



# S60

**RECHARGE**

KASUTUSJUHEND





# VÄLKOMMEN!

Loodame, et Volvo pakub Sulle sõidurõõmu paljudeks aastateks. Auto konstrueerimisel mõtlesime Sinu ja Sinu kaasreisijate turvalisusele ja mugavusele. Volvo eesmärk on luua üks turvalisemaid autosid maailmas. Sinu Volvo vastab ka kõikidele kehtivatele ohutus- ja keskkonnanõuetele.

Soovitame teil lugeda kasutusjuhendis olevad juhised ja hooldusteave läbi, et oleksite kursis oma Volvo kõigi võimalustega. Kasutus-

juhend on saadaval ka mobiilirakendusena (Volvo kasutusjuhend) ning ettevõtte Volvo Cars tugisaidil ([support.volvocars.com](https://support.volvocars.com)).

Soovitame kõigil alati kasutada nii selles kui ka teistes autodes turvavööd. Ärge juhtige autot, kui olete tarbinud alkoholi või kasutate ravimeid või on juhtimisvõime mõnel muul põhjusel halvenenud.

# SISUKORD

## KASUTUSJUHEND

Omanikuteave	18
Kasutusjuhend keskekraanil	19
Keskekraanil kasutusjuhendis navigeerimine	20
Mobiilseadmetes olev kasutusjuhend	22
Volvo Carsi tugsait	23
Kasutusjuhendi lugemine	23
Kasutusjuhend ja keskkond	25

## TEIE VOLVO

Volvo ID	28
Volvo ID loomine ja registreerimine	28
Drive-E - puhtam sõidurõõm	30
IntelliSafe – juhiabi ja turvalisus	33
Sensus - ühenduvus ja meelelahutus võrgus	34
Tarkvara uuendused	37
Andmete salvestamine	37
Teenuste üldtingimused	38
Kliendi privaatsuspoliitika	38
Oluline teave tarvikute ja lisavarustuse kohta	39
Tarvikute paigaldamine	39
Seadmete ühendamine auto diagnostikapessa	40
Auto VIN-koodi kuvamine	41
Riigi vahetamine importimisel või kolimisel	41
Juhi tähelepanu hajumine	42

## TURVALISUS

Ohutus	44
Ohutusmeetmed raseduse ajal	44
Whiplash Protection System	45
Pedestrian Protection System	46
Turvavööd	47
Turvavööde kinnitamine ja vabastamine	47
Turvavöö eelpinguti	49
Elektrilise turvavöö eelpinguti lähtestamine*	50
Ukse ja turvavööga seotud meeldetuletus	50
Turvapadjad	51
Juhi turvapadjad	52
Kaassõitja turvapadi	53
Kõrvalistuja turvapadja aktiveerimine ja deaktiveerimine*	54
Külgturvapadjad	56
Turvakardinad	57
Safety mode	57
Auto käivitamine ja autoga liikumine pärast ohutusrežiimi rakendamist	58
Lasteohutus	59
Lasteistmed	60
Turvatoolide ülemised kinnituspunktid	60



Turvatoolide alumised kinnituspunktid	61
Laste turvatoolide kinnituspunktid i-Size/ISOFIX	62
Lapse turvaistme paigutamine	62
Laste turvavahendite paigaldamine	63
Turvatoolide asukoha ülevaattetabel	66
Auto turvavööd kasutava lapseistme asukohatabel.	67
i-Size'i lapseistete asukohatabel.	69
ISOFIX-i lasteistmete asukohatabel	70
Turvatooli tootja üksikasjalikud andmed	73

## EKRAANID JA HÄÄLJUHTIMINE

Juhipoolsed ekraanid ja juhtnupud vasakpoolsel rooliga autos	76	Juhiekraanilt salvestatud teatega tegelemine	102
Ekraanid ja juhtnupud juhi juures parempoolsel rooliga autos	77	Keskekraani ülevaade	104
Juhi ekraan	80	Keskekraani haldamine	107
Juhiekraani seadistused	82	Keskekraani aktiveerimine ja inaktiveerimine	110
Kütusemõõdik	83	Keskekraani kuvade vahel liikumine	110
Hübridinäidik	83	Alamkuvade haldamine keskekraanil	114
Hübridaku näidik	84	Funktsioonivaade keskekraanil	117
Pardaarvuti	85	Rakenduste ja nuppude liigutamine keskekraanil	119
Teekonna andmete kuvamine juhi ekraanil	87	Keskekraani olekuriba tähised	119
Pardaarvuti lähtestamine	88	Keskekraani klaviatuur	121
Teekonna statistika kuvamine keskekraanil	88	Keskekraani klaviatuuri keele muutmine	124
Teekonna statistika sätted	89	Tähemärkide, tähtede ja sõnade käsitsi sisestamine keskekraanile	124
Kuupäev ja kellaaeg	89	Keskekraani kujunduse muutmine	126
Välitemperatuurimõõdik	90	Süsteemiheli väljalülitamine ja helitaseme muutmine keskekraanil	126
Märgu- ja hoiatussümbolid	90	Süsteemi mõõtühikute muutmine	127
Juhiekraani litsentsiga nõustumine	92	Süsteemikeele muutmine	127
Rakenduse menüü juhiekraanil	99	Muud sätted keskekraani ülavaatel	127
Rakendusemenüü haldamine juhiekraanil	100	Kontekstipõhise seadistuse avamine keskekraanil	128
Juhiekraanil olevad teated	101	Kasutajaandmete lähtestamine auto omaniku vahetusel	129
Sõnumite haldamine juhiekraanil	102		

Sätete lähtestamine keskekraanil	129
Keskekraani sätete tabel	130
Juhiprofiilid	131
Juhiprofiili valimine	132
Juhiprofiili ümbernimetamine	132
Juhiprofiili kaitsmine	133
Kaugjuhtimispult-võtme sidumine juhi profiiliga	133
Juhiprofiilide sätete lähtestamine	134
Sõnum keskekraanil	134
Teadete haldamine keskekraanil	135
Keskekraanilt salvestatud teatega tegelemine	136
Esiklaasi ekraan*	136
Esiklaasinäidiku aktiveerimine ja deaktiveerimine*	138
Esiklaasinäidiku sätted*	138
Häältuvastus	140
Hääljuhtimise kasutamine	141
Telefoni juhtimine hääljuhtimis-süsteemi abil	142
Raadio ja meediumi häälega juhtimine	143
Häälvälimise seaded	144

## VALGUSTUS

Valgustuse lülitid	146
Tulefunktsioonide reguleerimine keskekraanil	147
Esitulede valgusvihi kohandamine esituledest	147
Parktuled	148
Päevasõidutuled	148
Lähituled	149
Kaugtule kasutamine	150
Aktiivne kaugtuli	150
Suunatulede kasutamine	152
Aktiivsed kurvituled*	152
Eesmised udutuled/kurvituled*	153
Tagumine udutuli	154
Pidurituli	155
Hädapidurituled	155
Ohutuled	155
Turvalise kojujõudmise valgustuse kasutamine	156
Lähenemisvalgustuse kestus	156
Salongivalgustus	157
Sisevalgustuse reguleerimine	158

## AKNAD, KLAASID JA PEEGLID

Aknad, klaas ja peeglid	162
Akende ja päikesesirmide muljumiskaitse	162
Muljumiskaitse lähtestamisjada	163
Aknaatõstukid	163
Elektriliste klaasitõstukite kasutamine	164
Päikesesirmi kasutamine*	165
Tahavaatepeeglid	166
Tahavaatepeegli pimestuskaitse reguleerimine	166
Külgpeeglite nurga reguleerimine	167
Panoraamkatuseluu*	169
Panoraamkateluugi kasutamine*	170
Katuse luugi* päikesevarju auto-maatne sulgemine	172
Klaasipuhastid ja pesuvedelik	173
Tuuleklaasipuhastite kasutamine	173
Vihmaanduri kasutamine	174
Vihmaanduri mälufunktsiooni aktiveerimine ja deaktiveerimine	175
Tuuleklaasi- ja laternapesurite kasutamine	176

## ISTMED JA ROOL

Manuaalne esiiste	178
Elektriline esiiste*	179
Elektrilise esiistme reguleerimine*	179
Istme, küljepeeglite ja esiklaasi ekraani* asendi salvestamine	180
Istme, küljepeeglite ja esiklaasi ekraani* salvestatud asendi kasutamine	181
Esiistme massaažisätetud*	182
Esiistme massaažisätetud* määramine	183
Esiistme istmepadja pikkuse reguleerimine*	183
Esiistme küljetugede* reguleerimine	184
Esiistme nimmetoe* reguleerimine	185
Kaassõitja istme reguleerimine juhikohalt*	186
Tagaistme seljatugede langetamine*	187
Tagaistme peatugede seadistamine	189
Rooli juhtnupud ja signaal	190
Roolilukk	191
Rooli reguleerimine	191

## KLIIMASEADE

Kliimaseade	194
Kliimavõõndid	194
Kliimaseade – andurid	194
Tajutav temperatuur	195
Kliimaseadme häälega juhtimine	195
Õhu kvaliteet	196
CleanZone*	197
Clean Zone Interior Package*	197
Interior Air Quality System*	198
Õhukvaliteedianduri aktiveerimine ja deaktiveerimine*	198
Salongi filter	199
Advanced Air Cleaner*	199
Õhujaoitus	199
Õhujaoituse muutmine	200
Ventilatsioonivade avamine, sulgemine ja suunamine	201
Õhujaoitusvalikute tabel	202
Kliima juhtnupud	205
Soojendusega esiistme aktiveerimine ja deaktiveerimine*	206
Esiistme soojenduse automaatse sisselülitumise aktiveerimine ja deaktiveerimine*	207
Soojendusega tagaistme aktiveerimine ja deaktiveerimine*	207

Ventileeritud esiistme aktiveerimine ja deaktiveerimine*	208
Rooli soojenduse aktiveerimine ja deaktiveerimine*	209
Roolisoojenduse automaatse sisselülitumise aktiveerimine ja deaktiveerimine*	209
Auto kliimaseadme aktiveerimine	209
Õhuringluse aktiveerimine ja deaktiveerimine	210
Õhuringluse ajasätte aktiveerimine ja deaktiveerimine	211
Maksimaalse võimsusega sulatuse aktiveerimine ja deaktiveerimine	211
Tuuleklaasi soojenduse aktiveerimine ja deaktiveerimine*	212
Tuuleklaasi soojenduse automaatse sisselülitumise aktiveerimine ja deaktiveerimine*	213
Tagaklaasi ja küljpeeglite soojenduse aktiveerimine ning deaktiveerimine	213
Tagaklaasi ja küljpeeglite soojenduse automaatse sisselülitumise aktiveerimine ning deaktiveerimine	214
Ventilaatori kiiruse reguleerimine esiistme jaoks	214
Temperatuuri reguleerimine esiistme jaoks	215
Temperatuuri sünkroonimine	216

Õhukonditsioneeri aktiveerimine ja deaktiveerimine	217
Seisukliima	217
Eelsoojendus	218
Eelsoojenduse käivitamine ja väljalülitamine	218
Eelsoojenduse ajasäte	220
Eelsoojenduse ajasätte lisamine ja muutmine	220
Eelsoojenduse ajasätte aktiveerimine ja deaktiveerimine	222
Eelsoojenduse ajasätte eemaldamine	222
Eelpuhastus*	223
Eelpuhastuse käivitamine ja väljalülitamine*	223
Mugav salongkliima parkimisel	224
Kliima mugavusfunktsiooni sisse- ja väljalülitamine parkimisel	224
Seisukliima sümbolid ja teated	225
Kütteseade	227
Seisukütteseade	228
Lisasoojendus	229
Lisasoojendi automaatse sisselülitamise aktiveerimine ja inaktiveerimine	230

## VÕTI, LUKUUSTUS JA ALARM

Lukustamine ja avamine	232	Pakiruumi kaane võtmeta* lukustamine	265
Lukustuse kinnitus	232	Käivitus- ja lukustussüsteemide antennide asukohad	266
Luku märguannete säte	234	Lukustamine ja lukustuse avamine auto seest	266
kaugjuhtimis-pult-võti	234	Pakiruumi lukustamine avamine seestpoolt	267
Lukustamine ja lukustamine avamine	236	Lapselukkude aktiveerimine ja deaktiveerimine	268
kaugjuhtimis-puldiga	238	Automaatne lukustamine sõitmise ajal	269
Autosisesse ja kaugühenduse abil lukustamine avamise sätted	238	Pakiruumi kaane lukustamine nupuga*	269
Pakiruumi avamine kaugjuhtimis-puldiga	238	Pakiruumi kaane kasutamine jala-liigutusega*	270
Kaugjuhtimis-pult-võtme tööulatus	239	Privaatsuslukk	270
Kaugjuhtimis-puldi patarei vahetamine	239	Privaatlukustuse aktiveerimine ja deaktiveerimine	271
Kaugjuhtimis-pultide juurdetellimine	243	Alarm*	272
Care Key - piirangutega kaugjuhtimis-pult	243	Alarmide aktiveerimine ja deaktiveerimine*	273
Rakenduse Care Key seaded	244	Vähendatud alarmitase*	274
Eemaldatav puldivõti	244	Sundlukustus*	275
Lukustamine ja lukustamine avamine eraldatava võtmega	245		
Immobilisaator	247		
Kaugjuhtimis-pult-võtme süsteemi tüübikinnitus	248		
Nappudeta puuetundlikud pinnad*	263		
Võtmeta lukustamine ja lukustamine avamine*	264		
Võtmeta sisenemise sätted*	265		

## JUHI ABISTAMINE

Driver support system	278	Kiirusepiiraja	293	Kohanduva püsikiirusehoidja piirangud*	308
Kiirusest olev juhtajami koormusjõud	278	Kiirusepiiraja valimine ja aktiveerimine	294	Vahetamine püsikiirusehoidja ja kohanduva püsikiirusehoidja* vahel keskekraanil	309
Elektrooniline stabiilsusabisüsteem	279	Kiirusepiiraja inaktiveerimine	294		
Sportrežiimi olev elektrooniline stabiilsuskontroll	280	Kiirusepiiraja ajutine inaktiveerimine	295	Kohanduva püsikiirusehoidja sümboolid ja teated*	310
Sportrežiimi aktiveerimine või inaktiveerimine elektroonilises stabiilsusüsteemis	281	Kiirusepiiraja limiidid	295		
		Automaatne kiiruspiiraja	296	Pilot Assist*	312
		Automaatse kiirusepiiraja aktiveerimine või inaktiveerimine	297	Pilot Assist-i juhtnupud*	314
Elektroonilise stabiilsusabisüsteemi sümboolid ja teated	282	Automaatse kiiruspiiraja kõrvalekalde muutmine	298	Kuvarežiim Pilot Assist-ile*	315
Connected Safety	284	Automaatse kiiruspiiraja piirangud	299	Funktsiooni Pilot Assist* valimine ja aktiveerimine	316
Funktsiooni Connected Safety sisse- või väljalülitamine	285	Kiirusehoidik	299	Funktsiooni Pilot Assist* inaktiveerimine	317
Funktsiooni Connected Safety piirangud	285	Püsikiirusehoidja valimine ja aktiveerimine	300	Funktsiooni Pilot Assist ooterežiim*	318
Liiklusmärkide teave*	286	Püsikiirusehoidja inaktiveerimine	301	Roolimisabi ajutine keelamine funktsiooniga Pilot Assist*	319
Liiklusmärgi teave* aktiveerimine või inaktiveerimine	287	Püsikiirusehoidja ooterežiim	302	Funktsiooni Pilot Assist* piirangud	319
Liiklusmärkide teave kuvarežiim*	288	Kohanduv kiirusehoidik*	302	Funktsiooni Pilot Assist* sümboolid ja teated	322
Liiklusmärkide teave ja funktsioon Sensus Navigation*	290	Kohanduva kiirusehoidiku juhtseaded*	304	Kurviläbimisabi*	324
		Kohanduva püsikiirusehoidiku kuvaolek*	304	Kurviläbimise abifunktsiooni aktiveerimine või inaktiveerimine*	325
Kiiruspiirangu ja kiiruskaamera hoiatus liiklusmärkide teave funktsioonilt*	290	Kohanduva püsikiirusehoidja valimine ja aktiveerimine*	305	Kurviläbimisabi piirangud*	325
		Kohanduva püsikiirusehoidja inaktiveerimine*	306	Möödasõiduabi*	326
Liiklusmärgi teave hoiatuste aktiveerimine või inaktiveerimine*	291	Kohanduva püsikiirusehoidja ooterežiim*	307	Möödasõiduabi	326
Liiklusmärkide tuvastamise funktsiooni piirangud*	292			Juhiabisüsteemi hoiatus kokkupõrkeohu korral	327

Juhiabisüsteemi sihtmärgi muutumine	328	City Safety juhtimisabi piirangud kokkupõrke vältimisel	347	BLIS teated	363
Juhiabi salvestatud kiiruse seadistamine	329	Automaatne pidurdus takistatud vältiva manööverduse korral funktsiooniga City Safety	347	Driver Alert Control	364
Ajaintervall eesoleva sõidukini	330	City Safety pidurdab lähenevate sõidukite ees	348	Funktsiooni Driver Alert Control sisse- või väljalülitamine	365
Sõidurežiimid pikivahe kasutamisel	331	Funktsiooni City Safety piirangud	349	Funktsiooniga Driver Alert Control puhkekoha juhendamise valimine hoiatuse korral	365
Automaatne pidurdamine juhiabisüsteemiga	331	City Safety teated	352	Funktsiooni Driver Alert Control piirangud	366
Sõidurajaabi	332	Roolimisabi kokkupõrkeohu korral	353	Pikivahe hoiatus*	366
Sõiduraja hoidmise abifunktsiooni aktiveerimine või inaktiveerimine	334	Juhtimisabi aktiveerimine või inaktiveerimine kokkupõrkeohu korral	354	Pikivahe hoiatuse aktiveerimine või inaktiveerimine	367
Sõidurajaabi abisüsteemi suvandi valimine	335	Roolimisabi rajalt kõrvalekaldu-mise ohu korral	354	Pikivahe hoiatuse piirangud	367
Sõidurajaabi piirangud	335	Roolimisabi vastutuleva sõidukiga kokkupõrke ohu korral	355	Cross Traffic Alert*	368
Sõidurajaabifunktsiooni sümbolid ja teated	336	Roolimisabi tagant otsasõidu ohu korral*	356	Funktsiooni Cross Traffic Alert sisse- või väljalülitamine*	369
Sõiduraja abisüsteemi kuvarežiim City Safety™	338	Roolimisabi kokkupõrkeohu korral ja selle piirangud	357	Funktsiooni Cross Traffic Alert* piirangud	369
City Safety alamfunktsioonid	340	Juhtimisabi sümbolid ja teated kokkupõrkeohu korral	358	Funktsiooni Cross Traffic Alert teated*	371
Hoiatuskauguse seadistamine City Safety	342	Rear Collision Warning*	359	Parkimisabi*	372
Takistuste tuvastamine funktsiooniga City Safety™	343	Funktsiooni Rear Collision Warning* piirangud	359	Park Assist Pilot esiosas, tagaosas ja külgedel*	373
City Safety ristuvus liikluses	345	BLIS*	360	Parkimisabisüsteemi aktiveerimine või inaktiveerimine*	374
Funktsiooni City Safety piirangud ristuva liikluse korral	346	Funktsiooni BLIS sisse- või väljalülitamine	361	Parkimisabi piirangud	374
City Safety roolimisabi koos vältimismanöövritega	346	Funktsiooni BLIS piirangud	362	Parkimisabi sümbolid ja teated	376
				Parkimisabi kaamera*	377

Parkimiskaamera asukohad ja jälgimisalad*	378
Parkimisabi kaamera parkimisabi-jooned*	380
Parkimisabisüsteemi anduri väljad	382
Parkimiskaamera aktiveerimine	383
Parkimisabikaamera sümbolid ja teated	385
Aktiivne parkimisabi*	387
Funktsiooni Park Assist Pilot parkimisvalikud*	387
Aktiivse parkimisabi* kasutamine	388
Paralleelselt parkimiskohalt väljumine funktsiooniga Park Assist Pilot*	391
Aktiivse parkimisabi piirangud*	392
Aktiivse parkimisabi teated*	394
Radariüksus	395
Radariseadmete tüübikinnitus	396
Kaamera	404
Kaamera ja radariüksuse piirangud	404
Kaamera- ja radariüksuse soovituslik hooldus	407
Kaamera ja radariseadme tähised ja teated	408

## ELEKTRITOIDE JA LAADIMINE

Üldine teave elektriajami kohta	412
Hübriidaku laadimine	413
Laadimisvool	414
Laadimiskaabel	415
Laadimiskaabli maalühiskaitsme rike	417
Laadimiskaabli temperatuuri jälgimine	418
Laadimispesa luugi avamine ja sulgemine	419
Hübriidaku laadimise alustamine	419
Auto laadimispesa laadimise olek	422
Laadimiskaabli juhtsuse laadimise oleku näidik	423
Laadimisolek auto juhi ekraanil	425
Hübriidaku laadimise lõpetamine	427
Hübriidajamiga seotud sümbolid ja sõnumid juhiekraanil	429
Hübriidakudega sõiduki pikaajaline houstamine	431

## KÄIVITAMINE JA SÕITMINE

Käivita auto	434
Mootori väljalülitamine	435
Süüteasendid	436
Süüterežiimi valimine	437
Alkolukk*	438
Alkoluku alistamine*	438
Enne alkolukuga mootori käivitamist*	438
Pidurite funktsioonid	439
Jalgpidur	439
Pidurdusjõu võimendamine	441
Pidurdamine märjal teekattel	441
Pidurdamine soolatud teekattel	441
Pidurisüsteemi hooldus	442
Seisupidur	442
Seisupiduri aktiveerimine ja deaktiveerimine	443
Automaatse seisupiduri aktiveerimise seade	444
Parkimine tõusul	444
Seisupiduri rikke korral toimige järgmiselt	445
Automaatne pidurdamine, kui auto seisab paigal	445
Automaatse pidurifunktsiooni aktiveerimine ja deaktiveerimine seisumise ajal	446

Kallakul käivitamise abivahend	447	Hold ja Charge	465	Väljatõmbamine	486
Automaatne pidurdamine avarii järel	447	Ettevalmistused pikaks sõiduks	466	HomeLink®*	486
Regeneratiivne pidurdamine*	447	Talvel sõitmine	467	HomeLink®* programmeerimine	487
Käigukast	448	Vees sõitmine	468	Rakenduse HomeLink®* kasutamine	489
Automaatkäigukast	448	Kütusepaagi korki avamine ja sulgemine	468	HomeLink®*-i tüübikinnitus	490
Käigu vahetamine automaatkäigukastiga	448	Kütuse tankimine	469	Kompass*	490
Käiguvahetamine roolilabadega*	450	Kütuse käsitsemine	471	Kompassi* aktiveerimine ja inaktiveerimine	490
Käigukangilukustus	452	Bensiin	472	Kompassi kalibreerimine*	491
Kick-down-funktsioon	452	Bensiinosakeste filter	473		
Launch funktsioon*	452	Mootori ja ajamisüsteemi ülekuumenemine	473		
Automaatkäigukasti tähised ja teated	453	Käivitusaku ülekoormus	474		
Käiguvahetuse näidik	453	Auto käivitamine abiakuga	475		
Neljarattavedu	453	Haakekonks*	476		
Ajamisüsteemid	454	Haakekonksu* spetsifikatsioonid	477		
Sisepõlemismootori käivitamine ja seiskamine	455	Väljalükatavad/sissetõmmatavad haakekonksud*	477		
Sõidurežiimid	455	Haagisega sõitmine	480		
Sõidurežiimi vahetamine	459	Haagise stabiilsusabisüsteem*	481		
Energia jaotamine kaardiandmete abil*	460	Haagisetulede kontrollimine	482		
Tasemekontroll* ja tõukeleevendi	461	Haakekonksule paigaldatud jalgrattaraam*	483		
Summutuse sätte reguleerimine, Polestar Engineered*	462	Pukseerimine	484		
Ökonoomne sõiduviis	463	Puksiiraasa paigaldamine ja eemaldamine	485		
Võimalik läbisõit	464				



## HELI, MEEDIUM JA INTERNET

Heli, meedium ja Internet	494	DivX®-video taasesitamine	510	Telefoni käsitsi autoga ühendamine Bluetoothi kaudu	524
Heliseadistused	494	Video sätted	511	Bluetoothi ühendusega telefoni eraldamine	524
Helielamus*	495	Meedium Bluetooth®-i kaudu	511	Bluetoothiga ühendatud telefonide vahel lülitumine	525
Rakendused	496	Seadme ühendamine Bluetooth®-i kaudu	511	Bluetoothiga ühendatud seadmete eemaldamine	525
Rakenduste allalaadimine	497	Meedium USB-pesa kaudu	512	Telefonikõnede haldamine	525
Rakenduste uuendamine	498	Seadme ühendamine USB-pesa kaudu	512	Tekstsõnumite haldamine	526
Rakenduste kustutamine	498	USB-seadmete tehnilised spetsifikatsioonid	513	Tekstsõnumite seadistused	527
Raadio	499	Ühilduvad meediumivormingud	513	Telefoniraamatu jagamine	528
Raadio sisselülitamine	499	Apple® CarPlay®*	514	Telefonisätted	528
Raadio lainepikkuse ja raadiojaama vahetamine	500	Rakenduse Apple® CarPlay®* kasutamine	515	Bluetoothi seadmete sätted	529
Raadiojaamade otsing	501	Apple® CarPlay®* seaded	517	Interneti-ühendusega auto*	529
Raadiokanalite salvestamine raadio lemmikkanalite rakendusse	502	Nõuandeid Apple® CarPlay®* kasutamiseks	517	Auto ühendamine Internetiga Bluetoothiga telefoni kaudu	530
Raadio sätted	502	Android Auto*	518	Auto ühendamine Internetiga telefoni kaudu (Wi-Fi)	531
RDS-raadio	504	Rakenduse Android Auto* kasutamine	519	Auto Internetiga ühendamine automodemi (SIM-kaardi) abil	531
Digiraadio*	504	Android Auto* seadistused	520	Automodemi sätted*	532
Ühendus FM-raadio ja digiraadio* vahel	505	Nõuandeid Android Auto* kasutamiseks	520	Auto Interneti-ühenduse jagamine Wi-Fi pääsupunkti kaudu	533
Media player	505	Telefon	521	Puuduv või halb Interneti-ühendus	534
Meediumi taasesitus	506	Telefoni esmakordne autoga ühendamine Bluetoothi kaudu	522	Wi-Fi -võrgu eemaldamine	534
Meediumi juhtimine ja vahetamine	507	Telefoni automaatne autoga ühendamine Bluetoothi kaudu	524	Wi-Fi -pääsupunkti tehnoloogia ja turve	535
Meediumide otsing	508				
Gracenote®	509				
Video	510				
Video esitamine	510				

Kasutustingimused ja andmete jagamine	535
Andmete jagamise aktiveerimine ja inaktiveerimine	536
Andmete jagamine teenustega	536
Kõvaketta salvestusruum	537
Heli ja meediumit käsitlevad litsentsilepingud	538

## ECALL

eCall	550
Automaatne kokkupõrkealarm teenusega eCall	550
Hädaabi teenusega eCall	550
Maanteeabi	551

## RATTAD JA REHVID

Rehvid	554
Rehvi mõõdutähis	555
Rataste (velgede) mõõdutähis	556
Rehvi pöörlemissuund	557
Rehvide kulumismärgised	557
Rehvirõhu kontrollimine	558
Rehvirõhu reguleerimine	558
Soovitav rehvirõhk	559
Rehvirõhu seiresüsteem*	560
Rehvirõhu jälgimise uue viiteväärtuse salvestamine*	561
Vaadake keskekraanil* rehvirõhu olekut.	562
Tegevus madala rehvirõhu hoiatuse korral	563
Rehvirõhu kontrolli teated*	564
Ratta vahetamine	565
Tööriistakott	566
Tungraud*	567
Rattapoldid	568
Varuratas*	568
Varuratta käsitsemine*	569
Talverehvid	570
Lumeketid	571
Ajutine rehviparanduskomplekt	572

Torkeaugu parandamiskomplekti kasutamine	572
Täitke rehvi rehvide paranduskomplektist pärineva kompressoriga	576

## LAADIMINE, PAGASIRUUM JA SALONG

Salongi interjäär	580
Tunnelkonsool	581
Pistikupesa	581
Elektripistikute kasutamine	582
Kindalaeka kasutamine	583
Päikesesirmid	584
Pakiruum	584
Laadimissoovitused	585
Katusekoorem ja koorma paigutamine pakiraamile	586
Kotikonksud	586
Koormakinnitusasaasad	587
Tagaistme koormaluuk*	587
Esmaabikomplekt*	588
Ohukolmnurk	588

## HOOLDUS JA TEENINDUS

Volvo teenindusprogramm	590
Andmeedastus auto ja teeninduse vahel Wi-Fi kaudu	590
Allalaadimiskeskus	591
Süsteemiuuenduste haldamine allalaadimiskeskuse kaudu	591
Auto olek	592
Broneerige teenindus ja remont	593
Auto teabe töökojale saatmine	594
Auto ülestõstmine	595
Kliimaseadme hooldamine	598
Esiklaasinäidik tuuleklaasi vahetamisel*	598
Kapoti avamine ja sulgemine	599
Mootoriruumi ülevaade	600
Mootoriõli	601
Mootoriõlitase kontrollimine ja selle lisamine	603
Jahutusvedelik	604
Jahutusvedeliku lisamine	604
Aku	606
Hübriidaku	608
Akudel olevad sümbolid	608
Aku taastõõtlemine	609
Kaitsmed ja elektriskeemid	609
Kaitsme vahetamine	610

Kaitsmed mootoriruumis	611
Kaitsmed kindalaeka all	618
Kaitsmed pagasiruumis	623
Pirni vahetamine	628
Interjööri puhastamine	628
Keskekraani puhastamine	629
Esiklaasi ekraani* ja juhiakraani puhastamine	630
Tekstiilist sisustuse puhastamine	630
Turvavööde puhastamine	631
Tekstiilist põrandakatete ja uksemattide puhastamine	631
Nahksisustuse puhastamine*	632
Nahkkattega rooli puhastamine	633
Salongi plastik-, metall- ja puitosade puhastamine	633
Eksterjöörü puhastamine	634
Poleerimine ja vahatamine	634
Käsi pesu	635
Automaatpesu	636
Survepesu	638
Puhastiharjade puhastamine	638
Välised plast-, kummi- ja viimistluskomponentide puhastamine	638
Velgede puhastamine	639
Korrosioonikaitse	640

Auto värv	640
Väiksemate värvkatte kahjustuste parandamine	640
Värvikoodid	641
Tuuleklaasi puhastiharjade asendamine	642
Puhastiharjade seadmine hooldusasendisse	643
Aknapesuvedeliku lisamine	644

## SPETSIFIKATSIOONID

Tüübitähised	646
Mõõdud	649
Massid	651
Veovõime ja kuulisurve	652
Mootorispetsifikatsioonid	654
Mootoriõli – tehnilised andmed	655
Mootoriõli jaoks ebasoodsad sõidutingimused.	657
Käigukastiõli – tehnilised andmed	658
Pidurivedelik – tehnilised andmed	658
Kütusepaagi maht	658
Kliimaseade – tehnilised andmed	659
Kütusekulu ja CO <sub>2</sub> -heitkogused	661
Kinnitatud ratta- ja rehvisuurused	664
Minimaalne lubatud rehvi koormusindeks ja rehvide kiirusklass	665
Lubatud rehvirõhud	666

## **TÄHESTIKULINE SISUJUHT**

Tähestikuline sisujuht

667



KASUTUSJUHEND

## Omanikuteave

Omanikule vajalik teave on saadaval erinevates tootevormingutes nii digitaalsel kui ka trükitud kujul. Kasutusjuhend on saadaval auto keskekraanil, mobiilirakendusena ja Volvo Cars tugisaidil. Kindalaekast leiате Quick Guide'i ja kasutusjuhendi täienduse, kus on muu seas esitatud ka tehnilised andmed ja kaitsmete teave. Trükitud kasutusjuhendi saate tellida.

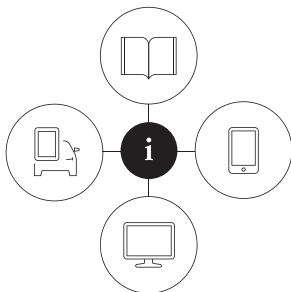

000000

## Auto keskekraan<sup>1</sup>



tesse jaotatud.

## Mobiilirakendus

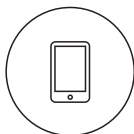

Otsige rakenduses App Store või Google Play "Volvo juhendit", laadige rakendus oma nutitelefonile või tahvelarvutisse ja valige auto. Rakenduses on saadaval näiteks videoesitlused ja valikud auto sisemuse ning välimuse kuvamiseks. Sisu on otsitav ja navigeerimise lihtsustamiseks eri osadeks jagatud.

## Volvo Cars tugisaid



Avage aadress [volvocars.com/support](http://volvocars.com/support) ja valige oma riik. Siin leiате kasutusjuhendeid nii sidusvormingus kui ka PDF-vormingus. Tugisaidil Volvo Cars on saadaval ka videoesitlused ja lisateave Volvo ja omanduse kohta. Tugileht on saadaval enamuses riikides.

## Trükitud teave



Kindalaekas paikneb kasutusjuhendi<sup>1</sup> täiendus, kust leiате teavet kaitsmete ja tehniliste andmete kohta ning olulise ja praktilise teabe kokkuvõtte.

Auto peamiste ja enimkasutatavate rakendustega tutvumiseks on olemas ka Quick Guide.

Vastavalt valitud varustustasemele ja turule ja muudele muutujatele võib autos olla täiendavaid trükitud kasutusjuhendeid.

Trükitud kasutusjuhendi ja sellega seotud lisateave saate tellida. Tellimiseks võtke ühendust Volvo edasimüüjaga.

### ! TÄHTIS TEAVE

Juht vastutab alati sõiduohutuse tagamise ning kohaldatavate õigusnormide ja eeskirjade järgimise eest. Autot tuleb hooldada ja käitseda kasutusdokumentides olevate Volvo soovitude kohaselt.

Kui keskekraanil kuvatav teave ja trükitud teave erineb, tuleb alati lähtuda trükitud teabest.

<sup>1</sup> Turgudel, kus autot ei varustata keskekraanil oleva kasutusjuhendiga, on auto varustatud täieliku trükitud juhendiga.



**TÄHELEPANU**

Kui muudate keskekraanil keelt, võib juhtuda, et osa kasutusjuhendi teabest ei vasta enam riiklikele või kohalikele seadustele ja eeskirjadele. Ärge valige keelt, mida te ei mõista, sest nii on raske keelt uuesti tagasi muuta.

**Sellega seotud teave**

- Kasutusjuhend keskekraanil (lk. 19)
- Mobiilseadmetes olev kasutusjuhend (lk. 22)
- Volvo Carsi tugisait (lk. 23)
- Kasutusjuhendi lugemine (lk. 23)

**Kasutusjuhend keskekraanil**

Kasutusjuhendi digitaalne<sup>2</sup> versioon on saadaval auto keskekraanil.

Digitaalsele kasutusjuhendile saab juurdepääsu ülakuval ning mõnel juhul saab ülakuval vaadata ka kontekstuaalset kasutusjuhendit.

**TÄHELEPANU**

Sõidu ajal ei ole digitaalne kasutusjuhend saadaval.

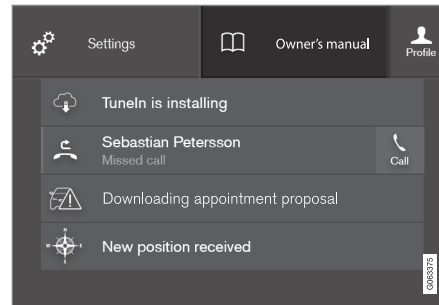
**Kasutusjuhend**

Ülavaade kasutusjuhendi nupuga.

Kasutusjuhendi avamiseks lohistage keskekraani ülakuva alla ja vajutage nuppu **Kasutusjuhend**.

Kasutusjuhendi teabele saab juurdepääsu otse kasutusjuhendi avalehelt või selle ülamenüüs.

<sup>2</sup> Kehtib enamiku turgude jaoks.

## ◀ Kontekstuaalne kasutusjuhend

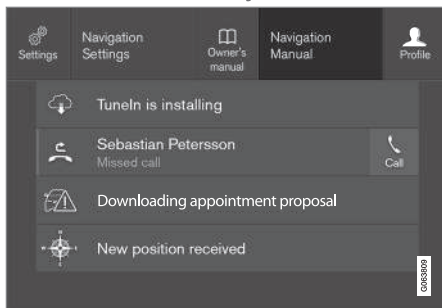

Ülavaade kontekstuaalse kasutusjuhendi nupuga.

Kontekstuaalne kasutusjuhend on otsetee kasutusjuhendi artikli juurde, kus kirjeldatakse ekraanil kuvatavat aktiivset funktsiooni. Kui kontekstuaalne kasutusjuhend on saadaval, kuvatakse see ülakuvas valikust **Kasutusjuhend** paremal.

Puudutage kontekstuaalset kasutusjuhendit, et avada ekraanil kuvatava sisuga seotud artiklid kasutusjuhendis. Nt valiku **Navigatsiooni juhend** puudutamisel avaneb navigatsioonisüsteemiga seotud artikkel.

See kehtib üksnes auto teatud rakenduste korral. Nt allalaaditud muu tootja rakenduste korral pole võimalik rakendusespetsiifilistele artiklitele juurde pääseda.

## Sellega seotud teave

- Keskekraanil kasutusjuhendis navigeerimine (lk. 20)
- Keskekraani kuvade vahel liikumine (lk. 110)
- Rakenduste allalaadimine (lk. 497)

## Keskekraanil kasutusjuhendis navigeerimine

Digitaalse kasutusjuhendi saab avada auto keskekraani ülakuval. Sisu on otsitav ja navigeerimise lihtsustamises eri osadeks jagatud.

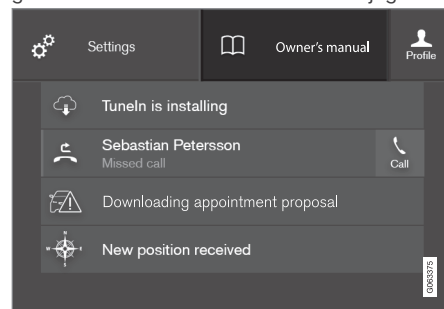

Kasutusjuhendisse pääseb ülakuva kaudu.

- Kasutusjuhendi avamiseks lohistage keskekraani ülakuva alla ja vajutage nuppu **Kasutusjuhend**.

Kasutusjuhendist teabe otsimiseks on palju eri võimalusi. Valikutele saab juurdepääsu kasutusjuhendi avalehel ja ülamenüüs.

## Ülamenüü menüü avamine

- Vajutage kasutusjuhendi ülaloendis valikut .
  - > Avaneb menüü eri valikutega teabe leidmiseks.

**Avaleht**

Kasutusjuhendi algusesse naasmiseks puudutage sümbolit.

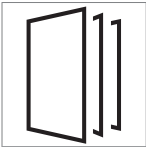
**Kategooriad**

Kasutusjuhendi artiklid on jaotatud põhi- ja alamkategoriatesse. Sama artikkel võib esineda mitmes vastavas kategoorias, et seda oleks lihtsam leida.

1. Vajutage **Kategooriad**.
    - > Põhikategooriad kuvatakse loendina.
  2. Vajutage peakategoorial (🏠).
    - > Kuvatakse alamkategoriate (📁) ja artiklite (📄) loend.
  3. Artikli avamiseks puudutage seda.
- Naasmiseks vajutage tagasinoolega nuppu.

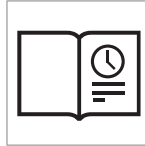
**Esiletoodud artiklid**

Vajutage sümbolit, et avada leht, mis sisaldab linke artiklitele, mis sisaldavad kasulikku teavet auto peamiste funktsioonide kohta. Artikleid saab avada ka kategooriate kaudu, kuid siin saab neile kiiresti

juurde pääseda. Terve artikli lugemiseks puudutage artiklit.

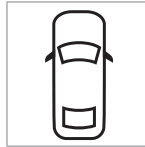
**Auto välimised ja salongi tulipunktid**

Auto sisemine ja välimine ülevaade. Erinevad detailid on märgistatud viidetega, mis viivad antud detaili artikli juurde.



1. Vajutage nuppu **Väline osa** või **Salong**.
  - > Välimiste osade või salongi kujutised on kuvatud tulipunktidega. Tulipunkt viib vastavat osa käsitleva artikli juurde. Kujutiste sirvimiseks libistage horisontaalselt üle ekraani.

2. Puudutage tulipunkti.
    - > Kuvatakse teemat käsitleva artikli pealkiri.
  3. Artikli avamiseks puudutage pealkirja.
- Naasmiseks vajutage tagasinoolega nuppu.

**Eelistused**

Vajutage sümbolit, et avada lemmikutena salvestatud artiklid. Terve artikli lugemiseks puudutage artiklit.

**Lemmikartiklite salvestamine või kustutamine**

Artikli lemmikuna salvestamiseks vajutage paremas ülannurgas olevat ☆ sümboolit, kui artikkel on avatud. Kui artikkel on lemmikuna salvestatud, siis on täht seest värvitud: ★.

Artikli eemaldamiseks lemmikute hulgast märkige artikkel ja vajutage uuesti täрни.

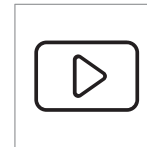
**Video**

Vajutage sümbolit, et vaadata lühikesi õppevideoid auto eri funktsioonide kohta.

« **Information**



Auto kasutusjuhendi versiooni ja muu kasuliku teabe nägemiseks puudutage sümbolit.

**Otsingufunktsiooni kasutamine ülamenüüs**

1. Puudutage kasutusjuhendi ülamenüüs nuppu . Ekraani allosas kuvatakse klavistik.
2. Sisestage otsingusõna, nt "turvavöö".  
> Tähtede sisestamisel kuvatakse artikli- ja kategooriasoovitused.
3. Avamiseks puudutage artiklit või kategooriat.

**Sellega seotud teave**

- Kasutusjuhend keskekraanil (lk. 19)
- Keskekraani klaviatuur (lk. 121)
- Kasutusjuhendi lugemine (lk. 23)

**Mobiilseadmetes olev kasutusjuhend**

Kasutusjuhend on saadaval mobiilirakendusena<sup>3</sup> nii App Store'is kui ka Google Play poes. See rakendus on kohandatud nutitelefonide ja tahvelarvutite jaoks.



Kasutusjuhendi saab mobiilirakendusena laadida alla nii App Store kui ka Google Play veebipoest. Siin antud QR-kood viib teid otse rakenduse juurde. Alternatiivina võite App Store või Google Play veebipoest sooritada otsingu "Volvo juhend".

Rakendus sisaldab videot koos auto väliste elementide ja salongi kujutistega, kus erinevad elemendid on tulipunktidena esile tõstetud ja viivad otse käsitletava teemani. Sisu on otsitav

ja navigeerimise lihtsustamises eri osadeks jagatud.

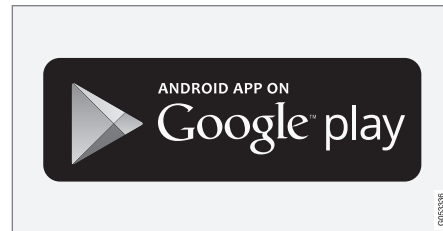
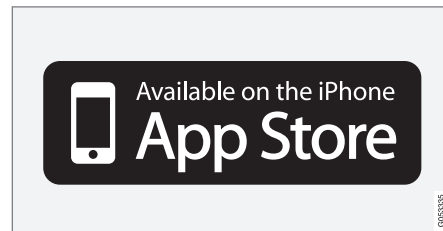

Mobiilirakendus on saadaval nii App Store kui ka Google Play veebipoest.

**Sellega seotud teave**

- Kasutusjuhendi lugemine (lk. 23)

<sup>3</sup> Teatud mobiilseadmetes.

## Volvo Carsi tugisait

Rohkem teavet leiате Volvo Cars veebilehel ning tugilehel.

## Tugi Internetis

Lehe külastamiseks minge aadressile [volvocars.com/support](http://volvocars.com/support). Tugisait on saadaval enamuses riikides.

Sait sisaldab tuge selliste funktsioonide kohta nagu veebipõhised teenused ja funktsioonid, rakendus Volvo On Call\*, navigatsioonisüsteem\* ja rakendused. Erinevate toimingute kohta annavad teavet videod ja samm-sammult esitatud juhised, nt kuidas auto mobiiltelefonil vahendusel Interneti ühendada.

## Allalaaditav teave

### Kaardid

Süsteemiga Sensus Navigation auto jaoks saab kaarte alla laadida tugilehelt.

### Kasutusjuhend PDF-failina

Kasutusjuhendid saab alla laadida PDF-vormingus. Valige auto mudel ja mudeliaasta, et laadida alla soovitud juhend.

### Kontakt

Tugisait sisaldab ka klienditoe ja lähima Volvo edasimüüja kontaktandmeid.

## Volvo ID loomine veebisaidil Volvo Cars

Looge personaalne Volvo ID ja hallake seda aadressil [volvocars.com](http://volvocars.com).

## Sellega seotud teave

- Volvo ID (lk. 28)

## Kasutusjuhendi lugemine

Uue autoga tutvumiseks lugege enne esimest sõitu auto kasutusjuhendit.

Kasutusjuhend tutvustab uusi funktsioone ja auto funktsioonide kasutamist ning selgitab, kuidas autot erinevates olukordades käsitseda tuleks. Palun pööra tähelepanu ohutusjuhistele.

Selle kasutusjuhendi eesmärk on selgitada Volvo sõiduki kõiki võimalikke funktsioone, võimalusi ja lisatarvikuid. See ei ole mõeldud viitama ega garanteerima, et kõik need omadused, funktsioonid ja võimalused on kõikides sõidukites olemas. Osa kasutatud terminitest ei pruugi ühtida müügi-, turundus- ja reklaammaterjalides kasutatud terminitega.

Pidevate arendustöödega täiustatakse meie tooteid pidevalt. Ümberehitused tähendavad, et autos olev varustus võib erineda kasutusjuhendis välja toodud teabest, kirjeldustest ning joonistest. Jätame endale õiguse teha muudatusi sellest ette teatamata.

Ärge eemaldage kasutusjuhendit autost – probleemide korral puudub asjatundlikku abi saamist hõlmav teave.

© Volvo Car Corporation

## Lisaseadmed/tarvikud

Käesolevas kasutusjuhendis kirjeldatakse lisaks põhivarustusele ka lisavarustust (teha-



- ◀ ses paigaldatud varustus) ja teatud tarvikuid (hiljem paigaldatud erivarustus).

Kõik avaldamise hetkel teadaolevad lisavarustused/tarvikud on tähistatud tärniga \*.

Kasutusjuhendis kirjeldatud seadmeid ei pakuta kõikidele autodele – erinevused tulenevad turgude eripäradest ning kehtivatest riiklikest või kohalikest õigusaktidest.

Kui tekib küsimus, missugune on standard-, lisa- või erivastust, konsulteerige Volvo edasimüüjaga.

### Eritekstid

#### HOIATUS

Hoiatustekstid ilmuvad vigastuse ohu korral.

#### TÄHTIS TEAVE

Tähtsad teated ilmuvad kahjustuste ohu korral.

#### TÄHELEPANU

Tähelepanu juhtivad tekstid sisaldavad nõuandeid või vihjeid, mis hõlbustavad nt omaduste ja funktsioonide kasutamist.

### Kleebised

Autos on mitut tüüpi kleebiseid, mis edastavad selges vormis olulist teavet. Autos olevad kleebised kleebisel oleva hoiatuse/informatsiooni tähtsuse alusel pandud järgnevasse (kahanevasse) järjekorda.

#### Hoiatus tervisekahjustuste (vigastuste) eest



Mustad ISO sümbolid kollasel taustal, valge tekst/pilt mustal taustal. Kasutatakse tähelepanu osutamiseks võimalikule ohule, mis võib (kui hoiatust eiratakse) lõppeda raskete vigastuste või inimese surmaga.

### Varakahju tekkimise oht

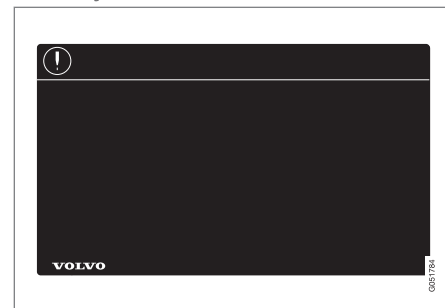

Valged ISO sümbolid ja valge tekst/pilt mustal või sinisel taustal ja tekstiväljal. Kasutatakse tähelepanu osutamiseks võimalikule ohule, mis võib (kui hoiatust eiratakse) lõppeda varalise kahjuga.

**Information**

Valged ISO sümbolid ja valge tekst/pilt mustal taustal.

**i TÄHELEPANU**

Kasutusjuhendis kujutatud andmeplaadid ei tarvitse vastata täpselt sõidukile paigaldatud andmeplaatidele. Neil kujutatakse nende ligikaudset välimust ja asukohta autos. Teie konkreetse auto andmed on esitatud teie auto andmeplaatidel.

**Joonised ja videoklipid**

Mõned kasutusjuhendis kasutatud joonised ja videoklipid on skemaatilised ning esitavad üldpildi või näite teatud funktsioonist. Need võivad auto tegelikust välimusest olenevalt varustasemest ja riigist erineda.

**Sellega seotud teave**

- Kasutusjuhend keskekraanil (lk. 19)
- Mobiilseadmetes olev kasutusjuhend (lk. 22)
- Volvo Carsi tugisait (lk. 23)

**Kasutusjuhend ja keskkond**

Kasutusjuhend on trükitud kontrollitud metsadest tulnud paberile. Märgis Forest Stewardship Council (FSC)<sup>®</sup> näitab, et kasutusjuhend on trükitud FSC<sup>®</sup> sertifikaadiga metsadest või muudest kontrollitud allikatest pärit toormest toodetud paberile.

**Sellega seotud teave**

- Drive-E - puhtam sõidurõõm (lk. 30)





TEIE VOLVO

## Volvo ID

Volvo ID on isiklik ID, mis annab juurdepääsu suurele hulgale teenustele üht kasutajanime ja parooli kasutades.

### **i** TÄHELEPANU

Saadaolevad teenused võivad aeg-ajalt muutuda ning oleneda seadmest ja riigist.

Teenuste näited:

- Rakendus Volvo On Call\* – kontrollige autot telefoniga. Näiteks saate kontrollida kütusetaset, kuvada lähima tankla ja kauglukustada autot.
- Saada autosse – saatke veebi kaarditeenustest aadresse otse autosse.
- Broneeri hooldus ja remont – registreerige töökoda/edasimüüja ja broneerige teenindus otse autost.

### **i** TÄHELEPANU

Kui muudate ühe teenuse (nt Volvo On Call) kasutajanime/parooli, muudetakse seda automaatselt ka teiste teenuste puhul.

Volvo ID luuakse autos, veebisaidil volvocars.com või rakenduses Volvo On Call<sup>1</sup>.

<sup>1</sup> Kui teil on Volvo On Call\*.

<sup>2</sup> Toimib ainult teatud riikides.

Kui Volvo ID autos registreeritakse, on saada-val mitmesugused teenused. Samas autos saab kasutada mitut Volvo ID-d ja mitu autot võivad olla ühendatud sama Volvo ID-ga.

## Sellega seotud teave

- Volvo ID loomine ja registreerimine (lk. 28)
- Broneerige teenindus ja remont (lk. 593)

## Volvo ID loomine ja registreerimine

Volvo ID loomiseks on mitu moodust. Kui Volvo ID loodi veebisaidil volvocars.com või rakenduses<sup>2</sup> Volvo On Call, tuleb Volvo ID ka autos registreerida, et saaksite Volvo ID eri teenuseid kasutada.

### Volvo ID loomine Volvo ID rakendusega

1. Laadige rakendus Volvo ID alla keskekraani rakendustevaates valiku **Kauguenduse teenus** alt.
2. Käivitage rakendus ja registreerige isiklik e-posti aadress.
3. Järgige e-posti aadressile automaatselt saadetud juhiseid.
  - > Volvo ID on nüüd loodud ja automaatselt auto jaoks registreeritud. Volvo ID teenuseid saab nüüd kasutada.

### Volvo ID loomine veebisaidil Volvo Cars

1. Minge aadressile volvocars.com ja logige sisse<sup>3</sup> kasutades üleval paremal olevat ikooni. Valige Loo Volvo ID.
2. Sisestage oma isiklik e-posti aadress.
3. Järgige e-posti aadressile automaatselt saadetud juhiseid.
  - > Nüüd on Volvo ID loodud. Lugege, kuidas ID auto jaoks registreerida.

## Volvo ID loomine rakendusega Volvo On Call<sup>4</sup>

1. Laadige Volvo On Call rakenduse viimane versioon telefoni<sup>5</sup>.
2. Valige Volvo ID loomine.
3. Avaneb veebileht Volvo ID loomiseks. Täitke vajalikud andmed.
4. Valige märkeruut, et nõustute tingimustega.
5. Vajutage nuppu, mis loob teie Volvo ID.
6. Sisestatud meiliaadressile saadetakse teade. Klõpsake e-kirjas oleval lingil Volvo ID aktiveerimiseks.
  - > Nüüd on Volvo ID kasutamiseks valmis.

## Volvo ID registreerimine auto jaoks

Kui lõite Volvo ID veebis või rakenduses Volvo On Call, registreerige see auto jaoks järgnevalt.

1. Kui te pole seda veel teinud, laadige rakendus Volvo ID teenuse **Kauguuenduse teenus** keskekraani rakendusevaates alla.



### TÄHELEPANU

Rakenduste allalaadimiseks peab autol olema Interneti-ühendus.

2. Käivitage rakendust ja sisestage oma Volvo ID/e-posti aadress.
3. Järgige automaatselt e-posti aadressile saadetud ja Volvo ID-ga seonduvaid juhi-seid.
  - > Volvo ID on nüüd auto jaoks registreeritud. Nüüd saate kasutada Volvo ID teenuseid.

## Sellega seotud teave

- Volvo ID (lk. 28)
- Rakenduste allalaadimine (lk. 497)
- Süsteemiuuenduste haldamine allalaadimiskeskuse kaudu (lk. 591)

<sup>3</sup> Saadaval teatud riikides.

<sup>4</sup> Rakendusega Volvo On Call\* autod.

<sup>5</sup> Rakenduse saab alla laadida nt Apple App Store või Google Play poest.

## Drive-E - puhtam sõidurõõm

Volvo Car Corporationi põhimõtteks on pidev arendustöö ohutumate ja tõhusamate too-

detede ja lahenduste nimel, et vähendada negatiivset keskkonnamõju.



Keskkonnakaitse on üks Volvo Carsi põhiväärtustest, mis mõjutab kõiki ettevõtte tegevusi. Keskkonnategevuses lähtutakse kogu auto elutsüklist ning selle keskkonnamõjust alates auto disainist kuni lammutamise ja utiliseerimiseni. Volvi Carsi peapõhimõtteks on see, et iga uus toode peab keskkonnale avaldama vähem mõju kui sellele eelnenud toode.

Volvo keskkonnakaitse projektidega on välja arendatud tõhusam ja keskkonda veelgi rohkem säästev Drive-E süsteem. Ka isiklik keskkond on Volvo jaoks tähtis - näiteks on Volvo

sees olev õhk tänu kliimasüsteemile puhtam kui välisõhk.

Teie Volvo vastab kõige kõrgematele rahvusvahelistele keskkonnakaitse nõuetele. Kõik Volvo tootmisüksused peavad olema ISO 14001 sertifikaadiga, mis toetab süsteemset lähenemist tootmisega seotud keskkonnaküsimustele, mille tulemuseks on pidev edasimineku ja väiksem mõju keskkonnale. ISO-sertifikaadi olemasolu tähendab ka kehtivate keskkonnaseaduste ja -määruste järgimist. Volvo kohustab ka oma partnereid neid nõudeid järgima.

## Kütusekulu

Kuna suur osa kogu auto keskkonnamõjust tuleneb selle kasutusest, on Volvo Carsi põhisuund auto kütusetarbimise, süsinikdioksiidihaitmete ja muude saasteainete vähendamine. Volvo autode kütusetarbimine on võrreldes teiste sama klassi autodega konkurentsi-võimeline. Madalam kütusekulu tähendab tavaliselt, et ka kasvuhoonegaasi süsinikdioksiidihaitmeid on vähem.

## **Osalemine keskkonnamõistlikus tegevuses**

Energiatõhus ja ökonoomne auto võib aidata vähendada mõju keskkonnale ning samas vähendada kulutusi autoomanikule. Autojuhina on lihtne kütust ning sealjuures ka raha säästa ning paremat keskkonda tagada, vt järgmisi nõuandeid.

- Plaanige mõistlik keskmine kiirus. Kiirused üle 80 km/h (ligikaudu 50 mph) ja alla 50 km/h (ligikaudu 30 mph) tekitavad suuremat energiakulu.
- Järgige hooldus- ja garantiiraamatus soovitatud auto teenindus- ja hooldusintervalle.
- Vältige mootori tühikäigule jätmist - pike-mal paigalejäämisel lülitage mootor välja. Pöörake tähelepanu kohalikele eeskirjadele.
- Mõelge oma teekond hoolikalt läbi – palju mittevajalikke peatusi ja ebaühtlane sõidu-kiirus suurendab kütusekulu.
- Kasutage eelsoojendust – see võib pikendada hübriidakuga läbitavat vahemaad ja vähendada sõidu ajal energiakulu.
- Muutke auto regulaarne vooluvõrgust laadimine harjumuseks.

Kõrvaldage alati kindlasti ka keskkonnaohtlikud jäätmek (nt akud ja õli) keskkonnamõistlikul viisil. Pöörduge teenindusse, kui te pole kindel, kuidas seda liiki jäätmek kõrvaldada -

soovitav on pöörduda volitatud Volvo teeninduse poole.

## **Tõhus heitgaasipuhastus**

Teie auto valmistamisel lähtuti kontseptsioonist "Puhtus sees ja väljas" (Clean inside and out) – see tähendab puhast salongi ja tõhusat heitgaasikontrolli. Nii mõnegi näitaja osas on heitmed tunduvalt väiksemad, kui kehtivad normid ette näevad.

## **Puhast õhk salongis**

Õhufilter aitab ära hoida tolmu ja õietolmu satumist salongi õhu sisselaskeava kaudu.

Kõrgtehnoloogiline õhukvaliteedi süsteem (Interior Air Quality System; IAQS)\* tagab selle, et salongiõhk on puhtam kui välisõhk liikluses.

Süsteem puhastab salongiõhku saastest, nt tolmust, süsivesinikest, lämmastikoksiidid ja maapinnalähedast osoonist. Kui välisõhk on saastunud, suletakse õhu sissepääs ja salongiõhk hakkab ringlema. Selline asi võib juhtuda nt tihedas liikluses, järjekordades ja tunnelites.

IAQS on puhta autosalongi paketi (Clean Zone Interior Package; CZIP)\* osa, mille üks funktsioonidest võimaldab ventilaatori käivitamist, kui auto avatakse lukust puldiga.

## **Salong**

Volvo salongimaterjal valitakse hoolikalt ning seda kontrollitakse meeldiva ja mugava kasutuskogemuse tagamiseks. Mõned osad on

käsitsi tehtud, nt rooliratta liitekohad on käsitsi õmmeldud. Lisaks kontrollib tootja, et salongis ei tekiks nt kuumuse või ereda valguse tagajärjel ebamugavust põhjustavaid lõhnu või aineid.

## **Volvo teenindused ja keskkond**

Regulaarne auto hooldamine loob Teie auto pika kasutusaja ja madala kütusekulu eeltingimused. Selliselt toimides annate ka oma poolse panuse keskkonna puhtana hoidmisel. Usaldades oma auto teeninduseks ja hoolduseks Volvo teenindustele, saab teie autost Volvo süsteemi osa. Volvo esitab oma teeninduste ruumide ja pindade projekteerimise osas selgeid nõudmisi, et jäätmek ja heitmed ei reostaks keskkonda. Meie töötajatel on keskkonnahoiu põhimõtete järgimiseks nii vajalikud oskused kui ka vahendid.

## **Ringlussevõtt**

Kuna Volvo peab silmas kogu auto elutsükli, pööratakse olulist tähelepanu ka sellele, et auto utiliseeritaks keskkonnamõistlikul viisil. Peaaegu kogu auto on utiliseeritav. Seepärast palume auto viimasel omanikul esindusest infot küsida sertifitseeritud/tunnustatud utiliseerimisettevõtete kohta.

## **Sellega seotud teave**

- Kütusekulu ja CO<sub>2</sub>-heitkogused (lk. 661)
- Ökonoomne sõiduviis (lk. 463)
- Võimalik läbisõit (lk. 464)



## TEIE VOLVO

- ◀ • Eelsoojenduse käivitamine ja väljalülitamine (lk. 218)
- Kasutusjuhend ja keskkond (lk. 25)
- Õhu kvaliteet (lk. 196)

## IntelliSafe – juhiabi ja turvalisus

IntelliSafe on Volvo Carsi ohutustehnoloogia. IntelliSafe sisaldab mitmesuguseid süsteeme<sup>6</sup>, mille eesmärk on muuta auto teekond ohutumaks, hoida ära vigastusi ning kaitsta reisijaid ja teisi liiklejaid.

### HOIATUS

Funktsioonid on täiendavad abivahendid. Nendega ei saa alati kõiki olukordi lahendada.

Juht vastutab alati sõiduohutuse tagamise ning kohaldatavate liikluseeskirjade ja õigusnormide järgimise eest.

## Tugi

Selleks et aidata juhil autot ohutumalt juhtida, on süsteemil IntelliSafe järgmised funktsioonid.

- Aktiivne kaugtuli
- Tunneli tuvastamine
- Pilot Assist
- Cross Traffic Alert\*
- Blind Spot Information\*
- Parkimisabi\*
- Aktiivne parkimisabi\*
- Parkimisabi kaamera\*

- Liiklusmärkide teave\*
- Elektrooniline stabiilsusabisüsteem
- Roll Stability Control
- Kiirusepiiraja\*
- Kiirusehoidik
- Adaptiivne püsikiirushoidik\*
- Rear Collision Warning
- Driver Alert Control
- Nelirattavedu<sup>7</sup>

## Õnnetuste vältimine

Selleks et aidata juhil vältida õnnetusi, on süsteemil IntelliSafe järgmised funktsioonid.

- City Safety
- Pikivahe hoiatus\*
- Sõidurajaabi
- **Kokkupõrke vältimine**

## Kaitmine

Selleks et kaitsta juhti ja kaassõitjaid teatud olukordades kokkupõrke korral, on süsteemil IntelliSafe järgmised abifunktsioonid.

- Whiplash Protection System
- Pedestrian Protection System
- Turvavööd koos turvavöö eelpingutitega
- Turvapadjad

### TÄHELEPANU

Lugege iga süsteemi üksikuid jaotiseid, et funktsioone täielikult mõista ja oluliste hoiatustega tutvuda.

## Sellega seotud teave

- Aktiivne kaugtuli (lk. 150)
- Ohutus (lk. 44)
- Driver support system (lk. 278)

<sup>6</sup> Mõni süsteem kuulub standardvarustusse, mõni on aga valikuline. See võib oleneda turust, mudeliaastast ja automudelist.

<sup>7</sup> All Wheel Drive

## **Sensus - ühenduvus ja meelelahutus võrgus**

Sensus võimaldab kasutada mitmesuguseid rakendusi ja muuta auto Wi-Fi pääsupunktiks.

### **See on Sensus**



Sensus pakub nutikat kasutajaliidest ning võimalust ühenduda digitaalmaailma. Intuiitiivne navigeerimissüsteem võimaldab juhti segamata hankida vajalikku teavet, abi ja meelelahutust.

Sensus hõlmab kõiki autos olevaid lahendusi, mis on seotud meelelahutuse, Interneti, navigeerimise\* ja kasutajaliidesega. Sensus võimaldab teil ja teie autol välismaailmaga suhelda.

### **Teave on kättesaadav seal kus vaja, siis kui vaja.**

Auto erinevad ekraanid võimaldavad vajalikku teavet õigel ajal kuvada. Teavet kuvatakse vastavalt juhi prioriteetidele erinevates kohtades.



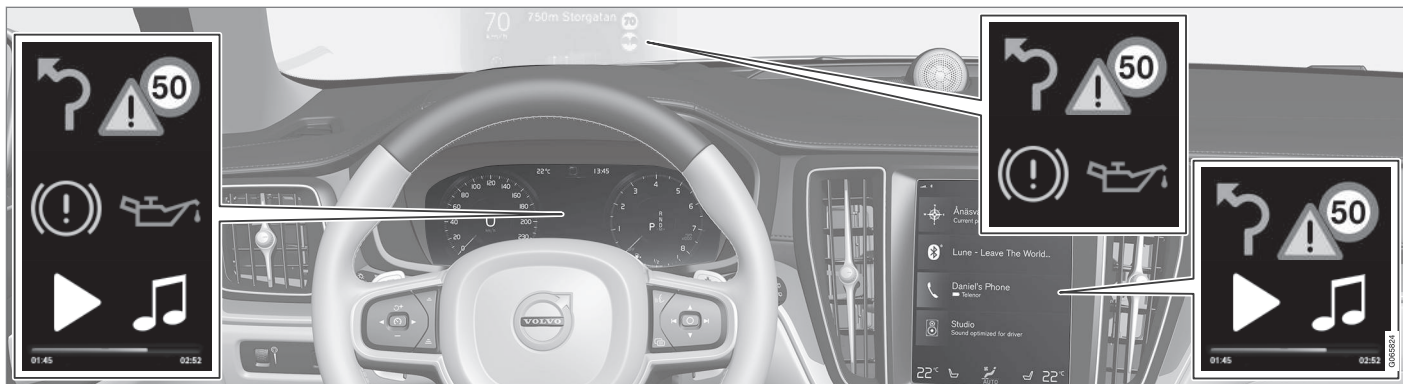

Vastavalt teabe prioriteedile kuvatakse eri teavitusi eri ekraanidel.

### Esiklaasi ekraan\*

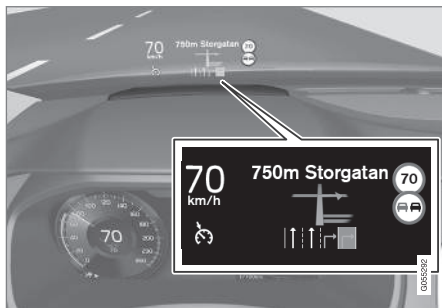

Esiklaasinäidikul kuvatakse valitud teave, millega juht peab tegelema esimesel võimalusel. Niiugune teave võib näiteks hõlmata liiklus-

hoiatusi, kiiruse- ja navigeerimisteavet\*. Liiklusmärkide teave ning sissetuleva kõne teavitus kuvatakse samuti esiklaasil.

### Juhi ekraan



Juhi ekraanil näidatakse teavet kiiruse kohta ning nt sissetulevate kõnede ja esitatavate lugude teavet. Ekraani saab juhtida rooli kahe nupustikuga.

## ◀ Keskekraan



Paljusid auto funktsioone on võimalik juhtida puutetundlikult keskekraanilt. Seeläbi on füüsiliste nuppude arv autos viidud miinimumi. Ekraani on võimalik ka kinnastega kasutada.

Siit saab juhtida näiteks kliimaseadet, meelelahutussüsteemi ning istmete asendeid\*. Keskekraanil kuvatavat teavet saab kasutada nii juht kui ka kaasreisijad.

### Häältuvastussüsteem



Häältuvastussüsteemi on võimalik kasutada ilma et juht peaks enda käsi roolilt tõstma. Süsteem saab aru tavalisest kõnest. Kasutage hääljuhimist näiteks loo mängimiseks, kellelegi helistamiseks, temperatuuri muutmiseks või tekstisõnumi ettelugemiseks.

### Sellega seotud teave

- Esiklaasi ekraan\* (lk. 136)
- Juhikraan (lk. 80)
- Keskekraani ülevaade (lk. 104)
- Häältuvastus (lk. 140)
- Interneti-ühendusega auto\* (lk. 529)
- Auto Interneti-ühenduse jagamine Wi-Fi pääsupunkti kaudu (lk. 533)

## Tarkvara uuendused

Selleks et teie Volvo kliendina saaksite oma autost parima kogemuse, arendab Volvo pidevalt autode süsteeme ja teile pakutavaid teenuseid.

Volitatud Volvo edasimüüja juures pakutava teenindusega seoses värskendatakse teie Volvo uusimale versioonile. Uusima tarkvara uuendusega saate lõigata kasu saadaolevatest täiendustest, sh varasemate takrvara uuenduste täiendused.

Rohkem teavet saadavaolevate uuenduste ja korduma kippuvate küsimuste kohta vt [volvocars.com/support](http://volvocars.com/support).

### TÄHELEPANU

Pärast värskendamist võib funktsionaalsus riigist, mudelist, mudeliaastast ja lisavarustusest olenevalt erineda.

## Sellega seotud teave

- Sensus - ühenduvus ja meelelahutus võrgus (lk. 34)
- Süsteemiuuenduste haldamine allalaadimiskeskuse kaudu (lk. 591)

## Andmete salvestamine

Volvo ohutuse ja kvaliteedi tagamiseks salvestatakse auto kasutamise, funktsionaalsuse ning sündmuste kohta autosse teatud infot.

### Event Data Recorder (EDR)

Sellel sõidukil on funktsioon Event Data Recorder (EDR). Selle põhieesmärk on liiklusõnnetuste või kokkupõrkesarnaste olukordade andmete registreerimine ja salvestamine. Näiteks registreerib seade turvapatjade avane-mise aja ning aja, millal sõiduk teel oleva takitusega kokku põrkas. Salvestatud andmete abil saab paremini aru, kuidas sõidukisüsteemid seda tüüpi olukordades töötavad. EDR-süsteem salvestab lühikest aega (tavaliselt kuni 30 sekundit) sõiduki dünaamika ja ohutussüsteemidega seotud andmeid.

Selle sõiduki EDR salvestab liiklusõnnetuste või kokkupõrketaloste olukordade puhul järgmisi andmeid:

- Kuidas mitmesugused auto süsteemid töötasid
- Kas juhi ja kaassõitjate turvavööd olid kinni/pingul
- Gaasi- ja piduripedaali kasutamine
- Sõiduki sõidukiirus

See teave aitab meil mõista, millistes olukordades liiklusõnnetused, vigastused ja kahjustused aset leiavad. EDR salvestab andmeid ainult siis, kui leiavad aset tavapäratud kokku-

põrked. EDR ei salvesta andmeid tavapärase sõiduolude puhul. Samuti ei registreeri süsteem kunagi seda, kes on sõiduki juht, ega ka avariid geograafilist asukohta või ohtlike olukordi, mis avariiga ei lõpe. Samas saavad kolmandad isikud, nt politsei, kasutada salvestatud andmeid lisaks isikutele pärast liiklusõnnetust võetavatele tunnistustele. Registreeritud andmete tõlgendamiseks on vajalikud eriseadmed või juurdepääs sõidukile või EDR-süsteemile.

Peale EDR-süsteemi on autol ka mitu arvutit, mis pidevalt auto talitlust kontrollivad ja jälgivad. Arvutid koguvad andmeid tavapärastes sõiduoludes, kuid eelkõige jälgivad need juhi tugisüsteemide (nt City Safety ja automaatse pidurdamise funktsioon) aktiveerumisega seotud andmeid.

Teatud salvestatud andmete abil saavad hoolustehnikud sõiduki rikkeid diagnoosida ja parandada. Registreeritud teave on vajalik ka selleks, et Volvo saaks seadustega ja valitsusasutuste sätestatud juriidilisi nõudeid täita. Sõidukis registreeritud teavet hoitakse arvutis seni, kuni sõiduk on hooldatud ja parandatud.

Peale ülalnimetatut saab registreeritud teavet koondandmetena kasutada ka uurimistegevuses ja tootearenduses, et Volvo autosid pidevalt ohutumaks ja kvaliteetsemaks muuta.

Volvo ei avalda ülal nimetatud teavet kolmandatele osapooltele ilma sõiduki omaniku nõu-



- ◀◀ solekuta. Riiklike seaduste ja regulatsioonide alusel on Volvo kohustatud sellist teavet vajadusel avaldama politseile või muudele organitele, kellel on seaduslik õigus sellele teabele juurde pääseda. Sõiduki arvutitesse talletatud teabe lugemiseks ja tõlgendamiseks on vajalikud tehnilised eriseadmed, mida Volvol ja Volvoga asjakohase lepingu sõlminud esindused saavad kasutada. Volvo tagab, et hoolduse ja remondi ajal Volvole ülekantavat teavet säilitatakse ja käideldakse turvalisel ning selle teabe käitlemine vastab asjakohastele õiguslikele nõuetele. Lisainfot küsige Volvo esindajalt.

### Vehicle Connectivity Module (VCM High)

Sõidukid, mis on varustatud VCM High saavad koguda andmeid nii sõiduki ohutusfunktsioonide kui ka teiste sõiduki funktsioonide kohta. Andmeid kogutakse toote arenduse, kvaliteedi järelkontrolli ja ohutuse kohta, samuti sõiduki kvaliteedi ja ohutusfunktsioonide täiustamiseks ja jälgimiseks. Andmeid kogutakse ka Volvo Car Corporationi garantiikohustuse haldamiseks ning õigusaktides mootori heitkogusele kehtestatud nõuete täitmiseks.

#### **i** TÄHELEPANU

Seoses andmete kogumisega võib Volvo kasutada väikest osa sõiduki andmepaketist kuni 10 MBkuus.

### Teenuste üldtingimused

Volvo pakub teenuseid, mis aitavad täiendada auto turvalisust ja mugavust.

Nende teenuste hulka kuuluvad näiteks abi hädaolukorras ning navigatsiooni- ja hooldusteened.

Enne teenuste kasutamist lugege kindlasti saidilt [volvocars.com](http://volvocars.com) teenuste kasutustingimusi puudutavat tugiinfot.

#### Sellega seotud teave

- Kliendi privaatsuspoliitika (lk. 38)

### Kliendi privaatsuspoliitika

Volvo austab meie veebisaiti külastavate inimeste privaatsust ja kaitseb seda.

See poliitika käib kliendi andmete ja isikuteabega ümberkäimise kohta. Eesmärk on anda praegustele, endistele ja tulevastele klientidele üldist arusaama järgmisest.

- Tingimustest, mille alusel me kogume ja käsitleme teie isiklikke andmeid.
- Kogutavate isikuandmete liigid.
- Isikuandmete kogumise põhjustest.
- Kuidas me teie isiklikke andmeid kasutame.

Lisateavet eeskirjade kohta otsige tugiinfost aadressil [volvocars.com](http://volvocars.com).

#### Sellega seotud teave

- Kasutustingimused ja andmete jagamine (lk. 535)
- Teenuste üldtingimused (lk. 38)
- Andmete salvestamine (lk. 37)

## Oluline teave tarvikute ja lisavarustuse kohta

Tarvikute ja lisavarustuse ebaõige ühendamine ja paigaldamine võib kahjustada auto elektrisüsteemi.

Soovitame väga Volvo omanikel paigaldada vaid Volvo heaks kiidetud originaalvaruosasid ning varuosasid paigaldada vaid koolitatud ja kvalifitseeritud Volvo hooldustehnikutel. Mõni varuosat toimib vaid siis, kui auto arvutisüsteemi on paigaldatud vastav tarkvara.

Kasutusjuhendis kirjeldatud seadmeid ei pakuta kõikidele autodele – erinevused tulenevad turgude eripäradest ning kehtivatest riiklikest või kohalikest õigusaktidest.

Kasutusjuhendis kirjeldatud lisavarustus või tarvikud on tähistatud tärniga. Kui tekib küsimus, missugune on standard-, lisa- või erivastust, konsulteerige Volvo edasimüüjaga.

### HOIATUS

Juht vastutab alati auto ohutu kasutamise ning kohaldatavate õigusnormide ja määruste järgimise eest.

Lisaks on oluline autot hooldada Volvo soovitude, kasutusjuhiste ning teenindus- ja garantiiraamatu järgi.

Kui ekraaniteave erineb trükitud kasutusjuhendist, siis tuleb alati tähtsamaks pidada trükitud kasutusjuhendit.

## Sellega seotud teave

- Tarvikute paigaldamine (lk. 39)
- Seadmete ühendamine auto diagnostikapesa (lk. 40)
- Kasutusjuhendi lugemine (lk. 23)

## Tarvikute paigaldamine

Soovitame Volvo omanikel paigaldada ainult Volvo heakskiidu saanud originaaltarvikuid. Samuti soovime, et tarvikuid paigaldavad ainult vastava väljaõppe saanud ja kvalifitseeritud Volvo hooldustehnikud. Mõned tarvikud toimivad üksnes vastava tarkvara installeerimisel sõiduki arvutisüsteemi.

- Volvo originaaltarvikuid kontrollitakse põhjalikult jõudluse, turvalisuse ja heitgaasikontrolli osas, et tagada nende kokkusobivus auto süsteemidega. Lisaks teab vastava väljaõppe saanud ja kvalifitseeritud Volvo hooldustehnik, millise tarviku võib teie Volvole paigaldada. Enne oma autosse või autole tarviku paigaldamist pöörduge alati vastava väljaõppe saanud ja kvalifitseeritud Volvo hooldustehniku poole.
- Võib juhtuda, et Volvo heakskiiduta tarvikuid pole teie autoga kokkusobivuse osas katsetatud.
- Kui paigaldate tarvikuid, mida Volvo pole katsetanud, või kui lubate tarvikuid paigaldada isikutele, kellel puudub vastav kogemus, võib see negatiivselt mõjutada auto sõiduomadusi või ohutussüsteeme.
- Kahjustused, mille on põhjustanud heakskiitmata või valesti paigaldatud tarvikud, ei kuulu uue auto garantii alla. Lisateavet garantii kohta leiate teenindus- ja garantiiraamatust. Volvo ei vastuta surmajuhtu-



- ◀◀ mite, vigastuste või kulude eest, mis tulevad mitteoriginaaltarvikute paigaldamisest.

### Sellega seotud teave

- Oluline teave tarvikute ja lisavarustuse kohta (lk. 39)

## Seadmete ühendamine auto diagnostikapessa

Valesti paigaldatud ja ühendatud tarkvara või diagnostika tööriistad võivad kahjustada auto elektroonikasüsteemi.

Soovitame väga Volvo omanikel paigaldada vaid Volvo heaks kiidetud originaalvaruosasid ning varuosasid paigaldada vaid koolitatud ja kvalifitseeritud Volvo hooldustehnikutel. Mõni varuosa toimib vaid siis, kui auto arvutisüsteemi on paigaldatud vastav tarkvara.

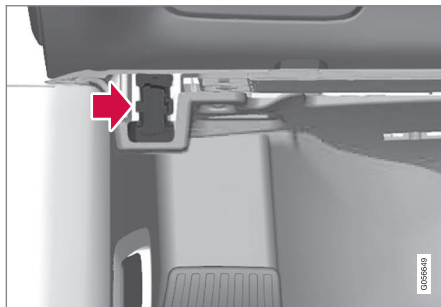

Andmeühenduse konnektor (On-board Diagnostic, OBDII) asub juhipoolsel küljel armatuurlaua all.

### **i** TÄHELEPANU

Volvo Cars ei vastuta On-board Diagnostic pessa (OBDII) ühendatud mittelubatud seadmetest põhjustatud tagajärgede eest. See pesa on ettenähtud üksnes vastava väljaõppega pädevatele Volvo hooldustehnikutele.

### Sellega seotud teave

- Oluline teave tarvikute ja lisavarustuse kohta (lk. 39)

## Auto VIN-koodi kuvamine

Vajate auto VIN-koodi (VIN<sup>8</sup>) näiteks siis, kui võtate teenuse Volvo On Call tellimusega seoses ühendust Volvo müügiesindajaga.

1. Vajutage keskekraani ülavaates **Seaded**.
2. Minge menüüsse **Süsteem** → **Süsteemiteave** → **VIN-kood**.  
> Kuvatakse sõiduki VIN-kood.

Teine võimalus VIN-i leidmiseks on:

- teenindus- ja garantiiraamatu esimesel leheküljel
- auto registreerimistunnistusel
- vaadake läbi esiklaasi auto armatuurlaual.



VIN asub kõikidel mudelitel sarnases kohas.

<sup>8</sup> Vehicle Identification Number

<sup>9</sup> Kehtib ainult riikides, kus on kasutusel Volvo On Call.

## Riigi vahetamine importimisel või kolimisel

Kui importite auto või viite selle teise riiki, on tähtis registreerida auto uues riigis, et näiteks veebiteenused õigesti toimiksid, samuti auto vastavuse tagamiseks kohalike nõuete ja õigusaktidega.

### Volitatud Volvo edasimüüja külastamine

Abi saamiseks auto registreerimisel pöörduge volitatud Volvo müügiesindusse.

Kui te seda ei tee, võib juhtuda, et rakendused, Volvo On Call<sup>9</sup>, tarkvara allalaadimised ja muud võrguteenused ei tööta õigesti.

### Uue Volvo ID loomine uues kodurligis

Kui kolite teise riiki, peate seal looma uue Volvo ID.

Kui teil on Volvo ID juba teises riigis loodud ja te soovite kasutada sama meiliaadressi, peate kõigepealt oma Volvo ID piirkonnas, kus selle algselt lõite, kustutama. Võite ka luua uue Volvo ID, kasutades teist meiliaadressi.

### Volvo On Call-iga autodel<sup>9</sup>

Laagige alla rakendus Volvo On Call riigist, kus autot hakatakse kasutama, ja seostage rakendus oma autoga.

### **i** TÄHELEPANU

Kui olete oma auto importinud või koos sellega kolunud uude riiki, külastage volitatud Volvo edasimüüjat.

Saadaolevad teenused võivad olenevalt riigist ja auto mudelist erineda.

### **i** TÄHELEPANU

Kui auto eksporditakse teisele turule, siis ei vastuta Volvo auto imporditurul kehtivate nõuete või seadustega vastavusse viimiseks autoga tehtud muudatuste eest. Lugege rohkem teenuste ja garantii rubriigis või võtke lisateabe saamiseks ühendust teie Volvo teenindusega.

### Sellega seotud teave

- Broneerige teenindus ja remont (lk. 593)

## Juhi tähelepanu hajumine

Juht vastutab kõige eest, mis on vajalik enda, kaasreisijate ja teiste liiklejate ohutuse tagamiseks. Osa sellest on tähelepanu kõrvalejuhtivate olukordade vältimine, näiteks sõidukeskkonnas niisuguste tegevuste mittetegevmine, mis ei ole seotud autojuhtimisega.

Teie uus Volvo on varustatud või seda saab varustada sisurikka meelelahutus- ja sidesüsteemiga. Nende hulka kuuluvad erinevate funktsioonidega mobiiltelefoni vabakäesüsteem, navigatsioonisüsteemid ja helisüsteemid. Mugavuse suurendamiseks saate kasutada ka muid kaasaskantavaid elektroonikaseadmeid. Õige ja turvalise kasutamise korral võivad need sõiduelamust rikastada. Vale kasutamise korral võivad need tähelepanu kõrvale juhtida.

Esitame selliste süsteemidega seoses järgmised hoiatused, et näidata, et Volvo hoolib teie ohutusest. Ärge kunagi kasutage autos seadet või funktsiooni viisil, mis võib teie tähelepanu ohutult sõitmiselt kõrvale juhtida. Segavate tegurite olemasolu võib viia tõsise õnnetuseni. Peale nende üldiste hoiatuste pakume täiendavaid näpunäiteid, mis puudutavad autos olla võivaid uusi funktsioone.

## HOIATUS

- Ärge kunagi hoidke sõidu ajal mobiiltelefoni kõrva ääres. Teatud riikides on juhil sõidu ajal keelatud mobiiltelefoni kasutada.
- Kui autol on navigatsioonisüsteem, tohib marsruuti valida ja muuta üksnes parkimise ajal.
- Juhtimise ajal ei tohi helisüsteemi kunagi seadistada. Seadistage raadio mälujaamu üksnes parkimise ajal ning kasutage salvestatud jaamu kuulamise lihtsustamiseks.
- Juhtimise ajal ärge kunagi kasutage süle- või pihuarvutit.

## Sellega seotud teave

- Heli, meedium ja Internet (lk. 494)



TURVALISUS

## Ohutus

Sõiduk on varustatud erinevate ohutussüsteemidega, mis avarii korral juhti ning sõitjaid üheskoos kaitsevad.

Autol on mitu andurit, mis reageerivad õnnetuse korral ja aktiveerivad eri ohutussüsteeme, nt eri turvapadja ja turvavöö eeltinguteid. Süsteemid reageerivad hea kaitse tagamiseks erinevalt olenevalt sellest, millise õnnetusega on tegu, nt millise nurga all kokkupõrge toimus, kas tegemist oli üle katuse rullumisega või teelt väljasõiduga.

Osad süsteemid, nagu näiteks Whiplash Protection System on täielikult mehhaanilised. Auto ehitamisel on arvestatud ka sellega, et kokkupõrke korral jaotub löögijõud talade, uksepostide, põranda, katuse ja muude kere osade vahel.

Kui auto oluline funktsioon sai avarii käigus kahjustada, võidakse aktiveerida auto ohutusrežiim.

## Juhi ekraanil olev ohusümbol



Juhiekraanil süttib ohusümbol, kui auto elektrisüsteem on seatud süüteasendisse II. Sümbol kustub umbes kuue sekundi pärast, kui ohutussüsteem on korras.

## ⚠ HOIATUS

Kui hoiatussümbol jääb põlema või süttib sõidu ajal ja juhiekraanil kuvatakse teade **SRS õhkpadri Vajab kohe kooldust, Sõitke töökotta**, siis ühe ohutussüsteemi teatud osa ei toimi korralikult. Volvo soovib ühendust võtta volitatud Volvo teenindusega nii pea kui võimalik.

## ⚠ HOIATUS

Ärge mitte kunagi muutke ega parandage auto ohutussüsteeme ise. Süsteemi asjatundmatu remontimine võib põhjustada talitlushäireid ja tõsiseid tervisekahjustusi. Volvo soovib ühendust võtta volitatud Volvo teenindusega.



Kui konkreetne hoiatussümbol ei toimi, siis põleb selle asemel üldine hoiatussümbol ja juhiekraanil kuvatakse teade.

## Sellega seotud teave

- Ohutusmeetmed raseduse ajal (lk. 44)
- Turvavööd (lk. 47)
- Turvapadjad (lk. 51)
- Whiplash Protection System (lk. 45)
- Pedestrian Protection System (lk. 46)
- Safety mode (lk. 57)
- Lasteohutus (lk. 59)

## Ohutusmeetmed raseduse ajal

Raseduse ajal tuleb turvavööd kindlasti nõuetekohaselt kasutada ning raseda juhi iste õigesse asendisse seada.

## Turvavöö

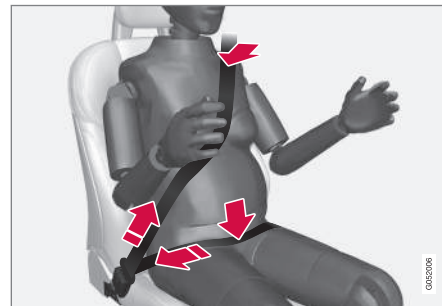

Diagonaalvöö peab liibuma õlale ning seejärel jooksma rindade vahelt piki kõhu külge.

Vöörihm peab olema lapiti vastu reie külge võimalikult madalal kõhu all ja – ei tohi ülespoole liikuda. Turvavöö peab liibuma vastu keha, mittevajalikke lõtke ei tohi olla. Kontrolli, et turvavöö ei oleks keerdu.

## Isteasend

Raseduse edasises faasis tuleb rasedatel juhtidel reguleerida iste ja rool nii, et rasedal oleks lihtne sõidukit juhtida (mis tähendab, et nad peavad ulatuma vabalt pedaalide ja roolini).

Kõht peaks kindlasti olema roolist võimalikult kaugel.

### Sellega seotud teave

- Ohutus (lk. 44)
- Turvavööd (lk. 47)
- Manuaalne esiiste (lk. 178)
- Elektriline esiiste\* (lk. 179)

## Whiplash Protection System

Whiplash Protection System (WHIPS) vähendab piitsalöögitaoliste kaelavigastuste ohtu. See süsteem koosneb löögijõudu neelavatest seljatugedest ja istmepadjadest ning spetsiaalsetest esiistmete peatugedest.

WHIPS aktiveerub tagant otsasõidul, sealjuures arvestatakse otsasõidu nurka, kiirust ning otsasõitnud sõiduki omadusi.

WHIPS -süsteemi käivitumisel langevad esiistmete seljatoed tahapoole ja istmepadjad liiguvad allapoole, nii et juhi ja kõrvalistuja isteaasend muutub. See liikumine aitab osaliselt vastu võtta jõude, mis võivad põhjustada kaelavigastuse.

### ⚠ HOIATUS

WHIPS-süsteem on täiendav kaitse turvavööde kõrval. Kasutage alati turvavööd.

### ⚠ HOIATUS

Ärge mitte kunagi muutke ega parandage istet ega süsteemi WHIPS ise. Volvo soovib ühendust võtta volitatud Volvo teenindusega.

Kui esiistmetel on olnud suur koormus, näiteks kokkupõrke korral, tuleb istmed vahetada. Istmete kaitsvad funktsioonid võivad olla osaliselt kadunud, isegi kui istmed ei näi olevat kahjustatud.

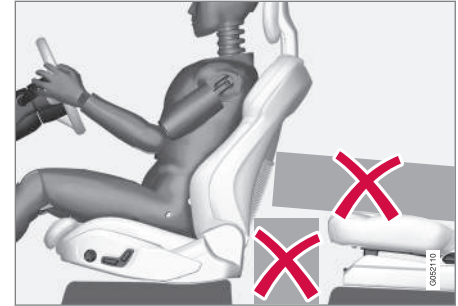

Ärge jätkke esiistmete alla ega seljatoe taha ja tagaistmele esemeid, mis võivad häirida WHIPS-süsteemi tööd.

### ⚠ HOIATUS

Ärge suruge tagaistme istmepadja ja esiistme seljatoe vahele jääku esemeid.

Kui tagaistme seljatugi viiakse langetatud asendisse, siis tuleb pagas korralikult kinnitada, et see avarii korral ei libiseks esiistme seljatoe pihta.

### ⚠ HOIATUS

Kui tagaistme seljatugi on langetatud või tagaistmel kasutatakse seljaga sõidusuunas olevat turvatooli, tuleb vastavat esiistet ettepoole liigutada, et vältida kokkupuudet langetatud seljatoe või turvatooliga.



## « Isteasend

Hea turvalisuse tagamiseks WHIPS -süsteemi poolt peavad sõiduki juht ja reisija olema nõuetekohases istumisasendis ja jälgima, et miski ei takistaks süsteemi toimimist.

Enne sõidu alustamist sättige end esiistmel õigesti istumisasendisse.

Parima kaitse saavutamiseks peaksid juht ja kõrvalistuja istuma istme keskel, pea võimalikult peatoe lähedal.

## WHIPS ja turvaistmed

WHIPS ei vähenda auto poolt lapsele pakutavat kaitset, kui laps istub turvatoolil või turvaistmel.

## Sellega seotud teave

- Ohutus (lk. 44)
- Manuaalne esiiste (lk. 178)
- Elektriline esiiste\* (lk. 179)
- Rear Collision Warning\* (lk. 359)

## Pedestrian Protection System

Funktsioon Pedestrian Protection System (PPS) on süsteem, mis leevendab teatud otsasõitude korral jalakäijale antavat lööki. Jalakäijale otsasõidu korral reageerivad auto eesosas olevad andurid ja süsteem aktiveeritakse.

Funktsiooni PPS aktiveerimisel juhtub aset järgnev:

- Mootoriruumi katte tagumine osa tõstetakse üles.
- Automaatne alarm saadetakse rakenduse Volvo On Call\* kaudu.

Andurid aktiveeruvad kiirusel 25-50 km/h (15-30 mph).

Andurid on mõeldud tuvastama kokkupõrget objektiga, mis sarnaneb inimese jalale.

### TÄHELEPANU

Teedel võib esineda objekte, millega kokkupuu tel edastavad andurid samasuguse signaali nagu kokkupõrkel jalakäijaga. Võib juhtuda, et sellise objektiga kokkupõrkel süsteem aktiveeritakse.

### HOIATUS

Ärge paigaldage ette tarvikuid ega muutke ees midagi. Väär sekkumine esiosal võib põhjustada süsteemi ebaõiget toimimist ja põhjustada tõsisid tervisekahjustusi ja auto vigastusi.

Volvo soovib kasutada originaal-klaasipuhasteid ja ainult nende originaalosi.

### HOIATUS

Ärge mitte kunagi muutke ega remontige ise süsteemi. Volvo soovib ühendust võtta volitatud Volvo teenindusega. Süsteemi puudulik töö võib põhjustada talitlushäireid ja tõsisid tervisekahjustusi.

### HOIATUS

Auto esiosa kahjustuste korral soovib Volvo ühendust võtta volitatud Volvo teenindusega, et veenduda, kas süsteem on korras.

## Juhi ekraanil olevad sümbolid

Tähis	Spetsifikatsioon
	PPS on aktiveeritud või on süsteemis ilmnenud tõrge. Järgige antud soovitusi.

## Sellega seotud teave

- Ohutus (lk. 44)

## Turvavööd

Turvavöö mittekasutamisel võivad järsu pidurdamise tagajärjel tekkida tõsised vigastused.

Turvavöö pakub head kaitset vaid siis, kui see on tihedalt vastu keha. Ärge kallutage seljatege liialt tahapoole. Turvavöö on ette nähtud kaitseks normaalses isteasendis.

### HOIATUS

Ärge haakige turvavööd nagide või muude elementide külge, sest see takistab turvavöö korralikku pingutamist.

### HOIATUS

Turvavööd toimivad koos turvapatjadega. Kui turvavööd ei kasutata või kasutatakse valesti, võib see vähendada kokkupõrkel turvapadja pakutavat kaitset.

### HOIATUS

Ärge mitte kunagi muutke ega remontige turvavööd ise. Volvo soovib ühendust võtta volitatud Volvo teenindusega.

Kui turvavöö on olnud suur koormus, näiteks seoses kokkupõrkega, tuleb kogu turvavöö vahetada. Turvavöö kaitsvad omadused võivad olla osaliselt kadunud, isegi kui turvavöö ei näi olevat vigastatud. Turvavöö tuleb vahetada ka sel juhul, kui sellel on kulumismärke või vigastusi. Uuel turvavöö peab olema tüübikinnitus ning see peab olema ette nähtud paigaldamiseks samasse kohta kui vahetatav turvavöö.

### Sellega seotud teave

- Ohutus (lk. 44)
- Turvavöö eelpinguti (lk. 49)
- Turvavööde kinnitamine ja vabastamine (lk. 47)
- Ukse ja turvavööga seotud meeldetuletus (lk. 50)

## Turvavööde kinnitamine ja vabastamine

Enne sõitmaasumist veenduge, et kõikidel reisijatel on turvavöö kinnitatud.

### Turvavööde kinnitamine

1. Tõmmake turvavöö aeglaselt välja ning veenduge, et see ei ole keerdus ega kahjustatud.

### TÄHELEPANU

Turvavöö on varustatud intertslukustiga, mis aktiveerub järgmistes olukordades.

- Tõmbate turvavööd liiga kiiresti.
- pidurdamisel ja kiirendamisel.
- kui auto on tugevasti kaldu.
- Kurvide läbimine.

2. Asetage turvavöö kinnitusklamber ette nähtud pesasse.
  - > Vali klõpsatus annab teada, et turvavöö on lukustunud.

### HOIATUS

Pange turvavöö keel alati õige poole pandlasse. Vastasel korral ei tarvitse turvavööd ja pandlad kokkupõrke korral ettenähtud viisil toimida. Tekib tõsise vigastuse oht.

3. Esiistmete turvavööde kõrgust saab reguleerida.



Vajutage istmekinnitust ja liigutage turvavööd üles- või allapoole.

Seadke turvavöö võimalikult kõrgele, jälgides samas, et see ei ulatuks vastu teie kõri.

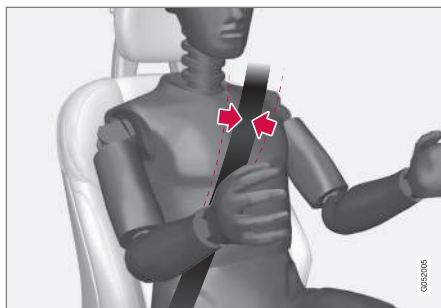

Turvavöö peab jooksuma üle õla (mitte üle käe alla).

4. Tõmmake vöörihm üle süle, tõmmates diagonaalset õlarihma üle õla välja.

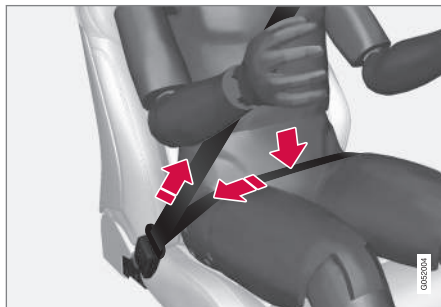

Vöörihm peab paiknema võimalikult all (mitte üle kõhu).

### **⚠ HOIATUS**

Iga turvavöö on ette nähtud ainult ühele inimesele.

### **⚠ HOIATUS**

Ärge haakige turvavööd nagide või muude elementide külge, sest see takistab turvavöö korralikku pingutamist.

### **⚠ HOIATUS**

Vältige turvavööde kahjustamist ja vöörihmade sattumist turvavöö pandlasse. Vastasel korral ei tarvitse turvavööd ja pandlad kokkupõrke korral ettenähtud viisil toimida. Tekib tõsise vigastuse oht.

### **Turvavööde vabastamine**

1. Vajutage turvavöö lukul olevale punasele nupule ja laske rullil turvavöö sisse tõmmata.
2. Kui rull ei tõmbe tervet turvavööd sisse, aita käega kaasa, et turvavöö ei jääks ripuma.

### **Sellega seotud teave**

- Turvavööd (lk. 47)
- Turvavöö eelpinguti (lk. 49)
- Ukse ja turvavööga seotud meeldetuletus (lk. 50)

## Turvavöö eelpinguti

Autosse on paigaldatud standardsed turvavöö eelpingutid ja elektrilised\* turvavöö eelpingutid, mis pingutavad turvavööid kriitilistes olukordades ja kokkupõrgete korral.

### Standardne turvavöö eelpinguti

Kõikidel turvavöödel on standardne turvavöö eelpinguti.

Turvavöö eelpingutid tõmbavad avarii korral turvavöö piisava jõuga pingule, et reisijat paigal hoida.

### Elektriline turvavöö eelpinguti\*

Juhi- ja kaassõitja turvavööd on varustatud elektriliste eelpingutitega.

Turvavöö eelpingutid toimivad koos ja need saab aktiveerida koos juhi tugisüsteemidega City Safety ja Rear Collision Warning. Kriitilises olukorras, nagu avariipidurdamine, teelt väljasõidud (nt kraavi sõitmisel, lendu tõusmisel või millegi tabamisel maastikul), külglibisemine, avariihoht, tõmmatakse turvavööd elektrimootoriga pingule.

Elektrilised eelpingutid aitavad seada reisija paremasse asendisse, vähendades nii ohtu tabada salongi elemente, ja parandavad teiste turvasüsteemide, näiteks turvapatjade üldist efektiivsust.

Kui kriitiline olukord on möödunud, ennistatakse turvavöö ja elektriline turvavöö eelpin-

guti automaatselt, kuid need saab ennistada ka käsitsi.



### TÄHTIS TEAVE

Kui kaasreisija turvapadi on välja lülitatud, lülitub välja ka kaasreisija turvavöö elektriline pinguti.



### HOIATUS

Ärge mitte kunagi muutke ega remontige turvavööid ise. Volvo soovitab ühendust võtta volitatud Volvo teenindusega.

Kui turvavöö on olnud suur koormus, näiteks seoses kokkupõrkega, tuleb kogu turvavöö vahetada. Turvavöö kaitsvad omadused võivad olla osaliselt kadunud, isegi kui turvavöö ei näi olevat vigastatud. Turvavöö tuleb vahetada ka sel juhul, kui sellel on kulumismärke või vigastusi. Uuel turvavöö peab olema tüübikinnitus ning see peab olema ette nähtud paigaldamiseks samasse kohta kui vahetatav turvavöö.

### Sellega seotud teave

- Turvavööd (lk. 47)
- Turvavööde kinnitamine ja vabastamine (lk. 47)
- Elektrilise turvavöö eelpinguti lähtestamine\* (lk. 50)
- Kõrvalistuja turvapadja aktiveerimine ja deaktiveerimine\* (lk. 54)

- City Safety™ (lk. 339)
- Rear Collision Warning\* (lk. 359)

## Elektrilise turvavöö eelpinguti lähtestamine\*

Elektrilise turvavöö eelpinguti lähtestatakse automaatselt, aga kui turvavöö jääb väljatõmmatuks, saab selle käsitsi lähtestada.

1. Peatuge ohutus kohas.
2. Vabastage turvavöö ja kinnitage see uuesti.
  - > Turvavöö ja elektriline eelpinguti lähtestatakse.

### HOIATUS

Ärge mitte kunagi muutke ega remontige turvavõid ise. Volvo soovib ühendust võtta volitatud Volvo teenindusega.

Kui turvavööil on olnud suur koormus, näiteks seoses kokkupõrkega, tuleb kogu turvavöö vahetada. Turvavöö kaitsvad omadused võivad olla osaliselt kadunud, isegi kui turvavöö ei näi olevat vigastatud. Turvavöö tuleb vahetada ka sel juhul, kui sellel on kulumismärke või vigastusi. Uuel turvavööil peab olema tüübiikinnitus ning see peab olema ette nähtud paigaldamiseks samasse kohta kui vahetatav turvavöö.

### Sellega seotud teave

- Turvavöö eelpinguti (lk. 49)
- Turvavööd (lk. 47)

## Ukse ja turvavööga seotud meeldetuletus

Süsteem annab ilma turvavööta isikutele märku kinnitada turvavöö ning edastab hoiatuse avatud ukse, kapoti või kaane korral.

### Juhi ekraani graafika

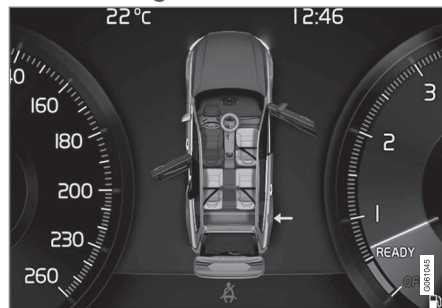

Juhi ekraanil kuvatakse erinevaid veateateid. Uksel ja pakiruumi kaanel oleva hoiatuse värv sõltub sõiduki kiirusest.

Juhi ekraani graafika näitab, millistel auto istmetel istuvad kinnitatud või kinnitamata turvavööga isikud.

Samal joonisel näidatakse, kui kapott, pakiruumi kaas, bensiinipaagi luuk või mõni uks on lahti.

Sümboli vastuvõtmiseks vajutage nuppu  rooli parempoolsel klahvistikul.

## Turvavöö kinnituse kontroll



Laekonsoolil kuvatav visuaalne meeldetuletus.

Visuaalne meeldetuletus kuvatakse laekonsoolil ja ohutähisena juhi ekraanil.

Heliline teavitus sõltub kiirusest, sõiduajast ning vahemaast.

Juhile kuvatakse, kas juhi ja sõitjate turvavööd on kinnitatud või mitte.

Laste turvatoole turvavöökontrollisüsteem ei kata.

### Esiliste

Visuaalne ja helimeeldetuletus tuletavad juhile ja juhi kõrvalistujale meelde turvavöö kasutamise vajadusest, kui ühel neist on turvavöö kinnitamata.



## Tagaiste

Tagaistme turvavöö meeldetuletajal on kaks alamfunktsiooni:

- Annab infot selle kohta, milliseid tagaistme turvavöösid kasutatakse. Juhiekraani graafika näitab, kui turvavööd on kinni.
- Annab visuaalse ja helimeeldetuletusega märku, kui tagaistme turvavöö on kinnitatamata. Meeldetuletus kaob, kui turvavöö uuesti kinnitatakse.

## Uste, kapoti, pakiruumi kaane ja kütusepaagi korgi meeldetuletus

Kui kapott, pakiruumi kaas, kütusepaagi kork või uks ei ole korralikult suletud, näitab juhiekraani graafika, milline neist on avatud. Peatage auto ohutus kohas nii kiiresti kui võimalik ja sulgege lahtiolev objekt.



See juhi ekraani infosümbol süttib siis, kui sõidukiirus on umbes alla 10 km/h (6 mph).



See juhi ekraani ohusümbol süttib siis, kui sõidukiirus on umbes üle 10 km/h (6 mph).

## Sellega seotud teave

- Turvavööd (lk. 47)
- Turvavööde kinnitamine ja vabastamine (lk. 47)

## Turvapadjad

Autole on lisatud turvapadjad ja täispuhutavad kardinad nii juhi kui ka kaassõitjate jaoks.



### TÄHELEPANU

Detektorid reageerivad erinevalt olenevalt kokkupõrke iseloomust ja sellest, kas turvavööd on kinnitatud või mitte. Kehtib turvavöö kõikide asendite suhtes.

Seetõttu on võimalik, et kokkupõrke korral avaneb ainult üks turvapadi (või mitte üksi). Detektorid tajuvad kokkupõrke jõudu sõidukile ning sellest lähtuvalt rakendatakse meetmeid, nt ei avata ühtki turvapatja või avatakse üks või mitu turvapatja.



### HOIATUS

Turvapatjade juhtmoodul asub keskkonsoolis. Kui keskkonsoolile satub vett või muud vedelikku, võtke käivitusaku kaablid lahti. Ära ürita autot käivitada, sest turvapadi võib avaneda. Kui auto on liikumisvõimetu. Volvo soovib lasta auto transportida volitatud Volvo teenindusse.

## Rakendatud turvapadjad

Kui mõni turvapadi rakendub, on soovitatav teha järgmist.

- Kui auto on liikumisvõimetu. Volvo soovib lasta auto vedada volitatud Volvo

teenindusse. Ärge sõitke autoga, kui turvapadjad (airbags) on avanenud.

- Volvo soovib pöörduda volitatud Volvo teenindusse auto turvasüsteemikomponentide vahetamiseks.
- Pöördu alati arsti poole.



### HOIATUS

Ärge mitte kunagi sõitke avanenud turvapadjadega. Need võivad raskendada rooli kasutamist. Ka muud ohutussüsteemid võivad olla vigastatud. Turvapadjade avanemisel tekkiv suits ja tolm võivad põhjustada pärast tugevat kokkupuudet naha- ja silmaärritust/-vigastust. Ärrituse korral loputage külma veega. Kiire avanemine ja turvapadja kangas võivad põhjustada hõõrdumist ja nahapõletust.

## Sellega seotud teave

- Ohutus (lk. 44)
- Juhiekraanid (lk. 52)
- Kaassõitja turvapadi (lk. 53)
- Külgturvapadjad (lk. 56)
- Turvakardinad (lk. 57)

## Juhi turvapadjad

Peale turvavööde on autos juhi poolel rooli-turvapadi ja põlveturvapadi<sup>1</sup>.

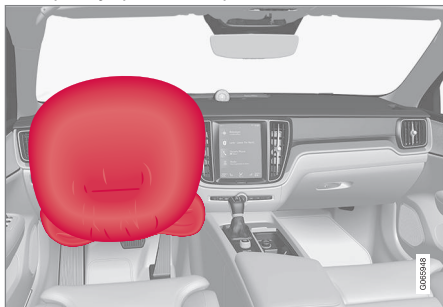

Rooliturvapadi ja põlveturvapadi<sup>1</sup> esiistmel juhi poolel.

Laupkokkupõrke korral kaitsevad turvapadjad sõiduki juhti pea-, kaela-, näo-, rindmikuvigastuste ning põlve- ja jalavigastuste eest.

Tugeva kokkupõrke korral andurid reageerivad ning turvapadjad täituvad õhuga. Turvapadi leevendab õnnetuse korral sõidukisviibijale langevat löögijõudu. Turvapadi tühjeneb kokkupõrke survel. Löögi summutamiseks tühjeneb padi surve mõjul. Seejuures moodustub suits, see on täiesti normaalne. Kogu protsess, sh. turvapadja täitumine ja tühjenemine toimub kümnendiksekundite jooksul.

### HOIATUS

Turvavööd toimivad koos turvatpatjadega. Kui turvavööd ei kasutata või kasutatakse valesti, võib see vähendada kokkupõrkel turvapadja pakutavat kaitset.

Vigastuste ohu võimalikult vähendamiseks turvapadja avanemisel peavad sõitjad istuma võimalikult sirgelt, jalad põrandal ja selg vastu seljatuge.

### HOIATUS

Volvo soovib parandamiseks ühendust võtta volitatud Volvo teenindusega. Puudulik töö turvapadjasüsteemiga võib põhjustada talitlushäireid ja tõsiseid tervisekahjustusi.

### Rooliturvapadja asukoht

Turvapadi asub rooli keskel. Roolirattal on vastav märge: **AIRBAG**.

### Põlveturvapadja<sup>1</sup> asukoht

Turvapadi on paigutatud armatuurlaua juhi-poolsesse alumisse ossa. Sellel kattepaneelil on märgistus **AIRBAG**.

### HOIATUS

Ärge asetage ega kinnitage põlve turvapadja sisaldava paneeli ette või peale ühtegi eset.

### Sellega seotud teave

- Turvapadjad (lk. 51)
- Kaassõitja turvapadi (lk. 53)

<sup>1</sup> Teatud riikide jaoks on auto varustatud põlveturvapadjaga.

## Kaassõitja turvapadi

Lisaks turvavöödele on sõiduk varustatud ka kõrvalistuja turvapadjaga.



Kaassõitjapoolne turvapadi esiistmel.

Laupkokkupõrke korral kaitseb turvapadi sõiduki juhti ja kõrvalistujat pea-, kaela-, näo-, rindmikuvigastuste ning põlve- ja jalavigastuste eest.

Tugeva kokkupõrke korral andurid reageerivad ja turvapadi täitub õhuga. Turvapadi leevendab õnnetuse korral sõidukisviibijale langevat löögijõudu. Turvapadi tühjeneb kokkupõrke surve mõjul. Löögi summutamiseks tühjeneb padi täiesti normaalse. Kogu protsess, sh. turvapadja täitumine ja tühjenemine toimub küm-nendiksekundite jooksul.

### ⚠ HOIATUS

Turvavööd toimivad koos turvatpatjadega. Kui turvavööd ei kasutata või kasutatakse valesti, võib see vähendada kokkupõrkel turvapadja pakutavat kaitset.

Vigastuste ohu võimalikult vähendamiseks turvapadja avanemisel peavad sõitjad istuma võimalikult sirgelt, jalad põrandal ja selg vastu seljatuge.

### ⚠ HOIATUS

Volvo soovib parandamiseks ühendust võtta volitatud Volvo teenindusega. Puudulik töö turvapadjasüsteemiga võib põhjustada talitlushäireid ja tõsiseid tervisekahjustusi.

### Kaassõitja turvapadja asukoht

Turvapadi on pakitud kindalaeka kohal olevasse pesse. Sellel kattepaneelil on märgistus **AIRBAG**.

### ⚠ HOIATUS

Ärge asetage esemeid armatuurlaua ette ega peale, kus asub kaassõitja turvapadi.

## Juhi kõrvalistuja turvapadja silt



Juhi kõrvalistuja päikesesirmil olev silt.

Juhi kõrvalistuja turvapadja hoiatussilt paikneb joonisel näidatud kohas.

### ⚠ HOIATUS

Kui autole ei ole lisatud kaasreisija turvapadja aktiveerimise/inaktiveerimise lüliti, aktiveeritakse turvapadi alati.



## ⚠ HOIATUS

Ärge lubage lapsel seista või istuda kaassõitjaistme ees.

Kui kaassõitja turvapadi on aktiveeritud, ei tohi esiistmele asetada seljaga sõidusuunas paigaldatavat turvatooli.

Kui kaassõitja turvapadi on välja lülitatud, ei tohi näoga sõidusuunas lapsed ja täiskasvanud kaassõitja istmele istuda.

Ülaltoodud juhiste eiramisel võib lapse elu ohtu sattuda või esineda tõsiste vigastuste oht.

## Sellega seotud teave

- Turvapadjad (lk. 51)
- Juhi turvapadjad (lk. 52)
- Kõrvalistuja turvapadja aktiveerimine ja deaktiveerimine\* (lk. 54)

## Kõrvalistuja turvapadja aktiveerimine ja deaktiveerimine\*

Juhi kõrvalistuja turvapadja saab inaktiveerida, kui autole on lisatud lüliti, Passenger Airbag Cut Off Switch (PACOS).

Juhi kõrvalistuja koha turvapadja lüliti asub armatuurlaual juhi kõrvalistuja poolses otsas ja on ligipääsetav parempoolse esiuksse avamisel.

Veenduge, et lüliti on vajalikus asendis.

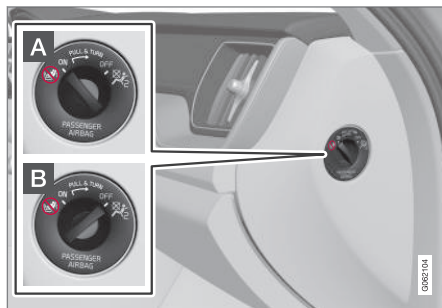

- A ON** – turvapadi on aktiveeritud ja kaassõitja istmele võivad istuda kõik näoga sõidusuunas isikud (lapsed ja täiskasvanud).
- B OFF** – turvapadi on välja lülitatud ja kaassõitja istmele võib asetada seljaga sõidusuunas turvatooli.

## ⚠ HOIATUS

Kui autole ei ole lisatud kaassõitja turvapadja aktiveerimise/inaktiveerimise lüliti, aktiveeritakse turvapadi alati.

## Kõrvalistuja turvapadja aktiveerimine



- 1** Tõmmake lüliti väljapoole ja keerake see asendist **OFF** asendisse **ON**.
- > Juhiekraanil kuvatakse teade **Reisija õhkpadid sees** **Palun kinnitage**.

## i TÄHELEPANU

Kui kaassõitja turvapadi aktiveeritakse/deaktiveeritakse siis, kui süüteasend on **I** või madalam, kuvatakse juhiekraanil teade ja laekonsoolil süttib kuueks sekundiks märgutuli pärast auto elektrisüsteemi lülitatamist asendisse **II**.

2. Teate kinnitamiseks vajutage rooli parempoolse klahvistiku nuppu **O**.

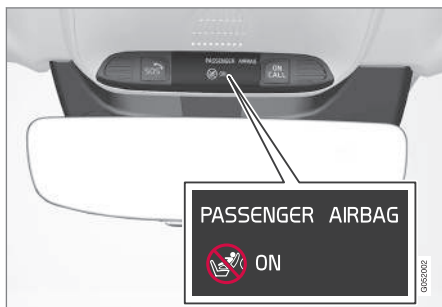

- > Katusekonsoolile ilmuv teade ja hoiatussümbol näitavad, et juhi kõrvalistuja turvapadi on aktiveeritud.

### **⚠ HOIATUS**

Kui turvapadi on aktiveeritud, ei tohi selle istmele asetada seljaga sõidusuunas paigaldatavat turvatooli.

Kaassõitja turvapadi peab olema alati aktiveeritud, kui kaassõitja istmel on näoga sõidusuunas istuvad lapsed või täiskasvanud.

Ülaltoodud juhiste eiramisel võib lapse elu ohtu sattuda või esineda tõsiste vigastuste oht.

### **Kõrvalistuja turvapadja deaktiveerimine**



- 1 Tõmmake lüliti väljapoole ja keerake see asendist **ON** asendisse **OFF**.

- > Juhiekraanil kuvatakse teade **Reisija õhkpadi väljas** **Palun kinnitage**.

### **ⓘ TÄHELEPANU**

Kui kaassõitja turvapadi aktiveeritakse/deaktiveeritakse siis, kui süüteasend on I või madalam, kuvatakse juhiekraanil teade ja laekonsoolil süttib kuueks sekundiks märgutuli pärast auto elektrisüsteemi lülitatamist asendisse **II**.

2. Teate kinnitamiseks vajutage rooli parempoolse klahvistiku nuppu **O**.

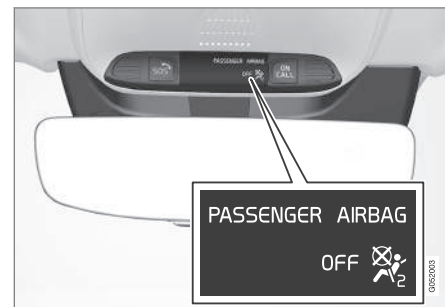

- > Katusekonsoolile ilmuv teade ja sümbol näitavad, et juhi kõrvalistuja turvapadi on välja lülitatud.

### **⚠ HOIATUS**

Kui kaassõitja turvapadi on välja lülitatud, ei tohi näoga sõidusuunas lapsed ja täiskasvanud kaassõitja istmele istuda.

Ülaltoodud juhiste eiramisel võib lapse elu ohtu sattuda või esineda tõsiste vigastuste oht.

### **ⓘ TÄHTIS TEAVE**

Kui kaasreisija turvapadi on välja lülitatud, lülitub välja ka kaasreisija turvavöö elektriline pinguti.

#### ◀ Sellega seotud teave

- Turvavöö eelpinguti (lk. 49)
- Lasteistmed (lk. 60)

### Külgturvapadjad

Juhi- ja kaassõitjaistmete küljes olevad külg-  
turvapadjad kaitsevad kokkupõrke korral rind-  
keret ja puusi.



Külgturvapadjad on paigaldatud esiistmete  
seljatoe välisraami sisse ning need aitavad  
kaitsta juhti ja kaassõitjat.

Piisavalt tugeva kokkupõrke korral reageerivad  
andurid ning külgmised turvapadjad täituvad  
õhuga. Turvapadi täitub sõitja ja uksepaneeli  
vahel, pehmedades nii lööki. Turvapadi tühje-  
neb kokkupõrke survel. Külgmine turvapadi  
avaneb tavaliselt külgkokkupõrke korral.

#### **⚠ HOIATUS**

Volvo soovib parandamiseks ühendust  
võtta volitatud Volvo teenindusega. Külg-  
mise turvapadjasüsteemi puudulik töö võib  
põhjustada talitlushäireid ja tõsiseid tervi-  
sekahjustusi.

#### **⚠ HOIATUS**

Ärge asetage esemeid istme väliskülje ja  
uksepaneeli vahele, sest seda ruumi vajab  
külgmine turvapadi.

Volvo soovib kasutada ainult Volvo  
heakskiidetud autoistmekatteid. Muud  
istmekatted võivad takistada külgmiste  
turvapadjade toimimist.

#### **⚠ HOIATUS**

Külgmised turvapadjad lisanduvad turva-  
vöödele. Kasutage alati turvavööd.

### Külgturvapadjad ja laste turvaistmed

Külgturvapadi ei vähenda auto poolt lapsele  
pakutavat kaitset, kui laps istub turvatoolil või  
turvaistmel.

#### Sellega seotud teave

- Turvapadjad (lk. 51)

## Turvakardinad

Turvakardin, Inflatable Curtain (IC), väldib kokkupõrke ajal juhi ja kõrvalistuja pea löömist vastu auto sisemust.

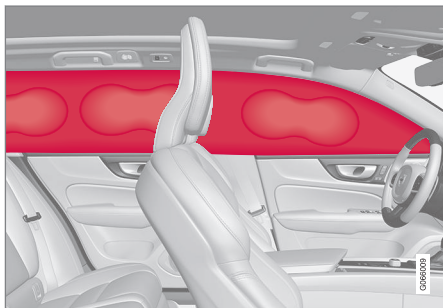

Turvakardinad on paigaldatud mõlemale poole salongilae külge ning need aitavad kaitsta juhti ja äärmistel istmetel sõitjaid. Paneelid on tähistatud sildiga **IC AIRBAG**.

Piisavalt tugeva kokkupõrke korral reageerivad andurid ning turvakardin täitub õhuga.

### **⚠ HOIATUS**

Volvo soovib parandamiseks ühendust võtta volitatud Volvo teenindusega. Turvakardina süsteemi puudulik töö võib põhjustada talitlushäireid ja tõsisid tervisekahjustusi.

### **⚠ HOIATUS**

Ära riputa või kinnita raskeid esemeid lae-käepidemete külge. Nagid on mõeldud ainult kergete rõivaste jaoks (mitte kõvadele esemetele, näiteks vihmavarjule).

Ära kurvi või paigalda midagi auto katusekatte, uksepiilarite või külgpaneelide külge. See võib auto kaitsesüsteemi häirida. Volvo soovib kasutada ainult Volvo originaalosi, mis on heaks kiidetud nendesse kohtadesse paigaldamiseks.

### **⚠ HOIATUS**

Jätke veose ja külgakende vahele 10 cm (4 tolli) ruumi, kui autole laaditav veos ulatub üle külgakende ülaserava. Muidu võite kahjustada laevoodris asuva turvakardina ettenähtud kaitsefunktsiooni.

### **⚠ HOIATUS**

Turvakardin lisandub turvavöödele. Kasutage alati turvavööd.

## Sellega seotud teave

- Turvapadjad (lk. 51)

## Safety mode

Ohutusrežiim on kaitseseisund, mis raken-dub, kui kokkupõrge võib olla kahjustanud auto olulisi funktsioone, nt kütusevoolikuid, mõne kaitsesüsteemi andureid või pidurisüsteemi.

Pärast avariid võidakse juhi infoekraanil kuvada teade **Safety mode Vt kasutusjuhendit** koos hoiatussümboliga, kui ekraan ei ole vigastatud ja auto elektrisüsteem on töökorras. See teade tähendab, et auto ei toimi enam nii nagu peaks.

### **⚠ HOIATUS**

Kui juhi ekraanil kuvatakse teade **Safety mode Vt kasutusjuhendit** ja tunnete kütuse lõhna, ärge mitte mingil juhul üritage autot uuesti käivitada. Väljuge kohe autost.

Kui auto on ohutusrežiimis, võib püüda süsteemi lähtestada, et käivitada ja liigutada autot lühikese vahemaa jooksul, näiteks ohtlikus liik-lusolukorras.



### HOIATUS

Ära ürita oma autot ise remontida või elektroonikat ise lähtestada, kui auto on lülitatud ohutusrežiimile. See võib põhjustada kehavigastuse või auto ebatavalise toimimise. Volvo soovib pöörduda volitatud Volvo teenindusse auto kontrollimiseks ja tavapärase oleku taastamiseks pärast näidu **Safety mode Vt kasutusjuhendit** ilmumist.

### HOIATUS

Ohutusrežiimil olevat autot ei tohi pukseerida. Auto tuleb treileril ära vedada. Volvo soovib lasta auto vedada volitatud Volvo teenindusse.

### Sellega seotud teave

- Ohutus (lk. 44)
- Auto käivitamine ja autoga liikumine pärast ohutusrežiimi rakendumist (lk. 58)
- Väljatõmbamine (lk. 486)

## Auto käivitamine ja autoga liikumine pärast ohutusrežiimi rakendumist

Kui auto on ohutusrežiimis, võib püüda süsteemi lähtestada, et käivitada ja liigutada autot lühikese vahemaa jooksul, näiteks ohtliku liiklusolukorras.

### Auto käivitamine pärast ohutusrežiimi

1. Kontrollige auto üldist seisukorda kahjustuste suhtes ja kas on kütust lekkinud. Ka kütuselõhna ei tohi olla.

Kui kahjustus on väike ja kontrollimisel kütuselekkeid ei avastatud, võib püüda autot käivitada.

### HOIATUS

Kui juhi ekraanil kuvatakse teade **Safety mode Vt kasutusjuhendit** ja tunnete kütuse lõhna, ärge mitte mingil juhul üritage autot uuesti käivitada. Väljuge kohe autost.

2. Lülitage mootor välja.
3. Üritage autot käivitada.
  - > Auto elektroonika kontrollib süsteeme ja proovib jätkata tavapärasel toimimisel. Juhiekraanil kuvatakse sel ajal teade **Sõiduki käivitus Süsteemi kontrollimine, oodake**. Selleks kulub kuni 1 minut.

4. Kui juhipaneelil ei kuvata enam sõnumit **Sõiduki käivitus Süsteemi kontrollimine, oodake**, proovige autot uuesti käivitada.

### TÄHTS TEAVE

Teate **Safety mode Vt kasutusjuhendit** püsimisel ekraanil ei ole sõidukiga sõitmine ega sõiduki pukseerimine lubatud ning selle asemel tuleb tellida sõiduki ära vedu. Varjatud kahjustused võivad muuta auto sõidu ajal juhitamatuks, isegi kui auto tundub väljastpoolt sõidukõlbulik.

### Autoga liikumine pärast ohutusrežiimi

1. Kui juhiekraanile ilmub pärast käivitamise proovimist teade **Normal mode The car is now in normal mode**, võib autot ohtlikust asendist ettevaatlikult edasi liigutada.
2. Ärge liigutage autot rohkem kui vajalik.

### HOIATUS

Ohutusrežiimil olevat autot ei tohi pukseerida. Auto tuleb treileril ära vedada. Volvo soovib lasta auto vedada volitatud Volvo teenindusse.



### Sellega seotud teave

- Safety mode (lk. 57)
- Käivita auto (lk. 434)
- Väljatõmbamine (lk. 486)

### Lasteohutus

Lapsed peavad autos sõites alati turvaliselt istuma.

Volvo pakub laste turvavarustust (turvatoolid ja kinnitusvahendid), mis on valmistatud teie auto jaoks. Volvo lasteohutusvahendid tagavad head tingimused laste ohutuks autos sõitmiseks. Lasteohutusvahendeid on ka lihtne paigaldada ja kasutada.

Kasutatav varustus tuleb valida lapse kaalu ja suurust arvesse võttes.

Volvo soovib lapsi sõidutada seljaga sõidusuunas oleval turvaistmel võimalikult kaua, vähemalt 4. eluaastani ning kasutada kuni 140cm (4 jala 7 tolli) pikkustel lastel näoga sõidusuunas olevat turvatooli.

#### TÄHELEPANU

Lastetoolile esitatavad nõuded laste vanuse ja kaalu osas erinevad riigiti. Kontrollige kohaldatavaid nõudeid.

#### TÄHELEPANU

Laste turvavarustuse kasutamisel on tähtis lugeda kaasas olevaid paigaldamisjuhiseid. Kui lapse turvavarustuse paigaldamisel tekib küsimusi, küsige tootjalt selgemaid juhiseid.

Lapsed, sõltumata vanusest ja kasvust, peavad autos istudes alati korralikult kinnitatud olema. Ärge lubage kunagi lapsel mõne sõitja süles istuda.

### Sellega seotud teave

- Ohutus (lk. 44)
- Lasteistmed (lk. 60)
- Lapselukkude aktiveerimine ja desaktiveerimine (lk. 268)

## Lasteistmed

Laste sõitmisel autos tuleb alati kasutada sobivaid laste turvatoole.

Lapsed peavad istuma mugavalt ja ohutult. Veenduge, et turvatool paigutatakse, paigaldatakse ja seda kasutatakse õigesti.

Vaadake alltoodud joonistel kujutatud lapse turvatooli nõuetekohast paigaldamist.

### **i** TÄHELEPANU

Laste turvavarustuse kasutamisel on tähtis lugeda kaasas olevaid paigaldamisjuhiseid.

Kui lapse turvavarustuse paigaldamisel tekib küsimusi, küsige tootjalt selgemaid juhiseid.

### **i** TÄHELEPANU

Ärge jätke lapse turvatooli kunagi lahtiselt autosse. Kinnitage see alati turvatooli tootja juhiseid järgides (ka siis, kui turvatooli ei kasutata).

### **i** TÄHELEPANU

Turvatoolide pikaajaline paigaldus ja kasutamine võib kulutada auto varustust. Volvo soovib auto varustuse kaitsmiseks kasutada löögikaitsetarvikut.

## Sellega seotud teave

- Lasteohutus (lk. 59)
- Turvatoolide ülemised kinnituspunktid (lk. 60)
- Turvatoolide alumised kinnituspunktid (lk. 61)
- Laste turvatoolide kinnituspunktid i-Size/ISOFIX (lk. 62)
- Lapse turvaistme paigutamine (lk. 62)
- Kõrvalistuja turvapadja aktiveerimine ja deaktivimine\* (lk. 54)

## Turvatoolide ülemised kinnituspunktid

Auto tagumise istmerea äärmistel istmetel on turvatoolide ülemised kinnituspunktid.

Ülemised kinnituspunktid on mõeldud eelkõige kasutamiseks näoga sõidusuunas olevatele turvatoolidele.

Lapse turvatooli paigaldamisel ülemiste kinnituspunktide abil tuleb alati järgida turvatooli tootja paigaldusjuhiseid.

## Kinnituspunktide asukoht



Kinnituspunktide asukohad on näidatud tagaistme taga asuval pakiriivil olevate sümboolitega.

Kinnituspunktid asuvad välimiste tagaistmete taga oleval pakiriivil.

**⚠ HOIATUS**

Turvatooli ülarihmad tuleb enne kinnituspunkti pingutamist alati viia läbi peatoe jalas oleva ava. Kui see ei ole võimalik, järgige turvatooli tootja juhiseid.

**ℹ TÄHELEPANU**

Seda tüüpi lapseturvaistme paigaldamise hõlbustamiseks autodes, kus välimiste istmete peatoed on allapööratavad, pöörake peatoed alla.

**Sellega seotud teave**

- Lasteistmed (lk. 60)
- Turvatoolide alumised kinnituspunktid (lk. 61)
- Laste turvatoolide kinnituspunktid i-Size/ISOFIX (lk. 62)
- Turvatoolide asukoha ülevaattetabel (lk. 66)
- Auto turvavööd kasutava lapseistme asukohatabel. (lk. 67)

**Turvatoolide alumised kinnituspunktid**

Sõiduki kaassõitja iste\* ning tagaiste on varustatud lasteistmete alumiste kinnitustega.

Alumisi kinnituspunkte kasutatakse teatud tahapoole suunatud lasteistmetega.

Lapse turvatooli paigaldamisel alumiste kinnituspunktide abil tuleb alati järgida turvatooli tootja paigaldusjuhiseid.

**Kinnituspunktide asukoht**

Esiistme kinnituspunktide asukohad.

Esiistme kinnituspunktid asuvad kaassõitja jalaruumi külgedel.

Esiistme kinnituspunktid on ainult siis paigaldatud, kui sõiduki varustuses on kaassõitja turvapadja\* aktiveerimise/keelamise lüliti.

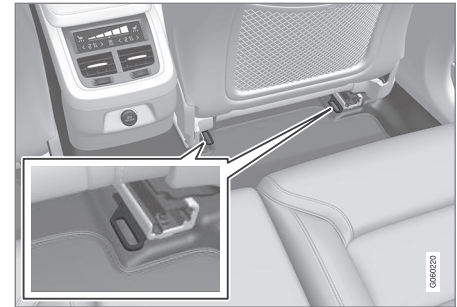

Tagaistme kinnituspunktide asukohad.

Tagaistme kinnituspunktid asuvad esiistme põrandarööbaste tagumises osas.

**Sellega seotud teave**

- Lasteistmed (lk. 60)
- Turvatoolide ülemised kinnituspunktid (lk. 60)
- Laste turvatoolide kinnituspunktid i-Size/ISOFIX (lk. 62)
- Turvatoolide asukoha ülevaattetabel (lk. 66)
- Auto turvavööd kasutava lapseistme asukohatabel. (lk. 67)

## Laste turvatoolide kinnituspunktid i-Size/ISOFIX

Sõiduki tagaiste on varustatud i-Size/ISOFIX lasteistmete kinnitustega.

i-Size/ISOFIX<sup>2</sup> on sõiduki lasteistmete kinnitussüsteem, mis on toodetud vastavalt rahvusvaheliselt kinnitatud standardile.

Lapse turvatooli paigaldamisel autosse i-Size/ISOFIX süsteemi kinnituspunktide abil tuleb alati juhendada turvatooli tootja poolt välja antud paigaldusjuhendi nõuetest.

### Kinnituspunktide asukoht



Kinnituspunktide asukohad on näidatud seljatoe polsterdusel olevate sümbolitega<sup>2</sup>.

i-Size/ISOFIX-kinnitussüsteemi kinnituspunktid asuvad teise istmerea äärmiste istmete seljatugede alumise osa katte taga.

Kinnituspunktidele juurdepääsuks tõstke kateid.

### Sellega seotud teave

- Lasteistmed (lk. 60)
- Turvatoolide ülemised kinnituspunktid (lk. 60)
- Turvatoolide alumised kinnituspunktid (lk. 61)
- Turvatoolide asukoha ülevaattetabel (lk. 66)
- i-Size'i lapseistete asukohataabel (lk. 69)
- ISOFIX-i lasteistmete asukohataabel (lk. 70)

## Lapse turvaistme paigutamine

Oluline on paigutada turvatool autos õigesse kohta, mis on leitud muuhulgas turvatooli tüübilt ja sellest, kas turvapadi on aktiveeritud.



Turvapadi ja seljaga sõidusuunas paigaldatav turvatool ei sobi omavahel.

Kui juhi kaassõitja turvapadi on aktiveeritud, tuleb seljaga sõidusuunas turvatool alati asetada tagaistmele. Kui juhi kõrvalistmel on laps, võib ta avaneva turvapadja tõttu saada tõsiseid vigastusi.

Kui juhi kõrvalistuja turvapadi välja lülitada, võib juhi kõrvalistmele asetada seljaga sõidusuunas turvatooli.

<sup>2</sup> Nimed ja sümbolid olenevad riigist.

**i TÄHELEPANU**

Laste autosse paigutamise eeskirjad riigiti erinevad. Kontrollige kohaldatavaid nõudeid.

**⚠ HOIATUS**

Ärge lubage lapsel seista või istuda kaassõitjaistme ees.

Kui kaassõitja turvapadi on aktiveeritud, ei tohi esiistmele asetada seljaga sõidusuunas paigaldatavat turvatooli.

Kui kaassõitja turvapadi on välja lülitatud, ei tohi näoga sõidusuunas lapsed ja täiskasvanud kaassõitja istmele istuda.

Ülaltoodud juhiste eiramisel võib lapse elu ohtu sattuda või esineda tõsiste vigastuste oht.

**Juhi kõrvalistuja turvapadja silt**

Juhi kõrvalistuja päikesesirmil olev silt.

Juhi kõrvalistuja turvapadja hoiatussilt paikneb joonisel näidatud kohas.

**Sellega seotud teave**

- Lasteistmed (lk. 60)
- Laste turvavahendite paigaldamine (lk. 63)
- Turvatoolide asukoha ülevaattetabel (lk. 66)
- Auto turvavööd kasutava lapseistme asukohatabel. (lk. 67)
- i-Size'i lapseistete asukohatabel. (lk. 69)
- ISOFIX-i lasteistmete asukohatabel (lk. 70)

**Laste turvavahendite paigaldamine**

Lapse turvasüsteemi paigaldamisel ja kasutamisel on oluline meeles pidada mitut olulist asja, mis on olemas lapse turvasüsteemi asukohast.

**⚠ HOIATUS**

Lapse turvaistmeid/-toole, millel on metallkinnitused või muu konstruktsioon, mis võiks jääda turvavöö pandla avamisnupu peale, ei tohi kasutada, sest need võivad põhjustada turvavöö pandla juhuslikku avanemist.

Ärge kinnitage lapse turvaistme rihmu istme horisontaalse reguleerimistala külge ega istme all olevate vedrude või juhikute ega talade külge. Teravad servad võivad rihmu vigastada.

Ärge laske lapse turvatooli ülemisel osal toetuda vastu tuuleklaasi.

**i TÄHELEPANU**

Laste turvavarustuse kasutamisel on tähtis lugeda kaasas olevaid paigaldamisjuhiseid.

Kui lapse turvavarustuse paigaldamisel tekib küsimusi, küsige tootjalt selgemaid juhiseid.



### **i TÄHELEPANU**

Ärge jätke lapse turvatooli kunagi lahtiselt autosse. Kinnitage see alati turvatooli tootja juhiseid järgides (ka siis, kui turvatooli ei kasutata).

### **i TÄHELEPANU**

Turvatoolide pikaajaline paigaldus ja kasutamine võib kulutada auto varustust. Volvo soovib auto varustuse kaitsmiseks kasutada löögikaitsetarvikut.

### **Paigaldamine esiistmele**

- Kui paigaldate tahapoole suunatud turvaistet, veenduge, et turvapadi on deaktiveeritud.
- Kui paigaldate ettepoole suunatud turvaistet, veenduge, et turvapadi on aktiveeritud.
- Kasutage üksnes Volvo soovitatavaid, universaalse heakskiiduga või pooluniversaalseid turvatoole (sh auto on lisatud tootja sõidukite loendisse).
- ISOFIX -turvatooli saab paigaldada vaid siis, kui auto on varustatud ISOFIX -konsooli<sup>3</sup> tarvikuga.

<sup>3</sup> Tarvikud sõltuvad turust.

<sup>4</sup> Ei kehti keskmise istme puhul.

<sup>5</sup> Varustus oleneb turust.

- Kui turvatooil on alumised kinnitusrihmad, siis soovib Volvo neid kasutada koos alumiste turvatooli kinnitustega<sup>3</sup>.
- Kui turvatooil on tugijalad, pange tugijalg/-jalad otse põrandale. Ärge mitte kunagi pange tugijalga jalatoele või muu sellise peale.

### **Paigaldamine tagaistmele**

- Kasutage üksnes Volvo soovitatavaid universaalse heakskiiduga<sup>4</sup> või pooluniversaalseid turvatoole. Jälgige, et auto oleks lisatud turvatoolide tootja sõidukiloendisse.
- Keskmisele istekohale ei tohi paigaldada tugijalgadega turvatooli.
- Äärmistel istekohtadel on ISOFIX -kinnitussüsteem ja need sobivad suurusele i-Size<sup>5</sup>.
- Välimistel istekohtadel on ülemised kinnituspunktid. Volvo soovib turvatooli ülemised kinnitusrihmad tõmmata läbi pea-  
toe ava enne nende pingutamist kinnituspunkti. Kui see pole võimalik, järgige turvatooli tootja soovitusi.
- Kui turvatooil on alumised kinnitusrihmad, ärge reguleerige turvatooli eestpoolt pärast rihmade alumistest kinnitustesse

fikseerimist. Kui turvatool võetakse autost ära, tuleb eemaldada ka alumised kinnitusrihmad.

- Kui turvatooil on tugijalad, pange tugijalg/-jalad otse põrandale. Ärge mitte kunagi pange tugijalga jalatoele või muu sellise peale.

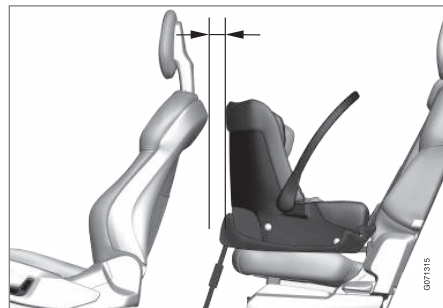

Imiku turvatooli paigaldamisel tagaistmele soovib Volvo kaugust vähemalt 50 mm 2 tolli imiku turvatooli esiosast eesoleva istme kõige tagumise osani.

### **Sellega seotud teave**

- Lapse turvaistme paigutamine (lk. 62)
- Turvatoolide asukoha ülevaattetabel (lk. 66)
- Auto turvavööd kasutava lapseistme asukohatabel. (lk. 67)

- i-Size'i lapseistete asukohatabel. (lk. 69)
- ISOFIX-i lasteistmete asukohatabel (lk. 70)

## Turvatoolide asukohta ülevaate tabel

Tabelis on toodud ülevaate sellest, millised turvatoolid autoistmetele sobivad.

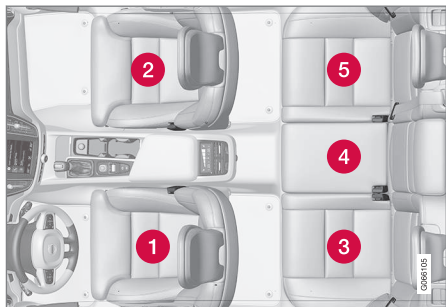

Turvatooli asukoht vasakpoolse juhikohaga autodes.

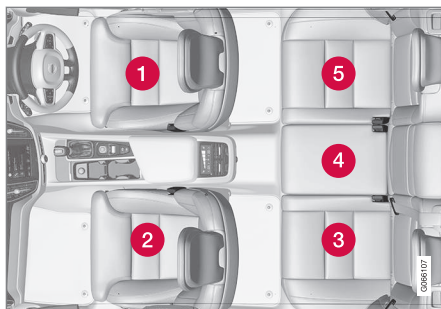

Turvatooli asukoht parempoolse juhikohaga autodes.

	<b>i-Size turvatoolid</b>	<b>Universaalselt heaks kiidetud turvatoolid, mis on kinnitatud auto turvavõega</b>	<b>Muud turvatoolide kategooriad<sup>A</sup></b>
Turvatooli asukoht <sup>B</sup>	3, 5	2 <sup>C</sup> , 3, 5	2 <sup>C</sup> , 3, 4, 5

<sup>A</sup> Lisateabe saamiseks võtke ühendust turvatooli tootjaga.

<sup>B</sup> Ülaltoodud numbriduse järgi.

<sup>C</sup> Aktiveeritud õhupadi näoga sõidusuunas turvatooli korra. Deaktiveeritud õhupadi seljaga sõidusuunas turvatooli korral.

### Sellega seotud teave

- Lapse turvaistme paigutamine (lk. 62)
- Laste turvavahendite paigaldamine (lk. 63)
- Auto turvavõõd kasutava lapseistme asukohatabel. (lk. 67)
- i-Size'i lapseistete asukohatabel. (lk. 69)
- ISOFIX-i lasteistmete asukohatabel (lk. 70)



## Auto turvavööd kasutava lapseistme asukohatabel.

Tabelis on näidatud, millised turvatoolid teatud kohtadesse ja kui suurte laste jaoks sobivad.

<b>i TÄHELEPANU</b>
Enne lapse turvaistme autosse paigaldamist lugege alati kasutusjuhendist teavet istme paigaldamise kohta.

Kaal	Esiiste (kui turvapadi on deaktiveeritud, kasutage ainult tahapoole suunatud turvatoole) <sup>A</sup>	Esiiste (kui turvapadi on aktiveeritud, kasutage ainult ettepoole suunatud turvatoole) <sup>A</sup>	Tagaistme äärmine istekoht	Tagaistme keskmine istekoht
Rühm 0 maks. 10 kg	U <sup>B, C</sup>	X	U <sup>C</sup>	L <sup>C</sup>
Rühm 0+ maks. 13 kg	U <sup>B, C</sup>	X	U <sup>C</sup>	L <sup>C</sup>
Rühm 1 9 – 18 kg	L <sup>D</sup>	U <sup>F, E</sup>	U <sup>E, L<sup>D</sup></sup>	L <sup>E</sup>
Rühm 2 15-25 kg	L <sup>D</sup>	U <sup>F, F</sup>	U <sup>F, L<sup>D</sup></sup>	L <sup>F</sup>



Kaal	Esiiste (kui turvapadi on deaktiveeritud, kasutage ainult tahapoole suunatud turvatoole) <sup>A</sup>	Esiiste (kui turvapadi on aktiveeritud, kasutage ainult ettepoole suunatud turvatoole) <sup>A</sup>	Tagaistme äärmine istekoht	Tagaistme keskmine istekoht
Rühm 3 22-36 kg	X	UF <sup>B, F</sup>	U <sup>F</sup>	L <sup>F</sup>

U: sobib universaalse heakskiiduga turvatoolidele.

UF: sobib näoga sõidusuunas paigaldatavatele universaalse heakskiiduga turvatoolidele.

L: sobib teatud lapse turvasüsteemi jaoks. Tegemist võib olla kindla sõiduki, piiratud või pooluniversaalse kategooria süsteemiga.

X: iste ei sobi selles kaalurühmas oleva lapse jaoks.

<sup>A</sup> Istmepadja pikendus tuleb turvatooli paigaldamisel alati tagasi tõmmata.

<sup>B</sup> Seadistage seljatugi püstisemasse asendisse.

<sup>C</sup> Volvo soovitab: Volvo turvahäll (tüübikinnitus E1 04301146).

<sup>D</sup> Volvo soovitab: Volvo seljaga sõidusuunas olev turvatool (tüübikinnitus E5 04212).

<sup>E</sup> Sellesse kaalurühma kuuluvate laste transportimiseks soovitab Volvo kasutada tahapoole suunatud turvatooli.

<sup>F</sup> Volvo soovitab: Seljatoega ja seljatoeta istmekõrgendus (tüübikinnitus E5 04216); Volvo istmekõrgendus (tüübikinnitus E1 04301312).

### HOIATUS

Kui kaassõitja turvapadi on aktiveeritud, ei tohi selle istmele asetada seljaga sõidusuunas paigaldatavat turvatooli.

- ISOFIX-i lasteistmete asukohatabel (lk. 70)
- Turvavööd (lk. 47)

### Sellega seotud teave

- Lapse turvaistme paigutamine (lk. 62)
- Laste turvavahendite paigaldamine (lk. 63)
- Turvatoolide asukoha ülevaattetabel (lk. 66)
- i-Size'i lapseistete asukohatabel. (lk. 69)

## i-Size'i lapseistete asukohatabel.

Tabelis on näidatud, millised i-Size turvatoolid teatud kohtadesse ja kui suurte laste jaoks sobivad.

Turvatoolil peab heakskiit vastavalt määrusele UN Reg R129.

<b>i</b>	<b>TÄHELEPANU</b>
Enne lapse turvaistme autosse paigaldamist lugege alati kasutusjuhendist teavet istme paigaldamise kohta.	

Lapse turvatooli liik	Esiiste (kui turvapadi on deaktiveeritud, kasutage ainult tahapoole suunatud turvatoole)	Esiiste (kui turvapadi on aktiveeritud, kasutage ainult ettepoole suunatud turvatoole)	Tagaistme äärmine istekoht	Tagaistme keskmine istekoht
i-Size turvatoolid	X	X	i-U <sup>A, B</sup>	X

i-U: sobib i-Size universaalsele turvatoolile (näoga või seljaga sõidusuunas).

X: ei sobi universaalse heakskiiduga turvatoolidele.

<sup>A</sup> Volvo soovib lastel kasutada reisimise ajal seljaga sõidusuunas asuvat turvatooli nii kaua kui võimalik, vähemalt 4. eluaastani.

<sup>B</sup> Volvo soovib: BeSafe iZi Kid X2 i-Size (tüübikinnitus E4-129R-000002).

## Sellega seotud teave

- Lapse turvaistme paigutamine (lk. 62)
- Laste turvavahendite paigaldamine (lk. 63)
- Turvatoolide asukoha ülevaetatabel (lk. 66)
- Auto turvavööd kasutava lapseistme asukohatabel. (lk. 67)
- ISOFIX-i lasteistmete asukohatabel (lk. 70)
- Laste turvatoolide kinnituspunktid i-Size/ISOFIX (lk. 62)

## ISOFIX-i lasteistmete asukohatabel

Tabelis on näidatud, millised ISOFIX turvatoolid teatud kohtadesse ja kui suurte laste jaoks sobivad.

Turvatoolil peab olema heakskiit vastavalt määrusele UN Reg R44 ning automodel peab sisalduma tootja sõidukite loendis.

<b>i</b> <b>TÄHELEPANU</b>
Enne lapse turvaistme autosse paigaldamist lugege alati kasutusjuhendist teavet istme paigaldamise kohta.

Kaal	Suurusklass <sup>A</sup>	Lapse turvatooli liik	Esiiste (kui turvapadi on deaktiveeritud, kasutage ainult tahapoole suunatud turvatooli) <sup>B, C</sup>	Esiiste (kui turvapadi on aktiveeritud, kasutage ainult ettepoole suunatud turvatooli) <sup>B, C</sup>	Tagaistme äärmine istekoht	Tagaistme keskmine istekoht
Rühm 0 maks. 10 kg	E	Seljaga sõidusuunas asetsev turvahäll	IL <sup>B, D</sup> , X <sup>E</sup>	X	IL <sup>D</sup>	X
Rühm 0+ maks. 13 kg	E	Seljaga sõidusuunas asetsev turvahäll	IL <sup>B, D, F</sup> , X <sup>E</sup>	X	IL <sup>D</sup>	X
	C	Seljaga sõidusuunas lasteiste				
	D	Seljaga sõidusuunas lasteiste				

Kaal	Suurusklass <sup>A</sup>	Lapse turvatooli liik	Esiiste (kui turvapadi on deaktiveeritud, kasutage ainult tahapoole suunatud turvatooli) <sup>B, C</sup>	Esiiste (kui turvapadi on aktiveeritud, kasutage ainult ettepoole suunatud turvatooli) <sup>B, C</sup>	Tagaistme äärmine istekoht	Tagaistme keskmine istekoht
Rühm 1 9 – 18 kg	A	Näoga sõidusuunas lasteiste	X	IL <sup>B, F, G</sup> , X <sup>E</sup>	IL <sup>G</sup> , IUF <sup>G</sup>	X
	B	Näoga sõidusuunas lasteiste				
	B1	Näoga sõidusuunas lasteiste	IL <sup>B, F</sup> , X <sup>E</sup>	X	IL	X
	C	Seljaga sõidusuunas lasteiste				
	D	Seljaga sõidusuunas lasteiste				

IL: sobib konkreetsetele ISOFIX turvatoolidele. Need lapseturvatoolid võivad olla ette nähtud kasutamiseks teatavatel automudelitel, piiratud või pooluniversaalsetes kategooriates.

IUF: sobib näoga sõidusuunas olevatele ISOFIX-i laste universaalsetele turvasüsteemidele, mille kasutamine selle kaalurühma puhul on heakskiidetud.

X: ei sobi ISOFIX turvatoolidele.

A ISOFIX kinnitussüsteemiga turvatoolidel on suuruse liigitussüsteem, mis aitab valida õiget tüüpi turvatooli. Suuruseklassi vt turvatooli siltiit.

B Sobib ISOFIX-i pooluniversaalsete turvatoolide paigaldamisel (IL), kui autol on ISOFIX-i konsoolitarvik (tarvikute ulatus oleneb turust). Siin ei ole turvatoolile ülemisi kinnituskohti.

C Istmepadja pikendus tuleb turvatooli paigaldamisel alati tagasi tõmmata.

D Volvo soovib: ISOFIX-i kinnitussüsteemiga fikseeritud Volvo turvahäll (tüübikinnitus E1 04301146).

E Asjakohane, kui autos pole ISOFIX-i tuge.

F Reguleerige seljatuge nii, et peatugi ei puutuks lapseistme vastu.

G Sellesse kaalurühma kuuluvate laste transportimiseks soovib Volvo kasutada tahapoole suunatud turvatooli.



**⚠ HOIATUS**

Kui kaassõitja turvapadi on aktiveeritud, ei tohi selle istmele asetada seljaga sõidusuunas paigaldatavat turvatooli.

**ℹ TÄHELEPANU**

Kui lapse turvaistmel i-Size|SOFIX suurusklass puudub, peab automudel kuuluma nende sõidukite loendisse, mille jaoks see turvaiste on lubatud.

**ℹ TÄHELEPANU**

Volvo soovib pöörduda volitatud Volvo edasimüüja poole, et küsida Volvo soovitusi turvaistmete i-Size|SOFIX kohta.

**Sellega seotud teave**

- Lapse turvaistme paigutamine (lk. 62)
- Laste turvavahendite paigaldamine (lk. 63)
- Turvatoolide asukoha ülevaattetabel (lk. 66)
- Auto turvavööd kasutava lapseistme asukohatabel. (lk. 67)
- i-Size'i lapseistete asukohatabel. (lk. 69)
- Laste turvatoolide kinnituspunktid i-Size/ISOFIX (lk. 62)

## Turvatooli tootja üksikasjalikud andmed

Siintoodud tabel annab üksikasjaliku ülevaate selle kohta, millise tootja turvatoolid auto istmetele sobivad.

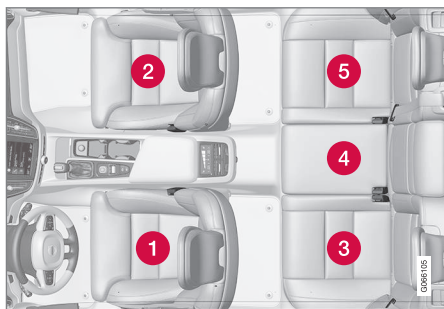

Turvatooli asukoht vasakpoolse juhikohaga autodes.

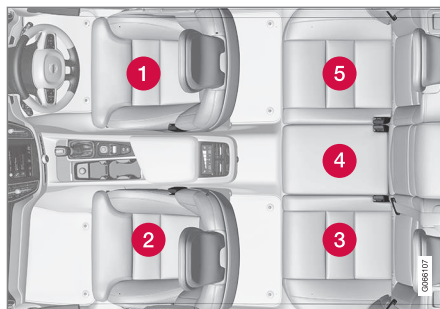

Turvatooli asukoht parempoolse juhikohaga autodes.

Turvatooli asukoht <sup>A</sup>	1	2 (kui turvapadi on inaktiveeritud, kasutage ainult tahapoole suunatud turvatoole) <sup>B, C</sup>	2 (kui turvapadi on aktiveeritud, kasutage ainult ettepoole suunatud turvatoole) <sup>B, C</sup>	3	4 <sup>D</sup>	5
Istme asend, mis sobib universaalse kategooria turvatoolidele, mis kinnitatakse auto turvavöö abil (jah/ei).	Ei	Jah <sup>E</sup>	Jah <sup>E</sup>	Jah	Ei	Jah
Istme asend suuruse i-Size puhul (jah/ei)	Ei	Ei	Ei	Jah	Ei	Jah
Istme asend külmine kinnitus (L1/L2/No)	Ei	Ei	Ei	Ei	Ei	Ei
Suurim sobilik tahapoole suunatud kinnitus (R1/R2/R3/Ei)	Ei	R3 <sup>F</sup>	Ei	R3	Ei	R3



## TURVALISUS



<b>Turvatooli asukoht<sup>A</sup></b>	<b>1</b>	<b>2 (kui turvapadi on inaktiveeritud, kasutage ainult tahapoolse suunatud turvatoole)<sup>B, C</sup></b>	<b>2 (kui turvapadi on aktiveeritud, kasutage ainult ettepoole suunatud turvatoole)<sup>B, C</sup></b>	<b>3</b>	<b>4<sup>D</sup></b>	<b>5</b>
Suurim sobilik ettepoole suunatud kinnitus (F1/F2/F2x/F3/Ei)	Ei	Ei	F3	F3	Ei	F3
Suurim sobilik istmekõrgenduse kinnitus (B2/B3/Ei)	Ei	Ei	B3	B3	Ei	B3

A Vastavalt joonisele.

B Istmepadja pikendus tuleb turvatooli paigaldamisel alati tagasi tõmmata.

C Sellel istmel võib kasutada tugijalgadega turvatooli.

D Sellel istmel ei või kasutada tugijalgadega turvatooli.

E Seadistage seljatugi püstisemasse asendisse.

F Sobib ISOFIX pooluniversaalsete turvatoolide paigaldamisel (IL), kui autol on ISOFIX konsoolitarvik (tarvikute ulatus sõltub turust). Sellel istmel pole saadaval turvatooli ülemised kinnituskohad.



EKRAANID JA HÄÄLJUHTIMINE

## Juhipoolded ekraanid ja juhtnupud vasakpoolse rooliga autos

Ülevaates kuvatakse, kuidas ekraanid ja juhtnupud on juhi suhtes paigutatud.

### Rooli ja armatuurlaud

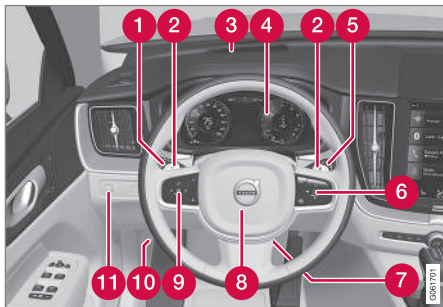

- 1 Gabariidituled, päevasõidutuled, lähituled, kaugtuled, suunatud, tagumised udutuled, sõidumõõdiku nullimine
- 2 Roolilabad automaatkäigukasti käikude käsitsi vahetamiseks\*
- 3 Esiklaasi ekraan\*
- 4 Juhi ekraan
- 5 Klaasipuhastid, -pesurid ja vihmaandur\*
- 6 Rooliratta parempoolne klahvistik
- 7 Rooli seadistamine

- 8 Helisignaali
- 9 Rooliratta vasakpoolne klahvistik
- 10 Mootoriruumi kate avamine
- 11 Ekraanivalgustus, pagasiruumi lukust avamine / lahti tegemine, halogeenitulede valgusvihi kõrguse reguleerimine

### Katusekonsool



- 1 Esimesed lugemislambid ja salongivalgustus
- 2 Panoraamkatuseluu\*
- 3 Katusekonsooli ekraan, nupp **ON CALL**\*
- 4 Sisemise tahavaatepeegli manuaalne tumendamine

### Kesk- ja tunnelkonsool

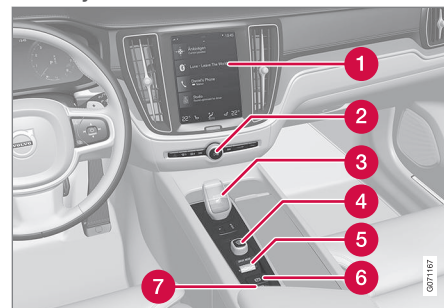

- 1 Keskekraan
- 2 Hoiatustuled, jää eemaldamine, meedium
- 3 Käigukang
- 4 Käivitusnupp
- 5 Sõidurežiimi juhtseade
- 6 Seisupidur
- 7 Automaatne pidurdamine, kui auto seisab paigal

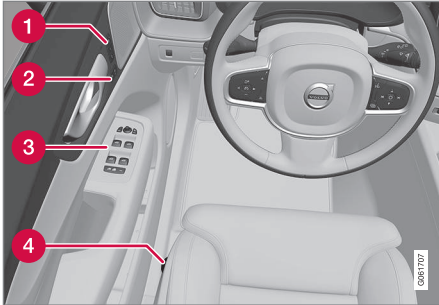
**Juhiuks**

- 1 Elektriliste esiistmete\*, küljepeeglite ja esiklaasi ekraani\* mäluseaded
- 2 Kesklukustus
- 3 Elektriaknad, külgepeeglid, elektriline lapselukk\*
- 4 Esiistme seadistamine

**Sellega seotud teave**

- Manuaalne esiiste (lk. 178)
- Elektrilise esiistme reguleerimine\* (lk. 179)
- Rooli reguleerimine (lk. 191)
- Valgustuse lülitid (lk. 146)
- Käivita auto (lk. 434)
- Juhi ekraan (lk. 80)
- Keskekraani ülevaade (lk. 104)

- Käigukast (lk. 448)

**Ekraanid ja juhtnupud juhi juures parempoole rooliga autos**

Ülevaates kuvatakse, kuidas ekraanid ja juhtnupud on juhi suhtes paigutatud.



## ◀ Rool ja armatuurlaud

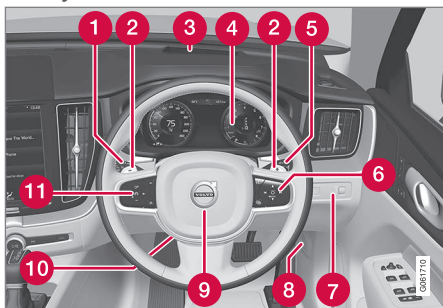

- 1 Gabariidituled, päevasõidutuled, lähituled, kaugtuled, suunatud, tagumised udutuled, sõidumõõdiku nullimine
- 2 Roolilabad automaatkäigukasti käikude käsitsi vahetamiseks\*
- 3 Esiklaasi ekraan\*
- 4 Juhi ekraan
- 5 Klaasipuhastid, -pesurid ja vihmaandur\*
- 6 Rooliratta parempoolne klahvistik
- 7 Ekraanivalgustus, pagasiruumi lukust avamine / lahti tegemine, halogeenisitudle valgusvihu kõrguse reguleerimine
- 8 Mootoriruumi katte avamine
- 9 Helisignaali
- 10 Rooli seadistamine
- 11 Rooliratta vasakpoolne klahvistik

## Katusekonsool



- 1 Esimesed lugemislambid ja salongivalgustus
- 2 Panoraamkatuseluu\*
- 3 Katusekonsooli ekraan, nupp **ON CALL**\*
- 4 Sisemise tahavaatepeegli manuaalne tumendamine

## Kesk- ja tunnelkonsool

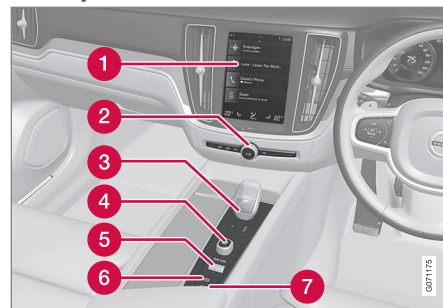

- 1 Keskekraan
- 2 Hoiatustuled, jää eemaldamine, meedium
- 3 Käigukang
- 4 Käivitusnupp
- 5 Sõidurežiimi juhtseade
- 6 Seisupidur
- 7 Automaatne pidurdamine, kui auto seisab paigal

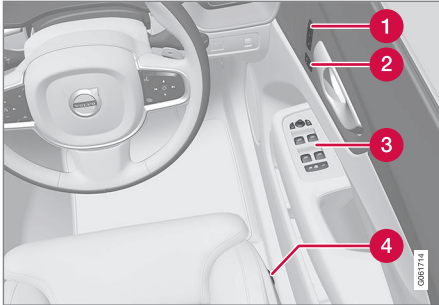
**Juhiuks**

- 1 Elektriliste esiistmete\*, küljpeeglite ja esiklaasi ekraani\* mäluseaded
- 2 Kesklukustus
- 3 Elektriaknad, küljpeeglid, elektriline lapse-lukk\*
- 4 Esiistme seadistamine

**Sellega seotud teave**

- Manuaalne esiiste (lk. 178)
- Elektrilise esiistme reguleerimine\* (lk. 179)
- Rooli reguleerimine (lk. 191)
- Valgustuse lülitid (lk. 146)
- Käivita auto (lk. 434)
- Juhi ekraan (lk. 80)
- Keskekraani ülevaade (lk. 104)

- Käigukast (lk. 448)

## Juhi ekraan

Juhiekraanil kuvatakse teavet auto ja sõitmise kohta.

Juhiekraan sisaldab mõõdikuid, näidikuid ja hoiatussümboleid. Juhiekraanil kuvatav sisu oleneb auto seadmestikust, sätetest ja aktiivsetest funktsioonidest.

Juhiekraan aktiveeritakse ukse avamisel (süüteasendis **O**). Kui juhiekraani teatud aja jooksul ei kasutata, siis lülitub see välja. Selle taasaktiveerimiseks tehke üht järgmistest toimingutest.

- Vajutage piduripedaali.
- Aktiveerige süüteasend **I**.
- Avage uks.

Asukoht juhi ekraanil:

Vasakul	Keskel	Paremal
Spidomeeter	Märgu- ja hoiatussümbolid	Tahhomeeter/hübriidnäidik <sup>A</sup>
Päevasõidumõõdik	Välitemperatuurimõõdik	Käiguvahetuse näidik
Läbisõidumõõdik <sup>B</sup>	Kell	Sõidurežiim
Kiirusehoidiku ja kiirusepiiraja teave	Sõnumid, mõnel juhul graafilised	Kütusemõõdik
Liiklusmärkide teave*	Uste ja turvavööde teave	Hübriidaku näidik
–	Laadimise olek	Kaugus kütusepaagi tühjenemiseni
–	Media player	Kaugus aku tühjenemiseni

### ⚠ HOIATUS

Kui juhi ekraan ei käivitu või sütti auto käivitamisel, või on osaliselt või täielikult loetamatu, ei tohi autot kasutada. Peaksite koheselt töökoja poole pöörduma. Volvo soovib kasutada volitatud Volvo töökoda.

### ⚠ HOIATUS

Juhiekraani tõrke puhul ei pruugita ohutusteavet, näiteks pidurite, turvatäppade või teiste ohutussüsteemide teateid kuvada. Sellisel juhul ei saa juht kontrollida auto süsteemide olekut ja saa teavitusi ega hoiatusi.



Joonis on illustreeriv, osad võivad olenevalt auto mudelist erineda.

Vasakul	Keskel	Paremal
–	Navigatsioonikaart*	Jooksev kütusekulu
–	Telefon	Rakendusemenüü (aktiveeritakse rooli klahvistikut)
–	Häältuvastus	–

A Oleneb valitud sõidurežiimist.

B Koguläbisõit.

## Dünaamiline sümbol

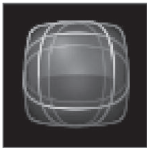

Dünaamiline sümbol põhiolekus.

Juhiekraani keskel asub dünaamiline sümbol, mis muudab olenevalt teate tüübist välimust. Sümboli ümber olev kollane või punane tähis näitab juhtimis- või hoiatussõnumi raskusastet.



Näidikutähise näited.

Animatsiooni abil saab põhikuju muuta graafikaks, mis näitab probleemi asukohta või selgitab teavet.

## Sellega seotud teave

- Juhiekraani seadistused (lk. 82)
- Märku- ja hoiatussümbolid (lk. 90)
- Pardaarvuti (lk. 85)
- Juhiekraanil olevad teated (lk. 101)

- Rakendusemenüü haldamine juhiekraanil (lk. 100)
- Sõidurežiimid (lk. 455)

## Juhiekraani seadistused

Juhi ekraani kuvamisvalikud saab määrata juhiekraani rakenduste menüüs ja keskekraani seadistuste menüüs.

## Juhi ekraani rakenduse menüü sätted



Joonis on illustreeriv, osad võivad olenevalt auto mudelist erineda.

Rakenduste menüü avatakse ja seda juhitakse rooli parempoolse klahvistikuga.

Rakenduste menüüs saate valida, millist teavet juhi ekraanile kuvatakse

- Pardaarvuti
- meediumimängija
- Telefon
- navigatsioonisüsteem\*.

## Keskekraani sätted

### Teabe tüübi valimine

1. Vajutage keskekraani ülavaates **Seaded**.
2. Vajutage **My Car** → **Juhi infoekraan** → **Juhi infoekraani teave**.
3. Valige, mida taustal kuvatakse.
  - Ära kuva taustal teavet
  - Kuva teave esitatava meedia kohta
  - Kuva navigatsioon ka määramata marsruudi korral

### Teema valimine

1. Vajutage keskekraani ülavaates **Seaded**.
2. Valige **My Car** → **Juhi infoekraan** → **Kuva teemad**
3. Valige juhiekraani teema (väljanägemine):
  - **Glass**
  - **Minimalistic**
  - **Performance**
  - **Chrome Rings**

### Keele valimine

1. Vajutage keskekraani ülavaates **Seaded**.
2. Keele valimiseks puudutage **Süsteem** → **Süsteemi keeled ja ühikud** → **Süsteemi keel**.
  - > Muudatus mõjutab kõikide ekraanide keelevalikut.

Need sätted on isiklikud ja salvestatakse automaatselt aktiivse juhi profiili.

## Sellega seotud teave

- Juhi ekraan (lk. 80)
- Rakendusemenüü haldamine juhiekraanil (lk. 100)
- Muud sätted keskekraani ülavaatel (lk. 127)



## Kütusemõõdik

Juhiekraanil olev kütusemõõdik näitab paagis oleva kütuse taset.



Joonis on illustreeriv, osad võivad olenevalt auto mudelist erineda.

Kütusemõõdiku bež ala näitab paagis oleva kütuse kogust.

Kui kütusetase on madal, siis süttib kütusepumba tähise kollane tuli. Pardaarvuti näitab lisaks vahemaad, mille saab läbida enne paagi tühjenemist.

## Sellega seotud teave

- Juhiekraan (lk. 80)
- Hübridaku näidik (lk. 84)
- Kütuse tankimine (lk. 469)
- Kütusepaagi maht (lk. 658)

## Hübridinäidik

Sõidurežiimides Hybrid ja Pure kuvatakse juhi ekraanil hübridinäidik, mis aitab juhil energia-tõhusamalt sõita.

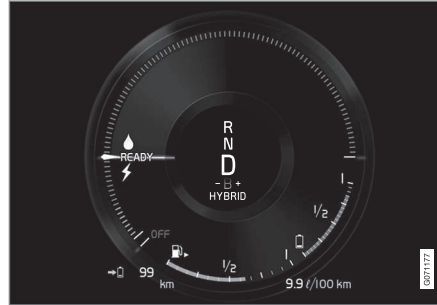

Hübridinäidik kuvab, kui palju võimsust elektrimootorilt saadakse ja kui palju võimsust on saadaval.

## Hübridinäidiku sümbolid



Näitab saadaolevat elektrimootori võimsust. Kui sümbol on seest täis, siis näitab see, et kasutusel on elektrimootor.



Kui sümbol on seest tühi, siis näitab see, et elektrimootor ei ole kasutusel.



Näitab võimsustaset sise põlemismootori käivitamisel. Kui sümbol on seest täis, siis näitab see, et kasutusel on sise põlemismootor.



Näitab võimsustaset sise põlemismootori käivitamiseks. Kui sümbol on seest tühi, siis näitab see, et sise põlemismootor ei ole kasutusel.



Näidik kuvab et hübridakut laetakse net piduripedaali õrnal vajutamisel.

## Juhi soovitud võimsus

Hübridinäidiku osuti näitab juhi soovitud elektrivõimsust, mida reguleeritakse gaasipedaaliga. Mida suurem on skaalal näit, seda rohkem võimsust soovib juht hetkel valitud käiguga. Tähis välgu- ja piisasümboli vahel näitab kohta, kus sise põlemismootor käivitub.

◀ Näiteks:



Auto on käivitatud, kuid seisab paigal; võimsust ei soovita rakendada.

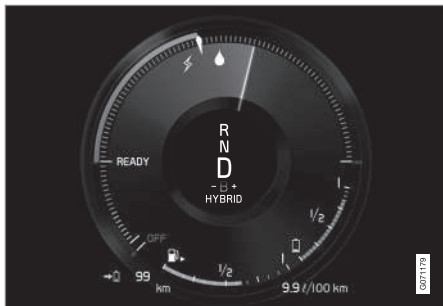

Elektrimootor ei suuda pakkuda soovitud võimsust ning käivitud sise põlemismootor.



Auto toodab aku jaoks voolu ja akut laetakse, nt siis kui vajutate õrnalt piduripedaali või pidurdate kallakust alla sõitmisel mootoriga.

**Sellega seotud teave**

- Sõidurežiimid (lk. 455)
- Juhi ekraan (lk. 80)
- Jalgpidor (lk. 439)
- Võimalik läbisõit (lk. 464)
- Sise põlemismootori käivitamine ja seiskamine (lk. 455)

**Hübriidaku näidik**



Hübriidaku näidik näitab hübriidaku energiataset.



Hübriidaku energiat kasutatakse elektrimootori käitamiseks, aga ka auto jahutamiseks või soojendamiseks. Pardaarvuti arvutab ligikaudse distantsi, mille saab hübriidaku järelejäänud energiahulgaga läbida.

## Hübridaku näidiku sümbolid



Hübridaku näidiku sümbol  näitab, et funktsioon **Hold** on aktiveeritud ja sümbol  näitab, et funktsioon **Charge** on aktiveeritud.

## Sellega seotud teave

- Juhi ekraan (lk. 80)
- Hübridaku laadimine (lk. 413)
- Hold ja Charge (lk. 465)

## Pardaarvuti

Auto pardaarvuti salvestab ka selliseid väärtusi nagu läbisõit, kütusekulu ja keskmine kiirus.

Kütust säästva sõidu eesmärgil salvestatakse nii jooksev kui ka keskmine kütusekulu. Pardaarvutist pärinevat teavet saab kuvada juhi ekraanil.

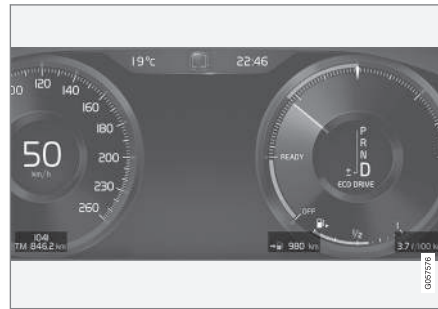

Pardaarvuti teabe näited juhiakraanil. Joonis on illustreeriv, osad võivad olenevalt auto mudelist erineda.

Pardaarvutis on järgmised mõõdikud.

- Päevasõidumõõdik
- Läbisõidumõõdik
- Jooksev kütusekulu
- Kaugus kütusepaagi tühjenemiseni
- Kaugus aku tühjenemiseni
- Turist – alternatiivne spidomeeter

Vahemaa, kiiruse jms ühikuid saab muuta keskekraanil süsteemisätetes.

## Päevasõidumõõdik

Päevasõidumõõdikuid on kaks tükki – TM ja TA.

TM mõõdikut saab nullida käsitsi, TA nullitakse automaatselt, kui autoga pole vähemalt neli tundi sõidetud.

Sõidu ajal salvestatakse järgnevaid andmeid:

- Läbisõit
- Sõiduaeg
- Keskmine kiirus
- Keskmine kütusekulu

Väärtused pärinevad sõidumõõdiku viimasest lähtestamisest.

## Läbisõidumõõdik

Läbisõidumõõdik salvestab auto koguläbisõitu. Seda väärtust ei saa nullile lähtestada.

## Jooksev kütusekulu

See näidik näitab auto praegust kütusekulu. Seda väärtust uuendatakse umbes iga sekundi tagant.

## Kaugus kütusepaagi tühjenemiseni



Pardaarvuti arvutab, kui palju saab veel paagis oleva kütusega sõita.

- ◀◀ Arvutus põhineb viimase 30 km (20 miili) keskmisel kütusekulul ja sõiduks järelejäänud kütusekogusel.

Kui mõõdikul kuvatakse "----", ei ole järelejäänud läbisõidu arvutamiseks piisavalt kütust. Peate võimalikult kiiresti tankima.

### TÄHELEPANU

Sõidumaneeri muutmisel võib esineda väike kõrvalekalle.

Ökonoomne sõidumaneer aitab tavaliselt kütust säästa.

### Kaugus aku tühjenemiseni



Hübriidaku elektrienergia abil sõita jäänud ligikaudne vahemaa kuvatakse sümboli kõrval.

Kalkulatsioon põhineb tavakoormaga ja tava sõidul sõiduki keskmisel kütusekulul, võttes arvesse ka seda, kas kliimaseade on sees või väljas. Sõidurežiimide **Hybrid** ja **Pure** vahetamisel arvutatud vahemaa suureneb, sest režiimi **Pure** kliimaseadeid vähendatakse (ECO-režiim).

Elektrienergia läbitav garanteeritud vahemaa on lõppenud, kui mõõdik kuvab "----".

### TÄHELEPANU

Sõidumaneeri muutmisel võib esineda väike kõrvalekalle.

Ökonoomne sõidumaneer aitab tavaliselt kütust säästa.

### Täielikult laetud hübriidaku algväärtus

Kuna sõidustiilide ja teiste elektrirežiimi sõiduulatust mõjutavate tegurite ennustamine on keeruline, on Volvo otsustanud kasutada lähteväärtust, kui auto aku on täis laetud. Lähteväärtust määratleb kuni-arvu, selle asemel, et kasutada elektrirežiimi prognoositud sõiduulatust. Lähteväärtuste erinevus **Hybrid** ja **Pure** vahel tuleneb sellest, et autol võimaldatakse režiimis **Pure** kasutada hübriidakust rohkem energiat, ja sellest, et auto lülitub ECO-režiimile.

### Elektrirežiimi läbisõit

Elektriga töötamisel võimalikult pika läbisõidu saavutamiseks peab elektriauto juht mõtlema ka energia säästmisele. Mida rohkem on tarviteid (stereo, akende/peeglite/istmete elektriline soojendus, kliimaseadmesüsteemi väga külm õhk jne) sisse lülitatud, seda lühem on võimalik läbisõit.

### TÄHELEPANU

Lisaks intensiivsele kliimaseadme kasutamisele vähendavad ühe laadimisega läbitavat vahemaad järsk kiirendamine ja pidurdamine, suur sõidukiirus, raske koorem, madal välistemperatuur ja järsud tõusud.

### Turist – alternatiivne spidomeeter

Alternatiivne digitaalne spidomeeter muudab sõitmise võõrriikides lihtsamaks, kui sealsed kiiruspiirangud on esitatud auto armatuurlaual kuvatavatest ühikutest erinevalt.

Digitaalne kiirus kuvatakse analoogspidomeetri näidu kõrval. Kui analoogspidomeeter näitab kiirust ühikus **mph**, näitab digitaalne spidomeeter sama kiirust ühikus **km/h** ja vastupidi.

### Sellega seotud teave

- Teekonna andmete kuvamine juhi ekraanil (lk. 87)
- Pardaarvuti lähtestamine (lk. 88)
- Teekonna statistika kuvamine keskekraanil (lk. 88)
- Juhi ekraan (lk. 80)
- Süsteemi mõõtühikute muutmine (lk. 127)

## Teekonna andmete kuvamine juhi ekraanil

Pardaarvuti salvestatud ning arvutatud väärtusi on võimalik juhi ekraanil kuvada.

Väärtused salvestatakse pardaarvuti rakendusdesse. Rakenduste menüüs saate valida, millist teavet juhi ekraanile kuvada.

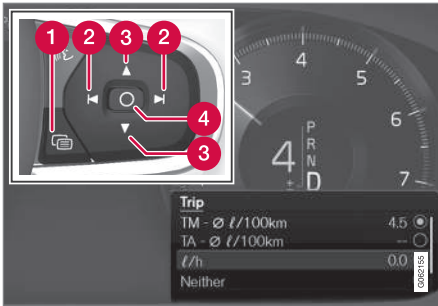

Avage rakendus ja liikuge rakenduse menüüs<sup>1</sup> rooliratta parempoolse klavvistiku abil.

- 1 Rakendusemenüü
- 2 Vasakule/paremale
- 3 Üles/alla
- 4 Kinnitus

1. Juhiekraanil rakendusemenüü avamiseks vajutage nuppu (1).

(Kui juhi ekraanil on vastamata teade, ei saa rakendusemenüüd avada. Enne rakendusemenüü avamist tuleb esmalt teade nupuga **O** (4) kinnitada.)

2. Liikuge päevasõidumõõdiku rakenduseni nupuga (2).

> Ülemised neli menüürida kuvavad päevasõidumõõdiku TM mõõdetud väärtuseid. Järgmised neli menüürida kuvavad päevasõidumõõdiku TA mõõdetud väärtuseid. Loendis sirvimiseks kasutage nuppu (3).

3. Liikuge valikunuppudele, et valida, millist teavet juhi ekraanil kuvada.

- Läbisõidumõõdik
- Kaugus kütusepaagi tühjenemiseni
- Kaugus aku tühjenemiseni
- Turist (alternatiivne spidomeeter)
- Päevasõidumõõdiku TM, TA läbisõit või läbisõitu ei kuvata
- Hetke kütusekulu, sõidumõõdiku TM või TA keskmine kütusekulu, vaheldumisi, kütuskulu ei kuvata

Valige või tühistage valik nupuga **O** (4). Muudatus tehakse kohe.

## Sellega seotud teave

- Pardaarvuti (lk. 85)
- Pardaarvuti lähtestamine (lk. 88)

<sup>1</sup> Joonis on illustreeriv, osad võivad olenevalt auto mudelist erineda.

## Pardaarvuti lähtestamine

Lähtestage sõidumõõdik vasakpoolse roolikangi lülitiga.



- Sõidumõõdiku TM kogu teabe (st läbisõidu, keskmise kütusekulu, keskmise kiiruse ja sõitmise aja) saate lähtestada pika vajutusega nupul **RESET**, mis asub vasakpoolsel roolikangil.

Vajutus nupul **RESET** lähtestab ainult läbisõidu.

Sõidumõõdiku TA saab lähtestada automaatselt ainult siis, kui autot pole vähemalt neli tundi kasutatud.

## Sellega seotud teave

- Pardaarvuti (lk. 85)

<sup>2</sup> Joonis on illustreeriv, osad võivad olenevalt auto mudelist erineda.

<sup>3</sup> Kehtib kütusel töötava soojendi korral.

## Teekonna statistika kuvamine keskekraanil

Pardaarvuti teekonna statistika kuvatakse keskekraanil ning selle ülevaade aitab säästlikumalt sõita.

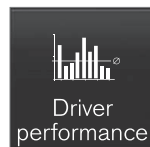

Teekonna statistika kuvamiseks avage rakenduste kuval rakendus **Juhi jõudlus**.

Iga diagrammi post tähistab 1, 10 või 100 km (või miilist) läbisõitu. Postid hakkavad

sõidu ajal alates paremalt poolt täituma. Kõige parempoolsem post näitab senini läbitud distantsi pikkust.

Keskmine kütusekulu ja kogu sõiduaeg arvutatakse ajast, mil teekonna statistika viimati nuliti.

Kütusekulu ja elektritarbimist näidatakse eraldi graafikutel. Elektritarbimine on puhastarbimine, s.t tarbitud energia miinus pidurdamisel genereeritud energia.



Teekonna statistika pardaarvutist<sup>2</sup>.

## **i** TÄHELEPANU

Kui auto sõidab elektritoitel ja lisakütteseade<sup>3</sup> töötab, saab kütuse tarbimise teabe kuvada teekonna statistilistes andmetes.

## Sellega seotud teave

- Teekonna statistika sätted (lk. 89)
- Pardaarvuti (lk. 85)

## Teekonna statistika sätted

Teekonna statistika sätete lähtestamine või reguleerimine.

1. Teekonna statistika kuvamiseks avage rakenduste kuvall rakendus **Juhi jõudlus**.



2. Vajutage **Eelistused**, et

- muuta graafiku skaalat. Valige eraldusvõime jaoks 1, 10 või 100 km/mi.
- andmete lähtestamine pärast igat sõitu. Teostatakse kui auto on seisnud rohkem kui 4 tundi.
- lähtestada praeguse teekonna andmed.

Teekonna statistika, arvatud keskmine kütusekulu ja kogu sõiduaeg nullitakse alati koos.

Vahemaa, kiiruse jms ühikuid saab muuta keskekraanil süsteemisätetes.

### Sellega seotud teave

- Teekonna statistika kuvamine keskekraanil (lk. 88)
- Parjaarvuti (lk. 85)
- Parjaarvuti lähtestamine (lk. 88)

## Kuupäev ja kellaeg

Kellaega kuvatakse nii juhiekraanil kui ka keskekraanil.

### Kella asukoht



Teatud olukordades võivad sõnumid ja teave kellaaja juhiekraanil varjata.

Keskekraanil näidatakse kellaega olekuväljast paremal ja üleval.

### Kuupäeva ja kellaaja seaded

- Valige keskekraanil **Seaded** → **Süsteem** → **Kuupäev ja kellaeg**, et muuta kellaaja ja kuupäeva vormingut.

Kuupäeva ja kellaaja muutmiseks vajutage puutekraanil üles- või allaliikumise noolt.

### GPS-iga autode automaatne kellaeg

Saate teha valiku **Automaatne kellaeg**, kui auto on varustatud navigatsioonisüsteemiga.

Ajavööndit seadistatakse automaatselt olenevalt auto asukohast. Teatud tüüpi navigatsioonisüsteemide korral tuleb õige ajavööndi määramiseks ka auto praegune asukoht (riik) valida. Kui **Automaatne kellaeg** ei valita, seadistatakse kellaega ja kuupäeva puutekraani üles- ja allaliikumise nooltega.

### Suveaeg

Mõnes riigis saab valida seade **Automaatne suveajale üleminek** suveaja automaatseks määramiseks. Teistes riikides saab seade **Suveaeg** valida käsitsi.

### Sellega seotud teave

- Juhi ekraan (lk. 80)
- Muud sätted keskekraani ülavaatel (lk. 127)

## Välitemperatuurimõõdik

Välitemperatuuri kuvatakse juhi ekraanil. Andur tuvastab välitemperatuuri.

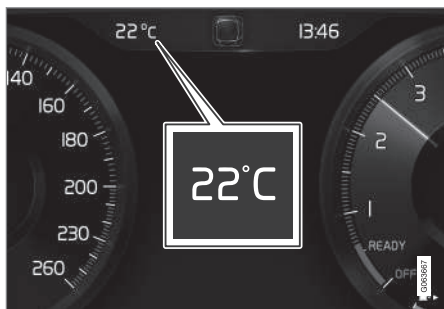

Kui auto on seisnud, võib temperatuurinäit olla tegelikust kõrgem.



Kui välitemperatuur on vahemikus  $-5\text{ }^{\circ}\text{C}$  kuni  $+2\text{ }^{\circ}\text{C}$  ( $23\text{ }^{\circ}\text{F}$  kuni  $36\text{ }^{\circ}\text{F}$ ), süttib libeduse eest hoiatav lumehelbe sümbol.

Sümbol süttib ka esiklaasinäidikul\*, kui auto on sellega varustatud.

Muutke temperatuurimõõdiku jms ühikut süsteemi sätete kaudu keskekraani ülavaates.

### Sellega seotud teave

- Juhi ekraan (lk. 80)
- Süsteemi mõõtühikute muutmine (lk. 127)

## Märgu- ja hoiatussümbolid

Näidik ja hoiatussümbolid hoiatavad juhti, et funktsioon on aktiveeritud, süsteem töötab või tekkinud on viga või tõsine tõrge.

### Punased sümbolid



#### Hoiatus

Punane hoiatussümbol süttib, kui on tuvastatud ohutust või auto juhitavust vähendav rike. Samal ajal kuvatakse juhi ekraanil selgitav tekst.

Hoiatussümbol põleb ka koos muude sümbolitega.



#### Turvavöö kinnituse kontroll

Süttib või vilgub kui keegi autos viibijatest ei ole kinnitanud turvavööd.



#### Turvapadjad

Üks auto ohutussüsteemidest on tuvastanud vea.

Lugege juhi ekraanil olevat teadet ja võtke ühendust töökojaga. Volvo soovib pöörduda volitatud Volvo teenindusse.



#### Viga pidurisüsteemis

Pidurisüsteemis on ilmnenud viga.

Lugege juhi ekraanil olevat teadet ja võtke ühendust töökojaga. Volvo soovib pöörduda volitatud Volvo teenindusse.



#### Seisupidur

Tuli süttis enneaegselt: Seisupidur on aktiveeritud.

Vilgub: seisupiduril on ilmnenud viga. Lugege juhiekraanile ilmutavat teadet.



#### Rikked elektrisüsteemis

Elektrisüsteemis on ilmnenud viga.

Lugege juhi ekraanil olevat teadet ja võtke ühendust töökojaga. Volvo soovib pöörduda volitatud Volvo teenindusse.





#### Mootori kõrge temperatuur





Mootori temperatuur on liiga kõrge. Lugege juhiekraanile ilmutavat teadet.



	<p><b>Kokkupõrke oht</b></p> <p>City Safety hoiatab kokkupõrkeohtu korral teiste sõidukitega, jalakäijatega, jalgratturitega või suurte loomadega.</p>
	<p><b>Madal õlirõhk</b></p> <p>Mootoriõli rõhk on liiga madal. Seisake mootor viivitamatult ja kontrollige mootori õlitaset, vajadusel valage õli juurde.</p> <p>Kui sümboli tuli süttib ja õlitase on normaalne, siis lugege ekraanil olevat teadet ja võtke ühendust töökojaga. Volvo soovib pöörduda volitatud Volvo teenindusse.</p>

### Kollased sümbolid

	<p><b>Information</b></p> <p>Ühes auto süsteemidest on ilmnenu rike. Lugege juhiekraanile ilmutvat teadet.</p> <p>Infotähist näidatakse vahest koos muude tähistega.</p>
	<p><b>Viga pidurisüsteemis</b></p> <p>Pidurisüsteemis on ilmnenu viga. Lugege juhiekraanile ilmutvat teadet.</p>



	<p><b>Viga ABS-süsteemis</b></p> <p>Süsteem on välja lülitunud. Auto tavaline pidurisüsteem töötab ilma ABS-funktsioonita edasi.</p>
	<p><b>Heitmesüsteem</b></p> <p>Heitmesüsteemi rike. Sõitke kontrollimiseks autoteenindusse. Volvo soovib pöörduda volitatud Volvo teenindusse.</p>
	<p><b>Tagumine udutuli</b></p> <p>Tagumine udutuli põleb.</p>
	<p><b>Rehvirõhu seiresüsteem</b></p> <p>Madal rehvirõhk.</p> <p>Rehvirõhu süsteemi tõrke korral vilgub sümbol esmalt ühe minuti ja jääb seejärel põlema. See võib juhtuda, kuna süsteem ei suuda rehvirõhku tuvastada või juhti hoiatada.</p>
	<p><b>Viga esitulede süsteemis</b></p> <p>Esitulede süsteemis on ilmnenu rike. Lugege juhiekraanile ilmutvat teadet.</p>



	<p><b>Sõidurajaabi</b></p> <p>Sõidurajahoiatused/-märguanded.</p>
	<p><b>Vähendatud võimsus</b></p> <p>Ülekandesüsteemi ajutine rike. Lugege juhiekraanile ilmutvat teadet.</p>
	<p><b>Stabiilsussüsteem</b></p> <p>Tuli põleb püsivalt: süsteemis on ilmnenu rike.</p> <p>Vilgub: süsteem on töökorras.</p>
	<p><b>Stabiilsussüsteem, sportrežiim</b></p> <p>Sportrežiim on valitud.</p>
<b>Sinised sümbolid</b>	
	<p><b>Aktiivne kaugtuli</b></p> <p>Aktiivne kaugtuli on aktiveeritud ja sisse lülitatud.</p>
	<p><b>Kaugtuled</b></p> <p>Kaugtuled on sisse lülitatud.</p>

#### ◀ Rohelised sümbolid

	<b>Automaatne pidurdamine</b> Funktsioon on aktiveeritud ja sõidupidur või seisupidur toimib.
	<b>Eesmised udutuled</b> Eesmine udutuli on sisse lülitatud.
	<b>Parktuled</b> Parktuled on sisse lülitatud.
	<b>Vasak- ja parempoolne suunatuli</b> Suunatuli on kasutusel.
	

#### Valged/hallid sümbolid

	<b>Aktiivne kaugtuli</b> Aktiivne kaugtuli on aktiveeritud, aga ei põle.
	<b>Eelsoojendus</b> Mootori ja salongi kütteseadet/kliimaseadet eelkonditsioneerib autot.

	<b>Sõidurajaabi</b> Valge tuli: sõidurajaabi on sees ja sõiduridasid tuvastatakse. Hall tuli: sõidurajaabi on sees, aga sõiduridasid ei tuvastata.
	<b>Vihmaandur</b> Vihmaandur on aktiveeritud.

#### Sellega seotud teave

- Juhi ekraan (lk. 80)

#### Juhiekraani litsentsiga nõustumine

Litsents on leping, mis annab õiguse teatud toimingute tegemiseks või kasutada kellelegi teisele antud luba vastavuses lepingus toodud nõuete ja tingimustega. Järgnev tekst on Volvo leping tootja või arendajaga.

**Boost Software License 1.0**

Permission is hereby granted, free of charge, to any person or organization obtaining a copy of the software and accompanying documentation covered by this license (the "Software") to use, reproduce, display, distribute, execute, and transmit the Software, and to prepare derivative works of the Software, and to permit third-parties to whom the Software is furnished to do so, all subject to the following: The copyright notices in the Software and this entire statement, including the above license grant, this restriction and the following disclaimer, must be included in all copies of the Software, in whole or in part, and all derivative works of the Software, unless such copies or derivative works are solely in the form of machine-executable object code generated by a source language processor.

THE SOFTWARE IS PROVIDED "AS IS", WITHOUT WARRANTY OF ANY KIND, EXPRESS OR IMPLIED, INCLUDING BUT NOT LIMITED TO THE WARRANTIES OF MERCHANTABILITY, FITNESS FOR A PARTICULAR PURPOSE, TITLE AND NON-INFRINGEMENT. IN NO EVENT SHALL THE COPYRIGHT HOLDERS OR ANYONE DISTRIBUTING THE SOFTWARE BE LIABLE FOR ANY DAMAGES OR OTHER LIABILITY, WHETHER IN CONTRACT, TORT OR OTHERWISE, ARISING FROM, OUT OF OR IN CONNECTION WITH THE SOFTWARE OR

THE USE OR OTHER DEALINGS IN THE SOFTWARE.

**BSD 4-clause "Original" or "Old" License**

Copyright (c) 1982, 1986, 1990, 1991, 1993 The Regents of the University of California. All rights reserved.

Redistribution and use in source and binary forms, with or without modification, are permitted provided that the following conditions are met:

1. Redistributions of source code must retain the above copyright notice, this list of conditions and the following disclaimer.
2. Redistributions in binary form must reproduce the above copyright notice, this list of conditions and the following disclaimer in the documentation and/or other materials provided with the distribution.
3. All advertising materials mentioning features or use of this software must display the following acknowledgement: This product includes software developed by the University of California, Berkeley and its contributors.
4. Neither the name of the University nor the names of its contributors may be used to endorse or promote products derived from this software without specific prior written permission.

THIS SOFTWARE IS PROVIDED BY THE REGENTS AND CONTRIBUTORS "AS IS" AND ANY EXPRESS OR IMPLIED WARRANTIES, INCLUDING, BUT NOT LIMITED TO, THE IMPLIED WARRANTIES OF MERCHANTABILITY AND FITNESS FOR A PARTICULAR PURPOSE ARE DISCLAIMED. IN NO EVENT SHALL THE REGENTS OR CONTRIBUTORS BE LIABLE FOR ANY DIRECT, INDIRECT, INCIDENTAL, SPECIAL, EXEMPLARY, OR CONSEQUENTIAL DAMAGES (INCLUDING, BUT NOT LIMITED TO, PROCUREMENT OF SUBSTITUTE GOODS OR SERVICES; LOSS OF USE, DATA, OR PROFITS; OR BUSINESS INTERRUPTION) HOWEVER CAUSED AND ON ANY THEORY OF LIABILITY, WHETHER IN CONTRACT, STRICT LIABILITY, OR TORT (INCLUDING NEGLIGENCE OR OTHERWISE) ARISING IN ANY WAY OUT OF THE USE OF THIS SOFTWARE, EVEN IF ADVISED OF THE POSSIBILITY OF SUCH DAMAGE.

◀ **BSD 3-clause "New" or "Revised" License**

Copyright (c) 2011-2014, Yann Collet.

Redistribution and use in source and binary forms, with or without modification, are permitted provided that the following conditions are met:

1. Redistributions of source code must retain the above copyright notice, this list of conditions and the following disclaimer.
2. Redistributions in binary form must reproduce the above copyright notice, this list of conditions and the following disclaimer in the documentation and/or other materials provided with the distribution.
3. Neither the name of the organisation nor the names of its contributors may be used to endorse or promote products derive from this software without specific prior written permission.

THIS SOFTWARE IS PROVIDED BY THE COPYRIGHT HOLDERS AND CONTRIBUTORS "AS IS" AND ANY EXPRESS OR IMPLIED WARRANTIES, INCLUDING, BUT NOT LIMITED TO, THE IMPLIED WARRANTIES OF MERCHANTABILITY AND FITNESS FOR A PARTICULAR PURPOSE ARE DISCLAIMED. IN NO EVENT SHALL THE COPYRIGHT HOLDER OR CONTRIBUTORS BE LIABLE FOR ANY DIRECT, INDIRECT, INCIDENTAL,

SPECIAL, EXEMPLARY, OR CONSEQUENTIAL DAMAGES (INCLUDING, BUT NOT LIMITED TO, PROCUREMENT OF SUBSTITUTE GOODS OR SERVICES; LOSS OF USE, DATA, OR PROFITS; OR BUSINESS INTERRUPTION) HOWEVER CAUSED AND ON ANY THEORY OF LIABILITY, WHETHER IN CONTRACT, STRICT LIABILITY, OR TORT (INCLUDING NEGLIGENCE OR OTHERWISE) ARISING IN ANY WAY OUT OF THE USE OF THIS SOFTWARE, EVEN IF ADVISED OF THE POSSIBILITY OF SUCH DAMAGE.

**BSD 2-clause "Simplified" license**

Copyright (c) <YEAR>, <OWNER> All rights reserved.

Redistribution and use in source and binary forms, with or without modification, are permitted provided that the following conditions are met:

1. Redistributions of source code must retain the above copyright notice, this list of conditions and the following disclaimer.
2. Redistributions in binary form must reproduce the above copyright notice, this list of conditions and the following disclaimer in the documentation and/or other materials provided with the distribution.

THIS SOFTWARE IS PROVIDED BY THE COPYRIGHT HOLDERS AND

CONTRIBUTORS "AS IS" AND ANY EXPRESS OR IMPLIED WARRANTIES, INCLUDING, BUT NOT LIMITED TO, THE IMPLIED WARRANTIES OF MERCHANTABILITY AND FITNESS FOR A PARTICULAR PURPOSE ARE DISCLAIMED. IN NO EVENT SHALL THE COPYRIGHT OWNER OR CONTRIBUTORS BE LIABLE FOR ANY DIRECT, INDIRECT, INCIDENTAL, SPECIAL, EXEMPLARY, OR CONSEQUENTIAL DAMAGES (INCLUDING, BUT NOT LIMITED TO, PROCUREMENT OF SUBSTITUTE GOODS OR SERVICES; LOSS OF USE, DATA, OR PROFITS; OR BUSINESS INTERRUPTION) HOWEVER CAUSED AND ON ANY THEORY OF LIABILITY, WHETHER IN CONTRACT, STRICT LIABILITY, OR TORT (INCLUDING NEGLIGENCE OR OTHERWISE) ARISING IN ANY WAY OUT OF THE USE OF THIS SOFTWARE, EVEN IF ADVISED OF THE POSSIBILITY OF SUCH DAMAGE.

The views and conclusions contained in the software and documentation are those of the authors and should not be interpreted as representing official policies, either expressed or implied, of the FreeBSD Project.

## FreeType Project License

1. Copyright 1996-1999 by David Turner, Robert Wilhelm, and Werner Lemberg  
Introduction The FreeType Project is distributed in several archive packages; some of them may contain, in addition to the FreeType font engine, various tools and contributions which rely on, or relate to, the FreeType Project. This license applies to all files found in such packages, and which do not fall under their own explicit license. The license affects thus the FreeType font engine, the test programs, documentation and makefiles, at the very least. This license was inspired by the BSD, Artistic, and IJG (Independent JPEG Group) licenses, which all encourage inclusion and use of free software in commercial and freeware products alike. As a consequence, its main points are that:
  - o We don't promise that this software works. However, we are interested in any kind of bug reports. ('as is' distribution)
  - o You can use this software for whatever you want, in parts or full form, without having to pay us. ('royalty-free' usage)
  - o You may not pretend that you wrote this software. If you use it, or only parts of it, in a program, you must acknowledge somewhere in your documentation that you've used the FreeType code. ('credits')
 We specifically permit and encourage the inclusion of this

software, with or without modifications, in commercial products, provided that all warranty or liability claims are assumed by the product vendor. Legal Terms 0. Definitions Throughout this license, the terms 'package', 'FreeType Project', and 'FreeType archive' refer to the set of files originally distributed by the authors (David Turner, Robert Wilhelm, and Werner Lemberg) as the 'FreeType project', be they named as alpha, beta or final release. 'You' refers to the licensee, or person using the project, where 'using' is a generic term including compiling the project's source code as well as linking it to form a 'program' or 'executable'. This program is referred to as 'a program using the FreeType engine'. This license applies to all files distributed in the original FreeType archive, including all source code, binaries and documentation, unless otherwise stated in the file in its original, unmodified form as distributed in the original archive. If you are unsure whether or not a particular file is covered by this license, you must contact us to verify this. The FreeType project is copyright (C) 1996-1999 by David Turner, Robert Wilhelm, and Werner Lemberg. All rights reserved except as specified below. 1. No Warranty THE FREETYPE ARCHIVE IS PROVIDED 'AS IS' WITHOUT WARRANTY OF ANY KIND, EITHER

EXPRESSED OR IMPLIED, INCLUDING, BUT NOT LIMITED TO, WARRANTIES OF MERCHANTABILITY AND FITNESS FOR A PARTICULAR PURPOSE. IN NO EVENT WILL ANY OF THE AUTHORS OR COPYRIGHT HOLDERS BE LIABLE FOR ANY DAMAGES CAUSED BY THE USE OR THE INABILITY TO USE, OF THE FREETYPE PROJECT. As you have not signed this license, you are not required to accept it. However, as the FreeType project is copyrighted material, only this license, or another one contracted with the authors, grants you the right to use, distribute, and modify it. Therefore, by using, distributing, or modifying the FreeType project, you indicate that you understand and accept all the terms of this license.

2. Redistribution Redistribution and use in source and binary forms, with or without modification, are permitted provided that the following conditions are met:
  - o Redistribution of source code must retain this license file ('licence.txt') unaltered; any additions, deletions or changes to the original files must be clearly indicated in accompanying documentation. The copyright notices of the unaltered, original files must be preserved in all copies of source files.
  - o Redistribution in binary form must provide a disclaimer that states that the software is based in part of the



- work of the FreeType Team, in the distribution documentation. We also encourage you to put an URL to the FreeType web page in your documentation, though this isn't mandatory. These conditions apply to any software derived from or based on the FreeType code, not just the unmodified files. If you use our work, you must acknowledge us. However, no fee need be paid to us.
3. Advertising The names of FreeType's authors and contributors may not be used to endorse or promote products derived from this software without specific prior written permission. We suggest, but do not require, that you use one or more of the following phrases to refer to this software in your documentation or advertising materials: 'FreeType Project', 'FreeType Engine', 'FreeType library', or 'FreeType Distribution'.
  4. Contacts There are two mailing lists related to FreeType:
    - o [freetype@freetype.org](mailto:freetype@freetype.org) Discusses general use and applications of FreeType, as well as future and wanted additions to the library and distribution. If you are looking for support, start in this list if you haven't found anything to help you in the documentation.
    - o [devel@freetype.org](mailto:devel@freetype.org) Discusses bugs, as well as engine internals, design issues, specific licenses,

porting, etc. o <http://www.freetype.org> Holds the current FreeType web page, which will allow you to download our latest development version and read online documentation. You can also contact us individually at: David Turner <[david.turner@freetype.org](mailto:david.turner@freetype.org)> Robert Wilhelm <[robert.wilhelm@freetype.org](mailto:robert.wilhelm@freetype.org)> Werner Lemberg <[werner.lemberg@freetype.org](mailto:werner.lemberg@freetype.org)>

### Libpng License

This copy of the libpng notices is provided for your convenience. In case of any discrepancy between this copy and the notices in the file png.h that is included in the libpng distribution, the latter shall prevail.

### COPYRIGHT NOTICE, DISCLAIMER, and LICENSE:

If you modify libpng you may insert additional notices immediately following this sentence.

libpng versions 1.0.7, July 1, 2000, through 1.0.13, April 15, 2002, are Copyright (c) 2000-2002 Glenn Randers-Pehrson and are distributed according to the same disclaimer and license as libpng-1.0.6 with the following individuals added to the list of Contributing Authors

Simon-Pierre Cadieux  
 Eric S. Raymond  
 Gilles Vollant

and with the following additions to the disclaimer:

There is no warranty against interference with your enjoyment of the library or against infringement. There is no warranty that our efforts or the library will fulfill any of your particular purposes or needs. This library is provided with all faults, and the entire risk of satisfactory quality, performance, accuracy, and effort is with the user.

libpng versions 0.97, January 1998, through 1.0.6, March 20, 2000, are Copyright (c) 1998, 1999 Glenn Randers-Pehrson, and are distributed according to the same disclaimer and license as libpng-0.96, with the following individuals added to the list of Contributing Authors:

Tom Lane  
 Glenn Randers-Pehrson  
 Willem van Schaik

libpng versions 0.89, June 1996, through 0.96, May 1997, are Copyright (c) 1996, 1997 Andreas Dilger Distributed according to the same disclaimer and license as libpng-0.88, with the following individuals added to the list of Contributing Authors:

John Bowler  
 Kevin Bracey  
 Sam Bushell

Magnus Holmgren

Greg Roelofs

Tom Tanner

libpng versions 0.5, May 1995, through 0.88, January 1996, are Copyright (c) 1995, 1996 Guy Eric Schalnat, Group 42, Inc.

For the purposes of this copyright and license, "Contributing Authors" is defined as the following set of individuals:

Andreas Dilger

Dave Martindale

Guy Eric Schalnat

Paul Schmidt

Tim Wegner

The PNG Reference Library is supplied "AS IS". The Contributing Authors and Group 42, Inc. disclaim all warranties, expressed or implied, including, without limitation, the warranties of merchantability and of fitness for any purpose. The Contributing Authors and Group 42, Inc. assume no liability for direct, indirect, incidental, special, exemplary, or consequential damages, which may result from the use of the PNG Reference Library, even if advised of the possibility of such damage.

Permission is hereby granted to use, copy, modify, and distribute this source code, or

portions hereof, for any purpose, without fee, subject to the following restrictions:

1. The origin of this source code must not be misrepresented.
2. Altered versions must be plainly marked as such and must not be misrepresented as being the original source.
3. This Copyright notice may not be removed or altered from any source or altered source distribution.

The Contributing Authors and Group 42, Inc. specifically permit, without fee, and encourage the use of this source code as a component to supporting the PNG file format in commercial products. If you use this source code in a product, acknowledgment is not required but would be appreciated.

A "png\_get\_copyright" function is available, for convenient use in "about" boxes and the like:

```
printf("%s",png_get_copyright(NULL));
```

Also, the PNG logo (in PNG format, of course) is supplied in the files "pngbar.png" and "pngbar.jpg (88x31) and "pngnow.png" (98x31).

Libpng is OSI Certified Open Source Software. OSI Certified Open Source is a certification mark of the Open Source Initiative.

Glenn Randers-Pehrson randeg@alum.rpi.edu  
April 15, 2002

#### ◀ MIT License

Copyright (c) <year> <copyright holders>

Permission is hereby granted, free of charge, to any person obtaining a copy of this software and associated documentation files (the "Software"), to deal in the Software without restriction, including without limitation the rights to use, copy, modify, merge, publish, distribute, sublicense, and/or sell copies of the Software, and to permit persons to whom the Software is furnished to do so, subject to the following conditions:

The above copyright notice and this permission notice shall be included in all copies or substantial portions of the Software.

THE SOFTWARE IS PROVIDED "AS IS", WITHOUT WARRANTY OF ANY KIND, EXPRESS OR IMPLIED, INCLUDING BUT NOT LIMITED TO THE WARRANTIES OF MERCHANTABILITY, FITNESS FOR A PARTICULAR PURPOSE AND NONINFRINGEMENT. IN NO EVENT SHALL THE AUTHORS OR COPYRIGHT HOLDERS BE LIABLE FOR ANY CLAIM, DAMAGES OR OTHER LIABILITY, WHETHER IN AN ACTION OF CONTRACT, TORT OR OTHERWISE, ARISING FROM, OUT OF OR IN CONNECTION WITH THE SOFTWARE OR THE USE OR OTHER DEALINGS IN THE SOFTWARE.

#### zlib License

The zlib/libpng License Copyright (c) <year> <copyright holders>

This software is provided 'as-is', without any express or implied warranty. In no event will the authors be held liable for any damages arising from the use of this software.

Permission is granted to anyone to use this software for any purpose, including commercial applications, and to alter it and redistribute it freely, subject to the following restrictions:

1. The origin of this software must not be misrepresented; you must not claim that you wrote the original software. If you use this software in a product, an acknowledgment in the product documentation would be appreciated but is not required.
2. Altered source versions must be plainly marked as such, and must not be misrepresented as being the original software.
3. This notice may not be removed or altered from any source distribution.

#### **SGI Free Software B License Version 2.0.**

SGI FREE SOFTWARE LICENSE B (Version 2.0, Sept. 18, 2008)

Copyright (C) [dates of first publication]  
Silicon Graphics, Inc. All Rights Reserved.

Permission is hereby granted, free of charge, to any person obtaining a copy of this software and associated documentation files (the "Software"), to deal in the Software without restriction, including without limitation the rights to use, copy, modify, merge, publish, distribute, sublicense, and/or sell copies of the Software, and to permit persons to whom the Software is furnished to do so, subject to the following conditions: The above copyright notice including the dates of first publication and either this permission notice or a reference to <http://oss.sgi.com/projects/FreeB/> shall be included in all copies or substantial portions of the Software.

THE SOFTWARE IS PROVIDED "AS IS", WITHOUT WARRANTY OF ANY KIND, EXPRESS OR IMPLIED, INCLUDING BUT NOT LIMITED TO THE WARRANTIES OF MERCHANTABILITY, FITNESS FOR A PARTICULAR PURPOSE AND NONINFRINGEMENT. IN NO EVENT SHALL SILICON GRAPHICS, INC. BE LIABLE FOR ANY CLAIM, DAMAGES OR OTHER LIABILITY, WHETHER IN AN ACTION OF CONTRACT, TORT OR OTHERWISE, ARISING FROM, OUT OF OR IN CONNECTION WITH THE SOFTWARE OR THE USE OR OTHER DEALINGS IN THE SOFTWARE.

Except as contained in this notice, the name of Silicon Graphics, Inc. shall not be used in



advertising or otherwise to promote the sale, use or other dealings in this Software without prior written authorization from Silicon Graphics, Inc.

### Sellega seotud teave

- Juhi ekraan (lk. 80)

### Rakenduse menüü juhiekraanil

Juhiekraanil olevast rakenduste menüüst pääseb kiiresti juurde teatud rakenduste enim kasutatavatele funktsioonidele.



Joonis on illustreeriv.

Võite keskekraani asemel kasutada juhiekraani rakenduste menüüd rooli parempoolse klahvis-tiku abil. Nii saate käsi roolilt tõstmata rakendusemenüüs hõlpsamalt lülituda eri rakenduste või nende funktsioonide vahel.

### Rakendusemenüü funktsioonid

Eri rakendused tagavad juurdepääsu erinevatele funktsioonidele. Rakendusemenüüs saab juhtida järgmisi rakendusi ja nende funktsioone.

Rakendus	Funktsioonid
Pardaarvuti	Sõidumõõdiku valimine, juhiekraanil kuvatava teabe määramine jne.
Media player	Meediumimängija aktiivse allika valimine.
Telefon	Kõneloendis olevale kontaktile helistamine.
Navigeerimine	Suunised sihtkohta jms.

### Sellega seotud teave

- Juhi ekraan (lk. 80)
- Keskekraani ülevaade (lk. 104)
- Rakendusemenüü haldamine juhiekraanil (lk. 100)

## Rakendusemenüü haldamine juhiekraanil

Juhiekraani rakendusemenüüd kasutatakse rooli parempoolse klahvistikuga.

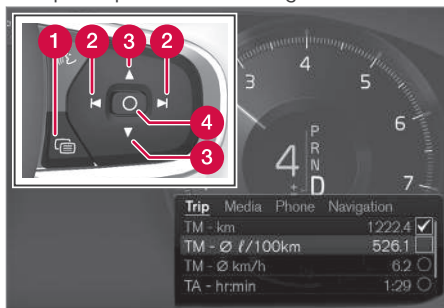

Rakendusemenüü ja rooli parempoolne klahvistik. Joonis on illustreeriv.

- 1 Avamine/sulgemine
- 2 Vasakule/paremale
- 3 Üles/alla
- 4 Kinnitus

## Rakendusemenüü avamine/sulgemine

- Vajutage avamise/sulgemise (1) valikut.
  - > Rakendusemenüü avaneb/sulgub.

### **i** TÄHELEPANU

Kui juhiekraanil on vastamata teade, ei saa rakendusemenüüd avada. Teade tuleb enne rakendusemenüü avamist esmalt kinnitada.

Rakendusemenüü sulgub teatud aja möödudes ja konkreetsete valikute tegemisel automaatselt.

## Rakendusemenüüs liikumine ja valikud

1. Rakenduste vahel liikumiseks vajutage vasakut või paremat noolt (2).
  - > Rakendusemenüüs kuvatakse eelmise/järgmise rakenduse funktsioonid.
2. Valitud rakenduse funktsioonide sirvimiseks vajutage üles- või allannuppu (3).
3. Funktsiooni suvandi kinnitamiseks või tähistamiseks vajutage kinnitusnuppu (4).
  - > Funktsioon aktiveeritakse ja teatud suvandite korral rakendusemenüü seejärel sulgub.

Kui rakenduste menüü uuesti avatakse, avaneb see viimati valitud rakenduse funktsioonide juurest.

## Sellega seotud teave

- Rakenduse menüü juhiekraanil (lk. 99)
- Juhiekraanil olevad teated (lk. 101)

## Juhiekraanil olevad teated

Juhi ekraanil kuvatavad teated teavitavad või aitavad juhti erinevates olukordades.



Juhiekraanil olevate sõnumite näited. Joonis on illus-treeriv, osad võivad olenevalt auto mudelist erineda.

Juhiekraanil näidatakse juhi jaoks olulise tähtsusega teateid.

Muust kuvatavast teabest sõltuvalt võidakse sõnumeid näidata juhiekraani eri kohtades. Mõne aja möödudes või teate kinnitamisel/toimingu sooritamisel (kui on nõutav) kustub teade juhiekraanilt. Sõnumi salvestamisel paigutatakse see rakendusse **Auto olek**, mille saab avada keskekraani rakenduste kaval.

Sõnumite struktuur võib olla erinev ning need võidakse kuvada koos graafika, sümbolite või kinnitusnupuga.

## Hooldusteated

Allpool on toodud valik olulisi hooldusteateid ja nende tähendused.

Teade	Spetsifikatsioon
<b>Peatu ohu-tult<sup>A</sup></b>	Peatuge ja lülitage mootor välja. Tõsine vigastuse oht - pöörduge teenindusse <sup>B</sup> .
<b>Lülitage mootor välja<sup>A</sup></b>	Peatuge ja lülitage mootor välja. Tõsine vigastuse oht - pöörduge teenindusse <sup>B</sup> .
<b>Vajab kohe kooldust, Sõitke töö-kotta<sup>A</sup></b>	Pöörduge auto kontrollimiseks kohe teenindusse <sup>B</sup> .
<b>Vajab hooldust<sup>A</sup></b>	Pöörduge niipea kui võimalik auto kontrollimiseks teenindusse <sup>B</sup> .
<b>Tavahooldus Broneeri hooldus</b>	Aeg teha regulaarset hooldust - pöörduge teenindusse <sup>B</sup> . Kuvatakse enne järgmise hoolduse kuupäeva.
<b>Tavahooldus Aeg hoolduseks</b>	Aeg teha regulaarset hooldust - pöörduge teenindusse <sup>B</sup> . Kuvatakse järgmise hoolduse kuupäeval.

Teade	Spetsifikatsioon
<b>Tavahooldus Hoolduse tähtaeg ületatud</b>	Aeg teha regulaarset hooldust - pöörduge teenindusse <sup>B</sup> . Kuvatakse hoolduskuupäeva möödumisel.
<b>Ajuliselt välja lülitatud<sup>A</sup></b>	Mõni funktsioon on ajuliselt välja lülitatud ja lähtestatakse sõidu ajal või pärast taaskäivitamist automaatselt uuesti.

<sup>A</sup> Teate osa, mis ilmub koos infoga vea tekkimise asukoha kohta.

<sup>B</sup> Soovitav on kasutada volitatud Volvo teenindust.

## Sellega seotud teave

- Sõnumite haldamine juhiekraanil (lk. 102)
- Juhiekraanilt salvestatud teatega tegelemine (lk. 102)
- Sõnum keskekraanil (lk. 134)

## Sõnumite haldamine juhiakraanil

Juhi ekraani sõnumitele reageerimiseks kasutatakse rooli parempoolset klahvistikku.



Juhiakraanil olevate teadete näited ja rooli parempoolne klahvistik. Joonis on illustreeriv, osad võivad olenevalt auto mudelist erineda.

- 1 Vasakule/paremale
- 2 Kinnitus

Juhiakraani mõnel teatel võib olla kinnitus- või nõustumisnupp.

### Uue teate haldamine

Nupuga sõnumite puhul toimige järgmiselt.

1. Nuppude vahel liikumiseks vajutage vasakut või paremat noolt (1).
2. Valiku tegemiseks vajutage kinnituspuppu (2).
  - > Sõnum kaob juhiakraanilt.

Nuputa sõnumite puhul toimige järgmiselt.

- Teate sulgemiseks vajutage kinnitusnuppu (2) või laske sel mõne aja möödudes automaatselt ise sulguda.
  - > Sõnum kaob juhiakraanilt.

Sõnumi salvestamisel paigutatakse see rakendus **Auto olek**, mille saab avada keskekraani rakenduste kuval. Sellega koos kuvatakse keskekraanil sõnum **Auto oleku** rakendusse **salvest. autoteade**.

### Sellega seotud teave

- Juhiakraanil olevad teated (lk. 101)
- Juhiakraanilt salvestatud teatega tegelemine (lk. 102)
- Sõnum keskekraanil (lk. 134)

## Juhiakraanilt salvestatud teatega tegelemine

Olenemata sellest, kas sõnum salvestati juhiakraanil või keskekraanil, hallatakse neid keskekraanil.

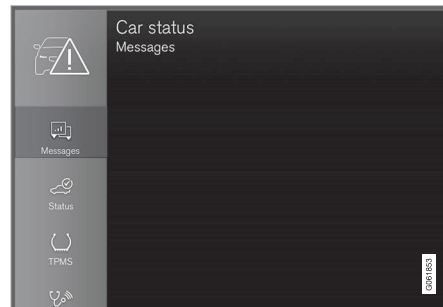

Salvestatud sõnumeid näeb rakenduses **Auto olek**.

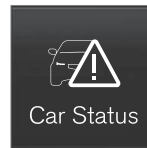

Juhiakraanil kuvatavad sõnumid tuleb salvestada keskekraani rakendusse **Auto olek**. Sellega koos kuvatakse keskekraanil sõnum **Auto oleku** rakendusse **salvest. autoteade**.

### Salvestatud sõnumi lugemine

Salvestatud sõnumi kohe lugemiseks toimige järgmiselt.

- Vajutage keskekraanil sõnumi **Auto oleku rakendusse salvest. autoteade** kõrval olevat nuppu.
  - > Salvestatud sõnum kuvatakse rakenduses **Auto olek**.

Salvestatud sõnumi hiljem lugemiseks toimige järgmiselt.

1. Avage keskekraani rakeduste vaates rakendus **Auto olek**.
  - > Rakendus avaneb avakuva alumises alamvaates.
2. Valige rakenduses vahekaart **Teated**.
  - > Kuvatakse salvestatud sõnumite loend.
3. Sõnumi laiendamiseks/vähendamiseks puudutage seda.
  - > Lisateavet sõnumi kohta kuvatakse loendis ja rakendusest vasakule jääv kujutis näitab teavet sõnumi kohta graafiliselt.

### Salvestatud sõnumi haldamine

Laiendatud režiimis on mõned sõnumid teeninduse broneerimiseks ja kasutusjuhendi lugemiseks varustatud kahe nupuga.

Salvestatud sõnumiga teeninduse broneerimiseks toimige järgmiselt.

- Vajutage sõnumi laiendatud režiimis **Broneeri hooldusaeg** **Helista hooldaja tellimiseks**<sup>4</sup>, et saada abi teeninduse broneerimise kohta.
  - > Valik **Broneeri hooldusaeg**: Rakenduses avaneb vahekaart **Hooldusajad** ning koostatakse taotlus teeninduse või remondi broneerimiseks.

Valik **Helista hooldaja tellimiseks**:

Käivitus telefonirakendus ja teeninduse või remondi broneerimiseks tehakse telefonikõne.

Salvestatud sõnumiga kasutusjuhendi lugemiseks toimige järgmiselt.

- Vajutage sõnumi laiendatud režiimis **Kasutusjuhend**, et lugeda sõnumi kohta kasutusjuhendist.
  - > Kasutusjuhend avatakse keskekraanil ja seal kuvatakse sõnumiga seonduvat teavet.

Rakenduses salvestatud sõnumid kustutatakse mootori käivitamisel alati automaatselt.

### Sellega seotud teave

- Juhiekraanil olevad teated (lk. 101)
- Sõnumite haldamine juhiekraanil (lk. 102)

- Sõnum keskekraanil (lk. 134)

<sup>4</sup> Oleneb turust. Registreerida tuleb ka Volvo ID ja valitud teenindus.

## **Keskekraani ülevaade**

Paljusid auto funktsioone saab keskekraanilt juhtida. Siin on esitatud keskekraan ja sellele tehtavad valikud.

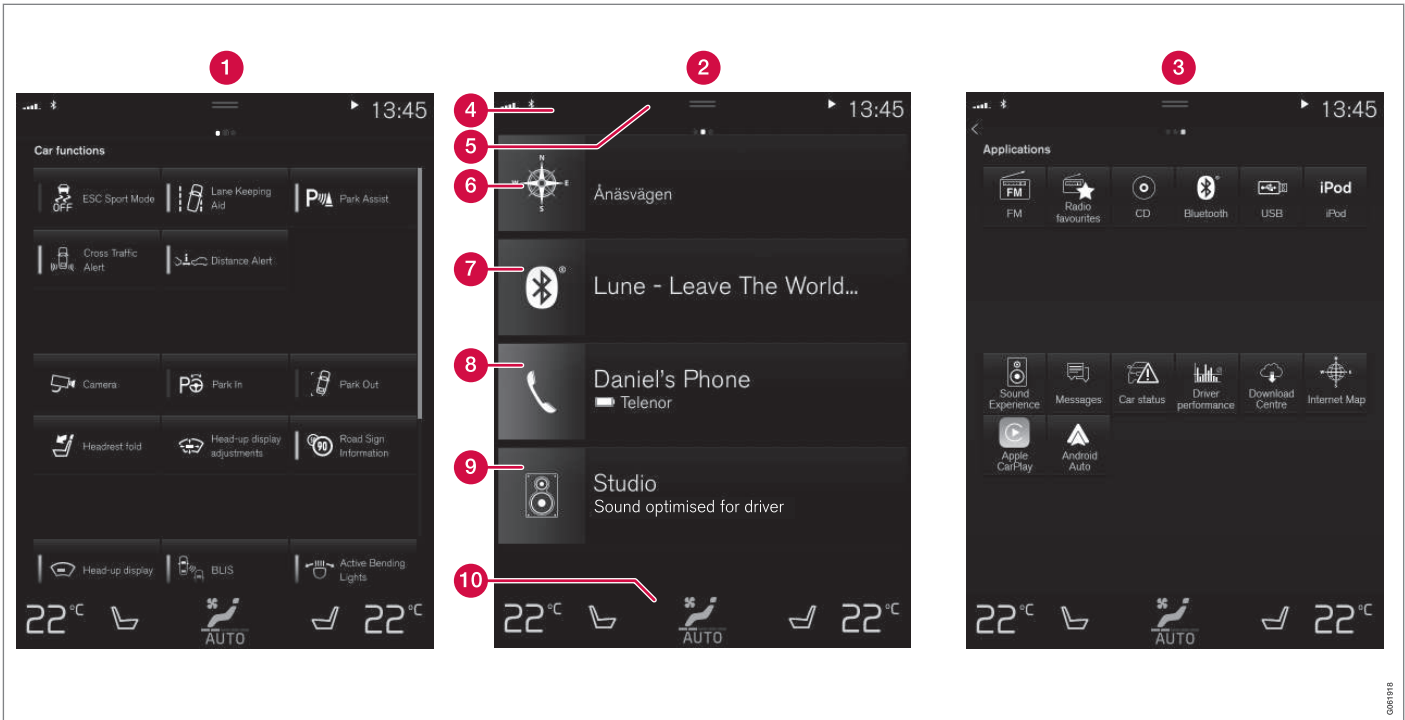

Kolm keskekraani põhikuvat. Funktsioonide või rakenduste kuvamiseks tõmmake sõrmega vastavalt paremale või vasakule<sup>5</sup>.

**1** Funktsioonikuvade avamine – auto funktsioonid, mis aktiveeritakse või inaktiveeritakse vajutades.

Teatud funktsioonid toimivad päästikutena, mis tähendab, et avaneb aken või

malike sätetega. Nende hulka kuuluvad näiteks **Kaamera**. Funktsioonivaates saab

<sup>5</sup> Parempoolse rooliga autode puhul paiknevad vaated vastupidiselt.





seadistada ka esiklaasinäidikut\*, kuid muudatuste tegemiseks tuleb kasutada rooli parempoolset klahvistikku.

- 2 Avakuva – esimene kuva, mis ekraani aktiveerimisel avaneb.
- 3 Rakenduste kuva – allalaaditud rakendused (kolmandate osapoolte rakendused) ja sisemiste funktsioonide rakendused, nagu **FM-raadio**. Rakenduse avamiseks puudutage rakenduse ikooni.
- 4 Olekuriba – auto toimingud kuvatakse ekraani ülaosas. Võrgu- ja ühenduseteave kuvatakse olekuväljast vasakul, meediumiga seotud teave, kellaeg ning poolelioleva tausttegevuse tähis kuvatakse paremal.
- 5 Ülakuva – ülakuva avamiseks lohistage sakk alla. Siin saab avada **Seaded**, **Kasutusjuhend**, **Profiil** ja auto salvestatud sõnumid. Mõnel juhul saab ülakuval juurdepääsu ka kontekstuaalsetele sätetele (nt **Navigatsiooni seadistused**) ja kontekstuaalsele kasutusjuhendile (nt **Navigatsiooni juhend**).
- 6 Navigatsioon – kaardil liikumine, nt rakendusega Sensus Navigation\*. Alamvaate suurendamiseks toksake seda.
- 7 Meedia – hiljuti seoses meediaga kasutatud rakendused. Laiendamiseks vajutage.
- 8 Telefon – avage see telefonifunktsiooni kasutamiseks. Laiendamiseks vajutage.

- 9 Täiendav alamkuva – hiljuti kasutatud rakendused või autofunktsioonid, mis ei ole seotud ühegi teise alamkuvaga. Laiendamiseks vajutage.
- 10 Kliimarida – teave ja otseühendus näiteks temperatuuri ja istmesoojenduse määramiseks\*. Täpsemate seadistusvalikutega kliimavaate kuvamiseks vajutage kliimavälja keskel olevat sümbolit.

### TÄHELEPANU

Vajaduse korral võib kliimaseadet kasutada kesksel ekraanil asuva meediasüsteemi jahutamiseks. Sel juhul kuvatakse juhiekraanil teade **Kliimasüsteem Infotainment-süsteemi jahutamine**.

### Sellega seotud teave

- Keskekraani haldamine (lk. 107)
- Keskekraani kuvade vahel liikumine (lk. 110)
- Funktsioonivaade keskekraanil (lk. 117)
- Rakendused (lk. 496)
- Keskekraani olekuriba tähised (lk. 119)
- Muud sätted keskekraani ülavaatel (lk. 127)
- Kontekstipõhise seadistuse avamine keskekraanil (lk. 128)
- Kasutusjuhend keskekraanil (lk. 19)

- Media player (lk. 505)
- Telefon (lk. 521)
- Kliima juhtnupud (lk. 205)
- Süsteemiheli väljalülitamine ja helitaseme muutmine keskekraanil (lk. 126)
- Keskekraani kujunduse muutmine (lk. 126)
- Süsteemikeele muutmine (lk. 127)
- Süsteemi mõõtühikute muutmine (lk. 127)
- Keskekraani puhastamine (lk. 629)
- Sõnum keskekraanil (lk. 134)



## Keskekraani haldamine

Paljusid auto funktsioone saab juhtida keskekraanilt. Keskekraan reageerib puudutusele.

## Keskekraani puutefunktsiooni kasutamine

Ekraan reageerib erinevalt sõltuvalt sellest, kas tehakse lohistav, tõmbav või koputav liigutus. Toiminguid, nagu erinevate kuvade vahetamine, objektide märkimine ja loendis sirvimine,

saab sooritada ekraani erineval moel puudutades.



Infrapunakile ekraani pinna kohal võimaldab tuvastada ekraani ees oleva sõrme. See tehnoloogia võimaldab ekraani kasutada ka kinnastega.

Korraga saavad ekraani kasutada kaks inimest, nt juhi- ja kaassõitjapoolle kliima seadistamiseks.

### ! TÄHTIS TEAVE



Ärge kasutage ekraanil teravaid esemeid, sest need võivad ekraani kriimustada.

Allolevas tabelis on toodud ekraani eri kasutusviisid.

Toiming	Sooritusviis	Tulemus
	Vajutage üks kord.	Tõstab objekti esile, kinnitab valiku või aktiveerib funktsiooni.
	Vajutage kiiresti kaks korda.	Suurendab digitaalobjekti, nt kaarti.
	Hoidke all.	Haarab objektist kinni. Saab kasutada rakenduste teisaldamiseks või punktide liigutamiseks kaardil. Vajutage ja hoidke sõrme vastu ekraani ning samal ajal lohistage objekt soovitud asukohta.
	Koputage ühe korra kahe sõrmega.	Vähendab digitaalobjekti, nt kaarti.
	Lohista	Vahetab eri kuvade vahel, liigub aeglaselt loendis, tekstis või vaates. Vajutage ja hoidke all ning lohistage, et teisaldada rakendusi või liigutada kaardil punkte. Lohistage horisontaalselt või vertikaalselt üle ekraani.





Toiming	Sooritusviis	Tulemus
	Tõmmake sõrmega/lohistage kiiresti	Vahetab eri kuvade vahel, liigub aeglaselt loendis, tekstis või vaates. Lohistage horisontaalselt või vertikaalselt üle ekraani.  Pange tähele, et ekraani ülaosa puudutades võib avaneda ülavaade.
	Libistage sõrmed üksteisest eemale	Suurendab.
	Libistage sõrmed kokku	Vähendab.

### Avakuvale naasmine mõnelt teiselt kuvalt

- Vajutage põgusalt avakuva nuppu keskraani all.
  - > Kuvatakse avakuva viimane vaade.
- Vajutage lühidalt uuesti.
  - > Kõik avavaate alamvaated lülitatakse vaikeväärtusele.



### TÄHELEPANU

Vajutage avakuva tavarežiimis avalehenuppu. Ekraanil kuvatakse animatsioon, mis tutvustab, kuidas eri kuvasid avada.

### Loendi, artikli või kuva kerimine

Kui kerimistähis nähtavale ilmub, saate kuval üles või alla kerida. Tõmmake vaatel üles- või allapoole.

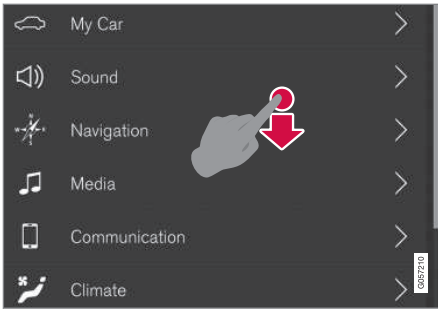

Kui kuval on võimalik kerida, näete keskekraanil kerimistähist.

### Keskekraani juhtnuppude kasutamine



Temperatuuri regulaatorid

Regulaatorit kasutatakse auto paljude funktsioonidega. Näiteks temperatuuri saate reguleerida ühel järgmisel viisil:

- lohistage juhtnupp soovitud temperatuurini,
- temperatuuri aeglaselt suurendamiseks või vähendamiseks vajutage nuppe + või – või
- puudutage regulaatoril soovitud temperatuurivalikut.

### Sellega seotud teave

- Keskekraani aktiveerimine ja inaktiveerimine (lk. 110)
- Rakenduste ja nuppude liigutamine keskekraanil (lk. 119)
- Keskekraani klaviatuur (lk. 121)

## Keskekraani aktiveerimine ja inaktiveerimine

Keskekraani saab pimendada ja uuesti aktiveerida ekraani all oleva avakuvanupuga.



Keskekraani avakuvanupp.

Avakuvanuppu vajutades muutub ekraan tuhmiks ja puutekraan ei reageeri enam puudutusele. Kliimariida siiski kuvatakse. Kõik ekraaniga ühendatud funktsioonid töötavad edasi, näiteks kliimaseade, heli, juhised\* ja rakendused. Kui keskekraan on pimendatud, saab ekraani puhastada. Pimendamist võib kasutada ka ekraani tuhmiks muutmiseks, et see sõidu ajal ei segaks.

1. Hoidke ekraani all olevat avakuva nuppu all.
  - > Ekraan pimeneb, v.a kliimariida, mis kuvatakse edasi. Kõik ekraaniga ühendatud funktsioonid töötavad edasi.
2. Ekraani taasaktiveerimiseks vajutage pöngusalt avakuvanuppu.
  - > Kuvatakse ekraani sulgemisel lahti olnud aknad.

### **i** TÄHELEPANU

Ekraani ei saa välja lülitada, kui ekraanil kuvatakse parajasti tegevusele kutsuv viip.

### **i** TÄHELEPANU

Keskekraan lülitub automaatselt välja, kui mootor välja lülitatakse ja juhi uks avatakse.

## Sellega seotud teave

- Keskekraani puhastamine (lk. 629)
- Keskekraani kujunduse muutmine (lk. 126)
- Keskekraani ülevaade (lk. 104)

## Keskekraani kuvade vahel liikumine

Keskekraanil on viis põhikuvade: avakuva, ülakuva, kliimakuva, rakenduste kuva ja funktsiooni kuva. Ekraan lülitub automaatselt sisse, kui avatakse juhiuks.

## Avakuva

Avakuva ilmub ekraani käivitamisel. See koosneb neljast alamkuvast: **Navigatsioon**, **Meedium**, **Telefon** ja täiendav alamkuva.

Rakenduse või funktsiooni kuval valitud rakendus või auto funktsioon käivitab avavaates vastava alamvaate. Nt **FM-raadio** avaneb vaates **Meedium**.

Täiendaval alamvaatel on näha viimati kasutatud rakendus või funktsioon, mis ei ole seotud ühegi ülejäänud kolme alaga.

Alamkuvad näitavad iga eri rakenduse lühiteavet.

### **i** TÄHELEPANU

Auto käivitamisel kuvatakse avakuva erinevatel alamkuvadel teavet rakenduste oleku kohta.

**i TÄHELEPANU**

Vajutage avakuva tavarežiimis avalehe-nuppu. Ekraanil kuvatakse animatsioon, mis tutvustab, kuidas eri kuvasid avada.

**Olekuriba**

Auto toimingud kuvatakse ekraani ülaosas. Võrgu- ja ühenduseteave kuvatakse olekuväl-jast vasakul, meediumiga seonduv teave, kel-laeg ning pooleli oleva tausttegevuse tähis kuvatakse paremal.

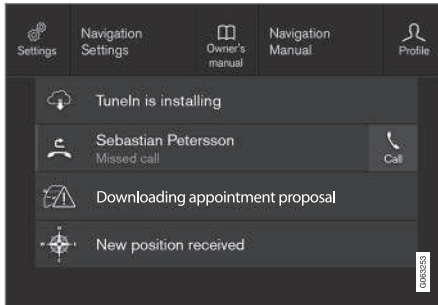
**Ülakuva**

Ülakuva on alla lohistatud.

Sakk asub ekraani ülaosas olekuriba keskel. Ülakuva avamiseks vajutage vahekaarti või lohistage ekraanil ülevalt alla.

Ülakuvalt pääseb alati juurde järgmistele jao-tistele:

- **Seaded**
- **Kasutusjuhend**
- **Profiil**
- Auto salvestatud sõnumid.

Ülakuvalt pääseb teatud juhtudel juurde järg-mistele jaotistele:

- Kontekstuaalne säte (nt **Navigatsiooni seadistused**). Muutke sätteid otse ülaku-val, kui rakendus (nt navigeerimine) töö-tab.
- Kontekstuaalne kasutusjuhend (nt **Navigatsiooni juhend**). Saate otse ülaku-val juurdepääsu digitaalse kasutusjuhendi artiklitele, mis on seotud ekraanil kuvatava sisuga.

Ülakuvalt lahkumiseks vajutage ülakuvast väl-jaspool asuval osal, avalehe nupul või vajutage ülakuva allosas ning lohistage ülespoole. See-järel on alumine kuva jälle nähtaval.

**i TÄHELEPANU**

Ülakuva ei ole saadaval käivitamise/sulge-mise ajal ning siis, kui ekraanil kuvatakse teade. Samuti pole see saadaval, kui kuva-takse kliimavaade.

**Kliimavaade**

Kliimariiba on alati ekraani allosas nähtaval. Siin saab otse muuta kõige tavalisemaid klii-masätteid, nagu temperatuuri ja istmesoojen-dust\*.



Vajutage kliimavaate avamiseks ning täiendavate kliimasätete nägemiseks kliimariiba keskel olevat sümbolit.



Kliimavaate sulgemiseks ja eelmisele kuvale naasmiseks vajutage sümbolit.

## ◀ Rakenduste kuva



Rakenduste kuva koos auto eri rakendustega.

Tõmmake sõrmega ekraanil paremalt vasakule<sup>6</sup>, et siseneda avakuvalt rakenduste kuvale. Siin kuvatakse sllalaaditud rakendused (kolmandate osapoolte rakendused) ja sise-  
miste funktsioonide rakendused, nagu **FM-raadio**. Teatud rakenduste korral kuvatakse

lühiteave otse rakenduste vaates, nt lugemata tekstisõnumite hulk rakenduses **Teated**.

Rakenduse avamiseks vajutage seda. Seejärel avaneb rakendus vaates, kuhu see kuulub, nt **Meedium**.

Rakenduste arvust olenevalt saate rakenduse-  
vaates alla kerida. Tehke seda, tõmmates/  
lohistades sõrmega alla ja üles.

Avakuvale naasmiseks tõmmake ekraanil sõr-  
mega vasakult paremale<sup>6</sup> või vajutage avaku-  
vanuppu.

## Funktsioonide kuva

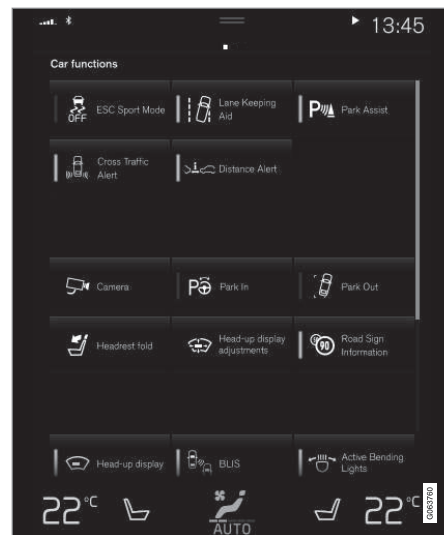

Eri autofunktsioonide nuppudega funktsioonide kuva.

Tõmmake sõrmega ekraanil vasakult pare-  
male<sup>6</sup>, et siseneda avakuvalt funktsioonide  
kuvale. Siin saate aktiveerida või deaktiveerida  
erinevaid autofunktsioone, nt **BLIS\***, **Lane  
Keeping Aid\*** ja **Parkimisabi\***.

<sup>6</sup> Kehtib vasakpoolse rooliga autode puhul. Parempoolse rooliga autodes tõmmake vastassuunas.

\* Lisavarustus/tarvik.

Olenevalt funktsioonide arvust saab ka kuvas allapoolse kerida. Tehke seda, tõmmates/lohistades sõrmega alla ja üles.

Kui rakenduste koval tuleb rakenduse avamiseks sellel vajutada, siis funktsiooni aktiveerimiseks või deaktiveerimiseks tuleb vastava funktsiooni nuppu vajutada. Mõned funktsioonid (päästikud) avavad vajutamisel uue akna.

Avakuvale naasmiseks tõmmake ekraanil sõrmega paremalt vasakule<sup>6</sup> või vajutage avakuvanuppu.

### Sellega seotud teave

- Alamkuvade haldamine keskekraanil (lk. 114)
- Keskekraani olekuriba tähised (lk. 119)
- Muud sätted keskekraani ülavaatel (lk. 127)
- Kontekstipõhise seadistuse avamine keskekraanil (lk. 128)
- Kasutusjuhend keskekraanil (lk. 19)
- Juhiprofiilid (lk. 131)
- Kliima juhtnupud (lk. 205)
- Rakendused (lk. 496)
- Funktsioonivaade keskekraanil (lk. 117)
- Keskekraani ülevaade (lk. 104)

---

<sup>6</sup> Kehitib vasakpoolse rooliga autode puhul. Parempoolse rooliga autodes tõmmake vastassuunas.

## **Alamkuvade haldamine keskekraanil**

Avakuva neljast alamkuvast: Navigatsioon,  
Meedium, Telefon ja täiendav alamkuva.  
Neid kuvasid saab laiendada.



## Alamvaate laiendamine vaikerežiimis

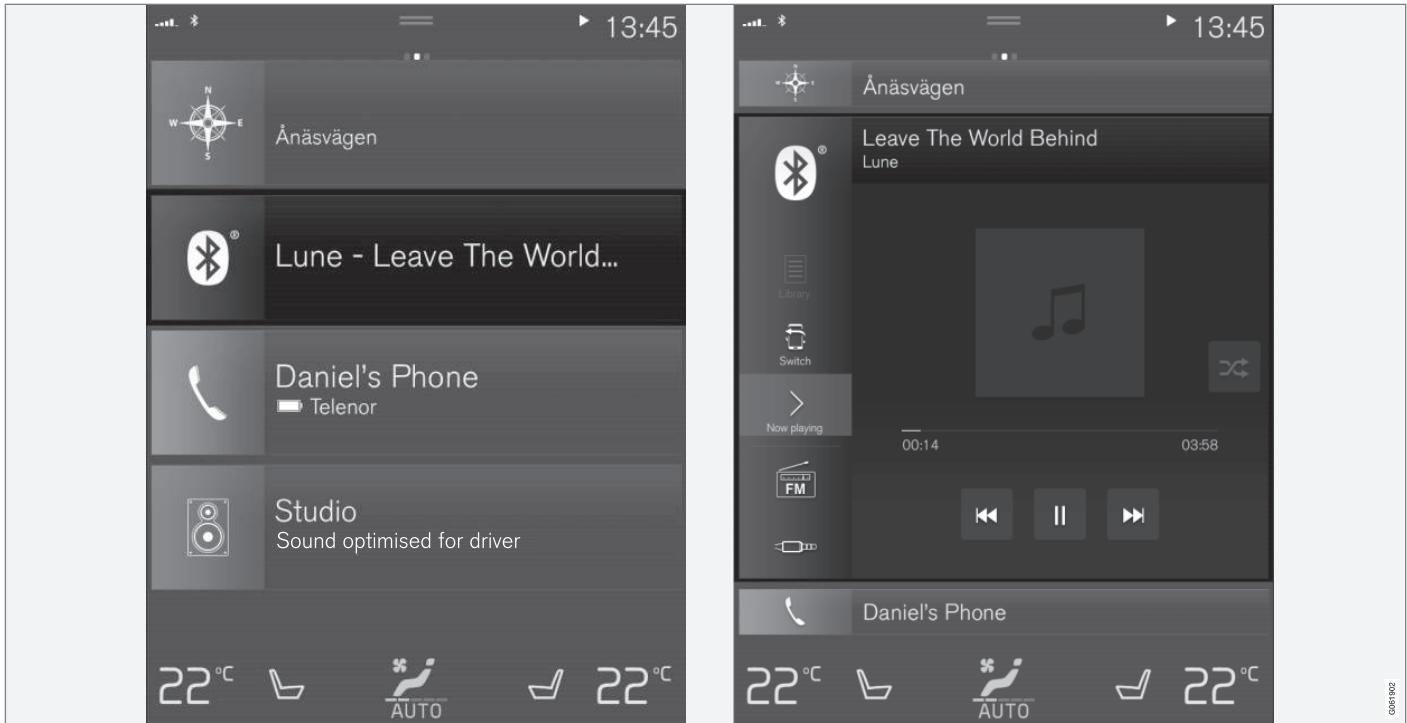

Keskekraani alamkuva tavarežiim ja laiendatud režiim.

### ◀ Alamkuva laiendamine

- Alamkuvad **Navigatsioon, Meedium ja Telefon:** Puudutage ükskõik millist alamkuva kohta. Kui alamkuva on laiendatud, siis avakuva täiendavad alamkuvad ajutiselt kaovad. Ülejäänud kaks alamkuva ikoonitakse ja kuvatakse vaid teatud teave. Täiendava alamkuva puudutamisel ülejäänud kolm alamkuva minimeeritakse ja kuvatakse vaid teatud teave.

Laiendatud vaate annab ligipääsu rakenduse põhifunktsioonidele.

### Alamkuva sulgemine ja laiendamine

- Alamkuva saab sulgeda neljal viisil.
  - Puudutage laiendatud alamvaate ülemist osa.
  - Puudutage muud alamkuva (see alamkuva esitatakse laiendatud režiimis).
  - Vajutage avakuva nuppu keskekraani all.

### Alamkuva avamine ja sulgemine täisekraanirežiimis

Täiendavat alamkuva<sup>7</sup> ja valiku **Navigatsioon** alamkuva saab avada täisekraanirežiimis, kus on rohkem teavet ja seadistusvalikuid.

Kui uus alamvaade avatakse täisekraanil, teavet muude alamvaadete kohta ei kuvata.



Rakenduse avamiseks täisekraanirežiimis vajutage sümbolit.



Laiendatud režiimi naasmiseks vajutage sümbolit või ekraani allosas olevat avakuvanuppu.



Keskekraani avakuvanupp.

Alati on võimalik vajutada avakuvanuppu, et naasta avakuvale. Avakuva tavavaatele naasmiseks täisekraanirežiimis vajutage kaks korda avakuvanuppu.

### Sellega seotud teave

- Keskekraani haldamine (lk. 107)
- Keskekraani aktiveerimine ja inaktiveerimine (lk. 110)
- Keskekraani kuvade vahel liikumine (lk. 110)

<sup>7</sup> Ei kehti kõikidele rakendustele või autofunktsioonidele, mis avatakse täiendava alamkuva kaudu.

## Funktsioonivaade keskekraanil

Kõik autofunktsioonide nupud asuvad funktsioonide kuval, mis on üks keskekraani põhikuvasid. Funktsioonide kuva avamiseks ava-

kuvalt tõmmake ekraanil sõrmega vasakult paremale<sup>8</sup>.

## Nuppude tüübid

Autofunktsioonide nuppe on kolme tüüpi, vt tabelit.

Nupu tüüp	Omadused	Mõju autofunktsioonile
Funktsiooninupud	Olemas on sisse-/väljaasend. Kui funktsioon on aktiivne, põleb nupu ikoonist vasakul pool LED-tuli. Vajutage nuppu funktsiooni aktiveerimiseks/inaktiveerimiseks.	Enamik funktsioonide kuva nuppe on funktsiooninupud.
Päästiknupud	Sisse-/väljaasend puudub. Kui päästikunupp on alla vajutatud, avaneb funktsiooni aken. Näiteks võib avaneda aken istme asendi muutmiseks.	<ul style="list-style-type: none"> <li>• Kaamera</li> <li>• Peatugi kokku</li> <li>• Sõiduabi näid. reguleerimised</li> </ul>
Parkimisnupud	Olemas on režiimid Sees, Väljas ja Skanni. Sarnanevad funktsiooninuppudele, kuid lisatud on parkimise skannimise asend.	<ul style="list-style-type: none"> <li>• Pargi</li> <li>• Parkimiskohalt väljumine</li> </ul>

<sup>8</sup> Kehtib vasakpoolse rooliga autode puhul. Parempoolse rooliga autodes tõmmake vastassuunas.

## ◀ Nuppude eri režiimid

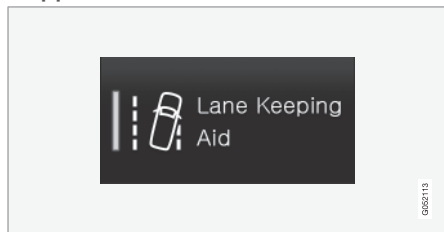

Kui funktsiooni- või parkimisnupul põleb roheline LED-tuli, on funktsioon aktiivne. Kui funktsioon aktiveeritakse, avaneb teatud funktsioonide puhul selgitustekstiga aken. Tekst kuvatakse mõneks sekundiks ning seejärel kuvatakse nupp koos põleva LED-tulega.

**Lane Keeping Aid** puhul kuvatakse tekst **Töötab teatud kiirustel** näiteks nupu vajutamisel.

Funktsiooni aktiveerimiseks või inaktiveerimiseks vajutage nuppu ühe korra.

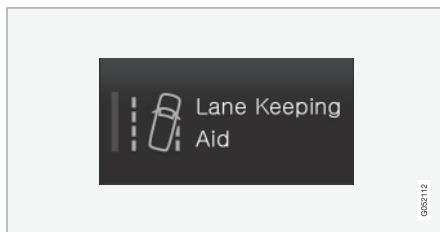

Funktsioon lülitatakse välja, kui LED-tuli kustub.

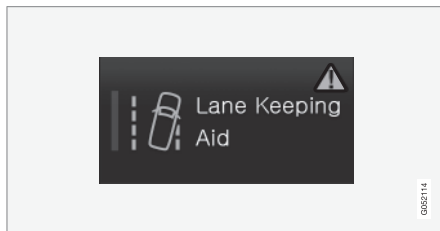

Kui ohukolmnurk kuvatakse nupu paremas osas, siis esineb kuskil tõrge.

### Sellega seotud teave

- Keskekraani haldamine (lk. 107)
- Keskekraani kuvade vahel liikumine (lk. 110)

## Rakenduste ja nuppude liigutamine keskekraanil

Rakenduste kuval olevaid rakendusi ja auto-funktsioonide kuval olevaid funktsioonide nuppe saab teisaldada ja korraldada vastavalt soovile.

1. Rakenduste kuvale juurdepääsu saamiseks pühkige paremalt vasakule<sup>9</sup> ja funktsioonide kuvale juurdepääsu saamiseks vasakult vasakule<sup>9</sup>.
2. Hoidke all rakendust või nuppu.
  - > Rakenduse või nupu suurus muutub ning rakendus/nupp muutub pisut läbi paistvaks. Seejärel saab seda teisaldada.
3. Lohistage rakendus või nupp kuval olevale tühjale kohale.

Rakenduste või nuppude paigutamiseks on saadaval kuni 48 rida. Rakenduse või nupu nähtavast kuvast väljapoole teisaldamiseks lohistage see kuva allossa. Seejärel lisatakse uued read, kuhu saab rakenduse või nupu paigutada.

Rakenduse või nupu saab paigutada ka rohkem allapoole, kust see kuva tavarežiimi puhul välja ei paista.

Kuva kerimiseks üles- või allapoole tõmmake sõrmega üle ekraani.

### TÄHELEPANU

Peitke harva kasutatavad rakendused. Nii on hõlpsam leida rakendusi, mida sagedamini kasutate.

### TÄHELEPANU

Rakendusi ja auto funktsioone ei saa määrata juba kasutusel olevatesse pesadesse.

### Sellega seotud teave

- Funktsioonivaade keskekraanil (lk. 117)
- Rakendused (lk. 496)
- Keskekraani haldamine (lk. 107)

## Keskekraani olekuriba tähised

Ülevaade keskekraani olekuribal kuvatavatest tähistest.

Olekuribal kuvatakse käimasolevad tegevused ja mõnikord ka nende olek. Kõiki tähiseid alati ei näidata, sest välja suurus on piiratud.

Tähis	Spetsifikatsioon
	Interneti-ühendus on loodud.
	Rändlus on aktiveeritud.
	Mobiiltelefonivõrgu signaalitugevus.
	Bluetooth -seade on ühendatud.
	Bluetooth -ühendus on aktiveeritud, kuid ükski seade ei ole ühendatud.
	GPS saadab ja võtab vastu andmeid.
	Ühendatud Wi-Fi -võrku.
	Jagamine on aktiveeritud (Wi-Fi -pääsupunkt) Auto jagab olemasolevat ühendust.
	Automodem on aktiveeritud.

<sup>9</sup> Kehtib vasakpoolse rooliga autode puhul. Parempoolse rooliga autodes tõmmake vastassuunas.



Tähis	Spetsifikatsioon
	USB-jagamine on aktiivne.
	Tegevus on pooleli.
	Eelsoojenduse taimer on aktiivne.
	Heliallikat taasesitatakse.
	Heliallikas on peatatud.
	Telefonikõne on pooleli.
	Heliallikas on vaigistatud
NEWS	Raadiokanalite kaudu saadud uudised.
TP	Liiklusteave on vastu võetud.
15:45	Kell.

- Kuupäev ja kellaaeg (lk. 89)

### Sellega seotud teave

- Keskekraani kuvade vahel liikumine (lk. 110)
- Sõnum keskekraanil (lk. 134)
- Interneti-ühendusega auto\* (lk. 529)
- Seadme ühendamine USB-pesa kaudu (lk. 512)
- Telefon (lk. 521)

## Keskekraani klaviatuur

Keskekraani klaviatuur võimaldab teha sisetusi klahvide abil. Samuti saate ekraanil tähti ja tähemärke "joonistada".

Klaviatuuri saab kasutada tähemärkide, tähtede ja numbrite sisestamiseks, et kirjutada autos nt tekstsõnumeid, sisestada paroole või teha otsinguid digitaalses kasutusjuhendis.

Klaviatuur kuvatakse ainult siis, kui ekraanil saab sissekandeid teha.

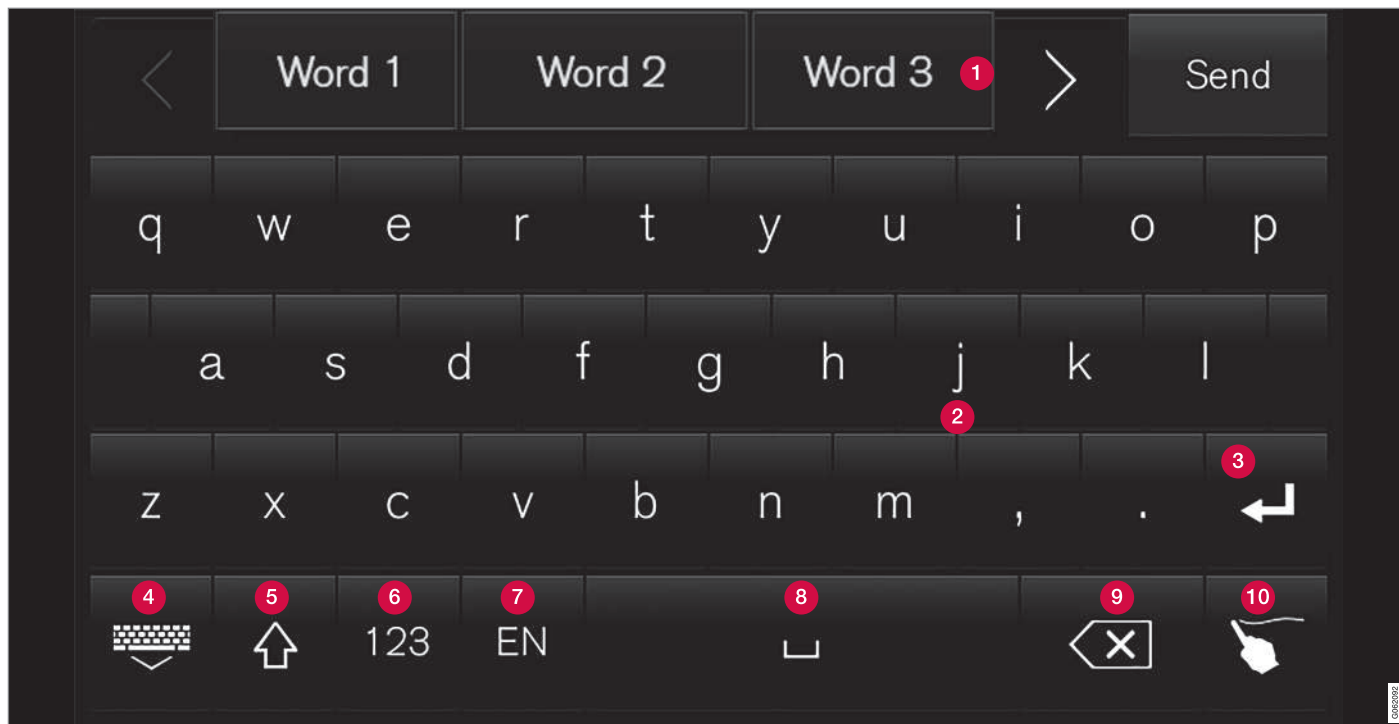

Kujutisel on näidatud teatud klaviatuuril näha olevate nuppude ülevaade. Klaviatuur oleneb keelesätetest ja sellest, milleks klaviatuuri kasutatakse.

- 1** Soovitatud sõnade või tärkide rida<sup>10</sup>. Pakutavad sõnad muutuvad tähtede sisestamisel. Sirvige pakutavaid sõnu parema ja vasaku nooleklahviga. Pakutava sõna valimiseks puudutage seda. Pange tähele, et kõik keeled ei toeta antud funktsiooni.

<sup>10</sup> Kehtib Aasia keeltele.



Kui funktsioon pole saadaval, rida klaviatuuri ei näidata.

- 2 Klaviatuuril olevad tähemärgid olenevad valitud keelest (vt punkti 7). Tähemärgi sisestamiseks puudutage seda.
- 3 Nupu funktsioon oleneb klahvistiku kasutamiskontekstist – sellega sisestatakse @ märk (e-posti aadressi sisestamisel) **luuakse uus rida** (tavalise tekstisisestuse korral).
- 4 Peidab klaviatuuri. Kui see pole võimalik, nuppu ei näidata.
- 5 Kasutatakse suurtähtede sisestamiseks. Vajutage veel kord, et sisestada esisuurtäht ja jätkata väiketähtedega kirjutamist. Järjekordne vajutus muudab kõik tähed suurtähtedeks. Järgmine vajutus taastab väiketähtedega kirjutamisrežiimi. Selles režiimis sisestatakse punktile, hüüumärgile või küsimärgile järgnev täht suurtähena. Tekstivälja esimene täht on samuti suurtäht. Nime- või aadressivälja iga sõna algab automaatselt suurtähena. Paroolivälja, veebiaadressi- või e-posti aadressivälja kõik tähed sisestatakse automaatselt väiketähtedena, v.a juhul, kui nupuvajutusega teisiti ei sätestata.
- 6 Numbrite sisestamine. Kuvatakse numbrikliaviatuur (2). Vajutage valikut ABC, mis kuvatakse numbrirežiimis valiku 123 asemel, et naasta tähtede sisestamisele,

või valikut #\~ , et avada erimärkide klaviatuur.

- 7 Muudab tekstisisestuse keelt, nt EN. Kasutatavad tähemärgid ja pakutavad sõnad (1) olenevad valitud keelest. Klaviatuuri keelte vahetamiseks tuleb esmalt menüüs Sätted keeled seadistada.
- 8 Tühik.
- 9 Kustutab sisestatud teksti. Lühike vajutus kustutab korraga ühe tähemärgi. Tärgide kiireks kustutamiseks hoidke nuppu all.
- 10 Muudab klaviatuurirežiimi, et kirjutada käsitsi.

Sisestatud teksti kinnitamiseks vajutage klahvistiku kohal kinnitusnuppu (pole kujutisel näha). Nuppude välimus oleneb sisust.

### Tähe või tähemärgi valikud

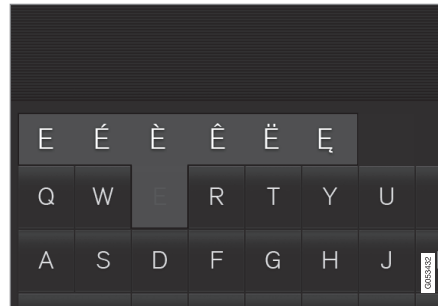

Tähtede või tähemärkide variatsioone, nt é või è saab sisestada, vajutades pikalt tähte või tähemärki. Seejärel avaneb väli, kus kuvatakse tähtede või tähemärkide võimalikud variandid. Valige soovitud versioon. Kui ühtegi varianti ei valita, sisestatakse algne täht/tähemärk.

### Sellega seotud teave

- Keskekraani klaviatuuri keele muutmine (lk. 124)
- Tähemärkide, tähtede ja sõnade käsitsi sisestamine keskekraanile (lk. 124)
- Keskekraani haldamine (lk. 107)
- Tekstsõnumite haldamine (lk. 526)

## Keskekraani klaviatuuri keele muutmine

Klaviatuurikeelte vahetamiseks tuleb esmalt menüüs **Seaded** keeled seadistada.

## Sätetes keelte lisamine või kustutamine

Süsteemi keel valitakse automaatselt ka klaviatuuri keeleks. Klaviatuuri keelt on võimalik muuta süsteemi keelest sõltumatult.

1. Vajutage ülavaates **Seaded**.
2. Vajutage **Süsteem** → **Süsteemi keeled ja ühikud** → **Klahvide paigutus**.
3. Valige loendist vähemalt üks keel.
  - > Nüüd saate tekstisisestuseks valitud keeli otse klaviatuurilt vahetada.

Kui menüüs **Seaded** pole ükski keel aktiivselt valitud, kasutatakse klahvistikul sama keelt, mis on auto süsteemi keel.

## Erinevate klaviatuurikeelte vahetamine



Kui menüüs **Seaded** on valitud mitu keelt, kasutatakse erinevate keelte vahetamiseks klaviatuuri nuppu.

Klaviatuurikeele vahetamiseks loendi abil toimige järgmiselt.

1. Hoidke nuppu pikalt all.
  - > Avaneb loend.
2. Valige soovitud keel. Kui menüüs **Seaded** on valitud rohkem kui neli keelt, saab neid sirvida.
  - > Esitatakse valitud keele klaviatuur ning pakutavad sõnad esitatakse valitud keeles.

Klaviatuurikeele muutmiseks ilma loendit kuvamata toimige järgmiselt.

- Vajutage korraks nupule.
  - > Klaviatuuri jaoks valitakse järgmine loendis olev keel ilma loendit avamata.

## Sellega seotud teave

- Süsteemikeele muutmine (lk. 127)
- Keskekraani klaviatuur (lk. 121)

## Tähemärkide, tähtede ja sõnade käsitsi sisestamine keskekraanile

Keskekraani klaviatuur võimaldab teil ekraanile käega tähemärke, tähti ja sõnu joonistada.



Vajutage klaviatuuril olevat nuppu, et lülitada klahvidega sisestamisest ümber tähtede ja tähemärkide käsitsi sisestamisele.

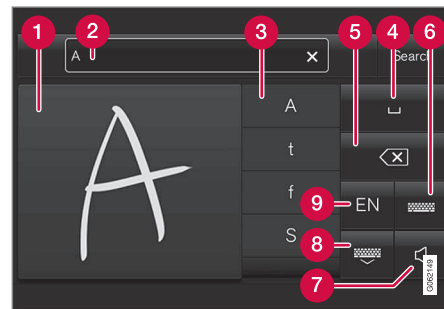

- 1 Ala tähemärkide/tähtede/sõnade/sõnaosade kirjutamiseks.
- 2 Tekstiväli, kuhu kuvatakse ekraanile (1) kirjutamise ajal tähemärgi või sõna soovitus<sup>11</sup>.

<sup>11</sup> Kehtib teatud süsteemikeeltele.

- 3 Tähemärkide/tähtede/sõnade/sõnaosade soovitusel. Loendis saab kerida üles või alla.
- 4 Tühik. Tühiku saab luua ka kriipsu (–) sisestamisega käsitsi kirjutamise alasse (1). Vt allpool jaotist "Käsikirjutavastusega tekstiväljal tühiku sisestamine".
- 5 Kustutab sisestatud teksti. Tähemärgi-/tähtaaval kustutamiseks vajutage koraks. Järgmise tähemärgi/tähe kustutamiseks oodake hetk.
- 6 Tavasisesusega klaviatuurile naasmine.
- 7 Sisestamise heli sisse/välja lülitamine.
- 8 Peidab klaviatuuri. Kui see pole võimalik, nuppu ei näidata.
- 9 Muudab tekstisisesuse keelt.

### Tähemärkide/tähtede/sõnade käsitsi kirjutamine

1. Kirjutage käsikirjutavastusega tekstivälja (1) tähemärk, täht, sõna või sõnaosa. Kirjutage sõnad või sõnaosad üksteise kohale või järjest.
  - > Kuvatakse pakutavate tähemärkide, tähtede või sõnade arv (3). Kõige tõenäolisem valik kuvatakse loendis esimesena.

#### **! TÄHTIS TEAVE**

Ärge kasutage ekraanil teravaid esemeid, sest need võivad ekraani kriimustada.

2. Tähemärgi/tähe/sõna sisestamiseks oodake hetk.
  - > Sisestatakse loendis esikohal olev tähemärk/täht/sõna. Muu tähemärgi sisestamiseks võite ka vajutada loendis olevat tähemärki, tähte või sõna.

### Käsitsi kirjutatud tähemärkide/tähtede kustutamine/muutmine

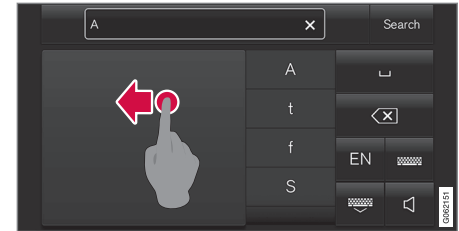

Kõigi tekstiväljale sisestatud tähtede kustutamiseks (2) tõmmake sõrmega üle terve käsitsi kirjutatud teksti välja (1).

- Tähemärkide/tähtede kustutamiseks/muutmiseks on mitu erinevat meetodit.
  - Vajutage loendi soovitud tähte või sõna (3).
  - Tähe kustutamiseks vajutage teksti kustutamispuppu (5) ja alustage uuesti.
  - Tõmmake sõrmega horisontaalselt üle käsitsi kirjutatud tähtede ala (1) paremalt vasakule<sup>12</sup>. Kustutage mitu tähte alast mitu korda üle tõmmates.
  - Kui vajutate tekstiväljal nuppu X (2), kustutatakse kogu sisestatud tekst.

<sup>12</sup> Araabiakeelse klaviatuuri puhul tõmmake sõrmega vastupidises suunas. Sõrmega paremalt vasakule tõmmates tekib ruumi juurde.

#### ◀ Käsitsi kirjutamise tekstiväljal rea vahetamine

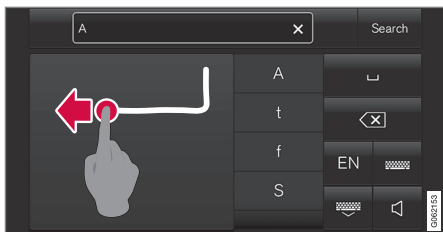

Käsitsi sisestamise välja rea vahetamiseks joonistage sõrmega ülal näidatud sümbol<sup>13</sup>.

#### Käskkirjutavastusega tekstiväljal tühiku sisestamine

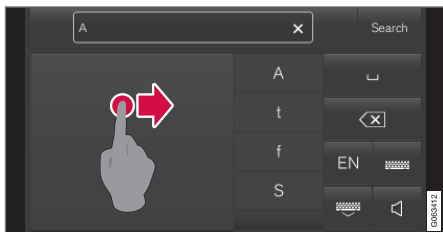

Tühiku sisestamiseks tõmmake kriips vasakult paremale<sup>14</sup>.

#### Sellega seotud teave

- Keskekraani klaviatuur (lk. 121)

#### Keskekraani kujunduse muutmine

Keskekraani kuva välimust saab muuta teema valimisega.

1. Vajutage ülavaates **Seaded**.
2. Vajutage **My Car** → **Juhi infoekraan** → **Kuva teemad**.
3. Valige teema, nt **Minimalistic** või **Chrome Rings**.

Nendele välimustele lisaks on võimalik valida **Normaalne** ja **Selge** vahel. **Normaalne** valikuga on taust tume ning tekst hele. See alternatiiv on vaikimisi kõikidele teemadele määratud. Samuti on võimalik kasutada heledat varianti, mille puhul on taust hele ning tekst tume. See võib olla kasulik näiteks intensiivse päikesevalguse korral.

Alternatiiv on kasutajale alati käepärast ning seda ei mõjuta ümbritsev valgus.

#### Sellega seotud teave

- Muud sätted keskekraani ülavaatel (lk. 127)
- Keskekraani aktiveerimine ja inaktiveerimine (lk. 110)
- Keskekraani puhastamine (lk. 629)

#### Süsteemiheli väljalülitamine ja helitaseme muutmine keskekraanil

Keskekraani saab kasutada süsteemi helitugevuse muutmiseks või selle välja lülitamiseks.

1. Vajutage keskekraani ülavaates **Seaded**.
2. Vajutage **Heli** → **Süsteemi helitugevused**.
3. Liigutage valikus **Puudutuste helid** juhust, et muuta helitugevust / lülitada ekraani puutehelid välja. Liigutage juhust soovitud helitugevuse tasemele.

#### Sellega seotud teave

- Keskekraani ülevaade (lk. 104)
- Muud sätted keskekraani ülavaatel (lk. 127)
- Heliseadistused (lk. 494)

<sup>13</sup> Araabia klaviatuuride puhul - joonistage sama sümbol, kuid tagurpidi.

<sup>14</sup> Araabia klaviatuuri puhul tõmmake kriips paremalt vasakule.

## Süsteemi mõõtühikute muutmine

Üksuste sätted on määratud keskekraani **Seaded** menüüs.

1. Vajutage keskekraani ülavaates **Seaded**.
2. Minge menüüsse **Süsteem** → **Süsteemi keeled ja ühikud** → **Mõõtühikud**.
3. Valige standardühik.
  - **Meeter** – kilomeetrid, liitrid ja kraadid Celsiuse skaalal.
  - **Briti** – miilid, gallonid ja kraadid Celsiuse skaalal.
  - **USA** – miilid, gallonid ja kraadid Fahrenheiti skaalal.

> Juhiekraani, keskekraani ja esiklaasinäidiku mõõtühikuid muudetakse.

## Sellega seotud teave

- Keskekraani ülevaade (lk. 104)
- Muud sätted keskekraani ülavaatel (lk. 127)
- Süsteemikeele muutmine (lk. 127)

## Süsteemikeele muutmine

Keelesätted on määratud keskekraani menüüs **Seaded**.

### **i** TÄHELEPANU

Kui muudate keskekraanil keelt, võib juhtuda, et osa kasutusjuhendi teabest ei vasta enam riiklikele või kohalikele seadustele ja eeskirjadele. Ärge valige keelt, mida te ei mõista, sest nii on raske keelt uuesti tagasi muuta.

1. Vajutage keskekraani ülavaates **Seaded**.
2. Minge menüüsse **Süsteem** → **Süsteemi keeled ja ühikud**.
3. Valige **Süsteemi keel**.

Hääljuhtimist toetavad keeled on märgitud hääljuhtimise sümboliga.

> Juhiekraani, keskekraani ja esiklaasinäidiku keelt muudetakse.

## Sellega seotud teave

- Keskekraani ülevaade (lk. 104)
- Muud sätted keskekraani ülavaatel (lk. 127)
- Süsteemi mõõtühikute muutmine (lk. 127)

## Muud sätted keskekraani ülavaatel

Saate muuta sätteid ja auto mitme funktsiooni teavet keskekraani abil.

1. Ülakuva avamiseks vajutage üleval vahekaarti või lohistage/nipsake ekraanil ülevalt alla.
2. Sätete menüü avamiseks vajutage nuppu **Seaded**.

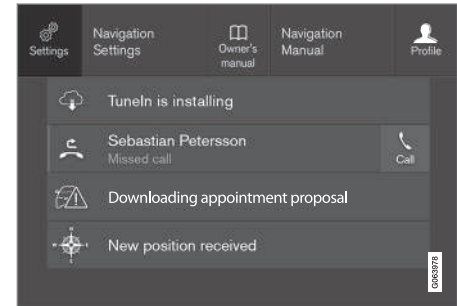

Ülavaade valiku **Seaded** nupuga.

3. Vajalikule sättele liikumiseks vajutage vastavat kategooriat ja alamkategooriat.
4. Muutke vähemalt ühte sätet. Eri tüüpi sätteid saab muuta erinevalt.
  - > Muudatused salvestatakse viivitamatult.

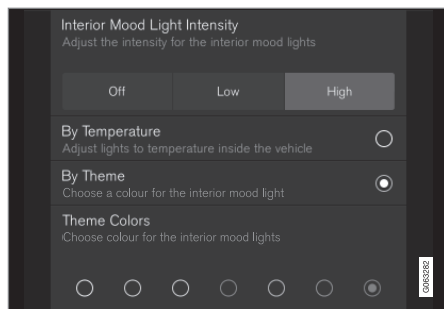

Sätete menüü alamkategorია erinevate sätetega (siin on näidatud multifunktsionaalne nupp ja valikunupud).

### Sellega seotud teave

- Keskekraani ülevaade (lk. 104)
- Sätete lähtestamine keskekraanil (lk. 129)
- Keskekraani sätete tabel (lk. 130)

## Kontekstipõhise seadistuse avamine keskekraanil

Kontekstipõhist seadistust saab kasutada auto enamike põhirakenduse jaoks nii, et saate muuta seadeid otse keskekraani ülakuval.

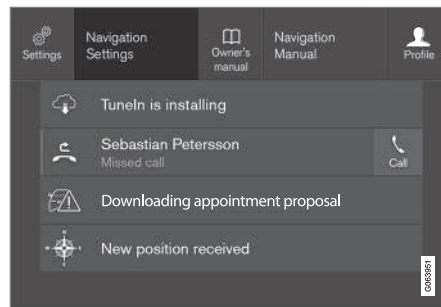

Ülavaade kontekstuaalsete sätete nupuga.

Kontekstuaalne säte on otsetee ekraanil kuvatava aktiivse funktsiooniga seotud konkreetse sätte kasutamiseks. Algselt autosse installitud rakendused, nt **FM-raadio** ja **USB**, on osa rakendusest Sensus ning kuuluvad auto põhirakenduste hulka. Nende rakenduste sätteid saab muuta otse kontekstuaalse sätte kaudu ülavaatel.

Kui kontekstipõhine seadistus on saadaval, toimige järgmiselt.

1. Lohistage ülakuva alla, kui rakendus on laiendatud režiimis, nt **Navigatsioon**.

2. Vajutage **Navigatsiooni seadistused**.
  - > Avaneb navigatsioonisätete leht.
3. Muutke sätteid soovitud viisil ja kinnitage valikud.

Seadistuskuva sulgemiseks vajutage nuppu **Sulge** või keskekraani all olevat füüsilist avakuvanuppu.

Enamikul auto põhirakendustel on see kontekstipõhine seadistusvalik, kuid mitte kõigil.

## Kolmandate isikute rakendused

Kolmandate isikute rakendused pole auto ostmise hetkel installitud, kuid neid saate ise alla laadida, nt **Volvo ID**. Siin tehtavad seadistused toimuvad alati rakenduse sees, mitte ülavaates.

### Sellega seotud teave

- Muud sätted keskekraani ülavaatel (lk. 127)
- Keskekraani ülevaade (lk. 104)
- Sätete lähtestamine keskekraanil (lk. 129)
- Rakenduste allalaadimine (lk. 497)

## Kasutajaandmete lähtestamine auto omaniku vahetusel

Omaniku muutumisel tuleb kasutajaandmed ja süsteemi seaded lülitada tehasesätetele. Auto sätteid saab nullida erinevatel tasemetel. Omaniku muutumisel nullige kõik kasutajaandmed ja süsteemi seaded tehasesätetele. Sõiduki omaniku vahetuse puhul tuleb kindlasti teenuse Volvo On Call\* kasutaja ära muuta.

### Sellega seotud teave

- Sätete lähtestamine keskekraanil (lk. 129)
- Juhiprofiilide sätete lähtestamine (lk. 134)

## Sätete lähtestamine keskekraanil

Kõikide keskekraani sätete menüüs määratud sätete vaikeväärtused on võimalik lähtestada.

### Kaks lähtestamisvõimalust

Seadistuste menüüs on kaht tüüpi taastamis-toiminguid:

- **Tehaseseadete taastamine** – kustutab kõik andmed ja failid ning taastab sätete vaikeväärtused.
- **Lähtesta isiklikud seaded** – kustutab isiklikud andmed ja taastab isiklikud sätted vaikeväärtustele.

### Sätete nullimine

Sätete lähtestamiseks toimige järgmiselt.

 <b>TÄHELEPANU</b>
Tehaseseadete taastamine on võimalik ainult siis, kui auto seisab paigal.

1. Vajutage keskekraani ülavaates **Seaded**.
2. Minge menüüsse **Süsteem** → **Tehaseseadete taastamine**.
3. Valige soovitud nullimistüüp.  
> Kuvatakse hüpikaken.

4. Nullimise kinnitamiseks vajutage **OK**.

**Lähtesta isiklikud seaded** puhul tuleb nullimine kinnitada nupu **Taasta aktiivsele profiilile** või **Taasta kõigile profiilidele** vajutamisega.

> Valitud sätted nullitakse.

### Sellega seotud teave

- Keskekraani ülevaade (lk. 104)
- Muud sätted keskekraani ülavaatel (lk. 127)
- Keskekraani sätete tabel (lk. 130)

## Keskekraani sätete tabel

Keskekraani seadistusmenüüs on mitu põhi- ja alamkategoriat, kuhu on kogutud auto paljude funktsioonide seadistused ja teave. Saadaval on seitse põhikategoriat: **My Car**, **Heli**, **Navigatsioon**, **Meedium**, **Side**, **Kliima** ja **Süsteem**.

Iga kategooria sisaldab omakorda mitut alamkategoriat ja seadistussuvandit. Allpool esitatud tabelid on näidatud alamkategoriate esimene tase. Funktsiooni või ala seadistussuvandeid kirjeldatakse täpsemalt seonduvas jaotises kasutusjuhendis.

Mõned seaded on isiklikud, mis tähendab, et need saab salvestada valikusse **Juhiprofiilid**. Muud seaded on üldised ja need pole juhiprofiiliga seotud.

### My Car

<b>Alamkategoriad</b>
Kuvad
IntelliSafe
Sõidurežiimi eelistused/Individaalne sõidurežiim*
Tuled ja valgustus
Peeglid ja mugavus
Lukustamine

### Alamkategoriad

Seisupidur ja vedrustus

Klaasipuhasti

### Heli

#### Alamkategoriad

Tämber

Balanss

Süsteemi helitugevused

### Navigeerimine

#### Alamkategoriad

Kaart

Marsruut ja juhendamine

Liiklus

### Meedia

#### Alamkategoriad

AM/FM-raadio

DAB\*

Gracenote®

TV\*

Video

### Side

#### Alamkategoriad

Telefon

Tekstiteated

Android Auto\*

Apple CarPlay\*

Bluetooth-seadmed

Wi-Fi

Auto Wi-Fi pääsupunkt

Auto modemi Internet\*

Volvo On Call\*

Volvo hooldusvõrgud

### Kliimaseade

Põhikategorial **Kliima** alamkategoriaid pole.

### Süsteem

#### Alamkategoriad

Juhi profiil

Kuupäev ja kellaaeg

Süsteemi keeled ja ühikud

Privaatsus ja andmed

Klahvide paigutus



<b>Alamkategoriad</b>
Hääljuhtimine*
Tehaseseadete taastamine
Süsteemiteave

### Sellega seotud teave

- Keskekraani ülevaade (lk. 104)
- Muud sätted keskekraani ülavaatel (lk. 127)
- Sätete lähtestamine keskekraanil (lk. 129)

### Juhiprofiilid

Auto paljusid sätteid saab kohandada juhi eelistuste järgi ja siis salvestada juhiprofiili. Personaalsed seaded salvestatakse automaatselt aktiivsesse juhiprofiili. Iga võtme saab siduda juhiprofiiliga. Kui seotud võtit kasutatakse, kohandatakse auto vastava juhiprofiili seadetega.

### Millised sätted juhiprofiilidesse salvestatakse?

Paljud autos määratud sätted salvestatakse automaatselt aktiivsesse juhiprofiili, kui profiil pole kaitstud. Auto määratud sätted on kas isiklikud või üldised. Juhiprofiili alla salvestatakse ainult isiklikud seadistused.

Juhiprofiili salvestatavad seadistused hõlmavad muu hulgas ekraanide, peeglite, esiistmete, navigatsioonisüsteemi\*, heli- ja meediasüsteemi, keele ning hääljuhtimise seadistusi.

Mõnesid seadistusi, nn üldiseid seadistusi saab muuta, aga juhiprofiili alla neid ei salvestata. Üldistes seadistustes tehtud muudatused mõjutavad kõiki profiile.

### Üldised seadistused

Juhiprofiili vahetades üldiseid seadistusi ei muudeta. Need jäävad samaks, olenemata aktiivsest juhiprofiilist.

Üldiste seadistuste alla kuulub näiteks klaviatuuri paigutuse seadistus. Kui juhiprofiililt X

soovitakse täiendavaid klaviatuurikeeli lisada, jäävad need kasutusele ka siis, kui kasutate juhiprofiili Y. Klaviatuuri paigutus ei salvestata kindla juhiprofiili, vaid üldiste seadistuste alla.

### Personaalsed seadistused

Kui juhiprofiili X kasutatakse nt keskekraani heleduse seadistamiseks, ei mõjuta tehtud seadistused juhiprofiili Y. Seadistus salvestatakse juhiprofiili X alla – heleduse seadistamine on isiklik.

### Sellega seotud teave

- Juhiprofiili valimine (lk. 132)
- Juhiprofiili ümbernimetamine (lk. 132)
- Kaugjuhtimispuhtrivõtme sidumine juhi profiiliga (lk. 133)
- Juhiprofiili kaitsmine (lk. 133)
- Juhiprofiilide sätete lähtestamine (lk. 134)
- Keskekraani sätete tabel (lk. 130)

## Juhiprofiili valimine

Kui keskekraan on käivitunud, näidatakse valitud juhiprofiili ekraani ülaosas. Auto järgmisel avamisel aktiveeritakse viimati kasutatud juhiprofiil. Pärast auto avamist saab juhiprofiili muuta. Kui kaugjuhtimispult on juhiprofiiliga seotud, valitakse auto käivitamisel just see.

Juhiprofiili muutmiseks on kolm moodust.

Options 1:

1. Kui keskekraan on käivitunud, puudutage selle ülaosas näidatava juhiprofiili nime.  
> Ilmub valitavate juhiprofiilide loend.
2. Valige soovitud juhiprofiil.
3. Vajutage **Kinnita**.  
> Juhiprofiil valitakse ning süsteem laadib uue juhiprofiili seaded.

Options 2:

1. Lohistage keskekraani ülakuva alla.
2. Vajutage **Profiil**.  
> Kuvatakse esimese valiku loend.
3. Valige soovitud juhiprofiil.
4. Vajutage **Kinnita**.  
> Juhiprofiil valitakse ning süsteem laadib uue juhiprofiili seaded.

Valik 3.

1. Lohistage keskekraani ülakuva alla.

2. Vajutage keskekraani ülavaates **Seaded**.
3. Vajutage **Süsteem** → **Juhiprofiilid**.  
> Ilmub valitavate juhiprofiilide loend.
4. Valige soovitud juhiprofiil.  
> Juhiprofiil valitakse ning süsteem laadib uue juhiprofiili seaded.

## Sellega seotud teave

- Juhiprofiilid (lk. 131)
- Keskekraani kuvade vahel liikumine (lk. 110)
- Juhiprofiili ümbernimetamine (lk. 132)
- Kaugjuhtimispult-võtme sidumine juhi profiiliga (lk. 133)

## Juhiprofiili ümbernimetamine

Autos kasutatavate erinevate juhiprofiilide nime saab muuta.

1. Vajutage keskekraani ülavaates **Seaded**.
2. Vajutage **Süsteem** → **Juhiprofiilid**.
3. Valige **Muuda profiili**.  
> Avaneb menüü, kus saab profiili muuta.
4. Valige **Profiili nimi**.  
> Nime muutmiseks kuvatakse klahvistik. Klaviatuuri sulgemiseks puudutage .
5. Nimemuudatuste salvestamiseks vajutage valikut **Tagasi** või **Sulge**.  
> Nimi on nüüd muudetud.

### TÄHELEPANU

Profiili nimi ei tohi alata tühikuga, vastasel juhul profiili nime ei salvestata.

## Sellega seotud teave

- Juhiprofiili valimine (lk. 132)
- Keskekraani klaviatuur (lk. 121)

## Juhiprofiili kaitsmine

Mõnel juhul eelistatakse autos määratud sätteid juhiprofiili mitte salvestada. Sellisel juhul on võimalik juhiprofiili kaitsta.

### **i** TÄHELEPANU

Juhiprofiili kaitsmine on võimalik vaid siis, kui auto seisab.

Juhiprofiili kaitsmiseks tehke järgmist:

1. Vajutage keskekraani ülavaates **Seaded**.
2. Vajutage **Süsteem** → **Juhiprofiilid**.
3. Valige **Muuda profiili**.
  - > Avaneb menüü, kus saab profiili muuta.
4. Juhiprofiili kaitsmiseks valige **Kaitse profiili**.
5. Salvestage profiili kaitse suvand, vajutades nuppu **Tagasi/Sulge**.
  - > Kui profiil on kaitstud, ei salvestata autos määratud sätteid automaatselt profiili. Selle asemel tuleb muudatused menüüs **Seaded** → **Süsteem** → **Juhiprofiilid** → **Muuda profiili** salvestada käsitsi, vajutades nuppu **Salvesta kehtivad seaded profiili**. Kui aga profiil pole kaitstud, salvestatakse sätted automaatselt profiili.

## Sellega seotud teave

- Juhiprofiilid (lk. 131)

## Kaugjuhtimispuult-võtme sidumine juhi profiiliga

Võtite on võimalik siduda juhi profiiliga. Iga kord kui juht kasutab enda võtit, valib auto automaatselt kõik selle juhi profiiliga seotud seadistused.

Esimene kord kui võtit kasutatakse, ei seota seda ühegi juhi profiiliga. Kui auto käivitatakse, aktiveerub **Külaline** profiil automaatselt.

Juhiprofiili on võimalik ilma võtmeta käsitsi valida. Auto avamisel aktiveeritakse viimati aktiivne olnud juhiprofiil. Kui võti on aga mõne profiiliga seotud olnud, ei ole võtme kasutamisel vaja juhiprofiili valida.

## Kaugjuhtimispuult-võtme sidumine juhiprofiiliga

### **i** TÄHELEPANU

Kaugjuhtimispuult on võimalik juhiprofiiliga ühendada vaid siis, kui auto seisab.

Esmaalt valige võtmega seotav profiil, kui seotav profiil pole juba aktiivne. Seejärel saab aktiivse profiili võtmega siduda.

1. Vajutage keskekraani ülavaates **Seaded**.
2. Vajutage **Süsteem** → **Juhiprofiilid**.
3. Valige soovitud profiil. Ekraan naaseb avakuva vaatesse. **Külaline** profiili ei ole võimalik võtmega siduda.

4. Lohistage ülakuva uuesti alla ja puudutage valikut **Seaded** → **Süsteem** → **Juhiprofiilid** → **Muuda profiili**.
5. Profiili võtmega sidumiseks valige **Ühenda võti**. Juhi profiili saab siduda ainult võtmega, mida hetkel autos kasutatakse. Kui autos on mitu võtit, kuvatakse **Leiti mitu võtit, pange võti, mida soovite ühendada, varuriiderile** sõnum.

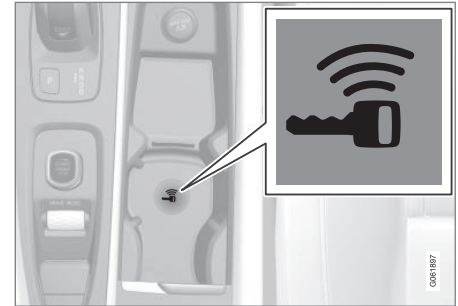

Tagavaraluger asub kesktunneli konsolis.

- > **Profiil on võtmega ühendatud** teate kuvamine kinnitab, et võti ja profiil on seotud.
6. Vajutage **OK**.
    - > Võti on nüüd juhi profiiliga seotud ja jääb niikaua seotuks, kuni **Ühenda võti** lahter on märgitud.

## ◀ Sellega seotud teave

- Juhiprofiilid (lk. 131)
- Juhiprofiili ümbernimetamine (lk. 132)
- kaugjuhtimispuhtri-võti (lk. 234)

## Juhiprofiilide sätete lähtestamine

Juhiprofiilide alla salvestatud sätteid saab nullida, kui auto seisab paigal.

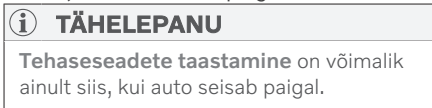

1. Vajutage ülavaates **Seaded**.
2. Vajutage **Süsteem → Tehaseasete taastamine → Lähtesta isiklikud seaded**.
3. Valige suvand **Taasta aktiivsele profiilile, Taasta kõigile profiilidele või Tühista**.

## Sellega seotud teave

- Juhiprofiilid (lk. 131)
- Sätete lähtestamine keskekraanil (lk. 129)

## Sõnum keskekraanil

Keskekraanil kuvatavad sõnumid teavitavad või aitavad juhti erinevates olukordades.

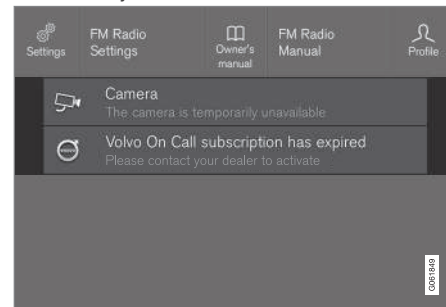

Keskekraani ülavaate sõnumi näidis.

Keskekraanil näidatakse juhi jaoks madalama tähtsusega teateid.

Enamik teateid näidatakse keskekraani olekuribal. Mõne aja möödudes või sõnumiga seonduva toimingu sooritamisel kaob sõnum olekuribalt. Kui sõnum tuleb salvestada, paigutatakse see keskekraani ülavaatesse.

Sõnumite struktuur võib olla erinev ning need võidakse kuvada koos graafika, sümbolite või sõnumiga lingitud funktsiooni aktiveerimise/deaktiveerimise nupuga.

## Hüpiктеated

Teatud juhtudel näidatakse sõnumit hüpiкakana. Hüpiкsõnumid on olekuribal olevatest teadetest tähtsamad ning nende kustumiseks tuleb vajutada kinnituspuppu või teha nõutud toiming.

## Sellega seotud teave

- Teadete haldamine keskekraanil (lk. 135)
- Keskekraanilt salvestatud teatega tegelemine (lk. 136)
- Juhiekraanil olevad teated (lk. 101)

## Teadete haldamine keskekraanil

Keskekraani sõnumitele saab reageerida keskekraani kuval.

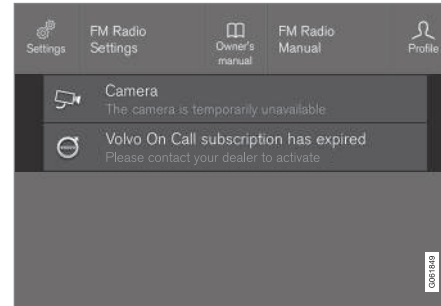

Keskekraani ülavaate sõnumi näidis.

Mõned keskekraanil kuvatavad sõnumid on varustatud nupuga (hüpiкsõnumi puhul mitu nuppu), nt sõnumiga seonduva funktsiooni aktiveerimiseks/deaktiveerimiseks.

## Uue teate haldamine

Nupuga sõnumite puhul toimige järgmiselt.

- Toimingu sooritamiseks vajutage nuppu või laske sõnumil aja möödudes automaatselt sulguda.
  - > Sõnum kaob olekuribalt.

Nuputa sõnumite puhul toimige järgmiselt.

- Teate sulgemiseks vajutage seda või laske sel mõne aja möödudes automaatselt ise sulguda.
  - > Sõnum kaob olekuribalt.

Kui sõnum tuleb salvestada, paigutatakse see keskekraani ülavaatesse.

## Sellega seotud teave

- Sõnum keskekraanil (lk. 134)
- Keskekraanilt salvestatud teatega tegelemine (lk. 136)
- Juhiekraanil olevad teated (lk. 101)

## Keskekraanilt salvestatud teatega tegelemine

Olenemata sellest, kas sõnum salvestati juhiakraanil või keskekraanil, hallatakse neid keskekraanil.

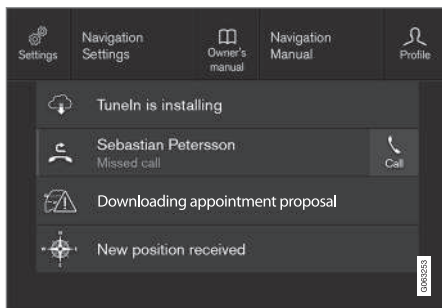

Salvestatud sõnumite ja võimalike ülavaatevalikute näited.

Keskekraanil kuvatavad ja salvestatavad sõnumid paigutatakse keskekraani ülavaatesse.

### Salvestatud sõnumi lugemine

1. Avage keskekraanil ülavaade.
  - > Kuvatakse salvestatud sõnumite loend. Sõnumid, millest paremal paikneb nool, saab avada laiendatud vaates.

2. Sõnumi laiendamiseks/vähendamiseks puudutage seda.
  - > Lisateavet sõnumi kohta kuvatakse loendis ja rakendusest vasakule jääv kujutis näitab teavet sõnumi kohta graafiliselt.

### Salvestatud sõnumi haldamine

Mõnedel sõnumitel on nupp nt sõnumiga seonduva lingi aktiveerimiseks/deaktiveerimiseks.

- Toimingut sooritamiseks vajutage nuppu. Ülavaates salvestatud sõnumid kustutatakse mootori väljalülitamisel automaatselt.

### Sellega seotud teave

- Sõnum keskekraanil (lk. 134)
- Teadete haldamine keskekraanil (lk. 135)
- Juhiekraanil olevad teated (lk. 101)

## Esiklaasi ekraan\*

Esiklaasinäidik täiendab auto juhiakraani ja kuvab teabe esiklaasile. Projitseeritud kujutist näeb ainult juhi kohalt.



Esiklaasinäidik kuvab juhi vaateväljas kiiruse, püsikiirushoidja, navigeerimise ja muu olulise seotud hoiatusi ja teavet. Esiklaasinäidikul saab kuvada ka liiklusmärkide ja sissetulevate telefonikõnede teavet.

**i TÄHELEPANU**

Juht ei näe esiklaasinäidiku teavet hästi järgmistel juhtudel

- päikseprillide kandmine
- juhiasend – juht ei istu istme keskel
- kuvaseadmel olevad objektid varjavad klaasi
- ebasoodsad valgustingimused.

**! TÄHTIS TEAVE**

Kuvaseade, kust teavet projitseeritakse, asub armatuurilaual. Kuvaseadme katteklasi kahjustuse vältimiseks ärge hoidke katteklasil ühtki eset ning veenduge, et ükski ese ei kukuks klaasi peale.

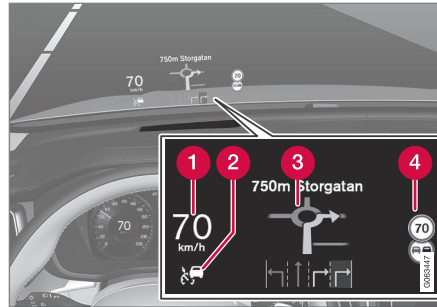

Esiklaasinäidiku teabe näited.

- 1 Kiirus
- 2 Kiirusehoidik
- 3 Navigeerimine
- 4 Teetähised

Esiklaasil võidakse ajutiselt kuvada hulk erinevaid sümboleid nt järgmisi:



Hoiatussümboli olemasolul lugege juhikraanil toodud hoiatusteadet.



Teabesümboli olemasolul lugege juhikraanil toodud teadet.



Jäiste olude riski korral põleb lumehelbe tähis.

**i TÄHELEPANU**

Kui kasutate esiklaasinäidikut, võivad teatud visuaalefektid tekitada peavalu ja stressi.

**City Safety esiklaasinäidikul**

Kokkupõrkehoiatuse korral kuvatakse esiklaasinäidikul teabe asemel funktsiooni City Safety hoiatussümbol. See graafika ilmub isegi siis, kui esiklaasinäidik on välja lülitatud.

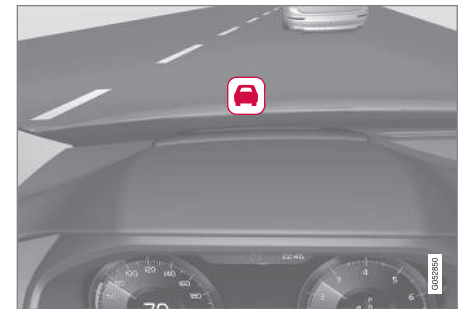

Funktsiooni City Safety hoiatussümbol vilgub, et kokkupõrkeohu korral äratada juhi tähelepanu.

### ◀ Sellega seotud teave

- Esiklaasinäidiku aktiveerimine ja deaktiveerimine\* (lk. 138)
- Esiklaasi ekraani\* ja juhiekraani puhastamine (lk. 630)
- Esiklaasinäidik tuuleklaasi vahetamisel\* (lk. 598)

### Esiklaasinäidiku aktiveerimine ja deaktiveerimine\*

Esiklaasinäidiku saab aktiveerida ja deaktiveerida pärast auto käivitamist.



Vajutage keskekraani funktsioonivaates nuppu **Sõiduabi näidik**. Nupu tuli süttib, kui funktsioon on aktiveeritud.

### Sellega seotud teave

- Esiklaasinäidiku sätted\* (lk. 138)
- Esiklaasi ekraan\* (lk. 136)

### Esiklaasinäidiku sätted\*

Reguleerige tuuleklaasil kuvatava esiklaasinäidiku sätteid.

Sätted saab määrata, kui auto on käivitatud ja tuuleklaasil kuvatakse projitseeritud kujutis.

### Kuvamisvalikute määramine

Valige esiklaasinäidikul kuvatavad funktsioonid.

1. Vajutage keskekraani ülavaates **Seaded**.
2. Vajutage **My Car** → **Kuvad** → **Sõiduabi näidiku valikud**.
3. Valige üks või mitu funktsiooni:
  - **Kuva navigatsioon**
  - **Kuva Road Sign Information**
  - **Kuva juhiabi**
  - **Kuva telefon**

Seadistus salvestatakse isikliku sättena juhi profiili.



**Heleduse ja vertikaalasendi muutmise**

1. Vajutage keskekraani funktsioonivaates nuppu **Sõiduabi näid. reguleerimised**.
2. Juhi vaateväljas kuvatava pildi heleduse ja vertikaalasendi muutmiseks kasutage rooli parempoolset klahvistikku.

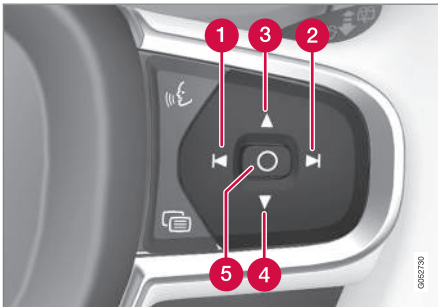

- 1 Heleduse vähendamine
- 2 Heleduse suurendamine
- 3 Asendi tõstmine

- 4 Asendi langetamine

- 5 Kinnitus

Graafika heledust muudetakse automaatselt vastavalt taustvalgusele. Heledust mõjutavad ka auto teiste ekraanide heleduse reguleerimine.

Elektrilise\* esiistme kõrguse asendit saab säilitada mälu funktsioonis, kasutades klahvistikku juhiukses.

**Kalibreerige horisontaalset asendit**

Esiklaasi näidiku horisontaalne asend võib vajada kalibreerimist pärast tuuleklaasi või näidiku asendamist. Kalibreerimine tähendab, et kuvatavat pilti pööratakse päri- või vastupäeva.

1. Vajutage keskekraani ülavaates **Seaded**.
2. Valige **My Car** → **Juhi infoekraan** → **Sõiduabi näidiku valikud** → **Sõiduabi näidiku kalibreerimine**.
3. Kalibreerige pildi horisontaalset asendit rooli parempoolse klahvistikuga.

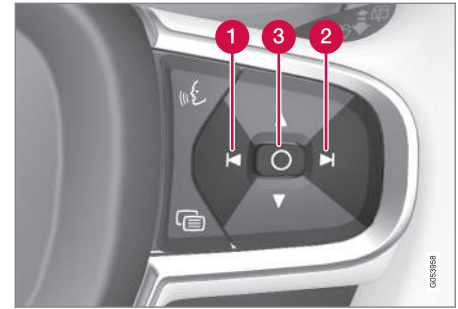

- 1 Pööra vastupäeva
- 2 Pööra päripäeva
- 3 Kinnitus

**Sellega seotud teave**

- Esiklaasi ekraan\* (lk. 136)
- Esiklaasinäidiku aktiveerimine ja deaktiveerimine\* (lk. 138)
- Juhiprofiilid (lk. 131)
- Istme, küljepeeglite ja esiklaasi ekraani\* asendi salvestamine (lk. 180)

## Häältuvastus

Hääljuhtimisega<sup>15</sup> saate häälkäsklustega juhtida auto funktsioone, nt kliimasüsteemi, raadiot või Bluetooth ühendatud telefoni. Funktsiooniga Sensus Navigation\* autodes saab navigatsioonisüsteemi juhtida ka häältuvastusega.

### Mis on hääljuhtimine?

Hääljuhtimine on abivahend, mis võib hõlbustada auto eri käskluste kasutamist. Põhimõtteliselt toimib see nagu tavaline rakendus, kuhu sisestate toimingu tegemiseks kindlas järjekorras teavet, kuid klaviatuuril trükkimise asemel kasutate häälkäsklust. Seetõttu võib olla hea mõte õppida, kuidas ja millises järjekorras tuleks häälkäsklusti anda, et saavutada soovitud tulemusi.

Hääljuhtimise süsteemiga saate häälkäsklustega kontrollida teatud teabe- ja meelelahutusfunktsioone ning kliimafunktsioone. Süsteem võib vastata kõnes ja kuvades teavet juhi-ekraanil.

### HOIATUS

Juht vastutab igas olukorras sõiduki ohutu juhtimise ja kõigi liikluses kehtivate reeglite järgimise eest.

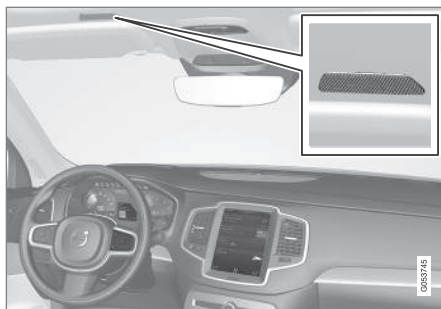

Hääljuhtimissüsteemi mikrofoni

### Süsteemi uuendamine

Hääljuhtimissüsteemi täiustatakse pidevalt. Soovitav on, et alati oleks installitud uusim versioon.

Uuendused saab alla laadida aadressil [volvocars.com/support](http://volvocars.com/support).

### TÄHELEPANU

Kõik süsteemi keeled ei toeta häältuvastust. Need, mis seda teevad, on saadaval olevate süsteemi keelte loetelus  sümboli abil esile tõstetud. Selle kohta, kust leida teavet, lugege häältuvastuse seadistamise lõigus.

### Sellega seotud teave

- Hääljuhtimise kasutamine (lk. 141)
- Telefoni juhtimine hääljuhtimissüsteemi abil (lk. 142)
- Raadio ja meediumi häälega juhtimine (lk. 143)
- Kliimaseadme häälega juhtimine (lk. 195)
- Häälvahimise seaded (lk. 144)

<sup>15</sup> Kehtib teatud mudelitel.

## Hääljuhtimise kasutamine

### Hääljuhtimise käivitamine<sup>16</sup>



Käskluste andmiseks hääljuhtimise süsteemi kaudu loote süsteemiga n-ö dialoogi.

Vajutage roolil kõnetuvastuse nuppu , et süsteem aktiveerida ja häälkäskluste dialoogi alustada. Kui olete

nuppu vajutanud, kuulete piiksu ja juhiekraanil kuvatakse hääljuhtimise sümbol.

See näitab, et süsteem alustas kuulamist ja te võite hakata jagama käsklusi. Niipea kui hakate rääkima, õpib süsteem teie häält tuvastama ja mõistma. Selleks kulub mitu sekundit ja see toimub automaatselt, mis tähendab, et teil pole vaja õppimis käsitsi käivitada.

Pidage meeles järgmist.

- rääkige pärast tooni tavalisel häälel ja tavalises tempos.
- Ärge rääkige sellel ajal, kui süsteem vastab (süsteem ei tuvasta sellel ajal käsklusi).
- Taustamüra vältimiseks salongis sulgege ukсед, aknad ja panoraamkatus\*.

### TÄHELEPANU



Kõik süsteemi keeled ei toeta häältuvastust. Need, mis seda teevad, on saadaval olevate süsteemi keelte loetelus  sümboli abil esile tõstetud. Selle kohta, kust leida teavet, lugege häältuvastuse seadistamise lõigus.

Üldiselt toimib süsteem nii, et see kuulab üldist käsklust, millele järgnevad üksikasjalikumad käsud, mis määravad, mida soovite, et süsteem teeks.

Süsteemi helitugevuse muutmiseks keerake kõne ajal helitugevuse pöördnuppu. Hääljuhtimise ajal saab kasutada teisi nuppe. Süsteemidialoogi ajal muud helid vaigistatakse, mis tähendab, et nuppude abil ei saa heliga seotud funktsioone käivitada.

### Hääljuhtimise tühistamine

Hääljuhtimise saab tühistada mitmel moel.

- Puudutage põgusalt nuppu  ja öelge „Cancel”.
- Hoidke pikalt all hääljuhtimise roolinuppu , kuni kuulete kaht helisignaali. See peatab häältuvastuse isegi siis, kui süsteem kõneleb.

Hääljuhtimine tühistatakse ka siis, kui te dialoogi ajal ei vasta. Süsteem küsib kõigepealt vastust kolm korda ja kui vastust ei tule, tühistatakse hääljuhtimine automaatselt.

Suhtluse kiirendamiseks ja süsteemi viipade vahelejätamiseks vajutage hääljuhtimise roolinuppu . See tühistab süsteemi hääle ja saate anda järgmise käskluse.

### Hääljuhtimise näide

1. Vajutage .
2. Öelge „Call [Eesnimi] [Perekonnanimi] [numbrikategooria]”, nt „Call Robin Smith Mobiil (Mobile)”.
  - > Süsteem valib telefoniraamatust valitud kontakti numbri. Kui kontaktil on mitu telefoninumbrit (nt kodu, töö ja mobiiltelefon), tuleb nimetada õige kategooria.

<sup>16</sup> Kehtib teatud mudelitel.

## ◀ Käsud/fraasid

Olukorrast sõltumata saab üldiselt kasutada järgmisi käsklusi.

- **"Repeat"** - kordab käesoleva dialoogi viimast hääljulist.
- **"Cancel"** – dialoogi katkestamine<sup>17</sup>
- **Help** – spikriakna avamine. Süsteem vastab olenevalt olukorrale, taotlusele või näitele.

Konkreetsete funktsioonide (nt telefon ja raadio) käsud on toodud vastavates jaotistes.

## Numbrid

Kasutatavast funktsioonist sõltuvalt öeldakse numbrikäske erinevalt.

- **Telefoni- ja sihtnumbreid** tuleb öelda ükshaaval eraldi, nt null, kolm, üks, kaks, kaks, neli, neli, kolm (03122443).
- **Majanumbreid** võib öelda eraldi või rühmana, nt kaks, kaks või kakskümmend kaks (22). Inglise ja hollandi keele puhul saab öelda numbreid rühmadena, nt kakskümmend kaks, kakskümmend kaks (22 22). Inglise keele puhul saab kasutada sõnu „topelt” või „kolmik”, nt topeltnull (00). Numbreid saab öelda vahemikus 0-2300.

- **Sageduse** valimiseks võite öelda „üheksakümmend kaheksa koma kaheksa” (98,8) või „sada neli koma kaks” (104,2).

## Kiirus ja kordusrežiim

Kui süsteemi kõne on liiga kiire, saab seda muuta.

Võite lubada kordusrežiimi, et süsteem kordaks teie öeldut.

Kiiruse muutmine või kordusrežiimi sisse või välja lülitamine

1. Vajutage ülavaates **Seaded**.
2. Vajutage **Süsteem** → **Hääljuhtimine** ja valige seadistused.
  - **Korda häälkäsklust**
  - **Kõne kiirus**

## Sellega seotud teave

- Häältuvastus (lk. 140)
- Telefoni juhtimine hääljuhtimissüsteemi abil (lk. 142)
- Raadio ja meediami häälega juhtimine (lk. 143)
- Kliimaseadme häälega juhtimine (lk. 195)
- Häälvõimalise seaded (lk. 144)

## Telefoni juhtimine hääljuhtimissüsteemi abil<sup>18</sup>

Helistage kontaktile, laske sõnumeid ette lugeda või dikteerige lühikesi sõnumeid hääljuhtimiskäskudega Bluetooth-iga ühendatud telefoni kasutades.

Telefoniraamatus oleva kontakti täpsustamiseks peab häälkäsklus sisaldama teavet, mis on varasemalt telefoniraamatusse sisestatud. Kui kontaktil, näiteks **Robyn Smith** on mitu erinevat telefoninumbrit, on võimalik valida ka telefoninumbri kategooriat, näiteks **Kodu (Home)** või **Mobiil (Mobile)**: **"Call Robin Smith Mobiil (Mobile)"**.

Vajutage  ja lausuge üks järgmistest käsklustest.

- **"Call [kontakt]"** - helistab telefoniraamatust soovitud kontaktile.
- **"Call [telefoninumber]"** helistab telefoninumbrile.
- **"Recent calls"** - kuvab kõneloendi.
- **"Read message"** - sõnum loetakse ette. Kui sõnumeid on mitu, siis valige, milliseid ette loetakse.
- **"Message to [kontakt]"** – kasutajal palutakse öelda lühike sõnum. Seejärel korraldatakse sõnumit häälega ja kasutaja võib

<sup>17</sup> Pange tähele, et see peatab dialoogi vaid siis, kui süsteem ei kõnele. Selleks vajutage pikalt nuppu , kuni kostab kaks piisku.

<sup>18</sup> Kehitib teatud mudelitel.

valida, kas saadab selle<sup>19</sup> või muudab sõnumit. Funktsiooni toimimiseks peab autol olema internetiühendus.

### **i TÄHELEPANU**

Kõik süsteemi keeled ei toeta häältuvastust. Need, mis seda teevad, on saadaval olevate süsteemi keelte loetelus  sümbooli abil esile tõstetud. Selle kohta, kust leida teavet, lugege häältuvastuse seadistamise lõigus.

### Sellega seotud teave

- Häältuvastus (lk. 140)
- Hääljuhitumise kasutamine (lk. 141)
- Raadio ja meediumi häälega juhtimine (lk. 143)
- Kliimaseadme häälega juhtimine (lk. 195)
- Häälvahimise seaded (lk. 144)
- Interneti-ühendusega auto\* (lk. 529)

## Raadio ja meediumi häälega juhtimine<sup>20</sup>

Allpool on nimetatud käsud raadio ja meediumi juhtimiseks.

Vajutage nuppu  ja lausuge üks järgmistest käskudest.

- **"Media"** – käivitab meedia ja raadio dialoogiakna ja kuvab käskude näited.
- **"Play [artist]"** - esitab valitud artisti muusikat.
- **"Play [loo pealkiri]"** - esitab valitud loo.
- **"Play [loo pealkiri] albumilt [album]"** - esitab valitud albumilt valitud loo.
- **"Play [raadiojaam]"** - alustab valitud raadiokanali esitamist.
- **"Tune to [sagedus]"** - esitab valitud raadiosagedust antud lainealas. Kui ükski raadioallikas pole aktiivne, lülitatakse automaatselt FM-lainepikkusele.
- **"Tune to [sagedus] [lainepikkus]"** - alustab valitud sagedusalas valitud raadiosageduse esitamist.
- **"Radio"** – lülitab sisse FM-raadio.
- **"Radio FM"** – lülitab sisse FM-raadio.
- **„DAB"** – lülitab sisse DAB-raadio\*.
- **"USB"** – alustab USB-lt taasesitamist.

- **"iPod"** – alustab iPod'ist taasesitamist.
- **"Bluetooth"** – alustab taasesitust Bluetoothi abil ühendatud seadmest.
- **"Similar music"** – esitab USB-seadmelt esitatavale sarnast muusikat.

### **i TÄHELEPANU**

Kõik süsteemi keeled ei toeta häältuvastust. Need, mis seda teevad, on saadaval olevate süsteemi keelte loetelus  sümbooli abil esile tõstetud. Selle kohta, kust leida teavet, lugege häältuvastuse seadistamise lõigus.

### Sellega seotud teave

- Häältuvastus (lk. 140)
- Hääljuhitumise kasutamine (lk. 141)
- Telefoni juhtimine hääljuhitumissüsteemi abil (lk. 142)
- Kliimaseadme häälega juhtimine (lk. 195)
- Häälvahimise seaded (lk. 144)

<sup>19</sup> Auto kaudu saab sõnumeid saata ainult teatud telefonidega. Teavet ühilduvate telefonide kohta vt aadressilt [volvocars.com/support](http://volvocars.com/support).

<sup>20</sup> Kehtib teatud mudelitel.

## Häälvälamise seaded<sup>21</sup>

Siin saab valida hääljuhtimissüsteemi sätteid.

Seaded → Süsteem → Hääljuhtimine

Sätteid saab määrata järgmistes piirkondades:

- Korda häälkäsklust
- Sugu
- Kõne kiirus

## Heliseadistused

Helisätteid leiata menüüst:

Seaded → Heli → Süsteemi helitugevused  
→ Hääljuhtimine

## Keelesätteid

Kõnetuvastus ei ole kõigis keeltes võimalik.

Kõnetuvastus toimib nendes keeltes, mis on loendis märgitud tähisega «☞».

Keele muutmisel vahetub ka menüüde, teadete ja abitekstide keel.

Seaded → Süsteem → Süsteemi keeled ja ühikud → Süsteemi keel

## Sellega seotud teave

- Häältuvastus (lk. 140)
- Hääljuhtimise kasutamine (lk. 141)

- Telefoni juhtimine hääljuhtimissüsteemi abil (lk. 142)
- Kliimaseadme häälega juhtimine (lk. 195)
- Raadio ja meediumi häälega juhtimine (lk. 143)
- Heliseadistused (lk. 494)
- Süsteemikeele muutmine (lk. 127)

<sup>21</sup> Kehtib teatud mudelitel.

VALGUSTUS

## Valgustuse lülitid

Erinevaid valgustuse juhtnuppu kasutatakse nii välise kui ka salongivalgustuse muutmiseks. Välise valgustuse lülitamine ja seadistamine toimub vasakpoolsest roolikangist. Sisevalgustuse heledust saab reguleerida armatuurlaua pöördlülitiga.

### Väline valgustus

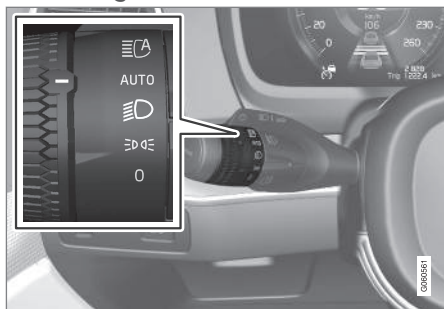

Valikulüliti vasakpoolsel roolikangil.

Kui auto elektrisüsteem on süüteasendis II, on pöördlülitil eri asendite jaoks saadaval järgmised funktsioonid.

Asend	Spetsifikatsioon
	Päevasõidutuled. Võib kasutada kaugtulevilgutust.
	Päevasõidutuled ja parktuled. Gabariidituled, kui auto on pargitud. <sup>A</sup> Võib kasutada kaugtulevilgutust.
	Lähituled ja gabariidituled. Kaugtuld on võimalik sisse lülitada. Võib kasutada kaugtulevilgutust.

Asend	Spetsifikatsioon
	Päevasõidutuled ja parktuled päeavalgel. Lähituled ja gabariidituled hämaras või pimedas või kui eesmine udutuli* ja/või tagumine udutuli põleb. Kasutada saab funktsiooni Aktiivsed kaugtuled. Kaugtuled saab aktiveerida, kui lähituled on sisse lülitatud. Võib kasutada kaugtulevilgutust.
	Aktiivsed kaugtuled sisse-/väljalülitatud.

<sup>A</sup> Kui auto seisab paigal, aga töötab, saab valikulüliti viia muust asendist asendisse , et muude tuled asemel lülitada sisse ainult parktuled.

Volvo soovib sõitmise ajal **AUTO** režiimi.

### HOIATUS

Auto valgustussüsteem ei suuda kõigis olukordades (nt udu ja vihma korral) kindlaks teha, kas päeavalgus on liiga nõrk või piisavalt tugev.

Juht peab alati veenduma, et auto tuled oleks liiklusolude jaoks õiges olekus ja vastaks kohaldatavatele liikluseeskirjadele.



## Valikuratas armatuurlaual



Pöördüliiti (vasakul) salongivalguse reguleerimiseks.

## Sellega seotud teave

- Tulefunktsioonide reguleerimine keskekraanil (lk. 147)
- Salongivalgustus (lk. 157)
- Parktuled (lk. 148)
- Suunatulede kasutamine (lk. 152)
- Kaugtule kasutamine (lk. 150)
- Lähituled (lk. 149)
- Eesmised udutuled/kurvituled\* (lk. 153)
- Tagumine udutuli (lk. 154)
- Aktiivsed kurvituled\* (lk. 152)
- Pidurituli (lk. 155)
- Hädapidurituled (lk. 155)
- Ohutuled (lk. 155)

## Tulefunktsioonide reguleerimine keskekraanil

Keskekraanil saab kohandada ja aktiveerida mitmesuguseid valgusfunktsioone. See puudutab näiteks aktiivset kaugtuld, turvalise kojujõudmise valgustust ja lähenemistuld.

1. Vajutage keskekraani ülavaates **Seaded**.
2. Vajutage **My Car** → **Tuled ja valgustus**.
3. Valige **Välisvalgustus** või **Sisevalgustus** ja seejärel funktsioon, mida tuleb kohandada.

## Sellega seotud teave

- Valgustuse lülitid (lk. 146)
- Aktiivne kaugtuli (lk. 150)
- Turvalise kojujõudmise valgustuse kasutamine (lk. 156)
- Lähenemisvalgustuse kestus (lk. 156)
- Suunatulede kasutamine (lk. 152)
- Muud sätted keskekraani ülavaatel (lk. 127)
- Funktsioonivaade keskekraanil (lk. 117)

## Esitulede valgusvihi kohandamine esituledest

Esitulede valgusvihku saab lähtestada, kui lähete üle parempoolset liikluselt vasakpoolsele liiklusele ja vastupidi. See funktsioon reguleerib esitulede valgust, et vähendada vastutulevate liiklejate pimestamise riski.

1. Vajutage keskekraani ülavaates **Seaded**.
2. Vajutage **My Car** → **Tuled ja valgustus** → **Välisvalgustus**.
3. Valige **Ajutine parempoolne liiklus** / **Ajutine vasakpoolne liiklus**.

### **i** TÄHELEPANU

Funktsioon Active bending lights ei ole saadaval, kui esilaterna mustrit on ajutiselt kohandatud vasakpoolsest liikluselt parempoolsele liiklusele või vastupidi.

## Sellega seotud teave

- Muud sätted keskekraani ülavaatel (lk. 127)
- Funktsioonivaade keskekraanil (lk. 117)
- Aktiivsed kurvituled\* (lk. 152)

## Parktuled

Parktulesid saab kasutada selleks, et teised liiklejad näeksid teel peatunud või pargitud autot. Parktuli lülitatakse sisse roolikangi valikulülitist.

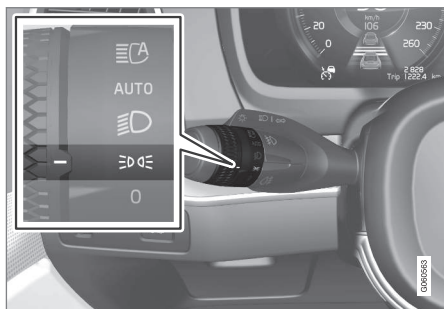

Roolikangi valikulüliti gabariiditulede asendis.

Keerake valikulüliti asendisse **☰☒☑**, gabariidituled süttivad (samal ajal lülitub sisse numbrimärgi valgustus).

Kui auto elektrisüsteem on süüteasendis **II**, siis lülituvad eesmise parktulede asemel sisse päevatuled. Kui valikulüliti on selles asendis, on gabariidituled sisse lülitatud olenemata auto elektrisüsteemi süüteasendist.

Kui auto seisab paigal, aga töötab, saab valikulüliti viia muust asendist parktule **☰☒☑** asendisse, et muude tuled asemel lülitada sisse ainult parktuled.

Kui sõidate kauem kui 30 sekundit maksimaalse kiirusega 10 km/h (ligikaudu 6 miili tunnis) või kui kiirus ületab 10 km/h (ligikaudu 6 miili tunnis), lülitatakse sisse päevatuled. Juht peaks valima muu asendi kui **☰☒☑**.

Kui väljas on pime ja pakiruumi kaas avatakse, süttivad tagumised gabariidituled (kui need juba ei põle), et hoiatada tagant lähenevate sõidukite juhte. See toimub olenemata tuled valikulüliti või süüte asendist.

## Sellega seotud teave

- Valgustuse lülitid (lk. 146)
- Süüteasendid (lk. 436)

## Päevasõidutuled

Autol on andurid, mis tuvastavad ümbritsevaid valgustingimusi. Päevasõidutuled süttivad, kui keerate roolisamba hooval oleva valikulüliti asendisse **0**, **☰☒☑** või **AUTO** ning siis, kui auto elektrisüsteem on süüteasendis **II**.

Asendis **AUTO** lülituvad esituled väheses päeavalguses või pimedas automaatselt lähituledele.

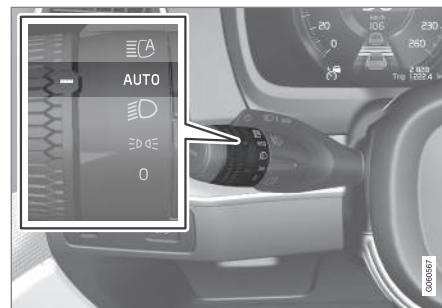

Keerake hoova valikulüliti asendisse **AUTO**.

Kui roolikangi valikulüliti on asendis **AUTO**, süttivad päeava ajal sõitmisel päevasõidutuled (DRL\*). Nõrgas päikesevalguses või pimeduses lülitab auto päevasõidutuled automaatselt lähitulede ümber. Lähituledele ümberlülitumine toimub ka eesmise udutule\* ja/või tagumise udutule aktiveerimisel.

## **⚠ HOIATUS**

See süsteem aitab säästa energiat - see ei suuda igas olukorras kindlaks määrata, kas päevavalgus on liiga nõrk või piisavalt tugev, nt udus ja vihmas.

Juht peab alati veenduma, et auto tulede olek vastab liiklussituatsioonile ja kohaldatavatele liikluseeskirjadele.

### **Sellega seotud teave**

- Valgustuse lülitid (lk. 146)
- Süüteasendid (lk. 436)
- Lähituled (lk. 149)

### **Lähituled**

Kui sõidate nii, et roolikangi pöördlüliti on asendis **AUTO**, lülituvad lähituled hämaras või pimedas automaatselt sisse siis, kui auto elektrisüsteem on süüteasendis **II**.

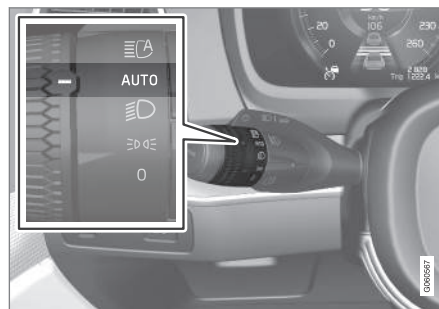

Keerake hoova valikulüliti asendisse **AUTO**.

Kui roolikangi rõngaslüliti on asendis **AUTO**, aktiveeruvad lähituled tagumise udutule sisselülitamisel automaatselt.

Kui roolikangi pöördlüliti on asendis **⚡**, lülitatakse lähituled alati sisse, kui auto elektrisüsteem on süüteasendis **II**.

### **Tunneli tuvastamine**

Auto tuvastab automaatselt tunnelisse sõitmise ning lülitab päevatuledelt ümber lähituledele.

Pange tähele, et vasakpoolse roolikangi pöördlüliti peab tunnelite tuvastamiseks olema **AUTO** asendis.

### **Sellega seotud teave**

- Valgustuse lülitid (lk. 146)
- Süüteasendid (lk. 436)
- Päevasõidutuled (lk. 148)

<sup>1</sup> Daytime Running Lights

## Kaugtule kasutamine

Kaugtuld juhitakse vasakpoolse roolikangiga. Kaugtuli on auto tugevaim tuli ja seda tuleb kasutada pimedas parema nähtavuse tagamiseks, kui see ei pimesta teisi liiklejaid.

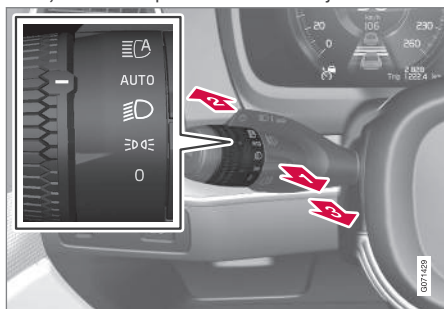

Pööratava rõngaga roolikang.

## Kaugtulede vilgutamine

1 Tõmmake roolikangi õrnalt tagasi kaugtulede vilgutamisasendisse. Kaugtuled süttivad niikauaks, kuni roolikang lastakse lahti.

## Kaugtuled

2 Kaugtulesid on võimalik sisse lülitada, roolikangi pöördnupp on asendis **AUTO**<sup>2</sup>

või . Kaugtulede sisselülitamiseks lükake roolikangi armatuurlaua suunas.

3 Välja lülitamiseks tõmmake roolikangi tagasi.

Kui kaugtuled on aktiveeritud, süttib juhi ekraanil sümbol .

## Sellega seotud teave

- Valgustuse lülitid (lk. 146)
- Aktiivne kaugtuli (lk. 150)

## Aktiivne kaugtuli

Aktiivsed kaugtuled on funktsioon, mis kasutab tuuleklaasi ülaseras paiknevat kaameraandurit vastutulevate liiklejate esitulede valguse või eessõitvate sõidukite tagatulede valguse tuvastamiseks, millest juhindunult lülitab kaugtuled ümber lähituledele.



Sümbol tähistab aktiivset kaugtuld.

Funktsioon saab käivituda sõites pimedas kiirusel ligikaudu 20 km/h (ligikaudu 12 mph) või kiiremini. Funktsioon võib arvesse võtta ka tänavavalgustust. Kui kaameraandur ei tuvasta vastutulijaid või eespool liikuvat sõidukit, lülitatakse kaugtuled umbes sekundi möödudes uuesti sisse.

<sup>2</sup> Sisselülitatud lähitulede korral.

### Aktiivsete kaugtulede sisselülitamine

Aktiivsete kaugtulede sisse- või väljalülitamiseks keerake vasakpoolne roolikang asendisse

. Pöördnupp naaseb seejärel asendisse

AUTO. Kui aktiivsed kaugtuled on sisse lülitatud, helendab juhiekraanil valge sümbol . Kaugtulede sisselülitamisel põleb sümbol sinisena.

Kui aktiivsed kaugtuled lülitatakse välja siis, kui põhituled põlevad, lülituvad lähituled automaatselt sisse.

Aktiivset kaugtuld ei ole vaja auto igakordsel käivitamisel uuesti aktiveerida.

### Kohanduv funktsionaalsus

Kui autol on LED<sup>3</sup>-esituled<sup>4</sup>, siis on aktiivsetel kaugtuledel kohandumisfunktsioon<sup>4</sup>. Sellisel juhul erinevalt tavalisest pimestuskaitsest jäävad lähituled koos kaugtuledega põlema mõlemal pool vastutulevaid või eessõitvaid sõidukeid – pimestuskaitset rakendatakse ainult otse sõidukile suunatud valguvihule.

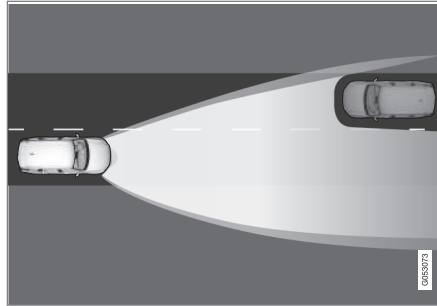

Kohanduv funktsionaalsus Lähituli otse vastutulevate sõidukite suunas, kuid kaugtule püsimine mõlemal pool sõidukit.

Kui kaugtuled on osaliselt kustutatud (st kaugtuled põlevad lähituledest vaid pisut heledamalt), siis on juhiekraanil sümbol  sinine.

### Aktiivse kaugtule piirangud

Kaameraanduril, millel funktsioon põhineb, on piirangud.



Kui see sümbol kuvatakse juhiekraanil koos teatega **Aktiivsed kaugtuled Ajutiselt pole saadaval**, siis tuleb lähi- ja kaugtulesid lülitada

käsitsi. Sümbol  nende teadete kuvamisel kustub.



Sama kehtib ka siis, kui nimetatud sümbol ilmub koos teatega **Tuuleklaasi andur Andur blokeeritud, vt kasutusjuhendit**.

On võimalik, et aktiivsete kaugtulede kasutamine on ajutiselt blokeeritud, nt tiheda udu või paduvihma korral. Aktiivsete kaugtulede taas kasutatavaks muutudes või takistuse eemaldamisel tuuleklaasi andurilt teade kustub ja süttib sümbol .

### HOIATUS

Aktiivsed kaugtuled aitavad soodsates oludes saavutada optimaalset valgusvihku.

Juht vastutab alati lähi- ja kaugtulede vahel käsitsi ümberlülitamise eest, kui liiklusolukord või ilmastikutingimused seda nõuavad.

### Sellega seotud teave

- Valgustuse lülitid (lk. 146)
- Kaugtule kasutamine (lk. 150)
- Kaamera ja radariüksuse piirangud (lk. 404)

<sup>3</sup> LED (Light Emitting Diode) (valgusdiod)

<sup>4</sup> Sõltub auto varustusastmest.

## Suunatuled kasutamine

Sõiduki suunatuled lülitatakse sisse roolisamba vasakpoolselt hoovast. Suunatuled vilguvad kolm korda või jäävad vilkuma, olenevalt sellest, kui kaugele on hooba üles- või allasuunaliselt liikutud.



Suunatuled.

## Lühike vilkumine

**1** Viige roolikang üles või alla esimesse asendisse ja laske lahti. Suunatuled vilguvad kolm korda. Kui funktsioon keskekraanil desaktiveeritakse, vilguvad tuled ühe korra.

## **i** TÄHELEPANU

- Automaatse vilkumise peatamiseks lükake hooblülitit kohe vastassuunas.
- Kui juhiekraanil olev suunatuled sümbol vilgub tavalisest kiiremini, siis vaadake juhiekraanil olevat teadet.

## Pidev vilkumine

**2** Viige roolikang üles või alla viimasesse asendisse.

Kanglülitit jääb oma asendisse ning viiakse tagasi käsitsi või automaatselt rooli liigutamisel.

## Sellega seotud teave

- Ohutuled (lk. 155)
- Tulefunktsioonide reguleerimine keskekraanil (lk. 147)

## Aktiivsed kurvituled\*

Aktiivsed kurvituled on mõeldud kurvides ja ristmikel lisavalgustuse pakkumiseks. LED<sup>5</sup>-esituledega auto\* võivad varustusastmest sõltuvalt olla aktiivsed kurvituled.



Tulede valgusvihi välja- (vasak) ja sisselülitatud (parem) funktsiooniga.

Aktiivsed kurvituled järgivad rooli keeramist ja pakuvad täiendavat valgustust kurvides ja ristmikel, mis tagab juhile parema nähtavuse.

Funktsioon aktiveeritakse automaatselt auto käivitamisel. Funktsiooni tõrke korral süttib näidikupaneelil tähis  ning samal ajal kuvatakse juhi ekraanil selgitav tekst.

Funktsioon on aktiivne ainult hämaras või pimedas ja ainult siis, kui auto liigub ja lähituled on sisse lülitatud.

<sup>5</sup> LED (Light Emitting Diode) (valgusdiod)

\* Lisavarustus/tarvik.

## Funktsiooni sisse- ja väljalülitamine

Funktsioon aktiveeritakse tehases, kuid selle saab keskekraani funktsioonivaatel välja ja uuesti sisse lülitada.



Vajutage nuppu **Aktiivsed kurvituled**.

## Sellega seotud teave

- Tulefunktsioonide reguleerimine keskekraanil (lk. 147)
- Eesmised udutuled/kurvituled\* (lk. 153)



## Eesmised udutuled/kurvituled\*

Udutuled tuleb aktiveerida käsitsi sõitmise ajal ning need aktiveeruvad automaatselt tagurdamisel, et täiendada tagurdustulesid.

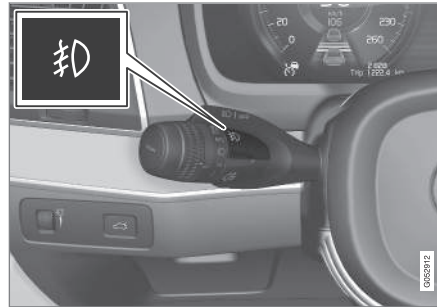
Kui auto on varustatud kurvituledega\*, süttivad udutuled hämaras või pimeduses automaatselt, et valgustada diagonaalselt auto ette jäävat ala.



Eesmistele udutuledele nupp.

Tagumisi udutulesid saab välja lülitada ainult siis, kui auto elektrisüsteem on süüteasendis II ja roolikangi pöördlüli on asendis **AUTO**,  või .

Aktiveerimiseks ja inaktiveerimiseks vajutage nuppu. Kui eesmised udutuled sisse lülitatakse, süttib juhiekraanil olev sümbol .

Udutuled lülituvad automaatselt välja, kui auto välja lülitatakse või roolikangi pöördlüli seatakse asendisse **0**.

## TÄHELEPANU

Udutulede kasutamise eeskirjad erinevad riigiti.

## Kurvituled\*

Eesmised udutuled võivad olla varustatud kurvifunktsiooniga, mis valgustab ajutiselt diagonaalselt auto ees olevat ala järsus kurvis rooli keeramise suunas või sisselülitatud suunatud suunas.

Funktsioon aktiveerub hämaras või pimedas, kui roolikangi valikulüli on asendis **AUTO** või  ja auto liikumiskiirus on aeglasem kui 30 km/h (ligikaudu 20 mph).

Peale selle lülituvad tagurdamisel lisaks tagurdustulele ka mõlemad kurvituled sisse.

Funktsioon aktiveeritakse tehases, kuid selle saab keskekraani abil sisse ja uuesti välja lülitada.

## Sellega seotud teave

- Valgustuse lülitid (lk. 146)
- Süüteasendid (lk. 436)
- Tagumine udutuli (lk. 154)



- Aktiivsed kurvituled\* (lk. 152)
- Tulefunktsioonide reguleerimine keskekraanil (lk. 147)

### Tagumine udutuli

Tagumised udutuled on märgatavalt tugevamad kui tavalised tagatuled ja neid tuleks kasutada ainult halva nähtavuse korral näiteks udus, lumes, suitsus või tolmus, et teised liiklejad näeksid eesliikuvat sõidukit varakult.





Tagumise udutule nupp.

Tagumine udulamp on lamp, mis asub auto tagaosas juhipoolel küljel.

Tagumise udutule võib sisse lülitada ainult süüteasendis II ja roolikangi valikunupp on asendis AUTO või .

Tulede sisse-/väljalülitamiseks vajutage nuppu. Kui tagumine udutuli põleb, süttib juhiekraanil sümbol .

Tagumine udutuli lülitub automaatselt välja, kui auto välja lülitatakse või roolikangi pöördlüliti seatakse asendisse  või .

### TÄHELEPANU

Eeskirjad tagumiste udutulede kasutamise kohta on riigiti erinevad.

### Sellega seotud teave

- Valgustuse lülitid (lk. 146)
- Eesmised udutuled/kurvituled\* (lk. 153)
- Süüteasendid (lk. 436)



## Pidurituli

Pidurituli süttib pidurdamisel automaatselt. Pidurituli süttib, kui piduripedaali vajutatakse ja kui auto üks tugisüsteemidest pidurdab autot automaatselt.

### Sellega seotud teave

- Hädapidurituled (lk. 155)
- Pidurite funktsioonid (lk. 439)
- Driver support system (lk. 278)

## Hädapidurituled

Hädapidurituled lülitatakse sisse tagapool sõitvate juhtide hoiatamiseks äkilise pidurduse eest.

Hädapidurduse korral hakkavad pidurituled vilkuma, mitte ei sütti püsivalt nii nagu tavalise pidurduse korral.

Hädapidurituled süttivad tugeval pidurdamisel või siis, kui ABS -süsteem suurel kiirusel aktiveerub.

Kui juht aeglustamiseks pidurdab ja seejärel piduri vabastab, hakkab pidurituli jälle normaalselt põlema.

Samal ajal aktiveeritakse auto ohutuled. Need vilguvad seni, kuni juht kiirendab või auto ohutuled välja lülitab.

### Sellega seotud teave

- Pidurituli (lk. 155)
- Jalgpidor (lk. 439)
- Ohutuled (lk. 155)

## Ohutuled

Ohutuled hoiatavad teisi liiklejaid, lülitades korraga sisse kõik auto suunatud. Funktsiooni saab kasutada liiklusohultlikest olukordadest teavitamiseks.

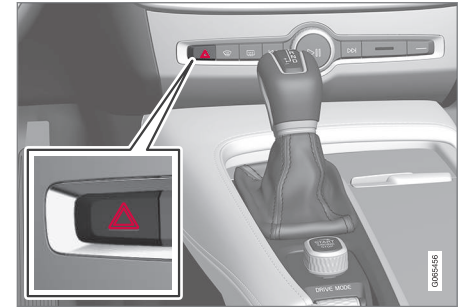

Ohutulede nupp.

Ohutulede aktiveerimiseks tuleb vajutada nappu.

Ohutuled aktiveeruvad automaatselt kui auto pidurdab nii järsult, et avariipidurdustuled süttivad ning kiirus on madal. Ohutulesid hakatakse vilgutama pärast avariipidurdustulede vilkumise lõppemist ja deaktiveeritakse automaatselt, kui auto hakkab liikuma või vajutate nappu.

### **i** TÄHELEPANU

Ohutulede kasutamise eeskiri võib riigiti erineda.



#### ◀ Sellega seotud teave

- Häädapidurituled (lk. 155)
- Suunatulede kasutamine (lk. 152)

### Turvalise kojujõudmise valgustuse kasutamine

Mõnda välisvalgustit saab pärast auto lukustamist turvavalgustina kasutada.

Funktsiooni aktiveerimiseks toimige järgmiselt.

1. Lülitage mootor välja.
2. Lükake vasakpoolset roolikangi armatuurlaua suunas ja vabastage.
3. Astuge autost välja ja lukustage uks.
  - > Sümbol juhiakraanil põleb, mis näitab, et funktsioon on aktiveeritud ja välisvalgustus on sisse lülitatud: Parktuled, esilaternad, numbrimärgi valgustus ja välistes käepidemetuled\*.

Ajavahemiku pikkust, mille jooksul turvavalgustus põleb, on võimalik keskekraanil seadistada.

#### Sellega seotud teave

- Tulefunktsioonide reguleerimine keskekraanil (lk. 147)
- Läheneemisvalgustuse kestus (lk. 156)

### Läheneemisvalgustuse kestus

Läheneemisvalgustus lülitatakse sisse kaugjuhtimispuhtri-võtme abil, kui auto on lukustatud. Funktsioon aktiveeritakse, kui lukustamiseks kasutatakse kaugjuhtimispuhtri. Päevavalgel on aktiveeritud parktuled, salongi laetuled, põrandatuled ja pakiruumi valgustus. Nõrgas päevavalguses või pimeduses aktiveeritakse ka numbrimärgi valgustus ja välistes käepidemetuled\*, nii et valgusallikas on suunatud maapinna poole.

Valgustus põleb umbes 2 minutit, kui ühtegi ust ei avata. Kui uks avatakse aktiveerimisaja jooksul, pikeneb salongitulede ja väliste käepidemetulede\* aeg.

Funktsiooni saab keskekraanilt aktiveerida ja inaktiveerida.

#### Sellega seotud teave

- Tulefunktsioonide reguleerimine keskekraanil (lk. 147)
- Turvalise kojujõudmise valgustuse kasutamine (lk. 156)
- Kaugjuhtimispuhtri-võti (lk. 234)

## Salongivalgustus

Salongis on mitut tüüpi valgustust, nt üldvalgustus, reguleeritav sisevalgustus ja lugemisvalgustus.

Kogu salongi valgustust saab käsitsi sisse ja välja lülitada vähemalt 5 minuti jooksul pärast seda, kui:

- mootor on seisatud ja auto elektrisüsteem on süüteasendis **0**;
- auto on lukust lahti keeratud kuid mootor pole veel käivitatud.

## Eesmine laevalgustus



Eesmise lugemislampide ja salongivalgustuse lülitid laekonsoolis.

- 1 Vasakpoolne lugemislamp
- 2 Salongivalgustus

- 3 Automaatse salongivalgustuse funktsioon
- 4 Parempoolne lugemislamp

## Lugemisvalgustus

Vasakul ja paremal pool olevaid lugemislampe saab sisse ja välja lülitada katusekonsoolis olevate nuppude lühikese vajutusega. Heleduse reguleerimiseks hoidke nuppu sees.

## Salongivalgustus

Põranda- ja laevalgustuse lülitamiseks vajutage lühidalt laekonsoolil olevat nuppu.

## Automaatse salongivalgustuse funktsioon

Automaatne funktsioon aktiveeritakse laekonsooli nupu **AUTO** pögusa vajutusega. Kui automaatne süsteem on aktiveeritud, süttib nupu valgusnäidik ning salongivalgustus lülitatakse sisse ja välja vastavalt alltoodule.

Salongivalgustus süttib:

- auto lukust avamisel;
- auto väljalülitamisel;
- ukse avamisel;

Salongivalgustus kustub:

- auto lukustamisel;
- auto käivitamisel;
- ukse sulgemisel
- küljeuks on jäänud lahti umbes 2 minutiks.

## Tagumine laevalgustus

Salongi tagumises osas on lugemisvalgustus, mida kasutatakse ka salongivalgustusena.



Tagaistme kohal olevad lugemislambid.



Panoraamkatusega\* autode puhul on kaks valgustiüksust, üks kummalgi katuse küljel.



- ◀◀ Lugemistuled lülitatakse sisse või välja, vajutades lühidalt tule vastavat nuppu. Heleduse reguleerimiseks hoidke nuppu sees.

### Kindalaekavalgustus

Kindalaeka valgustus lülitatakse automaatselt sisse ja välja vastavalt sellele, kas kaas on kinni või lahti.

### Päikesesirmi peeglivalgustus\*

Päikesesirmis oleva peegli valgustus lülitatakse sisse katte avamisel ja välja selle sulgemisel.

### Maapinna valgustus\*

Maapinna valgustus lülitub sisse või välja vastava ukse avamisel või sulgemisel.

### Astmelaua valgustus

Astmelaua valgustus lülitub sisse või välja ukse avamisel või sulgemisel.

### Pakiruumi valgustus

Pakiruumi valgustus lülitatakse sisse pakiruumi kaane avamisel või välja selle sulgemisel.

### Sisekujunduse valgustus

Üldvalgustus lülitatakse sisse, kui ukse avate, ja välja, kui auto lukustatakse. Sisekujunduse valgustuse tugevust saab kohandada keskekraanilt ja täpselt reguleerida, kasutades armatuurlaua pöördlülitit.

### Miljöövalgustus\*

Auto on varustatud LED-tulega, mis muudavad värvi. Need tuled süttivad mootori töötamisel. Miljöövalgustust saab kohandada keskekraanilt ja täpselt reguleerida, kasutades armatuurlaua pöördlülitit.

### Uste panipaikade valgustus

Uste panipaikade valgustus lülitatakse sisse, kui ukse avate, ja lülitatakse välja, kui auto lukustatakse. Heledust saate täpselt reguleerida armatuurlaua pöördlülitiga.

### Valgustus tunnelkonsooli eesmise topshoidikus

Eesmise topshoidikute valgustus süttib auto lukust avamisel ja kustub auto lukustamisel. Heledust saate täpselt reguleerida armatuurlaua pöördlülitiga.

### Sellega seotud teave

- Sisevalgustuse reguleerimine (lk. 158)
- Valgustuse lülidid (lk. 146)
- Süüteasendid (lk. 436)
- Salongi interjäär (lk. 580)

## Sisevalgustuse reguleerimine

Auto sisevalgustuse süttimine on olenev süüteasendist. Salongivalgustust saab reguleerida instrumendipaneeli pöördnupuga ja teatud valgusfunktsioone saab reguleerida keskekraani kaudu.



Roolist vasakule jäävat armatuurlaua pöördlülitit saab kasutada ekraanivalgustuse, juhtnuppude valgustuse, sisekujunduse valgustuse ja miljöövalgustuse eriduse reguleerimiseks\*

### Üldvalgustuse reguleerimine

1. Vajutage keskekraani ülavaates **Seaded**.
2. Vajutage **My Car** → **Tuled ja valgustus** → **Sisevalgustus**.
3. Valige järgmiste sätete vahel.
  - **Intensiivsus:** valige **Väljas**, **Madal** või **Kõrge**.
  - **Tase:** valige **Vähdatud** ja **Täis** vahel.

### Keskkonnavalgustuse reguleerimine\*

Auto on varustatud mitme LED-tulega, mis muudavad värvi. Need tuled süttivad mootori töötamisel.

**Tulede heleduse muutmine**

1. Vajutage keskekraani ülavaates **Seaded**.
2. Vajuta **My Car** → **Tuled ja valgustus** → **Sisevalgustus** → **Salongi meeleoluvalgus**.
3. **Salongivalgustuse intensiivsus**: valige **Väljas, Madal** või **Kõrge**.

**Tulede värvi muutmine**

1. Vajutage keskekraani ülavaates **Seaded**.
2. Vajuta **My Car** → **Tuled ja valgustus** → **Sisevalgustus** → **Salongi meeleoluvalgus**.
3. Tulede värvi muutmiseks valige **Temperatuuri alusel** või **Värvi järgi**.

Suvandi **Temperatuuri alusel** kasutamisel muutub valgus salongi temperatuuri järgi.

Valiku **Värvi järgi** korral võib edasiseks reguleerimiseks kasutada alamkategooriat **Teemavärvid**.

**Sellega seotud teave**

- Salongivalgustus (lk. 157)
- Tulefunktsioonide reguleerimine keskekraanil (lk. 147)
- Süüteasendid (lk. 436)



AKNAD, KLAASID JA PEEGLID

## Aknad, klaas ja peeglid

Autol on mitmesugused aknad, aknaklaasid ja peeglid. Osa auto akendest on lamineeritud. Tuleklaasi klaas on lamineeritud ja lamineeritud klaas on valikuliselt saadaval ka mõne teise klaasistatud ala jaoks. Lamineeritud klaas on karastatud ning tagab salongis parema kaitse sissemurdmiste vastu ja efektiivsema heliisolatsiooni.

Ka panoraamkatusel\* on lamineeritud klaas.



Sümbol kuvatakse akendel, kui klaas on lamineeritud.  
1

## Sellega seotud teave

- Akende ja päikesesirmide muljumiskaitse (lk. 162)
- Panoraamkatuseluuk\* (lk. 169)
- Aknatõstukid (lk. 163)
- Tahavaatepeeglid (lk. 166)
- Päikesesirmi kasutamine\* (lk. 165)
- Esiklaasi ekraan\* (lk. 136)
- Tuuleklaasipuhastite kasutamine (lk. 173)
- Tuuleklaasi- ja laternapesurite kasutamine (lk. 176)

- Tuuleklaasi soojenduse aktiveerimine ja deaktiveerimine\* (lk. 212)
- Tagaklaasi ja külgpeeglite soojenduse aktiveerimine ning deaktiveerimine (lk. 213)

## Akende ja päikesesirmide muljumiskaitse

Kõikidel elektrilistel akendel ja päikesesirmidel\* on muljumiskaitse funktsioon, mis rakedub juhul, kui midagi blokeerib nende avamist või sulgemist.

Blokeerimise korral liikumine peatub ning avaneb seejärel blokeeritud asendist automaatselt ligikaudu 50 mm (ligikaudu 2 tolli) (ehk täielikku õhutusasendisse).

Sulgemise tühistamise korral saab muljumiskaitse alistada (nt jäätumise puhul), vajutades juhtnuppu samas suunas.

Kui muljumiskaitstes tekib rike, saab katsetada lähtestamisjada.

### HOIATUS

Kui starteri aku ei ole ühendatud, tuleb õige toimivuse tagamiseks automaatne avamis- ja sulgemisfunktsioon lähtestada. Vahelejäämiskaitse toimimiseks tuleb teha lähtestamine.

## Sellega seotud teave

- Muljumiskaitse lähtestamisjada (lk. 163)
- Elektriliste klaasitõstukite kasutamine (lk. 164)

<sup>1</sup> Ei kehti tuuleklaasile ega panoraamkatusel\*, mis on alati lamineeritud ja ei sisalda seda sümbolit.



- Päikesesirmi kasutamine\* (lk. 165)
- Panoraamkatuse luugi kasutamine\* (lk. 170)

## Muljumiskaitse lähtestamisjada

Kui probleem tekib elektriliste akende elektrifunktsioonidega, saab katsetada lähtestusjada.

### HOIATUS

Kui starteri aku ei ole ühendatud, tuleb õige toimivuse tagamiseks automaatne avamis- ja sulgemisfunktsioon lähtestada. Vahejäämiskaitse toimimiseks tuleb teha lähtestamine.

Probleemide tekkimisel panoraamkatusega pöörduge töökotta.<sup>2</sup>

### Elektriakna lähtestamine

1. Alustage nii, et aken on suletud.
2. Seejärel viige see käsitsi kolm korda ülespoole suletud asendisse.
  - > Süsteem lähtestub automaatselt.

Probleemide püsimisel pöörduge töökotta.

### Sellega seotud teave

- Akende ja päikesesirmide muljumiskaitse (lk. 162)
- Elektriliste klaasitõstukite kasutamine (lk. 164)
- Päikesesirmi kasutamine\* (lk. 165)

## Aknatõstukid

Igal uksele on juhtpaneel elektriliste aknatõstukite kasutamiseks. Juhiuksel on juhtnupud kõikide akende reguleerimiseks ja lapseluku aktiveerimiseks.

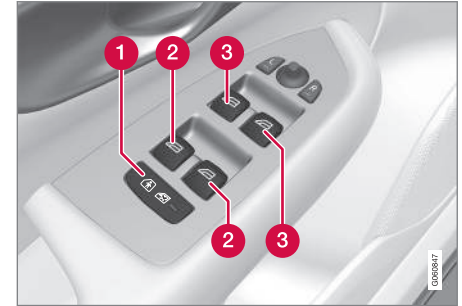

Juhiukses olev juhtpaneel.

- 1 Elektrilised lapselukud\*, mis inaktiveerivad juhtnupud tagumistel ustel, et hoida ära uste või akende avamine auto seest.
- 2 Tagaakende juhtnupud.
- 3 Esiakende juhtnupud.

<sup>2</sup> Soovitav on kasutada volitatud Volvo teenindust.



## ⚠️ HOIATUS

Lapsed, muud autos viibijad ja esemed võivad liikuvate osade vahele kinni jääda.

- Akende liikumist tuleb kogu aeg jälgida.
- Ärge lubage lastel nuppudega mängida.
- Ärge kunagi jätke lapsi üksi autosse.
- Lülitage elektriakende vool alati välja: seadke auto elektrisüsteem süüteasendisse **O** ja võtke võti kaasa, kui autost lahkute.
- Ärge kunagi pange läbi akende objekte ega kehaosi, isegi siis, kui auto elektrisüsteem on täielikult lahti ühendatud.

## Sellega seotud teave

- Elektriliste klaasitõstukite kasutamine (lk. 164)
- Akende ja päikesesirmide muljumiskaitse (lk. 162)
- Muljumiskaitse lähtestamisjada (lk. 163)

## Elektriliste klaasitõstukite kasutamine

Juhi ukse juhtpaneelilt saab avada ja sulgeda kõiki elektrilisi aknaid, muude uste juhtpaneelidelt avatakse ja sulgetakse vaid vastava ukse aken.

Elektrilistel akendel on muljumiskaitse. Kui muljumiskaitstes tekib rike, saab katsetada lähetestamisjada.

## ⚠️ HOIATUS

Lapsed, muud autos viibijad ja esemed võivad liikuvate osade vahele kinni jääda.

- Akende liikumist tuleb kogu aeg jälgida.
- Ärge lubage lastel nuppudega mängida.
- Ärge kunagi jätke lapsi üksi autosse.
- Lülitage elektriakende vool alati välja: seadke auto elektrisüsteem süüteasendisse **O** ja võtke võti kaasa, kui autost lahkute.
- Ärge kunagi pange läbi akende objekte ega kehaosi, isegi siis, kui auto elektrisüsteem on täielikult lahti ühendatud.



Aknatõstukite kasutamine.

- Kasutamine ilma auto-funktsioonita. Viige üks juhtnuppudest õrnalt üles või alla. Elektrilised aknad liiguvad üles või alla, kuni juhtnuppu paigal hoitakse.
- Kasutamine auto-funktsiooniga. Viige üks juhtnuppudest üles või alla lõppasendisse ja laske seejärel lahti. Aken liigub automaatselt oma lõppasendisse.

Elektriliste akende kasutamiseks peab süüde olema asendis **I** või **II**. Aknaid saab liigutada veel mõne minuti vältel pärast mootori väljalülitamist ja süüte väljalülitamist, kuid mitte pärast seda, kui mõni uks avatakse. Kasutada saab korraga vaid üht juhtseadist.

Seda võib juhtida ka kaugjuhtimispuldi või ukseingi võtmeta avamise\* funktsiooniga.

**⚠ HOIATUS**

Jälgige, et akende kaugjuhtimispuhldiga sulgemise või võtmevaba käepidemega avamise\* korral ei tekiks laste või teiste kaasisõitjate muljumise ohtu.

**i TÄHELEPANU**

Üks võimalus vältida avatud tagaakende korral pulseerivat tuulemüra on avada veidi ka esiaknad.

**i TÄHELEPANU**

Aknaid ei saa avada suurematel kiirustel kui 180 km/h (ligikaudu 112 miili tunnis), kuid neid saab sulgeda.

Juht vastutab alati kehtivate liikluseeskirjade järgimise eest.

**i TÄHELEPANU**

Akende liigutamine ei pruugi madalate temperatuuride korral võimalik olla.

**Sellega seotud teave**

- Aknatõstukid (lk. 163)
- Akende ja päikesesirmide muljumiskaitse (lk. 162)
- Muljumiskaitse lähtestamisjada (lk. 163)

- Võtmeta lukustamine ja lukust avamine\* (lk. 264)
- Lukustamine ja lukust avamine kaugjuhtimispuhldiga (lk. 236)

**Päikesesirmi kasutamine\***

Tagumisel pakiriivil on päikesesirm.



- Tõmmake päikesesirm üles ja kinnitage see sirmi kahe aasaga katuseklambri külge.
  - > Sirmide vedru hoiab aasad paigal.

Kui päikesesirmi ei kasutata, võtke see aasad küljest lahti, hoidke lipikust kinni ja laske sirnil aeglaselt rulli keerata.

**Sellega seotud teave**

- Akende ja päikesesirmide muljumiskaitse (lk. 162)
- Muljumiskaitse lähtestamisjada (lk. 163)
- Aknatõstukid (lk. 163)

## Tahavaatepeeglid

Tahavaatepeegleid ja küljpeegleid saab juht kasutada, et näha paremini auto taha.

### Sisemine tahavaatepeegel

Salongis oleval tahavaatepeegil on funktsiooni HomeLink\*, automaatne pimestuskaitse\* ja kompass\*.

Salongis olevat tahavaatepeeglit saab käsitsi õige nurga alla sättida.

### Küljpeeglid

#### HOIATUS

Mõlemad peeglid on optimaalse nähtavuse tagamiseks kumerapinnalised. Objektid võivad tunduda kaugemal, kui nad tegelikult on.

Küljpeegleid reguleeritakse asendisse juhtnupust juhiukse juhtpaneelil.

Peale selle on saadaval mitu automaatseadet, mille saab seostada elektrilise istme nuppude mälu funktsiooniga\*.

### Sellega seotud teave

- HomeLink®\* (lk. 486)
- Kompas\* (lk. 490)
- Tahavaatepeegli pimestuskaitse reguleerimine (lk. 166)

- Küljpeeglite nurga reguleerimine (lk. 167)
- Istme, küljpeeglite ja esiklaasi ekraani\* asendi salvestamine (lk. 180)
- Tagaklaasi ja küljpeeglite soojenduse aktiveerimine ning deaktiveerimine (lk. 213)

## Tahavaatepeegli pimestuskaitse reguleerimine

Tagant tulev ere valgus võib peegelduda tahavaatepeeglitest ja pimestada juhti. Kasutage pimestuskaitset, kui tagant tuleva auto tuled pimestavad.

### Käsitsi pimestuskaitse

Tahavaatepeegli (reisijateruumis) hämardamiseks on nupp peegli alumises servas.



#### Käsitsi pimestuskaitse juhtelement.

1. Pimestuskaitse kasutamiseks viige juhtelement salongi poole.
2. Normaalasendisse naasmiseks viige juhtelementi tuuleklaasi poole.

Käsitsi pimestuskaitse reguleerimine pole saadaval automaatse pimestuskaitse korral.

### Automaatne pimestuskaitse\*

Tagant tuleva ereda valguse korral tagavaatepeeglid hämarduvad automaatselt, kui väljas on pime või kui valgus on piiratud, näiteks tunnelis sõites. Automaatne tumendamine on sõidu ajal alati aktiveeritud, erandiks on tagurdamine.

#### **i** TÄHELEPANU

Tundlikkuse muutmise korral ei ole hämardumine kohe märgatav, vaid see toimub aja jooksul.

Pimestuskaitse tundlikkus mõjutab nii tagavaatepeeglit kui ka külgepeegleid.

Pimestuskaitse tundlikkuse muutmiseks tehke järgmist.

1. Vajutage keskekraani ülavaates **Seaded**.
2. Vajutage **My Car** → **Peeglid ja mugavus**.
3. Valige **Peegli automatne tumistamine** valikus **Normaalne**, **Tume** või **Hele**.

Sisemisel tagavaatepeeglil on kaks andurit – üks ettepoole ja teine tahapoole suunatud – mis töötavad koos pimestava valguse tuvastamiseks ja kõrvaldamiseks. Ettepoole suunatud andur tuvastab ümbritsevat valgust ja tahapoole suunatud andur taga sõitvate autode sõidutulesid.

Külgepeeglite automaatse pimestuskaitsega varustamiseks peab see funktsioon olema kasutusel ka salongi tagavaatepeeglil.

#### **i** TÄHELEPANU

Kui andureid varjavad näiteks parkimisload, transponderid, päikesesirvid või istmetel või pagasiriulitel olevad esemed sellisel, et valgus anduriteni ei pääse, väheneb tagavaatepeeglite pimestuskaitse funktsioon.

### Sellega seotud teave

- Tagavaatepeeglid (lk. 166)
- Külgepeeglite nurga reguleerimine (lk. 167)

### Külgepeeglite nurga reguleerimine

Parema tagavaate tagamiseks tuleb külgepeegleid juhi eelistuste järgi reguleerida.

Peale selle on saadaval mitu automaatseadet, mille saab seostada elektrilise istme nuppude mälu funktsiooniga\*.

### Külgepeeglite juhtnuppude kasutamine



Külgepeeglite juhtnupud.

Külgepeegleid reguleeritakse asendisse juhtnupust juhiukse juhtpaneelil. Süüteasend peab olema vähemalt **I**.

1. Vasakpoolse peegli reguleerimiseks vajutage **L**-nuppu, parempoolse reguleerimiseks **R**-nuppu. Nupus olev tuli süttib.
2. Reguleerige asendit keskel asuva seadistuskangiga.
3. Vajutage **L** või **R** nuppu uuesti. Tuli kustub.



#### ◀ **Tahavaatepeeglite elektriline kokku lükatud asendisse liigutamine\***

Parkimisel/sõitmisel kitsastes kohtades on võimalik peeglid kokku lükata.

1. Vajutage korraga alla nupud **L** ja **R**.
2. Laske nupud ligikaudu ühe sekundi pärast lahti. Peeglid peatuvad automaatselt täiesti kokkulükatud asendis.

Lükake peeglid lahti, vajutades samaaegselt nuppudele **L** ja **R**. Peeglid peatuvad automaatselt eelmise seadistusega välja lükatud asendis.

#### **Neutraalasendi taastamine**

Välismõjude tagajärjel kohalt nihkunud peeglid tuleb elektriliselt nende algasendisse tagasi viia, et nende sisse tõmbamine/väljalükkamine\* toimuks õigesti.

1. Tõmmake küljepeeglid sisse, vajutades korraga nuppe **L** ja **R**.
2. Lükake need uuesti välja, vajutades korraga nuppe **L** ja **R**.
3. Korda vajadusel ülaltoodud protseduuri.

Peeglid viiakse tagasi algasendisse.

#### **Nurga reguleerimine parkimise ajal<sup>3</sup>**

Uksepeeglit saab alla keerata, et juht näeks näiteks parkimise ajal teeserva.

- Lülitage sisse tagumine käik ja vajutage nuppu **L** või **R**.

Pange tähele, et nuppu peab võib-olla vajutama kaks korda; see oleneb sellest, kas nupp oli juba enne valitud. Küljepeegli allasuunamisel nupp vilgub. Kui tagurpidikäik on vabastatud, hakkab küljepeegel automaatselt liikuma u 3 sekundi pärast ja läheb algasendisse tagasi u 8 sekundi pärast.

#### **Nurga automaatne reguleerimine parkimise ajal<sup>3</sup>**

Selle sättega liigutatakse küljepeeglit automaatselt alla, kui valitud on tagurpidikäik. Sisestõmmatud asend on eelseadistatud ja seda ei saa reguleerida.

1. Vajutage keskekraani ülavaates **Seaded**.
2. Vajutage **My Car** → **Peeglid ja mugavus**.
3. Aktiveerimiseks/keelamiseks ning määramaks, milline peegel peaks nurga all olema, valige **Küljepeegli kallutamine tagurdamisel, Väljas, Juht, Reisija** või **Mõlemad**

Küljepeegli saab viia tagasi algasendisse, vajutades kaks korda nuppu **L** või **R**.

#### **Automaatne kokkulükkamine lukustamise ajal\***

Keskekraanil saate seadistada kõik tahavaate- ja küljepeeglid auto võtmega lukustamise/lukust avamise korral automaatselt sisse/välja tõmbuma.

1. Vajutage keskekraani ülavaates **Seaded**.
2. Vajutage **My Car** → **Peeglid ja mugavus**.
3. Aktiveerimiseks/inaktiveerimiseks valige **Klapi peeglid lukustamisel kokku**.

#### **i TÄHELEPANU**

Kui kasutate peeglite manuaalselt kokku lükkamiseks **L** ja **R** nuppe ning seejärel auto lukustate, siis ei lükata neid isegi selle sätte määramise korral auto lukust avamisel automaatselt lahti. Need tuleb manuaalselt lahti lükata.

#### **Sellega seotud teave**

- Tahavaatepeeglid (lk. 166)
- Tahavaatepeegli pimestuskaitse reguleerimine (lk. 166)
- Istme, küljepeeglite ja esiklaasi ekraani\* asendi salvestamine (lk. 180)
- Tagaklaasi ja külgpeeglite soojenduse aktiveerimine ning deaktiveerimine (lk. 213)

<sup>3</sup> Ainult kombinatsioonis koos mälu nuppudega\* elektriliste istmetega.

## Panoraamkatuseluuk\*

Panoraamkatus on jaotatud kaheks klaas-sektsiooniks. Eesmise sektsiooni saab avada tagumisest servast vertikaalselt (õhutusa-send) või horisontaalselt (avatud asend). Tagumine sektsioon on fikseeritud katuse-klas.

Katuseluugil on deflektor ja pforeereeritud kangast kardin, mis asub klaasluugi all ja kaitseb täiendavalt selliste faktorite eest nagu tugev päikesevalgus.



Panoraamkatust ja päikesesirmi juhitakse katusel asuva juhtnupu abil.

Katuseluugi ja päikesesirmi kasutamiseks peab auto elektrisüsteem olema süüteasendis I või II.

## ⚠ HOIATUS

Lapsed, muud autos viibijad ja esemed võivad liikuvate osade vahele kinni jääda.

- Akende liikumist tuleb kogu aeg jälgida.
- Ärge lubage lastel nuppudega mängida.
- Ärge kunagi jätke lapsi üksi autosse.
- Lülitage elektriakende vool alati välja: seadke auto elektrisüsteem süüteasendisse **0** ja võtke võti kaasa, kui autost lahkute.
- Ärge kunagi pange läbi akende objekte ega kehaosi, isegi siis, kui auto elektrisüsteem on täielikult lahti ühendatud.

## ⚠ TÄHTIS TEAVE

- Paigaldatud pakiraami korral ärge panoraamkatuseluuki avage.
- Ärge asetage panoraamkatusele raskeid esemeid.

## ⚠ TÄHTIS TEAVE

- Enne panoraamkatuse avamist eemaldage jää ja lumi. Kange hoolt selle eest, et te ei kriimustaks pindu ega kahjustaks ribasid.
- Ärge kasutage panoraamkatust, kui see on kinni jäätunud.

## Deflektor

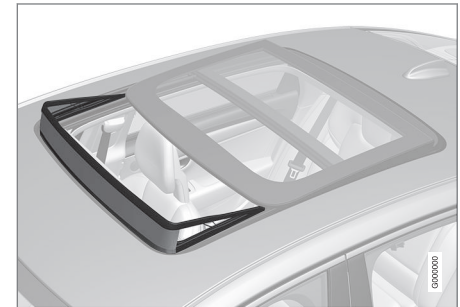

Panoraamkatus on varustatud deflektoriga, mis pöörub ülespoole, kui panoraamkatus avatakse.

## Sellega seotud teave

- Panoraamkatuseluugi kasutamine\* (lk. 170)
- Katuseluugi\* päikesevarju automaatne sulgemine (lk. 172)



- Akende ja päikesesirmide muljumiskaitse (lk. 162)
- Võtmeta lukustamine ja lukust avamine\* (lk. 264)
- Lukustamine ja lukust avamine kaugjuhtimispuldiga (lk. 236)

### Panoraamkatuseluugi kasutamine\*

Katuseluuki ja päikesesirmi saab reguleerida katusepaneeli juhtnupuga ning mõlemal on muljumiskaitse.

#### HOIATUS

Lapsed, muud autos viibijad ja esemed võivad liikuvate osade vahele kinni jääda.

- Akende liikumist tuleb kogu aeg jälgida.
- Ärge lubage lastel nappudega mängida.
- Ärge kunagi jätke lapsi üksi autosse.
- Lülitage elektriakende vool alati välja: seadke auto elektrisüsteem süüteasendisse **0** ja võtke võti kaasa, kui autost lahkute.
- Ärge kunagi pange läbi akende objekte ega kehaosi, isegi siis, kui auto elektrisüsteem on täielikult lahti ühendatud.

#### TÄHTIS TEAVE

- Paigaldatud pakiraami korral ärge panoraamkatuseluuki avage.
- Ärge asetage panoraamkatusele raskeid esemeid.

#### TÄHTIS TEAVE

- Enne panoraamkatuse avamist eemaldage jää ja lumi. Kange hoold selle eest, et te ei kriimustaks pindu ega kahjustaks ribasid.
- Ärge kasutage panoraamkatust, kui see on kinni jäätunud.

Katuseluugi ja päikesesirmi kasutamiseks peab auto elektrisüsteem olema süüteasendis **I** või **II**.

Seda võib juhtida ka kaugjuhtimispuldi või ukselingi võtmeta avamise\* funktsiooniga.

#### HOIATUS

Jälgige, et akende kaugjuhtimispuldiga sulgemise või võtmevaba käepidemega avamise\* korral ei tekiks laste või teiste kaasõitjate muljumise ohtu.

#### TÄHTIS TEAVE

Kontrollige, et panoraamkatuse sulguks õigesti.

Katuse liikumine lõpeb käsitsi kasutamise korral juhtnupu vabastamisel või klaasi mugavasendi või maksimaalse avatud/suletud asendi saavutamisel. Katuse juhtnupu uuesti kasutamisel praegusele liikumissuunale vastu-



pidises suunas peatatakse ka katuseluugi ja päiksesirmi liikumine. Liikumine peatub ka siis, kui juhtnupu parempoolses tagumises ukse vajutatakse mingis muus suunas.

Katuseluugil ja päiksesirmil on ka muljumiskaitse. Kui muljumiskaitstes tekib rike, saab katsetada lähtestamisjada.

### **i** TÄHELEPANU

Panoraamkatuse käsitsi avamiseks peab päiksesirm eelnevalt täielikult avatud olema. Enne päiksesirmi täielikku sulgemist tuleb panoraamkatuse täielikult sulgeda.

### **i** TÄHELEPANU

Akende liigutamine ei pruugi madalate temperatuuride korral võimalik olla.

## Õhutusasendi avamine ja sulgemine

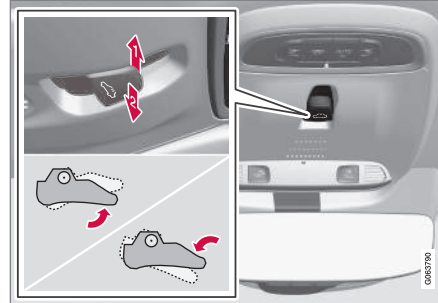

Õhutusasend, tagumises servas vertikaalselt.

- 1** Avamiseks vajutage juhtnupu üks kord ülespoole.
- 2** Sulgemiseks vajutage juhtnupu üks kord allapoole.

Õhutusasendi korral tõuseb klaaskatuse esiosa tagumine serv üles. Kui päiksesirm on täiesti kinni ja valitakse õhutusasend, avaneb vari automaatselt ligikaudu 50 mm (ligikaudu 2 tolli).

Kui panoraamkatuse suletakse õhutusasendist, järgneb päiksesirmi automaatselt.

## Katuseluugi täielikult avamine ja sulgemine katuse juhtnupuga

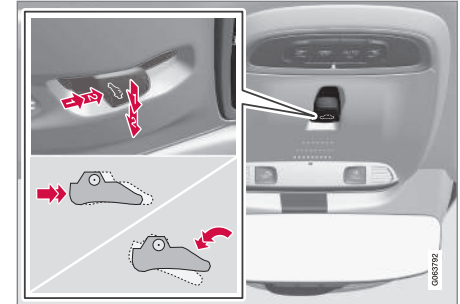

- 1** Kasutamine käsirežiimis
- 2** Kasutamine automaatrežiimis

### Käsitsi käitamine

1. Päiksesirmi avamine: käsitsi käitamiseks vajutage juhtnupp tagumisesse asendisse.
2. Katuseluugi avamiseks vajutage juhtnupu teist korda tahapoole (käsitsi avamise asendisse).

Sulgege, korrates eelnevat protseduuri vastupidises järjekorras – vajutage juhtnupu ette-/allapoole, käsitsi sulgemise asendi suunas.

#### ◀ Automaatne käitamine

1. Avage päikerevari maksimumasendisse: vajutage juhtnuppu tahapoole (automaatse avamise asendisse) ja vabastage nupp.
2. Katuseluugi avamiseks vajutage juhtnuppu teist korda tahapoole (automaatse avamise asendisse) ja vabastage nupp.

Sulgege, korrates eelnevat protseduuri vastupidises järjekorras – vajutage juhtnuppu ette-/allapoole, automaatse sulgemise asendi suunas.

#### Automaatne käitamine – kiire avamine või sulgemine

Katuseluuki ja päikesesirmi saab korraga avada või sulgeda.

- Avamine: vajuta juhtelementi kaks korda tahapoole, automaatse talitluse asendisse ja laske lahti.
- Avamine: vajutage juhtnuppu kaks korda ette-/allapoole, automaatse talitluse asendisse ja laske lahti.

#### Sellega seotud teave

- Panoraamkatuseluuk\* (lk. 169)
- Katuseluugi\* päikesevarju automaatne sulgemine (lk. 172)
- Akende ja päikesesirmide muljumiskaitse (lk. 162)

- Võtmeta lukustamine ja lukust avamine\* (lk. 264)
- Lukustamine ja lukust avamine kaugjuhtimispuldiga (lk. 236)

#### Katuseluugi\* päikesevarju automaatne sulgemine

Selle funktsiooniga suletakse päikesevari kuuma ilma korral automaatselt 15 minutit pärast auto lukutamist. Sellega vähendatakse salongi temperatuuri ja kaitstakse auto polsterdust pleekimise eest.

Funktsioon inaktiveeritakse tehases, kuid selle saab keskekraani abil sisse või uuesti välja lülitada.

1. Vajutage keskekraani ülavaates **Seaded**.
2. Vajutage **My Car** → **Lukustamine**.  
Aktiveerimiseks/inaktiveerimiseks valige **Päikesekardina automaatne sulgemine**.

#### TÄHELEPANU

Päikesesirm sulgub ka siis, kui kõik aknad suletakse kaugjuhtimispuldi abil või võtmevaba avamisega\* uksekäepideme abil.

#### Sellega seotud teave

- Panoraamkatuseluuk\* (lk. 169)
- Panoraamkatuseluugi kasutamine\* (lk. 170)
- Akende ja päikesesirmide muljumiskaitse (lk. 162)

- Võtmeta lukustamine ja lukust avamine\* (lk. 264)
- Lukustamine ja lukust avamine kaugjuhtimispuldiga (lk. 236)

## Klaasipuhastid ja pesuvedelik

Koos pesuvedelikuga parandavad klaasipuhastid nähtavust ja esitulede valgusvihku. Otse puhastiharjadest tuleb pesuvedelik ja puhastiharjade soojendus\* tagab parema nähtavuse.

Kui alles on jäänud umbes 1 liiter (1 kvart) pesuvedelikku, kuvatakse juhiakraanil teave selle kohta, et pesuvedelikku tuleb juurde lisada.

## Sellega seotud teave

- Vihmaanduri kasutamine (lk. 174)
- Tuuleklaasi- ja laternapesurite kasutamine (lk. 176)
- Vihmaanduri mälu funktsiooni aktiveerimine ja deaktiveerimine (lk. 175)
- Aknapesuvedeliku lisamine (lk. 644)
- Puhastiharjade seadmine hooldusasendisse (lk. 643)
- Tuuleklaasi puhastiharjade asendamine (lk. 642)
- Tuuleklaasipuhastite kasutamine (lk. 173)

## Tuuleklaasipuhastite kasutamine

Tuuleklaasipuhastid on mõeldud tuuleklaasi puhastamiseks. Tuuleklaasipuhasti eri sätteid saab määrata parempoolse hoovaga.

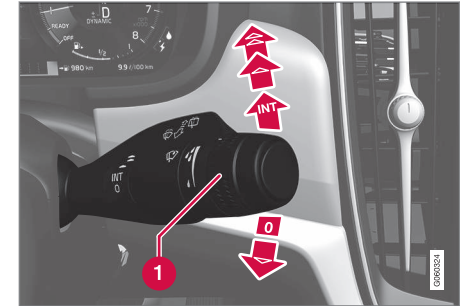

Parempoolne roolikang.

- 1 Pöördlülitit kasutatakse vihmaanduri tundlikkuse ja klaasipuhasti pühkimise sageduse määramiseks.

## Üks tõmme



Ühe tõmbe tegemiseks lükake hooba allapoole ja laske lahti.

## Tuuleklaasipuhasti välja lülitatud



Viige kanglülitit tuuleklaasipuhastite väljalülitamiseks asendisse 0.

## « Intervallpuhastus

**INT** Liigutage kangi üles, et lülitada puhastid intervallpuhastuse režiimi. Seadista aktiveeritud intervallpuhastusega tömmete arv ajaühiku kohta pöördlüliti abil.

## Pidev puhastamine

**▲** Tõstke hooba ülespoole, et puhastid liiguksid tavakiirusel.

**▲▲** Tõstke hooba veel ülespoole, et puhastid liiguksid suurel kiirusel.

### ! TÄHTIS TEAVE

Enne klaasipuhastite aktiveerimist veenduge, et klaasipuhasti harjad ei ole kinni külmunud, ning kraapige lumi või jää tuuleklaasilt ära.

### ! TÄHTIS TEAVE

Kui klaasipuhastid puhastavad esiklaasi, kasutage rohkelt klaasipesuvedelikku. Klaasipuhastite töö ajal peab esiklaas olema märg.

## Sellega seotud teave

- Vihmaanduri kasutamine (lk. 174)
- Tuuleklaasi- ja laternapesurite kasutamine (lk. 176)
- Klaasipuhastid ja pesuvedelik (lk. 173)

- Vihmaanduri mälu funktsiooni aktiveerimine ja deaktiveerimine (lk. 175)
- Aknapesuvedeliku lisamine (lk. 644)
- Puhastiharjade seadmine hooldusasendisse (lk. 643)
- Tuuleklaasi puhastiharjade asendamine (lk. 642)

## Vihmaanduri kasutamine

Vihmaandur käivitab tuuleklaasipuhastid automaatselt vastavalt sellele, kui palju vett see tuuleklaasil leiab. Vihmaanduri tundlikkust saab reguleerida parempoolse roolikangi pöördnupuga.

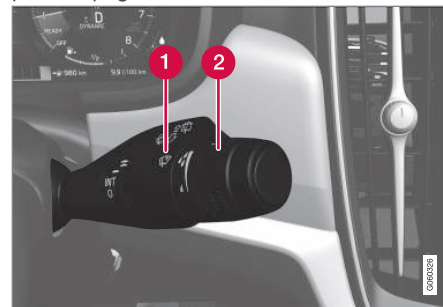

Parempoolne roolikang.

- 1 Vihmaanduri nupp
- 2 Pöördlüliti tundlikkus/sagedus

Kui vihmaandur on aktiveeritud, kuvatakse juhi ekraanil vihmaanduri sümbol .

## Vihmaanduri aktiveerimine

Aktiveerides vihmaanduri, peab auto sõitma või süüde peab olema asendis I või II ning klaasipuhasti roolihoob asendis O või ühe tõmbe asendis.

Vihmaanduri aktiveerimiseks vajutage vihmaanduri nuppu .

Klaasipuhastite sisselülitamiseks tõmmake hooba allapoole.

Keerake pöördlülitit tundlikkuse suurendamiseks ülespoole ja tundlikkuse vähendamiseks allapoole. Lisatõmbe tegemiseks lükake pöördlülitit ülespoole.

### Vihmaanduri väljalülitamine

Vihmaanduri väljalülitamiseks vajutage nuppu  või valige roolikangiga teine klaasipuhastite programm.

Vihmaandur lülitub automaatselt välja, kui süüteasend on **O** või kui mootor välja lülitatakse.

Vihmaandur lülitub automaatselt välja, kui tuuleklaasi puhastiharjad on teenindusasendis. Vihmaandur aktiveeritakse uuesti, kui teenindusasend välja lülitatakse.

### TÄHTIS TEAVE

Tuuleklaasi klaasipuhastid võivad auto automaatpesu käigus aktiveeruda ja saada vigastusi. Lülitage vihmaandur välja, kui auto mootor töötab või kui auto elektrisüsteem on süüteasendis **I** või **II**. Ekraanil olev sümbol kustub.

### Sellega seotud teave

- Tuuleklaasi- ja laternapesurite kasutamine (lk. 176)
- Klaasipuhastid ja pesuvedelik (lk. 173)
- Vihmaanduri mälufunktsiooni aktiveerimine ja deaktiveerimine (lk. 175)
- Aknapesuvedeliku lisamine (lk. 644)
- Puhastiharjade seadmine hooldusasendisse (lk. 643)
- Tuuleklaasi puhastiharjade asendamine (lk. 642)
- Tuuleklaasipuhastite kasutamine (lk. 173)

### Vihmaanduri mälufunktsiooni aktiveerimine ja deaktiveerimine

Vihmaandur käivitab tuuleklaasipuhastid automaatselt vastavalt sellele, kui palju vett see tuuleklaasil leiab.

Kui mälufunktsioon on aktiveeritud, siis ei tule sõiduki igakordsel käivitamisel vihmaanduri nuppu vajutada:

1. Vajutage keskekraani ülavaates **Seaded**.
2. Vajutage **My Car** → **Klaasipuhasti**.
3. Mälufunktsiooni aktiveerimiseks/deaktiveerimiseks valige **Vihmaanduri mälu**.

### Sellega seotud teave

- Vihmaanduri kasutamine (lk. 174)
- Tuuleklaasi- ja laternapesurite kasutamine (lk. 176)
- Klaasipuhastid ja pesuvedelik (lk. 173)
- Aknapesuvedeliku lisamine (lk. 644)
- Puhastiharjade seadmine hooldusasendisse (lk. 643)
- Tuuleklaasi puhastiharjade asendamine (lk. 642)
- Tuuleklaasipuhastite kasutamine (lk. 173)

## Tuuleklaasi- ja laternapesurite kasutamine

Tuuleklaasi- ja laternapesurid puhastavad tuuleklaasi ja laternaide. Tuuleklaasi- ja esilaternapesurid käivitatakse parempoolse roolikangi lülitiga.

## Tuuleklaasi- ja esilaternapesurite käivitamine



Pesurifunktsioon, parempoolse roolikangi lüliti.

- Tuuleklaasi- ja tuled pesuri käivitamiseks lükake parempoolset kangi rooli suunas.
  - > Tuuleklaasipuhastid teevad pärast roolikangi lahtilaskmist veel mitu tõmmet.

### ! TÄHTIS TEAVE

Ärge aktiveerige pesuvedelikusüsteemi, kui see on külmunud või kui pesuvedelikumahuti on tühi. Vastasel juhul võib pump rikki minna.

## Esitulede pesurid\*

Kui esituled on sisse lülitatud, pestakse vedeliku säästmiseks esitulesid määratletud ajavahemike järel automaatselt.

## Pesemise piiramine

Kui paagis on järel vaid umbes 1 liiter (1 kvart) pesuvedelikku ja juhiakraanil kuvatakse teade **Pesuvedelik Tase madal Lisage** koos sümboliga , lülitatakse esitulede pesuvedeliku varustus välja. Sellega tagatakse tuuleklaasi puhastamine ja nähtavus läbi selle. Esitulesid pestakse vaid siis, kui kaug- või lähituled on sisse lülitatud.

## Sellega seotud teave

- Vihmaanduri kasutamine (lk. 174)
- Klaasipuhastid ja pesuvedelik (lk. 173)
- Vihmaanduri mälu funktsiooni aktiveerimine ja deaktiveerimine (lk. 175)
- Aknapesuvedeliku lisamine (lk. 644)
- Puhastiharjade seadmine hooldusasendisse (lk. 643)

- Tuuleklaasi puhastiharjade asendamine (lk. 642)
- Tuuleklaasipuhastite kasutamine (lk. 173)

ISTMED JA ROOL

## Manuaalne esiiste

Mugavuse suurendamiseks on auto esiistmel mitu seadistusvalikut.

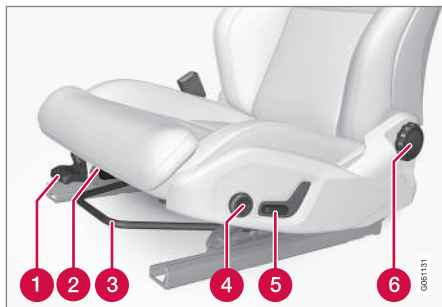

- 1 Istmepadja esiserva\* ülestõstmiseks/allalaskmiseks pumbake üles/alla.<sup>1</sup>
- 2 Muutke istmepadja pikkust\*, milleks tõm-  
make hooba üles ja liigutage istmepadja  
käega ette või taha.
- 3 Istme ette-/tahapoole seadmiseks tõstke  
käepidet ning reguleerige kaugust roolist  
ja pedaalidest. Kontrollige, kas iste on  
päraselt asendi muutmist lukustunud.
- 4 Nimmetoe reguleerimiseks\* vajutage  
nuppu ette-/tahapoole/üles-/allapoole.<sup>2</sup>

- 5 Istme ülestõstmiseks/allalaskmiseks  
seadke juhtnuppu ülespoole/allapoole.
- 6 Seljatoe kalde muutmiseks keerake juht-  
nuppu.

### ⚠ HOIATUS

Reguleerige juhiistme asendit enne liikuma hakkamist, mitte sõidu ajal. Veenduge, et iste oleks fikseeritud asendis, et vältida kehavigastusi äkilise pidurdamise või liiklusõnnetuse korral.

### Sellega seotud teave

- Elektriline esiiste\* (lk. 179)
- Elektrilise esiistme reguleerimine\* (lk. 179)
- Istme, küljepeeglite ja esiklaasi ekraani\* asendi salvestamine (lk. 180)
- Istme, küljepeeglite ja esiklaasi ekraani\* salvestatud asendi kasutamine (lk. 181)
- Esiistme massaažisätete\* määramine (lk. 183)
- Esiistme istmepadja pikkuse reguleerimine\* (lk. 183)
- Esiistme massaažisätted\* (lk. 182)
- Esiistme küljetugede\* reguleerimine (lk. 184)

- Esiistme nimmetoe\* reguleerimine (lk. 185)
- Kaassõitja istme reguleerimine juhikohalt\* (lk. 186)

<sup>1</sup> Kehtib vaid juhiistmele.

<sup>2</sup> Kehtib neljasuunalise nimmetoe\* korral. Kahesuunalist nimmetoe\* reguleeritakse ette/taha.



## Elektriline esiiste\*

Mugavuse suurendamiseks on auto esiistmetel mitu seadistusvalikut. Elektrilisi istmeid on võimalik liigutada ette/taha ja üles/alla. Istmepadja esiserva on võimalik üles tõsta / alla lasta ja reguleerida selle pikkust\* ning seljatoe kallet on võimalik muuta. Nimmetuge\* on võimalik seadistada üles/allapoole ning ettepoole/tahapoole.<sup>3</sup>

Istet saab seadistada mootori töötamise ajal ja mõnda aega pärast ukse lukust avamist, kui mootor ei tööta. Istet saab teatud aja jooksul seadistada ka pärast mootori seiskamist.

### ! TÄHTIS TEAVE

Elektrilistel istmetel on ülekoormuse kaitse, mis käivitub, kui mõni ese blokeerib mõnda istet. Kui see juhtub, eemaldage objekt ja seejärel liigutage uuesti istet.

## Sellega seotud teave

- Manuaalne esiiste (lk. 178)
- Elektrilise esiistme reguleerimine\* (lk. 179)
- Istme, küljepeeglite ja esiklaasi ekraani\* asendi salvestamine (lk. 180)
- Istme, küljepeeglite ja esiklaasi ekraani\* salvestatud asendi kasutamine (lk. 181)

- Esiistme massaažisätete\* määramine (lk. 183)
- Esiistme istmepadja pikkuse reguleerimine\* (lk. 183)
- Esiistme massaažisätted\* (lk. 182)
- Esiistme küljetugede\* reguleerimine (lk. 184)
- Esiistme nimmetoe\* reguleerimine (lk. 185)
- Kaassõitja istme reguleerimine juhikohalt\* (lk. 186)

## Elektrilise esiistme reguleerimine\*

Seadke iste sobivasse asendisse, kasutades nuppu esiistme istumisalal. Mugavusfunktsioonide määramiseks keerake multifunktsionaalset nuppu<sup>4</sup> üles/alla.

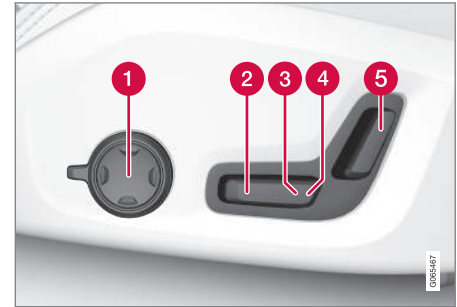

Joonisel on näha juhtelemendid neljasuunalise nimmetoega\* autos. Kahesuunalise nimmetoega\* autos puudub pööratav multifunktsionaalne juhtelement.

- 1 Neljasuunalise nimmetoega\* autodes keerake multifunktsionaalset juhtelementi<sup>4</sup> üles/alla, et määrata eri mugavusfunktsioone. Kahesuunalise nimmetoega\* autos kasutage ümmargust nuppu nimmetoe reguleerimiseks ette/taha.
- 2 Istmepadja esiserva tõstmiseks/langetamiseks seadistage üles/alla.

<sup>3</sup> Kehtib neljasuunalise nimmetoe\* korral. Kahesuunalist nimmetuge\* reguleeritakse ette/taha.

<sup>4</sup> Pole saadaval kahesuunalise nimmetoega autodes\*.

- ◀◀ **3** Istme ülestõstmiseks/allalaskmiseks seadke juhtnuppu ülespoole/allapoole.
- 4** Istme edasi-/tagasiliigutamiseks seadke juhtnuppu ettepoole/tahapoole.
- 5** Seljatoe kalde muutmiseks seadke juhtnuppe ette-/tahapoole.

Liigutamine on võimalik ainult ühes suunas korraga (ette/taha/üles/alla).

Esiistmete seljatoed saab ettepoole täiesti alla lasta.

### Sellega seotud teave

- Manuaalne esiiste (lk. 178)
- Elektriline esiiste\* (lk. 179)
- Istme, küljepeeglite ja esiklaasi ekraani\* asendi salvestamine (lk. 180)
- Istme, küljepeeglite ja esiklaasi ekraani\* salvestatud asendi kasutamine (lk. 181)
- Esiistme massaažisätete\* määramine (lk. 183)
- Esiistme istmepadja pikkuse reguleerimine\* (lk. 183)
- Esiistme massaažisätted\* (lk. 182)
- Esiistme küljetugede\* reguleerimine (lk. 184)
- Esiistme nimmetoe\* reguleerimine (lk. 185)
- Kaassõitja istme reguleerimine juhikohalt\* (lk. 186)

## Istme, küljepeeglite ja esiklaasi ekraani\* asendi salvestamine

Elektrilise istme\*, küljepeeglite ja esiklaasi ekraani\* asendit saab mäluunupudes salvestada.

Salvestage elektrilise istme\*, küljepeeglite ja esiklaasi ekraani\* jaoks mäluunupudega kaks eri asendit. Nupud asuvad ühe või mõlema esiukse siseküljel\*.

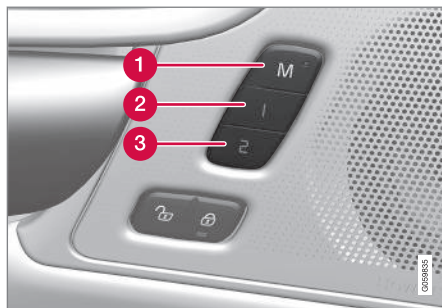

- 1** Sätete salvestamise nupp **M**.
- 2** Mäluunupp.
- 3** Mäluunupp.

### Asendi salvestamine

1. Seadke iste, küljepeeglid ja esiklaasinäidik sobivasse asendisse.

2. Vajutage ja hoidke all nuppu **M**. Nupu valgusnäidik süttib.
3. Hoidke kolme sekundi jooksul all nuppu **1** või **2**.
  - > Kui asend on valitud mäluunupuga salvestatud, kostab helisignaali ja nupu **M** märgutuli kustub.

Kui ühtki mäluunuppu kolme sekundi jooksul ei vajutata, siis nupp **M** kustub ja salvestamist ei toimu.

Enne uue mälu seadistamist tuleb istme, küljepeeglite ja esiklaasi ekraani asendit muuta.

### **i** TÄHELEPANU

Salvestatud asendite toimimiseks tuleb kõik juhi profiilid seadistada **Kaitse profiili** olekus.

### Sellega seotud teave

- Manuaalne esiiste (lk. 178)
- Elektriline esiiste\* (lk. 179)
- Elektrilise esiistme reguleerimine\* (lk. 179)
- Istme, küljepeeglite ja esiklaasi ekraani\* salvestatud asendi kasutamine (lk. 181)
- Esiistme massaažisätete\* määramine (lk. 183)
- Esiistme istmepadja pikkuse reguleerimine\* (lk. 183)

- Esiistme massaažisätteid\* (lk. 182)
- Esiistme küljetugede\* reguleerimine (lk. 184)
- Esiistme nimmetoe\* reguleerimine (lk. 185)
- Kaassõitja istme reguleerimine juhikohalt\* (lk. 186)
- Külgepeeglite nurga reguleerimine (lk. 167)
- Esiklaasinäidiku sätteid\* (lk. 138)
- Juhiprofiili kaitsmine (lk. 133)

### Istme, küljepeeglite ja esiklaasi ekraani\* salvestatud asendi kasutamine

Kui elektrilise istme\*, küljepeeglite ja esiklaasi ekraani\* asendid on salvestatud, saab neid aktiveerida mäluunuppe kasutades.

### Salvestatud seadistuse kasutamine

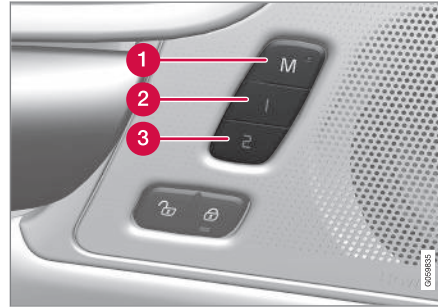

Salvestatud sätet saab kasutada, kui esiuksed on avatud või suletud.

### Avatud esiuks

- Vajutage lühidalt mäluunuppu **1** (2) või **2** (3). Elektriline iste, küljepeeglid ja esiklaasinäidik liiguvad ja peatuvad asendites, mis on salvestatud valitud mäluunupu alla.

### Suletud esiuks

- Hoidke mäluunuppu **1** (2) või **2** (3) all, kuni iste, küljepeeglid ja esiklaasinäidik peatuvad valitud mäluunupu all salvestatud asendis.

Kui mäluunupp vabastada, siis iste, küljepeeglid ja esiklaasinäidik peatuvad.

### **!** HOIATUS

- Kuna juhiistet saab reguleerida ka siis, kui süüde on välja lülitatud, ei tohiks lapsi kunagi üksi autosse jätta.
- Istme liikumise saab peatada igal ajal, vajutades elektrilise istme juhtpaneelil suvalist nuppu.
- Ärge reguleerige istet sõitmise ajal.
- Veenduge, et reguleerimise ajal poleks midagi istmete all.

### **i** TÄHELEPANU

Salvestatud asendite toimimiseks tuleb kõik juhi profiilid seadistada **Kaitse profiili** olekus.

### Sellega seotud teave

- Manuaalne esiiste (lk. 178)
- Elektriline esiiste\* (lk. 179)
- Elektrilise esiistme reguleerimine\* (lk. 179)



- Istme, küljepeeglite ja esiklaasi ekraani\* asendi salvestamine (lk. 180)
- Esiistme massaažisätete\* määramine (lk. 183)
- Esiistme istmepadja pikkuse reguleerimine\* (lk. 183)
- Esiistme massaažisätteid\* (lk. 182)
- Esiistme küljetugede\* reguleerimine (lk. 184)
- Esiistme nimmetoe\* reguleerimine (lk. 185)
- Kaassõitja istme reguleerimine juhikohalt\* (lk. 186)
- Küljpeeglite nurga reguleerimine (lk. 167)
- Esiklaasinäidiku sätteid\* (lk. 138)

### Esiistme massaažisätteid\*

Sätteid saab muuta istme küljel oleva multifunktsionaalse juhtnupuga ja keskekraanil. Keskekraanil kuvatavad sätteid.



Istme küljel asuv multifunktsionaalne juhtnupp.

### Massaaži seadistused

Massaaži jaoks on saadaval järgmised sätteid.

- **Sees/Väljas:** massaažifunktsiooni sisse- või väljalülitamiseks valige **Sees/Väljas**.
- **Programmid 1–5:** eelseadistatud massaažiprogramme on viis. Valige **Laine**, **Sõtk.**, **Täiust-d**, **Nimmetugi** või **Õlg**.
- **Pingelisus:** valige **Madal**, **Normaalne** või **Kõrge**.
- **Kiirus:** valige **Aeglane**, **Normaalne** või **Kiire**.

### Massaaži taaskäivitamine

Massaažifunktsioon lülitatakse automaatselt välja 20 minuti pärast. Funktsiooni uuesti aktiveerimine toimub käsitsi.

- Valitud massaažiprogrammi taaskäivitamiseks puudutage keskekraanil valikut **Käivita**.
  - > Massaažiprogramm käivitub. Kui ühtki toimingut ei sooritata, jääb teade üla-vaatesse.

### Sellega seotud teave

- Manuaalne esiiste (lk. 178)
- Elektriline esiiste\* (lk. 179)
- Elektrilise esiistme reguleerimine\* (lk. 179)
- Istme, küljepeeglite ja esiklaasi ekraani\* asendi salvestamine (lk. 180)
- Istme, küljepeeglite ja esiklaasi ekraani\* salvestatud asendi kasutamine (lk. 181)
- Esiistme massaažisätete\* määramine (lk. 183)
- Esiistme istmepadja pikkuse reguleerimine\* (lk. 183)
- Esiistme küljetugede\* reguleerimine (lk. 184)
- Esiistme nimmetoe\* reguleerimine (lk. 185)
- Kaassõitja istme reguleerimine juhikohalt\* (lk. 186)

## Esiistme massaažisätete\* määramine

Sätteid saab muuta istmel oleva multifunktsionaalse juhtnupuga ja keskekraanil. Keskekraanil kuvatavad sätteid.

## Esiistme massaažisätete määramine

Esiistme seljatoes on massaažiseade. Massaaž toimub õhkpatjade abil, millele saab määrata eri sätteid.

Massaažifunktsiooni saab aktiveerida ainult siis, kui auto mootor töötab.

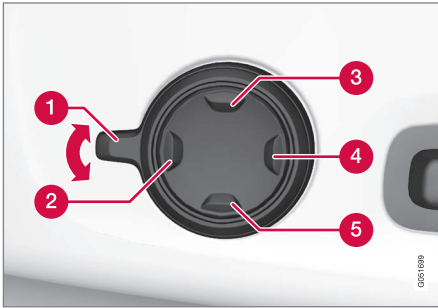

1. Multifunktsionaalset nuppu saab aktiveerida nuppu **1** üles/alla keerates. Istme seadistus kuvatakse keskekraanil.
2. Valige istmesätete menüüs **Massaaž**.

3. Eri massaažifunktsioonide vahel valimiseks kasutage keskekraani või liigutage multifunktsionaalse juhtseadise ülemise **3** / alumise **5** nupu abil kursorit üles/alla. Muutke valitud funktsiooni sätteid otse keskekraanil noolte abil või kasutage multifunktsionaalse juhtseadise eesmist **2**/tagumist **4** nuppu.

## Sellega seotud teave

- Manuaalne esiiste (lk. 178)
- Elektriline esiiste\* (lk. 179)
- Elektrilise esiistme reguleerimine\* (lk. 179)
- Istme, küljepeeglite ja esiklaasi ekraani\* asendi salvestamine (lk. 180)
- Istme, küljepeeglite ja esiklaasi ekraani\* salvestatud asendi kasutamine (lk. 181)
- Esiistme istmepadja pikkuse reguleerimine\* (lk. 183)
- Esiistme massaažisätteid\* (lk. 182)
- Esiistme küljetugede\* reguleerimine (lk. 184)
- Esiistme nimmetoe\* reguleerimine (lk. 185)
- Kaassõitja istme reguleerimine juhikohalt\* (lk. 186)

## Esiistme istmepadja pikkuse reguleerimine\*

Valitud varustuse tasemest olenevalt reguleeritakse istmepadja pikkust multifunktsionaalse nupuga\* istmepadja küljel või käsitsi juhtlemendiga istmepadja esiküljel.

## Istmepadja pikkuse reguleerimine multifunktsionaalse nupuga

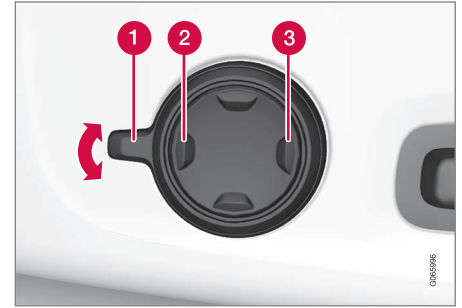

Multifunktsionaalne nupp istmepadja küljel.

1. Multifunktsionaalset nuppu saab aktiveerida nuppu **1** üles/alla keerates. Istme seadistus kuvatakse keskekraanil.
2. Valige istmesätete menüüs **Istmepad. laiend**.
  - Istmepadja pikendamiseks vajutage neljasuunalise nupu **2** esiosa.
  - Istmepadja tagasitõmbamiseks vajutage neljasuunalise nupu **3** tagaosa.



## ◀ Istmepadja pikkuse reguleerimine käsitsi

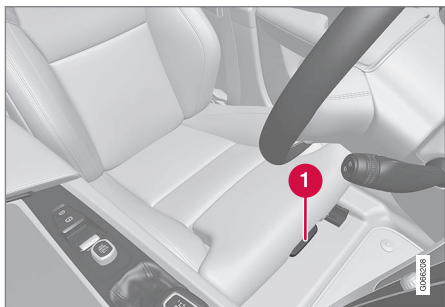

Istmepadja reguleerimise juhtnupp.

1. Võtke kinni käepidemest **1** istme ees ja tõmmake üles.
2. Reguleerige istmepadja pikkust.
3. Laske käepidemest lahti ja veenduge, et istmepadi oleks õiges asendis.

## Sellega seotud teave

- Manuaalne esiiste (lk. 178)
- Elektriline esiiste\* (lk. 179)
- Elektrilise esiistme reguleerimine\* (lk. 179)
- Istme, küljepeegli ja esiklaasi ekraani\* asendi salvestamine (lk. 180)
- Istme, küljepeegli ja esiklaasi ekraani\* salvestatud asendi kasutamine (lk. 181)

- Esiistme massaažisätete\* määramine (lk. 183)
- Esiistme massaažisätted\* (lk. 182)
- Esiistme küljetugede\* reguleerimine (lk. 184)
- Esiistme nimmetoe\* reguleerimine (lk. 185)
- Kaassõitja istme reguleerimine juhikohalt\* (lk. 186)

## Esiistme küljetugede\* reguleerimine

Muutke esiiste mugavamaks, reguleerides seljatoe külgesid.

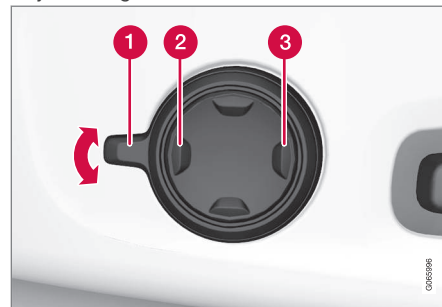

Istmepõhja küljel asuv multifunktsionaalne nupp.

Istmete seljatugesid on võimalik muuta täiendava külgtoe saamiseks. Sätteid saab muuta istmel oleva multifunktsionaalse juhtnupuga ja keskekraanil. Keskekraanil kuvatavad sätted.

Külgtoe seadistamiseks:

1. Multifunktsionaalset nuppu saab aktiveerida seda üles/alla keerates **1**. Istme seadistus kuvatakse keskekraanil.
2. Valige istmesätete menüüs **Külgpõlstrid**.
  - Küljetoe suurendamiseks vajutage neljasuunalise nupu esiosa **2**.
  - Küljetoe vähendamiseks vajutage neljasuunalise nupu tagaosa **3**.

## Sellega seotud teave

- Manuaalne esiiste (lk. 178)
- Elektriline esiiste\* (lk. 179)
- Elektrilise esiistme reguleerimine\* (lk. 179)
- Istme, küljepeeglite ja esiklaasi ekraani\* asendi salvestamine (lk. 180)
- Istme, küljepeeglite ja esiklaasi ekraani\* salvestatud asendi kasutamine (lk. 181)
- Esiistme massaažisätete\* määramine (lk. 183)
- Esiistme istmepadja pikkuse reguleerimine\* (lk. 183)
- Esiistme massaažisätteid\* (lk. 182)
- Esiistme nimmetoe\* reguleerimine (lk. 185)
- Kaassõitja istme reguleerimine juhikohalt\* (lk. 186)

## Esiistme nimmetoe\* reguleerimine

Nimmetuge reguleeritakse nupuga istmepadja küljel.



Multifunktsionaalne nupp neljasuunalise nimmetoe\* autodes.

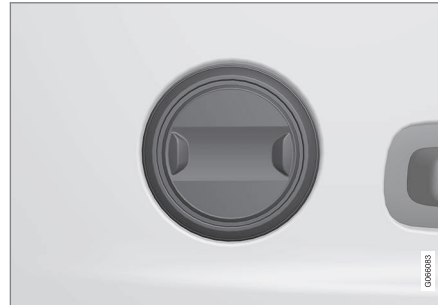

Nupp kahesuunalise nimmetoe\* autodes.

Nimmetuge reguleeritakse, kasutades multifunktsionaalset nuppu neljasuunalise nimme-

toega\* autodes või ümmargust nuppu kahesuunalise nimmetoe\* autodes. Nupp asub istme küljel. Valitud varustusetasemest olenevalt saab nimmetuge reguleerida ette/taha ja üles/alla (neljasuunaline nimmetugi) või ette/taha (kahesuunaline nimmetugi).

## Nimmetoe reguleerimine autos neljasuunalise nimmetoe\*ga

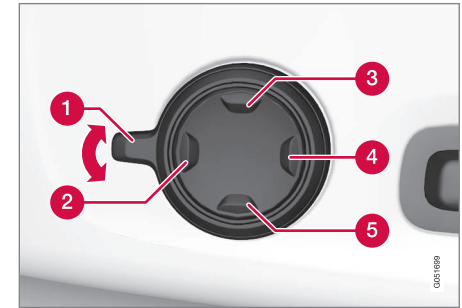

1. Multifunktsionaalset nuppu saab aktiveerida nuppu **1** üles/alla keerates. Istme seadistus kuvatakse keskekraanil.



- ◀ 2. Valige istmesätete menüüs **Nimmetugi**.
- Nimmetoe üles/alla liigutamiseks vajutage nuppu üles **3**/alla **5**.
  - Nimmetoe suurendamiseks vajutage nupu esiosa **2**.
  - Nimmetoe vähendamiseks vajutage nupu tagaosa **4**.

### Nimmetoe reguleerimine autos kahe-suunalise nimmetoega

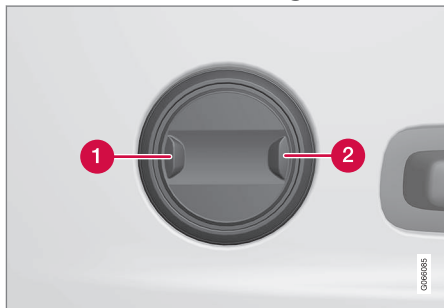

1. Nimmetoe suurendamiseks vajutage ümmarguse nupu esiosa **1**.
2. Nimmetoe vähendamiseks vajutage ümmarguse nupu tagaosa **2**.

### Sellega seotud teave

- Manuaalne esiiste (lk. 178)
- Elektriline esiiste\* (lk. 179)

- Elektrilise esiistme reguleerimine\* (lk. 179)
- Istme, küljepeeglite ja esiklaasi ekraani\* asendi salvestamine (lk. 180)
- Istme, küljepeeglite ja esiklaasi ekraani\* salvestatud asendi kasutamine (lk. 181)
- Esiistme massaažisätete\* määramine (lk. 183)
- Esiistme istmepadja pikkuse reguleerimine\* (lk. 183)
- Esiistme massaažisätteid\* (lk. 182)
- Esiistme küljetugede\* reguleerimine (lk. 184)
- Kaassõitja istme reguleerimine juhikohalt\* (lk. 186)

### Kaassõitja istme reguleerimine juhikohalt\*

Esiistet on võimalik reguleerida juhiistmelt.

### Funktsiooni aktiveerimine

Funktsioon aktiveeritakse keskekraani funktsioonivaate kaudu.



Aktiveerimiseks vajutage nuppu **Seadista kaassõitja istet**.

### Seadista kõrvalistuja istet

Funktsiooni aktiveerimisest alates on juhil kaassõitja istme reguleerimiseks 10 sekundit. Kui selle aja jooksul reguleerimist ei toimu, lülitub funktsioon välja.

Juht võib kaassõitja istet reguleerida juhiistme juhtnuppudega:



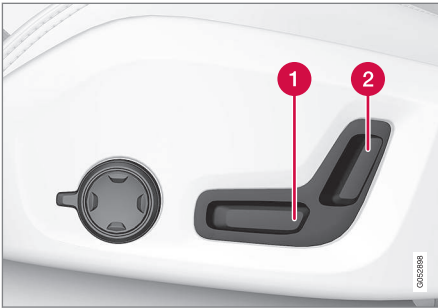

- 1 Kaassõitja Istme edasi-/tagasiliigutamiseks seadke juhtnuppu ette-/tahapoole.
- 2 Kaassõitja seljatoe kalde muutmiseks seadke juhtnuppe ette-/tahapoole.

### Sellega seotud teave

- Manuaalne esiiste (lk. 178)
- Elektriline esiiste\* (lk. 179)
- Elektrilise esiistme reguleerimine\* (lk. 179)
- Istme, küljepeeglite ja esiklaasi ekraani\* asendi salvestamine (lk. 180)
- Istme, küljepeeglite ja esiklaasi ekraani\* salvestatud asendi kasutamine (lk. 181)
- Esiistme massaažisätete\* määramine (lk. 183)
- Esiistme istmepadja pikkuse reguleerimine\* (lk. 183)
- Esiistme massaažisätted\* (lk. 182)

- Esiistme küljetugede\* reguleerimine (lk. 184)
- Esiistme nimmetoe\* reguleerimine (lk. 185)

## Tagaistme seljatugede langetamine\*

Tagaistme seljatugi on jaotatud kaheks osaks. Kaht osa saab eraldi ette lasta.

### **!** HOIATUS

- Enne sõidu alustamist reguleerige istet ja fikseerige see. Olge istme reguleerimisel ettevaatlik. Hooletu või ettevaatamatu reguleerimine võib põhjustada inimvigastusi.
- Pika eseme vedamisel tuleb see järsu pidurduse tagajärjel kaasneva võimaliku kehavigastuse ja kahjustuste vältimiseks alati korralikult kinnitada.
- Autosse pagasi paigutamisel ja selle eemaldamisel lülitage mootor alati välja ja rakendage seisupidur.
- Automaatkäigukastiga autodel liigutage käigukang eksliku liigutamise vältimiseks asendisse **P**.

### **!** TÄHTIS TEAVE

Istme seljatoe allalaskmisel peab tagaiste olema tühi. Ka turvavööd ei tohi olla ühendatud. Vastasel korral võivad tagaistmepolstrid viga saada.





### **! TÄHTIS TEAVE**

Keskmise istme käetugi\* tuleb enne istme allalaskmist üles tõsta.

Koormaluuk\* tuleb enne tagaistme allalaskmist sulgeda.

### **i TÄHELEPANU**

Privaatlukustuse aktiveerimisel peab tagaistme lukustuse toimimiseks olema püstasendis. Kui tagaiste on langetatud, lukustus ei toimi.

### **i TÄHELEPANU**

Tagaistmete seljatugede täielikuks kokkuliigendamiseks võib osutada vajalikuks esiistmete ettelükkamine ja/või seljatugede püstisuunamine.

### **Seljatoe langetamine**

Tagaistme klappimise lihtsustamiseks peab auto seisma paigal ja vähemalt üks tagauks olema avatud.



Nupud istmete klappimiseks, asuvad tagaistme ülemises osas.

1. Veenduge, et tagaistmel ei istu kedagi ja seal pole ühtegi objekti.
2. Langetage keskmise istme peatugi käsitsi.
3. Vajutage ja hoidke all üht nuppudest mis asuvad autos vasakul pool pakiriivilis.
4. Iste avaneb lukust, kuid jääb samasse asendisse. Peatoed langetatakse automaatselt.
5. Langetage peatugi horisontaalasendisse käsitsi.

### **Seljatoe tõstmine**

Seljatoe viimine ülemisse asendisse toimub käsitsi.

1. Liigutage seljatugi üles/taha.
2. Vajutage seljatuge, kuni lukk läheb kinni.

3. Tõstke peatugesid käsitsi.
4. Vajadusel tõstke keskmise istme peatuge.

### **⚠ HOIATUS**

Veenduge, et tagaistme seljatugi ja peatugi on pärast ülespööramist õigesti fikseerunud.

Kui tagaistmetel on reisijaid, tuleb külgmiste istmete peatoed alati üles tõsta.

### **Sellega seotud teave**

- Tagaistme peatugede seadistamine (lk. 189)
- Privaatsuslukk (lk. 270)
- Privaatlukustuse aktiveerimine ja deaktivimine (lk. 271)

## Tagaistme peatugede seadistamine

Seadistage kaassõitja peatuge vastavalt kaassõitja pikkusele. Parema tahavaate saamiseks klappige väliste istmete peatoed\* alla.

## Keskmise istme peatõe reguleerimine

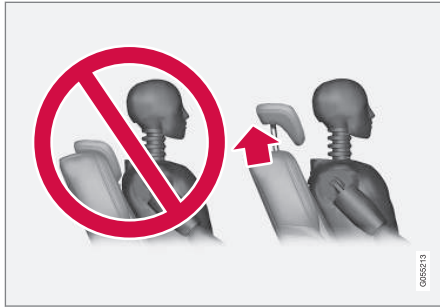

Keskmise istme peatuge saab reguleerida sõitja pea kõrgusele, et võimalusel saaks kogu pead toetada. Nihutage seda käsitsi vastavalt vajadusele üles.

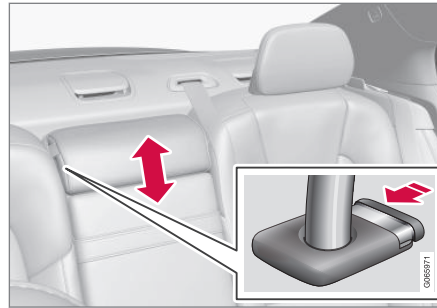

Peatõe allasuunamiseks tuleb vajutada nupp alla (vt joonist), vajutades peatuge samal ajal ettevaatlikult alla.

### HOIATUS

Kui keskmist istet ei kasutata, peab selle peatugi olema kõige alumises asendis. Kui kasutate keskmist istet, peab peatugi olema kaassõitja jaoks õigele kõrgusele seatud, nii et see kataks võimalusel kogu pea tagaosa.

## Tagaistme välimiste peatugede allalaskmine keskekraani\* kaudu

Välimist peatuge saab sisse tõmmata keskekraani funktsioonivaate kaudu. Peatugesid saab alla lasta süüteasendis **0**.



Langemise aktiveerimiseks/ deaktiveerimiseks vajutage nuppu **Peatugi kokku**.

Tõmba peatugi käsitsi üles, kuni kuuled klõpsatust.

### HOIATUS

Kui äärmistel tagaistmetel on kaassõitjad, siis ärge äärmisi peatugesid alla laske.

### HOIATUS

Peatugi peab pärast üles keeramist oma asendis fikseeruma.

## ◀ Sellega seotud teave

- Tagaistme seljatugede langetamine\* (lk. 187)

## Rooli juhtnupud ja signaal

Roolil on helisignaali ja juhtnupu nupud, mis juhivad teie sõidusüsteemide ja häälvastuse jaoks.

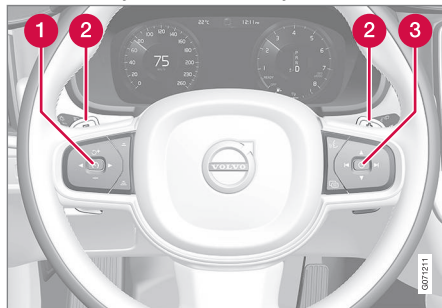

Roolil asuvad klahvistikud ja labad\*

- 1 Juhisüsteemide juhtnupud.<sup>5</sup>
- 2 Laba\* käsitsi käiguvahetuseks automaatkäigukastiga.
- 3 Nupud hääljuhtimiseks ning menüü, sõnumite ja telefoni juhtimiseks.

## Helisignaali



Helisignaali asub rooli keskel.

## Sellega seotud teave

- Roolilukk (lk. 191)
- Rooli reguleerimine (lk. 191)

<sup>5</sup> Kiiruspiirik, püsikiirushoidik, kohanduv kiirushoidik\* pikivahe hoiatus\* ja Pilot Assist.

## Roolilukk

Roolilukk muudab auto juhtimise keeruliseks näiteks varastamise korral. Rooliluku lukustumisel või avanemisel kostab mehaaniline heli.

## Rooliluku aktiveerimine

Roolilukk aktiveeritakse siis, kui auto väljastpoolt lukustatakse ja mootor on välja lülitatud. Kui auto jäetakse lukustamata, siis aktiveerub roolilukk mõne aja pärast automaatselt.

## Rooliluku väljalülitamine

Roolilukk lülitatakse välja siis, kui auto väljastpoolt lukust avatakse. Kui auto ei lukus, inaktiveeritakse roolilukk seniks, kuni kaugjuhtimis-pult on salongis ja auto käivitatakse.

## Sellega seotud teave

- Rooli juhtnupud ja signaal (lk. 190)
- Rooli reguleerimine (lk. 191)

## Rooli reguleerimine

Rooli saab reguleerida eri asenditesse.

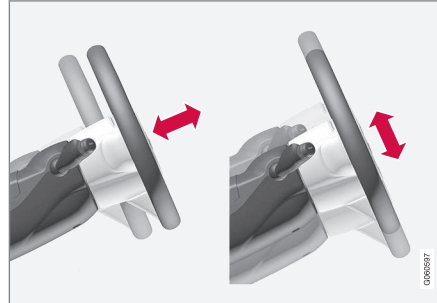

Rooli kõrgust ja kaugust saab reguleerida.

Rooli saab seadistada eri asenditesse olenevalt sellest, kas auto on varustatud põlveturvapadjaga<sup>6</sup>.

### HOIATUS

Enne sõidu alustamist reguleerige rooli ja fikseerige see. Rooli ei tohi sõidu ajal kunagi reguleerida.

## Rooli reguleerimine põlveturvapadjaga autos

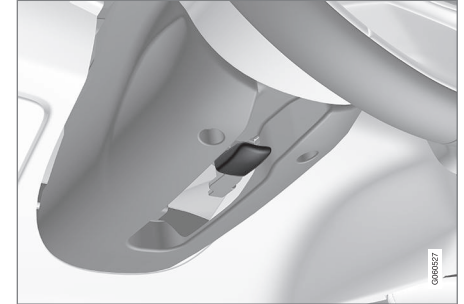

Kang rooli reguleerimiseks.

1. Rooliratta vabastamiseks lükake hoob ette.
2. Reguleerige rool endale sobivasse asendisse.
3. Rooliratta asendisselukustamiseks tõmmake hoob taha. Juhul kui kang on jäik, vajutage või tõstke kergelt rooli, samal ajal kangi tagasi lükates.

<sup>6</sup> Teatud riikide jaoks on auto varustatud põlveturvapadjaga.

#### ◀ Rooli reguleerimine põlveturvapadjata autos



Kang rooli reguleerimiseks.

1. Rooliratta vabastamiseks tõmmake hooba tahapoole.
2. Reguleerige rool endale sobivasse asendisse.
3. Rooliratta lukustamiseks lükake hoob ette. Juhul kui kang on jäik, vajutage või tõstke kergelt rooli, samal ajal kangi tagasi lükates.

#### Sellega seotud teave

- Roolilukk (lk. 191)
- Rooli juhtnupud ja signaal (lk. 190)
- Elektrilise esiistme reguleerimine\* (lk. 179)
- Kiirusest olenev juhtajami koormusjõud (lk. 278)

KLIMASEADE

## Kliimaseade

See auto on varustatud elektroonilise kliimaseadmega. Kliimaseade jahutab või soojendab õhku salongis ning eemaldab sellest üleliigse niiskuse.

Kõiki kliimajuhtimissüsteemi funktsioone saab hallata keskekraanilt ja keskkonsooli füüsiliste nuppudega.

Mõnda tagaistme funktsiooni saab juhtida ka kliimaseadme juhtnuppudega\* tunnelkonsooli tagaosas.

### **i** TÄHELEPANU

Vajaduse korral võib kliimaseadet kasutada kesksel ekraanil asuva meediasüsteemi jahutamiseks. Sel juhul kuvatakse juhi-ekraanil teade **Kliimasüsteem Infotainment-süsteemi jahutamine**.

## Sellega seotud teave

- Kliimavööndid (lk. 194)
- Kliimaseade – andurid (lk. 194)
- Tajutav temperatuur (lk. 195)
- Kliimaseadme häälega juhtimine (lk. 195)
- Seisukliima (lk. 217)
- Kütteseade (lk. 227)
- Õhu kvaliteet (lk. 196)
- Õhujaoitus (lk. 199)
- Kliima juhtnupud (lk. 205)

## Kliimavööndid

Kliimavööndite arv määrab suvandid temperatuuri seadmiseks salongi eri osades.

### Kahevööndiline kliimasüsteem

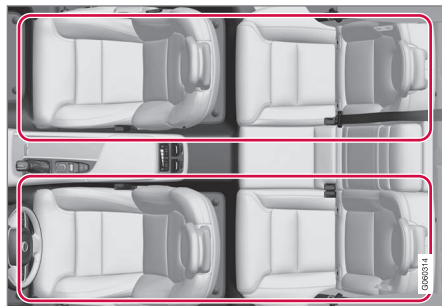

Kahevööndiline kliima

Kahevööndilise kliima puhul saab salongi vasakule ja paremale poolele seada eraldi temperatuuri.

## Sellega seotud teave

- Kliimaseade (lk. 194)

## Kliimaseade – andurid

Kliimaseadmesüsteemil on mitu andurit, mille abil auto kliimat reguleeritakse. Ärge katke ega blokeeri andureid riiete ega muude esemetega.

### Andurite paigutus

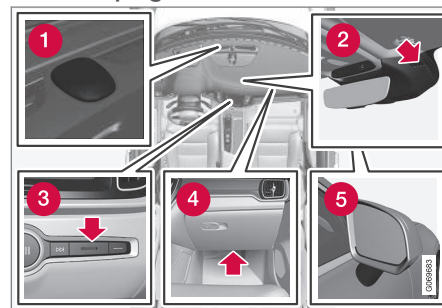

- 1 Päikeseandur – näidikuploki ülaosas.
- 2 Niiskusandur – salongi tahavaatepeegli korpuses.
- 3 Salongi temperatuuriandur – kasutatakse keskkonsooli füüsiliste nuppudega.
- 4 Lenduvate mikroosakeste andur\* – kindlaeaka all.
- 5 Välistemperatuuri andur – parempoolsel küljepeegilil.

Õhukvaliteedisüsteemi Interior Air Quality System\* kuulub ka õhukvaliteediandur, mis on paigaldatud kliimaseadme õhusisepääsuossa.



### Sellega seotud teave

- Kliimaseade (lk. 194)
- Interior Air Quality System\* (lk. 198)

### Tajutav temperatuur

Kliimaseadmesüsteem reguleerib salongi kliimat lähtuvalt tajutavast temperatuurist, mitte tegelikust temperatuurist.

Salongis valitav temperatuur vastab sellele, kuidas seda tajutakse, kusjuures arvestatakse autos ja auto ümber hetkel valitsevaid tingimusi nagu välistemperatuur, õhu liikumiskiirus, õhuniiskust, päikesekiirgust jne.

Süsteem sisaldab päikeseandurit, mis tuvastab, kummalt poolt paistab päike salongi. See tähendab, et parem- ja vasakpoolse õhutusava temperatuurid võivad erineda, vaatamata sellele, et juhtnupud on mõlema poole osas seadistatud ühele ja samale temperatuurile.

### Sellega seotud teave

- Kliimaseade (lk. 194)

### Kliimaseadme häälega juhtimine<sup>1</sup>

Kliimaseadme hääljuhtimiskäskud, millega nt muuta temperatuuri, aktiveerida istmesoojen-dus\* või muuta ventilaatori puhumistaset.

Vajutage nuppu  ja lausuge üks järgmistest käskudest.

- **"Climate"** – käivitab kliimaseadme dialoogiakna ja kuvab käskude näited.
- **"Set temperature to X degrees"** – määrab soovitud temperatuuri.
- **"Raise temperature"/"Lower temperature"** – suurendab/vähendab temperatuuriseadet ühe astme võrra.
- **"Sync temperature"** – sünkroonib auto kõigi kliimavööndite temperatuurid juhi-poolse temperatuuri järgi.
- **"Air on feet"/"Air on body"** – avab soovitud õhuvoolu.
- **"Air on feet off"/"Air on body off"** – sulgeb soovitud õhuvoolu.
- **"Set fan to max"/"Turn off fan"** – määrab õhuvoolu seadeks **Max/Off**.
- **"Raise fan speed"/"Lower fan speed"** – suurendab/vähendab ventilaatori taset ühe astme võrra.
- **"Turn on auto"** – aktiveerib automaatse kliima reguleerimise.

<sup>1</sup> Kehtib teatud mudelitel.



- ◀ • "Air condition on"/"Air condition off" – aktiveerib/inaktiveerib kliimaseadme.
- "Recirculation on"/"Recirculation off" – aktiveerib/inaktiveerib õhuringluse.
- "Turn on defroster"/"Turn off defroster" – aktiveerib/deaktiveerib akende ja küljepeeglite soojenduse.
- "Turn on max defroster"/"Turn max defroster off" – aktiveerib/inaktiveerib maksimaalse sulatuse.
- "Turn on electric defroster"/"Turn off electric defroster" – aktiveerib/inaktiveerib tuuleklaasisoojenduse\*.
- **Turn on rear defroster**/**Turn off rear defroster** – aktiveerib/inaktiveerib tagaakna ja küljepeeglite soojenduse.
- "Turn steering wheel heat on"/"Turn steering wheel heat off" – aktiveerib/inaktiveerib roolisoojenduse\*.
- "Raise steering wheel heat"/"Lower steering wheel heat" – suurendab/vähendab roolisoojenduse seadet\* ühe astme võrra.
- "Turn on seat heat"/"Turn off seat heat" – aktiveerib/inaktiveerib istmesoojenduse\*.
- "Raise seat heat"/"Lower seat heat" – suurendab/vähendab istmesoojenduse seadet\* ühe astme võrra.

- "Turn on seat ventilation"/"Turn off seat ventilation" – aktiveerib/inaktiveerib istmeventilatsiooni\*.
- "Raise seat ventilation"/"Lower seat ventilation" – suurendab/vähendab istmeventilatsiooni seadet\* ühe astme võrra.

### TÄHELEPANU

Kõik süsteemi keeled ei toeta häältuvastust. Need, mis seda teevad, on saadaval olevate süsteemi keelte loetelus  sümboli abil esile tõstetud. Selle kohta, kust leida teavet, lugege häältuvastuse seadistamise lõigus.

### Sellega seotud teave

- Kliimaseade (lk. 194)
- Häältuvastus (lk. 140)
- Hääljuhitamine kasutamine (lk. 141)
- Häälvõimenduse seaded (lk. 144)

## Õhu kvaliteet

Salongis kasutatud materjalid ja õhupuhas-tussüsteem tagavad, et salongi õhk on väga kvaliteetne.

### Reisijateruumi viimistlusmaterjalid

Reisijateruumi sisemus on disainitud võimalikult hubaseks ja mugavaks. Mõeldud on ka reisijatele, kes kannatavad allergiate ja astma all.

Salongis tolmu hulga vähendamiseks on välja-töötatud ja katsetatud materjale, mis hoiavad salongi tolmuvaba.

Salongis ja pakiruumis olevaid vaipu saab lihtsalt eemaldada ja puhastada.

Kasutage salongi puhastamiseks üksnes Volvo heaks kiidetud puhastus- ja autohooldusvahendeid.

### Õhupuhas-tussüsteem

Peale salongi filtri on autos õhupuhas-tussüsteem, mis aitab säilitada salongis head õhukvaliteeti.

### Sellega seotud teave

- Kliimaseade (lk. 194)
- CleanZone\* (lk. 197)
- Clean Zone Interior Package\* (lk. 197)
- Interior Air Quality System\* (lk. 198)
- Advanced Air Cleaner\* (lk. 199)
- Salongi filter (lk. 199)

## CleanZone\*

Funktsioon CleanZone kontrollib ja näitab, kas autosalongi hea õhukvaliteedi kõik tingimused on täidetud.

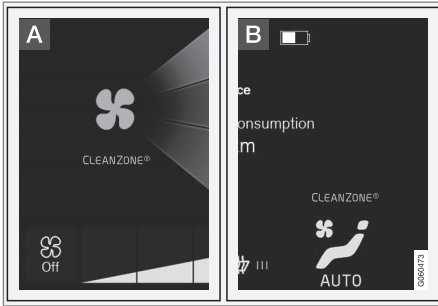

**A** Indikaator on nähtav keskekraani kliimavaates.

**B** Indikaator on nähtav kliimareal, kui kliimavaade pole avatud.

Kui tingimused pole täidetud, on tekst **Clean Zone** valge. Kui kõik tingimused on täidetud, muutub tekst siniseks.

Täidetud peavad olema järgmised tingimused.

- Kõik uksed ja pakiruumi kaas on suletud.
- Kõik küljeaknad ja panoraamkatuseluuk\* on suletud.
- Õhukvaliteedisüsteem Interior Air Quality System\* on aktiveeritud.
- Ventilaator on aktiveeritud.

- Õhuringlus on välja lülitatud.

### **i** TÄHELEPANU

CleanZone ei viita hea kvaliteediga õhule. See üksnes tähendab, et hea õhukvaliteedi tingimused on täidetud.

### Sellega seotud teave

- Õhu kvaliteet (lk. 196)
- Clean Zone Interior Package\* (lk. 197)
- Interior Air Quality System\* (lk. 198)
- Salongi filter (lk. 199)

## Clean Zone Interior Package\*

Clean Zone Interior Package (CZIP) hõlmab muuhulgas mitut uuendust salongi puhtana hoidmiseks, seda isegi allergiate ja astma all kannatavate isikute vajadusi silmas pidades. See sisaldab järgmist:

- Ventilaatori täiustatud funktsioon – ventilaator hakkab tööle, kui auto kaugjuhtpuldist avatakse. Ventilaator täidab salongi puhta õhuga. See funktsioon käivitub vajadusel ning lülitub pärast teatud aega või salongiukse avamist automaatselt välja. Ventilaatori töötamisaeg väheneb järkjärgult tänu vajadusel vähenemisele, kuni auto on 4 aastane.
- Täisautomaatne õhukvaliteedisüsteem Interior Air Quality System (IAQS).

### Sellega seotud teave

- Õhu kvaliteet (lk. 196)
- CleanZone\* (lk. 197)
- Interior Air Quality System\* (lk. 198)
- Salongi filter (lk. 199)

## Interior Air Quality System\*

Interior Air Quality System (IAQS) on täisautomaatne õhukvaliteedisüsteem, mis eraldab õhust gaasid ja osakesed, et vähendada lõhna ja saasteainete sattumist salongi.

IAQS on osa Clean Zone Interior Package (CZIP) süsteemist, mis puhastab salongiõhku saastest, nt tolmu, süsivesinike, lämmastikoksiidi ja maapinnalähedane osoon.

Kui õhukvaliteediandur tuvastab, et välisõhk on saastatud, suletakse õhu sissepääs ja aktiveeritakse õhuringlus.

### TÄHELEPANU

Õhu kvaliteedi andur peab olema alati sisse lülitatud, et tagada salongis võimalikult hea õhk.

Külmas kliimas on õhuringlus piiratud udu tekkimise vältimiseks.

Udu tekkimisel puhastage tuuleklaasi, külgaknaid ja tagaakent sulatusfunktsioonide abil.

## Sellega seotud teave

- Õhukvaliteedianduri aktiveerimine ja deaktivimine\* (lk. 198)
- Õhu kvaliteet (lk. 196)
- CleanZone\* (lk. 197)
- Clean Zone Interior Package\* (lk. 197)

- Salongi filter (lk. 199)

## Õhukvaliteedianduri aktiveerimine ja deaktivimine\*

Õhukvaliteediandur on täisautomaatse õhukvaliteedisüsteemi Interior Air Quality System (IAQS) osa.

Õhukvaliteedianduri puhul saab määrata, kas see on sisse lülitatud/välja lülitatud.

1. Vajutage keskekraani ülavaates **Seaded**.
2. Vajutage **Kliima**.
3. Õhu kvaliteedianduri aktiveerimiseks/deaktiveerimiseks valige **Õhu puhtusandur**.

## Sellega seotud teave

- Interior Air Quality System\* (lk. 198)

## Salongi filter

Kogu autosse sisenev õhk puhastatakse filtri abil.

## Salongi filtri vahetamine

Kliimaseadme jõudluse säilitamiseks tuleb filtrit regulaarselt vahetada. Järgige vahetusintervallide osas Volvo hooldusprogrammi. Kui autot kasutatakse tõsiselt saastunud keskkonnas, tuleb filtrit sagedamini vahetada.

### **i** TÄHELEPANU

Salongi filtreid on erinevat tüüpi. Veenduge, et paigaldatakse õige filter.

## Sellega seotud teave

- Õhu kvaliteet (lk. 196)
- CleanZone\* (lk. 197)
- Clean Zone Interior Package\* (lk. 197)
- Interior Air Quality System\* (lk. 198)

## Advanced Air Cleaner\*

Advanced Air Cleaner on täisautomaatne õhupuhasti, mis kogub saasteaineid väikeste õhus sisalduvate tahkete osakestena ja väljalaskegaasidena salongi filtrisse, parandades salongi kliimat.

Funktsioon käivitub ventilaatori käivitamisel automaatselt.

Lenduvate mikroosakeste öeldakse mõnikord PM<sub>2,5</sub> (osakesed, mis on väiksemad kui 2,5 µm), niisuguste osakeste sisaldust autos mõeldakse auto ühe kliimaanduriga. Sisaldus autos on toodud allalaaditavas rakenduses Air Quality.

## Sellega seotud teave

- Õhu kvaliteet (lk. 196)
- Interior Air Quality System\* (lk. 198)
- CleanZone\* (lk. 197)
- Clean Zone Interior Package\* (lk. 197)
- Salongi filter (lk. 199)
- Kliimaseade – andurid (lk. 194)

## Õhujaotus

Kliimaseadmesüsteem jaotab sissetuleva õhu salongis paljude ventilatsioonivade vahel.

## Automaatne ja manuaalne õhujaotus

Kui automaatselt reguleeritav kliimaseade töötab, toimub õhuringlus automaatselt. Vajadusel saab õhuringlust ka käsitsi juhtida.

## Reguleeritavad ventilatsioonivad

Mõni auto ventilatsioonivada on reguleeritav, mis tähendab, et saate ventilatsioonivada õhuvoolu suunamiseks avada/sulgeda.

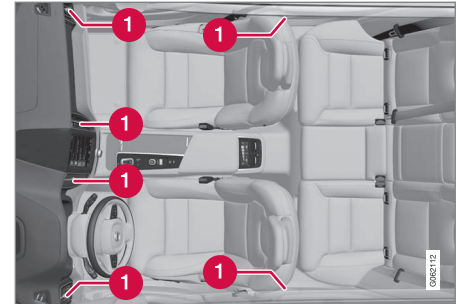

Reguleeritavate ventilatsioonivade asukoht salongis.

- 1** Neli ventilatsioonivada asuvad armatuurilaua ja üks mõlemal esi- ja tagauksevahelisel uksepostil.



#### ◀ Sellega seotud teave

- Kliimaseade (lk. 194)
- Õhujaotuse muutmine (lk. 200)
- Ventilatsiooniavade avamine, sulgemine ja suunamine (lk. 201)
- Õhujaotusvalikute tabel (lk. 202)

### Õhujaotuse muutmine

Õhujaotust saab vajadusel käsitsi muuta.



1. Avage keskekraanilt kliimavaade, vajutades sümbolit kliimarea keskel.

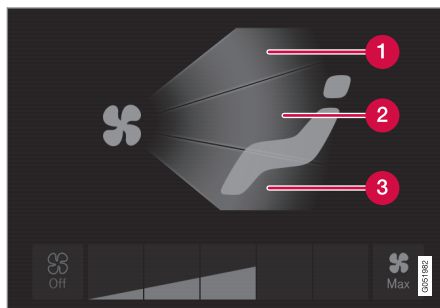

Õhujaotuse nupud kliimakuval.

- 1 Õhujaotus – esiklaasi soojendusavad
  - 2 Õhujaotus – näidikupaneeli ja keskkonsooli ventilatsiooniavad
  - 3 Õhujaotus – põranda ventilatsiooniavad
2. Vastava ventilatsiooniava avamiseks/sulgemiseks vajutage ühte või rohkemat õhujaotusnuppu.
    - > Õhujaotus on muutunud ning nuppude märgutuled süttivad/kustuvad.

#### Sellega seotud teave

- Õhujaotus (lk. 199)
- Ventilatsiooniavade avamine, sulgemine ja suunamine (lk. 201)
- Õhujaotusvalikute tabel (lk. 202)

## Ventilatsiooniavade avamine, sulgemine ja suunamine

Teatud salongi ventilatsiooniavasid saab individuaalselt avada, sulgeda ja suunata.

Kui auto välimised ventilatsiooniavad suunata küljeakendele, saab vältida akende uduseks minemist.

Kui auto välimised ventilatsiooniavad suunata kuuma ilma korral sissepoole, muutub salongi keskkond mugavalt jahedaks.

## Ventilatsiooniavade avamine ja sulgemine

Armatuurilaua õhuavad.

- Õhuava õhuvoolu avamiseks/sulgemiseks keerake õhuava keskel olevat nuppu.

Õhuvool on maksimaalne, kui nupul olev märk paikneb vertikaalselt.

Uksepostide õhuavad.

- Õhuava õhuvoolu avamiseks/sulgemiseks liigutage õhuava keskel olevat hooba üles/alla.

Õhuvool lülitatakse välja alumises asendis, muudes asendites on õhuvool pidev.

## Ventilatsiooniavade suunamine

- Õhuava õhuvoolu suunamiseks liigutage õhuava keskel olevat hooba horisontaalselt/vertikaalselt.

## Sellega seotud teave

- Õhujaotus (lk. 199)
- Õhujaotuse muutmine (lk. 200)
- Õhujaotusvalikute tabel (lk. 202)





## Õhujaotusvalikute tabel

Õhujaotust saab vajadusel käsitsi muuta.

Saadaval on järgmised valikud.

	Õhujaotus	Otstarve
	Kui käsitsi režiimis pole ükski nupp valitud, naaseb kliimasüsteem automaatrežiimi.	
	Peamine õhuvool sulatusavadest. Teistest ventilatsioonivadest tuleb veidi õhku.	Takistab udu tekkimist ja jäätumist külmas ja niiskes kliimas (ventilaatori puhumistase ei tohi olla madal).
	Peamine õhuvool armatuurlaua ventilatsioonivadest. Teistest ventilatsioonivadest tuleb veidi õhku.	Tagab tõhusa jahutuse kuumas kliimas.
	Peamine õhuvool põranda ventilatsioonivadest. Teistest ventilatsioonivadest tuleb veidi õhku.	Tagab põranda soojendamise või jahutamise.



	Õhujaotus	Otstarve
	<p>Peamine õhuvool näidikupaneeli soojendus- ja õhutusavadest. Teistest ventilatsiooniavadest tuleb veidi õhku.</p>	<p>Sobib kasutamiseks kuumas ja kuivas kliimas.</p>
	<p>Peamine õhuvool sulatusavadest ja põranda ventilatsiooniavadest. Teistest ventilatsiooniavadest tuleb veidi õhku.</p>	<p>See tagab mugava oleku ja sobib hästi udu eemaldamiseks külmas või niiskes kliimas.</p>
	<p>Peamine õhuvool armatuurlaua ja põranda ventilatsiooniavadest. Teistest ventilatsiooniavadest tuleb veidi õhku.</p>	<p>Tagab mugava oleku päikesepaistelise, kuid jaheda ilmaga.</p>
	<p>Peamine õhuvool sulatusavadest ning armatuurlaua ja põranda ventilatsiooniavadest.</p>	<p>Tasakaalustab salongi temperatuuri.</p>

◀◀ **Sellega seotud teave**

- Õhujaotus (lk. 199)
- Ventilatsiooniavade avamine, sulgemine ja suunamine (lk. 201)
- Õhujaotuse muutmine (lk. 200)

## Kliima juhtnupud

Kliimaseadmesüsteemi funktsioone juhitakse keskkonsooli füüsiliste nuppudega, keskekraanilt ja tunnelkonsooli tagaosa kliima juhtnuppudega\*.

### Keskkonsooli füüsilised nupud

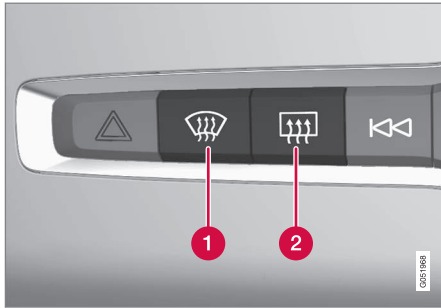

- 1 Tuuleklaasisoojenduse\* ja maksimaalse sulatuse nupp.
- 2 Tagaakna ja küljepeeglite elektrisoojenduse nupp.

### Kiimarida keskekraanil

Enim kasutatavaid kliimafunktsioone saab reguleerida kliimareal.

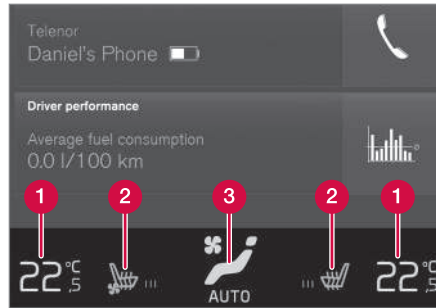

- 1 Juhi ja juhi kõrvalistuja poole temperatuuri regulaatorid.
- 2 Soojenduse\* ja ventilatsiooniga\* juhi- ja juhi kõrvalistuja istme ning roolisoojenduse\* juhtnupud.
- 3 Nupp kliimakuva avamiseks. Nupu graafika näitab aktiveeritud kliima sätet.

### Kliimakuva keskekraanil



Avage kliimavaade, vajutades sümbolit kliimareal keskel.

Varustuse tasemest olenevalt saab kliimakuva jagada mitmele vahekaardile. Sakkide vahetamiseks tõmmake sõrmega paremale/vasakule või vajutage vastavat pealkirja.

## Põhikliima

Lisaks kliimareal funktsioonidele saab sakil Põhikliima juhtida ka teisi peamisi kliimafunktsioone.

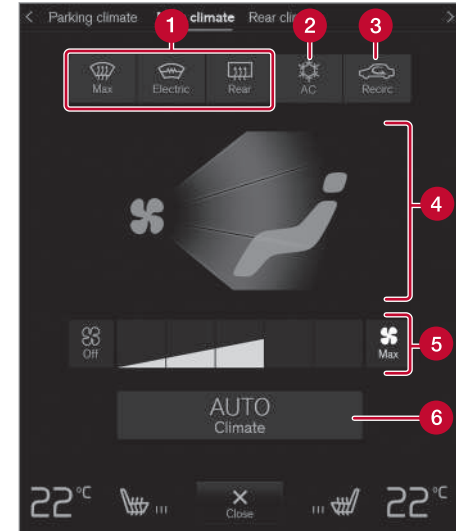

- 1 Max, Elektriline, Taga – akende ja küljepeeglite sulatamise juhtnupud.
- 2 KLS – kliimaseadme juhtnupud.
- 3 Ringlus – õhuringluse juhtnupud.
- 4 Õhujaotuse juhtnupud.



◀◀ **5** Ventilaatori juhtnupp.

**6** **AUTO** – kliima automaatne reguleerimine.

### Seisukliima

Auto seisukliimat saab juhtida sakil  
**Parkimiskliima.**

### Tunnelkonsooli tagaosas olevad kliima juhtnupud\*

Kui autos on soojendusega tagaistmed\*, on funktsiooni juhtimiseks tunnelkonsooli tagaosas nupud.

### Sellega seotud teave

- Kliimaseade (lk. 194)
- Soojendusega esiistme aktiveerimine ja deaktiveerimine\* (lk. 206)
- Soojendusega tagaistme aktiveerimine ja deaktiveerimine\* (lk. 207)
- Ventileeritud esiistme aktiveerimine ja deaktiveerimine\* (lk. 208)
- Rooi soojenduse aktiveerimine ja deaktiveerimine\* (lk. 209)
- Auto kliimaseadme aktiveerimine (lk. 209)
- Õhuringluse aktiveerimine ja deaktiveerimine (lk. 210)
- Maksimaalse võimsusega sulatuse aktiveerimine ja deaktiveerimine (lk. 211)

- Tuuleklaasi soojenduse aktiveerimine ja deaktiveerimine\* (lk. 212)
- Tagaklaasi ja külgpeeglite soojenduse aktiveerimine ning deaktiveerimine (lk. 213)
- Ventilaatori kiiruse reguleerimine esiistme jaoks (lk. 214)
- Temperatuuri sünkroonimine (lk. 216)
- Õhukonditsioneeride aktiveerimine ja deaktiveerimine (lk. 217)

## Soojendusega esiistme aktiveerimine ja deaktiveerimine\*

Istmeid saab soojendada, et juhil ja kaassõitjatel oleks külma ilma puhul mugavam.



1. Vajutage keskekraani kliimareal vasak- või parempoolset rooli- ja istmenuppu, et avada istme ja rooli juhtnupud.

Kui autol ei ole ventilatsiooniga istmeid või soojendusega rooli (juhipoolel), on soojendusega istmete nupp saadaval otse kliimareal.



2. Vajutage korduvalt soojendusega istmete nuppu, et vahetada nelja taseme vahel: **Väljas, Kõrge, Keskmine** ja **Madal**.  
> Tase muutub ja nupp näitab määratud taset.

### **HOIATUS**

Istmesoojendust ei tohi kasutada inimesed, kellel on temperatuuri tõusu puuduliku tunnetuse tõttu raske tajuda või muid raskusi istmesoojenduse nuppude kasutamisel.

### Sellega seotud teave

- Kliima juhtnupud (lk. 205)
- Esiistme soojenduse automaatse sisselülitumise aktiveerimine ja deaktiveerimine\* (lk. 207)

### Esiistme soojenduse automaatse sisselülitumise aktiveerimine ja deaktiveerimine\*

Istmeid saab soojendada, et juhil ja kaassõitjatel oleks külma ilma puhul mugavam.

Saate valida, kas istmete automaatne soojendamine lülitub mootori käivitamisel sisse või välja. Kui automaatne sisselülitumine on aktiveeritud, lülitatakse soojendus sisse madala välistemperatuuri korral.

1. Vajutage keskekraani ülavaates **Seaded**.
2. Vajutage **Kliima**.
3. Valige **Juhi automaatse istmesoojenduse tase** ja **Kaassõitja automaatse istmesoojenduse tase**, et aktiveerida/inaktiveerida juhi ja kõrvalõitja istmesoojenduse automaatne käivitamine.
  - > Kui automaatne käivitus on aktiveeritud, kuvatakse soojendusega esiistmete iga nupu kohta kliimareal sümbol A.
4. Valige **Madal**, **Keskmine** või **Kõrge**, et valida tase pärast funktsiooni aktiveerimist.

### Sellega seotud teave

- Kliima juhtnupud (lk. 205)
- Soojendusega esiistme aktiveerimine ja deaktiveerimine\* (lk. 206)

### Soojendusega tagaistme aktiveerimine ja deaktiveerimine\*

Istmeid saab soojendada, et juhil ja kaassõitjatel oleks külma ilma puhul mugavam.

### Soojendusega tagaistme aktiveerimine ja inaktiveerimine tagaistmelt



Istmesoojenduse nupud tunnelkonsoli tagaosas.

- Vajutage tunnelkonsoli tagaosas olevat istmesoojenduse vasak- või parempoolset füüsilist nuppu, et lülituda järgmise nelja taseme vahel: **Väljas**, **Kõrge**, **Keskmine** ja **Madal**.
  - > Tase muutub ja nuppude märgutuled näitavad määratud taset.





### HOIATUS

Istmesoojendust ei tohi kasutada inimesed, kellel on temperatuuri tõusu puuduliku tunnetuse tõttu raske tajuda või muid raskusi istmesoojenduse nuppude kasutamisel.

### Sellega seotud teave

- Kliima juhtnupud (lk. 205)

## Ventileeritud esiistme aktiveerimine ja deaktiveerimine\*

Istmetel on ventilatsioonisüsteem, mis suurendab näiteks kuumas kliimas mugavust. Ventilatsioonisüsteem koosneb istmetes ja seljatugesdes olevatest ventilaatoritest, mis tõmbavad õhku läbi istmepolstri. Jahutusefekt tugevneb salongiõhu jahtumisel. Süsteemi saab aktiveerida töötava mootoriga.



1. Vajutage keskekraani kliimareal vasak- või parempoolset rooli- ja istmenuppu, et avada istme ja rooli juhtnupud.

Kui autol ei ole soojendusega istmeid või soojendusega rooli (juhipoolel), on ventilatsiooniga istmete nupp saadaval otse kliimareal.



2. Vajutage korduvalt ventilatsiooniga istmete nuppu, et vahetada nelja taseme vahel: **Väljas**, **Kõrge**, **Keskmine** ja **Madal**.
  - > Tase muutub ja nupp näitab määratud taset.

### Sellega seotud teave

- Kliima juhtnupud (lk. 205)

## Rooli soojenduse aktiveerimine ja deaktiveerimine\*

Rooli saab soojendada, et juhil oleks külma ilma puhul mugavam sõita.



1. Vajutage keskekraani kliimareal juhipoolest rooli- ja istmenuppu, et avada istme ja rooli juhtnupud.

Kui autol ei ole soojenduse või ventilatsiooniga istmeid, on soojendusega rooli nupp saadaval otse kliimareal.



2. Vajutage korduvalt roolisoojenduse nuppu, et vahetada nelja taseme vahel: **Väljas**, **Kõrge**, **Keskmine** ja **Madal**.
  - > Tase muutub ja nupp näitab määratud taset.

### Sellega seotud teave

- Kliima juhtnupud (lk. 205)
- Roolisoojenduse automaatse sisselülitumise aktiveerimine ja deaktiveerimine\* (lk. 209)

## Roolisoojenduse automaatse sisselülitumise aktiveerimine ja deaktiveerimine\*

Rooli saab soojendada, et juhil oleks külma ilma puhul mugavam sõita.

Saate valida, kas rooli automaatne soojendamine aktiveeritakse/inaktiveeritakse mootori käivitamisel. Kui automaatne sisselülitumine on aktiveeritud, lülitatakse soojendus sisse madala välistemperatuuri korral.

1. Vajutage keskekraani ülavaates **Seaded**.
2. Vajutage **Kliima**.
3. Rooli automaatse soojenduse aktiveerimiseks/inaktiveerimiseks valige **Automaatse roolisoojenduse tase**.
  - > Kui automaatne käivitus on aktiveeritud, kuvatakse soojendusega rooli nupul kliimareal sümbol A.
4. Valige **Madal**, **Keskmine** või **Kõrge**, et valida tase pärast funktsiooni aktiveerimist.

### Sellega seotud teave

- Rooli soojenduse aktiveerimine ja deaktiveerimine\* (lk. 209)

## Auto kliimaseadme aktiveerimine

Kui auto kliimaseade on aktiveeritud, kontrollitakse mitut kliimafunktsiooni automaatselt.



1. Avage keskekraanilt kliimavaade, vajutades sümbolit kliimareal keskel.
2. Vajutage põgusalt või hoidke all nuppu **AUTO Kliima**
  - Lühike vajutus – õhuringlust, kliimaseadet ja õhujaotust kontrollitakse automaatselt.
  - Pikk vajutus – õhuringlust, kliimaseadet ja õhujaotust kontrollitakse automaatselt, temperatuur ja ventilaatori puhumistase määratakse standardsele seadistusele: 22 °C (72 °F) ja tase **3**.
  - > Kliima automaatne reguleerimine lülitatakse sisse ning nupu märgutuli süttib.

### **i** TÄHELEPANU

Temperatuuri ja ventilaatori kiirust saab muuta ilma automaatselt juhitud kliimaseadet välja lülitamata. Automaatselt juhitud kliimaseadet lülitatakse välja manuaalse õhujaotuse valimisel või jääsulatuse maksimumrežiimi aktiveerimisel.



#### ◀ Sellega seotud teave

- Kliima juhtnupud (lk. 205)

### Õhuringluse aktiveerimine ja deaktiveerimine

Õhuringlus takistab paha välisõhu, heitgaaside jms sattumise salongi, kasutades salongis olevat õhku kliimasüsteemi kaudu uuesti.



1. Avage keskekraanilt kliimavaade, vajutades sümbolit kliimarea keskel.



2. Vajutage **Ringlus**.
  - > Õhuringlus lülitatakse sisse/välja ning nupu märgutuli süttib/kustub.

#### ⚠ TÄHTIS TEAVE

Kui õhk ringleb autos liiga kaua, võivad autoaknad seest uduseks muutuda.

#### ℹ TÄHELEPANU

Õhuringlusseadet ei saa käivitada, kui maksimaalse võimsusega sulatuspuhur on käivitatud.

#### Sellega seotud teave

- Kliima juhtnupud (lk. 205)
- Õhuringluse ajasätte aktiveerimine ja deaktiveerimine (lk. 211)



## Õhuringluse ajasätte aktiveerimine ja deaktiveerimine

Õhuringlus takistab paha välisõhu, heitgaaside jms sattumise salongi, kasutades salongis olevat õhku kliimasüsteemi kaudu uuesti.

Õhutsirkulatsiooni taimer saab sisse või välja lülitada. Kui taimer on aktiveeritud, lülitub õhutsirkulatsioon 20 minuti möödumisel automaatselt välja.

1. Vajutage keskekraani ülavaates **Seaded**.
2. Vajutage **Kliima**.
3. Õhutsirkulatsiooni taimer aktiveerimiseks/deaktiveerimiseks valige **Retsirkulatsiooni taimer**.

## Sellega seotud teave

- Õhuringluse aktiveerimine ja deaktiveerimine (lk. 210)

## Maksimaalse võimsusega sulatuse aktiveerimine ja deaktiveerimine

Tuuleklaasi maksimaalse võimsusega sulatuse abil saab kiiresti tuuleklaasilt ning külgakendelt udu ja jäidet eemaldada.

Maksimaalse sulatusega deaktiveeritakse kliimasüsteemi ja õhuringluse automaatreguleerimine, lülitatakse sisse õhukonditsioneer ning määratakse ventilaatori kiiruseks **5** ja temperatuuriks **HI**.

### TÄHELEPANU

Kui vahetate ventilaatoritaseme tasemele **5**, müratase suureneb.

Kui maksimaalse võimsusega sulatuspuhur välja lülitatakse, taastab kliimajuhtimissüsteem eelmised sätted.

## Maksimaalse võimsusega sulatuse aktiveerimine ja inaktiveerimine keskkonsoolil

Maksimaalse võimsusega sulatusele kiire juurdepääsu saamiseks on keskkonsoolil füüsiline nupp.

Tuuleklaasisoojenduse\* puhul saab maksimaalse sulatuse käivitada ainult keskekraani kliimavaate kaudu.



Nupp keskkonsoolil.

Ilma elektrisoojendusega tuuleklaasiga autode puhul:

- Vajutage nuppu.
  - > Maksimaalne sulatus lülitatakse sisse/välja ning nupu märgutuli süttib/kustub.

Elektrisoojendusega tuuleklaasiga autode puhul:

- Vajutage korduvalt nuppu, et lülituda kolme järgmise taseme vahel.
  - Tuuleklaasi soojendus on sisse lülitatud.
  - Tuuleklaasi soojendus ja maksimaalne sulatus on sisse lülitatud.
  - Väljalülitatud.
- > Soojendusega tuuleklaas ja maksimaalne sulatus lülitatakse sisse/välja ning nupu märgutuli süttib/kustub.





### **i TÄHELEPANU**

Maksimaalse võimsusega defroster käivitub teatud viivitusega, et vältida ventilaatoritasemes väikest tõusu, kui soojendusega tuuleklaas nupu kahe kiire vajutusega käivitatakse.

### **Maksimaalse võimsusega sulatuse aktiveerimine ja inaktiveerimine keskekraanil**



1. Avage keskekraanilt kliimavaade, vajutades sümbolit kliimarea keskel.



2. Vajutage **Max**.
  - > Maksimaalne sulatus lülitatakse sisse/välja ning nupu märgutuli süttib/kustub.

### **Sellega seotud teave**

- Kliima juhtnupud (lk. 205)

### **Tuuleklaasi soojenduse aktiveerimine ja deaktiveerimine\***

Soojendusega tuuleklaas võimaldab aknalt kiiresti udu ja jää eemaldada.

### **Tuuleklaasi soojenduse aktiveerimine ja inaktiveerimine keskkonsooli abil**

Keskkonsoolil on füüsiline nupp tuuleklaasi soojenduse kiireks kasutamiseks.



Nupp keskkonsoolil.

- Vajutage korduvalt nuppu, et lülitada kolme järgmise taseme vahel.
  - Tuuleklaasi soojendus on sisse lülitatud.
  - Tuuleklaasi soojendus ja maksimaalne sulatus on sisse lülitatud.
  - Väljalülitatud.
- > Soojendusega tuuleklaas ja maksimaalne sulatus lülitatakse sisse/välja ning nupu märgutuli süttib/kustub.

### **Tuuleklaasi soojenduse aktiveerimine ja inaktiveerimine keskekraani abil**



1. Avage keskekraanilt kliimavaade, vajutades sümbolit kliimarea keskel.



2. Vajutage **Elektriline**.
  - > Soojendusega tuuleklaas lülitatakse sisse/välja ning nupu märgutuli süttib/kustub.

### **i TÄHELEPANU**

Kolmnurksel ala tuuleklaasi kummaski servas ei ole elektrisoojendust ja jää võib seal kauem sulada.

### **i TÄHELEPANU**

Tuuleklaasi elektrisoojendus võib mõjutada transponderite ja muude sideseadmete tööd.

### Sellega seotud teave

- Kliima juhtnupud (lk. 205)
- Tuuleklaasi soojenduse automaatse sisselülitumise aktiveerimine ja desaktiveerimine\* (lk. 213)

### Tuuleklaasi soojenduse automaatse sisselülitumise aktiveerimine ja desaktiveerimine\*

Soojendusega tuuleklaasi võimaldab aknalt kiiresti udu ja jää eemaldada.

Saate valida, kas tuuleklaasi automaatne soojendamine aktiveeritakse/deaktiveeritakse mootori käivitamisel. Kui automaatne sisselülitumine on aktiveeritud, lülitatakse soojendus sisse siis, kui on oht, et klaasid jäätuvad või lähevad uduseks. Kui klaasid on piisavalt soojad ja jää on sulatatud või klaasid pole enam udused, lülitub soojendus automaatselt välja.

1. Vajutage keskekraani ülavaates **Seaded**.
2. Vajutage **Kliima**.
3. Tuuleklaasi automaatse soojenduse aktiveerimiseks/deaktiveerimiseks valige **Automaatne esiklaasisoojendi**.

### Sellega seotud teave

- Tuuleklaasi soojenduse aktiveerimine ja desaktiveerimine\* (lk. 212)

### Tagaklaasi ja külgspeeglite soojenduse aktiveerimine ning deaktiveerimine

Tagaklaasi ja külgspeeglite soojendust kasutatakse kiireks udu ning jää akendelt ja peeglitelt eemaldamiseks.

### Tagaklaasi ja külgspeeglite soojenduse aktiveerimine ning inaktiveerimine keskkonsooli abil

Keskkonsoolil on füüsiline nupp tagaklaasi ja külgspeeglite soojenduse kiireks kasutamiseks.



Nupp keskkonsoolil.

- Vajutage nuppu.
  - > Tagaakna ja külgspeeglite soojendus lülitatakse sisse/välja ning nupu märgutuli süttib/kustub.



- « Tagaklaasi ja küljpeeglite soojenduse aktiveerimine ning inaktiveerimine keskekraani abil



1. Avage keskekraanilt kliimavaade, vajutades sümbolit kliimarea keskel.



2. Vajutage **Taga**.
  - > Tagaakna ja küljpeeglite soojendus lülitatakse sisse/välja ning nupu märgutuli süttib/kustub.

### Sellega seotud teave

- Kliima juhtnupud (lk. 205)
- Tagaklaasi ja küljpeeglite soojenduse automaatse sisselülitamise aktiveerimine ning deaktiveerimine (lk. 214)

### Tagaklaasi ja küljpeeglite soojenduse automaatse sisselülitumise aktiveerimine ning deaktiveerimine

Tagaklaasi ja küljpeeglite soojendust kasutatakse kiireks udu ning jää akendelt ja peeglitelt eemaldamiseks.

Saate määrata, kas tagaklaasi ning küljpeeglite soojendus aktiveeritakse/deaktiveeritakse mootori käivitamisel automaatselt või mitte. Kui automaatne sisselülitumine on aktiveeritud, lülitatakse soojendus sisse siis, kui on oht, et klaasid jäätuvad või lähevad uduseks. Kui klaasid on piisavalt soojad ja jää on sulatatud või klaasid pole enam udused, lülitub soojendus automaatselt välja.

1. Vajutage keskekraani ülavaates **Seaded**.
2. Vajutage **Kliima**.
3. Klaasi ja küljpeeglite automaatse soojenduse sisselülituse aktiveerimiseks/deaktiveerimiseks valige **Automaatne tagaklaasisoojendi**.

### Sellega seotud teave

- Tagaklaasi ja küljpeeglite soojenduse aktiveerimine ning deaktiveerimine (lk. 213)

### Ventilaatori kiiruse reguleerimine esiistme jaoks<sup>2</sup>

Ventilaatorile saab esiistme jaoks määrata mitu automaatselt reguleeritavat kiirust.



1. Avage keskekraanilt kliimavaade, vajutades sümbolit kliimarea keskel.

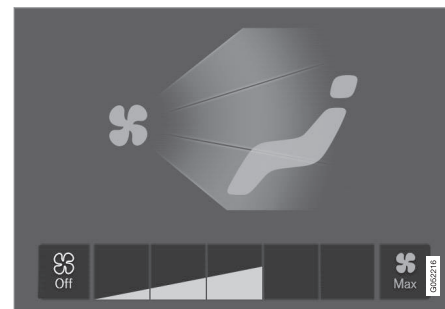

Kliimakuval olevad ventilaatori juhtnupud.

2. Valige soovitud tase: **Off**, **1-5** või **Max**.
  - > Muutub ventilaatori kiirus ja valitud taseme nuppude märgutuled süttivad.

<sup>2</sup> Kahevööndilise kliima puhul ka tagaiste.

**! TÄHTIS TEAVE**

Kui ventilaator on täielikult välja lülitatud, siis kliimaseade ei tööta ja aknad võivad seest uduseks muutuda.

**i TÄHELEPANU**

Kliimasüsteem reguleerib õhuvoolu valitud ventilaatoritaseme ulatuses vastavalt vajadusele automaatselt. See tähendab, et ventilaatori kiirust võib muuta ka siis, kui ventilaatoritase jääb samaks.

**Sellega seotud teave**

- Kliima juhtnupud (lk. 205)

**Temperatuuri reguleerimine  
esiistme jaoks<sup>3</sup>**

Temperatuuri saab seada esiistme kliimavööndite jaoks sobivale astmele.



Kliimareala temperatuurinupud.

1. Regulaatori avamiseks vajutage keskekraani kliimareall vasak- või parempoolset temperatuurinuppu.

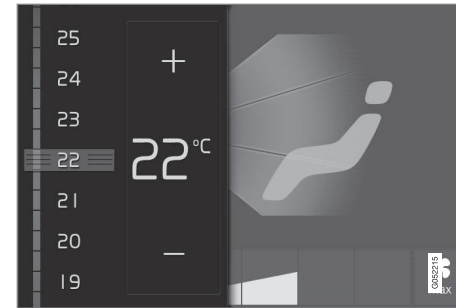

Temperatuuri regulaatorid

2. Reguleerige temperatuuri ühel järgmisel viisil.
  - lohistage juhtnupp soovitud temperatuurini või
  - temperatuuri järkjärguliseks suurendamiseks/vähendamiseks vajutage nuppe +, -.

> Temperatuur muutub ja nupp näitab määratud temperatuuri.

**i TÄHELEPANU**

Soojendamist või jahutamist ei saa kiirendada tegelikult soovitud temperatuurist kõrgema või madalama temperatuuri valimisega.

<sup>3</sup> Kahevööndilise kliima puhul ka tagaiste.

#### ◀◀ Sellega seotud teave

- Kliima juhtnupud (lk. 205)

### Temperatuuri sünkroonimine

Auto eri kliimavööndites olevat temperatuuri saab sünkroniseerida juhipoelse temperatuuriga.

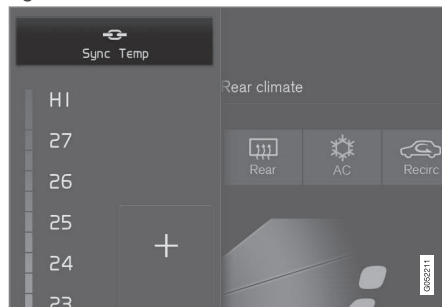

Juhipoolsetel temperatuuri regulaatoritel olev sünkroonimisnupp.

1. Regulaatorite avamiseks vajutage keskeraani kliimareal juhipoolset temperatuurinuppu.
2. Vajutage **Sünkroniseeri temperatuur**.
  - > Kõigi auto vööndite temperatuur sünkroonitakse juhi poole jaoks määratud temperatuuriga ning sünkroonimissümbol kuvatakse temperatuuri nupu kõrval.

Sünkrooniseerimine lõpetatakse, kui vajutate nuppu **Sünkroniseeri temperatuur** või muudate muu kui juhipoelse kliimavööndi temperatuuriseadet.

#### Sellega seotud teave

- Kliima juhtnupud (lk. 205)

## Õhukonditsioneer aktiveerimine ja deaktiveerimine

Õhukonditsioneer jahutab ja kuivatab sisenevat õhku vastavalt vajadusele.

Kui õhukonditsioneer on aktiveeritud, kontrollib kliimaseade selle käivitamist ja väljalülitamist automaatselt.



1. Avage keskekraanilt kliimavaade, vajutades sümbolit kliimarea keskel.



2. Vajutage **KLS**.
  - > Kliimaseade lülitatakse sisse/välja ning nupu märgutuli süttib/kustub.

### **i** TÄHELEPANU

Sulgege kõik küljeaknad ja panoraamkaatus\*, et konditsioneer toimiks võimalikult hästi.

### **i** TÄHELEPANU

Kliimaseadet ei saa aktiveerida, kui ventilatsiooni juhtseade on asendis **Off**.

## Sellega seotud teave

- Kliima juhtnupud (lk. 205)

## Seisukliima

Seisukliima on üldine mõiste, mida kasutatakse mitmesuguste funktsioonide kohta, mis parandavad salongi kliimat auto seismise ajal, nt eelsoojendus.



Seisukliimaseadme funktsioone juhitakse keskekraani kliimavaate suvandiga **Parkimiskliima**. Avage kliimavaade, vajutades sümbolit kliimarea

keskel.

## Sellega seotud teave

- Kliimaseade (lk. 194)
- Eelsoojendus (lk. 218)
- Eelpuhastus\* (lk. 223)
- Mugav salongikliima parkimisel (lk. 224)
- Seisukliima sümbolid ja teated (lk. 225)

## Eelsoojendus

Eelsoojendus on kliimafunktsioon, mis üritab enne sõitmist saavutada salongis meeldivat temperatuuri.

Eelsoojenduse saab käivitada otse või taimeri abil.

See funktsioon kasutab mitmesuguseid süsteeme.

- Külma ilma puhul soojendab seisukütteseade salongi sobiva temperatuurini.
- Kuuma ilma puhul jahutab kliimaseade salongi mugava temperatuurini.
- Valida saab roolisoojenduse\* ja juhi ning eesmise kaassõitja istmesoojenduse\* aktiveerimise.
- Esiklaasi-, tagaklaasi- ja küljepeeglite soojendus aktiveeritakse vajadusel automaatselt.

Eelsoojenduse kasutamisel sooja ilma korral võib õhukonditsioneerist auto alla tilkuda kondensatsioonivett. See on normaalne.

**TÄHELEPANU**

Prekonditsioneerimine on saadaval ainult siis, kui auto on ühendatud pistikupesaga.<sup>4</sup> Laadimisjaam, mis ei ole taimeri tõttu pidevalt aktiivne, võib põhjustada eelkonditsioneerimise ebaõnnestumise.

Kui auto ei ole pistikupesaga ühendatud, saab siiski sooja ilma puhul lühikest aega salongi jahutada, kui lülitada eelkonditsioneerimine otse sisse.

**TÄHELEPANU**

Salongi eelsoojenduse puhul saavutab auto mugava temperatuuri ja mitte kliimaseadmesüsteemis seatud temperatuuri.

**TÄHELEPANU**

Eelpuhastus\* algab automaatselt pärast eelsoojenduse lõppu.

### Sellega seotud teave

- Seisukliima (lk. 217)
- Eelsoojenduse käivitamine ja väljalülitamine (lk. 218)
- Eelsoojenduse ajasäte (lk. 220)
- Eelpuhastus\* (lk. 223)

## Eelsoojenduse käivitamine ja väljalülitamine

Eelsoojendus kütab või jahutab võimaluse korral salongi enne sõitmist. Selle funktsiooni saab käivitada otse keskekraanilt või mobiiltelefoni abil.

### Autost käivitamine ja väljalülitamine



1. Avage keskekraanilt kliimavaade, vajutades sümbolit kliimarea keskel.
2. Valige vahekaart **Parkimiskliima**.
3. Näidake vastava funktsiooni märkeruutudega, kas eelsoojenduse ajal istme- ja roolisoojendus aktiveeritakse või mitte.
4. Vajutage **Käivita eelkond. ja puhastamine**.
  - > Eelsoojendus lülitatakse sisse/välja ja nupu märgutuli süttib/kustub.

<sup>4</sup> Ei kehti kütusel töötava lisakütteseadme korral.



**i TÄHELEPANU**

Prekonditsioneerimine on saadaval ainult siis, kui auto on ühendatud pistikupesaga.<sup>5</sup> Laadimisjaam, mis ei ole taimeri tõttu pidevalt aktiivne, võib põhjustada eelkonditsioneerimise ebaõnnestumise.

Kui auto ei ole pistikupesaga ühendatud, saab siiski sooja ilma puhul lühikest aega salongi jahutada, kui lülitada eelkonditsioneerimine otse sisse.

**i TÄHELEPANU**

Reisijateruumi eelsoojendusfunktsiooni kasutamise ajal peavad auto ukсед ja aknad olema suletud.

**i TÄHELEPANU**

Eelpuhastus\* algab automaatselt pärast eelsoojenduse lõppu.

**⚠ HOIATUS**

Ärge kasutage eelsoojendust järgmistel juhtudel<sup>6</sup>.

- Ventileerimata siseruumides. Kütteseadme käivitamisel võivad eralduda heitgaasid.
- Plahvatusohtlikes piirkondades ja kergesti süttivate materjalide läheduses. Kütus, gaas, pikad rohulibled, saepuru jne võib süttida.
- Kui kütteseadme väljalaskesüsteem võib olla ummistunud. Näiteks parempoolsesse rattakoopasse ulatuv sügav lumi võib kütteseadme ventilatsiooni ummistada.

Pidage meeles, et eelsoojenduse võib käivitada taimer, mille saab pikka aega ette seadistada.

**Käivitamine rakendusest**

Eelkonditsioneerimise alustamist ja teavet valitud sätete kohta saab hallata seadmest, millel on Volvo On Call\* rakendus. Eelkonditsioneerimine soojendab või jahutab salongi (auto kliimaseadme abil) kuni mugava temperatuuri saavutamiseni.

Salongi saab eelkonditsioneerida ka mootori kaugkäivitusfunktsiooniga (Engine Remote Start – ERS)<sup>7</sup> rakenduse Volvo On Call\* kaudu.

**Sellega seotud teave**

- Seisukliima (lk. 217)
- Eelsoojendus (lk. 218)
- Eelsoojenduse ajasäte (lk. 220)
- Eelpuhastus\* (lk. 223)

<sup>5</sup> Ei kehti kütusel töötava lisakütteseadme korral.

<sup>6</sup> Kehtib kütusel töötava soojendi korral.

<sup>7</sup> Teatud riikides.

## Eelsoojenduse ajasäte

Taimeri saab seada nii, et eelsoojendus lõpetatakse eelmääratud ajal.

Taimeril võib olla kuni 8 eri seadistust valikutele

- kellaag konkreetsel kuupäeval;
- kellaag ühel või mitmel nädalapäeval (koos kordustega või ilma).

### **i** TÄHELEPANU

Prekonditsioneerimine on saadaval ainult siis, kui auto on ühendatud pistikupesaga.<sup>8</sup> Laadimisjaam, mis ei ole taimeri tõttu pidevalt aktiivne, võib põhjustada eelkonditsioneerimise ebaõnnestumise.

Kui auto ei ole pistikupesaga ühendatud, saab siiski sooja ilma puhul lühikest aega salongi jahutada, kui lülitada eelkonditsioneerimine otse sisse.

## Sellega seotud teave

- Eelsoojendus (lk. 218)
- Eelsoojenduse ajasätte lisamine ja muutmine (lk. 220)
- Eelsoojenduse ajasätte aktiveerimine ja deaktiveerimine (lk. 222)

- Eelsoojenduse ajasätte eemaldamine (lk. 222)

## Eelsoojenduse ajasätte lisamine ja muutmine

Eelsoojenduse taimeril saab olla kuni 8 ajasätet.

### Kellaaja sätte lisamine

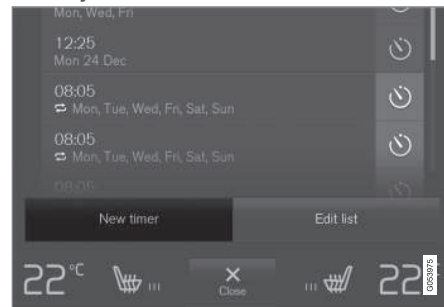

Nupp kellaaja seade lisamiseks kliimavaate vahelehel **Parkimiskliima**.

1. Avage kliimavaade keskekraanil.
2. Valige vahekaart **Parkimiskliima**.

<sup>8</sup> Ei kehti kütusel töötava lisakütteseadme korral.

3. Vajutage **Lisa taimer**.  
> Kuvatakse hüpikaken.

### **i** TÄHELEPANU

Kui taimerile on juba 8 ajasätet määratud, ei saa enam ühtki sätet lisada. Uue ajasätte lisamiseks kustutage mõni olemasolev säte.

4. Konkreetse kuupäeva kellaaja seadistamiseks valige **Kuupäev**.  
Valige **Päevad**, et määrata kellaage ühe või mitme nädalapäeva jaoks.  
Valik **Päevad**: korduse sisse-/väljalülitamiseks märkige ruut/eemaldage märged ruudust **Korda iga nädal**.
5. Valik **Kuupäev**: eelsoojenduse sisselülitamiseks valige noolenuppude abil loendist kuupäev.  
Valik **Päevad**: eelsoojenduse nädalapäevade valimiseks vajutage vastavaid nuppe.
6. Valige noolenuppude abil eelsoojenduse lõpu kellaage.
7. Kellaaja sätte lisamiseks valige **Kinnita**.  
> Kellaaja säte lisatakse loendisse ja aktiveeritakse.

### **!** HOIATUS

Ärge kasutage eelsoojendust järgmistel juhtudel<sup>9</sup>.

- Ventileerimata siseruumides. Kütteseadme käivitamisel võivad eralduda heitgaasid.
- Plahvatusohtlikes piirkondades ja kergesti süttivate materjalide läheduses. Kütus, gaas, pikad rohulibled, saepuru jne võib süttida.
- Kui kütteseadme väljalaskesüsteem võib olla ummistunud. Näiteks parempoolsesse rattakoopasse ulatuv sügav lumi võib kütteseadme ventilatsiooni ummistada.

Pidage meeles, et eelsoojenduse võib käivitada taimer, mille saab pikka aega ette seadistada.

### Ajasätte muutmine

1. Avage kliimavaade keskekraanil.
2. Valige vahekaart **Parkimiskliima**.
3. Vajutage kellaaja sätet, mida soovite muuta.  
> Kuvatakse hüpikaken.
4. Muutke kellaaja seadet samal viisil, nagu on kirjeldatud jaotises "Kellaaja seade lisamine".

### Sellega seotud teave

- Eelsoojendus (lk. 218)
- Eelsoojenduse ajasäte (lk. 220)
- Eelsoojenduse ajasätte aktiveerimine ja deaktiveerimine (lk. 222)
- Eelsoojenduse ajasätte eemaldamine (lk. 222)

<sup>9</sup> Kehtib kütusel töötava soojendi korral.

## Eelsoojenduse ajasätte aktiveerimine ja deaktiveerimine

Eelsoojenduse/-jahutuse taimeris ajasätte saab vajadusest sõltuvalt sisse või välja lülitada.



Taimerinupud kliimavaate vahekaardil **Parkimiskliima**.

1. Avage kliimavaade keskekraanil.
2. Valige vahekaart **Parkimiskliima**.
3. Ajasätte sisse-/väljalülitamiseks vajutage sätte paremal küljel olevat taimerinuppu.
  - > Ajasätteid lülitatakse sisse/välja ning nupu märgutuli süttib/kustub.

## ⚠ HOIATUS

Ärge kasutage eelsoojendust järgmistel juhtudel<sup>10</sup>.

- Ventilatsioonita siseruumides. Kütte- seadme käivitamisel võivad eralduda heitgaasid.
- Plahvatusohtlikes piirkondades ja kergesti süttivate materjalide läheduses. Kütus, gaas, pikad rohulibled, saepuru jne võib süttida.
- Kui kütteseadme väljalaskesüsteem võib olla ummistunud. Näiteks parempoolsesse rattakoopasse ulatav sügav lumi võib kütteseadme ventilatsiooni ummistada.

Pidage meeles, et eelsoojenduse võib käivitada taimer, mille saab pikka aega ette seadistada.

## Sellega seotud teave

- Eelsoojendus (lk. 218)
- Eelsoojenduse ajasäte (lk. 220)
- Eelsoojenduse ajasätte lisamine ja muutmise (lk. 220)
- Eelsoojenduse ajasätte eemaldamine (lk. 222)

## Eelsoojenduse ajasätte eemaldamine

Eelsoojenduse ajaseadistust, mida enam vaja pole, saab kustutada.

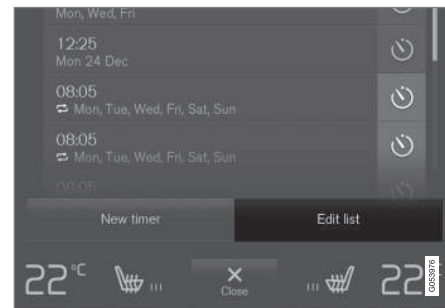

Nupp loendi muutmiseks / kellaaja seade kustutamiseks kliimavaate vahelehel **Parkimiskliima**.

1. Avage kliimavaade keskekraanil.
2. Valige vahekaart **Parkimiskliima**.
3. Vajutage **Muuda loendit**.
4. Vajutage parempoolse ikooni kustutamiseks loendis.
  - > Icoon muutub tekstiks **Kustuta**.
5. Aktiveerimiseks vajutage **Kustuta**.
  - > Kellaaja säte eemaldatakse loendist.

<sup>10</sup> Kehtib kütusel töötava soojendi korral.

### Sellega seotud teave

- Eelsoojendus (lk. 218)
- Eelsoojenduse ajasäte (lk. 220)
- Eelsoojenduse ajasätte lisamine ja muutmise (lk. 220)
- Eelsoojenduse ajasätte aktiveerimine ja deaktiveerimine (lk. 222)

### Eelpuhastus\*

Auto eelpuhastamist enne väljasõitu kasutatakse salongi õhukvaliteedi parandamiseks. Eelpuhastamist saab käivitada vaid otse keskselt ekraanilt, kuid see algab ka automaatselt pärast eelsoojendamise lõppu.

See funktsioon kasutab ventilatsiooni värsket õhu puhumiseks salongi ja viib õhu läbi kliimasüsteemi salongi filtri.

### Sellega seotud teave

- Seisukliima (lk. 217)
- Eelpuhastuse käivitamine ja väljalülitamine\* (lk. 223)
- Eelsoojendus (lk. 218)

### Eelpuhastuse käivitamine ja väljalülitamine\*

Eelpuhastus parandab enne sõitmist salongi õhukvaliteeti. Selle funktsiooni saab käivitada otse keskekraanilt või mobiiltelefoni abil.

### Autost käivitamine ja väljalülitamine



1. Avage keskekraanilt kliimavaade, vajutades sümbolit kliimareala keskel.
2. Valige vahekaart **Parkimiskliima**.
3. Vajutage **Käivita eelpuhastamine**.
  - > Eelpuhastus lülitatakse sisse/välja ja nupu märgutuli süttib/kustub.

### Käivitamine rakendusest\*

Eelpuhastuse saab käivitada ja valitud seadete teavet hallata seadmega, kuhu on installitud rakendus Volvo On Call\*.

#### **i** TÄHELEPANU

Eelpuhastus algab alati automaatselt pärast eelsoojenduse lõppu.

### Sellega seotud teave

- Seisukliima (lk. 217)
- Eelpuhastus\* (lk. 223)
- Eelsoojendus (lk. 218)

## Mugav salongikliima parkimisel

Pargitud auto salongikliimat saab säilitada, nt kui mootor tuleb seisata, aga juht või kaassõitja(d) jäävad autosse ja soovivad temperatuuri säilitada.

Käivituskliima säilitamine on võimalik vaid otse keskselt ekraanilt sisselülitamisega.

See funktsioon kasutab mitmesuguseid süsteeme.

- Külma ilma puhul soojendab mootori soojusjääk salongi mugava temperatuurini.
- Kui väljas on soe, jahutab ventilatsioonisüsteem salongi, puhudes väljast õhku sisse.

### **i** TÄHELEPANU

Jääksoojuse ebavajaliku kasutamise vältimiseks lülitub kliimaseadme mugavusseade auto lukustamisel välja. Funktsiooni eesmärgiks on säilitada mugav kliima, kui juht või kaassõitjad jäävad autosse.

Kliima mugavusfunktsiooni saab külmas kliimas säilitada teatud piirini, mis sõltub olemasolevast jääksoojusest.

## Sellega seotud teave

- Seisukliima (lk. 217)
- Kliima mugavusfunktsiooni sisse- ja väljalülitamine parkimisel (lk. 224)

## Kliima mugavusfunktsiooni sisse- ja väljalülitamine parkimisel

Kliima mugavusfunktsioon säilitab salongi temperatuuri pärast sõitu. Funktsiooni saab käivitada otse keskekraanilt.



1. Avage keskekraanilt kliimavaade, vajutades sümbolit kliimarea keskel.
2. Valige vahekaart **Parkimiskliima**.
3. Vajutage **Hoia kliima mugavana**.
  - > Kliima mugavusfunktsioon lülitatakse sisse/välja ja nupu märgutuli põleb/ei põle.

### **i** TÄHELEPANU

Mugava kliima funktsiooni ei saa käivitada, kui mootoris ei ole püsiva salongi kliima tagamiseks piisavalt jääksoojust või kui välistemperatuur on ligikaudu üle 20 °C (68 °F).

### **i** TÄHELEPANU

Jääksoojuse ebavajaliku kasutamise vältimiseks lülitub kliimaseadme mugavusseade auto lukustamisel välja. Funktsiooni eesmärgiks on säilitada mugav kliima, kui juht või kaassõitjad jäävad autosse.

Kliima mugavusfunktsiooni saab külmas kliimas säilitada teatud piirini, mis sõltub olemasolevast jääksoojusest.

## Sellega seotud teave

- Mugav salongikliima parkimisel (lk. 224)





## Seisukliima sümbolid ja teated

Juhiekraanil võidakse kuvada seisukliimaseadet puudutavaid sümboleid ja teateid.

Seisukliimaseadmega seotud sõnumeid saab kuvada ka seadmes, milles on rakendus Volvo On Call\*.





Kui seisukütteseade on aktiveeritud, süttib juhiekraanil vastav sümbol.<sup>11</sup>

Tähis	Teade	Spetsifikatsioon
	Parkimiskliima Vajab hooldust	Seisukliima funktsiooni on välja lülitatud. Pöörduge niipea kui võimalik funktsiooni kontrollimiseks teenindusse <sup>A</sup> .
	Parkimiskliima Ajutiselt pole saadaval	Seisukliima funktsioon on ajutiselt välja lülitatud. Kui probleem püsib pikemat aega, pöörduge funktsiooni kontrollimiseks töökoja <sup>A</sup> poole.
	Parkimiskliima Pole saadaval, kütust liiga vähe <sup>B</sup>	Seisukliimaseadet ei saa aktiveerida, sest kütust on liiga vähe seisukütteseadme sisselülitamiseks.. Tankige kütust.
	Parkimiskliima Pole saadaval Madal laetustase	Seisukliimaseadet ei saa aktiveerida, kui hübriidaku laetustase on seisukütteseadme sisselülitamiseks liiga madal. Käivitage auto.

<sup>11</sup> Kehtib kütusel töötava soojendi korral.





Tähis	Teade	Spetsifikatsioon
	<p><b>Parkimiskliima</b> Pole saadaval, pole ühendatud toiteallikaga<sup>C</sup></p>	<p>Seisukliimaseadet ei saa aktiveerida, kui laadimiskaabel pole ühendatud. Ühendage laadimiskaabel.</p>
	<p><b>Parkimiskliima</b> Piiratud Madal laetustase</p>	<p>Seisukliimaseadme tööaeg on piiratud, kui hübriidaku on peaaegu tühi. Käivitage auto.</p>

A Soovitatav on kasutada volitatud Volvo teenindust.

B Kehtib kütusel töötava soojendi korral.

C Kehtib kõrgepingesoojendi kohta.

### Sellega seotud teave

- Seisukliima (lk. 217)



## Kütteseade

Kütteseadmel on kaks allfunktsiooni, mis aitavad soojendada salongi või mootorit eri olukordades.

Kütteseadmel on kaks allfunktsiooni.

- Seisukütteseade – soojendab vajadusel salongi, kui seisukliimaseade on aktiveeritud.
- Lisasoojendi – soojendab sõidu ajal vajadusel salongi ja mootorit.

Olenevalt riigist kasutatakse kütusega töötavat kütteseadet või kõrgpingesoojendit.<sup>12</sup>

Soojendi asub parempoolse esiratta koopas.

### **i** TÄHELEPANU

Kui kütteseade on aktiveeritud<sup>13</sup>, võib parempoolse esiratta koopast suitsu eralduda ja kosta madalat undamist. Auto tagaosast võib kosta kütusepumba tiksumist. See on täiesti normaalne.

## Aku ja laadimine

Kütteseadet toidab auto hübriidaku. Kui hübriidaku laetustase on liiga madal, lülitub kütteseade automaatselt välja ning juhiekraanil kuvatakse vastav teade.

### **i** TÄHELEPANU

Kui peate kütteseadet kasutama, siis veenduge, et aku oleks piisavalt laetud. Selleks, et kasutada kütteseadet eelkonditsioneerimiseks, tuleb auto ühendada pistikupesaga.

## Kütus ja tankimine<sup>14</sup>

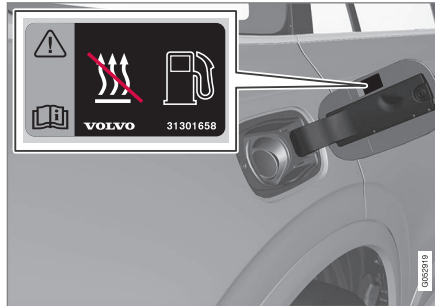

Hoiatuskleebis kütusepaagi luugil.

Soojendi kasutab auto kütusepaagis olevat kütust.

Kui auto pargitakse järsul kallakul, peab auto ninaosa paiknema allamäge, et tagada kütteseadme varustamine kütusega.

Kui kütusetase on madal, lülitub soojendi automaatselt välja ning juhiekraanile ilmub teade.

### **i** TÄHELEPANU

Kui peate kütteseadet kasutama, siis veenduge, et auto kütusepaagis oleks piisavalt kütust.

## **!** HOIATUS

Välja lekkiv kütus võib süttida. Lülitage autonoomne kütteseade enne autonoomse kütteseadme paagi täitmist välja.



Kontrollige juhiekraanilt, kas kütteseade on välja lülitatud. Kui seisukütteseade töötab, siis see sümbol põleb.

## Sellega seotud teave

- Kliimaseade (lk. 194)
- Seisukütteseade (lk. 228)
- Lisasoojendus (lk. 229)

<sup>12</sup> Küsige volitatud Volvo edasimüüjalt, millist kütteseadet teie riigis kasutatakse.

<sup>13</sup> Kehtib kütusel töötava soojendi korral.

<sup>14</sup> Kehtib kütusel töötava soojendi korral.

## Seisuküttesead

Kui auto eelsoojenduse funktsioon on aktiveeritud, soojendab seisuküttesead enne sõitma hakkamist vastavalt vajadusele salongi.

Seisuküttesead on auto kütteseadme üks kahest alamfunktsioonist. Soojendi asub parempoolse esiratta koopas.



Kui see sümbol juhiakraanil põleb, võib seisuküttesead olla aktiivne.<sup>15</sup>

### **i** TÄHELEPANU

Kui küttesead on aktiveeritud<sup>16</sup>, võib parempoolse esiratta koopast suitsu eralduda ja kosta madalat undamist. Auto tagaosast võib kosta kütusepumba tiksumist. See on täiesti normaalne.

Seisuküttesead käivitub automaatselt, kui eelsoojenduse funktsioon on aktiveeritud ja salongi on vaja soojendada.

Olenevalt teguritest, nt aku laetuse tase, salongi temperatuur ja ümbritsev temperatuur,

on kütteseadmel eri tööajad, aga mitte kunagi pikem kui 30 minutit.

### **i** TÄHELEPANU

Kui peate seisukütteseadet kasutama, siis veenduge, et auto kütusepaagis oleks piisavalt kütust.<sup>17</sup>

Kui peate kütteseadet kasutama, siis veenduge, et hübriidaku oleks piisavalt laetud. Selleks, et kasutada kütteseadet eelkonditioneerimiseks, tuleb auto ühendada pistikupesaga.

### **!** HOIATUS

Ärge kasutage eelsoojendust järgmistel juhtudel<sup>18</sup>.

- Ventileerimata siseruumides. Kütteseadme käivitamisel võivad eralduda heitgaasid.
- Plahvatusohtlikes piirkondades ja kergesti süttivate materjalide läheduses. Kütus, gaas, pikad rohulibled, saepuru jne võib süttida.
- Kui kütteseadme väljalaskesüsteem võib olla ummistunud. Näiteks parempoolsesse rattakoopasse ulatuv sügav lumi võib kütteseadme ventilatsiooni ummistada.

Pidage meeles, et eelsoojenduse võib käivitada taimer, mille saab pikka aega ette seadistada.

### **!** HOIATUS

Kui tunnete kütuse lõhna, näete ebatavaliselt palju suitsu või kostab seisukütteseadmest<sup>19</sup> tavatut müra, lülitage küttesead välja ja eraldage võimaluse korral kaitse. Volvo soovib parandamiseks ühendust võtta volitatud Volvo teenindusega.

<sup>15</sup> Kehtib kütusel töötava soojendi korral.

<sup>16</sup> Kehtib kütusel töötava soojendi korral.

<sup>17</sup> Kehtib kütusel töötava soojendi korral.

<sup>18</sup> Kehtib kütusel töötava soojendi korral.

<sup>19</sup> Kehtib kütusel töötava soojendi korral.

**Sellega seotud teave**

- Kütteseade (lk. 227)
- Lisasoojendus (lk. 229)

**Lisasoojendus**

Lisasoojendi aitab sõitmise ajal soojendada salongi ja mootorit.

Lisasoojendi on auto kütteseadme üks kahest alamfunktsioonist. Soojendi asub parempoolse esiratta koopas.

** TÄHELEPANU**

Kui kütteseade on aktiveeritud<sup>20</sup>, võib parempoolse esiratta koopast suitsu eralduda ja kosta madalat undamist. Auto tagaosast võib kosta kütusepumba tiksumist. See on täiesti normaalne.

Lisakütteseade käivitub ja seda juhitakse automaatselt, kui autoga sõitmisel on vaja autot soojendada.

Seade lülitub automaatselt välja, kui mootor välja lülitatakse.

** TÄHELEPANU**

Kui peate täiendavat kütteseadet kasutama, siis veenduge, et auto kütusepaagis oleks piisavalt kütust.<sup>21</sup>

**Sellega seotud teave**

- Kütteseade (lk. 227)
- Seisukütteseade (lk. 228)
- Lisasoojendi automaatse sisselülitumise aktiveerimine ja inaktiveerimine (lk. 230)

<sup>20</sup> Kehtib kütusel töötava soojendi korral.

<sup>21</sup> Kehtib kütusel töötava soojendi korral.

## Lisasojendi automaatse sisselülitumise aktiveerimine ja inaktiveerimine

Lisasojendi aitab sõitmise ajal soojendada salongi ja mootorit.

Lisasojendi automaatset käivitumist saab sisse ja välja lülitada.

1. Vajutage keskekraani ülavaates **Seaded**.
2. Vajutage **Kliima**.
3. Täiendava soojenduse automaatse käivitamise aktiveerimiseks/deaktiveerimiseks valige **Lisasojendi**.

### **i** TÄHELEPANU

Volvo soovib, et lühikeste vahemaade läbimisel oleks lisakütteseadme automaatne käivitamine välja lülitatud.<sup>22</sup>

### **i** TÄHELEPANU

Kui abikütteseadme automaatse käivitamise funktsioon on välja lülitatud, ei pruugi salongis mugav olla, sest kliimaseadmel ei ole elektrimootori kasutamisel soojusallikat.

## Sellega seotud teave

- Lisasojendus (lk. 229)

<sup>22</sup> Kehtib kütusel töötava sojendi korral.

VÕTI, LUKUUSTUS JA ALARM

### Lukustamine ja avamine

Auto lukustamine ja lukust avamine on võimalik mitmel moel.

Auto saab lukustada ja lukust avada

- kaugjuhtimispuldi nuppudega;
- mehhaanilise võtmega (kui kaugjuhtimispuldi patarei on tühi);
- ilma võtmeta\* (Passive Entry) (kaugjuhtimispult peab asuma tööulatuses);
- auto salongis olles (uste lukustusnuppudega);
- lukust avamine kaugühenduse kaudu teenusega Volvo On Call\*.

Auto juurde kuuluvad kaht tüüpi kaugjuhtimispuldid.

Võtmeta lukustamise ja avamise süsteemiga\* autod on varustatud veidi väiksema ja kergema nuputa võtmesildiga (Key Tag).

Piirangutega kaugjuhtimispuldiga (Care Key\*) on võimalik osasid auto omadusi piirata nagu näiteks auto tippkiirust või auto helisüsteemi maksimaalset helitugevust.

### Sellega seotud teave

- Lukustamine ja lukust avamine kaugjuhtimispuldiga (lk. 236)
- Võtmeta lukustamine ja lukust avamine\* (lk. 264)

- Lukustamine ja lukustuse avamine auto seest (lk. 266)
- Privaatsuslukk (lk. 270)
- Alarm\* (lk. 272)

### Lukustuse kinnitus

Auto annab lukustamisest ja lukust avamisest teada ohutuledega.

### Väline märguanne

Lukustamine

- Lukustamisest annavad märku vilkuvad suunatud ning sisseklapitud küljepeegli<sup>1</sup>.

Lukust lahtitegemine

- Avamisest annavad märku vilkuvad suunatud ning väljalapitud küljepeegli<sup>1</sup>.

Kõik ukсед, pakiruumi kaas ja kapott peavad olema suletud, et auto saaks lukustamisest märku anda. Kui lukustamise ajal on vaid juhiuks suletud<sup>2</sup>, siis lukustamine toimub, kuid ohutuledega märguandeks peavad kõik ukсед, pakiruumi kaas ja kapott olema suletud.

<sup>1</sup> Ainult elektriliste kokkuklapitavate küljepeeglitega autode kohta.

## Lukustuse ja alarmi märgutuli armatuurlaual

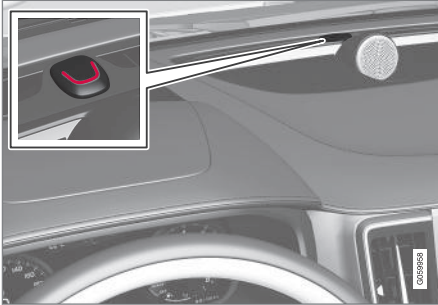

Lukustus-/alarminäidik näitab lukustussüsteemi olekut.

- Pikad vilksatused tähendavad lukustamist.
- Lühikesed vilksatused tähendavad, et auto on lukus.
- Kiired vilksatused pärast alarmi väljalülitamist\* tähendavad, et alarm aktiveerus.

## Lukustusnuppudega näitamine

### Esiuks



Märgutuledega lukustusnupud esiuksel.

Emma-kumma esiukse lukustusnupu põlev märgutuli näitab, et kõik ukсед on lukus. Kui mõni uks avatakse, kustuvad mõlema ukse märgutuled.

## Tagauks\*



Märgutuledega lukustusnupud tagaustel.

Emma-kumma ukse lukustusnupu põlev märgutuli näitab, et kõik ukсед on lukus. Kui ükski uks lukustatakse, kustub selle märgutuli, kõik ülejäänud märgutuled põlevad edasi.

## Muu märguanne

Turvalise kojujõudmise valgustust ja lähene-mistule funktsioone saab aktiveerida ka lukustamisel ja lukust avamisel.

## Sellega seotud teave

- Luku märguannete säte (lk. 234)
- Lukustamine ja avamine (lk. 232)
- Lähene-misvalgustuse kestus (lk. 156)
- Turvalise kojujõudmise valgustuse kasutamine (lk. 156)

\* Ei kehti autodele, millel on võtmeta lukustussüsteem\*.

## Luku märguannete säte

Keskekraani seadistusmenüüs võite valida, kuidas auto lukustamisest või lukust avamisest märku annab.

Lukustamise märguande muutmine

1. Vajutage keskekraani ülavaates **Seaded**.
2. Vajutage **My Car → Lukustamine**.
3. Vajutage nuppu **Lukustamise visuaalne tagasiside** ja valige, millal auto annab visuaalse märguande.
  - **Lukusta**
  - **Ava lukust**
  - **Mõlemad**

Funktsiooni väljalülitamiseks valige **Väljas**.

Auto lukustamisega seotud kokkuklapitavate peeglite\* sätte muutmine

1. Vajutage keskekraani ülavaates **Seaded**.
2. Vajutage **My Car → Peeglid ja mugavus**.
3. Valige nupp **Klapi peeglid lukustamisel kokku**, et funktsioon aktiveerida või inaktiveerida.

## Sellega seotud teave

- Lukustuse kinnitus (lk. 232)

## Kaugjuhtimispuhvõti

Kaugjuhtimispuhvõti lukustab ja avab lukustuksed ning pakiruumi kaane. Auto käivitamiseks peab kaugjuhtimispuhvõti paiknema autos.



Kaugjuhtimispuhvõti<sup>3</sup>, Care Key või võtmesilt (Key Tag)\*.

Kaugjuhtimispuhvõti ei kasutata füüsiliselt käivitamiseks, sest autol on standardina võtmepõhine käivitamise tugi (Passive Start). Piisab, kui võti on salongi eesosas.

Võtmeta lukustamise ja avamise süsteemiga (Passive Entry)\* autol võib võti olla auto käivitamiseks ükskõik kus auto sees. Sellisel juhul kuulub varustusse ka väiksem ja kergem võtmesilt (Key Tag).

Kaugjuhtimispuhvõtmeid on võimalik isiklike eelistuste salvestamiseks erinevate juhiprofiilidega siduda.

## ⚠ HOIATUS

Kaugjuhtimispuhvõti sisaldab nõõpelementpatareid. Hoidke uued ja kasutatud akud laste käeulatuses väljas. Kui keegi patarei alla neelab, võib see põhjustada tõsisemaid vigastusi.

Kui tootel leidub kahjustusi, nt. patareikatet ei saa korralikult sulgeda, siis ei tohi toodet kasutada. Hoidke defektsed tooted laste käeulatuses väljas.

<sup>3</sup> Joonis on illustreeriv, osad võivad olenevalt auto mudelist erineda.



## Puldi juhtnupud



Kaugjuhtimispuldil on neli nuppu – üks vasakul ja kolm paremal.

**Lukustamine** – nupu vajutamisel lukustatakse kõik uksed, pakiruumi kaas ja kütusepaagi kork ning aktiveeritakse\* alarm.

Kõigi akende ja panoraamkatuse\* samaaegseks sulgemiseks hoidke nuppu all.

**Lukust avamine** – nupu vajutamisel tehakse uksed ja pakiruumi kaas lukust lahti ning lülitatakse välja alarm.

Pikem vajutus avab kõik aknad korraga. Üldist õhutusfunktsiooni saab kasutada näiteks auto kiiresti õhutamiseks kuuma ilmaga.

**Boot lid** (Pakiruumi luuk) – avab lukust ja võtab alarmi maha pakiruumi luugilt. Paki-

ruumi kaas avatakse mehaaniliselt vedrupinge abil, vajutades seda pikalt.

**Häirefunktsioon** – kasutatakse tähelepanu äratamiseks hädaolukorras. Suunatulede ja helisignaali aktiveerimiseks vajutage nupule ja hoidke seda all vähemalt 3 sekundit all või vajutage seda 3 sekundi jooksul kaks korda. Funktsiooni saab sama nupu abil välja lülitada, hoides nuppu vähemalt 5 sekundit all. Muidu lülitub funktsioon automaatselt kolme minuti möödumisel välja.

## HOIATUS

Kui keegi jääb autosse, siis veenduge, et elektrilised aknad ja panoraamkatuse\* ei saaks voolu. Selleks võtke kaugjuhtimispuult autost lahkumisel alati kaasa.

## TÄHELEPANU

Võtke arvesse kaugjuhtimispuult-võtme autosse lukustamise ohtu.

- Autosse jäetud kaugjuhtimispuult või võtmesilt desaktiveeritakse auto lukustamisel ja signalisatsioon sisselülitamisel muu kehtiva võtme abil. Samuti desaktiveeritakse sundlukustuse funktsioon. Võti aktiveeritakse uuesti siis, kui auto tehakse lukust lahti.
- Autosse jäetud Care Key desaktiveeritakse isegi siis, kui auto lukustatakse teenusega Volvo On Call ja aktiveeritakse uuesti siis, kui auto tehakse lukust lahti teenuse Volvo On Call või muu toimiva võtme abil.

## Nuputa võti (Key Tag)\*

Võtmeta lukustamise ja avamise süsteemi võtmesilt toimib võtmevaba käivitamise ning lukustamise ja lukust avamise osas sama moodi nagu tavaline kaugjuhtimispuult. Võti on veekindel kuni umbes 10 meetri (30 jala) sügavusel kuni 60 minutit. Sellel puudub eemaldatav puldivõti ja selle akut ei saa vahetada.

## Care Key: piirangutega kaugjuhtimispuult

Care Key võimaldab autoomanikul seada autole kiirusepiirangu. See piirang on mõeldud



- « selleks, et autot juhitaks ohutult, näiteks siis, kui seda kellelegi laenatakse.

### Sidetõrked

Elektromagnetväljad ja -kiirgus võivad kaugjuhtimispuldi võtmevaba käivitamise ning lukustamise ja lukust avamise\* funktsioonide tööd häirida.

#### **i** TÄHELEPANU

Vältige kaugjuhtimispuldi hoidmist metallist esemete või elektrooniliste seadmete, näiteks mobiiltelefonide, tahvelarvutite, sülearvutite või nende laadijate läheduses – eelistatavalt mitte lähemal kui 10-15 cm (4-6 tolli).

Kui töö on jätkuvalt häiritud, kasutage avamiseks kaugjuhtimispuldi võtit ja asetage alarmi väljalülitamiseks võti auto tagavaralugejasse topsihoidikus ja laske autol käivituda.

#### **i** TÄHELEPANU

Kui te hoiustate kaugjuhtimispuldi topsihoidikus, veenduge, et topsihoidikus ei oleks teisi võtmeid, metallist esemeid või elektroonikaseadmeid (näiteks mobiiltelefone, tahvelarvutiteid, sülearvuteid ega nende laadijaid). Kui topsihoidikus on mitu autovõtit, võivad tekkida häired.

<sup>4</sup> Kui autol on võtmeta lukustamise / lukust avamise funktsioon\*, peavad kõik küljeuksed olema suletud.

### Sellega seotud teave

- Käivita auto (lk. 434)
- Lukustamine ja lukust avamine kaugjuhtimispuldiga (lk. 236)
- Kaugjuhtimispult-võtme tööolatus (lk. 239)
- Kaugjuhtimispuldi patarei vahetamine (lk. 239)
- Eemaldatav puldivõti (lk. 244)
- Care Key - piirangutega kaugjuhtimispult (lk. 243)
- Immobilisaator (lk. 247)
- Kaugjuhtimispult-võtme sidumine juhi profiiliga (lk. 133)

### Lukustamine ja lukust avamine kaugjuhtimispuldiga

Kaugjuhtimispuldi nuppe saab kasutada kõigi uste ja pakiruumi kaane lukustamiseks ning lukust avamiseks.

### Kaugjuhtimispuldi abil lukustamine



Joonis on illustreeriv, osad võivad olenevalt auto mudelist erineda.

- Auto lukustamiseks vajutage kaugjuhtimispuldi nuppu .

Lukustamiseks peab juhiuks olema suletud<sup>4</sup>. Kui muu uks või pakiruumi kaas on avatud, siis nende lukustamine ja alarmiga kaitsmine\* toimub alles pärast nende sulgemist. Alarmi liikumisandurid\* aktiveeritakse siis, kui kõik uksed ja pakiruumi luuk on suletud ja lukustatud.

\* Lisavarustus/tarvik.

**i TÄHELEPANU**

Võtke arvesse kaugjuhtimispuhtri-võtme autosse lukustamise ohtu.

- Autosse jäetud kaugjuhtimispuhtri või võtmesilt desaktiveeritakse auto lukustamisel ja signaalsatsiooni sisselülitamisel muu kehtiva võtme abil. Samuti desaktiveeritakse sundlukustuse funktsioon. Võti aktiveeritakse uuesti siis, kui auto tehakse lukust lahti.
- Autosse jäetud Care Key desaktiveeritakse isegi siis, kui auto lukustatakse teenusega Volvo On Call ja aktiveeritakse uuesti siis, kui auto tehakse lukust lahti teenuse Volvo On Call või muu toimiva võtme abil.

**Lukustamine, kui pakiruumi kaas on lahti****i TÄHELEPANU**

Kui auto lukustati siis, kui pakiruumi kaas on lahti, ärge unustage kaugjuhtimispuhtri pakiruumi, kui kaas pannakse kinni ja auto on täiesti lukus<sup>5</sup>.

**Kaugjuhtimispuhtriga lukust lahti tegemine**

- Auto lukust avamiseks vajutage kaugjuhtimispuhtri nuppu .

**Automaatne taaslukustamine**

Juhul kui kahe minuti jooksul pärast luku avamist ei avata ühtki ust ega pakiruumi kaant, lukustuvad need automaatselt uuesti. See funktsioon vähendab ohtu, et auto jäetakse kogemata lukustamata.

**Mida teha, kui kaugjuhtimispuhtri ei toimi?****i TÄHELEPANU**

Püüdke autole lähemale liikuda ja seda uuesti lukust avada.

Kui kaugjuhtimispuhtriga ei ole võimalik lukustada või lukust avada, võib patarei olla tühi. Sellisel juhul lukustage või avage juhiuks eraldatava võtmeaga.

**Sellega seotud teave**

- Autosisese ja kaugühenduse abil lukust avamise sätted (lk. 238)
- Pakiruumi avamine kaugjuhtimispuhtriga (lk. 238)
- kaugjuhtimispuhtri-võti (lk. 234)

- Kaugjuhtimispuhtri patarei vahetamine (lk. 239)
- Lukustamine ja lukust avamine eraldatava võtmeaga (lk. 245)

<sup>5</sup> Kui auto on varustatud võtme lukustamise/avamise funktsiooniga ja süsteem tuvastab, et võti on auto sees, siis pakiruumi kaas ei lukustu selle sulgemisel.\*

## Autosisese ja kaugühenduse abil lukust avamise sätted

Kaugühenduse abil lukustuse avamiseks saab valida erinevad jasad.

Seadistuse muutmiseks tehke järgmist.

1. Vajutage keskekraani ülavaates **Seaded**.
2. Vajutage **My Car** → **Lukustamine** → **Eemalt ja salongist avamine**.
3. Valige suvand:
  - **Kõik uksed** – avab kõik uksed korraga lukust.
  - **Üks uks** – avab juhiukse lukust. Kõigi uste lukust avamiseks peate kaugjuhtimispuhli avamisnuppu vajutama kaks korda.

Siin valitud sätted mõjutavad ka kesket lukust avamist salongi käepidemete abil.

## Sellega seotud teave

- Lukustamine ja lukust avamine kaugjuhtimispuhliga (lk. 236)
- Lukustamine ja lukustuse avamine auto seest (lk. 266)

## Pakiruumi avamine kaugjuhtimispuhliga

Pakiruumi saab avada kaugjuhtimispuhli nupuga.

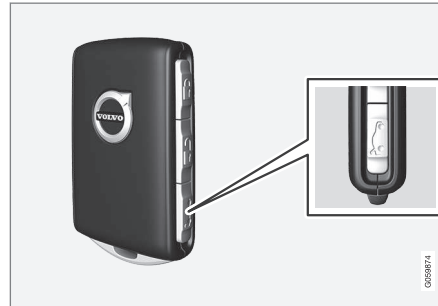

- Vajutage kaugjuhtimispuhli nuppu .
  - > Pakiruumi kaas pole lukus, kuid jääb suletuks.
- Uksed on endiselt lukus ja alarm on sisse lülitatud\*. Armatuurilaua olev lukustuse ja alarmi märgutuli kustub, mis tähendab, et kogu auto pole lukus.

Kui pakiruumi kaant ei avata kahe minuti jooksul, lukustub see ning alarm aktiveerub uuesti.

## Pakiruumi elektriline kaas\*

- Hoidke kaugjuhtimispuhli  nuppu all (umbes 1,5 sekundit).
  - > Pakiruumi luuk avaneb mehaaniliselt, samas kui külguksed on jätkuvalt lukus ja nende alarmfunktsioon aktiveeritud.



## Sellega seotud teave

- Lukustamine ja lukust avamine kaugjuhtimispuhliga (lk. 236)

## Kaugjuhtimispuhlt-võtme tööulatus

Kaugjuhtimispuhldi õigeks tööks peab võti asuma autost õiges kauguses.

### Käsitsi kasutamine

Kaugjuhtimispuhldi funktsioonide, nt lukustamise  või lukust avamise  funktsioonide tööulatus autost on ligikaudu 20 meetrit (65 jalga).

Kui auto ei reageeri nupuvajutustele, minge autole lähemale ja proovige uuesti.

### Võtmeta süsteemi jaoks\*

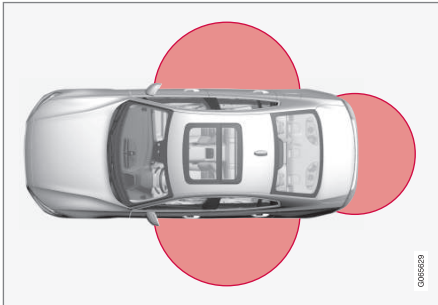

Märgistatud alad tähistavad süsteemiantennide poolt kaetud alasid.

Võtmeta kasutamiseks peab kaugjuhtimispuhlt või nuputa võti (Key Tag) asuma autost kuni 1,5 meetri (5 jala) suuruse poolringi kaugusel

ning ligikaudu 1 meetri (3 jala) kaugusel pakiruumi kaanest.

### TÄHELEPANU

Kaugjuhtimispuhlt-võtme toimimist võivad takistada ümbritsevad raadiolained, hooned, topograafilised tingimused jne. Autot saab alati lukustada/avada tavalise võtme-ga.

### Kui kaugjuhtimispuhldiga võti eemaldatakse autost



Kui mootori töötamise ajal eemaldatakse sõidukist kaugjuhtimispuhlt, siis pärast viimase ukse sulgemist kuvatakse juhiakraanil teade **Autovõti puudub Autost eemald.** ja kostab helisignaali.

Teade kaob ekraanilt, kui võti tuuakse autosse tagasi ja vajutatakse parempoolsele klahvistikule **O** või suletakse kõik ukсед.

### Sellega seotud teave

- kaugjuhtimispuhlt-võti (lk. 234)
- Käivitus- ja lukustussüsteemide antennide asukohad (lk. 266)
- Nuppudeta puuetundlikud pinnad\* (lk. 263)

## Kaugjuhtimispuhldi patarei vahetamine

Kaugjuhtimispuhldis olev tühi patarei tuleb välja vahetada.

### TÄHELEPANU

Kõikide akude eluiga on piiratud ning need tuleb viimaks asendada (v.a Key Tag). Aku eluiga sõltub sellest, kui tihti sõidukit/võtit kasutatakse.



Kaugjuhtimispuhldi patarei tuleb vahetada välja järgmistel juhtudel

- juhiakraanil kuvatakse sümbol ja teade **Võtme patarei on tühi**
- lukud ei reageeri korduvalt autost kuni 20 meetri (65 jala) kaugusel asuva kaugjuhtimispuhldi signaalile.

### TÄHELEPANU

Püüdke autole lähemale liikuda ja seda uuesti lukust avada.



## VÕTI, LUKUUSTUS JA ALARM

- « Nuputa võtme<sup>6</sup> (Key Tag) patareid ei saa vahetada – uue võtme saate tellida volitatud Volvo teenindusele. Kuna varufunktsiooni abil on autot endiselt võimalik käivitada, tuleb võti töökojast.

### ! TÄHTIS TEAVE

Tühi Key Tag tuleb anda üle volitatud Volvo teenindusele. Kuna varufunktsiooni abil on autot endiselt võimalik käivitada, tuleb võti autos kustutada.

### Võtme avamine ja aku vahetamine



- 1  Hoidke kaugjuhtimispulti nii, et esiosa on nähtav ja Volvo logo on õigesti suunatud – libistage võtme allservas olevat nuppu paremale. Lükake esiosa kate mõni millimeeter ülespoole.

 Kate vabaneb ja selle saab võtmelt eemaldada.



- 2  Keerake võtit, liigutage nuppu küljele ning lükake tagumist kate mõni millimeeter ülespoole.

 Kate vabaneb ja selle saab võtmelt eemaldada.

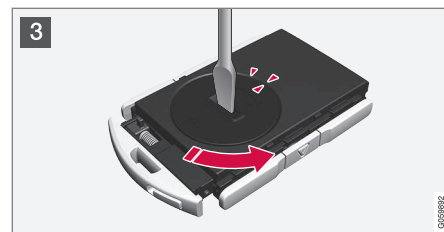

- 3 Keerake patareikatet nt kruvikeerajaga vastupäeva, kuni märgised joonduvad tekstiga **OPEN**.

Tõstke kate ettevaatlikult üles, lükates näiteks sõrmeküüne tekkinud vahesse.

Liigutage patareikatet ülespoole.

<sup>6</sup> Tarnitakse autodega, millel on võtmeta käivitus- ja lukustussüsteem\*.

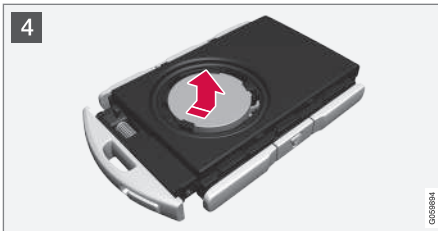

- 4 Patarei (+) külg on ülespoole. Eemaldage ettevaatlikult vana patarei nagu joonisel on kujutatud.

**! TÄHTIS TEAVE**

Vältige uute patareide ja nende kontaktpindade sõrmedega puudutamist, sest see võib nende tööd halvendada.

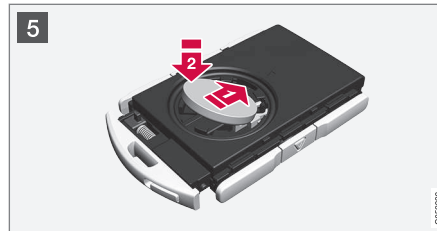

- 5 Paigaldage uus patarei nii, et (+) pool on üleval. Vältige kaugjuhtimispuldi patarei kontaktide puudutamist näppudega.

- ➡ Paigaldage patarei hoidikusse nii, et selle serv jääb allapoole. Seejärel libistage patareid edasi nii, et see kinnitub kahe plastrii alla.
- ➡ Vajutage patareid alla nii, et see kinnitub ülemise musta plastrii alla.

**i TÄHELEPANU**

Kasutage CR2032, 3 V tüüpi patareid.

**i TÄHELEPANU**

Volvo soovib kasutada kaugjuhtpuldil patareid, mis vastavad UN Manual of Test and Criteria, Part III, sub-section 38.3. Tehases paigaldatud või volitatud Volvo teeninduse vahetatud patareid vastavad ülalnimetatud kriteeriumidele.

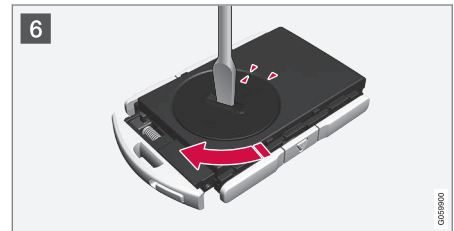

- 6 Paigaldage patareikate tagasi ja joondage märgid tekstiga **CLOSE**.



**7** **1** Paigaldage tagakate ja vajutage seda allapoole, kuni kuulete klõpsatust.

**2** Seejärel libistage kate tagasi.

> Kui kate on õigesti paigutatud ja lukustatud, kostab jälle klõpsatus.



**8** **1** Pöörake kaugjuhtimispult teistpidi ja paigaldage esikate. Vajutage seda allapoole, kuni kuulete klõpsatust.

**2** Seejärel libistage kate tagasi.

> Kui kate on õigesti lukustatud, kostab jälle klõpsatus.

## **!** HOIATUS

Veenduge, et patarei on õigesti paigaldatud ja õige polaarsusega. Kui kaugjuhtimispult-võtit pikemat aega ei kasutata, siis eemaldage patarei, et vältida selle leket ja kahjustumist. Kahjustunud või lekkivad akud võivad nahaga kokkupuutel põhjustada söövitavaid kehavigastusi. Seetõttu kasutage kahjustunud akude käsitlemisel kaitsekin-daid.

- Hoidke akud laste käeulatusesst väljas.
- Ärge jätke akusid vedelema, kuna lapsed või lemmikloomad võivad need alla neelata.
- Akusid ei tohi: koost lahti võtta, lühis-tada ega visata lahtisesse tulle.
- Ärge laadige mittelaaditavaid akusid, see võib põhjustada plahvatuse.

Enne kasutamist tuleb kaugjuhtimispult-võtit kontrollida, et kahju tekitamist vältida. Kui tootel leidub kahjustusi, nt. patareikatet ei saa korralikult sulgeda, siis ei tohi toodet kasutada. Hoidke defektseid tooteid laste käeulatusesst väljas.

## **!** TÄHTIS TEAVE

Kõrvaldage tühjad patareid kindlasti kasu-tuselt keskkonnasõbralikul viisil.



### Sellega seotud teave

- Lukustamine ja lukust avamine eraldatava võtmega (lk. 245)
- Käivita auto (lk. 434)
- kaugjuhtimispult-võti (lk. 234)

### Kaugjuhtimispultide juurdetellimine

Autol on kaks kaugjuhtimispulti. Kui auto on varustatud võtmeta lukustamise ja avamise funktsiooniga, siis on autoga kaasas nuputa pult\*. Lisavõtmeid saab tellida.

Ühele autole saab programmeerida kuni kahteist võtit. Lisavõtmete tellimisel lisatakse ka täiendavad juhiprofiilid – üks iga kaugjuhtimispuldi kohta. See kehtib ka võtmesildi kohta.

### Kaugjuhtimispuldi kaotamine

Kaugjuhtimispult-võtme kaotamise korral tuleb võtme koopia tellida teenindusest - soovitatavalt Volvo esindusteenindusest. Selleks tuleb ülejäänud kaugjuhtimispult-võtmed esindusse tuua. Varguseriski vältimiseks tuleb kadunud võtme kood süsteemist kustutada.

Auto jaoks registreeritud võtmete arvu on võimalik kontrollida juhiprofiilide kaudu keskraani ülavaates; valige **Seaded** → **Süsteem** → **Juhiprofiilid**.

### Sellega seotud teave

- kaugjuhtimispult-võti (lk. 234)

### Care Key - piirangutega kaugjuhtimispult

Care Key võimaldab autoomanikul seada autole kiirusepiirangu. See piirang on mõeldud selleks, et autot juhitaks ohutult, näiteks, kui seda kellelegi laenatakse.



Saate Care Key jaoks määrata oma auto tippkiiruse. Võtme muud funktsioonid sarnanevad tavalise kaugjuhtimispuldi funktsioonidele.

Sellised piirangud on mõeldud õnnetuseohtu vähendamiseks nt auto laenamisel algajale juhile või üleandmisel parklatöötajale või mehaanikule.

### Care Key tellimine

Volvo edasimüüjalt saab tellida vähemalt ühe piirangutega võtme (Care Key). Ühe auto jaoks saab kasutamiseks programmeerida kuni 11 piirangutega võtit – vähemalt üks peab olema tavavõti.



## ◀ Funktsiooni Care Key piirangud

Võti on seotud spetsiaalse Care Key juhiprofiiliga ja kui see aktiveeritakse, ei saa võtme seadeid muuta. Võimalik ei ole muuta ka teisi juhi-profiile, selleks on vaja tavalist kaugjuhtimis-pulti.

juhiprofiil aktiveeritakse, kui auto avatakse lukust funktsiooniga Care Key ja tavalist kaugjuhtimis-pulti läheduses pole.

### TÄHELEPANU

Kui juht vahetub, tuleb auto lukustada ja lukust avada, et aktiveerida uus juhiprofiil.

## Seadistusvalikud

Saadaval on järgmised seatavad piirangud:

- kiirusevahemik: 50–180 km/h (30–112 mph)
- Väärtuste samm: 1 km/h (1 mph)

Tähis	Spetsifikatsioon
	Kiirusepiirang on aktiivne.

## Sellega seotud teave

- Rakenduse Care Key seaded (lk. 244)
- kaugjuhtimis-pult-võti (lk. 234)

<sup>7</sup> Kehtib nii vasak- kui parempoolse rooliga autodele.

## Rakenduse Care Key seaded

Care Key maksimaalset kiirust saate muuta keskselt ekraanilt.

1. Avage auto lukust tavalise puldiga.
2. Vajutage keskekraani ülavaates **Seaded**.
3. Vajutage **Süsteem** → **Juhiprofiilid** → **Hooldusvõti**.
4. Muutke soovitud sätteid.

## Sellega seotud teave

- Care Key - piirangutega kaugjuhtimis-pult (lk. 243)

## Eemaldatav puldivõti

Kaugjuhtimis-puldi sees on eemaldatav võti, millega saab mitmeid funktsioone aktiveerida ja teatud toiminguid teha.

Ainulaadne metallvõtme kood on olemas volitatud Volvo teeninduses, kuhu on soovitatav pöörduda uute metallvõtmete tellimiseks.

## Metallvõtme kasutuskohad

Kaugjuhtimis-puldi eemaldatava võtme kasutamine

- kui kesklukustust ei saa kaugjuhtimis-puldi abil aktiveerida, saab vasakpoolset esiuist<sup>7</sup> käsitsi avada
- Kõikide uste hädaabilukustus on aktiveeritud
- tagaukse mehaanilise lapseluku saab aktiveerida ja desaktiveerida.

Nuputa puldii<sup>8</sup> pole eemaldatavat võtit. Vajadusel kasutage tavalise kaugjuhtimis-puldi võtit.

## Metallvõtme eemaldamine



1 **1** Hoidke pulti nii, et esiosa on nähtav ja Volvo logo on õigesti suunatud – libistage võtme allservas olevat nuppu paremale. Suunake esiosa kate mõni millimeeter ülespoole.

**2** Kate vabaneb ja selle saab võtmelt eemaldada.



2 **1** Võtme eraldamiseks keerake seda ülespoole.



3 Pärast kasutamist viige võti tagasi alg-  
sesse asendisse.

**1** Katte tagasi paigaldamiseks vajutage seda allapoole, kuni kostab klõps.

**2** Seejärel libistage kate tagasi.

> Kui kate on õigesti lukustatud, kostab jälle klõpsatus.

## Sellega seotud teave

- Lukustamine ja lukust avamine eraldatava võtmega (lk. 245)
- kaugjuhtimispult-võti (lk. 234)

## Lukustamine ja lukust avamine eraldatava võtmega

Metallvõtit saab muuhulgas kasutada ka auto väliseks lukust avamiseks, nt kui kaugjuhtimispuldi patarei sai tühjaks.

## Lahtilukustamine

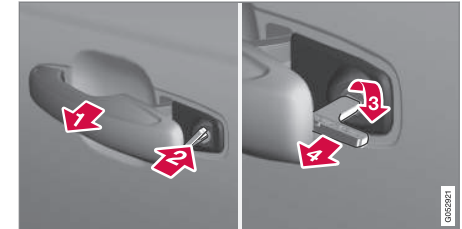

**1** Tõmmake vasakpoolse esiukse käepide välja nii, et lukuava ilmub nähtavale<sup>8</sup>.

**2** Sisestage võti lukusilindrisse.

**3** Pöörake 45 kraadi päripäeva, nii et võtme hambad oleks otse tahapoole.

**4** Keerake võtit 45 kraadi tagasi algasendisse. Eemaldage võti lukusüdamikust ja vabastage käepide (käepideme tagaosa on jälle auto vastas).

5. Tõmmake käepidemest.

> Uks avaneb.

<sup>8</sup> Tarnitakse autodega, millel on võtmeta käivitus- ja lukustussüsteem\*.



### **i** TÄHELEPANU

Kui uks võtme abil avatakse ja lahti tehakse, käivitub alarm. Alarm tuleb käsitsi deaktiveerida, vt eraldi jaotist.

### Lukustus

Vasaku esiukse saab lukustada metallvõtmeaga.

Teistel ustel on lukustuslüüti, mida tuleb võtmeaga suruda - siis on need mehaaniliselt lukustatud/neid ei saa väljastpoolt avada.

Uksi saab seestpoolt ikkagi avada.

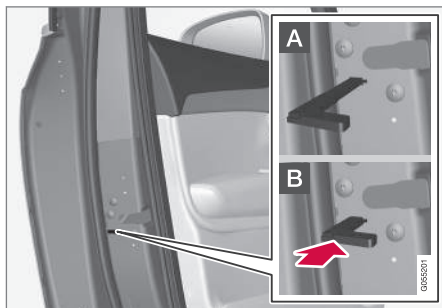

Ukse käsitsi lukustamine. Mitte segamini ajada lapselukuga.

1. Suunake võtmeosa puldist välja.

2. Luku lähtestamiseks sisestage võtmekeel avasse.
3. Lükake võti lõpuni sisse, ligikaudu 12 mm (0,5 tolli).

**A** Ukse saab avada nii väljast kui seestpoolt.

**B** Uks blokeeritakse väljastpoolt avamise vastu. Asendi A taastamiseks tuleb seestpoolt ukse linki hoida avatud asendis.

### **i** TÄHELEPANU

- Uksele oleva nupu lähtestus lukustab ainult selle ukse, mitte samaaegselt kõiki uksi.
- Kui lapselukk on aktiveeritud, siis ei saa manuaalselt lukustatud tagaust seestega väljast avada. Sellisel juhul saab ukse lukust avamiseks kasutada ainult juhtnuppe, kesklukustusnuppu, võtmeta lukustusüsteemi\* või Volvo On Call\*.

### Sellega seotud teave

- Eemaldatav puldivõti (lk. 244)
- Alarmide aktiveerimine ja deaktiveerimine\* (lk. 273)
- Käivita auto (lk. 434)

- Kaugjuhtimispuhli patarei vahetamine (lk. 239)
- kaugjuhtimispuhli-võti (lk. 234)

<sup>9</sup> Kehtib nii parem- kui vasakpoolse rooliga autodele.

## Immobilisaator

Elektrooniline immobilisaator on varguskaitse süsteem, mis takistab sõiduki käivitamise soovimatute isikute poolt.

Auto saab käivitada vaid õige kaugjuhtimispuuduga.

Järgmine juhi ekraani olev veateade on seotud elektroonilise immobilisaatoriga.

Tähis	Teade	Spetsifikatsioon
	<p><b>Autovõti puudub</b></p> <p>Vt kasutusjuhendit</p>	<p>Käivitamise ajal ei õnnestunud kaugjuhtimispulti lugeda – pange võti topsihoidikusse võtme sümboli peale ja proovige uuesti.</p>

### Sellega seotud teave

- kaugjuhtimispult-võti (lk. 234)
- Kaugjuhtimispultide juurdetellimine (lk. 243)

## Kaugjuhtimispuhla-võtme süsteemi tüübikinnitus

Auto kaugjuhtimispuhla-süsteemi tüübikinnitust saab vaadata järgmistest tabelitest.

Üksikasjalikku teavet tüübikinnituse kohta leiate aadressilt [volvocars.com](http://volvocars.com).

## Võtmevaba käivituse (passiivne käivitus) lukusüsteem ja võtmevaba lukustamine/avamine (Passiivne sisenemine\*)





CEM märgistus kaugjuhtimispuhla-võtme süsteemil. Täiendavad tüübikinnitusnumbrid leiate järgmistest tabelitest.

Riik/piirkond	Tüübikinnitus	
Argentiina	CNC ID: C-14771	
Brasiilia	MT-3245/2015	



Riik/piirkond	Tüübikinnitus	
Euroopa	Delphi Deutschland GmbH, 42367 Wuppertal kinnitab, et see VO3-134TRX on vastavuses põhiliste omandinõuete ja muude asjakohaste klauslitega direktiivis 2014/53/EU (RED). EL-i vastavusdeklaratsiooni täisteksti leiate aadressilt volvocars.com	
Araabia Ühendemiraadid	ER37847/15 DA0062437/11	
Indoneesia	Nomor: 38301/SDPPI/2015	
Jordaania	TRC/LPD/2014/250	
Malaisia	RDBV/42A/1019/S(19-4114)	
Mehhiko	IFETEL: RLVDEVO15-0396	
Namiibia	TA-2016-02	 <p>The logo for CRAN (Communications Regulatory Authority of Namibia) features a stylized satellite dish icon on the left, followed by the acronym 'CRAN' in large, bold, black letters. Below the acronym, the full name 'Communications Regulatory Authority of Namibia' is written in a smaller font. A small vertical number '0093387' is located in the bottom right corner of the logo area.</p>



Riik/piirkond	Tüübikinnitus	
Venemaa		
Serbia	P1614120100	
Lõuna-Aafrika	TA-2014-1868	





## kaugjuhtimispult-võti





Riik/piirkond	Tüübikinnitus	
Euroopa	<p>Huf Hülsbeck &amp; Fürst GmbH &amp; Co. KG kinnitab, et seda tüüpi raadioseadmed HUF8423MS on vastavuses direktiiviga 2014/53/EU.</p> <p>EL-i vastavusdeklaratsiooni täisteksti leiate aadressilt volvocars.com</p> <p>Lainepikkus: 433,92 MHz</p> <p>Maksimaalne kiirguslik ülekandevõimsus: 10 mW</p> <p>Tootja: Huf Hülsbeck &amp; Fürst GmbH &amp; Co. KG, Steeger Str. 17, 42551 Velbert, Saksamaa</p>	
Argentiina	CNC ID: H-23694	
Brasiilia	<p>Anatel: 06768-19-06643</p> <p>Modelo: HUF8423MS</p> <p>Este equipamento opera em caráter secundário isto é não tem direito a proteção contra interferência prejudicial, mesmo de estações do mesmo tipo, e não pode causar interferência a sistemas operando em caráter primário.</p>	

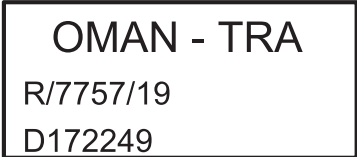

Riik/piirkond	Tüübikinnitus	
Filipiinid	ESD-1919938C	 <p><b>NTC</b>  <b>Type Approved</b>  <b>No.: ESD-1919938C</b></p> <small>02075175</small>
Araabia Ühendm iraadid		<div style="border: 1px solid black; padding: 10px; text-align: center;"> <p><b>TRA</b>  <b>REGISTERED No:</b>  <b>ER72465/19</b>  <b>DEALER No:</b>  <b>DA36976/14</b></p> </div> <small>02075175</small>
Ghana	NCA Approved: ZRO-M8-7E3-138	
Indoneesia <sup>A</sup>	Sertifikat Nomor: 65073/SDPPI/2019 PLG ID: 8093	

Riik/piirkond	Tüübikinnitus	
CU (Customs Union) Kasahstan, Venemaa		
Maroko	AGREE PAR L'ANRT MAROC Numéro d'agrément: MR 20402 ANRT 2019 Date d'agrément: 10/07/2019	
Moldova		
Nigeeria	Connection and use of this communication equipment is permitted by the Nigerian Communications Commission	
Omaan		





Riik/piirkond	Tüübikinnitus	
Paraguay	HUF8423MS	<div style="text-align: center;"> <p>HUF8423MS</p>  <p>NR:2019-08-I-0447</p> </div>
Serbia		<div style="text-align: center;">  <p>005 19</p> </div>
Singapur	Complies with IMDA Standards DA103787	
Lõuna-Aafrika	TA-2019/772	<div style="text-align: center;">  </div>
Taiwan	<p>本產品符合低功率電波輻射性電機管理辦法 第十二條、第十四條等條文規定 .1 經型式認證合格之低功率射頻電機，非經許可，公司、商號或使用者均不。得擅自變更頻率、加大功率或變更原設計之特性及功能 .2 低功率射頻電機之使用不得影響飛航安全及干擾合法通信；經發現有干擾。現象時，應立即停用，並改善至無干擾時方得繼續使用。前項合法通信，指依電信法規定作業之無線電通信 低功率射頻電機須忍受合法通信或工業、科學及醫療用電波輻射性電機設備之干擾</p>	<div style="text-align: center;">  </div>

Riik/piirkond	Tüübikinnitus	
Ukraina	<p>.Справжнім Huf Hüsbeck &amp; Fürst GmbH &amp; Co KG заявляє, що тип радіобладнання відповідає Технічному[HUF8423MS] регламенту радіобладнання; повний текст -декларації про відповідність доступний на веб :сайті за такою адресою</p> <p>Üksikasjalikku teavet tüübikinnituse kohta leiate aadressilt volvocars.com.</p> <p>Робоча частота: 433,92 ГГц</p>	
Vietnam		



VÕTI, LUKUUSTUS JA ALARM



Riik/piirkond	Tüübikinnitus	
Valgevene		
Sambia		

A Kehtib ainult Indoneesia puhul.



## Võttesilt

Riik/piirkond	Tüübikinnitus	
Euroopa	<p>Huf Hülsbeck &amp; Fürst GmbH &amp; Co. KG kinnitab, et seda tüüpi raadioseadmed HUF8432MS on vastavuses direktiiviga 2014/53/EU.</p> <p>EL-i vastavusdeklaratsiooni täisteksti leiate aadressilt volvocars.com.</p> <p>Lainepikkus: 433,92 MHz</p> <p>Maksimaalne kiirguslik ülekandevõimsus: 10 mW</p> <p>Tootja: Huf Hülsbeck &amp; Fürst GmbH &amp; Co. KG, Steeger Str. 17, 42551 Velbert, Saksamaa</p>	
Argentiina	CNC ID: H-23695	
Brasiilia	<p>Anatel: 04362-16-06643</p> <p>Modelo: HUF8432MS</p> <p>Este equipo opera em caráter secundário isto é não tem direito a proteção contra interferência prejudicial, mesmo de estações do mesmo tipo, e não pode causar interferência a sistemas operando em caráter primário.</p>	
Ghana	NCA Approved: ZRO-M8-7E3-139	





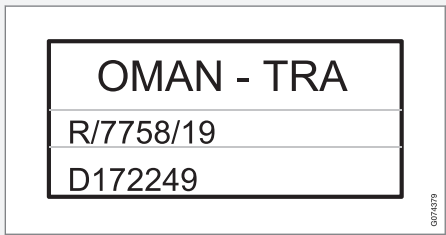

Riik/piirkond	Tüübikinnitus	
Filipiinid	ESD-1919939C	 <p><b>NTC</b></p> <p><b>Type Approved</b> No.: ESD-1919939C</p> <p style="text-align: right; font-size: small;">02074381</p>
Araabia Ühendm iraadid		<div style="border: 1px solid black; padding: 10px; text-align: center;"> <p><b>TRA</b></p> <p><b>REGISTERED No:</b> ER72467/19</p> <p><b>DEALER No:</b> DA36976/14</p> </div> <p style="text-align: right; font-size: small;">02074383</p>
CU (Customs Union) Kasahstan, Venemaa		





Riik/piirkond	Tüübikinnitus	
Indoneesia <sup>A</sup>	Sertifikat Nomor: 65072/SDPPI/2019 PLG ID: 8093	
Maroko	AGREE PAR L'ANRT MAROC Numéro d'agrément: MR 20403 ANRT 2019 Date d'agrément: 10/07/2019	
Moldova		
Nigeeria	Connection and use of this communications equipment is permitted by the Nigerian Communications Commission	
Omaan		



Riik/piirkond	Tüübikinnitus	
Paraguay	HUF8432MS	<div style="text-align: center;"> <p>HUF8432MS</p>  <p>NR:2019-08-I-0448</p> </div> <div style="text-align: right; font-size: small;">027538</div>
Serbia		<div style="text-align: center;">  <p>005 19</p> </div>
Singapur	Complies with IMDA Standards DA103787	
Lõuna-Aafrika	TA-2019-773	<div style="text-align: center;">  </div>
Taiwan	<p>本產品符合低功率電波輻射性電機管理辦法 第十二條、第十四條等條文規定 .1 經型式認證合格之低功率射頻電機，非經許可，公司、商號或使用者均不。得擅自變更頻率、加大功率或變更原設計之特性及功能 .2 低功率射頻電機之使用不得影響飛航安全及干擾合法通信；經發現有干擾。現象時，應立即停用，並改善至無干擾時方得繼續使用。前項合法通信，指依電信法規定作業之無線電通信 低功率射頻電機須忍受合法通信或工業、科學及醫療用電波輻射性電機設備之干擾</p>	<div style="text-align: center;">  </div>

Riik/piirkond	Tüübikinnitus	
Ukraina	<p>.Справжнім Huf Hüsbeck &amp; Fürst GmbH &amp; Co KG заявляє, що тип радіобладнання відповідає Технічному[HUF8432MS] регламенту радіобладнання; повний текст -декларації про відповідність доступний на веб :сайті за такою адресою</p> <p>Üksikasjalikku teavet tüübikinnituse kohta leiate aadressilt volvocars.com.</p> <p>Робоча частота: 433,92 ГГц</p>	
Vietnam		



Riik/piirkond	Tüübikinnitus	
Valgevene		
Sambia		

A Kehtib ainult Indoneesia puhul.

**Sellega seotud teave**

- kaugjuhtimispult-võti (lk. 234)

## Nappudeta puutetundlikud pinnad\*

Võtmeta lukustamise ja lukust avamise süsteemi korral piisab, kui kannate kaugjuhtimispulti taskus või kotis. Auto lukustatakse või avatakse lukust ukse käepidemel oleva puutetundliku pinna abil.

### Puutetundlikud pinnad

#### Ukse käepide

Uste välimised käepidemed sisaldavad lukustamiseks pilu, sisemine käepide seevastu sisaldab lukust avamiseks puutetundlikku pinda.

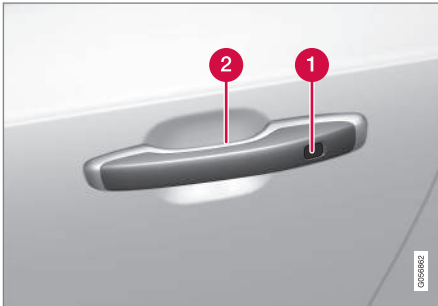

- 1 Puutetundlik süvend lukustamiseks
- 2 Puutetundlik pind lukust avamiseks

### **i** TÄHELEPANU

Korrage tohib aktiveeritud olla ainult üks puutetundlik pind. Kui puudutate luku pinda ja võtate käepidemest kinni ühel ajal, võite anda topeltkäske. See tähendab, et soovitud toimingut (lukustamine/lukust avamine) ei käivitata või see käivitub hiljem.

### Pakiruumi kaane käepide

Pakiruumi kaane käepidemel on kummikattega surveplaat, mida kasutatakse lukust avamiseks.

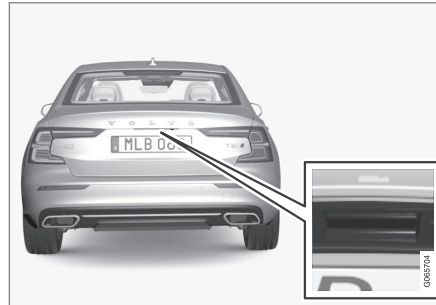

### **i** TÄHELEPANU

Kui kaugjuhtimispult on tööolatuses, siis võib süsteem auto pesemisel aktiveeruda.

### Sellega seotud teave

- Võtmeta lukustamine ja lukust avamine\* (lk. 264)
- Pakiruumi kaane võtmeta\* lukust avamine (lk. 265)

## Võtmeta lukustamine ja lukust avamine\*

Võtmeta lukustamise ja lukust avamise korral piisab, kui auto lukustamiseks või lukust avamiseks puudutatakse ukse käepideme puute-tundlikku ala.

### **i** TÄHELEPANU

Selleks, et lukustamine ja lukust avamine töötaks, peab üks auto kaugjuhtpultidest olema tööolatuses.

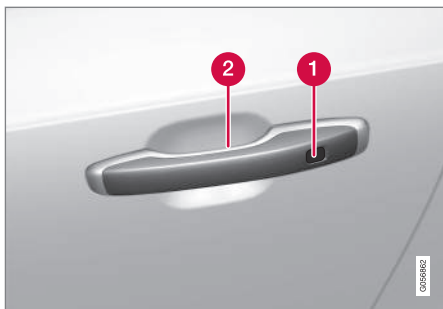

**1** Puutetundlik süvend lukustamiseks

**2** Puutetundlik pind lukust avamiseks

### **i** TÄHELEPANU

Kui kaugjuhtimispuult on tööolatuses, siis võib süsteem auto pesemisel aktiveeruda.

## Võtmeta lukustamine

Auto lukustamiseks peavad kõik ukсед olema suletud. Pakiruumi kaas võib olla avatud, kui lukustate küljeukse käepidemest.

- Pärast ukse sulgemisest puudutage tähistatud pinda käepideme välisküljel tagaosa pool.
  - > Armatuurlaual olev lukustuse märgutuli hakkab vilkuma.

Kõigi külgakende ja katuseluugi\* korraga sulgemiseks vajutage sõrmega käepideme välisküljel puutetundlikku süvendit, kuni kõik külgaknad ja katuseluuk on suletud.

## Lukustamine, kui pakiruumi kaas on lahti

Kui auto on lukus ja pakiruumi kaas on endiselt lahti, siis veenduge, et kaugjuhtimisvõti ei jäetaks pakiruumi kaane sulgemisel pakiruumi.

### **i** TÄHELEPANU

Kui tuvastatakse, et võti on auto sees, siis pakiruumi kaas ei lukustu selle sulgemisel.

## Võtmeta lukust avamine

- Haarake ukse käepidemest või vajutage õrnalt pakiruumi kaane käepideme all olevat kummikattega surveplaati, et auto lukust avada.
  - > Armatuurlaual olev lukustuse märgutuli lõpetab vilkumise, mis tähendab, et auto on lukust avatud.

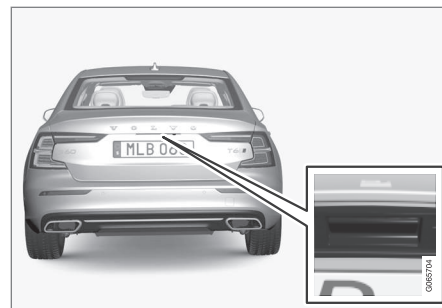

Pakiruumi kaane kummikattega surveplaati kasutatakse ainult lukust avamiseks.

## Automaatne taaslukustamine

Juhul kui kahe minuti jooksul pärast luku avamist ei avata ühtki ust ega pakiruumi kaant, lukustuvad need automaatselt uuesti. See funktsioon vähendab ohtu, et auto jäetakse kogemata lukustamata.

## Sellega seotud teave

- Võtmeta sisenemise sätted\* (lk. 265)
- Pakiruumi kaane võtmeta\* lukust avamine (lk. 265)
- Nuppudeta puutetundlikud pinnad\* (lk. 263)

## Võtmeta sisenemise sätted\*

Võtmeta sisenemiseks saab valida erinevad järjekorrad.

Seadistuse muutmiseks tehke järgmist.

1. Vajutage keskekraani ülavaates **Seaded**.
2. Valige **My Car** → **Lukustamine** → **Võtmeta avamine**
3. Valige suvand:
  - **Kõik ukсед** – avab kõik ukсед korraga lukust.
  - **Üks uks** – avab valitud ukse lukust.

## Sellega seotud teave

- Võtmeta lukustamine ja lukust avamine\* (lk. 264)
- Nuppuvõtmise puuetundlikud pinnad\* (lk. 263)

## Pakiruumi kaane võtmeta\* lukust avamine

Võtmeta lukustamise ja lukust avamise korral piisab lukust avamiseks sellest, kui pagasi-ruumi käepidemel kummist surveplaati kergelt vajutada.

### ! TÄHELEPANU

Selleks, et lukust avamine töötaks, peab üks auto kaugjuhtpultidest olema tööolatuses auto taga.

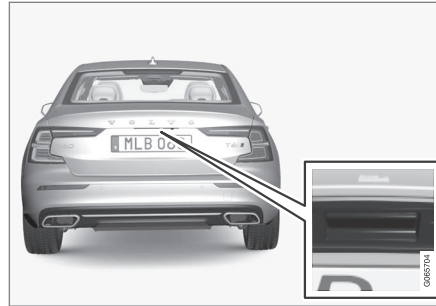

Tagaluugil on elektriline lukk.

Avamine

1. Vajutage õrnalt kummiga kaetud surveplaati pakiruumi kaane käepideme all.
  - > Lukk vabastatakse.

2. Tõstke välimist käepidet pakiruumi kaane avamiseks.

### ! TÄHTIS TEAVE

- Pakiruumi luku avamiseks tuleb rakeda minimaalset jõudu - vajuta lihtsalt kergelt kummiga kaetud paneelile.
- Ära suru kummiga kaetud paneelile pakiruumi avamisel – kasuta tõstmiseks käepidet. Liiga suure jõu rakendamine võib paneeli all olevat elektrikontakte vigastada.

Peale selle on võimalik pakiruumi kaant avada käte abita, kasutades kiiret jalaliigutust tagumise pörkeraua all; vt eraldi jaotist.

### ! HOIATUS

Ärge sõitke avatud pakiruumi kaanega! Pakiruumi kaudu võib autosse tungida mürgiseid heitgaase.

## Sellega seotud teave

- Pakiruumi kaane kasutamine jalaliigutusega\* (lk. 270)
- Nuppuvõtmise puuetundlikud pinnad\* (lk. 263)
- Kaugjuhtimisvõtme tööolatus (lk. 239)

## Käivitus- ja lukustussüsteemide antennide asukohad

Võtmeta lukustus- ja käivitusüsteemi antennid\* on autosse sisse ehitatud.

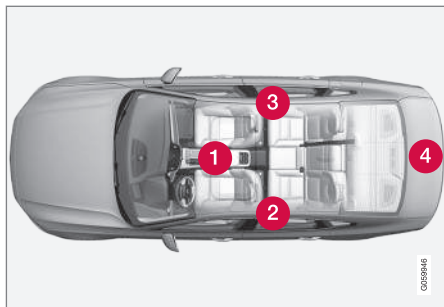

Antennide asukohad:

- 1 Tunnelkonsooli esiosa topsihoidiku all
- 2 Tagumise vasakpoolse ukse ülemises esiosas<sup>10</sup>
- 3 Tagumise parempoolse ukse ülemises esiosas<sup>10</sup>
- 4 Pakiruumis<sup>10</sup>

<sup>10</sup> Ainult autodes, millel on võtmeta käivitus- ja lukustussüsteem\*.

## ⚠ HOIATUS

Südamestimulaatoriga isikud ei tohi hoida võtmevaba süsteemi antenni südamestimulaatorile lähemal kui 22 cm (9 tolli). See on vajalik südamestimulaatori ja süsteemi vahelise häire vältimiseks.

## Sellega seotud teave

- Nupudeta puuetundlikud pinnad\* (lk. 263)
- Kaugjuhtimispuht-võtme tööulatus (lk. 239)

## Lukustamine ja lukustuse avamine auto seest

Uksed ja pakiruumi kaane saab esiuste kesklukustusnuppudega lukustada ja lukust avada.

## Kesklukustus



Esiukse lukustamise ja lukust avamise nupp koos märgutulega.

## Lukustuse avamine esiukse nupuga

- Kõigi uste ja pakiruumi kaane lukust avamiseks vajutage nuppu .



### Lukust avamise lisameetod



Käepide küljeukse<sup>11</sup> alternatiivseks lukust avamiseks.

- Tõmmake ühe küljeukse käepidemest ja laske see lahti.
- > Kaugjuhtimispuldi seadest olenevalt tehakse lukust lahti ja avatakse kas kõik ukSED või ainult valitud üks.

Selle seade muutmiseks puudutage keskekraani ülakuval nuppu **Seaded** → **My Car** → **Lukustamine** → **Eemalt ja salongist avamine**.

### Lukustamine esiuksse nupuga

- Vajutage nuppu  – mõlemad esiuksed peavad olema suletud.
- > Kõik ukSED ja pakiruumi kaas lukustatakse.

<sup>11</sup> Joonis on illustreeriv, osad võivad olenevalt auto mudelist erineda.

<sup>12</sup> Eeldusel, et lapselukk ei ole aktiveeritud.

### Lukustamine tagaukse nupuga\*



Tagaukse lukustamisnupp koos märgutulega.

Tagauste lukustusnupud lukustavad vastava ukse.

### Tagaukse lukust avamine

- Tõmmake käepidet.
- > Tagauks tehakse lukust lahti ja avatakse<sup>12</sup>.

### Sellega seotud teave

- Autosisesse ja kaugühenduse abil lukust avamise sätteid (lk. 238)
- Pakiruumi lukust avamine seestpoolt (lk. 267)
- Lapselukkude aktiveerimine ja desaktiveerimine (lk. 268)

### Pakiruumi lukust avamine seestpoolt

Pakiruumi saab avada salongist, vajutades selle armatuurlaual olevat nuppu.

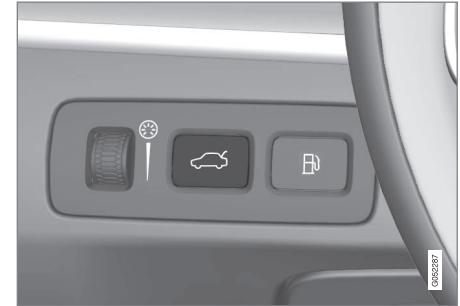

- Vajutage korraks näidikuploki nuppu .
- > Pakiruumi kaant on võimalik lukust vabastada ja avada, haarates kummiga kaetud surveplaadist.

### Sellega seotud teave

- Lukustamine ja lukustuse avamine auto seest (lk. 266)

## Lapselukkude aktiveerimine ja desaktiveerimine

Lapselukk takistab tagauste avamist seestpoolt.

Lapselukk võib olla kas manuaalne või elektriline\*.

### Manuaalne lapselukk

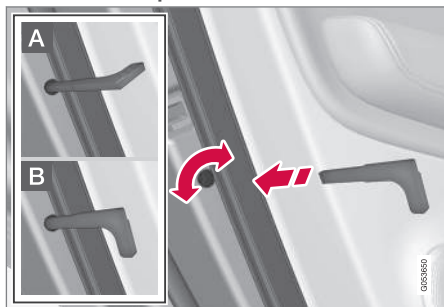

Manuaalne lapselukk. Mitte segamini ajada uste käsilukkudega.

- Nupu keeramiseks kasutage kaugjuhtimispuldil eemaldatavat võtit.

- A** Uks blokeeritakse seestpoolt avamise vastu.
- B** Ukse saab avada nii väljast- kui seestpoolt.

**!** **TÄHELEPANU**

- Uksel olev nupp lukustab ainult selle ukse, mitte mõlemat tagaust.
- Elektrilise lapselukuga autodel ei ole manuaalset lapselukku.

### Elektriline lapselukk\*

Elektrilise lapseluku saab aktiveerida ja desaktiveerida kõigis süüteasendites, mis on suuremad kui **0**. Süsteemi saab aktiveerida ja desaktiveerida kuni 2 minuti jooksul pärast auto väljalülitamist eeldusel, et ühtki ust ei avata.



Aktiveerimise ja desaktiveerimise nupp.

- Lamp põleb - lukk on aktiveeritud.
- Lamp ei põle - lukk on desaktiveeritud.

Lapseluku aktiveerimisel:

- saab tagaaknaid avada ainult juhiukses olevate nuppudega;
- ust ei ole võimalik seestpoolt avada.

Kui lapselukk aktiveeritakse siis, kui auto on välja lülitatud, jääb see aktiivseks, kui auto järgmine kord käivitatakse.

### Tähised ja teated

Tähis	Teade	Spetsifikatsioon
	Tagumine lapselukk Aktiveeritud	Lapselukk on aktiveeritud.
	Tagumine lapselukk Deaktiveeritud	Lapselukk on desaktiveeritud.

### Sellega seotud teave

- Lukustamine ja lukustuse avamine auto seest (lk. 266)
- Eemaldatav puldivõti (lk. 244)

## Automaatne lukustamine sõitmise ajal

Uksed ja pakiruum lukustatakse auto liikumishakkamisel automaatselt.

Selle seadistuse muutmiseks:

1. Vajutage keskekraani ülavaates **Seaded**.
2. Vajutage **My Car** → **Lukustamine**.
3. Selle funktsiooni deaktiveerimiseks või aktiveerimiseks valige **Sõidu ajal automaatne uste lukustamine**.

## Sellega seotud teave

- Lukustamine ja lukustuse avamine auto seest (lk. 266)

## Pakiruumi kaane lukustamine nupuga\*

Pakiruumi kaane all asuv nupp lukustab<sup>13</sup> auto pärast selle käsitsi sulgemist.

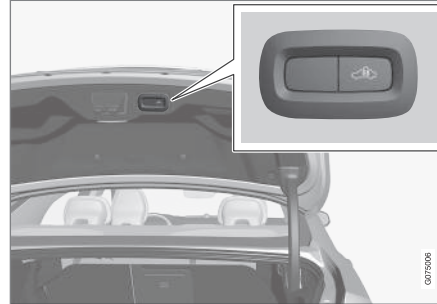

Pakiruumi kaane all asuva nupu asukoht.

1. Vajutage  nuppu pakiruumi kaane all.
2. Sulgege luuk käsitsi.
  - > Pakiruumi kaas ja uksed lukustatakse<sup>14</sup>.

## TÄHELEPANU

- Lukustamise toimimiseks peab üks auto kaugjuhtimispultidest olema tööolukorras.
- Võtmevaba\* lukustamise korral kostab kolm signaali, kui pult ei asu tagaluugile piisavalt lähedal.

## Sellega seotud teave

- Nappudeta puutetundlikud pinnad\* (lk. 263)

<sup>13</sup> Kehtib lisavarustusse kuuluva võtmeta lukustamise / lukust avamise süsteemiga autode puhul.

<sup>14</sup> Auto lukustamiseks peavad olema kõik uksed suletud.

## Pakiruumi kaane kasutamine jalaliigutusega\*

Kui teil on asjad käes, siis võite pakiruumi kaane avamiseks liigutada jalga tagumise kaitseraua juures.

### Avage pakiruumi kaas jalaliigutusega



Jalaliigutus tuvastusseadme aktiveerimisasal.

- Tehke **üks** jalaliigutus tagumise kaitseraua vasaku osa suunas. Seejärel astuge samm tagasi. Stanget ei tohi puudutada.
  - > Pakiruumi kaane avamise aktiveerimisel kostab lühike helisignaal – pakiruumi kaas on avatud.

Kui jalga liigutatakse mitu korda ja heakskiidetud kaugjuhtimispult ei asu auto taga, siis teatud aja jooksul luuki ei avata.

Jalaliigutuse tegemisel ei tohi jalg auto alla ulatuda. Sellisel juhul ei pruugi tagaluuk avaneda.

Pakiruumi kaane sulgemiseks vajutage seda käsitsi allapoole.

### TÄHELEPANU

Kui võti asub läheduses, võidakse süsteem aktiveerida autopesulas või muus taolises olukorras.

### Sellega seotud teave

- Nupudeta puudetundlikud pinnad\* (lk. 263)
- Kaugjuhtimispult-võtme tööulatus (lk. 239)

## Privaatsusluk

Pakiruumi kaane ja tagaistme seljatoe saab lukustada privaatsuskaitsefunktsiooniga, näiteks enne auto hooldusesse viimist, hotelli juurde jätmist vms. Funktsioon ei lase pakiruumi kaant avada ja lukustab tagaistme seljatoe püstisesse asendisse.



Privaatlukustuse funktsiooni nupp asub keskekraani funktsioonikuval. Olenevalt lukustuse olekust, kuvatakse **Eralukk avatud** või **Eralukk lukus**.

### Sellega seotud teave

- Privaatlukustuse aktiveerimine ja deaktiveerimine (lk. 271)

## Privaatlukustuse aktiveerimine ja deaktiveerimine

Privaatlukustus aktiveeritakse keskekraani funktsiooninupuga ja valikulise PIN-koodiga.

### TÄHELEPANU

Auto peab olema vähemalt süüterežiimis I, et privaatlukustusfunktsioon aktiveeruks.

Privaatlukustusel on kaks koodi.

- Funktsiooni esmakasutusel luuakse turvakood.
- Uus PIN-kood valitakse funktsiooni igal aktiveerimisel.

## Enne esmakordset kasutamist sisestage turvakood

Turvakood tuleb valida funktsiooni esmakordsel kasutamisel. Turvakoodi saab kasutada privaatlukustuse desaktiveerimiseks, kui valitud PIN-kood on kadunud või unustatud. Turvakood toimib kõigile privaatlukustusfunktsioonidele seatud PIN-koodide PUK-koodina.

Hoidke turvakoodi turvalises kohas.

Turvakoodi loomiseks tehke järgmist.

1. Vajutage funktsioonivaates privaatlukustuse nuppu.



- > Kuvatakse hüpinkaken.
2. Sisestage soovitud turvakood ja vajutage nuppu **Kinnita**.
    - > Turvakood salvestatakse. Privaatsusluku funktsioon on nüüd aktiveerimiseks valmis.

## Privaatlukustuse aktiveerimine

### TÄHELEPANU

Privaatlukustuse aktiveerimisel peab tagaiste lukustuse toimimiseks olema püstasendis.

1. Vajutage funktsioonivaates privaatlukustuse nuppu.



- > Kuvatakse hüpinkaken.
2. Sisestage pakiruumi kaane ja tagaistme luku avamiskood ja vajutage nuppu **Kinnita**.
    - > Pakiruumi kaas ja tagaiste lukustatakse. Lukustamise kinnitamiseks süttib funktsioonivaates nupu kõrval roheline näidik.

## Privaatlukustuse väljalülitamine

1. Vajutage funktsioonivaates privaatlukustuse nuppu.



- > Kuvatakse hüpinkaken.

- ◀ 2. Sisestage lukustamisel määratud kood ja valige **Kinnita**.
- > Pakiruumi kaas ja tagaiste avatakse lukust. Lukust avamise kinnitamiseks roheline näidik funktsioonivaates nupu kõrval kustub.

### Ununenud PIN-kood

Kui PIN-kood ununes või see sisestati üle kolme korra valesti, võib privaatlukustuse desaktiveerimiseks kasutada turvakoodi.

Kui auto avati lukust teenuse Volvo On Call\* või rakendusega Volvo On Call, siis privaatlukustus desaktiveeritakse automaatselt.

### Ununenud turvakood

Kui unustasite ka turvakoodi, võtke privaatlukustuse desaktiveerimiseks ühendust volitatud Volvo edasimüüjaga.

### Sellega seotud teave

- Privaatsuslukk (lk. 270)

### Alarm\*

Alarm edastab helisignaali ja visuaalse hoiatuse, kui keegi siseneb autosse ilma õige kaugjuhtimispuldita või manipuleerib starteri aku või alarmi signaaliga.

### Alarmituli

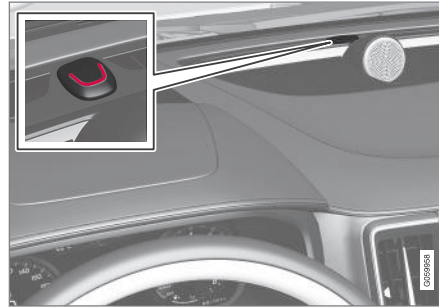

Armatuurilaulal olev punane tuli näitab, millises olekus on alarmsüsteem:

- LED ei põle – signalisatsioon on välja lülitatud.
- LED vilgub iga kahe sekundi järel – signalisatsioon on sisse lülitatud
- Kui alarm on välja lülitatud, vilgub LED kiiresti maksimaalselt 30 sekundit või kuni süüteasend I on aktiveeritud – alarm on käivitatud.

Aktiveeritud alarm käivitub, kui:

- uks, kapott või pakiruumi luuk avatakse<sup>15</sup>
- salongis tuvastatakse liikumine (liikumis-sensori olemasolul\*)
- autot tõstetakse või seda pukseeritakse (kaldesensori olemasolul\*)
- aku kaabel on lahti võetud
- sireeni ja auto vaheline ühendus katkestatakse.

### Alarmisignaalid

Kui alarm hakkab tööle, teeb süsteem järgmist.

- Sireen töötab 30 sekundit või kuni alarm välja lülitatakse.
- Ohutuled vilguvad 5 minutit või kuni alarm välja lülitatakse.

Kui häire aktiveerimispõhjust ei lahendata, korraldatakse häiretsükli kuni 10 korda<sup>15</sup>.

<sup>15</sup> Kehtib teatud mudelitel.

**Liikumis- ja kallutusandurid\***

Liikumis- ja kallutusandurid reageerivad auto-sisesele liikumisele<sup>16</sup> nt. kui aken on purunenud või kui keegi püüab autot minema vedada.

Alarmi tahtmatu käivitamise vältimiseks:

- Sulge autost lahkudes kõik aknad.
- Sulge panoraamkatus.
- Kui kliimasüsteem on kasutusel - suuna õhuvool nii, et see ei ole suunatud salongi ülaossa.

Alarmi taset saab vähendada ka keskekraanil.

**Tähised ja teated**

Tähis	Teade	Spetsifikatsioon
	<b>Alarmsüsteemi rike</b> Vajab hooldust	võtke ühendust töökojaga (soovitame volitatud Volvo teenindust).

 TÄHELEPANU
Ärge püüdke alarmsüsteemi komponente ise remontida ega muuta. Sellised katsed võivad mõjutada kindlustustingimusi.

**Sellega seotud teave**

- Alarmide aktiveerimine ja deaktiveerimine\* (lk. 273)
- Vähendatud alarmitase\* (lk. 274)
- Sundlukustus\* (lk. 275)

**Alarmide aktiveerimine ja deaktiveerimine\***

Alarm aktiveeritakse auto lukustamisel ning desaktiveeritakse auto lukust avamisel. Samuti on võimalik alarm ilma töötava võtmeta desaktiveerida.

**Alarmide aktiveerimine ja deaktiveerimine**

Alarm aktiveeritakse auto lukustamisel ning desaktiveeritakse auto lukust avamisel.

<sup>16</sup> Registreeritakse ka kliimasüsteemi õhuvool.

### ◀ Alarmi deaktivimine ilma töötava kaugjuhtimispuldita

Autot on võimalik lukust avada ning alarmi maha võtta ka siis kui kaugjuhtimispult ei tööta näiteks kui selle patareid on tühjenenud.

1. Ava juhiuks eemaldatava metallvõtmega.
  - > Alarm hakkab tööle.

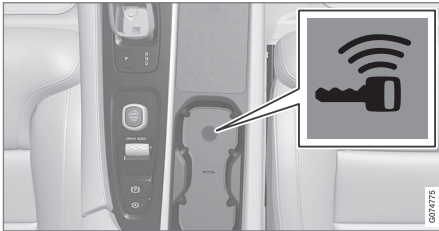

Tagavaralugemisseade asub topsihoidikus.

2. Asetage kaugjuhtimispult tunnelkonsooli panipaigas olevasse topsihoidikusse võtme tähisele.
3. Keerake käivitusnuppu päripäeva ja laske sellest lahti.
  - > Alarm on desaktiveeritud.

### Tööle hakanud alarmi väljalülitamine

- Vajutage kaugjuhtimispuldi avamisnuppu või keerake auto süüde asendisse I (keerake käivitusnuppu päripäeva ja vabastage).

### Sellega seotud teave

- Alarm\* (lk. 272)

### Vähendatud alarmitase\*

Vähendage alarmitaset, nt praamil viibimise ajal.

Alarmi liikumis- ja kaldeandurid reageerivad liikumisele autos. Need andurid lülitatakse vähendatu alarmitaseme korral välja.

### Vähendatud alarmitaseme aktiveerimine

- Vajutage keskekraani funktsioonivaates nuppu **Piiratud valve**.
  - > Funktsioon on nüüd aktiveeritud.

### Sellega seotud teave

- Alarm\* (lk. 272)
- Sundlukustus\* (lk. 275)



## Sundlukustus\*

Sundlukustus tähendab, et kõik väljast lukustamisel vabastatakse kõik käepidemed mehaaniliselt, mistõttu on võimatu uksti seestpoolt avada.

Sundlukustus aktiveerub kaugjuhtimispuldiga või võtmeta lukustusega lukustamisel\* ja toimub uste lukustamise järel umbes 10-sekundilise viivitusega. Kui uks avatakse viivitusaja jooksul, katkeb funktsiooni jada ja signalisatsioon desaktiveeritakse.

Autot on võimalik aktiveeritud sundlukustuse korral avada ainult kaugjuhtimispult-võtme, võtmeta sisenemise süsteemi\* või rakendusega Volvo On Call\*.

Eesmist vasakpoolset ust on võimalik ka võtmest lahtilukustada. Auto avamisel eemaldatava võtmelabaga aktiveerub alarm.

### HOIATUS

Ärge lukustage autot väljastpoolt, kui autos viibib inimesi.

## Sellega seotud teave

- Vähendatud alarmitase\* (lk. 274)
- Alarm\* (lk. 272)



JUHI ABISTAMINE

## Driver support system

Auto on varustatud juhti abistavate (aktiivselt või passiivselt) eri süsteemidega.

Näiteks aitavad süsteemid juhil teha järgmist.

- Säilitada määratud kiirust.
- Säilitada kindlat pikivahet eesoleva sõidukiga.
- Ära hoida kokkupõrget, andes juhile hoiatuse ja pidurdades autot.
- Aitavad juhil parkida.

Mõni süsteem on auto standardvarustuses, mõne saadavus on oleneb turust.

## Sellega seotud teave

- IntelliSafe – juhiabi ja turvalisus (lk. 33)
- Kiirusest olenev juhtajami koormusjõud (lk. 278)
- Elektrooniline stabiilsusabisüsteem (lk. 279)
- Connected Safety (lk. 284)
- City Safety™ (lk. 339)
- Liiklusmärkide teave\* (lk. 286)
- Kiirusepiiraja (lk. 293)
- Automaatne kiiruspiiraja (lk. 296)
- Kiirusehoidik (lk. 299)
- Kohanduv kiirusehoidik\* (lk. 302)
- Pilot Assist\* (lk. 312)
- Kurviläbimisabi\* (lk. 324)

- Möödaskõiduabi\* (lk. 326)
- Sõidurajaabi (lk. 332)
- Roolimisabi kokkupõrkeohu korral (lk. 353)
- Rear Collision Warning\* (lk. 359)
- BLIS\* (lk. 360)
- Driver Alert Control (lk. 364)
- Pikivahe hoiatus\* (lk. 366)
- Cross Traffic Alert\* (lk. 368)
- Parkimisabi\* (lk. 372)
- Parkimisabi kaamera\* (lk. 377)
- Radariüksus (lk. 395)
- Kaamera (lk. 404)

## Kiirusest olenev juhtajami koormusjõud

Kiirustundlik roolivõim muudab rooli käigu kiiruse tõustes jäigemaks, mis annab sõiduki juhile parema juhtimistunnetuse. Maanteel on rool jäigem. Rool reageerib kergelt ning ei nõuab parkimisel ja madalal kiirusel sõitmisel väiksemat pingutust.

## Vähendatud võimsus

Harvadel juhtudel võib roolivõimendi töötada vähendatud võimsusel ja rooliratta pööramine võib näida veidi raskem. See võib juhtuda, kui roolivõimendi muutub liiga kuumaks ja vajab ajutist jahutust. See võib samuti juhtuda, kui toide katkeb.



Vähendatud võimsuse korral kuvatakse juhi ekraanil teade **Roolivõimendi Abi ajutiselt vähendatud**, samuti see sümbol.

Kui roolivõimendi töötab vähendatud võimsusel, siis ei ole juhiabi funktsioonid ja roolimisabi süsteemid saadaval.

**⚠ HOIATUS**

Kui temperatuur tõuseb liiga palju, võib servomootor täielikult välja lülituda. Sellisel juhul kuvatakse juhiakraanil sõnum **Roolivõimendi rike Peatu ohutult** ja sümbol.

**Roolimisjõu muutmine\***

Roolimistakistust saab sõidurežiimis INDIVIDUAL muuta.

1. Vajutage keskekraani ülavaates **Seaded**.
2. Valige **My Car** → **Sõidurežiimid** → **Roolimisjõud**.

Roolimistakistuse valik on kasutatav ainult siis, kui auto seisab paigal või sõidab aeglaselt otse.

**Sellega seotud teave**

- Driver support system (lk. 278)
- Sõidurežiimid (lk. 455)

**Elektroniline stabiilsusabisüsteem**

Elektroniline stabiilsussüsteem (ESC<sup>1</sup>) aitab juhil külglisemisest vältida ja parandab auto veojõudu.



Juhiekraanil kuvatakse seda sümbolit siis, kui süsteem on rakendunud.

Süsteemi abil pidurdamise korral võib kuulda pulseerivat heli ning gaasi andmisel võib auto kiirendus olla oodatust aeglasem.

Süsteem hõlmab järgmisi alamfunktsioone.

- Stabiilsusfunktsioon<sup>2</sup>
- Kaapimis- ja veojõukontrollsüsteem
- Mootoriga pidurdamine
- Haagise stabiilsusabisüsteem

**⚠ HOIATUS**

- Funktsioon on abivahend, mis lihtsustab sõitmist ja suurendab ohutust, kuid ei pruugi kõigis liiklus-, ilmastiku- ja teeoludes toimida.
- Soovitav on kõik selle funktsiooniga seotud kasutusjuhendi jaotised läbi lugeda, et vial end kurssi funktsiooni piirangutega ja saada teada, millest peaks enne süsteemi kasutamist teadlik olema.
- Juhiabisüsteemid ei vabasta juhti kohustusest olla valvas ja tähelepanelik. Juht vastutab alati ohutu sõidu, sobiva sõidukiiruse ja piisava vahemaa hoidmise eest teistest sõidukitest ning peab alati järgima kehtivaid liikluseeskirju.

**Stabiilsusfunktsioon<sup>2</sup>**

Funktsioon kontrollib eraldi iga ratta veo- ja pidurdusjõudu auto stabiliseerimiseks.

**Kaapimis- ja veojõukontrollsüsteem**

Funktsioon on aktiivne väikesel kiirusel ja see pidurdab kaapivaid veorattaid, et kanda täienav veojõud üle teistele ratastele.

<sup>1</sup> Electronic Stability Control

<sup>2</sup> Seda nimetatakse ka aktiivseks suunakontrolliks (Active Yaw Control ehk AYC).

- ◀ Funktsioon võib takistada ka veorattal kiiren-  
duse ajal teepinnal kaapida.

### Mootoriga pidurdamine

Mootoriga pidurdamise funktsioon (EDC<sup>3</sup>) võib hoida ära soovimatu rataste lukustumise, mis juhtub näiteks pärast käiguvahetust madalamale käigule või pidurdamisel mootoriga madalamatel käikudel sõitmise korral libedal teel.

Rataste blokeerumine sõidu ajal võib muuhulgas halvendada auto juhitavust.

### Haagise stabiilsusabisüsteem\*<sup>4</sup>

Haagise stabiilsusabisüsteem (TSA<sup>5</sup>) stabiliseerib haagist vedavat autot, kui need ei püsi enam sõidujoonel.

#### **i** TÄHELEPANU

Haagise stabiilsusabi on välja lülitatud, kui ESC sportrežiim on aktiveeritud.

### Sellega seotud teave

- Driver support system (lk. 278)
- Sportrežiimi aktiveerimine või inaktiveerimine elektroonilises stabiilsussüsteemis (lk. 281)

<sup>3</sup> Engine Drag Control

<sup>4</sup> Haagise stabiilsusabisüsteem kuulub Volvo originaal-haakekonksu komplekti.

<sup>5</sup> Trailer Stability Assist

<sup>6</sup> Electronic Stability Control

<sup>7</sup> Trailer Stability Assist

- Elektroonilise stabiilsusabisüsteemi süm-  
bolid ja teated (lk. 282)
- Haagise stabiilsusabisüsteem\* (lk. 481)

### Sportrežiimis olev elektrooniline stabiilsuskontroll

Stabiilsussüsteem (ESC<sup>6</sup>) on alati aktiveeritud – seda ei saa välja lülitada. Juhil on siiski võimalus valida funktsioon **ESC sportrežiim**, mis lisab auto juhtimisele sportlikkust.

Kui alamfunktsioon **ESC sportrežiim** on valitud, ei sekku süsteem enam nii palju, autol on lubatud rohkem külglibisemist ja juht kontrollib autot tavapärasest rohkem.

Kui **ESC sportrežiim** on valitud, on funktsioon põhimõtteliselt välja lülitatud, kuigi funktsioon jätkab siiski juhi aitamist paljudes olukordades.

#### **i** TÄHELEPANU

Kui **ESC sportrežiim** on valitud, on haagise stabiilsusabi (TSA<sup>7</sup>) desaktiveeritud.

Funktsioonis **ESC sportrežiim** saavutatakse suurem veojõud ka siis, kui auto on kinni jäänud või sõidetakse lahtisel pinnasel, näiteks liivas või sügavas lumes.

### Sellega seotud teave

- Elektrooniline stabiilsusabisüsteem (lk. 279)
- Sportrežiimi aktiveerimine või inaktiveerimine elektroonilises stabiilsussüsteemis (lk. 281)
- Haagise stabiilsusabisüsteem\* (lk. 481)

### Sportrežiimi aktiveerimine või inaktiveerimine elektroonilises stabiilsussüsteemis

Stabiilsussüsteem (ESC<sup>®</sup>) on alati aktiveeritud – seda ei saa välja lülitada. Juhil on siiski võimalus valida spordirežiim, mis lisab auto juhtimisele sportlikkust.



Sisse- või väljalülitamiseks kasutage keskekraani ülavaates olevat seda nuppu.

- Nupu märgutuli põleb – funktsioon on sisse lülitatud.
- Nupu märgutuli on kustunud – funktsioon on välja lülitatud.



Juhiekraanil märgitakse aktiveeritud **ESC sportrežiim** põleva sümboliga, kuni funktsiooni välja lülitatakse või mootor seisatakse. Mootori järjekordsel käivitamisel lülitub süsteem tagasi tavarežiimi.

žiimi.

Funktsiooni **ESC sportrežiim** ei saa valida, kui üks järgmistest funktsioonidest on aktiveeritud.

- Kiirusepiiraja
- Kiirusehoidik
- Adaptiivne püsikiirushoidik\*
- Pilot Assist\*

### Sellega seotud teave

- Sportrežiimis olev elektrooniline stabiilsuskontroll (lk. 280)
- Elektrooniline stabiilsusabisüsteem (lk. 279)

## Elektronilise stabiilsusabisüsteemi sümbolid ja teated



Juhiekraanil võidakse kuvada elektroonilist stabiilsuskontrolli (ESC<sup>9</sup>) puudutavaid süm-

boleid ja teateid. Allpool on toodud mõned näited.

Tähis	Teade	Spetsifikatsioon
	Põleb püsivalt ligikaudu 2 sekundit	Süsteemi kontroll pärast mootori käivitamist.
	Vilgub	Süsteem on aktiveeritud.
	Lamp põleb pidevalt	Sportrežiim on aktiveeritud. <b>MÄRKUS.</b> Süsteemi selles režiimis ei inaktiveerida – selle jõudlust vähendatakse osaliselt.

<sup>9</sup> Electronic Stability Control



Tähis	Teade	Spetsifikatsioon
	ESC Ajutiselt välja lülitatud	Süsteem on piduri liigse temperatuuri tõttu ajutiselt välja lülitatud. Süsteem rakendub auto- maatselt, kui pidurid on maha jahtunud.
	ESC Vajab hooldust	Süsteem on välja lülitunud. Peatage auto ohutus kohas, lülitage mootor välja ja käivitage uuesti.

Tekstteate kustutamiseks vajutage lühidalt rooli parempoolse klahvistiku keskel olevat klahvi .

Kui teade jääb alles: võtke ühendust töökojaga (soovitame volitatud Volvo teenindust).

### Sellega seotud teave

- Elektrooniline stabiilsusabisüsteem (lk. 279)

## Connected Safety<sup>10</sup>

Connected Safety aitab autodel teavet edastada Interneti kaudu<sup>11</sup>. Funktsiooni eesmärk on juhti samal teelõigul eespool olevatest võimalikest liiklusohtudest hoiatada.

Funktsioon saab hoiatada juhti, kui eespool oleval sõidukil vilguvad ohutuled või tuvastati libe teelõik. Kui teie auto tuvastab libeda teelõigu, annab see teabe edasi.

Connected Safety aitab juhti järgmistes olukordades.

- Hoiatus sisselülitatud ohutulede tuvastamisel
- Hoiatus libeda teelõigu tuvastamisel

Suhtlus sõidukite vahel toimib ainult sõidukitel, millele on paigaldatud funktsioon Connected Safety ja kui see on aktiveeritud.

## Hoiatus sisselülitatud ohutulede tuvastamisel

Kui teie auto ohutuled vilguvad, võidakse sellekohane teave edastada lähenevatele sõidukitele.



Kui teie auto läheneb ohutuledega vilgutavale sõidukile, kuvatakse juhiakraanil see tähis.

Esiklaasinäidikuga autodel kuvatakse ka Connected Safety hoiatussümbolid.

## Hoiatus libeda teelõigu tuvastamisel

Kui teie auto tuvastab, et haarduvus rehvide ja teepinna vahel on liiga väike, saab teie auto asukohale lähenevatele sõidukitele selle kohta saata teavet.



Jäähoiatuse korral kuvatakse nii teie auto kui ka teiste funktsiooni Connected Safety kaudu teate saanud sõidukite juhiakraanil see tähis, kui sõiduk läheneb libedale teelõigule.

Esiklaasinäidikuga autodel kuvatakse ka Connected Safety hoiatussümbolid.

## ⚠ HOIATUS

- Funktsioon on abivahend, mis lihtsustab sõitmist ja suurendab ohutust, kuid ei pruugi kõigis liiklus-, ilmastiku- ja teeoludes toimida.
- Soovitav on kõik selle funktsiooniga seotud kasutusjuhendi jaotised läbi lugeda, et viia end kurssi funktsiooni piirangutega ja saada teada, millest peaks enne süsteemi kasutamist teadlik olema.
- Juhiabisüsteemid ei vabasta juhti kohustusest olla valvas ja tähelepanelik. Juht vastutab alati ohutu sõidu, sobiva sõidukiiruse ja piisava vahemaa hoidmise eest teistest sõidukitest ning peab alati järgima kehtivaid liikluseeskirju.

## Sellega seotud teave

- Driver support system (lk. 278)
- Funktsiooni Connected Safety sisse- või väljalülitamine (lk. 285)
- Funktsiooni Connected Safety piirangud (lk. 285)
- Interneti-ühendusega auto\* (lk. 529)

<sup>10</sup> Pole saadaval kõikides riikides.

<sup>11</sup> Interneti kasutamisel edastatakse andmeid (andmeliiklus), mille eest võidakse küsida lisatasu.

## Funktsiooni Connected Safety sisse- või väljalülitamine

Funktsioon Connected Safety tuleb aktiveerida, et see saaks teeludega seotud teavet teiste sõidukitega jagada. Kui te ei soovi teavet jagada, võib funktsiooni välja lülitada.



Sisse- või väljalülitamiseks kasutage keskekraani ülavaates olevat seda nuppu.

- Nupu märgutuli põleb – funktsioon on sisse lülitatud.
- Nupu märgutuli on kustunud – funktsioon on välja lülitatud.

Kui funktsioon on aktiveeritud, peab juht enne internetiühenduse<sup>12</sup> loomist kinnitama ekraanil kuvatud spetsiaalsed tingimused. Näiteks peab juht nõustuma, et tema mobiiltelefoni kaudu saadetakse autost andmeid.

Interneti-ühenduse puudumine ei takista juhi teavitamist libeda teelõigu tuvastamisel. Funktsiooni Connected Safety täielikuks tööks peab auto olema ühendatud Internetiga.

### Sellega seotud teave

- Connected Safety (lk. 284)
- Interneti-ühendusega auto\* (lk. 529)

- Kasutustingimused ja andmete jagamine (lk. 535)
- Funktsiooni Connected Safety piirangud (lk. 285)

## Funktsiooni Connected Safety piirangud

Sisselülitatud ohutuledega sõidukeid või libedat teelõiku puudutavat teavet ei pruugi alati olla võimalik sama piirkonna sõidukite vahel edastada.

See võib juhtuda järgmiste asjaolude tõttu.

- Halb või puuduv Interneti-ühendus.
- Libedal teepinnal olevate sõidukite manöövrid on liiga nõrgad rehvide ja teepinna haarduvuse tuvastamiseks, nt roolimine, kiirendamine või pidurdamine.
- Libeda teelõigu tuvastanud või sisselülitatud ohutuledega sõidukitel pole funktsioon aktiveeritud.
- Libeda teelõigu tuvastanud või sisselülitatud ohutuledega sõidukid pole funktsiooniga varustatud.
- Puuduva või halva GPS-signaali tõttu ei pruugi hoiatamist toimuda.
- Libedate pindade tuvastamine või ohutulede aktiveerimine leidis aset teel, mis puudub Volvo Cars andmebaasis.
- Connected Safety pole kõigis riikides kasutatav ja ei kata kõiki piirkondi – Volvo edasimüüjalt saate teavet piirkondade kohta.

<sup>12</sup> Interneti kasutamisel edastatakse andmeid (andmeliiklus), mille eest võidakse küsida lisatasu.



## ⚠ HOIATUS

- Teatud olukordades võib süsteem libeda teelõigu kohta anda valehoiatuse.
- Funktsioon ei suuda mõnikord tuvastada sõidukeid, mille ohutuled on sisse lülitatud, või libedaid teid.

## Sellega seotud teave

- Connected Safety (lk. 284)
- Interneti-ühendusega auto\* (lk. 529)

## Liiklusmärkide teave\*

Liiklusmärgi teabe funktsioon (RSI<sup>13</sup>) aitab juhil jälgida kiirusega seotud liiklusmärke ja teatud keelumärke.

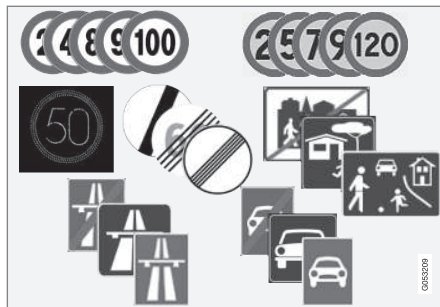

Loetavate märkide näited<sup>14</sup>.

RSI võib anda teavet hetkekiiruse, kiirtee ja maantee alguse/lõpu, möödasõidu keeluala või lubatud sõidusuuna kohta.

Kui auto möödub kiiruspiirangu märgist, kuvatakse see juhiekraanil ja esiklaasinäidikul\*.

Liiklusmärkide teave (RSI<sup>15</sup>) hõlmab ka alamfunktsioone, mis võivad juhti hoiatada, kui kiiruspiirangut on ületatud, või anda teavet kiirkaamerate kohta.

## i TÄHELEPANU

Teatud riikides on liiklusmärkide teabe kuvamise funktsioon\* saadaval ainult koos teenusega Sensus Navigation\*.

## ⚠ HOIATUS

- Funktsioon on abivahend, mis lihtsustab sõitmist ja suurendab ohutust, kuid ei pruugi kõigis liiklus-, ilmastiku- ja teeoludes toimida.
- Soovitav on kõik selle funktsiooniga seotud kasutusjuhendi jaotised läbi lugeda, et viia end kurssi funktsiooni piirangutega ja saada teada, millest peaks enne süsteemi kasutamist teadlik olema.
- Juhiabisüsteemid ei vabasta juhti kohustusest olla valvas ja tähelepanelik. Juht vastutab alati ohutu sõidu, sobiva sõidukiiruse ja piisava vahemaa hoidmise eest teistest sõidukitest ning peab alati järgima kehtivaid liikluseeskirju.

<sup>13</sup> Road Sign Information

<sup>14</sup> Liiklusmärgid sõltuvad kasutusriigist – juhiste joonistel on toodud vaid mõned näited.

<sup>15</sup> Road Sign Information

### Sellega seotud teave

- Driver support system (lk. 278)
- Liiklusemärgi teabe\* aktiveerimine või inaktiveerimine (lk. 287)
- Liiklusemärkide teabe kuvarežiim\* (lk. 288)
- Liiklusemärkide teave ja funktsioon Sensus Navigation\* (lk. 290)
- Kiiruspiirangu ja kiiruskaamera hoiatus liiklusemärkide teabe funktsioonilt\* (lk. 290)
- Liiklusemärkide tuvastamise funktsiooni piirangud\* (lk. 292)

### Liiklusemärgi teabe\* aktiveerimine või inaktiveerimine

Liiklusemärkide teabe funktsioon (RS1<sup>16</sup>) on valikuline – juht võib selle funktsiooni sisse või välja lülitada.



Sisse- või väljalülitamiseks kasutage keskekraani ülavaates olevat seda nuppu.

- Nupu märgutuli põleb – funktsioon on sisse lülitatud.
- Nupu märgutuli on kustunud – funktsioon on välja lülitatud.

Liiklusemärkide teave aktiveeritakse mootori käivitamisel automaatselt.

### **i** TÄHELEPANU

- Kui automaatse kiiruspiiraja funktsioon on aktiveeritud, kuvatakse liiklusemärkide teave juhi ekraanil isegi siis, kui liiklusemärkide teabefunktsioon ei ole aktiveeritud.
- Kui soovite liiklusemärkide teave juhi ekraanilt eemaldada, peate desaktiveerima **nii** automaatse kiiruspiiraja kui ka liiklusemärkide teave.
- Kui automaatse kiiruspiiraja funktsioon on aktiveeritud ja liiklusemärkide teave desaktiveeritud, siis liiklusemärkide teabega seotud hoiatusi ei kuvata. Liiklusemärkide teave peab hoiatuste saamiseks alati olema aktiveeritud.

### Sellega seotud teave

- Liiklusemärkide teave\* (lk. 286)
- Automaatne kiiruspiiraja (lk. 296)
- Liiklusemärkide tuvastamise funktsiooni piirangud\* (lk. 292)

## Liiklusmärkide teabe kuvarežiim\*

Liiklusmärkide teabe funktsioon (RSI<sup>17</sup>) näitab liiklusmärke olenevalt liiklusemärgist ja olukorrast mitmel eri moel.



Salvestatud kiiruse teabe näide<sup>18</sup>.

Kui funktsioon tuvastab liiklusmärgi ja sellele oleva kiirusepiirangu, kuvatakse juhiekraanil liiklusmärk sümbolina koos värvilise kiirusepiirangu spidomeetril.

Kui autos on funktsioon Sensus Navigation\*, saadakse kaardi andmetest ka kiirusega seotud teavet, mis tähendab, et juhiekraan kuvab või muudab teavet kiirusepiirangute kohta kiirusega seotud liiklusmärkidest möödumata.



Lisaks kiirusepiirangu sümbolile võidakse kuvada ka täiendav liiklusmärk, nagu "möödasõidukeeld".

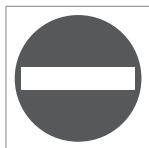

Kui juht siseneb läbisõidukeeluga teele, hakkab liiklusmärgi sümbol juhiekraanil hoiatuseks vilkuma.

Kui auto on varustatud rakendusega Sensus Navigation\*, kasutatakse kaardi andmeid selleks, et teha kindlaks, kas auto liigub õiges suunas.

Kui funktsioon **Liiklusmärgi hoiatussignaal** on aktiveeritud, võidakse juhti sissesõidukeeluga teele lähenemisel hoiatada.

### Kiirusepiirangu või kiirtee lõpp

Kui funktsioon tuvastab liiklusmärgi, mis viitab kaudselt praeguse kiirusepiirangu lõppemisele, nt kiirtee lõpus, kuvatakse juhiekraanil vastava liiklusmärgi sümbol.

Kui autos on funktsioon Sensus Navigation\*, kuvatakse tavaliselt otsesed kiirusepiirangumärgid; kaudsed kiirusepiirangumärgid kuvatakse

vaid siis, kui kaardi andmetes pole teavet vastava teelõigu kiirusepiirangu kohta.

Näited liiklusmärkidest, mis viitavad kaudselt kiirusepiirangule on järgmised.

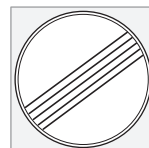

Kõikide piirangute lõpp.



Kiirtee lõpp.

Juhiekraanil olev sümbol kustub 10-30 sekundi pärast ja jääb kustunuks kuni järgmisest kiirusega seotud liiklusmärgist möödumiseni.

### Kiirusepiirangu muutus

Kui möödute otsesest kiirusepiirangu märgist, pärast mida kiirusepiirang muutub, kuvatakse juhiekraanil vastava liiklusmärgi sümbol.

<sup>17</sup> Road Sign Information

<sup>18</sup> Liiklusmärgid sõltuvad kasutusriigist – juhiste joonistel on toodud vaid näited.



Näited liiklusmärkidest, mis viitavad otseselt kiiruspiirangule.

Juhiekraanil olev sümbol kustub ligikaudu 5 minuti pärast, kuni möödutakse järgmisest kiirusega seotud liiklusmärgist.

Kui autos on funktsioon Sensus Navigation\*, kuvatakse kiiruspiirangumärgid juhiekraanil, kui kaardi andmed sisaldavad teavet vastava teelõigu kiiruspiirangu kohta, isegi kui pole möödutud ühestki konkreetsest märgist. Kui kaardi andmetes teave puudub, siis sümbol kustub umbes 3 minutit pärast viimasest kiiruspiirangumärgist möödumist.

### Täiendavad märgid

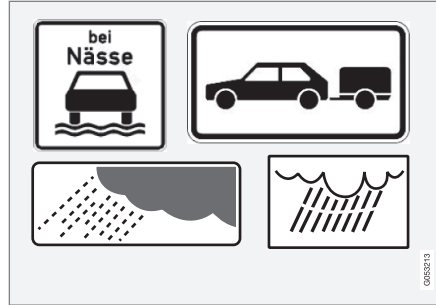

Näiteid täiendavatest märkidest.

Juhul kui samale teelõigule on paigaldatud teisi, erinevat piirkiirust lubavaid märke, kuvatakse täiendav märk, millega märgitakse erineva kiirusepiirangu rakendumise asjaolusid. On võimalik, et õnnetuste oht sellel teelõigul on teatavates oludes nagu vihma ja/või udu korral eriti kõrge.

Täiendav vihmasedu tähistav märk kuvatakse vaid sisselülitatud tuuleklaasipuhastite korral.

Kui auto elektrisüsteemiga on ühendatud haagis ja möödute haagise lisamärgiga kiiruspiirangu liiklusmärgist, kuvatakse vastav kiiruspiirang juhiekraanil.

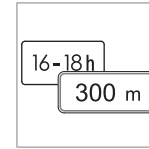

Mõned kiiruspiirangud rakenduvad näiteks alles pärast teatava vahemaa läbimist või kindlatel kellaaegadel. Juhti teavitatakse sellisest olukorrast kiirust tähistava sümboli alla kuvatava lisamärgi abil.

Lisasümbol juhiekraanil näitab kas "DIST" või "TIME".

### Kooli või mängivaid lapsi tähistav liiklusmärk



Kui kooli või mängivaid lapsi tähistav liiklusmärk sisaldab satelliitnavigatsioonisüsteemi kaardiandmetes<sup>19</sup>, kuvatakse juhiekraanil seda tüüpi märk.

### Sellega seotud teave

- Liiklusmärkide teave\* (lk. 286)
- Liiklusmärkide tuvastamise funktsiooni piirangud\* (lk. 292)

<sup>19</sup> Ainult autodel, millel on Sensus Navigation\*.

## Liiklusmärkide teave ja funktsioon Sensus Navigation\*

Kui auto on varustatud rakendusega Sensus Navigation\*, loetakse kiiruse teavet navigatsiooniseadmest järgmistel juhtudel.

- Kui süsteem tuvastab liiklusmärke, mis kaudselt vihjavad kiiruspiirangule, nt kiirteed, kahe sõidusuunaga teed ja linnapiir.
- Kui eeldatakse, et eelnevalt tuvastatud kiiruspiirangu märk on kehtivuse kaotanud, aga uut liiklusmärki pole veel tuvastatud.

**i TÄHELEPANU**

Teatud riikides on liiklusmärkide teave kuvamise funktsioon\* saadaval ainult koos teenusega Sensus Navigation\*.

**i TÄHELEPANU**

Kui navigeerite allalaaditud kolmanda osapoolse rakenduse abil, siis kiirusteavet ei edastata.

### Sellega seotud teave

- Liiklusmärkide teave\* (lk. 286)

<sup>20</sup> Road Sign Information

<sup>21</sup> Teetähised on iga riigi jaoks kohandatud – siin on toodud vaid näidis.

## Kiiruspiirangu ja kiiruskaamera hoiatus liiklusmärkide teave funktsioonilt\*

Liiklusmärkide teave (RSI<sup>20</sup>) hõlmab alamfunktsioone, mis võivad juhti hoiatada, kui kiiruspiirangut on ületatud, või anda teavet kiiruskaamerate kohta.



Näide teabest kiiruskaamerast ja kiiruspiirangust juhiekraanil

### Kiiruspiirangu hoiatus



Kiirushoiatus kuvatakse juhiekraanil lubatud piirkirust tähistava sümboli<sup>21</sup> abil, mis selle kiiruse ületamisel mõni aeg vilgub.

Kaamera teabele vastava kiiruspiirangu ületamisel antakse alati kiirushoiatus.

**Kiirusepiirangu hoiatus** hoiatab juhti, kui ületatakse kehtivat kiiruspiirangut või maksimaalset salvestatud kiirust. Hoiatust korratakse üks kord pärast umbes 30 sekundi möödumist ühe ja sama kiiruspiirangu ala piires, kui juht ei vähenda kiirust.

Teie hoiatus on saadaval vaid siis, kui juht on vähendanud kiirust vähemalt 5 km/h (3 miili/h) ja ületab siis jälle kiiruspiirangut või kui auto jõuab uude/teistsugusesse kiiruspiirangualasse.

**i TÄHELEPANU**

Ettenähtud kiiruse ületamisel hoiatava helisignaali esitamiseks peab funktsioon **Kiirusepiirangu hoiatus** olema aktiveeritud ja alamfunktsioon **Liiklusmärgi hoiatussignaal** olema määratud seadele **Sees**. Hoiatav helisignaal kõlab siis, kui auto kiirus ületab juhi ekraanil funktsiooni Liiklusmärgi teave kuvatud kiirust.



## Kiiruskaamera hoiatus



Liiklusmärkide teabe ja rakendusega Sensus Navigation auto saab juhiekraanil teada anda eesolevast kiiruskaamerast<sup>22</sup>.

Kui funktsioon **Kiirusepiirangu hoiatus** on aktiveeritud ja auto ületab tuvastatud kiiruspiirangu, antakse kiirushoiatus, kui juht kiiruskaamerale läheneb. Sel juhul peab vastava piirkonna navigeerimiskaart sisaldama kiiruskaamerate teavet.

### **i** TÄHELEPANU

Lisavalikuna on võimalik, et süsteem esitab kiiruskaamerate korral hoiatava helisignaali olenemata auto kiirusest ja ületatud kiiruspiirangust, seda isegi siis, kui funktsioon **Liiklusmärgi hoiatussignaal** on deaktiveeritud.

## Sellega seotud teave

- Liiklusmärkide teave\* (lk. 286)
- Liiklusmärgi teabe hoiatuste aktiveerimine või inaktiveerimine\* (lk. 291)
- Liiklusmärkide tuvastamise funktsiooni piirangud\* (lk. 292)

## Liiklusmärgi teabe hoiatuste aktiveerimine või inaktiveerimine\*

Liiklusmärkide teabe (RSI<sup>23</sup>) alamfunktsioon **Kiirusepiirangu hoiatus** on valikuline – juht võib selle alamfunktsiooni sisse või välja lülitada.

### Kiirushoiatuse aktiveerimine

1. Valige keskekraani ülakuvas **Seaded** → **My Car** → **IntelliSafe** → **Road Sign Information**.
2. Valige **Kiirusepiirangu hoiatus**.  
> Funktsioon aktiveeritakse ja kuvatakse kiiruspiirangu valits.

### Kiirushoiatuse piiri muutmine

Juht saab valida hoiatuse saamise ettenähtud kiirusest suuremal kiirusel.

1. Valige keskekraani ülakuvas **Seaded** → **My Car** → **IntelliSafe** → **Road Sign Information**.
2. Valige **Kiirusepiirangu hoiatus**.  
> Funktsioon aktiveeritakse ja kuvatakse kiiruspiirangu valits.
3. Reguleerige kiirushoiatuse piiri, vajutades ekraanil üles-/allanoolt.



Pidage meeles, et kui juhiekraanil kuvatakse kiiruskaamera sümbol, ei arvesta funktsioon kiirushoiatuse andmise piirangu muudatusega.

### Kiirushoiatuse helisignaali aktiveerimine

1. Valige keskekraani ülakuvas **Seaded** → **My Car** → **IntelliSafe** → **Road Sign Information**.
2. Valige / tühistage valik **Liiklusmärgi hoiatussignaal** helihoiatuse aktiveerimiseks/deaktiveerimiseks.

Aktiveeritud **Liiklusmärgi hoiatussignaal** hoiatab juhti ka juhul, kui üritatakse sõita vastassuunas / keelatud alale.

### Aktiveerige kiiruskaamera hoiatus

Kui autos on funktsioon Sensus Navigation\* ja kaardi andmed sisaldavad teavet kiiruskaamerate kohta, saab juht valida, kas kiiruskaamerale lähenedes kostab heliline hoiatus.

1. Valige keskekraani ülakuvas **Seaded** → **My Car** → **IntelliSafe** → **Road Sign Information**.

<sup>22</sup> Kiiruskaamerate teave navigeerimiskaardil pole saadaval kõikidel turgudel / kõikides piirkondades.

<sup>23</sup> Road Sign Information

- ◀ 2. Valige / tühistage valik **Kiiruskaamera hoiatussignaal** kiiruskaamera helihoiatuse aktiveerimiseks/inaktiveerimiseks.

### Sellega seotud teave

- Liiklusmärkide teave\* (lk. 286)
- Kiiruspiirangu ja kiiruskaamera hoiatus liiklusmärkide teabe funktsioonilt\* (lk. 290)
- Liiklusmärkide tuvastamise funktsiooni piirangud\* (lk. 292)

## Liiklusmärkide tuvastamise funktsiooni piirangud\*

Liiklusmärkide teabe (RSI<sup>24</sup>) funktsioon võib olla teatud olukordades piiratud.

Näited asjadest, mis võivad funktsiooni toimimist vähendada, on järgmised.

- Loetamatuks muutunud märgid
- Kurvidel asetsevad märgid
- Ärapööratud või kahjustatud märgid
- Kõrgele sõidutee kohale paigaldatud liiklusmärgid
- Täielikult/osaliselt varjatud või halva asukohaga liiklusmärgid
- Üleni või osaliselt jää, lume ja/või poriga kattunud märgid
- digitaalsed teekaardid<sup>25</sup> on aegunud, ebatäpsed või ei sisalda kiirusteavet<sup>26</sup>

### **i** TÄHELEPANU

Teatud riikides on liiklusmärkide teabe kuvamise funktsioon\* saadaval ainult koos teenusega Sensus Navigation\*.

### **i** TÄHELEPANU

RSI-funktsioon võib käsitleda teatud tüüpi jalgrattahoidikuid (mis on ühendatud haagiste elektripistikupessa) ühendatud haagisena. Sellisel juhul võib juhiakraan kuvada vale kiiruse.

### **i** TÄHELEPANU

See funktsioon kasutab auto kaamera- ja radariüksust, millel on teatud üldpiirangud.

### Sellega seotud teave

- Liiklusmärkide teave\* (lk. 286)
- Kaamera ja radariüksuse piirangud (lk. 404)

<sup>24</sup> Road Sign Information

<sup>25</sup> Kehtib funktsiooniga Sensus Navigation\* autodele.

<sup>26</sup> Kaardiandmed koos kiirusteabega pole kõigis piirkondades saadaval.

## Kiirusepiiraja

Kiirusepiiraja (SL<sup>27</sup>) sarnaneb tagurpidi töötava kiirushoidikuga – juht reguleerib auto sõidu kiirust gaasipedaaliga, kuid tal pole võimalik eelvalitud kiirusepiiraja piirkirust juhuslikult ületada.

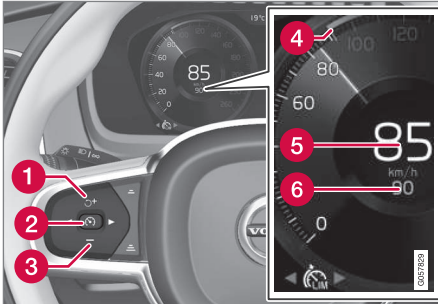

Funktsiooni nupud ja sümbolid.

- 1 : aktiveerib kiirusepiiraja ooterežiimist ja taastab talletatud maksimaalse kiiruse
- 1 : suurendab talletatud maksimaalset kiirust
- 2 : **ooterežiimist** – aktiveerib kiirusepiiraja ja talletab praeguse kiiruse
- 2 : **aktiivsest režiimist** – desaktiveerib / asetab kiirusepiiraja ooterežiimi

- 3 : vähendab talletatud maksimaalset kiirust
- 4 Salvestatud maksimumkiiruse tähis
- 5 Auto praegune kiirus
- 6 Salvestatud maksimumkiirus

### HOIATUS

- Funktsioon on abivahend, mis lihtsustab sõitmist ja suurendab ohutust, kuid ei pruugi kõigis liiklus-, ilmastiku- ja teeloludes toimida.
- Soovitav on kõik selle funktsiooniga seotud kasutusjuhendi jaotised läbi lugeda, et viia end kurssi funktsiooni piirangutega ja saada teada, millest peaks enne süsteemi kasutamist teadlik olema.
- Juhiabisüsteemid ei vabasta juhti kohustusest olla valvas ja tähelepanelik. Juht vastutab alati ohutu sõidu, sobiva sõidukiiruse ja piisava vahemaa hoidmise eest teistest sõidukitest ning peab alati järgima kehtivaid liikluseeskirju.

## Sellega seotud teave

- Driver support system (lk. 278)
- Kiirusepiiraja limiidid (lk. 295)
- Kiirusepiiraja valimine ja aktiveerimine (lk. 294)
- Kiirusepiiraja inaktiveerimine (lk. 294)
- Kiirusepiiraja ajutine inaktiveerimine (lk. 295)
- Juhiabi salvestatud kiiruse seadistamine (lk. 329)
- Automaatne kiirusepiiraja (lk. 296)

<sup>27</sup> Speed Limiter

## Kiirusepiiraja valimine ja aktiveerimine

Kiirusepiiraja (SL<sup>28</sup>) tuleb kiiruse reguleerimise võimaldamiseks kõigepealt valida ning aktiveerida.

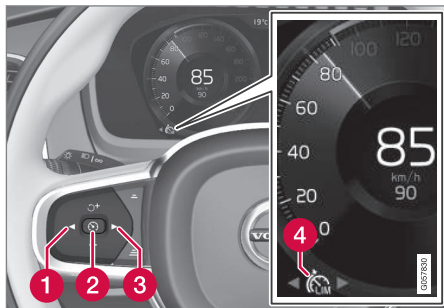

Kiirusepiiraja saab aktiveerida pärast mootori käivitamist. Madalaim salvestatav liikumiskiirus on 30 km/h (20 mph).

1. Vajutage nuppu ◀ (1) või ▶ (3), et kerida kiirusepiiraja  (4) sümboli juurde.
  - > Sümbol on hall – kiirusepiiraja on ooterežiimis.

2. Kui valitud on kiirusepiiraja – aktiveerimiseks vajutage roolinuppu  (2).
  - > Sümbol on valge – kiirusepiiraja on käivitatud ja praegune kiirus on salvestatud maksimaalse kiirusena.

### Sellega seotud teave

- Kiirusepiiraja (lk. 293)
- Kiirusepiiraja inaktiveerimine (lk. 294)
- Kiirusepiiraja ajutine inaktiveerimine (lk. 295)

## Kiirusepiiraja inaktiveerimine

Kiirusepiirajat (SL<sup>29</sup>) saab inaktiveerida ja välja lülitada.

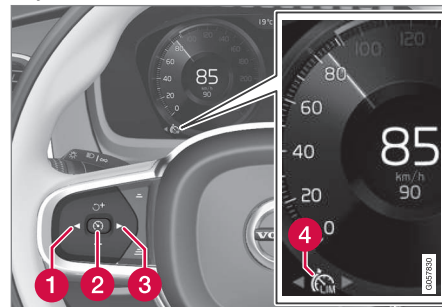

1. Vajutage roolil nuppu  (2).
  - > Sümbol ja näidik muutuvad halliks – kiirusepiiraja on ooterežiimis ja juht saab ületada määratud kiiruspiirangut.
2. Muule funktsioonile lülitamiseks vajutage roolil nuppu ◀ (1) või ▶ (3).
  - > Juhiekraani sümbol ja kiirusepiiraja märgutuli (4) lülitatakse välja – see kustutab salvestatud maksimaalse kiiruse.

<sup>28</sup> Speed Limiter

<sup>29</sup> Speed Limiter

### Sellega seotud teave

- Kiirusepiiraja (lk. 293)
- Kiirusepiiraja valimine ja aktiveerimine (lk. 294)
- Kiirusepiiraja ajutine inaktiveerimine (lk. 295)

### Kiirusepiiraja ajutine inaktiveerimine

Kiiruspiiraja (SL<sup>30</sup>) saab ajutiselt välja lülitada ja ooterežiimi määrata.

Kiiruspiirajat on võimalik ajutiselt deaktiveerida ja alistada gaasipedaali abil, ilma et kiiruspiiraja peaks kõigepealt ooterežiimi lülitama, näiteks juhul, kui autot on vaja äkiliselt kiirendada.

Sellisel juhul tegutsege järgnevalt:

1. Vajutage gaasipedaal põhja ja vabastage kiirenduse lõpetamiseks soovitud kiiruse saavutamisel.
  - > Selles režiimis on kiiruspiiraja ikka veel aktiveeritud ning juhi ekraanil olev sümbol on VALGE.
2. Ajutise kiirenduse lõpetamisel vabastage gaasipedaal täies ulatuses.
  - > Auto pidurdatakse mootoriga automaatselt viimasest määratud maksimumalsest kiirusest aeglasemale kiirusele.

### Sellega seotud teave

- Kiirusepiiraja (lk. 293)
- Kiirusepiiraja valimine ja aktiveerimine (lk. 294)
- Kiirusepiiraja inaktiveerimine (lk. 294)

### Kiirusepiiraja limiidid

Kiirusepiirajal (SL<sup>31</sup>) on teatud üldised piirangud.

Tee järsu languse korral ei tarvitse kiiruspiiraja toime piisav olla ja auto võib seega salvestatud piirkiiirust ületada. Sellisel juhul hoiatatakse juhti teate **Kiirusepiirang ületatud** kuvamisega juhiekraanil.

#### TÄHELEPANU

Kui kiirust ületatakse vähemalt 3 km/h (ligikaudu 2 mph) võrra, kuvatakse kiirusületamisest teavitav teade.

### Sellega seotud teave

- Kiirusepiiraja (lk. 293)

<sup>30</sup> Speed Limiter

<sup>31</sup> Speed Limiter

## Automaatne kiiruspiiraja

Automaatse kiiruspiiraja (ASL<sup>32</sup>) funktsioon aitab juhil kohandada maksimaalselt liikumiskiirust vastavalt liiklusmärkidele.

Kiiruspiiraja funktsiooni (SL<sup>33</sup>) saab lülitada ümber automaatselt kiiruspiirajale ASL.

Automaatne kiiruspiiraja kasutab liiklusemärgi teabe\* (RSI<sup>34</sup>) funktsiooni teavet, et kohandada auto maksimaalset liikumiskiirust.

### HOIATUS

Isegi siis, kui juht näeb kiiruspiiranguga liiklusemärki selgelt, võib liiklusmärkide tuvastamise funktsiooni\* (RSI) esitatav kiirusteave funktsioonile ASL olla vale – sellistel juhtudel peab juht ise sekkuma ja valida õige kiiruse.

### HOIATUS

- Funktsioon on abivahend, mis lihtsustab sõitmist ja suurendab ohutust, kuid ei pruugi kõigis liiklus-, ilmastiku- ja teeloludes toimida.
- Soovitav on kõik selle funktsiooniga seotud kasutusjuhendi jaotised läbi lugeda, et viia end kurssi funktsiooni piirangutega ja saada teada, millest peaks enne süsteemi kasutamist teadlik olema.
- Juhiabisüsteemid ei vabasta juhti kohustusest olla valvas ja tähelepanelik. Juht vastutab alati ohutu sõidu, sobiva sõidukiiruse ja piisava vahemaa hoidmise eest teistest sõidukitest ning peab alati järgima kehtivaid liikluseeskirju.

## Automaatse kiiruspiiraja tähis

48  
70

Liiklusemärgi sümbol (kuvatakse spidomeetri keskel koos salvestatud kiirusenäiduga "70") võidakse kuvada kolmes värvitoonis.

Liiklusemärgi sümboli värv	Tähendus
Rohekaskolane	Automaatne kiirusepiiraja on aktiivne
Hall	Automaatne kiirusepiiraja viiakse ooterežiimi
Oranž	Automaatne kiirusepiiraja on ajutiselt ooterežiimis – nt kuna liiklusemärki ei tuvastatud.



## Aktiivse kiirusepiiraja tähis

Juhiekraanil olev tähis muutub olenevalt sellest, kas aktiveeritud on kiirusehoidik või automaatne püsikiirusehoidik.

<sup>32</sup> Automatic Speed Limiter

<sup>33</sup> Speed Limiter

<sup>34</sup> Road Sign Information

Tähis	SL	ASL
 <p>VALGE sümbol: funktsioon aktiivne, HALL sümbol: ooterežiim.</p>	✓	✓
 <p>Liiklusmärgi sümbol pärast „70“ = automaatne kiirusepiiraja on aktiveeritud.</p>		✓

### Sellega seotud teave

- Driver support system (lk. 278)
- Automaatse kiirusepiiraja aktiveerimine või inaktiveerimine (lk. 297)
- Automaatse kiirusepiiraja kõrvalekalde muutmine (lk. 298)
- Automaatse kiirusepiiraja piirangud (lk. 299)
- Kiirusepiiraja (lk. 293)
- Liiklusmärkide teave\* (lk. 286)

### Automaatse kiirusepiiraja aktiveerimine või inaktiveerimine

Automaatse kiirusepiiraja funktsiooni (ASL<sup>35</sup>) saab aktiveerida ja deaktiveerida kiirusepiiraja (SL<sup>36</sup>) lisana.



Sisse- või väljalülitamiseks kasutage keskekraani ülavaates olevat seda nuppu.

- Nupu ROHELINE märgutuli – funktsioon on sisse lülitatud. Vajutage roolinuppu  automaatse kiirusepiiraja käivitamiseks hetkel valitud kiirusel.
- Nupu HALL märgutuli – funktsioon on välja lülitatud. Selle asemel aktiveeritakse tavaline kiirusepiiraja.

### TÄHELEPANU

- Kui automaatse kiirusepiiraja funktsioon on aktiveeritud, kuvatakse liiklusmärkide teave (RSI<sup>37</sup>) juhiekraanil isegi siis, kui liiklusmärkide teave ei ole aktiveeritud.
- Kui soovite liiklusmärkide teave juhiekraanilt eemaldada, peate desaktiveerima **nii** automaatse kiirusepiiraja kui ka liiklusmärkide teave.
- Kui automaatse kiirusepiiraja funktsioon on aktiveeritud ja liiklusmärkide teave desaktiveeritud, siis liiklusmärkide teabega seotud hoiatusi ei kuvata. Liiklusmärkide teave peab hoiatuste saamiseks alati olema aktiveeritud.

<sup>35</sup> Automatic Speed Limiter

<sup>36</sup> Speed Limiter

<sup>37</sup> Road Sign Information

## « Automaatse kiirusepiiraja inaktiveerimine

Automaatse kiirusepiiraja deaktiveerimiseks tehke järgmist.

- Puudutage funktsioonivaates nuppu.
  - > HALL nupp – ASL on välja lülitatud ja selle asemel on aktiveeritud SL.

### ⚠ HOIATUS

Lülitades ASL-i ümber SL-le, ei järgi auto enam märgitud kiirusepiiri vaid salvestatud maksimaalset kiirust.

## Sellega seotud teave

- Kiirusepiiraja (lk. 293)
- Automaatne kiirusepiiraja (lk. 296)
- Automaatse kiirusepiiraja piirangud (lk. 299)
- Liiklusmärkide teave\* (lk. 286)

## Automaatse kiirusepiiraja kõrvalekalde muutmine

Automaatse kiirusepiiraja funktsiooni (ASL<sup>38</sup>) kasutamisel saab määrata erinevad kõrvalekalde astmed. Kõrvalekalde muudetakse samal moel nagu kiirusepiiraja seadistust. Kui auto järgib näiteks kiirusepiirangut 70 km/h (43 mph), saab juht määrata liikumiskiiruseks nt 75 km/h (47 mph).

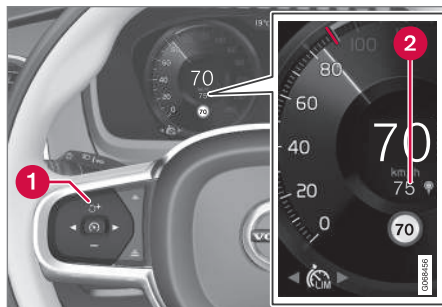

Funktsiooni nupud ja sümbolid

- Vajutage roolirattal nuppu **+** (1), kuni näit 70 km/h (43 miili/h) spidomeetri keskel (2) muutub näiduks 75 km/h (47 miili/h).
  - > Seejärel kasutab auto valitud tolerantsi 5 km/h (4 miili tunnis), kui tuvastatakse 70 km/h (43 miili tunnis) liiklusmärke.

Kõrvalekaldest peetakse kinni niikaua kuni mõeldakse kõrgema või madalama väärtusega liiklusmärgist - siis alustab auto märgil määratud kiiruse jälgimist ning kõrvalekalle kustutatakse mälust.

### i TÄHELEPANU

Maksimaalne valitav hälve on +/- 10 km/h (5 mph).

## Sellega seotud teave

- Automaatne kiirusepiiraja (lk. 296)
- Automaatse kiirusepiiraja piirangud (lk. 299)
- Liiklusmärkide teave\* (lk. 286)

<sup>38</sup> Automatic Speed Limiter



## Automaatse kiirusepiiraja piirangud

Automaatne kiirusepiiramine (ASL<sup>39</sup>) kasutab liiklusemärgide teabe funktsiooni\* (RSI<sup>40</sup>) andmeid, mitte teel möödunud piirkiiruse märkidel olevat teavet.

Kui liiklusemärgil olev teave ei anna juhiabisüsteemile infot kiiruse kohta, määratakse automaatne kiirusepiiraja ooterežiimi ja see läheb üle tavalisele kiirusepiirajale. Sellistel juhtudel peab juht ise sekkuma ja liikumiskiirust pidurdama.

Automaatne kiirusepiiraja aktiveeritakse uuesti, kui liiklusemärgidel olev teave annab jälle infot kiiruse kohta.

## Sellega seotud teave

- Kiirusepiiraja (lk. 293)
- Automaatne kiirusepiiraja (lk. 296)
- Liiklusemärgide teave\* (lk. 286)

## Kiirusehoidik

Kiirusehoidik (CC<sup>41</sup>) võimaldab juhil sõita muutmatal sõidukiirusel, mille tulemuseks võib olla pingevabam sõit kiirteedel ja pikkade sirgetega ühtlase liiklusvooluga maanteedel.

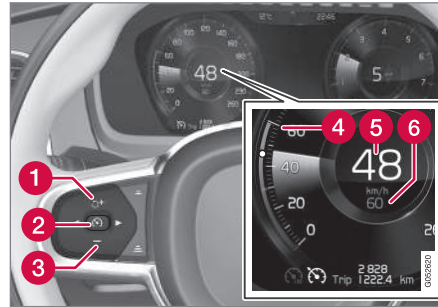

Funktsiooni nupud ja sümbolid

- 1 : aktiveerib kiirusehoidiku ooterežiimist ja taastab talletatud kiiruse
- 1 : suurendab talletatud kiirust
- 2 : **ooterežiimist** – aktiveerib kiirusehoidiku ja talletab praeguse kiiruse
- 2 : **aktiivsest režiimist** – desaktiveerib / asetab kiirusehoidiku ooterežiimi
- 3 : vähendab talletatud kiirust

- 4 Salvestatud kiiruse näidik
- 5 Auto praegune kiirus
- 6 Salvestatud kiirus

### TÄHELEPANU

Adaptiivse kiirusehoidikuga\* (ACC<sup>42</sup>) autodel saab valida kiirusehoidiku ja adaptiivse kiirusehoidiku vahel.

<sup>39</sup> Automatic Speed Limiter

<sup>40</sup> Road Sign Information – RSI

<sup>41</sup> Cruise Control

<sup>42</sup> Adaptive Cruise Control



## ⚠ HOIATUS

- Funktsioon on abivahend, mis lihtsustab sõitmist ja suurendab ohutust, kuid ei pruugi kõigis liiklus-, ilmastiku- ja teoludes toimida.
- Soovitav on kõik selle funktsiooniga seotud kasutusjuhendi jaotised läbi lugeda, et viia end kurssi funktsiooni piirangutega ja saada teada, millest peaks enne süsteemi kasutamist teadlik olema.
- Juhiabisüsteemid ei vabasta juhti kohustusest olla valvas ja tähelepanelik. Juht vastutab alati ohutu sõidu, sobiva sõidukiiruse ja piisava vahemaa hoidmise eest teistest sõidukitest ning peab alati järgima kehtivaid liikluseeskirju.

## Piduripedaali asemel mootoriga pidurdamine

Püsikiirusehoidja kasutamisel ei reguleerita kiirust piduripedaali vajutamisega. Allamäge sõites võidakse hakata liikuma kiiremini ja kiirendust piiratakse mootoriga pidurdades. Sellisel juhul saab juht piduripedaali rakendamise ajutiselt püsikiirusehoidjaga blokeerida.

Selleks tehke järgmist.

- Vajutage gaasipedaal poolenisti alla ja vabastage.
  - > Püsikiirusehoidja blokeerib piduripedaali ja kasutab seejärel ainult mootoriga pidurdamist.

## Sellega seotud teave

- Driver support system (lk. 278)
- Püsikiirusehoidja valimine ja aktiveerimine (lk. 300)
- Püsikiirusehoidja inaktiveerimine (lk. 301)
- Püsikiirusehoidja ooterežiim (lk. 302)
- Juhiabi salvestatud kiiruse seadistamine (lk. 329)
- Vahetamine püsikiirusehoidja ja kohanduva püsikiirusehoidja\* vahel keskekraanil (lk. 309)

## Püsikiirusehoidja valimine ja aktiveerimine

Püsikiirusehoidja abil (CC<sup>43</sup>) kiiruse reguleerimise võimaldamiseks tuleb see kõigepealt valida ning aktiveerida.

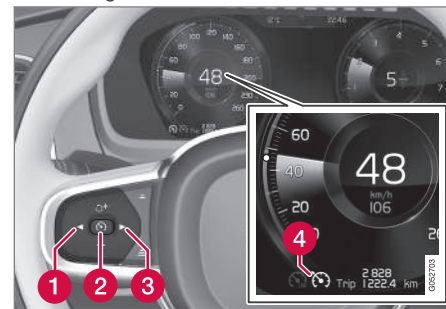

Kiirusehoidiku ooterežiimist käivitamiseks peab auto kiirus olema vähemalt 30 km/h (20 mph).

1. Vajutage nuppu ◀ (1) või ▶ (3), et kerida püsikiirusehoidja  (4) sümboli juurde.
  - > Sümbol on hall – püsikiirusehoidja on ooterežiimis.

<sup>43</sup> Cruise Control

\* Lisavarustus/tarvik.

2. Kui valitud on püsikiirusehoidja – aktiveerimiseks vajutage roolinappu  (2).
- > Sümbol on valge – püsikiirusehoidja on käivitatud ja praegune kiirus on salvestatud maksimaalse kiirusena. Madalaim salvestatav liikumiskiirus on 30 km/h (20 mph).

### Püsikiirusehoidja uuesti aktiveerimine viimasele salvestatud kiirusele

- Kui valitud on püsikiirusehoidja – aktiveerimiseks vajutage roolinappu .
- > Püsikiirusehoidja märgistused ja sümbolid muutuvad HALLIST VALGEKS – auto liigub jälle viimasena salvestatud kiirusel.

### HOIATUS

Kiiruse taastamisel roolil oleva nupuga  võib kiirus järsku oluliselt suureneda.



### Sellega seotud teave

- Kiirusehoidik (lk. 299)
- Püsikiirusehoidja inaktiveerimine (lk. 301)
- Püsikiirusehoidja ooterežiim (lk. 302)

### Püsikiirusehoidja inaktiveerimine

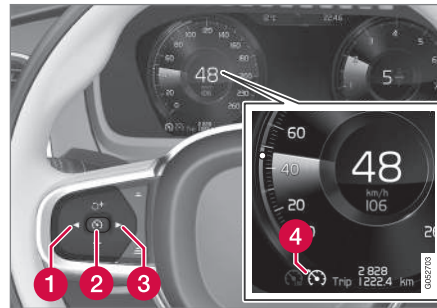
Püsikiirusehoidja (CC<sup>44</sup>) saab inaktiveerida ja välja lülitada.



1. Vajutage roolil nappu  (2).
  - > Sümbol ja näidikud muutuvad halliks – püsikiirusehoidja on ooterežiimis.
2. Muule funktsioonile lülitamiseks vajutage roolil nappu  (1) või  (3).
  - > Juhiekraani sümbol ja püsikiirusehoidja märgutuli (4) lülitatakse välja – see kustutab salvestatud maksimaalse kiiruse.

### Sellega seotud teave

- Kiirusehoidik (lk. 299)
- Vahetamine püsikiirusehoidja ja kohandava püsikiirusehoidja\* vahel keskekraanil (lk. 309)

- Püsikiirusehoidja valimine ja aktiveerimine (lk. 300)
- Püsikiirusehoidja ooterežiim (lk. 302)

<sup>44</sup> Cruise Control

## Püsikiirusehoidja ooterežiim

Kiiruspriiraja (CC<sup>45</sup>) saab välja lülitada ja ooterežiimi seada. See võib toimuda juhi sekkumisel või automaatselt.

Ooterežiim tähendab, et funktsioon valitakse juhiakraanil, aga seda ei aktiveerita. Sellisel juhul ei reguleeri püsikiirusehoidja kiirust.

## Ooterežiim juhi sekkumisel

Püsikiirusehoidja inaktiveeritakse ja seatakse ooterežiimi, kui juhtub järgmine:

- juht vajutab pidurit;
- käigukang liigutatakse asendisse **N**;
- siduripedaali hoitakse all kauem kui 1 minut;
- juht kasutab salvestatud kiirusest suuremat kiirust rohkem kui 1 minuti vältel;

Juht peab siis ise kiirust reguleerima.

Sõidukiiruse ajutine suurendamine näiteks möödasõiduks ei mõjuta püsikiirusehoidiku seadeid – viimati salvestatud sõidukiirus taastub, kui gaasipedaal vabastatakse.

## Automaatne ooterežiim

Automaatse ooterežiimi aktiveerimine võib tuleneda ühest alltoodud põhjustest:

- Rattad kaotavad veojõu.
- Mootori pöörete arv on liiga madal/kõrge.

- Pidurite temperatuur on liiga kõrge.
  - Kiirus langeb alla 30 km/h (20 mph).
- Juht peab siis ise kiirust reguleerima.

## Sellega seotud teave

- Kiirusehoidik (lk. 299)
- Püsikiirusehoidja valimine ja aktiveerimine (lk. 300)
- Püsikiirusehoidja inaktiveerimine (lk. 301)

## Kohanduv kiirusehoidik\*<sup>46</sup>

Kohanduv kiirusehoidik (ACC<sup>47</sup>) saab aidata juhil hoida püsikiirust ja eel määratud pikivahet eesoleva autoga.

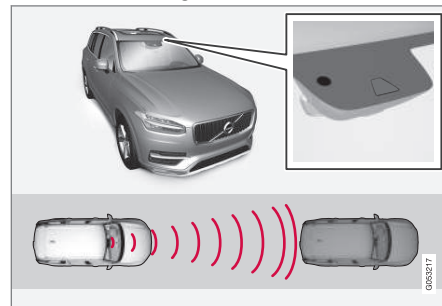

Kaamera ja radariüksus mõõdavad eesoleva sõiduki kaugust.

Kohanduvat kiirusehoidijat on väga mugav kasutada just pikkade vahemaade läbimisel kiirteedel ja pikkade sirgetega ühtlase liiklusvooluga maanteel.

Juht valib soovitud liikumiskiiruse ja pikivahet eespool sõitva sõidukiga. Kui kaamera ja radar tuvastavad teie ees aeglasemalt liikuvat sõidukit, kohandatakse kiirust automaatselt, et säilitada määratud pikivahet. Kui tee on taas vaba, taastub auto valitud kiirus.

<sup>45</sup> Cruise Control

<sup>46</sup> See funktsioon võib turust olenevalt olla standardvalikus või valikuline.

Kui manööverdamistoe\* funktsioon on aktiveeritud, võib see mõjutada ka auto kiirust.

Kohanduv kiirushoidik püüab:

- kiirust sujuvalt reguleerida. Äkilist pidurdust nõudvates olukordades peab juht ise pidurdama. See kehtib näiteks suurte kiiruseerinevuste korral või kui eesolev sõiduk pidurdab järsult. Radariüksuse töö piirangute tõttu võib pidurdamine viibida või üldse mitte toimuda.
- järgneda samal sõidureal eespool olevale sõidukile juhi määratud pikivahega. Kui radar ei tuvasta teie ees liikuvat sõidukit, säilitatakse juhi määratud ja salvestatud liikumiskiirust. Sama toimub siis, kui eesoleva sõiduki kiirus suureneb, ületades määratud kiirust.

### HOIATUS

- Funktsioon on abivahend, mis lihtsustab sõitmist ja suurendab ohutust, kuid ei pruugi kõigis liiklus-, ilmastiku- ja teeloludes toimida.
- Soovitatav on kõik selle funktsiooniga seotud kasutusjuhendi jaotised läbi lugeda, et viia end kurssi funktsiooni piirangutega ja saada teada, millest peaks enne süsteemi kasutamist teadlik olema.
- Juhiabisüsteemid ei vabasta juhti kohustusest olla valvas ja tähelepanelik. Juht vastutab alati ohutu sõidu, sobiva sõidukiiruse ja piisava vahemaa hoidmise eest teistest sõidukitest ning peab alati järgima kehtivaid liikluseeskirju.

### TÄHTIS TEAVE

Juhiabisüsteemi sisemisi komponente võib hooldada ainult teeninduses, soovime pöörduda volitatud Volvo teenindusse.

### Sellega seotud teave

- Driver support system (lk. 278)
- Kohanduva kiirusehoidiku juhtseaded\* (lk. 304)

- Kohanduva püsikiirusehoidiku kuvaolek\* (lk. 304)
- Kohanduva püsikiirusehoidja valimine ja aktiveerimine\* (lk. 305)
- Kohanduva püsikiirusehoidja piirangud\* (lk. 308)
- Kohanduva püsikiirusehoidja sümbolid ja teated\* (lk. 310)
- Juhiabisüsteemi hoiatus kokkupõrkeohu korral (lk. 327)
- Ajaintervall eesoleva sõidukini (lk. 330)
- Juhiabi salvestatud kiiruse seadistamine (lk. 329)
- Automaatne pidurdamine juhiabisüsteemiga (lk. 331)
- Juhiabisüsteemi sihtmärgi muutumine (lk. 328)
- Mõõdasõiduabi\* (lk. 326)

## Kohanduva kiirusehoidiku juhtseaded\*<sup>48</sup>

Kohanduva püsikiirusehoidja (ACC<sup>49</sup>) vasakpoolsete roolinuppudega kasutamise ja funktsiooni ekraanil kuvamise ülevaade.

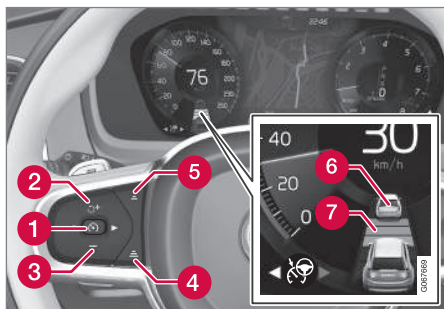

- 1 : ooterežiimist - aktiveerib i ja talletab praeguse kiiruse.
- 1 : aktiivsest režiimist - deaktiveerib / asetab i ooterežiimi.
- 2 : aktiveerib funktsiooni ooterežiimist ja taastab talletatud kiiruse
- 2 : suurendab talletatud kiirust
- 3 : vähendab talletatud kiirust
- 4 Suurendab pikivahet ees oleva sõidukiga

- 5 Vähendab pikivahet ees oleva sõidukiga
- 6 Sihtsõiduki märgutuli: funktsioon tuvastas ees liikuva sõiduki ja järgib seda määratud pikivahega
- 7 Pikivahet tähistav sümbol

### Sellega seotud teave

- Kohanduv kiirusehoidik\* (lk. 302)
- Kohanduva püsikiirusehoidja piirangud\* (lk. 308)

## Kohanduva püsikiirusehoidiku kuvaolek\*<sup>50</sup>

Järgnevas näites on kujutatud, kuidas kohanduvat kiirusehoidikut (ACC<sup>51</sup>) saab ekraanil kuvada erinevas kontekstis.

### Kiirus

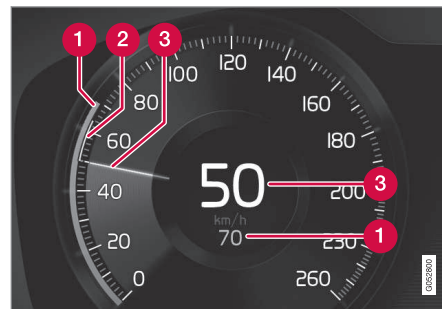

Sõidukiiruste näidud

- 1 Salvestatud kiirus
- 2 Ees liikuva sõiduki kiirus
- 3 Teie auto kehtiv liikumiskiirus

<sup>48</sup> See funktsioon võib turust olenevalt olla standardvalikus või valikuline.

<sup>49</sup> Adaptive Cruise Control

## Pikivahe



Kohanduv kiirusehoidik kohandab pikivahet ees sõitva sõidukiga üksnes siis, kui pikivahe tähis näitab kaht sõidukit. Samaaegselt kuvatakse kiirusevahemik.

## Sõidu ajal

Järgmises illustreeritud näites teavitab liiklusmärgi teabe\* (RSI<sup>52</sup>) funktsioon, et maksimaalne lubatud kiirus on 130 km/h (80 miili/h).

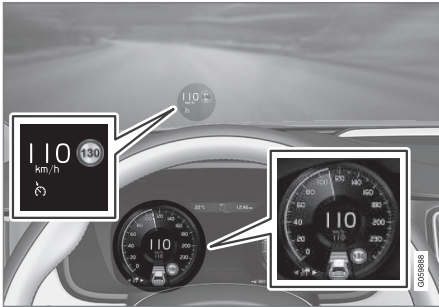

Eelmisel illustratsioonil näidatakse, et kohanduv kiirusehoidik on seadistatud hoidma kiirust 110 km/h (68 mph) ja eespool ei liigu sõidukit.

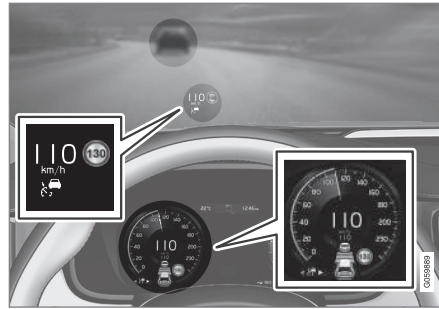

Eelmisel illustratsioonil näidatakse, et kohanduv kiirusehoidik on seadistatud hoidma kiirust 110 km/h (68 mph) ja samal ajal liigub sama kiirusega teie ees muu sõiduk.

## Sellega seotud teave

- Kohanduv kiirusehoidik\* (lk. 302)
- Kohanduva püsikiirusehoidja piirangud\* (lk. 308)

## Kohanduva püsikiirusehoidja valimine ja aktiveerimine<sup>53</sup>

Juhul kui soovite kiirust ja pikivahet kontrollida, tuleb kohanduv püsikiirusehoidja (ACC<sup>54</sup>) esmalt valida ning seejärel aktiveerida.

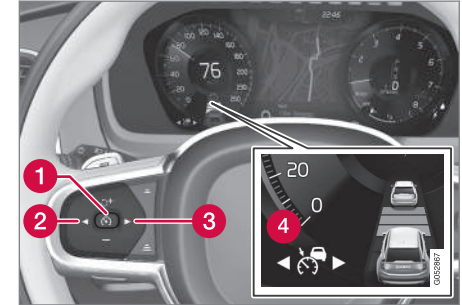

<sup>50</sup> See funktsioon võib turust olenevalt olla standardvalikus või valikuline.

<sup>51</sup> Adaptive Cruise Control

<sup>52</sup> Road Sign Information

<sup>53</sup> See funktsioon võib turust olenevalt olla standardvalikus või valikuline.

◀◀ Funktsiooni käivitamiseks on vajalikud järgmised tingimused.

- Juhi turvavöö peab olema kinnitatud ja üks suletud.
- Auto ees peab sobivas kauguses liikuma muu sõiduk (sihtsõiduk) või liikumiskiirus peab olema vähemalt 15 km/h (9 mph).
- Manuaalkäigukastiga autode korral. Sõidukiirus peab jääma alla 30 km/h (20 miili tunnis).

1. Vajutage roolinuppu ◀ (2) või ▶ (3), et kerida kohanduva püsikiirusehoidja sümboli  (4) juurde.

> Sümbol on hall – kohanduv püsikiirusehoidja on ooterežiimis.

2. Kui valitud on kiirusepiiraja – aktiveerimiseks vajutage roolinuppu  (1).

> Sümbol on valge – kiirusepiiraja on käivitatud ja praegune kiirus on salvestatud maksimaalse kiirusena.

### Kohanduva püsikiirusehoidja uuesti aktiveerimine viimasele salvestatud kiirusele

- Kui valitud on kohanduv püsikiirusehoidja – aktiveerimiseks vajutage roolinuppu  .
- > Püsikiirusehoidja märgistused ja sümbolid muutuvad HALLIST VALGEKS – auto liigub jälle viimasena salvestatud kiirusel.

### HOIATUS

Kiiruse taastamisel roolil oleva nupuga  võib kiirus järsku oluliselt suurened.

### Sellega seotud teave

- Kohanduv kiirusehoidik\* (lk. 302)
- Kohanduva püsikiirusehoidja inaktiveerimine\* (lk. 306)
- Vahetamine püsikiirusehoidja ja kohanduva püsikiirusehoidja\* vahel keskekraanil (lk. 309)
- Kohanduva püsikiirusehoidja piirangud\* (lk. 308)

### Kohanduva püsikiirusehoidja inaktiveerimine\*<sup>55</sup>

Kohanduvat püsikiirusehoidjat (ACC<sup>56</sup>) saab inaktiveerida ja välja lülitada.

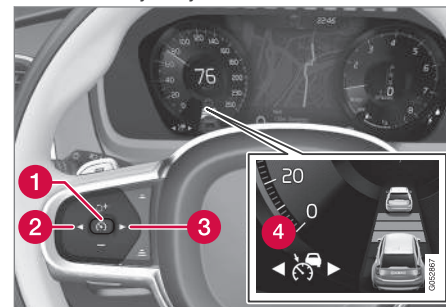

1. Vajutage roolil nuppu  (1).

> Sümbol ja näidikud muutuvad halliks – kohanduv püsikiirusehoidja on ooterežiimis. Ajaintervalli näidik ja sihtmärgi sümbol (kui on aktiveeritud) lülitatakse samuti välja.

<sup>54</sup> Adaptive Cruise Control

<sup>55</sup> See funktsioon võib turust olenevalt olla standardvalikus või valikuline.

<sup>56</sup> Adaptive Cruise Control



2. Muule funktsioonile lülitamiseks vajutage roolil nuppu ◀ (2) või ▶ (3).

- > Juhiekraani sümbol ja kohanduva püsikiirusehoidja märgutuli (4) lülitatakse välja – see kustutab salvestatud maksimaalse kiiruse.

### HOIATUS

- Kui adaptiivne kiirushoidik on ooterežiimis, peab juht sekkuma ja valima ise nii sobiva kiiruse kui ka kauguse eesolevast sõidukist.
- Kui adaptiivne kiirushoidik on ooterežiimis ja auto jõuab eesolevale sõidukile liiga lähedale, võib pikivahe hoiatuse funktsioon\* juhti lühikesest pikivahest hoiatada.

### Sellega seotud teave

- Kohanduv kiirusehoidik\* (lk. 302)
- Kohanduva püsikiirusehoidja valimine ja aktiveerimine\* (lk. 305)
- Vahetamine püsikiirusehoidja ja kohanduva püsikiirusehoidja\* vahel keskekraanil (lk. 309)
- Kohanduva püsikiirusehoidja piirangud\* (lk. 308)

## Kohanduva püsikiirusehoidja ooterežiim<sup>57</sup>

Kohanduvat püsikiirusehoidjat (ACC<sup>58</sup>) saab välja lülitada ja ooterežiimi seada. See võib toimuda juhi sekkumisel või automaatselt. Ooterežiim tähendab, et funktsioon valitakse juhiekraanil, aga seda ei aktiveerita. Kohanduv püsikiirusehoidja ei reguleeri sellisel juhul kiirust või kaugust eesoleva sõidukini.

### Ooterežiim juhi sekkumisel

Kohanduv püsikiirusehoidja inaktiveeritakse ja seatakse ooterežiimi, kui esineb üks alltoodud sündmustest:

- juht vajutab pidurit;
- käigukang liigutatakse asendisse **N**;
- juht kasutab salvestatud kiirusest suuremat kiirust rohkem kui 1 minuti vältel;
- siduripedaal on ligikaudu 1 minuti jooksul alla vajutatud (kehtib manuaalkäigukastiga autodele).

Sõidukiiruse ajutine suurendamine näiteks mõõdasõiduks ei mõjuta püsikiirusehoidiku seadeid – viimati salvestatud sõidukiirus taastub, kui gaasipedaal vabastatakse.

### HOIATUS

- Kui adaptiivne kiirushoidik on ooterežiimis, peab juht sekkuma ja valima ise nii sobiva kiiruse kui ka kauguse eesolevast sõidukist.
- Kui adaptiivne kiirushoidik on ooterežiimis ja auto jõuab eesolevale sõidukile liiga lähedale, võib pikivahe hoiatuse funktsioon\* juhti lühikesest pikivahest hoiatada.

### Automaatne ooterežiim

### HOIATUS

Automaatses ooterežiimis hoiatatakse juhti helisignaaliga ja juhiekraanil kuvatakse teade.

- Juht peab seejärel muutma auto kiirust, vajaduse korral vajutama pidurit ja säilitama teistest sõidukitest ohutu vahemaa.

Automaatse ooterežiimi võib aktiveerida ühel alltoodud viisidest:

- Üks süsteemidest, millest kohanduv püsikiirusehoidja sõltub, lõpetab töötamise, nt

<sup>57</sup> See funktsioon võib turust olenevalt olla standardvalikus või valikuline.

<sup>58</sup> Adaptive Cruise Control

- ◀ stabiilsuskontroll / libisemisvastane funktsioon (ESC<sup>59</sup>).
  - Juhiukse avamisel.
  - Juht avab turvavöö.
  - Pöörete arv on liiga madal/kõrge.
  - Ühel või mitmel rattal kaob juhitavus.
  - Piduri temperatuur on kõrge.
  - Seisupidur on peal.
  - Kaamera ja radariüksus on kaetud, näiteks lörtsi või tugeva vihmaga (kaamera lääts/raadiolained on tõkestatud).
  - Kiirus on väiksem kui 5 km/h (3 miili tunnis) ja ACC ei suuda tuvastada, kas eesolev sõiduk on seisev sõiduk või muu objekt, nagu lamav politseinik.
  - Kiirus on alla 5 km/h (3 miili tunnis) ja eesolev sõiduk keerab ära, mille tõttu ei ole funktsioonil ACC enam järgitavat sõidukit.
  - Kiirus on alla 30 km/h (20 miili tunnis) - kehtib ainult manuaalkäigukastiga autodele.

### Sellega seotud teave

- Kohanduv kiirusehoidik\* (lk. 302)
- Kohanduva püsikiirusehoidja valimine ja aktiveerimine\* (lk. 305)

- Kohanduva püsikiirusehoidja inaktiveerimine\* (lk. 306)
- Kohanduva püsikiirusehoidja piirangud\* (lk. 308)

### Kohanduva püsikiirusehoidja piirangud\*<sup>60</sup>

Kohanduv kiirusehoidik (ACC<sup>61</sup>) võib olla teatud olukordades piiratud.

### Järsud tõusud ja/või suur koorem

Pidage meeles, et adaptiivne püsikiirusehoidik on ennekõike mõeldud tasasel teel sõitmiseks. Järsu langusega teel sõites võib funktsioonil tekkida raskusi õige pikivahe hoidmisega eesliikuva sõidukiga – sellisel juhul tuleb olla eriti tähelepanelik ja valmis pidurdama.

Ärge kasutage kohanduvat kiirusehoidikut rasket koormat või haagist vedades.

### Sõidurežiimi ei saa kasutada

Kui kohanduv sõidukiirus on aktiveeritud, ei saa sõidurežiimi **Off Road** valida.

<sup>59</sup> Electronic Stability Control

<sup>60</sup> See funktsioon võib turust olenevalt olla standardvalikus või valikuline.

**⚠ HOIATUS**

- See ei ole kokkupõrgete vältimise süsteem. Kui süsteem ei tuvasta eesolevat sõidukit, vastutab auto juhtimise eest alati juht.
- Funktsioon ei pidurda autot, kui auto ees on inimesi või loomi või mõni väike sõiduk, näiteks jalgratas või mootorratas. Samuti ei reageeri süsteem madalale haagisele, vastutulevale, aeglasele või liikumatule sõidukile ja objektile.
- Ärge kasutage seda funktsiooni keerulistest olukordades, nagu linnaliikluses, ristmikel, libeda ajal, kui teel on palju vett või lobjakat, tugevas vihma-/lumesajus, halva nähtavuse korral, käänulisel või libedal teel.

**i TÄHELEPANU**

See funktsioon kasutab auto kaamera- ja radariüksust, millel on teatud üldpiirangud.

**Sellega seotud teave**

- Kohanduv kiirusehoidik\* (lk. 302)
- Kaamera ja radariüksuse piirangud (lk. 404)

<sup>61</sup> Adaptive Cruise Control

<sup>62</sup> See funktsioon võib turust olenevalt olla standardvalikus või valikuline.

<sup>63</sup> Cruise Control

<sup>64</sup> Adaptive Cruise Control

**Vahetamine püsikiirusehoidja ja kohanduva püsikiirusehoidja\*<sup>62</sup> vahel keskekraanil**

Kui juhiekraanil on valitud tavaline kiirusehoidja (CC<sup>63</sup>), on võimalik muuta kohanduvat püsikiirusehoidjat (ACC<sup>64</sup>) keskekraani funktsioonide vaatel.



Sisse- või väljalülitamiseks kasutage keskekraani ülavaates olevat seda nuppu.

- ROHELINE nupp – kohanduv püsikiirusehoidja on inaktiveeritud ja tavaline püsikiirusehoidja on ooterežiimis.
- HALL nupp – tavaline püsikiirusehoidja on inaktiveeritud ja kohanduv püsikiirusehoidja on ooterežiimis.

Sümbol juhiekraanil näitab, milline püsikiirusehoidja on aktiivne.

Püsikiirusehoidja (CC)	Kohanduv püsikiirusehoidja (ACC)

A VALGE sümbol: funktsioon aktiivne, HALL sümbol: Ooterežiim

**Sellega seotud teave**

- Kohanduv kiirusehoidik\* (lk. 302)
- Kiirusehoidik (lk. 299)





## **Kohanduva püsikiirusehoidja sümboolid ja teated<sup>\*65</sup>**

Juhiekraanil ja/või esiklaasinäidikul\* saab kuvada funktsiooniga (ACC<sup>66</sup>) seotud eri sümboleid ja teateid.

---

<sup>65</sup> See funktsioon võib turust olenevalt olla standardvalikus või valikuline.

<sup>66</sup> Adaptive Cruise Control

Tähis	Teade	Spetsifikatsioon
	Sümbol on VALGE	Auto säilitab salvestatud kiirust.
	<b>Adaptive Cruise Contr.</b> Pole saadaval Sümbol on HALL	Adaptiivne kiirusehoidik seatakse ooterežiimi.
	<b>Adaptive Cruise Contr.</b> Vajab hooldust Sümbol on HALL	Süsteem ei tööta korrapäraselt. Võtke ühendust töökojaga - soovitatavalt Volvo auto-töökojaga.
	Tuuleklaasi andur Andur blokeeritud, vt kasutusjuhendit	Puhastage tuuleklaasi kaamera ja radarüksuse eest.

Tekstteate kustutamiseks vajutage lühidalt rooli parempoolse klahvistiku keskel olevat klahvi .

Kui teade jääb alles: võtke ühendust töökojaga (soovitame volitatud Volvo teenindust).

### Sellega seotud teave

- Kohanduv kiirusehoidik\* (lk. 302)

## Pilot Assist\*<sup>67</sup>

Pilot Assist võib aidata hoida juhil autot sõidurajal ning hoida ühtlast kiirust ja eel määratud pikivahet eesoleva autoga.

### Funktsiooni Pilot Assist tundmaõppimine

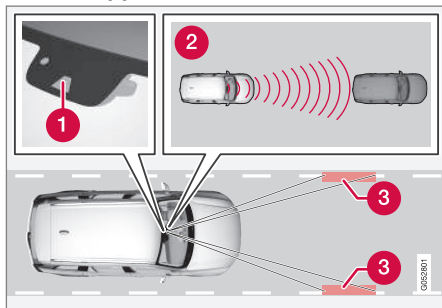

Kaamera ja radariüksus mõõdavad eesoleva sõiduki kaugust ja tee äärejooni.

- 1 Kaamera- ja radariüksus
- 2 Kauguse lugemine
- 3 Äärejoonte lugemisseadmed

Pilot Assist aitab teie autot juhtida ning enne funktsiooniga täielikku harjumist tuleb teil sõita mõni kilomeeter aktiveeritud Pilot Assist-funktsiooniga. Kõigi eeliste ohutuks kasutamiseks

seks on tähtis tunda selle funktsiooni kõiki kasutamisevõimalusi ja piiranguid.

Funktsioon Pilot Assist on peamiselt mõeldud kasutamiseks kiirteedel ja muudel suurematel teedel, kus see muudab sõitmise mugavamaks ja tagab meeldivama sõidukogemuse.

Juht valib soovitud liikumiskiiruse ja pikivahe. Pilot Assist skannib pikivahet eespool sõitva sõidukiga ja sõiduraja märgistusi, kasutades selleks kaamerat. Praegune ajaintervalli säilitatakse automaatse kiiruse kohandamise abil, samal ajal kui roolimisabi aitab autot sõidurajal paigutada.

Kui manööverdamistoe\* funktsioon on aktiveeritud, võib see mõjutada ka auto kiirust.

Pilot Assist reguleerib kiirust autot kiirendades ja pidurdades. Madala tooniga pidurdusheli kiiruse reguleerimise ajal on normaalne.

Pilot Assist püüab:

- kiirust sujuvalt reguleerida. Äkilist pidurdust nõudvates olukordades peab juht ise pidurdama. See kehtib näiteks suurte kiiruseerinevuste korral või kui eesolev auto pidurdab järsult. Kaamera ja radariüksuse töö piirangute tõttu võib pidurdamine viibida või üldse mitte toimuda.
- järgneda samal sõidureal eespool olevale sõidukile juhi määratud pikivahega. Kui radar ei tuvasta teie ees liikuvat sõidukit,

säilitatakse juhi määratud ja salvestatud liikumiskiirust. Sama toimub siis, kui eesoleva sõiduki kiirus suureneb, ületades määratud kiirust.

### Auto asend sõidurajal

Kui Pilot Assist aitab roolida, üritab see teie autot hoida nähtavate sõiduraja märgistuste vahel. Sujuvama sõiduelamuse tagamiseks soovitage lasta autol ise leida hea sõiduasendi. Juht saab sõiduasendit rooli sisendit suurendades alati ise korrigeerida. Juhi ülesanne on hoida auto turvaliselt õigel sõidurajal.

Kui Pilot Assist ei paiguta autot sõidurajal sobival viisil, on soovitatav Pilot Assist välja lülitada või aktiveerida kohanduv püsikiirusehoidja\*.

### Roolimisabi

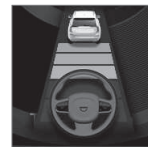

Roolimisabi olekut märgib rooliratta sümboli värv.

- ROHELINE rooliratas tähistab aktiivset roolimisabi
- HALL rooliratas (nagu joonisel näidatud) tähistab väljalülitatud roolimisabi.

Pilot Assist roolimisabi arvstab eesoleva auto kiirust ja sõiduraja tähiseid. Juht ei saa Pilot Assist roolimisabi soovitusi eirata ning

<sup>67</sup> See funktsioon võib turust olenevalt olla standardvalikus või valikuline.

\* Lisavarustus/tarvik.

muus suunas sõitma hakata (nt vahetada sõidurida või vältida teel olevaid tõkkeid).

Kui Pilot Assist ei suuda sõidurida ära tunda, nt pole sõidureamärgistus kaamera ja radari jaoks nähtavad, lülitab Pilot Assist roolimisabi ajutiselt välja ja taastab töö, kui sõidureamärgistus uuesti loetavaks muutub (liikumiskiiruse ja pikivahe hoidmine siiski jätkub). Inaktiveerimisel rool vibreerib veidi, et juhti muutusest teavitada.

### HOIATUS

Süsteemi Pilot Assist roolimisabi lülitatakse automaatselt välja ning selle sisselülitumisel eelnevat hoiatust ei anta.

### Kurvid ja teelahkmed

Pilot Assist teeb juhiga koostööd ja seetõttu ei tohi juht oodata funktsiooni Pilot Assist roolimisabi rakendumist, vaid peab alati olema valmis ise rooli keerama, eriti kurvides.

Kui auto jõuab mahasõiduteeni või sõidurada lahkneb, peab juht auto roolima soovitud sõidurajale, et Pilot Assist tuvastaks soovitud suuna.

### Käed roolil

Funktsiooni Pilot Assist toimimise eelduseks on, et juht hoiab käsi roolil. Samuti peab juht sõites alati olema ergas ja tähelepanelik, kuna Pilot Assist ei suuda kõiki olukordi tuvastada ja

funktsioon võib eelneva hoiatuseta sisse ja välja lülituda.



Kui Pilot Assist tuvastab, et juht ei hoiab käsi roolil, annab süsteem hoiatuse ning juhiekraanil kuvatakse tähis ja teade, mis palub juhil aktiivselt autot juhtida.

Kui juhi käsi ei tuvastata endiselt roolil paari sekundi möödudes, korraldatakse teadet autot aktiivselt juhtida, millega kaasneb helisignaal.

Kui Pilot Assist ei tuvasta juhi käsi roolil pärast paari sekundi möödumist, muutub hoiatussignaal intensiivseks ja juhtimisfunktsioon inaktiveeritakse. Seejärel tuleb Pilot Assist taaskäivitada roolil paikneva nupuga .

### HOIATUS

- Funktsioon on abivahend, mis lihtsustab sõitmist ja suurendab ohutust, kuid ei pruugi kõigis liiklus-, ilmastiku- ja teeoludes toimida.
- Soovitav on kõik selle funktsiooniga seotud kasutusjuhendi jaotised läbi lugeda, et viia end kurssi funktsiooni piirangutega ja saada teada, millest peaks enne süsteemi kasutamist teadlik olema.
- Juhiabisüsteemid ei vabasta juhti kohustusest olla valvas ja tähelepanelik. Juht vastutab alati ohutu sõidu, sobiva sõidukiiruse ja piisava vahemaa hoidmise eest teistest sõidukitest ning peab alati järgima kehtivaid liikluseeskirju.

### TÄHTIS TEAVE

Juhiabisüsteemi sisemisi komponente võib hooldada ainult teeninduses, soovitame pöörduda volitatud Volvo teenindusse.

### Sellega seotud teave

- Driver support system (lk. 278)
- Funktsiooni Pilot Assist\* valimine ja aktiveerimine (lk. 316)
- Kuvarežiim Pilot Assist-ile\* (lk. 315)



- Funktsiooni Pilot Assist\* piirangud (lk. 319)
- Funktsiooni Pilot Assist\* sümbolid ja teated (lk. 322)
- Pilot Assist-i juhtnupud\* (lk. 314)
- Juhiabisüsteemi hoiatus kokkupõrkehoi korral (lk. 327)
- Juhiabisüsteemi sihtmärgi muutumine (lk. 328)
- Ajaintervall eesoleva sõidukini (lk. 330)
- Juhiabi salvestatud kiiruse seadistamine (lk. 329)
- Automaatne pidurdamine juhiabisüsteemiga (lk. 331)
- Möödasõiduabi\* (lk. 326)

### Pilot Assist-i juhtnupud\*<sup>68</sup>

Funktsioon Pilot Assist vasakpoolsete roolinnuppudega kasutamise ja funktsiooni ekraanil kuvamise ülevaade.

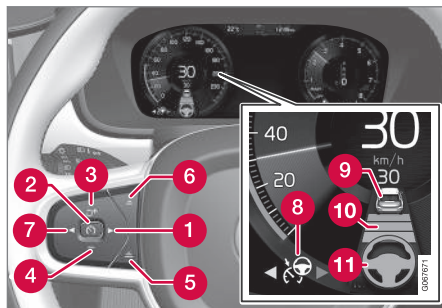

Funktsiooni nupud ja sümbolid.

- ▶: lülitub kohanduva püsikiirusehoidja\* režiimist funktsioonile Pilot Assist.
- ⊘: **ooterežiimist** - aktiveerib Pilot Assisti ja talletab praeguse kiiruse.
- ⊘: **aktiivsest režiimist** - deaktiveerib / asetab Pilot Assisti ooterežiimi.
- ⊕: aktiveerib Pilot Assisti ooterežiimist ja taastab talletatud kiiruse ning pikivahe.
- ⊕: suurendab talletatud kiirust
- ⊖: vähendab talletatud kiirust

- 5 Suurendab pikivahet ees oleva sõidukiga
- 6 Vähendab pikivahet ees oleva sõidukiga
- 7 ◀: lülitub funktsioonist Pilot Assist kohanduva kiirusehoidiku režiimi.
- 8 Funktsiooni sümbol
- 9 Sihtauto sümbolid
- 10 Pikivahet tähistav sümbol
- 11 Aktiivse/deaktiveeritud roolimisabi sümbol

### Sellega seotud teave

- Pilot Assist\* (lk. 312)

<sup>68</sup> See funktsioon võib turust olenevalt olla standardvalikuis või valikuline.



## Kuvarežiim Pilot Assist-ile\*69

Järgmises näites on kujutatud, kuidas Pilot Assist-i saab kuvada ekraanil erinevates kontekstides.

### Kiirus

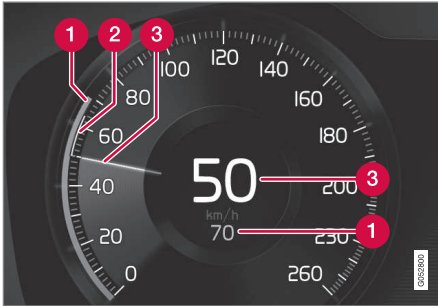

Sõidukiiruste näidud.

- 1 Salvestatud kiirus
- 2 Ees liikuva sõiduki kiirus
- 3 Teie auto kehtiv liikumiskiirus

### Pikivahe

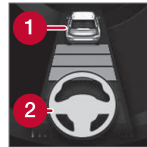

Pilot Assist reguleerib ainult pikivahet ees sõitva sõidukiga, kui vahemaa sümbol kuvab rooli sümboli kohal sõiduki (1).

Pilot Assist roolimisabi on aktiivne ainult siis, kui rooli sümbol (2) on muutunud HALLIST ROHELISEKS.

### Sõidu ajal

Järgmises illustreeritud näites teavitab liiklusmärgi teabe (RSI<sup>70</sup>) funktsioon, et maksimaalne lubatud kiirus on 130 km/h (80 miili/h).

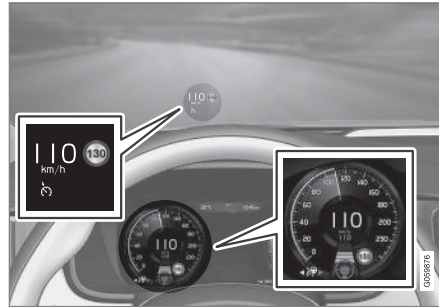

Eelmisel illustratsioonil näidatakse, et Pilot Assist on seadistatud hoidma kiirust 110 km/h (68 mph) ja eespool ei liigu sõidukit.

Pilot Assist ei võimalda roolimisabi, sest sõiduraja ääretähiseid pole võimalik tuvastada.

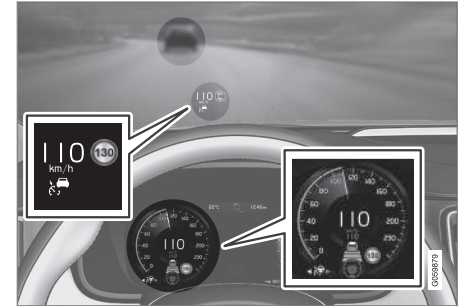

Eelmisel illustratsioonil näidatakse, et Pilot Assist on seadistatud hoidma kiirust 110 km/h (68 mph) ja samal ajal liigub sama kiirusega teie ees muu sõiduk.

Pilot Assist ei võimalda roolimisabi, sest sõiduraja ääretähiseid pole võimalik tuvastada.

<sup>69</sup> See funktsioon võib turust olenevalt olla standardvalikus või valikuline.

<sup>70</sup> Road Sign Information

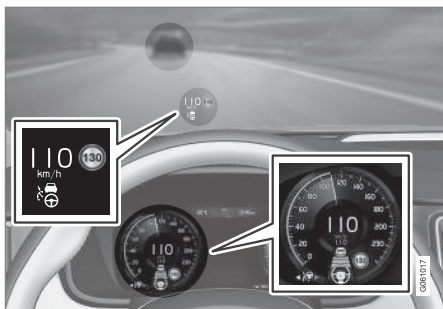

Eelmisel illustratsioonil näidatakse, et Pilot Assist on seadistatud hoidma kiirust 110 km/h (68 mph) ja samal ajal liigub sama kiirusega teie ees muu sõiduk.

Siin toodud näites, kuna sõiduraja ääretähiseid saab tuvastada, võimaldab Pilot Assist ka roolimisabi.

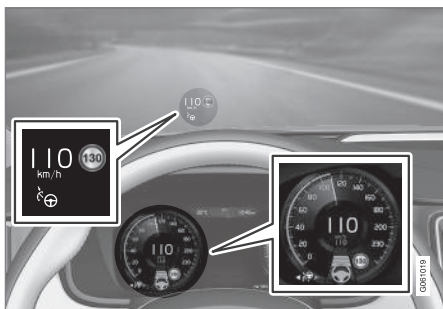

Eelmisel illustratsioonil näidatakse, et Pilot Assist on seadistatud hoidma kiirust 110 km/h (68 mph) ja eespool ei liigu sõidukit.

Pilot Assist võimaldab roolimisabi, sest sõiduraja tähiseid on võimalik tuvastada.

### Sellega seotud teave

- Pilot Assist\* (lk. 312)
- Funktsiooni Pilot Assist\* piirangud (lk. 319)

## Funktsiooni Pilot Assist\*<sup>71</sup> valimine ja aktiveerimine

Pilot Assist tuleb esmalt valida ja seejärel aktiveerida, et kiirust ja vahemaad kontrollida ning roolimisabi saada.

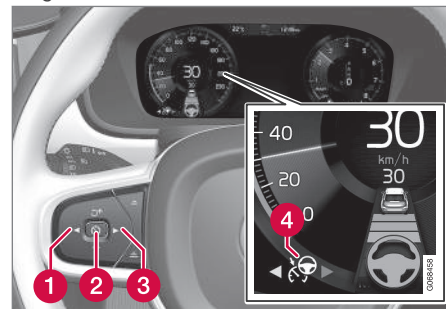

Roheline rool näitab, et Pilot Assist pakub roolimisabi.

Pilot Assist käivitamiseks peavad olema täidetud järgmised tingimused.

- Juhi turvavöö peab olema kinnitatud ja uks suletud.
- Sõidurea märgistused peavad olema selged ja auto peab suutma neid tuvastada.
- Auto ees peab sobivas kauguses liikuma muu sõiduk (sihtsõiduk) või liikumiskiirus peab olema vähemalt 15 km/h (9 mph).
- Kiirus ei tohi olla suurem kui 140 km/h (87 mph).

- Juht peab käed hoidma roolil.
  - Auto ees peab sobivas kauguses liikuma muu sõiduk (sihtsõiduk) või liikumiskiirus peab olema vähemalt 15 km/h (9 mph).
  - Manuaalkäigukastiga autode korral. Sõidukiirus peab jääma alla 30 km/h (20 miili tunnis).
1. Vajutage nuppu ◀ (1) või ▶ (3), et kerida funktsiooni Pilot Assist (4) sümboli juurde.
    - > Sümbol on hall – Pilot Assist on ooterežiimis.
  2. Kui valitud on Pilot Assist – aktiveerimiseks vajutage roolinuppu (2).
    - > Sümbol on valge – Pilot Assist on käivitatud ja praegune kiirus on salvestatud maksimaalse kiirusena.

### Funktsiooni Pilot Assist uuesti aktiveerimine viimasele salvestatud kiirusele

- Kui valitud on Pilot Assist – aktiveerimiseks vajutage roolinuppu (2).
- > Püsikiirusehoidja märgistused ja sümbolid muutuvad HALLIST VALGEKS – auto liigub jälle viimasena salvestatud kiirusel.

### ⚠ HOIATUS

Kiiruse taastamisel roolil oleva nupuga (2) võib kiirus järsku oluliselt suureneda.

### Sellega seotud teave

- Pilot Assist\* (lk. 312)
- Funktsiooni Pilot Assist\* inaktiveerimine (lk. 317)
- Funktsiooni Pilot Assist\* piirangud (lk. 319)

### Funktsiooni Pilot Assist\*<sup>72</sup> inaktiveerimine

Funktsiooni Pilot Assist saab inaktiveerida ja välja lülitada.

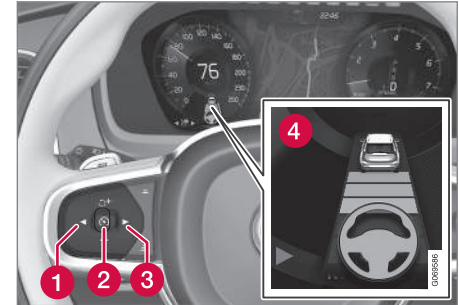

Roheline rool näitab, et Pilot Assist pakub roolimisabi.

1. Vajutage roolil nuppu (2).
  - > Sümbol ja näidikud muutuvad halliks – Pilot Assist on ooterežiimis. Ajaintervalli näidik ja sihtmärgi sümbol (kui on aktiveeritud) lülitatakse samuti välja.

<sup>71</sup> See funktsioon võib turust olenevalt olla standardvalikus või valikuline.

<sup>72</sup> See funktsioon võib turust olenevalt olla standardvalikus või valikuline.

- ◀ 2. Muule funktsioonile lülitamiseks vajutage roolil nuppu ◀ (1) või ▶ (3).
- > Juhiekraani sümbol ja funktsiooni Pilot Assist märgutuli (4) lülitatakse välja – see kustutab salvestatud maksimaalse kiiruse.

### HOIATUS

- Kui Pilot Assist on ooterežiimis, peab juht sekkuma ja rooli keerama ning valima ise nii sobiva kiiruse kui ka kauguse eesolevast sõidukist.
- Kui Pilot Assist on ooterežiimis ja auto jõuab eesolevale sõidukile liiga lähedale, hoiatab juhti lühikesest vahemaast pikivahe hoiatuse\* funktsioon.

### Sellega seotud teave

- Kohanduv kiirusehoidik\* (lk. 302)
- Kohanduva püsikiirusehoidja valimine ja aktiveerimine\* (lk. 305)
- Vahetamine püsikiirusehoidja ja kohanduva püsikiirusehoidja\* vahel keskekraanil (lk. 309)
- Kohanduva püsikiirusehoidja piirangud\* (lk. 308)
- Roolimisabi ajutine keelamine funktsiooniga Pilot Assist\* (lk. 319)

## Funktsiooni Pilot Assist ooterežiim<sup>73</sup>

Funktsiooni Pilot Assist saab välja lülitada ja ooterežiimi seada. See võib toimuda juhi sekkumisel või automaatselt.

Ooterežiim tähendab, et funktsioon valitakse juhiekraanil, aga seda ei aktiveerita. Sellisel juhul ei reguleeri Pilot Assist kiirust või kaugust eesoleva sõidukini ega paku roolimisabi.

### Ooterežiim juhi sekkumisel

Pilot Assist inaktiveeritakse ja seatakse ooterežiimi, kui juhtub järgmine:

- juht vajutab pidurit;
- käigukang liigutatakse asendisse **N**;
- suunatulesid kasutatakse kauem kui 1 minut;
- juht kasutab salvestatud kiirusest suuremat kiirust rohkem kui 1 minuti vältel;
- siduripedaal on ligikaudu 1 minuti jooksul alla vajutatud (kehtib manuaalkäigukastiga autodele).

## Automaatne ooterežiim

### HOIATUS

Automaatses ooterežiimis hoiatatakse juhti helisignaaliga ja juhiekraanil kuvatakse teade.

- Juht peab seejärel muutma auto kiirust, vajaduse korral vajutama pidurit ja säilitama teistest sõidukitest ohutu vahemaa.

Automaatse ooterežiimi võib aktiveerida ühel alltoodud viisidest.

- Üks süsteemidest, millest Pilot Assist sõltub, lõpetab töötamise, nt stabiilsuskontroll / libisemisvastane<sup>74</sup>.
- Käed ei ole roolil.
- Juhikse avamisel.
- Juht avab turvavöö.
- Pöörete arv on liiga madal/kõrge.
- Ühel või mitmel rattal kaob juhitavus.
- Piduri temperatuur on kõrge.
- Seisupidur on peal.
- Kaamera ja radariüksus on kaetud, näiteks lörtsi või tugeva vihmaga (kaamera lääts/radiolained on tõkestatud).

<sup>73</sup> See funktsioon võib turust olenevalt olla standardvalikus või valikuline.

<sup>74</sup> Electronic Stability Control

- Kiirus on väiksem kui 5 km/h (3 miili tunnis) ja Pilot Assist ei suuda tuvastada, kas eesolev sõiduk on seisev sõiduk või muu objekt, nagu lamav politseinik.
- Kiirus on alla 5 km/h (3 miili tunnis) ja eesolev sõiduk keerab ära, mille tõttu ei ole funktsioonil Pilot Assist enam järgitavaid sõidukit.
- Kiirus on alla 30 km/h (20 miili tunnis) - kehtib ainult manuaalkäigukastiga autodele.

### Sellega seotud teave

- Pilot Assist\* (lk. 312)
- Funktsiooni Pilot Assist\* valimine ja aktiveerimine (lk. 316)
- Funktsiooni Pilot Assist\* inaktiveerimine (lk. 317)
- Funktsiooni Pilot Assist\* piirangud (lk. 319)

### Roolimisabi ajutine keelamine funktsiooniga Pilot Assist\*<sup>75</sup>

Roolimisabi Pilot Assist saab ajutiselt keelata ja jätkata ette hoiatamata.

Suunatulede kasutamisel lülitatakse Pilot Assist roolimisabi ajutiselt välja. Kui suunatuli on välja lülitatud, siis aktiveeritakse roolimisabi automaatselt uuesti, kui sõiduraja ääremärgistus on jätkuvalt tuvastatav.

Kui Pilot Assist ei suuda rada selgelt hinnata, nt kui kaamera või radar ei suuda tuvastada sõiduraja märgistusi, keelab Pilot Assist ajutiselt roolimisabi – kiiruse ja kauguse reguleerimise funktsioonid on endiselt aktiivsed. Roolimisabi taastatakse, kui rada on võimalik uuesti hinnata. Sellistes olukordades võib rooli kerge vibreerimine juhti teavitada, et roolimisabi on ajutiselt inaktiveeritud.

### Sellega seotud teave

- Pilot Assist\* (lk. 312)
- Funktsiooni Pilot Assist\* valimine ja aktiveerimine (lk. 316)
- Funktsiooni Pilot Assist\* inaktiveerimine (lk. 317)
- Funktsiooni Pilot Assist\* piirangud (lk. 319)

### Funktsiooni Pilot Assist\*<sup>76</sup> piirangud

Funktsioon Pilot Assist võib olla teatud olukordades piiratud.

Pilot Assist rakendus aitab juhti erinevates olukordades. Siiski on ümbritsevatest esemetest piisava kauguse hoidmisel ning õige raja hoidmisel siiski vastutajaks juht.

<sup>75</sup> See funktsioon võib turust olenevalt olla standardvalikus või valikuline.

<sup>76</sup> See funktsioon võib turust olenevalt olla standardvalikus või valikuline.





## HOIATUS

Teatud oludes ei pruugi funktsiooni Pilot Assist roolimisabi juhti õigel viisil aidata või võib automaatselt välja lülituda. Sellisel juhul ei ole funktsiooni Pilot Assist kasutamine soovitatav. See võib juhtuda näiteks järgmiste olude puhul:

- rajatähistus on ebaselge, kulunud, puudub või rajatähistused ristuvad või rajatähistusi on mitu.
- raja eraldusjoon on muutunud, nt. kui rajad lahknevad või liituvad, samuti peale- või mahaõiduteed.
- teetööde ja sõidutee ootamatute muutuste korral, nt. kui rajad õige marsruudi tähistuse katkestavad.
- kui maantee või maantee lähedal on servad või muud jooned rajatähistuste asemel, näiteks kõnniteeservad, maa-pinnakatte parandused, tõkete servad, teeääred või tugevad varjud;
- rada on kitsas või kääneline;
- rajad on konarlikud või auklikud.
- ilmaolud on halvad, nt esineb vihma-, lumesadu, udu, lobjakas või halbadest

valgustingimustest tulenev halb nähtavus, tagantvalgustus, märg teekate jne.

Juht peaks ka teadma, et süsteemil Pilot Assist on järgmised piirangud.

- Kõnniteeserva, teeipiirideid ja ajutisi takistusi (liikluskoonuseid, ohutuspiirideid jne) ei tuvastata. Lisaks võib süsteem neid pidada rajatähistuseks, millega kaasneb auto ja takistuse kokkuputeoht. Juht peab ise veendumata, et auto asub nimetatud takistusest ohutuskauguses.
- Kaamera ja radarandur ei suuda liiklustingimustes kõiki esineda võivaid objekte ja takistusi, nt löökauke, ajutisi täielikult või osaliselt teed blokeerivaid takistusi või objekte tuvastada.
- Pilot Assist ei näe jalakäijaid, loomi jne.
- Soovitatud roolimissisendil on piiratud mõju, mis tähendab, et Pilot Assist ei aita juhil iga kord autot juhtida ega raja piires hoida.
- Süsteemiga Sensus Navigation\* auto-des on funktsiooniga võimalik kasutada teavet kaardi andmetest, mis võib erinevalt toimida.
- Pilot Assist lülitatakse välja, kui elektri-rool kiirusega seotud roolimisjõuga töötab vähendatud võimsusega, nt ülekuumenemisest tingitud jahtumisel.

## HOIATUS

Süsteemi Pilot Assist tohib kasutada üksnes siis, kui kummalgi pool on selged värvi-tud rajatähised. Muul viisil kasutamise-ga kaasneb auto ja mittetuvastatud takistuse kokkuputeoht.

## HOIATUS

- See ei ole kokkupõrgete vältimise süsteem. Kui süsteem ei tuvasta eesolevat sõidukit, vastutab auto juhtimise eest alati juht.
- Funktsioon ei pidurda autot, kui auto ees on inimesi või loomi või mõni väike sõiduk, näiteks jalgratas või mootorratas. Samuti ei reageeri süsteem madalale haagisele, vastutulevale, aeglasele või liikumatule sõidukile ja objektile.
- Ärge kasutage seda funktsiooni keerulistes olukordades, nagu linnaliikluses, ristmikel, libeda ajal, kui teel on palju vett või lobjakat, tugevas vihma-/lumesajus, halva nähtavuse korral, käänelisel või libedal teel.

Juhil on alati võimalik Pilot Assist määratud rooli asendit soovitud suunas pööramise-ga parandada või täiustada.

### Järsud tõusud ja/või suur koorem

Pidage meeles, et Pilot Assist on ennekõike mõeldud tasasel teel sõitmiseks. Järsu langusega teel sõites võib funktsioonil tekkida raskusi õige pikivahe hoidmisega eesliikva sõidukiga – sellisel juhul tuleb olla eriti tähelepanelik ja valmis pidurdama.

Ärge kasutage funktsiooni Pilot Assist rasket koormat või haagist vedades.

- Sõidurežiimid (lk. 455)

#### TÄHELEPANU

Süsteemi Pilot Assist ei saa aktiveerida, kui auto elektrisüsteemiga on ühendatud haagis, jalgrattahoidik või muu sarnane seade.

### Sõidurežiimi ei saa kasutada

Sõidurežiimi **Off Road** ei saa valida, kui funktsioon Pilot Assist on aktiivne.

#### TÄHELEPANU



See funktsioon kasutab auto kaamera- ja radariüksust, millel on teatud üldpiirangud.

### Sellega seotud teave

- Pilot Assist\* (lk. 312)
- Kaamera ja radariüksuse piirangud (lk. 404)
- Kiirusest olenev juhtajami koormusjõud (lk. 278)

## Funktsiooni Pilot Assist\*77 sümboolid ja teated

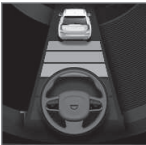
Juhiekraanil ja/või ülänäidikul\* saab kuvada funktsiooniga Pilot Assist seotud eri sümboleid ja teateid.

Tähis	Teade	Spetsifikatsioon
	Hall rooliratta tähis	Tähistab väljalülitatud roolimisabi. Kui Pilot Assist pakub roolimisabi, on rooli sümbol roheline.
	Tähis käed roolil	Süsteem ei suuda tuvastada, kas juhi käed on roolil. Asetage käed roolile ja juhtige aktiivselt autot.
	Tuuleklaasi andur Andur blokeeritud, vt kasutusjuhendit	Puhastage tuuleklaasi kaamera ja radarüksuse eest.

Tekstteate kustutamiseks vajutage lühidalt rooli parempoolse klahvistiku keskel olevat klahvi .

Kui teade jääb alles: võtke ühendust töökojaga (soovitame volitatud Volvo teenindust).

<sup>77</sup> See funktsioon võib turust olenevalt olla standardvalikus või valikuline.



**Sellega seotud teave**

- Pilot Assist\* (lk. 312)
- Funktsiooni Pilot Assist\* piirangud (lk. 319)

## Kurviläbimisabi<sup>78</sup>

Kurvi läbimise abi võib aidata juhil vähendada kiirust enne järske kurve, kui juhiabi kohanduva püsikiirusehoidja\* või funktsiooni Pilot Assist\* eelseadistatud kiirus on liiga suur.



Funktsioon vähendab auto kiirust ja kuvab juhiekraanil selle tähise.

Arvutus tehakse, kasutades kaardi andmete teavet auto satelliitnavigaatoris Sensus Navigation\*. Kui kurv on läbitud, jätkab auto eelseadistatud kiirusel.

Juht saab funktsiooni igal ajal tühistada, vajutades pidurit või kasutades gaasipedaali.

## ⚠ HOIATUS

- Funktsioon on abivahend, mis lihtsustab sõitmist ja suurendab ohutust, kuid ei pruugi kõigis liiklus-, ilmastiku- ja teeoludes toimida.
- Soovitatav on kõik selle funktsiooniga seotud kasutusjuhendi jaotised läbi lugeda, et viia end kurssi funktsiooni piirangutega ja saada teada, millest peaks enne süsteemi kasutamist teadlik olema.
- Juhiabisüsteemid ei vabasta juhti kohustusest olla valvas ja tähelepanelik. Juht vastutab alati ohutu sõidu, sobiva sõidukiiruse ja piisava vahemaa hoidmise eest teistest sõidukitest ning peab alati järgima kehtivaid liikluseeskirju.

## Sõidurežiimid

Abi kurvide läbimisel on olemas määratud juhirežiimist. Kui juhirežiimi valimine pole saadaval, valib funktsioon suvandi **Mugavus**. Suvandit **Dünaamiline** kasutades läbib auto kurvi veidi jõulisemalt ja väljub kurvist pisut võimsamalt kiirendades.

## Sellega seotud teave

- Kurviläbimise abifunktsiooni aktiveerimine või inaktiveerimine\* (lk. 325)
- Kurviläbimisabi piirangud\* (lk. 325)
- Driver support system (lk. 278)
- Kohanduv kiirusehoidik\* (lk. 302)
- Pilot Assist\* (lk. 312)
- Sõidurežiimid (lk. 455)

<sup>78</sup> See funktsioon on saadaval vaid teatud turgudel.

## Kurviläbimise abifunktsiooni aktiveerimine või inaktiveerimine\*

Kurviläbimise abifunktsiooni saab aktiveerida lisaks kohanduvalle püsikiirusehoidjale\* või funktsioonile Pilot Assist\*. Ka juht saab funktsiooni inaktiveerida.



Sisse- või väljalülitamiseks kasutage keskekraani ülavaates olevat seda nuppu.

- Nupu ROHELINE märgutuli – funktsioon on sisse lülitatud.
- Nupu HALL märgutuli – funktsioon on välja lülitatud.

Mootori järgmisel käivitamisel aktiveeritakse uuesti viimati kasutatud säte või järgitakse sätteid, mis tehti kasutatud võtmega seotud juhiprofiilil<sup>79</sup>.

## Sellega seotud teave

- Kurviläbimisabi\* (lk. 324)
- Kurviläbimisabi piirangud\* (lk. 325)

## Kurviläbimisabi piirangud\*<sup>80</sup>

Kurviläbimisabi võib olla teatud olukordades piiratud. Juht peab olema teadlik järgmistest piirangutest.

- Kurviläbimisabi võib olla piiratud väiksematel teedel ja asustatud piirkondades.
- Kiirteele juhtivatel teedel või ristmikel võib kurviläbimisabi olla ajutiselt välja lülitatud.
- Kui satelliitnavigaatori<sup>81</sup> kaardi andmeid ei värskendata, võivad kurviläbimisabi funktsioonid olla piiratud.
- Kui satelliitnavigaatoril<sup>81</sup> puudub ühendus satelliitsüsteemiga, võivad kurviläbimisabi funktsioonid olla piiratud.
- Uutel või rekonstrueeritud teedel võivad kaardi andmed olla valed.
- Sobiva kurviläbimiskiiruse arvutamisel ei arvestata ebasoodsatest ilma- või teeoludest tingitud vähenenud haardumist.

### **i** TÄHELEPANU

See funktsioon kasutab auto kaamera- ja radariüksust, millel on teatud üldpiirangud.

<sup>79</sup> Need suvandid olenevad turust.

<sup>80</sup> See funktsioon on saadaval vaid teatud turgudel.

<sup>81</sup> Ainult siis, kui paigaldatud on Volvo satelliitnavigaator Sensus Navigation\*.

## Möödasõiduabi\*

Möödasõiduabi abistab juhti möödasõidul. Funktsiooni saab kasutada kohanduva püsikiirusehoidjaga\* või funktsiooniga Pilot Assist\*.

Kui kohanduva püsikiirusehoidjaga või funktsiooniga Pilot Assist auto järgib teist sõidukit ja juht annab suunatulede<sup>82</sup> aktiveerimisega märku soovist sooritada möödasõit, hakkavad süsteemid autot kiirendama **enne**, kui juht möödumiseks sõidurada vahetab.

Seejärel viivitab funktsioon kiiruse vähendamisega, et vältida enneaegset pidurdamist.

Funktsioon jääb aktiivseks seni, kuni juht on möödasõidu sooritanud.

### HOIATUS

Võtke arvesse, et see funktsioon võib aktiveeruda ka muudel juhtudel peale möödasõidu, nt kui kasutatakse suunatuld rajavahetuse näitamiseks või teisele teele väljumiseks - sel juhul auto kiirendab lühidalt.

### HOIATUS

- Funktsioon on abivahend, mis lihtsustab sõitmist ja suurendab ohutust, kuid ei pruugi kõigis liiklus-, ilmastiku- ja teololudes toimida.
- Soovitatav on kõik selle funktsiooniga seotud kasutusjuhendi jaotised läbi lugeda, et viia end kurssi funktsiooni piirangutega ja saada teada, millest peaks enne süsteemi kasutamist teadlik olema.
- Juhiabisüsteemid ei vabasta juhti kohustusest olla valvas ja tähelepanelik. Juht vastutab alati ohutu sõidu, sobiva sõidukiiruse ja piisava vahemaa hoidmise eest teistest sõidukitest ning peab alati järgima kehtivaid liikluseeskirju.

### Sellega seotud teave

- Driver support system (lk. 278)
- Möödasõiduabi (lk. 326)
- Kohanduv kiirusehoidik\* (lk. 302)
- Pilot Assist\* (lk. 312)

## Möödasõiduabi

Möödasõiduabi saab kasutada kohanduva püsikiirusehoidjaga\* või funktsiooniga Pilot Assist\*. Möödasõiduabi kasutamisel on mitmed kriteeriumid.

Möödasõiduabi aktiveerumiseks peavad olema täidetud järgmised tingimused:

- teie ees peab liikuma sõiduk (sihtsõiduk)
- teie auto **praegune kiirus** on vähemalt 70 km/h (43 mph)
- **salvestatud kiirus** peab olema piisavalt suur möödasõidu ohutuks sooritamiseks.

Möödasõiduabi käivitamiseks tehke järgmist.

- Lülitage suunatuled sisse.

Kasutage vasakut suunatuld vasakpoolse rooliga autos ja paremat suunatuld parempoolse rooliga autos.

> Möödasõiduabi käivitatakse.

<sup>82</sup> Seda vaid vasakpoolse suunatule lülitamisel vasakpoolse rooliga auto korral ja vaid parempoolse suunatule lülitamisel parempoolse rooliga auto korral.

**⚠ HOIATUS**

Möödasõidu abisüsteemi kasutamisel peab juht pidama meeles, et tingimuste ootamatul muutumisel võib auto soovimatult kiirendada.

Seetõttu tuleks teatud olukordi vältida, nt kui:

- auto läheneb ära pööramise kohale, mis on samas suunas, kus tavaliselt toimuks möödasõit;
- eesolev sõiduk aeglustab enne, kui juhi sõiduk on jõudnud möödumisrajale;
- möödumisrajal liiklus aeglustub;
- parempoolse rooliga autoga sõidetakse vasakpoolse liiklusega riigis (või vastupidi).

Selliste olukordade vältimiseks lülitage ajutiselt sisse kohanduv kiirusehoidik või lülitage Pilot Assist ooterežiimi.

**Sellega seotud teave**

- Möödasõiduabi\* (lk. 326)
- Kohanduv kiirusehoidik\* (lk. 302)
- Pilot Assist\* (lk. 312)
- Kohanduva püsikiirusehoidja ooterežiim\* (lk. 307)
- Funktsiooni Pilot Assist ooterežiim\* (lk. 318)

**Juhiabisüsteemi hoiatus kokkupõrkeohu korral**

Kohanduva püsikiirusehoidja\* ja funktsiooni Pilot Assist\* juhiabisüsteemid võivad juhti hoiatada, kui eessõitjaga on pikivahe liiga lühike.

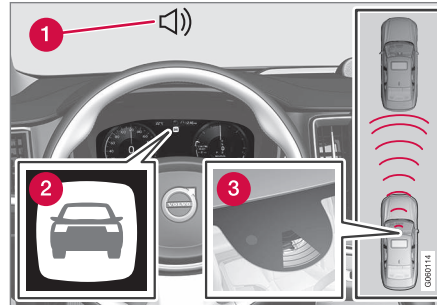

Kokkupõrkehoiatuse heli ja sümbol

- 1 Heli signaal kokkupõrkeohu korral
- 2 Kokkupõrkeohu hoiatussignaal
- 3 Vahemaa mõõtmine kaamera ja radariüksusega

Kohanduv püsikiirusehoidja ja Pilot Assist kasutavad ligikaudu 40% jalgpiduri võimsusest. Kui autot peaks pidurdama järsemalt, kui juhiabi seda võimaldab, ent juht ei tee seda, lülituvad sisse märgutuli ja helisignaal. See annab juhile teada, et vaja on kiiresti tegutseda.

**⚠ HOIATUS**

Juhiabisüsteemid hoiatavad juhti vaid anduri poolt tuvastatud sõidukite eest – seega ei pruugita hoiatust anda või antakse see teatud viivitusega. Ärge oodake hoiatust, vaid pidurdage alati vastavalt vajadusele.

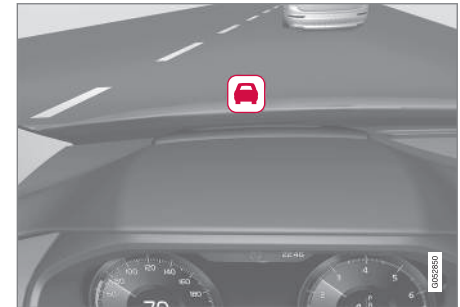

Kokkupõrkehoiatuse sümbol esiklaasil

Kui auto varustusse kuulub esiklaasinäidik\*, siis ilmub tuuleklaasile hoiatav vilkuv sümbol.

**i TÄHELEPANU**

Tugev päikesevalgus, äärmuslikud valguskontrastid, päikeseprillide kasutamine või kõrvale vaatamine võivad raskendada visuaalse hoiatussignaali nägemist tuuleklaasil.

#### ◀ Sellega seotud teave

- Driver support system (lk. 278)
- Kohanduv kiirusehoidik\* (lk. 302)
- Pilot Assist\* (lk. 312)
- Pikivahe hoiatus\* (lk. 366)
- Esiklaasi ekraan\* (lk. 136)

### Juhiabisüsteemi sihtmärgi muutumine

Juhiabisüsteemi kohanduval püsikiirusehoidjal\* ja funktsioonil Pilot Assist\* koos automaatkäigukastiga on teatud kiirusel sihtmärgi vahetumise funktsioon.

#### Eessõitja muutmine

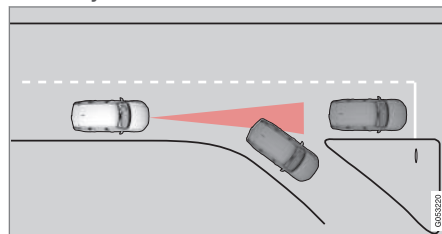

Kui eesolev sõiduk teeb ootamatu pöörde, võib ees olla seisev liiklus.

Kui juhiabisüsteemid järgivad ees liikuvat sõidukit **aeglasemal** kiirusel kui 30 km/h (20 mph) ja eessõitja lülitub ümber liikuvast sõidukist paigal seisvale sõidukile, pidurdavad juhiabisüsteemid sõidukit.

### HOIATUS

Kui juhiabisüsteemid järgivad eesoleva auto sõidukiirust kiirusel **üle** ligik. 30 km/h (20 mph) ja järgimine läheb üle liikuvalt autolt seisvale autole, siis **ignoreerivad** juhiabisüsteemid seisvat autot ja jätkatakse sõitu salvestatud kiirusega.

- Juht peab sel juhul ise sekkuma ja pidurdama.

#### Automaatne ooterežiim eessõitja vahetudes

Juhiabisüsteemid lülitatakse välja ja seadistatakse ooterežiimi järgmistel juhtudel.

- kui kiirus on väiksem kui 5 km/h ((3 mph)) ja juhiabisüsteemid ei suuda tuvastada, kas vaadeldava objekti näol on tegemist seisva sõidukiga või mõne muu objektiga, nagu lamav politseinik.
- Kui kiirus on alla 5 km/h (3 mph) ja sihtsõiduk ära keerab, mille tõttu ei ole juhiabisüsteemidel enam järgitavat sõidukit.

#### Sellega seotud teave

- Driver support system (lk. 278)
- Kohanduv kiirusehoidik\* (lk. 302)
- Pilot Assist\* (lk. 312)

## Juhiabi salvestatud kiiruse seadistamine

Kiirusepiirajale, püsikiirusehoidjale ja kohanduvale püsikiirusehoidjale\* ning funktsioonile Pilot Assist\* on võimalik määrata salvestatud kiirust.

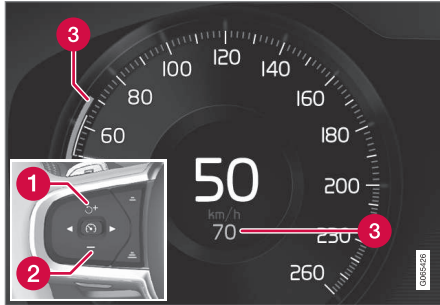

- 1 + : suurendab talletatud kiirust
- 2 - : vähendab talletatud kiirust
- 3 Salvestatud kiirus

- Talletatud kiiruse muutmiseks vajutage lühidalt roolinuppu + (1) või - (2) või hoidke seda all.
  - **Lühike** vajutus: iga vajutus muudab kiirust +/- 5 km/h (+/- 5 mph) sammu-dena.
  - **Vajutus ja hoidmine**: Vabastage nupp, kui kiirusehoidik (3) on jõudnud soovitud kiiruseni.
- > Viimase nupuvajutusega määratud kiirus talletatakse mälli.

### Gaasipedaali mõju

Kui juht suurendab auto liikumiskiirust gaasipedaaliga enne rooli nupu + (1) vajutamist, määratakse nupu vajutamisel auto liikumiskiiruseks talletatud kiirus eeldusel, et juhi jalg asub nupu vajutamise hetkel gaasipedaalil.

Sõidukiiruse ajutine suurendamine näiteks mõõdasõiduks ei mõjuta püsikiirusehoidiku seadeid – viimati salvestatud sõidukiirus taastub, kui gaasipedaal vabastatakse.

### Võimalik kiirus

#### Automaatkäigukast

Juhiabifunktsioonid suudavad järgida teist autot paigalseisust kuni kiiruseni ligikaudu 200 km/h (125 mph).

Pilot Assist suudab abistada roolimisel paigalseisust kuni kiiruseni 140 km/h (87 miili/h).

Pidage meeles, et kõige aeglasem kiirus on 30 km/h (20 mph) – vaatamata sellele, et see suudab järgida eessõitja kiirust kuni 0 km/h, ei saa väiksemat kui 30 km/h (20 mph) sõidukiirust valida/salvestada.

#### Manuaalkäigukast

Juhiabifunktsioonid suudavad järgida teist autot 30 km/h (20 mph) kuni 200 km/h (125 mph).

Pilot Assist suudab abistada roolimisel kiirusel alates 30 km/h (20 miili tunnis) kuni kiiruseni 140 km/h (87 miili tunnis).

Madalaim programmeeritav kiirus on 30 km/h (20 mph) – maksimaalne kiirus on 200 km/h (125 mph).

#### Sellega seotud teave

- Driver support system (lk. 278)
- Kiirusepiiraja (lk. 293)
- Kiirusehoidik (lk. 299)
- Kohanduv kiirusehoidik\* (lk. 302)
- Pilot Assist\* (lk. 312)

## Ajaintervall eesoleva sõidukini

Võimalik on seadistada ajaintervall nii, et seda säilitavad eesoleva sõiduki suhtes kohanduv püsikiirusehoidja\*, Pilot Assist\* ja pikivahe hoiatuse funktsioonid\*.



Eessõitva sõiduki suhtes on võimalik valida erinevaid aja- vahemikke, mida kuvatakse juhiekraanil 1–5 horisontaalse joonena – mida rohkem on jooni, seda pikem on ajavahe- mik. Üks triip vastab umbes

1 -sekundilisele vahele eespool paikneva sõidukiga, samas kui 5 triipu vastab ligikaudu 3 sekundile.

### **i** TÄHELEPANU

Kui juhiekraanil on auto ja rooli sümbol, jälgib süsteem Pilot Assist eesolevat sõidukit eelmääratud pikivahega.

Kui kuvatakse ainult rool, pole mõistliku pikivahe sees ühtegi ees liikuvat sõidukit.

### **i** TÄHELEPANU

Kui sümbol juhiekraanil näitab kahte autot, järgib kohanduv kiirusehoidik ees liikuvat autot määratud pikivahe alusel.

Kui kuvatakse ainult üks auto, pole mõistliku pikivahe sees ühtegi ees liikuvat sõidukit.

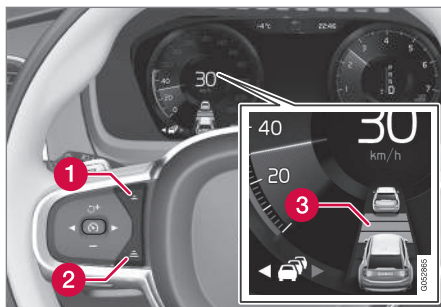

Ajaintervalli määramine.

- 1** Vähendage ajaintervalli
  - 2** Suurendage ajaintervalli
  - 3** Vahemaa hoiatus
- Pikivahe suurendamiseks või vähendamiseks vajutage roolil nuppe (1) või (2).  
> Pikivahe märgutuli (3) näitab kehtivat pikivahet.

Kohanduv kiirusehoidik võimaldab intervalli teatud olukordades märgatavalt muuta, et auto saaks eesoleva sõiduki järel sujuvalt ja mugavalt sõita. Väikesel kiirusel ja väikeste vahemaa korral suurendab kiirusehoidik intervalli kergelt.

### **i** TÄHELEPANU

- Mida kõrgem käik, seda pikem on etteantud ajaintervalli kohta arvatav kaugus meetrites.
- Kasutage üksnes kohalikus liikluseeskirjas lubatud ajaintervalle.
- Kui juhiabisüsteemid on aktiveeritud, kuid tundub, et ei reageeri kiiruse suurendamisele, võib põhjuseks olla see, et vahemaa eesoleva sõidukini on väiksem kui eelmääratud vahemaa.

### **!** HOIATUS

- Kasutage ainult vahemaa, mis hetkelistele liiklusoludele.
- Pidage meeles, et lühike vahemaa piirab ootamatu liiklusolukorra ilmnemisel reageerimiseks ja tegutsemiseks jäävat aega.



### Sellega seotud teave

- Sõidurežiimid pikivahe kasutamisel (lk. 331)
- Driver support system (lk. 278)
- Kohanduv kiirusehoidik\* (lk. 302)
- Pilot Assist\* (lk. 312)
- Pikivahe hoiatus\* (lk. 366)
- Esiklaasi ekraan\* (lk. 136)

### Sõidurežiimid pikivahe kasutamisel

Juht saab valida erinevaid sõidustiile, et määrata, kuidas juhiabi eesoleva sõidukiga pikivahe hoiab.

Valiku saab teha sõidurežiimi juhtnupuga **DRIVE MODE**.

Valige üks järgmistest suvanditest.

- **Pure** – juhiabi keskendub hea kütusekulu hoidmisele, mis tähendab, et pikivahe eesoleva sõidukiga on suurem.
- **Hybrid** – juhiabi keskendub sellele, et hoida eelmääratud pikivahet eesoleva sõidukiga võimalikult sujuvalt.
- **Power** – juhiabi keskendub sellele, et hoida eelmääratud pikivahet eesoleva sõidukiga võimalikult täpselt, mis võib teatud juhtudel tähendada ootamatut kiirendamist/pidurdamist.

### Sellega seotud teave

- Ajaintervall eesoleva sõidukini (lk. 330)
- Driver support system (lk. 278)
- Sõidurežiimid (lk. 455)

### Automaatne pidurdamine juhiabisüsteemiga

Juhiabi kohanduval püsikiirusehoidjal\* ja funktsioonil Pilot Assist\* on spetsiaalne pidurdusfunktsioon aeglase liikluse ja seismise jaoks. Mõnedel juhtudel rakendatakse auto paigalhooldmiseks seisupiduri.

### Pidurifunktsioon ummikutes sõitmiseks ja seismiseks

Lühemate peatuste korral ummikutes või valgusfoori taga taastub sõidurežiim automaatselt, kui peatus ei ületa umbes 3 sekundit; kui eesolev sõiduk hakkab liikuma hiljem, lülitub juhiabi automaatpidurdusega ooterežiimi.

- Funktsiooni taasaktiveerimiseks sooritage üks järgmistest toimingutest.
  - Vajuta rooli nuppu .
  - Vajutage gaasipedaal lõpuni alla.
- > Funktsioon jätkab ees liikuva sõiduki järgimist, kui see hakkab u. 6 sekundi jooksul liikuma.

### HOIATUS

Kiiruse taastamisel roolil oleva nupuga  võib kiirus järsku oluliselt suurenedada.



## ⚠ HOIATUS

Juhiabisüsteemid hoiatavad juhti vaid anduri poolt tuvastatud takistuste eest – seega ei pruugita hoiatust anda või antakse see teatud viivitusega.

- Ärge oodake hoiatust või sekkumist, vaid pidurdage alati vastavalt vajadusele.

## i TÄHELEPANU

Juhiabisüsteemid suudavad autot paigal hoida maksimaalselt 5 minutit – seejärel rakendatakse seisupidur ja funktsioon lülitub välja.

Enne juhiabisüsteemide taasaktiveerimist peab seisupiduri vabastama.

### Automaatse pidurdamise lõpetamine

Teatud oludes automaatne pidurdamine seisma jäämisel lõppeb ja funktsioon lülitub ooterežiimi. See tähendab, et pidurid on vabastatud ja on võimalik, et auto hakkab veerema. Seega tuleb autoga kohalseismiseks juhil endal jalga piduripedaalil hoida.

See võib juhtuda ükskõik millises järgmistest olukordadest:

- Juht paneb jala piduripedaalile.
- Seisupidur on rakendatud.

- Käigukang liigutatakse asendisse **P**, **N** või **R**.
- Juht seab kohanduva püsikiirushoidiku või Pilot Assist-i ooterežiimi.

### Seisupiduri automaatne rakendamine

Seisupidur rakendub juhul, kui funktsioon hoiab autot jalgpiduriga paigal ja:

- Juht avab autoukse või teeb turvavöö lahti.
- Funktsioon on hoidnud autot paigal kauem kui u. 5 minutit.
- Pidurid kuumenevad üle.
- Juht lülitab mootori välja.

### Sellega seotud teave

- Driver support system (lk. 278)
- Kohanduv kiirusehoidik\* (lk. 302)
- Pilot Assist\* (lk. 312)
- Pidurite funktsioonid (lk. 439)

## Sõidurajaabi

Sõiduraja hoidmise abifunktsioon (LKA<sup>83</sup>) aitab juhil kiirteedel ja muudel taolistel teedel teatud olukordades õigel sõidurajal püsida. Sõiduraja hoidmise abifunktsioon juhib auto tagasi oma sõiduritta ja/või hoiatab juhti vibreeriva rooliga.

Sõiduraja hoidmise abifunktsioon on aktiivne, kui auto kiirus on 65–200 km/h (40–125 mph) maanteel, kus on selgelt nähtavad sõiduraja ääristusjooned.

Kitsastel teedel ei pruugi funktsioon toimida ja lülitub ooterežiimi. Kui tee muutub piisavalt laiaiks, lülitub funktsioon uuesti tööle.

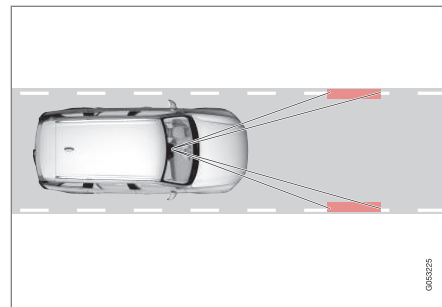

Kaamera tuvastab maantee/sõiduraja ääristusjooned.

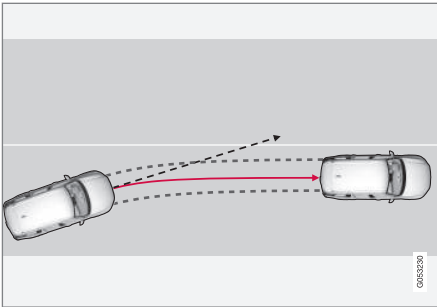

Sõidurea abisüsteem juhib auto tagasi oma sõiduritta.

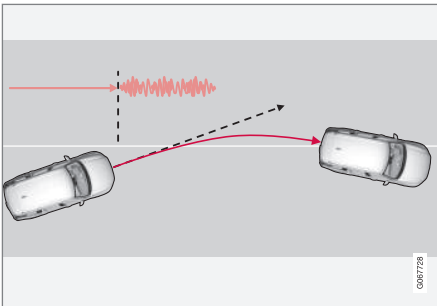

Sõiduraja abifunktsioon hoiatab rooli vibreerimise kaudu.

Olenevalt sätetest, toimib sõidurea hoidmise abisüsteem järgmiselt.

- **Abi** aktiveeritud: kui auto läheneb sõiduraja joonele, keerab funktsioon pisut rooli ja juhib auto sõidurajale tagasi.
- **Hoiatus** aktiveeritud: kui auto hakkab sõidurada ületama, hoiatatakse juhti vibreeriva rooliga.

Olemas on ka võimalus, kus korraga on aktiveeritud nii roolimisabi kui ka hoiatus.

### **i** TÄHELEPANU

Kui suuna-/ohutuled vilguvad, sõidurajaabi roolimist ei paranda ja hoiatusi ei esita.

### **!** HOIATUS

- Funktsioon on abivahend, mis lihtsustab sõitmist ja suurendab ohutust, kuid ei pruugi kõigis liiklus-, ilmastiku- ja teeoludes toimida.
- Soovitav on kõik selle funktsiooniga seotud kasutusjuhendi jaotised läbi lugeda, et viia end kurssi funktsiooni piirangutega ja saada teada, millest peaks enne süsteemi kasutamist teadlik olema.
- Juhiabisüsteemid ei vabasta juhti kohustusest olla valvas ja tähelepanelik. Juht vastutab alati ohutu sõidu, sobiva sõidukiiruse ja piisava vahemaa hoidmise eest teistest sõidukitest ning peab alati järgima kehtivaid liikluseeskirju.

## ◀ Sõiduraja abifunktsioon ei sekku

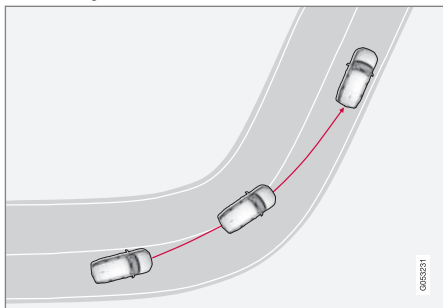

Sõiduraja hoidmise abifunktsioon ei rakendu järskudes sisekurvides.

Teatud juhtudel võimaldab sõiduraja abifunktsioon sõiduraja äärejoonte ületamist ilma sekumisea roolimisabi või hoiatusega - nt suunatud kasutamisel või kui autol lubatakse kurve lõigata.

### Käed roolil

Selleks et sõidurajaabiga juhtimisabi toimiks, peavad juhi käed olema roolil (süsteem kontrollib pidevalt).



Kui juht ei hoiä käsi roolil, kõlab hoiatussignaali ja teade julgustab juhti autot aktiivselt roolima.

- **Lane Keeping Aid Kasutage rooli**

Kui juht järgib viipa juhtimise alustamiseks, seatakse funktsioon ooterežiimi ja kuvatakse järgmine teade:

- **Lane Keeping Aid Ooterežiim kuni rooli kasutamiseni**

Seejärel pole funktsioon saadaval, kuni juht hakkab uuesti autot roolima.

### Sellega seotud teave

- Driver support system (lk. 278)
- Sõiduraja hoidmise abifunktsiooni aktiveerimine või inaktiveerimine (lk. 334)
- Sõidurajaabi piirangud (lk. 335)
- Sõidurajaabifunktsiooni sümbolid ja teated (lk. 336)

## Sõiduraja hoidmise abifunktsiooni aktiveerimine või inaktiveerimine

Sõiduraja hoidmise abifunktsioon (LKA) (LKA<sup>84</sup>) on valikuline – juht võib selle funktsiooni sisse või välja lülitada.



Sisse- või väljalülitamiseks kasutage keskekraani ülavaates olevat seda nuppu.

- Nupu ROHELINE märgutuli – funktsioon on sisse lülitatud.
- Nupu HALL märgutuli – funktsioon on välja lülitatud.

### Sellega seotud teave

- Sõidurajaabi (lk. 332)
- Sõidurajaabi abisüsteemi suvandi valimine (lk. 335)
- Sõidurajaabi piirangud (lk. 335)

## Sõidurajaabi abisüsteemi suvandi valimine

Juht saab valida, kuidas sõiduraja hoidmise abisüsteem (LKA<sup>85</sup>) reageerib, kui auto lahku sõidurajalt.

1. Valige keskekraani ülakuvus **Seaded** → **My Car** → **IntelliSafe**.
2. Valige **Režiim Lane Keeping Aid** korral, kuidas funktsioon reageerib.
  - **Abi** – roolimisel abistamine juhti hoitamata.
  - **Hoiatus** – juhti hoiatatakse ainult rooli vibreerimisega.
  - **Mõlemad** – juhile antakse hoiatus nii rooli vibreerimisega kui ka roolimisabi kaudu.

### Sellega seotud teave

- Sõidurajaabi (lk. 332)

## Sõidurajaabi piirangud

Teatud rasketes oludes ei saa sõiduraja abisüsteem (LKA<sup>86</sup>) juhti korralikult aidata. Selistel puhkudel soovitame süsteemi välja lülitada.

Selliste olude näited on järgmised:

- teetööd
- talvised teeolud
- vilets teekate
- väga sportlik sõidumaneer
- vilets ilm ja kehv nähtavus
- ebaselgete või puuduvate sõidurea joontega teed
- teravad nurgad või jooned (v.a sõidurea märgistus)
- kiirustundliku roolimistakistuse servomootor töötab vähendatud võimsusega, nt jahutamine ülekuumenemise korral.

Kõnealune funktsioon ei suuda tuvastada tõkkeid, piirdeid ja sõidutee ääres olevaid muid sarnaseid takistusi.

### TÄHELEPANU

See funktsioon kasutab auto kaamera- ja radariüksust, millel on teatud üldpiirangud.



<sup>84</sup> Lane Keeping Aid

<sup>85</sup> Lane Keeping Aid



<sup>86</sup> Lane Keeping Aid

## Sõidurajaabifunktsiooni sümbolid ja teated

Juhiekraanil saab kuvada sõiduraja abifunktsiooniga LKA<sup>87</sup> seotud erinevaid sümboleid ja teateid. Allpool on toodud mõned näited.

Tähis	Teade	Spetsifikatsioon
	Juhi tugisüst. Vähendatud funkts. Vajab hooldust	Süsteem ei tööta korrapäraselt. Võtke ühendust teenindusega <sup>Å</sup> .
	Tuuleklaasi andur Andur blokeeritud, vt kasutusjuhendit	Eesolevat sõiduteed näitava kaamera töövõimet on vähendatud.

<sup>87</sup> Lane Keeping Aid

Tähis	Teade	Spetsifikatsioon
	<b>Lane Keeping Aid</b> <b>Kasutage rooli</b>	LKA roolimisabi ei tööta, kui juht ei hoia käsi roolil. Järgige juhiseid ja juhtige sõidukit.
	<b>Lane Keeping Aid</b> <b>Ooterežiim kuni rooli kasutamiseni</b>	LKA lülitub ooterežiimi, kuni juht uuesti autot roolima hakkab.

<sup>A</sup> Soovitav on kasutada volitatud Volvo teenindust.

Tekstteate kustutamiseks vajutage lühidalt rooli parempoolse klahvistiku keskel olevat klahvi .

Kui teade ei kao, võtke ühendust teenindusega<sup>A</sup>.

### Sellega seotud teave

- Sõidurajaabi (lk. 332)
- Sõiduraja abisüsteemi kuvarežiim (lk. 338)
- Sõidurajaabi piirangud (lk. 335)

## Sõiduraja abisüsteemi kuvarežiim

Sõiduraja abisüsteemi (LKA<sup>88</sup>) kujutatakse juhiekraanil sümbolitega, mis olenevad olukorrast.



Siin on toodud sümbolite ja nende esindavate olude näited.

### Saadaval



Saadaval – sümbolil olevad sõidurea jooned on VALGED.

Sõidurea abi skannib ühte või mõlemat sõidurea joont.

### Pole saadaval



Pole saadaval – sümbolil olevad sõidurea jooned on HALLID.

Sõidurea abi ei suuda tuvastada sõiduridu, kiirus on liiga madal või tee liiga kitsas.

### rooliabi/-hoiatuse märg



Juhtimisabi/-hoiatus – sümbolil esitatud sõidurea jooned on VÄRVILISED.

Sõidurea hoidmise süsteem märgib, et süsteem annab hoiatuse ja/või püüab autot tagasi sõiduritta juhtida.

## Sellega seotud teave

- Sõidurajaabi (lk. 332)
- Sõidurajaabi piirangud (lk. 335)

<sup>88</sup> Lane Keeping Aid



## City Safety™

City Safety<sup>89</sup> võib kasutada märgutulesid, helisid ja piduri-impulsse, et juhtida juhi tähelepanu jalakäijatele, rattasõitjatele, suurtele loomadele ja sõidukitele.

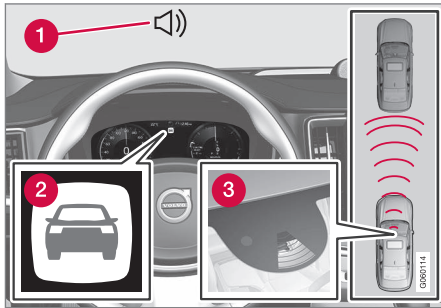

Talitluse ülevaade

- 1 Helisignaali kokkupõrkeohu korral
- 2 Kokkupõrkeohu hoiatussignaal
- 3 Vahemaa mõõtmine kaamera ja radariüksusega

Funktsioon võib aidata juhil kokkupõrget vältida, näiteks tihedas liikluses kus liikluses toimuvad muutused koos tähelepanematusega võivad intsidenti luua. City Safety aktiveerib sellisel juhul lühikese, tugeva pidurduse ja auto peatub tavaliselt vahetult enne eesolevat sõidukit.

Funktsioon aitab juhti ja pidurdab auto ähvardava kokkupõrkeohu korral, kui juht ise ei reageeri õigel ajal pidurdades ja/või kõrvale keermates.

City Safety aktiveerub olukordades, kus juht oleks pidanud varem pidurdama hakkama, seetõttu ei saa see juhti ka alati aidata. Tarbetu sekkumise vältimiseks on funktsiooni rakendusae planeeritud võimalikult hiliseks. Automaatne pidurdus toimub ainult pärast kokkupõrkehoiatust või sellega samal ajal.

Tavaliselt märkab juht või reisija City Safety funktsiooni rakendumist ainult siis, kui kokkupõrkeoht on väga suur.

## ⚠ HOIATUS

- Funktsioon on abivahend, mis lihtsustab sõitmist ja suurendab ohutust, kuid ei pruugi kõigis liiklus-, ilmastiku- ja teeoludes toimida.
- Soovitav on kõik selle funktsiooniga seotud kasutusjuhendi jaotised läbi lugeda, et vältida kurssi funktsiooni piirangutega ja saada teada, millest peaks enne süsteemi kasutamist teadlik olema.
- Juhiabisüsteemid ei vabasta juhti kohustusest olla valvas ja tähelepanelik. Juht vastutab alati ohutu sõidu, sobiva sõidukiiruse ja piisava vahemaa hoidmise eest teistest sõidukitest ning peab alati järgima kehtivaid liikluseeskirju.

## Sellega seotud teave

- Driver support system (lk. 278)
- City Safety alamfunktsioonid (lk. 340)
- Hoiatuskauguse seadistamine City Safety (lk. 342)
- Takistuste tuvastamine funktsiooniga City Safety™ (lk. 343)
- City Safety pidurdab lähenevate sõidukite ees (lk. 348)

<sup>89</sup> Funktsioon ei ole kõigis riikides saadaval.

- Automaatne pidurdus takistatud vältiva manööverduse korral funktsiooniga City Safety (lk. 347)
- City Safety ristuvus liikluses (lk. 345)
- City Safety roolimisabi koos vältimismannöövratega (lk. 346)
- Funktsiooni City Safety piirangud (lk. 349)
- City Safety teated (lk. 352)

### City Safety alamfunktsioonid

City Safety<sup>90</sup> võib aidata vältida kokkupõrget või vähendada kiirust kokkupõrkel. Funktsioon koosneb mitmest alafunktsioonist.

#### Kiiruse vähendamise võime

Kui juhi auto ja takistuse vahelise kiiruse erinevus on suurem kui järgnevalt esitatud kiirused, ei suuda City Safety automaatpidurdamisega kokkupõrget vältida, kuid see saab kokkupõrke tagajärgi leevendada.

#### Sõidukid

Eesoleva sõiduki korral suudab City Safety vähendada kiirust kuni 60 km/h (37 mph).

#### Jalgratturid

Eesoleva jalgratturi korral suudab City Safety vähendada kiirust kuni 50 km/h (30 mph).

#### Jalakäijad

Jalakäija korral suudab City Safety vähendada kiirust kuni 45 km/h (28 mph).

#### Suured loomad

Suure loomaga kokkupõrke ohu korral vähendab City Safety auto kiirust kuni 15 km/h (9 mph).

Suurte loomade korral on pidurdamise funktsiooni peamine eesmärk vähendada suurtel kiirustel kokkupõrke mõju ja see on kõige tõhusam kiirustel üle 70 km/h (43 mph), kuid madalamatel kiirustel tõhusus langeb.

### City Safety sammud

City Safety teeb kolm toimingut allolevas järjekorras.

1. Kokkupõrke hoiatus
2. Pidurdusabi
3. Automaatne pidurdus

---

<sup>90</sup> Funktsioon ei ole kõigis riikides saadaval.

## 1 - Kokkupõrkehoiatus

Esmalt hoiatatakse juhti võimalikust kokkupõrke ohu tekkimisest.

Kui auto varustusse kuulub esiklaasinäidik\*, siis ilmub tuuleklaasile hoiatav vilkuv sümbol.

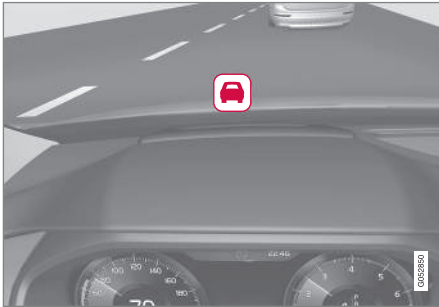

Kokkupõrkehoiatuse sümbol esiklaasil

### **i** TÄHELEPANU

Tugev päikesevalgus, äärmuslikud valguskontrastid, päikeseprillide kasutamine või kõrvale vaatamine võivad raskendada visuaalse hoiatussignaali nägemist tuuleklaasil.

City Safety suudab tuvastada jalakäijaid, jalgrattureid või sõidukeid, mis ei liigu või liiguvad teiega samas suunas. City Safety suudab tuvastada ka jalakäijaid, jalgrattureid või suuri loomi, mis ületavad teed auto ees.

Kokkupõrke ohu korral jalakäija, suuremate loomade, jalgratturi või sõidukiga teavitatakse juhti visuaalsete, heliliste ja pidurdushoiatustega. Väiksemal kiirusel sõites, ootamatul pidurdamisel või kiirendamisel pidurdushoiatust ei anta. Pidurdusimpulsi sagedus on oleneb auto kiirusest.

## 2 – Pidurdusabi

Kokkupõrkeohu jätkuval suurenemisel pärast kokkupõrke ohust teavitavate signaalide edastamist rakendub pidurdusabi.

Kui süsteem leiab, et pidurdustugevus pole kokkupõrke vältimiseks piisav, võimendab pidurdusabi ka juhupoolset pidurdamist.

## 3 - Automaatne pidurdus

Lõpuks rakendub automaatse pidurduse süsteem.

Kui juht ei ole ikka veel reageerinud ning kokkupõrge on väga lähedal, rakendub automaatne pidurdusfunktsioon olenemata sellest, kas juht vajutab pidurit või mitte. Sellisel juhul rakenduvad pidurid suurima võimaliku pidurdusjõuga selleks, et vähendada kokkupõrkekiirust või piiratud pidurdusjõuga juhul, kui sellest piisab kokkupõrke ärahoidmiseks.

Turvavöö eeltingitust saab aktiveerida koos automaatpidurduse funktsiooni rakendamisega.

Teatud oludes võib automaatpidurdamine alata kerge pidurdamisega, mis muutub lauspidurdamiseks.

Kui City Safety on ära hoidnud kokkupõrke liikumatu objektiga, jääb auto seisma, eeldades, et juht tegutseb edasi õigesti. Kui süsteem pidurdas autot eespool aeglasemalt liikuva sõiduki tõttu, jätkab auto liikumist selle sõidukiga võrdse kiirusega.

### **i** TÄHELEPANU

Manuaalkäigukastiga autode puhul mootor seiskub, kui automaatpidurduse funktsioon on auto peatanud, v.a juhul, kui juht on eelnevalt siduripedaali alla vajutanud.

Juht saab pidurdamise alati katkestada gaasipedaali vajutamisega.

### **i** TÄHELEPANU

City Safety™ pidurdamisel süttivad pidurituled.

Kui funktsioon City Safety on aktiivne ja pidurdab, kuvatakse juhiakraanil tekstiteade, mis annab teada, et funktsioon on/oli aktiivne.





**⚠ HOIATUS**

Juht ei tohi süsteemi City Safety kasutada oma sõidustiili muutmiseks, samuti ei tohi juht tugineda ainult süsteemile City Safety ja lasta sellel pidurdada.

**Sellega seotud teave**

- City Safety™ (lk. 339)
- City Safety ristuvus liikluses (lk. 345)
- City Safety pidurdab lähenevate sõidukite ees (lk. 348)
- Funktsiooni City Safety piirangud (lk. 349)
- Esiklaasi ekraan\* (lk. 136)
- Turvavöö eelpinguti (lk. 49)

**Hoiatuskauguse seadistamine City Safety**

City Safety<sup>91</sup> on alati aktiveeritud, kuid juht saab valida funktsiooni hoiatuskauguse.

**ⓘ TÄHELEPANU**

Funktsiooni City Safety ei saa blokeerida. See aktiveeritakse mootori/elektrilise kasutuse käivitamisel automaatselt ning jääb tööle seniks, kuni mootor või elektriline kasutus välja lülitatakse.

Hoiatuse kaugus määrab süsteemi tundlikkuse ja reguleerib vahemaad, millal visuaalne, heliline ja pidurdushoiatus aktiveeritakse.

Hoiatuskauguse valimiseks tehke järgmist.

1. Valige keskekraani ülakuvas **Seaded → My Car → IntelliSafe**.
2. Soovitud hoiatuskauguse määramiseks valige menüüs **City Safety hoiatus** käite **Hiljem**, **Normaalne** või **Varem**.

Kui käite **Varem** kutsub esile liiga palju hoiatusi, mis võib mõjuda teatud olukorras segavalt, valige hoiatuskauguseks **Normaalne** või **Hiljem**.

Kui hoiatused on liiga sagedased või häirivad, võib hoiatuskaugust vähendada, mille tulemu-

senä väheneb hoiatuste arv ja City Safety annab hoiatuse hiljem.

Hoiatuskaugust **Hiljem** tuleks seetõttu kasutada ainult äärmistel juhtudel, nt dünaamilise sõidu korral.

**⚠ HOIATUS**

- Ükski automaatsüsteem ei suuda garanteerida 100 % täpset talitlust igas olukorras. Seetõttu ärge testige rakendust City Safety inimeste, loomade või sõidukite suunas sõites - see võib põhjustada tõsist kahju ja vigastusi ning olla eluohtlik.
- City Safety hoiatab juhti kokkupõrkeohu korral, kuid funktsioon ei lühenda juhi reaktsiooniaega.
- Isegi kui pikivahe hoiatuse kauguseks on määratud **Varem**, võib hoiatus teatud juhtudel hilineda, nt kui kiirused on väga erinevad või kui eessõiteve auto ootamatult järsult pidurdab.
- Kui hoiatuskauguseks on määratud **Varem**, antakse hoiatus varem. See võib tähendada, et hoiatused antakse sagedamini kui pikivahe hoiatuskaugusel **Normaalne**, kuid see on soovitatav, kuna võib süsteemi City Safety muuta tõhusamaks.

<sup>91</sup> Funktsioon ei ole kõigis riikides saadaval.

## Sellega seotud teave

- City Safety™ (lk. 339)
- Funktsiooni City Safety piirangud (lk. 349)
- Rear Collision Warning\* (lk. 359)

## Takistuste tuvastamine funktsiooniga City Safety™

City Safety<sup>92</sup> aitab juhil tuvastada sõidukeid, jalgrattureid, suuri loomi ja jalakäijaid.

### Sõidukid

City Safety tuvastab enamik sõidukeid, mis on paigal või liiguvad teiega samas suunas. Teatud juhtudel tuvastab funktsioon ka vastutulevaid sõidukeid ja ristuvat liiklust.

Selleks, et City Safety märkaks sõidukeid ka pimedas, peavad sõiduki eesmised ja tagumised tuled selgelt põlema.

### Jalgratturid

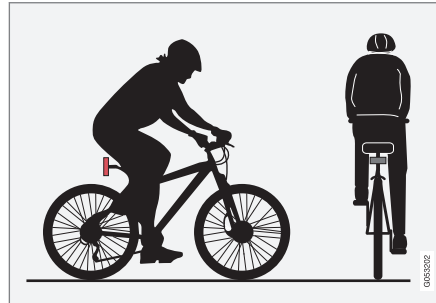

Näited selle kohta, mida City Safety tuvastab jalgratturina – jalgratturi siluett ja jalgratta kuju on tervikuna nähtavad.

Süsteemi heaks toimimiseks on oluline, et süsteemi funktsioon, mis tuvastab jalgratturid, saaks võimalikult ühest teavet kehakuju ja jalgratta kuju kohta – see tähendab, et võimalik peab olema tuvastada jalgratas, pea, käed, õlad, jalad, üla- ja alakeha ning inimese tavaline liikumismuster.

Kui suur osa jalgratturi kehast ei ole kaamera jaoks nähtav, ei suuda süsteem jalgratturit tuvastada.

Et funktsioon suudaks jalgratturi tuvastada, peab jalgrattur olema täiskasvanu ning sõitma täiskasvanu jalgrattaga.

## HOIATUS

City Safety on abivahend, mis ei pruugi kõiki jalgrattureid kõigis olukordades tuvastada ega näe näiteks:

- osaliselt varjatud jalgrattureid;
- jalgratturid, kui jalgratturite kontrastsus on halvasti nähtav.
- jalgrattureid, kes kannavad keha piirjooni varjavaid rõivaid;
- suure koormaga jalgrattaid.

Hoiatamine ja pidurdamine võib hilineda või ei pruugi üldse käivituda. Juht on alati vastutav sõiduki nõuetekohase juhtimise ja ohutu pikivahe hoidmise eest.

<sup>92</sup> Funktsioon ei ole kõigis riikides saadaval.

## ◀ Jalakäijad

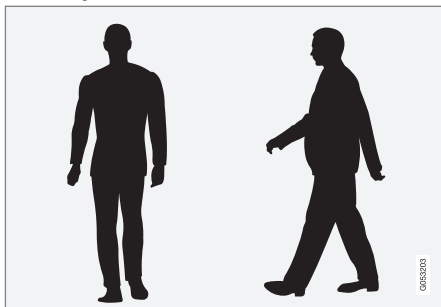

Näited selle kohta, mida süsteem peab selge siluetiga jalakäijateks.

Süsteemi heaks toimimiseks on oluline, et süsteemi funktsioon, mis tuvastab jalakäijad, saaks võimalikult ühest teavet kehakuju kohta – see tähendab, et võimalik peab olema tuvastada pea, käed, õlad, jalad, üla- ja alakeha ning inimese tavaline liikumismuster.

Jalakäijate märkamiseks peavad need taustast eristuma. Seda mõjutavad riietus, taust ja ilm. Halva nähtavuse korral märkab süsteem jalakäijat liiga hilja või üldse mitte, mis tähendab, et hoiatused ja pidurdamine võivad hilineda või ära jääda.

City Safety võib pimedas ka jalakäijaid tuvastada, kui auto esituled neid valgustavad.

## ⚠ HOIATUS

City Safety on abivahend, mis ei pruugi kõiki jalakäijaid kõigis olukordades tuvastada ega näe näiteks:

- osaliselt varjatud jalakäijaid, isikuid rüüvastes, mis varjavad nende kehakontuure või lühemaid kui 80 cm (32 in.) pikkuseid jalakäijaid;
- jalakäijaid, kui jalakäijad on vähe kontrastsed;
- suuri esemeid kandvaid jalakäijaid.

Hoiatamine ja pidurdamine võib hilineda või ei pruugi üldse käivituda. Juht on alati vastutav sõiduki nõuetekohase juhtimise ja ohutu pikivahe hoidmise eest.

## Suured loomad

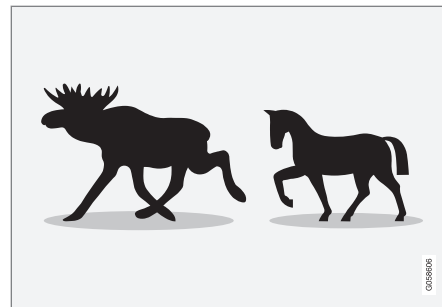

Näited selle kohta, mida City Safety tuvastab suure loomana – paigalseisvad või aeglaselt liikuvad ja selge siluetiga loomad.

Hea sooritusvõime tähendab seda, et suuri loomi (nt põder või hobune) tuvastaval süsteemifunktsioonil oleks kehakontuuri puudutav parim võimalik teave, sh võimalus looma külg-tuvastuseks ja tavapärase liikumismustri andmed.

Kui osa looma kehast pole kaamerale nähtav, ei suuda süsteem looma tuvastada.

City Safety võib pimedas ka suuri loomi tuvastada, kui auto esituled neid valgustavad.

**⚠ HOIATUS**

City Safety on abivahend, mis ei pruugi kõiki suuri loomi kõigis olukordades tuvastada ega näe näiteks:

- osaliselt varjatud suuri loomi;
- otse ees või taga näha olevaid suuri loomi;
- jooksvaid või kiiresti liikuvaid suuri loomi;
- suuri loomi, kui loomad on vähekontrastsed;
- väikseid loomi, nt koerad ja kassid.

Hoiatamine ja pidurdamine võib hilineda või ei pruugi üldse käivituda. Juht on alati vastutav sõiduki nõuetekohase juhtimise ja ohutu pikivahe hoidmise eest.

**Sellega seotud teave**

- City Safety™ (lk. 339)
- Funktsiooni City Safety piirangud (lk. 349)

**City Safety ristuvus liikluses**

City Safety<sup>93</sup> võib aidata sõiduki juhti pöörasisel ja ristmikul teise vastutuleva sõiduki raja ületamisel.

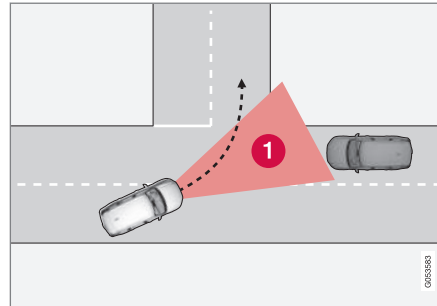

- 1 Sektor, kus funktsioon City Safety tuvastab ristuvat liiklust.

Et City Safety suudaks tuvastada kokkupõrge kursil olevaid sõidukeid, peab lähenev sõiduk sisenema sektorisse, kus City Safety saab olukorda analüüsida.

Täita tuleb ka järgmised kriteeriumid.

- Teie auto ei tohi liikuda aeglasemalt kui 4 km/h (3 mph)
- Teie auto peab parempoolse liiklusega riikides pöörama vasakule (vasakpoolse liiklusega riikides paremale)
- Vastutuleva sõiduki tuled peavad põlema.

<sup>93</sup> Funktsioon ei ole kõigis riikides saadaval.

## Funktsiooni City Safety piirangud ristuva liikluse korral

Teatud juhtudel tekib funktsioonil City Safety probleeme juhi abistamisel kokkupõrgete vältimiseks.

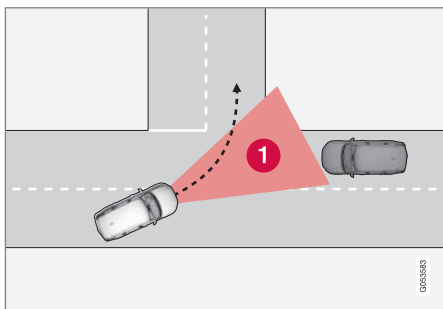

Sellised näited on järgmised.

- Stabiilsuskontroll ESC sekkub libeduse korral.
- Vastutulev sõiduk tuvastatakse liiga hilja.
- Vastutulev sõiduk on millegagi varjatud.
- Vastutuleva sõiduki esituled ei põle.
- Vastutulev sõiduk liigub ettearvamatul moel, st vahetab järsku ja hilja sõidurida.

### **i** TÄHELEPANU

See funktsioon kasutab auto kaamera- ja radariüksust, millel on teatud üldpiirangud.

## Sellega seotud teave

- City Safety ristivas liikluses (lk. 345)
- Funktsiooni City Safety piirangud (lk. 349)
- Kaamera ja radariüksuse piirangud (lk. 404)

## City Safety roolimisabi koos vältimismanöövritega

City Safety roolimisabi aitab juhil teisele sõidukile / takistusele otsasõitu vältida, kui vaid pidurdamisega pole võimalik avariid vältida. City Safety roolimisabi ei saa välja lülitada, see on alati aktiivne.

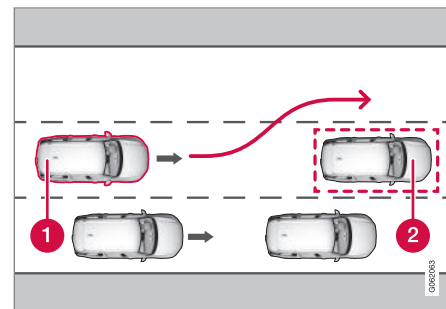

- 1** Teie auto roolib eemale
- 2** Aeglaselt liikuvad / paigalseisvad sõidukid või takistused.

City Safety võimendab rooli keeramist, mis juhtub ainult siis, kui juht on alustanud vältimismanöövrit ning sellisel juhul ainult siis, kui juht ei keera rooli kokkupõrke vältimiseks piisavalt.

Koos roolimisabi võimendamise kasutatakse roolimisabi tugevdamiseks ka pidurisüsteemi. Funktsioon aitab pärast takistusest möödumist auto jälle sirgeks saada.



City Safety roolimisabi suudab tuvastada järgmisi.

- Sõidukid
- Jalgratturid
- Jalakäijad
- Suured loomad

### Sellega seotud teave

- City Safety™ (lk. 339)
- City Safety juhtimisabi piirangud kokkupõrke vältimisel (lk. 347)
- Funktsiooni City Safety piirangud (lk. 349)

### City Safety juhtimisabi piirangud kokkupõrke vältimisel

City Safety võib teatud tingimustes toimida piiratult ja võib juhtuda, et see ei sekku, nt:

- väljaspool kiirusvahemikku 50-100 km/h (30-62 mph);
- kui juht alustab vältimismanöövrit.
- kiirustundliku roolimistakistuse servomootor töötab vähendatud võimsusega, nt jahutamine ülekuumenemise korral.

#### **i** TÄHELEPANU

See funktsioon kasutab auto kaamera- ja radariüksust, millel on teatud üldpiirangud.

### Sellega seotud teave

- City Safety roolimisabi koos vältimismanöövritega (lk. 346)
- Funktsiooni City Safety piirangud (lk. 349)
- Kiirusest olenev juhtajami koormusjõud (lk. 278)
- Kaamera ja radariüksuse piirangud (lk. 404)

### Automaatne pidurdus takistatud vältiva manööverduse korral funktsiooniga City Safety

Kui kokkupõrget ei saa üksnes roolimisega ära hoida, aitab City Safety<sup>94</sup> juhti varem pidurdama hakkamisega.

City Safety aitab juhti hinnates pidevalt, kas autol on võimalik sooritada päästemanööver, kui aegselt liikuv sõiduk või liikumatu sõiduk tuvastatakse liiga hilja.

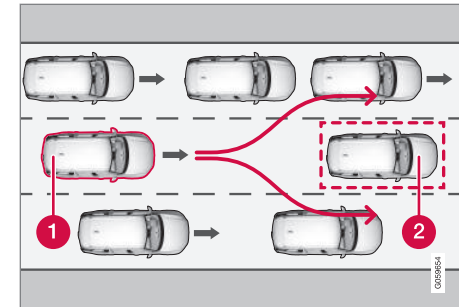

Teie auto (1) "ei näe" võimalust vältida eespool olevat sõidukit (2) ja võib seetõttu varem pidurdada.

- 1 Teie auto
- 2 Aeglane/peatunud auto

<sup>94</sup> Funktsioon ei ole kõigis riikides saadaval.

- City Safety ei sekku automaatse pidurdamisega seni, kuni juhil on endal võimalus kokkupõrget roolimismanöövriga vältida.

Kui aga City Safety eeldab, et päästmismanööver pole kõrval sõidurajal oleva liikluse tõttu võimalik, aitab funktsioon juhti, hakates automaatselt varem pidurdama.

### Sellega seotud teave

- City Safety™ (lk. 339)
- Funktsiooni City Safety piirangud (lk. 349)

## City Safety pidurdab lähenevate sõidukite ees

City Safety aitab juhil kasutada hädapidurdust, kui lähenev sõiduk liigub teie auto rajale.

Kui vastutulev sõiduk liigub teie auto rajale ja kokkupõrget pole võimalik vältida, võib City Safety vähendada auto kiirust, et vähendada kokkupõrke mõju.

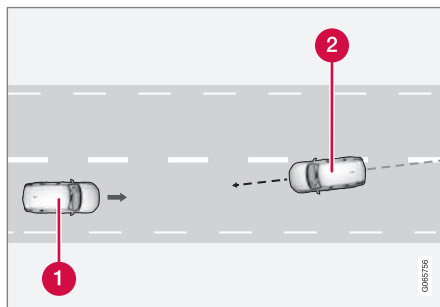

- 1 Teie auto
- 2 Vastutulevad sõidukid

Selleks et see funktsioon töötaks, peavad olema täidetud järgmised tingimused.

- Teie auto peab liikuma kiiremini kui 4 km/h (3 miili/h).
- Teelõik peab olema sirge.

- Autorajal peavad olema selged rajamärgistused.
- Teie auto peab oma sõidurajal paiknema otse.
- Vastutulev auto peab olema teie autoraja märgistuste sees.
- Vastutuleva sõiduki tuled peavad põlema.
- See funktsioon toimib vaid otsekokkupõrgete korral.
- See funktsioon tuvastab vaid nelja rattaga sõidukeid.

### HOIATUS

Hoiatused eelseisvast kokkupõrkest vastu liikuva autoga ja pidurdamisega sekkumine toimuvad alati liiga hilja.

### Sellega seotud teave

- City Safety™ (lk. 339)
- Funktsiooni City Safety piirangud (lk. 349)

## Funktsiooni City Safety piirangud

Funktsioon City Safety<sup>95</sup> võib olla teatud olukordades piiratud.

### Ümbritsev

#### Madalad objektid

Madalal ripuvad objektid, nt koormat tähistav lipp/märgistus või lisatarvikud, nt lisatuled ja pörkeruad, mis asuvad kapotist kõrgemal, piiravad funktsioneerimist.

#### Libisemine

Libedal teepinnal pidurdustekond pikeneb, mille tõttu ei pruugi City Safety nii tõhusalt kokkupõrget ära hoida. Sellisel juhul tagavad ABS-pidurid ning stabiilsuskontroll ESC<sup>96</sup> parima võimaliku pidurdusjõu ning sõiduki stabiilsuse.

#### Vastu tuleva sõiduki tuled

Visuaalset hoiatussignaali võib olla tugevas päikesevalguses, peegelduste korral, päikeseprillide kandmisel või mitte otse ette vaadates raske märgata.

#### Kuumus

Kui nt tugev päikesevalgus on salongi temperatuuri kõrgele tõstnud, saab visuaalse hoiatuse tuuleklaasil ajutiselt välja lülitada.

#### Kaamera ja radariüksuse vaateväli.

Kaamera vaateväli on piiratud, mistõttu ei osutu mõnedel juhtudel jalakäijate, suurte loomade, jalgratturite või sõidukite tuvastamine võimalikuks või toimub nende tuvastamine tavapärasega võrreldes viivitusega.

Määrdundud autode tuvastamine võib toimuda teistest hiljem, pimedas võib mootorrataste tuvastamine olla aeglasem või hoopis võimatu.

Kui juhiekraanil kuvatav teade märgib, et kaamera või radar on blokeeritud, ei pruugi City Safety auto ees olevaid jalakäijaid, suuri loomi, jalgrattureid, sõidukeid või teekattemärgistusi tuvastada. Funktsiooni City Safety jõudlus on vähenenud.

Iga kord, kui esiklaasiandurid blokeeritakse, teadet siiski ei kuvata – seetõttu peab juht jälgima, et kaamera ja radari esine tuuleklaasi alla oleks alati puhas.



### TÄHTIS TEAVE

Juhibisüsteemi sisemisi komponente võib hooldada ainult teeninduses, soovitame pöörduda volitatud Volvo teenindusse.

#### Juhi sekkumine

##### Tagurdamine

Tagurdamise ajal on City Safety ajutiselt väljalülitatud olekus.

##### Väike kiirus

Väikestel kiirustel (kiirustel alla 4 km/h (3 mph)) ei ole City Safety süsteem aktiivne. Seetõttu ei rakendu süsteem olukordades, kus eesolevale sõidukile lähenetakse väga aeglaselt, nt parkimisel.

##### Aktiivne juht

Juhi sõiduvõtted on alati määravad. Seetõttu ei rakendu City Safety ega määra ka hoiatust/rakendumist hilisemaks, kui juht juhib autot ja lisab kiirust teadlikult rakenduse nõudeid vältides. Sellisel juhul ei sekku süsteem isegi ilmse kokkupõrkeohu korral.

Juht saab aktiivse ja teadliku sõiduviisiga kokkupõrkehoiatust ja süsteemi sekkumist edasi lükata, et ebavajalikke hoiatusi oleks võimalikult vähe.

<sup>95</sup> Funktsioon ei ole kõigis riikides saadaval.

<sup>96</sup> Electronic Stability Control

## « Tähtsad hoiatused

### HOIATUS

Juhiabisüsteemid hoiatavad juhti vaid anduri poolt tuvastatud takistuste eest – seega ei pruugita hoiatust anda või antakse see teatud viivitusega.

- Ärge oodake hoiatust või sekkumist, vaid pidurdage alati vastavalt vajadusele.

### HOIATUS

- Hoiatamine ja pidurdamine võib toimuda liiga hilja või üldse mitte, kui liiklusolukorra või väliste mõjude tõttu ei suuda kaamera- ja radarisüsteem ees olevat jalakäijat, ratturit, suurt looma või sõidukit õigesti avastada.
- Sõidukite tuvastamiseks öösel peavad nende esituled või tagatuled põlema ja olema selgelt nähtavad.
- Kaamera- ja andurisüsteem saab jalakäijaid ja jalgrattureid ainult auto piiratud kiirusvahemikus tuvastada. Süsteem saab esitada tõhusaid hoiatusi ja pidurdada, kui auto suhteline kiirus on alla 50 km/h (30 mph). Seisvate või aeglaselt liikuvate sõidukite puhul lülitub hoiatus- ja pidurdusfunktsioon sisse, kui auto kiirus on kuni 70 km/h (43 mph). Suurte loomade korral on kiiruse vähendamine väiksem kui 15 km/h (9 mph) ning see lülitub sisse suurematel kiirustel kui 70 km/h (43 mph). Hoiatus ja pidurite rakendamine suurte loomade puhul on aeglasematel kiirustel vähem efektiivne.
- Liikumata või aeglaselt liikuvate sõidukite ja suurte loomade hoiatuse võib välja lülitada, kui väljas on pime või nähtavus on halb.

- Jalakäija või jalgratturi eest hoiatamise ja pidurdamise funktsioon lülitub välja, kui sõidukiirus ületab 80 km/h (50 mph).
- Ärge kleepige ega asetage midagi tuuleklaasile anduri- ja kaamerasüsteemi ette või ümber – sellised esemed võivad kaamerast olenevate süsteemide tööd häirida.
- Kaameraanduri piirkonnas olevad objektid, lumi, jää või pori võivad anduri tööd piirata, selle täiesti välja lülitada või ebatäpseid tulemusi põhjustada.

**HOIATUS**

- City Safety automaatpidurduse funktsioon võib kokkupõrke ära hoida või vähendada kokkupõrke kiirust, kuid pidurite maksimaalse tõhususe tagamiseks peab juht alati ka ise piduripedaali vajutama, isegi automaatse pidurdamise korral.
- Hoiatus ja roolimisabi aktiveeritakse ainult suure kokkupõrkeohu korral, see-tõttu ei tohi te kunagi ootama jääda, kuni antakse kokkupõrke hoiatus või kuni süsteem City Safety sekkub.
- Jalakäija või jalgratturi eest hoiatamise ja pidurdamise funktsioon lülitub välja, kui sõidukiirus ületab 80 km/h (50 mph).
- City Safety ei aktiveeri suure kiirenduse puhul ühtki automaatpidurdusfunktsiooni.

**TÄHELEPANU**

See funktsioon kasutab auto kaamera- ja radariüksust, millel on teatud üldpiirangud.

**Riigi piirangud**

City Safety pole kõikides riikides saadaval. Kui City Safety keskekraanile menüüsse **Seaded**

ei ilmu, pole auto selle funktsiooniga varustatud.

Menüütee keskekraani ülakuvas:

- **Seaded** → **My Car** → **IntelliSafe**

**Sellega seotud teave**

- City Safety™ (lk. 339)
- Kaamera ja radariüksuse piirangud (lk. 404)

## City Safety teated

Juhiekraanil võidakse kuvada rakendust City Safety puudutavad teated. Allpool on toodud mõned näited.

Teade	Spetsifikatsioon
<b>City Safety</b> <b>Autom. sekkumine</b>	Kui rakendus City Safety pidurdab või on teinud automaatse pidurduse, kuvatakse juhile mitu erinevat sümbolit koos tekstisõnumiga.
<b>City Safety</b> <b>Vähendatud funkts Vajab hooldust</b>	Süsteem ei tööta korrapäraselt. Võtke ühendust teenindusega <sup>A</sup> .

<sup>A</sup> Soovitav on kasutada volitatud Volvo teenindust.

Tekstteate kustutamiseks vajutage lühidalt rooli parempoolse klahvistiku keskel olevat klahvi .

Kui teade ei kao, võtke ühendust teenindusega<sup>A</sup>.

## Sellega seotud teave

- City Safety™ (lk. 339)

## Roolimisabi kokkupõrkeohu korral

Funktsioon **Kokkupõrke vältimine** võib aidata juhil vähendada auto soovimatut sõidurajalt väljumise ohtu ja/või kokkupõrkeohtu teise sõiduki või takistusega, roolides auto selle sõidurajale tagasi ja/või keerates kõrvale.

Funktsioon koosneb alltoodud alamfunktsioonidest.

- Roolimisabi rajalt kõrvalekaldumise ohu korral
- Roolimisabi vastutuleva sõidukiga kokkupõrke ohu korral
- Roolimisabi tagant otsasõidu ohu korral\*

Pärast aktiveerumist teavitatakse juhti sellest teatega:

### Kokkupõrke vältimine Autom. sekkumine

## HOIATUS

- Funktsioon on abivahend, mis lihtsustab sõitmist ja suurendab ohutust, kuid ei pruugi kõigis liiklus-, ilmastiku- ja teeloludes toimida.
- Soovitatav on kõik selle funktsiooniga seotud kasutusjuhendi jaotised läbi lugeda, et viia end kurssi funktsiooni piirangutega ja saada teada, millest peaks enne süsteemi kasutamist teadlik olema.
- Juhiabisüsteemid ei vabasta juhti kohustusest olla valvas ja tähelepanelik. Juht vastutab alati ohutu sõidu, sobiva sõidukiiruse ja piisava vahemaa hoidmise eest teistest sõidukitest ning peab alati järgima kehtivaid liikluseeskirju.

## TÄHELEPANU

Juht peab alati otsustama, kui palju auto peab pöörama – auto ei võta kunagi juhtimist täielikult üle.

### Sellega seotud teave

- Driver support system (lk. 278)
- Juhtimisabi aktiveerimine või inaktiveerimine kokkupõrkeohu korral (lk. 354)

- Roolimisabi rajalt kõrvalekaldumise ohu korral (lk. 354)
- Roolimisabi vastutuleva sõidukiga kokkupõrke ohu korral (lk. 355)
- Roolimisabi tagant otsasõidu ohu korral\* (lk. 356)
- Roolimisabi kokkupõrkeohu korral ja selle piirangud (lk. 357)
- Juhtimisabi sümbolid ja teated kokkupõrkeohu korral (lk. 358)

## Juhtimisabi aktiveerimine või inaktiveerimine kokkupõrkeohu korral

Roolimisabi funktsioon on valikuline – juht võib selle sisse või välja lülitada.



Sisse- või väljalülitamiseks kasutage keskekraani ülavaates olevat seda nuppu.

- Nupu ROHELINE märgutuli – funktsioon on sisse lülitatud.
- Nupu HALL märgutuli – funktsioon on välja lülitatud.

See funktsioon aktiveeritakse mootori käivitamisel automaatselt<sup>97</sup>.

## **i** TÄHELEPANU

Funktsiooni **Kokkupõrke vältimine** deaktiveerimisel lülitatakse kõik alamfunktsioonid välja:

- roolimisabi rajalt kõrvalekaldumise ohu korral;
- roolimisabi vastutuleva sõidukiga kokkupõrke ohu korral;
- roolimisabi tagant otsasõidu ohu korral\*

Kuigi seda funktsiooni saab deaktiveerida, on soovitatav see hoida aktiivsesena, kuna see suurendab enamikel juhtudel sõiduohutust.

## Sellega seotud teave

- Roolimisabi kokkupõrkeohu korral (lk. 353)
- Roolimisabi kokkupõrkeohu korral ja selle piirangud (lk. 357)

## Roolimisabi rajalt kõrvalekaldumise ohu korral

Roolimisabil on mitu alamfunktsiooni. Juhtimisabi teel väljasõitmise ohu funktsioon aitab vähendada ohu, et auto kogemata teelt välja sõidab, juhtides auto aktiivselt tagasi teele.

Funktsioonil on kaks sekkumise aktiveerimistaset.

- Ainult roolimisabi
- Roolimisabi koos pidurdamisega

### Ainult roolimisabi

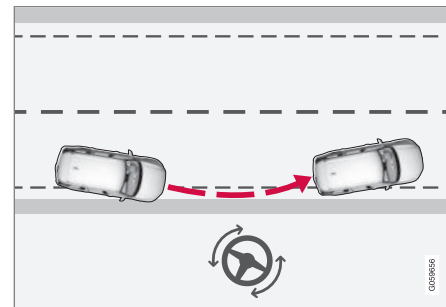

Roolimisabi sekkumine

<sup>97</sup> Teatud turgudel aktiveeritakse uuesti sätte, mida kasutati auto välja lülitamisel.



### Roolimisabi koos pidurdamisega

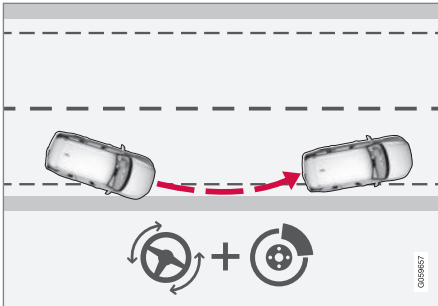

Roolimisabi ja pidurite sekkumine

Pidurdamine aitab olukordades, kus ainuüksi roolimisabist ei piisa. Pidurdusjõudu kohandatakse automaatselt olenevalt väljasõidu olukorrast.

Funktsioon on aktiivne, kui auto kiirus on 65–140 km/h (40–87 mph) maanteel, kus on selgelt nähtav teemärgistus.

Kaamera tuvastab maantee/sõiduraja värvitud ääristusjooni. Kui auto on sõitmas sõiduraja ääristustest üle, roolitakse auto teele tagasi. Kui roolimisabist ei piisa, rakendatakse ka pidureid.

Funktsioon **ei** mõjuta aga juhtimis- või pidurdamisabi, kui kasutate suunatulesid. Peale selle, kui funktsioon tuvastab, et juht roolib autot aktiivselt, lükatakse funktsiooni aktiveerimine edasi.

### Sellega seotud teave

- Roolimisabi kokkupõrkeohu korral (lk. 353)
- Roolimisabi kokkupõrkeohu korral ja selle piirangud (lk. 357)

### Roolimisabi vastutuleva sõidukiga kokkupõrke ohu korral

Roolimisabil on mitu alamfunktsiooni. Avarii korral rakenduv roolimisabi aitab tähelepanu kaotanud juhti, kes ei pane tähele, et auto liigub vastassuunavööndisse.

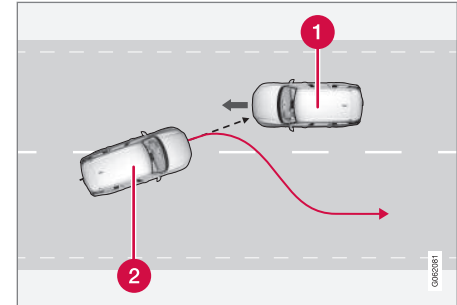

Funktsioon aitab autot tagasi õigele sõidurajale roolida.

- 1 Vastutulevad sõidukid
- 2 Teie auto

Samal ajal, kui aktiveeritakse roolimisest sekkumine, aktiveeritakse ka juhiabi kokkupõrkehoiatus. Kokkupõrkehoiatuses olevat pidurdust ei aktiveerita.

Funktsioon on aktiivne, kui auto kiirus on 60–140 km/h (37–87 mph) maanteel, kus on selgelt nähtav teemärgistus.

- ◀ Kui auto hakkab sõidurajalt kõrvale kalduma, kui samal ajal läheneb vastassuunast sõiduk, aitab see funktsioon juhil auto tagasi sõidurajale roolida.

Funktsioon **ei** sekku juhtimisabi rakendamisesse suunatule kasutamise korral. Peale selle, kui funktsioon tuvastab, et juht roolib autot aktiivselt, lükkatakse funktsiooni aktiveerimine edasi.

### Sellega seotud teave

- Roolimisabi kokkupõrkeohu korral (lk. 353)
- Juhiabisüsteemi hoiatus kokkupõrkeohu korral (lk. 327)
- Roolimisabi kokkupõrkeohu korral ja selle piirangud (lk. 357)

### Roolimisabi tagant otsasõidu ohu korral\*

Roolimisabil on mitu alamfunktsiooni. Roolimisabi aitab tagant otsasõidu ohu korral hajunud tähelepanuga juhti, kes ei märka, et auto hakkab sõidurajalt kõrvale kalduma, kui samal ajal läheneb kas tagant või pimealast sõiduk.

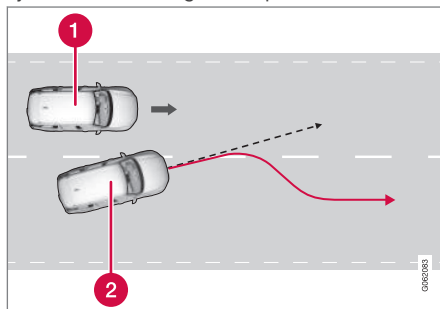

Funktsioon aitab autot tagasi õigele sõidurajale roolida.

- 1 Teine sõiduk pimealas
- 2 Teie auto

Kui auto hakkab sõidurajalt kõrvale kalduma, kui samal ajal on pimealas teine sõiduk või kui kõrvalrajalt läheneb kiiresti muu sõiduk, aitab see funktsioon juhil auto tagasi sõidurajale roolida.

Funktsioon suudab aidata isegi siis, kui juht vahetab sõidurada tahtlikult, kasutades suunatulesid, kuid ei märka lähenevat sõidukit.

Funktsioon on aktiivne, kui auto kiirus on 60–140 km/h (37–87 mph) maanteel, kus on selgelt nähtav teemärgistus.

Uksepeeglite tuled vilguvad roolimisekkumise ajal, olenemata sellest, kas funktsioon BLIS<sup>98</sup> on aktiveeritud. Kuulda on ka helisignaali.

### Sellega seotud teave

- Roolimisabi kokkupõrkeohu korral (lk. 353)
- BLIS\* (lk. 360)
- Roolimisabi kokkupõrkeohu korral ja selle piirangud (lk. 357)

<sup>98</sup> Blind Spot Information

## Roolimisabi kokkupõrkeohu korral ja selle piirangud

Funktsioon võib teatud tingimustes toimida piiratult ja võib juhtuda, et see ei sekku, nt:

- väikeste sõidukite korral, nagu mootorrattad;
- kui suurem osa autost on jõudnud külgmisele rajale;
- ebaselgete või puuduvate rajatähistustega teedel/sõiduradadel
- väljaspool kiirusvahemikku 60–140 km/h (37–87 miili tunnis);
- kiirustundliku roolimistakistuse servomootor töötab vähendatud võimsusega, nt jahutamine ülekuumenemise korral.

Muud keerulised olukorrad on nt:

- teetööd
- talvised teeolud
- kitsad teed
- vilets teekate
- väga sportlik sõidumaneer
- vilets ilm ja kehv nähtavus

Nendes rasketes oludes ei saa funktsioon juhti korralikult aidata. Sellistel puhkudel soovitame funktsiooni välja lülitada.

### TÄHELEPANU



See funktsioon kasutab auto kaamera- ja radariüksust, millel on teatud üldpiirangud.

### Sellega seotud teave

- Roolimisabi kokkupõrkeohu korral (lk. 353)
- Roolimisabi rajalt kõrvalekaldumise ohu korral (lk. 354)
- Roolimisabi vastutuleva sõidukiga kokkupõrke ohu korral (lk. 355)
- Roolimisabi tagant otsasõidu ohu korral\* (lk. 356)

## Juhtimisabi sümbolid ja teated kokkupõrkeohu korral

Juhiekraanil võidakse kuvada juhtimisabi puudutavaid sümboleid ja teateid. Allpool on toodud mõned näited.

Tähis	Teade	Spetsifikatsioon
	Kokkupõrke vältimine Autom. sekkumine	Kui funktsioon on aktiivne, kuvatakse vastav juhti teavitav teade.
	Tuuleklaasi andur Andur blokeeritud, vt kasutusjuhendit	Eesolevat sõiduteed näitava kaamera töövoimet on vähendatud.

Tekstteate kustutamiseks vajutage lühidalt rooli parempoolse klahvistiku keskel olevat klahvi .

Kui teade jääb alles: võtke ühendust töökojaga (soovitame volitatud Volvo teenindust).

### Sellega seotud teave

- Roolimisabi kokkupõrkeohu korral (lk. 353)
- Roolimisabi kokkupõrkeohu korral ja selle piirangud (lk. 357)

## Rear Collision Warning\*<sup>99</sup>

Funktsioon Rear Collision Warning<sup>100</sup> (RCW) aitab vältida juhil kokkupõrget tagant läheneva sõidukiga.

Tagumistes sõidukites olevaid juhte saab hoiatada ähvardavast kokkupõrkest, nii et funktsioon vilgutab intensiivselt suunatulesid.

Kui kiirus on väiksem kui 30 km/h (20 miili tunnis), siis tuvastab funktsioon, et autole võidakse tagant otsa sõita ja turvavöö eelpingutid võivad eesmisel turvavööd pingule tõmmata. Whiplash Protection System aktiveeritakse ka kokkupõrke korral.

Enne tagant kokkupõrget, võib funktsioon aktiveerida ka jalgpiduri, et vähendada auto otsekiirendust kokkupõrke ajal. Jalgpidur aktiveeritakse vaid siis, kui auto seisab paigal. Gaasipedaali vajutamisel vabastatakse piduri-pedaal viivitamatult.

See funktsioon aktiveeritakse mootori käivitamisel automaatselt.

## ⚠ HOIATUS

- Funktsioon on abivahend, mis lihtsustab sõitmist ja suurendab ohutust, kuid ei pruugi kõigis liiklus-, ilmastiku- ja teeloludes toimida.
- Soovitatav on kõik selle funktsiooniga seotud kasutusjuhendi jaotised läbi lugeda, et viia end kurssi funktsiooni piirangutega ja saada teada, millest peaks enne süsteemi kasutamist teadlik olema.
- Juhiabisüsteemid ei vabasta juhti kohustusest olla valvas ja tähelepanelik. Juht vastutab alati ohutu sõidu, sobiva sõidukiiruse ja piisava vahemaa hoidmise eest teistest sõidukitest ning peab alati järgima kehtivaid liikluseeskirju.

### Sellega seotud teave

- Driver support system (lk. 278)
- Funktsiooni Rear Collision Warning\* piirangud (lk. 359)
- Whiplash Protection System (lk. 45)

## Funktsiooni Rear Collision Warning\*<sup>101</sup> piirangud

Mõningal juhul võib funktsioonil Rear Collision Warning (RCW) olla kokkupõrkeohu olukorras raskusi juhi aitamisega.

See võib juhtuda järgmiste asjaolude tõttu.

- Tagant tulevat sõidukit märgatakse liiga hilja.
- Tagant tulev sõiduk vahetab viimasel hetkel rida.
- Auto elektrisüsteemiga on ühendatud haagis, jalgrattaraam vms; sellisel juhul inaktiveeritakse funktsioon automaatselt.

### **i** TÄHELEPANU

Teatud riikides **ei** anna RCW kohaliku liikluseeskirja tõttu suunatudega hoiatust. Sellisel juhul osa funktsioonist inaktiveeritakse.

### **i** TÄHELEPANU

See funktsioon kasutab auto kaamera- ja radariüksust, millel on teatud üldpiirangud.

<sup>99</sup> Tagant otsasõidu hoiatus.

<sup>100</sup> Funktsioon ei ole kõigis riikides saadaval.

<sup>101</sup> tagant otsasõidu hoiatus.

#### « Sellega seotud teave

- Rear Collision Warning\* (lk. 359)
- Hoiatuskauguse seadistamine City Safety (lk. 342)
- Kaamera ja radariüksuse piirangud (lk. 404)

#### BLIS\*

Funktsioon BLIS<sup>102</sup> aitab juhil tuvastada sõidukist diagonaalselt taga ja kõrval asuvaid sõidukeid, et aidata juhil sõita tiheda liiklusega teedel, kus on mitu samasuunalist sõidurada.



BLIS tule asukoht

BLIS on juhiabisüsteem, mis hoiatab juhti järgnevates olukordades:

- sõidukid auto pimealal
- kiiresti lähenevad autod autole kõige lähemal vasakul ja paremal sõidurajal.

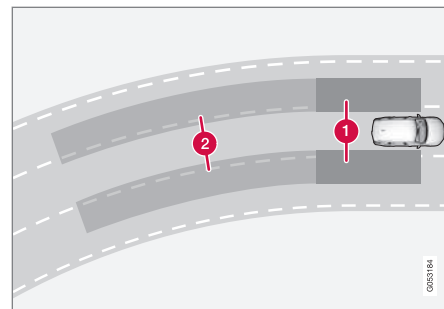

BLIS tööprintsip

- 1 Pimenurga ala
- 2 Kiiresti läheneva sõiduki ala

Süsteem reageerib järgmistel juhtudel:

- teine sõiduk sõidab teie autost mööda
- teine sõiduk läheneb kiiresti teie autole.

Juhul kui BLIS tuvastab sõiduki tsoonis 1 või kiirelt läheneva sõiduki tsoonis 2, süttib vastava külje küljepeeglis märgutuli ja jääb põlema. Kui juht lülitab hoiatusega samal küljel sisse suunatule, hakkab põlev märgutuli intensiivsema valgusega vilkuma.

BLIS on aktiivne, kui juhi sõiduk liigub kiirusel üle 10 km/h (6 miili/h).

<sup>102</sup>Blind Spot Information

Kui mööduvad sõidukid liiguvad rohkem kui 15 km/h (9 miili/h) kiiremini kui juhi sõiduk, siis BLIS ei reageeri.

### **i** TÄHELEPANU

Lamp süttib auto sellel küljel, kus süsteem avastas sõiduki. Kui autost mõeldakse korraga mõlemalt poolt, süttivad mõlemad lambid.

### **!** HOIATUS

- Funktsioon on abivahend, mis lihtsustab sõitmist ja suurendab ohutust, kuid ei pruugi kõigis liiklus-, ilmastiku- ja teeloludes toimida.
- Soovitav on kõik selle funktsiooniga seotud kasutusjuhendi jaotised läbi lugeda, et viia end kurssi funktsiooni piirangutega ja saada teada, millest peaks enne süsteemi kasutamist teadlik olema.
- Juhiabisüsteemid ei vabasta juhti kohustusest olla valvas ja tähelepanelik. Juht vastutab alati ohutu sõidu, sobiva sõidukiiruse ja piisava vahemaa hoidmise eest teistest sõidukitest ning peab alati järgima kehtivaid liikluseeskirju.

### Sellega seotud teave

- Driver support system (lk. 278)
- Funktsiooni BLIS sisse- või väljalülitamine (lk. 361)
- Funktsiooni BLIS piirangud (lk. 362)
- BLIS teated (lk. 363)

### Funktsiooni BLIS sisse- või väljalülitamine

Funktsiooni BLIS<sup>103</sup> saab sisse või välja lülitada.



Sisse- või väljalülitamiseks kasutage keskekraani ülavaates olevat seda nuppu.

- Nupu ROHELINE märgutuli – funktsioon on sisse lülitatud.
- Nupu HALL märgutuli – funktsioon on välja lülitatud.

Kui BLIS on mootori käivitamisel aktiveeritud, siis kinnitatakse selle käivitamist uksepeegli suunatud ühekordse vilkumisega.

Juhul kui BLIS oli mootori väljalülitamisel deaktiveeritud, siis on see deaktiveeritud ka mootori järgmise sisselülitamise ajal ning siis suunatud enam põlema ei hakka.

### Sellega seotud teave

- BLIS\* (lk. 360)
- Funktsiooni BLIS piirangud (lk. 362)

<sup>103</sup>Blind Spot Information

## Funktsiooni BLIS piirangud

Funktsioon BLIS<sup>104</sup> võib olla teatud olukordades piiratud.

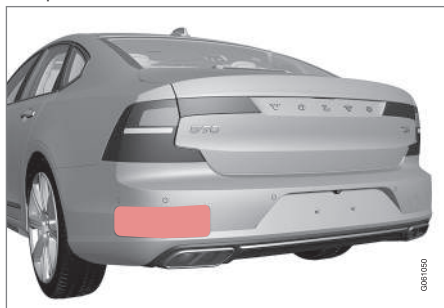

Hoidke näidatud pind puhtana nii auto vasakul kui ka paremal küljel<sup>105</sup>.

Näiteid piirangutest:

- Anduritel olev mustus, jää ja lumi võivad funktsioonide talitlust piirata ja häired välja lülitada.
- Funktsioon BLIS deaktiveeritakse automaatselt, kui auto elektrisüsteemiga ühendatakse haagis, jalgrattahoidik või muu sarnane seade.
- Funktsiooni BLIS heaks toimimiseks ei tohi haakekonksule paigaldada jalgrattahoidikut, pagasihoidikut ega muud sarnast seadet.

<sup>104</sup>Blind Spot Information

<sup>105</sup>MÄRKUS. Pilt on illustratiivne; üksikasjad olenevad konkreetsest mudelist.

## ⚠ HOIATUS

- BLIS ei toimi järskudes kurvides.
- BLIS ei toimi auto tagurdamisel.

## ℹ TÄHELEPANU

See funktsioon kasutab auto radariüksusi, millel on teatud üldpiirangud.

## Sellega seotud teave

- BLIS\* (lk. 360)
- Kaamera ja radariüksuse piirangud (lk. 404)



## BLIS teated

Juhi ekraanil võidakse kuvada rakendusega BLIS<sup>106</sup> seotud teated. Allpool on toodud mõned näited.

Teade	Spetsifikatsioon
Pimeala andur Vajab hooldust	Süsteem ei tööta korrapäraselt. Võtke ühendust teenindusega <sup>A</sup> .
Pimeala süst. väljas Ühendati haagis	Kuna auto elektrisüsteemi ühendati haagis, on BLIS ja CTA <sup>B</sup> välja lülitatud.

<sup>A</sup> Soovitatav on kasutada volitatud Volvo teenindust.

<sup>B</sup> Cross Traffic Alert\*

Tekstteate kustutamiseks vajutage lühidalt rooli parempoolse klahvistiku keskel olevat klahvi .

Kui teade ei kao, võtke ühendust teenindusega<sup>A</sup>.

## Sellega seotud teave

- BLIS\* (lk. 360)
- Cross Traffic Alert\* (lk. 368)

<sup>106</sup>Blind Spot Information

## Driver Alert Control

Funktsioon Driver Alert Control (DAC) on mõeldud juhi tähelepanu äratamiseks ebakindlate juhtimisvõtete korral, nt olukorras, kus juhi tähelepanu hajub või kui juht hakkab unne vajuma.

Funktsiooni eesmärk on tuvastada aeglaselt halvenev sõiduvõime ning see on ette nähtud kasutamiseks peamiselt suurtel teedel. Funktsioon ei ole mõeldud kasutamiseks linnaliikluses.

Funktsioon aktiveeritakse siis, kui kiirus ületab 65 km/h (40 mph) ning jääb aktiivseks, kuni kiirus on suurem kui 60 km/h (37 mph).

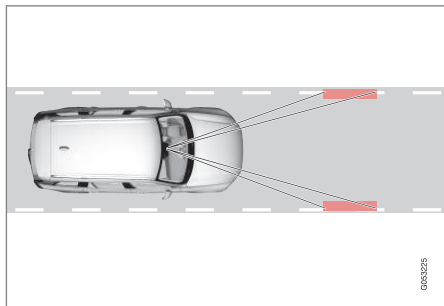

Driver Alert Control loeb auto asendit sõidurajal.

Kaamera tuvastab sõiduteel oleva teemärgistuse ja võrdleb teelõiku rooli liigutamisega.

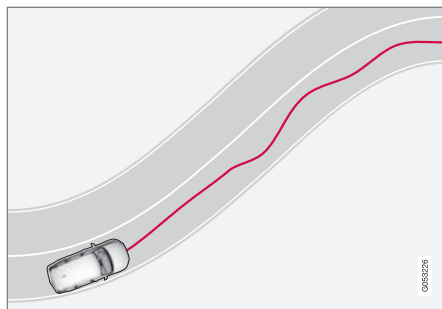

Autot juhitakse sõidurajal korrapäratult.



Kui sõidustiil muutub märgatavalt ebahütlaseks, kuvatakse juhiekraanil see hoiatussümbol, kostab helisignaali ja kuvatakse tekstisõnum **Aeg teha paus**.

Kui autol on Sensus Navigation\* ja funktsioon **Puhkepeatuse juhised** on aktiveeritud, kuvatakse ka sobiva puhkekoha soovitus.

Hoiatust korratakse mõne aja pärast, kui juhi käitumine ei parane.

## ⚠ HOIATUS

Funktsiooni Driver Alert Control ei tohi kasutada sõitmise aja pikendamiseks. Juht peab tegema korrapäraseid pause ja veenduma, et ta oleks puhanud.

## ⚠ HOIATUS

Häiret funktsioonilt Driver Alert Control tuleb võtta väga tõsiselt, sest unine juht ei kontrolli sageli enda seisundit.

Häire kõlamisel või kui tunnete väsimust:

- peatage auto turvaliselt niipea kui võimalik ja puhake.

Uuringud on näidanud, et väsinuna auto juhtimine on niisama ohtlik kui alkoholi või muude stimulantide mõju all.

## ⚠ HOIATUS

- Funktsioon on abivahend, mis lihtsustab sõitmist ja suurendab ohutust, kuid ei pruugi kõigis liiklus-, ilmastiku- ja teeoludes toimida.
- Soovitav on kõik selle funktsiooniga seotud kasutusjuhendi jaotised läbi lugeda, et viia end kurssi funktsiooni piirangutega ja saada teada, millest peaks enne süsteemi kasutamist teadlik olema.
- Juhiabisüsteemid ei vabasta juhti kohustusest olla valvas ja tähelepanelik. Juht vastutab alati ohutu sõidu, sobiva sõidukiiruse ja piisava vahemaa hoidmise eest teistest sõidukitest ning peab alati järgima kehtivaid liikluseeskirju.

### Sellega seotud teave

- Driver support system (lk. 278)
- Funktsiooni Driver Alert Control sisse- või väljalülitamine (lk. 365)
- Funktsiooniga Driver Alert Control puhkekoha juhendamise valimine hoiatuse korral (lk. 365)
- Funktsiooni Driver Alert Control piirangud (lk. 366)

### Funktsiooni Driver Alert Control sisse- või väljalülitamine

Funktsiooni Driver Alert Control (DAC) saab sisse või välja lülitada.

1. Vajutage keskekraani ülavaates **Seaded**.
2. Valige **My Car** → **IntelliSafe** → **Driver Alert**.
3. Valige või tühistage valik **Tähelepanu hoiatus** funktsiooni aktiveerimiseks või inaktiveerimiseks.

### Sellega seotud teave

- Driver Alert Control (lk. 364)
- Funktsiooni Driver Alert Control piirangud (lk. 366)

### Funktsiooniga Driver Alert Control puhkekoha juhendamise valimine hoiatuse korral

Kui autos on funktsioon Sensus Navigation\*, saab juht aktiveerida juhendi, mis soovitab automaatselt sobivat puhkeala, kui Driver Alert Control (DAC) annab hoiatuse.

Õhukvaliteedianduri puhul saab valida, kas funktsioon **Puhkepeatuse juhised** on sisse või välja lülitatud.

1. Vajutage keskekraani ülavaates **Seaded**.
2. Valige **My Car** → **IntelliSafe** → **Driver Alert**.
3. Valige või tühistage valik **Puhkepeatuse juhised** funktsiooni aktiveerimiseks või inaktiveerimiseks.

### Sellega seotud teave

- Driver Alert Control (lk. 364)
- Funktsiooni Driver Alert Control piirangud (lk. 366)

## Funktsiooni Driver Alert Control piirangud

Funktsioon Driver Alert Control (DAC) võib olla teatud olukordades piiratud.

Mõnel juhul võib süsteem anda hoiatuse ka siis, kui juhi sõiduvõime ei ole halvenenud, nt:

- tugeva küljetuule korral
- rööpasse sõidetud teekatetel.

### **⚠ HOIATUS**

Mõnel juhul ei mõjuta juhi väsimus sõiduvõime – nt süsteemi Pilot Assist\* kasutamisel –, mistõttu ei esita DAC hoiatust.

Seetõttu tuleb väsimuse tundmisel alati peatuda ja puhata, olenemata sellest, kas funktsioon on esitanud hoiatuse või mitte.

### **i TÄHELEPANU**

See funktsioon kasutab auto kaamera- ja radariüksust, millel on teatud üldpiirangud.

## Sellega seotud teave

- Driver Alert Control (lk. 364)
- Kaamera ja radariüksuse piirangud (lk. 404)

## Pikivahe hoiatus\*<sup>107</sup>

Pikivahe hoiatuse funktsioon aitab juhil märgata, et aeg eesoleva sõidukini jõudmiseni on liiga lühike. Pikivahe hoiatuse kuvamiseks peab autol olema esiklaasinäidik\*.



Pikivahe hoiatuse sümbol esiklaasinäidikul.

Esiklaasinäidikuga autodel kuvatakse sümbol esiklaasil seni, kuni pikivahe ees sõitva sõidukiga on eelseadistatud sättest väiksem. See eeldab, et funktsioon **Kuva juhiabi** on auto menüüsüsteemi sätetes aktiveeritud.

Pikivahe hoiatuse funktsioon on aktiivne kiirusel üle 30 km/h (20 mph) ning funktsioon reageerib ainult eesolevale samas suunas liikuvale sõidukile. Kaugust vastutulevatest, aeglastest või seisvatest sõidukitest ei näidata.

### **i TÄHELEPANU**

Tugev päikesevalgus, äärmuslikud valguskontrastid, päikeseprillide kasutamine või kõrvale vaatamine võivad raskendada visuaalse hoiatussignaali nägemist tuuleklaasil.

### **i TÄHELEPANU**

Kui kohanduv püsikiirusehoidja\* või Pilot Assist\* on aktiivne, siis on pikivahe hoiatus inaktiveeritud.

### **⚠ HOIATUS**

Pikivahe hoiatus reageerib ainult siis, kui vahemaa eesoleva autoni on valitud väärtsüst väiksem – auto kiirus ei muutu.

<sup>107</sup>Distance Alert

**⚠ HOIATUS**

- Funktsioon on abivahend, mis lihtsustab sõitmist ja suurendab ohutust, kuid ei pruugi kõigis liiklus-, ilmastiku- ja teeloludes toimida.
- Soovitav on kõik selle funktsiooniga seotud kasutusjuhendi jaotised läbi lugeda, et viia end kurssi funktsiooni piirangutega ja saada teada, millest peaks enne süsteemi kasutamist teadlik olema.
- Juhiabisüsteemid ei vabasta juhti kohustusest olla valvas ja tähelepanelik. Juht vastutab alati ohutu sõidu, sobiva sõidukiiruse ja piisava vahemaa hoidmise eest teistest sõidukitest ning peab alati järgima kehtivaid liikluseeskirju.

**Sellega seotud teave**

- Pikivahe hoiatuse aktiveerimine või inaktiveerimine (lk. 367)
- Pikivahe hoiatuse piirangud (lk. 367)
- Ajaintervall eesoleva sõidukini (lk. 330)
- Juhiabisüsteemi hoiatus kokkupõrkeohu korral (lk. 327)
- Esiklaasi ekraan\* (lk. 136)

**Pikivahe hoiatuse aktiveerimine või inaktiveerimine<sup>108</sup>**

Pikivahe hoiatuse saab välja lülitada. Funktsioon on saadaval vaid autodel, mis kuvavad teavet tuuleklaasil nii-öelda esiklaasinäidikul\*.



Sisse- või väljalülitamiseks kasutage keskekraani ülavaates olevat seda nuppu.

- Nupu ROHELINE märgutuli – funktsioon on sisse lülitatud.
- Nupu HALL märgutuli – funktsioon on välja lülitatud.

Pikivahehoiatus aktiveeritakse mootori käivitamisel automaatselt.

**Sellega seotud teave**

- Pikivahe hoiatus\* (lk. 366)
- Pikivahe hoiatuse piirangud (lk. 367)

**Pikivahe hoiatuse piirangud<sup>109</sup>**

Pikivahe hoiatus võib olla teatud olukordades piiratud. Funktsioon on saadaval vaid autodel, mis kuvavad teavet tuuleklaasil nii-öelda esiklaasinäidikul\*.

**⚠ HOIATUS**

- Sõiduki suurus võib mõjutada tuvastamise võimekust, nt mootorrattaste korral, mis võib tähendada, et ohutuli süttib hiljem kui on määratud või et hoiatust ajutiselt ei esitata.
- Väga suur kiirus võib samuti põhjustada hoiatustule hilisemat süttimist, sest radarisüsteemi tööulatus on piiratud.

**i TÄHELEPANU**

See funktsioon kasutab auto kaamera- ja radariüksust, millel on teatud üldpiirangud.

**Sellega seotud teave**

- Pikivahe hoiatus\* (lk. 366)
- Kaamera ja radariüksuse piirangud (lk. 404)
- Esiklaasi ekraan\* (lk. 136)

<sup>108</sup>Distance Alert

<sup>109</sup>Distance Alert

## Cross Traffic Alert\*<sup>110</sup>

Cross Traffic Alert (CTA) on juhiabi süsteem, mis täiendab funktsiooni BLIS<sup>111</sup>, et aidata juhil tuvastada tagurdamise ajal risti lähenevaid sõidukeid.

**Automaatse pidurduse** alamfunktsioon võib aidata autot peatada siis, kui kokkupõrkeoht tekib märkamatuks jäänud sõiduki tõttu.

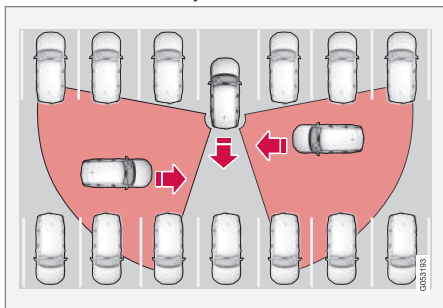

Näites kohtadest, kus Cross Traffic Alert võib aidata juhil tuvastada tagurdamisel takistusi.

Funktsioon on eelkõige ette nähtud sõidukite avastamiseks. Soodsate tingimuste korral võib see avastada ka väiksemaid objekte, näiteks jalgrattureid ja jalakäijaid.

Funktsioon on aktiivne vaid juhul, kui auto on tagurpidi veeremises või kui on valitud tagurpidikäik.

<sup>110</sup> Ristsuunalise liikluse hoiatus autoga tagurdamisel.

<sup>111</sup> Blind Spot Information

Juhul kui funktsioon tajub, et midagi on külje pealt lähenemas, siis antakse sellest märku järgmisel viisil.

- helisignaali - heli kostub kas vasak- või parempoolsest kõlarist, olenevalt sellest, kummalt poolt objekt läheneb.
- Ekraanile ilmub helendav **Parkimisabi süsteem**-graafika ikoon.
- Parkimise abi kaamera pealtvaatesse ilmub ikoon.



Ekraanile ilmub **Parkimisabi süsteem**-graafika Cross Traffic Alert valgustatud ikoon.

Kui juht ei jälgi funktsiooni hoiatust ja kokkupõrget pole võimalik vältida, lülitub auto peatamiseks sisse **automaatpidurduse** funk-

sioon ja juhiakraanil kuvatakse selgitav tekst, miks auto pidurdas.

## ⚠️ HOIATUS

- Funktsioon on abivahend, mis lihtsustab sõitmist ja suurendab ohutust, kuid ei pruugi kõigis liiklus-, ilmastiku- ja teeoludes toimida.
- Soovitav on kõik selle funktsiooniga seotud kasutusjuhendi jaotised läbi lugeda, et viia end kurssi funktsiooni piirangutega ja saada teada, millest peaks enne süsteemi kasutamist teadlik olema.
- Juhiabisüsteemid ei vabasta juhti kohustusest olla valvas ja tähelepanelik. Juht vastutab alati ohutu sõidu, sobiva sõidukiiruse ja piisava vahemaa hoidmise eest teistest sõidukitest ning peab alati järgima kehtivaid liikluseeskirju.

## Sellega seotud teave

- Driver support system (lk. 278)
- Funktsiooni Cross Traffic Alert sisse- või väljalülitamine\* (lk. 369)
- Funktsiooni Cross Traffic Alert\* piirangud (lk. 369)

- Funktsiooni Cross Traffic Alert teatud\* (lk. 371)
- BLIS\* (lk. 360)
- Parkimisabi\* (lk. 372)

## Funktsiooni Cross Traffic Alert sisse- või väljalülitamine\*<sup>112</sup>

Juht võib funktsiooni Cross Traffic Alert (CTA) välja lülitada.



Sisse- või väljalülitamiseks kasutage keskekraani ülavaates olevat seda nuppu.

- Nupu ROHELINE märgutuli – funktsioon on sisse lülitatud.
- Nupu HALL märgutuli – funktsioon on välja lülitatud.

Funktsioon aktiveeritakse mootori käivitamisel automaatselt.

### Sellega seotud teave

- Cross Traffic Alert\* (lk. 368)
- Funktsiooni Cross Traffic Alert\* piirangud (lk. 369)
- Funktsiooni Cross Traffic Alert teatud\* (lk. 371)

## Funktsiooni Cross Traffic Alert\*<sup>113</sup> piirangud

**Automaatpidurdusega** funktsioon Cross Traffic Alert (CTA) võib teatud tingimustes olla piiratud. Automaatpidurdus on aktiivne kiirustel alla 15 km/h.

### HOIATUS

**Automaatpidurduse** alamfunktsioon suudab tuvastada ja pidurdab ainult liikuvate sõidukite tõttu, **mitte** seisevate takistuste tõttu, nagu jalgrattur või jalakäija.

Funktsioonil on teatud piirang: andurid ei "näe" näiteks läbi teiste pargitud sõidukite või muude takistuste.

Järgnevalt on toodud mõned näited olukordade kohta, kus funktsiooni "vaateväli" võib olla juba alguses piiratud ning lähenevaid sõidukeid pole võimalik enne tuvastada, kui need on väga lähedal.

<sup>112</sup> ristsuunalise liikluse hoiatus autoga tagurdamisel.

<sup>113</sup> ristsuunalise liikluse hoiatus autoga tagurdamisel.

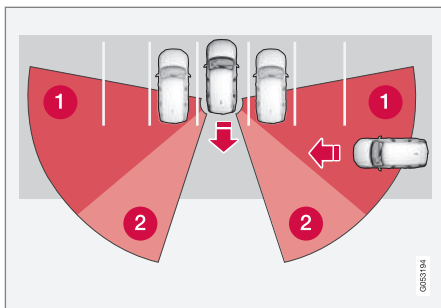

Auto on pargitud sügavale parkimiskohta teiste objektide vahele.

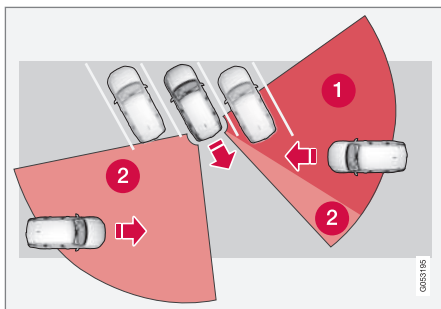

Nurga all asuvas parkimiskohas võib Cross Traffic Alert olla ühelt poolt täielikult "pime".

- 1 Pimenurk.
- 2 Sektor, kus funktsioon võib tuvastada/"näha".

Aga, kui juht autoga aeglaselt tagurdab, muutub nurk blokeeriva sõiduki/objekti suhtes, mis vähendab kiiresti "pimedat" sektorit.

### Veel näiteid mõningatest piirangutest

- **Automaatpidurduse** alamfunktsioon tuvastab vaid liikuvaid sõidukeid ja seetõttu **ei** pidurdab see seisvate takistuste, näiteks jalgratturite või jalakäijate peale.
- Anduritel olev mustus, jää ja lumi võivad funktsioonide talitlust piirata ja häired välja lülitada.
- CTA deaktiveeritakse automaatselt, kui auto elektrisüsteemiga ühendatakse haagis, jalgrattahoidik või muu sarnane seade.
- Funktsiooni CTA heaks toimimiseks ei tohi haakekonksule paigaldada jalgrattahoidikut, pagasihoidikut ega muud sarnast seadet.

### **i** TÄHELEPANU

See funktsioon kasutab auto radariüksusi, millel on teatud üldpiirangud.

### Sellega seotud teave

- Cross Traffic Alert\* (lk. 368)
- Kaamera ja radariüksuse piirangud (lk. 404)



## Funktsiooni Cross Traffic Alert teated<sup>\*114</sup>

Juhiekraanil võidakse kuvada funktsiooni Cross Traffic Alert (CTA) puudutavad teated. Allpool on toodud mõned näited.

Teade	Spetsifikatsioon
Pimeala andur Vajab hooldust	Süsteem ei tööta korrapäraselt. Võtke ühendust teenindusega <sup>A</sup> .
Pimeala süst. väljas Ühendati haagis	Kuna auto elektrisüsteemi ühendati haagis, on BLIS <sup>B</sup> ja CTA välja lülitatud.

<sup>A</sup> Soovitatav on kasutada volitatud Volvo teenindust.

<sup>B</sup> Blind Spot Information System

Tekstteate kustutamiseks vajutage lühidalt rooli parempoolse klahvistiku keskel olevat klahvi .

Kui teade ei kao, võtke ühendust teenindusega<sup>A</sup>.

### Sellega seotud teave

- Cross Traffic Alert\* (lk. 368)
- BLIS\* (lk. 360)
- Funktsiooni Cross Traffic Alert\* piirangud (lk. 369)

<sup>114</sup> ristsuunalise liikluse hoiatus autoga tagurdamisel.

## Parkimisabi\*

Parkimisabi süsteemi (PAS<sup>115</sup>) funktsioon kasutab andureid, et aidata juhil kitsastes kohtades manööverdada, andes auto ja takistuse vahelisest kaugusest märku helisignaali ning keskekraanil oleva graafikaga.

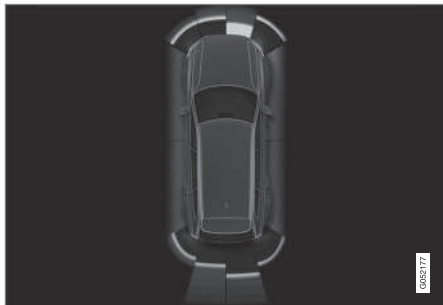

Näide ekraanist, kus kuvatakse takistuse tsoonid ja anduri vaatenurgad.

Keskekraan kuvab ülevaate auto ja avastatud takistuse vahelisest suhtest.

Tähistatud ala näitab takistuse asukohta. Mida lähemal on auto sümbol tähistatud sektori kastile ees/taga, seda lähemal on auto tuvas-tatud takistusele.

Vahemaa vähenemisel auto ja objekti vahel muudavad külgmised sektorid värvi.

Mida lähem on vahemaa takistuseni, seda kiirem helisignaal kostab. Muu audiosüsteemist pärit heli lülitub automaatselt välja.

Eespool ja küljel olevatest takistustest teavitav helisignaal on aktiivne, kui auto liigub ja lülitub välja, kui auto on ligikaudu kaks sekundit paigal seisnud. Kui auto seisab paigal, on taga paiknevate takistuste helisignaal aktiivne.

Kui auto taga või ees oleva takistuseni on umbes 30 cm (1 jalg), on helisignaal pidev ja auto sümbolile lähim anduriväli on täidetud.

Külgmisest takistusest u kuni 25 cm (0,8 jala) kaugusel hakkab toon intensiivselt pulseerima ja aktiivne anduriväli muutub ORANŽIST PUNASEKS.

Parkimisabi helitugevust saab heli kuulmise ajal reguleerida keskkonsooli nupuga [**>II**]. Reguleerida saab ka ülakuva menüüvalikuga **Seaded**.

### **i** TÄHELEPANU

Helihoiatused antakse vaid otse auto teel olevate objektide kohta, välja arvatud autosümbolile kõige lähemal olevas sektoris.

### **!** HOIATUS

- Funktsioon on abivahend, mis lihtsustab sõitmist ja suurendab ohutust, kuid ei pruugi kõigis liiklus-, ilmastiku- ja teeoludes toimida.
- Soovitav on kõik selle funktsiooniga seotud kasutusjuhendi jaotised läbi lugeda, et vältida kurssi funktsiooni piirangutega ja saada teada, millest peaks enne süsteemi kasutamist teadlik olema.
- Juhiabisüsteemid ei vabasta juhti kohustusest olla valvas ja tähelepanelik. Juht vastutab alati ohutu sõidu, sobiva sõidukiiruse ja piisava vahemaa hoidmise eest teistest sõidukitest ning peab alati järgima kehtivaid liikluseeskirju.

### Sellega seotud teave

- Driver support system (lk. 278)
- Park Assist Pilot esiosas, tagaosas ja külgedel\* (lk. 373)
- Parkimisabisüsteemi aktiveerimine või inaktiveerimine\* (lk. 374)
- Parkimisabi sümbolid ja teated (lk. 376)
- Parkimisabi piirangud (lk. 374)

<sup>115</sup> Park Assist System

## Park Assist Pilot esiosas, tagaosas ja külgedel\*

Parkimisabi süsteemi (PAS<sup>116</sup>) funktsioon käitub erinevalt olenevalt sellest, milline auto osa takistusele läheneb.

### Eesmine

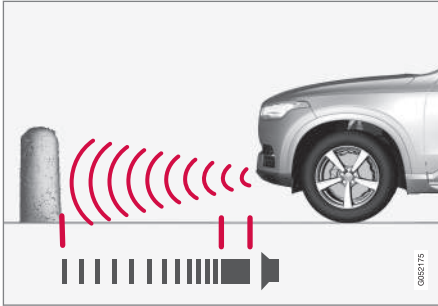

Hoiatussignaali on pidev toon, kui takistuseni on vähem kui u 30 cm (1 jalg).

Parkimisabisüsteemi esiaandurid aktiveeruvad automaatselt, kui mootor käivitatakse. Andurid on aktiivsed kiirustel alla 10 km/h (6 miili/h).

Mõõtevahemik on ligikaudu 80 cm (2,5 jalga) auto ette.

### **i** TÄHELEPANU

Parkimisabi lülitub välja, kui seisupidurit kasutatakse või automaatkäigukastiga sõiduautol valitakse käigukangi asend **P**.

### **i** TÄHTIS TEAVE

Lisatulede paigaldamisel: Pidage meeles, et need ei tohi andureid varjata - lisatulesid võidakse siis takistuseks pidada.

### Tagurpidi

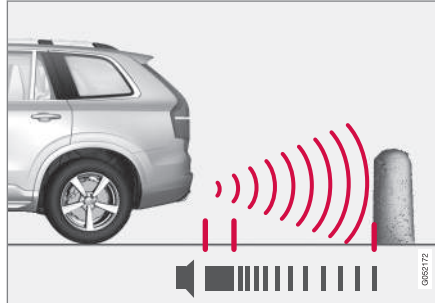

Hoiatussignaali on pidev toon, kui takistuseni on vähem kui u 30 cm (1 jalg).

Tagurdusandurid aktiveeruvad, kui auto veereb tagasi vabakäigul või kui käigukang viiakse tagurpidikäiguasendisse.

Mõõtevahemik ulatub auto tagant ligikaudu 1,5 meetri (5 jala) kaugusele.

Auto elektrisüsteemiga ühendatud järelhaagisega tagurdades inaktiveeritakse tagurpidi parkimisabi automaatselt.

### **i** TÄHELEPANU

Kui tagurdamisel on haakekonksu külge kinnitatud haagis või rattakäru – ilma Volvo originaaljuhtmestikuta – siis võib vajalikuks osutuda parkimisabi käsitsi välja lülitamine, et andurid neile ei reageeriks.

### Külgedel

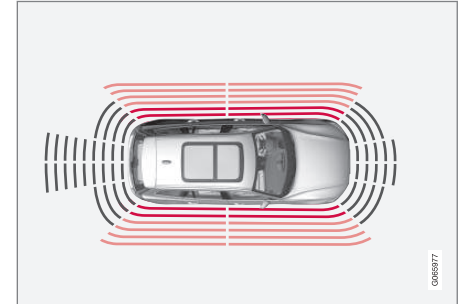

Hoiatussignaali pulseerib intensiivselt, kui takistuseni on vähem kui u 25 cm (0,8 jalga).

- ◀◀ Parkimisabi küljeandurid aktiveeritakse mootori käivitamisel automaatselt. Andurid on aktiivsed kiirustel alla 10 km/h (6 miili/h).

Mõõtevahemik on külgedelt ligikaudu 25 cm (0,8 jala) kauguselt.

Külgandurite tuvastusvahemik suureneb oluliselt, kui esirataste roolinurk suureneb. Rooli keeramisel tuvastatakse diagonaalselt sõiduki ees ja taga kuni u. 90 cm (3 jala) kaugusel olevad takistused.

### Sellega seotud teave

- Parkimisabi\* (lk. 372)
- Parkimisabisüsteemi anduri väljad (lk. 382)

## Parkimisabisüsteemi aktiveerimine või inaktiveerimine\*

Parkimisabi süsteemi (PAS<sup>117</sup>) saab aktiveerida või desaktiveerida.

Eesmised ja küljeandurid aktiveeruvad mootori käivitamisel automaatselt. Tagumised andurid aktiveeritakse, kui auto veereb tahapoole või tagurdamiskäik lülitatakse sisse.



Sisse- või väljalülitamiseks kasutage keskekraani ülavaates olevat seda nuppu.

- Nupu ROHELINE märgutuli – funktsioon on sisse lülitatud.
- Nupu HALL märgutuli – funktsioon on välja lülitatud.

Kui auto on varustatud parkimisabi kaamega\*, saab funktsiooni Park Assist Pilot aktiveerida või desaktiveerida ka vastava kaamera kaval.

### Sellega seotud teave

- Parkimisabi\* (lk. 372)
- Parkimisabi piirangud (lk. 374)

## Parkimisabi piirangud

Parkimisabi süsteem (PAS<sup>118</sup>) ei suuda tuvastada kõike igas olukorras ja selle toimivus võib seetõttu olla teatud juhtudel piiratud. Juht peab olema teadlik järgmistest parkimisabi süsteemi piirangutest.

### ⚠ HOIATUS

- Kaamera parkimisanduritel on pimealaid, kus olevaid takistusi ei tuvastata.
- Olge eriti ettevaatlik, kui auto lähedal on inimesi ja loomi.
- Pidage meeles, et parkimisel võib auto esiosa liikuda vastutuleva liikluse suunas.

### ⚠ HOIATUS



Olge tagurdamisel eriti tähelepanelik, kui autoga on ühendatud haagis, jalgrattahoidik või muu sarnane seade ja kuvatud on see sümbol.

See sümbol näitab, et tagumised parkimisandurid on **välja lülitatud** ega hoiata takistuste eest.

117 Park Assist System

118 Park Assist System

**! TÄHTIS TEAVE**

Mõned objektid, nt ketid, peened läikivad postid või madalad tõkked võivad jääda "signaali varju" alla ja andurid ei pruugi neid ajutiselt avastada – sel juhul võib piiksumine pidevale toonile ülemineku asemel ootamatult katkeda.

Andurid ei suuda tuvastada kõrgeid objekte nagu nt etteulatuvad laadimisplatvormid.

- Sellistes situatsioonides olge eriti tähelepanelik ja manööverdage autoga või muutke selle asendit eriti aeglaselt või katkestage pooleliolev parkimismanööver, sest oht sõidukeid või muid objekte vigasta on suur, kuna sellisel juhul pole anduritelt saadud teave alati usaldusväärne.

**! TÄHTIS TEAVE**

Teatud tingimustel võib parkimisabi süsteem anda valesid hoiatussignaale, mida põhjustavad välised heliallikad, mis tekitavad sarnaseid ultrahelisagedusi, millega süsteem töötab.

Sellised allikad võivad näiteks olla helisignaaliid, märjad rehvid asfaldil, pneumopidurid, mootorrataste müra vms.

**i TÄHELEPANU**

Kuna haakekonksu seadistatakse auto elektrisüsteemi abil, võetakse auto taga oleva objekti kauguse mõõtmisel arvesse väljaulatuvat haakekonksu.

**Sellega seotud teave**

- Parkimisabi\* (lk. 372)

## Parkimisabi sümbolid ja teated

Parkimisabi süsteemi sümboleid ja teateid (PAS<sup>119</sup>) saab kuvada juhiekraanil ja/või keskekraanil. Allpool on toodud mõned näited.

Tähis	Teade	Spetsifikatsioon
		Tagurdusandurid on <b>deaktiveeritud</b> , seega takistuste/esemete ilmnmisel helisignaale ei kosta.
	<b>Parkimisabi süsteem</b> <b>Andurid blokeeritud, vajavad puhastamist</b>	Üks või mitu funktsiooni andurit on blokeeritud, kontrollige ja parandage esimesel võimalusel.
	<b>Parkimisabi süsteem</b> <b>Pole saadaval Vajab hooldust</b>	Süsteem ei tööta korrapäraselt. Võtke ühendust teenindusega <sup>A</sup> .

<sup>A</sup> Soovitatav on kasutada volitatud Volvo teenindust.

Tekstteate kustutamiseks vajutage lühidalt rooli parempoolse klahvistiku keskel olevat klahvi .

Kui teade ei kao, võtke ühendust teenindusega<sup>A</sup>.

### Sellega seotud teave

- Parkimisabi\* (lk. 372)
- Parkimisabi piirangud (lk. 374)

<sup>119</sup> Park Assist System

## Parkimisabi kaamera\*

Parkimisabi kaamera (PAC<sup>120</sup>) võib aidata juhil kitsastes kohtades manööverdada. Takistustest annab märku keskekraanil olev kaamerakujutis ja graafika.

Parkimisabi kaamera on abifunktsioon, mis aktiveeritakse automaatselt tagurpidikäigu valimisel või käsitsi keskekraanilt.



Kaameravaate näide.

- 1 **Suumi**<sup>121</sup> - suumib sisse/välja
- 2 **360°-vaade**\* – aktiveerib/inaktiveerib kõik kaamerad.
- 3 **PAS**<sup>122</sup> – aktiveerib/desaktiveerib parkimisabiandurid

- 4 **Jooned** – aktiveerib/inaktiveerib parkimise abijooned.
- 5 **Veetiis**\* – aktiveerib/inaktiveerib haakekonksu parkimise abijooned\*<sup>123</sup>.
- 6 **CTA**\* – aktiveerib/inaktiveerib funktsiooni Cross Traffic Alert.

Objektid/takistused võivad ekraanil kuvastust asuda autole lähemal.

### HOIATUS

- Kaamera parkimisanduritel on pimealaid, kus olevald takistusi ei tuvastata.
- Olge eriti ettevaatlik, kui auto lähedal on inimesi ja loomi.
- Pidage meeles, et parkimisel võib auto esiosa liikuda vastutuleva liikluse suunas.

<sup>120</sup>Park Assist Camera

<sup>121</sup> Parkimise abijooned lülitatakse sisse suumimisel välja.

<sup>122</sup> Park Assist System

<sup>123</sup> Pole saadaval kõikide mudelite jaoks ja kõikidel turgudel.



## HOIATUS

- Funktsioon on abivahend, mis lihtsustab sõitmist ja suurendab ohutust, kuid ei pruugi kõigis liiklus-, ilmastiku- ja teeloludes toimida.
- Soovitav on kõik selle funktsiooniga seotud kasutusjuhendi jaotised läbi lugeda, et viia end kurssi funktsiooni piirangutega ja saada teada, millest peaks enne süsteemi kasutamist teadlik olema.
- Juhiabisüsteemid ei vabasta juhti kohustusest olla valvas ja tähelepanelik. Juht vastutab alati ohutu sõidu, sobiva sõidukiiruse ja piisava vahemaa hoidmise eest teistest sõidukitest ning peab alati järgima kehtivaid liikluseeskirju.

### Sellega seotud teave

- Driver support system (lk. 278)
- Parkimiskaamera asukohad ja jälgimisalad\* (lk. 378)
- Parkimisabi kaamera parkimisabijooned\* (lk. 380)
- Parkimisabisüsteemi anduri väljad (lk. 382)
- Parkimiskaamera aktiveerimine (lk. 383)

<sup>124</sup>Park Assist Camera

- Parkimisabikaamera sümbolid ja teated (lk. 385)
- Kaamera ja radariüksuse piirangud (lk. 404)
- Parkimisabi\* (lk. 372)
- Cross Traffic Alert\* (lk. 368)

### Parkimiskaamera asukohad ja jälgimisalad\*

Parkimisabi kaamerate (PAC<sup>124</sup>) abil on võimalik luua 360° vaade ning samuti on võimalik eraldi vaadata esimest, tagumist, vasakut või paremat kaamerat.



### 360° vaade\*

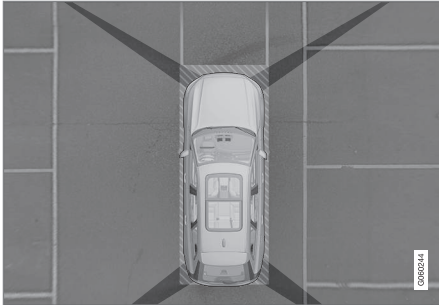

Parkimiskaamerate vaateväli ligikaudse katvusala.

Funktsioon **360°-vaade** aktiveerib kõik parkimiskaamerad, mille korral on auto neli külge korraga keskekraanil näha, nii näeb juht aeglasel manööverdamisel kogu auto ümbrust.

360° vaatelt saab iga kaameravaate aktiveerida eraldi.

- Puudutage ekraanil kaamera soovitud vaatevälja, nt esikaamera ees/kohal oleval pinnal.



Kaameratähis keskekraani autotähisel näitab, milline kaamera on aktiivne.

Kui autol on ka **Parkimisabi süsteem\***, siis tähistatakse vahemaad tuvastatud takistuse

eri värvidega.

Kaamerad saab aktiveerida automaatselt või käsitsi.

### Tagurpidi

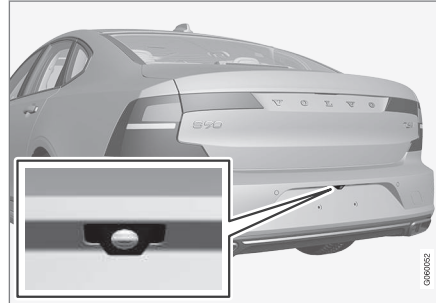

Tagumine kaamera asub numbrimärgi kohal.

Tagumine kaamera näitab laia ala auto taga. Teatud mudelitel võib olla näha kaitserauda ja haakekonksu.

Keskekraanil olevad objektid võidakse kuvada veidi kaldus, kuid see on normaalne.

### Eesmine

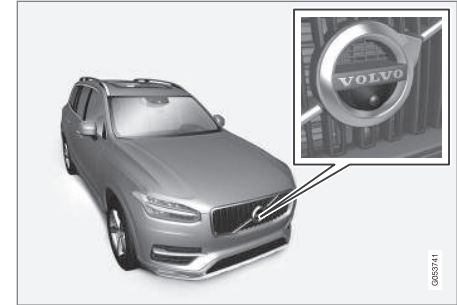

Eesmine parkimiskaamera asub kaitsevõres.

Eesmine kaamera aitab ka piiratud külgvaatega väljasõiduteel, nt garaazist välja sõitmisel. See on aktiivne kuni kiiruseni 25 km/h (16 mph), seejärel lülitatakse eesmine kaamera välja.

Kui auto ei saavuta kiirust 50 km/h (30 mph) ja 1 minuti jooksul pärast esikaamera väljalülitumist langeb kiirus alla 22 km/h (14 mph), lülitub kaamera uuesti sisse.

◀ **Külgmise**



Külgkaamerad asuvad küljepeeglites.

Külgkaamerad võivad näidata, mis on kummalgi pool autot.

**Sellega seotud teave**

- Parkimisabi kaamera\* (lk. 377)
- Parkimiskaamera aktiveerimine (lk. 383)
- Kaamera ja radariüksuse piirangud (lk. 404)

**Parkimisabi kaamera parkimisabijooned\***

Parkimisabi kaamerad (PAC<sup>125</sup>) näitavad auto asukohta võrreldes ümbrusega, kuvades ekraanil jooned.



Abijoonete näide

Parkimise abijooned näitavad ära auto trajektoori vastavalt hetke roolinurgale, see abistab

paralleelparkimisel, kitsastesse kohtadesse tagurdamisel ning haagise ühendamisel.

Jooned ekraanil projitseeritakse nii, nagu need reaalselt sõiduki taga maapinnale joonistuksid ja need sõltuvad otseselt rooliratta pööramisest, näidates nõnda juhile ette auto trajektoori (k.a pööramisel).

Need parkimise abijooned arvestavad ka auto kõige väljaulatuvamaid osi, nt haakekonksu, küljepeegleid ja nurki.

**i TÄHELEPANU**

- Kui te tagurdate haagisega, mis ei ole autoga elektriliselt ühendatud, näitavad ekraanil olevad parkimisabi jooned **auto**, mitte haagise trajektoori.
- Parkimisabi jooni ei ole ekraanil, kui haagis on auto elektrisüsteemiga ühendatud.
- Parkimise abijooni suurendamisel ei kuvata.

<sup>125</sup>Park Assist Camera

**! TÄHTIS TEAVE**

- Kui valite tagakaamera, siis näete ekraanil ainult auto taga olevat ala. Pidage tagurpidi manööverdamisel hoollega silmas ka auto ees ja külgedel olevat ala.
- Sama kehtib ka vastupidiselt – kui valite esikaameravaate, siis jälgige auto tagaosa.
- Pidage meeles, et parkimisabi jooned näitavad **kõige lühemat** marsruuti. Seetõttu pöörake erilist tähelepanu auto külgedele, et need ei pörkaks milligi vastu, kui edasi sõitmisel rooli keeratakse. Jälgige ka, et esiosa ei riivaks midagi, kui rooli pööramisel keeratakse.

**Parkimise abijooned 360° vaates\***

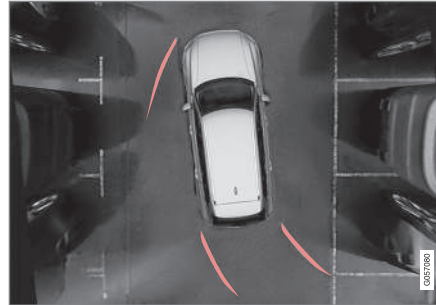

360° vaateväli ja parkimisabi jooned

360° vaatevälja puhul kuvatakse parkimise abijooned auto taga, ees ja kõrval (olevalt liikumisuunast):

- Edasi liikumine Esijooned
- Tagurdamine Küljjooned ja tagurdamisjooned

Kui valitud on esi- või tagakaamera, kuvatakse abijooned olenemata auto sõidusuunast.

Kui valitud on üks küljekaameratest, kuvatakse abijooned ainult tagurdamisel.

**Haakekonksu abijoon\***

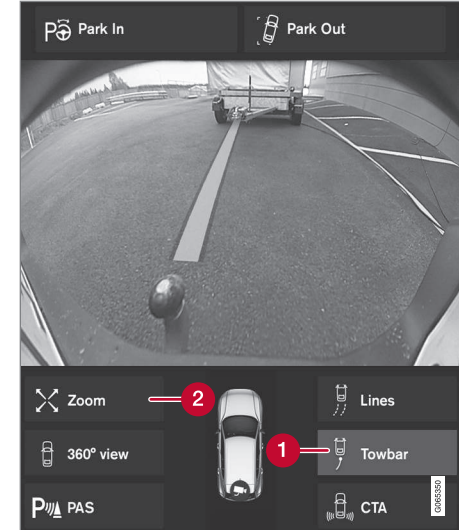

Abijoonega haakekonks

- 1 Veotis** - aktiveerib haakekonksu abijooned.
- 2 Suumi** - suumib sisse/välja.

Kaamera kasutamiseks haagise ühendamisel:



1. Vajutage **Veotis** (1).  
 > Kuvatakse haakekonksu "rada" haagiseni, parkimise abijooned kaovad.  
 Haakekonksu ja auto parkimise abijooni ei ole võimalik korraga kuvada.
2. Täpsema manööverdustäpsuse vajaduse korral vajutage **Suumi** (2).  
 > Kaamera suumib sisse.

### Sellega seotud teave

- Parkimisabi kaamera\* (lk. 377)
- Parkimiskaamera asukohad ja jälgimisalad\* (lk. 378)
- Kaamera ja radariüksuse piirangud (lk. 404)
- Haakekonks\* (lk. 476)

### Parkimisabisüsteemi anduri väljad

Kui auto on varustatud parkimisabisüsteemiga (PAS<sup>126</sup>), kuvatakse kaugus takistustest iga takistuse tuvastanud anduri kohta parkimisabi kaameras (PAC<sup>127</sup>) värvilisena 360° vaates.

#### Esimeste ja tagumiste andurite väljad



Ekraanil saab kuvada andurite värvilised väljad auto sümbolil.

Esi- ja tagurdamisandurite väljad vahetavad takistuseni oleva vahemaa vähenemisel värvi kollasest oranži ja punaseni.

Värv tagurdamisel	Distsants meetrites (jalgades)
Kollane	0,6-1,5 (2,0-4,9)
Oranž	0,3-0,6 (1,0-2,0)
Punane	0-0,3 (0-1,0)

Värv edasi sõites	Distsants meetrites (jalgades)
Kollane	0,6-0,8 (2,0-2,6)
Oranž	0,3-0,6 (1,0-2,0)
Punane	0-0,3 (0-1,0)

Punastel väljaanduritel läheb pulseeriv helisignaal üle pidevaks heliks.

<sup>126</sup>Park Assist System  
<sup>127</sup>Park Assist Camera

## Andurite väljad külgedel

Hoiatussignaalid olenevad auto plaanitud teekonnast. Rooli keeramisel võidakse seega anda hoiatus ka diagonaalselt auto ees või taga, mitte ainult otse auto ees või taga olevate takistuste kohta.

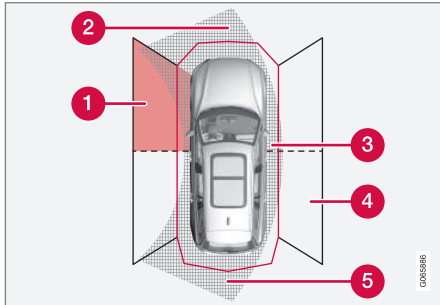

Parkimisanduri sektorid, kus takistusi tuvastatakse.

- 1 Vasakpoolne esianduri väli
- 2 Takistuste andur auto edaspidise plaanitud teekonna korral – oleneb rooli nurgast
- 3 PUNASE väljaga sektor ja intensiivselt pulseeriv toon
- 4 Parempoolne tagaanduri väli
- 5 Takistuste andur auto tagurpidi plaanitud teekonna korral – oleneb rooli nurgast

Külgmiste väljade värv muutub takistuseni jäänud vahemaa vähenedes oranžist punaseks

Küljeväljade värvid	Distants meetrites (jalgades)
Kollane	0,25–0,9 (0,8–3,0)
Punane	0–0,25 (0–0,8)

PUNASTE anduriväljade korral muutub helisignaal pulseerivast intensiivselt pulseerivaks.

## Sellega seotud teave

- Parkimisabi\* (lk. 372)
- Parkimisabi kaamera\* (lk. 377)
- Parkimiskaamera asukohad ja jälgimisalad\* (lk. 378)
- Kaamera ja radariüksuse piirangud (lk. 404)

## Parkimiskaamera aktiveerimine

Parkimisabi kaamera (PAC<sup>128</sup>) aktiveeritakse automaatselt tagurpidikäigu valimisel. Samuti saab selle keskekraani funktsiooninuppudega käsitsi sisse lülitada.

## Kaameravaade tagurdamisel

Kui viimati kasutatud kaameravaade oli 360° vaade või üks külgvaadetest, kuvab ekraan tagurpidikäigu valimisel 360° vaate, vastasel juhul kuvatakse tahavaade.

## Kaameravaade kaamera käsitsi aktiveerimisel



Parkimiskaamera aktiveerimiseks vajutage keskekraani funktsioonivaates seda nuppu.

Alguses kuvab ekraan viimati kasutatud kaameravaade.

Kuid pärast mootori iga käivitamist asendub eelnevalt kuvatud külgvaade 360° vaatega ja eelnevalt kuvatud suumitud tahavaade tahavaatega.

- Nupu ROHELINE märgutuli – funktsioon on sisse lülitatud.
- Nupu HALL märgutuli – funktsioon on välja lülitatud.

### ◀◀ **Kaamera automaatne väljalülitamine**

Esivaade kustub alates kiirusest 25 km/h (16 mph), et vältida juhi tähelepanu kõrvalejuhtimist. Kui kiirus väheneb 1 minuti jooksul kiiruseni 22 km/h (14 mph), taasaktiveerub esivaade automaatselt tingimusel, et kiirus pole olnud suurem kui 50 km/h (31 mph).

Muude kaamerate vaated lülituvad välja kiirusel 15 km/h (9 mph) ja taasaktiveerimist ei toimu.

### **Sellega seotud teave**

- Parkimisabi kaamera\* (lk. 377)
- Parkimisabi piirangud (lk. 374)
- Kaamera ja radariüksuse piirangud (lk. 404)

## Parkimisabikaamera sümbolid ja teated

Parkimisabikaamera (PAC<sup>129</sup>) tähiseid ja teateid saab kuvada juhiekraanil ja/või keskekraanil. Allpool on toodud mõned näited.

Tähis	Teade	Spetsifikatsioon
		Tagurdusandurid on <b>deaktiveeritud</b> , seega helisignaale ei kosta ja takistusi/esemeid ei kuvata.
		Kaamera on välja lülitatud.
	<b>Parkimisabi süsteem</b> <b>Andurid blokeeritud, vajavad puhastamist</b>	Üks või mitu funktsiooni andurit on blokeeritud, kontrollige ja parandage esimesel võimalusel.
	<b>Parkimisabi süsteem</b> <b>Pole saadaval Vajab hooldust</b>	Süsteem ei tööta korrapäraselt. Võtke ühendust teenindusega <sup>A</sup> .

<sup>A</sup> Soovitav on kasutada volitatud Volvo teenindust.

<sup>129</sup>Park Assist Camera

## JUHI ABISTAMINE

- ◀◀ Tekstiteate kustutamiseks vajutage lühidalt rooli parempoolse klahvistiku keskel olevat klahvi .

Kui teade ei kao, võtke ühendust teenindusega<sup>A</sup>.

### **Sellega seotud teave**

- Parkimisabi kaamera\* (lk. 377)
- Kaamera ja radariüksuse piirangud (lk. 404)



## Aktiivne parkimisabi\*

Park Assist Pilot (PAP<sup>130</sup>) aitab juhil autot parkimise ajal manööverdada. See funktsioon võib ka aidata paralleelselt parkimiskohalt välja sõites roolida.

Funktsioon kontrollib kõigepealt, kas ruumi on piisavalt, ja aitab seejärel juhil auto parkimiskohale roolida.

Keskekraan kuvab sümbolite, graafika ja teksti abil toimingud, mida teha ning annab teada, millal neid täpselt teha tuleb.

## ⚠ HOIATUS

- Funktsioon on abivahend, mis lihtsustab sõitmist ja suurendab ohutust, kuid ei pruugi kõigis liiklus-, ilmastiku- ja teeloludes toimida.
- Soovitatav on kõik selle funktsiooniga seotud kasutusjuhendi jaotised läbi lugeda, et viia end kurssi funktsiooni piirangutega ja saada teada, millest peaks enne süsteemi kasutamist teadlik olema.
- Juhiabisüsteemid ei vabasta juhti kohustusest olla valvas ja tähelepanelik. Juht vastutab alati ohutu sõidu, sobiva sõidukiiruse ja piisava vahemaa hoidmise eest teistest sõidukitest ning peab alati järgima kehtivaid liikluseeskirju.

## Sellega seotud teave

- Driver support system (lk. 278)
- Funktsiooni Park Assist Pilot parkimisvalikud\* (lk. 387)
- Aktiivse parkimisabi\* kasutamine (lk. 388)
- Paralleelselt parkimiskohalt väljumine funktsiooniga Park Assist Pilot\* (lk. 391)
- Aktiivse parkimisabi piirangud\* (lk. 392)
- Aktiivse parkimisabi teated\* (lk. 394)

## Funktsiooni Park Assist Pilot parkimisvalikud\*

Funktsiooni Park Assist Pilot (PAP<sup>131</sup>) saab kasutada nii paralleelseks kui ka ristparkimiseks.

### Paralleelne parkimine

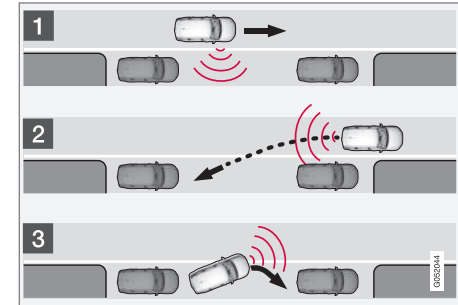

Paralleelse parkimise põhimõte

Funktsioon pargib auto järgmiste etappidena.

1. Parkimiskoht on tuvastatud ja mõõdetud.
2. Auto juhitakse tagurdamisel parkimis-kohta.
3. Auto juhitakse parkimiskohale ette-/taha- poole manööverdamisega.

Funktsioon **Parkimiskohalt väljumine** aitab ka paralleelselt pargitud autol parkimiskohalt lahkuda.

## ◀ Ristparkimine

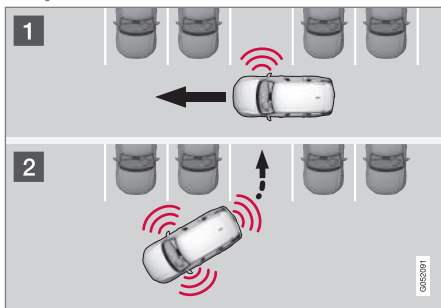

Ristparkimise tööprõhimõte.

Funktsioon pargib auto järgmiste etappidena.

1. Parkimiskoht on tuvastatud ja mõõdetud.
2. Auto juhitakse tagurdamisel parkimiskohta ning manööverdatakse edasi/tagurpidi sõites.

### **i** TÄHELEPANU

Parkimiskohalt lahkudes toimib funktsioon **Parkimiskohalt väljumine** üksnes paralleelse parkimise korral – mitte parkimistas-kus parkimisel.

## Sellega seotud teave

- Aktiivne parkimisabi\* (lk. 387)
- Paralleelselt parkimiskohalt väljumine funktsiooniga Park Assist Pilot\* (lk. 391)

## Aktiivse parkimisabi\* kasutamine

Aktiivne parkimisabi (PAP<sup>132</sup>) aitab sõitjal kolme sammu abil parkida. Samuti aitab funktsioon sõitjal parkimiskohalt lahkuda. See funktsioon mõõdab vahemaad ja rooli autot – juhi ülesanne on

- jälgida auto ümber toimuvat;
- järgida keskekraanil olevaid juhiseid;
- valida käik (tagurpidi/otse) – käiguvahe-tuse vajadusest antakse märku helisignaalaiga;
- valida ja hoida ohutut kiirust;
- pidurdada ja peatuda.

Erinevate sammude ajal kuvatakse keskekraanil sümbolid, graafika ja/või tekst.

Funktsiooni saab aktiveerida siis, kui mootor on käivitatud ja järgmised tingimused on täidetud.

- Autole ei ole kinnitatud järelhaagist
- Sõidukiirus on alla 30 km/h (20 miili/h).

### **i** TÄHELEPANU

Kui funktsioon otsib parkimiskohta, peaks auto ja parkimiskohtade vahemaa olema 0,5-1,5 m (1,6–5,0 jalga).

131 Park Assist Pilot  
132 Park Assist Pilot

## Parkimine aktiivse parkimisabi funktsiooniga Park Assist Pilot

Funktsioon pargib auto järgmiste etappidena.

1. Parkimiskoht on tuvastatud ja mõõdetud.
2. Auto juhitakse tagurdamisel parkimiskohta.
3. Auto paigutatakse parkimiskohta – süsteem võib juhil paluda käiku vahetada ja pidurdada.

### Parkimiskohtade leidmine ja mõõtmine



Funktsiooni saab aktiveerida keskekraani funktsioonivaahtes.

Juurdepääs on võimalik ka kaamerakuvadel.

- Nupu ROHELINE märgutuli – funktsioon on sisse lülitatud.
- Nupu HALL märgutuli – funktsioon on välja lülitatud.

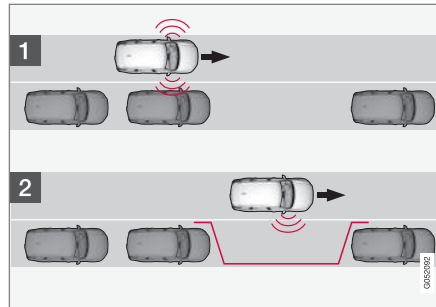

Otsimise põhimõte enne paralleelset parkimist.

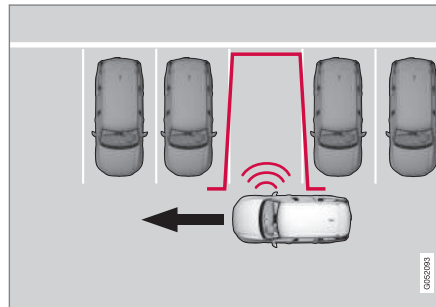

Otsimise põhimõte enne ristparkimist.

Parkimise korral ei tohi sõidukiirus olla suurem kui 30 km/h (20 miili/h).

1. Puudutage funktsiooni- või kaameravaatel nuppu **Pargi**.
  - > Funktsioon otsib parkimiskohta ja kontrollib, kas see on piisavalt suur.
2. Olge valmis autot peatama, kui keskekraanil kuvatakse sümbol ja sõnum, et sobiv parkimiskoht on leitud.
  - > Kuvatakse hüpikaken.
3. Valige **Paralleelparkimine** või **Risti parkimine** ning seejärel valige tagasikäik.

### **i** TÄHELEPANU

Funktsioon otsib lähedusest parkimiskohta, kuvab juhised ja suunab auto parkimiskohale kaassõitja tänavapoolel. Kuid vajaduse korral võib auto parkida ka juhipoolele tänavapoollele.

- Aktiveerige juhipoole suunatuli – seejärel otsib süsteem sellelt auto poolelt parkimiskohta.

## ◀◀ Parkimiskohta tagurdamine

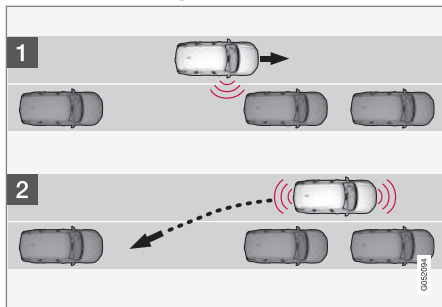

Tagurdamise põhimõtte paralleelsel parkimisel.

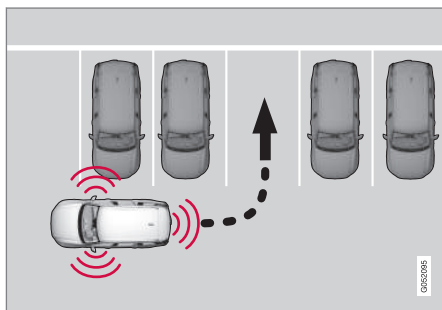

Tagurdamise põhimõtte ristparkimisel.

1. Kontrollige, kas ala auto taga on vaba, seejärel lülitage sisse tagurpidikäik.

2. Tagurdage aeglaselt ja ettevaatlikult, ilma rooliratast puudutamata ning mitte suure kiirusega kui 7 km/h (4 mph).
3. Olge valmis autot peatama, kui keskekraanil kuvatakse vastav sümbol ja sõnum.

### **i** TÄHELEPANU

- Kui funktsioon on aktiveeritud, hoidke käed roolist eemal.
- Veenduge, et rool saab vabalt liikuda ega ole takistatud.
- Optimaalsete tulemuste saavutamiseks - oodake, kuni rool on end pööranud, enne kui alustate edasi/tagasi sõitmist.

### Auto paigutamine parkimiskohale

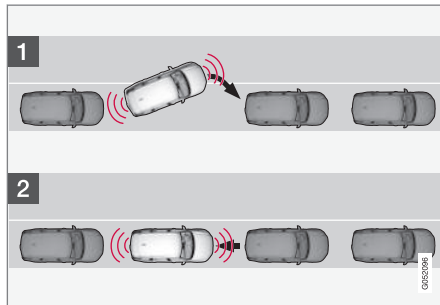

Paigutamise põhimõtte paralleelsel parkimisel.

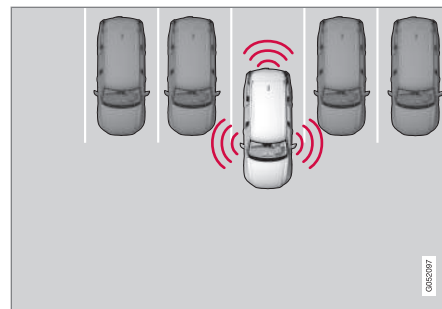

Paigutamise põhimõtte ristparkimisel.

1. Viige käigukang süsteemi juhiste järgi käiguasendisse, oodake, kuni rooli saab keerata, ja sõitke aeglaselt edasi.
2. Olge valmis autot peatama, kui keskekraanil kuvatakse vastav sümbol ja sõnum.
3. Valige tagasikäik ja sõitke aeglaselt tahapoole.
4. Olge valmis autot pidurdama, kui keskekraanil kuvatakse vastav sümbol ja sõnum.

Kui auto on pargitud, lülitub funktsioon automaatselt välja ning kuvatakse vastavad joonised ja tekst. Juhil võib osutada vajalikuks asendit parandada. Ainult juht saab kindlaks määrata, kas auto on õigesti pargitud.

**! TÄHTIS TEAVE**

Kui aktiivne parkimisabi (PAP<sup>133</sup>) kasutab andureid, on hoiatusvahemaa lühem võrreldes sellega, kui andureid kasutab parkimisabi.

**Automaatpidurdus parkimisel**

Kui parkimisandurid tuvastavad parkimisel kavandatud teel auto eest või taga sõiduki või jalakäija, pidurdub auto automaatselt seisma.

Seejärel kuvatakse juhiakraanil hüpikteade, kus juht saab valida parkimismanöövri tühistamise, koputades valikut **Tühista**, või parkimise jätkamiseks koputada valikut **Jätka**.

Pärast valiku **Jätka** valimist tehke järgmist.

- Kontrollige, kas auto ümber on vaba ruumi ja järgige juhiakraanil kuvatavaid juhiseid.

**Jätkamiseks – Kiirendage objektist ettevaatlikult eemale.**

**Sellega seotud teave**

- Aktiivne parkimisabi\* (lk. 387)
- Aktiivse parkimisabi piirangud\* (lk. 392)

**Paralleelselt parkimiskohalt väljumine funktsiooniga Park Assist Pilot\***

Funktsioon **Parkimiskohalt väljumine** aitab juhil parkimiskohalt lahkuda, kui auto on paritud paralleelselt.

**i TÄHELEPANU**

Parkimiskohalt lahkudes toimib funktsioon **Parkimiskohalt väljumine** üksnes paralleelse parkimise korral – mitte parkimistas-kus parkimisel.



Funktsioon **Parkimiskohalt väljumine** aktiveeritakse keskekraani funktsioonivaatel või kaameravaatel.

- Nupu ROHELINE märgutuli – funktsioon on sisse lülitatud.
  - Nupu HALL märgutuli – funktsioon on välja lülitatud.
1. Puudutage funktsiooni- või kaameravaatel nuppu **Parkimiskohalt väljumine**.
  2. Kasutage suunatulesid, et näidata parkimiskohalt väljumise suund.

3. Olge valmis autot peatama, kui keskekraanil kuvatakse vastav sümbol ja sõnum – järgige juhiseid samal viisil, nagu parkimise ajal.

Pidage meeles, et rool võib tagasi "hüpata", kui funktsioon on lõpetatud. Võimalik, et juht peab seejärel parkimiskohalt lahkumiseks rooli tagasi maksimaalsesse rooliasendisse asetama.

Juhul kui funktsioon leiab, et juht saab parkimiskohalt lahkuda ilma liigse manööverdamiseta, siis lõpetatakse funktsiooni tegevus isegi siis, kui juht arvab, et auto on endiselt pargitud.

**Sellega seotud teave**

- Aktiivne parkimisabi\* (lk. 387)
- Aktiivse parkimisabi piirangud\* (lk. 392)

## Aktiivse parkimisabi piirangud\*

Aktiivse parkimisabi PAP<sup>134</sup> funktsioon ei suuda igas olukorras kõike tuvastada ja võib seetõttu toimida piiratud.

Juht peab olema teadlik järgmistest aktiivse parkimisabi piirangutest.

### HOIATUS

- Kaamera parkimisanduritel on pimeala- sid, kus olevaid takistusi ei tuvastata.
- Olge eriti ettevaatlik, kui auto lähedal on inimesi ja loomi.
- Pidage meeles, et parkimisel võib auto esiosa liikuda vastutuleva liikluse suunas.

### TÄHTIS TEAVE

Parkimismanöövri arvutustes ei võeta arvesse objekte, mis asuvad anduri tuvas- tusalast kõrgemal. Seetõttu võib funktsioon põhjustada auto sisenemise parkimi- salasse liiga vara – sel põhjusel tuleb selli- seid parkimisalasid vältida.

## Parkimine on katkestatud

Parkimisjada katkestatakse järgmistel juhtu- del:

- kui juht puudutab rooliratast
- sõiduki liiga suure liikumiskiiruse korral – üle 7 km/h (4 mph)
- kui juht vajutab keskekraanil **Tühista**
- ABS-i või elektroonilise stabiilsuskontrolli rakendumisel, näiteks kui ratas kaotab märjal teel haakumise
- kiirustundliku roolimistakistuse servomoo- tor töötab vähendatud võimsusega, nt jahutamine ülekuumenemise korral.
- Kui parkimisandurid tuvastavad parkimisel kavandatud teel auto eest või taga sõiduki või jalakäija, pidurdub auto automaatselt seisma.

Võimaluse korral teavitatakse juhti parkimise katkestamise põhjusest keskekraanil.

### TÄHTIS TEAVE

Teatavatel juhtudel ei suuda funktsioon parkimiskohti leida – selle üks põhjus võib olla, et andureid häirivad välised heliallikad, mille ultrahelisagedus on sama, mida kasu- tab ka süsteem.

Sellised allikad võivad näiteks olla helisig- naalid, märjad rehvid asfaldil, pneumopidu- rid ja mootorrataste müra vms.

### TÄHELEPANU

Andureid kattev pori, jää ja lumi vähendab nende funktsiooni ja võib mõõtmist takis- tada.

## Juhi vastutus

Juht peab võtma arvesse, et see funktsioon on vaid abisüsteem – mitte eksimatu ja täisauto- maatne funktsioon. Seega peab juht olema valmis automaatse parkimise peatama.

Parkimise ajal peab silmas pidama ka muid asjaolusid, näiteks:

- Juht peab alati määrama kindlaks, kas funktsiooni valitud koht sobib parkimiseks.
- Ärge kasutage funktsiooni, kui on paigal- datud lumeketid või varuratas.

<sup>134</sup>Park Assist Pilot

- Ärge kasutage funktsiooni, kui autole laaditud objektid ulatuvad autost välja.
- Tugevas lume- või vihasajus võib süsteem parkimiskohta valesti mõõta.
- Parkimiskoha otsimisel ja mõõtmisel ei pruugi funktsioon märgata sügaval parkimiskohal olevaid esemeid.
- Parkimiskohad kitsal tänaval ei pruugi sobida, sest manööverdusruumi on liiga vähe.
- Kasutage heakskiidetud rehve<sup>135</sup> õige rehvirõhuga, sest see mõjutab funktsiooni võimet autot parkida.
- Funktsioon võtab aluseks pargitud sõidukite praeguse asukoha – kui need on halvasti pargitud, on oht kahjustada auto rehve ja velgi vastu äärekive.
- Kui parkimistaskus on mõni auto teistest rohkem väljaspool, siis võidakse parkimiskohad vahele jätta või neid valesti pakuda.
- Funktsioon on ette nähtud parkimiseks sirgetel tänavatel, mitte järskudes kurvides. Seetõttu tuleb veenduda, et sõiduk paikneks funktsiooniga võimaliku parkimiskoha mõõtmise ajal parkimiskohaga paralleelselt.

### Sellega seotud teave

- Aktiivne parkimisabi\* (lk. 387)
- Kiirusest olenev juhtajami koormusjõud (lk. 278)
- Kaamera ja radariüksuse piirangud (lk. 404)

<sup>135</sup>„Ettenähtud rehvid“ tähendavad samatüübilisi ja samadega mõõtudega rehve, mis on autole tehase poolt paigaldatud.

## Aktiivse parkimisabi teated\*

Aktiivse parkimisabi PAP<sup>136</sup> sümboleid ja teateid saab kuvada juhiekraanil ja/või keskekraanil. Allpool on toodud mõned näited.

Teade	Spetsifikatsioon
Parkimisabi süsteem Andurid blokeeritud, vajavad puhastamist	Üks või mitu funktsiooni andurit on blokeeritud, kontrollige ja parandage esimesel võimalusel.
Parkimisabi süsteem Pole saadaval Vajab hooldust	Süsteem ei tööta korrapäraselt. Võtke ühendust teenindusega <sup>A</sup> .

<sup>A</sup> Soovitav on kasutada volitatud Volvo teenindust.

Tekstteate kustutamiseks vajutage lühidalt rooli parempoolse klahvistiku keskel olevat klahvi .

Kui teade ei kao, võtke ühendust teenindusega<sup>A</sup>.

### Sellega seotud teave

- Aktiivne parkimisabi\* (lk. 387)
- Aktiivse parkimisabi piirangud\* (lk. 392)

<sup>136</sup>Park Assist Pilot



## Radariüksus

Radarandurit kasutatakse erinevate juhti abistavate süsteemide poolt ning selle ülesandeks on teiste sõidukite märkamine.



Radariüksuse asukoht

Radarit kasutatakse järgmisteks funktsioonideks:

- Pikivahe hoiatus\*
- Adaptiivne püsikiirushoidik\*
- Pilot Assist\*
- Sõidurajaabi
- City Safety
- Roolimisabi kokkupõrkeohu korral



Radari modifitseerimine võib muuta selle kasutamise ebaseaduslikuks.

## Sellega seotud teave

- Driver support system (lk. 278)
- Kaamera ja radariüksuse piirangud (lk. 404)
- Kaamera- ja radariüksuse soovituslik hooldus (lk. 407)
- Radariseadmete tüübikinnitus (lk. 396)



## Radariseadmete tüübikinnitus

Siit leiate auto radariseadme tüübikinnitusu kohanduva kiirushoidiku jaoks\* (ACC<sup>137</sup>), Pilot Assist\* ja BLIS<sup>138</sup>.

Turg	ACC & PA	BLIS	Tähis	Tüübikinnitus
Botswana		✓		
Brasiilia	✓			<p>Este equipamento opera em caráter secundário, isto é, não tem direito à proteção contra interferência prejudicial, mesmo de estações do mesmo tipo, e não pode causar interferência a sistemas operando em caráter primário.</p> <p>Modelo: L2C0054TR 4122-14-8645 EAN: (01)07897843840855</p>
		✓		<p>Este equipamento não tem direito à proteção contra interferência prejudicial e não pode causar interferência em sistemas devidamente autorizados.</p> <p>03563-17-05364</p>

<sup>137</sup>Adaptive Cruise Control

<sup>138</sup>Blind Spot Information





Turg	ACC & PA	BLIS	Tähis	Tüübikinnitus
Euroopa	✓			<p>Hereby, Delphi Electronics and Safety declares that L2C0054TR / L2C0055TR are in compliance with the essential requirements and other relevant provisions of Directive 2014/53/EU (RED). The original declaration of conformity can be accessed at the following link <a href="http://www.delphi.com/automotive-homologation">www.delphi.com/automotive-homologation</a>.</p> <p>Frequency Band: 76GHz – 77GHz</p> <p>Maximum Output Power: 55dBm EIRP</p> <p>The Declaration of Conformity may be consulted at Delphi Electronics &amp; Safety / 2151 E. Lincoln Road / Kokomo, Indiana 46902 USA</p>
		✓		<p>Hereby, Hella KgaA Hueck &amp; Co. Declares that the radio equipment type RS4 is in compliance with Directive 2014/53/EU.</p> <p>The full text of the EU declaration of conformity is available at the following internet address: <a href="http://www.hella.com/vcc">www.hella.com/vcc</a>.</p> <p>Technical information: Frequency range: 24.05 ... 24.25 GHz Transmission power: 20 dBm (maximum) EIRP</p> <p>Manufacturer and Address: Manufacturer: Hella KGaA Hueck &amp; Co. Address: Rixbecker Straße 75, 59552 Lippstadt, Germany</p>
Araabia Ühendiraadid (UAE)	✓			<p>Registered No: ER37536/15</p> <p>Dealer No: DA37380/15</p>
		✓		<p>Registered No: ER53878/17</p> <p>Dealer No: DA44932/15</p>
Ghana		✓		NCA Approved: 1R3-1M-7E1-0B7



Turg	ACC & PA	BLIS	Tähis	Tüübikinnitus
Indoneesia	✓			37295/POSTEL/2014 4927
		✓		Certificate number: 50459/SDPPI/2017 Country of origin Germany Certificate number: 53578/SDPPI/2017 Country of origin China PLG ID: 6051
Jamaica		✓		This product contains a Type Approved Module by Jamaica: SMA – “RS4”.
Jordaania	✓			Type Approval No.: TRC/LPD/2014/255 Equipment Type: Low Power Device (LPD)
		✓		Type Approval No.: TRC/LPD/2017/63 Equipment Type: Low Power Device (LPD)
Malaisia	✓	✓		RDBV/42A/1019/S(19-4114)
Maroko	✓			AGREE PAR L'ANRT MAROC NUMÉRO D'AGRÉMENT: MR 9929 ANRT 2014 DATE D'AGRÉMENT: 26/12/2014

Turg	ACC & PA	BLIS	Tähis	Tüübikinnitus
Mehhiko	✓			IFETEL: RLVDEL215-0299
		✓		<p>Radar de corto alcance RS4 Hella KGaA Hueck &amp; Co IFETEL: RLVHERS17-0286</p> <p>La operación de este equipo esta sujeta a las siguientes dos condiciones: (1) es posible que este equipo o dispositivo no cause interferencia perjudicial y (2) este equipo o dispositivo debe aceptar cualquier interferencia, incluyendo la que pueda causar su operación no deseada.</p>
Moldova	✓	✓		
Nigeria		✓		Connection and use of this communications equipment is permitted by the Nigerian Communications Commission.
Omaan		✓		



Turg	ACC & PA	BLIS	Tähis	Tüübikinnitus
Venemaa		✓		
Serbia	✓			IO11 14
		✓		IO11 17
Singapur	✓			DA 105753
		✓		DA 103238
Lõuna-Aafrika	✓			TA-2014/1824
		✓		TA-2016/3407



Turg	ACC & PA	BLIS	Tähis	Tüübikinnitus
Lõuna-Korea	✓			Certification No. MSIP-CMI- DPH-L2C0054TR
		✓		R-CMM-HLA-RS4 이 기기는 업무용(A급) 전자파 적합기기로서 판매자 또는 사용자는 이 점을 주의하시기 바라며, 가정외의 지역에서 사용하는 것을 목적으로 합니다
Taiwan	✓			CCAB15LP0560T3
		✓		CCAB17LP0470T5 警語 經型式認證合格之低功率射頻電機，非經許可公司、商號或使用者均不得擅自變更頻率、加大功率或變更原設計之特性及功能。低功率射頻電機之使用不得影響飛航安全及干擾合法通信；經發現有干擾現象時，應立即停用，並改善至無干擾時方得繼續使用。前項合法通信，指依電信法規定作業之無線電通信。低功率射頻電機須忍受合法通信或工業、科學及醫療用電波輻射性電機設備之干擾
Tai		✓		เครื่องโทรคมนาคมและอุปกรณ์นี้ มีความสอดคล้องตามมาตรฐานหรือข้อกำหนดของ กสทช. เครื่องวิทยุคมนาคมนี้ มีระดับการแผ่คลื่นแม่เหล็กไฟฟ้าสอดคล้องตามมาตรฐานความปลอดภัยต่อสุขภาพของมนุษย์จากการใช้เครื่องวิทยุคมนาคมที่คณะกรรมการกิจการโทรคมนาคมแห่งชาติประกาศกำหนด



Turg	ACC & PA	BLIS	Tähis	Tüübikinnitus
Ukraina	✓			<p>Delphi цім стверджує, що обладнання RACAM/SRR2 відповідає вимогам Про затвердження Технічного регламенту радіобладнання і телекомунікаційного кінцевого (термінального) обладнання (Постанова КМУ № 679 від 24 червня 2009 р.) Декларація відповідності знаходиться на сайті Delphi за адресою: Delphi.</p> <p>Частотний діапазон: 24,05 – 24,25 ГГц</p> <p>Потужність передачі: 20 дБм (макс.) EIRP</p> <hr/> <p>Цим HELLA GmbH &amp; Co. KGaA заявляє, що радіотехнічне обладнання типу RS4 відповідає Технічному регламенту радіотехнічного обладнання та Директиві 2014/53/ЄС. Повний текст декларації про відповідність доступний за адресою: <a href="http://www.hella.com/vcc">www.hella.com/vcc</a></p> <p>Частотний діапазон: 24,05 – 24,25 ГГц</p> <p>Потужність передачі: 20 дБм (макс.) EIRP</p>
		✓		
Vietnam		✓		
Sambia		✓		



**Raadioseadme tüübikinnitus**

Turg	Tähis	Tüübikinnitus
Euroopa		Volvo Cars kinnitab käesolevaga, et kõik raadioseadmed vastavad direktiivi 2014/53/EL olulistele nõuetele ja muudele asjakohastele sätetele.
Jaapan		R 204-750001 This device is granted pursuant to the Japanese Radio Law and the Japanese Telecommunications Business Law. This device should not be modified (otherwise the granted designation number will become invalid).

Üksikasjalikku teavet tüübikinnituse kohta leiate aadressilt [volvocars.com/support](http://volvocars.com/support).

**Sellega seotud teave**

- Radariüksus (lk. 395)
- Kohanduv kiirusehoidik\* (lk. 302)
- Pilot Assist\* (lk. 312)
- BLIS\* (lk. 360)

## Kaamera

Kaamerat kasutatakse mitmete juhiabi süsteemide jaoks ning selle ülesanneteks on näiteks sõiduradade ja liiklusmärkide tuvastamine.



Kaameraüksuse asukoht

Kaamerat kasutatakse järgmisteks funktsioonideks:

- Adaptiivne püsikiirushoidik\*
- Pilot Assist\*
- Sõiduraja hoidmise abifunktsioon\*
- Roolimisabi kokkupõrkeohu korral
- City Safety
- Driver Alert Control\*
- Liiklusmärkide teave\*
- Aktiivsed kaugtuled \*
- Parkimisabi\*

## Sellega seotud teave

- Driver support system (lk. 278)
- Kaamera ja radariüksuse piirangud (lk. 404)
- Kaamera- ja radariüksuse soovituslik hooldus (lk. 407)

## Kaamera ja radariüksuse piirangud

Kaamerale ja radariüksusele on teatud piirangud, mis omakorda piiravad neid funktsioone, mis üksust kasutavad. Juht peab olema teadlik järgmistest piirangutest.

### Tavapiirangud kaamerale ja radarile

#### Blokeeritud üksus



Märgitud piirkonda tuleb regulaarselt puhastada ja seda ei tohi kleebiste, kile ja muude esemetega kinni katta.

Kaameraüksus on asetatud koos radarüksusega auto esiklaasi ülemise osa sisse.

Ärge asetage, kleepige ega kinnitage midagi tuuleklaasi ette või taha ega kaamera või radariüksuse ette või ümber – see võib kaamera ja radariüksuse funktsioone häirida. Selle tulemuseks võib olla funktsioonide väljalülitumine, töövõime vähenemine või vale reageering.

## Kõrge temperatuur

Kaamera- ja radariüksuse võib väga kõrge temperatuuri juures ajutiselt about 15 minuter välja lülitada. Üksuse elektroonikaseadmete kaitsmiseks tuleks seda teha pärast mootori käivitamist. Kaamera- ja radariüksus lülituvad automaatselt uuesti sisse siis, kui temperatuur on piisavalt alanenud.

## Kahjustatud esiklaas

### **i** TÄHELEPANU

Vahetamata jätmine võib halvendada kaamerat ja radarit kasutavate juhi abisüsteemide tööd. Selle tulemuseks võib olla funktsioonide väljalülitumine, töövõime vähenemine või vale reageering.

Pöörake tähelepanu ka järgmisele teabele, et vähendada radariüksust kasutava juhiabisüsteemi vale toimimist.

- Kui kaamera ja radariüksuse objektiviide ees on tuuleklaasil kriimustus, pragu või kivitäke suurusega vähemalt u.  $0,5 \times 3,0$  mm ( $0,02 \times 0,12$  tolli) tuleb tuuleklaasi asendamiseks võtta ühendust remonditöökojaga<sup>139</sup>.
- Volvo **ei** soovita kaamera ja radariüksuse ette jäävate tuuleklaasi pragude, kriimustuste ja kivitäkete parandamist – selle asemel tuleks terve tuuleklaas välja vahetada.

- Enne tuuleklaasi asendamist võtke ühendust remonditöökojaga<sup>139</sup> ja veenduge, et paigaldamiseks tellitakse õige tuuleklaas.
- Tuuleklaasi asendamisel tuleb paigaldada sama tüüpi tuuleklaasipuhastid või Volvo heakskiiduga tuuleklaasipuhastid.
- Tuuleklaasi asendamisel tuleb kaamerat ja radariüksust töökojas uuesti kalibreerida<sup>139</sup>, et tagada kõigi kaamera ja radari-põhiste süsteemide tõrgeteta töö.

## Täiendavad piirangud radarile

### Liikumiskilrus

Kui eessõitja kiirus erineb teie auto kiirusest märkimisväärselt, siis väheneb oluliselt radariüksuse võime eessõitjat tuvastada.

### Piiratud vaateväli

Radaryl on piiratud vaateväli. Mõnes olukorras teist sõidukit ei tuvastata või tuvastatakse eeldust hiljem.

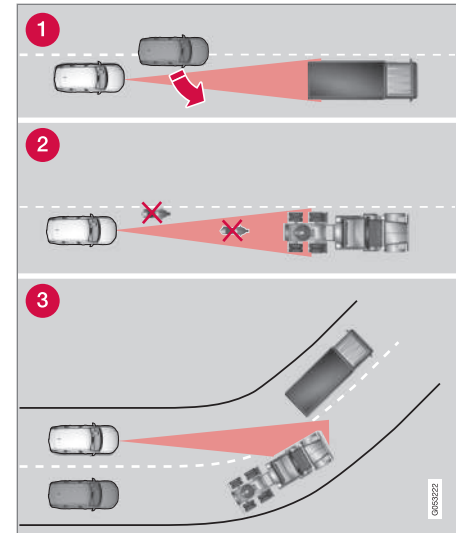

Radari vaateväli

- 1 Mõnikord ei suuda radar avastada väga lähedal olevaid sõidukeid, nt auto ja eesoleva sõiduki vahele sõitvat sõidukit.
- 2 Väikeseid sõidukeid, nt mootorrattaid, ega sõidukeid, mis ei sõida sõiduraja keskel, võidakse mitte avastada.
- 3 Kurvides võib radar avastada plaanitust erineva sõiduki või kaotada avastatud sõiduki silmist.

<sup>139</sup>Soovitatav on kasutada volitatud Volvo teenindust.

◀ **Madalad haagised**

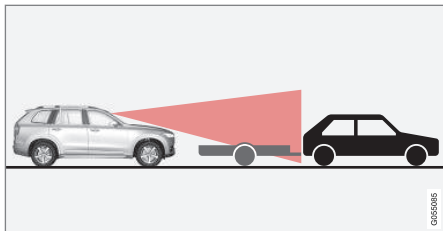

Radari varju jäävad madalad haagised

Madala haagise tuvastamine võib olla raske või ei pruugi üldse õnnestuda – seetõttu peab juht kohanduva püsikiirushoidja\* või funktsiooni Pilot Assist\* kasutamisel olema madala haagise taga sõites eriti ettevaatlik.

**Täiendavad piirangud kaamera jaoks**

**Piiratud nähtavus**

Kaamera on nagu inimsilmi oma tegevuses piiratud, nt võib see halvemini näha tugevas lume- või vihasajus, tihedas udus või tugevates liivatormides ja lumetuisus. Sellistes tingimustes võivad kaamerast sõltuvate süsteemide funktsioonid töötada suurte piirangutega või ajutiselt välja lülituda.

Tugev vastutulev valgus, sõiduteel tekkiv peegeldus, teepinnal olev lumi või jää, porine tee või ebaselge teemärgistus võivad kaamera funktsioneerimist sõidutee jälgimisel ning jalakäijate, jalgratturite, ulukite ja teiste sõidukite tuvastamisel oluliselt vähendada.

**Täiendavad piirangud parkimisabi kaamera\* jaoks**

**Pimedad alad**

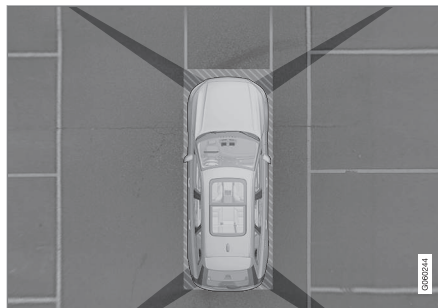

Kaamerate vaateväljade vahele jäävad nn pimenurgad.

Parkimisabi kaamera 360°\* vaateväljas võivad objektid/takistused "kaduda" individuaalsete kaamerate vaateväljade vahelisse alasse.

**⚠ HOIATUS**

Pöörake tähelepanu võimalusele, et isegi kui tundub, et varjatud on ainult võrdlemisi väike osa pildist, võib peidus olla võrdlemisi suur osa. Seetõttu võib takistus jääda märkamata, kuni auto on sellele väga lähedal.

**Valgustingimused**

Kaamerapilti reguleeritakse automaatselt vastavalt valgustingimustele. Seetõttu võib pildi

eredus ja kvaliteet veidi erineda. Vähene valgus võib pildikvaliteeti halvendada.

**i TÄHELEPANU**

Rattahoidik või muu auto tagaosale paigaldatud tarvik võib takistada kaamera vaadet.

**Sellega seotud teave**

- Kaamera (lk. 404)
- Radariüksus (lk. 395)
- Kaamera- ja radariüksuse soovituslik hooldus (lk. 407)
- Parkimisabi kaamera\* (lk. 377)
- Volvo Carsi tugisait (lk. 23)

## Kaamera- ja radariüksuse soovituslik hooldus

Kaamera- ja radariüksuste korrapäraseks töötamiseks peavad need olema mustusest, jääst ja lumest puhtad ning neid tuleks regulaarselt vee ja autošampooniga pesta.

### **i** TÄHELEPANU

Andureid kattev mustus, jää ja lumi võivad põhjustada valesid hoiatussignaale, piiratud töövõimet või mittetoimimist.

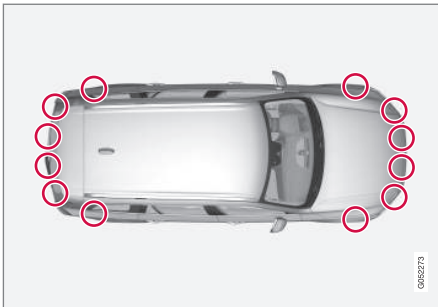

Parkimisandurite asukohad

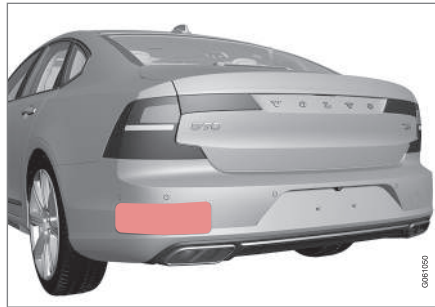

Tagumiste radariüksuste asukoht. Hoidke näidatud pind puhtana nii auto vasakul kui ka paremal küljel.

- Parima võimaliku funktsionaalsuse tagamiseks tuleb andurite ees olev ala puhtana hoida.
- Ärge kinnitage andurite piirkonda esemeid, teipi ega silte.
- Puhasta kaameraobjektive regulaarselt leige vee ja autošampooniga - väldi objektiviide kraapimist.

### **i** TÄHTIS TEAVE

Juhiabisüsteemi sisemisi komponente võib hooldada ainult teeninduses, soovitame pöörduda volitatud Volvo teenindusse.

## Sellega seotud teave

- Kaamera (lk. 404)
- Radariüksus (lk. 395)
- Kaamera ja radariüksuse piirangud (lk. 404)
- Parkimisabi kaamera\* (lk. 377)

## Kaamera ja radariseadme tähised ja teated

Allpool on esitatud mõned näited juhiokraanil kuvatavatest teadetest ja tähistest, mis puudutavad kaamerat ja radariseadet.

### Andur blokeeritud



Kui juhiokraanil kuvatakse see tähis ja teade **Tuuleklaasi andur Andur blokeeritud, vt kasutusjuhendit**, tähendab see, et kaamera- ja radariüksus ei suuda tuvastada auto ees teisi sõidukeid, jalgrattureid, jalakäijaid ega suuri loomi ning auto kaamera- ja radaripõhised funktsioonid võivad olla häiritud.

Järgmises tabelis on toodud näited kuvatava teate võimalikest põhjustest koos vastava tegevusega.

Põhjus	Tegevusjuhised
Kaamera ja radarüksuse ees olev tuuleklaasi pind on määrdunud või jää või lumega kaetud.	Puhastage kaamera ja radarüksuse ees olev tuuleklaasi pind mustusest, jääst ja lumest.
Paks udu ja tugev vihm või lumi võivad radarisignaale või kaamera-vaadet blokeerida.	Tegevus puudub. Mõnikord ei tööta üksus tugevas vihmas või lumes.
Teelt pärit vesi või lumi pritsib üles ja blokeerib radarisignaale või kaameravaadet.	Tegevus puudub. Mõnikord ei tööta üksus väga märjal või lumisel teel.
Mustus on tuuleklaasi sisemise poole ja kaamera- ja radariüksuse vahel.	Pöörduge autoteenindusse esiklaasis oleva anduriüksuse puhastamiseks – soovitame volitatud Volvo teenindust.
Tugev vastutulev valgus	Tegevus puudub. Kaameraüksus taaskäivitatakse paremates valgustingimustes automaatselt.

## Vigane kaamera



Kui kaamera sektor on pime ja sisaldab seda sümbolit, ei ole kaamera töökorras.

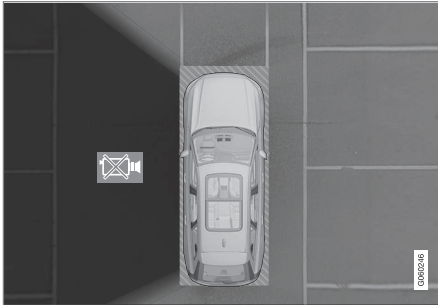

Auto vasakpoolne kaamera ei ole töökorras.

Kaamera pime sektor kuvatakse ka järgmistel juhtudel, aga sellisel juhul **ilma** vigase kaamera sümbolita.

- Uks on lahti
- Pakiruumi kaas on lahti
- Küljepeeglid on sisse tõmmatud.

## Tagumine parkimiskaamera

### ⚠ HOIATUS



Olge tagurdamisel eriti tähelepanelik, kui autoga on ühendatud haagis, jalgrattahoidik või muu sarnane seade ja kuvatud on see sümbol.

See sümbol näitab, et tagumised parkimisandurid on **välja lülitatud** ega hoiata takistuste eest.

### Sellega seotud teave

- Kaamera (lk. 404)
- Radariüksus (lk. 395)
- Kaamera ja radariüksuse piirangud (lk. 404)
- Volvo Carsi tugisait (lk. 23)





ELEKTRITOIDE JA LAADIMINE

## Üldine teave elektrijami kohta

Recharge süsteemiga auto sõidab nagu tavaline auto, kuid teatud funktsioonid on tavalise, ainult bensiini või diisliga töötava autoga võrreldes erinevad. Elektrimootor veab autot põhiliselt väikestel kiirustel, bensiinimootor suurtel kiirustel ja aktiivsema sõidustiili korral.

Juhiekraanil näidatav teatud teave puudutab üksnes mudelit Recharge – laadimisandmed, valitud sõidurežiim, akuga läbitav vahemaa ning aku laetustase.

Autot on sõitmise ajal võimalik lülitada eri sõidurežiimidesse, nt ainult elektriga sõitmine, või juhul kui on vajalik suurem võimsus, siis elektri- ja bensiinimootori vedu korraga. Auto arvu- tab juhitavuse, sõidukogemuse, keskkonnamõju ja kütuse kokkuhoiu kombinatsiooni vastavalt valitud sõidurežiimile.

Auto optimaalseks tööks on tähtis, et hübriidaku koos selle elektriliste ajamisüsteemidega ja bensiinimootor koos vastavate ajamisüsteemidega oleksid õigel töötemperatuuril. Kui aku on liiga külm või kuum, siis võib selle mahutavus märkimisväärselt väheneda. Auto eelsoojendus loob enne väljasõitu ajamisüsteemidele ja salongis sellised tingimused, mis vähendavad sõidu ajal süsteemide kulumist ja energia- vajadust. Hübriidaku sõiduulatus kasvab.

Elektrimootorit energiaga varustavat hübriidakut laetakse laadimiskaabi abil kuid seda võib laadida ka ettevaatliku pidurdamise ja mootor-

pidurdamisega kui käigukang on asendis **B**. Hübriidakut võib laadida ka auto sisepelemis- mootori abil.

## Tähtis teave

### Ilma toیتeta auto

Pidage meeles, et sellised olulised funktsioonid nagu pidurivõimendus ja roolivõimendus on piiratud, kui auto on ilma toیتeta.

### HOIATUS

Piduri servomootor töötab vaid siis, kui elektrimootor või sisepelemismootor töötab.

### Pukseerimine ei ole lubatud

Autot ei tohi elektrimootori kahjustamise vältimiseks pukseerida.

### Väliline mootorimüra

### HOIATUS

Pidage meeles, et auto ei tekita elektrimootori kasutamise ajal mootorimüra ja võib olla seetõttu laste, jalakäijate, jalgratturite ja loomade jaoks raskesti märgatav. See kehtib eriti madalal kiirusel sõites, näiteks parklas.

## Kõrgepingevool

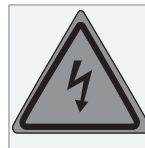

### HOIATUS

Paljud auto komponendid kasutavad kõrgepingevoolu, mis võib oskamatul kasutamisel ohtlik olla. Neid komponente ja üleni oranže kaableid võib käsitleda ainult kvalifitseeritud personal.

Ärge puutuge ega tehke midagi, mida pole selgelt kirjeldatud käesolevas kasutusjuhendis.

### Sellega seotud teave

- Hübriidaku laadimine (lk. 413)
- Hübriidinäidik (lk. 83)
- Sõidurežiimid (lk. 455)
- Eelsoojenduse käivitamine ja väljalülitamine (lk. 218)
- Hübriidaku (lk. 608)
- Automaatkäigukast (lk. 448)
- Pukseerimine (lk. 484)

## Hübriidaku laadimine

Lisaks kütusepaagile, nagu tavalisel autol, on see auto varustatud ka vahetatava liitiumioon-tüüpi akuga (nn hübriidakuga). Hübriidakut laetakse laadimiskaabli abil, mis asub pakiruumis olevas panipaigas.

### **i** TÄHELEPANU

Volvo soovib kasutada nõuetele IEC 62196 ja IEC 61851 vastavat temperatuurijälgimisvõimalusega laadimisjuhet.

Hübriidaku laadimisaeg sõltub kasutatavast laadimisvoolust.

### **i** TÄHELEPANU

Aja möödudes ja kasutuse käigus hübriidaku mahutavus väheneb veidi, mis võib tähendada bensiinimootori sagedasemat kasutust ja pisut suuremat kütusekulu.

### **⚠** HOIATUS

Hübriidakut tohib välja vahetada ainult teeninduses – soovitame pöörduda volitatud Volvo teenindusse.

## Laadimiskaabli käepide ja laadimispesa

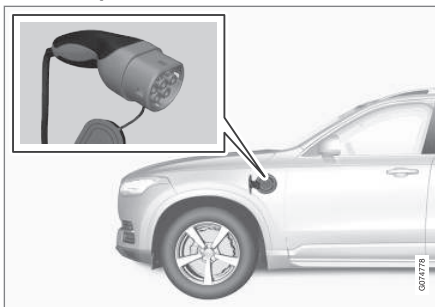

Laadimiskaabli käepide ja laadimispesa.

Laadimise olekut tähistatakse kolmel järgmisel viisil.

- Laadimiskaabli juhtseadme näidikud.
- Auto laadimispesa näidik.
- Juhi ekraani joonis ja tekst.

Käivitusakut laetakse, kui hübriidaku laeb, ja laadimine lõpetatakse, kui hübriidaku on täielikult laetud.

Kui hübriidaku temperatuur on vähem kui -10 °C (14 °F) või rohkem kui 40 °C (104 °F), siis võib see tähendada, et mõned auto funktsioonid on muutunud või kättesaamatud, kuna

hübriidakude mahutavus väheneb väljaspool nimetatud temperatuuride vahemikku.

Elektrimootorit ei sa kasutada, kui aku temperatuur on liiga madal või liiga kõrge. Kui sellisel juhul valite PURE, käivitub sisepõlemismootor.

## Laadimisluugi siseküljel olev kleebis

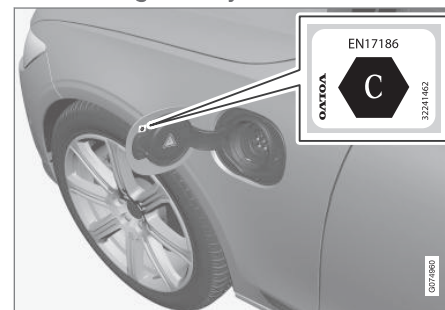

Kasutage auto jaoks mõeldud laadimist vastavalt laadimispesa katte siseküljel olevale identifikaatorile<sup>1</sup>.

## Laadimine paigaldatud juhtseadmega vastavuses režiimiga<sup>2</sup>

Mõnes riigis paigaldatakse juhtseade laadimisjaama, mis on ühendatud vooluvõrku. Sel juhul ei ole laadimiskaablil oma juhtseadet. Seetõttu kasutage laadimisjaama laadimiskaablit ja järgige laadimisjaamas olevaid juhiseid.

<sup>1</sup> Laadimispesa katte siseküljelt leiab CEN standardile EN 17186 vastavad identifikaatorid.

<sup>2</sup> Euroopa standard – EN 61851-1.

## « Pidurdusenergia taaskasutus



Indikaator juhiekraanil energia taaskasutuse ajal.

Kerge surve avaldamisel piduripedaalile või mootoriga pidurdamisel regenereeritakse energia akule.

Funktsioon on saadaval kõigis sõidurežiimides käiguasendiga **D** või **B**.

### Sellega seotud teave

- Laadimiskaabel (lk. 415)
- Laadimisvool (lk. 414)
- Laadimispesa luugi avamine ja sulgemine (lk. 419)
- Hübriidaku laadimise alustamine (lk. 419)
- Hübriidaku laadimise lõpetamine (lk. 427)
- Laadimiskaabli juhtüksuse laadimise oleku näidik (lk. 423)
- Auto laadimispesa laadimise olek (lk. 422)

- Laadimisolek auto juhi ekraanil (lk. 425)
- Hübriidajamiga seotud sümbolid ja sõnumid juhiekraanil (lk. 429)
- Automaatkäigukast (lk. 448)
- Sõidurežiimi vahetamine (lk. 459)
- Hübriidakudega sõiduki pikaajaline hoius-tamine (lk. 431)
- Regeneratiivne pidurdamine\* (lk. 447)

## Laadimisvool

Laadimisvooluga laaditakse hübriidakut ja soojendatakse autot. Laadimiseks tuleb laadimiskaabel ühendada auto laadimispesa ja 230 V pistikupessa<sup>3</sup> (vahelduvvool).

Kui laadimiskaabel on aktiveeritud, kuvatakse juhi ekraanil teade ja auto laadimise sisendpesas olev märgutuli süttib. Laadimisvoolu kasutatakse peamiselt aku laadimiseks, kuid samuti autoeelsoojenduseks. Auto hübriidaku laadimisel laetakse ka käivitusakut.

### ! TÄHTIS TEAVE

Ärge kunagi eemaldage kaablit 230 V vahelduvvoolupesast laadimise ajal – esineb oht 230 V pesa kahjustada. Enne laadimiskaabli eraldamist auto laadimispesast ja 230 V pesast tuleb laadimine alati lõpetada.

### ! TÄHTIS TEAVE

Veenduge, et seinakontakti kaitse vastab laadimiskaabli voolutugevusele.

**i TÄHELEPANU**

- Väga kuuma või väga külma ilmaga kasutatakse laadimisvoolu osaliselt hübriidaku ja salongi soojendamiseks/jahutamiseks ja laadimisaeg on pikem.
- Laadimisaeg pikeneb, kui valite eelkonditsioneerimise. Vajalik aeg sõltub peamiselt välistemperatuurist.

**Laadimisaeg**

Laadimisajad võivad varieeruda. Kui kliimaseade või muu funktsioon ei mõjuta laadimist, siis kehtivad järgmised laadimisajad. Kui laadimisaeg näib liiga pikk, siis tuleb selle põhjus kindlaks teha.

Laadimisajad 230 V laadimisel

Voolutugevus (A) <sup>A</sup>	Laadimisaeg (tundides)
6	8
10	4
16	3

<sup>A</sup> Suurim laadimisvool võib riigiti erineda.

**Kaitse**

Tavaliselt on ühe kaitsmega vooluahelas mitu 230 V tarbijat, seega võib samal kaitsmel

<sup>3</sup> Pistikupesa pinget sõltub kasutusriigist.

asuda lisatarbijaid (nt valgustid, tolmuimeja, elektripuur jne).

**Sellega seotud teave**

- Laadimiskaabel (lk. 415)
- Laadimiskaabli juhtsuse laadimise oleku näidik (lk. 423)
- Laadimisolek auto juhi ekraanil (lk. 425)
- Auto laadimispesa laadimise olek (lk. 422)
- Eelsoojenduse käivitamine ja väljalülitamine (lk. 218)
- Hübriidaku laadimise lõpetamine (lk. 427)

**Laadimiskaabel**

Juhtseadmega laadimiskaablit kasutatakse auto hübriidaku laadimiseks.



Laadimiskaabel asub panipaigas pakiruumi põrandakatte all.

**⚠ HOIATUS**

Kasutage ainult autoga kaasasolevat laadimiskaablit või Volvo soovitatud asenduskaablit.

**Tehnilised andmed, laadimiskaabel**

Ümbritsev temperatuur	-32 °C kuni 50 °C (-25 °F kuni 122 °F)
-----------------------	---



## ⚠ HOIATUS

- Laadimiskaablil on sisseehitatud kaitseüliliit. Laadimisel tohib kasutada ainult maandatud ja heaks kiidetud pistikupesasid.
- Kui ühendatud laadimiskaabli lähedal on lapsed, tuleb neil silm peal hoida.
- Laadimiskaablil on kõrgepinge. Kokkupuude kõrgepingega võib põhjustada surma või tõsiseid vigastusi.
- Ärge kasutage kahjustatud laadimiskaablit. Kahjustatud või vigast laadimiskaablit tohib parandada ainult töökojas - soovitamata Volvo teenindust.
- Veenduge, et keegi ei saa ühendatud laadimiskaablist üle sõita, sellele astuda, otsa komistada või seda muul viisil kahjustada või endale kehavigastusi põhjustada.
- Enne laadija puhastamist eemaldage see seinakontaktist.
- Ärge ühendage laadimiskaablit pikendusjuhtmesse või mitme pesaga adapterisse.
- Ärge kasutage laadimiskaabli ja seinakontakti vahel ühte ega mitut adapterit.

- Ärge kasutage laadimiskaabli ja pistikupesasid vahel välist taimerit.
- Vaadake ka tootja juhiseid laadimiskaabli ja selle komponentide kasutamise kohta.

## ⚠ TÄHTIS TEAVE

Mitmeid pistikuid, väliseid taimereid, adapterid, pikendusjuhtmeid, ülepingekaitsmeid või muid taolisi seadmeid ei tohi kasutada koos laadimiskaabluga, kuna see põhjustab tulekahju, elektrilöögi vms ohu.

230 V vahelduvvoolupesasid ja laadimiskaabli vahelisi adaptereid võib kasutada ainult juhul, kui adapter vastab standarditele IEC 61851 ja IEC 62196.

## ⚠ TÄHTIS TEAVE

Ärge kunagi eemaldage kaablit 230 V vahelduvvoolupesast laadimise ajal – esineb oht 230 V pesa kahjustada. Enne laadimiskaabli eraldamist auto laadimispesast ja 230 V pesast tuleb laadimine alati lõpetada.

## ⚠ TÄHTIS TEAVE

Puhastage laadimisjuhet vees või õrnatoimelises puhastuslahuses niisutatud puhta lapiga. Ärge kasutage kemikaale või lahusteid.

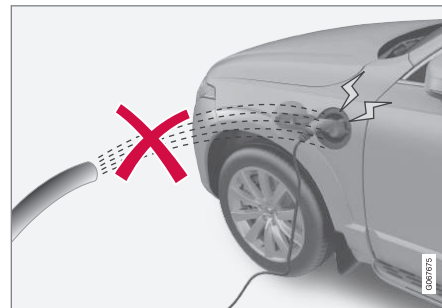

## ⚠ HOIATUS

Laadimiskaabel ega selle osad ei tohi sattuda vette.

## ⚠ TÄHTIS TEAVE

Vältige juhtüksuse ja pistiku jätmist otsese päikesevalguse kätte. Vastasel juhul võib pistiku ülekuumuskaitse vähendada hübriidauto laadimisvõimet või selle katkestada.

### Sellega seotud teave

- Laadimiskaabli juhtüksuse laadimise oleku näidik (lk. 423)
- Laadimiskaabli maalühiskaitsme rike (lk. 417)
- Laadimiskaabli temperatuuri jälgimine (lk. 418)
- Hübriidaku laadimine (lk. 413)

### Laadimiskaabli maalühiskaitsme rike

Laadimiskaabli juhtseadmel on sisseehitatud maalühiskaitse, mis kaitseb autot ja kasutajat elektrilöögi eest süsteemi rikete korral.

#### HOIATUS

Hübriidaku laadimisel tohib kasutada ainult maandatud ja heaks kiidetud 230 V vahelduvvoolupesasid. Kui pesa ja kaitsmeahela võimsus ei ole teada, paluge litsentsiga elektrikul võimsus kindlaks teha. Kui laadimisel ületatakse kaitsmeahela võimsust, siis võib kaitsmeahel põlema süttida või kahjustuda.

#### HOIATUS

- Laadimiskaabli ülepingsekaitse aitab kaitsta auto laadimissüsteemi, kuid see ei saa garanteerida, et ülekoormust kunagi ei toimu.
- Ärge kunagi kasutage silmnähtavalt kulunud või kahjustatud pistikupesa. Vastasel korral võib tagajärjeks olla tulekahvi või tõsised kehavigastused.
- Ärge kasutage laadimiskaabliga koos pikendusjuhet.
- Hübriidakut tohib hooldada või asendada üksnes vastava väljaõppega pädev Volvo hooldustehnik.
- Ärge kasutage soovimatust erinevat laadimiskaablit.
- Laadimiskaabli ja seinakontakti vahel ei tohi kasutada välist taimerit.
- Laadimiskaabli ja pistikupesa vahel ei tohi kasutada ühte ega mitut adapterit.

#### TÄHTIS TEAVE

Maalühiskaitse ei kaitse 230 V vahelduvvoolupesaa/elektriühendusi.

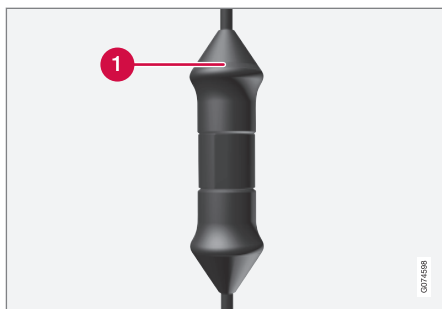

Juhtseadme LED<sup>4</sup>-tuli.

**1** LED-tuli

Kui juhtseadme sisseehitatud maalühiskaitses tekib rike, süttib punane LED-tuli – vt 230 V pesa (vahelduvvool).

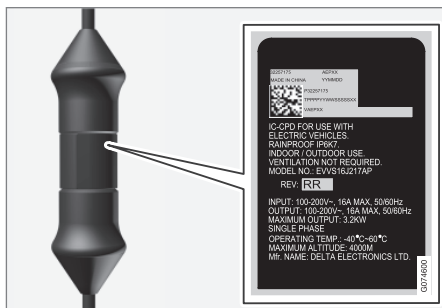

<sup>4</sup> LED (Light Emitting Diode) (valgusdiod)

**! TÄHTIS TEAVE**

- Kontrollige pistikupesa võimsust.
- Kogukoormuse ületamisel tuleb muud samasse kaitsevõrku ühendatud elektroonikaseadmed lahti ühendada.
- Ärge ühendage laadimiskaablit, kui pistikupesa on kahjustatud.

**Sellega seotud teave**

- Laadimiskaabel (lk. 415)
- Laadimiskaabli juhtüksuse laadimise oleku näidik (lk. 423)

**Laadimiskaabli temperatuuri jälgimine**

Hübriidaku igakordseks ohutuks laadimiseks on laadimiskaabli ja -pistiku juhtseadmel sisseehitatud temperatuuri seireseadmed. Temperatuuri jälgimine toimub juhtseadmes ja pistikus.

**i TÄHELEPANU**

Volvo soovib kasutada nõuetele IEC 62196 ja IEC 61851 vastavat temperatuurijälgimisvõimalusega laadimisjuhet.

**Seire juhtseadmes**

Kui juhtseadme temperatuur on liiga kõrge, siis lülitatakse laadimine välja. See kaitseb elektroonikat. See võib juhtuda näiteks kõrge välistemperatuuri korral ja/või kui päike paisab otse juhtseadmele.



**Seire pistikus**

Kui laadimiskaabliga ühendatud toiteallika temperatuur on liiga kõrge, siis vähendatakse laadimisvoolu. Kui temperatuur ületab kriitilise taseme, siis katkestatakse laadimine täielikult.

**! TÄHTIS TEAVE**

Kui temperatuuri jälgimissüsteem on laadimisvoolu taset korduvalt alandanud ja laadimine on katkestatud, tuleb uurida ülekuumenemise põhjusi ja need kõrvaldada.

**Sellega seotud teave**

- Laadimiskaabel (lk. 415)
- Laadimiskaabli juhtsuse laadimise oleku näidik (lk. 423)

**Laadimispesa luugi avamine ja sulgemine**

Hübridiaku laadimispesa kate saab käsitsi avada.



**1** Vajutage kate tagumisele osale ja vabastage.

**2** Avage kate.

Sulgege laadimise sisendpesa kate vastupidises järjekorras.

**Sellega seotud teave**

- Hübridiaku laadimise alustamine (lk. 419)
- Hübridiaku laadimise lõpetamine (lk. 427)
- Hübridiaku laadimine (lk. 413)

**Hübridiaku laadimise alustamine**

Auto hübridiakut laetakse auto ja 230 V pesa<sup>5</sup> (vahelduvvool) vahel oleva kaabliga.

Kasutage ainult autoga kaasasolevat laadimiskaablit või Volvo soovitatud asenduskaablit.

**! TÄHTIS TEAVE**

Äikesetormi või pikselöögi ohu korral ärge kunagi laadimiskaablit ühendage.

**i TÄHELEPANU**

Volvo soovib kasutada nõuetele IEC 62196 ja IEC 61851 vastavat temperatuurijälgimisvõimalusega laadimisjuhet.

<sup>5</sup> Pistikupesaga pinget sõltub kasutusriigist.



## ⚠ HOIATUS

- Hübriidakut tohib laadida ainult maksimaalse (või madalama) lubatud laadimisvooluga vastavalt kohalikele ja riiklikele hübriidaku laadimise soovitudele, kasutades 230 V vahelduvvoolupesade pistikut.
- Hübriidakut tohib laadida üksnes heakskiiduga ja maandatud 230 V pesa<sup>6</sup> kasutades või laadimisjaamas Volvo laadimiskaabliga (režiim 3).
- Juhtseadme maalühiskaitse kaitseb autot, kuid on endiselt oht 230 V võrku üle koormata.
- Välistage nähtavalt kulunud või kahjustatud vooluvõrgu pistikupesad, kuna need võivad põhjustada tulekahju ja/või kehavigastusi.
- Ärge kasutage pikenduskaablit.
- Ärge kasutage kunagi adapterit või välist taimerit.

## ⚠ HOIATUS

- Laadimiskaabli on sisseehitatud kaitselülitid. Laadimisel tohib kasutada ainult maandatud ja heaks kiidetud pistikupesade.
- Kui ühendatud laadimiskaabli lähedal on lapsed, tuleb neil silm peal hoida.
- Laadimiskaabli on kõrgepinge. Kokkupuude kõrgepingega võib põhjustada surma või tõsiseid vigastusi.
- Ärge kasutage kahjustatud laadimiskaablit. Kahjustatud või vigastatud laadimiskaablit tohib parandada ainult töökojas - soovitame volitatud Volvo teenindust.
- Veenduge, et keegi ei saa ühendatud laadimiskaablist üle sõita, sellele astuda, otsa komistada või seda muul viisil kahjustada või endale kehavigastusi põhjustada.
- Enne laadija puhastamist eemaldage see seinakontaktist.
- Ärge ühendage laadimiskaablit pikendusjuhtmesse või mitme pesaga adapterisse.
- Ärge kasutage laadimiskaabli ja seinakontakti vahel ühte ega mitut adapterit.

- Ärge kasutage laadimiskaabli ja pistikupesade vahel välist taimerit.

Vaadake ka tootja juhiseid laadimiskaabli ja selle komponentide kasutamise kohta.

## ⚠ TÄHTIS TEAVE

Kontrollige, et 230 V vahelduvvoolupesal oleks piisav võimsus elektriautode laadimiseks - kahtluse korral peab pistikupesade kontrollima kvalifitseeritud professionaal.

Pange tähele, et auto tuleb enne laadimist välja lülitada.

Võtke laadimiskaabel pakiruumi paremas servas paiknevast panipaigast välja.

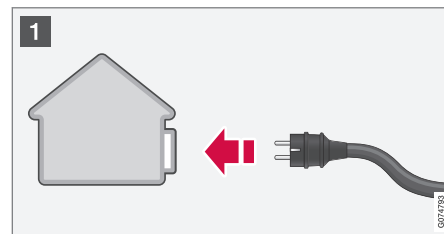

- 1 Ühendage laadimiskaabel 230 V pesaga. Ärge kunagi kasutage pikenduskaablit.

<sup>6</sup> Või võrdväärsest erineva pingega pesast (sõltub kasutusriigist).

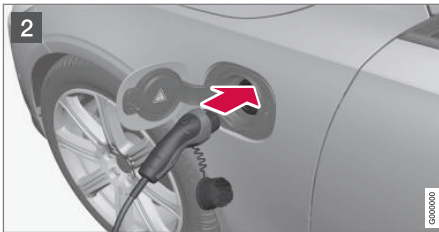

- 2 Avage laadimisluuk. Eemaldage laadimispideme kaitsekate ja sisestage pide auto laadimispesa.



- 3 Kinnitage laadimiskäepideme kate nii, nagu on joonisel näidatud.

### ! TÄHTIS TEAVE

Paigaldage laadimiskäepidemele kaitsekate, et auto värv ei saaks kahjustada, kui näiteks tugeva tuule korral käepide vastu autot satub.

3. Laadimiskaabli laadimiskäepide kinnitatakse/lukustatakse pessa ja laadimine algab 5 sekundi jooksul. Kui laadimine on alanud, hakkab laadimispesa LED-tuli roheliselt vilkuma. Juhiekraanil kuvatakse järelejäänud laadimisaeg ja võimalikud tõrked.

Aku laadimine võib auto lukust vabastamisel mõneks ajaks katkeda. Kui laadimiskaabel jäetakse laadimispesa, algab laadimine mõne aja pärast uuesti.

### ! TÄHTIS TEAVE

Ärge kunagi eemaldage kaablit 230 V vahelduvvoolupesast laadimise ajal – esineb oht 230 V pesa kahjustada. Enne laadimiskaabli eraldamist auto laadimispesast ja 230 V pesast tuleb laadimine alati lõpetada.

Laadimise ajal võib õhukonditsioneerist auto alla tilkuda kondensatsioonivett. See on normaalne ja seda tekib hübriidaku jahtumisel.

### Sellega seotud teave

- Hübriidaku laadimine (lk. 413)
- Laadimispesa luugi avamine ja sulgemine (lk. 419)
- Auto laadimispesa laadimise olek (lk. 422)
- Laadimisolek auto juhi ekraanil (lk. 425)

- Laadimiskaabli juhtsuse laadimise oleku näidik (lk. 423)
- Hübriidaku laadimise lõpetamine (lk. 427)

## Auto laadimispesa laadimise olek

Laadimispesa näitab laadimise olekut LED-märgutulega.

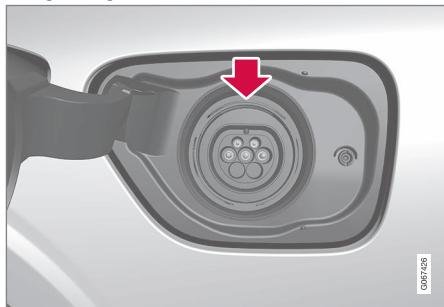

Auto laadimispesa LED-märgutulede asukoht.

LED-märgutuled näitavad laadimise hetkeolekut. Kui LED-tuli ei sütti, veenduge, kas kaabel on korralikult pistikupesasse ja autoga ühendatud. Salongivalgustuse sisselülitamisel süttivad valge, punane, kollane või sinine märgutuli – need jäävad põlema mõneks ajaks pärast salongivalgustuse väljalülitamist.

LED -märgutulede värv	Spetsifikatsioon
Valge	LED-tuli
Kollane	Ooterežiim <sup>A</sup> – ootab laadimise alustamist.

LED -märgutulede värv	Spetsifikatsioon
Vilkuv roheline	Toimub laadimine <sup>B</sup> .
Roheline	Laadimine lõppenud <sup>C</sup>
Punane	On tekkinud rike.
Sinine	Graafikujärgne laadimine

A Näiteks kui uks on avatud või laadimiskaabli pide pole lukustatud.

B Mida aeglasem on vilkumine, seda lähemal on aku täielikule laetusele.

C Kustub mõne aja möödudes.

## Sellega seotud teave

- Hübridaaku laadimine (lk. 413)
- Laadimisolek auto juhi ekraanil (lk. 425)
- Laadimiskaabli juhtsuse laadimise oleku näidik (lk. 423)
- Hübridaaku laadimise lõpetamine (lk. 427)

## Laadimiskaabli juhtüksuse laadimise oleku näidik

Laadimiskaabli juhtploki näidik näitab laadimise olekut laadimise ajal ja pärast seda.



1 LED-tuli

Juhtseadme LED<sup>7</sup>-tuli.

<sup>7</sup> LED (Light Emitting Diode) (valgusdiood)



LED	Staatust	Spetsifikatsioon	Soovitatav tegevus
Kustutatud	Laadimine ei ole võimalik.	Laadimiskaabel pole toiteallikaga ühendatud.	<ol style="list-style-type: none"> <li>1. Eemaldage laadimiskaabel pistikupesast.</li> <li>2. Ühendage laadimiskaabel uuesti pistikupessa või kasutage teist pistikupessa.</li> <li>3. Kui probleem püsib, pöörduge Volvo toe poole.</li> </ol>
Valge tuli	Laadimine on võimalik.	Laadimiskaabel on valmis autoga ühendamiseks.	<p>Kui LED-tuli on valge, aga laadimine pole võimalik:</p> <ol style="list-style-type: none"> <li>1. Eemaldage laadimiskaabel laadimispesast.</li> <li>2. Ühendage laadimiskaabel uuesti laadimispessa.</li> <li>3. Kui indikaator ei hakka umbes 10 sekundi jooksul valgelt vilkuma, siis eemaldage kõigepealt laadimiskaabel laadimispesast ja seejärel pistikupesast. Ühendage laadimiskaabel uuesti laadimispessa ja pistikupessa.</li> <li>4. Kui probleem püsib, pöörduge Volvo toe poole.</li> </ol>
Vilgub valge tuli	Laadimine.	Auto elektroonikasüsteem on alustanud laadimist Laadimine.	Oodake kuni aku on täiesti laetud.
Pöleb punaselt	Laadimine ei ole võimalik.	Ajutine viga.	<ol style="list-style-type: none"> <li>1. Eemaldage laadimiskaabel laadimispesast.</li> <li>2. Oodake veidi aega.</li> <li>3. Ühendage laadimiskaabel uuesti laadimispessa.</li> <li>4. Kui probleem püsib, pöörduge Volvo toe poole.</li> </ol>
Vilgub punaselt	Laadimine ei ole võimalik.	Kriitiline viga.	Eemaldage laadimiskaabel kõigepealt laadimispesast ja seejärel pistikupesast. Kui probleem püsib, pöörduge Volvo toe poole.



### Sellega seotud teave

- Hübriidaku laadimine (lk. 413)
- Auto laadimispesa laadimise olek (lk. 422)
- Laadimisolek auto juhi ekraanil (lk. 425)

- Hübriidaku laadimise lõpetamine (lk. 427)

## Laadimisolek auto juhi ekraanil

Juhiekraanil on laadimise olek pildi ja tekstina. Teavet näidatakse juhiekraani kogu kasutusaja jooksul.

Kujutis	Teade	Spetsifikatsioon
	<p><b>Laetud: [Aeg]</b> kuvatakse koos laadimiskaablit läbiva pulseeriva sinise valguse animatsiooniga.</p>	<p>Laadimine jätkub ning kuvatakse laadimise lõpetamise ligikaudne aeg.</p>
	<p>Kuvatakse tekst <b>Laadimine lõpetatud</b>. Kuvatakse auto illustratsioon ja laadimispesa LED-märgutuli on roheline.</p>	<p>Aku on täielikult laetud.</p>
	<p>Kuvatakse teade <b>Laadimisviga</b>. Laadimispesa LED-märgutuli on punane.</p>	<p>Tekkis tõrge. Kontrollige auto laadimispesa ja 230 V pesa<sup>A</sup> (vahelduvvool) vahel oleva laadimiskaabli ühendusi.</p>

<sup>A</sup> Pistikupesaga pinget sõltub kasutusriigist.



### **i** TÄHELEPANU

Kui juhiekraani pole teatud aja vältel kasutatud, siis see tuhmub. Ekraani taasaktiveerimiseks tehke üks järgmistest toimingutest.

- Vajutage piduripedaali
- Avage uks
- Lülitage sisse süüteasend I, milleks keerake nuppu **START** päripäeva ja vabastage see.

### **Sellega seotud teave**

- Hübriidaku laadimine (lk. 413)
- Hübriidajamiga seotud sümbolid ja sõnumid juhiekraanil (lk. 429)
- Auto laadimispesa laadimise olek (lk. 422)
- Laadimiskaabli juhtüksuse laadimise oleku näidik (lk. 423)
- Hübriidaku laadimise lõpetamine (lk. 427)



## Hübridiaku laadimise lõpetamine

Laadimise lõpuleviimiseks avage auto lukust, ühendage lahti autokaabel laadimispesast ja seejärel 230 V pesast<sup>B</sup> (vahelduvvool).

### ! TÄHTIS TEAVE

Auto tuleb lukust avada kaugjuhtimispuldi lukust avamise nupuga enne, kui eraldate laadimiskaabli auto laadimispistikust. Seda tuleb teha isegi siis, kui auto uksed on juba lukust lahti. Kui auto lukustust ei vabastada lukust avamise nupuga, võib tagajärjeks olla laadimiskaabli või süsteemi kahjustamine.

### i TÄHELEPANU

Avage auto alati lukust, et laadimine peatada enne ühendusjuhtme eraldamist 230 V vahelduvvoolupesast. Pidage meele, et laadimisjuhe tuleb esmalt ühendada lahti laadimispesast ja siis 230 V pesast (süsteemi kahjustamise ja laadimise soovimatu katkestamise vältimiseks).

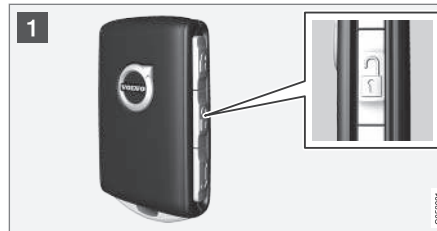

- 1 Vabastage auto lukust kaugjuhtimispuldiga, laadimine lõpetatakse ja laadimiskaabli lukustatud käepide vabastatakse.



- 2 Eemaldage kaabel auto laadimispesast ja sulgege luuk.

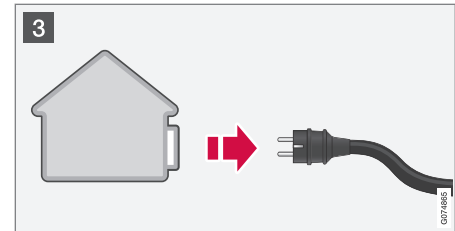

- 3 Eemaldage kaabel 230 V pesast. Pange laadimiskaabel tagasi pakiruumi paremal küljel asuvasse panipaika.

### Laadimiskaabel lukustub automaatselt

Kui laadimiskaablit ei eemaldata laadimise sisendpesast, lukustub see pärast lukust avamist peagi automaatselt uuesti, et muuta laetus ja sõiduulatus maksimaalseks ning võimaldada enne teekonna alustamist kasutada eelsoojendust. Laadimiskaabli saab eemaldada pärast auto lukust avamist kaugjuhtimispuldiga. Autodel, millel on süsteem Passive Entry\*, saate lukustuda ja lukust avada käepidemega.

### Sellega seotud teave

- Laadimispesa luugi avamine ja sulgemine (lk. 419)
- Laadimiskaabel (lk. 415)

<sup>B</sup> Pistikupesaga pinget sõltub kasutusriigist.







## ELEKTRITOIDE JA LAADIMINE

- ◀ • Hübriidaku laadimine (lk. 413)
- Hübriidaku laadimise alustamine (lk. 419)



## Hübriidajamiga seotud sümbolid ja sõnumid juhiekraanil

Juhiekraanil võidakse kuvada rakendust Recharge puudutavaid sümboleid ja teateid.

Neid võidakse kuvada ka koos üldiste teabe- ja hoiatussümbolitega, mis kustuvad pärast probleemi lahendamist.

Tähis	Teade	Spetsifikatsioon
	12 V aku Laadimisviga, vajab kohe hooldust. Sõitke töökotta.	Hübriidaku tõrge. Pöörduge niipea kui võimalik aku kontrollimiseks teenindusse <sup>A</sup> .
	12 V aku Laadimisviga Parkige ohutult	Hübriidaku tõrge. Peatage auto ohutus kohas ja laske töökojal <sup>A</sup> akut esimesel võimalusel kontrollida.
	12 V aku Kaitsme rike Vajab hooldust	Hübriidaku tõrge. Pöörduge niipea kui võimalik funktsiooni kontrollimiseks teenindusse <sup>A</sup> .
	HV-aku Ülekuumenemine, parkige ohutult	Hübriidaku temperatuur tõuseb ebatavaliselt kiiresti. Peatage auto ja lülitage mootor välja. Enne sõidu alustamist oodake 5 minutit. Helistage esindusse <sup>A</sup> või kontrollige autot väljastpoolt ja veenduge enne sõidu jätkamist, et kõik oleks korras.
	Vähenenud jõudlus Sõiduki max kiirus piiratud	Hübriidaku ei ole kiireks sõiduks piisavalt laetud. Laadige akut esimesel võimalusel.
	Ajamisüsteem Järsk käitumine väikesel kiirusel, sõita võib	Hübriidsüsteem ei tööta korralikult. Pöörduge niipea kui võimalik funktsiooni kontrollimiseks teenindusse <sup>A</sup> .



Tähis	Teade	Spetsifikatsioon
	<b>Hübriidsüsteemi rike</b> <b>Vajab hooldust</b>	Hübriidsüsteem on välja lülitatud. Pöörduge niipea kui võimalik funktsiooni kontrollimiseks teenindusse <sup>A</sup> .
	<b>Laadimiskaabel</b> <b>Eemaldage enne käivitust</b>	Kuvatakse juhul, kui juht proovib autot käivitada ja laadimiskaabel on autoga ühendatud. Ühendage laadimiskaabel lahti ja sulgege laadimisluuk.

<sup>A</sup> Soovitav on kasutada volitatud Volvo teenindust.

### Sellega seotud teave

- Hübriidaku laadimise alustamine (lk. 419)
- Hübriidaku laadimise lõpetamine (lk. 427)
- Hübriidaku laadimine (lk. 413)
- Märju- ja hoiatussümbolid (lk. 90)
- Hübriidinäidik (lk. 83)
- Hübriidaku näidik (lk. 84)

## Hübriidakudega sõiduki pikaajaline hoistamine

Kui autoga pikka aega (rohkem kui 1 kuu) ei sõideta peaks hübriidaku kahjustamise vältimiseks olema aku laetuse tase ligikaudu 25% nagu on näidatud juhiekraanil. Toimige järgmiselt:

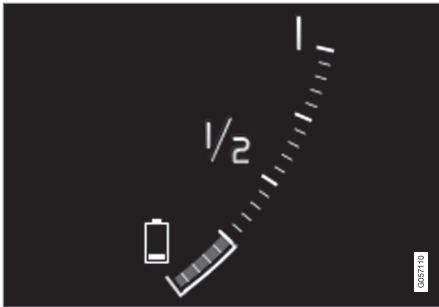

1. Kui laetuse tase on kõrgem, sõitke autoga seni, kuni tase on u. 25%. Kui aku laetuse tase on madal, laadige akut ligikaudu 25%-ni.
2. Kui auto on seisnud üle 6 kuu või kui hübriidaku laetuse tase on 25%-st märksa madalam, siis laadige akut ligikaudu 25%-ni, sest pika seisuaja vältel aku tühjeneb. Vaadake laetustaset regulaarselt juhiekraani abil.

### **i** TÄHELEPANU

Kui jätate sõiduki pikemaks ajaks seisma, leidke selleks võimalikult jahe koht, et aku vananemist vältida. Suvel on soovitatav hoida autot garaažis või õues varju all, lähitult sellest, kus on madalam temperatuur.

### Sellega seotud teave

- Hübriidaku laadimise alustamine (lk. 419)
- Hübriidaku näidik (lk. 84)
- Hübriidaku laadimine (lk. 413)



KÄIVITAMINE JA SÖITMINE

## Käivita auto

Auto saab käivitada tunnelkonsoolis oleva käivitusnupuga, kui kaugjuhtimispuult on salongis.



Tunnelkonsoolil paiknev käivitusnupp.

### **HOIATUS**

Enne sõidu alustamist tehke järgmist.

- Kinnitage turvavöö.
- Reguleerige paika iste, rool ja peeglid.
- Veenduge, et piduripedaali saab korralikult alla vajutada.

Kaugjuhtimispuulti ei kasutata füüsilisel käivitamiseks, sest autol on võtmeta käivitamise tugi (Passive Start).

Auto käivitamiseks toimige järgmiselt.

### **! TÄHTIS TEAVE**

Autot ei saa käivitada, kui laadimiskaabel on ühendatud. Enne auto käivitamist veenduge, et laadimiskaabel oleks laadimissendis eemaldatud.

1. Kaugjuhtpult peab asuma autos. Süsteemiga Passive Start autode puhul peab võti paikneva salongi esiosas. Võtmeta lukustamise / lukust avamise süsteemiga\* autode puhul võib võti paikneda autos suvalises kohas.
2. Hoidke piduripedaali täiesti allavajutatuna<sup>1</sup>. Automaatkäigukastiga autode puhul veenduge, et valitud on käik **P** või **N**. Manuaalkäigukastiga autode puhul veenduge, et käigukang oleks neutraalasendis või siduripedaal alla vajutatud.
3. Keerake käivitusnuppu päripäeva ja laske see lahti. Nupp naaseb automaatselt algasendisse.

Mootori käivitamisel töötab starter niikaua, kuni mootor käivitub või selle ülekuumenemise kaitse sisse lülitub.

Tavatingimustes käivitamisel on prioriteetne auto elektriline sõidumootor – bensiinimootor

jääb väljalülitatuks. See tähendab, et pärast käivitusnupu keeramist päripäeva on elektrimootor käivitud ja auto on sõiduks valmis. Auto käivitumist tähistab juhi ekraanil märgutulede kustumine ja eel määratud värviteema süttimine.

Teatud juhtudel käivitub selle asemel siiski bensiinimootor nt kui temperatuur on liiga madal või kui hübriidaku vajab laadimist.

### **Veateated**

Kui juhi ekraanil kuvatakse käivitamisel teade **Autovõti puudub**, pange kaugjuhtimispuult tagavaralugeri kõrvale. Seejärel üritage autot uuesti käivitada.

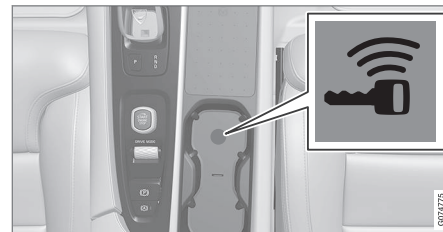

Tagavaraluger asub kesktunneli konsoolis.

<sup>1</sup> Kui auto liigub, piisab mootori käivitamiseks käivitusnupu keeramisest päripäeva.



**i TÄHELEPANU**

Kui kaugjuhtpult on asetatud varulugeja juurde, veenduge, et selle läheduses poleks auto võtmeid, metallesemeid või elektroonilisi seadmeid (nt mobiiltelefonid, tahvelarvutid, sülearvutid või laadijad). Kui varulugeja lähedal on mitu võtit, võivad need üksteise töös häiringuid põhjustada.

Kui käivitamise ajal kuvatakse juhiakraanil teade **Sõiduki käivitus Süsteemi kontrollimine, oodake**, oodake teate kadumist ja proovige autot uuesti käivitada.

**! TÄHTIS TEAVE**

Kui mootor 3. käivituskorra peale ei käivitu, oodake enne uuesti käivitamist 3 minutit. Lase akul toibuda – see suurendab käivitusvõimsust.

**i TÄHELEPANU**

Tühja hübriidakuga autot ei saa käivitada.

**! HOIATUS**

Ärge **kunagi** eemaldage kaugjuhtimispuhvõtit autost sõidu ajal.

**! HOIATUS**

Kui autost lahkute, eemaldage alati kaugjuhtpult autost ning veenduge, et auto elektrisüsteem on süüteasendis **0**. See on eriti oluline siis, kui lapsed jäävad autosse.

**i TÄHELEPANU**

Külmkäivitusel võib teatavat tüüpi mootoritel tühikäigu pöörete arv olla normaalsest tunduvalt suurem. See on mõeldud selleks, et väljalaskesüsteem saavutaks võimalikult kiiresti normaalse töötemperatuuri, et heitmeid võimalikult vähendada ja sellega keskkonda kaitsta.

**Sellega seotud teave**

- Mootori väljalülitamine (lk. 435)
- Süüteasendid (lk. 436)
- Rooli reguleerimine (lk. 191)
- Auto käivitamine abiakuga (lk. 475)
- Süüterežiimi valimine (lk. 437)

**Mootori väljalülitamine**

Mootor lülitatakse välja tunnelkonsoolil oleva käivitusnupuga.



Tunnelkonsoolil paiknev käivitusnupp.

Mootori väljalülitamiseks toimige järgmiselt.

- Keerake käivitusnuppu päripäeva ja laske see lahti – mootor lülitatakse välja. Nupp naaseb automaatselt algasendisse.

Kui automaatkäigukastiga autode käigukang pole asendis **P** või kui auto hakkab veerema, tehke järgmist.

- Keerake nuppu päripäeva ja hoidke seda selles asendis, kuni mootor lülitatakse välja.

**Sellega seotud teave**

- Käivita auto (lk. 434)
- Süüteasendid (lk. 436)

- Rooli reguleerimine (lk. 191)
- Auto käivitamine abiakuga (lk. 475)
- Süüterežiimi valimine (lk. 437)

### Süüteasendid

Auto elektrisüsteemile saab määrata eri tasandid/asendid, mille tõttu saab kasutada eri funktsioone.

Kui mootor on välja lülitatud, saab piiratud arvu funktsioonide lihtsamaks kasutamiseks auto elektrisüsteemile määrata kolm eri taset – **0**, **I** ja **II**. Neid tasemeid tähistatakse kasutusjuhendis nimetusega „süüteasend“.

Tabelis on kirjas igale süüteasendile/-tasemele vastavad funktsioonid.

Olek	Funktsioonid
<b>0</b>	<ul style="list-style-type: none"> <li>• Odomeeter, kell ja temperatuurimõõdik on valgustatud<sup>A</sup>.</li> <li>• Elektrilisi* istmeid saab reguleerida.</li> <li>• Elektriaknaid saab kasutada.</li> <li>• Keskekraan käivitub ja seda saab kasutada<sup>A</sup>.</li> <li>• Teabe-/meelelahutussüsteemi saab kasutada<sup>A</sup>.</li> </ul> <p>Selles režiimis juhitakse funktsioone ajaga ja need lülitatakse mõne aja pärast automaatselt välja.</p>
<b>I</b>	<ul style="list-style-type: none"> <li>• Panoraamkatus, elektrilised aknatõstukid, 12 V pistikupesa salongis, Bluetooth, navigeerimine, telefon, ventilaator ja esiklaasipuhastid on kasutatavad.</li> <li>• Elektrilisi istmeid saab reguleerida.</li> <li>• Kasutada saab pagasiruumis olevaid 12 V toitepesasid*.</li> </ul> <p><b>Aku laadimine toimub selles süüteasendis.</b></p>

Olek	Funktsioonid
II	<ul style="list-style-type: none"> <li>• Esituled süttivad.</li> <li>• Hoiatus-/indikaatorlued süttivad 5 sekundiks.</li> <li>• Aktiivsed on ka mitmed muud süsteemid. Istmesoojendusi ja tagaklaasisoojendust on samas võimalik sisse lülitada vaid käivitatud mootori korral.</li> </ul> <p><b>See süüteasend on seotud märkimisväärse elektrikuluga ja aku tühjenemise ärahoidmiseks tuleks seda vältida.</b></p>

<sup>A</sup> Aktiveeritakse ka siis, kui uks on avatud.

### Sellega seotud teave

- Käivita auto (lk. 434)
- Rooli reguleerimine (lk. 191)
- Auto käivitamine abiakuga (lk. 475)
- Süüterežiimi valimine (lk. 437)

### Süüterežiimi valimine

Auto elektrisüsteemile saab määrata eri tasandid/asendid, mille tõttu saab kasutada eri funktsioone.

### Süüteasendi valimine



Tunnelkonsoolil paiknev käivitusnupp.

- **Süüteasend 0** – avage auto lukust ja hoidke kaugjuhtpulti autos.

### **i** TÄHELEPANU

Tasemeni **I** või **II** jõudmiseks **ilma** mootorit käivitamata - **ärge** vajutage nende süüteasendite valimisel piduri- või manuaalkäigukastiga autodel siduripedaali alla.

- **Süüteasend I** - keerake käivitusnupu päripäeva ja laske see lahti. Nupp naaseb automaatselt algasendisse.
- **Süüteasend II** – keerake käivitusnupu päripäeva ja hoidke seda ligikaudu 5 sekundit selles asendis. Seejärel vabastage nupp – see liigub automaatselt algasendisse.
- **Tagasi süüteasendisse 0** – süüteasenditest **I** ja **II** asendisse **0** naasmiseks keerake käivitusnupu päripäeva ja laske see lahti. Nupp naaseb automaatselt algasendisse.

### Sellega seotud teave

- Käivita auto (lk. 434)
- Mootori väljalülitamine (lk. 435)
- Süüteasendid (lk. 436)
- Rooli reguleerimine (lk. 191)
- Auto käivitamine abiakuga (lk. 475)

### Alkolukk\*

Alkoluku otstarve on takistada auto juhtimist alkoholi juobes. Enne kui auto saab käivitada, peab juht tegema puhumiskatse, millega kontrollitakse kas ta ei ole juobes. Alkolukk kalibreeritakse vastavalt riigi seadusega kehtestatud piirnormile.

Auto on varustatud liidesega erinevate tootjate Volvo soovitatud alkolukkude mudelite ühendamiseks. Liides hõlbustab alkoluku ühendamist ja võimaldab kasutada integreeritud funktsioone, sh alkolukuga seotud teadete kuvamist auto põhiekraanil. Lisateavet alkoluku kohta leiate vastava alkoluku tootja kasutusjuhendist.

### HOIATUS

Alkolukk on vaid abivahend ega vabasta juhti vastutusest. Juhi kohuseks on olla virge ja juhtida autot turvaliselt.

### Sellega seotud teave

- Alkoluku alistamine\* (lk. 438)
- Enne alkolukuga mootori käivitamist\* (lk. 438)
- Käivita auto (lk. 434)
- Süüteasendid (lk. 436)

### Alkoluku alistamine\*

Hädaolukorras või alkoluku rikke korral on võimalik alkoluku süsteemi alistada ja atuoga siiski sõita.

Vastava alkoluku kaudu desaktiveerimiseks vt tarnija kasutusjuhendist.

### Sellega seotud teave

- Alkolukk\* (lk. 438)
- Enne alkolukuga mootori käivitamist\* (lk. 438)
- Käivita auto (lk. 434)
- Süüteasendid (lk. 436)

### Enne alkolukuga mootori käivitamist\*

Alkolukk aktiveeritakse automaatselt ja on kasutusvalmis kohe auto avamisel.

### Pidage meeles

Nõuetekohase toimimise ja täpse mõõtmistulemuse tagamine:

- Välti söömist ja joomist ligikaudu 5 minuti vältel enne puhumistesti.
- Vätige esiklaasi pesemist – pesuveedelik sisaldab alkoholi, mis võib testitulemust mõjutada.

### TÄHELEPANU

Pärast sõitmist saa auto 30 minuti vältel käivitada ilma uue puhumiskontrollita.

### Sellega seotud teave

- Alkoluku alistamine\* (lk. 438)
- Alkolukk\* (lk. 438)
- Käivita auto (lk. 434)
- Süüteasendid (lk. 436)

## Pidurite funktsioonid

Auto piduritega vähendatakse kiirust või takistatakse auto liikuma hakkamist.

Peale jalgpiduri ja seisupiduri on autol ka mitu automaatset piduriabifunktsiooni. Need võivad abiks olla näiteks siis, kui auto on valgusfoori taga või kui alustada sõitu kallakust üles – juht ei pea siis jalga piduripedaalil hoidma.

Olenevalt auto lisavarustusest on saadaval järgmised automaatpidurifunktsioonid.

- Automaatne pidurdamine, kui auto seisab paigal (Auto Hold)
- Mägipidur (Hill Start Assist)
- Automaatne pidurdamine avarii järel
- City Safety

## Sellega seotud teave

- Jalgpidur (lk. 439)
- Seisupidur (lk. 442)
- Automaatne pidurdamine, kui auto seisab paigal (lk. 445)
- Automaatne pidurdamine avarii järel (lk. 447)
- Kallakul käivitamise abivahend (lk. 447)
- City Safety™ (lk. 339)

## Jalgpidur

Jalgpidur on pidurisüsteemi osa.

Autol on kaks piduriahelat. Kui üks piduriahel on vigastatud, võib piduripedaal haakuda madalamas asendis. Seetõttu on harjumuspärase pidurdusjõu saamiseks vaja rohkem jõudu kasutada.

### HOIATUS

Piduri servomootor töötab vaid siis, kui elektrimootor või sisepelemismootor töötab.

Kui piduripedaali kasutatakse väljalülitatud autoga, siis tuleb piduripedaali suruda tavapärasest rohkem, et avaldada auto pidurdamiseks tugevamat survet.

Mägisel maastikul või raske koormaga sõites saab pidurite koormust vähendada, pidurdades mootori abil (käsitsi käiguvahetuse režiim) **B**.

## ABS-süsteem

Autol on pidurite blokeerumisvastane süsteem (ABS<sup>2</sup>), mis väldib rataste lukustumist pidurdamisel ja säilitab roolisüsteemi toimimise. Piduripedaal võib vajutamisel vibreerida - see on normaalne.

Kui juht vabastab pärast sõiduki käivitamist piduripedaali, toimub ABS-süsteemi kiirtest.

Süsteem võib madalal kiirusel läbi viia teise automaatse süsteemikontrolli. Kontrollist annab märku võimalik piduripedaali pulseerimine.

## Õrn pidurdamine laadib hübriidakut.

Kergeks pidurdamiseks kasutatakse elektrimootori mootorpidurit. Sellisel juhul muundatakse auto kineetiline energia elektrienergiaks, mida kasutatakse hübriidaku laadimiseks. Aku laadimine elektrimootoriga pidurdamisel on juhi ekraanil näha.





Juhiekraanil näidatakse elektrimootoriga pidurduse ajal toimuvat laadimist.



Rakendus on aktiivne kiirusvahemikus 150-5 km/h (93-3 mph). Tugevama pidurduse ning kiirusvahemiku välise pidurduse korral abistatakse aeglustamist hüdraulilise piduri-

<sup>2</sup> Anti-lock Braking System

- ◀ süsteemiga. Juhiekraanil näidatakse seda näidiku langemisega punasesse tsooni.

### Juhi ekraanil olevad sümbolid

Tähis	Spetsifikatsioon
	kontrollige pidurivedeliku taset. Kui tase on liiga madal, valage pidurivedelikku juurde ja tehke kindlaks pidurivedeliku kadumise põhjus.
	Pedaalianduri viga.

Tähis	Spetsifikatsioon
	Katkematu põlemine kahe sekundi jooksul mootori käivitamisel: automaatne funktsioonide kontrollimine.  Katkematu põlemine rohkem kui kahe sekundi jooksul: ABS-süsteemi tõrge. Auto tavapidurisüsteem töötab endiselt, kuid ilma ABS-funktsioonita.
	Kui kuvatakse sõnum <b>Piduripedaal Omadused muutusid Vajab hooldust</b> , on elektriline pidurisüsteem deaktiveeritud. Piduripedaali tuleb suruda tavalisest rohkem, et avaldada auto pidurdamiseks tugevamat survet.

### HOIATUS

Kui mõlemad ohutulede lambid, mis tähistavad piduritõrget ja ABS-i tõrget, süttivad ühel ajal, on tõrge tekkinud pidurisüsteemis.

- Kui pidurivedeliku mahuti tase on sel ajal normaalne, sõitke ettevaatlikult lähimasse teenindusse ja laske pidurisüsteemi kontrollida - soovitatav on kasutada volitatud Volvo teenindust.
- Kui pidurivedeliku tase pidurivedeliku mahutis on alla **MIN**, ärge sõitke edasi ilma pidurivedelikku lisamata. Pidurivedeliku kadumise põhjus tuleb välja selgitada.

### Sellea seotud teave

- Pidurdusjõu võimendamine (lk. 441)
- Automaatne pidurdamine, kui auto seisab paigal (lk. 445)
- Kallakul käivitamise abivahend (lk. 447)
- Pidurdamine märjal teekattel (lk. 441)
- Pidurdamine soolatud teekattel (lk. 441)
- Pidurisüsteemi hooldus (lk. 442)
- Pidurituli (lk. 155)

## Pidurdusjõu võimendamine

Pidurdusjõu võimendamissüsteem BAS<sup>3</sup> aitab suurendada pidurdusjõudu ja võib seega lühendada pidurdusteedkonda.

Süsteem tuvastab juhi pidurdusvõtte ja suurendab vajadusel pidurdusjõudu. Pidurdusjõudu saab suurendada seni, kuni ABS -süsteem aktiveerub.

### Sellega seotud teave

- Jalgpidur (lk. 439)

## Pidurdamine märjal teekattel

Kui sõidate pikemat aega tugevas vihmas ja pidurdamata, võib pidurdusefekt esimesel pidurdamisel viibida.

Seda juhtub ka siis, kui olete autoga autopesulas käinud. Sellisel juhul tuleb piduripedaali tugevamini vajutada. Hoidke ees liikuva sõidukiga suuremat pikivahet.

Pärast märjal teekattel sõitmist või autopesula külastamist pidurdage suurema jõuga. Nii soojenevad pidurid üles, need kuivavad kiiremini ja samas kaitsete pidureid korrosiooni eest. Jälgige pidurdamisel liiklust.

### Sellega seotud teave

- Jalgpidur (lk. 439)
- Pidurdamine soolatud teekattel (lk. 441)

## Pidurdamine soolatud teekattel

Soolatud teekattel sõites moodustub piduriketastele ja hõõrdkattele soolakiht. See võib pidurdusteedkonda pikendada. Hoidke ees liikuva sõidukiga suuremat pikivahet. Lisaks toimige järgnevalt.

- Pidurdage aegajalt, et soolakiht eemaldada. Veenduge, et te ei sea pidurdamisel teisi liiklejaid ohtu.
- Pärast sõitmise lõpetamist vajutage piduripedaal ettevaatlikult alla, toimige sama moodi ka enne järgmist sõitu.

### Sellega seotud teave

- Jalgpidur (lk. 439)
- Pidurdamine märjal teekattel (lk. 441)

<sup>3</sup> Brake Assist System

## Pidurisüsteemi hooldus

Pidurisüsteemi komponente tuleb regulaarselt kulumise suhtes kontrollida. Selleks et auto oleks pidevalt võimalikult turvaline ja töökindel, järgige Volvo hooldus- ja garantiiraamatus toodud hooldusintervalle. Asendatud piduri hõõrdkatted ja pidurikettad ei annavad vajaliku pidurijõudluse alles pärast mõnesajakilomeetrist või -miilist "sissesõitmist". Kompenseerige seda piduripedaali tugevama vajutamisega. Volvo soovib kasutada ainult Volvo heaks kiiduga hõõrdkatteid.

### **!** TÄHTIS TEAVE

Pidurisüsteemi komponentide kulumist tuleb regulaarselt kontrollida.

Küsi selle toimingu kohta teeninduselt või laske seda kontrollida teenindusel - soovitatav on kasutada volitatud Volvo teenindust.

## Sellega seotud teave

- Jalgpidur (lk. 439)

## Seisupidur

Seisupidur lukustab/blokeerib kaks ratast ega lase seisval autol liikuma hakata.



Seisupiduri juhtseade asub istmete vahelises tunnelkonsoolis.

Elektriliselt käitatava seisupiduri rakendamisel võib kostuda nõrk elektrimootori hää. Sama hääl kostub ka seisupiduri automaatse funktsioonikontrolli ajal.

Kui seisupiduri aktiveerimisel auto seisab paigal, siis rakendub see vaid tagaratastele. Piduri rakendamisel sõitval autol kasutatakse tavalist jalgpidurit, st. pidur rakendub kõigil neljal ratatal. Kui auto peaaegu seisab, lülitub pidurdusfunktsioon ümber tagumistele ratastele.

## Sellega seotud teave

- Seisupiduri aktiveerimine ja deaktiveerimine (lk. 443)
- Parkimine tõusul (lk. 444)

- Seisupiduri rikke korral toimige järgmiselt (lk. 445)
- Automaatne pidurdamine, kui auto seisab paigal (lk. 445)



## Seisupiduri aktiveerimine ja deaktiveerimine

Et vältida auto liikumahakkamist, rakendage seisupidur.

### Seisupiduri aktiveerimine



1. Tõmmake kangi ülespoole.
  - > Kui seisupidur on aktiveeritud, süttib juhi ekraanil sümbol.
2. Veenduge, et auto on paigal.

### Juhi ekraanil olev sümbol

Tähis	Spetsifikatsioon
	Sümbol süttib seisupiduri aktiveerimisel. Kui sümbol vilgub, on ilmnenud tõrge. Lugege juhiakraanile ilmutavat teadet.

### Automaatne aktiveerimine

Seisupidur aktiveeritakse automaatselt järgmistel juhtudel.

- Kui mootor on välja lülitatud ja seisupiduri automaatne aktiveerimine on keskekraanil aktiveeritud.
- Järsul kallakul olles valitakse käiguasend **P**.
- kui funktsioon Auto hold (automaatne pidurdamine, kui auto seisab paigal) on aktiveeritud ja
  - auto on olnud liikumatu pikka aega (5–10 minutit)
  - auto lülitatakse välja
  - juht lahkub autost.

### Hädapidurdus

Hädaolukorras saab seisupiduri auto liikumise ajal aktiveerida, tõmmates kangi üles ja hoides seda selles asendis. Pidurdamine peatub, kui juhtnupp vabastatakse või gaasipedaal vajutatakse alla.

### TÄHELEPANU

Suurel kiirusel avariipidurdamise aktiveerimisel kostab helisignaali.

### Seisupiduri deaktiveerimine



### Käsi deaktiveerimine

Seisupiduri desaktiveerimiseks peab mootor töötama.

1. Vajutage tugevalt piduripedaali.
2. Vajutage juhtnuppu allapoole.
  - > Seisupidur vabaneb ja juhi ekraanil olev sümbol kustub.

### ◀ Automaatne deaktiveerimine

1. Käivitage auto.
2. Vajutage tugevalt piduripedaali. Valige käik **D** või **R** ja vajutage gaasipedaali.
  - > Seisupidur vabaneb ja juhi ekraanil olev sümbol kustub.

#### **i** TÄHELEPANU

Automaatseks desaktiveerimiseks peab juht kinnitama turvavöö või sulgema juhiukse.

### Sellega seotud teave

- Automaatse seisupiduri aktiveerimise seade (lk. 444)
- Seisupiduri rikke korral toimige järgmiselt (lk. 445)
- Seisupidur (lk. 442)
- Parkimine tõusul (lk. 444)

### Automaatse seisupiduri aktiveerimise seade

Valige, kas seisupidur aktiveerub automaatselt auto väljalülitamisel.

Seadistuse muutmiseks tehke järgmist.

1. Vajutage keskekraani ülavaates **Seaded**.
2. Funktsiooni **Aktiveeri seisupidur automaatselt** kasutamiseks või välja lülitamiseks vajutage **My Car** → **Seisupidur ja vedrustus**.

### Sellega seotud teave

- Seisupiduri aktiveerimine ja deaktiveerimine (lk. 443)
- Seisupidur (lk. 442)

### Parkimine tõusul

Kallakul parkides kasutage alati parkimispidurit.

#### **⚠ HOIATUS**

Kallakul parkimisel kasutage alati seisupidurit. Automaatkäigukasti asend **P** ei ole kõigis parkimisoludes auto paigal hoidmiseks piisav.

Kui auto on pargitud esiotsaga ülesmäge:

- Keerata rattad äärekivist **eemale**.

Kui auto on pargitud esiotsaga allamäge:

- Keerata rattad äärekivi **poole**.

### Raske koorem tõusul

Raske koorem, nt järelkäru, võib järsul kallakul kaasa tuua auto tagasiveeremise seisupiduri automaatse vabastamise ajal. Selle vältimiseks tõmmake kohalt liikuma hakkamise ajal juhtnuppu üles. Vabasta juhtnupp, kui mootor hakkab vedama.

### Sellega seotud teave

- Seisupiduri aktiveerimine ja deaktiveerimine (lk. 443)

## Seisupiduri rikke korral toimige järgmiselt

Kui seisupiduri deaktiveerimine või aktiveerimine pole ka pärast mitut katset võimalik, võtke ühendust volitatud Volvo töökojaga. Kui asute sõitma ja seisupidur on rakendatud, kostab hoiatussignaali.

Kui auto on vaja enne võimaliku rikke kõrvaldamist parkida, tuleb rattad pöörata nii, nagu pargiks site kaldpinnal, ja viia käigukang asendisse **P**.



### Madal akupinge

Kui akupinge on liiga madal, ei saa seisupidurit vabastada ega rakendada. Kui akupinge on liiga madal, kasuta abiakut.

### Piduri hõõrdkatte vahetamine

Tagumised piduriklotsid tuleb elektrilise seisupiduri konstruktsiooni tõttu teeninduses vahetada – soovitame volitatud Volvo teenindust.

## Juhi ekraanil olevad sümbolid

Tähis	Spetsifikatsioon
	Kui sümbol vilgub, on ilmnenud tõrge. Vt juhiekraanile ilmutavat teadet.
	Viga pidurisüsteemis. Vt juhiekraanile ilmutavat teadet.
	Juhiekraani teabesõnum.

## Sellega seotud teave

- Seisupiduri aktiveerimine ja deaktiveerimine (lk. 443)
- Parkimine tõusul (lk. 444)
- Aku (lk. 606)
- Volvo teenindusprogramm (lk. 590)

## Automaatne pidurdamine, kui auto seisab paigal

Automaatne pidurdamine, kui auto seisab paigal (Auto Hold), tähendab, et kui auto näiteks valgusfoori taga või ristmikul seisab, võib juht piduripedaali vabastada ja pidurdamine jätkub endiselt.

Kui auto on peatunud, aktiveeritakse pidurid automaatselt. Funktsioon võib auto paigalhoidmiseks kasutada kas jalgpidurit või seisupidurit. Funktsioon toimib kõigi kallete puhul. Minema sõites vabastatakse pidurid automaatselt, kui juhil on turvavöö peal ja/või juhipoolne uks on suletud.



### TÄHELEPANU

Kui pidurdate kallakul seisatamiseks, tuleb piduripedaali enne vabastamist pisut tugevamini vajutada, see aitab vältida auto vee-remist.

Seisupidur aktiveeritakse, kui

- auto lülitatakse välja
- juhiuks avatakse
- juhi turvavöö avatakse
- auto on olnud liikumatu pikemat aega (5–10 minutit)

#### ◀ Juhi ekraanil olevad sümbolid

Tähis	Spetsifikatsioon
	Sümbol süttib, kui auto paigal-hoidmiseks kasutatakse piduri-pedaali.
	Sümbol süttib, kui auto paigal-hoidmiseks kasutatakse seisupidurit.

#### Sellega seotud teave

- Automaatse pidurifunktsiooni aktiveerimine ja deaktiveerimine seismise ajal (lk. 446)
- Jalgpidur (lk. 439)
- Seisupidur (lk. 442)
- Kallakul käivitamise abivahend (lk. 447)

### Automaatse pidurifunktsiooni aktiveerimine ja deaktiveerimine seismise ajal

Automaatse pidurifunktsiooni aktiveerimine seismise ajal toimub tunnelkonsooli nupu abil.



- Funktsiooni sisse- või väljalülitamiseks vajutage tunnelkonsoolil paiknevat funktsiooni juhtnuppu.
  - > Nupu tuli süttib, kui funktsioon on aktiveeritud. Aktiveeritud funktsioon püsib ka siis, kui auto järgmine kord käivitatakse.

#### Rakendub väljalülitumisel



Kui funktsioon on aktiivne ja hoiab autot piduripedaaliga paigal (A-sümbol juhiekraanil põleb), tuleb funktsiooni inaktiveerimiseks piduripedaal

ja nupp korraga alla vajutada.

- Funktsioon on välja lülitatud seni, kuni see uuesti aktiveeritakse.
- Kui funktsioon on välja lülitatud, jääb mägi piduri funktsioon (HSA) aktiivseks, et vältida ülesmäge sõidu alustamisel auto tagasiveeremist.

#### Sellega seotud teave

- Automaatne pidurdamine, kui auto seisab paigal (lk. 445)

## Kallakul käivitamise abivahend

Mägipidur (HSA<sup>4</sup>) takistab autol kallakust üles sõites tagasi veereda. Kallakul tagurda-des takistab see autol ettepoole veereda. Funktsiooni toimimine seisneb selles, et pedaali rõhk pidurisüsteemis jääb püsima paariks sekundiks pärast juhi jala eemaldamist piduripedaalilt ja asetamist gaasipedaalile.

Pidurid vabastatakse paari sekundi möödudes või siis, kui juht hakkab ära sõitma.

Järsul nõlval peatudes on mägipidur on aktiveeritud. Funktsiooni saab kasutada ka siis, kui automaatse pidurdamise funktsioon (Auto hold) on välja lülitatud.

## Sellega seotud teave

- Automaatne pidurdamine, kui auto seisab paigal (lk. 445)
- Jalgpidur (lk. 439)

## Automaatne pidurdamine avarii järel

Avarii puhul, mis aktiveerib turvavööde eel-pingutite pürotehnilised laengud või turvapadjad, või kui auto tuvastab kokkupõrke suure loomaga, aktiveeritakse auto pidurid automaatselt. Selle funktsiooni eesmärk on vältida järgmist võimalikku avariid.

Pärast tõsist kokkupõrget esineb oht, et autot ei saa enam juhtida. Et sellisel juhul järgmist kokkupõrget sõiduki või sõiduki teel oleva objektiga vältida või järgmise kokkupõrke mõju leevendada, aktiveerub automaatne pidurdussüsteem ja jätab auto ohutul viisil seisma.

Pidurdamise ajal aktiveeritakse pidurituled ja ohutuled. Kui auto peatub, vilguvad ohutuled edasi ja seisupidur rakendub.

Kui pidurdada ei saa (näiteks varitseb oht saada löök tagant tulevatelt sõidukitelt), saab juht süsteemi alistamiseks gaasipedaali vajutada.

Funktsioon eeldab, et pidurisüsteem on pärast kokkupõrget korras.

## Sellega seotud teave

- Rear Collision Warning\* (lk. 359)
- BLIS\* (lk. 360)
- Pidurite funktsioonid (lk. 439)

## Regeneratiivne pidurdamine\*

Auto säilitab pidurdamise ajal kineetilise energia, et vähendada kütusekulu ja heiteid.



Kui auto toodab aku jaoks energiat, siis kuvatakse juhi ekraanil aku sümbol.

Funktsioon on saadaval kõigis sõidurežiimides käiguasendiga **D** või **B**.

## Piduri regeneraerimise aktiveerimine

Piduri regeneraerimise aktiveerimine toimub õrnalt piduripedaalile vajutamise või mootoriga pidurdamisel.

Regeneraerimine suureneb mootoriga pidurdamise ajal, kui on valitud manuaalne käiguva-hetuse režiim **B**.

## Sellega seotud teave

- Sõidurežiimid (lk. 455)
- Käigu vahetamine automaatkäigukastiga (lk. 448)

<sup>4</sup> Hill Start Assist

## Käigukast

Käigukast on osa auto mootori ja veoraste vahelisest jõuülekandest. Käigukasti ülesandeks on vahetada käiguülekandeid vastavalt kiiruse ja võimsuse suhtele.

Autol on kaheksakäiguline automaatkäigukast ning tagaraste jaoks elektrimootor. Käikude arv tähendab, et mootori väändemomenti ja võimsust saab kasutada efektiivselt.

Kaks käikudest on kiirkäigud, mis aitavad mootori püsipöörde juures kütust säästa. Nii käigukangi kui ka roolilabadega on võimalik käike käsitsi üles või alla vahetada. Juhiekraanil näidatakse valitud käiku.

## Sellega seotud teave

- Automaatkäigukast (lk. 448)
- Käiguvahetuse näidik (lk. 453)

## Automaatkäigukast

Käike valitakse automaatselt, et sõitmine oleks võimalikult energiasäästlik. Käigukastil on ka manuaalse käiguvahetuse režiim.

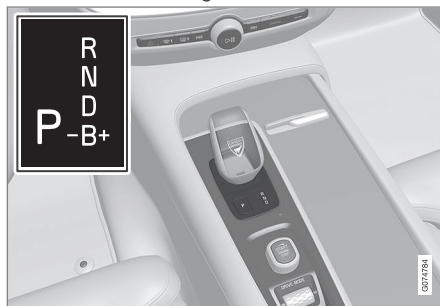

Ülevaade käigukangist ja käigumustrist juhiekraanil.

Juhiekraanil näidatakse valitud käiku:

**P, R, N, D** või **B**.

## Sellega seotud teave

- Käigu vahetamine automaatkäigukastiga (lk. 448)
- Käiguvahetamine roolilabadega\* (lk. 450)
- Käigukangilukustus (lk. 452)
- Kick-down-funktsioon (lk. 452)
- Launch funktsioon\* (lk. 452)
- Käiguvahetuse näidik (lk. 453)
- Automaatkäigukasti tähised ja teated (lk. 453)

## Käigu vahetamine automaatkäigukastiga

Vahetage käiku, lükates vedruga käigukangi ette või taha või küljele käsitsi käiguvahetuseks.

## Käiguvahetus

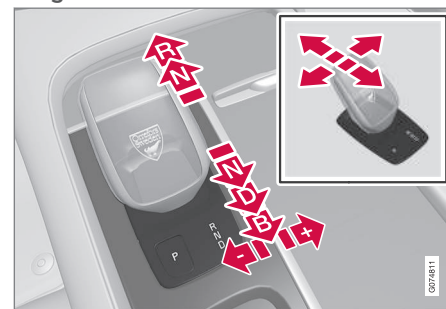

Käigukangi ja käikude ülevaade.

## Käiguasendid

### Parkimine – P



Käigukangi ja käigu P ülevaade.

Parkimine aktiveeritakse nupuga **P** käigukangi kõrval.

Käigukast blokeeritakse asendis **P** mehaaniliselt.

Valige parkimise asend **P**. Autot saab käivitada asendis **P**. Kui **P** on valitud, ei tohi auto liikuda.

Parkimiseks rakendage kõigepealt seisupidur ja seejärel valige asend **P**.

### HOIATUS

Kallakul parkimisel kasutage alati seisupidurit. Automaatkäigukasti asend **P** ei ole kõigis parkimisoludes auto paigal hoidmiseks piisav.

### TÄHELEPANU

Auto lukustamiseks ja alarmi aktiveerimiseks peab käiguasend olema **P**.

### Abifunktsioonid

Süsteem lülitub automaatselt asendisse **P**:

- Auto lülitatakse välja käiguasendis **D** või **R**.
- kui juht avab turvavöö ja juhiukse, kui auto töötab muul režiimil kui **P**.

Auto parkimiseks turvavööd kasutamata ja avatud uksega väljuge asendist **P**, valides uuesti **R** või **D**.

Kui auto on asendis **N** välja lülitatud, ei toimu automaatset üleminekut asendisse **P**. See võimaldab autot automaatpesulas pesta.

### Tagurpidikäik – R

Tagurdamiseks valige asend **R**. Kui **R** on valitud, ei tohi auto liikuda.

### Neutraalasend – N

Auto sõidab vabakäiguga asendis **N**. Autot saab käivitada asendis **N**. Rakendage seisupidur, kui auto seisab ja käigukang on asendis **N**.

Asendist **N** teise käiguasendisse viimiseks tuleb piduripedaal alla vajutada ja süüteasend peab olema **II**.

### Sõitmine – D

**D** on tavaline sõiduasend. Käike lülitatakse automaatselt vastavalt kiirendusele ja kiirusele.

Asendist **R** asendisse **D** lülitumiseks peab auto olema paigal.

## « Pidur – B

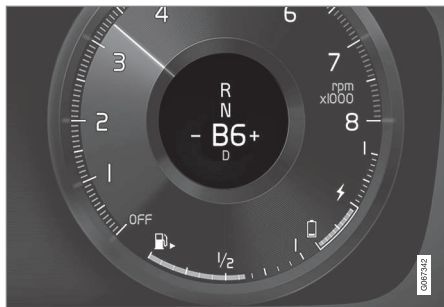

Pidurdusasendite ülevaade juhiekraanil.

Asendis **B** on võimalik käike käsitsi vahetada. Gaasipedaali vabastamisel pidurdab auto elektrimootoriga, laadides samal ajal hübriidakut.

Asendi **B** valimiseks viige käigukang asendist **D** tagasi.

- Käigu ühe astme võrra üles vahetamiseks viige käigukang paremale asendisse **+** (pluss) ja seejärel vabastage.
- Käigu ühe astme võrra alla vahetamiseks viige käigukang vasakule asendisse **-** (miinus) ja seejärel vabastage.
- Asendisse **D** naasmiseks lükake käigukang tahapoole.

Käigukast lülitab nõksutamise ja mootori väljasuremise vältimiseks käigu automaatselt madalamaks kohe, kui sõidukiirus langeb alla valitud käiguga sõitmiseks sobiva kiiruse.

## Sellega seotud teave

- Automaatkäigukast (lk. 448)
- Käigukangilukustus (lk. 452)
- Käiguvahetamine roolilabadega\* (lk. 450)
- Kick-down-funktsioon (lk. 452)

## Käiguvahetamine roolilabadega\*

Roolilabad on käigukangi täiendus ning võimaldavad käike käsitsi vahetada käsi roolilt tõstmata.

See funktsioon on saadaval asendis **D** või **B**.



**1** "-": valib järgmise madalama käigu.

**2** "+": valib järgmise kõrgema käigu.

## Lülita

Käigu vahetamiseks:

- Tõmmake üht laba tahapoole - rooli suunas - ja vabastage.

Käiguvahetus toimub iga labatõmbega, kui mootori kiirus ei välju lubatud vahemikust. Juhiekraanil nädatakse hetkel valitud käiku.



Asendis **B** aktiveeritakse roolilabad automaatselt.



Juhiekraan käikude vahetamisel roolilabadega (manuaalse käiguvahetuse režiim).

### Roolilabade aktiveerimine asendis D

Käikude vahetamiseks roolil asuvate labadega tuleb need aktiveerida:

- Tõmmake üht labadest enda poole.
  - > Juhiekraanil näidatakse hetkel valitud käiku.



Juhiekraan käikude vahetamisel roolilabadega.

### Roolilabade desaktiveerimine asendis D

#### Käsitsi desaktiveerimine

- Tõmmake parempoolset laba (+) rooli poole ja hoidke seda paigal, kuni juhiekraanil number kustub.
  - > Käigukast läheb tagasi asendisse **D**.

#### Automaatne inaktiveerimine

Roolilabad lülitatakse välja, kui neid pole mõnda aega kasutatud. Seda tähistab hetkel valitud käigu numbril kustumine. Mootoriga pidurdamisel kehtib erand – siis aktiveeritakse labad kogu mootoriga pidurdamise ajaks.

#### Sellega seotud teave

- Automaatkäigukast (lk. 448)
- Käigu vahetamine automaatkäigukastiga (lk. 448)

- Käiguvahetuse näidik (lk. 453)

## Käigukangilukustus

Käigukangilukk takistab automaatkäigukastis käikude juhuslikku vahetumist.

## Automaatne käigukangilukustus

Automaatsel käigukangilukustusel on spetsiaalsed ohutussüsteemid.

### Seisuasendist - P või neutraalasendist - N

Käigukangi asendist **P** või **N** teise käiguasendisse viimiseks tuleb piduripedaal alla vajutada ja süüteasend peab olema **II**. Mõne käigukangi variandi korral peab mootor töötama.

Kui käigukang on asendis **N** ja auto on vähemalt 3 sekundit seisnud (olenemata sellest, kas mootor töötab), lukustub käigukang.

## Juhiekraanil olev teade

Kui käigukang on lukustatud kuvatakse juhiekraanil vastav teade nt **Käigukang Vajutage käigukangi aktiv. piduripedaali.**

Käigukang ei ole mehaaniliselt lukustatud.

## Sellega seotud teave

- Automaatkäigukast (lk. 448)
- Käigu vahetamine automaatkäigukastiga (lk. 448)

## Kick-down-funktsioon

Funktsiooni Kick-down kasutatakse maksimaalseks kiirendamiseks nt möödasaõidul. Gaasipedaali lõpuni allavajutamise korral (rohkem kui tavalise kiirendamise puhul) lülitub kohe sisse madalam käik. Selle funktsiooni nimetus on kick-down.

Gaasipedaali lahtilaskmisel kick-down-asendis vahetab käigukast käigu automaatselt üles.

## Ohutusfunktsioon

Mootoripöörete arvu liiga suureks tõusmise takistamiseks on käigukasti juhtprogramm varustatud kaitsega madalamale käigule vahetuse vastu.

Käigukast ei luba käigu allavahetust, et ohtlikult suur mootori pöörete arv ei kahjustaks mootorit. Kui juht üritab käiku mootori suurel kiirusel siiski edasi alla lülitada, – jääb esialgne käik sisse.

Kick-down-funktsiooniga saab auto käiku mootorikiirusest olenevalt ühe või mitme astme võrra alla lülitada. Auto lükkab käigu üles, kui auto mootor on saavutanud maksimaalse kiiruse, et vältida mootori kahjustamist.

## Sellega seotud teave

- Automaatkäigukast (lk. 448)

## Launch funktsioon\*

Launch saab kasutada siis, kui on vajalik maksimaalne kiirendus paigalseisu asendist. Funktsioon on saadaval järgmiste sõidurežiimide korral: **Hybrid, Constant AWD, Power ja Individual.**

## Launchi aktiveerimine

Veenduge, et auto seisab paigal ja rattad on suunatud otse ette.

1. Viige käigukang asendisse **D**.
2. Vajutage piduripedaal lõpuni alla.
3. Seejärel vajutage lõpuni alla gaasipedaal.
4. Vabastage piduripedaal 2 sekundi jooksul.

### TÄHELEPANU

Kui Launch funktsioon ei tööta, oodake mõni minut ja laske ülekanDEL enne uuesti proovimist töötemperatuurini jahtuda.

### TÄHTIS TEAVE

Jõuülekanne kulub, kui kasutada Launch ja seetõttu saab funktsiooni kasutada ainult piiratud arv kordi.

## Sellega seotud teave



- Automaatkäigukast (lk. 448)

## Automaatkäigukasti tähised ja teated

Käigukasti rikke korral kuvatakse juhiekraanil tähis ja teade.

### ! TÄHTIS TEAVE

Ajamisüsteemi osade kahjustamise vältimiseks kontrollitakse käigukasti töötemperatuuri. Ülekuumenemise korral süttib juhi ekraanil ohusümbol ja kuvatakse teade. Järgige teates esitatud soovitusi.

Tähis	Spetsifikatsioon
	Ülekandes on tekkinud viga. Lugege juhiekraanile ilmutavat teadet.
	Kuum või ülekuumenenud käigukast. Lugege juhiekraanile ilmutavat teadet.
	Ülekandesüsteemi ajutine rike. Lugege juhiekraanile ilmutavat teadet.

### Sellega seotud teave

- Automaatkäigukast (lk. 448)

## Käiguvahetuse näidik

Juhiekraani käiguvahetuse näidik kuvab manuaalses käiguvahetuse režiimis praeguse käigu ning annab teada, kui optimaalseks kütuse säästmiseks on kohasem kasutada järgmist käiku.

Käsitsi režiimis säästvaks sõiduks tuleb kasutada õiget käiku ja vahetada käike õigel ajal.



Käiguvahetuse indikaator juhiekraanil<sup>5</sup>.

Käiguvahetuse märgutuli näitab käiku **B**. Käiguvahetuse tuli näitab juhiekraanil praegust käiku ja osutab soovituslikule üleminekule kõrgemale käigule vilkuva plussmärgiga.

### Sellega seotud teave

- Automaatkäigukast (lk. 448)

## Neljarrattavedu

Nelikvedu (AWD<sup>6</sup>) tähendab, et kõik neli rattast veavad autot korraga, mis aitab veojõudu parandada.

Tagarattaid ringi ajav elektrimootor tagab elektrilise nelikveo. Nelikveo omadused olenevad valitud sõidurežiimist.

### Sellega seotud teave

- Sõidurežiimid (lk. 455)
- Käigukast (lk. 448)

<sup>5</sup> Joonis on illustreeriv, osad võivad olenevalt auto mudelist erineda.

<sup>6</sup> All Wheel Drive

### Ajamisüsteemid

Auto ühendab endas sisepõlemismootorit, mis käitab esirattaid, ja elektrimootorit, mis käitab tagarattaid.

### Kaks ajamisüsteemi

Olenevalt juhi valitud sõidurežiimist ja saadaolevast elektrienergiast võib neid kaht ajamisüsteemi kasutada kas eraldi või paralleelselt.

Elektrimootor saab energiat tunnelkonsooli paigaldatud hübriidakust. Hübriidakut saab laadida seinapistikupesast või spetsiaalse laadimisjaama abil. Sisepõlemismootor võib laadida hübriidakut ka spetsiaalse kõrgepinge generaatoriga.

Nii sisepõlemis- kui ka elektrimootor võivad genereerida mootorset jõudu otse ratastele. Täiustatud juhtsüsteem ühendab mõlema ajamisüsteemi omadused, et sõit oleks optimaalselt ökonoomne.

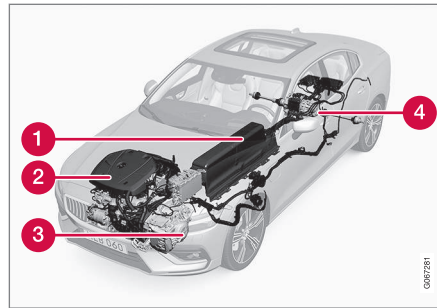

- 1 Hübriidaku - hübriidaku funktsiooniks on talletada energiat. Akut laetakse vooluvõrgu kaudu, pidurdamisel või kõrgepinge generaatoriga. See pakub energiat elektrijõul töötamiseks ning salongi eelsoojendamisel elektrilise kliimaseadme ajutiseks käitamiseks.
- 2 Sisepõlemismootor - sisepõlemismootor käivitub siis, kui hübriidaku energiatase pole juhi võimsusvajadusteks piisav.
- 3 Kõrgepinge generaator<sup>7</sup> - laeb hübriidakut. Sisepõlemismootori käivitusmootor. Toetab sisepõlemismootorit täiendava elektrienergiaga.
- 4 Elektrimootor - annab autole voolu elektriliseks käitamiseks. Annab vajadusel kiirendamisel suurema väändemomendi. Pakub

elektrilist nelikvedu. Muundab pidurdamisele kulunud energia elektrienergiaks.

### Sellega seotud teave

- Üldine teave elektriajami kohta (lk. 412)
- Sisepõlemismootori käivitamine ja seiskamine (lk. 455)
- Sõidurežiimid (lk. 455)
- Käigukast (lk. 448)

<sup>7</sup> CISG (Crank Integrated Starter Generator) – kombineeritud kõrgepinge generaator ja käivitusmootor.

## Sisepõlemismootori käivitamine ja seiskamine

Täiustatud juhtsüsteem korraldab sisepõlemismootori, elektrimootori või nende mõlema üheaegset tööd. Elektrimootori kasutamisel võib auto mõnikord välistel tingimustel sisepõlemismootori käivitada automaatselt, näiteks madala välitemperatuuri korral, mis on täiesti normaalne. Lisaks käivitub mootor alati, kui hübriidaku laetuse tase on madal.

## Kliimaseaded madala temperatuuri korral

Kui välitemperatuur on madal, käivitub sisepõlemismootor mõnikord automaatselt, et saavutada salongis soovitud temperatuur ja õhukvaliteet. Sisepõlemismootori töötamise aega mõjutavad

- temperatuuri langetamine;
- ventilaatori kiiruse vähendamine;
- sõidurežiimi **Pure** käivitamine.

## Elektrimootori kasutamine madala või kõrge välitemperatuuri korral

Kui välitemperatuur on väga madal või väga kõrge, võivad auto sõiduulatus ja elektrimootori kasutamise aeg väheneda ning mõjutada seda, kui tihti sisepõlemismootor automaatselt käivitatakse.

## Heitkoguste kontrollimine

Heitkoguste kontrollimise võimalikult energia- tõhusa töö tagamiseks peab sisepõlemismootor pärast selle käivitamist mitu minutit töötama. Sisepõlemismootori töötamise aeg oleb katalüüsmuunduri temperatuurist.

## Sellega seotud teave

- Ajamisüsteemid (lk. 454)
- Ökonoomne sõiduviis (lk. 463)
- Võimalik läbisõit (lk. 464)
- Sõidurežiimid (lk. 455)

## Sõidurežiimid

Sõidurežiimi valik määrab auto sõiduomadused, et sõidukogemust paremaks muuta ja eritingimustes sõitmist kergendada.

Sõidurežiimide kasutamisel saab kiiresti juurdepääsu paljudele auto funktsioonidele ja seadistustele, et neid vastavalt vajadustele valida. Iga sõidurežiim on kohandatud parima sõidukogemuse pakkumiseks.

- Roolimine
- Mootor/käigukast/nelikvedu
- Pidurid
- Tõukelevendi
- Juhi ekraan
- Kliimaseadistused

Valige sõidurežiim, mis sobib praeguste sõiduoludega. Pidage meeles, et kõigis olukordades ei ole kõik sõidurežiimid saadaval.

## Valitavad sõidurežiimid

### HOIATUS

Pidage meeles, et auto ei tekita elektrimootori kasutamise ajal mootorimüra ja võib olla seetõttu laste, jalakäijate, jalgratturite ja loomade jaoks raskesti märgatav. See kehtib eriti madalal kiirusel sõites näiteks parklas.



## ⚠️ HOIATUS

Ärge jätke aktiveeritud sõidurežiimi ja välja lülitatud põlemismootoriga autot ventileerimata ruumi – hübriidaku tühjenemisel mootor käivitub ja heitgaasid võivad inimesi ning loomi tõsiselt kahjustada.

### Hybrid

- See on auto tavarežiim, kus elektrimootor ja sisepõlemismootor töötavad koos.

Auto käivitub režiimis **Hybrid**. Juhtsüsteem kasutab nii elektrimootorit kui ka sisepõlemismootorit - eraldi või paralleelselt - ning kohandab kasutust, arvestades jõudlust, kütusekulu ja mugavust. Suutvus sõita ainult elektrimootoriga oleneb hübriidaku energiatasemest ja nt salongi soojendamise või jahutamise vajadusest.

Kui piisavalt elektrivoolu on saadaval, on võimalik sõita ka ainult elektrimootori jõul. Gaasipedaali vajutamisel aktiveerub üksnes elektrimootor, kuni teatud taseme saavutamiseni. Sisepõlemismootor käivitub selle asendi ületamisel ja kui aku energiatase pole gaasipedaali asendi jaoks piisav.

Madalal energiatasemel (hübriidaku on peaaegu tühi) tuleb samal ajal säilitada ka aku energiataset, mis põhjustab sisepõlemismootori sagedasemat käivitumist. Ainult elektrienergia soiduks pistke laadimisjuhe 230 V

vahelduvtoite pesa või aktiveerige funktsioonivaates **Charge**.

See sõidurežiim on loodud madala energiakulu saavutamiseks ning selles kasutatakse vaheldumisi nii elektrimootorit kui ka sisepõlemismootorit, ilma salongikliimati ja sõiduelamust mõjutamata. Kui vaja on jõulisemat kiirendust, kasutatakse elektrimootori lisajõudu.

Lisaks tunnetab auto, kui sõiduolud nõuavad nelikveo kasutamist ja rakendab selle vajaduse korral automaatselt. Nelikvedu ja elektrimootori lisavõimsus on alati saadaval, olenemata aku laetuse tasemest.

### Juhi ekraanil esitatav teave

Kui sõidate hübriidrežiimis, kuvatakse juhi ekraanil hübriidi mõõdiku. Hübriidi mõõdiku osuti märgib, kui palju energiat juht gaasipedaalile vajutamiseks vajab. Märge välgunoole ja languse vahel näitab, kui palju energiat on saadaval.



Juhiekraani teave elektri- ja sisepõlemismootori kasutamiseks.



Juhiekraanil näidatakse ka energia tagastamist (regeneereerimine) akusse kergel pidurdamisel.

**Pure**

- Energiakulu ja süsinikdioksiidi emissiooni vähendamiseks kasutage elektrimootorit.

Sõidurežiim prioritseerib hübriidakuga sõitmist. See tähendab, et teatud kliimaseadistusi vähendatakse, et tagada pikim võimalik läbisõit vaid elektrijõu toel.

Režiimi **Pure** saab kasutada vaid juhul, kui hübriidaku energiatase on piisavalt kõrge. Kui režiimis **Pure** jääb aku energiatase liiga madalaks, käivitub ka sise põlemismootor. Käivitub ka sise põlemismootor

- kui kiirus ületab 125 km/h (78 mph)
- kui juht nõuab rohkem veojõudu, kui elektrijõu suudab anda;
- juhul kui tekivad süsteemi/komponentide tööd takistavad piirangud nt madal välis-temperatuur.

**i TÄHELEPANU**

Kui sõidurežiim **Pure** on sees, võib sise põlemismootor teatavates sõiduolukordades ajutiselt käivituda. See on vajalik ratastele vajaliku pöördemomendi andmiseks sõiduolukordades, kus vajatakse suuremat koormust, näiteks haagisega või ülemärges sõites.

See sõidurežiim on kohandatud elektrimootoriga maksimaalse sõiduulatuse saavutamiseks

ja see on mõeldud kasutamiseks peamiselt linnaliikluses. **Pure** tähendab, et sise põlemismootorit kasutatakse võimalikult vähe, isegi siis, kui hübriidaku on tühi. Salongi kliima reguleeritakse ECO kliimale ja libedates sõiduoludes lubatakse enne nelikveo automaatset aktiveerimist rohkem rataste läbilibisemist.

**Kliimaseade ECO**

Sõidurežiimis **Pure** aktiveeritakse salongis automaatselt ECO kliimaseade, et vähendada energia tarbimist.

**i TÄHELEPANU**

Kui sõidurežiim **Pure** aktiveeritakse, muutuavad paljud kliimaseadme süsteemisätete parameetrid ning elektritarbimist vähendatakse. Teatud sätted saab käsitsi nullida, aga täisfunktsionaalsus taastub alles sõidurežiimist **Pure** väljumisel või kliima täisfunktsionaalsusega sõidurežiimi **Individual** kasutusele võtmisel.

Kui aknad on udused, lülitage klaasisoojendus sisse maksimaalsel jõudlusel.

**Constant AWD**

- Suurendage täiustatud nelikveo abil auto teelpüsivust ja haarduvust.

See sõidurežiim lukustab auto nelikveole. Pöördemomendi kohandatud jaotus esi- ja tagasilla vahel suurendab haarduvust, stabiilsust ja teelpüsivust näiteks libedatel teedel,

raske haagisega sõites või pukseerides. Sõidurežiim **Constant AWD** on alati saadaval, olenemata aku laetuse tasemest.

Kõigi nelja ratta ringiajamiseks rakendub nii elektri- kui sise põlemismootor, mis suurendab kütusekulu.

Auto muudes sõidurežiimides kohandab auto nelikveo vajaduse vastavalt teeoludele automaatselt ning võib rakendada elektrimootori või sise põlemismootori vastavalt vajadusele.

**Power**

- Autol on sportlikumad sõiduomadused ja see reageerib kiiremini kiirendamisele.

See sõidurežiim kasutab sise põlemis- ja elektrimootorit ning nelikvedu. Käiguvahetus muutub kiiremaks ja selgemaks ning käigukast prioritseerib suurema veojõuga käiku. Roolitunnetus on parem ja tõukeleevendi jõulisem.

Kõigi nelja ratta ringiajamiseks rakendub nii elektri- kui sise põlemismootor, mis suurendab kütusekulu.



- ◀ See sõidurežiim on kohandatud maksimaalse võimsuse ja reageerivuse saavutamiseks kiirendamisel. See muudab sisepõlemismootori gaasipedaali reageeringut, käiguvahetusmustrit ja ülelaadimisrõhu juhtimissüsteemi. Samuti on võimalikult heal tasemel kere sätet, roolisüsteem ja pidurite reageering. Sõidurežiim **Power** on alati saadaval, olenemata aku laetuse tasemest.

Režiim **Power** on saadaval ka versioonis **Polestar Engineered\***.

### Individual

- Sõidurežiimi kohandamine individuaalsete eelistuste järgi.

Valige alustamiseks sõidurežiim ja seejärel valige soovitud sõiduomaduste järgi sätet. Need sätet salvestatakse individuaalsesse juhiprofiili.

Individaalne sõidurežiim on saadaval ainult siis, kui see esmalt aktiveeritakse keskekraanil.

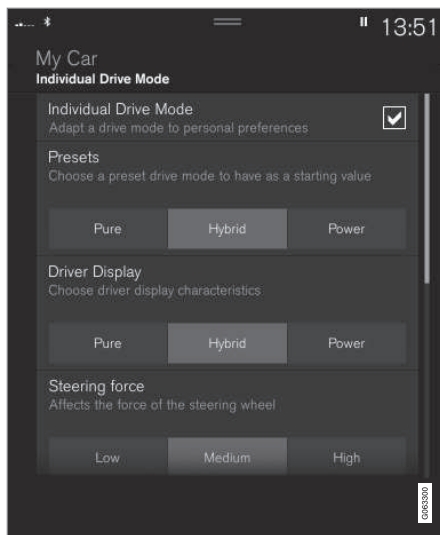

Individaalse sõidurežiimi seadistuste vaade<sup>8</sup>.

1. Vajutage ülavaates **Seaded**.
2. Vajutage nuppu **My Car** → **Individaalne sõidurežiim** ja valige **Individaalne sõidurežiim**.

3. Menüüs **Eelseaded** valige sõidurežiim: **Pure**, **Hybrid**, **Power** või **Polestar Engineered\***.

Võimalikud muudatused rakenduvad järgnevatel seadistustel:

- **Juhi infokraan**
- **Roolimisjõud**
- **Jõuülekande andmed**
- **Pidurite omadused**
- **Vedrustuse kontroll**
- **ECO-kliimarežiim**

### Elektrimootori või sisepõlemismootori kasutamine

Täiustatud juhtsüsteem korraldab sisepõlemismootori, elektrimootori või nende mõlema üheaegset tööd.

Selle peamine ülesanne on kasutada mootorit ja hübriidikut võimalikult tõhusal viisil, võttes arvesse eri sõidurežiimide omadusi ja gaasipedaali vajutamist.

Teatud juhtudel põhjustavad ajutised süsteemi piirangud või heitmete vähendamist puudutavad seadusest tulenevad nõuded sisepõlemismootori pikemaajalist kasutust.

<sup>8</sup> Joonis on illustreeriv, osad võivad olenevalt auto mudelist erineda.



**Sellega seotud teave**

- Sõidurežiimi vahetamine (lk. 459)
- Võimalik läbisõit (lk. 464)
- Energia jaotamine kaardandmete abil\* (lk. 460)
- Hübriidinäidik (lk. 83)
- Üldine teave elektriajama kohta (lk. 412)
- Regeneratiivne pidurdamine\* (lk. 447)

**Sõidurežiimi vahetamine**

Valige sõidurežiim, mis sobib praeguste sõiduoludega.

Muutke sõidurežiimi keskkonsoolil oleva juhtnupuga.

Pidage meeles, et kõigis olukordades ei ole kõik sõidurežiimid saadaval.

Sõidurežiimi muutmiseks tehke järgmist.



1. Vajutage sõidurežiimi juhtseadet **DRIVE MODE**.  
> Keskekraanil avaneb hüpikmenüü.
2. Keerake valikuratast üles või alla, kuni soovitud sõidurežiim on valitud.
3. Vajutage sõidurežiimi juhtnuppu või kinnitage valik puutekraanil.  
> Valitud sõidurežiim kuvatakse juhi ekraanil.

**Sellega seotud teave**

- Sõidurežiimid (lk. 455)

### Energia jaotamine kaardandmete abil\*

Sõiduasendis **Hybrid** saab auto toite nii elektrimootorist kui ka sisepõlemismootorist. Kui navigatsioonisüsteemis\* on valitud sihtkoht, jaotab efektiivsuse prognoosimise funktsioon<sup>9</sup> elektrienergiat kogu sõiduteekonna ulatuses, kasutades kaardi andmeid.

Lisaks kaardandmetele võtab funktsioon arvesse ka kiirusepiiranguid, liiklust ja kõrguste vahet.

Elektrimootorit kasutatakse eelkõige väikesel kiirusel sõites, nt. linnas, kus on rohkem peatusi. Sisepõlemismootorit kasutatakse peamiselt suurtel kiirustel sõites ning see võib sobivates tingimustes anda energiat elektrimootorile.

### Funktsiooni tingimused

Funktsiooni töötamiseks peab olema täidetud mitu tingimust.

- navigatsioonisüsteemis on määratud sihtkoht ja teekond sihtkohta ei ole pikem kui ainult elektrimootoril läbitav võimalik vahemik.
- Valitud on sõidurežiim **Hybrid**.
- Funktsioonid **Hold** ja **Charge** on inaktiveeritud.

<sup>9</sup> Toimib ainult teatud riikides.

### Näpunäited kasutamiseks

Kui autot kasutatakse töö käimiseks ja töökoht pole võimalik autot laadida, määrake töökoht vahepeatuseks ja kodu lõpp-peatuseks. Sellisel juhul toimub hübriidaku tühjenemine sõitudel nii tööle kui töölt koju.

Kohalejõudmise lihtsustamiseks lisage navigatsioonisüsteemi sarnaseid edasi-tagasi sõiduteekondi (nt teekonna kahe laadimispunkti vahel) teekonnana **Lemmikud**.

### Sellega seotud teave

- Regeneratiivne pidurdamine\* (lk. 447)
- Sõidurežiimid (lk. 455)
- Võimalik läbisõit (lk. 464)

## Tasemekontroll\* ja tõukelevendi

Taset ja tõukelevendust reguleeritakse autos automaatselt.

### Tõukelevendi (Four-C)

Tõukelevendi funktsiooniga Four-C autodes kohandatakse tõukelevendit valitud sõidurežiimi ja auto kiiruse järgi. Tõukelevendi on enamasti seadistatud optimaalselt mugavaks sõiduks ning seda reguleeritakse kogu aeg vastavalt teekattele, auto kiirendusele, pidurdamisele ja kurvidele.

### Käsitsi reguleeritavad tõukelevendid\*

Paketi Polestar Engineered\* autodel on võimalus reguleerida summuteid käsitsi. Soovitata- vaid asendeid on kolm: tööasend, engineered ja mugavusasend.

#### Tööasend

Tööasend tähendab, et auto summutus tundub tugevam.

### Engineered, factory setting

Seadistatud asend on kohandatud igapäevaseks sõitmiseks.

### Mugavusasend

Mugavusasend tähendab, et auto summutus tundub pehmem.

### Tähised ja teated

Kui taseme kontrollimisel tekib viga, siis kuvatakse juhi ekraanil teade.

Tähis	Teade	Spetsifikatsioon
	Vedrustus Vajab hooldust	On tekkinud rike. Minge esimesel võimalusel teenindusse <sup>A</sup> .

<sup>A</sup> Soovitatav on kasutada volitatud Volvo teenindust.

### Sellega seotud teave

- Sõidurežiimid (lk. 455)
- Summutuse sätte reguleerimine, Polestar Engineered\* (lk. 462)

## Summutuse sätte reguleerimine, Polestar Engineered\*

Tõukelevendite sätteid on võimalik reguleerida sõitmiseks muudes tingimustes või kindlatel teekatetel.

### Reguleerimisnuppude asukoht

Kokku on neli reguleerimisnupp, kaks eesmist ja kaks tagumiste tõukelevendite jaoks. Reguleerimisnupud asuvad iga ratta kohal. Esirataste reguleerimisnupud asuvad kapoti all. Tagarataste reguleerimisnupud asuvad iga ratta kohal rattakoopas.

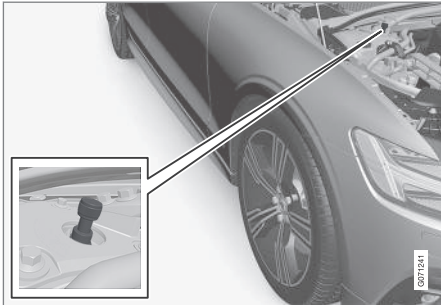

Esiratta reguleerimisnupu asukoht.

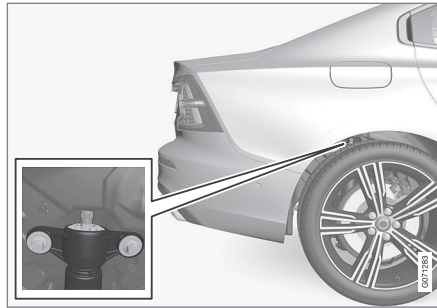

Tagaratta reguleerimisnupu asukoht.



### TÄHELEPANU

Igal reguleerimisnupul on kokku 22 asendit. Mida lähemale väärtusele 0 on reguleerimisnupp, seda tugevam on amortisaator.

### Summutuse sätte reguleerimine, eesmine

Enne reguleerimist veenduge, et reguleerimisnupp oleks seatud asendisse 0. Nii on lihtsam teada, milline reguleerimisasend on seatud.



Reguleerimisasendi muutmiseks keerake reguleerimisnupu vastavalt päripäeva ja vastupäeva.

- 1 Keerake nuppu päripäeva, kuni see peatub, et jõuda asendisse 0.
- 2 Sobiva reguleerimisasendi valimiseks keerake nuppu vastupäeva. Reguleerimisasendid on määratletud kuuldava ja tuntava klõpsuga.
  - > Seejärel tehke sama teise amortisaatoriga.

### Summutuse sätte reguleerimine, tagumised

Tagumised reguleerimisnupud asuvad rehvi kohal rattakoopas. Tagumiste reguleerimisnuppude kasutamiseks tuleb auto tungrauaga üles tõsta; vt eraldi jaotist.

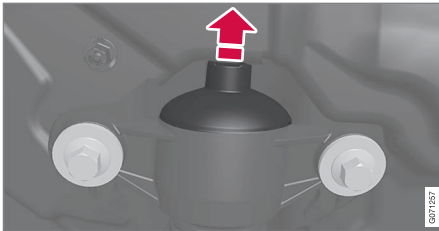

Kummikate asub reguleerimisnupu peal.

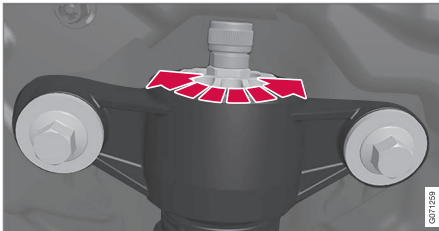

Reguleerimisasendi muutmiseks keerake reguleerimisnupu vastavalt päripäeva ja vastupäeva.

- 1 Eemaldage kaitsev kummikate, mis reguleerimisnupu katab.
- 2 Keerake nuppu päripäeva, kuni see peatub, et jõuda asendisse 0.

3 Sobiva reguleerimisasendi valimiseks keerake reguleerimisnuppu vastupäeva. Reguleerimisasendid on määratletud kuuldava ja tuntava klõpsuga.

- > Kui sobiv asend on määratud, pange kaitsev kummikate tagasi. Seejärel tehke sama teise amortisaatoriga.

### **i** TÄHELEPANU

Võimalikult hea jõudluse tagamiseks soovib Volvo seada reguleerimisnupud iga telje jaoks samasse asendisse.

### Soovitatud asendid

Asend	Esiosa	Taga
Töoasend	reguleerimisasend 2	reguleerimisasend 4
Engineered, factory setting	reguleerimisasend 6	reguleerimisasend 9
Mugavusasend	reguleerimisasend 12	reguleerimisasend 15

### Sellega seotud teave

- Auto ülestõstmine (lk. 595)
- Tasemekontroll\* ja tõukelevendi (lk. 461)

## Ökonoomne sõiduviis

Võimalikult suure läbisõidu saavutamiseks peab juht sõitmist planeerima ja kohandama sõiduviisi ja kiirust vastavalt hetkel kehtivale olukorrale.

### Enne sõitmist

- Enne sõitu soojendage autot vooluvõrku ühendatud laadimiskaabli abil (kui on võimalik).
- Kui külma ilma korral pole eelsoojendamine võimalik, kasutage esmalt istme- ja roolisoojendust. Vältige kogu salongi soojendamist, sest nii kulutatakse hübriidakut.
- Rehvide ja rehvirõhu valik võib mõjutada ka energiakulu – küsige sobivate rehvide kohta nõu volitatud Volvo teenindusest.
- Ärge hoidke autos liigseid esemeid – mida suurem on auto koormus seda suurem energiatarbimine.

### Sõidu ajal

- Aktiveerige sõidurežiim **Pure**.
- Aktiveerige funktsioon **Hold** suuremate kiiruste korral, kui peate läbima vahemaid, milleks elektritoitest ei jätku.
- Kui võimalik, vältige funktsiooni **Charge** kasutamist hübriidaku laadimiseks.
- Sõitke ühtlasel kiirusel ning hoidke piisavat distantsi teistest sõidukitest ja takistustest, et vältida pidurdamist.



- Hübriidakut laetakse pidurdamise ajal, kui vajutate õrnalt piduripedaali.
- Suurel kiirusel energiakulu suureneb, kuna kiiruse suurenemisel suureneb tuuletakistus.
- Külma ilma korral vähendage võimaluse korral akende, peeglite, istmete ja rooli elektrisoojendust.
- Ärge sõitke avatud akendega.
- Ärge kasutage auto kallakul paigal hoidmiseks gaasipedaali. Selle asemel aktiveerige paigal hoidmise ajaks pidurdusfunktsioon.
- Võimaluse korral desaktiveerige kliimaseade juhul kui sõidate pärast eelkonditioneerimist lühikest vahemaad.

### Pärast sõitmist

- Võimaluse korral parkige kohandatud garaažis, kus on laadimisvõimalus.

### Sellega seotud teave

- Regeneratiivne pidurdamine\* (lk. 447)
- Võimalik läbisõit (lk. 464)
- Rehvirõhu kontrollimine (lk. 558)
- Teekonna statistika kuvamine keskekraanil (lk. 88)
- Automaatne pidurdamine, kui auto seisab paigal (lk. 445)
- Hold ja Charge (lk. 465)

### Võimalik läbisõit

Auto võimalik läbisõit sõltub mitmest tegurist. Läbitava vahemaa pikkus oleneb tingimustest ja oludest, milles autoga sõidetakse. Auto läbitavat sertifitseeritud vahemaad ei tohiks tõlgendada oodatava sõiduulatusena. Sertifitseeritud vahemaad tuleks kasutada eelkõige erinevate autode võrdlemisel ning see saadakse spetsiaalsete katsesüklite tulemusel.

### Võimalik läbisõit juhi ekraanil



Auto tehasesest tarnimisel või pärast tehasesätete taastamist põhineb võimalik läbisõit sertifitseeritud vahemaal

Kui autoga on sõidetud pikemat aega, siis põhineb võimalik läbisõit varem kasutatud sõiduvõimsusel. Kasutatavate varasemate andmete ulatus sõltub aku laetuse olekust. Seetõttu, mida väiksem on hübriidaku laetus, seda kiire-

mini kohandub võimalik läbisõit sõiduvõimsuse muutumisega.

### Läbitava vahemaa pikkust mõjutavad tegurid

Lisaks varasematele sõiduandmetele mõjutavad võimalikku läbisõitu mitmed erinevad tegurid. Pikima vahemaa saab läbida siis, kui kõik tingimused on ülisoodsad ja kõik tegurid on positiivsed.

Näited võimalikku läbisõitu mõjutavatest teguritest:

- kiirus
- Kliimaseadistused
- topograafia
- Eelsoojendus
- rehvid ja rehvirõhk
- liiklusolud
- temperatuur ja ilmastik
- teeolud.

## Võimalik läbisõit lähtuvalt kiirusest ja välitemperatuurist

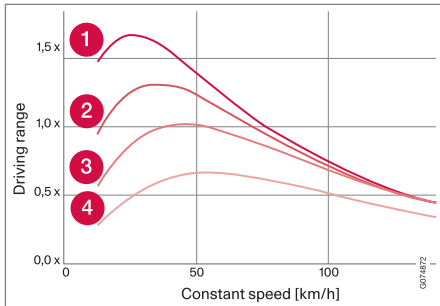

- 1 välitemperatuur on 20 °C (68 °F) ja salongi kliima välja lülitatud.
- 2 välitemperatuur on 20 °C (68 °F) ja salongi kliima sisse lülitatud.
- 3 välitemperatuur on 35 °C (95 °F) ja salongi kliima sisse lülitatud.
- 4 välitemperatuur on -10 °C (14 °F) ja salongi kliima sisse lülitatud.

Graafik näitab ligikaudset seost püsikiiruse ja sõiduulatus vahel, kus väiksema püsikiiruse puhul on sõiduulatus pikem.

Võimalikule läbisõidule tulevad kasuks ka kõrgem välitemperatuur ja desaktiveeritud kliimaseade.

## Sellega seotud teave

- Teekonna statistika kuvamine keskekraanil (lk. 88)
- Rehvirõhu kontrollimine (lk. 558)

## Hold ja Charge

Teatud juhtudel võib sõidu ajal hübriidaku laetustaseme haldamine tulla kasuks. See on võimalik funktsioonidega **Hold ja Charge**. Funktsioonid **Hold ja Charge** on saadaval kõikides sõidurežiimides. Funktsioonid tühistatakse, kui sõidurežiim **Pure** aktiveeritakse.

### Hold ja Charge aktiveerimine

Funktsioonid aktiveeritakse keskekraani funktsioonivaates.

#### Hold



**Akut hoitakse hiljem kasutamiseks.**

Funktsioon säilitab hübriidakut elektritoitel sõitmiseks ja säästab saadaolevat elektrit hilisemaks nt linnakeskkonnas sõitmiseks.

nas sõitmiseks.

Tühja aku korral töötab auto nagu tavapärase hübriidauto, kus lisaks pidurdamisel genereeritud energia taaskasutamisele käivitab auto aku laetuse säilitamiseks sise põlemismootori sagedamini.

#### Charge



**Mootor laadib hübriidakut.**

Funktsioon laeb hübriidakut sise põlemismootori abil, et kasutada hiljem elektritoidet.

## ◀◀ Juhi ekraanil olevad sümbolid



Kui säilitamisfunktsioon on aktiveeritud, kuvatakse hübriidakumöödikul sümbol .

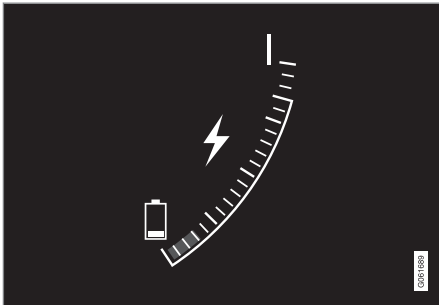

Kui laadimisfunktsioon on aktiveeritud, kuvatakse hübriidakumöödikul sümbol .

## Sellega seotud teave

- Võimalik läbisõit (lk. 464)
- Hübriidinäidik (lk. 83)

## Ettevalmistused pikaks sõiduks

Enne puhkust või muud pikemat sõitu tuleb kontrollida auto funktsioone ja varustust eriti hoolikalt.

Veenduge, et

- mootor töötab korralikult ja kütusekulu on normaalne
- autol ei ole lekkeid (kütus, õli või muu vedelik)
- pidurdamine töötab nii nagu vaja
- rehvimuster ja -rõhk on piisav. Kui sõidate kohtades, kus võivad olla lumised või jäised teed, pange alla talverehvid
- käivitusaku on laetud
- klaasipuhasti harjad on heas seisukorras
- autos on olemas ohukolmnurk ja helkurvest, mis on teatud riikides seadusega nõutavad.

## Sellega seotud teave

- Rehvirõhu kontrollimine (lk. 558)
- Kütusekulu ja CO<sub>2</sub>-heitkogused (lk. 661)
- Aknapesuvedeliku lisamine (lk. 644)
- Talvel sõitmine (lk. 467)
- Ökonoomne sõiduviis (lk. 463)
- Automodemi sätted\* (lk. 532)
- Laadimissoovitused (lk. 585)
- Haagisega sõitmine (lk. 480)



- Pilot Assist\* (lk. 312)
- Kiirusepiiraja (lk. 293)
- Ajutine rehviparanduskomplekt (lk. 572)

## Talvel sõitmine

Sõidu ohutuse tagamiseks talvisel ajal tuleb autol teatud asjad kindlasti üle vaadata.

Kontrollige järgmist eriti enne külma perioodi algust:

- Mootori jahutusvedelik peab sisaldama 50 % glükooli. See segu kaitseb mootorit jäätumise eest umbes kuni  $-35^{\circ}\text{C}$  ( $-31^{\circ}\text{F}$ ). Terviseohtude vältimiseks ei tohi erinevat tüüpi glükooli segada.
- Kütusepaak peab olema kondensaadi vältimiseks alati täis.
- Mootoriõli viskoossus on oluline. Madalama viskoossusega õlid (vedelamad õlid) aitavad külmas ilmas mootorit paremini käivitada ja vähendavad ka kütusetarvet külma mootoriga sõites.
- Käivitusaku seisundit ja selle laetust tuleb kontrollida. Külma ilm koormab käivitusakut ning selle mahutavus väheneb.
- Kasutage aknapesuveideliku mahutis jää vältimiseks spetsiaalset antifriisiga aknapesuveidelikku.

Vaata eraldi lõiku mootoriõli soovitude kohta.

## Libe teekate

Optimaalse teelpüsimise saavutamiseks soovib Volvo lume- või jääohu korral kasutada kõigil ratastel talverehve.

## TÄHELEPANU

Talverehvide kasutamine on teatud riikides kohustuslik. Naastrehvid ei ole igal pool lubatud.

Harjuta libedaga sõitmist selleks ette nähtud kohas, et uue auto reageerimist tundma õppida.

## Sellega seotud teave

- Mootoriõli – tehnilised andmed (lk. 655)
- Talverehvid (lk. 570)
- Lumeketid (lk. 571)
- Pidurdamine soolatud teekattel (lk. 441)
- Pidurdamine märjal teekattel (lk. 441)
- Aknapesuveideliku lisamine (lk. 644)
- Aku (lk. 606)
- Tuuleklaasi puhastiharjade asendamine (lk. 642)
- Jahutusvedeliku lisamine (lk. 604)
- Mootoriõli jaoks ebasoodsad sõidutingimused. (lk. 657)

### Vees sõitmine

Vees sõitmine tähendab sõitmist nt üleujutatud teel. Vees sõites tuleb olla väga ettevaatlik.

Vees sõitmisel pange auto kahjustamise vältimiseks tähele järgmist.

- Vee tase ei tohi olla auto põhjast kõrgem. Enne vees sõitmist kontrollige võimalusel sügavust. Eriti ettevaatlik tuleb olla voolava vee läbimisel.
- Sõitke kuni jalakäija kiirusel.
- Ärge jääge vees seisma. Sõitke ettevaatlikult edasi või tagurdage veest välja.
- Pidage meeles, et vastutulevate sõidukite tekitatud lainetus võib vee taseme tõsta auto põhjast kõrgemale.
- Vältige sõitu läbi soolase vee (korrosioonioht).

### ! TÄHTIS TEAVE

Kui sõidate läbi veest, mille tase ulatub autopõhjust kõrgemale, võivad teatud autoosad (nt mootor, käigukast, jõuülekanne või elektrisüsteem) viga saada. Garantii ei hõlma auto uppumisest, hüdrolukust või õli puudumisest tekitatud kahju.

Kui auto mootor vees seiskub, siis ärge üritage seda taaskäivitada. Selle asemel laske auto veest välja tõmmata ja transportige see madalal laaduril teenindusse. Soovitame pöörduda volitatud Volvo teeninduse poole.

Kui olete veest läbi jõudnud, vajutage kergelt piduripedaali ja kontrollige, kas pidurifunktsioon töötab korralikult. Näiteks vesi ja muda võivad piduri hõõrdkatte märjaks teha, mille tulemusena pidurdusfunktsioon võib hilineda.

Pärast vees ja mudas sõitmist puhastage vajadusel haagise kontakti.

### Sellega seotud teave

- Väljatõmbamine (lk. 486)

### Kütusepaagi korki avamine ja sulgemine

Kütusekorgi avamiseks vajutage nuppu armatuurlaual.



Juhiekraani tankimissümbolil olev nool näitab, kummal pool autot asub kütusepaagi kork.

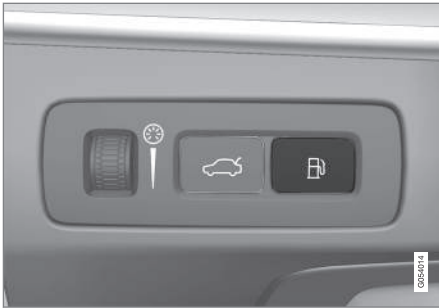

1. Vajutage nuppu armatuurlaual.
  - > Kütusepaagi rõhutasanduse eesmärgil avaneb kork teatud viitusega. Juhiekraanil kuvatakse teade **Tankimise ettevalmist.** Kui valmis, vabastatakse kütusekork lukustusest kuvatakse ja kui süsteem on valmis, ilmub juhiekraanile teade **Kütusepaak Tankimiseks valmis.** Kui sisepõlemismootor nupuvajutusega sisse lülitatakse, lülitub see tavaliselt välja ja auto läheb elektrirežiimi.

### **i** TÄHELEPANU

Kui kütuse täiteava klapp on avatud, peab kütuse lisamine toimuma umbes 15 minuti jooksul. Pärast seda suletakse klapp, mis avati nupuvajutusega korgi, ja kütust ei saa enam lisada, kuna pumba otsak suletakse.

Kui klapp suletakse enne tankimise lõpetamist, vajutage nuppu uuesti ja oodake seni, kuni juhiekraanil kuvatakse sõnum **Kütusepaak Tankimiseks valmis.**

2. Pärast tankimist sulgege luuk õrna vajutusega.

### Sellega seotud teave

- Kütuse tankimine (lk. 469)

## Kütuse tankimine

Kütusepaagi täitesüsteem on korgita.

### Auto tankimine bensiinijaamas

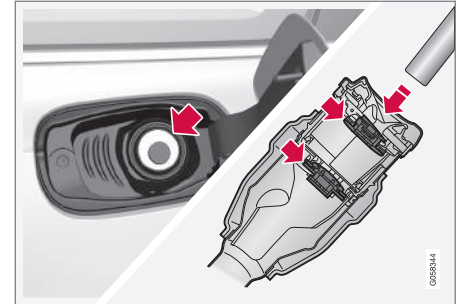

Enne tankimist tuleb tankeotsik sisestada läbi täite-  
toru mõlema pilu.

### ◀ Tankimisjuhised

1. Lülitage mootor välja ja avage kütuse tankklapp.

#### **i TÄHELEPANU**

Kui kütuse täiteava klapp on avatud, peab kütuse lisamine toimuma umbes 15 minuti jooksul. Pärast seda suletakse klapp, mis avati nupuvajutusega korgi, ja kütust ei saa enam lisada, kuna pumba otsak suletakse.

Kui klapp suletakse enne tankimise lõpetamist, vajutate nuppu uuesti ja oodake seni, kuni juhiakraanil kuvatakse sõnum

**Kütusepaak Tankimiseks valmis.**

### 2.

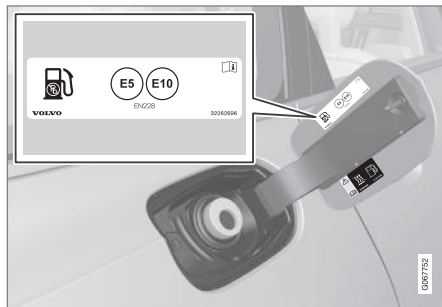

Valige auto jaoks mõeldud kütus vastavalt kütuse tankeklapi siseküljel olevale identifikaatorile<sup>10</sup>. Vaadake teavet heakskiidetud kütuste ja identifikaatori kohta vastavatest jaotisest „Bensiin“.

3. Sisestage tankuri püstol kütusepaagi täiteavasse. Täitetorul on kaks klappi. Enne tankimise alustamist tuleb pumba otsak mõlemast klapist mööda lükata.

4. Ärge täitke paaki üle, vaid tankige niikaua kuni püstol esimest korda välja lülitub.  
> Kütusepaak on täis.

#### **i TÄHELEPANU**

Kuuma ilmaga võib kütuse ülejääk paagist välja voolata.

### **Kütuse lisamine kanistrist**

Kui lisate kütust kanistrist, kasutage pakiruumis põrandaluugi all vahtploki olevat lehttrit.

1. Avage tankeluuk.
2. Sisestage lehter kütusepaagi täiteavasse. Täitetorul on kaks klappi. Enne tankimise alustamist tuleb lehtri otsak mõlemast klapist mööda lükata.

### **Kehtib kütusega lisasoojendiga autodele\***

Ärge kunagi kasutage tankla alas põlevkütust kasutatavat kütteseadet.

<sup>10</sup> Identifikaator, mis vastab CEN-i standardile EN16942, paikneb tankeklapi siseküljel ning see esitatakse hiljemalt 12. oktoobril 2018. aastal ka vastavatel kütusepumpadel ja tankeotsikutel terves Euroopas.

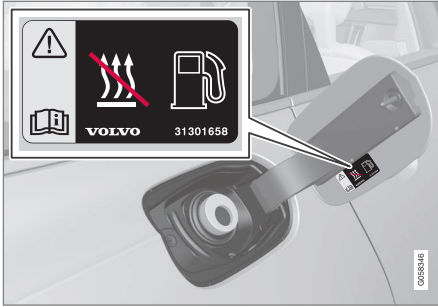

Kütusepaagi luugil olevad kleebised.

### Sellega seotud teave

- Kütusepaagi korgi avamine ja sulgemine (lk. 468)
- Bensiin (lk. 472)

### Kütuse käsitlemine

Ärge kasutage Volvo soovitatust madalama kvaliteediga kütust, see mõjub halvasti auto mootori jõule ning kütusekulule.

#### ⚠ HOIATUS

Välgi alati kütuseaurude sissehingamist ja kütuse sattumist silmadesse.

Kütuse silma sattumisel eemalda kontaktläätsed (kui on) ja loputa silmi vähemalt 15 minutit järjest rohke veega ning pöördu arsti poole.

Kütust ei tohi alla neelata. Bensiin, bioetanol ja nende segud on väga mürgised ja võivad allaneelamisel põhjustada pöördumatuid või surmaga lõppevaid kahjustusi. Kütuse allaneelamisel pöördu viivitamatult arsti poole.

#### ⚠ HOIATUS

Maha lekkiv kütus võib süttida.

Enne tankimise alustamist lülitage kütusel töötav kütteseadet välja.

Ärge hoidke tankimisel kaasas aktiveeritud mobiiltelefoni. Helinasignaal võib põhjustada sädemete moodustumist ja süüdata bensiiniaurud, mis põhjustab tulekahju ja vigastusi.

#### ⓘ TÄHTIS TEAVE

Eri tüüpi kütuste segude või mittesoovitavate kütuste kasutamisel kaotavad Volvo garantiid ja võimalikud täiendavad hoolduslepingud kehtivuse; see on kohaldatav kõikide mootorite suhtes.

### Sellega seotud teave

- Bensiin (lk. 472)

## Bensiin

Oluline on tankimisel kasutada õiget kütust. Bensiin on saadaval eri oktaaniarvudega, mis on kohandatud eri tüüpi sõitmise jaoks. Kasutage ainult tuntud tootjate bensiini. Ärge kasutage kunagi kahtlase kvaliteediga kütust. Bensiin peab vastama standardile EN 228.

## Bensiini identifikaator

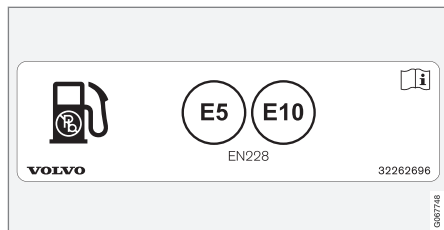

Kütusepaagi luugil olevad kleebised.

Identifikaator, mis vastab CEN-i standardile EN16942, paikneb tankeklapi siseküljel ning see esitatakse hiljemalt 12. oktoobril 2018. aastal ka vastavatel kütusepumpadel ja tankeotsikutel terves Euroopas.

Need on identifikaatorid, mis kehtivad Euroopas praeguste standardsete kütuste kohta. Bensiinimootoriga autodes tohib kasutada järgmiste identifikaatoritega bensiini:

**E5**

E5 on bensiin, milles on maksimaalselt 2,7% hapnikku ja maksimaalselt 5 mahuprotsenti etanooli.

**E10**

E10 on bensiin, milles on maksimaalselt 3,7% hapnikku ja maksimaalselt 10 mahuprotsenti etanooli.



## TÄHTIS TEAVE

- Lubatud on kasutada kütust, mis sisaldab kuni 10 mahuprotsenti etanooli.
- Kasutamiseks on heaks kiidetud EN 228 E10 bensiin (maksimaalselt 10 mahuprotsenti etanooli).
- Kütus etanoolisisaldusega rohkem kui E10 (max 10 mahuprotsenti etanooli) pole lubatud, nt E85.

## Oktaanarv

- RON 95 võib kasutada tavapärasel sõitmisel.
- RON 98 on soovitatava hea võimsuse ja madala kütusekulu tagamiseks.
- Madalama oktaanarvuga kui RON 95 kütuse kasutamine on keelatud.

Kui temperatuur on kõrgem kui +38 °C (100 °F), soovitage kasutada kõrgeima oktaanarvuga bensiini, et saavutada kohanduv jõudlus võimalikult väikese kütusekuluga.



## TÄHTIS TEAVE

- Katalüüsmuunduri kahjustamise vältimiseks kasutage ainult pliivaba bensiini.
- Metall-lisandeid sisaldavat kütust ei tohi kasutada.
- Ärge kasutage lisandeid, mida Volvo ei ole soovitanud.

## Sellega seotud teave

- Kütuse käsitsemine (lk. 471)
- Kütuse tankimine (lk. 469)
- Bensiiniosakeste filter (lk. 473)
- Kütusekulu ja CO<sub>2</sub>-heitkogused (lk. 661)

## Bensiinosakeste filter<sup>11</sup>

Bensiiniautodel on osakeste filtrid, mis aitavad heitgaase kontrollida.

Heitgaasis olevad osakesed kogutakse sõidu ajal bensiini tahkete osakeste filtrisse. Normaalse sõidutingimuste korral toimub passiivne regeneratsioon, mille tagajärjel osakesed oksüdeeritakse ja ära põletatakse. Sedasi puhastatakse filtrit.

Kui autoga sõidetakse väikesel kiirusel või madala välistemperatuuri käes toimub mitu külmkäivitust, võib vajalik olla aktiivne regeneratsioon. Osakestefiltri regeneratsioon toimub automaatselt ning kestab tavaliselt umbes 10-20 minutit. Kütusekulu võib regeneratsiooni ajal ajutiselt tõusta.

## Bensiinimootoriga autoga lühikeste sõitude tegemine aeglasel kiirusel

Heitgaaside süsteemi suutlikkust mõjutab sõiduviis. Võimalikult energiatõhusa toimivuse saavutamiseks on oluline läbida erinevaid vahemaid erinevate kiirustega.

Sagedaste lühikeste sõitude tegemine aeglasel kiirusel (või külmas kliimas), kui mootor ei jõua tavapärase töötemperatuurini, võib viia probleemideni, mis võivad lõpuks põhjustada tõrke ja hoiatusteate kuvamise. Kui sõidukiga sõidetakse peamiselt linnaliikluses, tuleb kor-

rapäraselt sõita ka suurematel kiirustel, et heitgaaside süsteem saaks regenerereida.

- Autoga tuleks iga tankimiskorra vahel sõita vähemalt 20 minutit maanteel kiiremini kui 70 km/h (44 miili/h).

## Sellega seotud teave

- Bensiin (lk. 472)

## Mootori ja ajamisüsteemi ülekuumenemine

Teatud tingimustes sõitmisel, näiteks kiire sõidu korral mägedes või kuuma ilmaga, võib auto mootor ja jõuülekanne üle kuumeneda – seda eriti juhul, kui auto on koormatud.

- Ülekuumenemise korral võidakse mootori võimsust ajutiselt piirata.
- Väga kuuma ilma korral eemaldage radiaatorivõre ees olevad lisatud.
- Kui temperatuur mootori jahutussüsteemis on liiga kõrge, sütib ohusümbol ja juhiakraanile ilmub teade **Mootori temperatuur Kõrge temperatuur. Peatuge ohutult.** Peata auto ohutult ja lasse mootoril mitu minutit tühikäigul töötada ning maha jahtuda.
- Kui kuvatakse teade **Mootori temperatuur Kõrge temperatuur. Lülitage mootor välja või Jahutusvedelik Madal tase. Seisake moot.**, peatage auto ja lülitage mootor välja.
- Käigukasti ülekuumenemise korral valitakse alternatiivne käiguvahetusprogramm. Peale selle aktiveeritakse sisseehitatud kaitsefunktsioon, mis lisaks muule kuvab juhiakraanil hoiatussümboli ja teate **Ülekanne on soe Vähendage kiirust temperat. alandamiseks või Ülekanne**

<sup>11</sup> Kehtib teatud mudelitele.





**on kuum Peatuge ohutult, oodake jahtumist.** Järgige soovitusi ja vähendage kiirust või peatage auto ohutult ning laske mootoril mitu minutit tühikäigul töötada, et käigukast saaks maha jahtuda.

- Kui auto kuumeneb üle, võidakse konditsioneer ajutiselt välja lülitada.
- Peale suure koormusega sõitmist ärge lülitage mootorit kohe välja.

### TÄHELEPANU

Mootori jahutusventilaator võib töötada mõnda aega ka pärast mootori seiskumist; see on normaalne.

### Juhi ekraanil olevad sümbolid

Tähis	Spetsifikatsioon
	Mootori kõrge temperatuur. Järgige antud soovitusi.
	Jahutusvedeliku madal tase. Järgige antud soovitusi.
	Käigukast ülekuumenenud/jahtunud. Järgige antud soovitusi.

### Sellega seotud teave

- Jahutusvedeliku lisamine (lk. 604)
- Haagisega sõitmine (lk. 480)
- Ettevalmistused pikaks sõiduks (lk. 466)
- Käiguvahetuse näidik (lk. 453)

### Käivitusaku ülekoormus

Auto elektrilised funktsioonid koormavad akut erineval tasemel. Väldi väljalülitatud mootoriga süüteasendi II kasutamist. Kasutage selle asemel süüteasendit I, milles energiakulu on väiksem.

Samuti arvesta erinevate lisaseadmetega, mis koormavad elektrisüsteemi. Ärge kasutage funktsioone, mis kasutavad väljalülitatud mootoriga palju energiat. Näiteid sellistest funktsioonidest:

- salongi ventilaator
- esituled
- tuuleklaasipuhasti
- audiosüsteem (kõrge helitugevus).

Kui käivitusaku pinge on madal, kuvatakse juhiekraanil teade. Energiasäästufunktsioon lülitab välja teatud funktsioonid või vähendab teatud funktsioone, nt salongi ventilaator ja/või helisüsteem.

- Sel juhul tuleb aku laadimiseks mootor käivitada ja seda vähemalt 15 minutit töös hoida – käivitusakut laetakse sõidu ajal tõhusamalt kui seistes ja mootori tühikäigul töötades.

### Sellega seotud teave

- Aku (lk. 606)
- Süüteasendid (lk. 436)



## Auto käivitamine abiakuga

Kui aku on tühi, saab auto käivitada teisest akust tulevast vooluga.

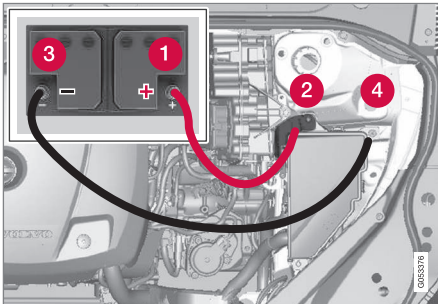

Laadimispunkt oma auto käivitusabiga käivitamiseks.

### ! TÄHTIS TEAVE

Auto laadimispunkt on mõeldud vaid selle auto käivitamiseks abiakult. Laadimispunkt pole mõeldud muu auto abikäivitamiseks. Kui kavatsete laadimispunktist käivitada muu auto, võib kaitse läbi põleda, mille järel ei saa laadimispunkti kasutada.

Kaitsme rakendumisel kuvatakse juhiekraanil teade **12 V aku Kaitsme rike Vajab hooldust**. Volvo soovib pöörduda volitatud Volvo teenindusse.

Autot abiakuga käivitades tuleb toimige lühiste ja muu kahju vältimiseks järgmiste juhiste kohaselt.

1. Lülitage auto elektrisüsteem süüteasendisse **0**.
2. Veendu, et abikäivitusaku pinge on 12 V.
3. Kui abikäivitusaku on paigaldatud teise autosse - lülitage abistava auto mootor välja ja veenduge, et autod ei puutu kokku.
4. Ühenda punase käivituskaabli üks klamber abikäivitusaku plussklemmiga (1).

### ! TÄHTIS TEAVE

Ühenda käivituskaabel ettevaatlikult, vältides lühise tekitamist mootoriruumis.

5. Avage auto plussklemmi kate (2).
6. Ühendage punase käivituskaabli teine klamber auto plussklemmiga (2).
7. Ühenda musta käivituskaabli üks klamber abikäivitusaku miinusklammiga (3).
8. Ühendage musta käivituskaabli teine klamber auto miinusklammiga (4).
9. Kontrollige, kas käivituskaabli klambrid on korralikult kinnitatud, et käivitamise ajal ei tekiks sädemeid.

10. Käivitage abistava auto mootor ja laske sel mõni minut töötada tühikäigust veidi suuremal pöörte arvul, ligikaudu 1500 pöört/ minutis.
11. Käivitage oma auto mootor. Kui käivituskatse nurjub, pikendage laadimisaega kümnele minutile ja proovige siis uuesti.

### i TÄHELEPANU

Mootori käivitamisel tavatingimustes on eelistatav auto elektriline sõidumootor - bensiinimootor jääb väljalülitatuks. See tähendab, et pärast käivitusnupu päripäeva keeramist on elektrimootor töövalmis ja autoga võib alustada sõitu. Mootori käivitumist tähistab ekraanil märgulampide kustumine ja eelmääratud värvi teema süttimine.

### ! TÄHTIS TEAVE

Ärge puutuge käivitamisel kaabli ja auto vahelisi ühendusi. Sädemete tekkimise oht.

12. Eemaldage käivituskaablid vastupidises järjekorras - kõigepealt must ja seejärel punane.

Veenduge, et musta käivituskaabli kumbki klamber ei puutu kokku auto/abiaku plussklemmi või punase käivituskaabli klambriga.



## **⚠ HOIATUS**

- Akust võib eralduda väga plahvatusohtlikku gaasilist vesinikku. Käivitusjuhtme ebaõigel ühendamisel võib tekkida säde, millest võib piisata aku plahvatamiseks.
- Ärge ühendage käivitusjuhtmeid kütusesüsteemi komponentide või liikuvate osadega. Olge kuumade mootoriosade juures ettevaatlik.
- Aku sisaldab väävelhapet, mis võib tõsiseid põletusi tekitada.
- Väävelhappe kokkupuutel silmade, naha või riietega pese kohe rohke veega. Kui hapet on silma pritsinud, pöördu viivitamatult arsti poole.
- Ärge suitsetage aku läheduses.

## **i TÄHELEPANU**

Tühja hübriidakuga autot ei saa käivitada.

## **Sellega seotud teave**

- Käivita auto (lk. 434)
- Süüteasendid (lk. 436)
- Rooli reguleerimine (lk. 191)
- Süüterežiimi valimine (lk. 437)

## **Haakekonks\***

Auto saab varustada ka haakekonksuga, mis võimaldab näiteks vedada haagist. Autole võivad olla saadaval erinevad haagiskonksud. Lisateabe saamiseks võtke ühendust Volvo edasimüüjaga.

### **! TÄHTIS TEAVE**

Kui mootor seisatakse, saab akupinge haagise pistmikki automaatselt välja lülitada, et vältida käivitusaku tühenemist.

### **! TÄHTIS TEAVE**

Haakekuuli tuleb kulumise takistamiseks regulaarselt puhastada ja määrdeainega määrda.

### **i TÄHELEPANU**

Vibratsioonisummutiga haakeseadme kasutamisel ei tohi haakekuuli määrda.

Kehtib ka siis, kui paigaldate jalgrattaraami, mis kinnitub ümber haakekuuli.

### **i TÄHELEPANU**

Kui auto on varustatud haakekonksuga, puudub sellel avaus tagumise puksiiraasa kinnitamiseks.

## **Sellega seotud teave**

- Väljalükatavad/sissetõmmatavad haakekonksud\* (lk. 477)
- Haagisega sõitmine (lk. 480)
- Haakekonksule paigaldatud jalgrattaraam\* (lk. 483)
- Haakekonksu\* spetsifikatsioonid (lk. 477)

## Haakekonksu\* spetsifikatsioonid

Haakekonksu mõõdud ja kinnituskohad.

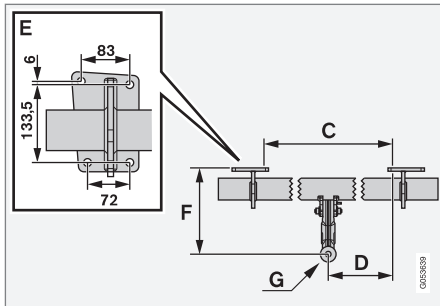
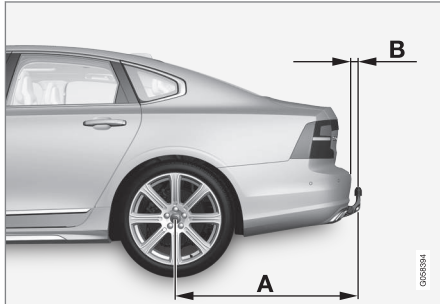

### Mõõdud, kinnituskohad millimeetrites (tollides)

A	1121,9 (44,2)
B	81,5 (3,2)
C	875 (34,4)
D	437,5 (17,2)
E	Vt ülal toodud joonist
F	273,7 (10,8)
G	Kuuli keskosa

### Sellega seotud teave

- Haakekonks\* (lk. 476)
- Veovõime ja kuulisurve (lk. 652)

## Väljalükatavad/sissetõmmatavad haakekonksud\*

Sissetõmmatavat haakekonksu on lihtne vajadusel välja lükata või sisse tõmmata. Sissetõmmatud asendis on haakekonks täielikult varjatud.

### ⚠ HOIATUS

Järgige hooliga haagiskonksu sissetõmbamise ja pikendamise juhiseid.

### ⚠ HOIATUS

Ärge vajutage pikendamise/sisse tõmbamise nuppu, kui haagiskonksuga on ühendatud haagis või lisaseade.

## Haakekonksu pikendamine

### ⚠ HOIATUS

Ärge seiske haakekonksu pikendamisel auto taga keskosas kaitseraua lähedal.



1.

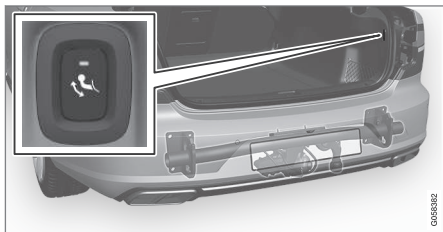

Avage pakiruumi kaas. Haakekonksu pikendamise/sisse tõmbamise nupp paikneb pagasiruumi tagaosas ja paremal. Haakekonksu pikendamiseks peab nupu oranž märgutuli põlema.

2. Vajutage nuppu – kui nuppu pikalt all hoida, ei hakata haakekonksu pikendama.



> Haakekonks sirutub välja ja alla avatud asendisse – märgutuli vilgub oranžilt. Haakekonks on valmis jätkama liikumist lukustatud asendisse.

3.

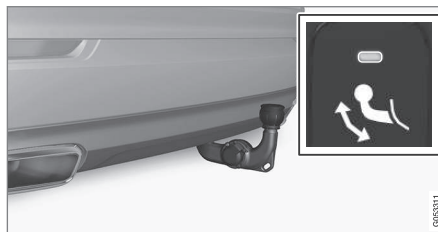

Liigutage haakekonks lõppasendisse, kus see paika lukustub – oranž märgutuli jääb põlema.

> Haakekonks on kasutusvalmis.

## ! TÄHTIS TEAVE

Kui haagisekonks on nupule vajutamisega aktiveeritud ja asub lukustamata asendis:

Oodake vähemalt 2 sekundit enne haagisekonksu lukustatud asendisse viimist. Kui haagisekonks lukustatud asendis ei püsi, oodake veel mõned sekundid ja proovige uuesti.

Haagisekonksu ei tohi lüüa.

## ! HOIATUS

Kinnitage haagise ohutuskaabel kindlasti ettenähtud toendis.

## i TÄHELEPANU

Energiasäästurežiim lülitub mõne aja möödudes sisse ja märgutuli kustub. Süsteem taasaktiveeritakse pakiruumi kaane sulgemise ja avamisega. See kehtib haagisekonksu sissetõmbamisel või pikendamisel.

Kui auto tuvastab ühendatud haagise elektriliselt, näidikutuli kustub.

## Haakekonksu sissetõmbamine

### ! TÄHTIS TEAVE

Veenduge, et elektripistikupesas pole pistikut ega adapterit, kui haagisekonksu sisse tõmbate.

1. Avage pakiruumi kaas. Vajutage pagasi-ruumi tagaosas ja paremal paiknevat nuppu – kui nuppu pikalt all hoida, ei hakata haakekonksu sisse tõmbama.
  - > Haakekonks langeb automaatselt avatud asendisse – nupu oranž näidik hakkab vilkuma.

2.

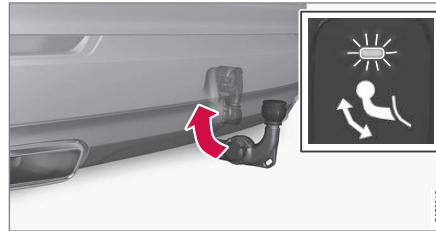

Haakekonksu lukustamiseks viige see sissetõmmatud lõppasendisse, kus see lukustatakse.

- > Kui haakekonks tõmmati õigesti sisse, jääb näidik põlema.



### ! TÄHTIS TEAVE

Kui haagisekonks on nupule vajutamisega aktiveeritud ja asub lukustamata asendis:

Oodake vähemalt 2 sekundit enne haagisekonksu lukustatud asendisse viimist. Kui haagisekonks lukustatud asendis ei püsi, oodake veel mõned sekundid ja proovige uuesti.

Haagisekonksu ei tohi lüüa.

### Sellega seotud teave

- Haagisega sõitmine (lk. 480)
- Haakekonks\* (lk. 476)

### Haagisega sõitmine

Haagise vedamise korral tuleb pöörata tähelepanu mitmele tähtsale asjaolule seonduvalt nii haagisekonksuga, haagise enda kui ka koorma haagisele paigutamiseks.

Lubatud koormus oleneb auto töökaalust. Reisisijate ja lisavarustuse, näiteks haakekonks, summaarne mass vähendab lubatud koormust vastava väärtuse võrra.

Autol on olemas haagise vedamiseks vajalikud lisaseadmed.

- Auto haagisekonks peab olema heaks kiidetud tüüpi haagisekonks.
- Paigutage koorem haagisele nii, et koormus auto haagisekonksule ei ületaks lubatud maksimaalset haakeseadise koormust. Haakekonksule avalduvat koormust arvestatakse auto kandevõime koormuse hulka.
- Suurendage rehvirõhku täiskoormuse puhul soovitava rõhuni.
- Haagisega sõites koormatakse mootorit tavapärasest enam.
- Ärge vedage täiesti uue autoga rasket haagist. Oodake, kuni autoga on sõidetud vähemalt 1000 km (620 miili).
- Pidureid koormatakse pikkadel ja järskudel allamäge suunduvatel lõikudel tavalisest rohkem. Lülitage manuaalkäigukasti korral madalamale käigule ja kohandage vastavalt kiirust.

- Järgige sõidukiiruse ja masside kohta kehivaid piiranguid.
- Haagisega sõitke järsust pikast tõusust üles väikse kiirusega.
- Maksimaalne näidatud haagise mass kehtib ainult kõrgustel kuni 1000 m merepinna kõrgemal (3280 jalga). Suurematel kõrgustel võib mootori võimsus ja sõiduki ronimisvõimekus olla vähendatud, kuna õhk on hõredam, ning seetõttu tuleks haagise koormat vähendada. Auto ja haagise kaalu tuleb vähendada 10 % iga tõusust 1000 m (3280 jala) (või selle osa) kohta.
- Ärge sõitke haagisega üle 12 % tõusul.

#### TÄHELEPANU

Äärmuslikud ilmaolud, haagise vedamine või sõit kõrgmäestikis ja soovitatavast madalam kütusekvaliteet on tegurid, mis võivad auto kütusekulu oluliselt suurendada.

### Haagise ühendus

Adapteri kasutamine osutub vajalikuks juhul, kui sõiduki haagisekonks on 13-harulise pistikupesaga ja haagis on 7-harulise pistikuga. Kasutage Volvo poolt heaks kiidetud adapterit. Veenduge, et kaabel ei lohise maas.

#### TÄHTIS TEAVE

Kui mootor seisatakse, saab akupinge haagise pistmikki automaatselt välja lülitada, et vältida käivituse tühjenemist.

### Haagise massid

#### HOIATUS

Järgige haagiste kaalude kohta antud soovitusi. Muidu võib auto ja haagise juhitavus järkude liigutuste ja pidurdamise korral halveneda.

#### TÄHELEPANU

Haagiste maksimaalsed lubatud kaalud on Volvo poolt ette nähtud. Riigisiseste nõuetega sõidukitele võivad olla haagiste kaalud ja kiirused täiendavalt piiratud. Haakekonksud võivad olla sertifitseeritud suurema pukseerimiskaaluga kui auto tegelikult võib pukseerida.

### Tasemekontroll\*

Auto püüab säilitada ühtlast kõrgust koorma raskusest hoolimata (kuni maksimaalse lubatud koormuseni). Kui auto seisab, langeb auto tagaosa veidike alla - see on normaalne.

## Sõitmisel mägisel maastikul ja kuuma ilmastikuga piirkondades

Teatud olukordades võib haagise vedamisel ilmnedä ülekuumenemise oht. Kui mootor ja veosüsteem kuumenevad üle, kuvatakse juhiekraanil ohusümbol ja sõnum.

Automaatkäigukast kohandab käike vastavalt sõiduki koormusele ja mootori kiirusele.

### Järsud tõusud

Ärge valige automaatkäigukasti kõrgemat käiku, kui mootor suudab kasutada – kõrgema käigu kasutamine madalate mootori pöörte juures ei ole alati kasulik.

### Parkimine tõusul

1. Vajutage piduripedaal lõpuni alla.
2. Aktiveerige seisupidur.
3. Valige käigukangi asend **P**.
4. Vabastage piduripedaal.

Blokeerige rattad tõkiskingadega, kui pargite haagisega autot kaldel.

### Sõidu alustamine tõusul

1. Vajutage piduripedaal lõpuni alla.
2. Valige käiguasend **D**.
3. Seisupiduri vabastamine.
4. Vabastage pidur ja alustage liikumist.

## Sellega seotud teave

- Haagise stabiilsusabisüsteem\* (lk. 481)
- Haagisetulede kontrollimine (lk. 482)
- Veovõime ja kuulisurve (lk. 652)
- Mootori ja ajamisüsteemi ülekuumene-mine (lk. 473)
- Mootoriõli jaoks ebasoodsad sõidutingi-mused. (lk. 657)
- Väljalükatavad/sissetõmmatavad haake-koeksud\* (lk. 477)

## Haagise stabiilsusabisüsteem\*

Haagise stabiilsusabisüsteem (TSA<sup>12</sup>), mida sisaldab stabiilsusüsteem ESC<sup>13</sup>, on mõeldud selleks, et stabiliseerida autot ja haagist, kui haagis ja auto ei püsi enam sõidujoonel. Funktsiooni saab kasutada, kui on paigaldatud haakekonks, lisateabe saamiseks võtke ühendust Volvo esindusega.

### Lengerdamise põhjused

Iga auto ja selle külge ühendatud haagis võivad lengerdama hakata. Tavaliselt tekib lengerdamine suurtel kiirustel. Kuid see oht on ka madalamatel kiirustel, kui haagis on üle koormatud või koorem on valesti jaotatud, nt liiga taga.

Lengerdus tekib mingi vallandava sündmuse toimele, nt:

- Ootamatult tekkiv võimas küljetuul.
- Ebaühtlasele teele sõitmine või löökaugust läbisõitmine.
- Rooli äkiline keeramine.

Lengerduse korral on seda raske või võimatu kõrvaldada. Lengerdamine muudab auto ja haagise juhtimise keeruliseks ning tekib oht, et auto satub valesse ritta või sõidab teelt välja.

<sup>12</sup> Trailer Stability Assist

<sup>13</sup> Electronic Stability Control



#### « Haagise stabiilsusabifunktsioon

Haagise stabiilsusabifunktsioon jälgib pidevalt auto liikumist, eriti külgliikumist. Lengerduse tuvastamisel pidurdatakse esirattaid. See on vajalik auto ja haagise stabiliseerimiseks. Tihti-peale piisab sellest selleks, et juht saavutaks auto üle taas kontrolli.

Kui lengerdus ei kao stabiilsusabisüsteemi esimesel rakendamisel, pidurdatakse autot ja haagist kõigi ratastega ning vähendatakse mootori võimsust. Kui lengerdamine on järkjärgult vähenenud ja auto ning haagis on jälle stabiilsed, lõpetab süsteem reguleerimise ja juht saavutab auto üle täieliku kontrolli.

#### **i** TÄHELEPANU

Stabiilsusfunktsioon lülitub välja, kui juht otsustab aktiveerida keskekraanil menüüsüsteemis valiku **ESC sportrežiim**.

Haagise stabiilsusabisüsteem ei pruugi rakeduda, kui juht kasutab järske juhtimisvõtteid, sest sellisel juhul ei saa süsteem aru, kas lengerdamist tekitab haagis või juht.



Kui haagise stabiilsusabisüsteem (TSA) on aktiivne, vilgub juhi ekraanil sümbol ESC.

#### **i** TÄHELEPANU

Haakekonksu paigaldamise korral on vajalik auto tarkvara uuendamine, võtke ühendust Volvo edasimüüjaga.

#### Sellega seotud teave

- Haagisega sõitmine (lk. 480)
- Elektrooniline stabiilsusabisüsteem (lk. 279)

#### Haagisetulede kontrollimine

Haagise ühendamisel kontrollige, et kõik haagise tuled oleksid töökorras.

#### Haagise suuna- ja pidurituled

Kui vähemalt üks haagise suuna- või pidurituli on katki, kuvatakse juhiekraanil sümbol ja teade. Juht peab enne sõidu alustamist kontrollima haagise ülejäänud tulesid käsitsi.

Tähis	Teade
	<ul style="list-style-type: none"> <li>• Haagise suunatuli Parema suunatulede rike</li> <li>• Haagise suunatuli Vasaku suunatule rike</li> </ul>
	<ul style="list-style-type: none"> <li>• Haagise pidurituli Rike</li> </ul>

Kui haagise suunatuli on katki, siis vilgub ka juhiekraanil olev suunatule märgutuli tavapärast kiiremini.

#### Haagise tagumised udutuled

Haagise ühendamisel ei pruugi auto tagumised udutuled süttida. Sellisel juhul on tagumiste udutulede funktsioon lülitunud ümber haagisele. Tagumiste udutulede aktiveerimisel kontrollige ohutuse tagamiseks, et haagisel oleksid tagumised udutuled.



## Haagisetulede kontrollimine\*

### Automaatkontroll

Kui haagis on elektriliselt ühendatud, saab haagisetulesid kontrollida automaatse aktiveerimise abil. Funktsioon aitab juhil kontrolliga haagisetulede toimimist enne sõitma asumist.

Kontrolli sooritamiseks peab auto olema välja lülitatud.

1. Kui haagis on haakeseadmega ühendatud, kuvatakse juhi ekraanil teade **Haagisetulede automaatne kontroll**.
2. Teate kinnitamiseks vajutage rooli parempoolse klahvistiku nuppu **O**.  
> Käivitub tulede kontroll.
3. Väljuge autost ja kontrollige tulesid.  
> Kõik haagisetuled hakkavad vilkuma; seejärel süttivad need ükshaaval.
4. Veenduge, et kõik haagisetuled toimivad.
5. Mõne aja möödudes hakkavad kõik haagisetuled uuesti vilkuma.  
> Kontroll on lõppenud.

### Automaatkontrolli väljalülitamine

Automaatkontrolli funktsiooni saab keskraani abil välja lülitada.

1. Vajutage ülavaates **Seaded**.
2. Vajutage **My Car** → **Tuled ja valgustus**.

3. Tühistage valik **Haagisetulede automaatne kontroll**.

### Käsitsi kontrollimine

Kui automaatkontroll on välja lülitatud, saab kontrollimise käivitada käsitsi.

1. Vajutage ülavaates **Seaded**.
2. Vajutage **My Car** → **Tuled ja valgustus**.
3. Valige **Haagisetulede käsitsi kontroll**.  
> Käivitub tulede kontroll. Väljuge autost ja kontrollige tulesid.

### Sellega seotud teave

- Haagisega sõitmine (lk. 480)

## Haakekonksule paigaldatud jalgrattaraam\*

Soovitav on kasutada Volvo toodetud jalgrattaraami.

Sellega välistatakse sõiduki kahjustamise oht ja tagatakse parim võimalik ohutus teekonna vältel. Volvo jalgrattaraame saab osta volitatud Volvo edasimüüjalt.

Järgige hoolikalt jalgrattaraamiga kaasasolevaid juhiseid.

- Jalgrattaraam koos koormaga võib kaaluda kuni 75 kg (165 naela).
- Jalgrattaraam võib olla loodud kuni kolmele jalgrattale.



### HOIATUS

Jalgrattahoidja vale kasutamine võib kahjustada haakekonksu ja autot.

Jalgrattahoidja võib haakekonksult lahti tulla, kui

- see on haakekonksule valesti paigaldatud;
- see on üle koormatud, vt maksimaalset koormust jalgrattahoidja juhisest;
- seda kasutatakse muude asjade vedamiseks peale jalgrataste.



◀ Haakekonksule paigaldatud jalgrattaraam mõjutab auto sõiduomadusi näiteks järgmistel põhjustel:

- suurem mass;
- väiksem kiirendamisvõime;
- väiksem kliirens;
- muutunud pidurdusvõime.

### Soovitused jalgratta laadimiseks jalgrattaraamile

Mida suurem on vahemaa koorma raksuskese ja haakekonksu vahel, seda suurem on koorem haakekonksul.

Laadige järgmiste soovitude järgi.

- Paigaldage kõige raskem ratas autole kõige lähemale.
- Hoidke koorem sümmeetriline ja auto keskosale võimalikult lähedal näiteks kui laaditakse mitu ratast pange need vaheldumisi eripidi.
- Eemaldage transportimiseks jalgratta küljest lahtised esemed, näiteks jalgrattakorv, aku või lasteiste. Sellega vähendatakse osaliselt koormust haakekonksule ja jalgrattaraamile ning osaliselt vähendatakse tuuletakistust, mis mõjutab kütusekulu.
- Ärge kasutage ratastel kaitsekatteid. See võib mõjutada manööverdatavust, halvendada nähtavust ja suurendada kütusekulu.

Peale selle võib see avaldada haakekonksule suuremat koormust.

### Sellega seotud teave

- Haakekonks\* (lk. 476)

## Pukseerimine

Pukseerimine tähendab ühe sõiduki vedamist nööri sloopis teise sõiduki poolt.

Auto pukseerimine pole lubatud, sest see kahjustab elektrimootorit. Selle asemel tuleb autot transportida nii, et kõik neli ratast on tõstetud platvormile, kumbki rattapaar ei tohi teega kokku puutuda.

### Teise auto pukseerimine

Teise auto pukseerimisele kulub palju energiat – kasutage sõidurežiimi **Constant AWD**. Nii laetakse hübriidakut ja parandatakse auto sõiduomadusi.

Enne pukseerimist tehke kindlaks suurim lubatud pukseerimiskiirus.

### Käivitusabi

Auto käimatõmbamine pole lubatud, sest see kahjustab elektrimootorit. Kasuta abiakut, kui auto aku on tühi ja auto ei käivitu.

### TÄHTIS TEAVE

Auto pukseerimise teel käivitamise katsetega võite kahjustada elektrilist sõidumootorit ja katalüüsmuundurit.

### Sellega seotud teave

- Puksiiraasa paigaldamine ja eemaldamine (lk. 485)
- Ohutuled (lk. 155)

- Väljatõmbamine (lk. 486)
- Auto käivitamine abiakuga (lk. 475)
- Süüterežiimi valimine (lk. 437)
- Käigukast (lk. 448)

### Puksiiraasa paigaldamine ja eemaldamine

Teise sõiduki vedamiseks kasutage puksiiraasa. Sõiduki taga kaitseraua paremal poolel katte all on keermestatud auk, millesse kruvitakse puksiiraas.

#### **i** TÄHELEPANU

Kui auto on varustatud haakekonksuga, puudub sellel avaus tagumise puksiiraasa kinnitamiseks.

### Puksiiraasa paigaldamine

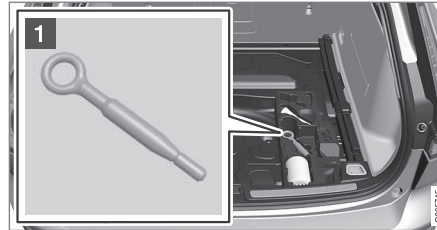

- 1 Võtke pakiruumi all olevast vahukapslist puksiiraas.

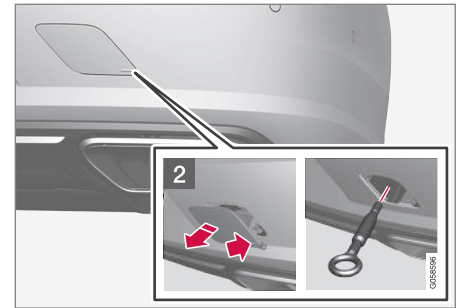

- 2 Eemaldage kate, vajutades sõrmega tähistust ja voltides lahti vastaskülje/-nurga.  
> Kate avaneb ja siis saab selle eemaldada.

- ◀ 3. Keerake puksiiraas lõpuni sisse.

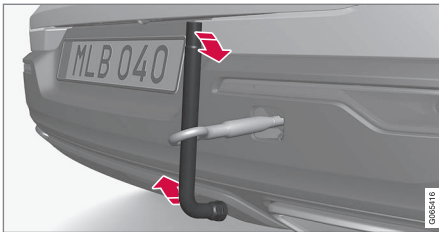

Keerake puksiiraas tugevalt kinni. Näiteks tõmmake see läbi mutrivõtme\* ja kasutage võtit kangina.

### ! TÄHTIS TEAVE

Puksiiraas tuleb kindlasti kuni lõpuni kindlalt paika kinnitada.

### Puksiiraasa eemaldamine

- Kruvige puksiiraas lahti ja eemaldage see pärast kasutamist ning pange see tagasi vahtplokki.

Lõpetuseks paigaldage kate kaitseraua külge tagasi.

### Sellega seotud teave

- Pukseerimine (lk. 484)
- Väljatõmbamine (lk. 486)
- Tööriistakott (lk. 566)

### Väljatõmbamine

Kui autoga ei saa liikuda, tuleb autot teise sõiduki abil vedada.

Väljatõmbamiseks tuleb kasutada vastavat teenust pakkuva firma abi.

Puksiiraasa abil saab auto ka platvormiga puksiirsõidukile tõmmata.

### ! TÄHTIS TEAVE

Pange tähele, et autot tuleb alati transportida tõstetuna, kõik rattad puksiirauto platvormil.

Auto asend ja kliirens määravad selle, kas auto saab platvormile tõmmata. Kui puksiirauto ramp on liiga järsk või auto kliirens on ebasobiv, võib auto tõmbamisel kahjustada saada. Sellisel juhul tuleb autot puksiirauto tõsteseadmega tõsta.

### ! HOIATUS

Auto vedamisel puksiirauto platvormile ei tohi kedagi ega midagi olla puksiirauto taga.

### Sellega seotud teave

- Puksiiraasa paigaldamine ja eemaldamine (lk. 485)

### HomeLink®+14

HomeLink®15 on auto elektrisüsteemi integreeritud programmeeritav kaugjuhtimispult, millega saab juhtida kuni kolme seadet (nt garaažiust, häiresüsteemi, välis- ja sisevalgust) ja asendada nende kaugjuhtimispulte.

### Üldist

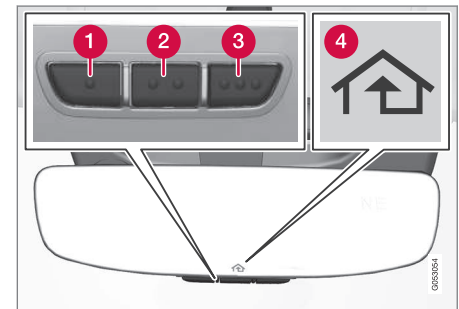

Joonis on illustratiivne – versioon võib olla erinev.

- 1 Nupp 1
- 2 Nupp 2
- 3 Nupp 3
- 4 Indikaatortuli

HomeLink® on sissevahatepeegli sisse ehitatud. HomeLink®-i paneel koosneb

kolmest programmeeritavast nupust ja ühest näidikutulest peegli klaasis.

Lisateabe saamiseks HomeLink® kohta külastage aadressi [homelink.com](http://homelink.com) või helistage numbril 00 8000 466 354 65 (või tasuta lisa numbril +49 6838 907 277)<sup>16</sup>.

Hoidke algsed kaugjuhtimispuldid alles edasiseks programmeerimiseks (nt auto vahetamisel või kasutamisel teises autos).

### **!** TÄHTIS TEAVE

Auto müümisel tuleb varasem nuppude programmeerimine kustutada.

### Sellega seotud teave

- Rakenduse HomeLink®\* kasutamine (lk. 489)
- HomeLink®\* programmeerimine (lk. 487)
- HomeLink®\* -i tüübikinnitus (lk. 490)

## HomeLink®\*<sup>17</sup> programmeerimine

Järgige neid juhiseid HomeLink®-i programmeerimiseks, tehtud programmeerimiste lähtestamiseks või üksikute nuppude uuesti programmeerimiseks.

### **i** TÄHELEPANU

Teatavates sõidukites tuleb enne HomeLink®-i programmeerimist või kasutamist lülitada süüde tarvikute asendisse (ACC). Võimaluse korral paigaldage uued patareid kaugjuhtimispulti, mille HomeLink®-iga asendate, selle kiiremaks programmeerimiseks ja raadiosignaali paremaks edastamiseks. HomeLink®-i nupud tuleb enne programmeerimist lähtestada.

### **!** HOIATUS

HomeLink®-i programmeerimisel võib programmeeritav garaažiuks või värav aktiveeruda. Seega veenduge, et ukse või värava läheduses pole selle programmeerimise ajal kõrvalisi isikuid. Auto peab seisma garaažiukse avaja programmeerimise ajal väljaspool garaaži.

1. Suunake kaugjuhtimispult programmeeritava HomeLink®-nupu poole ja hoidke seda nupust ligikaudu 2–8 cm (ligikaudu 1–3 tolli) kaugusel. Ärge katke kinni HomeLink®-i märgutuld.

**Märkus.** Mõne kaugjuhtimispuldiga saab HomeLink®-nuppu programmeerida 15–20 cm (ligikaudu 6–12 tolli) kauguselt. Programmeerimisprobleemide korral pidage seda meeles.

2. Vajutage ja hoidke all mõlemat kaugjuhtimispuldi nuppu ja HomeLink®-i jaoks programmeeritavat nuppu.

<sup>14</sup> Kehtib teatud mudelitel.

<sup>15</sup> HomeLink ja HomeLink -i majasümbol on ettevõtte Gentex Corporation registreeritud kaubamärgid.

<sup>16</sup> Pange tähele, et tollivaba number ei pruugi operaatorist olenevalt saadaval olla.

<sup>17</sup> Kehtib teatud mudelitel.



3. Ärge vabastage nuppe enne, kui märgutuli pole lülitunud aeglaselt vilkumiselt (umbes kord sekundis) kiiresti vilkumisele (umbes kümme korda sekundis) või pole põlema jäänud.

> **Kui märgutuli põleb pidevalt:** annab märku, et programmeerimine on lõppenud. Aktiveerimiseks vajutage programmeeritud nuppu kaks korda.

### Kui märgutuli vilgub kiiresti:

HomeLink®-ile programmeeritaval seadmel võib olla turvafunktsioon, mis eeldab lisatoiminguid. Kontrollige, vajutades programmeeritud nuppu kaks korda, et näha, kas programmeerimine toimib. Vastasel korral minge järgmiste sammude juurde.

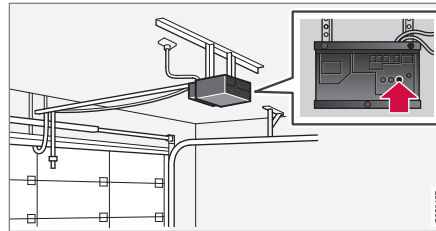

4. Tuvastage garaažiukse vms vastuvõtja õppimisnupp<sup>18</sup>. Tavaliselt asub see vastuvõtjal antenniklambri lähedal.
5. Vajutage vastuvõtja õppimisnuppu üks kord. Programmeerimine tuleb sooritada 30 sekundi jooksul alates nupu vajutamisest.
6. Programmeerimiseks vajutage soovitud HomeLink®-i nuppu ja vabastage see. Korraldage vajutamist/allhoidmist/vabastamist veel kord, olenevalt vastuvõtja mudelist ka kolmas kord.
  - > Programmeerimine peaks olema nüüd lõpetatud ning garaažiuks, värvav seade programmeeritud nupu vajutamisel aktiveeruma.

Kui programmeerimisel ilmneb probleeme, võtke ettevõttega HomeLink® ühendust aadressil [homelink.com](http://homelink.com) või helistage numbril

00 8000 466 354 65 (või tasuta numbril +49 6838 907 277)<sup>19</sup>.

## Üksiknuppude uuesti programmeerimine

HomeLink® -i üksiknupu ümberprogrammeerimiseks toimige järgmiselt:

1. Vajutage soovitud nuppu ja hoidke seda all umbes 20 sekundit.
2. Kui indikaatorituli HomeLink®-il hakkab aeglaselt vilkuma, saab programmeerimist tavapäraselt jätkata.

**Märkus.** Kui ümber programmeeritavat nuppu ei programmeerita uuele üksusele, jätkatakse eelnevalt salvestatud programmi kasutamist.

## HomeLink® -i nuppude lähtestamine

HomeLink®-i nuppe on võimalik lähtestada vaid kõiki korraga, mitte iga nuppu eraldi. Üksikuid nuppe saab vaid uuesti programmeerida.

- Vajutage ja hoidke all HomeLink®-i välimisi nuppe (1 ja 3) umbes 10 sekundit.
  - > Kui indikaatorituli ei põle enam püsivalt, vaid hakkab vilkuma, on nupud lähtestatud ja uuesti programmeerimiseks valmis.

<sup>18</sup> Nupu märgistus ja värvid on tootjatel erinevad.

<sup>19</sup> Pange tähele, et tollivaba number ei pruugi operaatorist olenevalt saadaval olla.

**Sellega seotud teave**

- Rakenduse HomeLink®\* kasutamine (lk. 489)
- HomeLink®\* (lk. 486)
- HomeLink®\*-i tüübikinnitus (lk. 490)

**Rakenduse HomeLink®\*<sup>20</sup> kasutamine**

Kui HomeLink® on täielikult programmeeritud, saab seda kasutada mitme originaaljuhtimispludli asemel.

Vajutage programmeeritud nuppu. Garaažiuks, värav, signalisatsioon vms aktiveerub (sellele võib kuluda paar sekundit). Kui nuppu hoitakse all kauem kui 20 sekundit, siis alustatakse uuesti programmeerimist. Kui nupp on alla vajutatud, siis märgutuli põleb või vilgub. Vajaduse korral võib paralleelselt HomeLink® -iga kasutada muidugi ka algseid kaugjuhtimispulte.

**TÄHELEPANU**

Kui süüde on välja lülitatud, töötab HomeLink® vähemalt 7 minutit.

**TÄHELEPANU**

HomeLink®-i ei saa kasutada, kui auto on lukustatud ja alarm\* on käivitatud väljastpoolt.

**HOIATUS**

- Kui HomeLink®-i kasutatakse garaažiukse või värava juhtimiseks, veenduge, et ukse või värava liikumise ajal ei oleks mitte kedagi selle läheduses.
- Ärge kasutage HomeLink®-i garaažiuksega, millel ei ole peatamise ja tagasi-pööramise ohutusfunktsioone.

**Sellega seotud teave**

- HomeLink®\* (lk. 486)
- HomeLink®\* programmeerimine (lk. 487)
- HomeLink®\*-i tüübikinnitus (lk. 490)

<sup>20</sup> Kehtib teatud mudelitel.

## HomeLink®\*21-i tüübikinnitus

### EL-i tüübikinnitus

Gentex Corporation kinnitab, et HomeLink®-i mudel UAHL5 vastab raadioseadmete direktiivile 2014/53/EL.

Lainepikkus, milles raadioseade töötab:

- 433,05–434,79 MHz <10 mW E.R.P.
- 868,00–868,60 MHz <25 mW E.R.P.
- 868,70–868,20 MHz <25 mW E.R.P.
- 869,40–869,65 MHz <25 mW E.R.P.
- 869,70–870,00 MHz <25 mW E.R.P.

Serdi omaniku aadress: Gentex Corporation, 600 North Centennial Street, Zeeland MI 49464, USA

Lisateavet tüübikinnituse kohta otsige tugipinfost aadressil volvocars.com

### Sellega seotud teave

- HomeLink®\* (lk. 486)

## Kompass\*

Tahavaatepeegli ülemises paremas servas on integreeritud ekraan, kus näidatakse, millise ilmakaare poole on suunatud auto esiosa<sup>22</sup>.

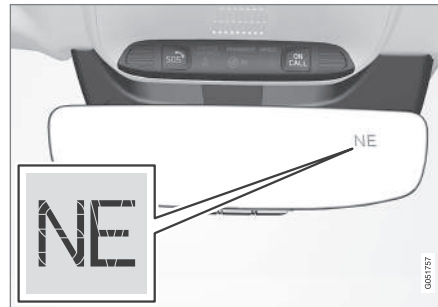

Kompassiga tahavaatepeegel.

Vastavalt auto esiosa suunale kuvatakse kaheksat erinevat suunda ingliskeelsete lühenditena: **N** (põhi), **NE** (kirre), **E** (ida), **SE** (kagu), **S** (lõuna), **SW** (edele), **W** (lääs) ja **NW** (loe).

### Sellega seotud teave

- Kompassi\* aktiveerimine ja inaktiveerimine (lk. 490)
- Kompassi kalibreerimine\* (lk. 491)

## Kompassi\* aktiveerimine ja inaktiveerimine

Tahavaatepeegli ülemises paremas servas on integreeritud ekraan, kus näidatakse, millise ilmakaare poole on suunatud auto esiosa<sup>23</sup>.

Kompass aktiveeritakse auto käivitamisel automaatselt.

Kompassi käsitsi sisse-/väljalülitamiseks tehke järgmist.

- Vajutage tahavaatepeegli all olevat nuppu nt kirjaklambriga.
- > Kui kompass auto seiskamisel inaktiveeritakse, ei aktiveerita seda järgmine kord, kui auto käivitatakse. Sellisel juhul tuleb kompass aktiveerida käsitsi.

### Sellega seotud teave

- Kompass\* (lk. 490)
- Kompassi kalibreerimine\* (lk. 491)

<sup>21</sup> Kehtib teatud mudelitel.

<sup>22</sup> Kompassiga tahavaatepeegel on lisavalikuna saadaval vaid teatud riikides ja üksikute mudelitega.

<sup>23</sup> Kompassiga tahavaatepeegel on lisavalikuna saadaval vaid teatud riikides ja üksikute mudelitega.



## Kompassi kalibreerimine\*

Maa on jagatud 15 magnetvööndiks. Kompass<sup>24</sup> tuleks kalibreerida, kui auto liigub läbi mitme magnetsooni.

1. Jätke auto seisma sellises lahtise ja avara maastikuga kohas, kus puuduvad terasrajatised ja kõrgepingeliinid.
2. Käivitage auto ja lülitage kõik elektriseadmed (kliimaseade, klaasipuhastid jt) välja ning veenduge, et kõik uksed on suletud.

### **i** TÄHELEPANU

Kalibreerimine võib ebaõnnestuda või üldse mitte käivituda, kui elektriseadmed on sisse lülitamata.

3. Hoidke nuppu tahavaatepeegli alumisel poolel all umbes 3 sekundit (kasutage näiteks kirjaklambrit). Kuvatakse praeguse magnetala number.

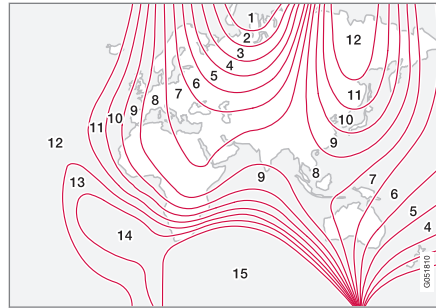

Magnetvööndid.

4. Vajutage nuppu korduvalt, kuni kuvatakse vajalik magnetsoon (**1–15**). Vaata kompassi magnetsoonide kaarti.
5. Oodake, kuni ekraanil kuvatakse uuesti sümbol **C**, või hoidke tahavaatepeegli all olevat nuppu ligikaudu 6 sekundit all, kuni ilmub sümbol **C**.
6. Sõitke aeglaselt ringikujuliselt kiirus ei tohi olla suurem kui 10 km/h (6 miili/h), kuni näidikul kuvatakse kompassi suund, mis näitab, et kalibreerimine on lõppenud. Seejärel sõitke veel 2 ringi, et viia läbi täpiskalibreerimine.

7. **Elektrisoojendusega tuuleklaasiga autode puhul\***: Kui tuuleklaasi elektrisoojendus on aktiveeritud ja kuvatakse sümbol **C**, kalibreerige kompass ülaloleva 6. punkti järgi, tuuleklaasi soojendus peab olema aktiveeritud.
8. Korda vajadusel ülaltoodud protseduuri.

### Sellega seotud teave

- Kompass\* (lk. 490)
- Kompassi\* aktiveerimine ja inaktiveerimine (lk. 490)

<sup>24</sup> Kompassiga tahavaatepeegel on lisavalikuna saadaval vaid teatud riikides ja üksikute mudelitega.



HELI, MEEDIUM JA INTERNET

## Heli, meedium ja Internet

Heli- ja meediumisüsteem koosneb meediumimängijast ja raadiost. Bluetoothi kaudu saate ühendada ka telefoni, et kasutada vabakäefunktsioone või esitada muusikat autos juhtmevabalt. Kui auto on Internetti ühendatud, saate meediumi taasesitamiseks kasutada ka rakendusi.

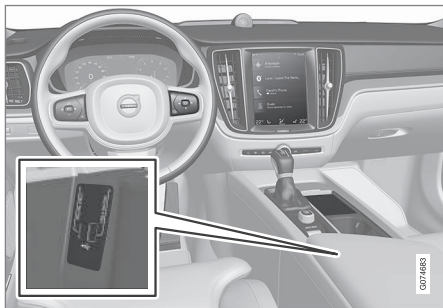

Heli ja meediumi ülevaade

Funktsioone saate juhtida oma hääle, rooli klahvistiku või keskekraani abil. Kõlarite ja võimendite arv on auto helisüsteemist.

### Süsteemi uuendamine

Heli- ja meediasüsteemi täiustatakse jooksvalt. Soovitav on alla laadida süsteemi uuendused, kui uued on saadaval.

### Sellega seotud teave

- Media player (lk. 505)
- Raadio (lk. 499)
- Telefon (lk. 521)
- Interneti-ühendusega auto\* (lk. 529)
- Rakendused (lk. 496)
- Häältuvastus (lk. 140)
- Süüteasendid (lk. 436)
- Juhi tähelepanu hajumine (lk. 42)
- Süsteemiuuenduste haldamine allalaadimiskeskuse kaudu (lk. 591)
- Heli ja meediumit käsitlevad litsentsilepingud (lk. 538)

## Heliseadistused

Helikvaliteet on eelseadistatud, aga seda saab ka reguleerida.

Helitugevust seadistatakse tavaliselt keskekraani all paiknevate helitugevuspuppudega või rooli parempoolse klahvistikuga. See kehtib näiteks muusika taasesitamisel, raadio kuulamisel, telefonikõnede ja aktiivsete liiklusteade ajal.

### Heli esitamine

Helisüsteem on eelkalibreeritud digitaalse signaalitöötuse abil. Kalibreerimine arvestab konkreetse automudeli ja helisüsteemi kombinatsioonis kõlarite, võimendite, salongiakustika, kuulaja asendiga jne. Dünaamiline kalibreerimine arvestab helitugevuse regulaatori asendit ja sõiduki kiirust.

### Personaalsed seadistused

Ülavaates valiku **Seaded** → **Heli** all on auto helisüsteemist olenevalt saadaval mitmesugused seaded.

### Premium Sound\* (Bowers & Wilkins)

- **Tämber** – bassi, kõrgete helide, ekvalaiserit jne seadistused.
- **Balanss** – parem-/vasakpoolsete kõlarite tasakaal ja eesmist/tagumiste kõlarite tasakaal.
- **Süsteemi helitugevused** – reguleerib auto eri süsteemide helitugevust, nt

Hääljuhtimine, Parkimisabi ja Helina toon.

### High Performance Pro\* (Harman Kardon)

- **Ekvalaiser** – ekvalaiserid seaded.
- **Balanss** – parem-/vasakpoolsete kõlarite tasakaal ja eesmist/tagumiste kõlarite tasakaal.
- **Süsteemi helitugevused** – reguleerib auto eri süsteemide helitugevust, nt **Hääljuhtimine, Parkimisabi ja Helina toon.**

### High Performance

- **Tämber** – bassi, kõrgete helide, ekvalaiserid jne seadistused.
- **Balanss** – parem-/vasakpoolsete kõlarite tasakaal ja eesmist/tagumiste kõlarite tasakaal.
- **Süsteemi helitugevused** – reguleerib auto eri süsteemide helitugevust, nt **Hääljuhtimine, Parkimisabi ja Helina toon.**

### Sellega seotud teave

- Helielamus\* (lk. 495)
- Media player (lk. 505)
- Häälvõimenduse seaded (lk. 144)
- Telefonisätet (lk. 528)
- Heli, meedium ja Internet (lk. 494)

- Interneti-ühendusega auto\* (lk. 529)

### Helielamus\*

Helielamus on rakendus, mis annab juurdepääsu täiendavatele helisätetele.

Helielamus avatakse keskekraanil rakenduste vaatest. Auto helisüsteemist olenevalt saab määrata järgmisi sätteid.

### Premium Sound\* (Bowers & Wilkins)

- **Studio** – heli saab reguleerida nii, et seda saab kohandada eelkõige valikute **Juht, Kõik ja Taga** jaoks.
- **Eraldi lava** – ruumilise heli režiim intensiivsuse ja piirde sätetega.
- **Kontserdisaal** – loob Göteborgi kontserdisaali akustikaga võrdväärse heli.
- **Džässiklubi** – loob Nefertiti Jazz Clubi akustikaga võrdväärse heli.



Loob Nefertiti Jazz Clubi akustikaga võrdväärse heli.



## « High Performance Pro\* (Harman Kardon)

- **Istme optim-mine** – heli saab reguleerida nii, et seda saab kohandada eelkõige valikute **Juht, Kõik ja Taga** jaoks.
- **Ruumiheli** – ruumilise heli režiim taseme-sätetega.
- **Tämber** – bassi, kõrgete helide, ekvalai-  
seri jne seadistused.

## Sellega seotud teave

- Heliseadistused (lk. 494)
- Keskekraani kuvade vahel liikumine (lk. 110)

## Rakendused

Rakendusevaade sisaldab rakendusi, mis annavad juurdepääsu teatud autoteenustele. Tõmmake sõrmega keskekraanil paremalt vasakule<sup>1</sup>, et siseneda avakuvalt rakenduse-vaatele. Siin kuvatakse silaladitud rakendu-  
sed (kolmandate osapoolte rakendused) ja sisemiste funktsioonide rakendused, nagu **FM-raadio**.

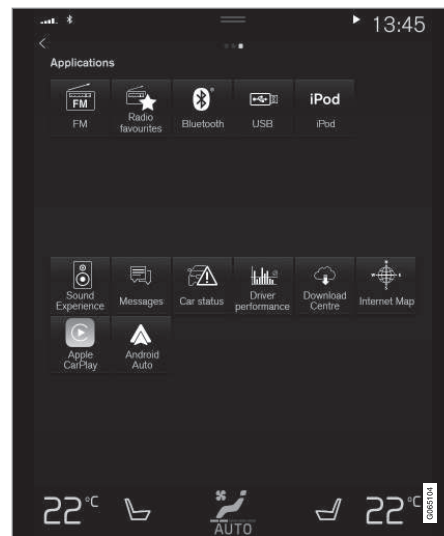

Rakendusevaade (üldine kujutis ja põhirakendused olenevad riigist ja mudelist)

Teatud põhirakendused on alati saadaval. Kui auto on Internetiga ühendatud, saab alla laadida rohkem rakendusi, näiteks veebiraadio ja muusikateenused.

Teatud rakendusi saab kasutada ainult siis, kui autol on Interneti-ühendus.

<sup>1</sup> Kehtib vasakpoolse rooliga autode puhul. Parempoolse rooliga autodes tõmmake vastassuunas.

Käivitage rakendus, vajutades rakendust keskekraani rakendusevaatel.

Kõik kasutatud rakendused tuleb uuendada uusimale versioonile.

### Sellega seotud teave

- Rakenduste allalaadimine (lk. 497)
- Rakenduste uuendamine (lk. 498)
- Rakenduste kustutamine (lk. 498)
- Apple® CarPlay®\* (lk. 514)
- Android Auto\* (lk. 518)
- Interneti-ühendusega auto\* (lk. 529)
- Kõvaketta salvestusruum (lk. 537)
- Kasutustingimused ja andmete jagamine (lk. 535)

## Rakenduste allalaadimine

Kui auto on Internetti ühendatud, saab rakendusi alla laadida.

### TÄHELEPANU

Andmete allalaadimine võib mõjutada teisi andmeid edastavaid teenuseid, nt Interneti-raadiot. Kui mõju teistele teenustele on teie jaoks häiriv, võite allalaadimise katkestada. Selle asemel võite ka muud teenused välja lülitada või katkestada.

### TÄHELEPANU

Kui laadite alla mobiiltelefoni kaudu, pöörake erilist tähelepanu andmeliikluse tasudele.

1. Avage rakenduse kuvall rakendus **Kauguuenduse teenus**.



2. Saadaolevate, kuid autosse installimata rakenduste loendi kuvamiseks valige **Uued rakendused**.

3. Rakenduse lisateabe hankimiseks ja loendi laiendamiseks vajutage rakenduse rida.

4. Soovitav rakenduse allalaadimise ja installimise alustamiseks valige **Paigalda**.

> Allalaadimise ja installimise ajal saab näha selle edenemist.

Kui allalaadimist ei saa alustada, kuvatakse teade. Rakendus jääb loendisse alles ja võite hiljem allalaadimist uuesti proovida.

### Allalaadimise tühistamine

- Poolelioleva allalaadimise tühistamiseks vajutage nuppu **Katkesta**.

Pidage meeles, et allalaadimist saab tühistada, ent installietapi käivitumisel pole seda enam tühistada võimalik.

### Sellega seotud teave

- Rakendused (lk. 496)
- Rakenduste uuendamine (lk. 498)
- Rakenduste kustutamine (lk. 498)
- Interneti-ühendusega auto\* (lk. 529)
- Süsteemiuuenduste haldamine allalaadimiskeskuse kaudu (lk. 591)
- Kõvaketta salvestusruum (lk. 537)

## Rakenduste uuendamine

Rakendusi saab uuendada siis, kui auto on ühendatud Internetiga.

### TÄHELEPANU

Andmete allalaadimine võib mõjutada teisi andmeid edastavaid teenuseid, nt Interneti-raadiot. Kui mõju teistele teenustele on teie jaoks häiriv, võite allalaadimise katkestada. Selle asemel võite ka muud teenused välja lülitada või katkestada.

### TÄHELEPANU

Kui laadite alla mobiiltelefoni kaudu, pöörake erilist tähelepanu andmeliikluse tasudele.

Kui rakendust kasutatakse uuendamise ajal, siis tehakse sellele uuenduse lõpuleviimiseks taaskäivitatus.

## Kõigi uuendamine

1. Avage rakenduse kuval rakendus **Kauguuenduse teenus**.



2. Valige **Paigalda kõik**.  
> Uuendamine algab.

### Osaline uuendamine

1. Avage rakenduse kuval rakendus **Kauguuenduse teenus**.
2. Kõikide saadaolevate uuenduste loendi avamiseks valige **Rakenduse uuendused**.
3. Leidke soovitud rakendus ja valige **Paigalda**.  
> Uuendamine algab.

### Sellega seotud teave

- Rakendused (lk. 496)
- Rakenduste allalaadimine (lk. 497)
- Rakenduste kustutamine (lk. 498)
- Süsteemiuuenduste haldamine allalaadimiskeskuse kaudu (lk. 591)
- Interneti-ühendusega auto\* (lk. 529)

## Rakenduste kustutamine

Rakendusi saab desinstallida siis, kui auto on ühendatud Internetiga.

Sulgege rakendus ja alles siis käivitage selle desinstallimine.

1. Avage rakenduse kuval rakendus **Kauguuenduse teenus**.



2. Installitud rakenduste loendi avamiseks valige **Rakenduse uuendused**.
3. Rakenduse eemaldamise alustamiseks leidke soovitud rakendus ja valige **Eemalda**.  
> Pärast rakenduse desinstallimist kaob see loendist.

### Sellega seotud teave

- Rakendused (lk. 496)
- Rakenduste allalaadimine (lk. 497)
- Rakenduste uuendamine (lk. 498)
- Süsteemiuuenduste haldamine allalaadimiskeskuse kaudu (lk. 591)
- Interneti-ühendusega auto\* (lk. 529)



## Raadio

Kuulata saab FM-sagedusala raadiojaamu ja digitaalraadiot (DAB)\*. Kui auto on Internetiga ühendatud, saab kuulata ka veebiraadioid.

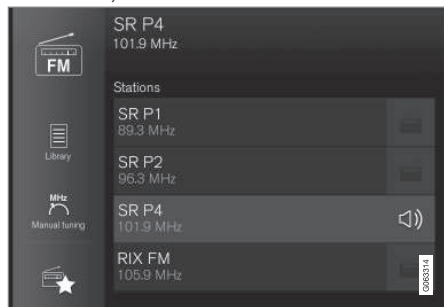

Raadiot saab juhtida häälkäskude, rooliklahvistiku või keskekraaniga.

## Sellega seotud teave

- Raadio sisselülitamine (lk. 499)
- Raadio lainepikkuse ja raadiojaama vahetamine (lk. 500)
- Raadiokanalite salvestamine raadio lemmikanalite rakendusse (lk. 502)
- Raadio sätted (lk. 502)
- Digiraadio\* (lk. 504)

- RDS-raadio (lk. 504)
- Interneti-ühendusega auto\* (lk. 529)
- Raadio ja meediumi häälega juhtimine (lk. 143)
- Media player (lk. 505)

## Raadio sisselülitamine

Raadio saab lülitada sisse keskekraani rakenduste kuval.

1. Avage rakenduse vaates vastav sagedusriba (nt **FM**).

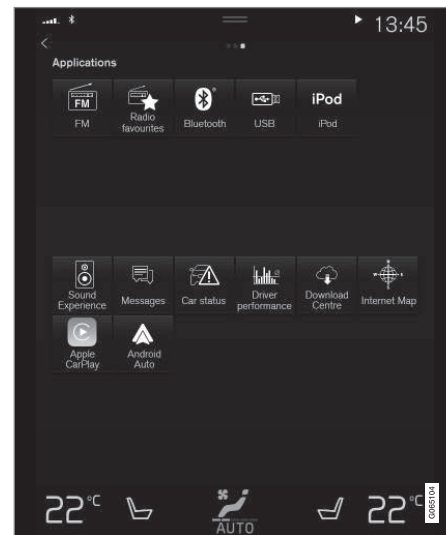

2. Valige raadiojaam.

## Sellega seotud teave

- Raadio (lk. 499)
- Raadiojaamade otsing (lk. 501)



- Raadio lainepikkuse ja raadiojaama vahetamine (lk. 500)
- Raadiokanalite salvestamine raadio lemmikkanalite rakendusse (lk. 502)
- Raadio sätted (lk. 502)
- Raadio ja meediami häälega juhtimine (lk. 143)

### Raadio lainepikkuse ja raadiojaama vahetamine

Siin on juhised selle kohta, kuidas muuta raadio lainepikkust ning lisada raadio lainepikkuse ja raadiojaama valitud loendisse.

### Raadio lainepikkuse muutmine

Nipsake, et avada rakenduse kuva keskekraanil ja valige sobiv raadio lainepikkus (nt **FM**), või avage juhtekraani rakenduse kuva rooli parempoolse klahvistikuga ja tehke seejärel oma valik.

### Loendi vahetamine sagedusriba sees

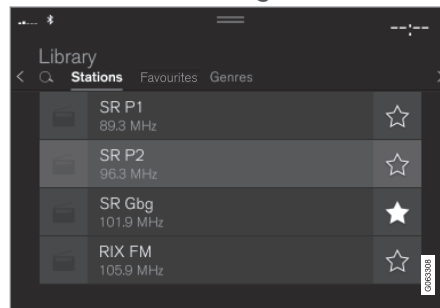

1. Vajutage **Teek**.
2. Valige taasesitamine: **Jaamad**, **Lemmikud**, **Žanrid** või **Rühmad**<sup>2</sup>.

3. Puudutage loendis soovitud raadiojaama.

**Lemmikud** – taasesitab vaid valitud lemmikkanaleid.

**Žanrid** – esitab vaid valitud žanri/sisutüüpiga kanaleid, nt popp- või klassikaline muusika.

### Raadiojaamade vahetaminevalitud loendis

- Vajutage **⏮** või **⏭** keskekraani all või rooli parempoolsel klahvistikul.
  - > Märge liigub loendis ühe koha võrra üles või alla.

Raadiojaama saab vahetada ka keskekraanil valitud loendi kaudu.

### Sellega seotud teave

- Raadio (lk. 499)
- Raadiojaamade otsing (lk. 501)
- Raadio ja meediami häälega juhtimine (lk. 143)
- Raadiokanalite salvestamine raadio lemmikkanalite rakendusse (lk. 502)
- Raadio sätted (lk. 502)
- Rakenduse menüü juhtekraanil (lk. 99)

<sup>2</sup> Ainult digitaalraadio (DAB\*).

## Raadiojaamade otsing

Raadio loob automaatselt loendi tugeva signaali jaamadest.

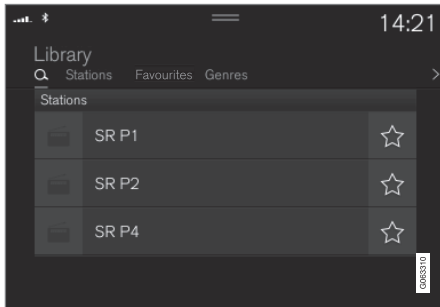

Otsitavad parameetrid olenevad valitud sagedusribast.

- FM – raadiojaam, žanr ja sagedusriba.
  - DAB\* – ansamblid ja jaamad.
1. Vajutage **Teek**.
  2. Vajutage **Q**.
    - > Avaneb klahvistikuga otsingukuva.
  3. Otsinguks sisestage märgusõnad.
    - > Otsimine toimub iga tähemärgi sisestamisel ning tulemusi näidatakse kategooria järgi.

## Jaama otsing käsitsi



Käsitsi otsimine võimaldab otsida ja häälestada jaamasid, mida pole automaatselt koostatud piirkonna tugevaimate signaalidega jaamad loendis.

Kui valite jaama käsitsi otsingu, ei muutu halva vastuvõtusignaali korral raadiosagedusala enam automaatselt.

- Vajutage **Käsitsi häälestus**, tõmmake hooba või vajutage **⏮** või **⏭**. Pika vajutuse korral hüppab otsing järgmise sagedusribas saadaoleva jaama juurde. Kasutada võib ka rooli parempoolset klahvistikku.

### Sellega seotud teave

- Raadio (lk. 499)
- Raadio sisselülitamine (lk. 499)

- Raadio lainepikkuse ja raadiojaama vahetamine (lk. 500)
- Raadio ja meediumi häälega juhtimine (lk. 143)
- Raadio sätted (lk. 502)

## Raadiokanalite salvestamine raadio lemmikkanalite rakendusse

Saate lisada raadiokanali rakendusse

**Raadiolemmikud** ja lemmikute loendisse raadio sagedusala jaoks (nt FM). Juhised raadiokanalite lisamiseks ja eemaldamiseks leiate allpool.

### Raadio lemmikkanalid



Raadio lemmikkanalite rakendus näitab kõigilt sagedusala- lade salvestatud raadiokanali- leid.

1. Avage rakendusevaates rakendus **Raadiolemmikud**.
2. Kuulamiseks puudutage soovitud jaama loendis.

### Raadio lemmikkanalite lisamine ja eemaldamine

1. Puudutage valikut ☆, et lisada jaam sagedusriba lemmikutesse ja raadio lemmikkanalite rakendusse.
2. Puudutage valikut **Teek**, valige suvand **Muuda** ja puudutage valikut 🗑️, et eemaldada raadiokanal lemmikutest.

Kui raadiokanal salvestatakse jaamade loendis, otsib raadio automaatselt parimat sage-

dusala. Kui aga raadiokanal salvestatakse käsitsi jaamaotsinguga, ei lülitu raadio automaatselt paremale sagedusale.

Kui raadiokanal eemaldatakse raadio lemmikkanalite rakendusest, siis eemaldatakse see kanal ka vastava sagedusriba lemmikute loendis.

### Sellega seotud teave

- Raadio (lk. 499)
- Raadio sisselülitamine (lk. 499)
- Raadiojaamade otsing (lk. 501)
- Raadio lainepikkuse ja raadiojaama vahetamine (lk. 500)
- Raadio ja meediumi häälega juhtimine (lk. 143)
- Raadio sätted (lk. 502)
- Rakenduse menüü juhiekraanil (lk. 99)

## Raadio sätted

Aktiveerimiseks ja inaktiveerimiseks on saadaval mitmesuguseid raadiofunktsioone.

### Liiklusteadete tühistamine

Liiklusteadete esitamise saab ajutiselt katkestada, kui puudutate rooli parempoolsel klahvistikul  või keskekraanil valikut **Tühista**.

### Raadiofunktsioonide aktiveerimine ja inaktiveerimine

Lohistage ülavaade alla, valige suvand **Seaded** → **Meedium** ja sobiv raadioriba, et näha saadolevaid funktsioone.

**FM-raadio**

- **Kuva raadiotekst** – kuvab teavet saate sisu, esitajate jne kohta.
- **Kinnista programmi nimi** – märkige programmiteenuse nime pidevalt sirvimise peatamiseks. Jääb 20 sekundiks paigale.
- **Vali teadaanded**:<sup>3</sup>
  - **Kohalikud katkestused**: katkestab meediumi taasesituse ja edastab teavet lähikonnas esinevate liiklushäirete kohta. Teate lõppemisel jätkatakse eelmise meediumiallika taasesitust. Funktsioon **Kohalikud katkestused** on funktsiooni **Liiklusteated** geograafiliselt piiratud versioon. Samal ajal tuleb aktiveerida funktsioon **Liiklusteated**.
  - **Uudised** : katkestab meediumi taasesituse ja edastab uudiseid. Uudiste lõppemisel jätkatakse eelmise meediumiallika taasesitust.
  - **Alarm**: katkestab meediumi taasesituse ja teavitab suurtest õnnetustest ning katastroofidest. Teate lõppemisel jätkatakse eelmise meediumiallika taasesitust.
  - **Liiklusteated**: katkestab meediumi taasesituse ja edastab teavet liiklushäirete kohta. Teate lõppemisel jätkata-

take eelmise meediumiallika taasesitust.

**DAB\* (digiraadio)**

- **Sordi teenuseid** – suvandid kanalite sortimiseks. Tähestikulisel järjestuses või teenusenumbri järgi.
- **DAB-DAB link** – käivitab DAB-linkimise funktsiooni. Kui raadiojaama vastuvõtt kaob, siis otsitakse teisest rühmast auto-maatselt uus.
- **DAB-FM link** – käivitab DAB- ja FM-jaama linkimise funktsiooni. Kui raadiojaama vastuvõtt kaob, otsitakse automaatselt alternatiivne FM-sagedus.
- **Kuva raadiotekst** – märkige raadioteksti või valitud tekstitüübi, nt esitaja kuvamiseks.
- **Kuva programmiga seotud pildid** – valige, kas saadete pilte näidatakse ekraanil.
- **Vali teadaanded**– valige teadete tüübid, mida DAB esitamise ajal vastu võetakse. Valitud teated katkestavad meediumi esitamise teate kuvamiseks. Teate lõppemisel jätkatakse eelmise meediumiallika taasesitust.
  - **Alarm**: katkestab meediumi taasesituse ja teavitab suurtest õnnetustest ning katastroofidest. Teate lõppemisel

jätkatakse eelmise meediumiallika taasesitust.

- **Liikluse välkteade**: võtab vastu teavet liiklushäirete kohta.
- **Uudiste välkteade**: võtab vastu uudiseid.
- **Transpordi kiirteade**: võtab vastu teavet ühistranspordi, nt praamide ja rongide sõiduplaanide kohta.
- **Hoiatus/Teenused**: võtab vastu teavet häirefunktsioonist madalama tähtsusega juhtumite kohta, nt elektrikatkestused.

**Sellega seotud teave**

- Raadio (lk. 499)
- Digiraadio\* (lk. 504)
- Keskekraani olekuriba tähised (lk. 119)

<sup>3</sup> Kõik jaamad ei toeta kõiki teatetüüpe.

## RDS-raadio

Funktsiooniga RDS (Radio Data System) toimub raadio automaatne lülitumine tugevama saatja sagedusele. Funktsioon RDS võimaldab võtta vastu nt liiklusinfot ja otsida kindlaid programmitüüpe.

RDS ühendab FM-saatjad võrgustikku. Sellises võrgus olev FM-saatja saadab infot, mis annab RDS -raadiotele järgmised funktsioonid:

- Automaatne vahetus tugevamale saatjale, kui piirkonnas on kehv vastuvõtt.
- Otsing programmikategooriate järgi, nt programmitüüp või liiklusteave.
- Käimasolevate raadiosaadete kohta käiva info vastuvõtmine.

### **i** TÄHELEPANU

Teatavad raadiojaamad ei kasuta RDS-i või kasutavad vaid selle valitud funktsioone.

Liiklusteabe või uudiste edastamisel võib raadio jaama vahetada, mis katkestab valitud meediaallika esitamise. Valitud programmitüübi vastuvõtmise lõpetamisel lülitub raadio eelnevalt valitud olnud allikale ja hääletugevusele tagasi. Eelmisele naasmiseks vajutage rooli parempoolsel klahvistikult nuppu  või puudutage keskekraanil valikut **Tühista**.

<sup>4</sup> Digital Audio Broadcasting

<sup>5</sup> Digital Multimedia Broadcasting

## Sellega seotud teave

- Raadio (lk. 499)
- Raadio sätted (lk. 502)

## Digiraadio\*

Digiraadio (DAB<sup>4</sup>) on digitaalne raadioringhäälingusüsteem. Raadio toetab DAB, DAB+ ja DMB<sup>5</sup> kasutamist.



Raadiot saab juhtida häälkäskude, rooliklahvistiku või keskekraaniga.



Digitaalraadio rakendus käivitatakse keskekraani rakendusseavas.

Digitaalraadiot mängitakse samamoodi kui muid raadiojaamu, näiteks FM-jaamu. Peale seadmetega **Jaamad**, **Lemmikud** ja **Žanrid** taasesitamise valimise on võimalik valida taasesitamist alamkanalilt ja seadmelt **Rühmad**. Kogu on samal sagedusel paiknev raadiojaamade rühm (kanalirühm).

Kui raadiojaam kuvab oma logo, laaditakse see alla ja kuvatakse jaamanime kõrval (allalaadimisaeg muutub).

\* Lisavarustus/tarvik.

## DAB alamkanal

Täiendavaid komponente nimetatakse tavaliselt alamkanaliteks. Nad on ajutised ja võivad sisaldada näiteks põhiprogrammide tõlget teistesse keeltesse. Alamkanalid kuvatakse kanaliloendis noolemärgiga.

## Sellega seotud teave

- Ühendus FM-raadio ja digiraadio\* vahel (lk. 505)
- Raadio lainepikkuse ja raadiojaama vahetamine (lk. 500)
- Raadiojaamade otsing (lk. 501)
- Raadiokanalite salvestamine raadio lemmikkanalite rakendusse (lk. 502)
- Raadio ja meediumi häälega juhtimine (lk. 143)
- Raadio sätted (lk. 502)

## Ühendus FM-raadio ja digiraadio\* vahel

See funktsioon võimaldab digiraadio (DAB) lülitumise kehta signaaliga või signaalita kanalilt samale kanalile muus kanalirühmas, mille leviala on parem; vormingus DAB ja/või DAB ja FM.

## Vormingu DAB lülitumine vormingule DAB ja vormingu DAB lülitumine vormingule FM

1. Vajutage ülavaates **Seaded**.
2. Vajutage **Meedium** → **DAB**.
3. Funktsioonide sisse-/väljalülitamiseks tähistage/tühjendage märkeruut **DAB-DAB link** ja/või **DAB-FM link**.

## Sellega seotud teave

- Digiraadio\* (lk. 504)
- Raadio (lk. 499)
- Raadio sätted (lk. 502)

## Media player

Meediumimängijaga saab esitada heli USB-pordi või Bluetooth kaudu ühendatud välisest heliallikatest. Sellega saab ka esitada videofaile USB-pordi kaudu.

Kui autos on loodud Interneti-ühendus, saab rakenduste kaudu kuulata veebiraadiot ja heli- raamatuid ning kasutada muusikateenuseid.

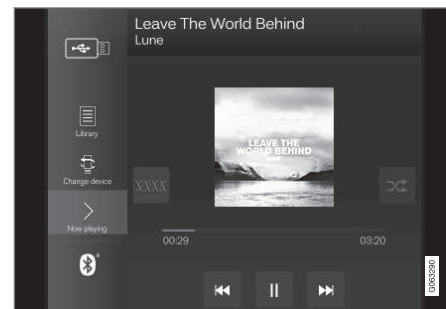

Meediumimängijat kasutatakse keskekraani kaudu, kuid teatud funktsioone saab kasutada rooliratta parempoolse klahvistiku või hääljuh-timisega.

Raadiot kasutatakse meediumimängija kaudu ja seda kirjeldatakse eraldi jaotises.

## ◀ Sellega seotud teave

- Meediumi taasesitus (lk. 506)
- Meediumi juhtimine ja vahetamine (lk. 507)
- Meediumide otsing (lk. 508)
- Rakendused (lk. 496)
- Raadio (lk. 499)
- Video (lk. 510)
- Meedium Bluetooth®-i kaudu (lk. 511)
- Meedium USB-pesa kaudu (lk. 512)
- Interneti-ühendusega auto\* (lk. 529)

## Meediumi taasesitus

Meediapleierit juhitakse keskekraanilt. Erinevaid funktsioone saab kasutada ka rooliratta parempoolse klahvistiku või hääljuhimisega.

Meediumimängija juhib ka raadiot, mida kirjeldatakse eraldi jaotises.

## Meediumiallika käivitamine

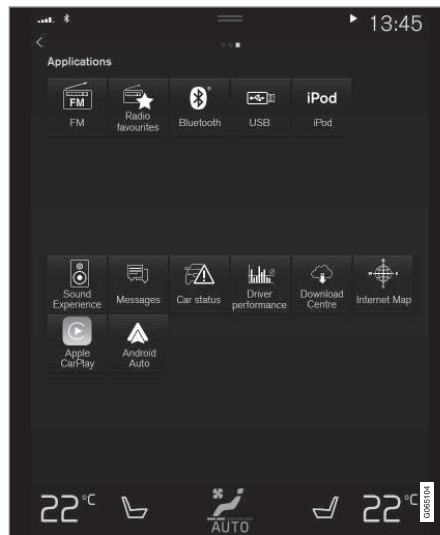

Rakendusevaade (üldine kujutis ja põhirakendused olenevad riigist ja mudelist.)

## USB-mälu

1. Ühendage USB-mälu.
2. Avage rakendusevaates rakendus **USB**.
3. Valige, mida esitada.
  - > Esitamine algab.

## Mp3-pleier ja iPod®

### **i** TÄHELEPANU

Taasesituse käivitamiseks seadmest iPod kasutage rakendust iPod (mitte USB).

Kui heliallikaks on iPod, sarnanevad auto meelelahutusseadme menüüd iPod-mängija menüüstruktuurile.

1. Ühendage meediumiallikas.
2. Alustage ühendatud meediumiallikas taasesitust.
3. Avage rakendus (**iPod, USB**) rakenduse vaatest.
  - > Esitamine algab.



**Bluetoothi kaudu ühendatud seade**

1. Aktiveerige meediumiallikas Bluetooth.
2. Ühendage meediumiallikas.
3. Alustage ühendatud meediumiallikas taas-esitust.
4. Avage rakendusevaates rakendus **Bluetooth**.
  - > Esitamine algab.

**Interneti-ühendusega meedium**

Meediumi taasesitamise Interneti-ühendusega rakendustest:

1. Ühendage auto Internetiga.
2. Avage rakendusevaatest rakendus.
  - > Esitamine algab.

Lugege eraldi jaotisest, kuidas rakendusi alla laadida.

**Video**

1. Ühendage meediumiallikas.
2. Avage rakendusevaates rakendus **USB**.
3. Taasesituseks vajutage soovitud üksuse pealkirja.
  - > Esitamine algab.

**Apple CarPlay**

CarPlay kirjeldus on eraldi peatükis.

**Android Auto**

Android Auto kirjeldus on eraldi peatükis.

**Sellega seotud teave**

- Rakendusemenüü haldamine juhiakraanil (lk. 100)
- Raadio (lk. 499)
- Meediumi juhtimine ja vahetamine (lk. 507)
- Seadme ühendamine USB-pesa kaudu (lk. 512)
- Seadme ühendamine Bluetooth®-i kaudu (lk. 511)
- Rakenduste allalaadimine (lk. 497)
- Interneti-ühendusega auto\* (lk. 529)
- Video (lk. 510)
- Apple® CarPlay®\* (lk. 514)
- Android Auto\* (lk. 518)
- Raadio ja meediumi häälega juhtimine (lk. 143)
- Ühilduvad meediumivormingud (lk. 513)

**Meediumi juhtimine ja vahetamine**

Meediumi taasesitamist saab juhtida häälega, rooli klahvistikuga või keskekraanilt.



Meediumimängijat saab juhtida häälkäskude, rooliklih-  
vistiku või keskekraaniga.

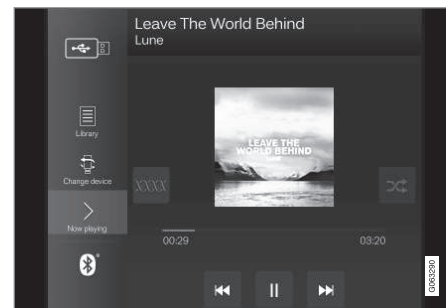

Helitugevus – helitugevuse suurendamiseks või vähendamiseks keerake keskekraani all olevat juhtnuppu või kasutage rooli parempoolset klahvistikul nuppu ▲ ▼.

Esitus/paus – vajutage esitatava loo kujutist, keskekraani all olevat nuppu või rooli parempoolset klahvistikul nuppu ○.



- ◀ Loo muutmine – puudutage keskekraanil soovitud lugu või vajutage keskekraani all või rooli parempoolsel klahvistikul ◀◀ või ▶▶.

Kiiresti edasikerimine/ajas liikumine – vajutage keskekraanil näidatavat ajatelge ja lohistage seda küljele või hoidke all keskekraani all või parempoolsel rooliklahvistikul olevat klahvi ◀◀ või ▶▶.

Meediami muutmine – valige eelmiste allikate hulgast rakenduses, rakenduse vaates, puudutage soovitud rakendust või valige rooli parempoolse klahvistikuga rakenduse menüü ☰ kaudu.



**Teek** – teegist taasesitamiseks vajutage seda nuppu.



**Juhuesit** – juhuesituseks vajutage seda nuppu.



**Sarnane** – vajutage seda nuppu, et teenuse Gracenote abil otsida USB-seadmest sarnast muusikat ja luua esitusloend. Esitusloendis võib olla kuni 50 lugu.



**Vaheta seadet** – kui ühendatud on mitu USB-seadet, siis nende lülitamiseks vajutage seda nuppu.

### Sellega seotud teave

- Media player (lk. 505)
- Meediumide otsing (lk. 508)
- Heliseadistused (lk. 494)
- Rakendused (lk. 496)
- Gracenote® (lk. 509)
- Raadio ja meediami häälega juhtimine (lk. 143)

## Meediumide otsing

Otsida saab esitajat, heliloojat, pala pealkirja, albumit, videot, audioraamatut, esitusloendit ja Interneti-ühendusega autos netisaadet (digitaalmeediumid Interneti kaudu).

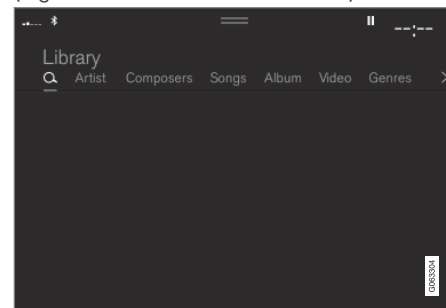

1. Vajutage 🔍.
  - > Avaneb klahvistikuga otsingukuva.
2. Otsinguks sisestage märgusõnad.
3. Vajutage **Otsi**.
  - > Otsitakse ühendatud seadmeid ning tulemusel esitatakse kategooriate kaupa.

Iga kategooria eraldi nägemiseks tõmmake näpuga ekraanil küljele.

### Sellega seotud teave

- Media player (lk. 505)
- Interneti-ühendusega auto\* (lk. 529)

- Meediumi taasesitus (lk. 506)
- Tähemärkide, tähtede ja sõnade käsitsi sisestamine keskekraanile (lk. 124)

## Gracenote®

Gracenote tuvastab esitaja, albumi, pala pealkirja ja nendega seotud pildid, mis kuvatakse taasesituse ajal.

Gracenote MusicID® on muusikatuvastuse standard. Teavet muusika kohta saab esitada muusikafailides olevaid metaandmeid tuvastades ja analüüsid. Mõnikord võivad eri allikatest pärit metaandmed olla ebaühtlased või sobimatud.

Gracenote toetab esitaja nime, albumi nime ja žanri foneetilist töötlemist ning sellisel juhul võib muusika esitamiseks kasutada hääljuhitmist.

1. Vajutage ülavaates **Seaded**.
2. Vajutage **Meedium → Gracenote®**.
3. Valige Gracenote'i andmete seaded
  - **Gracenote®'i võrguotsing** – meediumi esitamisel Gracenote'i võrguandmebaasis otsimine.
  - **Mitu Gracenote®'i tulemust** – valige, kuidas Gracenote 'i andmeid kuvatakse eri otsingutulemustes.
    - 1 – kasutatakse faili originaalandmeid.
    - 2 – kasutatakse Gracenote 'i andmeid.
    - 3 – valitakse Gracenote või algsed andmed.
  - **Ei ole** – tulemusi ei kuvata.

## Gracenote uuendamine

Gracenote andmebaasi sisu uuendatakse pidevalt. Täiustuste kasutamiseks laadige alla uusimad värskendused.

Teabe saamiseks ja allalaadimiseks vt [volvocars.com/support](http://volvocars.com/support).

## Sellega seotud teave

- Meediumi taasesitus (lk. 506)
- Heli ja meediumit käsitlevad litsentsilepingud (lk. 538)
- Raadio ja meediumi häälega juhtimine (lk. 143)

## Video

USB-pordi kaudu ühendatud seadmel olevaid videoid saab taasesitada meediumimängija kaudu.

Kui auto hakkab liikuma, siis mängitakse ainult heli, kuid pilti ei kuvata. Pilt kuvatakse uuesti, kui auto seisab.

Teavet ühilduvate meediavormingute kohta leiate vastavast jaotisest.

### Sellelega seotud teave

- Video esitamine (lk. 510)
- DivX®-video taasesitamine (lk. 510)
- Video sätted (lk. 511)
- Ühilduvad meediumivormingud (lk. 513)

## Video esitamine

Videoid esitatakse rakendusega **USB** rakenduse kuval.

1. Ühendage meediumiallikas (USB-seade).
2. Avage rakendusevaates rakendus **USB**.
3. Vajutage pealkirjal, mida soovite esitada.  
> Esitamine algab.

Videofailide leidmine võib olla keeruline, kui USB-seade sisaldab ja muusikat ja videoid. Sellisel juhul on võimalik neid leida, minnes suvandisse **Teek** ja valides videote vahekaardi.

### Sellelega seotud teave

- Video (lk. 510)
- DivX®-video taasesitamine (lk. 510)
- Video sätted (lk. 511)
- Ühilduvad meediumivormingud (lk. 513)

## DivX®-video taasesitamine

Ostetud DivX nõudevideote ja -filmide taasesitamiseks tuleb see DivX Certified® -sertifikaadiga seade registreerida.

1. Vajutage ülavaates **Seaded**.
2. Vajutage **Video → DivX® VOD** ning hankige registreerimiskood.
3. Lisateabe saamiseks ja registreerimise lõpuleviimiseks avage veebiaadress [vod.divx.com](http://vod.divx.com).

### Sellelega seotud teave

- Video (lk. 510)
- Video esitamine (lk. 510)
- Video sätted (lk. 511)
- Ühilduvad meediumivormingud (lk. 513)

## Video sätted

Teatud keelesätteid saab video taasesituseks muuta.

Kui videopleier on täisekraanirežiimis või avate ülavaate ja valite **Seaded** → **Meedium** → **Video**, siis saate muuta järgmist: **Heli keel** ja **Subtiitrite keel**.

## Sellega seotud teave

- Video (lk. 510)

## Meedium Bluetooth®-i kaudu

Auto meediumimängija on varustatud Bluetoothiga, mis võimaldab helifailide esitust välistest Bluetooth-seadmetest, näiteks mobiiltelefonist või tahvelarvutist.

Selleks et meediumimängijaga saaks taasesitada helifaile juhtmeta väliselt seadmelt, tuleb seade kõigepealt ühendada Bluetoothi kaudu autoga.

## Sellega seotud teave

- Seadme ühendamine Bluetooth®-i kaudu (lk. 511)
- Telefoni esmakordne autoga ühendamine Bluetoothi kaudu (lk. 522)
- Meediumi taasesitus (lk. 506)
- Ühilduvad meediumivormingud (lk. 513)

## Seadme ühendamine Bluetooth®-i kaudu

Meediumi juhtmevaba taasesituse ja auto Interneti-ühenduse pakkumiseks (kui see on võimalik) ühendage autoga Bluetooth®-seade.

Paljudel turul olevatel telefonidel on juhtmevaba Bluetooth® -tehnoloogia, kuid mõned neist ei ühildu täielikult autoga.

Ühilduvusteavet leiate aadressilt [volvocars.com/support](http://volvocars.com/support).

Meediumiseadme ühendamine toimub sama moodi nagu Bluetooth®-i kaudu telefoni ja auto ühendamine.

## Sellega seotud teave

- Meedium Bluetooth®-i kaudu (lk. 511)
- Telefoni esmakordne autoga ühendamine Bluetoothi kaudu (lk. 522)
- Meediumi taasesitus (lk. 506)

## Meedium USB-pesa kaudu

Auto USB-pordi kaudu on võimalik helisüsteemiga ühendada väliseid heliallikaid, nagu iPod® või MP3-mängija.

Kui süüde on asendis I, II või mootor töötab, siis laetakse USB-porti ühendatud seadmete akusid.

Väliste allikate sisu saab laadida kiiremini, kui see on ainult ühilduvates vormingutes. USB-pesa kaudu saab taasesitada ka videofaile.

Teatud MP3-mängijatel on oma failisüsteem, mida auto ei toeta.

## Sellega seotud teave

- Seadme ühendamine USB-pesa kaudu (lk. 512)
- Meediumi taasesitus (lk. 506)
- Video (lk. 510)
- Süüteasendid (lk. 436)
- USB-seadmete tehnilised spetsifikatsioonid (lk. 513)
- Apple® CarPlay®\* (lk. 514)
- Android Auto\* (lk. 518)

## Seadme ühendamine USB-pesa kaudu

Auto ühe USB-pordi kaudu on võimalik helisüsteemiga ühendada väliseid heliallikaid, nagu iPod® või MP3-mängija.

Apple CarPlay\* ja Android Auto\* kasutamisel tuleb telefon ühendada valge raamiga USB-porti (kui USB-porte on kaks).

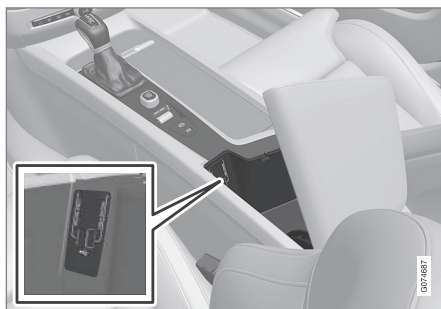

USB-sisendid (tüüp A) tunnelikonsoolil. Veenduge, et kaabel oleks suunatud ettepoole, et see ei jääks luugi sulgemisel selle vahele.

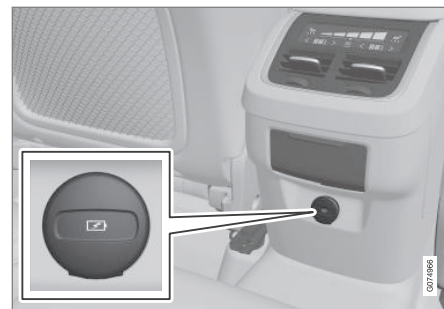

USB-sisendid (tüüp C) tunnelikonsooli tagaosas näiteks telefonide ja tahvelarvutite laadimiseks<sup>6</sup>.

## Sellega seotud teave

- Meediumi taasesitus (lk. 506)
- Meedium USB-pesa kaudu (lk. 512)
- Media player (lk. 505)
- USB-seadmete tehnilised spetsifikatsioonid (lk. 513)
- USB-seadmete tehnilised spetsifikatsioonid (lk. 513)
- Apple® CarPlay®\* (lk. 514)
- Android Auto\* (lk. 518)

<sup>6</sup> Selle sisendi kaudu ei ole võimalik auto heli- või meediasüsteemi kaudu meediumifaile taasesitada.

## USB-seadmete tehnilised spetsifikatsioonid

USB-seadmetel oleva sisu lugemiseks peab see vastama järgmistele spetsifikatsioonidele.

Esituse ajal ei kuvata keskekraanil kausta struktuuri.

	<b>Maksimumarv</b>
Failid	15 000
Kaustad	1 000
Kaustatasemed	8
Esitusloendid	100
Üksusi esitusloendis	1 000
Alamkaustad	Piiranguta

### USB A-pistmiku tehnilised andmed

- Tüüp A pistikupesa
- Versioon 2.0
- Toitepinge 5 V
- Max voolutugevus 2.1 A

### USB C-pistmiku tehnilised andmed

- Tüüp C pistikupesa
- Versioon 3.1
- Toitepinge 5 V
- Max voolutugevus 3.0 A

### Sellega seotud teave

- Meedium USB-pesa kaudu (lk. 512)

## Ühilduvad meediumivormingud

Meediumi taasesitamiseks tuleb kasutada järgmiseid failivorminguid.

### Helifailid

<b>Vorming</b>	<b>Faillaiend</b>	<b>Kodek</b>
MP3	.mp3	MPEG1 Layer III, MPEG2 Layer III, MP3 Pro (mp3-ühilduv), MP3 HD (mp3-ühilduv)
AAC	.m4a,.m4b,.aac	AAC LC (MPEG-4 osa III audio), HE-AAC (aacPlus v1/v2)
WMA	.wma	WMA8/9, WMA9/10 Pro
WAV	.wav	LPCM
FLAC	.flac	FLAC

### Videofailid

<b>Vorming</b>	<b>Faillaiend</b>
MP4	.mp4, .m4v
MPEG-PS	.mpg, .mp2, .mpeg, .m1v





Vorming	Faillilaiend
AVI	.avi
AVI (DivX)	.avi, .divx
ASF	.asf, .wmv

### Subtiitrid

Vorming	Faillilaiend
SubViewer	.sub
SubRip	.srt
SSA	.ssa

### DivX®

DivX sertifikaadiga seadmeid on testitud kvaliteetse DivX (.divx, .avi) video esitamisel. Kui näete logo DivX, saate esitada DivX filme.

Profiil	DivX Home Theater
Videokodek	DivX, MPEG-4
Eraldusvõime	720x576
Bitikiirus	4.8Mbit/s
Kaadrisedus	30 fps
Faillilaiend	.divx, .avi
Maksimaalne failisuurus	4 GB

Helikodek	MP3, AC3
Subtiitrid	XSUB
Erifunktsioonid	Mitu subtiitrit, mitu helirada, taasesituse jätkamine
Viide	Vastab profiili DivX Home Theater kõikidele nõuetele. Vt veebiaadressi divx.com, et lugeda lisateavet ja hankida vahendid failide teisendamiseks videovormingusse DivX Home Theater.

### Sellega seotud teave

- Media player (lk. 505)
- Video (lk. 510)
- DivX®-video taasesitamine (lk. 510)

### Apple® CarPlay®\*

CarPlay<sup>7</sup> annab teile võimaluse muusika kuulamiseks, kõnede tegemiseks, juhiste saamiseks, sõnumite saatmiseks ja vastuvõtmiseks ning Siri kasutamiseks, seda kõike, ilma et peaksite juhtimiselt tähelepanu kõrvale pöörama.

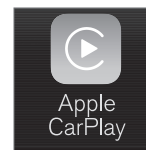

CarPlay töötab valitud iOS'i seadmetega. Kui auto ei toeta juba funktsiooni CarPlay, saab seda tagasiulatavalt paigaldada. Tarvara CarPlay installimiseks võtke ühendust Volvo esindusega.



Täpsema teabe, milliseid rakendusi ning iOS-seadmeid toetatakse, leiате Apple'i kodulehelt [www.apple.com/ios/carplay/](http://www.apple.com/ios/carplay/). Kui kasutate rakendusi, mis ei ühildu tarkvaraga CarPlay, võib mõnikord seadme ja auto vaheline ühendus katkeda. Pange tähele, et Volvo ei vastuta CarPlays oleva sisu eest.

Kasutades CarPlay rakendust kaardil navigeerimiseks, ei anta juhiekraanil ega esiklaasinäidikul juhiseid, vaid ainult keskekraanil.

Kui navigeerimine käivitatakse Apple CarPlay kaudu, lõpetatakse sisemine pöördehaaval juhendamine.

CarPlay rakendusi saab juhtida keskekraani, iOS-seadme või rooliratta parempoolsete klahvidega (kehtib teatud funktsioonidele). Siri abil saab rakendusi ka häälega juhtida. Hoidke roo-



lil nuppu  all ja käivitage hääljuhtimine Siri abil; nupuvajutus käivitab auto enda hääljuhtimissüsteemi. Kui Siri katkeb liiga vara, hoidke roolil all nuppu  <sup>8</sup>.

**Apple CarPlay kasutamisel nõustute järgmisega: CarPlay on teenus, mida pakub Apple Inc. tema poolt kehtestatud tingimustel. Seetõttu ei vastuta Volvo Cars Apple CarPlay ega selle funktsioonide/ rakenduste eest. Apple CarPlay kasutamisel edastatakse teie autost teatavat infot (k.a selle asukoht) teie iPhone'i. Suhtes Volvo Cars'iga vastutate täielikult enda ja teiste isikute Apple CarPlay kasutamise eest.**

### Sellega seotud teave

- Rakenduse Apple® CarPlay®\* kasutamine (lk. 515)
- Apple® CarPlay®\* seaded (lk. 517)
- Häältuvastus (lk. 140)
- Sätete lähtestamine keskekraanil (lk. 129)

## Rakenduse Apple® CarPlay®\* kasutamine

Rakenduse CarPlay<sup>9</sup> kasutamiseks peab iOS-seadmes olema aktiveeritud Siri hääljuhtimine. Seade vajab kõikide funktsioonide toimimiseks ka Interneti-ühendust Wi-Fi või mobiilivõrgu vahendusel.

## iOS-seadme ühendamine ja CarPlay käivitamine

### TÄHELEPANU

Rakendust CarPlay saab kasutada ainult siis, kui Bluetooth on välja lülitatud. Autoga Bluetooth-i vahendusel ühendatud telefoni või meediumimängijat saab seega kasutada ainult siis, kui CarPlay on aktiivne. Auto rakenduste Interneti ühendamiseks on vajalik alternatiivne Interneti-allikas. Kasutage Wi-Fi-ühendust või autosse sisse ehitatud modemit\*.

CarPlay käivitamiseks iOS-seadmest, mida pole varem ühendatud

1. Ühendage CarPlay toega iOS-seade USB-pessa. Kui autos on kaks USB-pesa, tuleb kasutada valge raamiga pesa.

2. Lugege tingimused ja nõuded läbi ning vajutage ühendamiseks **Luba**.
  - > Avatakse alamvaade koos CarPlay-ga, samuti kuvatakse ühilduvad rakendused.
3. Vajutage soovitud rakendusel.
  - > Rakendus käivitatakse.

<sup>7</sup> Saadavus võib oleneda riigist.

<sup>8</sup> Apple ja CarPlay on ettevõttele Apple Inc. kuuluvad registreeritud kaubamärgid.

<sup>9</sup> Saadavus võib oleneda riigist.

## ◀ Käivitamine CarPlay

CarPlay käivitamiseks iOS-seadmest, mida on varem ühendatud

1. Ühendage iOS-seade USB-pessa. Kui autos on kaks USB-pesa, tuleb kasutada valge raamiga pesa.
  - > **Kui valitakse automaatse käivituse säte**, kuvatakse seadme nimi. Automaatselt avaneb paan CarPlayga, kui iOS-seadme ühendamisel kuvatakse avakuva.
2. Kui CarPlayga paan ei avane automaatselt, puudutage seadme nime. Avatakse alamvaade koos CarPlay-ga, samuti kuvatakse ühilduvad rakendused.
3. Kui samal paanil on aktiivne rakendus, puudutage rakenduse vaates valikut **Apple CarPlay**.
  - > Avatakse alamvaade koos CarPlay-ga, samuti kuvatakse ühilduvad rakendused.
4. Vajutage soovitud rakendusel.
  - > Rakendus käivitatakse.

Muu rakenduse käivitamisel või kui muu rakendus on ühendamise ajal samal paanil juba aktiivne, käivitus CarPlay taustal. Selleks, et CarPlay-d uuesti alamvaates kuvada, vajutage rakenduste kuvas CarPlay ikoonile.

## CarPlay ja iPod ühenduste vahetamine

### CarPlay pealt iPod-i peale

1. Vajutage ülavaates **Seaded**.
2. Minge menüüsse **Side → Apple CarPlay**.
3. Eemaldage iOS seadme USB kaudu ühendamisel CarPlay automaatse käivituse märgistus.
4. Ühendage lahti ning ühendage iOS seade USB sisendisse.
5. Avage rakendusevaates rakendus **iPod**.

### iPod pealt CarPlay-i peale

1. Vajutage rakenduste vaates **Apple CarPlay**.
2. Lugege hüpikaknas kuvatavat teavet ja vajutage nuppu **OK**.
3. Ühendage lahti ning ühendage iOS seade USB sisendisse.
  - > Avatakse alamvaade koos Apple CarPlayga, samuti kuvatakse ühilduvad rakendused<sup>10</sup>.

### Sellega seotud teave

- Seadme ühendamine USB-pesa kaudu (lk. 512)
- Apple® CarPlay®\* (lk. 514)
- Apple® CarPlay®\* seaded (lk. 517)

- Auto ühendamine Internetiga telefoni kaudu (Wi-Fi) (lk. 531)
- Auto Internetiga ühendamine automodemi (SIM-kaardi) abil (lk. 531)
- Häältuvastus (lk. 140)

<sup>10</sup> Apple, CarPlay, iPhone ja iPod on ettevõttele Apple Inc. kuuluvad registreeritud kaubamärgid.

## Apple® CarPlay®\* seaded

CarPlay<sup>11,12</sup> programmi abil ühendatud iOS-seadme seadistused.

### Automaatne käivitus

1. Vajutage ülavaates **Seaded**.
2. Jätkake valikuga **Side → Apple CarPlay** ja valige seade.
  - Märgistage lahter - CarPlay käivitub USB kaabli ühendamisel automaatselt.
  - Eemaldage lahtri märgistus - CarPlay ei käivitu USB kaabli ühendamisel automaatselt.

Kui autot jagavad paljud inimesed (nt autoühiskasutuse korral), tasub tähele panna, et korraga saab nimekirja olla salvestatud maksimaalselt 20 iOS-seadet. Kui loend on täis, kustutatakse uue seadme lisamisel loendist kõige vanem seade.

Loendi kustutamiseks tuleb seaded keskekraanil lähtestada (tehaseväärtused).

### Süsteemi helitugevus

1. Vajutage ülavaates **Seaded**.

2. Vajutage Heli → Süsteemi helitugevused ja määrake järgnevat seadistusi:

- Hääljuhtimine
- Navigats. hääluhised
- Helina toon

### Sellega seotud teave

- Apple® CarPlay®\* (lk. 514)
- Rakenduse Apple® CarPlay®\* kasutamine (lk. 515)
- Sätete lähtestamine keskekraanil (lk. 129)

## Nõuandeid Apple® CarPlay®\* kasutamiseks

Siin on mõned kasulikud nõuanded CarPlay<sup>13</sup> kasutamiseks.

- Värskendage iOS-seadet iOS-i operatsioonisüsteemi uusima versiooniga ja veenduge, et rakendused on uuendatud.
- Kui teil tekib CarPlay kasutamisel probleeme, lahutage iOS-seade USB-pesast ja ühendage seejärel uuesti. Proovige sulgeda seadmes rakendust, mis ei tööta, seejärel rakendust taaskäivitada või sulgege kõik rakendused ja taaskäivitage seade.
- Kui rakendusi CarPlay käivitamisel ei kuvata (must ekraan), proovige CarPlay paani minimeerida ja laiendada.
- Kui kasutate rakendusi, mis ei ühildu tarkvaraga CarPlay, võib mõnikord iOS-seadme ja auto vaheline ühendus katkeda. Teavet toetatud rakenduste ja ühilduvate seadmete kohta leiate Apple'i veebisaidilt. Võite ka otsida CarPlayd App Store'ist, et leida teavet rakenduste kohta, mis ühilduvad CarPlayga teie turul.
- Siri kasutades on võimalik kirjutada/dikteerida ja sõnumeid ette lugeda. Sõnumid loetakse ette ja dikteeritakse Siri sea-

<sup>11</sup> Apple ja CarPlay on ettevõttele Apple Inc. kuuluvad registreeritud kaubamärgid.

<sup>12</sup> Saadavus võib oleneda riigist.

<sup>13</sup> Saadavus võib oleneda riigist.



detes valitud keeles. Teate kirjutamisel/ dikteerimisel ei kuvata keskekraanil teksti; selle asemel ilmub tekst iOS-seadmes. Kui kasutate rakendust Siri, pange tähele, et kasutatakse telefoni mikrofone ja kvaliteet on oleb seetõttu telefoni asendist.

- Kui seade on ühendatud autoga Bluetoothi kaudu, katkeb ühendus CarPlay kasutamisel. Taastage autos Interneti-ühendus, jagades Internetti Wi-Fi tööpunkti kaudu seadmes.
- Mõni CarPlay funktsioon (nt häälkõne ja sõnumid) tähendab, et auto enda funktsioonid peatatakse ja selle asemel kuvatakse automaatselt CarPlay. Kui te seda ei soovi, eemaldage vastava funktsiooni kuva CarPlayst telefoni teavituste sätetes.
- CarPlay töötab ainult iPhone<sup>14</sup>iga.

### **i TÄHELEPANU**

Saadavus ja funktsionaalsus sõltub kasutusriigist.

### **Sellega seotud teave**

- Apple® CarPlay®\* (lk. 514)
- Auto ühendamine Internetiga telefoni kaudu (Wi-Fi) (lk. 531)

### **Android Auto\***

Android Auto<sup>15</sup> võimaldab teil kuulata muusikat, helistada, saada suunajuhiseid ja kasutada Android-seadme autole kohandatud rakendusi. Android Auto töötab valitud Android-seadmetega.

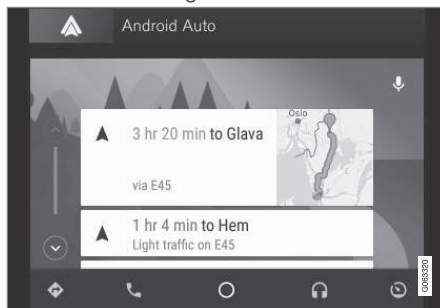

Täpsema teabe, milliseid rakendusi ja Android seadmeid toetatakse, leiate veebilehelt [www.android.com/auto/](http://www.android.com/auto/). Kolmandate osapoolte rakendused leiate Google Playst. Pange tähele, et Volvo ei vastuta Android Autos oleva sisu eest.

Android Auto saab käivitada rakenduste vaa-tes. Pärast rakenduse Android Auto korra käivitamist avaneb see seadme järgmisel ühen-

damisel automaatselt. Automaatselt käivitamist saab seadistustes deaktiveerida.

### **i TÄHELEPANU**

Kui seade on ühendatud teenusega Android Auto, saab sisu Bluetooth-ühenduse kaudu voogedastada teise meediumi-mängijasse. Bluetooth on teenuse Android Auto kasutamisel aktiivne.

Kasutades Android Auto rakendust kaardil navigeerimiseks, ei anta juhiakraanil ega esiklaasinäidikul juhiseid, vaid ainult keskekraanil.

Android Auto-t võib juhtida keskselt ekraanilt, kasutades rooli parempoolset klahvistikku või hääljuhitmist. Roolil nuppu  all hoides käivitub Google Assistant ja lühikese vajutusega see deaktiveerub.

**Android Auto kasutamisel nõustute järgmisega: Android Auto on Google Inc. poolt pakutav teenus koos selle tingimustega. Volvo Cars ei vastuta Android Auto, selle funktsioonide ega rakenduste eest. Android Auto kasutamisel edastab auto teatavat infot (k.a asukoht) teie poolt ühendatud Androidi telefoni. Te vastutate täielikult**

<sup>14</sup> Apple, CarPlay ja iPhone on ettevõttele Apple Inc. kuuluvad registreeritud kaubamärgid.

<sup>15</sup> Saadavus võib oleneda riigist.

iseenda ja teiste isikute Android Auto kasutamise eest.

### Sellega seotud teave

- Rakenduse Android Auto\* kasutamine (lk. 519)
- Android Auto\* seadistused (lk. 520)

## Rakenduse Android Auto\* kasutamine

Rakenduse Android Auto<sup>16</sup> kasutamiseks peab rakendus olema installitud teie Android-seadmesse ja seade peab olema ühendatud auto USB-porti.



### TÄHELEPANU

Android Auto installimiseks peab autos olema kaks USB-porti (USB-jaotur)\*. Kui autos on ainult üks USB-port, ei saa rakendust Android Auto kasutada.

### Esimest korda ühendatud i Android

1. Ühendage Android-seade valge raamiga USB-sisendisse.
2. Lugege hüpikaknas kuvatavat teavet ja vajutage nuppu **OK**.
3. Vajutage rakenduste vaates **Android Auto**.
4. Lugege tingimused ja nõuded läbi ning vajutage ühendamiseks **Luba**.
  - > Avatakse alamvaade koos Android Auto-ga, samuti kuvatakse ühilduvad rakendused.
5. Vajutage soovitud rakendusel.
  - > Rakendus käivitatakse.

### Varasemalt ühendatud Android

1. Ühendage seade valge raamiga USB-sisendisse.
  - > **Kui valitakse automaatse käivituse säte**, kuvatakse seadme nimi.
2. Puudutage seadme nime; avaneb Android Auto alamvaade ja kuvatakse ühilduvad rakendused.
3. **Kui automaatne käivitus ei ole valitud**, siis avage **Android Auto** rakenduste kuvast.
  - > Avatakse alamvaade koos Android Auto-ga, samuti kuvatakse ühilduvad rakendused.
4. Vajutage soovitud rakendusel.
  - > Rakendus käivitatakse.

Kui samast alamvaatest avatakse mõni teine rakendus, töötab Android Auto taustal edasi. Selleks, et Android Auto-d uuesti alamvaates kuvada, vajutage rakenduste kuvas Android Auto ikoonile.

### Sellega seotud teave

- Android Auto\* (lk. 518)
- Android Auto\* seadistused (lk. 520)
- Seadme ühendamine USB-pesa kaudu (lk. 512)
- Häältuvastus (lk. 140)

<sup>16</sup> Saadavus võib oleneda riigist.

## Android Auto\* seadistused

Seadistused Android-seadmes, mis ühendatakse süsteemiga Android Auto<sup>17</sup> esimest korda.

### Automaatne käivitus

1. Vajutage ülavaates **Seaded**.
2. Vajutage **Side** → **Android Auto** ja valige seadistus:
  - Märgistage lahter - Android Auto käivitub USB kaabli ühendamisel automaatselt.
  - Eemaldage lahtri märgistus - Android Auto ei käivitu USB kaabli ühendamisel automaatselt.

Loendisse saab salvestada maksimaalselt 20 Android seadet. Kui loend on täis, kustutatakse uue seadme lisamisel loendist kõige vanem seade.

Loendi tühendamiseks tuleb teha tehasesäte-tele lähtestamine.

## Süsteemi helitugevus

1. Vajutage ülavaates **Seaded**.

2. Vajutage Heli → Süsteemi helitugevused ja määrake järgnevat seadistusi:

- Hääljuhtimine
- Navigats. hääljuhised
- Helina toon

## Sellega seotud teave

- Android Auto\* (lk. 518)
- Rakenduse Android Auto\* kasutamine (lk. 519)
- Sätete lähtestamine keskekraanil (lk. 129)

## Nõuandeid Android Auto\* kasutamiseks

Siin on mõned kasulikud nõuanded Android Auto<sup>18</sup> kasutamiseks.

- Veenduge, et rakendused oleksid uuendatud.
- Autot käivitades oodake, kuni keskekraan on käivitatunud, ühendage seade ja seejärel avage rakendusevaatelt Android Auto.
- Kui teil tekib Android Auto kasutamisel probleeme, lahutage Android-seade USB-pesast ja ühendage see uuesti USB kaudu. Proovige rakendust seadmes sulgeda ja taaskäivitada.
- Kui seade on tarkvaraga Android Auto ühendatud, on võimalik meediumifaile Bluetoothi kaudu muus meediamängijas taasesitada. Bluetoothi funktsioon on Android Auto kasutamise ajal sees.
- Kui ikoon Android Auto on hall, tähendab see, et ükski seade ei ole ühendatud. Kui seadme ühendate, siis ikoon süttib. Kui ikooni pole üldse näha, siis puudub autos seadme ühendamise tugi selleks otstarbeks.
- Kui seade on ühendatud autoga Bluetoothi kaudu, katkeb ühendus Android Auto kasutamisel. Taastage autos Inter-

<sup>17</sup> Saadavus võib oleneda riigist.

<sup>18</sup> Saadavus võib oleneda riigist.

neti-ühendus, jagades Interneti Wi-Fi tööpunkti kaudu seadmes.

### Sellega seotud teave

- Android Auto\* (lk. 518)
- Auto ühendamine Internetiga telefoni kaudu (Wi-Fi) (lk. 531)

## Telefon

Bluetooth-funktsiooniga telefoniga saab luua auto sisseehitatud vabakäesüsteemiga juhtmevaba ühenduse.

Audio- ja meediasüsteem toimib käed-vabad süsteemina, võimalusega juhtida eemalt mitmeid telefoni funktsioone. Telefoni saab siiski enda klahvide abil kasutada, isegi kui see on autoga ühendatud.

Kui telefon on autoga ühendatud ja Interneti-ühendus on loodud, saab seda kasutada kõnede tegemiseks, sõnumite saatmiseks/vastuvõtmiseks, meediumi juhtmevabaks taasesitamiseks ja Interneti-ühenduse jaoks.

Telefoni kasutatakse keskekraanilt, aga ka häältuvastussüsteemi ja rakendusemenüü kaudu, mille saab avada rooli parempoolse klahvistikuga.

## Ülevaade

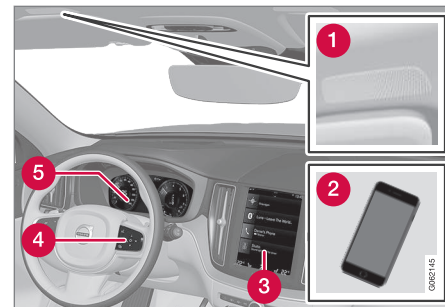

- 1 Mikrofon.
- 2 Telefon.
- 3 Telefoni kasutamine keskekraanilt.
- 4 Klahvistik telefoni funktsioonide kasutamiseks, mis kuvatakse juhiekraanil, ja hääljuhtimine.
- 5 Juhi ekraan.

### Sellega seotud teave

- Telefonikõnede haldamine (lk. 525)
- Telefoniraamatu jagamine (lk. 528)
- Tekstsõnumite haldamine (lk. 526)
- Telefoni esmakordne autoga ühendamine Bluetoothi kaudu (lk. 522)



- Telefoni automaatne autoga ühendamine Bluetoothi kaudu (lk. 524)
- Telefoni käsitsi autoga ühendamine Bluetoothi kaudu (lk. 524)
- Bluetoothi ühendusega telefoni eraldamine (lk. 524)
- Bluetoothiga ühendatud telefonide vahel lülitumine (lk. 525)
- Bluetoothiga ühendatud seadmete eemaldamine (lk. 525)
- Telefonisätted (lk. 528)
- Häältuvastus (lk. 140)
- Rakendusemenüü haldamine juhiakraanil (lk. 100)
- Heliseadistused (lk. 494)
- Auto ühendamine Internetiga Bluetoothiga telefoni kaudu (lk. 530)

### Telefoni esmakordne autoga ühendamine Bluetoothi kaudu

Helistamiseks, sõnumite saatmiseks ja vastuvõtmiseks, juhtmevabaks meediumi voogesituseks ning auto Internetiga ühendamiseks ühendage auto aktiveeritud Bluetoothiga telefoniga.

Korraga saab ühendada kaks Bluetooth-seadet, millest ainult üks saab juhtmeta taasesitada. Viimati ühendatud telefon ühendatakse automaatselt kõnede tegemiseks/vastuvõtmiseks ja sõnumite saatmiseks/vastuvõtmiseks, meediumi taasesitamiseks ja Interneti-ühenduse pakkumiseks. Keskekraani ülavaate sätete menüü suvandi **Bluetooth-seadmed** kaudu on võimalik muuta, milleks telefoni kasutatakse. Mobiiltelefon peab toetama Bluetoothi ja võrguühenduse jagamist.

Kui seade on Bluetoothi kaudu esimest korda ühendatud/registreeritud, ei pea see enam olema nähtav/leitav; piisab sellest, kui Bluetooth on aktiveeritud. Autosse saab salvestada kuni 20 ühendatud Bluetooth-seadet.

Ühenduse loomiseks on kaks võimalust. Otsige telefoni autost või otsige autot telefonist.

#### Valik 1 – otsige telefoni autost

1. Muutke telefon otsitavaks/nähtavaks Bluetooth-ühenduse kaudu.

2. Avage keskekraanil telefoni paan.

- Kui ühtegi telefoni autoga ühendatud pole, puudutage valikut **Lisa telefon**.
  - Kui telefon on autoga ühendatud, puudutage valikut **Muuda** . Puudutage hüpikaknas valikut **Lisa telefon**.
- > Kuvatakse saadaolevate Bluetooth - seadmete loend. Listi värskendatakse uute seadmete tuvastamisel.

3. Puudutage ühendatava telefoni nime.
4. Kontrollige, kas auto numbrikood vastab telefonis olevale koodile. Kui need kattuvad, siis nõustuge ühendusega mõlemas seadmes.
5. Nõustuge telefonis telefonikontaktide või sõnumite valikutega või loobuge neist.

#### TÄHELEPANU

- Teatud telefonides peab sõnumifunktsioon olema aktiveeritud.
- Kõik telefonid ei ole täielikult ühilduvad ega saa autos kontakte ega sõnumeid kuvada.



**Valik 2 – otsige autot telefonist**

1. Avage keskekraanil telefoni paan.
  - Kui ühtegi telefoni autoga ühendatud pole, puudutage valikut **Lisa telefon → Muuda auto leitavaks**.
  - Kui telefon on autoga ühendatud, puudutage valikut **Muuda** . Puudutage hüpikaknas valikut **Lisa telefon → Muuda auto leitavaks**.
2. Aktiveerige telefonis Bluetooth -ühendus.
3. Otsige telefonist Bluetooth -seadmeid.
  - > Kuvatakse saadaolevate Bluetooth -seadmete loend.
4. Valige telefonis auto nimi.
5. Autos kuvatakse ühenduse hüpikaken. Kinnitage ühendus.
6. Kontrollige, kas auto numbrikood vastab välisseadmes kuvatud koodile. Kui need kattuvad, siis nõustuge ühendusega mõlemas seadmes.
7. Nõustuge telefonis telefonikontaktide või sõnumite valikutega või loobuge neist.

**i TÄHELEPANU**

- Teatud telefonides peab sõnumifunktsioon olema aktiveeritud.
- Kõik telefonid ei ole täielikult ühilduvad ega saa autos kontakte ega sõnumeid kuvada.

**i TÄHELEPANU**

Telefoni operatsioonisüsteemi uuendamisel võib ühendus katkeda. Sellisel juhul kustutage telefon autost ja seejärel ühendage see uuesti.

**Sellega seotud teave**

- Telefon (lk. 521)
- Telefoni automaatne autoga ühendamine Bluetoothi kaudu (lk. 524)
- Telefoni käsitsi autoga ühendamine Bluetoothi kaudu (lk. 524)
- Bluetoothi ühendusega telefoni eraldamine (lk. 524)
- Bluetoothiga ühendatud telefonide vahel lülitumine (lk. 525)
- Bluetoothiga ühendatud seadmete eemaldamine (lk. 525)
- Bluetoothi seadmete sätted (lk. 529)
- Interneti-ühendusega auto\* (lk. 529)

- Auto ühendamine Internetiga Bluetoothiga telefoni kaudu (lk. 530)

## Telefoni automaatne autoga ühendamine Bluetoothi kaudu

Telefoni saab ühendada automaatselt autoga Bluetoothi abil. Telefon peab olema ühendatud autoga esimest korda.

Automaatselt saab ühendada kaks viimati ühendatud telefoni.

1. Aktiveerige telefonis Bluetooth-ühendus ja keerake süüde asendisse **I**.
2. Valige vähemalt süüteasend **I**.  
> Telefon loob ühenduse.

## Sellega seotud teave

- Telefon (lk. 521)
- Telefoni esmakordne autoga ühendamine Bluetoothi kaudu (lk. 522)
- Telefoni käsitsi autoga ühendamine Bluetoothi kaudu (lk. 524)
- Bluetoothi ühendusega telefoni eraldamine (lk. 524)
- Bluetoothiga ühendatud telefonide vahel lülitumine (lk. 525)
- Bluetoothiga ühendatud seadmete eemaldamine (lk. 525)
- Bluetoothi seadmete sätted (lk. 529)
- Interneti-ühendusega auto\* (lk. 529)
- Auto ühendamine Internetiga Bluetoothiga telefoni kaudu (lk. 530)
- Süüteasendid (lk. 436)

## Telefoni käsitsi autoga ühendamine Bluetoothi kaudu

Telefoni saab ühendada autoga käsitsi Bluetoothi kaudu. Telefon peab olema ühendatud autoga esimest korda.

1. Aktiveerige telefonis Bluetooth -ühendus.
2. Avage telefoni alamkuva.  
> Ühendatud telefonid on loendis esitatud.
3. Puudutage ühendatava telefoni nime.  
> Telefon loob ühenduse.

## Sellega seotud teave

- Telefon (lk. 521)
- Telefoni esmakordne autoga ühendamine Bluetoothi kaudu (lk. 522)
- Telefoni automaatne autoga ühendamine Bluetoothi kaudu (lk. 524)
- Bluetoothi ühendusega telefoni eraldamine (lk. 524)
- Bluetoothiga ühendatud telefonide vahel lülitumine (lk. 525)
- Bluetoothiga ühendatud seadmete eemaldamine (lk. 525)
- Bluetoothi seadmete sätted (lk. 529)
- Interneti-ühendusega auto\* (lk. 529)
- Auto ühendamine Internetiga Bluetoothiga telefoni kaudu (lk. 530)

## Bluetoothi ühendusega telefoni eraldamine

Võite Bluetoothi abil ühendatud telefoni lahti ühendada, misjärel pole see autoga enam ühendatud.

- Kui telefon on auto levialast väljas, eraldatakse see automaatselt. Kui eraldamise ajal on telefonikõne pooleli, siis saab seda jätkata telefonis.
- Telefoni lahtiühendamiseks võite Bluetoothi ka käsitsi desaktiveerida.

## Sellega seotud teave

- Telefon (lk. 521)
- Telefonisätted (lk. 528)
- Bluetoothiga ühendatud telefonide vahel lülitumine (lk. 525)
- Bluetoothiga ühendatud seadmete eemaldamine (lk. 525)
- Bluetoothi seadmete sätted (lk. 529)

## Bluetoothiga ühendatud telefonide vahel lülitumine

Saate kasutada erinevaid Bluetooth-ühendusega telefone.

1. Avage telefoni alamkuva.
2. Puudutage valikut **Muuda**  või lohistage ülavaade alla ja puudutage valikut **Seaded** → **Side** → **Bluetooth-seadmed** → **Lisa seade**.
  - > Kuvatakse saadaolevate Bluetooth - seadmete loend.
3. Puudutage ühendatavat telefoni.

## Sellega seotud teave

- Telefon (lk. 521)
- Telefoni esmakordne autoga ühendamine Bluetoothi kaudu (lk. 522)
- Bluetoothi seadmete sätted (lk. 529)
- Bluetoothi ühendusega telefoni eraldamine (lk. 524)
- Bluetoothiga ühendatud seadmete eemaldamine (lk. 525)

## Bluetoothiga ühendatud seadmete eemaldamine

Telefoni saab näiteks registreeritud Bluetooth-seadmete loendist eemaldada.

1. Vajutage ülavaates **Seaded**.
2. Vajutage **Side** → **Bluetooth-seadmed**.
  - > Kuvatakse registreeritud Bluetooth-seadmete loend.
3. Puudutage eemaldatavat seadet.
4. Puudutage valikut **Eemalda seade** ja kinnitage oma valik.
  - > Seade pole enam autos kasutamiseks registreeritud.

## Sellega seotud teave

- Telefon (lk. 521)
- Telefoni esmakordne autoga ühendamine Bluetoothi kaudu (lk. 522)
- Bluetoothi ühendusega telefoni eraldamine (lk. 524)
- Bluetoothiga ühendatud telefonide vahel lülitumine (lk. 525)
- Bluetoothi seadmete sätted (lk. 529)

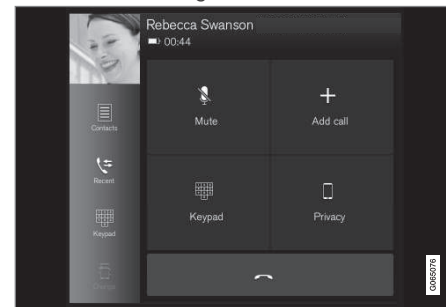

## Telefonikõnede haldamine

Telefonikõnede haldamine Bluetooth abil ühendatud telefoniga.



Üldine joonis.

## Telefonikõnede haldamine



1. Avage telefoni alamkuva.
2. Helistamiseks valige kontakt kõnede ajaloo, sisestage klahvistiku abil number või kasutage kontaktiloendit. Kontaktiloendis saab otsingu teha või seda sirvida. Vajutage kontaktiloendis valikut , et lisada kontakt jaotisesse **Lemmikud**.
3. Kõne tegemiseks vajutage nuppu .
4. Kõne lõpetamiseks valige .

Helistada saab ka rakendusemenüü kõnelogi kaudu, millele pääseb ligi rooli parempoolse klahvistiku nupuga .



## ◀ Mitme osalejaga kõned

Kõne ajal:

1. Vajutage **Lisa kõne**.
2. Tehke kõne kõnelogist, eelistuste või kontaktide loendist.
3. Puudutage kirjet/rida kõnelogis või puudutage kontaktide loendis kontakti kõrval valikut .
4. Osalejate vahel lülitumiseks valige **Vaheta kõne**.
5. Poolelioleva kõne lõpetamiseks valige .

## Konverentskõned

Tehke aktiivse mitme osalejaga kõnede ajal järgmist.

1. Pooleliolevate mitme osalejaga kõnede liitmiseks valige **Ühenda kõned**.
2. Kõne lõpetamiseks valige .

## Saabuvad telefonikõned

Saabuvad kõned on näha juhi ekraanil ja keskekraanil. Hallake kõnesid rooli parempoolse klahvistikuga või keskekraanilt.

1. Valige **Vasta/Keeldu**.
2. Kõne lõpetamiseks valige .

## Aktiivse kõne ajal saabuv kõne

1. Valige **Vasta/Keeldu**.

2. Kõne lõpetamiseks valige .

## Isiklik kõne

- Vajutage kõne ajal **Privaatsus** ning valige järgnev seadistus:
  - **Lülita mobiiltelefonile** - käed-vaba süsteem ühendatakse lahti ning kõne jätkub teie mobiiltelefonis.
  - **Ainult juht** - kaassõitja poolne mikrofon lülitatakse välja ning kõne jätkub auto käed-vaba süsteemi kaudu.

## Sellega seotud teave

- Telefon (lk. 521)
- Telefoni esmakordne autoga ühendamine Bluetoothi kaudu (lk. 522)
- Telefoni juhtimine hääljuhtimissüsteemi abil (lk. 142)
- Rakendusemenüü haldamine juhiekraanil (lk. 100)
- Tähemärkide, tähtede ja sõnade käsitsi sisestamine keskekraanile (lk. 124)
- Telefoniraamatu jagamine (lk. 528)
- Tekstsõnumite haldamine (lk. 526)
- Heliseadistused (lk. 494)

## Tekstsõnumite haldamine<sup>19</sup>

Sõnumite haldamine Bluetooth abil ühendatud telefoniga.

Mõnes telefonis tuleb sõnumi funktsioon eelnevalt aktiveerida. Kõik telefonid ei ühildu. Selisel juhul ei kuvata autos kontakte ega sõnumeid.

## Tekstsõnumite haldamine keskekraanil

Tekstsõnumid kuvatakse keskekraanil ainult siis, kui see seade on valitud.

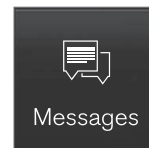

Vajutage rakenduse vaates nuppu **Teated** tekstsõnumite haldamiseks keskekraanil.

## Tekstsõnumite lugemine keskekraanil



Sõnumi ettelugemiseks vajutage ikooni.

### Tekstsõnumite saatmine keskekraanil<sup>20</sup>

1. Saate vastata sõnumile või koostada uue sõnumi.
  - Sõnumile vastamine – puudutage kontakti, kelle sõnumile soovite vastata, seejärel puudutage **Vasta**.
  - Uue sõnumi loomiseks puudutage nuppu **Loo uus**. Valige kontakt või sisetage telefoninumber.
2. Koostage teade.
3. Vajutage **Saada**.

### Tekstsõnumite haldamine juhiekraanil

Tekstsõnumid kuvatakse juhiekraanil ainult siis, kui see seade on valitud.

#### Uue tekstsõnumi lugemine juhiekraanil

- Sõnumi ettelugemiseks valige rooli klahvistikuga **Loe valjusti**.

#### Vastuse dikteerimine juhiekraanil

Kui tekstsõnum on ette loetud, on võimalik dikteerides lühidalt vastata, kui auto on Internetiga ühendatud.

- Vajutage rooli klahvistikul nuppu **Vasta**. Käivitub dikteerimise dialoog.

### Sõnumi märguanne

Märguanded saab aktiveerida ja deaktiveerida tekstisõnumite sätetes.

### Sellega seotud teave

- Telefon (lk. 521)
- Tekstsõnumite seadistused (lk. 527)
- Telefonisätted (lk. 528)
- Interneti-ühendusega auto\* (lk. 529)
- Telefoni juhtimine hääljuhtimissüsteemi abil (lk. 142)
- Tähe märkide, tähtede ja sõnade käsitsi sisestamine keskekraanile (lk. 124)
- Telefoni esmakordne autoga ühendamine Bluetoothi kaudu (lk. 522)
- Kasutustingimused ja andmete jagamine (lk. 535)

### Tekstsõnumite seadistused

Tekstsõnumite seadistused leiata ühendatud telefonis.

1. Vajutage ülavaates **Seaded**.
2. Vajutage **Side** → **Tekstiteated** ja valige seadistused.
  - **Teade keskekraanil** – kuvab sõnumiteavitused keskekraani olekuribal.
  - **Teavitus juhi infoekraanil** – kuvab juhiekraanil teavitused ja hallata saab sisetulevaid sõnumeid, kasutades rooli parempoolset klahvistikku.
  - **Tekstiteate toon** – saabunud tekstisõnumite helina valimine.

### Sellega seotud teave

- Telefon (lk. 521)
- Telefoni esmakordne autoga ühendamine Bluetoothi kaudu (lk. 522)
- Tekstsõnumite haldamine (lk. 526)
- Telefonisätted (lk. 528)

<sup>19</sup> Kehtib ainult teatud turgudel. Lisateabe saamiseks võtke ühendust Volvo edasimüüjaga.

<sup>20</sup> Auto kaudu saab sõnumeid saata ainult teatud telefonidega. Ühendatud telefonil peab olema Bluetooth Message Access Profile (MAP) tugi.

## Telefoniraamatu jagamine

Kui telefon on ühendatud Bluetoothiga autoga, saab kontakte hallata otse keskekraanil.

Keskekraanil saab kuvada kuni 3000 telefoni kontakti.

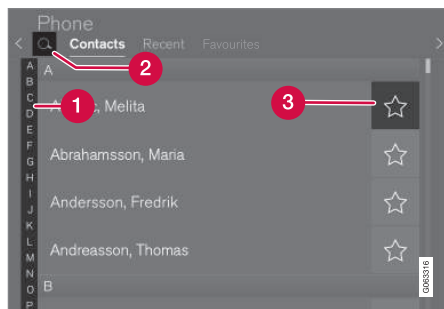

- 1 Sobiva kontakti leidmiseks sirvige tähtede ja # vahel. Olenevalt telefoniraamatus olevatest kontaktidest kuvatakse ainult sobivad tähed.
- 2 Otsi kontakte - kontaktide loendist telefoninumbri otsimiseks puudutage 🔍.
- 3 Lemmikud - kontakti lisamiseks või eemaldamiseks puudutage ☆.

### Sortimine

Kontaktide loend on sorteeritud tähestikulises järjekorras ning erimärgid ja numbrid asuvad jaotises # . Nimesid saab sorteerida ees- või

perekonnanime järgi. Seda seadet saab reguleerida telefoni seadetes.

### Sellega seotud teave

- Telefon (lk. 521)
- Telefonisätted (lk. 528)
- Telefoni juhtimine hääljuhtimissüsteemi abil (lk. 142)
- Tähe märkide, tähtede ja sõnade käsitsi sisestamine keskekraanile (lk. 124)
- Telefoni esmakordne autoga ühendamine Bluetoothi kaudu (lk. 522)

## Telefonisätted

Kui telefon on autoga ühendatud, saab teha järgmisi seadistusi.

1. Vajutage ülavaates **Seaded**.
2. Vajutage **Side** → **Telefon** ja valige seadistused.
  - **Helina toonid** – helina valimine. Võimalik on valida telefoni või auto helinat. Kõik telefonid pole ühilduvad ja seetõttu ei saa nende helinaid autos kasutada.
  - **Sortimisjärjekord** – kontaktide loendi sortimisjärjestuse valimine.

### Kõneteavitused esiklaasinäidikul\*

1. Vajutage keskekraani ülavaates **Seaded**.
2. Vajutage **My Car** → **Kuvad** → **Sõiduabi näidiku valikud**.
3. Valige **Kuva telefon**.

### Sellega seotud teave

- Telefon (lk. 521)
- Tekstsõnumite seadistused (lk. 527)
- Bluetoothi seadmete sätted (lk. 529)
- Telefoni esmakordne autoga ühendamine Bluetoothi kaudu (lk. 522)
- Esiklaasi ekraan\* (lk. 136)
- Heliseadistused (lk. 494)

## Bluetoothi seadmete sätted

Bluetoothi kaudu ühendatud seadmed.

1. Vajutage ülavaates **Seaded**.
2. Vajutage **Side** → **Bluetooth-seadmed** ja valige seadistused.
  - **Lisa seade** – uue seadme sidumise alustamine.
  - **Paaristatud seadmed** – loendab registreeritud/seotud seadmed.
  - **Eemalda seade** – eemaldab ühendatud seadme.
  - **Sellele seadmele lubatud teenused** – määrab seadme kasutusvalikud: helistamine, sõnumite saatmine / vastu võtmine, meediumi voogedastamine ja Interneti-ühendusena kasutamine.
  - **Internetiühendus** - ühendab auto Interneti seadme Bluetooth-ühenduse kaudu.

## Sellega seotud teave

- Telefon (lk. 521)
- Telefonisätted (lk. 528)
- Interneti-ühendusega auto\* (lk. 529)
- Telefoni esmakordne autoga ühendamine Bluetoothi kaudu (lk. 522)

## Interneti-ühendusega auto\*

Kui auto on Internetiga ühendatud, saate näiteks kasutada rakenduste kaudu veebiraadiot ja muusikateenuseid, laadida alla tarkvara ning võtta ühendust müügiesindusega.

Auto on ühendatud Bluetoothi, Wi-Fi või auto sisesehitatud modemi\* (SIM-kaardi) kaudu.

Kui auto on Internetiga ühendatud, on võimalik auto Interneti-ühendust (Wi-Fi pääsupunkti) jagada, nii et muud seadmed nagu tahvelarvutid saavad Internetiga ühenduda<sup>21</sup>.

Interneti olekut märgib keskekraani olekuribal olev sümbol.

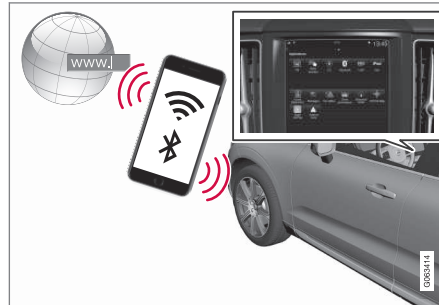

### i TÄHELEPANU

Andmevahetus toimub üle interneti (andmeside), mis võib olla tasuline.

Andmesiderändluse kasutamine võib kulusid veelgi suurendada.

Küsige võrguoperaatorilt andmesidehindade teavet.

### i TÄHELEPANU

Kui kasutate funktsiooni Apple CarPlay, saab auto Interneti-ühenduse luua ainult Wi-Fi või automodemi abil\*.

### i TÄHELEPANU

Kui kasutate funktsiooni Android Auto, saab auto Internetiga ühendada Wi-Fi, Bluetoothi või automodemi abil\*.

Enne auto ühendamist Internetiga otsige tugiinfot teenuste ja privaatsuspoliitika tingimuste kohta aadressilt [volvocars.com](http://volvocars.com).

## Sellega seotud teave

- Keskekraani olekuriba tähised (lk. 119)
- Auto ühendamine Internetiga Bluetoothiga telefoni kaudu (lk. 530)

<sup>21</sup> See ei kehti, kui ühendus on loodud Wi-Fi abil.

- Auto ühendamine Internetiga telefoni kaudu (Wi-Fi) (lk. 531)
- Auto Internetiga ühendamine automodemi (SIM-kaardi) abil (lk. 531)
- Rakendused (lk. 496)
- Puuduv või halb Interneti-ühendus (lk. 534)
- Auto Interneti-ühenduse jagamine Wi-Fi pääsupunkti kaudu (lk. 533)
- Wi-Fi -võrgu eemaldamine (lk. 534)
- Wi-Fi -pääsupunkti tehnoloogia ja turve (lk. 535)
- Volvo ID (lk. 28)
- Kasutustingimused ja andmete jagamine (lk. 535)

## Auto ühendamine Internetiga Bluetoothiga telefoni kaudu

Bluetoothi kaudu Interneti-ühenduse loomiseks jagage telefoni Interneti-juurdepääsu ja juurdepääsu mitmesugustele võrguteenustele autos.

1. Selleks et saaksite ühendada auto Internetiga Bluetoothi ühendusega telefoni kaudu, peab telefon juba olema autoga Bluetoothi kaudu esimest korda ühendatud.
2. Veenduge, et teie telefon toetaks jagamist ja see funktsioon oleks aktiveeritud. iPhone'is nimetatakse seda funktsiooni jagamiseks. Android-telefonides võidakse kasutada erinevat nimetust (nt sageli kasutatakse sõna "kuumkoht"). iPhone'is peab jagamise menüüleht olema avatud kuni Interneti-ühenduse loomiseni.
3. Kui telefon on varem Bluetoothi kaudu ühendatud, vajutage keskekraani ülakuval valikut **Seaded**.
4. Vajutage **Side** ➔ **Bluetooth-seadmed**.
5. Märkige jaotise **Internetiühendus** valiku **Bluetoothi internetiühendus** aken.

6. Kui kasutasite mõnd muud ühendusallikat, siis kinnitage ühenduse muutmise valik.
  - > Nüüd on teie auto Bluetooth-ühendusega telefoni kaudu Internetiga ühendatud.

### TÄHELEPANU

Telefoni- ja võrguteenuse pakkuja peab toetama Interneti-ühenduse jagamist ja telimus peab sisaldama andmesidet.

### TÄHELEPANU

Kui kasutate funktsiooni Apple CarPlay, saab auto Interneti-ühenduse luua ainult Wi-Fi või automodemi abil\*.

## Sellega seotud teave

- Interneti-ühendusega auto\* (lk. 529)
- Auto Internetiga ühendamine automodemi (SIM-kaardi) abil (lk. 531)
- Telefoni esmakordne autoga ühendamine Bluetoothi kaudu (lk. 522)
- Auto ühendamine Internetiga telefoni kaudu (Wi-Fi) (lk. 531)
- Apple® CarPlay®\* (lk. 514)
- Puuduv või halb Interneti-ühendus (lk. 534)
- Bluetoothi seadmete sätted (lk. 529)



## Auto ühendamine Internetiga telefoni kaudu (Wi-Fi)

Wi-Fi kaudu Interneti-ühenduse loomiseks jagage telefoni ja juurdepääsu mitmesuguste võrguteenuste autos.

1. Veenduge, et teie telefon toetaks jagamist ja see funktsioon oleks aktiveeritud. iPhone'is nimetatakse seda funktsiooni jagamiseks. Android-telefonides võidakse kasutada erinevat nimetust (nt sageli kasutatakse sõna "kuumkoht"). iPhone'is peab jagamise menüüleht olema avatud kuni Interneti-ühenduse loomiseni.
2. Vajutage ülavaates **Seaded**.
3. Minge menüüsse **Side** → **Wi-Fi**.
4. Sisse-/väljalülitamiseks tähistage/tühjendage märkeruut Wi-Fi.
5. Kui kasutasite mõnd muud ühendusallikat, siis kinnitage ühenduse muutmise valik.
6. Võrguga ühenduse loomiseks puudutage võrgu nime.
7. Sisestage võrguparool.
  - > Auto loob võrguga ühenduse.

Teatud telefonid katkestavad sidumise, kui telefon autost eraldatakse (autost lahkumisel ja kuni järgmise kasutamiseni). Seetõttu tuleb sidumine uuesti aktiveerida, kui seda kasutada soovite.

Kui telefon on autoga ühendatud, salvestatakse seadistus tulevaseks kasutamiseks. Selleks et kuvada salvestatud võrkude loendit või salvestatud võrke käsitsi kustutada, avage

**Seaded** → **Side** → **Wi-Fi** → **Salvestatud võrgud**.

### TÄHELEPANU

Telefoni- ja võrguteenuse pakkuja peab toetama Interneti-ühenduse jagamist ja tel-  
limus peab sisaldama andmesidet.



Wi-Fi-ühenduse tehnilisi ja turvanõudeid on kirjeldatud eraldi jaotises.

### Sellega seotud teave

- Interneti-ühendusega auto\* (lk. 529)
- Wi-Fi -võrgu eemaldamine (lk. 534)
- Puuduv või halb Interneti-ühendus (lk. 534)
- Wi-Fi -pääsupunkti tehnoloogia ja turve (lk. 535)

## Auto Internetiga ühendamine automodemi (SIM-kaardi) abil

Interneti-ühenduse saab luua automodemi ja isikliku SIM-kaardi (P-SIM) abil\*.

Rakendusega Volvo On Call autod kasutavad teenuste jaoks automodemiga Interneti-ühendust.

1.

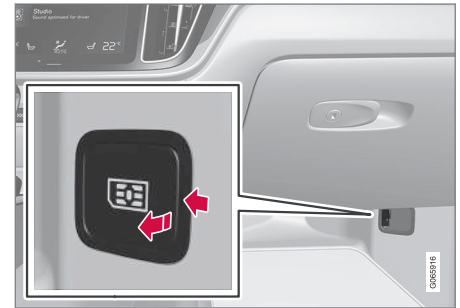

Sisestage isiklik SIM-kaart kõrvalistuja küljel põrandal olevasse hoidikusse.

Pange tähele, et auto kaardilugeja kasutamiseks läheb tarvis **mini-SIM-kaarti**.

2. Vajutage ülavaates **Seaded**.
3. Vajutage **Side** → **Auto modemi Internet**.



- ◀◀ 4. Sisse- või väljalülitamiseks tähistage või tühjendage funktsiooni **Auto modemi Internet** märkeruut.
5. Kui kasutasite mõnd muud ühendusallikat, siis kinnitage ühenduse muutmise valik.
6. Sisestage SIM-kaardi PIN-kood.  
> Auto loob võrguga ühenduse.

### **i TÄHELEPANU**

Pange tähele, et P-SIM-i kaudu Interneti-ühenduse jaoks kasutataval SIM-kaardil ei tohi olla sama telefoninumber kui telefonis kasutataval SIM-kaardil. Kui seda nõuet eiratakse, ei ole võimalik kõnesid õigesti telefoni suunata. Seetõttu kasutage Interneti-ühenduse jaoks eraldi telefoninumberiga SIM-kaarti või andmekaarti, mis ei tegele telefonikõnedega ega saa seega telefoni funktsiooni segada.

### **Sellega seotud teave**

- Interneti-ühendusega auto\* (lk. 529)
- Puuduv või halb Interneti-ühendus (lk. 534)
- Automodemi sätted\* (lk. 532)

### **Automodemi sätted\***

Autole on lisatud modem, mille abil saab auto Interneti-ühenduse luua. Interneti-ühendust saab Wi-Fi kaudu jagada.

1. Vajutage ülavaates **Seaded**.
2. Vajutage **Side** → **Auto modemi Internet** ja valige seadistused.

- **Auto modemi Internet** – valige, kas Interneti-ühenduseks kasutatakse automodemit.
- **Andmete kasutus** – vastuvõetud ja saadetud andmete mahu nullimiseks valige **Lähtesta**.
- **Võrk**

**Vali sidefirma** – võrguoperaatori automaatne või käsitsi valimine.

**Andmerändlus** Kui märkeruut on märgitud, püüab automodem luua internetiühendust ka siis, kui auto on välisriigis ja koduvõrgust väljas. Pidage meeles, et sellega võivad kaasneda suured kulud. Kontrollige oma koduriigi teenusepakkuja andme-roaming teenuse hinnakirja.

- **SIM-kaardi PIN**

**Muutke PIN-i** – sisestage kuni neli numbrit.

**Keelake PIN** – valige, kas SIM-kaardile juurdepääsuks küsitakse PIN-koodi.

- **Saada nõutav kood** – kasutatakse ettemaksuga kaardiga maksmiseks või kontojäägi kontrollimiseks. Funktsionaalsus oleb teenusepakkujast.

### **i TÄHELEPANU**

Pange tähele, et P-SIM-i kaudu Interneti-ühenduse jaoks kasutataval SIM-kaardil ei tohi olla sama telefoninumber kui telefonis kasutataval SIM-kaardil. Kui seda nõuet eiratakse, ei ole võimalik kõnesid õigesti telefoni suunata. Seetõttu kasutage Interneti-ühenduse jaoks eraldi telefoninumberiga SIM-kaarti või andmekaarti, mis ei tegele telefonikõnedega ega saa seega telefoni funktsiooni segada.

### **Sellega seotud teave**

- Auto Internetiga ühendamine automodemi (SIM-kaardi) abil (lk. 531)
- Puuduv või halb Interneti-ühendus (lk. 534)

## Auto Interneti-ühenduse jagamine Wi-Fi pääsupunkti kaudu

Kui auto on Internetiga ühendatud, saab seda jagada, et võimaldada seda kasutada ka muudes seadmetes<sup>22</sup>.

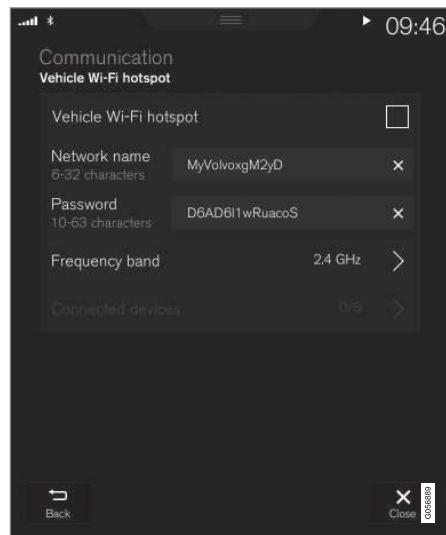

Võrguoperaator (SIM-kaart) peab toetama Interneti-ühenduse jagamist.

1. Vajutage ülavaates **Seaded**.

2. Vajutage **Side** → **Auto Wi-Fi pääsupunkt**.
3. Puudutage valikut **Võrgu nimi** ja andke võrguühendusele nimi.
4. Puudutage valikut **Parool** ja valige parool, mis tuleb sisestada ühendatavates seadmetes.
5. Puudutage valikut **Sagedusriba** ja määrake andmete edastamise sagedus. Sagedusriba valik ei ole kõigis riikides saadaval.
6. Sisse- või väljalülitamiseks tähistage või tühjendage funktsiooni **Auto Wi-Fi pääsupunkt** märkeruut.
7. Kui Wi-Fi on ühendusviisina kasutuses olnud, kinnitage ühenduse muutmiseks valikut.
  - > Nüüd saavad välisseadmed auto võrguga (Wi-Fi -pääsupunkt) ühenduse luua.

### **i** TÄHELEPANU

Wi-Fi-pääsupunkti aktiveerimine võib tuua kaasa lisakulusid võrguoperaatori poolt.

Küsiuge võrguoperaatorilt andmesidehindade teavet.

Ühendusolekut märgib keskekraani olekuribal olev sümbol.

Hetkel ühendatud seadmete kuvamiseks vajutage **Ühendatud seadmed**.

### Sellega seotud teave

- Keskekraani olekuriba tähised (lk. 119)
- Interneti-ühendusega auto\* (lk. 529)
- Puuduv või halb Interneti-ühendus (lk. 534)

<sup>22</sup> Ei kehti, kui auto on Internetiga ühendatud Wi-Fi kaudu.

## Puuduv või halb Interneti-ühendus

Interneti-ühendust mõjutavad tegurid  
Vahetatav andmemaht oleneb autos kasutatavast teenusest või rakendusest. Näiteks heli voogesitus võib vajada üsna suuri andmemahte, mis nõuab kvaliteetset ühendust ja tugevat signaali.

### Telefon auto suhtes

Interneti-ühenduse kiirus võib erineda olenevalt telefoni asukohast autos. Signaali tugevdamiseks pange telefon keskekraanile lähemale. Veenduge, et nende vahel ei ole häireid tekitavaid seadmeid.

### Telefon võrguoperaatori suhtes

Ühenduskiirus mobiilvõrgus oleneb mobiililevi tugevusest auto asukohas. Häired võivad ilmuda näiteks tunnelites, mägede vahel, sügavates orgudes ja siseruumides. Kiirus oleneb ka võrguoperaatoriga sõlmitud lepingust.

#### TÄHELEPANU

Kui esineb andmesideprobleeme, võtke ühendust võrguoperaatoriga.

### Telefoni taaskäivitamine

Kui esineb probleem Interneti-ühendusega, võib abi olla telefoni taaskäivitamisest.

### Sellega seotud teave

- Interneti-ühendusega auto\* (lk. 529)
- Wi-Fi -pääsupunkti tehnoloogia ja turve (lk. 535)

## Wi-Fi -võrgu eemaldamine

Eemaldab võrgu, mida enam kasutada ei soovita.

1. Vajutage ülavaates **Seaded**.
2. Minge menüüsse **Side** → **Wi-Fi** → **Salvestatud võrgud**.
3. Puudutage katkestatava võrguühenduse kõrval **Unusta**.
4. Kinnitage valikut.
  - > Auto ei loo edaspidi enam võrguühendust automaatselt.

### Kõigi võrkude eemaldamine

Tehasesätetele lähtestamisel saab kõik võrgud korraga eemaldada. Pidage meeles, et kõik kasutajaandmed ja süsteemiseaded lähtestatakse tehaseseadetele.

### Sellega seotud teave

- Interneti-ühendusega auto\* (lk. 529)
- Puuduv või halb Interneti-ühendus (lk. 534)
- Sätete lähtestamine keskekraanil (lk. 129)
- Auto ühendamine Internetiga telefoni kaudu (Wi-Fi) (lk. 531)

## Wi-Fi -pääsupunkti tehnoloogia ja turve

Võimalikud võrgud, millega saab ühenduse luua.

Ühenduse saab luua ainult järgmiste võrkudega.

- Sagedusala – 2,4 või 5 GHz<sup>23</sup>.
- Standardid – 802.11 a/b/g/n.
- Turbesertifikaat – WPA2-AES-CCMP.

Auto Wi-Fi -süsteem on mõeldud autos olevate Wi-Fi -seadmete kasutamiseks.

Kui mitu seadet kasutavad sama sagedust, võib nende talitluses tõrkeid esineda.

### Sellega seotud teave

- Interneti-ühendusega auto\* (lk. 529)

## Kasutustingimused ja andmete jagamine

Esimene kord, kui teatud teenuseid ja rakendusi käivitatakse, võib ilmuda hüpikaken pealkirjadega **Tingimused ja Andmete ühiskasutus**.

Selle eesmärk on teavitada teid Volvo kasutustingimustest ja andmete jagamise eeskirjadest. Andmete jagamisega nõustudes nõustub kasutaja sellega, et autost saadetakse teatud andmeid. See on vajalik selleks, et teatud teenused ja rakendused oleksid täisfunktsionaalsed.

Võrguteenuste ja -rakenduste andme jagamise funktsioon on vaikimisi välja lülitatud<sup>24</sup>. Andmete jagamine tuleb sisse lülitada, et autos teatud võrguteenuseid ja -rakendusi kasutada. Andmete jagamist saab määrata keskekraani sätete menüüs või koos teenuste või rakenduste käivitamisega keskekraanil.

### Privaatsus ja andmete jagamine

2017. aasta novembris välja tulnud tarkvaravärskendusega lisati veebiteenustesse ja alla laaditud rakendustesse privaatsuse ja andmete jagamise sätted. Sätted leiata auto keskekraani sätete menüüst jaotisest **Privaatsus ja andmed**.

Sealt saate valida veebiteenused, millel on lubatud andmeid jagada. Sealt saab inaktiveerida ka andmete jagamise alla laaditud rakendustele. Pange tähele, et teenuseid ja rakendusi ei saa sihipäraselt kasutada, kui andmete jagamine on inaktiveeritud.

Pärast tehaseandmete taastamist või nt teeninduse külastust või tarkvaravärskendust võivad andmete jagamise sätted olla lähtestatud vaikesätetele. Sellisel juhul aktiveerige uuesti andmete jagamine veebiteenuste ja alla laaditud rakenduste jaoks.

<b>i TÄHELEPANU</b>
Privaatsuse ja andmete jagamise seaded on igal juhuprofiilil erinevad.

### Sellega seotud teave

- Andmete jagamise aktiveerimine ja inaktiveerimine (lk. 536)

<sup>23</sup> Igas riigis ei saa sagedusala valida.

<sup>24</sup> Ei kehti teenusele Volvo On Call\*.

## Andmete jagamise aktiveerimine ja inaktiveerimine

Andmete jagamise teenused ja rakendused tuleb määrata keskekraani seadete menüüs.

1. Vajutage keskekraani ülavaates **Seaded**.
2. Vajutage **Süsteem** → **Privaatsus ja andmed**.
3. Valige üksikute teenuste ja kõikide rakenduste andmete jagamise aktiveerimine või inaktiveerimine.

Kui veebiteenuste või allalaaditud rakenduste jaoks pole andmete jagamine aktiveeritud, siis saab seda teha nende käivitamisel keskekraanil. Teenuse esmakordsel käivitamisel (nt pärast tehaseandmete taastamist või teatud tarkvaravärskendusi) peate nõustuma veebiteenuseid puudutavate Volvo kasutustingimustega. Pange tähele, et andmete jagamine aktiveeritakse nendes teenustes või rakendustes, mille jaoks andmete jagamine heaks kiideti.

### TÄHELEPANU

Pärast Volvo teeninduse külastamist peate veebiteenuste ja rakenduste uuesti tööle rakendamiseks võib-olla andmete jagamise uuesti aktiveerida.

## Sellega seotud teave

- Kasutustingimused ja andmete jagamine (lk. 535)

## Andmete jagamine teenustega

Kui te pole aktiveerinud andmete jagamist veebiteenusele või alla laaditud rakendustele, saate seda teha koos nende käivitamisega keskekraanil. Teenuse käivitamisel esimest korda (nt pärast tehaseandmete taastamist või teatud tarkvaravärskendusi) peate nõustuma ka veebiteenuseid puudutavate Volvo kasutustingimustega.

## Andmete jagamise aktiveerimine teenuse käivitamisel

1. Valige aktiveeritav funktsioon või teenus.
  - > Kui kasutate teenust esimest korda ja samuti hiljem, nt. tehaseandmete taastamine või teatud tarkvaravärskendused, peate jätkamiseks esmalt nõustuma veebiteenuseid puudutavate Volvo kasutustingimustega.

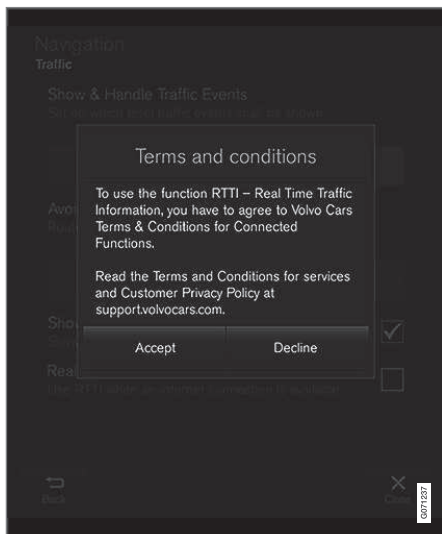

2. Valige andmete jagamine teenusega või tühistage.

Kui nõustute, aktiveeritakse andmete jagamine ja saate hakata teenust kasutama.

## Andmete jagamise aktiveerimine rakenduse käivitamisel

Andmete jagamise lubamiseks rakendusega, mille jaoks on funktsiooni vaja, käivitage rakendus ja puudutage hüppikaknas valikut **Luba**.

Saate andmete jagamise teenuste ja rakendustega inaktiveerida sätete menüüst jaotises **Süsteem → Privaatsus ja andmed → Andmete ühiskasutus**.

## Kõvaketta salvestusruum

Saate vaadata, kui palju vaba ruumi on auto kõvakettal.

Kuvatakse auto kõvaketta mälu teave, sh kogumaht, saadaolev maht ja see, kui palju ruumi kasutatakse installitud rakenduste jaoks.

Teave on saadaval valikus **Seaded →**

**Süsteem → Süsteemiteave → Mäluseade**.

## Sellega seotud teave

- Rakendused (lk. 496)

## Heli ja meediumit käsitlevad litsentsilepingud

Litsents on leping, mis annab õiguse teatud toimingute tegemiseks või kasutada kellelegi teisele antud luba vastavuses lepingus toodud nõuete ja tingimustega. Järgnev suuremalt osalt ingliskeelne tekst on Volvo leping tootja/arendajaga.

### Bowers & Wilkins



Bowers & Wilkins ja B&W on kaubamärgid, mille omanik on B&W Group Ltd. Nautilus on kaubamärk, mille omanik on B&W Group Ltd. Continuum on kaubamärk, mille omanik on Bowers & Wilkins. Kaubamärgid Bowers & Wilkins kehtivad valitud riikides.

### Dirac Unison®



Dirac Unison kaashaldab valjuhääldite sagedust, ajastust ning paigutust parima bassi ja helipildi tagamiseks. See võimaldab erinevate esinemiskohtade akustilisi eripärasid tõetruult imiteerida. Dirac Unison Dirac Unison juhib ülitäpse helilise mõõtmise alusel kõiki valjuhääldeid keeruliste logaritmidel abil. Nagu orkestri dirigent tagab see, et kõik valjuhääldid töötaksid täiuslikus kooskõlas.

### DivX®



DivX®, DivX Certified® ja seonduvad logod on ettevõtte DivX, LLC kaubamärgid ning neid kasutatakse litsentsi asusel.

See DivX Certified® seade esitab DivX® Home Theater videofaile kuni eraldusvõimega 576p (sh .avi, .divx). Digivideote loomiseks, esitamiseks ja voogedastamiseks laadige alla tasuta tarkvara aadressilt [www.divx.com](http://www.divx.com).

DIVX VIDEO-ON-DEMAND KOHTA: See DivX Certified® seade peab ostetud DivX Video-on-Demand (VOD) nõudevideote esitamiseks registreeritud olema. Hankige reigstreerimiskood DivX VOD valikust seadme seadistuste menüüs. Lisateabe saamiseks ja registreerimise lõpule viimiseks avage veebiaadress [vod.divx.com](http://vod.divx.com).

### Patendinumbrid

Seade on kaitstud järgmiste USA patendiametit registreeritud patentidega. 7,295,673; 7,460,668; 7,515,710; 8,656,183; 8,731,369; RE45,052



Gracenote®



Osa sisust on © Gracenote või selle tarnijate autorikaitsega.

Gracenote, Gracenote logo ja logo tüüp, "Powered by Gracenote" ja Gracenote MusicID on ettevõtte Gracenote, Inc. USA-s ja muudes riikides registreeritud kaubamärgid või kaubamärgid.

### **Gracenote® lõppkasutaja litsentsileping**

See programm või seade sisaldab tarkvara ettevõttelt Gracenote, Inc. asukohaga Emeryville, California, USA („Gracenote“). Gracenote'ilt pärinev tarkvara („Gracenote'i tarkvara“) aktiveerib selle programmi plaadi ja/või faili tuvastamiseks ja muusikaga seotud teabe, sh nime, artisti, pala ja pealkirja („Gracenote'i andmed“) hankimiseks võrguserveritest või manusandmebaasidest (ühise nimetusega „Gracenote'i teenused“) ning muudeks toiminguteks. Gracenote'i andmeid võite kasutada ainult selle programmi või seadme jaoks ette nähtud lõppkasutajafunktsioonide kohaselt.

Nõustute Gracenote'i andmeid, Gracenote'i tarkvara ja Gracenote'i servereid kasutama ainult isiklikul mitteäriksel otstarbel. Nõustute, et te ei määra, kopeeri, edasta ega anna Gracenote'i tarkvara ega mis tahes Gracenote'i andmeid üle ühelegi kolmandale isikule. NÕUSTUTE, ET KASUTATE GRACENOTE'I ANDMEID, GRACENOTE'I TARKVARA JA GRACENOTE'I SERVEREID AINULT SELLES LEPINGUS SÄTESTATUD VIISIL.

Nõustute, et nende piirangute rikkumisel kaotate lihlitsentsi kasutada Gracenote'i andmeid, Gracenote'i tarkvara ja Gracenote'i servereid. Teie litsentsi lõpetamisel nõustute loobuma Gracenote'i andmete, Gracenote'i tarkvara ja Gracenote'i serverite kasutamisest. Gracenote'il on kõigi Gracenote'i andmete, Gracenote'i tarkvara ja Gracenote'i serverite osas ainuõigused, sh omanikuõigused. Gracenote ei ole ühelgi juhul kohustatud teile maksma teie edastatud mis tahes teabe eest. Nõustute, et Gracenote, Inc. võib sellest lepingust lähtuvalt ettevõtte õigusi enda nimel otse teie suhtes kehtestada.

Gracenote'i teenus kasutab ainulaadset identifikaatorit, et jälgida päringuid statistilisel eesmärgil. Juhuslikkuse alusel määratud numbriliste identifikaatorite abil loendab Gracenote'i teenus päringuid nii, et teie isik jääb anonüümseks. Lisateavet leiate Gracenote'i teenust puudutavate Gracenote'i privaatsuseeskirjade veebilehelt.

Gracenote'i tarkvara ning kõik Gracenote'i juurde kuuluvad andmed on teie kasutada põhimõttel „nii nagu on“. Gracenote ei anna Gracenote'i andmebaasis olevate andmete täpsusele mingeid lubadusi ega garantiisid, otseseid ega kaudseid. Gracenote jätab endale õiguse kustutada kõik andmed Gracenote'i serveritest või muuta Gracenote'i äranägemise järgi andmete kategooriaid. Gracenote ei anna mingit garantiid, et Gracenote'i tarkvara või Gracenote'i serverid on tõrkevabad või et Gracenote'i serverite töös ei esine katkestusi. Gracenote'il ei ole mingit kohustust edastada teile uusi, täiustatud või täiendavaid andmetüpe või -kategooriaid, mida Gracenote võib tulevikus välja anda. Ettevõtte jätab endale õiguse lõpetada oma teenuste pakkumine mis tahes ajal.

GRACENOTE ÜTLEB LAHTI MIS TAHES GARANTIIDEST, NII OTSESTEST KUI KA KAUDSETEST, SEALHULGAS, KUID MITTE AINULT, KAUDSETEST KAUBANDUSLIKELE NÕUETELE VASTAVUSE, KONKREETSEKS EESMÄRGIKS SOBIVUSE JA OMANDIÕIGUSTE GARANTIIDEST NING GARANTIIST, ET INTELLEKTUAALOMANDIÕIGUSI EI OLE RIKUTUD. GRACENOTE EI VASTUTA TAGAJÄRGEDE EEST, MIS TULENEVAD TEIEPOOLSEST GRACENOTE'I TARKVARA VÕI GRACENOTE'I SERVERI KASUTAMISEST. GRACENOTE EI VASTUTA SEADME KASUTAMISEST TULENEVATE MIS TAHES KAH-



◀◀ JUSTUSE EGA SAAMATA JÄÄNUD KASUMI  
VÕI TULUDE EEST.

© Gracernote, Inc. 2009

**Sensus software**

This software uses parts of sources from clib2 and Prex Embedded Real-time OS - Source (Copyright (c) 1982, 1986, 1991, 1993, 1994), and Quercus Robusta (Copyright (c) 1990, 1993), The Regents of the University of California. All or some portions are derived from material licensed to the University of California by American Telephone and Telegraph Co. or Unix System Laboratories, Inc. and are reproduced herein with the permission of UNIX System Laboratories, Inc. Redistribution and use in source and binary forms, with or without modification, are permitted provided that the following conditions are met: Redistributions of source code must retain the above copyright notice, this list of conditions and the following disclaimer. Redistributions in binary form must reproduce the above copyright notice, this list of conditions and the following disclaimer in the documentation and/or other materials provided with the distribution. Neither the name of the <ORGANIZATION> nor the names of its contributors may be used to endorse or promote products derived from this software without specific prior written permission. THIS SOFTWARE IS PROVIDED

BY THE COPYRIGHT HOLDERS AND CONTRIBUTORS "AS IS" AND ANY EXPRESS OR IMPLIED WARRANTIES, INCLUDING, BUT NOT LIMITED TO, THE IMPLIED WARRANTIES OF MERCHANTABILITY AND FITNESS FOR A PARTICULAR PURPOSE ARE DISCLAIMED. IN NO EVENT SHALL THE COPYRIGHT OWNER OR CONTRIBUTORS BE LIABLE FOR ANY DIRECT, INDIRECT, INCIDENTAL, SPECIAL, EXEMPLARY, OR CONSEQUENTIAL DAMAGES (INCLUDING, BUT NOT LIMITED TO, PROCUREMENT OF SUBSTITUTE GOODS OR SERVICES; LOSS OF USE, DATA, OR PROFITS; OR BUSINESS INTERRUPTION) HOWEVER CAUSED AND ON ANY THEORY OF LIABILITY, WHETHER IN CONTRACT, STRICT LIABILITY, OR TORT (INCLUDING NEGLIGENCE OR OTHERWISE) ARISING IN ANY WAY OUT OF THE USE OF THIS SOFTWARE, EVEN IF ADVISED OF THE POSSIBILITY OF SUCH DAMAGE.

This software is based in part on the work of the Independent JPEG Group.

This software uses parts of sources from "libtess". The Original Code is: OpenGL Sample Implementation, Version 1.2.1, released January 26, 2000, developed by Silicon Graphics, Inc. The Original Code is Copyright (c) 1991-2000 Silicon Graphics, Inc. Copyright in any portions created by third

parties is as indicated elsewhere herein. All Rights Reserved. Copyright (C) [1991-2000] Silicon Graphics, Inc. All Rights Reserved. Permission is hereby granted, free of charge, to any person obtaining a copy of this software and associated documentation files (the "Software"), to deal in the Software without restriction, including without limitation the rights to use, copy, modify, merge, publish, distribute, sublicense, and/or sell copies of the Software, and to permit persons to whom the Software is furnished to do so, subject to the following conditions: The above copyright notice including the dates of first publication and either this permission notice or a reference to <http://oss.sgi.com/projects/FreeB/> shall be included in all copies or substantial portions of the Software. THE SOFTWARE IS PROVIDED "AS IS", WITHOUT WARRANTY OF ANY KIND, EXPRESS OR IMPLIED, INCLUDING BUT NOT LIMITED TO THE WARRANTIES OF MERCHANTABILITY, FITNESS FOR A PARTICULAR PURPOSE AND NONINFRINGEMENT. IN NO EVENT SHALL SILICON GRAPHICS, INC. BE LIABLE FOR ANY CLAIM, DAMAGES OR OTHER LIABILITY, WHETHER IN AN ACTION OF CONTRACT, TORT OR OTHERWISE, ARISING FROM, OUT OF OR IN CONNECTION WITH THE SOFTWARE OR THE USE OR OTHER DEALINGS IN THE SOFTWARE. Except as contained in this

notice, the name of Silicon Graphics, Inc. shall not be used in advertising or otherwise to promote the sale, use or other dealings in this Software without prior written authorization from Silicon Graphics, Inc.

This software is based in parts on the work of the FreeType Team.

This software uses parts of SSLeay Library: Copyright (C) 1995-1998 Eric Young (eay@cryptsoft.com). All rights reserved

### Linux software

This product contains software licensed under GNU General Public License (GPL) or GNU Lesser General Public License (LGPL), etc.

You have the right of acquisition, modification, and distribution of the source code of the GPL/LGPL software.

You may download Source Code from the following website at no charge: [http://www.embedded-carmultimedia.jp/linux/oss/download/TVM\\_8351\\_013](http://www.embedded-carmultimedia.jp/linux/oss/download/TVM_8351_013)

The website provides the Source Code "As Is" and without warranty of any kind.

By downloading Source Code, you expressly assume all risk and liability associated with downloading and using the Source Code and complying with the user agreements that accompany each Source Code.

Please note that we cannot respond to any inquiries regarding the source code.

### camellia:1.2.0

Copyright (c) 2006, 2007

NTT (Nippon Telegraph and Telephone Corporation). All rights reserved.

Redistribution and use in source and binary forms, with or without modification, are permitted provided that the following conditions are met:

1. Redistributions of source code must retain the above copyright notice, this list of conditions and the following disclaimer as the first lines of this file unmodified.
2. Redistributions in binary form must reproduce the above copyright notice, this list of conditions and the following disclaimer in the documentation and/or other materials provided with the distribution.

THIS SOFTWARE IS PROVIDED BY NTT "AS IS" AND ANY EXPRESS OR IMPLIED WARRANTIES, INCLUDING, BUT NOT LIMITED TO, THE IMPLIED WARRANTIES OF MERCHANTABILITY AND FITNESS FOR A PARTICULAR PURPOSE ARE DISCLAIMED. IN NO EVENT SHALL NTT BE LIABLE FOR ANY DIRECT, INDIRECT, INCIDENTAL, SPECIAL, EXEMPLARY, OR CONSEQUENTIAL DAMAGES (INCLUDING,

BUT NOT LIMITED TO, PROCUREMENT OF SUBSTITUTE GOODS OR SERVICES; LOSS OF USE, DATA, OR PROFITS; OR BUSINESS INTERRUPTION) HOWEVER CAUSED AND ON ANY THEORY OF LIABILITY, WHETHER IN CONTRACT, STRICT LIABILITY, OR TORT (INCLUDING NEGLIGENCE OR OTHERWISE) ARISING IN ANY WAY OUT OF THE USE OF THIS SOFTWARE, EVEN IF ADVISED OF THE POSSIBILITY OF SUCH DAMAGE.

### Unicode: 5.1.0

COPYRIGHT AND PERMISSION NOTICE

Copyright c 1991-2013 Unicode, Inc. All rights reserved. Distributed under the Terms of Use in <http://www.unicode.org/copyright.html>.

Permission is hereby granted, free of charge, to any person obtaining a copy of the Unicode data files and any associated documentation (the "Data Files") or Unicode software and any associated documentation (the "Software") to deal in the Data Files or Software without restriction, including without limitation the rights to use, copy, modify, merge, publish, distribute, and/or sell copies of the Data Files or Software, and to permit persons to whom the Data Files or Software are furnished to do so, provided that (a) the above copyright notice(s) and this permission notice appear with all copies of the Data Files or Software, (b) both the above copyright notice(s) and this





◀ permission notice appear in associated documentation, and (c) there is clear notice in each modified Data File or in the Software as well as in the documentation associated with the Data File(s) or Software that the data or software has been modified.

THE DATA FILES AND SOFTWARE ARE PROVIDED "AS IS", WITHOUT WARRANTY OF ANY KIND, EXPRESS OR IMPLIED, INCLUDING BUT NOT LIMITED TO THE WARRANTIES OF MERCHANTABILITY, FITNESS FOR A PARTICULAR PURPOSE AND NONINFRINGEMENT OF THIRD PARTY RIGHTS. IN NO EVENT SHALL THE COPYRIGHT HOLDER OR HOLDERS INCLUDED IN THIS NOTICE BE LIABLE FOR ANY CLAIM, OR ANY SPECIAL INDIRECT OR CONSEQUENTIAL DAMAGES, OR ANY DAMAGES WHATSOEVER RESULTING FROM LOSS OF USE, DATA OR PROFITS,

WHETHER IN AN ACTION OF CONTRACT, NEGLIGENCE OR OTHER TORTIOUS ACTION, ARISING OUT OF OR IN CONNECTION WITH THE USE OR PERFORMANCE OF THE DATA FILES OR SOFTWARE.

Except as contained in this notice, the name of a copyright holder shall not be used in advertising or otherwise to promote the sale, use or other dealings in these Data Files or Software without prior written authorization of the copyright holder.

## Vastavusdeklaratsioon

 <b>MITSUBISHI ELECTRIC CORPORATION</b> SANDA WORKS 2-3-33, Miwa, Sanda-city, Hyogo, 669-1513, Japan Phone: 01476180262	
<b>DECLARATION of CONFORMITY</b> <b>For</b>	
	
Product: Audio Navigation Unit Model: NR-0V	
Supplied by Mitsubishi Electric Corporation Sanda Works 2-3-33, Miwa, Sanda-city, Hyogo, 669-1513, Japan	Technical File held by Mitsubishi Electric Corporation Sanda Works 2-3-33, Miwa, Sanda-city, Hyogo, 669-1513, Japan
<b>R&amp;TE Directive (Safety)</b> EN 60950-1: 2006 + Amd.11: 2009 + Amd.1: 2010 + Amd.12: 2011 + Amd.2: 2013 EN 62479: 2011	<b>Standard used for comply</b> EN 60950-1: 2006 + Amd.11: 2009 + Amd.1: 2010 + Amd.12: 2011 + Amd.2: 2013 EN 62479: 2011
<b>RE Directive (EMC)</b> EN 301 489-1 V2.1.1: 2017-02 EN 301 489-17 V3.3.1: 2017-02	
<b>RE Directive (Spectrum)</b> EN 300 328 V2.2.1: 2016-11 EN 303 345 V1.1.7: 2017-03(Final Draft)	
<b>Means of Conformity</b> We declare under our sole responsibility that the Product (s) is conformity with the essential requirements and other relevant requirements of the Radio Equipment (RE) Directive (2014/53/EU).	
<b>Date of issue:</b> May 30, 2017	
<b>Signature of Responsible Person:</b>	 Hirotsuka Minato Senior Manager Design B Car Multimedia Manufacturing-A Dept. MITSUBISHI ELECTRIC CORPORATION SANDA WORKS Minato.Hirotsuka@sp.MitsubishiElectric.co.jp

<b>Riik/piirkond</b>	
Brasiilia:	 <p>Modelo NR-0V</p> <p><b>ANATEL</b> Agência Nacional de Telecomunicações 1801-14-5334</p> <p>101107898499100589</p> <p>Este equipamento opera em caráter secundário isto e, não tem direito a proteção contra interferência prejudicial, mesmo tipo, e não pode causar interferência a sistemas operando em caráter primário.</p> <p>Para consultas, visite: <a href="http://www.anatel.gov.br">www.anatel.gov.br</a></p>
EU:	 <p>Tootja: Mitsubishi Electric Corporation Sanda Works 2-3-33, Miwa, Sanda-city. Hyogo, 669-1513, Japan</p> <p>Mitsubishi Electric Corporation kinnitab, et seda tüüpi raadioseade [helinavigeerimisseade] vastab direktiivile 2014/53/EL.</p> <p>Lisateavet otsige tugiinfost aadressil <a href="http://www.volvocars.com">www.volvocars.com</a>.</p>
Araabia Ühendemiraadid:	 <p>TRA REGISTERED No. ER0133275/14 DEARLER No. DA0088122/12</p>



<b>Riik/piirkond</b>	
Kasahstan:	 <p>Mudeli nimetus: NR OV Tootja: Mitsubishi Electric Corporation Eksportmaad: Jaapan</p>

<p><b>Riik/piirkond</b></p>	
<p>Hiina:</p>	<p>1.</p> <ul style="list-style-type: none"> <li>■ 使用频率：2.4 - 2.4835 GHz</li> <li>■ 等效全向辐射功率(EIRP)： 天线增益&lt; 10dBi 时： ≤100 mW 或≤20 dBm ①</li> <li>■ 最大功率谱密度： 天线增益&lt; 10dBi 时： ≤20 dBm / MHz (EIRP) ①</li> <li>■ 载频容限： 20 ppm</li> <li>■ 带外发射功率(在 2.4-2.4835GHz 频段以外) ≤-80 dBm / Hz (EIRP)</li> <li>■ 杂散发射(辐射)功率(对应载波±2.5 倍信道带宽以外)：               <ul style="list-style-type: none"> <li>● ≤-36 dBm / 100 kHz (30 - 1000 MHz)</li> <li>● ≤-33 dBm / 100 kHz (2.4 - 2.4835 GHz)</li> <li>● ≤-40 dBm / 1 MHz (3.4 - 3.53 GHz)</li> <li>● ≤-40 dBm / 1 MHz (5.725 - 5.85 GHz)</li> <li>● ≤-30 dBm / 1 MHz (其它 1 - 12.75 GHz)</li> </ul> </li> </ul> <p>2. 不得擅自更改发射频率、加大发射功率(包括额外加装射频功率放大器)，不得擅自外接天线或改用其它发射天线；</p> <p>3. 使用时不得对各种合法的无线电通信业务产生有害干扰；一旦发现有干扰现象时，应立即停止使用，并采取措施消除干扰后方可继续使用；</p> <p>4. 使用微功率无线电设备，必须忍受各种无线电业务的干扰或工业、科学及医疗应用设备的辐射干扰；</p> <p>5. 不得在飞机和机场附近使用。</p>



Riik/piirkond	
Korea:	<p>B 급 기기 (가정용 방송통신기자재)</p> <p>이 기기는 가정용(B 급) 전자파적합기기로서 주로 가정에서 사용하는 것을 목적으로 하며, 모든 지역에서 사용할 수 있습니다.</p> <p>해당 무선설비는 전파혼신 가능성이 있으므로 인명안전과 관련된 서비스는 할 수 없습니다.</p>
Malaysia:	<div data-bbox="225 400 371 546" style="border: 1px solid black; padding: 5px; text-align: center;">  </div> <p>This device has been certified under the Communications &amp; Multimedia Act of 1998, Communications and Multimedia (Technical Standards) Regulations 2000. To retrieve your device's serial number, please visit (<a href="http://volvocars.com/support">volvocars.com/support</a>) and search for "SIRIM Label Verification".</p> <p>Device category: Navigation equipment for vehicle (Bluetooth)</p> <p>Model: NR-1V</p> <p>Type Approval No.: RDBV/42A/1019/S(19-4114)</p>



Riik/piirkond	
Mehhiko:	
Taiwan:	<p>低功率電波輻射性電機管理辦法</p> <p>第十二條</p> <p>經型式認證合格之低功率射頻電機，非經許可，公司、商號或使用者均不得擅自變更頻率、加大功率或變更原設計之特性及功能。</p> <p>第十四條</p> <p>低功率射頻電機之使用不得影響飛航安全及干擾合法通信；經發現有干擾現象時，應立即停用，改善至無干擾時方得繼續使用。前項合法通信，指依電信法規定作業之無線電通信。低功率射頻電機須忍受合法通信或工業、科學及醫療用電波輻射性電機設備之干擾。</p>

### Sellea seotud teave

- Heli, meedium ja Internet (lk. 494)
- Interneti-ühendusega auto\* (lk. 529)
- Media player (lk. 505)
- Gracenote® (lk. 509)
- Sensus - ühenduvus ja meelelahutus võrgus (lk. 34)



ECALL

## eCall<sup>1</sup>

Auto suudab õnnetuse tuvastada ja võtab ise ühendust hädaabikeskusega.

Autodes, kus Volvo On Call\* puudub, kehtib Euroopa seaduslik nõue, Pan-European eCall, mis annab juurdepääsu automaatsele kokkupõrkealarmile ja kiirele abile hädaolukordades.

### Sellega seotud teave

- Automaatne kokkupõrkealarm teenusega eCall (lk. 550)
- Hädaabi teenusega eCall (lk. 550)
- Maanteeabi (lk. 551)

## Automaatne kokkupõrkealarm teenusega eCall<sup>2</sup>

Kokkupõrkel teavitab auto sellest automaatselt hädaabikeskust, mis saab välja saata hädaabi.

Kui auto ohutussüsteem käivitub, nt avarii korral, mille puhul rakenduvad turvavöö pingutid ja turvapadjad, saadetakse automaatselt signaal hädaabikeskusesse.

1. Autost saadetakse hädaabikeskusesse automaatselt teade, sh auto asukoht<sup>2</sup> jne.
2. Hädaabikeskus loob seejärel ühenduse autojuhiga ja püüab teha selgeks kokkupõrke raskusastme ning selle, kas inimesed vajavad abi.
3. Hädaabikeskus saadab vajaliku abi (politsei, kiirabi, puksiirteenused jne).

Kui suulist kontakti ei saa luua, teab hädaabikeskus auto asukohta ja saab sobivalt aidata.

### Sellega seotud teave

- eCall (lk. 550)
- Hädaabi teenusega eCall (lk. 550)
- Maanteeabi (lk. 551)

## Hädaabi teenusega eCall<sup>3</sup>

Vajutage nuppu **SOS**, et võtta ühendust hädaolukorras hädaabikeskusega.

Abi kutsumiseks haiguse või väliste ohtude korral autole või reisijatele saab hädaabikeskus teavitada käsitsi, vajutades nuppu **SOS** vähemalt 2 sekundit. Hädaabikeskus teavitatakse ja öeldakse auto asukoht<sup>3</sup> jms ning üritatakse luua suuline kontakt juhiga, et välja selgitada, millist abi on vaja.

### **i** TÄHELEPANU

Nupp **SOS** on mõeldud vaid hädaolukordadeks ja seda tohib kasutada vaid õnnetuse, haiguse või välise ohu korral autole ja reisijatele. Nuppu **ON CALL** tuleb kasutada probleemide korral autoga.

### Sellega seotud teave

- eCall (lk. 550)
- Automaatne kokkupõrkealarm teenusega eCall (lk. 550)
- Maanteeabi (lk. 551)

<sup>1</sup> Kehtib teatud mudelitel.

<sup>2</sup> Kehtib teatud mudelitel.

<sup>3</sup> Kehtib teatud mudelitel.

## Maanteeabi<sup>4</sup>

Kui teil on autoga probleeme, kutsuge abi, vajutades auto laes nuppu **ON CALL**.

Vajutage auto laes nuppu **ON CALL** vähemalt 2 sekundit, kui näiteks rehvis on torkeauk, kütus on otsa saanud või aku saab tühjaks.

Luuakse suuline kontakt maanteeabi pakkuva ettevõttega, mis saadab autole abil.

### Sellega seotud teave

- eCall (lk. 550)
- Automaatne kokkupõrkealarm teenusega eCall (lk. 550)
- Hädaabi teenusega eCall (lk. 550)

---

<sup>4</sup> Kehtib teatud mudelitel.



RATTAD JA REHVID

## Rehvid

Rehvide eesmärk on kanda raskust, tagada hea haardumine teekattega, summutada vibratsioone ja kaitsta rattast kulumise eest. Rehvid mõjutavad paljuski auto sõiduomadusi. Rehvitüüp, mõõdud, rehvirõhk ja kiirus on autosõitu mõjutavad olulised faktorid.

Autol on rehvid, mille andmed leiате juhipoolel uksepostil olevalt rehvideabe kleebiselt (esi- ja tagakse vahel).

### HOIATUS

Vigastatud rehvi võib põhjustada auto juhtivuse kadumist.

## Soovitatud rehvid

Tarnimise ajal on auto varustatud Volvo originaalrehvidega, mille küljel on tähis VOL<sup>1</sup>. Need rehvid on auto jaoks täpselt kohandatud. Rehvide vahetamisel peab ka uutel rehvidel heade sõiduomaduste, mugavuse ja kütusekulu tagamiseks olema vastav tähis.

## Uued rehvid

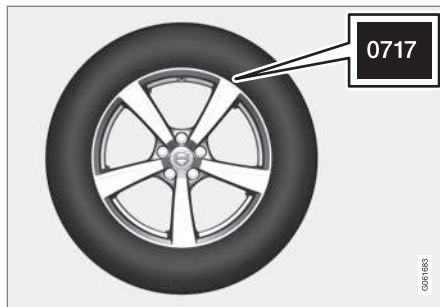

Rehvid on aeguv toode. Paari aasta pärast hakkavad nad kõvenema ning samal ajal hakkab ka nende haardevõime/omadused järk-järgult halvenema. Seepärast püüa rehvide vahetamisel kasutada võimalikult uusi rehve. See on eriti oluline talverehvide puhul. Numbrikoodi neli viimast numbrit tähistavad tootmise nädalat ja aastat. Tegemist on rehvi DOT-märgistusega (Department of Transportation) ja see märgitakse nelja numbriga, näiteks numbriga 0717. See rehvi on valmistatud 2017. aasta 7. nädalal.

## Rehvi vanus

Kõiki üle kuue aasta vanuseid rehve tuleb lasta spetsialistil kontrollida isegi siis, kui rehvil ei ole nähtavaid kahjustusi. Rehvid vananevad ja lagunevad isegi siis, kui neid kasutatakse vähe

või ei kasutata üldse. Seetõttu võivad nende omadused halveneda. See kehtib kõikide rehvide kohta, mis hilisemaks kasutamiseks alles hoitakse. Välisteks märkideks, mis näitavad rehvi kasutuskõlbmatust, on nt praod või värvi muutused.

## Rehvide säätmine

- Veenduge, et rehvirõhk on õige.
- Vältige järse kiirendusi, pidurdusi ja kurvide kiiret läbimist.
- Rehvide kulumine suureneb kiiruse kasvades.
- Rataste õige joendus on väga oluline.
- Kui kokkujooks on vale, suureneb rehvide kulumine ja sõidumugavus halveneb.
- Rehvide pöörlemissuund peab nende kogu kasutusaja jooksul olema sama.
- Rehvide vahetamisel tuleb kõige suurema muustrisügavusega rehvid paigaldada taga teljele, et vähendada ülejuhitavuse ohtu järsul pidurdamisel.
- Kui sõidate üle äärekivi või läbi sügava löökaugu, võite rehvi ja/või velgi jäädavalt kahjustada.

## Rehvide ümbertõstmine

Rehvide ümbertõstmine pole kohustuslik. Juhimisvõtet, rehvirõhk, ilmastiku- ja teeolud

<sup>1</sup> Teatud rehvimõõtude korral võib esineda kõrvalekaldeid.



mõjutavad rehvide vananemis- ja kulumiskii-  
rust. Vale rehvirõhk põhjustab rehvide ebaüht-  
last kulumist.

Mustrisügavuse erinevuste ja kulumisjälgede  
tekke vältimiseks tuleks eesmisi ja tagumisi  
rehve omavahel vahetada. Esimene vahetus  
tuleks läbi viia u 5000 km (umbes 3100 miili)  
järel ning seejärel iga 10 000 km (umbes  
6200 miili) järel.

Volvo soovib pöörduda volitatud Volvo  
teenindusse, kui turvisemustri jääksügavuse  
mõõtmise osas tekib küsimusi. Kui rehvid on  
juba oluliselt erinevalt kulunud (turvisemustri  
sügavuse erinevus on > 1 mm), tuleb vähem  
kulunud rehvid paigutada tagatellele. Alajuhi-  
tavust on tavaliselt kergem korrigeerida kui  
ülejuhitavust ning see põhjustab auto liikumise  
sirgjoonel, erinevalt ülejuhitavusest, mille tõttu  
auto tagaosa hakkab küljele libisema ja auto  
võib juhitavuse täiesti kaotada. See on põhjus,  
miks tagarattad ei tohi kunagi esirattastest  
varem haarduvust kaotada.

### Rataste ja rehvide hoistamine

Rataste (rehv on veljele paigaldatud) hoista-  
misel tuleks need üles tõsta või asetada külili  
põrandale.

Rehvid, mida pole veljele paigaldatud, tuleks  
asetada külili või püsti (mitte riputada).

### ! TÄHTIS TEAVE

Rehve tuleks hoida jahedas kuivas pimedas  
kohas (mitte kunagi lahustite, bensiini, õli  
jne lähedal).

### ⚠ HOIATUS

- Volvo velje- ja rehvimõõdud vastavad  
stabiilsust ja sõiduomadusi puudutava-  
tele rangetele nõuetele. Sobimatu suu-  
rusega veljed ja rehvid võivad halvasti  
mõjutada auto stabiilsust ja juhitavust.
- Garantii korras ei hüvitata sobimatu  
kombinatsiooniga velgedest ja rehvi-  
dest põhjustatud kahjustusi. Volvo ei  
vastuta sellisest paigaldusest tingitud  
surmajuhtumi, kehavigastuse või mis  
tahes materiaalse kahju eest.

### Sellega seotud teave

- Rehvirõhu kontrollimine (lk. 558)
- Rehvi pöörlemissuund (lk. 557)
- Rehvide kulumismärgised (lk. 557)
- Rehvirõhu seiresüsteem\* (lk. 560)
- Ajutine rehviparanduskomplekt (lk. 572)
- Rehvi mõõdutähis (lk. 555)
- Kinnitatud ratta- ja rehvisuurused  
(lk. 664)
- Laadimissoovitused (lk. 585)

### Rehvi mõõdutähis

Rehvimõõdud, koormusindeks ja kiirusklass.  
Autol on kinnitus, mis kehtib sõidukile kui  
vikikule koos teatud velgede ja rehvide kombi-  
natsiooniga.

### Mõõtude tähistus

Kõikidel rehvidel on vastavad mõõtude tähis-  
tused, nt 235/45 R18 98 W.

235	Rehvilaius (mm)
45	Rehvikülje kõrguse ja rehvilaiuse suhe (%)
R	Radiaalrehv
18	Veljediameter tollides
98	Maksimaalse lubatud rehvikoormuse koodid, rehvikoormuse indeks (LI)
W	Maksimaalse lubatud kiiruse kood (SS). (Antud juhul 270 km/h (168 mph).)

### Koormusindeks

Igal rehvil on teatud kandevõime, mida näitab  
koormusindeks (LI). Rehvide vajalik kande-  
võime oleneb auto kaalust.

### Kiirusklass

Iga rehvi jaoks kehtib teatud maksimaalne kii-  
rus. Rehvi kiirusklass SS (Speed Symbol) peab



## RATTAD JA REHVID

- ◀◀ olema vähemalt niisama suur kui auto tippkiirus. Tabelis on näidatud iga kiirusklassi maksimaalne lubatud kiirus (SS). Ainsad rehvid, millele need eeskirjad ei kehti, on talverehvid<sup>2</sup>. Selliste rehvide kasutamisel ei tohi ületada rehvidele lubatud suurimat kiirust Nt Q-kiirusklassi rehvidega ei tohi sõita kiiremini kui 160 km/h (100 mph). Teeolud ja liikluseeskiri määravad suurima sõidukiiruse, mitte rehvide kiirusklass.

<b>i TÄHELEPANU</b>
Maksimaalne lubatud kiirus on märgitud tabelis.

Q	160 km/h (100 mph) (kasutatakse vaid talverehvidel)
T	190 km/h (118 mph)
H	210 km/h (130 mph)
V	240 km/h (149 mph)
W	270 km/h (168 mph)
Y	300 km/h (186 mph)

### **⚠ HOIATUS**

Rehvide väikseim lubatud koormusindeks (LI) ja kiirusklass (SS) iga vastava mootoriversioni jaoks on esitatud kasutusjuhendi tehniliste andmete tabelis. Liiga madala koormusindeksi või kiirusklassi korral võib rehvi ülekuumeneda ja kahjustuda.

#### Sellega seotud teave

- Rehvid (lk. 554)
- Rataste (velgede) mõõdutähis (lk. 556)
- Kinnitatud ratta- ja rehvisuurused (lk. 664)
- Minimaalne lubatud rehvi koormusindeks ja rehvide kiirusklass (lk. 665)

### **Rataste (velgede) mõõdutähis**

Ratta ja velje ettenähtud mõõdud peavad vastama alljärgnevas tabelis toodud näidetele.

Autol on kinnitus, mis kehtib sõidukile kui teravikule koos teatud velgede ja rehvide kombinatsiooniga.

Velgedel on vastavad mõõtude tähistused, nt: 8Jx18x42.

8	Veljelaius tollides
J	Veljeääriku profiil
18	Veljediameter tollides
42	Laius mm-tes (vahemaa ratta keskmest rummu kontaktpinnani)

#### Sellega seotud teave

- Rehvid (lk. 554)
- Rehvi mõõdutähis (lk. 555)
- Kinnitatud ratta- ja rehvisuurused (lk. 664)

<sup>2</sup> See puudutab nii metallnaastudega kui ilma metallnaastudeta rehve.

## Rehvi pöörlemissuund

Sellise rehvimustriga rehvidel, mis on mõeldud ainult ühes suunas pöörlemiseks, on pöörlemissuund tähistatud noolega.

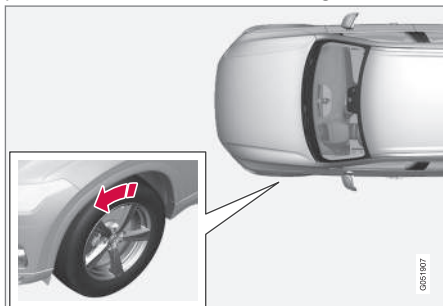

Nool osutab rehvi pöörlemissuunda.

- Rehvi peab kogu oma kasutusea jooksul alati pöörlema samas suunas.
- Rehvi asukoht tohib vahetuda ainult esi- ja tagaratta vahel, mitte kunagi vasak- ja parempoolse ratta vahel.
- Rehvi ebaõigel paigaldamisel halvenevad oluliselt auto pidurdusomadused ja võime lükata eest vihma ja lõrtsi.
- Suurema mustrisügavusega rehvid tuleb alati paigaldada auto taha (vähendamaks külglibisemise ohtu).

## TÄHELEPANU

Veenduge, et mõlemad rattapaarid on sama tüüpi ja sama mõõduga ja ka sama marki.

### Sellega seotud teave

- Rehvid (lk. 554)

## Rehvide kulumismärgised

Rehvide kulumismärgised näitavad rehvimustrisügavust.

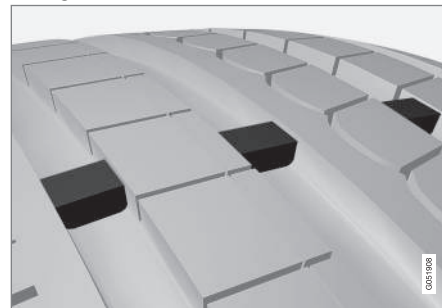

Rehvimustrisügavuse näit on rehvisoontega risti olev kitsas riba. Rehvi küljel on tähed TWI (Tread Wear Indicator). Kui rehvimustrisügavus on kuni 1,6 mm (1/16 tolli), on muster kulumismärgisega ühesügavune. Vahetage nii kiiresti kui võimalik uute vastu. Pidage meeles, et väikese mustrisügavusega rehvidel on vihm ja lumes väga halb haarduvus.

### Sellega seotud teave

- Rehvid (lk. 554)

## Rehvirõhu kontrollimine

Õige rehvirõhk aitab parandada sõidustabiilsust, säästa kütust ja pikendada rehvide eluiga.

Rehvirõhk aja jooksul väheneb, see on normaalne nähtus. Rehvirõhk muutub ka välis-temperatuuri tõttu. Liiga madala rehvirõhuga sõites võivad rehvid üle kuumeneda ja kahjustuda. Rehvirõhk mõjutab sõidumugavust, sõidumüra ning juhitavust.

Kontrollige rehvirõhke igas kuus. Kasutage külmades rehvides soovitatud rehvirõhku, et tagada hea toimivus. Liiga madal või kõrge rehvirõhk võib põhjustada rehvide ebaühtlast kulumist.

### HOIATUS

- Liiga madal rehvirõhk on rehvikahjustuste peamine põhjus ja võib endaga kaasa tuua rehvi pragunemise, mustri eraldumise või rehvi purunemise ning juhitavuse kadumise ja kehavigastuse.
- Liiga madala rõhuga rehvid vähendavad auto kandevõimet.

## Külmad rehvid

Rehvirõhku tuleb kontrollida siis, kui rehvid on külmad. Külmadel rehvidel on ümbritseva õhuga sama temperatuur. See temperatuur saavutatakse tavaliselt vähemalt 3 tundi pärast auto parkimist.

Kui olete läbinud ligikaudu 1,6 km (1 miili), on rehvid soojad. Kui peate rehvide pumpamiseks sõitma kaugemale, märkige esmalt rehvirõhk üles ja seejärel pumbake sihtkohta jõudes ettenähtud rõhuni.

Kui välistemperatuur muutub, siis muutub ka rehvirõhk. 10-kraadine temperatuurilangus põhjustab rehvirõhu vähenemise 1 psi (7 kPa) võrra. Kontrollige rehvirõhku regulaarselt ja vajadusel pumbake õige rõhuni; vt auto rehvirõhkude silti või sertifikaati.

Kui kontrollite soojade rehvide rõhku, ei pea te õhku välja laskma. Rehvid on sõitmise tõttu soojad ning rõhu suurenemine üle külmade rehvide soovitusliku taseme on tavapärane. Kui sooja rehvi rõhk on külma rehvi soovitusliku tasemega võrdne või sellest madalam, siis tuleb võib-olla õhku juurde pumbata.

## Sellega seotud teave

- Rehvirõhu reguleerimine (lk. 558)
- Soovitatav rehvirõhk (lk. 559)
- Rehvirõhu seiresüsteem\* (lk. 560)
- Rehvid (lk. 554)

## Rehvirõhu reguleerimine

Rehvirõhk aja jooksul väheneb, see on normaalne nähtus. Seetõttu tuleb rehvirõhku mõnikord reguleerida, et säilitada soovituslikku rehvirõhku.

Kasutage külmades rehvides soovitatud rehvirõhku, et tagada hea toimivus ja rehvide ühtlane kulumine.

### TÄHELEPANU

Vale rehvirõhu kasutamise vältimiseks kontrollige külmade rehvide rõhku. "Külm rehvi" tähendab rehvi, mille temperatuur on ümbritseva temperatuuriga ühtlane (saavutatakse ligikaudu kolme tunni möödumisel, kui autoga on sõidetud). Pärast mõnekilomeetrist sõitmist rehvid soojenevad ja rõhk suureneb.

1. Eemaldage rehvi tolumukork ja vajutage rehvimanomeeter tugevalt vastu ventiili.
2. Täitke rehvid õige rõhuni; vaadake dekaali juhipoolsel uksepostil, kus on kirjas tehase paigaldatud rehvide soovituslik rõhk.

3. Pange ventiilikübar tagasi.

### **i** TÄHELEPANU

- Täispumbatud rehvi ventiilile paigaldage alati tolmutate, et kruus, pori vms ventiili ei kahjustaks.
- Kasutage alati plastmaterjalist tolmutakteid. Metallist tolmutatted võivad roostetada ja neid võib olla raske lahti keerata.

4. Otsige rehvi tunginud naelu või muid esemeid, mis võivad rõhulangust põhjustada.

5. Otsige külgseinalt auke, sisselõikeid, muhke ja muid kahjustusi.

6. Korrake nimetatud toiminguid ka teistel rehvidel, sh varurehvil\*.

### **i** TÄHELEPANU

Kui olete rehvi üle pumbanud, vajutage õhu väljalaskmiseks ventiili keskel olevat metalltihvti. Seejärel mõõtke manomeetri abil uuesti rehvirõhku.

Osad tagavararattad vajavad muudest rehvidest kõrgemat rõhku. Vaadake rehvirõhkude tabelit või silti.

### Sellega seotud teave

- Soovitatav rehvirõhk (lk. 559)
- Rehvirõhu kontrollimine (lk. 558)
- Täitke rehvi paranduskomplektist pärineva kompressoriga (lk. 576)
- Lubatud rehvirõhud (lk. 666)

### Soovitatav rehvirõhk

Rehvirõhuplaadil juhipoosel uksepostil (esi- ja tagaukse vahel) on näha, milline peab olema rehvirõhk erineva koorma ja kiiruse juures.



Rehvirõhu sildi asukoht

Kleebisel on kirjas tehases paigaldatud rehvide mõõtmed, koormuspiirangud ja rõhud.

### **i** TÄHELEPANU

Kasutusjuhendis kujutatud andmeplaadid ei tarvitse vastata täpselt sõidukile paigaldatud andmeplaatidele. Neil kujutatakse nende ligikaudset väärtust ja asukohta autos. Teie konkreetse auto andmed on esitatud teie auto andmeplaatidel.



#### ◀ Suurem kütuse kokkuhoid ECO-rõhuga

Kerge koormaga (kuni kolm inimest) ja kiirusel kuni 160 km/h (100 miili tunnis) saab hea kütusesäästu tagamiseks valida sõidurežiimi ECO. Kui aga soovite müravaesemat ja mugavamalt sõitu, soovitage kasutada madalamaid mugavusseadeid.

#### Sellega seotud teave

- Rehvirõhu kontrollimine (lk. 558)
- Lubatud rehvirõhud (lk. 666)

### Rehvirõhu seiresüsteem\*

Rehvirõhu seiresüsteem<sup>3</sup> annab ühe või mitme rehvi alarõhust juhiakraanil sümboliga märku.



See sümbol viitab madalale rehvirõhule. Kontrollige rehvirõhku keskekraanil rakendusest **Auto olek**.

Kui süsteemis on rike, siis vilgub rehvirõhu hoiatussümbol umbes ühe minuti ja jääb seejärel põlema.

#### Süsteemi kirjeldus

Rehvirõhu seiresüsteem mõõdab ABS-süsteemi kaudu rataste pöörlemiskiiruse erinevusi, et tuvastada, kas rehvirõhk on õige. Kui rehvirõhk on liiga madal, siis rehvi ümbermõõt muutub ja selle tulemusel ka pöörlemiskiirus. Süsteem võrdleb rehve omavahel ja teeb kindlaks, kas vähemalt ühe rehvi rõhk on liiga madal.

#### Rehvirõhu seiresüsteemi üldine teave

Alljärgnevas teabes kasutatakse rehvirõhu seiresüsteemi kohta üldiselt väljendit TPMS.

Igat rehvi, kaasa arvatud varurehvi\*, tuleb korra kuus kontrollida. Kontrollimisel peaks rehvi olema külm ja rehvirõhk peaks vastama autotootja kleebisel toodud andmetele või rehvirõhu tabeli väärtustele. Kui auto rehvimõõt eri-

neb tootja soovitatust, selgitage välja nende rehvide soovitatud rõhk.

Täiendava ohutussüsteemina on auto varustatud rehvirõhu seiresüsteemiga (TPMS), mis annab teada, kui ühe või mitme rehvi rõhk on liiga madal. Kui madala rehvirõhu sümbol süttib, peatuge ja kontrollige rehve esimesel võimalusel ning täitke rehvid ettenähtud määrani.

Tühjenenud rehvi sõitmine võib põhjustada rehvi ülekuumenemist ja lõhkemist. Madal rehvirõhk suurendab kütusekulu ja lühendab rehvide eluiga, samuti võib see mõjutada auto pidurdusvõimet ja juhitavust. Pange tähele, et TPMS ei asenda regulaarset rehvihooldust. Juht vastutab õige rehvirõhu hoidmise eest, isegi kui rehvirõhk pole langenud nii madalale, et indikaator süttiks.

Auto on varustatud ka TPMS-i süsteemivea indikaatoriga, mis annab teada, kui süsteemis on tõrge. TPMS-i indikaator on kombineeritud madala rehvirõhu indikaatoriga. Kui süsteem tuvastab vea, hakkab juhiakraanil olev sümbol vilkuma ning jääb minuti jooksul põlema. Seda korratakse auto käivitamisel iga kord kuni vea kõrvaldamiseni. Kui sümbol põleb, võib see mõjutada süsteemi võimet madalat rehvirõhku märgata või sellest teada anda.

TPMS-i süsteemiviga võib tekkida mitmel põhjusel, näiteks varuratta kasutamisel või

<sup>3</sup> Indirect Tyre Pressure Monitoring System (ITPMS)

rehvide või rataste vahetusest, mis takistab TPMS-süsteemi tööd.

Kontrollige alati pärast ühe või mitme rehvi vahetamist TPMS-i sümbolit ja veenduge, et uus rehvi või ratas ühilduks TPMS-süsteemiga.

### Pidage meeles

- Salvestage alati pärast ratta vahetamist või rehvirõhu muutmist süsteemi uus rehvirõhk.
- Kui vahetate rehvid teise suurusega rehvide vastu kui tehases paigaldatud, tuleb süsteemi lähtestada, salvestades nende rehvide uue rõhu, et vältida valehoiatusi.
- Kui kasutatakse varuratast\*, ei pruugi rehvirõhu seiresüsteem rehvide erinevuse tõttu korralikult toimida.
- Süsteem ei asenda rehvide regulaarse kontrollimise ja hoolduse vajadust.
- Rehvirõhu seiresüsteemi ei ole võimalik välja lülitada.

### HOIATUS

- Vale rehvirõhu kasutamisel võib juht kontrolli auto üle kaotada.
- Süsteem ei suuda äkilist rehvikahjustust ette märkida.

### Sellega seotud teave

- Soovitav rehvirõhk (lk. 559)
- Vaadake keskekraanil\* rehvirõhu olekut. (lk. 562)
- Tegevus madala rehvirõhu hoiatuse korral (lk. 563)
- Rehvirõhu jälgimise uue viiteväärtuse salvestamine\* (lk. 561)
- Rehvirõhu kontrolli teated\* (lk. 564)

### Rehvirõhu jälgimise uue viiteväärtuse salvestamine\*

Süsteemi rehvirõhu jälgimise<sup>4</sup> korraliku töö tagamiseks tuleb salvestada rehvirõhu viiteväärtus. Seda tuleb teha alati, kui vahetatakse rehve või muudetakse rehvirõhku, et süsteem saaks madala rõhu kohta õigesti hoiatada. Nt raske pagasi vedamisel või kiirusel üle 160 km/h (100 mph) tuleks rehvirõhku muuta vastavalt Volvo soovitustele. Seejärel süsteem lähtestatakse, salvestades uus rehvirõhk.

Uue rehvirõhu salvestamiseks süsteemi viiteväärtuseks tehke järgmised protseduurid.

1. Lülitage mootor välja.
2. Täitke rehvid õige rõhuni; vaadake dekaali juhipoosel uksepostil, kus on kirjas tehase paigaldatud rehvide soovituslik rõhk.
3. Käivitage auto.
4. Avage rakendusevaates rakendus **Auto olek**.
5. Vajutage **TPMS**.

<sup>4</sup> Indirect Tyre Pressure Monitoring System (ITPMS)





### **i** TÄHELEPANU

Selleks et saaksite valida nupu **Salvesta rõhk**, peab auto seisma.

6. Vajutage **Salvesta rõhk**.
7. Vajutage nuppu **OK**, et kinnitada kõigi nelja ratta rehvirõhu kontrollimist ja muutmist.
8. Sõitke autoga, kuni uus rehvirõhk on salvestatud. Uus rehvirõhk salvestatakse, kui autoga sõidetakse kiirusel üle 35 km/h (22 miili/h).
  - > Kui kogutud on piisavalt andmeid, et süsteem suudaks tuvastada madala rehvirõhu, kaob keskekraanilt salvestamise edenemist kujutav animatsioon. Süsteem ei esita lisakinnitust uue rehvirõhu salvestamise kohta.

Kui salvestamine nurjub, kuvatakse teade **Rehvirõhu salvestamine nurjus. Proovige uuesti..**

### **A** HOIATUS

Heitgaasid sisaldavad nähtamatut ja lõhnatud, kuid väga mürgist süsinikmonooksiidi. Uue rehvirõhu salvestamise protseduur tuleb seega alati läbida välja või heitgaaside kõrvaldamissüsteemiga töökojas.

### Sellega seotud teave

- Soovitav rehvirõhk (lk. 559)
- Rehvirõhu reguleerimine (lk. 558)
- Vaadake keskekraanil\* rehvirõhu olekut. (lk. 562)
- Tegevus madala rehvirõhu hoiatuse korral (lk. 563)
- Rehvirõhu seiresüsteem\* (lk. 560)

### Vaadake keskekraanil\* rehvirõhu olekut.

Rehvirõhu seiresüsteemi<sup>5</sup> abil saate rehvide rõhku kontrollida keskekraanil.

### Oleku kontrollimine

Süsteemi aktiveerumiseks tuleb võib-olla sõita mitu minutit kiirusel üle 35 km/h (22 miili/h).

1. Avage rakendusevaates rakendus **Auto olek**.
2. Rehvide oleku nägemiseks valige **TPMS**.



Joonis on illustreeriv. Paigutus võib sõltuda auto mudelist või tarkvara värskendusest.

<sup>5</sup> Indirect Tyre Pressure Monitoring System (ITPMS)



## Sellega seotud teave

- Rehvirõhu jälgimise uue viiteväärtuse salvestamine\* (lk. 561)
- Tegevus madala rehvirõhu hoiatuse korral (lk. 563)
- Rehvirõhu seiresüsteem\* (lk. 560)
- Auto olek (lk. 592)
- Rehvirõhu kontrolli teated\* (lk. 564)

## Tegevus madala rehvirõhu hoiatuse korral

Kui rehvirõhusüsteem<sup>6</sup> hoiatab, et rehvirõhk on liiga madal, on vajalik sekkumine.



Kontrollige ja korrigeerige rehvirõhku, kui süsteemi tähis süttib ja kuvatakse teade **Rehvirõhk on madal.**

1. Lülitage mootor välja.
2. Kontrollige manomeetriga kõigi nelja rehvi rõhku.
3. Täitke rehvid õige rõhuni; vaadake dekaali juhipoolel uksepostil, kus on kirjas tehase paigaldatud rehvide soovituslik rõhk.
4. Pärast rehvirõhu reguleerimist salvestage uus rehvirõhk alati keskekraani kaudu süsteemi.

Pidage meeles, et näidikusümbol ei kustu enne madala rehvirõhu probleemi lahendamist ja uue rehvirõhu salvestamist.

### TÄHELEPANU

Vale rehvirõhu kasutamise vältimiseks kontrollige külmade rehvide rõhku. "Külm rehvi" tähendab rehvi, mille temperatuur on ümbritseva temperatuuriga ühtlane (saavutatakse ligikaudu kolme tunni möödumisel, kui autoga on sõidetud). Pärast mõnekilomeetrist sõitmist rehvid soojenevad ja rõhk suureneb.

### TÄHELEPANU

- Täispumbatud rehvi ventiilile paigaldage alati tolmuks, et kruus, pori vms ventiili ei kahjustaks.
- Kasutage alati plastmaterjalist tolmuks. Metallist tolmuksed võivad roostetada ja neid võib olla raske lahti keerata.

### HOIATUS

- Vale rehvirõhu kasutamisel võib juht kontrolli auto üle kaotada.
- Süsteem ei suuda äkilist rehvikahjustust ette märkida.

<sup>6</sup> Indirect Tyre Pressure Monitoring System (ITPMS)

#### ◀ Sellega seotud teave

- Soovitatav rehvirõhk (lk. 559)
- Rehvirõhu reguleerimine (lk. 558)
- Rehvirõhu jälgimise uue viiteväärtuse salvestamine\* (lk. 561)
- Vaadake keskekraanil\* rehvirõhu olekut. (lk. 562)
- Rehvirõhu seiresüsteem\* (lk. 560)
- Täitke rehvi rehvide paranduskomplektist pärineva kompressoriga (lk. 576)

#### Rehvirõhu kontrolli teated\*

Võidakse kuvada mitu rehvirõhu kontrollsüsteemi<sup>7</sup> teadet. Allpool on toodud mõned näited.

Juhi ekraan: <b>Rehvirõhk on madal Vaadake auto oleku rakedust keskekraanil</b>	Märgutule sümbol lülitub sisse, mis näitab, et ühe või mitme rehvi rõhk on madal. Lisateavet vaata keskekraanilt rakendusest <b>Auto olek</b> .
Juhi ekraan: <b>Rehvirõhu süsteem Ajutiselt pole saadaval</b>	Sümbol vilgub ja umbes minuti möödudes jääb põlema. Süsteem pole hetke kasutatav, aktiveerumine varsti.
Juhi ekraan: <b>Rehvirõhu süsteem Vajab hooldust</b>	Sümbol vilgub ja umbes minuti möödudes jääb põlema. Süsteem ei tööta korralikult, võtke ühendust teenindusega <sup>A</sup> .

<sup>A</sup> Soovitatav on kasutada volitatud Volvo teenindust.

#### Sellega seotud teave

- Rehvirõhu seiresüsteem\* (lk. 560)
- Rehvirõhu jälgimise uue viiteväärtuse salvestamine\* (lk. 561)

- Tegevus madala rehvirõhu hoiatuse korral (lk. 563)
- Auto olek (lk. 592)
- Volvo Carsi tugisait (lk. 23)

<sup>7</sup> Indirect Tyre Pressure Monitoring System (ITPMS)

## Ratta vahetamine

Rattaid tuleb alati vahetada õigesti. Ratta eemaldamise ja paigaldamise juhised ja seonduv oluline teave on kirjas allpool. Veenduge, et rehvimõõt on auto jaoks õige.

### ⚠ HOIATUS

- Kui peate ratast liikluskeskkonnas vahetama, peavad kaasreisijad ohutus kohas viibima.
- Rataste vahetamisel kasutage varustusse kuuluvat tungrauda. Muude tööde ajaks toestage auto.
- Ärge kunagi minge või küünitage auto alla, kui see on tungrauaga üles tõstetud.
- Kaassõitjad peavad tungrauaga ülestõstetavast autost väljuma.

### ! TÄHTIS TEAVE

- Kui tungrauda\* ei kasutata, tuleb seda hoida pakiruumi põrandakatte all olevas hoiukohas.
- Auto varustusse kuuluv tungraud on ette nähtud ainult aeg-ajalt lühiajaliseks kasutamiseks, näiteks purunenud rehvi vahetamisel. Auto tõstmiseks tungrauaga võib kasutada ainult konkreetsele mudelile mõeldud tungrauda. Kui autot tuleb sagedamini tungrauaga tõsta või kauemaks kui vaid rehvi vahetamiseks, on soovitatav kasutada töökoja tungrauda. Sel juhul järgige seadmega kaasas olevaid juhiseid.

### Ratta eemaldamine

Enne alustamist lugege läbi kõik juhised. Võtke vajalikud tööriistad välja enne auto tungrauaga üles tõstmist.

1. Aktiveerige ohutuled ja seadke üles ohukolmnurk, kui rehvi tuleb vahetada tiheda liiklusega keskkonnas.
2. Veenduge, et seisupidur on aktiveeritud ja rakendage käik **P**.
3. Vastu maapinda jääv kiil rataste ees ja taga. Kasutage näiteks raskeid puutükke või suuri kive.

4. Krivige pukseerimisraas ratta mutrivõtmeiga lõppasendini kinni.

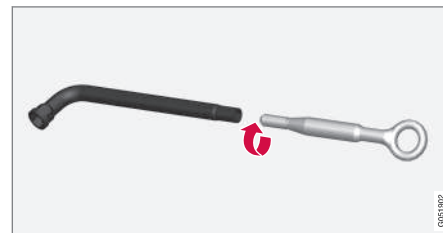

5. Eemaldage rattapoltide plastikkorgid selleks mõeldud vahendiga.
6. Kui auto on veel maapinnal, keerake rattapoldid rattavõtme/puksiraasa abil 1/2-1 pöörde võrra lahti (suruge allapoole – vastupäeva). Alustage alati lukustatavatest rattapoltidest\*.
7. Järgige juhiseid selle kohta, kuidas autot ohutult tungrauaga üles tõsta.
8. Tõstke auto piisavalt kõrgele, et eemaldatavat rehvi saaks vabalt liigutada. Eemaldage rattapoldid ja tõstke ratas ära.

### Ratta paigaldamine

1. Puhastage ratta ja rummu pinnad.

2. Asetage ratas kohale. Pingutage rattapoldid korralikult.
- Ärge** kasutage rattapoltide keermetel määrdeainet.
3. Laske auto alla, nii et rattad ei saaks pöörelda.
4. Kinnitage rattapoldid ristamisi. Oluline on, et rattapoldid kinnitatakse korralikult. Kinnitage pingutusmomendiga 140 Nm (103 jalgnaela). Kontrollige pingutusmomenti momentvõtme abil.



5. Asetage plastkatted tagasi rattapoltidele.
6. Kontrollige rehvirõhku ja salvestage uus rehvirõhk rehvirõhu seiresüsteemi\*.

### ⚠ HOIATUS

Võib juhtuda, et pärast ratta vahetamist tuleb rattapolte paari järgmise päeva jooksul uuesti pingutada. Temperatuurierinevus ja vibratsioon võivad täheldada, et poldid pole võrdse tugevusega kinni.

### ℹ TÄHELEPANU

- Täispumbatud rehvi ventiilile paigaldage alati tolmukate, et kruus, pori vms ventiili ei kahjustaks.
- Kasutage alati plastmaterjalist tolmukatteid. Metallist tolmukatted võivad roostetada ja neid võib olla raske lahti keerata.

### Sellega seotud teave

- Ohukolmnurk (lk. 588)
- Auto ülestõstmine (lk. 595)
- Tööriistakott (lk. 566)
- Rehvirõhu jälgimise uue viiteväärtuse salvestamine\* (lk. 561)

### Tööriistakott

Pagasiruumis hoitakse tööriistaid, mida saab kasutada pukseerimisel, rataste vahetamisel jms.



Kõik tööriistad asuvad pakiruumi põranda vahtplokis.

- 1 Tungraud\*
- 2 Tööriist plastkorkide eemaldamiseks rattapoltidelt
- 3 Lehter vedelike lisamiseks
- 4 Ratta mutrivõti\* ja puksiiraas

Kui autol on varuratas\*, siis on komplektis ka tungraud ja rattavõti.

### Sellega seotud teave

- Ratta vahetamine (lk. 565)
- Tungraud\* (lk. 567)

- Ajutine rehviparanduskomplekt (lk. 572)
- Puksiiraasa paigaldamine ja eemaldamine (lk. 485)

### Tungraud\*

Tungrauda võib kasutada auto tõstmiseks, näiteks ratta vahetamisel.



### ! TÄHTIS TEAVE

- Kui tungrauda\* ei kasutata, tuleb seda hoida pakiruumi põrandakatte all olevas hoiukohas.
- Auto varustusse kuuluv tungraud on ette nähtud ainult aeg-ajalt lühiajaliseks kasutamiseks, näiteks purunenud rehvi vahetamisel. Auto tõstmiseks tungrauaga võib kasutada ainult konkreetsele mudelile mõeldud tungrauda. Kui autot tuleb sagedamini tungrauaga tõsta või kauemaks kui vaid rehvi vahetamiseks, on soovitatav kasutada töökoja tungrauda. Sel juhul järgige seadmega kaasas olevaid juhiseid.

Tungraud tuleb äramahtumiseks kokku, õigesse asendisse kruvida.

Kehtib **Tasanduskontroll**\* valikuga autodele: Kui autol on õhkvedrustus, siis tuleb see funktsioon välja lülitada enne auto tõstmist tungraua abil.

### Sellega seotud teave

- Tööriistakott (lk. 566)
- Auto ülestõstmine (lk. 595)

## Rattapoldid

Rattapoltidega kinnitatakse rattad rummu-  
dele.

Kasutage ainult Volvo poolt testitud ja heaks  
kiidetud velgi ning Volvo originaalvarvikuid.

Kontrollige rattapoltide pingutusmomenti  
momentvõtme abil.

**Ärge** kasutage rattapoltide keermetel määr-  
deainet.

### HOIATUS

Võib juhtuda, et pärast ratta vahetamist  
tuleb rattapolte paari järgmise päeva jook-  
sul uuesti pingutada. Temperatuurierinevus  
ja vibratsioon võivad täheldada, et poldid  
pole võrdse tugevusega kinni.

### TÄHTIS TEAVE

Rattamutrid tuleb kinnitada pingutusmo-  
mendiga 140 Nm (103 naeljalga). Üle- või  
alapingutamine võib mutreid ja polte kah-  
justada.

## Lukustatava rattapoldi komplekt\*

Lukustatavate rattapoltide lahti või kinni keera-  
miseks pöörake võtit lukupoldis kuni see täieli-  
kult soontega haakub. Ratta eemaldamisel  
alustage alati lukustatavatest rattapoltidest.  
Ratta paigaldamisel asetage lõpuks kohale  
lukustuskruvi.

### TÄHTIS TEAVE

Pidage meeles, et te ei kasutaks rattapolt-  
tide lahti/kinni keeramisel paindejõudu.  
See võib kahjustada lukupoldi soont ja rat-  
tavõtit ning seega muutes ratta paigalda-  
mise/eemaldamise võimatuks.

Kui rattavõtit ei kasutata, siis tuleb seda hoida  
ettenähtud kohas vahtplastkarbis pakiruumi  
põranda all. Seda on oluline meeles pidada, et  
tööriist oleks kättesaadaval siis, kui auto  
teenindusse viite. Mutrivõtme kaotamise kor-  
ral võtke ühendust Volvo edasimüüjaga.

## Sellega seotud teave

- Ratta vahetamine (lk. 565)
- Tööriistakott (lk. 566)

## Varuratas\*

Varuratas (tüüp Temporary Spare) võib kasu-  
tada ajutiselt, et vahetada välja purunenud  
tavarehv.

Varuratas on mõeldud vaid ajutiseks kasutami-  
seks. Asendage see tavalise rattaga esimesel  
võimalusel.

Auto sõiduomadused võivad varuratta kasuta-  
mise ajal muutuda ja kliirens võib väheneda.  
Varuratta Temporary Spare kasutamise ajal  
ärge peske autot automaatpesus.

Soovituslikku rehvirõhku tuleb säilitada olene-  
mata ajutise varuratta asukohast autos.

Kui varuratas on kahjustunud, siis saab uue  
osta Volvo teenindusest.

**⚠ HOIATUS**

- Kui autol on all varuratas, ärge sõitke kiiremini kui 80 km/h (50 mph).
- Autol ei tohi sõidu ajal all olla rohkem kui üks "Temporary Spare" ajutine varuratas.
- Varurattaga sõitmisel võivad auto sõiduomadused olla erinevad. Varuratas tuleb asendada tavalise rattaga esimesel võimalusel.
- Varuratas on tavalisest rattast väiksem, mistõttu on auto kliirens väiksem. Hoiduge kõrgetest äärekividest ja ärge minge automaatpesulasse.
- Kasutage varuratta kasutamisel tootja soovitatud rehvirõhku.
- Nelikveolistel autodel saab tagasillaveo välja lülitada.
- Kui varuratas on paigaldatud esisillale, siis ei saa lumekette kasutada.
- Varuratta parandamine ei ole lubatud.

**! TÄHTIS TEAVE**

Autoga pole lubatud sõita, kui paigaldatud on eri suuruses rehvid või autoga koos tarnitust erinev tagavararatas. Erineva suurusega rattad võivad tõsiselt kahjustada auto käigukasti.

**Sellega seotud teave**

- Ratta vahetamine (lk. 565)
- Soovitatav rehvirõhk (lk. 559)

**Varuratta käsitlemine\***

Varurattaga tegelemisel järgige neid juhiseid.

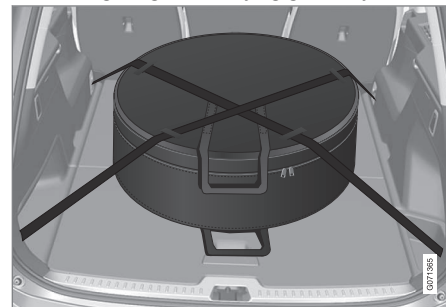

Illustratsioon on üldine ja välimus võib olla erinev.

Varurattast hoitakse kotis ja sõidu ajaks peab see olema kinnitatud kahe rihmaga pakiruumi põranda külge. Mõlemad rihmad tuleb pingutada risti üle ratta ja kinnitada auto nelja koormakinnitusasaasa külge.

Rattavahetuse tööriistad asuvad pakiruumi põranda all.

**Polestar Engineered**

Kui teie auto on Polestar Engineered, siis varurattad tüübiga Temporary Spare ei mahu suuremate pidurite tõttu esiratta teljel.

Rehvi asukoht tohib vahetuda ainult esi- ja tagaratta vahel, mitte kunagi vasak- ja parem-



◀ poolse ratta vahel. Kui vaja on vahetada kumbagi esirehvi, tehke järgmist.

1. Asendage katkise rehvi sama poole tagumine rehv varurattaga.
2. Asendage auguga rehvi tagumise rehvi.

### Sellega seotud teave

- Varuratas\* (lk. 568)
- Tööriistakott (lk. 566)
- Ratta vahetamine (lk. 565)

## Talverehvid

Talverehvid on ette nähtud talviste teeolude jaoks.

Volvo soovib kasutada kindlate mõõtudega talverehve. Rehvimõõtmel sõltuvad mootori variandist. Talverehvidega sõites tuleb kõigile neljale rattale paigaldada õiget tüüpi rehvid.

### Talverehvide paigaldamine

Suve- ja talverehvide ümbervahetamisel tuleb rehvidele märgistada, kummale auto küljele olid need paigaldatud. Näiteks võib tähistada **V** vasaku ja **P** parema külje jaoks.

Teie autole kõige paremini sobiva velje- ja rehvitudüübi osas nõu saamiseks pöörduge Volvo teeninduse poole.

### Naastrehtid

Naastrehtid tuleb alguses 500–1000 km (300–600 miili) ettevaatlikult sisse sõita, et naastud rehvis õigesti paigutuksid. See annab rehvidele ja eelkõige naastudele pikema kasutusea.



### TÄHELEPANU

Naastrehtide kasutamist puudutavad seadused võivad erineda. Järgige alati kohalike seadusi ja regulatsioone.

### Mustrisügavus

Jää, lörtsi ja madalal temperatuuril sõitmine koormab rehve tunduvalt rohkem kui suvel

sõitmine. Seepärast soovib Volvo mitte sõita talverehvidega, mille muustrisügavus on väiksem kui 4 mm (0,15 tolli).

### Sellega seotud teave

- Ratta vahetamine (lk. 565)
- Talvel sõitmine (lk. 467)
- Rehvide kulumismärgised (lk. 557)
- Kinnitatud ratta- ja rehvisuurused (lk. 664)
- Volvo Carsi tugisait (lk. 23)



## Lumeketid

Talverehvide ja/või lumekettide kasutamine aitab talvistes oludes parandada teelpüsisvust. Volvo soovib kasutada lumekette ainult rehvidel, mille mõõtmed on 7.5x18 ET 45 235/45. Volvo ei soovita kasutada lumekette Polestar Engineeri puhul, aga AutoSocki võib kasutada talverehvide täiendamiseks koos rehvidega, mille mõõtmed on 8x19 ET 42 235/40.

### HOIATUS

Kasuta Volvo originaalkette või nendega võrdväärseid lumekette, mis sobivad konkreetsele automudelile ning rehvi- ja veljemõõdule. Lubatud on ainult **ühepoolsed** lumeketid.

Kui te ei ole kindel, milliseid lumekette kasutada, soovib Volvo võtta ühendust volitatud Volvo teenindusega. Sobimatud lumeketid võivad autot tõsiselt kahjustada ja õnnetuse põhjustada.

### TÄHTIS TEAVE

Lumekettide kasutamisele kehtivad järgmised piirangud.

- Järgige alati hoolikalt tootja paigaldusjuhiseid. Paigaldatud ketid peavad olema võimalikult pingul ning neid tuleb regulaarse intervalli järel uuesti pingutada.
- Lumekette võib kasutada ainult esirastel (kehtib ka nelikveoliste sõidukite korral).
- Mõnel juhul EI TOHI lumekette kasutada, näiteks kui paigaldatud on originaalrehvidest ja -velgedest erinevate mõõtmetega lisatarvikutest, järelturu või erirehvid ja -veljed. Kettide ning pidurite, vedrustuse ja kerekomponentide vahele peab jääma piisav kaugus.
- Enne lumekettide paigaldust kontrollige kohalikke eeskirju.
- Ärge kunagi ületage lumekettide tootja lubatud maksimumkiirust. Ühelgi juhul ei tohi sõita kiiremini kui 50 km/h (30 mph).
- Lumekettide kasutamisel vältige teemuhke, löökauke ja järske kurve.
- Ärge sõitke paljal maal, kuna see kulu- tab nii lumekette kui ka rehve.

- Lumekettide kasutamine võib muuta auto juhitavuse halvemaks. Vältige kiireid ja järske kurve ning pidurdamist lukustunud ratastega.
- Teatud ketitüübid, mida on tugevalt pingutatud, mõjutavad pidurikomponente ja seetõttu EI TOHI neid kasutada.

Lumekettide kohta küsige lisateavet Volvo edasimüüjalt.

### Sellega seotud teave

- Talvel sõitmine (lk. 467)

## Ajutine rehviparanduskomplekt

Rehvide kiirparanduskomplekti<sup>8</sup> kasutatakse torkeauguga rehvi parandamiseks ja rehvi õhurõhu reguleerimiseks.

Varurattaga autodel\* rehviparanduskomplekt puudub.

Rehviparanduskomplekt koosneb kompressorist ja tihendusvedelikuga pudelist. Täiteaine võimaldab teha ajutisi rehviparandusi.

### **i** TÄHELEPANU

Tihendusaine on tõhus turvise torkeaukude tihendamisel, kuid see ei sobi rehvi külje-  
piirkonna torkeaukude parandamiseks.

Ärge kasutage hädaolukorra rehviparanduskomplekti suurte lõhede, mõrade või sarnaste kahjustuste parandamiseks.

### **i** TÄHELEPANU

Kompressor on mõeldud rehvi torkeaugu ajutiseks parandamiseks ja see on Volvo poolt heaks kiidetud.

## Asukoht

Rehviparanduskomplekt asub pagasiruumi põranda vahtplokis.



## Tihendusvedeliku aegumiskuupäev

Kui tihendusvedeliku pudel on aegunud, tuleb pudel välja vahetada (vt pudelil olevat silti). Käitle vana pudelit keskkonnaohtriku jäätmena.

## Sellega seotud teave

- Torkeaugu parandamiskomplekti kasutamine (lk. 572)
- Täitke rehvi rehvide paranduskomplektist pärineva kompressoriga (lk. 576)
- Rehvid (lk. 554)

## Torkeaugu parandamiskomplekti kasutamine

Torkeaugu parandamiskomplekti (TMK<sup>9</sup>) saab kasutada torkeaugu sulgemiseks. Enne kasutamist lugege läbi kõik juhised.

## Ülevaade

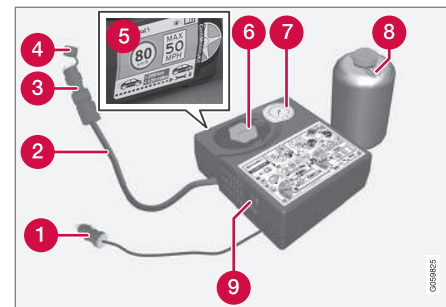

- 1 Elekrikaabel
- 2 Õhuvoolik
- 3 Rõhureduktor
- 4 Kaitsekork
- 5 Kleebis, suurim lubatud kiirus
- 6 Pudelihoidik (oranž kate)

<sup>8</sup> Temporary Mobility Kit (TMK)

<sup>9</sup> Temporary Mobility Kit

- 7 Rõhumõõdik
- 8 Tihendusvedeliku pudel
- 9 Lüliti

## Ühendamine

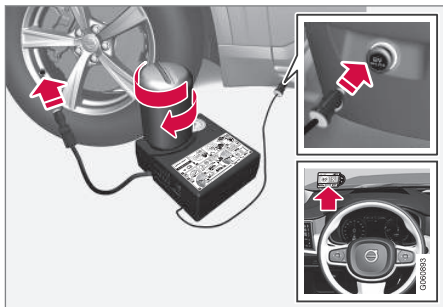

### **i** TÄHELEPANU

Ära lõhu pudeli tihendit enne kasutamist. Tihend puruneb automaatselt, kui pudel kokake kruvitakse.

### **!** HOIATUS

Rehvitihendusüsteemi kasutamisel pidage meeles järgmist.

- Tihendusaine pudel sisaldab 1) naturaalsel kummilateksit ja and 2) etaandiooli. Need ained on allaneelamisel kahjulikud.
- Pudelis olev aine võib põhjustada allergilist nahareaktsiooni või kahjustada hingamisteid, nahka, kesknärvisüsteemi ja silmi.

#### Ettevaatusabinõud

- Hoida laste käeulatuses eemal.
- Allaneelamisel tervisele kahjulik.
- Vältige aine pikaajalist või korduvat satumist nahale. Kui tihendusvedelik satub riietele, eemaldage need.
- Pärast kasutamist peske käed korralikult puhtaks.

#### Esmaabi

- Nahk Peske vastavat kohta seebi ja veega. Kaebuste korral pidage nõu arstiga.
- Silmad Peske rohke veega vähemalt 15 minutit ning tõstke aeg-ajalt ülemisi ja alumisi silmalauge. Kaebuste korral pidage nõu arstiga.

- Sissehingamine Minge värskes õhu kätte. Ärrituse püsimisel pidage nõu arstiga.
- Allaneelamine ÄRGE kutsuge esile oksendamist, v.a arsti korraldusel. Pidage nõu arstiga.
- Utiliseerimine Viige kõnealune materjal ja selle anum ohtlike või spetsiaalsete jäätmete kogumispunkti.

### **!** HOIATUS

Ärge eemaldage pudelit ega õhuvoolikut torkeaugu parandamise komplekti kasutamise ajal.

#### 1. Ettevalmistus

Pange üles ohukolmnurk ja aktiveerige ohutuled, kui parandate rehvi liikluskeskkonnas.

Kui augu tekitab nael vms, jätke see rehvi sisse. See aitab auku tihendada.

2. Eemaldage kompressori küljelt maksimaalse lubatud sõidukiiruse kleebis. Kinnitage see kiiruspiirangu meeldetuletamiseks tuuleklaasile nähtavasse kohta. Pärast rehvi remondikomplekti kasutamist ärge sõitke kiiremini kui 80 km/h (50 miili/h).



- ◀ 3. Kontrollige, kas lüliti on asendis **0** (Väljas) ning tehke kindlaks elekrikaabli ja õhuvooliku asukoht.
4. Keerake kompressori oranž kate lahti ning eemaldage tihendusvedeliku pudeli kork.
5. Keerake pudel pudelihoidja põhja kinni. Hermeetiku lekke vältimiseks on nii pudel kui pudelihoidik varustatud lukustiga. Kui pudel on hoidikusse keeratud, ei ole võimalik seda sealt enam välja keerata. Pudel tuleb eemaldada töökojas<sup>10</sup>.
- ⚠ HOIATUS**
- Ärge keerake pudelit lahti, see on varustatud lekke vältimiseks vastassuunalise riiviga.
6. Keerake rehvi ventiilikübar lahti ja keerake õhuvooliku ventiilühendus rehvi õhuventiili keermesse.
- Veelduge, et õhuvooliku rõhureduktor on täielikult sisse keeratud.

### 7. Alustage torkeaugu parandamist

Ühendage elekrikaabel lähimasse 12 V pistikusse ja käivitage auto.

#### **ⓘ TÄHELEPANU**

Veenduge, et kompressori kasutamise ajal ei oleks ükski teine 12 V pistikupesa kasutuses.

#### **⚠ HOIATUS**

Ärge jätke lapsi autosse järelevalveta, kui mootor töötab.

#### **⚠ HOIATUS**

Auto heitgaaside sissehingamine võib olla eluohtlik. Ärge jätke mootorit tööle kinnises ega puuduliku ventilatsiooniga ruumis.

8. Käivitage kompressor, viies lüliti asendisse **I** (Sees).

Kui kompressor käivitub, võib rõhk tõusta kuni 6 baarini (88 psi), kuid rõhk langeb pärast umbes 30 sekundit möödumist .

#### **⚠ HOIATUS**

Rehvi kompressoriga pumpamise ajal ära seisa rehvi kõrval. Pragude või ebaühtlase pinna tekkimisel tuleb kompressor viivitamatult välja lülitada. Sõitu ei tohi jätkata. Helistage maanteeabi teenuse telefoninumbril, et tellida vedu rehvikeskuse. Volvo soovib kasutada volitatud rehvikeskust.

9. Pumpa rehvi õhku 7 minutit.

#### **ⓘ TÄHTIS TEAVE**

Ülekuumenemise vältimiseks ei tohi kompressorit korraga kasutada pikema aja vältel kui 10 minutit.

<sup>10</sup> Soovitav on kasutada volitatud Volvo teenindust.

10. Rõhu kontrollimiseks rõhumõõdikult lülitage kompressor välja. Minimaalne surve on 1,8 baari (22 psi) ja maksimaalne surve on 3,5 baari. (51 psi). Juhul kui rehvirõhk on liiga kõrge, laske õhku rõhuredukti abil välja.

### HOIATUS

Kui rõhk on madalam kui 1,8 baari (22 psi-d), siis on rehvis liiga suur auk. Sõitu ei tohi jätkata. Helistage maanteeabi teenuse telefoninumbri, et tellida vedu rehvikeskusse. Volvo soovib kasutada volitatud rehvikeskust.

11. Lülitage kompressor välja ja eemaldage elektriakabel.
12. Keerake õhuvoolik rehvi ventiili küljest lahti ning keerake tolmutkork ventiili otsa tagasi.

### TÄHELEPANU

- Täispumbatud rehvi ventiilile paigaldage alati tolmutkate, et kruus, pori vms ventiili ei kahjustaks.
- Kasutage alati plastmaterjalist tolmutkatteid. Metallist tolmutkatted võivad roostetada ja neid võib olla raske lahti keerata.

13. Hermeetiku lekkimise vältimiseks asetage kaitsekork õhuvooliku otsa. Asetage varustus pakiruumi.
14. Sõitke kohe (või nii ruttu kui võimalik) vähemalt 3 km (2 miili) maksimaalselt 80 km/h (50 mi/h) kiirusega, et hermeetik rehvi tihendaks, seejärel viige läbi järelkontroll.

### HOIATUS

Rehvi esimeste pööremiste ajal väljub torkeavast tihendusvedelikku. Veenduge, et keegi ei seisaks auto lähedal ja et tihendusvedelik ei pritsiks nende peale, kui auto sõitma hakkab. Vahemaa peaks olema vähemalt 2 meetrit (7 jalga).

### 15. Järelkontroll

Ühendage õhuvoolik rehvi ventiiliga ja keerake ventiili ühendus rehvi ventiili keerme lõpuni. Kompressor peab olema välja lülitatud.

16. Loe rõhumõõdikult rehvirõhk.

- Juhul kui see on alla 1,3 baari (19 psi), on rehvi ebapiisavalt tihendatud. Sõitu ei tohi jätkata. Kutsuge maanteeabi.
- Juhul kui rehvirõhk on suurem kui 1,3 baari (19 psi), tuleb rehvi pumbata rõhk, mis vastab juhipoolel uksepostil olevale rehvirõhkude tabelile (1 baar = 100 kPa = 14,5 psi). Juhul kui rehvirõhk on liiga kõrge, laske õhku rõhuredukti abil välja.

### HOIATUS

Kontrollige regulaarselt rehvirõhku.

Volvo soovib sõita lähima Volvo teeninduseni ja lasta vigastatud rehvi remontida või välja vahetada. Teavita teenindust sellest, et rehvis on tihendusvedelik.

Tihendusvedeliku pudel ja voolik tuleb pärast kasutamist välja vahetada. Volvo soovib pudeli välja vahetada Volvo volitatud teeninduses.

### HOIATUS

Tihendusainega täidetud rehvidele lubatud suurim läbisõit on 200 km (120 miili).



### **i** TÄHELEPANU

Kompressor on elektriseade. Jäätmete käitlemisel järgige kohalikke eeskirju.

### Sellega seotud teave

- Soovitatav rehvirõhk (lk. 559)
- Ajutine rehviparanduskomplekt (lk. 572)
- Täitke rehvi rehvide paranduskomplektist pärineva kompressoriga (lk. 576)

## Täitke rehvi rehvide paranduskomplektist pärineva kompressoriga

Auto originaalrehvi saab täita rehvide kiirparanduskomplekti kompressoriga.

1. Kompressor peab olema välja lülitatud. Veenduge, et lüliti oleks asendis **O** (Väljas) ning võtke elektrikaabel ja õhuvoolik nende panipaigast välja.
2. Keerake rehvi ventiilikübar lahti ja keerake õhuvooliku ventiiliühendus rehvi õhuventiili keermesse.  
  
Veelduge, et õhuvooliku rõhureduktor on täielikult sisse keeratud.
3. Ühendage elektrikaabel lähimasse 12 V pistikusse ning käivitage auto.

### **⚠** HOIATUS

Auto heitgaaside sissehingamine võib olla eluohtlik. Ärge jätke mootorit tööle kinnises ega puuduliku ventilatsiooniga ruumis.

### **⚠** HOIATUS

Ärge jätke lapsi autosse järelevalveta, kui mootor töötab.

4. Käivitage kompressor, viies lüliti asendisse **I** (Sees).

### **!** TÄHTIS TEAVE

Ülekuumenemisoht. Kompressor ei tohi töötada kauem kui 10 minutit.

5. Täitke rehvi juhipoolsel ukseposti sildil märgitud rõhu väärtuseni. Juhul kui rehvirõhk on liiga kõrge, laske õhku rõhureduktori abil välja.
6. Lülitage kompressor välja. Ühendage õhuvoolik ja elektrikaabel lahti.
7. Paigaldage tolmutork rehvi ventiilile.

### **i** TÄHELEPANU

- Täispumbatud rehvi ventiilile paigaldage alati tolmutate, et kruus, pori vms ventiili ei kahjustaks.
- Kasutage alati plastmaterjalist tolmutakte. Metallist tolmutatted võivad roostetada ja neid võib olla raske lahti keerata.

### **i** TÄHELEPANU

Kompressor on elektriseade. Jäätmete käitlemisel järgige kohalikke eeskirju.

**Sellega seotud teave**

- Soovitatav rehvirõhk (lk. 559)
- Torkeaugu parandamiskomplekti kasutamine (lk. 572)
- Ajutine rehviparanduskomplekt (lk. 572)





LAADIMINE, PAGASIRUUM JA SALONG

## Salongi interjäär

Salongi interjööri ja panipaikade ülevaade.

### Esiiste

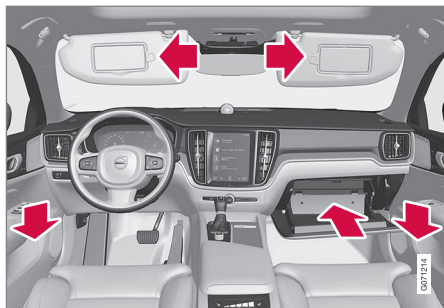

Panipaigad uksepaneelil, kindalaekas ja päikesesirmis.

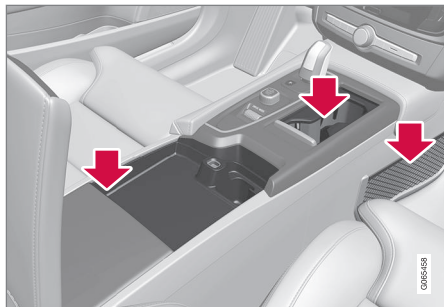

Topsihoidikuga hoiukoht, pistikupesa, võrktasku\* ja USB-pesa tunnelkonsoolis.

### Tagaiste

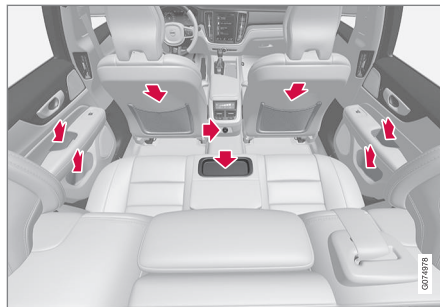

Uksepaneeli panipaik, keskmise istme seljatoes olev topsihoidik\*, esiistme seljatoel olev hoiutasku\* ja USB-pesad tunnelkonsoolis.

### HOIATUS

Hoja lahtised esemed, näiteks mobiiltelefonid, kaamerad, kaugjuhtimispuldid vastavas panipaigas, näiteks kindalaekas vm. Vastasel korral võivad need äkilise pidurduse või kokkupõrke ajal autos olevaid inimesi vigastada.

### TÄHTIS TEAVE

Ärge unustage, et näiteks kõrgläikega pindu võib kogemata hõlpsalt metallesemetega kriimustada. Ärge pange õrnale pinnale võtmeid, telefone ega muid esemeid.

### Sellega seotud teave

- Pistikupesa (lk. 581)
- Kindalaeka kasutamine (lk. 583)
- Päikesesirmid (lk. 584)
- Tunnelkonsool (lk. 581)
- Seadme ühendamine USB-pesa kaudu (lk. 512)

## Tunnelkonsool

Esiistmete vahel paikneb konsool.

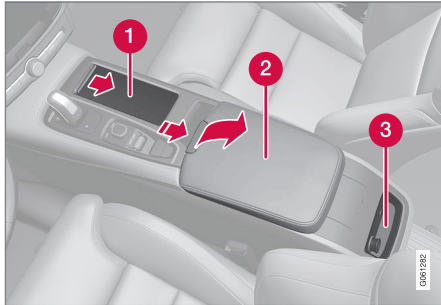

- 1 Panipaik topsihoidikuga.
- 2 Panipaik koos 12 V pistikupesa ja USB-pordiga käetoel all.
- 3 Tagaistme kliimafunktsioonide\* või panipaiga kliimajuhtnupud. All asuvad ka USB-pesad.

### ⚠ HOIATUS

Hoia lahtised esemed, näiteks mobiiltelefonid, kaamerad, kaugjuhtimispuldid vastavas panipaigas, näiteks kindalaekas vm. Vastasel korral võivad need äkilise pidurduse või kokkupõrke ajal autos olevaid inimesi vigastada.

### ! TÄHTIS TEAVE

Ärge unustage, et näiteks kõrgläikega pindu võib kogemata hõlpsalt metallesemetega kriimustada. Ärge pange õrnale pinnale võtmeid, telefone ega muid esemeid.

### i TÄHELEPANU

Üks alarmi anduritest\* asub tunnelkonsooli topsihoidiku all. Ärge jätke topsihoidikusse münste, võtmeid ja muid metallesemeid, kuna need võivad käivitada alarmi.

### i TÄHELEPANU

USB-pesasid saab nt kasutada mobiiltelefoni või tahvelarvuti laadimiseks. Auto helisüsteemi abil meediumi esitamiseks saab kasutada vaid eesmist USB-sisendpesa.

### Sellega seotud teave

- Salongi interjäär (lk. 580)
- Pistikupesa (lk. 581)
- Kliima juhtnupud (lk. 205)

## Pistikupesa

Tunnelkonsoolis on üks 12V pistikupesa ja pagasiruumis/pakiruumis üks 12V pistikupesa\*.

Kui pistikupesaga tekib probleem, võtke ühendust teenindusega – soovitame volitatud Volvo teenindust.

### 12 V pistikupesa

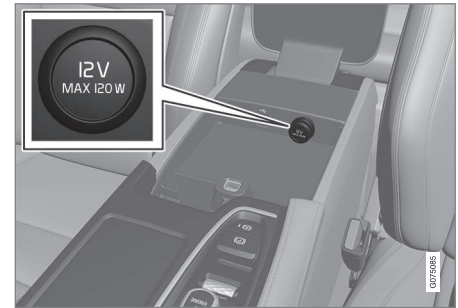

Tunnelkonsoolis olev 12 V elektripistikupesa, esiiste.

12-voldiseid pistikupesasid on võimalik kasutada sellisel toitel töötavate tarvikute jaoks, nt pleierid, jahutuskastid ja mobiiltelefonid.

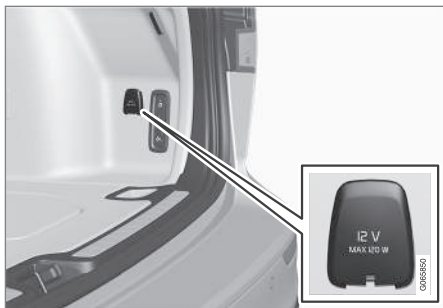

12 V pistikupesa pakiruumis\*.

### Sellega seotud teave

- Salongi interjööri (lk. 580)
- Elektripistikute kasutamine (lk. 582)

## Elektripistikute kasutamine

12-voldiseid pistikupesid on võimalik kasutada sellisel toitel töötavate tarvikute jaoks, nt pleierid, jahutuskastid ja mobiiltelefonid.

Selleks et pistikupesadest tuleks voolu, peab auto elektrisüsteem olema madalaimas asendis **I**. Pistikupesad on aktiivsed seni, kuini käivitusaku laetuse tase ei ole liiga madal.

Kui mootor on välja lülitatud ja auto lukustatud, siis pistikupesad ei tööta. Kui mootor on välja lülitatud ja auto ei ole lukustatud või on lukustatud, aga blokeeritud lukuasend on ajutiselt välja lülitatud, siis töötavad pistikupesad veel seitse minutit.



### TÄHELEPANU

Kui mootor on välja lülitatud ja kasutusel on elektripistikupesa, võib käivitusaku tühjeneda ning seetõttu võib funktsionaalsus olla piiratud.

Pistikupesadesse ühendatud lisatarvikuid saab kasutada isegi siis, kui auto elektrisüsteem on lahti ühendatud või kasutatakse eelsoojendust. Seetõttu eemaldage pistikud, kui neid ei kasutata, et vältida käivitusaku tühjenemist.



### HOIATUS

- Ärge kasutage suurte või raskete ühendusvahenditega tarvikuid – need võivad pistikupesa kahjustada.
- Ärge kasutage tarvikuid, mis võivad näiteks auto raadiovastuvõtjates või elektrisüsteemides häireid tekitada.
- Asetage tarvik sellisesse kohta, kus see auto järsu pidurdamise või kokkupõrke korral ei saaks juhti ega kaassõitjaid vigastada.
- Jälgige ühendatud tarvikuid – need võivad kuumust eraldada ning sõitjaid või salongi põletada.

## 12-voldiste pistikupesade kasutamine

1. Eemaldage lukustuskork (tunnelkonsool) või lükake pistikupesa ees olev kaas alla (pakiruum) ning ühendage tarviku pistik.
2. Eemaldage tarvik ja asetage lukustuskork tagasi (tunnelkonsool) või lükake kaas üles (pakiruum), kui pistikupesa ei kasutata või see on järelevalveta.



### TÄHTIS TEAVE

Maksimaalne pistikupesaväljund on 120 W (10 A) pistikupesa kohta.

### Sellega seotud teave

- Pistikupesa (lk. 581)
- Salongi interjöö (lk. 580)

### Kindalaeka kasutamine

Kindalaegas asub juhi kõrvalistuja poolel. Kindalaekas saab hoida näiteks trükitud kasutusjuhendit ja kaarte. Seal on ka koht pastaka ja kaardihoidiku jaoks.

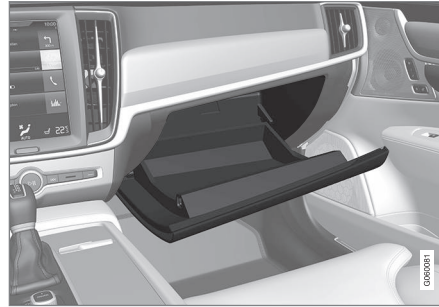

### Kindalaeka lukustamine ja avamine\*

Kindalaeka saab lukustada näiteks enne auto hooldusesse viimist, hotelli jätmist vms. Kindalaeka saab lukustada/lukust avada vaid komplekti kuuluva võtmega.

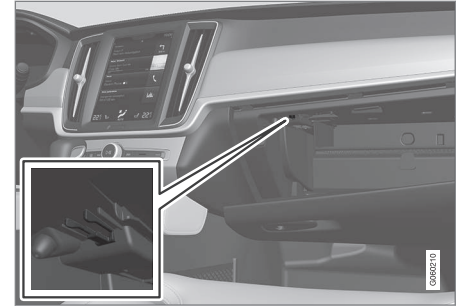

Võtmete hoiukoht. Joonis on illustreeriv – disain võib olla erinev.

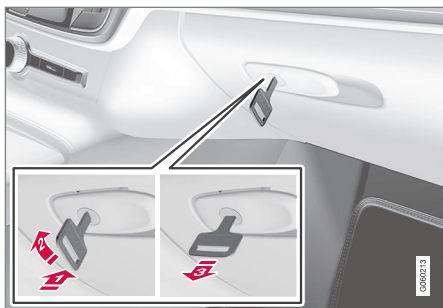

Joonis on illustreeriv – disain võib olla erinev.

Kindalaeka lukustamine:

- 1 Sisestage võti kindalaeka lukuauku.
  - 2 Keerake võtit 90 kraadi päripäeva.
  - 3 Tõmmake võti välja.
- Lukust avamine toimub vastupidises järjekorras.

### Sellega seotud teave

- Salongi interjööri (lk. 580)
- Privaatsuslukk (lk. 270)

### Päikesesirmid

Juhi- ja kaassõitjaistme ees laes on päikesesirmid, mida saab vajaduse korral alla klappida ja nurga alla sättida.



Joonis on illustreeriv – disain võib olla erinev.

Peepli valgustus\* süttib katte ülemisse asendisse liigutamisel automaatselt.

Peegel on varustatud kaardi- või piletihooldikuga.

### Sellega seotud teave

- Salongi interjööri (lk. 580)

### Pakiruum

Pakiruumis olevaid esemeid saab kinnitada nii, et need on sõidu ajal paigal.

Tagaistme klapitavate\* seljatugede abil saab pagasiruumi veelgi suurendada. Pagasi paigaldamiseks võite kasutada kinnitusaasasid ja kotihoidikuid.

Kui autos on varuratas, asub see pagasiruumi põranda all. Auto puksiiraas ja rehviparanduskomplekt asuvad pagasiruumi põranda all.

### Sellega seotud teave

- Laadimissoovitused (lk. 585)
- Kotikonksud (lk. 586)
- Koormakinnitusaasad (lk. 587)

## Laadimissoovitused

Autosse pagasi paigutamisel on oluline üht-teist teada.

Lubatud koormus on auto töökaalust. Reisisijate ja lisavarustuse summaarne mass vähendab lubatud koormust vastava väärtuse võrra.

### HOIATUS

Auto sõiduomadused muutuvad olenevalt koorma kaalust ja asendist.

## Pagasiruumi laadimine

Laadimisjuhised

- Paigutada koorem kindlalt vastu tagaistme seljatuge.
- Rasked esemed tuleb paigutada võimalikult madalale. Vätige raskete esemete panemist allalastud seljatugedele.
- Kata teravad servad millegi pehmega, et vooderdust mitte vigastada.
- Kinnitage kõik esemed rihmade või võrguga koormakinnitusasaade külge.

### HOIATUS

20 kg (44 naela) kaaluv lahtine ese võib laupkokkupõrke korral kiirusega 50 km/h (30 mi/h) anda löögi jõuga, mille tekitaks 1000 kg (2200 naela) raskune ese.

### HOIATUS

Jätke veose ja külgakende vahele 10 cm (4 tolli) ruumi, kui autole laaditav veos ulatub üle külgakende ülaserava. Muidu võite kahjustada laevoodris asuva turvakardina ettenähtud kaitsefunktsiooni.

### HOIATUS

Kinnita koorem alati kindlalt. Vastasel korral võib koorem äkilise pidurdamise ajal nihkuda ja sõitjaid tõsiselt vigastada.

Kata teravad servad ja nurgad pehme materjaliga kinni.

Lülita mootor välja ja rakenda seisupidur pikkade esemete peale/maha laadimise ajaks. Vastasel korral võib auto liikuma hakata, kui koorem peaks kogemata käigukangi puudutama.

## Pagasiruumi suurendamine

Pakiruumi suurendamiseks ja pakkimise hõlbustamiseks saab tagaistmete seljatoed alla langetada\*. Pange tähele, et esemed ei tohi takistada esiistmete WHIPS-süsteemi toimimist, kui mõne tagaistme seljatugi on alla pööratud.

Koormaluuk\* tagaistme saab pikkade ja kitsaste esemete vedamiseks alla lasta.

## Sellega seotud teave

- Koormakinnitusasaad (lk. 587)
- Tagaistme seljatugede langetamine\* (lk. 187)
- Tagaistme koormaluuk\* (lk. 587)
- Katusekoorem ja koorma paigutamine pakiraamile (lk. 586)
- Tasemekontroll\* ja tõukeleevendi (lk. 461)
- Massid (lk. 651)

## Katusekoorem ja koorma paigutamine pakiraamile

Pagasi paigutamiseks auto katusele on soovitatav kasutada Volvo soovitatud pakiraami. Sellega välistatakse sõiduki kahjustamise oht ja tagatakse parim võimalik ohutus teekonna vältel. Volvo pakiraami saab osta Volvo volitatud edasimüüjalt.

Järgige hoolikalt koormakanduriga kaasasolevaid paigaldusjuhiseid.

- Jaota koorem koormakanduritele ühtlaselt. Asetage raskemad esemed allapoole.
- Kontrollige regulaarselt, kas koormakandurid ja koorem on õigesti kinnitatud. Seo koorem kinnitusnõõridega korralikult kinni.
- Kui koorem on pikem kui eesolev auto (nt kanuu või süst), pange puksiiraas selle esiotsa pessa ja kasutage seda köie kinnitamiseks.
- Tuule ette jääva eseme suurus ja seega ka kütusekulu kasvavad koorma suuruse kasvuga.
- Sõitke ettevaatlikult. Vätige järsku kiiren-dust, järske pidurdusi ja järske kurve.

### **⚠ HOIATUS**

Auto raskuse ja sõiduomadused muutuvad koorma paigaldamisel katusele.

Järgige masside ja maksimaalse lubatud koormaga seotud juhiseid.

## Sellega seotud teave

- Laadimissoovitused (lk. 585)
- Massid (lk. 651)

## Kotikonksud

Kotikonksud hoiavad kandekotte paigal ning väldivad auto keeramisel nende ümbermine-mist ja sisu laialiminekut pakiruumis.

## Külgedel

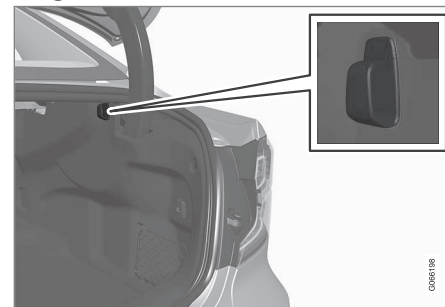

Pakiruumi kummalgi külgs paneelil on koti-konks.

### **⚠ TÄHTIS TEAVE**

Kotinagidesse võib riputada kuni 5 kg 11 naela kaaluvaid kotte.



### Pakiriuli all\*

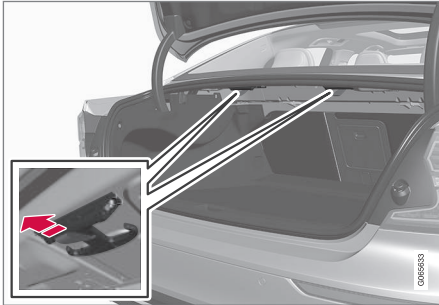

Laske konks pakiriulist madalamale. Riputage konksude külge piisavalt sügavaid käepidemega kotte.

### Sellega seotud teave

- Laadimissoovitused (lk. 585)
- Kindalaeka kasutamine (lk. 583)

### Koormakinnitusasaad

Kasutage koormakinnitusasaasi, et kinnitada nõõre pakiruumis olevate esemete fikseerimiseks.

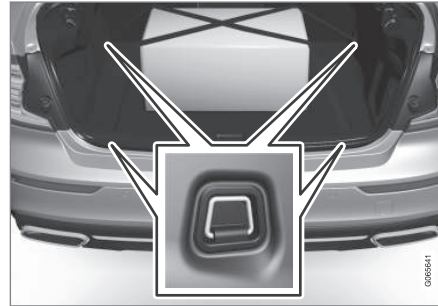

### **⚠ HOIATUS**

Väljaulatuvad kõvad, teravad ja/või rasked esemed võivad tugeval pidurdamisel vigastusi tekitada.

Kinnitage suured ja rasked esemed alati turvavööga või pagasikinnitusrihmadega.

### Sellega seotud teave

- Laadimissoovitused (lk. 585)
- Massid (lk. 651)

### Tagaistme koormaluuk\*

Tagaistme seljatoes olevat luuki saab avada, kui on vaja transportida pikki kitsaid esemeid, nt suuski.

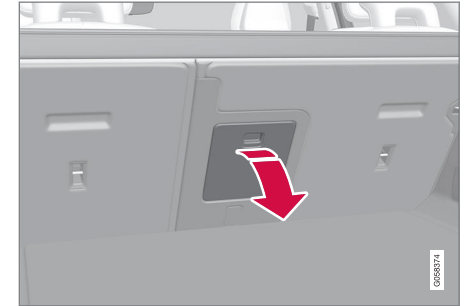

Joonis on illustreeriv, osad võivad olenevalt auto mudelist erineda.

1. Haarake pakiruumis luugi käepidemest ja klappige luuk alla.
2. Klappige tagaistme käetugi ette.

Kui kasutate privaatlukustust, peab koormaluuk suletud olema.

### Sellega seotud teave

- Laadimissoovitused (lk. 585)
- Privaatsuslukud (lk. 270)
- Koormakinnitusasaad (lk. 587)

## Esmaabikomplekt\*

Esmaabikarbis sisalduvad esmaabi andmiseks vajalikud vahendid.

Hoidke esmaabikarpi sobivas kohas pakiruumis, nt vastavas kohas paremal pool.

Esmaabikomplekt on varustatud takjakinnetusega ning selle saab otse paneeli külge kinnitada.

## Sellega seotud teave

- Pakiruum (lk. 584)

## Ohukolmnurk

Kui auto liiklusvoos seisab, kasutage teiste liiklejate hoiatamiseks ohukolmnurka.

Lülitage samuti sisse auto ohutuled.

## Panipaigad

Ohukolmnurk on kahe klambriga pakiruumi kaane külge kinnitatud.

## Ohukolmnurga ülespanek

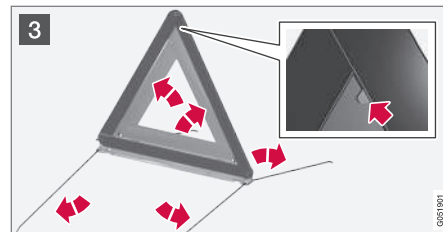
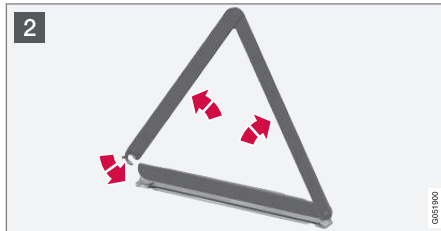

- 1 Ohukolmnurga karbi eemaldamiseks avage mõlemad riivid.
- 2 Võtke ohukolmnurk selle ümbrisest välja, voltige lahti ja ühendage selle otsad.
- 3 Klappige lahti ohukolmnurga tugijalad.

Järgige ohukolmnurga kasutamise eeskirju. Paiguta ohukolmnurk sobivasse kohta, arvestades liiklusolukorda.

Pärast kasutamist asetage ohukolmnurk koos karbiga pakiruumi kaane siseküljele tagasi.

## Sellega seotud teave

- Pakiruum (lk. 584)
- Ohutuled (lk. 155)

HOOLDUS JA TEENINDUS

## Volvo teenindusprogramm

Auto suurima võimaliku ohutuse ja töökindluse säilitamiseks järgige Volvo teenindusprogrammi, mis on toodud Teenindus- ja garantiiraamatus.

Teeninduse ja hoolduse jaoks soovib Volvo pöörduda volitatud Volvo teenindusse. Volvo teenindustes töötav personal ning erivahendid ja erialakirjandus, mis võivad tagada teeninduse kõrgeima kvaliteedi.

### TÄHTIS TEAVE

Volvo garantii kehtivuse säilitamiseks lugege teenindus- ja garantiiraamatut ja järgige seda.

## Teenindus ja remont

Viige auto regulaarselt teenindusse. Järgige Volvo soovitatud teenindusintervalle.

Kui vajatakse kontrollimist ja remonti, võib tööd teha ainult volitatud Volvo teenindus.

### HOIATUS

Ärge remontige sõidukit ise. Lahti tulnud elektriikaableid ja/või -komponente võib parandada ainult volitatud teeninduses - soovitatavalt volitatud Volvo teeninduses.

## Juhtseadmega laadimiskaabel

### TÄHTIS TEAVE

Ärge tehke juhtseadmes mingeid muudatusi.

## Sellega seotud teave

- Auto olek (lk. 592)
- Broneerige teenindus ja remont (lk. 593)
- Seadmete ühendamine auto diagnostikapesa (lk. 40)
- Kliimaseadme hooldamine (lk. 598)
- Pidurisüsteemi hooldus (lk. 442)
- Mootoriruumi ülevaade (lk. 600)

## Andmeedastus auto ja teeninduse vahel Wi-Fi kaudu

Volvo teenindusel on spetsiaalne Wi-Fi-võrk andmete edastamiseks auto ja teeninduse vahel. Teeninduse külastamine on lihtsam ja tõhusam, kui diagnostikateabe ja -tarkvara edastamine toimub teeninduse võrgu kaudu. Teeninduses võib tehnik soovida ühendada teie auto teeninduse Wi-Fi-võrku, et tuvastada vigu ja laadida alla tarkvara. Selleks loob auto ühenduse vaid teeninduse võrguga. Autot pole võimalik ühendada muu Wi-Fi-võrguga (nt kodus) samamoodi nagu teeninduse võrguga.

## Ühendus kaugjuhtimispuldiga

Ühendusega tegeleb tavaliselt teeninduse tehnik, kes kasutab kaugjuhtimispuldi nuppe. Seetõttu on oluline, et võtaksite nuppudega võtme teenindusse minnes kaasa. Auto ühendamiseks teeninduse võrguga Wi-Fi kaudu vajutage kolm korda kaugjuhtimispuldi lukustusnuppu.

Kui auto on ühendatud Wi-Fi-võrku, kuvatakse keskekraanil tähis .

### HOIATUS

Kui auto on ühendatud teeninduse võrkude ja süsteemidega, ei tohi sellega sõita.

## Sellega seotud teave

- Süsteemiuuenduste haldamine allalaadimiskeskuse kaudu (lk. 591)
- Broneerige teenindus ja remont (lk. 593)

## Allalaadimiskeskus

Paljusid auto süsteeme saab uuendada võrguühendusega auto keskekraanilt<sup>1</sup>.

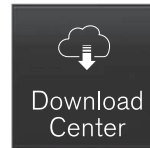

**Kauguenduse teenus** rakendus käivitatakse keskekraani rakenduste vaatest ning see võimaldab järgnevat.

- Süsteemi tarkvara uuenduste otsimine ja paigaldamine.
- Sensus Navigation\* kaardiandmete uuendamine
- Rakenduste allalaadimine, uuendamine või eemaldamine.

## Sellega seotud teave

- Süsteemiuuenduste haldamine allalaadimiskeskuse kaudu (lk. 591)
- Rakenduste allalaadimine (lk. 497)
- Rakenduste uuendamine (lk. 498)
- Rakenduste kustutamine (lk. 498)
- Interneti-ühendusega auto\* (lk. 529)
- Keskekraani kuvade vahel liikumine (lk. 110)

## Süsteemiuuenduste haldamine allalaadimiskeskuse kaudu

Interneti-ühendusega auto ning teabe- ja meelelahutussüsteemi funktsioone saab uuendada allalaadimiskeskuses. Uuendusi saab teha üksikhaaval või korraga.

## Uuenduse otsimine



Kui uuendus on saadaval, kuvatakse keskekraani olekuribal teade **Saadaval on uued tarkvaravärskendused. Vt Kauguenduse teenust.**

Selleks et süsteemi uuendamine oleks võimalik, peab auto olema ühendatud Internetiga<sup>2</sup>.

- Valige keskekraani rakenduste vaateelt **Kauguenduse teenus.**
    - > Kui teabe- ja meelelahutussüsteemi viimase käivituse järel pole uuendusi otsitud, siis seda tehakse. Tarkvara installimisel otsingut ei toimu.
- Number nupul **Süsteemi uuendused** näitab, mitu uuendust on saadaval. Ühe vajutuse järel kuvatakse installimisvõimalusega autouuenduste loend.

<sup>1</sup> Interneti kasutamisel edastatakse andmeid (andmeliiklus), mille eest võidakse küsida lisatasu.

<sup>2</sup> Interneti kasutamisel edastatakse andmeid (andmeliiklus), mille eest võidakse küsida lisatasu.



### **i TÄHELEPANU**

Andmete allalaadimine võib mõjutada teisi andmeid edastavaid teenuseid, nt Interneti-raadiot. Kui mõju teistele teenustele on teie jaoks häiriv, võite allalaadimise katkestada. Selle asemel võite ka muud teenused välja lülitada või katkestada.

### **i TÄHELEPANU**

Uuendus võib katkeda, kui süüde välja lülitatakse ja autost lahkutakse.

Uuendust ei pea enne autost lahkumist lõpetama, sest uuendamine jätkub järgmisel korral, kui autot kasutatakse.

### **Kogu süsteemitarkvara uuendamine**

- Vajutage loendi allosas nuppu **Paigalda kõik**.

Kui te ei soovi loendi kuvamist, võite valida suvandi **Paigalda kõik** jaotisest **Süsteemi uuendused**.

### **Süsteemi tarkvaraprogrammide eraldi uuendamine**

- Vajutage soovitud tarkvara juures nuppu **Paigalda**.

### **Tarkvara allalaadimise tühistamine**

- Vajutage tegevusindikaatoril tähist X, mis ilmub allalaadimise käivitamisel valiku **Paigalda** asemele.

Pidage meeles, et allalaadimist saab tühistada, ent installietapi käivitumisel pole seda enam tühistada võimalik.

### **Taustal tarkvarauuenduse otsingu inaktiveerimine**

Automaatne tarkvarauuenduste otsing aktiveeritakse tehases, aga seda funktsiooni saab välja lülitada.

1. Vajutage keskekraani ülavaates **Seaded**.
2. Vajutage **Süsteem** → **Kauguuenduse teenus**.
3. Tühistage valik **Luba uuenduste kontroll taustal**.

### **Sellega seotud teave**

- Allalaadimiskeskus (lk. 591)
- Interneti-ühendusega auto\* (lk. 529)
- Keskekraani kuvade vahel liikumine (lk. 110)

### **Auto olek**

Auto üldoleku saab kuvada keskekraanil.

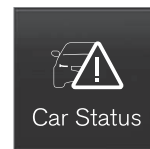

**Auto olek** rakendus käivitatakse keskekraani rakenduste loendist ning sellel on neli vahelehte:

- **Teated** – olekuteated
- **Olek** – mootori õlitaseme ja AdBlue taseme kontrollimine<sup>3</sup>
- **TPMS** – rehvirõhu kontrollimine
- **Hooldusajad** – kohtumisteave ja auto-teave<sup>4</sup>

### **Sellega seotud teave**

- Juhiekraanilt salvestatud teatega tegelemine (lk. 102)
- Mootoriõlitaseme kontrollimine ja selle lisamine (lk. 603)
- Rehvirõhu seiresüsteem\* (lk. 560)
- Broneerige teenindus ja remont (lk. 593)
- Auto teabe töökojale saatmine (lk. 594)
- Keskekraani kuvade vahel liikumine (lk. 110)

<sup>3</sup> AdBlue Kehtib diiselmootoriga autodele.

<sup>4</sup> Kehtib teatud mudelitel.

## Broneerige teenindus ja remont<sup>5</sup>

Selle teenuse abil saab otse autost saata teenindus- ja remondiaja broneerimistaotlust.

Kui hooldusaeg on käes ja kui auto vajab remontimist, teavitatakse sellest juhiekraanil ning keskekraani ülaosas. Hoolduskuupäev määratakse selle alusel, kui palju aega on eelmisest hooldusest möödunud, kui palju on mootoril töötunde olnud või kui palju on viimastest hooldusest saadik läbitud.

### Mida peab teadma enne teenuse kasutamist

- Looge Volvo ID ja registreerige see auto jaoks.
- Broneerimisteabe saatmiseks ja saamiseks peab auto olema Internetti ühendatud<sup>6</sup>.

### Broneeri teenus

Täitke broneeringu taotlus, kui teenindus on vajalik või kuvatakse teade, et auto vajab hooldust või remonti.

1. Avage keskekraani rakeduste vaates rakendus **Auto olek**.
2. Vajutage **Hooldusajad**.
3. Vajutage **Hooldusaja tellimissoov**.

4. Veenduge, et olete täitnud õige **Volvo ID**.
5. Veenduge, et olete täitnud vajaliku **Töökoja teave**.
6. Täitke töökoja jaoks väli **Teave töökojale**, kui soovite näiteks, et töökojas tehtaks mingi kindel toiming või kui teil on töökojale muud tähtsat teavet.
7. Vajutage **Saada hooldusaja soov**.
  - > Teile edastatakse töökoja aja soovitus paari päeva jooksul e-posti teel<sup>7</sup>.

Kui olete hoolduspäringu edastanud, siis hooldusteade kustub juhiekraanilt (teatud riikides).
8. Päringu tühistamiseks puudutage valikut **Tühista nõue**.

Autost saadetud broneerimistaotlus sisaldab teavet auto kohta, mis aitab töökojal tööd plaanida.

Edasimüüja saadab teile digitaalse broneerimisaotluse. Autos on saadaval ka müügiesinduse teave, et saaksite võtta ühendust oma töökojaga.

## Võtke kokkulepitud aja soovitus vastu

Kui auto võttis vastu kokkulepitud aja soovitus, kuvatakse keskekraani ülaosas vastav teade.

1. Vajutage sõnumil.
2. Kui pakutav broneerimisaeg sobib, puudutage valikut **Luba**. Muidu puudutage valikut **Saada uus soov** või **Keeldu**.

Teatud riikides tuletab süsteem kokkulepitud aega selle lähenemisel meelde, samuti võib navigatsioonisüsteem<sup>8</sup> teile aja saabudes esitada suunised töökotta.

### **i** TÄHELEPANU

Kui selle teenusega tekib probleeme – võtke ühendust kohaliku Volvo müügiesindusega.

## Sellega seotud teave

- Auto olek (lk. 592)
- Auto teabe töökojale saatmine (lk. 594)
- Keskekraani kuvade vahel liikumine (lk. 110)
- Volvo ID (lk. 28)
- Interneti-ühendusega auto\* (lk. 529)

<sup>5</sup> Kehtib teatud mudelitel.

<sup>6</sup> Internetti kasutamisel edastatakse andmeid (andmeliiklus), mille eest võidakse küsida lisatasu.

<sup>7</sup> See ajavahemik sõltub turust.

<sup>8</sup> Kehtib Sensus Navigation.\* süsteemile.

### Auto teabe töökojale saatmine<sup>9</sup>

Auto teavet saab saata igal ajal, nt kui broneerite töökojas autohoolduse aja ja tahate hoolduse korraldamiseks saata töökojale täpsemaid andmeid. Auto teabe saatmine ei ole sama asi, kui hoolduse aja broneerimine.

1. Avage keskekraani rakeduste vaates rakendus **Auto olek**.
2. Vajutage **Hooldusajad**.
3. Vajutage **Saada auto andmed**.
  - > Teavitust sõiduki andmete edastamise kohta kuvatakse keskekraani ülaosas. Andmete edastamist on võimalik tegu minäidikult X vajutamisega tühistada.  
Teave saadetakse auto Interneti-ühenduse kaudu<sup>10</sup>.

Müügiesindaja saab autole juurdepääsu siis, kui tal on olemas auto VIN-kood (VIN<sup>11</sup>).

### Auto teabe sisu

Edastatud andmed sisaldavad viimati salvestatud teavet (viimane kord, kui auto töötas) ja hõlmavad järgmist infot.

- Hoolduse vajadus
- viimasest hooldusest möödunud aeg
- Funktsiooni olek

- Vedelike tasemed
- Mõõdiku näit
- Sõiduki identifitseerimisnumber (VIN<sup>11</sup>)
- Auto tarkvaraversioon
- auto diagnostikaandmed.

### Sellega seotud teave

- Broneerige teenindus ja remont (lk. 593)
- Auto olek (lk. 592)
- Keskekraani kuvade vahel liikumine (lk. 110)
- Interneti-ühendusega auto\* (lk. 529)

<sup>9</sup> Kehtib teatud mudelitel.

<sup>10</sup> Interneti kasutamisel edastatakse andmeid (andmeliiklus), mille eest võidakse küsida lisatasu.

<sup>11</sup> Sõiduki identifitseerimisnumber.



## Auto ülestõstmine

Auto ülestõstmisel on oluline, et tungraud asub auto šassii ettenähtud punktides.

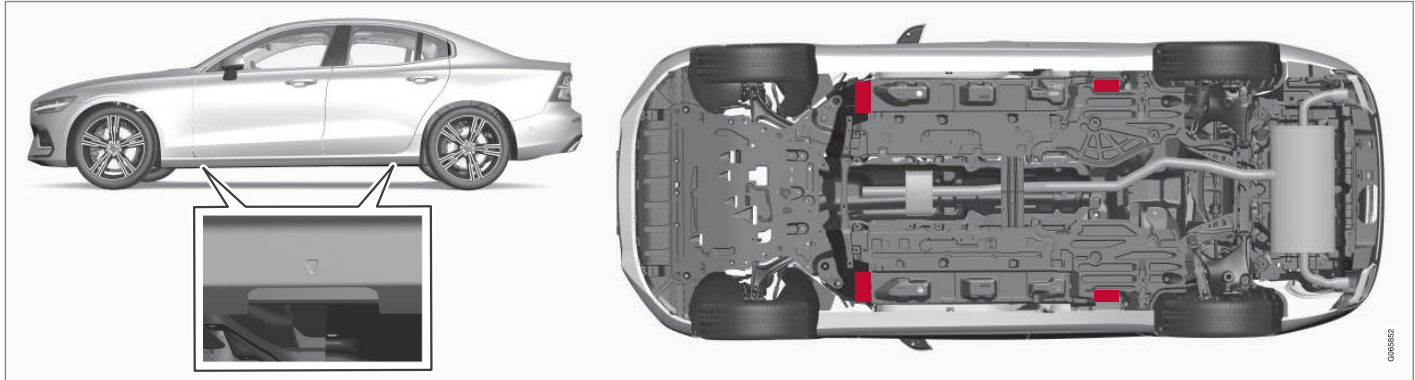

Plastikkatte kolmnurgad märgivad tõstepunktide asukohti (märgitud punasega).

### **i** TÄHELEPANU

Kehtib **Tasanduskontroll\*** valikuga autodele: Kui autol on õhkvedrustus, tuleb see välja lülitada enne, kui auto tungrauaga üles tõstetakse.

### **i** TÄHELEPANU

Volvo soovib kasutada ainult selle automudeli juurde kuuluvat tungrauda. Muu tungrauda kui Volvo soovitatava kasutamisel tuleb järgida tungrauaga kaasas olevaid juhiseid.

Auto tavaline tungraud on ette nähtud ainult aeg-ajalt lühiajaliseks kasutamiseks, näiteks purunenud rehvi vahetamisel. Kui autot tuleb sagedamini tungrauaga tõsta või kauemaks kui vaid rehvi vahetamiseks, on soovitatav kasutada töökoja tungrauda. Sel juhul järgige seadmega kaasas olevaid juhiseid.





## ⚠ HOIATUS

- Rakendage seisupidur ja liigutage käigukang parkasendisse (**P**).
- Maapinnale jäävate rataste ette asetage puuklotsid või suured kivid.
- Veenduge, et tungraud ei ole vigastatud, et keermed on põhjalikult määritud ning et see ei ole määrdunud.
- Veenduge, et tungraud toetuks tasasele ja kindlale aluspinnale, mis pole libe ega kaldus.
- Tungraud tuleb korralikult asetada tungraua kronsteini.
- Ära kunagi pane midagi maa ja tungraua vahele või siis tungraua ja auto tõstekoha vahele.
- Kaassõitjad peavad tungrauaga üles-tõstetavast autost väljuma.
- Kui peate ratast liikluskeskkonnas vahetama, peavad kaasreisijad ohutus kohas viibima.
- Rataste vahetamisel kasutage varustusse kuuluvat tungrauda. Muude tööde ajaks toestage auto.
- Ärge kunagi minge või küünitage auto alla, kui see on tungrauaga üles tõstetud.

## ⚠ HOIATUS

Kui auto tõstetakse üles töökoja tungrauaga, siis peab selle paigaldama ühe tõstepunkti alla neljast punktist. Veenduge, et töökoja tungraud aseteks nii, et auto ei saaks sellelt maha libiseda. Veenduge, et tungrauale oleks paigaldatud kummist kaitsmed, et auto püsiks stabiilsena ega saaks kahjustada. Kasutage alati teljetugeid või samaväärseid abivahendeid.

Kui seda ei kasutata, siis tuleb tungrauda\* hoida selle hoiukohas pakiruumi põrandal all.

Enne alustamist lugege läbi kõik juhised. Võtke vajalikud tööriistad välja enne auto tungrauaga üles tõstmist.

1. Pange üles ohukolmnurk ja aktiveerige ohutuled, näiteks kui vahetate rehvi liikluskeskkonnas.
2. Rakendage seisupidur ja valige käigukang **P** või manuaalkäigukasti korral esimene käik.

Kui autol on **Tasanduskontroll\***, tuleb see välja lülitada enne, kui auto tungrauaga üles tõstetakse.

3. Vastu maapinda jääv kiil rataste ees ja taga. Kasutage näiteks raskeid puutükke või suuri kive.

4. Asetage tungraud või tungraua õlad selleks ette nähtud kohta auto veermiku all. Plastkattel olevad kolmnurksed märgid tähistavad tõstepunktide asukohta. Auto mõlemal küljel on kaks tõstepunkti. Plastkatte vastavates kohtades on tungraua jaoks süvendid.

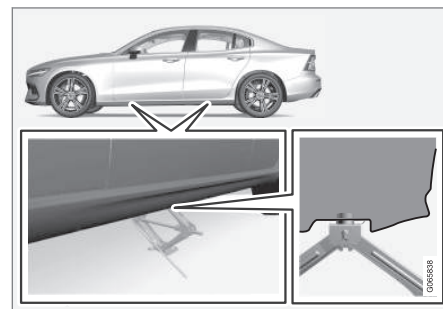

5. Seadke tungraud ühtlasele, tahkele ja libisemiskindlale maapinnale kasutatava tõstepunkti alla.
6. Vändake, kuni tungraud on õigesti joondatud ja puutub kokku auto tõstepunktiga. Veenduge, et tungraud (või töökojas tõstehoovad) paikneb õigesti tõstepunkti all, tungraua nukk sobitub tõstepunkti avause ja kontrollige, et tungraua alus paikneb vertikaalselt tõstepunkti all.

7. Keerake tungrauda nii, et vänt jääb auto küljelt võimalikult kaugele, tungraua õlad peavad jääma autoga risti.
8. Tõstke autot piisavalt kõrgele, et teostada kavandatud tegevus.

**Sellega seotud teave**

- Tungraud\* (lk. 567)
- Rattapoldid (lk. 568)
- Tööriistakott (lk. 566)

## Kliimaseadme hooldamine

Õhukonditsioneerisüsteemi hooldamine ja remontimine tuleb lasta teostada esindusteeninduses.

## Vigade otsing ja parandamine

Õhu konditsioneerimissüsteem sisaldab fluorestsentsaineid. Lekete tuvastamiseks kasutage ultravioletvalgust.

Volvo soovib pöörduda volitatud Volvo teenindusse.

Auto kliimaseadmes on kasutusriigist sõltuvalt freoonivaba külmutusaine R1234yf või R134a. Kliimaseadme külmutusaine tüübi kohta vaadake teavet mootoriruumi katte siseküljel olevalt kleebiselt.

## ⚠ HOIATUS

Kliimaseadmesüsteem sisaldab rõhu all külmutusagensit R134a. Seda süsteemi võib teenindada ja remontida ainult volitatud teenindus.

## ⚠ HOIATUS

Kliimaseadmesüsteem sisaldab rõhu all külmutusagensit R1234yf. SAE J2845 (tehnikute koolitus mobiilse A/C-süsteemi külmutusagensite ohutu hoolduse ja sisalduse alal) nõuete kohaselt tohivad külmutusagensisüsteemi hooldada ja parandada ainult vastava väljaõppe ja sertifikaadiga tehnikud, et tagada süsteemi ohutus.

## Sellega seotud teave

- Volvo teenindusprogramm (lk. 590)

## Esiklaasinäidik tuuleklaasi vahetamisel\*

Esiklaasinäidikuga autodel on spetsiaalne esiklaas, mis vastab projitseeritava teabe kuvamise nõuetele.

Volvo soovib tuuleklaasi vahetamiseks võtta ühendust volitatud Volvo remonditöökojaga. Esiklaasinäidiku graafika õigeks kuvamiseks tuleb paigaldada õiget tüüpi esiklaas.

## Sellega seotud teave

- Esiklaasi ekraan\* (lk. 136)
- Esiklaasi ekraani\* ja juhiekraani puhastamine (lk. 630)

## Kapoti avamine ja sulgemine

Kapotti on võimalik avada salongis oleva hoova ning kapoti all oleva hoova abil.

### Ava kapott

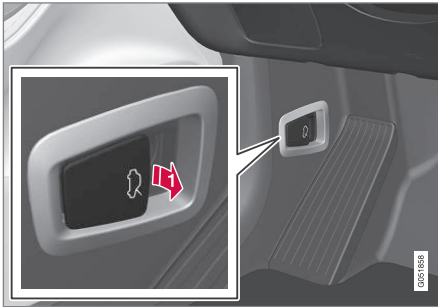

- 1 Kapoti täiesti suletud asendist vabastamiseks tõmmake piduripedaalil vasakul asuvat käepidet.

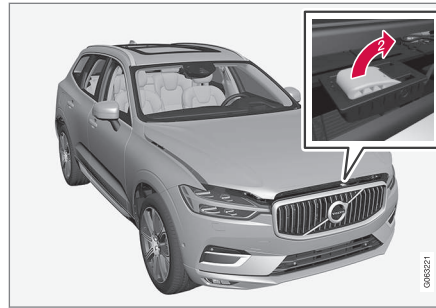

- 2 Liigutage kätt kapoti all olevas avas vasakult paremale, liigutage hoob üles ja küljele, et vabastada kapott lukustusest ning tõstke kapott üles.

### Hoiatus - kapott pole kinni



Kui kapott on avatud, kuvatakse juhiekraanil hoiatussümbol ning kõlab hoiatussignaal. Hoiatussignaal kordub, kui auto hakkab veerema.

### i TÄHELEPANU

Kui mootoriruumi kaas on nõuetekohaselt suletud, kuid sellele vaatamata ohusümbol põleb või kostab hoiatussignaal, siis võtke ühendust volitatud Volvo teenindusega.

## Sulgege kapott

1. Tõmmake kapotti alla, kuni see hakkab oma raskuse all kukkuma.
2. Kui kapott peatub lukusti vastas, vajutage kapott täieliku sulgemiseni alla.

### ⚠ HOIATUS

Muljumisoht! Veenduge mootoriruumi kaane sulgemisel, et keegi ei viibiks kaane sulgemisalas. Vastasel juhul on inimvigastuste oht.

### ⚠ HOIATUS

Veenduge mootoriruumi kaane sulgemisel, et see lukustub õigesti. Mootoriruumi sulgumine peab olema mõlemalt poolt kuuldav.



Kapott ei ole täielikult suletud.





Kapott on täielikult suletud.

### ⚠ HOIATUS



Ärge mitte kunagi sõitke, kui mootoriruumi kaas on avatud.

Kui see sümbol on nähtav või on mõni muu märkumise selle kohta, et kapott on lahti, peatuge kohe ja sulgege see õigesti.

## Mootoriruumi ülevaade

Ülevaates kuvatakse mitu teenindusega seonduvat komponenti.

Auto elektrilise ajamisüsteemi mõned osad asuvad kapoti all. Olge selles piirkonnas ettevaatlik ja puudutage ainult osi, mis on seotud tavalise hooldusega.

### ⚠ HOIATUS

Oranži kaablit tohib käsitseda vaid vastava väljaõppe saanud personal.

### ⚠ HOIATUS

Paljud auto komponendid kasutavad kõrgepingevoolu, mis võib oskamatul kasutamisel ohtlik olla.

- Ärge puutuge ega tehke midagi, mida pole selgelt kirjeldatud käesolevas kasutusjuhendis.
- Vedelike kontrollimisel mootoriruumis või nende lisamisel olge ettevaatlik.

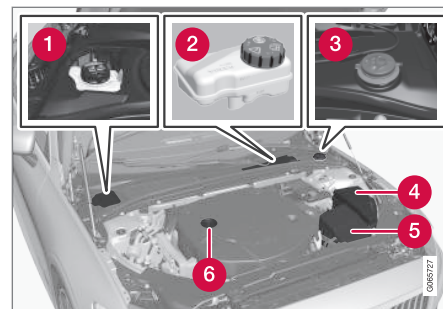

Mootoriruumi välimus võib olenevalt mootori tüübist ja mudelist erineda.

- 1 Jahutussüsteemi paisupaak
- 2 Pidurivedeliku mahuti (asub juhi poolel)
- 3 Klaasipesuvedeliku täitetoru
- 4 Keskne elektriseade
- 5 Õhufilter
- 6 Mootoriõli täitetoru

## Sellega seotud teave

- Mootoriruumi ülevaade (lk. 600)
- Ukse ja turvavööga seotud meeldetuletus (lk. 50)

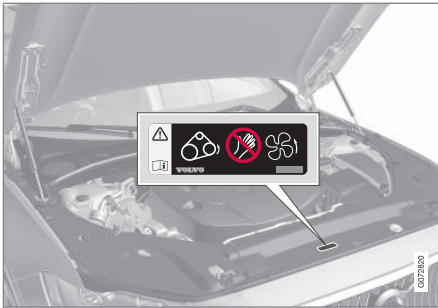

Mootoriruumi hoiatuskleebise asukoht. Mootoriruumi välimus võib olenevalt mootori tüübist ja mudelist erineda.

### **i** TÄHELEPANU

Kasutusjuhendis kujutatud andmeplaadid ei tarvitse vastata täpselt sõidukile paigaldatud andmeplaatidele. Neil kujutatakse nende ligikaudset välimust ja asukohta autos. Teie konkreetse auto andmed on esitatud teie auto andmeplaatidel.

### **⚠** HOIATUS

Pidage meeles, et radiaatori ventilaator (asub mootoriruumi esiosas, radiaatori taga) võib pärast mootori seiskamist auto maatselt käivituda või töötada ligikaudu 6 minutit.

Laske mootorit alati töökojas puhastada - soovitatav on volitatud Volvo töökoda. Kuuma mootori korral esineb tulekahjuht.

### **⚠** HOIATUS

Süütesüsteem kasutab väga kõrget pinget, mis on ülimalt ohtlik. Mootoriruumi tööde ajal peab auto elektrisüsteem alati olema süüteasendis **O**.

Ärge puudutage süüteküünlaid ega süütepooli, kui auto elektrisüsteem on süüteasendis **II** või kui mootor on kuum.

### Sellega seotud teave

- Kapoti avamine ja sulgemine (lk. 599)
- Aknapesuvedeliku lisamine (lk. 644)
- Jahutusvedeliku lisamine (lk. 604)
- Kaitsmed mootoriruumis (lk. 611)
- Mootoriõlitaseme kontrollimine ja selle lisamine (lk. 603)
- Süüteasendid (lk. 436)

### Mootoriõli

Soovitatavate hooldusintervallide ja garantii rakendamiseks on oluline, et kasutatakse tunnustatud mootoriõli.

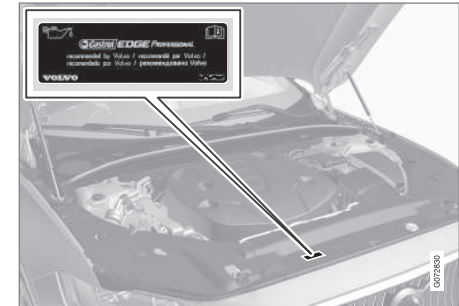

Mootoriruumi hoiatuskleebise asukoht. Mootoriruumi välimus võib olenevalt mootori tüübist ja mudelist erineda.

Volvo soovitab:



- ◀ Kui mootoriõli ei saa regulaarselt kontrollida ja tase muutub liiga madalaks, tekib mootorile tõsise kahjustuse oht.

### **i TÄHELEPANU**

Kasutusjuhendis kujutatud andmeplaadid ei tarvitse vastata täpselt sõidukile paigaldatud andmeplaatidele. Neil kujutatakse nende ligikaudset väärtust ja asukohta autos. Teie konkreetse auto andmed on esitatud teie auto andmeplaatidel.

### **! TÄHTIS TEAVE**



Mootori hooldusvälba nõuete täitmiseks on tehases mootorisse valatud spetsiaalselt kohandatud sünteetiline õli. Õli on hoolikalt valitud, arvestades vajalikku tööaega, käivitumisomadusi, kütusekulu ja keskkonnamõju.

Soovitatavate hooldusvälpade rakendamiseks on oluline, et kasutatakse tunnustatud mootoriõli. Kasutage ettenähtud mootoriõli nii õli lisamisel kui vahetamisel. Vastasel korral võib väheneda mootori tööaeg, halveneda käivitamisomadused ning suurenenud kütusekulu ja mõju keskkonnale.

Kui ettenähtud marki ja viskoossusega õli ei kasutata, võivad mootoriosad kahjustuda. Volvo ütleb lahti kogu vastutusest mis tahes sellise kahjustuse eest.

Volvo soovib lasta õli vahetada volitatud Volvo teeninduses.

### **Madala õlitaseme tähised**

Volvo kasutab eri süsteeme liiga madala/kõrge õlitaseme või madala õlirõhu eest hoiatamiseks. Juhiekraani madala õlirõhu hoiatustähis kasutatakse õlirõhu anduril . Õlitaseme anduri osas teavitatakse juhti juhiekraanil asuva ohutähisega  ja tekstidega. Teatavad versioonid on varustatud mõlema süsteemi

miga. Täpsema info saamiseks võtke ühendust Volvo edasimüüjaga.

Vahetage mootoriõli ja õlifiltrit vastavalt Teenindus- ja garantiiraamatus toodud vahetusintervallidele. Ettenähtust kõrgema kvaliteediga õli kasutamine on lubatud. Sõitmiseks rasketes tingimustes soovib Volvo kasutada näidatust kõrgema kvaliteediklassiga õli.

### **Sellega seotud teave**

- Mootoriõlitaseme kontrollimine ja selle lisamine (lk. 603)
- Mootoriõli – tehnilised andmed (lk. 655)
- Mootoriõli jaoks ebasoodsad sõidutingimused. (lk. 657)
- Volvo Carsi tugisait (lk. 23)



## Mootoriõlitaseme kontrollimine ja selle lisamine

Õlitaset mõõdetakse elektroonilise õlitaseme anduriga.

### Vaadake keskekraanil õlitaset

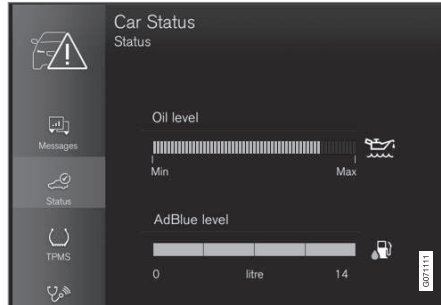

Õlitaseme graafilise kujutise näidis keskekraanil

Õlitaset kujutatakse keskekraanil elektroonilise mõõtevarda abil, kui auto on käivitatud. Õlitaset tuleb kontrollida korrapäraselt.

1. Avage keskekraani rakeduste vaates rakendus **Auto olek**.
2. Õlitaseme nägemiseks vajutage nuppu **Olek**.

### **i** TÄHELEPANU

Süsteem ei suuda õlitaseme muutusi kohe pärast õli lisamist või väljavoolamist tuvastada. Auto peab olema sõitnud ligikaudu 30 km (ligikaudu 20 miili) ja viis minutit tasasel pinnal väljalülitatud mootoriga seisnud, et õlitaseme näit oleks õige.

### **i** TÄHELEPANU

Kui õlitaseme mõõtmiseks ette nähtud tingimused (mootori seiskamisest möödunud aeg, auto kalle, välistemperatuur jne) ei ole täidetud, kuvatakse keskekraanil teade **Väärtus pole saadaval**. See ei tähenda, et auto süsteemides oleks rike.

### **!** TÄHTIS TEAVE



Kui kuvatakse see tähis, siis võib õlirõhk olla liiga madal. Peatage auto nii kiiresti kui võimalik ja laske see teenindusse viia - soovitage volitatud Volvo teenindust.

## Lisage mootoriõli

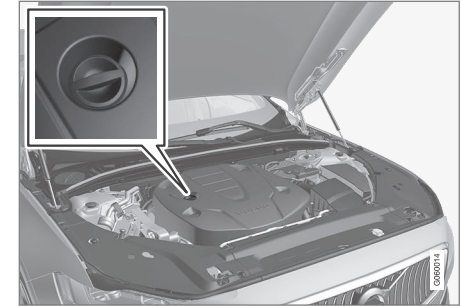

Täitetoru<sup>12, 13</sup>

Teatud juhtudel võib olla tarvis õli hooldusintervallide vahel juurde lisada. Mootoriõli taseme seonduvad tegevused pole vajalikud enne juhikraanil vastava teate kuvamist.

### **!** HOIATUS

Kui kuvatakse **Mootori õlitase Vajab hooldust** teade, siis külastage teenindust - soovitage volitatud Volvo teenindust. Õlitase võib olla liiga kõrge.

### **!** HOIATUS

Tuleohtu tõttu ärge laske õlil sattuda kuumale väljalaskekollektorile.

<sup>12</sup> Elektroonilise õlitaseme anduriga mootoril ei ole mõõtevarrast.

<sup>13</sup> Mootoriruumi välimus võib olenevalt mootori tüübist ja mudelist erineda.



### **! TÄHTIS TEAVE**

Kui kuvatakse **Mootori õlitase madal** **Lisage 1 liiter** teade, lisage ainult ettenähtud kogus, nt. 1 liiter (1 kvart).

#### **Sellega seotud teave**

- Mootoriõli (lk. 601)
- Mootoriõli jaoks ebasoodsad sõidutingimused. (lk. 657)
- Mootoriõli – tehnilised andmed (lk. 655)
- Süüteasendid (lk. 436)
- Auto olek (lk. 592)

### **Jahutusvedelik**

Jahutusvedelik tagab liigse kuumuse jaotumise süsteemis, nt selleks, et soojendada käivitusakut või salongi.

Kasutada tohib vaid Volvo heaks kiidetud jahutusvedelikku, et vältida jahutussüsteemi kahjustamist, probleeme mootoriga jne.

**Ettenähtud kvaliteet:** Valmis segatud Volvo heaks kiidetud jahutusvedelik. Kui kasutatakse kontsentreeritud jahutusvedelikku, segage seda 50% veega (heaks kiidetud kvaliteediga, ärge kasutage soolvett vms). Kui te pole kindel, võtke ühendust Volvo edasimüüjaga.

Kasutada tohib vaid Volvo heaks kiidetud jahutusvedelikku, et vältida jahutussüsteemi kahjustamist, probleeme mootoriga jne.

### **! HOIATUS**

Jahutusvedeliku allaneelamine on ohtlik. See võib kahjustada elundeid (neerusid). Toode sisaldab etüleenglükooli, inhibiitorit, vett jne.

#### **Sellega seotud teave**

- Jahutusvedeliku lisamine (lk. 604)

### **Jahutusvedeliku lisamine**

Jahutusvedelikku juurde valades järgige pakendil olevaid juhiseid. Ärge valage kunagi juurde ainult vett. Külumisoht tõuseb nii liiga madala kui liiga kõrge jahutusvedeliku kontsentratsiooni korral.

Kui auto all on jahutusvedelikku, kui esineb jahutusvedelikuga seotud suitsu või kui jahutusvedelikku on lisatud rohkem kui 2 liitrit (umbes 2 kvarti), pöörduge alati teenindusse, et vältida mootori kahjustamist, mis võib tekkida käivitamisel vigase jahutussüsteemiga.

### **! HOIATUS**

Jahutusvedelik võib olla väga kuum. Ärge eemaldage korki kunagi siis, kui jahutusvedelik on kuum. Kui vedelikku on vaja juurde lisada, keerake paisupaagi kork aeglaselt maha, et võimalik ülerõhk kaoks.

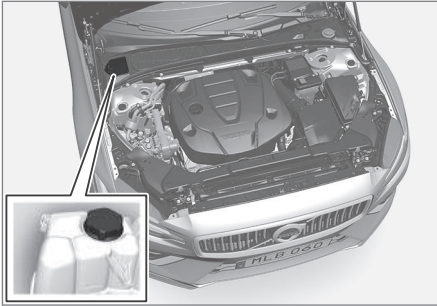

Jahutussüsteemi paisupaak

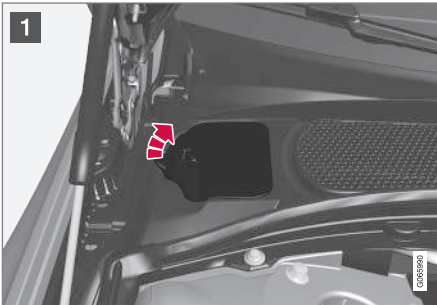

1 Avage plastkatte kaas.

2 Vajaduse korral keerake paisupaagi kork maha ja lisage jahutusvedelikku. Jahutusvedeliku tase ei tohi ületada paisupaagi kollast tähist **MAX**.

Paigaldage osad vastupidises järjekorras tagasi.

### ! TÄHTIS TEAVE

- Allaneelamisel tervisele kahjulik. Võib kahjustada organeid (neerusid).
- Kasutage jahutusvedeliku valmissegud Volvo soovitude järgi. Kui kasutate kontsentreeritud vedelikku, siis veenduge, et suhe oleks 50% jahutusvedelikku ja 50% heaks kiidetud kvaliteediga vett.
- Ärge sega erinevaid jahutusvedelikke.
- Piisava korrosioonikaitse tagamiseks tuleb jahutussüsteemi oluliste komponentide vahetamisel kasutada ainult uut jahutusvedelikku.
- Mootor võib töötada ainult nõuetekohaselt täidetud jahutussüsteemiga. Vastasel korral võib temperatuur tõusta liiga kõrge ja põhjustada plokikaane kahjustuse (pragunemise).
- Suur kloori, kloriidide ja muude soolade sisaldus võib põhjustada jahutussüsteemi korrosiooni.

### Sellega seotud teave

- Mootoriruumi ülevaade (lk. 600)
- Jahutusvedelik (lk. 604)

## Aku

Käivitusakut kasutatakse elektrisüsteemi siselülitamiseks ja auto elektriseadmete toitmiseks. Hübridakut kasutatakse pärast sisepeõlemismootori käivitamist.

Elektrisüsteem on ühepooluseline ning auto-keret ja mootorit kasutatakse voolujuhina.

Käivitusaku on 12 V AGM-aku Absorbed Glass Mat, mis on mõeldud regeneratiivseks laadimiseks ja auto eri süsteemide töö tagamiseks.

Aku kasutusea pikkusele ja toimimisele avaldavad mõju käivituste arv, aku tühjenemismäär, sõiduviis, sõiduolud, kliimatingimused jne.

- Töötava mootori korral ärge ühendage akut kunagi lahti.
- Kontrollige, et akujuhtmed oleksid õigesti paigaldatud ja klemmid korralikult pingutatud.

### HOIATUS

- Akust võib eralduda väga plahvatusohtlikku gaasilist vesinikku. Käivitusjuhtme ebaõigel ühendamisel võib tekkida säde, millest võib piisata aku plahvatamiseks.
- Ärge ühendage käivitusjuhtmeid kütesüsteemi komponentide või liikuvate osadega. Olge kuumade mootoriosade juures ettevaatlik.
- Aku sisaldab väävelhapet, mis võib tõsiseid põletusi tekitada.
- Väävelhappe kokkupuutel silmade, naha või riietega pese kohe rohke veega. Kui hapet on silma pritsinud, pöörduda viivitamatult arsti poole.
- Ärge suitsetage aku läheduses.

### Käivitusaku tööiga ja võimsus

Aku kasutusiga sõltub mitmest tegurist, sealhulgas teguritest nagu käivituste arv, tühjenemine, sõidustiil, sõiduolud, kliimatingimused jne. Aku käivitusvõime aja jooksul järk-järgult väheneb ja seetõttu tuleb seda uuesti laadida, kui autot pikka aega ei kasutata või kasutatakse ainult lühikesteks sõitudeks. Käivitusvõimet piirab ka väga külm ilm. Kui käivitusaku tühjeneb palju kordi, lühendab see kasutusiga.

Aku hea seisukorra säilitamiseks on soovitatav sõita vähemalt 15 minutit nädalas või ühendada aku akulaadijaga, mis vähehaaval automaatselt laeb. Täis laetud käivitusakul on maksimaalne tööaeg.

### Asukoht

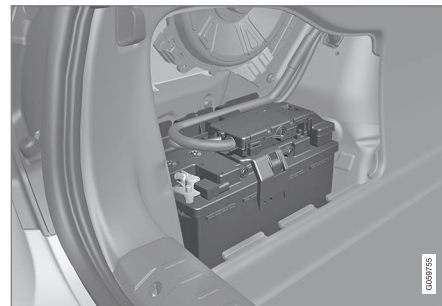

Käivitusaku paikneb pagasiruumis.

### HOIATUS

Kui starteri aku ei ole ühendatud, tuleb õige toimivuse tagamiseks automaatne avamis- ja sulgemisfunktsioon lähtestada. Vahelejäämiskaitse toimimiseks tuleb teha lähtestamine.

### TÄHTIS TEAVE

Osadel mudelitel on aku kinnitatud rihmaga. Veenduge, et rihm on alati pingul.

**Käivitusaku spetsifikatsioonid**

Aku tüüp	H8 AGM
Pinge (V)	12
Külmalt käivitamise võime <sup>A</sup> - CCA <sup>B</sup> (A)	850
Suurus, P × S × K	353 × 175 × 190 mm (13,9 × 6,9 × 7,5 tolli)
Võimsus (Ah)	95

<sup>A</sup> Vastavalt EN standardile.

<sup>B</sup> Cold Cranking Amperes.

Volvo soovib jätta aku vahetamise volitatud Volvo teeninduse õlule.

**! TÄHTIS TEAVE**

Kui vahetate autol aku, peab uuel akul olema kindlasti sama suurus, külmkäivitusvõime ja tüüp kui originaalakul (vt aku silti).

**Sellega seotud teave**

- Akudel olevad sümbolid (lk. 608)
- Hübridaku (lk. 608)
- Auto käivitamine abiakuga (lk. 475)
- Muljumiskaitse lähtestamisjada (lk. 163)
- Aku taastöötlemine (lk. 609)

## Hübriidaku

Auto on varustatud elektrimootoriga töötamiseks hooldusvaba laetava liitiumioonakuga.

### **i** TÄHELEPANU

Tühja hübriidakuga autot ei saa käivitada.

Kui nii käivitusaku kui ka hübriidaku on tühjad, tuleb mõlemad akud laadida. Sel juhul ei ole ainult hübriidaku laadimine võimalik. Hübriidaku laadimiseks peab käivitusaku olema piisava laetuse tasemega.

### **⚠** HOIATUS

Hübriidakut võib vahetada ainult teeninduses - soovitatav on kasutada volitatud Volvo teenindust.

## Hübriidaku kasutamisega ja võimsus

Hübriidaku mahtuvus kahaneb selle vananemisel ja kasutamisel, mis võib tähendada sisepõlemismootori suuremat kasutamist ja sellest tulenevalt suuremat kütusekulu ja elektrimootoriga läbitavat lühemat vahemaad.

## Jahutusvedelik

Hübriidaku jahutussüsteemil on eraldi paisupaak.

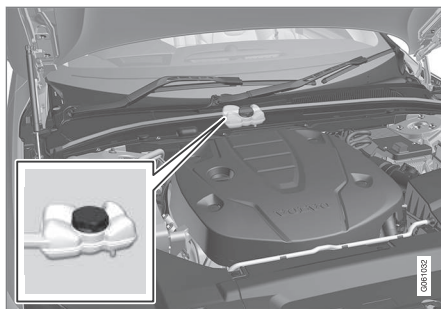

### **!** TÄHTIS TEAVE

Hübriidaku jahutusvedelikku võib lisada ainult teeninduses - soovitatav on kasutada volitatud Volvo teenindust.

## Hübriidaku spetsifikatsioonid

**Tüüp:** Liitiumioon

**Energia koguhulk:** 11,6 kWh.

## Sellega seotud teave

- Akudel olevad sümbolid (lk. 608)
- Aku (lk. 606)
- Hübriidaku laadimine (lk. 413)
- Aku taastöötlemine (lk. 609)

## Akudel olevad sümbolid

Ka akul võib näha teavet ja hoiatussümboleid.

	Kasutage kaitseprille.
	Täpsemat teavet saab auto kasutusjuhendist.
	Hoidke akut lastele kättesaamatult.
	Aku sisaldab söövitavat hapet.

	Vätige sädemeid ja lahtist tuld.
	Plahvatusoht.
	Tuleb anda jäätmete taaskasutusse.

### Sellega seotud teave

- Aku (lk. 606)
- Hübridaku (lk. 608)
- Aku taastöötlemine (lk. 609)

### Aku taastöötlemine

Kasutatud käivitusakut tuleb taastöödelda viisil, mis ei kahjusta keskkonda.

Pöörduge teenindusse, kui te pole kindel, kuidas seda liiki jäätmeid kõrvaldada - soovitatav on pöörduda volitatud Volvo teeninduse poole.

### Sellega seotud teave

- Aku (lk. 606)
- Hübridaku (lk. 608)
- Akudel olevad sümbolid (lk. 608)

### Kaitsmed ja elektriskeemid

Takistamaks auto elektrisüsteemi kahjustumist lühiühenduse või ülekoormuse tõttu on kõik erinevad elektrilised funktsioonid ja komponendid kaitstud terve rea kaitsmetega.

#### HOIATUS

Ärge kasutage kaitsme vahetamisel kõrvalist eset ega ettenähtust suurema voolugevusega kaitset. See võib elektrisüsteemi oluliselt kahjustada ja põhjustada tuleohtu.

#### HOIATUS

Oranži kaablit tohib käsitseda vaid vastava väljaõppe saanud personal.

#### HOIATUS

Paljud auto komponendid kasutavad kõrgepingevoolu, mis võib oskamatul kasutamisel ohtlik olla.

Ärge puutuge ega tehke midagi, mida pole selgelt kirjeldatud auto kasutusjuhendis.

Kui mõnu elektriline komponent või funktsioon ei toimi, võib selle põhjuseks olla komponendi kaitsme ajutine ülekoormus ja läbipõlemine. Kui üks ja sama kaitse põleb korduvalt läbi, on viga komponendis. Volvo soovib kontrollimiseks võtta ühendust volitatud Volvo teenindusega.

## ◀ Kesksete elektriseadmete asukohad

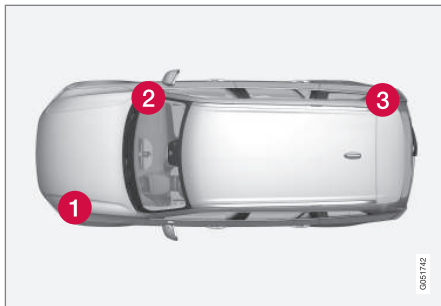

Joonis on illustreeriv, välimus võib olenevalt auto mudelist erineda.

Kesksete elektriseadmete asukohad vasakpoolse rooliga autos. Parempoolse rooliga autos on kesksed elektriseadmed kindalaeka all, teisel pool.

- 1 Mootoriruum
- 2 Kindalaeka all
- 3 Pakiruum

### Sellega seotud teave

- Kaitsme vahetamine (lk. 610)
- Kaitsmed pagasiruumis (lk. 623)
- Kaitsmed mootoriruumis (lk. 611)
- Kaitsmed kindalaeka all (lk. 618)

## Kaitsme vahetamine

Takistamaks auto elektrisüsteemi kahjustumist lühiühenduse või ülekoormuse tõttu on kõik erinevad elektrilised funktsioonid ja komponendid kaitstud terve rea kaitsmetega.

1. Kaitsme asukohta vaata kaitsmeloendist.
2. Tõmmake kaitse välja ja vaata külje pealt, kas kaarduv traat on läbi põlenud.
3. Sellisel juhul vahetage välja uue, sama värvi ja samasuguse ampritähistusega kaitsme vastu.

### ⚠ HOIATUS

Ärge kasutage kaitsme vahetamisel kõrvalist eset ega ettenähtust suurema voolutugevusega kaitset. See võib elektrisüsteemi oluliselt kahjustada ja põhjustada tuleohtu.

### ⚠ HOIATUS

Kui soovite teavet kaitsmete kohta, mida pole kasutusjuhendis kirjeldatud, võtke ühendust Volvo volitatud teenindusega. Kui kaitsmeid ei vahetata õigesti, võib see elektrisüsteeme tõsiselt kahjustada.

### Sellega seotud teave

- Kaitsmed ja elektriskeemid (lk. 609)
- Kaitsmed pagasiruumis (lk. 623)
- Kaitsmed mootoriruumis (lk. 611)

- Kaitsmed kindalaeka all (lk. 618)



## Kaitsmed mootoriruumis

Mootoriruumis asuvad kaitsmed kaitsevad muuhulgas mootori ja pidurite funktsioone.

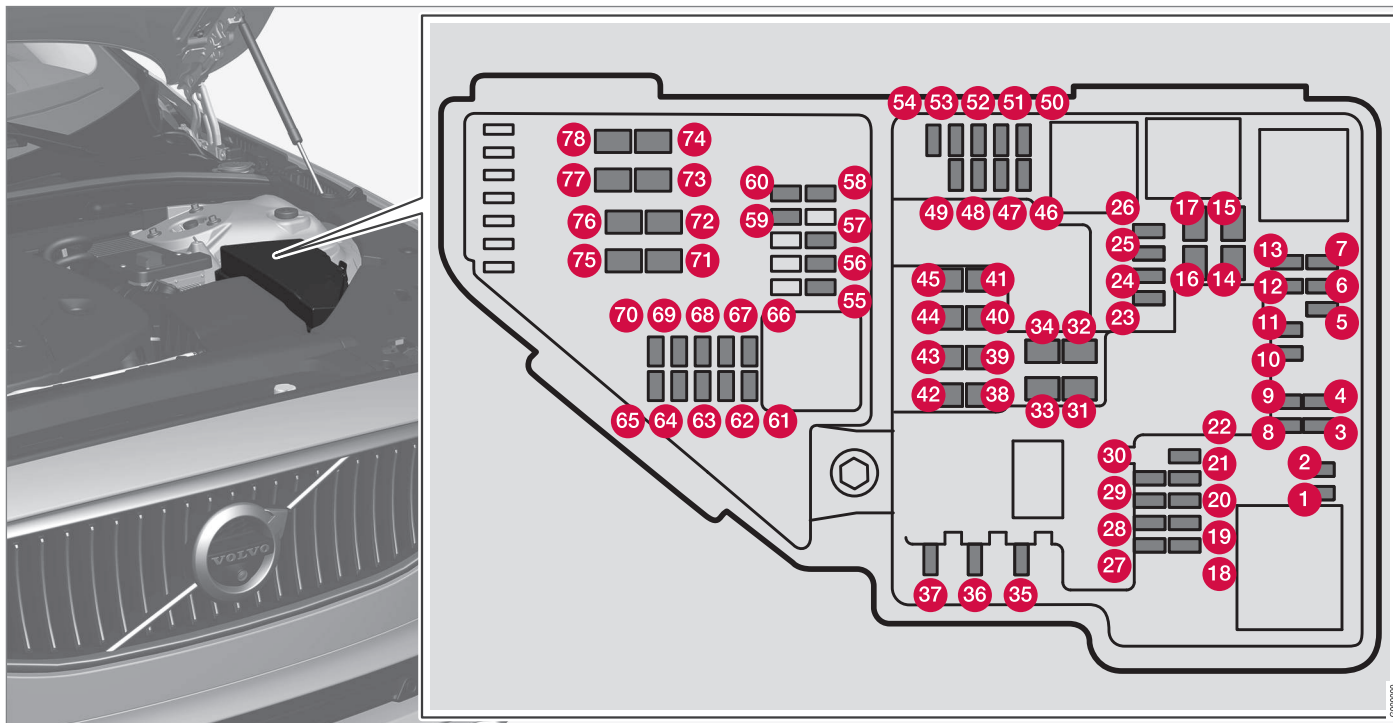

5000000

- ◀◀ Katte siseküljel on näpitsad, mis hõlbustavad kaitsmete väljavõtmist ja paigaldamist.

Kaitsmekarbis on ruumi ka mitmele tagavara-kaitsmele.

### Asukohad

Kaane siseküljel on kaitsmete asukohtade skeem.

	Funktsioon	Amprit	Tüüp
1	–	–	Micro
2	–	–	Micro
3	–	–	Micro
4	Ülekandekäituri/automaatkäigukasti käiguasendite juhtmoodul	5	Micro
5	Sisepõlemismootori jahutusvedeliku kõrpingesoojendi juhtmoodul	5	Micro
6	Konditsioneer juhtmoodul, soojusvaheti sulgeklapp, kliimasüsteemi läbiva jahutusvedeliku sulgeklapp	5	Micro
7	Hübriidaku juhtmoodul; pingemuunduriga (500 V -12 V) kõrgepingegeneraatori/starteri kõrgepingemuundur	5	Micro
8	–	–	Micro
9	Tagatelje elektrimootori toitemuundur	10	Micro
10	Hübriidaku juhtmoodul; pingemuunduriga (500 V -12 V) kõrgepingegeneraatori/starteri kõrgepingemuundur	10	Micro
11	Laadimisüksus	5	Micro
12	Hübriidaku jahutusvedeliku sulgeklapp; hübriidaku jahutusvedeliku pump 1	15	Micro
13	Elektrilise ajamisüsteemi jahutusvedeliku pump	15	Micro
14	Hübriidosade jahutusventilaator	25	MCas <sup>A</sup>

	<b>Funktsioon</b>	<b>Amprit</b>	<b>Tüüp</b>
15	–	–	MCas <sup>A</sup>
16	–	–	MCas <sup>A</sup>
17	–	–	MCas <sup>A</sup>
18	Arvutusseade	5	Micro
19	–	–	Micro
20	–	–	Micro
21	–	–	Micro
22	–	–	Micro
23	USB port tunneli konsoolil, eesmine*	7,5	Micro
24	12 V pistikupesa, tunnelkonsoolis ees	15	Micro
25	–	–	Micro
26	12 V pistikupesa pagasiruumis*	15	Micro
27	–	–	Micro
28	Vasak latern, LED <sup>B</sup>	15	Micro
29	Parem latern, LED <sup>B</sup>	15	Micro
30	–	–	Micro
31	Tuuleklaasi elektrisoojendus* vasakpoolne	Šunt	MCas <sup>A</sup>





	<b>Funktsioon</b>	<b>Amprit</b>	<b>Tüüp</b>
32	Tuuleklaasi elektrisoojendus* vasakpoolne	40	MCas <sup>A</sup>
33	Esitulede pesurid*	25	MCas <sup>A</sup>
34	Tuuleklaasi pesurid	25	MCas <sup>A</sup>
35	–	–	Micro
36	Helisignaali	20	Micro
37	Sireen*	5	Micro
38	Pidurisüsteemi juhtmoodul (ventiilid, seisupidur)	30	MCas <sup>A</sup>
39	Tuuleklaasipuhastid	30	MCas <sup>A</sup>
40	–	–	MCas <sup>A</sup>
41	Tuuleklaasi elektrisoojendus* parempoolne	40	MCas <sup>A</sup>
42	Seisukütteseade*	20	MCas <sup>A</sup>
43	–	–	MCas <sup>A</sup>
44	–	–	MCas <sup>A</sup>
45	Tuuleklaasi elektrisoojendus* parempoolne	Šunt	MCas <sup>A</sup>
46	Varustus toimub, kui süüde on sisse lülitatud. Mootori juhtüksus, ülekandesüsteemi komponendid, roolivõimendi servo, keskne elektrooniline juhtüksus	5	Micro
47	Auto välimüra (teatud turgudel)	5	Micro

	<b>Funktsioon</b>	<b>Amprit</b>	<b>Tüüp</b>
48	Parem latern, LED <sup>B</sup>	15	Micro
49	Alkolukk*	5	Micro
50	–	–	Micro
51	–	–	Micro
52	Õhkpadjad, reisija kaaluandur	5	Micro
53	Vasak latern, LED <sup>B</sup>	15	Micro
54	Gaasipedaali andur	5	Micro
55	Käigukasti juhtmoodul, käigukangi juhtmoodul	15	Micro
56	Engine Control Module (mootori juhtmoodul) (ECM)	5	Micro
57	–	–	Micro
58	–	–	Micro
59	–	–	Micro
60	–	–	Micro
61	Mootori juhtmoodul; käitur; drosselüksus; turboülelaaduri klapp	20	Micro
62	Solenoidklapid, Kütuselekke jälgimise klapp; Liigrõhu ühendus	10	Micro
63	Vaakumi regulaatorid, elektrilise möödaviigu klapp: õhutuskilp	7,5	Micro
64	Spoileri summuti juhtseade, radiaatori summuti juhtseade	5	Micro





	<b>Funktsioon</b>	<b>Amprit</b>	<b>Tüüp</b>
65	–	–	Micro
66	Lambdaandur, eesmine ja tagumine	15	Micro
67	Mootori õlipumba solenoid, kliimaseadme solenoidsidur, eesmine, keskmine ja tagumine lambdaandur	15	Micro
68	–	–	Micro
69	Engine Control Module (mootori juhtmoodul) (ECM)	20	Micro
70	Süütepoolid; süüteküünlad	15	Micro
71	–	–	MCase <sup>A</sup>
72	–	–	MCase <sup>A</sup>
73	Käigukastiõli pumba juhtmoodul	30	MCase <sup>A</sup>
74	–	–	MCase <sup>A</sup>
75	–	–	MCase <sup>A</sup>
76	–	–	MCase <sup>A</sup>
77	–	–	MCase <sup>A</sup>
78	–	–	MCase <sup>A</sup>

<sup>A</sup> Seda tüüpi kaitset tuleb vahetada teeninduses. Soovitatav on volitatud Volvo teenindus.

<sup>B</sup> LED (valgusdiodid)

**Sellega seotud teave**

- Kaitsmed ja elektriskeemid (lk. 609)
- Kaitsme vahetamine (lk. 610)

### Kaitsmed kindalaeka all

Kaitsmed kindalaeka all kaitsevad muuhulgas pistikupesasid, ekraane ja uksemooduleid.

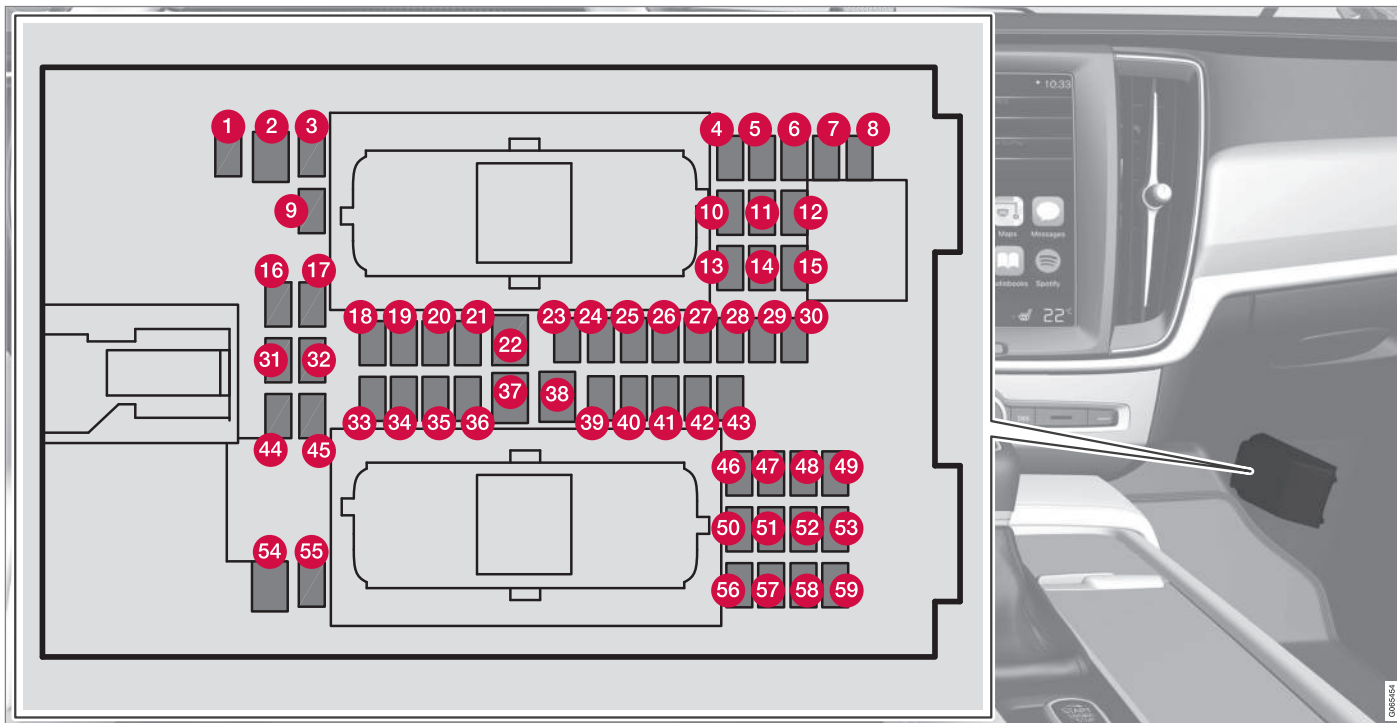



Katte siseküljel on näpitsad, mis hõlbustavad kaitsmete väljavõtmist ja paigaldamist.

**Mootoriruumis olevas kaitsmekarbis** on ruumi ka mitme tagavarakaitsme jaoks.

### Asukohad

Kaane siseküljel on kaitsmete asukohtade skeem.

	Funktsioon	Amprit	Tüüp
1	Keskmine pingemoodul <sup>A</sup>	10	Micro
2	–	–	MCase <sup>B</sup>
3	–	–	Micro
4	Liikumisandur*	5	Micro
5	–	–	Micro
6	Juhi ekraan	5	Micro
7	Keskkonsooli klahvistik	5	Micro
8	Päikeseandur	5	Micro
9	–	–	Micro
10	–	–	Micro
11	Roolimoodul	5	Micro
12	Käivitusnupu ja seisupiduri juhtmoodul	5	Micro
13	Soojendusega rooli moodul*	15	Micro
14	–	–	Micro





	<b>Funktsioon</b>	<b>Amprit</b>	<b>Tüüp</b>
15	–	–	Micro
16	–	–	Micro
17	–	–	Micro
18	Kliimaseadme juhtsüsteemi juhtmoodul	10	Micro
19	Roolilukk	7,5	Micro
20	Diagnostikapesa OBDII	10	Micro
21	Keskekraan	5	Micro
22	Kliimasüsteemi ventilaatorimoodul, eesmine	40	MCase <sup>B</sup>
23	USB-jaotur	5	Micro
24	Juhib valgustust, salongivalgustust, tahavaatepeeglite tumendamist*, vihma- ja valgusandurit*, klahvistik tunnelkonsoolil tagaistme jalaruumis*, elektrilised esiistmed*, tagaste juhtpaneelid, kliimaseadme vasak-/parempoolne ventilaator	7,5	Micro
25	Juhi tugifunktsioonide juhtüksus	5	Micro
26	Panoraamkatus koos päikesevarjuga*	20	Micro
27	Esiklaasi ekraan*	5	Micro
28	Salongivalgustus	5	Micro
29	Juhtmeta laadimisplaat	5	Micro
30	Laekonsooli ekraan (turvavöö meeldetuletus/eesmise kaasreisija turvapadja märgutuli)	5	Micro

	<b>Funktsioon</b>	<b>Amprit</b>	<b>Tüüp</b>
31	–	–	Micro
32	–	–	Micro
33	–	–	Micro
34	–	–	Micro
35	Võrguühendusega auto juhtmoodul; Volvo On Calli juhtmoodul	5	Micro
36	–	–	Micro
37	Helisüsteemi juhtseade (võimendi)	40	MCase <sup>B</sup>
38	–	–	MCase <sup>B</sup>
39	Lairibaantenni moodul	5	Micro
40	Esimeste istmete mugavusfunktsioonide moodulid (massaaž)*	5	Micro
41	Alkolukk*	5	Micro
42	–	–	Micro
43	Kütusepumba juhtmoodul	15	Micro
44	Käigukasti õlipumba releemähis Keskpingega pingemuundur; Integreeritud käivitusmootor	5	Micro
45	Pakiruumi kaane / tagaluugi avamine jalaliigutusega*	5	Micro
46	Istmesoojendus, juhipoole ees	15	Micro





	<b>Funktsioon</b>	<b>Amprit</b>	<b>Tüüp</b>
47	Istmesoojendus, kõrvalistujapoolne ees	15	Micro
48	Jahutusvedeliku pump	7,5	Micro
49	–	–	Micro
50	Elektriline juhiiste*	20	Micro
51	Vedrustuse (aktiivse veermiku)* juhtmoodul	20	Micro
52	–	–	Micro
53	Sensuse juhtmoodul	10	Micro
54	–	–	MCase <sup>B</sup>
55	–	–	Micro
56	Elektriliselt seadistatav kaassõitja iste*	20	Micro
57	–	–	Micro
58	TV* (kindlatel turgudel)	5	Micro
59	Kaitsmete 52, 53, 57 ja 58 peakaitse	15	Micro

<sup>A</sup> Kohaldatakse ainult autodele, millel on 48 V varuaku.

<sup>B</sup> Seda tüüpi kaitset tuleb vahetada teeninduses. Soovitatav on volitatud Volvo teenindus.

### Sellega seotud teave

- Kaitsmed ja elektriskeemid (lk. 609)
- Kaitsme vahetamine (lk. 610)

## **Kaitsmed pagasiruumis**

Pagasiruumis asuvad kaitsmed kaitsevad muuhulgas elektrilisi istmeid\*, turvapatju ning turvavööde eelpinguteid.



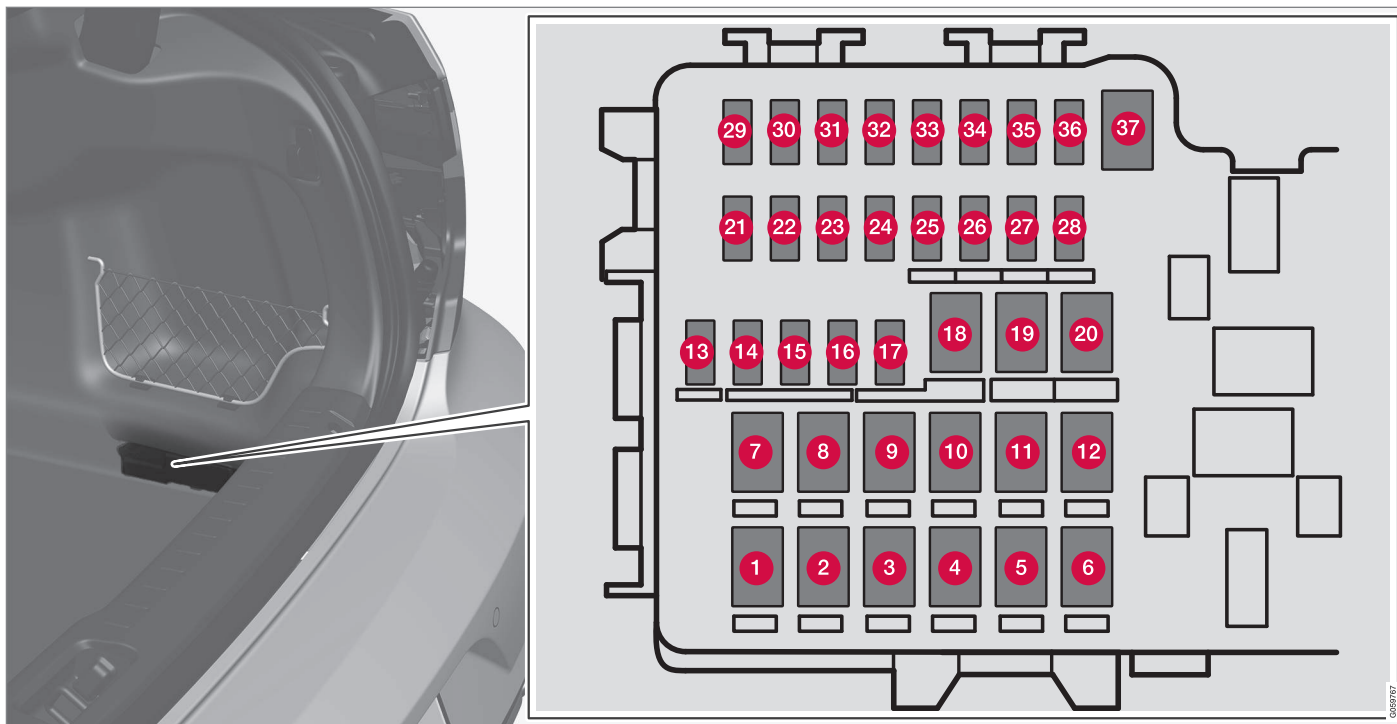

Keskne elektriüksus asub paremal küljel.

Katte siseküljel on näpitsad, mis hõlbustavad kaitsmete väljavõtmist ja paigaldamist.

**Mootoriruumis olevas kaitsmekarbis on ruumi ka mitme tagavarakaitsme jaoks.**

## Asukohad

Kaane siseküljel on kaitsmete asukohtade skeem.

	Funktsioon	Amprit	Tüüp
1	Tagaakna soojendus	30	MCase <sup>A</sup>
2	Keskne elektrooniline juhtüksus	40	MCase <sup>A</sup>
3	–	–	MCase <sup>A</sup>
4	Tagumise parempoolse seljatoe lukustusmootor	15	MCase <sup>A</sup>
5	–	–	MCase <sup>A</sup>
6	Tagumise vasakpoolse seljatoe lukustusmootor	15	MCase <sup>A</sup>
7	Uksemoodul, paremal pool taga <sup>B</sup>	20	MCase <sup>A</sup>
8	Lämmastikoksiidi vähendamise juhtmoodul (diiselmootor)	30	MCase <sup>A</sup>
9	–	–	MCase <sup>A</sup>
10	Elektriliselt seadistatav kaassõitja iste* Uksemoodul, paremal pool ees	20	MCase <sup>A</sup>
11	Pukseerlati juhtmoodul*	40	MCase <sup>A</sup>
12	Turvavöö eelpinguti moodul, parem pool	40	MCase <sup>A</sup>
13	Sisemised releemähised	5	Micro
14	Lämmastikoksiidi vähendamise juhtmoodul (diiselmootor)	15	Micro





	<b>Funktsioon</b>	<b>Amprit</b>	<b>Tüüp</b>
15	Uksemoodul, vasakul pool taga	20	Micro
16	Alkolukk*, USB-jaotur/lisapesa	5	Micro
17	–	–	Micro
18	Pukseerlati juhtmoodul*	25	MCase <sup>A</sup>
	Abimoodul	40	
19	Elektriline juhiiste* Uksemoodul, vasakul pool ees	20	MCase <sup>A</sup>
20	Turvavöö eelpinguti moodul, vasak pool	40	MCase <sup>A</sup>
21	Parkimiskaamera*	5	Micro
22	–	–	Micro
23	–	–	Micro
24	–	–	Micro
25			Micro
26	–	–	Micro
27	–	–	Micro
28	Istmesoojendus, vasakul pool taga*	15	Micro
29	–	–	Micro



	Funktsioon	Amprit	Tüüp
30	Blind Spot Information (BLIS)*: välise tagurdussignaali juhtmoodul	5	Micro
31	–	–	Micro
32	Turvavöö eelpinguti moodul, paremal pool	5	Micro
33	Heitgaaside aktuaator (bensiin, teatud mootorimudelid)	5	Micro
34	–	–	Micro
35	All Wheel Drive (AWD) juhtmoodul*	15	Micro
36	Istmesoojendus, paremal pool taga*	15	Micro
37	–	–	MCase <sup>A</sup>

<sup>A</sup> Seda tüüpi kaitset tuleb vahetada teeninduses. Soovitatav on volitatud Volvo teenindus.

<sup>B</sup> Kehtib vaid hübriidmootoriga või 48 V varuakuga autode korral.

### Sellega seotud teave

- Kaitsmed ja elektriskeemid (lk. 609)
- Kaitsme vahetamine (lk. 610)

## Pirni vahetamine

Autol on ainult LED<sup>15</sup>-tuled ja seetõttu vahetatavaid hõõglampe pole. Kui tuledega tekib mõni probleem, võtke ühendust teenindusega<sup>14</sup>.

LED<sup>15</sup>-lampide tõrke korral tuleb üldjuhul kogu valgustiüksus välja vahetada.

### **i** TÄHELEPANU

Pirnide kohta täiendava teabe saamiseks pöörduge Volvo esinduse või Volvo volitatud töökoja poole.

### **i** TÄHELEPANU

Välisvalgustusel, nt esituledel ja tagatuledel võib aeg-ajalt tekkida klaasisisene kondensaat. See on normaalne, kogu välisvalgustus talub seda. Kondensaat aurustub tule seest, kui tuli mõneks ajaks sisse lülitada.

## Interjööri puhastamine

Kasutage Volvo soovitatud puhastusvahendeid ja autohooldustooteid. Puhastage sõidukit regulaarselt ja eemaldage viivituseta plekid. Enne puhastusaine kasutamist tuleb pinda kindlasti tolmuimejaga puhastada.

### **!** TÄHTIS TEAVE

- Mõned värvilised riidesemed (näiteks tumedad teksad ja seemisnahast rõivad) võivad istmekatteid määrada. Kui see juhtub, tuleb kindlasti istmekatte määratud kohti võimalikult kiiresti puhastada ja töödelda.
- Ärge kasutage salongi puhastamiseks tugevaid puhastusvahendeid, nagu pesuveelik, puhas bensiin, piiritus või kontsentreeritud alkohol, sest need võivad istmekatteid ning muid salongimaterjale kahjustada.
- Ärge kunagi puhastusvahendit otse elektriliste nuppude ja juhtseadistega komponentidele pihustage. Selle asemel puhastage neid puhastusvahendit sisaldava niiske lapiga.
- Teravad esemed ja takjakinnised võivad riidepolstrit vigastada.
- Kasutage puhastusaineid ainult nende jaoks ette nähtud materjalidel.

## Sellega seotud teave

- Keskekraani puhastamine (lk. 629)
- Tekstiilist sisustuse puhastamine (lk. 630)
- Turvavööde puhastamine (lk. 631)
- Tekstiilist põrandakatete ja uksemattide puhastamine (lk. 631)
- Nahksisustuse puhastamine\* (lk. 632)
- Nahkkattega rooli puhastamine (lk. 633)
- Salongi plastik-, metall- ja puitosade puhastamine (lk. 633)

<sup>15</sup> LED (Light Emitting Diode) (valgusdiood)

<sup>14</sup> Soovitatav on kasutada volitatud Volvo teenindust.

## Keskekraani puhastamine

Sõrmedelt kanduv mustus ja rasv võivad mõjutada keskekraani tööd ja pildikvaliteeti. Puhastage ekraani regulaarselt mikrokiust lapiga.



1. Lülitage ekraan kodu nupu pika vajutusega välja.
2. Pühkige ekraani auto müügikomplekti kuuluva mikrokiududest lapiga või sama väärse lapiga. Puhastage ekraani puhta ja kuiva mikrokiududest lapiga väikeste ringjate liigutuste abil. Vajadusel niisutage mikrokiust lappi puhta veega.
3. Aktiveerige ekraan kodu nupu lühikese vajutusega.

### ! TÄHTIS TEAVE

Keskekraani kasutamiseks mõeldud mikrokiududest lapp peab olema puhas.

### ! TÄHTIS TEAVE

Keskekraani puhastamisel puudutage seda ainult õrnalt. Tugeval vajutamisel võite ekraani kahjustada.

### ! TÄHTIS TEAVE

Ärge pihustage ühtki vedelikku ega söövitavaid kemikaale otse keskekraanile. Ärge puhastage ekraani aknapuhastusvahendi, muude puhastusvahendite, aerosoolainete, lahustite, alkoholi, ammoniaagi või abrasiivainet sisaldava puhastusvahendiga.

Kunagi ärge kasutage abrasiivlappe, paber-rätikuid või salvrätikuid, sest need võivad keskekraani kriimustada.

### Sellega seotud teave

- Interjööri puhastamine (lk. 628)
- Tekstiilist sisustuse puhastamine (lk. 630)
- Turvavööde puhastamine (lk. 631)
- Tekstiilist põrandakatete ja uksemattide puhastamine (lk. 631)
- Nahksisustuse puhastamine\* (lk. 632)

- Nahkkattega rooli puhastamine (lk. 633)
- Salongi plastik-, metall- ja puitosade puhastamine (lk. 633)

## Esiklaasi ekraani\* ja juhiekraani puhastamine

Puhastage kattedklaasi ettevaatlikult puhta ja kuiva mikrokiudlapiga. Vajadusel niisutage kergelt mikrokiudlappi.

Ärge kasutage kunagi tugevat plekieemaldit. Volvo edasimüüjalt saad spetsiaalse puhastusvahendi, mida võib raskema mustuse eemaldamiseks kasutada.

### Sellega seotud teave

- Esiklaasinäidiku aktiveerimine ja deaktiveerimine\* (lk. 138)
- Esiklaasi ekraan\* (lk. 136)

## Tekstiilist sisustuse puhastamine

Tekstiilmaterjali puhastamisel on soovitatav kasutada tekstiili puhastusvahendit. Puhastage vajaduse korral ning eemaldage plekid kohe.

### ! TÄHTIS TEAVE

Ärge kraapige ega hõõruge plekki, sest see võib polstrit kahjustada.

### ! TÄHTIS TEAVE

Ärge kunagi kasutage tugevatoimelist plekieemaldusvahendit või lahustit, kuna need võivad polstrit kahjustada.

## Tekstiilist sisustuse puhastamine

1. Alustage polstri puhastamist tolmuimeja abil.
2. Järgige tekstiili puhastusvahendi kasutusjuhiseid.
3. Tekstiili puhastamisel on soovitatav kasutada pihustustõmbemasinat pesuvedeliku ja loputusvee eemaldamiseks.

### ! TÄHTIS TEAVE

Mõned värvitud rõivad (nt teksased ja seemisnahast rõivad) võivad riidepolstrit määrida. Tugevaid plekke nagu näiteks õli-plekke on raske eemaldada.

### ! TÄHTIS TEAVE

Puhastage alati kogu polster, ka juhul, kui esineb ainult üksikuid plekke. See on vajalik veerõngaste vältimiseks.

### i TÄHELEPANU

Polstrit ei tohi selle puhastamiseks eemaldada.

## Siselae puhastamine

1. Harjake siselae ettevaatlikult pehme harjaga.
2. Järgige tekstiili puhastusvahendi kasutusjuhiseid.
3. Seejärel kasutage siselae pühkimiseks pehmet ja ebemevaba lappi.

### ! TÄHTIS TEAVE

Hooletu puhastamine võib siselae kahjustada.

## Sellega seotud teave

- Interjööri puhastamine (lk. 628)
- Keskekraani puhastamine (lk. 629)
- Turvavööde puhastamine (lk. 631)
- Tekstiilist põrandakatete ja uksemattide puhastamine (lk. 631)
- Nahksisustuse puhastamine\* (lk. 632)

- Nahkkattega rooli puhastamine (lk. 633)
- Salongi plastik-, metall- ja puitosade puhastamine (lk. 633)

### Turvavööde puhastamine

Kasutage Volvo soovitatud puhastusvahendeid ja autohooldustooteid. Puhastage sõidukit regulaarselt ja eemaldage viivitusega plekid. Enne puhastusaine kasutamist tuleb pinda kindlasti tolmuimejaga puhastada. Kasutage vett ja sünteetilist pesuvahendit. Volvo edasimüüjalt saab osta spetsiaalset tekstiilipuhastusvahendit. Veenduge, et turvavöö on enne sissekerimist ära kuivanud.

### Sellega seotud teave

- Interjööri puhastamine (lk. 628)
- Keskekraani puhastamine (lk. 629)
- Tekstiilist sisustuse puhastamine (lk. 630)
- Tekstiilist põrandakatete ja uksemattide puhastamine (lk. 631)
- Nahksisustuse puhastamine\* (lk. 632)
- Nahkkattega rooli puhastamine (lk. 633)
- Salongi plastik-, metall- ja puitosade puhastamine (lk. 633)

### Tekstiilist põrandakatete ja uksemattide puhastamine

Mattide puhastamisel on soovitatav kasutada tekstiili puhastusvahendit. Puhastage sõidukit regulaarselt ja eemaldage viivitusega plekid. Enne puhastusaine kasutamist tuleb pinda kindlasti tolmuimejaga puhastada. Eemaldage matid, et saaksid põrandakatet ja matte eraldi puhastada. Iga põrandamatt kinnitatakse tihvtidega.

1. Eemaldage logoga matt, milleks haarake tüüblitest ja tõmmake matt otse üles.
2. Mustuse ja tolmu eemaldamiseks kasutage tolmuimejat.

#### TÄHELEPANU

Matte ei tohi hoolimatult loopida ega mustuse eemaldamiseks millegi vastu lüüa, kuna see võib tekitada mattidesse mõrad.

3. Kui pärast tolmuimejaga puhastamist jääb põrandamatile plekke, on soovitatav need eemaldada tekstiilipuhastusvahendiga.
4. Pärast puhastamist paigaldage põrandamatt kohale, vajutades kõik tihvtid kinni.





## **⚠ HOIATUS**

Kasutage iga istme juures ainult ühte ühilduvat matti ja kontrollige enne sõitma hakkamist, et juhiistme matt oleks kindlalt hoidikute külge kinnitatud, et see ei jääks peedaalide juurde ja alla kinni.

### **Sellega seotud teave**

- Interjööri puhastamine (lk. 628)
- Keskekraani puhastamine (lk. 629)
- Tekstiilist sisustuse puhastamine (lk. 630)
- Turvavööde puhastamine (lk. 631)
- Nahksisustuse puhastamine\* (lk. 632)
- Nahkkattega rooli puhastamine (lk. 633)
- Salongi plastik-, metall- ja puitosade puhastamine (lk. 633)

### **Nahksisustuse puhastamine\***

Kasutage Volvo soovitatud puhastusvahendeid ja autohooldustooteid. Puhastage sõidukit regulaarselt ja eemaldage viivituseta plekid. Enne puhastusaine kasutamist tuleb pinda kindlasti tolmuimejaga puhastada.

Volvo nahkpolstrid\* on saanud eritöötluse algse välimuse pikaajaliseks säilitamiseks.

Nahkpolster\* on looduslik toode, mis ajapikku muutub ja omandab kauni paatina. Naha omaduste ja värvuse säilitamiseks tuleb seda regulaarselt puhastada ja hooldada. Nahkpolstri puhastamiseks ja hooldamiseks pakub Volvo üksikasjalikku komplekti Volvo Leather Care Kit/Wipes. Juhiste järgimisel säilib nahkpolstrit kaitsev väliskiht.

Võimalikult hea tulemuse saavutamiseks soovib Volvo nahka puhastada ja kanda sellele kaitsvat kreemi üks kuni neli korda aastas (või vajaduse korral tihedamalt). Volvo Leather Care Kit/Wipes on saadaval Volvo esindustes.

### **Nahksisustuse puhastamine**

1. Valage nahapuhastusvahendit niiskele käsnale ja pigistage seda vahu tekitamiseks.
2. Puhastage käsnaga plekki ringjate liigutustega.
3. Niisutage plekki käsnaga põhjalikult, laske käsnal plekk eemaldada ilma hõõrumata.

4. Pühkige plekki pehme lapiga ja laske nahal põhjalikult kuivada

### **Nahkpolstri kaitsmine**

1. Valage natuke nahakaitsevahendit lapile ja puhastage nahka kergete ringjate liigutustega.
2. Laske nahal ligikaudu 20 minutit kuivada.
  - > Nahkpolstri kaitsmine muudab selle päikese UV-kiirgusele vastupidavamaks.

### **Sellega seotud teave**

- Interjööri puhastamine (lk. 628)
- Keskekraani puhastamine (lk. 629)
- Tekstiilist sisustuse puhastamine (lk. 630)
- Turvavööde puhastamine (lk. 631)
- Tekstiilist põrandakatete ja uksemattide puhastamine (lk. 631)
- Nahkkattega rooli puhastamine (lk. 633)
- Salongi plastik-, metall- ja puitosade puhastamine (lk. 633)

## Nahkkattega rooli puhastamine

Kasutage Volvo soovitatud puhastusvahendeid ja autohooldustooteid. Puhastage sõidukit regulaarselt ja eemaldage viivitusega plekid. Enne puhastusaine kasutamist tuleb pinda kindlasti tolmuimejaga puhastada. Nahk peab saama hingata. Ärge katke nahkkattega rooli kilega. Soovitame nahkkattega rooli puhastamiseks kasutada toodet Volvo Leather Care Kit/Wipes. Kõigepealt eemaldage mustus, tolm jms niiske käsna või riidega.

### ! TÄHTIS TEAVE

Teravad esemed (nt sõrmused) võivad kahjustada rooliratta nahkkatet.

## Sellega seotud teave

- Interjööri puhastamine (lk. 628)
- Keskekraani puhastamine (lk. 629)
- Tekstiilist sisustuse puhastamine (lk. 630)
- Turvavööde puhastamine (lk. 631)
- Tekstiilist põrandakatete ja uksemattide puhastamine (lk. 631)
- Nahksisustuse puhastamine\* (lk. 632)
- Salongi plastik-, metall- ja puitosade puhastamine (lk. 633)

## Salongi plastik-, metall- ja puitosade puhastamine

Kasutage Volvo soovitatud puhastusvahendeid ja autohooldustooteid. Puhastage sõidukit regulaarselt ja eemaldage viivitusega plekid.

Salongidetailide ja -pindade puhastamiseks soovitame kasutada Volvo edasimüüjalt saadavat vees kergelt niisutatud fibrilleeritud või mikrokiudlappi.

Ärge kraapige ega hõõruge plekke. Ärge kasutage kunagi tugevat plekieemaldit.

### ! TÄHTIS TEAVE

Juhiekraani klaasi puhastamisel ärge kasutage alkoholi sisaldavat lahustit.

### ! TÄHTIS TEAVE

Ärge unustage, et kõrgläikega pindasid võib kogemata kergesti kriimustada. Puhastage selliseid pindu puhta kuiva mikrofiibrist riidega, kasutades väikseid ringikujulisi liigutusi. Vajaduse korral niisutage mikrofiibrist lappi pisut puhta veega.

## Sellega seotud teave

- Interjööri puhastamine (lk. 628)
- Keskekraani puhastamine (lk. 629)
- Tekstiilist sisustuse puhastamine (lk. 630)

- Turvavööde puhastamine (lk. 631)
- Tekstiilist põrandakatete ja uksemattide puhastamine (lk. 631)
- Nahksisustuse puhastamine\* (lk. 632)
- Nahkkattega rooli puhastamine (lk. 633)

## Eksterjööri puhastamine

Sõiduk tuleb pesta kohe, kui see on saanud mustaks. See tähendab, et autot on lihtsam puhastada, kuna mustus ei jää nii kõvasti kinni. Samuti vähendab see kriimustuste ohtu ja hoiab auto värskena. Puhasta autot autopesulas, kus on õlieraldaja. Kasutage Volvo soovitatud autošampooni.

### Sellega seotud teave

- Eksterjööri puhastamine (lk. 634)
- Poleerimine ja vahatamine (lk. 634)
- Käsipesu (lk. 635)
- Automaatpesu (lk. 636)
- Survepesu (lk. 638)
- Puhastiharjade puhastamine (lk. 638)
- Välised plast-, kummi- ja viimistluskomponentide puhastamine (lk. 638)
- Velgede puhastamine (lk. 639)
- Korrosioonikaitse (lk. 640)

## Poleerimine ja vahatamine

Poleerige ja vahatage autot, kui värvipind on tuhm või kui soovite värvile kanda lisakaitsekihi. Kuni ühe aasta vanust autot ei ole vaja poleerida, kuid seda võib sellel ajal vahatada. Ärge poleerige ega vahatage autot otsese päikesevalguse käes. Poleeritava pinna temperatuur võib maksimaalselt olla 45 °C (113 °F).

- Pese ja kuivata auto põhjalikult enne poleerimist või vahatamist. Eemaldage asfaldi- ja tõrvajäägid, kasutades tõrvaemaldit või lakibensiini. Tugevamad plekid saad eemaldada autovärvile sobiva peene küürimispastaga. Kasutage Volvo soovitatud puhastusvahendit.
- Poleeri kõigepealt poleerimisvahendiga ning vahata seejärel vedela või tahke vahaga. Järgige hoolikalt pakendil olevaid juhiseid. Paljud vahendid sisaldavad nii poleerimisvahendit kui vaha.

### ! TÄHTIS TEAVE

Auto matte detaile ei tohi kunagi poleerida ega vahatada. See võib rikkuda mati efekti ja pind jääb püsivalt läikima.

### ! TÄHTIS TEAVE

Väلتige plast- ja kummiosade vahatamist ja poleerimist.

Plast- ja kummiosade puhastamisel rasvaeemaldusvahendiga hõõruge neid ainult kerge survega, kui see on vajalik. Kasutage pehmet pesukäsna.

Läikivate iluistude poleerimisel võib läikiv pealispind kuluda või vigastusi saada.

Abrasiivseid poleerimisvahendeid ei tohi kasutada.

### ! TÄHTIS TEAVE

Kasutage Volvo soovitatud puhastusvahendit. Muud kemikaalid, näiteks konserveerimis-, kaitse-, poleerimisvahendid jms tooted võivad värvkatet kahjustada. Sellistest kemikaalidest tingitud värvkatte kahjustused ei kuulu Volvo garantii alla.

### Sellega seotud teave

- Eksterjööri puhastamine (lk. 634)
- Käsipesu (lk. 635)
- Automaatpesu (lk. 636)
- Survepesu (lk. 638)
- Puhastiharjade puhastamine (lk. 638)
- Välised plast-, kummi- ja viimistluskomponentide puhastamine (lk. 638)



- Velgede puhastamine (lk. 639)
- Korrosioonikaitse (lk. 640)

## Käsipesu

Sõiduk tuleb pesta kohe, kui see on saanud mustaks. See tähendab, et autot on lihtsam puhastada, kuna mustus ei jää nii kõvasti kinni. Samuti vähendab see kriimustuste ohtu ja hoiab auto värskena. Puhastage autot õliärastiga puhastusalal ja kasutage autošampooni. Kasutage Volvo soovitatud puhastusvahendeid ja autohooldustooteid.

## Olulised märkused auto käsitsi pesemiseks

- Ärge peske autot otsese päikesevalguse käes. See võib põhjustada puhastusvahendi või vaha kuivamise ja pindu kahjustada.
- Peatuge ja kontrollige rehve niipea kui võimalik. Need sisaldavad aineid, mis kahjustavad ja muudavad autovärvi väga kiiresti. Kasutage näiteks pehmet paberit või rohkes vees immutatud svammi. Värvierinevuste kõrvaldamiseks soovime pöörduda Volvo volitatud teenindusse.
- Peske ka auto alaosa, kaasa arvatud rattakoopaid ja kaitseraudu.
- Auto pesemise käigus kraapimise vältimiseks loputage kogu autot seni, kuni kogu lahtine mustus on eemaldatud. Ärge pihustage vett otse lukuaukudesse.
- Vajaduse korral kasutage väga räpastel pindadel rasvaärastusainet. Pange tähele,

et sellisel juhul ei tohi pinnad olla päikesest kuumad.

- Peske käsna, autošampooni ja rohke leige veega. Veenduge, et käsn on puhas. Käsnal olev mustus võib põhjustada auto kriimustamist pesemise ajal.
- Klaasipuhasteid pese leige seebilahuse või autošampooniga.
- Kuivata auto puhta pehme seemisnaha või veekaabitsaga. Vältides veepiiskade kuivamist tugevas päikesevalguses, vähendate riski, et vajate kuivamisjälgede välja poleerimist.
- Pärast auto pesemist võib sellele jääda asfaldilt tõrvajääke. Kasutage nende eemaldamiseks Volvo soovitatud tõrvaeemaldusvahendit.

### HOIATUS

Lase mootorit puhastada alati töökojas. Kuuma mootori korral esineb tulekahjuoht.

### TÄHTIS TEAVE

Määratud esilaternate funktsioon võib olla kahjustatud. Puhastage neid regulaarselt, nt tankimise ajal.

Ärge kasutage söövitavaid puhastusaineid, vaid kasutage selle asemel vett ja mittekriimustavat käsna.





**i TÄHELEPANU**

Välisvalgustusel, nt esitulel ja tagatulel võib aeg-ajalt tekkida klaasisisene kondensaat. See on normaalne, kogu välisvalgustus talub seda. Kondensaat aurustub tule seest, kui tuli mõneks ajaks sisse lülitada.

**! TÄHTIS TEAVE**

- Enne auto pesemist veenduge, et panoraamkatuseluu\* ja päikeseviisir oleksid suletud.
- Panoraamkatuseluugil ei tohi kunagi kasutada abrasiivsete omadustega poleerimispastat.
- Ärge kunagi kasutage panoraamkatueluugi kummitihendil vaha.

**! TÄHTIS TEAVE**

Pärast pesu eemaldage mustus uste ja lävepakkude äravooluavade juurest.

### Sellega seotud teave

- Eksterjööri puhastamine (lk. 634)
- Poleerimine ja vahatamine (lk. 634)
- Automaatpesu (lk. 636)
- Survepesu (lk. 638)
- Puhastiharjade puhastamine (lk. 638)

- Välised plast-, kummi- ja viimistluskomponentide puhastamine (lk. 638)
- Velgede puhastamine (lk. 639)
- Korrosioonikaitse (lk. 640)
- Automaatse seisupiduri aktiveerimise seade (lk. 444)

### Automaatpesu

Sõidukit tuleb pesta kohe, kui see on mustaks saanud. Mida kauem on auto määrdunud, seda raskem on seda täiesti puhtaks saada ning tekib värvi kraapimise oht.

Automaatpesu on lihtne ja kiire viis auto puhastamiseks, kuid automaatpesu ei pääse kõikjale. Volvo soovib pesta autot käsitsi või kasutada automaatpesu koos käsitsi pesemisega.

**i TÄHELEPANU**

Volvo soovib autot automaatpesulas paari esimese kuu jooksul mitte pesta, kuna värv pole veel täielikult tahenenud.

**! TÄHTIS TEAVE**

Enne kui sõidate automaatpesulasse, lülitage välja funktsioonid Automaatpidurdamine seisu ajal ning Seisupiduri automaatne rakendamine. Kui need funktsioonid ei ole välja lülitatud, siis pidurisüsteem ummistub ja auto ei saa liikuda.

**! TÄHTIS TEAVE**

Kui autopesulas liigub auto mööda linti, tuleb järgida järgmiseid suuniseid.

1. Enne auto pesemist lülitage välja automaatne vihmaandur. Vastasel korral võivad klaasipuhastid liikuma hakata ja viga saada.
2. Veenduge, et küljepeeglid on sisse klapitud, lisatuled kaitstud, antennid sisse tõmmatud või eemaldatud, vastasel korral võivad need automaatpesulas viga saada.
3. Sõitke autopesulasse.
4. Lülitage tunnelkonsooli nupu  abil välja automaatne pidurdamine seiskumisel.
5. Lülitage keskekraani ülakuva abil välja automaatse seisupiduri rakendamise funktsioon.
6. Lülitage mootor välja, keerates tunnelkonsooli käivitusnuppu päripäeva. Hoidke nuppu paigal vähemalt 2 sekundit.

Auto on valmis autopesula kasutamiseks.

**! TÄHTIS TEAVE**

Kui ülalnimetatud toimingut ei tehtud, lülitub süsteem automaatselt režiimi **P**. Rattad on režiimis **P** lukustatud. Automaatpesulas ei tohi rattad lukustatud olla.

**i TÄHELEPANU**

Pange tähele, et kui autol on võtmeta lukustamise ja luku avamise funktsioon\*, saab autot selle pesemise ajal lukustada ja lukust avada, kui võti on auto ulatuses.

**Kontrollige pidureid****⚠ HOIATUS**

Testige alati pidureid, sealhulgas seisupidurit pärast auto pesemist kontrollimaks, et niiskus ja korrosioon ei ole rikkunud piduri hõõrdkatted ega halvendanud pidurite toimimist.

Pikal sõidul vihmasajus või lörtsis vajutage aeg-ajalt piduripedaali. Hõõrdumissoojus tähendab, et piduri hõõrdkatted kuumenevad ja kuivavad ära. Toimige samamoodi pärast käivitamist väga niiske või külma ilmaga.

**Sellega seotud teave**

- Eksterjööri puhastamine (lk. 634)
- Poleerimine ja vahatamine (lk. 634)

- Käsipesu (lk. 635)
- Survepesu (lk. 638)
- Puhastiharjade puhastamine (lk. 638)
- Välised plast-, kummi- ja viimistluskomponentide puhastamine (lk. 638)
- Velgede puhastamine (lk. 639)
- Korrosioonikaitse (lk. 640)
- Automaatne pidurdamine, kui auto seisab paigal (lk. 445)
- Automaatse seisupiduri aktiveerimise seade (lk. 444)
- Nuppudeta puutetundlikud pinnad\* (lk. 263)

## Survepesu

Sõidukit tuleb pesta kohe, kui see on mustaks saanud. Mida kauem on auto määrdunud, seda raskem on seda täiesti puhtaks saada ning tekib värvi kraapimise oht. Pese autot autopesulas, kus on õlieraldaja. Kasutage Volvo soovitatud autošampooni.

Survepesu tegemisel kasutage pühkivaid liigutusi ja veenduge, et düüs ei oleks auto pinnale lähemal kui 30 cm (13 tolli). Ärge pihustage vett otse lukuaukudesse.

## Sellega seotud teave

- Eksterjööri puhastamine (lk. 634)
- Poleerimine ja vahatamine (lk. 634)
- Käsipesu (lk. 635)
- Automaatpesu (lk. 636)
- Puhastiharjade puhastamine (lk. 638)
- Välised plast-, kummi- ja viimistluskomponentide puhastamine (lk. 638)
- Velgede puhastamine (lk. 639)
- Korrosioonikaitse (lk. 640)

## Puhastiharjade puhastamine

Sõidukit tuleb pesta kohe, kui see on mustaks saanud. Mida kauem on auto määrdunud, seda raskem on seda täiesti puhtaks saada ning tekib värvi kraapimise oht. Pese autot autopesulas, kus on õlieraldaja. Kasutage Volvo soovitatud autošampooni.

Asfalt, tolm ja soolajäägid klaasipuhastitel, samuti tuuleklaasil olevad putukad, jää jne lühendavad klaasipuhastite kasutusiga.

Puhastamisel seadke klaasipuhastid hooldusasendisse.

### TÄHELEPANU

Peske kojamehi ja esiklaasi korrapäraselt leige seebivee või autošampooniga. Ära kunagi kasuta tugevaid lahusteid.

## Sellega seotud teave

- Eksterjööri puhastamine (lk. 634)
- Poleerimine ja vahatamine (lk. 634)
- Käsipesu (lk. 635)
- Automaatpesu (lk. 636)
- Survepesu (lk. 638)
- Välised plast-, kummi- ja viimistluskomponentide puhastamine (lk. 638)
- Velgede puhastamine (lk. 639)
- Korrosioonikaitse (lk. 640)

## Välised plast-, kummi- ja viimistluskomponentide puhastamine

Sõidukit tuleb pesta kohe, kui see on mustaks saanud. Mida kauem on auto määrdunud, seda raskem on seda täiesti puhtaks saada ning tekib värvi kraapimise oht. Kasutage Volvo soovitatud autošampooni.

Värviliste plastosade ning kummi- ja viimistluskomponentide, näiteks läikivate liistude puhastamiseks ja hooldamiseks on soovitatav kasutada Volvo edasimüüjate juures saadaolevat spetsiaalset puhastusvahendit. Sellist puhastusvahendit kasutades tuleb täpselt järgida kasutusjuhendit.

Ärge peske autot puhastusvahendiga, mille pH väärtus on väiksem kui 3,5 või suurem kui 11,5. See võib muuta anodeeritud alumiiniumi komponentide\* värvi, nagu on joonisel näidatud. Soovitame mitte kasutada abrasiivseid poleerimisvahendeid, nagu on joonisel näidatud.

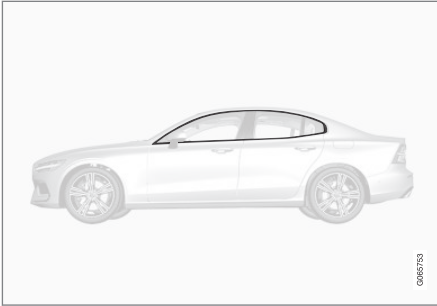

Komponendid, mida tuleb pesta pesuvahendiga, mille pH väärtus jääb vahemikku 3,5 ja 11,5.

### ! TÄHTIS TEAVE

Vältige plast- ja kummiosade vahatamist ja poleerimist.

Plast- ja kummiosade puhastamisel rasvaeemaldusvahendiga hõõruge neid ainult kerge survega, kui see on vajalik. Kasutage pehmet pesukäsna.

Läikivate iluistude poleerimisel võib läikiv pealispind kuluda või vigastusi saada.

Abrasiivseid poleerimisvahendeid ei tohi kasutada.

### ! TÄHTIS TEAVE

Ärge kasutage puhastusaineid, mille pH väärtus on alla 3,5 või üle 11,5 pH. Need võivad anodeeritud alumiiniumosi, nagu katusepakiraami ning külgakende ümbrust tuhmistada.

Ärge kasutada anodeeritud alumiiniumosadel poleerimisaineid, vastasel juhul võivad need osad tuhmistuda ja pinnatöötluste hävineda.

### Sellega seotud teave

- Eksterjööri puhastamine (lk. 634)
- Poleerimine ja vahatamine (lk. 634)
- Käsipesu (lk. 635)
- Automaatpesu (lk. 636)
- Survepesu (lk. 638)
- Puhastiharjade puhastamine (lk. 638)
- Velgede puhastamine (lk. 639)
- Korrosioonikaitse (lk. 640)

### Velgede puhastamine

Sõidukit tuleb pesta kohe, kui see on mustaks saanud. Mida kauem on auto määrdunud, seda raskem on seda täiesti puhtaks saada ning tekib värvi kraapimise oht. Puhasta autot autopesulas, kus on õlieraldaja. Kasutage Volvo soovitatud autošampooni.

Kasutage Volvo soovitatud veljepuhastusvahendit.

Tugevad veljepuhastusvahendid võivad pinda kahjustada ja tekitada kroomitud alumiiniumvelgedel plekke.

### Sellega seotud teave

- Eksterjööri puhastamine (lk. 634)
- Poleerimine ja vahatamine (lk. 634)
- Käsipesu (lk. 635)
- Automaatpesu (lk. 636)
- Survepesu (lk. 638)
- Välised plast-, kummi- ja viimistluskomponentide puhastamine (lk. 638)
- Velgede puhastamine (lk. 639)
- Korrosioonikaitse (lk. 640)

## Korrosioonikaitse

Auto on korrosiooni vastu kaitstud.

Kere korrosioonikaitse koosneb metalli kaitsekihist, kvaliteetsest värvkattest, korrosioonikaitsega ja minimaalse ülekattega metallist, kaitsvatest plastkomponentidest, kulumiskaitsest ja täiendavast roostehiibiitori kihist haavatavates piirkondades. Šassii haavatavad vedrustuskomponendid on valmistatud korrosioonikindlast valumiiniumist.

## Kontroll ja hooldus

Auto korrosioonikaitse ei vaja tavaliselt hooldamist, aga hea meodus korrosiooniohu vähendamiseks on hoida auto puhtana. Vältige läikivate ilukomponentide puhastamist kangete leeliste või hapetega. Kivitäkkes tuleks esimesel võimalusel parandusvärviga katta.

## Sellega seotud teave

- Eksterjööri puhastamine (lk. 634)
- Poleerimine ja vahatamine (lk. 634)
- Käsipesu (lk. 635)
- Automaatpesu (lk. 636)
- Survepesu (lk. 638)
- Puhastiharjade puhastamine (lk. 638)
- Välised plast-, kummi- ja viimistluskomponentide puhastamine (lk. 638)
- Velgede puhastamine (lk. 639)

## Auto värv

Värvitud pind koosneb mitmest kihist, see on oluline osa auto roostetõrjest ja seda tuleb seega korrapäraselt kontrollida.

Kõige tüüpilisemad värvikahjustused on kivitäkkes, kriimustused ja kahjustused tiivarandil, ustel ja pamperitel. Rooste tekke vältimiseks tuleb kahjustunud värvipind viivitamatult parandada.

## Sellega seotud teave

- Väiksemate värvkatte kahjustuste parandamine (lk. 640)
- Värvikoodid (lk. 641)

## Väiksemate värvkatte kahjustuste parandamine

Värv on auto roostekaitse üks oluline osa ning seda tuleks seetõttu regulaarselt kontrollida. Kõige tüüpilisemad värvikahjustused on kivitäkkes, kriimustused ja kahjustused näiteks tiivarandil, ustel ja pamperitel.

Rooste tekke vältimiseks tuleb kahjustunud värvipind viivitamatult parandada.

### **i** TÄHELEPANU

Värviparanduste tegemisel peab pind olema puhas ja kuiv. Pinna temperatuur peaks olema vähemalt 15 °C (59 °F).

## Vajalikud materjalid

- Krunt – nt plastkattega kaitseradade jaoks on olemas spetsiaalsed nakkekrunnid aerosoolpurkides.
- Alusvärv ja selge värv – saadaval pihustiballoonides või korrektureerpliatsite/kleebistena<sup>16</sup>.
- Maalriteip.
- Peen liivapaber.

<sup>16</sup> Järgige juhiseid, mis on vastava toote pakendis.

## Retušeerimisvärvi kandmine kahjustatud pinnale

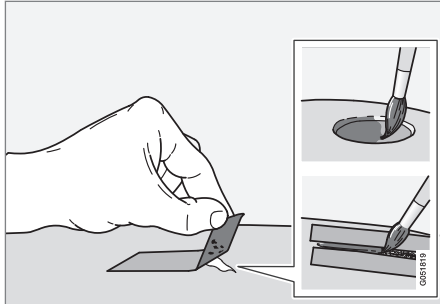

Kui kahjustus ei ole metallini jõudnud, võib retušeerimisvärvi kanda otse kahjustusele pärast pinna puhastamist.

1. Asetage kahjustunud pinnale väike tükk maalriteipi. Seejärel eemaldage teip ja lah-tine värv.

Kui kahjustus ulatub metallikihini, kasu-tage kruntvärvi. Plastpinna kahjustuste korral tuleb parimate tulemuste saavuta-miseks kasutada liimkruntvärvi – pihus-tage seda pihustipudeli korgi sisse ning kandke pintsliga õhukeselt pinnale.

2. Vajaduse korral võib enne värvimist hõõ-ruda paikset hästi peene abrasiivmaterja-liga (nt ebaühtlaste servade korral). Pind puhastatakse põhjalikult (määrde ja soola jäägid tuleb eemaldada) ja jäetakse kui-vama.
3. Segage kruntvärvi hoolikalt ja kandke see kahjustunud kohale peene pintsliga või tikuga. Kui kruntvärv on kuivanud, kandke peale alusvärv ja pealiskiht.

Kriimustuste puhul toimige samamoodi, kuid katke maalriteibiga kahjustuse ümbrus, et kaitsta kahjustamata värvikihti.

Parandusplaatseid ja aerosoolvärve saab osta Volvo edasimüüjalt.

### **i** TÄHELEPANU

Kui kivitükk ei ole metallini jõudnud ja vär-vikiht on vigastamata, täitke täke pärast pinna puhastamist aluspinnakattega ja läbipaistva pinnakattega.

### Sellega seotud teave

- Auto värv (lk. 640)
- Värvikoodid (lk. 641)

## Värvikoodid

### Värvikood

Värvikoodi dekaal asub auto parempoolsel uksepostil esi- ja tagaukse vahel ning on näh-tav, kui parempoolne tagauks on lahti.

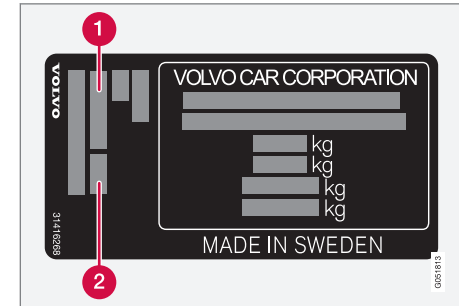

- 1 Välispinna värvikood
- 2 Sekundaarne välispinna värvikood

### Sellega seotud teave

- Auto värv (lk. 640)
- Väiksemate värvkatte kahjustuste paran-damine (lk. 640)

## Tuuleklaasi puhastiharjade asendamine

Klaasipuhastajad puhastavad tuuleklaasi veest. Koos pesuvedelikuga puhastavad need tuuleklaasi ja aitavad tagada nähtavuse sõidu ajal. Klaasipuhastajaid saab vahetada.

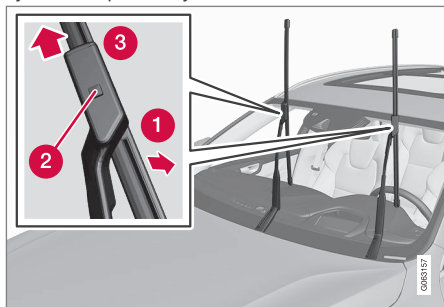

Voltige puhasti üles siis, kui see on teenindusasendis. Teenindusasend aktiveeritakse/inaktiveeritakse keskekraani funktsioonivaate kaudu, kui auto on liikumatu ja tuuleklaasi-puhastid ei tööta.

- 1 Seadke puhastihari vastava nurga all eemaldusasendisse, kuni kuulete klõpsatust.
- 2 Vajutage ja hoidke all lukustusnuppu, mis asub puhastiharja koostul.
- 3 Samal ajal tõmmake harja puhasti suhtes paralleelselt otse välja.

4. Lükake uus klaasipuhasti kohale, kuni lukustusnupp rakendub.
5. Suunake puhastit hoidiku suunas, kuni kuulete klõpsu. Seejärel pole puhasti enam eemaldamise asendis ja seda saab liigutada.
6. Kontrollige, kas puhastihari on kindlalt paigas.
7. Asetage puhasti tagasi vastu tuuleklaasi.

## Klaasipuhasteid on eri pikkusega

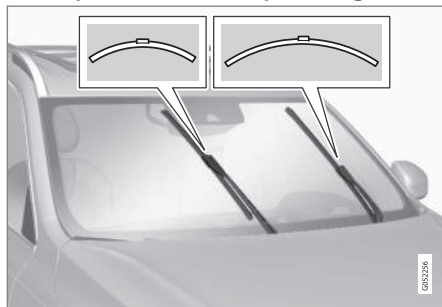

### **TÄHELEPANU**

Klaasipuhastiharja asendamisel arvestage, et need on erinevate pikkustega. Juhipoolne hari on pikem kui kaassõitjapoolne.

## Sellega seotud teave

- Vihmaanduri kasutamine (lk. 174)
- Tuuleklaasi- ja laternapesurite kasutamine (lk. 176)
- Vihmaanduri mälu funktsiooni aktiveerimine ja deaktiveerimine (lk. 175)
- Aknapesuvedeliku lisamine (lk. 644)
- Puhastiharjade seadmine hooldusasendisse (lk. 643)
- Tuuleklaasipuhastite kasutamine (lk. 173)
- Klaasipuhastid ja pesuvedelik (lk. 173)



## Puhastiharjade seadmine hooldusasendisse

Mõnel juhul tuleb tuuleklaasi puhastiharjad seada hooldusasendisse (vertikaalne asend), nt siis, kui neid vahetatakse.



Tuuleklaasi puhastiharjad teenindusasendis.

Selleks et tuuleklaasi puhastiharju oleks võimalik vahetada, puhastada või tõsta (nt jää eemaldamiseks tuuleklaasilt), peavad need olema hooldusasendis.

### ! TÄHTIS TEAVE

Enne klaasipuhasti harjade seadmist tööasendisse veenduge, et need ei ole kinni külmunud.

## Hooldusrežiimi aktiveerimine/deaktiveerimine

Hooldusrežiimi saab aktiveerida/deaktiveerida, kui auto seisab paigal ja tuuleklaasi puhastid on välja lülitatud. Hooldusrežiimi saab aktiveerida/inaktiveerida keskekraani funktsiooni-vaate kaudu.



Vajutage nuppu **Klaasipuhasti hooldusasend**. Kui teenindusrežiim on aktiivne, süttib nupu märgutuli. Aktiveerimisel liiguvad klaasipuhastid hooldusasendisse. Hooldusrežiimi deaktiveerimiseks vajutage uuesti nuppu **Klaasipuhasti hooldusasend**. Kui teenindusrežiim on inaktiveeritud, kustub nupu märgutuli.

Klaasipuhastid väljuvad hooldusasendist ka järgmistel juhtudel.

- Tuuleklaasi puhastamine on aktiveeritud.
- Tuuleklaasi pesurid on aktiveeritud.
- Vihmaandur aktiveerus.
- Autoga sõidetakse minema.

### ! TÄHTIS TEAVE

Kui tööasendis olevad klaasipuhastid on tuuleklaasilt üles klappitud, tuleb need enne puhastamise, pesemise või vihmaanduri käivitamist ja enne sõidu alustamist tuuleklaasile tagasi alla klappida. See on vajalik mootoriruumi kaane värvi kriimustamise vältimiseks.

### Sellega seotud teave

- Vihmaanduri kasutamine (lk. 174)
- Tuuleklaasi- ja laternapesurite kasutamine (lk. 176)
- Vihmaanduri mälu funktsiooni aktiveerimine ja deaktiveerimine (lk. 175)
- Aknapesuveeliku lisamine (lk. 644)
- Tuuleklaasi puhastiharjade asendamine (lk. 642)
- Tuuleklaasipuhastite kasutamine (lk. 173)
- Klaasipuhastid ja pesuveelik (lk. 173)

## Aknapesuvedeliku lisamine

Klaasipesuvedelik on vajalik esitulede ja tuuleklaasi puhastamiseks. Kui temperatuur langeb alla külmuspunkti, tuleb kasutada antifriisiga klaasipesuvedelikku.

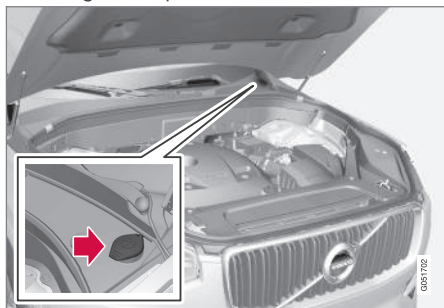

Klaasipesuvedelik täidetakse sinise korgiga mahutisse. Anumat kasutatakse esiklaasi- ja esitulepesuri jaoks\*

### **i** TÄHELEPANU

Kui anumas on alles ligikaudu üks liiter (1 kvart) klaasipesuvedelikku, kuvatakse juhiakraanil teade **Pesuvedelik Tase madal Lisage** koos sümboliga .

**Ettenähtud kvaliteet:** Volvo soovitatav pesuvedelik – kaitseks külmumise eest külma ilma korral ja külmumistemperatuuridel.

### **!** TÄHTIS TEAVE

Kasutage Volvo originaalset klaasipesuvedelikku või selle võrdväärset pesuvedelikku, mille soovitatav pH tase jääb vahemikku 6 kuni 8; lahjendage (nt 1:1 neutraalse veega).

### **!** TÄHTIS TEAVE

Külmumistemperatuuri puhul kasutage antifriisi sisaldavat pesuvedelikku, et vedelik ei jäätuks pumbas, anumaski ja voolikutest.

### Mahutavus:

- **Tulede pesuriga** sõidukid: 5,5 liitrit (5,8 kvarti).
- **Tulede pesurita** sõidukid: 3,5 liitrit (3,7 kvarti).

### Sellega seotud teave

- Vihmaanduri kasutamine (lk. 174)
- Tuuleklaasi- ja laternapesurite kasutamine (lk. 176)
- Vihmaanduri mälu funktsiooni aktiveerimine ja deaktiveerimine (lk. 175)
- Puhastiharjade seadmine hooldusasendisse (lk. 643)
- Tuuleklaasi puhastiharjade asendamine (lk. 642)

- Tuuleklaasipuhastite kasutamine (lk. 173)
- Klaasipuhastid ja pesuvedelik (lk. 173)
- Kapoti avamine ja sulgemine (lk. 599)

SPETSIFIKATSIOONID

## Tüübitähised

Atuo kleebised sisaldavad teavet, nagu tehasetähis, tüübitähis, värvikood jne.

### Kleebise asukoht

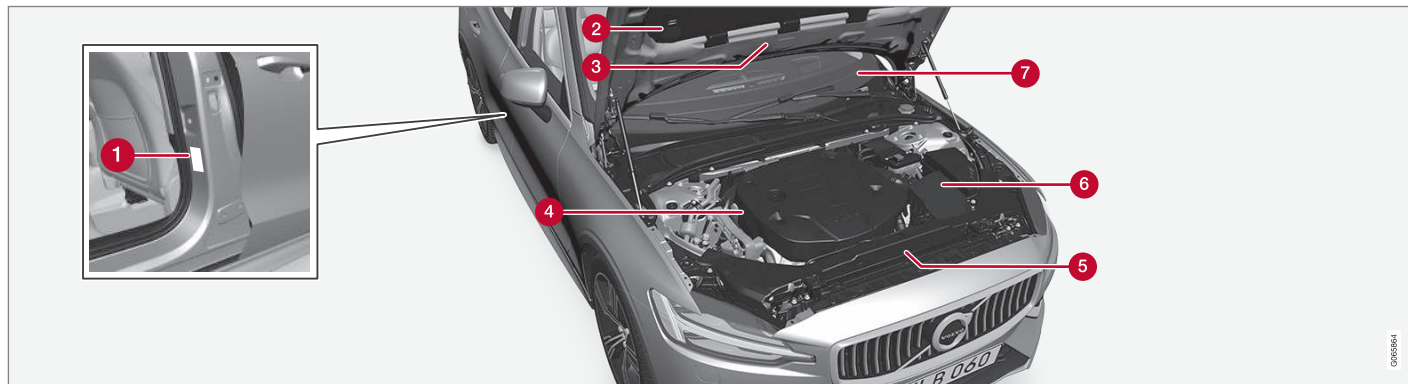

Joonis on skemaatiline – üksikasjad võivad riigist ja mudelist olenevalt erineda.

Volvo esindusega suheldes ja varuosi ja lisavarustust tellides on hea, kui tead auto tüübitähist, vermikunumbrit ja mootori numbrit.

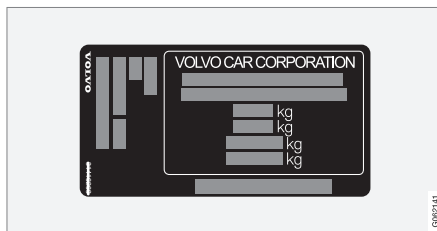

**1** Tüübitunnus, VIN-kood, lubatud maksimaalne mass ja tooni kooditunnus ning tüübi

heakskiidunumber. Silt paikneb uksepiilaril ja on nähtav, kui parempoolne tagauks on avatud.

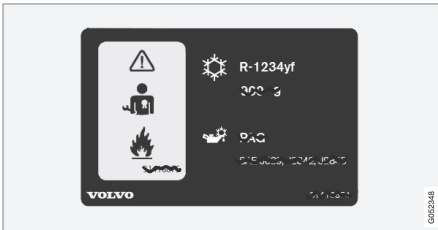

2 Kleebis külmutusainet R1234yf kasutava kliimasüsteemiga autode jaoks.

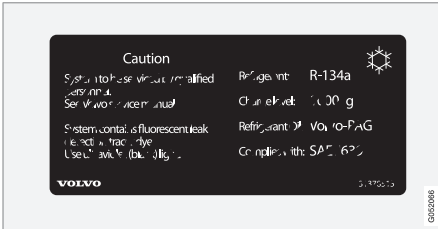

2 Kleebis külmutusainet R134a kasutava kliimasüsteemiga autode jaoks.

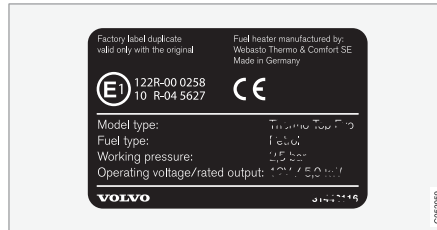

3 Seisukütteseadme kleebis.

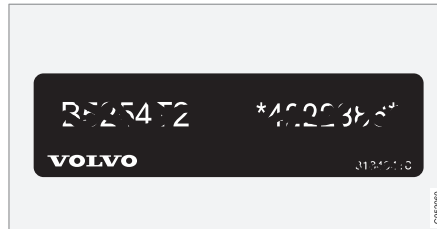

4 Mootori tüübitunnus ja seerianumber. Teatud alternatiivsete mootorite korral kleebis puudub. Sellisel juhul saab graveeritud mootori tüübitunnust vaadata otse mootorilt.

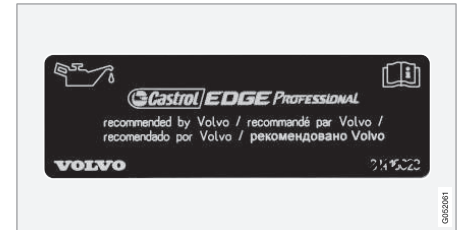

5 Mootoriõli etikett.

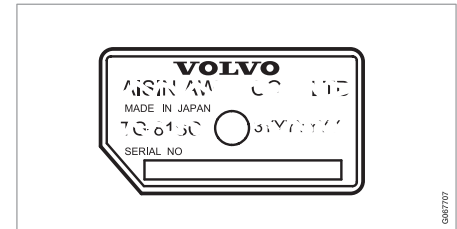

6 Käigukasti tüübitunnus ja seerianumber.

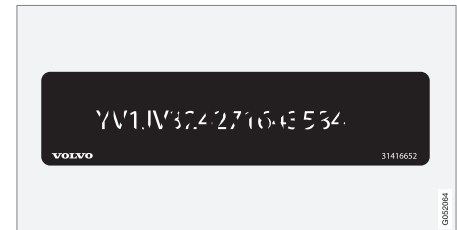

7 Auto identifitseerimisnumber - VIN-kood.



## SPETSIFIKATSIOONID

- ◀ Täpsem teave auto kohta on toodud registreerimisdokumendis.

### TÄHELEPANU

Kasutusjuhendis kujutatud andmeplaadid ei tarvitse vastata täpselt sõidukile paigaldatud andmeplaatidele. Neil kujutatakse nende ligikaudset väälimust ja asukohta autos. Teie konkreetse auto andmed on esitatud teie auto andmeplaatidel.

### Sellea seotud teave

- Kliimaseade – tehnilised andmed (lk. 659)

## Mõõdud

Sõiduki gabariidid pikkus, kõrgus jne. leiate tabelist.

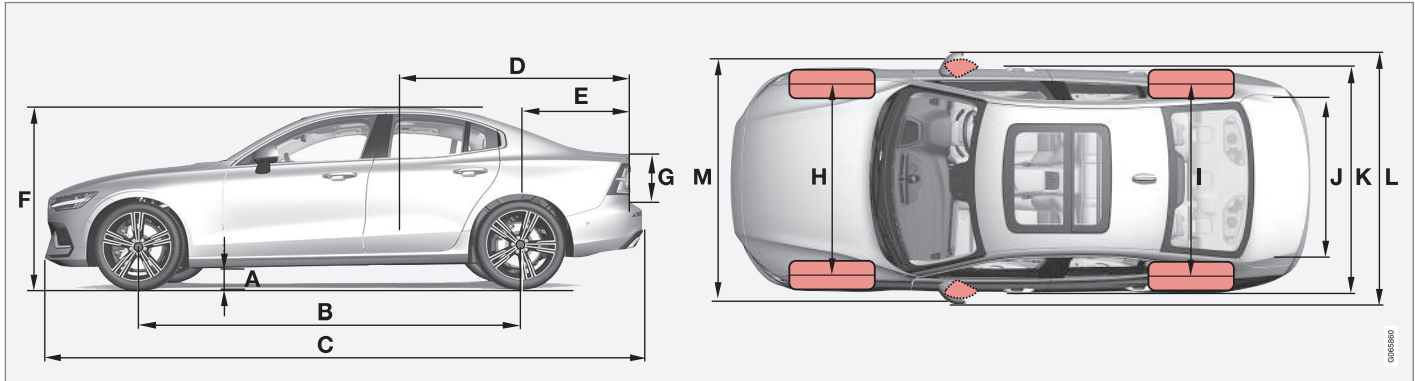

	Mõõdud	mm	tollid
A	Kliirens <sup>A</sup>	142	5,6
B	Teljevahe	2872	113,1
C	Pikkus	4761	187,4
D	Koorma pikkus, põrand, klapitud iste	1797	70,7
E	Koorma pikkus, põrand	1005	39,6
F	Kõrgus <sup>B</sup>	1437	56,6

	Mõõdud	mm	tollid
G	Koorma kõrgus	485	19,1
H	Esirataste rööbe	1603 <sup>C</sup>	63,1 <sup>C</sup>
		1600 <sup>D</sup>	63,0 <sup>D</sup>
		1593 <sup>E</sup>	62,7 <sup>E</sup>
I	Tagaratste rööbe	1603 <sup>C</sup>	63,1 <sup>C</sup>
		1600 <sup>D</sup>	63,0 <sup>D</sup>
		1593 <sup>E</sup>	62,7 <sup>E</sup>

	Mõõdud	mm	tollid
J	Koorma laius, põrand	867	34,1
K	Laius	1850	72,8

## SPETSIFIKATSIOONID



	<b>Mõõdud</b>	<b>mm</b>	<b>tollid</b>
L	Laius koos küljepeeglitega	2040	80,3
M	Laius koos kokkupööratud küljepeeglitega	1916	75,4

A Töökaal pluss 1 inimene. (Erineb veidi rehvi mõõtmetest, šassiist jms olenevalt.)

B Sh katuseantenn, tühimag.

C Kehtib 17-tolliste velgedega autode puhul.

D Kehtib 18-/19-tolliste velgedega autode puhul.

E Kehtib 20-tolliste velgedega autode puhul.

### Sellega seotud teave

- Massid (lk. 651)



## Massid

Sõiduki täismass jne. on märgitud sildile sõidukis.

Töökaal sisaldab juhi, 90% täis kütusepaagi ning kõikide õlide ja vedelike kaalu.

Reisijate ja pagasi kaal ja haakekonksule langev koormus (haagise vedamise korral) mõjuvad laadimismahtu ega kajastu tühimassis.

Lubatud maksimumkoormus = Kogukaal - Töökaal.

### **i** TÄHELEPANU

Märgitud tühimass kehtib standardvarustusega autodele, s.t. ilma lisavarustuse ja tarvikuteta. See tähendab, et iga tarviku lisamisel väheneb selle kaalu võrra vastavalt auto laadimismaht.

Laadimismahtu vähendavad tarvikud on näiteks varustustasemed (nt Kinetic/Momentum/Summum), samuti muud tarvikud nagu haakekonks, pakiraam, katuseboks, helisüsteem, lisatuled, GPS, kütusel töötav kütteseade, kaitsevõre, vaibad, pagasikate, elektriajamiga istmed jms.

Kindel viis oma konkreetse auto tühimassi kindlaksmääramiseks on auto ära kaaluda.

### **!** HOIATUS

Auto sõiduomadused sõltuvad selle koormusest ja koormuse jaotumisest.

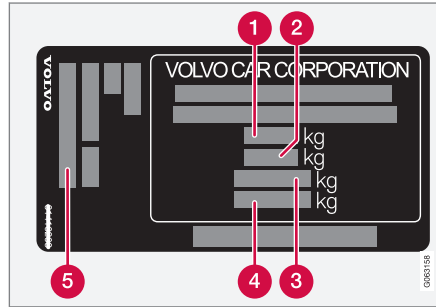

Silt paikneb uksepiiril ja on nähtav, kui parempoolne tagauks on avatud.

- 1** Sõiduki täismass
- 2** Maksimaalne autorongi kaal (auto + haagis)
- 3** Maksimaalne esitelje koormus
- 4** Maksimaalne tagatelje koormus
- 5** Varustatuse tase

Max. koormus: Vt. registreerimisdokumenti.

Max. katusekoormus: 75 kg.

## Sellega seotud teave

- Tüübitähised (lk. 646)
- Veovõime ja kuulisurve (lk. 652)

**Veovõime ja kuulisurve**

Haagise vedamise veovõime ja kuulisurve leiata tabelitest.

**Suurim lubatud täismass piduritega haagise korral****TÄHELEPANU**

Haagistel, mis kaaluvad rohkem kui 1800 kg, on soovitatav kasutada vibratsiooni summutajaid.

Mootor	Mootorikood <sup>A</sup>	Käigukast	Piduritega haagise maksimaalne kaal (kg)	Haagisekonksu maksimaalne koormus (kg)
T6 Recharge	B4204T46	Automaatkäigukast	2000	100
T6 Recharge	B4204T45	Automaatkäigukast	2000	100
T8 Recharge	B4204T35	Automaatkäigukast	2000	100
T8 Recharge	B4204T34	Automaatkäigukast	2000	100
T8 Recharge	B4204T28	Automaatkäigukast	2000	100
T8 Recharge Polestar	B4204T39	Automaatkäigukast	2000	100
T8 Recharge Polestar	B4204T48	Automaatkäigukast	2000	100

<sup>A</sup> Mootori kood, osade numbrid ja valmistaja seerianumber on mootoril kirjas.

**! TÄHTIS TEAVE**

Haagisega sõitmisel on lubatud sõiduki kogukaalu (koos haagisega) ületada 100 kg (220 naela) võrra, eeldusel, et sõidukiirus on piiratud 100 kilomeetri tunnis (62 mph). Kinni tuleb pidada sõidukitele kehtivatest riiklikest seadustest (näiteks lubatud sõidukiirusest).

**i TÄHELEPANU**

Kui tabelis pole kaaluandmeid, siis on need komplekti kuuluvas lisas.

**Suurim lubatud täismass piduriteta haagise korral**

Piduriteta haagise maksimaalne kaal (kg)	Haagisekonksu maksimaalne koormus (kg)
750	50

**Sellega seotud teave**

- Tüübitähised (lk. 646)
- Massid (lk. 651)
- Haagisega sõitmine (lk. 480)
- Haagise stabiilsusabisüsteem\* (lk. 481)

## Mootorispetsifikatsioonid

Iga võimaliku mootorivaliku tehnilised spetsifikatsioonid (võimsus jne.) leiate allolevast tabelist.

Recharge sõidab nii bensiinimootori ja elektrimootoriga (ERAD – Electric Rear Axle Drive).

### TÄHELEPANU

Kõiki mootoreid kõikidel turgudel ei turustata.

### TÄHELEPANU

Kui tabelis pole mootori andmeid, siis on need komplekti kuuluvas lisas.

Mootor	Mootorikood <sup>A</sup>	Väljund (kW/rpm)	Väljund (hj/p/min)	Max nimivõimsus (kW/rpm)	Max nimivõimsus (hj/p/min)	Pöördemoment (Nm/rpm)	Silindrite arv
T6 Recharge	B4204T46	186/5500	253/5500	–	–	350/1700–5000	4
T6 Recharge	B4204T45	186/5500	253/5500	–	–	350/1700–5000	4
T8 Recharge	B4204T35	235/5700	320/5700	–	–	400/2200–5400	4
T8 Recharge	B4204T34	223/6000	303/6000	248/6000	337/6000	400/2200–4800	4
T8 Recharge	B4204T28	233/6000	318/6000	–	–	400/2200–5400	4
T8 Recharge Polestar	B4204T39	245/6000	333/6000	–	–	430/4500	4
T8 Recharge Polestar	B4204T48	233/5800–6100	318/5800–6100	–	–	430/4500	4

<sup>A</sup> Mootori kood, osade numbrid ja valmistaja seerianumber on mootoril kirjas.

## Elektrimootor

**Max. väljundvõimsus:** 65 kW (87 hj)

**Pöördemoment:** 240 Nm.

## Sellega seotud teave

- Tüübitähised (lk. 646)
- Mootoriõli – tehnilised andmed (lk. 655)

**Mootoriõli – tehnilised andmed**

Mootorikohased mootoriõli margid ja kogused leiate tabelist.

Volvo soovitab:



<b>Mootor</b>	<b>Mootorikood<sup>A</sup></b>	<b>Õlimark</b>	<b>Maht, s.h õlifilter (liitrid, ligikaudu)</b>
T6 Recharge	B4204T46	Castrol Edge Professional V 0W-20 või VCC RBS0-2AE 0W-20	5,6
T6 Recharge	B4204T45		5,6
T8 Recharge	B4204T35		5,6
T8 Recharge	B4204T34		5,6
T8 Recharge	B4204T28		5,6
T8 Recharge Polestar	B4204T39	Castrol Edge Professional V 0W-20 või VCC RBS0-2AE 0W-20	5,6
T8 Recharge Polestar	B4204T48		5,6

<sup>A</sup> Mootori kood, osade numbrid ja valmistaja seerianumber on mootoril kirjas.

◀◀ **Sellega seotud teave**

- Tüübitähised (lk. 646)
- Mootoriõli jaoks ebasoodsad sõidutingimused. (lk. 657)
- Mootoriõlitaseme kontrollimine ja selle lisamine (lk. 603)
- Mootoriõli (lk. 601)

## Mootoriõli jaoks ebasoodsad sõidutingimused.

Ebasoodsad sõidutingimused võivad viia ebanormalselt kõrge õlitemperatuuri või õlikuluni. Mõned näited raskete sõiduolude kohta. Kontrollige õlitaset sagedamini, kui sõidate pikka aega:

- haagiste või haagissuvilatega
- mägedes
- suurel kiirusel
- madalamatel temperatuuridel kui  $-30\text{ }^{\circ}\text{C}$  ( $-22\text{ }^{\circ}\text{F}$ ) või kõrgematel kui  $+40\text{ }^{\circ}\text{C}$  ( $+104\text{ }^{\circ}\text{F}$ ).

See kehtib ka lühemate vahemaade läbimise kohta külma ilmaga.

Ebasoodsate sõidutingimuste korral valige täissünteetiline mootoriõli. See annab mootorile lisakaitse.

Volvo soovitab:



### ! TÄHTIS TEAVE

Mootori hooldusvälba nõuete täitmiseks on tehases mootorisse valatud spetsiaalselt kohandatud sünteetiline õli. Õli on hoolikalt valitud, arvestades vajalikku tööaega, käivitumisomadusi, kütusekulu ja keskkonnamõju.

Soovitavate hooldusvälpade rakendamiseks on oluline, et kasutatakse tunnustatud mootoriõli. Kasutage ettenähtud mootoriõli nii õli lisamisel kui vahetamisel. Vastasel korral võib väheneda mootori tööaeg, halveneda käivitamisomadused ning suurendada kütusekulu ja mõju keskkonnale.

Kui ettenähtud marki ja viskoossusega õli ei kasutata, võivad mootoriosad kahjustuda. Volvo ütleb lahti kogu vastutusest mis tahes sellise kahjustuse eest.

Volvo soovitab lasta õli vahetada volitatud Volvo teeninduses.

### Sellega seotud teave

- Mootoriõli – tehnilised andmed (lk. 655)
- Mootoriõli (lk. 601)

## Käigukastiõli – tehnilised andmed

Normaalsete sõidutingimuste korral ei ole käigukastiõli vaja selle kasutusea jooksul vahetada. Raskete sõiduolude korral võib see siiski olla vajalik.

### Automaatkäigukast

<b>Ettenähtud käigukastiõli:</b>	AW-1
----------------------------------	------

### Sellega seotud teave

- Tüübitähised (lk. 646)

## Pidurivedelik – tehnilised andmed

Pidurivedelikuks on aine pidurite hüdraulika-süsteemis, mida kasutatakse surve ülekandmiseks nt. piduripedaalilt läbi pidurite peasilindri, mis omakorda rakendub piduriklotsidele.

**Ettenähtud kvaliteet:** Volvo Original või samaväärne vedelik, mis ühildub Dot 4, 5.1 ja ISO 4925 6. klassi kombinatsiooniga.

### TÄHELEPANU

Soovitavalt peaks pidurivedelikku vahetama või lisama volitatud Volvo teeninduses.

### Sellega seotud teave

- Mootoriruumi ülevaade (lk. 600)

## Kütusepaagi maht

Kütusepaagi täitemahu leiata alljärgnevast tabelist.

	<b>Kõik mudelid</b>
Liitrid (ligikaudu)	60
USA gallonid (ligikaudu)	15,9

### Sellega seotud teave

- Kütuse tankimine (lk. 469)



## Kliimaseade – tehnilised andmed

Auto kliimaseadmes on kasutusriigist sõltuvalt freoonivaba külmutusaine R1234yf või R134a. Kliimaseadme külmutusaine tüübi kohta vaadake teavet mootoriruumi katte siseküljel olevalt kleebiselt.

Kliimaseadmes kasutamiseks ettenähtud vedelike ja määrdeainete tüübid ja mahud on toodud allpool.

### Kliimaseadme kleebis

#### Külmutusaine R134a kleebis

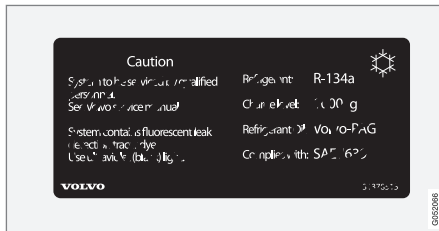

#### Külmutusaine R1234yf kleebis



## Külmutusaine R1234yf sümbolite selgitus

Tähis	Tähendus
	Ettevaatust
	Mobiilne kliimasüsteem (MAC)
	Määrdeaine tüüp
	Mobiilse kliimasüsteemi (MAC) hooldamiseks on vajalik väljajõppe saanud tehnik
	Süttimisohklik külmutusaine

## Külmutusagens

Külmutusagensi kogus on trükitud kapoti siseküljel asuvalle kleebisele.

## Külmutusainega R134a autod

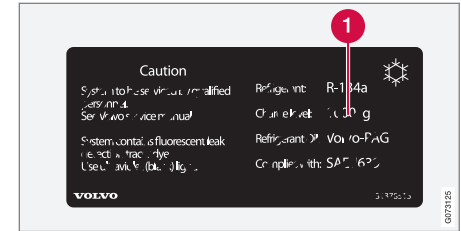

1 Külmutusagensi kogus.

## HOIATUS

Kliimaseadmesüsteem sisaldab rõhu all külmutusagensi R134a. Seda süsteemi võib teenindada ja remontida ainult volitatud teenindus.

## ◀ Külmutusainega R1234yf autod

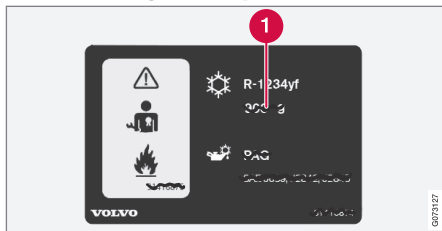

- 1 Külmutusagensi kogus.

### ⚠ HOIATUS

Kliimaseadmesüsteem sisaldab rõhu all külmutusagensit R1234yf. SAE J2845 (tehnikute koolitus mobiilse A/C-süsteemi külmutusagensite ohutu hoolduse ja sisalduse alal) nõuete kohaselt tohivad külmutusagensisüsteemi hooldada ja parandada ainult vastava väljaõppe ja sertifikaadiga tehnikud, et tagada süsteemi ohutus.

### Kompressoriõli

Mahutavus	Ettenähtud kvaliteet
100 ml (3,38 fl. oz.)	PAG SP-A2

## Aurusti

### ⚠ TÄHTIS TEAVE

A/C-süsteemi aurustit ei tohi kunagi parandada ega asendada kasutatud aurustiga. Uus aurusti peab olema sertifitseeritud ja tähistatud SAE J2842 nõuete kohaselt.

### Sellega seotud teave

- Kliimaseadme hooldamine (lk. 598)





## Kütusekulu ja CO<sub>2</sub>-heitkogused



Teave allolevates tabelites on kooskõlas WLTP-ga (Worldwide Harmonised Light-Duty Vehicles Test Procedure), mis on rahvusvaheline katsemetod sõidukitele, mis vastavad laborikatseteks loodud sõiduautole vastavatele sõidukitele.

Sõiduki kütusekulu mõõdetakse liitrites 100 km kohta ja süsinikdioksiidi heitmeid (CO<sub>2</sub>) mõõdetakse CO<sub>2</sub> grammides kilomeetri kohta.

### Selgitus







	Kaalutud kombineeritud väärtus. Väärtus kalkuleeritakse elektrirežiimi ja kütuserežiimi põhjal kogu sõidutsükli alusel.
CO <sub>2</sub>	grammi CO <sub>2</sub> /km

	liitrid / 100 km
	Auto elektrirežiimi potentsiaalse sõiduulatus ("kuni") sertifitseeritud väärtus kilomeetrites. Väärtust ei tohi võtta prognoositud sõiduulatuseks ja seda on tava-pärastel sõidutingimustel raske saavutada.
	Linnasõit ja linnalähisõit
	Keskmine väärtus kogu nelja sõidutsükli faasi põhjal (linnasõit, linnalähisõit, linnaväline sõitmine ja sõitmine maanteel)
aut	Automaatkäigukast

	Madal väärtus
	Kõrge väärtus











	<b>TÄHELEPANU</b>
Kui tabelis pole kütusekulu ja heitmete andmeid, siis on need komplekti kuuluvas lisas.	

	<b>TÄHELEPANU</b>
Hübriidaku mahtuvus kahaneb selle vananemisel ja kasutamisel, mis võib tähendada sisepõlemismootori sagedasemat kasutust, suuremat kütusekulu ja elektrimootoriga läbitavat lühemat vahemaad.	

					Orange	
			CO <sub>2</sub>			
T6 Recharge (B4204T46)	aut		–	–	_A	_A
			–	–	_A	_A





						
			CO <sub>2</sub>			
T8 Recharge (B4204T34)	aut		–	–	_A	_A
			–	–	_A	_A
T8 Recharge Polestar (B4204T48)	aut		–	–	_A	_A
			–	–	_A	_A

A Sõidurežiim PURE

Ülalolevas tabelis toodud kütusekulu ja CO<sub>2</sub> heitkoguste väärtused ning elektrirežiimi sõiduulatused põhinevad spetsiaalsetel sõidutsüklitel (vt allpool). Auto kaal võib olenevalt varustustasemest suureneeda. Koos auto koormatusega mõjutab see kütusekulu ja CO<sub>2</sub>-heitkoguseid ning vähendab elektrirežiimi sõiduulatust. WLTP kohaselt on igal autol unikaalne kütusekulu ja CO<sub>2</sub>-heitkoguste väärtused ning elektrirežiimi sõiduulatus olenevalt sellest, kuidas auto on varustatud. Need väärtused jäävad ülaltoodud tabelis olevate madalate ja kõrgete väärtuste vahele. Mitmel turul võite leida oma auto unikaalse kütusekulu ja CO<sub>2</sub>-heitkoguse väärtused ning elektrirežiimi sõiduulatuse auto registreerimistunnistusest.

Auto sertifitseeritud väärtusi ei tohi tõlgendada eeldatud väärtustena. Sertifitseeritud väärtused on võrdlusväärtused, mis on saadud spetsiaalsetes sõidutsüklites (vt allpool).

Põhjuseid, miks kütusekulu on kõrgem ja elektrirežiimi sõiduulatus on väiksem kui tabelis esitatud väärtused, on mitmeid. Näiteks:

- auto akut ei laeta korrapäraselt;
- autos on lisavarustus, mis suurendab kaalu.
- Sõidustiil.
- Kui sõiduki baasversioonile paigaldatud standardsete rehvide asemele paigaldatakse teised rehvid, võib suureneeda veeretakistus.

- Mida suurem on kiirus, seda suurem on õhutakistus.
- Kütuse kvaliteet, tee- ja liiklustingimused, ilm ja auto seisukord.

Ülal esitatud näidete kombinatsioon võib kütusekulu oluliselt suurendada.

Kütusekulu võib olla väga erinev, võrreldes sõidutsüklite profiilidega (vt allpool), mida kasutatakse auto sertifitseerimisel ja millel põhinevad tabelis esitatud väärtused. Lisateabe saamiseks vaadake viidatud eeskirju.

## **i** TÄHELEPANU

Äärmuslikud ilmaolud, haagise vedamine või sõit kõrgmäestikus ja soovitatavast madalam kütusekvaliteet on tegurid, mis võivad auto kütusekulu oluliselt suurendada.

### **WLTP standard**

2018. aasta 1. septembris lisati uus standard auto kütusekulu väärtuste arvutamiseks. WLTP standard (Worldwide Harmonised Light-Duty Vehicles Test Procedure) kajastab igapäevase sõitmise keskmiseid sõidutingimusi. Eelmise standardiga (NEDC) võrreldes arvestab WLTP rohkem erinevaid liiklusolusid ja kiiruseid ning samuti varustust ja kaalu-klasse. Kütusekulu mõjutav valikuline lisavarustus (nt kliimaseade, istmesoojendus jms) lülitatakse katsetamise ajaks välja. Uus standard peaks andma realistlikumat teavet kütusekulu, süsinikdioksiidi ja heitgaaside kohta, samuti elektriliste funktsioonide töö ulatuse kohta. Need väärtused on mõeldud eri autode võrdlemiseks ning need ei kujuta teie tavalist kütusekulu ega sõiduulatust elektrirežiimis.

### **Sõidutsükli profiilid**

Sõidutsükkel jälgendab tavapärasest autoga sõitmist. Standard põhineb neljal erineval sõidutsükli profiilil. Need neli sõidutsükli profiilid on järgmised.

- **Linnasõit** – aeglane sõitmine
- **Linnalähisõit** – keskmisel kiirusel sõitmine
- **Linnaväline sõitmine** – kiire sõitmine
- **Maanteel sõitmine** – väga kiire sõitmine.

Iga sõidutsükli määravad erinevad tingimused, nt kiirus, kestus ja läbitud distants.

Kombineeritud sõidu ametlik väärtus, mis on näidatud tabelis, on nelja sõidutsükli tulemuste kombinatsioon vastavalt õiguslikele nõuetele.

Süsinikdioksiidi heitkoguste (CO<sub>2</sub>-heitkogused) kindlaks määramiseks koguti nelja sõidutsükli ajal heitgaase. Heitgaase analüüsiti seejärel, et määrata kindlaks CO<sub>2</sub>-heitkoguste väärtus.

### **Sellega seotud teave**

- Tüübitähised (lk. 646)
- Massid (lk. 651)

## Kinnitatud ratta- ja rehvisuurused

Teatud riikides ei ole kõik lubatud mõõdud kirjas auto registreerimisdokumendis või

muudes dokumentides. Järgmises tabelis on esitatud kõik velgede ja rehvide heakskiidetud kombinatsioonid.

✓ = tunnustatud

Mootor	man/ aut	235/45 R18 <sup>A</sup> 8x18x42 7,5x18x45 <sup>B</sup>	235/40 R19 8x19x42	245/35R20 <sup>C</sup> 8x20x45,5
T6 Recharge	aut	✓	✓	–
T8 Recharge				
T8 Recharge Polestar	aut	–	✓	✓

A Mõõdus 235/45 R18 rehve ei soovitata kasutada, kui auto on varustatud 19-tolliste piduritega. Uurige oma auto varustust Volvo edasimüüjalt.

B Lumeketid on lubatud ainult rattarehviiga 7,5 × 18 × 45.

C 245/35 R20 on heaks kiidetud ainult autode puhul, mida müüakse algselt 20" rehvide ja sportveermikuga. Uurige oma auto varustust Volvo edasimüüjalt.

## Sellega seotud teave

- Minimaalne lubatud rehvi koormusindeks ja rehvide kiirusklass (lk. 665)
- Tüübitähised (lk. 646)
- Rehvi mõõdutähis (lk. 555)
- Rataste (velgede) mõõdutähis (lk. 556)
- Lumeketid (lk. 571)

## Minimaalne lubatud rehvi koormusindeks ja rehvide kiirusklass

Alltoodud tabelis on näidatud minimaalne lubatud koormusindeks (LI) ja minimaalne lubatud kiirusklass (SS).

Mootor	man/ aut	Minimaalne lubatud koormusindeks (LI) <sup>A</sup>	Minimaalne lubatud kiirusklass (SS) <sup>B</sup>
T6 Recharge	aut	96	H
T8 Recharge	aut	96	H
T8 Recharge Polestar	aut	95	H

<sup>A</sup> Rehvi koormusindeks peab olema tabelis märgituga vähemalt võrdne või suurem.

<sup>B</sup> Rehvi kiirusklass peab olema tabelis märgituga vähemalt võrdne või suurem.

### Sellega seotud teave

- Kinnitatud ratta- ja rehvisuurused (lk. 664)
- Lubatud rehvirõhud (lk. 666)
- Tüübitähised (lk. 646)
- Rehvi mõõdutähis (lk. 555)
- Rataste (velgede) mõõdutähis (lk. 556)

## Lubatud rehvirõhud

Mootorikohased ettenähtud rehvirõhud leiate tabelist.

<b>i</b>	<b>TÄHELEPANU</b>
Kõik mootorid, rehvid või nende kombinatsioonid ei pruugi olla alati kõikidel turgudel saadaval.	

Mootor	Rehvimõõt	Kiirus	Koormus, 1-3 inimest		Max. koormus		ECO-rõhk <sup>A</sup>
			Esiosa (kPa) <sup>B</sup>	Taga (kPa)	Esiosa (kPa)	Taga (kPa)	Ees/taga (kPa)
T6 Recharge	235/45 R18	0–160 km/h (0–100 miili/h)	250	250	270	270	270
T8 Recharge	235/40 R19	160+ km/h (100+ miili/h)	310	310	340	340	–
T8 Recharge Polestar	235/40 R19	0–160 km/h (0–100 miili/h)	250	250	270	270	270
		160+ km/h (100+ miili/h)	310	310	340	340	–
	245/35 R20	0–160 km/h (0–100 miili/h)	260	260	280	280	280
		160+ km/h (100+ miili/h)	310	310	340	340	–
	Ajutine varuratas	max 80 km/h (max 50 mph)	420	420	420	420	–

<sup>A</sup> Ökonoomne sõit.

<sup>B</sup> Teatud riikides on SI-ühiku "Pascal" kõrval ka "bar": 1 bar = 100 kPa.

## Sellega seotud teave

- Tüübitähised (lk. 646)
- Rehvirõhu kontrollimine (lk. 558)
- Kinnitatud ratta- ja rehvisuurused (lk. 664)
- Soovitatav rehvirõhk (lk. 559)



# TÄHESTIKULINE SISUJUHT

# TÄHESTIKULINE SISUJUHT

## 1, 2, 3 ...

4WD 453

## A

Abi kokkupõrke ohu korral 353  
 Aktiveerimine/desaktiveerimine 354  
 Piirangud 357  
 rajalt kõrvalekaldumise ohu korral 354  
 Sümbolid ja teated 358  
 tagant otsasõidu ohu korral 356  
 vastutuleva sõidukiga kokkupõrke ohu korral 355

ABS  
 ABS-süsteem 439

AC (Kliimaseade) 217

Adaptiivne kiirushoidik 302  
 ajaintervalli seadmine 330  
 Automaatne pidurdus 331  
 deaktiveerimine 306  
 eessõitja muutmine 328  
 Hoiatus 327  
 juhtnupud 304  
 kiirushoidiku funktsioonide muutmise 309  
 kuvarežiim 304  
 möödasõit 326

ooterežiim 307  
 Piirangud 308  
 salvestatud kiirus 329  
 sisselülitamine 305  
 Sümbolid ja teated 310  
 Veaoosing 308

Advanced Air Cleaner 199

Ajamisüsteemid 454

Ajutine rehviparanduskomplekt 572  
 kasutamine 572  
 Rehvi täitma 576

Aknad ja klaas 162

Aktiivne parkimisabi 387  
 kasutamine 388  
 parkimiskohalt lahkumine 391  
 Piirangud 392  
 sõidusuunaga paralleelselt parkimine 387  
 sõidusuunaga risti parkimine 387  
 Sümbolid ja teated 394

Aktiivsed kurvituled 152

Aku 475, 606  
 ülekoormus 474

Alarm 272  
 liikumis- ja kallutusandurid 273  
 signalisatsiooni piiratud toime 274  
 välja lülitamine 273

Alkolukk 438

Alkolukust kõrvale hiilimine 438

Allaladimiskeskus 591  
 kasutamine 591

Allergiaid ja astmahoogusid põhjustavad ained. 197

Andmed  
 auto ja teeninduse vahel edastamine 590  
 salvestus 37

Andmeliingi ühendus 40

Andmete jagamine 535, 536

Android Auto 518, 519, 520

andurid  
 Kaamera 404  
 Kliimaseade 194  
 Radarisüsteem 395  
 Õhukvaliteet 198

Antenn  
 asukoht 266

Apple CarPlay 514, 515, 517

Audio ja meedia 494

Audio settings 494, 527  
 meediume esitama 506, 507  
 Teatetekst 527  
 Telefon 528

Auto funktsioonid  
 keskekraanil 117

## TÄHESTIKULINE SISUJUHT

Auto hold	445
Auto hooldamine	634, 635, 636, 638, 639
Nahksisu	632
Auto infosüsteem (Audio ja meedia)	494
Automaatkliimaseade	209
Automaatkäigukast	448
haagis	480
madalama käigu sisselülitamine	452
õli	658
Automaatlülitusega kaugtuled	150
Automaatne kiiruspiiraja	296
Aktiveerimine/desaktiveerimine	297
Piirangud	299
tolerants	298
Automaatne lukustamine	269
Automaatne taasklukustamine	236, 264
Automaatpesu	636
Automaatpidur	445
Aktiveerimine/desaktiveerimine	446
Juhi abistamine	278
pärast kokkupõrget	447
Automodem	
autot Internetiga ühendama	531
Seaded	532
Auto olek	592
Rehvirõhk	562

Autopesula	634, 635, 636, 638, 639
Autopuhkus	466
Autos Interneti-ühenduse loomine	
auto modemi kaudu	531
mobiiliseadme kaudu (WiFi)	531
puudev või halb ühendus	534
telefonist (Bluetooth)	530
Auto tõstmine	595
Avarii, vt. Kokkupõrge	44
Avariirežiim	448
AWD, nelikvedu	453

## B

bensiinimootor	472
BLIS	360
Aktiveerimine/desaktiveerimine	361
Piirangud	362
Sümbolid ja teated	363
Bluetooth	
autot Internetiga ühendama	530
Seaded	529
Telefon	521
ühendamise	511
Broneerige teenindus ja remont	593

## C

Charge	
auto funktsioon	465
City Safety	339
alamfunktsioonid	340
hoiatuskauguse seadistamine	342
Piirangud	349
piirangud ristuva liikluse korral	346
piirangud vältimismanöövrite korral	347
ristuv liiklus	345
Sümbolid ja teated	352
takistuste tuvastamine	343
vastutuleva liikluse pidurdussüsteem	348
vältimismanööver takistatud	347
vältimismanöövrid	346
CleanZone	197
CO2 heide	661
Connected Safety	284
Aktiveerimine/desaktiveerimine	285
Piirangud	285
Corner Traction Control	279
Cross Traffic Alert	368
Aktiveerimine/desaktiveerimine	369
Piirangud	369
Teated	371
CZIP (Puhta salongi pakett)	197

**D**

Diagnostika	
töökoja Wi-Fi kaudu	590
Digitaalraadio (DAB)	504
DivX®	510
Drive-E	
Keskkonnanfilosoofia	30
Driver Alert Control	364
Aktiveerimine/desaktiveerimine	365
Piirangud	366
puhkealasse juhendamine	365
Driver support system	278
Sõidurežiim	331

**E**

eCall	550
ECO-rõhk	559, 666
Eelpuhastus	223
käivitama/seiskama	223
Eelsoojendus	218
käivitama/seiskama	218
Taimer	220
Eessõitja muutus	328
Ekraan	
juhi andmed	80

Elektriline panoraamkatus	169
Elektriline seisupidur	442
Elektriline sõidumootor	
Tehnilised andmed	654
Elektrilised aknatõstukid	163, 164
avamine ja sulgemine	164
muljumiskaitse	162
Elektriliselt juhitud iste	179
Elektrimootor	454
Elektrimootori kasutamine	
Juhtimine	464
Võimalik läbisõit	463
Elektrisoojendus	
Aknad	212, 213
Istmed	206, 207
rool	209
Elektrisüsteem	606
Energiajaotus	
kaardi andmete abil	460
Energiasäästurežiim	474
Esiiste	
Elektrisoojendus	206, 207
Kliimaseade	205
Temperatuur	215
Tuulutus	208
Ventilaator	214

Esiiste, elektriliselt juhitud	179
istme reguleerimine	179
kaassõitja istme reguleerimine juhiist- melt	186
Külgtugi	184
Massaaž	182, 183
multifunktsionaalne juhtimine	182,
183, 184,	185
Nimmetugi	185
salvesta asukoht	180, 181
Esiiste, manuaalne	178
Esiklaasinäidik	136
Aktiveerimine/desaktiveerimine	138
asukoha salvestamine	138, 180, 181
puhastamine	630
Seaded	138
tuuleklaasi vahetus	598
Vahemaa hoiatus	366
Esitulede valgusvihk	
adapteerimine	147
Esitulede valgusvihu/-musteri reguleeri- mine	147
Esitule jaotus, seadistamine	147
Esmaabi	588
Esmaabikomplekt	588
Esmaabi varustus	
Esmaabikomplekt	588
ohukolmnurk	588

## TÄHESTIKULINE SISUJUHT

Etanoolisisaldus 472

### F

Four-C 461

FSC, keskkonnamärgistus 25

### G

Gabariidid 649

Gracene® 509

GSI - käigu vahetusabi 453

### H

haagis

haagise vedamine 480

kaabel 480

Lambid 482

lengerdamine 481

Haagise stabiilsussüsteem 280, 481

Haakekonks 476

kokkupandav 477

Tehnilised andmed 477

Heitgaasid 661

Helikogemus 495

Helisignaali 190

Hoiatusheli

Seisupidur 445

Hoiatussümbolid 90

ohutus 44

Hold

auto funktsioon 465

HomeLink® 486

kasutamine 489

programm 487

Tüübikinnitus 490

Hooldus

Roostekaitse 640

Hooldusgraafik 590

Hooldusvõti

piirangutega kaugjuhtimispuul 243

Seaded 244

Hädaolukorra rehviparanduskomplekt 572

hädapidurituled 155

Häälvalimine 140

kasutamine 141, 142, 143, 144

Kliimaseade 195

raadio ja meedia 143

Seaded 144

Telefon 142

Hübriidaku 608

laadimine 413

Hübriidaku näidik 84

hübriidi töö 455, 460

Hübriidnäidik 83

### I

IAQS (Õhukvaliteedisüsteem) 198

ID, Volvo 28

Immobilisaator 247

Immobilisaator 247

Individuaalne sõidurežiim 455

Infokraan 80, 82

Instrumentid ja juhtnupud 76, 77

Instrumentide valgustus 158

IntelliSafe

Juhi abistamine 33

Internet, vt Interneti-ühendusega auto 529

Interneti-ühendusega auto 529

auto andmete saatmine 594

broneerige teenindus ja remont 593

puudev või halb ühendus 534

süsteemiuuendused 591

Intervallpuhastus 174

iPod®, ühendamine 512

Isikuandmed (Kliendi privaatsuspoliitika)	38
Iste, vt. Istmed	178
Istmed	
elektriliselt juhitud esiiste	179
Elektrisoojendus	206, 207
kaelalüli kaitsesüsteem	45
manuaalne esiiste	178
salvesta asukoht	180, 181
Tuulutus	208
ITPMS - kaudne rehvirõhu seiresüsteem	560
<b>J</b>	
Jahutusaine	598
kliimaseade	659
Jahutussüsteem	
ülekuumenemine	473
Jahutusvedelik	604
lisamine	604
Jalakäijakaitse süsteem	46
Jalgpidor	439
Jalgrattahoidja	
haakekonksule paigaldatav	483
Juhi ekraan	80
hübriidiga seotud sümbolid ja teated	429
Rakendusemenüü	99, 100

Seaded	82
Teated	101
Juhi profiil	131
muutma	132, 133, 134
valik	132
Juhi tegevus	88
Seaded	89
Juhtimine	
jahutussüsteem	473
Koos haagisega	480
Juhtseade	
laadimise olek	423
Juhtseadmete valgustus	158
Jõuülekanne seade	
Käigukast	448
Järelkäruga sõitmine	
haakekonksule langev suurim lubatud koormus	652
pukseerimisvõime	652

**K**

Kaamera	404
hooldus ja puhastamine	407

Piirangud	404
Sümbolid ja teated	408
Kaameraandur	
vt Kaameraüksus	404
Kaasõitja turvapadja väljalülitusnupp	54
kaelalüli kaitsesüsteem	45
Kaitsmed	609
kindalaeka all	618
mootoriruumis	611
pakiruumis	623
vahetamine	610
Kaitsmekarp	610
Kallutusandur	273
Kapotikaas, avamine	599
Kasutusjuhend	23
keskekraanil	19, 20
mobiilis	22
ökomärgistamine	25
Kasutusteave	18
Katalüüsneutralisaator	
Parandused	484
Katusekoormus, max kaal	651
Katuseluuk	
muljumiskaitse	162
Katuseraamid	586
Kaugjuhtimine, HomeLink® programmeeritav	486

## TÄHESTIKULINE SISUJUHT

Kaugjuhtimisega immobilisaator	247	Kiirusehoidik	299	Kliimaseade	194, 205, 217
Kaugjuhtimispult, tüübikinnitus	248	ooterežiim	302	andurid	194
Kaugjuhtimispult-võti	234	salvestatud kiirus	329	hääljuhtimine	195
juhi profiiliga ühendama	133	sisselülitamine	300	isereguleerimine	209
kadumine	243	Kiirusepiirik	293	Jahutusaine	659
liigenduv muukliist	244	ajutine väljalülitamine	295	keskekraan	205
patarei vahetamine	239	automaatne	296	kogetud temperatuur	195
Võimalik läbisõit	239	deaktiveerimine	294	Parkla	217
Kaugtuled	150	Piirangud	295	Tagaiste	205
Kauguendused	591	salvestatud kiirus	329	temperatuuri hoidmine	215, 216
Keel	127	sisselülitamine	294	ventilaatori juhtseade	214
Kell, seadmine	89	Kiirushoidik		vööndid	194
Keskekraan		deaktiveerima	301	Kliimaseade, vedelik	
funktsioonikuva	117	Kiirusindeksid, rehvid	555	maht ja klass	659
haldama	107, 110, 114, 119	Kiiruskaamera teave	290	Kokkulükatavad elektrilised küljepeeglid	167
Klaviatuur	121	Aktiveerimine/desaktiveerimine	291	Kokkupõrge	44, 47, 51, 57
kliimaseade	205	Kindalaegas	583	Kokkupõrke hoiatus	
kuvad	110	Kivitäkked ja kriimustused	640, 641	kohanduva kiirushoidikuga	327
lülitat välja ja muuda helitugevust	126	Klaasipuhastid	173	koos funktsiooniga Pilot Assist	327
muuda välimust	126	Tööasend	643	tagant	359
puhastamine	629	vahetamine	642	Kokkupõrke hoiatussüsteem	
Seaded	127, 128	Klaviatuur	121, 124	tagumine ristuv liiklus	368
sümbolid olekuribal	119	keele muutmine	124	vt City Safety	339
Teated	134, 135, 136	kleebised		Kompass	490
ülevaade	104	asukoht	646	kalibreerimine	491
Keskfond	30	Kliendi privaatsuspoliitika	38	Konditsioneer	217
kesklukustus	266			Kontrollsümbolid	90
Key tag	234				

Koormakinnitusaasad		Pimestuskaitse	166	pikk koorem	585
pakiruum	587	salvesta asukoht	180, 181	Üldist	585
Korrosioonikaitse	640	Külgturvapadi	56	Laadimisava	587
Kotihoidja	586	Küljepeegli lähtestamine	167	Laadimiskaabel	415
Kulumisnäituri	557	Kütteseade	227	Laadimiskonksud	586
Kurvitud	153	Lisakütteseade	229	Laadimisvool	414
Kurvi võtmise tugifunktsioon	324	Seisukütteseade	228	Laetus	
Aktiveerimine/desaktiveerimine	325	Kütus	471, 472	auto funktsioon	465
Piiirangud	325	identifikaator	472	Lambid	
Kõvaketas		kütusekulu	661	haagis	482
ruum	537	Kütuse aur	471	muuda	628
Käiguasendid		Kütusemöödik	83	Lamineeritud/tugevdatud klaas	162
Automaatkäigukast	448	Kütuseosakeste filter	473	Lamineeritud klaas	162
Käigukangilukustus	452	Kütusepaak		Lane Keeping Aid	
Käigukast	448	maht	658	vt Sõidurajaabi	332
automaatne	448, 453			Lapselukk	
Käigukastiõli				Aktiveerimine/desaktiveerimine	268
mark	658	<b>L</b>		Large Animal Detection (LAD)	343
Käiguvahetuse näidik	453	Laadimine		Lasteistmed	59, 60, 62, 63
Käivitage auto	434	alusta laadimist	419	alumised kinnituspunktid	61
Käivitusabi	475	Hübriidaku	413	asukohatabel	67
Käsi pidur	442	koormakinnitusaasad	587	i-Size'i/ISOFIX-i kinnituspunktid	62
Kätepesu	635	laadimisklapi avamine ja sulgemine	419	i-Size'i tabel	69
Külglibisemiskontroll	279	lõpeta laadimine	427	ISOFIX-i tabel	70
Külgpeeglid	166	Olek	422, 423, 425	paigaldamine/kinnitamine	62, 63
Lähtestamine	167			Ülemised kinnituspunktid	60
				ülevaate tabel	66





Muljumiskaitse	162
Lähtestamine	163
Muster	557
Mustrisügavus	557
talverehvid	570
Mõõdikud	
Hübriidaku	84
kütusemõõdik	83
Mõõtevarras, elektrooniline	603
Mõõtmed	649
Haakekonks	477
Mägipidur	
Mägipidur (HSA)	447
Möödasõidu abisüsteem	326
sisselülitamine	326

**N**

Nahksisu, pesemisjuhised	632
Nelikvedu, (AWD)	453
Nelikvedu (AWD)	453
Niiskuse kogunemine esituledesse	635, 636, 638
Niiskusest lahtipuhumine	
esituledesse kogunev niiskus	634, 636

Näidikupaneel	80
Seaded	82
Näidikute ülevaade	
parempoolse rooliga mudelid	77
vasakpoolse rooliga sõiduk	76
Näidiku valgustus	158

**O**

Ohukolmnurk	588
Ohutuled	155
Ohutulede alarm	284
Ohutulede lambid	
Adaptiivne kiirushoidik	327
Pilot Assist	327
stabiilsus- ja veojõukontrolli süsteem	279
oktaanarv	472
Omanikuvahetus	129

**P**

PACOS (Kaassõitja turvapadja väljalülitusnupp)	54
Pakiruum	584
kinnituspunktid	587

pistikupesa	581, 582
Valgustus	158
Pakiruumi kaas	
Lukustamine / luku avamine	238
Pakiruumi luuk	
avamine jalaliigutusega	270
Lukustamine/lahtilukustamine	265
lukustamine nupuga	269
lukust avamine seestpoolt	267
Panipaigad	580
Kindalaegas	583
Päikesesirm	584
Tunnelkonsool	581
Panoraamkatus	169
avamine ja sulgemine	170
muljumiskaitse	162
päikesesirm	172
õhutusasend	171
Paralleelparkimine	387
Pardaarvuti	85
kuva juhiakraanil	87
Park Assist Pilot	387
Parkimisabi	372
Aktiveerimine/desaktiveerimine	374
edasi, tagasi ja külgedel	373
Piirangud	374
Sümbolid ja teated	376

## TÄHESTIKULINE SISUJUHT

Parkimisabi kaamera	377	Pidurid	439	Hoiatus	327
andurite väljad	382	automaatne, kui auto seisab	445	juhtnupud	314
asukohad ja vaated	378	automaatpidur kohanduva kiirushoi-		keelatud roolimisabi	319
parkimisabi jooned	380	dikuga	331	kuvarežiim	315
Piiirangud	404	automaatse pidurdamise funktsioo-		möödasõit	326
sisselülitamine	383	niga Pilot Assist	331	ooterežiim	318
Sümbolid ja teated	385	avariipidurituled	155	Piiirangud	319
Parkimisabi süsteem	372	hooldus	442	salvestatud kiirus	329
Parkimiskliima	217	märgadel teedel	441	sisselülitamine	316
Sümbolid ja teated	225	piduriabisüsteem, BAS	441	Sümbolid ja teated	322
Parkla		pidurisüsteem	439	Pimeala teave	360
nõlval	444	Pidurite lukustumisvastane süsteem,		PIN-kood	532
Patarei		ABS	439	Privaatlukustus	271
Aku	606	Pidurituli	155	Pistikupesa	581
hooldus	606	Seisupidur	442	kasutamine	582
Hübriidaku	608	soolatud teedel	441	Plekid	628, 630, 631, 632, 633
käivitamine juhtmete abil	475	Pidurifunktsioonid	439	Poleerimine	634
Sümbolid akul	608	Pidurirežiim	448	Polestar Engineered	461, 462
taastootlus	609	Pidurisüsteem		Position lamp	148
peatugi	189	vedelik	658	PPS (Jalakäijakaitse süsteem)	46
Pesurid		Pidurivedelik		Praamil transport	461
esilaternad	176	mark	658	Privaatlukustus	270
klaasipesuvedelik, täitmine	644	Pikaajaline seismine	431	Aktiveerimine/desaktiveerimine	271
Tuuleklaas	176	Pikivahe eesoleva sõidukiga	330	Privaatsuspoliitika (Kliendi privaatsuspo-	
Pesuveedelik	173, 644	Pilot Assist	312	liitika)	38
Pidurdusenergia	439, 454	ajaintervalli seadistamine	330	Puhastamine	631, 633
Piduriabisüsteem		Automaatne pidurdus	331	keskekraan	629
pärast kokkupõrget	447	deaktiveeri	317		
		eessõitja muutmine	328		

siseviimistlusmaterjal	628, 630,
631,	632, 633
sõiduki automaatpesu	636
Sõiduki pesemine	634, 635, 636,
638,	639
Tekstiil viimistlusmaterjal	628, 630,
632	
turvavööd	631
veljed	639
Puhastiharjad, soojendusega	173
Puhastiharjade puhastamine	638
Puhastusharjad ja pesuvedelik	173
Puhta salongi pakett	197
Pukseerimine	484, 486
Pukseerimisvõimsus ja haakeseadise	
koormus	652
Puksiiraas	485
Päevasõidumöödik	85
Päevasõidutuled	148
Päikesesirm	584
muljumiskaitse	162
panoraamkatus	169, 172
peeglivalgustus	158
tagaaken	165
pöörlemissuund	557
Püsiv mugav kliima	224
käivitama/seiskama	224

## R

Raadio	499
DAB	504
hääljuhtimine	143
käivitamine	499
otsi raadiojaamu	501
raadiosageduse ja raadiojaama muut-	
mine	500
Seaded	502
Raadio lemmikud	502
Radarisüsteem	395
hooldus ja puhastamine	407
Piirangud	404
Sümbolid ja teated	408
Tüübikinnitus	396
Rakendused	496
Rattad	
eemaldamine ja paigaldamine	565
lumeketid	571
Rattad ja rehvid	
heakskiidetud möödud	664
rehvi koormusindeks ja kiirusklass	665
Rattapoldid	568
Rear Collision Warning	359
Piirangud	359
Recharge	
Üldist	412

Regeneereerimine	473
Regeneereeriv pidurdamine	447
Rehvid	
eemaldamine ja paigaldamine	565
kiirusklass	555
kulumismärgised	557
mõõtmed	664
mõõtude tähistus	555
panipaik	554
pöörlemissuund	557
pöörlemissuund asendamisel	554
rehvirõhkude tabel	666
soovituslik	554
säästlikkus ja kulumine	554
talverehvid	570
Tehnilised andmed	664, 665, 666
Vajuta	666
vanus	554
Rehvikoormuse indeks	555
Rehvirõhk	
Kontrolli	558
Reguleeri	558
soovitatava rõhuga silt	559
Rehvirõhkude tabel	666
Rehvirõhu jälgimissüsteem	560
Olek	562
toiming	563
uue rehvirõhu salvestamine	561
Rehvi täitma	576

## TÄHESTIKULINE SISUJUHT

Roll Stability Control	279	Salongi lisatud kohandamine	158	SIPS (Side Impact Protection System)	56, 57
Roll	190, 191	Salongivalgustus	157	Sisemine tahavaatepeegel	166
Elektrisoojendus	209	automaatne kohandamine	158	Pimestuskaitse	166
Klahvistik	190	Salvestatud kiirus	329	Soojendusega puhastiharjad	173
laba	190	Seaded		Soovitused paigutamiseks	585
rooli reguleerimine	191	Kategooriad	130	Soovitused sõidu ajaks	466
Rooli jäikus, kiiruspõhine	278	kontekstipõhine	128	Spin control	279
Rooli jäikuse tase, vt. Rooli jäikus	278	Lähtestamine	129	Stabiilsus- ja veojõusüsteem	279
Rooli laba	190	Seisukütteseade	228	sportrežiim	280, 281
Roolilabad	450	Seisupidur	442	Sümbolid ja teated	282
Roolil olevad klahvid	190	Aktiveerimine/desaktiveerimine	443	Stabilisaator	
Roolilukk	191	automaatne aktiveerimine	444	haagis	481
Roolimisabi kokkupõrkeohu korral	353	madal aku pinge	445	Sulatamine	211
Rooli reguleerimine	191	Seljatugi		Sundlukustus	275
		esiiste, reguleerimine	178, 179, 182,	Survepesu	638
		183,	184,	Suunatud	152
		tagaiste, langetamine	187	Suunatuli	152
		Sensus		Suusaluuk	587
		ühendus ja meelelahutus	34	Sõidu andmed	
		Sensus Navigation		Seaded	89
		Liiklusmärkide teave	290	Sõiduki siseviimistismaterjalid	628,
		Side Impact Protection System	56, 57	630, 631, 632, 633	
		sildid		Sõiduki täismass	651
		asukoht	646	Sõidumõõdik, lähtestamine	88
		SIM-kaart	532	Sõiduomaduste kohandamine	455
<b>S</b>					
Safety mode	57				
käivitamine/liikumine	58				
Salong	580				
Kindalaegas	583				
Päikesesirm	584				
Tunnelkonsool	581				
vooluvõtupesa	581				
Salongi filter	199				
Salongi kütteseade (Seisukütteseade)	228				

Sõiduraja abifunktsioon	332	Tagaiste		Teated ekraanidel	101, 134
abistamise suvandi valimine	335	Elektrisoojendus	207	haldama	102, 135
Aktiveerimine/desaktiveerimine	334	Kliimaseade	205	salvestatud	102, 136
kuvarežiim	338	peatugi	189	Teated ja sümbolid	
Piirangud	335	seljatoe allalaskmine	187	Abi kokkupõrke ohu korral	358
Sümbolid ja teated	336	Tagurduskaamera	377	Adaptiivne kiirushoidik	310
Sõidurežiim	455	Tahavaatepeeglid		Aktiivne parkimisabi	394
kui kasutate juhiabi	331	elektriliselt ülestõstetav	167	BLIS	363
muutma	459	Elektrisoojendus	213	City Safety	352
Sümbolid		Kompass	490, 491	Cross Traffic Alert	371
dünaamiline	80	küljepeeglite nurk	167	kaamera ja radariseade	408
Hoiatussümbolid	90	Pimestuskaitse	166	Parkimisabi	376
Kontrollsümbolid	90	salong	166	Parkimisabi kaamera	385
Sümbolid ja teated		uks	166	Pilot Assist	322
hübriidiga seotud	429	Takistuste tuvastamine		stabiilsus- ja veojõukontrolli süs-	
keskekraani olekuväli	119	City Safety	343	teem	282
parkimiskliima	225	Talvel sõitmine	467	Sõiduraja abifunktsioon	336
süsteemiuuendused	591	lumeketid	571	Teekonna statistika	88
Süüteasend	436, 437	talverehvid	570	Teelt väljasõitu vältiv funktsioon	354
		Tankimine	469	Tehasetähis	41
		lisamine	469	Tehnilised vedelikud ja õlid	604, 658, 659
		tankeluuk	468	Telefon	521
		Tarkvara värskendused	37	eemalda	525
		Tarvikud ja lisavarustus	39	hääljuhtimine	142
		paigaldamine	39	katkesta ühendus	524
		Taseme kontrollimine		Kõned	525, 528
		summutamine	461	Teatetekst	526
				vali teine	525
				ühenda automaatselt	524
<b>T</b>					
Taastamisesead	129				
Juhi profiil	134				
omanikuvahetus	129				
Tagaaken					
Elektrisoojendus	213				
päikesesirm	165				

## TÄHESTIKULINE SISUJUHT

ühenda käsitsi	524	Turvapadi	51	Tühimass	651
ühendamine	522	juhi kõrvalistuja pool	53, 54	Tüübikinnitus	
Temperatuur		juhi pool	52	HomeLink®	490
Juhtsüsteem	215, 216	Sisse/välja lülitamine	54	kaugjuhtimispuult-võtme süsteem	248
kogetud	195	Turvapadi, vt Turvapadi	51	raadioseade	403
temperatuuri jälgimine	418	Turvavöö	47	radarisüsteem	396
Temporary Spare	568	rasedus	44	Tüübitähised	646
Tihendusvedelik	572	turvavööd kinnitama/turvavööd			
Tingimused		avama	47		
kasutaja	535	turvavöö eelpinguti	49	<b>U</b>	
teenused	38	turvavöö meeldetuletus	50		
Traction control	279	Turvavöö, vt Turvavööd	47	Udutuli	
Trailer Stability Assist	280	Turvavöö eelpinguti	49	Esiosa	153
Transmission	448	Lähtestamine	50	tagumine	154
TSA - haagise stabiilsusabi	481	Turvavöö kinnituse kontroll	50	USB	
Tungraud	567	Tuuleklaas		meediumide ühenduspesa	512
Tunneli avastamine	149	Elektrisoojendus	212		
Tunnelkonsool	581	projitseeritud kujutis	136, 138	<b>W</b>	
Turvakardin	57	Tuuleklaasi pesemine	176		
Turvakardin (Turvakardin)	57	Tuuleklaasipuhasti	173	WHIPS (Lülisamba kaitse)	45
Turvakood	271	vihmaandur	174, 175	Wifi	
Turvalise kojujõudmise valgustus, Home-safe Lighting, Follow me home lighting, follow-me-home lighting	156	Tuulutus	199, 200, 201	autot Internetiga ühendama	531
Turvalisus	44	Istmed	208	Interneti-ühendust jagama, kuumkoht	533
rasedus	44	Tõstmisvahend	567	tehnoloogia ja turvalisus	535
		Täieliku õhutuse funktsioon	234	võrku kustutama	534
		Tööasend	643		
		Tööriistad	566		

<b>V</b>				
<hr/>				
Vahatamine	634			
Vahemaa hoiatus	366			
Aktiveerimine/desaktiveerimine	367			
Piirangud	367			
Seadistatud ajaintervall	330			
Valgustid, lampide vahetamine	628			
Valgustus				
aktiivsed kurvituled	152			
Automaatlülitusega kaugtuled	150			
hädapidurituled	155			
juhtnupud	146, 157			
juhtseadised, vahendid, ekraan	158			
Kaugtuled	150			
kodu julgestusvalgustus	156			
kurvituled	153			
lähenedisvalgustus	156			
lähituled	149			
Ohutuled	155			
Pidurituli	155			
Position lamp	148			
päevasõidutuled	148			
salongis	157			
Seaded	147			
Suunatud	152			
tagumine udutuli	154			
udutuli	153			
Valgusvihu reguleerimine	146, 158			
Varuratas	568			
haldama	569			
Veaotsing				
Adaptiivne kiirushoidik	308			
City Safety	349			
Vedelikud, normkogused	644, 658, 659			
Vees sõitmine	468			
Velgede puhastamine	639			
Veljed				
mõõtmed	556			
puhastamine	639			
Ventilaator				
Juhtsüsteem	214			
Õhujaoetus	200			
Õhutusavad	201			
Vibratsiooni neelamine	476			
Video	510, 512			
Seaded	511			
Vihmaandur	174, 175			
Vihmaanduri mälu funktsioon	175			
VOL-tähistus	554			
Volvo ID	28			
loo ja registreeri	28			
Võimalik läbisõit				
elektritoitega töötamisel	661			
Võti	234			
Võtme patarei on tühi	239			
Võtmevaba				
Lukustamine/lahtilukustamine	264			
puuetundlikud pinnad	263			
Seaded	265			
välistermomeeter	90			
Väljatõmbamine	486			
Väljund	654			
Elektrimootor	654			
Värvikood, värv	641			
Värvikood, värvus	641			
Värvikoodid	641			
Värvkate				
kahjustused ja parandused	640, 641			
värvikood	641			
<b>Õ</b>				
<hr/>				
Õhujaoetus	199			
muutma	200			
sulatamine	211			
valikute tabel	202			
Õhu siseringlusesse suunamine	210			
Õhutusavad	199, 201			
Õhu konditsioneerimissüsteem	194, 205			
remont	598			
Õhukvaliteedisüsteem	198			

## TÄHESTIKULINE SISUJUHT

Õhukvaliteet	196, 198
Advanced Air Cleaner	199
allergiad ja astma	197
Salongi filter	199
Õhuringlus	210
Õli, vt. ka Mootoriõli	655, 657
Õlifilter	601
Õlitase	603

## Ü

---

Ühenda telefon	522
Ühikud	127
Ülavaade	127
Ülekuumenemine	473, 480
Ülesmäge paigaltvõtu abi	447
Üleujutatud tee	468
Ümberpaiskumiskaitse	279





**V O L V O**