



XC60

TWIN ENGINE

دليل المالك

VÄLKOMMEN!

إننا نشجع الجميع على ربط حزام الأمان دائماً، في هذه السيارة أو في أية سيارة أخرى. يُرجى منك عدم قيادة السيارة إذا كنت تحت تأثير الكحول أو الأدوية - أو إذا كنت في أي وضع آخر لا يسمح لك بقيادتها.

نأمل أن تستمتعوا بسنوات عديدة من متعة القيادة في سيارتكم فولفو. تم تصميم هذه السيارة للحصول على أقصى مدى من السلامة والراحة لكم وللركاب. تسعى Volvo دائماً لإنتاج واحدة من أكثر السيارات أماناً في العالم. وقد تم تصميم السيارة فولفو أيضاً لمانعة جميع متطلباتكم الحالية الخاصة بالسلامة والبيئة.

لزيادة استمتاعك بالسيارة فولفو ننصحك بقراءة التعليمات ومعلومات الصيانة الواردة في دليل المالك هذا. يتوفر كذلك دليل المالك على هيئة تطبيق للمحمول (Volvo Manual) وفي موقع دعم سيارات فولفو (support.volvocars.com).

السلامة		سيارة VOLVO خاصتك		معلومات حول المالك	
٣٨	الأمان	٢٤	Volvo ID	١٦	معلومات المالك
٣٨	الأمان للنساء الحوامل	٢٤	إنشاء وتسجيل Vovlo ID	١٧	دليل المالك في شاشة العرض المركزية
٣٩	Whiplash Protection System	٢٦	Drive-E - متعة قيادة أنقى	١٧	تصفح دليل المالك من خلال شاشة العرض المركزية
٤٠	أحزمة الأمان	٢٨	IntelliSafe-دعم السائق	١٩	دليل المالك في الأجهزة المحمولة
٤١	ربط وفك أحزمة الأمان	٢٩	Sensus - الاتصال عبر الإنترنت والترفيه	٢٠	موقع دعم Volvo Cars
٤٢	آلية شد حزام الأمان	٣٢	تحديثات البرامج	٢٠	قراءة دليل المالك
٤٣	إعادة ضبط شذات حزام الأمان الكهربائي*	٣٢	تسجيل البيانات	٢٢	دليل المالك والبيئة
٤٣	التذكير بالباب وبحزام الأمان	٣٣	الشروط والخدمات من أجل الخدمات		
٤٤	الوسائد الهوائية	٣٣	سياسة خصوصية العميل		
٤٥	الوسائد الهوائية للسائق	٣٣	معلومات مهمة حول الملحقات والمعدات المساعدة		
٤٦	الوسائد الهوائية للراكب	٣٤	تركيب الملحقات		
٤٧	تنشيط وإلغاء تنشيط الوسادة الهوائية للراكب*	٣٤	توصيل التجهيزات إلى مقبس التشخيص بالسيارة		
٤٩	الوسائد الهوائية الجانبية	٣٥	عرض رقم تعريف السيارة		
٥٠	الستائر القابلة للنفخ	٣٥	تشخيص انتباه السائق		
٥٠	وضع السلامة				
٥١	بدء تشغيل وتحريك السيارة بعد وضع الأمان				
٥٢	أمان الطفل				
٥٢	مقاعد الأطفال				
٥٣	نقاط التركيب العلوية لمقاعد الأطفال				
٥٤	نقاط التركيب السفلية لمقاعد الأطفال				
٥٤	i-Size/ISOFIX نقاط التثبيت لمقاعد الأطفال				
٥٥	تحديد وضعية مقعد الأطفال				
٥٦	تركيب نظام أمان الأطفال				
٥٨	جدول موضع مقاعد الأطفال التي تستخدم أحزمة الأمان بالسيارة				

شاشات العرض والتحكّم الصوتي

٩٦	إدارة شاشة العرض المركزي
٩٩	تنشيط وإيقاف تشغيل شاشة العرض المركزية
٩٩	التنقل بين عروض الشاشة المركزية
١٠٢	إدارة العروض الفرعية في شاشة العرض المركزية
١٠٥	عرض الوظيفة في شاشة العرض المركزية
١٠٧	نقل التطبيقات والأزرار في شاشة العرض المركزية
١٠٧	الرموز في شريط حالة الشاشة المركزية
١٠٩	لوحة المفاتيح في شاشة العرض المركزية
١١٢	تغيير لغة لوحة المفاتيح في شاشة العرض المركزية
١١٢	أدخل الأحرف والرموز والكلمات يدويًا في شاشة العرض المركزية
١١٤	تغيير المطهر في شاشة العرض المركزية
١١٤	إيقاف تشغيل وتغيير مستوى صوت النظام الصوتي في شاشة العرض المركزية
١١٤	تغيير وحدات النظام
١١٥	تغيير لغة النظام
١١٥	الإعدادات الأخرى في العرض العلوي من شاشة العرض المركزية
١١٦	فتح الإعدادات السابقة في شاشة العرض المركزية
١١٦	إعادة ضبط بيانات المستخدم لنقل الملكية
١١٧	إعادة تعيين الإعدادات في شاشة العرض المركزية
١١٧	جدول يبيّن إعدادات شاشة العرض المركزية
١١٩	ملفات تعريف السائق
١١٩	تحديد ملف تعريف السائق
١٢٠	إعادة تسمية ملف تعريف السائق

٦٨	الأدوات وأزرار التحكّم في السيارة ذات القيادة من الجهة اليسرى
٦٩	الأدوات وأزرار التحكّم في السيارة ذات القيادة من الجهة اليمنى
٧١	شاشة السائق
٧٣	إعدادات شاشة السائق
٧٤	مقياس الوقود
٧٤	مقياس الهجين
٧٥	مقياس البطارية الهجينة
٧٦	حاسوب الرحلات
٧٨	عرض بيانات الرحلة في شاشة السائق
٧٨	إعادة ضبط عداد مسافات الرحلة
٧٩	عرض إحصاءات الرحلة في الشاشة المركزية
٧٩	إعدادات إحصاءات الرحلة
٨٠	الوقت والتاريخ
٨٠	مبين درجة الحرارة الخارجية
٨١	رموز المؤشر في شاشة السائق
٨٣	رموز التحذير في شاشة السائق
٨٤	اتفاقية الترخيص لشاشة السائق
٩٠	قائمة التطبيقات في شاشة السائق
٩٠	التعامل مع قائمة التطبيقات في شاشة السائق
٩١	الرسائل في شاشة السائق
٩٢	إدارة الرسائل في شاشة السائق
٩٣	التعامل مع رسالة محفوظة من شاشة السائق
٩٤	لمحة عامة عن الشاشة المركزية

٦٠	جدول موضع مقاعد الأطفال i-Size
٦١	جدول موضع مقاعد الأطفال ISOFIX
٦٣	مقعد الطفل المدمج*
٦٣	طَيّ الوسادة إلى الأعلى في مقعد الأطفال المدمج*
٦٤	طَيّ الوسادة إلى الأسفل في مقعد الأطفال المدمج*

١٤٨	النوافذ والزجاج والمرايا
١٤٨	أداة الحماية من القرص في النوافذ وحاجبات الشمس
١٤٩	تسلسل إعادة التعيين للحماية من الانحشار
١٤٩	النوافذ الكهربائية
١٥٠	تشغيل النوافذ الآلية
١٥١	مرايا الرؤية الخلفية
١٥١	ضبط خفت الإضاءة في مرآة الرؤية الخلفية
١٥٢	تعديل زاوية مرآة الأبواب
١٥٣	سقف البانوراما*
١٥٤	تشغيل سقف البانوراما*
١٥٦	الإغلاق التلقائي لحاجب الشمس الخاص بالسقف البانورامي*
١٥٧	شفرتي الماسحة وسائل الشطف
١٥٧	استخدام مساحات الزجاج الأمامي
١٥٨	استخدام مستشعر المطر
١٥٩	استخدام وظيفة الذاكرة لمستشعر المطر
١٥٩	استخدام غاسلات الزجاج الأمامي والمصابيح الأمامية
١٦٠	استخدام ماسحة الزجاج الخلفي والغاسلة
١٦١	استخدام وظيفة مسح الزجاج الخلفي تلقائياً عند الرجوع للخلف

١٣٤	مفاتيح الإضاءة
١٣٥	ضبط وظائف الإضاءة من خلال شاشة العرض المركزية
١٣٥	مصابيح الوضع
١٣٦	مصابيح التشغيل في النهار
١٣٧	الضوء الخافت
١٣٧	استخدام الضوء العالي
١٣٨	الضوء العالي النشط
١٣٩	استخدام مؤشرات الاتجاه
١٤٠	أضواء المنحنيات النشطة*
١٤١	مصباح الضباب الخلفي
١٤١	مصابيح الفرامل
١٤٢	مصابيح فرامل الطوارئ
١٤٢	مؤشرات تحذير الخطر
١٤٣	استخدام إضاءة الوصول إلى المنزل
١٤٣	إضاءة الاقتراب
١٤٣	الإضاءة الداخلية
١٤٥	ضبط الإضاءة الداخلية

١٢٠	حماية ملف تعريف السائق
١٢١	ربط مفتاح التحكم عن بعد مع ملف تعريف السائق
١٢٢	إعادة تعيين الإعدادات في ملفات تعريف السائق
١٢٢	رسالة في شاشة العرض المركزية
١٢٣	إدارة الرسائل في شاشة العرض المركزية
١٢٣	التعامل مع رسالة محفوظة من شاشة العرض المركزية
١٢٤	شاشة عرض المعلومات على الزجاج الأمامي*
١٢٦	تنشيط وإلغاء تنشيط عرض المعلومات على الزجاج الأمامي*
١٢٦	إعدادات عرض المعلومات على الزجاج الأمامي*
١٢٧	التعرف الصوتي
١٢٨	استخدام ميزة التعرف على الصوت
١٢٩	التحكم بالهاتف من خلال ميزة التعرف على الصوت
١٣٠	التحكم الصوتي بالراديو والوسائط
١٣٠	إعدادات نظام التعرف على الصوت

١٩٥	تنشيط وإلغاء تنشيط وظيفة إعادة تدوير الهواء
١٩٦	تنشيط وإلغاء تنشيط إعداد الوقت لإعادة تدوير الهواء
١٩٦	تنشيط وإلغاء تنشيط الحد الأقصى لمزيل الصقيع
١٩٧	تنشيط وإلغاء تنشيط الزجاج الأمامي المسخن*
١٩٨	تنشيط وإلغاء تنشيط البدء التلقائي للزجاج الأمامي المسخن*
١٩٩	تنشيط وإلغاء تنشيط الزجاج الخلفي المسخن ومرآيا الأبواب المسخنة.
١٩٩	تنشيط وإلغاء تنشيط بدء التشغيل التلقائي للنوافذ الخلفية والمرآيا الخارجية المسخنة
٢٠٠	تنظيم مستوى المروحة للمقعد الأمامي
٢٠٠	تنظيم درجة الحرارة للمقعد الأمامي
٢٠١	مزامنة درجة الحرارة
٢٠١	تنشيط وإلغاء تنشيط نظام تكييف الهواء
٢٠٢	مناخ الركن
٢٠٣	التهبئة المسبقة
٢٠٣	تشغيل/إيقاف تشغيل التهبئة المسبقة
٢٠٥	إعداد مدة التهبئة المسبقة
٢٠٥	إضافة وتعديل إعداد الوقت للتهبئة المسبقة
٢٠٦	تنشيط وإلغاء تنشيط إعداد المدة للتهبئة المسبقة
٢٠٧	حذف إعداد وقت التهبئة المسبقة
٢٠٨	المناخ المريح أثناء الركن
٢٠٨	بدء وإيقاف تشغيل ميزة المناخ المريح أثناء الركن
٢٠٩	الرموز والرسائل للتحكم في مناخ الوقوف
٢١١	المدفأة

التحكم في المناخ

١٨٠	المناخ	١٦٤	المقعد الأمامي اليدوي
١٨٠	مناطق المناخ	١٦٤	المقعد الأمامي الكهربائي*
١٨٠	عنصر التحكم في المناخ - المستشعرات	١٦٥	ضبط المقعد الأمامي الكهربائي*
١٨١	درجة الحرارة المدركة	١٦٦	حفظ أوضاع المقعد ومرآيا الأبواب وشاشة عرض المعلومات على الزجاج الأمامي*
١٨١	التحكم بالمناخ بواسطة ميزة التعرف على الصوت	١٦٦	استخدام أحد الأوضاع المحفوظة للمقعد ومرآيا الأبواب وشاشة عرض المعلومات على الزجاج الأمامي*
١٨٢	جودة الهواء	١٦٧	إعدادات التدليك* في المقعد الأمامي
١٨٣	*Clean Zone	١٦٨	ضبط إعدادات التدليك* في المقعد الأمامي
١٨٣	*Clean Zone Interior Package	١٦٩	ضبط* طول وسادة المقعد في المقعد الأمامي
١٨٤	*Interior Air Quality System	١٧٠	ضبط الدعامة الجانبية* في المقعد الأمامي
١٨٤	تنشيط وإلغاء تنشيط مستشعر جودة الهواء*	١٧٠	ضبط دعم أسفل الظهر* في المقعد الأمامي
١٨٤	مرشح غرفة الراكب	١٧٢	ضبط مقعد الراكب من مقعد السائق*
١٨٥	توزيع الهواء	١٧٣	خفض مساند الظهر في المقعد الخلفي
١٨٥	تغيير توزيع الهواء	١٧٥	ضبط مساند الرأس في المقعد الخلفي
١٨٦	فتح وإغلاق فتحات التهوية وتوجيهها	١٧٧	أجهزة التحكم بعجلة القيادة والبوق
١٨٧	جدول خيارات توزيع الهواء	١٧٧	قفل عجلة القيادة
١٩٠	عناصر التحكم في المناخ	١٧٨	ضبط عجلة القيادة
١٩١	تنشيط وإلغاء تنشيط المقعد الأمامي المسخن*		
١٩٢	تنشيط وإلغاء تنشيط المقعد الخلفي المسخن*		
١٩٣	تنشيط وإلغاء تنشيط تهوية المقعد الأمامي*		
١٩٣	تنشيط وإلغاء تنشيط عجلة القيادة المسخنة*		
١٩٤	تنشيط وإلغاء تنشيط البدء التلقائي لعجلة القيادة المسخنة*		
١٩٤	تنشيط التحكم التلقائي بالمناخ		

المقاعد وعجلة القيادة

١٦٤	المقعد الأمامي اليدوي
١٦٤	المقعد الأمامي الكهربائي*
١٦٥	ضبط المقعد الأمامي الكهربائي*
١٦٦	حفظ أوضاع المقعد ومرآيا الأبواب وشاشة عرض المعلومات على الزجاج الأمامي*
١٦٦	استخدام أحد الأوضاع المحفوظة للمقعد ومرآيا الأبواب وشاشة عرض المعلومات على الزجاج الأمامي*
١٦٧	إعدادات التدليك* في المقعد الأمامي
١٦٨	ضبط إعدادات التدليك* في المقعد الأمامي
١٦٩	ضبط* طول وسادة المقعد في المقعد الأمامي
١٧٠	ضبط الدعامة الجانبية* في المقعد الأمامي
١٧٠	ضبط دعم أسفل الظهر* في المقعد الأمامي
١٧٢	ضبط مقعد الراكب من مقعد السائق*
١٧٣	خفض مساند الظهر في المقعد الخلفي
١٧٥	ضبط مساند الرأس في المقعد الخلفي
١٧٧	أجهزة التحكم بعجلة القيادة والبوق
١٧٧	قفل عجلة القيادة
١٧٨	ضبط عجلة القيادة

٢٤٥	فتح وإغلاق الباب الخلفي الكهربائي*
٢٤٨	برمجة الحد الأقصى لفتح الباب الخلفي الكهربائي*
٢٤٨	فتح وإغلاق الباب الخلفي باستخدام حركة القدم*
٢٥٠	قفل الخصوصية
٢٥١	تنشيط وإلغاء تنشيط القفل الخاص
٢٥٢	إنذار*
٢٥٣	تنشيط وإلغاء تنشيط الإنذارات*
٢٥٤	مستوى الإنذار المخفض*
٢٥٤	وضع القفل الشامل*
٢٥٥	تعطيل الإقفال الشامل مؤقتاً*

المفتاح، الأقفال والإنذار

٢١٦	تأكيد القفل
٢١٧	ضبط مؤشر القفل
٢١٧	مفتاح التحكم عن بعد
٢١٩	القفل وفتح القفل بواسطة مفتاح التحكم عن بُعد
٢٢١	إعدادات فتح القفل الخاضع للتحكم عن بُعد ومن داخل السيارة
٢٢١	فتح قفل الباب الخلفي بواسطة مفتاح التحكم عن بُعد
٢٢٢	نطاق مفتاح التحكم عن بعد
٢٢٢	استبدال البطارية في مفتاح التحكم عن بعد
٢٢٥	طلب المزيد من مفاتيح التحكم عن بعد
٢٢٥	Red Key - مفتاح التحكم عن بُعد المقيّد*
٢٢٦	إعدادات المفتاح الأحمر*
٢٢٧	سنون المفاتيح القابلة للفصل
٢٢٨	القفل وفتح القفل باستخدام سن المفتاح القابل للفصل
٢٢٩	مانع الحركة
٢٣٠	موافقة النوع لنظام مفتاح التحكم عن بعد
٢٣٩	الأسطح العاملة دون مفتاح والحساسية للمس*
٢٣٩	القفل وفتح القفل بدون مفتاح*
٢٤١	إعدادات الدخول بدون مفتاح*
٢٤١	فتح قفل باب صندوق الأمتعة بدون مفتاح*
٢٤٢	مواقع الهوائيات لنظام بدء التشغيل والقفل
٢٤٢	قفل وفتح قفل السيارة من الداخل
٢٤٣	فتح قفل باب صندوق الأمتعة من داخل السيارة
٢٤٤	تنشيط وإلغاء تنشيط أقفال الأمان للأطفال
٢٤٥	القفل التلقائي أثناء القيادة

٢١٢	مدفأة الركن
٢١٣	السخان الإضافي
٢١٣	تنشيط وإلغاء تنشيط البدء التلقائي للتدفئة الإضافية

دعم السائق

٢٥٨	نظام دعم السائق	٢٥٨	نظام دعم السائق
٢٥٨	قوة التوجيه حسب السرعة	٢٥٨	قوة التوجيه حسب السرعة
٢٥٩	نظام الاستقرار Roll Stability Control	٢٥٩	نظام الاستقرار Roll Stability Control
٢٥٩	عموميات حول تحذير السرعة	٢٥٩	عموميات حول تحذير السرعة
٢٦٠	نظام التحكم في الاستقرار الإلكتروني	٢٦٠	نظام التحكم في الاستقرار الإلكتروني
٢٦١	وضع القيادة الرياضية لوحدة التحكم الإلكتروني بالثبات	٢٦١	وضع القيادة الرياضية لوحدة التحكم الإلكتروني بالثبات
٢٦١	تنشيط/إلغاء تنشيط وضع القيادة الرياضية في وحدة التحكم الإلكتروني بالثبات	٢٦١	تنشيط/إلغاء تنشيط وضع القيادة الرياضية في وحدة التحكم الإلكتروني بالثبات
٢٦١	القيود المفروضة على وضع القيادة الرياضية في وحدة التحكم الإلكتروني بالثبات	٢٦١	القيود المفروضة على وضع القيادة الرياضية في وحدة التحكم الإلكتروني بالثبات
٢٦٢	الرموز والرسائل لنظام التحكم الإلكتروني بالثبات	٢٦٢	الرموز والرسائل لنظام التحكم الإلكتروني بالثبات
٢٦٣	محدد السرعة	٢٦٣	محدد السرعة
٢٦٤	تنشيط وبدء تشغيل محدد السرعة	٢٦٤	تنشيط وبدء تشغيل محدد السرعة
٢٦٤	إدارة السرعة في محدد السرعة	٢٦٤	إدارة السرعة في محدد السرعة
٢٦٥	إلغاء تنشيط محدد السرعة وضبطه في وضع الاستعداد	٢٦٥	إلغاء تنشيط محدد السرعة وضبطه في وضع الاستعداد
٢٦٥	إعادة تنشيط محدد السرعة من وضع الاستعداد	٢٦٥	إعادة تنشيط محدد السرعة من وضع الاستعداد
٢٦٦	إلغاء تنشيط محدد السرعة	٢٦٦	إلغاء تنشيط محدد السرعة
٢٦٧	محدوديات عمل محدد السرعة	٢٦٧	محدوديات عمل محدد السرعة
٢٦٧	محدد السرعة التلقائي	٢٦٧	محدد السرعة التلقائي
٢٦٨	تنشيط/إلغاء تنشيط محدد السرعة التلقائي	٢٦٨	تنشيط/إلغاء تنشيط محدد السرعة التلقائي
٢٦٩	تغيير التفاوت لمحدد السرعة الأوتوماتيكي	٢٦٩	تغيير التفاوت لمحدد السرعة الأوتوماتيكي
٢٧٠	محدوديات عمل محدد السرعة الأوتوماتيكي	٢٧٠	محدوديات عمل محدد السرعة الأوتوماتيكي
٢٧٠	مثبت السرعة	٢٧٠	مثبت السرعة
٢٧٢	تنشيط وبدء تشغيل لمثبت السرعة	٢٧٢	تنشيط وبدء تشغيل لمثبت السرعة
٢٧٢	إدارة السرعة في مثبت السرعة	٢٧٢	إدارة السرعة في مثبت السرعة
٢٧٣	إلغاء تنشيط نظام التحكم في ثبات السرعة وضبطه في وضع الاستعداد	٢٧٣	إلغاء تنشيط نظام التحكم في ثبات السرعة وضبطه في وضع الاستعداد
٢٧٤	إعادة تنشيط مثبت السرعة من وضع الاستعداد	٢٧٤	إعادة تنشيط مثبت السرعة من وضع الاستعداد
٢٧٥	إلغاء تنشيط مثبت السرعة	٢٧٥	إلغاء تنشيط مثبت السرعة
٢٧٥	تحذير المسافة*	٢٧٥	تحذير المسافة*
٢٧٦	شاشة عرض المعلومات على الزجاج الأمامي لوظيفة تحذير المسافة	٢٧٦	شاشة عرض المعلومات على الزجاج الأمامي لوظيفة تحذير المسافة
٢٧٧	تنشيط/إلغاء تنشيط تحذير المسافة	٢٧٧	تنشيط/إلغاء تنشيط تحذير المسافة
٢٧٧	ضبط الفاصل الزمني لتحديد المسافة	٢٧٧	ضبط الفاصل الزمني لتحديد المسافة
٢٧٨	محدوديات تحذير المسافة	٢٧٨	محدوديات تحذير المسافة
٢٧٩	مثبت السرعة التكييفي*	٢٧٩	مثبت السرعة التكييفي*
٢٨١	التحكم بثبات السرعة التكييفي والتحذير من خطر التصادم	٢٨١	التحكم بثبات السرعة التكييفي والتحذير من خطر التصادم
٢٨٢	شاشة عرض المعلومات على الزجاج الأمامي لنظام التحكم في ثبات السرعة التكييفي في حال وجود خطر تصادم	٢٨٢	شاشة عرض المعلومات على الزجاج الأمامي لنظام التحكم في ثبات السرعة التكييفي في حال وجود خطر تصادم
٢٨٣	تنشيط وبدء تشغيل مثبت السرعة التكييفي	٢٨٣	تنشيط وبدء تشغيل مثبت السرعة التكييفي
٢٨٤	إدارة السرعة في مثبت السرعة التكييفي	٢٨٤	إدارة السرعة في مثبت السرعة التكييفي
٢٨٥	ضبط الفاصل الزمني لمثبت السرعة التكييفي	٢٨٥	ضبط الفاصل الزمني لمثبت السرعة التكييفي
٢٨٦	إلغاء تنشيط/إعادة تنشيط مثبت السرعة التكييفي	٢٨٦	إلغاء تنشيط/إعادة تنشيط مثبت السرعة التكييفي
٢٨٨	المساعدة في التجاوز مع التحكم في ثبات السرعة التكييفي	٢٨٨	المساعدة في التجاوز مع التحكم في ثبات السرعة التكييفي
٢٨٨	بدء المساعدة في التجاوز مع التحكم في ثبات السرعة التكييفي	٢٨٨	بدء المساعدة في التجاوز مع التحكم في ثبات السرعة التكييفي
٢٨٨	محدوديات عمل مساعد التجاوز باستخدام نظام التحكم بثبات السرعة التكييفي	٢٨٨	محدوديات عمل مساعد التجاوز باستخدام نظام التحكم بثبات السرعة التكييفي
٢٨٩	تغيير الهدف بواسطة نظام التحكم بثبات السرعة التكييفي	٢٨٩	تغيير الهدف بواسطة نظام التحكم بثبات السرعة التكييفي
٢٨٩	الفرملة التلقائية مع التحكم في ثبات السرعة التكييفي	٢٨٩	الفرملة التلقائية مع التحكم في ثبات السرعة التكييفي
٢٩٠	محدوديات عمل نظام التحكم في ثبات السرعة التكييفي	٢٩٠	محدوديات عمل نظام التحكم في ثبات السرعة التكييفي
٢٩٠	التبديل بين مثبت السرعة ومثبت السرعة التكييفي	٢٩٠	التبديل بين مثبت السرعة ومثبت السرعة التكييفي
٢٩٢	الرموز والرسائل لمثبت السرعة التكييفي	٢٩٢	الرموز والرسائل لمثبت السرعة التكييفي
٢٩٤	Pilot Assist	٢٩٤	Pilot Assist
٢٩٧	Pilot Assist والتحذير من خطر التصادم	٢٩٧	Pilot Assist والتحذير من خطر التصادم
٢٩٨	شاشة عرض المعلومات على الزجاج الأمامي لـ Pilot Assist في حال وجود خطر تصادم	٢٩٨	شاشة عرض المعلومات على الزجاج الأمامي لـ Pilot Assist في حال وجود خطر تصادم
٢٩٨	تنشيط وبدء تشغيل Pilot Assist	٢٩٨	تنشيط وبدء تشغيل Pilot Assist
٢٩٩	إدارة السرعة في مساعد السائق	٢٩٩	إدارة السرعة في مساعد السائق
٣٠٠	ضبط الفاصل الزمني في Pilot Assist	٣٠٠	ضبط الفاصل الزمني في Pilot Assist
٣٠١	إلغاء تنشيط/تنشيط Pilot Assist	٣٠١	إلغاء تنشيط/تنشيط Pilot Assist
٣٠٣	المساعدة في التجاوز مع Pilot Assist	٣٠٣	المساعدة في التجاوز مع Pilot Assist
٣٠٣	بدء المساعدة في التجاوز مع Pilot Assist	٣٠٣	بدء المساعدة في التجاوز مع Pilot Assist
٣٠٣	محدوديات عمل مساعد التجاوز باستخدام Pilot Assist	٣٠٣	محدوديات عمل مساعد التجاوز باستخدام Pilot Assist
٣٠٤	تغيير الهدف باستخدام مساعد السائق	٣٠٤	تغيير الهدف باستخدام مساعد السائق
٣٠٤	الفرملة التلقائية مع Pilot Assist	٣٠٤	الفرملة التلقائية مع Pilot Assist
٣٠٥	محدوديات Pilot Assist	٣٠٥	محدوديات Pilot Assist
٣٠٦	الرموز والرسائل في Pilot Assist*	٣٠٦	الرموز والرسائل في Pilot Assist*
٣٠٨	وحدة الرادار	٣٠٨	وحدة الرادار
٣٠٩	محدوديات عمل الرادار	٣٠٩	محدوديات عمل الرادار
٣١٢	الصيانة الموصى بها للرادار	٣١٢	الصيانة الموصى بها للرادار

٣٥٥	حدّد خيارات المساعدة لمساعد الحارة المرورية	٣٣٩	رسائل BLIS	٣١٣	الموافقة على نوع الرادار
٣٥٥	محدوديات مساعد الحارة المرورية	٣٤٠	*Cross Traffic Alert	٣١٧	وحدة الكاميرا
٣٥٦	الرموز والرسائل في مساعد الحارة	٣٤١	التشغيل/إيقاف التشغيل Cross Traffic Alert	٣١٨	محدوديات عمل الكاميرا
٣٥٧	رموز مساعد الحارة في شاشة السائق	٣٤١	محدوديات Cross Traffic Alert	٣٢١	الصيانة الموصى بها للكاميرا
٣٥٨	مساعدة التوجيه عند خطر التصادم	٣٤٢	الصيانة الموصى بها لـ Cross Traffic Alert	٣٢١	City Safety™
٣٥٨	تنشيط/إلغاء تنشيط مساعد التوجيه في حال حدوث خطر تصادم	٣٤٣	رسائل Cross Traffic Alert	٣٢٢	المعلومات والوظائف الفرعية لـ City Safety
٣٥٩	مساعدة التوجيه عند حدوث خطر مغادرة الحارة المرورية	٣٤٤	معلومات لافتة الطريق*	٣٢٤	ضبط مسافة التحذير في City Safety
٣٥٩	مستوى المساعدة في التوجيه في حال حدوث خطر الانحراف عن الطريق	٣٤٥	تنشيط/إلغاء تنشيط معلومات لافتة الطريق	٣٢٥	اكتشاف العقبات مع City Safety
٣٥٩	خطى الانحراف عن الطريق	٣٤٥	معلومات لافتات الطرق وعرض اللافتة	٣٢٧	City Safety في المرور المتعارض
٣٦٠	تنشيط/إلغاء تنشيط مساعد التوجيه في حالة حدوث خطر الانحراف عن الطريق	٣٤٧	معلومات لافتات الطرق و Sensus Navigation	٣٢٨	محدوديات عمل City Safety في حالة حركة مرور متعارضة
٣٦٠	محدوديات مساعد التوجيه في حالة خطر حدوث انحراف	٣٤٧	معلومات لافتات الطرق مع التحذير من السرعة والإعدادات	٣٢٩	City Safety المساعدة في التوجيه أثناء المناورات المراوغة
٣٦١	مساعدة التوجيه عند حدوث خطر تصادم أمامي	٣٤٨	تنشيط/إلغاء تنشيط تحذير السرعة في شاشة معلومات لافتات الطرق	٣٢٩	محدوديات عمل نظام المساعدة في التوجيه City Safety عند القيام بالمناورات المراوغة
٣٦٢	تنشيط/إلغاء تنشيط مساعد التوجيه حال حدوث خطر تصادم مع	٣٤٩	معلومات علامات الطريق مع معلومات كاميرا مراقبة السرعة	٣٣٠	City Safety عند تجنب المناورات المراوغة
٣٦٢	محدوديات مساعد التوجيه حال خطر حدوث تصادم بالمقدمة	٣٤٩	محدوديات معلومات لافتة الطريق	٣٣٠	فرامل City Safety للمركبات القادمة من الجهة المقابلة*
٣٦٣	مساعدة التوجيه في حالة خطر حدوث تصادم خلفي*	٣٥٠	Driver Alert Control	٣٣١	محدوديات City Safety
٣٦٣	تنشيط/إلغاء تنشيط مساعد التوجيه في حالة خطر حدوث تصادم خلفي*	٣٥١	التشغيل/إيقاف التشغيل Driver Alert Control	٣٣٤	رسائل City Safety
٣٦٤	محدوديات مساعد التوجيه في حالة خطر حدوث تصادم خلفي	٣٥٢	حدّد التوجيه إلى موقف الاستراحة في حال صدور تحذير من Driver Alert Control	٣٣٥	Rear Collision Warning
٣٦٥	الرموز والرسائل للمساعدة في التوجيه في حال حدوث خطر تصادم	٣٥٢	محدوديات Driver Alert Control	٣٣٥	محدوديات Rear Collision Warning
٣٦٦	مساعد الوقوف*	٣٥٢	مساعد الحفاظ على الحارة المرورية	٣٣٦	*BLIS
		٣٥٤	مساعد التوجيه مع مساعد الحفاظ على الحارة المرورية	٣٣٧	التشغيل/إيقاف التشغيل BLIS
		٣٥٤	تنشيط/إلغاء تنشيط مساعد الحارة المرورية	٣٣٧	محدوديات BLIS
				٣٣٨	الصيانة الموصى بها لـ BLIS

التشغيل والقيادة	
٤١٠	بدء تشغيل السيارة
٤١١	إيقاف تشغيل السيارة.
٤١٢	أوضاع الإشعال
٤١٣	اختيار وضع الإشعال
٤١٤	قفل الكحول*
٤١٤	تجاوز قفل الكحول*
٤١٥	قيل تشغيل المحرك مع وجود قفل الكحول
٤١٥	وظائف الفرملة
٤١٥	فرامل القدم
٤١٧	مكبر قوة الفرملة
٤١٧	الفرملة على الطرق المبتلة
٤١٧	الفرملة على الطرق المعبّدة بالحصى
٤١٨	صيانة نظام الفرامل
٤١٨	فرامل الوقوف
٤١٨	تنشيط وإلغاء تنشيط فرامل الانتظار
٤٢٠	إعداد التنشيط التلقائي لفرامل الانتظار
٤٢٠	الوقوف فوق مرتفع
٤٢٠	عند وجود عطل بفرامل الركن
٤٢١	الفرملة التلقائية أثناء الوقوف
٤٢٢	تنشيط وإلغاء تنشيط الفرامل التلقائية عند التوقف التام
٤٢٢	المساعدة عند بدء التشغيل على مرتفع
٤٢٣	الفرملة التلقائية بعد حادث تصادم
٤٢٣	صندوق التروس
٤٢٤	أوضاع التروس في صندوق التروس الأوتوماتيكي

معلومات الهجين	
٣٩٠	معلومات عامة حول Twin Engine
٣٩١	شحن البطارية الهجينة
٣٩٢	تيار الشحن
٣٩٣	كابل الشحن
٣٩٤	قاطعة عطل أرضي في كابل الشحن
٣٩٥	مراقبة درجات حرارة كابل الشحن
٣٩٥	فتح غطاء مأخذ مُدخل الشحن وإغلاقه
٣٩٦	بدء شحن البطارية الهجين
٣٩٨	حالة الشحن في مقبس مُدخل شحن السيارة
٣٩٩	حالة الشحن في وحدة التحكم بكابل الشحن
٤٠٢	حالة الشحن ضمن شاشة السائق في السيارة
٤٠٤	إيقاف شحن البطارية الهجين
٤٠٥	الرموز والرسائل الخاصة بـ Twin Engine في شاشة السائق
٤٠٧	التخزين الطويل للمركبات المزودة بالبطاريات الهجينة

٣٦٧	نظام مساعد الركن في الأمام والخلف وعلى الجانبين
٣٦٨	تنشيط/إلغاء تنشيط مساعد الركن
٣٦٨	محدوديات مساعد الركن
٣٦٩	الصيانة الموصى بها لنظام مساعد الركن
٣٧٠	الرموز والرسائل لمساعد الوقوف
٣٧١	كاميرا مساعد الركن*
٣٧٢	عرض صور كاميرات الركن
٣٧٣	خطوط مساعد الركن في شاشة كاميرا الركن
٣٧٥	حقول المستشعرات في نظام مساعد الركن لكاميرا الركن
٣٧٧	بدء تشغيل كاميرا مساعد الركن
٣٧٧	محدوديات كاميرا مساعد الركن
٣٧٨	الصيانة الموصى بها لكاميرا الركن
٣٧٩	الرموز والرسائل في كاميرا مساعد الركن
٣٨٠	مساعد الركن*
٣٨٠	متغيرات الركن مع نظام مساعد الركن
٣٨١	الركن باستخدام مساعد الوقوف النشط
٣٨٤	الخروج من مرآب السيارات باستخدام نظام مساعد الركن
٣٨٥	محدوديات مساعد الركن*
٣٨٦	الصيانة الموصى بها لنظام مساعد الركن
٣٨٧	رسائل مساعد الوقوف *Park Assist Pilot

٤٦٦

تنشيط وإلغاء تنشيط البوصلة*

٤٦٦

معايرة البوصلة*

٤٤٧

القيادة في الماء

٤٤٨

فتح وإغلاق غطاء فتحة ملء الوقود

٤٤٩

تعبئة الوقود

٤٥٠

التعامل مع الوقود

٤٥٠

البنزين

٤٥١

مرشح الجسيمات في البنزين

٤٥٢

السخونة المفرطة في المحرك ونظام القيادة

٤٥٢

الشحن الزائد لبطارية البادئ

٤٥٣

استخدام بدء التشغيل بمساعدة بطارية أخرى

٤٥٤

قضايا القطر*

٤٥٥

مواصفات قضايا القطر*

٤٥٥

حلقات القطر القابلة للتديد/الانسحاب*

٤٥٧

القيادة مع سحب مقطورة

٤٥٨

مساعد استقرار المقطورة*

٤٥٩

فحص مصابيح المقطورة

٤٦٠

حاملة دراجة مثبتة على قضايا القطر*

٤٦١

القطر

٤٦١

تركيب ونزع حلقة القطر

٤٦٢

الاسترداد

٤٦٣

*HomeLink®

٤٦٤

برمجة *HomeLink®

٤٦٥

استخدام *HomeLink®

٤٦٥

اعتماد نوع *HomeLink®

٤٦٦

البوصلة*

٤٢٦

تغيير التروس بواسطة المحرك في عجلة القيادة*

٤٢٧

مانع ذراع اختيار التروس

٤٢٧

وظيفة التسارع المفاجئ

٤٢٧

مؤشر تغيير التروس

٤٢٨

الدفع بكافة العجلات

٤٢٨

أنظمة القيادة

٤٢٩

تشغيل وإيقاف محرك الاحتراق في Twin Engine

٤٣٠

أوضاع القيادة

٤٣٤

تغيير وضع القيادة

٤٣٥

توزيع الطاقة في وضع التشغيل الهجين باستخدام بيانات الخريطة*

٤٣٦

التحكم في المستوى* وامتصاص الصدمات

٤٣٩

إعدادات التحكم في المستوى*

٤٣٩

التحكم في خفض السرعة

٤٤٠

تنشيط وإلغاء تنشيط القيادة المنخفضة السرعة باستخدام أحد أزرار الوظائف

٤٤٠

التحكم في النزول من المرتفعات

٤٤١

تنشيط وإلغاء تنشيط التحكم في النزول من المنحدرات بواسطة زرّ الوظيفة

٤٤٢

القيادة الاقتصادية

٤٤٣

القيادة باستخدام الطاقة الكهربائية

٤٤٣

العوامل التي تؤثر على النطاق عند التشغيل على الكهرباء

٤٤٥

وظائف "Hold" و"Charge"

٤٤٦

تجهيزات القيام برحلة طويلة

٤٤٦

القيادة خلال الشتاء

الصوت، الوسائط، والإنترنت

٤٩٧	التبديل بين الهواتف المتصلة بالبلوتوث	٤٨٥	تشغيل DivX®	٤٧٠	الصوت، الوسائط والإنترنت
٤٩٨	إزالة الأجهزة المتصلة بالبلوتوث	٤٨٥	إعدادات الفيديو	٤٧٠	Audio settings
٤٩٨	إدارة المكالمات الهاتفية	٤٨٥	الوسائط عبر Bluetooth®	٤٧١	انطباع الصوت*
٤٩٩	إدارة الرسائل النصية	٤٨٦	توصيل جهاز عبر Bluetooth®	٤٧٢	التطبيقات
٥٠٠	إعدادات الرسائل النصية	٤٨٦	الوسائط عن طريق منفذ USB	٤٧٢	تنزيل التطبيقات
٥٠٠	إدارة دفتر الهاتف	٤٨٦	توصيل جهاز عن طريق منفذ USB	٤٧٣	تحديث التطبيقات
٥٠١	إعدادات الهاتف	٤٨٧	المواصفات التقنية لأجهزة USB	٤٧٤	حذف التطبيقات
٥٠٢	إعدادات أجهزة البلوتوث	٤٨٧	تنسيقات الوسائط المتوافقة	٤٧٤	الراديو
٥٠٢	السيارة المتصلة بالإنترنت*	٤٨٨	*TV	٤٧٥	بدء تشغيل الراديو
٥٠٣	توصيل السيارة بالإنترنت عبر هاتف مزود بتقنية البلوتوث	٤٨٩	استخدام التلفاز*	٤٧٥	تغيير نطاق المحطة الإذاعية ومحطة الراديو
٥٠٤	توصيل السيارة بالإنترنت عبر الهاتف (Wi-Fi)	٤٨٩	إعدادات التلفاز*	٤٧٦	البحث عن محطات الراديو
٥٠٤	تحقيق اتصال السيارة بالإنترنت بواسطة مودم السيارة (بطاقة SIM)	٤٩٠	*Apple® CarPlay®	٤٧٧	ضبط مفضلات الراديو
٥٠٥	إعدادات مودم السيارة	٤٩٠	استخدام *Apple® CarPlay®	٤٧٧	إعدادات الراديو
٥٠٦	مشاركة الوصول إلى الإنترنت من السيارة عبر النقطة الساخنة لشبكة Wi-Fi	٤٩١	إعدادات *Apple® CarPlay®	٤٧٨	راديو RDS
٥٠٧	لا يوجد اتصال بالإنترنت أو الاتصال ضعيف	٤٩٢	نصائح لاستخدام *Apple® CarPlay®	٤٧٩	الراديو الرقمي*
٥٠٧	إزالة شبكة Wi-Fi	٤٩٢	*Android Auto	٤٧٩	الربط بين FM والراديو الرقمي*
٥٠٧	التقنية والتأمين في Wi-Fi	٤٩٣	استخدام *Android Auto	٤٨٠	مشغل الوسائط
٥٠٨	البنود والشروط ومشاركة البيانات الخاصة بالمستخدم	٤٩٤	إعدادات *Android Auto	٤٨٠	تشغيل الوسائط
٥٠٨	تنشيط وإيقاف مشاركة البيانات	٤٩٤	نصائح لاستخدام *Android Auto	٤٨٢	التحكم في الوسائط وتغيير مصدرها
٥٠٨	مساحة التخزين على القرص الصلب	٤٩٤	هاتف	٤٨٣	البحث في الوسائط
٥٠٩	اتفاقية ترخيص الصوت والوسائط	٤٩٥	توصيل الهاتف بالسيارة عبر البلوتوث للمرة الأولى	٤٨٣	Gracenote®
		٤٩٦	توصيل الهاتف بالسيارة عبر البلوتوث تلقائياً	٤٨٤	مشغل الأقراص المدمجة*
		٤٩٧	توصيل الهاتف بالسيارة عبر البلوتوث يدوياً	٤٨٤	فيديو
		٤٩٧	فصل هاتف متصل بالبلوتوث	٤٨٤	تشغيل مقطع فيديو

العجلات والإطارات

إطارات	٥٢٠
مواصفات الحجم للإطار	٥٢١
مواصفات الحجم لحواف العجلة	٥٢٢
اتجاه دوران العجلات	٥٢٣
مؤشرات تآكل المداس على الإطارات	٥٢٣
فحص ضغط الإطارات	٥٢٤
ضبط ضغط الإطار	٥٢٤
ضغط الإطارات الموصى به	٥٢٥
نظام مراقبة ضغط الإطارات*	٥٢٦
قم بمعايرة النظام لمراقبة ضغط الإطار*	٥٢٧
راجع حالة ضغط الإطارات في شاشة العرض المركزية*	٥٢٨
الإجراء في حالة التحذير من ضغط إطار منخفض	٥٢٩
عند تغيير الإطارات	٥٣٠
طقم الأدوات	٥٣١
المرفأع*	٥٣١
مسامير العجلات	٥٣٢
إزالة عجلة	٥٣٢
تركيب العجلات	٥٣٤
العجلة الاحتياطية*	٥٣٥
إزالة الإطار الاحتياطي	٥٣٦
إطارات الشتاء	٥٣٧
سلاسل الشتاء	٥٣٧
طقم إصلاح الثقوب للطوارئ	٥٣٨
استخدام طقم إصلاح الثقوب	٥٣٩

انفخ العجلة باستخدام المنفاخ الموجود في طقم إصلاح الثقوب.

٥٤٣

التحميل، التخزين، ومقصورة الركاب

الأجزاء الداخلية من مقصورة الركاب	٥٤٦
كونسول نفقي	٥٤٧
مقبس كهربائي	٥٤٨
استخدام المقابس الكهربائية	٥٥٠
استخدام صندوق القفازات	٥٥١
حواجب الشمس	٥٥٢
حقيبة الأمتعة	٥٥٣
توصيات التحميل	٥٥٣
حمولة السقف والتحميل على حاملات الأمتعة	٥٥٤
خطافات الحقائب	٥٥٥
حلقات تثبيت الحمولة	٥٥٥
فتحة مرور التحميل في المقعد الخلفي	٥٥٦
تركيب ونزع غطاء حجرة الأمتعة*	٥٥٦
تشغيل غطاء حجرة الأمتعة*	٥٥٨
تركيب ونزع شبكات الأمان*	٥٥٩
تثبيت ونزع الشبكة الواقية*	٥٦٠
طقم الإسعافات الأولية*	٥٦٢
مثلث التحذير	٥٦٢

الصيانة والخدمة

٦٠٧	استبدال شفرات ماسحات الزجاج الأمامي	٥٩٥	التنظيف من الداخل	٥٦٤	برنامج خدمة فولفو
٦٠٨	شفرات الماسحة في وضع الخدمة	٥٩٥	تنظيف الشاشة المركزية	٥٦٤	تبادل البيانات بين السيارة والورشة عبر شبكة Wi-Fi
٦٠٩	تعبئة سائل الغسل	٥٩٦	تنظيف شاشة عرض المعلومات على الزجاج الأمامي*	٥٦٥	مركز التنزيلات
		٥٩٦	تنظيف الفرش القماشي وبطانة السقف	٥٦٥	إدارة تحديثات النظام عبر مركز التنزيل
		٥٩٧	تنظيف أحزمة الأمان	٥٦٦	حالة السيارة
		٥٩٧	تنظيف سجادات الأرضية والبطانات	٥٦٦	حجز الخدمة والإصلاح
		٥٩٨	تنظيف الفرش الجلدي	٥٦٧	إرسال معلومات السيارة إلى الورشة
		٥٩٨	تنظيف عجلة القيادة الجلدية	٥٦٩	ارفع السيارة
		٥٩٩	تنظيف المكونات البلاستيكية الداخلية والأجزاء المعدنية والخشبية	٥٧١	فتح وغلق غطاء المحرك
		٥٩٩	التنظيف من الخارج	٥٧٢	خدمة نظام التحكم في المناخ
٦٠٠	التلميع والتشميع	٦٠٠	الغسيل اليدوي	٥٧٢	شاشة عرض المعلومات على الزجاج الأمامي عند استبدال الزجاج الأمامي*
٦٠٠	الغسيل اليدوي	٦٠٠	الغسيل الأوتوماتيكي للسيارة	٥٧٣	نظرة عامة على حجيرة المحرك
٦٠١	الغسيل عالي الضغط	٦٠١	تنظيف شفرات الماسحات	٥٧٤	زيت المحرك
٦٠٢	تنظيف شفرات الماسحات	٦٠٢	تنظيف المكونات البلاستيكية والمطاطية الخارجية والكسوة	٥٧٤	التحقق من زيت المحرك وتعبئته
٦٠٣	تنظيف حواف العجلات	٦٠٣	تنظيف حواف العجلات	٥٧٦	زيادة مستوى سائل التبريد
٦٠٤	مقاومة الصدأ	٦٠٣	مقاومة الصدأ	٥٧٨	استبدال المصابيح
٦٠٥	أعمال طلاء السيارة	٦٠٤	تحسين تلف الطلاء الطفيف	٥٧٩	البطارية
٦٠٥	رموز اللون	٦٠٤	رموز اللون	٥٨٢	البطارية الهجينة
٦٠٦	استبدال شفرة الماسحة، الزجاج الخلفي	٦٠٥	استبدال شفرة الماسحة، الزجاج الخلفي	٥٨٣	الرموز على البطاريات
		٦٠٥	استبدال شفرة الماسحة، الزجاج الخلفي	٥٨٣	المصهرات والوحدات المركزية الكهربائية
		٦٠٥	استبدال شفرة الماسحة، الزجاج الخلفي	٥٨٤	استبدال مصهر
		٦٠٥	استبدال شفرة الماسحة، الزجاج الخلفي	٥٨٥	المصهرات الكهربائية في حجيرة المحرك
		٦٠٥	استبدال شفرة الماسحة، الزجاج الخلفي	٥٨٩	المصاهر أسفل صندوق القفازات
		٦٠٥	استبدال شفرة الماسحة، الزجاج الخلفي	٥٩٢	المصهرات في حجيرة الحمولة

المواصفات

٦١٢	تصميمات النوع
٦١٤	الأبعاد
٦١٦	الأوزان
٦١٧	قدرة القَطْر وحمولة حلقة القَطْر
٦١٩	مواصفات المحرك
٦٢٠	زيت المحرك - المواصفات
٦٢١	ظروف القيادة المعاكسة لزيت المحرك
٦٢٢	سائل التبريد - المواصفات
٦٢٢	سائل صندوق التروس - المواصفات
٦٢٢	سائل الفرامل - المواصفات
٦٢٣	خزان الوقود - السعة
٦٢٣	مكيف الهواء - المواصفات
٦٢٤	استهلاك الوقود وانبعثات ثاني أكسيد الكربون (CO ₂)
٦٢٦	ضغط الإطار المعتمد
٦٢٧	الأداء

فهرس أبجدي

فهرس أبجدي

٦٢٩

معلومات حول المالك

معلومات المالك

تتوفر معلومات المالك على هيئة أشكال متعددة لمختلف المنتجات، على شكل رقمي ومطبوع. يتوفر دليل المالك في الشاشة المركزية للسيارة وعلى هيئة تطبيق للمحمول وكذلك في موقع دعم Volvo Cars. هذا عبارة عن Quick Guide وملحق تكميلي لدليل المالك المتوفر في صندوق القفازات بالإضافة إلى معلومات عن المواصفات والمصاهر، وغيرها من الأشياء. يمكن طلب دليل المالك المطبوع.

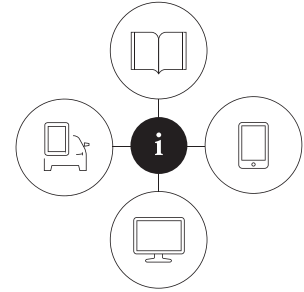

000003

الشاشة المركزية بالسيارة^١

في الشاشة المركزية، اسحب العرض العلوي ثم انقر على دليل المالك. تتوفر هنا خيارات لتصفح صور خارجية وداخلية للسيارة. المعلومات الموجودة يمكن البحث فيها وهي مقسمة إلى فئات.



تطبيق المحمول

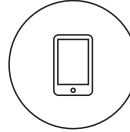

في App Store أو Google Play، ابحث عن "Volvo Manual" ثم قم بتنزيل التطبيق إلى هاتفك الذكي أو الكمبيوتر اللوحي وحدد السيارة. تتوفر في التطبيق فيديو هات تعليمية وخيارات لتصفح صور خارجية وداخلية للسيارة. من السهل التنقل بين الأقسام المختلفة في دليل المالك كما يمكن البحث من خلال المحتوى.

موقع دعم Volvo Cars



انتقل إلى الموقع support.volvocars.com ثم حدد البلد. هنا يمكنك العثور على أدلة سواء عبر الإنترنت أو بتنسيق PDF. في موقع دعم Volvo Cars توجد كذلك فيديو هات تعليمية ومزيد من المعلومات والمساعدة بخصوص سيارة فولفو وملكتك لها. تتوفر الصفحة في معظم الأسواق.

معلومات مطبوعة



يوجد ملحق تكميلي لدليل المالك^١ في صندوق القفازات يحتوي على معلومات عن المصاهر والمواصفات بالإضافة إلى ملخص للمعلومات المهمة والعملية. يوجد كذلك Quick Guide متوفر بتنسيق مطبوع ليساعدك في بدء الخطوات الأولى في استخدام أكثر الوظائف شيوعاً في السيارة.

على حسب مستوى التجهيز المحدد والسوق وخلافه قد تتوفر مزيد من المعلومات على هيئة تنسيق مطبوع بالسيارة.

يمكن طلب دليل مالك مطبوع بالإضافة إلى الملحقات التكميلية المرتبطة به. اتصل بوكيل فولفو لإجراء الطلبية.

مهم

يحمل السائق دائماً المسؤولية عن ضمان قيادة المركبة بسلامة على الطريق واتباع القوانين واللوائح واجبة التطبيق. من المهم أيضاً صيانة السيارة والتعامل معها طبقاً لتوصيات فولفو الواردة ضمن دليل معلومات المالك.

إذا كان هناك اختلاف بين المعلومات الظاهرة على الشاشة المركزية والمعلومات المطبوعة، تكون الأولوية دائماً للمعلومات المطبوعة.

ملاحظة

إن تغيير اللغة في شاشة العرض المركزية قد يعني عدم توافق بعض معلومات المالك مع القوانين واللوائح الوطنية أو المحلية. لا تنتقل إلى لغة يصعب فهمها إذ إن ذلك قد يجعل من الصعب عليك العودة إلى الهيكلية السابقة على الشاشة.

معلومات ذات صلة

- دليل المالك في شاشة العرض المركزية (ص. ١٧)
- دليل المالك في الأجهزة المحمولة (ص. ١٩)
- موقع دعم Volvo Cars (ص. ٢٠)
- قراءة دليل المالك (ص. ٢٠)

^١ يتوفر دليل المالك المطبوع الكامل في السيارة بالأسواق التي لا يتوفر بها دليل المالك في الشاشة المركزية.

تصفح دليل المالك من خلال شاشة العرض المركزية

يمكن الوصول إلى دليل المالك الرقمي من العرض العلوي في شاشة العرض المركزية بالسيارة. يمكن البحث في المحتوى ومن السهل التنقل بين الأقسام المختلفة.

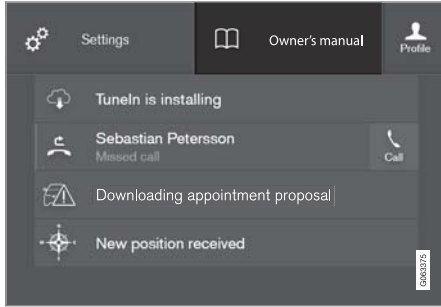

يمكن الوصول إلى دليل المالك من العرض العلوي.

- بغيّة فتح دليل المالك - اسحب للأسفل من العرض العلوي في الشاشة المركزية، ثم المس دليل المالك.

هناك العديد من الخيارات المختلفة التي تتيح العثور على المعلومات في دليل المالك. يمكن الوصول إلى الخيارات من الصفحة الرئيسية في دليل المالك ومن القائمة العلوية.

فتح القائمة من خلال القائمة العلوية

- اضغط على ☰ في القائمة العلوية لدليل المالك.
- < يتم عندها عرض قائمة تتضمن خيارات مختلفة للعثور على المعلومات:

دليل المالك السياقي

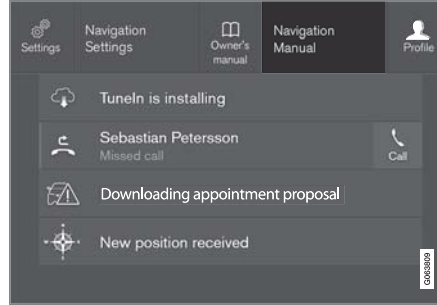

العرض العلوي مع زرّ لدليل المالك السياقي.

دليل المالك السياقي هو اختصار لمقالة في دليل المالك تصف الوظيفة النشطة المعروضة على الشاشة. عندما يتوفر دليل المالك السياقي، فإنه يظهر على يمين دليل المالك بالعرض العلوي.

يتيح لمس دليل المالك السياقي الوصول إلى مقالة معيّنة في الدليل والتي تكون مرتبطة بالمحتوى المعروض على الشاشة. مثلاً، المس دليل التنقل - يتم فتح مقالة مرتبطة بالملاحة.

ينطبق فقط على بعض التطبيقات في السيارة. أما بخصوص تطبيقات الجهات الخارجية التي تم تنزيلها، فمن غير الممكن، على سبيل المثال، الوصول إلى المقالات الخاصة بها.

معلومات ذات صلة

- تصفح دليل المالك من خلال شاشة العرض المركزية (ص. ١٧)
- التنقل بين عروض الشاشة المركزية (ص. ٩٩)
- تنزيل التطبيقات (ص. ٤٧٢)

دليل المالك في شاشة العرض المركزية

تتوفر نسخة رقمية^٢ من دليل المالك بالشاشة المركزية.

يمكن الوصول إلى دليل المالك الرقمي من خلال العرض العلوي، ويمكن أيضاً في بعض الحالات الوصول إلى دليل المالك السياقي من خلال نفس العرض العلوي.

ملاحظة

لا يتوفر دليل المالك الرقمي أثناء القيادة.

دليل المالك

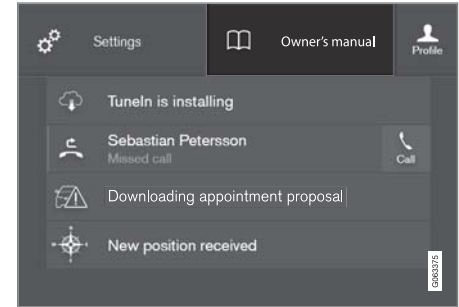

العرض العلوي مع زرّ لدليل المالك.

بغية فتح دليل المالك - اسحب للأسفل من العرض العلوي في الشاشة المركزية، ثم المس دليل المالك.

يمكن الوصول إلى المعلومات في دليل المالك مباشرةً عن طريق الصفحة الرئيسية للدليل أو من القائمة العليا في تلك الصفحة.

^٢ ينطبق على معظم الأسواق.

الصفحة الرئيسية



انقر على الرمز للرجوع إلى صفحة البداية في دليل المالك.

فئات

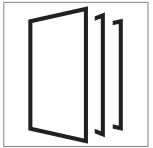

الموضوعات الواردة في دليل المالك مقسمة إلى فئات رئيسية وفئات فرعية. وقد تجد المقالة نفسها في العديد من الفئات المناسبة وذلك لضمان سهولة البحث عنها.

١. اضغط **Categories** (فئات).

< تظهر الفئات الأساسية في القائمة.

٢. انقر على فئة أساسية (📁).

< تظهر قائمة من الفئات الفرعية (📁) والمواضيع

(📄).

٣. المس أيقونة مقالة لفتحها.

للرجوع، اضغط سهم الرجوع للخلف.

الدليل السريع

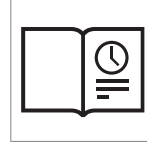

اضغط على الرمز للوصول إلى صفحة تحتوي على روابط لمجموعة مقالات مهمة للقراءة للتعرف على أهم الوظائف الأكثر شيوعاً في السيارة. يمكن الوصول إلى المقالات كذلك عن طريق الفئات، ولكنها مجموعة هنا للوصول السريع.

انقر على أي مقالة لقراءتها بالكامل.

النقاط المهمة الداخلية والخارجية

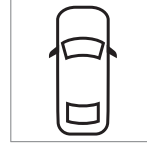

صور عامة خارجية وداخلية عن السيارة. أجزاء مختلفة مصممة بنقاط مهمة توصلك إلى مقالات عن هذه الأجزاء من السيارة.



١. اضغط على **Exterior** (خارجي) أو **Interior** (داخلي).

< تظهر صور الأجزاء الخارجية والداخلية مع توضيح لمواقع النقاط الساخنة. توصلك النقاط المهمة إلى المقالات الخاصة بهذه الجزئية من السيارة. امسح بصورة أفقية على الشاشة للاستعراض خلال الصور.

٢. انقر على نقطة مهمة.

< يظهر عنوان المقالة الخاصة بالمنطقة.

٣. انقر على العنوان لفتح المقالة.

للرجوع، اضغط سهم الرجوع للخلف.

المفضلات



اضغط على الرمز للوصول إلى المقالات المحفوظة كمفضلات. انقر على أي مقالة لقراءتها بالكامل.

حفظ أو حذف مقالات من المفضلات

يمكن حفظ مقالة كمفضلة بضغط ☆ في أعلى اليمين عند فتح المقالة. وتظهر النجمة ملونة بالكامل للدلالة على حفظ المقالة كمفضلة في: ★.

لإزالة مقالة من المفضلة، اضغط على النجمة مرة أخرى المصاحبة لهذه المقالة.

فيديو



اضغط على الرمز لعرض مقاطع فيديو إرشادية موجزة لمختلف الوظائف في السيارة.

المعلومات

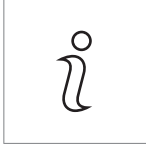

انقر على الرمز للحصول على معلومات عن إصدار دليل المالك المتوفر في السيارة بالإضافة إلى معلومات أخرى مهمة.

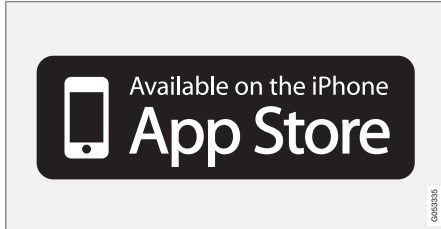

يتوفر تطبيق الماحول في كل من متجر Google Play و App Store.

معلومات ذات صلة

- قراءة دليل المالك (ص. ٢٠)

دليل المالك في الأجهزة المحمولة

يتوفر دليل المالك على هيئة تطبيق للماحول^٣ في كل من متجر Google Play و App Store. التطبيق مهيب للهواتف الذكية والحواسيب اللوحية.



يمكن تنزيل دليل المالك على هيئة تطبيق للماحول من App Store أو Google Play. ينقلك رمز QR المتوفر هنا إلى التطبيق مباشرةً، أو يمكنك البحث عن "دليل فولفو" في متجر App Store أو Google Play.



يحتوي التطبيق على فيديو مع بعض الصور الداخلية والخارجية التي يتم فيها تمييز مختلف أجزاء السيارة بواسطة نقاط مهمة، تفودك إلى مقالات عن هذه النقاط. من السهل التنقل بين الأقسام المختلفة في دليل المالك كما يمكن البحث من خلال المحتوى.

استخدام وظيفة البحث في القائمة العلوية

١. انقر على **Q** من القائمة العليا لدليل المالك. تظهر لوحة المفاتيح في الجزء السفلي من الشاشة.
٢. اكتب كلمة بحث، مثل "حزام الأمان".
- < تظهر اقتراحات ببعض المقالات والمواضيع كلما تم إدخال أي حرف.
٣. المس المقالة أو الفئة للوصول إليها.

معلومات ذات صلة

- دليل المالك في شاشة العرض المركزية (ص. ١٧)
- لوحة المفاتيح في شاشة العرض المركزية (ص. ١٠٩)
- قراءة دليل المالك (ص. ٢٠)

موقع دعم Volvo Cars

تتوفر مزيد من المعلومات عن سيارتك على موقع ويب Volvo Cars وموقع الدعم.

الدعم عبر الإنترنت

انتقل إلى support.volvocars.com لزيارة الصفحة. يتوفر موقع الدعم في معظم الأسواق.

وتحتوي على دعم لوظائف مثل الخدمات عبر الإنترنت والوظائف Volvo On Call* ونظام الملاحة* والتطبيقات. توضح مقاطع الفيديو والإرشادات المفصلة (خطوة بخطوة) الإجراءات المختلفة، مثل كيفية توصيل السيارة بالإنترنت عبر هاتف محمول.

المعلومات القابلة للتنزيل

الخرائط

بخصوص السيارات المزودة بخيار Sensus Navigation، توجد إمكانية تنزيل الخرائط من صفحات الدعم.

أدلة المالك بتنسيق PDF

تتوفر أدلة المالك للتنزيل بتنسيق PDF. حدد طراز السيارة وسنة الطراز لتنزيل الدليل عند الحاجة.

جهة الاتصال

يحتوي موقع الدعم على تفاصيل جهة الاتصال لدعم العملاء وأقرب وكيل فولفو.

سجل الدخول إلى موقع ويب سيارات فولفو

قم بإنشاء حساب Volvo ID شخصي ثم سجل الدخول إلى www.volvocars.com. عند تسجيل الدخول، يمكنك الحصول على نظرة عامة عن الخدمات والاتفاقيات والكفالات وغيرها من الأمور. هنا توجد كذلك معلومات عن الملحقات والبرامج المتاحة لطراز سيارتك.

معلومات ذات صلة

- Volvo ID (ص. ٢٤)

قراءة دليل المالك

من الطرق الجيدة للتعرف على سيارتك الجديدة هي قراءة دليل المالك، قبل قيادة السيارة لأول مرة.

تتيح قراءة دليل المالك لك فرصة التعرف على الوظائف الجديدة ومعرفة أفضل السبل للتعامل مع السيارة في المواقف المختلفة، وللاستفادة المثلى من جميع ميزات السيارة. يرجى بذل المزيد من الانتباه لتعليمات السلامة الموجودة في دليل المالك.

تهدف معلومات المالك هذه إلى تفسير كل الميزات والوظائف والخيارات الممكنة التي تتضمنها سيارة فولفو. ولا تهدف إلى أن تكون إشارة أو ضمانات لوجود كل هذه الميزات والوظائف والخيارات في كل سيارة. قد لا تتطابق بعض المصطلحات المستخدمة بشكل تام مع المصطلحات المستخدمة في الوثائق التجارية والتسويقية والإعلانية.

إننا نعمل باستمرار على تحسين منتجاتنا. وقد تؤدي التعديلات التي يتم إجراؤها إلى حدوث تغيير في المعلومات أو الأوصاف أو الرسوم التوضيحية المتوفرة في دليل المالك عن الصورة الفعلية الموجودة في السيارة. نحفظ بحق القيام بتعديلات دون إخطار مسبق.

لا تُخرج هذا الدليل من السيارة - ففي حالة حدوث مشكلة لن تجد المعلومات اللازمة بخصوص مكان المساعدة وكيفية الحصول عليها.

© Volvo Car Corporation

الخيارات/الملحقات

بالإضافة إلى التجهيزات القياسية، فإن هذا الدليل يصف خيارات (المعدات المركبة من المصنع) وبعض الملحقات الأخرى (تجهيزات إضافية مركبة).

كل أنواع الخيارات/الملحقات مميزة بعلامة النجمة: *

خطر الإضرار بالملتمكات



رموز ISO بيضاء ونص أبيض/صورة بيضاء على مجال التحذير الأسود أو الأزرق ومجال الرسالة. يستخدم للإشارة إلى وجود خطر قد يؤدي إلى حدوث تلف بالملتمكات في حالة تجاهل التحذير.

المعلومات



رموز ISO البيضاء ونص/صورة على مجال الرسالة السوداء.

نصوص الرسائل

توجد شاشات في السيارة تعرض قوائم ونصوص رسائل. شكل هذه النصوص في دليل المالك يختلف عن الشكل الفعلي في السيارة. أمثلة لنصوص القوائم ونصوص الرسائل: الهاتف ورسالة جديدة.

ملصقات

تحتوي السيارة على أنواع مختلفة من الملصقات المصممة لنقل المعلومات الهامة بطريقة بسيطة وواضحة. تحتوي الملصقات في السيارة على درجات أهمية متفاوتة بالنسبة للتحذيرات/معلومات.

تحذير بوقوع إصابة شخصية



رموز ISO سوداء على مجال الرمز الأصفر، النص/الصورة الأبيض على مجال الرسالة السوداء. يستخدم للإشارة إلى وجود خطر قد يؤدي إلى حدوث إصابة شخصية بالغة أو الوفاة في حالة تجاهل التحذير.

التجهيزات الموصوفة في دليل المالك لا تتوفر في جميع طرز السيارات - فهذه الطرز تحتوي على تجهيزات مختلفة بناءً على عمليات التكيف بما يفي باحتياجات مختلف الأسواق والقوانين والقواعد القومية أو المحلية السارية.

وفي حالة عدم التأكد من المكونات القياسية أو الاختيارية/الملحقات، اتصل بأحد وكلاء فولفو.

نصوص خاصة

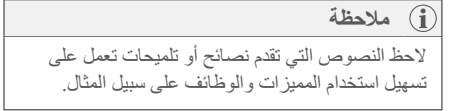
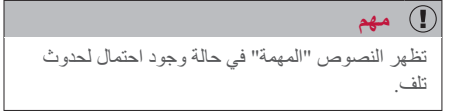

الحاشية

يحتوي دليل المالك على معلومات في بعض المواضع على شكل ملاحظات أسفل الصفحة أو في نهاية الجدول. وهذه المعلومات هي إضافة للنص الذي يشير إليها بالرقم. وإذا كانت الحاشية تشير إلى النص في الجدول وتستخدم الأحرف بدلاً من الأرقام المشار إليها.

دليل المالك والبيئة

دليل المالك مطبوع على ورق مستخرج من غابات خاضعة للرقابة.

يوضح رمز مجلس الإشراف على الغابات (FSC) أن العجينة الورقية المصنوع منها هذا الدليل تأتي من غابات معتمدة من FSC أو مصادر أخرى خاضعة للرقابة.



معلومات ذات صلة

- Drive-E - متعة قيادة أنقى (ص. ٢٦)

قوائم النقاط

يتم استخدام القائمة النقطية عندما تكون هناك قائمة من عدة نقاط في دليل المالك.

مثال:

- سائل التبريد
- زيت المحرك

معلومات ذات صلة

تشير المعلومات المرتبطة إلى مقالات أخرى تحتوي على معلومات وثيقة الصلة بالموضوع مدار الحديث.

الرسوم التوضيحية ومقاطع الفيديو

الرسوم التوضيحية ومقاطع الفيديو المتوفرة في دليل المالك تكون رمزية في بعض الأحيان ويكون الغرض منها توفير صورة إجمالية أو مثال لوظيفة معينة. وقد تختلف تلك الرسوم عن المظهر الحقيقي للسيارة وذلك على حسب مستوى التجهيز والسوق.

تابع

▶▶ يوجد هذا الرمز في أقصى جزء سفلي جهة اليمين عندما تكون هناك بقية للمقالة على الصفحة التالية.

بقية الصفحة السابقة

◀◀ يوجد هذا الرمز في أقصى جزء سفلي جهة اليسار عندما تكون هذه بقية بقالة من الصفحة السابقة.

معلومات ذات صلة

- دليل المالك في شاشة العرض المركزية (ص. ١٧)
- دليل المالك في الأجهزة المحمولة (ص. ١٩)
- موقع دعم Volvo Cars (ص. ٢٠)

ملاحظة

لم يتم تصميم الملصقات في دليل المالك لتكون مطابقة تماماً لتلك الموجودة في سيارتك. لقد تم وضعها لإظهار شكل وموضع الملصقات بشكل تقريبي في السيارة. المعلومات التي تنطبق على سيارتك بشكل خاص هي مطبوعة على الملصقات الموجودة في سيارتك.

قوائم الطرق

الإجراءات التي يجب اتخاذها بترتيب معين يتم ترقيمها في دليل المالك:

1 عندما تكون هناك مجموعة من الصور التوضيحية

للتعليمات المتتالية، ترقم كل خطوة بنفس الترتيب بحيث توافق الصورة التوضيحية.

A هناك قوائم بها أحرف مجاورة لسلسلة من الرسوم

التوضيحية التي لا يمثل فيها ترتيب التعليمات أهمية.

▶ I تستخدم الأسهم التي تعرض مرقمة وغير مرقمة لتوضيح التحرك.

▶ A تستخدم الأسهم مع الأحرف لتوضيح التحرك عندما لا يكون لتبديل الترتيب أية أهمية.

عندما لا تكون هناك مجموعة من الصور التوضيحية للتعليمات المتتالية، فإن الخطوات المختلفة ترقم بالأرقام العادية.

قوائم المواضيع

1 تستخدم الدوائر الحمراء المحتوية على الأرقام في الصور العامة حيث تجري الإشارة إلى المكونات المختلفة. ثم يأتي الرقم في قائمة الموضوع المعنية المرتبطة بالشكل الذي

يصف ذلك العنصر.

سيارة VOLVO خاصتك

Volvo ID

Volvo ID هو معرف شخصي يتيح الوصول إلى مجموعة واسعة من الخدمات عن طريق اسم مستخدم واحد وكلمة مرور واحدة.

أمثلة عن الخدمات:

- تطبيق Volvo On Call* - تحقق من السيارة باستخدام هاتفك. على سبيل المثال، يمكنك التحقق من مستوى الوقود، وعرض أقرب محطة وقود وقفل السيارة عن بُعد.
- خدمة "Send to Car" - إرسال العناوين من خدمات الخريطة عبر الإنترنت ومباشرةً إلى السيارة.
- حجز الخدمة والإصلاح - تسجيل ورشك المفضلة وكيلك المفضل على موقع volvocars.com لتتمكن من حجز الخدمة مباشرةً من السيارة.

ملاحظة

إذا تم تغيير اسم المستخدم/كلمة المرور لإحدى الخدمات (Volvo On Call)، على سبيل المثال، سينطبق هذا التغيير أيضاً على الخدمات الأخرى وبشكل تلقائي.

يتم إنشاء Volvo ID من السيارة، من موقع volvocars.com أو من تطبيق Volvo On Call.

عندما يتم تسجيل Volvo ID في السيارة، يصبح العديد من الخدمات متوفرًا.

معلومات ذات صلة

- إنشاء وتسجيل Volvo ID (ص. ٢٤)
- حجز الخدمة والإصلاح (ص. ٥٦٦)

^١ في حالة توفر Volvo On Call.

إنشاء وتسجيل Volvo ID

يمكن إنشاء Volvo ID بأكثر من طريقة. وإذا تم إنشاء Volvo ID على الموقع volvocars.com أو بواسطة تطبيق Volvo On Call^٢، ينبغي أيضاً تسجيل Volvo ID بالسيارة لتمكين استخدام خدمات Volvo ID المتعددة.

إنشاء Volvo ID بواسطة تطبيق Volvo ID

١. قم بتنزيل تطبيق Volvo ID من مركز التنزيلات في عرض التطبيق بالشاشة المركزية.
 ٢. قم بتشغيل التطبيق وتسجيل عنوان بريدك الإلكتروني الشخصي.
 ٣. اتبع التعليمات التي يتم إرسالها تلقائياً إلى عنوان البريد الإلكتروني الذي أدخلته.
- < تم إنشاء Volvo ID وتسجيلها تلقائياً بالسيارة. يمكنك الآن التمتع بخدمات Volvo ID.

إنشاء Volvo ID على موقع Volvo Cars الإلكتروني

١. انتقل إلى الموقع www.volvocars.com ثم سجل الدخول إلى^٢ باستخدام الرمز أعلى اليمين. حدد إنشاء Volvo ID.
 ٢. أدخل عنوان بريدك الإلكتروني الشخصي.
 ٣. اتبع التعليمات التي يتم إرسالها تلقائياً إلى عنوان البريد الإلكتروني الذي أدخلته.
- < تم إنشاء Volvo ID الآن. اقرأ ما يلي لمعرفة كيفية تسجيل ID بالسيارة.

إنشاء Volvo ID من خلال تطبيق Volvo On Call^٤

١. قم بتنزيل أحدث إصدار من تطبيق Volvo On Call من خلال الهاتف الذكي عن طريق App Store أو Windows Phone أو Google Play.
 ٢. اختر إنشاء Volvo ID من صفحة البداية في التطبيق ثم أدخل عنوان بريدك الإلكتروني الشخصي.
 ٣. اتبع التعليمات التي يتم إرسالها تلقائياً إلى عنوان البريد الإلكتروني الذي أدخلته.
- < تم إنشاء Volvo ID الآن. اقرأ ما يلي لمعرفة كيفية تسجيل ID بالسيارة.

تسجيل Volvo ID بالسيارة

إذا قمت بإنشاء Volvo ID عن طريق الويب أو تطبيق Volvo On Call، فقم بتسجيلها بالسيارة كما يلي:

١. إذا لم تقم بتنزيل تطبيق Volvo ID حتى الآن، فقم بتنزيله من مركز التنزيلات ضمن عرض التطبيقات في شاشة العرض المركزية.

ملاحظة

لتنزيل التطبيقات، يلزم اتصال السيارة بالإنترنت.

٢. قم بتشغيل التطبيق ثم أدخل Volvo ID/عنوان بريدك الإلكتروني.
 ٣. اتبع التعليمات التي يتم تلقائياً إرسالها إلى عنوان البريد الإلكتروني المرتبط بحساب Volvo ID.
- < تم الآن تسجيل Volvo ID بالسيارة. يمكن الآن استخدام خدمات Volvo ID.

معلومات ذات صلة

- Volvo ID (ص. ٢٤)
- تنزيل التطبيقات (ص. ٤٧٢)
- إدارة تحديثات النظام عبر مركز التنزيل (ص. ٥٦٥)
- السيارة المتصلة بالإنترنت* (ص. ٥٠٢)

٢ ينطبق فقط على بعض الأسواق.

٣ يتوفر في بعض الأسواق.

٤ السيارات المزودة بـ Volvo On Call*.

Drive-E - متعة قيادة أنقى

وتعمل شركة Volvo Car Corporation باستمرار على تطوير منتجات أكثر أمنًا وفعالية وكذلك حلول تقلل التأثير السلبي في البيئة.



الأخرى. تتمتع سيارات فولفو بقدرة تنافسية عالية فيما يتعلق باستهلاك الوقود مقارنة مع نظائرها من السيارات الأخرى. وكلما انخفض استهلاك الوقود، قل انبعاث غازات العادم الذي يساهم في ظاهرة الاحتباس الحراري، وغاز ثاني أكسيد الكربون.

تلتزم السيارة فولفو بالمعايير الدولية البيئية الصارمة. يلزم أن تحصل جميع وحدات التصنيع في فولفو على اعتماد ISO 14001، مما يدعم توفير اتجاه نظامي للمحافظة على البيئة أثناء التصنيع مما يؤدي إلى تطوير مستمر للمنتجات مع تقليل التأثير البيئي لها. يعني كذلك اعتماد ISO ضرورة الالتزام بالقوانين والتشريعات البيئية. كما تشترط فولفو أن يلتزم شركاؤها بهذه المتطلبات.

استهلاك الوقود

بما أن جزءًا كبيرًا من التأثير البيئي للسيارة ينبع من استخدامها، فإن اهتمام شركة سيارات فولفو البيئي ينصب على تقليل استهلاك الوقود وانبعاثات ثاني أكسيد الكربون والملوثات الهوائية

تمثل العناية بالبيئة أحد القيم المحورية لمجموعة سيارات فولفو والتي تؤثر على كل العمليات. ويستند العمل البيئي على كل مراحل عمر السيارة كما يأخذ في الحسبان التأثير البيئي للسيارة بدءًا من التصميم وحتى التكهين وإعادة التدوير. المبدأ الأساسي في مجموعة سيارات فولفو هو أن كل منتج جديد يتم تطويره يلزم أن يقلل تأثيره السلبي في البيئة بصورة تفوق سابقه.

أسفرت أعمال فولفو الإدارية الخاصة بالبيئة عن تطوير مجموعة خطوط نقل حركة أكثر فاعلية وأقل تلويثًا للبيئة Drive-E. وكذلك فالبيئة الشخصية تحتل مكانة بالنسبة لسياسة فولفو - فالهواء داخل السيارة أنقى من الهواء بالخارج وذلك بفضل نظام التحكم بالمناخ.

المساهمة في بيئة أفضل

لا تقتصر أهمية السيارات الموفرة للطاقة والموفرة للوقود على مجرد تقليل التأثير السلبي في البيئة، ولكنها كذلك تحقق توفيراً في التكلفة التي يتحملها مالك السيارة. بما أنك أنت من سيقود السيارة، فمن السهل تقليل الاستهلاك وبالتالي توفير النفقات والمساهمة في خلق بيئة أفضل - فيما يلي بعض النصائح:

- خطط لمتوسط سرعة فاعل. السرعات التي تتجاوز ٨٠ كم/سا (٥٠ ميل في الساعة تقريباً) وتقل عن ٥٠ كم/سا (٣٠ ميل في الساعة تقريباً) تستهلك المزيد من الطاقة.
 - اتبع الجدول الزمني الموجود في كتيب الخدمة والضمن لإجراء الخدمة والصيانة على السيارة.
 - تجنب ترك المحرك يعمل في وضع التباطؤ - أوقف تشغيل المحرك عند توقف المركبة لفترات زمنية طويلة. التزم بال قوانين المحلية.
 - خطط للرحلة - الكثير من التوقيفات غير الضرورية والقيادة بسرعات غير منتظمة تساهم في زيادة استهلاك الوقود.
 - استخدام التهيئة المسبقة - يؤدي إلى تحسين مجال البطارية الهجين وتقليل متطلبات الطاقة أثناء القيادة.
- تذكر كذلك أن تتخلص من النفايات الخطرة على البيئة كالبطاريات والزيوت بطريقة لا تضر بالبيئة. استشر مسؤولي ورشة الصيانة في حالة عدم التأكد من كيفية التخلص من هذا النوع من الفضلات - يوصى بمراجعة إحدى ورش Volvo المعتمدة.

فعالية عالية في تنظيف غاز العادم

تم تصنيع سيارة فولفو هذه وفقاً للمبدأ "النظافة من الداخل إلى الخارج" - وهو مبدأ يشمل نظافة البيئة في مقصورة الركاب، إضافة إلى الفعالية العالية في تنظيف غاز العادم. وفي العديد من الحالات، تكون نسبة انبعاثات العادم أقل من المعايير المعمول بها.

تنقية الهواء في مقصورة الركاب

يساعد مرشح الهواء في منع دخول الغبار وحبوب اللقاح إلى حجرة الركاب من خلال فتحات التهوية.

يضمن النظام المتقدم لجودة الهواء IAQS (نظام جودة الهواء في الداخل)* بأن يكون الهواء داخل مقصورة الركاب أنقى من الهواء الخارجي المتأثر بحركة المرور.

ويعمل النظام على تنظيف الهواء في مقصورة الركاب من الملوثات مثل الجسيمات والهيدروكربون وأكسيد النيتريت والأوزون الأرضي. يُغلق مدخل الهواء ويتم إعادة تدوير الهواء في مقصورة الركاب إذا اكتشف المستشعر هواء خارجي ملوث. وتظهر تلك الحالة في المرور الكثيف والطوابير والأنفاق مثلاً.

نظام IAQS هو جزء من (CZIP)* (المجموعة الداخلية للتنقية)* والتي تحتوي كذلك على وظيفة تسمح ببدء تشغيل المروحة في حالة إلغاء قفل السيارة باستخدام مفتاح التحكم عن بُعد.

الأجزاء الداخلية

تم انتقاء المواد المستخدمة في صناعة الأجزاء الداخلية للسيارة بعناية شديدة وكذلك تم اختبارها بغرض تحقيق الراحة والمناسبة. بعض المواد صناعة بدوية متقنة مثل درزات عجلة القيادة. يتم مراقبة البيئة الداخلية جيداً من أجل عدم انبعاث روائح قوية تسبب الضيق أو مواد في حالة ارتفاع درجة الحرارة على سبيل المثال أو وجود ضوء ساطع.

ورشات فولفو والبيئة

يمكنك من خلال صيانة السيارة بشكل منتظم إيجاد الظروف الملائمة لإطالة العمر الافتراضي للسيارة والحد من استهلاك الوقود. وبهذه الطريقة، فإنك تساهم كذلك في الحفاظ على بيئة أكثر نظافة. عندما يُعهد بأعمال إصلاح وصيانة سيارتك إلى ورش فولفو، فإن الأمر يصبح جزءاً من النظام الخاص بنا. توجد لدى فولفو مطالب واضحة فيما يتعلق بطريقة عمل الورش

المصممة لتجنب حدوث عمليات تسريب، أو إفراغ في البيئة المحيطة. ويتمتع العاملون في ورش فولفو بالمعرفة والأدوات اللازمة لضمان توفير الرعاية البيئية الجيدة.

إعادة التدوير

بما أن سيارات فولفو تعمل من منظور دورة الحياة، فمن المهم كذلك إعادة تدوير السيارة بصورة مفيدة للبيئة. ويمكن إعادة تدوير جميع أجزاء السيارة تقريباً. ولذلك ينبغي على المالك الأخير للسيارة الاتصال بأحد الوكلاء لتوجيهه إلى إحدى منشآت إعادة التدوير المعتمدة.

معلومات ذات صلة

- استهلاك الوقود وانبعاثات ثاني أكسيد الكربون (CO₂) (ص. ٦٢٤)
- القيادة الاقتصادية (ص. ٤٤٢)
- تشغيل/إيقاف تشغيل التهيئة المسبقة (ص. ٢٠٣)
- دليل المالك والبيئة (ص. ٢٢)
- جودة الهواء (ص. ١٨٢)

IntelliSafe-دعم السائق

يجسد IntelliSafe مفهوم شركة Volvo Cars لسلامة السيارة. ويتكون IntelliSafe من عدد من النظم القياسية والاختيارية التي تهدف إلى جعل قيادة السيارة أكثر أماناً ومنع وقوع الإصابات وحماية الركاب والمستخدمين الآخرين للطريق.

الدعم

يتضمن IntelliSafe عدداً من الوظائف لدعم السائق مثل وظيفة التحكم في ثبات السرعة التكيّفي* التي تساعد السائق على الحفاظ على سرعة ثابتة بالإضافة إلى الالتزام بفواصل زمني محدد مسبقاً عن السيارة التي تسير في الأمام.

يساعد Pilot Assist⁹ السائق في قيادة السيارة بحيث لا تتخطى الحارة المرورية وذلك باستخدام مساعدة التوجيه بالإضافة إلى الحفاظ على سرعة ثابتة وإلى الالتزام بفواصل زمني محدد مسبقاً عن السيارة التي تسير في الأمام.

يساعد نظام مساعد الركن* السائق في الركن أو مغادرة مساحة الركن.

أمثلة أخرى للأنظمة التي يمكن أن تساعد السائق هو الضوء العالي النشط و (CTA) Cross Traffic Alert* و (BLIS) Blind Spot Information*.

المنع

تهدف وظيفة City Safety إلى المساعدة على تجنب الحوادث المرورية. يمكن لهذه الوظيفة أن تساعد على تفادي الاصطدام بالمشاة وراكبي الدراجات والحيوانات الكبيرة والمركبات الأخرى، أو التخفيف من وطأة الاصطدام. يتم إصدار تحذيرات مرئية وصوتية ولمسية من خلال الفرملة في حال ظهر خطر للاصطدام وذلك لمساعدة السائق على التفاعل مع الوضع في الوقت المناسب. وإذا لم يتخذ السائق الإجراء المناسب تبعاً

للتحذير وكان خطر حدوث التصادم وشيكاً فسيقوم نظام للتحذير وكان خطر حدوث التصادم وشيكاً فسيقوم نظام City Safety بفرملة السيارة تلقائياً.

مساعد الحارة (LKA) هو مثال آخر على وظيفة يمكن أن تساعد في تجنب وقوع الحوادث من خلال مساعدة السائق - على الطرق السريعة كما على الطرق العريضة الأخرى - بغية الحد من خطر مغادرة السيارة لحارتها عن طريق الخطأ.

يمكن للوظيفة مساعدة التوجيه أثناء زيادة خطر التصادم أن تساعد السائق في تقليل خطر مغادرة السيارة للحارة المرورية بدون قصد و/أو التصادم مع سيارة أو عربة أخرى، وذلك عن طريق التوجيه النشط للسيارة وإعادتها مرة أخرى إلى حارتها المرورية و/أو من انحرافها.

الحماية

يهدف حماية السائق والركاب، تم تزويد السيارة بشدائد لأحزمة الأمان يمكنها شد أحزمة الأمان في المواقف الخطيرة وعند حدوث تصادمات. كما يتوفر في السيارة أيضاً وسائد هوائية وستائر قابلة للانفتاح بالإضافة إلى نظام Whiplash Protection System (WHIPS) الذي يحمي من الإصابة بحركة النتر.

معلومات ذات صلة

- نظام دعم السائق (ص. ٢٥٨)
- الضوء العالي النشط (ص. ١٢٨)
- الأمان (ص. ٣٨)
- أحزمة الأمان (ص. ٤٠)
- الوسائد الهوائية (ص. ٤٤)
- Whiplash Protection System (ص. ٣٩)

٥ يمكن لهذه الوظيفة أن تكون إما قياسية أو اختيارية، تبعاً للسوق.

Sensus - الاتصال عبر الإنترنت والترفيه

تتيح خدمة Sensus تصفح الإنترنت واستخدام أنواع مختلفة من التطبيقات واستخدام السيارة كنقطة ساخنة لشبكة Wi-Fi.

بفضل Sensus

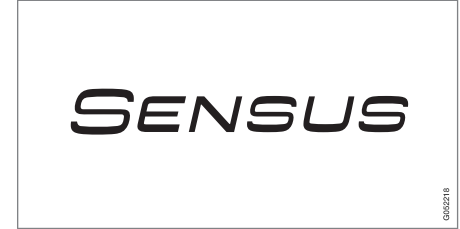

يقدم Sensus واجهة ذكية واتصالاً بالإنترنت للتواصل مع العالم الرقمي. التصميم البديهي الذكي للملاحة يسهل عليك الحصول على المعلومات المناسبة والترفيه عند الضرورة ودون تشتيت انتباهك أثناء القيادة.

يغطي Sensus كل الحلول في السيارة وتشمل الترفيه والاتصال بالإنترنت والملاحة* وواجهة المستخدم بين السائق والسيارة. Sensus يسهل عملية التواصل بينك وبين السيارة من جهة وبين العالم الخارجي من جهة أخرى.

المعلومات وقتما تحتاجها وأينما تحتاجها

توفر شاشات العرض المختلفة في السيارة المعلومات في الوقت المناسب. تظهر المعلومات في أماكن مختلفة بناء على درجة أولويتها بالنسبة للسائق.



تظهر أنواع مختلفة من المعلومات في شاشات عرض مختلفة وذلك على حسب أولويتها.

شاشة السائق



تعرض شاشة السائق معلومات عن السرعة والمكالمات الواردة أو مسارات الأغاني التي يتم تشغيلها مثلاً. يتم تشغيل الشاشة عن طريق لوحتي المفاتيح في عجلة القيادة.

* خيار/ملحق.

شاشة عرض المعلومات على الزجاج الأمامي*

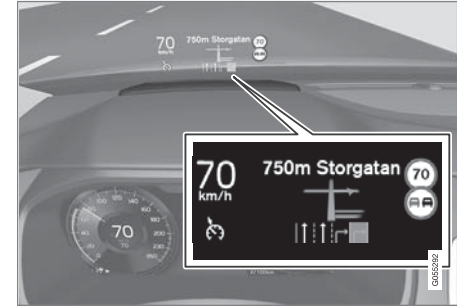

تعرض الشاشة العليا معلومات محددة تتطلب استجابة من السائق بأسرع ما يمكن. مثل هذه المعلومات، قد تتضمن على سبيل المثال تحذيرات مرورية ومعلومات عن السرعة

معلومات ذات صلة

- شاشة عرض المعلومات على الزجاج الأمامي* (ص. ١٢٤)
- شاشة السائق (ص. ٧١)
- لمحة عامة عن الشاشة المركزية (ص. ٩٤)
- التعرف الصوتي (ص. ١٢٧)
- السيارة المتصلة بالإنترنت* (ص. ٥٠٢)
- مشاركة الوصول إلى الإنترنت من السيارة عبر النقطة الساخنة لشبكة Wi-Fi (ص. ٥٠٦)

الشاشة المركزية



يتم التحكم في الكثير من الوظائف الأساسية للسيارة من الشاشة المركزية، شاشة لمس تتفاعل مع اللمسات. وبالتالي يقل عدد الأزرار الحقيقية وأزرار التحكم في السيارة. ويمكن تشغيل الشاشة حتى أثناء ارتداء القفازات.

يتم من هنا التحكم في نظام التحكم بالمناخ ونظام المعلومات الترفيهية وموضع المقعد*، على سبيل المثال. يمكن التفاعل مع المعلومات التي تظهر على الشاشة المركزية بواسطة السائق أو أي شخص آخر في السيارة إذا أتاحت الفرصة.

نظام التحكم الصوتي

يمكن استخدام نظام التحكم الصوتي دون أن يرفع السائق يديه عن عجلة القيادة. يستطيع النظام استيعاب الحديث العادي. استخدم التعرف على الصوت لتشغيل ملف صوتي، أو للاتصال بشخص ما، أو زيادة درجة الحرارة أو قراءة رسالة



نصيحة على سبيل المثال.

تحديثات البرامج

بصفتك عميل شركة Volvo، وكى تحصل على أفضل تجربة بيسارتك، تعمل الشركة باستمرار على تطوير النظم في السيارات والخدمات التي يتم تقديمها لك.

يمكنك تحديث برامج سيارة Volvo الخاصة بك وتثبيت أحدث الإصدارات أثناء قيامك بصيانة السيارة لدى وكيل Volvo المعتمد. يتيح لك أحدث تحديثات البرامج إمكانية الوصول إلى الوظائف والتحديثات الجديدة، وذلك بالإضافة إلى التحسينات السابقة التي تضمنتها التحديثات الأقدم للبرامج.

للمزيد من المعلومات حول التحديثات التي تم إصدارها وللاطلاع على الإجابات على الأسئلة الشائعة، يُرجى زيارة موقع support.volvocars.com.

ملاحظة

قد يختلف الأداء الوظيفي بعد التحديث بحسب السوق والطراز وسنة الطراز والخيارات.

معلومات ذات صلة

- Sensus - الاتصال عبر الإنترنت والترفيه (ص. ٢٩)
- إدارة تحديثات النظام عبر مركز التنزيل (ص. ٥١٥)

تسجيل البيانات

كجزء من إجراءات السلامة وضمان الجودة في فولفو، يتم تسجيل معلومات معينة في السيارة حول تشغيل المركبة، والوظيفة والوقائع.

هذه السيارة مزودة بـ"Event Data Recorder" (EDR). الغرض الأساسي من هذه الوظيفة هو تسجيل والاحتفاظ بالبيانات المتعلقة بالحوادث المرورية أو المواقف التي تتعرض فيها السيارة لمواقف مشابهة بحالات التصادم، كالمرات التي تنتفخ فيها الوسائد الهوائية أو التي ترتطم فيها السيارة بعقبة على الطريق. ويتم تسجيل البيانات بغرض تحليل كيفية عمل أنظمة السيارة في هذه النوعية من المواقف. تم تصميم EDR لتسجيل البيانات المتعلقة بديناميكيات السيارة وأنظمة الأمان لفترة قصيرة غالبًا ما لا تتعدى ٣٠ ثانية.

نظام EDR في هذه السيارة مصمم لتسجيل البيانات المتعلقة بما يلي في حالة وقوع حوادث مرورية أو مواقف شبيهة بحالات التصادم:

- كيفية عمل الأنظمة المختلفة في السيارة
- هل تم تركيب/شد أحزمة الأمان للسائق والراكب
- استخدام السائق لدواسة السرعة أو دواسة الفرامل
- سرعة سير السيارة

تستطيع هذه المعلومات أن تساعدنا بصورة أفضل في فهم الملابس التي تقع فيها الحوادث المرورية والإصابات والتلفيات. لا يقوم نظام EDR بتسجيل البيانات في حالة وقوع الحوادث البسيطة جدًا. كما لا يسجل EDR أي بيانات أثناء ظروف القيادة العادية. وبالمثل فالنظام لا يسجل أي بيانات عن هوية قائد السيارة أو الموقع الجغرافي الذي وقع فيه الحادث أو الذي كان سيقع فيه الحادث. ومع ذلك فإن جهات أخرى مثل الشرطة قد تستعين بالبيانات التي تم تسجيلها بالإضافة إلى نوعية

المعلومات الروتينية التي يتحدد على أساسها شخصية قائد السيارة وذلك بعد وقوع حادث مروري. يلزم توفر تجهيزات خاصة وإمكانية الوصول إلى السيارة وإلى نظام EDR كي تتمكن الجهة من الاستفادة بالبيانات التي تم تسجيلها.

بالإضافة إلى نظام EDR، السيارة مجهزة بعدد من أجهزة الكمبيوتر المصممة لإجراء فحوصات دورية ومراقبة عمل السيارة. ويمكن لهذه الأجهزة تسجيل بيانات أثناء ظروف القيادة العادية، ولكن على وجه الخصوص تسجيل الأخطاء التي تؤثر في عمل السيارة ووظيفتها، أو بعد تنشيط وظيفة مساعدة السائق (مثل City Safety ووظيفة الفرملة الأوتوماتيكية).

بعض البيانات التي تم تسجيلها يكون ضروريًا لتمكين فنيي الخدمة والصيانة من تشخيص وعلاج أي أخطاء تقع في السيارة. كما أن المعلومات التي تم تسجيلها تكون ضرورية لتمكين فولفو من تلبية المتطلبات القانونية التي فرضها القانون والسلطات الحكومية. يتم حفظ المعلومات المسجلة في السيارة داخل جهاز الكمبيوتر لحين إجراء الخدمة أو الإصلاح للسيارة.

إضافةً لما سبق، يمكن استخدام المعلومات المسجلة بصورة تجميعية في الأبحاث وعمليات تطوير المنتجات بغرض إجراء تحسينات مستمرة على أنظمة الأمان والجودة في سيارات فولفو. لن تساهم فولفو في الإفصاح عن المعلومات المذكورة أعلاه إلى طرف ثالث بدون موافقة سائق السيارة. والتزامًا من فولفو بالتشريعات والقوانين الوطنية، قد تضطر الشركة للإفصاح عن معلومات بهذا الشأن إلى الشرطة أو أي جهة قانونية أخرى شريطة حصولها على الإذن القانوني. لقراءة البيانات التي تم تسجيلها يلزم توفر تجهيزات تقنية خاصة متوفرة لدى فولفو ولدى الورشات التي لديها اتفاقيات مع فولفو. تتحمل فولفو مسؤولية تخزين المعلومات التي تنتقل إليها أثناء الخدمة والصيانة ومعالجتها بأسلوب آمن وأن تكون هذه المعالجة متوافقة مع المتطلبات القانونية السارية. للمزيد من المعلومات - اتصل بوكيل فولفو.

معلومات مهمة حول الملحقات والمعدات المساعدة

يمكن أن يؤثر التركيب غير السليم للملحقات والتجهيزات الإضافية وتوصيلها بصورة غير صحيحة في نظام السيارة الكهربائي.

نوصي بشدة أن لا يقوم أي شخص من غير مالكي سيارات فولفو في تركيب الملحقات الأصلية المعتمدة من فولفو، وأن لا يتم تركيب تلك الملحقات إلا من قبل فنيي خدمة فولفو مدربين ومؤهلين. سوف يتعدى تشغيل بعض الملحقات في حال لم يتم تثبيت البرامج المرتبطة بها في نظام الحاسوب في السيارة.

التجهيزات الموصوفة في دليل المالك لا تتوفر في جميع طرز السيارات - فهذه الطرز تحتوي على تجهيزات مختلفة بناءً على عمليات التكييف بما يفي باحتياجات مختلف الأسواق والقوانين والقواعد القومية أو المحلية السارية.

الخيارات أو الملحقات المذكورة في هذا الدليل محددة بعلامة النجمة. وفي حالة عدم التأكد من المكونات القياسية أو الاختيارية/الملحقات، اتصل بأحد وكلاء فولفو.

تحذير

يتحمل السائق دائماً المسؤولية المطلقة عن قيادة المركبة بسلامة وعن اتباع القوانين ولوائح حركة المرور على الطرق الواجبة التطبيق.

ومن المهم أيضاً تنفيذ أعمال صيانة السيارة وخدمتها وفقاً لتوصيات Volvo، ودليل التشغيل وكتيب الخدمة والكتابة.

أما إذا اختلفت المعلومات المتاحة على متن السيارة عن النسخة المطبوعة من دليل التشغيل، فكون الأفضلية دائماً للمعلومات المطبوعة.

سياسة خصوصية العميل

تحتزم شركة Volvo السلامة الشخصية لكل شخص يزور موقعنا الإلكتروني وتعمل على حمايتها.

تتعلق هذه السياسة بطريقة التعامل مع بيانات العملاء ومع المعلومات الشخصية. والغرض من ذلك هو تزويد العملاء الحاليين والسابقين والمحتملين بفهم عام لما يلي:

- الظروف التي نجمع فيها ونعالج بياناتك الشخصية.
 - نوعية البيانات الشخصية التي نجمعها.
 - السبب وراء جمع بياناتك الشخصية.
 - كيفية التعامل مع بياناتك الشخصية.
- يمكن قراءة هذه السياسة في مجملها في support.volvocars.com.

معلومات ذات صلة

- البنود والشروط ومشاركة البيانات الخاصة بالمستخدم (ص. 0٠٨)
- الشروط والخدمات من أجل الخدمات (ص. ٣٣)
- تسجيل البيانات (ص. ٣٢)

الشروط والخدمات من أجل الخدمات

توفر لك Volvo مجموعة من الخدمات التي تهدف إلى قيادة سيارتك بأكثر قدر ممكن من الأمان والراحة.

تشمل هذه الخدمات كل ما تحتاج إليه ابتداءً من المساعدة في حالات الطوارئ ووصولاً إلى خدمات الملاحة والصيانة المختلفة.

قبل استخدام هذه الخدمات، من المهم أن تقرأ الشروط والأحكام المتعلقة بالخدمات والمتوفرة على الموقع support.volvocars.com.

معلومات ذات صلة

- سياسة خصوصية العميل (ص. ٣٣)

▶▶ معلومات ذات صلة

- تركيب الملحقات (ص. ٣٤)
- توصيل التجهيزات إلى مقبس التشخيص بالسيارة (ص. ٣٤)
- قراءة دليل المالك (ص. ٢٠)

تركيب الملحقات

نوصي بشدة أن لا يقوم أي شخص من غير مالكي سيارات فولفو في تركيب الملحقات الأصلية المعتمدة من فولفو، وأن لا يتم تركيب تلك الملحقات إلا من قبل فنيي خدمة فولفو مدربين ومؤهلين. سوف يتعذر تشغيل بعض الملحقات في حال لم يتم تثبيت البرامج المرتبطة بها في نظام الحاسوب في السيارة.

- يتم اختبار ملحقات فولفو الأصلية لضمان عملها مع أنظمة السيارة لتحقيق أفضل أداء وأمان وللتحكم في الانبعاثات. وإضافةً إلى ذلك، فإن فني الخدمة المدرب والمعتمد من فولفو يعرف الأماكن المناسبة لتركيب الملحقات في السيارة بأمان. احرص دومًا على طلب النصح من فني الخدمة المدرب والمعتمد من فولفو قبل تركيب أي ملحقات في سيارتك.

- الملحقات غير المعتمدة من فولفو قد لا تكون خضعت لاختبارات تثبت صلاحيتها للاستخدام في سيارتك على وجه الخصوص.

- قد تتأثر بعض أنظمة الأداء أو الأمان في السيارة سلبًا في حالة تركيب ملحقات غير معتمدة من فولفو، أو في حالة السماح لأحد الأشخاص من عديمي الخبرة بهذا الطراز لتركيب الملحقات.

- ولا تدخل التلقيات الناتجة عن تركيب ملحقات غير معتمدة أو بصورة غير صحيحة تحت تغطية الضمان الجديد للسيارة. يمكن العثور على مزيد من المعلومات بخصوص الضمان في كتيب الخدمة والضمان. لا تخضع فولفو لأي مسالة قانونية ناتجة عن الوفاة أو الإصابات الشخصية أو التكلفة الناتجة عن تركيب ملحقات غير أصلية.

معلومات ذات صلة

- معلومات مهمة حول الملحقات والمعدات المساعدة (ص. ٣٣)

توصيل التجهيزات إلى مقبس التشخيص بالسيارة

قد تؤدي عملية التوصيل أو التركيب غير الصحيحة للبرامج أو أدوات التشخيص إلى حدوث تأثير سلبي على النظام الإلكتروني بالسيارة.

نوصي بشدة أن لا يقوم أي شخص من غير مالكي سيارات فولفو في تركيب الملحقات الأصلية المعتمدة من فولفو، وأن لا يتم تركيب تلك الملحقات إلا من قبل فنيي خدمة فولفو مدربين ومؤهلين. سوف يتعذر تشغيل بعض الملحقات في حال لم يتم تثبيت البرامج المرتبطة بها في نظام الحاسوب في السيارة.

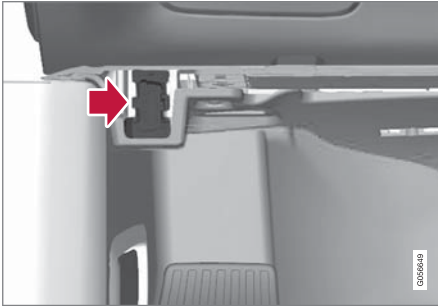

توجد وصلة رابط البيانات (On-board Diagnostic, OBDII) أسفل لوحة العدادات من جهة السائق.

ملاحظة ⓘ

لا تتحمل شركة Volvo Cars أية مسؤولية تتعلق بالعواقب الناتجة عن توصيل معدات غير مصرح بها إلى مقبس On-board Diagnostic (OBDII). يمكن فقط لفنيي الخدمة المدربين والمؤهلين من فولفو استخدام هذا المقبس.

تشتيت انتباه السائق

يتحمل السائق مسؤولية اتخاذ كل ما يمكن لضمان أمانه وأمان الركاب ومستخدمي الطريق الآخرين. وأحد جوانب مسؤوليته يرتب عليه تجنب تشتيت انتباهه عبر القيام، مثلاً، بنشاط لا علاقة له بتشغيل السيارة والقيادة.

إن سيارتك فولفو الجديدة مجهزة، أو يمكن تجهيزها، بنظم ذات محتويات ترفيهية وبُنم للتواصل. مثل أجهزة الهاتف المحمولة مع نظام حر اليدين وأنظمة الملاحة والأنظمة الصوتية المزودة بالكثير من الوظائف. قد يتوفر لديك أجهزة إلكترونية محمولة أخرى بغرض الترفيه. وبالاستخدام الصحيح بطريقة آمنة يمكنك أن تستمتع بتجربة القيادة. أما عند الاستخدام بصورة غير صحيحة فقد يؤدي ذلك إلى تشتت انتباهك.

نرغب في تزويدك بالتحذيرات التالية بخصوص مثل هذه الأنظمة، وذلك يعكس قلقنا واهتمامنا بتوفير أقصى درجات الأمان لك. تجنب استخدام أي جهاز أو وظيفة في السيارة بأسلوب يشتت انتباهك عن مهمة قيادة السيارة بأمان. فتشتيت الانتباه قد يؤدي إلى وقوع حوادث خطيرة. وبالإضافة إلى هذه التحذيرات العامة، إننا نقدم لك أيضاً النصيحة التالية بشأن الوظائف الجديدة التي قد تتوفر في سيارتك:

عرض رقم تعريف السيارة

عند الاتصال بتاجر تجزئة Volvo لمسألة تتعلق باشتراك Volvo On Call، على سبيل المثال، سوف تحتاج إلى معرفة رقم تعريف السيارة (VIN).^١

١. اضغط الإعدادات في العرض العلوي بالشاشة المركزية.
٢. تابع إلى النظام ← معلومات النظام ← رقم تعريف المركبة.
< يتم عرض رقم تعريف السيارة.

معلومات ذات صلة

- معلومات مهمة حول الملحقات والمعدات المساعدة (ص. ٣٣)

تحذير 

- لا تستخدم أبداً الهاتف المحمول أثناء القيادة. وفي بعض المناطق، يكون محظور على السائق استخدام الهاتف المحمول أثناء تحرك السيارة.
- إذا كانت السيارة مجهزة بنظام للتجوال، ينبغي عدم ضبط وتغيير مسارها إلا عندما تكون مركونة.
- لا تقم أبداً ببرمجة نظام الصوت أثناء تحرك السيارة. لا تقم ببرمجة الإعدادات المسبقة لجهاز الراديو إلا عندما تكون السيارة مركونة. بعدها، استخدم الإعدادات المسبقة المبرمجة للوصول إلى الاستخدام الأسرع والأبسط لجهاز الراديو.
- لا تستخدم أبداً الحواسيب المحمولة أو القابلة للنقل أثناء تحرك السيارة.

معلومات ذات صلة

- الصوت، الوسائط والإنترنت (ص. ٤٧٠)

السلامة

الأمان

السيارة مزودة بأنظمة أمان متعددة تعمل معاً لحماية السائق والركاب في حالة وقوع حادث.

السيارة مجهزة بعدد من المستشعرات التي تتفاعل في حالة وقوع حادث ومن ثم تعمل على تنشيط أنظمة أمان متعددة، مثل الأنواع المختلفة من الوسائد الهوائية وشدادات حزام الأمان. تختلف طريقة تفاعل الأنظمة باختلاف طبيعة الحادث وزاوية التصادم أو انقلاب السيارة أو الخروج عن الطريق، وذلك لتوفير أفضل حماية ممكنة.

توجد كذلك أنظمة أمان ميكانيكية مثل نظام

Whiplash Protection System. كذلك تم تصميم السيارة بحيث يتوزع قدر كبير من قوة التصادم على العوارض والأعمدة والأرضية والسقف وأجزاء الهيكل الأخرى.

قد يتم تنشيط وضع الأمان بالسيارة بعد وقوع تصادم وذلك إذا تعرضت إحدى الوظائف المهمة في السيارة للتلف.

رمز التحذير في شاشة السائق

بضوء رمز التحذير في شاشة السائق عند ضبط النظام الكهربائي للسيارة على وضع الإشعال II. وينطفئ ضوء الرمز بعد حوالي 6 ثوان، شريطة عدم وجود عطل في نظام الأمان بالسيارة.



تحذير

إذا استمر رمز التحذير في الإضاءة أو إذا أضاء أثناء القيادة وظهرت الرسالة وسادة هوائية SRS خدمة عاجلة. توجه إلى الورشة في شاشة السائق فهذا يعني أن جزءاً من أحد أنظمة الأمان لا يعمل بالشكل الكامل. ننصح فولفو بالاتصال بورشة فولفو معتمدة بأسرع ما يمكن.

تحذير

لا تقم أبداً بتغيير أو إصلاح مختلف نظم السلامة في السيارة بنفسك. قد تتسبب الأعمال المعيبة في أي من النظم في حدوث عطل وإصابة شخصية خطيرة. ننصح فولفو بالاتصال بورشة فولفو معتمدة.



في حالة تلف رمز تحذير محدد، فيضئ رمز التحذير العام بدلاً منه وستعرض شاشة السائق الرسالة نفسها.

معلومات ذات صلة

- الأمان للنساء الحوامل (ص. ٣٨)
- أحزمة الأمان (ص. ٤٠)
- الوسائد الهوائية (ص. ٤٤)
- Whiplash Protection System (ص. ٣٩)
- وضع السلامة (ص. ٥٠)
- أمان الطفل (ص. ٥٢)

الأمان للنساء الحوامل

من المهم ارتداء حزام الأمان بصورة صحيحة للنساء الحوامل، كما أنه من المهم على النساء الحوامل ضبط وضع المقعد بصورة صحيحة أثناء القيادة.

حزام الأمان

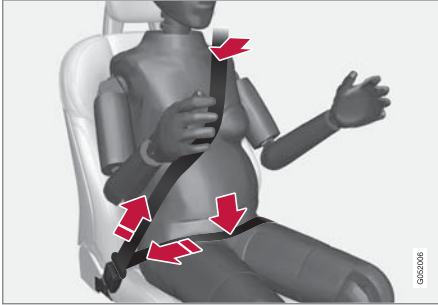

يجب ارتداء القسم القطري من الحزام على الكتف ليمر بين الثديين وجانب البطن.

يجب وضع الجزء الحاضن بشكل مستوي على الأفخاذ وأن يكون منخفض بقدر الإمكان أسفل البطن. - يجب عدم السماح بوضعه بأعلى مطلقاً. تخلص من الارتخاء في حزام المقعد وتأكد من وضعه بحيث يكون قريباً من جسدك قدر الإمكان. علاوة على ذلك، تحقق من عدم وجود أي التواءات في حزام الأمان.

وضع الجلوس

مع تقدم فترة الحمل، ينبغي على قائدات السيارة الحوامل ضبط المقعد وعجلة القيادة بحيث يمكنهن بسهولة الحفاظ على السيطرة على السيارة أثناء القيادة (مما يعني ضرورة أن تتوافر لديهن القدرة على تشغيل دواسات القدم وعجلة القيادة بسهولة). على أن

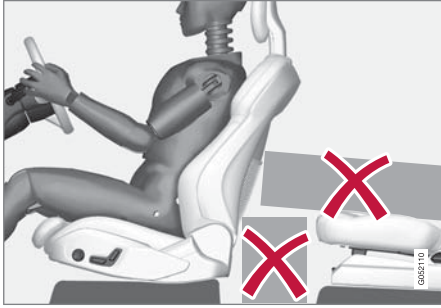

لا تترك أي أشياء على الأرضية خلف أو أسفل المقاعد الأمامية أو في المقعد الخلفي فقد تعيق عمل نظام WHIPS.

Whiplash Protection System

مخاطر (WHIPS) Whiplash Protection System لتقليل مخاطر إصابات الرقبة. يتكون النظام من مساند ظهر تمتص الطاقة ووسادة مقعد بالإضافة إلى مساند رأس مصممة بطريقة خاصة في المقاعد الأمامية.

يتم تنشيط WHIPS عند وقوع تصادم من الخلف ووفقاً لزاوية التصادم والسرعة وطبيعة سيارة التصادم.

عند تنشيط نظام WHIPS، فإن مسند الظهر للمقعد الأمامي يميل للخلف وتتحرك وسادة المقعد لأسفل لتغيير وضعية الجلوس للسائق والراكب في الأمام. تساعد حركته في امتصاص بعض القوى التي قد تنشأ وتسبب إصابات بالرقبة.

يكون ذلك لضبط وضع المقعد مع توفر أكبر مساحة ممكنة بين البطن وعجلة القيادة.

معلومات ذات صلة

- الأمان (ص. ٣٨)
- أحزمة الأمان (ص. ٤٠)
- المقعد الأمامي اليدوي (ص. ١٦٤)
- المقعد الأمامي الكهربائي* (ص. ١٦٤)

تحذير

WHIPS عبارة عن مكمل لأحزمة الأمان. استخدم حزام المقعد دائماً.

تحذير

تجنب الضغط على العناصر الصلبة بين وسادة المقعد الخلفي ومسند ظهر المقعد الأمامي.

تحذير

لا تقم أبداً بتغيير أو إصلاح المقعد أو WHIPS بنفسك. تصحح فولفو بالاتصال بورشة فولفو معتمدة.

تحذير

إذا تم تخفيض أحد مساند الظهر في المقعد الخلفي أو إذا تم استخدام مقعد للأطفال مواجه للخلف في المقعد الخلفي، يجب أن يتم عندئذٍ تحريك المقعد الأمامي المقابل نحو الأمام بحيث يتم تجنب تلامسه مع مسند الظهر المحفّض أو مقعد الأطفال.

إذا تعرضت المقاعد الأمامية إلى إجهاد كبير، في حالة التصادم مثلاً، عندها يجب استبدالها. قد يفقد المقعد بعضاً من خواص الحماية حتى لو بدأ سليماً.

وضع الجلوس

للحصول على المستوى الأمثل للحماية من WHIPS يلزم أن يجلس كل من السائق والراكب في موضع الجلوس، كما يلزم التحقق من عدم إعاقة وظيفة النظام. اضبط وضع الجلوس الصحيح في المقعد الأمامي قبل بدء القيادة. يجب أن يجلس كل من السائق والراكب الأمامي في منتصف المقعد بأقل مسافة ممكنة بين الرأس ومسند الرأس.

WHIPS ومقاعد الأطفال

لا تتأثر الحماية التي توفرها السيارة للطفل الجالس في مقعد الأطفال أو في وسادة رفع الطفل بسبب WHIPS.

معلومات ذات صلة

- الأمان (ص. ٣٨)
- المقعد الأمامي اليدوي (ص. ١٦٤)
- المقعد الأمامي الكهربائي* (ص. ١٦٤)
- Rear Collision Warning (ص. ٣٣٥)

أحزمة الأمان

يمكن أن تسبب الفرملة الشديدة عواقب خطيرة عند عدم استخدام أحزمة الأمان.

ومن الأهمية بمكان أن يلتصق حزام الأمان بالجسد حتى يوفر الحد الأقصى من الحماية. لا تقم بإمالة مسند الظهر للخلف بدرجة كبيرة. فقد تم تصميم حزام الأمان للحماية في وضع الجلوس العادي.

تحذير

تذكر عدم شبك أو تعليق حزام المقعد على الخطافات أو نقاط التثبيت الأخرى، لأن هذا يعوق إحكام الحزام بشكل جيد.

تحذير

يتم تشبيك أحزمة المقاعد والوسائد الهوائية في حالة عدم استخدام حزام المقعد أو استخدامه بطريقة غير صحيحة، فقد يقلل هذا من الحماية التي توفرها الوسادة الهوائية في حالة حدوث تصادم.

تحذير

لا تقم أبداً بتغيير أو إصلاح أحزمة المقاعد بنفسك. تتصح فو لفو بالاتصال بورشة فو لفو معتمدة.

إذا تعرض حزام المقعد إلى إجهاد كبير، في حالة التصادم مثلاً، عندها يجب استبدال حزام المقعد بالكامل. قد يفقد الحزام بعضاً من خواص الحماية حتى لو بدا الحزام سليماً. يجب استبدال الحزام أيضاً إذا ظهرت عليه مظاهر البلى أو التلف. يجب أن يكون الحزام الجديد معتمداً من حيث النوع ومصمماً للتركيب في نفس موضع الحزام المُستبدل.

معلومات ذات صلة

- الأمان (ص. ٣٨)
- آلية شد حزام الأمان (ص. ٤٢)
- ربط وفك أحزمة الأمان (ص. ٤١)
- التنذير بالباب وبحزام الأمان (ص. ٤٣)

٤. تقوم بشد حزام الورك على الفخذ عن طريق جذب الحزام المائل فوق الكتف لأعلى باتجاه الكتف.

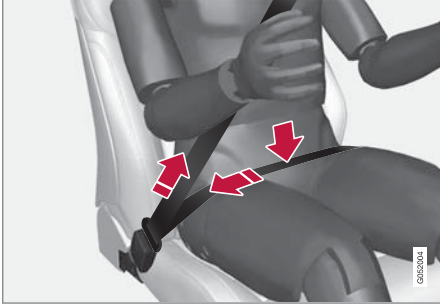

يجب أن يكون حزام الورك أسفل البطن (وليس على البطن).

تحذير

كل حزام مقعد يتم تصميمه لشخص واحد فقط.

تحذير

تذكر عدم شبك أو تعليق حزام المقعد على الخطافات أو نقاط التثبيت الأخرى، لأن هذا يعوق إحكام الحزام بشكل جيد.

تحذير

تجنب نهائياً إلحاق تلف بأحزمة الأمان ولا تقم بإدخال أي أجسام غريبة في الإنزيم. فعندئذ لن تعمل أحزمة الأمان والأبازيم للغرض المخصصة من أجله في حالة وقوع تصادم. وتمة خطورة من حدوث إصابة خطيرة.

٣. يمكن ضبط ارتفاع حزام الأمان في المقاعد الأمامية.

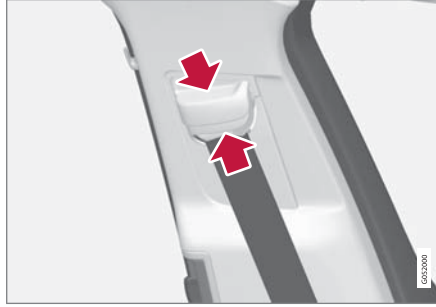

اضغط على نقطة تثبيت المقعد وحرك حزام الأمان لأعلى أو لأسفل.

ضع الحزام في أعلى موضع ممكن دون أن يحتك بعنقك.

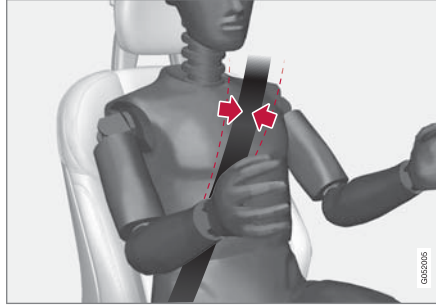

يجب أن يمر حزام الأمان فوق الكتف (وليس من أسفله على الذراع).

ربط وفك أحزمة الأمان

تأكد من ارتداء جميع الركاب لأحزمة الأمان الخاصة بهم قبل الشروع في القيادة.

ربط أحزمة الأمان

١. اسحب حزام الأمان بهدوء وتأكد من كونه مفروداً وغير تالف.

ملاحظة

يتم حجز حزام الأمان ولا يمكن سحبه بعد ذلك:

- إذا تم جذبه بسرعة عالية
- أثناء استخدام المكابح أو زيادة السرعة
- إذا مالّت السيارة بدرجة كبيرة.

٢. اقل حزام الأمان عن طريق إدخال لسان القفل في الإنزيم. < ويشير صوت "الطقطقة" المرتفع إلى أن الحزام قد تم قفله.

تحذير

قم دائماً بإدخال شريحة اللسان من حزام الأمان في الإنزيم الموجود بالجانب الصحيح. فعندئذ لن تعمل أحزمة الأمان والأبازيم للغرض المخصصة من أجله في حالة وقوع تصادم. وتمة خطورة من حدوث إصابة خطيرة.

▶▶ فك أحمزة الأمان

١. اضغط على الزر الأحمر الموجود على إبزيم حزام المقعد ثم اترك الحزام ينضم.
٢. إذا لم ينضم حزام المقعد بالكامل، فأدخله بيدك بحيث لا يكون مرتخياً.

معلومات ذات صلة

- أحمزة الأمان (ص. ٤٠)
- آلية شد حزام الأمان (ص. ٤٢)
- التنكير بالباب وبحزام الأمان (ص. ٤٣)

آلية شد حزام الأمان

السيارة مزودة باليات شد لأحمزة الأمان قياسية* وكهربائية وبإمكانها شد الأحمزة في الحالات الطارئة وعند حدوث تصادم.

آلية شد حزام الأمان القياسية

يوجد بكل أحمزة الأمان آليات شد أحمزة الأمان القياسية.

تعمل آلية شد حزام الأمان على شد حزام الأمان أثناء التصادم بقوة مناسبة لزيادة الحماية للراكب.

آلية شد حزام الأمان الكهربائية*

حزام أمان السائق والراكب الأمامي مزودان بشداد حزام أمان كهربائي.

وتعمل شدادات حزام الأمان مغا ويمكن تنشيطها معاً مع أنظمة

دعم السائق المختلفة City Safety

وRear Collision Warning. في المواقف الطارئة، مثل الفرملة الشديدة أو القيادة في الطرق الوعرة (عند تدحرج السيارة في قناة على سبيل المثال أو ارتفاعها عن الأرض أو اصطدامها بعقبة) أو الانزلاق أو خطر التصادم، يمكن شد حزام الأمان بواسطة المحرك الكهربائي لشداد حزام الأمان.

تساعد آلية شد حزام الأمان الكهربائية في ضبط الراكب على موضع أفضل مما يقلل خطر اصطدامه بمقدمة السيارة وتعمل كذلك على تحسين أثر أنظمة الأمان مثل الوسائد الهوائية.

وعند انتهاء الحالة الحرجة، تتم تلقائياً إعادة إرخاء كل من حزام الأمان وشداد الحزام الكهربائي، علماً أنه يمكن أيضاً إرخائهما يدوياً.



مهم

عند تعطيل حزام أمان الراكب، سيتم كذلك تعطيل آلية شد حزام الأمان الكهربائية جهة الراكب.

⚠ تحذير

لا تقم أبداً بتغيير أو إصلاح أحمزة المقاعد بنفسك. تتصح فولفو بالاتصال بورشة فولفو معتمدة.

إذا تعرض حزام المقعد إلى إجهاد كبير، في حالة التصادم مثلاً، عندها يجب استبدال حزام المقعد بالكامل. قد يفقد الحزام بعضاً من خواص الحماية حتى لو بدا الحزام سليماً. يجب استبدال الحزام أيضاً إذا ظهرت عليه مظاهر البلى أو التلف. يجب أن يكون الحزام الجديد معتمداً من حيث النوع ومصمماً للتركيب في نفس موضع الحزام المستبدل.

معلومات ذات صلة

- أحمزة الأمان (ص. ٤٠)
- ربط وفك أحمزة الأمان (ص. ٤١)
- إعادة ضبط شداد حزام الأمان الكهربائي* (ص. ٤٣)
- تنشيط وإلغاء تنشيط الوسادة الهوائية للراكب* (ص. ٤٧)
- City Safety™ (ص. ٣٢١)
- Rear Collision Warning (ص. ٣٣٥)

منبه حزام الأمان



تذكير بصري في كونسول السقف.

يظهر تذكير بصري في كونسول السقف وعن طريق رمز

تحذيري في شاشة السائق.

يتوقف التذكير الصوتي على السرعة ووقت القيادة والمسافة.

تظهر حالة حزام السائق والركاب في رسومات شاشة السائق لإظهار الأحزمة المربوطة وغير المربوطة.

لا يشمل نظام منبه حزام الأمان مقاعد الأطفال.

المقعد الأمامي

تعمل إشارة بصرية وأخرى صوتية على تذكير السائق والراكب الأمامي باستخدام حزام الأمان إذا لم يتم أي منهما بارتدائه.

التذكير بالباب وبحزام الأمان

يقوم النظام بتذكير الركاب الذين لم يقوموا بربط حزام الأمان بضرورة القيام بذلك، كما يحذر من وجود أحد الأبواب أو غطاء المحرك أو باب صندوق الأمتعة مفتوحاً.

رسومات شاشة السائق

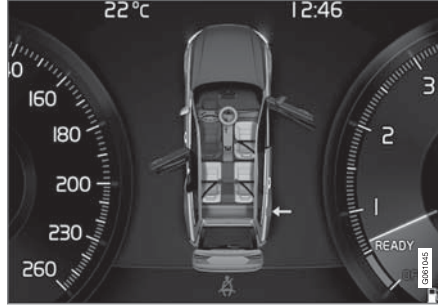

رسومات شاشة السائق مع مختلف أنواع التحذيرات. لون التحذير في الباب وباب صندوق الأمتعة يختلف باختلاف سرعة السيارة.

تعرض رسومات شاشة السائق المقاعد التي يوجد بها ركاب لا يربطون حزام الأمان وكذلك المقاعد ذات أحزمة الأمان المربوطة.

ويظهر الرسم نفسه في حالة فتح غطاء المحرك أو باب صندوق الأمتعة أو غطاء خزان الوقود أو أي باب.

يمكن تأكيد الرسم من خلال الضغط على زر **O** بلوحة المفاتيح اليمنى بعجلة القيادة.

إعادة ضبط شداد حزام الأمان الكهربائي*

تم تصميم آلية شد حزام الأمان الكهربائية لإعادة ضبطها بشكل تلقائي، ولكن يمكن أيضاً إعادة ضبط آلية شد حزام الأمان يدوياً إذا بقي الحزام ممدداً.

١. توقف في مكان آمن.

٢. فك حزام الأمان ثم أعد تركيبه.

< يتم إعادة ضبط حزام الأمان وشداد حزام الأمان الكهربائي.

تحذير ⚠

لا تقم أبداً بتغيير أو إصلاح أحزمة المقاعد بنفسك. ننصح فولفو بالاتصال بورشة فولفو معتمدة.

إذا تعرض حزام المقعد إلى إجهاد كبير، في حالة التصادم مثلاً، عندها يجب استبدال حزام المقعد بالكامل. قد يفقد الحزام بعضاً من خواص الحماية حتى لو بدا الحزام سليماً. يجب استبدال الحزام أيضاً إذا ظهرت عليه مظاهر البلى أو التلف. يجب أن يكون الحزام الجديد معتمداً من حيث النوع ومصمماً للتركيب في نفس موضع الحزام المُستبدل.

معلومات ذات صلة

- آلية شد حزام الأمان (ص. ٤٢)
- أحزمة الأمان (ص. ٤٠)

المقعد الخلفي

منبه حزام الأمان في المقعد الخلفي له الوظيفتان الفرعيتان التاليتان:

- يوفر معلومات حول أحزمة الأمان المستخدمة في المقعد الخلفي. تظهر رسومات في شاشة عرض السائق في حالة استخدام أحزمة الأمان.
- يتم التذكير بعدم ربط حزام أمان في المقعد الخلفي أثناء الرحلة عن طريق تذكير بصري وصوتي. سيتوقف التذكير بمجرد ربط حزام الأمان مجدداً.

تذكير الأبواب وغطاء المحرك وباب صندوق الأمتعة غطاء فتحة الوقود

في حالة عدم إحكام إغلاق غطاء المحرك أو باب صندوق الأمتعة أو باب فتحة الوقود أو أحد أبواب السيارة، فسيظهر ذلك من خلال رسومات شاشة السائق. أوقف السيارة في مكان آمن بأسرع ما يمكن وأغلق ما هو مفتوح لإنهاء التحذير.

في حال قيادة السيارة بسرعة أقل من ١٠ كم/سا (٦ ميل في الساعة) تقريباً فسيضيء رمز المعلومات في شاشة السائق.



في حال قيادة السيارة بسرعة أعلى من ١٠ كم/سا (٦ ميل في الساعة) تقريباً فسيضيء رمز التحذير في شاشة السائق.



معلومات ذات صلة

- أحزمة الأمان (ص. ٤٠)
- ربط وفك أحزمة الأمان (ص. ٤١)

الوسائد الهوائية

السيارة مجهزة بوسائد هوائية وستائر قابلة للانفتاح لكل من السائق والركاب.

ملاحظة

تستجيب المستشعرات بشكل مختلف بحسب طبيعة التصادم وفيما إذا كانت أحزمة المقاعد مثبتة أم لا. وينطبق هذا على جميع مواضع الأحزمة.

ومن ثم فمن الممكن نفخ واحدة فقط من الوسائد الهوائية (أو عدم نفخ أي منها) عند حدوث تصادم. تستشعر المستشعرات قوة التصادم على السيارة ويتم تكيف الفعل وفقاً لها بحيث يتم نشر وسادة هوائية واحدة أو أكثر أو عدم نشر أي وسادة على الإطلاق.

تحذير

توجد وحدة التحكم في نظام الوسائد الهوائية في الكونسول المركزي. في حال تعرض الكونسول المركزي للبلل بالماء أو أي سائل آخر، فقم بفصل الكابلات من بطارية الإقلاع. ولا تحاول بدء تشغيل السيارة طالما تعرضت الوسائد الهوائية للانفتاح. استرداد السيارة. تتصح فولفو بنقل السيارة إلى ورشة فولفو معتمدة.

انتفاخ الوسائد الهوائية

في حال انتفاخ أحد الوسائد الهوائية، يوصى بفعل التالي:

- استرداد السيارة. تتصح فولفو بنقل السيارة إلى إحدى ورش فولفو المعتمدة. لا تقم بقيادة السيارة مطلقاً في حالة انتفاخ الوسائد الهوائية.
- تتصح فولفو بالتوجه إلى إحدى ورش فولفو المعتمدة لتتولى استبدال المكونات في نظم أمان السيارة.

- اتصل دائماً بالطبيب.

تحذير

تجنب القيادة أثناء نشر الوسائد الهوائية. فقد تجعل القيادة أمرًا صعبًا. كما قد تتلف أنظمة السلامة الأخرى. قد يتسبب الدخان والأتربة الناتجة عند نشر الوسائد الهوائية في تهيج/إصابة الجلد والعينين بعد التعرض لها بشدة. وفي حالة تهيج هذه المناطق، اغسلها بالماء البارد. قد يتسبب تسلسل النشر السريع وقماش الوسادة الهوائية في حدوث احتكاك وحرقة بالجلد.

معلومات ذات صلة

- الأمان (ص. ٣٨)
- الوسائد الهوائية للسائق (ص. ٤٥)
- الوسادة الهوائية للراكب (ص. ٤٦)
- الوسائد الهوائية الجانبية (ص. ٤٩)
- الستائر القابلة للنفخ (ص. ٥٠)

معلومات ذات صلة

- الوسائد الهوائية (ص. ٤٤)
- الوسادة الهوائية للراكب (ص. ٤٦)

تحذير

يتم تشبيك أحزمة المقاعد والوسائد الهوائية. في حالة عدم استخدام الحزام أو استخدامه بطريقة غير صحيحة، فقد يقلل هذا من الحماية التي توفرها الوسادة الهوائية في حالة حدوث تصادم.

لتقليل خطر الإصابة في حالة نشر الوسادة الهوائية، يجب على الركاب الجلوس منتصبين قدر الإمكان مع وضع أقدامهم على الأرضية وظهورهم على مسند الظهر.

تحذير

تتصح فولفو بالاتصال بورشة فولفو معتمدة لإجراء عملية الإصلاح. قد تتسبب الأعمال المعيبة في نظام الوسائد الهوائية في حدوث عطل وتؤدي إلى إصابة شخصية خطيرة.

موضع الوسادة الهوائية في عجلة القيادة

ويتم تركيب هذه الوسادة الهوائية في منتصف عجلة القيادة. وتوجد علامة AIRBAG على عجلة القيادة.

موضع الوسادة الهوائية عند الركبة

توجد الوسادة الهوائية مطوية في الجزء السفلي من لوحة العدادات جهة السائق. وتوجد علامة AIRBAG على لوحة الغطاء الخاصة بها.

تحذير

لا تضع أو تعلق أي أجسام أعلى أو أمام اللوحة التي يتم فيها تخزين الوسادة الهوائية للركبة.

الوسائد الهوائية للسائق

كلحلق تكميلي لأحزمة الأمان، السيارة مجهزة بوسادة هوائية في عجلة القيادة وعند الركبة^١ في جانب السائق.



الوسادة الهوائية في عجلة القيادة والوسادة الهوائية عند الركبة^١ في جانب السائق في المقعد الأمامي.

في حال حدوث تصادم أمامي، تساهم الوسائد الهوائية في حماية السائق من التعرض لأية إصابات في الرأس والعنق والوجه والصدر بالإضافة إلى حمايتها لأقدامه وركبه من أية إصابة.

في حال وقوع تصادم شديد تعمل المستشعرات وتنتفخ الوسادة الهوائية. تنتفخ الوسادة الهوائية عند وقوع الاصطدام الأولي للراكب. عند الضغط على الوسادة الهوائية أثناء التصادم يتم تفرغها. وعندئذ يخرج الدخان إلى السيارة. وذلك أمر طبيعي. وتحديث العملية كلها شاملة انتفاخ الوسادة وتفرغها خلال عشر الثانية.

^١ يتم توفير الوسادة الهوائية للركبة في السيارة في بعض الأسواق فقط.

ملصق الوسادة الهوائية للراكب



يوجد ملصق جهة الراكب على حاجب الشمس.

يوجد ملصق التحذير للوسادة الهوائية للراكب كما هو موضح أعلاه.

تحذير

إذا لم يتم تجهيز السيارة بفتح/لتشغيل/إيقاف تشغيل الوسادة الهوائية للراكب، فستظل الوسادة الهوائية نشطة دوماً.

تحذير

يتم تشبيك أحزمة المقاعد والوسائد الهوائية. في حالة عدم استخدام الحزام أو استخدامه بطريقة غير صحيحة، فقد يقلل هذا من الحماية التي توفرها الوسادة الهوائية في حالة حدوث تصادم.

لتقليل خطر الإصابة في حالة نشر الوسادة الهوائية، يجب على الركاب الجلوس منتصبين قدر الإمكان مع وضع أقدامهم على الأرضية وظهورهم على مسند الظهر.

تحذير

تتصح فولفو بالاتصال بورشة فولفو معتمدة لإجراء عملية الإصلاح. قد تتسبب الأعمال المعيبة في نظام الوسائد الهوائية في حدوث عطل وتؤدي إلى إصابة شخصية خطيرة.

موضع الوسادة الهوائية للراكب

وتطوى الوسادة الهوائية في حجيبة توجد أعلى صندوق القفازات. وتوجد علامة AIRBAG على لوحة الغطاء الخاصة بها.

تحذير

لا تضع أشياء أمام لوحة العدادات أو فوقها حيث توجد الوسادة الهوائية للراكب الأمامي.

الوسادة الهوائية للراكب

وكملحق تكميلي لأحزمة الأمان، السيارة مجهزة بوسادة هوائية من جهة الراكب الأمامي.



الوسادة الهوائية في جانب الراكب الأمامي في المقعد الأمامي.

في حال حدوث تصادم أمامي، تساهم الوسادة الهوائية في حماية الراكب من التعرض لأية إصابات في الرأس والعنق والوجه والصدر بالإضافة إلى حمايتها لأقدامه وركبه من أية إصابة.

في حال وقوع تصادم شديد تعمل المستشعرات وتنتفخ الوسادة الهوائية. تنتفخ الوسادة الهوائية عند وقوع الاصطدام الأولي للراكب. عند الضغط على الوسادة الهوائية أثناء التصادم يتم تفريغها. وعندئذ يخرج الدخان إلى السيارة. وذلك أمر طبيعي. وتحدث العملية كلها شاملة انتفاخ الوسادة وتفريغها خلال عشر الثانية.

تنشيط الوسادة الهوائية للراكب



1 اسحب المفتاح للخارج وأدر من الوضع OFF (B) إلى ON (A).
 < تعرض شاشة السائق الرسالة عمل وسادة الراكب
 برجاء الموافقة.

ملاحظة

إذا تم تشغيل/إيقاف تنشيط الوسادة الهوائية للراكب أثناء وجود السيارة في وضع الإشعال I أو أقل، فستظهر رسالة في شاشة السائق والمؤشر التالي في كونسول السقف حوالي 6 ثوان بعد ضبط النظام الكهربائي بالسيارة على وضع الإشعال II.

تنشيط وإلغاء تنشيط الوسادة الهوائية للراكب*

يمكن إلغاء تنشيط الوسادة الهوائية للراكب إذا كانت السيارة مزودة بمفتاح (PACOS) Passenger Airbag Cut Off Switch.

مفتاح

يوجد مفتاح الوسادة الهوائية للراكب على لوحة العدادات في جانب الراكب، ويمكن الوصول إليه عندما يكون باب الراكب مفتوحاً.

تحقق من وجود المفتاح في الوضع المطلوب.

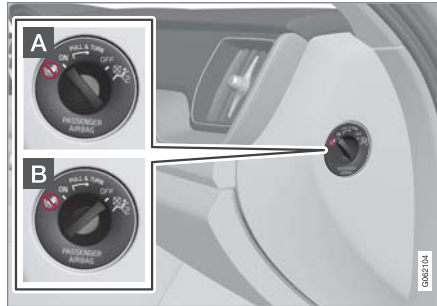

A ON - الوسادة الهوائية نشطة لجميع الركاب المواجهين للأمام (أطفال وبالغين) يمكنهم الجلوس بأمان في مقعد الراكب.

B OFF - الوسادة الهوائية في وضع إيقاف التشغيل ويمكن للأطفال المواجهين للخلف الجلوس بأمان في مقعد الراكب.

تحذير

لا تسمح مطلقاً لأي شخص بالوقوف أو الجلوس أمام مقعد الراكب الأمامي.

تجنب وضع مقعد أطفال مواجه للخلف على مقعد الراكب الأمامي في حالة تنشيط الوسادة الهوائية.

يلزم عدم جلوس الركاب المواجهين للأمام (أطفال وكبار) على مقعد الراكب الأمامي في حالة إلغاء تنشيط الوسادة الهوائية الخاص بالراكب.

في حال عدم الالتزام بالتحذيرات المذكورة أعلاه قد تتعرض حياة الشخص للخطر أو لإصابات بالغة.

معلومات ذات صلة

- الوسائد الهوائية (ص. ٤٤)
- الوسائد الهوائية للسائق (ص. ٤٥)
- تنشيط وإلغاء تنشيط الوسادة الهوائية للراكب* (ص. ٤٧)

تحذير

إذا لم يتم تجهيز السيارة بمفتاح لتشغيل/إيقاف تشغيل الوسادة الهوائية للراكب، فستظل الوسادة الهوائية نشطة دوماً.

٢. قم بتأكيد الرسالة بالضغط على الزر **O** في لوحة مفاتيح عجلة القيادة بالجهة اليمنى.



< تظهر رسالة نصية ورمز تحذير في كونسول السقف للإفادة بأنه تم تنشيط الوسادة الهوائية في مقعد الراكب الأمامي.

تحذير ⚠

تجنب وضع مقعد أطفال مواجه للخلف على مقعد الراكب الأمامي في حالة تنشيط الوسادة الهوائية.

يلزم دوماً تنشيط الوسادة الهوائية للراكب في حالة جلوس أحد الركاب المواجهين للأمام (أطفال أو كبار) على مقعد الراكب الأمامي.

في حال عدم الالتزام بالتحذيرات المذكورة أعلاه قد تتعرض حياة الشخص للخطر أو لإصابات بالغة.

إلغاء تنشيط الوسادة الهوائية للراكب



1 اسحب المفتاح للخارج وأدر من الوضع **ON (A)** إلى **OFF (B)**.

< تعرض شاشة السائق الرسالة إيقاف وسادة الهواء برضاء الموافقة.

ملاحظة ⓘ

إذا تم تشغيل/إيقاف تشغيل الوسادة الهوائية للراكب أثناء وجود السيارة في وضع الإشعال **I** أو أقل، فستظهر رسالة في شاشة السائق والمؤشر التالي في كونسول السقف حوالي 6 ثوان بعد ضبط النظام الكهربائي بالسيارة على وضع الإشعال **II**.

تحذير ⚠

يلزم عدم جلوس الركاب المتجهين للأمام (أطفال وكبار) على مقعد الراكب في حالة إلغاء تنشيط الوسادة الهوائية الخاص بالمقعد.

في حال عدم الالتزام بالتحذيرات المذكورة أعلاه قد تتعرض حياة الشخص للخطر أو لإصابات بالغة.

مهم ⓘ

عند تعطيل حزام أمان الراكب، سيتم كذلك تعطيل آلية شد حزام الأمان الكهربائية جهة الراكب.

٢. قم بتأكيد الرسالة بالضغط على الزر **O** في لوحة مفاتيح عجلة القيادة بالجهة اليمنى.

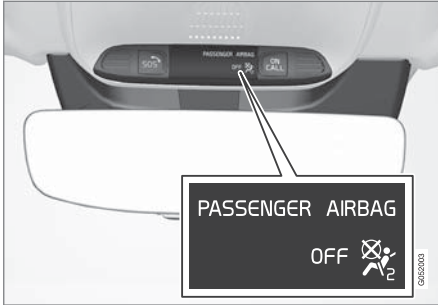

< يوضح إشعار نصي ورمز في كونسول السقف أنه تم إيقاف تنشيط الوسادة الهوائية في مقعد الراكب الأمامي.

تحذير ⚠️

لا تضع أي أشياء في المنطقة بين الجانب الخارجي للمقعد ولوحة الباب، إذ الوسادة الهوائية الجانبية تحتاج إلى هذه المنطقة.

توصي فولفو باستخدام أغطية مقاعد السيارة المعتمدة من فولفو فقط. فقد تتسبب أغطية المقاعد الأخرى في إعاقة تشغيل الوسائد الهوائية الجانبية.

تحذير ⚠️

تعتبر الوسائد الهوائية الجانبية مكملاً لأحزمة المقاعد. استخدم حزام المقعد دائماً.

الوسائد الهوائية الجانبية ومقاعد الأطفال

تتخفف الحماية التي توفرها السيارة للطفل الجالس في مقعد الأطفال أو في وسادة رفع الطفل بسبب الوسادة الهوائية الجانبية.

معلومات ذات صلة

- الوسائد الهوائية (ص. ٤٤)

الوسائد الهوائية الجانبية

تعمل الوسائد الهوائية الجانبية في مقعد السائق والراكب الأمامي على حماية الصدر والفخذ في حالة وقوع تصادم.



تم تركيب الوسائد الهوائية الجانبية في إطارات مساند الظهر الخارجية للمقاعد الأمامية بغرض حماية السائق والراكب الجالسين في المقاعد الأمامية.

في حال وقوع تصادم شديد تعمل المستشعرات وتتفخ الوسادة الهوائية الجانبية. يتم نفخ الوسادة الهوائية بين الراكب ولوح الباب وتخفف من الصدمة على الراكب في لحظة التصادم. عند الضغط على الوسادة الهوائية أثناء التصادم يتم تفرغها. وعادة ما يتم نفخ الوسادة الهوائية الجانبية في الجانب الذي يقع فيه التصادم فقط.

تحذير ⚠️

تتصح فولفو بالاتصال بورشة فولفو معتمدة لإجراء عملية الإصلاح. قد تتسبب الأعمال المعيبة في نظام الوسائد الهوائية الجانبية في حدوث عطل وتؤدي إلى إصابة شخصية خطيرة.

معلومات ذات صلة

- آلية شد حزام الأمان (ص. ٤٢)
- مقاعد الأطفال (ص. ٥٢)

الستائر القابلة للنفخ

تساعد الستائر القابلة للانفخ (IC) على الحيلولة دون ارتطام رأس السائق والركاب بداخل السيارة في حالة وقوع تصادم.

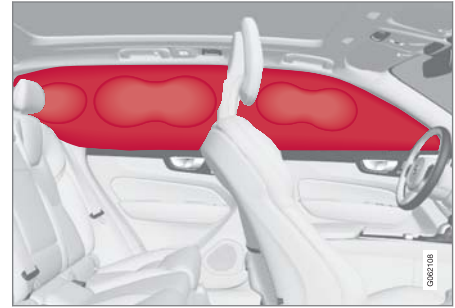

الستارة الهوائية القابلة للانفخ مثبتة على كلا جانبي بطانة السقف وتساعد في حماية السائق والركاب الجالسين على طرفي السيارة. اللوحات موسومة بالعلامة **IC AIRBAG**.

وفي حالة وقوع تصادم شديد، تعمل المستشعرات ويتم نفخ ستائر الحماية.

تحذير

تتصح فولفو بالاتصال بورشة فولفو معتمدة لإجراء عملية الإصلاح. قد تتسبب الأعمال المعيبة في نظام الستائر القابلة للنفخ في حدوث عطل وإصابة شخصية خطيرة.

تحذير

لا تقم نهائياً بتعليق أو إلحاق عناصر ثقيلة بالمقابض الموجودة في السقف. تم تصميم الخطافات للمعاطف والسترات خفيفة الوزن فقط (وليس للأشياء الصلبة مثل المطلات).

لا تقم بتركيب أو تثبيت أي شيء على بطانة سقف السيارة أو دعائم الأبواب أو اللوحات الجانبية. فذلك قد يؤدي إلى الإخلال بالحماية المطلوبة. تتصح فولفو بأن تستخدم دائماً قطع فولفو الأصلية فقط التي تم اعتمادها لـتستخدم في هذه الأجزاء.

تحذير

اترك مسافة ١٠ سم (٤ بوصات) بين الحمولة والنوافذ الجانبية في حال تحميل السيارة إلى حد أعلى من الحواف العلوية لنوافذ الأبواب. وإلا، فقد تتأثر الحماية المطلوبة للستارة القابلة للنفخ، والمختفية في بطانة السقف.

تحذير

تعتبر الستارة القابلة للنفخ مكملاً لأحزمة المقاعد. استخدم حزام المقعد دائماً.

معلومات ذات صلة

- الوسائد الهوائية (ص. ٤٤)

وضع السلامة

يعتبر وضع السلامة ميزة أمان تظهر عندما احتمال تأثير التصادم على وظيفة مهمة في السيارة مثل أنابيب الوقود أو مستشعرات نظم السلامة أو نظام الفرامل.

إذا تعرضت السيارة لأصطدام، تظهر الرسالة **Safety mode** انظر دليل المالك بشاشة السائق مع رمز تحذير طالما أن الشاشة غير متضررة والنظام الكهربائي بالسيارة ما زال يعمل. وهذه الرسالة تعني أن قدرة السيارة على العمل قد انخفضت.

تحذير

يُحظر نهائياً بأي حال من الأحوال محاولة إعادة تشغيل السيارة، إذا كانت تفوح منها رائحة الوقود عند عرض الرسالة **Safety mode** انظر دليل المالك على شاشة السائق. اترك السيارة فوراً.

إذا كانت السيارة في وضع الأمان، فمن الممكن محاولة إعادة ضبط النظام من أجل بدء تشغيل السيارة وتحريكها لمسافة قصيرة، في حالة وجود وقف مروري خطر مثلاً.

تحذير

لا تحاول مطلقاً إصلاح سيارتك أو إعادة ضبط الإلكترونيات بنفسك إذا كانت السيارة في وضع السلامة. فقد يؤدي ذلك إلى حدوث إصابة فردية أو لن تعمل السيارة بالشكل الطبيعي. تتصح فولفو بالتوجه إلى إحدى ورش فولفو المعتمدة لفحص السيارة وإعادتها إلى الحالة الطبيعية بعد أن يتم عرض الرسالة **Safety mode** انظر دليل المالك.

٤. ثم حاول تشغيل السيارة مرة أخرى عند اختفاء الرسالة
تشغيل السيارة فحص النظام، انتظر من شاشة السائق.

مهم

في حال استمرار عرض الرسالة
Safety mode انظر دليل المالك على شاشة العرض، يجب
عدم قيادة السيارة أو قطفها، ويلزم استخدام سيارة النقل
والإصلاح. لأن الأعطال الخفية قد تجعل التحكم بالسيارة
أثناء القيادة أمراً محالاً، حتى وإن بدا أنه بالإمكان قيادة
السيارة.

تحريك السيارة بعد وضع الأمان

١. إذا ظهر بوحدة عرض السائق الرسالة **Normal mode**
The car is now in normal mode بعد محاولة
تشغيل السيارة، فمن الممكن تحريك السيارة بحرص إذا
كانت متواجدة في موضع خطير.
٢. لا تحرك السيارة أكثر مما ينبغي.

تحذير

يجب ألا يتم قطف السيارة وهي في وضع السلامة. بل يجب
نقلها من موضعها. تنصح فولفو بنقل السيارة إلى إحدى ورش
فولفو المعتمدة.

معلومات ذات صلة

- وضع السلامة (ص. ٥٠)
- بدء تشغيل السيارة (ص. ٤١٠)
- الاسترداد (ص. ٤٦٢)

بدء تشغيل وتحريك السيارة بعد وضع الأمان

إذا كانت السيارة في وضع الأمان، فمن الممكن محاولة إعادة
ضبط النظام من أجل بدء تشغيل السيارة وتحريكها لمسافة قصيرة،
في حالة وجود وقف مروري خطر مثلاً.

بدء السيارة بعد وضع الأمان

١. تحقق من الحالة العامة للسيارة لكشف أي ضرر محتمل أو
أي تسرب للوقود. ويجب ألا تكون هناك رائحة وقود.
إذا كان الضرر بسيطاً فقط وأسفر الفحص عن عدم وجود
تسريبات للوقود، فيمكن محاولة بدء تشغيل السيارة.

تحذير

يُحظر نهائيًا بأي حال من الأحوال محاولة إعادة تشغيل
السيارة، إذا كانت تفوح منها رائحة الوقود عند عرض الرسالة
Safety mode انظر دليل المالك على شاشة السائق. اترك
السيارة فوراً.

٢. أوقف تشغيل السيارة.

٣. وبعد ذلك حاول تشغيل السيارة.

< تقوم الإلكترونيات السيارة بإجراء فحوصات للنظام ثم
تحاول مواصلة الحالة العادية. تعرض شاشة السائق
الرسالة تشغيل السيارة فحص النظام، انتظر خلال هذا
الوقت. قد يستغرق هذا الأمر دقيقة بحد أقصى.

تحذير

يجب ألا يتم قطف السيارة وهي في وضع السلامة. بل يجب
نقلها من موضعها. تنصح فولفو بنقل السيارة إلى إحدى ورش
فولفو المعتمدة.

معلومات ذات صلة

- الأمان (ص. ٣٨)
- بدء تشغيل وتحريك السيارة بعد وضع الأمان (ص. ٥١)
- الاسترداد (ص. ٤٦٢)

أمان الطفل

يجب دائماً تأمين جلوس الأطفال أثناء اصطابهم في السيارة.

تتوفر لدى فولفو تجهيزات لسلامة الأطفال (مقاعد الأطفال والأجهزة الملحقة) مصممة لهذه السيارة تحديداً. باستخدام تجهيزات أمان الأطفال من فولفو يمكنك توفير الظروف المثلى لسفر الأطفال بأمان في سيارتك. إضافةً إلى ذلك، فتجهيزات أمان الأطفال يتم تركيبها بصورة جيدة وملائمة ويسهل استخدامها.

ويتم اختيار التجهيزات التي ينبغي استخدامها بالاستناد إلى وزن الطفل وحجمه.

توصي فولفو بأن يجلس الأطفال في مقاعد الأطفال المواجهة للخلف حتى يبلغوا أكبر سن مناسبة، على الأقل حتى عمر ٣ إلى ٤ سنوات، ثم يجلسوا في مقاعد الأطفال المواجهة للأمام حتى يبلغوا طول ١٤٠ سم (٤ أقدام و٧ بوصات).

ملاحظة

تختلف التشريعات القانونية بشأن نوعية مقاعد الأطفال التي يلزم استخدامها للأطفال من مختلف الأعمار والأحجام باختلاف البلد. تحقق مما ينطبق عليك.

ملاحظة

عند استخدام معدات سلامة الأطفال، من المهم قراءة إرشادات التركيب المرفقة معها.

في حال وجود أسئلة حول تركيب معدات سلامة الأطفال، يُرجى الاتصال بالشركة المصنّعة للحصول على إرشادات أكثر وضوحاً.

بغض النظر عن أعمار الأطفال وأحجامهم يجب دائماً أن يجلسوا بالشكل الصحيح مئتين بأحزمة الأمان. لا تسمح أبداً بجلوس الطفل في حجر أحد الركاب.

معلومات ذات صلة

- الأمان (ص. ٢٨)
- مقاعد الأطفال (ص. ٥٢)
- تنشيط والغاء تنشيط أقال الأمان للأطفال (ص. ٢٤٤)

مقاعد الأطفال

ينبغي دائماً استخدام مقاعد الأطفال المناسبة عند اصطحاب أطفال في السيارة.

يجب أن يجلس الطفل براحة وسلامة. تأكد من تركيب مقعد الأطفال واستخدامه وتثبيت موضعه بشكل صحيح.

راجع تعليمات التركيب الخاصة بمقعد الأطفال للقيام بالتركيب الصحيح.

ملاحظة

عند استخدام معدات سلامة الأطفال، من المهم قراءة إرشادات التركيب المرفقة معها.

في حال وجود أسئلة حول تركيب معدات سلامة الأطفال، يُرجى الاتصال بالشركة المصنّعة للحصول على إرشادات أكثر وضوحاً.

ملاحظة

لا ينبغي أبداً ترك مقعد الأطفال في السيارة دون إحكام شدّه. تحقق دائماً من قفله وفقاً للتعليمات الخاصة بمقاعد الأطفال، حتى عندما لا يكون قيد الاستخدام.

معلومات ذات صلة

- أمان الطفل (ص. ٥٢)
- مقعد الطفل المدمج* (ص. ٦٣)
- نقاط التركيب العلوية لمقاعد الأطفال (ص. ٥٣)
- نقاط التركيب السفلية لمقاعد الأطفال (ص. ٥٤)

ملاحظة ⓘ

قم بطي مساند الرأس من أجل تسهيل تركيب هذا النوع من مقاعد الأطفال في السيارات المزودة بمساند رأس قابلة للطي على المقاعد الخارجية.

ملاحظة ⓘ

في السيارات المزودة بغطاء للحمولات فوق مقصورة الأمتعة، ينبغي إزالة هذا الغطاء قبل التمكن من تركيب مقاعد الأطفال بنقاط التثبيت.

معلومات ذات صلة

- مقاعد الأطفال (ص. ٥٢)
- نقاط التركيب السفلية لمقاعد الأطفال (ص. ٥٤)
- i-Size/ISOFIX نقاط التثبيت لمقاعد الأطفال (ص. ٥٤)
- جدول موضع مقاعد الأطفال التي تستخدم أحزمة الأمان بالسيارة (ص. ٥٨)

نقاط التركيب العلوية لمقاعد الأطفال

السيارة مزودة بنقاط تثبيت عليا لمقاعد الأطفال على المقاعد الطرفية بالصف الخلفي.

تم تصميم نقاط التركيب العلوية بشكل رئيسي للاستخدام مع مقاعد الأطفال المتجه للأمام.

اتبع دائمًا تعليمات التركيب من الشركة المصنعة عندما تقوم بتوصيل مقعد الطفل بنقاط التركيب العليا.

موقع نقاط التركيب

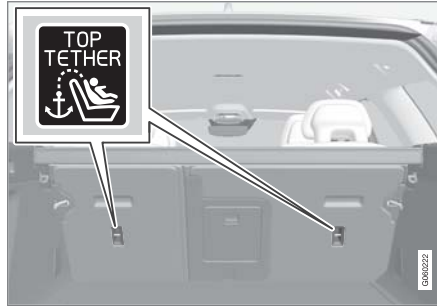

يشار إلى مواقع نقاط التثبيت عن طريق رموز خلف مسند الظهر.

توجد نقاط التثبيت خلف المقاعد الطرفية للصف الخلفي.

تحذير ⚠

يجب دائمًا تمرير أشرطة تثبيت مقعد الطفل العليا عبر الفتحة الموجودة في ساق مسند الرأس قبل شدّها عند نقطة التوصيل. وإذا تعذر اتباع هذا الإجراء، فاتبع التوصيات المقدمة من الجهة المصنعة لمقعد الأطفال.

نقاط التركيب السفلية لمقاعد الأطفال

السيارة مزودة بنقاط تثبيت سفلية لمقاعد الأطفال في المقعد الأمامي* والمقعد الخلفي.

وتم تصميم نقاط التثبيت السفلية للاستخدام مع نوعية معينة من مقاعد الأطفال المتجهة للخلف.

اتبع دائماً تعليمات التركيب من الشركة المُصنعة عندما تقوم بتوصيل مقعد الطفل بنقاط التثبيت السفلي.

موقع نقاط التركيب



مواضع نقاط التثبيت في المقعد الأمامي.

توجد نقاط التثبيت في المقعد الأمامي على جانبي مساحة القدم في مقعد الراكب.

لا يتم استخدام نقاط التثبيت في المقعد الأمامي إلا إذا كانت السيارة مزودة بمفتاح تنشيط/إلغاء تنشيط الوسادة الهوائية للراكب*.

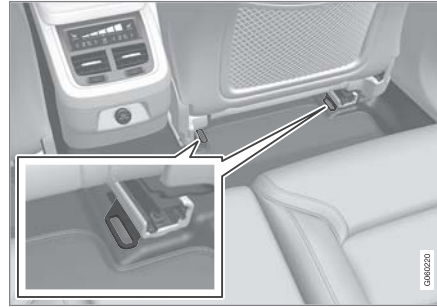

مواضع نقاط التثبيت في المقعد الخلفي.

توجد نقاط التثبيت في المقعد الخلفي على القسم الخلفي من قضبان أرضية المقعد الأمامي.

معلومات ذات صلة

- مقاعد الأطفال (ص. 02)
- نقاط التركيب العلوية لمقاعد الأطفال (ص. 03)
- i-Size/ISOFIX نقاط التثبيت لمقاعد الأطفال (ص. 04)
- جدول مواضع مقاعد الأطفال التي تستخدم أحزمة الأمان بالسيارة (ص. 08)

i-Size/ISOFIX نقاط التثبيت لمقاعد الأطفال

السيارة مزودة بنقاط تثبيت i-Size/ISOFIX لمقاعد الأطفال في المقعد الخلفي.

i-Size/ISOFIX هو نظام تثبيت في مقاعد الأطفال بالسيارة وهو قائم على معايير دولية.

اتبع دائماً تعليمات التركيب من الشركة المُصنعة عندما تقوم بتوصيل مقعد الطفل بنقاط التثبيت i-Size/ISOFIX.

موقع نقاط التركيب



يشار إلى مواقع نقاط التثبيت عن طريق الرموز ٢ على فرش مسند الظهر.

توجد نقاط التثبيت i-Size/ISOFIX خلف الأغطية في القسم السفلي من مسند ظهر المقعد الخلفي على المقاعد الطرفية.

ارفع الأغطية لتتمكن من الوصول إلى نقاط التثبيت.

تحذير ⚠️

لا تسمح مطلقاً لأي شخص بالوقوف أو الجلوس أمام مقعد الراكب الأمامي.

تجنب وضع مقعد أطفال مواجه للخلف على مقعد الراكب الأمامي في حالة تنشيط الوسادة الهوائية.

يلزم عدم جلوس الركاب المواجهين للأمام (أطفال وكبار) على مقعد الراكب الأمامي في حالة إلغاء تنشيط الوسادة الهوائية الخاص بالراكب.

في حال عدم الالتزام بالتحذيرات المذكورة أعلاه قد تتعرض حياة الشخص للخطر أو لإصابات بالغة.

ملصق الوسادة الهوائية للراكب



يوجد ملصق جهة الراكب على حاجب الشمس.

يوجد ملصق التحذير للوسادة الهوائية للراكب كما هو موضح أعلاه.

تحديد وضعية مقعد الأطفال

من المهم وضع مقعد الأطفال في المكان المناسب في السيارة وهذا يعتمد، من بين أمور أخرى، على نوع مقعد الأطفال وعلى احتمال أن تكون الوسادة الهوائية للراكب منشطة.



مقاعد الأطفال المواجهة للخلف لا تتوافق مع الوسائد الهوائية.

احرص دوماً على تثبيت مقاعد الأطفال المواجهة للخلف في المقعد الخلفي في حالة تنشيط الوسادة الهوائية للراكب. في حالة جلوس طفل في مقعد الراكب الأمامي فقد يتعرض للإصابة الشديدة عند انفتاح الوسادة الهوائية.

في حالة إيقاف تشغيل الوسادة الهوائية للراكب فإنه يُسمح بتثبيت مقاعد الأطفال المواجهة للخلف في مقعد الراكب الأمامي.

ملاحظة ⓘ

تختلف اللوائح المتعلقة بوضع الأطفال في السيارات من دولة إلى أخرى. تحقق مما ينطبق عليك.

معلومات ذات صلة

- مقاعد الأطفال (ص. ٥٢)
- نقاط التركيب العلوية لمقاعد الأطفال (ص. ٥٣)
- نقاط التركيب السفلية لمقاعد الأطفال (ص. ٥٤)
- جدول موضع مقاعد الأطفال i-Size (ص. ٦٠)
- جدول موضع مقاعد الأطفال ISOFIX (ص. ٦١)

معلومات ذات صلة

- مقاعد الأطفال (ص. ٥٢)
- تركيب نظام أمان الأطفال (ص. ٥٦)
- جدول موضع مقاعد الأطفال التي تستخدم أحزمة الأمان بالسيارة (ص. ٥٨)
- جدول موضع مقاعد الأطفال i-Size (ص. ٦٠)
- جدول موضع مقاعد الأطفال ISOFIX (ص. ٦١)

تركيب نظام أمان الأطفال

من المهم التنبه لعدد من الأمور عند تركيب مقعد للأطفال واستخدامه، وهو أمر يعتمد على موقع تثبيت مقعد الأطفال.

تحذير

لا يجب استخدام سادات رفع الطفل/مقاعد الأطفال المزودة بدعامات فولاذية أو أي تصميم آخر يمكن أن يستقر على زر فتح إبزيم حزام الأمان، لأنها قد تتسبب في فتح إبزيم حزام الأمان بشكل مفاجئ.

تجنب إحكام ربط أشرطة تثبيت مقعد الطفل بقضيب الضبط الأفقي الخاص بالمقعد أو الزنبركات أو القضبان والدعامات الموجودة أسفل المقعد. قد تتسبب الحواف الحادة في إتلاف أشرطة التثبيت.

لا تسمح للجزء العلوي من مقعد الطفل بالاستقرار فوق الزجاج الأمامي.

ملاحظة

عند استخدام معدات سلامة الأطفال، من المهم قراءة إرشادات التركيب المرفقة معها. في حال وجود أسئلة حول تركيب معدات سلامة الأطفال، يرجى الاتصال بالشركة المصنعة للحصول على إرشادات أكثر وضوحاً.

ملاحظة

لا ينبغي أبداً ترك مقعد الأطفال في السيارة دون إحكام شدّه. تحقّق دائماً من قفله وفقاً للتعليمات الخاصة بمقاعد الأطفال، حتى عندما لا يكون قيد الاستخدام.

التركيب في المقعد الأمامي

- عند تركيب مقعد أطفال مواجه للخلف، تحقق من إيقاف تشغيل الوسادة الهوائية للراكب على هذا المقعد.
- عند تركيب مقعد أطفال مواجه للأمام، تحقق من تشغيل الوسادة الهوائية للراكب على هذا المقعد.
- لا تستخدم إلا مقاعد الأطفال التي ينصح بها من فولفو والمعتمدة عالمياً أو شبه عالمياً، وتحقق كذلك من إدراج طراز السيارة في قائمة السيارات التي تصدرها الجهة المصنعة لمقاعد الأطفال.
- ISOFIX لا يمكن تركيب مقاعد الأطفال إلا في السيارات المزودة بملحق ISOFIX².
- إذا كان مقعد الطفل مزوداً بأشرطة تثبيت سفلية فإن فولفو تنصح باستخدام نقاط التثبيت السفلية مع هذه الأشرطة³.
- يمكن استخدام موجه ISOFIX لتسهيل تركيب مقعد الطفل.

التركيب في المقعد الخلفي

- لا تستخدم إلا مقاعد الأطفال التي ينصح بها من فولفو والمعتمدة عالمياً أو شبه عالمياً، وتحقق كذلك من إدراج طراز السيارة في قائمة السيارات التي تصدرها الجهة المصنعة لمقاعد الأطفال.
- يلزم عدم تركيب مقعد الأطفال المزود بأرجل للدعم في المقعد الأوسط.
- المقاعد الطرفية مزودة بنظام التثبيت ISOFIX ومعتمدة لاستخدام i-Size⁴.
- المقاعد الطرفية مزودة بنقاط تثبيت عليا. تتصح فولفو بسحب أشرطة التثبيت العليا لمقعد الأطفال خلال الفتح في نقطة التثبيت العليا قبل شداها تجاه نقطة التركيب. وإذا لم

² يختلف نطاق الملحق باختلاف السوق.
³ يختلف باختلاف السوق.

يمكن حدوث هذا، فاتبع التوصيات التي تصدرها جهة تصنيع مقعد الأطفال.

- إذا كان مقعد الطفل مزوداً بأشرطة سفلية، فتجنب ضبط موضع المقعد في الأمام بعد تثبيت الأشرطة في نقاط التثبيت السفلية. تذكر دوماً إزالة الأشرطة السفلية عند عدم تركيب مقعد الأطفال.

معلومات ذات صلة

- تحديد وضعية مقعد الأطفال (ص. ٥٥)
- جدول موضع مقاعد الأطفال التي تستخدم أحزمة الأمان بالسيارة (ص. ٥٨)
- جدول موضع مقاعد الأطفال i-Size (ص. ٦٠)
- جدول موضع مقاعد الأطفال ISOFIX (ص. ٦١)

جدول موضع مقاعد الأطفال التي تستخدم أحزمة الأمان بالسيارة

يقدم الجدول توصيات بشأن مقاعد الأطفال والمواقع المناسبة لها وكذلك أحجام الأطفال.

ملاحظة  احرص دائماً على قراءة القسم المخصص لتثبيت مقعد الأطفال في دليل المالك وذلك قبل القيام بذلك.

الوزن	المقعد الأمامي (مع إيقاف تشغيل الوسادة الهوائية، مقاعد الأطفال المواجهة للخلف فقط)	المقعد الأمامي (مع تشغيل الوسادة الهوائية، مقاعد الأطفال المواجهة للأمام فقط)	المقعد الخلفي الطرفي	منتصف المقعد الخلفي
المجموعة ٠ حد أقصى ١٠ كغم	A, BU	X	BU	BU
المجموعة ٠+ حد أقصى ١٣ كغم	A, BU	X	BU	BU
المجموعة ١ ٩-١٨ كغم	CL	A, DU, F	CL, DU	DU
المجموعة ٢ ١٥-٢٥ كغم	CL	A, EU, F	CL, *, FB, EU	EU

الوزن	المقعد الأمامي (مع إيقاف تشغيل الوسادة الهوائية، مقاعد الأطفال المواجهة للخلف فقط)	المقعد الأمامي (مع تشغيل الوسادة الهوائية، مقاعد الأطفال المواجهة للأمام فقط)	المقعد الخلفي الطرفي	منتصف المقعد الخلفي
المجموعة ٣ ٣٦-٢٢ كغم	X	A, E, UF	*, FB, EU	EU

U: مناسب لمقاعد الأطفال المعتمدة عالميًا.

UF: مناسب لمقاعد الأطفال المتجهة للأمام والمعتمدة عالميًا.

L: مناسب لمساند أطفال معينة. هذه المساند قد تكون من نفس نوع السيارة، من الفئة المقيدة أو شبه العالمية.

X: المقعد غير مناسب للأطفال في هذه المجموعة من الوزن.

A اضبط مسند الظهر على وضع أكثر استقامة.

B تتصح فولفو بما يلي: مقعد الطفل الرضيع من فولفو (اعتماد النوع E1 04301146).

C تتصح فولفو بما يلي: مقعد فولفو المواجه للخلف (اعتماد النوع E5 04212).

D تتصح فولفو باستخدام مقعد الطفل المواجه للخلف للأطفال في هذه المجموعة من الوزن.

E تتصح فولفو بما يلي: وسادة رفع المقعد مع وبدون الظهر (اعتماد النوع E5 04216)؛ وسادة رفع الطفل من فولفو (اعتماد النوع E1 04301312).

F توصي فولفو: بمقعد الطفل المنح (اعتماد النوع E5 04220).

تحذير

تجنب وضع مقعد أطفال مواجه للخلف على مقعد الراكب الأمامي في حالة تنشيط الوسادة الهوائية لمقعد الراكب.

معلومات ذات صلة

- تحديد وضعية مقعد الأطفال (ص. ٥٥)
- تركيب نظام أمان الأطفال (ص. ٥٦)
- جدول موضع مقاعد الأطفال i-Size (ص. ٦٠)
- جدول موضع مقاعد الأطفال ISOFIX (ص. ٦١)
- أحزمة الأمان (ص. ٤٠)

جدول موضع مقاعد الأطفال i-Size

يقدم الجدول توصيات بشأن مقاعد الأطفال i-Size والمواقع المناسبة لها وكذلك أحجام الأطفال.

يلزم اعتماد مقعد الأطفال بما يتماشى مع UN Reg R129.

ملاحظة

احرص دائماً على قراءة القسم المخصص لتثبيت مقعد الأطفال في دليل المالك وذلك قبل القيام بذلك.

نوع مقعد الأطفال	المقعد الأمامي (مع إيقاف تشغيل الوسادة الهوائية، مقاعد الأطفال المواجهة للخلف فقط)	المقعد الأمامي (مع تشغيل الوسادة الهوائية، مقاعد الأطفال المواجهة للأمام فقط)	المقعد الخلفي الطرفي	منتصف المقعد الخلفي
مقاعد الأطفال i-Size	X	X	A, B; U	X

i-U: تصلح مع i-Size مقعد الطفل "العالمي" المواجه للأمام والمواجه للخلف.

X: غير مناسب لمقاعد الأطفال المعتمدة عالمياً.

A توصي شركة فولفو باستخدام مقاعد الطفل الموجه للخلف مع هذه المجموعة.
B توصي فولفو: i-Size i-Kid X2 BeSafe iZi (موافقة النوع E4-129R-000002).

معلومات ذات صلة

- تحديد وضعية مقعد الأطفال (ص. ٥٥)
- تركيب نظام أمان الأطفال (ص. ٥٦)
- جدول موضع مقاعد الأطفال التي تستخدم أحزمة الأمان بالسيارة (ص. ٥٨)
- جدول موضع مقاعد الأطفال ISOFIX (ص. ٦١)
- i-Size/ISOFIX نقاط التثبيت لمقاعد الأطفال (ص. ٥٤)

ملاحظة  احرص دائماً على قراءة القسم المخصص لتثبيت مقعد الأطفال في دليل المالك وذلك قبل القيام بذلك.

جدول موضع مقاعد الأطفال ISOFIX

يقدم الجدول توصيات بشأن مقاعد الأطفال ISOFIX والمواقع المناسبة لها وكذلك أحجام الأطفال.

يلزم اعتماد مقعد الطفل بما يتوافق مع UN Reg R44 كما يلزم أن يكون طراز السيارة متوفرًا في قائمة السيارات المعتمدة بواسطة الجهة المصنعة.

الوزن	فئة الحجم ^A	نوع مقعد الأطفال	المقعد الأمامي (مع إيقاف تشغيل الوسادة الهوائية، مقاعد الأطفال المواجهة للخلف فقط) ^B	المقعد الأمامي (مع تشغيل الوسادة الهوائية، مقاعد الأطفال المواجهة للأمام فقط) ^B	المقعد الخلفي الطرفي	منتصف المقعد الخلفي
المجموعة 0 حد أقصى 10 كغم	E	مقعد الرضيع المتجه للخلف	DX, B, C, IL	X	CIL	X
المجموعة 0+ حد أقصى 13 كغم	E	مقعد الرضيع المتجه للخلف	DX, B, C, E, IL	X	CIL	X
	C	مقعد الطفل المتجه للخلف				
	D	مقعد الطفل المتجه للخلف				

الوزن	فئة الحجم ^A	نوع مقعد الأطفال	المقعد الأمامي (مع إيقاف تشغيل الوسادة الهوائية، مقاعد الأطفال المواجهة للخلف فقط) ^B	المقعد الأمامي (مع تشغيل الوسادة الهوائية، مقاعد الأطفال المواجهة للأمام فقط) ^B	المقعد الخلفي الطرفي	منتصف المقعد الخلفي
المجموعة ١ ٩-١٨ كغم	A	مقعد الطفل المتجه للأمام	X	DX, B, E, FIL	F ^I UF, F ^I L	X
	B	مقعد الطفل المتجه للأمام				
	BI	مقعد الطفل المتجه للأمام				
	C	مقعد الطفل المتجه للخلف	DX, B, EIL	X	IL	X
D	مقعد الطفل المتجه للخلف					

IL: مناسب لمقاعد أطفال ISOFIX محددة. قد تكون هذه المقاعد مخصصة لطراز سيارة معين، إما محدد أو شبه عالمي.

IUF: مناسب لأنظمة جلوس الأطفال الأمامية ISOFIX من الفئة العالمية المعتمدة للاستخدام في المجموعة.

X: غير مناسب لمقاعد الأطفال ISOFIX.

A في مقاعد الأطفال التي تحتوي على نظام التثبيت ISOFIX يوجد تصنيف للحجم لمساعدة المستخدمين في اختيار النوع المناسب من مقاعد الأطفال. يمكن قراءة معلومات عن فئة المقعد في ملصق المعلومات بمقعد الأطفال.
B تصلح في تركيب مقاعد الأطفال ISOFIX المعتمدة شبه عالمياً (IL) إذا كانت السيارة مزودة بملحق الكونسول ISOFIX (يختلف طراز الملحق باختلاف السوق). لا توجد نقاط تثبيت علوية لمقاعد الأطفال هنا.
C توصي فولفو: بمقعد الطفل الرضيع من فولفو المثبت باستخدام نظام التثبيت ISOFIX (موافقة النوع E1 04301146).
D بسري إذا كانت السيارة غير مزودة بحلقة ISOFIX.
E اضبط مسند الظهر بحيث لا يلامس مسند الرأس مقعد الطفل.
F تنصح فولفو باستخدام مقعد الطفل المواجه للخلف للأطفال في هذه المجموعة من الوزن.

- جدول موضع مقاعد الأطفال التي تستخدم أحزمة الأمان بالسيارة (ص. 0٨)
- جدول موضع مقاعد الأطفال i-Size (ص. ٦٠)
- i-Size/ISOFIX نقاط التثبيت لمقاعد الأطفال (ص. 0٤)

ملاحظة 
توصي فولفو بأن تتصل بوكيل فولفو معتمد لمعرفة معلومات بشأن مقاعد أطفال i-Size/ISOFIX التي توصي بها فولفو.

معلومات ذات صلة

- تحديد وضعية مقعد الأطفال (ص. 00)
- تركيب نظام أمان الأطفال (ص. 0٦)

تحذير 
تجنب وضع مقعد أطفال مواجه للخلف على مقعد الراكب الأمامي في حالة تنشيط الوسادة الهوائية لمقعد الراكب.

ملاحظة 
في حالة عدم وجود تصنيف حجم لمقعد أطفال i-Size/ISOFIX، فيجب تضمين طراز السيارة في قائمة المركبات الخاصة بمقاعد الأطفال.

طَيّ الوسادة إلى الأعلى في مقعد الأطفال المدمج*

ينبغي طي وسادة المقعد دائماً للأعلى عند استخدام مقعد الطفل المدمج.

يمكن طي وسادة المقعد في موضعين. ويختلف الوضع المُستخدم باختلاف وزن الطفل.

الوضع المنخفض	الوضع المرتفع
الوزن ٣٦-٢٢ كغ (٨٠-٥٠ رطل)	٢٥-١٥ كغ (٥٥-٣٣ رطل)

الوضع المنخفض:



1 اجذب المقبض للأمام والأعلى لتحرير وسادة المقعد.

- ينبغي عدم وضع حزام الأمان على رقبة الطفل أو أسفل الكتف
- يوضع الجزء الوريكي من حزام الأمان في وضع سفلي فوق الورك لتقديم الحماية المثلى.

تحذير ⚠

توصي شركة Volvo بأن يتم إصلاح أو استبدال مقعد الأطفال المدمج فقط في ورشة معتمدة من Volvo. لا تقم بأية تعديلات أو إضافات على مقعد الأطفال. في حال تعرّض مقعد الأطفال المدمج لعبء ثقيل، متصل بحادث تصادم على سبيل المثال، ينبغي عندئذٍ استبدال وسادة المقعد وحزام الأمان ومسند الظهر، أو ربما المقعد بأكمله. حتى لو لم تظهر أية علامات تلف على مقعد الأطفال، فقد لا يقدم المستوى نفسه من الحماية. وينطبق هذا الأمر أيضاً في حال كانت وسادة المقعد في وضعيتها المنخفضة عند حدوث تصادم أو ما شابه ذلك. يجب أيضاً أن يتم استبدال وسادة المقعد في حال كانت تالفة بشكل كبير.

تحذير ⚠

إذا لم يتم اتباع التعليمات الخاصة بمقعد الأطفال المدمج، فقد يتعرّض الطفل لإصابات خطيرة في حال وقوع حادث.

معلومات ذات صلة

- مقاعد الأطفال (ص. ٥٢)
- طَيّ الوسادة إلى الأعلى في مقعد الأطفال المدمج* (ص. ٦٣)
- طَيّ الوسادة إلى الأسفل في مقعد الأطفال المدمج* (ص. ٦٤)

مقعد الطفل المدمج*

مقاعد الأطفال المدمجة في المواضع الجانبية بالمقعد الخلفي تتيح للأطفال إمكانية الجلوس براحة وأمان.

مقعد الطفل مصمم بشكل خاص لتوفير الأمان للأطفال بالتصافير مع حزام الأمان بالسيارة. يمكن رفع وسادة المقعد في وضعين على حسب وزن الطفل.

إنّ مقعد الأطفال معتمد للأطفال الذين يتراوح وزنهم بين ١٥ و ٣٦ كغ (٣٣ و ٨٠ رطل) والذين يزيد طولهم عن ٩٥ سم (٣٧ بوصة).



وضع صحيح، يجب أن يكون حزام الأمان موضوعاً على الكتف.

قبل القيادة، تحقق من التالي:

- يتم رفع وسادة المقعد إلى الوضع الصحيح المناسب لوزن الطفل
- وسادة المقعد في وضع القفل
- حزام الأمان ملامس لجسد الطفل وإنه غير مرتخ أو ملتوى

طَيّ الوسادة إلى الأسفل في مقعد الأطفال المدمج*

ينبغي طي وسادة المقعد دائماً للأسفل في المقعد الخلفي في حالة عدم استخدام مقعد الطفل المدمج.

ملاحظة ⓘ

لا يمكن ضبط وسادة المقعد من الوضع العُلوي إلى الوضع السفلي. من الوضع العُلوي، يلزم أولاً خفض وسادة المقعد بالكامل نحو المقعد الخلفي ثم طيها حتى الوضع السفلي.



1 اجذب المقبض للأمام لتحرير وسادة المقعد.



2 ارفع وسادة المقعد لأعلى عند الحافة العلوية، واضغط عليها للخلف مقابل مسند الظهر للتثبيت.

تحذير ⚠

إذا لم يتم اتباع التعليمات الخاصة بمقعد الأطفال المدمج، فقد يتعرّض الطفل لإصابات خطيرة في حال وقوع حادث.

ملاحظة ⓘ

لا يمكن ضبط وسادة المقعد من الوضع العُلوي إلى الوضع السفلي. من الوضع العُلوي، يلزم أولاً خفض وسادة المقعد بالكامل نحو المقعد الخلفي ثم طيها حتى الوضع السفلي.

معلومات ذات صلة

- مقعد الطفل المدمج* (ص. ٦٣)
- طَيّ الوسادة إلى الأسفل في مقعد الأطفال المدمج* (ص. ٦٤)



2 اضغط على وسادة المقعد للخلف لفتحها.

الوضع المرتفع، يبدأ من الوضع المنخفض:



1 اضغط على الزر لتحرير وسادة المقعد.



2 اضغط لأسفل ببيدك على منتصف وسادة المقعد لقفله في مكانها.

مهم !

قبل القيام بتخفيض مقعد الأطفال، تأكد من عدم وجود أية أغراض فضفاضة (مثل الألعاب) منسية تحت وسادة المقعد.

ملاحظة i

قبل خفض مسند الظهر الخلفي، يلزم أولاً خفض وسادة مقعد الأطفال.

معلومات ذات صلة

- مقعد الطفل المدمج* (ص. ٦٣)
- طي الوسادة إلى الأعلى في مقعد الأطفال المدمج* (ص. ٦٣)

شاشات العرض والتحكّم الصوتي

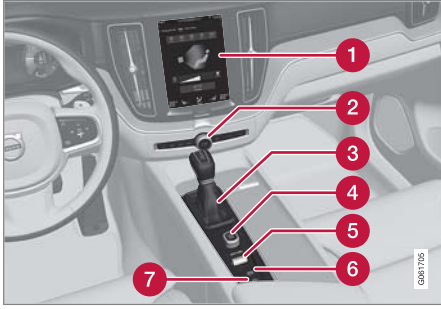

7 ضبط عجلة القيادة

8 البوق

9 لوحة مفاتيح عجلة القيادة جهة اليسار

10 فتح غطاء المحرك

11 إضاءة الشاشة، وفتح قفل/فتح*إغلاق الباب الخلفي* وتعديل مستوى مصابيح الهالوجين الأمامية

كونسول السقف



1

2

3

4

1 الشاشة المركزية

2 ومَاصِات التحذير من الخطر، إزالة الجليد، الوسائط

3 ذراع اختيار التروس

4 مقبض التشغيل

5 التحكم في وضع القيادة

6 فرامل الوقوف

7 الفرملة التلقائية أثناء الوقوف

باب السائق

1 مصابيح القراءة الأمامية والإضاءة الداخلية

2 سقف البانوراما*

3 شاشة كونسول السقف، زرّ *ON CALL

4 تعتيم يديوي لمرآة الرؤية الخلفية

الكونسول المركزي والنفق

الأدوات وأزرار التحكم في السيارة ذات القيادة من الجهة اليسرى

تعرض للمحات العامة مكان الشاشات وأزرار التحكم بالقرب من السائق.

عجلة القيادة ولوحة العدادات

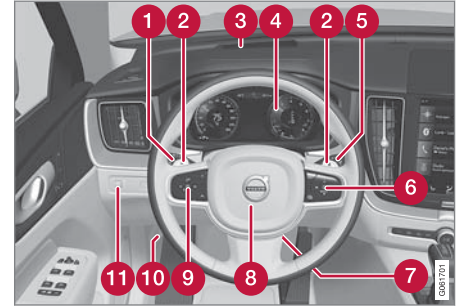

1

2

3

4

2

5

6

7

8

9

10

11

1 مصابيح الوضع ومصابيح التشغيل في النهار والضوء الخافت والضوء العالي ومؤشرات الاتجاه ومصابيح الضباب الخلفية وإعادة ضبط عداد مسافات الرحلة

2 محركات عجلة القيادة للتغيير اليدوي للتروس في السيارات المزودة بصندوق تروس ألي*

3 شاشة عرض المعلومات على الزجاج الأمامي*

4 شاشة السائق

5 الماسحات والغسل ومستشعر المطر*

6 لوحة مفاتيح عجلة القيادة جهة اليمين

شاشات العرض والتحكّم الصوتي

- 7 إضاءة الشاشة، وفتح قفل/فتح*/إغلاق الباب الخلفي*
وتعديل مستوى مصابيح الهالوجين الأمامية
- 8 فتح غطاء المحرك
- 9 البوق
- 10 ضبط عجلة القيادة
- 11 لوحة مفاتيح عجلة القيادة جهة اليسار

كونسول السقف



- 1 مصابيح القراءة الأمامية والإضاءة الداخلية
- 2 سقف البانوراما*
- 3 شاشة كونسول السقف، زر ON CALL*
- 4 تعنيم يدوي لمرآة الرؤية الخلفية

الكونسول المركزي والنفقي

الأدوات وأزرار التحكّم في السيارة ذات القيادة من الجهة اليمنى

تعرض للمحات العامة مكان الشاشات وأزرار التحكم بالقرب من السائق.

عجلة القيادة ولوحة العدادات

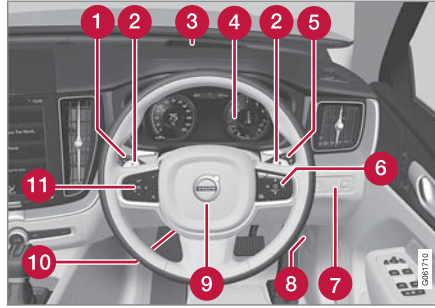

- 1 مصابيح الوضع ومصابيح التشغيل في النهار والضوء الخافت والضوء العالي ومؤشرات الاتجاه ومصابيح الضباب الخلفية وإعادة ضبط عداد مسافات الرحلة
- 2 محركات عجلة القيادة للتغيير اليدوي للتروس في السيارات المزودة بصندوق تروس الي*
- 3 شاشة عرض المعلومات على الزجاج الأمامي*
- 4 شاشة السائق
- 5 المساحات والغسل ومستشعر المطر*
- 6 لوحة مفاتيح عجلة القيادة جهة اليمين

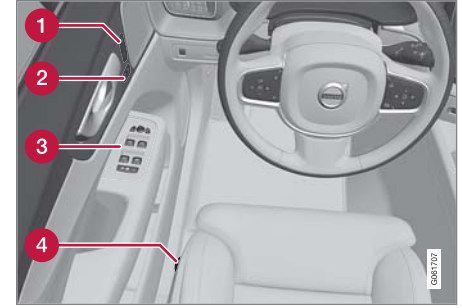

- 1 إعدادات ذاكرة المقعد الأمامي الكهربائي* ومرآيا الباب وشاشة عرض المعلومات على الزجاج الأمامي*
- 2 القفل المركزي
- 3 النوافذ الكهربائية، مرآيا الأبواب، قفل الأمان الكهربائي للأطفال*
- 4 ضبط المقعد الأمامي

معلومات ذات صلة

- المقعد الأمامي اليدوي (ص. ١٦٤)
- ضبط المقعد الأمامي الكهربائي* (ص. ١٦٥)
- ضبط عجلة القيادة (ص. ١٧٨)
- مفاتيح الإضاءة (ص. ١٣٤)
- بدء تشغيل السيارة (ص. ٤١٠)
- شاشة السائق (ص. ٧١)
- لمحة عامة عن الشاشة المركزية (ص. ٩٤)
- صندوق التروس (ص. ٤٢٣)

- صندوق التروس (ص. ٤٢٣)

باب السائق

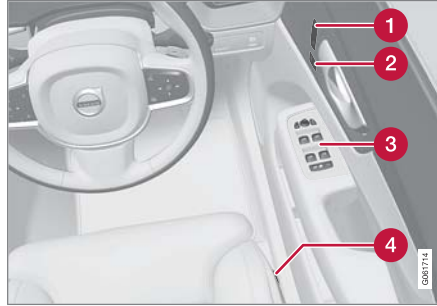

- 1 إعدادات ذاكرة المقعد الأمامي الكهربائي* ومرآيا الباب وشاشة عرض المعلومات على الزجاج الأمامي*
- 2 القفل المركزي
- 3 النوافذ الكهربائية، مرآيا الأبواب، قفل الأمان الكهربائي للأطفال*
- 4 ضبط المقعد الأمامي

معلومات ذات صلة

- المقعد الأمامي اليدوي (ص. ١٦٤)
- ضبط المقعد الأمامي الكهربائي* (ص. ١٦٥)
- ضبط عجلة القيادة (ص. ١٧٨)
- مفاتيح الإضاءة (ص. ١٣٤)
- بدء تشغيل السيارة (ص. ٤١٠)
- شاشة السائق (ص. ٧١)
- لمحة عامة عن الشاشة المركزية (ص. ٩٤)

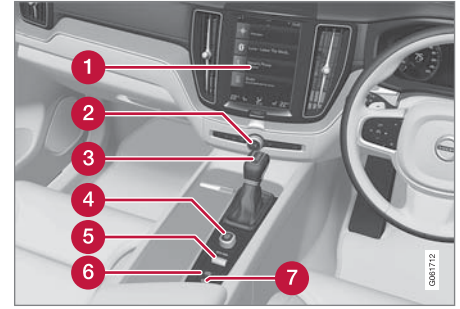

- 1 الشاشة المركزية
- 2 ومصاصات التحذير من الخطر، إزالة الجليد، الوسائط
- 3 ذراع اختيار التروس
- 4 مقبض التشغيل
- 5 التحكم في وضع القيادة
- 6 فرامل الوقوف
- 7 الفرملة التلقائية أثناء الوقوف



- افتح أحد الأبواب.

تحذير

في حالة انطفاء شاشة السائق أو عدم إضاءتها أثناء التنشيط/ التشغيل أو عند تعذر قراءة بياناتها بصورة كاملة أو جزئية، فيلزم عدم استخدام السيارة. يتعين عليك التوجه للورشة على الفور. وتتصح فولفو بالاستعانة بورشة فولفو معتمدة.

تحذير

في حالة وجود عطل في شاشة السائق قد لا تظهر المعلومات الخاصة بالفرامل أو الوسائد الهوائية أو أنظمة الأمان الأخرى. وفي هذه الحالة سيتعذر على السائق مراجعة حالة أنظمة السيارة أو استلام التحذيرات والمعلومات الحالية.

شاشة السائق

تعرض شاشة السائق معلومات عن السيارة والقيادة.

تحتوي شاشة السائق على عدادات ومؤشرات ورموز تحذير ومؤشرات. يختلف محتوى شاشة السائق باختلاف التجهيزات المتوفرة في السيارة، والإعدادات والوظائف النشطة في هذا الوقت.

يتم تنشيط شاشة السائق بمجرد فتح الباب، على سبيل المثال وضع الإشعال 0. وتطفئ شاشة السائق بعد مدة من عدم الاستخدام. لإعادة تنشيط الشاشة، استخدم إحدى الطرق التالية:

- اضغط دواسة الفرامل.
- تنشيط وضعيّة الإشعال I.

موضع في شاشة السائق:

على اليسار	في المنتصف	على اليمين
عداد السرعة	رموز التحذير والمؤشرات	عداد سرعة دوران المحرك/مقياس الهجين ^A
عداد مسافة الرحلة	مبين درجة الحرارة الخارجية	مؤشر تغيير التروس
عداد قياس السرعة ^B	الساعة	وضع القيادة (Hybrid أو Off Road أو Pure أو Power أو AWD)
مثبت السرعة ومعلومات محدد السرعة	الرسائل، في بعض الحالات تحتوي على رسومات	مقياس الوقود
معلومات علامات الطريق*	معلومات الباب وحزام الأمان	مقياس البطارية الهجينة
—	حالة الشحن	المسافة المتبقية حتى يفرغ الخزان
—	مشغل الوسائط	المسافة المتبقية حتى تفرغ البطارية
—	خريطة الملاحة*	استهلاك الوقود الحالي

على اليسار	في المنتصف	على اليمين
—	هاتف	قائمة التطبيق (يتم التنشيط عن طريق لوحة مفاتيح عجلة القيادة)
—	التعرف على الصوت	—
—	البوصلة ^A	—

A على حسب وضع القيادة المحدد.
B المسافة المقطوعة المتراكمة.



أمثلة على رمز المؤشر.

معلومات ذات صلة

- إعدادات شاشة السائق (ص. ٧٢)
- رموز التحذير في شاشة السائق (ص. ٨٢)
- رموز المؤشر في شاشة السائق (ص. ٨١)
- حاسوب الرحلات (ص. ٧٦)
- الرسائل في شاشة السائق (ص. ٩١)
- التعامل مع قائمة التطبيقات في شاشة السائق (ص. ٩٠)

الرمز الديناميكي

الرمز الديناميكي بصورته الأساسية.



يحتوي مركز شاشة السائق على رمز ديناميكي يتغير مظهره بتغير أنواع الرسائل المختلفة. تشير العلامة الكهرمانية أو الحمراء اللون الموجودة حول الرمز إلى درجة خطورة رسالة التحكم أو التحذير. كما يمكن، بواسطة الرسم المتحرك، تحويل الشكل الأساسي إلى صورة أكبر من أجل التوضيح البياني لمصدر المشكلة أو لتوضيح معلومات معينة.

٢. اضغط على

النظام ← لغات النظام والوحدات ← لغة النظام لتحديد اللغة.

< سيظهر أثر التغيير في لغة كل الشاشات.

هذه الإعدادات ذات صفة شخصية ويتم حفظها تلقائياً في ملف تعريف السائق النشط.

معلومات ذات صلة

- شاشة السائق (ص. ٧١)
- التعامل مع قائمة التطبيقات في شاشة السائق (ص. ٩٠)
- الإعدادات الأخرى في العرض العلوي من شاشة العرض المركزية (ص. ١١٥)

الإعدادات من خلال شاشة العرض المركزية

تحديد نوعية المعلومات

١. اضغط على الإعدادات في العرض العلوي بالشاشة المركزية.

٢. اضغط

My Car ← شاشة السائق ← معلومات شاشة السائق.

٣. حدد المطلوب أن يظهر في الخلفية:

- بدون معلومات في الخلفية
- عرض معلومات للمبيد المشغلة
- عرض التنقل حتى عند عدم ضبط مسار.

تحديد السمة

١. اضغط على الإعدادات في العرض العلوي بالشاشة المركزية.

٢. اضغط على

My Car ← شاشة السائق ← عرض السمات

٣. حدد السمة (المظهر) لشاشة السائق:

- Glass
- Minimalistic
- Performance
- Chrome Rings

تحديد اللغة

١. اضغط على الإعدادات في العرض العلوي بالشاشة المركزية.

إعدادات شاشة السائق

يمكن ضبط الإعدادات الخاصة بخيارات شاشة السائق من خلال قائمة تطبيقات شاشة السائق وقائمة إعدادات شاشة العرض المركزية.

الإعدادات من خلال قائمة التطبيقات في شاشة السائق



الشكل هو مجرد شكل تخيولي - قد يختلف المخطّط.

يتم فتح قائمة التطبيقات ويتم التحكم بها باستخدام لوحة المفاتيح اليمنى في عجلة القيادة.

في قائمة التطبيقات، يمكنك اختيار المعلومات التي ترغب في ظهورها على شاشة السائق من:

- حاسوب الرحلات
- مشغّل الوسائط
- هاتف
- نظام الملاحة*

مقياس الوقود

يعرض مقياس الوقود في شاشة السائق مستوى الوقود المتبقي في الخزان.



المنطقة باللون البيج في مقياس الوقود تشير إلى كمية الوقود المتبقي في الخزان.

في حالة انخفاض مستوى الوقود مما يترتب عليه ضرورة التزود بالوقود قريباً، يضيئ رمز المضخة ويتحول إلى اللون الكهربائي. ويشير حاسوب الرحلة أيضاً إلى المسافة التي يمكن قطعها حتى فراغ الخزان.

معلومات ذات صلة

- شاشة السائق (ص. ٧١)
- مقياس البطارية الهجينة (ص. ٧٥)
- تعبئة الوقود (ص. ٤٤٩)
- خزان الوقود - السعة (ص. ٦٢٣)

مقياس الهجين

في حالة أوضاع القيادة Pure و Hybrid، تعرض شاشة السائق مقياساً هجيناً يمكن أن يساعد السائق في قيادة السيارة بطريقة أكثر كفاءة من حيث استخدام الطاقة.



وهذه العدادات الهجين تعرض بطرق مختلفة العلاقة بين كمية الطاقة التي يتم الحصول عليها من المحرك الكهربائي وكمية الطاقة المتوفرة.

الرموز في المقياس الهجين

تشير إلى المستوى الحالي من طاقة المحرك الكهربائي المتوفرة. إذا كان الرمز مشبعاً فهذا دليل على أن المحرك الكهربائي قيد الاستخدام.

إذا كان الرمز غير مشبع فهذا دليل على أن المحرك الكهربائي ليس قيد الاستخدام.

للإشارة إلى مستوى الطاقة عند تشغيل محرك الاحتراق. إذا كان الرمز مشبعاً فهذا دليل على أن محرك الاحتراق قيد الاستخدام.



تشير إلى مستوى الطاقة الذي يجب استخدام محرك الاحتراق الداخلي عند الوصول إليه. إذا كان الرمز غير مشبع فهذا دليل على أن محرك الاحتراق ليس قيد الاستخدام.



مؤشر يوضح أن عملية شحن البطارية الهجين قيد التقدم، مثلاً، عند الضغط على دواسة الفرامل برفق.



الطاقة المطلوبة من قبل السائق

المؤشر في مقياس الهجين يشير إلى كمية طاقة المحرك المطلوبة من قبل السائق عن طريق تنظيم دواسة السرعة. كلما كانت القراءة مرتفعة على المقياس، كان مقدار طاقة المحرك المطلوبة من قبل السائق أعلى. تشير العلامة بين رمز البرق ورمز القطرة إلى النقطة حيث يبدأ تشغيل محرك الاحتراق الداخلي.

مقياس البطارية الهجينة

يعرض مقياس البطارية الهجينة كمية الطاقة المتوفرة في البطارية الهجينة.



يتم استخدام الطاقة في البطارية الهجينة لتشغيل المحرك الكهربائي ولكن كذلك لتبريد السيارة أو تدفئتها. يتيح حاسوب الرحلة حساب المسافة التقريبية التي يمكن قطعها بالطاقة المتبقية في البطارية الهجينة.



تقوم السيارة بتوليد التيار اللازم للبطارية، ويتم شحن البطارية عند الضغط على دواسة الفرامل برفق أو أثناء فرملة المحرك عند نزول السيارة من مكان مرتفع.

معلومات ذات صلة

- أوضاع القيادة (ص. ٤٣٠)
- شاشة السائق (ص. ٧١)
- فرامل القدم (ص. ٤١٥)
- القيادة باستخدام الطاقة الكهربائية (ص. ٤٤٣)
- تشغيل وإيقاف محرك الاحتراق في Twin Engine (ص. ٤٢٩)

مثال:



يتم بدء تشغيل السيارة ولكنها لا تتحرك، لا يلزم توفير أية طاقة.



يتعذر على المحرك الكهربائي توفير المقدار المطلوب من طاقة المحرك ومن ثم يبدأ عمل محرك الاحتراق الداخلي.

الرموز في مقياس البطارية الهجينة



يشير الرمز  في مقياس البطارية الهجينة إلى تنشيط وظيفة Hold، ويشير الرمز  إلى تنشيط وظيفة Charge.

معلومات ذات صلة

- شاشة السائق (ص. ٧١)
- شحن البطارية الهجينة (ص. ٣٩١)
- وظائف "Hold" و"Charge" (ص. ٤٤٥)

حاسوب الرحلات

يقوم حاسوب الرحلات في السيارة بتسجيل قيم مثل المسافة، واستهلاك الوقود ومتوسط السرعة أثناء القيادة.

لتوفير الوقود أثناء القيادة، يتم تسجيل معلومات عن متوسط استهلاك الوقود والاستهلاك الحالي للوقود. يمكن عرض معلومات حاسوب الرحلات على شاشة السائق.

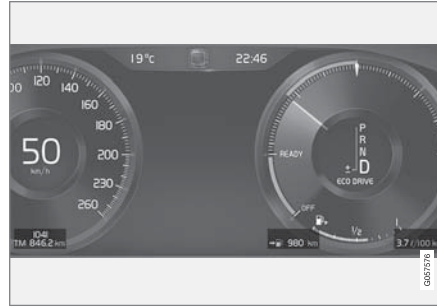

أمثلة على معلومات كمبيوتر الرحلات في شاشة السائق^١.

المقاييس التالية موجودة في حاسوب الرحلات:

- عداد مسافة الرحلة
- عداد قياس السرعة
- استهلاك الوقود الحالي
- المسافة المتبقية حتى يفرغ الخزان
- المسافة المتبقية حتى تفرغ البطارية
- سائح - عداد سرعة بديل

بالإمكان تغيير وحدات قياس المسافة والسرعة وغيرها من خلال إعدادات النظام في شاشة العرض المركزية.

عداد مسافة الرحلة

يوجد اثنان من عدادات الرحلة، هما TM و T2.

يمكن إعادة ضبط TM يدويًا ويتم إعادة ضبط TA تلقائيًا في حالة عدم استخدام السيارة لمدة ٤ ساعات على الأقل.

يتم تسجيل المعلومات التالية أثناء القيادة:

- المسافة المقطوعة بالأميال
- وقت القيادة
- السرعة المتوسطة
- متوسط استهلاك الوقود.

هذه القيم تكون منذ آخر مرة تم فيها إعادة ضبط عداد الرحلة.

عداد قياس السرعة

عداد المسافة الكلية (أودومتر) لتسجيل المسافة الإجمالية المقطوعة بالأميال. لا يمكن إعادة ضبط هذه القيمة إلى الصفر.

استهلاك الوقود الحالي

يعرض هذا المقياس استهلاك الوقود الحالي للسيارة. ويتم تحديث هذه القيمة كل ثانية تقريبًا.

المسافة المتبقية حتى يفرغ الخزان

يقوم حاسوب الرحلات بحساب المسافة المتبقية بالأميال والتي يمكن قطعها باستخدام الوقود المتوفر في الخزان.

تعتمد عملية الحساب على متوسط استهلاك الوقود خلال آخر ٣٠ كم (٢٠ ميل) تم قطعها وكمية الوقود التي يمكن بها قيادة السيارة.

١ الصورة تمثل رسماً توضيحياً - وقد تختلف الحقيقة عن الصورة باختلاف طراز السيارة.

معلومات ذات صلة

- عرض بيانات الرحلة في شاشة السائق (ص. ٧٨)
- إعادة ضبط عداد مسافات الرحلة (ص. ٧٨)
- عرض إحصاءات الرحلة في الشاشة المركزية (ص. ٧٩)
- شاشة السائق (ص. ٧١)
- تغيير وحدات النظام (ص. ١١٤)

عندما تكون بطارية السيارة مشحونة بالكامل. تشير قيمة البدء إلى رقم يمثل قيمة "تصل إلى" وذلك بدلاً من توقع نطاق التشغيل الكهربائي. ويكون الفارق في قيمة البدء بين **Pure** و **Hybrid** بسبب السماح للسيارة باستخدام مزيد من الطاقة من البطارية الهجين في وضع **Pure**، بالإضافة إلى انتقال السيارة إلى وضع التحكّم في المناخ **ECO climate**.

المسافة المقطوعة بالتشغيل الكهربائي

من أجل تحقيق أكبر مسافة ممكنة بالتشغيل الكهربائي، يجب على سائق السيارة الكهربائية أيضاً أن يفكر بتوفير الطاقة. فكلما ازداد عدد التجهيزات المفعلّة المستهلكة للطاقة (النظام الصوتي، التدفئة الكهربائية للزجاج/المرايا/المقاعد، هواء بارد جداً من نظام التحكّم بالمناخ، إلخ)، تناقص عدد الأميال المتبقية.

ملاحظة

بالإضافة إلى استخدام مأخذ التيار المرتفع الموجود في مقصورة الركاب فإن التسارع المفاجئ والفرملة المفاجئة والسرعة المرتفعة والأحمال الثقيلة وانخفاض درجة الحرارة الخارجية والقيادة في مرتفعات كل هذه الأمور تعمل على تقليل مسافة القيادة المحتملة.

سائق - عداد سرعة بديل

يعمل عداد السرعة الرقمي البديل على تسهيل القيادة في البلاد التي توجد بها لافتات حدود السرعة بوحدة مختلفة عن المعروضة في لوحة عدادات السيارة.

تظهر السرعة الرقمية بالوحدة المناظرة لتلك المعروضة في عداد السرعة التناظري. إذا كان عداد قياس السرعة التناظري يظهر بوحدة **mph**، فسيعرض المقياس السرعة رقمياً بوحدة **km/h** والعكس.

عندما يبين المقياس "----"، فهذا يعني عدم وجود وقود كافٍ للتمكن من احتساب المسافة المتبقية. أعد التزود بالوقود بأسرع وقت ممكن.

ملاحظة

قد يحدث خطأ طفيف في حالة تغيير أسلوب القيادة.

يؤدي أسلوب القيادة الاقتصادي بشكل عام إلى القيادة لمسافات أطول.

المسافة المتبقية حتى تفرغ البطارية

يعرض المقياس المسافة التقريبية التي يمكن قطعها بواسطة الكمية المتبقية من الطاقة في البطارية الهجينة.



لا يتبقى نطاق مضمون عندما يعرض العنوان "----".

يتم الإحصاء على أساس متوسط استهلاك السيارة المحملة بصورة طبيعية وأثناء القيادة العادية مع الوضع في الاعتبار تشغيل مكيف الهواء (AC) أو عدم تشغيله. عند التبديل بين وضع القيادة **Pure** و **Hybrid**، تزداد المسافة المحسوبة لأن وضع **Pure** قد قام بتقليل إعدادات المناخ (ECO climate).

ملاحظة

قد يحدث خطأ طفيف في حالة تغيير أسلوب القيادة.

يؤدي أسلوب القيادة الاقتصادي بشكل عام إلى القيادة لمسافات أطول.

قيمة البدء لبطاريات الهجين المشحونة بالكامل بما أنه من الصعب توقع نمط القيادة والعوامل الأخرى التي تؤثر في نطاق التشغيل الكهربائي، فقد قررت فولفو استخدام قيمة البدء

عرض بيانات الرحلة في شاشة السائق

يمكن أن تظهر القيم المسجلة والمحسوبة لحاسوب الرحلات في شاشة السائق.

يتم حفظ القيم في تطبيق حاسوب الرحلات. من خلال قائمة التطبيق، يمكنك اختيار المعلومات التي ترغب في ظهورها على شاشة السائق.

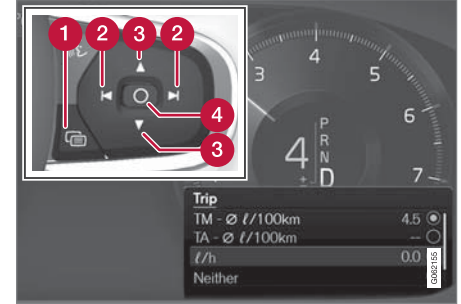

افتح قائمة التطبيق^٢ وانتقل فيها عن طريق لوحة المفاتيح بعجلة القيادة جهة اليمين.

- ١ قائمة التطبيق
- ٢ يسار/يمين
- ٣ لأعلى/أسفل
- ٤ تأكيد

إعادة ضبط عداد مسافات الرحلة

إعادة تعيين عداد الرحلة بواسطة ذراع المقود الأيسر.



إعادة تعيين كل المعلومات في عداد مسافة الرحلة TM (على سبيل المثال، المسافة المقطوعة ومتوسط الاستهلاك ومتوسط السرعة وزمن القيادة) بضغطة طويلة على زر **RESET** في مفتاح ذراع المقود الأيسر.

ضغطة قصيرة على زر **RESET** لإعادة ضبط المسافة المقطوعة فقط.

لا يمكن إعادة تعيين عداد الرحلة TA تلقائياً إلا في حال عدم استخدام السيارة لمدة أربع ساعات أو أكثر.

معلومات ذات صلة

- حاسوب الرحلات (ص. ٧٦)

١. افتح قائمة التطبيق في شاشة السائق بالضغط على (١).

(لا يمكنك فتح قائمة التطبيقات عند وجود رسالة غير مقروءة في شاشة السائق. يجب قراءة الرسالة أولاً قبل أن يمكن فتح قائمة التطبيقات).

٢. انتقل إلى تطبيق حاسوب الرحلات جهة اليمين أو اليسار بواسطة (٢).

< تعرض الصفوف الأربعة العليا قيم عداد الرحلة TM. وتعرض الصفوف الأربعة التي تليها قيم عداد الرحلة TA. يمكنك التمرير لأعلى أو لأسفل في القائمة باستخدام (٣).

٣. قم بالتمرير للأسفل حتى أزرار الخيارات لتحديد المعلومات التي ترغب في ظهورها على شاشة السائق:

- المسافة المتبقية حتى يفرغ الخزان
- عداد قياس السرعة
- المسافة المقطوعة بالأميال في عداد مسافة الرحلة TM أو TA أو لا يتم عرض المسافة المقطوعة بالأميال
- الاستهلاك اللحظي للوقود ومتوسط الاستهلاك في TM أو TA، بالتناوب، لا يظهر استهلاك الوقود
- سائح (عداد سرعة بديل).
- المسافة المتبقية حتى تفرغ البطارية
- حدد الخيار أو قم بإلغاء تحديده بواسطة الزر O (٤). يظهر أثر التغيير على الفور.

معلومات ذات صلة

- حاسوب الرحلات (ص. ٧٦)
- إعادة ضبط عداد مسافات الرحلة (ص. ٧٨)

٢ الصورة تمثل رسماً توضيحياً - وقد تختلف الحقيقة عن الصورة باختلاف طراز السيارة.

إعدادات إحصاءات الرحلة

فمّ بإعادة تعيين أو تعديل الإعدادات الخاصة بإحصاءات الرحلة.

١. افتح تطبيق أداء السائق في عرض التطبيق لتتمكن من عرض إحصاءات الرحلة.



٢. اضغط التفضيلات من أجل

- تغيير مقياس الرسومات. حدد الدقة ١ أو ١٠ أو ١٠٠ كم/ميل للشريط.
- أعد تعيين البيانات بعد كل رحلة. يتم إجراء هذه الخطوة عند توقف السيارة لأكثر من ٤ ساعات.
- إعادة ضبط البيانات للرحلة الحالية.

يتم إعادة ضبط إحصاءات الرحلة ومتوسط الاستهلاك المحسوب وإجمالي زمن القيادة بخطوة واحدة.

بالإمكان تغيير وحدات قياس المسافة والسرعة وغيرها من خلال إعدادات النظام في شاشة العرض المركزية.

معلومات ذات صلة

- عرض إحصاءات الرحلة في الشاشة المركزية (ص. ٧٩)
- حاسوب الرحلات (ص. ٧٦)
- إعادة ضبط عداد مسافات الرحلة (ص. ٧٨)

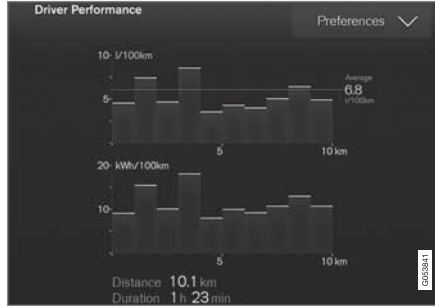

إحصاءات الرحلة من حاسوب الرحلات^٢.

ملاحظة

عند قيادة السيارة باستخدام الطاقة الكهربائية، يمكن الإشارة إلى استهلاك الوقود في إحصاءات الرحلة إذا كانت المدفأة الإضافية^٤ تعمل.

معلومات ذات صلة

- إعدادات إحصاءات الرحلة (ص. ٧٩)
- حاسوب الرحلات (ص. ٧٦)

عرض إحصاءات الرحلة في الشاشة المركزية

يتم عرض إحصاءات الرحلة من حاسوب الرحلات على هيئة رسومات في الشاشة المركزية وتوفر لمحة عامة لتسهيل توفير أسلوب قيادة أكثر توفيراً للوقود.

افتح تطبيق أداء السائق في عرض التطبيق لتتمكن من عرض إحصاءات الرحلة.



كل شريط في الرسم البياني يرمز إلى مسافة مقدارها ١ أو ١٠ أو ١٠٠ كلم، أو بالأميال بدلاً من الكيلومترات. تظهر

الأشرطة من اليمين حسب تقدم القيادة. يعرض الشريط في أقصى اليمين قيمة المسافة الحالية.

يتم حساب متوسط استهلاك الوقود وإجمالي زمن القيادة من آخر مرة تم فيها إعادة ضبط إحصاءات الرحلة.

يظهر استهلاك الوقود والكهرباء في رسوم بيانية منفصلة. إن استهلاك الكهرباء هو استهلاك "صاف"، أي الطاقة المستهلكة مطروحاً منها الطاقة المتجددة الناجمة أثناء الكبح.

^٢ الصورة تمثل رسماً توضيحياً - وقد تختلف الحقيقة عن الصورة باختلاف طراز السيارة.
^٤ ينطبق على المدفأة الإضافية التي تعمل بالوقود.

الوقت والتاريخ

تظهر الساعة في شاشة السائق والشاشة المركزية.

موقع الساعة



موضع الساعة في شاشة السائق ١٢ بوصة و ٨ بوصة.

في الشاشة المركزية توجد الساعة أعلى يمين حقل الحالة.

في بعض المواقف قد تغطي الرسائل والمعلومات على الساعة في شاشة السائق.

إعدادات الوقت والتاريخ

- حدد الإعدادات ← النظام ← التاريخ والوقت في العرض العلوي بالشاشة المركزية لتغيير إعدادات الوقت وتنسيق التاريخ.
- اضبط الوقت والتاريخ بضغط الأسمم لأعلى أو لأسفل على شاشة اللمس.

وقت تلقائي للسيارات المزودة بنظام GPS

عندما تكون السيارة مزودة بنظام ملاحه، يمكن عندها تحديد الوقت التلقائي. يتم ضبط المنطقة الزمنية وتتنق تلقائياً بناء على موقع السيارة. في أنواع معينة من أنظمة الملاحه، يلزم ضبط

مبين درجة الحرارة الخارجية

تظهر درجة الحرارة الخارجية على شاشة السائق.

يكشف المستشعر درجة الحرارة خارج السيارة.

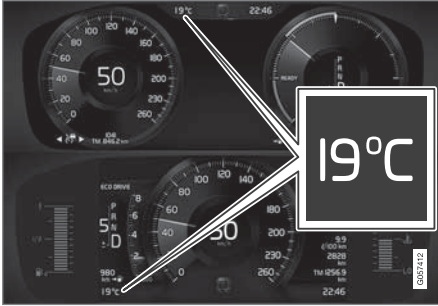

موضع مقياس درجة الحرارة الخارجية في شاشة السائق ١٢ بوصة و ٨ بوصة.

عندما تكون السيارة واقفة فقد يظهر مقياس الحرارة درجات أعلى من المعتاد.

عندما تكون الحرارة الخارجية بين -٥ و ٢ درجات مئوية (بين ٢٣ و ٣٦ °فهرنهايت)، سيظهر رمز الجليد أيضاً في شاشة السائق كنوع من التحذير من ظروف الطريق الزلقة.



ويظهر رمز الجليد بصورة موجزة في الشاشة العليا، إذا كانت السيارة مجهزة بهذه الشاشة.

يمكنك تغيير وحدة مقياس درجة الحرارة وغيرها من الوحدات عن طريق إعدادات النظام في العرض العلوي لشاشة العرض المركزية.

الموقع الحالي (البلد) للحصول على المنطقة الزمنية الصحيحة. في حالة عدم تحديد الوقت التلقائي، يتم ضبط الوقت والتاريخ بواسطة السهم لأعلى ولأسفل على شاشة اللمس.

التوقيت الصيفي

في بعض البلدان، يمكن تحديد الإعداد التلقائي للتوقيت الصيفي باستخدام أوتوماتيك. وفي بلاد أخرى، يمكن ضبط التوقيت الصيفي باستخدام تشغيل أو إيقاف.

معلومات ذات صلة

- شاشة السائق (ص. ٧١)
- الإعدادات الأخرى في العرض العلوي من شاشة العرض المركزية (ص. ١١٥)

المواصفات	الرمز
<p>نظام ضغط الإطارات</p> <p>يضيء الرمز في حالة انخفاض ضغط الإطار. في حالة حدوث عطل في نظام مراقبة ضغط الإطارات، سيومض الرمز أولاً لمدة دقيقة واحدة تقريباً ثم سيضيء بصورة مستمرة. قد يكون السبب عدم قدرة النظام على اكتشاف أو التحذير من انخفاض ضغط الإطار كما ينبغي.</p>	
<p>نظام الانبعاث</p> <p>في حال إضاءة الرمز بعد بدء تشغيل المحرك، قد يكون السبب هو وجود خلل في نظام الانبعاثات بالسيارة. قد السيارة لإحدى الورش لفحصها. تتصح فولفو بالاتصال بإحدى ورش فولفو المعتمدة.</p>	
<p>مؤشرات الاتجاه اليمنى واليسرى</p> <p>تومض الرموز عند استخدام مؤشرات الاتجاه.</p>	 
<p>مصابيح الوضع</p> <p>يضيء الرمز عند تشغيل مصابيح الوضع.</p>	

رموز المؤشر في شاشة السائق

تعمل رموز المؤشر على تنبيه السائق أن الوظيفة نشطة وأن النظام يعمل أو حدوث خطأ أو عطل.

المواصفات	الرمز
<p>المعلومات، اقرأ نص العرض</p> <p>إذا لم تعمل أحد أنظمة السيارة بالشكل الملائم، فسيضيء رمز المعلومات هذا ويتم عرض إشعار نصي في شاشة السائق. كذلك يمكن أن يضيء رمز المعلومات مع رموز أخرى.</p>	
<p>خلل بنظام الفرامل</p> <p>يضيء الرمز في حالة وجود عطل في فرامل الوقوف.</p>	
<p>خلل في نظام ABS</p> <p>إذا أضاء هذا الرمز، فهذا يعني إن النظام لا يعمل. يستمر نظام فرامل السيارة العادية في العمل، ولكن بدون وظيفة ABS.</p>	
<p>الفرامل التلقائية تعمل</p> <p>يضيء الرمز عند تنشيط الوظيفة وأثناء عمل فرامل القدم أو فرامل الركن. تعمل الفرامل على إبقاء السيارة في وضع الثبات عندما تتوقف.</p>	

معلومات ذات صلة

- شاشة السائق (ص. ٧١)
- تغيير وحدات النظام (ص. ١١٤)

المواصفات	الرمز
<p>مساعد الحفاظ على الحارة المرورية</p> <p>رمز أبيض: مساعد الحفاظ على الحارة المرورية يعمل ويتم اكتشاف خطوط الطريق.</p> <p>رمز رمادي: مساعد الحفاظ على الحارة المرورية يعمل ولكن لا يتم اكتشاف خطوط الطريق.</p> <p>رمز كهربي: تحذيرات/تدخلات مساعد الحفاظ على الحارة المرورية.</p>	
<p>مساعد الحفاظ على الحارة المرورية ومستشعر المطر</p> <p>رمز أبيض: مساعد الحفاظ على الحارة المرورية يعمل ويتم اكتشاف خطوط الطريق. يعمل مستشعر المطر.</p> <p>رمز رمادي: مساعد الحفاظ على الحارة المرورية يعمل ولكن لا يتم اكتشاف خطوط الطريق. يعمل مستشعر المطر.</p>	

معلومات ذات صلة

- شاشة السائق (ص. ٧١)
- رموز التحذير في شاشة السائق (ص. ٨٣)

المواصفات	الرمز
<p>تشغيل مصباح الضباب الخلفي</p> <p>يضىء هذا الرمز عند تشغيل مصباح الضباب الخلفي.</p>	
<p>مستشعر المطر يعمل</p> <p>يضىء هذا الرمز عندما يعمل مستشعر المطر.</p>	
<p>التهينة المسبقة تعمل</p> <p>يضىء الرمز عند إجراء التهينة المسبقة للسيارة بواسطة سخان حجيرة الركاب وكتلة المحرك/تكييف الهواء.</p>	
<p>نظام الاستقرار</p> <p>يشير وميض الرمز إلى إن نظام الاستقرار يعمل. إذا أضاء الرمز بوهج متواصل فهذا يدل على وجود خلل في النظام.</p>	
<p>نظام الاستقرار، الوضع الرياضي سبورت</p> <p>يضىء الرمز عندما يكون الوضع الرياضي نشطاً. يسمح الوضع الرياضي بالمزيد من معايشة القيادة الفعالة.</p>	

المواصفات	الرمز
<p>عطل في نظام المصابيح الأمامية</p> <p>يضىء الرمز عند حدوث عطل في وظيفة ABL (إضاءة المنحنيات النشطة) أو في حالة حدوث عطل آخر في نظام المصابيح الأمامية.</p>	
<p>الضوء العالي النشط يعمل</p> <p>يضىء الرمز بالأزرق عند تشغيل الضوء العالي الأوتوماتيكي.</p>	
<p>الضوء العالي النشط لا يعمل</p> <p>يضىء الرمز بالأبيض عند إيقاف تشغيل الضوء العالي الأوتوماتيكي.</p>	
<p>الضوء العالي قيد التشغيل</p> <p>يضىء الرمز عند تشغيل الضوء العالي وتشغيل غماز الضوء العالي.</p>	
<p>الضوء العالي النشط يعمل</p> <p>يضىء الرمز بالأزرق عند تشغيل الضوء العالي الأوتوماتيكي. تضيء مصابيح الوضع.</p>	
<p>الضوء العالي النشط لا يعمل</p> <p>يضىء الرمز بالأبيض عند إيقاف تشغيل الضوء العالي الأوتوماتيكي. تضيء مصابيح الوضع.</p>	
<p>الضوء العالي قيد التشغيل</p> <p>يضىء الرمز عند تشغيل الضوء العالي ومصابيح الوضع.</p>	

المواصفات	الرمز
<p>المولد لا يشحن</p> <p>إذا أضاء الرمز أثناء القيادة، فهذا يعني وجود خلل بالنظام الكهربائي. توجه لزيارة ورشة الخدمة. تتصح فولفو بالاتصال بإحدى ورش فولفو المعتمدة.</p>	
<p>خطر الاصطدام</p> <p>بالسيارات الأخرى، أو المشاة، أو قاندي الدراجات أو الحيوانات الكبيرة.</p>	

معلومات ذات صلة

- رموز المؤشر في شاشة السائق (ص. ٨١)
- شاشة السائق (ص. ٧١)

المواصفات	الرمز
<p>خلل بنظام الفرامل</p> <p>تتم إضاءة هذا الرمز، فقد يكون هذا مؤشراً على انخفاض مستوى سائل الفرامل بشدة. تفضل بزيارة أقرب ورشة معتمدة لإجراء فحص على مستوى سائل الفرامل وإصلاح أي خلل.</p>	
<p>فرامل الركن معشقة</p> <p>يضيء هذا الرمز بوهج متواصل عند استعمال فرامل الركن.</p>	
<p>إن وميض الرمز يعني هناك خلل ما. اقرأ الرسالة التي تظهر في شاشة السائق.</p>	
<p>ضغط الزيت المنخفض</p> <p>إذا أضاء هذا الرمز أثناء القيادة، فهذا يعني إن ضغط الزيت بالمحرك منخفضاً جداً. أوقف المحرك فوراً وافحص مستوى زيت المحرك. املا زيت المحرك إذا لزم الأمر. إذا أضاء الرمز وكان مستوى الزيت طبيعي، فاتصل بإحدى الورش. تتصح فولفو بالاتصال بإحدى ورش فولفو المعتمدة.</p>	

رموز التحذير في شاشة السائق

تعمل رموز التحذير على تنبيه السائق في حال تنشيط وظيفة مهمة أو عند حدوث عطل فادح أو حالة خطيرة.

المواصفات	الرمز
<p>تحذير</p> <p>يضيء رمز التحذير الأحمر عند الإشارة إلى وجود خلل يمكن أن يؤثر على السلامة و/أو القدرة على قيادة السيارة. ويتم عرض نص توضيحي في شاشة السائق في الوقت نفسه. كذلك يمكن أن يضيء رمز التحذير مع رموز أخرى.</p>	
<p>منبه حزام الأمان</p> <p>يوميض أو يضيء هذا الرمز في حال لم يضع أحد ركاب المقاعد الأمامية حزام الأمان أو في حال قام أحد ركاب المقاعد الخلفية بنزع حزام الأمان.</p>	
<p>الوسائد الهوائية</p> <p>إذا ظل الرمز مضيئاً أو إذا أضاء أثناء القيادة فهذا دليل على اكتشاف خطأ في أحد أنظمة الأمان بالسيارة. اقرأ الرسالة التي تظهر في شاشة السائق. تتصح فولفو بالاتصال بإحدى ورش فولفو المعتمدة.</p>	

4. Neither the name of the University nor the names of its contributors may be used to endorse or promote products derived from this software without specific prior written permission.

THIS SOFTWARE IS PROVIDED BY THE REGENTS AND CONTRIBUTORS "AS IS" AND ANY EXPRESS OR IMPLIED WARRANTIES, INCLUDING, BUT NOT LIMITED TO, THE IMPLIED WARRANTIES OF MERCHANTABILITY AND FITNESS FOR A PARTICULAR PURPOSE ARE DISCLAIMED. IN NO EVENT SHALL THE REGENTS OR CONTRIBUTORS BE LIABLE FOR ANY DIRECT, INDIRECT, INCIDENTAL, SPECIAL, EXEMPLARY, OR CONSEQUENTIAL DAMAGES (INCLUDING, BUT NOT LIMITED TO, PROCUREMENT OF SUBSTITUTE GOODS OR SERVICES; LOSS OF USE, DATA, OR PROFITS; OR BUSINESS INTERRUPTION) HOWEVER CAUSED AND ON ANY THEORY OF LIABILITY, WHETHER IN CONTRACT, STRICT LIABILITY, OR TORT (INCLUDING NEGLIGENCE OR OTHERWISE) ARISING IN ANY WAY OUT OF THE USE OF THIS SOFTWARE, EVEN IF ADVISED OF THE POSSIBILITY OF SUCH DAMAGE.

COPYRIGHT HOLDERS OR ANYONE DISTRIBUTING THE SOFTWARE BE LIABLE FOR ANY DAMAGES OR OTHER LIABILITY, WHETHER IN CONTRACT, TORT OR OTHERWISE, ARISING FROM, OUT OF OR IN CONNECTION WITH THE SOFTWARE OR THE USE OR OTHER DEALINGS IN THE SOFTWARE.

BSD 4-clause "Original" or "Old" License

Copyright (c) 1982, 1986, 1990, 1991, 1993 The Regents of the University of California. All rights reserved.

Redistribution and use in source and binary forms, with or without modification, are permitted provided that the following conditions are met:

1. Redistributions of source code must retain the above copyright notice, this list of conditions and the following disclaimer.
2. Redistributions in binary form must reproduce the above copyright notice, this list of conditions and the following disclaimer in the documentation and/or other materials provided with the distribution.
3. All advertising materials mentioning features or use of this software must display the following acknowledgement: This product includes software developed by the University of California, Berkeley and its contributors.

اتفاقية الترخيص لشاشة السائق

الترخيص عبارة عن اتفاقية بشأن الحق في تشغيل نشاط معين أو الحق في استخدام تفويض شخص آخر وفقاً للشروط والبنود الواردة في الاتفاقية. النص التالي هو اتفاقية فولفو مع المصنع أو المطور وهو بالعربية.

Boost Software License 1.0

Permission is hereby granted, free of charge, to any person or organization obtaining a copy of the software and accompanying documentation covered by this license (the "Software") to use, reproduce, display, distribute, execute, and transmit the Software, and to prepare derivative works of the Software, and to permit third-parties to whom the Software is furnished to do so, all subject to the following: The copyright notices in the Software and this entire statement, including the above license grant, this restriction and the following disclaimer, must be included in all copies of the Software, in whole or in part, and all derivative works of the Software, unless such copies or derivative works are solely in the form of machine-executable object code generated by a source language processor.

THE SOFTWARE IS PROVIDED "AS IS", WITHOUT WARRANTY OF ANY KIND, EXPRESS OR IMPLIED, INCLUDING BUT NOT LIMITED TO THE WARRANTIES OF MERCHANTABILITY, FITNESS FOR A PARTICULAR PURPOSE, TITLE AND NON-INFRINGEMENT. IN NO EVENT SHALL THE

EXPRESS OR IMPLIED WARRANTIES, INCLUDING, BUT NOT LIMITED TO, THE IMPLIED WARRANTIES OF MERCHANTABILITY AND FITNESS FOR A PARTICULAR PURPOSE ARE DISCLAIMED. IN NO EVENT SHALL THE COPYRIGHT OWNER OR CONTRIBUTORS BE LIABLE FOR ANY DIRECT, INDIRECT, INCIDENTAL, SPECIAL, EXEMPLARY, OR CONSEQUENTIAL DAMAGES (INCLUDING, BUT NOT LIMITED TO, PROCUREMENT OF SUBSTITUTE GOODS OR SERVICES; LOSS OF USE, DATA, OR PROFITS; OR BUSINESS INTERRUPTION) HOWEVER CAUSED AND ON ANY THEORY OF LIABILITY, WHETHER IN CONTRACT, STRICT LIABILITY, OR TORT (INCLUDING NEGLIGENCE OR OTHERWISE) ARISING IN ANY WAY OUT OF THE USE OF THIS SOFTWARE, EVEN IF ADVISED OF THE POSSIBILITY OF SUCH DAMAGE.

The views and conclusions contained in the software and documentation are those of the authors and should not be interpreted as representing official policies, either expressed or implied, of the FreeBSD Project.

CONSEQUENTIAL DAMAGES (INCLUDING, BUT NOT LIMITED TO, PROCUREMENT OF SUBSTITUTE GOODS OR SERVICES; LOSS OF USE, DATA, OR PROFITS; OR BUSINESS INTERRUPTION) HOWEVER CAUSED AND ON ANY THEORY OF LIABILITY, WHETHER IN CONTRACT, STRICT LIABILITY, OR TORT (INCLUDING NEGLIGENCE OR OTHERWISE) ARISING IN ANY WAY OUT OF THE USE OF THIS SOFTWARE, EVEN IF ADVISED OF THE POSSIBILITY OF SUCH DAMAGE.

BSD 2-clause "Simplified" license Copyright (c) <YEAR>, <OWNER> All rights reserved.

Redistribution and use in source and binary forms, with or without modification, are permitted provided that the following conditions are met:

1. Redistributions of source code must retain the above copyright notice, this list of conditions and the following disclaimer.
2. Redistributions in binary form must reproduce the above copyright notice, this list of conditions and the following disclaimer in the documentation and/or other materials provided with the distribution.

THIS SOFTWARE IS PROVIDED BY THE COPYRIGHT HOLDERS AND CONTRIBUTORS "AS IS" AND ANY

BSD 3-clause "New" or "Revised" License
Copyright (c) 2011-2014, Yann Collet.

Redistribution and use in source and binary forms, with or without modification, are permitted provided that the following conditions are met:

1. Redistributions of source code must retain the above copyright notice, this list of conditions and the following disclaimer.
2. Redistributions in binary form must reproduce the above copyright notice, this list of conditions and the following disclaimer in the documentation and/or other materials provided with the distribution.
3. Neither the name of the organisation nor the names of its contributors may be used to endorse or promote products derive from this software without specific prior written permission.

THIS SOFTWARE IS PROVIDED BY THE COPYRIGHT HOLDERS AND CONTRIBUTORS "AS IS" AND ANY EXPRESS OR IMPLIED WARRANTIES, INCLUDING, BUT NOT LIMITED TO, THE IMPLIED WARRANTIES OF MERCHANTABILITY AND FITNESS FOR A PARTICULAR PURPOSE ARE DISCLAIMED. IN NO EVENT SHALL THE COPYRIGHT HOLDER OR CONTRIBUTORS BE LIABLE FOR ANY DIRECT, INDIRECT, INCIDENTAL, SPECIAL, EXEMPLARY, OR

OF THE FREETYPE PROJECT. As you have not signed this license, you are not required to accept it. However, as the FreeType project is copyrighted material, only this license, or another one contracted with the authors, grants you the right to use, distribute, and modify it. Therefore, by using, distributing, or modifying the FreeType project, you indicate that you understand and accept all the terms of this license.

2. Redistribution Redistribution and use in source and binary forms, with or without modification, are permitted provided that the following conditions are met:

- o Redistribution of source code must retain this license file ('licence.txt') unaltered; any additions, deletions or changes to the original files must be clearly indicated in accompanying documentation. The copyright notices of the unaltered, original files must be preserved in all copies of source files.
- o Redistribution in binary form must provide a disclaimer that states that the software is based in part of the work of the FreeType Team, in the distribution documentation. We also encourage you to put an URL to the FreeType web page in your documentation, though this isn't mandatory. These conditions apply to any software derived from or based on the FreeType code, not just the unmodified files. If you use our work, you must acknowledge us. However, no fee need be paid to us.

terms 'package', 'FreeType Project', and 'FreeType archive' refer to the set of files originally distributed by the authors (David Turner, Robert Wilhelm, and Werner Lemberg) as the 'FreeType project', be they named as alpha, beta or final release. 'You' refers to the licensee, or person using the project, where 'using' is a generic term including compiling the project's source code as well as linking it to form a 'program' or 'executable'. This program is referred to as 'a program using the FreeType engine'. This license applies to all files distributed in the original FreeType archive, including all source code, binaries and documentation, unless otherwise stated in the file in its original, unmodified form as distributed in the original archive. If you are unsure whether or not a particular file is covered by this license, you must contact us to verify this. The FreeType project is copyright (C) 1996-1999 by David Turner, Robert Wilhelm, and Werner Lemberg. All rights reserved except as specified below.

1. No Warranty THE FREETYPE ARCHIVE IS PROVIDED 'AS IS' WITHOUT WARRANTY OF ANY KIND, EITHER EXPRESSED OR IMPLIED, INCLUDING, BUT NOT LIMITED TO, WARRANTIES OF MERCHANTABILITY AND FITNESS FOR A PARTICULAR PURPOSE. IN NO EVENT WILL ANY OF THE AUTHORS OR COPYRIGHT HOLDERS BE LIABLE FOR ANY DAMAGES CAUSED BY THE USE OR THE INABILITY TO USE,

FreeType Project License

1.1 Copyright 1996-1999 by David Turner, Robert Wilhelm, and Werner Lemberg Introduction The FreeType Project is distributed in several archive packages; some of them may contain, in addition to the FreeType font engine, various tools and contributions which rely on, or relate to, the FreeType Project. This license applies to all files found in such packages, and which do not fall under their own explicit license. The license affects thus the FreeType font engine, the test programs, documentation and makefiles, at the very least. This license was inspired by the BSD, Artistic, and IJG (Independent JPEG Group) licenses, which all encourage inclusion and use of free software in commercial and freeware products alike. As a consequence, its main points are that:

- o We don't promise that this software works. However, we are interested in any kind of bug reports. ('as is' distribution)
- o You can use this software for whatever you want, in parts or full form, without having to pay us. ('royalty-free' usage)
- o You may not pretend that you wrote this software. If you use it, or only parts of it, in a program, you must acknowledge somewhere in your documentation that you've used the FreeType code. ('credits')

We specifically permit and encourage the inclusion of this software, with or without modifications, in commercial products, provided that all warranty or liability claims are assumed by the product vendor. Legal Terms 0. Definitions Throughout this license, the



1999 Glenn Randers-Pehrson, and are distributed according to the same disclaimer and license as libpng-0.96, with the following individuals added to the list of Contributing Authors:

Tom Lane

Glenn Randers-Pehrson

Willem van Schaik

libpng versions 0.89, June 1996, through 0.96, May 1997, are Copyright (c) 1996, 1997 Andreas Dilger Distributed according to the same disclaimer and license as libpng-0.88, with the following individuals added to the list of Contributing Authors:

John Bowler

Kevin Bracey

Sam Bushell

Magnus Holmgren

Greg Roelofs

Tom Tanner

libpng versions 0.5, May 1995, through 0.88, January 1996, are Copyright (c) 1995, 1996 Guy Eric Schalnât, Group 42, Inc.

For the purposes of this copyright and license, "Contributing Authors" is defined as the following set of individuals:

Andreas Dilger

png.h that is included in the libpng distribution, the latter shall prevail.

COPYRIGHT NOTICE, DISCLAIMER, and LICENSE:

If you modify libpng you may insert additional notices immediately following this sentence.

libpng versions 1.0.7, July 1, 2000, through 1.0.13, April 15, 2002, are Copyright (c) 2000-2002 Glenn Randers-Pehrson and are distributed according to the same disclaimer and license as libpng-1.0.6 with the following individuals added to the list of Contributing Authors

Simon-Pierre Cadieux

Eric S. Raymond

Gilles Vollant

and with the following additions to the disclaimer:

There is no warranty against interference with your enjoyment of the library or against infringement. There is no warranty that our efforts or the library will fulfill any of your particular purposes or needs. This library is provided with all faults, and the entire risk of satisfactory quality, performance, accuracy, and effort is with the user.

libpng versions 0.97, January 1998, through 1.0.6, March 20, 2000, are Copyright (c) 1998,

3. Advertising The names of FreeType's authors and contributors may not be used to endorse or promote products derived from this software without specific prior written permission. We suggest, but do not require, that you use one or more of the following phrases to refer to this software in your documentation or advertising materials: 'FreeType Project', 'FreeType Engine', 'FreeType library', or 'FreeType Distribution'.

4. Contacts There are two mailing lists related to FreeType: o freetype@freetype.org Discusses general use and applications of FreeType, as well as future and wanted additions to the library and distribution. If you are looking for support, start in this list if you haven't found anything to help you in the documentation. o devel@freetype.org Discusses bugs, as well as engine internals, design issues, specific licenses, porting, etc. o <http://www.freetype.org> Holds the current FreeType web page, which will allow you to download our latest development version and read online documentation. You can also contact us individually at: David Turner <david.turner@freetype.org> Robert Wilhelm <robert.wilhelm@freetype.org> Werner Lemberg <werner.lemberg@freetype.org>

Libpng License

This copy of the libpng notices is provided for your convenience. In case of any discrepancy between this copy and the notices in the file

furnished to do so, subject to the following conditions:

The above copyright notice and this permission notice shall be included in all copies or substantial portions of the Software.

THE SOFTWARE IS PROVIDED "AS IS", WITHOUT WARRANTY OF ANY KIND, EXPRESS OR IMPLIED, INCLUDING BUT NOT LIMITED TO THE WARRANTIES OF MERCHANTABILITY, FITNESS FOR A PARTICULAR PURPOSE AND NONINFRINGEMENT. IN NO EVENT SHALL THE AUTHORS OR COPYRIGHT HOLDERS BE LIABLE FOR ANY CLAIM, DAMAGES OR OTHER LIABILITY, WHETHER IN AN ACTION OF CONTRACT, TORT OR OTHERWISE, ARISING FROM, OUT OF OR IN CONNECTION WITH THE SOFTWARE OR THE USE OR OTHER DEALINGS IN THE SOFTWARE.

The Contributing Authors and Group 42, Inc. specifically permit, without fee, and encourage the use of this source code as a component to supporting the PNG file format in commercial products. If you use this source code in a product, acknowledgment is not required but would be appreciated.

A "png_get_copyright" function is available, for convenient use in "about" boxes and the like:

```
printf("%s",png_get_copyright(NULL));
```

Also, the PNG logo (in PNG format, of course) is supplied in the files "pngbar.png" and "pngbar.jpg (88x31) and "pngnow.png" (98x31).

Libpng is OSI Certified Open Source Software. OSI Certified Open Source is a certification mark of the Open Source Initiative.

Glenn Randers-Pehrson randeg@alum.rpi.edu
April 15, 2002

MIT License

Copyright (c) <year> <copyright holders>

Permission is hereby granted, free of charge, to any person obtaining a copy of this software and associated documentation files (the "Software"), to deal in the Software without restriction, including without limitation the rights to use, copy, modify, merge, publish, distribute, sublicense, and/or sell copies of the Software, and to permit persons to whom the Software is

Dave Martindale

Guy Eric Schalnat

Paul Schmidt

Tim Wegner

The PNG Reference Library is supplied "AS IS". The Contributing Authors and Group 42, Inc. disclaim all warranties, expressed or implied, including, without limitation, the warranties of merchantability and of fitness for any purpose. The Contributing Authors and Group 42, Inc. assume no liability for direct, indirect, incidental, special, exemplary, or consequential damages, which may result from the use of the PNG Reference Library, even if advised of the possibility of such damage.

Permission is hereby granted to use, copy, modify, and distribute this source code, or portions hereof, for any purpose, without fee, subject to the following restrictions:

1. The origin of this source code must not be misrepresented.
2. Altered versions must be plainly marked as such and must not be misrepresented as being the original source.
3. This Copyright notice may not be removed or altered from any source or altered source distribution.



or other dealings in this Software without prior written authorization from Silicon Graphics, Inc.

● معلومات ذات صلة

- شاشة السائق (ص. ٦٧)

documentation files (the "Software"), to deal in the Software without restriction, including without limitation the rights to use, copy, modify, merge, publish, distribute, sublicense, and/or sell copies of the Software, and to permit persons to whom the Software is furnished to do so, subject to the following conditions: The above copyright notice including the dates of first publication and either this permission notice or a reference to <http://oss.sgi.com/projects/FreeB/> shall be included in all copies or substantial portions of the Software.

THE SOFTWARE IS PROVIDED "AS IS", WITHOUT WARRANTY OF ANY KIND, EXPRESS OR IMPLIED, INCLUDING BUT NOT LIMITED TO THE WARRANTIES OF MERCHANTABILITY, FITNESS FOR A PARTICULAR PURPOSE AND NON-INFRINGEMENT. IN NO EVENT SHALL SILICON GRAPHICS, INC. BE LIABLE FOR ANY CLAIM, DAMAGES OR OTHER LIABILITY, WHETHER IN AN ACTION OF CONTRACT, TORT OR OTHERWISE, ARISING FROM, OUT OF OR IN CONNECTION WITH THE SOFTWARE OR THE USE OR OTHER DEALINGS IN THE SOFTWARE.

Except as contained in this notice, the name of Silicon Graphics, Inc. shall not be used in advertising or otherwise to promote the sale, use

zlib License

The zlib/libpng License Copyright (c) <year> <copyright holders>

This software is provided 'as-is', without any express or implied warranty. In no event will the authors be held liable for any damages arising from the use of this software.

Permission is granted to anyone to use this software for any purpose, including commercial applications, and to alter it and redistribute it freely, subject to the following restrictions:

1. The origin of this software must not be misrepresented; you must not claim that you wrote the original software. If you use this software in a product, an acknowledgment in the product documentation would be appreciated but is not required.
2. Altered source versions must be plainly marked as such, and must not be misrepresented as being the original software.
3. This notice may not be removed or altered from any source distribution.

SGI Free Software B License Version 2.0. SGI FREE SOFTWARE LICENSE B (Version 2.0, Sept. 18, 2008)

Copyright (C) [dates of first publication] Silicon Graphics, Inc. All Rights Reserved. Permission is hereby granted, free of charge, to any person obtaining a copy of this software and associated

التعامل مع قائمة التطبيقات في شاشة السائق

يتم تشغيل قائمة التطبيق (app menu) في شاشة السائق عن طريق لوحة المفاتيح اليمنى بعجلة القيادة.

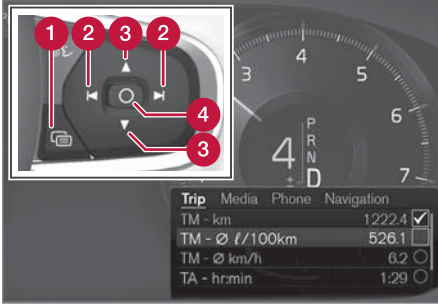

قائمة التطبيق ولوحة المفاتيح اليمنى في عجلة القيادة.

- 1 فتح/إغلاق
- 2 يسار/يمين
- 3 أعلى/أسفل
- 4 تأكيد

فتح/إغلاق قائمة التطبيق

- اضغط على فتح/إغلاق (1).

(لا يمكنك فتح قائمة التطبيقات عند وجود رسالة غير مقروءة في شاشة السائق. يجب قراءة الرسالة أولاً قبل أن يمكن فتح قائمة التطبيقات).

< يتم فتح/إغلاق قائمة التطبيق.

الوظائف	التطبيق
تحديد عداد مسافات الرحلة وتحديد ما يتم عرضه في شاشة السائق وغيرها.	حاسوب الرحلات
تحديد المصدر النشط لمشغل الوسائط.	مشغل الوسائط
الاتصال بأحد جهات الاتصال من قائمة المكالمات.	هاتف
الدليل إلى الوجهة، وما إلى ذلك.	الملاحة

معلومات ذات صلة

- شاشة السائق (ص. ٧١)
- لمحة عامة عن الشاشة المركزية (ص. ٩٤)
- التعامل مع قائمة التطبيقات في شاشة السائق (ص. ٩٠)

قائمة التطبيقات في شاشة السائق

قائمة التطبيق (قائمة app) في شاشة السائق توفر وصولاً سريعاً للوظائف الأكثر استخداماً في بعض التطبيقات.



يمكن استخدام قائمة التطبيق في شاشة السائق بدلاً من الشاشة المركزية. الشكل هو مجرد شكل تخطيطي - قد يختلف المخطط.

يتم عرض قائمة التطبيقات في شاشة السائق ويتم التحكم فيها باستخدام لوحة المفاتيح اليمنى في عجلة القيادة. تسهل قائمة التطبيقات إمكانية التبديل بين التطبيقات المختلفة أو الوظائف المختلفة ضمن التطبيقات دون حاجة السائق لرفع يديه عن عجلة القيادة.

وظائف قائمة التطبيق

توفر تطبيقات مختلفة إمكانية الوصول إلى أنواع مختلفة من الوظائف. يمكن التحكم في التطبيقات التالية ووظائفها المرتبطة بها من خلال قائمة التطبيق:

رسالة / إشعار	المواصفات
توقف بشكل آمن ^A	أوقف السيارة وقم بإيقاف تشغيل المحرك. مخاطر شديدة بالتلف - استشر إحدى الورشات ^B .
أوقف المحرك ^A	أوقف السيارة وقم بإيقاف تشغيل المحرك. مخاطر شديدة بالتلف - استشر إحدى الورشات ^B .
خدمة عاجلة. توجه إلى الورشة ^A	اتصل بإحدى الورشات ^B لفحص السيارة فوراً.
يلزم إجراء الخدمة ^A	اتصل بإحدى الورشات ^B لفحص السيارة بأسرع وقت ممكن.
الصيانة الدورية حجز موعد للصيانة	حان وقت الصيانة الدورية - اتصل بإحدى الورشات ^B . تظهر قبل تاريخ الخدمة التالي.
الصيانة الدورية وقت الصيانة	حان وقت الصيانة الدورية - اتصل بإحدى الورشات ^B . تظهر عند تاريخ الخدمة التالي.
الصيانة الدورية تجاوز موعد الصيانة	حان وقت الصيانة الدورية - اتصل بإحدى الورشات ^B . تظهر عند تجاوز تاريخ الخدمة.

الرسائل في شاشة السائق

يمكن أن تعرض شاشة السائق رسائل لإخبار السائق أو لمساعدته في حال وقوع أحداث مختلفة.



رسالة في شاشة السائق.

تعرض شاشة السائق رسائل ذات أهمية كبرى للسائق.

يمكن أن تظهر الرسائل في أجزاء مختلفة من شاشة السائق وذلك بحسب نوعية المعلومات الأخرى التي يتم عرضها حالياً. بعد برهة، أو عند تأكيد الرسالة أو اتخاذ الإجراء المطلوب عند الضرورة، تختفي الرسالة من شاشة السائق. إذا كان يلزم حفظ الرسالة فيسبم وضعها في تطبيق حالة السيارة ويتم فتحه من عرض التطبيق في الشاشة المركزية.

قد يختلف إنشاء الرسائل ويمكن عرضها مع الرسومات أو الرموز أو الأزرار للموافقة على الرسائل أو لقبول الطلب على سبيل المثال.

رسائل الخدمة

يظهر فيما يلي مجموعة من رسائل الخدمة المهمة ومعانيها.

يتم إلحاق قائمة التطبيق تلقائيًا بعد مرور مدة من عدم النشاط أو بعد تحديد خيارات معينة.

التنقل وإجراء التحديد في قائمة التطبيق

١. يمكنك التنقل بين مختلف التطبيقات المتاحة بالنقر يمينًا أو يسارًا (2).

< تظهر وظائف التطبيق السابق/التالي في قائمة التطبيق.

٢. تصفح وظائف التطبيق المحدد بالنقر على السهم لأعلى أو لأسفل (3).

٣. قم بتأكيد أي خيار أو تحديده للوظيفة بالضغط على تأكيد (4).

< يتم تنشيط الوظيفة وفي بعض الخيارات يتم إغلاق قائمة التطبيق بعدها.

إذا تم فتح قائمة التطبيق مرة أخرى، فسيتم فتحها على يمين وظائف التطبيقات التي تم تحديدها مؤخرًا.

معلومات ذات صلة

- قائمة التطبيقات في شاشة السائق (ص. ٩٠)
- الرسائل في شاشة السائق (ص. ٩١)

رسالة / إشعار	المواصفات
متوقف مؤقتاً A	تم إيقاف تشغيل وظيفة بشكل مؤقت وتم إعادة ضبطها تلقائياً أثناء القيادة أو بعد البدء في التشغيل مرة أخرى.

A يتم عرض جزء من الرسالة سوياً مع المعلومات حيث تظهر المشكلة.
B يوصى بالرجوع إلى ورشة فونفو معتمدة.

معلومات ذات صلة

- إدارة الرسائل في شاشة السائق (ص. ٩٢)
- التعامل مع رسالة محفوظة من شاشة السائق (ص. ٩٣)
- رسالة في شاشة العرض المركزية (ص. ١٢٢)

إدارة الرسائل في شاشة السائق

يتم التعامل مع الرسائل في شاشة السائق عن طريق لوحة المفاتيح اليمنى في عجلة القيادة.



رسالة في شاشة السائق ولوحة المفاتيح اليمنى في عجلة القيادة.

1 يسار/يمين

2 تأكيد

بعض الرسائل في شاشة السائق تحتوي على واحد أو أكثر من الأزرار لتأكيد الرسالة أو لقبول طلب على سبيل المثال.

إدارة رسالة جديدة

الرسائل التي تحتوي على أزرار:

1. يمكنك التنقل بين مختلف الأزرار المتاحة بالنقر يميناً أو يساراً (1).
 2. قم بتأكيد الاختيار بالضغط على تأكيد (2).
- < تختفي الرسالة من شاشة السائق.

الرسائل التي لا تحتوي على أزرار:

– أغلق الرسالة بالضغط على تأكيد (2) أو اترك الرسالة ليتم إغلاقها تلقائياً بعد مدة.

< تختفي الرسالة من شاشة السائق.

إذا كان يلزم حفظ الرسالة فسيتم وضعها في تطبيق حالة السيارة ويتم فتحه من عرض التطبيق في الشاشة المركزية. تظهر الرسالة الرسالة محفوظة بحالة السيارة في الشاشة المركزية بالارتباط مع هذا.

معلومات ذات صلة

- الرسائل في شاشة السائق (ص. ٩١)
- التعامل مع رسالة محفوظة من شاشة السائق (ص. ٩٣)
- رسالة في شاشة العرض المركزية (ص. ١٢٢)

- لقراءة رسالة محفوظة لاحقاً:
- في العرض الموسع لرسالة، اضغط دليل المالك للقراءة عن الرسالة في دليل المالك.
 - < يتم فتح دليل المالك في الشاشة المركزية ويعرض معلومات مرتبطة بالرسالة.
 - يتم تلقائياً حذف الرسائل المحفوظة في التطبيق في كل مرة يتم فيها تشغيل المحرك.

معلومات ذات صلة

- الرسائل في شاشة السائق (ص. ٩١)
- إدارة الرسائل في شاشة السائق (ص. ٩٢)
- رسالة في شاشة العرض المركزية (ص. ١٢٢)

لقراءة رسالة محفوظة لاحقاً:

١. افتح تطبيق حالة السيارة من عرض التطبيق في الشاشة المركزية.
- < يتم فتح التطبيق في العرض الفرعي السفلي من عرض الصفحة الرئيسية.
٢. حدد علامة التبويب الرسائل في التطبيق.
- < تظهر قائمة بالرسائل المحفوظة.
٣. المس الرسالة لتوسعة/تصغير عرضها.
- < يظهر مزيد من المعلومات عن الرسالة في القائمة، والصورة على اليسار في التطبيق تعرض معلومات عن الرسالة في هيئة رسومات.
- إدارة الرسالة المحفوظة
- في العرض الموسع، يتوفر اثنان من الأزرار في بعض الرسائل لحجز خدمة أو لقراءة دليل المالك.
- لحجز خدمة في رسالة محفوظة:

- في العرض الموسع للرسالة، اضغط على طلب موعد اتصال لحجز موعدك للمساعدة في حجز خدمة.
- < مع طلب موعد: تفتح علامة التبويب المواعيد في التطبيق وتنشئ طلباً لحجز خدمة وعملية إصلاح.
- مع اتصال لحجز موعد: يتم تشغيل تطبيق الهاتف والاتصال بمركز الخدمة لحجز الخدمة وعملية الإصلاح.

التعامل مع رسالة محفوظة من شاشة السائق

يتم إدارة الرسائل في الشاشة المركزية، سواء أكانت محفوظة من شاشة السائق أو من الشاشة المركزية.

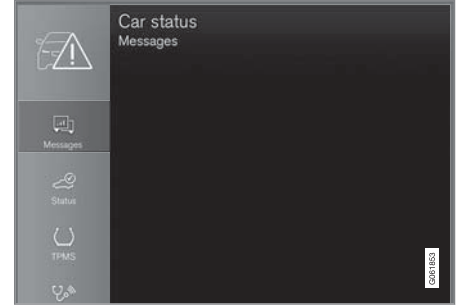

يمكن مشاهدة الرسائل المحفوظة في تطبيق حالة السيارة.

الرسائل التي تظهر في شاشة السائق ويلزم حفظها تكون موجودة في تطبيق حالة السيارة بالشاشة المركزية. تظهر الرسالة الرسالة محفوظة بحالة السيارة في الشاشة المركزية بالارتباط مع هذا.



قراءة رسالة محفوظة

لقراءة رسالة محفوظة على الفور:

- اضغط الزر على يمين رسالة الرسالة محفوظة بحالة السيارة في الشاشة المركزية.
- < تظهر الرسالة المحفوظة في تطبيق حالة السيارة.

لمحة عامة عن الشاشة المركزية

يتم التحكم في الكثير من وظائف السيارة من خلال الشاشة المركزية. فيما يلي الشاشة المركزية وخياراتها.

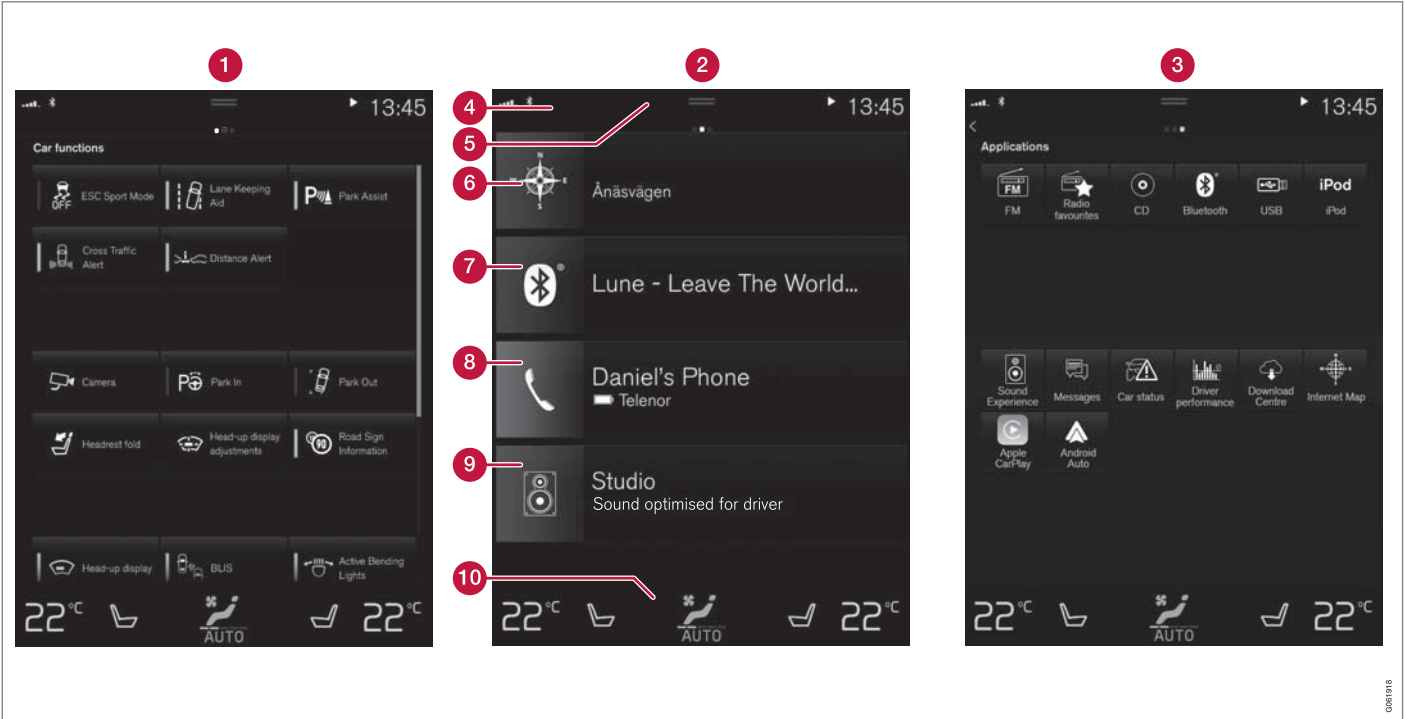

ثلاثة عروض أساسية للشاشة المركزية. امسح لليمين أو اليسار للوصول إلى عرض الوظيفة أو التطبيق على التوالي.

- تغيير المظهر في شاشة العرض المركزية (ص. ١١٤)
- تغيير لغة النظام (ص. ١١٥)
- تغيير وحدات النظام (ص. ١١٤)
- تنظيف الشاشة المركزية (ص. ٥٩٥)
- رسالة في شاشة العرض المركزية (ص. ١٢٢)

- 8 الهاتف - يمكن الوصول إلى وظائف الهاتف من هنا. انقر على العرض الفرعي لتوسيعه.
- 9 عرض فرعي إضافي - التطبيقات المستخدمة حديثاً أو وظائف السيارة التي لا تنتمي لأي من الأوضاع الفرعية الأخرى. انقر على العرض الفرعي لتوسيعه.
- 10 صف المناخ - المعلومات والتفاعل المباشر لضبط درجة الحرارة وتدفئة المقاعد على سبيل المثال*. انقر على الرمز في مركز صف المناخ لفتح عرض المناخ مع مزيد من خيارات الإعدادات.

معلومات ذات صلة

- إدارة شاشة العرض المركزي (ص. ٩٦)
- التنقل بين عروض الشاشة المركزية (ص. ٩٩)
- عرض الوظيفة في شاشة العرض المركزية (ص. ١٠٥)
- التطبيقات (ص. ٤٧٢)
- الرموز في شريط حالة الشاشة المركزية (ص. ١٠٧)
- الإعدادات الأخرى في العرض العلوي من شاشة العرض المركزية (ص. ١١٥)
- فتح الإعداد السياقي في شاشة العرض المركزية (ص. ١١٦)
- دليل المالك في شاشة العرض المركزية (ص. ١٧)
- مشغل الوسائط (ص. ٤٨٠)
- هاتف (ص. ٤٩٤)
- عناصر التحكم في المناخ (ص. ١٩٠)
- إيقاف تشغيل وتغيير مستوى صوت النظام الصوتي في شاشة العرض المركزية (ص. ١١٤)

1 عرض الوظيفة - وظائف السيارة التي يمكن تنشيطها أو إلغاء تنشيطها بالضغط عليها. بعض الوظائف تقوم بفتح وظائف أخرى، مما يعني أنها تفتح نافذة تحتوي على خيارات إعداد. الأمثلة لهذه تشمل الكاميرا. إعدادات شاشة عرض المعلومات العليا* تتم كذلك من عرض الوظيفة، ولكن يتم إجراء الضبط باستخدام لوحة المفاتيح اليمنى بعجلة القيادة.

2 عرض الصفحة الرئيسية - أول عرض يظهر عند بدء الشاشة.

3 عرض التطبيق (عرض app) - التطبيقات التي تم تنزيلها (تطبيقات الجهات الأخرى) وتطبيقات الوظائف المضمنة مثل راديو FM. انقر على رمز أي تطبيق لفتح التطبيق.

4 شريط الحالة - تظهر أنشطة السيارة في أعلى الشاشة. تظهر معلومات الشبكة والاتصال على الجهة اليسرى من شريط الحالة، بينما تظهر المعلومات المرتبطة بالوسائط ومعلومات الساعة ومؤشر النشاط الحالي للخلفية على الجهة اليمنى.

5 العرض العلوي - اسحب لأسفل في الشريط لتتمكن من الوصول إلى العرض العلوي. يمكن الوصول إلى الإعدادات ودليل المالك وملف تعريفي والرسائل المحفوظة بالسيارة من هنا. في بعض الحالات، يمكن أيضاً الوصول إلى الإعدادات السياقية (مثل إعدادات نظام الملاحة) ودليل المالك السياقي (مثل دليل التنقل) في العرض العلوي.

6 Navigation (التنقل) - يوصل إلى التنقل في الخريطة، مع Sensus Navigation* على سبيل المثال. انقر على العرض الفرعي لتكبيره.

7 الوسائط - التطبيقات المستخدمة حديثاً والمرتبطة بالوسائط. انقر على العرض الفرعي لتوسيعه.

٦ تكون العروض معكوسة في السيارات ذات عجلة القيادة جهة اليمين.

مهم !

تجنب استخدام مواد حادة على الشاشة لأن ذلك قد يخدشها.

يوضح الجدول التالي الإجراءات المختلفة المتبعة لتشغيل الشاشة:

تمكن الستارة الضوئية من الأشعة تحت الحمراء التي توجد أعلى سطح الشاشة بشكل مباشر الشاشة من اكتشاف الإصبع وهو أمام الشاشة بشكل مباشر. تتيح هذه التقنية إمكانية استخدام الشاشة مع ارتداء القفازات.

يمكن أن يتفاعل شخصان مع الشاشة في وقت واحد، كأن يتم ضبط مناخ السائق والراكب في وقت واحد.

إدارة شاشة العرض المركزي

يتم التحكم في الكثير من وظائف السيارة وتنظيمها من خلال الشاشة المركزية. الشاشة المركزية تعمل باللمس.

استخدام وظيفة شاشة اللمس في الشاشة المركزية

تتفاعل الشاشة بشكل مختلف على حسب الضغط أو السحب أو اللمس السريع. يمكن القيام بعدة إجراءات مثل التنقل بين عرضين مختلفين أو وضع علامات على الأشياء أو التمرير في القائمة أو نقل التطبيقات، وذلك من خلال لمس الشاشة بطرق مختلفة.

الإجراء	التنفيذ	النتيجة
	الضغط لمرة.	تحديد كائن أو تأكيد تحديد أو تنشيط وظيفة.
	الضغط مرتين بسرعة.	تكبير كائن رقمي، مثل الخريطة.
	السحب	التغيير بين العروض المختلفة والتمرير في القائمة أو النص أو العرض. استمر في الضغط مع السحب لتتمكن من نقل التطبيقات أو نقاط الخريطة على الخريطة. اسحب بصورة أفقية أو رأسية عبر الشاشة.
	انقر مرة بأصبعين.	تصغير كائن رقمي، مثل الخريطة.
	الضغط مع الاستمرار.	الإسكاف بكائن. يمكن استخدامه لنقل التطبيقات أو نقاط الخريطة على الخريطة. اضغط مع الاستمرار بأصبعك على الشاشة وفي الوقت نفسه اسحب الكائن إلى الجهة المطلوبة.

الإجراء	التنفيذ	النتيجة
	المسح/السحب بسرعة	التغيير بين العروض المختلفة والتمرير في القائمة أو النص أو العرض. اسحب بصورة أفقية أو رأسية عبر الشاشة. تجدر الملاحظة أن لمس الجزء العلوي من الشاشة قد يؤدي إلى فتح العرض العلوي.
	السحب بعيدًا	التكبير.
	السحب للداخل	التصغير.

التمرير خلال قائمة أو مقالة أو عرض
إذا ظهر مؤشر على الشاشة فهذا دليل على إمكانية التمرير للأسفل أو للأعلى في العرض. امسح للأسفل/للأعلى في أي مكان في العرض.

ملاحظة
في الوضع القياسي لعرض الشاشة الرئيسية - اضغط بصورة وجيزة على زر الشاشة الرئيسية. يتم عرض رسوم متحركة تصف كيفية الوصول إلى العروض المختلفة على الشاشة.

- الرجوع إلى عرض الصفحة الرئيسية من عرض آخر**
1. اضغط لفترة وجيزة على زر الصفحة الرئيسية أسفل شاشة العرض المركزية.
< يتم عرض آخر موضع لعرض الصفحة الرئيسية.
 2. اضغط لفترة وجيزة مرة أخرى.
< يتم ضبط جميع العروض الفرعية لعرض الشاشة الرئيسية على الإعدادات الافتراضية.

- اسحب زر التحكم لدرجة الحرارة المطلوبة
- المس + أو - لرفع أو خفض درجة الحرارة تدريجياً، أو
- انقر على درجة الحرارة المطلوبة مباشرةً من زر التحكم.

معلومات ذات صلة

- تنشيط وإيقاف تشغيل شاشة العرض المركزية (ص. ٩٩)
- نقل التطبيقات والأزرار في شاشة العرض المركزية (ص. ١٠٧)
- لوحة المفاتيح في شاشة العرض المركزية (ص. ١٠٩)

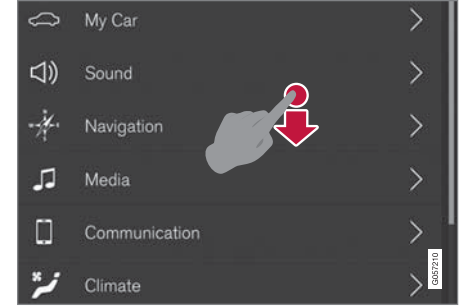

يظهر مؤشر التمرير في الشاشة المركزية لتوضيح إمكانية التمرير في العرض.

استخدام أزرار التحكم في الشاشة المركزية



التحكم في درجة الحرارة.

يتم استخدام أزرار التحكم في العديد من وظائف السيارة. في تنظيم درجة الحرارة على سبيل المثال، من خلال ما يلي:

التقلّب بين عروض الشاشة المركزية

توجد خمسة عروض أساسية مختلفة في الشاشة المركزية: عرض الصفحة الرئيسية والعرض العلوي وعرض المناخ وعرض التطبيق (app) وعرض الوظيفة. يبدأ تشغيل الشاشة تلقائيًا عند فتح باب السائق.

عرض الصفحة الرئيسية

عرض الصفحة الرئيسية هو العرض الذي يظهر عند بدء تشغيل الشاشة. ويتكون من أربعة عروض فرعية: الملاحه والوسائط والهاتف بالإضافة إلى عرض فرعي إضافي.

يتم تشغيل التطبيق أو وظيفة السيارة المحددة من عرض التطبيق أو الوظيفة في القائمة الفرعية المناسبة من عرض الشاشة الرئيسية. على سبيل المثال، يتم تشغيل راديو FM من العرض الفرعي الوسائط.

يحتوي العرض الفرعي الإضافي على آخر التطبيقات المستخدمة أو وظائف السيارة غير المرتبطة بأي من المناطق الثلاثة الأخرى.

تعرض القوائم الفرعية معلومات مختصرة عن كل تطبيق.

ملاحظة

عند بدء تشغيل السيارة، تظهر على مختلف شاشات العرض الفرعية في عرض الصفحة الرئيسية معلومات حول الوضع الحالي لمختلف التطبيقات.

٢. إعادة تنشيط الشاشة - بالنقر لفترة وجيزة على زر الصفحة الرئيسية.

< وسيظهر مرة أخرى على الشاشة ما كان معروضًا عليها قبل إطفائها.

ملاحظة

لا يمكن تعطيل الشاشة في حالة عرض رسالة تطالب باتخاذ إجراء.

ملاحظة

يتم تعطيل الشاشة المركزية تلقائيًا بعد إيقاف تشغيل المحرك وفتح باب السائق.

معلومات ذات صلة

- تنظيف الشاشة المركزية (ص. 0٩٥)
- تغيير المظهر في شاشة العرض المركزية (ص. ١١٤)
- لمحة عامة عن الشاشة المركزية (ص. ٩٤)

تنشيط وإيقاف تشغيل شاشة العرض المركزية

يمكن خفت إضاءة شاشة العرض المركزية وإعادة تنشيطها باستخدام زر الصفحة الرئيسية في أسفل الشاشة.



زر الصفحة الرئيسية في الشاشة المركزية.

يظهر تأثير استخدام شاشة العرض المركزية في خفوت إضاءة الشاشة وعدم تفاعل شاشة اللمس بعد ذلك. سيستمر صف المناخ في الظهور. لا تزال كل الوظائف المتصلة بالشاشة قيد التشغيل مثل المناخ والصوت والتوجيه* والتطبيقات. وعندما يتم خفت إضاءة شاشة العرض المركزية، يكون عندها الظرف مناسباً لتنظيف الشاشة. كما يمكن استخدام وظيفة خفت الإضاءة لخفض سطوع الشاشة تدريجياً كي لا تشكل إزعاجاً أثناء القيادة.

١. اضغط ضغطة طويلة على زر الصفحة الرئيسية أسفل الشاشة.

< تتحول الشاشة للون الداكن باستثناء صف المناخ، والذي يظل معروضًا. لا تزال كل الوظائف المتصلة بالشاشة قيد التشغيل.

اضغط الرمز في منتصف صف المناخ لفتح عرض المناخ والوصول إلى مزيد من إعدادات المناخ.



اضغط الرمز لإغلاق عرض المناخ والعودة إلى العرض السابق.



عرض التطبيق

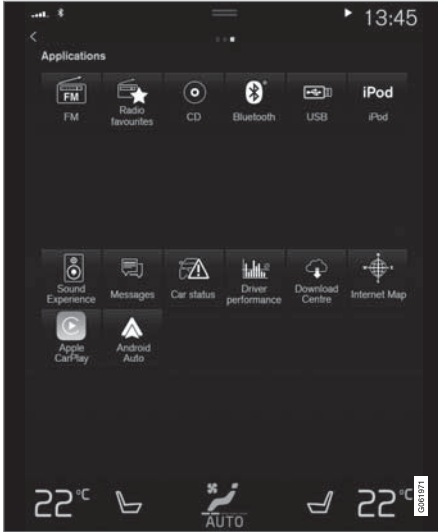

عرض التطبيق وتطبيقات السيارة.

في العرض العلوي، يتوفر الوصول دومًا إلى:

- الإعدادات
- دليل المالك
- ملف تعريف
- الرسائل المحفوظة بالسيارة.

في العرض العلوي، يتم منح حق الوصول إلى ما يلي في بعض الحالات:

- الضبط السياقي (مثل إعدادات نظام الملاحة). يمكنك تغيير الإعدادات مباشرة في العرض العلوي عند تشغيل أحد التطبيقات (مثل الملاحة).
- دليل المالك السياقي (على سبيل المثال، دليل التثقل). يمكنك الوصول مباشرة في العرض العلوي إلى المقالات الواردة في دليل المالك الرقمي المرتبطة بالمحتوى المعروف على الشاشة.

مغادرة العرض العلوي - اضغط خارج العرض العلوي أو في زر الصفحة الرئيسية أو اضغط أسفل العرض العلوي واسحب للأعلى. العرض المحدد يكون مرئيًا ومتاحًا للاستخدام مرة أخرى.

ملاحظة

لا يتوفر العرض العلوي أثناء بدء التشغيل/الإيقاف أو أثناء عرض رسالة على الشاشة. كذلك لا يتوفر عند إظهار عرض المناخ.

عرض المناخ

يظهر صف المناخ دومًا أسفل الشاشة. يمكن إجراء أكثر إعدادات المناخ شيوعاً مباشرة من هنا، مثل ضبط درجة الحرارة وتدفئة المقاعد*.

ملاحظة

في الوضع القياسي لعرض الشاشة الرئيسية - اضغط بصورة وجيزة على زر الشاشة الرئيسية. يتم عرض رسوم متحركة تصف كيفية الوصول إلى العروض المختلفة على الشاشة.

شريط الحالة

تظهر أنشطة السيارة في أعلى الشاشة. تظهر معلومات الشبكة والاتصال على الجهة اليسرى من حقل الحالة، بينما تظهر المعلومات المرتبطة بالوسائط ومعلومات الساعة ومؤشر نشاط الخلفية جهة اليمين.

العرض العلوي

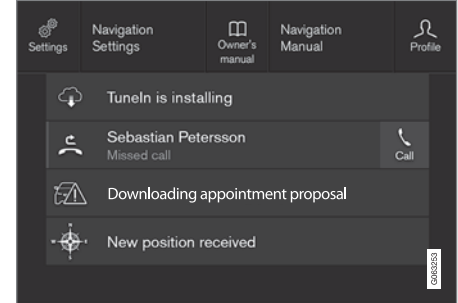

الشريط العلوي مسحوبًا للأسفل.

يوجد شريط في مركز شريط الحالة أعلى الشاشة. افتح العرض العلوي بالضغط على علامة التنويب أو عن طريق سحب/المسح من الأعلى للأسفل عبر الشاشة.

شاشات العرض والتحكّم الصوتي

خلافاً لما يتم في عرض التطبيق، حيث يمكن فتح أي تطبيق بالضغط عليه، يتم تنشيط أو إلغاء تنشيط وظيفة معينة بالضغط على زر الوظيفة المناسب. بعض الوظائف (الوظائف التي تشغل وظائف أخرى) تفتح في نافذة جديدة عند الضغط عليها.

يمكن الرجوع مرة أخرى إلى عرض الصفحة الرئيسية عن طريق المسح من اليمين إلى اليسار^٧ عبر الشاشة أو بالضغط على زر الصفحة الرئيسية.

معلومات ذات صلة

- إدارة العروض الفرعية في شاشة العرض المركزية (ص. ١٠٢)
- الرموز في شريط حالة الشاشة المركزية (ص. ١٠٧)
- الإعدادات الأخرى في العرض العلوي من شاشة العرض المركزية (ص. ١١٥)
- فتح الإعداد السياقي في شاشة العرض المركزية (ص. ١١٦)
- دليل المالك في شاشة العرض المركزية (ص. ١٧)
- ملفات تعريف السائق (ص. ١١٩)
- عناصر التحكم في المناخ (ص. ١٩٠)
- التطبيقات (ص. ٤٧٢)
- عرض الوظيفة في شاشة العرض المركزية (ص. ١٠٥)
- لمحة عامة عن الشاشة المركزية (ص. ٩٤)

عرض الوظيفة

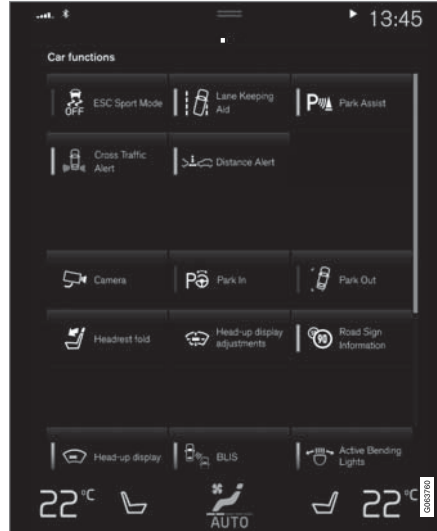

عرض الوظائف مع أزرار لمختلف وظائف السيارة.

امسح من اليسار إلى اليمين^٧ عبر الشاشة للوصول إلى عرض الوظيفة من عرض الصفحة الرئيسية. من هنا يمكنك تنشيط أو إلغاء تنشيط مختلف وظائف السيارة مثل *BLIS* و *Lane Keeping Aid* ومساعد الركن*.

على حسب مقدار الوظائف، يمكن كذلك هنا التمرير للأسفل في العرض. قم بتنفيذ ذلك من خلال المسح/السحب من الأسفل إلى الأعلى.

امسح من اليمين إلى اليسار^٧ عبر الشاشة للوصول إلى عرض التطبيق (app view) من عرض الصفحة الرئيسية. توجد هنا التطبيقات التي تم تنزيلها (تطبيقات الجهات الأخرى) وتطبيقات الوظائف المضمنة مثل راديو FM. في بعض التطبيقات تظهر معلومات مختصرة مباشرة في عرض التطبيق مثل رقم الرسائل النصية غير المقروءة في الرسائل.

انقر على أي تطبيق لفتحه. وتفتح بعد ذلك في العرض الفرعي المناسب، مثل الوسائط.

يمكنك التمرير لأسفل في منطقة عرض التطبيق وفقاً لعدد التطبيقات. قم بتنفيذ ذلك من خلال المسح/السحب من الأسفل إلى الأعلى.

يمكن الرجوع مرة أخرى إلى عرض الصفحة الرئيسية عن طريق المسح من اليسار إلى اليمين^٧ عبر الشاشة أو بالضغط على زر الصفحة الرئيسية.

^٧ ينطبق على السيارات ذات عجلة القيادة جهة اليسار. وفي السيارات ذات عجلة القيادة جهة اليمين - امسح في الاتجاه العكسي.

إدارة العروض الفرعية في شاشة العرض المركزية

يتكوّن العرض الأساسي من أربعة عروض فرعية: الملاحظة والوسائط والهاتف بالإضافة إلى عرض فرعي إضافي. كما يمكن توسعة هذه العروض.

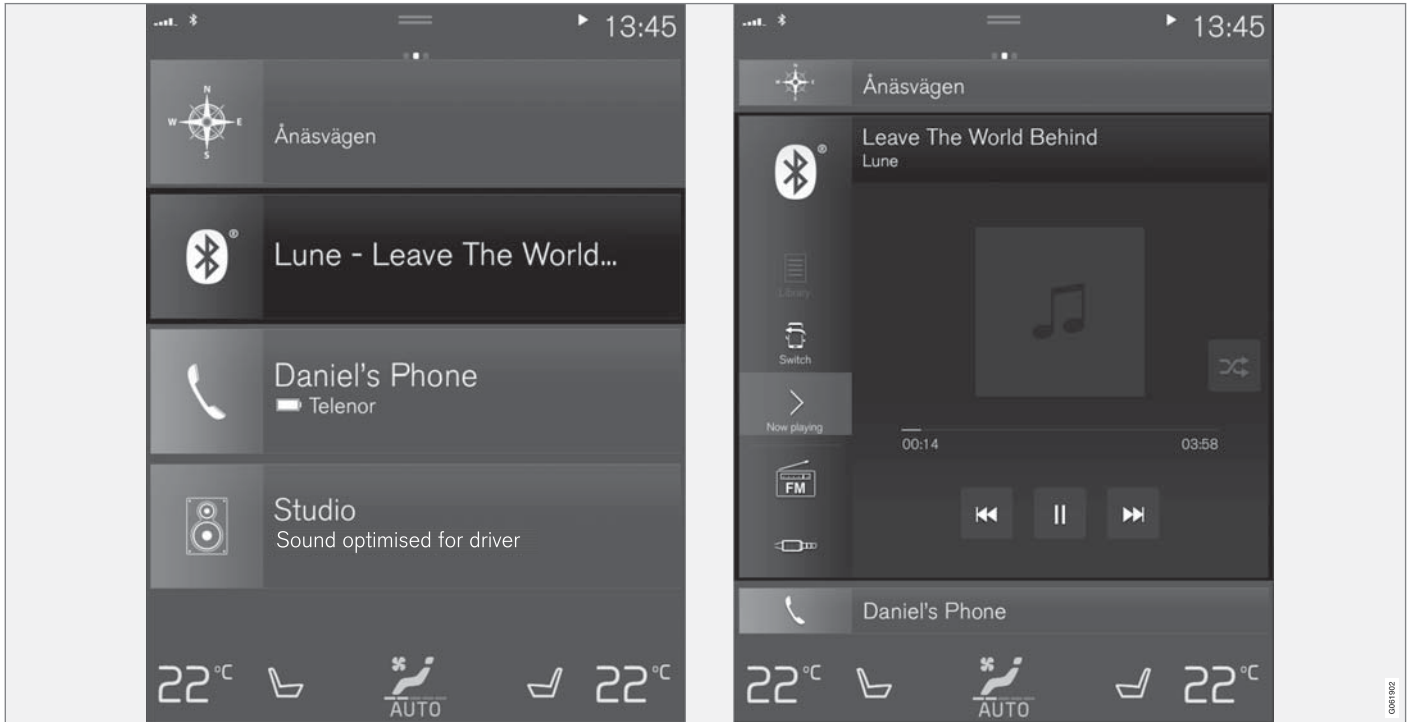

الوضع القياسي والوضع الموسع من العرض الفرعي في الشاشة المركزية.

►► توسيع عرض فرعي:

- للأقسام المتجانبة الملاحه، الوسائط والهاتف: اضغط في أي مكان في العرض الفرعي. عند توسعه أحد الأقسام المتجانبة، يتم مؤقتاً استبعاد القسم المتجانب الإضافي في عرض الصفحة الرئيسية. ويتم أيضاً تصغير القسمين المتجانبين الآخرين ولا تظهر فيهما إلا معلومات معينة. وعند لمس القسم المتجانب الإضافي، يتم تصغير الأقسام المتجانبة الثلاثة الأخرى ولا تظهر سوى بعض المعلومات. يوفر العرض الموسع إمكانية الوصول إلى الوظائف الأساسية في التطبيق.

إغلاق عرض فرعي موسع:

- يمكن إغلاق العرض الفرعي بطرق ثلاثة مختلفة.

- انقر على الجزء العلوي من العرض الفرعي الموسع.
- المس القسم المتجانب الأخر (سيتم فتح هذا القسم في الوضع الموسع).
- اضغط لفترة وجيزة على زر الصفحة الرئيسية أسفل الشاشة المركزية.

فتح أو إغلاق عرض فرعي في وضع ملء الشاشة
يمكن فتح العرض الفرعي الإضافي^٨ والعرض الفرعي الملاحه في وضع ملء الشاشة مع عرض المزيد من المعلومات ومن خيارات الإعدادات.

عند فتح عرض فرعي جديد في وضع ملء الشاشة لن تظهر أي معلومات من العروض الفرعية الأخرى.

في الوضع الموسع، افتح التطبيق في ملء الشاشة - ثم اضغط على الرمز.



اضغط على الرمز للرجوع إلى العرض الموسع أو اضغط زر الصفحة الرئيسية أسفل الشاشة.



معلومات ذات صلة

- إدارة شاشة العرض المركزي (ص. ٩٦)
- تنشيط وإيقاف تشغيل شاشة العرض المركزية (ص. ٩٩)
- التنقل بين عروض الشاشة المركزية (ص. ٩٩)



زر الصفحة الرئيسية في الشاشة المركزية.

يوجد دوماً خيار الرجوع إلى عرض الصفحة الرئيسية بالضغط على زر الصفحة الرئيسية. للرجوع إلى عرض الصفحة الرئيسية القياسي من وضع ملء الشاشة - اضغط مرتين على زر الصفحة الرئيسية.

^٨ لا ينطبق على جميع التطبيقات أو وظائف السيارات التي تم تشغيلها في القسم المتجانب الإضافي.

عرض الوظيفة في شاشة العرض المركزية

توجد جميع أزرار وظائف السيارة في عرض الوظيفة، وهو أحد العروض الأساسية في الشاشة المركزية. يمكن الوصول إلى

عرض الوظيفة من عرض الصفحة الرئيسية عن طريق المسح من اليسار إلى اليمين عبر الشاشة^٩.

مختلف أنواع الأزرار

توجد ثلاثة أنواع مختلفة من الأزرار لوظائف السيارة، راجع فيما يلي:

نوع الزر	الخصائص	التأثير في وظيفة السيارة
أزرار الوظائف	يتوفر وضع تشغيل/إيقاف التشغيل. عندما تعمل أي وظيفة، يضيء مؤشر LED على يسار رمز الزر الخاص بهذه الوظيفة. اضغط الزر لتنشيط/إلغاء تنشيط الوظيفة.	معظم الأزرار الموجودة في عرض الوظيفة هي أزرار وظيفية.
أزرار التشغيل	لا يتوفر وضع تشغيل/إيقاف التشغيل. تُفتح نافذة للوظيفة عند الضغط على زر تشغيل. على سبيل المثال، قد تكون نافذة لتغيير موضع المقعد.	<ul style="list-style-type: none"> الكاميرا طي مسند الرأس تعديلات شاشة العرض الأمامية
أزرار الوقوف	تتوفر أوضاع تشغيل وإيقاف التشغيل وفحص. تشبه أزرار الوظائف ولكن مع موضع إضافي لفحص مكان الوقوف.	<ul style="list-style-type: none"> الركن في خروج من الركن

^٩ ينطبق على السيارات ذات عجلة القيادة جهة اليسار. وفي السيارات ذات عجلة القيادة جهة اليمين - امسح في الاتجاه العكسي.

الأوضاع المختلفة للأزرار ▶▶

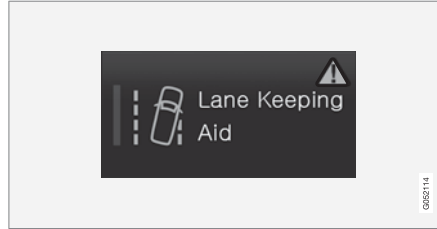

إذا ظهر مثلث تحذير في القسم الأيمن من الزر فهذا دليل على عدم عمل شيء ما كما ينبغي.

معلومات ذات صلة

- إدارة شاشة العرض المركزي (ص. ٩٦)
- التنقل بين عروض الشاشة المركزية (ص. ٩٩)

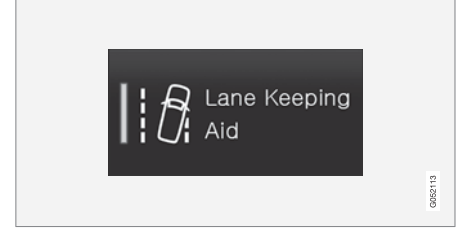

عندما يضيء مؤشر LED باللون الأخضر في وظيفة أو زر من أزرار الوقوف فهذا دليل على أن الوظيفة نشطة. عند تنشيط الوظيفة، يتم فتح نص إضافي مع توضيح لوظائف معينة. ويظل النص معروضًا لبضع ثوانٍ ثم بعد ذلك يظهر الزر مع مؤشر LED المضيء.

في Lane Keeping Aid، يظهر النص يعمل في سرعات معينة فقط، على سبيل المثال، عند الضغط على الزر.

اضغط على الزر مرة واحدة ولفترة وجيزة لتنشيط أو إلغاء تنشيط الوظيفة.

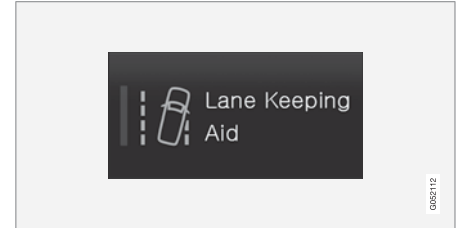

يتم إلغاء تنشيط الوظيفة عند انطفاء مؤشر LED.

الرموز في شريط حالة الشاشة المركزية

نظرة عامة على الرموز التي قد تظهر بشريط حالة الشاشة المركزية.

يعرض شريط الحالة الأنشطة قيد التقدم وفي بعض الأحيان يعرض حالة النشاط. لا تظهر جميع الرموز طوال الوقت نظرًا للمساحة المحدودة لشريط الحالة.

الرمز	المواصفات
	متصل بالإنترنت.
	فشل الاتصال بالإنترنت.
	تنشيط التجوال.
	قوة الإشارة في شبكة الهاتف المحمول.
	هاتف Bluetooth متصل.
	تم تنشيط Bluetooth ولكن لا يوجد جهاز متصل.
	تم إرسال المعلومات إلى GPS واستقبالها كذلك.
	متصل بشبكة Wi-Fi.
	تم تنشيط الربط (نقطة Wi-Fi ساخنة). تشارك السيارة الاتصال المتاح.

ملاحظة

يُعدّ نقل أزرار التطبيقات ووظائف السيارة إلى أماكن مشغولة بالفعل.

معلومات ذات صلة

- عرض الوظيفة في شاشة العرض المركزية (ص. ١٠٥)
- التطبيقات (ص. ٤٧٢)
- إدارة شاشة العرض المركزي (ص. ٩٦)

نقل التطبيقات والأزرار في شاشة العرض المركزية

يمكن نقل وترتيب التطبيقات وأزرار ووظائف السيارة في عرض التطبيقات والوظائف على التوالي.

١. مرّر إصبعك سريعاً من اليمين إلى اليسار^{١٠} للوصول إلى عرض التطبيقات، أو مرّر إصبعك سريعاً من اليسار إلى اليمين^{١٠} للوصول إلى عرض الوظائف.

٢. المس أحد التطبيقات أو الأزرار واستمر في الضغط. < يتغير حجم التطبيق أو الزرّ ويظهر بشكل شفاف. يمكن وقتها تحريكه.

٣. اسحب التطبيق أو الزرّ إلى مكان فارغ على الشاشة.

العدد الأقصى من الصفوف المتوفرة للاستخدام عند تحريك التطبيقات أو الأزرار هو ٤٨. لتحريك تطبيق أو زرّ خارج العرض الظاهر حالياً، اسحبه لأسفل الشاشة. سيتم إضافة صفوف جديدة حيث يمكنك وضع التطبيق أو الزرّ.

يمكن بالتالي وضع التطبيق أو الزرّ في الأسفل بحيث لا يمكن رؤيته في الوضع العادي لهذا العرض.

مرّر إصبعك سريعاً على الشاشة للتمرير للأعلى أو للأسفل في العرض.

ملاحظة

قم بإخفاء التطبيقات التي تستعملها نادراً أو لا تستعملها عن طريق نقلها إلى الأسفل، بعيداً عن الشاشة المرئية. بهذه الطريقة سيكون من السهل العثور على التطبيقات التي تستخدمها كثيراً.

^{١٠} ينطبق على السيارات ذات عجلة القيادة جهة اليسار. وفي السيارات ذات عجلة القيادة جهة اليمين - امسح في الاتجاه العكسي.

شاشات العرض والتحكّم الصوتي

- هاتف (ص. ٤٩٤)
- الوقت والتاريخ (ص. ٨٠)

الرمز	المواصفات
	تم تنشيط مودم السيارة.
	مشاركة USB نشطة.
	العملية قيد التقدم.
	مؤقت التهيئة المسبقة نشط.
	تشغيل مصدر صوتي.
	توقف المصدر الصوتي.
	مكالمة هاتفية قيد التقدم.
	كتم صوت المصدر الصوتي.
NEWS	يتم تلقي الأخبار من قناة الراديو.
TP	استلام معلومات مرورية.
15:45	الساعة.

معلومات ذات صلة

- التنقل بين عروض الشاشة المركزية (ص. ٩٩)
- رسالة في شاشة العرض المركزية (ص. ١٢٢)
- السيارة المتصلة بالإنترنت* (ص. ٥٠٢)
- توصيل جهاز عن طريق منفذ USB (ص. ٤٨٦)

لوحة المفاتيح في شاشة العرض المركزية

عن طريق لوحة المفاتيح في الشاشة المركزية يمكن إدخال نصوص باستخدام المفاتيح. ويمكن كذلك "كتابة" أحرف وأرقام على الشاشة يدويًا.

يمكن استخدام لوحة المفاتيح لإدخال أحرف وأرقام كأن تكتب رسالة نصية من السيارة وتُدخل كلمات المرور أو تبحث عن مقالات في دليل المالك الرقمي.

لا تظهر لوحة المفاتيح إلا في حالة إمكانية إدخال أي نصوص على الشاشة.

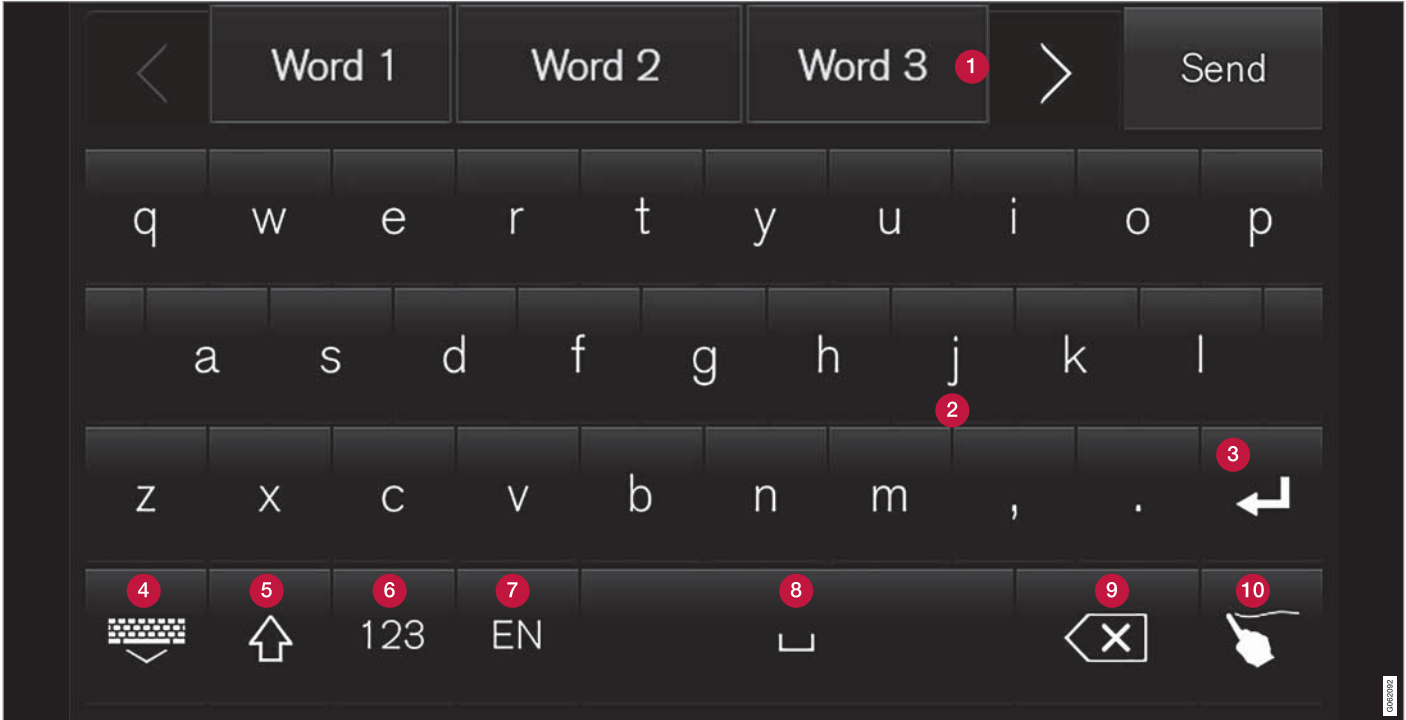

تعرض الصورة لمحة عامة عن بعض الأزرار التي قد تظهر في لوحة المفاتيح. يختلف المظهر باختلاف إعداد اللغة والمحتوى الذي يتم استخدام لوحة المفاتيح فيه.

الاقتراحات بالضغط على السهم جهة اليمين واليسار. انقر على أي مقترح لتحديده. لاحظ أنه لا يتم دعم هذه الوظيفة

1 صف كلمات مقترحة أو أحرف ١١. يتم ضبط الكلمات المقترحة بمجرد إدخال أحرف جديدة. استعرض خلال

معلومات ذات صلة

- تغيير لغة لوحة المفاتيح في شاشة العرض المركزية (ص. ١١٢)
- أدخل الأحرف والرموز والكلمات يدويًا في شاشة العرض المركزية (ص. ١١٢)
- إدارة شاشة العرض المركزي (ص. ٩٦)
- إدارة الرسائل النصية (ص. ٤٩٩)

8 مسافة.

9 حذف النص الذي تم إدخاله. يؤدي الضغط الوجيه إلى حذف حرف واحد في كل مرة. استمر في الضغط على الزر لحذف الأحرف بسرعة أكبر.

10 تغيير وضع لوحة المفاتيح لكتابة الأحرف والرموز يدويًا. يتيح الضغط على زرّ التأكيد في أعلى لوحة المفاتيح (غير ظاهر في الرسم التوضيحي) تأكيدات النص الذي تم إدخاله. يختلف شكل الزر باختلاف السياق.

تنوعات الحرف أو الرمز



ويمكن إدخال المتغيرات المختلفة لحرف أو لرمز ما، على سبيل المثال é أو è، عن طريق الضغط باستمرار على الحرف أو الرمز المعني. يتم عندها عرض مربع يبيّن مختلف المتغيرات الممكنة من الأحرف. اضغط على الشكل المطلوب. وإذا لم يتم تحديد أي متغير، يتم إدخال الحرف بشكله الأصلي.

لجميع تحدييدات اللغة. إذا لم تتوفر، فلن يظهر الصف على لوحة المفاتيح.

2 تختلف الأحرف المتوفرة في لوحة المفاتيح باختلاف اللغة المحددة (راجع النقطة 7). انقر على أي حرف لكتابتته.

3 يعمل الزر بمختلف الطرق على حسب سياق استخدام لوحة المفاتيح - إما لإدخال @ (عند كتابة عنوان البريد الإلكتروني) أو من أجل إنشاء صف جديد (لكتابة النص العادي).

4 لإخفاء لوحة المفاتيح. إذا تعذر هذا الأمر، فلن يظهر الزر.

5 يستخدم للكتابة بالأحرف الكبيرة. اضغط مرة أخرى لكتابة حرف كبير واحد ثم مواصلة الكتابة بالأحرف الصغيرة. ضغطة أخرى تحول كل الأحرف إلى أحرف كبيرة. الضغطة التالية تستعيد لوحة المفاتيح إلى وضع الأحرف الصغيرة. في هذا الوضع، يكون أول حرف بعد النقطة أو علامة التعجب أو علامة الاستفهام حرفًا كبيرًا. أول حرف في حقل النص يكون كبيرًا. في الحقول النصية المخصصة للأسماء أو العناوين، تبدأ كل كلمة بحرف كبير تلقائيًا. في الحقول النصية الخاصة بكلمات المرور أو عناوين الويب أو عناوين البريد الإلكتروني، تكون كل الأحرف صغيرة تلقائيًا ما لم يتم ضبط غير ذلك باستخدام الزر.

6 إدخال الأرقام. تظهر لوحة المفاتيح (2) وتحتوي على أرقام. اضغط ABC، وستظهر في وضع الأرقام بدلاً من 123، للرجوع إلى لوحة المفاتيح الحرفية أو ~#\#. افتح لوحة المفاتيح ذات الرموز الخاصة.

7 تغيير لغة إدخال النص، على سبيل المثال EN. الأحرف واقتراحات الكلمات المتاحة (1) تختلف باختلاف اللغة المحددة. لتسهيل التبديل بين اللغات في لوحة المفاتيح، يلزم أولاً إضافة اللغات في الإعدادات.

تغيير لغة لوحة المفاتيح في شاشة العرض المركزية

لتسهيل التبديل بين اللغات المختلفة في لوحة المفاتيح، يلزم أولاً إضافة اللغات في الإعدادات.

إضافة أو حذف لغات في الإعدادات

يتم ضبط لوحة المفاتيح تلقائيًا على نفس لغات النظام. يمكن تكييف لغة لوحة المفاتيح يدويًا دون التأثير على لغة النظام.

١. اضغط الإعدادات في العرض العلوي.

٢. اضغط

النظام ← لغات النظام والوحدات ← أشكال لوحة المفاتيح.

٣. حدد لغة أو أكثر من القائمة.

< يمكنك الآن التبديل بين اللغات المحددة مباشرةً من لوحة المفاتيح لكتابة النص.

إذا لم يتم اختيار أية لغة نشطة ضمن الإعدادات، تحتفظ عندئذٍ لوحة المفاتيح بنفس اللغة التي يعتمدها نظام السيارة.

التبديل بين مختلف اللغات في لوحة المفاتيح

في حال تحديد عدد من اللغات في الإعدادات، يتم استخدام الزرّ في لوحة المفاتيح للتبديل بين مختلف هذه اللغات.



لتغيير لغة لوحة المفاتيح بالقائمة:

١. اضغط مطوّلًا على الزرّ.

< يتم فتح قائمة.

٢. حدد اللغة المطلوبة. في حالة تحديد أكثر من أربعة لغات في الإعدادات، فيمكن التمرير في القائمة من لوحة المفاتيح.

< يتم تهيئة لوحة المفاتيح على اللغة المحددة وبالتالي تتوفر اقتراحات الكلمات.

لتغيير لغة لوحة المفاتيح دون عرض القائمة:

– اضغط واحدة قصيرة على الزرّ.

< يتم تهيئة لوحة المفاتيح باللغة التالية في القائمة دون عرض القائمة.

معلومات ذات صلة

- تغيير لغة النظام (ص. ١١٥)
- لوحة المفاتيح في شاشة العرض المركزية (ص. ١٠٩)

أدخل الأحرف والرموز والكلمات يدويًا في شاشة العرض المركزية

تتيح لك لوحة مفاتيح الشاشة المركزية إمكانية إدخال الأحرف والأرقام والكلمات على الشاشة بواسطة "الرسم" باليد.

اضغط الزر على لوحة المفاتيح للتغيير من الكتابة بالمفاتيح إلى إدخال الأحرف والأرقام يدويًا.

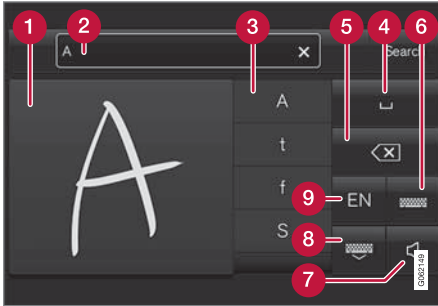

١ منطقة كتابة الأحرف/الرموز/الكلمات/جزء من الكلمة.

٢ حقل النص حيث تظهر اقتراحات الكلمات أو الأحرف^{١٢} بمجرد كتابتها على الشاشة (1).

٣ اقتراحات الأحرف/الرموز/الكلمات/جزء من الكلمة. يمكن التمرير خلال القائمة.

^{١٢} ينطبق على بعض لغات النظام.

تغيير صف في حقل النص بالكتابة اليدوية



تغيير صف يدويًا عن طريق رسم الشكل أعلاه في حقل الكتابة اليدوية^{١٤}.

إدخال مسافة في حقل النص الحر بواسطة التعرف على خط اليد

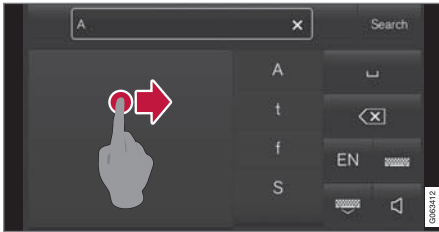

أدخل مسافة عن طريق رسم شرطة من اليسار إلى اليمين^{١٥}.

معلومات ذات صلة

- لوحة المفاتيح في شاشة العرض المركزية (ص. ١٠٩)

٢. أدخل الحرف/الرمز/الكلمة عن طريق الانتظار لبرهة.

< يتم إدخال الحرف/الرمز/الكلمة في أعلى القائمة. يمكن كذلك تحديد حرف/رمز/كلمة مختلفة بالضغط عليها في القائمة.

حذف/تغيير الأحرف/الرموز المكتوبة يدويًا



احذف كل الحروف في حقل النص (2) عن طريق المسح عبر حقل الكتابة اليدوية (1).

- توجد عدة خيارات لحذف/تغيير الأحرف/الرموز.

- اضغط الحرف أو الكلمة المطلوبة في القائمة (3).
- اضغط زر حذف النص (5) لحذف الحرف والبدء من جديد.
- امسح أفقيًا من اليمين إلى اليسار ١٣ فوق منطقة حروف الكتابة اليدوية (1). قم بحذف حروف متعددة عن طريق المسح فوق المنطقة لعدة مرات.
- اضغط على X في حقل النص (2) يحذف كل النص الذي تم إدخاله.

٤ مسافة. يمكن إنشاء مساحة كذلك عن طريق إدخال العلامة (-) في منطقة الكتابة اليدوية (1). راجع عنوان "إدخال مسافة في حقل النص الحر مع التعرف على الكتابة اليدوية" أدناه.

٥ حذف النص الذي تم إدخاله. اضغط لفترة وجيزة لحذف حرف واحد/رمز واحد في كل مرة. انتظر لحظة قبل الضغط مرة أخرى لحذف الحرف/الرمز التالي، وهكذا.

٦ ارجع إلى لوحة المفاتيح ذات إدخال الأحرف الأكبر.

٧ يمكن تشغيل/إيقاف تشغيل الصوت عند الإدخال.

٨ إخفاء لوحة المفاتيح. إذا تعذر هذا الأمر، فلن يظهر الزر.

٩ تغيير لغة إدخال النص.

كتابة الأحرف/الرموز/الكلمات يدويًا

١. اكتب الحرف أو الرمز أو الكلمة أو جزء الكلمة في منطقة الكتابة اليدوية (1). اكتب الكلمة أو جزء الكلمة أعلى بعضها البعض أو في سطر واحد.

< يظهر عدد من الأحرف أو الرموز أو الكلمات المقترحة (3). الاحتمال الأقرب يظهر في أعلى القائمة.

مهم

تجنب استخدام مواد حادة على الشاشة لأن ذلك قد يخدشها.

^{١٣} للوحة المفاتيح العربية - امسح في الاتجاه المعاكس. المسح من اليمين إلى اليسار يؤدي إلى إنشاء مسافة.

^{١٤} بالنسبة للوحات المفاتيح العربية - ارمس نفس الحرف، ولكن بشكل معكوس.

^{١٥} في لوحة المفاتيح العربية - ارمس الشرطة من اليمين إلى اليسار.

تغيير المظهر في شاشة العرض المركزية

يمكن تغيير مظهر شاشة العرض المركزية عن طريق اختيار سمة محددة.

١. اضغط الإعدادات في العرض العلوي.

٢. اضغط

My Car ← شاشة السائق ← عرض السمات.

٣. ثم حدّد السمة، على سبيل المثال Minimalistic أو Chrome Rings.

وكتكملة لهذه المظاهر، من الممكن أن تختار بين عادي و ساطع. في عادي، تكون خلفية الشاشة مظلمة والنص هو المضيء. وهذا الخيار هو افتراضي لكافة الموضوعات. ويمكن اختيار النوع المضيء أيضاً، وفيه تكون الخلفية مضيئة والنص هو المظلم. قد يكون هذا الخيار مفيداً في ضوء النهار القوي على سبيل المثال. هذا الخيار متاح دائماً للمستخدم ولا يتأثر بالإضاءة المحيطة.

معلومات ذات صلة

- الإعدادات الأخرى في العرض العلوي من شاشة العرض المركزية (ص. ١١٥)
- تنشيط وإيقاف تشغيل شاشة العرض المركزية (ص. ٩٩)
- تنظيف الشاشة المركزية (ص. ٥٩٥)

إيقاف تشغيل وتغيير مستوى صوت النظام الصوتي في شاشة العرض المركزية

يمكن تغيير مستوى صوت النظام الصوتي أو إيقاف تشغيله بالكامل وذلك من شاشة العرض المركزية.

١. اضغط الإعدادات في العرض العلوي بالشاشة المركزية.

٢. اضغط الصوت ← أصوات النظام.

٣. من أصوات اللمس، اسحب عنصر التحكم لتغيير مستوى الصوت/إيقاف تشغيل أصوات الشاشة. اسحب زر التحكم إلى مستوى الصوت المرغوب.

معلومات ذات صلة

- لمحة عامة عن الشاشة المركزية (ص. ٩٤)
- الإعدادات الأخرى في العرض العلوي من شاشة العرض المركزية (ص. ١١٥)
- Audio settings (ص. ٤٧٠)

تغيير وحدات النظام

يتم تعريف إعدادات الوحدات في القائمة الإعدادات في شاشة العرض المركزية.

١. اضغط الإعدادات في العرض العلوي بالشاشة المركزية.

٢. تابع إلى

النظام ← لغات النظام والوحدات ← وحدات القياس.

٣. حدّد أحد معايير الوحدات التالية:

- مترى - كيلومتر و لتر و درجة سلزيوس.
 - إمبراطوري - ميل و جالون و درجة سلزيوس.
 - أمريكي - ميل و جالون و درجة فهرنهايت.
- < يتم تغيير الوحدات في شاشة السائق والشاشة المركزية والشاشة العليا.

معلومات ذات صلة

- لمحة عامة عن الشاشة المركزية (ص. ٩٤)
- الإعدادات الأخرى في العرض العلوي من شاشة العرض المركزية (ص. ١١٥)
- تغيير لغة النظام (ص. ١١٥)

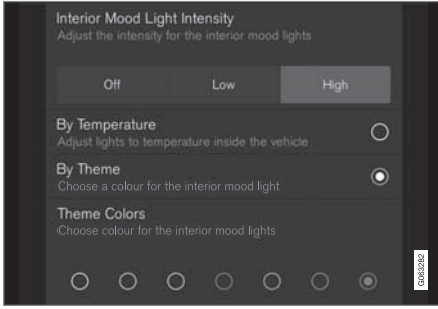

فئة فرعية في قائمة الإعدادات مع مختلف أنواع الإعدادات (هنا زر متعدد الخيارات وأزرار الخيار).

معلومات ذات صلة

- لمحة عامة عن الشاشة المركزية (ص. ٩٤)
- إعادة تعيين الإعدادات في شاشة العرض المركزية (ص. ١١٧)
- جدول يبيّن إعدادات شاشة العرض المركزية (ص. ١١٧)

الإعدادات الأخرى في العرض العلوي من شاشة العرض المركزية

يمكنك تغيير إعدادات ومعلومات العديد من وظائف السيارة من خلال شاشة العرض المركزية.

١. افتح العرض العلوي من خلال الضغط على علامة التبويب في الأعلى أو عن طريق السحب/المسح من الأعلى إلى الأسفل عبر الشاشة.
٢. اضغط على الإعدادات لفتح قائمة الإعدادات.

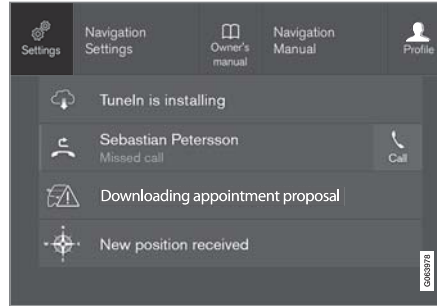

العرض العلوي مع زر الإعدادات.

٣. اضغط على واحدة من الفئات والفئات الفرعية للانتقال إلى الإعداد المطلوب.
 ٤. تغيير واحد أو أكثر من الإعدادات. يتم اعتماد طرق مختلفة لتغيير الأنواع المختلفة من الإعدادات.
- < يتم حفظ التغييرات على الفور.

تغيير لغة النظام

يتم تعريف إعدادات اللغة في القائمة الإعدادات في شاشة العرض المركزية.

ملاحظة

إن تغيير اللغة في شاشة العرض المركزية قد يعني عدم توافق بعض معلومات المالك مع القوانين واللوائح الوطنية أو المحلية. لا تنتقل إلى لغة يصعب فهمها إذ إن ذلك قد يجعل من الصعب عليك العودة إلى الهيكلية السابقة على الشاشة.

١. اضغط الإعدادات في العرض العلوي بالشاشة المركزية.
٢. تابع إلى النظام ← لغات النظام والوحدات.
٣. حدد لغة النظام. اللغات التي تدعم ميزة التحكم في الصوت تحتوي على رمز التحكم في الصوت.
- < يتم تغيير لغة شاشة السائق والشاشة المركزية والشاشة العليا.

معلومات ذات صلة

- لمحة عامة عن الشاشة المركزية (ص. ٩٤)
- الإعدادات الأخرى في العرض العلوي من شاشة العرض المركزية (ص. ١١٥)
- تغيير وحدات النظام (ص. ١١٤)

فتح الإعدادات السياقي في شاشة العرض المركزية

من الممكن استخدام الإعدادات السياقي لمعظم التطبيقات الأساسية للسيارة بحيث يمكنك تغيير الإعدادات مباشرةً من العرض العلوي لشاشة العرض المركزية.

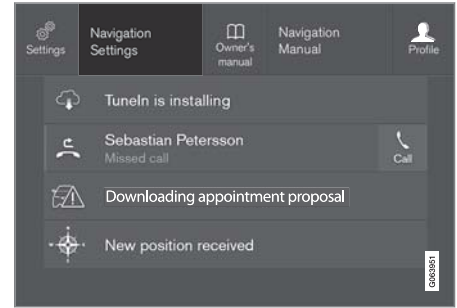

العرض العلوي مع زرّ للإعدادات السياقي.

يُعدّ الإعدادات السياقي اختصاراً للوصول إلى إعداد محدّد يتعلّق بالوظيفة النشطة المعروضة على الشاشة. التطبيقات المثبتة في السيارة عند شرائها، مثل راديو FM و USB هي جزء من نظام Sensus وجزء من الوظائف المضمنة بالسيارة. يمكن تغيير إعدادات هذه التطبيقات مباشرةً من خلال الإعدادات السياقي في العرض العلوي.

عند توفر الإعدادات السياقي:

١. اسحب العرض العلوي للأسفل عندما يكون التطبيق في وضع التوسعة، مثلاً الملاحة.
٢. اضغط إعدادات نظام الملاحة.
- < يتمّ عندها فتح صفحة إعدادات الملاحة.
٣. يمكنك تغيير الإعدادات بالشكل الذي تريده ثم تأكيد التحديد.

اضغط على إغلاق أو على زرّ الصفحة الرئيسية المادي في أسفل شاشة العرض المركزية بغية إغلاق عرض الإعداد.

أغلب التطبيقات الأساسية في السيارة تحتوي على خيار الإعداد المتوقّف على السياق هذا، ولكن ليس كلها.

تطبيقات الجهات الخارجية

تطبيقات الجهات الخارجية غير موجودة في نظام السيارة وقت استلامها، ولكنها من النوع الذي يمكن تنزيله مثل رقم التعريف الشخصي الخاص بفولفو. وهنا يتم إجراء الإعدادات دوماً من داخل التطبيق وليس من العرض العلوي.

معلومات ذات صلة

- الإعدادات الأخرى في العرض العلوي من شاشة العرض المركزية (ص. ١١٥)
- لمحة عامة عن الشاشة المركزية (ص. ٩٤)
- إعادة تعيين الإعدادات في شاشة العرض المركزية (ص. ١١٧)
- تنزيل التطبيقات (ص. ٤٧٢)

إعادة ضبط بيانات المستخدم لنقل الملكية

في حالة تغيير ملكية السيارة، يلزم استعادة الإعدادات الافتراضية للمصنع بخصوص بيانات المستخدم وإعدادات النظام.

يمكن إعادة ضبط إعدادات السيارة على مستويات مختلفة. استعادة كل بيانات المستخدم وإعدادات النظام إلى الإعدادات الافتراضية للمصنع بعد تغيير الملكية. في حالة تغيير ملكية السيارة، يلزم تغيير ملكية خدمة *Volvo On Call.

معلومات ذات صلة

- إعادة تعيين الإعدادات في شاشة العرض المركزية (ص. ١١٧)
- إعادة تعيين الإعدادات في ملفات تعريف السائق (ص. ١٢٢)

جدول يبيّن إعدادات شاشة العرض المركزية

تحتوي قائمة الإعدادات في الشاشة المركزية على عدد من الفئات الأساسية والفئات الفرعية والتي يتم فيها تجميع عدد من الإعدادات والمعلومات للكثير من وظائف السيارة.

هناك سبع فئات أساسية هي التالية: **My Car**، الصوت، الملاحة، الوسائط، اتصال، المكيف والنظام.

وكل فئة تحتوي على عدد من الفئات الفرعية وخيارات الإعدادات. تعرض الجداول التالية أول مستوى من الفئات الفرعية. خيارات الإعدادات لوظيفة أو منطقة تكون مشروحة بمزيد من التفصيل في الأقسام الملائمة لدليل المالك.

بعض الإعدادات شخصية، مما يعني أنه يمكن حفظها في ملفات تعريف السائق. والبعض الآخر عام مما يعني أنه غير مرتبط بملف تعريف محدد.

My Car

الفئات الفرعية

شاشات العرض

IntelliSafe

تفضيلات القيادة/وضع قيادة فردي*

الأضواء والإشارة

المرايا والراحة المحسنة

القفل

فرامل الركن والتعليق

ماسحة الزجاج الأمامي

معلومات ذات صلة

- لمحة عامة عن الشاشة المركزية (ص. ٩٤)
- الإعدادات الأخرى في العرض العلوي من شاشة العرض المركزية (ص. ١١٥)
- جدول يبيّن إعدادات شاشة العرض المركزية (ص. ١١٧)

إعادة تعيين الإعدادات في شاشة العرض المركزية

من الممكن إعادة تعيين القيم الافتراضية لكل الإعدادات المحددة في قائمة الإعدادات في شاشة العرض المركزية.

نوعان من وظائف إعادة التعيين

يوجد نوعان مختلفان من عمليات إعادة الضبط للإعدادات في قائمة الإعدادات:

- إعادة الضبط لأوضاع المصنّع - لمسح كل البيانات والملفات وإعادة تعيين كل الإعدادات إلى قيمها الافتراضية.
- إعادة ضبط إعدادات شخصية - لمسح البيانات الشخصية وإعادة تعيين الإعدادات الشخصية إلى قيمها الافتراضية.

إعادة ضبط الإعدادات

اتبع هذه الإرشادات لإعادة تعيين إعداداتك.

ملاحظة ⓘ

إعادة الضبط لأوضاع المصنّع ممكن فقط في حالة توقف السيارة.

١. اضغط الإعدادات في العرض العلوي بالشاشة المركزية.
٢. تابع إلى النظام ← إعادة الضبط لأوضاع المصنّع.
٣. حدد نوع عملية إعادة الضبط المطلوبة.
< تظهر نافذة منبثقة.
٤. اضغط على موافق لتأكيد إعادة الضبط.
في إعادة ضبط إعدادات شخصية، يلزم إعادة الضبط بالضغط على إعادة ضبط ملف التعريف النشط أو إعادة ضبط لجميع ملفات التعريف.
< يتم إعادة ضبط الإعدادات المختارة.

الفئات الفرعية
أشكال لوحة المفاتيح
تحكم بالصوت*
إعادة الضبط لأوضاع المصنع
معلومات النظام

معلومات ذات صلة

- لمحة عامة عن الشاشة المركزية (ص. ٩٤)
- الإعدادات الأخرى في العرض العلوي من شاشة العرض المركزية (ص. ١١٥)
- إعادة تعيين الإعدادات في شاشة العرض المركزية (ص. ١١٧)

الاتصال
الفئات الفرعية
الهاتف
رسائل نصية
*Android Auto
*Apple CarPlay
أجهزة Bluetooth
Wi-Fi
نقطة وصول Wi-Fi في السيارة.
إنترنت عن طريق مودم سيارة*
*Volvo On Call
شبكات خدمة فولفو

المناخ

لا تحتوي الفئة الأساسية المكيف على فئات فرعية.

النظام

الفئات الفرعية
ملف تعريف السائق
التاريخ والوقت
لغات النظام والوحدات
الخصوصية والبيانات

الصوت

الفئات الفرعية
نغمة
توازن
أصوات النظام

الملاحة

الفئات الفرعية
الخريطة
المسار والتوجيه
الممرور

الوسائط

الفئات الفرعية
AM/FM راديو
*DAB
@Gracenote
تلفزيون*
فيديو

تحديد ملف تعريف السائق

عند تشغيل الشاشة المركزية، يظهر ملف تعريف السائق المحدد أعلى الشاشة. آخر ملف تعريف سائق تم استخدامه هو الذي سيكون نشطاً في المرة التالية التي يتم فيها فتح قفل السيارة. يمكن كذلك التغيير لملف تعريف سائق آخر بعد فتح قفل السيارة. مع ذلك، ففي حالة ربط مفتاح التحكم عن بُعد مع ملف تعريف للسائق، فهذا ما سيتم تحديده عند بدء تشغيل السيارة.

يوجد خياران للتغيير إلى ملف تعريف سائق آخر.

الخيار ١:

١. انقر على اسم ملف تعريف السائق الذي يظهر أعلى الشاشة المركزية عند تشغيل الشاشة.
< وستظهر قائمة بملفات تعريف السائق التي يمكن تحديدها.
 ٢. حدد الملف المطلوب.
 ٣. اضغط تأكيد.
- < يتم تحديد ملف تعريف السائق ويقوم النظام بتحميل إعدادات هذا الملف التعريفي الجديد للسائق.

الخيار ٢:

١. اسحب العرض العلوي في الشاشة المركزية.
 ٢. اضغط ملف تعريفي.
 - < تظهر القائمة نفسها كما في الخيار ١.
 ٣. حدد الملف المطلوب.
 ٤. اضغط تأكيد.
- < يتم تحديد ملف تعريف السائق ويقوم النظام بتحميل إعدادات هذا الملف التعريفي الجديد للسائق.

الإعدادات الشخصية

إذا تم استخدام ملف تعريف السائق لضبط سطوع الشاشة على سبيل المثال، فلن تظهر هذه التغييرات في أي ملف تعريفي آخر. فقد تم حفظ هذه التغييرات في ملف تعريف السائق الذي قام بها - إعداد السطوع هو إعداد شخصي.

معلومات ذات صلة

- تحديد ملف تعريف السائق (ص. ١١٩)
- إعادة تسمية ملف تعريف السائق (ص. ١٢٠)
- ربط مفتاح التحكم عن بعد مع ملف تعريف السائق (ص. ١٢١)
- حماية ملف تعريف السائق (ص. ١٢٠)
- إعادة تعيين الإعدادات في ملفات تعريف السائق (ص. ١٢٢)
- جدول يبيّن إعدادات شاشة العرض المركزية (ص. ١١٧)

ملفات تعريف السائق

يمكن تهيئة الكثير من الإعدادات التي تمت في السيارة وفقاً لتفضيلات السائق الشخصية، كذلك يمكن حفظها في ملف أو أكثر من ملفات تعريف السائق.

يتم تلقائياً حفظ الإعدادات الشخصية في ملف تعريف السائق النشط. يمكن ربط كل مفتاح بأحد ملفات التعريف للسائق. وعند استخدام المفتاح المرتبط بملف تعريف يتم تهيئة السيارة على الإعدادات الخاصة بملف تعريف السائق المرتبط بهذا المفتاح.

ما الإعدادات المحفوظة في ملفات تعريف السائق؟

سيتم حفظ العديد من الإعدادات المحددة في السيارة تلقائياً في ملف تعريف السائق النشط، ما لم تتم حماية الملف. تكون الإعدادات المحددة في السيارة إما شخصية أو شاملة. لا يتم حفظ سوى الإعدادات الشخصية فقط في ملفات تعريف السائق.

الإعدادات التي يمكن حفظها في ملف تعريف السائق تشمل على سبيل المثال لا الحصر، الشاشات والمرابا والمقاعد الأمامية والملاحة* والصوت ونظام الوسائط واللغة والتحكّم الصوتي.

بعض الإعدادات، المشار إليها باسم الإعدادات العامة، يمكن تغييرها ولكن لا يتم حفظها إلى ملف تعريف سائق محدد. تؤثر تغييرات الإعدادات العامة في جميع ملفات التعريف.

الإعدادات العامة

لا تتغير الإعدادات العامة والمعلومات عند التبديل بين ملفات تعريف السائقين. وهي تظل كما هي بغض النظر عن ملف تعريف السائق النشط.

من أمثلة الإعدادات العامة، تجد إعدادات مخطط لوحة المفاتيح. في حالة استخدام ملف تعريف السائق (س) لإضافة مزيد من اللغات إلى لوحة المفاتيح، فستوفر هذه اللغات الجديدة للاستخدام بواسطة ملف تعريف السائق (ص) على سبيل المثال. لا يتم حفظ إعدادات مخطط لوحة المفاتيح إلى ملف تعريف سائق محدد - فالإعدادات عامة.

▶▶ معلومات ذات صلة

- ملفات تعريف السائق (ص. ١١٩)
- التنقل بين عروض الشاشة المركزية (ص. ٩٩)
- إعادة تسمية ملف تعريف السائق (ص. ١٢٠)
- ربط مفتاح التحكم عن بعد مع ملف تعريف السائق (ص. ١٢١)

إعادة تسمية ملف تعريف السائق

يمكن تغيير اسم مختلف ملفات تعريف السائق المستخدمة في السيارة.

١. اضغط الإعدادات في العرض العلوي بالشاشة المركزية.
٢. اضغط النظام ← ملفات تعريف السائق.
٣. حدد تعديل ملف التعريف.
- < يتم فتح قائمة يمكنك من خلالها تحرير ملف التعريف.
٤. انقر على المربع اسم ملف التعريف.
- < تظهر لوحة مفاتيح يمكنك من خلالها تغيير الاسم. انقر على لإغلاق لوحة المفاتيح.
٥. احفظ التغيير في الاسم بالضغط على رجوع أو إغلاق.
- < تم تغيير الاسم الآن.

ملاحظة

غير مسموح بأن يبدأ اسم ملف التعريف بمسافة، ولن يتم حفظ اسم ملف التعريف في هذه الحالة.

معلومات ذات صلة

- تحديد ملف تعريف السائق (ص. ١١٩)
- لوحة المفاتيح في شاشة العرض المركزية (ص. ١٠٩)

حماية ملف تعريف السائق

من المفضل، في بعض الحالات، عدم حفظ الإعدادات المختلفة المحددة في السيارة في ملف تعريف السائق النشط. في هذه الحالة، يكون من الممكن حماية ملف تعريف السائق.

ملاحظة

لا يمكن حماية ملف تعريف السائق إلا عندما تكون السيارة متوقفة.

بغية حماية ملف تعريف السائق:

١. اضغط الإعدادات في العرض العلوي بالشاشة المركزية.
٢. اضغط النظام ← ملفات تعريف السائق.
٣. حدد تعديل ملف التعريف.
- < يتم فتح قائمة يمكنك من خلالها تحرير ملف التعريف.
٤. حدد حماية ملف التعريف لحماية ملف التعريف.
٥. ثم بحفظ خيار حماية ملف التعريف الخاص بك من خلال الضغط على رجوع/إغلاق.
- < بعد الانتهاء من حماية ملف التعريف، لن يتم حفظ الإعدادات المحددة في السيارة تلقائياً في ملف التعريف بدلاً من ذلك، ينبغي حفظ التغييرات يدوياً من خلال الضغط على
- حفظ تغييرات الإعدادات في ملف التعريف. من ناحية أخرى، في حال لم تتم حماية ملف التعريف، سيتم عندها حفظ الإعدادات تلقائياً في ملف التعريف.

معلومات ذات صلة

- ملفات تعريف السائق (ص. ١١٩)

معلومات ذات صلة

- ملفات تعريف السائق (ص. ١١٩)
- إعادة تسمية ملف تعريف السائق (ص. ١٢٠)
- مفتاح التحكم عن بعد (ص. ٢١٧)

٤. اسحب للأسفل من العرض العلوي ثم اضغط على الإعدادات ← النظام ← ملفات تعريف السائق ← تعديل ملف التعريف.

٥. حدد قم بتوصيل المفتاح لربط ملف التعريف بالمفتاح. لا يمكن ربط ملف تعريف واحد للسائق بأكثر من مفتاح بخلاف المفتاح الذي يتم استخدامه في السيارة حاليًا. في حالة وجود أكثر من مفتاح في السيارة، ستظهر الرسالة تم العثور على أكثر من مفتاح، ضع المفتاح الذي تريد توصيله في قارئ الاحتياطي.

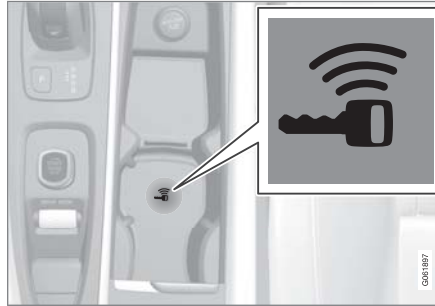

موقع القارئ الاحتياطي في كونسول النفق.

٦. < عند ظهور الرسالة تم توصيل ملف التعريف بالمفتاح، يتم ربط كل من المفتاح وملف تعريف السائق.

٦. اضغط موافق.

< أصبح هذا المفتاح الآن مرتبطًا بملف تعريف السائق وسيظل مرتبطًا طالما لم يتم إزالة العلامة من مربع قم بتوصيل المفتاح.

ربط مفتاح التحكم عن بعد مع ملف تعريف السائق

يمكن ربط المفتاح مع ملف تعريف السائق. وسيتم تحديد ملف تعريف السائق بكامل إعداداته أوتوماتيكيًا في كل مرة يتم فيها استخدام السيارة بواسطة مفتاح التحكم عن بعد المحدد.

أول مرة يتم فيها استخدام مفتاح التحكم عن بعد، لا يتم ربطه بأي ملف تعريف. وعند تشغيل السيارة، سيتم تنشيط ملف التعريف الضيف أوتوماتيكيًا.

يمكن تحديد ملف تعريف للسائق يدويًا دون ربطه بالمفتاح. عند فتح قفل السيارة، يتم تنشيط آخر ملف تعريف نشط للسائق. عند ربط المفتاح بملف تعريف للسائق، لن يتعين على السائق بعد ذلك تحديد ملف التعريف عند استخدام المفتاح المحدد.

ربط مفتاح التحكم عن بعد مع ملف تعريف السائق

ملاحظة ⓘ

لا يمكن توصيل مفتاح التحكم عن بعد بملف تعريف السائق إلا عندما تكون السيارة متوقفة.

حدد أولاً ملف التعريف المطلوب ربطه بالمفتاح وذلك إذا لم يكن هذا الملف نشطًا. يمكن عند ذلك ربط ملف التعريف النشط بالمفتاح.

١. اضغط الإعدادات في العرض العلوي بالشاشة المركزية.

٢. اضغط النظام ← ملفات تعريف السائق.

٣. حدد ملف التعريف المطلوب. تعود الشاشة إلى عرض الصفحة الرئيسية. لا يمكن ربط ملف التعريف الضيف بأي مفتاح.

إعادة تعيين الإعدادات في ملفات تعريف السائق

يمكن إعادة ضبط الإعدادات التي تم حفظها لواحد أو أكثر من ملفات تعريف السائق وذلك طالما كانت السيارة متوقفة.

ملاحظة

إعادة الضبط لأوضاع المصنع ممكن فقط في حالة توقف السيارة.

١. اضغط الإعدادات في العرض العلوي.

٢. اضغط

النظام ← إعادة الضبط لأوضاع المصنع ← إعادة ضبط إعدادات شخصية.

٣. حدد أحد الخيارات إعادة ضبط لملف التعريف النشط أو إعادة ضبط لجميع ملفات التعريف أو إلغاء.

معلومات ذات صلة

- ملفات تعريف السائق (ص. ١١٩)
- إعادة تعيين الإعدادات في شاشة العرض المركزية (ص. ١١٧)

رسالة في شاشة العرض المركزية

يمكن أن تبيّن شاشة العرض المركزية رسائل لإخبار السائق أو لمساعده في حال وقوع أحداث مختلفة.

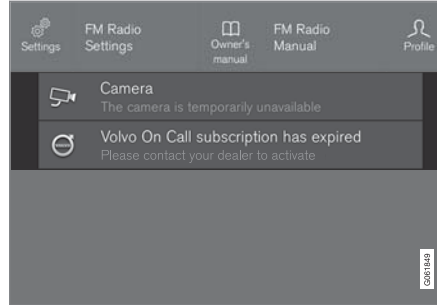

رسالة في العرض العلوي بشاشة العرض المركزية.

تعرض الشاشة المركزية رسائل ذات أهمية منخفضة للسائق.

معظم الرسائل تظهر أعلى شريط حالة الشاشة المركزية. بعد برهة، أو عند اتخاذ الإجراء المطلوب عند الضرورة، تختفي الرسالة من شريط الحالة. إذا كان يلزم حفظ الرسالة، فسيتم وضعها في العرض العلوي بالشاشة المركزية.

قد يختلف شكل الرسالة كما قد يتم عرضها مع رسومات أو رموز أو زر لتنشيط/إلغاء تنشيط وظيفة مرتبطة بالرسالة.

الرسائل المبنّقة

في بعض الحالات تظهر رسالة في نافذة مبنّقة. وهذه النوعية من الرسائل ذات أولوية مرتفعة عن الرسائل التي تظهر في شريط الحالة، وتستلزم الموافقة أو اتخاذ إجراء قبل أن تختفي. الرسائل التي يلزم حفظها، يتم وضعها في العرض العلوي بالشاشة المركزية.

معلومات ذات صلة

- إدارة الرسائل في شاشة العرض المركزية (ص. ١٢٣)
- التعامل مع رسالة محفوظة من شاشة العرض المركزية (ص. ١٢٣)
- الرسائل في شاشة السائق (ص. ٩١)

التعامل مع رسالة محفوظة من شاشة العرض المركزية

يتم إدارة الرسائل في الشاشة المركزية، سواء أكانت محفوظة من شاشة السائق أو من الشاشة المركزية.

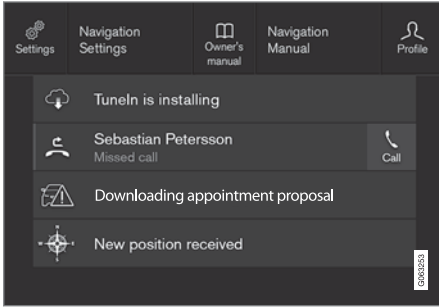

الرسائل المحفوظة والخيارات الممكنة في العرض العلوي.

الرسائل التي تظهر في الشاشة المركزية ويجب حفظها ستكون في العرض العلوي بالشاشة المركزية.

قراءة رسالة محفوظة

١. افتح العرض العلوي في الشاشة المركزية.
 - < تظهر قائمة بالرسائل المحفوظة. يمكن توسعة الرسائل التي تحتوي على سهم جهة اليمين.
٢. المس الرسالة لتوسعة/تصغير عرضها.
 - < يظهر مزيد من المعلومات عن الرسالة في القائمة، والصورة على اليسار في التطبيق تعرض معلومات عن الرسالة في هيئة رسومات.

إذا كان يلزم حفظ الرسالة، فسيتم وضعها في العرض العلوي بالشاشة المركزية.

معلومات ذات صلة

- رسالة في شاشة العرض المركزية (ص. ١٢٢)
- التعامل مع رسالة محفوظة من شاشة العرض المركزية (ص. ١٢٣)
- الرسائل في شاشة السائق (ص. ٩١)

إدارة الرسائل في شاشة العرض المركزية

يتم عرض الرسائل في الأقسام الوسطى من شاشة العرض المركزية.



رسالة في العرض العلوي بشاشة العرض المركزية.

بعض الرسائل في الشاشة المركزية تحتوي على زر (أو عدة أزرار في رسائل منبقة) على سبيل المثال لتنشيط/إلغاء تنشيط وظيفة مرتبطة بالرسالة.

إدارة رسالة جديدة

الرسائل التي تحتوي على أزرار:

- اضغط الزر للقيام بالإجراء أو اسمح للرسالة بالإغلاق التلقائي بعد مدة.
 - < تختفي الرسالة من شريط الحالة.
- أغلق الرسالة بالنقر عليها أو اترك الرسالة ليتم إغلاقها تلقائيًا بعد مدة.
 - < تختفي الرسالة من شريط الحالة.

ملاحظة

تضعف قدرة السائق على مشاهدة المعلومات المعروضة في الشاشة العليا في الحالات التالية:

- استخدام نظارات شمسية مستقطبة
- الجلوس في وضع قيادة لا يكون فيه السائق متركزاً في المقعد
- وجود أشياء على زجاج غطاء وحدة الشاشة
- ظروف الإضاءة غير المناسبة.

مهم

توجد وحدة الشاشة التي يتم عرض المعلومات فيها في لوحة العدادات. لتجنب تلف زجاج غطاء وحدة الشاشة - لا تقم بوضع أي أشياء على زجاج الغطاء وتحقق من عدم وقوع أي أشياء عليه.

شاشة عرض المعلومات على الزجاج الأمامي*

وظيفة عرض المعلومات على الزجاج الأمامي هي تكميل ومساعدة شاشة السائق بالسيارة وعرض المعلومات من شاشة السائق على الزجاج الأمامي. ولا يمكن رؤية المعلومات المعروضة على الزجاج الأمامي إلا من موقع السائق.



المكالمات الهاتفية الواردة.

تعرض الشاشة العليا تحذيرات ومعلومات مرتبطة بالسرعة ووظائف التحكم في ثبات السرعة والملاحة وغيرها، وذلك في مجال رؤية السائق. يمكن أيضاً أن تظهر في شاشة عرض المعلومات على الزجاج الأمامي معلومات لاقتات الطرق والمكالمات الهاتفية الواردة.

▶▶ إدارة الرسالة المحفوظة

بعض الرسائل تحتوي على زر، لتنشيط/إلغاء تنشيط الوظيفة المرتبطة بالرسالة على سبيل المثال.

– اضغط الزر لتنفيذ الإجراء.

يتم تلقائياً حذف الرسائل المحفوظة في العرض العلوي عند إيقاف تشغيل السيارة.

معلومات ذات صلة

- رسالة في شاشة العرض المركزية (ص. ١٢٢)
- إدارة الرسائل في شاشة العرض المركزية (ص. ١٢٣)
- الرسائل في شاشة السائق (ص. ٩١)

شاشات العرض والتحكّم الصوتي

معلومات ذات صلة

- تنشيط وإلغاء تنشيط عرض المعلومات على الزجاج الأمامي* (ص. ١٣٦)
- تنظيف شاشة عرض المعلومات على الزجاج الأمامي* (ص. ٥٩٦)
- شاشة عرض المعلومات على الزجاج الأمامي عند استبدال الزجاج الأمامي* (ص. ٥٧٢)

بضيء رمز الجليد في حال ظهر خطر وجود جليد على الطريق.



ملاحظة

قد تتسبب بعض العيوب البصرية في حدوث صداع وشعور بالإرهاق أثناء استخدام الشاشة العليا.

City Safety في عرض المعلومات على الزجاج الأمامي

في حال تم تنشيط وظيفة التحذير من التصادم، يتم استبدال المعلومات في شاشة عرض المعلومات على الزجاج الأمامي برسومات خاصة بـ City Safety. وتضيء هذه الرسومات حتى في حالة إيقاف تشغيل الشاشة العليا.



تومض رسومات City Safety لجذب انتباه السائق.

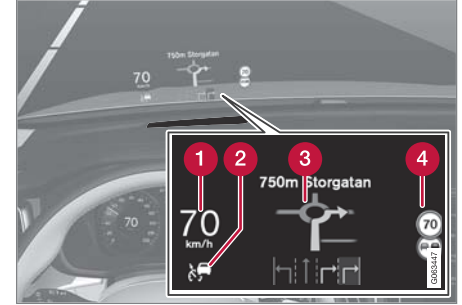

أمثلة لما يمكن عرضه على الشاشة.

- 1 السرعة
- 2 مثبت السرعة
- 3 الملاحه
- 4 لافتات الطريق

يمكن مؤقتاً عرض عدد من الرموز على الزجاج الأمامي، مثل:

في حالة إضاءة رمز التحذير - اقرأ رسالة التحذير في شاشة السائق.



في حالة إضاءة رمز المعلومات - اقرأ الرسالة في شاشة السائق.



تنشيط وإلغاء تنشيط عرض المعلومات على الزجاج الأمامي*

بالإمكان تنشيط شاشة عرض المعلومات على الزجاج الأمامي وإلغاء تنشيطها بعد بدء تشغيل السيارة.

اضغط الزر شاشنة على الزجاج في عرض الوظيفة بالشاشة المركزية.

بضئ مؤشر اللون في الزر عند تنشيط الوظيفة.



معلومات ذات صلة

- إعدادات عرض المعلومات على الزجاج الأمامي* (ص. ١٢٦)
- شاشة عرض المعلومات على الزجاج الأمامي* (ص. ١٢٤)

إعدادات عرض المعلومات على الزجاج الأمامي*

اضبط إعدادات طريقة عرض المعلومات على الزجاج الأمامي وذلك في الزجاج الأمامي مباشرة.

يمكن تعريف الإعدادات بعد بدء تشغيل السيارة وظهور الصورة المعروضة على الزجاج الأمامي.

تحديد خيارات الشاشة

حدّد الوظائف التي ينبغي عرضها في شاشة عرض المعلومات على الزجاج الأمامي.

١. اضغط على الإعدادات في العرض العلوي بالشاشة المركزية.

٢. اضغط

My Car ← شاشات العرض ← خيارات العرض على الزجاج الأمامي.

٣. حدّد وظيفة واحدة أو أكثر ممّا يلي:

• عرض التنقل

• عرض Road Sign Information

• عرض دعم السائق

• عرض الهاتف.

يتم حفظ الإعدادات كإعداد شخصي في ملف تعريف السائق.

ضبط السطوع والوضع الرأسي



١. اضغط الزر تعديلات شاشة العرض الأمامية في عرض الوظيفة بالشاشة المركزية.

٢. اضبط السطوع والوضع الرأسي للمعلومات المعروضة في مجال رؤية السائق باستخدام لوحة المفاتيح في عجلة القيادة بالجهة اليمنى.

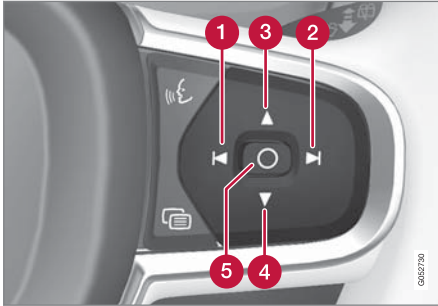

1 تقليل السطوع

2 زيادة السطوع

3 رفع الموضع

4 خفض الموضع

التعرف الصوتي^{١٦}

يمكن للسائق استخدام ميزة التعرف على الصوت للتحكّم في وظائف معينة في مشغل الوسائط وهاتف Bluetooth المتصل ونظام المناخ ونظام الملاحة من Volvo*.

توفر الأوامر الصوتية المزيد من الراحة وتساعد السائق على عدم التشتت بحيث يتمكّن من التركيز على القيادة والطريق والحالة المرورية.

تحذير

بدائمًا ما يتحمل السائق المسؤولية كاملة عن قيادة المركبة بطريقة آمنة وعن التوافق مع كل قواعد الطريق المطبقة.

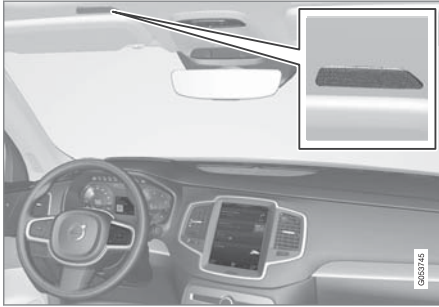

مكبر صوت نظام التحكّم في الصوت

يتم الأمر الصوتي على هيئة حوار من المستخدم الذي ينطق بالأوامر ويستقبل الاستجابات الشفهية من النظام. يستخدم نظام التعرف على الصوت نفس الميكروفون الذي تستخدمه الأجهزة

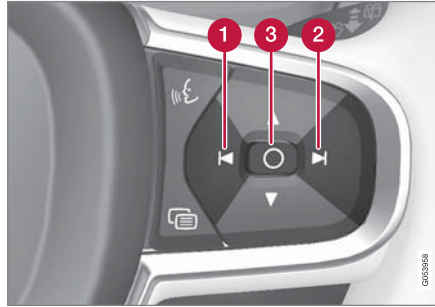

١ التدوير بعكس اتجاه عقارب الساعة

٢ التدوير باتجاه عقارب الساعة

٣ تأكيد

معلومات ذات صلة

- شاشة عرض المعلومات على الزجاج الأمامي* (ص. ١٢٤)
- تنشيط وإلغاء تنشيط عرض المعلومات على الزجاج الأمامي* (ص. ١٢٦)
- ملفات تعريف السائق (ص. ١١٩)
- حفظ أوضاع المقعد ومرآيا الأبواب وشاشة عرض المعلومات على الزجاج الأمامي* (ص. ١٦٦)

٥ تأكيد

يتم ضبط سطوع الرسومات تلقائيًا مع ظروف الإضاءة في الخلفية. كذلك يتأثر السطوع بإعدادات السطوع في الشاشات الأخرى بالسيارة.

يمكن حفظ موضع الارتفاع في وظيفة الذاكرة ضمن المقعد الكهربائي* الأمامي باستخدام لوحة المفاتيح في باب السائق.

معايرة الوضع الأفقي

قد يلزم معايرة الوضع الأفقي لشاشة عرض المعلومات على الزجاج الأمامي وذلك في حالة استبدال الزجاج الأمامي أو وحدة العرض. وتعني المعايرة تدوير الصورة المعروضة باتجاه عقارب الساعة أو بعكس اتجاه عقارب الساعة.

١. اضغط على الإعدادات في العرض العلوي بالشاشة المركزية.

٢. حدد

My Car ← شاشة السائق ← خيارات العرض على

الزجاج الأمامي ← معايرة عرض معلومات على زجاج أمامي.

٣. يمكن معايرة الوضع الأفقي للصورة بواسطة لوحة مفاتيح عجلة القيادة جهة اليمين.

▶▶ المتصلة عبر Bluetooth، وتتم الإشارة إلى استجابات نظام التعرف على الصوت من خلال مكبرات الصوت في السيارة. في بعض الحالات تظهر رسالة نصية في شاشة السائق. يتم التحكم في الوظائف من لوحة المفاتيح بعجلة القيادة اليمنى. وتتم الإعدادات من الشاشة المركزية.

تحديث النظام

يتم باستمرار تحديث نظام التعرف على الصوت. تنزيل التحديثات لتحقيق الأداء الأمثل وذلك من support.volvocars.com.

معلومات ذات صلة

- استخدام ميزة التعرف على الصوت (ص. ١٢٨)
- التحكم بالهاتف من خلال ميزة التعرف على الصوت (ص. ١٢٩)
- التحكم الصوتي بالراديو والوسائط (ص. ١٣٠)
- التحكم بالمناخ بواسطة ميزة التعرف على الصوت (ص. ١٨١)
- إعدادات نظام التعرف على الصوت (ص. ١٣٠)

استخدام ميزة التعرف على الصوت^{١٢}

اضغط على زر التعرف على الصوت في عجلة القيادة  لتتسبب النظام وبدء حوار باستخدام الأوامر الصوتية.



تذكر ما يلي:

- تحدث بعد النغمة بصوت عادي وبسرعة عادية.
- لا تتكلم عندما يجيب النظام (لا يستطيع النظام أن يفهم الأوامر في هذه الأثناء).
- تجنب ضوضاء الخلفية في مقصورة الركاب عن طريق إغلاق الأبواب والنوافذ وسقف البانوراما*.
- يمكن إلغاء تنشيط ميزة التعرف على الصوت كالتالي:
- عن طريق قول "Cancel".
- بضغطة طويلة على زر التعرف على الصوت من عجلة القيادة .

لتسريع عملية التواصل وتجاوز مطالبات النظام، اضغط زر عجلة القيادة للتعرف على الصوت أثناء تحدث النظام ثم قل الأمر التالي.

أمثلة التحكم بالتعرف على الصوت

اضغط على ، ثم قل "[Forename] Call" (الاسم الأول) [Surname] (اللقب) [number category] (فئة الرقم) - " يتيح ذلك جهة الاتصال المحددة من دليل الهاتف. في حال

^{١٢} ينطبق على أسواق محددة.

كان لجهة الاتصال عدة أرقام هواتف (مثل المنزل والجوال والعمل)، يجب عندها تحديد الفئة المناسبة.

لذلك، اضغط على ثم قل "Call محمد سمير Mobile (المحمول)".

الأوامر/العبارات

الأوامر التالية متوفرة للاستخدام دومًا:

- "Repeat" - تكرر آخر توجيه صوتي في الحوار الحالي.
 - "Cancel" - عدم مواصلة الحوار
 - "Help" - بدء حوار المساعدة. يرد النظام بذكر الأوامر المتاحة في الموقف الحالي، طلب أو مثال.
- لقد تم شرح أوامر وظائف خاصة مثل الهاتف والراديو في عدة أقسام محددة.

الأرقام

يتم ذكر الأوامر الرقمية بصورة مختلفة على حسب الوظيفة المطلوب التحكّم بها:

- يلزم ذكر أرقام الهواتف والرموز البريدية بصورة فردية، رقم في كل مرة، مثل صفر ثلاثة واحد اثنان اثنان أربعة أربعة ثلاثة (٠٣١٢٢٤٤٣).
- يمكن ذكر أرقام المنازل بصورة فردية أو على هيئة مجموعة أرقام مثل اثنان اثنان أو اثنان وعشرون (٢٢). للإنجليزية والهولندية، يمكن ذكر مجموعات متعددة على التوالي، مثل اثنان وعشرون اثنان وعشرون (٢٢ ٢٢). في الإنجليزية، يمكن استخدام اللفظ مزدوج أو ثلاثي مثل صفر مزدوج (٠٠). يمكن ذكر الأرقام من ٠ إلى ٢٣٠٠.
- يمكن ذكر أرقام الترددات بشكل ثمانية وتسعون فاصل ثمانية (٩٨,٨) أو مائة وأربعة فاصل اثنان أو مائة أربعة فاصل اثنان (١٠٤,٢).

معلومات ذات صلة

التحكّم بالهاتف من خلال ميزة التعرف على الصوت^{١٨}

اتصل بإحدى جهات الاتصال، ودع الرسائل تُقرأ صوتيًا أو قم بإملاء الرسائل بشكل مختصر من خلال أوامر التعرف الصوتي للهاتف الموصول بخاصية Bluetooth.

لتحديد جهة اتصال من دفتر الهاتف يلزم أن يتضمن الأمر الصوتي معلومات جهة الاتصال التي تم إدخالها في دفتر الهاتف. إذا كانت جهة الاتصال محمد سمير على سبيل المثال تحتوي على أكثر من رقم هاتف، فيلزم تحديد تصنيف الهاتف مثل المنزل أو Mobile (المحمول): "Call محمد سمير Mobile (المحمول)".

اضغط **ع** ثم قل أحد الأوامر التالية:

- "Call [contact] [جهة الاتصال]" - يقوم بطلب جهة الاتصال المحددة من دفتر الهاتف.
- "Call [رقم الهاتف]" - يقوم بطلب رقم الهاتف.
- "Recent calls" - يعرض قائمة المكالمات.
- "Read message" - لقراءة الرسالة بصوت عالٍ. في حالة وجود رسائل متعددة - حدد الرسالة المطلوب قراءتها صوتيًا.
- يُطلب من مستخدم "Message to [contact] (جهة الاتصال)" نطق رسالة مختصرة. عندئذ يتم تكرار الرسالة صوتيًا وبإمكان المستخدم إرسال^{١٩} أو مراجعة الرسالة. لتشغيل هذه الوظيفة، يجب أن تكون السيارة موصولة بالإنترنت.

معلومات ذات صلة

- التعرف الصوتي (ص. ١٢٧)
- استخدام ميزة التعرف على الصوت (ص. ١٢٨)
- التحكّم الصوتي بالراديو والوسائط (ص. ١٣٠)
- التحكّم بالمناخ بواسطة ميزة التعرف على الصوت (ص. ١٨١)
- إعدادات نظام التعرف على الصوت (ص. ١٣٠)
- السيارة المتصلة بالإنترنت* (ص. ٥٠٢)

^{١٨} ينطبق على أسواق محددة.

^{١٩} يمكن في هواتف معينة فقط بث الرسائل من السيارة. ولمعرفة السيارات المتوافقة مع هذه الميزة، راجع support.volvocars.com.

التحكم الصوتي بالراديو والوسائط^{٢٠}

في ما يلي أجهزة ومكونات التحكم بالراديو وبمشغل الوسائط.

اضغط  ثم قل أحد الأوامر التالية:

- "Media" - لبدء حوار للوسائط والراديو وعرض أمثلة من الأوامر.
- "Artist Play" [الفنان] - تشغيل الموسيقى حسب الفنان المحدد.
- "song title Play" (عنوان الأغنية) - تشغيل الأغنية المحددة.
- "song title Play" [عنوان الأغنية] from (من) [album] [الألبوم] - تشغيل الأغنية المحددة من الألبوم المحدد.
- "TV channel name Play" [اسم قناة TV] - تشغيل قناة التلفاز المحددة^{٢٠}.
- "radio station Play" [محطة الراديو] - تشغيل قناة الراديو المحددة.
- "Frequency Tune to" [التردد] - تشغيل تردد الراديو المحدد في نطاق التردد الحالي. إذا لم يكن أي مصدر راديو نشطاً، فسيتم بدء تشغيل طول FM الموجي بصورة افتراضية.
- "Frequency Tune to" [التردد] [wavelength] (طول الموجة) - بدء تردد الراديو المحدد في نطاق التردد المحدد.
- "Radio" - بدء تشغيل راديو FM.
- "Radio FM" - بدء تشغيل راديو FM.

^{٢٠} ينطبق على أسواق محددة.

^{٢١} ينطبق على أسواق محددة.

- "DAB" - بدء تشغيل راديو DAB*.
- "TV" - بدء التشغيل من التلفاز^{٢١}.*
- "CD" - بدء التشغيل من القرص المضغوط*.
- "USB" - بدء التشغيل من USB.
- "iPod" - بدء التشغيل من iPod.
- "Bluetooth" - بدء التشغيل من مصدر وسائط متصل عن طريق بلوتوث.
- "Similar music" - تشغيل موسيقى مشابهة للموسيقى التي تعمل حالياً على أجهزة USB.

معلومات ذات صلة

- التعرف الصوتي (ص. ١٢٧)
- استخدام ميزة التعرف على الصوت (ص. ١٢٨)
- التحكم بالهاتف من خلال ميزة التعرف على الصوت (ص. ١٢٩)
- التحكم بالمناخ بواسطة ميزة التعرف على الصوت (ص. ١٨١)
- إعدادات نظام التعرف على الصوت (ص. ١٣٠)

إعدادات نظام التعرف على الصوت^{٢٢}

يتم هنا تحديد الإعدادات الخاصة بنظام التحكم الصوتي.

الإعدادات ← النظام ← تحكم بالصوت

يمكن إجراء الإعدادات في المناطق التالية:

- تكرار الأمر الصوتي
- الجنس
- معدل الكلام

Audio settings

حدد إعدادات الصوت في:

الإعدادات ← الصوت ← أصوات النظام ← تحكم بالصوت

إعدادات اللغة

التعرف على الصوت غير ممكن لبعض اللغات. اللغات المتوفرة من أجل التعرف على الصوت يشار إليها بأيقونة في قائمة اللغة - .

يؤثر تغيير اللغة كذلك في القوائم والرسائل ونصوص المساعدة.

الإعدادات ← النظام ← لغات النظام والوحدات ← لغة النظام

معلومات ذات صلة

- التعرف الصوتي (ص. ١٢٧)
- استخدام ميزة التعرف على الصوت (ص. ١٢٨)

- التحكّم بالهاتف من خلال ميزة التعرف على الصوت (ص. ١٢٩)
- التحكّم بالمناخ بواسطة ميزة التعرف على الصوت (ص. ١٨١)
- التحكّم الصوتي بالراديو والوسائط (ص. ١٣٠)
- Audio settings (ص. ٤٧٠)
- تغيير لغة النظام (ص. ١١٥)

الإضاءة

مفاتيح الإضاءة

يتم استخدام عناصر التحكم المختلفة في الإضاءة للتحكم في كل من الإضاءة الخارجية والداخلية. يعمل مفتاح ذراع المقود الأيسر على تنشيط الإضاءة الخارجية وضبطها. يتم ضبط سطوع الإضاءة الداخلية باستخدام بكرة التحكم بالإصبع في لوحة العدادات.

الإضاءة الخارجية

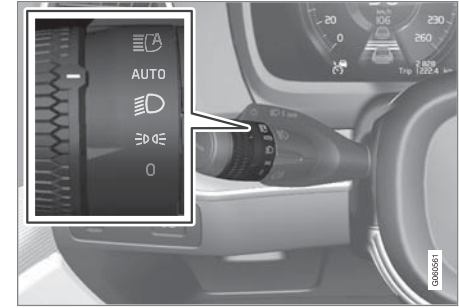

حلقة تدوير في مفتاح ذراع المقود الأيسر.

عندما يكون النظام الكهربائي بالسيارة في وضع الإشعال II، تكون الوظائف التالية متوفرة في مختلف أوضاع الحلقة الدوّارة:

المواصفات	الوضع
مصابيح التشغيل في النهار. يمكن استخدام غماز الضوء العالي.	0
مصابيح التشغيل في النهار ومصابيح الوضع. مصابيح الوضع أثناء توقف السيارة ^A . يمكن استخدام غماز الضوء العالي.	☰☱☲☳
الضوء الخافت ومصابيح الوضع. يمكن تنشيط الضوء العالي. يمكن استخدام غماز الضوء العالي.	☰☱☲☳
المصابيح النهارية ومصابيح الوضع في ساعات النهار. الضوء الخافت ومصابيح الوضع في ضوء النهار الضعيف أو في الظلام أو عند تنشيط مصابيح الضباب الأمامية* و/أو الخلفية. يمكن تنشيط وظيفة الضوء العالي النشط. يمكن تنشيط الضوء العالي عند إضاءة الضوء الخافت. يمكن استخدام غماز الضوء العالي.	AUTO
الضوء العالي النشط/تثبيط/إيقاف التشغيل.	☰☱☲☳

^A إذا كانت السيارة متوقفة ولم تكن قيد التشغيل، يمكن عندها نقل الحلقة الدوّارة إلى وضعية ☰☱☲☳ من أية وضعية أخرى وذلك لإضاءة مصابيح الوضع فقط بدلاً من المصابيح الأخرى.

تتصح فولفو باستخدام وضع AUTO عند قيادة السيارة.

تحذير

يتعذر على نظام الإضاءة في السيارة تحديد ما إذا كان ضوء النهار ضعيفاً جداً أو قوياً بما فيه الكفاية، كما هو الحال وقت نزول المطر وفي وجود الضباب وفي جميع الأحوال. السائق هو المسؤول دائماً عن ضمان قيادة السيارة مع تشغيل المصابيح في الحالة الصحيحة ووفقاً لقوانين المرور السارية.

بكرة التحكم بالإصبع في لوحة العدادات



بكرة التحكم بالإصبع (جهة اليسار) لضبط السطوع الداخلي.

معلومات ذات صلة

- ضبط وظائف الإضاءة من خلال شاشة العرض المركزية (ص. ١٣٥)
- الإضاءة الداخلية (ص. ١٤٣)
- مصابيح الوضع (ص. ١٣٥)
- استخدام مؤشرات الاتجاه (ص. ١٣٩)

مصابيح الوضع

يمكن استخدام مفاتيح الوضع حتى يستطيع مستخدمو الطريق الآخرون رؤية السيارة إذا توقفت أو تم ركنها. يتم تشغيل مصباح الوضع بواسطة الحلقة الدوارة على مفتاح ذراع المقود.

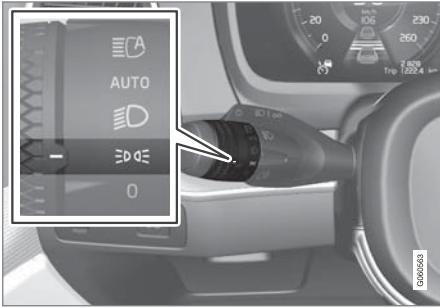

الحلقة الدوارة بذراع التوجيه في موضع مصباح الوضع.

أدر الحلقة الدوارة إلى وضع **0** - يتم تشغيل مصابيح الوضع (يتم تشغيل إضاءة لوحة الأرقام في الوقت نفسه).

إذا كان النظام الكهربائي للسيارة في وضع الإشعال II، يتم عندها تشغيل المصابيح النهارية بدلاً من مصابيح الوضع الأمامية. عندما تكون الحلقة الدوارة في هذا الوضع، يتم تشغيل مصابيح الوضع بغض النظر عن وضع الإشعال للنظام الكهربائي بالسيارة.

إذا كانت السيارة متوقفة ولم تكن قيد التشغيل، يمكن عندها نقل الحلقة الدوارة إلى وضع مصابيح الوضع **0** من أية وضعية أخرى وذلك لإضاءة مصابيح الوضع فقط بدلاً من المصابيح الأخرى.

ضبط وظائف الإضاءة من خلال شاشة العرض المركزية

يمكن ضبط العديد من وظائف الإضاءة وتنشيطها عبر شاشة العرض المركزية. مثلاً، الضوء العالي النشط، وإضاءة الوصول إلى المنزل، وضوء الاقتراب.

١. اضغط الإعدادات في العرض العلوي.
٢. اضغط **My Car** ← الأضواء والإنارة.
٣. حدد مصابيح خارجية أو مصابيح داخلية ثم الوظيفة التي تحتاج إلى تعديل.

معلومات ذات صلة

- مفاتيح الإضاءة (ص. ١٣٤)
- الضوء العالي النشط (ص. ١٣٨)
- استخدام إضاءة الوصول إلى المنزل (ص. ١٤٣)
- إضاءة الاقتراب (ص. ١٤٣)
- استخدام مؤشرات الاتجاه (ص. ١٣٩)
- الإعدادات الأخرى في العرض العلوي من شاشة العرض المركزية (ص. ١١٥)
- عرض الوظيفة في شاشة العرض المركزية (ص. ١٠٥)

- استخدام الضوء العالي (ص. ١٣٧)
- الضوء الخافت (ص. ١٣٧)
- مصباح الضباب الخلفي (ص. ١٤١)
- أضواء المنحنيات النشطة* (ص. ١٤٠)
- مصابيح الفرامل (ص. ١٤١)
- مصابيح فرامل الطوارئ (ص. ١٤٢)
- مؤشرات تحذير الخطر (ص. ١٤٢)

تحذير ⚠️

يساعد هذا النظام على توفير الطاقة - ولا يمكنه التحديد في جميع المواقف عندما يكون ضوء النهار ضعيفًا أو قويًا جدًا، مثل في الضباب والمطر.

السائق هو المسؤول دائمًا عن ضمان قيادة السيارة واستخدام نموذج الإضاءة الصحيح حسب وضع المرور ووفقًا لقوانين المرور السارية.

معلومات ذات صلة

- مفاتيح الإضاءة (ص. ١٣٤)
- أوضاع الإشعال (ص. ٤١٢)
- الضوء الخافت (ص. ١٣٧)

مصابيح التشغيل في النهار

السيارة مزودة بمكثفات تعمل على اكتشاف حالة الإضاءة المحيطة. تضيء المصابيح النهارية عندما تكون الحلقة الدوارة على ذراع التحكم في الوضع 0 أو DRL أو AUTO ، بالإضافة إلى وجود النظام الكهربائي للسيارة في وضع الإشعال II. في الوضع AUTO ، يتم تغيير المصابيح الأمامية أوتوماتيكيًا لوضع الضوء الخافت في ضوء النهار الخافت أو في الظلام.

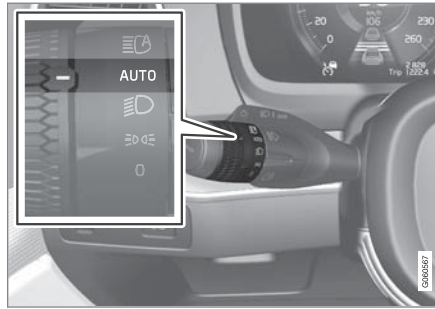

الحلقة الدوارة في ذراع التوجيه على الوضع AUTO.

إذا كانت الحلقة الدوارة في ذراع المقود على الوضع AUTO فستضيء مصابيح التشغيل في النهار (DRL) عندما يتم قيادة السيارة في ضوء النهار. تقوم السيارة أوتوماتيكيًا بتغيير الإضاءة من مصابيح التشغيل في النهار إلى الضوء الخافت وذلك في ضوء النهار الخافت أو في الظلام. وتحدث عملية التغيير إلى الضوء الخافت كذلك في حالة تشغيل مصباح الضباب الأمامي* و/أو الخلفي.

عند القيادة لمدة تزيد عن ٣٠ ثانية وبسرعة قصوى قدرها ١٠ كم/سا (حوالي ٦ ميل في الساعة) أو إذا تجاوزت السرعة ١٠ كم/سا (حوالي ٦ ميل في الساعة)، يتم تشغيل أضواء القيادة النهارية. ينبغي على السائق التغيير إلى موضع آخر بخلاف DRL.

إذا تم فتح باب صندوق الأمتعة في الظلام، فيضيء مصباح الوضع الخلفي (إذا لم يكن مضاء بالفعل) لتحذير مستخدمي الطريق القادمين من الخلف. يحدث هذا بغض النظر عن وضع الحلقة الدوارة أو وضع الإشعال للنظام الكهربائي للسيارة.

معلومات ذات صلة

- مفاتيح الإضاءة (ص. ١٣٤)
- أوضاع الإشعال (ص. ٤١٢)

استخدام الضوء العالي

يتم تشغيل الضوء العالي من خلال مفتاح ذراع المقود الأيسر. الضوء العالي هو الأقوى في السيارة وينبغي استخدامه عند القيادة في الظلام لرؤية أفضل، طالما أنه لا يزعج مستخدمي الطريق الآخرين.

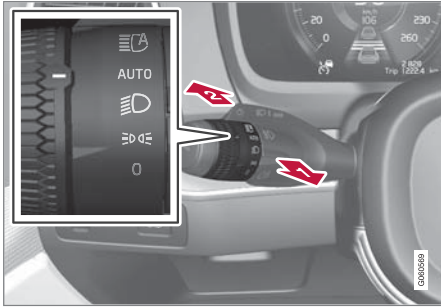

ذراع مقود عجلة القيادة مع الحلقة الدائرية.

غماز الضوء العالي

حرك ذراع المقود للخلف برفق حتى موضع غماز الضوء العالي. يضيء الضوء العالي حتى يتم تحرير ذراع المقود.

معلومات ذات صلة

- مفاتيح الإضاءة (ص. ١٣٤)
- أوضاع الإشعال (ص. ٤١٢)
- مصابيح التشغيل في النهار (ص. ١٣٦)

الضوء الخافت

عند القيادة أثناء وجود الحلقة الدوّارة لذراع التحكم في الوضع AUTO ، يتم أوتوماتيكياً تنشيط الضوء الخافت في ضوء النهار الضعيف أو في الظلام أو عندما يكون النظام الكهربائي للسيارة في وضع الإشعال II.

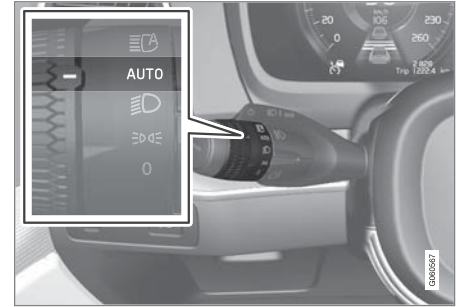

الحلقة الدوّارة في ذراع التوجيه على الوضع AUTO.

باستخدام الحلقة الدوّارة في ذراع المقود على الوضع AUTO سيتم تنشيط الضوء الخافت أوتوماتيكياً عند تنشيط مصباح الضباب الخلفي.

أثناء وجود الحلقة الدوّارة لذراع التحكم في الوضع D ، يتم تنشيط الضوء الخافت باستمرار عندما يكون النظام الكهربائي للسيارة في وضع الإشعال II.

اكتشاف الأنفاق

تكتشف السيارة اقترابها من دخول النفق وتقوم بالتبديل من مصابيح التشغيل في النهار إلى الضوء الخافت.

تجدد الإشارة إلى أن الحلقة الدوّارة في ذراع المقود الأيسر يلزم أن تكون في الوضع AUTO كي تعمل ميزة اكتشاف الأنفاق.

▶▶ الضوء العالي

يمكن تشغيل الضوء العالي عندما تكون الحلقة الدائرية في ذراع المقود بعجلة القيادة في الوضع AUTO² أو . قم بتنشيط الضوء العالي عن طريق تحريك ذراع المقود للأمام. قم بإيقاف التشغيل عن طريق تحريك ذراع المقود للخلف.

عندما يتم تنشيط الضوء العالي، يضيء الرمز  في شاشة السائق.

معلومات ذات صلة

- مفاتيح الإضاءة (ص. ١٣٤)
- الضوء العالي النشط (ص. ١٣٨)

الضوء العالي النشط

الضوء العالي النشط عبارة عن وظيفة تستخدم حساس كاميرا مثبتت على الحافة العلوية من الزجاج الأمامي للسيارة للكشف عن أضواء المصابيح الأمامية للسيارات القادمة أو المصابيح الخلفية للسيارات التي تسير في المقدمة، ثم تتحول هذه الوظيفة من الضوء العالي إلى الضوء الخافت.

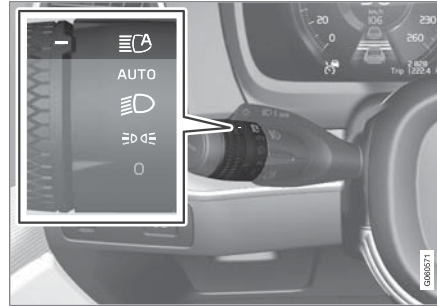

يتم تنشيط الضوء العالي النشط بواسطة الحلقة الدوارة في ذراع المقود في وضع AUTO.

يمكن أن تضع هذه الوظيفة أضواء الشارع في حساباتها. يتم إعادة تشغيل الضوء العالي في حالة توقف مستشعر الكاميرا عن مشاهدة أي سيارات قادمة أو سيارات في المقدمة.

يمكن أن تبدأ الوظيفة بالعمل أثناء القيادة في الظلام عندما تكون سرعة السيارة ٢٠ كم/سا تقريباً (١٢ ميل في الساعة) أو أعلى من ذلك.

في حالة إلغاء تنشيط الضوء العالي النشط أثناء تشغيل الضوء العالي، تتحول الإضاءة إلى الضوء الخافت تلقائياً.

عند تنشيط الضوء العالي النشط، يضيء الرمز  مع وهج أبيض في شاشة السائق.

عند تنشيط الضوء العالي، يضيء الرمز باللون الأزرق. ينطبق كذلك على مصابيح LED الأمامية إذا كان الضوء العالي معتمداً بصورة جزئية، عند سطوح الضوء الخفيف بصورة أكبر قليلاً من الضوء الخافت.

² عند تنشيط الضوء الخافت.

استخدام مؤشرات الاتجاه

يتم تشغيل مؤشرات الاتجاه في السيارة بواسطة ذراع المقود الأيسر. تومض مصابيح مؤشرات الاتجاه ثلاث مرات أو بشكل متواصل، وذلك على حسب درجة الضغط على ذراع المقود للأعلى أو للأسفل.



مؤشرات الاتجاه.

عمل الغمزمات لفترة قصيرة

➔ حرك ذراع المقود لأعلى أو لأسفل إلى الوضع الأول وحرره. تومض مصابيح مؤشرات الاتجاه ثلاث مرات، وإذا تم إلغاء تنشيط الوظيفة عبر شاشة العرض المركزية، فستومض المصابيح مرة واحدة.

إذا ظهر هذا الرمز في شاشة السائق مع الرسالة الضوء العالي الفعال غير متوفر مؤقتًا، فيلزم التبديل بين الضوء العالي والضعف يدويًا. يمكن أن تظل الحلقة الدوارة في ذراع التوجيه بعجلة القيادة في الوضع AUTO. ينطفئ الرمز CA عندما تظهر هذه الرسائل.



ينطبق الأمر نفسه إذا ظهر هذا الرمز مع الرسالة مستشعر زجاج أمامي إعاقَة المستشعر، انظر دليل المالك.



قد لا يتاح الضوء العالي النشط مؤقتًا، مثل في حالات مع الضباب الكثيف أو الأمطار الغزيرة. عندما يصبح الضوء العالي النشط متاحًا مرة أخرى، أو لم تعد مستشعرات الزجاج الأمامي محجوبة، تختفي الرسالة ويضيء الرمز CA.

تحذير

الضوء العالي النشط هو مجرد وسيلة مساعدة لاستخدام نمط الضوء المثالي عندما تكون الظروف مواتية.

تقع المسؤولية دائمًا على عاتق السائق ليتولى التحويل يدويًا من الضوء العالي إلى الضعف الخافت عندما تقتضي ظروف الطريق أو أحوال الطقس القيام بذلك.

معلومات ذات صلة

- مفاتيح الإضاءة (ص. ١٣٤)
- استخدام الضوء العالي (ص. ١٣٧)
- محدوديات عمل الكاميرا (ص. ٣١٨)

سيارة مزودة بمصابيح LED^٢ أمامية* إذا توفرت في الضوء العالي النشط ميزة التشغيل/إيقاف التشغيل؛ فتستعد الإضاءة إلى الضوء العالي بعد حوالي ثانية من اختفاء المصابيح الرئيسية للسيارة المقابلة عن مستشعر الكاميرا أو الأضواء الخلفية للسيارة التي تسير أمامك.

وخلافًا لما يحدث أثناء الخفت التقليدي، تستمر إضاءة الضوء مع الضوء العالي على جانبي حركة المرور المقترية أو المركبات الأمامية - يتم فقط خفت جزء الضوء الموجّه مباشرة إلى المركبة، وذلك إذا توفرت ميزة التكيف في الضوء العالي النشط.

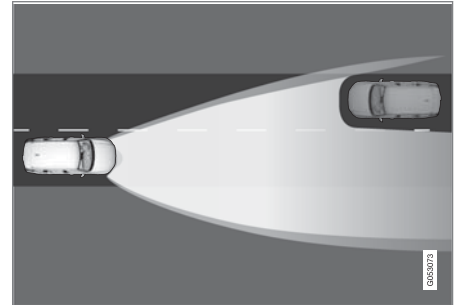

وظيفة التكيف: الضوء الخافت مباشرة نحو المركبات المقترية، لكن الضوء العالي المستمر على جانبي المركبة.

يعود الضوء إلى الضوء العالي الكامل بعد حوالي ثانية من عدم اكتشاف حساس الكاميرا لأي مصابيح أمامية من السيارات المقابلة أو مصابيح خلفية من السيارات في المقدمة.

محدوديات الضوء العالي النشط
توجد محدوديات على مستشعر الكاميرا الذي تعتمد عليه الوظيفة.

^٢ مصابيح LED (Light Emitting Diode) على حسب مستوى تجهيز السيارة.

تعطيل/تنشيط الوظيفة

عند استلام السيارة من المصنع، تكون الوظيفة نشطة. ويمكن إلغاء تنشيطها/تنشيطها من خلال عرض الوظائف في شاشة العرض المركزية.

اضغط الزر أضواء التفاف فعالة.

**معلومات ذات صلة**

- ضبط وظائف الإضاءة من خلال شاشة العرض المركزية (ص. ١٣٥)

أضواء المنحنيات النشطة*

تم تصميم أضواء المنحنيات النشطة بحيث توفر أقصى إضاءة في المنحنيات والتقاطعات. السيارات المزودة بمصابيح أمامية LED* قد تتوفر بها أضواء منحنيات نشطة، وذلك حسب مستوى تجهيز السيارة.

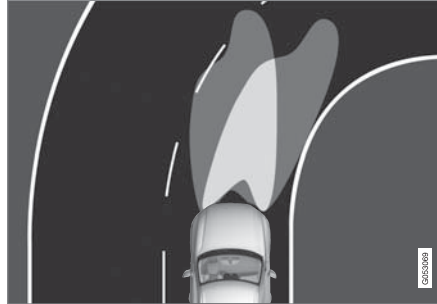

نمط المصابيح الأمامية مع إيقاف الوظيفة (يسار) وتفعيلها (يمين) على التوالي.

تتبع أضواء المنحنيات النشطة حركة عجلة القيادة لتوفير أقصى إضاءة ممكنة في المنحنيات وملتقيات الطرق ولتوفير رؤية محسنة للسائق.

يتم تنشيط الوظيفة أوتوماتيكياً عند بدء تشغيل السيارة. في حالة وجود خلل في الوظيفة يضيء الرمز  في شاشة السائق في الوقت نفسه الذي تعرض فيه الشاشة نصاً توضيحياً.

لا تنشط الوظيفة إلا في ضوء النهار الخافت أو في الظلام بشرط تحرك السيارة وتشغيل الضوء الخافت.

ملاحظة

- يمكن أن يتوقف هذا التسلسل الأتوماتيكي للوميض من خلال تحريك ذراع المقود على الفور إلى الاتجاه العكسي.
- إذا كان رمز مؤشرات الاتجاه في شاشة السائق يومض بسرعة أكثر من المعتاد - راجع الرسالة في شاشة السائق.

عمل الغمازات باستمرار

➡ حرك ذراع المقود لأعلى أو لأسفل إلى الوضع الخارجي.

تبقى الذراع في هذا الوضع وتعود لوضعها السابق يدوياً أو أوتوماتيكياً من خلال حركة عجلة القيادة.

معلومات ذات صلة

- مؤشرات تحذير الخطر (ص. ١٤٢)
- ضبط وظائف الإضاءة من خلال شاشة العرض المركزية (ص. ١٣٥)

مصابيح الفرامل

يضيء مصباح الفرامل أوتوماتيكياً أثناء الفرملة.

يتم تشغيل ضوء الفرامل عند الضغط على دواسة الفرامل. كما يتم تشغيله عندما تتم فرملة السيارة تلقائياً بواسطة إحدى نُظم دعم السائق.

معلومات ذات صلة

- مصابيح فرامل الطوارئ (ص. ١٤٢)
- وظائف الفرملة (ص. ٤١٥)

ملاحظة

تختلف لوحات استخدام مصابيح الضباب الخلفية من دولة إلى أخرى.

معلومات ذات صلة

- مفاتيح الإضاءة (ص. ١٣٤)
- أوضاع الإشعال (ص. ٤١٢)

مصباح الضباب الخلفي

يعتبر مصباح الضباب الخلفي أقوى من الأضواء الخلفية العادية، ويجب عدم استخدامه إلا في ظروف الإضاءة المنخفضة بسبب الجليد أو الثلوج أو الضباب أو الأتربة، وذلك كي يتم تحذير مستخدمي الطريق بصورة مبكرة أن هناك سيارة تسير أمامهم.

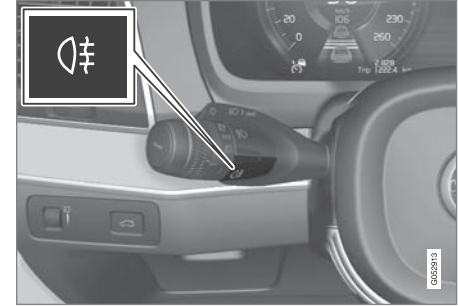



زر مصباح الضباب الخلفي.

إن مصباح الضباب الخلفي هو مصباح مجهز في الواجهة الخلفية للسيارة من جهة السائق.

لا يمكن تشغيل مصباح الضباب الخلفي إلا عند تنشيط وضع الإشعال II مع وجود الحلقة الدوارة بذراع المقود في الوضع AUTO أو الوضع .

اضغط على زر تشغيل/إطفاء. يضيء رمز  في شاشة السائق عند تشغيل مصباح الضباب الخلفي.

يتم إطفاء مصابيح الضباب الخلفية تلقائياً عند إيقاف تشغيل السيارة أو عند ضبط الحلقة الدوارة في مفتاح التحكم على الوضع  أو .

مصابيح فرامل الطوارئ

يتم تنشيط مصابيح فرامل الطوارئ لتنبية السيارت التي تسير خلفك بشأن الفرملة المفاجئة.

تعني هذه الوظيفة أن مصباح الفرامل يومض بدلاً من الإضاءة ببريق مستمر كما هي العادة في حالات الفرملة العادية.

تضيء مصابيح فرامل الطوارئ عند استخدام الفرملة القوية أو عند تنشيط نظام ABS في السرعات المرتفعة.

يعود ضوء الفرامل إلى توجهه الطبيعي، بعد أن يفرمل السائق ليقفل السرعة ثم يحرر الفرامل.

يتم تنشيط مؤشرات تحذير الخطر في الوقت نفسه. وتومض هذه المصابيح حتى يزيد السائق من سرعة السيارة مرة أخرى أو يوقف تشغيل ومَاضات التحذير من الخطر في السيارة.

معلومات ذات صلة

- مصابيح الفرامل (ص. ١٤١)
- فرامل القدم (ص. ٤١٥)
- مؤشرات تحذير الخطر (ص. ١٤٢)

مؤشرات تحذير الخطر

تحذر مؤشرات تحذير الخطر مستخدم الطريق الآخرين عن طريق تشغيل كل مؤشرات الاتجاه الخاصة بالسيارة في وقت واحد. يمكن استخدام الوظيفة للتحذير في حال وجود مخاطر مروية.

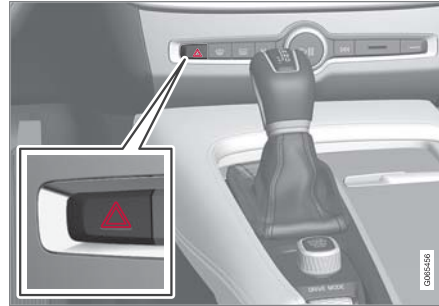

زر مؤشرات التحذير من الخطر.

اضغط على الزر لتنشيط مؤشرات التحذير من الخطر.

يتم أوتوماتيكياً تنشيط مؤشرات تحذير الخطر عندما تفرمل السيارة بقوة جداً بحيث يتم تنشيط فرامل الطوارئ وتنخفض السرعة. تبدأ مؤشرات تحذير الخطر في الوميض بعد توقف مصابيح فرامل الطوارئ عن الوميض، ثم بعد ذلك يتم إلغاء تنشيطها أوتوماتيكياً عند تحرك السيارة مرة أخرى أو يتم إلغاء تنشيطها بالضغط على الزر.

ملاحظة

قد تختلف اللوائح حول استخدام ومَاضات التحذير من الأخطار بين بلد وآخر.

معلومات ذات صلة

- مصابيح فرامل الطوارئ (ص. ١٤٢)
- استخدام مؤشرات الاتجاه (ص. ١٣٩)

الإضاءة الداخلية

لقد تم تجهيز الداخل بأنواع متعددة من أدوات الإضاءة وذلك لتحسين تجربة المستخدمين. ويشمل ذلك مصابيح القراءة وإضاءة صندوق القفازات وإضاءة الأرضية.

يمكن إضاءة وإطفاء جميع المصابيح في مقصورة الركاب يدويًا خلال ٥ دقائق على الأقل منذ:

- تم إيقاف تشغيل المحرك والنظام الكهربائي في وضع الإشعال 0
- تم فتح قفل السيارة إلا أنه لم يتم بدء تشغيلها.

إضاءة السطح الأمامية



مفاتيح التحكم في كونسول السقف لمصابيح القراءة الأمامية وإضاءة مقصورة الركاب.

1 مصباح القراءة، الجانب الأيسر

2 الإنارة الداخلية

3 الوظائف الأوتوماتيكية لإضاءة مقصورة الركاب

4 مصباح القراءة، الجانب الأيمن

إضاءة الاقتراب

يتم تشغيل إضاءة الاقتراب عند إلغاء أفعال السيارة وعند الاستخدام لتشغيل إضاءة السيارة عن بُعد.

يتم تنشيط الوظيفة عند استخدام مفتاح التحكم عن بعد لفتح القفل. عند هذه النقطة، تضيء مصابيح الوضع وإضاءة المقبض الخارجي* وإضاءة لوحة التسجيل ومصابيح السقف الداخلية ومصابيح الأرضية وإضاءة حجرة الأمتعة. في حالة فتح أحد الأبواب أثناء مدة التنشيط، سيتم تمديد وقت الإضاءة في المقابض الخارجية* والإضاءة الداخلية.

يمكن تنشيط وإلغاء تنشيط الوظيفة عبر شاشة العرض المركزية.

معلومات ذات صلة

- ضبط وظائف الإضاءة من خلال شاشة العرض المركزية (ص. ١٣٥)
- استخدام إضاءة الوصول إلى المنزل (ص. ١٤٣)
- مفتاح التحكم عن بعد (ص. ٢١٧)

استخدام إضاءة الوصول إلى المنزل

يمكن المحافظة على إضاءة بعض المصابيح الخارجية لتعمل كإضاءة للوصول إلى المنزل بعد قفل السيارة.

لتنشيط الوظيفة:

1. أوقف تشغيل السيارة.
2. حرك ذراع المقود الأيسر إلى الأمام باتجاه لوحة العدادات ثم اتركه.
3. اخرج من السيارة واقفل الباب.

عند تنشيط الوظيفة، يضيء الرمز في شاشة السائق كما تضيء مصابيح الوضع وإضاءة المقبض الخارجي* وإضاءة لوحة التسجيل.

يمكن ضبط طول الفترة الزمنية التي تظل خلالها إضاءة الوصول إلى المنزل قيد التشغيل من الشاشة المركزية.

معلومات ذات صلة

- ضبط وظائف الإضاءة من خلال شاشة العرض المركزية (ص. ١٣٥)
- إضاءة الاقتراب (ص. ١٤٣)

▶▶ إضاءة القراءة

يمكن تشغيل أو إيقاف تشغيل مصابيح القراءة جهة اليمين واليسار بالضغط لفترة وجيزة على الأزرار في كونسول السقف. يتم ضبط درجة السطوع من خلال الاستمرار في الضغط على الزر المضغوط.

الإضاءة الداخلية

يمكن تشغيل أو إيقاف تشغيل إضاءة الأرضية والسقف بضغط قصيرة على الزر في كونسول السقف.

الوظائف الأوتوماتيكية لإضاءة مقصورة الركاب

ويتم تنشيط وظيفة التلقائي بضغط قصيرة على الزر **AUTO** في كونسول السقف. عند تنشيط النظام الأوتوماتيكي، سيضيء المؤشر الضوئي الموجود على الزر، ثم سيتم تشغيل وإطفاء إضاءة مقصورة الركاب وفقاً لما يلي.

الإضاءة الداخلية:

- تضيء عند فتح قفل السيارة و إيقاف تشغيلها
- تنطفئ عند تشغيل السيارة وقفلها
- تضيء وتنطفئ على التوالي عندما يتم فتح أو غلق الباب الجانبي.
- وتبقى مضيئة لمدة دقيقتين في حالة فتح أحد الأبواب.

إضاءة السطح الخلفية*

توجد مصابيح قراءة في المنطقة الخلفية للسيارة، ويتم استخدامها كذلك كإضاءة لمقصورة الركاب.



مصابيح القراءة أعلى المقعد الخلفي.



في السيارات المزودة بسقف بانوراما* توجد وحدات مصابيح واحدة في كل جهة من جهتي السقف.

يتم تشغيل مصابيح القراءة أو إيقاف تشغيلها بالضغط لفترة وجيزة على الزر في المصباح. يتم ضبط درجة السطوع من خلال الاستمرار في الضغط على الزر المضغوط.

إضاءة صندوق القفازات

يتم تشغيل أو إيقاف تشغيل إضاءة صندوق القفازات على التوالي عندما يكون الغطاء مفتوحاً أو مغلقاً.

إضاءة المرآة الموجودة في وافي الشمس*

يتم تشغيل وإطفاء الإضاءة للمرآة في وافي الشمس على التوالي عند فتح أو غلق الغطاء.

إضاءة الأرضية*

يتم تشغيل إضاءة الأرضية أو يتم إيقاف تشغيلها عند فتح الباب المناسب أو إغلاقه.

الإضاءة في صندوق الأمتعة

يتم تشغيل وإطفاء الإضاءة في حجرة الأمتعة عند فتح أو غلق الباب الخلفي.

إضاءة الزينة

يتم تشغيل الإضاءة المحيطة عندما تفتح الأبواب، ويتم إغلاقها عند قفل السيارة. يمكن تهيئة شدة إضاءة الزينة من شاشة العرض المركزية، كما يمكن ضبطها بدقة باستخدام بكرة التحكم بالإصبع في لوحة العدادات.

مصابيح الحالة المزاجية*

السيارة مجهزة بمصابيح LED تنتج تغيير لون الإضاءة. تضيء هذه المصابيح عندما تعمل السيارة. يمكن تهيئة شدة الإضاءة المحيطة من شاشة العرض المركزية، كما يمكن ضبطها بدقة باستخدام بكرة التحكم بالإصبع في لوحة العدادات.

إضاءة صندوق التخزين في الأبواب

يتم تشغيل الإضاءة في صندوق التخزين في الأبواب عند فتح الأبواب، ويتم إطفائها عند قفل الأبواب. ويمكن ضبط السطوع بدقة باستخدام بكرة التحكم بالإصبع في لوحة العدادات.

ضبط الإضاءة الداخلية

يتم تفعيل الإضاءة الداخلية في السيارة بطرق مختلفة ووفق وضع الإشعال المستخدم. يمكن ضبط الإضاءة الداخلية باستخدام بكرة التحكم بالإصبع الموجودة في لوحة العدادات، كما يمكن ضبط وظائف إضاءة محددة عبر شاشة العرض المركزية.



يتم استخدام بكرة التحكم بالإصبع في لوحة أجهزة القياس، إلى يسار عجلة القيادة، لضبط سطوع إضاءة شاشة العرض وإضاءة أدوات التحكم كما الإضاءة المحيطة*

ضبط إضاءة الزينة المحيطة

١. اضغط الإعدادات في العرض العلوي بالشاشة المركزية.
٢. اضغط
٣. اختر من بين الإعدادات التالية:
 - في شدة ضوء الأجزاء المحيطة، حدد من إيقاف ومنخفض ومرتفع.
 - في مستوى ضوء الأجزاء المحيطة، حدد من مخفض وممتلئ.

ضبط الإضاءة المحيطة*

السيارة مجهزة بعدد من مصابيح LED لتغيير لون الإضاءة. تضيء هذه المصابيح عندما تعمل السيارة.

تغيير سطوع الإضاءة

١. اضغط الإعدادات في العرض العلوي بالشاشة المركزية.

٢. اضغط

My Car ← الأضواء والإنارة ← مصابيح

داخلية ← ضوء جو داخلي.

٣. في كثافة ضوء الوضع الخارجي، حدد من إيقاف ومنخفض ومرتفع.

تغيير لون الإضاءة

١. اضغط الإعدادات في العرض العلوي بالشاشة المركزية.
٢. اضغط
- My Car ← الأضواء والإنارة ← مصابيح
- داخلية ← ضوء جو داخلي.

٣. اختر بين من خلال درجة الحرارة و من خلال اللون لتغيير لون الإضاءة.

باستخدام خيار من خلال درجة الحرارة، تتغير الإضاءة وفقاً لدرجة حرارة مقصورة الركاب المضبوطة.

من خلال الخاصية من خلال اللون، يمكن استخدام الفئة الفرعية ألوان النسق لإجراء المزيد من الضبط.

معلومات ذات صلة

- الإضاءة الداخلية (ص. ١٤٣)
- ضبط وظائف الإضاءة من خلال شاشة العرض المركزية (ص. ١٣٥)
- أوضاع الإشعال (ص. ٤١٢)

الإضاءة في حامل الأكواب الأمامي في الكونسول النفقي

تعمل الإضاءة في حوامل الأكواب الأمامية عند فتح قفل السيارة وتنطفئ عند قفل السيارة. ويمكن ضبط السطوع بدقة باستخدام بكرة التحكم بالإصبع في لوحة العدادات.

معلومات ذات صلة

- ضبط الإضاءة الداخلية (ص. ١٤٥)
- مفاتيح الإضاءة (ص. ١٣٤)
- أوضاع الإشعال (ص. ٤١٢)
- الأجزاء الداخلية من مقصورة الركاب (ص. ٥٤٦)

النوافذ الزجاج والمرايا

النوافذ و الزجاج و المرايا

تحتوي السيارة على أزرار تحكم من أجل النوافذ و الزجاج و المرايا. تتميز بعض النوافذ في السيارة بأنها من الزجاج الرقائقي.

الزجاج الرقائقي

يتميز الزجاج الأمامي بأنه من النوع الرقائقي المتوفر أيضاً كخيار لبعض المساحات الزجاجية الأخرى. تتم تقوية الزجاج الرقائقي ليوفر حماية أفضل ضد الكسر ولتحسين خاصية عزل الصوت في مقصورة الركاب.

وقد تم أيضاً تجهيز السقف البانورامي* بالزجاج الرقائقي.



يظهر الرمز على النوافذ في حالة كون الزجاج رقائقياً^١

معلومات ذات صلة

- أداة الحماية من القرص في النوافذ وحاجبات الشمس (ص. ١٤٨)
- سقف البانوراما* (ص. ١٥٣)
- النوافذ الكهربائية (ص. ١٤٩)
- مرايا الرؤية الخلفية (ص. ١٥١)
- شاشة عرض المعلومات على الزجاج الأمامي* (ص. ١٢٤)
- استخدام مساحات الزجاج الأمامي (ص. ١٥٧)
- استخدام غاسلات الزجاج الأمامي والمصابيح الأمامية (ص. ١٥٩)
- تنشيط وإلغاء تنشيط الزجاج الأمامي المسخن* (ص. ١٩٧)

- تنشيط وإلغاء تنشيط الزجاج الخلفي المسخن ومرايا الأبواب المسخنة. (ص. ١٩٩)

أداة الحماية من القرص في النوافذ وحاجبات الشمس

تتضمن جميع النوافذ وحاجبات الشمس الكهربائية* أداة للحماية من القرص يتم تفعيلها في حال أعاق أي شيء حركتها عند الفتح أو الإغلاق.

في حال حدوث إعاقة للحركة، تتوقف الحركة ثم تبدأ الحركة المعاكسة تلقائياً لمسافة ٥٠ ملم تقريباً (حوالي ٢ بوصة) من موضع الإعاقة (أو حتى وضع التهوية الكامل).

من الممكن فرض تفعيل الحماية من القرص عند إلغاء عملية الإغلاق، عندما تتشكل طبقة من الجليد مثلاً، وذلك من خلال الاستمرار في الضغط على أداة التحكم في نفس الاتجاه.

إذا حدث أي خطأ في خاصية الحماية من الانحشار، فيمكن اختبار تسلسل إعادة التعيين.

تحذير ⚠

في حال تم فصل بطارية باديء التشغيل، ينبغي إعادة تعيين وظيفة الفتح والإغلاق التلقائي كي تعمل بشكل صحيح. يجب إجراء إعادة ضبط كي تعمل ميزة الحماية من الانحشار.

معلومات ذات صلة

- تسلسل إعادة التعيين للحماية من الانحشار (ص. ١٤٩)
- تشغيل النوافذ الآلية (ص. ١٥٠)
- سقف البانوراما* (ص. ١٥٣)

^١ لا ينطبق على الزجاج الأمامي أو سقف البانوراما* والذي هو رقائقي دوماً ولا يتوفر به هذا الرمز.

تحذير ⚠️

- قد يتم احتجاز الأطفال والركاب الآخرين أو الأجسام الأخرى بسبب الأجزاء المتحركة.
- قُم دائماً بتشغيل النوافذ بحذر.
- لا تدع الأطفال يتلّهون بأجهزة التحكم.
- تجنب ترك الأطفال وحدهم في السيارة.
- تذكر دائماً إطفاء مصدر طاقة النوافذ الكهربائية باختيار وضع الإشعال 0 في النظام الكهربائي للسيارة وبعد ذلك خذ معك مفتاح التحكم عن بُعد عند مغادرة السيارة.
- تجنّب وضع أي شيء أو أي جزء من الجسد في مسار النوافذ، حتى لو كان النظام الكهربائي للسيارة مفصلاً تماماً.

معلومات ذات صلة

- تشغيل النوافذ الألية (ص. ١٥٠)
- أداة الحماية من القرص في النوافذ وحاجبات الشمس (ص. ١٤٨)
- تسلسل إعادة التعيين للحماية من الانحشار (ص. ١٤٩)

النوافذ الكهربائية

يتم تشغيل النوافذ الكهربائية باستخدام لوحات التحكم في الباب الخاص بكل نافذة. يحتوي باب السائق على أزرار تحكم لتشغيل كل النوافذ ولتنشيط أقفال سلامة الأطفال أيضاً.

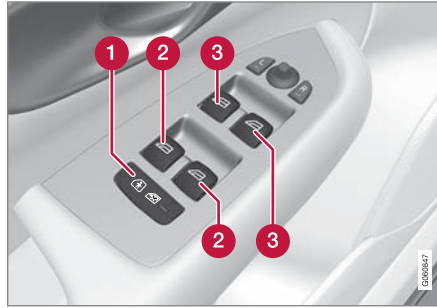

لوحة تحكم باب السائق.

- 1 أقفال أمان الأطفال الكهربائية* هي التي توقف تشغيل أزرار التحكم الموجودة في الأبواب الخلفية لمنع فتح الأبواب أو النوافذ من الداخل.
- 2 أزرار التحكم في النوافذ الخلفية.
- 3 أزرار التحكم في النوافذ الأمامية.

النوافذ الكهربائية مجهزة بخاصية الحماية من الانحشار. إذا حدث أي خطأ في خاصية الحماية من الانحشار، فيمكن اختبار تسلسل إعادة التعيين.

تسلسل إعادة التعيين للحماية من الانحشار

في حال ظهرت مشكلة تتعلق بالوظائف الكهربائية للنوافذ الكهربائية، يمكن عندها القيام باختبار لتسلسل عملية إعادة التعيين.

تحذير ⚠️

في حال تم فصل بطارية بادية التشغيل، ينبغي إعادة تعيين وظيفة الفتح والإغلاق التلقائي كي تعمل بشكل صحيح. يجب إجراء إعادة ضبط كي تعمل ميزة الحماية من الانحشار.

إذا استمرت المشكلة، أو إذا كان الأمر يتعلق بالسقف البانورامي أو بفتحة السقف، اتصل بإحدى الورش^٢.

إعادة ضبط النافذة الكهربائية

1. ابدأ بالتحقق من أن النافذة مغلقة.
2. ثم قُم بتشغيلها يدوياً ٣ مرات صعوداً حتى وضعيّة الإغلاق. < بذلك، يكون قد تم إطلاق النظام تلقائياً.

معلومات ذات صلة

- أداة الحماية من القرص في النوافذ وحاجبات الشمس (ص. ١٤٨)
- تشغيل النوافذ الألية (ص. ١٥٠)

^٢ يوصى بالرجوع إلى ورشة فولفو معتمدة.

تشغيل النوافذ الآلية

باستخدام لوح التحكم بباب السائق، يمكن تشغيل جميع النوافذ الكهربائية - وباستخدام لوحات التحكم في الأبواب الأخرى يمكن تشغيل النوافذ الكهربائية بصورة فردية لكل باب.

النوافذ الكهربائية مجهزة بخاصية الحماية من الانحشار. إذا حدث أي خطأ في خاصية الحماية من الانحشار، فيمكن اختبار تسلسل إعادة التعيين.

تحذير

قد يتم احتجاز الأطفال والركاب الآخرين أو الأجسام الأخرى بسبب الأجزاء المتحركة.

- فم دائماً بتشغيل النوافذ بحذر.
- لا تدع الأطفال يتلوهن بأجهزة التحكم.
- تجنب ترك الأطفال وحدهم في السيارة.
- تذكر دائماً إطفاء مصدر طاقة النوافذ الكهربائية باختيار وضع الإشعال 0 في النظام الكهربائي للسيارة وبعد ذلك خذ معك مفتاح التحكم عن بُعد عند مغادرة السيارة.
- تجنب وضع أي شيء أو أي جزء من الجسد في مسار النوافذ، حتى لو كان النظام الكهربائي بالسيارة مفصلاً تماماً.



تشغيل النوافذ الكهربائية.

1 → التشغيل بدون الوظيفة الأوتوماتيكية. قم بتحريك أحد مفاتيح التحكم برفق إلى أعلى أو إلى أسفل. تتحرك النوافذ الكهربائية إلى أعلى أو إلى أسفل طالما أن مفتاح التحكم مثبت في موضعه.

2 → التشغيل مع الوظيفة الأوتوماتيكية. حرك أحد مفاتيح التحكم لأعلى أو لأسفل حتى النهاية ثم حرره. تتحرك النوافذ الكهربائية تلقائياً حتى تصل إلى موضعها النهائي.

للتمكن من استخدام النوافذ الكهربائية، يجب أن يكون وضع الإشعال I أو II. يمكن تشغيل النوافذ الكهربائية لوضع دقائق بعد إيقاف تشغيل السيارة وبعد إيقاف تشغيل الإشعال. لكن ليس بعد فتح باب. يمكن تشغيل لوحة تحكم واحدة فقط في وقت معين.

يمكن تشغيله أيضاً باستخدام مفتاح التحكم عن بُعد أو خاصية الفتح بدون مفتاح* في مقبض الباب.

تحذير

تأكد من عدم تعرّض الأطفال أو الركاب الآخرين لخطر سحق أصابعهم عند القيام بإغلاق جميع النوافذ باستخدام مفتاح التحكم عن بُعد أو وظيفة الفتح بدون مفتاح* في مقبض الباب.

ملاحظة

كما يعد فتح النوافذ الأمامية قليلاً من الطرق الفعالة لتقليل الضوضاء الصادرة عن الرياح المنتظمة عند فتح النوافذ الخلفية.

ملاحظة

يتعذر فتح النوافذ في سرعات أكبر من 180 كم/سا (تقريباً 112 ميل في الساعة) ولكن يمكن إغلاقها.

تقع دائماً على السائق مسؤولية الالتزام بالقوانين المرورية السارية المفعول.

معلومات ذات صلة

- النوافذ الكهربائية (ص. 149)
- أداة الحماية من القرص في النوافذ وحاجبات الشمس (ص. 148)
- تسلسل إعادة التعيين للحماية من الانحشار (ص. 149)
- القفل وفتح القفل بدون مفتاح* (ص. 239)
- القفل وفتح القفل بواسطة مفتاح التحكم عن بُعد (ص. 219)

خفت الإضاءة الأوتوماتيكي*

تقوم مرايا الرؤية الخلفية ومرايا الأبواب بتخفيف الإبهار الناتج من الضوء الساطع المنبعث من السيارات الخلفية تلقائياً. تكون ميزة التعتيم التلقائي نشطة دوماً أثناء القيادة، باستثناء تحديد وضع الرجوع للخلف في صندوق التروس.

ملاحظة

عندما يتم تغيير درجة الحساسية، لن يكون هناك أي تغيير فوري ملحوظ في وظيفة خفت الإضاءة، بل سيحدث ذلك التغيير بشكل تدريجي.

يؤثر ضبط خفت الإضاءة على كل من مرآة الرؤية الخلفية الداخلية ومرايا الأبواب.

لتغيير حساسية خفت الإضاءة:

1. اضغط الإعدادات في العرض العلوي بالشاشة المركزية.
2. اضغط My Car ← المرايا والراحة المحسنة.
3. في تعتيم أوتوماتيكي لمرايا الرؤية الخلفية، حدد عادي أو دائن أو فاتح.

تحتوي مرآة الرؤية الخلفية الداخلية على مستشعرين - واحد مواجه للأمام والأخر مواجه للخلف - وهما يعملان معاً للتعرف على الضوء المبهر والتخلص منه. يكتشف المستشعر المتجه للأمام الضوء الخارجي، بينما يكتشف المستشعر المتجه للخلف الضوء القادم من الأضواء الرئيسية للمركبة التي في الخلف.

بغية تزويد مرايا الأبواب بوظيفة خفت الإضاءة التلقائي، ينبغي أن تكون مرآة الرؤية الخلفية الداخلية مزودة أيضاً بتلك الوظيفة.

ضبط خفت الإضاءة في مرآة الرؤية الخلفية

يمكن أن يعكس الضوء الساطع المنبعث من الخلف في مرايا الرؤية الخلفية ويؤدي إلى مضايقة السائق. لذلك، يمكنك ضبط خفت الإضاءة كلما كان الضوء الخلفي مزعجاً لك.

الخفت يدوياً

يمكن تعتيم مرآة الرؤية الخلفية الداخلية بواسطة زر تحكم في الحافة السفلية للمرآة.



1 مفتاح التحكم اليدوي بخفت الإضاءة.

1. استخدم خاصية خفت الإضاءة من خلال تحريك مفتاح التحكم باتجاه مقصورة الركاب.
 2. قم بالعودة إلى الوضع العادي من خلال تحريك مفتاح التحكم باتجاه الزجاج الأمامي.
- لا يتوفر زر لخفت الإضاءة يدوياً على المرايا المزودة بخفت إضاءة أوتوماتيكي.

مرايا الرؤية الخلفية

يتم استخدام مرايا الرؤية الخلفية ومرايا الأبواب للتوفير للسائق رؤية خلفية أفضل.

مرآة الرؤية الخلفية الداخلية

يمكن تعديل مرآة الرؤية الخلفية الداخلية بسهولة عن طريق ضبط زاويتها يدوياً. يمكن تجهيز مرآة الرؤية الخلفية الداخلية بـ HomeLink*، وبوظيفة خفت الإضاءة التلقائي* وبالبوصله*.

مرايا الأبواب

تحذير

لقد تمت توسعة زاوية المرآة من جهة الراكب بغية توفير أفضل رؤية. قد تبدو الأشياء أبعد مما هي عليه في الواقع.

يتم ضبط مواضع مرايا الأبواب باستخدام عصا التحكم في لوحة التحكم بباب السائق. هناك أيضاً عدد من الإعدادات التلقائية التي يمكن ربطها بأزرار ووظيفة الذاكرة للمقعد الكهربائي*.

معلومات ذات صلة

- HomeLink* (ص. ٤٦٣)
- البوصله* (ص. ٤٦٦)
- ضبط خفت الإضاءة في مرآة الرؤية الخلفية (ص. ١٥١)
- تعديل زاوية مرايا الأبواب (ص. ١٥٢)
- حفظ أوضاع المقعد ومرايا الأبواب وشاشة عرض المعلومات على الزجاج الأمامي* (ص. ١٦٦)
- تنشيط وإلغاء تنشيط الزجاج الخلفي المسخن ومرايا الأبواب المسخنة. (ص. ١٩٩)

ملاحظة

إذا كانت المستشعرات مغطاة مثلاً برخص الركن أو الأجهزة المستجيبة أو حاجيات الشمس أو الأشياء التي في المقاعد أو في حجيرة الأمتعة بحيث تمنع وصول الضوء إلى المستشعرات، نقل عندئذ وظيفة تعقيم مرآة الرؤية الخلفية الداخلية ومرابا الأبواب.

معلومات ذات صلة

- مرابا الرؤية الخلفية (ص. ١٥١)
- تعديل زاوية مرابا الأبواب (ص. ١٥٢)

تعديل زاوية مرابا الأبواب

بغية ضمان رؤية أفضل للجزء الخلفي من السيارة، ينبغي ضبط مرابا الأبواب وفق تفضيلات السائق. هناك أيضاً عدد من الإعدادات التلقائية التي يمكن ربطها بأزرار وظيفة الذاكرة للمقعد الكهربائي*.

استخدام أزرار التحكم في مرابا الأبواب



أزرار التحكم في مرابا الأبواب.

يتم ضبط مواضع مرابا الأبواب باستخدام عصا التحكم في لوحة التحكم بباب السائق. يجب أن يكون وضع الإشعال I على الأقل.

١. اضغط على زر L الخاص بمرآة الباب الموجودة على الجانب الأيسر أو على الزر R الخاص بمرآة الباب الموجودة على الجانب الأيمن. يضيء المصباح الموجود في الزر.
٢. اضبط الوضع بواسطة مفتاح التحكم في الضبط في الوسط.
٣. اضغط على الزر L أو R مرة أخرى. ينبغي ألا تستمر إضاءة المصباح.

طَي مرابا الرؤية الخلفية كهربائياً*

يمكن ضم المرابا في حالة الوقوف/القيادة في المناطق الضيقة.

١. اضغط على الأزرار L و R في وقت واحد.
 ٢. وحررهما بعد ثانية واحدة تقريباً. تتوقف المرأتان أوتوماتيكياً في أقصى حالة طي نحو الداخل.
- يمكن فرد المرابا بالضغط لأسفل على الزرين L و R في نفس الوقت. تتوقف المرابا تلقائياً في الوضع الممدد تماماً.

إعادة الضبط على الوضع المحايد

يجب إعادة الضبط الكهربائي للمرابا، التي تم تحريكها من موضعها بسبب مؤثر خارجي، على الوضع المحايد كي تعمل وظيفة الثني/التمديد* الكهربائي بطريقة صحيحة.

١. يمكن طَي مرابا الأبواب بالضغط للأسفل وفي نفس الوقت على الزرين L و R.
 ٢. كما يمكن إعادة فتحها مجدداً بالضغط وفي نفس الوقت على الزرين L و R.
 ٣. كرر الإجراء السابق حسب الضرورة.
- تم الآن إعادة ضبط المرابا في الوضع المحايد.

تعديل الزاوية أثناء الركن^٢

يمكن إمالة مرآة الباب للأسفل كي يتسنى للسائق رؤية جانب الطريق عند التوقف مثلاً.

- قم بتعشيق ترس الرجوع للخلف واضغط على زر L أو R.
- تجدد الملاحظة أنه قد تكون هناك حاجة للضغط على الزر مرتين، وذلك في حال كان قد تم تحديده مسبقاً. يومض الزر عندما تكون مرآة الباب مائلة إلى الأسفل. عندما يتم فصل تعشيق

* فقط مع مقعد كهربائي مزود بأزرار الذاكرة*.

سقف البانوراما*

سقف البانوراما مقسم إلى منطقة من قسمين. يمكن فتح القسم الأمامي رأسياً من الحافة الخلفية (وضع التهوية) أو أفقياً (وضع الفتح) القسم الخلفي عبارة عن زجاجة سقف ثابتة.

السقف البانورامي مجهز بمحرف هواء وحاجب شمس من نسيج مقوّب يوجدان أسفل السقف الزجاجي لتوفير مزيد من الحماية من العوامل الخارجية مثل أشعة الشمس القوية.



يتم تشغيل سقف البانوراما وواقب الشمس بواسطة زر التحكم الموجود في السقف.

يمكن تشغيله أيضاً باستخدام مفتاح التحكم عن بُعد أو خاصية الفتح بدون مفتاح* في مقبض الباب.

يجب وضع النظام الكهربائي للسيارة في وضع الإشعال I أو II حتى يتسنى لك تشغيل السقف البانورامي وحاجب الشمس.

- حفظ أوضاع المقعد ومرابا الأبواب وشاشة عرض المعلومات على الزجاج الأمامي* (ص. ١٦٦)
- تنشيط وإلغاء تنشيط الزجاج الخلفي المسخن ومرابا الأبواب المسخنة. (ص. ١٩٩)

ترس الرجوع للخلف، تبدأ مرآة الباب بالعودة تلقائياً إلى موضعها الأصلي بعد ٣ ثوانٍ تقريباً وتصل إليه بعد حوالي ٨ ثوانٍ.

تعديل الزاوية تلقائياً أثناء الركن*

يتيح هذا الإعداد إمالة مرآة الباب تلقائياً للأسفل عندما يتم تشغيل ترس الرجوع للخلف. تكون وضعية الطي محدّدة مسبقاً ولا يمكن تعديلها. يمكنك تفعيل عودة مرآة الباب إلى موضعها الأصلي عبر الضغط مرتين على الزر L أو R.

١. اضغط على الإعدادات في العرض العلوي بالشاشة المركزية.

٢. اضغط My Car ← المرابا والراحة المحسنة.

٣. في إمالة المرابا الخارجية عند الرجوع للخلف، حدد إيقاف أو السائق أو الراكب أو كلاهما للتنشيط/إلغاء التنشيط ثم حدد مرابا الروية الخلفية المطلوب إمالتها.

الانكماش الأوتوماتيكي عند القفل*

عندما يتم قفل/فتح قفل السيارة بواسطة مفتاح التحكم عن بُعد، يمكن تمديد/انكماش مرابا الأبواب تلقائياً.

١. اضغط على الإعدادات في العرض العلوي بالشاشة المركزية.

٢. اضغط My Car ← المرابا والراحة المحسنة.

٣. حدد طي المرابا عند القفل للتنشيط/إلغاء التنشيط.

معلومات ذات صلة

- مرابا الروية الخلفية (ص. ١٥١)
- ضبط خفت الإضاءة في مرآة الروية الخلفية (ص. ١٥١)

٣ فقط مع مقعد كهربائي مزود بالزرر الذاكرة*.

عاكس الرياح

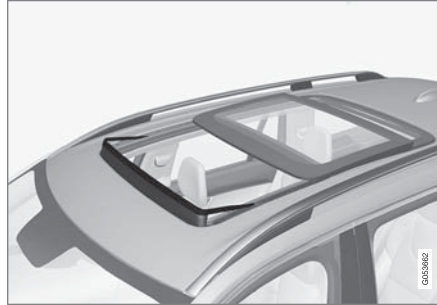

يحتوي سقف البانوراما على عاكس رياح يتم طيه لأعلى عندما يكون سقف البانوراما في وضع الفتح.

معلومات ذات صلة

- تشغيل سقف البانوراما* (ص. ١٥٤)
- الإغلاق التلقائي لحاجب الشمس الخاص بالسقف البانورامي* (ص. ١٥٦)
- أداة الحماية من القرص في النوافذ وحاجبات الشمس (ص. ١٤٨)
- القفل وفتح القفل بدون مفتاح* (ص. ٢٣٩)
- القفل وفتح القفل بواسطة مفتاح التحكم عن بُعد (ص. ٢١٩)

تشغيل سقف البانوراما*

يتم تشغيل السقف البانورامي وواقى الشمس بواسطة زر تحكم يوجد في لوحة السقف، وكل منهما مزود بخاصية الحماية من الانحشار.

تحذير ⚠

قد يتم احتجاز الأطفال والركاب الآخرين أو الأجسام الأخرى بسبب الأجزاء المتحركة.

- قُم دائماً بتشغيل النوافذ بحذر.
- لا تدع الأطفال يتلّهون بأجهزة التحكم.
- تجنب ترك الأطفال وحدهم في السيارة.
- تذكر دائماً إطفاء مصدر طاقة النوافذ الكهربائية باختبار وضع الإشعال 0 في النظام الكهربائي للسيارة وبعد ذلك خذ معك مفتاح التحكم عن بُعد عند مغادرة السيارة.
- تجنّب وضع أي شيء أو أي جزء من الجسد في مسار النوافذ، حتى لو كان النظام الكهربائي بالسيارة مفصلاً تماماً.

مهم !

- تجنب فتح سقف البانوراما في حالة تركيب حاملات الأمتعة.
- لا تضع أي أجسام ثقيلة على سقف البانوراما.

تحذير ⚠

قد يتم احتجاز الأطفال والركاب الآخرين أو الأجسام الأخرى بسبب الأجزاء المتحركة.

- قُم دائماً بتشغيل النوافذ بحذر.
- لا تدع الأطفال يتلّهون بأجهزة التحكم.
- تجنب ترك الأطفال وحدهم في السيارة.
- تذكر دائماً إطفاء مصدر طاقة النوافذ الكهربائية باختبار وضع الإشعال 0 في النظام الكهربائي للسيارة وبعد ذلك خذ معك مفتاح التحكم عن بُعد عند مغادرة السيارة.
- تجنّب وضع أي شيء أو أي جزء من الجسد في مسار النوافذ، حتى لو كان النظام الكهربائي بالسيارة مفصلاً تماماً.

مهم !

- تجنب فتح سقف البانوراما في حالة تركيب حاملات الأمتعة.
- لا تضع أي أجسام ثقيلة على سقف البانوراما.

مهم !

- أزل الجليد أو الثلج قبل فتح سقف البانوراما. احرص على عدم خدش الأسطح أو إتلاف الشرائط.
- لا تحاول تشغيل سقف البانوراما إذا تجمد في وضع الإغلاق.

النوافذ والزجاج والمرابيا

وضع التهوية، فينفتح الواقي تلقائيًا حوالي ٥٠ ملم (حوالي بوصتين).

يتبع حاجب الشمس أوتوماتيكيًا حركة سقف البانوراما حال إغلاق الأخير من وضع التهوية.

افتح السقف البانورامي وأغلقه بالكامل باستخدام زر التحكم الموجود بالسقف

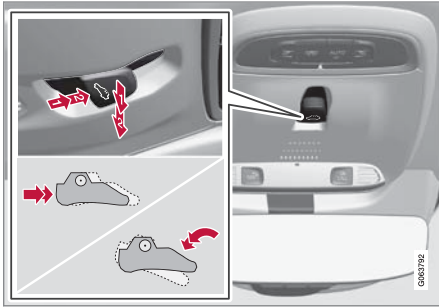

1 تشغيل، الوضع اليدوي

2 التشغيل، الوضع التلقائي

السقف البانورامي وواقي الشمس مزودان بخاصية الحماية من الانحشار. إذا حدث أي خطأ في خاصية الحماية من الانحشار، فيمكن اختبار تسلسل إعادة التعيين.

ملاحظة

التشغيل اليدوي، يلزم فتح حاجب الشمس بالكامل قبل التمكن من فتح سقف البانوراما. عند عكس هذه العملية، يلزم إغلاق سقف البانوراما بالكامل قبل إغلاق حاجب الشمس بالكامل.

فتح وضع التهوية وإغلاقه

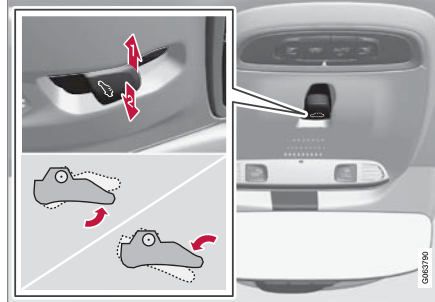

وضع التهوية، عمودي عند الحافة الخلفية.

1 افتح عن طريق الضغط مرة واحدة على زر التحكم لأعلى.

2 أغلق عن طريق الضغط مرة واحدة على زر التحكم لأسفل.

عند تحديد وضع التهوية، يُرفع الغطاء الزجاجي الأمامي عند حافته الخلفية. إذا تم إغلاق وواقي الشمس بشكل كامل عند تحديد

مهم

- أزل الجليد أو الثلج قبل فتح سقف البانوراما. احرص على عدم خدش الأسطح أو إتلاف الشرائط.
- لا تحاول تشغيل سقف البانوراما إذا تجمد في وضع الإغلاق.

يجب وضع النظام الكهربائي للسيارة في وضع الإشعال I أو II حتى يتسنى لك تشغيل السقف البانورامي وحاجب الشمس.

يمكن تشغيله أيضاً باستخدام مفتاح التحكم عن بُعد أو خاصية الفتح بدون مفتاح* في مقبض الباب.

تحذير

تأكد من عدم تعرّض الأطفال أو الركاب الآخرين لخطر سحق أصابعهم عند القيام بإغلاق جميع النوافذ باستخدام مفتاح التحكم عن بُعد أو وظيفة الفتح بدون مفتاح* في مقبض الباب.

مهم

تحقق من إغلاق سقف البانوراما بصورة جيدة حال قفله.

تتوقف حركة السقف عند تحرير زر التحكم أثناء التشغيل اليدوي أو عند وصول الزجاج إلى وضع الراحة؛ أو عند الوصول إلى أقصى وضع للفتح أو الإغلاق. تتوقف حركة كل من السقف البانورامي وواقي الشمس أيضًا إذا تم توجيه أزرار التحكم الموجودة في السقف إلى الاتجاه المعاكس لاتجاه الحركة الحالي.

٤ وضع الراحة عبارة عن وضع تكون فيه الضوضاء الناتجة عن الهواء وغيرها من الضوضاء في أقل مستوى يمكن لها أثناء القيادة.

▶▶ التشغيل اليدوي

١. لفتح حاجب السقف - اضغط على زر التحكم للخلف وصولاً إلى موضع الفتح اليدوي.
 ٢. فتح السقف البانورامي إلى وضع الراحة - اضغط زر التحكم مرة ثانية للخلف حتى موضع الفتح اليدوي.
 ٣. فتح السقف البانورامي إلى الوضع الأقصى - اضغط زر التحكم مرة ثالثة للخلف حتى موضع الفتح اليدوي.
- قم بالإغلاق عن طريق تكرار الإجراء السابق بترتيب عكسي - اضغط على زر التحكم للأمام/للخلف للوصول إلى وضع الغلق اليدوي بدلاً من ذلك.

التشغيل الأوتوماتيكي

١. فتح حاجب الشمس حتى أقصى موضع - اضغط زر التحكم للخلف حتى وضع الفتح التلقائي ثم حرره.
 ٢. فتح السقف البانورامي إلى وضع الراحة - اضغط زر التحكم مرة ثانية للخلف حتى موضع الفتح التلقائي وحرره.
 ٣. فتح السقف البانورامي إلى الوضع الأقصى - اضغط زر التحكم مرة ثالثة للخلف حتى موضع الفتح التلقائي وحرره.
- أغلق عن طريق تكرار الإجراء السابق بترتيب عكسي - اضغط على زر التحكم للأمام/للخلف للوصول إلى وضع الإغلاق التلقائي بدلاً من ذلك.

التشغيل الأوتوماتيكي - الفتح أو الإغلاق السريع

يمكن فتح أو إغلاق السقف البانورامي وحاجب الشمس في وقت واحد:

- للفتح - اضغط على مفتاح التحكم للخلف للوصول إلى وضع التشغيل الأوتوماتيكي مرتين ثم اتركه.
- للإغلاق - اضغط على مفتاح التحكم للأمام/لأسفل للوصول إلى وضع التشغيل الأوتوماتيكي مرتين ثم اتركه.

معلومات ذات صلة

- سقف البانوراما* (ص. ١٥٣)
- الإغلاق التلقائي لحاجب الشمس الخاص بالسقف البانورامي* (ص. ١٥٦)
- أداة الحماية من القرص في النوافذ وحاجبات الشمس (ص. ١٤٨)
- القفل وفتح القفل بدون مفتاح* (ص. ٢٣٩)
- القفل وفتح القفل بواسطة مفتاح التحكم عن بُعد (ص. ٢١٩)

الإغلاق التلقائي لحاجب الشمس الخاص بالسقف البانورامي*

بمساعدة هذه الوظيفة، يغلق حاجب الشمس تلقائياً بعد ١٥ دقيقة من إقفال السيارة إذا كانت مركونة في طقس حار. وذلك لخفض درجة حرارة مقصورة الركاب ولحماية كسوة السيارة من البهتان بسبب الشمس.

عند استلام السيارة من المصنع تكون الوظيفة غير نشطة ويمكن تنشيطها/تعطيلها بواسطة شاشة العرض المركزية.

١. اضغط الإعدادات في العرض العلوي بالشاشة المركزية.
٢. اضغط My Car ← القفل.

حدد غلق ستارة فتحة السقف تلقائياً للتنشيط/إلغاء التنشيط.

ملاحظة

يتم إغلاق حاجب الشمس أيضاً عند إغلاق جميع النوافذ باستخدام مفتاح التحكم عن بُعد أو وظيفة الفتح بدون مفتاح* في مقبض الباب.

معلومات ذات صلة

- سقف البانوراما* (ص. ١٥٣)
- تشغيل سقف البانوراما* (ص. ١٥٤)
- أداة الحماية من القرص في النوافذ وحاجبات الشمس (ص. ١٤٨)
- القفل وفتح القفل بدون مفتاح* (ص. ٢٣٩)
- القفل وفتح القفل بواسطة مفتاح التحكم عن بُعد (ص. ٢١٩)

المسح المستمر

ارفع ذراع المقود لكي تسمح الماسحات بالسرعة العادية.

ارفع ذراع المقود لمسافة أبعد لكي تسمح الماسحات بسرعة كبيرة.

مهم

قبل تنشيط الماسحات - تأكد من عدم تجمّد شفرات الماسحات ومن الإزالة اليدوية لأي جليد أو ثلج موجود على الزجاج الأمامي والخلفي.

مهم

استخدم الكثير من سائل الغسل عندما تقوم المساحات بتنظيف الزجاج الأمامي. يجب أن يكون الزجاج الأمامي مبتلاً عندما تكون مساحات الزجاج الأمامي قيد التشغيل.

معلومات ذات صلة

- استخدام مستشعر المطر (ص. ١٥٨)
- استخدام غاسلات الزجاج الأمامي والمصابيح الأمامية (ص. ١٥٩)
- استخدام وظيفة مسح الزجاج الخلفي تلقائياً عند الرجوع للخلف (ص. ١٦١)
- شفرتي الماسحة وسائل الشطف (ص. ١٥٧)
- استخدام وظيفة الذاكرة لمستشعر المطر (ص. ١٥٩)
- استخدام ماسحة الزجاج الخلفي والغاسلة (ص. ١٦٠)
- تعبئة سائل الغسل (ص. ٦٠٩)
- شفرات الماسحة في وضع الخدمة (ص. ٦٠٨)

استخدام ماسحات الزجاج الأمامي

تعمل ماسحات الزجاج الأمامي على تنظيف الزجاج الأمامي. يتم اتخاذ كثير من الإعدادات الخاصة بماسحة الزجاج الأمامي عن طريق ذراع المقود الأيمن في عجلة القيادة.

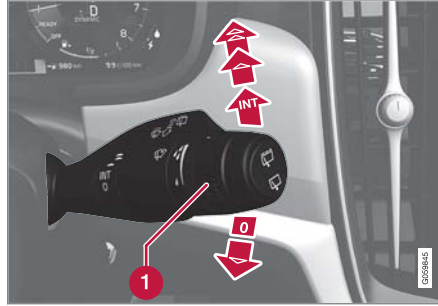

ذراع عجلة القيادة اليمنى.

1 بكرة التحكم بالإصبع، تُستخدم لضبط حساسية مستشعر المطر وترددات مسح الماسحة.

المسح مرة واحدة

اخفض ذراع المقود وحرره لعمل مسحة واحدة.

إيقاف تشغيل ماسحات الزجاج الأمامية

حرك ذراع المقود إلى الوضع 0 لإيقاف تشغيل ماسحات الزجاج الأمامي.

المسح المتقطع

عين عدد مرات المسح لكل وحدة زمنية باستخدام الحلقة عندما يتم تحديد المسح المتقطع.

شفرتي الماسحة وسائل الشطف

يتم استخدام الماسحات، إلى جانب سائل الغاسلة، لتحسين الرؤية ولتوفير نمط أفضل للمصابيح الأمامية.

يؤدي كل من دفق سائل الغسل مباشرةً من شفرات الماسحات والتدفقة* من شفرات الماسحات إلى توفير مجال رؤية محسّن.

تظهر على شاشة السائق المعلومات التي تشير إلى وجوب إضافة سائل غسل الزجاج وذلك عندما تصل كمية السائل المتبقية إلى نسبة لتر واحد (كوارت واحد) تقريباً.

معلومات ذات صلة

- استخدام مستشعر المطر (ص. ١٥٨)
- استخدام غاسلات الزجاج الأمامي والمصابيح الأمامية (ص. ١٥٩)
- استخدام وظيفة مسح الزجاج الخلفي تلقائياً عند الرجوع للخلف (ص. ١٦١)
- استخدام وظيفة الذاكرة لمستشعر المطر (ص. ١٥٩)
- استخدام ماسحة الزجاج الخلفي والغاسلة (ص. ١٦٠)
- تعبئة سائل الغسل (ص. ٦٠٩)
- شفرات الماسحة في وضع الخدمة (ص. ٦٠٨)
- استبدال شفرات ماسحات الزجاج الأمامي (ص. ٦٠٧)
- استبدال شفرة الماسحة، الزجاج الخلفي (ص. ٦٠٦)
- استخدام ماسحات الزجاج الأمامي (ص. ١٥٧)

- استبدال شفرات ماسحات الزجاج الأمامي (ص. ٦٠٧).
- استبدال شفرة الماسحة، الزجاج الخلفي (ص. ٦٠٦).

استخدام مستشعر المطر

يبدأ مستشعر المطر بعمل ماسحات الزجاج الأمامي أوتوماتيكياً استناداً إلى كمية الماء التي يتم استشعارها على الزجاج الأمامي. يمكن ضبط حساسية مستشعر المطر بواسطة بكرة التحكم في ذراع المقود الأيمن.

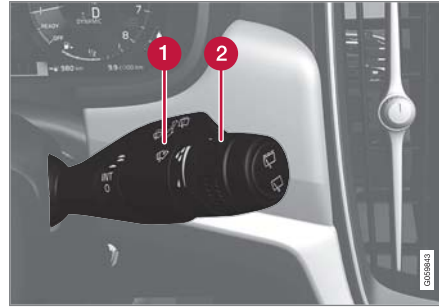

ذراع عجلة القيادة اليمنى.

1 زر مستشعر المطر

2 حساسية/تردد قرص التدوير

عند تنشيط مستشعر المطر، يتم عرض رمز مستشعر المطر في شاشة السائق.

تنشيط مستشعر المطر

عند تنشيط مستشعر المطر، يجب تشغيل السيارة أو أن يكون النظام الكهربائي في وضع مفتاح الإشعال I أو II ويجب أن تكون ذراع المقود لماسحة الزجاج الأمامي في الوضع 0 أو في الوضع الخاص بالمسح مرة واحدة.

قم بتنشيط مستشعر المطر بالضغط على زر مستشعر المطر.

اضغط ذراع المقود لأسفل لجعل الماسحات تقوم بمسحة إضافية. أدر الحلقة لأعلى للحصول على حساسية أعلى وأدناها لأسفل للحصول على حساسية أقل. يتم عمل مسحة إضافية عندما يتم إدارة الحلقة لأعلى.

إلغاء تنشيط مستشعر المطر

يمكن إلغاء تنشيط مستشعر المطر بالضغط على زر مستشعر المطر أو بتحويل ذراع التوجيه لأعلى على برنامج آخر للماسحات.

يتم إلغاء تنشيط مستشعر المطر تلقائياً في وضع الإشعال 0 أو عند إيقاف تشغيل المحرك.

يتم إلغاء تنشيط مستشعر المطر تلقائياً عند وضع شفرات الماسحة في وضع الخدمة. يُعاد تنشيط مستشعر المطر عند تعطيل وضع الخدمة.

مهم !

يمكن أن يبدأ تشغيل ماسحات الزجاج الأمامي وتتلف عند إجراء الغسل الأوتوماتيكي للسيارة. أوقف تنشيط مستشعر المطر أثناء تشغيل السيارة أو عندما يكون النظام الكهربائي للسيارة في وضع الإشعال I أو II. ينطفئ الرمز المعروض في شاشة السائق.

استخدام غاسلات الزجاج الأمامي والمصابيح الأمامية

غاسلات الزجاج الأمامي والمصابيح الأمامية تنظيف الزجاج الأمامي والمصابيح الأمامية. تبدأ غاسلات الزجاج الأمامي والمصابيح الأمامية في العمل باستخدام مفتاح ذراع المقود الأيمن.

بدء غاسلات الزجاج الأمامي والمصابيح الأمامية



وظيفة الغسل، ذراع المقود الأيمن.

- حرك ذراع المقود الأيمن في اتجاه عجلة القيادة لتشغيل غاسلات الزجاج الأمامي والمصابيح الأمامية.
- < ستقوم مساحات الزجاج الأمامي بإجراء العديد من عمليات المسح بمجرد تحرير ذراع المقود.

مهم

تجنب تنشيط نظام الغسيل عندما يصل الطقس إلى حالة التجمد أو في حالة نفاذ خزان الغاسلة، حتى لا تتلف المضخة.

استخدام وظيفة الذاكرة لمستشعر المطر

يبدأ مستشعر المطر بعمل مساحات الزجاج الأمامي أوتوماتيكياً استناداً إلى كمية الماء التي يتم استشعارها على الزجاج الأمامي.

تنشيط/تعطيل وظيفة الذاكرة

يمكن تنشيط وظيفة الذاكرة لمستشعر المطر بحيث لا يلزم الضغط على زر مستشعر المطر في كل مرة يبدأ فيها تشغيل السيارة:

1. اضغط الإعدادات في العرض العلوي بالشاشة المركزية.
2. اضغط My Car ← مساحة الزجاج الأمامي.
3. حدد ذاكرة مجس الأمطار لتنشيط/إلغاء تنشيط وظيفة الذاكرة.

معلومات ذات صلة

- استخدام مستشعر المطر (ص. ١٥٨)
- استخدام غاسلات الزجاج الأمامي والمصابيح الأمامية (ص. ١٥٩)
- استخدام وظيفة مسح الزجاج الخلفي تلقائياً عند الرجوع للخلف (ص. ١٦١)
- شفرتي الماسحة وسائل الشطف (ص. ١٥٧)
- استخدام مسحة الزجاج الخلفي والغاسلة (ص. ١٦٠)
- تعبئة سائل الغسل (ص. ٦٠٩)
- شفرات الماسحة في وضع الخدمة (ص. ٦٠٨)
- استبدال شفرات مساحات الزجاج الأمامي (ص. ٦٠٧)
- استبدال شفرة الماسحة، الزجاج الخلفي (ص. ٦٠٦)
- استخدام مساحات الزجاج الأمامي (ص. ١٥٧)

معلومات ذات صلة

- استخدام غاسلات الزجاج الأمامي والمصابيح الأمامية (ص. ١٥٩)
- استخدام وظيفة مسح الزجاج الخلفي تلقائياً عند الرجوع للخلف (ص. ١٦١)
- شفرتي الماسحة وسائل الشطف (ص. ١٥٧)
- استخدام وظيفة الذاكرة لمستشعر المطر (ص. ١٥٩)
- استخدام مسحة الزجاج الخلفي والغاسلة (ص. ١٦٠)
- تعبئة سائل الغسل (ص. ٦٠٩)
- شفرات الماسحة في وضع الخدمة (ص. ٦٠٨)
- استبدال شفرات مساحات الزجاج الأمامي (ص. ٦٠٧)
- استبدال شفرة الماسحة، الزجاج الخلفي (ص. ٦٠٦)
- استخدام مساحات الزجاج الأمامي (ص. ١٥٧)

▶▶ غسيل المصابيح الأمامية*

لتوفير السائل، يتم غسل المصابيح الأمامية أوتوماتيكياً في مدة زمنية محددة عند تشغيلها.

الغسل المحدود

إذا تبقى لتر واحد تقريباً (كوارت واحد) من سائل الغسل فقط في الخزان، ثم ظهر كل من رسالة سائل غسل الزجاج مستوى قليل، أعد الملاء مع رمز  على شاشة السائق، فعندئذ يكون إمداد سائل الغسل للمصابيح الأمامية مغلقاً. وذلك لأن الأولوية تكون لتنظيف الزجاج الأمامي والروية من خلاله. ويتم غسل المصابيح الأمامية فقط عند تشغيل الضوء العالي أو الخافت.

معلومات ذات صلة

- استخدام مستشعر المطر (ص. ١٥٨)
- استخدام وظيفة مسح الزجاج الخلفي تلقائياً عند الرجوع للخلف (ص. ١٦١)
- شفرتي الماسحة وسائل الشطف (ص. ١٥٧)
- استخدام وظيفة الذاكرة لمستشعر المطر (ص. ١٥٩)
- استخدام ماسحة الزجاج الخلفي والغاسلة (ص. ١٦٠)
- تعبئة سائل الغسل (ص. ٦٠٩)
- شفرات الماسحة في وضع الخدمة (ص. ٦٠٨)
- استبدال شفرات مسحات الزجاج الأمامي (ص. ٦٠٧)
- استبدال شفرة الماسحة، الزجاج الخلفي (ص. ٦٠٦)
- استخدام مسحات الزجاج الأمامي (ص. ١٥٧)

استخدام ماسحة الزجاج الخلفي والغاسلة

ماسحة الزجاج الخلفي والغاسلة تنظيف الزجاج الخلفي. يبدأ الغسيل/المسح ويمكن تغيير الإعدادات بواسطة ذراع المقود الأيمن في عجلة القيادة.

تفعيل ماسحة الزجاج الخلفي والغاسلة

ملاحظة

لقد تم تجهيز محرك ماسحة الزجاج الخلفي بنظام الحماية من ارتفاع درجة الحرارة، أي أنه سيتم إيقاف تشغيل هذا المحرك عند ارتفاع درجة حرارته. تعمل ماسحة الزجاج الخلفي مرة أخرى بعد فترة التبريد.

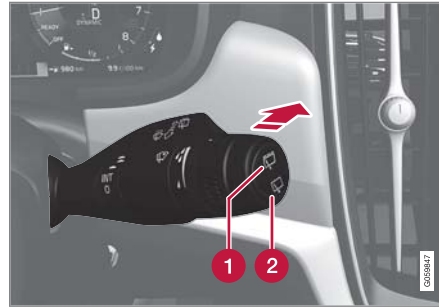

1 حدد  للمسح المتقطع بماسحة الزجاج الخلفي.

2 حدد  للمسح السريع المتواصل بماسحة الزجاج الخلفي.

- حرك ذراع المقود الأيمن في عجلة القيادة للأمام لبدء غسيل ومسح الزجاج الخلفي.

معلومات ذات صلة

- استخدام مستشعر المطر (ص. ١٥٨)
- استخدام غاسلات الزجاج الأمامي والمصابيح الأمامية (ص. ١٥٩)
- استخدام وظيفة مسح الزجاج الخلفي تلقائياً عند الرجوع للخلف (ص. ١٦١)
- استخدام وظيفة الذاكرة لمستشعر المطر (ص. ١٥٩)
- شفرتي الماسحة وسائل الشطف (ص. ١٥٧)
- تعبئة سائل الغسل (ص. ٦٠٩)
- شفرات الماسحة في وضع الخدمة (ص. ٦٠٨)
- استبدال شفرات مسحات الزجاج الأمامي (ص. ٦٠٧)
- استبدال شفرة الماسحة، الزجاج الخلفي (ص. ٦٠٦)
- استخدام مسحات الزجاج الأمامي (ص. ١٥٧)

استخدام وظيفة مسح الزجاج الخلفي تلقائياً عند الرجوع للخلف

يؤدي تشغيل ترس الرجوع إلى الخلف أثناء تشغيل مساحات الزجاج الأمامي إلى بدء مسح النافذة الخلفية. تتوقف الوظيفة عند فك تشغيل ترس الرجوع للخلف.

١. اضغط الإعدادات في العرض العلوي بالشاشة المركزية.
 ٢. اضغط **My Car** ← **ماسحة الزجاج الأمامي**.
 ٣. حدد **المسح الخلفي التلقائي** لتنشيط/للتعطيل. الغاء تنشيط المسح عند الرجوع للخلف.
- إذا كانت ماسحة النافذة الخلفية تعمل على سرعة متواصلة من قبل، فلن يطرأ أي تغيير.

معلومات ذات صلة

- استخدام مستشعر المطر (ص. ١٥٨)
- استخدام غاسلات الزجاج الأمامي والمصابيح الأمامية (ص. ١٥٩)
- شفرتي الماسحة وسائل الشطف (ص. ١٥٧)
- استخدام وظيفة الذاكرة لمستشعر المطر (ص. ١٥٩)
- استخدام ماسحة الزجاج الخلفي والغاسلة (ص. ١٦٠)
- تعبئة سائل الغسل (ص. ٦٠٩)
- شفرات الماسحة في وضع الخدمة (ص. ٦٠٨)
- استبدال شفرات مساحات الزجاج الأمامي (ص. ٦٠٧)
- استبدال شفرة الماسحة، الزجاج الخلفي (ص. ٦٠٦)
- استخدام مساحات الزجاج الأمامي (ص. ١٥٧)

المقاعد وعجلة القيادة

المقعد الأمامي اليدوي

تتوفر في مقاعد السيارة الأمامية خيارات ضبط مختلفة وذلك لتحقيق الراحة المثلى عند الجلوس.

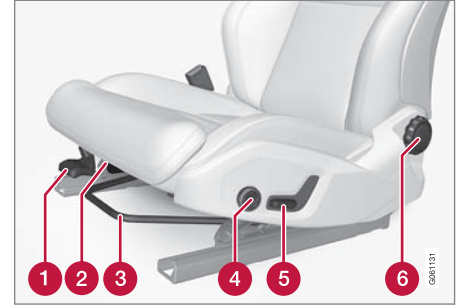

- 1 ارفع/اخفض الحافة الأمامية لوسادة المقعد الأمامي * عن طريق الدفع لأعلى/لأسفل^١.
- 2 يمكنك تغيير طول * وسادة المقعد عن طريق سحب الرافعة لأعلى وتحريك الوسادة للأمام/للخلف يدوياً.
- 3 اضبط المقعد نحو الأمام/نحو الخلف عن طريق رفع المقبض وضبط المسافة الصحيحة حتى عجلة القيادة والدواسات. تأكد أن المقعد قد تم قفله في موضعه بعد الضبط.
- 4 يمكنك تغيير دعامة أسفل الظهر * بالضغط على الزر للأعلى/لأسفل/للأمام/للخلف^٢.

5 ارفع/اخفض المقعد عن طريق ضبط زر التحكم لأعلى/لأسفل.

6 يمكنك تغيير زاوية مسند الظهر عن طريق تدوير مقبض التحكم.

تحذير ⚠

اضبط وضع مقعد السائق قبل التحرك، وليس أثناء القيادة. تأكد أن المقعد قد تم تثبيته جيداً لتجنب الإصابة الشخصية في حالة القرمة الشديدة أو الحوادث.

معلومات ذات صلة

- المقعد الأمامي الكهربائي* (ص. ١٦٤)
- ضبط المقعد الأمامي الكهربائي* (ص. ١٦٥)
- حفظ أوضاع المقعد ومرآيا الأبواب وشاشة عرض المعلومات على الزجاج الأمامي* (ص. ١٦٦)
- استخدام أحد الأوضاع المحفوظة للمقعد ومرآيا الأبواب وشاشة عرض المعلومات على الزجاج الأمامي* (ص. ١٦٦)
- ضبط إعدادات التدليك* في المقعد الأمامي (ص. ١٦٨)
- ضبط* طول وسادة المقعد في المقعد الأمامي (ص. ١٦٩)
- إعدادات التدليك* في القعد الأمامي (ص. ١٦٧)
- ضبط الدعامة الجانبية* في المقعد الأمامي (ص. ١٧٠)
- ضبط دعم أسفل الظهر* في المقعد الأمامي (ص. ١٧٠)
- ضبط مقعد الراكب من مقعد السائق* (ص. ١٧٢)

المقعد الأمامي الكهربائي*

تتوفر في مقاعد السيارة الأمامية خيارات ضبط مختلفة وذلك لتحقيق الراحة المثلى عند الجلوس. يمكن تحريك المقعد الكهربائي للأمام/للخلف وللأعلى/لأسفل. ويمكن كذلك رفع/اخفض الحافة الأمامية من وسادة المقعد، بالإضافة إلى ضبط ارتفاعها*. كما يمكن تغيير زاوية إمالة مسند الظهر. يمكن ضبط دعامة أسفل الظهر* للأعلى/لأسفل/للأمام/للخلف^٣.

يمكن ضبط المقعد لفترة محددة بعد إلغاء قفل الباب بدون دوران المحرك. يمكن دوماً إجراء ضبط المقعد أثناء تشغيل المحرك. يمكن إجراء الضبط لمدة من الوقت بعد إيقاف تشغيل المحرك.

مهم !

لقد تم تزويد المقاعد الكهربائية بحماية من الحمولات الزائدة التي يتم تشغيلها في حال طراً ما يعيق حركة أي مقعد. في هذه الحالة، فمُ بازاله الغرض المسبب بإعاقة الحركة ثم حرّك المقعد من جديد.

معلومات ذات صلة

- المقعد الأمامي اليدوي (ص. ١٦٤)
- ضبط المقعد الأمامي الكهربائي* (ص. ١٦٥)
- حفظ أوضاع المقعد ومرآيا الأبواب وشاشة عرض المعلومات على الزجاج الأمامي* (ص. ١٦٦)
- استخدام أحد الأوضاع المحفوظة للمقعد ومرآيا الأبواب وشاشة عرض المعلومات على الزجاج الأمامي* (ص. ١٦٦)

١ ينطبق فقط على مقعد السائق.
٢ ينطبق على دعامة أسفل الظهر الرباعية الاتجاه*. أما دعامة أسفل الظهر الثنائية الاتجاه*، فيتم ضبطها إلى الأمام/الوراء.
٣ ينطبق على دعامة أسفل الظهر الرباعية الاتجاه*. أما دعامة أسفل الظهر الثنائية الاتجاه*، فيتم ضبطها إلى الأمام/الوراء.

- 4 حرك المقعد نحو الأمام/نحو الخلف عن طريق ضبط أزرار التحكم نحو الأمام/نحو الخلف.
 - 5 يمكنك تغيير زاوية مسند الظهر عن طريق ضبط زر التحكم نحو الأمام/نحو الخلف.
- يمكن إجراء حركة واحدة فقط (للأمام/للخلف/لأعلى/لأسفل) في المرة الواحدة.
- لا يمكن خفض مساند ظهر المقاعد الأمامية بالكامل إلى الأمام.

معلومات ذات صلة

- المقعد الأمامي اليدوي (ص. ١٦٤)
- المقعد الأمامي الكهربائي* (ص. ١٦٤)
- حفظ أوضاع المقعد ومرآيا الأبواب وشاشة عرض المعلومات على الزجاج الأمامي* (ص. ١٦٦)
- استخدام أحد الأوضاع المحفوظة للمقعد ومرآيا الأبواب وشاشة عرض المعلومات على الزجاج الأمامي* (ص. ١٦٦)
- ضبط إعدادات التدليك* في المقعد الأمامي (ص. ١٦٨)
- ضبط* طول وسادة المقعد في المقعد الأمامي (ص. ١٦٩)
- إعدادات التدليك* في القعد الأمامي (ص. ١٦٧)
- ضبط الدعامة الجانبية* في المقعد الأمامي (ص. ١٧٠)
- ضبط دعم أسفل الظهر* في المقعد الأمامي (ص. ١٧٠)
- ضبط مقعد الراكب من مقعد السائق* (ص. ١٧٢)

ضبط المقعد الأمامي الكهربائي*

قُم بضبط المقعد على الوضع المفضل لديك باستخدام أداة التحكم في وسادة المقعد الأمامي. بغية ضبط وظائف الراحة المختلفة، أدر مفتاح التحكم المتعدد الوظائف؛ إلى الأعلى/لأسفل.

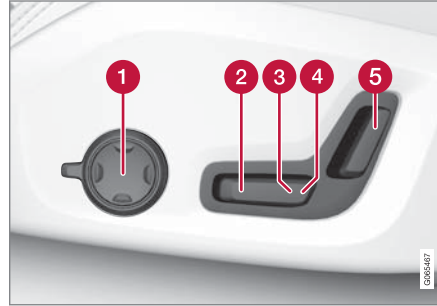

يبين الرسم التوضيحي أدوات التحكم في سيارة مجهزة بدعامة أسفل الظهر الرباعية الاتجاه*. أما السيارة المجهزة بدعامة أسفل الظهر الثنائية الاتجاه* فهي غير مزودة بأداة تحكم متعددة الوظائف وقابلة للتدوير.

- 1 في حالة السيارات المجهزة بدعامة أسفل الظهر الرباعية الاتجاه*، قُم بتدوير أداة التحكم المتعددة الوظائف؛ نحو الأعلى/لأسفل لضبط وظائف الراحة المختلفة. في حالة السيارات المجهزة بدعامة أسفل الظهر الثنائية الاتجاه*، استخدم الزرّ الدائري لضبط دعامة أسفل الظهر نحو الأمام/الخلف.
- 2 ارفع/اخفض الحافة الأمامية لوسادة المقعد عن طريق ضبط زر التحكم لأعلى/لأسفل.
- 3 ارفع/اخفض المقعد عن طريق ضبط زر التحكم لأعلى/لأسفل.

- ضبط إعدادات التدليك* في المقعد الأمامي (ص. ١٦٨)
- ضبط* طول وسادة المقعد في المقعد الأمامي (ص. ١٦٩)
- إعدادات التدليك* في القعد الأمامي (ص. ١٦٧)
- ضبط الدعامة الجانبية* في المقعد الأمامي (ص. ١٧٠)
- ضبط دعم أسفل الظهر* في المقعد الأمامي (ص. ١٧٠)
- ضبط مقعد الراكب من مقعد السائق* (ص. ١٧٢)

٤ غير متوفر في السيارات المجهزة بدعامة أسفل الظهر الثنائية الاتجاه*.

حفظ أوضاع المقعد ومرآيا الأبواب وشاشة عرض المعلومات على الزجاج الأمامي*

يمكنك حفظ وضع المقعد الكهربائي* ومرآيا الأبواب وشاشة عرض المعلومات على الزجاج الأمامي* في أزرار الذاكرة.

يمكنك حفظ وضعتين مختلفتين للمقعد الكهربائي* ومرآيا الأبواب وشاشة عرض المعلومات على الزجاج الأمامي* باستخدام أزرار الذاكرة. لقد تم تجهيز الأزرار في الجهة الداخلية من أحد الأبواب الأمامية أو من كليهما*.

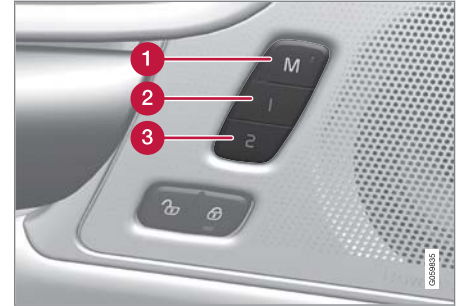

1 الزر M خاص بإعدادات التخزين.

2 مفتاح الذاكرة

3 مفتاح الذاكرة

حفظ الوضع

1. اضبط المقعد ومرآيا الأبواب والشاشة العليا على الوضع المناسب.

2. اضغط مع الاستمرار على زر M. يضيء المؤشر الضوئي الموجود في الزر.

3. في خلال ثلاث ثوانٍ، اضغط باستمرار على الزر 1 أو 2. < عند حفظ الوضع في زر الذاكرة المحدد، ستسمع إشارة صوتية وسينطفئ مؤشر الضوء في الزر M.

في حالة عدم الضغط على أي زر من أزرار الذاكرة في خلال ثلاث ثوانٍ فسيفتح الزر M ولن تتم عملية الحفظ.

ينبغي إعادة ضبط المقعد أو مرآيا الأبواب أو شاشة عرض المعلومات على الزجاج الأمامي كي تتمكن من ضبط ذاكرة جديدة.

معلومات ذات صلة

- المقعد الأمامي اليدوي (ص. ١٦٤)
- المقعد الأمامي الكهربائي* (ص. ١٦٤)
- ضبط المقعد الأمامي الكهربائي* (ص. ١٦٥)
- استخدام أحد الأوضاع المحفوظة للمقعد ومرآيا الأبواب وشاشة عرض المعلومات على الزجاج الأمامي* (ص. ١٦٦)
- ضبط إعدادات التدليك* في المقعد الأمامي (ص. ١٦٨)
- ضبط* طول وسادة المقعد في المقعد الأمامي (ص. ١٦٩)
- إعدادات التدليك* في القعد الأمامي (ص. ١٦٧)
- ضبط الدعامية الجانبية* في المقعد الأمامي (ص. ١٧٠)
- ضبط دعم أسفل الظهر* في المقعد الأمامي (ص. ١٧٠)
- ضبط مقعد الراكب من مقعد السائق* (ص. ١٧٢)
- تعديل زاوية مرآيا الأبواب (ص. ١٥٢)
- إعدادات عرض المعلومات على الزجاج الأمامي* (ص. ١٢٦)

استخدام أحد الأوضاع المحفوظة للمقعد ومرآيا الأبواب وشاشة عرض المعلومات على الزجاج الأمامي*

في حال تم حفظ أوضاع المقعد الكهربائي* ومرآيا الأبواب وشاشة عرض المعلومات على الزجاج الأمامي*، يمكن عندها وبكل بساطة تنشيط تلك الأوضاع باستخدام أزرار الذاكرة.

استخدام الإعدادات المخزن

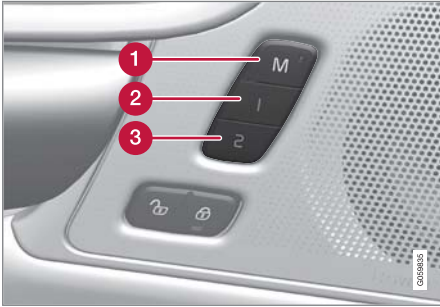

يمكن استخدام الإعدادات المحفوظة عندما يكون الباب الأمامي مفتوحًا أو مغلقًا:

باب أمامي مفتوح

- اضغط لفترة وجيزة على أحد أزرار الذاكرة 1 (2) أو 2 (3). يتحرك كل من المقعد الكهربائي ومرآيا الأبواب وشاشة عرض المعلومات على الزجاج الأمامي ثم تتوقف جميعها على الأوضاع المحفوظة في زر الذاكرة المحدد.

إعدادات التديلِك* في القعد الأمامي

يمكن استخدام زر التحكم متعدد الوظائف في المقعد والشاشة المركزية لتغيير الإعدادات. يظهر نطاق الإعدادات في الشاشة المركزية.



زر التحكم متعدد الوظائف الموجود على جانب قسم إعدادات المقعد.

إعدادات التديلِك

خيارات الإعداد التالية متاحة للتديلِك:

- تشغيل/إيقاف: حدد تشغيل/إيقاف لتشغيل/إيقاف تشغيل وظيفة التديلِك.
- Programs ١-٥ (البرامج ١-٥): توجد ٥ برامج تديلِك مسبقة الضبط اختر من بين ازدياد ومداس ومتطور و فقرات قطنية وكتف.
- الكثافة: اختر من بين منخفض وعادي ومرتفع.
- السرعة: اختر من بين بطيء وعادي وسريع.

- ضبط الدعامة الجانبية* في المقعد الأمامي (ص. ١٧٠).
- ضبط دعم أسفل الظهر* في المقعد الأمامي (ص. ١٧٠).
- ضبط مقعد الراكب من مقعد السائق* (ص. ١٧٢).
- تعديل زاوية مرايا الأبواب (ص. ١٥٢).
- إعدادات عرض المعلومات على الزجاج الأمامي* (ص. ١٢٦).

باب أمامي مغلق

- استمر في الضغط على أحد أزرار الذاكرة 1 (2) أو 2 (3) إلى حين توقف المقعد أو مرايا الأبواب أو شاشة عرض المعلومات على الزجاج الأمامي عند المواضع المحفوظة في زر الذاكرة المحدد.
- في حالة ترك زر الذاكرة فستتوقف حركة المقعد ومرايا الأبواب والشاشة العليا.

تحذير ⚠

- لأنه يمكن ضبط مقعد السائق أثناء إيقاف تشغيل الإشعال، يجب عدم ترك الأطفال بدون مراقبة في السيارة.
- يمكن "وقف" حركة المقعد في أي وقت بالضغط على أي زر في لوحة التحكم بالمقعد الأليمة.
- لا تضبط المقعد أثناء القيادة.
- احرص على عدم وجود أي شيء أسفل المقاعد عند ضبطها.

معلومات ذات صلة

- المقعد الأمامي اليدوي (ص. ١٦٤)
- المقعد الأمامي الكهربائي* (ص. ١٦٤)
- ضبط المقعد الأمامي الكهربائي* (ص. ١٦٥)
- حفظ أوضاع المقعد ومرايا الأبواب وشاشة عرض المعلومات على الزجاج الأمامي* (ص. ١٦٦)
- ضبط إعدادات التديلِك* في المقعد الأمامي (ص. ١٦٨)
- ضبط* طول وسادة المقعد في المقعد الأمامي (ص. ١٦٩)
- إعدادات التديلِك* في القعد الأمامي (ص. ١٦٧)

٢. للاختيار ما بين وظائف التدليك المختلفة، حددها إما مباشرة من شاشة العرض المركزية أو عبر تحريك المؤشر للأعلى/لأسفل باستخدام زرّ لأعلى **3** / للأسفل **5** في أداة التحكم المتعددة الوظائف. يمكن تغيير الإعداد في الوظيفة المحددة إما مباشرة في شاشة العرض المركزية أو عبر الضغط على الأسهم أو باستخدام زرّ للأمام **2** / للخلف **4** في أداة التحكم المتعددة الوظائف.

معلومات ذات صلة

- المقعد الأمامي اليدوي (ص. ١٦٤)
- المقعد الأمامي الكهربائي* (ص. ١٦٤)
- ضبط المقعد الأمامي الكهربائي* (ص. ١٦٥)
- حفظ أوضاع المقعد ومرابا الأبواب وشاشة عرض المعلومات على الزجاج الأمامي* (ص. ١٦٦)
- استخدام أحد الأوضاع المحفوظة للمقعد ومرابا الأبواب وشاشة عرض المعلومات على الزجاج الأمامي* (ص. ١٦٦)
- ضبط* طول وسادة المقعد في المقعد الأمامي (ص. ١٦٩)
- إعدادات التدليك* في القعد الأمامي (ص. ١٦٧)
- ضبط الدعامة الجانبية* في المقعد الأمامي (ص. ١٧٠)
- ضبط دعم أسفل الظهر* في المقعد الأمامي (ص. ١٧٠)
- ضبط مقعد الراكب من مقعد السائق* (ص. ١٧٢)

ضبط إعدادات التدليك* في المقعد الأمامي

يمكن استخدام زر التحكم متعدد الوظائف في المقعد والشاشة المركزية لتغيير الإعدادات. يظهر نطاق الإعدادات في الشاشة المركزية.

ضبط إعدادات التدليك في المقعد الأمامي

توجد خاصية التدليك في مسند ظهر كل مقعد من المقاعد الأمامية. يتم إجراء التدليك عن طريق الوسادات الهوائية التي تقوم بهذه العملية بمختلف الإعدادات.

يمكن تنشيط وظيفة التدليك فقط عندما يكون محرك السيارة قيد التشغيل.

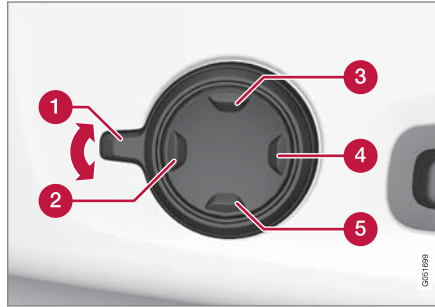

١. فم بتنشيط زرّ التحكم المتعدّد الوظائف عن طريق تدوير الزرّ **1** للأعلى/لأسفل. سيظهر عرض إعدادات المقعد في شاشة العرض المركزية.
٢. حدد الرسائل في عرض إعدادات المقعد.

إعادة تشغيل التدليك

يتم إيقاف تشغيل وظيفة التدليك تلقائيًا بعد ٢٠ دقيقة. يتم إعادة تشغيل الوظيفة يدويًا.

– المس إعادة تشغيل الذي يظهر في شاشة العرض المركزية لإعادة تشغيل برنامج التدليك المحدد.

< يتم إعادة تشغيل برنامج التدليك. في حالة عدم اتخاذ أي إجراء، تظل الرسالة معروضة في العرض العلوي.

معلومات ذات صلة

- المقعد الأمامي اليدوي (ص. ١٦٤)
- المقعد الأمامي الكهربائي* (ص. ١٦٤)
- ضبط المقعد الأمامي الكهربائي* (ص. ١٦٥)
- حفظ أوضاع المقعد ومرابا الأبواب وشاشة عرض المعلومات على الزجاج الأمامي* (ص. ١٦٦)
- استخدام أحد الأوضاع المحفوظة للمقعد ومرابا الأبواب وشاشة عرض المعلومات على الزجاج الأمامي* (ص. ١٦٦)
- ضبط إعدادات التدليك* في المقعد الأمامي (ص. ١٦٨)
- ضبط* طول وسادة المقعد في المقعد الأمامي (ص. ١٦٩)
- ضبط الدعامة الجانبية* في المقعد الأمامي (ص. ١٧٠)
- ضبط دعم أسفل الظهر* في المقعد الأمامي (ص. ١٧٠)
- ضبط مقعد الراكب من مقعد السائق* (ص. ١٧٢)

- ضبط إعدادات التديلِك* في المقعد الأمامي (ص. ١٦٨)
- إعدادات التديلِك* في القعد الأمامي (ص. ١٦٧)
- ضبط الدعامة الجانبية* في المقعد الأمامي (ص. ١٧٠)
- ضبط دعم أسفل الظهر* في المقعد الأمامي (ص. ١٧٠)
- ضبط مقعد الراكب من مقعد السائق* (ص. ١٧٢)

ضبط طول وسادة المقعد يدوياً

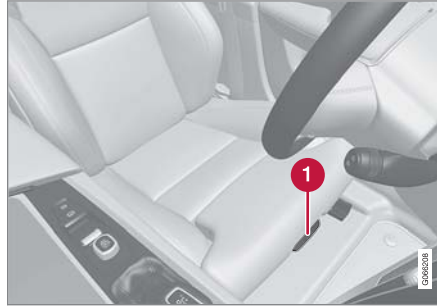

زرّ التحكّم بضبط وسادة المقعد.

١. أمسك المقبض **1** في الجهة الأمامية من المقعد واسحبه للأعلى.
٢. ضبط طول وسادة المقعد.
٣. حرز المقبض وتأكّد من وصول وسادة المقعد إلى الموضع الصحيح.

معلومات ذات صلة

- المقعد الأمامي اليدوي (ص. ١٦٤)
- المقعد الأمامي الكهربائي* (ص. ١٦٤)
- ضبط المقعد الأمامي الكهربائي* (ص. ١٦٥)
- حفظ أوضاع المقعد ومرآيا الأبواب وشاشة عرض المعلومات على الزجاج الأمامي* (ص. ١٦٦)
- استخدام أحد الأوضاع المحفوظة للمقعد ومرآيا الأبواب وشاشة عرض المعلومات على الزجاج الأمامي* (ص. ١٦٦)

ضبط* طول وسادة المقعد في المقعد الأمامي

تبعاً لمستوى المعدّات المحدّد، يتم ضبط طول وسادة المقعد إمّا باستخدام أداة التحكّم المتعدّدة الوظائف* المجهّزة على جانب وسادة المقعد، أو يدوياً باستخدام أداة التحكّم على الجهة الأمامية من وسادة المقعد.

ضبط طول وسادة المقعد باستخدام أداة التحكّم المتعدّدة الوظائف

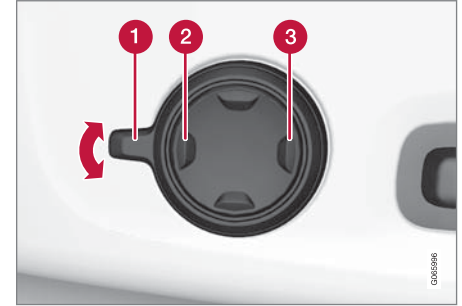

أداة التحكّم المتعدّدة الوظائف، متوفرة على جانب وسادة المقعد

١. قُم بتنشيط زرّ التحكّم المتعدّد الوظائف عن طريق تدوير الزرّ **1** للأعلى/للأسفل. سيظهر عرض إعدادات المقعد في شاشة العرض المركزية.
٢. حدّد امتداد وسادة في عرض إعدادات المقعد.
- اضغط على الجزء الأمامي من الزرّ الرباعي الاتجاه **2** لتوسعة وسادة المقعد.
- اضغط على الجزء الخلفي من الزرّ الرباعي الاتجاه **3** لسحب وسادة المقعد.

ضبط دعم أسفل الظهر* في المقعد الأمامي

يتم ضبط دعامة أسفل الظهر باستخدام أداة التحكم على جانب وسادة المقعد.



أدوات التحكم المتعددة الوظائف الموجودة على جانب المقعد في السيارات المجهزة بدعامة أسفل الظهر الرباعية الاتجاه*.



أدوات التحكم في السيارات المجهزة بدعامة أسفل الظهر الثنائية الاتجاه*.

معلومات ذات صلة

- المقعد الأمامي اليدوي (ص. ١٦٤)
- المقعد الأمامي الكهربائي* (ص. ١٦٤)
- ضبط المقعد الأمامي الكهربائي* (ص. ١٦٥)
- حفظ أوضاع المقعد ومرآيا الأبواب وشاشة عرض المعلومات على الزجاج الأمامي* (ص. ١٦٦)
- استخدام أحد الأوضاع المحفوظة للمقعد ومرآيا الأبواب وشاشة عرض المعلومات على الزجاج الأمامي* (ص. ١٦٦)
- ضبط إعدادات التدليك* في المقعد الأمامي (ص. ١٦٨)
- ضبط* طول وسادة المقعد في المقعد الأمامي (ص. ١٦٩)
- إعدادات التدليك* في القعد الأمامي (ص. ١٦٧)
- ضبط دعم أسفل الظهر* في المقعد الأمامي (ص. ١٧٠)
- ضبط مقعد الراكب من مقعد السائق* (ص. ١٧٢)

ضبط الدعامة الجانبية* في المقعد الأمامي

زيادة مستوى الراحة في المقعد الأمامي من خلال ضبط جانبي مسند الظهر.

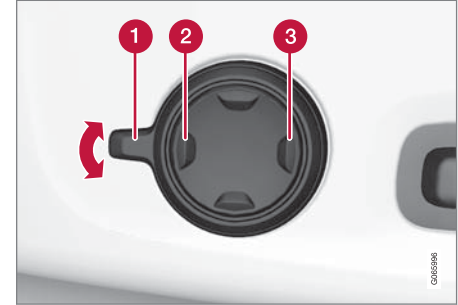

زر التحكم متعدد الوظائف الموجود على جانب قسم إعدادات المقعد.

يمكن ضبط جوانب مسند الظهر لتوفير دعم جانبي. يمكن استخدام زر التحكم متعدد الوظائف في المقعد والشاشة المركزية لتغيير الإعدادات. يظهر نطاق الإعدادات في الشاشة المركزية.

لضبط الدعم الجانبي:

١. ثم بتنشيط زر التحكم المتعدد الوظائف عن طريق تدويره للأعلى/لأسفل **1**. سيظهر عرض إعدادات المقعد في شاشة العرض المركزية.
٢. حدد دعامة جانبية في عرض إعدادات المقعد.
 - اضغط على الجزء الأمامي من الزرّ الرباعي الاتجاهات لزيادة الدعم الجانبي **2**.
 - اضغط على الجزء الخلفي من الزرّ الرباعي الاتجاه لخفض الدعم الجانبي **3**.

معلومات ذات صلة

- المقعد الأمامي اليدوي (ص. ١٦٤)
- المقعد الأمامي الكهربائي* (ص. ١٦٤)
- ضبط المقعد الأمامي الكهربائي* (ص. ١٦٥)
- حفظ أوضاع المقعد ومرآيا الأبواب وشاشة عرض المعلومات على الزجاج الأمامي* (ص. ١٦٦)
- استخدام أحد الأوضاع المحفوظة للمقعد ومرآيا الأبواب وشاشة عرض المعلومات على الزجاج الأمامي* (ص. ١٦٦)
- ضبط إعدادات التدليك* في المقعد الأمامي (ص. ١٦٨)
- ضبط* طول وسادة المقعد في المقعد الأمامي (ص. ١٦٩)
- إعدادات التدليك* في القعد الأمامي (ص. ١٦٧)
- ضبط الدعامة الجانبية* في المقعد الأمامي (ص. ١٧٠)
- ضبط مقعد الراكب من مقعد السائق* (ص. ١٧٢)

٢. حدد فقرات قطنية في عرض إعدادات المقعد.

- اضغط على الزر الدائري للأعلى **3** / للأسفل **5** لتحريك دعامة أسفل الظهر للأعلى/للأسفل.
- اضغط على الجزء الأمامي **2** من الزرّ لزيادة دعم أسفل الظهر.
- اضغط على الجزء الخلفي **4** من الزرّ لخفض دعم أسفل الظهر.

ضبط دعامة أسفل الظهر في السيارة باستخدام أداة التحكم بدعامة أسفل الظهر الثنائية الاتجاه

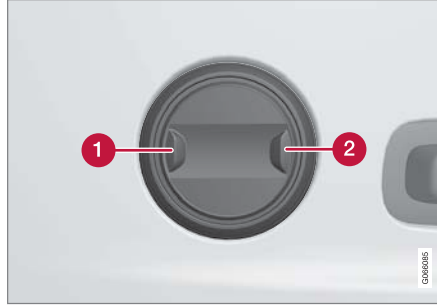

١. اضغط على الجزء الأمامي **1** من الزرّ الدائري لزيادة دعم أسفل الظهر.
٢. اضغط على الجزء الخلفي **2** من الزرّ الدائري لخفض دعم أسفل الظهر.

يتم ضبط دعامة أسفل الظهر باستخدام أداة التحكم المتعددة الوظائف في السيارات المجهزة بدعامة أسفل الظهر الرباعية الاتجاه* أو باستخدام الزرّ الدائري في السيارات المجهزة بدعامة أسفل الظهر الثنائية الاتجاه*. وقد تم تجهيز أداة التحكم على جانب وسادة المقعد تبعاً لمستوى المعدات المحدد، يمكن ضبط دعامة أسفل الظهر إلى الأمام/الخلف وإلى الأعلى/الأسفل (دعامة أسفل الظهر الرباعية الاتجاه) أو إلى الأمام/الخلف (دعامة أسفل الظهر الثنائية الاتجاه).

ضبط دعامة أسفل الظهر في السيارة باستخدام أداة التحكم بدعامة أسفل الظهر الرباعية الاتجاه

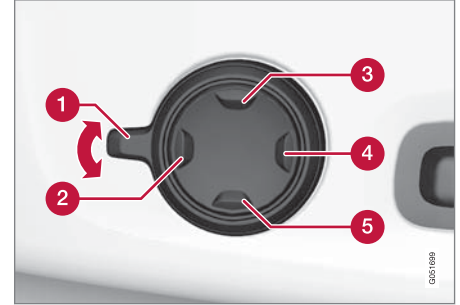

١. تمّ بتنشيط زرّ التحكم المتعدد الوظائف عن طريق تدوير الزرّ **1** للأعلى/للأسفل. سيظهر عرض إعدادات المقعد في شاشة العرض المركزية.

ضبط مقعد الراكب من مقعد السائق*

يمكن تعديل مقعد الراكب الأمامي من مقعد السائق.

تنشيط الوظيفة

يتم تنشيط الوظيفة من خلال عرض الوظائف في شاشة العرض المركزية:

اضغط الزر ضبط مقعد الراكب للتنشيط.



ضبط مقعد الراكب

من تنشيط الوظيفة يتعين على السائق ضبط مقعد الراكب في غضون ١٠ ثوان. وإذا لم يتخذ السائق أي إجراء في خلال هذا الوقت سيتم تعطيل الوظيفة.

يُضبط السائق مقعد الراكب باستخدام أزرار التحكم في مقعد السائق:

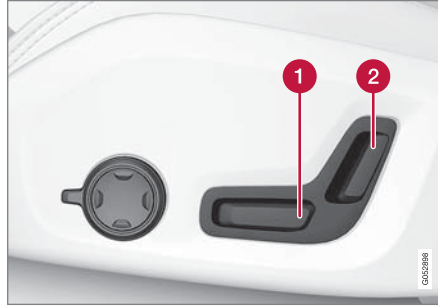

1 حرك مقعد الراكب نحو الأمام/نحو الخلف عن طريق ضبط أزرار التحكم نحو الأمام/نحو الخلف.

2 يمكنك تغيير زاوية مسند ظهر مقعد الراكب عن طريق ضبط زر التحكم نحو الأمام/نحو الخلف.

معلومات ذات صلة

- المقعد الأمامي اليدوي (ص. ١٦٤)
- المقعد الأمامي الكهربائي* (ص. ١٦٤)
- ضبط المقعد الأمامي الكهربائي* (ص. ١٦٥)
- حفظ أوضاع المقعد ومرآيا الأبواب وشاشة عرض المعلومات على الزجاج الأمامي* (ص. ١٦٦)
- استخدام أحد الأوضاع المحفوظة للمقعد ومرآيا الأبواب وشاشة عرض المعلومات على الزجاج الأمامي* (ص. ١٦٦)
- ضبط إعدادات التدليك* في المقعد الأمامي (ص. ١٦٨)
- ضبط* طول وسادة المقعد في المقعد الأمامي (ص. ١٦٩)
- إعدادات التدليك* في القعد الأمامي (ص. ١٦٧)

- ضبط الدعامة الجانبية* في المقعد الأمامي (ص. ١٧٠)
- ضبط دعم أسفل الظهر* في المقعد الأمامي (ص. ١٧٠)

خفض مساند الظهر باستخدام الأزرار في حجرة الأمتعة

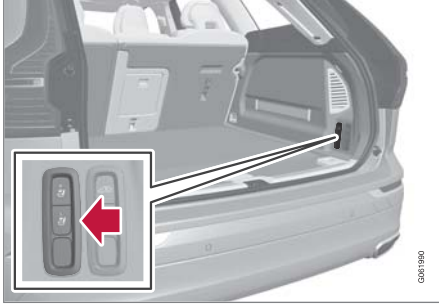

لتسهيل عملية طي المقعد الخلفي، يلزم أن تكون السيارة متوقفة مع فتح باب صندوق الأمتعة. تحقق من عدم وجود ركاب أو أشياء في المقعد الخلفي.

١. اخفض مسند الرأس بالمقعد الأوسط يدويًا.
٢. استمر في الضغط على زر الطي. توجد علامة **L** و **R** على الأزرار للإشارة إلى القسم الأيسر والأيمن من مساند الظهر.
٣. يتم تحرير مساند الظهر من أقفالها. يتم خفض مساند الرأس أولاً، ثم يتم خفض مساند الظهر تلقائياً إلى وضعها الأفقي.

مهم

يجب أن تكون وسادة مقعد الأطفال المدمج* في الوضعية المنخفضة قبل القيام بخفض مسند ظهر المقعد الخلفي. يلزم رفع مسند الذراع* للمقعد الأوسط قبل خفض المقعد. ينبغي غلق فتحة النفاذ إلى حجرة التحميل في المقعد الخلفي قبل خفضها.

ملاحظة

قد يلزم دفع المقاعد الأمامية للأمام و/أو ضبط مساند الظهر لأعلى حتى يمكن طي مساند الظهر الخلفية للأمام بشكل كامل.

خفض مسند الظهر في السيارة باستخدام وظيفة الخفض الخاضعة للتحكم إلكترونياً*

إذا كانت السيارة مجهزة بوظيفة الخفض الإلكتروني للمقعد الخلفي، يمكنك خفض المقعد باستخدام الأزرار الموجودة في حجرة الأمتعة. يمكن أيضاً طي المقعد الخلفي باستخدام المقابض المجهزة في الجانب العلوي من المقعد.

تحذير

تأكد من عدم تعرض أحد للانحشار أثناء عملية الطي الأوتوماتيكي للمقعد الخلفي. وبما أن هذه العملية تحدث أوتوماتيكياً بمجرد ضغط زر، فيلزم عدم وجود أحد على المقعد الخلفي أو بالقرب منه.

خفض مساند الظهر في المقعد الخلفي

ينقسم مسند الظهر الخاص بالمقعد الخلفي إلى جزأين. يمكن طي كلا الجزأين إلى الأمام بشكل منفصل.

تحذير

- اضبط المقعد وثبته قبل القيادة. انتبه أثناء ضبط المقعد. عمليات الضبط التي تتم بإهمال وبدون إشراف قد تؤدي إلى إصابات.
- عند القيام بتحميل أغراض طويلة الحجم، ينبغي دائماً ربطها بشكل آمن بغية تجنب أية إصابة أو ضرر أثناء الفرملة المفاجئة.
- ينبغي دائماً إيقاف تشغيل المحرك وإشراك فرامل الانتظار عند تحميل وتفريغ السيارة.
- في حالة السيارات المجهزة بصندوق تروس أوتوماتيكي، اضبط آلية انتقاء السرعات على **P** لتفادي نقل الترس عن طريق الخطأ.

مهم

يجب ألا تكون هناك أية أشياء في المقعد الخلفي عند طي مسند الظهر لأسفل. يجب ألا تكون أحزمة الأمان متصلة ببعضها. وإلا فقد تتلف كسوة المقاعد الخلفية.

- 2 اسحب مقبض قفل مسند الظهر لأعلى **A** أثناء طي مسند الظهر للأمام في نفس الوقت. يتم سحب مقبض القفل لمسند الرأس لأعلى أو توماتيكياً عن طي مسند الظهر. يوضح المؤشر الأحمر على القفل **B** إلى أن مسند الظهر لم يُغَدِّ مقفولاً.

ملاحظة **i**

بعد أن يكون قد تم خفض مساند الظهر، عندها يصبح بالإمكان إتاحة مساحة لوسادة المقعد الذي تم خفضه وذلك في مقابل مساند الرأس. فمُ بضبط مساند الرأس على المقعد الجاري خفضه بغية تفادي أية أضرار مادية.

٢. يتم تحرير مسند الظهر من القفل ويجب عندها خفضه يدوياً إلى الوضع الأفقي.

رفع مسند الظهر

عملية رفع مسند الظهر إلى الوضع المستقيم تتم يدوياً:

١. حرك مسند الظهر للأعلى/للخلف.
٢. اضغط على مسند الظهر إلى أن يتم تعشيق القفل.
٣. ارفع مساند الرأس يدوياً.

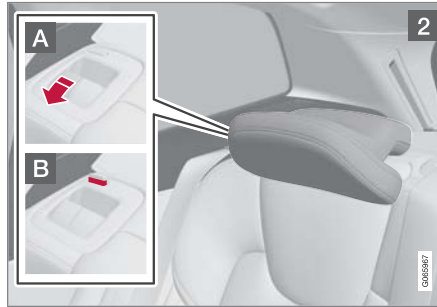
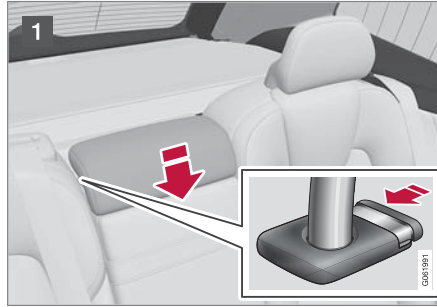

تحقق من عدم وجود ركاب أو أشياء في المقعد الخلفي.

- 1 اخفض مسند الرأس بالمقعد الأوسط يدوياً.

خفف مساند الظهر باستخدام المقابض في المقعد الخلفي

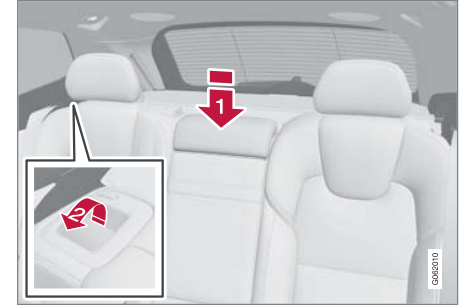

تحقق من عدم وجود ركاب أو أشياء في المقعد الخلفي.

- 1 اخفض مسند الرأس بالمقعد الأوسط يدوياً.

2 اسحب المقابض المجهزة على مساند الظهر في المقعدين الأيمن والأيسر نحو الأمام بغية طي الجانب الأيسر والأيمن من المقعد الخلفي على التوالي.

< يتم تحرير مساند الظهر من أقفالها. يتم خفض مساند الرأس أولاً، ثم يتم خفض مساند الظهر تلقائياً إلى وضعها الأفقي.

خفف مساند الظهر يدوياً

في حال لم يكن طي المقعد الخلفي في السيارة متاحاً إلا يدوياً، فمُ عندها بطي الجانب الأيمن والأيسر من المقعد باستخدام المقابض في المقعد الخلفي.

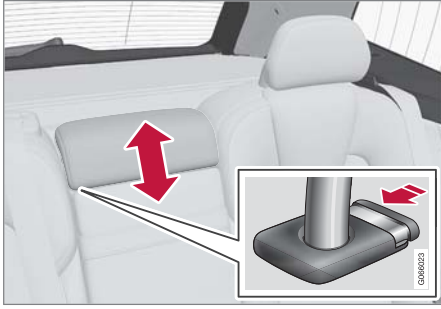

لخفض مسند الرأس، يجب الضغط على الزر (راجع الرسم التوضيحي) أثناء تحريك مسند الرأس لأسفل بعناية.

تحذير ⚠

يلزم وجود مسند رأس المقعد الأوسط في أدنى مستوى إذا كان المقعد شاغراً. وعند تشغيل المقعد الأوسط بواسطة أحد الركاب فيلزم ضبط مسند الرأس بصورة تتناسب مع ارتفاع الركاب بحيث يغطي مسند الرأس الجزء الخلفي بالكامل من الرأس بقدر الإمكان.

فم بطي مساند الرأس الطرفية في المقاعد الخلفية من خلال شاشة العرض المركزية*

يمكن خفض مساند الرأس الخارجية من خلال عرض الوظائف في شاشة العرض المركزية. يمكنك خفض مساند الرأس عند تنشيط وضعيّة الإشعاع 0.

ضبط مساند الرأس في المقعد الخلفي

اضبط مسند الرأس في المقعد الأوسط بما يتناسب مع ارتفاع الركاب. اظو مساند الرأس في المقاعد الطرفية* لتحسين الرؤية الخلفية.

ضبط مسند الرأس للمقعد الأوسط

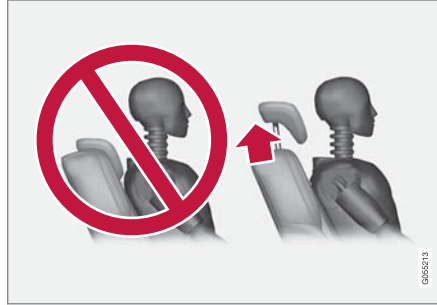

يلزم ضبط مسند رأس المقعد الأوسط على حسب ارتفاع الركاب بحيث يتمكن الركاب من وضع مؤخرة رأسه بالكامل على المسند. حرّكه بيدك لأعلى كما تحب.

٤. عند الضرورة، ارفع مسند رأس المقعد الأوسط.

تحذير ⚠

عند رفع مسند الظهر، ينبغي ألا يستمر المؤشر الأحمر في الظهور. وفي حالة استمرار ظهوره فهذا يعني أن مسند الظهر ليس مثبتاً في مكانه بإحكام.

تحذير ⚠

تحقق من قفل مسند الظهر ومسند الرأس في المقعد الخلفي بطريقة صحيحة بعد طيئهما.

يلزم دوماً رفع مساند الرأس في المقاعد الطرفية في حالة وجود ركاب على أي من المقاعد الخلفية.

معلومات ذات صلة

- ضبط مساند الرأس في المقعد الخلفي (ص. ١٧٥)
- قفل الخصوصية (ص. ٢٥٠)
- تنشيط وإلغاء تنشيط القفل الخاص (ص. ٢٥١)



قُمَ بِطَيِّ مساند الرأس الطرفية في المقاعد الخلفية باستخدام المقابض
في حالة السيارات المجهزة بآلية طَيِّ المقعد الخلفي الخاضعة للتحكُّم إلكترونيًا*، يمكن طَيِّ مساند الرأس الطرفية باستخدام المقابض على الجانب العلوي من المقعد؛ راجع الشكل 1. في حالة السيارات غير المزودة بميزة الطَيِّ الإلكتروني، يتم طَيِّ مساند الرأس الطرفية يدويًا بواسطة أداة التحكُّم الداخلي في الجانب العلوي من المقعد؛ راجع الشكل 2.



معلومات ذات صلة

- خفض مساند الظهر في المقعد الخلفي (ص. ١٧٣)



اضغط الزر طَيِّ مسند الرأس لتنشيط/إلغاء تنشيط الوظيفة.



حرِّك مسند الرأس للخلف يدويًا حتى تسمع صوت "طقطقة".

تحذير ⚠

لا تخفض مساند الرأس الطرفية في حال وجود ركاب في أي من المقاعد الخلفية الطرفية.

تحذير ⚠

يجب أن يكون مسند الرأس في وضع القفل بعد طيه لأعلى.

قفل عجلة القيادة

يؤدي قفل عجلة القيادة إلى صعوبة توجيه السيارة في حال تعرضت للسرقة، على سبيل المثال. قد يصدر ضجيج ميكانيكي عندما يتم قفل أو فتح قفل عجلة القيادة.

تنشيط قفل عجلة القيادة

يتم تنشيط قفل عجلة القيادة في حالة قفل السيارة من الخارج وعندما يكون المحرك لا يعمل. في حال تم ترك السيارة مفتوحة القفل، سيتم تلقائياً قفل عجلة القيادة بعد مرور بعض الوقت.

إلغاء تنشيط قفل القيادة

يتم إلغاء تنشيط قفل عجلة القيادة عند إلغاء قفل السيارة من الخارج. في حال تم ترك السيارة مفتوحة القفل، سيتم فتح قفل عجلة القيادة طالما أن مفتاح التحكم عن بُعد موجود في مقصورة الركاب وأن السيارة قيد التشغيل.

معلومات ذات صلة

- أجهزة التحكم بعجلة القيادة والبيوق (ص. ١٧٧)
- ضبط عجلة القيادة (ص. ١٧٨)

البيوق

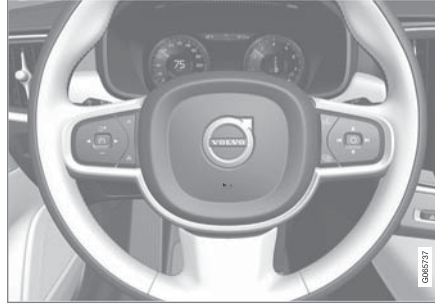

يوجد البيوق في منتصف عجلة القيادة.

معلومات ذات صلة

- قفل عجلة القيادة (ص. ١٧٧)
- ضبط عجلة القيادة (ص. ١٧٨)

أجهزة التحكم بعجلة القيادة والبيوق

يوجد في عجلة القيادة البيوق وأزرار تحكم لأنظمة دعم السائق وميزة التعرف على الصوت على سبيل المثال.



لوحة المفاتيح والموجهات* في عجلة القيادة.

- 1 أزرار التحكم لأنظمة دعم السائق.
- 2 محرك التوجيه* لتغيير الترس اليدوي في صندوق التروس الأوتوماتيكي.
- 3 أزرار التحكم في ميزة التعرف على الصوت والقائمة والرسائل والتعامل مع الهاتف.

٥ محدد السرعة ومثبت السرعة ومثبت السرعة التكيفي* وتحذير المسافة* و Pilot Assist.

ضبط عجلة القيادة

يمكن ضبط عجلة القيادة على أوضاع مختلفة.

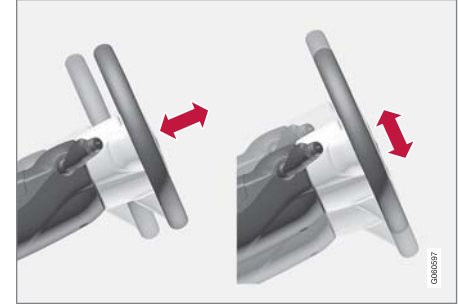

يمكن ضبط ارتفاع وطول عجلة القيادة.

يتم ضبط عجلة القيادة بطرق مختلفة وذلك استناداً إلى احتمال تزويد السيارة بالوسادة الهوائية للركبة^٦.

تحذير ⚠

اضبط عجلة القيادة وثبتها قبل القيادة. لا ينبغي أبداً ضبط عجلة القيادة أثناء القيادة.

يمكنك عن طريق نظام التوجيه المعزز الذي يتعلق بمعدل السرعة ، ضبط مستوى قوة التوجيه. يتم تنظيم قوة التوجيه وفقاً لسرعة السيارة وذلك لمنح السائق استجابة أفضل لظروف الطريق.

^٦ يتم توفير الوسادة الهوائية للركبة في السيارة في بعض الأسواق فقط.

ضبط عجلة القيادة في سيارة غير مجهزة بوسادة هوائية للركبة



ذراع ضبط عجلة القيادة.

١. اسحب الذراع للخلف لتحرير عجلة القيادة.
٢. اضبط عجلة القيادة على الوضع الذي يناسبك.
٣. ادفع الذراع للأمام لتثبيت عجلة القيادة. إذا كان ذلك صعباً، فاضغط قليلاً على عجلة القيادة في الوقت الذي تعيد فيه الذراع إلى مكانه.

معلومات ذات صلة

- قفل عجلة القيادة (ص. ١٧٧)
- أجهزة التحكم بعجلة القيادة والبوق (ص. ١٧٧)
- ضبط المقعد الأمامي الكهربائي* (ص. ١٦٥)

التحكم في المناخ

المناخ

السيارة مزودة بنظام التحكم الإلكتروني في المناخ. ويعمل نظام التحكم الإلكتروني في المناخ على التبريد أو التدفئة بالإضافة إلى إزالة الرطوبة من الهواء في مقصورة الركاب.

يتم التحكم في جميع وظائف نظام التحكم في المناخ من الشاشة المركزية والأزرار الموجودة في الكونسول المركزي.

يمكن التحكم في بعض وظائف المقعد الخلفي من أزرار التحكم في المناخ* الموجودة خلف كونسول النفق.

معلومات ذات صلة

- مناطق المناخ (ص. ١٨٠)
- عنصر التحكم في المناخ - المستشعرات (ص. ١٨٠)
- درجة الحرارة المبرّدة (ص. ١٨١)
- التحكم بالمناخ بواسطة ميزة التعرف على الصوت (ص. ١٨١)
- مناخ الركن (ص. ٢٠٢)
- المدفأة (ص. ٢١١)
- جودة الهواء (ص. ١٨٢)
- توزيع الهواء (ص. ١٨٥)
- عناصر التحكم في المناخ (ص. ١٩٠)

مناطق المناخ

يحكم عدد مناطق المناخ التي تنقسم إليها السيارة خيارات ضبط درجات حرارة مختلفة لأجزاء مختلفة من مقصورة الركاب.

المناخ ذو المنطقتين

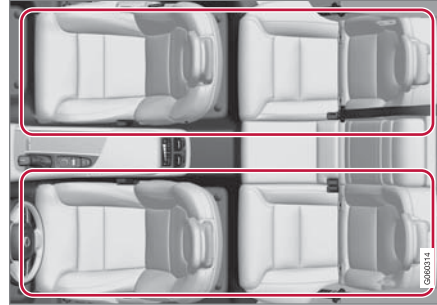

مناطق المناخ في المناخ ذي المنطقتين.

يعمل المناخ ذو المنطقتين على إمكانية ضبط إعدادين مختلفين لدرجة الحرارة في مقصورة الركاب للجزء الأيمن والأيسر كل على حدة.

معلومات ذات صلة

- المناخ (ص. ١٨٠)

عنصر التحكم في المناخ - المستشعرات

يحتوي نظام التحكم في المناخ على عدة مستشعرات للمساعدة في التحكم في المناخ في السيارة.

مكان المستشعرات

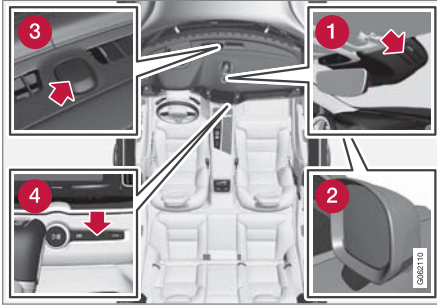

- 1 مستشعر الرطوبة - في العلبة بجوار مرايا الرؤية الخلفية.
- 2 مستشعر درجة الحرارة الخارجية - في مرآة الباب الأيمن.
- 3 مستشعر الشمس - في الجهة العليا من لوحة العدادات.
- 4 مستشعر درجة الحرارة لمقصورة الركاب - عن طريق الزر في الكونسول المركزي.

ملاحظة

تجنب تغطية المستشعرات أو إعاقتها بالملابس أو العناصر الأخرى.

في Interior Air Quality System* يوجد كذلك مستشعر لجودة الهواء موجود في مدخل هواء نظام التحكم في المناخ.

التحكّم بالمناخ بواسطة ميزة التعرّف على الصوت^١

أوامر التعرف على الصوت لنظام التحكم في المناخ مثل تغيير درجة الحرارة وتنشيط تدفئة المقعد* أو تغيير مستوى المروحة.

اضغط **ع** ثم قل أحد الأوامر التالية:

- "Climate" - لبدء حوار مع نظام التحكم في المناخ وعرض أمثلة من الأوامر.
- "Set temperature to X degrees" - ضبط درجة الحرارة المطلوبة.
- "Raise temperature"/"Lower temperature" - رفع/خفض إعداد درجة الحرارة بمعدل خطوة واحدة.
- "Sync temperature" - مزامنة درجة الحرارة لكل مناطق المناخ في السيارة مع درجة الحرارة المضبوطة في جهة السائق.
- "Air on feet"/"Air on body" - فتح منفذ الهواء المطلوب.
- "Air on feet off"/"Air on body off" - إغلاق منفذ الهواء المطلوب.
- "Set fan to max"/"Turn off fan" - تغيير منفذ الهواء إلى Max/Off.
- "Raise fan speed"/"Lower fan speed" - خفض مستوى المروحة بمعدل خطوة واحدة.
- "Turn on auto" - تنشيط تنظيم المناخ الأوتوماتيكي.
- "Air condition on"/"Air condition off" - تنشيط/إيقاف تشغيل مكيف الهواء.

درجة الحرارة المدركة

يعمل نظام التحكم في المناخ على تنظيم المناخ في مقصورة الركاب بناءً على درجة الحرارة المدركة وليس درجة الحرارة الفعلية.

تتوافق درجة الحرارة التي اخترتها في مقصورة الركاب مع الخبرة العملية فيما يتعلق بدرجة الحرارة المحيطة وسرعة الهواء والرطوبة والتعرض للشمس من الداخل والخارج.

يتضمن النظام مستشعر الشمس والذي يكتشف الجانب الذي تسطع فيه الشمس في مقصورة الركاب. مما يعني أن درجة الحرارة قد تختلف بين فتحات التهوية اليمنى والفتحات اليسرى على الرغم من ضبط مفاتيح التحكم على درجة الحرارة نفسها على كلا الجانبين.

معلومات ذات صلة

- المناخ (ص. ١٨٠)

معلومات ذات صلة

- المناخ (ص. ١٨٠)
- Interior Air Quality System* (ص. ١٨٤)

جودة الهواء

تضمن المواد الموجودة في مقصورة الركاب ونظام تنقية الهواء ارتفاع جودة الهواء في مقصورة الركاب.

المواد في مقصورة الركاب

صُممت الأجزاء الداخلية من مقصورة الركاب لكي تنسم بالبهجة والراحة، حتى للأشخاص الذين يعانون من حساسية للمس والربو.

لقد تم تطوير المواد للحد من كمية الغبار الموجود في مقصورة الركاب وهي تساهم في جعل عملية المحافظة على مقصورة الركاب نظيفة أكثر سهولة.

يمكنك إزالة السجاد الموجود في كل من مقصورة الركاب وحجيرة الأمتعة وتنظيفه بسهولة.

استخدم مواد تنظيف ومنتجات العناية بالسيارة التي تنصح بها فولفو من أجل تنظيف الأجزاء الداخلية.

نظام تنقية الهواء

بالإضافة إلى فلتر مقصورة الركاب، يساعد

*Clean Zone Interior Package

و*Interior Air Quality System ذلك في الحفاظ على

ارتفاع جودة الهواء في مقصورة الركاب.

معلومات ذات صلة

● المناخ (ص. ١٨٠)

● *Clean Zone (ص. ١٨٣)

● *Clean Zone Interior Package (ص. ١٨٣)

● *Interior Air Quality System (ص. ١٨٤)

● مرشح غرفة الراكب (ص. ١٨٤)

معلومات ذات صلة

● المناخ (ص. ١٨٠)

● التعرف الصوتي (ص. ١٢٧)

● استخدام ميزة التعرف على الصوت (ص. ١٢٨)

● إعدادات نظام التعرف على الصوت (ص. ١٣٠)

● ▶▶ "Recirculation on"/"Recirculation off" - تنشيط/إلغاء تنشيط تدوير الهواء.

● "Turn on defroster"/"Turn off defroster" - تنشيط/إلغاء تنشيط وظيفة مزيل الصقيع من النوافذ ومرايا الأبواب.

● "Turn on max defroster"/"Turn max defroster" - تنشيط/إلغاء تنشيط مزيل الصقيع بأقصى درجة.

● "Turn on electric defroster"/"Turn off electric defroster" - تنشيط/إلغاء تنشيط تدفئة الزجاج الأمامي*.

● "Turn on rear defroster"/"Turn off rear defroster" - تنشيط/إلغاء تنشيط تدفئة الزجاج الخلفي ومرايا الأبواب.

● "Turn on steering wheel heat"/"Turn off steering wheel heat" - تنشيط/إلغاء تنشيط تدفئة عجلة القيادة*.

● "Lower steering wheel heat"/"Raise steering wheel heat" - رفع/خفض إعداد تدفئة عجلة القيادة* بمعدل خطوة واحدة.

● "Turn on seat heat"/"Turn off seat heat" - تنشيط/إلغاء تنشيط تدفئة المقعد*.

● "Lower seat heat"/"Raise seat heat" - خفض إعداد تدفئة المقعد* بمعدل خطوة واحدة.

● "Turn on seat ventilation"/"Turn off seat ventilation" - تنشيط/إلغاء تنشيط تهوية المقعد*.

● "Lower seat ventilation"/"Raise seat ventilation" - رفع/خفض إعداد تهوية المقعد* بمعدل خطوة واحدة.

*Clean Zone Interior Package

تتكون Clean Zone Interior Package (CZIP) من سلسلة من التعديلات التي تحافظ على مقصورة الركاب خالية من المكونات التي تؤدي مرضى الحساسية والربو.

وقد تم تضمين الآتي:

- تعمل وظيفة المروحة المحسنة على بدء تشغيل المروحة عند إلغاء قفل السيارة باستخدام مفتاح التحكم عن بعد. تقوم المروحة بتزويد مقصورة الركاب بالهواء النقي. تعمل الوظيفة حسب الحاجة ويتم إلغاء تنشيطها أوتوماتيكياً بعد فترة زمنية أو عند فتح أبواب مقصورة الركاب. يتم تقليل الفترة الزمنية التي تعمل خلالها المروحة تدريجياً بسبب قلة الحاجة إليها حتى تصل فترة استخدام السيارة إلى ٤ سنوات.
- نظام جودة الهواء الذي يعمل تلقائياً بالكامل (IAQS) Interior Air Quality System.

معلومات ذات صلة

- جودة الهواء (ص. ١٨٢)
- *Clean Zone (ص. ١٨٣)
- *Interior Air Quality System (ص. ١٨٤)
- مرشح غرفة الراكب (ص. ١٨٤)

ملاحظة

لا يشير Clean Zone إلى أن جودة الهواء جيدة. ولكنه يشير فقط إلى تحقق الشروط المناسبة لتوفير هواء جودة جيدة.

معلومات ذات صلة

- جودة الهواء (ص. ١٨٢)
- *Clean Zone Interior Package (ص. ١٨٣)
- *Interior Air Quality System (ص. ١٨٤)
- مرشح غرفة الراكب (ص. ١٨٤)

*Clean Zone

تعمل وظيفة Clean Zone على التحقق من استيفاء جميع شروط توفير هواء جيد في مقصورة الركاب وتوضح ذلك.

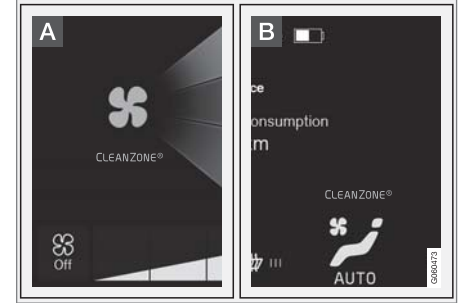

A يظهر المؤشر في عرض المناخ بالشاشة المركزية.

B يكون المؤشر ظاهراً في صف المناخ عندما لا يكون عرض المناخ مفتوحاً.

وإذا لم يتم استيفاء الشروط فسيظهر نص Clean Zone (منطقة نظيفة) باللون الأبيض. عند استيفاء جميع الشروط يتم الإشارة إلى هذا ويتحول النص إلى اللون الأزرق.

الشروط التي تم التحقق منها:

- إغلاق كل الأبواب وباب صندوق الأمتعة.
- إغلاق جميع النوافذ الجانبية وسقف البانوراما*.
- تنشيط نظام جودة الهواء *Interior Air Quality System.
- تنشيط مروحة التهوية.
- إيقاف تشغيل نظام إعادة تدوير الهواء.

*Interior Air Quality System

IAQS Interior Air Quality System هو نظام جودة هواء يعمل تلقائيًا بالكامل ووظيفته فصل الغازات والجسيمات للحد من الروائح والملوثات في مقصورة الركاب.

IAQS هو جزء من Clean Zone Interior Package

ويعمل على تنظيف الهواء في مقصورة الركاب من الملوثات مثل الجسيمات والهيدروكربون وأكسيد النيتريت والأوزون الأرضي.

إذا اكتشف مستشعر جودة الهواء تلوث الهواء الخارجي فسيتم إغلاق مدخل الهواء وتنشيط وظيفة إعادة تدوير الهواء.

ملاحظة

يجب دائمًا تمكين مستشعر جودة الهواء لضمان تدفق أفضل هواء إلى مقصورة الركاب.
في المناخ البارد، يتم تقييد إعادة التدوير لمنع تكون الضباب.
في حالة تكون الضباب، يلزم استخدام وظيفة إزالة الصقيع للزجاج الأمامي والنوافذ الجانبية والنافذة الخلفية.

معلومات ذات صلة

- تنشيط وإلغاء تنشيط مستشعر جودة الهواء* (ص. ١٨٤)
- جودة الهواء (ص. ١٨٢)
- Clean Zone* (ص. ١٨٣)
- Clean Zone Interior Package* (ص. ١٨٣)
- مرشح غرفة الركاب (ص. ١٨٤)

تنشيط وإلغاء تنشيط مستشعر جودة الهواء*

يشكل مستشعر جودة الهواء جزءاً من نظام جودة الهواء التلقائي بالكامل (IAQS) Interior Air Quality System.

يمكن ضبط إعداد مستشعر جودة الهواء على وضع التنشيط/الغاء التنشيط.

١. اضغط الإعدادات في العرض العلوي بالشاشة المركزية.
٢. اضغط المكيف.
٣. حدد مجس جودة الهواء لتنشيط/الغاء تنشيط مستشعر جودة الهواء.

معلومات ذات صلة

- Interior Air Quality System* (ص. ١٨٤)

مرشح غرفة الركاب

يتم تنظيف كل الهواء الداخل إلى مقصورة الركاب بواسطة المرشح.

استبدال فلتر مقصورة الركاب

للحفاظ على أداء مرتفع لنظام المناخ، يلزم تغيير المرشح في أوقات منتظمة. اتبع برنامج خدمات فولفو الخاص بفترات الاستبدال الموصى بها. إذا كان من المعتاد استخدام السيارة في بيئة شديدة التلوث، فربما يكون من الضروري استبدال المرشح مرات أكثر.

ملاحظة

هناك أنواع مختلفة من مرشحات مقصورة الركاب. تأكد من تركيب المرشح الصحيح.

معلومات ذات صلة

- جودة الهواء (ص. ١٨٢)
- Clean Zone* (ص. ١٨٣)
- Clean Zone Interior Package* (ص. ١٨٣)
- Interior Air Quality System* (ص. ١٨٤)

تغيير توزيع الهواء

يمكن تغيير توزيع الهواء يدويًا عند الحاجة.

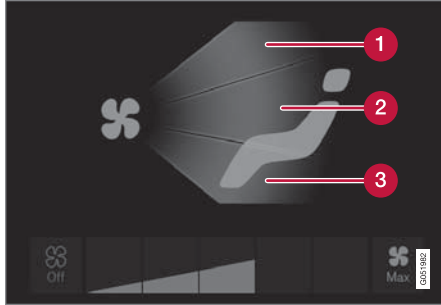

أزرار توزيع الهواء في عرض المناخ.

- 1 توزيع الهواء - فتحات تهوية مزبل الصقيع في الزجاج الأمامي
 - 2 توزيع الهواء - فتحات التهوية بلوحة العدادات والكونسول المركزي
 - 3 توزيع الهواء - فتحات التهوية في الأرضية
١. افتح عرض المناخ في الشاشة المركزية.
٢. اضغط مرة أو أكثر على أزرار توزيع الهواء لفتح/لإغلاق فتحة الهواء المطلوبة.
- < يتغير توزيع الهواء وتضيء/تتطفئ الأزرار.

معلومات ذات صلة

- توزيع الهواء (ص. ١٨٥)
- فتح وإغلاق فتحات التهوية وتوجيهها (ص. ١٨٦)
- جدول خيارات توزيع الهواء (ص. ١٨٧)

توزيع الهواء

يقوم نظام التحكم في المناخ بتوزيع الهواء الداخل إلى عدد من فتحات التهوية المختلفة في مقصورة الركاب.

توزيع الهواء التلقائي واليدوي

عندما يعمل نظام التحكم في المناخ التلقائي تحدث عملية توزيع الهواء تلقائيًا. يمكن التحكم يدويًا في توزيع الهواء إذا لزم الأمر.

فتحات التهوية القابلة للضبط

تكون بعض فتحات الهواء الموجودة في السيارة قابلة للتعديل، مما يعني أنه يمكنك فتح/غلق الفتحة لتوجيه تدفق الهواء.

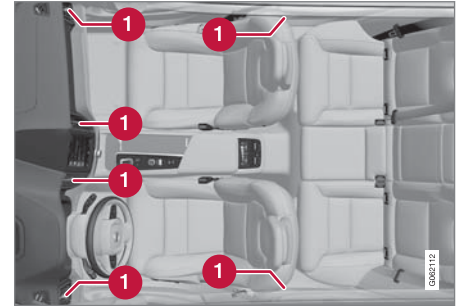

موضع فتحات التهوية القابلة للضبط في مقصورة الركاب.

- 1 أربع فتحات تهوية في لوحة العدادات وواحدة في كل عمود باب بين الباب الأمامي والخلفي.

معلومات ذات صلة

- المناخ (ص. ١٨٠)
- تغيير توزيع الهواء (ص. ١٨٥)
- فتح وإغلاق فتحات التهوية وتوجيهها (ص. ١٨٦)

توجيه فتحات التهوية

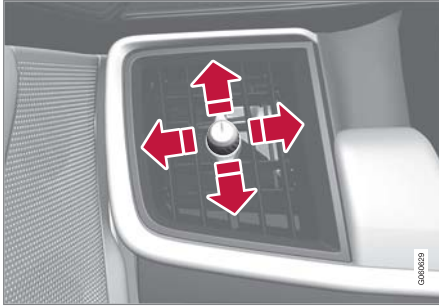

رافعة فتحات التهوية^٢.

– حرك الذراع جانبياً/أسيماً لتوجيه فتحة الهواء من الفوهة.

معلومات ذات صلة

- توزيع الهواء (ص. ١٨٥)
- تغيير توزيع الهواء (ص. ١٨٥)
- جدول خيارات توزيع الهواء (ص. ١٨٧)

فتحات التهوية للمقعد الخلفي:



بكرة التحكم في فتحة التهوية^٢.

– أدر بكرة التحكم لفتح/إغلاق فتحة التهوية من الفوهة.

كلما زاد طول الخطوط البيضاء الظاهرة على بكرة التحكم ارتفعت نسبة تدفق الهواء.

فتح وإغلاق فتحات التهوية وتوجيهها

يمكن فتح بعض فتحات التهوية في مقصورة الركاب أو إغلاقها أو توجيهها بصورة فردية.

إذا كانت الفتحات الخارجية الخاصة بالسيارة موجهة نحو النافذة الجانبية، فيمكن التخلص من الضباب.

أما إذا كانت فتحات السيارة الخارجية موجهة للداخل، ففي الطقس الحار يمكن الحصول على بيئة مريحة في مقصورة الركاب.

فتح وإغلاق فتحات التهوية

فتحات التهوية للمقعد الأمامي:



قرص فتحة التهوية^٢.

– أدر القرص لفتح/إغلاق تدفق الهواء من الفتحة.

يكون تدفق الهواء في أقصى درجة عندما تكون العلامة على القرص في الوضع الرأسي.

^٢ الرسم المعروض هو رسم تخظيطي - ويختلف تصميم الفوهة حسب الموقع.

جدول خيارات توزيع الهواء

يمكن تغيير توزيع الهواء يدويًا عند الحاجة. تتوفر الخيارات التالية للإعداد.

الغرض	توزيع الهواء	
	في حالة إلغاء تحديد جميع أزرار توزيع الهواء في الوضع اليدوي، سيعود نظام التحكم في المناخ إلى التنظيم التلقائي للتحكم في المناخ.	
منع تكون الضباب والجليد في الطقس البارد والرطب (لتحقيق هذا الأمر، يلزم ألا يكون مستوى سرعة المروحة منخفضًا).	تدفق الهواء الرئيسي من فتحة مزيل الصقيع. تدفق هواء نسبي من فتحات التهوية الأخرى.	
توفير تبريد فعال في الطقس الحار.	تدفق الهواء الرئيسي من فتحات التهوية في لوحة العدادات. تدفق هواء نسبي من فتحات التهوية الأخرى.	
توفير حرارة أو برودة في الأرضية.	تدفق الهواء الرئيسي من فتحات التهوية في الأرضية. تدفق هواء نسبي من فتحات التهوية الأخرى.	

الغرض	توزيع الهواء	
توفير راحة في المناخ الحار والجاف.	الهواء الرئيسي من فتحات مزيل الصقيع وفتحات التهوية في لوحة العدادات. تدفق هواء نسبي من فتحات التهوية الأخرى.	
توفير الراحة وإزالة الضباب في الطقس البارد أو الرطب.	تدفق الهواء الرئيسي من فتحات مزيل الصقيع وفتحات التهوية في الأرضية. تدفق هواء نسبي من فتحات التهوية الأخرى.	
توفير الراحة في الطقس المشمس مع درجات الحرارة الخارجية الباردة.	تدفق الهواء الرئيسي من فتحات التهوية في لوحة العدادات وفتحات التهوية في الأرضية. تدفق هواء نسبي من فتحات التهوية الأخرى.	
يوفر راحة متوازنة في مقصورة الركاب.	تدفق الهواء الرئيسي من فتحات مزيل الصقيع ومن فتحات التهوية في لوحة العدادات وفتحات التهوية في الأرضية.	



معلومات ذات صلة

- توزيع الهواء (ص. ١٨٥)
- فتح وإغلاق فتحات التهوية وتوجيهها (ص. ١٨٦)
- تغيير توزيع الهواء (ص. ١٨٥)

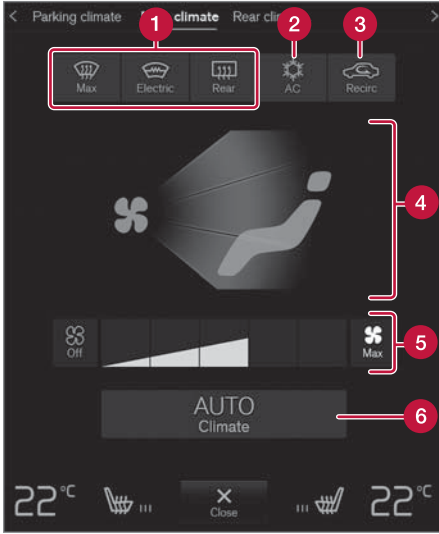

- 1 Max وكهربائي والخلف - عناصر التحكم لإزالة الصقيع من النوافذ ومرايا الأبواب.
- 2 AC - عناصر التحكم في تكييف الهواء.
- 3 تدوير - عناصر التحكم في تدوير الهواء.
- 4 عناصر التحكم في توزيع الهواء.
- 5 التحكم في المروحة.
- 6 AUTO - التنظيم التلقائي للمناخ.



- 1 عناصر التحكم في المناخ في جانب السائق والراكب.
- 2 عناصر التحكم لتدفئة* وتهوية* مقعد السائق والراكب بالإضافة إلى تدفئة عجلة القيادة*.
- 3 زر الوصول إلى عرض المناخ. تعرض الرسوم على الزر إعدادات المناخ النشطة.

عرض المناخ في شاشة العرض المركزية

نقرة واحدة على الزر الأوسط في صف المناخ للوصول إلى عرض المناخ.

تبعاً لمستوى المعدّات، يمكن تقسيم عرض المناخ إلى عدة علامات تبويب. يمكن التبديل بين العلامتين عن طريق المسح اليسار/اليمين أو بالضغط على العنوان المناسب.

المناخ الأساسي
بالإضافة إلى وظائف صف المناخ، يمكن كذلك التحكم في وظائف أساسية أخرى للمناخ من علامة التبويب المكيف الرئيسي.

عناصر التحكم في المناخ

يتم التحكم في وظائف نظام التحكم في المناخ من خلال الأزرار الحقيقية الموجودة في الكونسول المركزي وشاشة العرض المركزية وأزرار التحكم في المناخ الموجودة في خلفية كونسول النفق*.

الأزرار الحقيقية في الكونسول المركزي

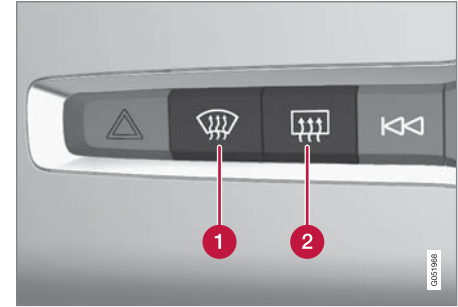

- 1 أزرار تدفئة الزجاج الأمامي* ومزيل الصقيع بأقصى سرعة.
- 2 أزرار تدفئة الزجاج الخلفي ومرايا الأبواب.

صف المناخ في شاشة العرض المركزية

يمكن تنظيم أكثر الوظائف المناخية شيوعاً من خلال صف المناخ.

تحذير

يجب عدم استخدام المقاعد الدافئة بواسطة الأشخاص الذين يجدون صعوبة في إدراك زيادة درجة الحرارة نتيجة لنقص الإحساس أو الذين يجدون مشكلات في تشغيل أزرار التحكم في المقاعد الدافئة. وإلا فقد يعانون من إصابات الحروق.

معلومات ذات صلة

- عناصر التحكم في المناخ (ص. ١٩٠)
- تنشيط وإلغاء تنشيط البدء التلقائي للمقاعد الأمامية المسخنة* (ص. ١٩٢)

تنشيط وإلغاء تنشيط المقعد الأمامي المسخن*

يمكن تدفئة المقاعد لزيادة الراحة لدى السائق والركاب في الطقس البارد.



أزرار عجلة القيادة والمقعد في صف المناخ.

١. اضغط عجلة القيادة جهة اليمين أو اليسار وزر التحكم في المقعد في صف المناخ بالشاشة المركزية لفتح أزرار التحكم لكل من المقعد وعجلة القيادة.
إذا لم تكن السيارة مزودة بميزة تهوية المقاعد أو تدفئة عجلة القيادة، فسيتوفر زر تدفئة المقاعد مباشرة في صف المناخ.
٢. اضغط بصورة متكررة على زر تدفئة المقاعد للتغيير بين المستويات الأربعة: إيقاف ومرتفع ومتوسط ومنخفض.
< يتغير المستوى ويعرض الزر المستوى المضبوط.

مناخ الركن

يمكن تنظيم التحكم في مناخ الركن للسيارة من علامة التبويب مكيف ركن السيارة.

عناصر التحكم في المناخ في خلفية كونسول النفق*

إذا كانت السيارة مزودة بميزة تدفئة المقاعد الخلفية*، فستوجد أزرار حقيقية في خلفية كونسول النفق للتحكم فيها.

معلومات ذات صلة

- المناخ (ص. ١٨٠)
- تنشيط وإلغاء تنشيط المقعد الأمامي المسخن* (ص. ١٩١)
- تنشيط وإلغاء تنشيط المقعد الخلفي المسخن* (ص. ١٩٢)
- تنشيط وإلغاء تنشيط تهوية المقعد الأمامي* (ص. ١٩٣)
- تنشيط وإلغاء تنشيط عجلة القيادة المسخنة* (ص. ١٩٣)
- تنشيط التحكم التلقائي بالمناخ (ص. ١٩٤)
- تنشيط وإلغاء تنشيط وظيفة إعادة تدوير الهواء (ص. ١٩٥)
- تنشيط وإلغاء تنشيط الحد الأقصى لمزيل الصقيع (ص. ١٩٦)
- تنشيط وإلغاء تنشيط الزجاج الأمامي المسخن* (ص. ١٩٧)
- تنشيط وإلغاء تنشيط الزجاج الخلفي المسخن ومرابا الأبواب المسخنة. (ص. ١٩٩)
- تنظيم مستوى المروحة للمقعد الأمامي (ص. ٢٠٠)
- مزامنة درجة الحرارة (ص. ٢٠١)
- تنشيط وإلغاء تنشيط نظام تكييف الهواء (ص. ٢٠١)

تنشيط وإلغاء تنشيط البدء التلقائي للمقاعد الأمامية المسخنة*

يمكن تدفئة المقاعد لزيادة الراحة لدى السائق والركاب في الطقس البارد.

يمكن ضبط تنشيط/إلغاء تنشيط البدء التلقائي لتدفئة المقاعد عند بداية تشغيل المحرك. مع تنشيط بدء التشغيل التلقائي، سنبدا التدفئة في حالة انخفاض درجة الحرارة المحيطة.

١. اضغط الإعدادات في العرض العلوي بالشاشة المركزية.
٢. اضغط المكيف.
٣. حدّد مستوى تدفئة تلقائي لمقعد السائق ومستوى تدفئة تلقائي لمقعد الراكب عند البدء. لتنشيط/إلغاء تنشيط بدء التشغيل التلقائي لمقاعد السائق والراكب المسخنة.
٤. حدّد منخفض أو متوسط أو مرتفع لتحديد المستوى بعد تنشيط الوظيفة.

معلومات ذات صلة

- عناصر التحكم في المناخ (ص. ١٩٠)
- تنشيط وإلغاء تنشيط المقعد الأمامي المسخن* (ص. ١٩١)

معلومات ذات صلة

- عناصر التحكم في المناخ (ص. ١٩٠)

تنشيط وإلغاء تنشيط المقعد الخلفي المسخن*

يمكن تدفئة المقاعد لزيادة الراحة لدى السائق والركاب في الطقس البارد.

تنشيط وإلغاء تنشيط تدفئة المقعد الخلفي من المقعد الخلفي

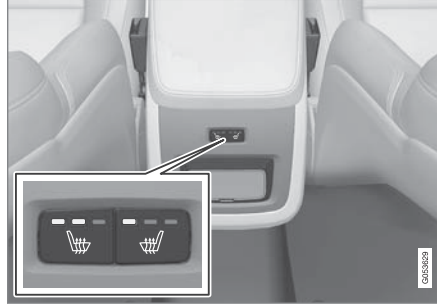

أزرار تدفئة المقاعد في خلفية كونسول النفق.

- اضغط بصورة متكررة على الأزرار المادية جهة اليمين أو اليسار لتدفئة المقاعد في خلفية كونسول النفق للتبديل بين المستويات الأربعة: إيقاف ومرتفع ومتوسط ومنخفض.
- < يتغير المستوى وتعرض مصابيح LED في الزر المستوى المضبوط.

تحذير

يجب عدم استخدام المقاعد الدافئة بواسطة الأشخاص الذين يجدون صعوبة في إدراك زيادة درجة الحرارة نتيجة لنقص الإحساس أو الذين يجدون مشكلات في تشغيل أزرار التحكم في المقاعد الدافئة. وإلا فقد يعانون من إصابات الحروق.

التحكم في المناخ

تنشيط وإلغاء تنشيط عجلة القيادة المسخنة*

يمكن تدفئة عجلة القيادة لزيادة الراحة لدى السائق في الطقس البارد.



أزرار عجلة القيادة والمقعد في صف المناخ.

١. اضغط عجلة القيادة جهة اليمين أو اليسار وزر التحكم في المقعد في صف المناخ بالشاشة المركزية لفتح أزرار التحكم لكل من المقعد وعجلة القيادة.

إذا لم تكن السيارة مزودة بميزة تهوية المقاعد أو تدفئة المقاعد، فسيوفر زر تدفئة عجلة القيادة مباشرةً في صف المناخ.

٢. اضغط بصورة متكررة على زر تدفئة عجلة القيادة للتغيير بين المستويات الأربعة: إيقاف ومرتفع ومتوسط ومنخفض.

< يتغير المستوى ويعرض الزر المستوى المضبوط.

معلومات ذات صلة

- عناصر التحكم في المناخ (ص. ١٩٠)

تنشيط وإلغاء تنشيط تهوية المقعد الأمامي*

يمكن تهوية المقاعد لتوفير مزيد من الراحة في الطقس الحار على سبيل المثال.

يتكون نظام التهوية من مراوح في المقاعد ومساند الظهر تسحب الهواء عبر كسوة المقعد. ويزيد أثر التبريد من برودة مقصورة الركاب. يمكن تنشيط النظام أثناء عمل المحرك.



أزرار عجلة القيادة والمقعد في صف المناخ.

١. اضغط عجلة القيادة جهة اليمين أو اليسار وزر التحكم في المقعد في صف المناخ بالشاشة المركزية لفتح أزرار التحكم لكل من المقعد وعجلة القيادة.

إذا لم تكن السيارة مزودة بميزة تدفئة المقاعد أو تدفئة عجلة القيادة، فسيوفر زر تهوية المقاعد مباشرةً في صف المناخ.

٢. اضغط بصورة متكررة على زر تهوية المقاعد للتغيير بين المستويات الأربعة: إيقاف ومرتفع ومتوسط ومنخفض.

< يتغير المستوى ويعرض الزر المستوى المضبوط.

معلومات ذات صلة

- عناصر التحكم في المناخ (ص. ١٩٠)
- تنشيط وإلغاء تنشيط البدء التلقائي لعجلة القيادة المسخنة* (ص. ١٩٤)

تنشيط وإلغاء تنشيط البدء التلقائي لعجلة القيادة المسخنة*

يمكن تدفئة عجلة القيادة لزيادة الراحة لدى السائق في الطقس البارد.

يمكن ضبط إمكانية تنشيط/إلغاء تنشيط البدء التلقائي لعجلة القيادة المسخنة عند بدء تشغيل المحرك. مع تنشيط بدء التشغيل التلقائي، ستبدأ التدفئة في حالة انخفاض درجة الحرارة المحيطة.

١. اضغط الإعدادات في العرض العلوي بالشاشة المركزية.
٢. اضغط المكيف.
٣. حدّد مستوى تدفئة تلقائي لعجلة القيادة لتنشيط/إلغاء تنشيط البدء التلقائي لتدفئة عجلة القيادة.
٤. حدّد منخفض أو متوسط أو مرتفع لتحديد المستوى بعد تنشيط الوظيفة.

معلومات ذات صلة

- تنشيط وإلغاء تنشيط عجلة القيادة المسخنة* (ص. ١٩٣)

تنشيط التحكم التلقائي بالمناخ

عند تنشيط التحكم الأوتوماتيكي في المناخ، يتم أوتوماتيكياً التحكم في العديد من وظائف المناخ.



زر التنظيم التلقائي في عرض المناخ.

١. افتح عرض المناخ في الشاشة المركزية.
 ٢. اضغط ضغطة قصيرة أو طويلة على AUTO.
- ضغطة قصيرة - يتم أوتوماتيكياً التحكم في إعادة تدوير الهواء وتكييف الهواء وتوزيع الهواء.
 - ضغطة طويلة - يتم التحكم أوتوماتيكياً في إعادة تدوير الهواء وتكييف الهواء وتوزيع الهواء، كما يتم تغيير درجة الحرارة ومستوى المروحة إلى الإعدادات القياسية: ٢٢ درجة مئوية (٧٢ درجة فهرنهايت) والمستوى 3.
- < يتم تنشيط التنظيم التلقائي للمناخ وبضوء الزر.

ملاحظة

لا يمكن تنشيط وظيفة إعادة تدوير الهواء في حالة تنشيط مزبل الصقيع بأقصى سرعة.

معلومات ذات صلة

- عناصر التحكم في المناخ (ص. ١٩٠)
- تنشيط وإلغاء تنشيط إعداد الوقت لإعادة تدوير الهواء (ص. ١٩٦)

تنشيط وإلغاء تنشيط وظيفة إعادة تدوير الهواء

تعمل وظيفة إعادة تدوير الهواء على إغلاق منافذ الهواء الفاسد وغازات العادم وخلافه من خارج السيارة عن طريق إعادة استخدام نظام التحكم في المناخ للهواء الموجود في مقصورة الركاب.

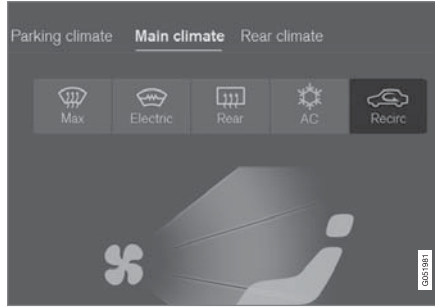

زر إعادة تدوير الهواء في عرض المناخ.

١. افتح عرض المناخ في الشاشة المركزية.
٢. اضغط تدوير.

< يتم تنشيط/إلغاء تنشيط ميزة إعادة تدوير الهواء ويضيء/ينطفئ الزر.

مهم

عند تدوير الهواء داخل السيارة لمدة طويلة، فهناك خطر لتراكم الضباب على النوافذ من الداخل.

ملاحظة

بالإمكان تعديل درجة الحرارة وسرعة المروحة دون تعطيل نظام التحكم التلقائي في المناخ. ويتم إلغاء تنشيط نظام التحكم التلقائي في المناخ عندما يتم تغيير توزيع الهواء يدوياً أو عندما يتم تشغيل كامل طاقة مزبل الصقيع.

معلومات ذات صلة

- عناصر التحكم في المناخ (ص. ١٩٠)

تنشيط وإلغاء تنشيط إعداد الوقت لإعادة تدوير الهواء

تعمل وظيفة إعادة تدوير الهواء على إغلاق منافذ الهواء الفاسد وغازات العادم وخلافه من خارج السيارة عن طريق إعادة استخدام نظام التحكم في المناخ للهواء الموجود في مقصورة الركاب.

يمكن ضبط تنشيط/إلغاء تنشيط مؤقت إعادة تدوير الهواء. عند تنشيط المؤقت، يتوقف تشغيل إعادة تدوير الهواء أوتوماتيكياً بعد مرور ٢٠ دقيقة.

١. اضغط الإعدادات في العرض العلوي بالشاشة المركزية.
٢. اضغط المكيف.
٣. حدد مؤقت إعادة التدوير لتنشيط/إلغاء تنشيط مؤقت إعادة تدوير الهواء.

معلومات ذات صلة

- تنشيط وإلغاء تنشيط وظيفة إعادة تدوير الهواء (ص. ١٩٥)

تنشيط وإلغاء تنشيط الحد الأقصى لمزيل الصقيع

يتم استخدام الحد الأقصى لمزيل الصقيع لإزالة السديم والجليد بسرعة عن النوافذ.

تنشيط وإلغاء تنشيط الحد الأقصى لمزيل الصقيع من الكونسول المركزي

يتضمن الكونسول المركزي زرّاً مادياً للوصول السريع إلى الحد الأقصى لمزيل الصقيع.

مع تدفئة الزجاج الأمامي* يمكن فقط تنشيط مزيل الصقيع بأقصى سرعة بصورة فردية من عرض المناخ في الشاشة المركزية.



الزرّ المادي في الكونسول المركزي.

السيارات غير المزودة بميزة تدفئة الزجاج الأمامي:

– اضغط الزر.

< يتم تنشيط/إلغاء تنشيط ميزة مزيل الصقيع بأقصى سرعة ويضيء/ينطفئ الزر.

السيارات المزودة بميزة تدفئة الزجاج الأمامي:

– اضغط على الزرّ بصورة متكررة للتبديل بين المستويات الثلاثة:

- تدفئة الزجاج الأمامي النشطة
- تدفئة الزجاج الأمامي ومزيل الصقيع بأقصى سرعة
- غير منشط.

< يتم تنشيط/إلغاء تنشيط تدفئة الزجاج الأمامي ومزيل الصقيع بأقصى سرعة ومن ثم يضيء/ينطفئ الزر.

ملاحظة

يحدث بعض التأخير في تشغيل مزيل الصقيع بالحد الأقصى وذلك لتجنب الانخفاض الكبير في مستوى سرعة المروحة في حالة إلغاء تنشيط تدفئة الزجاج الأمامي بضغطتين سريعتين على الزر.

التحكم في المناخ

تنشيط وإلغاء تنشيط الزجاج الأمامي المسخن*

يتم استخدام الزجاج الأمامي المسخن لإزالة السديم والجليد بسرعة عن الزجاج.

تنشيط وإلغاء تنشيط الزجاج الأمامي المسخن من

الكونسول المركزي

يتضمن الكونسول المركزي زرّاً مادياً يتيح الوصول السريع إلى الزجاج الأمامي المسخن.



الزرّ المادي في الكونسول المركزي.

– اضغط على الزرّ بصورة متكررة للتبديل بين المستويات الثلاثة:

- تدفئة الزجاج الأمامي النشطة
- تدفئة الزجاج الأمامي ومزبل الصقيع بأقصى سرعة
- غير منشط.

< يتم تنشيط/إلغاء تنشيط تدفئة الزجاج الأمامي ومزبل الصقيع بأقصى سرعة ومن ثم يضيء/ينطفئ الزرّ.

معلومات ذات صلة

- عناصر التحكم في المناخ (ص. ١٩٠)

تنشيط وإلغاء تنشيط الحد الأقصى لمزبل الصقيع من شاشة العرض المركزية

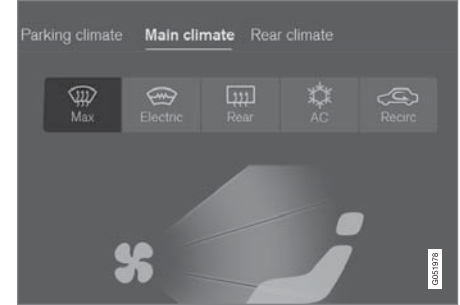

زر مزبل الصقيع بأقصى سرعة في عرض المناخ.

١. افتح عرض المناخ في الشاشة المركزية.

٢. اضغط Max.

< يتم تنشيط/إلغاء تنشيط ميزة مزبل الصقيع بأقصى سرعة ويضيء/ينطفئ الزرّ.

مزبل الصقيع بأقصى سرعة يعمل على إلغاء تنشيط التنظيم التلقائي لإعادة تدوير الهواء والمناخ، وكذلك يعمل على تنشيط تكييف الهواء ويغير سرعة المروحة إلى 5 ودرجة الحرارة إلى HI.

عند إلغاء تنشيط مزبل الصقيع بأقصى سرعة، يعود نظام التحكم في المناخ إلى الإعدادات السابقة.

ملاحظة ⓘ

يؤدي تغيير مستوى المروحة إلى 5 إلى زيادة مستوى الضوضاء.

▶▶ تنشيط وإلغاء تنشيط الزجاج الأمامي المسخن من شاشة العرض المركزية

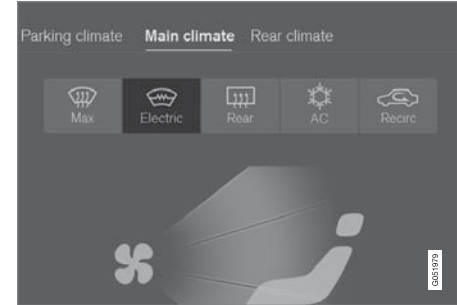

زر تدفئة الزجاج الأمامي في عرض المناخ.

١. افتح عرض المناخ في الشاشة المركزية.

٢. اضغط كهربائي.

< يتم تنشيط/إلغاء تنشيط ميزة تدفئة الزجاج الأمامي ويضيء/ينطفئ الزر.

ملاحظة ⓘ

لا يتم تدفئة المنطقة المثلثة بواسطة الكهرباء في نهاية كل جانب للزجاج الأمامي، ولذلك قد تستغرق عملية إذابة الجليد وقتاً أطول.

ملاحظة ⓘ

قد تؤثر عملية التدفئة الكهربائية للزجاج الأمامي على أداء الأجهزة المستجيبة وأجهزة الاتصال الأخرى.

معلومات ذات صلة

● عناصر التحكم في المناخ (ص. ١٩٠)

● تنشيط وإلغاء تنشيط البدء التلقائي للزجاج الأمامي المسخن* (ص. ١٩٨)

تنشيط وإلغاء تنشيط البدء التلقائي للزجاج الأمامي المسخن*

يتم استخدام الزجاج الأمامي المسخن لإزالة السديم والجليد بسرعة عن الزجاج.

يمكن ضبط إمكانية تنشيط/إلغاء تنشيط البدء التلقائي للزجاج الأمامي المسخن عند بدء تشغيل المحرك. عند تنشيط ميزة البدء التلقائي، ستبدأ عملية التدفئة في حالة وجود خطر تكون جليد أو ضباب على الزجاج الأمامي/النافذة. تتوقف التدفئة تلقائياً عندما يكون الزجاج الأمامي/النافذة دافئة بما فيه الكفاية وبعد ذوبان الجليد أو الضباب.

١. اضغط الإعدادات في العرض العلوي بالشاشة المركزية.

٢. اضغط المكيف.

٣. حدد مزيل صقيع أمامي أوتوماتيكي لتنشيط/إلغاء تنشيط البدء التلقائي لتدفئة الزجاج الأمامي.

معلومات ذات صلة

● تنشيط وإلغاء تنشيط الزجاج الأمامي المسخن* (ص. ١٩٧)

التحكم في المناخ

تنشيط وإلغاء تنشيط بدء التشغيل التلقائي للنوافذ الخلفية والمرآيا الخارجية المسخنة

تتيح النوافذ الخلفية والمرآيا الخارجية المسخنة إزالة السديم والجليد عنها وبشكل سريع.

يمكن ضبط تنشيط/إلغاء تنشيط البدء التلقائي للنوافذ الخلفية والمرآيا الخارجية المسخنة عند بدء تشغيل المحرك. عند تنشيط ميزة البدء التلقائي، ستبدأ عملية التدفئة في حالة وجود خطر تكون جليد أو ضباب على الزجاج الأمامي/النفاذة. تتوقف التدفئة تلقائيًا عندما يكون الزجاج الأمامي/النوافذ دافئة بما فيه الكفاية وبعد ذوبان الجليد أو الضباب.

١. اضغط الإعدادات في العرض العلوي بالشاشة المركزية.
٢. اضغط المكيف.
٣. حدد مزيل صقيع خلفي أوتوماتيكي لتنشيط/إلغاء تنشيط البدء التلقائي لتدفئة النوافذ ومرآيا الأبواب.

معلومات ذات صلة

- تنشيط وإلغاء تنشيط الزجاج الخلفي المسخن ومرآيا الأبواب المسخنة. (ص. ١٩٩)

تنشيط وإلغاء تنشيط الزجاج الخلفي المسخن ومرآيا الأبواب المسخنة من شاشة العرض المركزية

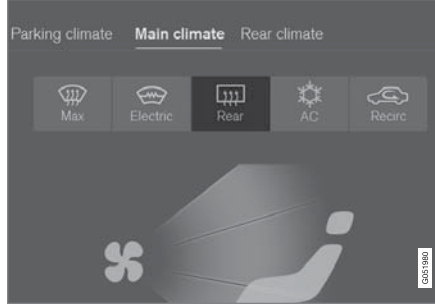

زر تدفئة الزجاج الخلفي ومرآيا الأبواب في عرض المناخ.

١. افتح عرض المناخ في الشاشة المركزية.
 ٢. اضغط الخلف.
- < يتم تنشيط/إلغاء تنشيط تدفئة الزجاج الخلفي ومرآيا الأبواب ويضيء/ينطفئ الزر.

معلومات ذات صلة

- عناصر التحكم في المناخ (ص. ١٩٠)
- تنشيط وإلغاء تنشيط بدء التشغيل التلقائي للنوافذ الخلفية والمرآيا الخارجية المسخنة (ص. ١٩٩)

تنشيط وإلغاء تنشيط الزجاج الخلفي المسخن ومرآيا الأبواب المسخنة.

تتيح النوافذ الخلفية والمرآيا الخارجية المسخنة إزالة السديم والجليد عنها وبشكل سريع.

تنشيط وإلغاء تنشيط الزجاج الخلفي المسخن ومرآيا الأبواب المسخنة من الكونسول المركزي

ينتضمن الكونسول المركزي زرّ مادي يتيح الوصول السريع إلى الزجاج الخلفي المسخن ومرآيا الأبواب المسخنة.



الزرّ المادي في الكونسول المركزي.

– اضغط الزر.

- < يتم تنشيط/إلغاء تنشيط تدفئة الزجاج الخلفي ومرآيا الأبواب ويضيء/ينطفئ الزر.

تنظيم مستوى المروحة للمقعد الأمامي^٣

يمكن ضبط المروحة للمقعد الأمامي على سرعات مختلفة يتم التحكم بها تلقائياً.

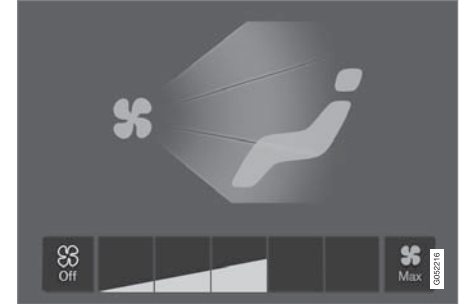

أزرار التحكم في المروحة في عرض المناخ.

١. افتح عرض المناخ في الشاشة المركزية.

٢. انقر على مستوى المروحة المطلوب **Off** أو **1** أو **5** أو **Max**.

< يتغير مستوى المروحة وتضيء الأزرار الخاصة بالمستوى المحدد.

مهم !

إذا كانت المروحة متوقفة عن العمل تماماً، فلن يعمل تكييف الهواء، الأمر الذي قد يتسبب في خطر تكون الضباب على النوافذ من الداخل.

ملاحظة !

يعمل نظام التحكم في المناخ تلقائياً على تهيئة تدفق الهواء في مستوى سرعة المروحة المحدد، بناءً على المتطلبات، مما يعني أنه قد تتغير سرعة المروحة على الرغم من عدم تغيير مستوى السرعة.

معلومات ذات صلة

- عناصر التحكم في المناخ (ص. ١٩٠)

تنظيم درجة الحرارة للمقعد الأمامي^٤

يمكن إعداد درجة الحرارة إلى الدرجة المرغوبة لمناطق مناخ المقاعد الأمامية.



أزرار درجة الحرارة في صف المناخ.

١. اضغط زر درجة الحرارة على الجانب الأيمن أو الأيسر في صف المناخ بالشاشة المركزية لفتح أزرار التحكم.

^٣ في نظام المناخ بمنطقتين، كذلك يمكن التحكم في المقعد الخلفي.
^٤ في نظام المناخ بمنطقتين، كذلك يمكن التحكم في المقعد الخلفي.

التحكم في المناخ

تنشيط وإلغاء تنشيط نظام تكييف الهواء

يعمل تكييف الهواء على تبريد الهواء الوارد وإزالة الرطوبة منه كما هو مطلوب.



زر تنشيط تكييف الهواء في عرض المناخ.

١. افتح عرض المناخ في الشاشة المركزية.
٢. اضغط AC.

< يتم تنشيط/إلغاء تنشيط تكييف الهواء ويضيء/ينطفئ الزر.

عند تنشيط مكيف الهواء، يتحكم نظام التحكم في المناخ أوتوماتيكيًا في عملية التشغيل والإيقاف وذلك كما هو مطلوب.

ملاحظة ⓘ

أغلق كل النوافذ الجانبية وسقف البانوراما* لكي يعمل تكييف الهواء بصورة أفضل.

مزامنة درجة الحرارة

يمكن مزامنة درجة حرارة مناطق المناخ المختلفة في السيارة مع درجة الحرارة المضبوطة في جانب السائق.

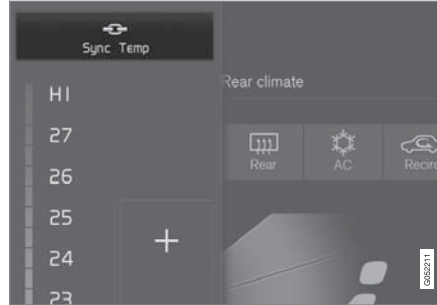

يوجد زر المزامنة في عناصر تشغيل درجة الحرارة جهة السائق.

١. اضغط زر درجة الحرارة جهة السائق في صف المناخ بالشاشة المركزية لفتح أزرار التحكم.
٢. اضغط مزامنة درجة الحرارة.

< يتم مزامنة درجة الحرارة في جميع المناطق في السيارة لتتساوى مع درجة الحرارة المضبوطة في جهة السائق، ويظهر رمز المزامنة بالقرب من زر درجة الحرارة.

يتم إيقاف المزامنة عن طريق الضغط الإضافي على مزامنة درجة الحرارة أو عن طريق تغيير إعدادات درجة حرارة منطقة مناخ غير تلك الخاصة بالسائق.

معلومات ذات صلة

- عناصر التحكم في المناخ (ص. ١٩٠)



التحكم في درجة الحرارة.

٢. تنظيم درجة الحرارة عن طريق أي مما يلي:

- اسحب زر التحكم لدرجة الحرارة المطلوبة أو
- اضغط +/- لرفع/خفض درجة الحرارة تدريجيًا.
- < تتغير درجة الحرارة ويعرض الزر درجة الحرارة الحالية.

ملاحظة ⓘ

لا يمكن زيادة سرعة التدفئة أو التبريد من خلال تحديد درجة حرارة أعلى أو أقل من درجة الحرارة الفعلية المطلوبة.

معلومات ذات صلة

- عناصر التحكم في المناخ (ص. ١٩٠)

- المناخ المريح أثناء الركن (ص. ٢٠٨)
- الرموز والرسائل للتحكم في مناخ الوقوف (ص. ٢٠٩)

مناخ الركن

يُعتبر التحكم في المناخ أثناء الركن مصطلحاً عاماً للعديد من الوظائف التي تهدف إلى تحسين المناخ في مقصورة الركاب عندما تكون السيارة مركونة، أي التهيئة المسبقة على سبيل المثال.

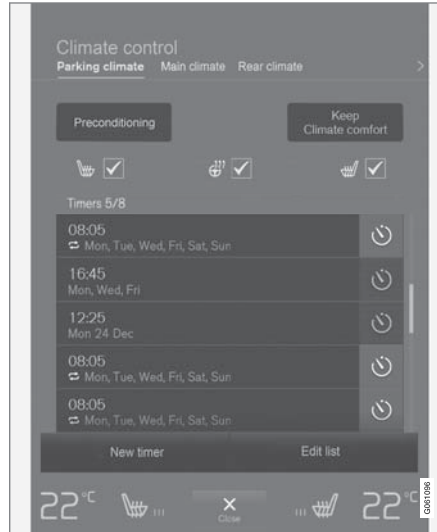

تكون الوظائف المتصلة بالتحكم في المناخ أثناء الركن قابلة للتحكم من خلال مكيف ركن السيارة في عرض المناخ ضمن شاشة العرض المركزية.

معلومات ذات صلة

- المناخ (ص. ١٨٠)
- التهيئة المسبقة (ص. ٢٠٣)

ملاحظة

لا يمكن تنشيط مكيف الهواء أثناء وجود زر التحكم في المروحة على الوضع Off.

معلومات ذات صلة

- عناصر التحكم في المناخ (ص. ١٩٠)

التحكم في المناخ

تشغيل/إيقاف تشغيل التهينة المسبقة

التهينة المسبقة لتدفئة مقصورة الركاب أو تبريدها قبل القيادة. يمكن للوظيفة استخدام البداية المباشرة من الشاشة المركزية أو الهاتف المحمول.

التشغيل/إيقاف التشغيل من السيارة

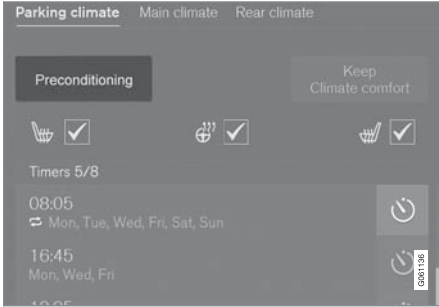

زر التهينة المسبقة في علامة التبويب مكيف ركن السيارة في عرض المناخ.

١. افتح عرض المناخ في الشاشة المركزية.
٢. حدد علامة التبويب مكيف ركن السيارة.

ملاحظة

أثناء إجراء التكييف المسبق لمقصورة الركاب، ستعمل السيارة لتحقيق درجة حرارة ملائمة وستجاهل درجة الحرارة التي تم تعيينها في نظام التحكم بالمناخ.

معلومات ذات صلة

- مناخ الركن (ص. ٢٠٢)
- تشغيل/إيقاف تشغيل التهينة المسبقة (ص. ٢٠٣)
- إعداد مدة التهينة المسبقة (ص. ٢٠٥)

التهينة المسبقة

تعمل التهينة المسبقة للسيارة قبل قيادتها على تقليل عمليات التآكل وتقليل الطاقة المستهلكة خلال الرحلة.

يمكن أن تستخدم التهينة المسبقة البداية المباشرة أو يمكن ضبطها من خلال المؤقت.

تستخدم الوظيفة عدة أنظمة في مختلف الحالات:

- في المناخ البارد، تقوم مدفاة الوقوف بتدفئة مقصورة الركاب لتصل إلى درجة حرارة مريحة.
- كما يعمل مكيف الهواء في المناخ الحار على تبريد مقصورة الركاب وصولاً إلى درجة الحرارة المناسبة.
- يمكن تحديد تنشيط تدفئة عجلة القيادة* وتدفئة المقاعد* للسائق والركاب.
- يتم أوتوماتيكياً تنشيط تدفئة الزجاج الأمامي ومرآيا الأبواب والنوافذ الخلفية عند الحاجة.

أثناء التهينة المسبقة في مناخ حار، يمكن أن يقطر الماء المتكثف من تكييف الهواء تحت السيارة. هذا أمر عادي.

ملاحظة

تتوفر التهينة المسبقة فقط في حالة توصيل السيارة بمقبس كهربائي^٥. محطة الشحن التي ليست دوماً نشطة، على سبيل المثال، التي تعمل بواسطة مؤقت، قد تتسبب في عطل التهينة المسبقة.

إذا لم تكن السيارة متصلة بمقبس كهربائي، فلا يزال بالإمكان تبريد مقصورة الركاب لفترة وجيزة في المناخ الدافئ عن طريق تشغيل التهينة المسبقة مباشرةً.

^٥ ينطبق على المدفاة الكهربائية.

تحذير ⚠️

لا تستخدم التهينة المسبقة^٦:

- في الأماكن المغلقة سيئة التهوية. قد تنبعث غازات العادم في حالة بدء تشغيل المدفأة.
- في الأماكن التي يوجد بها مواد قابلة للاشتعال. الوقود والغاز والحشائش الطويلة ونشارة الخشب وخلافه، كلها مواد قابلة للاشتعال.
- في حالة وجود احتمال خطر انسداد خط العادم للمدفأة: على سبيل المثال عند وجود جليد عميق أمام مبنى العجلة الأمامية اليمنى مما يؤدي إلى إعاقة تهوية المدفأة.

تذكر أنه يمكن بدء التهينة المسبقة عن طريق مؤقت يمكن ضبطه قبل وقت كبير من العمل.

البدء من التطبيق*

يمكن إدارة عملية بدء التهينة المسبقة والمعلومات عن الإعدادات المحددة من الجهاز الذي يحتوي على تطبيق Volvo On Call*. تعمل التهينة المسبقة على تدفئة أو تبريد مقصورة الركاب (باستخدام مكيف الهواء بالسيارة) للوصول إلى درجة حرارة مريحة.

يمكن كذلك إجراء تهينة مسبقة لمقصورة الركاب باستخدام وظيفة بدء تشغيل السيارة عن بُعد (Engine Remote Start (ERS) عبر تطبيق Volvo On Call*.

ملاحظة ⓘ

تتوفر التهينة المسبقة فقط في حالة توصيل السيارة بمقيس كهربائي^٧. محطة الشحن التي ليست دوماً نشطة، على سبيل المثال، التي تعمل بواسطة مؤقت، قد تسبب في عطل التهينة المسبقة.

إذا لم تكن السيارة متصلة بمقيس كهربائي، فلا يزال بالإمكان تبريد مقصورة الركاب لفترة وجيزة في المناخ الدافئ عن طريق تشغيل التهينة المسبقة مباشرة.

ملاحظة ⓘ

يجب غلق أبواب ونوافذ السيارة أثناء التهينة المسبقة في مقصورة الركاب.

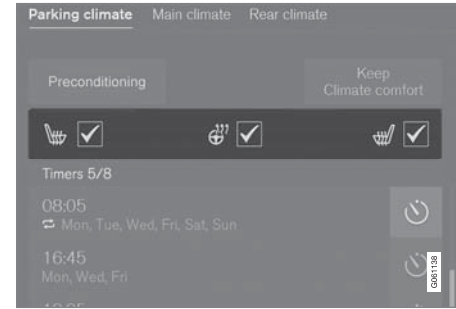

مربعات تدفئة المقاعد وتدفئة عجلة القيادة في علامة التبريد مكيف ركن السيارة بعرض المناخ.

٣. حدد ما إذا كنت ترغب في تنشيط تدفئة المقعد وتدفئة عجلة القيادة أثناء التهينة المسبقة من خلال وضع علامة/إزالة علامة من المربعات.

٤. اضغط تهينة أولية.

< يتم تشغيل/إيقاف تشغيل التهينة المسبقة ويضيء/ينطفئ الزر.

٦ ينطبق على المدفأة الكهربائية.

٧ ينطبق على المدفأة الإضافية التي تعمل بالوقود.

٨ في بعض الأسواق.

إضافة وتعديل إعداد الوقت للتهينة المسبقة

يستطيع المؤقت في التهينة المسبقة التعامل مع ٨ إعدادات للوقت بحد أقصى.

إضافة إعداد للوقت

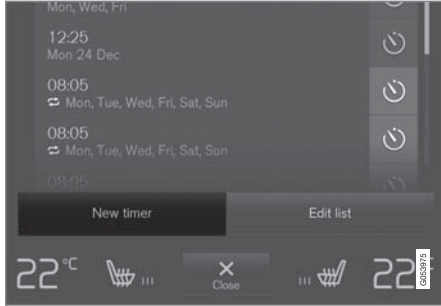

زر إضافة إعداد الوقت في علامة التبويب مكيف ركن السيارة في عرض المناخ.

١. افتح عرض المناخ في الشاشة المركزية.
 ٢. حدد علامة التبويب مكيف ركن السيارة.
 ٣. اضغط إضافة مؤقت.
- < تظهر نافذة منبثقة.

ملاحظة

يتعذر إضافة إعداد وقت في حالة وجود 8 إعدادات في المؤقت. احذف أحدها لتتمكن من إضافة واحد جديد.

إعداد مدة التهينة المسبقة

يمكن ضبط المؤقت بحيث تنتهي التهينة المسبقة في وقت محدد مسبقاً.

يستطيع المؤقت التعامل مع ٨ إعدادات مختلفة بحد أقصى في:

- وقت في تاريخ واحد
- وقت في يوم أو أكثر من أيام الأسبوع، مع التكرار أو بدون تكرار.

ملاحظة

تتوفر التهينة المسبقة فقط في حالة توصيل السيارة بمقبس كهربائي^١. محطة الشحن التي ليست دواماً نشطة، على سبيل المثال، التي تعمل بواسطة مؤقت، قد تتسبب في عطل التهينة المسبقة.

إذا لم تكن السيارة متصلة بمقبس كهربائي، فلا يزال بالإمكان تبريد مقصورة الركاب لفترة وجيزة في المناخ الدافئ عن طريق تشغيل التهينة المسبقة مباشرة.

معلومات ذات صلة

- التهينة المسبقة (ص. ٢٠٣)
- إضافة وتعديل إعداد الوقت للتهينة المسبقة (ص. ٢٠٥)
- تنشيط وإلغاء تنشيط إعداد المدة للتهينة المسبقة (ص. ٢٠٦)
- حذف إعداد وقت التهينة المسبقة (ص. ٢٠٧)

معلومات ذات صلة

- مناخ الركن (ص. ٢٠٢)
- التهينة المسبقة (ص. ٢٠٣)
- إعداد مدة التهينة المسبقة (ص. ٢٠٥)

تنشيط وإلغاء تنشيط إعداد المدة للتهينة المسبقة

يمكن تنشيط إعداد الوقت في المؤقت أو تعطيله حسب الحاجة.



أزرار المؤقت في علامة التيوبوب مكيف ركن السيارة في عرض المناخ.

١. افتح عرض المناخ في الشاشة المركزية.
 ٢. حدد علامة التيوبوب مكيف ركن السيارة.
 ٣. تنشيط/تعطيل إعداد الوقت بالنقر على المؤقت يمين الإعداد.
- < يتم تنشيط/إلغاء تنشيط إعداد الوقت ويضيء/ينطفئ الزر.

تعديل إعداد الوقت

١. افتح عرض المناخ في الشاشة المركزية.
 ٢. حدد علامة التيوبوب مكيف ركن السيارة.
 ٣. اضغط إعداد الوقت المطلوب تغييره.
- < تظهر نافذة منبثقة.
٤. قم بتعديل إعداد الوقت بالطريقة نفسها المستخدمة في "إضافة إعداد للوقت".

معلومات ذات صلة

- التهينة المسبقة (ص. ٢٠٣)
- إعداد مدة التهينة المسبقة (ص. ٢٠٥)
- تنشيط وإلغاء تنشيط إعداد المدة للتهينة المسبقة (ص. ٢٠٦)
- حذف إعداد وقت التهينة المسبقة (ص. ٢٠٧)

٤. انقر على التاريخ لضبط الوقت لتاريخ واحد.
 - انقر على الأيام لضبط الوقت ليوم أو أكثر في الأسبوع.
 - مع الأيام: تنشيط/إلغاء تنشيط التكرار عن طريق وضع علامة/إلغاء العلامة في المربع في التكرار أسبوعياً.
 ٥. مع التاريخ: حدد تاريخ التهينة المسبقة من خلال التمرير في قائمة التاريخ باستخدام الأسهم.
 - مع الأيام: حدد أيام الأسبوع للتهينة المسبقة بالنقر على أزرار أيام الأسبوع.
 ٦. اضبط وقت انتهاء التهينة المسبقة بالتمرير باستخدام الأسهم.
 ٧. انقر على تأكيد لإضافة إعداد الوقت.
- < يتم إضافة إعداد الوقت إلى القائمة ويتم تنشيطه.

تحذير ⚠

لا تستخدم التهينة المسبقة^١:

- في الأماكن المغلقة سيئة التهوية. قد تنبعث غازات العادم في حالة بدء تشغيل المدفأة.
 - في الأماكن التي يوجد بها مواد قابلة للاشتعال، الوقود والغاز والحشائش الطويلة ونشارة الخشب وخلافه، كلها مواد قابلة للاشتعال.
 - في حالة وجود احتمال خطر انسداد خط العادم للمدفأة: على سبيل المثال عند وجود جليد عميق أمام مبنى العجلة الأمامية اليمنى مما يؤدي إلى إعاقة تهوية المدفأة.
- تذكر أنه يمكن بدء التهينة المسبقة عن طريق مؤقت يمكن ضبطه قبل وقت كبير من العمل.

^١ ينطبق على المدفأة الإضافية التي تعمل بالوقود.

التحكم في المناخ

- إضافة وتعديل إعداد الوقت للتهينة المسبقة (ص. ٢٠٥)
- تنشيط وإلغاء تنشيط إعداد المدة للتهينة المسبقة (ص. ٢٠٦)

حذف إعداد وقت التهينة المسبقة

يمكن حذف أي إعداد زمني للتهينة المسبقة إذا لم يعد مطلوباً.

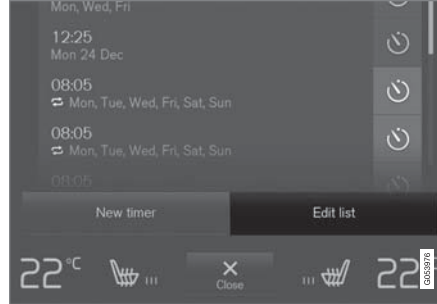

زر تعديل القائمة/حذف إعداد الوقت في علامة التبويب مكيف ركن السيارة في عرض المناخ.

١. افتح عرض المناخ في الشاشة المركزية.
 ٢. حدد علامة التبويب مكيف ركن السيارة.
 ٣. اضغط لائحة التعديل.
 ٤. اضغط رمز الحذف على يمين القائمة.
 ٥. اضغط على حذف للتأكيد.
- < يتم إزالة إعداد الوقت من القائمة.

معلومات ذات صلة

- التهينة المسبقة (ص. ٢٠٣)
- إعداد مدة التهينة المسبقة (ص. ٢٠٥)

تحذير

لا تستخدم التهينة المسبقة^{١١}:

- في الأماكن المغلقة سيئة التهوية. قد تنبعث غازات العادم في حالة بدء تشغيل المدفأة.
 - في الأماكن التي يوجد بها مواد قابلة للاشتعال. الوقود والغاز والحشائش الطويلة ونشارة الخشب وخلافه، كلها مواد قابلة للاشتعال.
 - في حالة وجود احتمال خطر انسداد خط العادم للمدفأة: على سبيل المثال عند وجود جليد عميق أمام مبنى العجلة الأمامية اليمنى مما يؤدي إلى إعاقه تهوية المدفأة.
- تذكر أنه يمكن بدء التهينة المسبقة عن طريق مؤقت يمكن ضبطه قبل وقت كبير من العمل.

معلومات ذات صلة

- التهينة المسبقة (ص. ٢٠٣)
- إعداد مدة التهينة المسبقة (ص. ٢٠٥)
- إضافة وتعديل إعداد الوقت للتهينة المسبقة (ص. ٢٠٥)
- حذف إعداد وقت التهينة المسبقة (ص. ٢٠٧)

^{١١} ينطبق على المدفأة الإضافية التي تعمل بالوقود.

المناخ المريح أثناء الركن

يمكن الحفاظ على المناخ في مقصورة السيارة أثناء وقوفها، إذا كانت هناك حاجة لإيقاف تشغيل المحرك على سبيل المثال وكان السائق أو الركاب يرغبون في البقاء في السيارة والاحتفاظ بمستوى الراحة للمناخ.

لا يمكن بدء ميزة الاحتفاظ براحة المناخ إلا عن طريق التشغيل المباشر.

تستخدم الوظيفة عدة أنظمة في مختلف الحالات:

- الحرارة المتبقية من المحرك في المناخ البارد تعمل على تدفئة مقصورة الركاب وصولاً لدرجة الحرارة المناسبة.
- وعندما يكون الجو دافئاً، تعمل التهوية على تبريد مقصورة الركاب عن طريق دفع الهواء من خارج السيارة.

ملاحظة

يتم إيقاف تشغيل صيانة راحة المناخ عند قفل السيارة من الخارج وذلك لتجنب استخدام الحرارة المتبقية بدون داع. الغرض من استخدام الوظيفة هو الحفاظ على راحة المناخ عندما يظل السائق أو الركاب داخل السيارة.

معلومات ذات صلة

- مناخ الركن (ص. ٢٠٢)
- بدء وإيقاف تشغيل ميزة المناخ المريح أثناء الركن (ص. ٢٠٨)

بدء وإيقاف تشغيل ميزة المناخ المريح أثناء الركن

تعمل وظيفة الاحتفاظ براحة المناخ على الحفاظ على المناخ في مقصورة الركاب بعد القيادة. يمكن للوظيفة استخدام البداية المباشرة من الشاشة المركزية.

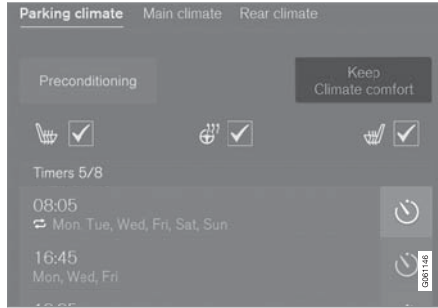

زر الاحتفاظ براحة المناخ في علامة التبويب مكيف ركن السيارة في عرض المناخ.

١. افتح عرض المناخ في الشاشة المركزية.
٢. حدد علامة التبويب مكيف ركن السيارة.
٣. اضغط تثبيت المكيف المريح.

< يتم تشغيل/إيقاف تشغيل وظيفة الاحتفاظ براحة المناخ ويضيء/ينطفئ الزر.

ملاحظة

من غير الممكن تشغيل وظيفة الحبس الحراري الموقر للراحة في حال لم تكن هناك نسبة حرارة متبقية كافية في المحرك للحفاظ على حرارة مقصورة الركاب أو في حال كانت درجة الحرارة الخارجية أعلى من ٢٠ درجة مئوية تقريباً (٦٨ درجة فهرنهايت).

ملاحظة

يتم إيقاف تشغيل صيانة راحة المناخ عند قفل السيارة من الخارج وذلك لتجنب استخدام الحرارة المتبقية بدون داع. الغرض من استخدام الوظيفة هو الحفاظ على راحة المناخ عندما يظل السائق أو الركاب داخل السيارة.

معلومات ذات صلة

- المناخ المريح أثناء الركن (ص. ٢٠٨)

التحكم في المناخ

يضيء هذا الرمز في شاشة السائق^{١٢} عند تنشيط مدفأة الوقوف.





يمكن أيضاً عرض الرسائل المتعلقة بالتحكم في المناخ أثناء الركن في جهاز يتضمّن تطبيق Volvo On Call.*

الرموز والرسائل للتحكم في مناخ الوقوف
يمكن أن يظهر عدد من الرموز والرسائل بخصوص التحكم في مناخ الوقوف على شاشة السائق.

الرمز	رسالة / إشعار	المواصفات
	مكيف ركن السيارة يلزم إجراء الخدمة	التحكم في مناخ الركن لا يعمل. اتصل بإحدى الورشات ^A لفحص الوظيفة بأسرع وقت ممكن.
	مكيف ركن السيارة غير متوفر مؤقتاً	التحكم في مناخ الركن لا يعمل مؤقتاً. إذا استمرت المشكلة لبعض الوقت، فاتصل بورشة العمل ^A لفحص الوظيفة.
	مكيف ركن السيارة غير متاح، مستوى الوقود منخفض جداً ^B	يتعذر تنشيط التحكم في مناخ الوقوف إذا كان مستوى الوقود منخفضاً جداً ولا يمكنه بدء مدفأة الوقوف. املاً خزان وقود السيارة.
	مكيف ركن السيارة غير متاح، مستوى الشحن منخفض جداً	يتعذر تنشيط التحكم في مناخ الوقوف إذا كان مستوى شحن البطارية الهجين منخفضاً جداً ولا يمكنه بدء مدفأة الوقوف. تشغيل السيارة.

^{١٢} ينطبق على السخان الذي يعمل بالوقود.

المواصفات	رسالة / إشعار	الرمز
يتعذر إلغاء تنشيط التحكم في مناخ الوقوف في حالة عدم توصيل كابل الشحن. صل كابل الشحن.	مكيف ركن السيارة غير متاح، غير متصل بمصدر طاقة C	
يتم تحديد مدة تشغيل وظيفة التحكم بالمناخ أثناء الركن عندما تكون حالة الشحن الظاهرة على البطارية الهجينة منخفضة. تشغيل السيارة.	مكيف ركن السيارة شحن محدود المستوى منخفض جداً	

A يوصى بالرجوع إلى ورشة فولفو معتمدة.
B ينطبق على سخان الذي يعمل بالوقود.
C ينطبق على المدفأة الكهربائية.

معلومات ذات صلة

- مناخ الركن (ص. ٢٠٢)



ملاحظة

تحقق من وجود قدر كافٍ من الوقود في خزان وقود السيارة، وذلك في حالة استخدام المدفأة.

تحذير

قد يشتعل الوقود الذي ينسكب. أوقف المدفأة الإضافية المشغلة بالوقود قبل بدء التزود بالوقود.



تحقق من شاشة السائق أن المدفأة لا تعمل. يضيء هذا الرمز عندما تعمل مدفأة الوقود.

معلومات ذات صلة

- المناخ (ص. ١٨٠)
- مدفأة الركـن (ص. ٢١٢)
- السخان الإضافي (ص. ٢١٣)

ملاحظة

احرص على وجود شحن كافٍ في البطارية في حالة استخدام المدفأة.

الوقود وإعادة التزود بالوقود^{١٥}

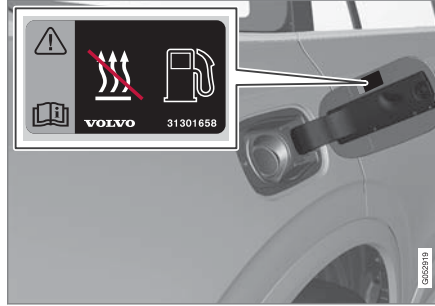

ملصقة التحذير على غطاء خزان الوقود.

يستخدم السخان الوقود من خزان الوقود العادي بالسيارة.

إذا كانت السيارة في وضع الانتظار على منحدر، فإنه يجب توجيه مقدمة السيارة نحو سفح المنحدر لضمان تزويد الوقود للمدفأة.

وإذا انخفض مستوى الوقود في خزان الوقود بصورة كبيرة فيسبب تلقائيًا إيقاف تشغيل السخان وتظهر رسالة على شاشة السائق.

المدفأة

تساعد المدفأة المحرك ومقصورة الركاب في الوصول إلى درجة الحرارة الصحيحة قبل القيادة وأثناء القيادة كذلك.

تحتوي المدفأة على وظيفتين فرعيتين:

- مدفأة الوقوف - تعمل على تدفئة مقصورة الركاب، عند الضرورة أثناء تنشيط التهيئة المسبقة للتحكم في مناخ الوقوف.
 - المدفأة الإضافية - تعمل على تدفئة مقصورة الركاب والمحرك، عند الضرورة أثناء القيادة.
- يتم استخدام إما المدفأة التي تعمل بالوقود أو التي تعمل بالكهرباء على حسب السوق الذي تم شراء السيارة منه^{١٤}.
- ويوجد السخان في مبيت العجلة اليمنى الأمامية.

ملاحظة

عندما تكون المدفأة تعمل^{١٤}، قد ينبعث دخان من مبيت العجلة الأمامية اليمنى، وقد تسمع صوتًا منخفضًا. قد تسمع كذلك صوت طقطقة من مضخة الوقود صادرة من القسم الأيمن من السيارة. وذلك أمر طبيعي تمامًا.

البطارية والشحن

تحصل المدفأة على الطاقة من البطارية الهجين في السيارة. إذا انخفض مستوى الشحن في البطارية الهجين بصورة كبيرة فيسبب تلقائيًا إيقاف تشغيل المدفأة وتظهر رسالة على شاشة السائق.

^{١٣} توجد لدى وكيل فرلفو المعتمد معلومات بشأن الأسواق التي تستخدم نوعيات المدفأة المختلفة.
^{١٤} ينطبق على المدفأة الإضافية التي تعمل بالوقود.
^{١٥} ينطبق على السخان الذي يعمل بالوقود.

مدفأة الركن

تعمل مدفأة الوقوف على تدفئة مقصورة الركاب عند الضرورة قبل الانطلاق بالسيارة وذلك في حالة تنشيط التهيئة المسبقة.

مدفأة الوقوف هي واحدة من وظيفتين فرعيتين لمدفأة السيارة. ويوجد السخان في مبيت العجلة اليمنى الأمامية.

يضيء هذا الرمز في شاشة السائق^{١٦} عند تنشيط مدفأة الوقوف.



ملاحظة

عندما تكون المدفأة تعمل^{١٧}، قد ينبعث دخان من مبيت العجلة الأمامية اليمنى، وقد تسمع صوتاً منخفضاً. قد تسمع كذلك صوت طقطقة من مضخة الوقود صادرة من القسم الأيمن من السيارة. وذلك أمر طبيعي تماماً.

يبدأ عمل مدفأة الوقوف أوتوماتيكياً عند تنشيط التهيئة المسبقة لمناخ الوقوف والحاجة لتدفئة مقصورة الركاب.

ويتم إيقاف التشغيل تلقائياً عند الوصول إلى نهاية الوقت المحدد في المؤقت أو إلى نهاية مدة التشغيل القصوى للسخان أو عند إعادة تشغيل السيارة.

أقصى وقت لتشغيل المدفأة ٤٠ دقيقة.

ملاحظة

تحقق من وجود قدر كاف من الوقود في خزان وقود السيارة، وذلك في حالة استخدام مدفأة الوقوف^{١٨}.

احرص على وجود شحن كاف في البطارية المهجين في حالة استخدام مدفأة الوقوف.

تحذير

لا تستخدم التهيئة المسبقة^{١٩}:

- في الأماكن المغلقة سببة التهوية. قد تنبعث غازات العادم في حالة بدء تشغيل المدفأة.
- في الأماكن التي يوجد بها مواد قابلة للاشتعال. الوقود والغاز والحشائش الطويلة ونشارة الخشب وخلافه، كلها مواد قابلة للاشتعال.
- في حالة وجود احتمال خطر انسداد خط العادم للمدفأة: على سبيل المثال عند وجود جليد عميق أمام مبيت العجلة الأمامية اليمنى مما يؤدي إلى إعاقة تهوية المدفأة.

تذكر أنه يمكن بدء التهيئة المسبقة عن طريق مؤقت يمكن ضبطه قبل وقت كبير من العمل.

تحذير

عند وجود رائحة وقود، أو كميات غير عادية من الدخان أو دخان أسود أو أصوات غير عادية صادرة من مدفأة الوقوف^{٢٠}، أوقف المدفأة واسحب المصهر الخاص بها إن استطعت. تنصح فولفو بالاتصال بورشة فولفو معتمدة لإجراء عملية الإصلاح.

معلومات ذات صلة

- المدفأة (ص. ٢١١)
- السخان الإضافي (ص. ٢١٣)

١٦ ينطبق على السخان الذي يعمل بالوقود.
١٧ ينطبق على المدفأة الإضافية التي تعمل بالوقود.
١٨ ينطبق على المدفأة الإضافية التي تعمل بالوقود.
١٩ ينطبق على المدفأة الإضافية التي تعمل بالوقود.
٢٠ ينطبق على المدفأة الإضافية التي تعمل بالوقود.

السخان الإضافي

تساعد المدفأة الإضافية في تدفئة مقصورة الركاب وإحماء المحرك أثناء القيادة.

المدفأة الإضافية هي واحدة من وظيفتين فرعيتين لمدفأة السيارة. ويوجد السخان في مبيت العجلة اليمنى الأمامية.

ملاحظة

عندما تكون المدفأة تعمل^{٢١}، قد ينبعث دخان من مبيت العجلة الأمامية اليمنى، وقد تسمع صوتًا منخفضًا. قد تسمع كذلك صوت طقطقة من مضخة الوقود صادرة من القسم الأيمن من السيارة. وذلك أمر طبيعي تمامًا.

يبدأ تشغيل المدفأة الإضافية ويتم التحكم فيها تلقائيًا عند الحاجة لزيادة درجة الحرارة أثناء القيادة.

يتم إيقاف تشغيلها تلقائيًا عند إيقاف تشغيل السيارة.

ملاحظة

تحقق من وجود قدر كاف من الوقود في خزان وقود السيارة، وذلك في حال استخدام المدفأة المساعدة^{٢٢}.

تنشيط وإلغاء تنشيط البدء التلقائي للتدفئة الإضافية

تساعد المدفأة الإضافية في تدفئة مقصورة الركاب وإحماء المحرك أثناء القيادة.

يمكن ضبط تنشيط/إلغاء تنشيط البداية التلقائية للسخان الإضافي.

١. اضغط الإعدادات في العرض العلوي بالشاشة المركزية.

٢. اضغط المكيف.

٣. حدد سخان إضافي لتنشيط/إلغاء تنشيط البدء التلقائي للتدفئة الإضافية.

ملاحظة

تنصح فولفو بإيقاف تشغيل وظيفة البدء التلقائي للمدفأة الإضافية في مسافات القيادة القصيرة^{٢٣}.

ملاحظة

في حالة إيقاف تشغيل البدء التلقائي للمدفأة الإضافية فقد يعوق هذا الأمر الراحة في مقصورة الركاب بسبب عدم توفر مصدر للتدفئة في نظام التحكم بالمناخ أثناء التشغيل الكهربائي.

معلومات ذات صلة

- السخان الإضافي (ص. ٢١٣)

معلومات ذات صلة

- المدفأة (ص. ٢١١)
- مدفأة الركن (ص. ٢١٢)
- تنشيط وإلغاء تنشيط البدء التلقائي للتدفئة الإضافية (ص. ٢١٣)

^{٢١} ينطبق على المدفأة الإضافية التي تعمل بالوقود.

^{٢٢} ينطبق على المدفأة الإضافية التي تعمل بالوقود.

^{٢٣} ينطبق على المدفأة الإضافية التي تعمل بالوقود.

المفتاح، الأقفال والإنذار

تأكيد القفل

عند قفل السيارة أو فتح قفلها، تؤكد مؤشرات الاتجاهات على أنه تم إجراء القفل أو فتح القفل على نحو صحيح.

المؤشر الخارجي للإقفال

- تشير مؤشرات تحذير الخطر في السيارة إلى عملية القفل عن طريق الوميض مع ضم مرايا الأبواب^١.

فتح

- تشير مؤشرات تحذير الخطر في السيارة إلى عملية فتح القفل عن طريق ومضتين مع فتح مرايا الأبواب^١.

يلزم إغلاق كل الأبواب وباب صندوق الأمتعة وغطاء المحرك للإشارة إلى قفل السيارة. إذا تمت عملية القفل أثناء غلق باب السائق فقط^٢، فسيتم قفل السيارة ولكن لن تتم إضاءة مؤشر القفل وومضات التحذير من المخاطر إلا بعد غلق كل الأبواب والباب الخلفي وغطاء المحرك.

مؤشر القفل والإنذار

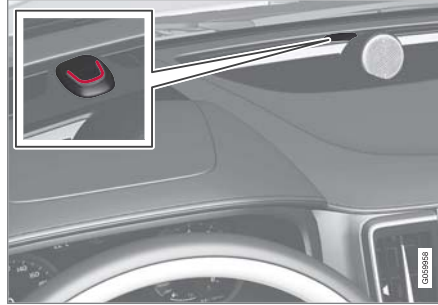

يعرض مؤشر القفل والإنذار على لوحة العدادات حالة نظام الإنذار.

الوميض الطويل يؤكد عملية قفل السيارة. سيتم الإشارة إلى قفل السيارة عن طريق ومضات قصيرة نابضة.

المؤشرات الأخرى

توفر وظائف إضاءة الوصول إلى المنزل وإضاءة الاقتراب أيضاً مؤشرات تدل على القفل وفتح القفل.

الإشارة في أزرار القفل الباب الأمامي



أزرار القفل مع مصباح المؤشر في الباب الأمامي.

يعني مصباح المؤشر المضيء في زر القفل لأي من البابين الأماميين أن كل الأبواب مقفولة. في حالة فتح أي باب، سينطفئ المصباح في كلا البابين.

^١ فقط للسيارات المزودة بمرايا أبواب كهربائية قابلة للسحب.
^٢ لا ينطبق على السيارات المزودة بخيار القفل/فتح القفل بدون مفتاح (Passive Entry)*.

مفتاح التحكم عن بعد

يمكن قفل وفتح قفل الأبواب وباب صندوق الأمتعة. يلزم أن يكون مفتاح التحكم عن بعد داخل السيارة كي تتمكن من تشغيلها.



مفتاح التحكم عن بعد² على اليسار، والمفتاح بدون أزرار (Key Tag)^{*} على اليمين.

لا يتم استخدام مفتاح التحكم عن بعد بصورة مادية أثناء بدء التشغيل لأن السيارة مزودة بميزة بدء التشغيل بدون استخدام المفتاح (Passive Start) كميزة قياسية.

يجب أن يتواجد المفتاح في الجزء الأمامي من مقصورة الركاب كأن يكون في جيب السائق أو في حامل الأكواب في الكونسول النفي، وذلك بغية إتاحة تشغيل المحرك.

ضبط مؤشر القفل

من الممكن تحديد كيفية تأكيد السيارة عملية القفل وفتح القفل في قائمة الإعدادات ضمن شاشة العرض المركزية.

الاستجابة للقفل:

1. اضغط على الإعدادات في العرض العلوي بالشاشة المركزية.
 2. اضغط My Car ← القفل.
 3. المس ملاحظات قفل مرئية لتحديد توقيت عرض السيارة للاستجابة المرئية: عند قفل أو فتح القفل أو كلاهما أو لإيقاف تشغيل الوظيفة.
- إشارة مع مرايا الأبواب القابلة للسحب*:

1. اضغط على الإعدادات في العرض العلوي بالشاشة المركزية.
2. اضغط My Car ← المرايا والراحة المُصنَّة.
3. حدّد طي المرايا عند القفل لتنشيط الوظيفة أو إلغاء تنشيطها.

معلومات ذات صلة

- تأكيد القفل (ص. ٢١٦)

في الباب الخلفي*



زر القفل مع مصباح المؤشر في الباب الخلفي.

يعني مصباح المؤشر المضيء في زر القفل لأي من البابين الأماميين أن الباب مقفول. إذا كان أي باب غير مقفول، فسينطفئ المصباح الخاص به بينما سيتواصل وميض الأبواب الأخرى.

معلومات ذات صلة

- ضبط مؤشر القفل (ص. ٢١٧)
- إضاءة الاقتراب (ص. ١٤٣)
- استخدام إضاءة الوصول إلى المنزل (ص. ١٤٣)

٣ الصورة تمثل رسماً توضيحياً - وقد تختلف الحقيقة عن الصورة باختلاف طراز السيارة.

▶▶ يتوفر القفل وفتح قفل الأبواب وباب صندوق الأمتعة بدون مفتاح (Passive Entry*) كخيار. نطاق المفتاح يمتد في شبه دائرة نصف قطرها حوالي ١,٥ متر (٥ قدم) من باب السائق وحوالي ١ متر (٣ قدم) من باب صندوق الأمتعة على التوالي.

بواسطة خيار التشغيل بدون مفتاح والقفل وفتح القفل بدون مفتاح، يمكن أن يتواجد مفتاح جهاز التحكم عن بعد في أي مكان ضمن مقصورة الركاب أو منطقة الحمولة مع استمرار وظيفة تشغيل المحرك.

يمكن ربط كل مفتاح من مفاتيح التحكم عن بعد المتوفرة مع السيارة مع ملف تعريف سائق بإعدادات فريدة للسيارة. عند استخدام مفتاح مرتبط بملف تعريف محدد، يتم تكيف إعدادات السيارة حسب ملف التعريف.

المفتاح بدون أزرار (Key Tag)

في السيارات المزودة بميزة القفل وفتح القفل بدون مفتاح*، يتوفر مفتاح أصغر قليلاً وأخف وزناً وبدون أزرار (Key Tag). ويعمل بالأسلوب نفسه الذي يعمل به مفتاح التحكم عن بعد العادي فيما يتعلق بالتشغيل والقفل وفتح القفل بدون مفتاح. يُعد المفتاح مقاوماً للماء حتى عمق ١٠ أمتار تقريباً (٣٠ قدم) وحتى مدة تصل إلى ٦٠ دقيقة. لا يحتوي على سن مفتاح قابل للفصل ولا يمكن استبدال البطارية.

أزرار جهاز التحكم عن بعد



يتمتعن مفتاح التحكم عن بُعد أربعة أزرار - واحد على الجهة اليسرى وثلاثة على الجهة اليمنى*.

ⓘ **الإقفال** - ضغط الزر يؤدي إلى قفل الأبواب وباب صندوق الأمتعة وغطاء فتحة تعبئة الوقود وكذلك تفعيل الإنذار*.

اضغط مع الاستمرار لإغلاق جميع النوافذ وسقف البانوراما* في وقت واحد.

ⓘ **إلغاء القفل** - يؤدي الضغط على الزر إلى إلغاء قفل الأبواب وباب صندوق الأمتعة في وقت واحد وكذلك تعطيل الإنذار.

يؤدي الضغط المطول إلى فتح جميع النوافذ في وقت واحد. يمكن استخدام وظيفة التهوية الكاملة هذه، على سبيل المثال، لتهوئة السيارة بسرعة في حال كان الطقس حاراً.

🔑 **باب صندوق الأمتعة** - يتم فتح القفل وتعطيل الإنذار لباب صندوق الأمتعة فقط. في حالة السيارات المزودة بباب صندوق أمتعة كهربائي*، يتم فتح الباب الخلفي تلقائياً بعد

الاستمرار في الضغط على الزر. يتم إغلاق الباب الخلفي كذلك بضغطة طويلة - يصدر عندها إشارات تحذيرية.

⚠️ **وظيفة القفل** - تستخدم لجذب الانتباه في حالات الطوارئ. اضغط مع الاستمرار على الزر الأحمر لمدة ٣ ثوان على الأقل أو اضغط عليه مرتين خلال ٣ ثوان لتنشيط مؤشرات الاتجاه والوقوف. يمكن إيقاف تشغيل الوظيفة بواسطة نفس الزر بعد تنشيطه لمدة لا تقل عن ٥ ثوان. وإلا فسيتم إيقاف تشغيل الوظيفة تلقائياً بعد ٣ دقائق.

تحذير ⚠️

عند ترك أي شخص وحيداً في السيارة، احرص دائماً على فصل الطاقة عن النوافذ الآلية وعن فتحة السقف البانورامية* من خلال أخذ مفتاح التحكم عن بُعد معك عند مغادرة السيارة.

ملاحظة ⓘ

انتبه إلى خطر قفل مفتاح التحكم عن بعد في السيارة.

- سوف يتم إلغاء تنشيط مفتاح التحكم عن بُعد أو Key Tag المتروك في السيارة في حال تم قفل السيارة وتم تفعيل الإنذار باستخدام مفتاح آخر صالح. يتم كذلك إلغاء تنشيط وظيفة "الإقفال الشامل". ستتم إعادة تنشيط المفتاح المُغلق بالتنشيط عندما يتم فتح قفل السيارة.
- سوف يتم إلغاء تنشيط مفتاح Red Key المتروك في السيارة حتى عندما يتم قفل السيارة بواسطة Volvo On Call، وستتم إعادة تنشيطه عندما يتم فتح قفل السيارة بواسطة Volvo On Call أو من خلال الضغط على زر فتح القفل في المفتاح.

٣ الصورة تمثل رسماً توضيحياً - وقد تختلف الحقيقة عن الصورة باختلاف طراز السيارة.

القفل وفتح القفل بواسطة مفتاح التحكم عن بُعد

يمكن استخدام الأزرار في مفتاح التحكم عن بُعد لقفل وفتح قفل كل الأبواب والبواب الخلفي في وقت واحد.

- مانع الحركة (ص. ٢٢٩)
- ربط مفتاح التحكم عن بعد مع ملف تعريف السائق (ص. ١٢١)

التداخل

يمكن للمجالات الإلكترونية ومغناطيسية والأشعة أن تشوش على وظائف مفتاح التحكم عن بُعد لبدء التشغيل بدون مفتاح والقفل وفتح القفل بدون مفتاح*.

ملاحظة

تجنّب وضع مفتاح التحكم عن بُعد بالقرب من أية أجسام معدنية أو أجهزة إلكترونية، مثل الهواتف المحمولة أو الحواسيب اللوحية أو المحمولة أو الشواحن - ويفضل أن تكون المسافة بين المفتاح وهذه الأجهزة أكبر من ١٠-١٥ سم (٤-٦ بوصة).

في حال استمر التشويش - استخدم سن مفتاح التحكم عن بُعد القابل للفصل لفتح القفل ثم ضع المفتاح في القارئ الاحتياطي بحامل الأكواد لتعطيل السيارة.

ملاحظة

عند وضع مفتاح التحكم عن بُعد في حامل الأقداح، تأكد من عدم وجود أي مفاتيح أخرى للسيارة أو أجسام معدنية أو أجهزة إلكترونية (مثل الهواتف المحمولة والحواسيب اللوحة أو الشواحن وغيرها) في حامل الأقداح في الوقت نفسه. قد تتداخل العديد من مفاتيح السيارة الموجودة في حامل الكوب مع بعضها البعض حال تواجدها.

معلومات ذات صلة

- القفل وفتح القفل بواسطة مفتاح التحكم عن بُعد (ص. ٢١٩)
- نطاق مفتاح التحكم عن بعد (ص. ٢٢٢)
- استبدال البطارية في مفتاح التحكم عن بعد (ص. ٢٢٢)
- سنون المفاتيح القابلة للفصل (ص. ٢٢٧)

▶▶ القفل بواسطة مفتاح التحكم عن بعد



مفتاح التحكم عن بُعد؛

– اضغط على الزر  في مفتاح التحكم عن بُعد للقفل.

ينبغي إغلاق باب السائق لتتمكن من تنشيط تسلسل القفل^٥. في حالة فتح أي باب آخر أو باب صندوق الأمتعة، فلن يتم قفلها ولا تفعيل إنذارها* حتى يتم إغلاق هذه الأبواب المفتوحة. يتم تنشيط كاشفات الحركة للإنذار* في حالة إغلاق وقفل كل الأبواب وباب صندوق الأمتعة.

ملاحظة 

- انتبه إلى خطر قفل مفتاح التحكم عن بعد في السيارة.
- سوف يتم إلغاء تنشيط مفتاح التحكم عن بُعد أو Key Tag المتروك في السيارة في حال تم قفل السيارة وتم تفعيل الإنذار باستخدام مفتاح آخر صالح. يتم كذلك إلغاء تنشيط وظيفة "الإقفال الشامل". ستتم إعادة تنشيط المفتاح الملعى التنشيط عندما يتم فتح قفل السيارة.
- سوف يتم إلغاء تنشيط مفتاح Red Key المتروك في السيارة حتى عندما يتم قفل السيارة بواسطة Volvo On Call، وستتم إعادة تنشيطه عندما يتم فتح قفل السيارة بواسطة Volvo On Call أو من خلال الضغط على زر فتح القفل في المفتاح.

القفل عندما يكون الباب الخلفي مفتوحاً

ملاحظة 

إذا تم قفل السيارة في حين كان الباب الخلفي مفتوحاً، ينبغي الحرص على عدم ترك مفتاح التحكم عن بُعد في حجرة الأمتعة عند القيام بإغلاق الباب الخلفي، الأمر الذي سيؤدي إلى قفل السيارة بالكامل^٦.

فتح القفل بواسطة مفتاح التحكم عن بعد

– اضغط على الزر  في مفتاح التحكم عن بُعد لفتح القفل.

نظام إعادة القفل الأوتوماتيكي

إذا لم يتم فتح أحد الأبواب أو باب صندوق الأمتعة خلال دقيقتين من فتح الأقفال، فسوف يتم قفلها جميعاً مرة أخرى تلقائياً. وتمنع هذه الوظيفة ترك السيارة مفتوحة الأقفال بدون قصد.

عندما يتعدّر تشغيل مفتاح التحكم عن بُعد

ملاحظة 

حاول دوماً الاقتراب أكثر من السيارة وإجراء محاولة أخرى لإلغاء القفل.

في حال تعدّر القفل أو إلغاء القفل بواسطة مفتاح التحكم عن بُعد، قد يكون السبب نفاذ شحن البطارية - في هذه الحالة، فمُ يقفل أو إلغاء قفل باب السائق بواسطة سن المفتاح القابل للفصل.

معلومات ذات صلة

- إعدادات فتح القفل الخاضع للتحكم عن بُعد ومن داخل السيارة (ص. ٢٢١)
- فتح قفل الباب الخلفي بواسطة مفتاح التحكم عن بُعد (ص. ٢٢١)
- مفتاح التحكم عن بعد (ص. ٢١٧)
- استبدال البطارية في مفتاح التحكم عن بعد (ص. ٢٢٢)
- القفل وفتح القفل باستخدام سن المفتاح القابل للفصل (ص. ٢٢٨)

^٥ الصورة تمثل رسماً توضيحياً - وقد تختلف الحقيقة عن الصورة باختلاف طراز السيارة.

^٥ إذا كانت السيارة مجهزة بنظام قفل/فتح قفل دون مفتاح، يجب عندها أن يتم إغلاق جميع الأبواب الجانبية.

^٦ إذا تم تجهيز السيارة بوظيفة القفل/فتح القفل بدون مفتاح وتم اكتشاف المفتاح داخل السيارة، لن يكون عندها بالإمكان قفل الباب الخلفي عند إغلاقه*.

٢. باستخدام خيار باب صندوق الأمتعة العامل بالكهرباء* -

ضغطة طويلة (حوالي ١,٥ ثانية) على زر مفتاح جهاز التحكم عن بُعد

< يتم فتح قفل باب صندوق الأمتعة ثم يتم فتحه بينما تظل الأبواب مقفولة مع تفعيل وظائف الإنذار الخاصة بها.

معلومات ذات صلة

- القفل وفتح القفل بواسطة مفتاح التحكم عن بُعد (ص. ٢١٩)
- فتح وإغلاق الباب الخلفي الكهربائي* (ص. ٢٤٥)

فتح قفل الباب الخلفي بواسطة مفتاح التحكم عن بُعد
من الممكن فتح قفل الباب الخلفي فقط من خلال الضغط على أحد أزرار مفتاح التحكم عن بُعد.



استخدم الزر في مفتاح التحكم عن بُعد لفتح قفل الباب الخلفي وتعطيل الإنذارات.

١. اضغط على زر في مفتاح التحكم عن بُعد.

< ينطفئ مؤشر القفل والإنذار بلوحة العدادات ليبين أن الإنذار غير مفعل للسيارة بأكملها.

يتم فصل ذراع جهاز الإنذار ومستشعرات الحركة والمستشعرات الخاصة بفتح باب صندوق الأمتعة.

يتم فتح قفل باب صندوق الأمتعة ويظل مغلقًا بينما تظل الأبواب مقفولة مع تفعيل وظائف الإنذار الخاصة بها.

أمسك برفق اللوحة المطاطية الانضغاطية تحت مقبض فتح باب صندوق الأمتعة بغية فتحه.

إذا لم يتم فتح باب صندوق الأمتعة خلال دقيقتين، فسوف تتم إعادة قفله وسيتم تنشيط الإنذار مرة أخرى.

إعدادات فتح القفل الخاضع للتحكم عن بُعد ومن داخل السيارة

يمكن تحديد تسلسلات مختلفة لفتح القفل الخاضع للتحكم عن بُعد.

١. اضغط على الإعدادات في العرض العلوي بالشاشة المركزية.

٢. اضغط

My Car ← القفل ← فتح الأقفال عن بُعد ومن الداخل.

٣. حدد خيارًا:

• جميع الأبواب

- فتح قفل كل الأبواب في وقت واحد.

• باب فردي

- فتح قفل باب السائق. فتح قفل كل الأبواب يتطلب ضغطتين على زر فتح القفل في مفتاح التحكم عن بُعد.

تؤثر الإعدادات التي يتم ضبطها هنا في وظيفة فتح القفل المركزي عن طريق فتح المقابض من الداخل.

معلومات ذات صلة

- القفل وفتح القفل بواسطة مفتاح التحكم عن بُعد (ص. ٢١٩)
- قفل وفتح قفل السيارة من الداخل (ص. ٢٤٢)

نطاق مفتاح التحكم عن بعد

لكي يعمل مفتاح التحكم عن بعد بصورة صحيحة، يلزم أن يكون في نطاق معين من السيارة.

للاستخدام اليدوي

وظائف مفتاح التحكم عن بُعد مثل القفل/فتح القفل التي يتم تنشيطها بالضغط على  أو  لها نطاق يقدر بمسافة ٢٠ مترًا (٦٥ قدمًا) من السيارة تقريبًا.

إذا لم تتحقق السيارة من الضغط على الزر - فاقترِب وأعد المحاولة.

للاستخدام بدون مفتاح ٢

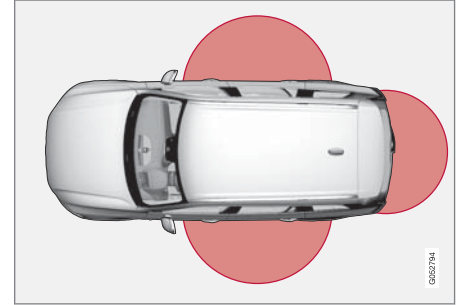

توضح المنطقة المحددة في الرسم التوضيحي المناطق التي يغطيها الهوائي في النظام.

للاستخدام بدون مفتاح، يلزم أن يكون مفتاح التحكم عن بُعد أو المفتاح بدون زر (Key Tag) في منطقة شبه دائرية بنصف

قطر تقريبي قدره ٥,١ متر (٥ قدم) من الجانبين الطويلين ومقدار ١ متر (٣ قدم) من باب صندوق الأمتعة.

ملاحظة

قد يتم مقاطعة وظائف مفتاح جهاز التحكم عن بعد بسبب الموجات اللاسلكية المحيطة أو الأبنية أو الظروف الطبوغرافية أو غيرها. يمكن دائمًا قفل/إلغاء قفل السيارة باستخدام سن المفتاح.

في حالة إزالة مفتاح التحكم عن بعد من السيارة

وإذا تم إزالة مفتاح التحكم عن بُعد من السيارة أثناء تدوير المحرك، فستظهر رسالة التحذير  لا يوجد مفتاح بمركية مزالة من السيارة في شاشة السائق وستسمع تنكيرًا صوتيًا عند إغلاق آخر باب.

تختفي الرسالة عند إعادة المفتاح إلى السيارة، ثم الضغط على زر **O** بلوحة المفاتيح اليمنى، أو عند إغلاق آخر باب.

معلومات ذات صلة

- مفتاح التحكم عن بعد (ص. ٢١٧)
- مواقع الهوائيات نُظِم بدء التشغيل والقفل (ص. ٢٤٢)
- الأسطح العاملة دون مفتاح والحساسية للمس* (ص. ٢٣٩)

استبدال البطارية في مفتاح التحكم عن بعد

يلزم تغيير بطارية مفتاح التحكم عن بعد عند نفاذ الطاقة بها.

ملاحظة

كل البطاريات لها عمر خدمة افتراضي محدود ويلزم استبدالها (لا ينطبق هذا الأمر على Key Tag). يختلف عمر خدمة البطارية باختلاف نسبة استخدام السيارة/المفتاح.

يلزم تغيير بطاريات مفتاح التحكم عن بُعد في الحالات التالية:

بضوء رمز معلومات وتظهر الرسالة بطارية مفتاح ضعيفة (انظر دليل المالك على شاشة السائق 

و/أو

- لا تستجيب الأقفال على نحو متكرر للإشارات الصادرة من مفتاح التحكم عن بعد على مسافة ٢٠ مترًا (٦٥ قدمًا) من السيارة.

ملاحظة

حاول دومًا الاقتراب أكثر من السيارة وإجراء محاولة أخرى لإلغاء القفل.

لا يمكن استبدال البطارية في المفتاح بدون أزرار^١ (Key Tag) - يمكن طلب مفتاح جديد من ورشة فولفو معتمدة.

١ لا يتوفر إلا مع السيارات المزودة بخيار القفل/فتح القفل بدون مفتاح (Passive Entry).
٢ يتوفر هذا المفتاح مع السيارة المزودة بخيار القفل/الدخول بدون مفتاح (Passive Entry).



4 جهة البطارية (+) لأعلى. ثم ارفع البطارية بحرص كما هو موضح.

مهم !
تجنب لمس البطاريات الجديدة وأسطح التماس الخاصة بها بأصابعك لأن هذا قد يحدث خللاً في وظيفتها.



2 1 حرك المفتاح إلى الجانب وحرك الزر كذلك إلى الجانب ثم حرك ظهر الغطاء بضعة ملليمترات لأعلى.
2 سيترحرر الغطاء ومن ثم يمكنك نزعها من المفتاح.

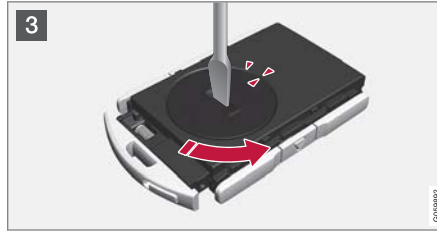

3 استخدم المفك أو ما شابه لتدوير غطاء البطارية عكس اتجاه عقارب الساعة حتى تلتقي العلامة مع نص OPEN.
ارفع غطاء البطارية بحرص بالضغط بظفرك في الفتحة.
ثم ارفع غطاء البطارية لأعلى.

مهم !
يلزم تسليم Key Tag بالشحنة الفارغة إلى ورشة فولفو معتمدة. ويلزم حذف المفتاح من السيارة لأنه بالإمكان استخدامه لتشغيل السيارة عن طريق التشغيل الاحتياطي

فتح المفتاح وتغيير البطارية



1 1 أمسك مفتاح التحكم عن بعد مع وضع الجانب الأمامي الظاهر وشعار فولفو مواجهًا لليمين - ثم حرك الزر في الحافة السفلى من حلقة المفتاح جهة اليمين. حرك الغطاء الأمامي إلى الأعلى لمسافة ملليمترات قليلة.
2 سيترحرر الغطاء ومن ثم يمكنك نزعها من المفتاح.



- 7 **1** أعد تركيب غطاء الجانب الخلفي ثم اضغطه لحين سماع صوت يدل على استقراره في مكانه.
- 2** ثم قم بتحريك الغطاء للخلف.
- < سيصدر صوت نفرة يدل على استقرار الغطاء في مكانه وتثبيته بأمان.

ملاحظة **i**

تنصح فولفو بأن تستوفي البطاريات المستخدمة في مفتاح التحكم عن بعد بقياس UN Manual of Test and Criteria, Part III, subsection 38.3 . البطاريات المركبة في المصنع أو التي تُستبدل لدى ورشة فولفو معتمدة تستوفي المواصفات الواردة أعلاه.

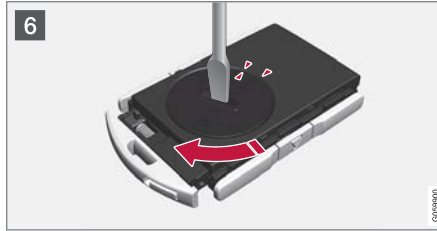

- 6 أعد تركيب غطاء البطارية وأدره باتجاه عقارب الساعة لحين محاذاة العلامة مع نص CLOSE.



- 5 قم بتركيب بطارية جديدة مع جعل القطب الموجب (+) لأعلى. تجنب لمس موصلات بطارية مفتاح التحكم عن بعد بأصابعك.
- 1** ضع البطارية في الحامل مع مراعاة وضع الحرف لأسفل. ثم حرك البطارية للأمام بحيث يتم تثبيتها أسفل الماسكتين البلاستيكيين.
- 2** اضغط البطارية لأسفل بحيث يتم تثبيتها أسفل السقطة البلاستيكية العليا سمراء اللون.

ملاحظة **i**

استخدم البطاريات التي لها التسمية CR2032 بقوة 3 فولت.

Red Key - مفاتيح التحكم عن بُعد المقيد*

يتيح Red Key لمالك السيارة وضع محدوديات لخصائص بعينها ضمن خصائص السيارة. تهدف المحدوديات إلى المساعدة على قيادة السيارة بطريقة آمنة، عند إعارتها على سبيل المثال.



يمكن استخدام Red Key لضبط السرعة القصوى للسيارة وضبط تذكيرات السرعة وتحديد أقصى مستوى صوت لمكبرات الصوت. إضافة إلى ذلك، ستظل بعض أنظمة دعم السائق نشطةً دومًا. الوظائف الأخرى للمفتاح تماثل وظائف مفتاح التحكم عن بعد العادي.

يمكن طلب مفتاح أو أكثر من Red Key من وكيل فولفو. يمكن برمجة إجمالي أحد عشر مفتاحًا بحد أقصى مع وضع قيود واستخدامها في سيارة واحدة - ولكن يلزم أن يكون مفتاح واحد على الأقل هو مفتاح التحكم عن بعد العادي.

الغرض من هذه القيود هي عوامل لآمان لتقليل خطر وقوع حادث وبالتالي يشعر مالك السيارة بالطمأنينة عند اضطراره للسماح لسائق شاب مثلاً أو عامل المرآب بأن يقود السيارة أو حتى عند تركها في ورشة عمل. لا يمكن لحامل Red Key تغيير

طلب المزيد من مفاتيح التحكم عن بعد

السيارة مزودة بمفاتيح تحكم عن بعد. وقد تم توفير مفتاح بدون أزرار في السيارة المجهزة بوظيفة القفل وفتح القفل دون مفتاح*. يمكن طلب مزيد من المفاتيح بعد ذلك.

يمكن برمجة اثني عشر مفتاحًا بحد أقصى للاستخدام في السيارة الواحدة. في حالة طلب المزيد من المفاتيح، فسيتم إضافة ملفات تعريف إضافية للسائق - بواقع ملف لكل مفتاح تحكم عن بعد. كما ينطبق هذا الأمر على علامة المفاتيح.

فقدان مفاتيح التحكم عن بعد

في حال فقدانك لمفتاح التحكم عن بعد، يمكن طلب مفتاح جديد من إحدى ورش الخدمة - ويُنصح بالتوجه إلى ورشة فولفو المعتمدة. يجب أخذ مفاتيح التحكم عن بعد المتبقية إلى الورشة. يجب حذف رمز المفتاح المفقود من النظام كتدبير وقائي لمنع السرقة.

يمكن التحقق من العدد الحالي لمفاتيح السيارة المسجلة من خلال ملفات تعريف السائق في العرض العلوي لشاشة العرض المركزية، حدد

الإعدادات ← النظام ← ملفات تعريف السائق.

معلومات ذات صلة

- مفاتيح التحكم عن بعد (ص. ٢١٧)



8 1 اقلب مفتاح التحكم عن بُعد ثم أعد تركيب غطاء الجزء الأمامي بالضغط عليه للأسفل لحين سماع صوت يدل على استقراره وتثبيتته بأمان.

2 ثم قم بتحريك الغطاء للخلف.
< سيصدر صوت نقرة يدل على استقرار الغطاء في مكانه وتثبيتته بأمان.

مهم !
تأكد من التخلص من البطاريات المستهلكة بطريقة صديقة للبيئة.

معلومات ذات صلة

- مفاتيح التحكم عن بعد (ص. ٢١٧)

►► الإعدادات المحددة له - ينبغي استخدام مفتاح التحكم عن بُعد الاعتيادي للقيام بذلك.

معلومات ذات صلة

- إعدادات المفتاح الأحمر* (ص. ٢٢٦)
- مفتاح التحكم عن بعد (ص. ٢١٧)

إعدادات المفتاح الأحمر*

يمكن لحامل مفتاح التحكم عن بُعد العادي تحديد إعدادات Red Key. ستبقى بعض الوظائف الداعمة للسائق نشطة بصورة دائمة.

١. اضغط على الإعدادات في العرض العلوي بالشاشة المركزية.
٢. اضغط النظام ← ملفات تعريف السائق ← مفتاح مقيد. < يمكن تحديد الإعدادات التالية:

- ضبط فترة زمنية في

Adaptive Cruise Control

- مستوى الصوت الأقصى المخفض
- حد السرعة الأقصى
- تنبيه حد السرعة

مثبت السرعة التكميلي*:

- الإعداد خلال أول استخدام: أطول فواصل الحد الأقصى المخفض لمستوى الصوت (تشغيل/إيقاف تشغيل):

- الإعداد خلال أول استخدام: تشغيل

محدد السرعة (تشغيل/إيقاف التشغيل):

- الفاصل الزمني للإعداد: ٢٥٠-٥٠ كم/سا (٣٠-١٦٠ ميل في الساعة)

- الإعداد خلال أول استخدام هو ١٢٠ كم/سا (٧٥ ميل في الساعة)

- الزيادات: ١ كم/سا (١ ميل في الساعة)

تعرض شاشة السائق الرمز ورسالة



مفتاح مقيد لا يمكن تجاوز حد السرعة.

التذكير بالسرعة (تشغيل/إيقاف التشغيل):

- الفاصل الزمني للإعداد: ٢٥٠-٠ كم/سا (١٦٠-٠٠ ميل في الساعة)
- الإعداد خلال أول استخدام هو: ٥٠ و ٧٠ و ٩٠ كم/سا (٣٠ و ٤٥ و ٥٥ ميل في الساعة)
- الزيادات: ١ كم/سا (١ ميل في الساعة)
- أقصى عدد من رسائل التذكير المتتالية: ٦

وظائف دعم السائق

ستظل وظائف دعم السائق التالية نشطة دوماً مع وجود المستخدم الذي يحمل Red Key:

- *Blind Spot Information (BSI)
- مساعد الحارة (LKA)*
- تحذير المسافة*
- City Safety
- *Driver Alert Control (DAC)*
- معلومات لافتة الطريق*

معلومات ذات صلة

- Red Key - مفتاح التحكم عن بُعد المقيد* (ص. ٢٢٥)



3 أعد سن المفتاح إلى وضعه الأصلي في مفتاح التحكم عن بُعد بعد الاستخدام.

1 أعد تركيب الغطاء بالضغط عليه لأسفل حتى تسمع صوتًا يدل على استقراره في مكانه.

2 ثم قم بتحريك الغطاء للخلف.

< سيصدر صوت نفرة يدل على استقرار الغطاء في مكانه وتثبيته بأمان.

معلومات ذات صلة

- القفل وفتح القفل باستخدام سن المفتاح القابل للفصل (ص. ٢٢٨)
- مفتاح التحكم عن بعد (ص. ٢١٧)

فصل سن المفتاح



1 أمسك مفتاح التحكم عن بعد مع وضع الجانب الأمامي الظاهر وشعار فولفو مواجهًا لليمين - ثم حرك الزر في الحافة السفلى من حلقة المفتاح جهة اليمين. وجه الغطاء الأمامي إلى الأعلى لمسافة ملليمترات قليلة.

2 سيتحرر الغطاء ومن ثم يمكنك نزعه من المفتاح.



2 أفضل سن المفتاح عن طريق تحريكه لأعلى.

سنون المفاتيح القابلة للفصل

يحتوي مفتاح التحكم عن بعد على سن مفتاح معدني قابل للفصل يمكن معه تنشيط بعض الوظائف وتنفيذ بعض العمليات.

يتم التزويد بالشفرة الفريدة لسنون المفتاح من قبل ورش فولفو المعتمدة، التي يُنصح بالتوجه إليها عند طلب سنون مفتاح جديدة.

مناطق تطبيق سن المفتاح

استخدام سن المفتاح الموجود في مفتاح التحكم عن بعد:

- يمكن فتح الباب الأمامي الأيسر^٩ يدويًا إذا تعذر تنشيط القفل المركزي بواسطة مفتاح التحكم عن بعد.
- يتم قفل جميع الأبواب في حالات الطوارئ.
- يمكن تنشيط وإلغاء تنشيط أقفال الأمان الميكانيكية للأطفال في الأبواب الخلفية.

المفتاح بدون زر (Key Tag)^{١٠} لا يحتوي على سن قابل للفصل. عند الضرورة، استخدم سن المفتاح القابل للفصل لمفتاح التحكم عن بعد العادي.

^٩ ينطبق هذا على السيارات ذات عجلة القيادة اليمنى وعجلة القيادة اليسرى.

^{١٠} يتوفر مع السيارات المزودة بخيار القفل/فتح القفل بدون مفتاح (Passive Entry)*.

القفل وفتح القفل باستخدام سن المفتاح القابل للفصل

من بين أشياء أخرى، يمكن استخدام سن المفتاح القابل للفصل لفتح قفل السيارة من الخارج - في حالة نفاذ شحن بطارية مفتاح التحكم عن بعد على سبيل المثال.

فتح القفل

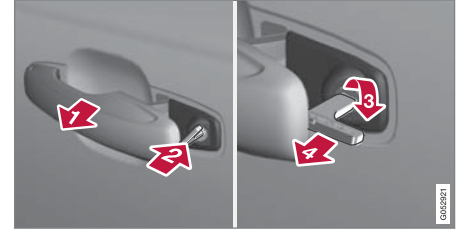

- 1 اسحب مقبض الباب الأمامي جهة اليسار ١١ حتى نهايته بحيث تظهر أسطوانة القفل به.
 - 2 أدخل المفتاح في أسطوانة القفل.
 - 3 أدر باتجاه عقارب الساعة بزواوية ٤٥ درجة بحيث يشير سن المفتاح للخلف بشكل مستقيم.
 - 4 أدر المفتاح للخلف ٤٥ درجة حتى وضع البداية. أخرج المفتاح من أسطوانة القفل وحرر المقبض بحيث يستقر القسم الخلفي من المقبض باتجاه السيارة مرةً أخرى.
 - ٥ اسحب المقبض للخارج.
- < يفتح الباب.

القفل

يمكن كذلك قفل السيارة باستخدام سن مفتاح التحكم عن بعد القابل للفصل، في حالة فقدان طاقة بطارية المفتاح على سبيل المثال.

ويمكن قفل الباب الأمامي الأيسر باستخدام أسطوانة القفل الخاصة به وسن المفتاح القابل للفصل.

لا تحتوي الأبواب الأخرى على أسطوانات قفل، بل تحتوي على مفتاح قفل في نهاية كل باب يجب الضغط عليه باستخدام سن المفتاح - ويتم بعد ذلك قفلها/فتح قفلها ميكانيكياً للحول دون فتحها من الخارج.

ولا يزال من الممكن فتح الأبواب من الداخل أيضاً.

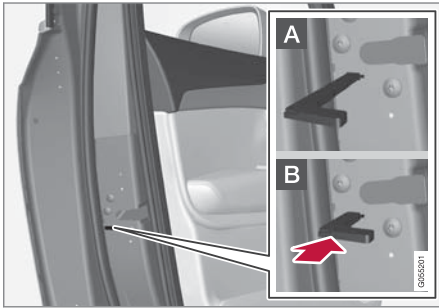

قفل الباب يدوياً. يجب عدم الخلط بينها وبين أقفال سلامة الأطفال.

- انزع سن المفتاح القابل للفصل من مفتاح التحكم عن بعد. أدخل سن المفتاح في فتحة إعادة ضبط القفل ثم اضغط على المفتاح حتى النهاية، تقريباً لمسافة ١٢ مم (٠,٥ بوصة).

يتم إجراء القفل بالطريقة نفسها ولكن من التدوير عكس اتجاه عقارب الساعة بزواوية ٤٥ درجة بدلاً من التدوير باتجاه عقارب الساعة في الخطوة (٣).

إيقاف تشغيل الإنذار*

ملاحظة

عند فتح قفل الباب باستخدام سن المفتاح ثم فتح الباب، ينطلق الإنذار.



وجود الفارئ الاحتياطي في حامل الأكواب.

قم بإلغاء تنشيط الإنذار كما يلي:

١. ضع مفتاح التحكم عن بُعد على رمز المفتاح في القارئ الاحتياطي أسفل حامل الكوب في كونسول النفق.
 ٢. ثم أدر مقبض التشغيل وبعد ذلك حرره.
- < يعود زر التحكم تلقائياً إلى وضع البدء - تتوقف إشارة الإنذار ويتم إيقاف تشغيل الإنذار.

١١ هذا الأمر بغض النظر عن كون السيارة ذات عجلة قيادة يسرى أو يمنى.

مانع الحركة

نظام مانع الحركة الإلكتروني هو نظام حماية ضد السرقة يعمل على منع أي شخص غريب من تشغيل السيارة.

لا يمكن تشغيل السيارة إلا بواسطة مفتاح التحكم عن بعد المناسب.

رسالة الخطأ التالية في شاشة السائق مرتبطة بمانع الحركة الإلكتروني:

المواصفات	الرمز	رسالة / إشعار
خطأ في قراءة مفتاح التحكم عن بُعد أثناء بدء التشغيل - ضع المفتاح بالقرب من رمز المفتاح في حامل الكوب ثم حاول مرة أخرى.		لا يوجد مفتاح مبركة انظر دليل المالك

معلومات ذات صلة

- مفتاح التحكم عن بعد (ص. ٢١٧)
- طلب المزيد من مفاتيح التحكم عن بعد (ص. ٢٢٥)

A ويمكن فتح الباب من الخارج والداخل على حد سواء.

B يتم منع فتح الباب من الخارج. للعودة إلى الوضع A، يجب فتح مقبض الباب الداخلي.

يمكن أيضاً فتح قفل الباب بواسطة زر فتح القفل الموجود على جهاز التحكم عن بُعد أو بواسطة زر القفل المركزي الموجود على باب السائق.

ملاحظة

- تؤدي إعادة ضبط قفل أي باب إلى قفل هذا الباب فقط - وليس جميع الأبواب في نفس الوقت.
- لا يمكن فتح الباب الخلفي الذي تم قفله يدوياً أثناء تنشيط قفل سلامة الأطفال يدوياً أو كهربائياً، سواء من الداخل أو من الخارج. ولا يمكن فتح قفل الباب الخلفي الذي تم قفله بهذه الطريقة إلا باستخدام مفتاح التحكم عن بعد أو زر القفل المركزي.

معلومات ذات صلة

- سنون المفاتيح القابلة للفصل (ص. ٢٢٧)
- تنشيط وإلغاء تنشيط الإنذارات* (ص. ٢٥٣)
- استبدال البطارية في مفتاح التحكم عن بعد (ص. ٢٢٢)
- مفتاح التحكم عن بعد (ص. ٢١٧)

بدء التشغيل بدون مفتاح لنظام القفل (التشغيل السلبي)
والقفل/فتح القفل بدون مفتاح (الدخول السلبي)*





CEM علامة لنظام مفتاح التحكم عن بُعد. للحصول على أرقام اعتماد النوع الإضافية، راجع الجداول التالية.

موافقة النوع لنظام مفتاح التحكم عن بعد

يمكن مراجعة اعتماد نوع نظام مفتاح التحكم عن بُعد في الجداول التالية.

للمزيد من المعلومات حول اعتماد النوع، راجع support.volvocars.com.

البلد/المنطقة	اعتماد النوع	
أوروبا	تعلن شركة Delphi Deutschland GmbH، 42367 Wuppertal أن VO3-134TRX يتوافق مع المتطلبات الأساسية للملكية ومع الأحكام الأخرى ذات الصلة الواردة في التوجيه 2014/53/EU (RED). ويمكن الاطلاع على النص الكامل لإعلان المطابقة من الاتحاد الأوروبي على الموقع support.volvocars.com .	
الأردن	TRC/LPD/2014/250	
صربيا	P1614120100	
الأرجنتين	CNC ID: C-14771	



	اعتماد النوع	البلد/المنطقة
	MT-3245/2015	البرازيل
	Nomor: 38301/SDPPI/2015	أندونيسيا
	RAAT/37A/1215/S(15-5198)	ماليزيا
	IFETEL: RLVDEVO15-0396	المكسيك
		روسيا
	ER37847/15 DA0062437/11	الإمارات العربية المتحدة



البلد/المنطقة	اعتماد النوع	
ناميبيا	TA-2016-02	
جنوب أفريقيا	TA-2014-1868	

مفتاح التحكم عن بعد

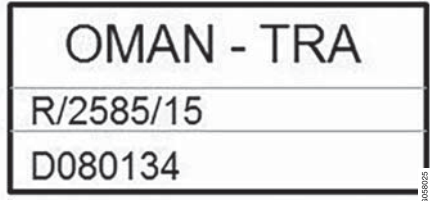
البلد/المنطقة	اعتماد النوع	
أوروبا		<p>تعطى شركة Huf Hülsbeck & Fürst GmbH & Co. KG أن هذا النوع من المعدات اللاسلكية، أي HUF8423، يتوافق مع متطلبات التوجيه 2014/53/EU.</p> <p>ويمكن الاطلاع على النص الكامل لإعلان المطابقة من الاتحاد الأوروبي على الموقع support.volvocars.com.</p> <p>الطول الموجي: 433,92 ميغاهرتز</p> <p>قدرة الإرسال القصوى المشعة: 10 ميغاواط</p> <p>الجهة المصنعة: «Huf Hülsbeck & Fürst GmbH & Co. KG» Steeger Str. 17, 42551 Velbert ألمانيا</p>
الأردن	TRC/LPD/2015/104	

	اعتماد النوع	البلد/المنطقة
	<p>AGREE PAR L'ANRT MAROC</p> <p>Numéro d'agrément: MR 10668 ANRT 2015</p> <p>Date d'agrément: 24/07/2015</p>	المغرب
	<p>IFETEL</p> <p>Marca: HUF</p> <p>Modelo (s): HUF8423</p> <p>NOM-121-SCT1-2009</p> <p>La operación de este equipo está sujeta a las siguientes dos condiciones: (1) es posible que este equipo o dispositivo no cause interferencia perjudicial y (2) este equipo o dispositivo debe aceptar cualquier interferencia, incluyendo la que pueda causar su operación no deseada.</p>	المكسيك
 <p>CRAN Communications Regulatory Authority of Namibia</p> <p>0043387</p>	TA-2015-102	ناميبيا

	اعتماد النوع	البلد/المنطقة
 <p>OMAN - TRA R/2585/15 D080134</p>		عمان
 <p>I011 15</p>		صربيا

البلد/المنطقة	اعتماد النوع
جنوب أفريقيا	TA-2015-432
الإمارات العربية المتحدة	 

علامة المفتاح

البلد/المنطقة	اعتماد النوع
أوروبا	<p>تعلم شركة Huf Hülsbeck & Fürst GmbH & Co. KG أن هذا النوع من المعدات اللاسلكية، أي HUF8432، يتوافق مع متطلبات التوجيه 2014/53/EU.</p> <p>ويمكن الاطلاع على النص الكامل لإعلان المطابقة من الاتحاد الأوروبي على الموقع support.volvocars.com.</p> <p>الطول الموجي: ٤٣٣,٩٢ ميغاهرتز</p> <p>قدرة الإرسال القصوى المشعة: ١٠ ميغاواط</p> <p>الجهة المصنعة: «Huf Hülsbeck & Fürst GmbH & Co. KG» Steeger Str. 17• 42551 Velbert ألمانيا</p>
الأردن	TRC/LPD/2015/107

	اعتماد النوع	البلد/المنطقة
	<p>AGREE PAR L'ANRT MAROC</p> <p>Numéro d'agrément: MR 10667 ANRT 2015</p> <p>Date d'agrément: 24/07/2015</p>	المغرب
	<p>IFETEL</p> <p>Marca: HUF</p> <p>Modelo (s): HUF8432</p> <p>NOM-121-SCT1-2009</p> <p>La operación de este equipo está sujeta a las siguientes dos condiciones: (1) es posible que este equipo o dispositivo no cause interferencia perjudicial y (2) este equipo o dispositivo debe aceptar cualquier interferencia, incluyendo la que pueda causar su operación no deseada.</p>	المكسيك
	TA-2015-103	ناميبيا

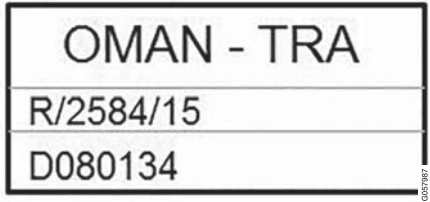
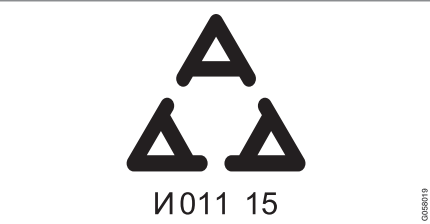
	اعتماد النوع	البلد/المنطقة
 <p>OMAN - TRA R/2584/15 D080134</p> <p>0007987</p>		عمان
 <p>I011 15</p> <p>0066018</p>		صربيا

	اعتماد النوع	البلد/المنطقة
	TA-2015-414	جنوب أفريقيا
<div style="border: 1px solid black; padding: 5px; text-align: center;"> <p>TRA REGISTERED No: ER38971/15 DEALER No: DA36976/14</p> </div> <p style="font-size: small; text-align: right;">0008002</p>		الإمارات العربية المتحدة

معلومات ذات صلة

- مفتاح التحكم عن بعد (ص. ٢١٧)

القفل وفتح القفل بدون مفتاح*

يتم قفل وفتح قفل السيارة من الخارج باستخدام مقابض الباب أو الباب الخلفي إذا كانت السيارة مزودة بميزة القفل/فتح القفل بدون مفتاح (Passive Entry)*.

ملاحظة

يجب أن يكون أحد مفاتيح التحكم عن بُعد بالسيارة ضمن نطاق التشغيل لوظيفة القفل وفتح القفل.

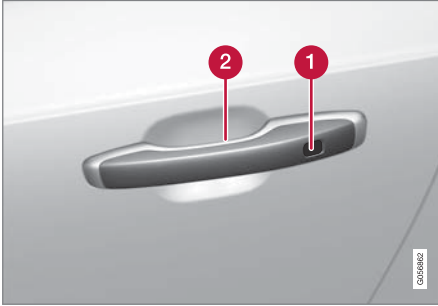

1 الجزء الحساس للمس من أجل القفل

2 السطح الحساس للمس من أجل فتح القفل

ملاحظة

من المهم تنشيط سطح واحد فقط حساس للمس في المرة الواحدة. يؤدي إمساك المقبض مع لمس سطح القفل إلى إعطاء أوامر مزدوجة. مما يعني أنه لن يتم تنفيذ النشاط المطلوب (القفل/فتح القفل)، أو سيتم تنفيذه ولكن سيتأخر بالتنفيذ.

باب صندوق الأمتعة

يحتوي مقبض باب صندوق الأمتعة على لوح ضغط مكسو بالمطاط ولا يستخدم إلا في إلغاء القفل.

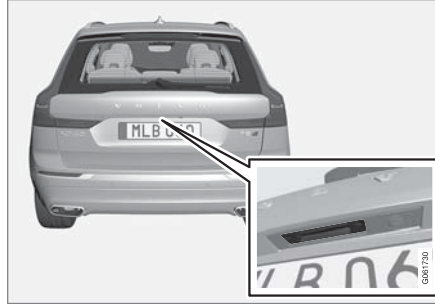

ملاحظة

ينبغي التنبيه إلى أنه قد يتم تفعيل النظام أثناء غسل السيارة إذا كان مفتاح التحكم عن بُعد ضمن نطاق تشغيله.

معلومات ذات صلة

- القفل وفتح القفل بدون مفتاح* (ص. ٢٣٩)
- فتح قفل باب صندوق الأمتعة بدون مفتاح* (ص. ٢٤١)

الأسطح العاملة دون مفتاح والحساسية للمس*

إذا كانت السيارة مزودة بخيار القفل وفتح القفل بدون مفتاح، يكفي عندئذ أن يتواجد مفتاح التحكم عن بُعد بالجوار، كأن يكون في جيب السائق أو حقيبتك، مما يسهل عملية فتح السيارة إذا كانت يدك مشغولتين.

الأسطح الحساسة للمس

مقبض الباب

مقابض الباب الخارجية تحتوي على مكان للقفل، بينما من الداخل يوجد سطح حساس للمس يُستخدم لإلغاء القفل.

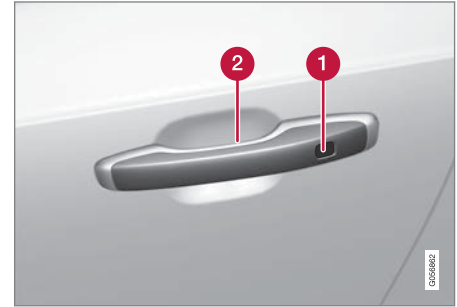

1 الجزء الحساس للمس من أجل القفل

2 السطح الحساس للمس من أجل فتح القفل

معلومات ذات صلة

- إعدادات الدخول بدون مفتاح* (ص. ٢٤١)
- فتح قفل باب صندوق الأمتعة بدون مفتاح* (ص. ٢٤١)
- الأسطح العاملة دون مفتاح والحساسة للمس* (ص. ٢٣٩)

لإغلاق كل النوافذ الجانبية والسقف البانورامي* في وقت واحد - ضع إصبعك في مواجهة الجزء الحساس للمس على مقبض الباب من الخارج وامسكه إلى حين إغلاق كل النوافذ الجانبية والسقف البانورامي.

القفل عندما يكون الباب الخلفي مفتوحاً

ملاحظة

إذا تم قفل السيارة في حين كان الباب الخلفي مفتوحاً، ينبغي الحرص على عدم ترك مفتاح التحكم عن بُعد في حجرة الأمتعة عند القيام بإغلاق الباب الخلفي، الأمر الذي سيؤدي إلى قفل السيارة بالكامل.

إذا تم اكتشاف المفتاح داخل السيارة، لن يكون عندها بالإمكان قفل الباب الخلفي عند إغلاقه.

فتح القفل بدون مفتاح

- أمسك مقبض الباب أو اضغط على لوح الضغط المكسو بالمطاط أسفل مقبض باب صندوق الأمتعة لفتح قفل السيارة.

< ينطفئ مؤشر القفل في الزجاج الأمامي لتأكيد إلغاء قفل السيارة - افتح الأبواب أو باب صندوق الأمتعة بالطريقة المعتادة.

نظام إعادة القفل الأوتوماتيكي

إذا لم يتم فتح أحد الأبواب أو باب صندوق الأمتعة خلال دقيقتين من فتح الأقفال، فسوف يتم قفلها جميعاً مرة أخرى تلقائياً. وتمنع هذه الوظيفة ترك السيارة مفتوحة الأقفال بدون قصد.

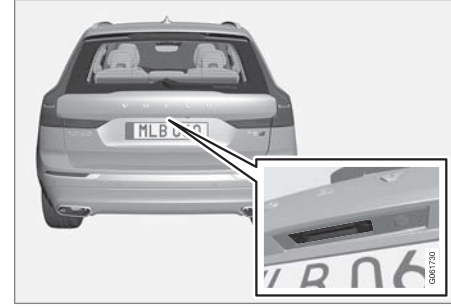

لوح ضغط مكسو بالمطاط على باب صندوق الأمتعة يُستخدم لإلغاء القفل فقط.

ملاحظة

ينبغي التنبيه إلى أنه قد يتم تفعيل النظام أثناء غسل السيارة إذا كان مفتاح التحكم عن بُعد ضمن نطاق تشغيله.

القفل بدون مفتاح

يلزم أن تكون كل الأبواب الجانبية مغلقة لتتمكن من قفل السيارة. ويمكن فتح باب صندوق الأمتعة أثناء عملية القفل من مقبض الباب الجانبي.

- المس السطح المحدد بعلامة تجاه الخلف على مقبض الباب الخارجي بعد إغلاق الباب، أو اضغط زر القفل^{١٢} على الحافة السفلى من باب صندوق الأمتعة قبل إغلاقه.

< يبدأ مؤشر القفل على الزجاج الأمامي بالوميض للإشارة إلى قفل السيارة.

^{١٢} ينطبق هذا مع باب صندوق الأمتعة العامل بالكهرباء*.

٢. ارفع المقبض الخارجي لفتح باب صندوق الأمتعة بالكامل.

مهم !

- يتطلب الأمر تطبيق أقل قدر من القوة لتحرير قفل المقصورة الخلفية - فما عليك سوى الضغط برفق على اللوحة المكسوة بالمطاط.
- لا تستخدم قوة الرفع مع اللوحة المطاطية عند فتح المقصورة الخلفية - بل ارفع المقبض. فقد يتسبب استخدام القوة المفرطة في إتلاف نقاط التلامس الكهربائية باللوحة المطاطية.

من الممكن أيضًا إلغاء قفل باب صندوق الأمتعة بدون استخدام الأيدي عن طريق حركة قدم تحت واقى الصدمات الخلفي، راجع القسم المنفصل.

تحذير !

تجنب القيادة بينما يكون باب صندوق الأمتعة مفتوحًا! قد يتم سحب أبخرة العادم السامة داخل السيارة عبر منطقة التحميل.

معلومات ذات صلة

- القفل وفتح القفل بدون مفتاح* (ص. ٢٣٩)
- الأسطح العاملة دون مفتاح والحساسية للمس* (ص. ٢٣٩)
- نطاق مفتاح التحكم عن بعد (ص. ٢٢٢)
- فتح وإغلاق الباب الخلفي باستخدام حركة القدم* (ص. ٢٤٨)

فتح قفل باب صندوق الأمتعة بدون مفتاح*

بغية فتح قفل الباب الخلفي دون مفتاح، كل ما عليك القيام به هو وضع مفتاح التحكم عن بُعد في الجيب أو الحقيبة، على سبيل المثال.

يبقى باب صندوق الأمتعة مغلقًا بواسطة قفل كهربائي.

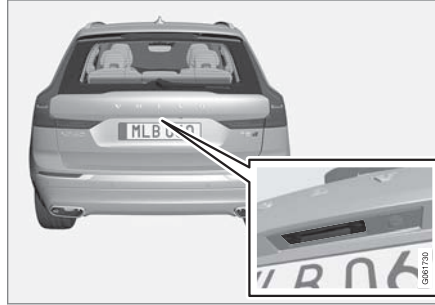

لفتح باب صندوق الأمتعة:

١. اضغط برفق على لوحة الضغط المعالجة بالمطاط الموجودة أسفل مقبض باب صندوق الأمتعة.
- < يتم تحرير القفل.

ملاحظة !

يجب أن يكون أحد مفاتيح التحكم عن بُعد بالسيارة ضمن النطاق الخلفي للسيارة لتشغيل وظيفة فتح القفل.

إعدادات الدخول بدون مفتاح*

يمكن تحديد تسلسلات مختلفة للدخول بدون مفتاح.

١. اضغط على الإعدادات في العرض العلوي بالشاشة المركزية.
٢. اضغط على My Car ← القفل ← إلغاء التأمين دون مفتاح
٣. حدد خيارًا:

- جميع الأبواب
- فتح قفل كل الأبواب في وقت واحد.
- باب فردي
- فتح قفل باب محدد.

معلومات ذات صلة

- القفل وفتح القفل بدون مفتاح* (ص. ٢٣٩)
- الأسطح العاملة دون مفتاح والحساسية للمس* (ص. ٢٣٩)

مواقع الهوائيات لنظام بدء التشغيل والقفل

السيارة مزودة بنظام البدء والقفل بدون مفتاح^{١٣} وبالتالي فهي تحتوي على عدد من الهوائيات المضمنة في مواضع مختلفة من السيارة.

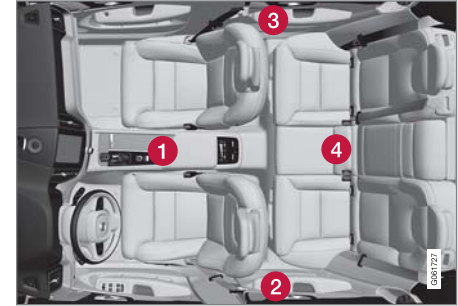

- 1 أسفل حامل الكوب في القسم الأمامي من كونسول النفق
- 2 في القسم العلوي الأمامي من الباب الخلفي جهة اليسار^{١٤}
- 3 في القسم العلوي الأمامي من الباب الخلفي جهة اليمين^{١٤}
- 4 في منطقة الحمولة^{١٤}

تحذير

ينبغي على الأشخاص الذين أجريت لهم عمليات لزرج منظم لضربات القلب أن يحافظوا على مسافة لا تقل عن ٢٢ سم (٩ بوصات) بين هوائيات نظام الدخول بدون مفتاح ومنظم ضربات القلب الخاص بهم. وهذا لمنع حدوث تداخل بين منظم ضربات القلب ونظام الدخول بدون مفتاح.

معلومات ذات صلة

- الأسطح العاملة دون مفتاح والحساسة للمس* (ص. ٢٣٩)
- نطاق مفتاح التحكم عن بعد (ص. ٢٢٢)

قفل وفتح قفل السيارة من الداخل

يمكن قفل الأبواب وباب صندوق الأمتعة وفتح قفلها من الداخل باستخدام أزرار التحكم في القفل المركزي بالأبواب الأمامية. أزرار التحكم في القفل* بالأبواب الخلفية، كل زر يقفل الباب الموجود به فقط.

القفل المركزي



زر القفل وفتح القفل مع مصباح المؤشر في الباب الأمامي.

فتح القفل باستخدام أحد الأزرار في الباب الأمامي

- اضغط الزر  لإلغاء قفل كل الأبواب الجانبية وباب صندوق الأمتعة.

^{١٣} لا ينطبق نظام القفل بدون مفتاح إلا على السيارات المزودة بميزة القفل وفتح القفل بدون مفتاح (Passive Entry).

^{١٤} فقط في السيارات المزودة بميزة القفل وفتح القفل بدون مفتاح (Passive Entry).

فتح قفل باب صندوق الأمتعة من داخل السيارة

يمكن فتح قفل الباب الخلفي من الداخل عن طريق الضغط على أحد أزرار لوحة العدادات.

١.



اضغط لفترة وجيزة على زر  بلوحة العدادات.
< يمكن فتح قفل باب صندوق الأمتعة وفتحه من الخارج عن طريق الإمساك بلوحة الضغط المكسوة بالمطاط.

٢. باستخدام خيار باب صندوق الأمتعة العامل بالكهرباء*.

اضغط لفترة طويلة على زر  بلوحة العدادات.
< يتم فتح باب صندوق الأمتعة.

معلومات ذات صلة

- قفل وفتح قفل السيارة من الداخل (ص. ٢٤٢)
- فتح وإغلاق الباب الخلفي الكهربائي* (ص. ٢٤٥)

القفل باستخدام أحد الأزرار في الباب الخلفي*



زر القفل مع مصباح المؤشر في الباب الخلفي.

تعمل أزرار قفل الأبواب الخلفية على قفل الباب الخلفي المخصص لها فقط.

فتح قفل الباب الخلفي

– اسحب مقبض الفتح.

< فيتم إلغاء قفل الباب الخلفي وفتحه.

معلومات ذات صلة

- إعدادات فتح القفل الخاضع للتحكم عن بُعد ومن داخل السيارة (ص. ٢٢١)
- فتح قفل باب صندوق الأمتعة من داخل السيارة (ص. ٢٤٣)
- تنشيط وإلغاء تنشيط أقفال الأمان للأطفال (ص. ٢٤٤)

وسيلة فتح القفل البديلة



مقبض فتح القفل البديل في الباب الجانبي^{١٥}.

- اسحب مقبض الفتح لأحد الأبواب الجانبية ثم حرره.
- < وفقاً لإعدادات مفتاح التحكم عن بُعد، سيتم فتح قفل كل الأبواب أو سيتم فتح قفل الباب المحدد فقط وفتحه.
- لكي تغير هذا الإعداد، انقر فوق
- الإعدادات ← My Car ← القفل ← فتح الأقفال عن بُعد ومن الداخل في العرض العلوي في شاشة العرض المركزية.

القفل باستخدام أحد الأزرار في الباب الأمامي

- اضغط الزر  - يلزم إغلاق البابين الأماميين.
- < كل الأبواب وباب صندوق الأمتعة مغلق.

^{١٥} الصورة تمثل رسفاً توضيحياً - وقد تختلف الحقيقة عن الصورة باختلاف طراز السيارة.

تنشيط وإلغاء تنشيط أقفال الأمان للأطفال

تعمل أقفال سلامة الأطفال على حماية الأطفال من فتح أي من الأبواب الخلفية من الداخل. يوجد قفل كهربائي* وآخر يدوي.

التنشيط وإلغاء التنشيط كهربائياً*

يمكن تنشيط وإلغاء تنشيط أقفال الأمان للأطفال الكهربائية في كل مواضع الإشعال الأعلى من ٠. ويمكن القيام بالتنشيط وإيقاف التنشيط خلال فترة دقيقتين كحد أقصى بعد إيقاف تشغيل السيارة، شرط عدم فتح أي باب.



زر التنشيط وإلغاء التنشيط الكهربائي.

١. ابدأ بتشغيل السيارة أو اختر موضعاً للإشعال أعلى من ٠.
 ٢. اضغط على الزر الموجود في لوحة التحكم بباب السائق.
- < تعرض شاشة السائق الرسالة قفل الأطفال الخلفي نشط ويضيء مصباح الزر - أصبحت الأقفال نشطة.
- عندما تكون أقفال سلامة الأطفال الكهربائية نشطة، ثم الخلفية:
- يمكن فتح النوافذ بواسطة لوحة التحكم بباب السائق فقط.
 - لا يمكن فتح الأبواب من الداخل.

لإلغاء تنشيط الأقفال:

- اضغط على الزر الموجود في لوحة التحكم بباب السائق.
- < تعرض شاشة السائق الرسالة قفل الأطفال الخلفي غير نشط وينطفئ مصباح الزر - أصبحت الأقفال غير نشطة.

يجري تخزين الإعداد الحالي عند إيقاف تشغيل السيارة - في حال كانت أقفال سلامة الأطفال نشطة عند إيقاف التشغيل، ستبقى الوظيفة نشطة عند إعادة تشغيل السيارة.

الرمز	رسالة / إشعار	المواصفات
	قفل الأطفال الخلفي نشط	تنشيط أقفال سلامة الأطفال.
	قفل الأطفال الخلفي غير نشط	تعطيل أقفال سلامة الأطفال.

التنشيط وإلغاء التنشيط يدوياً

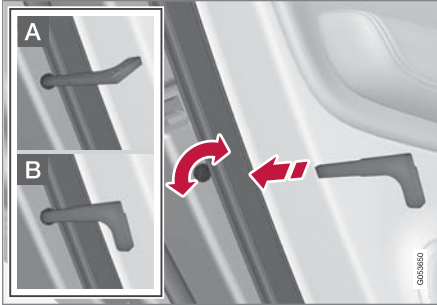

مع أقفال سلامة الأطفال. يجب عدم الخلط بينها وبين أقفال الباب اليدوية.

- استخدم سن المفتاح القابل للفصل في مفتاح التحكم عن بعد لتدوير القرص.
- A** يتم منع فتح الباب من الداخل.
- B** ويمكن فتح الباب من الخارج والداخل على حد سواء.

ملاحظة ⓘ

- يقوم قفل كل باب بقفل الباب الخاص به فقط - وليس كلا البابين الخلفيين معاً.
- السيارات المزودة بقفل كهربائي لسلامة الأطفال لا يوجد بها قفل أطفال يدوي.

معلومات ذات صلة

- قفل وفتح قفل السيارة من الداخل (ص. ٢٤٢)
- سنون المفاتيح القابلة للفصل (ص. ٢٢٧)

المفتاح، الأقفال والإنذار

- اضغط على زر في لوحة العدادات. اضغط باستمرار على الزر حتى يبدأ فتح الباب الخلفي.



- اضغط برفق على مقبض باب صندوق الأمتعة.

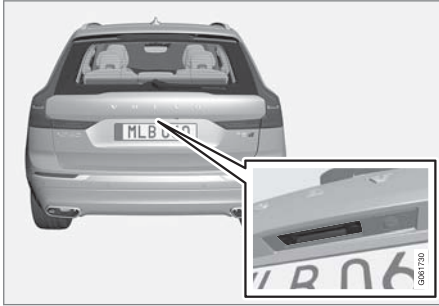

فتح وإغلاق الباب الخلفي الكهربائي*

يمكن فتح وإغلاق الباب الخلفي للسيارة كهربائياً.

الفتح

اختر أحد الخيارات التالية لفتح الباب الخلفي الكهربائي:

- اضغط على زر جهاز التحكم عن بُعد. اضغط باستمرار على الزر حتى يبدأ فتح الباب الخلفي.



القفل التلقائي أثناء القيادة

يمكن قفل الأبواب وباب صندوق الأمتعة أوتوماتيكياً عند بدء تحرك السيارة.

لتغيير الإعداد:

1. اضغط على الإعدادات في العرض العلوي بالشاشة المركزية.

2. اضغط على My Car ← القفل.

3. اختر قفل أوتوماتيكي للأبواب أثناء القيادة لإيقاف تنشيط أو لتنشيط هذه الوظيفة.

معلومات ذات صلة

- قفل وفتح قفل السيارة من الداخل (ص. ٢٤٢)

▶▶ - حركة القدم * أسفل وافي الصدمات الخلفي.



الإغلاق

اختر أحد الخيارات التالية لإغلاق ١٦ الباب الخلفي الكهربائي:

- اضغط الزر * على الجانب السفلي من باب صندوق الأمتعة للإغلاق.

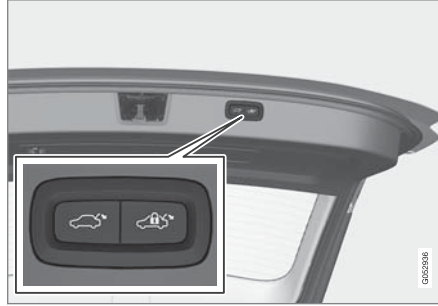

< يتم إغلاق الباب الخلفي تلقائياً - يظل الباب الخلفي مفتوح القفل.

ملاحظة

- الزر نشط على مدار 24 ساعة بعد ترك الباب مفتوحاً. بعد ذلك، يلزم إغلاقه يدوياً.
- في حال تم فتح المصراع لأكثر من ٣٠ دقيقة، فسوف يعود وينغلق ببطء.

- اضغط لفترة طويلة على زر * بلوحة العدادات. < يتم إغلاق الباب الخلفي تلقائياً وتصدر إشارة صوتية - يظل الباب الخلفي مفتوح القفل.

- حركة القدم * أسفل وافي الصدمات الخلفي. < يتم إغلاق الباب الخلفي تلقائياً وتصدر إشارة صوتية - يظل الباب الخلفي مفتوح القفل.

الإغلاق والقفل ١٦

- اضغط على الزر * في الحافة السفلية للباب الخلفي لإغلاقه وفي الوقت نفسه لفتح الباب الخلفي (يجب أن تكون كل الأبواب مغلقة ليتم قفلها). < يتم إغلاق الباب الخلفي تلقائياً - يتم قفل كل من الباب الخلفي والأبواب كما يتم تفعيل * الإنذار.

ملاحظة

- يجب تواجد أحد مفاتيح التحكم عن بُعد للسيارة ضمن النطاق المناسب كي تتم عملية الفتح والإغلاق.
- عند محاولة القفل أو الإغلاق بدون مفتاح*، سيتم سماع ثلاث إشارات صوتية في حال عدم وجود المفتاح قريباً بصورة كافية من الباب الخلفي.

مهم

أثناء التشغيل اليدوي لباب صندوق الأمتعة، افتحه أو أغلقه ببطء. لا تستخدم القوة للفتح/للإغلاق إذا استشعرت مقاومة. فقد يتلف باب صندوق الأمتعة ويتوقف عن العمل بصورة صحيحة.

١٦ تحتوي السيارة المزودة بميزة القفل/فتح القفل بدون مفتاح (الدخول السليبي*) على زر للإغلاق وآخر للإغلاق والقفل.

معلومات ذات صلة

- برمجة الحد الأقصى لفتح الباب الخلفي الكهربائي* (ص. ٢٤٨)
- فتح وإغلاق الباب الخلفي باستخدام حركة القدم* (ص. ٢٤٨)
- نطاق مفاتيح التحكم عن بعد (ص. ٢٢٢)

تحذير

انتبه لخطر الاحتجاز عند الفتح/الغلق. قبل البدء بالفتح/الغلق، تأكد من عدم وجود أشخاص قرب باب صندوق الأمتعة لأنه قد ينتج عن الاحتجاز عواقب خطيرة. دائماً شغّل باب صندوق الأمتعة بحذر.

النايضات المشدودة مسبقاً

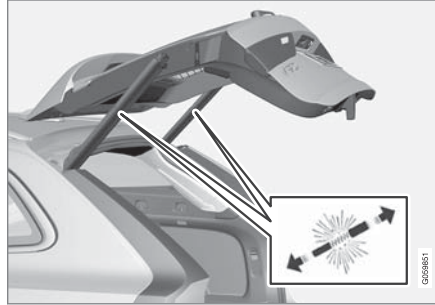

النايضات المشدودة مسبقاً لباب صندوق الأمتعة الألي.

تحذير

لا تفتح النايضات المشدودة مسبقاً الخاصة بباب صندوق الأمتعة الألي. فهي مشدودة بضغط مرتفع جداً وقد تتسبب في حدوث إصابات حال فتحها.

إلغاء الفتح أو الإغلاق

إلغاء الفتح أو الإغلاق بإحدى الطرق التالية:

- اضغط على زر لوحة العدادات.
 - اضغط على زر مفاتيح التحكم عن بعد.
 - اضغط على زر الإغلاق الموجود على الجهة السفلية لباب صندوق الأمتعة.
 - اضغط على لوحة الضغط المكسوة بالمطاط الموجودة أسفل المقبض الخارجي.
 - استخدام حركة القدم*.
- يتم كبح حركة الباب الخلفي ويتوقف في مكانه. يمكن بعد ذلك تحريك الباب الخلفي يدوياً.
- إذا تم إيقاف حركة الباب الخلفي بالقرب من وضع الإغلاق، فسيؤدي التنشيط التالي إلى فتحه من جديد.

الحماية من الانحسار

في حال إعاقة بعض الأشياء ذات المقاومة الكافية لعملية فتح أو إغلاق الباب الخلفي، سيتم عندها تنشيط خاصية الحماية من القرص.

- أثناء الفتح - يتم مقاطعة الحركة فتتوقف حركة باب صندوق الأمتعة وتصدر إشارة صوتية طويلة.
- أثناء الإغلاق - تتم مقاطعة الحركة ويتوقف باب صندوق الأمتعة، وتصدر إشارة صوتية طويلة ويعود باب صندوق الأمتعة للحركة حتى أقصى موضع محفوظة في الذاكرة.

برمجة الحد الأقصى لفتح الباب الخلفي الكهربائي*

يمكنك تكييف وضعية فتح الباب الخلفي وفق الارتفاع الأخفض للسقف.

لضبط الحد الأقصى للفتح:

١. افتح باب صندوق الأمتعة - أوقفه عند وضع الفتح.

ملاحظة

من غير الممكن برمجة وضعية فتح تكون أخفض من النصف لباب صندوق الأمتعة.

٢. اضغط زر  أسفل باب صندوق الأمتعة لمدة ٣ ثوان على الأقل.

< ستصدر إشارتان صوتيتان قصيرتان للإشارة على حفظ الموضع المضبوط.

لإعادة ضبط الموضع الأقصى للفتح:

- حرك باب صندوق الأمتعة يدوياً حتى أقصى ارتفاع ممكن - اضغط باستمرار على زر  في باب صندوق الأمتعة لمدة ٣ ثوان على الأقل.

< ستصدر إشارتان صوتيتان للإشارة على مسح الموضع المضبوط. عندها، سيتم اعتماد أقصى موضع للباب الخلفي عند فتحه.

ملاحظة

• إذا كان النظام في وضع التشغيل باستمرار لمدة طويلة، فسيتم إيقافه لتفادي فرط التحميل. ويمكن استخدامه مجدداً بعد حوالي دقيقتين.

معلومات ذات صلة

• فتح وإغلاق الباب الخلفي الكهربائي* (ص. ٢٤٥)

فتح وإغلاق الباب الخلفي باستخدام حركة القدم*

لتسهيل تشغيل الباب الخلفي، عندما تكون يداك مشغولتين على سبيل المثال، يمكن فتح هذا الباب وإغلاقه عن طريق حركة قدمك أسفل وافي الصدمات الخلفي.

إذا كانت السيارة مزودة بخيار القفل/فتح القفل بدون مفتاح*، فعندئذٍ يمكنك فتح باب صندوق الأمتعة بحركة من القدم.

كما تتوفر وظيفة فتح وغل الباب الخلفي عندما تكون السيارة مزودة بباب خلفي كهربائي*.

ملاحظة

تتوفر وظيفة باب صندوق الأمتعة الذي يعمل بحركة القدم في إصدارين:

- الفتح والإغلاق بواسطة حركة القدم
- فتح القفل فقط بواسطة حركة القدم (ارفع باب صندوق الأمتعة يدوياً لفتحه)

تجدر الإشارة إلى أن وظيفة الفتح والإغلاق بواسطة حركة القدم تتطلب تجهيز باب خلفي كهربائي*.

المفتاح، الأقفال والإنذار

- إلغاء الفتح أو الإغلاق باستخدام حركة القدم
- حرك قدمك مرة واحدة ببطء أثناء عملية الفتح أو الإغلاق لوقف حركة الباب الخلفي.
- لا يلزم تواجد مفتاح التحكم عن بُعد بالقرب من السيارة لإلغاء عملية الفتح أو الإغلاق.
- إذا تم إيقاف حركة الباب الخلفي بالقرب من وضع الإغلاق، فسيؤدي التنشيط التالي إلى فتحه من جديد.

ملاحظة

هناك احتمال العمل بفاعليات منخفضة أو عدم العمل مطلقاً في حالة وجود كميات كبيرة من الثلج أو الأوحال أو ما شابهها على واقى الصدمات. لهذا السبب، احرص دوماً على نظافة هذا المكان.

ملاحظة

انتبه إلى إمكانية تنشيط النظام عند وجود السيارة في مغسلة للسيارات أو ما شابه وذلك إذا كان مفتاح التحكم عن بُعد واقعاً ضمن نطاق الاستقبال.

السيارات المزودة بلوح انزلاق* كملحق

إذا كانت السيارة مزودة بلوح انزلاق، فسيكون المستشعر موجوداً في الجانب الأيسر من واقى الصدمات.

الفتح والإغلاق باستخدام حركة القدم



حركة القدم ضمن النطاق الصالح لجهاز الاستكشاف في منطقة التشغيل.

- قم بإجراء حركة واحدة بطيئة بقدمك أسفل الجزء الأيسر من واقى الصدمات الخلفي. ثم أعد قدمك إلى موضعها بعيداً عن السيارة. يلزم عدم لمس واقى الصدمات.
- < تصدر إشارة صوتية قصيرة عند تنشيط الفتح أو الإغلاق - يتم فتح/إغلاق الباب الخلفي.

إذا كان الباب الخلفي في وضع الفتح، فسيتم إغلاقه عند التنشيط من خلال حركة القدم.

في حال تحرك القدم بأكثّر من حركة بدون تواجد مفتاح التحكم عن بعد الخاص المعتمد خلف السيارة، فلن يكون الفتح ممكناً إلا بعد مرور مدة معينة من الوقت.

لا تترك قدمك أسفل السيارة بعد تحريكها. فقد يؤدي هذا الأمر إلى إخفاق عملية التنشيط.

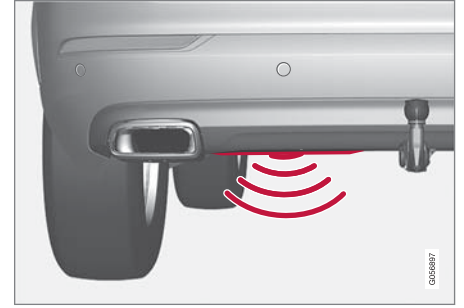

يوجد المستشعر في جهة اليسار من واقى الصدمات الخلفي في المنتصف^{١٧}.

يجب أن يكون أحد مفاتيح التحكم عن بعد في السيارة داخل نطاق السيارة (متر واحد تقريباً (٣ أقدام)) حتى يكون الفتح والإغلاق ممكناً. ينطبق الأمر ذاته على السيارة التي تم إلغاء قفلها وذلك لتجنب عملية الفتح غير المقصودة، كأن تكون السيارة في مغسلة للسيارات مثلاً.

^{١٧} إذا كانت السيارة مزودة بلوح انزلاق*، فسيكون المستشعر موجوداً في الجانب الأيسر من واقى الصدمات.

^{١٨} ينطبق هذا على السيارات المزودة بباب صندوق الأمتعة العامل بالكهرباء*.

قفل الخصوصية

يمكن قفل الباب الخلفي باستخدام وظيفة القفل الخاص الذي يمنع فتحه، مثلاً عند إرسال السيارة للخدمة أو عند تركها في فندق أو ما شابه.

يوجد زر لوظيفة القفل الخاص في عرض الوظيفة ضمن شاشة العرض المركزية. على حسب الوضع الحالي للقفل، قد يظهر القفل الخاص غير مؤمن أو القفل الخاص مؤمن.



معلومات ذات صلة

- تنشيط وإلغاء تنشيط القفل الخاص (ص. ٢٥١)

معلومات ذات صلة

- الأسطح العاملة دون مفتاح والحساسة للمس* (ص. ٢٣٩)
- فتح وإغلاق الباب الخلفي الكهربائي* (ص. ٢٤٥)
- نطاق مفتاح التحكم عن بعد (ص. ٢٢٢)



لتنشيط الفتح أو الإغلاق بحركة من القدم في السيارة المزودة بلوح انزلاق، ينبغي القيام بحركة الركل من جانب السيارة. يجب أن يكون أحد مفاتيح التحكم عن بعد في السيارة داخل نطاق السيارة (متر واحد تقريباً (٣ أقدام)) حتى يكون الفتح والإغلاق ممكناً.

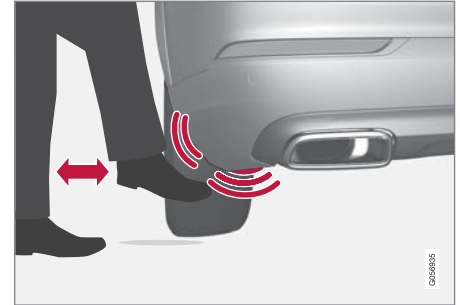

حركة القدم ضمن النطاق الصالح لجهاز الاستكشاف في منطقة التشغيل.

٢. أدخل الرمز المستخدم للقفل ثم انقر على تأكيد.
< تم فتح قفل باب صندوق الأمتعة. يتم تأكيد فتح القفل عن طريق انطفاء المؤشر الأخضر في الزر ضمن عرض الوظائف.

ملاحظة 

في حالة فقد/نسيان رمز PIN أو في حالة إدخال الرمز بصورة غير صحيحة لأكثر من ثلاثة مرات فيمكن استخدام رمز الأمان لتعطيل القفل الخاص.

ملاحظة 

إذا تم تنشيط القفل الخاص وتم إلغاء قفل السيارة عن طريق خدمة Volvo On Call* أو تطبيق Volvo On Call*، سيتم تلقائيًا إيقاف تشغيل القفل الخاص.

معلومات ذات صلة

- قفل الخصوصية (ص. ٢٥٠)

في حالة إعادة ضبط النظام إلى الصفر فيلزم تكرار الإجراء السابق.

تنشيط القفل الخاص

١. اضغط زر الإقفال الخاص في عرض الوظيفة.



< تظهر نافذة منبثقة.

٢. أدخل الرمز المستخدم لفتح قفل باب صندوق الأمتعة بعد القفل ثم انقر على تأكيد.

< باب صندوق الأمتعة مقفول. يحدث تأكيد عملية الإقفال عن طريق مؤشر أخضر يظهر في الزر بعرض الوظيفة.

إلغاء تنشيط القفل الخاص

١. اضغط زر الإقفال الخاص في عرض الوظيفة.



< تظهر نافذة منبثقة.

تنشيط وإلغاء تنشيط القفل الخاص

يتم تنشيط القفل الخاص بواسطة زر الوظيفة في شاشة العرض المركزية ومن خلال رمز PIN اختياري.

ملاحظة

يلزم أن تكون السيارة في وضع الإشعال I كحد أدنى ليتم تنشيط وظيفة القفل الخاص.

أدخل رمز الأمان قبل الاستخدام للمرة الأولى

يلزم تحديد رمز الأمان أثناء أول مرة يتم فيها استخدام الوظيفة. يمكن بعد ذلك استخدامه لإيقاف تشغيل القفل الخاص في حالة فقد أو نسيان رمز PIN المحدد. يستخدم رمز الأمان في وظيفة رمز PUK لكل رموز PIN اللاحقة والتي يتم ضبطها لوظيفة القفل الخاص.

احفظ رمز الأمان في مكان آمن.

لإنشاء رمز الأمان:

١. اضغط زر الإقفال الخاص في عرض الوظيفة.



< تظهر نافذة منبثقة.

٢. أدخل رمز الأمان الذي ترغب فيه.

< تم حفظ رمز الأمان. وظيفة الإقفال الشخصي جاهزة الآن للتنشيط.

إنذار*

يُصدر الإنذار تحذيرات مسموعة ومرئية في حال دخل أي شخص إلى السيارة دون استخدام مفتاح صالح للتحكم عن بُعد أو حاول التلاعب بطارية باديء التشغيل أو بصفارة الإنذار المضاد للسرقة.

يتم تشغيل الإنذار النشط في حالة:

- أحد الأبواب أو غطاء المحرك أو الباب الخلفي مفتوح^{١٩}
- اكتشاف حركة في مقصورة الركاب (إذا كانت مزودة بمستشعر حركة*)
- رفع السيارة أو قطرها (إذا كانت مزودة بمستشعر إمالة*)
- تم فصل كابل البطارية
- فصل صفارة الإنذار.

إشارات الإنذار

يحدث ما يلي في حالة إطلاق الإنذار:

- يصدر صوت صفارة الإنذار لمدة ٣٠ ثانية أو حتى يتم إيقاف تشغيل الإنذار.
- تومض مؤشرات الاتجاهات لمدة ٥ دقائق أو حتى يتم إيقاف تشغيل الإنذار.

إذا لم يتم معالجة سبب تنشيط الإنذار، فسيتم تكرار دورة الإنذار بعد أقصى ١٠ مرات^{١٩}.

مؤشر الإنذار

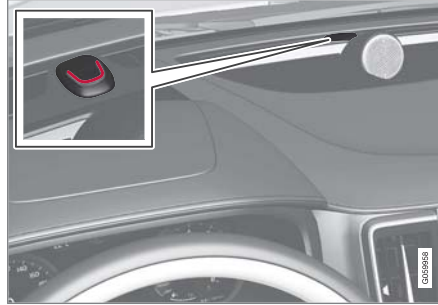

يشير المؤشر الأحمر الموجود على لوحة العدادات إلى حالة نظام الإنذار:

- مصباح LED غير مضيء - لا يعمل الإنذار
- يومض مصباح LED مرة واحدة في كل ثانية - الإنذار نشط.
- بعد فترة تعطيل للإنذار، تومض مصابيح LED بسرعة ولمدة ٣٠ ثانية كحد أقصى أو حتى يتم اختيار وضعية الإشعاع I - عندها يكون قد تم تنشيط الإنذار.

مستشعرات الحركة والإمالة*

تتفاعل مستشعرات الحركة والإمالة فور حدوث أية حركة داخل السيارة، إذا تم كسر إحدى النوافذ أو إذا حاول أي شخص سرقة العجلات أو سحب السيارة.

تقوم مستشعرات الحركة بإطلاق إنذار في حالة حدوث حركة داخل مقصورة الركاب - ويتم استشعار تيارات الهواء أيضاً.

ولهذا السبب يمكن أن ينطلق الإنذار عند ترك السيارة دون غلق إحدى النوافذ أو سقف البانوراما*، أو عند استخدام مدفأة مقصورة الركاب.

لتجنب هذا:

- أغلق النوافذ والسقف البانورامي قبل مغادرة السيارة.
- في حال كان ينبغي استخدام مدفأة مقصورة الركاب أو سخان التوقف - فم بتوجيه التدفق من فتحات الهواء بعيداً عن القسم الأعلى من مقصورة الركاب.

كما بالإمكان أيضاً استخدام مستوى إنذار منخفض لإلغاء تنشيط مستشعرات الحركة والإمالة بصورة مؤقتة.

فم أيضاً بإيقاف تشغيل مستشعرات الحركة والإمالة عندما يتم نقل السيارة على عتارة أو في قطار وذلك بسبب تأثير تحرك السيارة في هذه الظروف على نظام الإنذار مما يؤدي إلى تفعيله.

في حال ظهور خلل في أحد نظم الإنذار

في حال وجود خلل في نظام الإنذار، فستعرض شاشة السائق الرمز والرسالة تعطل نظام الإنذار يلزم إجراء الخدمة. في هذه الحالة، اتصل بإحدى الورش - ويُنصح بإحدى ورش فولفو المعتمدة.



ملاحظة

لا تحاول إصلاح المكونات الموجودة في نظام الإنذار أو تبديلها بنفسك. فقد تؤثر أي من هذه المحاولات على بنود التأمين.

أوقف تشغيل عمل الإنذار

قم بإلغاء قفل السيارة وإلغاء تفعيل الإنذار كما يلي:

- اضغط على زر إلغاء القفل بمفتاح التحكم عن بعد 
- أمسك بأحد مقابض الأبواب أو اضغط على لوحة الضغط

إلغاء تنشيط الإنذار دون تشغيل أحد مفاتيح التحكم عن بُعد

يمكن فتح قفل السيارة وتعطيل إنذارها حتى لو لم يعمل مفتاح التحكم عن بعد، في حالة نفاذ الطاقة من بطارية مفتاح التحكم عن بعد على سبيل المثال.

١. افتح باب السائق بواسطة سن المفتاح القابل للفصل.
< انطلاق الإنذار.



وجود القارئ الاحتياطي في حامل الأكواب.



٢. ضع مفتاح التحكم عن بُعد على رمز المفتاح في القارئ الاحتياطي في حامل الأكواب في كونسول النفق.
٣. أدر مقبض التشغيل باتجاه عقارب الساعة ثم حرره.
< تم إيقاف عمل الإنذار.

تنشيط وإلغاء تنشيط الإنذارات*

يتم تفعيل الإنذار عندما يتم قفل السيارة.

تشغيل وظيفة الإنذار

اقفل السيارة وفعل الإنذار كما يلي:

- اضغط على زر القفل بمفتاح التحكم عن بعد 
 - المس السطح المميز على مقابض الباب من الخارج أو لوحة الضغط المعالجة بالمطاط في باب صندوق الأمتعة^٢.
- إذا كانت السيارة مزودة بكل من ميزة القفل/فتح القفل* بدون مفتاح وباب صندوق أمتعة كهربائي*، فيمكن استخدام زر  في الحافة السفلى من باب صندوق الأمتعة لقفل السيارة وتفعيل الإنذار.

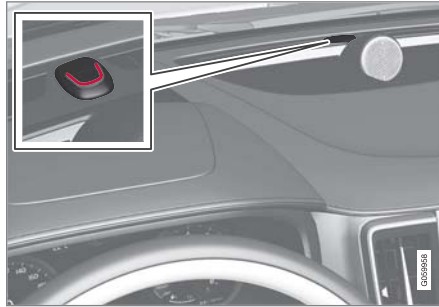

يومض مصباح LED أحمر في لوحة العدادات مرة كل ثانيتين عندما تكون السيارة مغلقة ويكون الإنذار قيد التفعيل.

معلومات ذات صلة

- تنشيط وإلغاء تنشيط الإنذارات* (ص. ٢٥٣)
- مستوى الإنذار المخفض* (ص. ٢٥٤)
- وضع القفل الشامل* (ص. ٢٥٤)

٢٠ ينطبق فقط على السيارة المزودة بميزة القفل وفتح القفل بدون مفتاح* (Passive Entry).

▶▶ إيقاف تشغيل الإنذار الذي تم إطلاقه

– اضغط زر فتح القفل في مفتاح التحكم عن بعد أو اضبط السيارة في وضع الإشعال I عن طريق تدوير مقبض التشغيل باتجاه عقارب الساعة ثم تحريره.

ملاحظة

- تذكر أنه قد تم تنشيط الإنذار عند تأمين قفل السيارة.
- في حالة فتح أي باب من الأبواب من الداخل، يتم إطلاق الإنذار.

التفعيل والتعطيل تلقائي للإنذار

إعادة تفعيل الإنذار تلقائيًا تحمي السيارة التي تم مغادرتها مع فصل نظام الإنذار بشكل غير متعمد.

في حال فتح إلغاء قفل السيارة بواسطة مفتاح التحكم عن بعد مع توقف الإنذار عن العمل مع عدم فتح أي من الأبواب أو باب صندوق الأمتعة خلال دقيقتين، فسيتم إعادة تشغيل الإنذار تلقائيًا. يتم إعادة قفل السيارة في نفس الوقت.

في بعض الأسواق، يتم تفعيل الإنذار تلقائيًا بعد مرور فترة زمنية محددة من فتح باب السائق وإغلاقه دون قفله.

لتغيير الإعداد:

١. اضغط على الإعدادات في العرض العلوي بالشاشة المركزية.

٢. اضغط My Car ← القفل.

٣. حدد إيقاف فعالية الحماية الكاملة لإلغاء تنشيط الوظيفة مؤقتًا.

معلومات ذات صلة

- إنذار* (ص. ٢٥٢)

مستوى الإنذار المخفض*

انخفاض مستوى الإنذار يعني أنه تم إيقاف مستشعرات الحركة والإمالة مؤقتًا.

أوقف تشغيل مكشفات الحركة والميلان لتجنب الانطلاق غير المقصود للإنذار - مثال في حالة ترك حيوان أليف في سيارة مقفولة أو أثناء نقل السيارة على سيارة نقل أو معدية سيارات.

اضغط على الزر حماية منخفضة في عرض الوظيفة في شاشة العرض المركزية لإيقاف مستشعرات الحركة والإمالة عندما ترغب في قفل السيارة فيما بعد.



في الوقت نفسه، تتوقف وظيفة الإقفال الشامل، أي يمكن فتح القفل من الداخل.

في حالة فتح قفل السيارة ثم قفلها مرة أخرى، يلزم إعادة تشغيل مستوى الإنذار المخفض.

معلومات ذات صلة

- إنذار* (ص. ٢٥٢)
- وضع القفل الشامل* (ص. ٢٥٤)

وضع القفل الشامل*

تعني وظيفة الإقفال الشامل عملية فصل جميع مقابض الفتح ميكانيكيًا، مما يحول دون فتح الباب من الداخل أثناء قفل السيارة من الخارج.

يتم تنشيط وضع الإقفال الشامل بواسطة مفتاح التحكم عن بعد وفي القفل بدون مفتاح (Passive Entry)*. يتم تنشيط الإقفال الشامل مع تأخير قدره حوالي ١٠ ثوان بعد قفل الأبواب.

يؤدي فتح أي من الأبواب خلال وقت التأخير إلى قطع التسلسل وإيقاف تشغيل الإنذار.

ملاحظة

- تذكر أنه قد تم تنشيط الإنذار عند تأمين قفل السيارة.
- في حالة فتح أي باب من الأبواب من الداخل، يتم إطلاق الإنذار.

لا يمكن فتح قفل السيارة إلا بواسطة مفتاح التحكم عن بعد أو فتح القفل بدون مفتاح أو تطبيق Volvo On Call* عند تنشيط الإقفال الشامل.

يمكن كذلك فتح قفل الباب الأمامي الأيسر باستخدام سن المفتاح القابل للفصل. إذا تم فتح قفل السيارة بواسطة سن المفتاح القابل للفصل، فسينطلق الإنذار.

تحذير

لا تسمح لأحد بالبقاء في السيارة قبل أن توقف تشغيل وضع الإقفال الشامل أو لا كي تتجنب خطر بقاء أحد داخل السيارة المقفولة.

معلومات ذات صلة

- تعطيل الإقفال الشامل مؤقتاً* (ص. ٢٥٥)
- إنذار* (ص. ٢٥٢)

تعطيل الإقفال الشامل مؤقتاً*

إذا كان أحد الأشخاص سيقى في السيارة مع ضرورة قفل الأبواب من الخارج، يجب عندها إيقاف تشغيل وظيفة الإقفال الشامل للسماح بإلغاء القفل من الداخل.

اضغط الزر حماية منخفضة من عرض الوظيفة بالشاشة المركزية لإيقاف تشغيل وظيفة الإقفال الشامل مؤقتاً.



يعني هذا أيضاً أن حركة الإنذار ومكتشفات الميلاق* مطفاة.

بعد ذلك، يظهر حماية منخفضة للسيارة في الشاشة المركزية ثم يتم إلغاء تنشيط الإقفال الشامل مؤقتاً مع القفل التالي للسيارة.

في طريقة القفل التقليدية، يتم إيقاف تشغيل المقابس الكهربائية على الفور ولكن عند إيقاف تشغيل الإقفال الشامل مؤقتاً، ستظل المقابس نشطة لمدة ١٠ دقائق بعد أقصى بعد القفل.

في حالة فتح قفل السيارة ثم قفلها مرة أخرى، يلزم إيقاف تشغيل الإقفال الشامل مرة أخرى.

يتم إعادة ضبط النظام في المرة التالية التي يبدأ فيها تشغيل المحرك.

معلومات ذات صلة

- وضع القفل الشامل* (ص. ٢٥٤)
- إنذار* (ص. ٢٥٢)

دعم السائق

نظام دعم السائق

السيارة مزودة بأنظمة دعم سائق أخرى تستطيع مساعدة السائق في مختلف المواقف، إما بصورة إيجابية أو بصورة سلبية.

على سبيل المثال، يمكن أن تساعد النظم السائق في:

- الحفاظ على السرعة المحددة
 - الحفاظ على فاصل زمني معين مع السيارة التي تسير في الأمام
 - تجنب الاصطدام من خلال تحذير السائق وفرملة السيارة
 - مساعدة السائق على الركن.
- يتم تركيب بعض النظم بشكل قياسي في حين يتم تركيب البعض الآخر اختياريًا - وهذا الأمر ينطبق وفقاً للسوق المعني.

معلومات ذات صلة

- قوة التوجيه حسب السرعة (ص. ٢٥٨)
- نظام التحكم في الاستقرار الإلكتروني (ص. ٢٦٠)
- نظام الاستقرار Roll Stability Control (ص. ٢٥٩)
- محدد السرعة (ص. ٢٦٣)
- محدد السرعة التلقائي (ص. ٢٦٧)
- مثبت السرعة (ص. ٢٧٠)
- تحذير المسافة* (ص. ٢٧٥)
- مثبت السرعة التكيفي* (ص. ٢٧٩)
- Pilot Assist (ص. ٢٩٤)
- وحدة الرادار (ص. ٣٠٨)
- وحدة الكاميرا (ص. ٣١٧)
- City Safety™ (ص. ٣٢١)

- Rear Collision Warning (ص. ٣٢٥)
- BLIS* (ص. ٣٣٦)
- Cross Traffic Alert* (ص. ٣٤٠)
- معلومات لافتة الطريق* (ص. ٣٤٤)
- Driver Alert Control (ص. ٣٥٠)
- مساعد الحفاظ على الحارة المرورية (ص. ٣٥٢)
- مساعدة التوجيه عند خطر التصادم (ص. ٣٥٨)
- مساعد الوقوف* (ص. ٣٦٦)
- كاميرا مساعد الركن* (ص. ٣٧١)
- مساعد الركن* (ص. ٣٨٠)

قوة التوجيه حسب السرعة

تزداد قوة مقاومة عجلة القيادة بزيادة سرعة السيارة بما يمنح السائق شعوراً أفضل عند القيادة.

في الطرق السريعة تزداد مقاومة عجلة القيادة. يكون التوجيه ميسوراً ولا يحتاج لمجهود كبير عند الوقوف وعند القيادة بسرعات منخفضة.

ملاحظة

في بعض المواقف قد يصبح التوجيه المعزز ساخناً جداً ويحتاج لتبريد مؤقت - خلال هذا الوقت سيعمل التوجيه المعزز بقوة منخفضة وستشعر بصعوبة في التعامل مع عجلة القيادة عما كنت معتاداً عليه من قبل.

وبالتوازي مع انخفاض مساعدة التوجيه مؤقتاً، تعرض شاشة السائق رسالة بالإضافة إلى رمز STEERING WHEEL (عجلة القيادة).

تحذير

عندما يكون التوجيه المعزز قيد التشغيل بطاقة منخفضة، تصبح وظائف دعم السائق كما نظام المساعدة في التوجيه غير متوفرين.

في مثل هذه الحالة، تعرض شاشة السائق الرسالة عطل بالية التوجيه بالإضافة إلى رمز "عجلة القيادة".

تغيير مستوى قوة التوجيه*

لتحديد مستوى قوة التوجيه، انتقل إلى قسم "أوضاع القيادة" وراجع الوصف عند التبديل INDIVIDUAL تحت العنوان "أوضاع القيادة التي يمكن تحديدها".

عموميات حول تحذير السرعة

يتم تحذير السائق بواسطة إشارة صوتية مع هذا الرمز المضيئ في شاشة السائق وذلك عند تجاوز السرعة ١٢٠ كم/سا (٧٥ ميل في الساعة).

ويظل الرمز مضيئاً حتى تنخفض السرعة عن ١٢٠ كم/سا (٧٥



ميل في الساعة).

نظام الاستقرار Roll Stability Control

نظام الاستقرار RSC يقلل من خطر الانقلاب، على سبيل المثال أثناء المناورات المفاجئة أو في حال انزلاق السيارة.

يقوم نظام RSC بتسجيل أي تغييرات في الميل الجانبي للسيارة حال حدوثها وتسجيل مقدار التغيير. تستخدم هذه المعلومات لحساب خطر تعرض السيارة للانقلاب. إذا تعرضت السيارة للخطر، سيتم تشغيل نظام التحكم في الثبات الإلكتروني ويتم تقليل عزم المحرك كما سيتم فرملة عجلة واحدة أو أكثر حتى تستعيد السيارة ثباتها.

تحذير

في ظل ظروف القيادة العادية، يعمل نظام RSC على تحسين أمان الطريق في السيارة، ولكن يجب عدم اتخاذ هذا الأمر ذريعة لزيادة السرعة. اتبع دوماً التوصيات العادية للقيادة الآمنة.

معلومات ذات صلة

- نظام دعم السائق (ص. ٢٥٨)

في طرز السيارات غير المزودة بوحدة تحكم في وضع القيادة مع خيار INDIVIDUAL، يتم تحديد قوة التوجيه عبر العرض العلوي بالشاشة المركزية ومسار البحث التالي:

الإعدادات ← My Car ← أوضاع القيادة ← قوة التوجيه

يتعذر الوصول إلى تحديد قوة التوجيه أثناء الانعطاف إذا تجاوزت السرعة ١٠ كم/سا (٦ ميل في الساعة).

معلومات ذات صلة

- أوضاع القيادة (ص. ٤٣٠)
- Pilot Assist (ص. ٢٩٤)
- City Safety المساعدة في التوجيه أثناء المناورات المروعة (ص. ٣٢٩)
- مساعد الحفاظ على الحارة المروية (ص. ٣٥٢)
- مساعدة التوجيه عند خطر التصادم (ص. ٣٥٨)
- مساعد الركن* (ص. ٣٨٠)

نظام التحكم في الاستقرار الإلكتروني

تعمل وحدة التحكم الإلكتروني بالثبات (ESC) على مساعدة السائق في تجنب الانزلاق وتحسين إمكانيات الجرّ بالسيارة.

تبيّن شاشة السائق هذا الرمز عندما يكون قد تم تفعيل نظام ESC.



يمكن سماع صوت الفرملة عبر نظام ESC وكأنه صوت النبط، كما يمكن أن تتسارع السيارة بوتيرة أدنى من المتوقع عند تعشيق الخانق.

يتكوّن نظام ESC من الوظائف الفرعية التالية:

- وظيفة الثبات^٢
- نظام التحكم في الانزلاق وفي الجرّ
- التحكم في سحب المحرك
- مساعد استقرار المقطورة

تحذير

- وظيفة الاستقرار ESC هي وظيفة تكميلية لمساعدة السائق والغرض منها تسهيل القيادة وجعلها أكثر أمانًا - ولا يمكنها معالجة كل المواقف المرورية ولا جميع حالات الطفس أو ظروف الطريق.
- لا يعتبر ESC بديلاً عن السائق وحكمته. فالسائق يتحمل المسؤولية دوماً لضمان قيادة السيارة بأسلوب آمن، وبسرعة مناسبة مع توفير مسافة مناسبة بينه وبين السيارات التي أمامه، ووفقاً للقواعد المرورية الحالية والقوانين.

وظيفة الثبات^٢

تتحقق هذه الوظيفة من القيادة وقوة فرملة العجلات بشكل منفصل بغرض ثبات السيارة.

نظام التحكم في الانزلاق وفي الجرّ

تكون الوظيفة نشطة عند السير على سرعة منخفضة وهي تفرمل عجلات الدفع المتزحلق بحيث يتم نقل قدرة الجرّ الإضافية من عجلات الدفع الغير متزحلقة.

وتمنع الوظيفة أيضاً عجلات الدفع من التزحلق على سطح الطريق أثناء التسارع.

التحكم في سحب المحرك

تساعد ميزة التحكم في سحب المحرك (EDC^٤) على منع قفل العجلات غير المتعمد، بعد الانتقال إلى ترس أدنى أو فرملة

المحرك على سبيل المثال عند القيادة بسرعات منخفضة على أسطح طرق زلقة.

قفل العجلات غير المتعمد أثناء القيادة قد يكون من الأسباب التي تضعف قدرة السائق على توجيه السيارة.

مساعد استقرار المقطورة*^٥

يعمل نظام مساعدة استقرار المقطورة (TSA) على المحافظة على ثبات السيارة التي تسحب مقطورة في المواقف التي يتعرض فيها للانحراف. راجع كذلك قسم "مساعد استقرار المقطورة" لمزيد من المعلومات.

ملاحظة

يتم إلغاء تنشيط وظيفة TSA عندما يتم تنشيط خروج ESC من الوضع الرياضي.

معلومات ذات صلة

- وضع القيادة الرياضية لوحدة التحكم الإلكتروني بالثبات (ص. ٢٦١)
- تنشيط/إلغاء تنشيط وضع القيادة الرياضية في وحدة التحكم الإلكتروني بالثبات (ص. ٢٦١)
- القيود المفروضة على وضع القيادة الرياضية في وحدة التحكم الإلكتروني بالثبات (ص. ٢٦١)
- الرموز والرسائل لنظام التحكم الإلكتروني بالثبات (ص. ٢٦٢)
- مساعد استقرار المقطورة* (ص. ٤٥٨)

^٢ Electronic Stability Control
^٣ تُسمى أيضاً "التحكم النشط بالانزلاق".
^٤ Engine Drag Control
^٥ مساعد استقرار المقطورة متوفر عند تركيب قضيب القطر الأصلي من فولفو.
 Trailer Stability Assist

القيود المفروضة على وضع القيادة الرياضية في وحدة التحكم الإلكتروني بالثبات

هناك بعض القيود المرتبطة بالوظيفة الفرعية خروج ESC من الوضع الرياضي التي تم تنشيطها في نظام ESC^١.

لا يمكن تحديد الوظيفة خروج ESC من الوضع الرياضي عندما يكون قد تم تنشيط إحدى الوظائف التالية:

- محدد السرعة
- مثبت السرعة
- مثبت السرعة التكميلي
- Pilot Assist

معلومات ذات صلة

- نظام التحكم في الاستقرار الإلكتروني (ص. ٢٦٠)

تنشيط/إلغاء تنشيط وضع القيادة الرياضية في وحدة التحكم الإلكتروني بالثبات

نظام ESC^٢ نشط دائماً - ولا يمكن إلغاء تنشيطه. ورغم ذلك، يستطيع السائق تحديد وضع القيادة الرياضية الذي يسمح بتجربة قيادة أكثر نشاطاً.

يتم تنشيط/إلغاء تنشيط الوضع الرياضي في عرض الوظيفة بالشاشة المركزية.



- اضغط على الزر خروج ESC من الوضع الرياضي من عرض الوظيفة.

< عند تنشيط/إلغاء تنشيط وضع القيادة الرياضية - يظهر مؤشر أخضر/رمادي في الزر.

تتم الإشارة إلى تنشيط خروج ESC من الوضع الرياضي في شاشة السائق بواسطة هذا الرمز المضيء بتوهج ثابت حتى يتم إلغاء تنشيط الوظيفة أو حتى يتم إيقاف تشغيل المحرك. وفي المرة التالية التي يتم فيها تشغيل المحرك، يعود نظام ESC للعمل في وضعه الطبيعي.



معلومات ذات صلة

- نظام التحكم في الاستقرار الإلكتروني (ص. ٢٦٠)

وضع القيادة الرياضية لوحدة التحكم الإلكتروني بالثبات

نظام ESC^٣ نشط دائماً - ولا يمكن إلغاء تنشيطه. ورغم ذلك، يستطيع السائق تحديد خروج ESC من الوضع الرياضي الذي يسمح بتجربة قيادة أكثر نشاطاً.

مع تحديد الوظيفة الفرعية خروج ESC من الوضع الرياضي، تقل الحاجة لتشغيل ESC مما يتيح ترحل السيارة بصورة أكبر وبالتالي يصبح للسائق قدرة تحكم أكثر فعالية من المعتاد.

عند تحديد خروج ESC من الوضع الرياضي، يمكن اعتبار ESC معطلة، على الرغم من استمرار الوظيفة في مساعدتها للسائق في الكثير من الحالات.

ملاحظة

عند تحديد وظيفة خروج ESC من الوضع الرياضي، يتم إلغاء تنشيط مساعد استقرار المقطورة (TSA^٤).

يوفر خروج ESC من الوضع الرياضي أيضاً القدر الأقصى من الجرّ إذا علقت السيارة أو عند قيادتها على أرض رخوة، مثل الرمال أو الثلوج العميقة.

معلومات ذات صلة

- نظام التحكم في الاستقرار الإلكتروني (ص. ٢٦٠)
- قضيب القطر* (ص. ٤٥٤)

^٢ Electronic Stability Control
^٣ Trailer Stability Assist
^٤ Electronic Stability Control
^١ Electronic Stability Control

الرموز والرسائل لنظام التحكم الإلكتروني بالثبات

يمكن أن يظهر عدد من الرموز والرسائل بخصوص التحكم الإلكتروني في الثبات (- Electronic Stability Control (ESC) على شاشة السائق.

يبين الجدول التالي بعض الأمثلة.

الرمز	رسالة / إشعار	المواصفات
	ضوء مستمر لمدة ثانيتين.	فحص النظام عند بدء تشغيل المحرك.
	ضوء وامض.	يجري تفعيل نظام ESC.
	وهج ثابت.	تم تحديد الوضع الرياضي. ملاحظة: لا يتم إلغاء تنشيط نظام ESC في هذا الوضع - ولكن يتم تقليل قدراته جزئيًا.
	نظام ESC متوقف مؤقتًا	النظام ESC منخفض القدرات مؤقتًا نظرًا لارتفاع حرارة الفرامل إلى حد كبير - يعاد تشغيل الوظيفة أوتوماتيكيًا بعد أن تبرد الفرامل. راجع الرسالة التي تظهر في شاشة السائق.
	نظام ESC يلزم إجراء الخدمة	تم إيقاف تشغيل نظام ESC. <ul style="list-style-type: none"> أوقف السيارة في مكان آمن وقم بإطفاء المحرك ثم ابدأ تشغيله مرة أخرى. توجه لزيارة ورشة خدمة إذا استمرت الرسالة - ويُنصح بالتوجه إلى إحدى ورش فولفو المعتمدة.

معلومات ذات صلة

- نظام التحكم في الاستقرار الإلكتروني (ص. ٢٦٠)

يمكن إزالة الرسالة النصية بالضغط لفترة وجيزة على الزر  من منتصف لوحة المفاتيح اليمنى بعجلة القيادة.

إذا استمرت الرسالة: اتصل بالورشة - يُنصح بالاتصال بورشة فولفو معتمدة.

- إعادة تنشيط محدد السرعة من وضع الاستعداد (ص. ٢٦٥)
- إلغاء تنشيط محدد السرعة (ص. ٢٦٦)
- محدد السرعة التلقائي (ص. ٢٦٧)
- محدوديات عمل محدد السرعة الأوتوماتيكي (ص. ٢٧٠)
- تنشيط/إلغاء تنشيط محدد السرعة التلقائي (ص. ٢٦٨)
- تغيير التفاوت لمحدد السرعة الأوتوماتيكي (ص. ٢٦٩)

4 محدد للسرعة القصوى المحفوظة

5 سرعة السيارة الحالية

6 السرعة القصوى المحفوظة

تحذير

- وظيفة محدد السرعة هي وظيفة تكميلية لمساعدة السائق والفرض منها تسهيل القيادة وجعلها أكثر أماناً - ولا يمكنها معالجة كل المواقف المرورية ولا جميع حالات الطقس أو ظروف الطريق.
- يتعين على السائق دوماً الانتباه للحالة المرورية والتصرف حينما يشعر أن محدد السرعة لا يحافظ على السرعة المناسبة.
- لا يعتبر محدد السرعة بديلاً عن السائق وحكمته. فالسائق يتحمل المسؤولية دوماً لضمان قيادة السيارة بأسلوب آمن، وبسرعة مناسبة مع توفير مسافة مناسبة بينه وبين السيارات التي أمامه، ووفقاً للقواعد المرورية الحالية والقوانين.

معلومات ذات صلة

- محدوديات عمل محدد السرعة (ص. ٢٦٧)
- تنشيط وبدء تشغيل محدد السرعة (ص. ٢٦٤)
- إدارة السرعة في محدد السرعة (ص. ٢٦٤)
- إلغاء تنشيط محدد السرعة وضبطه في وضع الاستعداد (ص. ٢٦٥)

محدد السرعة

يمكن اعتبار محدد السرعة (SL) بمثابة وظيفة عكسية لمثبت السرعة - يعمل السائق على تنظيم السرعة باستخدام دواسة السرعة ولكن يتم منعه من تجاوز السرعة المحددة/المضبوطة مسبقاً بواسطة محدد السرعة.

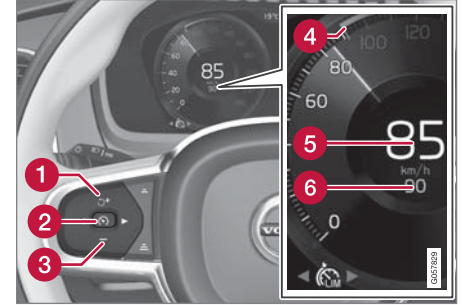

أزرار ورموز الوظائف^{١١}.

- 1 **+**: تنشيط محدد السرعة من وضع الاستعداد ومواصلة السرعة القصوى المحفوظة
- 2 **(-)**: من وضع الاستعداد - تنشيط محدد السرعة وحفظ السرعة الحالية
- 2 **(-)**: من الوضع النشط - إلغاء تنشيط/تغيير محدد السرعة إلى وضع الاستعداد
- 3 **-**: تقليل السرعة القصوى المحفوظة

Speed Limiter ^{١١}

^{١٢} ملاحظة: الصورة تخطيطية - قد تختلف التفاصيل حسب طراز السيارة.

تنشيط وبدء تشغيل محدد السرعة

يلزم أولاً تحديد وظيفة محدد السرعة (SL) وتنشيطها لتتمكن من تنظيم السرعة.

اضبط محدد السرعة في وضع الاستعداد

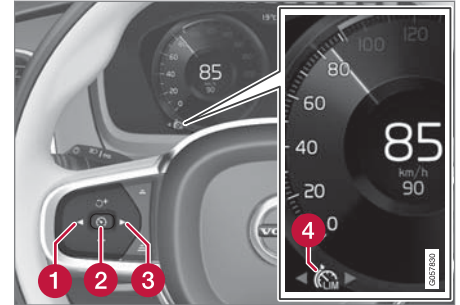

ملاحظة: الصورة تخطيطية - قد تختلف التفاصيل حسب طراز السيارة.

اضغط (1) أو (3) لتصفح الرمز/الوظيفة لمحدد

السرعة (4).

< يظهر الرمز (4) ويتم ضبط محدد السرعة في وضع الاستعداد.

ابدأ تشغيل محدد السرعة.

يتعدى تنشيط محدد السرعة إلا بعد بدء تشغيل المحرك. أقل

سرعة قصوى يمكن حفظها هي ٣٠ كم/سا (٢٠

ميل في الساعة).

- عند ضبط محدد السرعة على وضع الاستعداد يظهر الرمز



اضغط زر عجلة القيادة (2).

< يبدأ عمل محدد السرعة ويتم حفظ السرعة الحالية كسرعة قصوى.

معلومات ذات صلة

- محدد السرعة (ص. ٢٦٣)

إدارة السرعة في محدد السرعة

يمكن ضبط محدد السرعة (SL) على سرعات مختلفة.

ضبط/تغيير السرعة المحفوظة

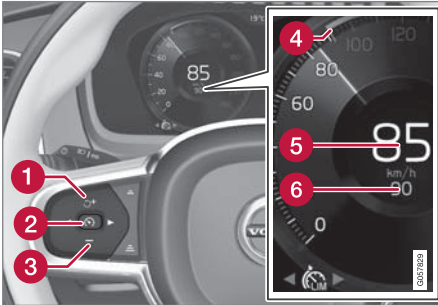

ملاحظة: الصورة تخطيطية - قد تختلف التفاصيل حسب طراز السيارة.

- يتم تغيير السرعة المضبوطة بواسطة ضغطات قصيرة على الأزرار + (1) أو - (3) في عجلة القيادة أو بالضغط باستمرار عليهما.

- الضغوطات القصيرة: كل ضغطة تغير السرعة بمقدار +/٥ -/٥ كم/سا (+/- ٥ ميل في الساعة).

- ضغطة مع الاستمرار: حرر الزر في حالة وصول مؤشر السرعة المضبوطة (٤) إلى السرعة المطلوبة.

- مع آخر ضغطة على الزر يتم حفظ السرعة في الذاكرة.

معلومات ذات صلة

- محدد السرعة (ص. ٢٦٣)

إعادة تنشيط محدد السرعة من وضع الاستعداد

يمكن إعادة تنشيط محدد السرعة (SL) بعد أن يتم إبطال مفعوله مؤقتاً ونقله إلى وضع الاستعداد.

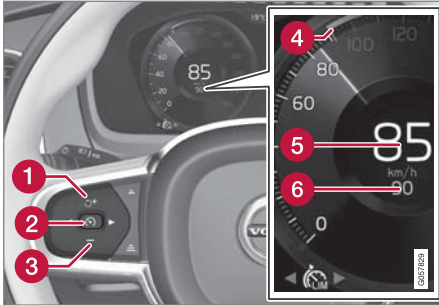

ملاحظة: الصورة تخطيطية - قد تختلف التفاصيل حسب طراز السيارة.

لإعادة تنشيط محدد السرعة من وضع الاستعداد:

- اضغط على زر عجلة القيادة (1).
- < يتغير لون علامات محدد السرعة في شاشة السائق من الرمادي إلى الأبيض - يتم تحديد سرعة السيارة مرة أخرى إلى آخر سرعة قصوى محفوظة.

أو

- اضغط على زر عجلة القيادة (2).
- < يتغير لون علامات ورموز محدد السرعة في شاشة السائق من الرمادي إلى الأبيض - تتبع السيارة السرعة القصوى المحفوظة.

وضع الاستعداد - مثلاً، عند الرغبة في زيادة سرعة السيارة على الفور للتخلص من موقف معين.

في هذه الحالة، تابع كما يلي:

1. اضغط بالكامل على دواسة التسارع ثم حررها بحيث تتم مقاطعة عملية التسارع عند الوصول إلى السرعة المطلوبة. < في هذا الوضع، يبقى محدد السرعة نشطاً ويصبح رمز شاشة السائق أبيض اللون.

2. حرر دواسة السرعة بالكامل عند الرغبة في إنهاء التسارع المؤقت.

< تتم بعدنّ فرملة السيارة أوتوماتيكياً بواسطة المحرك حتى تنخفض سرعتها عن آخر سرعة قصوى محفوظة.

معلومات ذات صلة

- محدد السرعة (ص. ٢٦٣)

إلغاء تنشيط محدد السرعة وضبطه في وضع الاستعداد

يمكن إلغاء تنشيط محدد السرعة (SL) مؤقتاً وضبطه في وضع الاستعداد.

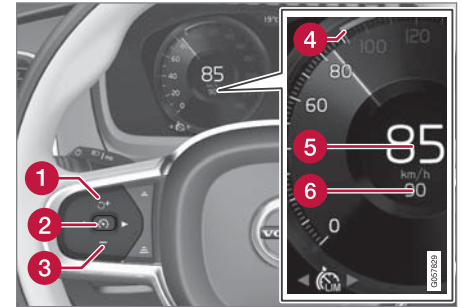

ملاحظة: الصورة تخطيطية - قد تختلف التفاصيل حسب طراز السيارة.

لإلغاء تنشيط محدد السرعة وضبطه على وضع الاستعداد:

- اضغط على زر عجلة القيادة (٢).
- < يتغير لون علامات محدد السرعة في شاشة السائق والرموز من الأبيض إلى الرمادي - ويتم تعطيل محدد السرعة مؤقتاً ومن ثم يستطيع السائق تجاوز السرعة القصوى المضبوطة.

إلغاء التنشيط المؤقت باستخدام دواسة التسارع

يمكن أيضاً إلغاء تنشيط وتجاوز محدد السرعة مؤقتاً باستخدام دواسة التسارع دون الحاجة للبدء في ضبط محدد السرعة على

- ▶▶ معلومات ذات صلة
 • محدد السرعة (ص. ٢٦٣)

- معلومات ذات صلة
 • محدد السرعة (ص. ٢٦٣)

إلغاء تنشيط محدد السرعة

يمكن إلغاء تنشيط محدد السرعة (VSL).

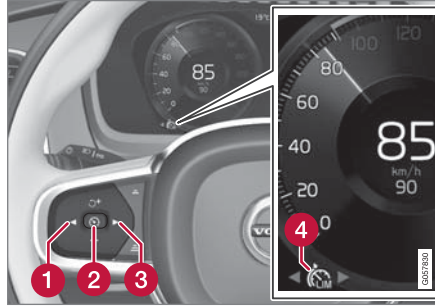

ملاحظة: الصورة تخطيطية - قد تختلف التفاصيل حسب طراز السيارة.

لإلغاء تنشيط نظام التحكم في ثبات السرعة:

١. اضغط على زر عجلة القيادة (٢) (١).
 < يدخل محدد السرعة في وضع الاستعداد.
٢. اضغط زر عجلة القيادة (١) أو (٣) للتبديل إلى وظيفة أخرى.
 < يتم إيقاف تشغيل رمز شاشة السائق والمؤشر الخاص بمحدد السرعة (٤) - مما يؤدي إلى حذف السرعة القصوى المضبوطة/المحفوظة.
٣. اضغط على زر عجلة القيادة (٢) (١) مرة أخرى.
 < يتم تنشيط وظيفة أخرى.

تحذير

- وظيفة ASL هي وظيفة تكميلية لمساعدة السائق والغرض منها تسهيل القيادة وجعلها أكثر أماناً - ولا يمكنها معالجة كل المواقف المرورية ولا جميع حالات الطقس أو ظروف الطريق.
- حتى في حالة قدرة السائق بوضوح على رؤية لافتة الطريق المتعلقة بالسرعة، فقد تعرض وظيفة معلومات علامات الطريق (RSI) قراءة غير صحيحة لمعلومات السرعة ASL - وفي هذه الحالة يلزم السائق التدخل بنفسه وزيادة السرعة أو تقليلها للالتزام بالسرعة المحددة.
- لا يعتبر ASL بديلاً عن السائق وحكمته. فالسائق يتحمل المسؤولية دوماً لضمان قيادة السيارة بأسلوب آمن، وبسرعة مناسبة مع توفير مسافة مناسبة بينه وبين السيارات التي أمامه، ووفقاً للقواعد المرورية الحالية والقوانين.
- راجع كذلك عنوان "محدوديات معلومات لافتة الطريق".

محدد السرعة التلقائي

تعمل وظيفة محدد السرعة الأوتوماتيكي (ASL[®]) على مساعدة السائق في تهيئة السرعة القصوى للسيارة مع السرعة المعروضة على لافتات تحديد السرعة على الطريق.

يمكن تحويل وظيفة محدد السرعة (ASL[®]) إلى وظيفة محدد السرعة التلقائي (ASL).

وتستخدم وظيفة محدد السرعة الأوتوماتيكي معلومات السرعة من وظيفة معلومات لافتات الطرق (RSI[®]) لتهيئة السرعة القصوى للسيارة بشكل تلقائي.

محدوديات عمل محدد السرعة

على المنحدرات شديدة الانحدار، قد لا يكون تأثير الكبح بواسطة محدد السرعة كافياً وقد يتم تجاوز السرعة القصوى المحفوظة. في هذه الحالة يتم تنبيه السائق بواسطة عرض الرسالة تجاوز حد السرعة في شاشة السائق.

ملاحظة

يتم تنشيط رسالة نصية تفيد بتجاوز السرعة القصوى في حالة تجاوز السرعة القصوى بمقدار ٣ كم/سا على الأقل (٢ ميل في الساعة تقريباً).

معلومات ذات صلة

- محدد السرعة (ص. ٢٦٣)

تنشيط/إلغاء تنشيط محدد السرعة التلقائي

يمكن تنشيط وظيفة محدد السرعة التلقائي (ASL) وإلغاء تنشيطها كوظيفة تكميلية لمحدد السرعة (SL).

تنشيط ASL

يوجد زر علامة السرعة مساعدة في عرض الوظيفة بالشاشة المركزية.



لتنشيط محدد السرعة الأوتوماتيكي:

١. اضغط الزر علامة السرعة مساعدة.
- < ASL في وضع الاستعداد ويظهر مؤشر أخضر على الزر كما تعرض شاشة السائق رمز لافتة في مركز عداد السرعة.
٢. اضغط على زر عجلة القيادة (⦿).
- < ASL نشط مع السرعة الحالية للسيارة.

معلومات ذات صلة

- محدد السرعة (ص. ٢٦٣)
- تنشيط/إلغاء تنشيط محدد السرعة التلقائي (ص. ٢٦٨)
- تغيير التفاوت لمحدد السرعة الأوتوماتيكي (ص. ٢٦٩)
- محدوديات عمل محدد السرعة الأوتوماتيكي (ص. ٢٧٠)

هل SL أو ASL نشط؟

تظهر رموز في شاشة السائق لتوضيح أي وظيفتي محدد السرعة هو النشط:

ASL	SL	الرمز
✓	✓	
✓		 رمز العلامة ^B بعد "70" = يتم تنشيط ASL.

A الرمز الأبيض: الوظيفة نشطة، رمز رمادي: وضع الاستعداد.
B راجع العنوان التالي "رمز ASL" بخصوص معنى ألوان الرموز.

رمز ASL

رمز العلامة (المعروض بجانب السرعة المحفوظة، "70" في مركز عداد السرعة) يمكن أن يظهر بثلاثة ألوان مع الدلالات التالية:



لون رمز اللافتة	المعنى
أصفر مائل للاخضرار	ASL نشطة
رمادي	ASL في وضع الاستعداد
كهرماني/برتقالي	ASL في وضع الاستعداد مؤقتاً - مثلاً بسبب عدم القدرة على قراءة لافتة مرورية.

تغيير التفاوت لمحدد السرعة الأوتوماتيكي

يمكن ضبط وظيفة محدد السرعة الأوتوماتيكي (ASL^{٢٤}) على مستويات متعددة من الاحتمالات.

يمكن زيادة/تقليل حد السرعة الموضح في العلامة. على سبيل المثال، إذا كانت السيارة تتنوع حد علامة سرعة قدره ٧٠ كم/سا (٤٣ ميل في الساعة) فيمكن للسائق السماح للسيارة بالتحرك بسرعة ٧٥ كم/سا (٤٧ ميل في الساعة) بصورة متواصلة.

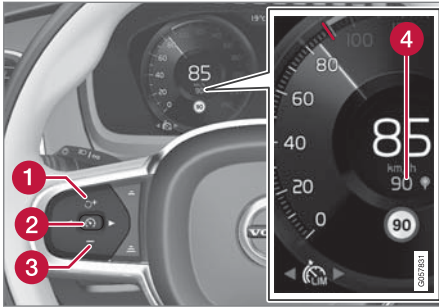

أزرار ورموز الوظائف^{٢٥}.

معلومات ذات صلة

- محدد السرعة (ص. ٢٦٣)
- محدد السرعة التلقائي (ص. ٢٦٧)
- تنشيط/إلغاء تنشيط معلومات لافتة الطريق (ص. ٣٤٥)

ملاحظة

- إذا تم تنشيط وظيفة محدد السرعة التلقائي، يتم عرض وظيفة معلومات علامات الطرق في شاشة السائق، وإن لم تكن وظيفة RSI^{٢٢} منشطة.
- لإخفاء معلومات علامات الطريق (RSI) من شاشة السائق، ينبغي إلغاء تنشيط وظيفة محدد السرعة التلقائية وأيضاً و RSI.
- عند تنشيط وظيفة محدد السرعة التلقائية ولكن RSI غير منشطة، لن يتم تقديم تحذيرات من RSI. يجب أيضاً تنشيط وظيفة RSI بغية تلقي التحذيرات.

إلغاء تنشيط ASL

لإلغاء تنشيط محدد السرعة الأوتوماتيكي:

- اضغط على الزر مساعد علامة السرعة من عرض الوظيفة.

< يتم تعطيل ASL ويصبح مؤشر الزر باللون الرمادي - يتم تنشيط SL بدلاً من ذلك.

تحذير

بعد التحول من ASL إلى SL لن تتبع السيارة حد السرعة في اللانقطة ولكن ستتبع فقط السرعة القصوى المحفوظة في الذاكرة.

^{٢٢} Speed Limiter

^{٢٣} معلومات علامات الطرق - RSI

^{٢٤} Automatic Speed Limiter

^{٢٥} ملاحظة: الصورة تخطيطية - قد تختلف التفاصيل حسب طراز السيارة.

مثبت السرعة

تساعد وظيفة مثبت السرعة (ACC) السائق على الحفاظ على سرعة ثابتة، مما يؤدي إلى القيادة بشكل أكثر استرخاء على الطرق السريعة والطويلة، في تدفقات حركة المرور العادية.

محدوديات عمل محدد السرعة الأوتوماتيكي

يتم القيام بتحديد السرعة الأوتوماتيكي (ASL) باستخدام معلومات السرعة من وظيفة RSI²⁸ - وليس من لافتات الحد الأقصى للسرعة التي تعبرها السيارة.

إذا تعذر على RSI²⁸ تفسير وتوفير معلومات السرعة إلى ASL فسيتم ضبط ASL في وضع الاستعداد ويتحول إلى SL. في مثل هذه الحالات يتعين على السائق التدخل والفرملة للالتزام بالسرعة المفروضة.

سيتم إعادة تنشيط ASL عندما تتمكن وظيفة RSI²⁸ مرة أخرى من تفسير وتوفير معلومات السرعة إلى ASL.

راجع كذلك قسم "محدوديات معلومات لافتات الطرق".

معلومات ذات صلة

- محدد السرعة (ص. ٢٦٣)
- محدد السرعة التلقائي (ص. ٢٦٧)
- محدوديات عمل محدد السرعة الأوتوماتيكي (ص. ٢٧٠)
- تنشيط/إلغاء تنشيط معلومات لافتة الطريق (ص. ٣٤٥)

▶▶ - اضغط زر عجلة القيادة + (١) حتى يتحول الرقم ٧٠ كم/سا (٤٣ ميل في الساعة) في مركز عداد السرعة (٤) إلى ٧٥ كم/سا (٤٧ ميل في الساعة).

< بعد ذلك تستخدم السيارة النطاق المسموح به المحدد وهو ٥ كم/سا (٤ ميل في الساعة) طالما أن اللافتات التي تمر بها السيارة تعرض ٧٠ كم/سا (٤٣ ميل في الساعة).

ويتم العمل بهذه القيمة لحين المرور بلافتة طريق تحمل أرقامًا أقل أو أعلى من المذكورة في اللافتة الماضية - ثم تتبع السيارة حد السرعة الجديد ويتم حذف القيمة السابقة من الذاكرة.

عند تنشيط وظيفة معلومات لافتات الطرق^{٢٦*}، سيظهر أيضاً حد السرعة في لافتة الطريق مع مؤشر ملون على عداد السرعة.

يتم ضبط مقدار التسامح بالطريقة نفسها المتبعة في إعداد السرعة في وظيفة محدد السرعة.

ملاحظة

أقصى حد قابل للتحديد هو +/- ١٠ كم/سا (٥ ميل في الساعة).

معلومات ذات صلة

- محدد السرعة (ص. ٢٦٣)
- محدد السرعة التلقائي (ص. ٢٦٧)
- تنشيط/إلغاء تنشيط معلومات لافتة الطريق (ص. ٣٤٥)

^{٢٦} معلومات لافتات الطرق - RSI
^{٢٧} Automatic Speed Limiter
^{٢٨} معلومات لافتات الطرق - RSI
^{٢٩} Cruise Control

دعم السائق

- إعادة تنشيط مثبت السرعة من وضع الاستعداد (ص. ٢٧٤)
- إلغاء تنشيط مثبت السرعة (ص. ٢٧٥)
- التبديل بين مثبت السرعة ومثبت السرعة التكيفي (ص. ٢٩٠)

ملاحظة

في السيارات المزودة بمثبت السرعة التكيفي*، يمكن التبديل بين مثبت السرعة ومثبت السرعة التكيفي - راجع عنوان "التبديل بين CC وACC".

تحذير

- وظيفة مثبت السرعة هي وظيفة تكميلية لمساعدة السائق والغرض منها تسهيل القيادة وجعلها أكثر أماناً - ولا يمكنها معالجة كل المواقف المرورية ولا جميع حالات الطقس أو ظروف الطريق.
- يُنصح السائق بقراءة كل الأقسام الواردة في دليل المالك المرتبطة بهذه الوظيفة لمعرفة معلومات عن عوامل مثل المحدوديات وما ينبغي للسائق أن يحيط به علماً قبل استخدام النظام (راجع قائمة الروابط في نهاية هذه المقالة).
- لا يعتبر مثبت السرعة بديلاً عن السائق وحكمته. فالسائق يتحمل المسؤولية دوماً لضمان قيادة السيارة بأسلوب آمن، وبسرعة مناسبة مع توفير مسافة مناسبة بينه وبين السيارات التي أمامه، ووفقاً للقواعد المرورية الحالية والقوانين.

معلومات ذات صلة

- تنشيط وبدء تشغيل مثبت السرعة (ص. ٢٧٢)
- إدارة السرعة في مثبت السرعة (ص. ٢٧٢)
- إلغاء تنشيط نظام التحكم في ثبات السرعة وضبطه في وضع الاستعداد (ص. ٢٧٣)

لمحة عامة

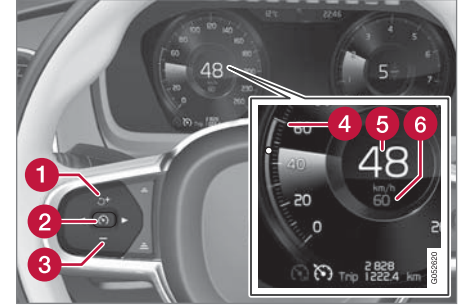

أزرار ورموز الوظائف^٣.

- 1  : تنشيط مثبت السرعة من وضع الاستعداد ومواصلة السرعة المحفوظة
- 1  : زيادة السرعة المحفوظة
- 2  : من وضع الاستعداد - تنشيط مثبت السرعة وحفظ السرعة الحالية
- 2  : من الوضع النشط - إلغاء تنشيط/تغيير مثبت السرعة إلى وضع الاستعداد
- 3  : تقليل السرعة المحفوظة
- 4  : محدد للسرعة المحفوظة
- 5  : سرعة السيارة الحالية
- 6  : السرعة المحفوظة

^٣ ملاحظة: الصورة تخطيطية - قد تختلف التفاصيل حسب طراز السيارة.

إدارة السرعة في مثبت السرعة

يمكن ضبط مثبت السرعة (CC) على سرعات مختلفة.

ضبط/تغيير السرعة المحفوظة

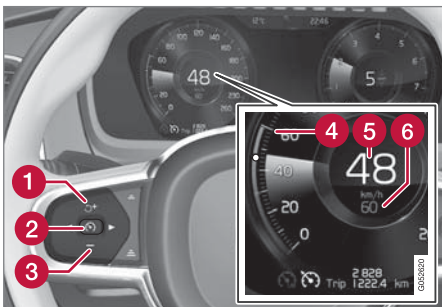

ملاحظة: هذا الرسم هو للتوضيح - قد تختلف التفاصيل بحسب طراز السيارة والسوق.

لبدء مثبت السرعة:

- عند عرض الرمز/الوظيفة ، اضغط زر عجلة التوجيه (2).
- < يبدأ عمل مثبت السرعة ويتم حفظ السرعة الحالية.

ملاحظة

لا يمكن تنشيط نظام "مثبت السرعة" عند السرعات الأقل من ٣٠ كم/سا (٢٠ ميل في الساعة).

معلومات ذات صلة

- مثبت السرعة (ص. ٢٧٠)

تنشيط وبدء تشغيل مثبت السرعة

يلزم أولاً تحديد وظيفة مثبت السرعة (CC) وتنشيطها لتتمكن من تنظيم السرعة.

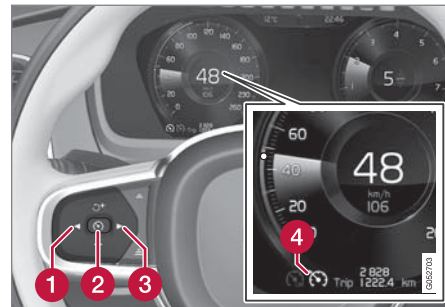

ملاحظة: الصورة تخطيطية - قد تختلف التفاصيل حسب طراز السيارة.

ضبط مثبت السرعة في وضع الاستعداد

لضبط مثبت السرعة في وضع الاستعداد:

- اضغط ◀ (1) أو ▶ (3) لاستعراض الرمز/الوظيفة  (4).

< يظهر الرمز ويمكن بعد ذلك تنشيط مثبت السرعة.

تنشيط/بدء تشغيل مثبت السرعة

لبدء مثبت السرعة وتشغيله من وضع الاستعداد، يلزم أولاً نقل سرعة السيارة الحالية عن ٣٠ كم/سا (٢٠ ميل في الساعة). أقل سرعة يمكن حفظها هي ٣٠ كم/سا (٢٠ ميل في الساعة).

إلغاء تنشيط نظام التحكّم في ثبات السرعة وضبطه في وضع الاستعداد

يمكن إيقاف تشغيل مثبت السرعة (CC) مؤقتًا بحيث يتم ضبطه في وضع الاستعداد ويمكن إعادة تنشيطه بعد ذلك.

إلغاء تنشيط مثبت السرعة ووضعه في وضع الاستعداد

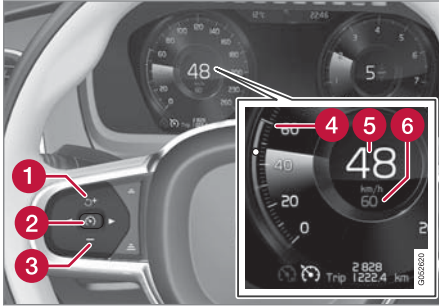

ملاحظة: الصورة تخطيطية - قد تختلف التفاصيل حسب طراز السيارة.

لضبط مثبت السرعة في وضع الاستعداد:

- اضغط على زر عجلة القيادة (2).
- < تغير علامات ورموز مثبت السرعة في شاشة السائق من الأبيض إلى الرمادي - مثبت السرعة الآن دخل وضع إلغاء التنشيط المؤقت وبالتالي يلزم السائق التحكّم في السرعة يدويًا.

لإجراء هذا الأمر ، اتبع ما يلي:

- اضغط دواسة الوقود حوالي نصف المسافة إلى الأرض ثم حررها.
- < سيقوم مثبت السرعة بتعطيل فرامل القدم التلقائية واستخدام فرامل المحرك فقط.

مثبت السرعة يعتمد على وضع القيادة

قد تختلف طريقة حفاظ مثبت السرعة على السرعة باختلاف وضع القيادة المحدد^{٣٢}.

نظام التحكّم في ثبات السرعة Eco Cruise مع وضع القيادة ECO

في وضع القيادة ECO تصبح عملية التسارع والإبطاء أكثر سلاسة مقارنةً بأوضاع القيادة الأخرى. وذلك لتحسين عملية التوفير في استهلاك الوقود ولتقليل الأثر البيئي السيئ. قد يؤدي هذا الأمر إلى ارتفاع أو انخفاض مؤقت لسرعة السيارة عن السرعة المضبوطة.

مثبت السرعة Dynamic Cruise

في وضع القيادة Dynamic، ستشعر بعملية التسارع والإبطاء بصورة أكثر قوة وتبدوان بشكل أكثر مباشرة مقارنةً بالأوضاع الأخرى.

معلومات ذات صلة

- مثبت السرعة (ص. ٢٧٠)
- أوضاع القيادة (ص. ٤٣٠)

- يتم تغيير السرعة المضبوطة بواسطة ضغطة قصيرة على الأزرار + (١) أو - (٣) في عجلة القيادة أو بالضغط باستمرار عليهما.

- الضغطة القصيرة: كل ضغطة تغير السرعة بمقدار +/- ٥ كم/سا (٥ ميل في الساعة).
- ضغطة مع الاستمرار: حرر الزر في حالة وصول مؤشر السرعة المضبوطة (٤) إلى السرعة المطلوبة.
- مع آخر ضغطة على الزر يتم حفظ السرعة في الذاكرة.

إذا قام السائق بزيادة سرعة السيارة باستخدام دواسة السرعة قبل الضغط على زر عجلة القيادة + (١)، فستكون السرعة المحفوظة هي سرعة السيارة عند الضغط على الزر، شريطة وجود قدم السائق على دواسة السرعة في اللحظة نفسها التي يتم فيها الضغط على الزر.

زيادة مؤقتة في السرعة باستخدام دواسة الوقود، على سبيل المثال أثناء تجاوز سيارة أخرى، لا تؤثر في الإعداد - تعود السيارة إلى آخر سرعة مخزنة عند تحرير دواسة الوقود.

استخدام فرملة المحرك بدلاً من فرامل القدم

بواسطة مثبت السرعة، يتم تنظيم السرعة دون الحاجة لاستخدام فرامل القدم. عند النزول من منحدر قد ترغب في بعض الأحيان في تقليل السرعة بعض الشيء وتحديد التسارع من خلال فرامل المحرك. في هذه الحالة يستطيع السائق تعطيل استخدام فرامل القدم بواسطة مثبت السرعة مؤقتًا.

^{٣٢} راجع المعلومات الإضافية في قسم "أوضاع القيادة".



وضع الاستعداد مع تدخل السائق يتم إيقاف تشغيل مثبت السرعة مؤقتًا وضبطه في وضع الاستعداد عند:

- استخدام فرامل القدم
- تحريك ذراع اختيار التروس إلى الوضع N (المحايد)
- الضغط باستمرار على دواسة القابض لما يزيد عن 1 دقيقة
- يحافظ السائق على سرعة تزيد عن السرعة المضبوطة لمدة أطول من دقيقة واحدة.

وهنا يتعين على السائق تنظيم سرعة السيارة.

زيادة مؤقتة في السرعة باستخدام دواسة الوقود، على سبيل المثال أثناء تجاوز سيارة أخرى، لا تؤثر في الإعداد - تعود السيارة إلى آخر سرعة مخزنة عند تحرير دواسة الوقود.

وضع الاستعداد الأوتوماتيكي يتم فصل مثبت السرعة مؤقتًا وضبطه على وضع الاستعداد في حالة:

- فقدان العجلات للسحب
- سرعة المحرك منخفضة/عالية للغاية
- درجة حرارة الفرامل مرتفعة جدًا
- انخفضت سرعة السيارة لأقل من ٣٠ كم/سا (٢٠ ميل في الساعة).

وهنا يتعين على السائق تنظيم سرعة السيارة.

معلومات ذات صلة

- مثبت السرعة (ص. ٢٧٠)

إعادة تنشيط مثبت السرعة من وضع الاستعداد

يمكن إيقاف تشغيل مثبت السرعة (٣٠CC) مؤقتًا بحيث يتم ضبطه في وضع الاستعداد ويمكن إعادة تنشيطه بعد ذلك.

إعادة تنشيط مثبت السرعة من وضع الاستعداد

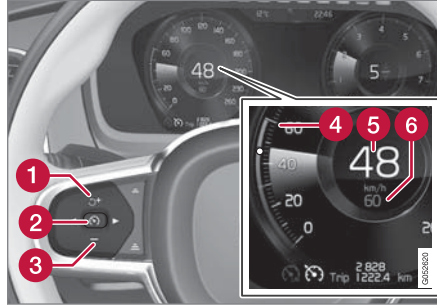

ملاحظة: الصورة تخطيطية - قد تختلف التفاصيل حسب طراز السيارة.

لبدء مثبت السرعة من وضع الاستعداد:

- اضغط على زر عجلة القيادة (1).

< يتغير لون العلامات والرموز في شاشة السائق لمثبت السرعة من الرمادي إلى الأبيض - تتبع السيارة آخر سرعة محفوظة مرة أخرى.

أو

لبدء مثبت السرعة من وضع الاستعداد:

- اضغط على زر عجلة القيادة (2).

< يتغير لون علامات ورموز مثبت السرعة في شاشة السائق من الرمادي إلى الأبيض - تتبع السيارة السرعة المحفوظة.

تحذير

الزيادة الكبيرة في السرعة قد تتبع عند مواصلة السرعة بواسطة زر عجلة القيادة.

معلومات ذات صلة

- مثبت السرعة (ص. ٢٧٠)

تحذير المسافة* ٣٧

يمكن أن تساعد وظيفة تحذير المسافة* السائق على ملاحظة أن الفاصل الزمني حتى السيارة التي أمامه قد يكون قصيرًا جدًا.

ولكن، من الواجب أن تكون السيارة مجهزة بشاشة عرض للمعلومات على الزجاج الأمامي كي تكون هناك قدرة على عرض تحذير المسافة. عندها، يتم عرضه مع رمز على الزجاج الأمامي طالما أن الفاصل الزمني قبل الوصول إلى السيارة التي تسير في الأمام أقصر من القيمة المحددة مسبقاً.

ينشط تحذير المسافة على سرعات أعلى من ٣٠ كم/سا (٢٠ ميل في الساعة) ولا يتفاعل إلا مع السيارات التي تسبق سيارتك وتسير في الاتجاه نفسه. ولن يتم توفير أي معلومات مسافة عن المركبات التي تسير في الجهة المقابلة أو البعيدة أو المتوقفة.

ملاحظة

- تكون وظيفة تحذير المسافة متوفرة فقط في السيارات التي يمكنها عرض المعلومات على شاشة عرض المعلومات على الزجاج الأمامي.
- يتم إيقاف تشغيل تحذير المسافة أثناء تفعيل نظام التحكم في ثبات السرعة التكيّفي أو وظيفة Pilot Assist.

تحذير

يعمل تحذير المسافة فقط عندما يكون إطار الوقت بينك وبين السيارة التي أمامك أقصر من المسافة المعينة مسبقاً - ولا تتأثر سرعة السيارة.

ملاحظة

في السيارات المزودة بمثبت السرعة التكيّفي*، يمكن التبديل بين مثبت السرعة ومثبت السرعة التكيّفي - راجع عنوان "التبديل بين CC وACC".

معلومات ذات صلة

- مثبت السرعة (ص. ٢٧٠)
- التبديل بين مثبت السرعة ومثبت السرعة التكيّفي (ص. ٢٩٠)

إلغاء تنشيط مثبت السرعة

يمكن إلغاء تنشيط مثبت السرعة Cruise Control - CC.

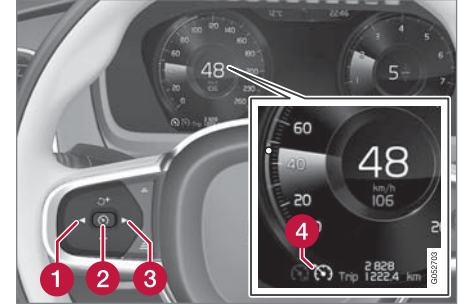

أزرار ورموز الوظائف^٣.

لإلغاء تنشيط مثبت السرعة:

١. اضغط على زر عجلة القيادة (٢) (٢).
< يدخل مثبت السرعة في وضع الاستعداد.
٢. اضغط زر عجلة القيادة (١) أو (٣) للتبديل إلى وظيفة أخرى.
< ينطفئ رمز شاشة السائق والمؤشر الخاص بـ مثبت السرعة (٤) - مما يؤدي إلى حذف السرعة المضبوطة/المحفوظة.
٣. اضغط على زر عجلة القيادة (٢) مرة أخرى.
< يتم تنشيط وظيفة أخرى.

٣٧ ملاحظة: الصورة تخطيطية - قد تختلف التفاصيل حسب طراز السيارة.

٣٧ تتوفر وظيفة تحذير المسافة فقط في السيارات التي يمكن فيها عرض المعلومات على الزجاج الأمامي بواسطة ما يُسمى شاشة عرض المعلومات على الزجاج الأمامي.

ملاحظة 

ضوء الشمس القوي والعاكسات والتباين القوي للضوء واستخدام النظارات الشمسية أو إذا كان السائق لا ينظر بشكل مباشر، كل ذلك قد يجعل من الصعب التعرف على إشارة التحذير البصرية على الزجاج الأمامي.

معلومات ذات صلة

- تحذير المسافة* (ص. ٢٧٥)
- شاشة عرض المعلومات على الزجاج الأمامي* (ص. ١٢٤)

شاشة عرض المعلومات على الزجاج الأمامي
لوظيفة تحذير المسافة*٣٩

في السيارات المزودة بشاشة عرض المعلومات على الزجاج الأمامي*، يظهر رمز على الزجاج الأمامي طالما كان الفاصل الزمني بينك وبين السيارة التي أمامك أقصر من القيمة المضبوطة مسبقاً.

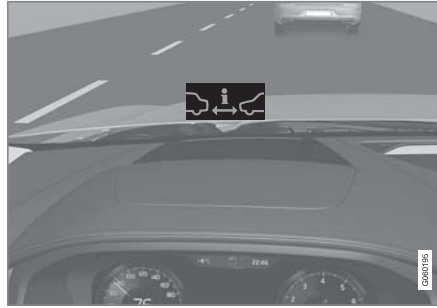

رمز تحذير المسافة على الزجاج الأمامي*٤٠

ومع ذلك، يتم افتراض تنشيط وظيفة عرض دعم السائق عبر الإعدادات في نظام القائمة بالسيارة - راجع القسم "شاشة عرض المعلومات على الزجاج الأمامي" لمعرفة كيفية عمل ذلك.

معلومات ذات صلة 

- شاشة عرض المعلومات على الزجاج الأمامي لوظيفة تحذير المسافة (ص. ٢٧٦)
- تنشيط/إلغاء تنشيط تحذير المسافة (ص. ٢٧٧)
- ضبط الفاصل الزمني لتحديد المسافة (ص. ٢٧٧)
- محددات تحذير المسافة (ص. ٢٧٨)

٣٩ Distance Alert

٣٩ تتوفر وظيفة تحذير المسافة فقط في السيارات التي يمكن فيها عرض المعلومات على الزجاج الأمامي.

٤٠ ملاحظة: الصورة تخطيطية - قد تختلف التفاصيل حسب طراز السيارة.

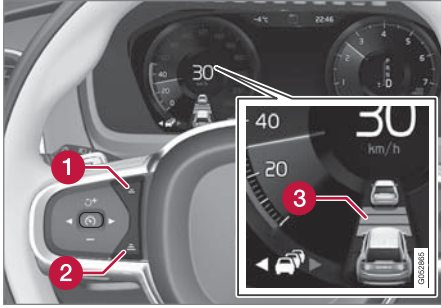

زر التحكم في الفاصل الزمني.

1 تقليل الفاصل الزمني

2 زيادة الفاصل الزمني

3 تحذير المسافة

- اضغط زر عجلة القيادة (1) أو (2) لزيادة الفاصل الزمني أو تقليله.

< يعرض مؤشر المسافة (3) الفاصل الزمني الحالي.

ضبط الفاصل الزمني لتحديد المسافة^{٤٢}

يمكن ضبط وظيفة تحذير المسافة^{٤٢} عند فواصل زمنية مختلفة.

يمكن اختيار فترات زمنية مختلفة للسيارة التي تسير في المقدمة، كما يتم عرضها في شاشة السائق كخطوط أفقية ١-٥ . وكلما زاد عدد الخطوط، طال الفاصل الزمني. ويشير سطر واحد إلى ثانية واحدة تقريباً تفصلك عن السيارة التي أمامك، بينما تشير ٥ أسطر إلى ٣ ثوانٍ تقريباً.



ويتم عرض الرمز نفسه كذلك عند تنشيط وظيفة مثبت السرعة المتوائم.

تنشيط/إلغاء تنشيط تحذير المسافة^{٤١}

يمكن إلغاء تنشيط وظيفة تحذير المسافة^{٤٢}.

تشغيل/إيقاف تشغيل

اضغط الزر Distance Alert في عرض الوظيفة بالشاشة المركزية.



- مؤشر الزر الأخضر - يتم تنشيط تحذير المسافة.
- مؤشر الزر الرمادي - يتم إلغاء تنشيط تحذير المسافة.
- يتم تنشيط تحذير المسافة تلقائياً في كل مرة يتم فيها تشغيل المحرك.

معلومات ذات صلة

- تحذير المسافة* (ص. ٢٧٥)

^{٤١} تتوفر وظيفة تحذير المسافة فقط في السيارات التي يمكن فيها عرض المعلومات على الزجاج الأمامي بواسطة ما يُسمى شاشة عرض المعلومات على الزجاج الأمامي.

^{٤٢} Distance Alert

^{٤٣} تتوفر وظيفة تحذير المسافة فقط في السيارات التي يمكن فيها عرض المعلومات على الزجاج الأمامي بواسطة ما يُسمى شاشة عرض المعلومات على الزجاج الأمامي.

^{٤٤} Distance Alert



ملاحظة

- كلما زادت السرعة، طالت المسافة المحسوبة بالمتر لأي فاصل زمني محدد.
- استخدم الفواصل الزمنية التي تسمح بها قوانين المرور المحلية فقط.
- كما يُستخدم الإطار الزمني المحدد من قبل وظيفة مثبت السرعة التكيفي و Pilot Assist.

تحذير

- لا تستخدم سوى الإطار الزمني المناسب للحالة المرورية الحالية.
- يجب على السائق أن يدرك أن الإطار الزمني القصير يحدّ من الوقت المتوفّر للتفاعل و لاتخاذ الإجراء المناسب في حال ظهور حالة مرورية غير متوقعة.

معلومات ذات صلة

- تحذير المسافة* (ص. ٢٧٥)

محدوديات تحذير المسافة٤٥

قد تحتوي وظيفة تحذير المسافة٤٦ على محدوديات في بعض المواقع.

تحذير

- وظيفة تحذير المسافة هي وظيفة تكملية لمساعدة السائق والغرض منها تسهيل القيادة وجعلها أكثر أمانًا - ولا يمكنها معالجة كل المواقف المرورية ولا جميع حالات الطقس أو ظروف الطريق.
- قد يؤثر حجم السيارة في القدرة على اكتشاف الدرجات البخارية على سبيل المثال، مما قد يعني إضاءة مصباح التحذير في إطار زمني أقصر عن المضبوط أو عدم صدور التحذير مؤقتًا.
- يمكن أن تتسبب السرعات العالية جدًا في إضاءة المصباح لإطار زمني أقل من المسافة المعينة بسبب المحدوديات المعينة في وحدة المستشعر.
- لا يعتبر تحذير المسافة بديلاً عن السائق وحكمته. فالسائق يتحمل المسؤولية دوماً لضمان قيادة السيارة بأسلوب آمن، وبسرعة مناسبة مع توفير مسافة مناسبة بينه وبين السيارات التي أمامه، ووفقاً للقواعد المرورية الحالية والقوانين.

ملاحظة

تستخدم الوظيفة وحدة الرادار في السيارة التي تخضع لبعض القيود العامة؛ راجع قسم "القيود الخاصة بوحدة الرادار".

معلومات ذات صلة

- تحذير المسافة* (ص. ٢٧٥)
- محدوديات عمل الرادار (ص. ٣٠٩)

٤٥ تتوفر وظيفة تحذير المسافة فقط في السيارات التي يمكن فيها عرض المعلومات على الزجاج الأمامي.

٤٦ Distance Alert

الكبيرة في السرعة أو إذا استخدمت السيارة الموجودة في المقدمة الفرامل بصورة مفاجئة. نظراً إلى محدودية وحدة الرادار قد تتم الفرملة على نحو مفاجئ أو قد لا تحدث على الإطلاق.

ويهدف مثبت السرعة القابل للتكيف إلى اتباع السيارة التي أمامك في نفس الممر على فترات زمنية فاصلة بحددها السائق. إذا لم تكتشف وحدة الرادار أي مركبات أمام سيارتك، فستحافظ السيارة على السرعة المضبوطة والمحافظة بواسطة السائق. ويحدث ذلك أيضاً في حالة تجاوز سرعة السيارة التي تسير بالمقدمة للسرعة المضبوطة.

ما يلي ينطبق على السيارات المزودة بصندوق تروس آلي:

- يستطيع مثبت السرعة التكيفي تتبع سيارة أخرى بسرعة من الثبات حتى ٢٠٠ كم/سا (١٢٥ ميل في الساعة).
- ما يلي ينطبق على السيارات المزودة بصندوق تروس يدوي:
- بإمكان مثبت السرعة التكيفي تتبع سيارة أخرى من ٣٠ كم/سا (٢٠ ميل في الساعة) وحتى ٢٠٠ كم/سا (١٢٥ ميل في الساعة).

تحذير

- وظيفة مثبت السرعة التكيفي هي وظيفة تكميلية لمساعدة السائق والغرض منها تسهيل القيادة وجعلها أكثر أمناً - ولا يمكنها معالجة كل المواقف المرورية ولا جميع حالات الطقس أو ظروف الطريق.
- يُنصح السائق بقراءة كل الأقسام الواردة في دليل المالك المرتبطة بهذه الوظيفة لمعرفة معلومات عن عوامل مثل المحدوديات وما ينبغي للسائق أن يحيط به علماً قبل استخدام النظام (راجع قائمة الروابط في نهاية هذه المقالة).

لا يعتبر مثبت السرعة التكيفي بديلاً عن السائق وحكمته. فالسائق يتحمل المسؤولية دوماً لضمان قيادة السيارة بأسلوب آمن، وبسرعة مناسبة مع توفير مسافة مناسبة بينه وبين السيارات التي أمامه، ووفقاً للوقائع المرورية الحالية والقوانين.

ملاحظة

يمكن أن تكون هذه الوظيفة متوفرة إما قياسياً أو اختياريًا بحسب السوق.

يعمل مثبت السرعة التكيفي على تنظيم السرعة بواسطة استخدام التسارع والفرملة. ومن الطبيعي صدور صوت منخفض من الفرامل عند استخدامها لضبط السرعة.

يهدف مثبت السرعة التكيفي إلى التحكم في السرعة بطريقة سلسة. في المواقف التي تتطلب استخدام الفرامل المفاجئ، يجب على السائق الفرملة بنفسه. يسري ذلك في حالة الاختلافات

مثبت السرعة التكيفي*

يعمل مثبت السرعة التكيفي (ACC) على مساعدة السائق في الحفاظ على مسافة آمنة وثابتة بينك وبين السيارة التي أمامك مع مراعاة الفاصل الزمني المحدد مسبقاً.

توفر وظيفة مثبت السرعة التكيفي تجربة قيادة أكثر استرخاءً في الرحلات الطويلة على الطرق السريعة والطرق الرئيسية الطويلة المستقيمة في تنفقات المرور السلسة.

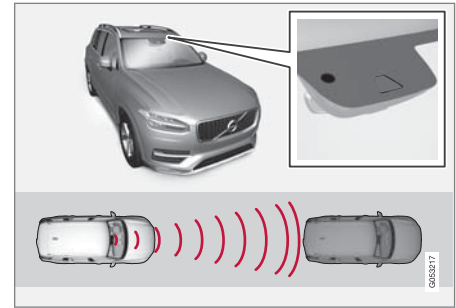

تقيس وحدة الرادار والكاميرا المسافة بينك وبين السيارة التي أمامك^٤.

يحدد السائق السرعة المطلوبة والفاصل الزمني بينه وبين السيارة التي أمامه. في حالة اكتشاف الكاميرا ووحدة الرادار لسيارة بطيئة أمام سيارتك، فسيتم تهيئة السرعة أو توماتيكياً من خلال الفاصل الزمني المحدد مسبقاً للسيارة. وعندما يخلو الطريق مرة أخرى، تعود السيارة إلى السرعة المحددة.

- 6 مؤشر السيارة المستهدفة: اكتشف ACC سيارة مستهدفة
ويتتبعها باستخدام الفاصل الزمني المضبوط مسبقًا
- 7 رمز الفاصل الزمني بينك وبين السيارات التي أمامك

ملاحظة

في السيارات المزودة بمثبت السرعة التكييفي*، يمكن التبديل بين مثبت السرعة ومثبت السرعة التكييفي - راجع عنوان "التبديل بين CC وACC".

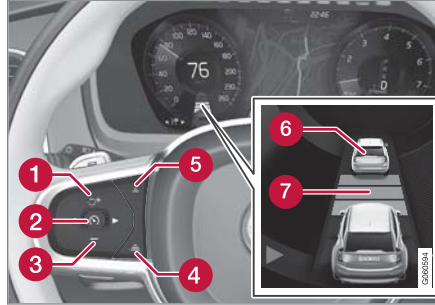

أزرار ورموز الوظائف^{٤٨}

- 1 **+** : تنشيط مثبت السرعة التكييفي من وضع الاستعداد ومواصلة السرعة المحفوظة
- 1 **+** : زيادة السرعة المحفوظة
- 2 **⊖** : من وضع الاستعداد - تنشيط مثبت السرعة التكييفي وحفظ السرعة الحالية
- 2 **⊖** : من الوضع النشط - إلغاء تنشيط/تغيير مثبت السرعة التكييفي إلى وضع الاستعداد
- 3 **-** : تقليل السرعة المحفوظة
- 4 **+** : زيادة الفاصل الزمني بينك وبين السيارات التي أمامك
- 5 **-** : تقليل الفاصل الزمني بينك وبين السيارات التي أمامك

تحذير

- لا يعد مثبت السرعة القابل للضبط نظامًا لتفادي التصادم. يتحمل السائق المسؤولية دومًا ويجب عليه التدخل في حالة عدم قدرة النظام على اكتشاف السيارة التي أمامه.
- لا يقوم مثبت السرعة التكييفي بالكبح مع الأشخاص والحيوانات والمركبات الصغيرة مثل الدراجات والدراجات النارية. ولا مع المقطورات المنخفضة والأشياء والسيارات المعاكسة أو البطيئة أو المتوقفة.
- لا تستخدم مثبت السرعة التكييفي في الظروف القاهرة، على سبيل المثال داخل المدن أو في مفترق الطرق أو على الأسطح الزلقة أو على الطرق التي يوجد عليها ماء أو وحل كثير أو في الأماكن التي بها تساقط شديد للمطر والثلوج أو في الأماكن التي تضعف فيها الرؤية أو على الطرق التي تتعرض للرياح أو على الطرق الزلقة.

مهم

يجب عدم القيام بصيانة مكونات مضبوط الاطراد المهايي إلا لدى ورشة - ننصح بورشة فولفو معتمدة.

٤٨ ملاحظة: الصورة تخطيطية - قد تختلف التفاصيل حسب طراز السيارة.

التحكّم بثبات السرعة التكيّفي والتحذير من خطر التصادم

يمكن لنظام التحكّم في ثبات السرعة التكيّفي تحذير السائق إذا أصبحت المسافة الفاصلة عن السيارة التي تسير في الأمام قصيرة جداً بشكل مفاجيء.

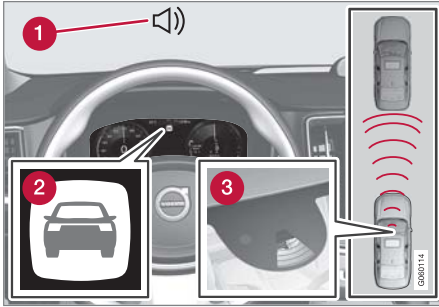

الصوت والرموز للتحذير من خطر التصادم^{٤٩}.

- 1 إشارة تحذير صوتية في حالة خطر حدوث تصادم
- 2 إشارة تحذير في حالة خطر حدوث تصادم
- 3 قياس المسافة بواسطة الكاميرا ووحدة الرادار

يستخدم مثبت السرعة التكيّفي ٤٠% تقريباً من قدرة فرامل القدم. إذا كانت السيارة بحاجة إلى استعمال الفرامل بما يتجاوز سعة مثبت السرعة التكيّفي ولم يتم السائق بالفرملة، فعندئذ يتم استخدام مصباح التحذير وصوت التحذير لتنبيه السائق بضرورة التدخل الفوري من جانبه.

- إدارة السرعة في مثبت السرعة التكيّفي (ص. ٢٨٤)
- ضبط الفاصل الزمني لمثبت السرعة التكيّفي (ص. ٢٨٥)
- إلغاء تنشيط/إعادة تنشيط مثبت السرعة التكيّفي (ص. ٢٨٦)
- المساعدة في التجاوز مع التحكّم في ثبات السرعة التكيّفي (ص. ٢٨٨)
- بدء المساعدة في التجاوز مع التحكّم في ثبات السرعة التكيّفي (ص. ٢٨٨)
- محدوديات عمل مساعد التجاوز باستخدام نظام التحكّم بثبات السرعة التكيّفي (ص. ٢٨٨)
- تغيير الهدف بواسطة نظام التحكّم بثبات السرعة التكيّفي (ص. ٢٨٩)
- الفرملة التلقائية مع التحكّم في ثبات السرعة التكيّفي (ص. ٢٨٩)
- محدوديات عمل نظام التحكّم في ثبات السرعة التكيّفي (ص. ٢٩٠)
- التبديل بين مثبت السرعة ومثبت السرعة التكيّفي (ص. ٢٩٠)
- الرموز والرسائل لمثبت السرعة التكيّفي (ص. ٢٩٢)

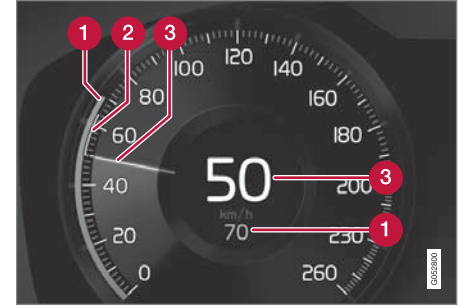

إشارة السرعات^{٤٨}.

- 1 السرعة المحفوظة
 - 2 سرعة السيارة التي أمامك.
 - 3 السرعة الحالية لسيارتك.
- لمشاهدة مجموعة رموز مختلفة باختلاف الموقف المروري - راجع عنوان "الرموز والرسائل في مثبت السرعة التكيّفي".
- ### معلومات ذات صلة
- التحكّم بثبات السرعة التكيّفي والتحذير من خطر التصادم (ص. ٢٨١)
 - شاشة عرض المعلومات على الزجاج الأمامي لنظام التحكّم في ثبات السرعة التكيّفي في حال وجود خطر تصادم (ص. ٢٨٢)
 - تنشيط وبدء تشغيل مثبت السرعة التكيّفي (ص. ٢٨٣)

٤٨ ملاحظة: الصورة تخطيطية - قد تختلف التفاصيل حسب طراز السيارة.

٤٩ ملاحظة: الصورة تخطيطية - قد تختلف التفاصيل حسب طراز السيارة.

تحذير

يقوم نظام مثبت السرعة التكييفي بالتحذير فقط من المركبات التي تكتشفها وحدة الرادار الخاصة به - وبالتالي قد لا يصدر تحذير في حالات معينة أو قد يحدث بعض التأخير.

- لا تنتظر حتى يصدر الإنذار. بل استخدم الفرامل إذا اقتضى الأمر.

معلومات ذات صلة

- مثبت السرعة التكييفي* (ص. ٢٧٩)

شاشة عرض المعلومات على الزجاج الأمامي لنظام التحكم في ثبات السرعة التكييفي في حال وجود خطر تصادم

في السيارات المزودة بشاشة عرض معلومات على الزجاج الأمامي*، سيتم عرض التحذير على الزجاج الأمامي مع رمز ومض.



رمز تحذير التصادم على الزجاج الأمامي^{٥٠}.

ملاحظة

ضوء الشمس القوي والعاكسات والتباين القوي للضوء واستخدام النظارات الشمسية أو إذا كان السائق لا ينظر بشكل مباشر، كل ذلك قد يجعل من الصعب التعرف على إشارة التحذير البصرية على الزجاج الأمامي.

- معلومات ذات صلة
- مثبت السرعة التكييفي* (ص. ٢٧٩)
- شاشة عرض المعلومات على الزجاج الأمامي* (ص. ١٢٤)

^{٥٠} ملاحظة: الصورة تخطيطية - قد تختلف التفاصيل حسب طراز السيارة.

دعم السائق

لا يتم ضبط الفاصل الزمني للسيارة التي في الأمام بواسطة ACC إلا عندما يعرض رمز المسافة سيارتين.



وفي الوقت نفسه يتم تمييز نطاق السرعة بعلامة.



السرعة الأعلى هي المحفوظة/المضبوطة والسرعة الأدنى هي سرعة السيارة التي أمامك (السيارة الهدف).

معلومات ذات صلة

- مثبت السرعة التكييفي* (ص. ٢٧٩)

تشغيل/تنشيط مثبت السرعة التكييفي

يلزم توفر الشروط التالية كي يتم تشغيل ACC:

- يلزم ربط حزام أمان مقعد السائق كما يلزم أن يكون باب السائق مغلقاً.
- يلزم وجود سيارة ("السيارة المستهدفة") أمام سيارتك بمسافة معقولة، أو ألا تقل السرعة الحالية عن ١٥ كم/سا (٩ ميل في الساعة).
- في السيارات المزودة بصندوق تروس يدوي. يجب أن تكون السرعة على الأقل ٣٠ كم/سا (٢٠ ميل في الساعة).

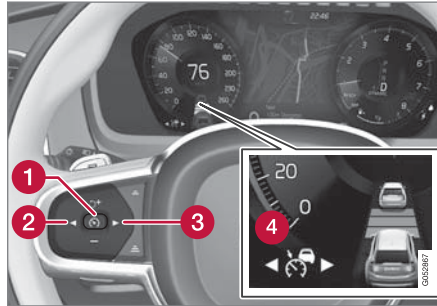

ملاحظة: الصورة تخطيطية - قد تختلف التفاصيل حسب طراز السيارة.

- عند عرض الرمز/الوظيفة (4)، اضغط زر عجلة التوجيه (1).

< يتم تشغيل مثبت السرعة التكييفي وحفظ السرعة الحالية في الذاكرة وعرضها على هيئة أرقام في منتصف عداد السرعة.

تنشيط وبدء تشغيل مثبت السرعة التكييفي

يلزم أولاً تنشيط مثبت السرعة التكييفي (ACC) ثم بدء تشغيله عند الرغبة في التحكم في السرعة والمسافة.

ضبط مثبت السرعة التكييفي في وضع الاستعداد

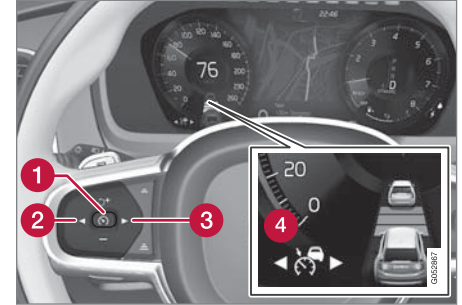

ملاحظة: الصورة تخطيطية - قد تختلف التفاصيل حسب طراز السيارة.

بعد تشغيل المحرك على الفور، يتم تنشيط مثبت السرعة المتوائم ودخوله في وضع الاستعداد. لضبطه في وضع الاستعداد من الوضع النشط، تابع كما يلي:

- اضغط زر عجلة القيادة (2) أو (3) لاستعراض الرمز/الوظيفة (4).

< يتم عرض الرمز ويتم وضع مثبت السرعة التكييفي في وضع الاستعداد.

إدارة السرعة في مثبت السرعة التكيفي

يمكن ضبط مثبت السرعة التكيفي (ACC) على سرعات مختلفة.

ضبط/تغيير السرعة المحفوظة

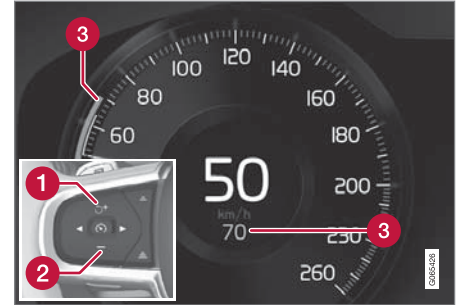

ملاحظة: هذا الرسم هو للتوضيح - قد تختلف التفاصيل بحسب طراز السيارة والسوق.

- 1 + : زيادة السرعة المحفوظة.
- 2 - : تقليل السرعة المحفوظة.
- 3 السرعة المحفوظة.

- فم تغيير السرعة المضبوطة بواسطة ضغطات قصيرة على الأزرار + (1) أو - (2) في عجلة القيادة أو بالضغط باستمرار عليهما.

- الضغوطات القصيرة: كل ضغطة تغير السرعة بمقدار +/- ٥ كم/سا (-/+ ٥ ميل في الساعة).
- ضغطة مع الاستمرار: حرر الزر في حالة وصول مؤشر السرعة (3) إلى السرعة المطلوبة.
- مع آخر ضغطة على الزر يتم حفظ السرعة في الذاكرة.

إذا قام السائق بزيادة سرعة السيارة باستخدام دواسة السرعة قبل الضغط على زر عجلة القيادة + (1)، فستكون السرعة المحفوظة هي سرعة السيارة عند الضغط على الزر، شريطة وجود قدم السائق على دواسة السرعة في اللحظة نفسها التي يتم فيها الضغط على الزر.

زيادة مؤقتة في السرعة باستخدام دواسة الوقود، على سبيل المثال أثناء تجاوز سيارة أخرى، لا تؤثر في الإعداد - تعود السيارة إلى آخر سرعة مخزنة عند تحرير دواسة الوقود.

صندوق التروس الأوتوماتيكي

يستطيع مثبت السرعة التكيفي تتبع سيارة أخرى بسرعة من الثبات حتى ٢٠٠ كم/سا (١٢٥ ميل في الساعة).

لاحظ أن أقل سرعة قابلة للبرمجة لمثبت السرعة التكيفي تبلغ ٣٠ كم/سا (٢٠ ميل في الساعة) - حتى وإن كان قانداً على تعقب سيارة أخرى حتى التوقف التام، فإنه من غير الممكن تحديد/حفظ سرعة أقل من ٣٠ كم/سا (٢٠ ميل في الساعة).

أقصى سرعة قابلة للتحديد هي ٢٠٠ كم/سا (١٢٥ ميل في الساعة).

صندوق التروس اليدوي

بإمكان مثبت السرعة التكيفي تتبع سيارة أخرى من ٣٠ كم/سا (٢٠ ميل في الساعة) وحتى ٢٠٠ كم/سا (١٢٥ ميل في الساعة).

أقل سرعة قابلة للبرمجة لمثبت السرعة التكيفي هي ٣٠ كم/سا (٢٠ ميل في الساعة) - السرعة القصوى هي ٢٠٠ كم/سا (١٢٥ ميل في الساعة).

معلومات ذات صلة

- مثبت السرعة التكيفي* (ص. ٢٧٩)

ملاحظة ⓘ

- كلما زادت السرعة، طالت المسافة المحسوبة بالمتر لأي فاصل زمني محدد.
- استخدم الفواصل الزمنية التي تسمح بها قوانين المرور المحلية فقط.
- إذا لم يستجيب مثبت السرعة التكييفي مع زيادة السرعة عند التنشيط فقد يكون ذلك بسبب انخفاض الإطار الزمني بين سيارتك والسيارة التي أمامك عن الإطار الزمني المضبوط.

تحذير ⚠

- لا تستخدم سوى الإطار الزمني المناسب للحالة المرورية الحالية.
- يجب على السائق أن يدرك أن الإطار الزمني القصير يحدّ من الوقت المتوفّر للتفاعل ولاتخاذ الإجراء المناسب في حال ظهور حالة مرورية غير متوقعة.

حدد كيفية حفظ ACC على المسافة* بينك وبين السيارة التي أمامك

بإمكان السائق تحديد أنماط قيادة مختلفة تحدد كيفية حفظ مثبت السرعة التكييفي على الفاصل الزمني المضبوط مسبقًا بين سيارتك والسيارة التي أمامك. يتم إجراء الاختيار عبر عناصر التحكم في وضع القيادة **DRIVE MODE**.

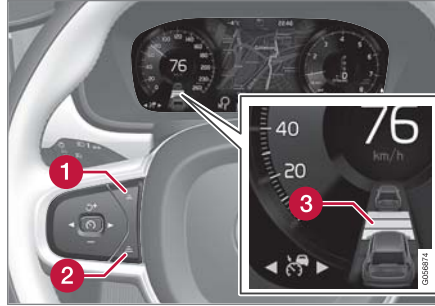

زر التحكم في الفاصل الزمني^٥:

- 1 تقليل الفاصل الزمني
- 2 زيادة الفاصل الزمني
- 3 تحذير المسافة

– اضغط زر عجلة القيادة (1) أو (2) لزيادة الفاصل الزمني أو تقليله.

< يعرض مؤشر المسافة (3) الفاصل الزمني الحالي.

يسمح مثبت السرعة التكييفي بتنوع ملحوظ للفاصل الزمني في مواقف معينة وذلك للسماح باتباع السيارة للسيارات التي تسير في المقدمة بصورة أكثر سلاسة وراحة. وعند السير ببطء، يزيد مثبت السرعة الفاصل الزمني قليلاً عند السير بسرعات بطيئة عندما تكون المسافات قصيرة.

ضبط الفاصل الزمني لمثبت السرعة التكييفي

يمكن ضبط مثبت السرعة التكييفي (ACC^٥) على فواصل زمنية مختلفة.

يمكن اختيار فترات زمنية مختلفة للسيارة التي تسير في المقدمة، كما يتم عرضها في شاشة السائق كخطوط أفقية 1- ٥ - وكلما زاد عدد الخطوط، طال الفاصل الزمني. ويشير سطر واحد إلى ثانية واحدة تقريباً تفصلك عن السيارة التي أمامك، بينما تشير ٥ أسطر إلى ٣ ثوانٍ تقريباً.



يتم عرض الرمز نفسه كذلك عند تشغيل وظيفة تحذير المسافة.

ملاحظة ⓘ

عندما يعرض رمز شاشة السائق سيارتين، فهذا يعني أن نظام ACC يتتبع السيارة التي أمامك مع مراعاة الفاصل الزمني المحدد مسبقاً.

عندما تظهر سيارة واحدة، فهذا يعني عدم وجود سيارة أمامك على مسافة معقولة.

^٥ Adaptive Cruise Control

^٥ ملاحظة: الصورة تخطيطية - قد تختلف التفاصيل حسب طراز السيارة.

حدد أحد الخيارات التالية: ▶▶

- **ACC-Eco** التركيز على الاقتصاد الأمثل للوقود، مما يعني توفير فاصل زمني أطول بين سيارتك والسيارة التي أمامك.
 - **ACC - Comfort** للتركيز على تتبع الفاصل الزمني المضبوط بين سيارتك والسيارة التي أمامك بأسهل ما يمكن.
 - **ACC - Dynamic** التركيز على تتبع الفاصل الزمني المضبوط بين سيارتك والسيارة التي أمامك بصورة أقرب، مما يعني احتمال حدوث فرملة أو تسارع مفاجئ في الكثير من الحالات.
- راجع مزيد من المعلومات في قسم "أوضاع القيادة".

معلومات ذات صلة

- مثبت السرعة التكييفي* (ص. ٢٧٩)
- أوضاع القيادة (ص. ٤٣٠)
- إدارة السرعة في مثبت السرعة (ص. ٢٧٢)

إلغاء تنشيط/إعادة تنشيط مثبت السرعة التكييفي

يمكن إيقاف تشغيل مثبت السرعة التكييفي (ACC) مؤقتًا بحيث يتم ضبطه في وضع الاستعداد ويمكن إعادة تنشيطه بعد ذلك.

إلغاء تنشيط مثبت السرعة التكييفي ووضعه في وضع الاستعداد

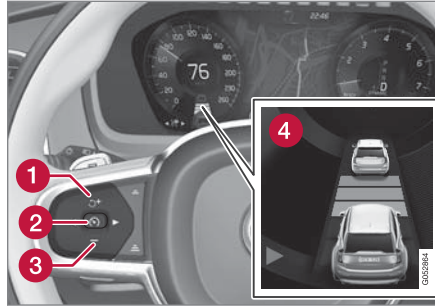

ملاحظة: الصورة تخطيطية - قد تختلف التفاصيل حسب طراز السيارة.

لإيقاف تشغيل مثبت السرعة التكييفي بشكل مؤقت وضبطه على وضع الاستعداد:

– اضغط على زر عجلة القيادة (٢) (٢).

< يتغير لون الرمز (٣) في شاشة السائق من الأبيض إلى الرمادي وتتغير السرعة المحفوظة في مركز عداد السرعة من البيج إلى الرمادي.

تحذير ⚠

- عند وجود مثبت السرعة التكييفي في وضع الاستعداد، يلزم السائق التدخل وتنظيم السرعة والمسافة بينه وبين السيارة التي أمامه.
- عندما يكون مثبت السرعة التكييفي في وضع الاستعداد وأثناء اقتراب السيارة بصورة كبيرة من السيارة التي أمامها، يتم تحذير السائق لينتبه للمسافة القصيرة عن طريق وظيفة تحذير المسافة.

إعادة تنشيط مثبت السرعة التكييفي من وضع الاستعداد

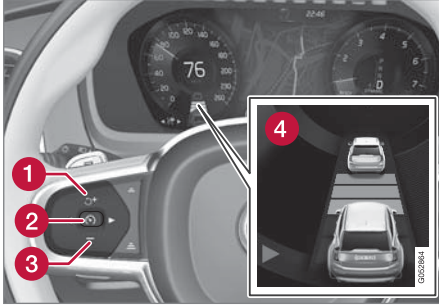

ملاحظة: الصورة تخطيطية - قد تختلف التفاصيل حسب طراز السيارة.

لإعادة تنشيط ACC من وضع الاستعداد:

- اضغط على زر عجلة القيادة (1).
- < يتم ضبط السرعة على أحدث سرعة محفوظة.

تحذير

الزيادة الكبيرة في السرعة قد تتبع عند مواصلة السرعة بواسطة زر عجلة القيادة (2).

معلومات ذات صلة

- مثبت السرعة التكييفي* (ص. ٢٧٩)

قد يحدث وضع الاستعداد الأوتوماتيكي بسبب ما يلي:

- السرعة أقل من ٥ كم/سا (٣ ميل في الساعة) مع عدم تحقق ACC مما إذا كان الجسم الهدف هو سيارة ثابتة أو جسم آخر، كمطبخ صناعي على سبيل المثال.
- السرعة أقل من ٥ كم/سا (٣ ميل في الساعة) وتتوقف السيارة الأمامية وبهذا لا يجد ACC سيارة لاتباعها.
- تنخفض السرعة لأدنى من ٣٠ كم/سا (٢٠ ميل في الساعة) - ينطبق فقط على السيارات المزودة بصندوق تروس يدوي.
- السائق يفتح الباب.
- نزح السائق لحزام الأمان.
- سرعة المحرك منخفضة/عالية للغاية.
- فقدان السحب لعجلة أو أكثر.
- درجة حرارة الفرامل مرتفعة.
- تعشيق فرامل الوقوف.
- الكاميرا ووحدة الرادار مغطاة بالجليد أو مطر كثيف (عدسة الكاميرا/موجات الراديو محجوبة).

وضع الاستعداد مع تدخل السائق

يتم إيقاف تشغيل مثبت السرعة المتوازن مؤقتًا وضبطه في وضع الاستعداد عند:

- استخدام فرامل القدم.
- تحريك ذراع اختيار التروس إلى الوضع N (المحايد).
- يحافظ السائق على سرعة تزيد عن السرعة المضبوطة لمدة أطول من دقيقة واحدة.
- يتم الضغط على دواسة القابض لمدة حوالي ١ دقيقة - ينطبق على السيارات المزودة بصندوق تروس يدوي.
- زيادة مؤقتة في السرعة باستخدام دواسة الوقود، على سبيل المثال أثناء تجاوز سيارة أخرى، لا تؤثر في الإعداد - تعود السيارة إلى آخر سرعة مخزنة عند تحرير دواسة الوقود.
- وضع الاستعداد الأوتوماتيكي يعتمد مثبت السرعة التكييفي على أنظمة أخرى، مثل نظام الاستقرار الإلكتروني ESC. إذا توقف أي من هذه الأنظمة عن العمل فسيتم تلقائيًا إلغاء تنشيط مثبت السرعة التكييفي.

تحذير

مع وضع الاستعداد الأوتوماتيكي، يتم تحذير السائق عبر إشارة صوتية ورسالة تظهر على شاشة عرض السائق.

- يتعين على السائق تنظيم سرعة السيارة والضغط على الفرامل عند الحاجة وكذلك الحفاظ على مسافة آمنة بينه وبين السيارات الأخرى.

المساعدة في التجاوز مع التحكّم في ثبات السرعة التكيّفي

يمكن لوحدة التحكّم في ثبات السرعة التكيّفي (ACC) مساعدة السائق عند تجاوز السيارات الأخرى.

كيفية عمل مساعدة التجاوز

عندما تتبع وحدة ACC سيارة أخرى ويرغب السائق في تجاوز هذه السيارة من خلال تنشيط مؤشر الاتجاه^{٥٨}، تساعد وحدة التحكّم في ثبات السرعة التكيّفي السائق عبر زيادة السرعة تجاه السيارة التي أمامه وذلك قبل أن تصل السيارة إلى حارة التجاوز. وتقوم الوظيفة بتأخير تقليل السرعة وذلك لتجنب الفرملة قبل الأوان عندما تقترب سيارتك من سيارة ذات سرعة بطيئة. تظل الوظيفة نشطة حتى تتخطى سيارتك السيارة التي أمامك بصورة كاملة.

تحذير ⚠

كن حذرًا لأن هذه الوظيفة يمكن تنشيطها في الكثير من المواقف بخلاف تجاوز السيارات، على سبيل المثال عند استخدام مؤشر اتجاه لتوضيح تغيير حارة المرور أو الخروج إلى طريق آخر - فستزيد سرعة السيارة عند ذلك بقدر وجيز.

معلومات ذات صلة

- مثبت السرعة التكيّفي* (ص. ٢٧٩)
- بدء المساعدة في التجاوز مع التحكّم في ثبات السرعة التكيّفي (ص. ٢٨٨)
- محدوديات عمل مساعد التجاوز باستخدام نظام التحكّم بثبات السرعة التكيّفي (ص. ٢٨٨)

بدء المساعدة في التجاوز مع التحكّم في ثبات السرعة التكيّفي

تتطلب وظيفة المساعدة على التجاوز توفر عدد من الشروط.

مواصلة مساعدة التجاوز

يلزم تحقق هذه الشروط كي يمكن تنشيط مساعد التخطي:

- يلزم وجود سيارة في المقدمة ("السيارة المستهدفة")
- السرعة الحالية لسيارتك لا تقل عن ٧٠ كم/سا (٤٣ ميل في الساعة)
- يلزم أن تكون سرعة ACC المحفوظة عالية بدرجة كافية ليتم التجاوز بصورة آمنة.

تشغيل مساعد التخطي

لبدء مساعد التجاوز:

– قم بتنشيط مؤشر الاتجاه.

استخدم مؤشر الاتجاه الأيسر في السيارة ذات القيادة من اليسار - ومؤشر الاتجاه الأيمن في السيارة ذات القيادة من اليمين.

< يبدأ تشغيل مساعد التجاوز.

معلومات ذات صلة

- مثبت السرعة التكيّفي* (ص. ٢٧٩)
- المساعدة في التجاوز مع التحكّم في ثبات السرعة التكيّفي (ص. ٢٨٨)

محدوديات عمل مساعد التجاوز باستخدام نظام التحكّم بثبات السرعة التكيّفي

قد تكون هناك قيود مفروضة على تشغيل وظيفة مساعد التجاوز في بعض المواقف.

تحذير ⚠

عند استخدام نظام Overtaking Assistance System (المساعدة في التجاوز)، يجب أن يكون السائق على دراية باحتمال وجود تسارع غير مرغوب فيه في حالة تغير الظروف فجأة.

بعض المواقف ينبغي تجنبها، مثل:

- اقتراب السيارة من مخرج بنفس اتجاه عملية التجاوز.
- إبطاء السيارة التي أمام سيارتك سرعتها قبل تجاوز السائق في حارة المجاورة.
- إبطاء الحركة المرورية في حارة التجاوز
- قيادة سيارة ذات عجلة قيادة بمعنى في بلد فيه السيارات بعجلة قيادة يسرى (أو العكس).

يمكن تجنّب مثل هذه المواقف عن طريق نقل ACC^{٥٩} مؤقتاً إلى وضع الاستعداد.

معلومات ذات صلة

- مثبت السرعة التكيّفي* (ص. ٢٧٩)
- المساعدة في التجاوز مع التحكّم في ثبات السرعة التكيّفي (ص. ٢٨٨)

^{٥٧} Adaptive Cruise Control

^{٥٨} تشغيل وميض أيسر فقط في السيارات ذات عجلة القيادة اليسرى، أو وميض أيمن في السيارات ذات عجلة القيادة اليمنى.

^{٥٩} Adaptive Cruise Control

الفرملة التلقائية مع التحكّم في ثبات السرعة التكيّفي

يكون نظام التحكّم في ثبات السرعة التكيّفي (ACC) مزوداً بوظيفة خاصة للفرملة في حال وجود حركة مرور بطيئة وأثناء التوقف.

وظيفة الفرملة في حالة حركة مرور بطيئة وأثناء التوقف

مع التوقفات القصيرة المرتبطة بالسير البطيء في حركة المرور البطيئة أو في إشارات المرور، تتم مواصلة القيادة أوتوماتيكياً إذا لم تزد مدة التوقف عن حوالي 3 ثوانٍ - وإذا استغرق الأمر وقتاً أطول قبل أن تبدأ السيارة التي تسير في المقدمة في التحرك مرة أخرى، فسيتم ضبط مثبت السرعة التكيّفي على وضع الاستعداد مع الفرملة الأوتوماتيكية.

– يتم إعادة تنشيط مثبت السرعة المتوائم بواحد من الطرق التالية:

- اضغط على زر عجلة القيادة .
- اضغط على دواسة السرعة.

< يواصل مثبت السرعة المتوائم متابعة السيارة التي أمامك إذا بدأت السيارة في التحرك للأمام في غضون 6 ثوانٍ.

ملاحظة

يستطيع ACC إبقاء السيارة في حالة الثبات لمدة 5 دقائق كحد أقصى - وبعدها يتم تشغيل فرامل الوقوف وفصل مثبت السرعة التكيّفي.

يلزم تحرير فرامل الوقوف قبل إمكانية إعادة تنشيط مثبت السرعة التكيّفي.

تحذير

عندما يقوم مثبت السرعة التكيّفي بمتابعة سيارة أخرى بسرعات تتجاوز 30 كم/سا تقريباً (20 ميل في الساعة) وتتغير حالة الهدف من سيارة متحركة إلى سيارة ثابتة، فسيقوم مثبت السرعة التكيّفي بتجاهل السيارة الثابتة وتحديد السرعة المخزّنة به بدلاً من ذلك.

- ويتعين هنا على السائق أن يتدخل بنفسه للفرملة.

وضع الاستعداد الأوتوماتيكي مع تغيير الهدف

يتم فصل مثبت السرعة المتوائم وضبطه على وضع الاستعداد:

- عندما تقل السرعة عن 5 كم/سا (3 ميل في الساعة) ولا يتحقق نظام مثبت السرعة التكيّفي مما إذا كان العنصر الهدف هو سيارة ثابتة أو بعض العناصر الأخرى، مثل مطب صناعي.
- عندما تكون السرعة أقل من 5 كم/سا (3 ميل في الساعة) وتتوقف السيارة التي في الأمام، وبهذا لا يجد نظام مثبت السرعة التكيّفي سيارةً لمتابعها.

معلومات ذات صلة

- مثبت السرعة التكيّفي* (ص. 279)

تغيير الهدف بواسطة نظام التحكّم بثبات السرعة التكيّفي

يتضمن نظام التحكّم بثبات السرعة التكيّفي (ACC) وظيفة تغيير الهدف عند القيادة على سرعات محددة وذلك بشكل متزامن مع صندوق التروس الأوتوماتيكي.

تغيير الهدف

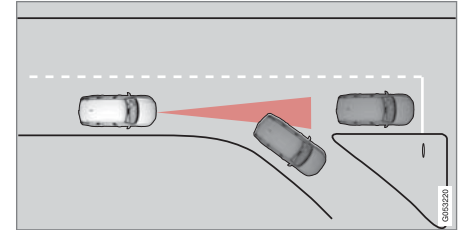

إذا تعطلت المركبة الهدف التي تسير في المقدمة على نحو مفاجئ، فقد يشير ذلك إلى توقف حركة المرور في المقدمة.

عندما يتبع مثبت السرعة التكيّفي سيارة أخرى على سرعات أقل من 30 كم/سا (20 ميل في الساعة) ويقوم بتغيير الهدف من سيارة متحركة لأخرى ثابتة، سيقوم بإبطاء السرعة للسيارة الثابتة.

توقف الفرملة الأوتوماتيكية

في بعض الحالات تتوقف الفرملة التلقائية عن الوصول إلى وضع الثبات ويدخل مثبت السرعة التكييفي في وضع الاستعداد. وهذا يعني أنه تم تحرير الفرامل وقد تشرع السيارة في الالتفاف، وحينها يتوجب على السائق أن يتدخل في الأمر ويكبح السيارة بنفسه من أجل الحفاظ على موضعها.

وقد يحدث هذا الأمر في المواقف التالية:

- ضغط السائق بقدمه على دواسة الفرامل
- استعمال فرامل الركن
- تحريك ذراع اختيار التروس إلى الوضع P أو N أو R
- ضبط السائق مثبت السرعة المتوائم في وضع الاستعداد.

التنشيط التلقائي لفرامل الركن

في بعض الحالات، يتم استخدام فرامل الركن للحفاظ على ثبات حركة السيارة.

يحدث هذا الأمر إذا كان مثبت السرعة التكييفي يحتفظ بالسيارة في وضع الثبات مع استخدام فرامل القدم ثم:

- قيام السائق بفتح الباب أو إزالة حزام المقعد الخاص به
- حافظ ACC على ثبات السيارة لأكثر من ٥ دقائق تقريباً
- زيادة سخونة الفرامل بشكل مفرط
- يقوم السائق بإيقاف تشغيل المحرك يدوياً.

معلومات ذات صلة

- مثبت السرعة التكييفي* (ص. ٢٧٩)

محدوديات عمل نظام التحكّم في ثبات السرعة التكييفي

قد تحتوي وظيفة مثبت السرعة التكييفي (ACC) على محدوديات في بعض المواقف.

الطرق المنحدرة و/أو الحمولات الثقيلة

لا تنس أن مثبت السرعة القابل للتكيف تم تصميمه في المقام الأول ليتم استخدامه عند القيادة على أسطح الطرق المستوية. وقد تجد الوظيفة صعبة في الحفاظ على المسافة الصحيحة من السيارة الأمامية عند القيادة على المنحدرات الحادة - وفي هذه الحالات، الزم الحذر الشديد واستعد للفرملة.

- لا تستخدم مثبت السرعة التكييفي مع حمولة ثقيلة أو أثناء توصيل مقطورة بالسيارة.

متنوع

- يتعدّد تحديد وضع القيادة Off Road في حالة تنشيط مثبت السرعة التكييفي.

ملاحظة

تستخدم الوظيفة وحدة الكاميرا والرادار في السيارة والتي تكون مقيّدة بعدة محدوديات عامة - راجع الأقسام "محدوديات عمل الكاميرا" و"محدوديات عمل الرادار" على التوالي.

معلومات ذات صلة

- مثبت السرعة التكييفي* (ص. ٢٧٩)
- محدوديات عمل الكاميرا (ص. ٣١٨)
- محدوديات عمل الرادار (ص. ٣٠٩)

التبديل بين مثبت السرعة ومثبت السرعة التكييفي

في السيارات المزودة بـ مثبت السرعة التكييفي (ACC) يستطيع السائق التبديل بين مثبت السرعة (CC) و ACC.

يظهر رمز في شاشة السائق لتوضيح أي النظامين نشط:

ACC	CC
	
مثبت السرعة التكييفي	مثبت السرعة

A الرمز الأبيض: الوظيفة نشطة، رمز رمادي: وضع الاستعداد

التغيير من ACC إلى CC

افعل ما يلي:

١. اضبط مثبت السرعة التكييفي على وضع الاستعداد باستخدام زر عجلة القيادة (Ⓢ).

٢. اضغط على الزر مثبت السرعة في عرض الوظيفة بالشاشة المركزية - يتحول لون مؤشر الزر من الرمادي إلى الأخضر.

< يتحول الرمز في شاشة السائق من  من ACC

إلى  CC. يتم الآن إيقاف تشغيل مثبت السرعة التكييفي وضبط مثبت السرعة في وضع الاستعداد.

٣. اضغط على زر عجلة القيادة (Ⓢ).

< يبدأ مثبت السرعة ويحفظ السرعة الحالية.

معلومات ذات صلة

- مثبت السرعة التكييفي* (ص. ٢٧٩)
- مثبت السرعة (ص. ٢٧٠)

تحذير

التبديل من ACC إلى CC يعني أن السيارة:

- لم تعد تحافظ على الفاصل الزمني المضبوط مسبقاً بينها وبين السيارة التي أمامها.
- لا تتبع سوى السرعة المحفوظة، ويتعين على السائق الضغط على الفرامل عند الضرورة.

إذا كان CC نشطاً عند إيقاف تشغيل المحرك، فسيتم تنشيط ACC أوتوماتيكياً في المرة التالية التي يتم فيها بدء تشغيل المحرك.

التغيير من CC إلى ACC

افعل ما يلي:

١. اضغط مثبت السرعة على وضع الاستعداد باستخدام زر عجلة القيادة .

٢. اضغط على الزر مثبت السرعة في عرض الوظيفة - يتحول لون مؤشر الزر من الأخضر إلى الرمادي.

< يتحول الرمز في شاشة السائق من  إلى

 ACC. تم الآن تنشيط مثبت السرعة التكييفي ووضعه في وضع الاستعداد.

٣. اضغط على زر عجلة القيادة .

< يبدأ تشغيل مثبت السرعة التكييفي ويقوم بحفظ السرعة الحالية مع الفاصل الزمني المضبوط مسبقاً بين سيارتك والسيارة التي أمامك.

الرموز والرسائل لمثبت السرعة التكيفي

يمكن ظهور عدد من الرموز والرسائل بخصوص مثبت السرعة التكيفي (ACC) في شاشة السائق و/أو شاشة عرض المعلومات على الزجاج الأمامي*.

فيما يلي بعض الأمثلة^{٦٦}.

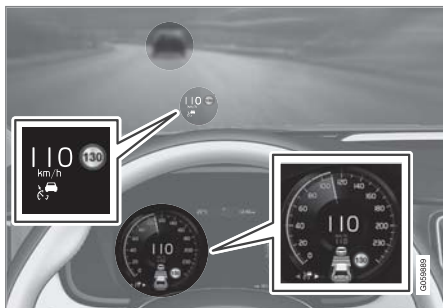

المثال التوضيحي السابق^{٦٧} يعرض أن مثبت السرعة التكيفي مضبوط للحفاظ على سرعة ١١٠ كم/سا (٦٨ ميل في الساعة) وفي الوقت نفسه يتبع السيارة التي أمام سيارتك والتي تسير بالسرعة نفسها.

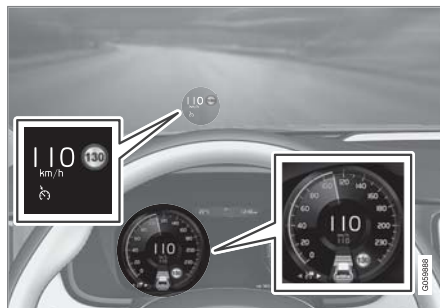

المثال التوضيحي السابق^{٦٧} يعرض أن مثبت السرعة التكيفي مضبوط للحفاظ على سرعة ١١٠ كم/سا (٦٨ ميل في الساعة) وأنه لا توجد سيارة في الأمام لاتباعها.

^{٦٥} Adaptive Cruise Control

^{٦٦} في المثال التوضيحي التالي، تعمل وظيفة RSI (Road Sign Information) على توضيح أن السرعة القصوى المسموح بها هي ١٣٠ كم/سا (٨٠ ميل في الساعة).

^{٦٧} ملاحظة: الصورة تخطيطية - قد تختلف التفاصيل حسب طراز السيارة.

الرمز	رسالة / إشعار	المواصفات
	الرمز أبيض.	السيارة تحافظ على السرعة المخزنة/المحددة.
	Adaptive Cruise Contr. غير متاح الرمز رمادي اللون.	يتم ضبط نظام التحكم في ثبات السرعة التكيفي في وضع الاستعداد.
	Adaptive Cruise Contr. يلزم إجراء الخدمة الرمز رمادي اللون.	النظام لا يعمل كما ينبغي. يلزم الاتصال بالورشة - ويُنصح بالاتصال بورشة فولفو معتمدة.
	مستشعر زجاج أمامي إعاقة المستشعر، انظر دليل المالك	نظف الزجاج الأمامي في المنطقة أمام مستشعرات الكاميرا ووحدة الرادار.

يمكن إزالة الرسالة النصية بالضغط لفترة وجيزة على الزر  من منتصف لوحة المفاتيح اليمنى بعجلة القيادة.

إذا استمرت الرسالة: اتصل بالورشة - يُنصح بالاتصال بورشة فولفو معتمدة.

معلومات ذات صلة

- مثبت السرعة التكيفي* (ص. ٢٧٩)

Pilot Assist

يساعد Pilot Assist السائق في قيادة السيارة بحيث لا تتخطى الحارة المرورية وذلك باستخدام مساعدة التوجيه بالإضافة إلى الحفاظ على سرعة ثابتة مع وجود فاصل زمني محدد مسبقاً بين سيارتك والسيارة التي أمامك.

فيما يلي كيفية عمل Pilot Assist

لقد تم تصميم وظيفة Pilot Assist وبصورة أساسية لاستخدامها على الطرق السريعة والطرق الرئيسية المماثلة حيث يمكن أن تساهم في الحصول على راحة أكبر أثناء القيادة وعلى تجربة قيادة أكثر استرخاءً.

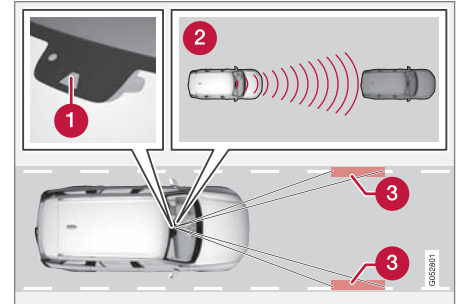

تقيس وحدة الرادار والكاميرا المسافة بين سيارتك والسيارة التي أمامك وتكتشفان الحارات الجانبية^١.

١ وحدة الكاميرا والرادار

٢ قراء المسافات

٣ القارئ والعلامات الجانبية

يحدد السائق السرعة المطلوبة والفاصل الزمني بينه وبين السيارة التي أمامه. ثم يقوم Pilot Assist بفحص المسافة حتى السيارة التي أمام سيارتك وكذلك فحص العلامات الجانبية للحارة المرورية على سطح الطريق باستخدام الكاميرا ووحدة الرادار. ويتم الحفاظ على الفاصل الزمني المحدد مسبقاً بواسطة ضبط السرعة الأوتوماتيكي بينما يعمل مساعد التوجيه على المساعدة في توجيه السيارة بين خطي الحارة المرورية.

مساعد التوجيه Pilot Assist يأخذ في اعتباره سرعة السيارة التي أمامك وعلامات الحارة المرورية. ويستطيع السائق في أي وقت تجاهل توصيات Pilot Assist بخصوص التوجيه ويمكنه توجيه السيارة في أي اتجاه آخر، مثل تغيير الحارة لتفادي عقبة على الطريق.

إذا تعذر على Pilot Assist تفسير معالم حارة السير بوضوح، مثلاً في حالة عدم قدرة الكاميرا ووحدة الرادار على مشاهدة معالم الحارة الجانبية، فسيقوم Pilot Assist مؤقتاً بتعطيل مساعدة التوجيه ولكن سيتم مواصلة العمل فور التمكن من اكتشاف معالم حارة السير مرة أخرى - وعلى الرغم من ذلك تظل وظائف التحكم في السرعة والمسافة نشطة.

تحذير ⚠️

يتم أوتوماتيكيًا تعطيل مساعدة التوجيه Pilot Assist ثم يتم مواصلتها دون إنذار سابق.

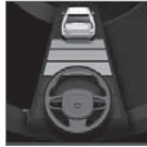

التوجيه.

يتم الإشارة إلى حالة مساعدة التوجيه الحالية عن طريق لون رمز عجلة القيادة:

- أخضر لعجلة القيادة للإشارة إلى تنشيط مساعدة التوجيه
- رمادي لعجلة القيادة (كما هو موضح للإشارة إلى إيقاف تشغيل مساعدة

تحذير ⚠️

- Pilot Assist ليس نظاماً لتجنب الاصطدام. فيجب أن يتدخل السائق إذا لم يكتشف النظام السيارات التي بالأمام.
- لا يقوم Pilot Assist بالفرملة بسبب الأشخاص أو الحيوانات أو الأجسام أو المركبات الصغيرة (مثل الدراجات الهوائية أو النارية) وكذلك المقطورات المنخفضة أو المركبات القادمة سواء أكانت بطيئة أم متوقفة.
- لا تستخدم Pilot Assist في الظروف القاهرة على سبيل المثال داخل المدن أو في مفترق الطرق أو على الأسطح الزلقة أو على الطرق التي يوجد عليها ماء أو وحل كثير أو في الأماكن التي بها تساقط شديد للمطر والتلوج أو في الأماكن التي تضعف فيها الرؤية أو على الطرق التي يكثر بها المنعطفات أو على الطرق الزلقة أو أثناء توصيل مقطورة.

مهم !

يجب عدم القيام بصيانة المكونات الداخلية لـ Pilot Assist إلا في الورشة - ننصح بورشة معتمدة من Volvo.

المنحنيات الدائرية وعند انقسام الطرق

يتدخل Pilot Assist مع السائق وبالتالي يتعين عليه عدم انتظار مساعدة التوجيه من Pilot Assist ولكن عليه أن يكون مستعداً دوماً لزيادة التوجيه، خاصةً في المنحنيات.

- عند اقتراب السيارة من أحد المخارج أو عند انقسام الحارة، يتعين على السائق توجيه السيارة في اتجاه الحارة المطلوبة بحيث يتمكن من تزويد وظيفة Pilot Assist بالاتجاه المطلوب.

يحاول Pilot Assist تنظيم السرعة بنعومة. في المواقف التي تتطلب استخدام الفرامل المفاجئ، يجب على السائق الفرملة بنفسه. يسري ذلك في حالة الاختلافات الكبيرة في السرعة أو إذا استخدمت السيارة الموجودة في المقدمة الفرامل بصورة مفاجئة. نظراً إلى محدودية الكاميرا ووحدة الرادار قد تتم الفرملة على نحو مفاجئ أو قد لا تحدث على الإطلاق.

ويهدف Pilot Assist إلى اتباع السيارة التي أمامك في الممر نفسه على فترات زمنية فاصلة يحددها السائق. إذا لم تكتشف وحدة الرادار أي مركبات أمام سيارتك، فستحافظ السيارة على السرعة المضبوطة والمحفوظة بواسطة السائق. ويحدث ذلك أيضاً في حالة تجاوز سرعة السيارة التي تسير بالمقدمة للسرعة المضبوطة.

ما يلي ينطبق على السيارات المزودة بصندوق تروس آلي:

- بإمكان Pilot Assist تتبع سيارة أخرى من الثبات وحتى حوالي ٢٠٠ كم/سا (١٢٥ ميل في الساعة).
- يستطيع Pilot Assist توفير مساعدة التوجيه من الثبات تقريباً وحتى سرعة ١٤٠ كم/سا (٨٧ ميل في الساعة).
- ما يلي ينطبق على السيارات المزودة بصندوق تروس يدوي:
- بإمكان Pilot Assist تتبع سيارة أخرى من ٣٠ كم/سا (٢٠ ميل في الساعة) وحتى ٢٠٠ كم/سا (١٢٥ ميل في الساعة).
- يستطيع Pilot Assist توفير مساعدة التوجيه من ٣٠ كم/سا (٢٠ ميل في الساعة) وحتى ١٤٠ كم/سا (٨٧ ميل في الساعة).

تحذير ⚠️

- وظيفة Pilot Assist هي وظيفة تكميلية لمساعدة السائق والغرض منها تسهيل القيادة وجعلها أكثر أماناً - ولا يمكنها معالجة كل المواقف المرورية ولا جميع حالات الطقس أو ظروف الطريق.
- يُنصح السائق بقراءة كل الأقسام الواردة في دليل المالك المرتبطة بهذه الوظيفة لمعرفة معلومات عن عوامل مثل المحدوديات وما ينبغي للسائق أن يحيط به علماً قبل استخدام النظام (راجع قائمة الروابط في نهاية هذه المقالة).
- يلزم عدم استخدام Pilot Assist إلا في حالة وجود خطوط حارات مرورية واضحة على كلا الجانبين. وأي استخدام آخر بخلاف هذا يزيد من خطر اصطدام السيارة بالأجسام المحيطة التي يتعذر اكتشافها بواسطة هذه الوظيفة.
- لا يعتبر Pilot Assist بديلاً عن السائق وحكمته. فالسائق يتحمل المسؤولية دوماً لضمان قيادة السيارة بأسلوب آمن، وبسرعة مناسبة مع توفير مسافة مناسبة بينه وبين السيارات التي أمامه، ووفقاً للقواعد المرورية الحالية والقوانين.

ملاحظة i

يمكن أن تكون هذه الوظيفة متوفرة إما قياسياً أو اختياريًا بحسب السوق.

يعمل Pilot Assist على تنظيم السرعة باستخدام التسارع والفرملة. ومن الطبيعي صدور صوت منخفض من الفرامل عند استخدامها لضبط السرعة.

شاشة السائق

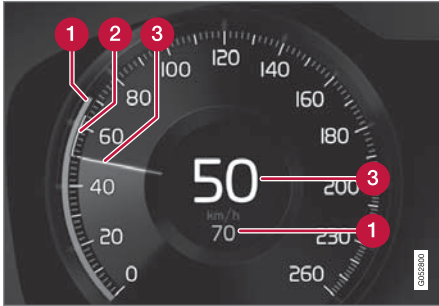

إشارة السرعات^{٦٨}.

- 1 السرعة المحفوظة
 - 2 سرعة السيارة التي أمامك
 - 3 السرعة الحالية لسيارتك
- لمشاهدة مجموعة رموز مختلفة باختلاف الموقف المروري - راجع عنوان "الرموز والرسائل في Pilot Assist".

معلومات ذات صلة

- Pilot Assist والتحذير من خطر التصادم (ص. ٢٩٧)
- شاشة عرض المعلومات على الزجاج الأمامي لـ
- Pilot Assist في حال وجود خطر تصادم (ص. ٢٩٨)
- تنشيط وبدء تشغيل Pilot Assist (ص. ٢٩٨)
- إدارة السرعة في مساعد السائق (ص. ٢٩٩)
- ضبط الفاصل الزمني في Pilot Assist (ص. ٣٠٠)

- 1  : تنشيط Pilot Assist من وضع الاستعداد ومواصلة السرعة المحفوظة والفاصل الزمني
- 1  : زيادة السرعة المحفوظة
- 2  : من وضع الاستعداد - تنشيط Pilot Assist وحفظ السرعة الحالية
- 2  : من الوضع النشط - إلغاء تنشيط/تغيير Pilot Assist إلى وضع الاستعداد
- 3  : للتبديل من Pilot Assist إلى مثبت السرعة التكميلي
- 4  : تقليل السرعة المحفوظة
- 5 : زيادة الفاصل الزمني بينك وبين السيارات التي أمامك
- 6  : للتبديل من مثبت السرعة التكميلي إلى Pilot Assist
- 7 : تقليل الفاصل الزمني بينك وبين السيارات التي أمامك
- 8 : رمز الوظيفة
- 9 : رموز السيارة المستهدفة والفاصل الزمني للسيارات التي أمامك
- 10 : رمز تشغيل/إيقاف تشغيل مساعدة التوجيه

▶▶ يحاول Pilot Assist الحفاظ على السيارة في منتصف الحارة المرورية

في حالة مساعدة Pilot Assist في التوجيه، يسعى النظام لتوجيه السيارة بين خطي الحارة المرورية ومن ثم فيُنصح بتوجيه السيارة في المكان الأمثل لتحقيق أفضل انطباع أثناء قيادة السيارة. يتحقق السائق من تواجد السيارة بأمان في الحارة المرورية، كما أنه قادر دوماً على ضبط الموضع من خلال التحكم في عجلة القيادة.

- إذا لم يوجه Pilot Assist السيارة بالطريقة المناسبة في الحارة المرورية، فيُنصح بإيقاف تشغيل Pilot Assist أو التحويل إلى مثبت السرعة التكميلي.

لمحة عامة

أزرار التحكم

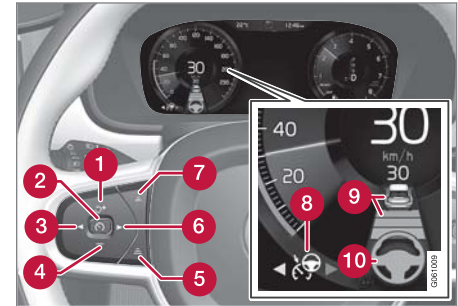

أزرار ورموز الوظائف^{٦٨}.

٦٨ ملاحظة: الصورة تخطيطية - قد تختلف التفاصيل حسب طراز السيارة.

تحذير

لا يصدر Pilot Assist تحذيرًا إلا بشأن السيارات التي تكتشفها الكاميرا ووحدة الرادار - وبالتالي فقد يتأخر صدور التحذير أو لا يصدر من الأساس.

- لا تنتظر حتى يصدر الإنذار. بل استخدم الفرامل إذا اقتضى الأمر!

معلومات ذات صلة

- Pilot Assist (ص. ٢٩٤)

Pilot Assist والتحذير من خطر التصادم

يمكن لوظيفة Pilot Assist تحذير السائق إذا أصبحت المسافة الفاصلة عن السيارة التي تسير في الأمام قصيرة جداً بشكل مفاجئ.

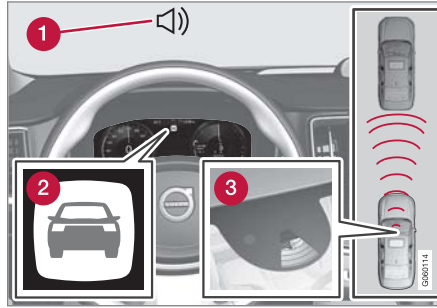

الصوت والرموز للتحذير من خطر التصادم^{٦٩}.

1 إشارة تحذير صوتية في حالة خطر حدوث تصادم

2 إشارة تحذير في حالة خطر حدوث تصادم

3 قياس المسافة بواسطة الكاميرا ووحدة الرادار

يستخدم Pilot Assist نسبة ٤٠% تقريباً من قدرة فرامل القدم. إذا كانت السيارة بحاجة إلى استعمال الفرامل بما يتجاوز سعة Pilot Assist ولم يقم السائق بالفرملة، فعندئذ يتم استخدام مصباح التحذير وصوت التحذير لتنبيه السائق بضرورة التدخل الفوري من جانبه.

- إلغاء تنشيط/تنشيط Pilot Assist (ص. ٣٠١)
- المساعدة في التجاوز مع Pilot Assist (ص. ٣٠٣)
- بدء المساعدة في التجاوز مع Pilot Assist (ص. ٣٠٣)
- محدوديات عمل مساعد التجاوز باستخدام Pilot Assist (ص. ٣٠٣)
- تغيير الهدف باستخدام مساعد السائق (ص. ٣٠٤)
- الفرملة التلقائية مع Pilot Assist (ص. ٣٠٤)
- محدوديات Pilot Assist (ص. ٣٠٥)
- الرموز والرسائل في Pilot Assist* (ص. ٣٠٦)

٦٩ الصورة تمثل رسفاً توضيحياً - وقد تختلف الحقيقة عن الصورة باختلاف طراز السيارة.

شاشة عرض المعلومات على الزجاج الأمامي لـ Pilot Assist في حال وجود خطر تصادم

في السيارات المزودة بشاشة عرض معلومات على الزجاج الأمامي*، سيتم عرض التحذير على الزجاج الأمامي مع رمز ومأض.



رمز تحذير التصادم على الزجاج الأمامي*.

ملاحظة

ضوء الشمس القوي والعاكسات والتباين القوي للضوء واستخدام النظارات الشمسية أو إذا كان السائق لا ينظر بشكل مباشر، كل ذلك قد يجعل من الصعب التعرف على إشارة التحذير البصرية على الزجاج الأمامي.

معلومات ذات صلة

- Pilot Assist (ص. ٢٩٤)
- شاشة عرض المعلومات على الزجاج الأمامي* (ص. ١٢٤)

تنشيط وبدء تشغيل Pilot Assist

يلزم أولاً تنشيط وظيفة Pilot Assist ثم تشغيلها لتتمكن من التحكم في السرعة والمسافة ولتوفير المساعدة للتوجيه.

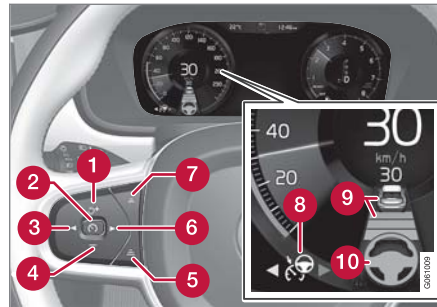

ملاحظة: الصورة تخطيطية - قد تختلف التفاصيل حسب طراز السيارة.

يلزم توفر الشروط التالية كي يتم تشغيل Pilot Assist:

- يلزم ربط حزام أمان مقعد السائق كما يلزم أن يكون باب السائق مغلقاً.
- يلزم وجود سيارة ("السيارة المستهدفة") أمام سيارتك بمسافة معقولة، أو ألا تقل السرعة الحالية عن ١٥ كم/سا (٩ ميل في الساعة).
- في السيارات المزودة بصندوق تروس يدوي. يجب أن تكون السرعة على الأقل ٣٠ كم/سا (٢٠ ميل في الساعة).

عند وجود نظام التحكم في ثبات السرعة التكيفي في وضع الاستعداد:

١. اضغط على زر عجلة القيادة ▶ (٦).
 ٢. اضغط على زر عجلة القيادة (٥) (٢).
- < يتم تشغيل Pilot Assist ثم حفظ قيمة السرعة الحالية، والتي تظهر على صورة أرقام في مركز عداد السرعة. دو.أو.دو.
- عند تشغيل مثبت السرعة التكيفي:
- اضغط على زر عجلة القيادة ▶ (٦).
- < يبدأ تشغيل Pilot Assist.

لا ينشط Pilot Assist لمساعدة التوجيه إلا عند تحول رمز عجلة القيادة (٢) من اللون الرمادي إلى الأخضر.

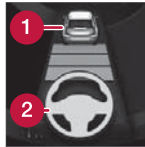

Pilot Assist لا يعمل إلا على تنظيم الفاصل الزمني بين سيارتك والسيارة التي أمامك وذلك عندما تظهر السيارة (١) في رمز المسافة أعلى رمز عجلة القيادة.

وفي الوقت نفسه يتم تمييز نطاق السرعة بعلامة.



السرعة الأعلى هي المحفوظة/المضبوطة والسرعة الأدنى هي سرعة السيارة التي أمامك (السيارة الهدف).

دعم السائق

إذا قام السائق بزيادة سرعة السيارة باستخدام دواسة السرعة قبل الضغط على زر عجلة القيادة + (١)، فستكون السرعة المحفوظة هي سرعة السيارة عند الضغط على الزر، شريطة وجود قدم السائق على دواسة السرعة في اللحظة نفسها التي يتم فيها الضغط على الزر.

زيادة مؤقتة في السرعة باستخدام دواسة الوقود، على سبيل المثال أثناء تجاوز سيارة أخرى، لا تؤثر في الإعداد - تعود السيارة إلى آخر سرعة مخزنة عند تحرير دواسة الوقود.

صندوق التروس الأوتوماتيكي

بإمكان Pilot Assist تتبع سيارة أخرى تكون إما متوقفة أو تسير على سرعة تصل إلى حوالي 200 كم/ساعة (125 ميل/ساعة).

لاحظ أن أقل سرعة قابلة للبرمجة في Pilot Assist تبلغ ٣٠ كم/سا (٢٠ ميل في الساعة) - حتى وإن كان قادراً على تعقب سيارة أخرى حتى التوقف التام، فإنه من غير الممكن تحديد/حفظ سرعة أقل من ٣٠ كم/سا (٢٠ ميل في الساعة).

أقصى سرعة قابلة للتحديد هي ٢٠٠ كم/سا (١٢٥ ميل في الساعة).

صندوق التروس اليدوي

بإمكان Pilot Assist تتبع سيارة أخرى من ٣٠ كم/سا (٢٠ ميل في الساعة) وحتى ٢٠٠ كم/سا (١٢٥ ميل في الساعة).

أقل سرعة قابلة للبرمجة في Pilot Assist هي ٣٠ كم/سا (٢٠ ميل في الساعة) - السرعة القصوى هي ٢٠٠ كم/سا (١٢٥ ميل في الساعة).

معلومات ذات صلة

• Pilot Assist (ص. ٢٩٤)

إدارة السرعة في مساعد السائق

يمكن ضبط Pilot Assist على سرعات مختلفة.

ضبط/تغيير السرعة المحفوظة

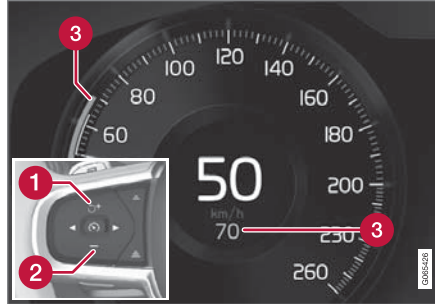

ملاحظة: هذا الرسم هو للتوضيح - قد تختلف التفاصيل بحسب طراز السيارة والسوق.

1 + : زيادة السرعة المحفوظة

2 - : تقليل السرعة المحفوظة

3 السرعة المحفوظة

- ثم بتغيير السرعة المضبوطة بواسطة ضغطات قصيرة على الأزرار + (١) أو - (٢) في عجلة القيادة أو بالضغط باستمرار عليهما.

- الضغوطات القصيرة: كل ضغطة تغير السرعة بمقدار +/- ٥ كم/سا (+/-) ٥ ميل في الساعة).
- ضغطة مع الاستمرار: حرر الزر في حالة وصول مؤشر السرعة (٣) إلى السرعة المطلوبة.
- مع آخر ضغطة على الزر يتم حفظ السرعة في الذاكرة.

تشغيل عجلة القيادة باللمس اليدوي

شروط عمل وظيفة Pilot Assist هو أن لا يرفع السائق يديه من عجلة القيادة.

إذا اكتشف Pilot Assist أن السائق لا

يضع يديه على عجلة القيادة، ستم مطالبته بعد مدة توقف مؤقت بالتحكم بالقيادة بصورة تفاعلية وذلك عن طريق رمز ورسالة نصية.



إذا بقي متعذراً الكشف عن وضع السائق ليديه على عجلة القيادة بعد بضع ثوان، سيتم تكرار مطالبته بتوجيه السيارة بصورة تفاعلية وستنطلق أيضاً إشارة تحذير صوتية لتنبيهه.

وإذا لم تستطع وظيفة Pilot Assist الكشف عن وضع السائق يديه على عجلة القيادة بعد بضع ثوان إضافية، سيرتفع عندها صوت إشارة التحذير بشكل مكثف وسيتم إلغاء تنشيط وظيفة التوجيه. يلزم إعادة تشغيل Pilot Assist باستخدام الزر (٤) في عجلة القيادة.

ملاحظة

تجدر الإشارة إلى أن وظيفة Pilot Assist لا تعمل إلا إذا كان السائق ممسكاً بكلتا يديه على عجلة القيادة.

معلومات ذات صلة

• Pilot Assist (ص. ٢٩٤)

ضبط الفاصل الزمني في Pilot Assist

يمكن ضبط Pilot Assist بفواصل زمنية مختلفة.

يمكن اختيار فترات زمنية مختلفة للسيارة التي تسير في المقدمة، كما يتم عرضها في شاشة السائق كخطوط أفقية ٥-١ - وكلما زاد عدد الخطوط، طال الفاصل الزمني. ويشير سطر واحد إلى ثانية واحدة تقريبًا تفصلك عن السيارة التي أمامك، بينما تشير ٥ أسطر إلى ٣ ثوانٍ تقريبًا.

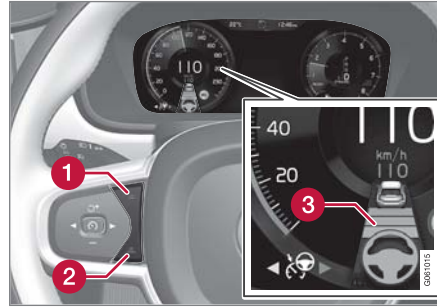

زر التحكم في الفاصل الزمني^١.

١ تقليل الفاصل الزمني

٢ زيادة الفاصل الزمني

٣ تحذير المسافة

- اضغط زر عجلة القيادة (١) أو (٢) لزيادة الفاصل الزمني أو تقليله.

< يعرض مؤشر المسافة (٣) الفاصل الزمني الحالي.

لتنمکن من اتباع السيارة التي أمامك بأسلوب سهل ومریح، يتيح Pilot Assist إمكانية تنوع الفاصل الزمني بشكل ملحوظ في ظل ظروف معينة. على سبيل المثال، في سرعات منخفضة وعندما تصبح المسافات قصيرة يزيد Pilot Assist من الفاصل الزمني بشكل طفيف.

ملاحظة

- كلما زادت السرعة، طالت المسافة المحسوبة بالمتر لأي فاصل زمني محدد.
- استخدم الفواصل الزمنية التي تسمح بها قوانين المرور المحلية فقط.
- إذا لم يستجب Pilot Assist مع زيادة السرعة عند التنشيط فقد يكون ذلك بسبب انخفاض الإطار الزمني بين سيارتك والسيارة التي أمامك عن الإطار الزمني المضبوط.

تحذير

- لا تستخدم سوى الإطار الزمني المناسب للحالة المرورية الحالية.
- يجب على السائق أن يدرك أن الإطار الزمني القصير يحدّ من الوقت المتوفّر للتفاعل ولاتخاذ الإجراء المناسب في حال ظهور حالة مرورية غير متوقعة.

حدد كيفية حفظ Pilot Assist على المسافة* بينك وبين السيارة التي أمامك

بإمكان السائق تحديد أنماط قيادة مختلفة تحدد كيفية حفظ Pilot Assist على الفاصل الزمني المضبوط مسبقًا بين سيارتك والسيارة التي أمامك. يتم إجراء الاختيار عبر عناصر التحكم في وضع القيادة **DRIVE MODE**.

ملاحظة

عندما يظهر رمز في شاشة السائق على شكل سيارة وأخر على شكل عجلة قيادة فهذا دليل على أن نظام Pilot Assist يتبع سيارة أمامك في فترة زمنية مضبوطة مسبقًا. وعندما يظهر رمز عجلة قيادة فقط، فهذا يعني عدم وجود سيارة أمامك على مسافة معقولة.

تحذير ⚠️

- بوجود Pilot Assist في وضع الاستعداد، يلزم السائق التدخل والتوجيه وتنظيم السرعة والمسافة بين سيارته والسيارة التي أمامها.
- عندما يكون Pilot Assist في وضع الاستعداد وأثناء اقتراب السيارة بصورة كبيرة من السيارة التي أمامها، يتم تحذير السائق لينبته للمسافة القصيرة عن طريق وظيفة تحذير المسافة.

وضع الاستعداد مع تدخل السائق

يتم إيقاف تشغيل Pilot Assist مؤقتًا وضبطه في وضع الاستعداد عند:

- استخدام فرامل القدم.
- تحريك ذراع اختيار التروس إلى الوضع N (المحايد).
- يتم استخدام مؤشرات الاتجاه لمدة أطول من دقيقة واحدة.
- يحافظ السائق على سرعة تزيد عن السرعة المضبوطة لمدة أطول من دقيقة واحدة.
- يتم الضغط على دواسة القابض لمدة حوالي 1 دقيقة - ينطبق على السيارات المزودة بصندوق تروس يدوي.
- زيادة مؤقتة في السرعة باستخدام دواسة الوقود، على سبيل المثال أثناء تجاوز سيارة أخرى، لا تؤثر في الإعداد - تعود السيارة إلى آخر سرعة مخزنة عند تحرير دواسة الوقود.
- عند استخدام مؤشرات الاتجاه، يتم مؤقتًا تعطيل مساعدة التوجيه في Pilot Assist. وعندما لا تتحقق هذه الظروف، فسيتم أوتوماتيكيًا إعادة تنشيط مساعد التوجيه وذلك إذا كان من الممكن اكتشاف علامات الحارة المرورية الجانبية.

إلغاء تنشيط/تنشيط Pilot Assist

يمكن إيقاف تشغيل Pilot Assist مؤقتًا بحيث يتم ضبطه في وضع الاستعداد ويمكن إعادة تنشيطه بعد ذلك.

إلغاء تنشيط Pilot Assist ووضعه في وضع الاستعداد

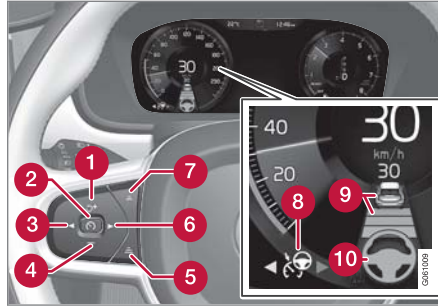

ملاحظة: الصورة تخطيطية - قد تختلف التفاصيل حسب طراز السيارة.

لإيقاف تشغيل Pilot Assist بشكل مؤقت وضبطه على وضع الاستعداد:

- اضغط على زر عجلة القيادة (٢).

< يدخل Pilot Assist في وضع الاستعداد - ويتغير لون الرمز (8) في شاشة السائق من الأبيض إلى الرمادي وتتغير السرعة المحفوظة في مركز عداد السرعة من البيج إلى الرمادي.

» أو...

- اضغط على زر عجلة القيادة (3).

< يتوقف Pilot Assist عن العمل ويتغير إلى مثبت السرعة المتوائم في الوضع النشط.

حدد أحد الخيارات التالية:

- Pilot Assist- Eco التركيز على الاقتصاد الأمثل للوقود، مما يعني توفير فاصل زمني أطول بين سيارتك والسيارة التي أمامك.
 - Pilot Assist - Comfort للتركيز على تتبع الفاصل الزمني المضبوط بين سيارتك والسيارة التي أمامك بأسهل ما يمكن.
 - Pilot Assist - Dynamic للتركيز على تتبع الفاصل الزمني المضبوط بين سيارتك والسيارة التي أمامك بصورة أقرب، مما يعني احتمال حدوث فرملة أو تسارع مفاجئ في الكثير من الحالات.
- راجع مزيد من المعلومات في قسم "أوضاع القيادة".

معلومات ذات صلة

- Pilot Assist (ص. ٢٩٤)
- أوضاع القيادة (ص. ٤٣٠)
- إدارة السرعة في مثبت السرعة (ص. ٢٧٢)

تحذير ⚠️

الزيادة الكبيرة في السرعة قد تتبع عند مواصلة السرعة بواسطة زر عجلة القيادة ⚙️.

معلومات ذات صلة

- Pilot Assist (ص. ٢٩٤)

- السرعة أقل من ٥ كم/سا (٣ ميل في الساعة) مع عدم تحقق Pilot Assist مما إذا كان الجسم الهدف هو سيارة ثابتة أو جسم آخر، كمطبخ صناعي على سبيل المثال.
- السرعة أقل من ٥ كم/سا (٣ ميل في الساعة) وتتوقف السيارة الأمامية وبهذا لا يجد Pilot Assist سيارة لاتباعها.
- تنخفض السرعة لأدنى من ٣٠ كم/سا (٢٠ ميل في الساعة) - ينطبق فقط على السيارات المزودة بصندوق تروس يدوي.

إعادة تنشيط Pilot Assist من وضع الاستعداد

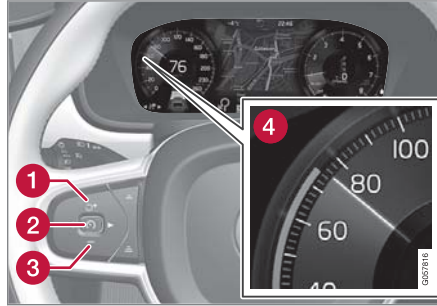

ملاحظة: الصورة تخطيطية - قد تختلف التفاصيل حسب طراز السيارة.

لإعادة تنشيط Pilot Assist.

- اضغط على زر عجلة القيادة ⚙️ (1).
- < يتم ضبط السرعة على أحدث سرعة محفوظة.

وضع الاستعداد الأوتوماتيكي ▶▶

يعتمد Pilot Assist في العمل على أنظمة أخرى، مثل نظام التحكم في الثبات/مانع الانزلاق ESC[®]. وفي حالة توقف أي من هذه الأنظمة الأخرى عن العمل، فسيتوقف Pilot Assist أوتوماتيكيًا.

تحذير ⚠️

مع وضع الاستعداد الأوتوماتيكي، يتم تحذير السائق عبر إشارة صوتية ورسالة تظهر على شاشة عرض السائق.

- يتعين على السائق تنظيم سرعة السيارة والضغط على الفرامل عند الحاجة وكذلك الحفاظ على مسافة آمنة بينه وبين السيارات الأخرى.

قد يحدث وضع الاستعداد الأوتوماتيكي بسبب ما يلي، على سبيل المثال:

- السائق يفتح الباب.
- درجة حرارة الفرامل مرتفعة.
- عدم وضع السائق يديه على عجلة القيادة.
- تعشيق فرامل الوقوف.
- سرعة المحرك منخفضة/عالية للغاية.
- نزاع السائق لحزام الأمان.
- فقدان السحب لعجلة أو أكثر.
- الكاميرا ووحدة الرادار مغطاة بالجليد أو مطر كثيف (عدسة الكاميرا/موجات الراديو محجوبة).

محدوديات عمل مساعد التجاوز باستخدام Pilot Assist

قد تكون هناك قيود مفروضة على تشغيل وظيفة مساعد التجاوز في بعض المواقف.

تحذير ⚠️

عند استخدام نظام Overtaking Assistance System (المساعدة في التجاوز)، يجب أن يكون السائق على دراية باحتمال وجود تسارع غير مرغوب فيه في حالة تغير الظروف فجأة.

بعض المواقف ينبغي تجنبها، مثل:

- اقتراب السيارة من مخرج بنفس اتجاه عملية التجاوز.
- إبطاء السيارة التي أمام سيارتك سرعتها قبل تجاوز السائق في حارة المجاوزة.
- إبطاء الحركة المرورية في حارة التجاوز
- قيادة سيارة ذات عجلة قيادة يميني في بلد فيه السيارات بجعلة قيادة يسرى (أو العكس).

يمكن تجنب مثل هذه المواقف عن طريق وضع Pilot Assist مؤقتًا في وضع الاستعداد.

معلومات ذات صلة

- Pilot Assist (ص. ٢٩٤)
- المساعدة في التجاوز مع Pilot Assist (ص. ٣٠٣)

بدء المساعدة في التجاوز مع Pilot Assist

تتطلب وظيفة المساعدة على التجاوز توفر عدد من الشروط.

يلزم تحقق هذه الشروط كي يمكن تنشيط مساعد التخطي:

- يلزم وجود سيارة في المقدمة ("السيارة المستهدفة")
- السرعة الحالية لسيارتك لا تقل عن ٧٠ كم/سا (٤٣ ميل في الساعة)
- يلزم أن تكون سرعة Pilot Assist المحفوظة عالية بدرجة كافية ليتم التجاوز بصورة آمنة.

تشغيل مساعد التخطي

لبدء مساعد التجاوز:

– قم بتنشيط مؤشر الاتجاه.

استخدم مؤشر الاتجاه الأيسر في السيارة ذات القيادة من اليمين - ومؤشر الاتجاه الأيمن في السيارة ذات القيادة من اليمين.

< يبدأ تشغيل مساعد التجاوز.

معلومات ذات صلة

- Pilot Assist (ص. ٢٩٤)
- المساعدة في التجاوز مع Pilot Assist (ص. ٣٠٣)

المساعدة في التجاوز مع Pilot Assist

يمكن لوظيفة Pilot Assist أن تساعد السائق عند تجاوزه لمركبات أخرى.

كيفية عمل مساعدة التجاوز

عندما تتبع Pilot Assist سيارة أخرى، ويرغب السائق في تجاوز هذه السيارة من خلال تنشيط مؤشر الاتجاه^{٢٣}، تساعد وظيفة Pilot Assist السائق عبر زيادة السرعة تجاه السيارة التي أمامه وذلك قبل أن تصل السيارة إلى حارة التجاوز.

وتقوم الوظيفة بتأخير تقليل السرعة وذلك لتجنب الفرملة قبل الألوان عندما تقترب سيارتك من سيارة ذات سرعة بطيئة.

تظل الوظيفة نشطة حتى تتخطى سيارتك السيارة التي أمامك بصورة كاملة.

تحذير ⚠️

كن حذرًا لأن هذه الوظيفة يمكن تنشيطها في الكثير من المواقف بخلاف تجاوز السيارات، على سبيل المثال عند استخدام مؤشر اتجاه لتوضيح تغيير حارة المرور أو الخروج إلى طريق آخر - فستزيد سرعة السيارة عند ذلك بقدر وجيز.

معلومات ذات صلة

- Pilot Assist (ص. ٢٩٤)
- بدء المساعدة في التجاوز مع Pilot Assist (ص. ٣٠٣)
- محدوديات عمل مساعد التجاوز باستخدام Pilot Assist (ص. ٣٠٣)

^{٢٣} تشغيل وميض أيسر فقط في السيارات ذات عجلة القيادة اليسرى، أو وميض أيمن في السيارات ذات عجلة القيادة اليميني.

تغيير الهدف باستخدام مساعد السائق

يحتوي Pilot Assist على وظيفة تغيير الهدف عند سرعات محددة وذلك بشكل متزامن مع صندوق التروس الأوتوماتيكي.

تغيير الهدف

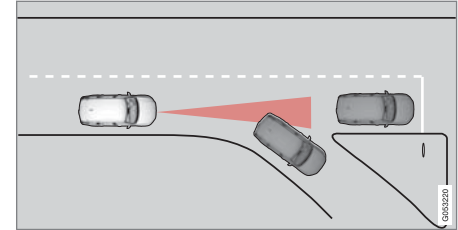

إذا انحطفت المركبة الهدف التي تسير في المقدمة على نحو مفاجئ، فقد يشير ذلك إلى توقف حركة المرور في المقدمة.

عندما يتبع Pilot Assist سيارة أخرى على سرعات أقل من ٣٠ كم/سا (٢٠ ميل في الساعة) ويقوم بتغيير الهدف من سيارة متحركة لأخرى ثابتة، سيقوم Pilot Assist بإبطاء السرعة للسيارة الثابتة.

تحذير

عندما يقوم Pilot Assist بتتبع سيارة أخرى بسرعات تتجاوز ٣٠ كم/سا تقريباً (٢٠ ميل في الساعة) وتتغير حالة الهدف من سيارة متحركة إلى سيارة ثابتة، فسيقوم Pilot Assist بتجاهل السيارة الثابتة وتحديد السرعة المخزنة به بدلاً من ذلك.

● ويتعين هنا على السائق أن يتدخل بنفسه للفرملة.

وضع الاستعداد الأوتوماتيكي مع تغيير الهدف
Pilot Assist مفصول ومضبوط على وضع الاستعداد:

- عندما تقل السرعة عن ٥ كم/سا (٣ ميل في الساعة) ولا يتحقق Pilot Assist مما إذا كان العنصر الهدف هو سيارة ثابتة أو بعض العناصر الأخرى، مثل مطب صناعي.
- عندما تكون السرعة أقل من ٥ كم/سا (٣ ميل في الساعة) وتتوقف السيارة التي في الأمام، وبهذا لا يجد Pilot Assist سيارةً لمتابعتها.

معلومات ذات صلة

- Pilot Assist (ص. ٢٩٤)

الفرملة التلقائية مع Pilot Assist

يكون Pilot Assist مزوداً بوظيفة خاصة للفرملة في حال وجود حركة مرور بطيئة وأثناء التوقف.

وظيفة الفرملة في حالة حركة مرور بطيئة وأثناء التوقف

مع التوقفات القصيرة المرتبطة بالسير البطيء في حركة المرور البطيئة أو في إشارات المرور، تتم مواصلة القيادة أوتوماتيكيًا إذا لم تزد مدة التوقف عن حوالي ٣ ثوانٍ - وإذا استغرق الأمر وقتًا أطول قبل أن تبدأ السيارة التي تسير في المقدمة في التحرك مرة أخرى، فسيتم ضبط Pilot Assist على وضع الاستعداد مع الفرملة الأوتوماتيكية.

– يتم إعادة تنشيط Pilot Assist بالطريقة التالية:

- اضغط على زر عجلة القيادة .
- اضغط على دواسة السرعة.

< يواصل Pilot Assist متابعة السيارة التي أمامك إذا بدأت السيارة في التحرك للأمام في غضون ٦ ثوانٍ.

ملاحظة

تستطيع وظيفة Pilot Assist إبقاء السيارة في حالة الثبات لمدة 5 دقائق كحد أقصى - وبعدها يتم تشغيل فرامل الوقوف وفصل الوظيفة.

قبل إعادة تنشيط وظيفة Pilot Assist، يلزم تحرير فرامل الوقوف.

تحذير

في مواقف معينة، قد تجد مساعدة التوجيه في Pilot Assist صعوبة في مساعدة السائق بصورة صحيحة أو قد يتم تعطيلها أوتوماتيكياً، وفي هذه الحالة لا يُنصح باستخدام Pilot Assist. أمثلة لمثل هذه المواقف:

- عند تأكل علامات تحديد الحارات، أو عدم توفرها أو وجودها بشكل متقاطع مع بعضها البعض.
- عند عدم وضوح تقسيمات الحارات، على سبيل المثال، عند انقسام الحارات أو اندماجها أو عند المخارج أو في حالة وجود مجموعة متنوعة من العلامات.
- عند وجود الحواف أو خطوط أخرى بخلاف علامات الحارات على الطريق أو بالقرب منه، عند المنحنيات على سبيل المثال أو الوصلات أو أعمال الإصلاح الموجودة على الطريق أو حواف الحدود أو حواف الطريق أو عند وجود ظلال قوية.
- عند ضيق الحارات أو انحرافها.
- إذا كانت الحارة تحتوي على أشكال مضلعة أو بها حفر.
- عندما تسوء الأحوال الجوية أو عند المطر أو الجليد أو الضباب أو الوحل أو في حالة ضعف الرؤية مع انخفاض الإضاءة أو وجود إضاءة في الخلفية أو في حالة أسطح الطرق الزلقة.
- يجب على السائق الانتباه إلى وجود المحدوديات التالية في Pilot Assist:
- يتعدّر اكتشاف الأرصفة المرتفعة أو الحواجز على جانب الطريق أو العقبات المؤقتة (الأقماغ المرورية أو حواجز الأمان أو غيرها). أو يمكن اكتشافها بصورة غير واقعية على أنها خطوط للحارة المرورية، مع خطر اصطدام السيارة بهذه العقبات. ينبغي أن يتيقن

محدوديات Pilot Assist

قد تحتوي وظيفة Pilot Assist على محدوديات في بعض المواقف.

وظيفة Pilot Assist هي وظيفة مساعدة للسائق في كثير من المواقف. ولكن المسؤولية تقع دومًا على السائق في الحفاظ على مسافة أمنة بين السيارة والأجسام المحيطة بها، وكذلك في الحفاظ على وجود السيارة في موقع صحيح بين خطوط الحارات المرورية.

توقف الفرملة الأوتوماتيكية

في بعض الحالات تتوقف الفرملة التلقائية عن الوصول إلى وضع الثبات ويدخل Pilot Assist في وضع الاستعداد. وهذا يعني أنه تم تحرير الفرامل وقد تشرع السيارة في التحرك، وحينها يتوجب على السائق أن يتدخل في الأمر ويكبح السيارة بنفسه من أجل الحفاظ على موضعها.

وقد يحدث هذا الأمر في المواقف التالية:

- ضغط السائق بقدمه على دواسة الفرامل
- استعمال فرامل الركن
- تحريك ذراع اختيار التروس إلى الوضع P أو N أو R
- يضبط السائق Pilot Assist في وضع الاستعداد.

التنشيط التلقائي لفرامل الركن

في بعض الحالات، يتم استخدام فرامل الركن للحفاظ على ثبات السيارة.

يحدث هذا الأمر إذا كان Pilot Assist يحتفظ بالسيارة في وضع الثبات مع استخدام فرامل القدم ثم:

- قيام السائق بفتح الباب أو إزالة حزام المقعد الخاص به
- حافظ Pilot Assist على ثبات السيارة لأكثر من ٥ دقائق تقريبًا
- زيادة سخونة الفرامل بشكل مفرط
- يقوم السائق بإيقاف تشغيل المحرك يدويًا.

معلومات ذات صلة

- Pilot Assist (ص. ٢٩٤)

السائق من وجود مسافة مناسبة بين السيارة وبين هذه العقبات.

- لا تملك الكاميرا ولا مستشعر الرادار القدرة على اكتشاف كل الأجسام القادمة والعقبات في البيئة المرورية، مثل التجاويف والعقبات الثابتة أو الأجسام التي تحجب الطريق بصورة كلية أو جزئية.
- لا يمكن لوظيفة Pilot Assist "رؤية" المشاة أو الحيوانات أو غيرها.
- التوجيه الموصى به محدود القوة، مما يعني أنه قد يتعذر في كل الأحوال مساعدة السائق على التوجيه والحفاظ على السيارة ضمن الحارة.
- في حالة السيارات المزودة بنظام Sensus Navigation*، يمكن للوظيفة استخدام المعلومات من بيانات الخريطة اختيارياً، مما قد يؤدي إلى اختلاف في الأداء.
- يتم إيقاف تشغيل Pilot Assist إذا كان نظام توجيه الطاقة يعمل بطاقة منخفضة - على سبيل المثال، أثناء التبريد بسبب ارتفاع درجة الحرارة بشكل زائد (انظر قسم "قوة التوجيه المعتمدة على السرعة").

يستطيع السائق دوماً تصحيح أو ضبط تدخلات عجلة القيادة الصادرة عن Pilot Assist ويمكنه التحكم في عجلة القيادة كما يحلو له.

الطرق المنحدرة و/أو الحمولات الثقيلة

لا تنس أن Pilot Assist تم تصميمه في المقام الأول ليتم استخدامه عند القيادة على أسطح الطرق المستوية. وقد تجد الوظيفة صعوبة في الحفاظ على المسافة الصحيحة من السيارة الأمامية عند القيادة على المنحدرات الحادة - وفي هذه الحالات، الزم الحذر الشديد واستعد للفرملة.

- لا تستخدم Pilot Assist مع حمولة ثقيلة أو أثناء توصيل مقطورة بالسيارة.

ملاحظة

يتعذر تنشيط Pilot Assist في حالة توصيل مقطورة أو حاملة دراجة أو ما شابه إلى النظام الكهربائي بالسيارة.

متنوع

- لا يمكن تحديد وضع القيادة Off Road أثناء تنشيط Pilot Assist.

ملاحظة

تستخدم الوظيفة وحدة الكاميرا والرادار في السيارة والتي تكون مقيّدة بعدة محدوديات عامة - راجع الأقسام "محدوديات عمل الكاميرا" و"محدوديات عمل الرادار" على التوالي.

معلومات ذات صلة

- Pilot Assist (ص. ٢٩٤)
- قوة التوجيه حسب السرعة (ص. ٢٥٨)
- محدوديات عمل الكاميرا (ص. ٣١٨)
- محدوديات عمل الرادار (ص. ٣٠٩)

الرموز والرسائل في Pilot Assist*

يمكن ظهور عدد من الرموز والرسائل بخصوص Pilot Assist في شاشة السائق و/أو شاشة عرض المعلومات على الزجاج الأمامي*.

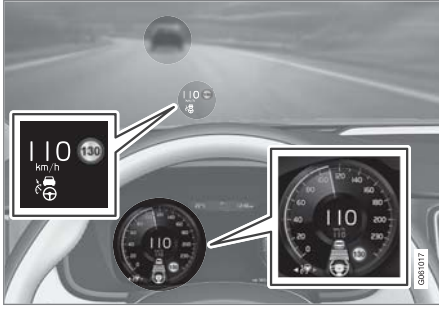

المثال التوضيحي السابق^{٧٥} يعرض أن Pilot Assist مضبوط للحفاظ على سرعة ١١٠ كم/سا (٦٨ ميل في الساعة) وفي الوقت نفسه يتبع السيارة التي أمام سيارتك والتي تسير بالسرعة نفسها.

هنا، يوفر نظام Pilot Assist المساعدة في التوجيه بسبب إمكانية اكتشاف خطوط الحارات الجانبية.

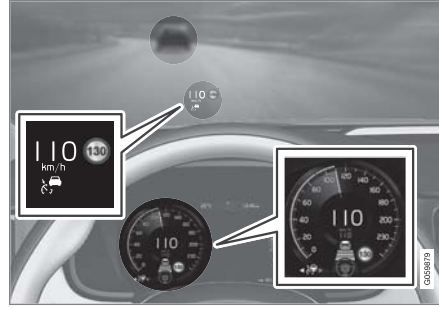

المثال التوضيحي السابق^{٧٥} يعرض أن Pilot Assist مضبوط للحفاظ على سرعة ١١٠ كم/سا (٦٨ ميل في الساعة) وفي الوقت نفسه يتبع السيارة التي أمام سيارتك والتي تسير بالسرعة نفسها.

لا يوفر Pilot Assist أي مساعدة في التوجيه بسبب تعذر اكتشاف خطوط الحارات الجانبية.

فيما يلي بعض الأمثلة^{٧٤}:

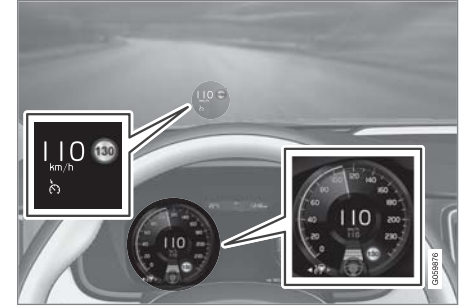

المثال التوضيحي السابق^{٧٥} يعرض أن Pilot Assist مضبوط للحفاظ على سرعة ١١٠ كم/سا (٦٨ ميل في الساعة) وأنه لا توجد سيارة في الأمام لاتباعها.

لا يوفر Pilot Assist أي مساعدة في التوجيه بسبب تعذر اكتشاف خطوط الحارات الجانبية.

^{٧٤} في المثال التوضيحي التالي، تعمل وظيفة (Road Sign Information) RSI على توضيح أن السرعة القصوى المسموح بها هي ١٣٠ كم/سا (٨٠ ميل في الساعة).
^{٧٥} ملاحظة: الصورة تخطيطية - قد تختلف التفاصيل حسب طراز السيارة.

وحدة الرادار

يتم استخدام وحدة الرادار من قبيل أنظمة متعددة لدعم السائق، ووظيفة الوحدة استشعار السيارات الأخرى.



ملاحظة: الصورة تخطيطية - قد تختلف التفاصيل حسب طراز السيارة.

يتم استخدام وحدة الرادار بواسطة الوظائف التالية:

- تحذير المسافة*
- مثبت السرعة التكيفي*
- مساعد الحفاظ على الحارة المرورية
- *Pilot Assist
- City Safety

قد يؤدي التعديل على وحدة الرادار إلى جعل استخدامه غير قانوني.

معلومات ذات صلة

- محدوديات عمل الرادار (ص. ٣٠٩)
- الصيانة الموصى بها للرادار (ص. ٣١٢)
- الموافقة على نوع الرادار (ص. ٣١٣)

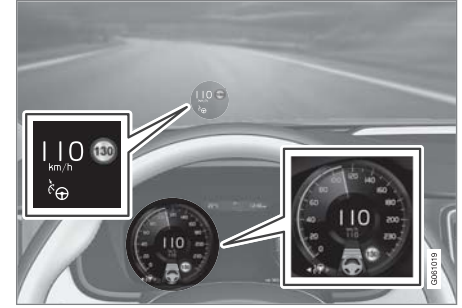

المتال التوضيحي السابق ٧٥ يعرض أن Pilot Assist مضبوط للحفاظ على سرعة ١١٠ كم/سا (٦٨ ميل في الساعة) وأنه لا توجد سيارة في الأمام لاتباعها.

توفر Pilot Assist المساعدة في التوجيه عندما يكون ممكناً اكتشاف خطوط الحارات الجانبية.

معلومات ذات صلة

- Pilot Assist (ص. ٢٩٤)

٧٥ ملاحظة: الصورة تخطيطية - قد تختلف التفاصيل حسب طراز السيارة.

في حال عرضت شاشة السائق هذا الرمز مصحوباً
بالرسالة "مستشعر زجاج أمامي
إعاقَة المستشعر، انظر دليل المالك"، فيعني ذلك
أنه يتعدّر على الكاميرا والرادار كشف المركبات



الأخرى وراكبي الدراجات والمشاة والحيوانات الكبيرة في الجهة
الأمامية من السيارة. كما يعني ذلك احتمال الانقطاع اللحظي
لعمل وظائف السيارة المستندة إلى الكاميرا والرادار أو انخفاض
كفاءتها أو تعطلها بالكامل أو إصدارها لاستجابات وظيفية غير
صحيحة.

توجد وحدة الرادار داخل القسم العلوي من الزجاج الأمامي مع
وحدة كاميرا السيارة.

مهم

لا تضع أو تلتصق أو تثبت أي شيء على الزجاج الأمامي
من الداخل أو الخارج أمام وحدة الرادار أو الكاميرا أو
بالقرب منهما - فقد يؤدي إلى التشويش على الوظائف
المعتمدة على الكاميرا والرادار.
وهذا قد يعني انخفاض قدرة الوظائف أو تعطلها بالكامل أو
إعطاءها استجابة غير صحيحة.

محدوديات عمل الرادار

توجد بعض المحدوديات في وحدة الرادار - مما يؤدي إلى الحد من
قدرات الوظائف التي تستخدم هذه الوحدة.

الوحدة المحجوبة



يلزم الحفاظ على المنطقة المحددة خالية من أي ملصقات أو أجسام أو ستائر
أو خلفه ٦.

يوضح الجدول التالي أمثلة عن الأسباب المحتملة لظهور أية رسالة مع الإجراء الملائم:

السبب	الإجراء
سطح الزجاج الأمامي الموجود أمام الكاميرا ووحدة الرادار متسخ أو مغطى بالثلج أو الجليد.	قم بتنظيف سطح الزجاج الأمامي الموجود أمام الكاميرا ووحدة الرادار من الأوساخ والثلج والجليد.
الضباب الكثيف والمطر الغزير أو الجليد قد يكونوا السبب في إعاقَة إشارات الرادار أو عرض الكاميرا.	لا يتم اتخاذ أي إجراء. لا تعمل الوحدة أحياناً أثناء هطول الأمطار الغزيرة أو تساقط الجليد.

السبب	الإجراء
يُحدث الماء أو الجليد الموجود على سطح الطريق دوامة لأعلى ويعيق إشارات الرادار أو عرض الكاميرا.	لا يتم اتخاذ أي إجراء. لا تعمل الوحدة أحياناً على الأسطح التي يكسوها الجليد أو المبتلة بشدة.
ظهرت الأوساخ بين الجزء الداخلي من الزجاج الأمامي والكاميرا ووحدة الرادار.	توجه إلى إحدى الورش لتنظيف الزجاج الأمامي داخل غطاء الوحدة - يُنصح بالتوجه إلى إحدى ورش فولو المعتمدة.

- 1 في بعض الأحيان، تتأخر وحدة الرادار في اكتشاف السيارات الموجودة على مسافات قريبة، مثلاً عند دخول سيارة بين سيارتك والسيارة التي تسير أمامك.
- 2 من الممكن أن يستمر عدم الاستشعار بالمركبات الصغيرة، مثل الدراجات البخارية أو السيارات التي لا تسير في وسط المسار.
- 3 قد تستشعر وحدة الرادار خلال الانعطافات السيارة غير المقصودة أو تفقد السيارة التي تم استشعارها من العرض.

المقطورات المنخفضة

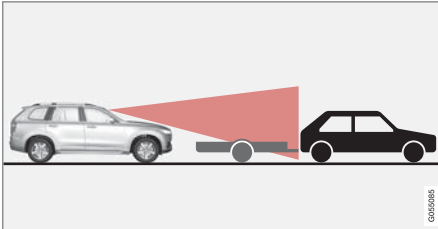

ظل المقطورة المنخفضة في الرادار.

قد يصعب على الرادار اكتشاف المقطورات المنخفضة، أو لا يتمكن من اكتشافها أصلاً - ويتعين على السائق الحذر على وجه الخصوص أثناء القيادة خلف مقطورات منخفضة عند تنشيط مثبت السرعة التكميلي Pilot Assist.

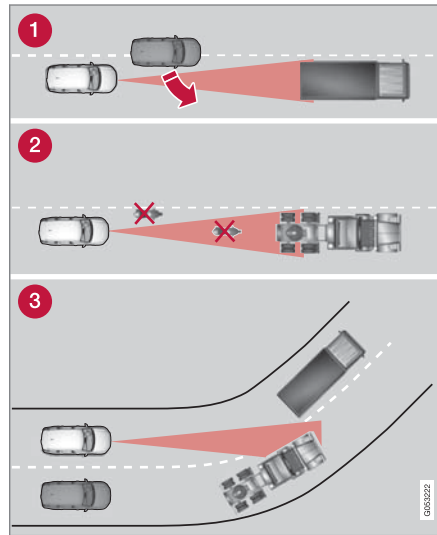

مجال رؤية وحدة الرادار.

ملاحظة

حافظ على نظافة الزجاج الأمامي خاصةً أمام الكاميرا ووحدة الرادار.

سرعة السيارة

تقل قدرة وحدة الرادار على اكتشاف السيارات في المقدمة إلى حد كبير في الحالات التالية:

- الاختلاف الكبير في سرعة السيارة التي أمامك عن سرعة سيارتك

مجال الرؤية المحدود

رؤية وحدة الرادار محدودة. في بعض الحالات، لا يتم اكتشاف مركبة أخرى أو حدث الاكتشاف بعد الوقت المتوقع.

مهم

عند استبدال الزجاج الأمامي، يلزم إعادة معايرة الكاميرا ووحدة الرادار في ورشة لضمان عمل النظامين. ويُصح باللجوء إلى ورشة فولفو معتمدة.

معلومات ذات صلة

- وحدة الرادار (ص. ٣٠٨)

تلف الزجاج الأمامي

مهم

عند وجود شروخ أو خدوش أو آثار ارتطام حجارة في الزجاج الأمامي أمام "نوافذ" الكاميرا أو وحدة الرادار وهي تغطي سطحاً مقداره ٥,٥ x ٣,٥ ملم تقريباً (٠,٢ x ٠,١٢ بوصة) أو أكبر، فعندئذ يجب الاتصال بورشة لاستبدال الزجاج الأمامي - يُنصح بالذهاب إلى ورشة فولفو معتمدة.

إذا لم يتم تصحيح هذا الأمر فقد يؤدي إلى انخفاض أداء أنظمة دعم السائق التي تستخدم الكاميرا ووحدة الرادار.

وهذا قد يعني انخفاض قدرة الوظائف أو تعطيلها بالكامل أو إعطاءها استجابة غير صحيحة.

لتجنب خطر التشغيل الفاشل أو الناقص أو المنخفض لأنظمة دعم السائق التي تعتمد على وحدة الرادار، ينبغي أيضاً تطبيق مايلي:

- توصي فولفو بعدم إصلاح الشقوق أو الخدوش أو آثار ارتطام الحجارة في المنطقة الكائنة أمام الكاميرا ووحدة الرادار - وبدلاً من ذلك، ينبغي تبديل الزجاج الأمامي بالكامل.
- قبل استبدال الزجاج الأمامي، اتصل بورشة فولفو معتمدة للتحقق من طلب الزجاج الأمامي الصحيح وتركيبه.
- يجب تركيب نفس نوع الزجاج الأمامي أو زجاج أمامي تعتمد فولفو أثناء الاستبدال.

ارتفاع درجة الحرارة

عند ارتفاع درجة الحرارة بشكل كبير يمكن أن يتوقف عمل الكاميرا ووحدة الرادار مؤقتاً لمدة حوالي ١٥ دقيقة بعد تشغيل المحرك بغرض حماية الأجزاء الإلكترونية في الوحدة. يتم أوتوماتيكياً إعادة تشغيل الكاميرا ووحدة الرادار عند انخفاض درجة الحرارة بدرجة كافية.

الصيانة الموصى بها للرادار

حتى تعمل الكاميرا ووحدة الرادار بشكل صحيح، يجب الحفاظ على الزجاج الأمامي في منطقة الوحدة خاليًا من الأوساخ والجليد والثلج، ويجب تنظيفه بانتظام باستخدام الماء وشامبو السيارات.

ملاحظة

ستؤدي الأتربة والثلج والجليد الذي يغطي الكاميرا ووحدة الرادار إلى تقليل فعاليتها وقد تحول دون إجراء القياس. وهذا قد يعني انخفاض قدرة الوظائف أو تعطيلها بالكامل أو إعطاءها استجابة غير صحيحة.

معلومات ذات صلة



- وحدة الرادار (ص. ٣٠٨)





الموافقة على نوع الرادار

يمكن هنا قراءة اعتماد النوع لوحدة الرادار الخاصة بالسيارة في وظائف ACC^{٧٧}، PA^{٧٨}، وBLIS^{٧٩}.

اعتماد النوع	الرمز	BLIS	& ACC PA	السوق
<p>Este equipamento opera em caráter secundário, isto é, não tem direito à proteção contra interferência prejudicial, mesmo de estações do mesmo tipo, e não pode causar interferência a sistemas operando em caráter primário.</p> <p>Modelo: L2C0054TR 4122-14-8645 EAN: (01)07897843840855</p>			✓	البرازيل
<p>Modelo: L2C0055TR 1500-15-8065 EAN: 07897843840978</p>		✓		
<p>Hereby, Delphi Electronics and Safety declares that L2C0054TR / L2C0055TR are in compliance with the essential requirements and other relevant provisions of Directive 2014/53/EU (RED). The original declaration of conformity can be accessed at the following link www.delphi.com/automotive-homologation.</p> <p>Frequency Band: 76GHz – 77GHz Maximum Output Power: 55dBm EIRP The Declaration of Conformity may be consulted at Delphi Electronics & Safety / 2151 E. Lincoln Road / Kokomo, Indiana 46902 USA</p>		✓	✓	أوروبا

Adaptive Cruise Control ^{٧٧}
Pilot Assist ^{٧٨}
Blind Spot Information ^{٧٩}

اعتماد النوع	الرمز	BLIS	& ACC PA	السوق
REGISTERED No: ER37536/15 DEALER No: DA37380/15			✓	الإمارات العربية المتحدة (UAE)
REGISTERED No: ER37357/15 DEALER No: DA37380/15		✓		
37295/POSTEL/2014 4927			✓	أندونيسيا
38806/SDPPI/2015 4927		✓		
Type Approval No.: TRC/LPD/2014/255 Equipment Type: Low Power Device (LPD)			✓	الأردن
Type Approval No.: TRC/LPD/2015/3 Equipment Type: Low Power Device (LPD)		✓		
Certification No. MSIP-CMI- DPH-L2C0054TR			✓	كوريا
Certification No. MSIP-CMI-DPH-L2C0055TR		✓		
AGREE PAR L'ANRT MAROC NUMÉRO D'AGRÉMENT: MR 9929 ANRT 2014 DATE D'AGRÉMENT: 26/12/2014		✓	✓	المغرب

اعتماد النوع	الرمز	BLIS	& ACC PA	السوق
IFETEL: RLVDEL215-0299			✓	المكسيك
IFETEL: RLVDEL215-0314		✓		
		✓	✓	جمهورية مولدوفا
И011 14			✓	صربيا
И011 15		✓		
		✓	✓	سنغافورة
TA-2014/1824 APPROVED			✓	جنوب أفريقيا
TA-2014/2390 APPROVED		✓		

معلومات ذات صلة

- محدوديات عمل الكاميرا (ص. ٣١٨)
- الصيانة الموصى بها للكاميرا (ص. ٣٢١)

وحدة الكاميرا

يتم استخدام وحدة الكاميرا بواسطة أنظمة متعددة لدعم السائق، ومن وظائفها تحديد خطوط الحارة المرورية أو لافتات المرور.



ملاحظة: الصورة تخطيطية - قد تختلف التفاصيل حسب طراز السيارة.

يتم استخدام وحدة الكاميرا بواسطة الوظائف التالية:

- مثبت السرعة التكيفي*
- *Pilot Assist
- مساعد الحفاظ على الحارة المرورية*
- مساعدة التوجيه عند خطر التصادم
- City Safety
- *Driver Alert Control
- معلومات لافتة الطريق*
- الضوء العالي النشط*

محدوديات عمل الكاميرا

توجد بعض المحدوديات في وحدة الكاميرا - مما يؤدي إلى الحد من قدرات الوظائف التي تستخدم هذه الوحدة.

الرؤية غير الواضحة

توجد محدوديات بالكاميرا مشابهة لمحدوديات العين البشرية، بمعنى أن تساقط الجليد يؤثر سلبيًا على عمل المستشعر وكذلك الأمطار أو الضباب الكثيف أو العواصف الترابية الكثيفة أو تناثر الثلج. وفي مثل هذه الظروف، يمكن أن تنخفض وظائف الأنظمة المعتمدة على الكاميرا إلى حد بعيد أو تتوقف عن العمل بصورة مؤقتة.

قد يؤدي كذلك الضوء القوي من السيارات القادمة والانعكاسات في الطرق أو الثلج أو الجليد على سطح الطريق أو أسطح الطرق المتسخة أو علامات الطرق غير الواضحة إلى التقليل بشكل كبير من وظيفة الكاميرا، وذلك عند استخدامها لمسح الطريق لاكتشاف المشاة وراكبي الدراجات والحيوانات كبيرة الحجم والمركبات الأخرى.

الوحدة المحجوبة



يلزم الحفاظ على المنطقة المحددة خالية من أي ملصقات أو أجسام أو ستائر أو خلافة^{٨٠}.

توجد وحدة الكاميرا داخل القسم العلوي من الزجاج الأمامي مع وحدة رادار السيارة.

مهم !

لا تضع أو تلتصق أو تثبت أي شيء على الزجاج الأمامي من الداخل أو الخارج أمام وحدة الرادار أو الكاميرا أو بالقرب منهما - فقد يؤدي إلى التشويش على الوظائف المعتمدة على الكاميرا والرادار.

وهذا قد يعني انخفاض قدرة الوظائف أو تعطيلها بالكامل أو إعطاءها استجابة غير صحيحة.

في حال عرضت شاشة السائق هذا الرمز مصحوباً
بالرسالة "مستشعر زجاج أمامي"



إعاقَة المستشعر، انظر دليل المالك^{٨١}، هذا يعني أنه
يتعذر على الكاميرا والرادار كشف تواجد المركبات

الأخرى وراكبي الدراجات والمشاة والحيوانات الكبيرة أمام
السيارة. كما يعني ذلك احتمال الانقطاع اللحظي لعمل وظائف
السيارة المستندة إلى الكاميرا والرادار أو انخفاض كفاءتها أو
تعطلها بالكامل أو إصدارها لاستجابات وظيفية غير صحيحة.

يوضح الجدول التالي أمثلة عن الأسباب المحتملة لظهور أية
رسالة مع الإجراء الملائم:

^{٨٠} ملاحظة: الصورة تخطيطية - قد تختلف التفاصيل حسب طراز السيارة.

السبب	الإجراء
سطح الزجاج الأمامي الموجود أمام الكاميرا ووحدة الرادار متسخ أو مغطى بالثلج أو الجليد.	قم بتنظيف سطح الزجاج الأمامي الموجود أمام الكاميرا ووحدة الرادار من الأوساخ والثلج والجليد.
الضباب الكثيف والمطر الغزير أو الجليد قد يكونوا السبب في إعاقة إشارات الرادار أو عرض الكاميرا.	لا يتم اتخاذ أي إجراء. لا تعمل الوحدة أحيانًا أثناء هطول الأمطار الغزيرة أو تساقط الجليد.
يُحدث الماء أو الجليد الموجود على سطح الطريق دوامة لأعلى ويعيق إشارات الرادار أو عرض الكاميرا.	لا يتم اتخاذ أي إجراء. لا تعمل الوحدة أحيانًا على الأسطح التي يكسوها الجليد أو المبتلة بشدة.
ظهرت الأوساخ بين الجزء الداخلي من الزجاج الأمامي والكاميرا ووحدة الرادار.	توجه إلى إحدى الورش لتنظيف الزجاج الأمامي داخل غطاء الوحدة - يُنصح بالتوجه إلى إحدى ورش فولفو المعتمدة.
أضواء السيارات القوية المواجهة لسيارتك	لا يتم اتخاذ أي إجراء. يتم أوتوماتيكيًا إعادة ضبط وحدة الكاميرا لتلائم ظروف الإضاءة الأفضل.

تلف الزجاج الأمامي

مهم !

عند وجود شروخ أو خدوش أو آثار ارتطام حجارة في الزجاج الأمامي أمام "نوافذ" الكاميرا أو وحدة الرادار وهي تغطي سطحًا مقداره ٠,٥ x ٣,٠ ملم تقريبًا (٠,٢ x ٠,١٢ بوصة) أو أكبر، فعندئذ يجب الاتصال بورشة لاستبدال الزجاج الأمامي - يُنصح بالذهاب إلى ورشة فولفو معتمدة.

إذا لم يتم تصحيح هذا الأمر فقد يؤدي إلى انخفاض أداء أنظمة دعم السائق التي تستخدم الكاميرا ووحدة الرادار. وهذا قد يعني انخفاض قدرة الوظائف أو تعطيلها بالكامل أو إعطاؤها استجابة غير صحيحة.

ملاحظة i

حافظ على نظافة الزجاج الأمامي خاصةً أمام الكاميرا ووحدة الرادار.

ارتفاع درجة الحرارة

عند ارتفاع درجة الحرارة بشكل كبير يمكن أن يتوقف عمل الكاميرا ووحدة الرادار مؤقتًا لمدة حوالي ١٥ دقيقة بعد تشغيل المحرك بغرض حماية الأجزاء الإلكترونية في الوحدة. يتم أوتوماتيكيًا إعادة تشغيل الكاميرا ووحدة الرادار عند انخفاض درجة الحرارة بدرجة كافية.

لتجنب خطر التشغيل الفاشل أو الناقص أو المنخفض لأنظمة دعم السائق التي تعتمد على وحدة الرادار، ينبغي أيضًا تطبيق مايلي:

- توصي فولفو بعدم إصلاح الشقوق أو الخدوش أو آثار ارتطام الحجارة في المنطقة الكائنة أمام الكاميرا ووحدة الرادار - وبدلاً من ذلك، ينبغي تبديل الزجاج الأمامي بالكامل.
- قبل استبدال الزجاج الأمامي، اتصل بورشة فولفو معتمدة للتحقق من طلب الزجاج الأمامي الصحيح وتركيبه.
- يجب تركيب نفس نوع الزجاج الأمامي أو زجاج أمامي تعتمد فولفو أثناء الاستبدال.

مهم 

عند استبدال الزجاج الأمامي، يلزم إعادة معايرة الكاميرا ووحدة الرادار في ورشة لضمان عمل النظامين. ويُصحح باللجوء إلى ورشة فولفو معتمدة.

معلومات ذات صلة

- وحدة الكاميرا (ص. ٣١٧)

دعم السائق

تساعد الوظيفة السائق من خلال الفرملة التلقائية للسيارة في حالة وقوع خطر تصادم وشيك ما لم يتصرف السائق في الوقت المحدد من خلال الفرملة و/أو توجيه السيارة بعيداً عن التصادم.

تعمل وظيفة City Safety على تنشيط فرملة قصيرة وحادة وتوقف السيارة في الأحوال العادية، خلف المركبة الأمامية تماماً.

يتم تنشيط City Safety في الحالات حيث يجب على السائق بدء عملية الفرملة في وقت سابق وهذا هو السبب وراء عدم القدرة على مساعدة السائق في كل حالة.

تم تصميم City Safety ليتم تشغيلها في آخر وقت ممكن تجنباً للمداخلات غير الضرورية.

غالبًا ما لا ينتبه السائق ولا الركاب لعمل وظيفة City Safety - إلا في حالات اقتراب السيارة بصورة كبيرة من السيارة التي أمامها مما ينذر بوقوع تصادم.

City Safety™

يمكن أن يقوم City Safety بتنبيه السائق باستخدام إشارات تحذيرية مرئية ولمسية وصوتية لمساعدته على اكتشاف المارة وراكبي الدراجات والحيوانات الكبيرة والسيارات التي قد تظهر فجأة - تحاول السيارة عندئذ الفرملة تلقائياً إلا إذا تصرف السائق بنفسه خلال وقت معقول.

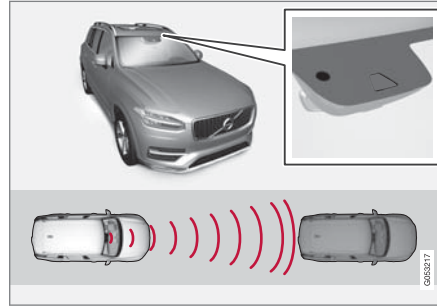

موقع وحدة الرادار^{٨١}.

يمكن أن تحول وظيفة City Safety دون وقوع تصادم أو تقلل من قوته.

City Safety هي وسيلة مساعدة للسائق في حالات خطر التصادم مع المشاة أو الحيوانات كبيرة الحجم أو راكبي الدراجات أو سيارة أخرى.

يمكن أن تساعد وظيفة City Safety السائق على تجنب الاصطدام عند القيادة في مكان مكتظ بالسيارات، عند حدوث تغيير في حركة المرور أمام السيارة مع غياب الانتباه والذي يمكن أن يؤدي بدوره إلى وقوع حادث.

الصيانة الموصى بها للكاميرا

حتى تعمل الكاميرا ووحدة الرادار بشكل صحيح، يجب الحفاظ على الزجاج الأمامي في منطقة الوحدة خالياً من الأوساخ والجليد والتلج، ويجب تنظيفه بانتظام باستخدام الماء وشامبو السيارات.

ملاحظة

ستؤدي الأتربة والتلج والجليد الذي يغطي الكاميرا ووحدة الرادار إلى تقليل فعاليتها وقد تحول دون إجراء القياس. وهذا قد يعني انخفاض قدرة الوظائف أو تعطيلها بالكامل أو إعطاءها استجابة غير صحيحة.

معلومات ذات صلة

- وحدة الكاميرا (ص. ٣١٧)

^{٨١} ملاحظة: الصورة تخطيطية - قد تختلف التفاصيل حسب طراز السيارة.



- وظيفة City Safety عبارة عن وظيفة مساعدة تكملية للسائق مصممة لتحسين أمان القيادة - ولا يمكنها التعامل مع جميع المواقف المرورية، وحالات الطقس وظروف الطريق.
- وظيفة الفرملة التلقائية في City Safety بإمكانها تجنب وقوع التصادم أو تقليل سرعة التصادم ولكن لضمان أداء الفرملة الكاملة يجب على السائق دوماً الضغط على دواسة الفرامل - حتى في حالة تشغيل الفرملة التلقائية بالسيارة.
- يتم تنشيط التحذير ومساعدة التوجيه فقط في حالة وجود احتمال كبير للتصادم - وبالتالي يجب عدم الانتظار لحين صدور تحذير التصادم أو حتى لحين تدخل City Safety.
- يتم إيقاف عمل وظيفة "التحذير وتدخل الفرملة لتفادي المشاة وراكبي الدراجات الهوائية" عندما تتجاوز سرعة السيارة ٨٠ كم/ساعة (٥٠ ميل/ساعة).
- في حالة الفرملة الشديدة لا تعمل City Safety على تنشيط أي وظيفة للفرامل التلقائية.
- لا يعتبر City Safety بديلاً عن السائق وحكمته. فالسائق يتحمل المسؤولية دوماً لضمان قيادة السيارة بأسلوب آمن، وبسرعة مناسبة مع توفير مسافة مناسبة بينه وبين السيارات التي أمامه، ووفقاً للقواعد المرورية الحالية والقوانين.
- يُنصح السائق بقراءة كل الأقسام الواردة في دليل المالك المرتبطة بوظيفة City Safety لمعرفة معلومات عن عوامل مثل المحدوديات وما ينبغي للسائق أن يعلمه قبل استخدام النظام (راجع قائمة الروابط لكل الأقسام الفرعية).

معلومات ذات صلة

- المعلومات والوظائف الفرعية لـ City Safety (ص. ٣٢٢)
- ضبط مسافة التحذير في City Safety (ص. ٣٢٤)
- اكتشاف العقبات مع City Safety (ص. ٣٢٥)
- City Safety في المرور المتعارض (ص. ٣٢٧)
- محدوديات عمل City Safety في حالة حركة مرور متعارضة (ص. ٣٢٨)
- City Safety المساعدة في التوجيه أثناء المناورات المراوغة (ص. ٣٢٩)
- محدوديات عمل نظام المساعدة في التوجيه City Safety عند القيام بالمناورات المراوغة (ص. ٣٢٩)
- City Safety عند تجنب المناورات المراوغة (ص. ٣٣٠)
- فرامل City Safety للمركبات القادمة من الجهة المقابلة* (ص. ٣٣٠)
- محدوديات City Safety (ص. ٣٣١)
- رسائل City Safety (ص. ٣٣٤)

المعلومات والوظائف الفرعية لـ City Safety

بإمكان City Safety تجنب التصادم مع سيارة أو راكب دراجة أو أحد المشاة أو حيوان أكبر حجماً في المقدمة وذلك عن طريق تقليل سرعة السيارة بواسطة وظيفة الفرملة التلقائية.

إذا كان فارق السرعة أكبر من سرعات التتبع المحددة، فسيستعذر على وظيفة الفرملة التلقائية في City Safety تجنب التصادم ولكنها ستقل من عواقبه بقدر الإمكان.

السيارات

بالنسبة للسيارة التي أمامك، تستطيع وظيفة City Safety تقليل السرعة حتى ٦٠ كم/سا (٣٧ ميل في الساعة).

راكبي الدراجات

بالنسبة للدراجة، تستطيع وظيفة City Safety تقليل السرعة حتى ٥٠ كم/سا (٣٠ ميل في الساعة).

المشاة

بالنسبة للمشاة، تستطيع وظيفة City Safety تقليل السرعة حتى ٤٥ كم/سا (٢٨ ميل في الساعة).

الحيوانات كبيرة الحجم

في حالة خطر حدوث تصادم مع حيوانات كبيرة الحجم، فبإمكان City Safety تخفيف سرعة السيارة حتى تصل إلى ١٥ كم/سا (٩ ميل في الساعة).

وظيفة الفرملة للحيوانات الكبيرة مصممة أساساً لتقليل قوة الاصطدام أثناء السرعات المرتفعة وتكون أكثر فاعلية عند السرعات أقل من ٧٠ كم/سا (٤٣ ميل في الساعة) ولكنها تكون أقل فاعلية عند السرعات المنخفضة.

دعم السائق

في حال وجود خطر اصطدام مع أحد المشاة أو حيوان كبير أو درّاج أو مركبة (بما في ذلك المركبات المدرجة في قسم "City Safety في حركة المرور المتقاطعة")، يتم تنبيه السائق بواسطة تحذيرات مرئية وصوتية ولمسية من خلال الفرملة. لن يكون التحذير اللمسي من خلال الفرملة متاحاً عند القيادة على سرعة منخفضة أو عند قيام السائق بالفرملة أو بالتسارع بشكل مفاجئ. يختلف معدل نبض الفرامل حسب سرعة السيارة.

2- دعم الفرامل

إذا ازداد خطر التصادم بعد التحذير من التصادم، فعندئذ يتم تنشيط دعم الفرامل.

يعمل دعم الفرامل على تعزيز فرملة السائق إذا وجد النظام أن الفرملة غير كافية لتجنب الاصطدام.

في السيارات المزودة بشاشة عرض معلومات على الزجاج الأمامي*، سيتم عرض التحذير على الزجاج الأمامي مع رمز وماضٍ.



رمز تحذير التصادم على الزجاج الأمامي*^{٨٢}.

ملاحظة

ضوء الشمس القوي والعاكسات والتباين القوي للضوء واستخدام النظارات الشمسية أو إذا كان السائق لا ينظر بشكل مباشر، كل ذلك قد يجعل من الصعب التعرف على إشارة التحذير البصرية على الزجاج الأمامي.

تستطيع وظيفة City Safety اكتشاف المشاة أو راكبي الدراجات أو السيارات المتوقفة أو التي تتحرك في اتجاه السيارة نفسه والتي تكون أمامها. كما بإمكان City Safety اكتشاف المشاة أو راكبي الدراجات أو الحيوانات كبيرة الحجم التي تعبر الطريق أمام السيارة.

الوظائف الفرعية لـ City Safety

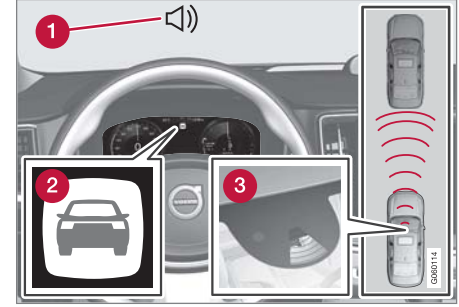

نظرة عامة على الوظائف^{٨٢}.

1 إشارة تحذير صوتية في حالة خطر حدوث تصادم

2 إشارة تحذير في حالة خطر حدوث تصادم

3 قياس المسافة بواسطة الكاميرا ووحدة الرادار

تقوم وظيفة City Safety بتنفيذ ثلاثة خطوات بالترتيب التالي:

١. التحذير من الاصطدام

٢. دعم الفرامل

٣. الفرامل الأوتوماتيكية

النص التالي يوضح ما يحدث أثناء الإجراءات الثلاثة:

1 - التحذير من الاصطدام

يتم تحذير السائق أولاً من احتمال وقوع تصادم وشيك.

٨٢ ملاحظة: الصورة تخطيطية - قد تختلف التفاصيل حسب طراز السيارة.

٨٢ ملاحظة: الصورة تخطيطية - قد تختلف التفاصيل حسب طراز السيارة.

3 - الفرامل الأوتوماتيكية

يتم تنشيط وظيفة الفرامل الأوتوماتيكية في النهاية.

إذا لم يكن السائق قد بدأ في هذا الموقف في اتخاذ إجراء لتفادي ذلك وكان خطر وقوع التصادم وشيكًا، يتم تشغيل وظيفة الفرملة الأوتوماتيكية - يحدث ذلك بغض النظر عن استخدام أو عدم استخدام السائق للفرامل. بعد ذلك تحدث الفرملة باستخدام قوة فرملة كاملة لتقليل سرعة التصادم أو قوة فرملة محدودة إذا كانت كافية لتجنب التصادم.

ومع الفرملة الأوتوماتيكية قد يتم تنشيط آلية شد حزام الأمان. لمزيد من المعلومات راجع قسم "آلية شد حزام الأمان".

في بعض الحالات، قد يبدأ إجراء الفرملة التلقائية مع فرملة خفيفة ثم يتبعها فرملة كاملة.

عندما تعمل وظيفة City Safety على منع حدوث تصادم مع جسم متوقف تظل السيارة متوقفةً انتظرًا لحدوث خطوة إيجابية من السائق. إذا تم استخدام فرامل السيارة لوجود سيارة بطيئة تسير أمامها، فسيتم خفض السرعة لنفس السرعة التي تسير بها السيارة الأمامية.

ملاحظة

في السيارات المزودة بصندوق تروس يدوي، يتوقف المحرك مع إيقاف السيارة عن طريق وظيفة الفرملة الأوتوماتيكية، ما لم يتم الضغط على دواسة القابض قبل ذلك.

يستطيع السائق في أي وقت مقاطعة الفرملة بالضغط على دواسة السرعة.

ملاحظة

عند إيقاف وظيفة City Safety™، يتم تشغيل ضوء الفرامل.

أثناء تنشيط وظيفة City Safety والفرامل، تظهر شاشة السائق رسالة نصية تشير إلى الوظيفة قيد التشغيل/أو التي كانت مشغلة.

تحذير

يجب أن لا يستخدم السائق وظيفة City Safety لتغيير أسلوبه في القيادة - يجب أن لا يعتمد السائق على City Safety دون سواها وينبغي عدم إتاحة الفرملة بواسطتها.

معلومات ذات صلة

- City Safety™ (ص. ٣٢١)

ضبط مسافة التحذير في City Safety

City Safety دائمًا نشطة ولكن يمكن للسائق تحديد مسافة التحذير لهذه الوظيفة.

ملاحظة

لا يمكن تعطيل وظيفة City Safety. ويتم تنشيطها تلقائيًا عند تشغيل المحرك/الكهرباء وتظل نشطة حتى إيقاف تشغيل المحرك/الكهرباء.

تحدد مسافة التحذير مستوى تفاعل النظام وتعمل على تنظيم المسافة التي ينبغي عندها إطلاق التحذيرات المرئية والصوتية والمسماة من خلال الفرملة.

لتحديد مسافة التحذير:

١. حدد الإعدادات ← My Car ← IntelliSafe من العرض العلوي بالشاشة المركزية.
٢. في تحذير City Safety، حدد متأخر أو عادي أو مبكر لضبط مسافة التحذير المطلوبة.

في حالة تسبب الإعداد مبكر في إصدار العديد من التحذيرات، والتي يمكن اعتبارها مزعجة في بعض المواقف، عندئذ استخدام مسافة التحذير عادي أو متأخر.

عند تكرار التحذيرات بصورة أكثر من اللازم، يمكن تقليل مسافة التحذير، مما سيقال من إجمالي عدد التحذيرات وبالتالي يؤدي إلى صدور تحذير من City Safety بعد ذلك.

يلزم استخدام مسافة التحذير متأخر في الحالات الاستثنائية فقط، كما في القيادة الديناميكية.

اكتشاف العقبات مع City Safety

العقبات التي تستطيع وظيفة City Safety اكتشافها مثل السيارات والدراجات والحيوانات كبيرة الحجم والمشاة.

السيارات

تكتشف وظيفة City Safety معظم السيارات المتوقفة أو المتحركة في اتجاه سيارتك، بالإضافة إلى السيارات الموصوفة في الأقسام "City Safety" في حالة حركة مرور متقاطعة" و"فرامل City Safety للمركبات القادمة من الجهة المقابلة".

لكي تتمكن City Safety من اكتشاف السيارات في الظلام، يلزم أن تعمل كل من المصابيح الأمامية والخلفية بصورة جيدة.

راكبو الدراجات

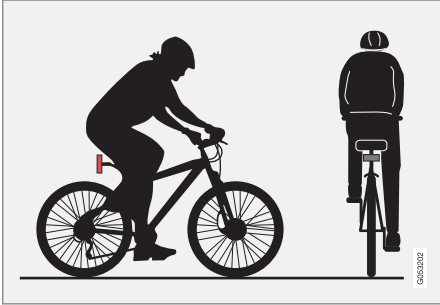

أفضل أمثلة لما يستطيع نظام City Safety اكتشافه على أنه راكب دراجة - مع تفاصيل جسد واضحة وهيكل دراجة واضح.

يتطلب الأداء المثالي أن تستقبل وظيفة النظام التي تكتشف راكب الدراجة معلومات واضحة بقدر الإمكان عن محيط الجسم والدراجة، الأمر الذي يضمن التعرف على الدراجة والرأس والذراعين والكفين والساقين والجزء العلوي والسفلي من الجسم بالإضافة إلى نمط الحركة البشري الطبيعي.

معلومات ذات صلة

• City Safety™ (ص. ٣٢١)

تحذير ⚠

- لا يوجد نظام أوتوماتيكي بإمكانه ضمان العمل بشكل صحيح في جميع الحالات بنسبة ١٠٠%. ولذلك، تجنب دائمًا اختبار City Safety من خلال القيادة باتجاه الأشخاص أو المركبات أو الحيوانات - قد يتسبب هذا في تلف بالغ وإصابة ويعرض حياة الأشخاص للخطر.
- يحذر نظام City Safety السائق في حالة وجود خطر وقوع تصادم ولكن لا تتمكن هذه الوظيفة من تقليل زمن رد فعل السائق.
- حتى وإن تم ضبط مسافة التحذير على ميكرو، قد يتم إدراك التحذيرات في وقت متأخر في بعض الحالات، على سبيل المثال عند وجود تفاوتات كبيرة في السرعة أو إذا قامت السيارات التي تسير في المقدمة بالفرملة بشدة.
- عند ضبط مسافة التحذير على ميكرو، ستقترب التحذيرات أكثر. قد يعني هذا أن التحذيرات تصدر بكثرة بصورة تتجاوز مسافة التحذير عادي، ولكن يُنصح بهذا الأمر لأنه بإمكانه جعل City Safety أكثر فاعلية.

ملاحظة ⓘ

يتم إلغاء تنشيط تحذير مؤشرات الاتجاه في Rear Collision Warning في حالة ضبط مسافة التحذير لتتحذير الاصطدام بوظيفة City Safety على أقل مستوى "متأخر".
ولكن ستظل وظائف الشد المسبق لحزام الأمان ووظائف الفرملة تعمل.

▶▶ إذا كانت هناك أجزاء كبيرة من جسد راكب الدراجة أو الدراجة نفسها غير مرئية للكاميرا، فيتعذر عندئذٍ على النظام اكتشاف المشاة.

لنتمكن الوظيفة من اكتشاف راكب الدراجة، يلزم أن يكون الشخص بالغًا ويركب دراجة مصممة للكباز.

تحذير

City Safety هي وسيلة مساعدة للسائق ولا يمكنها اكتشاف كل الدراجات الهوائية في كل الظروف، كما أنها لا تستطيع اكتشاف:

- راكبي الدراجات الهوائية المحجوبين نسبيًا.
- راكبي الدراجات إذا كان تباين الخلفية سيئًا - قد تتأخر التحذيرات وتدخلات الفرملة في هذه الحالة أو قد لا تصدر على الإطلاق.
- راكبوا الدراجات الذين يرتدون ملابس تخفي تفاصيل جسداهم
- الدراجات المحملة بكمولات كبيرة الحجم.
- السائق مسؤول دائماً عن قيادة السيارة بشكل صحيح وبمسافة آمنة تتناسب مع سرعة السيارة.

المشاة

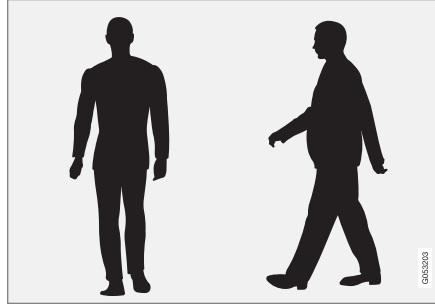

أمثلة مثالية لما يعتبره النظام مشاة لهم محيط جسم واضح.

يتطلب الأداء المثالي أن تستقبل وظيفة النظام التي تكتشف المشاة معلومات واضحة بقدر الإمكان عن محيط الجسم، الأمر الذي يضمن التعرف على الرأس والذراعين والكتفين والساقين والجزء العلوي والسفلي من الجسم بالإضافة إلى نمط الحركة البشري الطبيعي.

لكي يمكن اكتشاف المشاة، يلزم وجود تباين مع الخلفية وسيئاتر هذا الأمر بعوامل كثيرة منها الملابس والخلفية والطقس. مع وجود تباين رديء قد يتم تأخر اكتشاف المشاة أو عدم اكتشافهم على الإطلاق، مما يعني تأخر صدور التحذيرات أو عدم صدورها على الإطلاق.

كما يمكن لوظيفة City Safety اكتشاف المشاة في الظلام في حالة وقوعهم تحت المجال الضوئي للمصابيح الأمامية للسيارة.

تحذير

City Safety هي وسيلة مساعدة للسائق ولا يمكنها اكتشاف كل المشاة في كل الظروف، كما أنها لا تستطيع اكتشاف:

- المشاة المحجوبين جزئيًا، أو الذين يرتدون ملابس تخفي تفاصيل جسداهم أو المشاة الذين لا يتجاوز طولهم ٨٠ سم (32 in.).
- المشاة إذا كان تباين الخلفية لهم سيئًا - قد تتأخر التحذير وتدخلات الفرملة في هذه الحالة أو قد لا تصدر على الإطلاق.
- المشاة الذين يحملون مواد أكبر من أجسامهم.
- السائق مسؤول دائماً عن قيادة السيارة بشكل صحيح وبمسافة آمنة تتناسب مع سرعة السيارة.

الحيوانات كبيرة الحجم

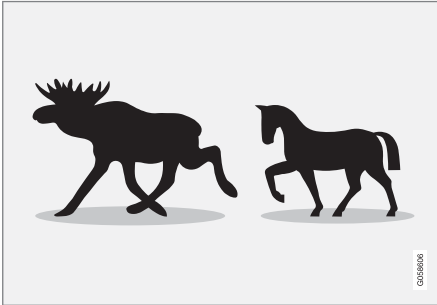

أفضل أمثلة على ما تعتبره وظيفة City Safety حيوانات كبيرة الحجم - في وضع الثبات أو عند المشي ببطء مع وضوح معالم الجسم بشكل كامل.

والأداء المثالي للنظام يتطلب أن تستقبل وظيفة النظام التي تكتشف الحيوانات كبيرة الحجم (مثل الإلكة والحصان) معلومات

City Safety في المرور المتعارض

تستطيع وظيفة City Safety مساعدة السائق عند الانعطاف وعبور مسار سيارات أخرى قادمة في تقاطع.

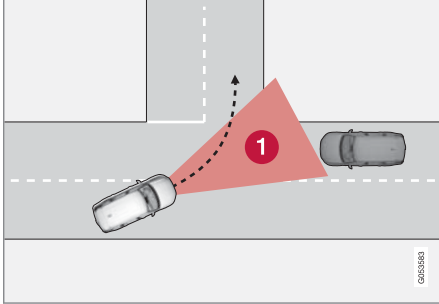

1 قطاع يمكن فيه لوظيفة City Safety اكتشاف السيارات المتعارضة القادمة.

لكي تكتشف وظيفة City Safety السيارات القادمة في مسار تصادمي، يلزم أولاً أن تدخل السيارة القادمة في القطاع الذي يتيح لـ City Safety تحليل الموقف.

يلزم توفر المعايير التالية:

- يلزم ألا تقل سرعة سيارتك عن ٤ كم/سا (٣ ميل في الساعة)
- يلزم انعطاف سيارتك جهة اليسار في الأسواق التي يكون فيها المرور جهة اليمين (أو إلى اليمين في الأسواق التي يكون فيها المرور جهة اليسار)
- يلزم إضاءة المصابيح الأمامية للسيارة القادمة

- فرامل City Safety للمركبات القادمة من الجهة المقابلة* (ص. ٣٢٠)

واضحة بقدر الإمكان عن محيطات الجسم - ذلك يضمن فرصة التعرف على الحيوان بصورة مباشرة من الجانب بالإضافة إلى الحركة الطبيعية للحيوان.

وقد يتعذر على النظام اكتشاف الحيوان في حالة حجب أجزاء من الجسم وعدم قدرة الكاميرا على اكتشافها.

كما يمكن لوظيفة City Safety اكتشاف الحيوانات كبيرة الحجم في الظلام في حالة وقوعها تحت المجال الضوئي للمصابيح الأمامية للسيارة.

تحذير ⚠

City Safety هي وسيلة مساعدة تكميلية للسائق ولا يمكنها اكتشاف كل الحيوانات الكبيرة في كل الظروف، كما أنها لا تستطيع اكتشاف:

- الحيوانات كبيرة الحجم المحجوبة جزئياً.
 - الحيوانات كبيرة الحجم سواء كانت متجهة نحو السيارة بمقدمتها أو أثناء تراجعها.
 - الحيوانات كبيرة الحجم التي تجري أو تتحرك بسرعة.
 - الحيوانات كبيرة الحجم إذا كان تباين الخلفية سيئاً - قد تتأخر التحذيرات وتدخلات الفرملة في هذه الحالة أو قد لا تصدر على الإطلاق.
 - الحيوانات صغيرة الحجم كالكلاب أو القطط على سبيل المثال.
- السائق مسؤول دائماً عن قيادة السيارة بشكل صحيح وبمسافة آمنة تتناسب مع سرعة السيارة.

معلومات ذات صلة

- City Safety™ (ص. ٣٢١)
- City Safety في المرور المتعارض (ص. ٣٢٧)

ملاحظة ⓘ

تستخدم الوظيفة وحدة الكاميرا والرادار في السيارة والتي تكون مقيّدة بعدة محدوديات عامة – راجع الأقسام "محدوديات عمل الكاميرا" و "محدوديات عمل الرادار" على التوالي.

معلومات ذات صلة

- City Safety™ (ص. ٣٢١)
- محدوديات City Safety (ص. ٣٢١)
- City Safety في المرور المتعارض (ص. ٣٢٧)
- محدوديات عمل الكاميرا (ص. ٣١٨)
- محدوديات عمل الرادار (ص. ٣٠٩)

محدوديات عمل City Safety في حالة حركة مرور متعارضة

في بعض الحالات قد تواجه وظيفة City Safety صعوبات في مساعدة السائق في التعامل مع خطر التصادم بسبب المرور المتعارض القادم.

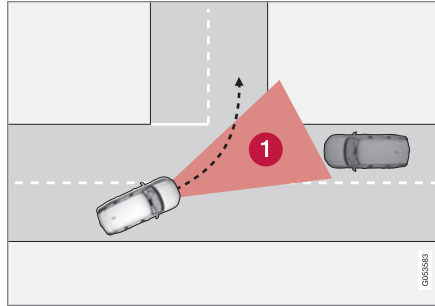

الأمثلة:

- يتدخل نظام التحكم في الثبات ESC في حالة اكتشاف ظروف قيادة زلقة
- عند اكتشاف السيارة القادمة متأخرًا
- إذا كانت السيارة القادمة محجوبة بأي جسم
- عند إطفاء المصابيح الرئيسية للسيارة المقابلة
- إذا كانت السيارة القادمة يتم قيادتها بأسلوب غير متوقع، مثل التغيرات المفاجئة للحرارة في مراحل متأخرة.

تحذير ⚠

- وظيفة "City Safety في المرور المتعارض" عبارة عن وظيفة مساعدة تكميلية للسائق مصممة لتحسين أمان القيادة - ولا يمكنها التعامل مع جميع المواقف المرورية، وحالات الطقس وظروف الطريق.
- غالبًا ما تصدر التحذيرات وتدخلات الفرملة بسبب خطر وقوع تصادم مع سيارة قادمة، غالبًا ما تأتي متأخرة.
- لا تنتظر صدور تحذير التصادم أو تدخل City Safety حتى تتدخل.
- لا يعتبر City Safety بديلاً عن السائق وحكمته. فالسائق يتحمل المسؤولية دومًا لضمان قيادة السيارة بأسلوب آمن، وبسرعة مناسبة مع توفير مسافة مناسبة بينه وبين السيارات التي أمامه، ووفقًا للقواعد المرورية الحالية والقوانين.

معلومات ذات صلة

- City Safety™ (ص. ٣٢١)

محدوديات عمل نظام المساعدة في التوجيه City Safety عند القيام بالمانورات المراوغة

في بعض الحالات قد تعمل City Safety بكفاءة محدودة ويتعذر تدخلها، مثل:

- خارج نطاق السرعة ١٠٠-٥٠ كم/سا (٣٠-٦٢ ميل في الساعة)
- إذا قام السائق بإجراء مناورة مراوغة
- إذا تم تشغيل التوجيه المعزّز بنسبة منخفضة من القدرة - على سبيل المثال، أثناء التبريد جراء فرط السخونة (راجع قسم "قوة التوجيه المعتمدة على السرعة").

ملاحظة

تستخدم الوظيفة وحدة الكاميرا والرادار في السيارة والتي تكون مقيّدة بعدة محدوديات عامة - راجع الأقسام "محدوديات عمل الكاميرا" و"محدوديات عمل الرادار" على التوالي.

معلومات ذات صلة

- City Safety™ (ص. ٣٢١)
- محدوديات City Safety (ص. ٣٣١)
- قوة التوجيه حسب السرعة (ص. ٢٥٨)
- محدوديات عمل الكاميرا (ص. ٣١٨)
- محدوديات عمل الرادار (ص. ٣٠٩)

- المشاة
- الحيوانات كبيرة الحجم.

تحذير

إن قدرة City Safety على توقع موقف معين هي قدرة تكميلية لمساعدة السائق والغرض منها تحسين أمان القيادة - ولا يمكنها معالجة جميع المواقف في جميع الحالات المرورية أو الطقس أو ظروف الطريق.

لا يعتبر City Safety بديلاً عن السائق وحكمته. فالسائق يتحمل المسؤولية دوماً لضمان قيادة السيارة بأسلوب آمن، وبسرعة مناسبة مع توفير مسافة مناسبة بينه وبين السيارات التي أمامه، ووفقاً للقواعد المرورية الحالية والقوانين.

التشغيل/إيقاف التشغيل

يتعذر إلغاء تنشيط مساعدة التوجيه City Safety وهي دوماً نشطة.

معلومات ذات صلة

- City Safety™ (ص. ٣٢١)

City Safety المساعدة في التوجيه أثناء المناورات المراوغة

يمكن لوظيفة مساعدة التوجيه City Safety مساعدة السائق في توجيه السيارة بعيداً عن سيارة أخرى/عقبة في حالة عدم إمكانية تجنب حدوث تصادم من خلال الفرملة فقط.

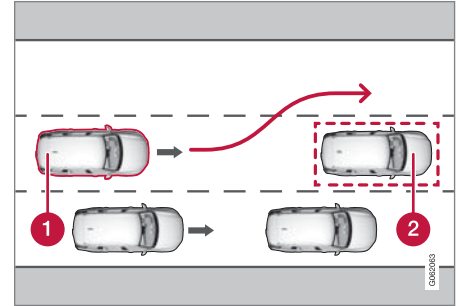

1 تتوجه سيارتك بعيداً

2 السيارات بطيئة الحركة/المتوقفة أو العقبات.

تعمل City Safety عن طريق إعادة تعزيز دخل توجيه السائق، وهذا لا يحدث فقط إلا بعد بدء السائق لعملية مناورة - وبعد ذلك إذا لم يوجه السائق السيارة بالقوة المطلوبة لتجنب التصادم.

بالتوازي مع إعادة تعزيز دخل التوجيه، يتم كذلك استخدام نظام الفرامل لمزيد من التعزيز لدخل التوجيه. تساعد الوظيفة كذلك في ضبط مسار السيارة مرة أخرى بعد تجاوز العقبة.

بإمكان مساعدة التوجيه في City Safety اكتشاف:

- السيارات
- راكبي الدراجات

فرامل City Safety للمركبات القادمة من الجهة المقابلة*

يمكن لوظيفة City Safety أن تساعد السائق على الفرملة في حالات الطوارئ وذلك إذا دخلت السيارة القادمة من حارة الجهة المقابلة إلى حارة هذه السيارة.

إذا دخلت سيارة قادمة من حارة الجهة المقابلة إلى حارة سيارتك وأصبح من غير الممكن تفادي التصادم، يمكن لوظيفة City Safety أن تخفض سرعة السيارة بهدف الحد من قوة التصادم.

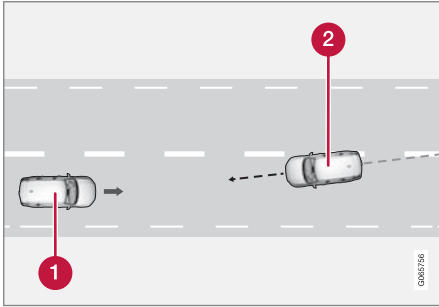

1 سيارتك

2 السيارات الواردة

يجب التقيّد بالمعايير التالية كي يكون تشغيل هذه الوظيفة ممكناً:

- ينبغي ألا تقل سرعة سيارتك عن 4 كم/ساعة (3 ميل/ساعة)
- ينبغي أن يكون ذاك القسم من الطريق مستقيماً

المجاورة، فيمكن أن تساعد الوظيفة السائق من خلال التشغيل الأوتوماتيكي للفرامل في مرحلة مبكرة.

تحذير ⚠️

- إن قدرة City Safety على توقع موقف معين هي قدرة تكميلية لمساعدة السائق والغرض منها تحسين أمان القيادة - ولا يمكنها معالجة جميع المواقف في جميع الحالات المرورية أو الطقس أو ظروف الطريق.
- لا يعتبر City Safety بديلاً عن السائق وحكمته. فالسائق يتحمل المسؤولية دوماً لضمان قيادة السيارة بأسلوب آمن، وبسرعة مناسبة مع توفير مسافة مناسبة بينه وبين السيارات التي أمامه، ووفقاً للقواعد المرورية الحالية والقوانين.

محدوديات عمل City Safety عند تجنّب القيام بالمناورات المراوغة

ملاحظة ⓘ

تستخدم الوظيفة وحدة الكاميرا والرادار في السيارة والتي تكون مقيّدة بعدة محدوديات عامة - راجع الأقسام "محدوديات عمل الكاميرا" و"محدوديات عمل الرادار" على التوالي.

City Safety عند تجنب المناورات المراوغة

يمكن لوظيفة City Safety مساعدة السائق في الفرملة بصورة مبكرة في حالة عدم إمكانية تجنب حدوث تصادم من خلال التوجيه بعيداً فقط.

تساعد وظيفة City Safety السائق من خلال المحاولة المستمرة لتوقع وجود "مسارات هروب" جانبية في حالة اكتشاف وجود سيارة بطيئة أو متوقفة أمامك في مرحلة متأخرة.

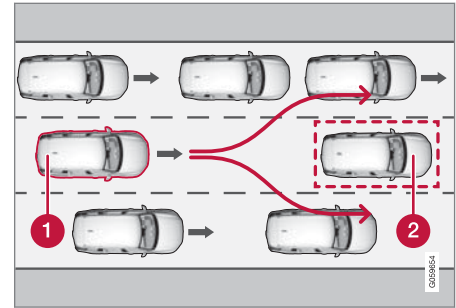

سيارتك (1) "ترى" عدم وجود خيارات لتجنب السيارة التي أمامك (2) وبالتالي تقوم بالفرملة التلقائية مبكراً.

1 سيارتك

2 سيارة بطيئة/متوقفة

معلومات ذات صلة

- City Safety™ (ص. ٣٢١)
- محدوديات عمل الكاميرا (ص. ٣١٨)
- محدوديات عمل الرادار (ص. ٣٠٩)

لا تتدخل City Safety في وظيفة الفرامل التلقائية طالما أن السائق لديه الفرصة لتجنب حدوث التصادم من خلال مناورات التوجيه.

ومع ذلك، فإذا توقعت وظيفة City Safety عدم إمكانية إجراء مناورة مراوغة بسبب وجود حركة مرورية في الحارة

محدوديات City Safety

قد تحتوي وظيفة City Safety على محدوديات في بعض المواقف.

الأجسام المحيطة

الأجسام القَصيرة

وتقيد الأجسام منخفضة التعليق مثل الرايات/الأعلام المثلثة للأحمال النائثة أو التجهيزات الإضافية مثل المصابيح الإضافية وقضبان الوقاية من الاصطدامات الأمامية التي تتجاوز غطاء المحرك الوظيفة.

الأسطح المنزلة

على أسطح الطرق الزلقة تزيد مسافة الفرملة، مما قد يقلل من قدرة وظيفة City Safety لتجنب وقوع تصادم. في مثل هذه المواقف ستوفر الفرامل المانعة للانغلاق ونظام التحكم في الثبات ESC⁴ أفضل قوة فرملة ممكنة مع الحفاظ على الثبات.

الأضواء المقابلة

توجد صعوبة في ملاحظة إشارة التحذير المرئية على الزجاج الأمامي في حالة ضوء الشمس القوي أو الانعكاسات أو عند ارتداء النظارات الشمسية أو في حالة لم ينظر السائق أمامه مباشرة.

الحرارة

في حالة ارتفاع درجة الحرارة بشكل كبير في مقصورة الركاب، بسبب ضوء الشمس القوي، قد يتم تعطيل رمز التحذير البصري في الزجاج الأمامي مؤقتاً.

تحذير



- وظيفة "فرامل City Safety للمركبات القادمة من الجهة المقابلة" عبارة عن وظيفة مساعدة تكميلية للسائق تهدف إلى تحسين الأمان أثناء القيادة – ولا يمكنها معالجة كل المواقف المرورية ولا جميع حالات الطقس أو ظروف الطريق.
- يتم دائماً إصدار التحذيرات وتدخلات الفرملة بشكل متأخر جداً عند نشوء خطر وقوع تصادم وشيك مع سيارة قادمة.
- يجب أن لا ينتظر السائق أبداً إلى حين صدور تحذير التصادم أو إلى حين تدخل City Safety، بل ينبغي عليه أن يفرمل السيارة بكامل قوته فور اكتشافه لأية حالة خطرة.
- لا يعتبر City Safety بديلاً عن السائق وحكمته. فالسائق يتحمل المسؤولية دوماً لضمان قيادة السيارة بأسلوب آمن، وبسرعة مناسبة مع توفير مسافة مناسبة بينه وبين السيارات التي أمامه، ووفقاً للقواعد المرورية الحالية والقوانين.

معلومات ذات صلة

- City Safety™ (ص. ٣٢١)
- محدوديات City Safety (ص. ٣٣١)
- محدوديات عمل الكاميرا (ص. ٣١٨)
- محدوديات عمل الرادار (ص. ٣٠٩)
- آلية شد حزام الأمان (ص. ٤٢)

- ينبغي أن تكون علامات حارة سيارتك واضحة
- ينبغي أن تسير سيارتك بشكل مستقيم في الحارة الخاصة بها
- ينبغي أن تكون السيارة القادمة من الجهة المقابلة متواجدة ضمن علامات حارة سيارتك
- ينبغي أن تكون المصابيح الأمامية في السيارة القادمة من الجهة المقابلة مضاءة
- تختص هذه الوظيفة فقط بحالات التصادم من الأمام في كلتا السيارتين
- لا يمكن لهذه الوظيفة أن تكشف إلا المركبات ذات أربع عجلات
- تتطلب هذه الوظيفة تنشيط شذادات أحزمة الأمان الكهربية* (راجع قسم "شذاد حزام الأمان").

ملاحظة

تستخدم الوظيفة وحدة الكاميرا والرادار في السيارة والتي تكون مقيدة بعدة محدوديات عامة – راجع الأقسام "محدوديات عمل الكاميرا" و"محدوديات عمل الرادار" على التوالي.



عرض مجال الكاميرا ووحدة الرادار.

يكون مجال رؤية الكاميرا محدودًا، لهذا السبب لا يمكن اكتشاف المشاة والحيوانات كبيرة الحجم والمركبات وراكبي الدراجات في بعض المواقف أو يتم اكتشافها في وقت لاحق مما كان متوقعًا.

قد يتم اكتشاف السيارات المتربة بصورة متأخرة عن المركبات الأخرى وكذلك في الظلام، وكذلك الدراجات البخارية قد يتم اكتشافها متأخرًا أو لا يتم اكتشافها.

إذا ظهرت رسالة نصية في شاشة السائق تفيد بحجب الكاميرا ووحدة الرادار، فهذا دليل على عدم قدرة City Safety على اكتشاف المشاة والحيوانات كبيرة الحجم وراكبي الدراجات والسيارات وخطوط الطريق أمام السيارة. مما يعني انخفاض قدرات City Safety.

ومع ذلك فلن تظهر رسالة خطأ لكل المواقف التي تتعرض فيها مستشعرات الزجاج الأمامي للإعاقة. ويلزم على السائق الانتباه للحفاظ على نظافة الزجاج الأمامي والمنطقة التي تواجه الكاميرا ووحدة الرادار.

مهم !

يجب عدم القيام بعمليات صيانة واستبدال مكونات City Safety إلا بواسطة ورشة - وبوصى بورشة فولفو معتمدة.

تدخل السائق

الرجوع للخلف

عندما ترجع بالسيارة إلى الخلف، يتم تعطيل وظيفة City Safety مؤقتًا.

السرعة المنخفضة

لا يتم تنشيط وظيفة City Safety عند السير على سرعات منخفضة جدًا - أقل من 4 كم/سا (3 ميل في الساعة)، وهذا ما

متنوع

تحذير ⚠

- قد يتأخر عمل التحذيرات وتدخلات الفرملة أو قد لا تعمل على الإطلاق إذا كانت حالة المرور أو المؤثرات الخارجية لا تسمح بقيام الكاميرا أو وحدة الرادار باكتشاف المشاة أو المركبات أو الحيوانات كبيرة الحجم أو راكبي الدراجات بشكل صحيح.
- كي يتم اكتشاف السيارات ليلاً، يلزم أن تكون المصابيح الأمامية ومجموعة المصابيح الخلفية مضئبة بشكل ساطع.
- توجد محدوديات في الكاميرا ووحدة الرادار بخصوص المشاة وراكبي الدراجات. ويستطيع النظام توفير تحذيرات فعالة وتدخلات للفرملة طالما كانت السرعة النسبية أقل من 50 كم/سا (30 ميل في الساعة).
- بالنسبة للسيارات المتوقفة أو التي تتحرك ببطء تكون التحذيرات وتدخلات الفرملة فعالة في سرعات تصل إلى 70 كم/سا (43 ميل في الساعة). تخفيض السرعة مع الحيوانات كبيرة الحجم أقل من 15 كم/سا (9 ميل في الساعة) ويمكن تحقيقه في سرعات السيارة أكبر من 70 كم/سا (43 ميل في الساعة). تكون التحذيرات وتدخلات الفرملة مع الحيوانات الكبيرة الحجم أقل فاعلية في السرعات المنخفضة.
- ويمكن فصل التحذيرات في حالة السيارات المتوقفة أو بطئ الحركة وفي حالة الحيوانات كبيرة الحجم كذلك بسبب الظلام أو ضعف الرؤية.
- يتم إيقاف عمل التحذيرات وتدخلات الفرملة بالنسبة للمشاة وراكبي الدراجات الهوائية عند سرعات السيارة التي تتجاوز 80 كم/سا (50 ميل في الساعة).

يجعل النظام لا يتدخل في الحالات التي تقترب فيها السيارة من سيارة أمامية ببطء، عند الركن مثلاً.

السائق النشط

ودائمًا ما يتم إعطاء الأولوية لأوامر السائق، وهذا ما يجعل City Safety لا تتدخل أو يجعلها توجل التحذير/التدخل في الحالات التي يقوم فيها السائق بالقيادة أو الفرملة أو زيادة السرعة بطريقة حاسمة، حتى وإن كان لا مفر من الاصطدام.

السلوك النشط والواعي للقيادة بإمكانه تأخير صدور التحذير من الاصطدام وتأخير التدخل وذلك لتقليل عدد التحذيرات غير الضرورية.

- لا تضع أو تلتصق أو تثبت أي شيء على الزجاج الأمامي من الداخل أو الخارج أمام وحدة الرادار أو الكاميرا أو بالقرب منهما - فقد يؤدي إلى التشويش على الوظائف المعتمدة على الكاميرا.
- قد تؤدي أي مواد أو أجسام أو جليد أو أوحال في منطقة مستشعر الكاميرا إلى تقليل وظائف الكاميرا أو تعطيلها بالكامل أو إصدار استجابات وظيفية غير صحيحة.

ملاحظة

تستخدم الوظيفة وحدة الكاميرا والرادار في السيارة والتي تكون مقيّدة بعدة محدوديات عامة – راجع الأقسام "محدوديات عمل الكاميرا" و "محدوديات عمل الرادار" على التوالي.

محدوديات السوق

لا تتوفر وظيفة City Safety في كل البلدان. إذا لم تظهر City Safety في قائمة الإعدادات بالشاشة المركزية، فهذا دليل على أن السيارة غير مزودة بهذه الوظيفة. مسار البحث من العرض العلوي بالشاشة المركزية:

- الإعدادات ← My Car ← IntelliSafe

معلومات ذات صلة

- City Safety™ (ص. ٣٢١)
- محدوديات عمل الكاميرا (ص. ٣١٨)
- محدوديات عمل الرادار (ص. ٣٠٩)

رسائل City Safety

يمكن أن يظهر عدد من الرسائل بخصوص City Safety على شاشة السائق.

يبين الجدول التالي بعض الأمثلة.

المواصفات	رسالة / إشعار
عند استخدام وظيفة City Safety للفرملة أو إجراء فرملة أوتوماتيكية، قد تضيء العديد من رموز شاشة السائق بالارتباط مع رسالة نصية تظهر على الشاشة.	City Safety تدخل أوتوماتيكي
النظام لا يعمل كما ينبغي. يلزم الاتصال بالورشة - ويُنصح بالاتصال بورشة فولفو معتمدة.	City Safety تدهور الأداء الوظيفي. يلزم إجراء الخدمة

يمكن إزالة الرسالة النصية بالضغط لفترة وجيزة على الزر  من منتصف لوحة المفاتيح اليمنى بعجلة القيادة.

إذا استمرت الرسالة: اتصل بالورشة - يُنصح بالاتصال بورشة فولفو معتمدة.

معلومات ذات صلة

- City Safety™ (ص. ٣٢١)

معلومات ذات صلة

- Rear Collision Warning (ص. ٣٢٥)

محدوديات Rear Collision Warning

في حالات معينة قد تواجه RCW صعوبة في مساعدة السائق عند احتمال حدوث خطر تصادم.

فيما يلي أمثلة على ذلك:

- عند اكتشاف السيارة التي تقترب من الخلف في وقت متأخر جداً
- عند مغادرة السيارة التي تقترب من الخلف للحارة في اللحظة الأخيرة
- عند تجاوز سرعة السيارة التي تقترب من الخلف نسبة ٨٠ كم/ساعة (٥٠ ميل/ساعة).
- في حال توصيل مقطورة أو حامل دراجة أو ما شابه بالنظام الكهربي للسيارة - يتم عندها إلغاء تنشيط وظيفة RCW تلقائياً.

ملاحظة

في بعض الأسواق، لا يصدر تحذير من RCW بواسطة مؤشرات الاتجاه بسبب قواعد المرور المحلية - في مثل هذه الحالات، يتم تعطيل هذا الجزء من الوظيفة.

ملاحظة

يتم إلغاء تنشيط تحذير مؤشرات الاتجاه في Rear Collision Warning التحذير لتحذير الاصطدام بوظيفة City Safety على أقل مستوى "متأخر".
ولكن سنظلوظائف الشد المسبق لحزام الأمان ووظائف الفرملة تعمل.

Rear Collision Warning

يمكن لوظيفة Rear Collision Warning (RCW) أن تساعد السائق في تجنب الاصطدام بواسطة أي سيارة قادمة من الخلف.

يتم تنشيط RCW أوتوماتيكياً في كل مرة يتم فيها تشغيل المحرك.

تستطيع وظيفة RCW أن تحذر السائق من السيارات التي تقترب من سيارته من الخلف وتكون على وشك الاصطدام بها، من خلال إصدار وميض سريع في مؤشرات الاتجاه.

في حال كشفت وظيفة RCW، عند سرعة أقل من ٣٠ كم/ساعة (٢٠ ميل/ساعة)، احتمال تعرض السيارة لخطر الاصطدام من الخلف، قد تقوم الشدادات بتفعيل حزام الأمان في المقاعد الأمامية وبتنشيط نظام الأمان Whiplash Protection System.

كذلك تعمل وظيفة RCW على تنشيط فرامل القدم على الفور قبل حدوث التصادم من الخلف وذلك لتقليل اندفاع السيارة نحو الأمام من جراء التصادم. مع ذلك، فلا يتم تنشيط فرامل القدم إلا إذا كانت السيارة متوقفة. يتم تحرير فرامل القدم فوراً عند الضغط على دواسة السرعة.

معلومات ذات صلة

- محدوديات Rear Collision Warning (ص. ٣٢٥)
- Whiplash Protection System (ص. ٣٩)

*BLIS

تهدف وظيفة BLIS^{٨٥} إلى مساعدة السائق على اكتشاف السيارات الواقعة بصورة قطرية خلف السيارة من جانبيها وذلك لتوفير المساعدة في حالة القيادة على طريق مزدحم مرورياً في الطرق ذات أكثر من حارة في الاتجاه الواحد.

BLIS عبارة عن نظام مساعد للسائق مخصص لعرض التحذيرات بخصوص:

- المركبات في النقطة العمياء للسيارة
- المركبات التي تقترب بسرعة في الحارتين اليمنى واليسرى الأقرب للسيارة.

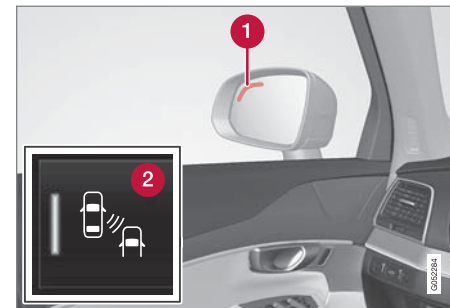

موضع مصباح BLIS^{٨٥}.

1 مؤشر الاتجاه

2 يتم تنشيط/الغاء تنشيط الوظيفة باستخدام الزر BLIS في عرض الوظيفة من الشاشة المركزية.

ملاحظة

يضئ المصباح على جانب السيارة في الجزء الذي اكتشف فيه النظام المركبة. في حالة اللحاق بالسيارة على كلا الجانبين في نفس الوقت، يضئ كلا المصباحين.

تحذير

- وظيفة BLIS هي وظيفة تكميلية لمساعدة السائق والغرض منها تسهيل القيادة وجعلها أكثر أماناً - ولا يمكنها معالجة كل المواقف المرورية ولا جميع حالات الطقس أو ظروف الطريق.
- تقع المسؤولية دوماً على السائق عند تغيير الحارات بأمان وعند استخدام التقدير المناسب دوماً.
- لا يعتبر BLIS بديلاً عن السائق وحكمته. فالسائق يتحمل المسؤولية دوماً لضمان قيادة السيارة بأسلوب آمن، وبسرعة مناسبة مع توفير مسافة مناسبة بينه وبين السيارات التي أمامه، ووفقاً للقواعد المرورية الحالية والقوانين.

معلومات ذات صلة

- التشغيل/إيقاف التشغيل BLIS (ص. ٣٣٧)
- محدوديات BLIS (ص. ٣٣٧)
- الصيانة الموصى بها لـ BLIS (ص. ٣٣٨)
- رسائل BLIS (ص. ٣٣٩)

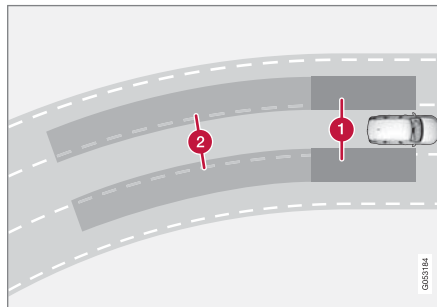

مبدأ BLIS

1 منطقة ضمن النقاط غير المرئي

2 منطقة للسيارات التي تقترب من سيارتك بسرعة.

تنشط وظيفة BLIS في السرعات أكبر من ١٠ كم/سا (٦ ميل في الساعة).

تم تصميم النظام للاستجابة في الحالات التالية:

- تقوم السيارات الأخرى بتخطي سيارتك
- سيارة أخرى تقترب بسرعة من سيارتك.

عندما تكتشف وظيفة BLIS سيارة في المنطقة 1 أو سيارة تقترب بسرعة في المنطقة 2، يضئ مصباح المؤشر في مرآة الباب من جهة اقتراب السيارة ويظل مضيئاً بشكل ثابت. إذا قام السائق بتنشيط مؤشر الاتجاه الموجود على الجانب نفسه الذي صدر منه التحذير، سيتغير مصباح المؤشر من الوهج الثابت إلى وميض يتميز بشدة إضاءة أعلى.

^{٨٥} Blind Spot Information Systems

^{٨٦} ملاحظة: الصورة تخطيطية - قد تختلف التفاصيل حسب طراز السيارة.

محدوديات BLIS

قد تحتوي وظيفة BLIS^{٨٧} على محدوديات في بعض المواقف.

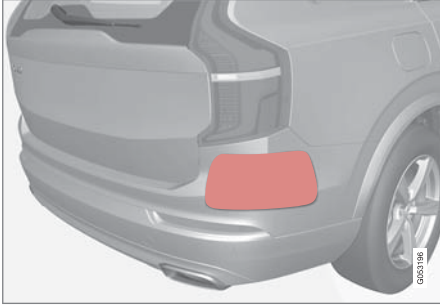

حافظ على نظافة السطح المشار إليه - على الجانبين الأيمن والأيسر من السيارة^{٩٠}.

أمثلة عن المحدوديات:

- الأحوال والثلج الذي يغطي المستشعرات قد يتسببان في تقليل قدرات الوظائف وإلغاء تنشيط التنبيهات.
- يتم أوتوماتيكيًا تعطيل وظيفة BLIS في حالة توصيل مقطورة أو حاملة دراجة أو ما شابه بالنظام الكهربائي للسيارة.
- لتحقيق أداء أمثل لوظيفة BLIS، يلزم عدم تثبيت حامل دراجة أو حامل أمتعة أو أي أجهزة مشابهة في قضيبي القطر بالسيارة.

معلومات ذات صلة

- BLIS* (ص. ٣٣٦)

التشغيل/إيقاف التشغيل

يمكن تنشيط/إلغاء تنشيط وظيفة BLIS^{٨٧}.

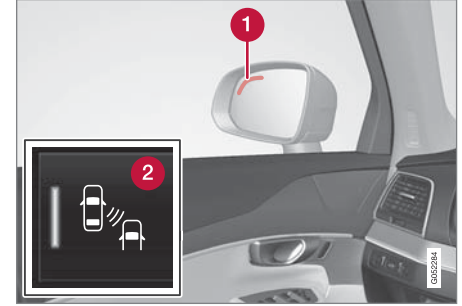

موضع مصباح BLIS^{٨٨}.

1 مؤشر الاتجاه

2 يتم تنشيط/إلغاء تنشيط الوظيفة باستخدام الزر BLIS في عرض الوظيفة من الشاشة المركزية.

– اضغط على الزر BLIS من عرض الوظيفة.

< يظهر مؤشر أخضر/مادي في الزر للدلالة على تنشيط/إلغاء تنشيط وظيفة BLIS.

إذا تم تنشيط BLIS عند تشغيل المحرك، فسيتم تأكيد الوظيفة بواسطة وميض مصابيح مؤشر مرآة الأيواب مرة واحدة.

عند إلغاء تنشيط BLIS بعد إيقاف تشغيل المحرك، فستظل في حالة إلغاء التنشيط عند تشغيل المحرك في المرة التالية ولن تضئ أي مصابيح.

^{٨٧} Blind Spot Information

^{٨٨} ملاحظة: الصورة تخطيطية - قد تختلف التفاصيل حسب طراز السيارة.

^{٨٩} Blind Spot Information

^{٩٠} ملاحظة: الصورة تخطيطية - قد تختلف التفاصيل حسب طراز السيارة.

مهم

يلزم عدم إجراء أي إصلاح لمكونات وظيفة BLIS و CTA وكذلك عدم إجراء أي عمليات إعادة طلاء لواقى الصدمات إلا بواسطة ورشة معتمدة، وينصح بالرجوع لورشة فولفو المعتمدة.

معلومات ذات صلة

- BLIS* (ص. ٣٣٦)
- Cross Traffic Alert* (ص. ٣٤٠)
- التشغيل/إيقاف التشغيل Cross Traffic Alert (ص. ٣٤١)
- محدوديات Cross Traffic Alert (ص. ٣٤١)
- الصيانة الموصى بها لـ Cross Traffic Alert (ص. ٣٤٢)
- رسائل Cross Traffic Alert (ص. ٣٤٣)
- Rear Collision Warning (ص. ٣٣٥)

الصيانة الموصى بها لـ BLIS

- للتأكد من التشغيل الأمثل، يجب الحفاظ على نظافة المساحات الموجودة في مقدمة المستشعرات.
- لا تقم بتثبيت أي أشياء أو أشرطة أو ملصقات في مساحة المستشعرات.

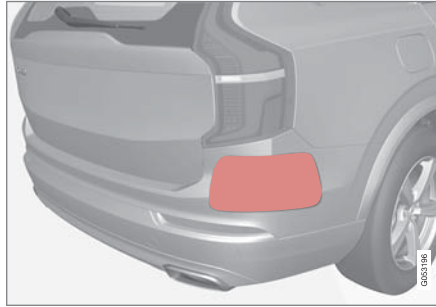

حافظ على نظافة السطح المشار إليه - على الجانبين الأيمن والأيسر من السيارة^{٩١}.

توجد مستشعرات للوظيفة BLIS داخل كل زاوية من واقى الصدمات/الجناح الخلفي. ويتم أيضاً استخدام المستشعرات من قبل الوظائف Cross Traffic Alert (CTA) و Rear Collision Warning.

تحذير

- لا يعمل نظام BLIS في المنحنيات شديدة الانعطاف.
- لا يعمل نظام BLIS أثناء رجوع السيارة للخلف.

معلومات ذات صلة

- BLIS* (ص. ٣٣٦)

^{٩١} ملاحظة: الصورة تخطيطية - قد تختلف التفاصيل حسب طراز السيارة.

رسائل BLIS

يمكن أن يظهر عدد من الرسائل بخصوص BLIS^{٩٢} على شاشة السائق.

يبين الجدول التالي بعض الأمثلة.

رسالة / إشعار	المواصفات
مستشعر نقطة ميتة يلزم إجراء الخدمة	النظام لا يعمل كما ينبغي. يلزم الاتصال بالورشة - ويُصحح بالاتصال بورشة فولفو معتمدة.
توقف نطاق محجوب المقطورة موصلة	تم إيقاف تشغيل BLIS و CTA بمجرد توصيل المقطورة بالنظام الكهربائي للسيارة.

يمكن إزالة الرسالة النصية بالضغط لفترة وجيزة على الزر

○ من منتصف لوحة المفاتيح اليمنى بعجلة القيادة.

إذا استمرت الرسالة: اتصل بالورشة - يُصحح بالاتصال بورشة فولفو معتمدة.

معلومات ذات صلة

- BLIS* (ص. ٣٣٦)

تحذير ⚠️

- وظيفة Cross Traffic Alert هي وظيفة تكميلية لمساعدة السائق والغرض منها تسهيل القيادة وجعلها أكثر أمانًا - ولا يمكنها معالجة كل المواقف المرورية ولا جميع حالات الطقس أو ظروف الطريق.
- تقع المسؤولية دومًا على السائق عند الرجوع للسيارة بالخلف بأمان وعند استخدام التقدير المناسب دومًا.
- لا يعتبر Cross Traffic Alert بديلاً عن السائق وحكمته. فالسائق يتحمل المسؤولية دومًا لضمان قيادة السيارة بأسلوب آمن، وبسرعة مناسبة مع توفير مسافة مناسبة بينه وبين السيارات التي أمامه، ووفقًا للقواعد المرورية الحالية والقوانين.

معلومات ذات صلة

- التشغيل/إيقاف التنشغيل Cross Traffic Alert (ص. ٣٤١)
- محدوديات Cross Traffic Alert (ص. ٣٤١)
- الصيانة الموصى بها لـ Cross Traffic Alert (ص. ٣٤٢)
- رسائل Cross Traffic Alert (ص. ٣٤٣)

إذا كانت وظيفة CTA تستشعر أن أي جسم يقترب من السيارة من جانبها، فسيتم الإشارة إلى هذا الأمر عن طريق:

- إشارة صوتية - يتم سماع الصوت من السماعة اليمنى أو اليسرى على حسب اتجاه اقتراب هذا الجسم.
- رمز مضئي في رسم PAS[®] على الشاشة.
- رمز في العرض العلوي لكاميرا مساعد الركن.



رمز مضئي يخص CTA في رسم PAS على الشاشة[®].

*Cross Traffic Alert

CTA عبارة عن وظائف دعم تكميلي للسائق في BLIS[®] مصممة لمساعدة السائق على اكتشاف المرور المتعارض خلف السيارة أثناء الرجوع للخلف.

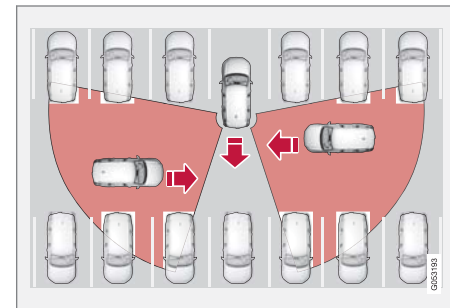

مبدأ CTA.

تعمل وظيفة CTA كتمكّل لوظيفة BLIS من خلال قدرتها على رؤية المرور العابر من الجانب أثناء الرجوع للخلف، كما عند الرجوع للخلف للخروج من مساحة الركن.

كان تصميم وظيفة CTA في الأساس بهدف اكتشاف السيارات في الظروف المواتية، يمكنها كذلك اكتشاف الأشياء الأقل حجمًا مثل راكبي الدراجات والمشاة.

لا يتم تنشيط CTA إلا عند تدحرج السيارة للخلف أو عند تحديد ترس الرجوع للخلف.

^{١٢} Cross Traffic Alert

^{١٣} Blind Spot Information

^{١٤} Park Assist System: نظام مساعدة الركن مع مستشعرات الرجوع إلى الخلف

^{١٥} ملاحظة: الصورة تخطيطية - قد تختلف التفاصيل حسب طراز السيارة.

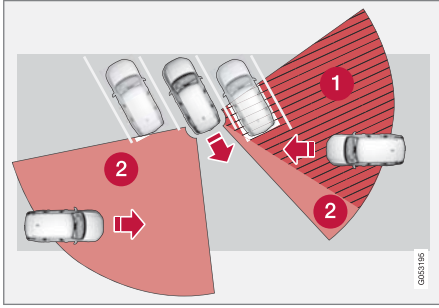

في مكان الوقوف الذي هو على شكل زاوية، يمكن أن تصبح وظيفة CTA "عمياء" بشكل كامل على أحد الجانبين.

1 قسم CTA المحجوب.

2 النطاق حيث يمكن لوظيفة CTA أن تكتشفه/"تراه".

لكن، عندما يقوم السائق بارجاع السيارة للخلف ببطء، تتغير الزاوية بالنسبة للمركبة/الجسم الذي يشكل عائقاً، وتتناقص عندئذٍ منطقة انعدام الرؤية بشكل سريع.

محدوديات Cross Traffic Alert

قد تحتوي وظيفة CTA* على محدوديات في بعض المواقف.

لا تعمل وظيفة CTA بشكل مثالي في كل الأحوال، لأن فيها قصور في أحوال معينة. فمثلاً مستشعرات CTA لا "تري" من خلال المركبات الواقفة أو الأجسام العائقة.

فيما يلي بعض الأمثلة عن المواقف التي يمكن أن يكون فيها محدودية في "مجال الرؤية" في وظيفة CTA من البداية ولذلك لا يمكن اكتشاف السيارات المقتربة حتى تصبح قريبة جداً:

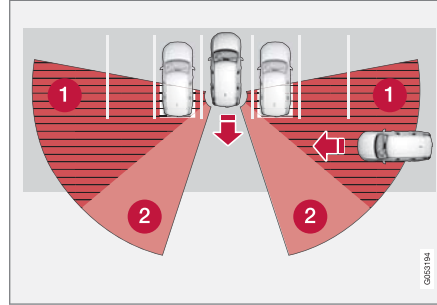

تم إيقاف السيارة في عمق المكان المخصص للوقوف.

التشغيل/إيقاف التشغيل Cross Traffic Alert

يمكن للسائق أن يختار إيقاف تشغيل وظيفة CTA* كما يلي:

اضغط الزر Cross Traffic Alert في عرض الوظيفة بالشاشة المركزية.



- مؤشر الزر الرمادي - تم إلغاء تنشيط CTA.
- مؤشر الزر الأخضر - تم تنشيط CTA.
- يتم تنشيط CTA أوتوماتيكياً في كل مرة يتم فيها تشغيل المحرك.
- معلومات ذات صلة
- Cross Traffic Alert* (ص. ٣٤٠)

مهم

يلزم عدم إجراء أي إصلاح لمكونات وظيفة CTA و BLIS وكذلك عدم إجراء أي عمليات إعادة طلاء لواقى الصدمات إلا بواسطة ورشة معتمدة، وينصح بالرجوع لورشة فولفو المعتمدة.

معلومات ذات صلة

- Cross Traffic Alert * (ص. ٣٤٠)
- BLIS * (ص. ٣٣٦)
- Rear Collision Warning (ص. ٣٣٥)

الصيانة الموصى بها لـ Cross Traffic Alert

- للتأكد من التشغيل الأمثل، يجب الحفاظ على نظافة المساحات الموجودة في مقدمة المستشعرات.
- لا تقم بتثبيت أي أشياء أو أشرطة أو ملصقات في مساحة المستشعرات.

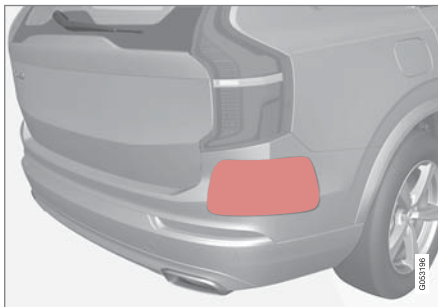

حافظ على نظافة السطح المشار إليه - على الجانبين الأيمن والأيسر من السيارة^{١٠٠}.

لقد تم تجهيز مستشعرات وظيفة CTA داخل كل زاوية من واقى الصدمات/الجناح الخلفي. ويتم أيضاً استخدام المستشعرات من قبل الوظائف BLIS و Rear Collision Warning.

أمثلة عن محدوديات أخرى

- الأوحال والثلج الذي يغطي المستشعرات قد يتسببان في تقليل قدرات الوظائف وإلغاء تنشيط التنبيهات. راجع المعلومات التكميلية في قسم "صيانة Cross Traffic Alert الموصى بها".
- يتم أوتوماتيكياً تعطيل وظيفة CTA في حالة توصيل مقطورة أو حاملة دراجة أو ما يشبهها بالنظام الكهربائي للسيارة.
- لتحقيق أداء أمثل لوظيفة CTA، يلزم عدم تثبيت حامل دراجة أو حامل أمتعة أو أي أجهزة مشابهة في قضيب القطر بالسيارة.

معلومات ذات صلة

- Cross Traffic Alert * (ص. ٣٤٠)
- الصيانة الموصى بها لـ Cross Traffic Alert (ص. ٣٤٢)

^{١٠٠} ملاحظة: الصورة تخطيطية - قد تختلف التفاصيل حسب طراز السيارة.
Blind Spot Information

رسائل Cross Traffic Alert

يمكن أن يظهر على شاشة السائق عدد من الرسائل بخصوص

CTA^١١.

يبين الجدول التالي بعض الأمثلة.

المواصفات	رسالة / إشعار
النظام لا يعمل كما ينبغي. يلزم الاتصال بالورشة - ويُصح بالاتصال بورشة فولفو معتمدة.	مستشعر نقطة ميتة يلزم إجراء الخدمة
تم إيقاف تشغيل BLIS و CTA بمجرد توصيل المقطورة بالنظام الكهربائي للسيارة.	توقف نطاق محجوب المقطورة موصلة

يمكن إزالة الرسالة النصية بالضغط لفترة وجيزة على الزر

○ من منتصف لوحة المفاتيح اليمنى بعجلة القيادة.

إذا استمرت الرسالة: اتصل بالورشة - يُصح بالاتصال بورشة فولفو معتمدة.

معلومات ذات صلة

- Cross Traffic Alert * (ص. ٣٤٠)

تحذير ⚠️

- وظيفة معلومات علامات الطريق هي وظيفة تكميلية لمساعدة السائق والغرض منها تسهيل القيادة وجعلها أكثر أمناً - ولا يمكنها معالجة كل المواقف المرورية ولا جميع حالات الطقس أو ظروف الطريق.
- لا تعتبر معلومات علامات الطريق بديلاً عن السائق وحكمته. فالسائق يتحمل المسؤولية دوماً لضمان قيادة السيارة بأسلوب آمن، وبسرعة مناسبة مع توفير مسافة مناسبة بينه وبين السيارات التي أمامه، ووفقاً للقواعد المرورية الحالية والقوانين.

معلومات ذات صلة

- تنشيط/إلغاء تنشيط معلومات لافتة الطريق (ص. ٣٤٥)
- معلومات لافتات الطرق وعرض اللافتة (ص. ٣٤٥)
- معلومات لافتات الطرق و Sensus Navigation (ص. ٣٤٧)
- معلومات لافتات الطرق مع التحذير من السرعة والإعدادات (ص. ٣٤٧)
- تنشيط/إلغاء تنشيط تحذير السرعة في شاشة معلومات لافتات الطرق (ص. ٣٤٨)
- معلومات علامات الطريق مع معلومات كاميرا مراقبة السرعة (ص. ٣٤٩)
- محددات معلومات لافتة الطريق (ص. ٣٤٩)

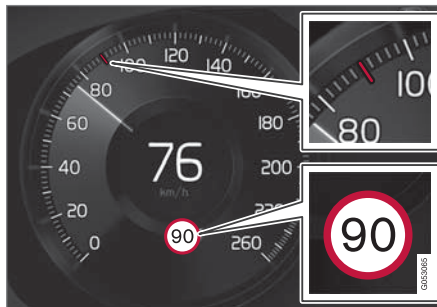

مثال ١٠٢ عن معلومات السرعة المكتشفة.

إذا تجاوزت السيارة أهد علامات تحديد السرعة، فسيظهر ذلك على شاشة السائق والشاشة العليا*.

ملاحظة ⓘ

في بعض الأسواق، تتوفر وظيفة معلومات علامات الطريق (RSI) فقط مع Sensus Navigation*.

معلومات لافتة الطريق*

يمكن لوظيفة "معلومات لافتات الطرق" (RSI) أن تساعد السائق على احترام اللافتات المتعلقة بالسرعة وبعض لافتات الحظر الأخرى.

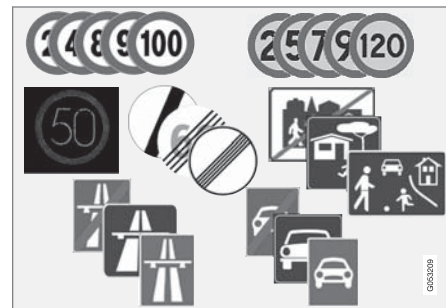

أمثلة للعلامات المقروءة^{١٠٢}.

يمكن لوظيفة RSI أن توفر معلومات متعلقة بالسرعة بالحالية وبداية/نهاية الطرق السريعة وبالمناطق حيث يُحظر التجاوز وباتجاه القيادة الممنوع وغيرها من الأمور.

دعم السائق

وبالإضافة إلى رمز حدود السرعة، قد تظهر لافتة إضافية^{١٠} مثل "عدم التجاوز".



إذا دخل السائق في طريق عليه لافتة "ممنوع الدخول" فسيومض رمز هذه اللافتة^{١٠} في شاشة السائق كوع من التحذير.

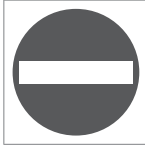

إذا كانت السيارة مزودة بنظام Sensus Navigation*، سيتم استخدام المعلومات من بيانات الخريطة للتحقق من عدم تحرك السيارة في الاتجاه الخطأ.

يمكن أيضاً أن يتم إصدار تحذير صوتي للسائق عند القيادة في الاتجاه الخطأ نحو مسار محظور وذلك إذا تم تنشيط وظيفة تحذير صوتي حول وجود لافتة طريق - راجع العنوان "تشغيل/ إيقاف تشغيل التحذيرات المسومة" في القسم "معلومات لافتات الطرق مع تحذير السرعة والإعدادات".

حد السرعة أو نهاية الطريق السريع

عند اكتشاف وظيفة RSI "علامة حد سرعة غير مباشرة" توضح نهاية حد السرعة الحالي - مثل عند الوصول إلى نهاية الطريق السريع - سيظهر رمز مع علامة الطريق المناسبة في شاشة السائق.

معلومات لافتات الطرق وعرض اللافتة

وظيفة معلومات علامات الطريق (RSI^{١٠}) تقوم بعرض لافتات الطريق بمختلف الطرق على حسب اللافتة والموقف.

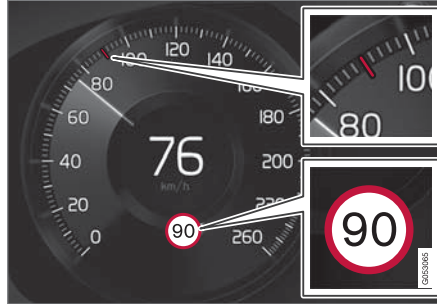

مثال عن معلومات السرعة المحفوظة^{١٠}.

عندما تكتشف وظيفة RSI لافتة على الطريق تتضمن قيوداً مفروضة على السرعة، تعرض شاشة السائق اللافتة على شكل رمز بالإضافة إلى مؤشر ملون في عداد السرعة.

إذا كانت السيارة مزودة بنظام Sensus Navigation*، يتم أيضاً الحصول على المعلومات المتصلة بالسرعة من بيانات الخرائط، مما يعني أنه يمكن لعرض السائق أن يبين أو يغير المعلومات حول الحد الأقصى للسرعة دون أن تكون السيارة قد عبرت لافتة للسرعة.

تنشيط/إلغاء تنشيط معلومات لافتة الطريق

يمكن اختيار وظيفة معلومات علامات الطريق - وبإمكان السائق الاختيار بين On (تشغيل) أو Off (إيقاف التشغيل).

اضغط الزر

عرض الوظيفة بالشاشة المركزية.
Road Sign Information



- مؤشر الزر الأخضر - تم تنشيط RSI.
- مؤشر الزر الرمادي - تم إلغاء تنشيط RSI.

ملاحظة

- إذا تم تنشيط وظيفة محدد السرعة التلقائي، يتم عرض وظيفة معلومات علامات الطرق في شاشة السائق، وإن لم تكن وظيفة RSI^{١٠} منشطة.
- لإخفاء معلومات علامات الطريق (RSI) من شاشة السائق، ينبغي إلغاء تنشيط وظيفة محدد السرعة التلقائية وأيضاً و RSI.
- عند تنشيط وظيفة محدد السرعة التلقائية ولكن RSI غير منشطة، لن يتم تقديم تحذيرات من RSI. يجب أيضاً تنشيط وظيفة RSI بغية تلقي التحذيرات.

معلومات ذات صلة

- معلومات لافتة الطريق* (ص. ٣٤٤)

١٠٤ معلومات علامات الطرق - RSI

١٠٥ Road Sign Information

١٠٦ تختلف علامات الطرق باختلاف السوق - والرسوم التوضيحية في هذه التعليمات تعتبر بمثابة أمثلة فقط.

علامات إضافية

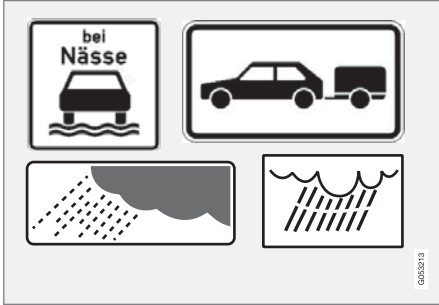

أمثلة على العلامات الإضافية^{١٠٦}.

أحياناً، يتم وضع علامات تشير إلى حدود السرعة المختلفة على الطريق نفسه – وهكذا، تشير العلامة الإضافية إلى الظروف التي تسري فيها السرعات المختلفة. قد يكون جزء الطريق مثلاً عرضة للحوادث أثناء المطر و/أو الضباب بصفة خاصة.

لا يتم عرض علامة إضافية تتعلق بالمطر إلا إذا كانت مساحات الزجاج الأمامي قيد الاستخدام.

إذا تم توصيل مقطورة بالنظام الكهربائي للسيارة وقمت بالمرور بلافتة سرعة تتضمن إشارة تخصن المقطورة، ستظهر السرعة الموضحة في شاشة السائق.

مثال لعلامة حد السرعة المباشر^{١٠٦}.



ينطفئ رمز شاشة السائق بعد مرور حوالي ٥ دقائق وإلى حين عبور لافتة السرعة المناسبة التالية.

إذا كانت السيارة مزودة بنظام *Sensu Navigation، تظهر لافتات الحد الأقصى للسرعة في شاشة السائق عندما تتضمن بيانات الخريطة معلومات حول الحد الأقصى للسرعة للشطر المعني من الطريق، حتى وإن لم يتم عبور أية لافتة طريق مباشرة. في حال لم تكن هناك أية معلومات في بيانات الخريطة، يتم إطفاء اللافتة بعد ٣ دقائق تقريباً من عبور آخر لافتة للحد الأقصى للسرعة.

▶▶ إذا كانت السيارة مزودة بنظام *Sensu Navigation، يتم في العادة عرض لافتات الحد الأقصى للسرعة المباشرة - يتم عرض لافتات الحد الأقصى للسرعة غير المباشرة فقط إذا كانت بيانات الخريطة لا تتضمن معلومات عن الحد الأقصى للسرعة للشطر المعني من الطريق.

مثال لعلامة حد السرعة غير المباشرة^{١٠٦}:

نهاية المحدوديات.

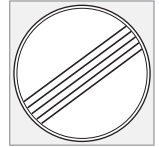

نهاية الطريق السريع.



ينطفئ رمز شاشة السائق بعد مرور ١٠-٣٠ ثانية ويظل كذلك حتى المرور بعلامة السرعة المناسبة التالية.

تغير حد السرعة

عند المرور بعلامة حد سرعة مباشرة أثناء تغير حد السرعة، يظهر رمز مع علامة الطريق المناسبة على شاشة السائق.

^{١٠٦} تختلف علامات الطريق باختلاف السوق - والرسوم التوضيحية في هذه التعليمات تعتبر بمثابة أمثلة فقط.

معلومات لافتات الطرق مع التحذير من السرعة والإعدادات

يمكن اختيار الوظيفة الفرعية تنبيه حد السرعة في RSI ١٠٨ - وبإمكان السائق الاختيار بين **On** (تشغيل) أو **Off** (إيقاف التشغيل).

تحذر وظيفة تنبيه حد السرعة السائق عند تجاوزه الحد الأقصى للسرعة ذي الصلة أو عند تخطيه "السرعة القصوى" المحددة مسبقاً - يتم تكرار هذا التحذير مرة واحدة بعد مرور دقيقة واحدة تقريباً في نفس منطقة تحديد السرعة، إلا إذا قام السائق بخفض السرعة.

لن يتم إصدار تحذير جديد لتجاوز الحد الأقصى للسرعة، بما في ذلك التذكير، إلا عندما تدخل السيارة منطقة جديدة/مختلفة لتحديد السرعة.

ويصدر تحذير السرعة عن طريق رمز يومض في شاشة السائق ١٠٩ ويعرض السرعة القصوى المسموح بها ويظل يومض مؤقتاً عندما يتم تجاوز هذه السرعة.



ينطلق دوماً تحذير السرعة في حالة تجاوز السرعة المحددة بالأارتباط مع معلومات كاميرا السرعة.



معلومات لافتات الطرق و Sensus Navigation

إذا كانت السيارة مزودة بنظام Sensus Navigation، فسيتم قراءة معلومات السرعة من وحدة الملاحظة في الحالات التالية:

- عند اكتشاف علامات تشير إلى حدود السرعة بشكل غير مباشر، مثل علامات الطريق السريع أو ممر السيارات المزدوج أو علامات حدود المدينة.
- في حالة فقدان صلاحية لافتة سرعة تم اكتشافها من قبل، مع عدم اكتشاف أي لافتة جديدة.

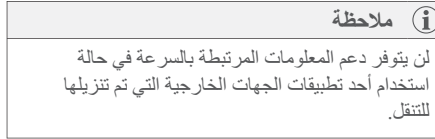
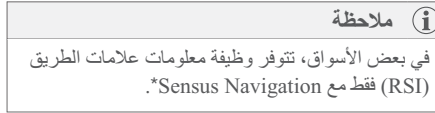

معلومات ذات صلة

- معلومات لافتة الطريق* (ص. ٣٤٤)

لا تنطبق بعض السرعات إلا بعد مسافة محددة أو في وقت معين من اليوم، مثلاً. يتم جذب انتباه السائق للحالة بواسطة رمز إشارة إضافية أسفل الرمز الذي يبين السرعة. سيظهر الرمز الإضافي في شاشة السائق على شكل "DIST" أو

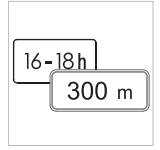

"TIME"

يعني رمز الإشارة الإضافية وهو على شكل إطار فارغ تحت رمز السرعة في شاشة السائق ١٠٦ أن RSI قد اكتشفت إشارة إضافية بمعلومات إضافية تخص حد السرعة الحالية.



علامة "مدرسة" و "أطفال في الملعب"

إذا كانت علامة التحذير ١٠٦ "مدرسة" أو "أطفال في الملعب" موجودة في بيانات خريطة جهاز التنقل بالقمر الصناعي ١٠٧، فستعرض شاشة السائق علامة متصلة بذلك.



معلومات ذات صلة

- معلومات لافتة الطريق* (ص. ٣٤٤)
- تنشيط/إلغاء تنشيط معلومات لافتة الطريق (ص. ٣٤٥)
- معلومات لافتات الطرق مع التحذير من السرعة والإعدادات (ص. ٣٤٧)

١٠٦ تختلف علامات الطريق باختلاف السوق - والرسوم التوضيحية في هذه التعليمات تعتبر بمثابة أمثلة فقط.

١٠٧ فقط في السيارات المزودة بنظام Sensus Navigation.

١٠٨ Road Sign Information

١٠٩ تختلف علامات الطريق باختلاف السوق - والرسوم التوضيحية في هذه التعليمات تعرض مثلاً واحداً فقط.

▶▶ الإعدادات

اضبط حد تحذير السرعة

بإمكان السائق اختيار تلقي تحذير عند بلوغ سرعة أعلى من السرعة المحددة.

اختر حد تحذير السرعة كما يلي:

١. حدد

← IntelliSafe ← Car My ← الإعدادات

Road Sign Information

من العرض العلوي بالشاشة المركزية.

٢. حدد تتييه حد السرعة.

< يتم تنشيط الوظيفة ويظهر ناخب حد السرعة.

٣. اضبط حد تحذير السرعة بالضغط على الأسهم لأعلى/ لأسفل على الشاشة.

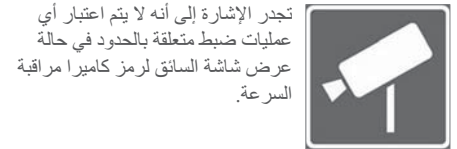

التحذير الصوتي لتشغيل/إيقاف التشغيل
يمكن كذلك استقبال تحذير صوتي متعلق بتحذير السرعة.

يمكن تغيير إعداد التحذير الصوتي كما يلي:

١. حدد

← IntelliSafe ← Car My ← الإعدادات

Road Sign Information

من العرض العلوي بالشاشة المركزية.

٢. حدد/أزل التحديد من تحذير صوتي حول وجود لافتة طريق لتنشيط/إيقاف تشغيل التحذير الصوتي.

عند تنشيط الوظيفة تحذير صوتي حول وجود لافتة طريق، يتم كذلك تحذير السائق في حالة القيادة باتجاه شارع أو مدخل باتجاه واحد أو ممنوع الدخول فيه.

Speed camera warning تشغيل/إيقاف تشغيل

إذا كانت السيارة مزودة بنظام

*Sensus Navigation وكانت بيانات

الخريطة تتضمن معلومات عن كاميرات

مراقبة السرعة، يمكن للسائق اختيار تلقي

تحذير مسموع عند اقترابه من إحدى

كاميرات مراقبة السرعة.



يمكن تغيير إعداد التحذير الصوتي كما يلي:

١. حدد

← IntelliSafe ← Car My ← الإعدادات

Road Sign Information

من العرض العلوي بالشاشة المركزية.

٢. حدد/أزل التحديد من

تحذير صوتي لوجود كاميرا مراقبة السرعة لتنشيط/إيقاف

تشغيل التحذير الصوتي من كاميرا مراقبة السرعة.

معلومات ذات صلة

● معلومات لافتة الطريق* (ص. ٣٤٤)

● معلومات علامات الطريق مع معلومات كاميرا مراقبة

السرعة (ص. ٣٤٩)

تنشيط/الغاء تنشيط تحذير السرعة في شاشة معلومات لافتات الطرق

يتم تنشيط الوظيفة الفرعية تتييه حد السرعة كما يلي:

١. حدد

← IntelliSafe ← Car My ← الإعدادات

Road Sign Information

من العرض العلوي بالشاشة المركزية.

٢. حدد تتييه حد السرعة.

< يتم تنشيط الوظيفة ويظهر ناخب حد السرعة.

(راجع وصف "اضبط حد تحذير السرعة" في قسم

"معلومات لافتات الطرق مع التحذير من السرعة

والإعدادات")

معلومات ذات صلة

● معلومات لافتة الطريق* (ص. ٣٤٤)

● معلومات لافتات الطرق مع التحذير من السرعة

والإعدادات (ص. ٣٤٧)

محدوديات معلومات لافتة الطريق

قد تحتوي وظيفة معلومات علامات الطريق (RSI) على محدوديات في بعض المواقف.

فيما يلي أمثلة للأمور التي قد تقلل من أداء RSI:

- الإشارات المتلاشية
- الإشارات الموضوعة على المنعطفات
- الإشارات المستديرة أو النالفة
- اللافتات الموجهة بمستوى مرتفع على الطريق
- اللافتات المحجوبة بشكل كامل/جزئي أو الموضوعة في مكان سيء

مع تحذير السرعة والإعدادات" و"محدوديات المعلومات حول لافتات الطرق".

ملاحظة

- للحصول على تحذير صوتي في حال تجاوزت السرعة المطلوبة، ينبغي تنشيط وظيفة تنبيه حد السرعة ويجب ضبط الوظيفة الفرعية
- تحذير صوتي حول وجود لافتة طريق على تشغيل. عندها، يتم إصدار تحذير صوتي كلما تجاوزت السيارة السرعة المُشار إليها في وظيفة RSI في شاشة السائق.
- هناك خيار متوفر لتلقي تحذير صوتي خاص بكاميرات مراقبة السرعة بشكل مستقل عن سرعة السيارة ووظيفة التحذير من تجاوز السيارة للحد الأقصى للسرعة، وذلك على الرغم من احتمال إلغاء تنشيط وظيفة تحذير صوتي حول وجود لافتة طريق: راجع العنوان "تشغيل/إيقاف تشغيل
- "Speed camera warning" في قسم "معلومات لافتات الطرق مع تحذير السرعة والإعدادات"، ثم حدّد تحذير صوتي لوجود كاميرا مراقبة السرعة.
- لا تتوفر معلومات حول كاميرات مراقبة السرعة في خرائط التنقل في كل الأسواق/المناطق.

معلومات ذات صلة

- معلومات لافتة الطريق* (ص. ٣٤٤)
- معلومات لافتات الطرق مع التحذير من السرعة والإعدادات (ص. ٣٤٧)
- محدوديات معلومات لافتة الطريق (ص. ٣٤٩)

معلومات علامات الطريق مع معلومات كاميرا مراقبة السرعة

السيارة المزودة بنظام RSI^{١١٠} و* Sensus Navigation يمكنها توفير معلومات عن كاميرا مراقبة السرعة التي تقترب منها السيارة وذلك في شاشة السائق.



معلومات كاميرا مراقبة السرعة في شاشة السائق^{١١١}.

إذا تم الكشف عن تجاوز سرعة السيارة حدّ السرعة المفروض، وكانت وظيفة تنبيه حد السرعة منشّطة، يظهر تحذير السرعة عند اقتراب السيارة من كاميرا مراقبة السرعة، شرط احتواء خرائط الملاحة للمنطقة التي تتواجد فيها السيارة على معلومات عن كاميرات مراقبة السرعة.



للمزيد من المعلومات حول تحذيرات السرعة المرتبطة بكاميرات مراقبة السرعة - راجع أيضاً الأقسام "معلومات لافتات الطرق

^{١١٠} Road Sign Information

^{١١١} ملاحظة: الصورة تخطيطية - قد تختلف التفاصيل حسب طراز السيارة والسوق/المنطقة.

^{١١٢} Road Sign Information

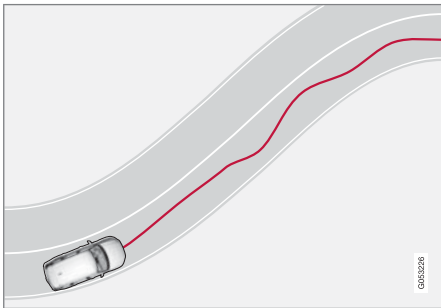

تتم قيادة السيارة بشكل غير منتظم ضمن الحارة.

إذا بقي سلوك القيادة غير متناسق بشكل ملحوظ، سيتم تحذير السائق بواسطة هذا الرمز في شاشة السائق بالترتيب مع إصدار إشارة صوتية وعرض الرسالة النصية حان وقت الاستراحة.



إذا كانت السيارة مزودة بنظام Sensus Navigation* وكان قد تم تنشيط وظيفة توجيه إيقاف الراحة، يتم أيضاً عرض اقتراحات لمكان مناسب لأخذ قسط من الراحة (راجع قسم "تحديد التوجيه إلى موقف الاستراحة في حال صدور تحذير من Driver Alert Control").

ويتم تكرار التحذير بعد مدة في حال لم يتحسن السلوك في القيادة.

Driver Alert Control

إن الهدف من وظيفة Driver Alert Control (DAC) هو المساعدة في جعل السائق واع بأنه يبدأ في القيادة باتساق أقل، على سبيل المثال في حال أصبح السائق مشتت الانتباه أو بدأ في النعاس.

إن الهدف المرجو من DAC هو اكتشاف التدهور الضعيف في القدرة على القيادة وهذه الوظيفة مخصصة بصورة أساسية للطرق الرئيسية. ولم تخصص هذه الوظيفة لحركة المرور في المدن.

يتم تنشيط الوظيفة عندما تتجاوز السرعة ٦٥ كم/سا (٤٠ ميل في الساعة) وتظل نشطة طالما تجاوزت السرعة ٦٠ كم/سا (٣٧ ميل في الساعة).

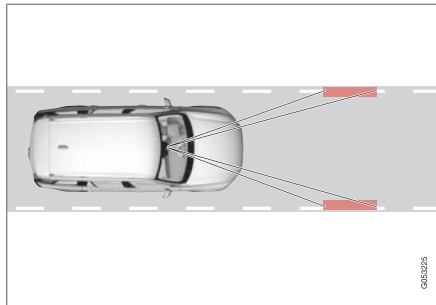

تقرأ DAC وضعية السيارة ضمن الحارة.

تكتشف الكاميرا العلامات الحدودية المرسومة على طريق المركبات وتقارن محاذة الطريق بحركات عجلة القيادة لدى السائق.

ملاحظة

قد تميز وظيفة RSI عملية ربط بعض أنواع حوامل الدراجات الهوائية، عند اتصالها بالمقبس الكهربائي للمقطورة، بأنها مقطورة متصلة. في هذه الحالات، قد تعرض شاشة السائق معلومات سرعة غير صحيحة.

ملاحظة

تستخدم الوظيفة وحدة الكاميرا بالسيارة، والتي يوجد بها بعض المحدوديات، راجع قسم "محدوديات وحدة الكاميرا".

معلومات ذات صلة

- معلومات لافتة الطريق* (ص. ٣٤٤)
- محدوديات عمل الكاميرا (ص. ٣١٨)

* في السيارات المزودة بنظام "Sensus Navigation".
١١٤ بيانات الخريطة مع معلومات السرعة لا تتوفر لكل المناطق.

التشغيل/إيقاف التشغيل Driver Alert Control

يمكن تنشيط/إيقاف تنشيط وظيفة Driver Alert Control (DAC).

تشغيل/إيقاف تشغيل

لتغيير الإعدادات في DAC:

١. اضغط على الإعدادات في العرض العلوي بالشاشة المركزية.

٢. حدد

← IntelliSafe ← My Car
Driver Alert Control

٣. حدد/أزل التحديد من تحذير استعادة الانتباه لتنشيط/إلغاء تنشيط DAC.

معلومات ذات صلة

- Driver Alert Control (ص. ٣٥٠)

معلومات ذات صلة

- التشغيل/إيقاف التشغيل Driver Alert Control (ص. ٣٥١)
- حدّد التوجيه إلى موقف الاستراحة في حال صدور تحذير من Driver Alert Control (ص. ٣٥٢)
- محذورات Driver Alert Control (ص. ٣٥٢)

تحذير ⚠

- وظيفة Driver Alert Control هي وظيفة تكميلية لمساعدة السائق والغرض منها تسهيل القيادة وجعلها أكثر أمانًا - ولا يمكنها معالجة كل المواقف المرورية ولا جميع حالات الطقس أو ظروف الطريق.
- يجب عدم استخدام Driver Alert Control لتمديد مدة القيادة. بل يجب على السائق التخطيط للتوقف للراحة على فترات زمنية منتظمة والتحقق من حصوله على قسط كافٍ من الراحة.
- لا يعتبر Driver Alert Control بديلاً عن السائق وحكمته. فالسائق يتحمل المسؤولية دوماً لضمان قيادة السيارة بأسلوب آمن، وبسرعة مناسبة مع توفير مسافة مناسبة بينه وبين السيارات التي أمامه، ووفقاً للقواعد المرورية الحالية والقوانين.

تحذير ⚠

- يجب أن يتم التعامل مع أي إنذار يصدر من Driver Alert Control بمنتهى الجدية، لأن السائق الذي يميل للنعاس غالباً لا ينتبه للحالة التي هو عليها.
- إذا انطلق الإنذار أو شعرت بالإرهاق:
- أوقف السيارة بأمان في أسرع وقت وخذ قسطاً من الراحة.
- أثبتت الدراسات أن القيادة في حالات التعب بنفس خطورة القيادة تحت تأثير الكحوليات أو المحفزات الأخرى.

مساعد الحفاظ على الحارة المرورية

وظيفة مساعد حارة السير (LKA^{١١}) هي مساعدة السائق في تقليل خطر مغادرة السيارة بدون قصد للحارة المرورية في مواقف معينة على الطرق السريعة وغيرها من الطرق الرئيسية.

وظيفة مساعد حارة السير تعيد توجيه السيارة مرة أخرى إلى مكانها داخل الحارة و/أو تحذر السائق بواسطة نبضات في عجلة القيادة.

مساعد حارة السير منشط في حدود سرعة ٦٥-٢٠٠ كم/سا (٤٠-١٢٥ ميل في الساعة) على الطرق ذات الخطوط الجانبية الواضحة.

في الطرق الضيقة قد لا تتوفر الوظيفة، وفي هذه الحالة تدخل في وضع الاستعداد. تصبح الوظيفة متاحة مرة أخرى عندما يصبح الطريق متسعاً بما فيه الكفاية.

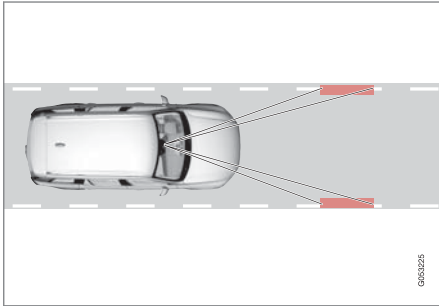

تكتشف الكاميرا الخطوط الجانبية على الطريق/حارة السير.

محدوديات Driver Alert Control

قد تحتوي وظيفة Driver Alert Control (DAC) على محدوديات في بعض المواقف.

في بعض الحالات قد يصدر النظام تحذيراً على الرغم من عدم ضعف القدرة على القيادة، على سبيل المثال:

- في حالات الانعطاف الجانبي القوي
- على أسطح الطرق غير المستوية.

تحذير ⚠

في بعض الأحيان، لا يتأثر سلوك القيادة بالرغم من إجهاد السائق - على سبيل المثال عند استخدام وظيفة Pilot Assist - مما يؤدي لعدم صدور تحذير للسائق من DAC.

وبالتالي من المهم التوقف دوماً والحصول على راحة عند الشعور بأدنى قدر من الإرهاق، سواء أصدرت الوظيفة DAC تحذيراً أم لم تصدر.

ملاحظة ⓘ

تستخدم الوظيفة وحدة الكاميرا بالسيارة، والتي يوجد بها بعض المحدوديات، راجع قسم "محدوديات وحدة الكاميرا".

معلومات ذات صلة

- Driver Alert Control (ص. ٣٥٠)
- محدوديات عمل الكاميرا (ص. ٣١٨)

حدّد التوجيه إلى موقف الاستراحة في حال صدور تحذير من Driver Alert Control

يمكن تحديد ما إذا كان يجب تنشيط/إلغاء تنشيط وظيفة توجيه إيقاف الراحة.

في حالة السيارات المزودة بنظام Sensus Navigation*، يمكن للسائق تنشيط الدليل الذي يمكنه تلقائياً اقتراح منطقة راحة مناسبة عندما يُصدر DAC تحذيراً.

لتحديد توجيه إيقاف الراحة:

١. اضغط على الإعدادات في العرض العلوي بالشاشة المركزية.

٢. حدد

← IntelliSafe ← My Car
Driver Alert Control

٣. حدد/أزل التحديد من توجيه إيقاف الراحة لتنشيط/إلغاء تنشيط الوظيفة.

معلومات ذات صلة

- Driver Alert Control (ص. ٣٥٠)

لا يتدخل مساعد الحفاظ على الحارة المرورية

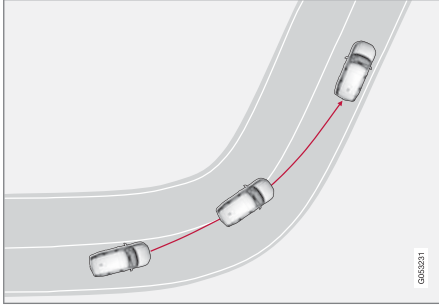

لا يعمل مساعد حارة السير في المنحنيات الداخلية الحادة.

في بعض الحالات، يتيح مساعد الحفاظ على الحارة المرورية للسيارة إمكانية عبور الخطوط الجانبية دون التدخل عن طريق مساعدة التوجيه أو حتى التحذير - مثال عند استخدام مؤشرات الاتجاه أو عبور منحنيات.

معلومات ذات صلة

- مساعد التوجيه مع مساعد الحفاظ على الحارة المرورية (ص. ٣٥٤)
- محدوديات مساعد الحارة المرورية (ص. ٣٥٥)
- تنشيط/إلغاء تنشيط مساعد الحارة المرورية (ص. ٣٥٤)
- حدّد خيارات المساعدة لمساعد الحارة المرورية (ص. ٣٥٥)
- الرموز والرسائل في مساعد الحارة (ص. ٣٥٦)
- رموز مساعد الحارة في شاشة السائق (ص. ٣٥٧)

على حسب الإعدادات، يقوم نظام مساعد الحفاظ على حارة السير بالتصرف وفقاً لما يلي:

- تنشيط توجيه^{١١٦}: عندما تقترب السيارة من مغادرة خط الحارة المرورية، تعمل وظيفة LKA على توجيه السيارة مرة أخرى داخل الحارة المرورية من خلال توجيه عزم خفيف في عجلة القيادة.
- تنشيط تحذير^{١١٧}: إذا كانت السيارة على وشك عبور خط الحارة المرورية فسيتم تحذير السائق بواسطة نبضات في عجلة القيادة.

ملاحظة

عندما يضيء مؤشر الاتجاه، لن يتم أي تصحيح للاتجاه أو تصدر تنبيهات من مساعد الحارة.

تحذير

- وظيفة "الحفاظ على الحارة المرورية" عبارة عن وظيفة مساعدة تكملية للسائق مصممة لتحسين أمان القيادة - ولا يمكنها التعامل مع جميع المواقف المرورية، وحالات الطقس وظروف الطريق.
- لا تعتبر الوظيفة بديلاً عن السائق وحكمته. فالسائق يتحمل المسؤولية دوماً لضمان قيادة السيارة بأسلوب آمن، وبسرعة مناسبة مع توفير مسافة مناسبة بينه وبين السيارات التي أمامه، ووفقاً للقواعد المرورية الحالية والقوانين.

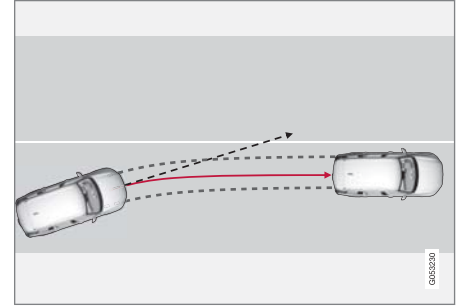

يعيد مساعد الحارة توجيه السيارة مرة أخرى إلى الحارة المرورية.

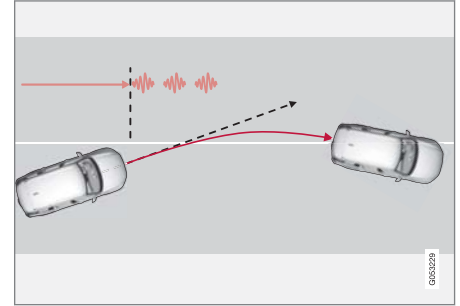

يحذر مساعد الحفاظ على الحارة المرورية بواسطة نبضات اهتزازية في عجلة القيادة^{١١٧}.

^{١١٦} يختلف النبض الصادر من عجلة القيادة - كلما ابتعدت السيارة عن الحارة المرورية، ازداد طول النبضات.
^{١١٧} راجع العنوان "بديل المساعدة في LKA" بسم "تنشيط/إلغاء تنشيط مساعد حارة السير".

مساعد التوجيه مع مساعد الحفاظ على الحارة المرورية

بغية تشغيل وظيفة المساعدة في التوجيه LKA^{١١٨}، ينبغي أن يضع السائق يديه على عجلة القيادة.

يظهر هذا الرمز في شاشة السائق عندما تكون وظيفة LKA نشطة وتقوم بالتحقق باستمرار من وضع السائق ليديه على عجلة القيادة.



١. في حال لم يبق السائق يديه على عجلة القيادة، سيتم إصدار إشارة تحذير وستعرض رسالة تشجع السائق على توجيهه النشط للسيارة:

Lane Keeping Aid قم بالتوجيه

٢. إذا اكتشفت وظيفة LKA عدم قيام السائق بالتحكم بالسيارة، يتم عندها تكرار عرض الرسالة مع إصدار إشارة تحذير ذات مدة أطول من سابقتها.
٣. إذا لم يبدأ السائق بعد ذلك بتوجيه السيارة، يتم إصدار إشارة تحذير قصيرة ولكن بنغمة مختلفة ويتم إلغاء تنشيط وظيفة LKA ويظهر رمز مختلف ويتم عرض الرسالة التالية:



Lane Keeping Aid – قم بالتوجيه

بعدئذٍ، سيتم إلغاء تنشيط وظيفة LKA إلى أن يبدأ السائق بتوجيه السيارة من جديد.

سوف تتوقف إشارة التحذير وسيختفي رمز المعلومات والرسالة عن الشاشة عندما تكتشف وظيفة LKA عودة السائق إلى توجيه السيارة بشكل نشط.

معلومات ذات صلة

- مساعد الحفاظ على الحارة المرورية (ص. ٣٥٢)

تنشيط/إلغاء تنشيط مساعد الحارة المرورية

يمكن اختيار وظيفة مساعد الحارة LKA^{١١٨} - وبإمكان السائق الاختيار بين **On** (تشغيل) أو **Off** (إيقاف تشغيل).

تشغيل/إيقاف تشغيل

اضغط الزر Lane Keeping Aid في عرض الوظيفة بالشاشة المركزية.



- مؤشر الزر الأخضر - تم تنشيط LKA.
- مؤشر الزر الرمادي - تم إلغاء تنشيط LKA.

معلومات ذات صلة

- مساعد الحفاظ على الحارة المرورية (ص. ٣٥٢)

- محدوديات عمل الكاميرا (ص. ٣١٨)

محدوديات مساعد الحارة المرورية

في بعض الظروف السيئة قد يتعذر على مساعد الحارة مساعدة السائق بشكل صحيح. وفي مثل هذه الحالات يُنصح بإيقاف تشغيل الوظيفة.

أمثلة لمثل هذه الحالات:

- أعمال الطريق
- الطقس الشتوي السيء
- سطح الطريق السيء
- أسلوب القيادة "الرياضي" بصورة مبالغ فيها
- طقس رديء مع عدم وضوح الرؤية
- الطرق ذات علامات الحارات الجانبية غير الواضحة أو غير الموجودة.
- حواف أو خطوط حادة غير خطوط الحارة المرورية الجانبية
- عندما يتم تشغيل التوجيه المعزّز بنسبة أقل من الطاقة - على سبيل المثال، أثناء تشغيل التبريد الناتج عن فرط السخونة (راجع قسم "قوة التوجيه المعتمدة على السرعة").

ملاحظة

تستخدم الوظيفة وحدة الكاميرا بالسيارة، والتي يوجد بها بعض المحدوديات، راجع قسم "محدوديات وحدة الكاميرا".

معلومات ذات صلة

- مساعد الحفاظ على الحارة المرورية (ص. ٣٥٢)
- قوة التوجيه حسب السرعة (ص. ٢٥٨)

حدّد خيارات المساعدة لمساعد الحارة المرورية

بإمكان السائق تحديد كيفية تفاعل LKA^{١٢} عند مغادرة السيارة للحارة.

١. حدد الإعدادات ← My Car ← IntelliSafe من العرض العلوي بالشاشة المركزية.

٢. في وضع Lane Keeping Aid، حدد كيفية تفاعل LKA:

- توجيه - مساعدة التوجيه للسائق دون إصدار تحذير.
- كلاهما - يصدر تحذير ويتدخل مساعد التوجيه.
- تحذير - تحذير للسائق فقط

معلومات ذات صلة

- مساعد الحفاظ على الحارة المرورية (ص. ٣٥٢)

الرموز والرسائل في مساعد الحارة

يمكن أن يظهر عدد من الرموز والرسائل بخصوص مساعد الحارة LKA^{١١} على شاشة السائق.
يبين الجدول التالي بعض الأمثلة.

الرمز	رسالة / إشعار	المواصفات
	دعم السائق تدهور الأداء الوظيفي. يلزم إجراء الخدمة	النظام لا يعمل كما ينبغي. يلزم الاتصال بالورشة - ويُصحح بالاتصال بورشة فولفو معتمدة.
	مستشعر زجاج أمامي إعاقة المستشعر، انظر دليل المالك	انخفاض قدرة الكاميرا على فحص الطريق أمام السيارة.
	Lane Keeping Aid قم بالتوجيه	لا تعمل وظيفة مساعدة التوجيه LKA إذا لم يمسك السائق بعجلة القيادة. اتبع التعليمات وقم بتوجيه السيارة.
	Lane Keeping Aid قم بالتوجيه	يدخل LKA في وضع الاستعداد حتى يبدأ السائق في توجيه السيارة مرة أخرى.

معلومات ذات صلة

- مساعد الحفاظ على الحارة المرورية (ص. ٣٥٢)

إذا استمرت الرسالة: اتصل بالورشة - يُصحح بالاتصال بورشة فولفو معتمدة.

يمكن إزالة الرسالة النصية بالضغط لفترة وجيزة على الزر  من منتصف لوحة المفاتيح اليمنى بعجلة القيادة.

معلومات ذات صلة

- مساعد الحفاظ على الحارة المرورية (ص. ٣٥٢)

غير متاح



غير متاح - خطوط الحارة في الرمز رمادية اللون.

يُتخذ على مساعد الحفاظ على الحارة المرورية اكتشاف خطوط الحارة المرورية، إما أن السرعة كبيرة جدًا أو أن الطريق ضيق للغاية.

مؤشر مساعد التوجيه/تحذير

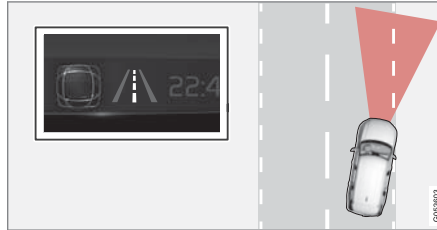

مساعد التوجيه/تحذير - خطوط الحارة في الرمز تظهر بالألوان.

يشير مساعد الحفاظ على الحارة المرورية إلى أن النظام يعطي تحذيرًا و/أو يحاول توجيه السيارة وإعادتها إلى حارتها المرورية مرة أخرى.

رموز مساعد الحارة في شاشة السائق

يتم تصوير مساعد الحارة LKA من خلال رموز في شاشة السائق تختلف باختلاف الموقف.

فيما يلي بعض الأمثلة للرموز والمواقف التي يمكن أن تظهر فيها:



متاح



متاح - خطوط الحارة في الرمز بيضاء اللون.

مساعد الحارة يفحص خطأ واحدًا من الحارة المرورية أو الخطيين.

تنشيط/إلغاء تنشيط مساعد التوجيه في حال حدوث خطر تصادم

يمكن تحديد الوظيفة - وبإمكان السائق الاختيار بين On (تشغيل) أو Off (إيقاف التشغيل).

التنقل بين On و Off (تشغيل/إيقاف التشغيل) باستخدام هذا الزر في عرض الوظيفة بالشاشة المركزية.



ملاحظة

عند إلغاء تنشيط وظيفة مساعدة على تجنب لتصادم، يتم إيقاف تشغيل جميع الوظائف الفرعية:

- مساعدة التوجيه عند خطر مغادرة الحارة المرورية
- مساعدة التوجيه عند خطر التصادم المقترّب
- مساعدة التوجيه عند خطر التصادم من الخلف*

حتى لو من الممكن إلغاء تنشيط الوظيفة، فيُصح السائق بتنشيطها دومًا لأنها تعمل على تحسين أمان القيادة في معظم الأحيان.

معلومات ذات صلة

- مساعدة التوجيه عند خطر التصادم (ص. ٣٥٨)

- مستوى المساعدة في التوجيه في حال حدوث خطر الانحراف عن الطريق (ص. ٣٥٩)
- تنشيط/إلغاء تنشيط مساعدة التوجيه في حالة حدوث خطر الانحراف عن الطريق (ص. ٣٦٠)
- محدوديات مساعدة التوجيه في حالة خطر حدوث انحراف (ص. ٣٦٠)
- مساعدة التوجيه عند حدوث خطر تصادم أمامي (ص. ٣٦١)
- تنشيط/إلغاء تنشيط مساعدة التوجيه حال حدوث خطر تصادم مع (ص. ٣٦٢)
- محدوديات مساعدة التوجيه حال خطر حدوث تصادم بالمقدمة (ص. ٣٦٢)
- مساعدة التوجيه في حالة خطر حدوث تصادم خلفي*
- تنشيط/إلغاء تنشيط مساعد التوجيه في حالة خطر حدوث تصادم خلفي* (ص. ٣٦٣)
- محدوديات مساعدة التوجيه في حالة خطر حدوث تصادم خلفي (ص. ٣٦٤)

مساعدة التوجيه عند خطر التصادم

مهمة وظيفة مساعدة على تجنب لتصادم هي مساعدة السائق في تقليل خطر مغادرة السيارة للحارة المرورية بدون قصد و/أو التصادم مع سيارة أو عربة أخرى، وذلك عن طريق التوجيه النشط للسيارة وإعادتها مرة أخرى إلى حارتها المرورية و/أو انحرافها.

تتكون وظيفة مساعدة على تجنب لتصادم من ثلاث وظائف فرعية:

- مساعدة التوجيه عند حدوث خطر مغادرة الحارة المرورية
- مساعدة التوجيه عند حدوث خطر تصادم أمامي
- مساعدة التوجيه في حالة خطر حدوث تصادم خلفي*

بعد التدخل الأوتوماتيكي، يتم الإشارة لحدوث هذا الأمر عبر رسالة نصية:

- مساعدة على تجنب لتصادم تدخل الأوتوماتيكي

ملاحظة

تقع المسؤولية على السائق دومًا في تحديد مقدار توجيه السيارة - ولا يمكن ترك الأمر للسيارة في التحكم.

معلومات ذات صلة

- تنشيط/إلغاء تنشيط مساعد التوجيه في حال حدوث خطر تصادم (ص. ٣٥٨)
- الرموز والرسائل للمساعدة في التوجيه في حال حدوث خطر تصادم (ص. ٣٦٥)
- مساعدة التوجيه عند حدوث خطر مغادرة الحارة المرورية (ص. ٣٥٩)

مستوى المساعدة في التوجيه في حال حدوث خطر الانحراف عن الطريق

تتضمن هذه الوظيفة مستويين للتنشيط في حال وجب التدخل:

- مساعدة التوجيه فقط
- مساعدة التوجيه مع التدخل بالفرملة

مساعدة التوجيه فقط

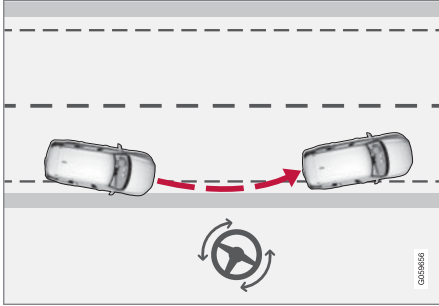

التدخل مع مساعدة التوجيه.

تحذير



- وظيفة "المساعدة في التوجيه عند خطر مغادرة الحارة المرورية" عبارة عن وظيفة مساعدة تكملية للسائق مصممة لتحسين أمان القيادة - ولا يمكنها التعامل مع جميع المواقف المرورية، وحالات الطقس وظروف الطريق.
- ويتعذر على هذه الوظيفة اكتشاف الحواجز أو القضبان أو العقبات المشابهة على جانبي الطريق.
- لا تعتبر "مساعدة التوجيه عند خطر مغادرة الحارة المرورية" بديلاً عن السائق وحكمته. فالسائق يتحمل المسؤولية دوماً لضمان قيادة السيارة بأسلوب آمن، وبسرعة مناسبة مع توفير مسافة مناسبة بينه وبين السيارات التي أمامه، ووفقاً للقواعد المرورية الحالية والقوانين.

معلومات ذات صلة

- مساعدة التوجيه عند خطر التصادم (ص. ٣٥٨)

مساعدة التوجيه عند حدوث خطر مغادرة الحارة المرورية

مهمة الوظيفة الفرعية مساعدة السائق في تقليل خطر انحراف السيارة عن الطريق عن طريق توجيه السيارة بصورة نشطة للعودة إلى الطريق.

تنشط الوظيفة في حدود سرعة ٦٥-١٤٠ كم/سا (٤٠-٨٧ ميل في الساعة) على الطرق ذات الخطوط/العلامات الجانبية الواضحة.

تكتشف الكاميرا حواف الطريق والخطوط الجانبية المطلوبة على الطريق. إذا كانت السيارة على وشك مغادرة حافة الطريق، فسيتم إعادة توجيهها للطريق مرة أخرى وإذا لم يكن التدخل للتوجيه كافياً لتجنب الخروج فسيتم تنشيط الفرامل كذلك.

ومع ذلك، لا تتداخل الوظيفة مع وظائف مساعدة التوجيه أو التدخل في الفرملة في حالة استخدام مؤشرات الاتجاه. وإذا اكتشفت الوظيفة أن السائق يقود السيارة بنشاط، فسيتم تأخير تنشيط الوظيفة.

بعد التدخل الأوتوماتيكي، يتم الإشارة لحدوث هذا الأمر عبر رسالة نصية:

- مساعدة على تجنب تصادم تدخل الأوتوماتيكي

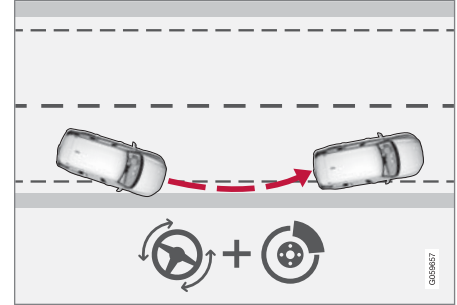

التدخل مع مساعدة التوجيه والفرملة.

تساعد عملية التدخل بالفرملة في المواقف التي لا يكفي فيها مجرد مساعدة التوجيه فقط. يتم أوتوماتيكياً تهيئة قوة الفرملة على حسب مستوى الانحراف في كل مرة.

معلومات ذات صلة

- مساعدة التوجيه عند خطر التصادم (ص. ٣٥٨)

تنشيط/إلغاء تنشيط مساعدة التوجيه في حالة حدوث خطر الانحراف عن الطريق

يمكن تحديد الوظيفة - وبإمكان السائق الاختيار بين **On** (تشغيل) أو **Off** (إيقاف التشغيل).

الانتقل بين **On** و**Off** (تشغيل/إيقاف التشغيل) باستخدام هذا الزر في عرض الوظيفة بالشاشة المركزية.



ملاحظة

عند إلغاء تنشيط وظيفة مساعدة على تجنب لتصادم، يتم إيقاف تشغيل جميع الوظائف الفرعية:

- مساعدة التوجيه عند مغادرة الحارة المرورية
- مساعدة التوجيه عند خطر التصادم المقرب
- مساعدة التوجيه عند خطر التصادم من الخلف*

حتى لو من الممكن إلغاء تنشيط الوظيفة، فيُصح السائق بتنشيطها دوماً لأنها تعمل على تحسين أمان القيادة في معظم الأحيان.

معلومات ذات صلة

- مساعدة التوجيه عند خطر التصادم (ص. ٣٥٨)
- مساعدة التوجيه عند حدوث خطر مغادرة الحارة المرورية (ص. ٣٥٩)

محدوديات مساعدة التوجيه في حالة خطر حدوث انحراف

في بعض الظروف السيئة قد يتعذر على الوظيفة مساعدة السائق بشكل صحيح. وفي مثل هذه الحالات يُصح بإيقاف تشغيل الوظيفة.

أمثلة لمثل هذه الحالات:

- أعمال الطريق
- الطقس الشتوي السيء
- الطرق الضيقة
- سطح الطريق السيء
- أسلوب القيادة "الرياضي" بصورة مبالغ فيها
- طقس رديء مع عدم وضوح الرؤية
- الطرق ذات علامات الحارات الجانبية غير الواضحة أو غير الموجودة.
- حواف أو خطوط حادة غير خطوط الحارة المرورية الجانبية
- عندما يتم تشغيل التوجيه المعزز بنسبة أقل من الطاقة - على سبيل المثال، أثناء تشغيل التبريد الناتج عن فرط سخونة (راجع قسم "قوة التوجيه المعتمدة على السرعة").

ملاحظة

تستخدم الوظيفة وحدة الكاميرا والرادار في السيارة والتي تكون مقيّدة بعدة محدوديات عامة - راجع الأقسام "محدوديات عمل الكاميرا" و"محدوديات عمل الرادار" على التوالي.

بعد التدخل الأوتوماتيكي، يتم الإشارة لحدوث هذا الأمر عبر رسالة نصية:

- مساعدة على تجنب تصادم تدخل أوتوماتيكي

تحذير

- الوظيفة الفرعية "المساعدة في التوجيه عند خطر تصادم قريب" عبارة عن وظيفة مساعدة تكميلية للسائق مصممة لتحسين أمان القيادة - ولا يمكنها التعامل مع جميع المواقف المرورية، وحالات الطقس وظروف الطريق.
- يتم تنشيط مساعدة التوجيه فقط في حالة وجود خطر وشيك للتصادم - يجب عدم الانتظار حتى تتدخل هذه الوظيفة.
- لا تعتبر الوظيفة بديلاً عن السائق وحكمته. فالسائق يتحمل المسؤولية دوماً لضمان قيادة السيارة بأسلوب آمن، وبسرعة مناسبة مع توفير مسافة مناسبة بينه وبين السيارات التي أمامه، ووفقاً للقواعد المرورية الحالية والقوانين.

معلومات ذات صلة

- مساعدة التوجيه عند خطر التصادم (ص. ٣٥٨)
- تنشيط/إلغاء تنشيط مساعدة التوجيه حال حدوث خطر تصادم مع (ص. ٣٦٢)
- محددات مساعدة التوجيه حال خطر حدوث تصادم بالمقدمة (ص. ٣٦٢)

مساعدة التوجيه عند حدوث خطر تصادم أمامي

بإمكان الوظيفة الفرعية مساعدة السائق المشتت الانتباه والذي لم ينتبه لانحراف السيارة إلى الحارة الأخرى.

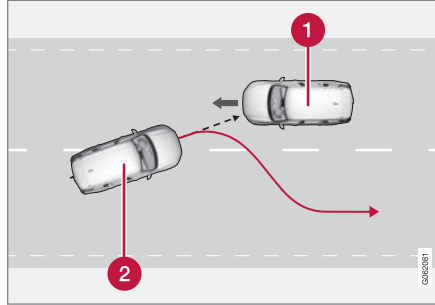

بإمكان الوظيفة المساعدة عن طريق توجيه السيارة مرة أخرى إلى حارتها.

1 السيارات الواردة

2 سيارتك

تنشط الوظيفة في حدود سرعة ٦٠-١٤٠ كم/سا (٣٧-٨٧ ميل في الساعة) على الطرق ذات الخطوط/العلامات الجانبية الواضحة.

إذا كانت السيارة على وشك مغادرة الحارة المرورية مع اقتراب سيارة مقابلة لك في الوقت نفسه، فيإمكان الوظيفة المساعدة في توجيه السيارة وإعادتها إلى حارتها مرة أخرى.

ومع ذلك، لا تأثير للوظيفة على عملية المساعدة في التوجيه طالما تم استخدام مؤشر الاتجاه. وإذا اكتشفت الوظيفة أن السائق يقود السيارة بنشاط، فسيتم تأخير تنشيط الوظيفة.

معلومات ذات صلة

- مساعدة التوجيه عند خطر التصادم (ص. ٣٥٨)
- قوة التوجيه حسب السرعة (ص. ٢٥٨)
- محددات عمل الكاميرا (ص. ٣١٨)
- محددات عمل الرادار (ص. ٣٠٩)

تنشيط/إلغاء تنشيط مساعدة التوجيه حال حدوث خطر تصادم مع

يمكن تحديد الوظيفة - وبإمكان السائق الاختيار بين **On** (تشغيل) أو **Off** (إيقاف التشغيل).

التنقل بين **On** و **Off** (تشغيل/إيقاف التشغيل) باستخدام هذا الزر في عرض الوظيفة بالشاشة المركزية.



ملاحظة

عند إلغاء تنشيط وظيفة مساعدة على تجنب لتصادم، يتم إيقاف تشغيل جميع الوظائف الفرعية:

- مساعدة التوجيه عند خطر مغادرة الحارة المرورية
 - مساعدة التوجيه عند خطر التصادم المقرب
 - مساعدة التوجيه عند خطر التصادم من الخلف*
- حتى لو من الممكن إلغاء تنشيط الوظيفة، فيُصح السائق بتنشيطها دوماً لأنها تعمل على تحسين أمان القيادة في معظم الأحيان.

معلومات ذات صلة

- مساعدة التوجيه عند خطر التصادم (ص. ٣٥٨)
- مساعدة التوجيه عند حدوث خطر تصادم أمامي (ص. ٣٦١)

محدوديات مساعدة التوجيه حال خطر حدوث تصادم بالمقدمة

في بعض الحالات، قد تعمل الوظيفة بكفاءة محدودة ويتعذر تدخلها في الحالات التالية على سبيل المثال:

- مع المركبات الصغيرة، مثل الدراجات البخارية
- على الطرق التي لا تظهر بها الحارات المرورية بوضوح
- إذا تم توجيه معظم هيكل السيارة إلى حارة مرورية مجاورة خارج نطاق السرعة ٦٠-١٤٠ كم/ساعة (٣٧-٨٧ ميل/ساعة)
- عندما يتم تشغيل التوجيه المعزّز بنسبة منخفضة من القدرة - على سبيل المثال، أثناء التبريد جراء فرط سخونة (راجع قسم "قوة التوجيه المعتمدة على السرعة").

المواقف الطارئة الأخرى تشمل:

- أعمال الطريق
- الطقس الشتوي السيء
- الطرق الضيقة
- سطح الطريق السيء
- أسلوب القيادة "الرياضي" بصورة مبالغ فيها
- طقس رديء مع عدم إمكانية الرؤية

في هذه الظروف الصعبة، قد يتعذر على الوظيفة مساعدة السائق بشكل صحيح. وفي مثل هذه الحالات، يُنصح بإيقاف تشغيل الوظيفة.

ملاحظة

تستخدم الوظيفة وحدة الكاميرا والرادار في السيارة والتي تكون مقيّدة بعدة محدوديات عامة - راجع الأقسام "محدوديات عمل الكاميرا" و "محدوديات عمل الرادار" على التوالي.

معلومات ذات صلة

- مساعدة التوجيه عند خطر التصادم (ص. ٣٥٨)
- مساعدة التوجيه عند حدوث خطر تصادم أمامي (ص. ٣٦١)
- قوة التوجيه حسب السرعة (ص. ٢٥٨)
- محدوديات عمل الكاميرا (ص. ٣١٨)
- محدوديات عمل الرادار (ص. ٣٠٩)

تنشيط/إلغاء تنشيط مساعد التوجيه في حالة خطر حدوث تصادم خلفي*

يمكن تحديد الوظيفة - وبإمكان السائق الاختيار بين **On** (تشغيل) أو **Off** (إيقاف التشغيل).

التنقل بين **On** و **Off** (تشغيل/إيقاف التشغيل) باستخدام هذا الزر في عرض الوظيفة بالشاشة المركزية.



ملاحظة

عند إلغاء تنشيط وظيفة مساعدة على تجنب لتصادم، يتم إيقاف تشغيل جميع الوظائف الفرعية:

- مساعدة التوجيه عند خطر مغادرة الحارة المرورية
- مساعدة التوجيه عند خطر التصادم المقرب
- مساعدة التوجيه عند خطر التصادم من الخلف*

حتى لو من الممكن إلغاء تنشيط الوظيفة، فيُصح السائق بتنشيطها دوماً لأنها تعمل على تحسين أمان القيادة في معظم الأحيان.

معلومات ذات صلة

- مساعدة التوجيه عند خطر التصادم (ص. ٣٥٨)
- مساعدة التوجيه في حالة خطر حدوث تصادم خلفي* (ص. ٣٦٣)

تنشط الوظيفة في حدود سرعة ٦٠-١٤٠ كم/سا (٣٧-٨٧ ميل في الساعة) على الطرق ذات الخطوط/العلامات الجانبية الواضحة.

بعد التدخل الأوتوماتيكي، يتم الإشارة لحدوث هذا الأمر عبر رسالة نصية:

- مساعدة على تجنب لتصادم تدخل أوتوماتيكي

تحذير

- الوظيفة الفرعية "المساعدة في التوجيه عند خطر التصادم من الخلف" عبارة عن وظيفة مساعدة تكاملية للسائق مصممة لتحسين أمان القيادة - ولا يمكنها التعامل مع جميع المواقف المرورية، وحالات الطقس وظروف الطريق.
- يتم تنشيط مساعدة التوجيه فقط في حالة وجود خطر وشيك للتصادم - يجب عدم الانتظار حتى تتدخل هذه الوظيفة.
- لا تعتبر الوظيفة بديلاً عن السائق وحكمته. فالسائق يتحمل المسؤولية دوماً لضمان قيادة السيارة بأسلوب آمن، وبسرعة مناسبة مع توفير مسافة مناسبة بينه وبين السيارات التي أمامه، ووفقاً للقواعد المرورية الحالية والقوانين.

معلومات ذات صلة

- مساعدة التوجيه عند خطر التصادم (ص. ٣٥٨)
- تنشيط/إلغاء تنشيط مساعد التوجيه في حالة خطر حدوث تصادم خلفي* (ص. ٣٦٣)
- محذوبات مساعدة التوجيه في حالة خطر حدوث تصادم خلفي (ص. ٣٦٤)

مساعدة التوجيه في حالة خطر حدوث تصادم خلفي*

بإمكان الوظيفة الفرعية العمل على مساعدة السائق المشوش الذي لا ينتبه إلى أن السيارة على وشك مغادرة الحارة المرورية مع وجود سيارة مقابلة وارده تقترب في نفس الاتجاه إما من الخلف أو في النقطة غير المرئية.

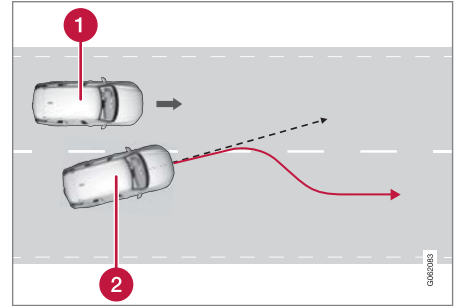

بإمكان الوظيفة المساعدة عن طريق توجيه السيارة مرة أخرى إلى حارتها.

1 سيارة أخرى في النقطة غير المرئية

2 سيارتك

إذا كانت السيارة على وشك مغادرة الحارة المرورية مع اقتراب سيارة أخرى في النقطة غير المرئية أو مع اقتراب سيارة أخرى بسرعة في الحارة المجاورة في الوقت نفسه، فبإمكان الوظيفة مساعدة السائق في إعادة السيارة إلى حارتها مرة أخرى.

بإمكان الوظيفة المساعدة في حالة تغيير السائق المتعمد للحارة باستخدام مؤشرات الاتجاه دون ملاحظة وجود سيارة أخرى تقترب من سيارته.

محدوديات مساعدة التوجيه في حالة خطر حدوث تصادم خلفي

في بعض الحالات، قد تعمل الوظيفة بكفاءة محدودة ويتعذر تدخلها في الحالات التالية على سبيل المثال:

- مع المركبات الصغيرة، مثل الدراجات البخارية
 - إذا تم توجيه معظم هيكل السيارة إلى حارة مرورية مجاورة
 - في الطرق/الحارات ذات علامات الحارات الجانبية غير الواضحة أو غير الموجودة
 - خارج نطاق السرعة ٦٠-١٤٠ كم/ساعة (٣٧-٨٧ ميل/ساعة)
 - عندما يتم تشغيل التوجيه المعزز بنسبة منخفضة من القدرة - على سبيل المثال، أثناء التبريد جراء فرط السخونة (راجع قسم "قوة التوجيه المعتمدة على السرعة").
- المواقف الطارئة الأخرى تشمل:
- أعمال الطريق
 - الطقس الشتوي السيء
 - الطرق الضيقة
 - سطح الطريق السيء
 - أسلوب القيادة "الرياضي" بصورة مبالغ فيها
 - طقس رديء مع عدم إمكانية الرؤية
- في هذه الظروف الصعبة، قد يتعذر على الوظيفة مساعدة السائق بشكل صحيح. وفي مثل هذه الحالات، يُنصح بإيقاف تشغيل الوظيفة.

ملاحظة

تستخدم الوظيفة وحدة الكاميرا والرادار في السيارة والتي تكون مقيّدة بعدة محدوديات عامة - راجع الأقسام "محدوديات عمل الكاميرا" و "محدوديات عمل الرادار" على التوالي.



بالإضافة إلى الكاميرا ووحدة الرادار، تستخدم الوظيفة كذلك الرادار الموجّه للخلف بالسيارة والذي يكون مقيّداً بعدة محدوديات عامة يجب أن يكون السائق على معرفة بها - للمزيد من المعلومات، راجع قسم "محدوديات عمل BLIS".

معلومات ذات صلة

- مساعدة التوجيه عند خطر التصادم (ص. ٣٥٨)
- مساعدة التوجيه في حالة خطر حدوث تصادم خلفي* (ص. ٣٦٣)
- قوة التوجيه حسب السرعة (ص. ٢٥٨)
- محدوديات عمل الكاميرا (ص. ٣١٨)
- محدوديات عمل الرادار (ص. ٣٠٩)
- محدوديات BLIS (ص. ٣٣٧)

الرموز والرسائل للمساعدة في التوجيه في حال حدوث خطر تصادم

يمكن أن يظهر عدد من الرموز والرسائل بخصوص الوظيفة على شاشة السائق. يبين الجدول التالي بعض الأمثلة.

الرمز	رسالة / إشعار	المواصفات
	مساعدة على تجنب تصادم تدخل أوتوماتيكي	عند تنشيط الوظيفة، تظهر رسالة للسائق تخبره بأن النظام قد تم تنشيطه.
	مستشعر زجاج أمامي إعاقة المستشعر، انظر دليل المالك	انخفاض قدرة الكاميرا على فحص الطريق أمام السيارة.

يمكن إزالة الرسالة النصية بالضغط لفترة وجيزة على الزر  من منتصف لوحة المفاتيح اليمنى بعجلة القيادة.

إذا استمرت الرسالة: اتصل بالورشة - يُنصح بالاتصال بورشة فولفو معتمدة.

معلومات ذات صلة

- مساعدة التوجيه عند خطر التصادم (ص. ٣٥٨)

مساعد الوقوف*

يمكن أن تساعد وظيفة نظام مساعد الركن السائق عند المناورة في المساحات الضيقة وذلك من خلال توضيح المسافة بين السيارة وبين العقبات عن طريق إشارات صوتية مصحوبة برسم يظهر على شاشة العرض المركزية.



عرض شاشة يوضح مناطق العقبات وأقسام المستشعر.

تعرض الشاشة المركزية لمحة عامة عن العلاقة بين السيارة والعائق المكتشف.

يشير القطاع المحدد إلى موقع العقبة. كلما اقترب رمز السيارة من مربع قطاع محدد، في الأمام/الخلف، كلما قلت المسافة بين السيارة والعائق المكتشف.

ويتغير لون القطاعات الجانبية كلما انخفضت المسافة بين السيارة والعائق.

كلما قلت المسافة حتى العائق، زاد صوت الإشارة. ويتم كتم أي صوت آخر صادر عن النظام الصوتي أوتوماتيكياً.

تنشط الإشارة الصوتية للعقبات التي أمام السيارة وعلى الجانبين عند تحرك السيارة ولكنها تتوقف بعد توقف السيارة لمدة ثانيتين.

وكذلك تظل الإشارات الصوتية للتحذير من العقبات خلف السيارة، تظل نشطة أثناء توقف السيارة.

على مسافة ٣٠ سم تقريباً (قدم واحد) من العائق خلف السيارة أو أمامها، تظل نغمة التحذير متواصلة ويظهر حقل المستشعر النشط الأقرب إلى رمز السيارة بشكل ممتلئ.

على مسافة ٢٥ سم تقريباً (٠,٨ قدم) من العائق على أحد جوانب السيارة، تصبح النغمة متقطعة ومكثفة ويتبدل لون حقل القطاع النشط للمستشعر من البرتقالي إلى الأحمر.

يمكن ضبط مستوى صوت إشارة مساعد الركن أثناء تشغيل الإشارة عن طريق مقبض [II<] على الكونسول المركزي. كذلك يمكنك إجراء الضبط من خيار القائمة الإعدادات بالعرض العلوي.

ملاحظة

- يتم إطلاق التحذيرات المسموعة فقط عند وجود عوائق في مسار السيارة المباشر، باستثناء القطاع الأقرب إلى رمز السيارة من ذلك.

تحذير

- وظيفة "مساعد الركن" هي وظيفة تكميلية لمساعدة السائق والغرض منها تسهيل القيادة وجعلها أكثر أماناً - ولا يمكنها معالجة كل المواقف المرورية ولا جميع حالات الطقس أو ظروف الطريق.
- تحتوي مستشعرات الركن على نقاط قصور لا يمكن عندها اكتشاف العوائق.
- كن حذراً من الأشخاص أو الحيوانات القريبة من السيارة على وجه الخصوص.
- لا يعتبر نظام مساعدة الركن بديلاً عن السائق وحكمته. فالسائق يتحمل المسؤولية دوماً لضمان قيادة السيارة بأسلوب آمن، وبسرعة مناسبة مع توفير مسافة مناسبة بينه وبين السيارات التي أمامه، وفقاً للقواعد المرورية الحالية والقوانين.

معلومات ذات صلة

- نظام مساعد الركن في الأمام والخلف وعلى الجانبين (ص. ٣٦٧)
- تنشيط/إلغاء تنشيط مساعد الركن (ص. ٣٦٨)
- محدوديات مساعد الركن (ص. ٣٦٨)
- الصيانة الموصى بها لنظام مساعد الركن (ص. ٣٦٩)
- الرموز والرسائل لمساعد الوقوف (ص. ٣٧٠)

ملاحظة ⓘ

عند الرجوع للخلف مع مقطورة أو حاملة دراجة على قضيب القطر - بدون شبكة أسلاك المقطورة الأصلية من فولفو - ينبغي إطفاء مساعد الوقوف يدويًا لكي لا تستجيب المستشعرات لها.

على الجانبين

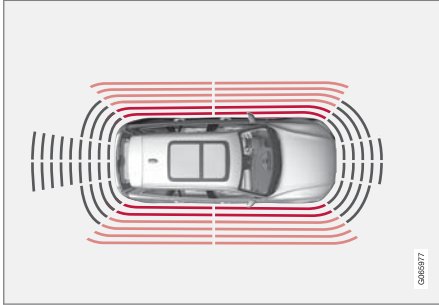

إشارة تحذير، نغمة منقطعة مكثفة عندما تكون المسافة إلى العائق لا تتجاوز ٢٥ سم (٨٠ قدم) تقريباً^{١٢٣}.

يتم تلقائياً تنشيط المستشعرات الجانبية لمساعد الوقوف عند بدء تشغيل المحرك. يتم التنشيط على سرعات أقل من ١٠ كم/ساعة (٦ ميل/ساعة).

يساوي نطاق القياس حوالي ٢٥ سم (٨٠ قدم) من الجانبين.

ومع ذلك، تزداد مساحة منطقة كشف المستشعرات الجانبية بشكل كبير عندما تتم زيادة زاوية توجيه العجلات الأمامية. أما عندما يتم تدوير عجلة القيادة، يمكن عندها كشف العوائق المتواجدة

مهم ⓘ

عند تركيب مصابيح إضافية: تذكر أن هذه المصابيح لا يجب أن تعوق المستشعرات - فقد يمكن اعتبار المصابيح الإضافية بمثابة عقبة في هذا الوقت.

رجوع للخلف

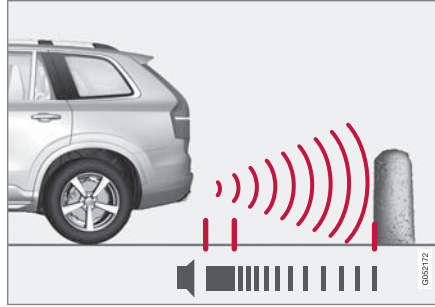

إشارة تحذير، نغمة متواصلة عندما تكون المسافة إلى العائق لا تتجاوز ٣٠ سم (قدم واحد) تقريباً^{١٢٣}.

يتم تنشيط مستشعرات الرجوع للخلف في حالة رجوع السيارة للخلف مع عدم تشغيل أي ترس أو عند نقل ذراع اختيار التروس إلى وضع الرجوع للخلف.

يصل نطاق القياس إلى حوالي ١.٥ متر (٥ قدم) خلف السيارة.

أثناء التراجع للخلف مع وجود مقطورة متصلة بنظام السيارة الكهربائي، يتم إلغاء تنشيط مساعد الركن الخلفي بشكل تلقائي.

نظام مساعد الركن في الأمام والخلف وعلى الجانبين

يتوفر لنظام مساعد الركن إعدادات مختلفة وفقاً للجهة من السيارة التي تقترب من العقبة.

للأمام

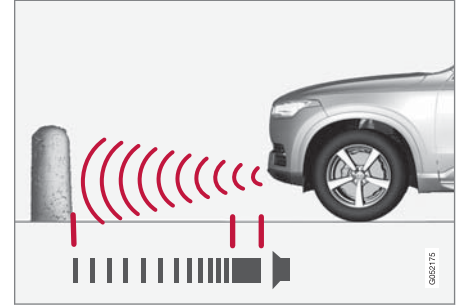

إشارة تحذير، نغمة متواصلة عندما تكون المسافة إلى العائق لا تتجاوز ٣٠ سم (قدم واحد) تقريباً^{١٢٣}.

يتم تلقائياً تنشيط مستشعرات مساعد الركن الأمامي عند تشغيل المحرك. يتم التنشيط على سرعات أقل من ١٠ كم/ساعة (٦ ميل/ساعة).

يساوي نطاق القياس حوالي ٨٠ سم (٢.٥ قدم) أمام السيارة.

ملاحظة ⓘ

يتم إيقاف تشغيل مساعد الوقوف عند تشغيل فرامل الوقوف أو عند تحديد الوضع P في السيارة المزودة بصندوق تروس أوتوماتيكي.

١٢٣ الصورة تمثل رسفاً توضيحياً - وقد تختلف الحقيقة عن الصورة باختلاف طراز السيارة.

بشكل قطري أمام أو خلف السيارة حتى مسافة تصل إلى ٩٠ سم تقريباً (3 أقدام). (راجع أيضاً قسم "حقول الاستشعار الجانبية" في القسم الذي يحمل عنوان "حقول استشعار نظام مساعد الركن لكاميرا الركن").

معلومات ذات صلة

- مساعد الوقوف* (ص. ٣٦٦)
- حقول المستشعرات في نظام مساعد الركن لكاميرا الركن (ص. ٣٧٥)

تنشيط/إلغاء تنشيط مساعد الركن

يمكن تنشيط/إلغاء تنشيط وظيفة مساعد الركن.

تنشيط/إيقاف تشغيل

يتم تلقائياً تنشيط مستشعرات الركن الأمامية والجانبية عند تشغيل المحرك. ويتم تنشيط المستشعرات الخلفية في حالة تدرج السيارة إلى الخلف أو استخدام ترس الرجوع إلى الخلف.

يتم تنشيط/إلغاء تنشيط الوظيفة في عرض الوظيفة بالشاشة المركزية.



- اضغط على الزر مساعد الركن من عرض الوظيفة.
- < يظهر مؤشر أخضر/رمادي في الزر للدلالة على تنشيط/إلغاء تنشيط مساعد الركن.

في حالة السيارات المجهزة بكاميرا لمساعد الركن، يكون بالإمكان أيضاً تنشيط/إلغاء تنشيط نظام مساعد الركن من عرض الكاميرا ذي الصلة.

معلومات ذات صلة

- مساعد الوقوف* (ص. ٣٦٦)

محدوديات مساعد الركن

يتعذر على نظام مساعد الركن اكتشاف كل شين في كل الحالات وبالتالي قد تكون وظائفه مقيدة في بعض المرات.

يجب على السائق الانتباه للأمتلة التالية من محدوديات نظام مساعد الركن:

تحذير

انتبه جيداً أثناء الرجوع للخلف عند ظهور هذا الرمز، في حالة توصيل مقطورة أو حامل دراجة أو ما شابه وتوصيلها كهربائياً بالسيارة.



يشير الرمز إلى إيقاف تشغيل مستشعرات مساعد الركن للخلف ويحذر من أي عقبات.

مهم

قد توجد أشياء مثل السلاسل أو الأقطاب اللامعة الرفيعة أو الحواجز المنخفضة في نطاق "ظل الإشارة" ولا تكتشفها المستشعرات مؤقتاً - وعندئذ قد تتوقف النغمة النابضة فجأة بدلا من أن تنتقل للنغمة المستمرة المتوقعة.

لا تستطيع المستشعرات اكتشاف الأشياء العالية، مثل أرصفة التحميل البارزة.

- في هذه الأحوال، قم بإبلاء مزيد من الانتباه وإجراء مناورة/إعادة ضبط وضع السيارة وخاصة ببطئ أو أوقف مناورة الركن الحالية، فتمة خطر كبير من حدوث تلف بالمركبات أو الأشياء الأخرى طالما المعلومات الواردة من المستشعرات ليست على قدر كبير من الاعتمادية عليها في مثل هذه المواقف.

الصيانة الموصى بها لنظام مساعد الركن

لكي يعمل نظام مساعد الركن بصورة مثالية، يلزم تنظيف مستشعراته دورياً بالماء والشامبو المخصص لتنظيف السيارات.

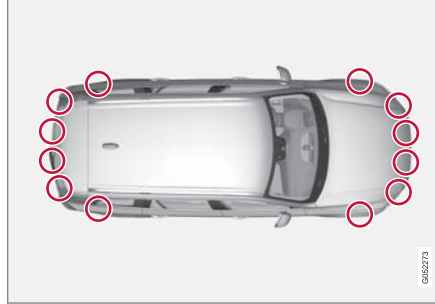

موضع مستشعرات الركن^{١٢٤}.

ملاحظة

قد تتسبب الأوحال أو الجليد أو الشوائب التي تغطي الحساسات في إطلاق إشارات تحذير كاذبة أو تقليل كفاءة عملها أو عدم عملها على الإطلاق.

معلومات ذات صلة

- مساعد الوقوف* (ص. ٣٦٦)

مهم

في بعض الظروف قد يصدر من نظام مساعدة الركن تحذير غير صحيح بسبب مصادر صوت خارجية ينبعث منها ترددات فوق الصوتية مشابهة للتي يعمل عليها النظام. وتتضمن أمثلة هذه المصادر الأبواق والإطارات المبتلة على الأسفلت والفرامل الهوائية وضوضاء العادم الصادرة عن الدراجات النارية وما إلى ذلك.

ملاحظة

بما أن قضيب القطر مهين للعمل مع النظام الكهربائي للسيارة، فإن نوء قضيب القطر يتم وضعه في الحسبان عند قياس الوظيفة للمسافة حتى أي جسم خلف السيارة.

معلومات ذات صلة

- مساعد الوقوف* (ص. ٣٦٦)

١٢٤ ملاحظة: الصورة تخطيطية - قد تختلف التفاصيل حسب طراز السيارة.

الرموز والرسائل لمساعد الوقوف

يمكن عرض الرموز والرسائل لنظام مساعد الركن في شاشة السائق و/أو الشاشة المركزية. يبين الجدول التالي بعض الأمثلة.

المواصفات	رسالة / إشعار	الرمز
مستشعرات مساعد الركن الخلفية يتم إلغاء تنشيطها، بحيث لا تصدر أي تحذيرات صوتية للعوائق/الأجسام.		
واحد أو أكثر من مستشعرات الوظيفة محجوب - تحقق وعالج الأمر بأسرع ما يمكن.	نظام مساعد الركن إعاقة المستشعرات، يلزم التنظيف	
النظام لا يعمل كما ينبغي. يلزم الاتصال بالورشة - ويُصحح بالاتصال بورشة فولفو معتمدة.	نظام مساعد الركن غير متاح، يلزم إجراء الخدمة	

يمكن إزالة الرسالة النصية بالضغط لفترة وجيزة على الزر  من منتصف لوحة المفاتيح اليمنى بعجلة القيادة.

إذا استمرت الرسالة: اتصل بالورشة - يُصحح بالاتصال بورشة فولفو معتمدة.

معلومات ذات صلة

- مساعد الوقوف* (ص. ٣٦٦)

دعم السائق

5 قضيبي سحب* - لتنشيط/إلغاء تنشيط خط المساعدة لقضيبي القطر ١٢٧*

6 CTA* - لتنشيط/إلغاء تنشيط وظيفة Cross Traffic Alert

تحذير

- وظيفة كاميرا الركن هي وظيفة تكميلية لمساعدة السائق والغرض منها تسهيل القيادة وجعلها أكثر أماناً - ولا يمكنها معالجة كل المواقف المرورية ولا جميع حالات الطقس أو ظروف الطريق.
- تحتوي كاميرات الركن على نقاط قصور لا يمكن عندها اكتشاف العوائق.
- كن حذراً من الأشخاص أو الحيوانات القريبة من السيارة على وجه الخصوص.
- قد تكون العناصر/العقبات التي تظهر على الشاشة أقرب إلى السيارة مما تبدو عليه على الشاشة.
- لا تعتبر كاميرات الركن بديلاً عن السائق وحكمته. فالسائق يتحمل المسؤولية دوماً لضمان قيادة السيارة بأسلوب آمن، وبسرعة مناسبة مع توفير مسافة مناسبة بينه وبين السيارات التي أمامه، ووفقاً للقواعد المرورية الحالية والقوانين.

معلومات ذات صلة

- عرض صور كاميرات الركن (ص. ٣٧٢)
- خطوط مساعد الركن في شاشة كاميرا الركن (ص. ٣٧٣)

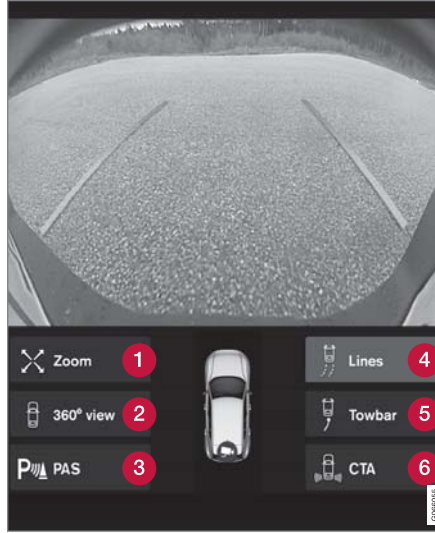

مثال لعرض الكاميرا ١٢٥

1 تكبير/تصغير ١٢٦ - تكبير/تصغير

2 عرض ٣٦٠ درجة* - لتنشيط/إلغاء تنشيط جميع الكاميرات

3 PAS* - لتنشيط/إلغاء تنشيط نظام مساعدة الركن

4 الخطوط - لتنشيط/إلغاء تنشيط خطوط مساعدة الركن

كاميرا مساعد الركن*

يمكن لكاميرا مساعد الركن أن تساعد السائق عند المناورة في المساحات الضيقة عن طريق توضيح أي عائق من خلال صورة الكاميرا والرسومات الموجودة في الشاشة المركزية.

كاميرا مساعد الركن هي كاميرا مساعدة يتم تنشيطها أوتوماتيكياً عند تعشيق ترس الرجوع إلى الخلف أو يدوياً من الشاشة المركزية.

١٢٥ الصورة تمثل رسماً توضيحياً - وقد تختلف الحقيقة عن الصورة باختلاف طراز السيارة.
١٢٦ يتم إيقاف تشغيل خطوط مساعدة الوقوف عند التكبير.
١٢٧ لا يتوفر في كل الأسواق.

- حقول المستشعرات في نظام مساعد الركن لكاميرا الركن (ص. ٣٧٥)
- بدء تشغيل كاميرا مساعد الركن (ص. ٣٧٧)
- محدوديات كاميرا مساعد الركن (ص. ٣٧٧)
- الصيانة الموصى بها لكاميرا الركن (ص. ٣٧٨)
- الرموز والرسائل في كاميرا مساعد الركن (ص. ٣٧٩)
- تنشيط/إلغاء تنشيط مساعد الركن (ص. ٣٦٨)
- Cross Traffic Alert* (ص. ٣٤٠)

عرض صور كاميرات الركن

تستطيع الوظيفة إظهار عرض مجمع بزواوية ٣٦٠ درجة وعروض فردية للكاميرات الأربعة: الخلفية والأمامية واليمنى واليسرى.

عرض ٣٦٠ درجة*

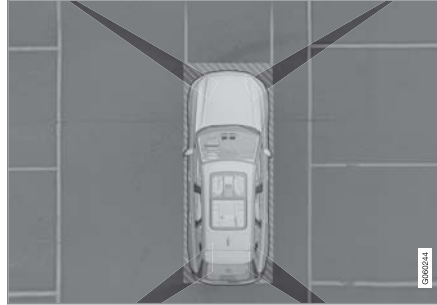

"مجال رؤية" كاميرا الركن في منطقة تغطية تقريبية.

تهدف وظيفة عرض ٣٦٠ درجة إلى تنشيط كل كاميرات الركن بحيث يتم عرض الجوانب الأربعة للسيارة في نفس الوقت على شاشة العرض المركزية، مما يساعد السائق على ملاحظة ما يجري حول السيارة أثناء إجرائه المناورة على سرعة منخفضة.

من زاوية ٣٦٠ درجة، يمكن تنشيط كل كاميرا بصورة مستقلة:

- اضغط على الشاشة في الموقع المطلوب ضمن "مجال الرؤية" للكاميرا، مثلًا على المساحة أمام/أعلى الكاميرا الأمامية.

يشير رمز الكاميرا ضمن رمز السيارة في شاشة العرض المركزية إلى الكاميرا التي تكون نشطة.



إذا كانت السيارة كذلك مزودة بـ نظام مساعد الركن* فسيتم عرض المسافة إلى العتبة بواسطة حقول ملونة

بألوان مختلفة.

يمكن تنشيط الكاميرات أوتوماتيكياً أو يدوياً - راجع القسم "تشغيل كاميرا مساعد الركن".

رجوع للخلف



الكاميرا المتجهة للخلف^{١٢٨} مثبتة أعلى لوحة التسجيل.

وتعرض الكاميرا المتجهة للخلف صورة المنطقة العريضة خلف السيارة. في طرز معينة، يمكن مشاهدة جزء من واقي الصدمات بالإضافة إلى قضيب القطر في بعض الحالات.

الأجسام الموجودة في الشاشة المركزية قد تبدو مائلة بعض الشيء، وهذا أمر طبيعي.

١٢٨ ملاحظة: الصورة تخطيطية - قد تختلف التفاصيل حسب طراز السيارة.

خطوط مساعد الركن في شاشة كاميرا الركن

تعمل وظيفة كاميرا مساعد الركن على تحديد موضع السيارة مقارنةً بالأشياء المحيطة بها من خلال عرض خطوط في مشهد الكاميرا.



مثال ١٢٠ لخطوط مساعد الركن.

تعرض خطوط مساعد الركن المسار المحدد للأبعاد الخارجية للسيارة في زاوية التوجيه الحالية - وهذا يسهل عملية الركن

الجانبان



الكاميرات الجانبية١٢١ موجهة تجاه مرآة كل باب.

يمكن أن تعرض الكاميرات الجانبية الأشياء التي قد تتواجد على طول جانبي السيارة.

معلومات ذات صلة

- كاميرا مساعد الركن* (ص. ٣٧١)
- بدء تشغيل كاميرا مساعد الركن (ص. ٣٧٧)

للأمام

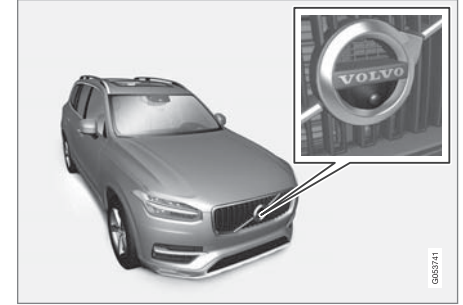

توجد الكاميرا الأمامية١٢٢ على الشبكة.

يمكن أن تساعد الكاميرا الأمامية عند مغادرة الطريق في ظروف رؤية محدودة على الجانبين، مثل عند عبور حاجز شجري. وتنشط على سرعات تصل إلى ٢٥ كم/سا (١٦ ميل في الساعة) - بعد ذلك يتم إيقاف تشغيل الكاميرا الأمامية.

وإذا لم تصل السيارة إلى سرعة ٥٠ كم/سا (٣٠ ميل في الساعة) وانخفضت السرعة عن ٢٢ كم/سا (١٤ ميل في الساعة) في غضون دقيقة واحدة بعد إيقاف تشغيل الكاميرا المتجهة للأمام، فسيتم تنشيطها مرة أخرى.

١٢٢ ملاحظة: الصورة تخطيطية - قد تختلف التفاصيل حسب طراز السيارة.
١٢٠ الصورة تمثل رسماً توضيحياً - وقد تختلف الحقيقة عن الصورة باختلاف طراز السيارة.

▶▶ المتوازي والرجوع للخلف في المساحات الضيقة وفي حالة الرغبة في سحب مقطورة.

تُعرض الخطوط الموجودة على الشاشة كما لو كانت في مستوى الأرض خلف السيارة وتُربط مباشرة بحركة عجلة القيادة، والتي تبين للسائق المسار الذي ستتسلكه السيارة عند انعطافها.

خطوط مساعد الركن الحالية تحتوي على أهم الأجزاء البارزة للسيارة مثل قضيب القطر ومرآيا الأبواب والزوايا.

ملاحظة

- عند الرجوع للخلف مع تركيب مقطورة غير موصلة كهربائيًا بالسيارة، فخطوط مساعد الركن الموجودة على الشاشة توضح المسار الذي ستتسلكه السيارة - وليس المقطورة.
- لا تعرض الشاشة أي خطوط لمساعد الركن توصيل مقطورة كهربائيًا بالنظام الكهربائي للسيارة.
- خطوط مساعد الركن التي لا تظهر عند التكبير.

مهم

- تذكر أنه عند تحديد عرض كاميرا الرؤية الخلفية، لن تعرض الشاشة إلا المنطقة الواقعة خلف السيارة. وبالتالي راقب جوانب السيارة ومقدمتها عند الرجوع إلى الخلف.
- ينطبق الأمر نفسه كذلك بالعكس - انتبه لما يحدث للأجزاء الخلفية في السيارة عند تحديد عرض الكاميرا الأمامي.
- تجدر الإشارة إلى أن خطوط مساعدة الركن تعرض أقصر مسار. وبالتالي انتبه بشكل كبير إلى حواف السيارة بحيث لا تصطدم بأي شيء عند تدوير عجلة القيادة أثناء القيادة أو كي لا تصطدم المقدمة بأي شيء عند تدوير عجلة القيادة أثناء الرجوع للخلف.

خطوط مساعد الكاميرا في عرض ٣٦٠ درجة*

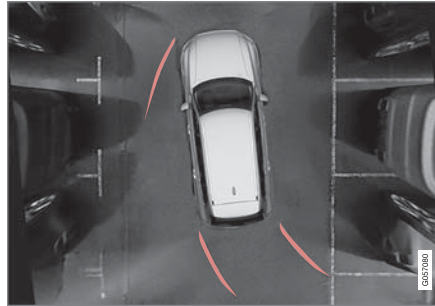

عرض ٣٦٠ درجة مع خطوط مساعد الركن ١٣.

١٣٠ الصورة تمثل رسفاً توضيحياً - وقد تختلف الحقيقة عن الصورة باختلاف طراز السيارة.

في العرض بزاوية ٣٦٠ درجة يتم عرض خطوط مساعد الوقوف خلف السيارة وأمامها وعلى جوانبها (على حسب اتجاه حركة السيارة):

- عند القيادة إلى الأمام: الخطوط الأمامية
 - عند الرجوع إلى الخلف: خطوط جانبية وخطوط خلفية
- عند تحديد الكاميرا الأمامية أو الخلفية، تظهر خطوط مساعد الركن بغض النظر عن اتجاه تحرك السيارة.
- عند تحديد كاميرا جانبية، لا تظهر خطوط مساعد الركن إلا عند الرجوع للخلف.

حقول المستشعرات في نظام مساعد الركن لكاميرا الركن

إذا كانت السيارة تحتوي على مساعد الوقوف فسيتم عرض المسافة بعرض ٣٦٠ درجة بواسطة حقول ملونة لكل مستشعر يكتشف أي جسم.

تستطيع الكاميرا تسهيل عملية ربط مقطورة عن طريق عرض خطوط المساعدة التي تمثل المسار المقترح بين قضيب القطر والمقطورة.

١. اضغط قضيب سحب (1).

< خطوط مساعد الركن للمسار المحدد لقضيب القطر تظهر - تختفي في الوقت نفسه خطوط مساعد الركن للسيارة.

يتعذر عرض كل من خطوط مساعدة الركن للسيارة وقضيب القطر في وقت واحد.

٢. اضغط تكبير/تصغير (2) عند الرغبة في إجراء مناورة أكثر دقة.

< يتم تكبير عرض الكاميرا.

معلومات ذات صلة

- كاميرا مساعد الركن* (ص. ٣٧١)

خط مساعدة قضيب القطر*



قضيب القطر بخط مساعدة الركن ١٣.

١ قضيب سحب - لتنشيط خط المساعدة لقضيب القطر.

٢ تكبير/تصغير - تكبير/تصغير.

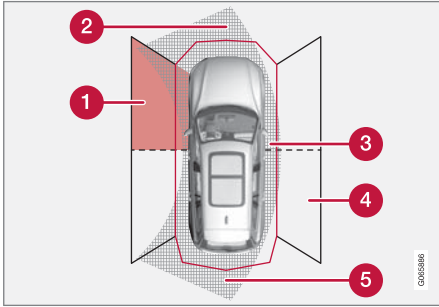

قطاعات تنشيط مستشعر الركن حيث يمكن الكشف عن العوائق ١٣.

- 1 نطاق الاستشعار الأمامي الأيسر
- 2 قطاع العوائق ضمن المسار المحدد لقيادة السيارة للأمام - استناداً إلى زاوية الانعطاف
- 3 قطاع مع حقل باللون الأحمر ونغمة متقطعة مكثفة
- 4 نطاق الاستشعار الخلفي الأيمن
- 5 قطاع العوائق ضمن المسار المحدد لقيادة السيارة إلى الخلف - استناداً إلى زاوية الانعطاف.

تتغير ألوان حقول الاستشعار الجانبية كلما تناقصت المسافة حتى العقبة - من الكهرماني إلى الأحمر.

ألوان الحقول الجانبية	المسافة بالأمتار (الأقدام)
أصفر	٠,٩-٠,٢٥ (٣,٠-٠,٨)

تتغير ألوان حقول مستشعرات القيادة للأمام والرجوع للخلف كلما تناقصت المسافة حتى العقبة - من الكهرماني ومروراً بالبرتقالي وحتى الأحمر.

لون حقل الرجوع للخلف	المسافة بالأمتار (الأقدام)
أصفر	١,٥-٠,٦ (٤,٩-٢,٠)
برتقالي	٠,٦-٠,٣ (٢,٠-١,٠)
أحمر	٠,٣-٠ (١,٠-٠٠)

لون حقل القيادة للأمام	المسافة بالأمتار (الأقدام)
أصفر	٠,٨-٠,٦ (٢,٦-٢,٠)
برتقالي	٠,٦-٠,٣ (٢,٠-١,٠)
أحمر	٠,٣-٠ (١,٠-٠٠)

بالنسبة لحقول المستشعر الحمراء، تتبدل الإشارة الصوتية النبضية لتصبح نغمة متواصلة.

حقل المستشعر في الجانبين تعتمد إشارات الإنذار على المسار المحدد للسيارة. لذلك، عند القيام بانعطاف كاملة، قد ينطلق أيضاً تحذير للعوائق المتواجدة بشكل قطري أمام أو خلف السيارة، وليس فقط لتلك المتواجدة بشكل مباشر أمامها أو خلفها.

حقوق المستشعر للخلف والأمام



يمكن أن تعرض الشاشة الحقول الملونة للمستشعر على رمز السيارة ١٣.

١٣٦ الصورة تمثل رسفاً توضيحياً - وقد تختلف الحقيقة عن الصورة باختلاف طراز السيارة.

محدوديات كاميرا مساعد الركن

يتعذر على كاميرا مساعد الركن اكتشاف كل شيء في كل المواقع وبالتالي قد تتواجد بها محدوديات معينة.

يجب على السائق الانتباه للأمتلة التالية من محدوديات كاميرا مساعد الركن:

تحذير

انتبه جيدًا أثناء الرجوع للخلف عند ظهور هذا الرمز، في حالة توصيل مقطورة أو حامل دراجة أو ما شابه وتوصيلها كهربائيًا بالسيارة.

يشير الرمز إلى إيقاف تشغيل مستشعرات مساعد الركن للخلف ويحذر من أي عقبات.

ملاحظة

حامل الدراجات أو غيرها من الملحقات المركبة على مؤخرة السيارة قد تعوق مجال رؤية الكاميرا.

بدء تشغيل كاميرا مساعد الركن

يبدأ عمل كاميرا مساعد الركن أو توماتيكيا عند تعشيق ترس الرجوع للخلف أو يدويًا بواسطة أحد أزرار الوظيفة في الشاشة المركزية.

عرض الكاميرا أثناء الرجوع للخلف

عند تعشيق ترس الرجوع للخلف، تعرض الشاشة صورة بزوايا ٣٦٠ درجة إذا كانت هي أو أي عرض جانبي هي المستخدمة في عرض الكاميرا، وإلا فيسظهر العرض الخلفي للكاميرا.

يبدأ عمل عرض الكاميرا للكاميرا اليدوية

ابدأ تشغيل كاميرا الركن بواسطة هذا الزر في عرض الوظيفة بالشاشة المركزية.



تعرض الشاشة عندئذٍ آخر عرض كاميرا مستخدم مبدئيًا. ومع ذلك، بعد كل مرة يتم فيها تشغيل المحرك، يتم استخدام عرض ٣٦٠ درجة بدلاً من العرض الجانبي المستخدم من قبل ويحل العرض الخلفي محل العرض الخلفي المكبر المستخدم من قبل.

إلغاء التنشيط الأتوماتيكي للكاميرا

ينطفئ العرض الخلفي في سرعة ٢٥ كم/سا (١٦ ميل في الساعة) لتجنب تشتيت السائق - ويتم أوتوماتيكيا إعادة تنشيط العرض إذا انخفضت السرعة عن ٢٢ كم/سا (١٤ ميل في الساعة) في غضون دقيقة واحدة بشرط عدم تجاوز السرعة لمقدار ٥٠ كم/سا (٣١ ميل في الساعة).

تنطفئ عروض الكاميرات الأخرى عند سرعة ١٥ كم/سا (٩ ميل في الساعة) ولا يتم إعادة تنشيطها.

معلومات ذات صلة

- كاميرا مساعد الركن* (ص. ٣٧١)

أنواع الحقول الجانبية	المسافة بالأمتار (الأقدام)
أحمر	٠,٢٥-٠ (٠,٨-٠)

في حال ظهرت حقول المستشعر باللون الأحمر، يتم عندها تغيير الإشارة الصوتية من متقطعة إلى متقطعة مكثفة.

معلومات ذات صلة

- كاميرا مساعد الركن* (ص. ٣٧١)

القطاعات المحجوبة

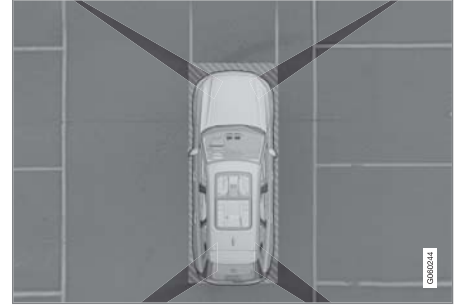

توجد قطاعات "عمياء" بين مجالات رؤية الكاميرات.

في عرض ٣٦٠ درجة يمكن أن تختفي العقبات/الأجسام في الأماكن الواقعة بين نطاقات رؤية الكاميرات.

تحذير

ينبغي التنبيه إلى إمكانية إخفاء جزء كبير نسبياً من العرض وذلك على الرغم من أنه يبدو كما لو كان تم حجب جزء صغير نسبياً فقط من الصورة. بالتالي، يمكن أن لا يتم الكشف عن عقبة ما إلى أن تصبح السيارة قريبة جداً منها.

الكاميرا المعيبة

إذا كانت شاشة الكاميرا سوداء وتحتوي على هذا الرمز فهذا دليل على أنها لا تعمل.



فيما يلي مثال في التوضيح التالي.

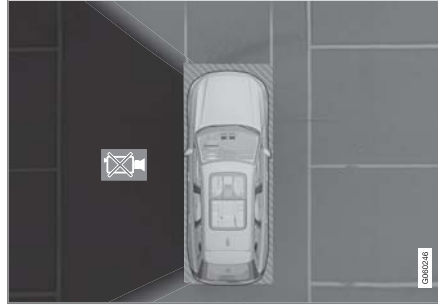

الكاميرا جهة اليسار بالسيارة معطلة.

قطاع الكاميرا باللون الأسود

يظهر قطاع الكاميرا باللون الأسود كذلك في الحالات التالية، ولكن بدون رموز الكاميرا المعيبة.

- باب مفتوح
- باب صندوق أمتعة مفتوح
- مرآة الباب المترجعة.

ظروف الإضاءة

يتم ضبط صورة الكاميرا أوتوماتيكياً تبعاً لظروف الإضاءة السائدة. ونتيجة لذلك، قد تختلف الصورة قليلاً في السطوع والجودة. ظروف الإضاءة الضعيفة قد تؤدي إلى خفض جودة الصورة قليلاً.

معلومات ذات صلة

- كاميرا مساعد الركن* (ص. ٣٧١)

الصيانة الموصى بها للكاميرا الركن

تحتاج كاميرات الركن المثبتة بجانب حامل لوحة التسجيل الخلفية وفي شبكة الأمان وفي كل من مرآيا الأبواب إلى قدر معين من الصيانة.

قم بتنظيف عدسات الكاميرا بالماء الفاتر ومسحوق غسيل السيارات بصفة منتظمة - احترس حتى لا تخدش العدسات.

ملاحظة

حافظ على عدسة الكاميرا نظيفة من القاذورات والتلج والجليد لضمان الحصول على أفضل وظيفة. وهو أمر له أهمية خاصة في ظروف الإضاءة الضعيفة.

معلومات ذات صلة

- كاميرا مساعد الركن* (ص. ٣٧١)

الرموز والرسائل في كاميرا مساعد الركن

يمكن عرض الرموز والرسائل لكاميرا مساعد الركن في شاشة السائق و/أو الشاشة المركزية. يبين الجدول التالي أمثلة.

المواصفات	رسالة / إشعار	الرمز
مستشعرات مساعد الركن الخلفية يتم إلغاء تنشيطها، بحيث لا تصدر أي تحذيرات صوتية وعلامات مجال للعوائق/الأجسام.		
إلغاء تنشيط الكاميرا.		
واحد أو أكثر من مستشعرات الوظيفة محبوب - تحقق وعالج الأمر بأسرع ما يمكن.	نظام مساعد الركن إعاقة المستشعرات، يلزم التنظيف	
النظام لا يعمل كما ينبغي. يلزم الاتصال بالورشة - ويُنصح بالاتصال بورشة فولفو معتمدة.	نظام مساعد الركن غير متاح، يلزم إجراء الخدمة	

معلومات ذات صلة

- كاميرا مساعد الركن* (ص. ٣٧١)

يمكن إزالة الرسالة النصية بالضغط لفترة وجيزة على الزر  من منتصف لوحة المفاتيح اليمنى بعجلة القيادة.

إذا استمرت الرسالة: اتصل بالورشة - يُنصح بالاتصال بورشة فولفو معتمدة.

مساعد الركن*

نظام مساعد الركن النشط (PAP[™]) يساعد السائق في الركن أو مغادرة مساحة الركن.



يتحقق PAP أولاً مما إذا كانت المساحة كبيرة بما يكفي أم لا، وإذا كانت كافية فإنه يوقد السيارة إلى المساحة.

تشير الشاشة المركزية باستخدام الرموز والرسومات والنصوص إلى مختلف العمليات المطلوب تنفيذها وتوقيت

إجرائها كذلك.

تحذير ⚠️

- وظيفة PAP هي وظيفة تكميلية لمساعدة السائق والغرض منها تسهيل القيادة وجعلها أكثر أماناً - ولا يمكنها معالجة كل المواقف المرورية ولا جميع حالات الطقس أو ظروف الطريق.
- كن حذراً من الأشخاص أو الحيوانات القريبة من السيارة على وجه الخصوص.
- لا يعتبر PAP بديلاً عن السائق وحكمته. فالسائق يتحمل المسؤولية دوماً لضمان قيادة السيارة بأسلوب آمن، وبسرعة مناسبة مع توفير مسافة مناسبة بينه وبين السيارات التي أمامه، ووفقاً للقواعد المرورية الحالية والقوانين.

ملاحظة ⓘ

تقيس وظيفة PAP المساحة ثم تتحكم في توجيه السيارة - تتمثل وظيفة السائق في:

- مراقبة السيارة عن كثب
- اتباع التعليمات التي تظهر في الشاشة المركزية
- حدد ترس السرعة (رجوع/للأمام) - يشير صوت "الفرقة" إلى التوقيت المناسب لتغيير ترس السرعة.
- التحكم في السرعة والحفاظ على سرعة آمنة
- الفرملة والتوقف.

معلومات ذات صلة

- متغيرات الركن مع نظام مساعد الركن (ص. ٣٨٠)
- الركن باستخدام مساعد الوقوف النشط (ص. ٣٨١)
- الخروج من مرآب السيارات باستخدام نظام مساعد الركن (ص. ٣٨٤)
- محدوديات مساعد الركن* (ص. ٣٨٥)
- الصيانة الموصى بها لنظام مساعد الركن (ص. ٣٨٦)
- رسائل مساعد الوقوف *Park Assist Pilot (ص. ٣٨٧)

متغيرات الركن مع نظام مساعد الركن

يمكن استخدام نظام مساعد الركن PAP[™] في مواقف الركن المختلفة التالية.

الركن المتوازي

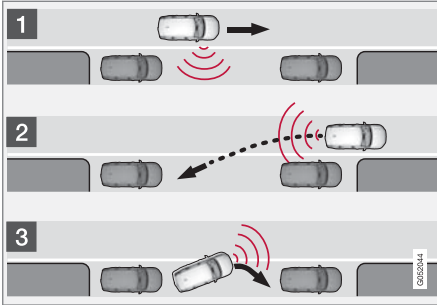

مبدأ الركن المتوازي.

تعمل وظيفة PAP على إيقاف السيارة باتتباع الخطوات التالية:

١. مساحة الركن محددة ومقاسة.
٢. يتم توجيه السيارة داخل المساحة أثناء الرجوع للخلف.
٣. يتم توجيه السيارة في المكان عن طريق القيادة نحو الأمام/ نحو الخلف.

تتيح وظيفة خروج من الركن مساعدة السيارة المركونة بصورة متوازية في مغادرة مساحة الركن عن طريق PAP - راجع القسم الذي يحمل عنوان "مغادرة مساحة الركن بواسطة نظام مساعد الركن النشط".

الركن

تعمل وظيفة PAP على ركن السيارة باتباع الخطوات التالية:

١. مساحة الركن محددة ومقيسة.
٢. يتم توجيه السيارة داخل المساحة أثناء الرجوع للخلف.
٣. يتم توجيه السيارة داخل المكان - قد يطلب النظام من السائق تغيير التروس.

الركن باستخدام مساعد الوقوف النشط

مساعد الركن النشط (PAP[®]) يساعد السائق في الوقوف على ثلاث مراحل. يمكن أن تساعد الوظيفة السائق في مغادرة مساحة الركن.

ملاحظة

تقيس وظيفة PAP المساحة ثم تتحكم في توجيه السيارة - تتمثل وظيفة السائق في:

- مراقبة السيارة عن كثب
- اتباع التعليمات التي تظهر في الشاشة المركزية
- حدد ترس السرعة (رجوع/للأمام) - يشير صوت "الفرقة" إلى التوقيت المناسب لتغيير ترس السرعة.
- التحكم في السرعة والحفاظ على سرعة آمنة
- الفرملة والتوقف.

الرموز والرسومات و/أو النص الذي يظهر على شاشة الشاشة المركزية عند إجراء أي خطوة من الخطوات المختلفة.

يمكن تنشيط PAP في حالة الإيفاء بالمعايير التالية بمجرد بدء تشغيل المحرك:

- عدم وجود مقطورة مربوطة في السيارة
- يجب أن تكون السرعة أقل من ٣٠ كم/سا (٢٠ ميل في الساعة).

ملاحظة

يجب أن تكون المسافة بين السيارة وبين مساحة الركن من ٠,٥ إلى ١,٥ متر (١,٦-٥,٠ قدم) أثناء بحث PAP عن مساحة ركن.

الركن العمودي

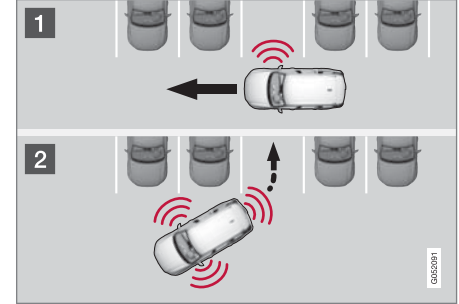

مبدأ وظيفة الركن العمودي.

تعمل وظيفة PAP على إيقاف السيارة باتباع الخطوات التالية:

١. مساحة الركن محددة ومقيسة.
٢. يتم توجيه السيارة إلى المكان أثناء الرجوع للخلف كما يمكن المناورة في المساحة عن طريق القيادة نحو الأمام/نحو الخلف.

ملاحظة

يُتعد استخدام وظيفة PAP خروج من الركن لمساعدة السيارة المركونة بصورية عمودية في مغادرة مساحة الركن - ولا يمكن استخدام هذه الوظيفة إلا أثناء الركن بصورة متوازية.

معلومات ذات صلة

- مساعد الركن* (ص. ٣٨٠)
- الخروج من مرآب السيارات باستخدام نظام مساعد الركن (ص. ٣٨٤)

ملاحظة

تبحث وظيفة PAP عن مساحة ركن وتعرض التعليمات وتقوم بتوجيه السيارة للركن جهة الراكب. ولكن إذا لزم الأمر، يمكن ركن السيارة أيضاً على الشارع الموجود على جانب السائق:

- قم بتنشيط مؤشرات الاتجاه من ناحية السائق - بعدئذٍ، سوف يبحث النظام عن مساحة للركن في هذا الاتجاه.

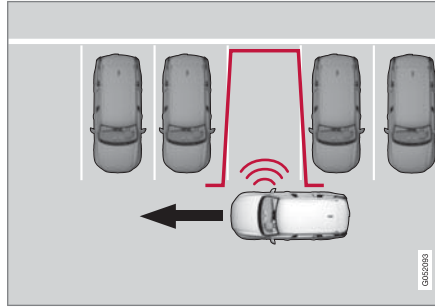

مبدأ وظيفة الركن العمودي.

افعل ما يلي:

1. لا تزيد السرعة عن ٣٠ كم/سا (٢٠ ميل في الساعة) للركن المتوازي أو ٢٠ كم/سا (١٢ ميل في الساعة) للركن المتعامد.
2. المس زرّ الركن في عرض الوظائف أو في عرض الكاميرا.
 - < تبحث PAP عن مساحة ركن وتتحقق مما إذا كانت كبيرة بشكل كافٍ.
3. استعد لإيقاف السيارة عندما تشير الرسومات والرسالة التي تظهر على الشاشة المركزية بالعثور على مساحة ركن مناسبة.
 - < تظهر نافذة منبثقة.
4. حدد الركن المتوازي أو الركن بشكل عمودي وحدد ترس الرجوع للخلف.

البحث عن مساحات ركن وقياسها

يمكن تنشيط الوظيفة في عرض الوظيفة بالشاشة المركزية.
يمكن كذلك الوصول إليها من عروض الكاميرا.

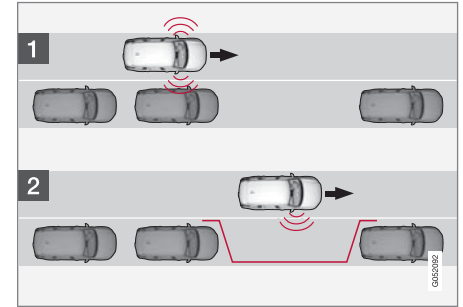

مبدأ وظيفة الركن المتوازي.

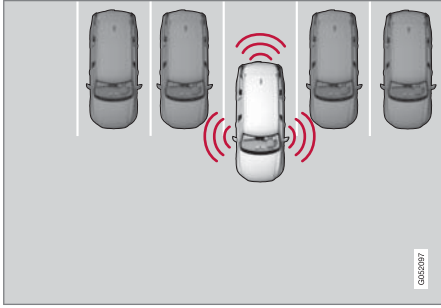

عمودي.

افعل ما يلي:

١. حرك ذراع اختيار التروس إلى الوضع **D** (قيادة) ثم انتظر حتى يتم تحريك عجلة القيادة وقد ببطي للأمام.
 ٢. استعد لإيقاف السيارة عندما يتم توجيهك لذلك بواسطة الرسومات والرسالة على الشاشة المركزية.
 ٣. اختر ترس الرجوع للخلف وقد ببطي للخلف.
 ٤. استعد لإيقاف السيارة عندما يتم توجيهك لذلك بواسطة الرسومات والرسالة على الشاشة المركزية.
- يتم إلغاء تنشيط الوظيفة تلقائيًا، وتوضح والنصوص اكنمال عملية الركن. قد يكون ضروريًا بالنسبة للسائق أن يقوم بتصحيح الموضع. فالسائق وحده هو من يمكنه تقرير ما إذا كان ركن السيارة قد تم بالطريقة الصائبة.

٢. قم بالرجوع للخلف ببطي وحذر دون لمس عجلة القيادة - وبسرعة لا تزيد عن ٧ كم/سا تقريبًا (٤ ميل في الساعة).
٣. استعد لإيقاف السيارة عندما يتم توجيهك لذلك بواسطة الرسومات والرسالة على الشاشة المركزية.

ملاحظة ⓘ

- احفظ يدك بعيدتان عن عجلة القيادة أثناء تنشيط وظيفة PAP.
- تأكد من عدم إعاقة عجلة القيادة بأي طريقة وإمكانية تدويرها بحرية.
- للحصول على أفضل النتائج، انتظر حتى تدور عجلة القيادة قبل البدء في القيادة للخلف/للأمام.

توجيه السيارة في مساحة الركن

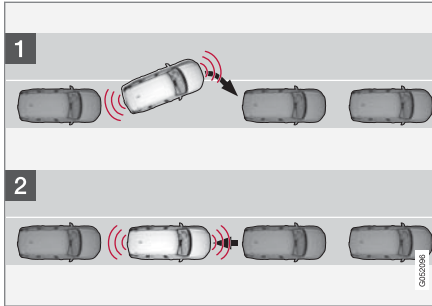

متوازي.

الرجوع للخلف داخل مساحة الركن

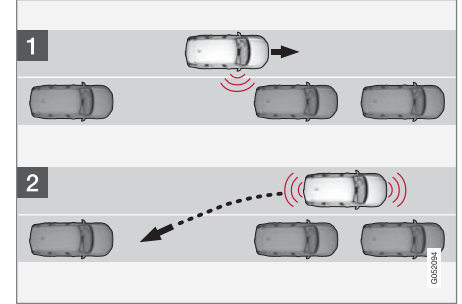

متوازي.

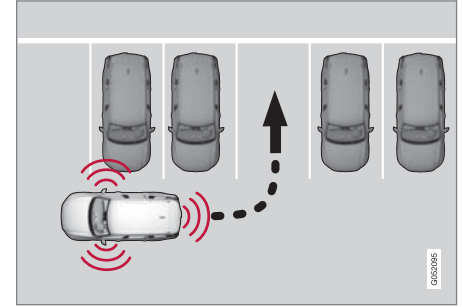

عمودي.

١. قم بإجراء ما يلي لإدخال السيارة للخلف في مساحة الركن: تحقق من خلو المساحة الموجودة خلف السيارة، ثم قم بتصحيح ترس الرجوع للخلف.

إذا تبيّن لوظيفة PAP أنه بإمكان السائق مغادرة مساحة الركن دون أي مناورات إضافية فيستبم إيقاف الوظيفة، حتى لو كان السائق يعتقد أن السيارة لا تزال في مساحة الركن.

معلومات ذات صلة

- مساعد الركن* (ص. ٣٨٠)

الخروج من مرآب السيارات باستخدام نظام مساعد الركن

يمكن لوظيفة خروج من الركن أن تساعد السائق في مغادرة مساحة الركن.

ملاحظة ⓘ

عند مغادرة مساحة ركن، يلزم فقط استخدام وظيفة خروج من الركن إذا كانت السيارة مركونة بصورة متوازية، ولن تعمل الوظيفة حال ركن السيارة بصورة عمودية.

يتم تنشيط وظيفة خروج من الركن في عرض الوظائف أو في عرض الكاميرا في شاشة العرض المركزية.



افعل ما يلي:

١. المس زرّ خروج من الركن في عرض الوظائف أو في عرض الكاميرا.
٢. استخدم مؤشر الاتجاه لتحديد الاتجاه الذي ستطلق إليه السيارة عند المغادرة من مساحة الركن.
٣. استعد لإيقاف السيارة عندما يتم توجيهك لذلك بواسطة الرسومات والرسالة على الشاشة المركزية - اتبع التعليمات بصورة مماثلة لإجراء الركن.

انتبه إلى أن عجلة القيادة قد تدور عند إتمام العملية - قد يحتاج السائق وقتها إلى تدوير عجلة القيادة مرة أخرى إلى أقصى زاوية توجيه كي يتمكن من مغادرة مساحة الركن.

مهم !

تكون مسافة التحذير أقصر عندما يتم استخدام المستشعرات بواسطة PAP مقارنة بالوضع عندما يستخدم المستشعرات بواسطة "مساعد الوقوف".

معلومات ذات صلة

- مساعد الركن* (ص. ٣٨٠)

ملاحظة

ستؤدي الأتربة والتلج والجليد الذي يغطي المستشعرات على تقليل فعاليتها وقد تحول دون إجراء القياس.

مسؤولية السائق

- يجب أن يتذكر السائق أن PAP هو عبارة عن وسيلة مساعدة – وليس وظيفة أوتوماتيكية بالكامل ومعصومة من الخطأ. ولذلك يجب أن يهيء السائق نفسه للتدخل وإيقاف إجراء الوقوف.
- توجد كذلك تفاصيل يجب تذكرها أثناء الركن، ومنها على سبيل المثال:
 - يكون السائق مسؤولاً دائماً عن تقرير ما إذا كانت المساحة المحيطة من خلال PAP مناسبة للركن.
 - لا تستخدم PAP في حال تركيب سلاسل الجليد أو عجلة احتياطية.
 - لا تستخدم PAP في حال بروز الأشياء المحملة من السيارة.
 - قد تتسبب الأمطار أو الثلوج الغزيرة إلى قيام النظام بقياس المساحة المخصصة للركن بشكل غير صحيح.
 - أثناء البحث عن مساحة للركن والتحقق من أبعادها، قد يتعذر على PAP كشف الأجسام الموضوعه في عمق مساحة الركن.
 - مساحات الركن في الشوارع الضيقة لا تكون متاحة دوماً بسبب عدم توفر المساحة الكافية لإجراء المناورة.
 - استخدم الإطارات المعتمدة^{١٣} مع ضغط الإطارات الصحيح لأن هذا يؤثر في قدرة PAP على ركن السيارة.

عدم مواصلة الركن

يتم قطع تسلسل الركن:

- إذا لمس السائق عجلة القيادة
- إذا تم قيادة السيارة بسرعة كبيرة للغاية - أكثر من ٧ كم/سا (٤ ميل في الساعة)
- إذا ضغط السائق على إلغاء في الشاشة المركزية
- عند تشبيك الفرامل المانعة للانغلاق أو نظام التحكم الإلكتروني بالثبات - عند فقدان إحدى العجلات للتماسك على أرض منزلفة
- عندما يتم تشغيل التوجيه المعزز بنسبة منخفضة من القدرة - على سبيل المثال، أثناء التبريد جراء فرط السخونة (راجع قسم "قوة التوجيه المعتمدة على السرعة").
- إن أمكن، ستظهر رسالة في الشاشة المركزية توضح سبب مقاطعة عملية الركن.

مهم

في ظل ظروف معينة، تعجز وظيفة PAP عن العثور على مساحات للركن - وقد يكون من أسباب ذلك وجود تداخل مع المستشعرات من مصادر الصوت الخارجية التي تصدر نفس ترددات الموجات فوق الصوتية كتلك التي يعمل بها النظام. وتتضمن أمثلة هذه المصادر الأبواق والإطارات المبتلة على الأسفلت والفرامل الهوائية وضوضاء العادم الصادرة عن الدراجات النارية وما إلى ذلك.

محدوديات مساعد الركن*

يتعذر على وظيفة نظام مساعد الركن PAP^{١٣} اكتشاف كل شيء في كل المواقف وبالتالي قد تتواجد بها محدوديات معينة.

تحذير

- وظيفة PAP هي وظيفة تكميلية لمساعدة السائق والغرض منها تسهيل القيادة وجعلها أكثر أماناً - ولا يمكنها معالجة كل المواقف المرورية ولا جميع حالات الطقس أو ظروف الطريق.
- كن حذراً من الأشخاص أو الحيوانات القريبة من السيارة.
- تصدر الإشارة إلى أن مقدمة السيارة قد تنحرف باتجاه المرور الوارد أثناء إجراء مناورة الركن.
- لن يتم أخذ الأجسام الواقعة أعلى من منطقة اكتشاف المستشعر في الاعتبار عند حساب مناورة الركن، مما قد يؤدي إلى تحرك PAP في مساحة الركن بصورة مبكرة - لهذا السبب، يجب تجنب مساحات الركن هذه.
- لا يعتبر PAP بديلاً عن السائق وحكمته. فالسائق يتحمل المسؤولية دوماً لضمان قيادة السيارة بأسلوب آمن، وبسرعة مناسبة مع توفير مسافة مناسبة بينه وبين السيارات التي أمامه، ووفقاً للقواعد المرورية الحالية والقوانين.

يجب على السائق الانتباه للأمثلة التالية من محدوديات نظام مساعد الركن:

^{١٣} Park Assist Pilot
١٣٦ يشير مصطلح "العجلات المعتمدة" إلى العجلات التي تكون من نفس النوع والجهة المصنعة لتتي تم تركيبها بحالتها الجديدة عند استلام السيارة من المصنع.

الصيانة الموصى بها لنظام مساعد الركن

لكي تعمل وظيفة نظام مساعد الركن PAP^{١٣٧} بصورة مثالية، يلزم تنظيف مستشعرات مساعد الركن دورياً بالماء والشامبو المخصص لتنظيف السيارات.

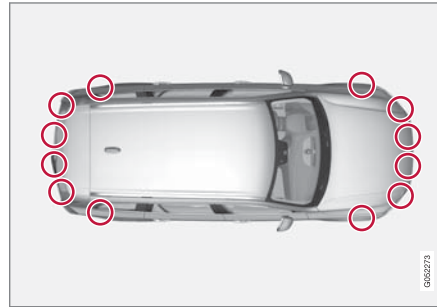

موضع مستشعرات الركن^{١٣٨}.

ملاحظة

قد تتسبب الأوحال أو الجليد أو الشوائب التي تغطي الحساسات في إطلاق إشارات تحذير كاذبة أو تقليل كفاءة عملها أو عدم عملها على الإطلاق.

معلومات ذات صلة

- مساعد الركن* (ص. ٣٨٠)

- يبدأ PAP من الموقع الحالي للسيارات المركونة - وإذا كانت مركونة بطريقة غير ملائمة، فقد تتلف الإطارات وحواف العجلات بالسيارة قبالة الرصيف.
- قد يتعذر على النظام اكتشاف مساحات الركن العمودية أو قد يخطئ في تحديدها في حالة بروز سيارة مركونة بصورة أكبر عن السيارات التي حولها.
- نظام PAP مصمم بحيث يساعد على الركن في الشوارع المستقيمة، وليس في المنحنيات أو المنعطفات الحادة. لهذا السبب، تأكد من أن السيارة موازية لمساحة الركن المحتملة عند قيام PAP بقياس أبعادها.

مهم

إن استخدام حواف إطارات و/أو أبعاد إطارات أخرى معتمدة قد يترتب عليه تغييراً في محيط الإطار وبالتالي يلزم وقتها تحديث المعلومات الواردة في نظام PAP. استشر إحدى الورش - يُنصح بالتوجه إلى ورشة فولفو معتمدة.

معلومات ذات صلة

- مساعد الركن* (ص. ٣٨٠)
- الركن باستخدام مساعد الوقوف النشط (ص. ٣٨١)
- قوة التوجيه حسب السرعة (ص. ٢٥٨)

رسائل مساعد الوقوف *Park Assist Pilot

يمكن عرض رسائل نظام مساعد الركن النشط PAP^{١٣٩} في شاشة السائق و/أو الشاشة المركزية. يبين الجدول التالي أمثلة.

رسالة / إشعار	المواصفات
نظام مساعد الركن إعاقفة المستشعرات، يلزم التنظيف	واحد أو أكثر من مستشعرات الوظيفة محجوب - تحقق وعالج الأمر بأسرع ما يمكن.
نظام مساعد الركن غير متاح، يلزم إجراء الخدمة	النظام لا يعمل كما ينبغي. يلزم الاتصال بالورشة - يُنصح بالاتصال بورشة فولفو معتمدة.

يمكن إزالة الرسالة النصية بالضغط لفترة وجيزة على الزر من منتصف لوحة المفاتيح اليمنى بعجلة القيادة.

إذا استمرت الرسالة: اتصل بالورشة - يُنصح بالاتصال بورشة فولفو معتمدة.

معلومات ذات صلة

- مساعد الركن* (ص. ٣٨٠)

معلومات الهجين

معلومات عامة حول Twin Engine

Twin Engine تعمل كسيارة عادية، ولكن وظائف معينة تختلف عن السيارة التي تعمل فقط على البنزين أو الديزل. ويقوم المحرك الكهربائي بتشغيل السيارة على سرعات منخفضة، في حين يقوم محرك البنزين بتشغيلها على سرعات أعلى كما أثناء قيادة أكثر فعالية.

تعرض شاشة السائق بعض المعلومات المميزة التي تخص Twin Engine - معلومات الشحن ووضع القيادة المحدد والمسافة المتبقية حتى نفاذ البطارية بالإضافة إلى مستوى شحن البطارية الهجين.

يمكن ضبط السيارة على أوضاع قيادة مختلفة أثناء القيادة، كالتشغيل الكهربائي فقط، أو عند الحاجة إلى الطاقة أو استخدام المحرك الكهربائي ومحرك البنزين على حد سواء. تقوم السيارة بحساب أفضل دمج ممكن لقابلية القيادة وتجربة القيادة والتأثير على البيئة واقتصاد الوقود وفقاً لوضع القيادة الذي تم تحديده.

لكي تعمل السيارة على أفضل وجه ممكن، ينبغي أن تكون درجة حرارة التشغيل مناسبة للبطارية الهجين مع أنظمة القيادة الكهربائية المتصلة بها وأيضاً لمحرك البنزين وأنظمة القيادة الخاصة به. قد تنقص قدرة البطارية بشكل كبير إذا كانت البطارية باردة جداً أو ساخنة جداً. تقوم التهيئة المسبقة بتحضير أنظمة قيادة السيارة ومقصورة الركاب قبل الانطلاق بحيث تقل احتياجات الطاقة والاهتراء خلال الرحلة. يزيد مجال البطارية الهجين.

يتم شحن البطارية الهجينة المشغلة للمحرك الكهربائي بواسطة كابل شحن ولكن يمكن أن يتم شحنها أيضاً من خلال التعشيق الخفيف للفرامل وفرامل المحرك مع وجود التروس في الوضع B. يمكن شحن البطارية الهجين أيضاً بواسطة محرك السيارة.

من المهم أن تعرف

نفاذ الطاقة من السيارة

تجدر الإشارة إلى أن الوظائف المهمة مثل الفرامل وتوجيه القيادة تكون غير فعالة في حالة نفاذ الطاقة من السيارة.

تحذير

لا يمكن فرملة السيارة حال نفاذ الطاقة منها أثناء تشغيل المحرك الكهربائي وإيقاف تشغيل المحرك الذي يعمل بالوقود.

غير مسموح بقطر السيارة

غير مسموح بقطر Twin Engine لأن هذا الأمر سيتلف المحرك الكهربائي.

ضوضاء المحرك الخارجي

تحذير

تذكر أن السيارة لا تصدر أي ضجيج من المحرك عند تشغيلها بواسطة المحرك الكهربائي فقط ولذلك قد يواجه راكبو الدراجات والمشاة والحيوانات صعوبة في ملاحظتها. وهذا ينطبق بشكل خاص على السرعات المنخفضة، في أماكن ركن السيارة مثلاً.

تيار عالي الفولتية

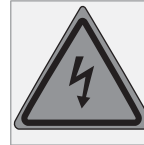

تحذير

توجد مكونات كثيرة بالسيارة تعمل بتيار كهربائي عالي الفولتية وقد يتسبب في إصابات خطيرة في حال حدوث أي تدخل غير صحيح معه. هذه المكونات وكل الكابلات باللون البرتقالي يلزم عدم التعامل معها إلا بواسطة فني مؤهل.

لا تلمس أي شيء غير مشروح بوضوح في دليل المالك.

معلومات ذات صلة

- شحن البطارية الهجينة (ص. ٣٩١)
- مقياس الهجين (ص. ٧٤)
- أوضاع القيادة (ص. ٤٣٠)
- تشغيل/إيقاف تشغيل التهيئة المسبقة (ص. ٢٠٣)
- البطارية الهجينة (ص. ٥٨٢)
- العوامل التي تؤثر على النطاق عند التشغيل على الكهرباء (ص. ٤٤٣)
- أوضاع التروس في صندوق التروس الأوتوماتيكي (ص. ٤٢٤)
- القطر (ص. ٤٦١)

الشحن بواسطة وحدة تحكم ثابتة بما يتماشى مع الوضع

٣١

في بعض الأسواق يتم تركيب وحدة التحكم ضمن محطة شحن متصلة بدائرة التيار الأساسي. في هذه الحالة، لن تتوفر وحدة تحكم لكابل الشحن. كإجراء بديل، يتوفر موصل خاص يمكن استخدامه لتوصيل كابل الشحن بمحطة الشحن. اتبع الإرشادات الواردة في محطة الشحن.

الشحن بواسطة محرك البنزين



تنتج السيارة التيار اللازم للبطارية ويتم شحن البطارية مثلاً أثناء الضغط على دواسة الفرامل برفق أو أثناء فرملة المحرك عند النزول من مكان مرتفع.

يمكن للسيارة أيضاً أن تولد الطاقة للبطارية الهجينة مما يؤدي إلى شحنها.

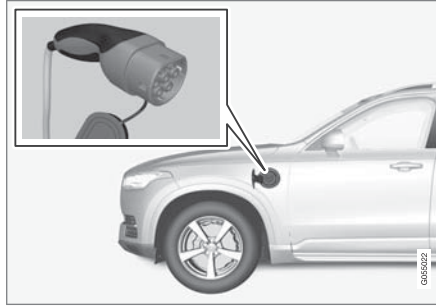

مقيس كابل الشحن ومقيس مُدخل الشحن.

تتم الإشارة إلى حالة الشحن بثلاث طرق:

- المؤشرات في وحدة التحكم بكابل الشحن.
- مصباح المؤشر في مقيس مُدخل شحن السيارة.
- الرسم التوضيحي والنص في شاشة السائق.

يتم شحن بطارية باديء التشغيل أثناء شحن البطارية الهجينة، ويتم إنهاء شحنها فور اكتمال شحن البطارية الهجينة.

إذا انخفضت درجة حرارة البطارية الهجينة عن -١٠°م (١٤°ف) أو ارتفعت عن ٤٠°م (١٠٤°ف) فقد يعني هذا تغيير بعض وظائف السيارة أو عدم توفرها بسبب انخفاض سعة البطاريات الهجينة نتيجة لوقوعها خارج نطاق درجات حرارة التشغيل.

غير مسموح بالتشغيل الكهربائي في حالة ارتفاع درجة حرارة البطارية أو انخفاضها بصورة كبيرة. عند تحديد وضع القيادة PURE، سيبدأ تشغيل محرك الاحتراق.

شحن البطارية الهجينة

إضافة إلى خزان الوقود، كما في السيارة التقليدية، تكون السيارة مزودة ببطارية قابلة لإعادة الشحن يطلق عليها البطارية الهجين من النوع ليثيوم أيون.

يتم شحن البطارية الهجينة باستخدام كابل الشحن الموجود في صندوق التخزين في حجرة الحمولة.

ملاحظة

تتصح فولفو بمطابقة كابل الشحن لمواصفات IEC 62196 و IEC 61851 التي تدعم مراقبة درجة الحرارة.

يختلف الوقت المستغرق لشحن البطارية الهجين على حسب تيار الشحن المستخدم.

ملاحظة

تنخفض قدرة البطارية الهجينة بشكل طفيف مع المدة والاستخدام، مما قد يؤدي إلى زيادة استخدام محرك البنزين، وبالتالي زيادة استهلاك الوقود بشكل ضئيل.

تحذير

يجب عدم استبدال البطارية الهجين إلا لدى ورشة - ننصح بورشة فولفو معتمدة.

- ويتم شحن البطارية الهجين أثناء عملية الفرملة الخفيفة باستخدام دواسة الفرامل. يتم تحويل الطاقة الحركية للسيارة إلى طاقة كهربائية، يتم استخدامها لشحن البطارية الهجين.
- عند الانتقال إلى وضع التروس B، يتم تشغيل فرملة المحرك الكهربائي للسيارة عندما يتم تحرير دواسة التسارع وعندما تكون البطارية الهجينة قيد إعادة الشحن في الوقت نفسه.
- يمكن شحن البطارية الهجينة أيضاً بواسطة الاحتراق الداخلي في محرك السيارة.

معلومات ذات صلة

- كابل الشحن (ص. ٣٩٣)
- تيار الشحن (ص. ٣٩٢)
- فتح غطاء مأخذ مدخل الشحن وإغلاقه (ص. ٣٩٥)
- بدء شحن البطارية الهجين (ص. ٣٩٦)
- إيقاف شحن البطارية الهجين (ص. ٤٠٤)
- حالة الشحن في وحدة التحكم بكابل الشحن (ص. ٣٩٩)
- حالة الشحن في مقبس مدخل شحن السيارة (ص. ٣٩٨)
- حالة الشحن ضمن شاشة السائق في السيارة (ص. ٤٠٢)
- الرموز والرسائل الخاصة بـ Twin Engine في شاشة السائق (ص. ٤٠٥)
- أوضاع التروس في صندوق التروس الأوتوماتيكي (ص. ٤٢٤)
- تغيير وضع القيادة (ص. ٤٣٤)
- التخزين الطويل للمركبات المزودة بالبطاريات الهجينة (ص. ٤٠٧)

تيار الشحن

يتم استخدام تيار الشحن من أجل شحن البطارية الهجين بالإضافة إلى التهيئة المسبقة للسيارة. تحدث عملية الشحن أثناء توصيل كابل الشحن بمأخذ دخل شحن السيارة ومقبس ٢٣٠ فولت^٢ (تيار متناوب).

عند تنشيط كابل الشحن، تبيّن شاشة السائق رسالة وتضيء لمبة في مقبس مدخل شحن السيارة. يتم استخدام تيار الشحن أساساً لشحن البطارية، ولكنه يستخدم كذلك من أجل التهيئة المسبقة للسيارة. أثناء شحن البطارية الهجين بالسيارة، يتم شحن بطارية البادئ كذلك.

مهم

تجنب سحب كابل الشحن من مقبس ٢٣٠ فولت (تيار متردد) أثناء الشحن - فقد ينتج عن ذلك تلف مقبس ٢٣٠ فولت. ابدأ دائماً بإيقاف الشحن قبل نزع كابل الشحن من مقبس دخل الشحن بالسيارة ثم انزع بعد ذلك الطرف المتصل بمقبس ٢٣٠ فولت.

ملاحظة

- إذا كان الجو شديد الحرارة أو شديد البرودة، فسيتم استخدام بعض التيار الخاص بالشحن بغرض تسخين/ تبريد البطارية الهجين ومقصورة الركاب، مما ينتج عن هذه العملية طول فترة الشحن.
- يتم تمديد وقت الشحن في حالة اختياري عملية التهيئة المسبقة. يختلف الوقت المطلوب باختلاف درجة الحرارة الخارجية.

المصاهر

عادةً ما تكون مقاييس ٢٣٠ فولت مدرجة في دائرة مصاهر، ومن ثمّ يمكن توفير أدوات إضافية مستهلكة للطاقة (مثل الإضاءة والمكنسة الكهربائية والمقناب الكهربائي وغيرها) في مصهر واحد.

معلومات ذات صلة

- كابل الشحن (ص. ٣٩٣)
- حالة الشحن ضمن شاشة السائق في السيارة (ص. ٤٠٢)
- حالة الشحن في مقبس مدخل شحن السيارة (ص. ٣٩٨)
- تشغيل/إيقاف تشغيل التهيئة المسبقة (ص. ٢٠٣)
- إيقاف شحن البطارية الهجين (ص. ٤٠٤)

^٢ قد يختلف الجيد في المأخذ باختلاف البلد والسوق.

مهم !

يلزم عدم استخدام أكثر من مقبس أو كابل تطويل أو حماية ضد الفولتية الزائدة أو أي جهاز مشابه مع كابل الشحن لأن ذلك قد يتسبب في حدوث خطر حريق أو صدمة كهربائية أو غير ذلك.

يمكن فقط استخدام مهايي بين مقبس ٢٣٠ فولت (تيار متردد) وكابل الشحن، وذلك إذا كان المهايي معتمداً بما يتوافق مع المعايير IEC 61851 و IEC 62196.

مهم !

تجنب سحب كابل الشحن من مقبس ٢٣٠ فولت (تيار متردد) أثناء الشحن - فقد ينتج عن ذلك تلف مقبس ٢٣٠ فولت. ابدأ دائماً بإيقاف الشحن قبل نزع كابل الشحن من مقبس دخل الشحن بالسيارة ثم انزع بعد ذلك الطرف المتصل بمقبس ٢٣٠ فولت.

مهم !

فم بتنظيف كابل الشحن باستخدام قطعة قماش نظيفة ومبللة بالماء أو بسائل تنظيف مخفف. لا تستخدم أي مواد كيميائية أو مذيبة.

يجب عدم تعريض كابل الشحن أو الأجزاء الخاصة به للماء كما ينبغي عدم غمرهم في الماء.

تحذير !

- يحتوي كابل الشحن على قاطع دائرة مدمج. يلزم عدم الشحن إلا بواسطة مقاييس مؤرخصة ومعتمدة.
- يلزم مراقبة الأطفال إذا كانوا بجوار كابل الشحن أثناء توصيله.
- فولتية مرتفعة في كابل الشحن. التعرض لفولتية مرتفعة قد يؤدي إلى الوفاة أو إلى إصابات شخصية خطيرة.
- لا تستخدم كابل الشحن في حال لحق به أي شكل من أشكال التلف. يلزم إصلاح كابل الشحن التالف أو المعطل بواسطة ورشة، وينصح بالتعامل مع ورشة فولفو معتمدة.
- ينبغي دائماً تمديد كابل الشحن بحيث لا يمكن للسيارة أو لأي شخص العبور فوقه وبشكل لا يسبب التعثر به أو إتلافه بطريقة أخرى ولا يتسبب بأية إصابة جسدية.
- افصل الشاحن من مقبس الحائط قبل تنظيفه.
- تجنب توصيل كابل الشحن بمشترك تطويل أو مقبس متعدد المخارج.
- راجع أيضاً تعليمات الشركة المصنعة لمعرفة كيفية استخدام كابل الشحن ومكوناته.

كابل الشحن

يتم استخدام كابل الشحن مع وحدة التحكم لشحن البطارية الهجين للسيارة.

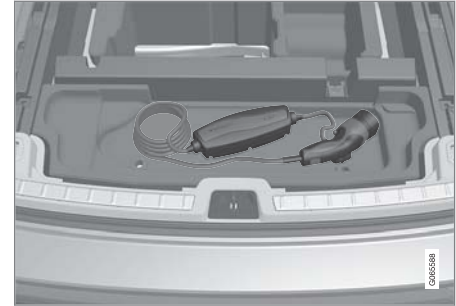

يوجد كابل الشحن في صندوق التخزين تحت فتحة أرضية منطقة المحملة.

تحذير !

لا تستخدم سوى كابل الشحن المزود مع سيارتك أو كابل الشحن البديل الذي تنصح به فولفو.

المواصفات، كابل الشحن

درجة الحماية	IP67
درجة الحرارة المحيطة	-٣٢°م إلى ٥٠°م (-٢٥°ف إلى ١٢٢°ف)

مهم

تجنب تعريض وحدة التحكم ومقابسها إلى أشعة الشمس المباشرة. في مثل هذه الحالات تتعرض وظيفة الحماية ضد السخونة المفرطة في المقابس إلى خطر تقليل شحن البطارية الهجين أو مقاطعته.

معلومات ذات صلة

- قاطعة عطل أرضي في كابل الشحن (ص. ٣٩٤)
- مراقبة درجات حرارة كابل الشحن (ص. ٣٩٥)
- شحن البطارية الهجينة (ص. ٣٩١)

قاطعة عطل أرضي في كابل الشحن

وحدة تحكم بكابل الشحن فيها قاطعة مدمجة للعطل الأرضي تحمي السيارة والمستخدم من الصدمات الكهربائية التي تسببها الأعطال في النظام.

تحذير

ينبغي عدم شحن البطارية الهجينة إلا بواسطة مقابس مصرح بها ومتصلة بنقطة تأريض بقوة ٢٣٠ فولت (تيار متردد). إذا لم تتمكن من معرفة قدرة المقبس أو دائرة المصاهر فاطلب المساعدة من فني كهربائي معتمد كي يفحصها. يؤدي الشحن بطاقة أكبر من سعة دائرة المصاهر إلى احتمال نشوب حريق أو تلف في دائرة المصاهر.

تحذير

- تساعد أداة حماية كابل الشحن من الجهد الزائد على حماية نظام شحن السيارة، ولكن ذلك لا يضمن عدم حدوث جهد زائد على الإطلاق.
- لا تستخدم أبداً المقابس الكهربائية التي تظهر عليها علامات التآكل أو التلف. إذ يمكنها أن تتسبب في اندلاع حريق أو الإصابة الجسدية الخطيرة.
- لا تقم أبداً بتوصيل كابل الشحن إلى كابل للتطوير.
- لا ينبغي القيام بصيانة أو استبدال البطارية الهجينة إلا بواسطة فني خدمة مدرب ومؤهل من Volvo.

مهم

لا يضمن مفتاح فصل الخطأ الأرضي حماية التجهيز الكهربائي/المقبس ٢٣٠ فولت (تيار متردد).

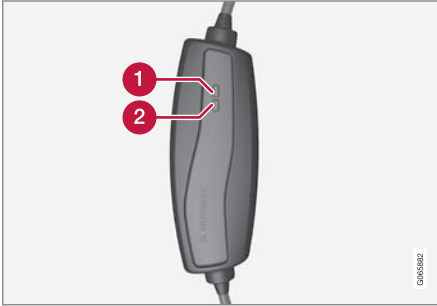

مصباح LED^٣ الخاصة بوحدة التحكم.

- 1 مصباح LED ١
- 2 مصباح LED ٢

إذا انطلقت قاطعة العطل الأرضي المدمجة في وحدة التحكم، يومض مصباح LED^٢ باللون الأحمر في حين ينطفئ مصباح LED^١ - تحقق من المقبس ٢٣٠ فولت (تيار متناوب).

معلومات ذات صلة

- كابل الشحن (ص. ٣٩٣)
- حالة الشحن في وحدة التحكم بكابل الشحن (ص. ٣٩٩)

٣ مصباح LED (Light Emitting Diode)

● شحن البطارية الهجينة (ص. ٣٩١)

فتح غطاء مأخذ مُدخل الشحن وإغلاقه

يتم فتح غطاء مأخذ مُدخل الشحن للبطارية الهجينة بطريقة يدوية.

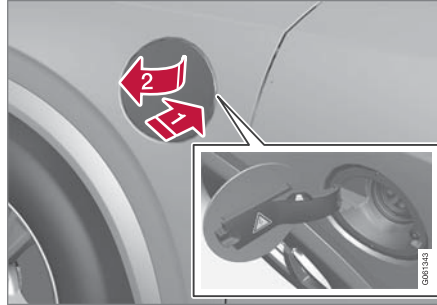

أولاً افتح قفل السيارة بواسطة مفتاح التحكم عن بعد.

➡ اضغط على القسم الخلفي للغطاء وحرر.

➡ افتح الغطاء.

أغلق غطاء مقبس دخل الشحن بالترتيب العكسي.

ملاحظة

بما أن باب صندوق الأمتعة يكون مقفولاً أثناء القيادة، فيلزم فتح قفل السيارة مرة أخرى كي تتمكن من فتح باب صندوق الأمتعة.

معلومات ذات صلة

- بدء شحن البطارية الهجين (ص. ٣٩٦)
- إيقاف شحن البطارية الهجين (ص. ٤٠٤)

مراقبة درجات حرارة كابل الشحن

لكي يتم شحن آمن للبطارية الهجين بالسيارة في كل مرة، يتوفر جهاز مراقبة مدمج في وحدة التحكم بكابيل الشحن والمأخذ يعمل على مراقبة درجة الحرارة.

تحدث مراقبة درجة الحرارة في وحدة التحكم والمأخذ.

ملاحظة

تتصح فولفو بمطابقة كابل الشحن لمواصفات IEC 62196 و IEC 61851 التي تدعم مراقبة درجة الحرارة.

المراقبة في وحدة التحكم

تتوقف عملية الشحن إذا ارتفعت درجة حرارة وحدة التحكم بصورة كبيرة. وهذا لحماية الإلكترونيات. قد يحدث هذا الأمر عندما تكون درجة الحرارة الخارجية مرتفعة، على سبيل المثال، و/أو في حال تعرّض وحدة التحكم لأشعة الشمس القوية المباشرة.

المراقبة في المأخذ

إذا ارتفعت درجة الحرارة في مصدر الطاقة الذي يتصل به كابل الشحن بصورة كبيرة، فسيتم تقليل تيار الشحن. وإذا وصلت درجة الحرارة إلى مستوى خطير فستتوقف عملية الشحن تمامًا.

مهم

إذا كانت وظيفة مراقبة درجة الحرارة قد خفضت مستوى تيار الشحن أوتوماتيكياً عدة مرات وتم قطع عملية الشحن، فيجب التحري عن سبب فرط السخونة وتصحيحه.

معلومات ذات صلة

- كابل الشحن (ص. ٣٩٣)

بدء شحن البطارية الهجين

يتم شحن بطارية السيارة الهجينة باستخدام كابل شحن يتم توصيله في السيارة وفي مقبس بقدرة ٢٣٠ فولت^٤ (تيار متناوب).

لا تستخدم سوى كابل الشحن المزود مع السيارة أو كابل بديل توصي Volvo باستخدامه.

مهم !

تجنب توصيل كابل الشحن عند احتمال وجود برق أو رعد.

ملاحظة i

تصح فولفو بمطابقة كابل الشحن لمواصفات IEC 62196 و IEC 61851 التي تدعم مراقبة درجة الحرارة.

تحذير !

• ينبغي عدم شحن البطارية الهجينة إلا بالحد الأقصى المسموح به لتيار الشحن أو أقل من ذلك وبما يتوافق مع التوصيات المحلية والوطنية السارية المفعول لشحن البطاريات الهجينة من مقابس/مأخذ ٢٣٠ فولت (تيار متردد).

• ينبغي عدم شحن البطارية الهجينة إلا بواسطة مقبس^٥ مصرّح به ومتصل بنقطة تأريض بقوة ٢٣٠ فولت أو من محطة شحن بواسطة كابل شحن غير ثابت (الوضع ٣) يتم تزويده من Volvo.

• يعمل مفتاح فصل الخطأ الأرضي بوحدّة التحكم على حماية السيارة، ولكن قد يظل هناك خطر زيادة تحميل المصادر الأساسية لدائرة طاقة ٢٣٠ فولت.

• تجنب المآخذ المتآكلة أو التالفة لأنها قد تؤدي لحدوث حريق أو تلف و/أو إصابات شخصية حال استخدامها.

• لا تستخدم وصلة تطويل للكابل على الإطلاق.

• تجنب استخدام المهابئ في جميع الأحوال.

تحذير !

• يحتوي كابل الشحن على قاطع دائرة مدمج. يلزم عدم الشحن إلا بواسطة مقابس مؤرّضة ومعتمدة.

• يلزم مراقبة الأطفال إذا كانوا بجوار كابل الشحن أثناء توصيله.

• فولتية مرتفعة في كابل الشحن. التعرض لفولتية مرتفعة قد يؤدي إلى الوفاة أو إلى إصابات شخصية خطيرة.

• لا تستخدم كابل الشحن في حال لحق به أي شكل من أشكال التلف. يلزم إصلاح كابل الشحن التالف أو المعطل بواسطة ورشة، وينصح بالتعامل مع ورشة فولفو معتمدة.

• ينبغي دائماً تديد كابل الشحن بحيث لا يمكن للسيارة أو لأي شخص العبور فوقه وبشكل لا يتسبب التعثر به أو إتلافه بطريقة أخرى ولا يتسبب بأية إصابة جسدية.

• افصل الشاحن من مقبس الحائط قبل تنظيفه.

• تجنب توصيل كابل الشحن بمشترك تطويل أو مقبس متعدد المخارج.

• راجع أيضاً تعليمات الشركة المصنّعة لمعرفة كيفية استخدام كابل الشحن ومكوناته.

مهم !

تحقق من توفر قدرة طاقة مناسبة في المقبس ٢٣٠ فولت (تيار متردد) لشحن السيارات الكهربائية - وفي حال تعدد تأكيد ذلك، ينبغي فحص المقبس بواسطة فني محترف مؤهل.

^٤ قد يختلف الجيد في المآخذ باختلاف البلاد والسوق.
^٥ أو من خلال مأخذ مماثلة بفولتية مختلفة، على حسب السوق.

معلومات الهجين

٤. يتم تأمين/قفل مقبض الشحن في كابل الشحن ويبدأ الشحن بعد حوالي ٥ ثوان. عند بدء عملية الشحن، يومض مصباح LED في مقبس دخل الشحن باللون الأخضر. تعرض شاشة السائق وقت الشحن المتبقي تقديريًا، وكذلك تعرض تقدم عملية الشحن كما ينبغي.

يمكن مقاطعة شحن البطارية لمدة إذا كانت السيارة غير مغلقة:

- وكان الباب مفتوحًا - يتم إعادة الشحن في خلال بضع دقائق.
- دون فتح الباب - يتم إعادة قفل الباب أوتوماتيكيًا. يبدأ إعادة الشحن بعد دقيقة واحدة.

مهم

تجنب سحب كابل الشحن من مقبس ٢٣٠ فولت (تيار متردد) أثناء الشحن - فقد ينتج عن ذلك تلف مقبس ٢٣٠ فولت. ابدأ دائمًا بإيقاف الشحن قبل نزع كابل الشحن من مقبس دخل الشحن بالسيارة ثم انزع بعد ذلك الطرف المتصل بمقبس ٢٣٠ فولت.

يمكن أن يقع التكهيف الناتج عن نظام تكييف الهواء أسفل السيارة خلال عملية الشحن. وهذا الأمر طبيعي ويحدث بسبب تبريد البطارية الهجينة.

معلومات ذات صلة

- شحن البطارية الهجينة (ص. ٣٩١)
- فتح غطاء مأخذ مدخل الشحن وإغلاقه (ص. ٣٩٥)
- حالة الشحن في مقبس مدخل شحن السيارة (ص. ٣٩٨)
- حالة الشحن ضمن شاشة السائق في السيارة (ص. ٤٠٢)

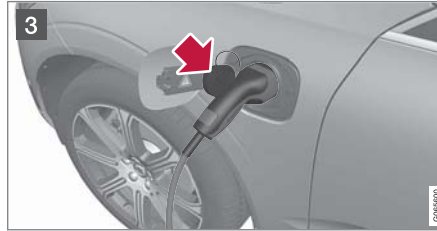

3 ثبت غطاء مقبض الشحن في مكانه كما هو موضح.

مهم

لتجنب إلحاق أضرار بالبطاء، مثلًا في حالة الرياح الشديدة، ضع الغطاء الواقي لمقبض الشحن بحيث لا يلامس السيارة.

أخرج كابل الشحن من صندوق التخزين تحت أرضية منطقة الحمولة. يلزم إيقاف تشغيل السيارة قبل شروع في عملية الشحن.

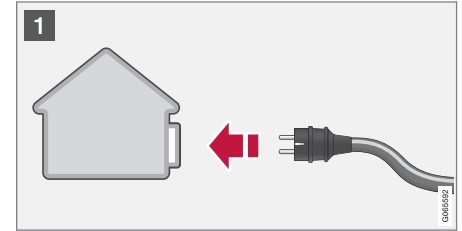

1 قم بتوصيل كابل الشحن بمقبس ٢٣٠ فولت. لا تستخدم مطلقًا سلك تطويل.

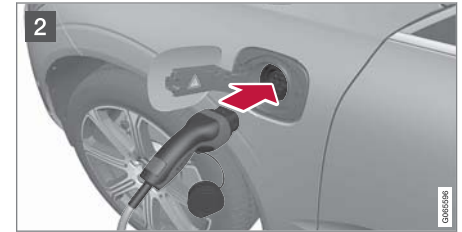

2 افتح فتحة الشحن. أزل الغطاء الواقي لمقبض الشحن ثم اضغط المقبض بالكامل داخل مقبس السيارة.

المواصفات	وهج LED للمصباح
اكتمل الشحن ^C .	أخضر
ظهور خلل.	أحمر

A على سبيل المثال، بعد فتح الباب أو إذا كان مقبس كابل الشحن غير مقفل.
B كلما كان الومض بطيئاً، كلما كانت عملية الشحن أقرب إلى الاكتمال.
C ينطفئ بعد فترة.

معلومات ذات صلة

- شحن البطارية الهجينة (ص. ٣٩١)
- حالة الشحن ضمن شاشة السائق في السيارة (ص. ٤٠٢)
- حالة الشحن في وحدة التحكم بكابل الشحن (ص. ٣٩٩)
- إيقاف شحن البطارية الهجين (ص. ٤٠٤)

حالة الشحن في مقبس مُدخل شحن السيارة

يعرض مقبس مُدخل الشحن حالة الشحن من خلال مصباح LED.

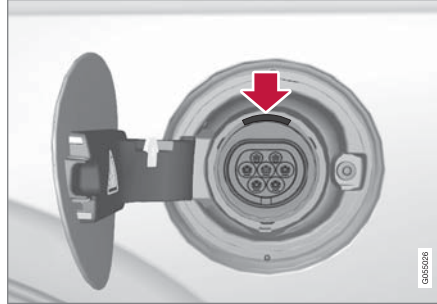

موضع مصباح LED في مأخذ دخل الشحن بالسيارة.

يبين مصباح LED الوضع الحالي أثناء عملية الشحن. إذا لم يضيء مصباح LED، فتتحقق من تثبيت الكابل بإحكام في مقبس الحائط ومقبس السيارة. يتم تنشيط الأضواء البيضاء أو الحمراء أو الصفراء عند تشغيل إضاءة مقصورة الركاب - وتبقى الأضواء مشتعلة لفترة بعد إيقاف تشغيل إضاءة مقصورة الركاب.

المواصفات	وهج LED للمصباح
ضوء LED.	أبيض
وضع الانتظار ^A - في انتظار بدء الشحن.	أصفر
جاري الشحن ^B .	وميض أخضر

- حالة الشحن في وحدة التحكم بكابل الشحن (ص. ٣٩٩)
- إيقاف شحن البطارية الهجين (ص. ٤٠٤)

- 1 مصباح LED ١
- 2 مصباح LED ٢

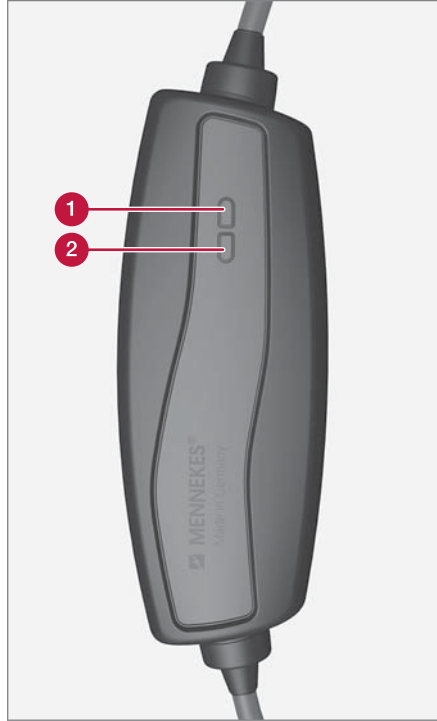

مصابيح LED^١ الخاصة بوحدة التحكم.

حالة الشحن في وحدة التحكم بكابل الشحن

تعرض المؤشرات المختلفة في وحدة التحكم بكابل الشحن حالة الشحن الجاري تنفيذه بالإضافة إلى الحالة بعد الانتهاء من الشحن.

LED ١	LED ٢	الحالة	المواصفات	الإجراء الموصى به
ومضات بالأزرق والكهرماني والأحمر	ومضات بالأزرق والكهرماني والأحمر	بدء	اختبار ذاتي	انتظر حتى انتهاء الاختبار الذاتي.
إضاءة بالأزرق	إنطفاء	الاستعداد	كابل الشحن غير متصل بالسيارة.	فُم بتوصيل كابل الشحن بمقيس دخل الشحن في السيارة.
ومضات بالأزرق	إنطفاء	الاستعداد	الشحن ممكن ولكنه غير منشط بواسطة إلكترونيات السيارة.	انتظر حتى بدء الشحن.
ومضات بالأزرق	ومضات بالأزرق	جاري الشحن.	<ul style="list-style-type: none"> بدأت إلكترونيات السيارة بالشحن. جاري الشحن. 	انتظر حتى ينتهي شحن البطارية بالكامل.
إنطفاء	ومضات بالكهرماني	جاري الشحن.	كشفت وظيفة رصد الحرارة زيادة في درجة الحرارة. يتواصل الشحن بعد خفض مستوى الطاقة.	أعد الشحن. إذا استمرت المشكلة في الظهور - استشر متخصصًا.
إنطفاء	إضاءة بالكهرماني	الشحن غير ممكن.	تم تشغيل مراقبة درجة الحرارة للمقيس بقوة ٢٣٠ فولت.	أعد الشحن. إذا استمرت المشكلة في الظهور - استشر متخصصًا.
إنطفاء	ومضات بالأحمر	الشحن غير ممكن.	تم تنشيط قاطعة العطل الأرضي على كابل الشحن.	<p>١. فك كابل الشحن من المقيس بقوة ٢٣٠ فولت.</p> <p>٢. تتم إعادة تعيين قاطعة العطل الأرضي بعد ١٠ ثوانٍ وتتم إعادة تشغيل الوحدة.</p> <p>٣. فُم بتوصيل كابل الشحن بمقيس ٢٣٠ فولت.</p> <p>٤. إذا استمرت المشكلة في الظهور - استشر متخصصًا.</p>
ومضات بالأحمر	إضاءة بالأحمر	الشحن غير ممكن.	كابل الشحن متصل بمقيس ٢٣٠ فولت دون تأريض.	فُم بتوصيل كابل الشحن بمقيس ٢٣٠ فولت المزود بتأريض. إذا استمرت المشكلة في الظهور - استشر متخصصًا.
ومضات بالأحمر	ومضات بالأحمر	الشحن غير ممكن.	خطأ داخلي. كابل الشحن تالف ويجب إصلاحه.	اتصل بفني مؤهل.

معلومات ذات صلة

- شحن البطارية الهجينة (ص. ٣٩١)
- حالة الشحن في مقبس مُدخل شحن السيارة (ص. ٣٩٨)
- حالة الشحن ضمن ثنائية السائق في السيارة (ص. ٤٠٢)
- إيقاف شحن البطارية الهجين (ص. ٤٠٤)

حالة الشحن ضمن شاشة السائق في السيارة

تعرض شاشة السائق حالة الشحن بالصورة والنص. وتظهر المعلومات طالما كانت شاشة السائق في وضع التشغيل.

المواصفات	رسالة / إشعار	الصورة
يتم مواصلة الشحن ويظهر الوقت المقدر لانتهاء من عملية شحن البطارية بالكامل.	تظهر تم الشحن بالكامل في: [Time] (الوقت) مع رسومات بإضاءة زرقاء نابضة خلال كابل الشحن.	
تم شحن البطارية بالكامل.	يظهر النص انتهاء الشحن. يظهر رسم توضيحي للسيارة مع مؤشر LED في مأخذ دخل الشحن المضيء باللون الأخضر.	
حدث عطل، تحقق من توصيل كابل الشحن بمأخذ دخل الشحن بالسيارة والطرف المتصل بمقبس ٢٣٠ فولت ^A (تيار متناوب).	ويظهر النص خطأ أثناء الشحن. كما يضيء المؤشر LED في مأخذ دخل الشحن باللون الأحمر.	

^A قد يختلف الجهد في المأخذ باختلاف البلد والسوق.

ملاحظة 

سيتم خفت إضاءة شاشة السائق في حال عدم استخدامها لفترة من الوقت. أعد تنشيط الشاشة عن طريق أحد الوسائل التالية:

- ضغط دواسة الفرامل
- فتح أحد الأبواب
- اضبط السيارة في وضع الإشعال I عن طريق تدوير مقبض التشغيل START باتجاه عقارب الساعة ثم تحريره.

معلومات ذات صلة

- شحن البطارية الهجينة (ص. ٣٩١)
- الرموز والرسائل الخاصة بـ Twin Engine في شاشة السائق (ص. ٤٠٥)
- حالة الشحن في مقيس مُدخل شحن السيارة (ص. ٣٩٨)
- حالة الشحن في وحدة التحكم بكابل الشحن (ص. ٣٩٩)
- إيقاف شحن البطارية الهجين (ص. ٤٠٤)

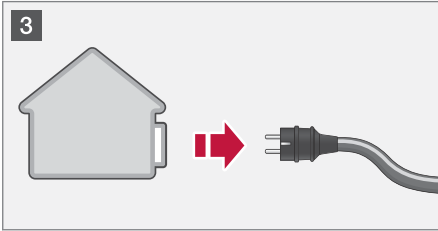

3 قم بنزع الكابل من مقبس ٢٣٠ فولت.

أعد كابل الشحن إلى صندوق التخزين تحت أرضية منطقة الحمولة.

يتم أوتوماتيكياً قفل كابل الشحن

إذا لم يتم نزع كابل الشحن من مقبس دخل الشحن، فسيتم قفله مرة أخرى أوتوماتيكياً بعد مدة قصيرة من فتح القفل وذلك لمضاعفة الشحن والنطاق، بالإضافة إلى تسهيل التهيئة المسبقة قبل الانطلاق بالسيارة. ويمكن نزع كابل الشحن مرة أخرى في حالة فتح قفل السيارة باستخدام مفتاح التحكم عن بُعد للسيارات المزودة بميزة Passive Entry*، يمكنك القفل وفتح القفل باستخدام المقبض مرة أخرى.

معلومات ذات صلة

- فتح غطاء مأخذ مُدخل الشحن وإغلاقه (ص. ٣٩٥)
- كابل الشحن (ص. ٣٩٣)
- شحن البطارية الهجينة (ص. ٣٩١)
- بدء شحن البطارية الهجين (ص. ٣٩٦)

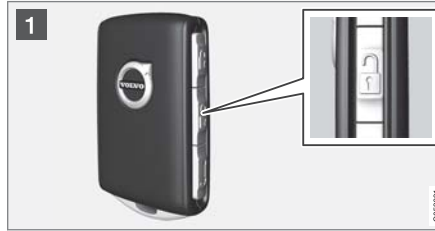

1 قم بإلغاء قفل السيارة باستخدام مفتاح التحكم عن بُعد - انتهت عملية الشحن وتم تحرير/إلغاء قفل مقبض كابل الشحن المقفول.

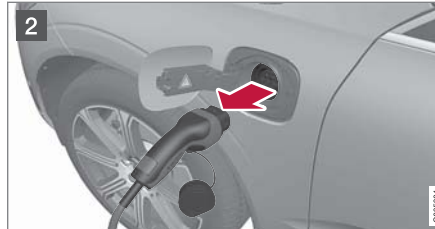

2 انزع الكابل من مقبس دخل الشحن للسيارة وأغلق الفتحة.

إيقاف شحن البطارية الهجين

يمكنك إنهاء عملية الشحن عن طريق فتح قفل السيارة وإزالة كابل الشحن من مقبس الإدخال بالسيارة ثم إزالة الطرف الآخر من مقبس ٢٣٠ فولت* (تيار متناوب).

مهم !

قبل القيام بفصل كابل الشحن من مقبس دخل شحن السيارة، ينبغي فتح قفل أبواب السيارة باستخدام زر فتح القفل في مفتاح التحكم عن بُعد. وينبغي القيام بذلك بغض النظر إن كان قد سبق فتح قفل أبواب السيارة أم لا. إذا لم يتم فتح قفل أبواب السيارة باستخدام زر فتح القفل، فقد يؤدي ذلك إلى إتلاف كابل الشحن أو إلحاق الضرر بالنظام.

ملاحظة i

احرص دوماً على إلغاء قفل السيارة بحيث تتوقف عملية الشحن قبل نزع مأخذ المقبس ٢٣٠ فولت (تيار متردد). تجدر الإشارة إلى وجوب إزالة طرف كابل الشحن من مقبس الإدخال في السيارة وذلك قبل إزالة الطرف الآخر المتصل بمقبس ٢٣٠ فولت، وذلك لتجنب تلف النظام من جهة ومن جهة أخرى لتجنب توقف عملية الشحن بدون قصد.



* قد يختلف الجيد في المآخذ باختلاف البلد والسوق.

من المؤشرات ورموز التحذيرات العامة ثم تنطفئ عند معالجة المشكلة.

الرموز والرسائل الخاصة بـ Twin Engine في شاشة السائق

يمكن أن يظهر عدد من الرموز والرسائل بخصوص Twin Engine على شاشة السائق. قد تظهر كذلك مع مجموعة

المواصفات	رسالة / إشعار	الرمز
عطل بالبطارية الهجين. اتصل بإحدى الورشات ^A لفحص البطارية بأسرع وقت ممكن.	بطارية 12 فولت عطل بالشحن، خدمة عاجلة. توجه إلى الورشة.	
عطل بالبطارية الهجين. أوقف السيارة بأمان واتصل بورشة إصلاح ^A لفحص البطارية بأسرع ما يمكن.	بطارية 12 فولت عطل بالشحن توقف بشكل آمن	
عطل بالبطارية الهجين. اتصل بإحدى الورشات ^A لفحص الوظيفة بأسرع وقت ممكن.	بطارية 12 فولت فشل المصهر يلزم إجراء الخدمة	
درجة حرارة البطارية الهجين ترتفع بصورة غير طبيعية. أوقف السيارة وأوقف تشغيل المحرك. انتظر لمدة ٥ دقائق على الأقل قبل مواصلة القيادة. اتصل بورشة ^A أو تفحص من خارج السيارة للتأكد من أن كل شيء طبيعي قبل مواصلة القيادة.	بطارية هجينة سخونة مفرطة توقف بشكل آمن	
البطارية الهجين لا تحتوي على قدر كاف من الشحن للقيادة بسرعات عالية. اشحن البطارية بأسرع ما يمكن.	انخفاض الأداء السرعة القصوى للمركبة محددة	
النظام الهجين لا يعمل كما ينبغي. اتصل بإحدى الورشات ^A لفحص الوظيفة بأسرع وقت ممكن.	النظام الهجين Hybrid تصرف متهور على سرعة منخفضة، يمكن القيادة	

الرمز	رسالة / إشعار	المواصفات
	تعطل نظام Hybrid يلزم إجراء الخدمة	النظام الهجين لا يعمل. اتصل بإحدى الورشات ^٨ لفحص الوظيفة بأسرع وقت ممكن.
	كابل الشحن اسحب قبل التشغيل	تظهر عندما يحاول السائق تشغيل السيارة أثناء توصيل كابل الشحن بها. افصل كابل الشحن ثم أغلق فتحة الشحن.
	كابل الشحن إخراج؟ أدر زر التشغيل ثم ثبته 7 ث	تظهر عندما يحاول السائق تشغيل السيارة أثناء توصيل كابل الشحن بها بعد إجراء محاولة سابقة للتشغيل. افصل كابل الشحن أو تحقق من فصل الكابل ومن إغلاق فتحة الشحن.

٨ يوصى بالرجوع إلى ورشة فونفو معتمدة.

معلومات ذات صلة

- بدء شحن البطارية الهجين (ص. ٣٩٦)
- إيقاف شحن البطارية الهجين (ص. ٤٠٤)
- شحن البطارية الهجينة (ص. ٣٩١)
- رموز التحذير في شاشة السائق (ص. ٨٣)
- رموز المؤشر في شاشة السائق (ص. ٨١)
- مقياس الهجين (ص. ٧٤)
- مقياس البطارية الهجينة (ص. ٧٥)

ملاحظة 

اختر المكان الأكثر برودة للسيارة من أجل تقليل تقادم البطارية خلال فترات التوقف الطويلة. أثناء فصل الصيف ينبغي أن تظل السيارة سواء بالداخل أو بالخارج في الظل، على حسب المكان ذي درجة الحرارة الأقل.

معلومات ذات صلة

- بدء شحن البطارية الهجين (ص. ٣٩٦)
- مقياس البطارية الهجينة (ص. ٧٥)
- شحن البطارية الهجينة (ص. ٣٩١)

التخزين الطويل للمركبات المزودة بالبطاريات الهجينة

لتقليل تدهور مستوى البطارية الهجين أثناء التخزين الطويل (أكثر من شهر واحد) للسيارة، يُنصح بوجود نسبة شحن حوالي ٢٥% كما هو مشار إليه في شاشة السائق.

تابع كما يلي:

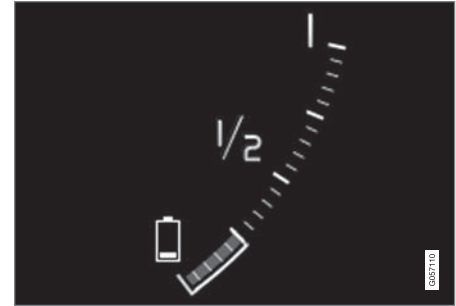

١. إذا كانت حالة الشحن كبيرة - قم بقيادة السيارة حتى يتبقى ٢٥% تقريبًا. إذا انخفض مستوى الشحن - يمكنك شحن البطارية حتى نسبة ٢٥% تقريبًا.
٢. وإذا طالت مدة تخزين السيارة أكثر من ٦ أشهر أو انخفض مستوى شحن البطارية الهجين بصورة كبيرة عن ٢٥% - فاشحن البطارية حتى نسبة ٢٥% مرة أخرى لتعويض التفريغ الذاتي الذي حدث أثناء مدة التخزين. افحص باستمرار مستوى الشحن في شاشة السائق.

التشغيل والقيادة

بدء تشغيل السيارة

يتم تشغيل السيارة باستخدام مقبض التشغيل في كونسول النفق عندما يتواجد مفتاح التحكم عن بعد في مقصورة الركاب.



مقبض التشغيل في كونسول النفق.

تحذير

قبل البدء:

- اربط حزام الأمان.
- فُم بضبط المقعد وعجلة القيادة والمرآيا.
- تأكد من إمكانية ضغط دواسة الفرامل بالكامل.

ولا يتم استخدام مفتاح التحكم عن بعد بصورة مادية أثناء بدء تشغيل السيارة لأنها مزودة بميزة بدء التشغيل بدون استخدام المفتاح (التشغيل السليبي).

لبدء تشغيل السيارة:

- الشحن وكان الأمر معاكساً للواقع، يمكنك فرض عملية بدء تشغيل السيارة:
1. اضغط دواسة الفرامل وأدر قرص البدء باتجاه عقارب الساعة.
 2. يظهر النص كابل الشحن اسحب قبل التشغيل في شاشة السائق.
 3. أدر مقبض التشغيل باتجاه عقارب الساعة مرة أخرى.
 4. يظهر النص إخراج؟ أدر زر التشغيل ثم ثبته 7 ث، وفي هذه النقطة أدر القرص باتجاه عقارب الساعة ثم ثبته لمدة 7 ثوان لبدء تشغيل السيارة.



موقع القارئ الاحتياطي في كونسول النفق.

إذا ظهرت رسالة لا يوجد مفتاح بمرئية في شاشة السائق عند بدء التشغيل، فضع مفتاح التحكم عن بعد بجانب القارئ الاحتياطي. ثم حاول تشغيل السيارة مرة أخرى.

1. يلزم أن يكون مفتاح التحكم عن بعد داخل السيارة. في السيارات المزودة بميزة "التشغيل السليبي"، يلزم تواجد المفتاح في الجزء الأمامي من مقصورة الركاب. مع خيار قفل/فتح قفل السيارة بدون مفتاح*، يمكن أن يتواجد المفتاح في أي مكان بالسيارة.
2. اضغط على دواسة الفرامل¹ حتى النهاية. في السيارات المزودة بميزة التغيير الآلي للتروس، تحقق من تحديد وضع التروس P أو N. في السيارات المزودة بصندوق تروس يدوي، تحقق من وجود ذراع تغيير التروس على الوضع المحايد أو الضغط على دواسة القابض.
3. أدر مقبض البدء باتجاه عقارب الساعة ثم حرره. يعود زر التحكم تلقائيًا إلى وضع البداية.

عند بدء تشغيل المحرك، يبقى محرك بادئ التشغيل نشطاً حتى بدء تشغيل المحرك أو حتى انطلاق حماية سخونة الزائدة.

عند بدء التشغيل في ظروف عادية، تُعطي الأولوية لمحرك الدفع الكهربائي - ويبقى محرك البنزين في وضع إيقاف التشغيل. وهذا يعني أنه بعد تدوير قرص البدء باتجاه عقارب الساعة، يبدأ "تشغيل" المحرك الكهربائي وتصبح السيارة جاهزة للقيادة. يتم الإشارة إلى بدء السيارة بانطفاء مصابيح الإشارة في شاشة السائق وإضاءة سمة اللوحة باللون الذي تم ضبطه مسبقاً.

مع ذلك، توجد حالات يتم فيها بدء تشغيل محرك الديزل بدلاً من المحرك الكهربائي، كأن تكون درجة الحرارة منخفضة جداً مثلاً أو إذا كانت البطارية الهجينة بحاجة إلى شحن.

ينبغي عدم بدء تشغيل السيارة أثناء توصيل كابل الشحن، ولكن في الحالات التي يتعدّر نزعه أو عند اكتشاف السيارة وجود كابل

١ إذا كانت السيارة تتحرك، فيمكن إدارة مقبض التشغيل باتجاه عقارب الساعة لبدء تشغيل المحرك.

إيقاف تشغيل السيارة.

يتم إيقاف تشغيل السيارة باستخدام مقبض الإشعال في كونسول النفق.



مقبض التشغيل في كونسول النفق.

لإيقاف تشغيل السيارة:

– أدر مقبض التشغيل باتجاه عقارب الساعة ثم حرره -
يتوقف تشغيل السيارة. يعود زر التحكم تلقائيًا إلى وضع البداية.

إذا كان ناخب التروس في السيارات المزودة بصندوق تروس أوتوماتيكي على الوضع **P** أو إذا تحركت السيارة:

– أدر القرص باتجاه عقارب الساعة ثم ثبته لحين إيقاف تشغيل السيارة.

معلومات ذات صلة

- بدء تشغيل السيارة (ص. ٤١٠)
- أوضاع الإشعال (ص. ٤١٢)
- ضبط عجلة القيادة (ص. ١٧٨)

تحذير

احرص دومًا على اصطحاب مفتاح جهاز التحكم عن بعد معك في كل مرة تغادر فيها السيارة، وتأكد كذلك من وضع النظام الكهربائي للسيارة على وضع الإشعال **0** - خاصة عند وجود أطفال صغار في السيارة.

ملاحظة

يمكن أن تكون سرعة التباطؤ أكبر بدرجة ملحوظة مقارنة بالسرعة الطبيعية لأنواع محركات معينة خلال بدء التشغيل على البارد. يتم هذا حتى يتمكن نظام الانبعاثات من الوصول إلى درجة حرارة التشغيل الطبيعية بأسرع وقت ممكن، مما يقلل انبعاثات العادم ويساهم في حماية البيئة.

معلومات ذات صلة

- إيقاف تشغيل السيارة. (ص. ٤١١)
- أوضاع الإشعال (ص. ٤١٢)
- ضبط عجلة القيادة (ص. ١٧٨)
- استخدام بدء التشغيل بمساعدة بطارية أخرى (ص. ٤٥٣)
- اختيار وضع الإشعال (ص. ٤١٣)

ملاحظة

عندما يتم وضع مفتاح التحكم عن بُعد بالقرب من القارئ الاحتياطي، تأكد من عدم وجود مفاتيح السيارة أو أية أجسام معدنية أو أجهزة الإلكترونيات بالقرب من القارئ الاحتياطي (مثل الهواتف الجوالة أو الأجهزة اللوحية أو أجهزة الكمبيوتر المحمولة أو الشواحن). فقد يسبب وجود العديد من مفاتيح السيارة مع بعضها البعض بجانب القارئ الاحتياطي حصول تشويش في موجات تشغيلها.

إذا ظهرت الرسالة تشغيل السيارة فحص النظام، انتظر على شاشة السائق عند التشغيل، انتظر حتى تختفي الرسالة ثم حاول تشغيل السيارة مرة أخرى.

مهم

إذا تعذر بدء تشغيل المحرك بعد ٣ محاولات - انتظر لمدة ٣ دقائق قبل القيام بأية محاولة أخرى. تزيد القدرة على البدء إذا تم السماح للبطارية بالاسترداد.

ملاحظة

لن يمكن تشغيل السيارة في حالة نفاذ شحنة البطارية الهجينة.

تحذير

تجنب إزالة مفتاح التحكم عن بُعد من السيارة أثناء القيادة.

- استخدام بدء التشغيل بمساعدة بطارية أخرى (ص. ٤٥٣)
- اختيار وضع الإشعال (ص. ٤١٣)

أوضاع الإشعال

يمكن ضبط النظام الكهربائي للسيارة على مستويات/أوضاع مختلفة وبهذه الطريقة تتوفر الوظائف المختلفة.

بغية تسهيل استخدام عدد محدود من الوظائف أثناء إيقاف تشغيل المحرك، يمكن ضبط النظام الكهربائي للسيارة عند ثلاثة مستويات مختلفة - **0** و **I** و **II**. وقد تم تفصيل هذه المستويات تحت العنوان "وضع الإشعال" في دليل المالك.

يعرض الجدول التالي الوظائف المتاحة في كل وضع/مستوى للإشعال:

المستوى	الوظائف
0	<ul style="list-style-type: none"> ● يضيء عداد المسافة الكلية (الأودوميتر) والساعة ومقياس درجة الحرارة^A. ● بالإمكان تعديل وضع المقاعد الكهربائية*. ● يمكن استخدام النوافذ الآلية. ● يبدأ تشغيل شاشة العرض المركزية ويمكن استخدامها^A. ● يمكن استخدام نظام المعلومات والترفيه^A. <p>في هذا الوضع، يتم التحكم زمنياً بالوظائف ويتم إيقاف تشغيلها تلقائياً بعد وقت قصير.</p>
I	<ul style="list-style-type: none"> ● يمكن استخدام السقف البانورامي والنوافذ الكهربائية ومقياس الطاقة ١٢ فولت في مقصورة الركاب وBluetooth ونظام الملاحة والهاتف ومروحة التهوية وماسحات الزجاج الأمامي. ● بالإمكان تعديل وضع المقاعد الكهربائية. ● يمكن استخدام مقاييس الطاقة* ١٢ فولت في حجرة الأمتعة. <p>يقوم استهلاك التيار بشحن البطارية على وضع الإشعال هذا.</p>

- **وضع التشغيل I** - أدر مقبض التشغيل باتجاه عقارب الساعة ثم حرره. يعود زر التحكم تلقائيًا إلى وضع البداية.
- **وضع الإشعال II** - أدر قرص التشغيل باتجاه عقارب الساعة ثم أبقه كذلك لمدة 5 ثوانٍ تقريبًا. ثم حرر المقبض وسيعود تلقائيًا إلى وضع البداية.
- **رجوع إلى موضع الإشعال 0** - للرجوع إلى موضع الإشعال 0 من الموضع I و II - أدر مقبض التشغيل باتجاه عقارب الساعة ثم حرره. يعود زر التحكم تلقائيًا إلى وضع البداية.

معلومات ذات صلة

- بدء تشغيل السيارة (ص. ٤١٠)
- إيقاف تشغيل السيارة. (ص. ٤١١)
- أوضاع الإشعال (ص. ٤١٢)
- ضبط عجلة القيادة (ص. ١٧٨)
- استخدام بدء التشغيل بمساعدة بطارية أخرى (ص. ٤٥٣)

اختيار وضع الإشعال

يمكن ضبط النظام الكهربائي للسيارة على مستويات/أوضاع مختلفة وبهذه الطريقة تتوفر الوظائف المختلفة.

تحديد وضع الإشعال



مقبض التشغيل في كونسول النفق.

- **وضع الإشعال 0** - لإلغاء قفل السيارة وحفظ مفتاح التحكم عن بعد داخل السيارة.

ملاحظة ⓘ

للوصول إلى المستوى I أو II بدون بدء تشغيل المحرك - لا تضغط على دواسة الفرامل أو دواسة القابض في السيارات المزودة بصندوق تروس يدوي، في حالة الرغبة في تحديد أوضاع الإشعال هذه.

المستوى الوظائف

- **II** تضيء المصابيح الأمامية.
 - وتضيء مصابيح التحذير/المؤشرات لمدة ٥ ثوانٍ.
 - يتم تنشيط العديد من الأنظمة الأخرى. مع ذلك، لا يمكن تنشيط التدفئة في وسائد المقعد والنافذة الخلفية إلا بعد بدء تشغيل السيارة.
- يستهلك وضع الإشعال هذا مقدارًا كبيرًا من تيار البطارية ولذلك يجب تجنبه!

A وكذلك يتم تنشيطها عند فتح الباب.

معلومات ذات صلة

- بدء تشغيل السيارة (ص. ٤١٠)
- ضبط عجلة القيادة (ص. ١٧٨)
- استخدام بدء التشغيل بمساعدة بطارية أخرى (ص. ٤٥٣)
- اختيار وضع الإشعال (ص. ٤١٣)

قفل الكحول*

الغاية من وظيفة قفل الكحول هي منع قيادة السيارة من قبل أفراد متأثرين بالمشروبات الكحولية. قبل إمكان بدء تشغيل المحرك، يجب على السائق إجراء اختبار تنفس يتحقق من عدم وجوده تحت تأثير الكحول. تجري معايرة قفل الكحول وفقاً لقيمة الحد المعمول بها في كل سوق لقيادة السيارة قانونياً.

السيارة مزودة بواجهة للتوصيل الكهربائي للطرز المختلفة وجهات التصنيع المختلفة لقفل الكحول الذي توصي به فولفو. وتعمل الواجهة على تسهيل توصيل قفل الكحول، كما توفر خيار العمل المدمج بما في ذلك الرسائل المرتبطة بقفل الكحول وعرضها في الشاشة الرئيسية بالسيارة. للمعلومات حول طراز محدد من قفل الكحول، راجع دليل المالك الذي توفره الشركة المصنعة له.

تحذير

قفل الكحول عبارة عن وسيلة مساعدة ولا يعفي السائق من مسؤوليته. إن المسؤولية تقع على السائق في أن يبقى غير خاضع لتأثير المشروبات الكحولية وأن يقود السيارة بأمان.

معلومات ذات صلة

- تجاوز قفل الكحول* (ص. ٤١٤)
- قبل تشغيل المحرك مع وجود قفل الكحول (ص. ٤١٥)
- بدء تشغيل السيارة (ص. ٤١٠)
- أوضاع الإشعال (ص. ٤١٢)

تجاوز قفل الكحول*

في حال حدث وضع طارئ، أو إذا كان قفل الكحول معطلاً، من الممكن تجاوز قفل الكحول من أجل قيادة السيارة.

للتعطيل بخصوص كل نوع من قفل الكحول، راجع التعليمات الخاصة بكل نوع.

تنشيط وظيفة التجاوز (Bypass)**ملاحظة**

جميع عمليات تنشيط التجاوز مسجلة ومحفوظة في الذاكرة ضمن وحدة التحكم في قفل الكحول. ولا يمكن التراجع عن عملية التجاوز.

تظهر الرسالة انفخ بتجهيزة alcoclock هل يوجد بديل لذلك؟ على الشاشة:

- إذا ظهر "إلغاء/نعم" - فحدد التجاوز من خلال الضغط على زر السهم الأيمن على لوحة المفاتيح اليمنى على عجلة القيادة، ثم على زر O.
- إذا ظهرت "نعم" - فحدد التجاوز عن طريق الضغط على زر O.

تم الآن تجاوز قفل الكحول ويمكن تشغيل السيارة.

يتم تحديد عدد مرات التجاوز الممكنة قبل الخدمة أثناء تركيب قفل الكحول.

معلومات ذات صلة

- قفل الكحول* (ص. ٤١٤)
- قبل تشغيل المحرك مع وجود قفل الكحول (ص. ٤١٥)
- بدء تشغيل السيارة (ص. ٤١٠)

- أوضاع الإشعال (ص. ٤١٢)

فرامل القدم

فرامل القدم هي جزء من نظام الفرامل.

السيارة مجهزة بدائرتين للفرامل. في حال تلف دائرة الفرامل، فستعشق دواسة الفرامل بشكل أعمق. وسيطلب الأمر لذلك ضغطاً أكبر على الدواسة لتحقيق تأثير الفرملة العادي.

تحذير

لن يتم إشراك الفرملة المعززة إلا في حال كان المحرك الكهربائي أو محرك الاحتراق الداخلي قيد التشغيل.

إذا تم استخدام فرامل القدم أثناء إيقاف تشغيل السيارة، ينبغي تطبيق ضغط أكبر على الدواسة من أجل فرملة السيارة.

عند القيادة على التلال أو مع حمولة ثقيلة، يمكن تخفيف الضغط عن الفرامل باستخدام الفرملة بواسطة المحرك في وضع تغيير التروس B.

استخدم وضع القيادة Off Road لزيادة فرملة المحرك أثناء القيادة على مرتفع منحدر بسرعات منخفضة.

نظام منع قفل الفرامل

السيارة مزودة بفرامل مانعة للقفول،

ABS (Anti-lock Braking System)، وهي تمنع قفل العجلات أثناء الفرملة مما يتيح قدرة أكبر على التحكم في توجيه السيارة. ربما تشعر بوجود اهتزاز في دواسة الفرامل عند تشغيل هذا النظام وهذا أمر طبيعي لا يدعو للقلق.

يتم إجراء اختبار قصير لنظام ABS تلقائياً بعد بدء تشغيل السيارة عند تحرير السائق لدواسة الفرامل. قد يتم إجراء اختبار آخر أوتوماتيكياً على النظام في السرعات المنخفضة. يمكن التيقن من إجراء هذا الاختبار عبر الشعور بنضبات في دواسة الفرامل.

وظائف الفرملة

يتم استخدام فرامل السيارة لتقليل السرعة أو لمنع التحرك غير المقصود للسيارة.

وبالإضافة إلى فرامل القدم وفرامل الركن، فالسيارة مزودة بوظائف متعددة تلقائية للمساعدة في الفرملة. ومن شأن هذه الوظائف مساعدة السائق بتقليل الحاجة إلى الاحتفاظ بقدمه على دواسة الفرامل أثناء وقوف السيارة في إشارة مرورية أو عند بدء تشغيل السيارة على مكان منحدر أو عند النزول من مكان مرتفع. ووظائف الفرملة التلقائية التالية تتوفر بالسيارة على حسب تجهيزها:

- الفرملة التلقائية أثناء الوقوف (Auto Hold)
- مساعد البدء على التل (Hill Start Assist)
- الفرملة التلقائية بعد حادث تصادم
- City Safety
- التحكم في النزول من المرتفعات (Hill Descent Control)

معلومات ذات صلة

- فرامل القدم (ص. ٤١٥)
- فرامل الوقوف (ص. ٤١٨)
- الفرملة التلقائية أثناء الوقوف (ص. ٤٢١)
- الفرملة التلقائية بعد حادث تصادم (ص. ٤٢٣)
- المساعدة عند بدء التشغيل على مرتفع (ص. ٤٢٢)
- City Safety™ (ص. ٣٢١)
- التحكم في النزول من المرتفعات (ص. ٤٤٠)

قبل تشغيل المحرك مع وجود قفل الكحول

يجري تفعيل قفل الكحول أوتوماتيكياً ويكون بعد ذلك جاهزاً للاستعمال عند فتح السيارة.

تذكّر

من أجل الحصول على الوظيفة الصحيحة وعلى نتيجة قياس دقيقة ما أمكن:

- تجنب تناول الطعام أو الشراب لمدة ٥ دقائق تقريباً قبل اختبار التنفس.
- تجنب الإفراط بغسل الزجاج الأمامي - لأن الكحول الموجود في سائل الغسل قد تسبب نتيجة قياس غير صحيحة.

ملاحظة

بعد إتمام فترة من القيادة يمكن إعادة تشغيل المحرك خلال ٣٠ دقيقة بدون إجراء اختبار تنفس جديد.

معلومات ذات صلة

- تجاوز قفل الكحول* (ص. ٤١٤)
- قفل الكحول* (ص. ٤١٤)
- بدء تشغيل السيارة (ص. ٤١٠)
- أوضاع الإشعال (ص. ٤١٢)



الفرملة الخفيفة تشحن البطارية الهجينة

يتم استخدام فرملة المحرك الخاصة بالمحرك الكهربائي أثناء الفرملة الخفيفة. وتتحول الطاقة الحركية للسيارة إلى طاقة كهربائية تُستخدم لشحن البطارية الهجينة. تتم الإشارة إلى شحن البطارية مع تشغيل فرملة المحرك الكهربائي في شاشة السائق.



تشير شاشة السائق إلى عملية الشحن أثناء فرملة المحرك الكهربائي.

تنشط هذه الوظيفة في نطاق السرعة ١٥٠ - ٥٠ كم/سا (٩٣-٣٠ ميل في الساعة). أثناء الفرملة الأكثر شدة، وكذلك عند تجاوز فاصل السرعة، يتم تكميل الفرامل بواسطة نظام فرامل هيدروليكي. تعرض شاشة السائق هذا الأمر عن طريق نزول المؤشر إلى المنطقة الحمراء.

الرموز في شاشة السائق

الرمز	المواصفات
	تحقق من مستوى سائل الفرامل. إذا كان المستوى منخفضاً، أضف سائل الفرامل وابتحث عن سبب نقص السائل.
	عطل في مستشعر الدواسة.
	وهج مستمر لمدة ثانيتين عند تشغيل المحرك: الفحص التلقائي للوظائف. وهج مستمر لأكثر من ثانيتين: عطل في نظام ABS. نظام الفرامل العادي في السيارة لا يزال يعمل ولكن بدون وظيفة ABS.
	إذا ظهرت الرسالة دواسة الفرامل تغير الخصائص يلزم إجراء الخدمة، فهذا دليل على إلغاء تعشيق نظام "الفرملة بالسلك". سيتطلب الأمر ضغطاً أكبر على الدواسة لتحقيق تأثير الفرملة المطلوب.

تحذير

إذا أضاء مصباح التحذير لكل من عطل الفرامل وعطل ABS في وقت واحد فهذا دليل على حدوث عطل في نظام الفرامل.

- إذا كان مستوى السائل في خزان سائل الفرامل طبيعيًا عند هذه المرحلة، فعليك القيادة بحذر إلى أقرب ورشة وفحص نظام الفرامل - ويوصى بورشة فولفو معتمدة.
- إذا انخفض مستوى سائل الفرامل عن مستوى MIN في خزان سائل الفرامل، فتجنب القيادة مرة أخرى قبل إكمال سائل الفرامل. يجب التحقق فس سبب فقد سائل الفرامل.

معلومات ذات صلة

- مكبر قوة الفرملة (ص. ٤١٧)
- الفرملة التلقائية أثناء الوقوف (ص. ٤٢١)
- المساعدة عند بدء التشغيل على مرتفع (ص. ٤٢٢)
- الفرملة على الطرق المبتلة (ص. ٤١٧)
- الفرملة على الطرق المعبّدة بالحصى (ص. ٤١٧)
- صيانة نظام الفرامل (ص. ٤١٨)
- مصابيح الفرامل (ص. ١٤١)

الفرملة على الطرق المعبدة بالحصى

عند القيادة على الطرق المملحة، قد تتكون طبقة ملح على أقراص الفرامل والبطانة.

قد يؤدي هذا الأمر إلى إطالة المسافة اللازمة لتوقف السيارة. ويلزم الحفاظ على مسافة كبيرة للأمان بينك وبين السيارة التي أمامك. إضافةً إلى ذلك، تحقق مما يلي:

- الفرملة بين الحين والآخر لإزالة أي طبقة ملح. ضمان عدم تعريض أي أحد على الطريق للخطر أثناء الفرملة.
- اضغط دواسة الفرامل بحرص بعد الانتهاء من القيادة وقبل الانطلاق في رحلتك التالية.

معلومات ذات صلة

- فرامل القدم (ص. ٤١٥)
- الفرملة على الطرق المبتلة (ص. ٤١٧)

الفرملة على الطرق المبتلة

عند القيادة لمدة طويلة في المطر الكثيف بدون استخدام الفرملة، قد يتأخر تأثير الفرملة عند الاستخدام الأول للفرامل.

قد يحدث هذا الأمر كذلك بعد غسل السيارة في المغسلة. في هذه الحالة يلزم الضغط على دواسة الفرامل بحزم أكثر من المعتاد. وكذلك يجب توفير مسافة كبيرة بينك وبين السيارات التي أمامك.

استخدم الفرامل بحزم بعد القيادة في الطرق المبتلة أو غسل السيارة. تؤدي هذه العملية إلى تدفئة أقراص الفرامل مما يتيح إمكانية جفافها بسرعة ويعمل على حمايتها من التآكل. يلزم مراعاة الحالة المرورية أثناء الفرملة.

معلومات ذات صلة

- فرامل القدم (ص. ٤١٥)
- الفرملة على الطرق المعبدة بالحصى (ص. ٤١٧)

مكبر قوة الفرملة

يساعد نظام مكبر قوة الفرملة، BAS (Brake Assist System) على زيادة قوة الفرملة أثناء عملية الفرملة، وبالتالي تقليل المسافة اللازمة للتوقف.

يكتشف النظام أسلوب فرملة السائق لزيادة قوة الفرامل عند الضرورة. يمكن تكبير قوة الفرامل حتى المستوى الذي يعمل على تشغيل نظام ABS. وتتوقف الوظيفة بمجرد تخفيف الضغط على دواسة الفرامل.

معلومات ذات صلة

- فرامل القدم (ص. ٤١٥)

صيانة نظام الفرامل

تحقق بانتظام من مكونات نظام الفرامل للكشف عن أي تهالك فيها.

للحفاظ على أعلى مستويات السلامة والموثوقية التي توفرها سيارتك، ينبغي اتباع فترات خدمات فولفو الموصوفة في كتيب الخدمة والضممان. لا توفر بطانات الفرامل الجديدة والمستبدلة، وكذلك أقراص الفرامل، الفرملة المثلى إلى أن يتم "تطبيعها" بعد القيادة لبضع مئات من الكيلومترات (الأميال). يمكنك تعويض ضعف الفرملة بالضغط بقوة أكبر على دواسة الفرامل. تنصح فولفو بعدم استخدام أي بطانات فرامل بخلاف المعتمدة من فولفو.

مهم !

يجب التحقق من تآكل مكونات نظام الكبح بانتظام. اتصل بالورشة للحصول على معلومات عن الإجراء أو كلف إحدى الورش بإجراء الفحص، ويوصى بالتعامل مع ورشة فولفو معتمدة.

معلومات ذات صلة

- فرامل القدم (ص. ٤١٥)

فرامل الوقوف

تحول فرامل الركن دون تدرج السيارة من وضع الوقوف وذلك عن طريق القفل/الإعاقه الحركية لعجلتين.



يوجد عنصر التحكم في فرامل الركن في كونسول النفق بين المقعدين.

قد تصدر ضوضاء ضعيفة من المحرك الكهربائي عند تشغيل فرامل الركن الكهربائية. ومن الممكن أن تصدر الضوضاء أثناء الفحص الأوتوماتيكي لوظيفة فرامل الركن.

إذا تم تشغيل فرامل الركن والسيارة متوقفة، فإنها تعمل على العجلات الخلفية فقط. وإذا تم تشغيلها أثناء سير السيارة، يمكن استخدام فرامل القدم العادية، أي إن الفرامل تعمل على جميع العجلات الأربع. تنتقل وظيفة الفرملة إلى العجلات الخلفية عندما تصبح السيارة في حالة توقف تقريباً.

معلومات ذات صلة

- تنشيط وإلغاء تنشيط فرامل الانتظار (ص. ٤١٨)
- الوقوف فوق مرتفع (ص. ٤٢٠)
- عند وجود عطل بفرامل الركن (ص. ٤٢٠)
- الفرملة التلقائية أثناء الوقوف (ص. ٤٢١)

تنشيط وإلغاء تنشيط فرامل الانتظار

استخدم فرامل الركن لمنع السيارة من التدرج أثناء التوقف.

تنشيط فرامل الوقوف



١. اسحب عنصر التحكم لأعلى.

< يضيء الرمز في شاشة السائق عند تنشيط فرامل الانتظار.

٢. تحقق من ثبات السيارة.

الرمز في شاشة السائق

المواصفات	الرمز
يضيء الرمز عند تنشيط فرامل الانتظار.	
وميض الرمز يدل على حدوث عطل. اقرأ الرسالة التي تظهر في شاشة السائق.	

ملاحظة

عند بدء تشغيل السيارة للمرة الأولى، من الممكن تحرير فرامل الانتظار بشكل تلقائي ودون تثبيت حزام الأمان.

معلومات ذات صلة

- إعداد التنشيط التلقائي لفرامل الانتظار (ص. ٤٢٠)
- عند وجود عطل بفرامل الركن (ص. ٤٢٠)
- فرامل الوقوف (ص. ٤١٨)
- الوقوف فوق مرتفع (ص. ٤٢٠)

إلغاء تنشيط فرامل الانتظار



إلغاء التنشيط اليدوي

١. اضغط بقوة على دواسة الفرامل.
٢. اضغط زر التحكم لأسفل.
< يتم تحرير فرامل الركن ويختفي الرمز من شاشة السائق.

إلغاء التنشيط التلقائي

١. قم بارتداء حزام الأمان.
٢. اضغط بقوة على دواسة الفرامل.
٣. تشغيل السيارة.
٤. حدد موضع الترس **D** أو **R** ثم اضغط دواسة الوقود.
< يتم تحرير فرامل الركن ويختفي الرمز من شاشة السائق.

التنشيط التلقائي

يتم تنشيط فرامل الانتظار تلقائياً:

- عند إيقاف تشغيل السيارة وتفعيل إعداد "التنشيط التلقائي لفرامل الانتظار" في شاشة العرض المركزية.
- عند تنشيط وظيفة Auto hold (الفرملة التلقائية أثناء الوقوف) وتوقف السيارة لفترة طويلة (٥ إلى ١٠ دقائق).
- عند تحديد موضع الترس **P** على منحدر نازل.

فرامل الطوارئ

في حالة الطوارئ، يمكن تنشيط فرامل الانتظار عندما تكون السيارة في حالة الحركة وذلك من خلال السحب باستمرار لأداة التحكم. تتعطل وظيفة الفرملة عند تحرير أداة التحكم أو عند الضغط على دواسة التسارع.

ملاحظة

تصدر إشارة صوتية أثناء تنشيط فرامل الطوارئ في السرعات المرتفعة.

إعداد التنشيط التلقائي لفرامل الانتظار

يتيح اختيار إمكانية تنشيط فرامل الانتظار تلقائياً عند إيقاف تشغيل السيارة.

يتوفر هذا الخيار ضمن قائمة الإعدادات في شاشة العرض المركزية.

١. اضغط الإعدادات في العرض العلوي.

٢. اضغط على **My Car** ← فرامل الركن والتعليق لتحديد أو إلغاء تحديد الوظيفة تنشيط أو توماتيكي لفرامل التوقف.

معلومات ذات صلة

- تنشيط وإلغاء تنشيط فرامل الانتظار (ص. ٤١٨)
- فرامل الوقوف (ص. ٤١٨)

الوقوف فوق مرتفع

استخدم دائماً فرامل الانتظار عند التوقف على منحدر.

تحذير

استخدم دوماً فرامل الركن عند الركن على أسطح مائلة. لا يكفي تشبيك التروس أو صندوق التروس الأوتوماتيكي على الوضع **P** (ركن) لتثبيت السيارة وعدم تحركها من مكانها في جميع الظروف.

إذا كانت السيارة تواجه صعوداً:

- أدر العجلات بعيداً عن حافة الرصيف.

إذا كانت السيارة تواجه هبوطاً:

- أدر العجلات باتجاه حافة الرصيف.

الحمل الثقيل عند صعود المنحدرات

الحمولة الثقيلة مثل المقطورة قد تؤدي إلى دوران السيارة للخلف عند تحرير فرامل الركن أوتوماتيكياً أثناء قيادة السيارة على أحد المرتفعات المنحدرة. تجنب حدوث ذلك من خلال سحب زر التحكم للأعلى أثناء القيادة. حرر عنصر التحكم عند حصول المحرك على قدرة السحب.

معلومات ذات صلة

- تنشيط وإلغاء تنشيط فرامل الانتظار (ص. ٤١٨)

عند وجود عطل بفرامل الركن

اتصل بورشة Volvo معتمدة إذا لم تتمكن من إلغاء تنشيط أو تنشيط فرامل الانتظار بعد عدة محاولات.

يصدر صوت تحذيري في حالة القيادة مع استخدام فرامل الركن.

إذا تعين ركن المركبة قبل إصلاح عطل ممكن، فيلزم في هذه الحالة تدوير العجلات كما لو كنت تركن على مرتفع، ويلزم كذلك وضع ذراع اختيار التروس في الوضع **P**.



جهد كهربائي منخفض بالبطارية

إذا كان جهد البطارية منخفضاً للغاية، فلن يمكن تحرير فرامل الركن أو تشبيكها. قم بتوصيل البطارية المانحة إذا كان جهد البطارية منخفضاً للغاية.

استبدال بطانات الفرامل

يجب استبدال بطانات الفرامل الخلفية لدى ورشة خدمة تبعا لتصميم فرامل الركن الكهربائية - ويُنصح بالتوجه إلى إحدى ورش فولفو المعتمدة.

الرموز في شاشة السائق

المواصفات	الرمز
بضوء الرمز عندما تستخدم الوظيفة فرامل القدم للحفاظ على السيارة في وضع التوقف.	
بضوء الرمز عندما تستخدم الوظيفة فرامل الركن للحفاظ على السيارة في وضع التوقف.	

معلومات ذات صلة

- تنشيط وإلغاء تنشيط الفرامل التلقائية عند التوقف التام (ص. ٤٢٢)
- فرامل القدم (ص. ٤١٥)
- فرامل الوقوف (ص. ٤١٨)
- المساعدة عند بدء التشغيل على مرتفع (ص. ٤٢٢)

الفرملة التلقائية أثناء الوقوف

الفرملة التلقائية أثناء الوقوف (Auto hold) تعني أنه بإمكان السائق تحرير دواسة الفرامل مع الحفاظ على تأثير الفرملة عند توقف السيارة في إشارة مرور أو تقاطع.

عند توقف السيارة، يتم تلقائياً تنشيط الفرامل. تستطيع الوظيفة استخدام فرامل القدم أو فرامل الركن للاحتفاظ بالسيارة في وضع الثبات كما تعمل هذه الوظيفة على كل المنحدرات. عند الانطلاق بالسيارة، قد يفصل تعشيق الفرامل تلقائياً في حال ربط السائق حزام الأمان.

ملاحظة

عند الفرملة بهدف التوقف الكلي على أحد المنحدرات صعوداً أو نزولاً، ينبغي الضغط على دواسة الفرامل بشكل أشدّ بقليل من العادة قبل تحريرها وذلك لضمان ثبات السيارة في مكانها.

يتم تنشيط فرامل الانتظار إذا:

- تم إيقاف تشغيل السيارة
- تم فتح باب السائق
- نزع السائق حزام الأمان
- بقيت السيارة متوقفة لفترة طويلة (٥ إلى ١٠ دقائق).

الرموز في شاشة السائق

المواصفات	الرمز
وميض الرمز يدل على حدوث عطل. راجع الرسالة التي تظهر في شاشة السائق.	
خلل بنظام الفرامل. راجع الرسالة التي تظهر في شاشة السائق.	
رسالة المعلومات في شاشة السائق.	

معلومات ذات صلة

- تنشيط وإلغاء تنشيط فرامل الانتظار (ص. ٤١٨)
- البطارية (ص. ٥٧٩)
- برنامج خدمة فولفو (ص. ٥٦٤)

تنشيط وإلغاء تنشيط الفرامل التلقائية عند التوقف التام

يتم تنشيط وظيفة الفرملة التلقائية عند التوقف التام باستخدام الزر الموجود في الكونسول النفقي.



– اضغط على الزر الموجود في الكونسول النفقي لتنشيط أو إلغاء تنشيط الوظيفة.

< يضيء المؤشر في الزر عند تنشيط الوظيفة. تبقى الوظيفة منشطة حتى بعد أن يتم تشغيل السيارة في المرة القادمة.

ينطبق عند الإيقاف

إذا كانت الوظيفة نشطة وتثبت السيارة بواسطة فرامل القدم (بضوء الرمز A) فيلازم الضغط على دواسة الفرامل في الوقت نفسه أثناء الضغط على الزر لإلغاء التنشيط.



- تظل الوظيفة غير نشطة حتى يتم إعادة تنشيطها مرة أخرى.
- وعند تعطيل الوظيفة، تظل وظيفة مساعد البدء على التل (HSA) نشطة لمنع السيارة من التدرج للخلف عند التشغيل على منحدر مرتفع.

معلومات ذات صلة

- الفرملة التلقائية أثناء الوقوف (ص. ٤٢١)

المساعدة عند بدء التشغيل على مرتفع

مساعد البدء على التل، Hill Start Assist (HSA) يحول دون رجوع السيارة إلى الوراء عند بدء التشغيل على منحدر مائل. عند بدء التشغيل والتحرك للأسفل على منحدر، فهي تحول دون تدرج السيارة للأمام.

وتعني هذه الوظيفة أن ضغط الدواسة في نظام الفرامل يبقى لعدة ثوانٍ ريثما يحرك السائق قدمه من دواسة الفرامل إلى دواسة السرعة.

يظهر تأثير الفرملة المؤقتة بعد مرور عدة ثوانٍ أو عندما ينطلق السائق بالمركبة.

يتوفر مساعد البدء على التل تلقائيًا حتى عند إلغاء تنشيط وظيفة Auto hold (الفرملة التلقائية أثناء الوقوف).

معلومات ذات صلة

- الفرملة التلقائية أثناء الوقوف (ص. ٤٢١)
- فرامل القدم (ص. ٤١٥)

المواصفات	الرمز
معلومات أو رسالة خطأ لصندوق التروس. اتبع التعليمات الموضحة.	
صندوق التروس ساخن أو حرارته مرتفعة بصورة مفرطة. اتبع التعليمات الموضحة.	
انخفاض الأداء/انخفاض القدرة على التسارع في حالة وجود عطل مؤقت بمجموعة نقل الحركة، يمكن أن تتحول السرعة لوضع التحرك ببطئ إلى المنزل مع انخفاض طاقة المحرك وذلك لتجنب تلف مجموعة نقل الحركة.	

معلومات ذات صلة

- أوضاع التروس في صندوق التروس الأوتوماتيكي (ص. ٤٢٤)
- مؤشر تغيير التروس (ص. ٤٢٧)

صندوق التروس

صندوق التروس هو جزء من خط الإدارة (نقل الطاقة) بين المحرك والعجلات القائدة. وظيفة صندوق التروس هي تغيير معدل التروس على حسب متطلبات السرعة والقوة.

السيارة مزودة بصندوق تروس أوتوماتيكي بسرعات ثمانية، ومحرك كهربائي للقيادة بالعجلات الخلفية. يعني عدد مرات تغيير التروس إمكانية استخدام عزم المحرك ونطاق القوة بصورة أكثر فاعلية. اثنان من التروس يعتبران من التروس ذات السرعة الزائدة والتي توفر الوقود عند القيادة بسرعة محرك ثابتة. باستخدام محركات عجلة القيادة* يمكن الانتقال لترس أعلى أو أدنى يدويًا. تعرض شاشة السائق موضع التروس المستخدم حاليًا.

مهم

لتجنب حدوث تلف في أي مكون من مكونات نظام القيادة، يلزم فحص درجة حرارة عمل صندوق التروس. وفي حال وجود أي خطر بحدوث زيادة مفرطة في درجة الحرارة، سيضيء رمز تحذيري في شاشة السائق كما سيتم عرض رسالة نصية - اتبع التوصيات المذكورة في الرسالة النصية.

الرموز في شاشة السائق

في حالة حدوث عطل في صندوق التروس، تعرض شاشة السائق رمزًا مع رسالة.

الفرملة التلقائية بعد حادث تصادم

سيتم استخدام فرامل السيارة تلقائيًا في حادث تصادم يتم فيه الوصول إلى مستوى تفعيل آلية شد حزام الأمان الذي يستخدم لمرءة واحدة أو الوسائد الهوائية، أو إذا تم الكشف عن تصادم مع حيوان كبير. وتمنع هذه وظيفة أو نقل من تأثيرات أي اصطدام لاحق.

بعد وقوع حادث خطير يوجد خطر عدم إمكانية التحكم في السيارة وتوجيهها. ولتجنب أو لتقليل تأثير أي تصادم آخر إما مع السيارة أو مع الأشياء الموجودة في مسارها، يتم تنشيط نظام الفرامل التلقائية ويعمل على فرملة السيارة بوسيلة آمنة.

يتم تنشيط مصابيح الفرامل ومصابيح التحذير من الخطر أثناء الفرملة. عندما تتوقف السيارة تواصل مصابيح التحذير من الخطر الوميض ويتم تعشيق فرامل الركن.

إذا لم يكن من المناسب استخدام الفرملة، بسبب احتمال الاصطدام من الخلف مع السيارة التي وراء سيارتك، فمن الممكن تجاوز هذا الإجراء عن طريق ضغط السائق على دواسة الوقود.

تفترض الوظيفة أن نظام الفرامل لم يتعرض لأي أعطال بعد الحادث.

يدخل مساعد الفرملة ضمن أنظمة السلامة

Blind Spot Information و Rear Collision Warning.

معلومات ذات صلة

- Rear Collision Warning (ص. ٣٢٥)
- BLIS* (ص. ٣٣٦)
- وظائف الفرملة (ص. ٤١٥)

أوضاع التروس في صندوق التروس الأوتوماتيكي

في صندوق التروس الآلي، يختار النظام الترس المناسب لتوفير قيادة مثلى. يحتوي كذلك صندوق التروس على وضع للتغيير اليدوي للتروس.



تعرض شاشة السائق وضع التروس المحدد:

P أو **R** أو **N** أو **D** أو **B** (فرملة).

في وضع تغيير التروس اليدوي، يتم عرض الترس المستخدم (٨-١).

تغيير التروس

إن ناخب التروس عبارة عن نوع النقل بالسلك الذي يتم فيه النقل إلكترونياً بدلاً من النقل الميكانيكي. يعني هذا نقلاً أكثر بساطة وأوضاع تروس أكثر وضوحاً.

يمكن تغيير مواضع التروس بالضغط على ذراع اختيار التروس النابض للأمام أو للخلف.

لتحديد موضع تروس آخر عند تحديد وضع الركن، يلزم الضغط على دواسة الفرامل وأن يكون موضع الإشعال في **II**.

للركن - قم بتفعيل فرامل الركن أولاً ثم حدد مكان الركن.

تحذير

استخدم دواماً فرامل الركن عند الركن على أسطح مائلة. لا يكفي تعشيق التروس أو صندوق التروس الأوتوماتيكي على الوضع **P** (ركن) لتثبيت السيارة وعدم تحركها من مكانها في جميع الظروف.

ملاحظة

يجب أن يكون ذراع اختيار التروس في الوضع **P** للسماح بقتل السيارة وتشغيل جهاز الإنذار.

وظائف المساعدة

سيتم تغيير النظام إلى موضع **P** أوتوماتيكياً:

- إذا تم إيقاف السيارة على الموضع **D** أو **R**.
- إذا فك السائق حزام الأمان وفتح باب السائق أثناء تشغيل السيارة مع وجود ناخب التروس في موضع آخر بخلاف **P**.

لركن السيارة دون ارتداء حزام الأمان وعند فتح الباب - قم بالخروج من موضع **P** بتحديد **R** أو **D** مرة أخرى.

إذا تم إيقاف السيارة على الوضع المحايد، فلن تكون هناك قدرة تغيير تلقائي إلى الوضع **P**. بالتالي، يتيح هذا الأمر غسل السيارة في المغاسل التي تتطلب تمرير السيارة في المنشأة على قاعدة متحركة.



أوضاع التروس

وضع الوقوف - P



يتم تنشيط وضع الركن من خلال زر **P** بجوار ذراع اختيار السرعة.

حدد الوضع **P** أثناء توقف السيارة أو قبل بدء تشغيل المحرك. يجب أن تكون السيارة متوقفة عند تحديد وضع الركن.

- وظيفة التسارع المفاجئ (ص. ٤٢٧)
- مؤشر تغيير التروس (ص. ٤٢٧)



وضع B (الفرامل) في شاشة السائق.

من وضع **B** يمكنك تغيير التروس يدويًا واختيار ترس منخفض السرعة. تعرض شاشة السائق الترس المستخدم (٨-١).

- اضغط ذراع اختيار التروس للخلف مرة للتقليل بمعدل ترس واحد.
- اضغط ذراع اختيار السرعة للخلف مرة أخرى للتقليل بمعدل ترس آخر.
- لتتمكن من التغيير يدويًا إلى ترس أعلى يلزم أن تكون السيارة مزودة بمحركات عجلة القيادة*.
- اضغط ذراع اختيار التروس للأمام للرجوع إلى وضع **D**. لتجنب الحركات المتقطعة وتوقف المحرك، يقوم صندوق التروس تلقائيًا بالنقل إلى ترس أدنى إذا سمح السائق بخفض السرعة إلى مستوى أقل من المستوى المناسب للترس المختار.

معلومات ذات صلة

- مانع ذراع اختيار التروس (ص. ٤٢٧)
- تغيير التروس بواسطة المحرك في عجلة القيادة* (ص. ٤٢٦)

وضع الرجوع للخلف - R
حدد الوضع **R** للرجوع للخلف. يجب أن تكون السيارة متوقفة عند تحديد وضع الرجوع للخلف.

الوضع المحايد - N
لا توجد تروس معشقة ويمكن بدء تشغيل المحرك. استخدم فرامل الركن إذا كانت السيارة متوقفة وذراع اختيار السرعة في الوضع **N**.

لكي تتمكن من نقل ذراع تحديد التروس من الوضع المحايد إلى وضع آخر، يجب الضغط على دواسة الفرامل وأن يكون موضع الإشعال **II**.

وضع القيادة - D
D هو وضع القيادة العادي. يجري تغيير التروس نحو الأعلى والأسفل بشكل أوتوماتيكي اعتماداً على مستوى التسارع والسرعة في السيارة. يلزم أن تكون السيارة متوقفة عند تغيير الترس من **R** إلى **D**.

وضع الفرامل - B
يمكن اختيار وضع **B** في أي وقت أثناء القيادة. في وضع **B** يتم فرملة السيارة بواسطة المحرك الكهربائي عند تحرير دواسة السرعة أثناء شحن البطارية الهجين. وهذا الأمر يتيح الفرصة لإعادة شحن البطارية الهجين، لأن الشحن يحدث كذلك دون استخدام السائق لدواسة الفرامل.

تغيير الترس بواسطة المحرك في عجلة القيادة*

يعتبر محرك عجلة القيادة مكتملاً لذراع اختيار التروس ويتيح عملية تغيير التروس يدويًا دون الحاجة لرفع يديك عن عجلة القيادة.

تنشيط محرك عجلة القيادة

للتمكن من تغيير الترس بواسطة محاريك التوجيه في عجلة القيادة، يجب تنشيطها أولاً:

– اسحب أحد المحركات تجاه عجلة القيادة.

< يشير الرقم في شاشة السائق إلى الترس الحالي.

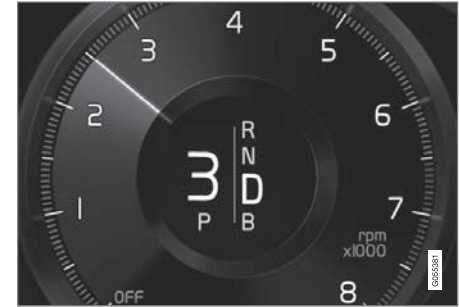

شاشة السائق عند تغيير التروس باستخدام محركات عجلة القيادة.

تبديل

لتغيير الترس مرحلة واحدة:

– اسحب أحد المحاريك للخلف - نحو عجلة القيادة - ثم قم بالتحريك.



1 "–": يحدد الترس الأقل التالي.

2 "+": يحدد الترس الأعلى التالي.

يحدث تغيير في كل عملية سحب للمحرك بشرط عدم تجاوز سرعة المحرك المدى المسموح به.

بعد كل تغيير في الترس، تقوم لوحة العدادات المندمجة بإظهار الترس الحالي.

إلغاء تنشيط الوظيفة

إلغاء التنشيط اليدوي في وضع التروس **D** و **B**

– يمكنك إلغاء تنشيط محراكي عجلة القيادة عن طريق سحب المحرك الأيمن (+) باتجاه عجلة القيادة مع الإبقاء عليه في هذا الوضع حتى يخفي رقم الترس الحالي في شاشة السائق.

< يعود صندوق التروس إلى وضع التروس **D** و **B** على حسب الوضع المحدد قبل تنشيط المحركات.

إلغاء التنشيط التلقائي

في وضع الترس **D** يتم إلغاء تنشيط محراكي عجلة القيادة بعد وقت قصير من عدم استخدامهما. ويُشار إلى هذا الأمر عن طريق انطفاء الرقم الذي يرمز إلى الترس الحالي.

في وضع التروس **B** لا يوجد تعطيل أوتوماتيكي.

معلومات ذات صلة

- أوضاع التروس في صندوق التروس الأوتوماتيكي (ص. ٤٢٤)
- مؤشر تغيير التروس (ص. ٤٢٧)

مؤشر تغيير التروس

يعرض مؤشر تغيير التروس في شاشة السائق الترس الحالي أثناء تغيير التروس اليدوي والتوقيت المناسب للتغيير إلى الترس التالي لتوفير استهلاك الوقود.

للقيادة الاقتصادية في وضع تغيير التروس اليدوي، من المهم اختيار الترس الصحيح أثناء القيادة وتغيير التروس في الوقت المناسب.

يظهر مؤشر تغيير التروس في وضع التروس B. يعرض مؤشر تغيير التروس الترس الحالي في شاشة السائق ويستخدم السهم الذي يشير للأعلى للدلالة على التوقيت الموصى به للتغيير إلى الترس الأعلى^٢.

كي تتمكن من التغيير يدوياً إلى ترس أعلى في وضعيّة التروس B، ينبغي أن تكون السيارة مزوّدة بمحركات لعجلة القيادة*. إذا لم تكن السيارة مزوّدة بمحركات لعجلة القيادة، فإن الضغط على محددّ الترس للأمام سيؤدي إلى التغيير إلى الوضع D.



مؤشر تغيير التروس في شاشة السائق^٢.

وظيفة التسارع المفاجئ

يتم استخدام التسارع المفاجئ عند الحاجة إلى أقصى تسارع، عند التجاوز مثلاً.

عند الضغط على دواسة الوقود حتى النهاية (أكثر من الوضع الذي يعتبر سرعة زائدة)، يتم على الفور تعشيق ترس أقل سرعة. ويطلق على هذا الأمر تغيير الترس إلى التسارع المفاجئ (Kick-down).

عند تحرير دواسة الوقود من حالة التسارع المفاجئ، يجري تغيير الترس إلى أعلى بشكل أوتوماتيكي.

وظيفة السلامة

لتفادي الدوران المفرط للمحرك، تم تزويد برنامج التحكم بصندوق التروس بألية حماية عند التغيير إلى تروس أدنى.

لا يسمح صندوق التروس بتغيير الترس إلى آخر أدنى منه/ التسارع المفاجئ إذا كان ذلك سيؤدي إلى تزايد السرعة بحيث تؤدي إلى إصابة المحرك بأضرار. لا يحدث شيء إذا كان السائق لا يزال يحاول القيام بمثل هذا التغيير أثناء القيادة بسرعة عالية يبقى الترس الأصلي على ما هو عليه.

في التسارع المفاجئ، يمكن أن تنخفض ذراع النقل بمقدار ترس أو أكثر مرة واحدة، حسب سرعة المحرك. وتنقل السيارة إلى الترس الأعلى عندما يكون المحرك قد وصل إلى سرعته القصوى من أجل تجنب الضرر بالمحرك.

معلومات ذات صلة

- أوضاع التروس في صندوق التروس الأوتوماتيكي (ص. ٤٢٤)

مانع ذراع اختيار التروس

يعمل مانع ذراع اختيار التروس على الحيلولة دون إجراء تغيير غير مقصود بين أوضاع التروس المختلفة في صندوق التروس الأوتوماتيكي.

مانع ذراع اختيار السرعة الأوتوماتيكي

يحتوي مانع ذراع اختيار التروس الأوتوماتيكي على أنظمة أمان خاصة.

من وضع الركن - P

لتحديد موضع للتروس غير موضع P، يلزم الضغط على دواسة الفرامل ويجب أن يكون موضع الإشعال في II.

من الوضع المحادي - N

عندما يكون ذراع اختيار السرعة في الوضع المحايد N وقد توقفت السيارة لمدة لا تقل عن ٣ ثوان (بغض النظر عما إذا كان المحرك قيد التشغيل أم لا)، فسيتم قفل ذراع اختيار السرعة.

ولكي تتمكن من نقل ذراع تحديد التروس من الوضع N إلى وضع آخر، يجب الضغط على دواسة الفرامل وأن يكون موضع الإشعال II.

رسالة في شاشة السائق

في حالة منع ذراع اختيار التروس، ستظهر رسالة على شاشة السائق مثل ذراع التعشيقات أضغط دواسة الفرامل لتنشيط ذراع التعشيقات.

لا يتم منع ذراع اختيار التروس ميكانيكياً.

معلومات ذات صلة

- أوضاع التروس في صندوق التروس الأوتوماتيكي (ص. ٤٢٤)

^٢ ينطبق على أسواق محددة.

^٣ الشكل هو مجرد شكل تخطيطي - قد يختلف التصميم حسب البرنامج المحدث أو طراز السيارة.

▶▶ معلومات ذات صلة

- أوضاع التروس في صندوق التروس الأوتوماتيكي (ص. ٤٢٤)

الدفع بكافة العجلات

نظام الدفع بجميع العجلات، (All Wheel Drive) AWD ، يعني قيادة السيارة بدفع عجلاتها الأربع في وقت واحد.

المحرك الكهربائي الذي يدفع العجلات الخلفية يتيح إمكانية القيادة بنظام الدفع بجميع العجلات. تختلف خصائص نظام الدفع بجميع العجلات على حسب وضع القيادة المحدد.

معلومات ذات صلة

- أوضاع القيادة (ص. ٤٣٠)
- التحكم في خفض السرعة (ص. ٤٣٩)
- صندوق التروس (ص. ٤٢٣)

أنظمة القيادة

يجمع محرك Twin Engine من Volvo بين محرك الاحتراق الداخلي الذي يدفع العجلات الأمامية وبين المحرك الكهربائي الذي يدفع العجلات الخلفية.

نظاما القيادة

حسب وضع القيادة الذي يختاره السائق والطاقة الكهربائية المتوفرة، يمكن استخدام نظامي القيادة إما كلاً على حدة أو على التوازي.

ويستمد المحرك الكهربائي طاقته من بطارية هجين مثبتة في كونسول النفق. كما يمكن شحن البطارية الهجين بواسطة مقبس بالحائط أو في محطة شحن خاصة. يمكن لمحرك الاحتراق الداخلي أيضاً أن يشحن البطارية الهجين بواسطة مولد خاص بفولتية عالية.

يمكن لكل من محرك الاحتراق الداخلي والمحرك الكهربائي أن يولد القدرة المحركة إلى العجلات مباشرة. نظام تحكم متقدم يجمع بين خصائص النظامين في القيادة من أجل توفير أفضل قيادة اقتصادية.

تشغيل وإيقاف محرك الاحتراق في Twin Engine

يحدد نظام التحكم المتقدم المدى الذي يتم به قيادة السيارة بواسطة محرك الاحتراق الداخلي أو المحرك الكهربائي أو بواسطتهما معاً على التوازي. أثناء التشغيل الكهربائي، قد تحتاج السيارة في بعض الأحيان إلى تشغيل محرك الاحتراق الداخلي أوتوماتيكياً بسبب بعض الظروف الخارجية، مثل الانخفاض في درجة الحرارة الخارجية، وهذا أمر طبيعي. بالإضافة إلى ذلك، فإن محرك الاحتراق الداخلي يبدأ العمل دوماً عند وصول البطارية الهجين إلى أقل حالة من الشحن.

إعدادات المناخ في درجات الحرارة المنخفضة

في درجات الحرارة الخارجية المنخفضة، يبدأ عمل محرك الاحتراق الداخلي أوتوماتيكياً أحياناً لتحقيق درجة الحرارة المطلوبة في مقصورة الركاب وجودة الهواء. قد يتأثر مقدار وقت تشغيل محرك الاحتراق الداخلي بما يلي:

- خفض درجة الحرارة
- تقليل قوة المروحة
- تنشيط وضع القيادة Pure.

التشغيل الكهربائي في حالة انخفاض درجة الحرارة أو ارتفاعها

في درجات الحرارة الخارجية المنخفضة أو المرتفعة، قد يتم تخفيض نطاق السيارة وخرج التشغيل الكهربائي كما سيؤثر عدد مرات تشغيل محرك الاحتراق الداخلي أوتوماتيكياً.

التحكم في الانبعاثات

لضمان التشغيل الأمثل لنظام التحكم في الانبعاثات، يلزم عمل محرك الاحتراق الداخلي لعدة دقائق بعد تشغيله. وتختلف مدة

معلومات ذات صلة

- معلومات عامة حول Twin Engine (ص. ٣٩٠)
- تشغيل وإيقاف محرك الاحتراق في Twin Engine (ص. ٤٢٩)
- أوضاع القيادة (ص. ٤٣٠)
- صندوق التروس (ص. ٤٢٣)
- العوامل التي تؤثر على النطاق عند التشغيل على الكهربائي (ص. ٤٤٣)

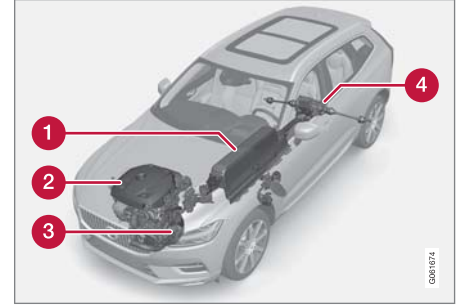

- 1 البطارية الهجين - وظيفة البطارية الهجين هي حفظ الطاقة. وهي تستقبل الطاقة أثناء الشحن من دائرة الطاقة الأساسية وأثناء الفرملة المنتجة للطاقة أو من المولد مرتفع الفولتية. كما توفر الطاقة للتشغيل الكهربائي وللتشغيل المؤقت لمكيف الهواء الذي يعمل بالكهرباء أثناء التهيئة المسبقة لمقصورة الركاب.
- 2 محرك الاحتراق الداخلي - يبدأ تشغيل محرك الاحتراق الداخلي عندما يكون مستوى الطاقة في البطارية الهجين غير كاف لتوفير طاقة المحرك التي يطلبها السائق.
- 3 المولد مرتفع الفولتية - يشحن البطارية الهجين. موتور بادئ لمحرك الاحتراق الداخلي. يمكنه دعم محرك الاحتراق الداخلي بمزيد من الطاقة الكهربائية.
- 4 المحرك الكهربائي - يزود السيارة بالطاقة في وضع التشغيل الكهربائي. عند الضرورة، يقوم بتوفير مزيد من العزم والطاقة أثناء التسارع. ويوفر وظيفة الدفع بجميع العجلات الكهربائية. ويعيد استخدام طاقة الفرملة ويحولها إلى طاقة كهربائية.

▶▶ تشغيل محرك الاحتراق الداخلي باختلاف درجة حرارة المحول الحفار.

معلومات ذات صلة

- أنظمة القيادة (ص. ٤٢٨)
- القيادة الاقتصادية (ص. ٤٤٢)
- القيادة باستخدام الطاقة الكهربائية (ص. ٤٤٣)
- أوضاع القيادة (ص. ٤٣٠)

أوضاع القيادة

تحديد وضع القيادة يؤثر على خصائص قيادة السيارة مما يؤدي إلى تحسين تجربة القيادة وتسهيل القيادة في الظروف الخاصة.

باستخدام أوضاع القيادة يمكن الوصول بسرعة إلى الوظائف والإعدادات المتعددة للسيارة التي تلي مختلف احتياجات القيادة. تم تهيئة الأنظمة التالية للحصول على أفضل خصائص قيادة ممكنة في كل وضع من أوضاع القيادة:

- القيادة
- المحرك/صندوق التروس/القيادة بجميع العجلات
- الفرامل
- تعليق الهواء* وامتصاص الصدمات
- شاشة السائق
- إعدادات المناخ

حدد وضع القيادة الأكثر مناسبة لظروف القيادة الحالية. تذكر أنه ليس بالإمكان اختيار أي وضع من أوضاع القيادة في جميع الظروف.

أوضاع القيادة القابلة للتحديد

تحذير

تذكر أن السيارة لا تصدر أي ضجيج من المحرك عند تشغيلها بواسطة المحرك الكهربائي فقط ولذلك قد يواجه راكبو الدراجات والمشاة والحيوانات صعوبة في ملاحظتها. وهذا ينطبق بشكل خاص على السرعات المنخفضة، في أماكن ركن السيارة مثلاً.

تحذير

لا تترك السيارة في منطقة رديئة التهوية أثناء تنشيط وضع القيادة وإيقاف تشغيل محرك الاحتراق - يحدث التشغيل التلقائي للمحرك في مستويات الطاقة المنخفضة للبطارية الهجين، كما أن غازات العادم قد تتسبب في حدوث إصابات خطيرة للأشخاص والحيوانات.

PURE

- يمكنك قيادة السيارة بواسطة المحرك الكهربائي، لتقليل مستوى استهلاك الطاقة بقدر الإمكان وكذلك تقليل انبعاثات ثاني أكسيد الكربون.

يعمل وضع القيادة على تحقيق الحد الأقصى من مرات القيادة بالبطارية الهجين. هذا يعني، على سبيل المثال أن الخلوص الأرضي أكثر انخفاضاً لتقليل مقاومة الهواء وأنه قد تم تقليل خرج بعض إعدادات المناخ لتوفير أكبر مسافة ممكنة يمكن قطعها باستخدام طاقة المحرك الكهربائي فقط.

لا يكون الوضع Pure متاحاً إلا عندما يكون في البطارية الهجين مستوى عالٍ من الطاقة بشكل كافٍ. يبدأ محرك الاحتراق الداخلي كذلك في وضع Pure في حالة انخفاض مستوى الطاقة في البطارية بشكل كبير. يبدأ محرك الاحتراق الداخلي كذلك

- إذا تجاوزت السرعة ١٢٥ كم/سا (٧٨ ميل في الساعة)
- إذا طلب السائق قوة دفع أكبر من قوة الدفع التي يمكن أن يقدمها الدفع الكهربائي.
- في حالة وجود محدوديات في النظام/المكونات، مثل درجة حرارة خارجية منخفضة.

يتم تحسين وضع القيادة لتحقيق أكبر نطاق ممكن بالدفع الكهربائي وخاصة عند السير في المدينة. Pure تعني أقل استخدام لمحرك الاحتراق حتى في حالة نفاذ طاقة البطارية الهجين. يتم ضبط المناخ في مقصورة الركاب على وضع مناخ Eco، وفي ظروف القيادة الزلقة يمكن السماح بمزيد من انزلاق العجلات قبل تنشيط وضع الدفع بجميع العجلات أوتوماتيكياً.

القيادة تتطلب استخدام وضع الدفع بجميع العجلات، ثم تعمل أوتوماتيكياً على تعشيقه عند الحاجة. يتوفر وضع الدفع بجميع العجلات والطاقة الإضافية الكهربائية بغض النظر عن حالة شحن البطارية.

المعلومات في شاشة السائق

عند القيادة في الوضع الهجين، تعرض شاشة السائق المقياس الهجين. يشير المؤشر في المقياس الهجين إلى مقدار الطاقة التي يطلبها السائق بواسطة دواسرة السرعة. تشير العلامة بين حزام الصواعق والانخفاض إلى مقدار الطاقة المتوفرة.



تعرض شاشة السائق القوة الدافعة للمحرك الكهربائي ومحرك الاحتراق الداخلي.

كما توضح شاشة السائق كذلك توقيت شحن البطارية (إعادة الشحن) أثناء الفرملة الخفيفة.



HYBRID

- هذا هو الوضع العادي للسيارة حيث يعمل المحرك الكهربائي ومحرك الاحتراق الداخلي للسيارة معاً.

عند بدء تشغيل السيارة، تكون في وضع Hybrid. ويستند نظام التحكم كلاً من المحرك الكهربائي ومحرك الاحتراق الداخلي - إما بصورة فردية أو يستخدمهما معاً على التوازي - ثم بحسب الاستخدام الأمثل بخصوص الأداء واستهلاك الوقود والراحة. في السرعات العالية يتم تلقائياً ضبط الخلوص الأرضي إلى مستوى منخفض لتقليل مقاومة الهواء. القدرة على السير بالمحرك الكهربائي فقط تعتمد على مستوى طاقة البطارية الهجين، والحاجة للتدفئة/التبريد في مقصورة الركاب، على سبيل المثال.

في حالة توفر ناتج طاقة مرتفع، فيمكن القيادة اعتماداً على الطاقة الكهربائية وحدها. عند الضغط على دواسرة الوقود، يتم تنشيط المحرك الكهربائي فقط لحين الوصول إلى موضع محدد. يبدأ تشغيل محرك الاحتراق الداخلي عند تجاوز هذا الموضع مع كون مستوى الطاقة في البطارية غير كافٍ لتوفير طاقة المحرك التي يطلبها السائق بواسطة دواسرة الوقود.

في المستوى الأدنى للطاقة (البطارية الهجين فارغة تقريباً) يجب أيضاً المحافظة على مستوى طاقة البطارية، وهذا يؤدي إلى بدء تشغيل محرك الاحتراق الداخلي أحياناً كثيرة. اشحن البطارية الهجين من مقياس ٢٣٠ فولت تيار متردد باستخدام كابل الشحن أو قم بتنشيط Charge في عرض الوظيفة لتتمكن من استعادة القدرة للتشغيل بالكهرباء وحدها.

تم تصميم وضع القيادة لتحقيق أقل استهلاك للطاقة مع خليط محسن من استخدام المحرك الكهربائي مع محرك الاحتراق الداخلي، دون المخاطرة بتجربة راحة المناخ ومتعة القيادة. عند الحاجة لتسارع أكبر، يتم استخدام طاقة قصوى إضافية من المحرك الكهربائي. كما تستشعر السيارة كذلك إذا كانت ظروف

٥ ينطبق مع التعليق الهوائي.

التحكم في المناخ ECO

في وضع القيادة Pure، يتم أوتوماتيكياً تنشيط التحكم في المناخ Eco في مقصورة الركاب بغرض التقليل من استهلاك الطاقة.

ملاحظة

عند تنشيط وضع القيادة Pure، تتغير عدة معلمات في إعدادات نظام التحكم في المناخ، ويتم تقليل عدة وظائف مستهلكة للطاقة الكهربائية. يمكن إعادة ضبط بعض الإعدادات يدوياً ولكن لا يمكن استعادة الوظائف الكاملة إلا بعد مغادرة وضع القيادة Pure أو تهيئة وضع القيادة Individual للحصول على وظائف مناخ كاملة.

في حالة وجود صعوبات بسبب تكون الضباب، اضغط الزر لتشغيل مزيل الصقيع بأقصى درجة وسيعمل بكفاءة ووظيفية عادية.

OFF ROAD

● الوصول إلى الحد الأقصى من قوة سحب السيارة أثناء القيادة في الطرق الوعرة والسيئة.
يوفر وضع القيادة خلوصاً أرضياً كبيراً^٥ ويكون التوجيه خفيفاً، ويتم تنشيط نظام الدفع بجميع العجلات ووظيفة التحكم في السرعة المنخفضة مع التحكم في النزول من التل (Hill Descent Control).

لا يتوفر وضع القيادة إلا في السرعات المنخفضة والتي تصل إلى ٤٠ كم/سا (٢٥ ميل في الساعة). عند تجاوز هذه السرعة، يتم إلغاء الوضع Off road وتنشيط وضع AWD بدلاً منه.

AWD

● تحسين ثبات السيارة على الطريق والسحب باستخدام نظام الدفع بجميع العجلات المحسن.

يعمل وضع القيادة على قفل السيارة في وضع الدفع بجميع العجلات. يحدث توزيع مثالي بين عزم المحور الأمامي والخلفي لتوفير أفضل سحب وثبات وتماسك على الطريق، على سبيل المثال في الطرق الزلقة وعند القيادة مع سحب مقطورة ثقيلة أو عند القطر. وضع القيادة AWD متوفر دائماً بغض النظر عن حالة شحن البطارية.

كل من محرك الاحتراق الداخلي والمحرك الكهربائي معشقان وذلك لقيادة العجلات الأربع، مما ينتج عنه زيادة في استهلاك الوقود.

في أوضاع القيادة الأخرى بالسيارة، تعمل السيارة أوتوماتيكياً على تهيئة الحاجة للقيادة بنظام الدفع بجميع العجلات للمناسبة مع سطح الطريق، ويمكنها أن تقوم بتعشيق المحرك الكهربائي أو بدء تشغيل محرك الاحتراق الداخلي عند الحاجة.

لتتمكن من القيادة بنظام الدفع بجميع العجلات، يعمل كل من محرك الاحتراق الداخلي والمحرك الكهربائي بصورة متواصلة، مما يؤدي إلى ارتفاع في استهلاك الوقود.

في وضع Off road، تحتوي شاشة السائق على بوصلة بين عداد السرعة وعداد سرعة دوران المحرك. يعرض عداد السرعة نطاق محدودية السرعة.

وضع القيادة محسن لأفضل تحكم في السرعات المنخفضة وفي ظروف الطريق السيئة أو الأراضي الوعرة. ويتم رفع الهيكل^٥، وتقليل استجابة خانق خط الإدارة مع قفل السيارة في وضع الدفع بجميع العجلات. تسهل وظيفة Hill Descent Control التحكم في القيادة أثناء النزول من مرتفع.

ملاحظة

وضع القيادة غير مصمم للاستخدام في الطرق العامة.

ملاحظة

إذا تم إيقاف السيارة على الوضع OFF ROAD وكان الخلوص الأرض مرتفعاً فسيتم خفض السيارة في المرة التالية التي يتم تشغيلها فيها.

مهم

يلزم عدم استخدام وضع القيادة OFF ROAD أثناء سحب مقطورة بدون استخدام موصل المقطورة. وإلا، فيوجد خطر تلف الوسائد الهوائية.

^٥ ينطبق مع التعليق الهوائي.

٢. في الإعدادات المسبقة، حدد وضع القيادة الذي ترغب في البدء به: Pure أو Hybrid أو Power.

يمكن تطبيق تعديلات على الإعدادات من أجل:

- شاشة السائق
- قوة التوجيه
- خصائص مجموعة الدفع
- خصائص الفرامل
- التحكم في نظام التعليق
- مكيف ECO.

استخدام المحرك الكهربائي أو محرك الاحتراق الداخلي

يحدد نظام التحكم المتقدم المدى الذي يتم به قيادة السيارة بواسطة محرك الاحتراق الداخلي أو المحرك الكهربائي أو بواسطتهما معًا على التوازي.

الوظيفة الأساسية هي استخدام محرك الاحتراق الداخلي أو المحرك الكهربائي مع الطاقة المتاحة في البطارية الهجين بأقصى قدر ممكن من الفاعلية، ومع مراعاة خصائص أوضاع القيادة المختلفة بالإضافة إلى مراعاة استخدام السائق للطاقة من خلال دواسة السرعة.

هناك كذلك حالات ناتجة عن محدوديات مؤقتة بالنظام أو وظائف محكومة بمتطلبات قانونية تهدف إلى الحفاظ على مستوى منخفض من الانبعاثات الكلية للسيارة، قد تؤدي إلى استخدام محرك الاحتراق الداخلي بصورة أكبر.

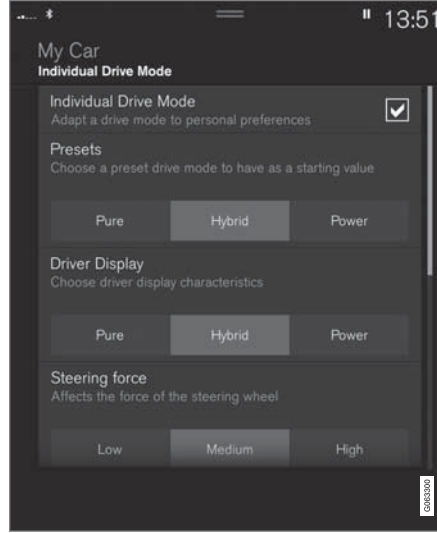

عرض إعدادات وضع قيادة واحد.

١. اضغط الإعدادات في العرض العلوي.

٢. اضغط على My Car ← وضع قيادة فردي وحدد وضع قيادة فردي.

POWER

● الوضع Power يعني أن خصائص السيارة تصبح أكثر رياضية وتتجاوب بشكل أكبر مع التسارع.

بضائع وضع القيادة الطاقة المجمعة من محرك الاحتراق الداخلي والمحرك الكهربائي بواسطة قيادة السيارة من خلال كلا العجلتين الأمامية والخلفية. تتسم تغيرات التروس بالسرعة والتميز بشكل أكبر، كما تكون الأولوية في تغيير التروس للترس صاحب السحب الأقوى. تكون استجابة التوجيه أسرع وامتصاص الصدمات أقوى وينخفض الخلوص الأرضي لتحقيق استقرار أكثر من الهيكل على الطريق وذلك لتجنب التدرج في الزوايا.

كل من محرك الاحتراق الداخلي والمحرك الكهربائي معشقان وذلك لقيادة العجلات الأربع، مما ينتج عنه زيادة في استهلاك الوقود.

وضع القيادة محسن لتحقيق أفضل أداء واستجابة أثناء التسارع. يتم تغيير استجابة دواسة السرعة لمحرك الاحتراق الداخلي ونمط تغيير التروس ونظام ضغط المعزز. إعدادات الهيكل، يتم كذلك تحسين التوجيه واستجابة الفرملة. وضع القيادة Power متوفر دائماً بغض النظر عن حالة شحن البطارية.

INDIVIDUAL

● تهيئة وضع القيادة وفقاً للتفضيلات الشخصية.

حدد وضع القيادة الذي ترغب في البداية به، ثم اضبط الإعدادات وفقاً لسمات قيادتك. يتم حفظ هذه الإعدادات في ملف تعريف شخصي خاص بالسائق.

لا يتوفر وضع القيادة الفردي إلا بعد تنشيطه في الشاشة المركزية.

٥ ينطبق مع التعليق الهوائي.

٦ الشكل هو مجرد شكل تخطيطي - قد تختلف التفاصيل حسب طراز السيارة والبرنامج المحدث.

معلومات ذات صلة

- تغيير وضع القيادة (ص. ٤٣٤)
- القيادة الاقتصادية (ص. ٤٤٢)
- توزيع الطاقة في وضع التشغيل الهجين باستخدام بيانات الخريطة* (ص. ٤٣٥)
- مقياس الهجين (ص. ٧٤)
- معلومات عامة حول Twin Engine (ص. ٣٩٠)

تغيير وضع القيادة

حدد وضع القيادة الأكثر مناسبة لظروف القيادة الحالية.

غيّر وضع القيادة باستخدام زر التحكم الموجود في الكونسول المركزي.

تذكر أنه ليس بالإمكان اختيار أي وضع من أوضاع القيادة في جميع الظروف.

لتغيير وضع القيادة:



١. اضغط عنصر التحكم في وضع القيادة

DRIVE MODE

< يتم فتح قائمة منبثقة في الشاشة المركزية.

٢. حرك البكرة لأعلى أو لأسفل لحين تحديد وضع القيادة المطلوب.

٣. اضغط عنصر التحكم في وضع القيادة أو مباشرة على شاشة اللمس لتأكيد التحديد.

< يشار إلى وضع القيادة المحدد في شاشة السائق.

إذا ظهر أحد أوضاع القيادة باللون الرمادي في القائمة المنبثقة، فيعني ذلك أنه لا يمكن تحديده.

معلومات ذات صلة

- أوضاع القيادة (ص. ٤٣٠)
- تنشيط وإلغاء تنشيط القيادة المنخفضة السرعة باستخدام أحد أزرار الوظائف (ص. ٤٤٠)
- تنشيط وإلغاء تنشيط التحكم في النزول من المنحدرات بواسطة زرّ الوظيفة (ص. ٤٤١)

توزيع الطاقة في وضع التشغيل الهجين باستخدام بيانات الخريطة*

Hybrid هو وضع القيادة العادي للسيارة الذي يتيح تشغيل المحرك الكهربائي ومحرك الاحتراق الداخلي إما بشكل فردي أو معاً ضمن المحرك الهجين. وعندما يتم اختيار وجهة معينة في نظام الملاحة*، تقوم وظيفة Predictive Efficiency بتوزيع الطاقة الكهربائية بطريقة ذكية خلال الفترة الكاملة للقيادة باستخدام بيانات الخريطة.

ويمكن عندئذٍ خفض استهلاك الوقود، بالمقارنة مع حالة تشغيل المحرك الهجين العادي الذي يتيح بدء دفع السيارة كهربائياً قبل الانتقال إلى الدفع بواسطة محرك الاحتراق الداخلي وذلك عندما ينفذ شحن البطارية الهجينة.

إذا كانت المسافة إلى الوجهة أكبر من المدى المحسوب للقيادة بواسطة المحرك الكهربائي، تقوم وظيفة توزيع الطاقة الكهربائية بتنشيط الخيار الأكثر فائدة لكامل مسافة القيادة. ويتيح هذا الأمر تجنب الحالات التي توجب استخدام وضع القيادة الهجين العادي لنسبة كبيرة من الطاقة الكهربائية، مثلاً، لتشغيل المحرك الكهربائي بسرعة عالية على الطرق السريعة قبل الانتقال لاستخدام محرك الاحتراق الداخلي بسرعة منخفضة أثناء القيادة في المناطق الحضرية.

يمكن الوصول إلى أكبر قدر من التوفير في استهلاك الوقود عند البدء بالقيادة على طريق سريع، وعندما تتراوح مسافة القيادة بين ٥٠ و ١٠٠ كم (٣٠ و ٦٠ ميل) وعندما تكون البطارية الهجينة مشحونة بالكامل عند بدء التشغيل.

شروط تنشيط الوظيفة

كي تكون الوظيفة قابلة للتنشيط، يلزم تحقيق عدد من الشروط:

- ينبغي تحديد وجهة معينة في نظام الملاحة ويجب أن تكون مسافة القيادة إلى الوجهة أكبر من المدى الممكن لاستخدام المحرك الكهربائي دون سواه.
- ينبغي تحديد وضع القيادة Hybrid.
- ينبغي إلغاء تنشيط الوظيفتين Hold و Charge.
- ينبغي أن تكون البطارية الهجينة مشحونة.

نصائح للاستخدام

إذا كنت تستخدم السيارة للتنقل من وإلى العمل وإذا كان من غير الممكن شحنها في موقع العمل، فحدد موقع العمل كوجهة وسيطة ومنزلك كوجهة نهائية. سوف يتم عندئذٍ حساب نسبة إفراغ شحن البطارية الهجينة بشكل يكفي لذهابك إلى العمل وعودتك إلى المنزل.

أضف مسارات تنقل مماثلة، كمسار بين نقطتي شحن، مثل المفصلات، في نظام الملاحة وذلك لتسهيل الوصول.

معلومات ذات صلة

- أوضاع القيادة (ص. ٤٣٠)
- القيادة الاقتصادية (ص. ٤٤٢)

التحكم في المستوى* وامتصاص الصدمات

يعمل التحكم في المستوى على تنظيم تعليق السيارة وخصائص امتصاص الصدمات تلقائيًا لضمان أفضل راحة ووظيفة أثناء القيادة. يمكن كذلك ضبط المستوى يدويًا من أجل تسهيل تحميل السيارة أو لتسهيل الدخول والخروج.

تعليق الهواء وامتصاص الصدمات

النظام مهيب وفقًا لوضع القيادة المحدد ووفقًا لسرعة السيارة. باستخدام التعليق الهوائي، يتم ضبط الخلوص الأرضي للسيارة إلى مستوى أقل عند السرعات العالية مما يؤدي إلى تقليل مقاومة الرياح وزيادة الثبات. امتصاص الصدمات مضبوط بصورة طبيعية على أفضل راحة ممكنة ويتم تنظيمه باستمرار على حسب سطح الطريق وتسارع السيارة والفرملة والمنحدرات.

تشير شاشنة السائق إلى توقيت تقدم التحكم في المستوى.



عندما يتم فتح أي باب جانبي أو الباب الخلفي، ينطبق ما يلي:

- إذا كان أحد الأبواب الجانبية مفتوحاً، لا يمكن تنظيم المستوى إلا صعوداً.
- إذا كان الباب الخلفي مفتوحاً، لا يمكن تنظيم المستوى إلا نزولاً.

أثناء الركن

أثناء الركن، تحقق من توفير المساحة المناسبة حول السيارة نظرًا لاختلاف الخلوص الأرضي على حسب درجة الحرارة الخارجية وكيفية تحميل السيارة واستخدام وضع التحميل أو وضع القيادة المحدد بعد التشغيل.

كما يمكن ضبط المستوى في بعض الأوقات بعد ركن السيارة. وذلك للتعويض عن أي تغييرات قد تحدث في الارتفاع بسبب تغيرات درجة الحرارة في النابضات الهوائية عندما تبرد السيارة.



أثناء النقل

أثناء نقل السيارة على عتارة أو قطار أو شاحنة، يلزم ربط السيارة حول الإطارات وليس حول أي جزء آخر من الهيكل. قد

يتغير التعليق الهوائي أثناء عملية النقل مما قد يؤثر في الربط بصورة سلبية.

الرموز والرسائل في شاشة السائق

المواصفات	رسالة / إشعار	الرمز
لقد تم إيقاف التعليق النشط يدوياً من قبل المستخدم.	نظام التعليق مُلغى تنشيطها من قبل المستخدم	
لقد تم خفض مستوى أداء التعليق النشط بصورة مؤقتة بسبب الاستخدام المفرط للنظام. إذا ظهرت هذه الرسالة بشكل متكرر (عدة مرات في أسبوع واحد على سبيل المثال)، اتصل بإحدى الورش ^A .	نظام التعليق تم خفض الأداء بصورة مؤقتة	
ظهر خلل ما. توجه إلى إحدى الورش ^A في أقرب وقت ممكن.	نظام التعليق يلزم إجراء الخدمة	
ظهر خلل حرج ما. توقف بشكل آمن واعمل على نقل السيارة (مع رفعها بالكامل على عربة نقل مسطحة) إلى إحدى الورش ^A .	خلل بنظام التعليق توقف بشكل آمن	

المواصفات	رسالة / إشعار	الرمز
ظهر خلل ما. إذا ظهرت هذه الرسالة أثناء القيادة، اتصل بإحدى الورش ^A .	نظام التعليق أبطء السرعة السيارة مرتفعة جداً	
التحكم بالمستوى قيد التنفيذ للوصول إلى الارتفاع المستهدف.	نظام التعليق ضبط أوتوماتيكي لمستوى السيارة	

^A يوصى بالرجوع إلى ورشة فولفو معتمدة.

معلومات ذات صلة

- إعدادات التحكم في المستوى* (ص. ٤٣٩)
- أوضاع القيادة (ص. ٤٣٠)

التحكم في خفض السرعة

وظيفة التحكم في السرعة المنخفضة Low Speed Control (LSC) تُستخدم لتسهيل وتحسين سحب القيادة على الطرق الوعرة وعلى أسطح زلقة، مثل سحب الكارافان على أرضية حشائش أو عند سحب قارب على مدرج الإقلاع. الوظيفة موجودة في وضع القيادة Off Road.

الوظيفة مناسبة للقيادة على الطرق الوعرة والقيادة مع سحب مقطورة بسرعة منخفضة تصل إلى حوالي ٤٠ كم/سا (٢٥ ميل في الساعة).

مع التحكم في السرعة المنخفضة، يتم إعطاء الأولوية للترس المنخفضة وللقيادة بجميع العجلات، مما يساعد على تجنب الدوران الموضعي للعجلة ويوفر سحباً أفضل لجميع العجلات. تقل استجابة دواسة السرعة بغرض تسهيل السحب والتحكم في السرعة على السرعات المنخفضة.

يتم تنشيط الوظيفة مع Hill Descent Control (HDC)، مما يعني أنه يمكن التحكم في خفض السرعة على التلال المنحدرة بواسطة دواسة الوقود، وذلك يقلل من الحاجة إلى استخدام دواسة الفرامل. يسهل النظام من الوصول إلى السرعة المنخفضة والمتعددة أثناء القيادة على المنحدرات الحادة.

٣. حدد التحكم في التعليق للدخول والخروج السهل.

< عند ركن السيارة مع إيقاف تشغيل المحرك، ينخفض مستوى السيارة (بتوقف التحكم في المستوى في حالة فتح أي باب وقد يحدث تأخير معين قبل مواصلة عمل التحكم في المستوى بعد إغلاق الباب المفتوح). عند تشغيل السيارة وبدء التحرك سيتم رفع السيارة إلى إعداد الارتفاع المضبوط لوضع القيادة المحدد.

تعطيل التحكم بالمستوى

في بعض الحالات، يلزم إلغاء تنشيط الوظيفة كما هو الحال قبل رفع السيارة بواسطة المرفاع*. إنَّ الفرق في المستوى الذي يظهر عند رفعها باستخدام المرفاع يشير أيضاً إلى بدء ضبط نظام التحكم التلقائي للارتفاع، الأمر الذي يخلق تأثيراً غير مرغوب به.

إلغاء تنشيط الوظيفة عن طريق الشاشة المركزية:

١. اضغط الإعدادات في العرض العلوي.

٢. اضغط My Car ← فرامل الركن والتعليق.

٣. حدد تعطيل التحكم بالمستوى.

معلومات ذات صلة

- التحكم في المستوى* وامتصاص الصدمات (ص. ٤٣٦)
- توصيات التحميل (ص. ٥٥٣)

إعدادات التحكم في المستوى*

فم بإيقاف تشغيل أداة التحكم بالمستوى قبل القيام برفع السيارة بغية تجنب تلف جهاز التنظيم التلقائي.

فم بتنظيم المستوى لتسهيل التحميل، أو عند الدخول والخروج.

ضبط وضع التحميل

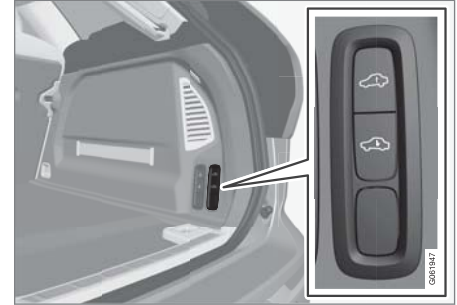

استخدم الأزرار في حجرة الحمولة لتنظيم ارتفاع القسم الخلفي من السيارة ولتسهيل عمليتي التحميل والتفريغ أو عند توصيل أو فصل مقطورة.

الإعدادات في الشاشة المركزية

مساعد الدخول

ويمكن خفض السيارة لتسهيل عمليتي الدخول والخروج.

تنشيط مساعد الدخول عن طريق الشاشة المركزية:

١. اضغط الإعدادات في العرض العلوي.

٢. اضغط My Car ← المرايا والراحة المُحسَّنة.

التحكم في النزول من المرتفعات

التحكم في النزول من التل وHill Descent Control (HDC) هي وظيفة السرعة المنخفضة مع تحسين فرملة المحرك. تتيح الوظيفة إمكانية زيادة سرعة السيارة أو تقليلها على المنحدرات باستخدام دواسة السرعة فقط، ودون استخدام فرامل القدم. الوظيفة موجودة في وضع القيادة Off Road.

وتستخدم هذه الوظيفة أثناء القيادة في الطرق الوعرة بسرعات منخفضة وتكون مفيدة أثناء النزول من تل على أسطح وعرة. لا يحتاج السائق لاستخدام دواسة الفرامل ولكن يمكنه التفرغ للتركيز على توجيه السيارة.

تحذير

لا تعمل وظيفة HDC في جميع المواقع ولكنها مصممة فقط كوسيلة مساعدة تكميلية.

يتحمل السائق دائماً المسؤولية المطلقة عن ضمان قيادة المركبة بسلامة.

الوظيفة

تتيح إمكانية التحكم في النزول من التل تحرك السيارة بسرعة منخفضة للأمام وللخلف وذلك بمساعدة نظام الفرامل. يمكن زيادة السرعة باستخدام دواسة الوقود. عند تحرير دواسة الوقود تبطئ السيارة السرعة مرة أخرى بغض النظر عن مستوى الانحدار ودون الحاجة لاستخدام فرامل القدم. تضئ مصابيح الفرامل عند تشغيل الوظيفة.

يمكن للسائق استخدام الفرامل وخفض سرعة الزحف أو إيقاف السيارة في أي وقت باستخدام فرامل القدم.

يتم تنشيط الوظيفة مع Low Speed Control (LSC) التي تسهل القيادة وتعمل على تحسين السحب للقيادة على الطرق الوعرة والأسطح الزلقة. تم تصميم الأنظمة للاستخدام في

تنشيط وإلغاء تنشيط القيادة المنخفضة السرعة باستخدام أحد أزرار الوظائف

لقد تم تزويد زرّ لوظيفة التحكم في القيادة بسرعة منخفضة باستخدام Hill Descent Control في عرض الوظائف ضمن شاشة العرض المركزية، هذا إذا كانت السيارة مجهزة بأداة للتحكم بوضع القيادة في الكونسول النفي.

تحديد القيادة المنخفضة السرعة في عرض الوظيفة ضمن شاشة العرض المركزية

– اضغط على زرّ Hill Descent Control لتنشيط أو إيقاف تنشيط الوظيفة.



< يضيء مؤشر اللون في الزر عند تنشيط الوظيفة.

يتم تعطيل هذه الوظيفة تلقائياً عند إيقاف تشغيل المحرك.

ملاحظة

يتم إلغاء تنشيط الوظيفة أثناء القيادة بسرعات مرتفعة ويلزم إعادة تنشيطها في السرعات المنخفضة عند الحاجة.

معلومات ذات صلة

- التحكم في خفض السرعة (ص. ٤٣٩)
- تغيير وضع القيادة (ص. ٤٣٤)

ملاحظة

عند تنشيط LSC مع HDC بواسطة وضع القيادة OFF ROAD، يتغير إحساسك بدواسة الفرامل واستجابة المحرك.

ملاحظة

وضع القيادة غير مصمم للاستخدام في الطرق العامة.

ملاحظة

يتم إلغاء تنشيط الوظيفة أثناء القيادة بسرعات مرتفعة ويلزم إعادة تنشيطها في السرعات المنخفضة عند الحاجة.

معلومات ذات صلة

- تنشيط وإلغاء تنشيط القيادة المنخفضة السرعة باستخدام أحد أزرار الوظائف (ص. ٤٤٠)
- تغيير وضع القيادة (ص. ٤٣٤)
- التحكم في النزول من المرتفعات (ص. ٤٤٠)
- الدفع بكفاءة العجلات (ص. ٤٢٨)

تنشيط وإلغاء تنشيط التحكّم في النزول من المنحدرات بواسطة زرّ الوظيفة

لقد تم تزويد زرّ لوظيفة التحكّم في النزول من التل باستخدام Hill Descent Control في عرض الوظائف ضمن شاشة العرض المركزية، إلا إذا كانت السيارة مجهزة بأداة للتحكّم بوضع القيادة في الكونسول النقي.

تحديد التحكّم في النزول من المنحدرات في عرض الوظيفة ضمن شاشة العرض المركزية

تعمل وظيفة التحكّم في النزول من التل على سرعات منخفضة فقط.

– اضغط على زرّ Hill Descent Control لتنشيط أو إيقاف تنشيط الوظيفة.



< يضيء مؤشر اللون في الزر عند تنشيط الوظيفة.

يتم تعطيل هذه الوظيفة تلقائياً عند إيقاف تشغيل المحرك.

ملاحظة

يتم إلغاء تنشيط الوظيفة أثناء القيادة بسرعات مرتفعة ويلزم إعادة تنشيطها في السرعات المنخفضة عند الحاجة.

معلومات ذات صلة

- التحكّم في النزول من المرتفعات (ص. ٤٤٠)
- تغيير وضع القيادة (ص. ٤٣٤)

- التحكّم في خفض السرعة (ص. ٤٣٩)
- الدفع بكافة العجلات (ص. ٤٢٨)

السرعات المنخفضة التي تصل إلى حوالي ٤٠ كم/سا (٢٥ ميل في الساعة).

أشياء يجب الانتباه إليها أثناء القيادة في وضع HDC

- إذا تم تعطيل الوظيفة أثناء القيادة على منحدر شديد، سينخفض عندها تأثير الفرملة تدريجياً.
- يمكن استخدام HDC في وضع الترس D أو R أو مع تعشيق الترس الأول أو الثاني في التغيير اليدوي للتروس.
- لا يمكن التغيير إلى الترس الثالث أو أعلى من ذلك أثناء التغيير اليدوي للتروس.

ملاحظة

عند تنشيط LSC مع HDC بواسطة وضع القيادة OFF ROAD، يتغير إحساسك بدواسة الفرامل واستجابة المحرك.

ملاحظة

وضع القيادة غير مصمم للاستخدام في الطرق العامة.

ملاحظة

يتم إلغاء تنشيط الوظيفة أثناء القيادة بسرعات مرتفعة ويلزم إعادة تنشيطها في السرعات المنخفضة عند الحاجة.

معلومات ذات صلة

- تنشيط وإلغاء تنشيط التحكّم في النزول من المنحدرات بواسطة زرّ الوظيفة (ص. ٤٤١)
- تغيير وضع القيادة (ص. ٤٣٤)

القيادة الاقتصادية

فم بالقيادة بشكل اقتصادي وبطريقة أكثر ملاءمة للبيئة من خلال القيادة بسلاسة والتخطيط المسبق وتعديل أسلوبك في القيادة واختيار السرعة بحسب الظروف السائدة.

بغية الوصول إلى اجتياز أطول مسافة قيادة ممكنة بأقل نسبة استهلاك ممكنة للطاقة مع Twin Engine، ينبغي مراعاة ما يلي:

شحن

- اشحن السيارة دوريًا من دائرة الطاقة الأساسية. واحرص على أن تبدأ جميع رحلتك باستخدام بطارية هجين مشحونة بالكامل.
- اعرف مكان تواجد محطات الشحن.
- إن أمكن، حاول اختيار مكان الركن الذي تتوفر به محطة للشحن.

ملاحظة

اشحن السيارة من دائرة الطاقة الأساسية كلما أمكن!

التهيئة المسبقة

- قم بالتهيئة المسبقة للسيارة قبل القيادة إن أمكن ذلك باستخدام كابل الشحن المتصل بدائرة الطاقة الأساسية.
- تجنب ركن السيارة في مكان تتعرض فيه الأجزاء الداخلية للسيارة لفقد الحرارة بصورة كبيرة أو ترتفع فيه حرارتها بصورة كبيرة. اركن السيارة في جراج متكيف مع الظروف المناخية على سبيل المثال.
- أثناء القيادة القصيرة بعد التهيئة المسبقة لمقصورة الركاب، قم بإيقاف تشغيل مروحة التهوية أو تكييف الهواء في المناخ الحار، إن أمكن.

- إذا تعذر إجراء التهيئة المسبقة عندما يكون الجو باردًا بالخارج، فاستخدم تدفئة المفعد وتدفئة عجلة القيادة أولاً. تجنب تدفئة كل الأجزاء الداخلية لأن هذا يستهلك طاقةً من البطارية الهجين.
- **القيادة**
 - لاستهلاك أقل قدر من الطاقة، قم بتنشيط وضع القيادة Pure.
 - قم بالقيادة بسرعة ثابتة والحفاظ على مسافة جيدة مع السيارات الأخرى ومع الكائنات الأخرى وذلك لتجنب الفرملة. يؤدي هذا الأسلوب في القيادة إلى تحقيق أقل قدر من استهلاك الطاقة.
 - يمكنك موازنة متطلبات الطاقة باستخدام دواصة الوقود. استخدم مؤشر طاقة المحرك الكهربائي المتاحة والمعروض في شاشة السائق لتجنب تشغيل محرك الاحتراق الداخلي بصورة متكررة. المحرك الكهربائي أكثر فاعلية من محرك الاحتراق الداخلي وخاصاً في السرعات المنخفضة.
 - عند الاضطرار لاستخدام الفرملة، اضغط الفرامل برفق بواسطة دواصة الفرامل فهذا يؤدي إلى شحن البطارية الهجين. وظيفة إنتاج الطاقة من الفرملة مدمجة في دواصة الفرامل ويمكن تعزيزها بفرملة المحرك الكهربائي في وضع التروس B.
 - تؤدي القيادة بسرعات كبيرة إلى زيادة استهلاك الطاقة - كما أن مقاومة الهواء تزداد بازدياد السرعة.
 - فعل وظيفة Hold الموجودة في عرض الوظائف عند السرعات المرتفعة أثناء القيادة في رحلات مسافتها أكبر من المسافة التي يمكن قطعها بالطاقة الكهربائية المتوفرة.
 - إن أمكن، تجنب استخدام وظيفة Charge لشحن البطارية الهجين. تؤدي عملية الشحن باستخدام محرك الاحتراق
- الداخلي إلى زيادة معدل استهلاك الوقود كما تتضمن زيادة في انبعاثات ثاني أكسيد الكربون.
- في المناخ البارد، قلل التدفئة الكهربائية للنوافذ، والمرآة، والمقاعد، وعجلة القيادة، إن أمكن.
- احرص على ضبط ضغط الهواء الصحيح في الإطارات أثناء القيادة وتحقق من ذلك بانتظام - حدد ECO ضغط الإطارات للحصول على أفضل نتائج.
- قد يؤثر اختيار الإطارات في استهلاك الطاقة - اطلب النصيحة بشأن نوعية الإطارات من الوكيل.
- أزل الأشياء غير الضرورية من السيارة - فكلمًا ازدادت الحمولة ازداد الاستهلاك.
- يعمل كل من حمل السقف وصندوق الزلاجات على زيادة مقاومة الهواء، مما يؤدي إلى زيادة استهلاك الوقود - أزل حاملات الأمتعة إن لم تكن مستخدمة.
- تجنب القيادة والنوافذ مفتوحة.
- لا تستخدم دواصة الوقود كي تبقى السيارة ثابتة على منحدر. بل استخدم بدلاً من ذلك فرامل القدم.

معلومات ذات صلة

- Drive-E - متعة قيادة أنقى (ص. ٢٦)

- توزيع الطاقة في وضع التشغيل الهجين باستخدام بيانات الخريطة* (ص. ٤٣٥)
- العوامل التي تؤثر على النطاق عند التشغيل على الكهرباء (ص. ٤٤٣)
- القيادة باستخدام الطاقة الكهربائية (ص. ٤٤٣)
- مقياس الهجين (ص. ٧٤)
- فحص ضغط الإطارات (ص. ٥٢٤)

العوامل التي تؤثر على النطاق عند التشغيل على الكهرباء

يختلف النطاق الذي يمكن قطعه بالسيارة عند التشغيل الكهربائي باختلاف عدة عوامل. تختلف المسافة التي يمكن قطعها على حسب بعض الظروف والعوامل المحيطة بالسيارة.

يلزم عدم تفسير القيمة المعتمدة التي تقطعها السيارة بالمحرك الكهربائي على أنها تمثل النطاق المتوقع. تُعتبر قيمة المصادقة بمثابة قيمة للمقارنة تم الوصول إليها عن طريق دورات دفع خاصة بالاتحاد الأوروبي. ويعتمد النطاق الفعلي على عدد من العوامل.

العوامل التي تؤثر في طول مسافة القيادة

وقد يتدخل السائق في بعض هذه العوامل ولكن لا يستطيع تغييرها كلها.

يتم تحقيق أطول مسافة ممكنة من القيادة في ظل ظروف مواتية بصورة كبيرة وعندما تتضافر كل العوامل الخارجية لتسهيل هذه المهمة.

- العوامل التي تؤثر على النطاق عند التشغيل على الكهرباء (ص. ٤٤٣)
- تشغيل وإيقاف محرك الاحتراق في Twin Engine (ص. ٤٢٩)
- وظائف "Hold" و"Charge" (ص. ٤٤٥)

القيادة باستخدام الطاقة الكهربائية

عند القيادة باستخدام الطاقة الكهربائية، يتيح Volvo Twin Engine توفيراً جيداً في استهلاك الوقود والتقليل من الانبعاثات وزيادة في كفاءة السيارة.

للوصول إلى أكثر كفاءة من حيث استخدام الطاقة:

- حدّد وضع القيادة Pure كي تتمكن من قطع أكبر مسافة ممكنة باستخدام الطاقة الكهربائية فقط.
 - يمكنك موازنة متطلبات الطاقة باستخدام دواصة الوقود. استخدم مؤشر طاقة المحرك الكهربائي المتاحة والمعروض في المقياس الهجين في شاشة السائق لتجنب تشغيل محرك الاحتراق الداخلي بصورة متكررة.
 - عند الاضطرار لاستخدام الفرملة، اضغط الفرامل برفق بواسطة دواصة الفرامل فهذا يؤدي إلى شحن البطارية الهجين.
 - فعل وظيفة **Hold** الموجودة في عرض الوظائف عند السرعات المرتفعة أثناء القيادة في رحلات مسافتها أكبر من المسافة التي يمكن قطعها بالطاقة الكهربائية المتوفرة.
 - قلل الاستهلاك الحالي في مقصورة الركاب بتقليل، على سبيل المثال، سرعة المروحة أو استخدام التدفئة الكهربائية أو تكييف الهواء.
- واتبع أيضاً النصائح العامة حول القيادة المقتصدة فيما يخص السرعة والإطارات والحمولة من أجل الوصول إلى النطاق الأقصى.

معلومات ذات صلة

- معلومات عامة حول Twin Engine (ص. ٣٩٠)
- القيادة الاقتصادية (ص. ٤٤٢)
- مقياس الهجين (ص. ٧٤)

العوامل التي لا يستطيع السائق تغييرها
توجد عدة عوامل خارجية تؤثر في المجال الذي يمكن قطعه
بالسيارة بدرجات مختلفة:

- الحالة المرورية
- مسافات القيادة القصيرة
- العوامل الطبوغرافية
- درجة الحرارة الخارجية والرياح المعاكسة
- حالة الطريق.

يوضح الجدول التالي العلاقات التقريبية بين درجة الحرارة الخارجية والنطاق، في سيارة بإعدادات تحكم في المناخ غير نشطة، بالإضافة إلى سيارة بتحكم عادي في المناخ بمقصورة الركاب.

كلما كانت درجة الحرارة الخارجية أكثر دفئاً أدى ذلك إلى زيادة التأثير الإيجابي على النطاق المقطوع إلى حد معين.

درجة الحرارة الخارجية	التحكم غير النشط في المناخ بمقصورة الركاب	التحكم الطبيعي في المناخ ضمن مقصورة الركاب
٣٠°م (٨٦°ف)	٩٥%	٨٠%
٢٠°م (٦٨°ف)	١٠٠%	٩٠%
١٠°م (٥٠°ف)	٩٠%	٨٠%
٠°م (٣٢°ف)	٨٠%	٦٠%
-١٠°م (١٤°ف)	٧٠%	٤٠%

العوامل التي يستطيع السائق تغييرها

يجب أن يكون السائق على دراية بأن العوامل التالية تؤثر في المجال الذي يمكن قطعه بحيث يمكنه قيادة السيارة بأسلوب موفر للطاقة:

- الشحن الدوري
- التهيئة المسبقة
- وضع القيادة Pure
- إعدادات المناخ
- السرعة والتسارع
- وظيفة Hold
- الإطارات وضغط الإطار.

يوضح الجدول التالي العلاقة التقديرية بين السرعة الثابتة والمجال بحيث إذا انخفضت السرعة وكانت ثابتة فإنها تؤثر بصورة إيجابية على المجال الذي يمكن قطعه.

السرعة الثابتة	
١٠٠ كم/سا (٦٢ ميل في الساعة)	٥٠%
٨٠ كم/سا (٥٠ ميل في الساعة)	٧٠%
٦٠ كم/سا (٣٧ ميل في الساعة)	٩٠%
٥٠ كم/سا (٣١ ميل في الساعة)	١٠٠%

ملاحظة

- القيم المعروضة في الجدول تخص السيارة الجديدة.
- وهذه القيم ليست ثابتة ولكنها تختلف حسب أسلوب القيادة والبيئة والظروف الأخرى المحيطة.

معلومات ذات صلة

- القيادة باستخدام الطاقة الكهربائية (ص. ٤٤٣)
- القيادة الاقتصادية (ص. ٤٤٢)
- وظائف "Hold" و "Charge" (ص. ٤٤٥)
- أوضاع القيادة (ص. ٤٣٠)

معلومات ذات صلة

- القيادة باستخدام الطاقة الكهربائية (ص. ٤٤٣)
- القيادة الاقتصادية (ص. ٤٤٢)
- مقياس الهجين (ص. ٧٤)

الرموز في شاشة السائق



يظهر الرمز  في مقياس البطارية الهجينة عند تنشيط وظيفة تأخير بدء التشغيل.

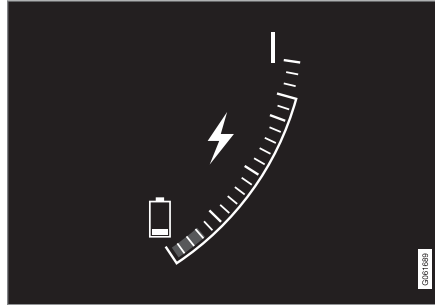

يظهر الرمز  في مقياس البطارية الهجينة عند تنشيط وظيفة الشحن.

وظائف "Hold" و "Charge"

في بعض الأحيان قد يكون من المفيد أن تتمكن من التحكم في حالة شحن البطارية الهجين أثناء القيادة. وهذا الأمر ممكن مع الوظائف Hold و Charge.

تتوفر الوظائف Hold و Charge في جميع أوضاع القيادة. ويتم إلغاء الوظائف في حال تم تنشيط وضع القيادة Pure.

أزرار الوظائف Hold و Charge

يتم تنشيط الوظائف في عرض الوظيفة بالشاشة المركزية.

Hold

المحافظة على البطارية لاستخدامها لاحقاً.



تحافظ الوظيفة على شحن البطارية الهجينة لتشغيل المحرك الكهربائي وتوفير الكهرباء المتاحة لاستخدامها لاحقاً، أي للقيادة في بيئة حضرية أو في منطقة

سكنية على سبيل المثال.

تعمل السيارة في وضع التشغيل العادي الهجين أثناء نفاذ شحنة البطارية في حالة، بالإضافة إلى إعادة استخدام الطاقة الناتجة عن الفرملة، على سبيل المثال عند تشغيل السيارة لمحرك الاحتراق الداخلي أكثر من مرة للحفاظ على حالة شحن البطارية.

Charge

المحرك بشحن البطارية الهجينة.

تشحن الوظيفة البطارية الهجينة بمساعدة محرك الاحتراق الداخلي وذلك للقدرة على زيادة التشغيل بالطاقة الكهربائية في وقت لاحق.



تجهيزات القيام برحلة طويلة

قبل القيادة لرحلة أو أي مسافة طويلة أخرى، من المهم فحص وظائف السيارة والمعدات بعناية.

تحقق مما يلي:

- المحرك يعمل بطريقة طبيعية واستهلاك الوقود طبيعي
- عدم وجود أي تسريبات (وقود أو زيت أو أي سائل آخر)
- قوة الفرامل أثناء الفرملة تكون مثالية
- جميع المصابيح تعمل - اضبط مستوى المصباح الأمامي إذا كانت السيارة شديدة الحمولة
- وجود عمق مداس كاف في الإطارات وضغط الهواء مناسب. قم بالتغيير إلى إطارات الشتاء عند القيادة في المناطق التي يحتمل حدوث جليد أو ثلوج فيها.
- من الجيد شحن بطارية البادئ
- شفرات الماسحة في حالة جيدة
- يوجد مثلث التحذير وسترة فسفورية في السيارة - وهي ضرورية بموجب القانون في بعض البلدان.

معلومات ذات صلة

- فحص ضغط الإطارات (ص. ٥٢٤)
- استهلاك الوقود وانبعاثات ثاني أكسيد الكربون (CO₂) (ص. ٦٢٤)
- تعبئة سائل الغسل (ص. ٦٠٩)
- القيادة خلال الشتاء (ص. ٤٤٦)
- القيادة الاقتصادية (ص. ٤٤٢)
- إعدادات مودم السيارة (ص. ٥٠٥)
- توصيات التحميل (ص. ٥٥٣)

القيادة خلال الشتاء

في القيادة خلال الشتاء يلزم إجراء فحوصات معينة بالسيارة لضمان القيادة الآمنة.

قبل حلول فصل الشتاء، افحص بشكل خاص ما يلي:

- يجب أن تكون نسبة ٥٠% من سائل تبريد المحرك من الجليكول. يعمل هذا الخليط على حماية المحرك من التجمد حتى درجة حرارة -٣٥ درجة مئوية تقريبًا (-٣١ فهرنهايت). لتجنب المخاطر الصحية، يلزم عدم خلط أنواع مختلفة من الجليكول.
- يجب الحفاظ على خزان الوقود ممتلئاً لمنع حدوث التكتيف.
- لزوج زيت المحرك مهمة للسيارة. الزيوت التي بها درجات منخفضة من اللزوجة (الزيوت المخففة) تسهل تشغيل السيارة في أحوال الطقس الباردة وتعمل كذلك على تقليل استهلاك الوقود عندما تكون درجة حرارة المحرك باردة.

مهم

يجب ألا يُستخدم الزيت منخفض اللزوجة مع ظروف القيادة الشاقة أو الطقس الحار.

- يجب فحص حالة بطارية الإقلاع ومستوى الشحن. يؤدي الطقس البارد إلى وضع أحمال كبيرة على بطارية البدء وتقل قدرتها بسبب الطقس البارد.
- استخدم سائل الغسل مع مانع تجمد لتجنب تكوين الجليد في خزان سائل الغسل.

مهم

قد تتعرض أجزاء من السيارة (مثل المحرك أو صندوق التروس أو مجموعة الإدارة أو المكونات الكهربائية) للتلف أثناء قيادة السيارة في الماء بمستوى أعلى من أرضية السيارة. التلقيات الناتجة في أحد المكونات بسبب الغمر أو القفل الهيدروليكي أو نقص الزيت لا تدخل في تغطية الضمان.

في حالة التعطل في الماء، لا تحاول إعادة التشغيل. بدلاً من ذلك، اقطر السيارة خارج الماء ثم انقلها على شاحنة منخفضة إلى ورشة. ويُنصح بالاستعانة بورشة فولفو معتمدة.

بعد اجتياز المياه، اضغط دواسة الفرامل قليلاً وتأكد من تحقق الفرملة الكاملة. الماء والطين قد يجعلان بطانات الفرامل المبتلة توخر وظيفة الفرملة.

عند الضرورة، نظف الموصلات في وصلة المقطورة بعد القيادة في الماء والطين.

معلومات ذات صلة

- الاسترداد (ص. ٤٦٢)
- التحكم في خفض السرعة (ص. ٤٣٩)

القيادة في الماء

تعني القيادة في الماء أن السيارة تسير في كمية أعمق من الماء على طريق مغطى بالماء. يجب القيام بالقيادة في الماء بحذر شديد.

لاحظ ما يلي كي تتجنب حدوث تلفيات بالسيارة أثناء القيادة في الماء (كما هو الحال عند القيادة في الطرق المغمورة بالماء):

- يلزم ألا يكون مستوى الماء أعلى من أرضية السيارة. إن أمكن، تحقق من أقصى عمق للماء قبل الشروع في الدخول فيه بالسيارة. ينبغي توخي الحذر الزائد عند العبور من خلال مياه جارئة.
- استخدم دوّماً وضع القيادة **Off Road** قبل الخوض في الماء وذلك لتضمن دوران محرك الاحتراق الداخلي.
- لا تعد السيارة أسرع من وتيرة المشي العادية.
- لا تتوقف بالسيارة في الماء. إما أن تقود بحرص للأمام أو تعود بالسيارة للخلف لتخرج من الماء.
- تجدر الإشارة إلى أن حركة السيارات المقابلة لسيارتك قد ينتج عنها أمواج تؤدي إلى رفع مستوى الماء أعلى من أرضية سيارتك.
- تجنب القيادة في الماء المالح (خطر التآكل).

الأسطح الزلقة

لتحقيق أفضل درجات ثبات السيارة على الأرض، توصي شركة فولفو باستخدام إطارات الشتاء على كافة العجلات، في حال وجود خطر الثلج أو الجليد.

ملاحظة

يعد استخدام إطارات الشتاء مطلبًا قانونيًا في بعض الدول. الإطارات التي بها مسامير غير مسموح بها في كل الدول.

تدرب على القيادة على طرق زلقة في ظروف منضبطة لكي تتعرف على ردود فعل السيارة.

معلومات ذات صلة

- إطارات الشتاء (ص. ٥٣٧)
- سلاسل الشتاء (ص. ٥٣٧)
- الفرملة على الطرق المعبّدة بالحصى (ص. ٤١٧)
- الفرملة على الطرق المبتلة (ص. ٤١٧)
- تعبئة سائل الغسل (ص. ٦٠٩)
- البطارية (ص. ٥٧٩)
- استبدال شفرات ماسحات الزجاج الأمامي (ص. ٦٠٧)
- استبدال شفرة الماسحة، الزجاج الخلفي (ص. ٦٠٦)
- زيادة مستوى سائل التبريد (ص. ٥٧٦)
- ظروف القيادة المعاكسة لزيت المحرك (ص. ٦٢١)

فتح وإغلاق غطاء فتحة ملء الوقود

يتم فتح قفل غطاء فتحة ملء الوقود من خلال الضغط على أحد أزرار لوحة العدادات.

في شاشة السائق، يشير السهم بجوار رمز الخزان إلى جانب السيارة الذي يوجد فيه غطاء الوقود.

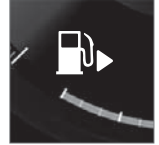

- معلومات ذات صلة
تعبئة الوقود (ص. ٤٤٩)

١. اضغط على الزر بلوحة العدادات.

< قد ينتج عن عملية معالجة الضغط في خزان الوقود تأخر بقدر معين عند فتح الغطاء. تظهر الرسالة خزان الوقود جاري فتح غطاء الوقود في شاشة السائق ثم خزان الوقود جاهز للتزود بالوقود.

ملاحظة

بعد فتح غطاء فتحة تعبئة الوقود، يجب أن يتم التزود بالوقود في غضون سبع دقائق تقريباً. إذ سيتم بعد ذلك إغلاق الصمام الذي تم فتحه عن طريق الضغط على الزر بغية فتح غطاء فتحة تعبئة الوقود، ولن يكون بالإمكان متابعة التزود بالوقود بسبب انغلاق فوهة المضخة.

إذا تم إغلاق الصمام قبل اكتمال التزود بالوقود - اضغط على الزر مرة أخرى وانتظر حتى تُظهر شاشة السائق الرسالة خزان الوقود جاهز للتزود بالوقود.

٢. بعد الانتهاء من التزويد بالوقود - أغلق الغطاء بضغط خفيفة.

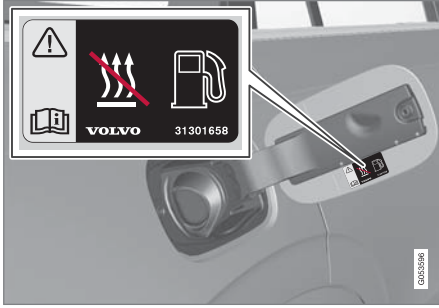

لصاقفة في داخل غطاء خزان الوقود.

معلومات ذات صلة

- فتح وإغلاق غطاء فتحة ملةء الوقود (ص. ٤٤٨)
- البنزين (ص. ٤٥٠)

٢. استخدم الوقود المعتمد للاستخدام في السيارة. انظر المعلومات عن نوعية الوقود المعتمدة في قسم "البنزين".
 ٣. أدخل فوهة المضخة في فتحة خزان الوقود. يتألف أنبوب التعبئة من غطائي فتح. يجب دفع فوهة الخرطوم حتى تتجاوز الغطائين قبل بدء التزود بالوقود.
 ٤. لا تملأ الخزان عن آخره ولكن قم بالملء إلى أن تتوقف فوهة المضخة للمرة الأولى.
- < امتلأ الخزان.

ملاحظة

قد يتدفق الوقود الزائد في الخزان في ظل الطقس الحار.

إضافة الوقود من صفيحة الوقود

عند الملاء بواسطة صفيحة الوقود، استخدم القمع الموجود في الكتلة الرغوية أسفل فتحة الأرضية في حجرة الحمولة.

١. افتح غطاء خزان الوقود.
 ٢. أدخل القمع في فتحة خزان الوقود. يتألف أنبوب التعبئة من غطائي فتح. يجب دفع أنبوب القمع حتى يتجاوز الغطائين قبل بدء التزود بالوقود.
- ينطبق على السيارات المزودة بسخّان يعمل بالوقود***
لا تقم أبداً باستخدام سخّان الذي يعمل بالوقود عندما تكون السيارة في منطقة محطة وقود.

تعبئة الوقود

خزان الوقود مزود بنظام خزان وقود بدون غطاء.

التزود بالوقود في إحدى المحطات

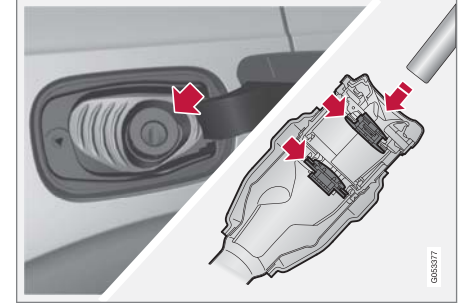

تتم تعبئة الوقود بالأسلوب التالي.

١. أوقف تشغيل السيارة ثم افتح غطاء فتحة تعبئة الوقود.

ملاحظة

بعد فتح غطاء فتحة تعبئة الوقود، يجب أن يتم التزود بالوقود في غضون سبع دقائق تقريباً. إذ سيتم بعد ذلك إغلاق الصمام الذي تم فتحه عن طريق الضغط على الزرّ بغيّة فتح غطاء فتحة تعبئة الوقود، ولن يكون بالإمكان متابعة التزود بالوقود بسبب انغلاق فوهة المضخة.

إذا تم إغلاق الصمام قبل اكتمال التزود بالوقود - اضغط على الزر مرة أخرى وانتظر حتى تُظهر شاشة السائق الرسالة خزان الوقود جاهز للتزود بالوقود.

التعامل مع الوقود

لا تستخدم وقودًا بجودة أقل من تلك التي أوصت بها فولفو، لأن هذا سوف يؤثر سلبيًا على قوة المحرك واستهلاك الوقود.

تحذير

احرص دائمًا على تجنب استنشاق بخار الوقود ووصول رذاذ الوقود إلى عينيك.

وفي حالة وصول الوقود للعينين، قم بإزالة أي عدسات لاصقة وإشطف عينيك بكمية وفيرة من الماء لمدة لا تقل عن ١٥ دقيقة واستشر الطبيب.

يُحذر نهائيًا ابتلاع الوقود. تعد أنواع الوقود مثل البنزين والبيوإيثانول والخلات المكونة من مواد عالية السُمّية وقد تتسبب في حدوث إصابة دائمة أو في الوفاة في حالة ابتلاعها. استشر الطبيب فورًا في حالة ابتلاع وقود.

تحذير

قد يشتعل الوقود الذي ينسكب على الأرض.

قم بإيقاف تشغيل المدفأة التي تعمل بالوقود قبل بدء التشغيل لإعادة التزود بالوقود.

تجنب حمل أي هاتف محمول نشط عند إعادة التزود بالوقود. فقد تتسبب إشارة الرنين في تراكم الشرر وإشعال الأبخرة البترولية، مما يؤدي إلى نشوب حريق وحدوث إصابة.

مهم

سيؤدي استخدام خلط من أنواع وقود مختلفة أو استخدام أنواع وقود غير موصى بها إلى إبطال ضمان فولفو وأي اتفاقيات خدمة تكميلية، وهذا ينطبق على جميع المحركات.

معلومات ذات صلة

- البنزين (ص. ٤٥٠)

البنزين

البنزين هو نوع وقود للمحرك للسيارات المصممة لاستخدام محرك البنزين.

لا تستخدم إلا البنزين الذي تنتجه شركات إنتاج مشهورة. لا تستخدم مطلقًا وقودًا ذا جودة مشكوك بها. يلزم أن يكون الوقود مطابقًا لمواصفات EN 228.

مهم

- الوقود الذي يحتوي على الإيثانول حتى ١٠% من حجمه مسموح به.
- مسموح باستخدام الوقود EN 228 E10 (بحد أقصى ١٠% من الحجم إيثانول).
- غير مسموح باستخدام إيثانول أكبر من E10 (بحد أقصى ١٠% بالمانعة من الحجم إيثانول)، مثل E85 غير مسموح به.

تقييم الأوتكتين

- يمكن استخدام RON 95 للقيادة العادية.
 - يوصى باستخدام RON 98 للحصول على الأداء الأمثل وأدنى استهلاك للوقود.
 - يحظر استخدام وقود بتقييم أوتكتين أقل من RON 95.
- عند القيادة في مناخ حيث تزيد الحرارة عن +٣٨ درجة مئوية (١٠٠ درجة فهرنهايت)، ننصح باستخدام وقود ذي أعلى عيار أوتكتيني للحصول على الأداء الأمثل وللتقليل من استهلاك الوقود.

معلومات ذات صلة

- البنزين (ص. ٤٥٠)

مرشح الجسيمات في البنزين

لقد تم تجهيز السيارات العاملة على البنزين بمرشحات للجسيمات للوصول إلى تحكّم أكثر كفاءة بالانبعاثات.

يتم تجميع الجسيمات من غازات العادم في مرشح البنزين أثناء القيادة العادية للسيارة. يتم تفعيل التجديد الخامل في ظروف القيادة الاعتيادية وهو الأمر الذي يؤدي إلى أكسدة الجسيمات وحرقتها. يتم تفريغ المرشح بهذه الطريقة.

إذا كانت قيادة السيارة تتم على سرعة منخفضة أو مع تكرار بدء التشغيل على البارد بسبب الظروف المناخية الخارجية الباردة، قد يكون من الضروري عندها إجراء عملية تجديد نشطة. يتم تجديد فلتر الأجسام الدقيقة تلقائيًا ويستغرق عادة ١٠ إلى ٢٠ دقيقة. قد تفوح رائحة احتراق أثناء عملية التجديد.

استخدم مذفاة الوقوف في الطقس البارد - عندها يصل المحرك إلى درجة حرارة التشغيل الطبيعية بشكل أسرع.

عند قيادة سيارة تعمل بالبنزين لمسافات قصيرة

وبسرات منخفضة

تتأثر قدرة نظام التحكم في انبعاثات البنزين بكيفية قيادة السيارة. من المهم القيادة لمسافات متنوعة بسرعات مختلفة وذلك لتحقيق أفضل أداء.

القيادة لمسافات قصيرة بسرعات منخفضة (أو في طقس بارد) غالبًا، حيث لا يصل المحرك لدرجة حرارة التشغيل العادية، قد تؤدي إلى حدوث مشاكل تتسبب في الغالب في أعطال وإصدار رسالة تحذير. إذا كانت السيارة تسير داخل المدينة في أغلب الأحيان، من المهم عندها القيادة بسرعات أعلى بصورة دورية بغية تسهيل عملية التجديد التي يجريها نظام التحكم في انبعاثات البنزين.

- ينبغي قيادة السيارة على الطرق الرئيسية بسرعات تتجاوز ٦٠ كم/ساعة (٣٨ ميل/ساعة) لمدة لا تقل عن ٢٠ دقيقة بعد كل مرة تتم فيها إعادة التزود بالوقود.

مهم

- استخدم بنزينًا غير معالج بالبرصاص لتجنب إلحاق الضرر بالمحول الحفاز.
- يجب عدم استخدام أي وقود يحتوي على إضافات معدنية.
- لا تستخدم أي مواد مضافة لم توصي بها فولفو.

معلومات ذات صلة

- التعامل مع الوقود (ص. ٤٥٠)
- تعبئة الوقود (ص. ٤٤٩)
- مرشح الجسيمات في البنزين (ص. ٤٥١)
- استهلاك الوقود وانبعاثات ثاني أكسيد الكربون (CO₂) (ص. ٦٢٤)

السخونة المفرطة في المحرك ونظام القيادة

في ظروف خاصة، على سبيل المثال عند القيادة العنيفة في المناطق الوعرة والمناخ الحار، هناك خطر فرط سخونة المحرك ونظام القيادة - وبالأخص مع وجود أحمال ثقيلة.

- في حالة السخونة الزائدة، قد يتم الحد من طاقة المحرك بصورة مؤقتة.
- فلك المصابيح الإضافية في مقدمة الشبكة عند القيادة في ظروف المناخ الحار.
- إذا ارتفعت درجة الحرارة في نظام تبريد المحرك للغاية، فستتم إضاءة رمز التحذير وتعرض شاشة السائق الرسالة درجة حرارة المحرك ارتفاع درجة الحرارة. توقف بشكل آمن. أوقف السيارة في طريق آمن وارك المحرك يعمل بدون تعشيق لعدة دقائق حتى يبرد.
- إذا ظهرت الرسالة درجة حرارة المحرك ارتفاع درجة الحرارة. أوقف المحرك أو سائل تبريد المحرك كمية قليلة. أوقف محرك، فأوقف السيارة وأوقف تشغيل المحرك.
- في حالة السخونة المفرطة لصندوق التروس، سيتم تحديد برنامج تغيير تروس بديل. إضافة إلى ذلك، يتم تنشيط وظيفة حماية مضمنة تعمل على إضاءة رمز تحذيري وتعرض الرسالة دفاع ناقل الحركة قلل السرعة لخفض درجة الحرارة أو سخونة ناقل الحركة توقف بأمان، انتظر كي يتم التبريد في شاشة السائق بالإضافة إلى وظائف أخرى. اتبع التعليمات وانخفض السرعة أو أوقف السيارة في جانب طريق آمن وارك المحرك يعمل بدون تعشيق لعدة دقائق حتى يبرد صندوق التروس.

- إذا ارتفعت درجة حرارة السيارة، يمكن أن يتم إيقاف تشغيل نظام تكييف الهواء لفترة مؤقتة.
- لا توقف تشغيل المحرك بمجرد أن تقف، إذا كانت السيارة تتم قيادتها بصعوبة.

ملاحظة

من الطبيعي أن تعمل مروحة تبريد المحرك لبعض الوقت بعد إيقاف تشغيل المحرك.

الرموز في شاشة السائق

الرمز	المواصفات
	درجة حرارة المحرك مرتفعة. اتبع التعليمات الموضحة.
	المستوى منخفض، سائل التبريد. اتبع التعليمات الموضحة.
	صندوق التروس ساخن/سخونة مفرطة/تبريد. اتبع التعليمات الموضحة.

معلومات ذات صلة

- زيادة مستوى سائل التبريد (ص. ٥٧٦)
- القيادة مع سحب مقطورة (ص. ٤٥٧)
- تجهيزات القيام برحلة طويلة (ص. ٤٤٦)
- مؤشر تغيير التروس (ص. ٤٢٧)

الشحن الزائد لبطارية البادئ

تشكل الوظائف الكهربائية في السيارة حملاً على البطارية بدرجات مختلفة. تجنب استخدام وضع الإشعال II عند إيقاف تشغيل السيارة. استخدم وضع الإشعال I بدلاً من ذلك - والذي يستهلك طاقة أقل.

تأكد من الملحقات المختلفة التي تحمل النظام الكهربائي. لا تستخدم الوظائف التي تسحب كمية كبيرة من التيار الكهربائي عند إيقاف تشغيل السيارة. وفيما يلي أمثلة لبعض هذه الوظائف:

- المروحة
 - المصابيح الأمامية
 - مساحة الزجاج الأمامي
 - النظام الصوتي (مستوى الصوت العالي).
- إذا كان شحن بطارية البادئ منخفضاً، ستظهر رسالة على شاشة السائق. وهنا تقوم وظيفة توفير الطاقة بإيقاف تشغيل بعض الوظائف أو تقليل وظائف معينة مثل مروحة التهوية و/أو النظام الصوتي.
- وفي هذه الحالة، اشحن بطارية البادئ من خلال بدء تشغيل السيارة ثم تشغيلها لمدة ١٥ دقيقة على الأقل - يكون شحن بطارية البادئ أكثر فعالية أثناء القيادة بالمقارنة مع تشغيل المحرك على سرعة التباطؤ أثناء ثبات السيارة.

معلومات ذات صلة

- البطارية (ص. ٥٧٩)
- أوضاع الإشعال (ص. ٤١٢)

١١. ابدء تشغيل محرك سيارتك. إذا فشلت محاولة التشغيل فيمكنك تمديد وقت الشحن لمدة ١٠ دقائق، ثم إجراء محاولة أخرى للتشغيل.

ملاحظة

عند بدء تشغيل المحرك في ظروف عادية، تعطى الأولوية لمحرك الدفع الكهربائي - ويبقى محرك البنزين في وضع إيقاف التشغيل. وهذا يعني أنه بعد توجيه عنصر التحكم باتجاه عقارب الساعة يبدأ "تشغيل" المحرك الكهربائي وتصيح السيارة جاهزة للقيادة. يتم الإشارة إلى بدء المحرك بانطفاء المصابيح المؤشرة في شاشة السائق وإضاءة سمة اللوحة باللون الذي تم ضبطه مسبقاً.

مهم

لا تلمس الوصلات بين الكابل والسيارة أثناء محاولة بدء التشغيل. هناك خطر من حدوث شرر.

١٢. افضل كبلات التوصيل، بترتيب معكوس - الكابل الأسود ثم الأحمر.

تأكد من عدم ملامسة أي من مشابك كابل التوصيل الأسود مع الطرف الموجب للبطارية المساعدة أو أن يكون المشبك متصلاً بكابل التوصيل الأحمر.

تحذير

قد تولد البطارية غاز الأوكسيهيدروجين، وهو ذو قابلية عالية للانفجار. يمكن أن تتشكل شرارة إذا تم وصل

١. اضبط نظام السيارة الكهربائي في وضع الإشعال 0.

٢. تأكد من أن فولتية البطارية المساعدة هي ١٢ فولت.

٣. إذا كانت البطارية المساعدة موجودة في سيارة أخرى - أوقف تشغيل محرك السيارة المعززة وتأكد من أن السيارتين غير متلامستين.

٤. صل أحد طرفي الكابل الأحمر بالطرف الموجب للبطارية المساعدة (١).

مهم

قم بوصل كابل بدء التشغيل بحذر كي تمنع حدوث تماس الدوائر الكهربائية مع المكونات الأخرى في حجرة المحرك.

٥. افتح غطاء الطرف الموجب لبدء التشغيل بمساعدة بطارية أخرى (٢).

٦. صل الطرف الآخر للكابل الأحمر بالطرف الموجب لبطارية سيارتك (٢).

٧. صل أحد طرفي الكابل الأسمر بالطرف السالب للبطارية المساعدة (٣).

٨. صل الطرف الآخر للكابل الأسود بالطرف السالب لبطارية سيارتك (٤).

٩. تأكد أن مشابك سلك التوصيل مثبتة بإحكام بحيث لا يصدر شرر أثناء عملية البدء.

١٠. ابدأ تشغيل محرك "السيارة المعززة" واترك المحرك يعمل ليضع دقائق بسرعة أعلى قليلاً من سرعة التباطؤ، ١٥٠٠ دورة في الدقيقة تقريباً.

استخدام بدء التشغيل بمساعدة بطارية أخرى

يمكن أن يبدأ تشغيل السيارة، إذا كانت البطارية فارغة من الشحن تماماً، بواسطة أخذ تيار من بطارية أخرى.

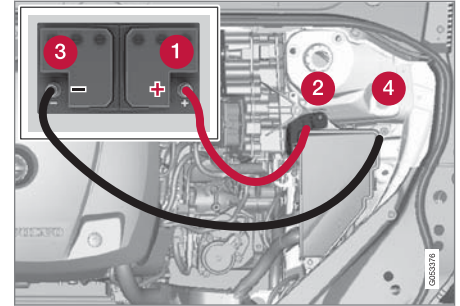

نقطة شحن تشغيل سيارتك بمساعدة بطارية سيارة أخرى.

مهم

نقطة الشحن بالسيارة مخصصة فقط لبدء تشغيل السيارة بمساعدة بطارية سيارة أخرى. وليست مخصصة لمساعدة تشغيل بطارية سيارة أخرى. وقد يؤدي استخدام نقطة الشحن في بدء تشغيل سيارة أخرى إلى انفجار أحد المصاهر مما يعني توقف نقطة الشحن عن العمل.

عند انفجار أحد المصاهر تظهر الرسالة بطارية 12 فولت فشل المصهر يلزم إجراء الخدمة في شاشة السائق. ننصح فولفو بالاتصال بإحدى ورش فولفو المعتمدة.

عند تشغيل سيارتك بمساعدة بطارية سيارة أخرى، ننصح باتباع الخطوات التالية لمنع حدوث تماس في الدوائر الكهربائية أو أي خلل آخر:

كابل التشغيل بطريقة غير صحيحة، وقد يكون ذلك كافياً لانفجار البطارية.

- تجنب توصيل الموصلات بأي مكون لنظام الوقود أو أي جزء متحرك. انتبه لأجزاء المحرك الساخنة.
- تحتوي البطارية على حمض الكبريتيك الذي يمكن أن يتسبب بحروق خطيرة.
- فإذا لامس الحمض العينين أو البشرة أو الملابس، فاغسلهم بكميات كبيرة من الماء. إذا تناثر الحمض في العينين، فاطلب العناية الطبية على الفور.
- تجنب التدخين بالقرب من البطارية.

ملاحظة ⓘ

لن يمكن تشغيل السيارة في حالة نفاذ شحنة البطارية الهجينة.

معلومات ذات صلة

- بدء تشغيل السيارة (ص. ٤١٠)
- أوضاع الإشعال (ص. ٤١٢)
- ضبط عجلة القيادة (ص. ١٧٨)
- اختيار وضع الإشعال (ص. ٤١٣)

قضيبي القطر*

يمكن تجهيز السيارة بقضيبي قطر بسهل السحب، لسحب مقطورة خلف السيارة على سبيل المثال.

قد تكون هناك تنوعات مختلفة من قضيبان القطر للسيارة، اتصل بوكيل فولفو لمزيد من المعلومات.

مهم !

عند إيقاف تشغيل المحرك، يمكن أن تتوقف فولتية البطارية الثابتة إلى موصل المقطورة تلقائياً بحيث لا تستهلك بطارية البادئ.

مهم !

تحتاج كرة القطر إلى إجراء تنظيف دوري وتزليق بالشحم لمنع التآكل.

ملاحظة ⓘ

عند استخدام قضيبي ربط به مخمد اهتزاز، ينبغي عدم تشحيم كرة القطر. ينطبق الأمر كذلك على حالة تركيب حامل الدراجة المثبت حول كرة القطر.

ملاحظة ⓘ

إذا كانت السيارة مجهزة بقضيبي للقطر، فلن تكون هناك نقطة تثبيت خلفية لحلقة القطر.

معلومات ذات صلة

- حلقات القطر القابلة للتمديد/الانسحاب* (ص. ٤٥٥)
- القيادة مع سحب مقطورة (ص. ٤٥٧)
- حاملة دراجة مثبتة على قضيبي القطر* (ص. ٤٦٠)
- مواصفات قضيبي القطر* (ص. ٤٥٥)

حلقات القطر القابلة للتمديد/الانسحاب*

وصلة القطر القابلة للتمديد/الانسحاب هي دائماً سهلة الوصول وسهلة التمديد والانسحاب حسب الحاجة. في وضع الانسحاب، تختفي وصلة القطر بشكل كامل.

تحذير ⚠

اتبع التعليمات بشأن تمديد وسحب قضيب القطر بصورة صحيحة.

تمديد وصلة القطر

تحذير ⚠

تجنب الوقوف بالقرب من واقى الصدمات في المنتصف خلف السيارة أثناء عملية تمديد قضيب القطر.



افتح باب صندوق الأمتعة. يوجد زر لتمديد/ترجع قضيب القطر في الجانب الأيمن من مؤخرة منطقة الحمولة. يجب أن يضيء مصباح المؤشر في الزر بلون برتقالي ثابت للإشارة على أن وظيفة التمديد نشطة.

الأبعاد، نقاط التركيب بالمليمترات (بالبوصات)

A	1041,3 (41)
B	90 (3,5)
C	875 (34,4)
D	437,5 (17,2)
E	راجع الصورة السابقة
F	283,5 (11,1)
G	مركز الكرة

معلومات ذات صلة

- قضيب القطر* (ص. 454)
- قدرة القطر وحمولة حلقة القطر (ص. 617)

مواصفات قضيب القطر*

أبعاد ونقاط تثبيت قضيب القطر.

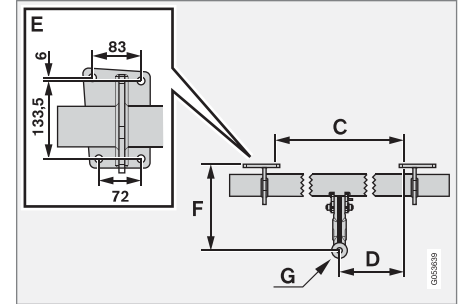
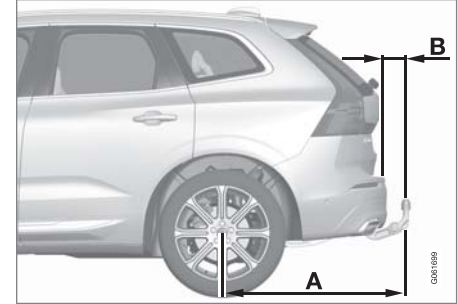

.٢ ▶▶



اضغط الزر ثم حرره - قد لا تبدأ عملية التمديد عند الضغط على الزر أطول من اللازم.
 < يتمدد قضيب القطر للخارج وللأسفل في موضع إلغاء القفل - يومض مصباح المؤشر باللون البرتقالي.

تحذير ⚠

لا تضغط على زرّ التمديد/الترجع في حال تم توصيل مقطورة بقضيب القطر.

ملاحظة ⓘ

يلزم أن ينتهي قضيب القطر من إجراء التمديد قبل إمكان نقله إلى الوضع المقفول. قد يستغرق هذا الإجراء بضع ثوان. إذا لم يكن قضيب القطر مثبتاً في الوضع المقفول فانتظر لبضع ثوان ثم أعد المحاولة.

.٣



حرك قضيب القطر إلى نهايته، حيث يتم تأمينه وقفله في مكانه - يضيء مصباح المؤشر بلون برتقالي ثابت.
 < قضيب القطر جاهز الآن للاستخدام.

تحذير ⚠

التزم بتأمين كيل سلامة المقطورة في الحامل المطلوب.

ملاحظة ⓘ

ينشط وضع توفير الطاقة بعد مدة وينطفئ مصباح المؤشر. يتم إعادة تنشيط النظام من خلال إغلاق باب صندوق الأمتعة وفتحه. ينطبق هذا الأمر عند سحب أو تمدد قضيب القطر. وفي حالة اكتشاف السيارة لوجود مقطورة متصلة كهربائياً، فسيوقف مصباح المؤشر عن الإضاءة بوجه ثابت.

انسحاب وصلة القطر

مهم !

احرص على عدم تركيب مهائى في المقبس الكهربائي أثناء سحب قضيب القطر.

- ١ افتح باب صندوق الأمتعة. اضغط الزر ثم حرره في الجهة اليمنى من خلفية منطقة الحمولة - قد لا تبدأ عملية السحب عند الضغط على الزر أطول من اللازم.
- < ينخفض قضيب القطر تلقائياً إلى موضع إلغاء القفل - ويومض مصباح المؤشر في الزرّ باللون البرتقالي.

البحر (٣٢٨٠ قدم). في الارتفاعات الأعلى، تنخفض قدرة المحرك وقدرة السيارة بسبب انخفاض كثافة الهواء وبالتالي يلزم تقليل الحد الأقصى لوزن المقطورة. يجب تخفيض وزن السيارة والمقطورة بمقدار ١٠% لكل ١٠٠٠ م (٣٢٨٠ قدم) إضافية (أو جزء من ذلك).

- تجنب القيادة بمقطورة على منحدرات تزيد نسبتها عن ١٢%.

ملاحظة

بغية تسهيل سحب مقطورة بواسطة سيارة مجهزة بتعليق هوائي*، حدد الإعداد التحكم في نظام التعليق ← دينامي في وضع القيادة Individual.

ملاحظة

الظروف الجوية القاسية والقيادة مع سحب مقطورة أو القيادة على مرتفعات عالية إلى جانب جودة الوقود المستخدم من العناصر التي تؤثر بشكل ملحوظ في استهلاك السيارة للوقود.

موصل المقطورة

إذا كان قضيب القطر في سيارتك مزوداً بموصل يحتوي على ١٣ دبوساً وكان مأخذ المقطورة يحتوي على ٧ دبابيس فإنك تحتاج إلى مهابىء*. استعمل محولاً معتمداً من فولفو. وتأكد من عدم تدلي السلك على الأرض.

مهم

عند إيقاف تشغيل المحرك، يمكن أن تتوقف فولتية البطارية الثابتة إلى موصل المقطورة تلقائياً بحيث لا تستهلك بطارية البادئ.

القيادة مع سحب مقطورة

عند القيادة مع وجود مقطورة، هناك عدة نقاط مهمة ينبغي أخذها في الاعتبار بخصوص قضيب القطر والمقطورة وكيفية توزيع الحمولة على المقطورة.

تتوقف قدرة التحميل على وزن السيارة وهي فارغة. يعمل إجمالي وزن الركاب وكل الملحقات، مثل قضيب الجر، على تقليل قدرة تحميل السيارة بنفس مقدار وزنها.

السيارة مزودة بالمعدات الضرورية لجر مقطورة.

- يجب أن يكون قضيب القطر في السيارة من النوع المعتمد.
- قم بتوزيع الحمولة على المقطورة حتى يتوافق الوزن على قضيب القطر مع الحد الأقصى للمحدد لحمولة حلقة القطر. يتم حساب حمولة كرة القطر كجزء من الحمل الصافي للسيارة.
- قم بتزويد ضغط الإطارات إلى مستوى الضغط الملائم للحمولة الكاملة.
- يتم تحميل المحرك بصورة أكبر من المعتاد عند قيادة السيارة بمقطورة.
- لا تقم بقيادة السيارة بمقطورة كبيرة عندما تكون السيارة جديدة. انتظر حتى تبلغ مسافة القيادة ١٠٠٠ كم (٦٢٠ ميل).
- يتم تحميل الفرامل بدرجة أكبر من المعتاد عند القيادة المنحدرات الطويلة والحادة. خفف السرعة لترس أقل عند التغيير يدوياً واضبط السرعة.
- اتبع اللوائح السارية للسرعات والأوزان المسموح بها.
- قم بالقيادة بسرعات بطيئة في حالة القيادة مع مقطورة على منحدر طويل ومنزلق.
- الحد الأقصى المشار إليه لوزن المقطورة ينطبق فقط على الارتفاعات التي تصل إلى ١٠٠٠ متر فوق مستوى سطح

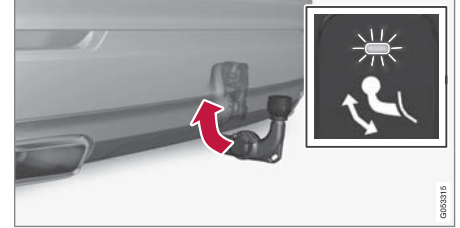

أقل قضيب القطر عن طريق تحريكه للخلف إلى وضع الارتجاج حيث يتم قفله في مكانه.

< سيضيء مصباح المؤشر الأمامي بضوء ثابت وذلك في حال تم سحب قضيب القطر بصورة صحيحة.



معلومات ذات صلة

- القيادة مع سحب مقطورة (ص. ٤٥٧)
- قضيب القطر* (ص. ٤٥٤)

تحذير ⚠

اتبع التوصيات المعلنة لأوزان المقطورات. وإلا، فقد يكون من الصعب التحكم في السيارة والمقطورة في حالة حدوث حركة وفرملة مفاجئة.

ملاحظة ⓘ

الحد الأقصى المعلن عنه لأوزان المقطورات هي الأوزان التي تسمح بها فولفو. قد تضع لوائح المركبات القومية قيوداً أخرى على أوزان المقطورات وسرعاتها. يمكن اعتماد قضبان القطر لأوزان القطر الأعلى مما تستطيع السيارة قطره بالفعل.

التحكم في المستوى*

يحاول نظام السيارة للتحكم في المستوى الحفاظ على ارتفاع ثابت بغض النظر عن الحمولة (حتى أقصى وزن مسموح به). تنخفض مؤخرة السيارة قليلاً عندما تكون متوقفة، وهذا أمر طبيعي.

عند القيادة في أراض مرتفعة ومناخ حار

في ظل ظروف معينة، قد يحدث خطر السخونة المفرطة أثناء سحب مقطورة. في حال أصبحت سخونة المحرك ونظام الدفع مفرطة، يظهر رمز تحذير على شاشة السائق مصحوباً بالرسالة ذات الصلة.

يحدد صندوق التروس الأوتوماتيكي ترس السرعة المثالي المرتبط بالحمولة وسرعة المحرك.

المرتفعات المنحدرة

لا تقم بقل صندوق التروس الأوتوماتيكي في ترس سرعة أعلى من السرعة التي بإمكان المحرك "التجاوب معها"، فالقيادة بترس

سرعة عالي مع سرعة محرك منخفضة لا تُعد فكرة سديدة على الدوام.

الوقوف فوق مرتفع

1. اضغط على دواسة الفرملة بالكامل.
2. استخدم فرامل الركن.
3. حدد وضع الترس P.
4. حرر دواسة الفرامل.

استخدم موانع الحركة لمنع العجلات من التحرك أثناء الوقوف بمقطورة في منحدر.

بدء التشغيل فوق مرتفع

1. اضغط على دواسة الفرملة بالكامل.
2. حدد موضع الترس D.
3. تحرير فرامل الركن.
4. حرر دواسة الفرامل وابدأ السير بالسيارة.

معلومات ذات صلة

- مساعد استقرار المقطورة* (ص. ٤٥٨)
- فحص مصابيح المقطورة (ص. ٤٥٩)
- قدرة القطر وحمولة حلقة القطر (ص. ٦١٧)
- السخونة المفرطة في المحرك ونظام القيادة (ص. ٤٥٢)
- ظروف القيادة المعاكسة لزيت المحرك (ص. ٦٢١)

مساعد استقرار المقطورة*

يعمل نظام مساعد استقرار المقطورة (TSA*) على المحافظة على ثبات السيارات التي تسحب مقطورات في حال تعرضها للانحراف. الوظيفة مدرجة في نظام الاستقرار ESC*.

أسباب الانحراف

قد تحدث ظاهرة الانحراف مع مجموعة السيارة/المقطورة. تحدث ظاهرة الانحراف عادة عند السرعات العالية. ومع ذلك، يوجد خطر حدوث هذه الظاهرة عند السرعات المنخفضة، إذا كانت المقطورة حمولة عن آخرها أو في حال عدم توزيع الحمولة بطريقة ملائمة، كأن تكون الحمولة في أقصى الخلف، مثلاً.

ولكي يحدث الانحراف، لا بد من وجود عامل مسبب، على سبيل المثال:

- السيارة التي بها مقطورة معرضة لرياح جانبية مباغتة وقوية.
- السيارة التي بها مقطورة وتتم قيادتها على سطح طريق غير مستوى أو به مطبات.
- الحركات المفاجئة لعجلة القيادة.

في حال بدء الانحراف، فقد يصبح من الصعب أو حتى من المستحيل القيام بالفرملة. يؤدي ذلك إلى جعل عملية التحكم في مجموعة السيارة/المقطورة صعبة ويوجد خطر التعرض لتواجده في خط السير غير الصحيح أو مغادرة الطريق الرئسي، مثلاً.

وظيفة مساعد استقرار المقطورة

تقوم وظيفة مساعد استقرار المقطورة بالمراقبة المستمرة لتحركات السيارة، خصوصاً التحركات الجانبية. في حال استكشاف الانحراف، تتم فرملة العجلات الأمامية بشكل فردي. يعمل ذلك على ثبات مجموعة السيارة/المقطورة. ويساعد ذلك بشكل كافي السائق على استعادة التحكم في السيارة.

فحص مصابيح المقطورة*

الفحص الأوتوماتيكي

بعد توصيل المقطورة كهربائياً، يمكن فحص سلامة مصابيح المقطورة من خلال التنشيط التلقائي للمصابيح. وتساعد هذه الوظيفة السائق في التحقق من سلامة مصابيح المقطورة قبل القيادة.

يلزم إيقاف تشغيل المحرك كي تتمكن من إجراء الفحص.

١. عند توصيل مقطورة بقضيب القطر، تظهر الرسالة فحص تلقائي لمصابيح القاطرة في شاشة السائق.
٢. قم بتأكيد الرسالة بالضغط على الزر **O** في لوحة مفاتيح عجلة القيادة بالجهة اليمنى.
< تبدأ عملية فحص المصباح.
٣. اخرج من السيارة للتحقق من عمل المصباح.
< تبدأ جميع مصابيح المقطورة في الوميض - ثم يضيء كل مصباح على حدة.
٤. تحقق بصرياً من سلامة جميع المصابيح في القطورة.
٥. بعد برهة ستومض جميع مصابيح المقطورة مرة أخرى.
< اكتملت عملية الفحص.

تعطيل وظيفة الفحص الأوتوماتيكي

يمكن إيقاف تشغيل وظيفة الفحص الأوتوماتيكي من شاشة العرض المركزية.



١. اضغط الإعدادات في العرض العلوي.
٢. اضغط **My Car** ← الأضواء والإتارة.
٣. قم بالغاء تحديد فحص تلقائي لمصابيح القاطرة.

فحص مصابيح المقطورة

عند توصيل مقطورة - تحقق من عمل مصابيح المقطورة قبل التحرك.

مؤشرات الاتجاه ومصابيح الفرامل في المقطورة

في حالة تعطل واحد أو أكثر من مؤشرات الاتجاه أو مصابيح الفرامل في المقطورة، فستعرض شاشة السائق رمزاً مع رسالة. ينبغي على السائق فحص الأضواء الأخرى للمقطورة يدوياً وذلك قبل إطفائها.

الرمز	رسالة / إشعار
	<ul style="list-style-type: none"> • إشارة اتجاه مقطورة خلل بإشارة تغيير الاتجاه اليمنى • إشارة اتجاه مقطورة خلل بإشارة تغيير الاتجاه اليسرى
	<ul style="list-style-type: none"> • ضوء فرامل مقطورة خلل

إذا تم كسر أي مصباح من مؤشرات الاتجاه على المقطورة، سيومض أيضاً رمز شاشة السائق لمؤشرات الاتجاه بسرعة أكبر من المعتاد.

مصباح الضباب الخلفي في المقطورة

عند توصيل المقطورة قد لا يضيئ مصباح الضباب الخلفي في السيارة، وإذا حدث ذلك تتحول وظيفة مصباح الضباب الخلفي إلى المقطورة. عند تنشيط مصباح الضباب الخلفي، تحقق من تزويد المقطورة بمصباح ضباب خلفي للسفر بأمان.

إذا لم يتم التخلص من الانحراف في المرة الأولى من تدخل نظام مساعد استقرار المقطورة، فسيتم فرملة مجموعة السيارة/ المقطورة مع كل العجلات وتقليل طاقة المحرك. بمجرد فرملة الانحراف بشكل تدريجي وثبات مجموعة السيارة/ المقطورة مرة أخرى، يقوم النظام بإيقاف التنظيم ويصبح لدى السائق تحكم كامل في السيارة مرة أخرى.

ملاحظة

يتم إلغاء تنشيط وظيفة الاستقرار في حالة تحديد السائق للوضع Sport (الرياضي) عن طريق إلغاء تنشيط نظام ESC من نظام القائمة في الشاشة المركزية.

قد يخفق تدخل نظام مساعد استقرار المقطورة إذا كان السائق يحرك عجلة القيادة تحركات حادة في محاولة منه لمعالجة مشكلة الانحراف، لأن النظام في هذه الحالة لا يمكنه تحديد إذا ما كانت المقطورة أو السائق السبب في حدوث مشكلة الانحراف.

يومض الرمز ESC في شاشة السائق للدلالة على أن نظام مساعد استقرار المقطورة يعمل.



معلومات ذات صلة

- القيادة مع سحب مقطورة (ص. ٤٥٧)
- نظام التحكم في الاستقرار الإلكتروني (ص. ٢٦٠)

▶▶ الفحص اليدوي

في حالة إيقاف تشغيل وظيفة الفحص الأوتوماتيكي فمن الممكن تشغيل الفحص يدويًا.

١. اضبط الإعدادات في العرض العلوي.

٢. اضغط **My Car** ← الأضواء والإنارة.

٣. حدد فحص يدوي لمصابيح القاطرة.

< تبدأ عملية فحص المصباح. اخرج من السيارة للتحقق من عمل المصابيح.

معلومات ذات صلة

- القيادة مع سحب مقطورة (ص. ٤٥٧)

حاملة دراجة مثبتة على قضيب القطر*

عند استخدام حاملات الدراجات، يُوصى باستخدام حاملات الدراجات من تصميم فولفو.

وذلك لتجنب أي تلف في السيارة ولتحقيق أكبر قدر ممكن من الأمان أثناء الرحلة. تتوفر حاملات الدراجات من فولفو للشراء من خلال وكلاء فولفو المعتمدين.

اتبع التعليمات المرفقة مع حاملة الدراجة بعناية.

- يجب أن تزن حاملة الدراجة مع الحمولة بحد أقصى ٧٥ كجم (١٦٥ رطلاً).
- يمكن تصميم حاملة الدراجة لتحمل ثلاث دراجات بحد أقصى.

- انخفاض الخلوص الأرضي
- تغير قدرة الفرملة.

توصيات تحميل الدراجات على حاملات الدراجات

كلما زادت المسافة بين مركز جاذبية الحمولة وكرة القطر، زاد الحمل على قضيب القطر.

قم بالتحميل وفقًا للتوصيات التالية:

- ثبت الدراجة الأكثر ثقلًا وبعدها، في الموقع الأكثر قربًا من السيارة.
- حافظ على توزيع الحمولة وقربها قدر الإمكان من مركز السيارة، على سبيل المثال: من خلال تحميل الدراجات المواجهة لبعضها بالتبادل، وذلك في حالة تحميل العديد من الدراجات.
- قم بإزالة الأجسام غير المثبتة من الدراجة لنقلها، على سبيل المثال سلة الدراجة أو بطارياتها أو مقعد الطفل. وذلك لتقليل الحمل على قضيب القطر وحاملة الدراجة جزئيًا، ولتقليل مقاومة الهواء جزئيًا التي بدورها تؤثر في استهلاك الوقود.
- لا تستخدم أغطية واقية على الدراجات. فيمكن أن يؤثر ذلك في القدرة على المناورة ويعيق الرؤية ويزيد من استهلاك الوقود. يمكن أن يؤدي أيضًا إلى حمل زائد على قضيب القطر.

معلومات ذات صلة

- قضيب القطر* (ص. ٤٥٤)

تحذير ⚠

قد يؤدي الاستخدام الخاطئ لحامل الدراجات الهوائية إلى تلف قضيب القطر والسيارة.

فقد يمكن لحامل الدراجات الهوائية أن ينفصل عن قضيب القطر في حال:

- تم تركيبه بشكل غير صحيح على كرة القطر
- تم تحميله بشكل مفرط، راجع التعليمات الخاصة بحامل الدراجات الهوائية لمعرفة الوزن الأقصى للحمولة
- تم استخدامه لتحميل أغراض أخرى غير الدراجات الهوائية.

تتأثر خصائص قيادة السيارة عند تثبيت حاملة الدراجة على قضيب القطر. على سبيل المثال، بسبب:

- الوزن الزائد
- انخفاض قدرة التسارع

تركيب ونزع حلقة القَطْر

استخدم حلقة القَطْر إذا كنت ترغب في قَطْر سيارة أخرى. يتم تثبيت حلقة القَطْر بمسمار ملولب في مقبس ملولب خلف غطاء يوجد في الجانب الأيمن من واقي الصدمات الخلفي.

ملاحظة

إذا كانت السيارة مجهزة بقضيب للقَطْر، فلن تكون هناك نقطة تثبيت خلفية لحلقة القَطْر.

تركيب حلقة القَطْر

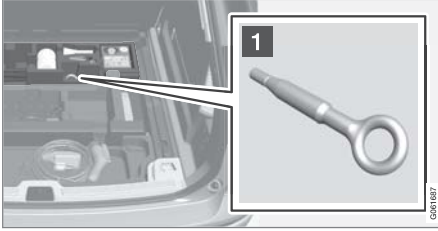

1 قم بإخراج حلقة القَطْر من كتلة الفوم تحت الأرضية في منطقة الحمولة.

• اختيار وضع الإشعال (ص. ٤١٣)

القَطْر

أثناء عملية القَطْر، سيارة يتم قَطْرها بسيارة أخرى بواسطة حبل القَطْر.

غير مسموح بقَطْر سيارة مزودة بمحرك Twin Engine لأن هذا الأمر سيتلف المحرك الكهربائي. ينبغي أن يتم نقل السيارة بعد رفع جميع عجلاتها على منصة استعادة السيارة، أي لا ينبغي أن يكون هناك أي احتكاك بين سطح الطريق والعجلات.

عند قَطْر سيارة أخرى

قَطْر سيارة يستهلك الكثير من الطاقة - استخدم وضع القيادة AWD. يؤدي ذلك إلى شحن البطارية الهجينة، مع تحسين سمات القيادة للسيارة والثبات بأمان على الطريق.

يجب أن تعرف حدود السرعة القصوى المسموح بها قانونيًا للقَطْر قبل بدء القَطْر.

المساعدة على بدء التشغيل

لا تقَطْر السيارة لبدء تشغيل المحرك بسرعة. استخدم البطارية المانحة إذا كانت البطارية مفرغة الشحن والمحرك لا يبدأ التشغيل.

مهم

قد يتضرر محرك التدوير الكهربائي والمحول الحفاز أثناء محاولات بدء تشغيل السيارة عن طريق سحبها.

معلومات ذات صلة

- تركيب ونزع حلقة القَطْر (ص. ٤٦١)
- مؤشرات تحذير الخطر (ص. ١٤٢)
- الاسترداد (ص. ٤٦٢)
- استخدام بدء التشغيل بمساعدة بطارية أخرى (ص. ٤٥٣)

٣. اربط حلقة القطر إلى الداخل حتى تتوقف.

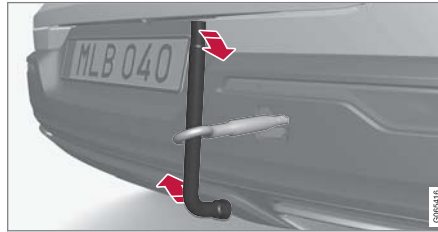

قم بربط الحلقة بإحكام، على سبيل المثال، مرر المفك خلال مفتاح براغي العجلة* واستخدمه كذراع.

مهم

من المهم شدّ ربط حلقة القطر بإحكام في مكانها - حتى تتوقف عن الحركة.

نزع حلقة القطر

- بعد استخدام حلقة القطر، فكّ البراغي وانزعها وأعد الحلقة إلى مكانها في القالب الرغوي.

إنه العمل بإعادة تركيب الغطاء على واقي الصدمات.

معلومات ذات صلة

- القطر (ص. ٤٦١)
- الاسترداد (ص. ٤٦٢)
- طقم الأدوات (ص. ٥٣١)

الاسترداد

لأعمال الإصلاح، يتم سحب السيارة بمساعدة سيارة أخرى.

الرجاء الاتصال بالدمع الفني للحصول على المساعدة.

يمكن استخدام حلقة القطر لسحب السيارة ورفعها إلى مركبة نجدة السيارات ذات الشاحنة المسطحة.

مهم

لاحظ أنه يجب دائماً نقل السيارات التي تحتوي على Twin Engine وهي مرفوعة مع وجود كل العجلات على منصة مركبة الإنقاذ.

ينطبق على السيارات المزودة بعنصر تحكم في المستوى*: إذا كانت السيارة مزودة بنظام تعليق هوائي فيلزم إلغاء تنشيطه قبل رفع السيارة. إلغاء تنشيط الوظيفة عن طريق الشاشة المركزية.

١. اضغط الإعدادات في العرض العلوي.

٢. اضغط My Car ← فرامل الركن والتعليق.

٣. حدد تعطيل التحكم بالمستوى.

يحدد موقع السيارة وخصوصها الأرضي إمكانية سحبها إلى شاحنة مسطحة أم لا. إذا كان انحدار سلم سيارة النجدة شديداً جداً أو إذا كان الخلوص الأرضي أسفل السيارة غير كافٍ، فقد تتعرض السيارة للتلف عند محاولة رفعها. يلزم رفع السيارة باستخدام جهاز الرفع في سيارة النجدة.

تحذير

لا يُسمح ببقاء أشخاص أو أشياء خلف مركبة الاسترداد أثناء سحب السيارة لأعلى منصة السطح المستوية.

HomeLink® عبارة عن ملحق مضمن في مرآة الرؤية الخلفية الداخلية. وتتكوّن لوحة HomeLink® من ثلاثة أزرار قابلة للبرمجة ومصباح مؤشر واحد في الزجاج الأمامي.

للمزيد من المعلومات حول HomeLink®، فمّ بزيارة الموقع www.HomeLink.com

و www.youtube.com/HomeLinkGentex

أو اتصل بالرقم المجاني 00 8000 466 354 65

(أو بالرقم المدفوع 49 6838 907 277).

احفظ أجهزة التحكم عن بعد الأصلية لبرمجتها مستقبلاً (على سبيل المثال عند التغيير لسيارة أخرى أو للاستخدام في مركبة أخرى). كما يُوصى بحذف البرمجة الخاصة بالأزرار عند بيع السيارة.

معلومات ذات صلة

- استخدام HomeLink® * (ص. ٤٦٥)
- برمجة HomeLink® * (ص. ٤٦٤)
- اعتماد نوع HomeLink® * (ص. ٤٦٥)

HomeLink®* ١٠

HomeLink® عبارة عن نظام تحكّم عن بُعد قابل للبرمجة مدمج في النظام الكهربائي للسيارة، ويمكن أن يتحكّم عن بُعد في ثلاثة أجهزة مختلفة (على سبيل المثال، جهاز فتح باب المرآب، ونظام الإنذار، والإضاءة الخارجية والداخلية)، ومن ثمّ فإنه يحل محل أجهزة التحكم عن بُعد الخاصة بها.

عام

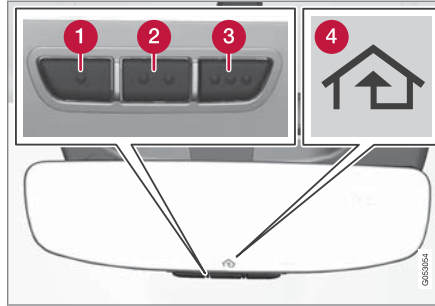

الشكل هو مجرد شكل تخطيطي - قد يختلف الإصدار.

1 الزر ١

2 الزر ٢

3 الزر ٣

4 مؤشر الاتجاه

معلومات ذات صلة

- تركيب ونزع حلقة القطر (ص. ٤٦١)

١٠ ينطبق على أسواق محددة.

١١ HomeLink ورمز المنزل HomeLink علامات تجارية مسجلة لشركة Gentex Corporation.

١٢ تجدر الإشارة إلى أن الرقم المجاني قد لا يكون متاحاً بناءً على مسؤول التشغيل.

برمجة HomeLink®*١٣

اتبع هذه التعليمات لبرمجة HomeLink®، أو إعادة ضبط كل عمليات البرمجة أو إعادة برمجة أزرار منفردة.

ملاحظة

في بعض المركبات، يجب أن يكون الإشعال مشغلاً أو في "وضع الملحقات" قبل إمكان برمجة أو استخدام نظام HomeLink®. إن أمكن، ركب بطاريات جديدة في جهاز التحكم عن بعد يجب استبداله بنظام HomeLink® من أجل تسريع البرمجة وتحسين نقل إشارة الراديو. ويجب إعادة ضبط أزرار نظام HomeLink® قبل البرمجة.

تحذير

أثناء برمجة HomeLink®، قد يتم تنشيط باب أو بوابة المرآب قيد البرمجة. وبناء عليه، احرص على عدم وجود أحد بجوار الباب أو البوابة أثناء إجراء البرمجة. ينبغي أن تنفخ السيارة خارج الجراج بينما تتم برمجة أداة فتح باب الجراج.

١. وجه جهاز التحكم عن بعد نحو الزر HomeLink® ليتم برمجته، وأمسك به على مسافة ٢-٨ سم من الزر (حوالي ٣-١ بوصة) تقريبًا. احرص على عدم إعاقة مصباح المؤشر الموجود في HomeLink®.

ملاحظة: تحسنت قدرة بعض أجهزة التحكم عن بعد في برمجة HomeLink® على مسافة حوالي ١٥-٢٠ سم (حوالي ٦-١٢ بوصة). ضع هذا في اعتبارك عند مواجهة مشكلات أثناء البرمجة.

٢. اضغط على كل من الزر الموجود على جهاز التحكم عن بعد والزر المرغوب في برمجته على HomeLink® وأيقهما كذلك.

٣. لا تحرر الأزرار قبل تحول مصباح المؤشر من الوميض ببطء (حوالي مرة كل ثانية) إما إلى الوميض بسرعة (١٠ مرات في الثانية) أو إلى الإضاءة بوهج ثابت.

< إذا كان يضيء بوهج ثابت: إشارة إلى أن البرمجة قد اكتملت. اضغط على الزر المبرمج مرتين لتشغيله.

إذا كان يضيء بسرعة: يمكن أن يكون الجهاز المراد برمجته إلى HomeLink® مزودًا بوظيفة أمان تتطلب خطوات إضافية. اختبره بالضغط على الزر المبرمج مرتين لترى إن كانت البرمجة تعمل. بخلاف ذلك، استمر في الخطوات التالية.

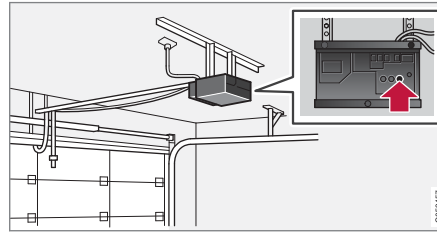

٤. ابحث عن زر البرمجة^{١٤} على جهاز الاستقبال الخاص بالجراج أو الباب أو ما شابه. يوجد عادة بالقرب من المشبك الهوائي الموجود على جهاز الاستقبال.

٥. اضغط زر البرمجة في جهاز الاستقبال مرة واحدة ثم حرره. يلزم إتمام البرمجة في غضون ٣٠ ثانية من الضغط على الزر.

٦. اضغط الزر المطلوب برمجته والموجود على HomeLink® وحرره. كرر تسلسل الضغط/الاستمرار/التحرير مرة ثانية على حسب طراز جهاز الاستقبال، ويمكنك تكرار هذا الأمر مرة ثالثة.

< من المفترض أن تكتمل عملية البرمجة الآن ويتم تنشيط باب الجراج أو البوابة أو غيرها عند الضغط على زر البرمجة.

في حال وجود صعوبة في عملية البرمجة، تواصل مع HomeLink® على www.HomeLink.com و www.youtube.com/HomeLinkGentex أو اتصل بالرقم المجاني 65 354 466 8000 00 (أو الرقم العادي 907 907 6838 (+49)١٥

إعادة برمجة الأزرار الفردية

لإعادة برمجة زر HomeLink® فردي، اتبع ما يلي:

١. اضغط على الزر المرغوب وأيقه كذلك لمدة حوالي ٢٠ ثانية.

٢. بمجرد أن يبدأ المؤشر الموجود على HomeLink® في الوميض ببطء، يمكن أن تستمر البرمجة بشكل عادي.

ملاحظة: إذا لم يتم إعادة برمجة الزر مع الوحدة الجديدة، فسيواصل العمل بالإعدادات السابقة.

اعتماد نوع HomeLink®*١٧

اعتماد النوع للاتحاد الأوروبي

تعلن شركة Gentex Corporation أن طراز HomeLink® UAHLS يتوافق مع متطلبات التوجيه ٥٣/٢٠١٤/٢٠١٤ الخاصة بالمعدات اللاسلكية.

الطول الموجي الذي تعمل ضمنه وظائف المعدات اللاسلكية:

- ٤٣٣,٠٥ ميغاهيرتز - ٤٣٤,٧٩ ميغاهيرتز > ١٠ ميغاواط قدرة مشعة فعالة
- ٨٦٨,٠٠ ميغاهيرتز - ٨٦٨,٦٠ ميغاهيرتز > ٢٥ ميغاواط قدرة مشعة فعالة
- ٨٦٨,٧٠ ميغاهيرتز - ٨٦٨,٢٠ ميغاهيرتز > ٢٥ ميغاواط قدرة مشعة فعالة
- ٨٦٩,٤٠ ميغاهيرتز - ٨٦٩,٦٥ ميغاهيرتز > ٢٥ ميغاواط قدرة مشعة فعالة
- ٨٦٩,٧٠ ميغاهيرتز - ٨٧٠,٠٠ ميغاهيرتز > ٢٥ ميغاواط قدرة مشعة فعالة

عنوان حامل الشهادة: Gentex Corporation، ٦٠٠ North Centennial Street، Zeeland MI ٤٩٤٦٤، الولايات المتحدة الأمريكية

للمزيد من المعلومات، راجع الموقع
support.volvocars.com

معلومات ذات صلة

- HomeLink®* (ص. ٤٦٣)

استخدام HomeLink®*١٦

عند القيام ببرمجة HomeLink® بالكامل، يمكن استخدامه بدلاً من أجهزة التحكم عن بعد الأصلية المنفصلة.

اضغط الزر المبرمج. يتم تنشيط باب الجراج أو البوابة أو جهاز الإنذار (قد يستغرق الأمر بضع ثوان). في حالة الضغط على الزر لأكثر من ٢٠ ثانية، يتم بدء إعادة البرمجة. يضيء مصباح المؤشر أو يومض عند الضغط على الزر. وبطبيعة الحال، يمكن الاستمرار في استخدام أجهزة التحكم عن بعد الأصلية بالتوازي مع HomeLink® إذا اقتضى الأمر.

ملاحظة

إذا تم إيقاف تشغيل الإشعال، فسيعمل نظام HomeLink® لمدة ٣٠ دقيقة بعد فتح باب السائق.

تحذير

- في حالة استخدام HomeLink® للتحكم في باب جراج أو بوابة، تأكد من عدم وجود أي شخص بالقرب من الباب أو البوابة عندما تكون قيد الحركة.
- لا تستخدم نظام HomeLink® مع أي باب مرآب لا يتوفر به التوقف والارتداد الآمن.

معلومات ذات صلة

- HomeLink®* (ص. ٤٦٣)
- برمجة HomeLink®* (ص. ٤٦٤)
- اعتماد نوع HomeLink®* (ص. ٤٦٥)

إعادة ضبط أزرار HomeLink®

يمكن إعادة ضبط كل أزرار HomeLink® في الوقت نفسه فقط، وليس كل زر منفردًا. يمكن برمجة الأزرار المنفردة فقط.

– اضغط على الزرين الخارجيين (١ و ٣) الموجودين على HomeLink® وأبقهما كذلك لمدة حوالي ١٠ ثوان.

< عندما يتغير مصباح المؤشر من الوميض الثابت إلى البعد في الوميض، يعني ذلك أنه قد تمت إعادة ضبط الأزرار وأنها جاهزة للبرمجة.

معلومات ذات صلة

- استخدام HomeLink®* (ص. ٤٦٥)
- HomeLink®* (ص. ٤٦٣)
- اعتماد نوع HomeLink®* (ص. ٤٦٥)

البوصلة*

يوجد بالركن الأيمن العلوي من مرآة الرؤية الخلفية شاشة عرض مدمجة توضح اتجاه البوصلة الذي تتجه فيه مقدمة السيارة.



مرآة الرؤية الخلفية مع البوصلة.

هناك ثمانية اتجاهات مختلفة تظهر وفق الاختصارات الإنجليزية: N (شمال) و NE (شمال شرق) و E (شرق) و SE (جنوب شرق) و S (جنوب) و SW (جنوب غرب) و W (غرب) و NW (شمال غرب).

معلومات ذات صلة

- تنشيط وإلغاء تنشيط البوصلة* (ص. ٤٦٦)
- معايرة البوصلة* (ص. ٤٦٦)

تنشيط وإلغاء تنشيط البوصلة*

يوجد بالركن الأيمن العلوي من مرآة الرؤية الخلفية شاشة عرض مدمجة توضح اتجاه البوصلة الذي تتجه فيه مقدمة السيارة.

تنشيط وإلغاء تنشيط البوصلة

يتم أوتوماتيكياً تنشيط البوصلة عند بدء تشغيل السيارة.

لإيقاف تشغيل/تشغيل البوصلة يدوياً:

- اضغط الزر على الجانب السفلي من مرآة الرؤية الخلفية باستخدام مشبك ورق أو دبوس.

معلومات ذات صلة

- البوصلة* (ص. ٤٦٦)
- معايرة البوصلة* (ص. ٤٦٦)

معايرة البوصلة*

معين المعلوم أن الأرض مقسمة إلى ١٥ منطقة مغناطيسية. يجب معايرة البوصلة في حال قيادة السيارة في مناطق مغناطيسية متعددة.

للقيام بالمعايرة، قم باتباع ما يلي:

١. قم بإيقاف السيارة في منطقة مفتوحة كبيرة خالية من المباني الفولاذية وخطوط الطاقة عالية الجهد.
٢. ابدأ تشغيل السيارة وأطفئ كل المعدات الكهربائية (تكييف الهواء، الماسحات، الخ.) وتأكد من إغلاق جميع الأبواب.

ملاحظة

قد تفشل المعايرة أو قد لا تبدأ مطلقاً إذا كانت الأجهزة الكهربائية غير مطفاة.

٣. ابقِ الزر الموجود في الحافة السفلى لمرآة الرؤية الخلفية مضغوطاً لمدة حوالي ٣ ثوانٍ (استخدم مشبك ورق على سبيل المثال). يظهر رقم المنطقة المغناطيسية الحالية.

معلومات ذات صلة

- البوصلة* (ص. ٤٦٦)
- تنشيط وإلغاء تنشيط البوصلة* (ص. ٤٦٦)

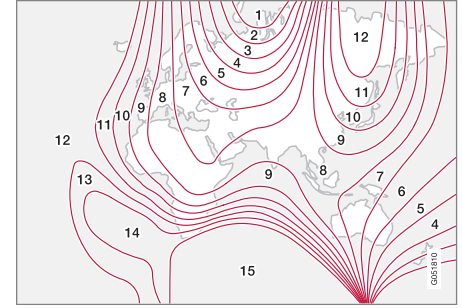

المناطق المغناطيسية.

4. اضغط على الزر باستمرار حتى يتم عرض المنطقة المغناطيسية المطلوبة (١-١٥). انظر خريطة المناطق المغناطيسية للبوصلة.
5. انتظر حتى تعود شاشة العرض لإظهار الحرف C، أو اضغط على الزر خلف مرآة الرؤية الخلفية لمدة ٦ ثوان تقريباً حتى يظهر الحرف C.
6. قُد السيارة ببطء وبشكل دائري على سرعة لا تتجاوز ١٠ كم/ساعة (٦ ميل/ساعة) حتى يتم عرض اتجاه البوصلة على شاشة العرض، مما يدل على إتمام عملية المعايرة. ثم قُد السيارة بشكل دائري ولدورتين إضافيتين لضبط المعايرة بشكل دقيق.
7. بالنسبة للسيارات المزودة بميزة تدفئة الزجاج الأمامي*: الحرف C في شاشة العرض عند تنشيط تدفئة الزجاج الأمامي، قم بتنفيذ المعايرة حسب النقطة ٦ المذكورة أعلاه مع تنشيط ميزة تدفئة الزجاج الأمامي.
8. كرر الإجراء السابق حسب الضرورة.

الصوت، الوسائط، والإنترنت

الصوت، الوسائط والإنترنت

يتكون نظام الصوت والوسائط من مشغل وسائط وراديو. يمكنك كذلك توصيل هاتف عبر Bluetooth لاستخدام وظيفة حر اليدين أو تشغيل الصوت لاسلكيًا في السيارة. عند توصيل السيارة بالإنترنت يمكنك كذلك استخدام التطبيقات لتشغيل الوسائط.



لمحة عامة على الصوت والوسائط

تحكم في الوظائف بصوتك وعن طريق لوحة المفاتيح بعجلة القيادة أو من خلال الشاشة المركزية. يختلف عدد السماعات ومكبرات الصوت باختلاف نظام الصوت الموجود بالسيارة.

تحديث النظام

يتم تحسين نظام الصوت والوسائط بشكل مستمر. عندما تكون السيارة متصلة بالإنترنت، من الممكن أن تقوم بتنزيل تحديثات للنظام للحصول على الأداء الأمثل، راجع support.volvocars.com.

معلومات ذات صلة

- مشغل الوسائط (ص. ٤٨٠)
- الراديو (ص. ٤٧٤)

Audio settings

يتم ضبط النظام الصوتي مسبقاً للحصول على أفضل استنشاح للصوت، علماً أنه يمكن تكيف هذا النظام أيضاً.

يتم ضبط مستوى الصوت عادةً بواسطة عنصر التحكم في مستوى الصوت أسفل الشاشة المركزية أو بواسطة لوحة المفاتيح اليمنى في عجلة القيادة. ينطبق هذا، على سبيل المثال، أثناء تشغيل الموسيقى والراديو والمكالمات الهاتفية الجارية والرسائل المرورية النشطة.

أفضل خرج صوت

تم إجراء معايرة للنظام الصوتي بشكل مسبق للحصول على أفضل خرج صوت بواسطة معالجة الإشارات الرقمية. تأخذ عملية المعايرة في حسابها مكبرات الصوت ومضخمات الصوت والأجهزة السمعية بمقصورة الركاب وموضع المستمع وغيرها من العوامل لكل مجموعة من طراز السيارة والنظام الصوتي. توجد كذلك معايرة ديناميكية تأخذ في اعتبارها وضع التحكم في مستوى الصوت وسرعة السيارة.

الإعدادات الشخصية

هناك العديد من الإعدادات المتوفرة في العرض العلوي ضمن الإعدادات ← الصوت وذلك وفقاً للنظام الصوتي المجهز في السيارة.

Premium Sound* (Bowers & Wilkins)

- نغمة - إعدادات للجهير والثلاثي ومعايل الصوت وغيرها.
- توازن - التوازن بين مكبرات الصوت اليمنى/اليسرى والتوازن بين مكبرات الصوت الأمامية/الخلفية.
- أصوات النظام - لضبط مستوى الصوت في مختلف نُظم السيارة، مثل تحكم بالصوت، مساعد الركن ونغمة رنين الهاتف.

*High Performance Pro (Kardon Harman)

- تحسين المقعد - التحسين الأمثل للصوت لكل من السائق، جميع والخلف.
- محيط - وضع الصوت المحيطي مع إعدادات جهازه الصوت.
- نغمة - إعدادات للجهير والثلاثي ومعادل الصوت وغيرها.

معلومات ذات صلة

- Audio settings (ص. ٤٧٠)
- التنقل بين عروض الشاشة المركزية (ص. ٩٩)

انطباع الصوت*

انطباع الصوت هو تطبيق يتيح الوصول إلى المزيد من إعدادات الصوت.

يتم فتح معايشة ستوديو في عرض التطبيقات في شاشة العرض المركزية. يمكن تحديد الإعدادات التالية استناداً إلى نظام الصوت المجهز في السيارة:

*Premium Sound (Bowers & Wilkins)

- ستوديو - التحسين الأمثل للصوت لكل من السائق، جميع والخلف.
- منصة فريدة - وضع الصوت المحيطي مع إعدادات للشدة والإحاطة.
- صالة حفل - لاستنشاح الصوتيات من حفل غوتنبرغ الموسيقي.



إعادة إنشاء الصوتيات من Gothenburg Concert Hall.

*High Performance Pro (Kardon Harman)

- المعادل - إعداد المعادل.
- توازن - التوازن بين مكبرات الصوت اليميني/اليسرى والتوازن بين مكبرات الصوت الأمامية/الخلفية.
- أصوات النظام - لضبط مستوى الصوت في مختلف نظم السيارة، مثل تحكم بالصوت، مساعد الركن ونغمة رنين الهاتف.

High Performance

- نغمة - إعدادات للجهير والثلاثي ومعادل الصوت وغيرها.
- توازن - التوازن بين مكبرات الصوت اليميني/اليسرى والتوازن بين مكبرات الصوت الأمامية/الخلفية.
- أصوات النظام - لضبط مستوى الصوت في مختلف نظم السيارة، مثل تحكم بالصوت، مساعد الركن ونغمة رنين الهاتف.

معلومات ذات صلة

- انطباع الصوت* (ص. ٤٧١)
- مشغل الوسائط (ص. ٤٨٠)
- إعدادات نظام التعرف على الصوت (ص. ١٣٠)
- إعدادات الهاتف (ص. ٥٠١)
- الصوت، الوسائط والإنترنت (ص. ٤٧٠)
- السيارة المتصلة بالإنترنت* (ص. ٥٠٢)

التطبيقات

يحتوي عرض التطبيقات على تطبيقات تمنح الوصول إلى خدمات محددة ضمن خدمات السيارة.

امسح من اليمين إلى اليسار^١ عبر شاشة العرض المركزي للوصول إلى عرض التطبيقات من عرض الصفحة الرئيسية. توجد هنا التطبيقات التي تم تنزيلها (تطبيقات الجهات الأخرى) وتطبيقات الوظائف المضمنة مثل راديو FM.



عرض التطبيق (صورة عامة، تختلف التطبيقات الأساسية باختلاف السوق والطرز)

^١ ينطبق على السيارات ذات عجلة القيادة جهة اليسار. وفي السيارات ذات عجلة القيادة جهة اليمين - امسح في الاتجاه العكسي.

تنزيل التطبيقات

يمكن تنزيل تطبيقات جديدة عندما تكون السيارة متصلة بالإنترنت.

ملاحظة

قد يؤثر تنزيل البيانات في الخدمات الأخرى التي تقوم بنقل البيانات مثل راديو الإنترنت. في حالة تقادم التأثير على الخدمات الأخرى بحيث يتسبب بإفساد النظام، فيمكن مقاطعة عملية التنزيل. أو، قد يكون من المناسب إيقاف تشغيل الخدمات الأخرى أو مقاطعتها.

ملاحظة

عند التنزيل باستخدام الهاتف، انتبه جيدًا لتكاليف مرور البيانات.

١. افتح تطبيق مركز التنزيلات في عرض التطبيقات.

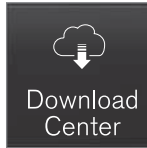

٢. حدد تطبيقات جديدة لتتمكن من فتح قائمة بالتطبيقات المتاحة غير المثبتة على سيارتك.

٣. المس الصف الخاص بأي تطبيق لتوسيعه في القائمة وللحصول على المزيد من المعلومات عن ذلك التطبيق.

بعض التطبيقات الأساسية تظل متوفرة دومًا. يمكن تنزيل تطبيقات إضافية، مثل الراديو على شبكة الإنترنت وخدمات الموسيقى، عندما تكون السيارة متصلة بالإنترنت.

لا تكون بعض التطبيقات متاحة للاستخدام إلا في حال اتصال السيارة بالإنترنت.

ابدأ تشغيل التطبيق من خلال الضغط على التطبيق في عرض التطبيقات ضمن شاشة العرض المركزية.

معلومات ذات صلة

- تنزيل التطبيقات (ص. ٤٧٢)
- تحديث التطبيقات (ص. ٤٧٣)
- حذف التطبيقات (ص. ٤٧٤)
- Apple® CarPlay®* (ص. ٤٩٠)
- Android Auto* (ص. ٤٩٢)
- السيارة المتصلة بالإنترنت* (ص. ٥٠٢)
- مساحة التخزين على القرص الصلب (ص. ٥٠٨)
- البنود والشروط ومشاركة البيانات الخاصة بالمستخدم (ص. ٥٠٨)

٢. حدد تحديثات التطبيق لفتح قائمة بالتحديثات المتاحة.
٣. حدد التطبيق المطلوب ثم حدد تثبيته.
- < تبدأ عملية التحديث.

معلومات ذات صلة

- التطبيقات (ص. ٤٧٢)
- تنزيل التطبيقات (ص. ٤٧٢)
- حذف التطبيقات (ص. ٤٧٤)
- إدارة تحديثات النظام عبر مركز التنزيل (ص. ٥٦٥)
- السيارة المتصلة بالإنترنت* (ص. ٥٠٢)

تحديث التطبيقات

عند توصيل السيارة بالإنترنت، يمكن عندها تحديث التطبيقات.

ملاحظة
قد يؤثر تنزيل البيانات في الخدمات الأخرى التي تقوم بنقل البيانات مثل راديو الإنترنت. في حالة تفاقم التأثير على الخدمات الأخرى بحيث يتسبب بإفساد النظام، فيمكن مقاطعة عملية التنزيل. أو، قد يكون من المناسب إيقاف تشغيل الخدمات الأخرى أو مقاطعتها.

ملاحظة
عند التنزيل باستخدام الهاتف، انتبه جيدًا لتكاليف مرور البيانات.

في حالة استخدام أحد التطبيقات أثناء عملية تحديث جارية، فسيتم إعادة تشغيله ليتم إتمام عملية التثبيت.

تحديث الكل

١. افتح تطبيق مركز التنزيلات في عرض التطبيقات.



٢. حدد تثبيت الكل.

< تبدأ عملية التحديث.

تحديث بعض

١. افتح تطبيق مركز التنزيلات في عرض التطبيقات.

٤. حدد تثبيت لبدء التنزيل وتثبيت التطبيق المطلوب.

< يتم عرض حالة التنزيل والتثبيت أثناء العملية.

وتظهر رسالة في حالة تعذر بدء عملية التنزيل في الوقت الحالي. سيظل التطبيق في القائمة ويمكنك محاولة التنزيل مرة أخرى في أي وقت.

إلغاء التنزيل

– انقر على قطع لإلغاء التنزيل الحالي.

تجدر الإشارة إلى أنه يمكنك فقط إلغاء عملية التنزيل، أما بعد بدء مرحلة التثبيت فلا يمكن الإلغاء.

معلومات ذات صلة

- التطبيقات (ص. ٤٧٢)
- تحديث التطبيقات (ص. ٤٧٣)
- حذف التطبيقات (ص. ٤٧٤)
- السيارة المتصلة بالإنترنت* (ص. ٥٠٢)
- إدارة تحديثات النظام عبر مركز التنزيل (ص. ٥٦٥)
- مساحة التخزين على القرص الصلب (ص. ٥٠٨)

حذف التطبيقات

يمكن إلغاء تثبيت التطبيقات عند اتصال السيارة بالإنترنت.

يلزم إغلاق التطبيق المستخدم كي تتمكن من إزالة تثبيته.

١. افتح تطبيق مركز التنزيلات في عرض التطبيقات.



٢. حدد تحديثات التطبيق لفتح قائمة بجميع التطبيقات المثبتة.

٣. حدد التطبيق المطلوب ثم حدد إزالة تثبيت لبدء عملية إزالة تثبيت التطبيق.

< بعد الانتهاء من إزالة تثبيت التطبيق، يختفي من القائمة.

معلومات ذات صلة

- التطبيقات (ص. ٤٧٢)
- تنزيل التطبيقات (ص. ٤٧٢)
- تحديث التطبيقات (ص. ٤٧٣)
- إدارة تحديثات النظام عبر مركز التنزيل (ص. ٥٦٥)
- السيارة المتصلة بالإنترنت* (ص. ٥٠٢)

الراديو

يمكن سماع نطاقات FM والراديو الرقمي (DAB)*. كذلك يمكن الاستماع إلى محطات إذاعية عبر الإنترنت عند اتصال السيارة بالإنترنت.

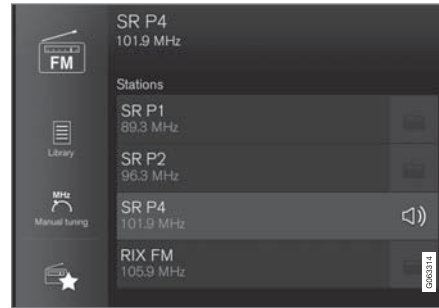

يمكن تشغيل الراديو باستخدام ميزة التعرف على الصوت أو لوحة مفاتيح عجلة القيادة أو الشاشة المركزية.



معلومات ذات صلة

- بدء تشغيل الراديو (ص. ٤٧٥)
- تغيير نطاق المحطة الإذاعية ومحطة الراديو (ص. ٤٧٥)
- ضبط مفضلات الراديو (ص. ٤٧٧)
- إعدادات الراديو (ص. ٤٧٧)
- الراديو الرقمي* (ص. ٤٧٩)

- راديو RDS (ص. ٤٧٨)
- السيارة المتصلة بالإنترنت* (ص. ٥٠٢)
- التحكم الصوتي بالراديو والوسائط (ص. ١٣٠)
- مشغل الوسائط (ص. ٤٨٠)

تغيير نطاق المحطة الإذاعية ومحطة الراديو

تتيح التعليمات الواردة هنا معرفة كيفية تغيير موجة الراديو وعرض قائمة موجات الراديو ومحطات الراديو في القائمة المحددة.

تغيير الطول الموجي للراديو

مَرّر إصبعك سريعاً لإظهار عرض التطبيقات في شاشة العرض المركزية ولتحديد نطاق الراديو المفضل (مثلاً، FM)، أو افتح قائمة التطبيقات في شاشة السائق باستخدام لوحة المفاتيح على الجهة اليمنى من عجلة القيادة وحدد خيارك من هناك.

تغيير القوائم ضمن نطاق التردد

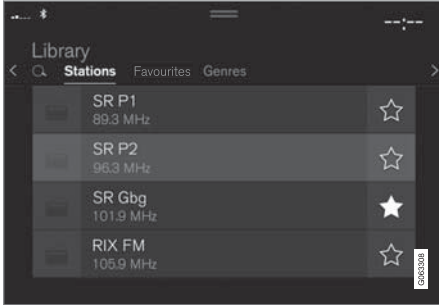

١. اضغط المكتبة.

٢. حدد التشغيل من محطات الإذاعة أو المفضلات أو الأنواع أو الباقات^٢.

٣. انقر على المحطة المطلوبة من القائمة.

المفضلات - يشغل فقط القنوات المفضلة المحددة.

معلومات ذات صلة

- الراديو (ص. ٤٧٤)
- البحث عن محطات الراديو (ص. ٤٧٦)
- تغيير نطاق المحطة الإذاعية ومحطة الراديو (ص. ٤٧٥)
- ضبط مفضلات الراديو (ص. ٤٧٧)
- إعدادات الراديو (ص. ٤٧٧)
- التحكم الصوتي بالراديو والوسائط (ص. ١٣٠)

بدء تشغيل الراديو

يتم بدء تشغيل الراديو من عرض التطبيقات في شاشة العرض المركزية.

١. افتح نطاق التردد المطلوب (مثلاً FM) من عرض التطبيقات.



٢. اختر إحدى محطات الراديو.

٢ الراديو الرقمي فقط (DAB*).

البحث اليدوي عن المحطة



عند التغيير إلى التوليف اليدوي، لن يتم تغيير تردد الراديو تلقائيًا في حالة ضعف الاستقبال.

- اضغط ضبط يدوي، ثم اسحب عنصر التحكم أو اضغط **⏪** أو **⏩**. يتيح الضغط المطول انتقال البحث إلى المحطة التالية المتاحة في نطاق التردد. يمكن كذلك استخدام لوحة المفاتيح اليمنى بعلبة القيادة.

معلومات ذات صلة

- الراديو (ص. ٤٧٤)
- بدء تشغيل الراديو (ص. ٤٧٥)
- تغيير نطاق المحطة الإذاعية ومحطة الراديو (ص. ٤٧٥)
- التحكم الصوتي بالراديو والوسائط (ص. ١٣٠)
- إعدادات الراديو (ص. ٤٧٧)

البحث عن محطات الراديو

يقوم الراديو تلقائيًا بتجميع قائمة بمحطات الراديو في المنطقة ذات الإرسال الأقوى.

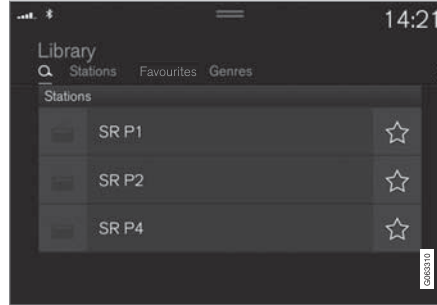

تختلف المعلمات التي يمكنك البحث من خلالها باختلاف نطاق التردد المحدد:

- FM - المحطة والنوع والتردد.
 - DAB* - الباقات والمحطات.
١. اضغط المكتبة.
 ٢. اضغط **Q**.
 ٣. < عرض البحث مع فتح لوحة المفاتيح.
 - أدخل عبارات البحث.
 - < يتم إجراء البحث مع كل إدخال بالأحرف ويتم عرض النتائج حسب الفئات.

▶▶ الأنواع - تشغيل فقط القنوات التي تبث النوع/البرنامج المحدد مثل موسيقى اليوب أو الكلاسيك.

تغيير المحطات ضمن القائمة المحددة

- اضغط **⏪** أو **⏩** من الشاشة المركزية أو لوحة المفاتيح اليمنى بعلبة القيادة.
- < يتحرك التحديد خطوة للأعلى أو للأسفل في قائمة التشغيل المحددة.

يمكنك أيضًا تغيير محطة الراديو في القائمة المحددة من خلال شاشة العرض المركزية.

معلومات ذات صلة

- الراديو (ص. ٤٧٤)
- البحث عن محطات الراديو (ص. ٤٧٦)
- التحكم الصوتي بالراديو والوسائط (ص. ١٣٠)
- ضبط مفضلات الراديو (ص. ٤٧٧)
- إعدادات الراديو (ص. ٤٧٧)
- قائمة التطبيقات في شاشة السائق (ص. ٩٠)

إعدادات الراديو

هناك العديد من الوظائف المختلفة في الراديو التي ينبغي تنشيطها أو إلغاء تنشيطها.

إلغاء الرسائل المرورية

يمكن مقاطعة إرسال الرسائل المرورية وغيرها مؤقتًا عن طريق النقر على على لوحة مفاتيح عجلة القيادة جهة اليمين أو بالنقر على إلغاء في الشاشة المركزية.

تنشيط وإلغاء تنشيط وظائف الراديو

اسحب العرض العلوي للأسفل وحدد الإعدادات ← الوسائط وموجة الراديو المطلوبة لعرض الوظائف المتاحة.

- إعدادات الراديو (ص. ٤٧٧)
- قائمة التطبيقات في شاشة السائق (ص. ٩٠)

ضبط مفضلات الراديو

بالإمكان إضافة قناة إذاعية إلى تطبيق مفضلات الراديو وقائمة المفضلات لموجة الراديو (مثلاً، FM). يمكن العثور أدناه على التعليمات حول كيفية إضافة وإزالة المفضلات.

مفضلات الراديو

تعرض مفضلات الراديو المفضلات المحفوظة من كل نطاقات التردد.



١. افتح تطبيق مفضلات الراديو من عرض التطبيق.
٢. انقر على المحطة المفضلة في القائمة لبدء التشغيل.

إضافة وإزالة مفضلات الراديو

– انقر على لإضافة أو إزالة قناة إلى أو من مفضلات نطاق التردد ومفضلات الراديو.

عند حفظ مفضلة من قائمة المحطات، يقوم الراديو تلقائيًا بالبحث عن أفضل تردد. ولكن إذا تم حفظ مفضلة من بحث يدوي عن المحطات، فلن يقوم الراديو أوتوماتيكيًا بالتغيير إلى تردد أقوى. عند إزالة مفضلة، سيتم إزالتها كذلك من مفضلات نطاق التردد.

معلومات ذات صلة

- الراديو (ص. ٤٧٤)
- بدء تشغيل الراديو (ص. ٤٧٥)
- البحث عن محطات الراديو (ص. ٤٧٦)
- تغيير نطاق المحطة الإذاعية ومحطة الراديو (ص. ٤٧٥)
- التحكم الصوتي بالراديو والوسائط (ص. ١٣٠)

▶▶ راديو FM

- عرض معلومات البث: لعرض معلومات عن محتوى البرنامج، الفنان، إلخ.
- اسم برنامج التجميد: يتيح وقف تمرير اسم خدمة البرنامج بشكل متواصل كي يجمد الحركة بعد مرور ٢٠ ثانية.
- تحديد الإشعارات:
 - التوقيفات المحلية: تتيح مقاطعة تشغيل الوسائط الحالي وبث معلومات عن المشاكل المرورية بالحوار. يتواصل تشغيل مصدر الوسائط السابق بعد الانتهاء من الرسالة. الوظيفة التوقيفات المحلية هي إصدار محدود جغرافيًا من الوظيفة الإعلانات المرورية. يلزم تنشيط الوظيفة الإعلانات المرورية في الوقت نفسه.
 - الأخبار: تتيح مقاطعة تشغيل الوسائط الحالي وبث الأخبار. يتواصل تشغيل مصدر الوسائط السابق بعد انتهاء بث الأخبار.
 - إنذار: تتيح مقاطعة تشغيل الوسائط الحالي وإرسال تنبيهات بشأن الحوادث الهامة والكوارث. يتواصل تشغيل مصدر الوسائط السابق بعد الانتهاء من الرسالة.
 - الإعلانات المرورية: تتيح مقاطعة تشغيل الوسائط الحالي وبث معلومات عن المشاكل المرورية. يتواصل تشغيل مصدر الوسائط السابق بعد الانتهاء من الرسالة.
- **DAB* (الراديو الرقمي)**
 - ترتيب الخدمات: خيار حول كيفية ترتيب القنوات. إما حسب الترتيب الأبجدي أو حسب رقم الخدمة.
 - رابط DAB إلى DAB: تتيح بدء وظيفة الربط في DAB. عند فقد استقبال قناة الراديو فسيتم البحث عن قناة أخرى تلقائيًا في مجموعة أخرى.

راديو RDS

- يعني RDS (Radio Data System) أن الراديو يقوم تلقائيًا بالتغيير إلى استقبال أقوى محطة إرسال. يوفر RDS إمكانية استقبال المعلومات المرورية والبحث عن أنواع برامج معينة.
- RDS نظام البيانات الإذاعية - يربط نظام البيانات الإذاعية أجهزة بث FM بشبكة المحطات الإذاعية. ترسل محطة FM، الموجودة في شبكة كهذه، معلومات تعطي راديو RDS الوظائف التالية:
- الانتقال أوتوماتيكيًا إلى إرسال أقوى إذا كان الاستقبال في المنطقة سيئًا.
 - البحث في فئات البرامج، مثل أنواع البرامج أو المعلومات المرورية.
 - تلقي معلومات نصية حول برامج الراديو الذي يجري الاستماع إليه.

ملاحظة

بعض محطات الراديو لا تستخدم نظام RDS أو تستخدم أجزاء معينة فقط من وظائفه.

عند بث أخبار أو رسائل مرورية، يستطيع الراديو تبديل المحطات ومقاطعة مصدر الصوت الذي يعمل حاليًا. فمثلًا، إذا كان مشغل الأقراص المدمجة* قيد الاستخدام، فإنه يتم إيقافه مؤقتًا. يعرض الراديو مصدر الصوت السابق ومستوى الصوت كذلك في حالة توقف بث نوع البرنامج المضبوط. للرجوع خطوة للخلف، اضغط  على لوحة المفاتيح جهة اليمين في عجلة القيادة أو انقر إلغاء في الشاشة المركزية.

معلومات ذات صلة

- الراديو (ص. ٤٧٤)
- إعدادات الراديو (ص. ٤٧٧)

- رابط DAB إلى FM: تتيح بدء وظيفة الربط بين DAB و FM. عند فقد استقبال قناة الراديو، سيتم البحث تلقائيًا عن تردد FM بديل.
- عرض معلومات البث: تتيح عرض نص الراديو أو أنواع محددة من نصوص الراديو، مثل الفنان.
- إظهار الصور المرتبطة بالبرنامج: تتيح عرض صور البرامج على الشاشة أو إخفاء ذلك.
- تحديد الإعلانات: تتيح تحديد أنواع الرسائل التي سيتم استقبالها أثناء تشغيل DAB. ستقوم الرسائل المحددة بمقاطعة التشغيل الحالي للوسائط لتشغيل الرسالة. يتواصل تشغيل مصدر الوسائط السابق بعد الانتهاء من الرسالة.
- إنذار: تتيح مقاطعة تشغيل الوسائط الحالي وإرسال تنبيهات بشأن الحوادث الهامة والكوارث. يتواصل تشغيل مصدر الوسائط السابق بعد الانتهاء من الرسالة.
- وميض الطرق المرورية: تتيح استلام معلومات عن المشاكل المرورية.
- وميض الأخبار: تتيح استقبال الأخبار.
- وميض النقل: تتيح استقبال معلومات حول وسائل النقل العام، مثل الجداول الزمنية للعبارات والقطارات.
- تحذير/خدمات: تتيح استقبال معلومات عن الأحداث ذات الأهمية الأقل مما يُعرض في وظيفة الإنذار، مثل انقطاع التيار الكهربائي.

معلومات ذات صلة

- الراديو (ص. ٤٧٤)
- الراديو الرقمي* (ص. ٤٧٩)
- الرموز في شريط حالة الشاشة المركزية (ص. ١٠٧)

الربط بين FM والراديو الرقمي*

تعمل الوظيفة على تمكين الراديو الرقمي (DAB) من الانتقال من قناة ذات استقبال رديء أو يندمج فيها الاستقبال إلى القناة نفسها في مجموعة قنوات أخرى (الباقة) ذات استقبال أفضل، وذلك ضمن نطاق DAB و/أو بين DAB وFM.

ربط DAB إلى DAB وDAB إلى FM

١. اضغط الإعدادات في العرض العلوي.
٢. اضغط الوسائط ← DAB.
٣. ضع علامة/قم بإزالة العلامة رابط DAB إلى DAB و/أو رابط DAB إلى FM لتنشيط/إلغاء تنشيط الوظائف المعنية.

معلومات ذات صلة

- الراديو الرقمي* (ص. ٤٧٩)
- الراديو (ص. ٤٧٤)
- إعدادات الراديو (ص. ٤٧٧)

للبرنامج الرئيسي إلى لغات أخرى. يشار إلى القنوات الفرعية برمز سهم في قائمة القنوات.

معلومات ذات صلة

- الربط بين FM والراديو الرقمي* (ص. ٤٧٩)
- تغيير نطاق المحطة الإذاعية ومحطة الراديو (ص. ٤٧٥)
- البحث عن محطات الراديو (ص. ٤٧٦)
- ضبط مفضلات الراديو (ص. ٤٧٧)
- التحكم الصوتي بالراديو والوسائط (ص. ١٣٠)
- إعدادات الراديو (ص. ٤٧٧)

الراديو الرقمي*

الراديو الرقمي (DAB²) عبارة عن نظام للبث الرقمي خاص بالراديو. يدعم الراديو DAB وDAB+ وDMB^٤.

يمكن تشغيل الراديو باستخدام ميزة التعرف على الصوت أو لوحة مفاتيح عجلة القيادة أو الشاشة المركزية.



يتم تشغيل تطبيق الراديو الرقمي من عرض التطبيق في الشاشة المركزية.



تتم إعادة تشغيل الراديو الرقمي بنفس أسلوب تشغيل نطاقات الراديو الأخرى، مثل FM. وإلى جانب خيار تحديد إعادة التشغيل من محطات الإذاعة، والمفضلات، والأنواع، يوجد أيضاً خيار تحديد إعادة التشغيل من القنوات الفرعية والباقات. المجموعات عبارة عن مجموعة من قنوات الراديو (مجموعة قنوات) تبث على التردد نفسه.

في حالة نقل قناة الراديو للشعار الخاص بها، فسيتم تنزيله وعرضه بجوار اسم المحطة (يختلف الوقت المستغرق للتنزيل).

القناة الفرعية DAB

يُطلق على المكونات الثانوية عادة القنوات الفرعية. وهذه القنوات قنوات مؤقتة ويمكن أن تحتوي، على سبيل المثال، على ترجمات

تشغيل الوسائط

يتم التحكم في مشغل الوسائط من الشاشة المركزية. ويمكن تشغيل العديد من الوظائف باستخدام لوحة المفاتيح اليمنى بعجلة القيادة أو التعرف على الصوت.

يقوم مشغل الوسائط كذلك بتشغيل الراديو وهو موصوف في قسم مستقل.

بدء تشغيل مصدر الوسائط



عرض التطبيق (صورة عامة، تختلف التطبيقات الأساسية باختلاف السوق والطرز).

معلومات ذات صلة

- تشغيل الوسائط (ص. ٤٨٠)
- التحكم في الوسائط وتغيير مصدرها (ص. ٤٨٢)
- البحث في الوسائط (ص. ٤٨٣)
- التطبيقات (ص. ٤٧٢)
- الراديو (ص. ٤٧٤)
- مشغل الأقراص المدمجة* (ص. ٤٨٤)
- فيديو (ص. ٤٨٤)
- الوسائط عبر Bluetooth® (ص. ٤٨٥)
- الوسائط عن طريق منفذ USB (ص. ٤٨٦)
- السيارة المتصلة بالإنترنت* (ص. ٥٠٢)

مشغل الوسائط

يتيح مشغل الوسائط الاستماع إلى الملفات الصوتية من مشغل الأقراص المدمجة* ومن مصدر صوت خارجي متصل عبر منفذ Bluetooth أو USB. وكذلك يمكن أن يشغل تنسيق فيديو عبر منفذ USB.

سواء أكانت السيارة متصلة بالإنترنت أم لا، يمكن سماع راديو الويب أو الكتب الصوتية أو خدمات الصوت الأخرى عبر التطبيقات.



يعمل مشغل الوسائط من الشاشة المركزية ولكن يمكن تشغيل العديد من الوظائف باستخدام لوحة المفاتيح اليمنى بعجلة القيادة أو التعرف على الصوت.



يعمل الراديو من مشغل الوسائط وهو موصوف في قسم منفصل.

- ٢. قم بتوصيل مصدر الوسائط.
- ٣. ابدأ التشغيل في مصدر الوسائط المتصل.
- ٤. افتح تطبيق **Bluetooth** من عرض التطبيق.
- < تبدأ عملية التشغيل.
- الوسائط مع الاتصال بالإنترنت
- إعادة تشغيل الوسائط من التطبيقات المتصلة بالإنترنت:
- ١. قم بتوصيل السيارة بالإنترنت.
- ٢. افتح التطبيق الحالي من عرض التطبيقات.
- < تبدأ عملية التشغيل.
- أقرأ القسم المنفصل حول كيفية تنزيل التطبيقات.

- ١. قم بتوصيل مصدر الوسائط.
- ٢. افتح تطبيق **USB** من عرض التطبيق.
- ٣. انقر على عنوان العنصر المطلوب تشغيله.
- < تبدأ عملية التشغيل.

فيديو

- ١. قم بتوصيل مصدر الوسائط.
- ٢. افتح تطبيق **USB** من عرض التطبيق.
- ٣. انقر على عنوان العنصر المطلوب تشغيله.
- < تبدأ عملية التشغيل.
- **Apple CarPlay**
- CarPlay موصوف في قسم منفصل.
- **Android Auto**
- Android Auto موصوف في قسم منفصل.

معلومات ذات صلة

- التعامل مع قائمة التطبيقات في شاشة السائق (ص. ٩٠)
- الراديو (ص. ٤٧٤)
- التحكم في الوسائط وتغيير مصدرها (ص. ٤٨٢)
- توصيل جهاز عن طريق منفذ **USB** (ص. ٤٨٦)

قرص CD*

- ١. أدخل قرص **CD**.
- ٢. افتح تطبيق **CD** من عرض التطبيق.
- ٣. حدد ما ترغب في تشغيله.
- < تبدأ عملية التشغيل.

ذاكرة USB

- ١. أدخل ذاكرة **USB**.
- ٢. افتح تطبيق **USB** من عرض التطبيق.
- ٣. حدد ما ترغب في تشغيله.
- < تبدأ عملية التشغيل.

مشغل iPod® و Mp3

ملاحظة

لبدء التشغيل من iPod، استخدم تطبيق iPod (وليس USB). عند استخدام iPod كمصدر صوت، فيكون لنظام الصوت والوسائط بالسيارة قائمة ذات بنية مشابهة لبنية القائمة الخاصة بمشغل iPod.

- ١. قم بتوصيل مصدر الوسائط.
- ٢. ابدأ التشغيل في مصدر الوسائط المتصل.
- ٣. افتح التطبيق (**USB · iPod**) من عرض التطبيقات.
- < تبدأ عملية التشغيل.
- الجهاز المتصل عن طريق بلوتوث
- ١. قم بتنشيط **Bluetooth** في مصدر الوسائط.

التحكم في الوسائط وتغيير مصدرها

يمكن التحكم في تشغيل الوسائط بواسطة التحكم الصوتي أو من لوحة المفاتيح في عجلة القيادة أو من شاشة العرض المركزية.

يمكن تشغيل مشغل الوسائط باستخدام ميزة التعرف على الصوت أو لوحة مفاتيح عجلة القيادة أو الشاشة المركزية.



مستوى الصوت - أدر مقياس التحكم أسفل الشاشة المركزية أو اضغط ▲ ▼ من لوحة المفاتيح اليمنى في عجلة القيادة لزيادة مستوى الصوت أو خفضه.

تشغيل/إيقاف مؤقت - اضغط على الصورة الخاصة بالملف الصوتي الذي يعمل أو الزر أسفل الشاشة المركزية أو في لوحة المفاتيح اليمنى بعجلة القيادة.

تغيير المسار/الأغنية - انقر على المسار المطلوب في الشاشة المركزية، اضغط على ⏪ أو ⏩ أسفل الشاشة المركزية أو لوحة المفاتيح اليمنى في عجلة القيادة.

التقديم السريع/النقل في الوقت - انقر على محور الوقت في الشاشة المركزية واسحب في أي جهة أو اضغط مع الاستمرار في الضغط على ⏪ أو ⏩ أسفل الشاشة المركزية أو لوحة المفاتيح اليمنى في عجلة القيادة.

تغيير الوسائط - حدد من المصادر السابقة في التطبيق، ومن عرض التطبيقات، اضغط على التطبيق المطلوب أو حدد باستخدام لوحة المفاتيح اليمنى بعجلة القيادة عبر قائمة التطبيقات.

المكتبة - انقر على الزر للتشغيل من المكتبة.



تبديل - انقر على الزر لخلط ترتيب التشغيل.

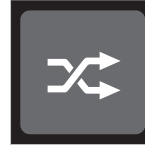

متشابهة - انقر على الزر لاستخدام Gracenote للبحث عن موسيقى مشابهة على جهاز USB وإنشاء قائمة التشغيل منها. يمكن أن تحتوي قائمة التشغيل على ٥٠ أغنية بحد أقصى.



تغيير جهاز - انقر على الزر للتبديل بين أجهزة USB في حالة توصيل أكثر من جهاز.



معلومات ذات صلة

- مشغل الوسائط (ص. ٤٨٠)
- البحث في الوسائط (ص. ٤٨٣)
- Audio settings (ص. ٤٧٠)
- التطبيقات (ص. ٤٧٢)
- Gracenote® (ص. ٤٨٣)
- التحكم الصوتي بالراديو والوسائط (ص. ١٣٠)

Gracnote®

Gracnote يحدد هوية المؤدي وعنوان المقطع الصوتي والصور المرتبطة به والتي يتم عرضها أثناء التشغيل.

Gracnote MusicID® هو مقياس للتعرف على الموسيقى.

١. اضغط الإعدادات في العرض العلوي.

٢. اضغط الوسائط ← Gracnote®.

٣. حدد إعدادات بيانات Gracnote:

• بحث Gracnote® في وضع الاتصال - البحث في قاعدة بيانات Gracnote عبر الإنترنت لتشغيل الوسائط.

• نتائج Gracnote® المتعددة - تحديد كيفية ظهور بيانات Gracnote في نتائج البحث المتعددة.

١- يتم استخدام البيانات الأصلية للملف.

٢- يتم استخدام بيانات Gracnote.

٣- يمكن تحديد Gracnote أو البيانات الأصلية.

• لا شيء - لا تظهر أي نتائج.

تحديث Gracnote

يتم تحديث محتوى قاعدة بيانات Gracnote باستمرار. قم بتنزيل آخر تحديث لضمان أفضل نتيجة للمعلومات والتنزيل، راجع support.volvocars.com.

معلومات ذات صلة

• تشغيل الوسائط (ص. ٤٨٠)

• اتفاقية ترخيص الصوت والوسائط (ص. ٥٠٩)

• أدخل الأحرف والرموز والكلمات يدويًا في شاشة العرض المركزية (ص. ١١٢)

البحث في الوسائط

يمكن البحث عن الفنان أو المؤلف أو عنوان الأغنية أو الألبوم أو الفيديو أو الكتاب الصوتي أو قائمة التشغيل أو البودكاست في حال كانت السيارة متصلة بالإنترنت (الوسائط الرقمية عبر الإنترنت).

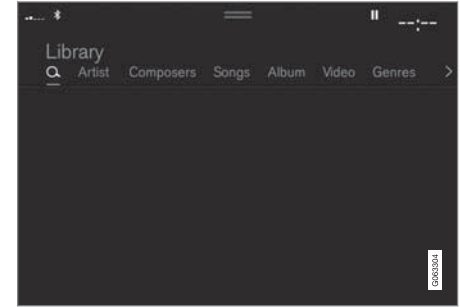

١. اضغط 🔍.

< عرض البحث مع فتح لوحة المفاتيح.

٢. أدخل عبارات البحث.

٣. اضغط بحث.

< يتم البحث في الأجهزة المتصلة وتظهر نتائج البحث حسب الفئة.

امسح للجانب عبر الشاشة لإظهار كل فئة بصورة منفصلة.

معلومات ذات صلة

• مشغل الوسائط (ص. ٤٨٠)

• السيارة المتصلة بالإنترنت* (ص. ٥٠٢)

• تشغيل الوسائط (ص. ٤٨٠)

مشغل الأقراص المدمجة*

بإمكان مشغل الوسائط تشغيل أقراص CD التي تحتوي على ملفات صوتية متوافقة.

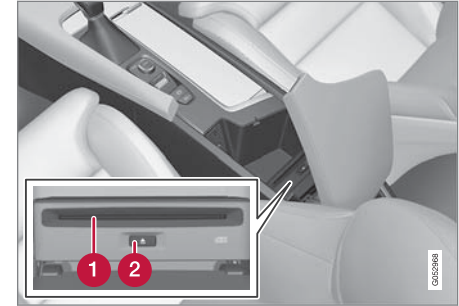

1 فتحة إدخال وإخراج الأقراص.

2 زر إخراج القرص.

معلومات ذات صلة

- تشغيل الوسائط (ص. ٤٨٠)
- التحكم الصوتي بالراديو والوسائط (ص. ١٣٠)
- تنسيقات الوسائط المتوافقة (ص. ٤٨٧)

فيديو

يمكن تشغيل الفيديو من أجهزة USB المتصلة باستخدام مشغل الوسائط.

لا تظهر صورة عند بدء السيارة في الحركة ولكن فقط يتم تشغيل الصوت. وتظهر الصورة مرة أخرى عند توقف السيارة عن الحركة.

يمكن العثور على المعلومات حول التنسيقات المتوافقة للوسائط في قسم منفصل.

معلومات ذات صلة

- تشغيل مقطع فيديو (ص. ٤٨٤)
- تشغيل DivX® (ص. ٤٨٥)
- إعدادات الفيديو (ص. ٤٨٥)
- تنسيقات الوسائط المتوافقة (ص. ٤٨٧)

تشغيل مقطع فيديو

يتم تشغيل مقاطع الفيديو باستخدام التطبيق USB في عرض التطبيقات.

١. توصيل مصدر للوسائط (جهاز USB).
٢. افتح تطبيق USB من عرض التطبيق.
٣. اضغط على عنوان المقطع الذي تريد تشغيله.
< تبدأ عملية التشغيل.

معلومات ذات صلة

- فيديو (ص. ٤٨٤)
- تشغيل DivX® (ص. ٤٨٥)
- إعدادات الفيديو (ص. ٤٨٥)
- تنسيقات الوسائط المتوافقة (ص. ٤٨٧)

الوسائط عبر Bluetooth®

لقد تم تجهيز مشغل الوسائط في السيارة بتقنية Bluetooth ويمكنه تشغيل ملفات الصوت لاسلكياً من الأجهزة الخارجية التي تدعم تقنية Bluetooth، مثل الهواتف المحمولة والأجهزة اللوحية.

لكي يتمكن مشغل الوسائط من تشغيل ملفات الصوت لاسلكياً من جهاز خارجي، يجب توصيل الجهاز أولاً بالسيارة عبر Bluetooth.

معلومات ذات صلة

- توصيل جهاز عبر Bluetooth® (ص. ٤٨٦)
- توصيل الهاتف بالسيارة عبر البلوتوث للمرة الأولى (ص. ٤٩٥)
- تشغيل الوسائط (ص. ٤٨٠)
- تنسيقات الوسائط المتوافقة (ص. ٤٨٧)

إعدادات الفيديو

بالإمكان تغيير بعض إعدادات تشغيل الفيديو، على سبيل المثال، اللغة.

عندما يكون مشغل الفيديو في وضع ملء الشاشة، أو عن طريق فتح العرض العلوي والضغط على الإعدادات ← فيديو يمكن ضبط ما يلي: لغة الصوت وإيقاف ولغة الترجمة.

معلومات ذات صلة

- فيديو (ص. ٤٨٤)

تشغيل DivX®

يلزم تسجيل جهاز DivX Certified® لتتمكن من تشغيل أفلام DivX الفيديو عند الطلب (VOD) التي اشتريتها.

١. اضغط الإعدادات في العرض العلوي.
٢. انقر على فيديو ← DivX® VOD واحصل على رمز التسجيل.
٣. انتقل إلى vod.divx.com لمزيد من المعلومات وإتمام عملية التسجيل.

معلومات ذات صلة

- فيديو (ص. ٤٨٤)
- تشغيل مقطع فيديو (ص. ٤٨٤)
- إعدادات الفيديو (ص. ٤٨٥)
- تنسيقات الوسائط المتوافقة (ص. ٤٨٧)

توصيل جهاز عن طريق منفذ USB

يمكن توصيل مصدر صوت خارجي، على سبيل المثال iPod® أو مشغل MP3 بنظام الصوت عبر أحد منافذ USB في السيارة.

يجب أن يكون الهاتف موصلاً بمنفذ USB ذي الإطار الأبيض (إذا كان هناك منفذين USB) عند استخدام Apple CarPlay* و Android Auto*.



مُنذلات USB (النوع A) في كونسول النفق. دع الكابل ممدوداً للأمام بحيث لا ينحسر عند إغلاق الغطاء.

معلومات ذات صلة

- تشغيل الوسائط (ص. ٤٨٠)
- الوسائط عن طريق منفذ USB (ص. ٤٨٦)
- مشغل الوسائط (ص. ٤٨٠)
- المواصفات التقنية لأجهزة USB (ص. ٤٨٧)
- المواصفات التقنية لأجهزة USB (ص. ٤٨٧)
- Apple® CarPlay* (ص. ٤٩٠)
- Android Auto* (ص. ٤٩٢)

الوسائط عن طريق منفذ USB

يمكن توصيل مصدر صوت خارجي، على سبيل المثال iPod® أو مشغل MP3 بنظام الصوت عبر منفذ USB في السيارة.

يتم شحن الأجهزة التي تحتوي على بطاريات قابلة للشحن أثناء توصيلها عبر USB وعندما يكون الإشعال في الموضع I أو II أو عندما يكون المحرك يعمل.

يمكن تحميل محتوى المصدر الخارجي بسرعة أكبر إذا كان يتكون من تنسيقات متوافقة فقط. يمكن كذلك تشغيل ملفات الفيديو بواسطة منفذ USB.

لدى بعض مشغلي MP3 نظاماً خاصاً بهم للملفات لا تدعمه السيارة.

معلومات ذات صلة

- توصيل جهاز عن طريق منفذ USB (ص. ٤٨٦)
- تشغيل الوسائط (ص. ٤٨٠)
- فيديو (ص. ٤٨٤)
- أوضاع الإشعال (ص. ٤١٢)
- المواصفات التقنية لأجهزة USB (ص. ٤٨٧)
- Apple® CarPlay* (ص. ٤٩٠)
- Android Auto* (ص. ٤٩٢)

توصيل جهاز عبر Bluetooth®

فم بتوصيل جهاز Bluetooth® بالسيارة بغية تشغيل الوسائط لاسلكياً وتوصيل السيارة بالإنترنت حيثما يكون ذلك ممكناً.

الكثير من الهواتف المتوفرة في الأسواق مزودة بتقنية Bluetooth® ولكن ليس كلها متوافق تماماً مع السيارة. لمعلومات عن التوافق، راجع support.volvocars.com.

إجراء توصيل جهاز الوسائط هو مماثل لإجراء توصيل هاتف بالسيارة عبر Bluetooth®.

معلومات ذات صلة

- الوسائط عبر Bluetooth® (ص. ٤٨٥)
- توصيل الهاتف بالسيارة عبر البلوتوث للمرة الأولى (ص. ٤٩٥)
- تشغيل الوسائط (ص. ٤٨٠)

امتداد الملفات	التنسيق
wmv. و asf.	ASF
mkv.	MKV

الترجمات

امتداد الملفات	التنسيق
sub.	SubViewer
srt.	SubRip
ssa.	SSA

تنسيقات الوسائط المتوافقة

ينبغي استخدام تنسيقات الملفات التالية لتشغيل الوسائط.

ملفات الصوت

الترميز	امتداد الملفات	التنسيق
MPEG1 Layer III و MPEG2 Layer III و MP3 Pro (متوافق) و MP3 HD (متوافق).	mp3.	MP3
part III MPEG-4) AAC LC و aacPlus) HE-AAC و (Audio v1/v2	.m4a و .m4b و .aac	AAC
WMA9/10 Pro و WMA8/9	wma.	WMA
LPCM	wav.	WAV
FLAC	flac.	FLAC

ملفات الفيديو

امتداد الملفات	التنسيق
mp4 و .m4v.	MP4
m1v. و mpeg. و mp2. و mpg.	MPEG-PS
avi.	AVI
avi و .divx.	(AVI) DivX

المواصفات التقنية لأجهزة USB

ينبغي الالتزام بالمواصفات التالية للقدرة على قراءة محتويات أجهزة USB.

لن يظهر أي تسلسل للمجلدات في الشاشة المركزية خلال التشغيل.

الرقم الأقصى	
١٥ ٠٠٠	الملفات
١ ٠٠٠	المجلدات
٨	مستوى المجلدات
١٠٠	قوائم التشغيل
١ ٠٠٠	العناصر في قائمة التشغيل
بلا حدود	المجلدات الفرعية

المواصفات التقنية لجهاز توصيل USB A

- مقبس نوع A
- الإصدار ٢.٠
- إمداد الفولتية ٥ فولت
- أقصى إمداد للتيار ٢,١ أمبير

معلومات ذات صلة

- الوسائط عن طريق منفذ USB (ص. ٤٨٦)

DivX® ▶▶

تم اختبار أجهزة DivX المعتمدة لتشغيل فيديو هات DivX (avi و divx) ذات جودة عالية. عند استخدام شعار DivX، لك الحرية في تشغيل أفلام DivX.

ملف التعريف	DivX Home Theater
ترميز الفيديو	MPEG-4 و DivX
التباين	٧٢٠x٥٧٦
معدل البت	٤,٨ ميجابايت في الثانية
معدل الإطار	٣٠ إطار في الثانية
امتداد الملفات	avi و divx.
الحجم الأقصى للملف	٤ جيجابايت
ترميز الصوت	MP3 و AC3
الترجمات	XSUB
الوظائف الخاصة	ترجمات متعددة وصوت متعدد ومواصله التشغيل
المراجع	استيفاء كل متطلبات ملف تعريف DivX Home Theater. تفضل بزيارة divx.com لمزيد من المعلومات ولأدوات برمجية لتحويل ملفاتك إلى ملفات فيديو DivX Home Theater.

معلومات ذات صلة

- مشغل الوسائط (ص. ٤٨٠)
- فيديو (ص. ٤٨٤)
- تشغيل DivX® (ص. ٤٨٥)

TV*٥

لا تظهر صور بمجرد وصول السيارة إلى سرعة معينة ولكن يظل الصوت مسموعًا طوال الوقت. تعود الصورة مرة أخرى عند توقف السيارة بالكامل أو اقتراب توقفها.

يتم التحكم في جهاز TV من الشاشة المركزية. يمكن كذلك التحكم في العديد من الوظائف من لوحة المفاتيح اليمنى بعجلة القيادة أو بواسطة ميزة التعرف على الصوت.

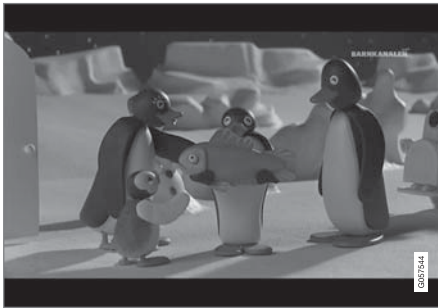

معلومات ذات صلة

- استخدام التلفاز* (ص. ٤٨٩)
- إعدادات التلفاز* (ص. ٤٨٩)

إعدادات التلفاز* ٧*

هناك خيار لإجراء عدد من الإعدادات متوفر في العرض العلوي أو عند مشاهدة التلفاز في وضع ملء الشاشة.

عندما يكون التلفاز في وضع ملء الشاشة، أو عند فتح العرض العلوي والضغط على الإعدادات ← الوسائط ← تلفزيون يمكن ضبط ما يلي:

- لغة الترجمة
- لغة الصوت

تنسيق الصورة

يؤدي النقر على فيديو إلى تمكينك من اختيار تنسيق صورة TV المطلوب عرضه.

١. أوتوماتيك - تظهر صورة TV بتنسيق الصورة التي يتم بثها.
٢. تعبئة تلقائية - تم مضاعفة صورة TV دون اقتصاص.

معلومات ذات صلة

- *TV (ص. ٤٨٨)
- استخدام التلفاز* (ص. ٤٨٩)
- تنسيقات الوسائط المتوافقة (ص. ٤٨٧)
- إعادة تعيين الإعدادات في شاشة العرض المركزية (ص. ١١٧)

ملاحظة ⓘ

في حالة انتقال السيارة داخل البلد، من مدينة إلى مدينة فليس من المتين توفر المفضلات بسبب احتمال تغير التردد من مدينة لأخرى.

معلومات ذات صلة

- *TV (ص. ٤٨٨)
- إعدادات التلفاز* (ص. ٤٨٩)
- التحكم الصوتي بالراديو والوسائط (ص. ١٣٠)
- اتفاقية ترخيص الصوت والوسائط (ص. ٥٠٩)

استخدام التلفاز* ٦*

يتم تشغيل التلفاز من عرض التطبيقات. المس تطبيق تلفزيون وحدد إحدى القنوات.

يبحث TV تلقائيًا عن القنوات ذات أفضل استقبال.

تغيير قائمة القنوات المرئية

١. اضغط المكتبة

٢. حدد التشغيل من قنوات التلفزيون أو المفضلات.

٣. حدد القناة المطلوبة.

قم بتغيير القناة من القائمة المحددة

- اضغط على << أو >> من الشاشة المركزية أو من لوحة مفاتيح عجلة القيادة.

< يتحرك التحديد خطوة للأعلى أو للأسفل في قائمة التشغيل المحددة

يمكنك كذلك تغيير المحطات من الشاشة المركزية.

المفضلات

يمكن حفظ قناة TV في المفضلة:

- انقر على ☆ لإضافة/إزالة قناة إلى/من المفضلة.

دليل TV

يتوفر دليل للبرامج مع معلومات عن برامج TV تصل إلى ٤٨ ساعة.

- انقر على دليل لعرض معلومات عن برامج TV.

٦ ينطبق على أسواق محددة.
٧ ينطبق على أسواق محددة.

* CarPlay® Apple®

CarPlay يتيح لك خيار سماع الملفات الصوتية وإجراء مكالمات هاتفية والحصول على الاتجاهات وإرسال/استقبال رسائل واستخدام Siri، كل ذلك دون تشتيت انتباهك أثناء القيادة.

يعمل CarPlay مع أجهزة Apple محددة. إذا كانت السيارة لا تدعم CarPlay بالفعل، فيوجد خيار لتنبيته بأثر رجعي. اتصل بوكيل فولفو لتنبيت CarPlay.



تتوفر معلومات عن التطبيقات المدعومة والهواتف المتوافقة في موقع Apple التالي: www.apple.com/ios/carplay. استخدام التطبيقات غير المتوافقة مع CarPlay قد يؤدي في بعض الأحيان إلى انقطاع الاتصال بين iPhone والسيارة. تجدر الإشارة إلى عدم تحمل Volvo لأي مسؤولية عن المحتوى الموجود في CarPlay.

عند استخدام تنقل الخريطة عبر CarPlay لن يتوفر التوجيه في شاشة السائق أو الشاشة العليا ولكن سيتوفر فقط في شاشة العرض المركزية.

يمكن التحكم في تطبيقات CarPlay عبر شاشة العرض المركزية أو الهاتف أو بواسطة لوحة المفاتيح اليمنى بجلة القيادة (ينطبق على وظائف معينة فقط). كما يمكن التحكم صوتيًا في التطبيقات باستخدام Siri. ضغطة طويلة على زر عجلة القيادة **Ⓜ** لبدء التحكم الصوتي باستخدام Siri وضغطة قصيرة لتنشيط التحكم الصوتي الخاص بالسيارة. إذا توقف برنامج Siri مبكرًا جدًا، اضغط زر عجلة القيادة **Ⓜ** بصورة مستمرة.

إن استخدامك Apple CarPlay

يعتبر موافقةً منك على: اعتبار Apple CarPlay خدمة مقدمة من

Apple Inc. وبموجب البنود والشروط السارية فإن Volvo Cars تخلي مسؤوليتها عن Apple CarPlay أو المزايا/التطبيقات. عند استخدام

Apple CarPlay، يتم نقل معلومات معينة من سيارتك (تشمل موقع السيارة) إلى هاتفك iPhone. وفيما يتعلق بشركة Volvo Cars فأنت تتحمل المسؤولية كاملة عن أي استخدام يقع منك أو أي شخص آخر لبرنامج Apple CarPlay.

معلومات ذات صلة

- استخدام Apple® (ص. ٤٩٠) CarPlay®*
- إعدادات Apple® (ص. ٤٩١) CarPlay®*
- التعرف الصوتي (ص. ١٢٧)
- إعادة تعيين الإعدادات في شاشة العرض المركزية (ص. ١١٧)

* استخدام CarPlay® Apple®

لاستخدام CarPlay، يلزم تنشيط التحكم الصوتي Siri في هاتفك. يلزم أن يتوفر بالهاتف اتصال بالإنترنت عبر Wi-Fi أو شبكة المحمول.

قم بتوصيل iPhone ثم ابدأ تشغيل CarPlay

ملاحظة

لا يمكن استخدام CarPlay إلا في حالة إلغاء تنشيط Bluetooth. وبالتالي ففي حالة توصيل هاتف أو مشغل وسائط بالسيارة عبر Bluetooth فإنه لن يكون متاحًا أثناء تنشيط CarPlay. يلزم استخدام مصدر إنترنت بديل لاتصال تطبيقات السيارة بالإنترنت. استخدم Wi-Fi أو المودم المضمن بالسيارة*.

١. قم بتوصيل iPhone إلى منفذ USB. في حالة وجود منفذ USB، يلزم استخدام المنفذ المحاط ببطار أبيض.
٢. اقرأ المعلومات في النافذة المنبثقة ثم انقر فوق موافق.
٣. انقر على Apple CarPlay في عرض التطبيقات.
٤. اقرأ البنود والشروط ثم انقر على قبول للتوصيل. < يتم فتح العرض الفرعي مع CarPlay وتظهر التطبيقات المتوافقة.
٥. انقر على التطبيق المطلوب. < يتم فتح التطبيق.

إعدادات Apple® CarPlay® *

إعدادات جهاز Apple المتصل مع CarPlay^١.

تشغيل أوتوماتيكي

١. اضغط الإعدادات في العرض العلوي.

٢. انتقل إلى اتصال ← Apple CarPlay ثم حدد الإعداد:

- ضع علامة في المربع - CarPlay يبدأ أوتوماتيكيًا عند توصيل كابل USB.
- قم بإزالة العلامة في المربع - CarPlay لا يبدأ أوتوماتيكيًا عند توصيل كابل USB.

يمكن حفظ عدد ٢٠ جهاز من Apple بحد أقصى في القائمة. عندما تكون القائمة ممتلئة وترغب في توصيل جهاز جديد، يتم حذف أقدم جهاز.

لحذف القائمة، يجب إعادة تعيين الإعداد في شاشة العرض المركزي (إعادة تعيين ضبط المصنع).

مستويات صوت النظام

١. اضغط الإعدادات في العرض العلوي.

٢. انقر على الصوت ← أصوات النظام وقم بإجراء إعدادات ما يلي:

- تحكم بالصوت
- توجيه صوتي للملاحة
- نغمة رنين الهاتف

٤. افصل جهاز Apple ثم قم بتوصيله إلى مدخل USB.

٥. افتح تطبيق iPod من عرض التطبيق.

iPod إلى CarPlay

١. انقر على Apple CarPlay في عرض التطبيقات.

٢. اقرأ المعلومات في النافذة المنبثقة ثم انقر فوق موافق.

٣. افصل جهاز Apple ثم قم بتوصيله إلى مدخل USB.

< يتم فتح العرض الفرعي مع Apple CarPlay وتظهر التطبيقات المتوافقة^٢.

معلومات ذات صلة

- توصيل جهاز عن طريق منفذ USB (ص. ٤٨٦)
- Apple® CarPlay®* (ص. ٤٩٠)
- إعدادات Apple® (ص. ٤٩١) CarPlay®*
- توصيل السيارة بالإنترنت عبر الهاتف (Wi-Fi) (ص. ٥٠٤)
- تحقيق اتصال السيارة بالإنترنت بواسطة مودم السيارة (بطاقة SIM) (ص. ٥٠٤)
- التعرف الصوتي (ص. ١٢٧)

البدء CarPlay

يتم تشغيل CarPlay وفقًا لما يلي، بعد توصيل جهاز iPhone.

١. قم بتوصيل iPhone إلى منفذ USB في حالة وجود

منفذ USB، يلزم استخدام المنفذ المحاط بإطار أبيض.

< إذا تم تحديد الإعداد لبدء التشغيل التلقائي - يتم عرض اسم الهاتف.

٢. المس اسم الهاتف - يتم فتح العرض الفرعي مع CarPlay كما تظهر التطبيقات المتوافقة.

٣. في حالة عدم فتح العرض الفرعي الذي يحتوي على CarPlay، اضغط على Apple CarPlay في عرض التطبيقات.

< يتم فتح العرض الفرعي مع CarPlay وتظهر التطبيقات المتوافقة.

٤. انقر على التطبيق المطلوب.

< يتم فتح التطبيق.

يعمل CarPlay في الخلفية في حالة تشغيل تطبيق آخر من العرض الفرعي نفسه. لإظهار CarPlay في العرض الفرعي مرة أخرى - انقر على رمز CarPlay في عرض التطبيقات.

تبديل الاتصال بين CarPlay و iPod

CarPlay إلى iPod

١. اضغط الإعدادات في العرض العلوي.

٢. تابع إلى اتصال ← Apple CarPlay.

٣. قم بإزالة العلامة من مربع جهاز Apple الذي لا ترغب في أن يقوم بتشغيل CarPlay تلقائيًا عند توصيل كابل USB.

*Android Auto

Android Auto يمنحك خيار سماع الملفات الصوتية وإجراء مكالمات هاتفية والحصول على توجيهات واستخدام تطبيقات متهيئة للسيارة من جهاز Android. يعمل Android Auto مع أجهزة Android محددة.

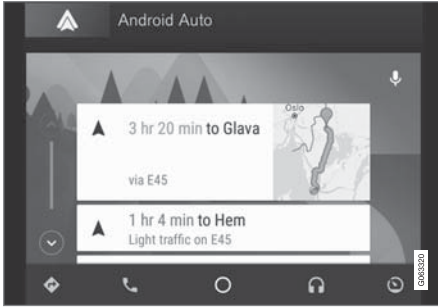

تتوفر معلومات عن التطبيقات المدعومة والهواتف المتوافقة في موقع: www.android.com/auto. بخصوص تطبيقات الجهات الخارجية، راجع Google Play. تجدر الإشارة إلى عدم تحمل Volvo لأي مسؤولية عن المحتوى الموجود في Android Auto.

يتم تشغيل Android Auto من عرض التطبيقات. بعد بدء تشغيل Android Auto أول مرة، يتم أوتوماتيكيًا تشغيل التطبيق في المرة التالية التي يتم فيها توصيل الجهاز. ويمكن إلغاء عملية التشغيل الأوتوماتيكي من الإعدادات.

*CarPlay® Apple® نصائح لاستخدام

في ما يلي بعض النصائح المفيدة لاستخدام CarPlay®.

- فم تحديث هاتفك iPhone من خلال تثبيت آخر إصدار لنظام التشغيل iOS وتأكد من تحديث كل التطبيقات أيضاً.
- في حال طرأت مشكلة تتعلق بـ CarPlay، افصل الهاتف من منفذ USB ثم أعد توصيله. وإلا، حاول إغلاق التطبيق على الهاتف المعني ثم أعد تشغيل التطبيق، أو حاول إغلاق كل التطبيقات وأعد تشغيل الهاتف.
- في حال لم تظهر التطبيقات عند بدء تشغيل CarPlay (شاشة سوداء)، حاول تصغير ثم توسيع القسم المتجانب الخاص بـ CarPlay.
- في بعض الأحيان، قد يؤدي استخدام التطبيقات الغير متوافقة مع CarPlay إلى انقطاع الاتصال بين الهاتف والسيارة. يمكن الاطلاع على المعلومات حول التطبيقات المعتمدة ونماذج الهواتف المتوافقة على موقع Apple. يمكنك أيضاً البحث عن CarPlay في متجر App Store لإيجاد معلومات حول التطبيقات المتوافقة مع CarPlay في السوق الخاصة بك.
- لا يمكن تشغيل CarPlay سوى مع iPhone®.

ملاحظة

قد يختلف التوفر والوظيفة باختلاف السوق.

معلومات ذات صلة

- *CarPlay® Apple® (ص. ٤٩٠)

معلومات ذات صلة

- *CarPlay® Apple® (ص. ٤٩٠)
- استخدام Apple®* (ص. ٤٩٠) CarPlay®
- إعادة تعيين الإعدادات في شاشة العرض المركزية (ص. ١١٧)

يعمل Android Auto في الخلفية في حالة تشغيل تطبيق آخر من العرض الفرعي نفسه. لإظهار Android Auto في العرض الفرعي مرة أخرى - انقر على رمز Android Auto في عرض التطبيقات.

معلومات ذات صلة

- Android Auto* (ص. ٤٩٢)
- إعدادات Android Auto* (ص. ٤٩٤)
- توصيل جهاز عن طريق منفذ USB (ص. ٤٨٦)
- التعرف الصوتي (ص. ١٢٧)

استخدام Android Auto*

بغية استخدام التطبيق Android Auto، يجب أن يتم تثبيته على هاتفك ويجب أن يكون الهاتف متصلاً بمأخذ USB في السيارة.

أول مرة يتم فيها توصيل Android

١. قُم بتوصيل هاتفك Android إلى مأخذ USB ذي الإطار الأبيض.
٢. اقرأ المعلومات في النافذة المنبثقة ثم انقر فوق موافق.
٣. انقر على Android Auto في عرض التطبيقات.
٤. اقرأ البنود والشروط ثم انقر على قبول للتوصيل.
< يتم فتح العرض الفرعي مع Android Auto وتظهر التطبيقات المتوافقة.
٥. انقر على التطبيق المطلوب.
< يتم فتح التطبيق.

Android المتصل من قبل

١. قُم بتوصيل الهاتف إلى مدخل USB.
< إذا تم تحديد الإعداد لبدء التشغيل التلقائي - يتم عرض اسم الهاتف.
٢. المس اسم الهاتف - يتم فتح العرض الفرعي مع Android Auto كما تظهر التطبيقات المتوافقة.
٣. إذا لم يتم تحديد إعداد التشغيل الأوتوماتيكي - افتح تطبيق Android Auto من عرض التطبيقات.
< يتم فتح العرض الفرعي مع Android Auto وتظهر التطبيقات المتوافقة.
٤. انقر على التطبيق المطلوب.
< يتم فتح التطبيق.

ملاحظة

عند توصيل هاتف مع Android Auto، يكون من الممكن البث عبر Bluetooth إلى مشغل وسائط آخر. يكون Bluetooth نشطاً أثناء استخدام Android Auto.

عند استخدام ملاحظة الخريطة عبر Android Auto فلن يتوفر التوجيه في شاشة السائق أو الشاشة العليا ولكن سيتوفر فقط في الشاشة المركزية.

Android Auto يمكن التحكم فيها من خلال الشاشة المركزية باستخدام لوحة المفاتيح اليمنى بعجلة القيادة أو التعرف على الصوت. ضغطة طويلة على زر عجلة القيادة «ك» لبدء التحكم بالتعرف على الصوت وضغطة قصيرة لإلغاء التنشيط.

باستخدام Android Auto أنت تقر بما يلي:
Android Auto عبارة عن خدمة مقدمة من Google Inc. بموجب البنود والشروط التي تقدمها. وشركة Volvo Cars غير مسؤولة عن Android Auto أو أي ميزة أو تطبيق تابع له. عند استخدام Android Auto، تقوم سيارتك بنقل معلومات معينة (منها الموقع) إلى هاتفك Android المتصل. وأنت تتحمل كامل المسؤولية عن استخدامك أو استخدام أي شخص آخر لبرنامج Android Auto.

معلومات ذات صلة

- استخدام Android Auto* (ص. ٤٩٣)
- إعدادات Android Auto* (ص. ٤٩٤)

إعدادات Android Auto *

إعدادات الهاتف المتصل لأول مرة مع Android Auto.

تشغيل أوتوماتيكي

١. اضغط الإعدادات في العرض العلوي.
٢. اضغط على اتصال ← Android Auto وحدد الإعدادات:

- ضع علامة في المربع - Android Auto يبدأ أوتوماتيكيًا عند توصيل كابل USB.
- قم بإزالة العلامة في المربع - Android Auto لا يبدأ أوتوماتيكيًا عند توصيل كابل USB.

يمكن حفظ عدد ٢٠ جهاز من Android بحد أقصى في القائمة. عندما تكون القائمة ممتلئة وترغب في توصيل جهاز جديد، يتم حذف أقدم جهاز. ينبغي تنفيذ عملية إعادة تعيين في المصنع من أجل مسح القائمة.

مستويات صوت النظام

١. اضغط الإعدادات في العرض العلوي.
٢. انقر على الصوت ← أصوات النظام وقم بإجراء إعدادات ما يلي:

- تحكم بالصوت
- توجيه صوتي للملاحة
- نغمة رنين الهاتف

معلومات ذات صلة

- Android Auto * (ص. ٤٩٢)
- استخدام Android Auto * (ص. ٤٩٣)
- إعادة تعيين الإعدادات في شاشة العرض المركزية (ص. ١١٧)

نصائح لاستخدام Android Auto *

في ما يلي بعض النصائح المفيدة لاستخدام Android Auto.

- تأكد من تحديث كل التطبيقات.
- عند بدء تشغيل السيارة، انتظر حتى يبدأ تشغيل شاشة العرض المركزية ثم قم بتوصيل الهاتف وافتح Android Auto من عرض التطبيقات.
- في حال طرأت مشاكل تتعلق بـ Android Auto، افصل الهاتف Android الخاص بك من منفذ USB ثم أعد التوصيل عبر USB. وإلا، حاول إغلاق التطبيق على الهاتف ثم أعد تشغيله مرة جديدة.
- عندما يكون أحد الهواتف متصل بـ Android Auto، يظل بالإمكان تشغيل الوسائط عبر Bluetooth من مشغل وسائط آخر. وتكون وظيفة Bluetooth قيد التشغيل أثناء استخدام Android Auto.

معلومات ذات صلة

- Android Auto * (ص. ٤٩٢)

هاتف

يمكن توصيل الهاتف المجهز بتقنية Bluetooth لاسلكيًا بالنظام حر اليدين المدمج في السيارة.

يقوم نظام الصوت والوسائط بوظيفة حر اليدين مع إمكانية التحكم عن بعد في مجموعة من وظائف الهاتف. كما سيظل بالإمكان تشغيل الهاتف بواسطة المفاتيح الخاصة به حتى إذا كان متصلًا.

عند توصيل هاتف بالإنترنت وتوصيله بالسيارة، يمكن استخدامه لإجراء المكالمات وإرسال/استقبال الرسائل وتشغيل الوسائط لاسلكيًا واستخدامه كوسيلة اتصال بالإنترنت.

يتم تشغيل الهاتف من شاشة العرض المركزية ولكن أيضًا عن طريق ميزة التعرف على الصوت وقائمة التطبيقات التي يمكن الوصول إليها من خلال لوحة المفاتيح على الجهة اليمنى من عجلة القيادة.

لمحة عامة

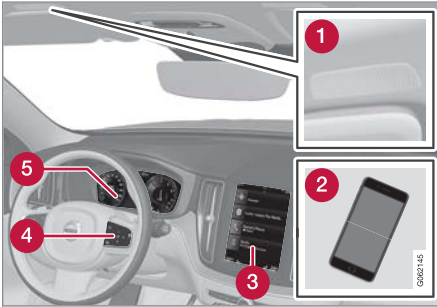

١ ميكروفون.

٢ هاتف.

٣. انقر على اسم الهاتف المطلوب توصيله.
٤. تأكد أن كود الرقم المحدد في السيارة متوافق مع الهاتف. في هذه الحالة، اختر القبول في الموضوعين.
٥. اختر في الهاتف لقبول أو رفض أي خيارات لجهات الاتصال والرسائل بالهاتف المحمول.

ملاحظة

- في بعض الهواتف يلزم تنشيط وظيفة الرسائل.
- ليست جميع الهواتف المحمولة متوافقة بالكامل وبالتالي قد لا تعرض جهات الاتصال والرسائل في السيارة.

الخيار ٢ - البحث عن السيارة من الهاتف

١. افتح القسم المتجانب الخاص بالهاتف في شاشة العرض المركزية.
 - في حال عدم وجود هاتف متصل بالسيارة، المس إضافة هاتف ← اجعل السيارة قابلة للاكتشاف.
 - في حال وجود هاتف متصل بالسيارة، المس تغيير . في النافذة المنبثقة، انقر فوق إضافة هاتف ← اجعل السيارة قابلة للاكتشاف.
٢. قم بتنشيط Bluetooth في الهاتف.
٣. ابحث في الهاتف عن أجهزة Bluetooth.
 - < هنا يتم سرد أجهزة Bluetooth المتاحة.
٤. حدد اسم السيارة من الهاتف.
٥. يتم عرض نافذة منبثقة لهذا الاتصال في السيارة. قم بتأكيد الاتصال.

توصيل الهاتف بالسيارة عبر البلوتوث للمرة الأولى

قُم بتوصيل هاتف يتضمّن خاصية Bluetooth نشطة لإتاحة إجراء مكالمات من السيارة وإرسال/استقبال الرسائل وتشغيل الوسائط لاسلكياً وتوصيل السيارة بالإنترنت.

يمكن توصيل جهاز Bluetooth في وقت واحد، وفي هذه الحالة لن يتم تشغيل الوسائط لاسلكياً إلا من خلال جهاز واحد فقط. سيتم توصيل أحدث الهواتف المتصلة تلقائياً لإجراء المكالمات وإرسال واستقبال الرسائل وتشغيل الوسائط وتوفير الاتصال بالإنترنت. بالإمكان تغيير وجهة استخدام الهاتف من أجهزة Bluetooth وذلك من خلال قائمة الإعدادات في العرض العلوي من شاشة العرض المركزية.

بعد توصيل/تسجيل الجهاز للمرة الأولى عبر Bluetooth، لا يحتاج إلى أن يكون الجهاز مرئياً/قابلاً للاكتشاف بعد ذلك، وإنما يحتاج إلى تفعيل Bluetooth فقط. يمكن حفظ ٢٠ جهاز Bluetooth متصل كحد أقصى في السيارة.

هناك خياران للتوصيل. إما البحث عن الهاتف من السيارة أو البحث عن السيارة من الهاتف.

الخيار ١ - البحث عن الهاتف من السيارة

١. اجعل السيارة قابلة للبحث/ظاهرة عبر تقنية Bluetooth.
 ٢. افتح القسم المتجانب الخاص بالهاتف في شاشة العرض المركزية.
 - في حال عدم وجود هاتف متصل بالسيارة، المس إضافة هاتف.
 - في حال وجود هاتف متصل بالسيارة، المس تغيير . في النافذة المنبثقة، انقر فوق إضافة هاتف.
 - < هنا يتم سرد أجهزة Bluetooth المتاحة. يتم تحديث القائمة بمجرد اكتشاف أجهزة جديدة.

3 تشغيل الهاتف من الشاشة المركزية.

4 لوحة مفاتيح لتشغيل وظائف الهاتف المعروضة على شاشة السائق وميزة التعرف على الصوت.

5 شاشة السائق.

معلومات ذات صلة

- إدارة المكالمات الهاتفية (ص. ٤٩٨)
- إدارة دفتر الهاتف (ص. ٥٠٠)
- إدارة الرسائل النصية (ص. ٤٩٩)
- توصيل الهاتف بالسيارة عبر البلوتوث للمرة الأولى (ص. ٤٩٥)
- توصيل الهاتف بالسيارة عبر البلوتوث تلقائياً (ص. ٤٩٦)
- توصيل الهاتف بالسيارة عبر البلوتوث يدوياً (ص. ٤٩٧)
- فصل هاتف متصل بالبلوتوث (ص. ٤٩٧)
- التبديل بين الهواتف المتصلة بالبلوتوث (ص. ٤٩٧)
- إزالة الأجهزة المتصلة بالبلوتوث (ص. ٤٩٨)
- إعدادات الهاتف (ص. ٥٠١)
- التعرف الصوتي (ص. ١٢٧)
- التعامل مع قائمة التطبيقات في شاشة السائق (ص. ٩٠)
- Audio settings (ص. ٤٧٠)
- توصيل السيارة بالإنترنت عبر هاتف مزود بتقنية البلوتوث (ص. ٥٠٣)

٦. تأكد من أن رمز الرقم المحدد في السيارة يتطابق مع الرمز المعروف على الجهاز الخارجي. في هذه الحالة، اختر القبول في الموضعين.
٧. اختر في الهاتف لقبول أو رفض أي خيارات لجهات الاتصال والرسائل بالهاتف المحمول.

ملاحظة

- في بعض الهواتف يلزم تنشيط وظيفة الرسائل.
- ليست جميع الهواتف المحمولة متوافقة بالكامل وبالتالي قد لا تعرض جهات الاتصال والرسائل في السيارة.

ملاحظة

في حالة تحديث نظام تشغيل الهاتف، فمن المحتمل عندئذ أن يتم مقاطعة الاتصال. في هذه الحالة، احذف الهاتف من السيارة ثم أعد توصيله.

الهواتف المتوافقة

الكثير من الهواتف المتوفرة في الأسواق مزودة بتقنية Bluetooth ولكن ليس كلها متوافق تماماً مع السيارة. لمعلومات عن التوافق، راجع support.volvocars.com.

معلومات ذات صلة

- هاتف (ص. ٤٩٤)
- توصيل الهاتف بالسيارة عبر البلوتوث تلقائياً (ص. ٤٩٦)
- توصيل الهاتف بالسيارة عبر البلوتوث يدوياً (ص. ٤٩٧)
- فصل هاتف متصل بالبلوتوث (ص. ٤٩٧)
- التبديل بين الهواتف المتصلة بالبلوتوث (ص. ٤٩٧)

- إزالة الأجهزة المتصلة بالبلوتوث (ص. ٤٩٨)
- إعدادات أجهزة البلوتوث (ص. ٥٠٢)
- السيارة المتصلة بالإنترنت* (ص. ٥٠٢)
- توصيل السيارة بالإنترنت عبر هاتف مزود بتقنية البلوتوث (ص. ٥٠٣)

توصيل الهاتف بالسيارة عبر البلوتوث تلقائياً

بالإمكان توصيل الهاتف بالسيارة تلقائياً بواسطة البلوتوث. من أجل ذلك، ينبغي أن يكون قد سبق أن تم توصيل الهاتف بالسيارة.

لا يتم التوصيل أوتوماتيكياً إلا بأخر هاتفين متصلين.

١. قم بتنشيط Bluetooth في الهاتف قبل ضبط السيارة على وضع الإشعال I.
 ٢. ضع السيارة في وضع الإشعال I أو أعلى.
- < سيتصل الهاتف.

معلومات ذات صلة

- هاتف (ص. ٤٩٤)
- توصيل الهاتف بالسيارة عبر البلوتوث للمرة الأولى (ص. ٤٩٥)
- توصيل الهاتف بالسيارة عبر البلوتوث يدوياً (ص. ٤٩٧)
- فصل هاتف متصل بالبلوتوث (ص. ٤٩٧)
- التبديل بين الهواتف المتصلة بالبلوتوث (ص. ٤٩٧)
- إزالة الأجهزة المتصلة بالبلوتوث (ص. ٤٩٨)
- إعدادات أجهزة البلوتوث (ص. ٥٠٢)
- السيارة المتصلة بالإنترنت* (ص. ٥٠٢)
- توصيل السيارة بالإنترنت عبر هاتف مزود بتقنية البلوتوث (ص. ٥٠٣)
- أوضاع الإشعال (ص. ٤١٢)

التبديل بين الهواتف المتصلة بالبلوتوث

من الممكن التبديل بين عدد من الهواتف المتصلة عن طريق البلوتوث.

١. افتح العرض الفرعي للهاتف.
٢. المس تغيير  أو اسحب العرض العلوي للأسفل والمس الإعدادات ← اتصال ← أجهزة Bluetooth ← إزالة الجهاز.
٣. انقر على الهاتف لتوصيله.

معلومات ذات صلة

- هاتف (ص. ٤٩٤)
- توصيل الهاتف بالسيارة عبر البلوتوث للمرة الأولى (ص. ٤٩٥)
- إعدادات أجهزة البلوتوث (ص. ٥٠٢)
- فصل هاتف متصل بالبلوتوث (ص. ٤٩٧)
- إزالة الأجهزة المتصلة بالبلوتوث (ص. ٤٩٨)

فصل هاتف متصل بالبلوتوث

بالإمكان فصل هاتف متصل بالبلوتوث بالسيارة من خلال إلغاء تنشيط الـ Bluetooth في هاتفك.

عندما يكون الهاتف خارج نطاق استقبال السيارة فسيتم فصله تلقائياً. إذا انقطع الاتصال أثناء مكالمة نشطة، ستتم مواصلة المكالمة من الهاتف.

معلومات ذات صلة

- هاتف (ص. ٤٩٤)
- إعدادات الهاتف (ص. ٥٠١)
- التبديل بين الهواتف المتصلة بالبلوتوث (ص. ٤٩٧)
- إزالة الأجهزة المتصلة بالبلوتوث (ص. ٤٩٨)
- إعدادات أجهزة البلوتوث (ص. ٥٠٢)

توصيل الهاتف بالسيارة عبر البلوتوث يدوياً

بالإمكان توصيل هاتف بالسيارة يدوياً عبر البلوتوث. من أجل ذلك، ينبغي أن يكون قد سبق أن تم توصيل الهاتف بالسيارة.

١. قم بتنشيط Bluetooth في الهاتف.
٢. افتح العرض الفرعي للهاتف.
< يتم سرد الهواتف المتصلة.
٣. انقر على اسم الهاتف المطلوب توصيله.
< سينصل الهاتف.

معلومات ذات صلة

- هاتف (ص. ٤٩٤)
- توصيل الهاتف بالسيارة عبر البلوتوث للمرة الأولى (ص. ٤٩٥)
- توصيل الهاتف بالسيارة عبر البلوتوث تلقائياً (ص. ٤٩٦)
- فصل هاتف متصل بالبلوتوث (ص. ٤٩٧)
- التبديل بين الهواتف المتصلة بالبلوتوث (ص. ٤٩٧)
- إزالة الأجهزة المتصلة بالبلوتوث (ص. ٤٩٨)
- إعدادات أجهزة البلوتوث (ص. ٥٠٢)
- السيارة المتصلة بالإنترنت* (ص. ٥٠٢)
- توصيل السيارة بالإنترنت عبر هاتف مزود بتقنية البلوتوث (ص. ٥٠٣)

إزالة الأجهزة المتصلة بالبلوتوث

بالإمكان إزالة الهواتف من قائمة أجهزة Bluetooth المسجلة، على سبيل المثال.

١. اضغط الإعدادات في العرض العلوي.

٢. اضغط اتصال ← أجهزة Bluetooth.

< أجهزة Bluetooth المسجلة مدرجة بالقائمة.

٣. المس الجهاز لإزالته.

٤. انقر على إزالة جهاز ثم أكد اختيارك.

< لم يعد الجهاز مسجّل في السيارة.

معلومات ذات صلة

- هاتف (ص. ٤٩٤)
- توصيل الهاتف بالسيارة عبر البلوتوث للمرة الأولى (ص. ٤٩٥)
- فصل هاتف متصل بالبلوتوث (ص. ٤٩٧)
- التبديل بين الهواتف المتصلة بالبلوتوث (ص. ٤٩٧)
- إعدادات أجهزة البلوتوث (ص. ٥٠٢)

إدارة المكالمات الهاتفية

التعامل مع المكالمات في السيارة بالنسبة للهاتف المتصل بـ Bluetooth.

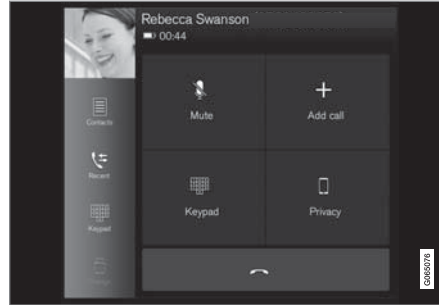

توضيح عام.

إجراء مكالمات هاتفية

١. افتح العرض الفرعي للهاتف.

٢. حدد المكالمة من: سجل المكالمات أو أدخل الرقم باستخدام لوحة الأرقام أو من خلال قائمة جهات الاتصال. يمكن

البحث أو استعراض قائمة جهات الاتصال. انقر على ☆ في قائمة جهات الاتصال لإضافة جهة اتصال في المفضلات.

٣. اضغط على 📞 لإجراء مكالمة.

٤. انقر على 📞 لإنهاء المكالمة.

يمكنك كذلك إجراء مكالمات من سجل المكالمات عن طريق قائمة التطبيقات التي يمكن الوصول إليها من لوحة المفاتيح اليمنى في عجلة القيادة 📞.

إجراء مكالمة متعددة الأطراف أثناء المكالمة:

١. اضغط إضافة مكالمة.

٢. اختر إجراء مكالمات من سجل المكالمات أو المفضلة أو قائمة جهات الاتصال.

٣. انقر على أحد الإدخالات/الصفوف في سجل المكالمات، أو انقر على 📞 بجوار جهة الاتصال في قائمة جهات الاتصال.

٤. انقر على تبديل مكالمة للتغيير بين الأطراف.

٥. انقر على 📞 لإنهاء المكالمة النشطة.

مكالمات المؤتمرات

أثناء مكالمة نشطة متعددة الأطراف:

١. انقر على دمج المكالمات لدمج مكالمة نشطة متعددة الأطراف.

٢. انقر على 📞 لإنهاء المكالمة.

المكالمات الهاتفية الواردة

يتم عرض المكالمات الهاتفية الواردة في شاشة السائق والشاشة المركزية. إدارة المكالمة من لوحة المفاتيح اليمنى بعجلة القيادة أو من الشاشة المركزية.

١. انقر على الرد/رفض.

٢. انقر على 📞 لإنهاء المكالمة.

مكالمة هاتفية واردة أثناء وجود مكالمة نشطة

١. انقر على الرد/رفض.

٢. انقر على 📞 لإنهاء المكالمة.

إدارة الرسائل النصية^{١٢}

التعامل مع الرسائل في السيارة بالنسبة للهاتف المتصل بـ Bluetooth.

في بعض الهواتف، يلزم تنشيط وظيفة إرسال الرسائل. ليست كل الهواتف متوافقة. ففي بعض الحالات، يتعذر عرض جهات الاتصال والرسائل في السيارة. لمعلومات عن التوافق، راجع support.volvocars.com.

إدارة الرسائل النصية في شاشة العرض المركزية

تظهر الرسائل النصية في شاشة العرض المركزية فقط إذا تم تحديد الإعداد.

اضغط الرسائل من عرض التطبيقات للتعامل مع الرسائل النصية في الشاشة المركزية.



قراءة الرسائل النصية في شاشة العرض المركزية
اضغط على الأيقونة للاستماع إلى الرسالة.



مكالمة خاصة

- خلال المكالمة الحالية، اضغط على الخصوصية وحدد الإعداد:

- التبدل إلى الهاتف الجوال - وظيفة حر اليدين غير متصلة وتستمّر المكالمة على الهاتف المحمول الخاص بك.
- السائق فقط - يتم إيقاف تشغيل الميكروفون في السقف على جانب الراكب وتستمّر المكالمة مع وظيفة حر اليدين في السيارة.

معلومات ذات صلة

- هاتف (ص. ٤٩٤)
- توصيل الهاتف بالسيارة عبر البلوتوث للمرة الأولى (ص. ٤٩٥)
- التحكم بالهاتف من خلال ميزة التعرف على الصوت (ص. ١٢٩)
- التعامل مع قائمة التطبيقات في شاشة السائق (ص. ٩٠)
- أدخل الأحرف والرموز والكلمات يدويًا في شاشة العرض المركزية (ص. ١١٢)
- إدارة دفتر الهاتف (ص. ٥٠٠)
- إدارة الرسائل النصية (ص. ٤٩٩)
- Audio settings (ص. ٤٧٠)

إرسال الرسائل النصية في شاشة العرض المركزية^{١٣}

١. يمكنك الردّ على الرسائل النصية أو إرسال رسائل جديدة.

- الرد على الرسالة - انقر على جهة الاتصال التي ترغب في الرد على الرسالة الواردة منها، ثم انقر على الرد.
- فم بكتابة رسالة جديدة - المس إنشء جديد. حدد جهة اتصال أو اكتب الرقم.

٢. اكتب الرسالة.

٣. اضغط إرسال.

إدارة الرسائل النصية في شاشة السائق

تظهر الرسائل النصية في شاشة السائق فقط إذا تم تحديد الإعداد.

قراءة رسالة نصية جديدة في شاشة السائق

- لقراءة الرسائل النصية صوتيًا - حدد قراءة من لوحة مفاتيح عجلة القيادة.

إملاء رد في شاشة السائق

بعد قراءة الرسالة بصوت مرتفع، من الممكن الرد باختصار عبر الإملاء إذا كانت السيارة متصلة بالإنترنت.

- اضغط الرد من لوحة المفاتيح بعجلة القيادة. يبدأ مربع حوار إملائي.

إعلام الرسائل

بالإمكان تنشيط وإلغاء تنشيط الإشعارات في إعدادات الرسائل النصية.

معلومات ذات صلة

- هاتف (ص. ٤٩٤)
- إعدادات الرسائل النصية (ص. ٥٠٠)

^{١٢} صالح في أسواق محدّدة فقط. اتصل بوكيل Volvo للحصول على المزيد من المعلومات.

^{١٣} يمكن في هواتف معينة فقط بت الرسائل من السيارة. ولمعرفة السيارات المتوافقة مع هذه الميزة، راجع support.volvocars.com.

إدارة دفتر الهاتف

عندما يكون الهاتف متصلاً بالسيارة عبر Bluetooth، يمكن عندها إدارة جهات الاتصال مباشرةً من شاشة العرض المركبة.

يمكن عرض ما يصل إلى ٣٠٠٠ جهة اتصال من الهاتف المحدد في شاشة العرض المركبة.



- 1 تصفح بين الأحرف و # للعثور على جهة اتصال مطابقة. على حسب جهات الاتصال الموجودة في دفتر الهاتف، لن تظهر سوى الأحرف المطابقة.
- 2 بحث جهات الاتصال - اضغط على للبحث عن رقم هاتف لأحد الأسماء في جهة الاتصال.
- 3 المفضلات - اضغط على لإضافة/إزالة جهة اتصال إلى/من قائمة المفضلة.

الفرز

يتم ترتيب قائمة جهات الاتصال أبجديًا ويتم ترتيب الأحرف الخاصة بالأرقام ضمن # . يمكن أيضاً القيام بالترتيب حسب الاسم الأول أو اسم العائلة، ويتم ضبط هذا الإعداد من شاشة إعدادات الهاتف.

إعدادات الرسائل النصية

إعدادات الرسائل النصية على الهاتف المتصل بالسيارة.

١. اضغط الإعدادات في العرض العلوي.
٢. اضغط على اتصال رسائل نصية وحدد الإعدادات:
 - الإشعارات في الشاشة المركزية - عرض إشعارات الرسائل في شريط حالة الشاشة المركزية.
 - الإشعارات في لوحة القيادة - عرض الإشعارات في شاشة السائق، وإمكانية إدارة الرسائل الواردة أيضاً باستخدام لوحة المفاتيح اليمنى في عجلة القيادة.
 - نغمة الرسالة النصية - لتحديد نغمة تشير إلى ورود رسائل نصية.

معلومات ذات صلة

- هاتف (ص. ٤٩٤)
- توصيل الهاتف بالسيارة عبر البلوتوث للمرة الأولى (ص. ٤٩٥)
- إدارة الرسائل النصية (ص. ٤٩٩)
- إعدادات الهاتف (ص. ٥٠١)

- إعدادات الهاتف (ص. ٥٠١)
- السيارة المتصلة بالإنترنت* (ص. ٥٠٢)
- التحكم بالهاتف من خلال ميزة التعرف على الصوت (ص. ١٢٩)
- أدخل الأحرف والرموز والكلمات يدوياً في شاشة العرض المركزية (ص. ١١٢)
- توصيل الهاتف بالسيارة عبر البلوتوث للمرة الأولى (ص. ٤٩٥)
- البنود والشروط ومشاركة البيانات الخاصة بالمستخدم (ص. ٥٠٨)

- توصيل الهاتف بالسيارة عبر البلوتوث للمرة الأولى (ص. ٤٩٥)
- شاشة عرض المعلومات على الزجاج الأمامي* (ص. ١٢٤)
- Audio settings (ص. ٤٧٠)

إعدادات الهاتف

بالإمكان إجراء الإعدادات التالية عندما يكون الهاتف متصلاً بالسيارة:

١. اضغط الإعدادات في العرض العلوي.
٢. اضغط على اتصال ← الهاتف وحدد الإعدادات:
 - نغمات الرنين - تحديد إشارة الجرس. يمكنك استخدام إشارة جرس من الهاتف إلى السيارة. بعض الهواتف ليست متوافقة بالكامل وبالتالي يمكن أن يتعذر استخدام نغماتها في السيارة. لمعلومات عن التوافق، راجع support.volvocars.com.
 - ترتيب الفرز - تحديد طريقة الترتيب في قائمة جهات الاتصال.

الإشعارات بالمكالمات ضمن شاشة عرض المعلومات على الزجاج الأمامي*

١. اضغط على الإعدادات في العرض العلوي بالشاشة المركزية.
٢. اضغط
٣. حدد عرض الهاتف.

معلومات ذات صلة

- هاتف (ص. ٤٩٤)
- إعدادات الرسائل النصية (ص. ٥٠٠)
- إعدادات أجهزة البلوتوث (ص. ٥٠٢)

معلومات ذات صلة

- هاتف (ص. ٤٩٤)
- إعدادات الهاتف (ص. ٥٠١)
- التحكم بالهاتف من خلال ميزة التعرف على الصوت (ص. ١٢٩)
- أدخل الأحرف والرموز والكلمات يدوياً في شاشة العرض المركزية (ص. ١١٢)
- توصيل الهاتف بالسيارة عبر البلوتوث للمرة الأولى (ص. ٤٩٥)

إعدادات أجهزة البلوتوث

إعدادات أجهزة Bluetooth المتصلة.

١. اضغط الإعدادات في العرض العلوي.
٢. اضغط على اتصال ← أجهزة Bluetooth وحدد الإعدادات:

 - إزالة الجهاز - بدء عملية إقران جهاز جديد.
 - الأجهزة المقترنة مسبقاً - القوائم المسجلة/الأجهزة المقترنة.
 - إزالة جهاز - إزالة الجهاز المتصل.
 - الخدمات المسموح بها لهذا الجهاز - ضبط خيارات استخدام الجهاز: الاتصال وإرسال/استقبال الرسائل وبيث الوسائط وكاتصال للإنترنت.
 - اتصال بالإنترنت - توصيل السيارة بالإنترنت عبر اتصال Bluetooth للجهاز.

معلومات ذات صلة

- هاتف (ص. ٤٩٤)
- إعدادات الهاتف (ص. ٥٠١)
- السيارة المتصلة بالإنترنت* (ص. ٥٠٢)
- توصيل الهاتف بالسيارة عبر البلوتوث للمرة الأولى (ص. ٤٩٥)

السيارة المتصلة بالإنترنت*

عندما تكون السيارة متصلة بالإنترنت، يمكن - على سبيل المثال - استخدام خدمات الراديو والموسيقى على شبكة الإنترنت عبر التطبيقات. فم بتنزيل البرنامج واتصل بتاجر التجزئة الخاص بك مباشرة من السيارة.

يتم توصيل السيارة عبر Bluetooth أو Wi-Fi أو باستخدام المودم المضمن في السيارة* (بطاقة SIM).

عندما تكون السيارة متصلة بالإنترنت، من الممكن مشاركة اتصالها بالإنترنت (نقطة ساخنة لشبكة Wi-Fi) لفتح أجهزة أخرى، مثل الأجهزة اللوحية، الوصول إلى الإنترنت^١.
يشار إلى حالة الاتصال بالإنترنت بواسطة رمز في شريط الحالة ضمن شاشة العرض المركزية.



ملاحظة

يتم نقل البيانات أثناء استخدام الإنترنت (انتقال البيانات)، مما يكلفك رسوم خدمة الإنترنت.

قد يؤدي تنشيط تجوال البيانات إلى مزيد من التكاليف.

اتصل بمشغل الشبكة الخاص بك لمعرفة تكاليف نقل البيانات.

ملاحظة

عند استخدام Apple CarPlay، يُسمح فقط بتوصيل السيارة بالإنترنت باستخدام Wi-Fi أو مودم السيارة*.

ملاحظة

عند استخدام Android Auto، يُسمح بتوصيل السيارة بالإنترنت باستخدام Wi-Fi، أو مودم السيارة*.

يُرجى الاطلاع على أحكام وشروط الخدمات وسياسة خصوصية العميل على الموقع support.volvocars.com قبل توصيل السيارة بالإنترنت.

معلومات ذات صلة

- الرموز في شريط حالة الشاشة المركزية (ص. ١٠٧)
- توصيل السيارة بالإنترنت عبر هاتف مزود بتقنية البلوتوث (ص. ٥٠٣)

^١ لا ينطبق هذا الأمر في حالة الاتصال بواسطة Wi-Fi.

ملاحظة

يجب أن يدعم مزود الاتصالات بواسطة الهاتف والشبكة وظيفة الربط (مشاركة اتصال الإنترنت) كما يجب أن يحتوي الاشتراك على خدمة البيانات.

ملاحظة

عند استخدام Apple CarPlay، يُسمح فقط بتوصيل السيارة بالإنترنت باستخدام Wi-Fi أو مودم السيارة*.

معلومات ذات صلة

- السيارة المتصلة بالإنترنت* (ص. ٥٠٢)
- تحقيق اتصال السيارة بالإنترنت بواسطة مودم السيارة (بطاقة SIM) (ص. ٥٠٤)
- توصيل الهاتف بالسيارة عبر البلوتوث للمرة الأولى (ص. ٤٩٥)
- توصيل السيارة بالإنترنت عبر الهاتف (Wi-Fi) (ص. ٥٠٤)
- Apple® CarPlay®* (ص. ٤٩٠)
- لا يوجد اتصال بالإنترنت أو الاتصال ضعيف (ص. ٥٠٧)
- إعدادات أجهزة البلوتوث (ص. ٥٠٢)

توصيل السيارة بالإنترنت عبر هاتف مزود بتقنية البلوتوث

يمكنك إنشاء اتصال بالإنترنت عبر Bluetooth من خلال مشاركة الإنترنت من هاتفك والوصول في السيارة إلى العديد من الخدمات عبر الإنترنت.

١. بغية القدرة على تحقيق اتصال السيارة بالإنترنت عبر هاتف متصل عن طريق Bluetooth، ينبغي أن يكون قد تم بالفعل توصيل الهاتف بالسيارة عبر Bluetooth للمرة الأولى.

٢. تأكد من أن هاتفك يدعم وظيفة الربط وأن تلك الوظيفة نشطة. وتحمل هذه الوظيفة تسمية "الربط" على هواتف iPhone وتسمية "نقطة ساخنة شخصية" على هواتف Android. في حالة هواتف iPhone، ينبغي أن تظل صفحة قائمة "الربط" مفتوحة إلى حين إنشاء الاتصال بالإنترنت.

٣. في حال كان قد تم توصيل الهاتف عن طريق البلوتوث سابقاً، اضغط على الإعدادات في العرض العلوي من شاشة العرض المركزية.

٤. اضغط اتصال ← أجهزة Bluetooth.

٥. ضع علامة في المربع اتصال الإنترنت عن طريق البلوتوث أسفل العنوان اتصال بالإنترنت.

٦. في حال استخدام مصدر آخر للاتصال - فم بتأكيد الخيار لتغيير الاتصال.

< أصبحت سيارتك الآن متصلة بالإنترنت عبر الهاتف المتصل بواسطة Bluetooth.

- توصيل السيارة بالإنترنت عبر الهاتف (Wi-Fi) (ص. ٥٠٤)
- تحقيق اتصال السيارة بالإنترنت بواسطة مودم السيارة (بطاقة SIM) (ص. ٥٠٤)
- التطبيقات (ص. ٤٧٢)
- لا يوجد اتصال بالإنترنت أو الاتصال ضعيف (ص. ٥٠٧)
- مشاركة الوصول إلى الإنترنت من السيارة عبر النقطة الساخنة لشبكة Wi-Fi (ص. ٥٠٦)
- إزالة شبكة Wi-Fi (ص. ٥٠٧)
- التقنية والتأمين في Wi-Fi (ص. ٥٠٧)
- Volvo ID (ص. ٢٤)
- البنود والشروط ومشاركة البيانات الخاصة بالمستخدم (ص. ٥٠٨)

توصيل السيارة بالإنترنت عبر الهاتف (Wi-Fi)

يمكنك إنشاء اتصال بالإنترنت عبر شبكة الـ Wi-Fi من خلال ربط هاتفك ومن ثم يمكنك الوصول من السيارة إلى الخدمات عبر الإنترنت.

١. تأكد من أن هاتفك يدعم وظيفة الربط وأن تلك الوظيفة نشطة. وتحمل هذه الوظيفة تسمية "الربط" على هواتف iPhone وتسمية "نقطة ساخنة شخصية" على هواتف Android. في حالة هواتف iPhone، ينبغي أن تظل صفحة قائمة "الربط" مفتوحة إلى حين إنشاء الاتصال بالإنترنت.

٢. اضغط الإعدادات في العرض العلوي.

٣. تابع إلى اتصال ← Wi-Fi.

٤. التنشيط/الغاء التنشيط عن طريق وضع/إزالة علامة من مربع Wi-Fi.

٥. في حال استخدام مصدر آخر للاتصال - فم بتأكيد الخيار لتغيير الاتصال.

٦. انقر على اسم الشبكة المطلوب التوصيل بها.

٧. أدخل كلمة مرور الشبكة.

< تقوم السيارة بالاتصال بالشبكة.

تجدر الإشارة إلى أن هواتف معينة تقوم بإيقاف تشغيل ميزة الربط بعد انقطاع التوصيل مع السيارة، مثلاً عند مغادرة السيارة ولحين العودة مرة أخرى. وبالتالي يلزم إعادة تنشيط الربط في الهاتف في المرة التالية التي ترغب فيها في استخدام التوصيل.

عند توصيل هاتف إلى السيارة، يتم حفظه من أجل الاستخدام في المستقبل. لإظهار قائمة بالشبكات المحفوظة أو لحذف الشبكات

المحفوظة يدويًا، انتقل إلى

الإعدادات ← اتصال ← Wi-Fi ← الشبكات المحفوظة.

ملاحظة

يجب أن يدعم مزود الاتصالات بواسطة الهاتف والشبكة وظيفة الربط (مشاركة اتصال الإنترنت) كما يجب أن يحتوي الاشتراك على خدمة البيانات.



المتطلبات التقنية ومتطلبات السلامة للاتصال بشبكة Wi-Fi موضحة في قسم منفصل.

معلومات ذات صلة

- السيارة المتصلة بالإنترنت* (ص. ٥٠٢)
- إزالة شبكة Wi-Fi (ص. ٥٠٧)
- لا يوجد اتصال بالإنترنت أو الاتصال ضعيف (ص. ٥٠٧)
- التقنية والتأمين في Wi-Fi (ص. ٥٠٧)

تحقيق اتصال السيارة بالإنترنت بواسطة مودم السيارة (بطاقة SIM)

في حالة السيارات المزودة بخدمة Volvo On Call*، يمكن إنشاء اتصال بالإنترنت بواسطة مودم السيارة وبطاقة SIM شخصية (P-SIM).

عند الاتصال بالإنترنت عن طريق مودم السيارة، فإن خدمات Volvo On Call ستستخدم هذا الاتصال.

١.



قم بتركيب بطاقة SIM شخصية في الحامل بالأرض جهة الراكب.

٢. اضغط الإعدادات في العرض العلوي.

٣. اضغط اتصال ← إنترنت عن طريق مودم سيارة.

٤. قم بالتنشيط/التعطيل عن طريق وضع علامة/إزالة علامة من المربع في إنترنت عن طريق مودم سيارة.

٥. في حال استخدام مصدر آخر للاتصال - فم بتأكيد الخيار لتغيير الاتصال.

معلومات ذات صلة

- تحقيق اتصال السيارة بالإنترنت بواسطة مودم السيارة (بطاقة SIM) (ص. ٥٠٤)
- لا يوجد اتصال بالإنترنت أو الاتصال ضعيف (ص. ٥٠٧)

إعدادات مودم السيارة^{١٥}

السيارة مجهزة بمودم يمكن استخدامه للتوصيل بالإنترنت. من الممكن أيضًا توزيع اتصال الإنترنت عن طريق Wi-Fi.

١. اضغط الإعدادات في العرض العلوي.
٢. اضغط على اتصال ← إنترنت عن طريق مودم سيارة وحدد الإعدادات:

 - إنترنت عن طريق مودم سيارة - تحديد استخدام مودم السيارة كمصدر للإنترنت من عدمه.
 - استخدام البيانات - انقر على إعادة تعيين لإعادة تعيين عدد حجم البيانات المستلمة والمرسلة.

الشبكة

اختر الجهة المشغلة - التحديد التلقائي أو اليدوي لمشغل الشبكة.

تجوال البيانات في حالة وضع علامة داخل المربع، سيجاول مودم السيارة الاتصال بالإنترنت عندما تكون السيارة خارج البلاد وبعيدًا عن الشبكة المحلية. قد ينتج عن هذا الأمر تكلفة باهظة. راجع اتفاقية التجوال الخاصة بك والمتعلقة بحركة البيانات في الخارج مع مزود خدمة الشبكة الخاص بك في بلدك.

رقم PIN لبطاقة SIM

- تغيير رقم PIN - يمكن إدخال ٤ أرقام بحد أقصى.
- إيقاف رقم PIN - تحديد ما إذا كان يلزم إدخال رمز PIN للوصول إلى بطاقة SIM.
- إرسال رمز الطلب - لشحن الرصيد أو التحقق منه في البطاقة المدفوعة مقدمًا. تعتمد الوظيفة على مورد الخدمة.

٦. أدخل رمز PIN لبطاقة SIM
< تقوم السيارة بالاتصال بالشبكة.

معلومات ذات صلة

- السيارة المتصلة بالإنترنت* (ص. ٥٠٢)
- لا يوجد اتصال بالإنترنت أو الاتصال ضعيف (ص. ٥٠٧)
- إعدادات مودم السيارة (ص. ٥٠٥)

مشاركة الوصول إلى الإنترنت من السيارة عبر النقطة الساخنة لشبكة Wi-Fi

عند توصيل السيارة بالإنترنت، يمكن مشاركة اتصال الإنترنت للسماح للأجهزة الأخرى باستخدام اتصال الإنترنت^{١٦}.

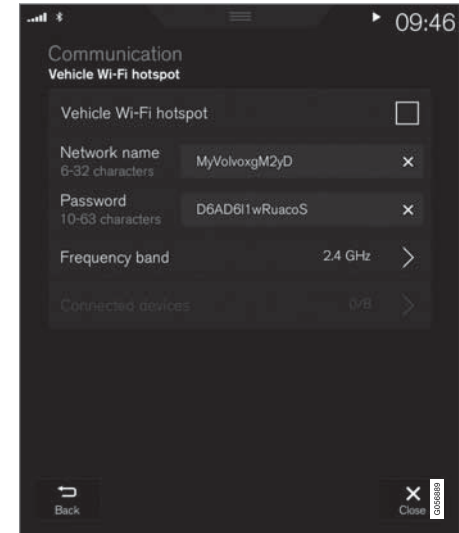

يجب أن يدعم مشغل الشبكة (بطاقة SIM) الربط (مشاركة اتصال الإنترنت).

١. اضغط الإعدادات في العرض العلوي.

٢. اضغط اتصال ← نقطة وصول Wi-Fi في السيارة..

٣. انقر على اسم الشبكة ثم قم بتسمية الربط.

٤. انقر على كلمة المرور ثم حدد كلمة المرور التي ترغب في وجوب إدخالها في الأجهزة المتصلة.

٥. انقر على نطاق التردد وحدد التردد الذي سيقوم الربط من خلاله بإرسال البيانات. تجدر الإشارة إلى أن تحديد نطاق التردد غير متاح في كل الأسواق.

٦. قم بالتنشيط/التعطيل عن طريق وضع علامة/إزالة علامة من المربع في نقطة وصول Wi-Fi في السيارة..

٧. إذا تم استخدام شبكة Wi-Fi كمصدر اتصال، فم بتأكيد الخيار لتغيير الاتصال.

< الآن يمكن للأجهزة الخارجية الاتصال بربط السيارة (النقطة الفعالة Wi-Fi).

ملاحظة

قد يؤدي تنشيط Wi-Fi-النقطة الفعالة إلى مزيد من التكاليف من شبكة المحمول.

اتصل بمشغل الشبكة الخاص بك لمعرفة تكاليف نقل البيانات.

يشار إلى حالة الاتصال بواسطة الرمز في شريط الحالة ضمن الشاشة المركزية.

اضغط على الأجهزة المتصلة لرؤية قائمة الأجهزة المتصلة حاليًا.

معلومات ذات صلة

- الرموز في شريط حالة الشاشة المركزية (ص. ١٠٧)
- السيارة المتصلة بالإنترنت* (ص. ٥٠٢)
- لا يوجد اتصال بالإنترنت أو الاتصال ضعيف (ص. ٥٠٧)

١٦ لا تنطبق عندما تتصل السيارة بالإنترنت عبر Wi-Fi.

التقنية والتأمين في Wi-Fi

أنواع الشبكات المحتمل التوصيل إليها.

يمكن فقط التوصيل بالنوعيات التالية من الشبكات:

- التردد - ٢,٤ أو ٥ جيجا هرتز^{١٧}.
- المعايير - 802.11 a/b/g/n.
- نوع التأمين - WPA2-AES-CCMP.

تم تصميم نظام Wi-Fi بالسيارة للتعامل مع أجهزة Wi-Fi داخل السيارة.

إذا كان أكثر من جهاز يعمل على التردد في وقت واحد فقد يؤدي ذلك إلى انخفاض مستوى الأداء.

معلومات ذات صلة

- السيارة المتصلة بالإنترنت* (ص. ٥٠٢)

إزالة شبكة Wi-Fi

إزالة شبكة غير مستخدمة في المستقبل.

١. اضغط الإعدادات في العرض العلوي.
 ٢. تابع إلى اتصال ← Wi-Fi ← الشبكات المحفوظة.
 ٣. انقر على تسيان بجوار الشبكة لإزالتها.
 ٤. قم بتأكيد الاختيار.
- < ستصل السيارة بعد ذلك بالشبكة تلقائيًا.

إزالة جميع الشبكات

يمكن إزالة جميع الشبكات في وقت واحد بالضغط على زر الاستعادة إلى إعدادات المصنع. تجدر الإشارة إلى أنه سيتم إعادة ضبط جميع بيانات المستخدم وإعدادات النظام إلى إعدادات المصنع الأصلية.

معلومات ذات صلة

- السيارة المتصلة بالإنترنت* (ص. ٥٠٢)
- لا يوجد اتصال بالإنترنت أو الاتصال ضعيف (ص. ٥٠٧)
- إعادة تعيين الإعدادات في شاشة العرض المركزية (ص. ١١٧)
- توصيل السيارة بالإنترنت عبر الهاتف (Wi-Fi) (ص. ٥٠٤)

لا يوجد اتصال بالإنترنت أو الاتصال ضعيف

العوامل التي تؤثر في الاتصال بالإنترنت.

تختلف كمية البيانات التي يتم نقلها باختلاف الخدمات أو التطبيقات المستخدمة في السيارة. على سبيل المثال، قد يتطلب تشغيل أي ملفات صوتية عبر الإنترنت كمية كبيرة من البيانات التي تستلزم وجود اتصال جيد وإشارة قوية.

من الهاتف إلى السيارة

قد تختلف سرعة الاتصال بالإنترنت باختلاف موضع الهاتف في السيارة. حرك الهاتف بالقرب من الشاشة المركزية لزيادة قوة الإشارة. تأكد من عدم وجود تشويش بينهما.

من الهاتف إلى مشغل الشبكة

تختلف سرعة شبكة المحمول باختلاف التغطية في المكان الحالي. قد تحدث تغطية سيئة، مثلاً في الأنفاق ووراء الجبال وفي الوديان العميقة أو في الأماكن المغلقة. تختلف كذلك سرعة الاتصال على حسب نوع الخدمة التي اشتركت فيها.

ملاحظة

في حالة حدوث مشاكل في نقل البيانات، اتصل بمشغل الشبكة الخاص بك.

إعادة تشغيل الهاتف

في حالة وجود مشاكل في الاتصال بالإنترنت، قد يكون من الأفضل إعادة تشغيل الهاتف.

معلومات ذات صلة

- السيارة المتصلة بالإنترنت* (ص. ٥٠٢)
- التقنية والتأمين في Wi-Fi (ص. ٥٠٧)

البنود والشروط ومشاركة البيانات الخاصة بالمستخدم

قد تُعرض نافذة منبثقة بعنوان الشروط والأحكام ومشاركة البيانات، عند تشغيل خدمات وتطبيقات معينة لأول مرة.

ويكون الغرض من ذلك الإعلام ببنود وشروط وسياسة مشاركة البيانات لمستخدم فولفو. وهكذا يوافق المستخدم على إرسال معلومات معينة من السيارة من خلال الموافقة على مشاركة البيانات. ويلزم ذلك حتى تعمل بعض الخدمات والتطبيقات بأفضل أداء.

يمكن ضبط مشاركة البيانات من قائمة الإعدادات في شاشة العرض المركزية.

معلومات ذات صلة

- تنشيط وإيقاف مشاركة البيانات (ص. 0٠٨)

تنشيط وإيقاف مشاركة البيانات

يمكن إعداد مشاركة البيانات الخاصة بالخدمات والتطبيقات المطلوبة في قائمة إعدادات شاشة العرض المركزية.

١. اضغط الإعدادات في العرض العلوي بالشاشة المركزية.
٢. اضغط النظام ← الخصوصية والبيانات.
٣. حدّد تنشيط أو إلغاء تنشيط مشاركة البيانات للخدمات الفردية وجميع التطبيقات.

ملاحظة

عند الخروج من ورشة Volvo، قد تحتاج إلى إعادة تنشيط مشاركة البيانات كي تعاود الخدمات والتطبيقات عبر الإنترنت عملها من جديد.

معلومات ذات صلة

- البنود والشروط ومشاركة البيانات الخاصة بالمستخدم (ص. 0٠٨)

مساحة التخزين على القرص الصلب

من الممكن عرض حجم المساحة المتاحة على القرص الصلب الخاص بالسيارة.

يمكن إظهار معلومات تخزين القرص الصلب الخاص بالسيارة بما في ذلك المساحة الإجمالية، والمساحة المتاحة، والمساحة المستخدمة للتطبيقات المثبتة. تتاح المعلومات عبر الإعدادات ← النظام ← معلومات النظام ← التخزين.

معلومات ذات صلة

- التطبيقات (ص. ٤٧٢)

انتقل إلى vod.divx.com لمزيد من المعلومات عن كيفية إتمام عملية التسجيل.

أرقام براءات الاختراع محمية بموجب واحد أو أكثر من براءات الاختراع الأمريكية التالية.

7,295,673; 7,460,668; 7,515,710; 8,656,183;
8,731,369; RE45,052

Gracenote®



جزء من المحتوى يخضع لحقوق النشر © لصالح Gracenote أو أي من وكلائها.

Gracenote وشعار Gracenote والرمز "Powered by Gracenote" هي علامات تجارية مسجلة أو علامات تجارية لصالح Gracenote, Inc. في الولايات المتحدة الأمريكية و/أو في بلدان أخرى.

Dirac Unison يعمل على تحسين مكبرات الصوت من ناحية التردد والوقت والمساحة لتحقيق أفضل أداء جهير ووضوح. وهو يحقق كذلك إنتاجًا محاكيًا للطبيعة للصفات الصوتية لأماكن الأداء المحددة. باستخدام اللوغاريتمات المتقدمة، يتحكم Dirac Unison في Dirac Unison كل مكبرات الصوت بصورة رقمية على أساس مقاييس الدقة الصوتية المرتفعة. مثل قائد الأوركسترا، هو يضمن تحقيق أفضل أداء لمكبرات الصوت.

DivX®



DivX Certified®, DivX® والعلامة المصاحبة له هي علامات تجارية تخص DivX, LLC ولا يتم استخدامها إلا بترخيص.

هذا الجهاز DivX Certified® يمكنه تشغيل ملفات فيديو DivX® Home Theater تصل 576p (بما في ذلك .avi و .divx). قم بتنزيل برنامج مجاني على www.divx.com لإنشاء وتشغيل وبث الفيديو هات الرقمية.

حول الفيديو عند الطلب DIVX: يلزم تسجيل جهاز DivX Certified® لكي تتمكن من تشغيل أفلام DivX الفيديو عند الطلب (VOD) التي اشتريتها. احصل على رمز التسجيل عن طريق تحديد قسم DivX VOD في قائمة إعدادات الجهاز.

اتفاقية ترخيص الصوت والوسائط

الترخيص عبارة عن اتفاقية بشأن الحق في تشغيل نشاط معين أو الحق في استخدام تفويض شخص آخر وفقًا للشروط والبنود الواردة في الاتفاقية. النص التالي هو اتفاقية فولفو مع المصنع/المطور وغالب النص بالعربية.

Bowers & Wilkins



B&W و Bowers & Wilkins هما علامتان تجاريتان لـ B&W Group Ltd. Nautilus هي علامة تجارية لـ B&W Group Ltd. Kevlar هي علامة تجارية مسجلة لصالح DuPont.

Dirac Unison®



All or some portions are derived from material licensed to the University of California by American Telephone and Telegraph Co. or Unix System Laboratories, Inc. and are reproduced herein with the permission of UNIX System Laboratories, Inc.

Redistribution and use in source and binary forms, with or without modification, are permitted provided that the following conditions are met: Redistributions of source code must retain the above copyright notice, this list of conditions and the following disclaimer. Redistributions in binary form must reproduce the above copyright notice, this list of conditions and the following disclaimer in the documentation and/or other materials provided with the distribution. Neither the name of the <ORGANIZATION> nor the names of its contributors may be used to endorse or promote products derived from this software without specific prior written permission. THIS SOFTWARE IS PROVIDED BY THE COPYRIGHT HOLDERS AND CONTRIBUTORS "AS IS" AND ANY EXPRESS OR IMPLIED WARRANTIES, INCLUDING, BUT NOT LIMITED TO, THE IMPLIED WARRANTIES OF MERCHANTABILITY AND FITNESS FOR A PARTICULAR PURPOSE ARE DISCLAIMED. IN NO EVENT SHALL THE COPYRIGHT OWNER OR CONTRIBUTORS BE LIABLE

تخصيصه عشوائيًا هو تمكين خدمة Gracernote من عد الطلبات والاستفسارات التي تصلها دون الحاجة لكشف أي معلومات عنك. تتوفر معلومات إضافية على صفحة الويب في سياسة خصوصية Gracernote بخصوص خدمة Gracernote.

برنامج Gracernote وكل ما هو مدرج في بيانات Gracernote مخصص لك "كما هو". لا تمنح Gracernote أية تعهدات أو ضمانات، صريحة كانت أو ضمنية، بشأن دقة بيانات

Gracernote الموجودة في خوادمها، وتحتفظ Gracernote بالحق في حذف البيانات من خوادمها أو في تغيير فئات البيانات لأي سبب تعتبره Gracernote مناسبًا. لا يوجد ضمان على خلو برمجيات Gracernote أو خوادمها من الأخطاء أو على عمل البرمجيات أو الخوادم بدون أي تعطيل. لا توجد أي التزامات على Gracernote بشأن تزويدك بأي أنواع بيانات جديدة أو معدلة أو إضافية أو فئات يمكن أن تصدرها في المستقبل، كما تحتفظ الشركة بحق التوقف عن متابعة خدماتها في أي وقت.

تخلي GRACENOTE مسؤوليتها تجاه أي ضمانات صريحة أو ضمنية بما في ذلك على سبيل المثال لا الحصر الضمانات الضمنية الخاصة بإمكانية البيع أو الملاءمة لغرض معين أو عدم انتهاك الحقوق الملكية والفكرية. لا تضمن GRACENOTE النتائج المترتبة على استخدامك لبرنامجها أو خوادمها. كما أنها لن تكون عرضة لأي مسالة عن تفتيات متوقعة أو خسارة في الأرباح أو العائد.

© Gracernote, Inc. 2009

Sensu software

This software uses parts of sources from clib2 and Prex Embedded Real-time OS - Source (Copyright (c) 1982, 1986, 1991, 1993, 1994), and Quercus Robusta (Copyright (c) 1990, 1993), The Regents of the University of California.

▶▶ Gracernote® اتفاقية ترخيص المستخدم النهائي

يُصنّف هذا البرنامج أو الجهاز برمجيات من Gracernote, Inc. التابعة لشركة Emeryville، كاليفورنيا، الولايات المتحدة ("Gracernote"). تعمل البرمجيات من Gracernote ("برمجيات Gracernote") على تنشيط هذا البرنامج لإجراء مطابقة للقرص/أو الملف وللحصول على معلومات مرتبطة بالموسيقى تشمل الاسم والفنان والأغنية والعنوان ("بيانات Gracernote") من الخوادم عبر الإنترنت أو من قواعد البيانات المضمنة (تسمى معاً "خوادم Gracernote") ولإجراء عمليات أخرى. غير مسموح باستخدام بيانات Gracernote إلا بما يتوافق مع وظائف المستخدم النهائي لهذا البرنامج أو الجهاز.

أنت تقر بعدم استخدام بيانات Gracernote وبرنامج Gracernote وخوادم Gracernote بخلاف الاستخدام الشخصي غير التجاري. أنت تقر بعدم تخصيص أو نسخ أو تحويل أو إرسال برنامج Gracernote أو أي بيانات أخرى من Gracernote لأي جهة خارجية. وكذلك تقر بعدم استخدام أو إفشاء بيانات أو برنامج أو خوادم Gracernote بخلاف الصورة المسموح بها في هذه الاتفاقية.

أنت تقر بأحقيتنا في إنهاء حقوقك وامتيازاتك غير الحصرية لاستخدام بيانات أو برنامج أو خوادم Gracernote في حالة انتهاكك لهذه الشروط. في حالة انتهاء رخصتك أنت تقر على التوقف عن استخدام بيانات وبرنامج وخوادم Gracernote تمتلك Gracernote امتيازات حصرية لجميع بيانات وبرمجيات وخوادم Gracernote بما في ذلك حقوق الملكية. لا تخضع Gracernote تحت أي ظرف من الظروف للالتزام بدفع أي تعويضات مقابل أي معلومات تحصل عليها منك. أنت توافق على تنفيذ حقوق Gracernote, Inc. بموجب هذه الاتفاقية عليك مباشرة باسم الشركة.

تستخدم Gracernote معرف فريد لتتبع أي طلبات وذلك لأغراض إحصائية. والغرض من المعرف الرقمي الذي يتم

This software is based in parts on the work of the FreeType Team.

This software uses parts of SSLeay Library: Copyright (C) 1995-1998 Eric Young (eay@cryptsoft.com). All rights reserved

Linux software

This product contains software licensed under GNU General Public License (GPL) or GNU Lesser General Public License (LGPL), etc.

You have the right of acquisition, modification, and distribution of the source code of the GPL/LGPL software.

You may download Source Code from the following website at no charge: http://www.embedded-car multimedia.jp/linux/oss/download/TVM_8351_013

The website provides the Source Code "As Is" and without warranty of any kind.

By downloading Source Code, you expressly assume all risk and liability associated with downloading and using the Source Code and complying with the user agreements that accompany each Source Code.

Please note that we cannot respond to any inquiries regarding the source code.

camellia:1.2.0

Copyright (c) 2006, 2007

including without limitation the rights to use, copy, modify, merge, publish, distribute, sublicense, and/or sell copies of the Software, and to permit persons to whom the Software is furnished to do so, subject to the following conditions:

The above copyright notice including the dates of first publication and either this permission notice or a reference to <http://oss.sgi.com/projects/FreeB/> shall be included in all copies or substantial portions of the Software.

THE SOFTWARE IS PROVIDED "AS IS", WITHOUT WARRANTY OF ANY KIND, EXPRESS OR IMPLIED, INCLUDING BUT NOT LIMITED TO THE WARRANTIES OF MERCHANTABILITY, FITNESS FOR A PARTICULAR PURPOSE AND NONINFRINGEMENT.

IN NO EVENT SHALL SILICON GRAPHICS, INC. BE LIABLE FOR ANY CLAIM, DAMAGES OR OTHER LIABILITY, WHETHER IN AN ACTION OF CONTRACT, TORT OR OTHERWISE, ARISING FROM, OUT OF OR IN CONNECTION WITH THE SOFTWARE OR THE USE OR OTHER DEALINGS IN THE SOFTWARE.

Except as contained in this notice, the name of Silicon Graphics, Inc. shall not be used in advertising or otherwise to promote the sale, use or other dealings in this Software without prior written authorization from Silicon Graphics, Inc.

FOR ANY DIRECT, INDIRECT, INCIDENTAL, SPECIAL, EXEMPLARY, OR CONSEQUENTIAL DAMAGES (INCLUDING, BUT NOT LIMITED TO, PROCUREMENT OF SUBSTITUTE GOODS OR SERVICES; LOSS OF USE, DATA, OR PROFITS; OR BUSINESS INTERRUPTION) HOWEVER CAUSED AND ON ANY THEORY OF LIABILITY, WHETHER IN CONTRACT, STRICT LIABILITY, OR TORT (INCLUDING NEGLIGENCE OR OTHERWISE) ARISING IN ANY WAY OUT OF THE USE OF THIS SOFTWARE, EVEN IF ADVISED OF THE POSSIBILITY OF SUCH DAMAGE.

This software is based in part on the work of the Independent JPEG Group.

This software uses parts of sources from "libtess". The Original Code is: OpenGL Sample Implementation, Version 1.2.1, released January 26, 2000, developed by Silicon Graphics, Inc. The Original Code is Copyright (c) 1991-2000 Silicon Graphics, Inc.

Copyright in any portions created by third parties is as indicated elsewhere herein. All Rights Reserved. Copyright (C) [1991-2000] Silicon Graphics, Inc. All Rights Reserved. Permission is hereby granted, free of charge, to any person obtaining a copy of this software and associated documentation files (the "Software"), to deal in the Software without restriction,

Data File(s) or Software that the data or software has been modified.

THE DATA FILES AND SOFTWARE ARE PROVIDED "AS IS", WITHOUT WARRANTY OF ANY KIND, EXPRESS OR IMPLIED, INCLUDING BUT NOT LIMITED TO THE WARRANTIES OF MERCHANTABILITY, FITNESS FOR A PARTICULAR PURPOSE AND NONINFRINGEMENT OF THIRD PARTY RIGHTS. IN NO EVENT SHALL THE COPYRIGHT HOLDER OR HOLDERS INCLUDED IN THIS NOTICE BE LIABLE FOR ANY CLAIM, OR ANY SPECIAL INDIRECT OR CONSEQUENTIAL DAMAGES, OR ANY DAMAGES WHATSOEVER RESULTING FROM LOSS OF USE, DATA OR PROFITS, WHETHER IN AN ACTION OF CONTRACT, NEGLIGENCE OR OTHER TORTIOUS ACTION, ARISING OUT OF OR IN CONNECTION WITH THE USE OR PERFORMANCE OF THE DATA FILES OR SOFTWARE.

Except as contained in this notice, the name of a copyright holder shall not be used in advertising or otherwise to promote the sale, use or other dealings in these Data Files or Software without prior written authorization of the copyright holder.

WHETHER IN CONTRACT, STRICT LIABILITY, OR TORT (INCLUDING NEGLIGENCE OR OTHERWISE) ARISING IN ANY WAY OUT OF THE USE OF THIS SOFTWARE, EVEN IF ADVISED OF THE POSSIBILITY OF SUCH DAMAGE.

Unicode: 5.1.0 COPYRIGHT AND PERMISSION NOTICE

Copyright c 1991-2013 Unicode, Inc. All rights reserved. Distributed under the Terms of Use in <http://www.unicode.org/copyright.html>.

Permission is hereby granted, free of charge, to any person obtaining a copy of the Unicode data files and any associated documentation (the "Data Files") or Unicode software and any associated documentation (the "Software") to deal in the Data Files or Software without restriction, including without limitation the rights to use, copy, modify, merge, publish, distribute, and/or sell copies of the Data Files or Software, and to permit persons to whom the Data Files or Software are furnished to do so, provided that (a) the above copyright notice(s) and this permission notice appear with all copies of the Data Files or Software, (b) both the above copyright notice(s) and this permission notice appear in associated documentation, and (c) there is clear notice in each modified Data File or in the Software as well as in the documentation associated with the

NTT (Nippon Telegraph and Telephone Corporation). All rights reserved.



Redistribution and use in source and binary forms, with or without modification, are permitted provided that the following conditions are met:

Redistributions of source code must retain the above copyright notice, this list of conditions and the following disclaimer as the first lines of this file unmodified.

Redistributions in binary form must reproduce the above copyright notice, this list of conditions and the following disclaimer in the documentation and/or other materials provided with the distribution.

THIS SOFTWARE IS PROVIDED BY NTT ``AS IS" AND ANY EXPRESS OR IMPLIED WARRANTIES, INCLUDING, BUT NOT LIMITED TO, THE IMPLIED WARRANTIES OF MERCHANTABILITY AND FITNESS FOR A PARTICULAR PURPOSE ARE DISCLAIMED. IN NO EVENT SHALL NTT BE LIABLE FOR ANY DIRECT, INDIRECT, INCIDENTAL, SPECIAL, EXEMPLARY, OR CONSEQUENTIAL DAMAGES (INCLUDING, BUT NOT LIMITED TO, PROCUREMENT OF SUBSTITUTE GOODS OR SERVICES; LOSS OF USE, DATA, OR PROFITS; OR BUSINESS INTERRUPTION) HOWEVER CAUSED AND ON ANY THEORY OF LIABILITY,



 <p>MITSUBISHI ELECTRIC Changes for the Better</p>	<p>MITSUBISHI ELECTRIC CORPORATION SANDA WORKS 2-3-33, Miwa, Sanda-City, Hyogo 669-1513, Japan. Phone: +81-78268-3802</p>
DECLARATION of CONFORMITY For	
	
Product: Audio Navigation Unit Model: NR-0V	
Supplied by Mitsubishi Electric Corporation Sanda Works 2-3-33, Miwa, Sanda-city, Hyogo, 669-1513, Japan	Technical File held by Mitsubishi Electric Corporation Sanda Works 2-3-33, Miwa, Sanda-city, Hyogo, 669-1513, Japan
R&TTE Directive (Safety)	Standard used for comply EN 60950-1:2006 + Amd.1:2009 + Amd.1:2010 + Amd.1:2011 + Amd.2:2013 EN 62479:2011
RE Directive (EMC)	EN 301 488-1 V2.1.1:2017-02 EN 301 488-17 V3.3.1:2017-02
RE Directive (Spectrum)	EN 300 328 V2.2.1:2016-11 EN 303 345 V1.1.7:2017-03(Final Draft)
Means of Conformity We declare under our sole responsibility that the Product (s) is conformity with the essential requirements and other relevant requirements of the Radio Equipment (RE) Directive (2014/53/EU).	
Date of issue:	May 30, 2017
Signature of Responsible Person:	 Hirotsuka Minato Senior Manager Design B Car Multimedia Manufacturing-A Dept. MITSUBISHI ELECTRIC CORPORATION SANDA WORKS Minato.Hirotsuka@ap.MitsubishiElectric.co.jp

البلد/المنطقة

البرازيل:

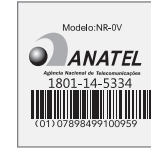

Este equipamento opera em caráter secundário isto e, não tem direito a proteção contra interferência prejudicial, mesmo tipo, e não pode causar interferência a sistemas operando em caráter primário.

Para consultas, visite: www.anatel.gov.br

EU:



الجهة المصنعة:

Mitsubishi Electric Corporation Sanda Works 2-3-33, Miwa, Sanda-city, Hyogo, 669-1513, Japan

تعلن شركة Mitsubishi Electric Corporation أن هذا النوع من المعدات اللاسلكية، أي [الوحدة الصوتية للملاحة]، يتوافق مع متطلبات التوجيه EU/2014/53.

للمزيد من المعلومات، راجع support.volvocars.com.

الإمارات

العربية

المتحدة:



البلد/المنطقة

كازاخستان:



اسم الطراز: NR 0V

الجهة المصنعة: Mitsubishi Electric Corporation

بلد التصدير: اليابان



الصين:

1.

- 使用频率：2.4 - 2.4835 GHz
- 等效全向辐射功率(EIRP)： 天线增益 < 10dBi 时： ≤100 mW 或 ≤20 dBm ①
- 最大功率谱密度： 天线增益 < 10dBi 时： ≤20 dBm / MHz (EIRP) ①
- 载频容限：20 ppm
- 带外发射功率(在 2.4-2.4835GHz 频段以外) ≤-80 dBm / Hz (EIRP)
- 杂散发射(辐射)功率(对应载波±2.5 倍信道带宽以外)：
 - ≤-36 dBm / 100 kHz (30 - 1000 MHz)
 - ≤-33 dBm / 100 kHz (2.4 - 2.4835 GHz)
 - ≤-40 dBm / 1 MHz (3.4 - 3.53 GHz)
 - ≤-40 dBm / 1 MHz (5.725 - 5.85 GHz)
 - ≤-30 dBm / 1 MHz (其它 1 - 12.75 GHz)

2. 不得擅自更改发射频率、加大发射功率(包括额外加装射频功率放大器)，不得擅自外接天线或改用其它发射天线；

3. 使用时不得对各种合法的无线电通信业务产生有害干扰；一旦发现有干扰现象时，应立即停止使用，并采取措施消除干扰后方可继续使用；

使用微功率无线电设备，必须忍受各种无线电业务的干扰或工业、科学及医疗应用设备的辐射干扰；

5. 不得在飞机和机场附近使用。

	البلد/المنطقة
<p>B 급 기기 (가정용 방송통신기자재)</p> <p>이 기기는 가정용(B 급) 전자파적합기기로서 주로 가정에서 사용하는 것을 목적으로 하며, 모든 지역에서 사용할 수 있습니다</p> <p>해당 무선설비는 전파혼신 가능성이 있으므로 인명안전과 관련된 서비스는 할 수 없습니다.</p>	코리아:
<p>This device has been certified under the Communications & Multimedia Act of 1998, Communications and Multimedia (Technical Standards) Regulations 2000.</p> <p>To retrieve your device's serial number, please visit (support.volvocars.com) and search for "SIRIM Label Verification".</p> <p>Device category: Navigation equipment for vehicle (Bluetooth)</p> <p>Model: NR-0V</p> <p>Type Approval No.: RBAY/18A/1015S(15-4067)</p>	ماليزيا



	البلد/المنطقة
	المكسيك: 
<p>تايوان:</p> <p>低功率電波輻射性電機管理辦法</p> <p>第十二條</p> <p>經型式認證合格之低功率射頻電機，非經許可，公司、商號或使用者均不得擅自變更頻率、加大功率或變更原設計之特性及功能。</p> <p>第十四條</p> <p>低功率射頻電機之使用不得影響飛航安全及干擾合法通信；經發現有干擾現象時，應立即停用，改善至無干擾時方得繼續使用。前項合法通信，指依電信法規定作業之無線電通信。低功率射頻電機須忍受合法通信或工業、科學及醫療用電波輻射性電機設備之干擾。</p>	

معلومات ذات صلة

- الصوت، الوسائط والإنترنت (ص. ٤٧٠)
- السيارة المتصلة بالإنترنت* (ص. ٥٠٢)
- مشغل الوسائط (ص. ٤٨٠)
- Gracenote® (ص. ٤٨٣)
- Sensus - الاتصال عبر الإنترنت والترفيه (ص. ٢٩)

العجلات والإطارات

إطارات

تعمل الإطارات على توفير تماسك على سطح الطريق وتقليل الاهتزاز وحماية العجلة من التآكل وهي التي تتحمل وزن السيارة وذلك من ضمن وظائف أخرى للإطارات.

تؤثر الإطارات بشكل كبير على خصائص قيادة السيارة. نوع الإطارات وأبعاده وضغط الهواء فيه وفئة السرعة كل ذلك مهم لطريقة أداء السيارة.

لقد تم تجهيز السيارة بعجلات متوافقة مع مصلق مواصفات العجلات الموجود على عمود الباب الجانبي للسائق (بين البابين الأمامي والخلفي).

تحذير

قد يؤدي الإطارات التالف إلى فقد التحكم في السيارة.

الإطارات التي يُنصح بها

عند التسليم، تكون السيارة مزودة بعجلات فولفو الأصلية ذات العلامة VOL على الجوانب. هذه الإطارات مهيئة بعناية لتناسب السيارة. وفي حالة تغيير هذه الإطارات، يلزم توفر هذه العلامات على الإطارات الجديدة وذلك كي لا يتم المساس بميزات قيادة السيارة وكذلك الراحة والتوفير في استهلاك الوقود.

الإطارات الجديدة

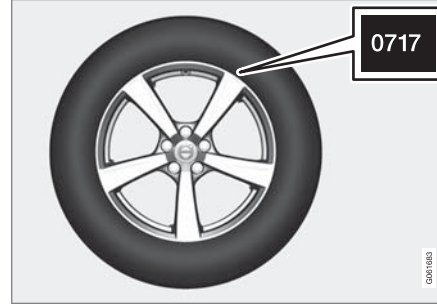

إن الإطارات قابلة للتلف. وتبدأ بعد بضعة أعوام بالتصلب وتسوء قدرتها/خصائصها على الاحتكاك بالطريق شيئاً فشيئاً. لهذا السبب، احرص دائماً على الحصول على إطارات جديدة بقدر الإمكان عند قيامك باستبدالها. وهذا الأمر من الأهمية بمكان بالنسبة للإطارات المستخدمة في الشتاء. تشير الأرقام الأربعة الأخيرة في التسلسل إلى أسبوع وعام التصنيع. وهذه هي علامة DOT (Department of Transportation) الخاصة بالإطارات، وتتكون هذه العلامة من أربعة أرقام، على سبيل المثال ٠٧١٧. هذا يعني أن الإطارات المصنوعة في الأسبوع السابع من عام ٢٠١٧.

عمر الإطارات

ينبغي أن يقوم أخصائي بفحص جميع الإطارات التي يزيد عمرها عن ٦ سنوات، حتى وإن كانت تبدو غير متضررة. فالإطارات تتقدم في العمر وتتحلل، حتى إذا لم تكن قد استخدمت من قبل. فإذاؤها يتأثر. ينطبق ذلك على كل الإطارات المخزنة للاستخدام

المستقبلي. ومن العلامات الخارجية على عدم صلاحية الإطار للاستخدام الشروخ وتغيير اللون.

الاقتصاد في استهلاك العجلات

- حافظ على ضغط الهواء الصحيح في العجلات.
- تجنب الانطلاق السريع والفرملة المفاجئة وصرير العجلات.
- يزداد تهالك العجلات مع السرعة.
- من المهم جداً الحفاظ على موازنة العجلات الصحيحة.
- من شأن العجلات الغير متوازنة أن تزيد من استهلاك الإطارات وأن تخفف من نسبة الراحة أثناء التجوال.
- ينبغي أن تكون العجلات ذات اتجاه دوران واحد طوال فترة استخدامها.
- عند القيام بتغيير العجلات، ينبغي تركيب العجلات ذات المداس الأفضل في الجهة الخلفية وذلك للحد من مخاطر الإفراط في التوجيه أثناء الفرملة المفاجئة.
- من شأن القيادة على أحجار الأرصفة أو الثقوب العميقة أن يتلف العجلات وأو الإطارات بشكل دائم.

تبديل العجلات

إن عملية تبديل العجلات ليست إلزامية في هذه السيارة. من المعروف أن أسلوب القيادة وضغط الإطارات والمناخ وظروف الطريق تؤثر جميعها في سرعة تآكل الإطارات وعمرها الافتراضي. لا تقتصر فائدة نفخ الإطارات بقيمة الضغط الصحيحة على مجرد التآكل المتساوي للإطارات.

لغرض تجنب الاختلافات في عمق سطح الإطارات ومنع اهتراء المداس، ينبغي تبديل العجلات الأمامية والخلفية مع بعضها البعض. المسافة المناسبة للقيام بالتبديل الأول هي ٥٠٠٠ كم

مواصفات الحجم للإطار

مسميات أبعاد الإطارات، مؤشر الحمولة وفئة السرعة.

تحتوي السيارة على اعتماد للمركبة بأكملها مع مجموعات معينة من جنوط العجلات والإطارات.

قائمة الأبعاد

تحتوي جميع الإطارات على مسميات للأبعاد، مثل 235/60 R18 103 V

235	عرض الإطار (ملم)
60 (%)	النسبة بين ارتفاع جانب الإطار و عرض الإطار (%)
R	طي شعاعي
18	قطر إطار العجلة بالبوصة
103	الرموز الخاصة بالحد الأقصى المسموح به لحمولة الإطار، مؤشر حمولة الإطار (LT)
V	تصنيف السرعة القصوى المسموح بها، تصنيف السرعة (SS). (في هذه الحالة ٢٤٠ كم/سا (١٤٩ ميل في الساعة)).

مؤشر الحمولة

لكل إطار قدرة معينة على حمل الحمولة، وهي مؤشر الحمولة (LT). يحدد وزن السيارة قدرة الحمولة المطلوبة من الإطارات.

تحذير



- لقد تم تحديد أحجام حافات وإطارات العجلات الخاصة بسيارتك من Volvo بحيث تلبى المتطلبات الصارمة لخصائص الثبات والقيادة السلسة. وقد يؤدي استخدام مجموعة أحجام حافات وإطارات للعجلات غير مصرّح بها إلى تأثير سلبي على خصائص ثبات وقيادة السيارة.
- ولا تشمل تغطية كفاءة السيارة الجديدة أية أضرار ناتجة عن استخدام مجموعة أحجام حافات وإطارات للعجلات غير مصرّح بها. لا تتحمل شركة Volvo أية مسؤولية عن وفاة أو إصابة شخصية أو أية تكاليف ناجمة عن مثل تلك الاستخدامات.

معلومات ذات صلة

- فحص ضغط الإطارات (ص. ٥٢٤)
- اتجاه دوران العجلات (ص. ٥٢٣)
- مؤشرات تآكل المداس على الإطارات (ص. ٥٢٣)
- نظام مراقبة ضغط الإطارات* (ص. ٥٢٦)
- طعم إصلاح الثقوب للطوارئ (ص. ٥٣٨)
- مواصفات الحجم للإطار (ص. ٥٢١)
- توصيات التحميل (ص. ٥٥٣)

تقريباً (حوالي ٣١٠٠ ميل)، ثم على مسافات فاصلة تبلغ ١٠٠٠٠ كم (حوالي ٦٢٠٠ ميل).

تنصح فولفو بالاتصال بورشة فولفو معتمدة للتحقق إذا لم تكن متأكدًا من عمق المداس. إذا حدثت بالفعل اختلافات ملحوظة في التآكل (اختلاف قدره أكبر من < ١ ملم في عمق المداس) بين الإطارات، يجب دائمًا تركيب الإطارات الأقل تآكلًا في الخلف. عادةً بعد انخفاض التوجيه هو الاختيار الأيسر للتصحيح بدلاً من فرط التوجيه، ويؤدي إلى متابعة السيارة لتقدمها للأمام في خط مستقيم بدلاً من انزلاق الطرف الخلفي لأحد الجوانب، الأمر الذي ينتج عنه احتمال فقدان التحكم في السيارة بالكامل. وهذا هو ما يجعل من الهام ألا تتعرض العجلات الخلفية إطلاقًا لفقدان الالتصاق قبل العجلات الأمامية.

تخزين العجلات والإطارات

عند القيام بتخزين العجلات كاملة (أي العجلات المجهزة بإطاراتها)، ينبغي أن تكون معلقة أو ملقاة على جانبها على الأرض.

ينبغي تخزين العجلات الغير مجهزة بإطاراتها على جانبها أو في وضع مستقيم، ولا ينبغي تعليقها.

مهم

ينبغي تخزين العجلات في مكان بارد وجاف ومظلم، مع الحرص على عدم تخزينها بالقرب من المذيبات والبنزين والزيوت وغيرها.

تقييم السرعة

كل إطار له حد أقصى من السرعة يتحمله. يجب أن تتوافق فئة سرعة الإطارات SS (Speed Symbol) مع السرعة القصوى للسيارة على الأقل. يوضح الجدول التالي أقصى سرعة مسموح بها لكل تقييم سرعة (SS). الاستثناء الوحيد لهذه اللوائح هو الإطار الشتوي² حيث يتم استخدام فئة سرعة أقل نسبياً. في حالة اختيار مثل هذا الإطار، لا يجوز قيادة السيارة بسرعة تزيد على فئة سرعة الإطار (مثلاً، الفئة Q يمكن القيادة معها بسرعة قصوى تبلغ ١٦٠ كم/ساعة (١٠٠ ميل في الساعة)). والجدير بالذكر أن لوائح المرور تحدد سرعة السيارة، وليس فئة سرعة الإطارات.

ملاحظة

الحد الأقصى للسرعة المسموح بها محدد في الجدول.

Q	١٦٠ كم/سا (١٠٠ ميل في الساعة)، (تستعمل فقط في الإطارات الشتوية)
T	١٩٠ كم/سا (١١٨ ميل في الساعة)
H	٢١٠ كم/سا (١٣٠ ميل في الساعة)
V	٢٤٠ كم/سا (١٤٩ ميل في الساعة)
W	٢٧٠ كم/سا (١٦٨ ميل في الساعة)
Y	٣٠٠ كم/سا (١٨٦ ميل في الساعة)

تحذير

تم عرض أقل مؤشر حمولة (LI) وتقييم سرعة (SS) مسموح بهما للإطارات لكل نوع محرك في وثيقة تسجيل السيارة. وفي حالة استخدام إطار بمؤشر حمولة أو تقييم سرعة بالغ الانخفاض، فقد يتعرض الإطار لسخونة مفرطة وكذلك قد يتعرض للتلف.

معلومات ذات صلة

- إطارات (ص. ٥٢٠)
- مواصفات الحجم لحواف العجلة (ص. ٥٢٢)

مواصفات الحجم لحواف العجلة

تم تخصيص أبعاد العجلة والإطار وفقاً للأمثلة في الجدول التالي.

تحتوي السيارة على اعتماد للمركبة بأكملها مع مجموعات معينة من جنوط العجلات والإطارات.

يوجد على كل حواف العجلات تسمية للأبعاد، على سبيل المثال: 7.5Jx18x50.5.

عرض الحافة بالبوصة	7.54
القطاع الجانبي لشفة الحافة	J
قطر إطار العجلة بالبوصة	18
مسافة عدم تلاقي المحورين بالمليمتير (المسافة من مركز العجلة إلى سطح تلامس العجلة مقابل المحور)	50.5

معلومات ذات صلة

- إطارات (ص. ٥٢٠)
- مواصفات الحجم للإطار (ص. ٥٢١)

٢ كل من تلك المزودة بأذرع معدنية وبنون.

مؤشرات تآكل المداس على الإطارات

يوضح مؤشر اهتراء الكاوتشوك حالة عمق المداس في الإطار.

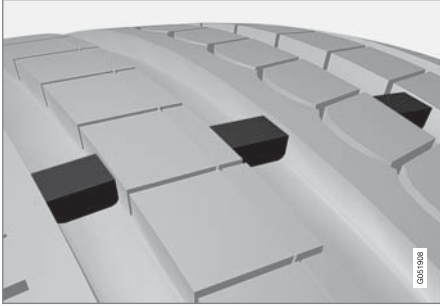

مؤشر اهتراء الكاوتشوك عبارة عن علامة ضيقة معترضة للفتحات الطولية للإطار. على جانب الإطار توجد الأحرف (Tread Wear Indicator) TWI وعندما ينخفض عمق المداس إلى ١,٦ مم (١/١٦ بوصة)، يكون عمقه مساوياً في الارتفاع لتلك المؤشرات. يجب تغيير الإطارات بأخرى جديدة بأسرع ما يمكن. تذكر أن الإطارات ذات عمق المداس المنخفض يكون التصاقها بالأرض سيئاً في المطر والثلج.

معلومات ذات صلة

- إطارات (ص. ٥٢٠)

معلومات ذات صلة

- إطارات (ص. ٥٢٠)

اتجاه دوران العجلات

بالنسبة للإطارات ذات الجزء الملامس للأرض والمصممة بطريقة بحيث تدور في اتجاه واحد فقط، فقد تم وضع علامة السهم عليها.

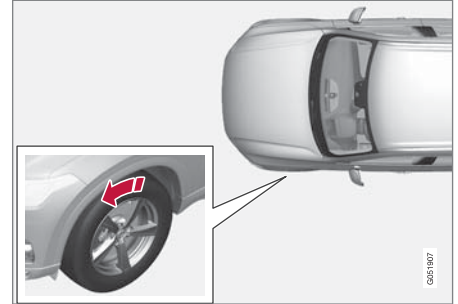

يشير السهم إلى اتجاه دوران الإطارات.

- يجب أن يكون للإطارات نفس اتجاه الدوران طوال مدة استعمالها.
- يجب التبديل بين الإطارات الأمامية والخلفية فقط، ولا تتم مطلقاً بالتبديل بين الإطارات اليسرى واليمى أو العكس.
- إذا تم تركيب الإطارات بطريقة خاطئة، فستتأثر خصائص الفرملة والقدرة على دفع الأمطار والثلوج بعيداً عن الطريق على نحو سلبي.
- يجب تركيب الإطارات ذات الأخاديد الأعمق في الخلف دوماً (لتخفيف مخاطر الانزلاق).

ملاحظة

تأكد أن كلا العجلتين من نفس النوع والأبعاد وكذلك نفس جهة التصنيع.

فحص ضغط الإطارات

من شأن ضغط الهواء الصحيح في العجلات أن يساعد على تحسين الثبات أثناء القيادة وتوفير استهلاك الوقود وإطالة العمر الافتراضي للعجلات.

ينخفض ضغط الإطارات بمرور الوقت وهذا أمر طبيعي. كذلك يختلف ضغط الإطارات باختلاف درجة الحرارة المحيطة. كما أن قيادة السيارة على إطارات ذات ضغط منخفض للغاية قد يؤدي إلى فرط حرارة الإطارات وتلفها. ويؤثر ضغط الإطارات على الراحة أثناء القيادة وضوضاء الطريق وخصائص القيادة.

تحقق من ضغط الإطارات مرة كل شهر. التزم بضغط الهواء الموصى به للعجلات الباردة بغية الوصول إلى تحقيق أمثل أداء للعجلات وأدنى نسبة من التهلاك. قد يتسبب ضغط الهواء المنخفض جداً أو المرتفع جداً في العجلات في تهلاكها بنسب متفاوتة.

تحذير

- إن الضغط المنخفض جداً لهواء العجلات هو السبب الأكثر شيوعاً لتلفها وقد يؤدي إلى ظهور تصدعات خطيرة في العجلة وإرخاء المداس أو إلى انفجار العجلة، الأمر الذي قد يترافق مع فقدان غير متوقع للسيطرة على السيارة وزيادة في خطر الإصابة الجسدية.
- تقلل العجلات ذات ضغط الهواء المنخفض جداً من قدرة حمل السيارة.

العجلات الباردة

ينبغي فحص ضغط الهواء في العجلات عندما تكون باردة.

يتم اعتبار العجلات باردة عندما تكون حرارتها مساوية لدرجة حرارة المحيط.

في العادة، يمكن الوصول إلى درجة الحرارة هذه عند ركن السيارة لمدة 3 ساعات على الأقل.

كما يتم اعتبار العجلات حارة بعد القيام بالقيادة لما يقرب من ١,٦ كم (ميل واحد). إذا كان ينبغي القيادة لمسافة أطول لزيادة ضغط الهواء في العجلات، يجب أولاً فحص الضغط الحالي وتدوين القيمة قبل التوجه إلى المحطة لإكمال نفخ الهواء حتى الوصول إلى الضغط المناسب.

يتغير ضغط الهواء في العجلات مع تغير درجة الحرارة في الخارج. إذ من شأن انخفاض الحرارة بنسبة ١٠ درجات أن يسبب انخفاض ضغط الهواء في العجلات بنسبة رطل واحد (٧ كيلو باسكال). افحص ضغط الهواء في العجلات بانتظام وقم بضبط الضغط الصحيح المحدد على لوحة معلومات العجلات أو على ملصق المصادقة.

إذا قمت بفحص ضغط الهواء في حين كانت العجلات حارة، لا تقم عندها بتفسيح الإطارات. إذ إن القيادة تتسبب في سخونة العجلات ومن الطبيعي أن يرتفع الضغط فوق النسبة الموصى به للعجلات الباردة. في حال كان ضغط الهواء في العجلات الحارة مساوياً للنسبة الموصى بها للعجلات الباردة أو أقل منها، يتم عندها اعتبار ضغط الهواء هذا على أنه منخفض للغاية.

معلومات ذات صلة

- ضبط ضغط الإطارات (ص. ٥٢٤)
- ضغط الإطارات الموصى به (ص. ٥٢٥)
- نظام مراقبة ضغط الإطارات* (ص. ٥٢٦)
- إطارات (ص. ٥٢٠)

ضبط ضغط الإطارات

ينخفض ضغط الإطارات بمرور الوقت وهذا أمر طبيعي. ومن ثم يجب ضبط ضغط الإطارات في بعض الأوقات للحفاظ على ضغط الإطارات الموصى به.

التزم بضغط الهواء الموصى به للعجلات الباردة بغية الوصول إلى تحقيق أمثل أداء للعجلات وأدنى نسبة من التهلاك.

ملاحظة

لتجنب الحصول على قراءة غير صحيحة لضغط الإطارات، يُنصح بفحص ضغط الإطارات على البارد. والمقصود بمصطلح "على البارد" هو أن تكون درجة حرارة الإطارات مساوية لدرجة الحرارة المحيطة (تقريباً بعد مرور 3 ساعات من وقوف السيارة بدون قيادة). بعد قطع عدة كيلومترات بالسيارة، ترتفع درجة حرارة الإطارات ويزيد الضغط.

١. انزع سدادة الصمام من إحدى العجلات ثم اضغط على مقياس ضغط الهواء بشدة إلى أن يتداخل مع الصمام.
٢. قُم بنفخ العجلات حتى الوصول إلى الضغط الصحيح، راجع الملصق على عمود الباب من جهة السائق والذي يعرض ضغط الهواء الموصى به للعجلات المجهزة في المصنع.

ضغط الإطارات الموصى به

ملصقة ضغط الإطار الموجودة في عمود باب السائق (بين الباب الأمامي والباب الخلفي) تشير إلى الضغط الذي يجب أن يكون في الإطارات حسب اختلاف الحمولة والسرعة.



يبين الملصق تسمية العجلات المجهزة في المصنع، بالإضافة إلى حدود الحمولة وقيم ضغط الهواء.

تحسين الاقتصاد في استهلاك الوقود عند استخدام ضغط ECO في الحمولة الخفيفة (بحد أقصى ٣ أفراد) وفي سرعة تصل إلى ١٦٠ كم/سا (١٠٠ ميل في الساعة)، يمكن اختيار ضغوط ECO للاقتصاد الأمثل للوقود. ومع ذلك، فينبغ باختيار ضغوط الراحة الأقل في حالة الرغبة في توفير شروط الضوضاء والسفر المثلّي.

معلومات ذات صلة

- فحص ضغط الإطارات (ص. ٥٢٤)
- ضغط الإطار المعتمد (ص. ٦٢٦)

معلومات ذات صلة

- ضغط الإطارات الموصى به (ص. ٥٢٥)
- فحص ضغط الإطارات (ص. ٥٢٤)
- انفخ العجلة باستخدام المنفاخ الموجود في طقم إصلاح الثقب. (ص. ٥٤٣)
- ضغط الإطار المعتمد (ص. ٦٢٦)

٣. أعد تركيب الغطاء المانع للأتربة.

ملاحظة

- بعد الانتهاء من نفخ الإطار، احرص دومًا على إعادة تركيب الغطاء الواقي من الأتربة لتجنب تلف الصمام بسبب الحصى والأتربة وما شابه.
- لا تستخدم سوى أغطية الأتربة المصنوعة من البلاستيك. فقد تتعرض الأغطية المعدنية للصدأ وبالتالي يصعب إزالتها من مكانها.

٤. افحص العجلات بصرياً للتحقق من عدم وجود أية مسامير فيها أو غيرها من الأشياء التي يمكن أن تتقربها وتتسبب في تسرب الهواء.
٥. افحص الجدران الجانبية للتحقق من عدم وجود أية تقوسات أو شقوق أو انفخات أو غيرها من التشوهات.
٦. كرر هذا الإجراء لكافة العجلات، بما في ذلك العجلة الاحتياطية*.

ملاحظة

في حال النفخ الزائد للهواء في العجلات، فمُ بتفيس الهواء من خلال الضغط على المسامير المعدني في وسط الصمام. بعدئذٍ تحقق من الضغط مرة أخرى باستخدام مقياس ضغط الهواء في العجلات.

قد تتطلب بعض العجلات الاحتياطية ضغط هواء أعلى من العجلات الأخرى. للحصول على نسب ضغط الهواء في العجلات، راجع الجدول أو لوحة نسب ضغط الهواء في العجلات.

نظام مراقبة ضغط الإطارات*

نظام مراقبة ضغط الإطارات²، يصدر تحذيرًا مع رمز مؤشر في شاشة السائق عند انخفاض الضغط في واحد أو أكثر من إطارات السيارة بصورة كبيرة.

الرمز	التفسير
	يضيء الرمز للإشارة إلى انخفاض ضغط الهواء في العجلات.
	في حال كان هناك عطل في النظام، يومض ضغط التحذير الخاص بضغط الهواء لمدة دقيقة واحدة تقريبًا ثم يبقى مضاءً.

وصف النظام

يقبس نظام مراقبة ضغط الإطارات الفروق في سرعة دوران الإطارات المختلفة عن طريق نظام منع قفل الفرامل ABS لكي يتأكد من توفر ضغط الهواء المناسب في كل الإطارات. إذا كان ضغط الإطار منخفضًا لدرجة كبيرة جدًا، فسيتغير قطر الإطار ونتيجة لذلك تتغير سرعة الدوران. عن طريق مقارنة الإطارات مع بعضها البعض يستطيع النظام أن يحدد ما إذا كان الضغط منخفضًا في واحد أو أكثر من الإطارات.

معلومات عامة عن نظام مراقبة الإطارات

في المعلومات التالية يتم الإشارة إلى نظام مراقبة الإطارات بصورة عامة بالاختصار TPMS.

يجب فحص كل عجلة، بما في ذلك العجلة الاحتياطية^{*}، مرة واحدة في الشهر. عند الفحص، ينبغي أن تكون الإطارات باردة وأن يكون ضغط الهواء مطابقًا لما هو موصى به من قبل الشركة المصنعة للسيارات والمحدد في لصاقة ضغط الهواء في

الإطارات أو في جدول ضغط الهواء في الإطارات. إذا كانت السيارة مجهزة بعجلات ذات مقاييس مختلفة عن تلك الموصى بها من قبل الشركة المصنعة، ينبغي عندها معرفة مستوى ضغط الهواء الصحيح لهذه العجلات.

كميزة سلامة إضافية، تم تجهيز السيارة بنظام مراقبة ضغط الإطارات (TPMS)، وهو يعرض الانخفاض الشديد في ضغط الهواء لإطار واحد أو أكثر. عندما يضيء رمز مؤشر انخفاض ضغط الهواء، أوقف المركبة وافحص ضغط الهواء في العجلات في أقرب وقت ممكن، وقم بنفخها حتى الوصول إلى الضغط الصحيح.

قد تتسبب القيادة على إطارات ذات ضغط هواء منخفض جدًا في ارتفاع درجة حرارة الإطارات وهذا قد يؤدي إلى حدوث ثقب. كما يمكن للإطارات ذات ضغط الهواء المنخفض أن تقوم بتقليل كفاءة استهلاك الوقود وعمر خدمة الإطارات، ويمكنها أن تؤثر في قابلية التعامل مع السيارة وإيقافها. لاحظ أن TPMS لا يحل محل الصيانة الدورية للإطارات. تقع على عاتق السائق مسؤولية المحافظة على الضغط الصحيح للهواء في العجلات، حتى لو لم يتم الوصول إلى الحد الأدنى لضغط الهواء في العجلات ليضيء الرمز المؤشر بذلك.

السيارة مجهزة أيضًا بمؤشر تعطل نظام TPMS، الذي يشير إلى كون النظام لا يعمل بشكل صحيح. ويتم الجمع بين مؤشر تعطل نظام TPMS مع رمز مؤشر ضغط الإطارات المنخفض. عندما يكتشف النظام عطلًا، فإن الرمز في شاشة السائق سيومض لمدة دقيقة واحدة تقريبًا وبعد ذلك سيظل مضيئًا. ويتم تكرار هذا الإجراء عند بدء تشغيل السيارة حتى يتم تصحيح العطل. عندما يضيء الرمز، قد تتأثر قدرة النظام على كشف انخفاض ضغط الهواء في العجلات أو التحذير منه.

يمكن أن يظهر عطل في نظام TPMS لعدة أسباب: مثلًا بعد التغيير إلى عجلة احتياطية، أو عند تغيير الإطارات أو العجلات التي تمنع تشغيل نظام TPMS بشكل صحيح.

افحص دائمًا رمز مؤشر TPMS بعد تغيير واحدة أو أكثر من العجلات للتأكد من أن الإطارات أو العجلات الجديدة تعمل بشكل صحيح مع TPMS.

الرسائل على لوحة العدادات

عندما يكون ضغط الإطار منخفضًا جدًا، يضيء رمز مؤشر ضغط الإطار المنخفض في شاشة السائق وتظهر رسالة.

- ضغط الإطار منخفض
افحص الإطارات، ثم عاير بعد التعبئة
- نظام ضغط الإطارات غير متوفر مؤقتًا
- نظام ضغط الإطارات يلزم إجراء الخدمة

تذكّر

- احرص دومًا على معايرة النظام بعد تغيير العجلات أو ضبط ضغط الإطارات. راجع ملصق ضغط الإطارات على عمود الباب جهة السائق لمعرفة ضغط الإطار الذي تتصح به فوولفو.
- إذا قمت بالتغيير إلى إطارات مختلفة الحجم عن تلك المركبة من المصنع، فيجب معايرة النظام على تلك الإطارات لتجنب التحذيرات الخاطئة.
- إذا تم تركيب العجلة الاحتياطية^{*}، من المحتمل عندها أن لا يعمل نظام مراقبة ضغط الهواء بشكل صحيح وذلك بسبب الاختلاف في القياسات بين العجلات.

٥. اضغط TPMS.



ملاحظة

يلزم أن تكون السيارة متوقفة لبدء عملية المعايرة.

٦. اضغط معايرة.

٧. انقر على موافق للتأكيد على عملية التحقق من ضغط الإطارات في الإطارات الأربعة بالكامل وضبطه.

قم بمعايرة النظام لمراقبة ضغط الإطار*

كي يعمل نظام مراقبة ضغط الهواء في العجلات، بصورة صحيحة، ينبغي تحديد قيمة مرجعية لضغط العجلات. ويلزم إجراء هذه الخطوة في كل مرة يتم فيها تغيير الإطارات أو يتم فيها تغيير ضغط الإطارات.

على سبيل المثال، عند القيادة بحمولة ثقيلة أو على سرعة تزيد عن ١٦٠ كم/سا (١٠٠ ميل في الساعة)، يلزم ضبط ضغط الإطارات وفقاً للقيم التي تنصح بها فولفو. بعد ذلك، يلزم إعادة معايرة النظام.

١. أوقف تشغيل السيارة.

٢. قُم بفتح العجلات حتى الوصول إلى الضغط الصحيح، راجع الملصق على عمود الباب من جهة السائق والذي يعرض ضغط الهواء الموصى به للعجلات المجهزة في المصنع.

٣. تشغيل السيارة.

٤. افتح تطبيق حالة السيارة من عرض التطبيق.



- لا يعني النظام عن الحاجة إلى أعمال فحص الإطارات والصيانة المنتظمة.
- ليس من الممكن إيقاف تشغيل نظام مراقبة ضغط الإطارات.

تحذير

- قد يؤدي ضغط الإطارات بقيمة غير صحيحة إلى تلف الإطار مما يؤدي إلى فشل السائق في التحكم في السيارة.
- لا يستطيع النظام التنبؤ مقدماً بحدوث تلف مفاجئ في الإطار.

معلومات ذات صلة

- ضغط الإطارات الموصى به (ص. ٥٢٥)
- راجع حالة ضغط الإطارات في شاشة العرض المركزية* (ص. ٥٢٨)
- الإجراء في حالة التحذير من ضغط إطار منخفض (ص. ٥٢٩)
- قم بمعايرة النظام لمراقبة ضغط الإطار* (ص. ٥٢٧)

راجع حالة ضغط الإطارات في شاشة العرض المركزية*

بفضل نظام مراقبة ضغط العجلات^٩، يمكن رؤية حالة ضغط العجلات في شاشة العرض المركزية.

التحقق من الحالة

١. افتح تطبيق حالة السيارة من عرض التطبيق.

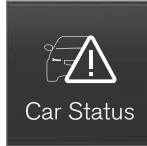

٢. انقر على TPMS لعرض حالة الإطارات.



تحذير

تحتوي غازات العادم على أول أكسيد الكربون الشديد السمية والذي هو غير مرئي وديم الرائحة. لهذا السبب، ينبغي دائماً إجراء المعايرة في الهواء الطلق أو في ورشة مجهزة بنظام شفط لغازات العادم.

معلومات ذات صلة

- ضغط الإطارات الموصى به (ص. ٥٢٥)
- ضبط ضغط الإطار (ص. ٥٢٤)
- راجع حالة ضغط الإطارات في شاشة العرض المركزية* (ص. ٥٢٨)
- الإجراء في حالة التحذير من ضغط إطار منخفض (ص. ٥٢٩)
- نظام مراقبة ضغط الإطارات* (ص. ٥٢٦)

٨. ▶▶ فم بتشغيل السيارة حتى استكمال عملية المعايرة.

يتم تنفيذ المعايرة عند قيادة السيارة بسرعة تفوق ٣٥ كم/ساعة (٢٢ ميل/ساعة).

في حال تم فصل إشعال السيارة قبل استكمال المعايرة، يتغير لون رموز العجلات في شاشة العرض المركزية من الرمادي إلى الأخضر عند بدء التشغيل التالي، حتى في حال لم يتم استكمال المعايرة. فم بإجراء المعايرة من جديد وانتظر إلى أن تُستكمل خلال نفس دورة التشغيل بغية التأكد من إتمامها بشكل صحيح.

< في حالة جمع بيانات تكفي لتمكين النظام من اكتشاف انخفاض في ضغط الإطارات، فإن الإطارات في الشاشة المركزية تتحول من اللون الرمادي إلى اللون الأخضر. لا يصدر النظام أي تأكيدات إضافية للدلالة على اكتمال عملية المعايرة.

في حال تعذر بدء عملية المعايرة، تظهر الرسالة التالية: لم تتم المعايرة. يُرجى إعادة المحاولة..

ملاحظة

ينبغي دائماً عدم نسيان معايرة نظام مراقبة ضغط الهواء في العجلات بعد القيام بتغيير إحدى العجلات أو في حال تبديل ضغط الهواء في إحدى العجلات وذلك وفقاً للقيم المتوفرة على ملصق أو جدول ضغط الهواء في العجلات.

في حال لم يتم التقيّد بالقيم المرجعية الصحيحة، قد لا يصدر النظام تنبيهاً صحيحاً حول انخفاض ضغط الهواء في العجلات.

ينبغي أن تكون السيارة متوقفة وأن يكون محرّكها قيد التشغيل بغية إتاحة وصولك إلى زرّ المعايرة وبدء تشغيل عملية المعايرة.

الإجراء في حالة التحذير من ضغط إطار منخفض

عندما يقوم نظام التحكم بضغط الهواء في العجلات^٥ بالتحذير من الانخفاض الكبير لذلك الضغط، ينبغي عندها اتخاذ إجراء ما.

إذا أضاء رمز مؤشر النظام وظهرت رسالة ضغط الإطار منخفض، فعليك باتخاذ اللازم لمعالجة ضغط الإطار.



١. أوقف تشغيل السيارة.
 ٢. تحقق من ضغط الإطارات الأربعة بواسطة مقياس الضغط.
 ٣. قُم بنفخ العجلات حتى الوصول إلى الضغط الصحيح، راجع المصنق على عمود الباب من جهة السائق والذي يعرض ضغط الهواء الموصى به للعجلات المجهزة في المصنع.
 ٤. قُم بمعايرة النظام من خلال شاشة العرض المركزية بعد ضبط ضغط الهواء في العجلات.
- تجدر الإشارة إلى أن رمز المؤشر لا ينطفئ إلى أن يتم تصحيح ضغط الإطار المنخفض وإجراء عملية معايرة جديدة.

بإجراء معايرة النظام بعد ضبط ضغط الهواء في الإطارات.

كل الإطارات باللون الرمادي:

- عملية المعايرة قيد التقدم.
 - الحالة غير معروفة.
- ينبغي القيادة لعدة دقائق بسرعة تفوق ٣٥ كم/ساعة (٢٢ ميل/ساعة) كي يتم تنشيط النظام.

كل الإطارات باللون الرمادي ورسالة:

- نظام ضغط الإطارات غير متوفر مؤقتًا. يومض رمز المؤشر ويتغير إلى الواجهة الثابت بعد حوالي دقيقة واحدة. النظام غير متاح حاليًا، يتم تنشيطه بعد وقت قصير.
- نظام ضغط الإطارات يلزم إجراء الخدمة. يومض رمز المؤشر ويتغير إلى الواجهة الثابت بعد حوالي دقيقة واحدة. النظام لا يعمل بشكل صحيح، تواصل مع ورشة عمل^٦.

معلومات ذات صلة

- قم بمعايرة النظام لمراقبة ضغط الإطار* (ص. ٥٢٧)
- الإجراء في حالة التحذير من ضغط إطار منخفض (ص. ٥٢٩)
- نظام مراقبة ضغط الإطارات* (ص. ٥٢٦)
- حالة السيارة (ص. ٥٦٦)

مؤشر الحالة

تعرض الرسومات حالة كل عجلة في شاشة العرض المركزية^٧.

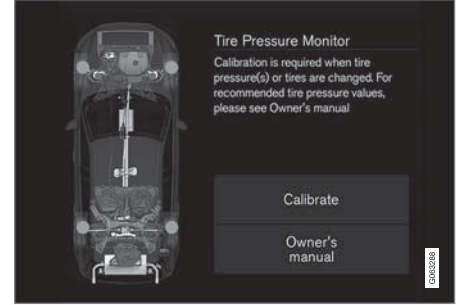

إطار باللون الأخضر:

- ضغط الإطار لم يتدن إلى الحد المضبوط للتحذير.

إطار باللون الأصفر:

- ضغط الإطار منخفض جدًا. أوقف المركبة وافحص/صحح ضغط الهواء في العجلات من خلال نفخ المزيد من الهواء وفي أقرب وقت ممكن. قم بإجراء معايرة للنظام بعد ضبط ضغط الهواء في الإطار.

كل الإطارات باللون الأصفر:

- ضغط الهواء منخفض جدًا في إطارين أو أكثر. أوقف المركبة وافحص/صحح ضغط الهواء في كل العجلات من خلال نفخ المزيد من الهواء وفي أقرب وقت ممكن. قم

Indirect Tyre Pressure Monitoring System^٥ (ITPMS)

^٦ الشكل هو مجرد شكل تخطيطي - قد يختلف التصميم حسب البرنامج المحدث أو طراز السيارة.
^٧ يوصى بالرجوع إلى ورشة فو لثو معتمدة.

Indirect Tyre Pressure Monitoring System^٨ (ITPMS)

عند تغيير الإطارات

يمكن تغيير الإطارات، واستخدام إطارات الشتاء أو إطار احتياطي. اتبع التعليمات الخاصة بإزالة إطار وتركيب آخر.

عند استخدام إطار بأبعاد مختلفة

تحقق من أن أبعاد الإطار معتمدة للاستخدام للسيارة.

اتصل بورشة فولفو معتمدة لتحديث البرنامج في كل مرة ترغب فيها بتغيير أبعاد الإطار. قد يلزم تنزيل برنامج عند التغيير لأبعاد أكبر أو أصغر وكذلك عند التبديل بين إطارات الصيف وإطارات الشتاء.

معلومات ذات صلة

- إزالة عجلة (ص. 032)
- تركيب العجلات (ص. 034)
- طقم الأدوات (ص. 031)
- إطارات الشتاء (ص. 037)
- العجلة الاحتياطية* (ص. 035)
- مسامير العجلات (ص. 032)

- قم ب معايرة النظام لمراقبة ضغط الإطار* (ص. 027)
- راجع حالة ضغط الإطارات في شاشة العرض المركزية* (ص. 028)
- نظام مراقبة ضغط الإطارات* (ص. 026)
- انفخ العجلة باستخدام المنفاخ الموجود في طقم إصلاح الثقب. (ص. 043)

ملاحظة

لتجنب الحصول على قراءة غير صحيحة لضغط الإطارات، يُنصح بفحص ضغط الإطارات على البارد. والمقصود بمصطلح "على البارد" هو أن تكون درجة حرارة الإطارات مساوية لدرجة الحرارة المحيطة (تقريبًا بعد مرور 3 ساعات من وقوف السيارة بدون قيادة). بعد قطع عدة كيلومترات بالسيارة، ترتفع درجة حرارة الإطارات ويزيد الضغط.

ملاحظة

- بعد الانتهاء من نفخ الإطار، احرص دومًا على إعادة تركيب الغطاء الواقي من الأتربة لتجنب تلف الصمام بسبب الحصى والأتربة وما شابه.
- لا تستخدم سوى أغطية الأتربة المصنوعة من البلاستيك. فقد تتعرض الأغطية المعدنية للصدأ وبالتالي يصعب إزالتها من مكانها.

تحذير

- قد يؤدي ضغط الإطارات بقيمة غير صحيحة إلى تلف الإطار مما يؤدي إلى فشل السائق في التحكم في السيارة.
- لا يستطيع النظام التنبؤ مقدمًا بحدوث تلف مفاجئ في الإطار.

معلومات ذات صلة

- ضغط الإطارات الموصى به (ص. 020)
- ضبط ضغط الإطار (ص. 024)

العجلات والإطارات

الطرازات الذاتية التسوية*

إذا كانت السيارة مجهزة بنظام التعليق الهوائي، يجب عندئذٍ إلغاء تنشيط هذه الوظيفة قبل أن يتم رفع السيارة بالمرفاح.

معلومات ذات صلة

- طقم الأدوات (ص. ٥٣١)

المرفاح*

يمكن استخدام المرفاح لرفع السيارة، على سبيل المثال، بغية تركيب العجلة الاحتياطية.



الشكل هو مجرد شكل تخطيطي - قد يختلف الإصدار.

طقم الأدوات

الأدوات التي تفيد عند إجراء عملية القطر وتغيير العجلات أو ما شابه، تكون في منطقة الحمولة بالسيارة.



كتلة القوم أسفل أرضية منطقة الحمولة تحتوي على حلقة القطر للسيارة وطقم إصلاح الثقوب وأداة لإزالة الأغشية البلاستيكية من مسامير العجلات ومقبس لمسامير العجلات القابلة للقفل.

إذا كانت السيارة مزودة بعجلة احتياطية* فستكون مزودة أيضاً بمرفاح وبمفتاح للعجلة، بالإضافة إلى مجموعة تحتوي على قفازات للاستخدام مرة واحدة وحقيبة لحفظ العجلة التالفة.

معلومات ذات صلة

- عند تغيير الإطارات (ص. ٥٣٠)
- المرفاح* (ص. ٥٣١)

مهم !

- عندما لا يكون قيد الاستخدام، ينبغي تخزين المرفاح* في مكانه تحت أرضية حجرة الأمتعة.
- لقد تم تصميم المرفاح المزود مع السيارة للاستخدام الطارئ فقط ولفترات قصيرة، أي عند استبدال عجلة متقوية مثلاً. يجب استخدام المرفاح المخصص لطرز السيارة من أجل رفع السيارة. عند الحاجة لرفع السيارة لمرات عديدة، أو لفترات زمنية أطول من اللازم فقط من أجل تغيير عجلة، ينصح عندها باستخدام مرفاح ورشة التصليح. في هذه الحالة، اتبع تعليمات الاستخدام التي تأتي مع الآلة.

ينبغي ضم المرفاح في الوضع الصحيح لتوفير مساحة.

مسامير العجلات

يتم استخدام مسامير العجلة في ربط العجلات بالمحور.

مهم !

يجب شد صمولات العجلة بعزم ١٤٠ نيوتن/متر (١٠٣ قدم بوصة). قد يؤدي الإفراط في الربط بقوة، أو ضعف الربط إلى إتلاف الصواميل والمسامير.

لا تستخدم إلا الحواف التي اختبرتها شركة فولفو ووافقت عليها واعتبرتها ضمن قطع فولفو الأصلية.

تأكد من عزم مسامير العجلات باستخدام مفتاح العزم.

لا تستخدم أي مزلاقات على مسارات مسامير العجلات.

تحذير !

قد تكون هناك حاجة لإعادة شد مسامير العجلات بعد بضعة أيام من تغييرها. إن ظهور اختلافات في الحرارة وبعض الاهتزازات في العجلات قد يعني أنه لم يتم شدّها بإحكام وبالتساوي.

مسامير قفل العجلة*

في كتلة الفوم أسفل أرضية منطقة الحمولة توجد مساحة لجلب مسامير العجلات القابلة للقفل.

معلومات ذات صلة

- إزالة عجلة (ص. ٥٢٢)
- تركيب العجلات (ص. ٥٣٤)

إزالة عجلة

إرشادات إزالة عجلة عند الرغبة في تغيير العجلات. ينبغي دائماً إجراء أعمال تغيير العجلات بشكل صحيح.

مهم !

- عندما لا يكون قيد الاستخدام، ينبغي تخزين المرفاع* في مكانه تحت أرضية حجرة الأمتعة.
- لقد تم تصميم المرفاع المزود مع السيارة للاستخدام الطارئ فقط ولفترات قصيرة، أي عند استبدال عجلة متقوية مثلاً. يجب استخدام المرفاع المخصص لطرز السيارة من أجل رفع السيارة. عند الحاجة لرفع السيارة لمرات عديدة، أو لفترات زمنية أطول من اللازم فقط من أجل تغيير عجلة، ينصح عندها باستخدام مرفاع ورشة التصليح. في هذه الحالة، اتبع تعليمات الاستخدام التي تأتي مع الآلة.

تحذير !

- قُم بإشراك فرامل الانتظار وانقل آلية انتقاء التروس إلى وضع الركن (P).
- قُم بدعم العجلات الملامسة للأرض باستخدام قطع من الخشب الصلب أو حجارة كبيرة.
- تحقق من عدم تلف المرفاع وتشحيم الخيوط اللولبية بالكامل وخلوها من الاتساخ.
- تأكد من وضع المرفاع على سطح ثابت ومستوي وغير زلق وغير مائل.
- ينبغي تثبيت المرفاع بشكل صحيح على الماسك الخاص به.
- لا تضع مطلقاً أي شيء بين الأرض والمرفاع، ولا بين المرفاع ونقاط الرفع بالسيارة.
- يجب على الركاب مغادرة السيارة عندما تكون مرفوعة على المرفاع.
- إذا لزم الأمر تغيير إحدى العجلات في بيئة مزدحمة مرورياً، فيتعين على الركاب الوقوف في مكان آمن.
- من أجل تغيير العجلات، استخدم مرفاع مصمّم لهذه السيارة. استخدم الدعائم لتأمين السيارة أثناء إجراء جميع أنواع الأعمال.
- تجنّب مطلقاً الزحف إلى أسفل السيارة أو وضع أي جزء من الجسم تحتها إذا كان يتم دعمها برافعة.

١. ضع مثلث التحذير وقم بتنشيط أضواء التحذير من المخاطر في حالة الرغبة في تغيير إطار في منطقة مزدحمة مرورياً.

العجلات والإطارات

٨. عند رفع السيارة، من المهم تثبيت المرفاع* أو أذرع الرفع في النقاط المحددة أسفل جسم السيارة. تشير العلامات المثلثية في الغطاء البلاستيكي إلى مواقع النقاط الرفع بالمرفاع/الرفع. توجد نقطتا رفع على كل جانب من السيارة. وتوجد فجوة للمرفاع عند كل نقطة.

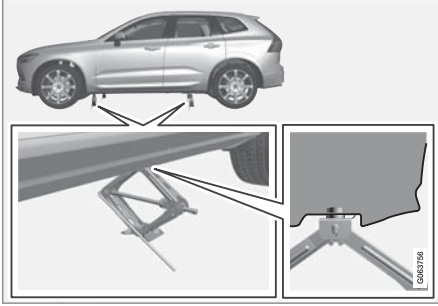

٩. ضع المرفاع على أرض مسطحة غير منزلة تحت نقطة الرفع التي ستستخدم.
١٠. أدر ذراع التدوير حتى تكون مصطفة بشكل صحيح وحتى تلامس نقطة الرفع الخاصة بالسيارة. تحقق من تركيب رأس المرفاع (أو أذرع الرفع في الورشة) بصورة صحيحة في نقطة الرفع بحيث يدخل النتوء في مركز الرأس داخل فتحة نقطة الرفع ويتم توجيه القاعدة رأسياً أسفل نقطة الرفع.
١١. أدر المرفاع بحيث يصبح ذراع التدوير أبعد ما يكون عن السيارة؛ في هذه الحالة، تكون ذراع المرفاع بصورة متعامدة مع اتجاه السيارة.

٥. قم بتثبيت حلقة القطر بمفتاح ربط العجلات* حتى وضع التوقف كما هو موضح بالشكل أدناه.

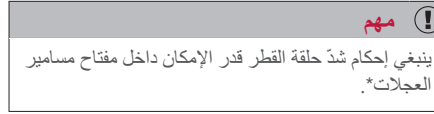
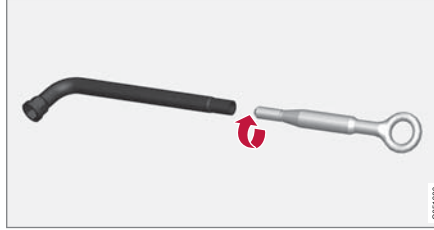

٦. أزل الأغشية البلاستيكية من مسامير العجلات باستخدام الأداة الخاصة بذلك.
٧. مع الإبقاء على السيارة عند مستوى الأرض، استخدم مفتاح براغي العجلات/حلقة القطر لإرخاء براغي العجلات بنسبة نصف دورة أو دورة واحدة، من خلال الضغط إلى أسفل (في عكس اتجاه عقارب الساعة).

٢. قم بتطبيق فرامل الوقوف وتعشيق ترس P.

ينطبق على السيارات المزودة بـ التحكم في مستوى الارتفاع*: إذا كانت السيارة مزودة بنظام تعليق هوائي فيلزم إلغاء تنشيطه قبل رفع السيارة بالمرفاع*.

٣. احصل على المرفاع* ومفتاح العجلات* وأداة إزالة الأغشية البلاستيكية للعجلات الموجودة في كتلة الفوم.



أداة نزع الأغشية البلاستيكية من مسامير العجلات.

٤. ساند أمام العجلات التي تبقى على الأرض وخلفها. استخدم، على سبيل المثال، قطعاً خشبية ثقيلة أو أحجاراً كبيرة.

►► ١٢. ارفع السيارة بما فيه الكفاية لإتاحة تحريك العجلة التي يجب نزعها دون عوائق. قم بحل صمولات العجلة، ثم ارفع العجلة.

معلومات ذات صلة

- إعدادات التحكم في المستوى* (ص. ٤٣٩)
- عند تغيير الإطارات (ص. ٥٣٠)
- ارفع السيارة (ص. ٥٦٩)
- المرفاع* (ص. ٥٣١)
- طقم الأدوات (ص. ٥٣١)
- تركيب العجلات (ص. ٥٣٤)

تركيب العجلات

إرشادات تركيب إطار عند الرغبة في تغيير الإطارات.

ملاحظة

لقد تم تصميم المرفاع المزود مع السيارة للاستخدام الطارئ فقط ولفترات قصيرة، أي عند استبدال عجلة مثقوبة مثلاً. يجب استخدام المرفاع المخصص لطراز السيارة من أجل رفع السيارة. عند الحاجة لرفع السيارة لمرات عديدة، أو لفترات زمنية أطول من اللازم فقط من أجل تغيير عجلة، ينصح عندها باستخدام مرفاع ورشة التصليح. في هذه الحالة، اتبع تعليمات الاستخدام التي تأتي مع الآلة.

تحذير

- قُم بإشرارك فرامل الانتظار وانقل آلية انتقاء التروس إلى وضع الركن (P).
- قُم بدعم العجلات الملامسة للأرض باستخدام قطع من الخشب الصلب أو حجارة كبيرة.
- تحقق من عدم تلف المرفاع وتشحيم الخيوط اللولبية بالكامل وخلوها من الاتساخ.
- تأكد من وضع المرفاع على سطح ثابت ومستوي وغير زلق وغير مائل.
- ينبغي تثبيت المرفاع بشكل صحيح على الماسك الخاص به.
- لا تضع مطلقاً أي شيء بين الأرض والمرفاع، ولا بين المرفاع ونقاط الرفع بالسيارة.
- يجب على الركاب مغادرة السيارة عندما تكون مرفوعة على المرفاع.
- إذا لزم الأمر تغيير إحدى العجلات في بيئة مزدحمة مرورياً، فیتعين على الركاب الوقوف في مكان آمن.
- من أجل تغيير العجلات، استخدم مرفاع مصمم لهذه السيارة. استخدم الدعائم لتأمين السيارة أثناء إجراء جميع أنواع الأعمال.
- تجنب مطلقاً الزحف إلى أسفل السيارة أو وضع أي جزء من الجسم تحتها إذا كان يتم دعمها برافعة.

١. نظّف الأسطح بين العجلة والمحور.

٢. ركب العجلة. احكم ربط مسامير العجلة تماماً.

لا تستخدم أي مزلقات على مسامير العجلات.

العجلة الاحتياطية*

يمكن استخدام العجلة الاحتياطية، من نوع Temporary Spare، مؤقتًا لتحل محل العجلة العادية حال ثقبها.

إن الإطار الاحتياطي مصمّم للاستخدام المؤقت فقط. احرص على استبداله بعجلة عادية بأسرع ما يمكن.

يمكن تغيير خصائص قيادة السيارة عند استخدام العجلة الاحتياطية وانخفاض الخلوص الأرضي. لا تقم بغسل السيارة في مغسلة السيارات الأوتوماتيكية إذا كنت تستخدم Temporary Spare.

Temporary Spare

يجب الإبقاء على ضغط الإطار الموصى به بغض النظر عن مكان العجلة الاحتياطية المؤقتة في السيارة.

إذا كان الإطار الاحتياطي متضررًا، فيمكنك شراء واحد جديد من أحد وكلاء فولفو.

ملاحظة

- بعد الانتهاء من نفخ الإطار، احرص دومًا على إعادة تركيب الغطاء الواقي من الأتربة لتجنب تلف الصمام بسبب الحصى والأتربة وما شابه.
- لا تستخدم سوى أغطية الأتربة المصنوعة من البلاستيك. فقد تتعرض الأغطية المعدنية للصدأ وبالتالي يصعب إزالتها من مكانها.

معلومات ذات صلة

- إعدادات التحكم في المستوى* (ص. ٤٣٩)
- عند تغيير الإطارات (ص. ٥٣٠)
- ارفع السيارة (ص. ٥٦٩)
- المرفاع* (ص. ٥٣١)
- طقم الأدوات (ص. ٥٣١)
- إزالة عجلة (ص. ٥٣٢)

٣. قم بخفض السيارة حتى لا تستطيع العجلات الدوران.

٤. قم بإحكام ربط مسامير العجلة بشكل تقاطعي. من المهم إحكام ربط مسامير العجلة بالطريقة الصحيحة. أحكم الربط وصولًا إلى عزم ١٤٠ نيوتن متر (١٠٣ قدم.باوند). تأكد من العزم باستخدام مفتاح العزم.



٥. أعد تركيب الأغطية البلاستيكية على مسامير العجلات.

تحذير

قد تكون هناك حاجة لإعادة شدّ مسامير العجلات بعد بضعة أيام من تغييرها. إنّ ظهور اختلافات في الحرارة وبعض الاهتزازات في العجلات قد يعني أنه لم يتم شدّها بإحكام وبالتساوي.

إزالة الإطار الاحتياطي

اتبع هذه التعليمات للتعامل مع العجلة الاحتياطية.

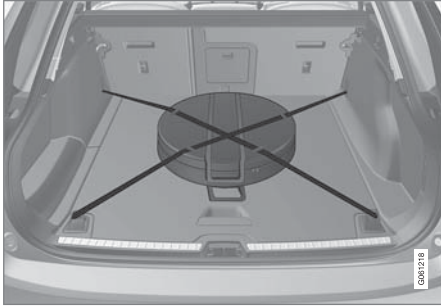

يتم حفظ العجلة الاحتياطية في حقيبة ويلزم تأمينها بواسطة شريطين على أرضية منطقة الحمولة أثناء القيادة. ويلزم شد الشريطين بصورة متعارضة على العجلة وربطهما في الحلقات الأربعة لربط الحمولة بالسيارة.

توجد أدوات تغيير العجلات أسفل أرضية منطقة الحمولة.

معلومات ذات صلة

- العجلة الاحتياطية* (ص. 050)

معلومات ذات صلة

- عند تغيير الإطارات (ص. 050)
- ضغط الإطارات الموصى به (ص. 050)

تحذير



- لا تقُد أبدأً بسرعة تزيد عن ٨٠ كم/سا (٥٠ ميل/سا) مستخدماً عجلة احتياطية مرغوبة على السيارة.
- لا ينبغي أبداً قيادة السيارة في حال تركيب أكثر من "Temporary Spare" واحدة.
- قد تتفاعل السيارة بأشكال مختلفة أثناء القيادة مع تجهيز العجلة الاحتياطية. ينبغي استبدال العجلة الاحتياطية بعجلة عادية في أقرب وقت ممكن.
- فالعجلة الاحتياطية تكون أصغر حجماً من العجلة العادية، الأمر الذي يؤثر على نسبة الخلوص الأرضي للسيارة. انتبه للأرصفة المرتفعة وتجنب غسل السيارة ألياً.
- اتبع توصيات الشركة المصنعة بشأن ضغط الهواء في العجلة الاحتياطية.
- أما في سيارات الدفع الرباعي، فيمكن فصل وظيفة الدفع على المحور الخلفي.
- في حال تم تركيب العجلة الاحتياطية على المحور الأمامي، لن يعود عندها بالإمكان استخدام السلاسل المقاومة للتزحلق في الوقت نفسه.
- ينبغي عدم إصلاح العجلة الاحتياطية.

مهم



ينبغي عدم قيادة السيارة مع عجلات ذات أحجام مختلفة أو مع عجلة احتياطية غير مزودة أصلاً مع السيارة. فقد يتسبب استخدام عجلات مختلفة الأحجام في إلحاق الضرر الشديد في ناقل حركة السيارة.

سلاسل الشتاء

يمكن لاستخدام السلاسل المقاومة للترحلق و/أو عجلات الشتاء أن يساعد في تحسين أداء الجرّ في الظروف الشتوية.

تحذير

استخدم سلاسل السير في الثلج الأصلية من فولفو أو السلاسل المكافئة التي تتناسب طراز السيارة وأبعاد الإطارات والجنوط. مسموح فقط باستخدام سلاسل جليد بجانب واحد.

في حالة عدم التأكد من نوعية سلسلة الجليد، تنصح فولفو بالاتصال بورشة فولفو معتمدة. قد يسبب استخدام سلاسل الجليد غير المناسبة في إحداث أضرار بالغة بالسيارة وقد تؤدي إلى وقوع حادث.

الشتاء. لذلك تنصح شركة فولفو بعدم القيادة بإطارات شتوية يقل عمق مداسها عن ٤ ملليمترات (٠,١٥ بوصة).

معلومات ذات صلة

- عند تغيير الإطارات (ص. ٥٣٠)
- القيادة خلال الشتاء (ص. ٤٤٦)
- مؤشرات تآكل المداس على الإطارات (ص. ٥٢٣)

إطارات الشتاء

إطارات الشتاء تناسب ظروف الطرق في الشتاء.

توصي فولفو باستعمال عجلات شتوية ذات أبعاد معينة. تعتمد أبعاد الإطارات على نوع المحرك. عند القيادة بإطارات شتوية، يجب تركيب نوع الإطارات الصحيح في العجلات الأربع كلها.

ملاحظة

اتصل بوكيل فولفو للحصول على نصائح لمعرفة أفضل جنوط الإطارات وأنواع الإطارات الأكثر مناسبة.

نصائح لاستخدام إطارات الشتاء

عند تغيير عجلات الشتاء والصيف، يجب وضع علامات على العجلات للدلالة على جانب السيارة التي كانت مركبة بها، على سبيل المثال **L** للجانب الأيسر و **R** للجانب الأيمن.

الإطارات ذات المسامير

يجب تليين إطارات الشتاء ذات المسامير قليلاً لمسافة ١٠٠٠-٥٠٠ كم (٦٠٠-٣٠٠ ميل) وذلك حتى تستقر المسامير في موضعها الصحيح في الإطارات. وهو الأمر الذي يطيل عمر خدمة الإطارات وخاصة المسامير.

ملاحظة

تختلف الشروط القانونية لاستخدام الإطارات المزودة بدعامات تثبيت من دولة إلى أخرى.

سُمك الجزء الملامس للأرض من العجلة

تتطلب الطرق التي يكثر بها الثلج وتنخفض بها درجة الحرارة إطارات ذات مزايا تختلف عن الإطارات المستخدمة في فصل

مهم

يمكن استخدام السلاسل المقاومة للترحلق في السيارة ولكن مع الالتزام بالقيود التالية:

- لا توصي شركة Volvo باستخدام سلاسل مقاومة للترحلق على العجلات ذات الأبعاد التي تزيد عن ١٩ بوصة.
- ينبغي دائماً الحرص على اتباع تعليمات التركيب الخاصة بالشركة المصنعة. ينبغي إحكام شدّ السلاسل بأكبر قدر ممكن كما ينبغي إعادة شدّها بشكل منتظم.
- لا ينبغي تركيب السلاسل المقاومة للترحلق إلا على العجلات الأمامية (ينطبق هذا الأمر أيضاً على السيارات الرباعية الدفع).
- في بعض الحالات، ينبغي عدم استخدام السلاسل المقاومة للترحلق التي يختلف حجمها عن حجم العجلات والإطارات الأصلية، مثلاً في حال تم تركيب عجلات وإطارات ملحقة أو مستعملة أو "خاصة". ينبغي الحفاظ على مسافة كافية بين السلاسل والفرامل والتعليق ومكونات الهيكل.
- تحقّق من اللوائح المحلية الخاصة باستخدام السلاسل المقاومة للترحلق وذلك قبل القيام بتجهيزها.
- لا تتجاوز أبداً السرعة القصوى المحددة من قبل الشركة المصنعة للسلاسل. ينبغي أن لا تتجاوز السرعة حدود ٥٠ كم/ساعة (٣٠ ميل/ساعة) في أي ظرف من الظروف.
- ينبغي تجنّب المطبّات أو الثقوب أو المنعطفات الحادة عند القيادة مع وجود السلاسل المقاومة للترحلق.

- تجنّب القيادة على الطرقات الغير مغطّاة بالثلج لأن ذلك يؤدي إلى تآكل كل من السلاسل والعجلات.
- فقد يكون للقيادة مع وجود السلاسل المقاومة للترحلق تأثيراً سلبياً على خصائص قيادة السيارة. ينبغي تجنّب الانعطافات السريعة أو الحادة، والفرملة بعد قفل العجلات.
- يمكن لبعض أنواع السلاسل التي تكون عالية الشدّ أن تؤثر على مكوّنات الفرملة؛ بالتالي، لا ينبغي استخدامها في هذه الحالة.

بالإمكان الاتصال بوكيل Volvo للحصول على مزيد من المعلومات حول السلاسل المقاومة للترحلق.

معلومات ذات صلة

- القيادة خلال الشتاء (ص. ٤٤٦)

طّم إصلاح الثقوب للطوارئ

يتم استخدام طقم إصلاح الثقوب عند الطوارئ لبرشمة الثقب وفحص ضغط الهواء في العجلة وضبطه.

لم يتم تجهيز طقم إصلاح الثقوب في السيارات المزوّدة بإطار احتياطي*.

يتكون طقم إصلاح الثقوب من منفاخ هواء وحواية بها سائل لسد الثقب. يتم استعمال البرشام كنوع من العلاج المؤقت.

ملاحظة

يُعتبر سائل العزل فعالاً في حالة الحاجة لختم ثقب في مداس العجلة ولكن قدرته محدودة في حالة الحاجة لختم ثقب في جدار العجلة. لا تستخدم طقم إصلاح الثقوب للطوارئ في حالة العجلات التي تعرّضت لشقوق أكبر أو تفسّخات أو أضرار مماثلة.

ملاحظة

إنّ الضاغظ مخصّص للإصلاح المؤقت للثقوب في حالات الطوارئ وهو معتمد من شركة فوفلو.

موضع

يوجد طقم إصلاح الثقب في كتلة الفوم أسفل الأرضية في منطقة الحمولة.

التوصيل

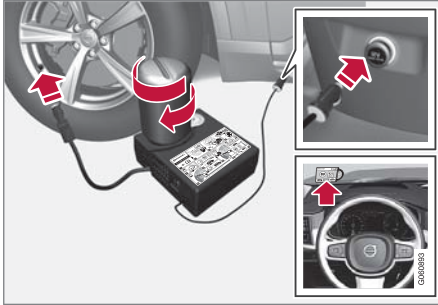

ملاحظة

لا تكسر سداة الزجاجة قبل الاستخدام. يتم كسر السداة تلقائيًا عند فتح الزجاجة.

استخدام طقم إصلاح الثقوب

لحام الثقب بواسطة طقم إصلاح الثقوب للطوارئ، (TMK) Temporary Mobility Kit.

لمحة عامة

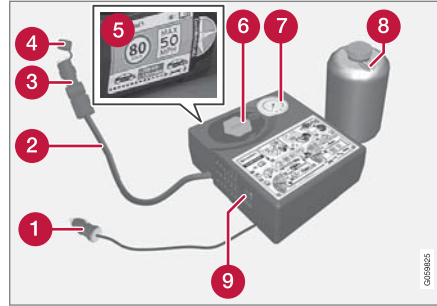

1 كابل كهربائي

2 خرطوم الهواء

3 صمام تخفيض الضغط

4 الغطاء الواقي

5 ملصق، أقصى حد مسموح به من السرعة

6 حامل الحاوية (غطاء برتقالي)

7 مقياس الضغط

8 زجاجة سائل سد الثقوب

9 المفتاح

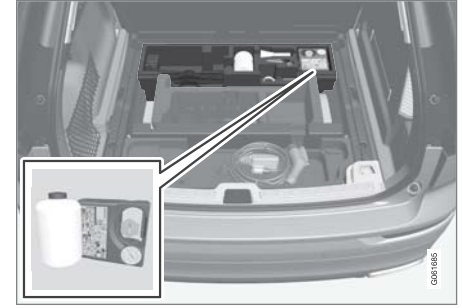

تاريخ انتهاء صلاحية سائل منع التسرب

ينبغي استبدال زجاجة سائل العزل فور انتهاء صلاحيتها (راجع الملصق على الزجاجة). تعامل مع الزجاجات المستهلكة باعتبارها من المخلفات الضارة بالبيئة.

معلومات ذات صلة

- استخدام طقم إصلاح الثقوب (ص. 039)
- انفخ العجلة باستخدام المنفاخ الموجود في طقم إصلاح الثقوب. (ص. 043)
- إطارات (ص. 020)

5. اربط الزجاجة حتى قاع حامل الزجاج.

الزجاجة والحامل الخاص بها مزودان بسقاطة عكسية للحماية ضد أي تسرب في البرشام. وعند ربط الزجاجة يتعذر فكها من الحامل مرة أخرى. يلزم إجراء عملية إزالة الزجاجة بواسطة ورشة وتصحيح فولفو بالاستعانة بورشة فولفو معتمدة.

تحذير ⚠️

لا تقم بفك الزجاجة، فهي مجهزة بوسيلة تثبيت عكسية لمنع التسرب.

6. فك غطاء وقاية الأتربة بالإطار واربط وصلة الصمام

الموجودة في خرطوم الهواء مع أسنان صمام الهواء الموجود في العجلة حتى النهاية.

تأكد من إحكام شد صمام تخفيض الضغط على خرطوم الهواء.

- الابتلاع: لا تقم بافتعال القيء ما لم يكن ذلك مطلوباً من اختصاصي في المجال الطبي. احصل على عناية طبية.
- كيفية التخلص: ينبغي التخلص من هذه المواد وحاوياتها في نقطة جمع للنفايات الخطرة أو الخاصة.

تحذير ⚠️

- لا تقم بنزع القارورة أثناء استخدام طقم إصلاح الثقوب عند الطوارئ.
- لا تقم بنزع خرطوم الهواء أثناء استخدام طقم إصلاح الثقوب عند الطوارئ.

1. ضع مثث التحذير وقم بتنشيط أضواء التحذير من المخاطر في حالة الرغبة في لحام إطار في منطقة مزدحمة مرورياً. إذا كان الثقب ناتجاً عن مسمار أو ما شابه فاتركه في مكانه بالإطار. فهذا سيساعدك على لحام الثقب.
2. أفضل لمصق السرعة القصوى المسموح بها والمثبت على أحد جانبي الضاغط. قم بتنشيطه في مكان ظاهر على الزجاج الأمامي كتنكير لعدم تجاوز حدود السرعة. يجب ألا تقود بسرعة تزيد عن ٨٠ كم/ساعة (٥٠ ميلاً في الساعة) بعد استخدام عدة إصلاح الإطارات للطوارئ.
3. تحقق من وجود المفتاح في الوضع إيقاف التشغيل (Off)، ثم حدد مكان الكابل الكهربائي وخرطوم الهواء.
4. فك الغطاء البرتقالي من الضاغط ثم فك الكابح من زجاجة سائل سد الثقوب.

تحذير ⚠️

يُرجى الأخذ في الاعتبار النقاط التالية عند استخدام نظام عزل العجلات:

- تحتوي زجاجة سائل العزل على (١) مطاط اللاتيكس الطبيعي و(٢) الإيثانديول. هذه المواد ضارة في حال ابتلاعها.
 - قد يتسبب محتوى هذه الزجاجة في حساسية الجلد أو قد يكون ضاراً للجهاز التنفسي والجلد والجهاز العصبي المركزي والعينين.
- الاحتياطات:
- يخزن بعيداً عن متناول الأطفال.
 - وهو ضار في حالة ابتلاعه.
 - تجنّب التلامس المطول أو المتكرر مع الجلد. في حال ملامسة سائل منع التسرب لملابسك، انزعها.
 - اغسل منطقة التلامس جيداً بعد المناولة.
- الإسعافات الأولية:
- الجلد: اغسل المناطق المتضررة من الجلد بالماء والصابون. اطلب عناية طبية في حال ظهور أعراض صحية.
 - العينان: اشطف العينين بالكثير من الماء لمدة ١٥ دقيقة على الأقل، مع رفع الجفون العلوية والسفلية بين الحين والآخر. اطلب عناية طبية في حال ظهور أعراض صحية.
 - الاستنشاق: انقل الشخص المصاب إلى الهواء الطلق. في حال استمر الالتهاب، اطلب رعاية طبية.

العجلات والإطارات

١٠. قم بإيقاف تشغيل الضاغط للتحقق من الضغط على مقياس الضغط. الحد الأدنى للضغط هو ١,٨ بار (٢٢ رطل للبوصة المربعة) والحد الأقصى هو ٣,٥ بار (٥١ رطل للبوصة المربعة). قم بتحرير الهواء باستخدام صمام تخفيض الضغط إذا كان الضغط عالياً للغاية.

تحذير

إذا انخفض الضغط عن ١,٨ بار (٢٢ رطل للبوصة المربعة)، يكون الثقب الموجود بالعجلة كبيراً للغاية. ويجب عدم مواصلة القيادة. اتصل بالمساعدة على جانب الطريق لسحب السيارة إلى مركز للإطارات. وتوصح فولفو بالاستعانة بمركز إطارات معتمد.

١١. أوقف تشغيل ضاغط الهواء وافصل الكابل الكهربائي.
١٢. فك خرطوم الهواء من صمام الإطار وأعد تركيب غطاء الوقاية من الأتربة على الإطار.

ملاحظة

- بعد الانتهاء من نفخ الإطار، احرص دومًا على إعادة تركيب الغطاء الواقي من الأتربة لتجنب تلف الصمام بسبب الحصى والأتربة وما شابه.
- لا تستخدم سوى أغطية الأتربة المصنوعة من البلاستيك. فقد تتعرض الأغطية المعدنية للصدأ وبالتالي يصعب إزالتها من مكانها.

١٣. ركب الغطاء الواقي في خرطوم الهواء لتجنب أي تسرب في سائل البرشام المتبقي. ضع الجهاز في منطقة الحمولة.

٨. ابدء تشغيل الضاغط بالضغط على المفتاح في الوضع تشغيل I (On).

تحذير

يحظر نهائيًا الوقوف بجوار الإطار أثناء تشغيل الضاغط. في حالة ظهور شقوق أو أماكن متباينة، يجب عندئذ إيقاف تشغيل الضاغط فوراً. ويجب عدم مواصلة القيادة. اتصل بالمساعدة على جانب الطريق لسحب السيارة إلى مركز للإطارات. وتوصح فولفو بالاستعانة بمركز إطارات معتمد.

ملاحظة

عند بدء تشغيل الضاغط، قد يزيد الضغط بما يصل إلى ٦ بار (٨٨ رطل للبوصة المربعة) ولكن الضغط سينخفض بعد ٣٠ ثانية تقريباً.

٩. قم بنفخ الإطار لمدة ٧ دقائق.

مهم

يلزم عدم تشغيل الضاغط لأكثر من ١٠ دقائق - خطر الارتفاع المفرط في درجة الحرارة.

٧. قم بتوصيل الكابل الكهربائي بأقرب مأخذ كهربائي ١٢ فولت وقم بتشغيل السيارة.

ملاحظة

تحقق من عدم استخدام أي مأخذ كهربائي آخر من مأخذ ١٢ فولت أثناء تشغيل الضاغط.

تحذير

لا تترك الأطفال في السيارة دون متابعة عندما يكون المحرك قيد التشغيل.

تحذير

قد يتسبب استنشاق أبخرة عادم السيارة في تعريض حياة الأشخاص للخطر. لا تترك المحرك أبدًا قيد التشغيل في المناطق المغلقة أو التي تفتقر إلى التهوية الكافية.

١٤. ►► فَمُ على الفور بقيادة السيارة لمسافة لا تقل عن ٣ كم (مليون) وبسرعة لا تتجاوز ٨٠ كم/ساعة (٥٠ ميل/ساعة) وذلك كي يمكن للسائقين برشمة الثقب في العجلة ثم فَمُ بإجراء فحص للمتابعة.

ملاحظة

في بداية التحرك سيخرج سائل اللحم من الثقب في العجلة.

تحذير

تحقق من عدم وجود أحد بالقرب من السيارة كي لا يتناثر عليهم سائل البرشمة أثناء تحرك السيارة. يجب أن لا تقل المسافة عن مترين (٧ أقدام).

١٥. فحص المتابعة

صل خرطوم الهواء بصمام الإطار وارتبط وصلة الصمام حتى الأسفل من صمام الإطار. يجب إيقاف تشغيل الضاغط.

١٦. قم بقراءة ضغط الإطار على مقياس الضغط.

● إذا انخفض عن ١,٣ بار (١٩ رطل للبوصة المربعة)، فإن العجلة تكون غير معزولة بشكل كافٍ. ويلزم عدم مواصلة قيادة السيارة. اتصل بالمساعدة على جانب الطريق لإجراء الإصلاح.

● إذا ارتفع ضغط الهواء في العجلة عن ١,٣ بار (١٩ رطل للبوصة المربعة)، فلا بد من نفخ العجلة إلى الضغط المحدد وفقاً لمصق ضغط العجلات الموجود على ذراع باب السائق (١ بار = ١٠٠ كيلو باسكال = ١٤,٥ رطل للبوصة المربعة). قم بتحرير الهواء باستخدام صمام تخفيض الضغط إذا كان الضغط عالياً للغاية.

ملاحظة

يجب استبدال زجاجة سائل منع التسرب والخرطوم بعد الاستخدام. توصي فولفو بإجراء هذا الاستبدال لدى إحدى ورش فولفو المعتمدة.

تحذير

افحص ضغط الإطارات بصفة دورية.

تتصح فولفو بقيادة السيارة إلى أقرب ورشة فولفو معتمدة لاستبدال/إصلاح الإطار المعطوب. قم بإعلام الورشة أن الإطار يحتوي على سائل سد الثقوب.

يلزم استبدال زجاجة سائل سد الثقوب بعد الاستخدام. تتصح فولفو بإجراء عملية الاستبدال عن طريق ورشة فولفو معتمدة.

تحذير

إنَّ المسافة القصوى المسموح بها للسير بعجلات تحتوي على سائل عازل هي ٢٠٠ كم (١٢٠ ميل).

ملاحظة

إنَّ الضاغط هو جهاز كهربائي. لذلك، ينبغي اتباع اللوائح المحلية المتعلقة بإدارة النفايات.

معلومات ذات صلة

- ضغط الإطارات الموصى به (ص. ٥٢٥)
- طقم إصلاح الثقوب للطوارئ (ص. ٥٣٨)
- انفخ العجلة باستخدام المنفاخ الموجود في طقم إصلاح الثقوب. (ص. ٥٤٣)

معلومات ذات صلة

- ضغط الإطارات الموصى به (ص. 0٢٥)
- استخدام طقم إصلاح الثقوب (ص. 0٣٩)
- طقم إصلاح الثقوب للطوارئ (ص. 0٣٨)

مهم

خطر زيادة سخونة بشكل مفرط. يجب عدم تشغيل الضاغط لأكثر من ١٠ دقائق.

٥. انفخ الإطار وفقاً للضغط المحدد على ملصق ضغط الإطارات في دعامة باب السائق. قم بتحرير الهواء باستخدام صمام تخفيض الضغط إذا كان الضغط عالياً للغاية.
٦. قم بإيقاف تشغيل الضاغط. افصل خرطوم الهواء والكابل الكهربائي.
٧. أعد تركيب غطاء الأتربة في الإطار.

ملاحظة

- بعد الانتهاء من نفخ الإطار، احرص دوماً على إعادة تركيب الغطاء الواقى من الأتربة لتجنب تلف الصمام بسبب الحصى والأتربة وما شابه.
- لا تستخدم سوى أغطية الأتربة المصنوعة من البلاستيك. فقد تتعرض الأغطية المعدنية للصدأ وبالتالي يصعب إزالتها من مكانها.

ملاحظة

إنّ الضاغط هو جهاز كهربائي. لذلك، ينبغي اتباع اللوائح المحلية المتعلقة بإدارة النفايات.

انفخ العجلة باستخدام المنفاخ الموجود في طقم إصلاح الثقوب.

يمكن نفخ إطار السيارة الأصلي باستخدام المنفاخ الموجود في طقم إصلاح الثقوب للطوارئ.

١. يجب إيقاف تشغيل الضاغط. تحقق من وجود المفتاح في الوضع إيقاف التشغيل (Off) 0، ثم انزع الكابل الكهربائي وخرطوم الهواء.
٢. فك غطاء وقاية الأتربة بالإطار واربط وصلة الصمام الموجودة في خرطوم الهواء مع أسنان صمام الهواء الموجود في العجلة حتى النهاية.
- تأكد من إحكام شدّ صمام تخفيض الضغط على خرطوم الهواء.
٣. صل الكابل الكهربائي بأقرب مأخذ كهربائي ١٢ فولت وقم بتشغيل السيارة.

تحذير

قد يتسبب استنشاق أبخرة عادم السيارة في تعريض حياة الأشخاص للخطر. لا تترك المحرك أبداً قيد التشغيل في المناطق المغلقة أو التي تفتقر إلى التهوية الكافية.

تحذير

لا تترك الأطفال في السيارة دون متابعة عندما يكون المحرك قيد التشغيل.

٤. ابدء تشغيل الضاغط بالضغط على المفتاح في الوضع تشغيل I (On).

التحميل، التخزين، ومقصورة الركاب

الأجزاء الداخلية من مقصورة الركاب

نظرة عامة على الأجزاء الداخلية لمقصورة الركاب ومواقع التخزين.

المقعد الأمامي

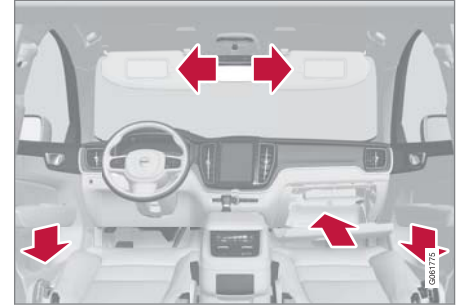

صندوق التخزين في لوحة الباب وصندوق القفازات وواقى الشمس.

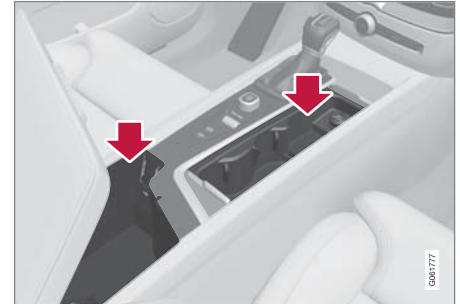

أماكن تخزين مع حامل أكواب ومقبس كهربائي بالإضافة إلى منفذ USB في كونسول النفق.

المقعد الخلفي

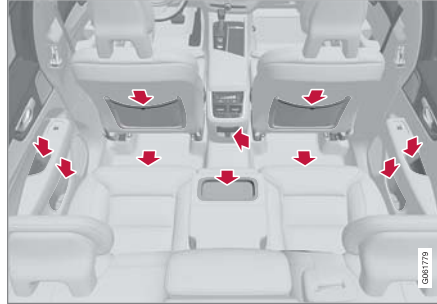

صندوق تخزين في لوح الباب وحامل الكوب* في مسند الظهر بالمقعد الأوسط وجيب تخزين* في مسند ظهر المقعد الأمامي والمقبس الكهربائي في كونسول النفق بالإضافة إلى صندوق تخزين أسفل المقعد.

تحذير

احتفظ بالأشياء غير المربوطة مثل الهواتف المحمولة والكاميرات وأجهزة التحكم عن بعد في الملحقات وما إلى ذلك في حجرة القفازات أو الحجيرات الأخرى. وإلا فقد يتسببوا في إصابة الأشخاص الموجودين داخل السيارة في حالة الفرملة المفاجئة أو عند وقوع تصادم.

مهم

يُرجى الأخذ في الاعتبار أن الأسطح الشديدة اللماعة، مثلًا، تكون عرضة للخدش بسهولة بواسطة الأجسام المعدنية. لا تضع المفاتيح والهواتف وما شابه على الأسطح الحساسة.

معلومات ذات صلة

- مقبس كهربائي (ص. 0٤٨)
- استخدام صندوق القفازات (ص. 00١)
- حواجب الشمس (ص. 00٢)
- كونسول نفقي (ص. 0٤٧)
- توصيل جهاز عن طريق منفذ USB (ص. ٤٨٦)

ملاحظة

أحد المكتشفات للإنذار* يوجد أسفل حامل الكوب في كونسول النفق. تجنب ترك العملات المعدنية والمفاتيح والأجسام المعدنية الأخرى في حامل الكوب لأن ذلك قد يؤدي إلى إطلاق الإنذار.

مهم

يُرجى الأخذ في الاعتبار أن الأسطح الشديدة اللامعية، مثلًا، تكون عرضة للخدش بسهولة بواسطة الأجسام المعدنية. لا تضع المفاتيح والهواتف وما شابه على الأسطح الحساسة.

معلومات ذات صلة

- الأجزاء الداخلية من مقصورة الركاب (ص. 0٤٦)
- مقبس كهربائي (ص. 0٤٨)
- عناصر التحكم في المناخ (ص. ١٩٠)

كونسول نفقي

يوجد كونسول الفجوة بين المقعدين الأماميين.

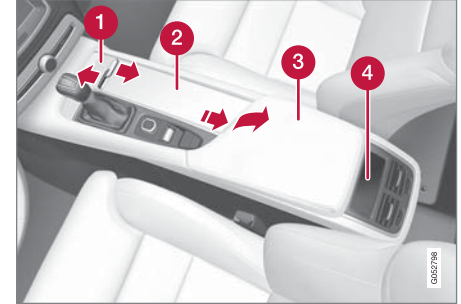

- 1 صندوق التخزين مع الفتحة*. يتم فتح/إغلاق الفتحة بالضغط على المقبض.
- 2 صندوق التخزين مع حامل الأكواب ومقبس ١٢ فولت.
- 3 صندوق التخزين ومنفذ USB أسفل مسند الذراع.
- 4 أزرار التحكم في المناخ لوظائف المناخ بالمقعد الخلفي* أو صندوق التخزين.

تحذير

احتفظ بالأشياء غير المربوطة مثل الهواتف المحمولة والكاميرات وأجهزة التحكم عن بعد في الملحقات وما إلى ذلك في حجرة القفازات أو الحجيرات الأخرى. وإلا فقد يتسببوا في إصابة الأشخاص الموجودين داخل السيارة في حالة الفرملة المفاجئة أو عند وقوع تصادم.

مقبس كهربائي

يوجد مقبسان كهربائيين بقوة ١٢ فولت وواحد بقوة ٢٣٠ فولت* في كونسول النفق ويوجد مقبس كهربائي بقوة ١٢ فولت* في منطقة الحمولة.

في حال طرأت مشكلة في أحد المقابس الكهربائية، اتصل بإحدى الورش - يوصى بالاتصال بورشة معتمدة من Volvo.

مقبس كهربائي بقوة ١٢ فولت



مقبس كهربائي بقوة ١٢ فولت في كونسول النفق، المقعد الأمامي.

يمكن استخدام المقابس بقوة ١٢ فولت لملاحظات متنوعة مصممة لتلك الفولتية، مثل مشغلات الموسيقى وصناديق التبريد والهواتف المحمولة.

مقبس جهد عالٍ*



مقبس كهربائي في كونسول النفق، المقعد الخلفي.

يمكن استخدام مقابس الجهد العالي* لملاحظات متنوعة مصممة لتلك الفولتية، مثل أجهزة الشحن أو أجهزة الكمبيوتر المحمولة.

الإشارة إلى الحالة، مقبس جهد عالٍ

يشير مصباح LED في المقبس إلى حالة المقبس:



مقبس كهربائي بقوة ١٢ فولت في كونسول النفق، بالمقعد الخلفي.

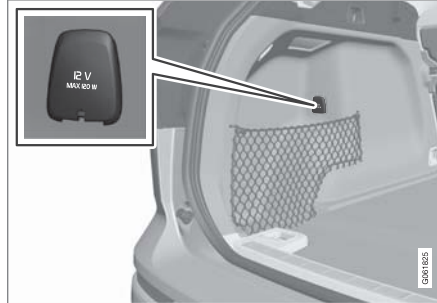

مأخذ كهربائي بقوة ١٢ فولت في منطقة الحمولة*.

التحميل، التخزين، ومقصورة الركاب

مؤشر الحالة	السبب	الإجراء
ضوء أخضر ثابت	المقبس يوفر التيار إلى الجهاز المتصل.	بدون.
وميض برتقالي	درجة حرارة محول فولتية المقبس مرتفعة جدًا (لأن الملحق يستهلك الكثير من التيار الكهربائي أو لأن مقصورة الركاب دافئة).	أزل القابس و اترك محول الفولتية كي يبرد قبل إعادة إدخال القابس مرة أخرى.
	الجهاز الملحق المتصل يستهلك الكثير من التيار الكهربائي (بصورة متقطعة أو دائمة) أو أنه معيب.	بدون. يتعذر توصيل الجهاز الملحق بالمقبس.
المصباح مطفأ	المقبس لا يستشعر إدخال القابس إليه.	تحقق من إدخال القابس جيداً في المقبس.
	المقبس غير نشط.	قم بتشغيل النظام الكهربائي للسيارة على أقل وضع إشعال I.
	كان المقبس نشيطاً ولكنه غير منشط الآن.	ابدأ تشغيل المحرك و/أو اشحن البطارية.

معلومات ذات صلة

- الأجزاء الداخلية من مقصورة الركاب (ص. 0٤٦)
- استخدام المقابس الكهربائية (ص. 0٥٠)

استخدام المقاييس الكهربائية

يمكن استخدام مقاييس قوة ١٢ فولت لملاحظات متنوعة مصممة لتلك الفولتية، مثل مشغلات الموسيقى وصناديق التبريد والهواتف المحمولة.

يمكن استخدام مقاييس ذات فولتية عالية* لملاحظات متنوعة مصممة لتلك الفولتية، مثل أجهزة شحن الهاتف الجوال والكمبيوتر المحمول.

حتى يتمكن المقبس من التزويد بالتيار الكهربائي، ينبغي أن يكون النظام الكهربائي للسيارة في أقل وضع للإشعال II. وقتها تكون المقاييس نشطة طالما لم ينخفض مستوى شحن بطارية البادئ.

وإذا تمت إيقاف تشغيل المحرك وفتح السيارة، فستصبح المقاييس غير منشطة. إذا تم إيقاف تشغيل المحرك دون قفل السيارة، أو مع قفلها مع إلغاء التنشيط المؤقت لوضع الإقفال الشامل، عندئذٍ ستظل المقاييس نشطة لسبع دقائق إضافية.

ملاحظة

تذكر أن استخدام المقاييس الكهربائية أثناء إيقاف تشغيل المحرك قد يؤدي إلى تفريغ شحنة بطارية البادئ، مما سيؤثر سلبًا على السيارة.

قد يتم تنشيط الملحقات المتصلة بالمقاييس الكهربائية حتى في حالة فصل النظام الكهربائي بالسيارة أو أثناء استخدام التهيئة المسبقة. لهذا السبب، أفضل الموصلات في حالة عدم استخدامها لكي تتجنب تفريغ شحن بطارية البادئ.

تحذير

- تجنب استخدام الملحقات التي تحتوي على موصلات كبيرة الحجم أو ثقيلة - فمن شأنها إتلاف المقبس أو التعرض للانحلال عند القيادة.
- تجنب استخدام أي ملحقات من شأنها التشويش على جهاز استقبال الراديو في السيارة أو النظام الكهربائي على سبيل المثال.
- وجّه الملحقات بحيث لا تشكل خطر إصابة للسانق أو الركاب في حالة استخدام فرملة شديدة أو عند حدوث تصادم.
- راقب الملحقات المتصلة لأنها قد تسبب حرارة تؤدي إلى إصابة الركاب أو أجزاء السيارة الداخلية بحروق.

استخدام مقاييس قوة ١٢ فولت

١. أزل السدادة (كونسول النفق) أو افتح الغطاء (منطقة الحمولة) أمام المقبس ثم أدخل وصلة الجهاز الملحق.
٢. افصل الجهاز الملحق وضع السدادة (كونسول النفق) أو أعد تركيب الغطاء (منطقة الحمولة) في حالة عدم استخدام المقبس أو مغادرة السيارة.

مهم

أقصى خرج من المقبس هو ١٢٠ وات (١٠ أمبير) في المقبس الواحد.

استخدام مقاييس ذات فولتية عالية

١. اسحب غطاء المقبس وأدخل قابس الملحق.
 ٢. < يشير مصباح LED^٢ في المقبس إلى الحالة.
 ٣. تحقق من إضاءة المصباح بضوء أخضر ثابت - فهذا دليل على توفر التيار في المقبس.
 ٣. افصل الملحق عن طريق سحب القابس - لا تسحب من الكابل.
- أعد الغطاء إلى مكانه في حالة عدم استخدام المقبس أو عند مغادرة السيارة.

مهم

أقصى خرج من المقبس ١٥٠ وات.

تحذير

لا تقم أبداً بتغيير أو إصلاح المقاييس العالية الفولتية بنفسك. ننصح فولفو بالاتصال بورشة فولفو معتمدة.

٢ مصابيح LED (Light Emitting Diode)

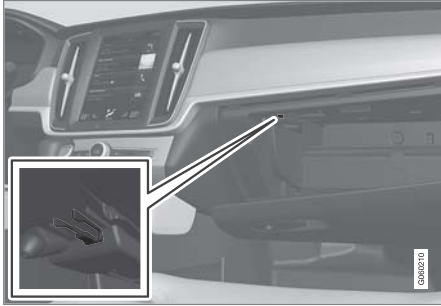

مكان التخزين المخصص للمفتاح. الشكل هو مجرد شكل تخطيطي - قد يختلف التصميم.

استخدام صندوق القفازات

يوجد صندوق القفازات في جانب الراكب. يمكن الاحتفاظ بدليل المالك المطبوع والخرائط في صندوق القفازات، على سبيل المثال. كما توجد مساحة لوضع قلم وحامل بطاقات.

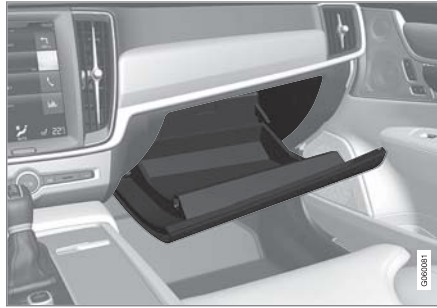

قفل وفتح قفل صندوق القفازات*

يمكن قفل صندوق القفازات مثلاً عند اصطحاب السيارة للخدمة أو تركها في فندق أو ما شابه. لا يمكن قفل/الغاء قفل صندوق القفازات إلا بواسطة المفتاح المرافق.

تحذير ⚠️

- لا تستخدم سوى الملحقات غير التالفة والسليمة من الأعطال. يلزم أن يكون تقييم الملحقات ٢٣٠ فولت و ٥٠ هرتز مع موصلات مصممة للمقبس. يجب أن تحمل الملحقات علامة CE أو UL أو أي علامة مشابهة خاصة بالأمان.
- تجنب ملامسة المقابس أو الموصلات أو الملحقات للماء أو السوائل الأخرى. تجنب لمس المقابس أو استخدامها إذا تبين أنها تالفة أو عند ملامستها للماء أو السوائل الأخرى.
- تجنب توصيل المشتركات في المقابس أو المهابئات أو تركيب كابلات التمديد بالمقبس لأن هذا قد يتسبب في زيادة الحمل على المقبس مما يؤدي إلى المغامرة بميزات الأمان في المقبس.
- المقبس مجهز بغطاء واق، تحقق من عدم وجود أي أجسام تتسبب في تلف المقبس أو إعاقة الغطاء عن أداء مهمته. لا تترك الأطفال في السيارة بدون إشراف أثناء تنشيط المقبس.
- في حال عدم الالتزام بالتحذيرات المذكورة أعلاه قد تحدث صدمة كهربائية قاتلة أو ضرر بالغ.

معلومات ذات صلة

- مقبس كهربائي (ص. 0٤٨)
- الأجزاء الداخلية من مقصورة الركاب (ص. 0٤٦)

حواجب الشمس

توجد واقيات الشمس في السقف أمام السائق وأمام راكب المقعد الأمامي، ويمكن طيها لأسفل وتحريكها إلى الجانب عند الضرورة.

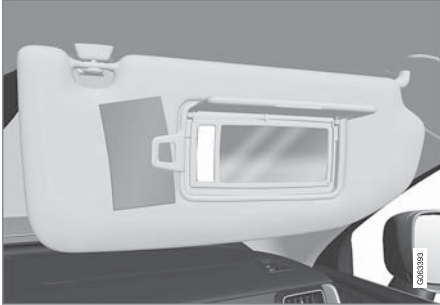

الشكل هو مجرد شكل تخطيطي - قد يختلف التصميم.

تعمل إضاءة المرآة* تلقائيًا عند رفع الغطاء.

يتضمن إطار المرآة حاملًا للبطاقات أو الكروت على سبيل المثال.

معلومات ذات صلة

- الأجزاء الداخلية من مقصورة الركاب (ص. 0٤٦)

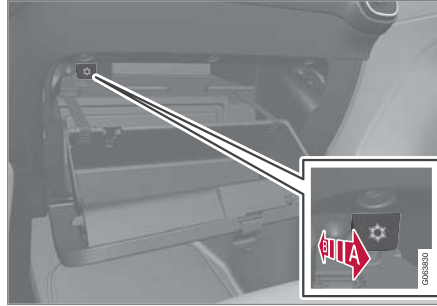

الشكل هو مجرد شكل تخطيطي - قد يختلف التصميم.

▶ تنشيط التبريد

▶ إيقاف تشغيل التبريد

– يمكنك تنشيط أو إلغاء تنشيط التبريد عن طريق تحريك عنصر التحكم إلى موقع النهاية باتجاه مقصورة الركاب/ صندوق القفازات.

معلومات ذات صلة

- الأجزاء الداخلية من مقصورة الركاب (ص. 0٤٦)
- قفل الخصوصية (ص. ٢٥٠)

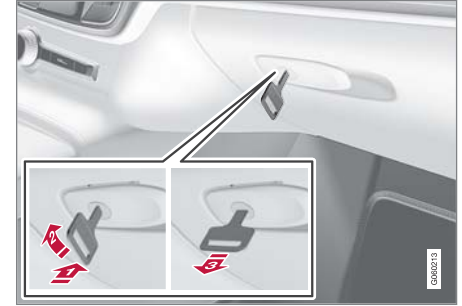

الشكل هو مجرد شكل تخطيطي - قد يختلف التصميم.

قفل صندوق القفازات:

1 ▶ أدخل المفتاح في أسطوانة قفل صندوق القفازات.

2 ▶ أدر المفتاح بمقدار ٩٠ درجة باتجاه عقارب الساعة.

3 ▶ أخرج المفتاح.

– افتح القفل باتباع الإجراءات بترتيب معاكس.

استخدام صندوق القفازات كمنطقة مبردة*

يمكن استخدام صندوق القفازات لتبريد المشروبات أو الأطعمة.

يعمل التبريد عندما يكون نظام التحكم في المناخ نشطًا (على

سبيل المثال عند ضبط السيارة على وضع الإشعال II أو عندما

يكون المحرك دائرًا).

تحذير

اترك مسافة ١٠ سم (٤ بوصات) بين الحمولة والنوافذ الجانبية في حال تحميل السيارة إلى حد أعلى من الحواف العلوية لنوافذ الأبواب. وإلا، فقد تتأثر الحماية المطلوبة للسارية القابلة للنفخ، والمختفية في بطانة السقف.

تحذير

دائماً قم بتأمين الأحمال. فائتاء الكبح القوي قد ترتفع الأحمال مسببة في إصابة ركاب السيارة.

قم بتغطية الحواف والجوانب الحادة بشيء لين.

أوقف تشغيل المحرك وعشق مكبح الوقوف عند تحميل/تفريغ الأشياء الطويلة. وإلا فقد تدفع ذراع السرعات أو ذراع اختيار السرعات دون قصد إلى وضع القيادة - وعندئذ قد تتحرك السيارة.

زيادة مساحة حجرة الأمتعة

بغية توسعة مساحة حجرة الأمتعة وتسهيل عملية التحميل، يمكن خفض مسند ظهر المقعد الخلفي. لاحظ أنه يجب ألا تمنع الأشياء وظيفة نظام الوقاية من حركة النتر WHIPS في المقعد الأمامي إذا كان أحد مسندي الظهر في المقاعد الخلفية مطوياً.

توجد فتحة نفاذ إلى منطقة الحمولة في المقعد الخلفي يمكن طيها للمساعدة في نقل الحمولات الطويلة ذات الكتلة غير السميكة.

التحكم في المستوى بالقسم الخلفي من السيارة*

يمكن خفض/رفع القسم الخلفي من السيارة لتوفير ارتفاع مناسب في منطقة الحمولة أو للمساعدة في حالة الرغبة في فك/تركيب مقطورة في قضيب القطر*.

تتم عملية التحكم في المستوى عن طريق عنصر تحكم في الخلفية من الجهة اليمنى من منطقة الحمولة باللوح الجانبي.

توصيات التحميل

توجد عدد من الأشياء المطلوب تذكرها عند تحميل السيارة.

تتوقف قدرة التحميل على وزن السيارة وهي فارغة. يعمل إجمالي وزن الركاب وكل الملحقات على تقليل قدرة تحميل السيارة بنفس مقدار وزنها.

تحذير

تتغير خصائص قيادة السيارة بناءً على وزن الحمولة وموضعها.

التحميل في حجرة الأمتعة

- ضع الحمولة بثبات مستندة إلى مسند ظهر المقعد الخلفي.
- ضع الحمولة في الوسط.
- يجب وضع الأشياء الثقيلة منخفضة بقدر الإمكان. تجنب وضع الأحمال الثقيلة على مساند الظهر المنخفضة.
- قم بتغطية الحواف الحادة بغطاء طري كيلا تسبب أضراراً بقمائش المقاعد.
- قم بتثبيت جميع الحمولات بحلقات تثبيت الحمولة مع أشرطة أو أربطة التثبيت.

تحذير

عند حدوث تصادم من الأمام بسرعة ٥٠ كم/ساعة (٣٠ ميل/ساعة)، يمكن لأي جسم غير مثبت بوزن ٢٠ كغ (٤٤ رطل) أن يكون له التأثير المماثل لجسم بوزن ١٠٠٠ كغ (٢٢٠٠ رطل).

حجيرة الأمتعة

تحتوي السيارة على منطقة حمولة قابلة للتكيف وهذا يجعل من نقل وإحكام تأمين أشياء كبيرة على السيارة أمراً ممكناً.

يمكن زيادة المساحة في حجيرة الحمولة عن طريق طي مساند الظهر في المقعد الخلفي. لتسهيل التحميل والتفريغ، يمكن خفض الجزء الخلفي من السيارة بوظيفة التحكم بالمستوى*. استخدم حلقات إمساك الحمولة أو حاملات الحقائب لإحكام تأمين الحمولة، وغطاء الحمولة* القابل للتمديد لإخفاء الحمولة إذا شئت.

إذا كانت السيارة مزودة بعجلة احتياطية فسيتم إرفاقها في أرضية منطقة الحمولة. حلقة القطر الخاصة بالسيارة وطعم إصلاح الثقب عند الطوارئ أسفل أرضية منطقة الحمولة.

معلومات ذات صلة

- توصيات التحميل (ص. ٥٥٣)
- خطافات الحقائب (ص. ٥٥٥)
- حلقات تثبيت الحمولة (ص. ٥٥٥)
- تركيب ونزع غطاء حجرة الأمتعة* (ص. ٥٥٦)

معلومات ذات صلة

- حلقات تثبيت الحمولة (ص. 000)
- خفض مساند الظهر في المقعد الخلفي (ص. 173)
- فتحة مرور التحميل في المقعد الخلفي (ص. 006)
- حمولة السقف والتحميل على حاملات الأمتعة (ص. 004)
- التحكم في المستوى* وامتصاص الصدمات (ص. 436)
- الأوزان (ص. 116)



التحكم في رفع/خفض القسم الخلفي من السيارة

يتكون زر التحكم من زرين - واحد للخفض وواحد لرفع القسم الخلفي من السيارة. للرفع أو الخفض، يلزم الضغط على أحد الأزرار لحين وصول القسم الخلفي للمستوى المطلوب. لا يمكن رفع الجزء الخلفي من السيارة أعلى من المستوى العادي. أثناء القيادة، سيتحول ارتفاع القسم الخلفي إلى المستوى العادي.

ملاحظة

لا يمكن ضبط ارتفاع القسم الخلفي في حالة فتح باب واحد أو أكثر أو غطاء المحرك. لا ينطبق هذا الأمر على باب صندوق الأمتعة.

تحذير

تحقق من عدم وجود أي شخص أو حيوان أو كائن أسفل السيارة قبل خفضها. فقد يؤدي التهاون في هذا الأمر إلى تعريض حياة الأشخاص للخطر وإتلاف السيارة كذلك أو أي جسم أسفلها.

حمولة السقف والتحميل على حاملات الأمتعة

لتحميل الأثياء على سطح السيارة، يُنصح باستخدام حاملات الأمتعة من إنشاء فولفو.

وذلك لتجنب أي تلف في السيارة ولتحقيق أكبر قدر ممكن من الأمان أثناء الرحلة. تتوفر حاملات الأمتعة من فولفو للشراء من خلال وكيل فولفو المعتمد.

قم باتباع تعليمات التثبيت المرفقة مع الحاملات بكل دقة.

- قم بتوزيع الحمولة بشكل متساو على حاملات الأمتعة. ضع الأشياء الأثقل وزناً بالأسفل.
- تأكد بشكل منتظم من تثبيت حاملات الأمتعة والحمولة بطريقة ملائمة. قم بتثبيت الحمولة بواسطة أشرطة التثبيت.
- إذا كانت الحمولة أطول من السيارة من الجهة الأمامية، كفارب صغير أو قارب الكايكاي على سبيل المثال، ينبغي عندها تثبيت حلقة القطر في مقبسه الأمامي واستخدامها لربط الحبل المرن.
- حجم المنطقة يكون عرضة لتأثير للرياح، وبالتالي كلما زاد حجم الحمولة، كلما زاد مقدار استهلاك الوقود.
- قد السيارة برفق. وتجنب التسارع المفاجئ والفرملة الشديدة والانعطاف الحاد.

تحذير

يتغير مركز الثقل وخصائص القيادة الخاصة بالسيارة وفقاً لأحمال السقف.

ينبغي الالتزام بمواصفات السيارة بما يخص الأوزان والحد الأقصى المسموح به للحمولة.

التحميل، التخزين، ومقصورة الركاب

حلقات تثبيت الحمولة

استخدم حلقات تثبيت الحمولة لربط الأشرطة بهدف تثبيت الأغراض في حجرة الأمتعة.

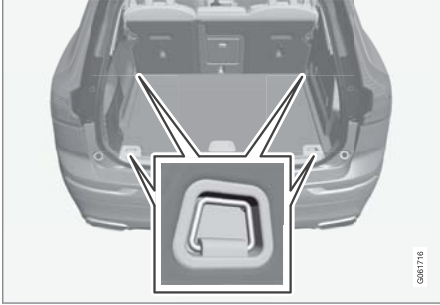

تحذير

قد تتسبب العناصر الصلبة و/أو الحادة و/أو الثقيلة التي تبرز في حدوث إصابة عند الفرملة بعنف.
قم دائمًا بإحكام تثبيت العناصر الكبيرة والثقيلة بحزام مقعد أو أشرطة تثبيت الحمولات.

معلومات ذات صلة

- توصيات التحميل (ص. 003)
- الأوزان (ص. 116)

خطافات الحقائب

تعمل خطافات الحقائب على الاحتفاظ بالحقائب المنقولة في مكانها وتحول دون سقوطها وتناثر محتوياتها في منطقة الحمولة.

على الجوانب

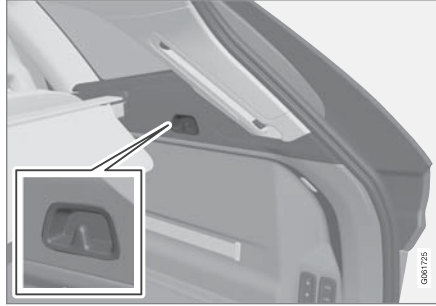

يوجد حامل حقيبة في اللوح الجانبي على كل جانب من جوانب منطقة الحمولة.

مهم

يجب ألا تزيد حمولة خطاطيف الأكياس عن ٥ كجم (١١ رطل).

معلومات ذات صلة

- توصيات التحميل (ص. 003)
- تثبيت ونزع الشبكة الواقية* (ص. 06٠)
- تركيب ونزع غطاء حجرة الأمتعة* (ص. 00٦)
- تركيب ونزع شبكات الأمان* (ص. 00٩)

معلومات ذات صلة

- توصيات التحميل (ص. 003)
- الأوزان (ص. 116)

2 ثم أدخل الطرف الآخر في المكان الآخر في اللوح الجانبي على الجانب المقابل.



تحقق من إشارة اللوحة الأمامية للأسفل خلف مساند الرأس قبل وضع الدرج في مكانه.

3 اضغط للأسفل على الطرفين من كلا الجانبين - واحدًا بعد الآخر.

< عند سماع صوت يدل على استقرار الطرف في مكانه واختفاء العلامة الحمراء من كل طرف، فهذا دليل على تركيب غطاء الحمولة - تحقق من كونها آمنة.

تركيب ونزع غطاء حجرة الأمتعة*

في الوضع الموسع، يعمل غطاء الحمولة واللوح الخلفي على منع رؤية الغرباء لمنطقة الحمولة.

تركيب غطاء حجرة الأمتعة

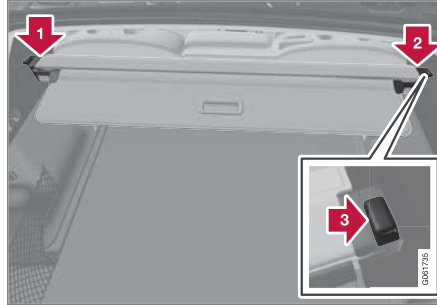

4 أدخل أحد أطراف غطاء الحمولة في المكان المخصص له في اللوح الجانبي في منطقة الحمولة.

فتحة مرور التحميل في المقعد الخلفي

يمكن فتح الكوة في مسند ظهر المقعد الخلفي لنقل الأشياء الرفيعة الطويلة، مثل ألواح التزلج.

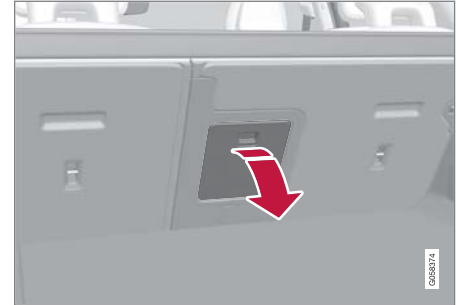

الصورة تمثل رسمًا توضيحيًا - وقد تختلف الحقيقة عن الصورة باختلاف طراز السيارة.

١. في منطقة الحمولة أمسك مقبض الكوة ثم اطوها.

٢. افتح مسند الذراع للأمام في المقعد الخلفي.

في حال تم استخدام وظيفة القفل الخاص، ينبغي عندها إغلاق فتحة النفاذ إلى حجرة التحميل.

معلومات ذات صلة

- توصيات التحميل (ص. 00٣)
- قفل الخصوصية (ص. ٢٥٠)
- حلقات تثبيت الحمولة (ص. 000)

التحميل، التخزين، ومقصورة الركاب

١.

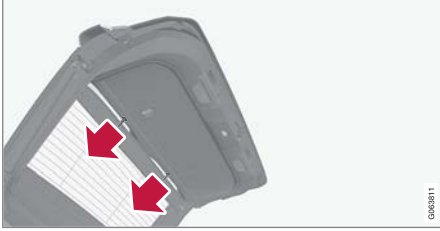

اسحب المشابك العلوية للوحة بشكل مستقيم من باب صندوق الأمتعة.

٢.

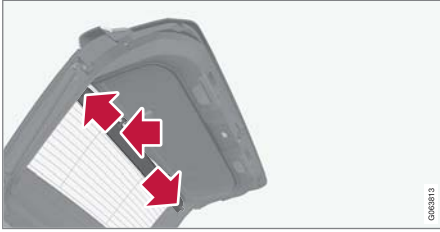

اسحب اللوحة بعناية بعيداً عن الدعامة في أحد جوانب باب صندوق الأمتعة، ثم من الجانب الآخر. إذا لزم الأمر، فثبت اللوحة برفق حتى تكون أكثر مرونة ويسهل إزالتها.

معلومات ذات صلة

- تشغيل غطاء حجرة الأمتعة* (ص. 00٨)
- توصيات التحميل (ص. 00٣)

٢. ثبت اللوحة برفق لتسهيل توجيه الدبوس إلى الدعامة الملائمة له في الاتجاه الآخر.

٣.

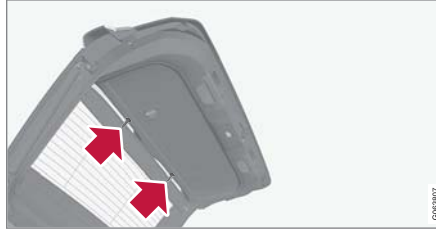

اضغط على المشبكين العلويين لإدخالهما إلى المقابس المناسبة لهما في باب صندوق الأمتعة حتى يستقرا في مكانهما بإحكام.

نزع غطاء حجرة الأمتعة

في وضع التراجع:

١. اضغط الزر في أحد الأطراف النهائية في غطاء الحمولة المتراجع وارفع هذا الطرف.
٢. قم بإمالة الغطاء لأعلى للخارج بحرص.
< يتم فك الطرف الآخر تلقائياً ويمكن رفع الغطاء خارج منطقة الحمولة.

إزالة لوحة باب صندوق الأمتعة

في حالة عدم استخدام غطاء الحمولة، يمكن إزالة اللوحة الخلفية.

تركيب لوحة باب صندوق الأمتعة

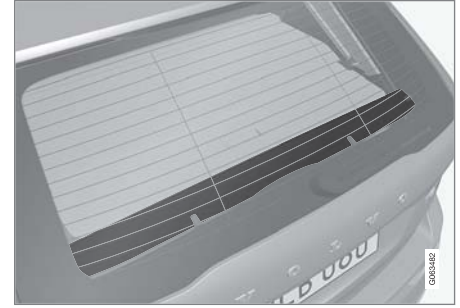

يجب تثبيت اللوحة على باب صندوق الأمتعة عند استخدام غطاء الحمولة.

١.

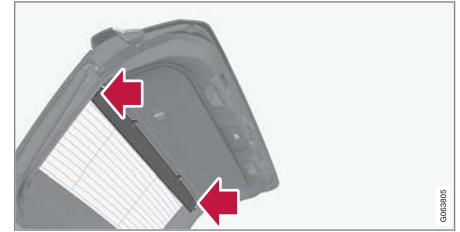

أدر اللوحة في الاتجاه الصحيح مع توجيه جانب المسامير إلى الأسفل، وأدخل الدبوس في الدعامة على أحد جوانب باب صندوق الأمتعة.

تشغيل غطاء حجرة الأمتعة*

يوجد موضعان ممتدان لغطاء الحمولة - موضع الغطاء الكامل وموضع التحميل، حيث يتم التمديد جزئيًا لتسهيل الوصول إلى مكان أكبر في منطقة الحمولة.

موضع الغطاء الكامل



1 أمسك المقبض واسحب غطاء الحمولة خارجًا حتى الوضع النهائي.

2 اربط مسامير التثبيت في الفتحات ضمن الأعمدة الخلفية بمنطقة الحمولة.

< غطاء الحمولة مقفول في وضع الغطاء الكامل.

وضع التحميل

من موضع الغطاء الكامل:



غطاء الحمولة في وضع الغطاء الكامل.

اضغط قسم مقبض غطاء الحمولة لأعلى برفق.

< يرتفع الغطاء لأعلى حتى يتوقف في وضع التحميل.

للرجوع إلى وضع الغطاء الكامل من وضع التحميل:

١ أمسك المقبض واسحب غطاء الحمولة لأسفل حتى الوضع النهائي. للتسهيل، قم بإمالة المقبض برفق لأعلى بحيث تمر دبائيس الملحقات من العقبات.

٢ حرر المقبض بحيث تثبتك دبائيس الملحقات.

< الغطاء مقفول في وضع الغطاء الكامل.

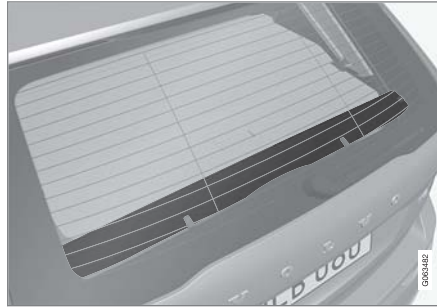

تم تثبيت اللوحة الخلفية داخل باب صندوق الأمتعة لتكملة غطاء الحمولة.



مهم

غطاء الحمولة قد يجب الرؤية للخلف عندما يكون في وضع التحميل. تحقق من تمديد غطاء الحمولة بالكامل أو تراجعها بالكامل أثناء القيادة.



مهم

لا تضع أي حمولة أعلى غطاء الحمولة.

التركيب

مهم

يلزم استخدام شبكة الأمان في الموضع الخلفي (خلف المقعد الخلفي) الموضح هنا فقط.

قبل تثبيت شبكة الأمان لأول مرة، يلزم أولاً استبدال نقاط التثبيت البلاستيكية ووضع نقاط تثبيت معدنية على السقف بدلاً منها. ننصح فولفو بإجراء عملية استبدال نقاط تثبيت السقف بواسطة ورشة فولفو معتمدة أو وكيل.

١. قم بطي مسند ظهر المقعد الخلفي للأمام.

٢. تحقق من وضع شبكة الأمان في الاتجاه الصحيح. ارفع شبكة الأمان خلال أحد الأبواب الجانبية الخلفية.

٣.



وجه مشابك شبكة الأمان باتجاه نقاط تثبيت السقف.

يسهل إتمام الخطوة التالية في حالة إمساك شخصين بشبكة الأمان في الموضع المناسب.

تركيب ونزع شبكات الأمان*

تعمل شبكة الأمان الواقية على منع تطاير الحمولة أو الحيوانات الأليفة في منطقة الحمولة للأمام في مقصورة الركاب.

تم اختبار شبكة الأمان لمقاومة التصادم وفقاً للمتطلبات القانونية بمعيار ECE R17 وهي تلي متطلبات المتانة من فولفو.

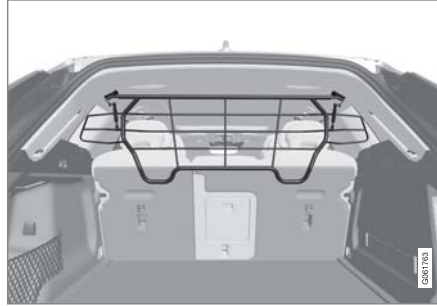

لأسباب تتعلق بالسلامة، يلزم دوماً ربط شبكة الأمان وتثبيتها بالخطاف بصورة صحيحة.

تحذير

تحت أي ظرف من الظروف يجب ألا يبقى أي شخص في منطقة الحمولة أثناء تحرك السيارة. وذلك لتجنب الإصابات بسبب الفرملة الشديدة أو وقوع حادث.

التراجع

١. من موضع الغطاء الكامل:

ارفع المقبض واسحب للخلف لفك مسامير وصلة غطاء الحمولة ثم حرر.

من وضع التحميل:

أمسك المقبض واسحب غطاء الحمولة في الفتحات - اسحب حتى وضع الغطاء الكامل. ارفع المقبض واسحب للخلف لفك مسامير الوصلة ثم حرر.

٢. اسحب الغطاء من مسامير التثبيت خارج الألواح الجانبية حتى يتوقف في الموضع المترجع.

معلومات ذات صلة

- تركيب ونزع غطاء حجرة الأمتعة* (ص. 00٦)



٤. أدخل المفك المرفق وأحكام الربط باستخدام مفتاح ألن ٦ ملم. كرر العملية في الجهة الأخرى. عزم الشد الموصى به: ٢٠ ن.م. (١٥ رطل/قدم).
- < تحقق من تثبيت شبكة الأمان بإحكام.
٥. افتح مسند الظهر للخلف إلى الوضع المستقيم.

لمزيد من المعلومات حول الأدوات المطلوبة والطرق المستخدمة لتركيب/إزالة الشبكة، انظر إرشادات التركيب التي تم تضمينها في عملية الشراء الأولية للسيارة.

مهم !

لا يمكن طي الشبكة المعدنية الواقية للأعلى أو الأسفل عند تثبيت غطاء حمولة.

معلومات ذات صلة

- توصيات التحميل (ص. 00٣)
- حلقات تثبيت الحمولة (ص. 000)

تثبيت ونزع الشبكة الواقية*

تعمل الشبكة الواقية على منع تطاير الحمولة للأمام في مقصورة الركاب في حال استخدام الفرامل بقوة.

تُركب شبكة الأمان على نقاط التثبيت الأربع.

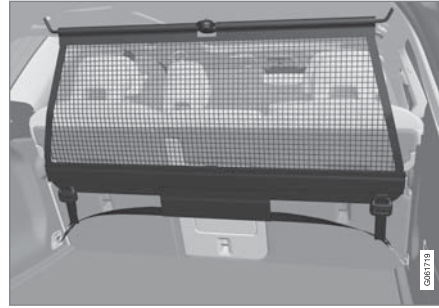

لدواعي السلامة، يلزم ربط شبكة الأمان دومًا وربطها كما هو موضح أدناه.

وتُصنع الشبكة من ألياف النايلون القوية ويمكن تثبيتها في موقعين مختلفين في السيارة:

- التركيب الخلفي - خلف المقعد الخلفي.
- التركيب الأمامي - خلف المقاعد الأمامية.

تحذير !

يجب تثبيت الحمولات الموجودة في مقصورة الأمتعة جيدًا، مع استخدام شبكة سلامة مثبتة بشكل صحيح كذلك.

تثبيت الشبكة الواقية

تحذير !

من الضروري التحقق أن نقاط التثبيت العلوية لشبكة السلامة تم تثبيتها بطريقة صحيحة مع إحكام تثبيت خطافات الشد بطريقة صحيحة.

يجب عدم استخدام شبكات السلامة التالفة.

ملاحظة i

مع التثبيت الأمامي، يسهل تثبيت شبكة الأمان عبر واحد من الأبواب الخلفية.

١. قم بفرد شبكة الأمان وتأكد من أن قفل القضيبي العلوي المجرأ في الشبكة في الوضع الممتد.
 ٢. اربط أحد طرفي الشبكة في مكان التثبيت الخلفي بالسقف أو الأمامي بواسطة أقفال أشرطة التثبيت التي يتم إدارتها تجاهها.
 ٣. قُم بتعليق خطاف المرفقات الثاني للشبكة في الماسك السقفي المتوفر في الجانب المقابل.
- يكون التثبيت أسهل باستخدام خطافات المرفقات الزنبركية الممددة بشكل تلسكوبي.
- توجَّ الحذر من الضغط على خطاطيف التثبيت بالقضيبي للأمام بالموقع الطرفي الأمامي لكل مكان تثبيت بالسقف.

التحميل، التخزين، ومقصورة الركاب

نزع الشبكة الواقية

يمكن فك شبكة الأمان بسهولة وطيبها لأعلى.

١. قفل شد شبكة الأمان بالضغط على الزر في قفل شريط التثبيت وتمديد القليل من شريط التثبيت في كلا الجانبين.
٢. اضغط على السقاطات وفك خطافي شريط التثبيت.
٣. فك الروابط العليا وحرر الشبكة من نقطة التثبيت بالسقف.
٤. اضغط الزر الأحمر على القضيب لتتمكن من الطي ثم اطو الشبكة. خزن الشبكة في حاويتها.

معلومات ذات صلة

- توصيات التحميل (ص. 00٣)
- حلقات تثبيت الحمولة (ص. 000)

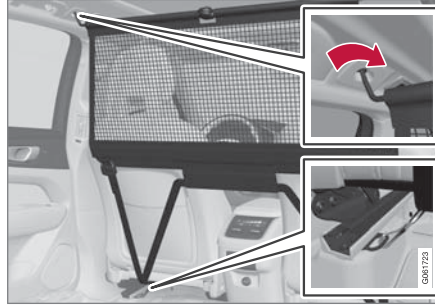

التركيب بالجزء الأمامي.

للتثبيت بالجزء الأمامي:

عند تركيب الشبكة في دعائم تثبيت السقف الأمامية، اربط أشرطة تثبيت شبكة الأمان في الحلقات الخارجية الموجودة خلف القضبان المنزلة بالمقاعد - وسيكون الأمر أكثر يسراً عند استقامة مساند الظهر وتحريك المقاعد للأمام قليلاً.

انتبه وتحقق من عدم قيامك بالضغط على المقعد ومسند الظهر بقوة مقابل الشبكة عند تحريكهما للخلف مرة أخرى - قم بعملية الضبط إلى المدى الذي يتلامس فيه المقعد أو مسند الظهر مع الشبكة فقط.



مهم

في حال تم دفع مقعد أو مسند ظهر للخلف بقوة في اتجاه شبكة السلامة، فقد تتلف الشبكة و/أو تركيبات السقف الخاصة بها.

٥. أحكم ربط شبكة الأمان بواسطة أشرطة التثبيت.

٤.

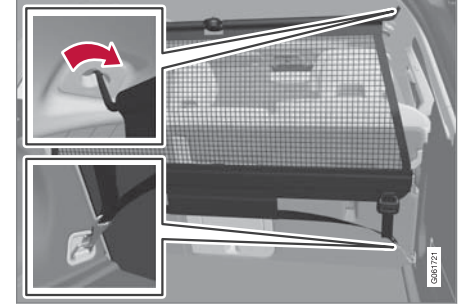

التركيب بالجزء الخلفي.

للتثبيت بالجزء الخلفي:

عند تركيب الشبكة في دعائم تثبيت السقف الخلفية، قم بربط أشرطة تثبيت شبكة الأمان في حلقات الأرضية الأمامية في منطقة الحمولة.

طقم الإسعافات الأولية*

يحتوي طقم الإسعافات الأولية على معدات الإسعافات الأولية.

قُم بتخزين طقم الإسعافات الأولية خلف الحزام المطاطي إذا كانت السيارة مجهزة بوحدة من هذه الأحزمة.



الصورة تمثل رسماً توضيحياً - وقد تختلف الحقيقة عن الصورة باختلاف طراز السيارة.

معلومات ذات صلة

- حقيبة الأمتعة (ص. 00٣)

مثلث التحذير

استخدم مثلث التحذير لتحذير السيارات الأخرى في حال توقف سيارتك في مكان مزدحم.

قم أيضاً بتفعيل مؤشرات تحذير الخطر.

أماكن التخزين

يوجد مثلث التحذير في المنطقة داخل باب صندوق الأمتعة.

طَي مثلث التحذير

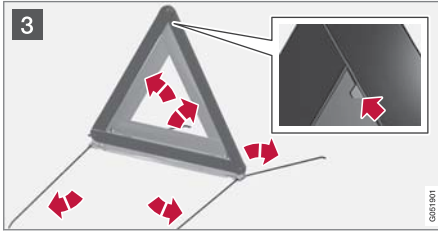
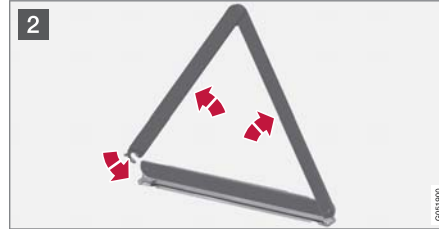
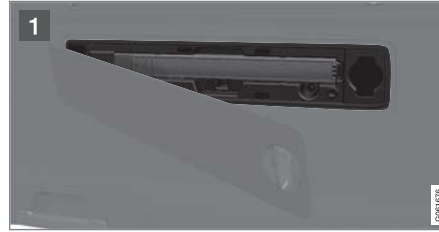

1 افتح الفتحة أولاً من خلال إدارة القرص بمقدار ربع لفة وبعد ذلك اسحب الفتحة من وصلتها في أعلى وأسفل الحواف.

2 اضغط الماسكة التي تثبت مثلث التحذير قليلاً إلى اليمين وقم بإزالة الحاوية.

3 قم بإزالة مثلث التحذير من هذه الحاوية، وقم بالفتح ووضع الأطراف مع بعضها.

قم بفرد أرجل دعم مثلث التحذير.

اتبع التعليمات الخاصة بكيفية استعمال مثلث التحذير. ضع مثلث التحذير في مكان مناسب أخذاً بعين الاعتبار حالة الحركة المرورية.

تأكد من تأمين مثلث التحذير والحاوية بشكل صحيح في منطقتي التخزين الخاصة بهما، ومن إغلاق الفتحة بشكل كامل بعد الاستخدام.

معلومات ذات صلة

- حقيبة الأمتعة (ص. 00٣)
- مؤشرات تحذير الخطر (ص. ١٤٢)

الصيانة والخدمة

برنامج خدمة فولفو

لحفاظ على أعلى مستويات السلامة والموثوقية التي توفرها سيارتك، ينبغي اتباع برنامج خدمات فولفو الموصوف في كتيب الخدمة والضمأن.

تتصح فولفو بالتوجه إلى ورشة فولفو معتمدة للقيام بأعمال الخدمة والصيانة. وكيل فولفو لأن لديه الفنيين المختصين والمعلومات الفنية والمعدات الخاصة المطلوبة مما يضمن لك الحصول على أعلى خدمات الصيانة جودة.

مهم !

كي ينطبق ضمان فولفو، راجع الإرشادات الواردة في "كتيب الخدمة والضمأن" والتزم باتباعها.

الخدمة والإصلاح

قم بخدمة السيارة بشكل منتظم. اتبع الفواصل الزمنية للخدمة الموصى بها من فولفو.

إذا لزم الفحص والإصلاح، فلا يجوز إلا لإحدى ورش فولفو المعتمدة القيام بذلك.

تحذير !

لا تجري أية إصلاحات بنفسك بهذه المركبة. يجب تصليح الأسلاك و/أو الأجزاء الكهربائية المنفصلة من قبل ورشة فولفو معتمدة - يوصى بورشة فولفو معتمدة.

كابل الشحن مع وحدة التحكم

مهم !

تجنب إجراء أي تعديل على وحدة التحكم.

معلومات ذات صلة

- حالة السيارة (ص. 0٦٦)
- حجز الخدمة والإصلاح (ص. 0٦٦)
- توصيل التجهيزات إلى مقبس التشخيص بالسيارة (ص. ٣٤)
- خدمة نظام التحكم في المناخ (ص. 0٧٢)
- صيانة نظام الفرامل (ص. ٤١٨)
- نظرة عامة على حجرة المحرك (ص. 0٧٣)

تبادل البيانات بين السيارة والورشة عبر شبكة Wi-Fi

تتوفر في ورش فولفو شبكة Wi-Fi مخصصة للتبادل الآمن للبيانات بينها وبين سيارتك. ستكون زيارتك للورشة أكثر بساطة وكفاءة عندما يكون نقل المعلومات التشخيصية والبرمجيات متاحاً عبر شبكة الورشة.

فور وصولك إلى الورشة، قد يرغب فني الخدمة الموكل بمساعدتك في توصيل سيارتك بشبكة الـ Wi-Fi الخاصة بالورشة وذلك للقيام بتتبع الأعطال وتنزيل البرمجيات. لهذا النوع من الاتصالات، يكفي أن يتم إجراء اتصال السيارة بشبكة الورشة. لن يكون بالإمكان تحقيق اتصال السيارة بشبكة Wi-Fi أخرى، كما هو الحال في المنزل، بل فقط بالشبكة المخصصة للورشة.

الاتصال بواسطة مفتاح التحكم عن بُعد

في العادة، يقوم فني الخدمة بإجراء الاتصال باستخدامه أزرار مفتاح التحكم عن بُعد. لهذا السبب، عند زيارة الورشة، من المهم أن تأخذ معك المفتاح المزود بأزرار. اضغط ثلاث مرات على زر القفل في مفتاح التحكم عن بُعد لتحقيق اتصال السيارة بشبكة Wi-Fi الخاصة بالورشة.

عندما تكون السيارة متصلة بشبكة Wi-Fi، يظهر الرمز في شاشة العرض المركزية.

تحذير !

لا ينبغي قيادة السيارة عندما تكون متصلة بشبكات ونظم الورشة.

معلومات ذات صلة

- إدارة تحديثات النظام عبر مركز التنزيل (ص. 0٦0)
- حجز الخدمة والإصلاح (ص. 0٦٦)

ملاحظة

قد يؤثر تنزيل البيانات في الخدمات الأخرى التي تقوم بنقل البيانات مثل راديو الإنترنت. في حالة تقادم التأثير على الخدمات الأخرى بحيث يتسبب بإفساد النظام، فيمكن مقاطعة عملية التنزيل. أو، قد يكون من المناسب إيقاف تشغيل الخدمات الأخرى أو مقاطعتها.

ملاحظة

يمكن مقاطعة عملية التحديث في حالة إيقاف تشغيل المحرك ومغادرة السيارة.
ومع ذلك فلا يلزم الانتهاء من التحديث قبل مغادرة السيارة ويمكن مواصلة عملية التحديث في المرة التالية التي تستخدم فيها السيارة.

تحديث كل برامج النظام

– حدد تثبيت الكل من الزر في القائمة.

في حال عدم الرغبة في اختيار أية قائمة، يمكن تحديد خيار تثبيت الكل على الزر تحديثات النظام.

تحديث برامج فريدة في النظام

– حدد تثبيت للبرنامج المطلوب.

إلغاء تنزيل البرامج

– المس X في مؤشر النشاط الذي حل محل تثبيت في بداية عملية التنزيل.

تجدر الإشارة إلى أنه يمكنك فقط إلغاء عملية التنزيل، أما بعد بدء مرحلة التثبيت فلا يمكن الإلغاء.

إدارة تحديثات النظام عبر مركز التنزيل

بالإمكان إجراء تحديثات نظام اتصال السيارة بالإنترنت والمعلومات الترفيهية عن طريق مركز التنزيل. ويمكن إجراء التحديثات إما واحدة تلو الأخرى أو كمجموعة واحدة.

البحث عن تحديثات

في حال توفر أحد التحديثات، تظهر الرسالة

هناك تحديثات جديدة متاحة للبرنامج في شريط حالة الشاشة المركزية.



حتى تتمكن من إجراء تحديثات للنظام، يجب أن تكون السيارة متصلة بالإنترنت^٢.

– انتقل إلى مركز التنزيلات في عرض التطبيقات في شاشة العرض المركزية.

< في حال عدم إجراء أي بحث منذ آخر مرة تم فيها تشغيل نظام المعلومات الترفيهية، سيتم عندها إجراء عملية بحث. لن يتم إجراء البحث في حالة وجود عملية تثبيت لأحد البرامج.

يظهر الرقم الموجود على زر تحديثات النظام عدد التحديثات المتاحة. تعرض لمسة واحدة قائمة التحديثات التي يمكن تثبيتها في السيارة.

مركز التنزيلات

يمكن تحديث الكثير من أنظمة السيارة عن طريق شاشة العرض المركزية شريطة توصيل السيارة بالإنترنت^١.

يبدأ تشغيل تطبيق مركز التنزيلات من عرض التطبيقات في الشاشة المركزية ويقوم بتحميل ما يلي:



- البحث عن وتحديث برامج النظام
- تحديث بيانات الخريطة في Sensus Navigation*
- تنزيل وتحديث وإلغاء تثبيت التطبيقات.

معلومات ذات صلة

- إدارة تحديثات النظام عبر مركز التنزيل (ص. ٥٦٥)
- تنزيل التطبيقات (ص. ٤٧٢)
- تحديث التطبيقات (ص. ٤٧٣)
- حذف التطبيقات (ص. ٤٧٤)
- السيارة المتصلة بالإنترنت* (ص. ٥٠٢)
- التنقل بين عروض الشاشة المركزية (ص. ٩٩)

^١ يتم نقل البيانات (حركة البيانات) عند استخدام الإنترنت، وسيترتب عليه تكلفة.
^٢ يتم نقل البيانات (حركة البيانات) عند استخدام الإنترنت، وسيترتب عليه تكلفة.

إيقاف تنشيط البحث في الخلفية عن تحديثات البرامج

يتم تنشيط وظيفة البحث التلقائي عن تحديثات البرامج في الخلفية عند استلام السيارة من المصنع، لكن هذه الوظيفة يمكن إيقاف تشغيلها.

١. اضغط على الإعدادات في العرض العلوي بالشاشة المركزية.

٢. اضغط النظام ← مركز التنزيلات.

٣. قم بإلغاء تحديد الفحص في الخلفية لتحديثات البرامج.

معلومات ذات صلة

- مركز التنزيلات (ص. ٥٦٥)
- السيارة المتصلة بالإنترنت* (ص. ٥٠٢)
- التنقل بين عروض الشاشة المركزية (ص. ٩٩)

حالة السيارة

يمكن عرض حالة السيارة العامة في الشاشة المركزية مع الفرصة لإجراء حجز للخدمة^٣.



يبدأ تشغيل تطبيق حالة السيارة من شاشة العرض المركزية للتطبيقات ويحتوي على أربع علامات تبويب:

- الرسائل - رسائل الحالة
- الحالة - فحص مستوى زيت المحرك ومستوى محلول AdBlue^٤
- TPMS - فحص ضغط الهواء في العجلات
- المواعيد - معلومات الموعد ومعلومات السيارة^٣.

معلومات ذات صلة

- التعامل مع رسالة محفوظة من شاشة السائق (ص. ٩٣)
- التحقق من زيت المحرك وتعبئته (ص. ٥٧٥)
- نظام مراقبة ضغط الإطارات* (ص. ٥٢٦)
- حجز الخدمة والإصلاح (ص. ٥٦٦)
- إرسال معلومات السيارة إلى الورشة (ص. ٥٦٧)
- التنقل بين عروض الشاشة المركزية (ص. ٩٩)

حجز الخدمة والإصلاح

توفر هذه الخدمة وسيلة سهلة لحجز الخدمة وزيارة الورشة مباشرةً بسيارتك.

عندما يحين وقت الخدمة المحدد، وفي بعض الحالات عندما يلزم إصلاح السيارة، ستظهر رسالة في شاشة السائق وفي أعلى الشاشة المركزية. يتم تحديد وقت الخدمة من خلال مدة زمنية محددة أو ساعات عمل المحرك أو المسافة التي تم قطعها بالسيارة منذ آخر عملية خدمة.

قبل استخدام الخدمة

- تُمّ بإنشاء Volvo ID وسجّل الدخول إلى السيارة.
- حدّد تاجر التجزئة Volvo الذي ترغب في الاتصال به من خلال الانتقال إلى www.volvocars.com وتسجيل دخولك بعدئذٍ.
- لإرسال واستلام معلومات الحجز، ينبغي أن تكون السيارة متصلة بالإنترنت^٦.

حجز الخدمة

املاً طلب الحجز عندما يُطلب منك ذلك أو عند ظهور رسالة تشير إلى ضرورة خدمة أو إصلاح السيارة.

^٣ ينطبق على أسواق محددة.

^٤ AdBlue يتعلق فقط على السيارات المزودة بمحرك ديزل.

^٥ ينطبق على أسواق محددة.

^٦ يتم نقل البيانات (حركة البيانات) عند استخدام الإنترنت، وسيترتب عليه تكلفة.

إرسال معلومات السيارة إلى الورشة^٤

بإمكان إرسال معلومات السيارة في أي وقت، مثلاً، إذا قمت بحجز موعد في الورشة ورغبت في مساعدة فني الورشة عن طريق تزويدهم ببيانات أفضل تنتج التخطيط المسبق لزيارتك. وإن عملية إرسال معلومات السيارة هي غير تلك المخصصة للقيام بحجز موعد للخدمة.



١. افتح تطبيق حالة السيارة من عرض التطبيق في الشاشة المركزية.
٢. اضغط المواعيد.

٨. المس إلغاء الطلب لإلغاء الطلب.

يجب أن يتضمن طلب الحجز الذي ترسله من السيارة معلومات عن السيارة وهو أمر يسهل التخطيط للأعمال في الورشة. يرد الوكيل باقتراح رقمي بشأن الحجز. تتوفر كذلك معلومات عن الوكيل في السيارة وبمكثك الاتصال بالورشة في أي وقت.

قبول اقتراح الموعد

وعند حصول السيارة على اقتراح تحديد الموعد ستظهر رسالة في أعلى الشاشة المركزية.

١. انقر على الرسالة.
٢. عند الموافقة على موعد الحجز المقترح، المس قبول. وإلا، المس إرسال طلب جديد أو رفض.

في بعض الأسواق يقوم النظام بتذكيرك بالموعد المحدد عند اقترابه كما أن نظام الملاححة يمكنه توجيهك للوصول إلى الورشة عند حلول الموعد.

معلومات ذات صلة

- حالة السيارة (ص. ٥٦٦)
- إرسال معلومات السيارة إلى الورشة (ص. ٥٦٧)
- التنقل بين عروض الشاشة المركزية (ص. ٩٩)
- Volvo ID (ص. ٢٤)
- السيارة المتصلة بالإنترنت* (ص. ٥٠٢)



١. افتح تطبيق حالة السيارة من عرض التطبيق في الشاشة المركزية.
 ٢. اضغط المواعيد.
 ٣. اضغط طلب موعد.
 ٤. تحقق من كتابة رقم التعريف الشخصي الخاص بفولفو بصورة صحيحة.
 ٥. تحقق من كتابة الورشة المطلوب.
 ٦. أملاً ببيانات الحقل معلومات للورشة إذا كنت ترغب في إجراء عملية محددة أثناء زيارة الورشة أو أية معلومات أخرى مهمة للورشة.
 ٧. اضغط إرسال طلب موعد.
- < سوف يصلك اقتراح بتحديد موعد لسيارتك في غضون الیومین التالیین^٥ عن طریق البريد الإلكتروني.
- سوف تتلقى أيضاً نفس الرسالة عبر البريد الإلكتروني، وعندما تنتقل إلى www.volvocars.com ثم سجل دخولك.
- في بعض الأسواق، بمجرد إرسالك لطلب تحديد الموعد، تنطفئ الرسالة التي تفيد بوجوب إجراء الخدمة على السيارة في شاشة السائق.

^٥ قد يختلف هذا الإطار الزمني باختلاف السوق.

^٨ ينطبق على نظام Sensus Navigation.

^٩ ينطبق على أسواق محددة.

● السيارة المتصلة بالإنترنت* (ص. ٥٠٢)

▶▶ ٢. اضغط إرسال بيانات السيارة.

< ستظهر رسالة أعلى الشاشة المركزية لإعلامك بأنه يتم إرسال بيانات السيارة. يمكنك إلغاء عملية إرسال البيانات بالنقر على X في مؤشر النشاط.
يتم إرسال المعلومات عن طريق وسيلة اتصال السيارة بالإنترنت^{١٠}.

يمكن لأي تاجر تجزئة الوصول إلى هذه المعلومات إذا كان لديه رقم تعريف السيارة (VIN^{١١}).

محتوى معلومات السيارة

تتضمن البيانات المرسله آخر المعلومات المحفوظة (آخر مرة تم فيها تشغيل السيارة) وهي تشمل المجالات التالية:

- متطلبات الخدمة
- الوقت الذي مضى منذ آخر خدمة
- حالة الوظيفة
- مستويات السوائل
- قراءة العداد
- الرقم التعريفي للسيارة (VIN^{١١})
- إصدار برنامج السيارة
- البيانات التشخيصية للسيارة.

معلومات ذات صلة

- حجز الخدمة والإصلاح (ص. ٥٦٦)
- حالة السيارة (ص. ٥٦٦)
- التنقل بين عروض الشاشة المركزية (ص. ٩٩)

^{١٠} يتم نقل البيانات (حركة البيانات) عند استخدام الإنترنت، وسيترتب عليه تكلفة.
^{١١} الرقم التعريفي للسيارة.

ارفع السيارة

عند رفع السيارة، من المهم تثبيت المرفاع الخاص بالسيارة أو مرفاع الورشة أو الجراج في النقاط المحددة أسفل جسم السيارة.

في السيارات المزودة بنظام تحكم في المستوى*، يلزم إيقاف تشغيل تعليق الهواء حال وجوده قبل رفع السيارة. إلغاء تنشيط الوظيفة عن طريق الشاشة المركزية.

تحذير

في حال تم رفع السيارة باستخدام مرفاع الورشة، ينبغي عندئذ وضع هذا الأخير تحت إحدى نقاط الرفع الأربع. ينبغي الحرص على تثبيت مرفاع الورشة بشكل يمنع انزلاق السيارة. تأكد من تجهيز لوحة المرفاع بدعامة مطاطية كي تحافظ السيارة على ثباتها وبغية تجنب الإضرار بها. استخدم دائماً منصبات للمحاور أو معدات مماثلة.

ملاحظة

تنصح فولفو باستخدام المرفاع الذي يعود إلى موديل السيارة المقصودة تحديداً فقط. في حالة تحديد مرفاع بخلاف الموصى به من قبل شركة فولفو، اتبع تعليمات الاستخدام الواردة مع المعدة.

تم تصميم مرفاع السيارة العادي للاستخدام الطارئ ولفترات قصيرة فقط، مثلاً عند استبدال عجلة متقوية. عند الحاجة لرفع السيارة لمرات عديدة، أو لفترات زمنية أطول من اللازم فقط من أجل تغيير عجلة، ينصح عندها باستخدام مرفاع ورشة التصليح. في هذه الحالة، اتبع تعليمات الاستخدام التي تأتي مع الآلة.

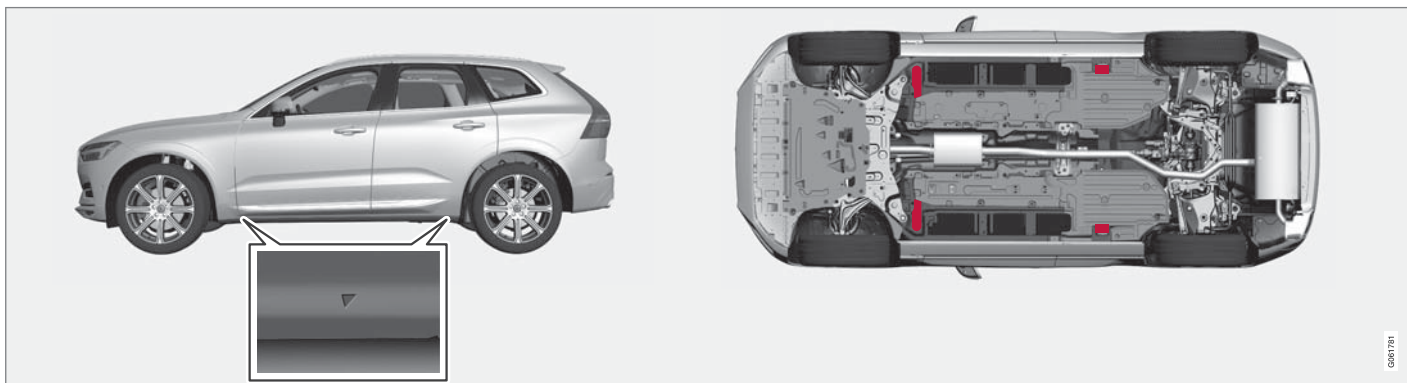

تشير المثلثات في الغطاء البلاستيكي إلى مواقع نقاط الرفع (باللون الأحمر).

معلومات ذات صلة

- إزالة عجلة (ص. ٥٣٢)
- المرفاع* (ص. ٥٣١)
- إعدادات التحكم في المستوى* (ص. ٤٣٩)



لم يتم إغلاق غطاء المحرك بالكامل. الصورة تمثل رسماً توضيحياً - وقد تختلف الحقيقة عن الصورة باختلاف طراز السيارة.



تم إغلاق غطاء المحرك بالكامل. الصورة تمثل رسماً توضيحياً - وقد تختلف الحقيقة عن الصورة باختلاف طراز السيارة.

➔ امسح من اليسار إلى اليمين في الفتحة أسفل غطاء المحرك، ثم حرك المقبض لأعلى وللجانِب لتحرير غطاء المحرك من ماسكة قفل غطاء المحرك ثم ارفع الغطاء.

تحذير - غطاء المحرك غير مغلق

عند تحرير غطاء المحرك سيضيء رمز التحذير وتظهر الرسومات في شاشة السائق ويصدر صوت تذكير. وإذا بدأت السيارة في التحرك، فسيكرر صوت التحذير.



ملاحظة ⓘ

إذا أضاء رمز التحذير أو عند سماع إشارة التحذير على الرغم من التأكد من قفل غطاء المحرك جيداً فاتصل بورشة فولو معتمدة.

إغلاق غطاء المحرك

١. ادفع غطاء المحرك لأسفل حتى يبدأ في الاندفاع من تلقاء نفسه.
٢. عندما يتوقف غطاء المحرك بفعل مزلاج القفل، ادفعه لأسفل كي يتم الإغلاق التام.

تحذير ⚠

خطر الانحسار! تحقق من عدم وجود عائق في مسار غطاء المحرك أثناء إغلاقه وإلا فقد تحدث إصابات جسدية.

تحذير ⚠

تحقق أن غطاء المحرك يتم قفله جيداً عند إغلاقه. يلزم تعشيق غطاء المحرك على كلا الجانبين ويصدر صوت مسموع يدل على استقراره في مكانه.

فتح وغلق غطاء المحرك

يمكن فتح غطاء المحرك باستخدام المقبض في مقصورة الركاب والمقبض أسفل غطاء المحرك.

أفتح غطاء المحرك

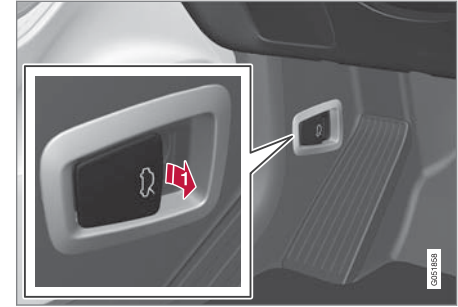

➔ اسحب المقبض الموجود بالقرب من دواسات القدم لتحرير غطاء المحرك من وضع الإغلاق الكامل.



شاشة عرض المعلومات على الزجاج الأمامي عند استبدال الزجاج الأمامي*

السيارات التي تحتوي على شاشة عرض معلومات على الزجاج الأمامي تكون مزودة بنوع خاص من الزجاج الأمامي يستوفي متطلبات عرض الصورة عليه.

توصي شركة Volvo بالاتصال بورشة Volvo معتمدة عند الحاجة لاستبدال الزجاج الأمامي. يلزم تركيب النوع الصحيح من الزجاج الأمامي كي يمكن عرض رسومات الشاشة العليا عليه بشكل صحيح.

معلومات ذات صلة

- شاشة عرض المعلومات على الزجاج الأمامي* (ص. ١٢٤)
- تنظيف شاشة عرض المعلومات على الزجاج الأمامي* (ص. ٥٩٦)

خدمة نظام التحكم في المناخ

يجب عدم صيانة هذا النظام وإجراء الخدمة له إلا بواسطة ورشة معتمدة.

استكشاف الأعطال وإصلاحها

يحتوي نظام تكييف الهواء على مواد تتبع فلورية. يلزم استخدام الأشعة فوق البنفسجية أثناء إجراء اكتشاف للتسرب.

تنصح فولفو بالاتصال بإحدى ورش فولفو المعتمدة.

السيارات المزودة بسوائل تبريد R134a

تحذير

يحتوي نظام التكييف على سائل تبريد مضغوط طراز R134a. لا يجب صيانة هذا النظام وإجراء الخدمة له إلا بواسطة ورشة معتمدة.

السيارات المزودة بسوائل تبريد R1234yf

تحذير

يحتوي نظام التكييف على سائل تبريد مضغوط طراز R1234yf. بما يتوافق مع مقياس SAE J2845 (تدريب الفنيين الخاص بخدمة الأمان واحتواء سوائل التبريد المستخدمة في أنظمة تكييف الهواء المحمولة)، يلزم إجراء الخدمة والإصلاح لنظام سائل التبريد بواسطة فنيين مدربين ومعتمدين وذلك لضمان أمان النظام.

معلومات ذات صلة

- برنامج خدمة فولفو (ص. ٥٦٤)

تحذير

تجنب القيادة أثناء فتح غطاء المحرك!

إذا كانت هناك أي أمارات على عدم إغلاق غطاء المحرك بصورة محكمة أثناء القيادة فتوقف على الفور وتحقق من هذا الأمر.

معلومات ذات صلة

- نظرة عامة على حجرة المحرك (ص. ٥٧٢)
- التذكير بالباب وبحزام الأمان (ص. ٤٣)

تحذير ⚠️

تذكر أن مروحة الرادياتير (موجودة في مقدمة حجرة المحرك، خلف الرادياتير) قد تعمل أو تواصل عملها أوتوماتيكياً لمدة تصل إلى ٦ دقائق تقريباً بعد إيقاف تشغيل المحرك.

احرص دوماً على تنظيف المحرك بواسطة ورشة، وينصح باستخدام ورشة فووفو معتمدة. هناك خطر اندلاع حريق إذا كان المحرك ساخناً.

تحذير ⚠️

يعمل نظام الإشعال بواسطة فولتية عالية جداً وخطيرة. يتعين دائماً أن يكون النظام الكهربائي للسيارة في وضع الإشعال 0 عند إجراء أية مهام في حجرة المحرك.

لا تلمس شمعات الإشعال أو ملف الإشعال عندما يكون النظام الكهربائي للسيارة في وضع الإشعال II أو إذا كان المحرك ساخناً.

معلومات ذات صلة

- فتح وغلق غطاء المحرك (ص. ٥٧١)
- تعبئة سائل الغسل (ص. ٦٠٩)
- زيادة مستوى سائل التبريد (ص. ٥٧٦)
- المصهرات الكهربائية في حجرة المحرك (ص. ٥٨٥)
- التحقق من زيت المحرك وتعبئته (ص. ٥٧٥)
- أوضاع الإشعال (ص. ٤١٢)

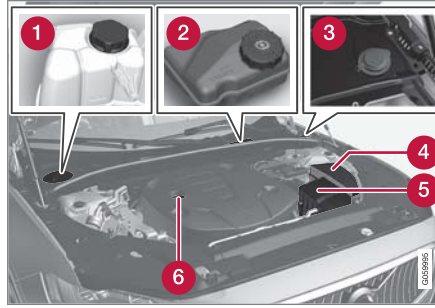

قد يختلف شكل حجرة المحرك قليلاً تبعاً لنوع المحرك والطرز.

- 1 خزان التمدد لسائل التبريد
- 2 خزان سائل الفرامل (موجود جهة السائق)
- 3 أنبوب تعبئة سائل الغسل^{١٢}
- 4 وحدة كهربائية مركزية
- 5 مرشح الهواء
- 6 أنبوب تعبئة زيت المحرك

نظرة عامة على حجرة المحرك

تعرض اللوحة العامة عدة مكونات مرتبطة بالخدمة.

بعض مكونات نظام الإدارة الكهربائي للسيارة توجد أسفل غطاء المحرك. توخ الحذر في هذه المنطقة والمس فقط الأشياء المتعلقة بالصيانة العادية.

تحذير ⚠️

يجب عدم التعامل مع الكابلات باللون البرتقالي إلا بواسطة الفنيين المؤهلين.

تحذير ⚠️

توجد مكونات كثيرة بالسيارة تعمل بتيار كهربائي عالي الفولتية وقد يتسبب في إصابات خطيرة في حال حدوث أي تدخل غير صحيح معه.

- لا تلمس أي شيء غير مشروح بوضوح في دليل المالك هذا.
- توخ الحذر عند فحص/إعادة تعبئة السوائل في حجرة المحرك.

^{١٢} املاً سائل الغسل على فترات اعتيادية، مثلاً عند التزود بالوقود.

زيت المحرك

يجب استخدام زيت محرك معتمد بغية تطبيق الفواصل الزمنية والكفالة للخدمة الموصى بها.

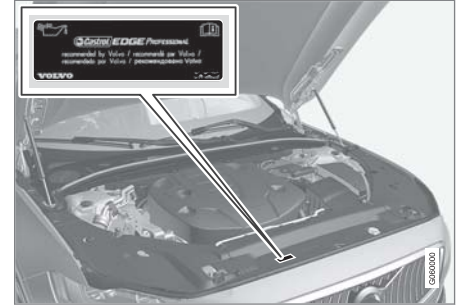

تصح فولفو بما يلي:



035397

إذا لم يكن من الممكن فحص زيت المحرك بصفة منتظمة وانخفض المستوى بشدة، فتمة خطورة في أن هذا سيسبب ضرراً بالغاً للمحرك.





للوفاء بالمتطلبات من أجل الفواصل الزمنية الخاصة بخدمة المحرك يتم تعبئة جميع المحركات بزيت محرك اصطناعي معدل خصيصاً في المصنع. يتم اختيار الزيت بعناية فائقة للغاية مع الأخذ في الاعتبار مدة الخدمة وخصائص بدء التشغيل واستهلاك الوقود والتأثير البيئي.

يجب استخدام زيت محرك معتمد حتى يمكن تطبيق الفواصل الزمنية للخدمة الموصى بها. استخدم فقط درجات الزيت المخصصة للتعبئة وتغيير الزيت، وإلا فإنك بذلك تخاطر بالتأثير على مدة الخدمة وخصائص بدء التشغيل واستهلاك الوقود والتأثير البيئي للسيارة.

إذا لم يتم الالتزام بزيت المحرك المطابق للمواصفات والزوجة المحددتين فقد تتعرض أجزاء من المحرك للتلف. تنفي شركة فولفو للسيارات مسؤوليتها عن أي تلفيات من هذه الشاكلة.

تصح فولفو بأن تقوم ورشة فولفو معتمدة باستبدال الزيت.

تستخدم فولفو أنظمة مختلفة للتحذير بخصوص مستوى الزيت إذا كان مرتفعاً/منخفضاً بشدة، أو في حالة ضغط الزيت المنخفض. تحتوي بعض أنواع المحركات على مستشعر لضغط الزيت، ولذلك يتم استخدام رمز تحذير انخفاض ضغط الزيت  في شاشة السائق. تحتوي أنواع أخرى على مستشعر لمستوى الزيت، عند إعلام السائق عن طريق رمز التحذير في شاشة السائق ونصوص العرض.  تحتوي بعض الأنواع على

النظامين. اتصل بأحد وكلاء فولفو للحصول على المزيد من المعلومات.

استبدل زيت المحرك ومرشح الزيت وفقاً لفترات التبديل المذكورة في كتيب الخدمة والضمان. يُسمح باستخدام نوعية زيت أعلى من تلك المذكورة. إذا كانت السيارة تُقاد في ظروف قاسية، توصي فولفو باستخدام زيت من درجة أعلى من الدرجة المحددة.

معلومات ذات صلة

- التحقق من زيت المحرك وتعبئته (ص. 0٧٥)
- زيت المحرك - المواصفات (ص. ٦٢٠)
- ظروف القيادة المعاكسة لزيت المحرك (ص. ٦٢١)



رسومات مستوى الزيت في الشاشة المركزية.

ملاحظة

لا يتمكن النظام من اكتشاف التغييرات مباشرة عند ملء الزيت أو تصريفه. يجب قيادة السيارة لمسافة حوالي ٣٠ كم (٢٠ ميل) وإيقافها لمدة ٥ دقائق بينما المحرك متوقف وعلى أرضية مستوية قبل أن يصبح بيان الزيت صحيحًا.

ملاحظة

في حالة عدم استيفاء الشروط الصحيحة لقياس مستوى الزيت (الفترة ما بعد إيقاف المحرك وميل السيارة ودرجة الحرارة الخارجية، وما إلى ذلك) ستظهر الرسالة لا توجد قيمة متاحة في الشاشة المركزية. وهذا لا يعني وجود خطأ ما في أنظمة السيارة.

مهم

عند ظهور هذا الرمز مع رسالة بخصوص انخفاض مستوى الزيت، مثل الرسالة زيت المحرك منخفض أضف 1 لتر، فما عليك سوى إضافة الحجم المحدد، مثل 1 لتر (1 كوارت).



تحذير

تجنب سكب الزيت داخل مجمع العادم الساخن بسبب احتمالية نشوب حريق.

راجع مستوى الزيت في شاشة العرض المركزية

يتم تصوير مستوى الزيت باستخدام مقياس مستوى الزيت الإلكتروني في شاشة العرض المركزية عند تشغيل السيارة. يلزم فحص مستوى الزيت دوريًا.

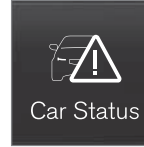

Car Status

- افتح تطبيق حالة السيارة من عرض التطبيق في الشاشة المركزية.
- اضغط الحالة لعرض مستوى الزيت.

التحقق من زيت المحرك وتعبئته

يتم اكتشاف مستوى الزيت بواسطة مستشعر مستوى الزيت الإلكتروني.

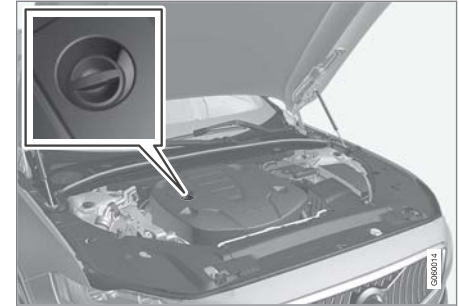

أنبوب التعبئة^١.

في بعض الحالات يلزم استكمال الزيت قبل حلول تاريخ الصيانة. لا يلزم اتخاذ إجراء بخصوص مستوى زيت المحرك قبل ظهور رسالة في شاشة السائق.

تحذير

إذا ظهر هذا الرمز مع الرسالة مستوى زيت المحرك يلزم إجراء الخدمة، فتفضل بزيارة الورشة، وينصح بزيارة ورشة فوفلو معتمدة. قد يكون مستوى الزيت مرتفع جدًا.





خزان التمدد لسائل التبريد، سيارة ذات عجلة قيادة يسرى.

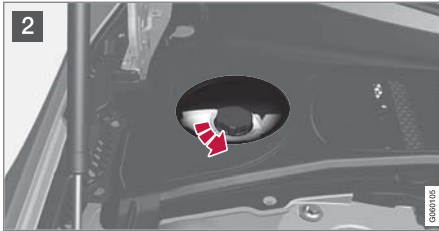
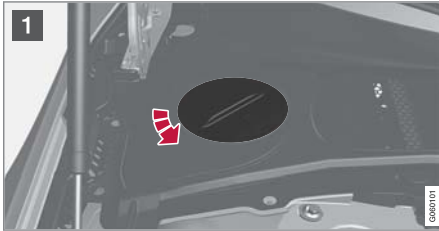

زيادة مستوى سائل التبريد

يعمل سائل التبريد على تبريد محرك الاحتراق الداخلي للوصول إلى درجة حرارة التشغيل المناسبة. يمكن استخدام الحرارة المنقولة من المحرك إلى سائل التبريد في تدفئة مقصورة الركاب.

عند إضافة سائل التبريد، اتبع التعليمات المرفقة على العبوة. لا تضيف الماء وحده تحت أي ظرف. فخطر التجمد يزداد عندما تكون نسبة تركيز سائل التبريد منخفضة للغاية ومرتفعة للغاية.

في حال وجود سائل تبريد تحت السيارة أو إذا تصاعد الدخان من سائل التبريد أو في حال إضافة أكثر من لترين (نصف غالون تقريباً) منه، اتصل دائماً بخدمة الإصلاح لتجنب خطر تلف المحرك بسبب وجود خلل في نظام التبريد عند محاولة تشغيل السيارة.

تحذير

من الممكن أن يكون سائل التبريد شديد السخونة. لا تفتح الغطاء أبداً عندما يكون سائل التبريد ساخناً. إذا كانت هناك حاجة لزيادة الكمية، فم بفك غطاء خزان التمدد ببطء لإتاحة تنقيس أية زيادة في الضغط.

معلومات ذات صلة

- زيت المحرك (ص. 05٧٤)
- ظروف القيادة المعاكسة لزيت المحرك (ص. ٦٢١)
- زيت المحرك - المواصفات (ص. ٦٢٠)
- أوضاع الإشعال (ص. ٤١٢)
- حالة السيارة (ص. 0٦٦)

مهم

- ضار في حال ابتلاعه. قد يتسبب في تلف الأعضاء (الكلى).
- استخدم سائل تبريد جاهز للاستعمال معتمد من Volvo. إذا تم استخدام سائل مركز، تأكد من مزج نسبة ٥٠% من سائل التبريد مع نسبة ٥٠% من الماء، كلاهما من الجودة المعتمدة.
- لا تمزج أنواع مختلفة من سائل التبريد.
- لا ينبغي استخدام سوى سائل تبريد جديد عند استبدال مكونات رئيسية في نظام التبريد وذلك لضمان حماية كافية للنظام من التآكل.
- يجب ألا يتم تشغيل المحرك إلا ونظام التبريد ممتلئ جيداً. وإلا، قد تؤدي الحرارة المرتفعة للغاية إلى خطر حدوث تلف (تشققات) في رأس الاسطوانة.
- قد يتسبب المحتوى الكبير من الكلور والكلوريد والأملاح الأخرى في تآكل نظام التبريد.

معلومات ذات صلة

- نظرة عامة على حجيرة المحرك (ص. ٥٧٢)
- سائل التبريد - المواصفات (ص. ٦٢٢)



1 أمسك مقبض الفتحة ثم ارفع/حرك الفتحة من الغطاء البلاستيكي.

2 انزع غطاء فتحة خزان التمدد وقم بإضافة سائل التبريد إذا لزم الأمر. يجب ألا يتجاوز مستوى سائل التبريد علامة MAX الصفراء داخل خزان التمدد.

أعد تركيب الأجزاء بترتيب عكسي.

1 انزع مقدمة الغطاء البلاستيكي.

2 انزع غطاء فتحة خزان التمدد وقم بإضافة سائل التبريد إذا لزم الأمر. يجب ألا يتجاوز مستوى سائل التبريد علامة MAX الصفراء داخل خزان التمدد.

أعد تركيب الأجزاء بترتيب عكسي.



خزان التمدد لسائل التبريد، سيارة ذات عجلة قيادة يميني.

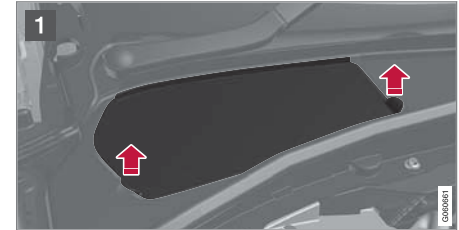

استبدال المصابيح

لا تتوفر المصابيح الأمامية التي تعمل بالهالوجين لكل الطرز والأسواق. اتصل بأحد وكلاء فولفو للحصول على المزيد من المعلومات.

يلزم استبدال المصابيح من نوعية LED^{١٤} بواسطة الورشة فقط. يوصى بالرجوع إلى ورشة فولفو معتمدة.

ملاحظة ⓘ

لمعلومات عن المصابيح غير المذكورة في هذه الفقرة، اتصل بوكيل فولفو أو فني خدمة معتمد من فولفو.

ملاحظة ⓘ

قد تعاني الإضاءة الخارجية مثل المصابيح الأمامية والمصابيح الخلفية مؤقتًا من التكثف على الجزء الداخلي للعدسات. هذا أمر طبيعي، جميع أنواع الإضاءة الخارجية مصممة لتحمل ذلك. يتم عادة تهوية التكثف ويختفي عبر مبيت المصباح عند تشغيل المصباح لفترة من الوقت.

^{١٤} مصابيح (LED) (Light Emitting Diode)

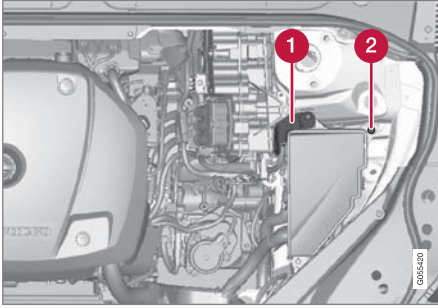

- 1 نقطة الشحن الموجبة
- 2 نقطة الشحن السالبة

مهم !

لا يمكن شحن بطارية سيارة أخرى بواسطة التيار من خلال نقاط الشحن. قد يؤدي استخدام نقاط الشحن في بدء تشغيل سيارة أخرى إلى انفجار أحد المصاهر مما يعني توقف نقطة الشحن عن العمل.

مهم !

عند شحن بطارية البادئ، استخدم شاحن بطارية حديثاً مع إمكانية التحكم في فولتية الشحن. يلزم عدم استخدام ميزة الشحن السريع لأنها قد تتلف البطارية.

تحذير !

- قد تولد البطارية غاز الأوكسيهيدروجين، وهو ذو قابلية عالية للانفجار. يمكن أن تتشكل شرارة إذا تم وصل كابل التشغيل بطريقة غير صحيحة، وقد يكون ذلك كافياً لانفجار البطارية.
- تجنب توصيل الموصلات بأي مكون لنظام الوقود أو أي جزء متحرك. انتبه لأجزاء المحرك الساخنة.
- تحتوي البطارية على حمض الكبريتيك الذي يمكن أن يتسبب بحروق خطيرة.
- فإذا لامس الحمض العينين أو البشرة أو الملابس، فاغسلهم بكميات كبيرة من الماء. إذا تآثر الحمض في العينين، فاطلب العناية الطبية على الفور.
- تجنب التدخين بالقرب من البطارية.

نقاط الشحن

- عند توصيل بطارية بادئ خارجية أو شاحن بطارية، استخدم نقاط الشحن بالسيارة في حجيرة المحرك.
- ينبغي عدم استخدام أطراف بطارية بادئ السيارة المجهزة في حجيرة الأمتعة.

البطارية

النظام الكهربائي أحادي القطبية ويستخدم الهيكل وعلبة المحرك كموصل.

يتم استخدام موتور بادئ الحركة لتشغيل النظام الكهربائي وقيادة المكونات الكهربائية في السيارة. يتم استخدام البطارية الهجين عند تشغيل محرك الاحتراق الداخلي.

ينبغي استبدال بطارية البادئ بواسطة ورشة^{١٥}.

إنّ بطارية بادئ التشغيل هي من نوع ١٢ فولت AGM (Absorbed Glass Mat)، وهي مصممة للشحن المتجدد ولدعم عمل مختلف الأنظمة في السيارة.

يمكن أن يتأثر عمر البطارية ووظيفتها بمحاولات بدء التشغيل الكثيرة وإفراغ الشحن وأساليب القيادة والظروف المناخية وما إلى ذلك.

- لا تفصل أبداً بطارية بادئ التشغيل عندما يكون المحرك قيد التشغيل.
- تحقق من توصيل الكابلات الخاصة بالبطارية بصورة صحيحة ومن شدتها على نحو ملائم.

موضع



توجد بطارية البادئ في منطقة الحمولة.

تحذير

في حال تم فصل بطارية بادئ التشغيل، ينبغي إعادة تعيين وظيفة الفتح والإغلاق التلقائي كي تعمل بشكل صحيح. يجب إجراء إعادة ضبط كي تعمل ميزة الحماية من الانحشار.

ملاحظة

يقل عمر البطارية إذا لم يتم تفريغها بشكل متكرر. يتأثر عمر البطارية بعدة عوامل، بما يتضمن ظروف القيادة والمناخ. تقل قدرة بدء تشغيل البطارية تدريجيًا بمرور الوقت ومن ثم فهي تحتاج إلى إعادة شحنها في حالة عدم استخدام السيارة لمدة طويلة أو عند قيادتها لمسافات قصيرة فحسب. البرودة الشديدة تحد من قدرة بدء التشغيل بدرجة أكبر.

للحفاظ على البطارية بحالة جيدة، يوصى بالقيادة لمدة ١٥ دقيقة/الأسبوع على الأقل أو توصيل البطارية بشاحن بطارية يتسم بميزة الشحن التدريجي التلقائي.

البطارية التي يحتفظ بها مشحونة بالكامل تتمتع بأقصى عمر خدمة.

ملاحظة

في حالة فراغ شحنة بطارية البادئ وكذلك البطارية المهجين فإنه يجب شحن كلتا البطاريتين. في مثل هذه الحالة، لا يمكن شحن البطارية المهجين أولاً فقط. يلزم توفر حالة شحن معينة في بطارية البادئ كي يمكن شحن البطارية الهجينة.

مهم

في حال عدم اتباع التعليمات التالية قد يتم إيقاف وظيفة توفير الطاقة في نظام المعلومات والترفيه بشكل مؤقت و/أو قد لا يكون الإشعار في شاشة السائق قابلاً للتطبيق بشكل مؤقت فيما يتعلق بحالة بطارية البادئ، وذلك بعد وصل بطارية بادئ خارجية أو شاحن بطارية:

- يجب عدم استخدام طرف البطارية السلبية في بطارية السيارة الرئيسية لوصل بطارية خارجية أو شاحن بطارية - يمكن استخدام نقطة الشحن السلبية في البطارية فقط كنقطة تأريض.

مواصفات بطارية بادئ التشغيل

نوع البطارية	H8 AGM
الجهد الكهربائي (فولت)	١٢
سعة البدء على البارد A - (ACCA) B	٨٥٠

نوع البطارية	H8 AGM
الأبعاد، L×B×H	١٩٠×١٧٥×٣٥٣ مم (٧,٥×٦,٩×١٣,٩ بوصة)
الاستطاعة (أمبير بالساعة)	٩٥

A وفقًا لمعيار EN.
B Cold Cranking Amperes

تتصح فولفو بتوكيل عملية استبدال البطارية إلى ورشة فولفو معتمدة.

مهم !

في حال استبدال البطارية، احرص على استخدام بطارية جديدة تكون بنفس الحجم ونفس قدرة بدء التشغيل على البارد والنوع كالبطارية الأصلية (راجع الملصق الموجود على البطارية).

معلومات ذات صلة

- الرموز على البطاريات (ص. ٥٨٣)
- البطارية الهجينة (ص. ٥٨٢)
- استخدام بدء التشغيل بمساعدة بطارية أخرى (ص. ٤٥٣)

البطارية الهجينة

السيارة مزودة ببطارية هجين لتشغيل المحرك الكهربائي - وهي من نوع ليثيوم أيون القابلة لإعادة الشحن والتي لا تحتاج صيانة.

ملاحظة

لن يمكن تشغيل السيارة في حالة نفاذ شحن البطارية الهجينة.

ملاحظة

في حالة فراغ شحن بطارية البادئ وكذلك البطارية الهجين فإنه يجب شحن كلتا البطاريتين. في مثل هذه الحالة، لا يمكن شحن البطارية الهجين أولاً فقط.

يلزم توفر حالة شحن معينة في بطارية البادئ كي يمكن شحن البطارية الهجينة.

تحذير

يلزم استبدال البطارية الهجين فقط عن طريق الورشة، كما ينصح بالاستعانة بورشة فولفو المعتمدة.

سائل التبريد

نظام تبريد البطارية الهجينة مزود بخزان تمدد منفصل.

معلومات ذات صلة

- الرموز على البطاريات (ص. ٥٨٣)
- البطارية (ص. ٥٧٩)
- شحن البطارية الهجينة (ص. ٣٩١)

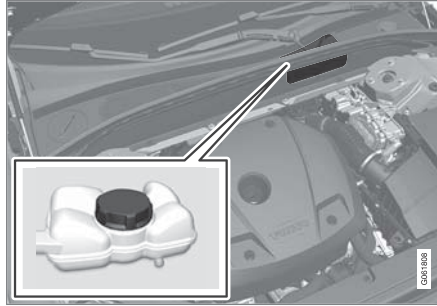

مهم

يجب ألا يتم تعبئة سائل تبريد البطارية الهجين إلا بواسطة الورشة وينصح بالتعامل مع ورشة فولفو معتمدة.

مواصفات البطارية الهجينة

النوع: ليثيوم-أيون

إجمالي الطاقة: ٩,٢ كيلو وات ساعة.

ملاحظة

تتضاءل سعة البطارية الهجين بمرور الزمن ومع الاستخدام، مما قد يؤدي إلى زيادة استخدام محرك الاحتراق الداخلي وبالتالي تقليل الوفرة في استهلاك الوقود وتقليل المدى الذي يمكن قطعه بواسطة المحرك الكهربائي.

المصهرات والوحدات المركزية الكهربائية

تتم حماية جميع الوظائف والمكونات الكهربائية بواسطة عدد من المصاهر لحماية النظام الكهربائي في السيارة من التلف بفعل التقاصر أو التحميل الزائد.

تحذير ⚠️

تجنب استخدام أي جسم غريب أو منصهر ترتفع قوة التيار الكهربائي فيه عن المستوى المحدد عند استبدال أحد المنصهرات. قد يتسبب هذا في حدوث تلف بالغ للنظام الكهربائي وربما يؤدي إلى نشوب حريق.

تحذير ⚠️

يجب عدم التعامل مع الكابلات باللون البرتقالي إلا بواسطة الفنيين المؤهلين.

تحذير ⚠️

توجد مكونات كثيرة بالسيارة تعمل بتيار كهربائي عالي الفولتية وقد يتسبب في إصابات خطيرة في حال حدوث أي تدخل غير صحيح معه.
لا تلمس أي شيء غير مشروح بوضوح في دليل المالك هذا.

إذا تعذر عمل أحد المكونات أو الوظائف الكهربائية، فقد يعزى ذلك إلى وجود حمل زائد وفشل لفترة مؤقتة في مصهر ذلك المكون. إذا تكرر فشل نفس المصهر، فسيكون هناك خلل في الدائرة. تصح فوئقو بالاتصال بورشة فوئقو معتمدة لإجراء عملية الفحص.

تجنب الشرر واللهب.



خطر الانفجار.



يجب أخذه من أجل تدوير استخدامه.



ملاحظة ⓘ

يجب إعادة تدوير أي بطارية مستهلكة بطريقة آمنة بيئيًا نظرًا لاحتوائها على الرصاص.

معلومات ذات صلة

- البطارية (ص. ٥٧٩)
- البطارية الهجينة (ص. ٥٨٢)

الرموز على البطاريات

توجد معلومات ورموز تحذيرية على البطاريات.

استخدم نظارات واقية



يمكن الحصول على مزيد من المعلومات عن السيارة في دليل المالك.



خزن البطارية بعيداً عن الأطفال.



تحتوي البطارية على حامض مسبب للتآكل.



موضع الوحدات الكهربائية المركزية

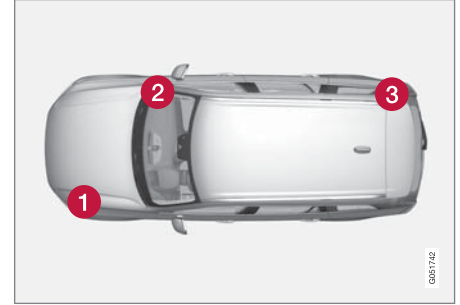

الشكل هو مجرد شكل تخطيطي - وقد يختلف المظهر عن الصورة باختلاف طراز السيارة.

مواقع الوحدة الكهربائية المركزية في السيارات ذات عجلة القيادة اليسرى. وفي السيارات ذات عجلة القيادة اليمنى أسفل صندوق القفازات.

1 حجرة المحرك

2 أسفل صندوق القفازات

3 منطقة الحمولة

معلومات ذات صلة

- استبدال مصهر (ص. 054)
- المصهرات في حجرة الحمولة (ص. 092)
- المصهرات الكهربائية في حجرة المحرك (ص. 050)
- المصاهر أسفل صندوق القفازات (ص. 059)

استبدال مصهر

تتم حماية جميع الوظائف والمكونات الكهربائية بواسطة عدد من المصاهر لحماية النظام الكهربائي في السيارة من التلف بفعل التقاصر أو التحميل الزائد.

1. انظر في الرسم البياني للمصهر لتحديد مكان المصهر.
2. اجذب المصهر وافحصه للتأكد من احتراق السلك المنحني.
3. وفي هذه الحالة، استبدله بمصهر جديد بنفس اللون والأبعاد.

تحذير

تجنب استخدام أي جسم غريب أو منصهر ترتفع قوة التيار الكهربائي فيه عن المستوى المحدد عند استبدال أحد المنصهرات. قد يتسبب هذا في حدوث تلف بالغ للنظام الكهربائي وربما يؤدي إلى نشوب حريق.

تحذير

يُرجى الاتصال بورشة Volvo معتمدة للمعلومات حول المصاهر الغير مذكورة في دليل المالك. في حال لم يتم تنفيذ هذا الأمر بشكل صحيح، يمكنه أن يتسبب في أضرار كبيرة في الأنظمة الكهربائية.

معلومات ذات صلة

- المصهرات والوحدات المركزية الكهربائية (ص. 053)
- المصهرات في حجرة الحمولة (ص. 092)
- المصهرات الكهربائية في حجرة المحرك (ص. 050)
- المصاهر أسفل صندوق القفازات (ص. 059)

المصهرات الكهربائية في حجيرة المحرك

تعمل المصهرات في حجيرة المحرك على حماية المحرك ووظائف الفرامل من بين وظائف أخرى.

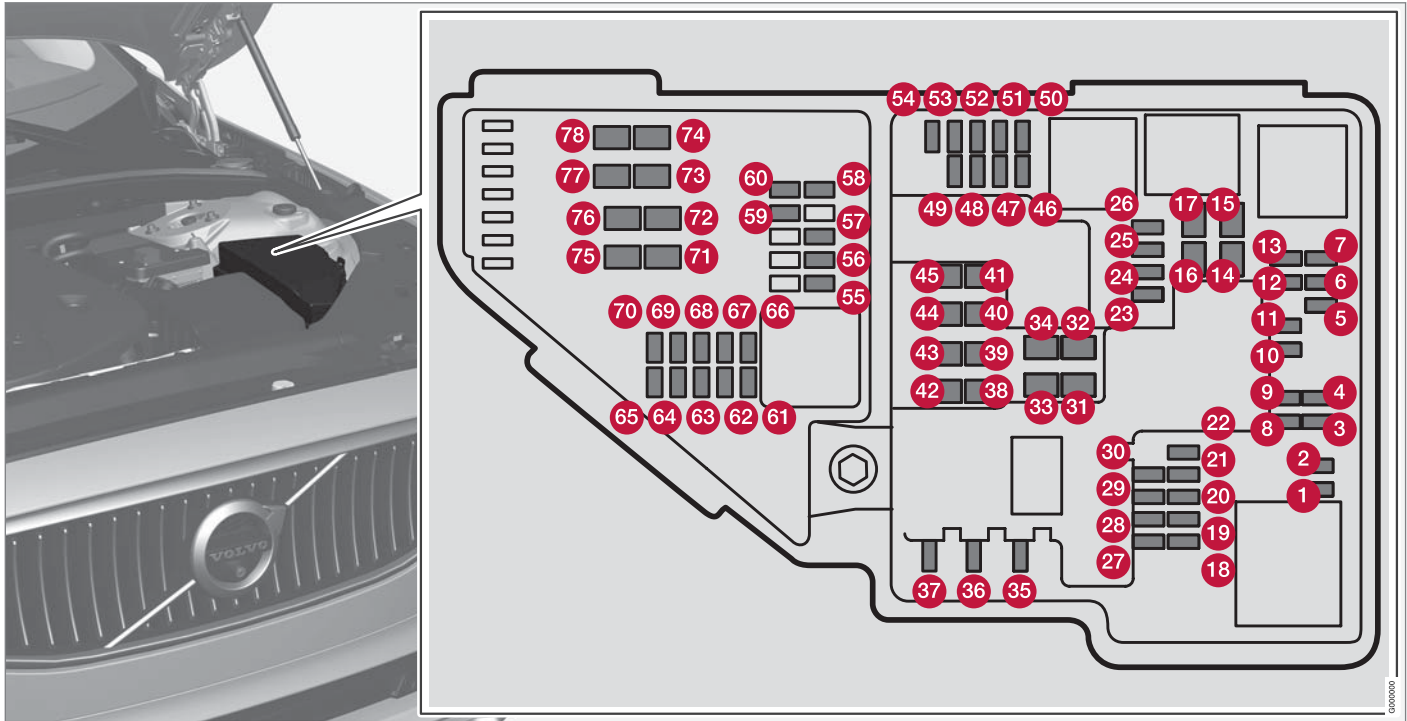

يوجد في الجهة الداخلية من الغطاء ملاقط تسهل عملية إزالة وتركيب المصهرات.

يوفر صندوق المصهرات كذلك مساحة من أجل عدة مصهرات احتياطية.

المواضع

توجد ملصقة داخل الغطاء تبين مواضع المصهرات.

- المصهرات ١-١٣ و ١٨-٣٠ و ٣٥-٣٧ و ٤٦-٥٤ هي من النوع "Micro".
- المصهرات ١٧-١٤ و ٣٤-٣١ و ٤٥-٣٨ و ٧٨-٧١ هي من النوع "MCASE"، ويجب ألا يتم استبدالها إلا لدى ورشة^{١٦}.

الوظيفة	أمبير
1	-
2	-
3	-
4	٥
5	٥
6	٥

الوظيفة	أمبير
7	٥
8	-
9	١٠
10	١٠
11	٥
12	١٠
13	١٠
14	٢٥
15	-
16	-
17	-

الوظيفة	أمبير
18	-
19	-
20	-
21	-
22	-
23	-
24	١٥
25	١٥
26	١٥
27	-
28	١٥
29	١٥
30	-

^{١٦} يوصى بالرجوع إلى ورشة فولفو معتمدة.

الصيانة والخدمة

أمبير	الوظيفة	
—	—	57
—	—	58
—	—	59
—	—	60
٢٠	وحدة التحكم في المحرك؛ المحفز؛ وحدة الخانق؛ صمام الشاحن التوربيني	61
١٠	الملفات اللولبية؛ الصمام؛ ثرموستات نظام تبريد المحرك	62
٧,٥	منظمات الهواء؛ الصمام	63
٥	وحدة التحكم، غطاء بكرة المحرف؛ وحدة التحكم؛ غطاء بكرة المشعاع	64
—	—	65
١٥	مستشعر لامبدا، أمامي؛ مستشعر لامبدا، خلفي	66
١٥	الملف اللولبي لمضخة زيت المحرك؛ قابض الملف اللولبي A/C؛ مستشعر لامبدا، المركز	67
—	—	68
٢٠	وحدة التحكم في المحرك (ECM)	69
١٥	أسلاك الإشعال؛ شمعات الإشعال	70

أمبير	الوظيفة	
٥	يتوفر أثناء تشغيل الإشعال: وحدة التحكم في المحرك؛ مكونات صندوق التروس؛ سيرفو التوجيه الكهربائي؛ وحدة التحكم الإلكتروني المركزية	46
٥	ضوضاء السيارة الخارجية (في بعض الأسواق)	47
٧,٥	المصباح الأمامي الأيمن	48
١٥	المصباح الأمامي الأيمن، بعض الطرز مزودة بمصابيح ALED	
٥	قفل الكحول	49
—	—	50
—	—	51
٥	الوسائد الهوائية	52
٧,٥	المصباح الأمامي الأيسر	53
١٥	المصباح الأمامي الأيسر، بعض الطرز مزودة بمصابيح ALED	
٥	مستشعر دواصة الوقود	54
١٥	وحدة تحكم في ذراع صندوق التروس؛ وحدة التحكم في ذراع اختيار السرعة	55
٥	وحدة التحكم في المحرك (ECM)	56

أمبير	الوظيفة	
المحول	تدفئة الزجاج الأمامي*، الجانب الأيسر	31
٤٠	تدفئة الزجاج الأمامي*، الجانب الأيسر	32
٢٥	غاسلات المصابيح الأمامية*	33
٢٥	غاسلات الزجاج الأمامي	34
—	—	35
٢٠	البوق	36
٥	صفارة الإنذار*	37
٤٠	وحدة التحكم في نظام الفرامل (الصمامات وفرامل الركن)	38
٣٠	ماسحات الزجاج الأمامية	39
٢٥	مساحة النافذة الخلفية	40
٤٠	تدفئة الزجاج الأمامي*، الجانب الأيمن	41
٢٠	مدفأة الركن*	42
٤٠	وحدة التحكم في نظام الفرامل (مضخة ABS)	43
—	—	44
المحول	تدفئة الزجاج الأمامي*، الجانب الأيمن	45

أمبير	الوظيفة	
—	—	71
—	—	72
٣٠	وحدة تحكم في مضخة سائل صندوق التروس	73
٤٠	وحدة التحكم في مضخة التفريغ	74
٢٥	محفز صندوق التروس	75
—	—	76
—	—	77
—	—	78

LED A (الصمام الثنائي المشع للضوء)

معلومات ذات صلة

- المصهرات والوحدات المركزية الكهربائية (ص. ٥٨٣)
- استبدال مصهر (ص. ٥٨٤)

المصاهر أسفل صندوق القفازات

تحمي المصهرات الموجودة أسفل صندوق القفازات، من بين أشياء أخرى، المقابس الكهربائية والشاشات ووحدات الأبواب.

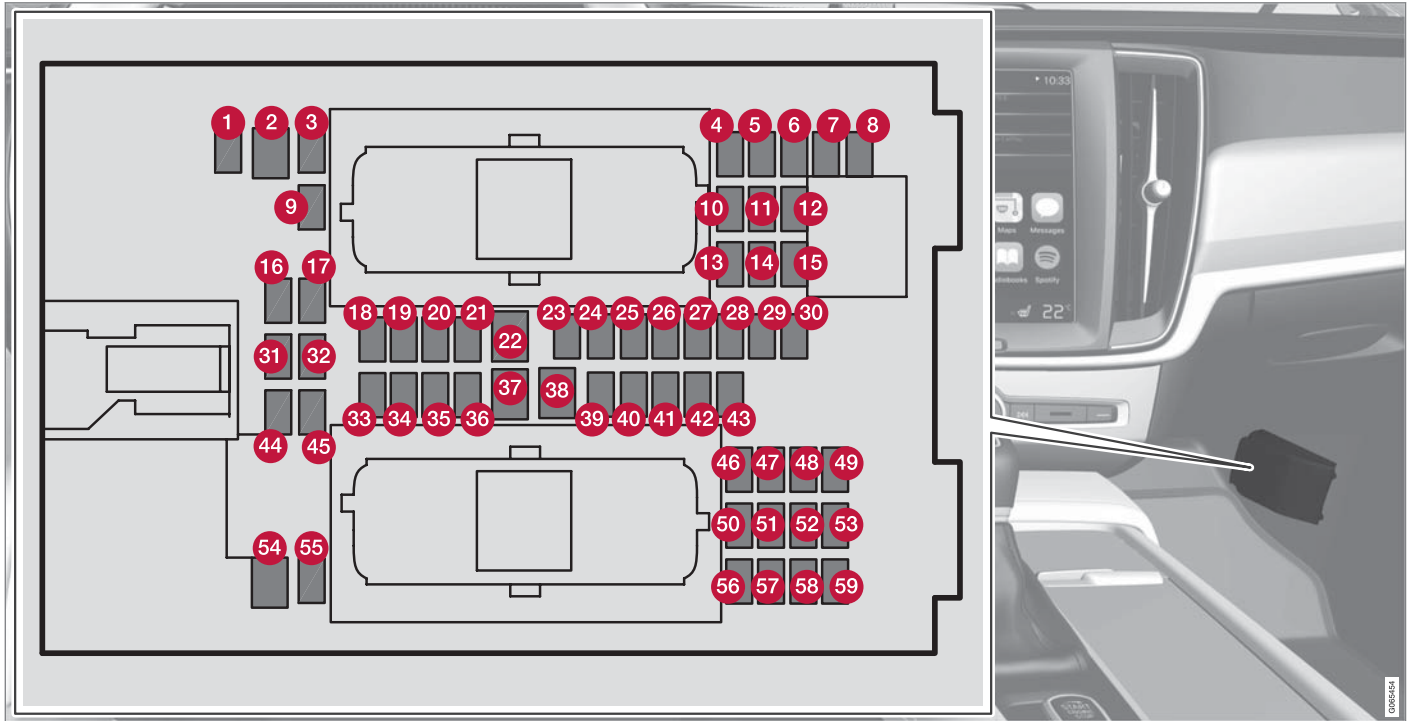

يوجد في الجهة الداخلية من الغطاء ملاقط تسهل عملية إزالة وتركيب المصهرات.

يوفر صندوق المصهرات في حجرة المحرك كذلك مساحة من أجل عدة مصهرات احتياطية.

المواضع

- المصاهر ١ و ٣-٢١ و ٢٣-٣٦ و ٣٩-٥٣ و ٥٥-٥٩ هي من النوع "Micro".
- المصاهر ٢ و ٢٢ و ٣٧-٣٨ و ٥٤ هي من النوع "MCASE"، ويجب ألا يتم استبدالها إلا لدى ورشة^{١٧}.

الوظيفة	أمبير
1	-
2	-
3	-
4	مستشعر الحركة*
5	مشغل الوسائط
6	شاشة السائق
7	لوحة المفاتيح في الكونسول المركزي
8	مستشعر الشمس
9	وحدة التحكم Sensus
10	-

الوظيفة	أمبير
11	وحدة عجلة القيادة
12	وحدة مقبض التشغيل والتحكم في فرامل الركن
13	وحدة عجلة القيادة لتدفئة عجلة القيادة*
14	-
15	-
16	-
17	-
18	وحدة التحكم في نظام التحكم في المناخ
19	قفل عجلة القيادة
20	مقيس التشخيص OBDII
21	الشاشة المركزية
22	وحدة المروحة لنظام التحكم في المناخ، الأمامي
23	صرة منفذ USB

الوظيفة	أمبير
24	التحكم في الإضاءة؛ الإضاءة الداخلية؛ خفت إنارة مرآة الرؤية الخلفية الداخلية*؛ مستشعر المطر والإضاءة*؛ لوحة المفاتيح في كونسول النفق، بجوار الأقدام في المقعد الخلفي*؛ المقاعد الأمامية الأليّة*؛ لوحات التحكم في الأبواب الخلفية؛ وحدة المروحة للتحكم بالمناخ في الجانب الأيسر/الأيمن
25	وحدة التحكم في وظائف دعم السائق
26	سقف البانوراما مع حاجب الشمس*
27	شاشة عرض المعلومات على الزجاج الأمامي*
28	الإنارة الداخلية
29	-
30	شاشة العرض في كونسول السقف (منبه حزام الأمان/مؤشر الوسادة الهوائية في مقعد الراكب الأمامي)
31	-
32	مستشعر الرطوبة
33	وحدة الباب في الباب الخلفي الأيمن
34	المصهرات في منطقة الحمولة

^{١٧} يوصى بالرجوع إلى ورشة فولفو معتمدة.

أمبير	الوظيفة	
٢٠	مقعد السائق الكهربائي *	50
٢٠	وحدة تحكم للتعليق (الهيكل النشط) *	51
—	—	52
١٠	وحدة التحكم Sensus	53
—	—	54
—	—	55
٢٠	مقعد الراكب الأمامي الذي يعمل بالكهرباء *	56
—	—	57
٥	TV * (في بعض الأسواق)	58
١٥	المصاهر الرئيسي للمصاهرات ٩ و٥٣ و٥٨	59

معلومات ذات صلة

- المصهرات والوحدات المركزية الكهربائية (ص. ٥٨٣)
- استبدال مصهر (ص. ٥٨٤)

أمبير	الوظيفة	
٥	وحدة التحكم بالسيارة المتصلة بالإنترنت؛ وحدة التحكم بخدمة Volvo On Call	35
٢٠	وحدة الباب في الباب الخلفي الأيسر	36
٤٠	وحدة التحكم في الصوت (مكبر الصوت) (طرز معينة)	37
—	—	38
٥	وحدة الهوائي متعدد النطاقات	39
٥	وحدات راحة المقعد (التدليك) الأمامي *	40
٥	قفل الكحول	41
١٥	مساحة النافذة الخلفية	42
١٥	وحدة التحكم في مضخة الوقود	43
٥	أسلاك المرحلة في الوحدة الكهربائية المركزية في مقصورة المحرك؛ سلك المرحلة لمضخة سائل صندوق التروس	44
—	—	45
١٥	تدفئة المقعد، جانب السائق أمام	46
١٥	تدفئة المقعد، جانب الراكب أمام	47
١٠	مضخة سائل التبريد	48
—	—	49

المصهرات في حجرة الحمولة

تعمل المصاهر في منطقة الحمولة على حماية المقاعد الكهربائية*
والوسائد الهوائية وآليات شد أحزمة الأمان وغيرها.

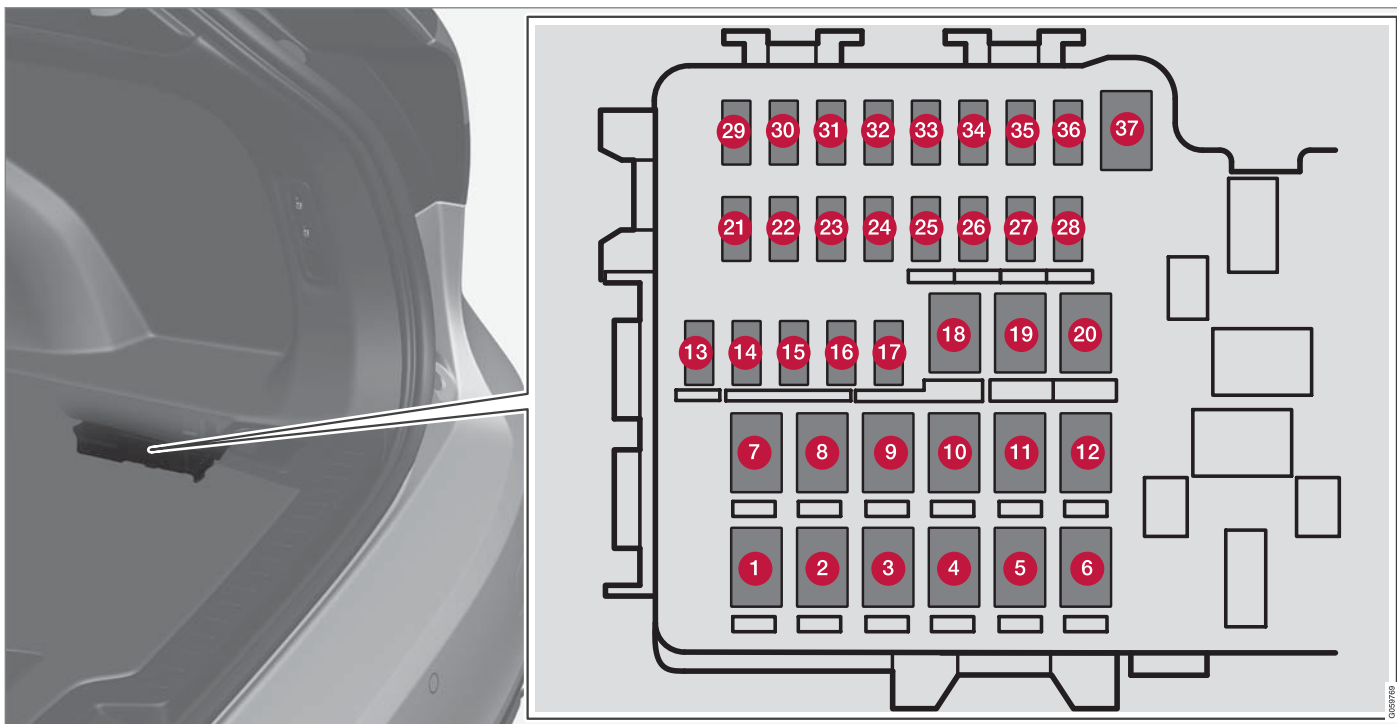

توجد الوحدة الكهربائية المركزية على الجانب الأيمن.

الصيانة والخدمة

أمبير	الوظيفة	
١٠	يتوفر أثناء تشغيل الإشعال	25
٥	وحدة التحكم للوسائد الهوائية وآليات شد حزام الأمان	26
—	—	27
١٥	تدفئة المقعد في الجانب الأيسر الخلفي*	28
—	—	29
٥	BLIS (Blind Spot Information System):* وحدة التحكم، صوت الرجوع للخلف الخارجي	30
—	—	31
٥	وحدات شداد حزام الأمان	32
٥	محفز غازات العادم (البنزين، في بعض طرز المحرك)	33
—	—	34
—	—	35
١٥	تدفئة المقعد في الجانب الأيمن الخلفي*	36
—	—	37

أمبير	الوظيفة	
٢٠	وحدة الباب في الجانب الأيمن الأمامي	10
٤٠	وحدة التحكم في قضيبي القطر*	11
٤٠	وحدة شداد حزام الأمان، الجانب الأيمن	12
٥	ملفات المرحلات الداخلية	13
٢٠	وحدة الباب في الجانب الأيسر الخلفي	14
٥	وحدة اكتشاف حركة القدم* (لفتح باب صندوق الأمتعة الكهربائي)	15
٥	قفل الكحول، مأخذ USB/منفذ الملحقات	16
—	—	17
٢٥	وحدة التحكم في قضيبي القطر*	18
٤٠	وحدة الملحقات	
٢٠	وحدة الباب في الجانب الأيسر الأمامي	19
٤٠	وحدة شداد حزام الأمان، الجانب الأيسر	20
٥	كاميرا الوقوف*	21
—	—	22
—	—	23
—	—	24

يوجد في الجهة الداخلية من الغطاء ملاقط تسهل عملية إزالة وتركيب المصهرات.

يوفر صندوق المصهرات في حجرة المحرك كذلك مساحة من أجل عدة مصهرات احتياطية.

المواضع

- المصاهر ١٣-١٧ و ٢١-٣٦ هي من النوع "Micro".
- المصاهر ١-١٢ و ١٨-٢٠ و ٣٧ هي من النوع "MCASE"، ويجب ألا يتم استبدالها إلا لدى ورشة*.

أمبير	الوظيفة	
٣٠	مزبل صقيع الزجاج الخلفي	1
٤٠	وحدة التحكم الإلكتروني المركزية	2
٤٠	ضاغط التعليق الهوائي*	3
١٥	محرك القفل لمسند الظهر بالمقعد الخلفي الأيمن	4
—	—	5
—	محرك القفل لمسند الظهر بالمقعد الخلفي الأيسر	6
٢٠	وحدة الباب في الجانب الأيمن الخلفي	7
٣٠	وحدة التحكم لتخفيض أكسيد النيتروجين (ديزل)	8
٢٥	باب صندوق الأمتعة الكهربائي*	9

►► معلومات ذات صلة

- المصهرات والوحدات المركزية الكهربائية (ص. ٥٨٣)
- استبدال مصهر (ص. ٥٨٤)

تنظيف الشاشة المركزية

الوحل والبقع والدهون المتراكمة على الأصابع يمكن أن تؤثر في أداء الشاشة المركزية وإمكانية قراءتها. قم بتنظيف الشاشة بشكل متكرر وذلك بقماش ذي ألياف دقيقة.



لتنظيف شاشة العرض المركزية:

١. قم بإيقاف تشغيل الشاشة المركزية بضغطه طويلة على الزر الرئيسي.
٢. امسح الشاشة بواسطة قماش الفيبر المصغر المتوفرة أو استخدم قماشة أخرى بجودة مماثلة. يجب مسح الشاشة بقماش جاف ونظيف من الألياف المصغرة بحركة دائرة صغيرة. عند الضرورة قم بترطيب قطعة القماش من الألياف المصغر باستخدام ماء نظيف.
٣. قم بتنشيط الشاشة المركزية بضغطه طويلة على الزر الرئيسي.

- تنظيف عجلة القيادة الجلدية (ص. ٥٩٨)
- تنظيف المكثبات البلاستيكية الداخلية والأجزاء المعدنية والخشبية (ص. ٥٩٩)

التنظيف من الداخل

لا تستخدم إلا مواد التنظيف ومنتجات العناية بالسيارة الموصى بها من شركة فولفو. احرص على النظافة الدورية للسيارة وتعامل مع أي بقع فور حدوثها للحصول على أفضل النتائج. من الهام إجراء التنظيف بالمكثبة قبل استخدام مواد التنظيف.

مهم !

- بعض المواد في الملابس الملونة (مثل الجينز الداكن والملابس المصنوعة من الجلد المزأبر) قد تصبغ كسوة المقاعد. في حال حدوث هذا الأمر، من المهم تنظيف هذه الأجزاء ومعالجتها بأسرع ما يمكن.
- لا تَقم أبداً باستخدام مذيبات قوية مثل سائل الغسل أو البنزين الخام أو التربنتين أو الكحول المركزة لتنظيف الأجزاء الداخلية لأن ذلك قد يتسبب في تلف الفرش بالإضافة إلى الأجزاء الداخلية الأخرى.
- تجنب رش أي مواد تنظيف مباشرة على المكونات التي تحتوي على أزرار كهربائية وأزرار تحكم. ولكن يمكنك مسح هذه الأجزاء باستخدام قطعة قماش رطبة تحتوي على مادة تنظيف.
- قد تتسبب العناصر الحادة وأشرطة التثبيت Velcro في إتلاف تنجيد الفرش.

معلومات ذات صلة

- تنظيف الشاشة المركزية (ص. ٥٩٥)
- تنظيف الفرش القماشي وبطانة السقف (ص. ٥٩٦)
- تنظيف أحزمة الأمان (ص. ٥٩٧)
- تنظيف سجادات الأرضية والبطانات (ص. ٥٩٧)
- تنظيف الفرش الجلدي (ص. ٥٩٨)

مهم

يلزم خلو قطعة القماش المصنوعة من الألياف المصغرة والمستخدمة لتنظيف الشاشة المركزية من أي رمال أو أتربة.

مهم

عند تنظيف شاشة العرض المركزية، تجنّب الضغط بقوة على الشاشة. فقد يؤدي الضغط بقوة إلى تلف الشاشة.

مهم

لا تقم برش أي سائل أو مادة كاوية مباشرة على الشاشة المركزية. تجنب استخدام مواد تنظيف النوافذ أو أي مواد منظفة أخرى أو رش الإيروسول أو المذيبات أو الكحول أو الأمونيا أو مواد التنظيف التي تحتوي على مواد كاشطة.

تجنب استخدام أقمشة كاشطة أو مناشف ورقية أو مناديل فهذه المواد قد تخدش الشاشة المركزية.

معلومات ذات صلة

- التنظيف من الداخل (ص. 090)
- تنظيف الفرش القماشي وبطانة السقف (ص. 096)
- تنظيف أحزمة الأمان (ص. 097)
- تنظيف سجادات الأرضية والبطانات (ص. 097)
- تنظيف الفرش الجلدي (ص. 098)
- تنظيف عجلة القيادة الجلدية (ص. 098)
- تنظيف المكونات البلاستيكية الداخلية والأجزاء المعدنية والخشبية (ص. 099)

تنظيف شاشة عرض المعلومات على الزجاج الأمامي*

امسح برفق زجاج غطاء الشاشة بواسطة قطعة قماش نظيفة وجافة. عند الضرورة يمكنك ترطيب قطعة القماش بصورة يسييرة.

لا تستخدم مطلقاً مواد إزالة البقع المركزة. تتوفر مادة تنظيف خاصة لدى موزع فولفو ويمكن استخدامها لأعمال التنظيف الأكثر صعوبة.

معلومات ذات صلة

- تنشيط وإلغاء تنشيط عرض المعلومات على الزجاج الأمامي* (ص. 126)
- شاشة عرض المعلومات على الزجاج الأمامي* (ص. 124)

تنظيف الفرش القماشي وبطانة السقف

لا تستخدم إلا مواد التنظيف ومنتجات العناية بالسيارة الموصى بها من شركة فولفو. احرص على النظافة الدورية للسيارة وتعامل مع أي بقع فور حدوثها للحصول على أفضل النتائج. من الهام إجراء التنظيف بالمكنسة قبل استخدام مواد التنظيف.

تنجيد القماش وتنجيد السقف

تجنب محاولة حك أو مسح أي بقعة لأن ذلك قد يؤدي إلى تلف الفرش. تجنب استخدام أي مزيلات بقع قوية لأن هذا قد يتسبب في فقدان طلاء الفرش.

معلومات ذات صلة

- التنظيف من الداخل (ص. 090)
- تنظيف الشاشة المركزية (ص. 090)
- تنظيف أحزمة الأمان (ص. 097)
- تنظيف سجادات الأرضية والبطانات (ص. 097)
- تنظيف الفرش الجلدي (ص. 098)
- تنظيف عجلة القيادة الجلدية (ص. 098)
- تنظيف المكونات البلاستيكية الداخلية والأجزاء المعدنية والخشبية (ص. 099)

- تنظيف الفرش الجلدي (ص. 098)
- تنظيف عجلة القيادة الجلدية (ص. 098)
- تنظيف المكونات البلاستيكية الداخلية والأجزاء المعدنية والخشبية (ص. 099)

تنظيف سجادات الأرضية والبطانات

لا تستخدم إلا مواد التنظيف ومنتجات العناية بالسيارة الموصى بها من شركة فولفو. احرص على النظافة الدورية للسيارة وتعامل مع أي بقع فور حدوثها للحصول على أفضل النتائج. من الهام إجراء التنظيف بالمكنسة قبل استخدام مواد التنظيف.

سجاجيد البطانة وسجاد الأرضية

قم بإزالة السجاد المزخرف من أجل القيام بعمليات تنظيف مستقلة لسجاد الأرضية والسجاد المزخرف. استخدم المكنسة الكهربائية لإزالة الأتربة والأوساخ. كل سجادة في الأرضية مثبتة بمسامير.

أزل سجاد البطانة عن طريق رفعها من خلال المثبتات ورفعها لأعلى.

ضع سجادة الأرضية في مكانها المخصص من خلال الضغط عليها عند كل مسمار.

تحذير

استخدم ممسحة مرصعة واحدة فقط من أجل الأقدام عند كل مقعد، وتحقق قبل الانطلاق أن الممسحة الموجودة قرب مقعد السائق هي مثبتة بحزم وتم تأمينها بالدبابيس بحيث لا تعلق بجانب أو تحت الدواسات.

ننصح باستخدام مادة خاصة لتنظيف القماش لإزالة البقع من على سجادة الأرضية بعد التنظيف بالمكنسة الكهربائية. يجب تنظيف سجاد الأرضية بمواد التنظيف التي ينصحك وكيل فولفو بها.

معلومات ذات صلة

- التنظيف من الداخل (ص. 095)
- تنظيف الشاشة المركزية (ص. 095)
- تنظيف الفرش القماشي وبطانة السقف (ص. 096)
- تنظيف أحزمة الأمان (ص. 097)

تنظيف أحزمة الأمان

لا تستخدم إلا مواد التنظيف ومنتجات العناية بالسيارة الموصى بها من شركة فولفو. احرص على النظافة الدورية للسيارة وتعامل مع أي بقع فور حدوثها للحصول على أفضل النتائج. من الهام إجراء التنظيف بالمكنسة قبل استخدام مواد التنظيف.

أحزمة الأمان

استخدم الماء مع منظف صناعي. كما أنه يتوفر لدى وكيل فولفو مادة خاصة لتنظيف القماش. تأكد من أن حزام الأمان قد جف قبل أن تعيده إلى مكانه.

معلومات ذات صلة

- التنظيف من الداخل (ص. 095)
- تنظيف الشاشة المركزية (ص. 095)
- تنظيف الفرش القماشي وبطانة السقف (ص. 096)
- تنظيف سجادات الأرضية والبطانات (ص. 097)
- تنظيف الفرش الجلدي (ص. 098)
- تنظيف عجلة القيادة الجلدية (ص. 098)
- تنظيف المكونات البلاستيكية الداخلية والأجزاء المعدنية والخشبية (ص. 099)

تنظيف الفرش الجلدي

لا تستخدم إلا مواد التنظيف ومنتجات العناية بالسيارة الموصى بها من شركة فولفو. احرص على النظافة الدورية للسيارة وتعامل مع أي بقع فور حدوثها للحصول على أفضل النتائج. من الهام إجراء التنظيف بالمكنسة قبل استخدام مواد التنظيف.

فرش الجلد*

الكساء الجلدي من فولفو معالج للحفاظ على مظهره الأصلي.

فرش الجلد هو منتج طبيعي بطراً عليه التغيير ويكتسب غشاءً جميلاً بمرور الوقت. ويلزم إجراء التنظيف الدوري والمعالجة للحفاظ على ألوان الجلد وجماله. تقدم شركة فولفو منتجاً شاملاً Volvo Leather Care Kit/Wipes - لتنظيف ومعالجة فرش الجلد، والذي إن استُخدم وفقاً للتعليمات، فإنه يحافظ على الطبقة الواقية للجلد.

للحصول على أفضل النتائج، تنصح فولفو بالتنظيف وباستعمال كريم الحماية مرة إلى أربع مرات في السنة (أو أكثر إذا اقتضت الحاجة) Volvo Leather Care Kit/Wipes يتوفر لدى وكلاء فولفو.

تنظيف فرش الجلد

١. ضع منظف الجلد على قطعة إسفنج مبللة واعصرها لحين تكون رغوّة.

٢. استخدم الإسفنج في تنظيف البقعة بحركة دائرية.

٣. بلل البقعة باستخدام الإسفنج بالكامل واسمح للإسفنجة بامتصاص البقعة دون حكها.

٤. امسح البقعة بقطعة قماش ناعمة ثم جفف الجلد تماماً

حماية فرش الجلد

١. ضع كمية قليلة من عنصر حماية الجلد على قطعة قماش ثم استخدمها على الجلد بحركة دائرية خفيفة.

٢. اترك الجلد يجف لمدة حوالي ٢٠ دقيقة.

تساعد حماية فرش الجلد في زيادة درجة مقاومته للضغط ضد أشعة الشمس فوق البنفسجية.

معلومات ذات صلة

- التنظيف من الداخل (ص. ٥٩٥)
- تنظيف الشاشة المركزية (ص. ٥٩٥)
- تنظيف الفرش القماشي وبطانة السقف (ص. ٥٩٦)
- تنظيف أحزمة الأمان (ص. ٥٩٧)
- تنظيف سجادات الأرضية والبطانات (ص. ٥٩٧)
- تنظيف عجلة القيادة الجلدية (ص. ٥٩٨)
- تنظيف المكونات البلاستيكية الداخلية والأجزاء المعدنية والخشبية (ص. ٥٩٩)

تنظيف عجلة القيادة الجلدية

لا تستخدم إلا مواد التنظيف ومنتجات العناية بالسيارة الموصى بها من شركة فولفو. احرص على النظافة الدورية للسيارة وتعامل مع أي بقع فور حدوثها للحصول على أفضل النتائج. من الهام إجراء التنظيف بالمكنسة قبل استخدام مواد التنظيف.

عجلة القيادة المكسوة بالجلد

يحتاج الجلد إلى التهوية. ومن ثم؛ تجنب تغطية عجلة القيادة الجلدية ببلاستيك واق. ننصح باستخدام Volvo Leather Care Kit/Wipes لتنظيف عجلة القيادة المكسوة بالجلد. أولاً أزل الأتربة والأوساخ وغيرها باستخدام قطعة إسفنج أو قطعة قماش مبللة.

مهم!

يمكن للأدوات الحادة، مثل الحلقات، أن تلحق الضرر بالسطح الجلدي لعجلة القيادة.

معلومات ذات صلة

- التنظيف من الداخل (ص. ٥٩٥)
- تنظيف الشاشة المركزية (ص. ٥٩٥)
- تنظيف الفرش القماشي وبطانة السقف (ص. ٥٩٦)
- تنظيف أحزمة الأمان (ص. ٥٩٧)
- تنظيف سجادات الأرضية والبطانات (ص. ٥٩٧)
- تنظيف الفرش الجلدي (ص. ٥٩٨)
- تنظيف المكونات البلاستيكية الداخلية والأجزاء المعدنية والخشبية (ص. ٥٩٩)

التنظيف من الخارج

ينبغي غسل السيارة فور تعرضها للاتساخ. مما يعني سهولة تنظيف السيارة بسبب عدم التصاق الأتربة بقوة. وكذلك يقل خطر حدوث خدش بالسيارة مما يحافظ على مظهرها الجديد. فَم بالتنظيف في منطقة مخصصة للتنظيف مع فاصل للزيت وباستخدام شامبو للسيارات.

معلومات ذات صلة

- التنظيف من الخارج (ص. 099)
- التلميع والتشميع (ص. 100)
- الغسيل اليدوي (ص. 100)
- الغسيل الأوتوماتيكي للسيارة (ص. 101)
- الغسيل عالي الضغط (ص. 102)
- تنظيف شفرات الماسحات (ص. 103)
- تنظيف المكونات البلاستيكية والمطاطية الخارجية والكسوة (ص. 103)
- تنظيف حواف العجلات (ص. 104)
- مقاومة الصدأ (ص. 104)

- تنظيف الفرش القماشي وبطانة السقف (ص. 096)
- تنظيف أحزمة الأمان (ص. 097)
- تنظيف سجادات الأرضية والبطانات (ص. 097)
- تنظيف الفرش الجلدي (ص. 098)
- تنظيف عجلة القيادة الجلدية (ص. 098)

تنظيف المكونات البلاستيكية الداخلية والأجزاء المعدنية والخشبية

لا تستخدم إلا مواد التنظيف ومنتجات العناية بالسيارة الموصى بها من شركة فولفو. احرص على النظافة الدورية للسيارة وتعامل مع أي بقع فور حدوثها للحصول على أفضل النتائج.

المكونات البلاستيكية الداخلية والأجزاء المعدنية والخشبية

لتنظيف الأجزاء والأسطح الداخلية للسيارة، يوصى باستخدام قطعة قماش من الألياف الليفاية أو الألياف الصغيرة، المبللة بقليل من الماء، والتي يوفرها موزعو فولفو.

لا تقم بكشط البقع أو حكها. لا تستخدم مطلقاً مواد إزالة البقع المركزة.

مهم !

لا تستخدم المذيبات التي تحتوي على كحول لتنظيف زجاج شاشة عرض السائق.

مهم !

يُرجى الأخذ في الاعتبار أن الأسطح الشديدة اللامعية تكون عرضة للخدش بسهولة. لذلك، يجب تنظيف هذه الأسطح بقطعة قماش جافة ونظيفة من الألياف الدقيقة وبعتماد حركة دائرية صغيرة. إذا لزم الأمر، فَم بتطهير قطعة القماش المصنوعة من الألياف الدقيقة بالقليل من المياه النظيفة.

معلومات ذات صلة

- التنظيف من الداخل (ص. 090)
- تنظيف الشاشة المركزية (ص. 090)

التلميع والتشميع

قم بتلميع السيارة وتشميعها عندما يبهت لون الطلاء أو عندما ترغب في إضفاء حماية إضافية للطلاء. لا تحتاج السيارة للتلميع إلا بعد مرور عام عليها. غير أنه يمكن تشميع السيارة في هذا الوقت. تجنّب وضع طبقة ورنيش أو شمع على السيارة المعرضة لأشعة الشمس المباشرة، حيث يجب ألا تزيد درجة حرارة السطح المراد تلميعه عن ٤٥ درجة مئوية (١١٣ فهرنهايت).

- اغسل السيارة وجفها بشكل جيد قبل أن تقوم بتلميعها أو تشميعها. قم بتنظيف بقع الأسفلت والقار بواسطة مادة إزالة القار أو كحول أبيض. ويمكن إزالة البقع الصعبة بواسطة معجون الحك الدقيق المصمم لطلاء السيارات.
- قم بالتلميع أولاً ثم قم بالتشميع باستخدام شمع سائل أو صلب. اتبع التعليمات الموجودة على غلاف علبة المنتج بدقة. حيث يحتوي العديد من العمليات على التلميع والتشميع.

مهم

تجنب طلاء الأجزاء البلاستيكية والمطاطية بالشمع وتلميعها. عند استخدام مزيل للشحوم على الأجزاء البلاستيكية والمطاطية، عليك فقط بفركه من خلال الضغط الخفيف إذا كان هذا ضرورياً. استخدم إسفنجة غسل ناعمة. قد يؤدي تلميع حلى الفرش اللامعة إلى اهتراء الطبقة السطحية الناعمة أو تلفها. يجب عدم استخدام مادة تلميع تحتوي على مواد كاشطة.

مهم

ينبغي استخدام معالجة الطلاء التي توصي بها فولفو فقط. فيمكن لأنواع المعالجة الأخرى من قبيل الحفظ أو منع التسرب أو الوقاية أو منع التسرب بالصلقل أو ما شابه ذلك أن تؤدي إلى إتلاف الطلاء. ولا يغطي ضمان فولفو أي تلف يلحق بالطلاء من جراء استخدام مثل هذه المعالجات.

معلومات ذات صلة

- التنظيف من الخارج (ص. ٥٩٩)
- الغسيل اليدوي (ص. ٦٠٠)
- الغسيل الأوتوماتيكي للسيارة (ص. ٦٠١)
- الغسيل عالي الضغط (ص. ٦٠٢)
- تنظيف شفرات الماسحات (ص. ٦٠٣)
- تنظيف المكونات البلاستيكية والمطاطية الخارجية والكسوة (ص. ٦٠٣)
- تنظيف حواف العجلات (ص. ٦٠٤)
- مقاومة الصدأ (ص. ٦٠٤)

الغسيل اليدوي

ينبغي غسل السيارة فور تعرضها للاتساخ. مما يعني سهولة تنظيف السيارة بسبب عدم التصاق الأتربة بقوة. وكذلك يقل خطر حدوث خدش بالسيارة مما يحافظ على مظهرها الجديد. فم بالتنظيف في منطقة مخصصة للتنظيف مع فاصل للزيت وباستخدام شامبو للسيارات.

الغسيل اليدوي

يفضل تذكر الخطوات التالية عند غسل السيارة:

- تجنب غسل السيارة في ضوء الشمس المباشر. قد يؤدي هذا إلى جفاف المادة المنظفة أو الشمع وتحوله إلى مادة كاشطة.
- تخلص من فضلات الطيور من على الطلاء بأسرع ما يمكن. إنها تحتوي على مواد تؤدي إلى تلف الطلاء وتغير لونه بسرعة. على سبيل المثال، يمكنك استخدام قطعة قماش ناعمة أو إسفنجة مبللة بالكثير من الماء. يوصى الاستعانة بورشة فولفو المعتمدة للتخلص من أي آثار لتغيير لون الطلاء.
- اغسل أسفل الهيكل بما في ذلك مبيت العجلات وواقي الصدمات.
- اشطف السيارة بالكامل إلى أن يتم إزالة الأوساخ الذاتية لتقليل مخاطر الخدوش بسبب الغسيل. لا تقم بالرش مباشرة على الأقفال.
- إذا كان الأمر ضرورياً، فاستخدم عامل إزالة دهون بارد على الأسطح المتسخة بشدة. انتبه إلى أنه في هذه الحالة، يجب ألا تكون الأسطح ساخنة بفعل الشمس.
- اغسل السيارة باستعمال قطعة إسفنجية مع شامبو للسيارات وماء فاتر.
- انظف ماسحات الزجاج بمحلول صابوني دافئ أو بشامبو السيارات.

الغسيل الأوتوماتيكي للسيارة

ينبغي غسل السيارة فور تعرضها للاتساخ. مما يعني سهولة تنظيف السيارة بسبب عدم التصاق الأتربة بقوة. وكذلك يقل خطر حدوث خدش بالسيارة مما يحافظ على مظهرها الجديد.

غسل السيارة في محطة للغسيل الأوتوماتيكي من الطرق السهلة والسريعة لغسل السيارة، إلا أنه لا يمكنها الوصول إلى كل مكان بالسيارة. ينصح بغسل السيارة يدوياً لتحقيق أفضل نتائج، أو يمكن إجراء الغسيل اليدوي كعملية كاملة للغسيل الأوتوماتيكي.

ملاحظة

توصي شركة Volvo بعدم غسل السيارة في مغسل آلي خلال الأشهر القليلة الأولى لاستخدامها (إذ يكون الطلاء لا يزال غير مقوى تماماً).

مهم

قبل الدخول بالسيارة إلى محطة الغسيل الأوتوماتيكي للسيارة، قم بإلغاء تنشيط وظائف الفرامل الأوتوماتيكية عند الوقوف والتطبيق الأوتوماتيكي لفرامل الوقوف. وإذا لم يتم إيقاف تشغيل هذه الوظائف، فسيتعطل نظام الفرامل أثناء توقف السيارة ولن تتمكن السيارة من الحركة.

مهم

- تأكد من إغلاق السقف البانورامي* والواقى من الشمس قبل غسل السيارة.
- لا تستخدم أبداً سائل تلميع كاشط على السقف البانورامي.
- لا تستخدم أبداً أية مادة شمعية على القوالب المطاطية المحيطة بالسقف البانورامي.

مهم

بعد غسل السيارة، لا تنسى إزالة الأوساخ من ثقب التفريغ في الأبواب والعتبات.

معلومات ذات صلة

- التنظيف من الخارج (ص. ٥٩٩)
- التلميع والتشميع (ص. ٦٠٠)
- الغسيل الأوتوماتيكي للسيارة (ص. ٦٠١)
- الغسيل عالي الضغط (ص. ٦٠٢)
- تنظيف شفرات الماسحات (ص. ٦٠٣)
- تنظيف المكروبات البلاستيكية والمطاطية الخارجية والكسوة (ص. ٦٠٣)
- تنظيف حواف العجلات (ص. ٦٠٤)
- مقاومة الصدا (ص. ٦٠٤)
- إعداد التنشيط التلقائي لفرامل الانتظار (ص. ٤٢٠)

- جفف السيارة بواسطة قطعة نظيفة من جلد الشاموا الناعم أو بواسطة مكشطة الماء. في حالة تجنبك ترك قطرات الماء تجف في أشعة الشمس القوية، فإن ذلك يعمل على تقليل مخاطر بقع الماء الجافة التي قد يلزم إزالتها.
- بعد الانتهاء من غسل السيارة، قد تظل هناك رواسب قار من الأسفلت. استخدم مزبل القار للتخلص من آخر بقع بعد الانتهاء من الغسيل.

تحذير

دائماً اطلب من ورشة القيام بتنظيف المحرك. هناك خطر اندلاع حريق إذا كان المحرك ساخناً.

مهم

يحدث عطل في وظيفة المصابيح الأمامية عند اتساخها. فم بتنظيفها بشكل دوري، عند إعادة التزود بالوقود على سبيل المثال.

تجنب استخدام أي مواد تنظيف مسببة للتآكل، بل استخدم الماء وإسفنجة لا تسبب الخدش.

ملاحظة

قد تعاني الإضاءة الخارجية مثل المصابيح الأمامية والمصابيح الخلفية مؤقتاً من التكتف على الجزء الداخلي للعدسات. هذا أمر طبيعي، جميع أنواع الإضاءة الخارجية مصممة لتحمل ذلك. يتم عادة تهوية التكتف ويختفي عبر مبيت المصباح عند تشغيل المصباح لفترة من الوقت.

الغسيل عالي الضغط

ينبغي غسل السيارة فور تعرضها للاتساخ. مما يعني سهولة تنظيف السيارة بسبب عدم التصاق الأتربة بقوة. وكذلك يقل خطر حدوث خدش بالسيارة مما يحافظ على مظهرها الجديد. اغسل السيارة في مغسلة السيارات مع فاصل زيت. استعمل شامبو السيارات.

الغسيل عالي الضغط

عند استخدام الغسيل بضغط عالي، استخدم حركات المسح وتأكد من عدم اقتراب الفوهة لمسافة تقل عن ٣٠ سم (١٣ بوصة) من سطح السيارة. لا تقم بالرش مباشرة على الأقفال.

معلومات ذات صلة

- التنظيف من الخارج (ص. 0٩٩)
- التلميع والتشميع (ص. ٦٠٠)
- الغسيل اليدوي (ص. ٦٠٠)
- الغسيل الأوتوماتيكي للسيارة (ص. ٦٠١)
- تنظيف شفرات الماسحات (ص. ٦٠٣)
- تنظيف المكونات البلاستيكية والمطاطية الخارجية والكسوة (ص. ٦٠٣)
- تنظيف حواف العجلات (ص. ٦٠٤)
- مقاومة الصدأ (ص. ٦٠٤)

معلومات ذات صلة

- التنظيف من الخارج (ص. 0٩٩)
- التلميع والتشميع (ص. ٦٠٠)
- الغسيل اليدوي (ص. ٦٠٠)
- الغسيل عالي الضغط (ص. ٦٠٣)
- تنظيف شفرات الماسحات (ص. ٦٠٣)
- تنظيف المكونات البلاستيكية والمطاطية الخارجية والكسوة (ص. ٦٠٣)
- تنظيف حواف العجلات (ص. ٦٠٤)
- مقاومة الصدأ (ص. ٦٠٤)

مهم !

- عند إدخال السيارة إلى المغسل الآلي حيث يتم سحبها إلى الأمام بفضل تحرير حركة العجلات، ينبغي القيام بما يلي:
١. قبل البدء بغسل السيارة، تأكد من إلغاء تنشيط مستشعر الأمطار الآلي وذلك بغية تجنب خطر بدء تشغيله وتلف أذرع مساحة الزجاج.
 ٢. تأكد من طي مرايا الأبواب ومن تأمين أية مصابيح ملحقة وطى الهوائيات أو إزالتها بغية تجنب تلفها عند إدخال السيارة إلى المغسل الآلي.
 ٣. قيادة السيارة إلى داخل المغسل.
 ٤. إلغاء تنشيط وظيفة "الفرملة عند التوقف تلقائياً" بواسطة الزر **(A)** المزود في الكونسول النقي.
 ٥. إلغاء تنشيط وظيفة "تعشيق فرامل الانتظار تلقائياً" من خلال العرض العلوي في شاشة العرض المركزية.
 ٦. إيقاف تشغيل المحرك من خلال تدوير مقبض التشغيل في كونسول النفق في اتجاه عقارب الساعة. حافظ على المقبض في مكانه لمدة ثانيتين على الأقل.
- أصبحت السيارة جاهزة للغسل.

مهم !

سينحول النظام أوتوماتيكياً إلى وضع **P** ما لم يتم اتباع الخطوة السابقة. يتم قفل العجلات في وضع **P**، وهذا ينبغي ألا يحدث في حالة مرور السيارة خلال محطة غسل أوتوماتيكي للسيارة.



0091827

الأجزاء التي ينبغي غسلها باستخدام عنصر تنظيف يحتوي على قيمة pH تتراوح بين ٣,٥ و١١,٥.

مهم

تجنب طلاء الأجزاء البلاستيكية والمطاطية بالشمع وتلميعها.

عند استخدام مزيل للشمع على الأجزاء البلاستيكية والمطاطية، عليك فقط بفركه من خلال الضغط الخفيف إذا كان هذا ضروريًا. استخدم إسفنجة غسل ناعمة.

قد يؤدي تلميع حلي الفرش اللامعة إلى اهتراء الطبقة السطحية الناعمة أو تلفها.

يجب عدم استخدام مادة تلميع تحتوي على مواد كاشطة.

تنظيف المكونات البلاستيكية والمطاطية الخارجية والكسوة

ينبغي غسل السيارة فور تعرضها للتلصاخ. مما يعني سهولة تنظيف السيارة بسبب عدم التصاق الأتربة بقوة. وكذلك يقل خطر حدوث خدش بالسيارة مما يحافظ على مظهرها الجديد. اغسل السيارة في مغسلة السيارات مع فاصل زيت. استعمل شامبو السيارات.

القطع البلاستيكية الخارجية والمكونات المطاطية والكسوة

يوصى باستخدام مادة تنظيف خاصة متوفرة لدى وكلاء فولفو من أجل تنظيف الأجزاء البلاستيكية الملونة والمكونات المطاطية والزينة، مثل قوالب الزينة اللامعة. عند استخدام مثل مادة التنظيف تلك، يجب اتباع الإرشادات بدقة.

تجنب غسل السيارة باستخدام منظف يحتوي على قيمة pH أقل من ٣,٥ أو أعلى من ١١,٥. فهذا قد يؤدي إلى تعرض ألوان الألومنيوم الماكسد إلى التلف*، كما هو موضح. ننصح بعدم استخدام مواد ملمعة كاشطة، كما هو موضح.

تنظيف شفرات الماسحات

ينبغي غسل السيارة فور تعرضها للتلصاخ. مما يعني سهولة تنظيف السيارة بسبب عدم التصاق الأتربة بقوة. وكذلك يقل خطر حدوث خدش بالسيارة مما يحافظ على مظهرها الجديد. اغسل السيارة في مغسلة السيارات مع فاصل زيت. استعمل شامبو السيارات.

شفرتا الماسحة

تؤدي بقايا الإسفلت أو الأتربة أو الملح على شفرتي الماسحة بالإضافة إلى الحشرات أو الثلج مثلاً على الزجاج الأمامي إلى ضعف عمر خدمة شفرتي الماسحة.

عند التنظيف، اضبط شفرات الماسحات على وضع الخدمة.

ملاحظة

اغسل شفرات الماسحة والزجاج الأمامي دوريًا باستخدام محلول صابون فاتر أو شامبو السيارات. تجنب مطلقًا استخدام المذيبات القوية.

معلومات ذات صلة

- التنظيف من الخارج (ص. ٥٩٩)
- التلميع والتشميع (ص. ٦٠٠)
- الغسيل اليدوي (ص. ٦٠٠)
- الغسيل الأوتوماتيكي للسيارة (ص. ٦٠١)
- الغسيل عالي الضغط (ص. ٦٠٢)
- تنظيف المكونات البلاستيكية والمطاطية الخارجية والكسوة (ص. ٦٠٣)
- تنظيف حواف العجلات (ص. ٦٠٤)
- مقاومة الصدأ (ص. ٦٠٤)

مهم

تجنب غسل السيارة بمواد تنظيف تحتوي على عنصر pH بقيمة أقل من ٣,٥ أو أعلى من ١١,٥. فقد يؤدي هذا إلى تعرض أجزاء الألومنيوم المعالجة بالطريقة الأنودية إلى انطفاء اللون مثل منصة السقف وحول النوافذ الجانبية.

تجنب استخدام أي مواد تلميع معدنية على أجزاء الألومنيوم المؤكسد، فقد يؤدي هذا إلى فقد اللون وتلف طبقة معالجة السطح.

معلومات ذات صلة

- التنظيف من الخارج (ص. ٥٩٩)
- التلميع والتشميع (ص. ٦٠٠)
- الغسيل اليدوي (ص. ٦٠٠)
- الغسيل الأوتوماتيكي للسيارة (ص. ٦٠١)
- الغسيل عالي الضغط (ص. ٦٠٢)
- تنظيف شفرات الماسحات (ص. ٦٠٣)
- تنظيف حواف العجلات (ص. ٦٠٤)
- مقاومة الصدأ (ص. ٦٠٤)

تنظيف حواف العجلات

ينبغي غسل السيارة فور تعرضها للاتساخ. مما يعني سهولة تنظيف السيارة بسبب عدم التصاق الأتربة بقوة. وكذلك يقل خطر حدوث خدش بالسيارة مما يحافظ على مظهرها الجديد. فم بالتنظيف في منطقة مخصصة للتنظيف مع فاصل للزيت وباستخدام شامبو للسيارات.

الحواف

لا تستخدم إلا مواد تنظيف الحواف الموصى بها من قبل شركة فولفو.

قد يؤدي استخدام مواد التنظيف المركزة للحواف إلى تلف السطح وحدوث البقع على الحواف المصنوعة من الألومنيوم المطلية بمادة الكروم.

معلومات ذات صلة

- التنظيف من الخارج (ص. ٥٩٩)
- التلميع والتشميع (ص. ٦٠٠)
- الغسيل اليدوي (ص. ٦٠٠)
- الغسيل الأوتوماتيكي للسيارة (ص. ٦٠١)
- الغسيل عالي الضغط (ص. ٦٠٢)
- تنظيف المكونات البلاستيكية والمطاطية الخارجية والكسوة (ص. ٦٠٣)
- تنظيف حواف العجلات (ص. ٦٠٤)
- مقاومة الصدأ (ص. ٦٠٤)

مقاومة الصدأ

السيارة معالجة بصورة قوية ضد التآكل.

وتتكون الحماية ضد التآكل لجسد السيارة من طلاء معدني واق على الأجزاء المعدنية، وعملية عالية الجودة للطلاء وتداخل معدني معالج ضد التآكل ومكونات بلاستيكية واقية وحماية من الكشط مع مانع إضافي للصدأ على المناطق المعرضة لدخول الماء. في الهيكل، المكونات القابلة للصدأ في نظام تعليق العجلات تكون مكونة من ألومنيوم مقاوم للصدأ.

الفحص والصيانة

وفي الغالب لا يتطلب الأمر إجراء أي صيانة لنظام الحماية ضد التآكل في السيارة، ولكن أفضل طريقة لتقليل أي تآكل تظل دوماً هي الحفاظ على نظافة السيارة. ينبغي دائماً تجنب استخدام أية سوائل تنظيف حمضية أو قلوية قوية على مكونات زينة الفرش اللامعة. ويلزم معالجة أي آثار ارتطام بالحجارة فور اكتشافها.

معلومات ذات صلة

- التنظيف من الخارج (ص. ٥٩٩)
- التلميع والتشميع (ص. ٦٠٠)
- الغسيل اليدوي (ص. ٦٠٠)
- الغسيل الأوتوماتيكي للسيارة (ص. ٦٠١)
- الغسيل عالي الضغط (ص. ٦٠٢)
- تنظيف شفرات الماسحات (ص. ٦٠٣)
- تنظيف المكونات البلاستيكية والمطاطية الخارجية والكسوة (ص. ٦٠٣)
- تنظيف حواف العجلات (ص. ٦٠٤)

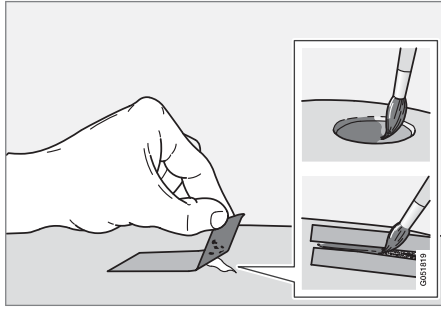

١. قم بوضع قطعة من شريط الطلاء على السطح التالف. ثم انزع الشريط وأزل بقايا الطلاء.

إذا كان التلف عميقاً حتى المعدن، يكون من الملائم استخدام الدهان الأساسي. في حالة تلف السطح البلاستيكي، يجب استخدام دهان أساسي سريع الالتصاق لإعطاء نتائج أفضل - قم بالرش في غطاء علبة الرش واستخدم الفرشاة بخفة.

٢. يمكن القيام محلياً بصنفرة خفيفة مع مادة كاشطة ناعمة جداً وذلك قبل الطلاء إذا كان ذلك ضرورياً (على سبيل المثال، إذا كانت هناك حواف خشنة). يتم تنظيف السطح جيداً وتركه يجف.

٣. قم بتقليب الدهان الأساسي جيداً وضعه باستخدام فرشاة دقيقة أو عود ثقاب أو ما شابه. قم بالإنتهاء باستخدام طبقة أساس وطبقة شفافة بمجرد أن يجف الدهان الأساسي.

بالنسبة للخدوش، تعامل معها بنفس الطريقة الموصوفة أعلاه، ولكن ضع حولها شريط الطلاء لحماية الطلاء الذي لم يتلف.

تحسين تلف الطلاء الطفيف

يعتبر طلاء جزءاً هاماً في عملية الوقاية من الصدأ وبالتالي يجب فحصه بصفة دورية. وأكثر مسببات تلف الطلاء هي آثار ارتطام الحجارة والخدوش والعلامات على حواف الجناح والأبواب وواقيات الصدمات على سبيل المثال.

إصلاح الطلاء التالف

ولتجنب ظهور الصدأ، يلزم إصلاح الطلاء التالف على الفور.

ملاحظة

قبل القيام بإصلاح الطلاء، ينبغي أن يكون السطح نظيفاً وجافاً. كما يجب أن لا تكون درجة حرارة السطح أقل من ١٥ درجة مئوية (٥٩ درجة فهرنهايت).

مواد قد تحتاجها

- الدهان الأساسي^{١٩} - هناك دهانات أساسية لاصقة خاصة متاحة في مرذادات، لمعالجة المصدّات المغطاة بالبلاستيك على سبيل المثال.
- طبقة أساس وطبقة شفافة - تتوفر في علب رش أو أقلام/أذرع دهان^{٢٠}
- شريط الطلاء
- لوح الصنفرة الناعمة^{١٩}.

إذا لم يصل الضرر إلى المعدن، فيمكن وضع الدهان الخارجي مباشرة بعد تنظيف السطح.

أعمال طلاء السيارة

يتكون الطلاء من عدة طبقات وهو جزء مهم في وقاية السيارة من الصدأ، ولذلك يجب فحصه بشكل منتظم.

وأكثر أنواع تلف الطلاء هي آثار ارتطام الحجارة والخدوش والعلامات على حواف الرفرف والأبواب وواقيات الصدمات. ولتجنب ظهور الصدأ، يلزم إصلاح الطلاء التالف على الفور.

معلومات ذات صلة

- تحسين تلف الطلاء الطفيف (ص. ٦٠٥)
- رموز اللون (ص. ٦٠٦)

^{١٩} إذا لزم الأمر.

^{٢٠} اتبع التعليمات المضمنة بعناية بعبوة قلم/ذراع الدهان.

▶▶ تتوفر أقلام المعالجة دهانات الرش لدى وكلاء فولفو.

رموز اللون

رمز اللون

يوجد ملصق رمز اللون على عمود الباب الأيسر وسيكون ظاهرًا عند فتح الباب الأمامي الأيسر.

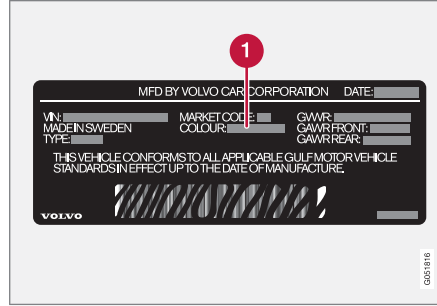

1 كود لون السيارة

من المهم استخدام اللون الصحيح.

معلومات ذات صلة

- أعمال طلاء السيارة (ص. ٦٠٥)
- تحسين تلف الطلاء الطفيف (ص. ٦٠٥)

استبدال شفرة الماسحة، الزجاج الخلفي

تعمل شفرات الماسحة على إزاحة الماء بعيدًا عن الزجاج الأمامي والنافذة الخلفية. وباستخدام سائل الغسل يتم تنظيف النوافذ وضمان سلامة الرؤية أثناء القيادة. يمكن استبدال شفرات ماسحات الزجاج الأمامي والزجاج الخلفي.

استبدال شفرة الماسحة، الزجاج الخلفي

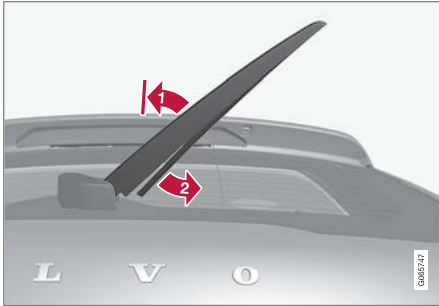

ارفع ذراع الماسحة عن النافذة واسحب الجزء السفلي من الشفرة نحو اليمين.

➔ أمسك الجزء الوسطي من ذراع الماسحة وارفعه عن الزجاج الأمامي حتى الوصول إلى وضعيّة قفله.

ملاحظة ⓘ

لقد تم تزويد وضعيّة قفل في منتصف مسار زاوية التمديد وهي تحتاج للضغط بعض الشيء لتخطيها؛ تهدف هذه الوضعيّة إلى منع ارتجاج الذراع من جديد نحو الزجاج الأمامي. ينبغي سحب ذراع الماسحة بشكل يتجاوز فيه وضعيّة القفل وذلك عند القيام باستبدال شفرة الماسحة.

٤. قم بزلق شفرة الماسحة الجديدة إلى أن يتم إشراك زر القفل.
٥. قم بإمالة الشفرات باتجاه الذراع لحين سماع صوت يدل على استقرارها في مكانها. لا تصبح الشفرة بعد ذلك في وضع الإزالة ويمكن تحريكها مرة أخرى.
٦. تأكد من إحكام تثبيت شفرة الماسحة.
٧. قم بطي ذراع الماسحة مرة أخرى باتجاه الزجاج الأمامي.

تختلف أطوال شفرات الماسحات

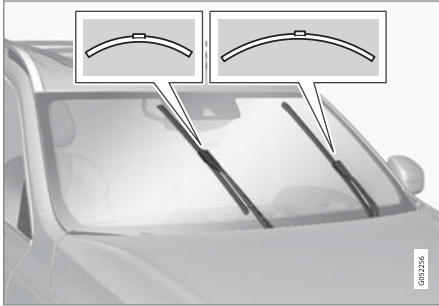

ملاحظة

عند القيام باستبدال شفرات مساحات الزجاج، تجدر الملاحظة إلى أن لكل واحدة منها طول مختلف عن الأخرى. إذ أن الشفرة الموجودة على جانب السائق أطول من تلك الموجودة على جانب الراكب الأمامي.

استبدال شفرات مساحات الزجاج الأمامي

تعمل شفرات الماسحة على إزاحة الماء بعيداً عن الزجاج الأمامي والنافذة الخلفية. وباستخدام سائل الغسل يتم تنظيف النوافذ وضمان سلامة الرؤية أثناء القيادة. يمكن استبدال شفرات مساحات الزجاج الأمامي والزجاج الخلفي.

استبدال شفرة مساحة الزجاج الأمامي

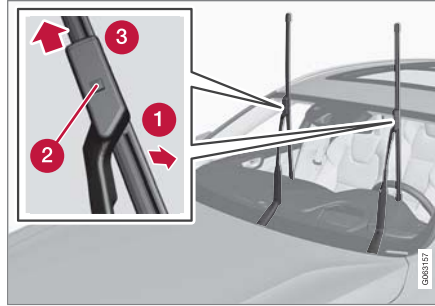

١. قم بطي ذراع الماسحة لأعلى عندما تكون في وضع الخدمة. يتم تنشيط/إلغاء تنشيط وضع الخدمة من خلال عرض الوظائف في شاشة العرض المركزية عندما تكون السيارة متوقفة ومساحات الزجاج الأمامي قيد إيقاف التشغيل.
٢. قم بضبط شفرة الماسحة في وضع الإزالة من خلال رفعها من الذراع حتى الوصول إلى سماع صوت الطقطقة.
٣. اضغط باستمرار على زر القفل الموجود على دعامة تركيب شفرة الماسحة، وفي الوقت نفسه اسحب الشفرة مباشرة من ٣ الموازي لذراع الماسحة.

٢. أمسك الجزء السفلي من الشفرة وقم بسحبها نحو اليمين حتى يتم تحريرها من الذراع.
٣. اضغط شفرة الماسحة الجديدة في مكانها. ستسمع صوتاً يدل على استقرارها في مكانها. تأكد من تركيبها جيداً.
٤. اخفض ذراع الماسحة.

مهم

افحص الشفرات بصفة دورية. يؤدي إهمال الصيانة إلى تقليل فترة عمل شفرات الماسحات.

معلومات ذات صلة

- استخدام مستشعر المطر (ص. ١٥٨)
- استخدام غاسلات الزجاج الأمامي والمصابيح الأمامية (ص. ١٥٩)
- استخدام وظيفة مسح الزجاج الخلفي تلقائياً عند الرجوع للخلف (ص. ١٦١)
- استخدام وظيفة الذاكرة لمستشعر المطر (ص. ١٥٩)
- استخدام مساحة الزجاج الخلفي والغاسلة (ص. ١٦٠)
- تعبئة سائل الغسل (ص. ٦٠٩)
- شفرات الماسحة في وضع الخدمة (ص. ٦٠٨)
- استبدال شفرات مساحات الزجاج الأمامي (ص. ٦٠٧)
- استخدام مساحات الزجاج الأمامي (ص. ١٥٧)
- شفرتي الماسحة وسائل التنظيف (ص. ١٥٧)

معلومات ذات صلة

- استخدام مستشعر المطر (ص. ١٥٨)
- استخدام غاسلات الزجاج الأمامي والمصابيح الأمامية (ص. ١٥٩)
- استخدام وظيفة مسح الزجاج الخلفي تلقائياً عند الرجوع للخلف (ص. ١٦١)
- استخدام وظيفة الذاكرة لمستشعر المطر (ص. ١٥٩)
- استخدام ماسحة الزجاج الخلفي والغاسلة (ص. ١٦٠)
- تعبئة سائل الغسل (ص. ٦٠٩)
- شفرات الماسحة في وضع الخدمة (ص. ٦٠٨)
- استبدال شفرة الماسحة، الزجاج الخلفي (ص. ٦٠٦)
- استخدام ماسحات الزجاج الأمامي (ص. ١٥٧)
- شفرتي الماسحة وسائل الشطف (ص. ١٥٧)

شفرات الماسحة في وضع الخدمة

ينبغي في بعض الحالات ضبط شفرات ماسحة الزجاج الأمامي في وضع الخدمة (الوضع الرأسي)، عند القيام باستبدالها على سبيل المثال.



شفرات الماسحة في وضع الخدمة.

من أجل التمكن من تغيير شفرات الماسحات أو تنظيفها أو رفعها (لكشط الثلج عن الزجاج الأمامي)، يجب أن تكون في وضع الخدمة.



اضغط الزر موضع خدمة الماسحة. يضيء مؤشر الإضاءة في الزر عند تنشيط وضع الخدمة. عند التنشيط، تقوم الماسحات بتوجيه نفسها بشكل مستقيم لأعلى. لإلغاء تنشيط وضع الخدمة، اضغط موضع خدمة الماسحة مرة أخرى. ينطفئ مؤشر الإضاءة في الزر عند إلغاء تنشيط وضع الخدمة.

تتحول شفرات الماسحات عن وضع الخدمة في حالة:

- مسح الزجاج الأمامي منشط.
- يتم تنشيط غسل الزجاج الأمامي.
- مستشعر المطر منشط.
- أثناء قيادة السيارة.

مهم

إذا تم رفع ذراع الماسحة في وضع الخدمة من الزجاج الأمامي فيلزم إعادتها إلى مكانها على الزجاج الأمامي قبل تشغيل المسح أو الغسل أو مستشعر المطر وبالطبع قبل القيادة كذلك. وهذا لتجنب خدش الطلاء الموجود على غطاء المحرك.

معلومات ذات صلة

- استخدام مستشعر المطر (ص. ١٥٨)
- استخدام غاسلات الزجاج الأمامي والمصابيح الأمامية (ص. ١٥٩)
- استخدام وظيفة مسح الزجاج الخلفي تلقائياً عند الرجوع للخلف (ص. ١٦١)
- استخدام وظيفة الذاكرة لمستشعر المطر (ص. ١٥٩)

مهم

قبل وضع شفرات الماسحات في وضع الخدمة، تأكد من عدم تجمدها.

تنشيط/إلغاء تنشيط وضع الخدمة

يمكن تنشيط/إلغاء تنشيط وضع الخدمة عندما تكون السيارة متوقفة وماسحات الزجاج الأمامي ليست مشغولة. يتم تنشيط/إلغاء تنشيط وضع الخدمة من خلال عرض الوظائف في شاشة العرض المركزية:

مهم

استخدم سائل الغسل الأصلي من فولفو أو أي سائل مماثل يحتوي على رقم هيدروجيني يُصح به يتراوح بين 6 و 8، في حالات التخفيف المعمول بها (على سبيل المثال 1:1 مع ماء متعادل).

مهم

استخدم سائل غسل مزوداً بمادة مقاومة للتجمد إذا كانت درجة الحرارة تحت الصفر وذلك لتفادي تجمد السائل في المضخة والخزان والخرطوم.

الحجم:

- السيارات المزودة بوظيفة غسل المصابيح الأمامية: 3، 5 لتر (5، 6 كوارت).
- السيارات غير المزودة بوظيفة غسل المصابيح الأمامية: 3، 5 لترات (3، 7 كوارت).

معلومات ذات صلة

- استخدام مستشعر المطر (ص. 108)
- استخدام غاسلات الزجاج الأمامي والمصابيح الأمامية (ص. 109)
- استخدام وظيفة مسح الزجاج الخلفي تلقائياً عند الرجوع للخلف (ص. 161)
- استخدام وظيفة الذاكرة لمستشعر المطر (ص. 109)
- استخدام ماسحة الزجاج الخلفي والغاسلة (ص. 160)
- شفرات الماسحة في وضع الخدمة (ص. 608)
- استبدال شفرات ماسحات الزجاج الأمامي (ص. 607)

تعبئة سائل الغسل

يتم استخدام سائل الغسل لتنظيف المصابيح الأمامية والزجاج الأمامي والنافاذة الخلفية. يجب استخدام سائل الغسل مع مضاد التجمد عندما تكون درجة الحرارة تحت درجة التجمد.

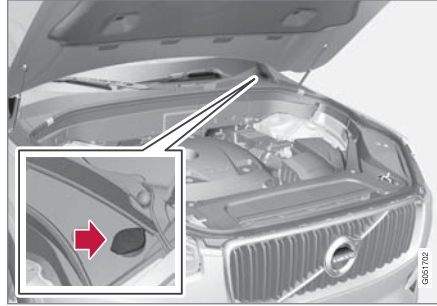

يتم ملء سائل الغسل في الخزان ذي السدادة الزرقاء. يُستخدم الخزان لغاسلة الزجاج الأمامي وغاسلة الزجاج الخلفي وغاسلات المصابيح الأمامية*

ملاحظة

عندما يَبْقَى حوالي لتر واحد (ربع غالون واحد) من سائل الغسيل في الخزان، ستظهر الرسالة سائل غسل الزجاج مستوى قليل. أعد الملء على شاشة السائق مع الرمز .

نوعية الزيت الموصى بها: سائل الغسل الموصى به من Volvo - مع مانع التجمد في الطقس البارد وفي حال كانت درجات الحرارة أدنى من نقطة التجمد.

- استخدام ماسحة الزجاج الخلفي والغاسلة (ص. 160)
- تعبئة سائل الغسل (ص. 609)
- استبدال شفرات ماسحات الزجاج الأمامي (ص. 607)
- استبدال شفرة الماسحة، الزجاج الخلفي (ص. 606)
- استخدام ماسحات الزجاج الأمامي (ص. 107)
- شفرتي الماسحة وسائل الشطف (ص. 107)

- ▶▶ استبدال شفرة الماسحة، الزجاج الخلفي (ص. ٦٠٦)
- استخدام مسحات الزجاج الأمامي (ص. ١٥٧)
- شفرتي الماسحة وسائل الشطف (ص. ١٥٧)

المواصفات

تصميمات النوع

تحتوي الملصقات في السيارة على معلومات مثل رقم الشاسيه وتسمية النوع ورمز اللون وغير ذلك.

موقع الملصق

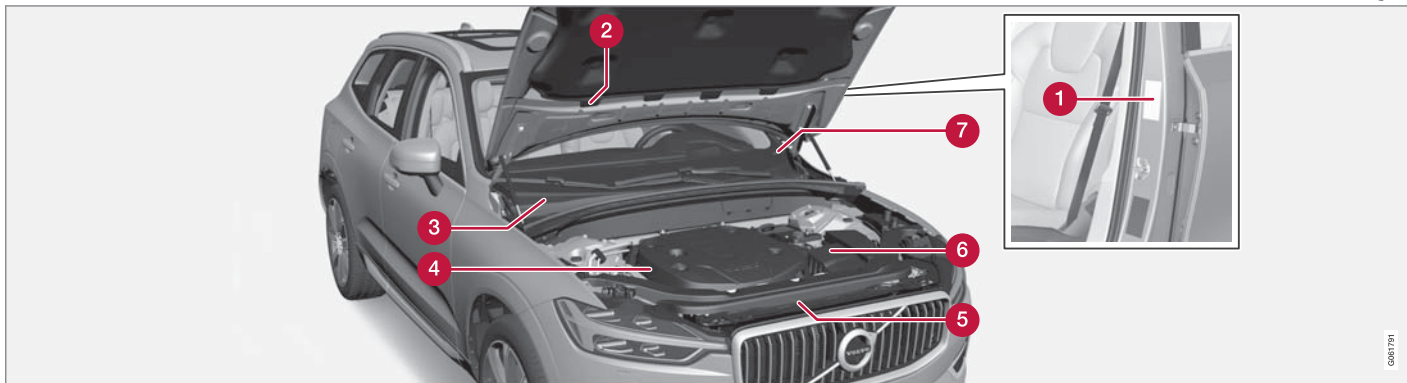

الرسم التوضيحي هو رسم تخليطي فقط - وقد تختلف التفاصيل باختلاف السوق والطرز.

الموافقة. يوجد الملصق على أعمدة الباب وسيكون ظاهرًا عند فتح الباب الأمامي جهة اليسار.

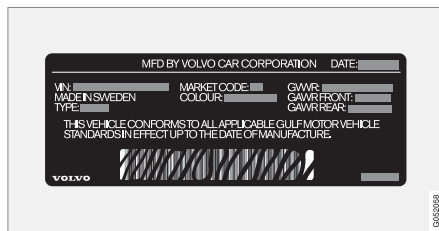

1 ملصق المصادقة. تصميم النوع ورقم تعريف السيارة والحد الأقصى للأوزان المسموح بها ورموز الألوان ورقم نوع

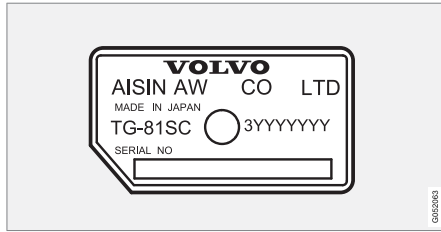

6 ملصق تسمية نوع صندوق التروس والرقم المسلسل.

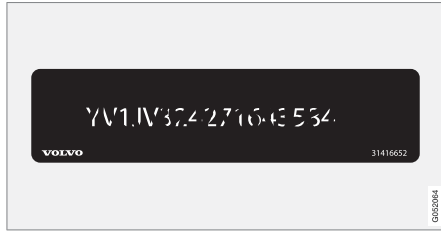

7 ملصق رقم تعريف السيارة - VIN (رقم تعريف السيارة).

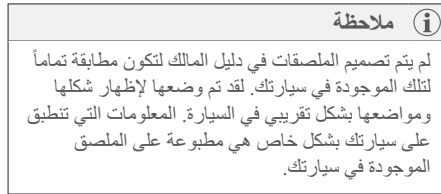

معلومات ذات صلة

- مكيف الهواء - المواصفات (ص. ٦٢٣)

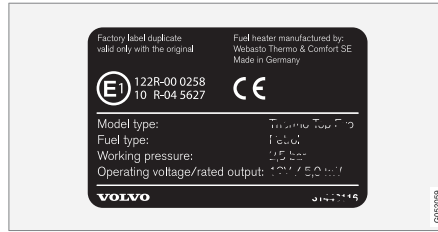

3 ملصق مدفا التوقف.



4 ملصق رمز المحرك والرقم المسلسل للمحرك.

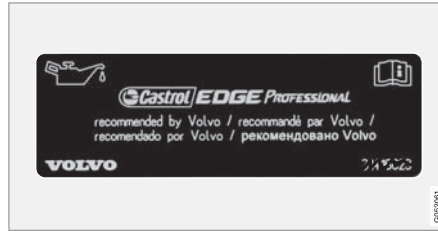

5 ملصق زيت المحرك.



2 ملصق نظام مكيف الهواء في السيارات المزودة بسائل التبريد R.1234yf.

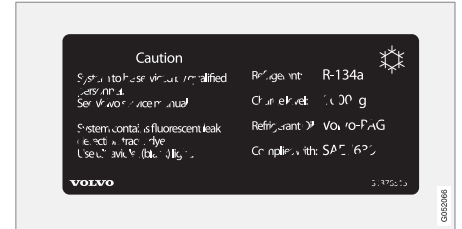

2 ملصق نظام مكيف الهواء في السيارات المزودة بسائل التبريد R.1234a.

الأبعاد

يمكن قراءة أبعاد طول السيارة وارتفاعها وغير ذلك من الجدول.

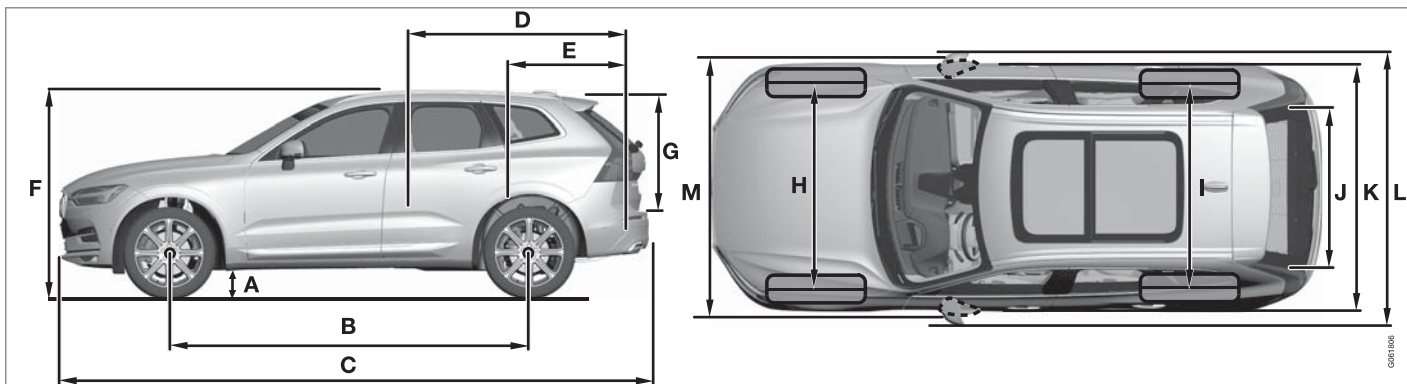

بوصة	ملم	الأبعاد	
C ٦٥,٢	C ١٦٥٧	العرض الخلفي	I
D ٦٥,١	D ١٦٥٣		
E ٦٥,٣	E ١٦٥٩		
F ٦٥,٩	F ١٦٧٣		
٣٩,٨	١٠١٠	عرض الحمولة، الأرضية	J
٧٤,٩	١٩٠٢	العرض	K

بوصة	ملم	الأبعاد	
٣٠,٦	٧٧٦	ارتفاع الحمولة	G
C ٦٥,١	C ١٦٥٣	العرض الأمامي	H
D ٦٤,٩	D ١٦٤٩		
E ٦٥,٢	E ١٦٥٥		
F ٦٥,٧	F ١٦٦٨		

بوصة	ملم	الأبعاد	
٨,٣	٢١١	الخلوص الأرضي ^A	A
١١٢,٨	٢٨٦٥	قاعدة العجلات	B
١٨٤,٦	٤٦٨٨	الطول	C
٦٨,٧	١٧٤٦	طول الحمولة، الأرضية، مقعد مطوي	D
٣٧,٨	٩٦٠	طول الحمولة، الأرضية	E
٦٥,٣	١٦٥٨	الارتفاع ^B	F

الأبعاد	ملم	بوصة
L	٢١١٧	٨٣,٣
M	١٩٩٩	٧٨,٧

A لوزن السيارة فارغة + شخص واحد. (يختلف قليلاً بحسب أبعاد الإطار وبدائل الشاسيه وغير ذلك)

B بما في ذلك هوائي السقف، لوزن السيارة دون حمولة.

C ينطبق على السيارات المزودة بإطارات قياس ١٧/١٩ بوصة.

D ينطبق على السيارات المزودة بإطارات قياس ٢٠ بوصة.

E ينطبق على السيارات المزودة بإطارات قياس ٢١ بوصة.

F ينطبق على السيارات المزودة بإطارات قياس ٢٢ بوصة.

معلومات ذات صلة

- الأوزان (ص. ٦١٦)

الأوزان

يمكن قراءة معلومات مثل الحد الأقصى للوزن الإجمالي للسيارة وغيرها على ملصق في السيارة.

يشمل وزن السيارة وهي فارغة كل من السائق وخزان الوقود مملوءاً بنسبة ٩٠% وكل السوائل.

يؤثر كل من وزن الركاب والملحقات وحمولة كرة القطر (عند التزويد بمقطورة) في حمل السيارة، ولا يعد جزءاً من وزن السيارة بدون حمولة.

الحمولة القصوى المسموح بها = وزن السيارة الإجمالي - وزن السيارة وهي فارغة.

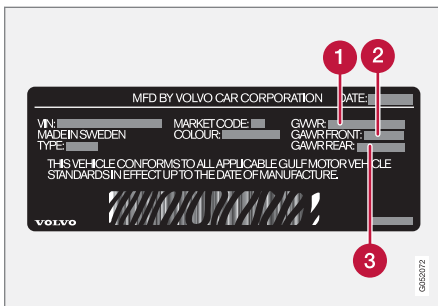
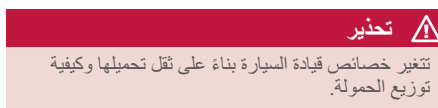

يوجد الملصق على أعمدة الباب وسيكون ظاهراً عند فتح الباب الأمامي جهة اليسار.

1 وزن السيارة الإجمالي المسموح به

2 الحد الأقصى المسموح به لحمولة المحور الأمامي

3 الحد الأقصى المسموح به لحمولة المحور الخلفي

أقصى حمولة: انظر أوراق التسجيل.

الحمل الأقصى للسقف: ١٠٠ كغم.

معلومات ذات صلة

- تصميمات النوع (ص. ٦١٢)
- قدرة القَطَر وحمولة حلقة القَطَر (ص. ٦١٧)

ملاحظة ⓘ

ينطبق وزن الخدمة الموثق على السيارات في الإصدار القياسي - أي مع عدم وجود معدات أو ملحقات إضافية في السيارة. وهذا يعني أنه بالنسبة لكل ملحقات تتم إضافته، تنخفض سعة تحميل السيارة تبعاً لذلك حسب وزن الملحقات.

ومن أمثلة الملحقات التي تقلل سعة التحميل مستويات المعدات المختلفة (مثل الحركة/قوة الدفع/الطرز Sumnum)، إلى جانب الملحقات الأخرى مثل قضيب القطر وحاملات الأمتعة وصندوق السقف والنظام الصوتي والمصابيح الإضافية ونظام تحديد المواقع العالمي GPS والسخان الذي يعمل بالوقود وشبكة السلامة والسجاجيد وغطاء الحمولة والمقاعد الكهربائية وما إلى ذلك.

يعتبر وزن السيارة طريقة مؤكدة للتحقق من وزن الخدمة لسيارتك الخاصة.

قدرة القَطْر وحمولة حلقة القَطْر

يمكن قراءة المعلومات عن قدرة القَطْر وحمولة حلقة القَطْر للقيادة مع مقطورة في الجدول أدناه.

الوزن الأقصى للمقطورة المكبوحة

ملاحظة 

يوصى باستخدام مخمدات الاهتزاز على قضيب القَطْر للمقطورات التي يتجاوز وزنها ١٨٠٠ كغ.

المحرك	رمز المحرك ^A	صندوق التروس	الوزن الأقصى للمقطورة المكبوحة (كغم)	الحد الأقصى لحمولة كرة القَطْر (كغم)
T8 Twin Engine	B4204T35	أوتوماتيكي	٢١٠٠	١١٠
T8 Twin Engine	B4204T28	أوتوماتيكي	٢١٠٠	١١٠
T8 Twin Engine	B4204T34	أوتوماتيكي	٢١٠٠	١١٠

A يمكن قراءة رمز المحرك والمكونات والرقم التسلسلي على المحرك.

مهم 

أثناء القيادة مع سحب مقطورة، يُسمح بتجاوز الوزن الإجمالي للسيارة (بما في ذلك حمولة كرة القَطْر) بحد أقصى يساوي ١٠٠ كغ (٢٢٠ رطل)، بشرط عدم زيادة السرعة عن ١٠٠ كم/ساعة (٦٢ ميل/ساعة). يلزم اتباع المتطلبات القانونية المحلية الخاصة بهذا الشأن والمتعلقة بالسرعة وغيرها.

الوزن الأقصى للمقطورة غير المكبوحة

الوزن الأقصى للمقطورة غير المكبوحة (كغم)	الحد الأقصى لحمولة كرة القَطْر (كغم)
٧٥٠	٥٠

►► معلومات ذات صلة

- تصميمات النوع (ص. ٦١٢)
- الأوزان (ص. ٦١٦)
- القيادة مع سحب مقطورة (ص. ٤٥٧)
- مساعد استقرار المقطورة* (ص. ٤٥٨)

مواصفات المحرك

يمكن التعرف على مواصفات المحرك (الخارج وخلافه) لكل بديل نوع من أنواع المحركات البديلة في الجدول التالي.

يمكن قيادة الطراز Twin Engine بواسطة محرك البنزين أو المحرك الكهربائي (ERAD – Electric Rear Axle Drive).

ملاحظة

لا تتوفر كل المحركات في كل الأسواق.

عدد الاسطوانات	العزم (نيوتن متر/دورة في الدقيقة)	الطاقة القصوى المقدره (قدرة حصانية/دورة في الدقيقة)	الطاقة القصوى المقدره (كيلوواط/دورة في الدقيقة)	الخرج (قدرة حصانية/دورة في الدقيقة)	الخرج (كيلوواط/دورة في الدقيقة)	رمز المحرك ^A	المحرك
٤	٥٤٠٠-٢٢٠٠/٤٠٠	٣٥٦/٥٧٠٠	٢٦٢/٥٧٠٠	٥٧٠٠/٣٢٠	٥٧٠٠/٢٣٥	B4204T35	T8 Twin Engine
٤	٥٤٠٠-٢٢٠٠/٤٠٠	—	—	٦٠٠٠/٣١٨	٦٠٠٠/٢٣٣	B4204T28	T8 Twin Engine
٤	٤٨٠٠-٢٢٠٠/٤٠٠	—	—	٦٠٠٠/٣٠٣	٦٠٠٠/٢٢٣	B4204T34	T8 Twin Engine

A يمكن قراءة رمز المحرك والمكونات والرقم التسلسلي على المحرك.

المحرك الكهربائي

خرج الطاقة الأقصى: ٦٥ كيلو وات (٨٧ قدرة حصانية).

العزم: ٢٤٠ نيوتن متر.

معلومات ذات صلة

- تصميمات النوع (ص. ٦١٢)
- زيت المحرك - المواصفات (ص. ٦٢٠)
- سائل التبريد - المواصفات (ص. ٦٢٢)
- الأداء (ص. ٦٢٧)

زيت المحرك - المواصفات

يمكن معرفة نوعية وحجم زيت المحرك لكل نوع محرك في الجدول.

تنصح فولفو بما يلي:



مستوى الصوت، بما في ذلك مرشح الوقود (لترات، تقريباً)	درجة الزيت	رمز المحرك ^A	المحرك
٥,٦	VCC RBS0-2AE 0W-20 أو Castrol Edge Professional V 0W-20	B4204T35	T8 Twin Engine
٥,٦		B4204T34	T8 Twin Engine
٥,٦		B4204T28	T8 Twin Engine

^A يمكن قراءة رمز المحرك والمكونات والرقم التسلسلي على المحرك.

معلومات ذات صلة

- تصميمات النوع (ص. ٦١٢)
- ظروف القيادة المعاكسة لزيت المحرك (ص. ٦٢١)
- التحقق من زيت المحرك وتعيينته (ص. ٥٧٥)
- زيت المحرك (ص. ٥٧٤)

معلومات ذات صلة

- زيت المحرك - المواصفات (ص. ٦٢٠)
- زيت المحرك (ص. ٥٧٤)



مهم

للوفاء بالمتطلبات من أجل الفواصل الزمنية الخاصة بخدمة المحرك يتم تعبئة جميع المحركات بزيت محرك اصطناعي مُعدّل خصيصاً في المصنع. يتم اختيار الزيت بعناية فائقة للغاية مع الأخذ في الاعتبار مدة الخدمة وخصائص بدء التشغيل واستهلاك الوقود والتأثير البيئي.

يجب استخدام زيت محرك معتمد حتى يمكن تطبيق الفواصل الزمنية للخدمة الموصى بها. استخدم فقط درجات الزيت المخصصة للتعبئة وتغيير الزيت، وإلا فإنك بذلك تخاطر بالتأثير على مدة الخدمة وخصائص بدء التشغيل واستهلاك الوقود والتأثير البيئي للسيارة.

إذا لم يتم الالتزام بزيت المحرك المطابق للمواصفات واللزوجة المحددتين فقد تتعرض أجزاء من المحرك للتلف. تنفي شركة فوفو للسيارات مسؤوليتها عن أي تلفيات من هذه الشاكلة.

تنصح فوفو بأن تقوم ورشة فوفو معتمدة باستبدال الزيت.

ظروف القيادة المعاكسة لزيت المحرك

قد تؤدي ظروف القيادة القاسية إلى ارتفاع درجة حرارة الزيت أو استهلاكه بشكل كبير. فيما يلي بعض الأمثلة على ظروف القيادة غير المواتية.

افحص مستوى الزيت على فترات متقاربة عند القيادة لمسافات طويلة:

- عند سحب كرفان أو مقطورة
- في المناطق الجبلية
- بسرعة عالية
- في درجة حرارة أقل من -٣٠ مئوية (-٢٢ فهرنهايت) أو أكثر من +٤٠ مئوية (+١٠٤ فهرنهايت).

كما ينطبق ما ورد أعلاه على مسافات القيادة الأقل في ظل درجات الحرارة المنخفضة.

عند القيادة في ظروف قاسية اختر زيت محرك صناعي. لأنه يزيد من حماية المحرك.

تنصح فوفو بما يلي:

سائل التبريد - المواصفات

نوعية الزيت الموصى بها: سائل تبريد جاهز للاستخدام معتمد من Volvo. إذا كان سائل التبريد مركزاً، ينبغي خلطه مع الماء^١ بنسبة ٥٠٪. استشر وكيل فولفو إذا لم تكن متأكدًا.

ينبغي استخدام سائل التبريد الذي تعتمده Volvo فقط وذلك من أجل تفادي تلف نظام التبريد أو أية مشاكل في المحرك، وما إلى ذلك.

تحذير 

خطر في حال البلع. قد يتسبب في تلف الأعضاء (الكلية). يحتوي هذا المنتج على غليكول الإيثيلين وعلى مانع للتآكل وعامل إميثيك وماء وغير ذلك.

معلومات ذات صلة

- زيادة مستوى سائل التبريد (ص. ٥٧٦)

سائل صندوق التروس - المواصفات

في ظل ظروف القيادة العادية، قد لا تكون هناك حاجة لتغيير زيت ناقل الحركة طوال مدة خدمته. ومع ذلك، قد يكون ذلك ضرورياً في ظل ظروف قيادة غير ملائمة.

صندوق التروس الأوتوماتيكي

سائل ناقل الحركة المحدد: AWI

معلومات ذات صلة

- تصميمات النوع (ص. ٦١٢)

سائل الفرامل - المواصفات

الوسيط الموجود في نظام الفرامل الهيدروليكي يسمى سائل الفرامل ويتم استخدامه لنقل الضغط من دواسة الفرامل عبر أسطوانة الفرامل الرئيسية إلى واحد أو اثنين من الأسطوانات الخادمة والتي تعمل بدورها في الفرملة الميكانيكية.

نوعية الزيت الموصى بها: سائل أصلي من Volvo أو ما يعادله ومتوافق مع كافة المعايير التالية: Dot 4، ١، ٥، ISO 4925 و class 6.

ملاحظة 

ويُنصح بتغيير سائل الفرامل أو تعبئته بواسطة ورشة فولفو معتمدة.

معلومات ذات صلة

- نظرة عامة على حجيرة المحرك (ص. ٥٧٣)

^١ يجب أن تلبى جودة الماء معيار STD ١٢٨٥٠١.

توضيح الرمز R1234yf

الرمز	المعنى
	تنبيه
	نظام مكيف الهواء المحمول (MAC)
	نوع زيت التزليق
	يلزم الاستعانة بفني مدرب ومعتمد لخدمة نظام تكييف الهواء المحمول (MAC)
	سوائل التبريد القابلة للاشتعال

مكيف الهواء - المواصفات

يستخدم نظام التحكم في المناخ بالسيارة سائل التبريد الخالي من الفريون، إما R1234yf أو R134a على حسب توفره في السوق. ويمكن التعرف على سائل التبريد المستخدم في نظام التحكم بالمناخ عن طريق الملصق الموجود داخل غطاء المحرك.

في الجداول التالية يمكن التعرف على الأنواع الموصى بها ومقدار السوائل وزيت التزليق في نظام مكيف الهواء.

ملصق مكيف الهواء

ملصق R134a

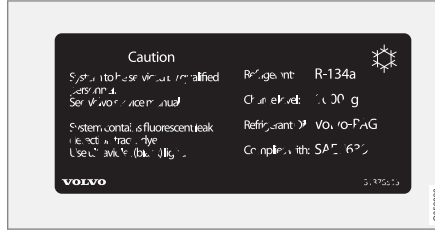

ملصق R1234yf

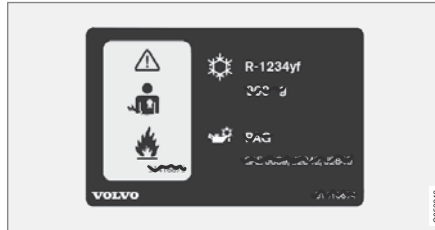

خزان الوقود - السعة

يمكن قراءة سعة تعبئة خزان الوقود من الجدول التالي.

كل الطرز	لترات (تقريباً)
٧٠	
١٨,٥	غالون أميركي (تقريباً)

معلومات ذات صلة

- تعبئة الوقود (ص. ٤٤٩)

السيارات المزودة بسوائل تبريد R134a

الوزن	نوعية الزيت الموصى بها
٧٢٥ غ (١,٦٠ رطل)	R134a

تحذير ⚠

يحتوي نظام التكييف على سائل تبريد مضغوط طراز R134a. لا يجب صيانة هذا النظام وإجراء الخدمة له إلا بواسطة ورشة معتمدة.

السيارات المزودة بسوائل تبريد R1234yf

الوزن	نوعية الزيت الموصى بها
٦٧٥ جم	R1234yf

تحذير ⚠

يحتوي نظام التكييف على سائل تبريد مضغوط طراز R1234yf. بما يتوافق مع مقياس SAE J2845 (تدريب الفنيين الخاص بخدمة الأمان واحتواء سوائل التبريد المستخدمة في أنظمة تكييف الهواء المحمولة)، يلزم إجراء الخدمة والإصلاح لنظام سائل التبريد بواسطة فنيين مدربين ومعتمدين وذلك لضمان أمان النظام.

زيت الضاغط

الحجم	نوعية الزيت الموصى بها
١٠٠ مل (٣,٣٨ أونصة من السوائل)	PAG SP-A2

جهاز التبخير

مهم !

يلزم عدم إصلاح جهاز تبخير تكييف الهواء أو تركيب جهاز آخر مستخدم من قبل مكانه. ويلزم استخدام جهاز تبخير جديد يكون معتمدًا وتكون عليه علامة التوافق مع مقياس SAE J2842.

معلومات ذات صلة

- خدمة نظام التحكم في المناخ (ص. ٥٧٢)

استهلاك الوقود وانبعاثات ثاني أكسيد الكربون (CO₂)

يمكن أن يتأثر استهلاك الوقود وانبعاثات ثاني أكسيد الكربون بصورة سلبية نتيجة عدد من العوامل.

أمثلة أسباب زيادة استهلاك الوقود تشمل:

- إذا لم يتم شحن السيارة دوريًا من مصدر الطاقة.
- إذا تم تزويد السيارة بتجهيزات إضافية تؤثر في وزنها.
- أسلوب القيادة.
- إذا اختار العميل تركيب إطارات غير المثبتة بصورة قياسية في الإصدار الأساسي للطراز، لأن ذلك سيؤدي إلى إحداث مقاومة لحركة السيارة.
- السرعة العالية تؤدي إلى زيادة مقاومة الهواء.
- جودة الوقود وظروف الطريق والحالة المرورية والطقس وحالة السيارة.

مجموعة الأمثلة أعلاه قد تؤدي إلى زيادة الاستهلاك بصورة ملحوظة.

ملاحظة ⓘ

الظروف الجوية القاسية والقيادة مع سحب مقطورة أو القيادة على مرتفعات عالية إلى جانب جودة الوقود المستخدم من العناصر التي تؤثر بشكل ملحوظ في استهلاك السيارة للوقود.

معلومات ذات صلة

- تصميمات النوع (ص. ٦١٢)
- الأوزان (ص. ٦١٦)

- القيادة الاقتصادية (ص. ٤٤٢)
- العوامل التي تؤثر على النطاق عند التشغيل على الكهرباء (ص. ٤٤٣)

ضغط الإطار المعتمد

يمكن معرفة ضغط الإطار المعتمد لكل نوع محرك في الجدول.

ملاحظة 

لا تتوفر كل المحركات أو الإطارات أو تشكيلات الجمع بينها في كل الأسواق دائماً.

المحرك	مقاس الإطار	السرعة	الحمولة، ١ إلى ٣ أشخاص		أقصى حمولة		ضغط ECO ^A
			أمام (كيلوباسكال) ^B	في الخلف (كيلوباسكال)	أمام (كيلوباسكال)	في الخلف (كيلوباسكال)	
كل المحركات	235/60 R18	١٦٠-٠٠ كم/ساعة (١٠٠-٠٠ ميل في الساعة)	٢٣٠	٢٣٠	٢٧٠	٢٧٠	٢٧٠
	235/55 R19		٢٥٠	٢٥٠	٢٧٠	٢٧٠	—
	255/45 R20		٢٥٠	٢٥٠	٢٧٠	٢٧٠	—
	255/40 R21		٢٥٠	٢٥٠	٢٧٠	٢٧٠	—
265/35 R22	٢٥٠	٢٥٠	٢٧٠	٢٧٠	٢٧٠	—	
إطار احتياطي مؤقت		بحد أقصى ٨٠ كم/ساعة (بحد أقصى ٥٠ ميل في الساعة)	٤٢٠	٤٢٠	٤٢٠	٤٢٠	—

A القيادة الاقتصادية.

B في بعض البلدان تستخدم وحدة (بار) مع وحدة SI (باسكال): ١ بار = ١٠٠ كيلوباسكال.

معلومات ذات صلة

- تصميمات النوع (ص. ٦١٢)
- فحص ضغط الإطارات (ص. ٥٢٤)
- ضغط الإطارات الموصى به (ص. ٥٢٥)

الأداء

يمكن قراءة معلومات عن أقصى سرعة في الجدول التالي.

ملاحظة ⓘ
إذا لم تتوفر بيانات الأداء فستجدها في الملحق التكميلي المرفق.

معلومات ذات صلة

- مواصفات المحرك (ص. ٦١٩)

أبعاد الإطار	٥٣٠ ، ٥٣١
أثار ارتطام الحجارة والخدوش	٦٠٦ ، ٦٠٥
أجهزة الطوارئ	
عدة الإسعافات الأولية	٥٦٢
مثلث التحذير	٥٦٢
أداء السائق	٧٩
أداة الرفع	٥٣١
أدوات	٥٣١
أربعة-C	٤٣٦
أعمال الطلاء	
التلف والإصلاح	٦٠٦ ، ٦٠٥
رمز ملون	٦٠٦
أقصى حمولة للسقف	٦١٦
أطفال سلامة الأطفال	٢٤٤
أماكن التخزين	٥٤٦
الكونسول النفقي	٥٤٧
صندوق القفزات	٥٥١
واقي الشمس	٥٥٢
أنظمة القيادة	٤٢٨
أوضاع التروس	
صندوق التروس الأوتوماتيكي	٤٢٤

إحصائيات الرحلة	٧٩
إزالة الصقيع	١٩٦
إضاءة أزرار التحكم	١٤٥
إضاءة الاقتراب	١٤٣
إضاءة العرض	١٤٥
إضاءة الوصول إلى المنزل	١٤٣
إضاءة تناسب الحالة المزاجية	١٤٥ ، ١٤٤
إضاءة لوحة العدادات	١٤٥
إضاءة مقصورة الركاب	١٤٥ ، ١٤٣
أوتوماتيكي	١٤٤
إطارات	٥٢٠
إزالة	٥٣٢
إصلاح الثقب	٥٣٨
اتجاه الدوران	٥٢٣
اضغط	٦٢٦
الإطارات الشتوية	٥٣٧
التركيب	٥٣٤
المواصفات	٦٢٦
تديل	٥٢٠
تخزين	٥٢٠
جدول ضغط الإطارات	٦٢٦
عمق المداس	٥٣٧
مؤشرات اهتراء المداس	٥٢٣
مراقبة ضغط الإطارات	٥٢٦

إطارات الشتاء	٥٣٧
إطار العجلة، الأبعاد	٥٢٢
إطفاء المحرك	٤١١
إعادة التجديد	٤٥١
إعادة تدوير الهواء	١٩٥
إعادة ضبط، عداد مسافات الرحلة	٧٨
إعادة ضبط مرابا الأبواب	١٥٢
إعدادات	
إعادة الضبط	١١٧
الفئات	١١٧
سياقي	١١٦
إعدادات الصوت	٥٠٠ ، ٤٧٠
الرسالة النصية	٥٠٠
تشغيل الوسائط	٤٨٠ ، ٤٨٢
هاتف	٥٠١
إيقاف تشغيل المحرك	٤١١
آلية شد حزام الأمان	٤٢
إعادة الضبط	٤٣

		الإسعاف الأولي		إ	
	الأوزان	٥٦٢	الإسعاف الأولي		
٦١٦	وزن الخدمة		الإضاءة		
٤٦٢	الاسترداد	١٣٥	Position lamp	٥٢٣	اتجاه الدوران
٤٤٢	الاقتصاد في القيادة	١٤٥	إضاءة أزرار التحكم	٤٩٥	اتصال الهاتف
٤٤٧ ، ٤٤٦	الانزلاق	١٤٤	إضاءة أوتوماتيكية، مقصورة الركاب	٥٠٩ ، ٨٤	اتفاقية التصريح
	البطارية	١٤٣	إضاءة الاقتراب		احتياطي مؤقت
٥٧٩	البده	١٤٥	إضاءة العرض	٥٣٥	العجلة الاحتياطية
٥٨٣	الرموز على البطارية	١٤٣	إضاءة الوصول إلى المنزل	١١٧	استعادة الإعدادات
٥٧٩	الصيانة	١٤٥	إضاءة لوحة العدادات	١١٦	تغيير المالك
٤٥٣	بدء التشغيل بمساعدة بطارية أخرى	١٣٥	إعدادات	١٢٢	ملف تعريف المسائق
٥٨٣	رموز التحذير	١٤٠	الإضاءة المنحنية النشطة		استكشاف المشكلات وحلها
٥٨٢	مختلط	١٣٧	الضوء الخافت	٢٩٠	تثبيت السرعة التكميلي
٥٨٢	البطارية الهجينة	١٣٨ ، ١٣٧	الضوء العالي	١٣٧	اكتشاف الأنفاق
٣٩١	الشحن	١٣٨	الضوء العالي الأوتوماتيكي	٣٢٥	اكتشاف راكبي الدراجات
٤٦٦	اليوصلة	١٤١	ضوء الفرامل	٦١٤	الأبعاد
٤٦٦	المعايرة	١٤٥ ، ١٤٣ ، ١٣٤	عناصر التحكم	٤٥٥	قضيبي القطر
١٧٧	اليوق	١٣٩	في مقصورة الركاب	٦١٤	الأبعاد الخارجية
٣٦	البيئة	١٤٢	مؤشرات الاتجاه	٥٤٦	الأجزاء الداخلية لمقصورة الركاب
	البيانات	١٣٦	مؤشرات تحذير الخطر	٥٤٧	الكونسول النفقي
٥٦٤	النقل بين السيارة والورشة	١٣٦	مصابيح التحذير في النهار	٥٥١	صندوق القفازات
٣٢	تسجيل	١٤٢	مصابيح فرامل الطوارئ	٥٤٨	مقيس كهربائي
٥٦٥	التحديثات عن بُعد	١٤١	مصباح الضباب الخلفي	٥٥٢	واقى الشمس
٣٣٥ ، ٣٣١	التحذير من الاصطدام	١٤٠	الإضاءة المنحنية النشطة		الأحكام والشروط
١٩٤	التحكم التلقائي في المناخ	٥٣٧	الإطارات الشتوية	٣٣	الخدمات
٢٦٠	التحكم بالانزلاق	٥٧٨	الإنارة، استبدال اللمبة	٥٠٨	المستخدم
		٥٠٢	الإنترنت، راجع السيارة المتصلة بالإنترنت	٤٤٧	الأسطح الزلقة

٥٩٩ . ٦٠٠ . ٦٠١ . ٦٠٢ . ٦٠٣ . ٦٠٤	غسيل السيارة	التدفئة	٢٦٠	التحكم بالسحب
٥٩٨ . ٥٩٦ . ٥٩٥	فرش منسوج	المقاعد	٢٦٠	التحكم في الدوران
١٨٦ . ١٨٥	التهووية	عجلة القيادة	٢٦٠	التحكم في السحب عند المنعطفات
١٩٣	المقاعد	نوافذ	١٨٠ . ١٩٠	التحكم في المناخ
٢٠٣	التهيئة المسبقة	التزود بالوقود	٢٠٠	التحكم في المروحة
٢٠٣	التشغيل/الإيقاف	التعبئة	٢٠١ . ٢٠٠	التحكم في درجة الحرارة
٢٠٥	الموقت	غطاء خزان الوقود	٢٠٢	الركن
٤٤٦	التوصيات خلال القيادة	التشغيل الكهربائي	١٩٠	الشاشة المركزية
٢٠٨	الحفاظ على راحة المناخ	القيادة	١٨٠	المستشعرات
٢٠٨	التشغيل/الإيقاف	المدى	١٩٠	المقعد الخلفي
١٤٨	الحماية من الانحشار	التشغيل الهجين	١٨٠	المناطق
١٤٩	إعادة ضبط	التشميع	١٨١	تحكم صوتي
٣٨	الحوادث، راجع "التصادم"	التطبيقات	١٩٤	تنظيم أوتوماتيكي
	الحواف	التعرف على الصوت	١٨١	درجة الحرارة الخبيرة
٦٠٤	التنظيف	إعدادات	٤٤٠	التحكم في النزول من التل
٦١٩	الخرج	التحكم في المناخ	٤٤١	التنشيط بواسطة زر الوظائف
٦١٩	المحرك الكهربائي	الراديو والوسائط	٢٥٩	التحكم في ثبات الدوران
٤٢٨	الدفع بجميع العجلات (AWD)	هاتف	٢٦٠	التحكم في جر المحرك
٤٢٨	الدفع بجميع العجلات، (AWD)	التلفاز	٤٣٩	التحكم في خفض السرعة
٤٧٩	الراديو الرقمي (DAB)	إعدادات	٤٤٠	التنشيط بواسطة زر الوظائف
٣٣٩	الرسائل في BLIS	مشاهدة		التحميل
١٢٢ . ٩١	الرسائل في شاشات العرض	التنظيف	٥٥٥	حلقات تثبيت الحمولة
١٢٣ . ٩٢	إدارة	أزمة الأمان	٥٥٣	حمولة طويلة
١٢٣ . ٩٣	محموظ	الحواف	٥٥٣	عام
		الشاشة المركزية	٤٠٧	التخزين لفترة طويلة
		الغسل الأوتوماتيكي للسيارة		
		الفرش		
		٥٩٩ . ٥٩٨ . ٥٩٧ . ٥٩٦ . ٥٩٥		

١٣٨ ، ١٣٧	الضوء العالي	٥٠٢	السيارة المتصلة بالإنترنت	الرسائل والرموز
١٣٨	الضوء العالي الأوتوماتيكي	٥٠٧	لا يوجد اتصال أو الاتصال ضعيف	تثبيت السرعة التكييفي
٤٤٧	الطرق المغفورة بالمياه		الشاشة المركزية	تحذير الاصطدام بواسطة الفرامل الأوتوماتيكية
	العجلات	١١٦ ، ١١٥	إعدادات	الركن
٥٣٢	إزالة	١١٤	إيقاف وتعديل مستوى الصوت	على التلال
٥٣٤	التركيب	١٩٠	التحكم في المناخ	الرموز والرسائل
٥٣٧	سلاسل الجليد	١٠٧ ، ١٠٢ ، ٩٩ ، ٩٦	التشغيل	تثبيت السرعة التكييفي
	العجلات والإطارات	٥٩٥	التنظيف	تحذير الاصطدام بواسطة الفرامل الأوتوماتيكية
٥٢١	مؤشر حمولة الإطارات وفئة السرعة	١٢٣ ، ١٢٢	الرسائل	حقل حالة الشاشة المركزية
٥٣٦ ، ٥٣٥	العجلة الاحتياطية	١٠٧	الرموز في شريط الحالة	مرتبط بالهجين
	العدادات	١١٤	تغيير المظهر	مناخ الركن
٧٤	مقياس الوقود	٩٩	شاشات العرض	الرموز والرسائل للمساعدة عند حدوث خطر تصادم
٧٤	العداد الهجين	١٠٥	عرض الوظائف	الزجاج
١١٥	العرض العلوي	١٠٩	لوحة المفاتيح	مُصفح/معزز
	العلامات	٩٤	نظرة عامة	الزجاج الأمامي
٦١٢	موضع	٥٥٩	الشبكة الواقية	التدفئة
٦٠٤ ، ٦٠٣ ، ٦٠٢ ، ٦٠١ ، ٦٠٠ ، ٥٩٩	العناية بالسيارة	٣٩١	الشحن	صورة معروضة
٥٩٨	فرش جلد	٤٠٢ ، ٣٩٩ ، ٣٩٨	البطارية الهجينة	الزجاج الرقائقي
٤٢٣	العودة للمنزل ببطئ	٤٠٤	الوضع	الزيت، راجع كذلك "زيت المحرك"
	الغاسلات	٣٩٦	انتهاء الشحن	الساعة، ضبط
١٥٩	الزجاج الأمامي	٣٩٥	بدء الشحن	السخان الإضافي (المدفأة الإضافية)
١٥٩	المصابيح الأمامية		فتح وإغلاق غطاء فتحة الشحن	السخونة الزائدة
١٦١ ، ١٦٠	النافذة الخلفية	٦٠٤	الصيانة	السرعة القصوى
٦٠٩	سائل الغسل، التعبئة	٦٠١ ، ٥٩٩	مقاومة الصدأ	السلامة
٦٠٢	الغسيل عالي الضغط	١٣٧	الضباب	الحمل
			تكثيف في المصابيح الأمامية	السوائل والزيوت
			الضوء الخافت	

٢٥٠	المدى	٢٧٧	الفاصل الزمني المحدد
٦٢٤	أثناء التشغيل الكهربائي	٤١٥	الفرامل
٥٣١	المرفاع	٤٢١	أوتوماتيكي أثناء التوقف
	المروحة	٤١٨	الصيانة
٢٠٠	التحكم	٤١٨	الفرامل اليدوية
١٨٥	توزيع الهواء	١٤١	ضوء الفرامل
١٨٦	فتحات التهوية	٤١٧	على الطرق الرطبة
٤٥٣	المساعدة على بدء التشغيل	٤١٧	على الطرق المعبّدة بالحصى
٣٦٠ . ٣٥٩ . ٣٥٨	المساعدة عن حدوث خطر تصادم	١٤٢	مصابيح فرامل الطوارئ
٣٦٥ . ٣٦٤ . ٣٦٣ . ٣٦١		٤١٥	نظام الفرامل
٧٦	المسافة المقطوعة بالأمتار	٤١٥	نظام الفرامل المانعة للانغلاق، ABS
٤٤٣	التشغيل الكهربائي	٤١٧	نظام مساعد الفرملة وBAS
	المستشعرات	٤٢١	الفرامل التلقائية
١٨٠	التحكم في المناخ	٤٢٢	التشغيل وإلغاء التشغيل
١٨٤	جودة الهواء	٤٢٣	بعد التصادم
١٥٧	المسح المتقطع	٤١٨	الفرامل اليدوية
	المصابيح	٤٨٦ ، ٤٨٤	الفيديو
٥٧٨	تغيير	٤٨٥	إعدادات
٤٥٩	مقطورة	٥٠٨	القرص الصلب
	المصاهر	٤٦٣ ، ٤٦١	المساحة
٥٨٩	أسفل الدرج الأمامي		القطر
٥٨٤	استبدال		القفل
٥٨٣	عام	٢١٩	الإقفال
٥٨٥	في مقصورة المحرك	٢١٩	فتح القفل
٥٩٢	في منطقة الحمولة		القفل/فتح القفل
٣٣	المعلومات الشخصية (سياسة خصوصية العميل)	٢٤١ ، ٢٢١	باب صندوق الأمتعة
		٢٤٥	القفل التلقائي
٢٥٠	القفل الخاص		
٢٥١	التشغيل/إيقاف التشغيل		
٢٤٢	القفل المركزي		
٤٥٧	القيادة		
٤٥٧	مع مقطورة		
٤٥٢	نظام التبريد		
٤٤٢	القيادة الاقتصادية		
٤٤٦	القيادة خلال الشتاء		
٤٤٧	القيادة في الماء		
٦١٧	القيادة مع مقطورة		
٦١٧	حمولة كرة القطر		
٥٤٧	سعة القطر		
١١٥	الكونسول النفقي		
٤١٠	اللغة		
٤٢٩	المحرك		
٤٥٢	البدء		
٤١١	البدء والإيقاف الأوتوماتيكي لمحرك الاحتراق الداخلي		
٤٢٨	المدفأة		
٢١١	المدفأة الإضافية		
٢١٣	مدفأة الوقوف		
٢١٢	المدفأة الإضافية		
٢١٣			

١٥٠ ، ١٤٩	النوافذ الكهربائية	١٧٢	ضبط مقعد الراكب من مقعد السائق	٢٢٥	المفتاح الأحمر
١٤٨	الحماية من الانحسار	١٦٦	وضعية التخزين	٢٢٦	إعدادات
١٤٨	النوافذ والزجاج	١٦٤	المقعد الأمامي، يدوي		المقاعد
٤٩٥	الهاتف المحمول، راجع "الهاتف"		المقعد الخلفي	١٩٢ ، ١٩١	التدفئة
	الهوائي	١٩٠	التحكم في المناخ	١٩٣	التهوية
٢٤٢	موضع	١٩٢	التدفئة	١٦٤	المقعد الأمامي الكهربائي
١١٤	الوحدات	١٧٣	خفض مسند الظهر	١٦٤	المقعد الأمامي اليدوي
٦١٦	الوزن الإجمالي للسيارة	١٧٥	مسند الرأس	٣٩	الوقائية من شد الرقبة
٤٤	الوسادة الهوائية	١٦٤	المقعد الكهربائي	١٦٦	وضعية التخزين
٤٧	التشغيل/إيقاف التشغيل	٣٣	الملحقات والمعدات الإضافية	٥٤٨	المقيس الكهربائي
٤٧ ، ٤٦	جانب الراكب	٣٤	تركيب	٥٥٠	استخدام
٤٥	جانب السائق		المصقات		المقطورة
٤٤	الوسادة الهوائية، راجع "الوسائد الهوائية"	٦١٢	موضع	٤٥٨	الانحراف
٤٩	الوسادة الهوائية الجانبية	١٨٣	المواد التي تؤذي مرضى الحساسية والربو.	١٦٤	المقعد، راجع "المقاعد"
٣٩	الوقائية من شد الرقبة		الموازن		المقعد الأمامي
٤٥٠	الوقود	٤٥٨	المقطورة	١٩٠	التحكم في المناخ
٦٢٤	استهلاك الوقود		الموافقة على النوع	١٩٢ ، ١٩١	التدفئة
٦٢٤	انبعاثات ثاني أكسيد الكربون (CO2)	٣١٣	نظام المراقبة	١٩٣	التهوية
٦٢٤	انبعاث ثاني أكسيد الكربون	٢٣٠	نظام المفاتيح في جهاز التحكم عن بعد	٢٠٠	المروحة
			النافذة الخلفية	٢٠٠	درجة الحرارة
		١٩٩	التدفئة	١٦٤	المقعد الأمامي، ألي
		١٦١ ، ١٦٠	الغاسلات	١٧٠ ، ١٦٩ ، ١٦٨ ، ١٦٧	أضرار التحكم متعددة الوظائف
		١٦١ ، ١٦٠	الماسحة	١٦٩ ، ١٦٨ ، ١٦٧	التدليك
		٤٢٣	النقل	١٧٠	الدعامات الجانبية
	باب صندوق الأمتعة	٤٣٦	النقل بالعبارة	١٧٠	دعامة أسفل الظهر
٢٤٥	الطاقة			١٦٥	ضبط المقعد
٢٤٨	الفتح/الإغلاق بحركة قدم				

١١٦	تغيير المالك
٥٢١	تقييم السرعة، الإطارات
٦٠٣ . ٦٠٢ . ٦٠١ . ٦٠٠	تكثيف في المصابيح الأمامية
٢٠١	تكثيف الهواء
	تكثيف الهواء، السائل
٦٢٣	مستوى الصوت والدرجة
٦٠٠	تلميع
٦٠٤	تنظيف حافات العجلات
٦٠٣	تنظيف شفرات الماسحة
	توزيع الطاقة
٤٣٥	بمساعدة بيانات الخريطة
١٨٥	توزيع الهواء
١٩٦	إزالة الصقيع
١٩٥	إعادة تدوير
١٨٥	تغيير
١٨٧	جدول الخيارات
١٨٦ . ١٨٥	فتحات التهوية
٥٥٣	توصيات التحميل
	توصيل السيارة بالإنترنت
٥٠٣	عبر الهاتف (البلوتوث)
٥٠٤	عبر جهاز محمول (شبكة WiFi)
٥٠٤	عبر مودم السيارة
٥٠٧	لا يوجد اتصال أو الاتصال ضعيف
٣٩٢	تيار الشحن

	تثبيت السرعة
٢٧٢	إدارة السرعة
٢٧٤ . ٢٧٣	إيقاف التشغيل بشكل مؤقت
٢٧٥	تعطيل
	تثبيت السرعة التكميلي
٢٨٤ . ٢٨٣ . ٢٨٢ . ٢٨١ . ٢٧٩	
٢٩٢ . ٢٩٠ . ٢٨٩ . ٢٨٨ . ٢٨٦ . ٢٨٥	
٢٨٤ . ٢٨٣	إدارة السرعة
٢٨٦ . ٢٨٥	إعداد الفترة الزمنية الفاصلة
٢٩٠	استكشاف المشكلات وحلها
٢٨٨	التجاوز
٢٧٩	الوظيفة
٢٩٠	تغيير وظيفة تثبيت السرعة
٣٠٨	مستشعر الرادار
٤١٤	تجاوز قفل الكحول
٤٧١	تجربة الصوت
٣٢	تحديثات البرامج
٥٦٥	تحديثات النظام
٥٢٠	تحديد VOL
٢٥٩	تحذير السرعة، عموميات
٢٧٧ . ٢٧٦ . ٢٧٥	تحذير المسافة
٢٧٨	المحدوديات
٤١٠	تشغيل السيارة
١٥٣	تشغيل سقف البانوراما
٥٠ . ٤٤ . ٤٠ . ٣٨	تصادم
٦١٢	تصميمات النوع
٥٣٠	تغيير العجلة

٢٤١ . ٢٢١	القفل/فتح القفل
٢٤٣	فتح القفل من الداخل
٢٤٥	باب صندوق الأمتعة الألي
٤١٠	بده المحرك
٥١	بعد التصادم
٥٣٢	براعي العجلة
٥٣٢	قابل للقف
٥٣٢	براعي العجلة القابلة للقف
٥٦٤	برنامج الخدمة
٥٧٩ . ٤٥٣	بطارية
٤٥٢	فرط التحميل
٢٢٢	بطارية مفتاح ضعيفة
٥٠٥	بطاقة SIM
٥٩٩ . ٥٩٨ . ٥٩٧ . ٥٩٦ . ٥٩٥	بقع
٤٥٠	ببزين
١٧٧	بوق

ت

٢١٦	تأكيد القفل
٢١٧	ضبط
٣٢١ . ٣١٨	تتبع الخطأ في مستشعر الكاميرا

٤٦١	حلقة القطر
٣٦٠ . ٣٥٩	حماية الانطلاق على الطريق
٦١٦	حمولة السقف، أقصى وزن

خ

٦٢٣	خزان الوقود
٥٥٥	مستوى الصوت
٣٧٣	خطافات التحميل
٥٥٣	خطوط مساعد الركن لكاميرا مساعد الركن
٢٠	خفض الجزء الخلفي
٢٠	خيار/ملحق

د

٤٥٠	درجة الأوكتان
٢٠١ . ٢٠٠	درجة الحرارة
١٨١	التحكم
٤٥٢	خبير
٤٥٢	درجة حرارة المحرك
٤٥٢	عالي
٢٠	درجة حرارة المحرك مرتفعة
٢٢	دليل المالك
٢٢	العلامة البيئية

ح

٧٨ . ٧٦	حاسوب الرحلات
٥٦٦	حالة السيارة
٥٢٨	Tyre pressure
٤٤٥	حالة الشحن
٥٥٤	وظيفة السيارة
٥٥٥	حاملات الأمتعة
٤٦٠	حامل الحقائب
٥٧٤	حامل الدراجات الهوائية
٥٧٦	مجيز في قضيب القطر
٥٧٣	حجرة المحرك
٥٦٦	زيت المحرك
٥٦٠	سائل التبريد
٤٠	نظرة عامة
٤٢	حجز الخدمة والإصلاح
٣٨	حجيرة الحمولة
٤١	الشبكة الواقية
٤٣	حزام الأمان
٤٠	آلية شد حزام الأمان
٤١	الحمل
٤٣	ربط الإبزيم/فك الإبزيم
٤٠	منبه حزام الأمان
٥٥٥	حزام الأمان، راجع "أحزمة الأمان"
٥٥٥	حلقات تثبيت الحمولة
٥٥٥	صندوق الأمتعة

ث

٥٢٨	ثقب
-----	-----

ج

٦٢٦	جدول ضغط الإطارات
٤٦٣	جهاز التحكم عن بعد، HomeLink®
٤٧٤	قابل للبرمجة
٤٧٧	جهاز الراديو
٤٧٩	إعدادات
٤٧٦	البث الصوتي الرقمي (DAB)
٤٧٥	البحث عن محطة إذاعية
١٣٠	البده
٤٧٥	تحكم صوتي
٤٥٢	تغيير تردد الراديو والمحطة الإذاعية
١٨٤ . ١٨٢	جهد كهربائي منخفض بالبطارية
١٨٣	بطارية
١٨٤	جودة الهواء
١٨٤	الحساسيات والريو
١٨٤	مرشح غرفة الراكب

٢٥٤	وضع الإقفال الشامل
٢٥٥	إيقاف تشغيل
س	
٥٧٢	سائل التبريد
٦٢٣	نظام التحكم بالمناخ
٥٧٦	سائل التبريد، التعبئة
٦٢٢	سائل الفرامل الدرجة
٥٣٨	سائل منع التسرب
٥٠	ستائر الحماية / الستائر القابلة للانفتاح
٥٠	ستائر قابلة للانفتاح ستارة النافذة
١٤٨	الحماية من الانحشار
١٥٦ ، ١٥٣	سقف البانوراما
٥٢٣	سطح المداس
٦١٧	سعة القطر وحمل كرة القطر
١٤٨	سقف البانوراما الحماية من الانحشار
١٥٦ ، ١٥٣	ستارة النافذة
١٥٤	فتح وإغلاق
١٥٥	وضع التهوية
٥٢	سلامة الأطفال
٦٢٣ ، ٦٠٩	سوائل، السعات

٨١	رموز التحكم
٦٠٦	رموز اللون
ز	
٦٢١ ، ٥٧٤	زيت المحرك
٥٧٥	التعبئة
٦٢٠	الدرجة والحجم
٦٢١	ظروف القيادة القاسية
٥٧٤	مرشح
٦٢٢	زيت ناقل الحركة الدرجة
ز	
٢٥٢	إنذار
٢٥٣	إيقاف تشغيل
٢٥٢	مستشعرات الحركة والإمالة
٢٥٤	مستوى الإنذار المخفض
٦٢٢	سائل التبريد
٦٠٩ ، ١٥٧	سائل الغسل
٢٢٩	مانع الحركة
٤٧٧	معلومات مروية
٢٦٠	نظام الاستقرار

١٧	في الشاشة المركزية
١٩	في المحمول
	دون مفتاح
٢٤١	إعدادات
٢٣٩	الأسطح العاملة باللمس
٢٣٩	القفل/فتح القفل
ر	
٤٥٠	رائحة الوقود
	رسائل الخطأ
٢٩٢	تثبيت السرعة التكميلي
٣٠٦ ، ٢٩٢	راجع "الرسائل والرموز"
٣٣٩	رسائل الخطأ في BLIS
٥٥٣	رفع الجزء الخلفي
٥٦٩	رفع السيارة
٣٥	رقم التعريف
٥٠٥	رمز PIN
٦٠٦	رمز اللون، الطلاء
٦٠٦	رمز ملون، طلاء
	رموز
٨٣	رموز التحذير
٨١	رموز التحكم
٨٣	رموز التحذير
٣٨	السلامة

صوت ووسائط ٤٧٠

ض

ضبط الارتفاع ٤٣٦ . ٤٣٩
ضبط خصائص القيادة ٢٥٨ . ٤٣٠
ضبط عجلة القيادة ١٧٨
ضغط ECO ٥٢٥ . ٦٢٦
ضوء الفرامل ١٤١

ط

طقم إصلاح الثوب للطوارئ ٥٣٩
التنفيذ، التنقيش، التنقيش التتبعي ٥٣٩
نفخ الإطار ٥٤٣
طقم الإسعافات الأولية ٥٦٢

ع

عجلة القيادة ١٧٧ . ١٧٨
التدفئة ١٩٣ . ١٩٤
ضبط عجلة القيادة ١٧٨
لوحة المفاتيح ١٧٧
محرك التوجيه ١٧٧
عداد مسافات الرحلة، إعادة ضبط ٧٨

شبكة الحمولة ٥٥٩
شبكة صندوق الأمتعة ٥٦٠
شفرات الماسحة المسخنة ١٥٧
شفرات ماسحة الزجاج، سائل غاسلة الزجاج ١٥٧
شفرتا الماسحة ١٥٧
استبدال ٦٠٦ . ٦٠٧
وضع الخدمة ٦٠٨
شفرة الماسحة، المسخنة ١٥٧

ص

صندوق الأمتعة ٥٥٣
الإضاءة ١٤٤
مقبس كهربائي ٥٥٠ . ٥٤٨
نقاط التثبيت ٥٥٥
صندوق التروس ٤٢٣
أوتوماتيكي ٤٢٤
صندوق التروس الألي ٤٢٤
الضغط للأسفل بالكامل ٤٢٧
زيت ٦٢٢
مقطورة ٤٥٧
صندوق القفازات ٥٥١
صندوق المصهرات ٥٨٤
صوت التحذير ٤٢٠
فرامل الوقوف ٤٢٠

سيارة موصلة بالإنترنت ٥٦٧
إرسال معلومات السيارة ٥٦٥
تحديثات النظام ٥٦٦
حجز الخدمة والإصلاح ٣٣
سياسة الخصوصية (سياسة خصوصية العميل) ٣٣
سياسة خصوصية العميل ٣٣

ش

شاشة ٧١
معلومات السائق ٧١
شاشة السائق ٧٣
إعدادات ٩١
الرسائل ٤٠٥
الرموز والرسائل المتصلة بالنظام الهجين ٩٠
قائمة التطبيقات ١٢٤
شاشة العرض العلوية ١٢٦
إعدادات ٥٧٢
استبدال الزجاج الأمامي ١٢٦
التشغيل وإلغاء التشغيل ٥٩٦
التنظيف ١٦٦ . ١٢٦
وضعية التخزين ٧٣ . ٧١
شاشة المعلومات ٥٦٠
شبكة ٥٦٠
شبكة الأمان ٥٦٠

ق

٣٩٤	قاطعطة العطل الأرضي
٤٥٤	قضبب القطر
٤٥٥	المواصفات
٤٥٥	قفل للطي
٤١٥ ، ٤١٤	قفل الكحول
١٧٧	قفل عجلة القيادة
٢٥٨	قوة التوجيه، مرتبطة بالسرعة

ك

٣٩٣	كابل الشحن
٢٥٢	كاشف الإمالة
٣٧٧ ، ٣٧٥ ، ٣٧٣ ، ٣٧٢ ، ٣٧١	كاميرا الرجوع للخلف
٣٧٩ ، ٣٧٨	
٣٤٩	كاميرا السرعة
٣٧٧ ، ٣٧٥ ، ٣٧٣ ، ٣٧٢ ، ٣٧١	كاميرا مساعد الركن
٣٧٩ ، ٣٧٨	
٣٧٧	إعدادات

ف

	فتح
٢٢١	إعدادات
٢٢٨	بواسطة سن المفتاح
	فتحة السقف
١٤٨	الحماية من الانحشار
٤٣٦	فحص المستوى
٤٣٩	إعدادات
٥٧٥	فحص مستوى زيت المحرك
	فرامل City Safety للمركبات القادمة من الجهة المقابلة
٣٣٠	
٤١٨	فرامل الانتظار الكهربائية
٤١٥	فرامل القدم
٤١٨	فرامل الوقوف
٤١٨	التنشيط وإلغاء التنشيط
٤٢٠	تنشيط أوتوماتيكي
٤٢٠	فولتية البطارية منخفضة
٥٩٨	فرش الجلد، إرشادات الغسيل
٥٩٩ ، ٥٩٨ ، ٥٩٧ ، ٥٩٦ ، ٥٩٥	فرش السيارة
٤٤٠ ، ٤٢٤ ، ٤١٥	فرملة المحرك

٧٦	عداد مسافة الرحلة
	عدة طوارئ لتصلب الثقوب
٥٣٨	سائل منع التسرب
٥٣٨	موضع
٥٣٨	نظرة عامة
٧٥	عداد البطارية الهجينة
٥٧٥	عصا القياس، إلكترونية
٤٤٦	عطلة السيارة
٥٣٧ ، ٥٢٣	عمق المداس
٢٥٩	عموميات حول تحذير السرعة

غ

١٥٩	غسل الزجاج الأمامي
٦٠١	غسل السيارة الألي
٦٠٤ ، ٦٠٣ ، ٦٠٢ ، ٦٠١ ، ٦٠٠ ، ٥٩٩	غسيل السيارة
٦٠٠	غسيل يدي
	غطاء
٥٥٨	صندوق الأمتعة
٥٥٨ ، ٥٥٦	غطاء الحمولة
٥٧١	غطاء المحرك، الفتح

ل

٧١	لوحة العدادات المندمجة
٧٣	إعدادات
٦٩ ، ٦٨	لوحة العدادات والتحكم
١١٢ ، ١٠٩	لوحة المفاتيح
١١٢	تغيير اللغة
١٧٧	لوحة المفاتيح في عجلة القيادة

م

١٣٩	مؤشرات الاتجاه
٥٢٣	مؤشرات اهتراء المداس
١٤٢	مؤشرات تحذير الخطر
١٣٩	مؤشر الاتجاه
٤٢٧	مؤشر تغيير التروس
٥٢١	مؤشر حمل الإطار
١٥٧	مساحة الزجاج الأمامي
١٥٩ ، ١٥٨	مستشعر المطر
٢٢٩	مانع الحركة
٢٢٩	مانع الحركة
٢٢٩	مانع الحركة للتحكم عن بعد
٤٢٧	مانع ذراع اختيار التروس
٢٧٢ ، ٢٧٠	مثبت السرعة
٥٦٢	مثث التحذير

١٨٣	مجموعة تنظيف المنطقة الداخلية
٤٢٣	مجموعة نقل الحركة
٤٥٠	صندوق التروس
٢٧٠ ، ٢٦٧ ، ٢٦٥ ، ٢٦٣	محتوى الإيثانول
٢٦٦	محدد السرعة
٢٦٥	إيقاف التشغيل
٢٦٤	إيقاف التشغيل بشكل مؤقت
٢٧٠ ، ٢٦٩ ، ٢٦٨ ، ٢٦٧	بدء التشغيل
٣٥٢	محدد السرعة التلقائي
٣٧٧	محدوديات Driver Alert Control
٤٢٦	محدوديات كاميرا مساعد الركن
١٧٧	محاكات عجلة القيادة
٦١٩	محرك دفع كهربائي
٤٦١	المواصفات
٤٥٤	محول حفاز
٢١٢	الاسترداد
٢١٢	مخفف الاهتزاز
١٥١	مدفأة الوقوف
١٥١	مدفأة مقصورة الراكب (مدفأة الوقوف)
٣٩٥	مراة الرؤية الخلفية الداخلية
٥٢٦	تخفيف الإضاءة
٥٢٩	مراقبة درجة الحرارة
	مراقبة ضغط الإطار
	الإجراء
٥٢٨	الوضع
٥٢٧	معايرة
١٥٢ ، ١٥١	مرايا الأبواب
١٥٢	إعادة ضبط
١٥١	تخفيف الإضاءة
١٦٦	وضعية التخزين
١٥٢	مرايا الأبواب الكهربائية القابلة للانكماش
	مرايا الأبواب والرؤية الخلفية
٤٦٦	البوصلة
١٩٩	التدفئة
١٥٢ ، ١٥١	باب
١٥١	تخفيف الإضاءة
١٥١	داخل
١٥٢	قابل للانسحاب كهربائياً
٤٥١	مرشح الجسيمات في البنزين
١٨٤	مرشح غرفة الراكب
٤٢٧	مساعد اختيار الترس - GSI
٤٥٨ ، ٢٦٠	مساعد استقرار المقطورة
٣٠٣ ، ٢٨٨	مساعد التجاوز
	مساعد الحارة
٣٥٥ ، ٣٥٤	التشغيل
٣٧٠ ، ٣٦٩ ، ٣٦٨ ، ٣٦٧ ، ٣٦٦	مساعد الركن
٣٦٨ ، ٣٦٧ ، ٣٦٦	الوظيفة
٣٨٧ ، ٣٨٦ ، ٣٨٥ ، ٣٨٤ ، ٣٨١ ، ٣٨٠	مساعد الركن النشط
٣٨٤ ، ٣٨١	التشغيل
٣٨٧	الرموز والرسائل

٣٤٧ . ٣٤٥ . ٣٤٤	معلومات لافتة الطريق
٣٤٩ . ٣٤٨ . ٣٤٧ . ٣٤٥	التشغيل
٣٤٩	المحدوديات
٦٠١	مغسل السيارات الآلي
٢١٧	مفتاح
٤٧	مفتاح إيقاف تشغيل الوسادة الهوائية للراكب
٢١٧	مفتاح التحكم عن بعد
٢٢٢	استبدال البطارية
٢٢٥	ال فقدان
٢٢٢	المدى
١٢١	توصيل إلى ملف تعريف السائق
٢٢٧	سن المفتاح القابل للفصل
١٤٥ . ١٣٤	مفتاح التحكم في المصابيح الأمامية
٤٧٧	مفضلات الراديو
٥٦ . ٥٥ . ٥٢	مقاعد الأطفال
٥٤	إخض نفاط التثبيت
٥٦ . ٥٥	التوجيه/التركيب
٦١	جدول ISOFIX
٥٨	جدول الموضع
٦٠	جدول بحجم i-Size
٦٣	مقعد الأطفال المدمج
٥٣	نقاط التثبيت العلوية
٥٤	نقاط تثبيت i-Size/ISOFIX
٦٠٤	مقاومة الصدأ
٤٥٨	مقطورة
٤٥٧	القيادة مع مقطورة

١٦٨ . ١٦٧ . ١٦٥ . ١٦٤	مسند الظهر
١٦٩	المقعد الأمامي والضببط
١٧٠	١٦٩
١٧٣	المقعد الخلفي والخفض
٥٠٨	مشاركة البيانات
٤٨٤	مشغل الأسطوانات
٤٨٢ . ٤٨٠	مشغل الوسائط
١٣٠	تحكم صوتي
٤٨٧	تنسيقات الملفات المتوافقة
	مصابيح التحذير
٨٣	المولد لا يشحن
٨٣	الوسائد الهوائية – SRS
٨٣	بطارية الإقلاع لا تشحن
٨٣	تحذير
٨٣	خلل بنظام الفرامل
٨٣	ضغط زيت منخفض
٨٣	فرامل الوقوف معشقة
٨٣	منبه حزام الأمان
١٣٦	مصابيح التشغيل في النهار
١٤٢	مصابيح فرامل الطوارئ
	مصباح التحذير
٢٨١	تثبيت السرعة التكمي
٢٦٠	نظام التحكم بالسحب والثبات
	مصباح الضباب
١٤١	خلفي
١٦	معلومات المالك

٣٨٥	المحدوديات
٣٨٧ . ٣٨٦ . ٣٨٥ . ٣٨١ . ٣٨٠	الوظيفة
٣٨٥ . ٣٨٤ . ٣٨١ . ٣٨٠	مساعد الركن النشط - PAP
٣٨٧ . ٣٨٦	مساعد الفرملة
٤٢٣	بعد التصادم
٤٢٢	مساعد بدء التشغيل على منحدر
	مساعد بدء التشغيل في المرتفعات
٤٢٢	مساعد بدء التشغيل في المرتفعات (HSA)
٣٦٢ . ٣٦١	مساعدة التوجيه عند حدوث خطر تصادم أمامي
	مساعدة التوجيه عند حدوث خطر تصادم من الخلف
٣٦٤ . ٣٦٣	مساعدة التوجيه عند خطر التصادم
٣٦٥ . ٣٦٤ . ٣٦٣ . ٣٦٢ . ٣٦١	
	مساعد حارة السير - Lane Keeping Aid (LKA)
٣٥٧ . ٣٥٦ . ٣٥٥ . ٣٥٤ . ٣٥٢	
٣٧٠ . ٣٦٩ . ٣٦٨ . ٣٦٧ . ٣٦٦	مستشعرات الرجوع للخلف
٢٥٢	مستشعر الحركة
٣٠٨ . ٢٨١	مستشعر الرادار
٣٠٩	المحدوديات
٣٣١	مستشعر الكاميرا
١٥٩ . ١٥٨	مستشعر المطر
٥٧٥	مستوى الزيت منخفض
٢٥٨	مستوى قوة التوجيه، راجع "قوة التوجيه"
١٧٥	مسند الرأس

٤٢٨	نظام الدفع بجميع العجلات
	نظام الفرامل
٦٢٢	سائل
٤٧٠	نظام المعلومات الترفيهية (صوت ووسائط)
١٩٠ ، ١٨٠	نظام تكييف الهواء
٥٧٢	الإصلاح
١٨٤	نظام جودة الهواء الداخلي
٢٥٨	نظام دعم السائق
٥٧٩	نظام كهربائي
٢٣٠	نظام مفتاح التحكم عن بعد، النوع المرخص
	نظام منع قفل الكابح
٤١٥	نظام الفرامل المانعة للانغلاق
	نظرة عامة عن أجهزة القياس
٦٨	سيارة ذات عجلة قيادة يسرى
٦٩	سيارة ذات عجلة قيادة يمنى
٥٤٣	نفخ الإطار
	٥
	هاتف
٤٩٤	إزالة
٤٩٨	الاتصال تلقائياً
٤٩٦	الاتصال يدوياً
٤٩٧	التغيير إلى آخر
٤٩٩	الرسالة النصية

	ن
	نظام BLIS
٣٣٨ ، ٣٣٧ ، ٣٣٦	
	نظام City Safety™
٣٣٤ ، ٣٣١ ، ٣٢٥ ، ٣٢٤ ، ٣٢٢ ، ٣٢١	
	نظام Sensus
٢٩	التوصيل والترفيه
٤٥٨	نظام TSA- مساعد استقرار المقطورة
٢٣٩ ، ٢١٩	نظام إعادة القفل الأوتوماتيكي
	نظام التبريد
٤٥٢	السخونة المفرطة
	نظام التحذير من الاصطدام
٣٢٥	اكتشاف المشاة
٣٠٨	مستشعر الرادار
	نظام التحكم باستقرار السيارة (التحكم في ثبات الدوران)
٢٥٩	نظام التحكم بالاستقرار والثبات
٢٦١	التشغيل
٢٦٢ ، ٢٦٠	نظام التحكم بالسحب والاستقرار
٤٤١ ، ٤٤٠	نظام التحكم عند نزول المرتفعات
	نظام التحكم في تنبيه السائق
٣٥٢ ، ٣٥١	التشغيل
	نظام التحكم بالمناخ
٦٢٣	سائل التبريد
٣٩	نظام الحماية ضد شد الرقبة
٥٠ ، ٤٩	نظام الحماية من التصادم الجانبي

٤٥٧	الكابل
٤٥٩	المصابيح
٦٣	مقعد الأطفال المدمج
٦٤	الخفض
٦٣	رفع
٧٤	مقياس الوقت
٨٠	مقياس درجة الحرارة الخارجية
٥٥٦	مكان تثبيت أدوات التزلج
١١٩	ملف تعريف السائق
١٢٢ ، ١٢٠	تعديل
١١٩	حدد
٢٠٢	مناخ الركبن
٢٠٩	الرموز والرسائل
٤٣	منبه حزام الأمان
٥٥٦	من خلال فتحة التحميل
٦١٩	مواصفات المحرك
	مودم السيارة
٥٠٥	إعدادات
٥٠٤	توصيل السيارة بالإنترنت
٣٤	موصل رابط البيانات
٤١٣ ، ٤١٢	موضع الإشعال

B

٥٠٢	إعدادات Bluetooth
٤٨٦	توصيل
٥٠٣	توصيل السيارة بالإنترنت
٤٩٤	هاتف

C

٤٤٥	وظيفة السيارة Charge
٣٢٨ . ٣٢٧	City Safety في المرور المتعارض
٣٢٩	City Safety مع المناورة المراوغة
٣٣٠	City Safety مع مناورة محجوبة
١٨٣	Clean Zone
٣٤٣ . ٣٤٢ . ٣٤١ . ٣٤٠	Cross Traffic Alert – CTA
٣٤٣ . ٣٤٢ . ٣٤١ . ٣٤٠	CTA – Cross Traffic Alert
١٨٣	CZIP (مجموعة تنظيف المنطقة الداخلية)

D

٤٨٥	DivX®
٢٦	Drive-E الفلسفة البيئية

٤٣٠	وضع القيادة الفردي
٤٥٢	وضع توفير الطاقة
١٠٥	وظائف السيارة
٤١٥	في الشاشة المركزية
٢١٧	وظائف الفرملة
١٥٩	وظيفة التهوية الكاملة
	وظيفة ذاكرة مستشعر المطر

HomeLink®

٤٦٣	استخدام
٤٦٥	برنامج
٤٦٤	

A

٢٠١	AC (تكيف الهواء)
٢٨٢ . ٢٨١ . ٢٧٩	ACC - مثبت السرعة التكييفي
٢٩٢ . ٢٩٠ . ٢٨٩ . ٢٨٨ . ٢٨٦ . ٢٨٥ . ٢٨٤ . ٢٨٣	
٤٩٤ . ٤٩٣ . ٤٩٢	Android Auto
٤٩٢ . ٤٩٠	Apple CarPlay
٤٢١	Auto hold
٤٢٨	AWD، الدفع بجميع العجلات

٥٠٠ . ٤٩٨	المكالمات
١٢٩	تحكم صوتي
٤٩٥	توصيل
٤٩٧	قطع الاتصال

و

٥٥٢	واقي الشمس
١٤٤	إضاءة المرأة
	واي فاي WiFi
٥٠٧	التقنية والأمان
٥٠٤	توصيل السيارة بالإنترنت
٥٠٧	حذف الشبكة
٥٠٦	مشاركة اتصال الإنترنت والنقطة الفعالة
	وحدة التحكم
٣٩٩	حالة الشحن
٣٠٨	وحدة الرادار
٣٢١ . ٣١٧	وحدة الكاميرا
٦١٦	وزن الخدمة
٦٠٨	وضع الخدمة
٥٠	وضع السلامة
٥١	بدء/حركة
٤٢٤	وضع الفرامل
٤٣٠	وضع القيادة
٤٣٤	تغيير

S	
٣٤٧	Sensus Navigation
٥٠، ٤٩	(نظام الحماية من التصادم الجانبي) SIPS
T	
٣٦٠	TSA - مساعد استقرار المقطورة
	Twin Engine
٣٩٠	عام
	Tyre pressure
٥٢٥	الملصق
٥٢٤	ضبط
٥٢٤	فحص
٥٢٥	موصى به
U	
	USB
٤٨٦	مقبس لتوصيل الوسائط
V	
٢٤	Volvo ID
٢٤	إنشاء وتسجيل

٥٢٦	ITPMS - نظام مراقبة ضغط الإطارات غير المباشر
K	
٢١٧	Key tag
L	
	(LKA) Lane Keeping Aid
٣٥٥، ٣٥٤، ٣٥٢	
٣٥٧، ٣٥٦	
P	
٤٧	PACOS (مفتاح إيقاف تشغيل الوسادة الهوائية للراكب)
	PAP = مساعد الركن النشط
٣٨٥، ٣٨٤، ٣٨١، ٣٨٠	
٣٨٧، ٣٨٦	
	Pilot Assist
٣٠١، ٣٠٠، ٢٩٩، ٢٩٨، ٢٩٧، ٢٩٤	
٣٠٦، ٣٠٥، ٣٠٤، ٣٠٣	
٣٠٣	التجاوز
١٣٥	Position lamp

٣٥٠	Driver Alert Control
F	
٢٢	FSC، ملصق بيئي
G	
٤٨٣	®Gracenote
H	
٤٤٠	HDC
	Hold
٤٤٥	وظيفة السيارة
I	
١٨٤	IAQS (نظام جودة الهواء الداخلي)
٥٠	IC (ستائر قابلة للانفتاح)
٢٤	ID، فولفو
	IntelliSafe
٢٨	دعم السائق
٤٨٦	®iPod، اتصال

V O L V O