



V60

KASUTUSJUHEND



# VÄLKOMMEN!

Loodame, et Volvo pakub Sulle sõidurõõmu paljudeks aastateks. Auto konstrueerimisel mõtlesime Sinu ja Sinu kaasreisijate turvalisusele ja mugavusele. Volvo on üks kõige turvalisematest sõiduautodest maailmas. Sinu Volvo vastab ka kõikidele kehtivatele ohutus- ja keskkonn nõuetele.

Soovitame teil lugeda kasutusjuhendis olevad juhised ja hooldusteave läbi, et oleksite kursis oma Volvo kõigi võimalustega. Kasutusjuhend on saadaval ka mobiilirakendusena (Volvo kasutusjuhend) ning ettevõtte Volvo Cars tugisaidili ([support.volvocars.com](https://support.volvocars.com)).

# SISUKORD

## SISSEJUHATUS

Omanikuteabe leidmine	12
Autosse salvestatud digitaalne kasutusjuhend	13
Volvo Carsi tugisait	16
Kasutusjuhendi lugemine	16
Andmete salvestamine	19
Tarvikud ja lisavarustus	20
Volvo ID	21
Keskkonnanfilosoofia	22
Kasutusjuhend ja keskkond	24
Lamineeritud klaas	24
Kaks kütusesüsteemi* – sõidukigaasi kasutamise sissejuhatus	24

## TURVALISUS

Turvavöösid puudutav üldteave	28
Turvavöö - pealetõmbamine	29
Turvavöö - vabastamine	30
Turvavöö - rasedus	30
Turvavöö kinnituse kontroll	31
Turvavöö eelpinguti	31
Ohutus - hoiatussümbol	32
Turvapadjad	33
Juhipoolne turvapadi	34
Reisija turvapadi	34
Juhi kõrvalistuja turvapadi – funktsiooni lubamine/blokeerimine*	36
Külgturvapadi (SIPS)	38
Turvakardin (IC)	39
Üldteave WHIPS-süsteemi (kaelalüli kaitse) kohta	39
WHIPS - istumisasend	40
Ümbermineku kaitsekonstruktsioon (ROPS)	41
Rikkerežiimi puudutav üldteave	42
Rikkerežiim - sõiduki käivituskatse	42
Rikkerežiim - sõitmine rikkerežiimis	43
Üldine laste ohutust puudutav teave	43
Lasteistmed	45
Lasteistmed - paiknemine	50

Lapseiste – kaheastmeline istmekõrgendus*	51
Kaheastmeline istmekõrgendus* - tõstmine	52
Kaheastmeline istmekõrgendus* - langetamine	53
Lasteiste - ISOFIX	54
ISOFIX - moodsusklassid	55
ISOFIX - lasteistmete tüübid	56
Lasteistmed - ülemised kinnituspunktid	58

## NÄIDIKUD JA REGULEERIMISNUPUD

Näidikud ja juhtseadmed, vasak- poolse rooliga mudelid - ülevaade	60	Istmed, tagaistmed	84	Kompass*	107
Näidikud ja juhtseadmed, parem- poolse rooliga mudelid - ülevaade	63	Rool	87	Katuseluuk*	108
Näidikuplokk	66	Rooli elektrisoojendus*	88	Menüüdes liikumine - näidikuteplokk	110
Analoog-näidikupaneel - ülevaade	66	Valgustuse lülitid	89	Menüü ülevaade - näidikuplokk	111
Digitaalne näidikuplokk - ülevaade	67	Parktuled	90	Teated	112
Ökonoomsed juhtimisvõtted & Võim- susjaotus*	70	Päevasõidutuled	91	Teated - käsitlemine	113
Näidikuplokk - märguandesümbolite täendus	71	Tunneli tuvastamine*	92	MY CAR	113
Kombineeritud näidikutepaneel - ohusümbolite tähendused	72	Kaug-/lähituled	92	Pardaarvuti	114
Välitemperatuurimõõdik	74	Aktiivsed kaugtuled*	93	Pardaarvuti - analoognäidikuplokk	116
Päevasõidumõõdik	74	Aktiivsed ksenoonesituled*	95	Pardaarvuti - digitaalne näidikuplokk	119
Kell	75	Esituled - esitulede valgusvihu regu- leerimine	96	Pardaarvuti - teekonna statistika*	122
Sõiduki gaasinäidik*	75	Tagumine udutuli	96		
Näidikuplokk - litsentsileping	76	Pidurituli	97		
Tähised ekraanil	76	Ohutuled	97		
Volvo Sensus	79	Suunatuled	98		
Võtme asendid	80	Salongivalgustus	99		
Süüteasendid - funktsioonid erineva- tes olekutes	81	Saatevalgustuse kestus	100		
Istmed, esiistmed	82	Lähenemisvalgustuse kestus	100		
Istmed, esiistmed - elektriliselt sea- distatavad*	83	Klaasipuhastid ja klaasipesurid	101		
		Aknaöstukid	103		
		Küljepeeglid	104		
		Klaasid ja küljepeeglid - soojendus	106		
		Tahavaatepeegel, sisemine	106		

## KLIMASEADE

Üldist kliimaseadme kohta	124
Tegelik temperatuur	125
Andurid - kliimaseade	125
Õhu kvaliteet	125
Õhu kvaliteet – salongifilter	126
Õhu kvaliteet – Clean Zone Interior Package (CZIP)*	126
Õhu kvaliteet – IAQS*	126
Õhu kvaliteet – materjal	127
Menüüseadistused - kliimaseade	127
Õhu suunamine reisijateruumi	127
Elektrooniline kliimaseade - ECC	130
Istmesoojendusega esiistmed*	131
Istmesoojendusega tagaiste*	131
Ventilaator	132
Isereguleerimine	132
Temperatuuri hoidmine reisijateruumis	133
Konditsioneer	133
Tuuleklaasi udu eemaldamine ja sulatamine	134
Õhu suunamine - õhu siseringlusesse suunamine	135
Õhu suunamine - tabel	136
Mootoriploki soojendus ja salongi kütteseade*	138

Mootori eelsoojendus ja salongi soojendus* - otsekäivitamine	139
Mootori eelsoojendus ja salongi soojendus* - viivitamatu peatamine	140
Mootoriploki soojendus ja salongi kütteseade* - taimer	140
Mootoriploki soojendus ja salongi kütteseade* - teated	142
Lisakütteseade*	144
Kütusel töötav lisakütteseade*	144
Elektriline lisakütteseade*	145

## KOORMA VEDAMINE JA PAIGUTAMINE

Panipaigad	148
Tunnelkonsool	150
Istmevaheline konsool – sigareti-süütaja ja tuhatoos*	150
Kindalaegas	150
Põrandamatid*	151
Meigipeegel	151
Tunnelkonsool - 12 V pistikupesad	151
Laadimine	152
Koorma vedamine - pikk veos	153
Katusel olev koorem	154
Koormakinnitusaad	154
Pagasi vedamine – kotihoidik*	154
12 V pistikupesa - pakiruum*	155
Kaitsevõrk*	155
Kaitsevõre*	156
Koormakate*	157

## LUKUSTUS JA ALARM

Kaugjuhtimispuult	160
Kaugjuhtimispuult-võti - kaotamise korral	160
Kaugjuhtimispuult - isikupärastamine*	161
Lukustamine/lukust avamine - indikaator	162
Lock indicator	162
Immobilisaator	163
Kaugjuhitav jälgimissüsteemiga immobilisaator*	163
Kaugjuhtimispuult-võtme funktsioonid	164
Kaugjuhtimispuult-võti - leviala	165
PCC funktsiooniga kaugjuhtimispuult* - unikaalsed funktsioonid	165
PCC-ga kaugjuhtimispuult* - töövahemik	166
Eemaldatav puldivõti	167
Liigenduv muukliist - lahti-/kokkuliigendamine	167
Liigenduv muukliist - uste lahtilukustamine	168
Privaatlukustus*	168
Kaugjuhtimispuult - patarei vahetamine	170
Keyless drive*	171
Keyless Drive* - kaugjuhtimispuuldi töövahemik	171
Keyless Drive* - kaugjuhtimispuuldi turvaline kasutamine	172
Keyless Drive* -kaugjuhtimispuuldi töö häirimine	172

Keyless Drive* - lukustamine	173
Keyless Drive* - lukust avamine	173
Keyless Drive* - võtmega lukust avamine	174
Keyless Drive* - lukustamise seaded	174
Keyless Drive* - antenni asukoht	175
Lukustamine/lahtilukustamine - sõidukist väljastpoolt	175
Ukse käsitsi lukustamine	176
Lukustamine/lahtilukustamine - sõidukist seestpoolt	177
Üldine avamine	178
Lukustamine/avamine - kindalaegas	178
Tagaluugi lukustamine / lukust avamine	179
Sundlukustus*	180
Laste turvalukk - manuaalne lülitamine	181
Laste turvalukud - elektriline aktiveerimine*	182
Alarm*	183
Alarmi tuli*	184
Alar* - automaatne valve alla lülitamine	184
Alarm* - kaugjuhtimispuult-võti ei tööta	184
Alarmisignaali*	185
Vähendatud alarmitase*	185
Tüübikinnitus, kaugjuhtimispuult-võtme süsteem	185

## JUHI ABI

Aktiivne raam - Four C*	188
Roolivõimsuse reguleerimine*	188
Elektrooniline stabiilsusabisüsteem (ESC) - üldine	189
Elektrooniline stabiilsusabisüsteem (ESC) - kasutamine	190
Elektrooniline stabiilsusabisüsteem (ESC) - sümbolid ja teated	191
Kiirusepiiraja	193
Kiirusepiiraja - töölelülitamine	193
Kiirusepiiraja - kiiruse muutmine	194
Kiirusepiiraja - ajutine väljalülitamine ja ooterežiimis olek	194
Kiirusepiiraja - piirkiiruse ületamise hoiatus	195
Kiirusepiiraja - väljalülitamine	195
Kiirusehoidik*	196
Püsikiiruse hoidja* - kiirused	197
Püsikiiruse hoidja* ajutine väljalülitamine ja ooterežiimis olek	197
Püsikiiruse hoidja* - Seadistatud kiiruse taastamine	198
Püsikiiruse hoidja* - ooterežiimi lülitamine	199
Pikivahe hoiatus*	199
Pikivahe hoiatus* - piiratud toime	200
Pikivahe hoiatussüsteem* - sümbolid ja teated	201

Kohanduv kiirusehoidik – ACC*	202	City Safety™ - Laserandur	224	Driver Alert Control (DAC)* - toimimine	245
Kohanduv püsikiirusehoidja* - toimimine	203	City Safety™ - sümbolid ja teated	226	Driver Alert Control (DAC)* - sümbolid ja teated	247
Kohanduv püsikiirusehoidja* - ülevaade	204	Kokkupõrke hoiatussüsteem*	227	Sõidurealt kaldumise hoiatus (LDW)*	248
Kohanduv püsikiirusehoidja* - kiirused	205	Kokkupõrke hoiatussüsteem* - toimimine	228	Sõidurealt kaldumise hoiatus LDW – funktsioon	249
Kohanduv püsikiirusehoidja* - ajaintervalli seadistamine	207	Kokkupõrke hoiatussüsteem* - jalgratturite tuvastus	229	Sõidurealt kaldumise hoiatus (LDW) – kasutamine	250
Kohanduv püsikiirusehoidja* - ajutine väljalülitamine ja ooterežiimis olek	207	Kokkupõrke hoiatussüsteem* - Jala-käijate tuvastus	230	Sõidurealt kaldumise hoiatus (LDW) – piirangud	250
Kohanduv püsikiirusehoidja* - möödasõit teisest sõidukist	208	Kokkupõrke hoiatussüsteem* - toimimine	231	Sõidurealt kaldumise hoiatus (LDW) – tähised ja teated	251
Kohanduv püsikiirusehoidja* - väljalülitatud	209	Kokkupõrke hoiatussüsteem* - piirangud	233	Sõiduraja hoidmise abifunktsioon (LKA)*	252
Kohanduv püsikiirusehoidja* - ummik liikumise abisüsteem	209	Kokkupõrke hoiatussüsteem* - kaameraandurite piiratud toime	234	Sõiduraja hoidmise abifunktsioon (LKA) – funktsioon	253
Kohanduv püsikiirusehoidja* - püsikiiruse hoidja lülitati funktsioonid	211	Kokkupõrke hoiatussüsteem* - sümbolid ja teated	235	Sõiduraja hoidmise abifunktsioon (LKA) – kasutamine	254
Kohanduv püsikiirusehoidja* - veaotsing ja toimimine	212	BLIS*	237	Sõiduraja hoidmise abifunktsioon (LKA) – piirangud	255
Kohanduv püsikiirusehoidja* - sümbolid ja teated	213	BLIS* - toimimine	238	Sõidurea hoidmise abifunktsioon (LKA) – tähised ja teated	256
Radariandur	215	CTA*	239	Parkimisabi*	257
Radarandur - piiratud toime	215	BLIS - sümbolid ja teated	241	Parkimisabi süsteem Park assist syst* - toimimine	257
Tüübikinnitus - radarsüsteem	217	Liiklumärkide tuvastamine – RSI (Road sign information)*	241	Parkimisabi* - tagumine	258
City Safety™	221	Liiklumärgituvastus Road sign information (RSI)* - toimimine	242	Parkimisabi* - eesmine	259
City Safety™ - toimimine	221	Liiklumärgituvastus Road sign information (RSI)* - piiratud toime	244	Parkimisabi seade Park assist syst* - veateade	260
City Safety™ - kasutamine	222	Driver Alert System*	244		
City Safety™ - piirangud	223	Driver Alert Control - DAC*	245		



Parkimisabi süsteem Park assist syst* - andurite puhastamine	260
Parkimisabi kaamera*	261
Parkimisabi kaamera Park assist camera - seadistused	263
Parkimisabi kaamera Park assist camera - piiratud toime	264
Aktiivne parkimisabi (PAP)*	264
Aktiivne parkimisabi Park Assist Pilot (PAP)* - funktsioonid	265
Aktiivne parkimisabi Park Assist Pilot (PAP)* - toimimine	266
Aktiivne parkimisabi Park Assist Pilot (PAP)* - piiratud toime	268
Aktiivne parkimisabi (PAP)* - sümboolid ja teated	269

## KÄIVITAMINE JA SÕITMINE

Mootori käivitamine	272	Start/Stop* - sümboolid ja teated	291
Mootori seiskamine	273	ECO* sõidurežiim	293
Roolilukk	273	Jalgpidor	295
Distantskäivitus (ERS)*	273	Jalgpidor - pidurite lukustumisvastane süsteem	296
Kaugkäivitus (ERS) - kasutamine	274	Jalgpidor - paanikapidurduse pidurituled ja automaatse süttimisega ohutuled	296
Kaugkäivitussüsteem (ERS) - tähi- sed ja teated	275	Jalgpidor - paanikapiduri kompensator	297
Auto käivitamine abiakuga	277	Seisupidur	298
Käigukastid	278	Vees sõitmine	302
Manuaalkäigukast	278	Ülekuumenemine	302
Käiguvahetuse näidik*	279	Avatud tagaluugi/pakiruumiga sõitmine	303
Automaatkäigukast - Geartronic*	279	Ülekoormus - käivitusaku	303
Käigukangilukustus	282	Enne pikka sõitu	304
Käivitusabi kallakul - (HSA)*	283	Talvel sõitmine	304
Nelikvedu - (AWD)*	283	Kütusepaagi luuk - Avamine/sulgumine	305
Hill Descent Control (HDC)*	284	Kütusepaagi luuk - manuaalne avamine	305
Start/Stop*	285	Kütuse tankimine	305
Start/Stop* - talitlus ja kasutamine	286	Kütus - käsitlemine	306
Start/Stop* - mootor ei lülitu välja	287	Kütus - bensiin	307
Start/Stop* - mootor käivitub automaatselt	288	Kütus - diisel	308
Start/Stop* - mootor ei käivitu automaatselt	289	Diiselnõude filter (DPF)	309
Start/Stop* - manuaalkäigukasti tahtmatu väljalülitus	290	Sõidukigaasi tankimine*	310
		Ümberlülitumine gaasile*	310
		Katalüüsneutraalisaatorid	311

Ökonoomne sõiduviis	311
Haagisega sõitmine*	312
Haagise vedamine* – manuaalne käigukast	313
Haagise vedamine* – automaatkäigukast	314
Haagisekonks/haakekonks*	314
Eemaldatav haakekonks* – hoiustamine	315
Eemaldatav haakekonks* – tehnilised spetsifikatsioonid	315
Eemaldatav haakekonks* – kinnitamine/eemaldamine	316
Haagise stabiilsusabi - TSA	319
Pukseerimine	320
Puksiiraas	321
Väljatõmbamine	322

## RATTAD JA REHVID

Rehvid - hooldus	324
Rehvid - pöörlemissuund	325
Rehvid - kulumismärgised	326
Rehvid - rehvirõhk	326
Ratta ja velje mõõdud	327
Rehvimõõdud	327
Rehvid - koormusindeks	328
Rehvid - kiirusindeksid	328
Rattapoldid	329
Talverehvid	329
Ratta vahetamine - ratta eemaldamine	330
Ratta vahetus - paigaldamine	333
Ohukolmnurk	334
Tööriistad	335
Tungraud*	336
Esmaabikomplekt*	336
Rehvirõhu jälgimine*	337
Rehvirõhu jälgimine (TM)*	337
Rehvirõhu jälgimissüsteem (TPMS)* – üldine teave	339
Rehvirõhu jälgimine (TPMS)* – reguleerimine (ümberseadistamine)	340
Rehvirõhu jälgimissüsteem (TPMS)* - rehvi olek	341

Rehvirõhu jälgimine (TPMS)* – aktiveerimine/deaktiveerimine	341
Rehvirõhu jälgimine (TPMS)* - soovitudused	342
Rehvirõhu jälgimissüsteem (TPMS)* – madala rehvirõhu korrigeerimine	342
Rehvirõhu jälgimine (TPMS)* – sõidukõlblikud auguga rehvid*	343
Tüübikinnitus – rehvirõhu jälgimissüsteem (TPMS)*	344
Ajutine rehviparandus	350
Rehvi kiirparanduskomplekt - asukoht	350
Rehvi kiirparanduskomplekt - ülevaade	351
Rehvi kiirparanduskomplekt - kasutamine	352
Rehvi kiirparanduskomplekt - ülekontrollimine	354
Rehvi kiirparanduskomplekt – rehvide pumpamine	355

## HOOLDUS JA TEENINDUS

Volvo teenindusprogramm	358
Teeninduse ja remondi broneerimine*	358
Gaasisüsteemi kontrollimine ja hooldus*	360
Auto tõstmine	361
Kapotikaas - avamine ja sulgemine	363
Mootoriruum, ülevaade	363
Mootoriruum - ülevaatus	364
Mootoriõli - üldine teave	365
Mootoriõli - kontrollimine ja lisamine	366
Jahutusvedelik - tase	368
Piduri- ja sidurivedelik - tase	369
Roolivõimendiõli - tase	370
Kliimaseadme süsteem - veaotsing ja rikke kõrvaldamine	371
Pirni vahetamine - üldine	371
Pirni vahetamine - esituled	373
Pirni vahetamine - kaug-/lähitule pirnide kate	374
Lambipirni vahetamine - lähituled	374
Pirni vahetamine - kaugtuled	375
Pirni vahetamine - lisa kaugtuli	376
Pirni vahetamine - eesmised suunatud	376
Pirni vahetamine - tagatuli	377
Pirni vahetamine - tagatulede pirnide paiknemine	377

Lambipirnide vahetamine - numbri-märgi valgustus	378
Lambipirni vahetus - pakiruumi valgustus	378
Pirni vahetamine - päikesesirmisese peegli valgustus	378
Pirnid - tehnilised spetsifikatsioonid	379
Klaasipuhastid	380
Pesuveelik, lisamine	382
Starteriaku - üldine	382
Aku - sümbolid	384
Käivitusaku - aku vahetamine	384
Aku - Start/Stop	386
Elektrisüsteem	389
Kaitsmed - üldteave	389
kaitsmed - mootoriruumis	391
Kaitsmed - kindalaeka all	395
Kaitsmed - kindalaeka all asuvas juhtmoodulis	397
Kaitsmed - pagasiruumis	399
Kaitsmed - mootoriruumi külmtsoonis	401
Autopesula	403
Poleerimine ja vahetamine	405
Vett ja mustust hülgrav kate	405
Korrosioonikaitse	406
Interjöõri puhastamine	406

Värvikahjustused

407

## SPETSIFIKATSIOONID

Tüübitähised	410
Mõõdud	413
Massid	414
Pukseerimisvõimsus ja haakeseadise koormus	415
Mootorispetsifikatsioonid	417
Mootoriõli - rasked tööolud	419
Mootoriõli - mark ja kogus	420
Jahutusvedelik - mark ja kogus	422
Kõigukastiõli - mark ja kogus	423
Pidurivedelik - mark ja kogus	424
Roolivõimendiõli - mark	424
Kütusepaagi maht	425
Kliimaseadmete spetsifikatsioonid	426
Kütusekulu ja CO <sub>2</sub> heitmed	428
Rattad ja rehvid - heakskiidetud mõõdud	432
Koormusindeks ja kiirusklass	434
Rehvid - ettenähtud rehvirõhud	436

## TÄHESTIKULINE SISUJUHT

Tähestikuline sisujuht	439
------------------------	-----

SISSEJUHATUS

## Omanikuteabe leidmine

Omanikuteave on eri kujul, sh digi- ja trüki formaadis. Kasutusjuhend on kättesaadaval auto ekraanil mobiilirakendusena ning Volvo Carsi kodulehel. Kindalaekas asub Quick Guide ja kasutusjuhendi lisa, sh spetsifikatsioonid ja kaitsmeteave jms. Saate endale tellida ka trükitud kasutusjuhendi.

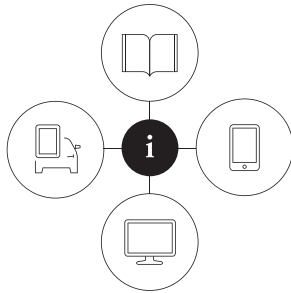

000020

### Auto kuva<sup>1</sup>



Kasutusjuhendi digitaalne versioon on saadaval auto ekraanil. Vajutage keskkonsoolil nuppu **MY CAR**, siis vajutage **OK/MENU** ja valige **Owner's manual**. Teave on otsitav ja võib olla jaotatud kategooriatesse.

tesse.

Rohkem teavet leiate Digitaalne kasutusjuhend autos.

### Mobiilirakendus

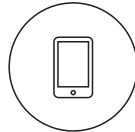

Otsige rakendusest App Store või Google Play Volvo kasutusjuhendit, laadige see oma nutitelefoni või tahvelarvutisse ja valige auto.

Rakendus sisaldab videojuhi-seid, visuaalset navigatsiooni ning pilte auto salongist ja välimusest. Kasutusjuhendi jaotiste vahel on lihtne liikuda ning sisu puhul saab ka otsingut kasutada. Rohkem teavet leiate Kasutusjuhend mobiilseadmes .

### Volvo Carsi koduleht



Avage veebiaadress [support.volvocars.com](http://support.volvocars.com) ja valige oma riik. Siit leiate kasutusjuhendi – nii võrguväljaandena kui ka PDF-i kujul. Volvo Carsi veebilehel on ka videojuhised ning muud olulised seonduvad

teabe- ja spikrimaterjalid. Leht on saadaval enamikus riikides. Lisateavet vt Volvo Carsi veebileht.

### Trükitud teave

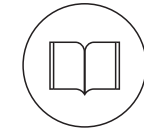

Kindalaekas asub kasutusjuhendi lisa<sup>2</sup>, mis sisaldab kaitsmete väärtusi ja spetsifikatsioone ning muu olulise ja praktilise teabe kokkuvõtet.

Lisaks kasutusjuhendile on autos ka trükitud Quick Guide, mille abil saate tutvuda auto enimkasutatavate funktsioonidega.

Sõltuvalt valitud varustustasemest ning turust jne., võib autos olla täiendavaid trükitud materjale.

Trükitud kasutusjuhendit ja selle lisa saab tellida. Tellimiseks võtke ühendust Volvo edasimüüjaga. Kasutusjuhendi ülesehituse kohta leiate rohkem teavet Kasutusjuhendi lugemisel.

<sup>1</sup> Täielik trükitud kasutusjuhend tarnitakse autoga koos turgudel, kus ei kasutata ekraanil olevat kasutusjuhendit.

<sup>2</sup> Täielik trükitud kasutusjuhend tarnitakse autoga koos turgudel, kus ei kasutata ekraanil olevat kasutusjuhendit.

## Auto ekraani keele muutmine

Ekraani kuvakeele muutmine võib kaasa tuua olukorra, kus osa teabest ei vasta riiklike või kohalike õigusaktide nõuetele. Ärge valige keelt, mida te ei mõista, sest vööriikses menüüs võib olla raske leida tagasiteed.

### ! TÄHTIS TEAVE

Juht vastutab alati sõiduohutuse tagamise ning kohaldatavate õigusnormide ja eeskirjade järgimise eest. Autot tuleb hooldada ja käsitseda kasutusdokumentides olevate Volvo soovitude kohaselt.

Kui ekraanil kuvatav teave ja trükitud teave erineb, tuleb alati lähtuda trükitud teabest.

## Sellega seotud teave

- Autosse salvestatud digitaalne kasutusjuhend (lk. 13)
- Volvo Carsi tugisait (lk. 16)
- Kasutusjuhendi lugemine (lk. 16)

## Autosse salvestatud digitaalne kasutusjuhend

Kasutusjuhendit saab lugeda auto ekraanilt<sup>3</sup>. Sisu jaoks saab otsingufunktsiooni kasutada ning liikumine eri jaotiste vahel on lihtne.

Avage digitaalne kasutusjuhend – vajutage keskkonsooli nuppu **MY CAR** ja nuppu **OK/MENU** ning valige **Owner's manual**.

Tavanavigeerimise kohta saate teavet Süsteemi kasutusjuhistest. Täpsema kirjelduse leiате allpool.

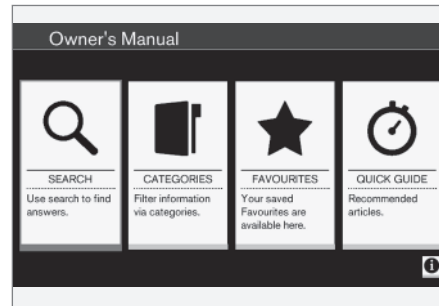

Kasutusjuhend, avaleht

Digitaalsest kasutusjuhendist saab otsida teavet neljal viisil.

- **Otsing** – otsingufunktsioon artikli leidmiseks.
- **Kategooriad** – kõik artiklid on kategooriate kaupa jaotatud.
- **Lemmikud** – kiirjuurdepääs lemmikutena tähistatud (järjehoidjad) artiklitele.
- **Quick Guide** – põhifunktsioonide artiklid.

Digitaalse kasutusjuhendi kohta teabe saamiseks valige alumises parempoolses nurgas paiknev teabesümbol.

### ! TÄHELEPANU

Sõidu ajal ei ole digitaalne kasutusjuhend saadaval.

<sup>3</sup> Kehtib teatud automudelite puhul.

## ◀ Otsing

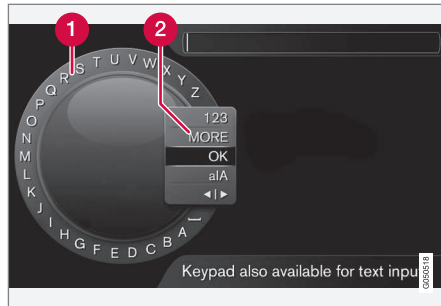

Otsing valikuratta abil.

- 1 Märkide loend.
- 2 Sisendrežiimi muutmine (vt järgmist tabelit).

Sisestage otsingusõna (nt "turvavöö") valikuratta abil.

1. Keera **TUNE** sobivale tähele, vajuta kinnitamiseks **OK/MENU**. Kasutada saab ka kesk-konsooli juhtpaneelil olevaid numbr- ja tähenuppe.
2. Seejärel sisesta järgmine täht jne.

3. Numbrite ja erimärkide sisestusrežiimi valimiseks või otsingu tegemiseks keerake nuppu **TUNE** ühele sisestusrežiimi muutmise loendis (2) olevale valikule (vt selgitust allolevas tabelis) ning vajutage nuppu **OK/MENU**.

<b>123/ABC</b>	Vali tähtede või numbrite sisestamine nupuga <b>OK/MENU</b> .
<b>MORE</b>	Vali erimärkide sisestamine nupuga <b>OK/MENU</b> .
<b>OK</b>	Tehke otsing. Keerake otsingutulemuse artikli valimiseks nuppu <b>TUNE</b> , artikli avamiseks vajutage nuppu <b>OK/MENU</b> .
<b>a A</b>	Vahetage väike- ja suurtähedrežiimi nupuga <b>OK/MENU</b> .
<b>◀ ▶</b>	Lülitab valikurattalt otsinguväljale. Liigutage kursorit nupuga <b>TUNE</b> . Kustutage kirjavead nupuga <b>EXIT</b> . Valikurattale naasmiseks valige <b>OK/MENU</b> .  Juhtpaneelil olevate numbr- ja tähenuppude abil saab otsinguväljal muudatusi teha.

## Numbriklahvistikult sisestamine



Numbriklahvistik.

Tähemärkide sisestamiseks saate kasutada ka kesk-konsooli nuppe **0-9**, \* ja #.

Kui vajutate nt nuppu **9**, ilmub riba kõigi selle nupu alla salvestatud tähemärkidega<sup>4</sup>, nt **W, x, y, z** ja **9**. Nupu kiirel vajutamisel liigub kursor mööda neid tähemärke.

- Tähemärgi valimiseks peatage kursor soovitud tähemärgil – tähemärk kuvatakse sisestusjoonel.
- Kustutamiseks/valiku tühistamiseks valige **EXIT**.



Numbride sisestamiseks hoida all vastavat numbriklahvi.

<sup>4</sup> Iga nupu alla salvestatud tähemärgid olenevad turust/riigist/keelest.



## Kategooriad

Kasutusjuhendi artiklid on jaotatud põhi- ja alam-kategooriatesse. Sama artikkel võib esineda mitmes vastavas kategoorias, et seda oleks lihtsam leida.

Keerake kategooriapuus liikumiseks nupp **TUNE**, kategooria avamiseks vajutage nupp **OK/MENU** – valitud  – või artikkel – valitud . Eelmisele vaatele naasmiseks vajutage nupp **EXIT**.

## Eelistused

Siin asuvad artiklid, mis on salvestatud lemmikuteks. Teavet selle kohta, kuidas artiklit lemmikuks määrata, vaadake allpool olevat artiklit "Artiklis navigeerimine".

Lemmikute loendis liikumiseks keerake nupp **TUNE**, artikli avamiseks vajutage nupp **OK/MENU**. Eelmisele vaatele naasmiseks vajutage nupp **EXIT**.

## Quick Guide

Siin asuvad artiklid, mis tutvustavad auto põhi-funktsioone. Artikleid saab avada ka kategooriate kaudu, kuid siin saab neile kiiresti juurde pääseda.

Lühijuhendis liikumiseks keerake nupp **TUNE**, artikli avamiseks vajutage nupp **OK/MENU**. Eelmisele vaatele naasmiseks vajutage nupp **EXIT**.

## Artiklis liikumine

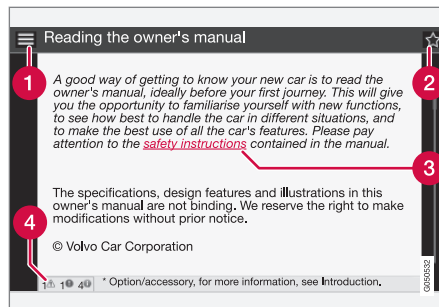

- 1 **Home** (Avaleht) – avab kasutusjuhendi avalehe.
- 2 **Favourite** (Lemmik) – lisab artikli lemmikute hulka või eemaldab selle lemmikutest. Võite ka vajutada keskkonsooli nupp **FAV**, et artikkel lemmikute hulka lisada või sealt eemaldada.
- 3 **Highlighted link** (Esletõstetud link) – avab lingitud artikli.
- 4 **Special texts** (Eritekstis) – kui artikkel sisaldab hoiatusi, olulisi või meeldetuletustekste, siis kuvatakse siin vastav tähis ning nende tekstide arv artiklis.

Linkide vahel liikumiseks või artikli kerimiseks keerake nupp **TUNE**. Kui kuva on keritud artikli algusse või lõppu, saab avalehe ja lemmikute valiku avada, kui kerida sammu võrra üles/alla. Valiku/esiletõstetud lingi aktiveerimiseks vajutage nupp **OK/MENU**. Eelmisele vaatele naasmiseks vajutage nupp **EXIT**.

## Volvo Carsi tugisait

Ettevõtte Volvo Cars veebisaidilt ja tugilehelt leiate oma auto kohta lisateavet. Veebisaidilt saate liikuda lehele My Volvo, mis on personaalne veebileht teie ja teie auto jaoks.

## Tugi Internetis

Avage veebiaadress [support.volvocars.com](http://support.volvocars.com) või kasutage saidi avamiseks allolevat QR-koodi. Tugileht on saadaval enamikus riikides.



Tugilehele viiv QR-kood.

Tugilehel olev teave on otsitav ja võib olla jaotatud eri kategooriatesse. Siin on saadaval nt Interneti-teenuste ja -funktsioonide, teenuse Volvo On Call\*, navigeerimissüsteemi\* ja rakenduste tugi. Videod ja üksikasjalikud juhised selgitavad eri toiminguid, nt kuidas autot mobiiltelefoni kaudu Internetti ühendada.

## Allalaaditav teave tugilehelt

### Kaardid

Süsteemiga Sensus Navigation\* auto jaoks saab kaarte alla laadida tugilehelt.

<sup>5</sup> Kehtib teatud mudelitel.

## Rakendused

Teatud Volvo 2014-2015. aasta mudelitele on kasutusjuhend saadaval rakendusena. Teenuse Volvo On Call\* rakendus on samuti siin saadaval.

### Eelmiste mudelite kasutusjuhendid

Eelmiste mudelite kasutusjuhendid on PDF-failina siin saadaval. Tugilehel on olemas ka Quick Guide ja lisad. Soovitud väljaande allalaadimiseks valige automudel ja tootmisaasta.

## Kontaktteerumine

Tugilehel on klienditoe ja lähima Volvo edasimüüja kontaktandmed.

## My Volvo Internetis<sup>5</sup>

Aadressilt [www.volvocars.com](http://www.volvocars.com) pääsete My Volvo veebi, mis on personaalne veebileht teie ja teie auto jaoks.

Looge isiklik Volvo ID, logige sisse My Volvo veebi ning tutvuge muuhulgas teenuse, lepingute ja garantiidega. My Volvo veebileht sisaldab ka teavet teie automodeli jaoks kohandatud tarvikute ja tarkvara kohta.

## Sellega seotud teave

- Volvo ID (lk. 21)

## Kasutusjuhendi lugemine

Kasutusjuhendi lugemine on hea viis uue auto tundmaõppimiseks. Soovitatav on teha seda enne esimest sõitu.

Kasutusjuhend annab võimaluse tutvuda uute funktsioonidega, mõista, kuidas autot erinevates olukordades käsitseda tuleks, ja kasutada auto kõiki omadusi parimal võimalikul viisil. Palun pööra tähelepanu kasutusjuhendis esitatud ohutusjuhiste.

Tooteid arendatakse pidevalt edasi. Muudatused tähendavad, et kasutusjuhendis välja toodud teave, kirjeldused ja joonised võivad erineda auto tegelikust varustusest. Jätame endale õiguse teha muudatusi sellest ette teatamata.

© Volvo Car Corporation

### **! TÄHTIS TEAVE**

Hoidke kasutusjuhendit alati autos – kui tekib probleem, saate siit alati teavet, kust ja kuidas professionaalset abi leida.

## Mobiilseadmetes olev kasutusjuhend



### **i** TÄHELEPANU

Kasutusjuhendi saab alla laadida mobiilirakendusena (ainult teatud automodelite ja mobiilseadmete puhul), [www.volvocars.com](http://www.volvocars.com).

Mobiilirakendus sisaldab ka videoid ning otsingufunktsiooniga sisu. Liikumine peatükide vahel on lihtne.

## Lisaseadmed/tarvikud

Lisavarustus/tarvikud on tähistatud tärniga\*.

Käesolevas kasutusjuhendis kirjeldatakse lisaks põhivarustusele ka lisavarustust (tehases paigaldatud varustus) ja teatud tarvikuid (hiljem paigaldatud erivarustus).

Kasutusjuhendis kirjeldatud seadmeid ei pakuta kõikidele autodele – erinevused tulenevad tur-

gude eripäradest ning kehtivatest riiklikest või kohalikest õigusaktidest.

Kui tekib küsimus, missugune on standard-, lisa- või erivastust, konsulteerige Volvo edasimüüjaga.

## Eritekstid

### **!** HOIATUS

Hoiatustekstid ilmuvad vigastuse ohu korral.

### **!** TÄHTIS TEAVE

Tähtsad teated ilmuvad vigastuse ohu korral.

### **i** TÄHELEPANU

MÄRKUSED sisaldavad nõuandeid, näiteks sõiduki omaduste ja funktsioonide kasutamise hõlbustamiseks.

## Allmärkus

Kasutusjuhendis on allmärkusena esitatud teave toodud lehekülje allosas. See teave täiendab numbriga tähistatud tekstiosa. Kui allmärkus viitab tekstile tabelis, siis kasutatakse numbrite asemel tähti.

## Teated

Auto sisaldab ekraane, millele näidatakse menüütekste ja sõnumeid. Kasutusjuhendis erinevad need tekstid tavatekstist. Menüütekstide ja sõnumite näited: **Media**, **Sending location**.

## Kleebised

Autos on mitut tüüpi kleebiseid, mis on mõeldud olulise informatsiooni edastamiseks lihtsas ja selges vormis. Autos olevad kleebised kleebisel oleva hoiatuse/informatsiooni tähtsuse alusel pandud järgnevasse (kahanevasse) järjekorda.

## Hoiatus tervisekahjustuste (vigastuste) eest

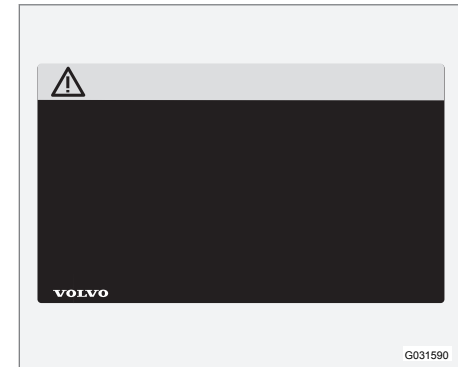

Mustad ISO sümbolid kollasel taustal, valge tekst/pilt mustal taustal. Kasutatakse tähelepanu osutamiseks võimalikule ohule, mis võib (kui hoiatust eiratakse) lõppeda raskete vigastuste või inimese surmaga.

## ◀ Varakahju tekkimise oht



Valged ISO sümbolid ja valge tekst/pilt mustal või sinisel taustal ja tekstiväljal. Kasutatakse tähelepanu osutamiseks võimalikule ohule, mis võib (kui hoiatust eiratakse) lõppeda varalise kahjuga.

## Information

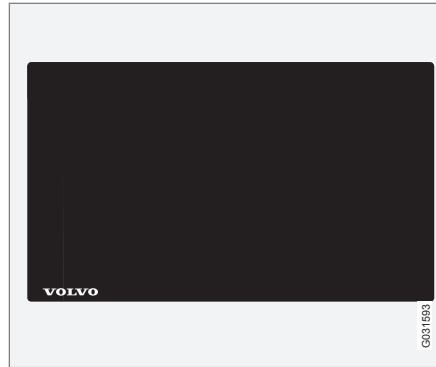

Valged ISO sümbolid ja valge tekst/pilt mustal taustal.

**i TÄHELEPANU**

Kasutusjuhendis kujutatud andmeplaadid ei tarvitse vastata täpselt sõidukile paigaldatud andmeplaatidele. Neil kujutatakse nende ligikaudset välimust ja asukohta autos. Teie konkreetse auto andmed on esitatud teie auto andmeplaatidel.

## Tegevuste loetelud

Tegevused, mis tuleb sooritada kindlas järjekorras, on kasutusjuhendis nummerdatud.

- 1** Kui tegevus on sammude kaupa kirjeldatud ja illustreeritud, on illustatsioonidel kirjeldustega sama numeratsioon.
- A** On ka jooniste kõrval olevate tähtedega loetelusid, kus juhiste järjekord ei ole oluline.
- f** Nooled võivad olla nii nummerdatud kui nummerdamata ning neid kasutatakse liikumise tähistamiseks.
- A** Kui vastastikune järjekord ei ole tähtis, kasutatakse liikumiste selgitamiseks tähtedega nooli.

Juhul kui tegevuse sammude kirjeldused ei ole illustreeritud, on kirjeldused nummerdatud tavalistel numbritel.

## Positsioonide loetelud

- 1** Numbritega punaseid rõngaid kasutatakse joonistel erinevate detailide tähistamiseks. Sama number kordub joonise juurde kuuluvas detailide loetelus.

## Sammude loetelud

Täpploendit kasutatakse juhendis tegevuste loendites.

Näiteks:

- Jahutusvedelik
- Mootoriõli

## Sellega seotud teave

Täiendav teave viitab teistele selle teemaga lähedalt seotud artiklitele.

## Joonised

Joonised on juhendis vahel skemaatilised ega pruugi vastata teie auto välimusele olenevalt selle varustustasemest ja osturiigist.

## Jätukub

▶▶ See tähis asub paremal kõige all, kui artikkel jätkub järgmisel leheküljel.

## Jätukub järgmisel leheküljel

◀◀ See tähis asub vasakul kõige üleval, kui artikkel algas eelmisel leheküljel.

## Sellega seotud teave

- Kasutusjuhend ja keskkond (lk. 24)
- Volvo Carsi tugisait (lk. 16)

## Andmete salvestamine

Volvo ohutuse ja kvaliteedi tagamiseks salvestatakse auto kasutamise, funktsionaalsuse ning sündmuste kohta autosse teatud infot.

See sõiduk on varustatud "Event Data Recorder" (EDR) - sündmuste salvestamise süsteemiga. Selle põhieesmärk on liiklusõnnetuste või kokkupõrkesarnaste olukordade andmete registreerimine ja salvestamine. Näiteks registreerib seade turvapatjade avanemise aja ning aja, millal sõiduk teel oleva takistusega kokku põrkas. Salvestatud andmete abil saab paremini aru, kuidas sõiduki-süsteemid seda tüüpi olukordades töötavad. EDR-süsteem salvestab lühikest aega (tavaliselt kuni 30 sekundit) sõiduki dünaamika ja ohutus-süsteemidega seotud andmeid.

Selle sõiduki EDR salvestab liiklusõnnetuste või kokkupõrketaloliste olukordade puhul järgmisi andmeid.

- Kuidas mitmesugused auto süsteemid töötasid
- Kas juhi ja kaassõitjate turvavööd olid kinni/pingul
- Gaasi- ja piduripedaali kasutamine
- Sõiduki sõidukiirus

See teave aitab meil paremini mõista, millistes olukordades liiklusõnnetused, vigastused ja kahjustused aset leiavad. EDR salvestab andmeid ainult siis, kui leiavad aset tavapäratud kokkupõrked. EDR ei salvesta andmeid tavapärase sõi-

duolude puhul. Samuti ei registreeri süsteem kunagi seda, kes on sõiduki juht, ega ka avariigograafilist asukohta või ohtlikke olukordi, mis avariiga ei lõpe. Samas saavad kolmandad isikud, nt politsei, kasutada salvestatud andmeid lisaks isikutelt pärast liiklusõnnetust võetavatele tunnistustele. Registreeritud andmete tõlgendamiseks on vajalikud eriseadmed või juurdepääs sõidukile või EDR-süsteemile.

Peale EDR-süsteemi on autol ka mitu arvutit, mis pidevalt auto talitlust kontrollivad ja jälgivad. Arvutid koguvad andmeid tavapärestes sõiduoludes, kuid eelkõige registreerivad need auto talitlust ja funktsionaalsust mõjutavaid rikkeid ning sõiduki juhi abisüsteemide (nt City Safety ja automaatse pidurdamise funktsioon) aktiveerumisega seotud andmeid.

Teatud salvestatud andmete abil saavad hooldustehnikud sõiduki rikkeid diagnoosida ja parandada. Registreeritud teave on vajalik ka selleks, et Volvo saaks seadustega ja valitsusasutuste sätestatud juriidilisi nõudeid täita. Sõidukis registreeritud teavet hoitakse arvutis seni, kuni sõiduk on hooldatud ja parandatud.

Peale ülalnimetatut saab registreeritud teavet koondandmetena kasutada ka uurimistegevuses ja tootearenduses, et Volvo autosid pidevalt ohutumaks ja kvaliteetsemaks muuta.

Volvo ei avalda ülal nimetatud teavet kolmandatele osapooltele ilma sõiduki omaniku nõusolekuta. Riiklike seaduste ja regulatsioonide alusel



on Volvo kohustatud sellist teavet vajadusel avaldama politseile või muudele organitele, kellel on seaduslik õigus sellele teabele juurde pääseda. Sõiduki arvutitesse talletatud teabe lugemiseks ja tõlgendamiseks on vajalikud tehnilised eriseadmed, mida Volvol ja Volvoga asjakohase lepingu sõlminud esindused saavad kasutada. Volvo tagab, et hoolduse ja remondi ajal Volvole ülekantavat teavet säilitatakse ja käideldakse turvalisel ning selle teabe käitlemine vastab asjakohastele õiguslikele nõuetele. Lisainfot küsige Volvo esindajalt.

### Tarvikud ja lisavarustus

Tarvikute ja lisavarustuse ebaõige ühendamine ja paigaldamine võib kahjustada auto elektrisüsteemi.

Mõned tarvikud toimivad üksnes vastava tarkvara installeerimisel sõiduki arvutisüsteemi. Samas soovitab Volvo konsulteerida alati enne elektrisüsteemi ühendatavate või sellega seonduvate tarvikute või lisavarustuse paigaldamist Volvo esindusteenindusega.

### Soojust peegeldav esiklaas\*

Esiklaas on kaetud soojust peegeldava kilega (IR), mis vähendab päikese soojuskiirguse sissepääsu salongi.

Elektrooniliste seadmete, näiteks anduri, paigutamine soojust peegeldava esiklaasi taha võib mõjutada seadmete talitlust.

Elektroonilise seadme optimaalse talitluse tagamiseks tuleb see paigutada esiklaasi piirkonda, kus ei ole soojust peegeldavat kilet (vaata joonisel esile tõstetud ala).

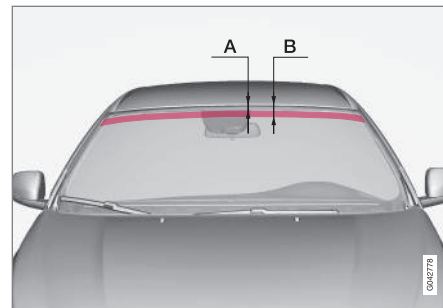

IR-kileta piirkonnad.

A on vahemaa tuuleklaasi ülaservast välja alguseni. V on vahemaa tuuleklaasi ülaservast välja lõpuni.

	Mõõtmed
A	40 mm
B	80 mm

## Volvo ID

Volvo ID on teie isiklik ID, mis annab juurdepääsu mitmesugustele teenustele<sup>6</sup>.

Teenuste näited:

- My Volvo – teie isiklik veebileht.
- Interneti-ühendusega auto\* – teatud funktsioonide ja teenuste kasutamiseks peate registreerima oma auto tunnusega Volvo ID, näiteks uue aadressi saatmiseks Internetikaarditeenusest otse autosse.
- Volvo On Call\* – tunnuse Volvo ID abil logitakse sisse rakendusse Volvo On Call.

## Volvo ID annab mitmesuguseid eelised

- Võrguteenuste kasutamiseks on vajalik vaid üks kasutajanimi ja üks parool, seega ei tule rohkem kasutajanimisid ja paroole meelde jätta.
- Kui muudate ühes teenuses (nt Volvo On Call) kasutajanime/parooli, võetakse see automaatselt kasutusele ka teistes teenustes (nt My Volvo)

## Looge Volvo ID

Volvo ID loomiseks peate sisestama isikliku e-posti aadressi. Seejärel järgige määratud aadressile automaatselt saadetud e-kirjas toodud juhiseid ja lõpetage registreerimine. Volvo ID saab luua ühes järgmises teenuses:

- My Volvo – sisestage oma e-posti aadress ja järgige juhiseid.
- Interneti-ühendusega auto\* – sisestage oma e-posti aadress rakenduses, kus on vajalik Volvo ID, ja järgige juhiseid. Selle asemel võite kaks korda vajutada keskkonsoolil olevat nuppu ühendusnuppu , valida **Apps** → **Settings** > ja järgida juhiseid.
- Volvo On Call\* – laadige alla rakenduse Volvo On Call kõige uuem versioon. Valige avalehel loomiseks Volvo ID, sisestage e-posti aadress ja järgige kuvatavaid juhiseid.

## Sellega seotud teave

- Volvo Carsi tugisait (lk. 16)

<sup>6</sup> Saadaolevate teenuste loend võib aja jooksul muutuda ning oleneda varustuse tasemest ja riigist.

## Keskkonnanfilosoofia

Volvo Car Corporationi põhimõtteks on pidev arendustöö ohutumate ja tõhusamate toodete ja

lahenduste nimel, et vähendada negatiivset keskkonnamõju.



Keskkonnakaitse on üks Volvo Carsi põhiväärtustest, mis mõjutab kõiki ettevõtte tegevusi. Keskkonnategevuses lähtutakse kogu auto elutsüklist ning selle keskkonnamõjust alates auto disainist kuni lammutamise ja utiliseerimiseni. Volvi Carsi peapõhimõtteks on see, et iga uus toode peab keskkonnale avaldama vähem mõju kui sellele eelnenud toode.

Volvo keskkonnakaitseosakonna töö tulemuseks on tõhusam ning vähema saastega Drive-E süsteem. Volvo jaoks on tähtis ka isiklik keskkond – Volvo salongis olev õhk on tänu kliimasüsteemile puhtam kui välisõhk.

Teie Volvo vastab kõige kõrgematele rahvusvahelistele keskkonnakaitse nõuetele. Kõik Volvo tootmisüksused peavad olema ISO 14001 sertifikaadiga, mis toetab süsteemset lähenemist tootmisega seotud keskkonnaküsimustele, mille tulemuseks on pidev edasimineku ja väiksem mõju keskkonnale. ISO-sertifikaadi olemasolu tähendab ka kehtivate keskkonnaseaduste ja -määruste järgimist. Volvo kohustab ka oma partnereid neid nõudeid järgima.

## Kütusekulu

Kuna suur osa kogu auto keskkonnamõjust tuleb selle kasutusest, on Volvo Carsi põhisuund auto kütusetarbimise, süsinikdioksiidihitmete ja muude saasteainete vähendamine. Volvo autode kütusetarbimine on võrreldes teiste sama klassi autodega konkurentsivõimeline. Madalam kütusekulu tähendab tavaliselt, et ka kasvuhoonegaasi süsinikdioksiidi heitmeid on vähem.



## **Osalemine keskkonnasäästlikus tegevuses**

Energia- ja kütusesäästlik auto ei tähenda ainult väiksemat keskkonnamõju avaldamist, vaid ka väiksemat kulu autoomanikule. Autojuhina on lihtne kütust ning sealjuures ka raha säästa ning paremat keskkonda tagada, vt järgmisi nõuandeid.

- Plaanige mõistlik keskmine kiirus. Kiirused üle 80 km/h (50 mph) ja alla 50 km/h (30 mph) tekitavad suuremat energiakulu.
- Järgige hooldus- ja garantiiraamatus soovitatud auto teenindus- ja hooldusintervalle.
- Vältige mootori tühikäigule jätmist - pikemal paigalejäämisel lülitage mootor välja. Pöörake tähelepanu kohalikele eeskirjadele.
- Mõelge oma teekond hoolikalt läbi – palju mittevajalikke peatusi ja ebaühtlane sõidukiirus suurendab kütusekulu.
- Kui autol on mootoriplokisoojendi\*, kasutage seda enne külmkäivitamist - see parandab käivitusvõimsust ja vähendab kulumist külma ilmaga, samuti saavutab mootor töötemperatuuri kiiremini, vähendades kütusekulu ja heitmeid.

Kõrvaldage alati kindlasti ka keskkonnaohtlikud jäätmed (nt akud ja õli) keskkonnasõbralikul viisil. Pöörduge teenindusse, kui te pole kindel, kuidas seda liiki jäätmeid kõrvaldada - soovitatav on pöörduda volitatud Volvo teeninduse poole.

Selle nõuande järgimine aitab hoida kokku raha, säästa planeedi ressursse ning pikendada auto

vastupidavust. Lisateavet ja täiendavaid nõuandeid jaotistest Ökonoomsed juhtimisevõtted (lk. 70), Ökonoomne sõitmine (lk. 311) ja Kütusekulu (lk. 428).

## **Tõhus heitgaasipuhastus**

Sinu auto valmistamisel lähtuti kontseptsioonist "Puhtus sees ja väljas" (Clean inside and out) – see tähendab puhast salongi ja tõhusat heitgaasikontrolli. Nii mõnegi näitaja osas on heitmed tunduvalt väiksemad, kui kehtivad normid ette näevad.

## **Puhas õhk salongis**

Salongifilter takistab tolmu ja õietolmu salongi sattumist õhu sisselaskeava kaudu.

Kõrgtehnoloogiline õhukvaliteedi süsteem (Interior Air Quality System; IAQS)\* tagab selle, et salongiõhk on puhtam kui välisõhk liikluses.

Süsteem puhastab salongiõhku saastest, nt tolmust, süsivesinikest, lämmastikoksiidist ja maapinnalähedasest osoonist. Kui välisõhk on saastunud, suletakse õhu sissepääs ja salongiõhk hakkab ringlema. Selline asi võib juhtuda nt tihedas liikluses, järjekordades ja tunnelites.

IAQS on puhta autosalongi paketi (Clean Zone Interior Package; CZIP)\* osa, mille üks funktsioonidest võimaldab ventilaatori käivitamist, kui auto avatakse lukust puldiga.

## **Salong**

Volvo salongimaterjal valitakse hoolikalt ning seda kontrollitakse meeldiva ja mugava kasutuskogemuse tagamiseks. Mõned osad on käsitsi tehtud, nt rooliratta liitekohad on käsitsi õmmeldud. Lisaks kontrollib tootja, et salongis ei tekiks nt kuumuse või ereda valguse tagajärjel ebamugavust põhjustavaid lõhnu või aineid.

## **Volvo teenindused ja keskkond**

Regulaarne auto hooldamine loob Sinu auto pika kasutusaja ja madala kütusekulu eeltingimused. Selliselt toimides annate ka omapoolse panuse keskkonna puhtana hoidmisel. Usaldades oma auto teeninduseks ja hoolduseks Volvo teenindustele, saab teie autost Volvo süsteemi osa. Volvo esitab oma teeninduste ruumide ja pindade projekteerimise osas selgeid nõudmisi, et jäätmed ja heitmed ei reostaks keskkonda. Meie töötajatel on keskkonnanahoiu põhimõtete järgimiseks nii vajalikud oskused kui ka vahendid.

## **Ringlussevõtt**

Kuna Volvo peab silmas kogu auto elutsükli, pööratakse olulist tähelepanu ka sellele, et auto utiliseeritaks keskkonnasõbralikul viisil. Peaaegu kogu auto on utiliseeritav. Seepärast palume auto viimasel omanikul esindusest infot küsida sertifitseeritud/tunnustatud utiliseerimisettevõtete kohta.

## **Sellega seotud teave**

- Kasutusjuhend ja keskkond (lk. 24)

## Kasutusjuhend ja keskkond

Kasutusjuhend on trükitud Forest Stewardship Council® sertifikaadiga metsadest või muudest kontrollitud allikatest pärit toormest toodetud paberile.

Märgis FSC® nätab, et kasutusjuhend on trükitud FSC® sertifikaadiga metsadest või muudest kontrollitud allikatest pärit toormest toodetud paberile.

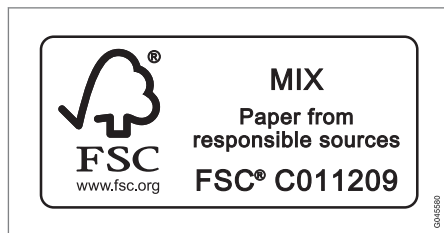

## Sellega seotud teave

- Keskkonnanfilosoofia (lk. 22)

## Lamineeritud klaas



Klaas on karastatud ning tagab salongis parema kaitse sissemurdumiste vastu ja efektiivsema heliisolatsiooni. Tuuleklaas ja teised aknad\* on lamineeritud klaasist.

## Kaks kütusesüsteemi\* – sõidukigaasi kasutamise sissejuhatus

Kahe kütusesüsteemiga autod sõidavad nii gaasi kui bensiini abil. Gaasiks võib olla bio- või maagaas. Sõidukigaasi nimetatakse ka CNG (Compressed Natural Gas).

Sõidukigaasi peamine komponent on metaan. Maagaasi metaanisaldus varieerub vahemikus 85% kuni 98%. Biogaasis on see sisaldus ligi 100%.

Sõidukigaasi paagid kinnitatakse pagasiruumi põranda alla ning need ei mõjuta tavalist bensiinipaaki.

Süsteemi kontrollitakse sama moodi nagu bensiiniautodelgi. Süsteem on suletud, mis tähendab, et nt tankimise ajal välditakse lekkeid. Gaasimahutid on kaitstud ning taluvad kokkupõrget. Gaas on õhust kergem, mürgivaba ning bensiinist ja diislist kõrgema süttimistemperatuuriga. Liiklusõnnetuse korral on seetõttu tulekahju- või plahvatuseoht väiksem kui bensiini- või diiselautil.

Paagil on kaitseklapp, mis laseb ebatavaliselt kõrge rõhu korral gaasi välja. Klapp tagab selle, et paak ei lõhke.

**⚠ HOIATUS**

Pärast liiklusõnnetusse sattumist tuleb sõiduk volitatud Volvo teeninduses üle vaadata ja sõidukorda seada. Alles siis tohib sõiduki kasutamist jätkata. Andke õnnetuspaigal päästetee-nistusele kindlasti teada, et sõidukil on CNG-süsteem (surugaasisüsteem).

**⚠ HOIATUS**

Tankimise, hooldus- ja remonditööde ajal ei tohi suitsetada ega viibida lahtiste leekide lähedal. Võimaliku põlengu korral lahkuge viivitamatult auto juurest ja seiske ohutus kauguses.

Ühelgi juhul ärge demonteerige ega seadistage süsteemi ega selle osi ise. Vastasel juhul esineb vigastuste oht. Ohutuse tagamiseks peab kõik hooldus- ja remonditööd tegema vastava väljaõppega mehaanik. Soovitame pöörduda volitatud Volvo teenindusse.

**⚠ HOIATUS**

Kui tunnete sõidukis või selle ümbruses gaasi lõhna, lülitage kohe gaasilt bensiinile ja pöörduge sõiduki kontrollimiseks kõige lähemal asuva väljaõppinud mehaaniku poole.

Kui autot värvitakse värvimiskambris, mille kuitemperatuur on üle 60 °C, ei tohi süsteemi rõhk olla üle 50 baari ning CNG-paak peab olema peaaegu tühi.

**Sellega seotud teave**

- Sõidukigaasi tankimine\* (lk. 310)
- Ümberlülitumine gaasile\* (lk. 310)
- Gaasisüsteemi kontrollimine ja hooldus\* (lk. 360)



TURVALISUS

## Turvavöösid puudutav üldteave

Turvavöö mittekasutamisel võivad järsu pidurdamise tagajärjel tekkida tõsised vigastused. Veenuduge, et sõidu ajal on kõikide reisijate turvavööd nõuetekohaselt kinnitatud.

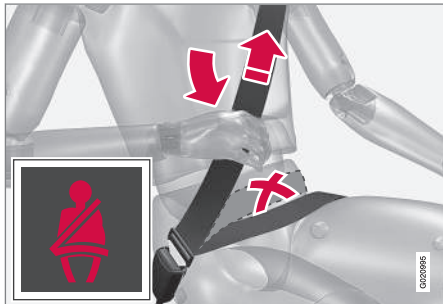

Tõmmake vöörihm üle süle, tõmmates diagonaalset õlarihma üle õla välja. Vöörihm peab paiknema madalal (mitte üle kõhu).

Turvavöö pakub maksimaalset kaitset vaid juhul kui see liibub kehale. Ärge kallutage seljatuge liialt tahapoole. Turvavöö on ette nähtud kaitse pakkumiseks normaalses istumisasendis.

Kinnitamata turvavööga isikutele tuletatakse helisignaali ja visuaalteatega (lk. 31) meelde, et nad peavad oma turvavöö kinnitama (lk. 29).

## Tähelepanu

- Mitte kasutada klambreid või ükskõik milliseid muid turvavöö nõuetekohast kinnitumist takistada võivaid esemeid.
- Turvavöö ei või olla keerdus ega kinni kiilunud.

### ⚠ HOIATUS

Turvavööd toimivad koos turvapatjadega. Kui turvavööd ei kasutata või kasutatakse valesti, võib see vähendada kokkupõrkel turvapatja pakutavat kaitset.

### ⚠ HOIATUS

Iga turvavöö on ette nähtud ainult ühele inimesele.

### ⚠ HOIATUS

Ära ürita turvavöösid ise modifitseerida või remontida. Volvo soovib pöörduda volitatud Volvo teenindusse.

Kui turvavöö on jäänud suure koormuse alla, näiteks kokkupõrke ajal, tuleb terve turvavöö välja vahetada. Turvavöö poolt lakutatav kaitse võib olla vähenenud, hoolimata sellest, et turvavöö on väliste kahjustusteta. Turvavöö tuleb välja vahetada ka juhul, kui see on kulunud või kahjustatud. Uus turvavöö peab olema tüübitunnustusega ning ette nähtud paigaldamiseks vahetatava turvavöö kohale.

## Sellega seotud teave

- Turvavöö - rasedus (lk. 30)
- Turvavöö - vabastamine (lk. 30)
- Turvavöö eelpinguti (lk. 31)

## Turvavöö - pealetõmbamine

Enne sõidu alustamist kinnitage turvavöö (lk. 28).

Tõmmake turvavöö aeglaselt välja ja lukustage, vajutades lukukeele lukku. Vali klõpsatus annab teada, et turvavöö on lukustunud.



Nõuetekohaselt kinnitatud turvavöö.



Valesti kinnitatud turvavöö. Turvavöö peab minema üle õla.



Turvavöö kõrguse reguleerimine. Vajutage nupule ja seadistage turvavöö vertikaalsuunaliselt õigele kõrgusele. Seadke turvavöö võimalikult kõrgele, jälgides samas, et see ei suunduks üle teie kõri.

Tagaistmel on iga lukukeele jaoks oma lukk<sup>1</sup>.

## Tähelepanu

Turvavöö lukustub ja seda ei saa välja tõmmata:

- kui seda liiga kiiresti välja tõmmata
- pidurdamisel ja kiirendamisel
- kui auto on tugevasti kaldu.

## Sellega seotud teave

- Turvavöö - rasedus (lk. 30)
- Turvavöö - vabastamine (lk. 30)
- Turvavöö eelpinguti (lk. 31)
- Turvavöö kinnituse kontroll (lk. 31)

<sup>1</sup> Mõned riigid.

## Turvavöö - vabastamine

Turvavöö (lk. 28) vabastamine võib toimuda alles pärast sõiduki lõplikku peatumist.

Vajutage turvavöö lukul olevale punasele nupule ja laske rullil turvavöö sisse tõmmata. Kui rull ei tõmba tervet turvavööd sisse, aidake käega kaasa, et turvavöö ei jääks rippuma.

## Sellega seotud teave

- Turvavöö - pealetõmbamine (lk. 29)
- Turvavöö kinnituse kontroll (lk. 31)

## Turvavöö - rasedus

Turvavöö (lk. 28) tuleb alati kinnitada ka rasedatel. Samas on ülimalt oluline jälgida, et see oleks õigesti peale tõmmatud.



Diagonaalvöö peab liibuma õlale ning seejärel jooksmata rindade vahelt piki kõhu külge.

Vöörihm peab olema lapiti vastu reie külge võimalikult madalal kõhu all ja – ei tohi ülespoole liikuda. Turvavöö peab liibuma vastu keha, mittevajalikke lõtke ei tohi olla. Kontrolli, et turvavöö ei oleks keerduks.

Raseduse edasises faasis tuleb rasedatel juhtidel reguleerida iste (lk. 82) ja rool (lk. 87) nii, et rasedal oleks lihtne sõidukit juhtida (mis tähendab, et nad peavad ulatuma vabalt pedaalide ja roolini). Kõht peaks kindlasti olema roolist võimalikult kaugel.

## Sellega seotud teave

- Turvavöö - pealetõmbamine (lk. 29)
- Turvavöö - vabastamine (lk. 30)



## Turvavöö kinnituse kontroll

Kinnitamata turvavööga reisijatele meenutatakse oma turvavöö kinnitamise (lk. 29) vajadust helilise ja visuaalse meeldetuletusega.



Audiosignaal sõltub kiirusest ja mõnel juhul ajast. Visuaalne meeldetuletus asub katusekonsoolis ja näidikuplokis (lk. 66).

Laste turvatoole turvavöökontrollisüsteem ei kata.

## Tagaiste

Tagaistme turvavöö meeldetuletajal on kaks alamfunktsiooni:

- Annab infot selle kohta, milliseid tagaistme turvavöösid (lk. 28) kasutatakse. Teade kuvatakse näidikuplokis, kui turvavööd on kasutusel või üks tagaistest avatakse. Teade kaob automaatselt, kui auto on umbes 30 sekundit

sõitnud või vajutatakse suunatule lülitushoova **OK** nupp (lk. 110).

- Annab hoiatuse, kui tagaistmel on sõidu ajal turvavöö kinnitamata. Hoiatus kuvatakse näidikuplokis tekstisõnumina ja audiovisuaalse signaalina. Hoiatussümbol kustub turvavöö taaskinnitamisel või hoiatusteate kinnitamisel, vajutades **OK**-nuppu.

Näidikuplokis kuvatakse alati teade selle kohta, millised turvavööd on peale pandud. Salvestatud teadete kuvamiseks vajuta **OK**-nuppu.

## Teatud riigid

Audiosignaal ja indikaator tuli tuletavad juhile ja juhi kõrvalistujale meelde turvavöö kasutamise vajadusest, kui ühel neist on turvavöö kinnitamata. Madala kiiruse juures kostub heli esimesed kuus sekundit.

## Turvavöö eelpinguti

Kõik turvavööd (lk. 28) on varustatud eelpingutitega. Turvavöö eelpingutis olev mehhanism pingutab turvavööd piisavalt tugeva kokkupõrke korral. Nii hoiab turvavöö sõitjat tõhusamalt kohal.

### HOIATUS

Ärge pange kaassõitja turvavöö keelt juhipoole sisse turvavööpandlasse. Pange turvavöö keel alati õige poole pandlasse. Vältige turvavööde kahjustamist ja võõrkehade sattumist turvavöö pandlasse. Vastasel korral ei tarvitse turvavööd ja pandlad kokkupõrke korral ettenähtud viisil toimida. Tekib tõsise vigastuse oht.

## Ohutus - hoiatussümbol

Vea tuvastamise korral veaotsingu käigus või süsteemi sisselülitamisel kuvatakse vastav ohusümbol. Vajadusel kuvatakse hoiatussümbol koos vastavasisulise teatega näidikuploki (lk. 66) infonäidikule.

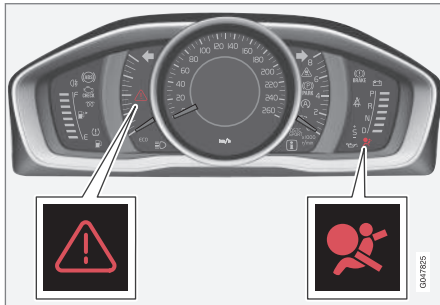

Turvapatjade süsteemi (lk. 33) ohukolmnurk ja hoiatus-sümbol analoog-näidikupaneelil.

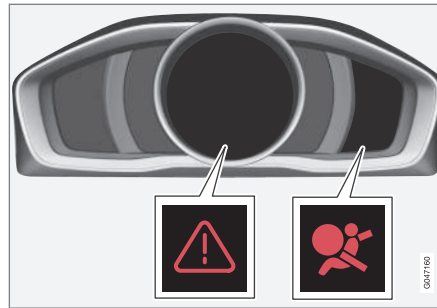

Turvapatjade süsteemi ohukolmnurk ja hoiatussümbol digitaalsel näidikupaneelil.

Näidikuploki hoiatussümbol süttib, kui kaugjuhtimispuult on asend II (lk. 81). Sümbol kustub ligikaudu 6 sekundi möödumisel eeldusel, et turvapadjasüsteemis pole tõrget.

### HOIATUS

Kui turvapadjasüsteemi hoiatussümbol ei kustu või süttib sõidu ajal, ei ole turvapadjasüsteem täiesti funktsionaalne. Sümbol näitab tõrget turvavööde eelpingutsüsteemis, SIPS-is, IC-süsteemis või muud tõrget süsteemis. Volvo soovib pöörduda volitatud Volvo esindusse niipea kui võimalik.

Kui ohusümbol ei toimi õigesti, ilmub ohukolmnurga kujutis ja **SRS-turvapadi Vajalik hooldus** või **SRS-turvapadi Lase kohe hooldada** süttib ekraanil. Volvo soovib viivitamatult pöörduda volitatud Volvo teenindusse.

## Sellega seotud teave

- Rikkerežiimi puudutav üldteave (lk. 42)

## Turvapadjad

Laupkokkupõrke korral kaitseb turvapadjade süsteem sõiduki juhti ja reisijat pea-, näo- ja rindmükivigastuste eest.

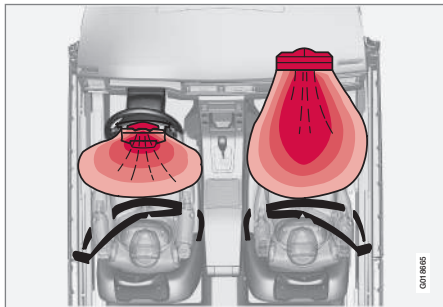

Turvapadjade süsteem ülaltvaates (vasakpoolse rooliga auto korral).

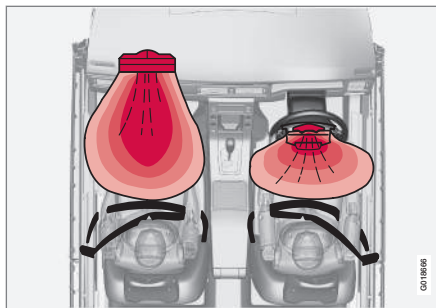

Turvapadjade süsteem ülaltvaates (parempoolse rooliga auto korral).

Airbag-süsteem koosneb turvapadjadest ja anduritest. Piisava tugevusega kokkupõrke korral vallandavad andurid turvapadja/turvapadjad, mis täituvad õhuga ja kuumenevad. Turvapadi leevendab õnnetuse korral sõidukisviibijale langevat löögijõudu. Turvapadi tühjeneb kokkupõrke survel. Löögi summutamiseks tühjeneb padi surve mõjul. Seejuures moodustub suits, see on täiesti normaalne. Kogu protsess, sh. turvapadja täitumine ja tühjenemine toimub kümnendiksekundite jooksul.

Kui turvapadjad on rakendunud, on soovitatav teha järgnevat:

- Kui auto on liikumisvõimetu. Volvo soovib lasta auto vedada lähimasse Volvo töökotta.

Ära sõida autoga, kui turvapadjad (airbags) on avanenud.

- Volvo soovib pöörduda volitatud Volvo teenindusse auto turvasüsteemikomponentide vahetamiseks.
- Pöördu alati arsti poole.

### HOIATUS

Turvapadjade juhtmoodul asub keskkonsoolis. Kui keskkonsoolile satub vett või muud vedelikku, võta akukaablid lahti. Ära ürita autot käivitada, sest turvapadi võib avaneda. Kui auto on liikumisvõimetu. Volvo soovib lasta auto vedada volitatud Volvo teenindusse.

### HOIATUS

Ärge mitte kunagi sõitke avanenud turvapadjadega. Need võivad raskendada rooli kasutamist. Ka muud ohutussüsteemid võivad olla vigastatud. Turvapadjade avanemisel tekkinud suits ja tolm võivad põhjustada pärast tugevat kokkupuudet naha- ja silmaärritust/-vigastust. Ärrituse korral loputage külma veega. Kiire avanemine ja turvapadja kangas võivad põhjustada hõõrdumist ja nahapõletust.

### HOIATUS

Volvo soovib remondiks pöörduda volitatud Volvo teenindusse. Turvapadjasüsteemi oskamatu remontimine võib põhjustada tõrke ja tõsisid kehavigastusi.



## **i** TÄHELEPANU

Detektorid reageerivad erinevalt olenevalt kokkupõrke iseloomust ja sellest, kas turvavööd on kinnitatud või mitte. Kehtib turvavöö kõikide asendite suhtes.

Seetõttu on võimalik, et kokkupõrke korral avaneb ainult üks turvapadi (või mitte ükski). Detektorid tunnetavad kokkupõrke jõudu sõidukile ja kohandavad oma reageerimist sellega, avades ühe või mitu turvapatja.

### Sellega seotud teave

- Juhipoolne turvapadi (lk. 34)
- Reisija turvapadi (lk. 34)
- Ohutus - hoiatussümbol (lk. 32)

## Juhipoolne turvapadi

turvavöö (lk. 28) poolt pakutavale kaitsele täiendavalt on sõiduk juhi poolel varustatud turvapadjaga (lk. 33).

Turvapadi asub rooli keskel. Roolirattal on vastav märge: **AIRBAG**.

### **!** HOIATUS

Turvavööd toimivad koos turvapatjadega. Kui turvavööd ei kasutata või kasutatakse valesti, võib see vähendada kokkupõrkel turvapadja pakutavat kaitset.

### Sellega seotud teave

- Reisija turvapadi (lk. 34)

## Reisija turvapadi

turvavöö (lk. 28) poolt pakutavale kaitsele täiendavalt on sõiduk kaassõitja poolel varustatud turvapadjaga (lk. 33).

Turvapadi on pakitud kindalaeka kohal olevasse pessa. Sellel kattepaneelil on märgistus **AIRBAG**.



Kaassõitja turvapadja asukoht vasakpoolse rooli korral.



Ees oleva kaassõitja turvapadja asukoht parempoolse rooli korral.

### Juhi kõrvalistuja turvapadja siilt



Juhi kõrvalistuja päikesesirmil olev siilt.



Juhi kõrvalistuja uksepiiril olev siilt. Turvapadja siilt on nähtav juhi kõrvalistuja ukse avamisel.

Juhi kõrvalistuja turvapadja hoiatussilt paikneb joonisel näidatud kohas.

### HOIATUS

Ärge kasutage esiistmel seljaga sõidusuunas paiknevat turvatooli, kui turvapadi on aktiivne. Selle nõuande mittejärgimine võib olla lapsele eluohtlik.

### HOIATUS

Turvavööd toimivad koos turvapadjadega. Kui turvavööd ei kasutata või kasutatakse valesti, võib see vähendada kokkupõrkel turvapadja pakutavat kaitset.

Vigastuste ohu võimalikult vähendamiseks turvapadja avanemisel peavad sõitjad istuma võimalikult sirgelt, jalad põrandal ja selg vastu seljatuge. Turvavööd peavad olema kinnitatud.

### HOIATUS

Ärge asetage esemeid armatuurlaua ette ega peale, kus asub kaassõitja turvapadi.

### HOIATUS

Ärge lubage lapsel seista või istuda kaassõitjaistme ees.

Kui kaassõitja turvapadi on aktiveeritud, ei tohi selle istmele asetada seljaga sõidusuunas paigaldatavat turvatooli.

Kui kaassõitja turvapadi on välja lülitatud, ei tohi näoga sõidusuunas lapsed ja täiskasvanud kaassõitja istmele istuda.

Ülaltoodud juhiste eiramisel võib lapse elu ohtu sattuda või esineda tõsiste vigastuste oht.

### Lüliti – PACOS\*

Kaassõitja koha turvapadi (lk. 36) funktsioone on võimalik blokeerida, juhul kui sõiduk on varus-



- ◀◀ tatud vastava lülitiga PACOS (Passenger Airbag Cut Off Switch).

### **⚠ HOIATUS**

Kui autos on eesmise kaassõitja turvapadi, kuid mitte lüliti (PACOS) (Passenger Airbag Cut Off Switch), siis on turvapadi alati sisse lülitatud.

### **Sellega seotud teave**

- Juhipoolne turvapadi (lk. 34)
- Lasteistmed (lk. 45)

## **Juhi kõrvalistuja turvapadi – funktsiooni lubamine/blokeerimine\***

Kaassõitjapoolne turvapadi (lk. 34) saab desaktiveerida, juhul kui sõiduk on varustatud vastava lülitiga PACOS (Passenger Airbag Cut Off Switch).

### **Lüliti - PACOS**

Juhi kõrvalistuja koha turvapadja lüliti (PACOS) asub armatuurlaual juhi kõrvalistuja pooles otsas ja on ligipääsetav parempoolse esiukse avamisel.

Veendu, et lüliti on vajalikus asendis. Lüliti ümberlülitamiseks tuleb kasutada kaugjuhtimispuhvõtme muukliistu (lk. 167).

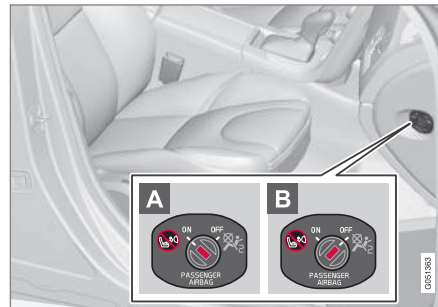

Turvapadja lüliti asukoht.

- A ON** – turvapadi on aktiveeritud. Kui lüliti on selles asendis, võivad kõik nōga sõidu-

suunas reisijad (lapsed ja täiskasvanud) ohutult eesmisele kaassõitjaistmele istuda.

- B OFF** – turvapadi on deaktiveeritud. Kui lüliti on selles asendis, võivad seljaga sõidusuunas lapsed ohutult eesmisele kaassõitjaistmele istuda.

### **⚠ HOIATUS**

#### **Turvapadi on aktiveeritud** (kaassõitjaiste):

Kui kaassõitja turvapadi on aktiveeritud, ei tohi selle istmele asetada seljaga sõidusuunas paigaldatavat turvatooli.

#### **Turvapadi on desaktiveeritud** (kaassõitjaiste):

Kui kaassõitja turvapadi on välja lülitatud, ei tohi nōga sõidusuunas istuvad lapsed ja täiskasvanud kaassõitja istmele istuda.

Ülaltoodud juhiste eiramisel võib lapse elu ohtu sattuda või esineda tõsiste vigastuste oht.

### **i TÄHELEPANU**

Kaugjuhtimispuhvõtme keeramisel asendisse II (lk. 81) kuvatakse näidikuplokis umbes 6 sekundiks turvapadja ohusümbol (lk. 32).

Seejärel ilmub katusepaneelile sümbol, mis näitab kaassõitja turvapadja olekut.



Indikaator näitab, et kaassõitjapoolne turvapadi on aktiveeritud.

Katusekonsoolil olev ohusümbol näitab, et ees istuva kaassõitja turvapadi on aktiveeritud (vt eelmist joonist).

### **⚠ HOIATUS**

Ärge kunagi asetage näoga sõidusuunas paigaldatavat turvatooli esiistmele, kui turvapadi on aktiveeritud ning seda tähistav katusekonsooli sümbol  põleb. Selle nõuande mittejärgimine võib olla lapsele eluohtlik.



Märgutuli näitab, et kaassõitjapoolne turvapadi on deaktiveeritud.

Katusekonsoolile ilmuv teade ja sümbol näitavad, et kaassõitja turvapadi on välja lülitatud (vt. eelnevat joonist).

### **⚠ HOIATUS**

Mitte võtta reisijaid juhi kõrvaisuja istmele juhul, kui laekonsoolil on kuvatud väljalülitatud turvapadja teavitus ega juhul kui turvapatjade süsteemi hoiatussümbol (lk. 32) on kuvatud näidikuplokile. See tähendab, et süsteemis on tõsine tõrge. Pöördu teenindusse niipea kui võimalik. Volvo soovib pöörduda volitatud Volvo teenindusse.

### **⚠ HOIATUS**

Ülaltoodud juhiste eiramisel võib autos sõitjate elu ohtu sattuda.

## Sellega seotud teave

- Lasteistmed (lk. 45)

## Külgturvapadi (SIPS)

Külgkokkupõrke korral võtab suure osa kokkupõrkejõust vastu külgkaitsesüsteem SIPS (Side Impact Protection System), mis hõlmab talasid, piilareid, põrandat, katust ja muid kereosi. Juhiistme ja ees istuva kaassõitja istme külgturvapadjad kaitsevad rindkeret ja puusi ning kujutavad endast SIPS-süsteemi tähtsast osa.



Turvapadjasüsteemi SIPS kaks põhikomponenti on külgturvapadi ja andurid. Külgturvapadjad asuvad esiistmete seljatugesed.

Piisavalt tugeva kokkupõrke korral reageerivad andurid ning külgmised turvapadjad täituvad õhuga. Turvapadi täitub sõitja ja uksepaneeli vahel, pehmendades nii lööki. Turvapadi tühjeneb kokkupõrke survel. Külgmise turvapadi avaneb tavaliselt külgkokkupõrke korral.

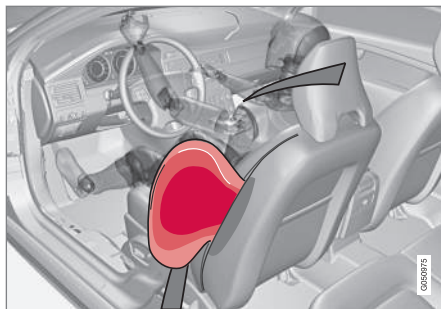

Juhiiste, vasakpoolne rool.

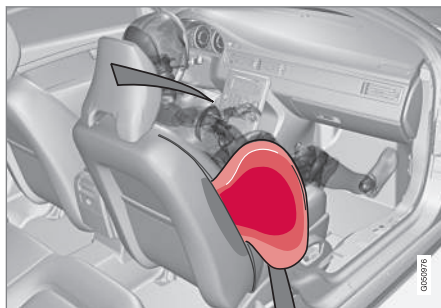

Kõrvalistuja iste, vasakpoolne rool.

## ⚠️ HOIATUS

- Volvo soovib remontida ainult volitatud Volvo teeninduses. Puudulik töö külgturvapadjasüsteemiga võib põhjustada talitlushäireid ja tõsiseid tervisekahjustusi.
- Ärge asetage esemeid istme väliskülje ja uksepaneeli vahele, sest seda ruumi vajab külgmise turvapadi.
- Volvo soovib kasutada ainult Volvo heakskiidetud autoistmekatteid. Muud istmekatted võivad takistada külgmiste turvapadjade toimimist.
- Külgmised turvapadjad lisanduvad turvavöödele. Kasutage alati turvavööd.

## SIPS ja turvatoolid

Külgturvapadi ei vähenda auto poolt lapsele pakutatavat kaitset, kui laps istub turvatoolil või turvaistmel.

## Sellega seotud teave

- Juhipoolne turvapadi (lk. 34)
- Reisija turvapadi (lk. 34)
- Turvakardin (IC) (lk. 39)



## Turvakardin (IC)

Turvakardin väldib kokkupõrke ajal juhi ja kõrvalistuja pea löömist vastu auto sisemust.



Turvakardin IC (Inflatable Curtain) on osa SIPS-süsteemist (lk. 38) ja turvapatjade süsteemist (lk. 33). See on paigaldatud laepolstri vasaku ja parema külje sisse ning kaitseb juhti ja äärmistel istekohtadel istujaid. Piisavalt tugeva kokkupõrke korral reageerivad andurid ning turvakardin täitub õhuga.

### HOIATUS

Ära riputa või kinnita raskeid esemeid laekäepidemete külge. Nagi on mõeldud ainult kergete rõivaste jaoks (mitte kõvadele esemetele, näiteks vihmavarjule).

Ära kurvi või paigalda midagi auto katusekatte, uksepiilarite või külgpaneelide külge. See võib auto kaitsesüsteemi häirida. Volvo soovitab kasutada ainult Volvo originaalosi, mis on mõeldud nendesse kohtadesse paigaldamiseks.

### HOIATUS

Ärge laadige autosse pagasit kõrgemale kui 50 mm allapoole ukseakende ülemisest servast. Muidu võite kahjustada laevoodris asuva turvakardina ettenähtud kaitsefunktsiooni.

### HOIATUS

Turvakardin lisandub turvavöödele. Kasutage alati turvavööd.

## Sellega seotud teave

- Turvavöösid puudutav üldteave (lk. 28)

## Üldteave WHIPS-süsteemi (kaelalüli kaitse) kohta

WHIPS (kaelalüli kaitsesüsteem) kaitseb kaelalüli piirkonda vigastuste eest. Lülisamba kaitse (WHIPS) koosneb löögijõudu neelavatest seljatugedest ja spetsiaalsetest peatugedest esiistmetel.

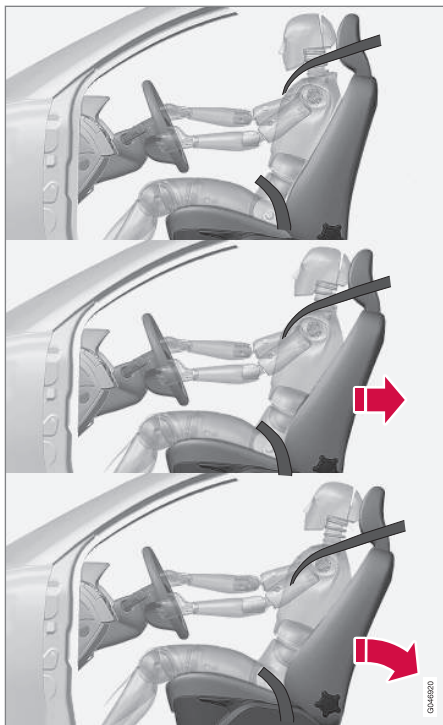

WHIPS-süsteem käivitub tagant otsasõidu korral, võttes lähteandemetena arvesse nii kokkupõrke

nurka kui ka löögi tugevust, samuti otsasõitnud sõiduki tüüpi.

### HOIATUS

WHIPS-süsteem on lisaks turvavöödele. Kasutage alati turvavööd.

### Istme omadused

WHIPS-süsteemi käivitumisel langevad esiistmete seljatoed tahapoole, nii et juhi ja kõrvalistuja isteensend muutub. See vähendab kaelalülivigastuste ohtu.

### HOIATUS

Ärge muutke ega remontige istet ega WHIPS-süsteemi ise. Volvo soovib pööruda volitatud Volvo teenindusse.

### WHIPS ja turvatoolid

WHIPS-süsteem ei vähenda auto poolt lapsele pakutavat kaitset, kui laps istub turvatoolil või turvaistmel.

### Sellega seotud teave

- WHIPS - istumisasend (lk. 40)
- Turvavöösid puudutav üldteave (lk. 28)

## WHIPS - istumisasend

Suurima võimaliku turvalisuse tagamiseks WHIPS-süsteemi (lk. 39) poolt peavad sõiduki juht ja reisija olema korrektses istumisasendis ja jälgima, et miski ei takistaks süsteemi toimimist.

### Isteasend

Seadistage esiiste (lk. 82) enne sõidu alustamist õige istumisasend.

Parima kaitse saavutamiseks peaksid juht ja kõrvalistuja istuma istme keskel, pea võimalikult peatõe lähedal.

### Funktsioon



Ära jäta juhiistme/kaassõitjaistme seljatoe taha esemeid, mis võivad häirida WHIPS-i tööd.

**⚠ HOIATUS**

Ärge suruge tagaistme istmepadja ja esiistme seljatoe vahele jäiku esemeid. Jälgige, et te ei takistaks WHIPS-süsteemi toimimist.

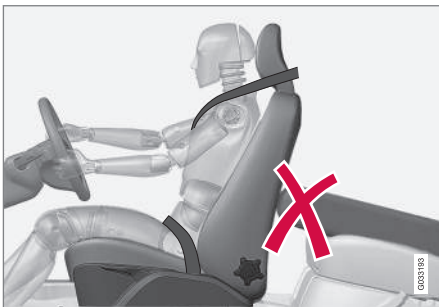

Ära jäta tagaistmele esemeid, mis võivad häirida WHIPS-i tööd.

**⚠ HOIATUS**

Kui tagaistme seljatugi on alla keeratud, tuleb vastav esiiste ette lükata, et see ei puudutaks alla keeratud seljatuge.

**⚠ HOIATUS**

Kui istme suhtes on rakendunud äärmuslik jõud, näiteks tagant otsasõidu korral, tuleb WHIPS-süsteemi kontrollida. Volvo soovib lasta seda kontrollida volitatud Volvo teeninduses.

Isegi kui istmetel kahjustusi ei paista, võib WHIPS-süsteemi kaitsevõime olla puudulik.

Volvo soovib pöörduda volitatud Volvo teenindusse süsteemi kontrollimiseks ka pärast väiksemat tagant otsasõitu.

**Ümbermineku kaitsekonstruktsioon (ROPS)**

Volvo Roll-Over Protection System (ROPS) (Ümberminekukaitse (ROPS)) on välja töötatud selleks, et vähendada auto ümberminekuohtu ja pakkuda ümbermineku korral parimat võimalikku kaitset.

Süsteemil on kaks üksust: ennetav stabiliseerimissüsteem ja kaitse-süsteem.

Stabiliseerimissüsteem Roll Stability Control (RSC) vähendab auto ümberminekuohtu järskude kõrvalepõikemanöövrite või auto libisemise korral.

RSC-süsteem kasutab andurit, mis registreerib auto küljalde muutused. Seda teavet kasutatakse auto ümberminekuohtu väljaarvutamiseks. Ohu korral rakendub ESC-süsteem (lk. 189), mootori pöördemoment väheneb ja üks või mitu ratast pidurdavad, kuni auto saavutab taas stabiilsuse.

Kui ümberpaiskumine siiski toimub, siis kaitse-süsteem sekkub ja olukorras sõltuvalt võib aktiveerida auto turvavöö eelpinguti (lk. 31) ja turvakardinad (lk. 39).

**⚠ HOIATUS**

Tavaliste sõidutingimuste juures parandab RSC-süsteem sõidu turvalisust, kuid seda ei tohiks käsitleda kiiruse suurendamise võimalusena. Järgige alati tavapäraseid ohutu sõidu ettevaatusabinõusid.

## Rikkerežiimi puudutav üldteave

Ohutusrežiim on kaitseseisund, mis rakendub, kui kokkupõrge võib olla kahjustanud auto olulisi funktsioone, nt kütusevoolikuid, mõne kaitsesüsteemi andreid või pidurisüsteemi.

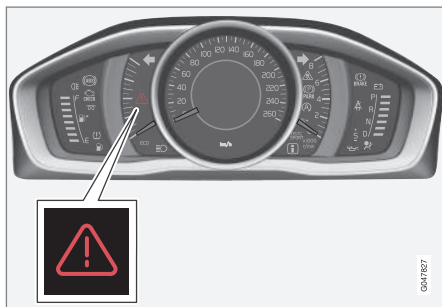

Ohukolmnurk analoog-näidikupaneelil.

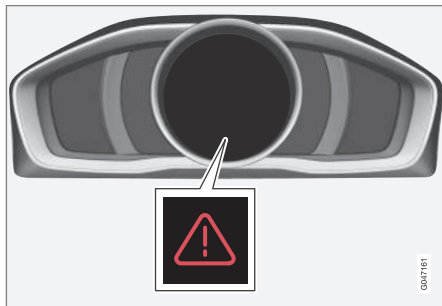

Ohukolmnurk digitaalsel näidikuplokil.

Sõiduki sattumisel avariasse võidakse kuvada tekst **Ohutusrežiim Vt juhendit** (lk. 66) infonäidikul. See tähendab, et auto ei toimi enam nii nagu peaks.

### ⚠ HOIATUS

Ära ürita oma autot ise remontida või elektronikat ise lähtestada, kui auto on lülitatud ohutusrežiimile. See võib põhjustada kehavigastuse või auto ebatavalise toimimise. Volvo soovib pöörduda volitatud Volvo teenindusse auto tavapärase oleku taastamiseks pärast näidu **Ohutusrežiim Vt juhendit** ilmumist.

### Sellega seotud teave

- Rikkerežiim - sõiduki käivituskatse (lk. 42)
- Rikkerežiim - sõitmine rikkerežiimis (lk. 43)

## Rikkerežiim - sõiduki käivituskatse

Sõiduki lülitamisel rikkerežiimi (lk. 42) on sõidukit lubatud proovida käivitada üksnes juhul, kui kõik paistab visuaalsel ülevaatusel korras ja ollakse veendunud kütuselekete puudumises.

Kontrolli kõigepealt, et ega autost kütust ei leki. Ka kütuselõhna ei tohi olla.

Kui kõik tundub olevat korras ja kütuseleket ei ole, võib proovida autot käivitada.

Eemalda kaugjuhtimispult-võti ja ava juhiuks. Kui nüüd ilmub teade, et süüde on sees, vajuta käivitusnuppu. Seejärel sulge uks ja sisesta kaugjuhtimispult-võti. Auto elektroonilised süsteemid püüavad normaalseisundi taastada. Ürita autot käivitada.

Teate **Ohutusrežiim Vt juhendit** püsimisel ekraanil ei ole sõidukiga sõitmine ega sõiduki pukseerimine lubatud ning selle asemel tuleb tellida sõiduki äravedu (lk. 322). Varjatud kahjustused võivad muuta auto sõidu ajal juhitamatuks, isegi kui auto tundub väljastpoolt sõidukõlbulik.

### ⚠ HOIATUS

Kui kuvatakse teade **Ohutusrežiim Vt juhendit** ja tunnete kütuse lõhna, ärge mitte mingil juhul püüdke autot uuesti käivitada. Väljuge kohe autost.

**⚠ HOIATUS**

Ohutusrežiimil olevat autot ei tohi pukseerida. Auto tuleb treileril ära vedada. Volvo soovib lasta auto vedada volitatud Volvo teenindusse.

**Sellega seotud teave**

- Rikkerežiim – sõitmine rikkerežiimis (lk. 43)

**Rikkerežiim – sõitmine rikkerežiimis**

Normal mode sümboli kuvamise korral pärast Ohutusrežiim Vt juhendit lähtestamist sõiduki käivituskatse (lk. 42) järgselt osutub võimalikuks sõiduki ettevaatlik liigutamine piiratud režiimis.

Ära liiguta autot rohkem kui vajalik.

**Sellega seotud teave**

- Rikkerežiimi puudutav üldteave (lk. 42)

**Üldine laste ohutust puudutav teave**

Volvo pakub laste turvavarustust (turvatoolid, kõrgenduspadjad ja kinnitusvahendid), mis on valmistatud teie auto jaoks.

Volvo pakutava laste turvavarustuse kasutamisel on tagatud optimaalsed tingimused lapse ohutuks sõidutamiseks. Lisaks sobib turvavarustus hästi ja on lihtne kasutada.

Lapsed, sõltumata vanusest ja kasvust, peavad autos istudes alati korralikult kinnitatud olema. Ära luba kunagi lapsel mõne sõitja süles istuda.

Volvo soovib lapsi sõidutada seljaga sõidusuunas oleval turvaistmel nii kaua kui võimalik, ehk vähemalt 3-4-aastaseni ning kuni 140 cm pika lapse puhul kasutada istme kõrgenduspatja või näoga sõidusuunas olevat turvatooli.

** TÄHELEPANU**

Lastetoolile esitatavad nõuded laste vanuse ja kaalu osas erinevad riigiti. Kontrollige kohaldatavaid nõudeid.

** TÄHELEPANU**

Kui lapse turvavarustuse paigaldamisel tekkib küsimusi, küsige tootjalt selgemaid juhiseid.

## ◀◀ **Lapselukud**

Tagumised uksed ja nende aknad\* saab käsitsi (lk. 181) või elektrooniline (lk. 182)\*, et takistada nende avamist seestpoolt.

### **Sellega seotud teave**

- Lasteistmed - paiknemine (lk. 50)
- Lasteiste - ISOFIX (lk. 54)
- Lasteistmed - ülemised kinnituspunktid (lk. 58)

## Lasteistmed

Lapsed peavad istuma mugavalt ja ohutult. Veenduge lasteistme õiges paigalduses ja kasutuses.

### **i** TÄHELEPANU

Laste turvavarustuse kasutamisel on tähtis lugeda kaasas olevaid paigaldamisjuhiseid.

### **!** HOIATUS

Ärge kinnitage lapse turvatooli rihmu istme horisontaalse reguleerimistala külge ega istme all olevate vedrude või juhikute ega talade külge. Teravad servad võivad rihmu vigastada.

Vaata alltoodud joonistel kujutatud lapse turvatooli nõuetekohast paigaldamist.

## Soovitavad laste turvatoolid<sup>2</sup>

Kaal	Esiiste (välja lülitatud turvapadi, üksnes seljaga sõidusuunas turvatoolid)	Esiiste (sisse lülitatud turvapadi, üksnes näoga sõidusuunas turvatoolid)	Tagaistme äärmine istekoht	Tagaistme keskmine istekoht
Rühm 0 maks. 10 kg  Rühm 0+ maks. 13 kg			Volvo turvahäll (Volvo Infant Seat) – seljaga sõidusuunas olev turvatool, mis kinnitatakse ISOFIX-süsteemi abil.  Tüübikinnitus: E1 04301146 (L)	
Rühm 0 maks. 10 kg  Rühm 0+ maks. 13 kg	Volvo turvahäll (Volvo Infant Seat) – seljaga sõidusuunas olev turvatool, mis kinnitatakse auto turvavööga.  Tüübikinnitus: E1 04301146 (U)		Volvo turvahäll (Volvo Infant Seat) – seljaga sõidusuunas olev turvatool, mis kinnitatakse auto turvavööga.  Tüübikinnitus: E1 04301146 (U)	Volvo turvahäll (Volvo Infant Seat) – seljaga sõidusuunas olev turvatool, mis kinnitatakse auto turvavööga.  Tüübikinnitus: E1 04301146 (U)

<sup>2</sup> Muude laste turvatoolide kasutamisel peab Sinu auto olema turvatooliga kaasasolevas sõidukite loendis või olema üldiselt heaks kiidetud vastavalt standardi ECE R44 nõuetele.





Kaal	Esiiste (välja lülitatud turvapadi, üksnes seljaga sõidusuunas turvatoolid)	Esiiste (sisse lülitatud turvapadi, üksnes näoga sõidusuunas turvatoolid)	Tagaistme äärmine istekoht	Tagaistme keskmine istekoht
Rühm 0 maks. 10 kg  Rühm 0+ maks. 13 kg	Universaalse tunnustusega turvatool. (U)		Universaalse tunnustusega turvatool. (U)	Universaalse tunnustusega turvatool. (U)
Rühm 1 9 – 18 kg	Volvo ümberpööratav turvatool (Volvo Convertible Child Seat) – seljaga sõidusuunas olev turvatool, mis kinnitatakse auto turvavöö ja rihmadega. Tüübikinnitus: E5 04192 (L)		Volvo ümberpööratav turvatool (Volvo Convertible Child Seat) – seljaga sõidusuunas olev turvatool, mis kinnitatakse auto turvavöö ja rihmadega. Tüübikinnitus: E5 04192 (L)	
Rühm 1 9 – 18 kg	Volvo seljaga sõidusuunas turvatool Tüübikinnitus: E5 04212 (L)		Volvo seljaga sõidusuunas turvatool Tüübikinnitus: E5 04212 (L)	
Rühm 1 9 – 18 kg		Universaalsed tüübikinnitusega näoga sõidusuunas turvatoolid. <sup>A</sup> (UF)	Universaalse tunnustusega turvatool. (U)	Universaalse tunnustusega turvatool. (U)



Kaal	Esiiste (välja lülitatud turvapadi, üksnes seljaga sõidusuunas turvatoolid)	Esiiste (sisse lülitatud turvapadi, üksnes näoga sõidusuunas turvatoolid)	Tagaistme äärmine istekoht	Tagaistme keskmine istekoht
Rühm 2 15-25 kg	Volvo ümberpööratav turvatool (Volvo Convertible Child Seat) – seljaga sõidusuunas olev turvatool, mis kinnitatakse auto turvavöö ja rihmadega. Tüübikinnitus: E5 04192 (L)		Volvo ümberpööratav turvatool (Volvo Convertible Child Seat) – seljaga sõidusuunas olev turvatool, mis kinnitatakse auto turvavöö ja rihmadega. Tüübikinnitus: E5 04192 (L)	
Rühm 2 15-25 kg	Volvo seljaga sõidusuunas turvatool Tüübikinnitus: E5 04212 (L)		Volvo seljaga sõidusuunas turvatool Tüübikinnitus: E5 04212 (L)	
Rühm 2 15-25 kg		Volvo ümberpööratav turvatool (Volvo Convertible Child Seat) – sõidusuunas olev turvatool, mis kinnitatakse auto turvavööga. Tüübikinnitus: E5 04191 (U)	Volvo ümberpööratav turvatool (Volvo Convertible Child Seat) – sõidusuunas olev turvatool, mis kinnitatakse auto turvavööga. Tüübikinnitus: E5 04191 (U)	Volvo ümberpööratav turvatool (Volvo Convertible Child Seat) – sõidusuunas olev turvatool, mis kinnitatakse auto turvavööga. Tüübikinnitus: E5 04191 (U)



Kaal	Esiiste (välja lülitatud turvapadi, üksnes seljaga sõidusuunas turvatoolid)	Esiiste (sisse lülitatud turvapadi, üksnes näoga sõidusuunas turvatoolid)	Tagaistme äärmine istekoht	Tagaistme keskmine istekoht
Rühm 2/3 15 – 36 kg		Volvo seljatoega kõrgenduspadid (Volvo Booster Seat with backrest). Tüübikinnitus: E1 04301169 (UF)	Volvo seljatoega kõrgenduspadid (Volvo Booster Seat with backrest). Tüübikinnitus: E1 04301169 (UF)	Volvo seljatoega kõrgenduspadid (Volvo Booster Seat with backrest). Tüübikinnitus: E1 04301169 (UF)
Rühm 2/3 15 – 36 kg		Kõrgenduspadid, seljatoega või ilma (Booster Cushion with and without backrest). Tüübikinnitus: E5 04216 (UF)	Kõrgenduspadid, seljatoega või ilma (Booster Cushion with and without backrest). Tüübikinnitus: E5 04216 (UF)	Kõrgenduspadid, seljatoega või ilma (Booster Cushion with and without backrest). Tüübikinnitus: E5 04216 (UF)
Rühm 2/3 15 – 36 kg		Volvo istmepadi Tüübikinnitus: E1 04301312 (UF)	Volvo istmepadi Tüübikinnitus: E1 04301312 (UF, L)	Volvo istmepadi Tüübikinnitus: E1 04301312 (UF)

Kaal	Esiiste (välja lülitatud turvapadi, üksnes seljaga sõidusuunas turvatoolid)	Esiiste (sisse lülitatud turvapadi, üksnes näoga sõidusuunas turvatoolid)	Tagaistme äärmine istekoht	Tagaistme keskmine istekoht
Rühm 2/3 15 – 36 kg			Integreeritud kõrgendus padi (Integrated Booster Cushion) – saadaval tehases paigaldatud lisavarustusena. Tüübikinnitus: E5 04189 (B)	

L: sobib teatavatele lapseturvatoolidele. Need lapseturvatoolid võivad olla ette nähtud kasutamiseks teatavatel automudelitel, piiratud või pooluniversaalsetes kategooriates.

U: sobib selle kehakaalu klassi jaoks universaalse tunnustusega lapseturvatoolidele.

UF: sobib selle kehakaaluklassi jaoks universaalse tunnustusega näoga sõidusuunas paigaldatavatele turvatoolidele.

B: sellele kehakaaluklassile heakskiidetud sisseehitatud lapseturvatoolid.

A Volvo soovib selles kaalukategoorias lastele seljaga sõidusuunas turvatooli.

### Sellega seotud teave

- Lasteistmed - paiknemine (lk. 50)
- Lasteistmed - ülemised kinnituspunktid (lk. 58)
- Lasteiste - ISOFIX (lk. 54)
- Üldine laste ohutust puudutav teave (lk. 43)

## Lasteistmed - paiknemine

Lapse paigutamine autosse ja kasutatav turvarustus sõltuvad lapse kaalust ja pikkusest.



Turvapadi ja seljaga sõidusuunas paigaldatav turvatool ei sobi omavahel.

Kui juhi kaassõitja turvapadi on aktiveeritud (lk. 36), tuleb seljaga sõidusuunas turvatool (lk. 45) alati asetada tagaistmele. Kui juhi kõrvalistmel on laps, võib ta avaneva turvapadja tõttu saada tõsiseid vigastusi.

Kui juhi kõrvalistuja turvapadi välja lülitatud, võib juhi kõrvalistmele asetada seljaga sõidusuunas turvatooli.

## Juhi kõrvalistuja turvapadja silt



Juhi kõrvalistuja päikesesirmil olev silt.



Juhi kõrvalistuja uksepilariil olev silt. Turvapadja silt on nähtav juhi kõrvalistuja ukse avamisel.

Juhi kõrvalistuja turvapadja hoiatussilt paikneb joonisel näidatud kohas.

Võib paigutada:

- seljaga sõidusuunas turvatooli juhi kõrvalistmele (selle turvapadi välja lülitatud),
- näoga sõidusuunas turvatooli/istmepadja juhi kõrvalistmele (selle turvapadi aktiveeritud),
- üks või mitu turvatooli / istme kõrgenduspatja tagaistmel.

### **⚠ HOIATUS**

Ärge kasutage esiistmel seljaga sõidusuunas paiknevat turvatooli, kui turvapadi on aktiivne. Selle nõuande mittejärgimine võib olla lapsele eluohtlik.

### **⚠ HOIATUS**

Ärge lubage lapsel seista või istuda kaassõitjaistme ees.

Kui kaassõitja turvapadi on aktiveeritud, ei tohi selle istmele asetada seljaga sõidusuunas paigaldatavat turvatooli.

Kui kaassõitja turvapadi on välja lülitatud, ei tohi näoga sõidusuunas lapsed ja täiskasvanud kaassõitja istmele istuda.

Ülaltoodud juhiste eiramisel võib lapse elu ohtu sattuda või esineda tõsiste vigastuste oht.

**⚠ HOIATUS**

Lapse turvaistmeid/-toole, millel on metallkinnitused või muu konstruktsioon, mis võiks jääda turvavöö pandla avamisnupu peale, ei tohi kasutada, sest need võivad põhjustada turvavöö pandla juhuslikku avanemist.

Ärge laske lapse turvatooli ülemisel osal toetuda vastu tuuleklaasi.

**i TÄHELEPANU**

Laste autosse paigutamise eeskirjad riigiti erinevad. Kontrollige kohaldatavaid nõudeid.

**Sellega seotud teave**

- Lasteistmed (lk. 45)
- Üldine laste ohutust puudutav teave (lk. 43)
- Lasteistmed - ülemised kinnituspunktid (lk. 58)
- Lasteiste - ISOFIX (lk. 54)

**Lapseiste - kaheastmeline istmekõrgendus\***

Tagaistmesse integreeritud istmekõrgendused võimaldavad lastel mugavaõit ja ohutult istuda.

Turvaistmed on mõeldud spetsiaalselt laste nende optimaalse ohutuse tagamiseks. Koos turvavööga (lk. 28) on need heaks kiidetud lastele, kelle kaal jääb vahemikku 15-36 kg ja pikkus on vähemalt 95 cm.



Õigel kõrgusel olev turvavöö asetseb õla peal.



Valel kõrgusel olev turvavöö on allpool õlga.

Enne sõitmahakkamist kontrolli, kas:

- integreeritud kaheastmeline istmekõrgendus on õigesti paigaldatud vastavalt tabelile (lk. 52) ja asendisse lukustatud
- turvavöö liubub vastu lapse keha ning kas selles ei ole lõtke ega keerde
- turvavöö ei kulge üle lapse kurgu ega altpoolt õlga (vt eelmisi jooniseid)
- turvavöö vöörihm jookseb optimaalse kaitse saavutamiseks üle vaagna.

Istmekõrgenduse kaheastmeline reguleerimine toimub tõstmise (lk. 52) ja langetamise (lk. 53) kaudu.

**⚠ HOIATUS**

Volvo soovib lasta autot remontida ja või selle osi vahetada ainult volitatud Volvo teeninduses. Ära modifitseeri või täienda istmekõrgendust. Kui integreeritud istmekõrgendus on jäänud suure koormuse alla, näiteks kokkupõrke ajal, tuleb terve istmekõrgendus välja vahetada. Vaatamata sellele, et istmekõrgendus on väliste kahjustusteta, ei paku see enam varasemal tasemel kaitset. Istmekõrgendus tuleb välja vahetada ka siis, kui see on väga kulunud.

**⚠ HOIATUS**

Kahefaasilise istmekõrgenduse juhiste eiramisel võib laps avarii korral saada tõsiselt vigastusi.

**Kaheastmeline istmekõrgendus\* - tõstmine**

Tagaistme Integreeritud istmekõrgendusi (lk. 51) saab kaheastmeliselt üles tõsta. Istmekõrgenduse õige lahtiliigendamise aste sõltub lapse kaalust.

	Aste 1	Aste 2
Kaal	22-36 kg	15-25 kg

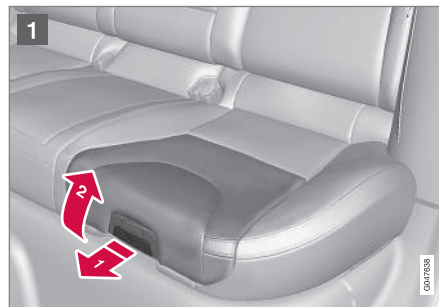
**Aste 1<sup>3</sup>**

- 1** Turvaistme vabastamiseks tõmba käepidet ettepoole ja üles.



- 2** Lukustamiseks vajuta turvaistet tahapoole.

<sup>3</sup> Alumine aste.

**Aste 2<sup>4</sup>**

1 Alusta alumisest astmest. Vajuta nuppu.



2 Tõsta turvaiste esiservast üles ja suru lukustamiseks tagasi vastu seljatuge.

4 Ülemine aste.

**TÄHELEPANU**

Istmekõrgendust ei saa reguleerida asendist 2 asendisse 1, kui see on täielikult istmepadja alla klapitud (lk. 53).

**Sellega seotud teave**

- Kaheastmeline istmekõrgendus\* - langetamine (lk. 53)

**Kaheastmeline istmekõrgendus\* - langetamine**

Tagaistme integreeritud istmekõrgenduse (lk. 51) saab täielikult istmepadja sisse alla lasta. Sellegipoolest ei saa reguleerida turvaistet ülemisest astmest alumisse astmesse.



1 Istme vabastamiseks tõmba käepidet ettepoole.





- 2 Turvaistme lukustamiseks vajuta seda keskelt käega alla.

### **!** TÄHTIS TEAVE

Enne langetamist veendu, et padja all ei ole lahtisi esemeid, näiteks mänguasju.

### **i** TÄHELEPANU

Enne tagumise seljatoe langetamist tuleb esmalt langetada ismekõrgendus.

### Sellega seotud teave

- Kaheastmeline istmekõrgendus\* - tõstmine (lk. 52)

### Lasteiste - ISOFIX

ISOFIX on sõiduki lasteistmete (lk. 45) kinnitussüsteem, mis on toodetud vastavalt rahvusvaheliselt kinnitatud standarditele.



ISOFIX-kinnitussüsteemi kinnituspunktid asuvad tagaistme äärmiste istekohtade seljatugede alumise osa taga.

Kinnituspunktide asukoht on näidatud seljatoe polstril olevate sümbolitega (vt. eelnevat joonist).

Vajuta kinnituspunktidele ligipääsemiseks turvaste alla.

Lapse turvatooli paigaldamisel autosse ISOFIX süsteemi kinnituspunktide abil tuleb alati juhendada turvatooli tootja poolt välja antud paigaldusjuhendi nõuetest.

### Sellega seotud teave

- ISOFIX - mõõduklassid (lk. 55)
- ISOFIX - lasteistmete tüübid (lk. 56)
- Üldine laste ohutust puudutav teave (lk. 43)



## ISOFIX - mõõduklassid

ISOFIX (lk. 54) kinnitussüsteemiga lasteistmete juures on kasutusel mõõduklassid, mis hõlbus- tab kasutajal õiget tüüpi lasteistme (lk. 56) valimist.

Suurus- klass	Kirjeldus
A	Näoga sõidusuunas asetseva lapse turvatooli täissuurus
B	Näoga sõidusuunas asetseva lapse turvatooli vähendatud suurus (alt. 1)
B1	Näoga sõidusuunas asetseva lapse turvatooli vähendatud suurus (alt. 2)
C	Seljaga sõidusuunas asetseva lapse turvatooli täissuurus
D	Seljaga sõidusuunas asetseva lapse turvatooli vähendatud suurus
E	Seljaga sõidusuunas asetsev turvahäll
F	Vasakpoolne põiki asetsev turvahäll
G	Parempoolne põiki asetsev turvahäll

### HOIATUS

Kui kaassõitja turvapadi on aktiveeritud, ei tohi selle istmele asetada seljaga sõidusuunas paigaldatavat turvatooli.

### TÄHELEPANU

Kui lapse turvatoolil ISOFIX suuruseklass puudub, peab automudel sisalduma lapse turvatooli sõidukite loendis.

### TÄHELEPANU

Volvo soovitab pöörduda volitatud Volvo edasimüja poole info saamiseks sobivate ISOFIX-turvaistmete kohta.

**ISOFIX - lasteistmete tüübid**

Laste turvatoolid on saadaval erinevates suurustes – ja autodki on erineva suurusega. See

tähendab, et mitte kõik laste turvatoolid ei sobi kõikidesse automudelitesse.

Lapse turvatooli liik	Kaal	Suurusklass	Kaassõitjaistmed laste turvatoolide ISOFIX-paigaldamiseks	
			Esiiste	Tagaistme äärmine istekoht
Turvahäll (põikisuunaline)	maks. 10 kg	F	X	X
		G	X	X
Turvahäll (seljaga sõidusuunas)	maks. 10 kg	E	X	OK (IL)
Turvahäll (seljaga sõidusuunas)	maks. 13 kg	E	X	OK (IL)
		D	X	OK (IL)
		C	X	OK (IL)
Lapse turvatool (seljaga sõidusuunas)	9 – 18 kg	D	X	OK (IL)
		C	X	OK (IL)

Lapse turvatooli liik	Kaal	Suurusklass	Kaassõitjastmed laste turvatoolide ISOFIX-paigaldamiseks	
			Esiiste	Tagaistme äärmine istekoht
Ettepoole suunatud turvatool	9 – 18 kg	B	X	OK <sup>A</sup> (IUF)
		B1	X	OK <sup>A</sup> (IUF)
		A	X	OK <sup>A</sup> (IUF)

X: ISOFIX-i asend ei sobi selle kehakaalu- ja/või pikkuseklassi ISOFIX lapseturvatoolidele.

IL: sobib teatavatele ISOFIX lapseturvatoolidele. Need turvatoolid võivad olla ette nähtud kasutamiseks teatavatel automudelitel, piiratud või pooluniversaalses kategooriates.

IUF: sobib sellele kehakaaluklassile universaalselt tunnustatud ISOFIX turvatoolidele, mis paigaldatakse näoga sõidu suunas.

<sup>A</sup> Volvo soovib kasutada selle rühma jaoks seljaga sõidusuunas paiknevat laste turvatooli.

Valige kindlasti õigesse suurusklassi (lk. 55) kuuluv ISOFIX (lk. 54) kinnitussüsteemiga turvatool.

## Lasteistmed - ülemised kinnituspunktid

Teatavate näoga sõidusuunas lasteistmete (lk. 45) tarvis on sõiduk varustatud ülemiste kinnituspunktidega. Need kinnituspunktid asuvad istme tagaküljel.

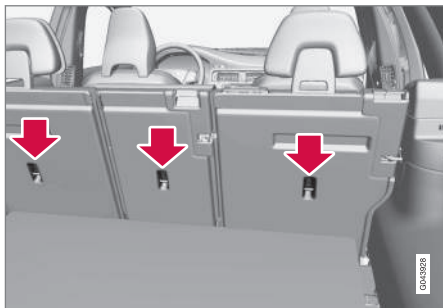

Ülemised kinnituspunktid on mõeldud eelkõige kasutamiseks näoga sõidusuunas olevatele turvatoolidele. Volvo soovib väikelapse puhul võimalikult kaua kasutada seljaga sõidusuunas paiknevat turvatooli.

### **i** TÄHELEPANU

Seda tüüpi lapseturvaistme paigaldamise hõlbustamiseks autodes, kus välimiste istmete peatoed on allapööratavad, pöörake peatoed alla.

### **i** TÄHELEPANU

Autodel, kus pakiruumi kohal on pagasikate, tuleb see eemaldada enne laste turvatoolide paigaldamist kinnituskohtadele.

Täpsem info turvatooli kinnitamise kohta ülemistes kinnituspunktides loe turvatooli tootja kasutusjuhendit.

### **!** HOIATUS

Turvatooli rihmad tuleb enne kinnituspunktis pingutamist alati viia läbi peatoe jalas oleva ava.

### Sellega seotud teave

- Üldine laste ohutust puudutav teave (lk. 43)
- Lasteistmed - paiknemine (lk. 50)
- Lasteiste - ISOFIX (lk. 54)

NÄIDIKUD JA REGULEERIMISNUPUD

**Näidikud ja juhtseadmed,  
vasakpoolse rooliga mudelid -  
ülevaade**

Ülevaade sõiduki juhtseadmete ja ekraanide paiknemisest.

Vasakpoolse rooliga autod

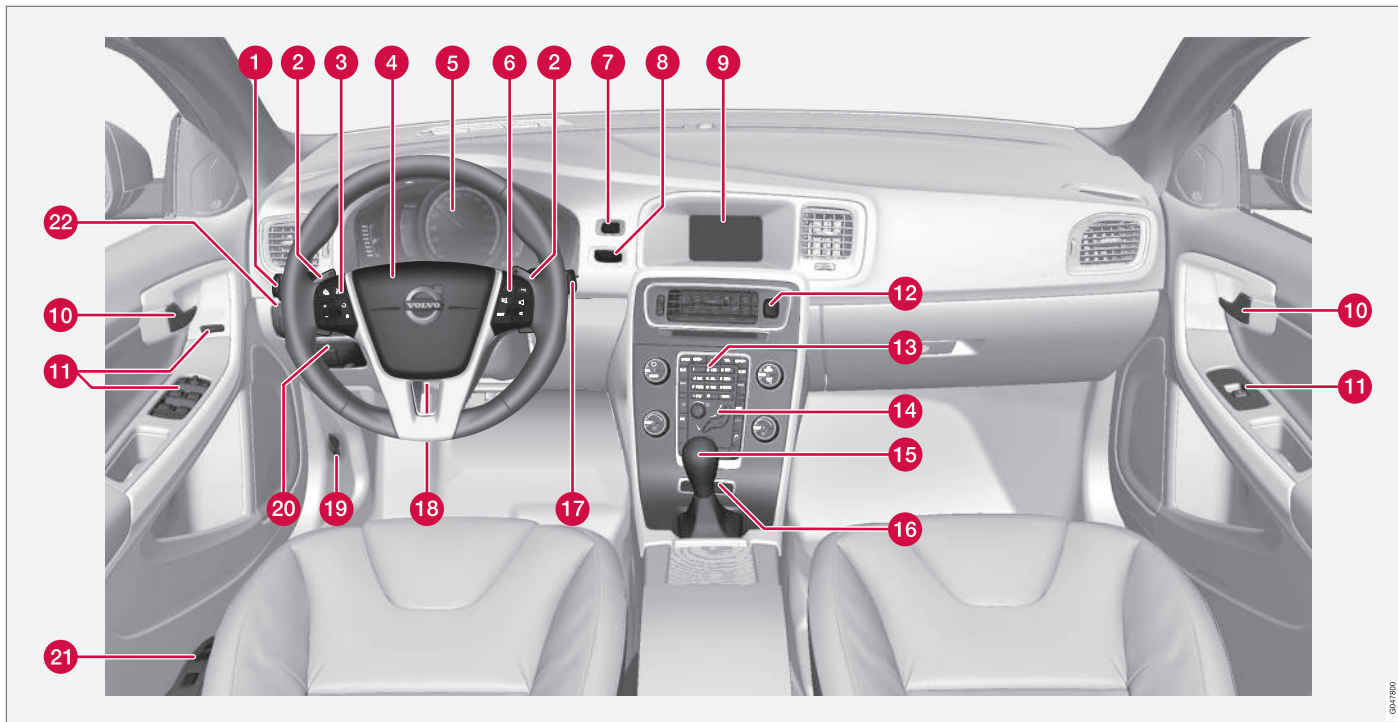

GM7800



	Funktsioon	Vt
1	Menüüd ja teated, suunatud, kaug-/ lähitud, pardaarvuti	(lk. 110), (lk. 113), (lk. 98), (lk. 92) ja (lk. 114).
2	Käsitsi käiguvahetus automaatkäigukastiga*	(lk. 279).
3	Kiirusehoidik*	(lk. 196) ja (lk. 202).
4	Helisignaali, turvapadjad (airbags)	(lk. 87) ja (lk. 33).
5	Näidikuplokk	(lk. 66).
6	Menüüs liikumine, heli reguleerimine, telefoni juhtimine*	(lk. 113) ja Sensus Infotainmenti lisa.
7	<b>START/STOP ENGINE</b> nupp	(lk. 272).
8	Süütelukk	(lk. 80).
9	Infotainment-süsteemi ekraan ja menüüde kuvamine	(lk. 113) ja Sensus Infotainmenti lisa.
10	Ukse käepide	-

	Funktsioon	Vt
11	Juhtpaneel	(lk. 177), (lk. 182), (lk. 103) ja (lk. 104).
12	Ohutuled	(lk. 97).
13	Infotainment-süsteemi juhtpaneel ja menüüs navigeerimine	(lk. 113) ja Sensus Infotainmenti lisa.
14	Kliimaseadme juhtpaneel	(lk. 130).
15	Käigukang	(lk. 278) või (lk. 279).
16	Aktiivse veermiku juhtnupud (Four-C)*	(lk. 188).
17	Klaasipuhastid ja klaasipesu	(lk. 101).
18	Rooli seadistamine	(lk. 87).
19	Kapotiajava	(lk. 363).
20	Seisupidur	(lk. 298).
21	Istme reguleerimine*	(lk. 83).
22	Esitulede regulaator, kütusepaagi luugi ja pakiruumi luugi avaja	(lk. 89), (lk. 305) ja (lk. 179).

### Sellega seotud teave

- Välistemperatuurimõõdik (lk. 74)
- Päevasõidumõõdik (lk. 74)
- Kell (lk. 75)



## **Näidikud ja juhtseadmed, parempoolse rooliga mudelid - ülevaade**

Ülevaade sõiduki juhtseadmete ja ekraanide paiknemisest.

« Parempoolse rooliga autod

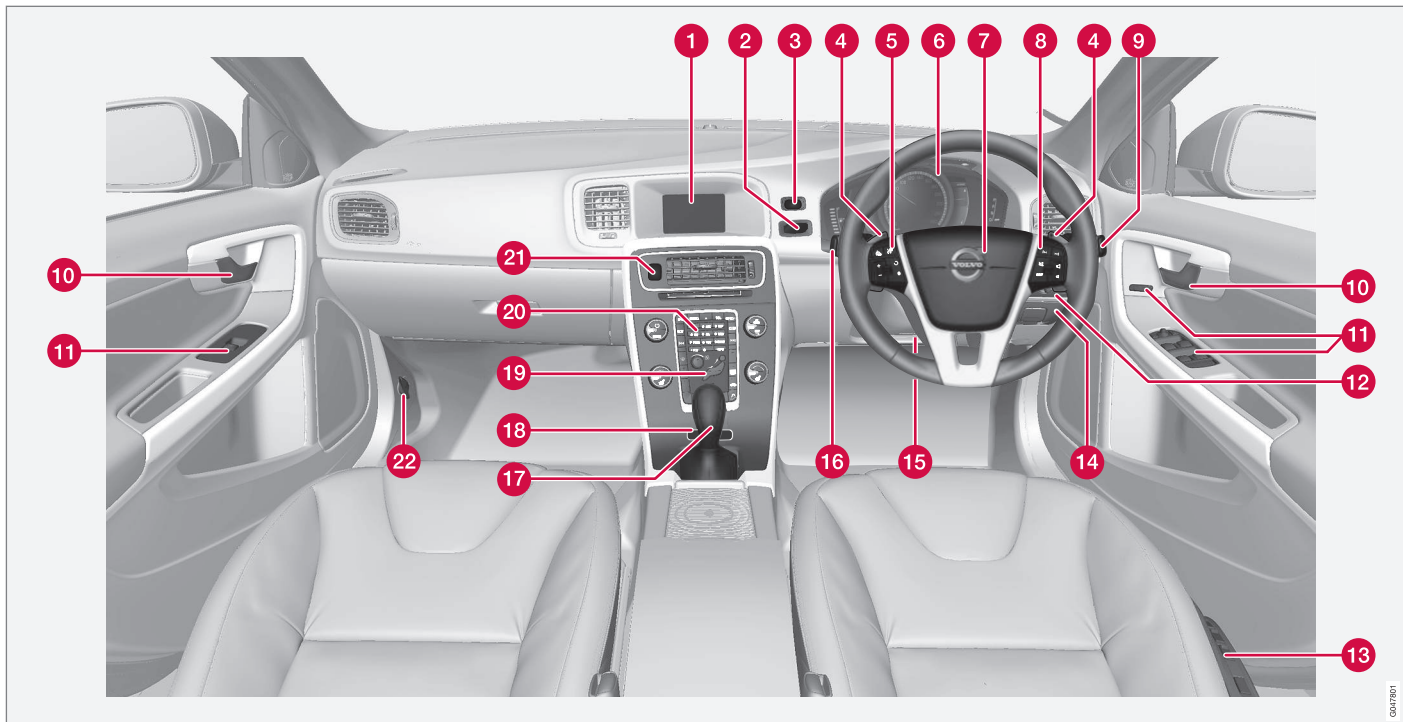

	Funktsioon	Vt
1	Infotainment-süsteemi ekraan ja menüüde kuvamine	(lk. 113) ja Sensus Infotainmenti lisa.
2	Süütelukk	(lk. 80).
3	<b>START/STOP ENGINE</b> nupp	(lk. 272).
4	Käsitsi käiguvahetus automaatkäigukastiga*	(lk. 279).
5	Kiirusehoidik*	(lk. 196) ja (lk. 202).
6	Näidikuplokk	(lk. 66).
7	Helisignaali, turvapadjad (airbags)	(lk. 87) ja (lk. 33).
8	Menüüs liikumine, heli reguleerimine, telefoni juhtimine*	(lk. 113) ja Sensus Infotainmenti lisa.
9	Klaasipuhastid ja klaasipesu	(lk. 101).
10	Ukse käepide	–
11	Juhtpaneel	(lk. 177), (lk. 182), (lk. 103) ja (lk. 104).

	Funktsioon	Vt
12	Esitulede regulaator, kütusepaagi luugi ja pakiruumi luugi avaja	(lk. 89), (lk. 305) ja (lk. 179).
13	Istme reguleerimine*	(lk. 83).
14	Seisupidur	(lk. 298).
15	Rooli seadistamine	(lk. 87).
16	Menüüd ja teated, suunatud, kaug-/ lähituled, pardaarvuti	(lk. 110), (lk. 113), (lk. 98), (lk. 92) ja (lk. 114).
17	Käigukang	(lk. 278) või (lk. 279).
18	Aktiivse veermiku juhtnupud (Four-C)*	(lk. 188).
19	Kliimaseadme juhtpaneel	(lk. 130).
20	Infotainment-süsteemi juhtpaneel ja menüüs navigeerimine	(lk. 113) ja Sensus Infotainmenti lisa.
21	Ohutuled	(lk. 97).
22	Kapotiaavaja	(lk. 363).

### Sellega seotud teave

- Välistemperatuurimõõdik (lk. 74)
- Päevasõidumõõdik (lk. 74)
- Kell (lk. 75)

## Näidikuplokk

Näidikuploki infokraanil kuvatakse teave ning teated mõningate auto funktsioonide kohta.

- Analoog-näidikupaneel – ülevaade (lk. 66)
- Digitaalne näidikuplokk – ülevaade (lk. 67)
- Näidikuplokk – märguandesümbolite tähendus (lk. 71)
- Kombineeritud näidikupaneel – ohusümbolite tähendused (lk. 72)

## Analoog-näidikupaneel – ülevaade

Näidikuploki infokraanil kuvatakse teave ning teated mõningate auto funktsioonide kohta.

### Infokraan

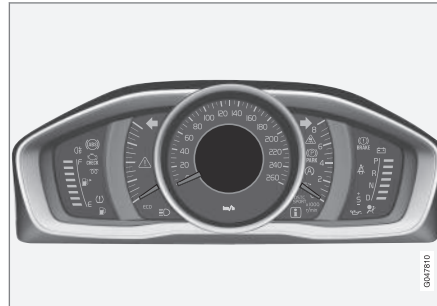

Infokraan, analoog-näidikuplokk.

Näidikuploki infokraanile kuvatakse teave teatavate auto funktsioonide nagu püsikiirusehoidja ja pardaarvuti kohta, samuti teated. Teavet kuvatakse sümbolite ja tekstiga. Ekraani kasutatavate funktsioonide all on toodud täpsemad kirjeldused.

## Mõõdikud ja märgutuled

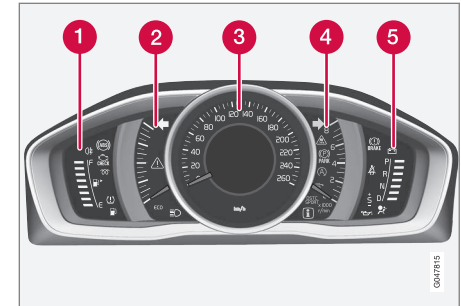

- 1 Kütusemõõdik. Kui indikaator väheneb ühe valge tähiseni<sup>1</sup>, süttib kütusepaagi madala taseme kollane indikaatorsümbol. Vt. ka Pardaarvuti (lk. 114) ja Kütuse tankimine (lk. 305).
- 2 Ökonäidik. See mõõdik näitab, kui ökonoomselt auto sõidab. Mida kõrgem näit, seda ökonoomsemalt autoga sõidetakse.
- 3 Spidomeeter
- 4 Tahhomeeter. See mõõdik näitab mootori töökiirust tuhandetes pööretes minutis (rpm).
- 5 Käigukangi näidik<sup>2</sup>/Käigukangi näidik<sup>3</sup> Vt ka Käiguvahetuse näidik\* (lk. 279), või Automaatkäigukast - Geartronic\* (lk. 279).

<sup>1</sup> Kui ekraaniteatel "Kütusevaru paagis:" hakkab tekkima "----", muutub tähis punaseks.

<sup>2</sup> Manuaalkäigukast.

<sup>3</sup> Automaatkäigukast.

## Märgu- ja hoiatussümbolid

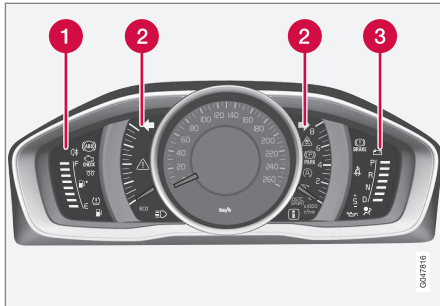

Indikaator- ja ohusümbolid, analoog-näidikuplokk

- 1 Märgutuled
- 2 Märgu- ja hoiatussümbolid
- 3 ohusümbolid<sup>4</sup>

## Talitluse kontroll

Kõik märguande- ja hoiatustähised (v.a infonäidiku keskosas olevad tähised) süttivad, kui võti on asendis **II** või kui mootor käivitatakse. Mootori käivitamisel peavad kustuma kõik sümbolid, välja arvatud seisupiduri sümbol, mis kustub siis, kui pidur vabastatakse.

Kui mootor ei käivitu või kui talitluse kontroll viiakse läbi võtme asendis **II**, kustuvad mõne sekundi jooksul kõik tähised peale auto heitmesüsteemi rikke tähise ja madala õilirõhu tähise.

## Sellega seotud teave

- Näidikuplokk (lk. 66)
- Näidikuplokk – märguandesümbolite tähendus (lk. 71)
- Kombineeritud näidikutepaneel – ohusümbolite tähendused (lk. 72)

## Digitaalne näidikuplokk – ülevaade

Näidikuploki infoekraanil kuvatakse teave ning teated mõningate auto funktsioonide kohta.

### Infoekraan

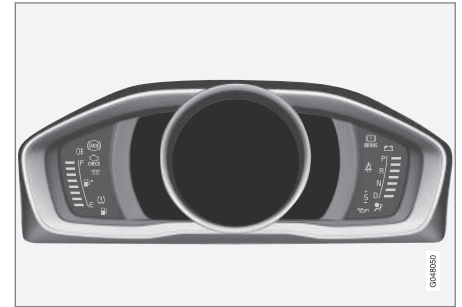

Infoekraan, digitaalne näidikuplokk\*.

Näidikuploki infoekraanile kuvatakse teave teatavate auto funktsioonide nagu püsikiirusehoidja ja pardaarvuti kohta, samuti teated. Teavet kuvatakse sümbolite ja tekstiga. Ekraani kasutatavate funktsioonide all on toodud täpsemad kirjeldused.

## Möödikud ja märgutuled

Digitaalsele näidikuplokile võib valida alternatiivseid teemasid. Võimalikeks teemadeks on "Elegance", "Eco" ja "Performance".

Teemat saab valida ainult töötava mootoriga.

<sup>4</sup> Kõigil mootoritel pole süsteemi õilirõhu langusest hoiatamiseks. Sellistes autodes ei kasutata madala õilirõhu sümbolit. Madalast õilirõhust teavitatakse ekraanil. Lisateavet vt Mootoriõli – üldine teave (lk. 365).



- ◀ Teema valimiseks vajutage vasakpoolse roolikäangi nuppu **OK** ja seejärel valige kängil asuva pöördlüliti abil menüüsuvand **Teemad**. Vajutage nuppu **OK**. Teema valimiseks keerake pöördlüliti ja kinnitage valik nupuga **OK**.

Keskonsooli ekraani välimus põhineb teatud mudelite puhul näidikuploki teemaseadel.

Näidikuploki kontrasti- ja värvirežiimi saab muuta ka vasakpoolse roolikängiga.

Lisateabe saamiseks menüü haldamise kohta vt Menüüdes liikumine - näidikuteplakk (lk. 110).

Kontrasti- ja värvirežiimi teemavaliku ja sätteid saab salvestada auto võtmemälu\* iga kaugjuhtimispuhli jaoks, vt Kaugjuhtimispuhli - isikupärastamine\* (lk. 161).

### Teema "Elegance"

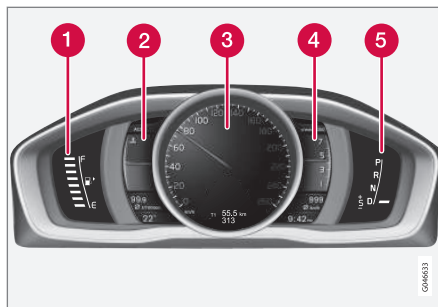

Mõõdikud ja märgutuled, teema "Elegance".

- 1 Kütusemõõdik. Kui indikaator väheneb ühe valge tähiseni<sup>5</sup>, süttib kütusepaagi madala taseme kollane indikaatorsümbol. Vt. ka Pardaarvuti (lk. 114) ja Kütuse tankimine (lk. 305).
- 2 Mootori jahutusvedeliku temperatuurimõõtur
- 3 Spidomeeter
- 4 Tahhomeeter. See mõõdik näitab mootori töökiirust tuhandetes pööretes minutis (rpm).
- 5 Käigukangi näidik<sup>6</sup>/Käigukangi näidik<sup>7</sup> Vt ka Käiguvahetuse näidik\* (lk. 279), või Automaatkäigukast - Geartronic\* (lk. 279).

### Teema "Eco"

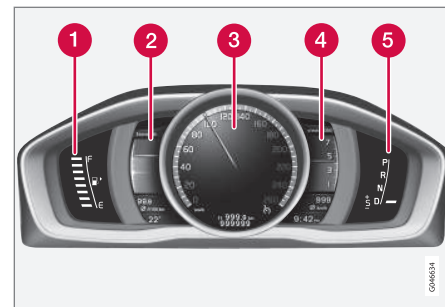

Mõõdikud ja märgutuled, teema "Eco".

- 1 Kütusemõõdik. Kui indikaator väheneb ühe valge tähiseni<sup>5</sup>, süttib kütusepaagi madala taseme kollane indikaatorsümbol. Vt. ka Pardaarvuti (lk. 114) ja Kütuse tankimine (lk. 305).
- 2 Eco guide. Vt ka Ökonoomsed juhtimisvõtted & Võimsusjaotus\* (lk. 70).
- 3 Spidomeeter
- 4 Tahhomeeter. See mõõdik näitab mootori töökiirust tuhandetes pööretes minutis (rpm).
- 5 Käigukangi näidik<sup>6</sup>/Käigukangi näidik<sup>7</sup>. Vt ka Käiguvahetuse näidik\* (lk. 279) või Automaatkäigukast - Geartronic\* (lk. 279).

<sup>5</sup> Kui ekraaniteatel "Kütusevaru paagis:" hakkab tekkima "----", muutub tähis punaseks.

<sup>6</sup> Manuaalkäigukast.

<sup>7</sup> Automaatkäigukast.

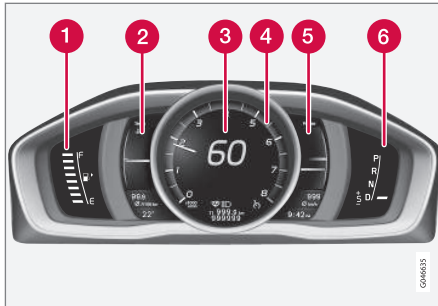
**Teema "Performance"**

Mõõdikud ja märgutuled, teema "Performance".

- 1 Kütusemõõdik. Kui indikaator väheneb ühe valge tähiseni<sup>5</sup>, süttib kütusepaagi madala taseme kollane indikaatorsümbol. Vt. ka Pardaarvuti (lk. 114) ja Kütuse tankimine (lk. 305).
- 2 Mootori jahutusvedeliku temperatuurimõõtur
- 3 Spidomeeter
- 4 Tahhomeeter. See mõõdik näitab mootori töökiirust tuhandetes pööretes minutis (rpm).

- 5 Power guide. Vt ka Ökonoomsed juhtimisvõtmed & Võimsusjaotus\* (lk. 70).
- 6 Käigukangi näidik<sup>6</sup>/Käigukangi näidik<sup>7</sup>. Vt ka Käigu vahetuse näidik\* (lk. 279) või Automaatkäigukast - Geartronic\* (lk. 279).

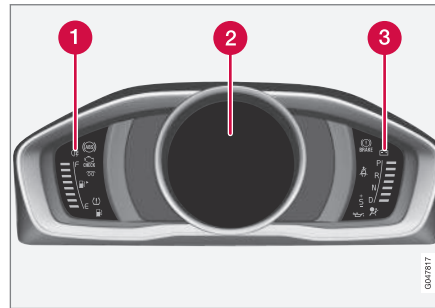
**Märgu- ja hoiatussümbolid**

Indikaator- ja ohusümbolid, digitaalne näidikuplokk.

- 1 Märgutuled
- 2 Märgu- ja hoiatussümbolid
- 3 ohusümbolid<sup>8</sup>

**Talitluse kontroll**

Kõik märguande- ja hoiatustähised (v.a infonäidiku keskosas olevad tähised) süttivad, kui võti on

asendis **II** või kui mootor käivitatakse. Mootori käivitamisel peavad kustuma kõik sümbolid, välja arvatud seisupiduri sümbol, mis kustub siis, kui pidur vabastatakse.

Kui mootor ei käivitu või kui talitluse kontroll viiakse läbi võtme asendis **II**, kustuvad mõne sekundi jooksul kõik tähised peale auto heitmesüsteemi rikke tähise ja madala õlirõhu tähise.

**Sellega seotud teave**

- Näidikuplokk (lk. 66)
- Näidikuplokk – märguandesümbolite tähendus (lk. 71)
- Kombineeritud näidikutepaneel – ohusümbolite tähendused (lk. 72)

<sup>5</sup> Kui ekraaniteatel "Kütusevaru paagis:" hakkab tekkima "----", muutub tähis punaseks.

<sup>6</sup> Manuaalkäigukast.

<sup>7</sup> Automaatkäigukast.

<sup>8</sup> Kõigil mootoritel pole süsteemi õlirõhu langusest hoiatamiseks. Sellistes autodes ei kasutata madala õlirõhu sümbolit. Madalast õlirõhust teavitatakse ekraanil. Lisateavet vt Mootoriõli – üldine teave (lk. 365).

## Ökonoomsed juhtimisvõtted & Võimsusjaotus\*

Eco guide ja Power guide on kaks näidikuploki (lk. 66) funktsiooni, mis võimaldab juhil valida kõige säästlikumad juhtimisvõtted.

Auto salvestab ka läbitud teekondade statistika, mida saab vaadata tulpdiaagrammi kujul; vt Pardaarvuti – teekonna statistika\* (lk. 122).

### Eco guide

Seade näitab seda, kui ökonoomselt sõidukit on juhitud.

Selle funktsiooni avamiseks valige teema "Eco"; vt Digitaalne näidikuplokk – ülevaade (lk. 67).

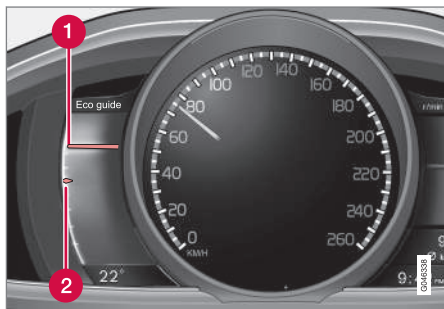

- 1 Hetkeväärtus
- 2 Keskmine väärtus

### Hetkeväärtus

Siin kuvatakse hetkeväärtust - mida suurem on skaalal näit, seda parem.

Hetkeväärtust arvutatakse kiiruse, mootori pöörde arvu, mootori kasutatud võimsuse ja jalgpiduri kasutamise põhjal.

Soovitav on kasutada optimaalset kiirust (50-80 km/h (30-50 mph)) ja madalat mootori pöörde arvu. Kiirendamisel ja pidurdamisel osutid langevad.

Väga väikeste hetkeväärtustega süttib mõõdikul (väikese viivitusega) punane ala, mis tähendab ebaökonoomsust ja mida tuleks vältida.

### Keskmine väärtus

Keskmine väärtus järgib aegamööda hetkeväärtust ja kirjeldab, kuidas autoga on hiljuti sõidetud. Mida kõrgemal on osutid skaalal, seda parema ökonoomsuse on juht saavutanud.

### Power guide

See mõõdik näitab suhet, kui palju võimsust (Power) mootorilt saadakse ja kui palju võimsust on saadaval.

Selle funktsiooni avamiseks valige teema "Performance"; vt Digitaalne näidikuplokk – ülevaade (lk. 67).

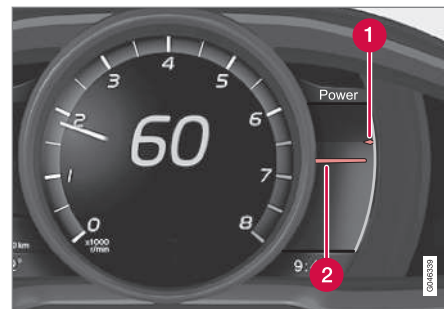

- 1 Mootori saadaval olev võimsus
- 2 Mootori kasutatud võimsus

### Mootori saadaval olev võimsus

Väiksem ülemine osuti näitab mootori saadaval olevat võimsust<sup>9</sup>. Mida suurem on skaalal näit, seda rohkem võimsust on saadaval hetkel valitud käiguga.

### Mootori kasutatud võimsus

Suurem alumine osuti näitab mootori kasutatud võimsust<sup>9</sup>. Mida suurem on skaalal näit, seda rohkem võimsust mootorist võetakse.

Kahe osuti suur vahe näitab suurt võimsusvaru.









<sup>9</sup> Võimsus sõltub mootori pöörde arvust.



## Näidikuplokk – märguandesümbolite tähendus

Märguande sümbolid hoiatavad sõiduki juhti funktsiooni rakendumisest, süsteemi töölelülitumisest või veast või tõrkest.

### Märgutuled

Sümbol	Spetsifikatsioon
	Viga ABL-süsteemis
	Heitmesüsteem
	Viga ABS-süsteemis
	Tagumine udulatern põleb
	Stabiilsussüsteem, vt Elektrooniline stabiilsusabisüsteem (ESC) - üldine (lk. 189)
	Stabiilsussüsteem, sportrežiim, vt Elektrooniline stabiilsusabisüsteem (ESC) - kasutamine (lk. 190)
	Mootori eelsoojendi (diisel)
	Kütusetase paagis madal
	Informatsioon, loe ekraaniteksti

Sümbol	Spetsifikatsioon
	Kaugtuli sees
	Vasak suunatuli
	Parem suunatuli
	Eco- funktsioon sees, vt ECO* sõidurežiim (lk. 293)
	Start/Stop, mootori automaatseiskumine; vt. Start/Stop* - talitlus ja kasutamine (lk. 286)
	Rehvirõhusüsteem, vt Rehvirõhu jälgimine* (lk. 337)

### Viga ABL-süsteemis

ABL funktsiooni (Active Bending Lights) täitmise tõrke korral kuvatakse sümbol.

### Heitmesüsteem

Kui tähis kuvatakse pärast mootori käivitamist, võib auto heitmesüsteemis viga olla. Sõida kontrollimiseks autoteenindusse. Volvo soovib abi küsida volitatud Volvo teenindusest.

### Viga ABS-süsteemis

Selle sümboli süttimine tähendab, et süsteem ei tööta. Auto tavaline pidurisüsteem töötab ilma ABS-funktsioonita edasi.

1. Jäta auto ohutus kohas seisma ja lülita mootor välja.
2. Käivita mootor uuesti.
3. Kui sümbol jääb põlema, sõida autoteenindusse ABS-süsteemi kontrollimiseks. Volvo soovib abi küsida volitatud Volvo teenindusest.

### Tagumine udulatern põleb

See sümbol süttib, kui tagumine udutuli on sisse lülitatud.

### Stabiilsussüsteem

Tule vilkumine näitab, et stabiilsussüsteem töötab. Sümboli pidev põlemine tähendab, et süsteem on rike.

### Stabiilsussüsteem, sport-režiim

Sümbol süttib, sportrežiim on aktiveeritud. Sportirežiim lisab auto juhtimisele sportlikkust. Süsteem tuvastab, kas gaasipedaali ja rooli kasutamine ning kurvide läbimine on tavalise sõiduga võrreldes energilisem ja võimaldab teatud piirini tagaosa kontrollitud külglibisemist enne vahele segamist ja auto liikumise stabiliseerimist.

### Mootori eelsoojendi (diisel)

See sümbol süttib mootori eelsoojendamise ajal. Eelsoojendus on vajalik enne käivitamist külmadest oludest.

### Kütusetase paagis madal

Sümboli ilmumine võib tähendada väga madalat kütusetaset paagis. Tangi niipea kui võimalik.



#### ◀ Informatsioon, loe ekraaniteksti

Kui mõni auto süsteemidest ei tööta nii nagu ette nähtud, süttib see infosümbol ja ekraanil kuvatakse tekstiteade. Tekstiteade kustutatakse vajutusega nupule **OK**, vt. Menüüdes liikumine - näidikuteplakk (lk. 110) või see kaob automaatselt pärast teatava aja möödumist (aeg sõltub tähistatavast funktsioonist). Infotähist näidatakse vahest koos muude tähistega.

<b>i</b> <b>TÄHELEPANU</b>
Hooldusteate ilmumisel võib sümboli ja teate eemaldamiseks vajutada nuppu <b>OK</b> või see kaob mõne aja pärast automaatselt.

#### Kaugtuli sees

Sümbol põleb siis, kui kaugtuled on sisse lülitatud või neid vilgutatakse.

#### Vasak- ja parempoolne suunatuli

Ohutulede kasutamisel vilguvad mõlema suunatule sümbolid.

#### Eco-funktsioon on sees

Tähis süttib, kui funktsioon Eco on aktiveeritud.

#### Start/Stop

Mootori automaatseiskamise korral sümbol põleb.

#### Rehvirõhu seiresüsteem

Rehvirõhu langemisel või rikke tuvastamise korral rehvirõhu seiresüsteemis sümbol süttib.

#### Meeldetuletus – ukсед ei ole kinni

Kui mõni uks ei ole korralikult suletud, süttib infoekraanil informeeriv või hoiatav sümbol koos selgitava pildiga. Peatage auto ohutus kohas nii kiiresti kui võimalik ja sulgege lahti olev uks.

 See infosümbol süttib siis, kui sõidukiirus on väiksem kui ca 7 km/h (ca 4 mph).

 See hoiatussümbol süttib siis, kui sõidukiirus on suurem kui ca 7 km/h (ca 4 mph).

Kui kapotikaas<sup>10</sup> ei ole korralikult suletud, süttib infoekraanil hoiatav sümbol koos selgitava pildiga. Peatage auto ohutus kohas nii kiiresti kui võimalik ja sulgege kapott.

Kui tagaluuk ei ole korralikult suletud, süttib infoekraanil informeeriv sümbol koos selgitava pildiga. Peatage auto ohutus kohas nii kiiresti kui võimalik ja sulgege tagaluuk.

#### Sellega seotud teave

- Näidikuplakk (lk. 66)
- Kombineeritud näidikutepaneel – ohusümbolite tähendused (lk. 72)
- Analoog-näidikupaneel – ülevaade (lk. 66)
- Digitaalne näidikuplakk – ülevaade (lk. 67)

## Kombineeritud näidikutepaneel – ohusümbolite tähendused

Hoiatussümbolid hoiatavad sõiduki juhti mõne tähtsa funktsiooni aktiveerimisest või tõsiseloolulisest veast või rikkest.

### Ohusümbolid

Sümbol	Spetsifikatsioon
	Madal õlirõhk <sup>A</sup>
	Seisupidur on rakendatud, (digitaalne näidikupaneel)
	Seisupidur on rakendatud (analoogne näidikupaneel)
	Turvapadjad – SRS
	Turvavöö kinnituse kontroll
	Generaator ei lae
	Viga pidurisüsteemis
	Hoiatus

<sup>A</sup> Kõigil mootoritel pole süsteemi õlirõhu langusest hoiatamiseks. Sellistes autodes ei kasutata madala õlirõhu sümbolit. Madalast õlirõhust teavitatakse ekraanil. Lisateave vt Mootoriõli – üldine teave (lk. 365).

<sup>10</sup> Ainult alarmseadmega autod\*.

**Madal õlirõhk**

Kui see sümbol süttib sõidu ajal, siis on mootori õlirõhk liiga madal. Seiska mootor viivitamatult ja kontrolli mootori õlitaset, vajadusel vala õli juurde. Kui sümbol põleb, kuid õlitase on normaalne, võta ühendust autoteenindusega. Volvo soovib abi küsida volitatud Volvo teenindusest.

**Seisupidur rakendatud**

See sümbol põleb pidevalt, kui seisupidur on rakendatud. Sümbol vilgub rakendamise ajal ja jääb seejärel püsivalt põlema.

Kui sümbol vilgub mõnes muus olukorras, tähendab see, et tekkinud on rike: Loe ekraanile ilmutavat teadet.

Lisainfot vt Seisupidur (lk. 298).

**Turvapadjad – SRS**

Kui sümbol jääb põlema või süttib sõidu ajal, on tegemist auto ohutussüsteemi rikkega. Sõitke kontrollimiseks võimalusel autoteenindusse. Volvo soovib abi küsida volitatud Volvo teenindusest.

**Turvavöö kinnituse kontroll**

Tuli sütib, kui keegi esiistmel ei ole kinnitanud oma turvavööd või kui keegi tagaistmel on turvavöö lahti teinud.

**Generaator ei lae**

See sümbol süttib sõidu ajal, kui elektrisüsteemis on tekkinud rike. Pöördu autoteenindusse. Volvo soovib abi küsida volitatud Volvo teenindusest.

**Viga pidurisüsteemis**

Kui tuli süttib, võib pidurivedeliku tase olla liiga madal. Peatage sõiduk ohutus kohas ja kontrollige pidurivedeliku taset pidurivedeliku paagis; vt. Piduri- ja sidurivedelik - tase (lk. 369).

Kui piduri- ja ABS-sümbolid põlevad üheaegselt, võib olla tekkinud viga pidurijõu jaotussüsteemis.

1. Jäta auto ohutus kohas seisma ja lülita mootor välja.
2. Käivita mootor uuesti.
  - Kui mõlemad sümbolid kustuvad, sõida edasi.
  - Kui tuled jätkuvalt põlevad, kontrollige pidurivedeliku taset pidurivedeliku paagis; vt. Piduri- ja sidurivedelik - tase (lk. 369). Kui pidurivedeliku tase paagis on normis, aga tuled põlevad jätkuvalt, võib autoga väga ettevaatlikult sõita autoteenindusse ja lasta pidurisüsteemi kontrollida. Volvo soovib abi küsida volitatud Volvo teenindusest.

**⚠ HOIATUS**

Kui pidurivedeliku tase on madalam anuma märgist **MIN**, ära jätkka sõitu enne pidurivedeliku lisamist.

Pidurivedeliku kadumise põhjust tuleb töökojas uurida. Volvo soovib abi pöörduda volitatud Volvo teenindusse.

**⚠ HOIATUS**

Kui sümbolid BRAKE ja ABS süttivad korraga, on oht, et tagumine ots hakkab tugeval pidurdamisel libisema.

**Hoiatus**

Punane hoiatussümbol süttib, kui on avastatud ohutust ja/või auto juhitavust vähendav rike. Samal ajal kuvatakse ekraanil selgitav tekst. Sümbol jääb põlema kuni vea kõrvaldamiseni, samas kui tekstiteadet on võimalik kustutada vajutusega **OK** nupule; vt. Menüüdes liikumine - näidikute-plokk (lk. 110). Hoiatussümbolit näidatakse vahel koos muude sümbolitega.

Meede:

1. Peata auto ohutus kohas. Ära sõida enam autoga.
2. Loe ekraanil olevat infot. Tegutse vastavalt ekraanil olevale teatele. Teate kustutamiseks kasuta nuppu **OK**.

#### ◀ Meeldetuletus – ukсед ei ole kinni

Kui mõni uks ei ole korralikult suletud, süttib infoekraanil informeeriv või hoiatav sümbol koos selgitava pildiga. Peatage auto ohutus kohas nii kiiresti kui võimalik ja sulgege lahtiolev uks.

 See infosümbol süttib siis, kui sõidukiirus on väiksem kui ca 7 km/h (ca 4 mph).

 See hoiatussümbol süttib siis, kui sõidukiirus on suurem kui ca 7 km/h (ca 4 mph).

Kui kapotikaas<sup>11</sup> ei ole korralikult suletud, süttib infoekraanil hoiatav sümbol koos selgitava pildiga. Peatage auto ohutus kohas nii kiiresti kui võimalik ja sulgege kapott.

Kui tagaluuk ei ole korralikult suletud, süttib infoekraanil informeeriv sümbol koos selgitava pildiga. Peatage auto ohutus kohas nii kiiresti kui võimalik ja sulgege tagaluuk.

#### Sellega seotud teave

- Näidikuplokk (lk. 66)
- Näidikuplokk – märguandesümbolite tähendus (lk. 71)
- Analoo-näidikupaneel – ülevaade (lk. 66)
- Digitaalne näidikuplokk – ülevaade (lk. 67)

#### Välistemperatuurimõõdik

Välistemperatuurimõõdiku kuva ilmub näidikuplokil.

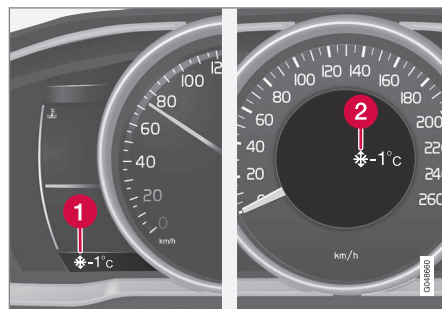

- 1 Välistemperatuurimõõdiku kuva, digitaalnäidikuplokk
- 2 Välistemperatuurimõõdiku kuva, analoognäidikuplokk

Kui temperatuur on +2 °C kuni -5 °C, süttib ekraanil lumehelbetähis. Jäähoiatus. Kui auto on seisnud, võib näit olla tegelikust kõrgem.

#### Sellega seotud teave

- Näidikuplokk (lk. 66)

#### Päevasõidumõõdik

Näidikuplokkile ilmub sõidumõõdik.



Sõidumõõdik, digitaalnäidikuplokk

- 1 Sõidumõõdiku näidik<sup>12</sup>

Mõlemat sõidumõõdikut T1 ja T2 kasutatakse lühikeste vahemaade mõõtmiseks. Kilometraaz kuvatakse ekraanil.

Vajaliku mõõdiku näitamiseks pöörake vasakpoolse roolikangi pöördlülitit.

Vasakpoolse roolikangi lüliti **RESET** pikk vajutus (kuni muutuse toimumiseni) nullib kuvatava sõidumõõdiku. Lisainfot vt Pardaarvuti (lk. 114).

#### Sellega seotud teave

- Näidikuplokk (lk. 66)

<sup>11</sup> Ainult alarmseadmega autod\*.

<sup>12</sup> Ekraani välimus võib olenevalt seadmest erineda.

## Kell

Näidikuplokile ilmub kellaja näit.



Kell, digitaalne näidikuplokk.

**1** Kellaaja näidik<sup>13</sup>

## Kella seadmine

Kella saab seadistada menüüsüsteemis MY CAR, vt MY CAR (lk. 113).

## Sellega seotud teave

- Näidikuplokk (lk. 66)

## Sõiduki gaasinäidik\*<sup>14</sup>

Kahe kütusesüsteemiga autodel on eraldi kütusemõõdik gaasi jaoks.

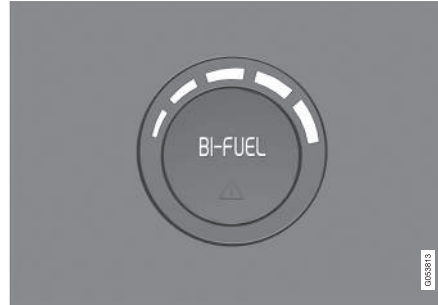

Lüliti kohal olevad tähised näitavad praegust kütusetaset.

Märgutulede arv	Märgutulede värv	Kütusetase (%)
5	Roheline	100
4	Roheline	80
3	Roheline	60
2	Roheline	40

Märgutulede arv	Märgutulede värv	Kütusetase (%)
1	Roheline	20
1	Punane	10

Kui gaasimahuti saab tühjaks kostab helisignaal kolm korda. Tasemenäidik kustub ja süsteem lülitub automaatselt ümber bensiinile.

### **i** TÄHELEPANU

Veenduge, et bensiinipaak ei oleks kunagi tühi, sest auto käivitub alati bensiiniga.

<sup>13</sup> Kellaega kuvatakse analoog-näidikuploki keskel.

<sup>14</sup> Kehtib kahe kütusesüsteemiga autodele.

## Näidikuplokk – litsentsileping

Litsents on leping, mis annab õiguse teatud toimingute tegemiseks või kasutada kellelegi teisele antud luba vastavuses lepingus toodud nõuete ja tingimustega. Järgnev tekst on Volvo leping tootja/arendajaga.

### Combined Instrument Panel Software Open Source Software Notice

This product uses certain free / open source and other software originating from third parties, that is subject to the GNU Lesser General Public License version 2 (LGPLv2), The FreeType Project License ("FreeType License") and other different and/or additional copy right licenses, disclaimers and notices. The links to access the exact terms of LGPLv2, and the other open source software licenses, disclaimers, acknowledgements and notices are provided to you below. Please refer to the exact terms of the relevant License, regarding your rights under said licenses. Volvo Car Corporation (VCC) offers to provide the source code of said free/open source software to you for a charge covering the cost of performing such distribution, such as the cost of media, shipping and handling, upon written request. Please contact your nearest Volvo Dealer.

The offer is valid for a period of at least three (3) years from the date of the distribution of this product by VCC / or for as long as VCC offers spare parts or customer support.

Portions of this product uses software copyrighted © 2007 The FreeType Project ([www.freetype.org](http://www.freetype.org)). All rights reserved.

Portions of this product uses software with Copyright © 1994–2013 Lua.org, PUC-Rio (<http://www.lua.org/>)



### This product includes software under following licenses:

LGPL v2.1: <http://www.gnu.org/licenses/old-licenses/lgpl-2.1.html>

- GNU FriBidi
- DevIL

The FreeType Project License: <http://git.savannah.gnu.org/cgi/freetype/freetype2.git/tree/docs/FTL.TXT>

- FreeType 2

MIT License: <http://opensource.org/licenses/mit-license.html>

- Lua

## Tähised ekraanil





Auto ekraanil on palju erinevaid tähiseid. Tähised jagunevad hoiatavateks, näitavateks ja teavitavateks.





Allpool on loetletud mitmeid üldisi tähiseid koos vastavate otstarvetega ning viidete lisainformatsiooni allikatele.

 - punane hoiatussümbol süttib, kui on tekkinud rike, mis võib ohustatud auto ohutust ja/või juhitavust. Samal ajal kuvatakse näidikuploki teabeekraanil selgitav tekst.





 - infosümbol, mis süttib koos teate ilmumisega näidikuploki infonäidikule, kui mõnes auto süsteemis on tekkinud tõrge. Infotähist näidatakse vahest koos muude tähistega.



### Ohusümbolid näidikuplokis

Sümbol	Spetsifikatsioon	Vt
	Madal õilirõhk	(lk. 72)
	Seisupidur rakendatud	(lk. 72), (lk. 298)
	Seisupidur rakendatud, alternatiivne sümbol	(lk. 72)
	Turvapadjad – SRS	(lk. 32), (lk. 72)









Sümbol	Spetsifikatsioon	Vt
	Turvavöö kinnituse kontroll	(lk. 28), (lk. 72)
	Generaator ei lae	(lk. 72)
	Viga pidurisüsteemis	(lk. 72), (lk. 295)
	Hoiatus, ohutusrežiim	(lk. 32), (lk. 42), (lk. 72)

### Kontrollsümbolid näidikuplokis

Sümbol	Spetsifikatsioon	Vt
	Viga ABL-süsteemis*	(lk. 71), (lk. 95)
	Heitmesüsteem	(lk. 71)
	Viga ABS-süsteemis	(lk. 71), (lk. 295)
	Tagumine udalatern põleb	(lk. 71), (lk. 96)
	Stabiilsussüsteem, ESC (elektrooniline stabiilsuskontrolli süsteem), haagise stabiilsussüsteem	(lk. 71), (lk. 191), (lk. 319)

Sümbol	Spetsifikatsioon	Vt
	Stabiilsussüsteem, sport-režiim	(lk. 71), (lk. 191)
	Mootori eelsoojendi (diisel)	(lk. 71)
	Kütusetase paagis madal	(lk. 71), (lk. 142)
	Informatsioon, loe ekraaniteksti	(lk. 71)
	Kaugtuli sees	(lk. 71), (lk. 92)
	Vasakpoolsed suunatud	(lk. 71)
	Parempoolsed suunatud	(lk. 71)
	Start/Stop* – mootori automaatseiskamine	(lk. 71), (lk. 291)
	ECO-funktsioon* on sees	(lk. 71), (lk. 293)
	Rehvirõhu seiresüsteem*	(lk. 71), (lk. 337)

### Infosümbolid näidikuplokis

Sümbol	Spetsifikatsioon	Vt
	Kiirusehoidik*	(lk. 196)
	Kohanduv kiirusehoidik*	(lk. 213)
	Kohanduv kiirusehoidik*, ajaintervall	(lk. 202), (lk. 204)
	Kohanduv kiirusehoidik*, pikivahe hoiatus* (Distance Alert)	(lk. 207), (lk. 199)
	Radariandur*	(lk. 213), (lk. 201), (lk. 235)
	Kiirusepiiraja	(lk. 193)
	Tuuleklaasiandur*, kaameraandur*, laserandur*	(lk. 93), (lk. 226), (lk. 235), (lk. 247), (lk. 251), (lk. 256)
	Automaatpidur*, pikivahe hoiatus* (Distance Alert), City Safety™, kokkupõrke hoiatussüsteem*	(lk. 201), (lk. 226), (lk. 235)





Sümbol	Spetsifikatsioon	Vt
	ABL-süsteem*	(lk. 95)
	Driver Alert System*, Time for a break	(lk. 245)
	Driver Alert System*, Time for a break	(lk. 247)
	Seisupidur	(lk. 298)
	Vihmaandur*	(lk. 101)
	Aktiivsed kaugtuled AHB (Active High Beam)*	(lk. 93)
	Start/Stop*	(lk. 291)
	Start/Stop*	(lk. 291)

Sümbol	Spetsifikatsioon	Vt
	Juhi hoiatus- süsteem*, sõidurealt lahkumise hoiatus (LDW), sõiduraja hoidmise abifunktsio- on (LKA)	(lk. 247), (lk. 251), (lk. 256)
	Driver Alert System*, Lane Departure Warn- ing*	(lk. 250)
	Driver Alert System*, Lane Departure Warn- ing*	(lk. 251), (lk. 256)
	Salvestatud kiiruse- andmed*	(lk. 242)
	Mootoriploki soojen- dus ja salongi kütte- seade*	(lk. 142)
	Mootori eelsoojen- dus ja salongi soo- jendus* vajavad hool- damist	(lk. 142)
	Aktiveeritud taimer*	(lk. 142)

Sümbol	Spetsifikatsioon	Vt
	Aktiveeritud taimer*	(lk. 142)
	Aku on tühi	(lk. 142)
	Tankeluuk, paremal pool	(lk. 305)
	Käiguvahetuse näidik	(lk. 279)
	Käiguasendid	(lk. 279)
	Õlitaseme mõõtmine	(lk. 366)
	Aktiivne parkimisabi - PAP*	(lk. 264)



## Teabetähised katusekonsooli ekraanil

Sümbol	Spetsifikatsioon	Vt
	Turvavöö kinnituse kontroll	(lk. 31)
	Kaassõitjaistme turvapadi on sisse lülitatud	(lk. 36)
	Kaassõitjaistme turvapadi välja lülitatud	(lk. 36)

## Sellega seotud teave

- Näidikuplokk – märguandesümbolite tähendus (lk. 71)
- Kombineeritud näidikutepaneel – ohusümbolite tähendused (lk. 72)
- Teated - käsitlemine (lk. 113)

## Volvo Sensus

Volvo Sensus on isikliku Volvo kogemuse kee – see ühendab teid auto ja välismaailmaga. Sensus pakub teavet, meelelahutust ja abi just siis, kui seda vajate. Sensus sisaldab intuiitseid funktsioone, mis täiustavad sõitmist ja muudavad omanikuks olemise lihtsaks.



Kasutajasõbralik liikumisstruktuur võimaldab tugi-teadete, teabe ja meelelahutuse vastuvõtmist ilma auto juhtimist segamata.

Sensus hõlmab kõiki auto lahendusi, mille abil saab luua ühenduse\* välismaailmaga. Tänu Sensusesele saab ka kõiki auto funktsioone intuiitsest juhtida.

Volvo Sensus kombineerib ja kuvab keskkonsooli kraanil sõiduki mitmete süsteemide funktsioone. Volvo Sensus võimaldab autot mitme vaistliiku kasutajaliidese abil isikupärastada. Seadistada on võimalik valikuid Car settings, Audio and media,

Climate control, jne (Auto seadistused, Audio ja meedia, Kliimaseade, jne.)

Keskkonsooli nuppude ja rooli paremal poolel olevate klahvidega saab\* funktsioone sisse ja välja lülitada ning mitmeid sätteid valida.

Funktsiooni **MY CAR** vajutamisel kuvatakse kõik sõitmist ja juhtimist puudutavad seaded, näiteks City Safety, lukud ja signalisatsioon, automaatne ventilatori kiirus, kella seaded jms.

Vajutades vastavale funktsioonile **RADIO, MEDIA, TEL\***, , **NAV\*** ja **CAM**<sup>15</sup>, saate valida valida muid allikaid, süsteeme ja funktsioone, AM, FM, CD, DVD\*, TV\*, Bluetooth<sup>®</sup>\*, navigatsioon\* ja parkimisabikaamera\*.

Lisateavet kõigi funktsioonide/süsteemide kohta leiate vastavast kasutusjuhendi või selle lisa jaotisest.

<sup>15</sup> Kehtib teatud automudelitel puhul.

## Ülevaade

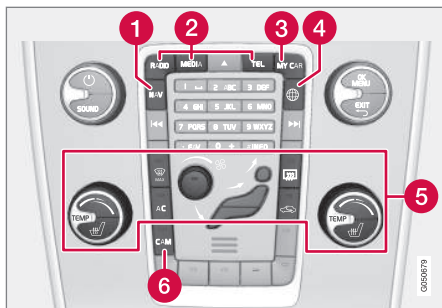

Keskkonsooli juhtpaneel. Kujutis on näitlik - funktsioonide arv ja nuppude paigutus võib erineda olenevalt valitud lisaseadmetest või riigist, kust auto osteti.

- 1 Navigeerimine\* - **NAV**, vt eraldi lisa (Sensus navigeerimine).
- 2 Audio ja meedia - **RADIO, MEDIA, TEL\***, vt. teavet eraldi lisast (Sensus Infotainment).
- 3 Funktsiooniseaded - **MY CAR**, vt MY CAR (lk. 113).
- 4 Interneti-ühendusega auto - **🌐\***, vt. teavet eraldi lisast (Sensus Infotainment).
- 5 Kliimaseade (lk. 124).
- 6 Parkimisabi kaamera\* (lk. 261) - **CAM\***.

## Võtme asendid

Kaugjuhtimispult-võtme abil on võimalik lülitada sõiduki elektrisüsteem erinevatesse olekutesse/ tasemetele, mis võimaldab erinevate funktsioonide rakendamist; vt. Süüteasendid - funktsioonid erinevates olekutes (lk. 81).



Kaugjuhtimispult-võti on / ei ole süütelukus.

## **i** TÄHELEPANU

Kui autol on võtmeta käivitamise ja lukustamise süsteem\*, piisab kaugjuhtimispult-võtme nt taskus hoidmisest - võtit ei ole tarvis süütelukku panna. Rohkem teavet võtmeta käivituse ja lukustussüsteemi kohta leiате Keyless drive\* (lk. 171).

## Kaugjuhtimispuldi sisestamine

1. Hoidke kinni kaugjuhtimispuldi võtmega otsast ning sisestage kaugjuhtimispult süütelukku.
2. Seejärel lükka kaugjuhtimispult süütelukus lõppasendisse.

## **!** TÄHTIS TEAVE

Süütelukus olevad võõrkehavad võivad selle toimimist halvendada või luku hävitada.

Ärge vajutage valesti keeratud kaugjuhtimispult-võtit sisse - hoidke kinni metallvõtmega poolest; vt. Liigenduv muukliist - lahti-/kokku liigendamine (lk. 167).

## Kaugjuhtimispuldi eemaldamine

Võtke kaugjuhtimispuldist kinni ja tõmmake see süütelülitist välja.

## Süüteasendid - funktsioonid erinevates olekutes

Piiratud arvu funktsioonide aktiveerimiseks, kui mootor on välja lülitatud, saab auto elektrisüsteemi kaugjuhtpuldiga lülitada 3 eri tasemele – **0**, **I** ja **II**. Käesolevat kasutusjuhendit läbivalt nimetatakse neid olekuid "Süüteasenditeks".

Tabelis on näidatud võtme asenditele vastavad funktsioonid.

Tase	Funktsioonid
<b>0</b>	<ul style="list-style-type: none"> <li>• Odomeeter, kell ja temperatuurimõõdik on valgustatud.</li> <li>• Elektrilisi istmeid saab liigutada.</li> <li>• Helisüsteemi saab kasutada piiratud aja – vaadake Sensus Infotainmenti lisa.</li> </ul>
<b>I</b>	<ul style="list-style-type: none"> <li>• Katuseluuk, elektrilised akna-tõstukid, 12 V pistikupesa salongis, navigeerimine, telefon, ventilaator ja esiklaasipuhastid on kasutatavad.</li> </ul>
<b>II</b>	<ul style="list-style-type: none"> <li>• Esituled süttivad.</li> <li>• Hoiatus-/indikaatorlused süttivad 5 sekundiks.</li> <li>• Aktiveeritakse veel mitu süsteemi. Istmepatjade ja tagaklaasi elektrisoojenduse saab sisse lülitada siiski ainult töötava mootoriga.</li> </ul> <p><b>Selles võtme asendis on aku koormus üsna suur ning seega tuleks antud võtmeasendi kasutamist vältida.</b></p>

## Võtmeasendi/taseme valimine

- **Süüteasend 0** - Sõiduki lahtilukustamine – see tähendab et sõiduki elektrisüsteem on olekus **0**.

### **i** TÄHELEPANU

Asendi **I** või **II** valimiseks **ilma** mootorit käivitamata **ärge** vajutage pidurit/sidurit enne nende võtme asendite valimist.

- **Süüteasend I** - koos lõpuni süütelukku sisestatud kaugjuhtimispuult-võtmega<sup>16</sup> - Vajutage lühidalt **START/STOP ENGINE**.
- **Süüteasend II** - koos lõpuni süütelukku sisestatud kaugjuhtimispuult-võtmega<sup>16</sup> - Vajutage pikalt<sup>17</sup> **START/STOP ENGINE**.
- **Tagasi süüteasendis 0** - Lülitamine tagasi süüteasendisse **0** asendist **II** ja **I** - Vajutage lühidalt on **START/STOP ENGINE**.

## Audiosüsteem

Lisateavet helisüsteemi funktsioonide kohta eemaldatud kaugjuhtimispuult-võtme korral vt Sensus Infotainmenti lisast.

## Mootori käivitamine ja seiskamine

Lisateavet mootori käivitamise/seiskamise kohta vt Mootori käivitamine (lk. 272).

<sup>16</sup> Pole vajalik võtmevaba lukustuse ja käivitussüsteemiga\* autode puhul.

<sup>17</sup> Umbes 2 sekundit.



## « Pukseerimine

Tähtis teada kaugjuhtimispuhtri asendi kohta sõiduki pukseerimisel, vt Pukseerimine (lk. 320).

### Sellega seotud teave

- Võtme asendid (lk. 80)

## Istmed, esiistmed

Sõiduki esiistmetel on suurima mugavuse tagamiseks erinevate seadistustega lisavarustust.

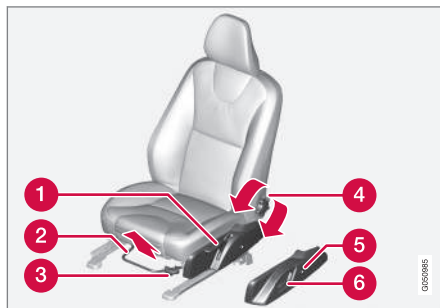

- 1 Istme tõstmine/langetamine, pumpa üles või alla.
- 2 Edasi/tagasi: tõsta käepidet kauguse reguleerimiseks roolist ja pedaalidest. Kontrolli, kas iste on pärast asendi muutmist lukustunud.
- 3 Istmepadja esiserva tõstmiseks või langetamiseks\* pumpa üles või alla.
- 4 Seljatoe kalde reguleerimiseks keera ratast.

- 5 Nimmetoe\* asendi muutmiseks vajutage nuppu.
- 6 Elektriliselt juhitava istme juhtpaneel\*, vt Istmed, esiistmed - elektriliselt seadistatavad\* (lk. 83).

## ⚠ HOIATUS

Reguleerige juhiistme asendit enne liikuma hakkamist, mitte sõidu ajal. Veenduge, et iste oleks fikseeritud asendis, et vältida kehavigastusi äkilise pidurdamise või liiklusõnnetuse korral.

## Kaassõitja istme seljatoe langetamine\*<sup>18</sup>

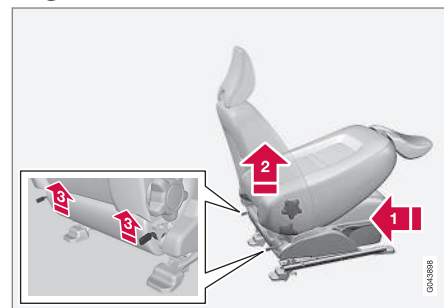

<sup>18</sup> Rakendub vaid mugavatele istmetele.

Kaassõitjaistme seljatuge saab ettepoole kallutada, et salongi mahuksid pikemad esemed.

- 1 Liiguta iste nii taha/alla kui võimalik.
- 2 Reguleeri seljatugi püstiasendisse.
- 3 Tõsta seljatoe tagaküljel olevad kinnituselemendid üles ja klapi seljatugi ette.
- 4 Lükka iste ette, nii et peatugi "lukustub" kindalaeka alla.

Ülestõstmine toimub vastupidises järjekorras.

### **⚠ HOIATUS**

Võtke seljatoest kinni ja veenduge, et see oleks pärast ülestõstmist kindlalt lukustatud, et vältida kehavigastusi järsu pidurdamise või liiklusõnnetuse korral.

### **Sellega seotud teave**

- Istmed, esiistmed - elektriliselt seadistatavad\* (lk. 83)
- Istmed, tagaistmed (lk. 84)

### **Istmed, esiistmed - elektriliselt seadistatavad\***

Sõiduki esiistmetel on suurima mugavuse tagamiseks erinevate seadistustega lisavarustust. Elektrilisi istmeid on võimalik liigutada ette-/taha-suunaliselt ning üles-/allasuunaliselt. Istme esiosa on võimalik tõsta/langetada. Seljatoe ja nimmetoe\* nurka saab muuta.

#### **Elektriliselt juhitud iste**

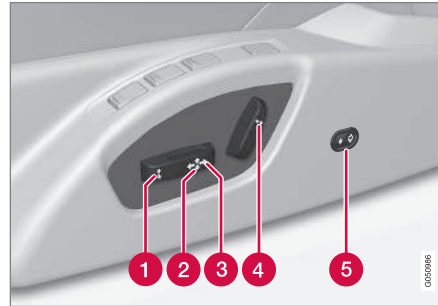

- 1 Istmepeadja esiserv üles/alla
- 2 Istme tõstmine/langetamine
- 3 Iste ette/taha
- 4 Seljatoe kalle
- 5 Nimmetuge\* saab sisse- ja väljapoole reguleerida

Elektrilistel istmetel on ülekoormuskaitse, mis aktiveerub, kui mõni ese istet blokeerib. Kui see juhtub, lülitage auto elektrisüsteem asendisse **I** või **O** ja oodake natuke enne, kui istet uuesti reguleerite.

Liigutamine on võimalik ainult ühes suunas korraga (ette/taha/üles/alla/sisse/välja).

#### **Ettevalmistus**

Istet saab reguleerida teatud aja jooksul pärast uste kaugjuhtimispuldi abil lukust avamist, kui võtit ei ole süütelukku sisestatud. Tavaliselt reguleeritakse istet võtme asendis **I** ja seda on alati võimalik teha siis, kui mootor töötab.

#### **Mälufunktsiooniga iste\***

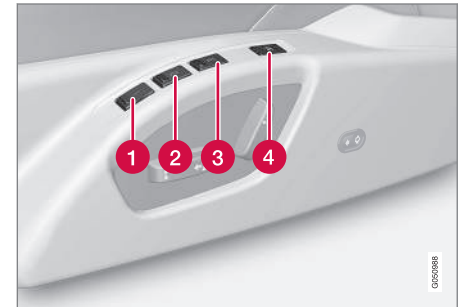

Mälufunktsioon salvestab istme ja külgpeegli seadeid.



## « Seadistuse salvestamine

- 1 Mälunupp
- 2 Mälunupp
- 3 Mälunupp
- 4 Seadistuste salvestamise nupp

1. Reguleeri iste ja külgpeeglid.
2. Hoiu nuppu **M** all, vajutades samaaegselt alla nuppu **1**, **2** või **3**. Hoidke nuppe all, kuni kuulete helisignaali ning näidikuploki kuvatakse teade.

Enne uue mäluasendi seadistamist tuleb istet uuesti reguleerida.

Nimmetoe seadistust ei salvestata.

## Salvestatud seadistuse kasutamine

Vajutage ühte mälunuppudest **1-3**, kuni iste ja küljepeeglite liikumine peatub. Nupu vabastamisel iste ja küljepeeglite liikumine peatub.

## Kaugjuhtimispuldi\* võtmemälu

Kõiki kaugjuhtimispulte on võimalik erinevate juh- tide poolt juhiistme ja küljepeeglite<sup>19</sup> seadistuste salvestamiseks kasutada, vt Kaugjuhtimispult - isikupärastamine\* (lk. 161).

## Hädaseiskamine

Kui iste hakkab ootamatult liikuma, vajutage istme peatamiseks mõnda istme reguleerimise või mälu nuppu.

Võtmemälu salvestatud istmeasendi saavutamiseks tuleb taaskäivituseks vajutada kaugjuhtimispuldil olevat lukust avamise nuppu. Juhipoolne uks peab olema avatud.

### HOIATUS

Muljumisoht! Jälgige, et lapsed ei mängiks juhtnuppudega. Veenduge, et istme ees, taga ega all ei ole selle reguleerimise ajal esemeid. Veenduge, et tagaistmel sõitjatel ei oleks vahelejäamise ohtu.

## Istmesoojendused

Täiendav teave istmesoojenduste kohta, vt Istmesoojendusega esiistmed\* (lk. 131) ja Istmesoojendusega tagaiste\* (lk. 131).

## Sellega seotud teave

- Istmed, esiistmed (lk. 82)
- Istmed, tagaistmed (lk. 84)

## Istmed, tagaistmed

Tagaistme käetugi ja välimiste istekohtade pea- toed on kokkuliigendatavad. Keskmise istme peatugi on üles-alla suunalisest seadistatav vastavalt reisija kasvule.

## Peatugi, keskmine iste, taga

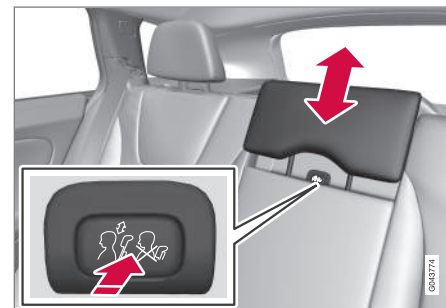

Reguleeri peatugi vastavalt sõitja pikkusele, nii et võimalusel on kaetud kogu pea tagakülg. Nihuta seda vastavalt vajadusele üles.

Peatote taas allasuunamiseks tuleb vajutada nupp (asukohaga seljatoe ja peatote vahelise ala kes- kel, vt joonist) alla, samaaegselt peatuge ette- vaatlikult allapoole vajutades.

<sup>19</sup> Ainult elektriliselt reguleeritava istmemälu ja kokkuklapitavate küljepeeglite korral. Nimmetoe seadistust ei salvestata.

**⚠ HOIATUS**

Kui keskmist istet ei kasutata, peab selle peatugi olema kõige alumises asendis. Kui kasutate keskmist istet, peab peatugi olema kaas-sõitja jaoks õigele kõrgusele seatud, nii et see kataks võimalusel kogu pea tagaosa.

**Tagaistme välimiste peatugede käsitsi allalaskmine**

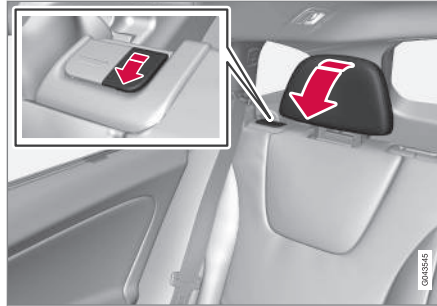
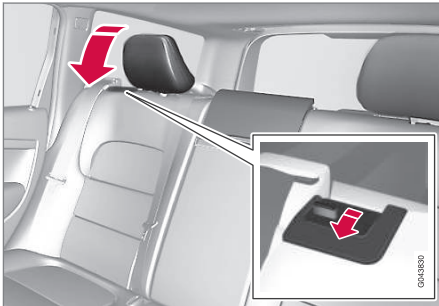

Peatoe etteklappimiseks tõmba lukustuskäepidet peatoele võimalikult lähedale.

Peatugi viiakse käsitsi tagasi kuni klõpsatuse kostumiseni.

**⚠ HOIATUS**

Peatoed peavad pärast ülestõstmist olema lukustatud asendis.

**Tagaistme seljatoe allalaskmine**

**! TÄHTIS TEAVE**

Istme seljatoe allalaskmisel peab tagaiste olema tühi. Ka turvavööd ei tohi olla ühendatud. Vastasel korral võivad tagaistmepolstrid viga saada.

Kolmeosalist seljatuge saab mitmel moel all lasta.

**i TÄHELEPANU**

Tagaistmete seljatugede täielikuks kokkuliigendamiseks võib osutada vajalikuks esiistmete ettelükkamine ja/või seljatugede püstisuunamine.

- Vasakpoolset osa saab alla lasta teistest osadest eraldi.
- Keskmist osa saab alla lasta teistest osadest eraldi.
- Parempoolset osa saab alla lasta ainult koos keskmise osaga.

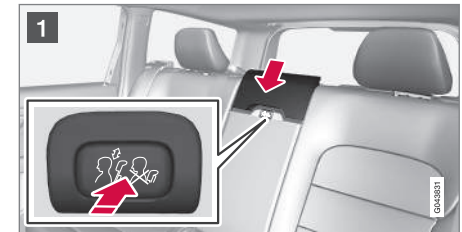

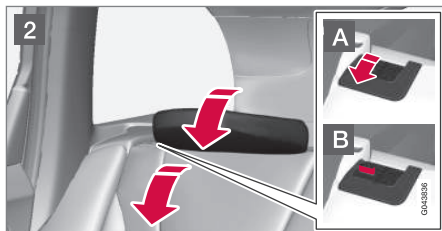

**1** Keskmise seljatoe allalaskmisel – vabastage lukustusest ja reguleerige keskmise istekohta peatuge, tutvuge teabega ülalpool peatükis "Peatugi, keskmine iste, taga".

**1** Keskmise seljatoe allalaskmisel – vabastage lukustusest ja reguleerige keskmise istekohta peatuge, tutvuge teabega ülalpool peatükis "Peatugi, keskmine iste, taga".

**2** Äärmised peatoed langevad äärmiste seljatugede langetamisel automaatselt alla. Tõmba üles seljatoe lukustuspidet **A**, klappides seljatuge samal ajal ette. Punane märk seljatoe riivil **B** näitab, et seljatugi ei ole enam fikseeritud.

**TÄHELEPANU**

Seljatugede allalaskmisel tuleb peatoed veidi ettepoole nihutada, et need ei toetuks istmetpõtjatele.

Ülestõstmine toimub vastupidises järjekorras.

**TÄHELEPANU**

Kui seljatugi on üles tõstetud, ei tohi punane märgutuli enam põleda. Kui see põleb endiselt, ei ole seljatugi paika fikseerunud.

**⚠ HOIATUS**  
Veenduge, et tagaistme seljatugi ja peatugi on pärast ülespööramist õigesti fikseerunud.

**Tagaistme välimiste peatugede elektriline langetamine\***

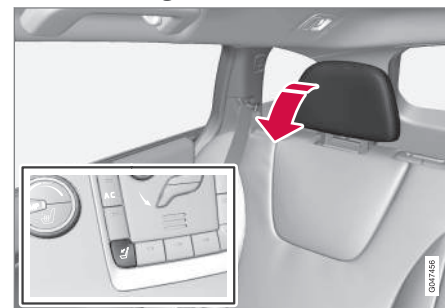

1. Kaugjuhtimispuul peab olema asendis II.
2. Vajuta nuppu tagumiste välimiste peatugede allalaskmiseks ja nähtavuse parandamiseks.

**⚠ HOIATUS**  
Kui äärmistel istmetel on kaassõitjad, siis ärge äärmisi peatugesid alla laske.

Tõmba peatugi käsitsi üles, kuni kuuled klõpsatust.



**⚠ HOIATUS**

Peatoed peavad pärast ülestõstmist olema lukustatud asendis.

**Sellega seotud teave**

- Istmed, esiistmed (lk. 82)
- Istmed, esiistmed - elektriliselt seadistatavad\* (lk. 83)

**Rool**

Rooli on võimalik seadistada erinevatesse asenditesse. Roolil on nupp helisignaali ja püsikiirusehoidja aktiveerimiseks, samuti menüü-, audio- ja telefonifunktsioonide juhtimiseks.

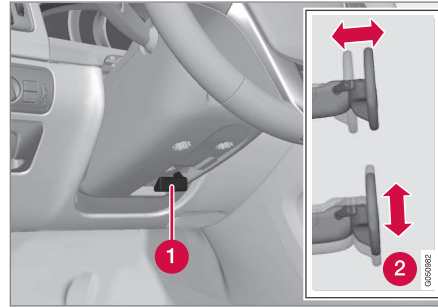
**Reguleerimine**

Rooli reguleerimine.

- 1 Kang - rooli vabastamine
- 2 Rooli võimalikud asendid

Roolil saab reguleerida nii kõrgust kui sügavust:

1. Rooli vabastamiseks tuleb kangi juhi suunas tõmmata.
2. Reguleeri rool endale sobivasse asendisse.
3. Rooli asendi fikseerimiseks lükka kang tagasi. Juhul kui kang on jäik, vajuta rooli kergelt samal ajal kui kangi tagasi lükkad.

**⚠ HOIATUS**

Enne sõidu alustamist reguleeri rooli ja fikseeri see.

Kiirusest sõltuva roolivõimenduse\* roolimisjõudu saab reguleerida, vt Roolivõimsuse reguleerimine\* (lk. 188).

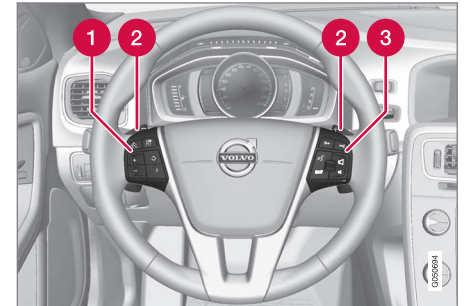
**Klahvistikud\* ja labad\***

Roolil asuvad klahvistikud ja labad.

- 1 Kiirusehoidik\* (lk. 196)\* ja Kohanduv kiirusehoidik – ACC\* (lk. 202)\*.
- 2 Laba käsitsi käiguvahetuseks automaatkäigukastiga, vt Automaatkäigukast - Geartronic\* (lk. 279).
- 3 Heli ja telefoni juhtimine, vt teavet eraldi lisast Sensus Infotainment.



## ◀◀ Helisignaal



Helisignaal.

Signaali andmiseks vajuta rooli keskohta.

## Sellega seotud teave

- Rooli elektrisoojendus\* (lk. 88)

## Rooli elektrisoojendus\*

Rooli saab elektrisoojenduse abil soojendada.

### Funktsioon

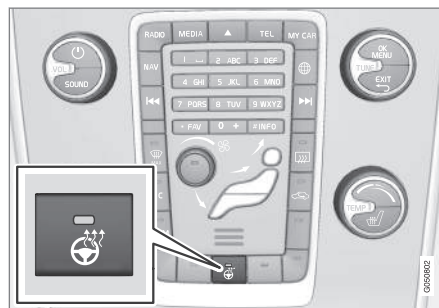

Nuppude asukohad võivad sõltuvalt varustusest ja müügikohast erineda.

**Vajutage** nupule korduvalt, et lülitada järgmiste funktsioonide vahel:

Funktsioon	Indikaator
Väljalülitatud	Nupu tuli on kustunud
Küte	Nupu tuli põleb

### Automaatne rooli elektrisoojendus

Kui rooli elektrisoojenduse automaatne käivitamine on aktiveeritud, lülitub rooli elektrisoojendus mootori käivitamisel sisse. Automaatne käivitamine toimub, kui auto on külm ja välistemperatuur

alla 10 °C. Funktsiooni võib aktiveerida/deaktiveerida menüüsüsteemist **MY CAR** (lk. 113).

## Valgustuse lülitid

Välise valgustuse lülitamine ja seadistamine toimub esitulede lülitist. Ühtlasi kasutatakse seda ekraani ja näidikuploki valgustuse ja miljövalgustus (lk. 99) reguleerimiseks.

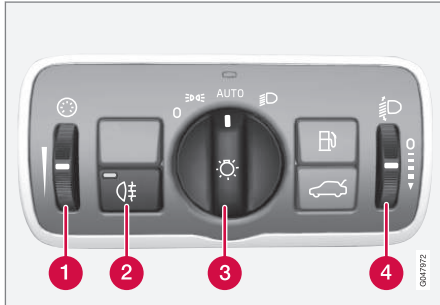

Ülevaade, valgustuse lülitid.

- 1 Pöördlüli ekraani ja armatuurilaua valgustuse ning välisvalgustuse reguleerimiseks\*
- 2 Tagumise udutule nupp
- 3 Sõidu ja parkimise ajal valgustuse reguleerimise lüli
- 4 Pöördlüli tulede kõrguse reguleerimiseks



Aktiivsete ksenoonesituledega\* varustatud autode esitulede valgusvihu kõrgust reguleeritakse automaatselt ja seetõttu ei ole neil esitulede kõrguse reguleerimise pöördlülitit.

## Nupu asendid

### TÄHELEPANU

Samu pirne kasutatakse päevatulede ja eesmiste ääretuledega. Päevatuledega kasutamisel on eredas suurem.

Asend	Spetsifikatsioon
	Päevatuled <sup>A</sup> , kui auto elektrisüsteem on võtme asendis II või kui mootor töötab. Võib kasutada kaugtulevilgutust.
	Päevatuled, gabariidituled ja ääretuled, kui auto elektrisüsteem on võtme asendis II või kui mootor töötab. Gabariidituled/ääretuled, kui auto on pargitud <sup>B</sup> . Võib kasutada kaugtulevilgutust.

Asend	Spetsifikatsioon
	Päevatuled, tagumised gabariidituled ja ääretuled päevasel ajal, kui auto elektrisüsteem on võtme asendis II või kui mootor töötab. Lähituled ja gabariidituled/ääretuled nõrgas päevavalguses või pimedas, tagumise udutule või klaasipuhastite pidevale režiimile sisselülitamisel. Tunnelituvastuse (lk. 92)* funktsioon on aktiveeritud. Saate kasutada aktiivsed kaugtuled (lk. 93)* funktsiooni. Kaugtuled võivad aktiveerida, kui lähituled on sisselülitatud. Võib kasutada kaugtulevilgutust.
	Lähituled ja gabariidituled/ääretuled. Kaugtuled on lülitusvalmiduses Võib kasutada kaugtulevilgutust.

<sup>A</sup> Paigaldatud eesmistesse kaitserauda või selle alla.

<sup>B</sup> Samuti ka mootori tühikäigul, eeldusel et lüliit on mõnest teisest asendist sellesse asendisse viidud.

Volvo soovib sõidu ajal kasutada režiimi **AUTO**.





## ⚠ HOIATUS

Auto valgustussüsteem ei suuda kõigis olukordades (nt udu ja vihma korral) kindlaks teha, kas päevavalgus on liiga nõrk või piisavalt tugev.

Juht peab alati veenduma, et auto tuled oleks liiklusaluste jaoks õiges olekus ja vastaks kohaldatavatele liikluseeskirjadele.

## Näidikute ja ekraani valgustus

Olenevalt süüteasendist lülitub sisse erinev ekraani ja armatuurilaua valgustus; vt. Süüteasendid - funktsioonid erinevates olekutes (lk. 81).

Ekraani valgustus nõrgeneb pimedas automaatselt, kusjuures nõrgenemise astet saab reguleerida pöördlülitil abil.

Armatuurilaua valgustust reguleeritakse pöördlülitiga.

## Esitulede kõrguse reguleerimine

Autos olev raskus muudab esitulede kõrgust, ning võib vastutulijaid pimestada. Seda saab vältida tulede kõrguse reguleerimise teel. Reguleeri tuled allapoole, kui auto on tugevalt koormatud.

1. Jätke mootor tööle või süütevõtli asendisse **I**.
2. Tulede üles/alla reguleerimiseks rulli pöördlülitit üles/alla.

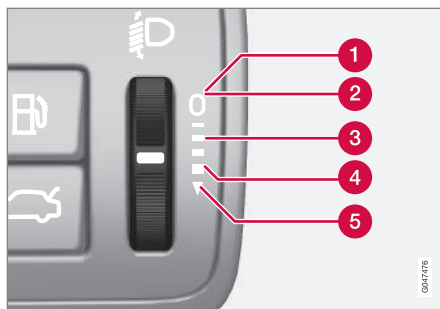

Seaderatta asendid erineva koormuse korral.

- 1 Ainult juht
- 2 Juht ja kaassõitja eesmisel kaassõitjaistmel
- 3 Sõitjad kõigil istmetel
- 4 Sõitjad kõigil istmetel ja maksimaalne koormus pakiruumis
- 5 Juht ja maksimaalne koormus pakiruumis

## Sellega seotud teave

- Parktuled (lk. 90)
- Päevasõidutuled (lk. 91)
- Kaug-/lähituled (lk. 92)

## Parktuled

Parktuled lülitatakse sisse esitulede juhtnupu abil.

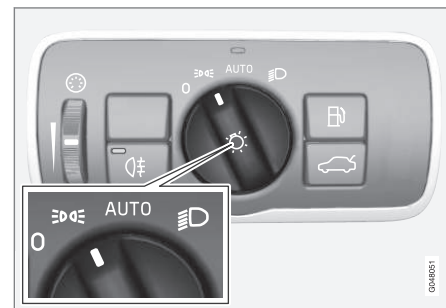

Esitulede lülitil on parktulede asendis.

Keerake nupp asendisse **AUTO** (numbrimärgi valgustus lülitub samal ajal sisse).

Kui auto elektrisüsteem on süüteasendis **II** või kui mootor töötab, siis lülituvad gabariiditulede asemel sisse päevatuled.

Kui õues on pime ja tagaluuk avatakse, süttivad auto tagumised gabariidituled, et tagant tulevaid autosid hoiatada. See toimub olenemata nupu või auto süütevõtme asendist.

Kui sõidate kauem kui 30 sekundit kiirusel maksimaalselt 10 km/h (ligikaudu 6 miili tunnis) või kui kiirus ületab 10 km/h (ligikaudu 6 miili tunnis), lülitatakse sisse päevatuled ja kombineeritud näidikupaneelil kuvatakse **Vali**

tulede lüliti lähteasend, mis palub teil valida muu režiimi kui .

### Sellega seotud teave

- Valgustuse lülidid (lk. 89)

### Päevasõidutuled

Kui valgusvihu reguleerimise nupp on asendis **AUTO** ja auto elektrisüsteem on võtme asendis II või kui mootor töötab, süttivad heade valgustingimuste korral automaatselt päevasõidutuled.

### Päevasõidutuled päeval ajal. DRL



Valgusvihu reguleerimise nupp asendis **AUTO**.

Kui valgusvihu reguleerimise nupp on asendis **AUTO**, aktiveeruvad päevasõidutuled (Daytime Running Lights - DRL) autoga päeva ajal sõitmisel automaatselt. Valguseandur armatuurlaual peal lülitab päevasõidutuledelt lähituledele videvikus või kui päevavalgus muutub liiga nõrgaks. Lähituledele lülitatakse ümber ka klaasipuhastite või tagumise udutule aktiveerimisel.

### HOIATUS

See süsteem aitab säästa energiat - see ei suuda igas olukorras kindlaks määrata, kas päevavalgus on liiga nõrk või piisavalt tugev, nt udus ja vihmas.

Juht peab alati veenduma, et auto tulede olek vastab liiklusesituatsioonile ja kohaldatavatele liikluseeskirjadele.

### Sellega seotud teave

- Kaug-/lähituled (lk. 92)
- Valgustuse lülidid (lk. 89)

## Tunneli tuvastamine\*

Tunnelituvastus lülitab tuled tunnelisse sõitmisel automaatselt päevasõidutuledelt lähtituledele ümber.

Tunnelituvastusfunktsioon on saadaval autodele, millel on vihmaandur\*. Sensor tuvastab tunnelisse sisenemise ja lülitab päevatudledelt ja lähtituledele. Ligikaudu 20 sekundi möödumisel auto väljumisest tunnelist lülitub valgustus tagasi päevasõidutuledele. Kui auto siseneb selle aja jooksul järgmisesse tunnelisse, jäävad lähtituled sisselülitatuks. Sellega välditakse auto valgustusseadete korduvat muutmist.

Pange tähele, et valgusvihi reguleerimise nupp peab tunnelituvastuse toimimiseks jääma asendisse **AUTO**.

## Sellega seotud teave

- Kaug-/lähituled (lk. 92)
- Valgustuse lülitid (lk. 89)

## Kaug-/lähituled

Kui valgusvihi reguleerimise nupp on asendis **AUTO** ja auto elektrisüsteem on võtmeasendis II või kui mootor töötab, aktiveeritakse halbade valgustingimuste korral lähituled automaatselt.



Roolikang ja nupp valgusvihi reguleerimiseks.

- ➔ Kaugtulevilgutuse asend
- ➔ Kaugtulede asend

## Lähituled

Kui nupp on asendis **AUTO**, aktiveeruvad lähituled automaatselt videvikus või kui päevavalgus muutub liiga nõrgaks. Ühtlasi lülitatakse lähituled automaatselt põlema ka tuuleklaasipuhastite või tagumiste udutulede sisselülitamisel.

Nupu asendis  lülituvad lähituled mootori käivitamisel või süüte keeramisel asendisse II automaatselt põlema.

## Kaugtulede vilgutamine

Vii roolikang õrnalt rooli poole, kaugtulede asendisse. Kaugtuled süttivad niikauaks, kuni roolikang lastakse lahti.

## Kaugtuled

Kaugtulesid saab sisse lülitada, kui nupp on asendis **AUTO**<sup>20</sup> või . Kaugtulesid saab sisse/välja lülitada, tõmmates roolikangi rooliratta poole lõppasendisse ning lastes seejärel lahti. Kaugtuled saab välja lülitada ka lülitushoova kerge tõmbamisega rooli poole.

Kui kaugtuled on aktiveeritud, süttib näidikuplokil sümbol .

## Lisalaternad\*

Kui autol on lisatuled, saab juht MY CAR menüü-süsteemi kaudu valida, kas need lülituvad sisse/välja koos kaugtuledega<sup>21</sup>, vt MY CAR (lk. 113).

## Sellega seotud teave

- Aktiivsed ksenoonesituled\* (lk. 95)
- Aktiivsed kaugtuled\* (lk. 93)
- Valgustuse lülitid (lk. 89)

<sup>20</sup> Kui lähituled on sisse lülitatud.

<sup>21</sup> Lisatuled tuleb lasta auto elektrisüsteemiga ühendada töökojas. Volvo soovitav pöörduda volitatud Volvo töökotta.

- Esituled – esitulede valgusvihu reguleerimine (lk. 96)
- Tunneli tuvastamine\* (lk. 92)

### Aktiivsed kaugtuled\*

Aktiivsete põhitulede funktsioon juhib esitulede ümberlülitamist vastavalt vastutulevale liiklusele ja reageerib ühtlasi eessõitva sõiduki tagatuledele, lülitades kaugtuled lähituledele ümber. Ümberlülituse põhjustanud olukorra möödumisel lülitatakse tuled taas kaugtuledele ümber.

### Aktiivsed põhituled – AHB

Aktiivsed põhituled (Active High Beam - AHB) on funktsioon, mis kasutab tuuleklaasi ülaseras paiknevat kaameraandurit vastutulevate liiklejate esitulede valguse või eessõitvate sõidukite tagatulede valguse tuvastamiseks, millest juhinduvalt lülitab kaugtuled lähituledele ümber. Funktsioon võib arvesse võtta ka tänavavalgustust.

Kaugtuled lülitatakse välja, kui kaameraandur ei näe enam eespool liikuvaid või vastutulevaid sõidukeid.

### Halogentuledega auto

Tuled lülituvad kaugtuledele ligikaudu sekund pärast seda, kui kaamerasensor ei tuvasta enam vastutuleva liikluse esitulesid ega eessõitvate sõidukite tagatulesid.

### Aktiivsete ksenoontuledega auto

Kui aktiivsed esituled on sisse-/väljalülitusfunktsiooniga<sup>22</sup>, lülituvad tuled tagasi kaugtuledele ligikaudu sekundi jooksul pärast seda, kui

kaameraandur ei tuvasta enam läheneva sõiduki esitulesid või eesliikuva sõiduki tagatulesid.

Kui aktiivsed esituled on kohanduvad<sup>22</sup>, siis erinevalt tavalisest pimestuskaitsetest jäävad lähituled koos kaugtuledega põlema mõlemal pool vastutulevaid või eessõitvaid sõidukeid – pimestuskaitset rakendatakse ainult otse sõidukile suunatud valguvihule.

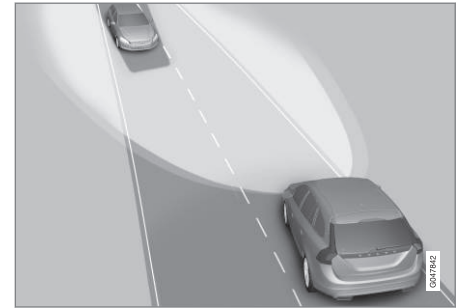

Kohanduv funktsionaalsus Lähituli otse vastutulevate sõidukite suunas, kuid kaugtule püsimine mõlemal pool sõidukit.

Tuled lülituvad täiskaugtuledele ligikaudu sekund pärast seda, kui kaamerasensor ei tuvasta enam vastutuleva liikluse esitulesid ega eessõitvate sõidukite tagatulesid.

<sup>22</sup> Sõitub auto varustusastmest.

## ◀ Sisse/välja lülitamine

AHB saab aktiveerida, kui valgusvihu reguleerimise nupp on asendis **AUTO** (kui funktsioon ei ole menüüsüsteemis MY CAR välja lülitatud, vt MY CAR (lk. 113)).



Roolikang ja valgusvihu reguleerimise nupp on asendis **AUTO**.

Funktsioon saab käivituda sõites pimedas kiirusega ca 20 km/h (12 mph) või rohkem.

AHB saab sisse/välja lülitada, tõmmates vasaku roolikangi rooliratta poole lõppasendisse ning lastes seejärel lahti. Funktsiooni väljalülitamine kaugtulede põlemise ajal lülitab tuled lähituledele tagasi.

## Analoog-näidikuplokiga auto

Kui AHB on aktiveeritud, süttib näidikuploki infoekraanil sümbol .

Kui kaugtuled on sisse lülitatud, süttib näidikuplokil ka sümbol . See kehtib ka aktiivsetele ksenoonesituledele, kui kaugtuli on osaliselt lähituledele lülitunud, st kohe, kui tuli põleb eredamalt kui lähituled.

## Digitaalse näidikuplokiga auto

Kui AHB on aktiveeritud, muutub näidikuploki infoekraanil sümbol  valgeks.

Kui kaugtuled on aktiveeritud, muutub sümbol siniseks. See kehtib ka aktiivsetele ksenoonesituledele, kui kaugtuli on osaliselt lähituledele lülitunud, st kohe, kui tuli põleb eredamalt kui lähituled.

## Käsitsi käitamine

### TÄHELEPANU

Hoidke esiklaasi pind kaameraanduri ees jääst, lumest, udust ja mustusest vaba.

Ärge pistke ega kinnitage midagi tuuleklaasi külge kaameraanduri ette, sest see võib vähendada mõne kaamerast sõltuva süsteemi efektiivsust või peatada selle töö.

Teate **Aktiivne kaugtuled Ei tööta ajutiselt Lülitu käsitsi** kuvamise korral näidikuploki infoekraanil tuleb teil lähi- ja kaugtuled ise käsitsi ümber lülitada. Valgusvihu reguleerimise nupp võib jääda siiski asendisse **AUTO**. Sama kehtib ka teate **Esiklaasiandur blokeeritud Vt juhendit**

edastamise ja sümboli  süttimise korral. Sümbol  nende teadete kuvamisel kustub.

On võimalik, et AHB kasutamine on ajutiselt blokeeritud, nt.tiheda udu või paduivhma korral. AHB muutudes taas kasutatavaks või takistuse eemaldamisel tuuleklaasi anduritelt teade kustub ja sümbol  süttib.

### **HOIATUS**

AHB aitab soodsates oludes saavutada optimaalset valgusvihku.

Juht vastutab alati lähi- ja kaugtulede vahel käsitsi ümberlülitamise eest, kui liikluskord või ilmastikutingimused seda nõuavad.

### **TÄHTIS TEAVE**

Lähi- ja kaugtulede käsitsi ümberlülitamine võib osutada vajalikuks näiteks järgmistel juhtudel:

- tugevas vihmas või tihedas udus
- jäises vihmas
- kerges lume- või lörtsisajus
- kuuvalguses
- halvasti valgustatud asulateel sõites
- kui eessõitvate sõidukite valgustus on nõrk
- kui teel või tee ääres on jalakäijaid



- kui tee lähedal on tugevalt peegeldavaid objekte, näiteks silte
- kui vastutulevate sõidukite valgust varjab nt pörkepiire
- kui ristuvatel teedel liigub sõidukeid
- künkaharjal või orus
- järskudes kurvides

Täpsema teabe saamiseks kaameraanduri piirangute kohta vt. Kokkupörke hoiatussüsteem\* - kaameraandurite piiratud toime (lk. 234).

### Sellega seotud teave

- Kaug-/lähituled (lk. 92)
- Valgustuse lülitid (lk. 89)

### Aktiivsed ksenoonesituled\*

Aktiivsed ksenoonesituled/aktiivsed kurvituled on väljatöötatud parima võimaliku valgusvoo pakumiseks kurvides ja ristmikel, mis suurendab liiklusohutust.

### Aktiivsed ksenoonesituled/aktiivsed kurvituled – ABL

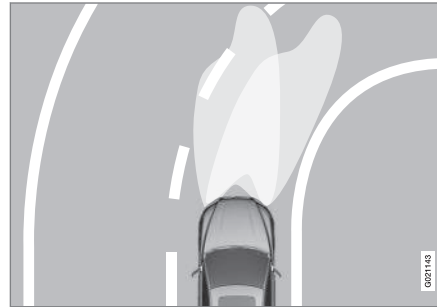

Tulede valgusvihi välja- (vasak) ja sisselülitatud (parem) funktsiooniga.

Kui auto on varustatud aktiivsete ksenoonesituledega/aktiivsete kurvituledega (Active Bending Lights, ABL), järgivad tuled rooli liikumist, et tagada pöörangutel ja ristmikel maksimaalne valgustatus ja suurem ohutus.

Funktsioon lülitub auto käivitamisel automaatselt sisse (välja arvatud juhul, kui see pole menüüsüsteemist välja lülitatud MY CAR, vt MY CAR

(lk. 113)). Funktsiooni tõrke korral kuvatakse näidikuplokis sümbol . Samal ajal kuvatakse infoekraanil selgitav tekst ja ka sümbol.

Sümbol	Teade	Spetsifikatsioon
	<b>Esitule-süsteemi tõrge</b> <b>Vajalik hooldus</b>	Süsteem on vabas-tatud. Kui teade püsib, pöördu teenindusse. Volvo soovib pöörduda volitatud Volvo teenindusse.

Funktsiooni saab kasutada ainult hämaras või pimedas sõitva autoga.

Funktsiooni<sup>23</sup> saab välja ja sisse lülitada menüüsüsteemis MY CAR, vt MY CAR (lk. 113).

<sup>23</sup> Aktiveeritakse tehasest tarnimisel.

### « Kurvituled\*

Kohanduvate kaugtuledega aktiivsed ksenoonesituled/aktiivsed kurvituled on varustatud kurvi-funktsiooniga. Kurvifunktsioon valgustab ajutiselt diagonaalselt auto ees olevat ala järsus kurvis rooli keeramise suunas või sisselülitatud suunatu- lede suunas.

Funktsioon aktiveerub, kui kasutatakse kaug- või lähitulesid ja auto kiirus on väiksem kui ligikaudu 30 km/h (20 mph).

Peale selle lülituvad tagurdamisel lisaks tagur- dustulele ka mõlemad kurvituled sisse.

### Sellega seotud teave

- Kaug-/lähituled (lk. 92)
- Aktiivsed kaugtuled\* (lk. 93)
- Valgustuse lülid (lk. 89)

## Esituled – esitulede valgusvihu reguleerimine

Kui autol on aktiivsed ksenoonesituled ning aktiivsete kaugtulede funktsioon, peab valgus- vihu lähtestama, kui parempoolsest vasakpool- sse liiklusse suunduda või vastupidi.

### Active Xenon esituled\*

Aktiivsete kaugtulede funktsioonita\* autodel ei ole esitulede valgusvihu reguleerimine vajalik. Valgusvihk on ette nähtud mitte pimestama vas- tutulevaid sõidukeid.

Aktiivsete kaugtulede funktsiooniga autodel on esitulede valgusvihu reguleerimine vajalik. Esitu- lede valgusvihu vasak- ja parempoolsele liiklusele ümbervahetamise ajal peab auto töötava mooto- riga paigal seisma.

Valgusvihku saab muuta menüüsüsteemis MY CAR, vt MY CAR (lk. 113).

### Halogentuled

Valgusvihu reguleerimine ei ole vajalik. Valgusvihk on ette nähtud mitte pimestama vastutulevaid sõidukeid.

## Tagumine udutuli

Piiratud nähtavuse korral udus lülitage põlema tagumine udutuli, et teised liiklejad märkaksid eessõitvat sõidukit võimalikult varakult.

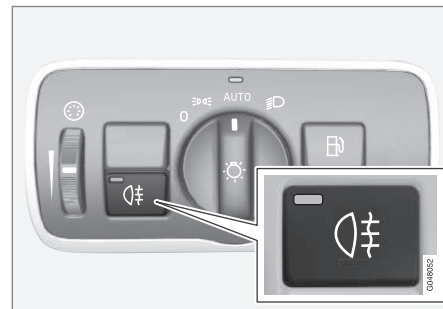

Tagumise udutule nupp.

Tagumist udutuld saab sisse lülitada ainult sel juhul, kui võti on asendis II või mootor töötab ja esitulede reguleerimise nupp on asendis **AUTO** või .

Sisse- ja väljalülitamiseks vajutage nuppu. Tagu- mise udutule sisselülitumisel süttivad vastav süm- bol  näidikuplokis ja nupu märgutuli.

Tagumine udutuli lülitatakse automaatselt välja **START/STOP ENGINE** nupu vajutamisel või kui esitulede juhtnupp viiakse asendisse **0** või .

**i TÄHELEPANU**

Eeskirjad tagumiste udutulede kasutamise kohta on riigiti erinevad.

**Sellega seotud teave**

- Valgustuse lülitid (lk. 89)

**Pidurituli**

Pidurituli süttib pidurdamisel automaatselt.

Pidurituli süttib piduripedaali allavajutamisel. Pidurituled süttivad ka siis, kui sõiduki pidurdab juhtimisabisüsteem Kohanduv kiirusehoidik (lk. 202), Linnaliikluse ohutussüsteem City Safety (lk. 221) või Kokkupõrke hoiatussüsteem Collision Warning System (lk. 227).

**Sellega seotud teave**

- Jalgpidur - paanikapidurduse pidurituled ja automaatse süttimisega ohutuled (lk. 296)

**Ohutuled**

Ohutuled teavitavad sisselülitamisel teisi liiklejaid ohust sõiduki kõikide suunatudlede samaaegse vilkumisega.



Ohutulede nupp.

Ohutulede aktiveerimiseks tuleb vajutada nuppu. Ohutulede kasutamisel vilguvad näidikuplokis mõlema suunatudle sümbolid.

Ohutuled aktiveeritakse automaatselt, kui autoga pidurdati nii järsult, et ohupidurdustuled aktiveerusid ning kiirus on alla ca 10 km/h (6 mph). Ohutuled jäävad vilkuma niikaua kuni auto on paigal ning need lülitatakse automaatselt välja sõitma hakates, teil on võimalik neid ka manuaalselt nupu abil välja lülitada.

#### ◀ Sellega seotud teave

- Suunatud (lk. 98)
- Jalgpidir - paanikapidurduse pidurituled ja automaatse süttimisega ohutuled (lk. 296)

### Suunatud

Sõiduki suunatud lülitatakse sisse roolisamba vasakpoolsest hoovast. Suunatud vilguvad kolm korda või jäävad vilkuma, olenevalt sellest, kui kaugele on hooba üles- või allasuunaliselt lükatud.



Suunatud.

### Lühike vilkumine

➔ Viige roolikang üles või alla esimesse asendisse ja laske lahti. Suunatud vilguvad kolm korda. Funktsiooni saab aktiveerida/desaktiveerida menüüs MY CAR, vt MY CAR (lk. 113).

### Pidev vilkumine

➔ Viige roolikang üles või alla viimasesse asendisse.

Kanglülitit jääb oma asendisse ning viiakse tagasi käsitsi või automaatselt rooli liigutamisel.

### Suunatud sümboolid

Teabe suunatud sümboolite kohta leiate Näidikuplokk – märguandesümboolite tähendus (lk. 71).

#### Sellega seotud teave

- Ohutuled (lk. 97)

## Salongivalgustus

Reisijateruumi valgustuse sisse/väljalülitamine toimub esiistmete ja tagaistme kohal paiknevatel lülititel.



Eesiste lugemislampide ja salongivalgustuse lülitid laekonsoolis.

- 1 Vasakpoolne lugemislamp
- 2 Parempoolne lugemislamp
- 3 Salongivalgustus

Kogu salongi valgustust saab käsitsi sisse ja välja lülitada 30 sekundi jooksul pärast seda, kui:

- mootor on seisatud ja süüde on asendis **0**
- auto on lukust lahti keeratud, kuid mootor pole veel käivitatud.

## Lae esiosa valgustus

Eesmise lugemistuled lülitatakse sisse või välja vajutades laekonsoolil vastavat nuppu.

## Lae esiosa valgustus



Lae esiosa valgustus.

Tuled lülitatakse sisse ja välja, vajutades vastavat nuppu.

## Lävevalgustus

Lävevalgustus (ja salongivalgustus) lülitatakse sisse ja välja vastavalt sellele, kas külguks on avatud või suletud.

## Kindalaekavalgustus

Kindalaeka valgustus lülitatakse automaatselt sisse ja välja vastavalt sellele, kas kaas on kinni või lahti.

## Meigipeegli valgustus

Päikesesirmisene peegel (lk. 151) valgustuse sisse- ja väljalülitamine toimub vastavalt katte avamisel või sulgemisel.

## Pakiruumi valgustus

Pakiruumi valgustus lülitatakse sisse tagaluugi avamisel ja välja selle sulgemisel.

## Automaatne valgustus

Salongivalgustuse lülitil on kolm asendit salongi valgustamiseks:

- **Off** – parem pool on alla vajutatud, automaatne valgustus on deaktiveeritud.
- **Neutral** – automaatne valgustus on aktiveeritud.
- **On** – vasak pool on alla vajutatud, salongi valgustus põleb.

## Neutraalasend

Kui lülitil on neutraalses asendis, lülitub salongi valgustus automaatselt sisse ja välja, nagu järgnevalt kirjeldatud.

Salongivalgustus lülitub sisse ja jääb 30 sekundiks põlema, kui:

- Auto vabastatakse lukustusest kaugjuhtimispuldi või puldivõtme abil, vt Kaugjuhtimispuhvõtme funktsioonid (lk. 164) või Liigenduv muukliist - uste lahtilukustamine (lk. 168)
- mootor on seisatud ja süüde on asendis **0**.

Salongivalgustus kustub, kui:



- mootor käivitub
- auto lukustatakse.

Salongivalgustus süttib ja jääb põlema kaheks minutiks, kui ükski uks ei ole avatud.

Mistahes valgustuse käsitsi sisselülitamisel ja auto lukustamisel lülitub valgustus kahe minuti pärast automaatselt välja.

### Miljöövalgustus\*

Salongivalgustuse väljalülitamisel käivitatud mootori korral jääb mitu LED-valgustit, sealhulgas üks laevalgusti põlema. See tekitab salongis hämara valguse ja loob sõidu ajal mõnusa miljöö. Valgusti muudab pimedas panipaigas esemete leidmise hõlpsamaks. Auto lukustamisel kustub valgusti mõne aja möödumisel pärast salongivalgusti kustumist. Heleduse reguleerimiseks kasutatakse esitulede reguleerimise (lk. 89) pöördlülitit.

### Saatevalgustuse kestus

Turvalise kojijõudmise valgustus koosneb lähituledest, gabariidituledest, küljepeeglite tuledest ja numbrimärgi valgustusest.

Mõnda välisvalgustit saab pärast auto lukustamist turvalgustina kasutada.

1. Eemalda kaugjuhtimispult süütelukust.
2. Vii vasakpoolne roolikang rooli poole lõpp-asendisse ja lase lahti. Funktsiooni saab aktiveerida samamoodi nagu kaugtulevilgutuse korral; vt. Kaug-/lähituled (lk. 92).
3. Astu autost välja ja lukusta uks.

Kui funktsioon on aktiivne, lülitatakse lähituled, gabariidituled, küljepeeglite tuled ja numbrimärgi valgustus sisse.

Turvalgustuse põlemise kestust saab määrata menüüsüsteemis MY CAR, vt MY CAR (lk. 113).

### Sellega seotud teave

- Läheneimisvalgustuse kestus (lk. 100)

### Läheneimisvalgustuse kestus

Läheneimisvalgustus koosneb gabariidituledest, külgepeeglite tuledest, numbrimärgi valgustusest, salongi laevalgustusest ja lävevalgustusest.

Läheneimisvalgustus lülitatakse sisse kaugjuhtimispult-võtmet, vt. Kaugjuhtimispult-võtme funktsioonid (lk. 164) ning seda kasutatakse auto valgustuse sisselülitamiseks teatud kauguselt.

Funktsiooni kaugjuhtimispuldiga aktiveerimisel süttivad gabariidituled, külgepeegli tuled, numbrimärgi valgustus, laevalgustus ja lävevalgustus.

Läheneimisvalgustuse põlemise kestust saab määrata menüüsüsteemis MY CAR, vt MY CAR (lk. 113).

### Sellega seotud teave

- Saatevalgustuse kestus (lk. 100)

## Klaasipuhastid ja klaasipesurid

Klaasipuhastid ja klaasipesurid puhastavad tuuleklaasi ja tagaakent. Esitulede pesur toimib survepesu põhimõttel.

### Tuuleklaasi puhastid<sup>24</sup>

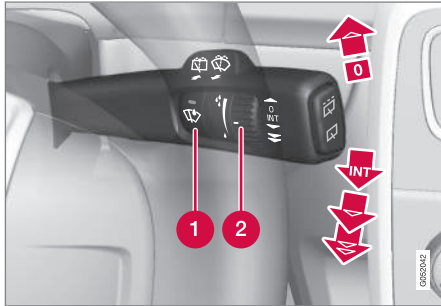

Tuuleklaasipuhastid ja tuuleklaasi pesurid.

- 1 Vihmaandur sees/väljas
- 2 Pöördlüliti tundlikkus/sagedus

### Tuuleklaasipuhasti välja lülitatud

0 Vii kanglüliti tuuleklaasipuhastite välja-lülitamiseks asendisse 0.

### Üks tõmme



Ühe tõmme tegemiseks tõsta kanglülilit ja lase lahti.

### Intervallpuhastus



Seadista aktiveeritud intervallpuhastusega tõmmete arv ajaühiku kohta pöördlüliti abil.

### Pidev puhastamine



Puhastid töötavad tavalisel kiirusel.



Puhastid töötavad suurel kiirusel.

### ! TÄHTIS TEAVE

Enne klaasipuhastite aktiveerimist veenduge, et klaasipuhasti harjad ei ole kinni külmunud, ning kraapige lumi või jää tuuleklaasilt (ja tagaaknal) ära.

### ! TÄHTIS TEAVE

Enne klaasipuhastite aktiveerimist talvel veenduge, et klaasipuhasti harjad ei ole kinni külmunud, ning kraapige lumi või jää tuuleklaasilt ära.

### ! TÄHTIS TEAVE

Kui klaasipuhastid puhastavad esiklaasi, kasutage rohkelt klaasipesuvedelikku. Klaasipuhastite töö ajal peab esiklaas olema märg.

### Klaasipuhasti hooldusasend

Täpsem teave tuuleklaasi puhastamise/klaasipuhastajate ja nende vahetamise kohta vt. Autopeetaja (lk. 403) ja Klaasipuhastid (lk. 380).

### Vihmaandur\*

Vihmaandur käivitab tuuleklaasipuhastid automaatselt vastavalt sellele, kui palju vett see tuuleklaasil leiab. Vihmaanduri tundlikkust saab pöördlüliti abil reguleerida.

Vihmaanduri aktiveerumisel süttib nupus lamp ja näidikuplokis kuvatakse vihmaanduri sümbolit



### Aktiveerimine ja tundlikkuse seadistamine

Aktiveerides vihmaanduri, peab auto sõitma või puldivõti olema süütelukus asendis I või II ning klaasipuhasti roolikang asendis 0 või ühe tõmbe asendis.

Vihmaanduri aktiveerimiseks vajutage vihmaanduri nuppu . Tuuleklaasipuhastid teevad ühe tõmbe.

Vajuta kanglüliti üles, et klaasipuhastid teeksid lisatõmbe.

Keera pöördlüliti tundlikkuse suurendamiseks ülespoole ja tundlikkuse vähendamiseks allapoole. (Lisatõmme tehakse pöördlüliti ülespoole liigutamisel.)

<sup>24</sup> Täpsem teave klaasipuhastajate vahetamise ja kojameeste hooldusasendi kohta vt. Klaasipuhastid (lk. 380). Täpsem teave klaasipesuvedeliku lisamise kohta vt. Pesuvedelik, lisamine (lk. 382).

## « Deaktiveerimine

Vihmaanduri väljalülitamiseks vajutage vihmaanduri nuppu  või liigutage kanglüliti alla poole, et aktiveeruks teine klaasipuhasti programm.

Vihmaandur lülitub kaugjuhtimispuhvõtme eemaldamisel süütelukust või viis minutit pärast mootori seiskamist automaatselt välja.

### **!** TÄHTIS TEAVE

Tuuleklaasi klaasipuhastid võivad auto auto-maatpesu käigus aktiveeruda ja saada vigastusi. Lülitage vihmaandur välja auto liikumise ajal või kui kaugjuhtimispuhvõti on asendis **I** või **II**. Sümbol armatuurlaual ja nupus olev märgutuli kustuvad.

## Esitulede ja akende pesemine



Pesufunktsioon.

### Tuuleklaasi pesemine

Tuuleklaasi- ja tulede pesuri käivitamiseks lükka kangi rooli suunas.

Tuuleklaasipuhastid teevad pärast roolikangi lah-tilaskmist veel mitu tõmmet ja esitulede pesur käivitub.

### Soojendusega pesuridüüsid\*

Pesuridüüse soojendatakse külma ilmaga auto-maatpesu ajal, et aknapesuveelik ei jäätuks.

### Tulede survepesu\*

Tulede survepesu tarbib palju pesuveelikku. Pesuveeliku säästmiseks pestakse esitulesid automaatselt iga viienda pesutsükli ajal.

## Pesemise piiramine

Klaasipesuveeliku taseme langedes klaasipesuveeliku paagis umbes ühe liitri ja klaasipesuveeliku paagi täitmise vajadusest teavitava teate kuvamisel näidikuplokis tuledepesurite töö blokeeritakse. See on vajalik tagamaks tähtsamat, tuuleklaasi puhastamise võimaluse ja seeläbi tagada juhile nähtavus.

## Tagaakna klaasipuhastaja ja pesur



**1** Tagaakna puhasti – intervallpuhastus

**2** Tagaakna puhasti – püsikiirus

Tagaakna pesemiseks ja pühkimiseks vajuta roolikangi ette (vt ülaloleval joonisel olevat noolt).



**i TÄHELEPANU**

Tagaklaasipuhastil on ülekuumenemiskaitse, mis lülitab mootori välja, kui see peaks üle kuumenema. Tagaklaasi klaasipuhasti hakkab pärast jahutustsükli möödumist uuesti tööle.

**Puhasti – tagurdamisel**

Tagurduskäigu sisselülitamine sellel ajal, kui tuuleklaasipuhastid on sisse lülitatud, aktiveerib tagaakna intervallpuhastuse<sup>25</sup>. Funktsioon seis-kub tagurduskäigu väljalülitamisel.

Juhul kui tagaakna puhasti juba töötab püsikiirusel, muudatust ei toimu.

**i TÄHELEPANU**

Vihmaanduritega autodel aktiveerub tagaklaasi klaasipuhasti tagurdamisel, kui andur on aktiveeritud ja vihma sajab.

**Sellega seotud teave**

- Pesuvedelik, lisamine (lk. 382)

**Aknatõstukid**

Kõik elektrilised klaasitõstukid on juhitavad juhiukse juhtpaneelilt – teiste uste juhtpaneelid juhivad vastavate elektriliste klaasitõstukite tööd.

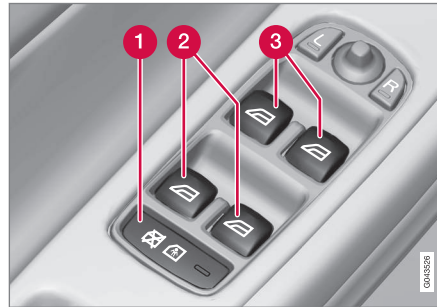

Juhiukses olev juhtpaneel.

- 1 Elektriline lapselukk, mis takistab tagauste avamist seestpoolt\* ja tagaakende avamist ja sulgemist, vt Laste turvalukud – elektriline aktiveerimine\* (lk. 182).
- 2 Tagaakende juhtnupud
- 3 Esiakende juhtnupud

**! HOIATUS**

Kui sulgete aknaid juhiukselt, siis veenduge, et keegi ei jää sulguva akna vahele.

**! HOIATUS**

Kontrollige, et lapsed või teised kaassõitjad ei jäta oma käsi vahele, kui aknaid kaugjuhtpuldil abil sulgete.

**! HOIATUS**

Kui autos on lapsi, lülita elektriakende vool alati välja, keerates süüte asendisse **0**, ja eemalda kaugjuhtpult autost, kui autost lahkud. Lisa teavet süüteasendite kohta - vt. Süüteasendid - funktsioonid erinevates olekutes (lk. 81).

**Kasutamine**

Aknatõstukite kasutamine.

- 1 Kasutamine ilma auto-funktsioonita
- 2 Kasutamine auto-funktsiooniga

<sup>25</sup> Selle funktsiooni (intervallpuhastus tagurdamise ajal) saab inaktiveerida. Pöörduge autoteenindusse. Volvo soovib pöörduda volitatud Volvo teenindusse.

- ◀◀ Kõik elektrilised klaasitõstukid on juhitavad juhiukse juhtpaneelilt – teiste uste juhtpaneelid juhidavad ainult vastavate elektriliste klaasitõstukite tööd. Samaaegselt on võimalik liigutada ainult üht klaasi.

Elektrilised klaasitõstukid on funktsionaalses alates süüteasendist I - vt. Süüteasendid - funktsioonid erinevates olekutes (lk. 81). Aknaid saab liigutada veel mõne minuti vältel pärast mootori väljalülitamist ja kaugjuhtpuldil eemaldamist, kuid mitte pärast seda, kui mõni uks avatakse.

Kui miski takistab akende sulgumist, peatub sulgumine ja aken avaneb. Kui sulgemine näiteks jää tõttu katkeb, siis saab muljumiskaitse ka välja lülitada. Pärast sulgemise kahte järjestikust katkestamist lülitub muljumiskaitse ja automaatne talitlus teatud ajaks välja ning seejärel saab akna nupu pideva ülespoole tõmbamise teel sulgeda.

### **i** TÄHELEPANU

Üks võimalus vältida avatud tagaakende korral pulseerivat tuulemüra on avada veidi ka esiaknaid.

### **Kasutamine ilma auto-funktsioonita**

Vii üks juhtelementidest õrnalt üles/alla. Aknatõstukid liiguvad üles/alla niikaua, kuni lülitit vastavas asendis hoitakse.

### **Kasutamine auto-funktsiooniga**

Vii üks juhtelementidest üles/alla lõppasendisse ja lase seejärel lahti. Aken liigub automaatselt oma lõppasendisse.

### **Kaugjuhtimispuldil või kesklukustusnupu abil juhtimine**

Täpsema teabe saamiseks elektriliste aknatõstukite juhtimise kohta väljastpoolt sõidukit kaugjuhtimispuldist või sõiduki sees kesklukustusnupu abil vt Kaugjuhtimispult-võtme funktsioonid (lk. 164) või Lukustamine/lahtilukustamine - sõidukist seestpoolt (lk. 177).

### **Lähtestamine**

Kui aku on lahti ühendatud, tuleb automaatse avanemise funktsioon selle korrektse töötamise tagamiseks lähtestada.

1. Tõsta õrnalt nupu esiosa, et aken lõppasendisse viia, ja hoida nuppu sellises asendis 1 sekundi jooksul.
2. Lase nupp korraks lahti.
3. Tõsta nupu esiosa veelkord üheks sekundiks.

### **⚠ HOIATUS**

Vahelejäämiskaitse toimimiseks tuleb teha lähtestamine.

## **Küljpeeglid**

Küljpeegleid reguleeritakse asendisse joystick-tüüpi juhtnupust sõiduki juhiukse nupustikil.



Küljpeeglite juhtnupud.

### **Reguleerimine**

1. Vasakpoolse peegli reguleerimiseks vajuta **L**-nuppu, parempoolse reguleerimiseks **R**-nuppu. Nupus olev tuli süttib.
2. Reguleeri asendit keskel asuva seadistuskangiga.
3. Vajuta **L** või **R** nuppu uuesti. Tuli kustub.

### **⚠ HOIATUS**

Mõlemad peeglid on optimaalse nähtavuse tagamiseks lainurk-tüüpi. Objektid võivad tunduda kaugemal, kui nad tegelikult on.

### Sätete salvestamine<sup>26</sup>

Küljpeeglite ja juhiistme sätted saab salvestada auto võtmemälu\* iga kaugjuhtimispuhli jaoks, vt Kaugjuhtimispuhli - isikupärastamine\* (lk. 161).

### Küljpeegli rakursi muutmine parkimise ajal<sup>26</sup>

Küljpeegleid saab allapoole kaldu reguleerida, et juht näeks nt parkimise ajal teeserva.

- Lülitage sisse tagumine käik ja vajutage nuppu **L** või **R**.

Tagurduskäigu väljalülitamisel liigub peegel automaatselt algasendisse tagasi kas ligikaudu 10 sekundi pärast või varem, kui vajutada vastavalt kas nuppu **L** või **R**.

### Küljpeegli asendi muutmine parkimise ajal<sup>26</sup>

Tagasikäigu sisselülitamisel pöörduv tahavaatepeegel automaatselt allapoole, et juht näeks parkimise ajal paremini teeserva. Tagasikäigu väljalülitamisel pöörduv peegel mõne hetke pärast automaatselt tagasi algasendisse.

Funktsiooni saab aktiveerida/desaktiveerida menüüs MY CAR, vt MY CAR (lk. 113).

### Automaatne kokkulükkamine lukustamise ajal\*

Auto lukustamisel/lukust lahtitegemisel kaugjuhtimispuhli abil lükatakse küljpeeglid automaatselt kokku/lahti.

Funktsiooni saab aktiveerida/desaktiveerida menüüs MY CAR, vt MY CAR (lk. 113).

### Neutraalasendi taastamine

Välismõjude tagajärjel kohalt nihkunud peeglid tuleb elektriliselt neutraalasendisse tagasi viia, et nende sissetõmbamine/väljalükkamine toimuks õigesti:

1. Lükka küljpeeglid nuppude **L** ja **R** abil kokku.
2. Lükka küljpeeglid nuppude **L** ja **R** abil jälle lahti.
3. Korda vajadusel ülaltoodud protseduuri.

Peeglid on nüüd neutraalasendis.

### Automaatne pimestuskaitse\*

Küljpeeglitele selle funktsiooni paigaldamiseks peab automaatne pimestuskaitse olema ka salongi tahavaatepeegli, vt Tahavaatepeegel, sisemine (lk. 106).

### Kokkulükatavad elektrilised küljpeeglid\*

Parkimisel/sõitmisel kitsastes kohtades on võimalik peeglid kokku lükata:

1. Vajutage korraka nuppe **L** ja **R** (võti peab olema vähemalt asendis **I**).
2. Lase nupud umbes ühe sekundi pärast lahti. Peeglid peatuvad automaatselt täiesti kokkulükatud asendis.

Lükka peeglid lahti, vajutades samaaegselt nuppudele **L** ja **R**. Peeglid peatuvad automaatselt täiesti lahtilükatud asendis.

### Turvavalgustus ja lähenemisvalgustus

Küljpeeglite tuli süttib lähenemisvalgustuse (lk. 100) või kodu julgestusvalgustuse (lk. 100) valimise korral.

### Sellega seotud teave

- Tahavaatepeegel, sisemine (lk. 106)
- Klaasid ja küljpeeglid - soojendus (lk. 106)

<sup>26</sup> Ainult kombinatsioonis koos elektriliste istmete mäliga, vt Istmed, esiistmed - elektriliselt seadistatavad\* (lk. 83).

## Klaasid ja küljpeeglid - soojendus

Klaasisoojendus on vajalik tuuleklaasi, tagaklaasi ja küljpeeglite kiireks lahtisulutamiseks.

### Elektrisoojendusega tuuleklaas\*, tagaklaas ja küljpeeglid

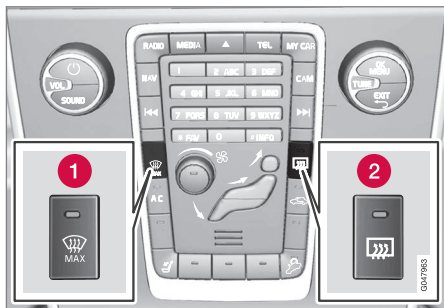

- 1 Elektrisoojendus, tuuleklaas
- 2 Elektrisoojendus, tagaklaas ja küljpeeglid

Seda funktsiooni kasutatakse jää ja udu eemaldamiseks tuuleklaasilt, tagaklaasilt ja küljpeeglitelt.

Üks vastava nupu vajutus käivitab soojenduse. Nupul olev tuli näitab, et funktsioon on aktiveeritud. Lülitage soojendus kohe välja, kui jää/udu on kadunud, et vältida aku liigset koormamist. Teatud aja möödudes lülitub funktsioon automaatselt välja.

Vt ka Tuuleklaasi udu eemaldamine ja sulatamine (lk. 134).

Küljpeeglite ja tagaklaasi soojenduse saab seadistada automaatselt sisse lülituma auto käivitamisel välistemperatuuril alla +7 °C. Automaatse soojenduse saab valida menüüsüsteemis MY CAR, vt MY CAR (lk. 113).

Kui välistemperatuur on alla +5 °C ja menüüsüsteemis MY CAR on valitud automaatne jääsulatus, siis mootori kaugkäivituse (ERS)\* kasutamisel eemaldatakse soojendusega tuuleklaasilt automaatselt udu või jää.

## Tahavaatepeegel, sisemine

Tahavaatepeegli (reisijateruumis) hämardamiseks on nupp peegli alumises servas. Teise võimalusena toimub tahavaatepeegli hämardumine automaatselt.



- 1 Pimestuskaitse juhtelement

### Käsitsi pimestuskaitse

Tagant tulev ere valgus võib peegelduda tahavaatepeeglis ja pimestada juhti. Kui sind pimestavad järelsõitja tuled, kasuta juhivat pimestuskaitset:

1. Pimestuskaitse kasutamiseks vii juhtelement alongi poole.
2. Normaalasendisse naasmiseks vii juhtelementi tuuleklaasi poole.

### Automaatne pimestuskaitse\*

Tahavaatepeegel aktiveerib automaatselt tagant-tuleva ereda valguse pimestuskaitse. Automaatse pimestuskaitsega peeglitel käsitsi pimestuskaitse juhtseadis puudub.

Tahavaatepeeglis on kaks andurit - üks ette ja teine tahapoole suunatud - mis koos aitavad pimestavat valgust tuvastada ja kõrvaldada. Ettepoole suunatud andur avastab ümbritsevat valgust, kuid tahapoole suunatud andur avastab taga sõitvate sõidukite esitulesid.

#### **i** TÄHELEPANU

Kui andureid varjavad näiteks parkimisload, transponderid, päikesesirmid või istmetel või pakiruumis olevad esemed selliselt, et valgus anduriteni ei pääse, väheneb tahavaatepeegli pimestuskaitse funktsioon.

kompass (lk. 107) saab varustada vaid automaatse hämardamisfunktsiooniga tahavaatepeegli.

### Sellega seotud teave

- Küljpeeglid (lk. 104)

### Kompass\*

Tahavaatepeegli ülemises paremas servas on ekraan, kus näidatakse, millise ilmakaare poole on suunatud auto esiosa.

#### Kasutamine



Kompassiga tahavaatepeegel.

Vastavalt auto esiosa suunale kuvatakse kaheksat erinevat suunda ingliskeelsete lühenditena: **N** (põhi), **NE** (kirre), **E** (ida), **SE** (kagu), **S** (lõuna), **SW** (edel), **W** (lääs) ja **NW** (loe).

Kompassi funktsioon aktiveeritakse mootori käivitamisel või süüte keeramisel asendisse **II** automaatselt, vt Süüteasendid - funktsioonid erinevates olekutes (lk. 81). Kompassi funktsiooni välja-/sisselülitamine - vajutage nupule peegli tagaser- val, kasutades selleks näiteks kirjaklambrit.

### Kalibreerimine

Kompassi korrektse suunanäitamise tagamiseks võib vajalik olla selle kalibreerimine.

Maa on jagatud 15 magnetvööndiks. Kompass tuleks kalibreerida, kui auto viiakse üle mitme magnetsooni.

Kalibreerimiseks toimige järgmiselt.

1. Jäta auto seisma sellises lahtise ja avara maastikuga kohas, kus puuduvad terasrajatised ja kõrgepingeliinid.
2. Käivitage auto ja lülitage kõik elektriseadmed (kliimaseade, klaasipuhastid jt) välja ning veenduge, et kõik ukSED on suletud.

#### **i** TÄHELEPANU

Kalibreerimine võib ebaõnnestuda või üldse mitte käivituda, kui elektriseadmed on sisse lülitamata.

3. Hoidke tahavaatepeegli taga olevat nuppu all (kasutage selleks kirjaklambrit vms.) ligikaudu 3 sekundit. Kuvatakse praeguse magnetsooni number.



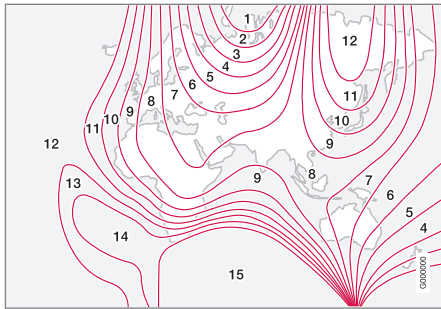

Magnetvõõndid.

4. Vajuta nuppu korduvalt, kuni kuvatakse vajalik magnetsoon (1–15). Vaata kompassi magnetsoonide kaarti.
5. Oodake, kuni ekraanil kuvatakse uuesti sümbol **C**, või hoidke tahavaatepeegli all olevat nuppu ligikaudu 6 sekundit all, kuni ilmub sümbol **C**.
6. Sõitke aeglaselt ringikujuliselt kiirus ei tohi olla suurem kui 10 km/h (6 mph), kuni näidikul kuvatakse kompassi suund, mis näitab, et kalibreerimine on lõppenud. Seejärel sõida veel 2 ringi, et viia läbi täppiskalibreerimine.

7. **Tuuleklaasi elektrisoojendusega autod\*:** Kui tuuleklaasi elektrisoojendus on aktiveeritud ja kuvatakse sümbolit **C**, tehke kalibreerimine eespool punkti 6 järgides aktiveeritud tuuleklaasi soojendusega, vt Tuuleklaasi udu eemaldamine ja sulatamine (lk. 134).
8. Korda vajadusel ülaltoodud protseduuri.

## Katuseluuk\*

Katuseluuki saab juhtida laes olevate juhtnuppudega.

Katuseluugi sisemist päikesevarju suletakse käsitsi.

Katuseluugil on tuuletõke

Katuseluugi juhtnupud asuvad katusepaneelil. Katuseluuki saab avada tagaservast vertikaalselt ning horisontaalselt. Katuseluugi avamiseks peab võti olema asendis **I** või **II**.

## Horisontaalne avamine

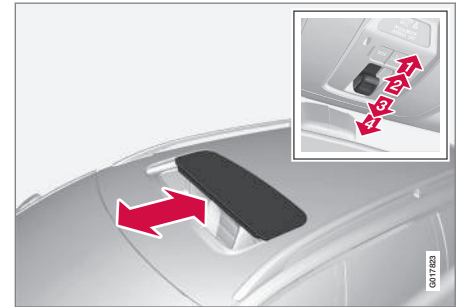

Horisontaalne avamine, tagasi/edasi.

- 1 Avamine, automaatne
- 2 Avamine, käsitsi
- 3 Sulgemine, käsitsi
- 4 Sulgemine, automaatne

**Avamine**

Katuseluugi mugavusasendisse<sup>27</sup> avamiseks vajutage juhtnupp tagasi automaatse avamise asendisse ja vabastage. Katuseluugi täielikult avamiseks vajutage juhtnupp uuesti tagasi automaatse avamise asendisse ja vabastage.

Käsitsi avamiseks tõmmake juhtelementi tagasi, kuni tekib vastusurve. Juhtnupu tõmbamisel tagasi liigub katuseluuk mugavusasendisse<sup>27</sup>. Katuseluugi täielikuks avamiseks tõmmake juhtnupp uuesti tagasi.

**Sulgemine**

Käsitsi sulgemiseks lükka juhtnappu edasi kuni käsitsi sulgemise takistuseni. Juhtnupu vajutamisel edasi liigub katuseluuk suletud asendisse.

**HOIATUS**

Vahelejäamise oht katuseluugi sulgemisel. Katuseluugi muljumiskaitse töötab ainult automaatsel sulgemisel, mitte manuaalsel.

Automaatseks sulgemiseks vii juhtnupp automaatse sulgemise asendisse ja lase siis lahti.

Katuseluugi elektritoide lülitatakse välja, kui valitakse asendi **O** või kaugjuhtimispuul sütelukust eemaldatakse.

**HOIATUS**

Kui autos on laps:

Lülita elektriakende vool alati välja, keerates süüte asendisse **O**, ja eemalda kaugjuhtpult autost, kui autost lahkud. Lisa teavet süüteasendite kohta - vt. Süüteasendid - funktsioonid erinevates olekutes (lk. 81).

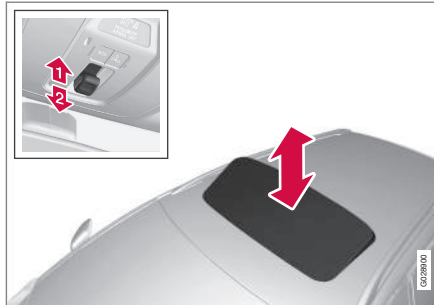
**Vertikaalne avamine**

Vertikaalne avamine, tagumine serv üles tõstetud.

- 1** Avamiseks vajuta juhtnupu tagumine serv ülespoole.
- 2** Sulge, tõmmates juhtelementi tagumist serva alla.

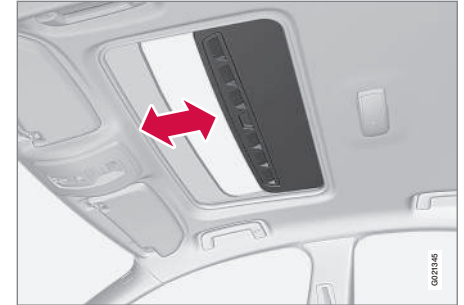
**Sulgemine kaugjuhtimispuuldi või kesklukustusnupu abil****Kaugjuhtimispuuldi võti**

- Vajutage kaugjuhtimispuuldi lukustusnupul  ühe korra pikalt, kuni katuseluuk ning kõik aknad on sulgunud ja kõik ukсед ning pagasiluuk on lukustunud.

Sulgemise katkestamiseks vajutage kaugjuhtimispuuldi lukustusnappu uuesti.

<sup>27</sup> Mugavusasendiks nimetatakse katuseluugi asendit, kus tuulemüra ja resonants on ka sõidu ajal võimalikult madalad.

### ◀ Keskelukustuse nupp

Katuseluugi saab sulgeda juhiukses või kaassõitjaukses\* asuva keskelukustuse nupu abil.

- Vajutage keskeluku lukustusnupul  ühe korra pikalt, kuni katuseluuk ning kõik aknad on sulgunud ja kõik ukSED ning pagasiluuk on lukustunud.

Sulgumise katkestamiseks vajutage keskelukustusnuppu uuesti.

### HOIATUS

Kui katuseluuk suletakse kaugjuhtimispult-võtme või keskelukustuse nupuga, veenduge, et keegi ei jääks autosse lõksu.

### Päikesekaitse

Katuseluugil on käsitsi liigutatav, lükatav sisemine päikesesirm. Päikesekaitse nihkub katuseluugi avamisel automaatselt tagasi. Haarake käepidemest ja lükake päikesesirm selle sulgemiseks ettepoole.

### Muljumiskaitse

Katuseluugil on muljumiskaitse, mis aktiveerub, kui katuseakna automaatselt sulgumist segab mõni objekt. Blokeerumisel peatub katuseluuk ja avaneb automaatselt oma endisesse asendisse.

### Deflektor



Katuseluuk on varustatud deflektoriga, mis pöörub ülespoole, kui katuseluuk avatakse.

### Sellega seotud teave

- Kaugjuhtimispult-võtme funktsioonid (lk. 164)
- Lukustamine/lahtilukustamine - sõidukist seestpoolt (lk. 177)

### Menüüdes liikumine - näidikuteplakk

Roolisamba vasakpoolne hoob juhib näidikuploki (lk. 66) infokraanile kuvatavaid menüüsid (lk. 111). Näidikuploki infokraanile kuvatavad menüüid sõltuvad süüteasendist (lk. 81).

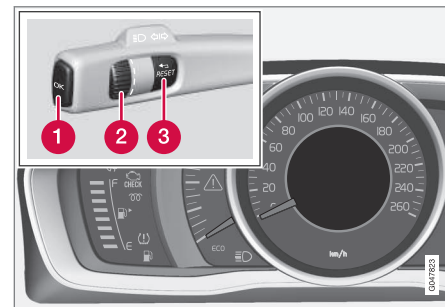

Ekraan (analoog-näidikuplokk) ja menüüs navigeerimise juhtseadised.



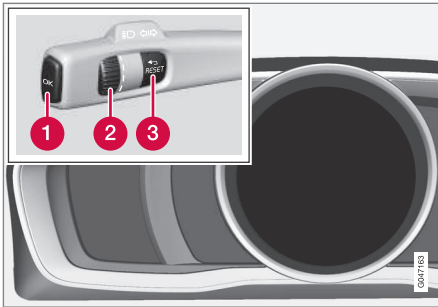

Ekraan (digitaalne näidikuplokk) ja menüüs navigeerimise juhtseadised.

- 1** **OK** – juurdepääs teadete loetellu ja teadete kinnitamine.
- 2** Pöördlüüti – lehitse menüüvalikuid.
- 3** **RESET** – lähtesta aktiivne funktsioon. Kasutatakse teatud juhtudel funktsiooni valimiseks/aktiveerimiseks, vt. vastava funktsiooni all olevat kirjeldust.

Teate (lk. 112) ilmumisel tuleb menüüde kuvamiseks selle vastuvõtmine **OK** abil kinnitada.

### Sellega seotud teave

- Teated - käsitlemine (lk. 113)

## Menüü ülevaade - näidikuplokk

Näidikuploki infokraanile kuvatavad menüüd sõltuvad süüteasendist (lk. 81).

Mõned järgmistest menüükäskudest vajavad teatud funktsiooni või riistvara paigaldamist autosse.

### Analoog-näidikuplokk

#### Kiiruse diginäi

Soojendi\*

Lisasoojendi\*

#### TC valikud

#### Hoolduse olek

Õlitase<sup>28</sup>

Teated (##)<sup>29</sup>

### Digitaalne näidikuplokk

Sätted\*

#### Teemad

Kontrastsus/Värvirežiim

#### Hoolduse olek

Teated<sup>29</sup>

Õlitase<sup>28</sup>

Parkimissoojendi\*

Teekonnamõõdik nullimine

### Sellega seotud teave

- Analoog-näidikupaneel – ülevaade (lk. 66)
- Digitaalne näidikuplokk – ülevaade (lk. 67)
- Menüüdes liikumine - näidikuteplokk (lk. 110)

<sup>28</sup> Teatavad mootorid.

<sup>29</sup> Sulgudes kuvatakse teadete arv.

## Teated

Hoiatuse, info või indikaatorsümboli kuvamisel kuvatakse ekraanil vastav teade.

Teade	Spetsifikatsioon
<b>Peatu ohutult<sup>A</sup></b>	Peatu ja lülita mootor välja. Tõsine vigastuse oht - pöörduge teenindusse <sup>B</sup> .
<b>Seiska mootor<sup>A</sup></b>	Peatu ja lülita mootor välja. Tõsine vigastuse oht - pöörduge teenindusse <sup>B</sup> .
<b>Hoolda kohe<sup>A</sup></b>	Pöörduge auto kontrollimiseks kohe teenindusse <sup>B</sup> .
<b>Vajalik hooldus<sup>A</sup></b>	Pöörduge niipea kui võimalik auto kontrollimiseks teenindusse <sup>B</sup> .
<b>Vaata juhendit<sup>A</sup></b>	Lugege kasutusjuhendit.
<b>Broneeri hooldus</b>	Tuleb leppida kokku regulaarse hoolduse aeg - pöörduge teenindusse <sup>B</sup> .

Teade	Spetsifikatsioon
<b>Korralise hoolduse tähtaeg</b>	Aeg teha regulaarset hooldust - pöörduge teenindusse <sup>B</sup> . Ajastuse määrab sõidetud kilomeetrite arv, viimastest hooldusest möödunud aeg, mootori tööaeg ja õli kvaliteet.
<b>Hoolduse tähtaeg ületatud</b>	Kui hooldusintervallidest kinni ei peeta, ei kata garantii kahjustunud osi - pöörduge teenindusse <sup>B</sup> .
<b>Käigukast Vajalik õlivahetus</b>	Pöörduge niipea kui võimalik auto kontrollimiseks teenindusse <sup>B</sup> .
<b>Käigukast Toime piiratud</b>	Käigukast ei saa töötada täisvõimsusel. Sõida ettevaatlikult, kuni teade kaob ekraanilt <sup>C</sup> .  Kui see ilmub korduvalt - pöörduge teenindusse <sup>B</sup> .
<b>Käigukast on kuum Kiiirus piiratud</b>	Sõida ühtlasemalt või seiska auto ohutul viisil. Lahuta käik ja lase mootoril tühikäigul töötada, kuni teade kaob <sup>C</sup> .

Teade	Spetsifikatsioon
<b>Käigukast on kuum Peatu ohutult Lase jahutada</b>	Kriitiline rike. Peatage kohe ohutult auto ja pöörduge teenindusse <sup>B</sup> .
<b>Ajuliselt väljas<sup>A</sup></b>	Mõni funktsioon on ajuliselt välja lülitatud ja lähtestatakse sõidu ajal või pärast taaskäivitamist automaatselt uuesti.
<b>Aku on nõrk Energia säästu režiim</b>	Audiosüsteem lülitatakse energia säästmiseks välja. Lae akut.

A Teate osa, mis ilmub koos infoga vea tekkimise asukoha kohta.

B Soovitatav on kasutada volitatud Volvo teenindust.

C Lisateave automaatkäigukasti kohta, vt Automaatkäigukast - Geartronic\* (lk. 279).

## Sellega seotud teave

- Teated - käsitlemine (lk. 113)
- Menüüdes liikumine - näidikuteplokk (lk. 110)

## Teated - käsitlemine

Näidikuploki infoekraanile kuvatavate teadete lugemine ja teadete (lk. 112) sirvimine toimub roolisamba vasakpoolse hoova lüliti abil.

Hoiatuse, info või indikaatorsümboli kuvamisel kuvatakse ekraanil samal ajal vastav teade. Vea-teade salvestub mäluendisse kuni rikke kõrvaldamiseni.

Teate vastuvõtmise kinnitamiseks vajutage **OK** roolisamba vasakpoolse hoova lültil. Teadete kerimine pöördnupu (lk. 110) abil.

### **i** TÄHELEPANU

Kui pardaarvuti kasutamise ajal ilmub hoiatus-teade, tuleb teade enne eelmise tegevuse jätkamist läbi lugeda (vajutada **OK**).

## Sellega seotud teave

- Menüü ülevaade - näidikuplokk (lk. 111)

## MY CAR

MY CAR on menüüallikas, millega saab hallata paljusid auto funktsioone, nt funktsiooni City Safety™, lukke ja alarme, automaatset ventilaatorikiirust, kella seadeid jne.

Teatud funktsioonid kuuluvad standardvarustusse, mõned on lisavarustus - ka funktsioonide valik erineb riigiti.

## Kasutamine

Menüüdes navigeeritakse nuppude abil, mis asuvad keskkonsoolil või rooli parempoolsel klahvistikul\*.



Keskkonsooli juhtpaneel ja rooli klahvistik. Kujutis on näitlik - funktsioonide arv ja nuppude paigutus võib erineda.

◀ neda olenevalt valitud lisaseadmetest või riigist, kust auto osteti.

- 1 **MY CAR** – avab menüüsüsteemi MY CAR.
- 2 **OK/MENU** – vajutage keskkonsoolil olevat nuppu või roolil olevat pöördlülitit, et valida/märkida esiletõstetud menüüvalik või salvestada valitud funktsioon mälli.
- 3 **TUNE** – keerake keskkonsoolil olevat nuppu või roolil olevat pöördlülitit, et et kerida menüüvalikuid üles/alla.
- 4 **EXIT**

### EXIT funktsioonid

Olenevalt funktsioonist, millele kursor asub nupu **EXIT** vajutamisel, ning menüü tasandist, võib toimuda üks järgmistest:

- kõnest keeldutakse
- hetkel toimiv funktsioon katkeb
- sisestatavad tähemärgid kustuvad
- viimati tehtud valikud tühistatakse
- liigutakse menüüsüsteemis ülespoole.

Kui hoiate nuppu **EXIT** alla, viiakse teid menüü MY CAR tavavaatele, või kui olete juba tavavaates, kõrgeimale menüütasemele (peamine menüüallikas).

### Menüüvalikud ja otsinguteed

Menüüallika MY CAR menüüvalikute ja otsinguteedega tutvumiseks vt. süsteemi Sensus Infotainment lisa.

## Pardaarvuti

Auto pardaarvuti salvestab ning arvutab ka selliseid väärtusi, nagu näiteks läbisõit, kütusekulu ja keskmine kiirus.

Pardaarvuti sisu ja välimus sõltub sellest, kas näidikuplokk on analoog- või digitaaltüüpi.

- Pardaarvuti - analoognäidikuplokk (lk. 116)
- Pardaarvuti - digitaalne näidikuplokk (lk. 119)



Pardaarvutist pärinevat teavet saab kuvada näidikupaneeli teabeekraanil<sup>30</sup>.

### Päevasõidumõõdik

Pardaarvutil on kaks sõidumõõdikut ning üks domeeter kogu läbisõidu jaoks.

### Keskmine kütusekulu

Keskmine kütusekulu arvutatakse alates viimast lähtestamisest saadud andmete põhjal.

### **i** TÄHELEPANU

Kütusel töötava soojenduse\* kasutamisel võib näit veidi eksida.

### Kehtib kahe kütusesüsteemiga\* autodele

Gaasi kasutamisel näitab pardaarvuti gaasi keskmist kulu.

## Keskmine kiirus

Arvutatakse alates viimasest lähtestamisest sõidetud vahemaa keskmine kiirus.

## Hetke kütusekulu

Kütuse hetkekulu andmeid pidevalt uuendatakse - ligikaudu iga sekundi järel. Kui auto sõidab väikese kiirusega, näidatakse kütusekulu ajaühikus, suuremal kiirusel läbisõidu kohta.

Väärtuseid on võimalik kuvada ekraanile erinevates ühikutes (km/miilid) - tutvuge teabega alljärgnevas peatükis "Ühikute muutmine" (lk. 114).

## Kehtib kahe kütusesüsteemiga\* autodele

Gaasi kasutamisel näitab pardarvuti gaasikulu.

## Vahemik - kaugus kütusepaagi tühjenemiseni

Pardaarvutis kuvatakse ligikaudne vahemaa, mida on võimalik paagis oleva kütusega läbida.

Garanteeritud vahemaa on lõppenud, kui jaotises **Kütusevaru** kuvatakse "----".

- Sel juhul tankige niipea kui võimalik.

Arvutus põhineb viimase 30 km keskmisel kütusekulul ja sõiduks järelejäänud kütusekogusel.

## TÄHELEPANU

Sõidumaneeri muutmisel võib esineda väike kõrvalekalle.

Ökonoomne sõidumaneer aitab tavaliselt kütust säästa. Täpsema teabe saamiseks kütusekulu mõjude kohta tutvuge teabega peatükis Volvo autotehase keskkonnasäästlikkuse poliitika (lk. 22).

## Kehtib kahe kütusesüsteemiga\* autodele

## TÄHELEPANU

Kuva, mis näitab, kui pika vahemaa saab veel sõita, kehtib ainult kütusepaagi kohta.

## Muud kiirusühikut kasutav digitaalne spidomeeter<sup>31</sup>

Kui põhinäidik kuvab mi/h, näidatakse ekvivalentset digitaalkiirust ühikuga km/h.

## Ühiku muutmine

Kaugus- ja kütuseühikut saab muuta menüüsüsteemis **MY CAR**, vt MY CAR (lk. 113).

## TÄHELEPANU

Peale pardaarvuti muudetakse need ühikud ka Volvo navigatsioonisüsteemis\*.

## Sellega seotud teave

- Pardaarvuti - analoognäidikuplokk (lk. 116)
- Pardaarvuti - digitaalne näidikuplokk (lk. 119)
- Pardaarvuti - teekonna statistika\* (lk. 122)

<sup>30</sup> Ekraani välimus ning kuva sõltuvad seadme versioonist.

<sup>31</sup> Ainult digitaalne näidikuplokk teatud riikides.

## Pardaarvuti - analoognäidikuplokk

Pardaarvuti teavet on võimalik kuvada näidikupaneelil ning seda on võimalik juhtida vasakpoolse roolikangi lüliti ning näidikupaneeli menüü abil.

Kontrollimist ja seadistust võib teha kohe, kui näidikuploki valgustus on luku avamisel automaatselt süttinud. Kui ühtki pardaarvuti juhtseadistest ei aktiveerita ligikaudu 30 sekundi vältel pärast juhuakse avamist, kustub näidikupaneeli valgustus ning pärast seda on vaja pardaarvuti kasutamiseks lülitada võti asendisse **II** või käivitada mootor.

### **i** TÄHELEPANU

Kui pardaarvuti kasutamise ajal ilmub veateade, tuleb selle teate vastuvõttu kinnitada enne, kui pardaarvuti saab uuesti aktiveerida.

- Teate kinnitamiseks vajutage lühidalt suunatud lüliti suuna nuppu **OK**.

### Juhtelemendid

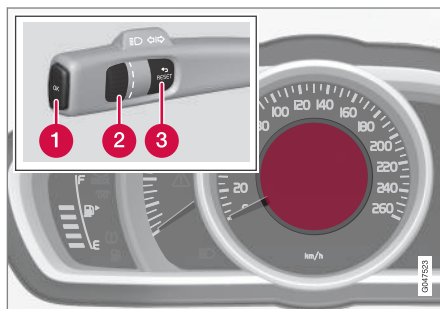

Ekraan ja juhtelemendid.

- 1 OK** - avab näidikupaneeli menüü, kinnitab sõnumeid ning menüüvalikuid.
- 2 Pöidlalüliti** - liigub erinevate menüüvalikute ning pardaarvuti valikute vahel.
- 3 RESET** - lähtestab praeguse sõidu mõõdiku või liigub menüüstruktuurist välja.

### Pardaarvuti valikud

Valige, millist reisiarvestit kuvatakse:

1. Kontrollimiseks, et ükski juhtseadis ei oleks järjestuse keskel - lähtestage need kõigepealt, vajutades kaks korda nuppu **RESET**.
2. Valikute sirvimiseks pöörake pöidlalüliti ning peatuge soovitud sihtpunktil.

Kombineeritud instrumendipaneelil olevat pardaarvutit on võimalik igal ajal teisele valikule seada. Üks valikutest on, et pardaarvutit ei kuvata.

Pardaarvuti jaotis näidikuplokkis	Informatsioon
Päevasõidumõõdik <b>T1</b> ja läbisõit	<ul style="list-style-type: none"> <li>• Pikk vajutus nupule <b>RESET</b> lähtestab sõidumõõdiku T1.</li> </ul>
Päevasõidumõõdik <b>T2</b> ja läbisõit	<ul style="list-style-type: none"> <li>• Pikk vajutus nupule <b>RESET</b> lähtestab sõidumõõdiku T2.</li> </ul>
<b>Kütusevaru</b>	Lisateavet vt jaotisest "Kaugus kütusepaagi tühjenemiseni" (lk. 114).
<b>Kütusekulu</b>	Hetkekulu.

Pardaarvuti jaotis näidikuplokis	Informatsioon
Keskm. kiirus	<ul style="list-style-type: none"> <li>Pikk vajutus nupule <b>RESET</b> lähtestab <b>Keskm. kiirus</b>.</li> </ul>
Pardaarvuti andmed puuduvad.	Selle suvandi korral on kuva tühi - sellega näidatakse ka ahela algust/lõppu.

### Pardaarvuti lähtestamine

- Pöörake pöidlalüliti ning peatuge pardaarvuti valikul, mida soovite lähtestada: **T1 ja läbisõit, T2 ja läbisõit** või **Keskm. kiirus**.
- RESET** nupu üks pikk vajutus lähtestab valiku väärtuse.

Iga jaotis tuleb lähtestada eraldi.

### Näidikupaneeli menüü funktsioonid

Näidikupaneeli menüü sisaldab pardaarvuti seadistamise valikuid. Avage menüü ja kontrollige/ muutke allolevas tabelis välja toodud rakendusi.

- Kontrollimiseks, et ükski juhtseadis ei oleks järjestuse keskel - lähtestage need kõigepealt, vajutades kaks korda nuppu **RESET**.

- Vajuta **OK**.
- Sirvige funktsioone pöördlülitiga ja valige/ kinnitage nupuga **OK**.
- Lõpetamiseks vajutage pärast kontrollimist/ reguleerimist kaks korda **RESET**.

Funktsioonid	Informatsioon
Kiiruse diginäi <ul style="list-style-type: none"> <li>km/h</li> <li>miili/h</li> <li>Kuva puudub</li> </ul>	Kuvab auto kiirust digitaalselt näidikupaneeli keskel.
Soojendi* <ul style="list-style-type: none"> <li>OTSEKÄIMITUS</li> <li>Taimer 1 - viib kellaaja valimise menüüsse.</li> <li>Taimer 2 - viib kellaaja valimise menüüsse.</li> </ul>	Taimeri programmeerimise juhised leiatae jaotisest Mootoriploki soojendus ja salongi kütteseade* - taimer (lk. 140).
Lisasoojendi* <ul style="list-style-type: none"> <li><b>Aut. sis.</b></li> <li><b>Väljalül.</b></li> </ul>	Lisainfot vt Lisakütteseade* (lk. 144).





Funktsioonid	Informatsioon
TC valikud <ul style="list-style-type: none"> <li>● Kaugus kütusepaagi tühjenemiseni</li> <li>● Kütusekulu</li> <li>● Keskmine kiirus</li> <li>● Päevasõidumõõdik <b>T1 ja läbisõit</b></li> <li>● Päevasõidumõõdik <b>T2 ja läbisõit</b></li> </ul>	Siit saate aktiveerida suvandid, mida soovite seada pardaarvuti valitavateks jaotis- teks. Juba valitud suvandite sümbolid on valged ja "linnukesega" - teised on hallid ja märgistusega.
Hoolduse olek	Näitab kuude arvu ja läbisõitu järgmise teeninduseni.
Õlitase <sup>A</sup>	Lisainfot vt Mootoriõli - kontrollimine ja lisamine (lk. 366).
Teated (##)	Lisainfot vt Teated - käsitlemine (lk. 113).

A Teatavad mootorid.

### Sellega seotud teave

- Pardaarvuti (lk. 114)
- Pardaarvuti – teekonna statistika\* (lk. 122)



## Pardaarvuti - digitaalne näidikuplokk

Pardaarvuti teavet on võimalik kuvada näidikupaneelil ning seda on võimalik juhtida vasakpoolse roolikangi lüliti ning näidikupaneeli menüü abil.

Kontrollimist ja seadistust võib teha kohe, kui näidikuploki valgustus on luku avamisel automaatselt süttinud. Kui ühtki pardaarvuti juhtseadistest ei aktiveerita ligikaudu 30 sekundi vältel pärast juhiukse avamist, kustub näidikupaneeli valgustus ning pärast seda on vaja pardaarvuti kasutamiseks lülitada võti asendisse **II** või käivitada mootor.

### **i** TÄHELEPANU

Kui pardaarvuti kasutamise ajal ilmub veateade, tuleb selle teate vastuvõttu kinnitada enne, kui pardaarvuti saab uuesti aktiveerida.

- Teate kinnitamiseks vajutage lühidalt suunatud lülitushoova nuppu **OK**.

## Juhtelemendid

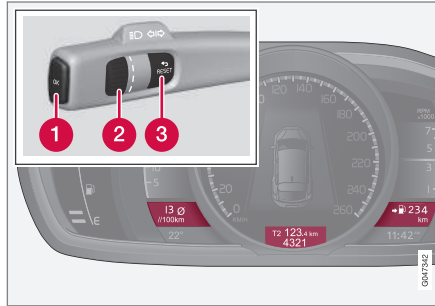

Korruga võib kuvada kolme pardaarvuti valikut - igas aknas üht.

- 1 OK** - avab näidikupaneeli menüü, kinnitab sõnumeid ning menüüvalikuid.
- 2 Pöidlalüliti** - liigub erinevate menüüvalikute ning pardaarvuti valikute vahel.
- 3 RESET** - lähtestab praeguse sõidu mõõdiku või liigub menüüstruktuurist välja.

## Pardaarvuti valikud

Valige, millist reisiarvestit kuvatakse:

1. Kontrollimiseks, et ükski juhtseadis ei oleks järjestuse keskel - lähtestage need kõigepealt, vajutades kaks korda nuppu **RESET**.
2. Sihtpunktide vahel liikumiseks pöörake pöidlalüliti.
3. Sõidu andmete instrumendipaneelil püsivalt kuvamiseks peatuge soovitud kombinatsioonil.

Kombineeritud instrumendipaneelil olevat pardaarvutit on võimalik igal ajal teisele valikule seada. Üks valikutest on, et pardaarvutit ei kuvata.

Jaotiste kombinatsioonid			Informatsioon
Keskmine kütusekulu	Sõidumõõdik T1 + mõõdiku näit	Keskmine kiirus	• Pikk vajutus nupule <b>RESET</b> lähtestab sõidumõõdiku T1.
Hetke kütusekulu	Sõidumõõdik T2 + mõõdiku näit	Kaugus kütusepaagi tühjenemiseni	• Pikk vajutus nupule <b>RESET</b> lähtestab sõidumõõdiku T2.



Jaotiste kombinatsioonid			Informatsioon
Hetke kütusekulu	Mõõdiku näit	kmh↔mph	kmh↔mph – vt jaotist Digitaalse spidomeetri muutmine (lk. 114).
	Pardaarvuti andmed puuduvad.		Selle suvandiga kustutatakse kõik kolm pardaarvuti kuva - sellega märgitakse ka ahela algust/lõppu.

## Pardaarvuti lähtestamine

### Päevasõidumõõdik

1. Pöörake pöidlalüliti ning peatuge pardaarvuti päevasõidumõõdiku valikul, mida soovite lähtestada:
2. **RESET** nupu üks pikk vajutus lähtestab valiku väärtuse.

### Keskmine kiirus ja keskmine kütusekulu

1. Näidikupaneeli menüü avamiseks vajutage **OK**.

2. Sirvige pöidlalüliti abil **Teekonnamõõdik nullimine** menüüvalikuid ning kinnitage **OK** nupuga.
3. Valige keskmine kütusekulu, keskmine kiirus või lähtestage mõlemad. Kinnitage valik **OK** nupuga.
4. Lõpetage nupuga **RESET**.

### Näidikupaneeli menüü funktsioonid

Näidikupaneeli menüü sisaldab pardaarvuti seadistamise valikuid. Avage menüü ja kontrollige/ muutke allolevas tabelis välja toodud rakendusi.

1. Kontrollimiseks, et ükski juhtseadis ei oleks järjestuse keskel - lähtestage need kõigepealt, vajutades kaks korda nuppu **RESET**.
2. Vajuta **OK**.
3. Sirvige funktsioone pöördlülitiga ja valige/ kinnitage nupuga **OK**.
4. Lõpetamiseks vajutage pärast kontrollimist/ reguleerimist kaks korda **RESET**.

Funktsioonid	Informatsioon
Teekonnamõõdik nullimine <ul style="list-style-type: none"> <li>• Keskmine kütusekulu</li> <li>• Keskmine kiirus</li> </ul>	Lähtestage keskmise kütusekulu ning keskmise kiiruse väärtused. Pange tähele, et selle rakendusega ei lähtestata mõlemat T1 ja T2 sõiduarvestust.
Teated	Lisainfot vt Teated - käsitlemine (lk. 113).
Teemad	Valige näidikupaneeli (lk. 66) kujunduse jaoks meeldiv teema.

Funktsioonid	Informatsioon
Sätted*	Vali <b>Aut. sis.</b> või <b>Väljalül.</b> Lisainfot vt Lisakütteseade* (lk. 144).
Kontrastsus/Värvirežiim	Näidikuploki heleduse ja värvide intensiivsuse reguleerimine.
Parkimissoojendi* <ul style="list-style-type: none"> <li>● <b>Otsekäivitus</b></li> <li>● Taimer 1 sümbol - viib kellaaja valimise menüüsse.</li> <li>● Taimer 2 sümbol - viib kellaaja valimise menüüsse.</li> </ul>	Taimer 1 programmeerimise juhised leiata jaotisest Mootoriploki soojendus ja salongi kütteseade* - taimer (lk. 140).
Hoolduse olek	Näitab kuude arvu ja läbisõitu järgmise teeninduseni.
Õlitase <sup>A</sup>	Lisainfot vt Mootoriõli - kontrollimine ja lisamine (lk. 366).

<sup>A</sup> Teatavad mootorid.

### Sellega seotud teave

- Pardaarvuti (lk. 114)
- Pardaarvuti – teekonna statistika\* (lk. 122)

## Pardaarvuti – teekonna statistika\*

Pardaarvuti statistikat on võimalik kuvada keskkonsooli ekraanil ning selle abil on võimalik saada kütusekulu ülevaade graafikuna.

### Funktsioon

- Avage menüüsüsteem MY CAR (lk. 113) ja valige tulpdiagrammi kuvamiseks **Trip statistics**.

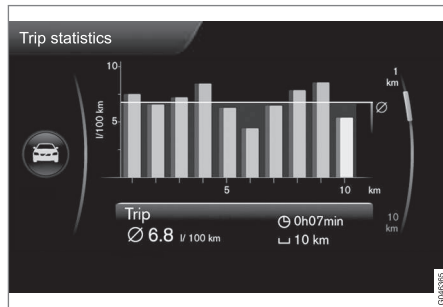

Sõidu andmed<sup>32</sup>

Iga tulp näitab olenevalt valitud mõõtkavast läbisõitu 1 km või 10 km - kaugemal paremal pool asub riba näitab väärtust jooksva kilomeetri või 10 km kohta.

Nuppu **TUNE** kasutades võib tulpade mõõtkava muuta vahemikus 1 km kuni 10 km - paremas servas olev kursor liigub olenevalt valitud mõõtkavast üles või alla.

## Sätted

Menüüsüsteemis **MY CAR - Trip statistics** on võimalik sõidu kohta erinevaid statistikavalikuid määrata.

- **Reset when vehicle has been off for minimum 4h** - ruudu märgistamiseks valige **ENTER** ja valige menüüst väljumiseks **EXIT**. Selle valiku valimisel kustutatakse kõik statistika pärast sõidu lõppu, kui auto on rohkem kui 4 tundi paigal seisnud. Mootori järgmisel käivitamisel algavad sõidu andmed uuesti nullist.
- **Start new trip - ENTER** abil saab kustutada kõik varasemad andmed, menüüst väljumiseks valige **EXIT**. Kui uut sõidutsüklit alustatakse enne 4 tunni möödumist, tuleb jookseve periood selle valiku abil käsitsi kustutada.

Tutvuge teabega ka peatükis Õkonoomsed juhtimisvõtted (lk. 70).

## Sellega seotud teave

- Pardaarvuti (lk. 114)

<sup>32</sup> Joonis on skemaatiline - paigutus võib sõltuda auto mudelist või tarkvara värskendusest.

KLIIMASEADE

## Üldist kliimaseadme kohta

See auto on varustatud elektroonilise kliimaseadmega (lk. 130). Kliimaseade jahutab või soojendab õhku salongis ning eemaldab sellest üleliigse niiskuse.

### **i** TÄHELEPANU

Õhukonditsioneer (AC) (lk. 133) saab ka välja lülitada, kuid parima sisekliima jaoks salongis ning akende uduseks muutumise vältimiseks tuleks õhukonditsioneer sisselülitatuna hoida.

## Pea meeles

- Kliimaseadme optimaalse töö tagamiseks peavad küljeaknad ja katuseluuk\* olema suletud.
- Üldise avamise funktsioon (lk. 178) avab või sulgeb samaaegselt kõik aknad ja see on tõhus abinõu sõiduki kiireks tuulutamiseks näiteks kuuma ilma korral.
- Eemalda jää ja lumi kliimaseadme õhu sisselaskevast (kapoti ja tuuleklaasi vaheline rest).
- Sooja ilma korral võib konditsioneeris tekkiv kondensaat auto alla tilkuda. See on normaalne.
- Kui mootor vajab rohkem võimsust, nt kiirendamisel, saab kliimaseadme ajutiselt välja

lülitada. Sel ajal võib temperatuur salongis ajutiselt tõusta.

- Veekonditsi kiire kuivatamine klaaside siseküljelt lahtipuhumise funktsiooni (lk. 134) abil. Et vähendada akende uduga kattumise ohtu, hoia aknad puhtad ja puhasta neid tavalise aknapesuvahendiga.

## Start/Stop\* süsteemiga autod

Automaatselt seisatud (lk. 285) mootori korral võidakse ajutiselt piirata teatud seadmete funktsioone, näiteks kliimaseadme ventilaatori kiirust (lk. 132).

## ECO\* süsteemiga autod

Teatud seadmete funktsioonid võivad olla ajutiselt piiratud, kui ECO- (lk. 293) funktsioon aktiveeritakse, nt kliimaseadme (lk. 133) funktsioonid.

### **i** TÄHELEPANU

Kui funktsioon ECO aktiveeritakse, muutuvad paljud kliimaseadme süsteemisätete parameetrid ning elektritarbimist vähendatakse. Teatud sätteid saab lähtestada ka käsitsi, kuid täisfunktsionaalsus taastub vaid funktsiooni ECO väljalülitamisel.

## Sellega seotud teave

- Tegelik temperatuur (lk. 125)
- Menüüseadistused - kliimaseade (lk. 127)
- Elektrooniline kliimaseade - ECC (lk. 130)

- Õhu suunamine reisijateruumi (lk. 127)
- Õhu kvaliteet (lk. 125)

## Tegelik temperatuur

Salongis valitav temperatuur vastab sellele, kuidas seda tajutakse, kusjuures arvestatakse autos ja auto ümber hetkel valitsevaid tingimusi nagu välistemperatuur, õhu liikumiskiirust, õhuniiskust, päikesekiirgust jne.

Süsteem sisaldab päikeseandurit (lk. 125), mis tuvastab päikese paistmise suuna sõiduki reisijateruumi. See tähendab, et parem- ja vasakpoolse ventilaatori temperatuur võib erineda vaatamata sellele, et temperatuur on mõlemal pool ühesuguseks reguleeritud.

## Sellega seotud teave

- Üldist kliimaseadme kohta (lk. 124)
- Temperatuuri hoidmine reisijateruumis (lk. 133)

## Andurid - kliimaseade

Kliimaseadme süsteemil on mitmeid andureid temperatuuri (lk. 125) hoidmiseks autos.

- Päikeseandur asub armatuurlaua peal.
- Salongi temperatuuriandur asub kliimaseadme juhtpaneeli all.
- Välistemperatuuri andur on paigaldatud küljepeeglisse.
- Niiskuseandur\* asub sisemises tahavaatepeeglis.

### TÄHELEPANU

Ärge katke kinni ega blokeerige andureid rõivaste ega muude esemetega.

## Sellega seotud teave

- Üldist kliimaseadme kohta (lk. 124)

## Õhu kvaliteet

Reisijateruumi sisemus on disainitud võimalikult hubaseks ja mugavaks. Mõeldud on ka reisijatele, kes kannatavad allergiate ja astma all.

- Salongi filter (lk. 126)
- Reisijateruumi viimistlusmaterjalid (lk. 127)
- Clean Zone Interior Package (CZIP) (lk. 126)\*
- Salongiõhu kvaliteedisüsteem (IAQS) (lk. 126)\*

## Sellega seotud teave

- Üldist kliimaseadme kohta (lk. 124)

## Õhu kvaliteet – salongifilter

Kogu autosse sisenev õhk puhastatakse filtri abil.

Filtrit tuleb regulaarselt vahetada. Järgi vahetusintervallide osas Volvo hooldusprogrammi. Kui autot kasutatakse tõsiselt saastunud keskkonnas, tuleb filtrit sagedamini vahetada.

### **i** TÄHELEPANU

Salongi filtreid on erinevat tüüpi. Veenduge, et paigaldatakse õige filter.

## Sellega seotud teave

- Õhu kvaliteet (lk. 125)

## Õhu kvaliteet – Clean Zone Interior Package (CZIP)\*

CZIP hõlmab mitmeid uuendusi sõiduki reisijateruumi puhtana hoidmiseks, seda isegi allergiate ja astma all kannatavate isikute vajadusi silmas pidades.

See sisaldab järgmist:

- Ventilaatori täiustatud funktsioon - ventilaator hakkab tööle, kui auto kaugjuhtimispuldist avatakse. Ventilaator täidab salongi puhta õhuga. See funktsioon käivitub vajadusel ning lülitub pärast teatud aega või salongiukse avamist automaatselt välja. Ventilaatori töötamisaeg väheneb järkjärgult tänu vajadusel vähenemisele, kuni auto on 4 aastane.
- Õhu kvaliteedi juhtsüsteem IAQS (lk. 126) on täisautomaatne süsteem, mis joiab õhu reisijateruumis saastest puhtana.

## Sellega seotud teave

- Üldist kliimaseadme kohta (lk. 124)
- Õhu kvaliteet (lk. 125)

## Õhu kvaliteet – IAQS\*

Õhukvaliteedi süsteem IAQS eraldab õhust gaasid ja osakesed, et vähendada lõhna ja saasteainete sattumist salongi.

Kui välisõhk on saastunud, suletakse õhu sissepääs ja salongiõhk hakkab ringlema.

Funktsiooni saab aktiveerida/desaktiveerida menüüsüsteemis MY CAR. Täpsema teabe saamiseks menüüsüsteemi kohta vt. MY CAR (lk. 113).

### **i** TÄHELEPANU

Õhu kvaliteedi andur peab olema alati sisse lülitatud, et tagada salongis võimalikult hea õhk.

Külmas kliimas on õhuringlus piiratud udu tekkimise vältimiseks.

Udu tekkimisel tuleb õhukvaliteedi andur välja lülitada ja kasutada tuuleklaasi ja külgakende, samuti tagaakna soojendamise funktsioone.

## Sellega seotud teave

- Üldist kliimaseadme kohta (lk. 124)
- Õhu kvaliteet (lk. 125)
- Õhu kvaliteet – Clean Zone Interior Package (CZIP)\* (lk. 126)



## Õhu kvaliteet – materjal

Tolmu hulga piiramiseks reisijateruumis on välja töötatud ja katsetatud vastavad materjalid, mis hoiavad reisijateruumi tolmuva.

Salongis ja pakiruumis olevaid vaipu saab lihtsalt eemaldada ja puhastada. Reisijateruumi puhastamiseks (lk. 406) kasutage üksnes Volvo poolt heakskiidetud puhastus- ja autohooldusvahendeid.

## Sellega seotud teave

- Õhu kvaliteet (lk. 125)

## Menüüseadistused - kliimaseade

Keskkonsooli kaudu saab aktiveerida/desaktiveerida ning muuta kliimaseadme kuue funktsiooni vaikesätteid.

- Puhuri intensiivsus automaatne kliimaseade (lk. 132) korral.
- Õhu siseringlusesse suunamise taimer (lk. 135).
- Tagaklaasi soojenduse (lk. 106)<sup>1</sup> automaatne sisselülitumine.
- Siseõhu kvaliteedisüsteem\* (lk. 126).
- Istmesoojenduse ajam (lk. 131) automaatne käivitamine.
- Rooli elektrisoojenduse (lk. 88) automaatne käivitamine.

Lisateavet saab Menüüsüsteem (lk. 113) kirjeldusest.

Kliimasüsteemi funktsioonid saab Menüüsüsteemis MY CAR vaikeseadetele taastada. Täpsema teabe saamiseks Menüüsüsteemi kohta vt. MY CAR (lk. 113).

## Sellega seotud teave

- Üldist kliimaseadme kohta (lk. 124)

## Õhu suunamine reisijateruumi

Sissetulev õhk jagatakse salongis paljude ventilatsioonivahede vahel.

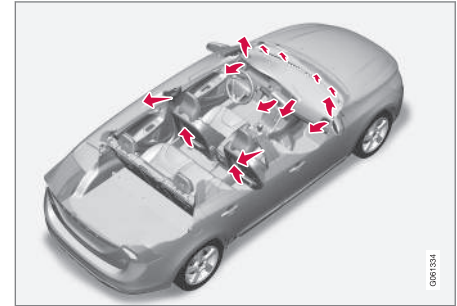

Õhujaotus on **AUTO**-režiimis täisautomaatne.

Vajadusel on süsteem juhitav manuaalselt; vt. õhu suunamise tabel (lk. 136).

<sup>1</sup> Kui tagaklaasi soojenduse säte aktiveeritakse, siis mootori kaugkäivituse kasutamisel (ERS)\* puhastatakse ka esiklaas automaatselt udust/jääst.

#### ◀◀ Armatuurlaual olevad ventilatsioonivad

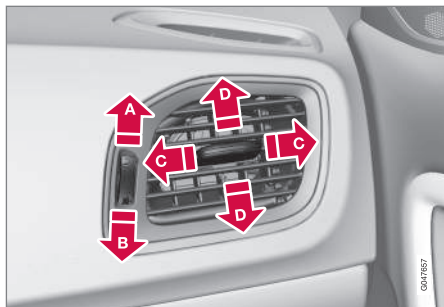

- A** Avatud
- B** Suletud
- C** Õhuvoolu suund paremale-vasakule
- D** Õhuvoolu suund üles-alla

Suuna välimised ventilatsioonivad udu eemaldamiseks küljekendele.

#### Üksetalades olevad ventilatsioonivad

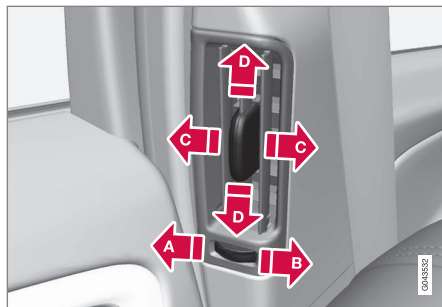

- A** Suletud
- B** Avatud
- C** Õhuvoolu suund paremale-vasakule
- D** Õhuvoolu suund üles-alla

Suunake puhurid akendele udu eemaldamiseks külma ilma korral.

Suunake puhurid salongile mugava sisekliima säilitamiseks tagaistmetel kuuma ilma korral.

#### **i** TÄHELEPANU

Pidage meeles, et väikesed lapsed võivad olla õhuvoolude ja tuuletõmbuse suhtes tundlikud.

#### Õhujaotus

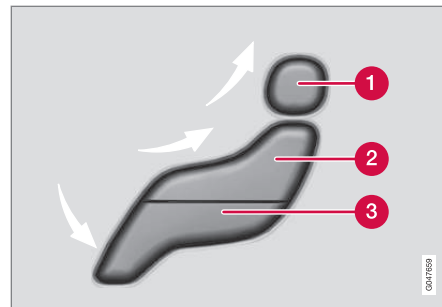

- 1** Õhujaotus – esiklaasi sulatus
- 2** Õhujaotus – armatuurlaua puhur
- 3** Õhujaotus – põranda ventilatsioon

Joonisel on kolm nuppu. Nuppude vajutamisel süttib ekraanil vastav kujund (vt allolevat joonist) ning kujundi osade juures olevad nooled näitavad valitud õhujaotust. Täiendava teabe saamiseks vt. õhu suunamise tabel (lk. 136).



Valitud õhujaotus kuvatakse keskkonsooli ekraanile.

### Sellega seotud teave

- Üldist kliimaseadme kohta (lk. 124)
- Isereguleerimine (lk. 132)
- Õhu suunamine - õhu siseringlusesse suunamine (lk. 135)

## Elektroniline kliimaseade - ECC

ECC (elektroniline kliimaseade) hoiab salongis valitud temperatuuri ja seda saab määrata eraldi juhi ja kaasreisija poolel.

Automaatfunktsiooni kasutatakse temperatuuri, õhukonditsioneer, ventilaatori kiiruse, taasringluse ja õhujaotuse automaatseks juhtimiseks.

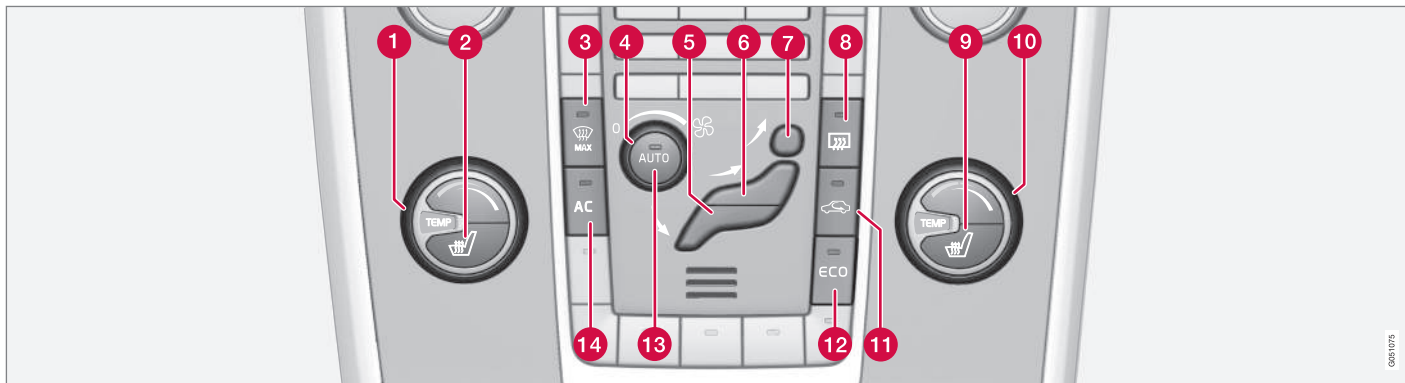

- 1 Temperatuuri seadistamine (lk. 133), vasakpoolne
- 2 Elektrisoojendusega esiiste (lk. 131), vasak pool
- 3 Elektrisoojendusega tuuleklaas\* klaasisoojendi (lk. 134)
- 4 Ventilaator (lk. 132)
- 5 Õhujaotus (lk. 127) – põranda ventilatsioon
- 6 Õhujaotus – armatuurlaua puhur

- 7 Õhujaotus – esiklaasi sulatus
- 8 Elektrisoojendusega tagaklaas ja küljepöögite soojendus (lk. 106)
- 9 Elektrisoojendusega esiiste (lk. 131), parem pool
- 10 Temperatuuri seadistamine (lk. 133), parempoolne
- 11 Õhu taasringlus (lk. 135)
- 12 ECO\* (lk. 293)

- 13 AUTO - Automaatne kliimaseade (lk. 132)
- 14 AC - Õhukonditsioneer sees/väljas (lk. 133)

### Sellega seotud teave

- Üldist kliimaseadme kohta (lk. 124)

## Istmesoojendusega esiistmed\*

Esiistmete istmesoojendustel on kolm töörežiimi juhi ja juhi kõrvalistuja mugavuse lisamiseks külmades tingimustes.

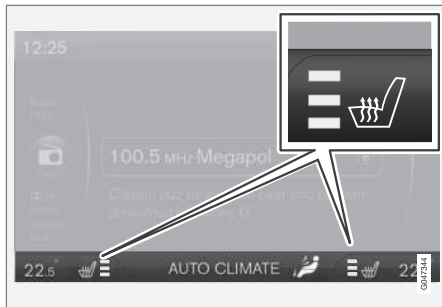

Valitud soojusaste kuvatakse keskkonsooli ekraanil.



Vajutage nuppu korduvalt, et vahetada erinevate tasemete vahel või desaktiveerida funktsioon.

Saadaval on kolm erineva väljundiga kütmistaset:

- Kõrgeim kütte tase - keskkonsooli ekraanil süttivad kolm oranži välja (vt ülaltoodud joonist).
- Madalam kütte tase - kaks oranži välja süttivad ekraanil.

- Madalaim kütte tase - üks oranž väli süttib ekraanil.
- Lülitage soojendus välja - ükski väli pole süttinud.

## ⚠ HOIATUS

Istmesoojendust ei tohi kasutada inimesed, kellel on temperatuuri tõusu puuduliku tunnetuse tõttu raske tajuda või muid raskusi istmesoojenduse nuppude kasutamisel. Vastasel korral võivad neil tekkida tervist kahjustavad põletused.

## Juhi istmesoojenduse automaatne käivitamine

Kui juhi istmesoojenduse automaatne käivitamine on aktiveeritud, on juhiistme soojenduse tase mootori käivitamisel maksimaalne.

Automaatne käivitamine toimub siis, kui auto on külm ja välistemperatuur on umbes +10 °C.

Funktsiooni saab aktiveerida/desaktiveerida menüüsüsteemis MY CAR. Täpsema teabe saamiseks menüüsüsteemi kohta vt. MY CAR (lk. 113).

## Sellega seotud teave

- Üldist kliimaseadme kohta (lk. 124)
- Istmesoojendusega tagaiste\* (lk. 131)

## Istmesoojendusega tagaiste\*

Reisijate mugavuse tõstmiseks külmades oludes on tagaistme<sup>2</sup> välimistel istekohtadel kolm soojendustaset.



Valitud soojusaste kuvatakse nuppude tuledel.

Vajutage nuppu korduvalt, et vahetada erinevate tasemete vahel või desaktiveerida funktsioon.

Saadaval on kolm erineva väljundiga kütmistaset:

- Kõrgeim kütte tase - kolm tuld süttivad.
- Madalam kütte tase - kaks tuld süttivad.
- Madalaim kütte tase - üks tuli süttib.
- Lülitage soojendus välja - ükski lamp pole süttinud.



## ⚠ HOIATUS

Istmesoojendust ei tohi kasutada inimesed, kellel on temperatuuri tõusu puuduliku tunnetuse tõttu raske tajuda või muid raskusi istmesoojenduse nuppude kasutamisel. Vastasel korral võivad neil tekkida tervist kahjustavad põletused.

### Sellega seotud teave

- Üldist kliimaseadme kohta (lk. 124)
- Istmesoojendusega esiistmed\* (lk. 131)

## Ventilaator

Niiskuse kogunemise vältimiseks klaasidele peab ventilaator pidevalt puhuma.

### ⓘ TÄHELEPANU

Kui ventilaator on täielikult välja lülitatud, ei ole konditsioneer sees - mis võib tekitada akendele udu.

### Ventilaatori nupp



Keera ventilaatori kiiruse suu-  
rendamiseks või vähendamiseks  
nuppu. **AUTO** režiimi valimise  
korral toimub puhuri intensiivsuse  
valimine automaatselt (lk. 132) -  
puhuri eelnevalt valitud töörežiim  
deaktiveeritakse.

### Sellega seotud teave

- Üldist kliimaseadme kohta (lk. 124)
- Elektrooniline kliimaseade - ECC (lk. 130)

## Isereguleerimine

Automaatfunktsioon reguleerib automaatselt temperatuuri (lk. 133), õhukonditsioneer (lk. 133), puhuri intensiivsust (lk. 132), õhu siseringlusesse suunamist (lk. 135) ja õhu suunamist (lk. 127).



Valides ühe või mitu manuaalset funktsiooni, juhitakse ülejäänud funktsioone endiselt automaatselt. **AUTO** vajutamisel lülitatakse välja kõik käsitsiseadistused. Ekraanil kuvatakse **AUTO CLIMATE**.

Automaatrežiimi ventilaatori kiiruse saab määrata menüüsüsteemis MY CAR. Täpsema teabe saamiseks menüüsüsteemi kohta vt. MY CAR (lk. 113).

### Sellega seotud teave

- Üldist kliimaseadme kohta (lk. 124)

<sup>2</sup> Istmesoojendusega tagaiste ei sisaldu integreeritud kaheastmelise istmekõrgendusega istmes (lk. 51).

## Temperatuuri hoidmine reisijateruumis

Sõiduki käivitamisel võtab süsteem aluseks viimati valitud olnud temperatuuriseadistuse.

### **i** TÄHELEPANU

Soojendamist või jahutamist ei saa kiirendada tegelikult soovitud temperatuurist kõrgema või madalama temperatuuri valimisega.

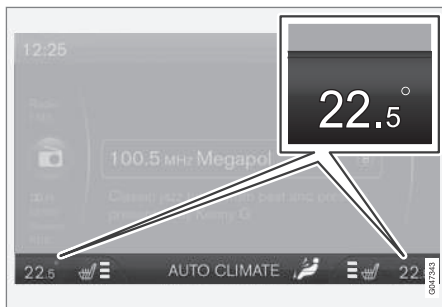

Jooksvat temperatuuri igal küljel näidatakse keskkonsooli ekraanil.



Temperatuuri võib reguleerida nupu abil - eraldi juhi poolel ja sõitja poolel.

## Sellega seotud teave

- Üldist kliimaseadme kohta (lk. 124)
- Tegelik temperatuur (lk. 125)
- Elektrooniline kliimaseade - ECC (lk. 130)

## Konditsioneer

Õhukonditsioneer jahutab ja kuivatab sisenevat õhku vastavalt vajadusele.



Kui nupu **AC** märgutuli süttib põlema, juhitakse õhukonditsioneer töö süsteemi poolt automaatselt.

Kui nupu **AC** märgutuli on välja lülitatud, siis õhukonditsioneer ei tööta. Teisi funktsioone kontrollitakse endiselt automaatselt. Max. lahtipuhumise funktsioonl (lk. 134) sisselülitamisel lülitub õhukonditsioneer automaatselt tööle, mis võimaldab õhu võimalikult tõhusa kuivatamise niiskusest.

## Tuuleklaasi udu eemaldamine ja sulatamine

Tuuleklaasi elektrisoojenduse\* ja defrosteri abil saab kiiresti tuuleklaasilt ja külgakendelt udu ja jäidet eemaldada.

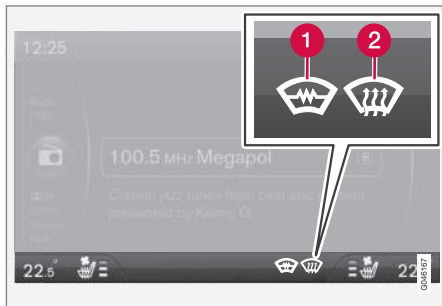

Valitud seadistus kuvatakse keskkonsooli ekraanil.

- 1 Tuuleklaasi elektrisoojendus\*
- 2 Max. defroster



Kui funktsioon on aktiivne, süttib defrosterinupul olev tuli.

Vajutage nuppu korduvalt, et vahetada erinevate tasemete vahel või desaktiveerida funktsioon.

Soojenduseta tuuleklaasidel on saadaval ainult üks sulatustase:

- Õhuvool akendele - ekraanil süttib sümbol (2).
- Lülitage funktsioon välja - ükski sümbol pole süttinud.

Soojendusega tuuleklaasidel on kaks sulatustaset:

- Käivitage tuuleklaasi elektrisoojendus<sup>3</sup> - ekraanil süttib sümbol (1).
- Käivitage tuuleklaasi elektrisoojendus<sup>3</sup> ja õhuvool akendele - ekraanil süttivad sümbolid (1) ja (2).
- Lülitage funktsioon välja - ükski sümbol pole süttinud.

### **i** TÄHELEPANU

Soojendusega tuuleklaas ja IR aken (lk. 20) võivad mõjutada transponderite ja muude ühendussüsteemide toimimist.

### **i** TÄHELEPANU

Kolmnurksel ala tuuleklaasi kummaski servas ei ole elektrisoojendust ja jää võib seal kauem sulada.

### **i** TÄHELEPANU

Elektrilise soojendusega tuuleklaasi toime on mootori automaatseiskamise (lk. 285) korral blokeeritud.

Järgnev toimub ka siis, kui maksimaalse jääsulatuse funktsioon on niiskuse parimaks võimalikuks eemaldamiseks salongist sisselülitatud:

- õhukonditsioneer lülitub automaatselt sisse
- õhuringluse ja õhu kvaliteedi süsteem lülituvad automaatselt välja.

### **i** TÄHELEPANU

Ventilaator teeb maksimaalsetel pööretel töötades üsna palju müra.

Kui defroster välja lülitada, naaseb kliimaseade eelmiste seadistuste juurde.

### Sellega seotud teave

- Üldist kliimaseadme kohta (lk. 124)

<sup>3</sup> Kui tahavatepeeglis kuvatakse soojendusega esiklaasi aktiveerimisel sümbolit C, siis tuleb kompassi (lk. 107)\* kalibreerida.



## Õhu suunamine - õhu siseringlusesse suunamine

Saastatud õhu sattumise vältimiseks reisijateruumi valige õhu siseringlusesse suunamine, mis tähendab, et selle funktsiooni rakendamisel blokeeritakse välisõhu sissepääs reisijateruumi.



Salongiõhu taasringluse kasutamisel süttib nupus olev oranž tuli.

### **!** TÄHTIS TEAVE

Kui õhk ringleb autos liiga kaua, võivad autoaknad seest uduseks muutuda.

## Taimer

Aktiveeritud taimeri korral lülitab süsteem käsitsi sisselülitatud taasringlusrežiimi välja vastavalt välistemperatuurist sõltuvale ajale. See vähendab jää, udu ja halva õhu tekkimise riski.

Funktsiooni saab aktiveerida/desaktiveerida menüüsüsteemis MY CAR. Täpsema teabe saamiseks menüüsüsteemi kohta vt. MY CAR (lk. 113).

### **i** TÄHELEPANU





Maksimaalse sulatuse valimisel lülitub õhu taasringlus alati välja.



## Sellega seotud teave

- Üldist kliimaseadme kohta (lk. 124)
- Õhu suunamine reisijateruumi (lk. 127)
- Õhu suunamine - tabel (lk. 136)

## Õhu suunamine - tabel

Õhu suunamine (lk. 127) toimub kolme nupu abil.

	Õhujaotus	Kasutatakse
	Õhk akendele. Ventilatsiooniavadest voolab veidi õhku. Õhk ei ringle. Konditsioneer on alati sisse lülitatud.	et jääd ja udu kiiresti eemaldada.
	Õhk sulatuspuhuri kaudu esiklaasile ja küljeakendele. Ventilatsiooniavadest voolab veidi õhku.	Külmas ja niiskes kliimas udu ja jää tekkimise vältimiseks (ventilaatori tase ei tohi olla liiga madal).
	Õhuvool klaasidele ja armatuurlaua ventilatsiooniavadest.	mugavuse tagamiseks sooja ja kuiva ilmaga.
	Õhuvool pea ja rinna kõrgusel armatuurlaua ventilatsiooniavadest.	tõhusaks jahutuseks kuuma ilmaga.

	Õhujaotus	Kasutatakse
	<p>Õhk põrandale ja akendele. Armatuurlaua ventilatsiooniavadest voolab veidi õhku.</p>	<p>mugavuse saavutamiseks ja udu eemaldamiseks külma või röske ilmaga.</p>
	<p>Õhk põrandale ja ventilatsiooniavadest armatuurlaual.</p>	<p>päikesepaistelise ilmaga jaheda välistemperatuuri juures.</p>
	<p>Õhk põrandale. Armatuurlaua ventilatsiooniavadest ja akendest voolab veidi õhku.</p>	<p>soojenduse või jahutuse suunamiseks põrandale.</p>
	<p>Õhuvool klaasidele, ventilatsiooniavadest armatuurlaual, samuti põrandale.</p>	<p>Põranda jahutamiseks sooja ja kuiva ilmastiku korral või külmas ilmas soojendamiseks.</p>

### Sellega seotud teave

- Üldist kliimaseadme kohta (lk. 124)
- Õhu suunamine - õhu siseringlusesse suunamine (lk. 135)

## Mootoriploki soojendus ja salongi kütteseade\*

Auto eelsoojendus loob enne sõidu alustamist autokütteseadmes, mootoris ja ja salongis sellised tingimused, mis vähendavad sõidu ajal süsteemide kulumist ja energiaravajadust.

Soojendi käivitamine on võimalik vahetult (lk. 139) või taimeril (lk. 140) abil.

Soojendit ei saa käivitada, kui välistemperatuur tõuseb üle 15 °C. Soojendi maksimaalne tööaeg on 50 minutit.

### ⚠ HOIATUS

Ärge kasutage kütusel töötavat kütteseadet siseruumides. See eritab heitgaase.

### ℹ TÄHELEPANU

Kui on kasutusel kütusega töötav täiendav küttekeha, siis võib parempoolsest rattakoopast tulla suitsu, mis on täiesti normaalne nähtus.

## Kütuse juurdevalamine

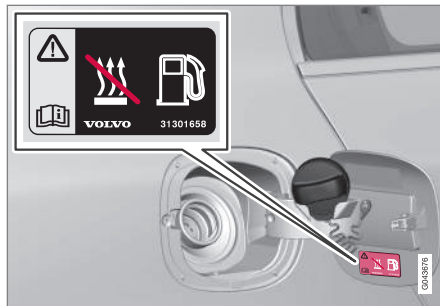

Hoiatuskleebis kütusepaagi luugil.

### ⚠ HOIATUS

Välja lekkiv vesi võib süttida. Lülitage autonoomne kütteseadme paagi täitmist välja.

Kontrollige näidikupaneeli, et kütteseadme oleks välja lülitatud. Kui see töötab, kuvatakse soojenduse sümbol.

## Parkimine tõusul

Kui auto pargitakse järsul kallakul, peab auto ninaosa paiknema allamäge, et tagada kütusega töötava kütteseadme varustamine kütusega.

## Aku ja kütus

Kui aku on tühi või kütusetase liiga madal, lülitub kütteseadme automaatselt välja ning infokraanil

kuvatakse teade. Kinnitage teate vastuvõtmine ühekordse vajutusega suunatuude hoova (lk. 110) OK nupule.

### ⚠ TÄHTIS TEAVE

Kütteseadme korrald kasutamine koos lühikeste sõitudega tühjendab akut ja tekitab käivitamisprobleeme.

Seisukütteseadme kasutamise ajal tuleb autoga sõita, et tagada auto aku piisav laadimine kütteseadmega tarbitud energia asendamiseks, kui seda kasutatakse regulaarselt. Kütteseadet kasutatakse korraga maksimaalselt 50 minutit.

## Sellega seotud teave

- Mootoriploki soojendus ja salongi kütteseade\* - teated (lk. 142)
- Lisaküttesead\* (lk. 144)

## Mootori eelsoojendus ja salongi soojendus\* - otsekäivitamine

Mootori eelsoojenduse ja salongi soojenduse saab käivitada otse.

Otsekäivitust saab taostada järgmistel viisidel:

- Ekraan
- kaugjuhtimispult\*
- mobiil\*.

Mootoriploki ja salongi soojendus (lk. 138) otsekäivituse korral lülituvad need seadmed tööle 50 minutiks.

Salongi soojendamine algab niipea kui mootori jahutusvedelik on jõudnud õige temperatuurini.

### **i** TÄHELEPANU

Autot võib käivitada ja sellega sõita töötava kütteseadmega.

## Otsekäivitus ekraani kaudu

1. Menüüsse sisenemiseks vajutage **OK**.
2. Liikuge pöördlülitiga valikule **Soojendi** ja valige nupuga **OK**.
3. Soojenduse deaktiveerimiseks liikuge järgmises menüüs edasi valikule **Otsekäivitus/** ja valige nupuga **OK**.
4. Väljuge menüüst valikuga **RESET**.

## Otsekäivitus kaugjuhtimispuldiga\*

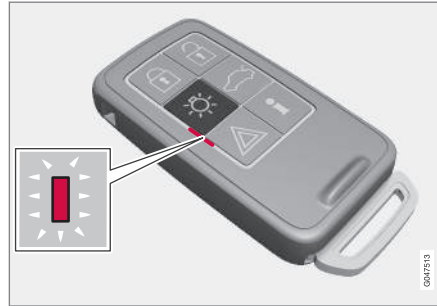

Märgutuli kaugjuhtimispultmel koos PCC-ga\*.

Mootori eelsoojenduse ja salongi soojenduse saab aktiveerida kaugjuhtimispuldiga.

- Hoidke lähenemisvalgustuse nuppu  2 sekundit all.

Ohutuled annavad teavet järgmiselt:

- 5 lühikest vilkumist, mille järel põleb u 3 sekundit - signaal on autoni jõudnud ja eelsoojendus on aktiveeritud.
- 5 lühikest vilkumist - signaal on autoni jõudnud, aga eelsoojendust ei aktiveeritud.
- Ohutuled ei sütti - signaal pole autoni jõudnud.

Kui soojenduse ajal vajutada teabe nuppu , siis näitab indikaatorlamp selle olekut - samal ajal

kuvatakse auto lukustusolek (lk. 165). Oleku uurimise ajal vilgub indikaatorlamp paar korda lühidalt, jäädes seejärel põlema, kui soojendus on aktiveeritud.

Olekut kuvatakse soojenduse töö ajal pardaarvutis.

## Käivitamine rakenduse kaudu\*

Valitud sätteid saab käivitada ja nende kohta saab teavet lugeda rakenduse Volvo On Call\* kaudu.

## Sellega seotud teave

- Mootoriploki soojendus ja salongi kütteseade\* - taimer (lk. 140)
- Mootori eelsoojendus ja salongi soojendus\* - viivitamatu peatamine (lk. 140)
- Mootoriploki soojendus ja salongi kütteseade\* - teated (lk. 142)

## Mootori eelsoojendus ja salongi soojendus\* - viivitamatu peatamine

Mootori eelsoojenduse ja salongi soojenduse saab otse infonäidikult deaktiveerida.

1. Menüüsse sisenemiseks vajutage **OK**.
2. Liikuge pöördlülitiga valikule **Soojendi** ja valige nupuga **OK**.
3. Soojenduse deaktiveerimiseks liikuge järgmises menüüs edasi valikule **Stopp/** ja valige nupuga **OK**.
4. Väljuge menüüst valikuga **RESET**.

## Sellega seotud teave

- Mootori eelsoojendus ja salongi soojendus\* - otsekäivitamine (lk. 139)
- Mootoriploki soojendus ja salongi küttesead\* - taimer (lk. 140)
- Mootoriploki soojendus ja salongi küttesead\* - teated (lk. 142)

## Mootoriploki soojendus ja salongi küttesead\* - taimer

Mootoriploki ja salongi soojenduse (lk. 138) taimer on ühendatud sõiduki kellaga.

Taimeril abil saab valida kaks erinevat aega. Siin tähendab aeg aega, kui auto on soojenenud ja sõiduvalmis. Auto elektroonikasüsteem arvutab välistemperatuuri põhjal välja, millal kütmist alustada.

### TÄHELEPANU

Kõik taimeril programmeeritud ajad kaovad auto kella lähtestamisel.

## Reguleerimine<sup>4</sup>

1. Menüüsse sisenemiseks vajutage **OK**.
2. Liikuge pöördlülitiga (lk. 110) ühele taimerile **Soojendi** ja valige nupuga **OK**.
3. Valige pöördlülitiga üks kahest taimerist ja kinnitage nupuga **OK**.
4. Vajutage kergelt **OK** valgustatud tunninäidule liikumiseks.
5. Vali pöördlüliti abil soovitud tund.
6. Vajuta lühidalt **OK** nuppu, minutinäit hakkab vilkuma.

7. Vali pöördlüliti abil soovitud minutid.
8. Seadistuse kinnitamiseks vajutage **OK**<sup>5</sup>.
9. Liikuge menüüstruktuuris tagasi valikuga **RESET**.
10. Valige teine taimer (jätkates punktist 2) või väljuge menüüst valikuga **RESET**.

## Käivitamine

1. Menüüsse sisenemiseks vajutage **OK**.
2. Liikuge pöördlülitiga valikule **Soojendi** ja valige nupuga **OK**.
3. Valige pöördlülitiga üks kahest taimerist ja aktiveeri nupuga **OK**.
4. Väljuge menüüst valikuga **RESET**.

## Väljalülitamine

Taimeriga käivitava kütteseadme saab enne seadistatud aja möödumist käsitsi välja lülitada. Toimige järgnevalt:

1. Menüüsse sisenemiseks vajutage **OK**.
2. Liikuge pöördlülitiga valikule **Soojendi** ja valige nupuga **OK**.
  - > Kui taimer on seatud, kuid mitte aktiveeritud, kuvatakse seatud kellaaja kõrval kellaikoon.

<sup>4</sup> Taimerit on võimalik seada ainult väljalülitatud mootoriga.

<sup>5</sup> Veel üks vajutus nupule **OK** aktiveerib taimerit.

3. Valige pöördlülitiga üks kahest taimerist ja kinnitage nupuga **OK**.
4. Taimeri väljalülitamiseks vajutage:
  - pikalt nupule **OK** või
  - lühidalt nupule **OK** menüüs edasi liikumiseks. Seejärel valige taimeri väljalülitamine ja kinnitage nupuga **OK**.
5. Väljuge menüüst valikuga **RESET**.

Taimeripõhiselt käivitavat soojendit on võimalik vahetult (lk. 140) välja lülitada.

#### **Sellega seotud teave**

- Mootoriploki soojendus ja salongi küttesead\* - teated (lk. 142)

## Mootoriploki soojendus ja salongi kütteseade\* - teated

Mootoriploki ja salongi soojendust (lk. 138) puudutavad sümbolid ja ekraaniteated erinevad olenevalt sellest, kas näidikuplokk (lk. 66) on analoog-tüüpi või digitaalset tüüpi.



Kui kütteseade on sisse lülitatud, süttib infoekraanil kütte sümbol.

Kui üks taimer on aktiveeritud, süttib ekraanil aktiveeritud taimeri sümbol ja samal ajal kuvatakse sümboli kõrval seatud kellaeg.



Aktiveeritud taimeri sümbol analoognäidikuplokis.





Aktiveeritud taimeri sümbol digitaalses näidikuplokis.

Tabelis on toodud ekraanil kuvatavad sümbolid ja tekstid.

Sümbol	Teade	Spetsifikatsioon
		Kütteseade on sisse lülitatud ja töötab.
 	Lisasoojendi seisatud Energiasäästurežiim	Auto elektroonika seiskas kütteseadme, et hõlbustada mootori käivitamist.



Sümbol	Teade	Spetsifikatsioon
	<p><b>Lisasoojendi väljalülitatud Kütust on vähe</b></p>	<p>Kütteseadet ei saa sisse lülitada, kuna kütust on liiga vähe – kütust säästetakse auto käivitamiseks ja umbes 50 km läbimiseks.</p>
	<p><b>Lisasoojendi Vajalik hooldus</b></p>	<p>Kütteseade ei tööta. Pöördu remondiks teenindusse. Volvo soovib pöörduda volitatud Volvo teenindusse.</p>

Ekraanile kuvatavad tekstiteated kustuvad automaatselt teatava aja möödumisel või pärast ühekordset vajutust suunatuude hooVA (lk. 110) **OK** nupule.

### Lisakütteseade\*

Külmas kliimas<sup>6</sup> võib olla vajalik lisakütteseade mootori vajaliku töötemperatuuri saavutamiseks ja salongi piisavaks kütmiseks.

Diiselmootoriga autodes on kütusel töötav lisakütteseadekütusel töötav lisakütteseade (lk. 144).

Poolkülma<sup>6</sup> kliimaga piirkondade jaoks mõeldud diisela autod on elektriline lisakütteseade (lk. 145) kütusega toimiva versiooni asemel.

Teatud bensiinimootoriga autodel<sup>7</sup> on elektriline lisakütteseade, mis on auto kliimaseadmega kokku ehitatud.

### Sellega seotud teave

- Mootoriploki soojendus ja salongi kütteseade\* (lk. 138)

### Kütusel töötav lisakütteseade\*

Sõiduk on varustatud kas elektriga toimiva (lk. 145) või kütuse abil toimiva lisaküttesüsteemiga (lk. 144).

Kütteseade käivitub lisasoojuse vajaduse korral automaatselt, kui mootor töötab.

Soojendi lülitatakse automaatselt välja kui on saavutatud õige temperatuur või mootori väljalülitamise korral.

#### **i** TÄHELEPANU

Kui on kasutusel lisaküte, siis võib parempoolsest rattakoopast tulla suitsu, mis on täiesti normaalne nähtus.

### Automaatrežiim või väljalülitamine

Lisakütteseadme automaatse käivituse saab soovi korral välja lülitada.

#### **i** TÄHELEPANU

Volvo soovib lühikeste vahemaade läbimisel autonoomse kütteseadme välja lülitada.

1. Enne mootori käivitamist: Valige süüteasend **I** (lk. 81).
2. Menüüsse sisenemiseks vajutage **OK**.
3. Liikuge pöördlülitiga valikule **Lisasoojendi**<sup>8</sup> või **Sätted**<sup>9</sup> ja valige nupuga **OK**.
4. Valige pöördlülitiga üks alternatiivsest valikust **SEES** või **VÄLJAS** ja kinnitage nupuga **OK**.
5. Väljuge menüüst valikuga **RESET**.

#### **i** TÄHELEPANU

Menüükäsu on nähtavad ainult võtme asendi **I** korral - reguleerida tuleb seega enne mootori käivitamist.

### Salongi soojendus\*

Kui lisakütteseade on varustatud taimeriga saab seda kasutada salongikütteseadmena (lk. 138).

<sup>6</sup> Teavet vastavate geograafiliste piirkondade kohta saate Volvo esindusest.

<sup>7</sup> Teavet vastavate mootorite kohta saate Volvo esindusest.

<sup>8</sup> Analoog-näidikuplokk.

<sup>9</sup> Digitaalne näidikuplokk.

## **Elektriline lisakütteseade\***

Sõiduk on varustatud kas kütusel toimiva (lk. 144) või elektritoimelise lisasoojendus (lk. 144).

Kütteseadet ei ole võimalik käsitsi sisse lülitada, vaid see aktiveeritakse automaatselt pärast mootori käivitamist, kui välistemperatuur on alla 14 °C, ja lülitatakse välja, kui ettenähtud temperatuur salongis on saavutatud.

## **Sellega seotud teave**

- Mootoriploki soojendus ja salongi kütteseade\* (lk. 138)



KOORMA VEDAMINE JA PAIGUTAMINE

## Panipaigad

Reisijateruumi panipaikade ülevaade.

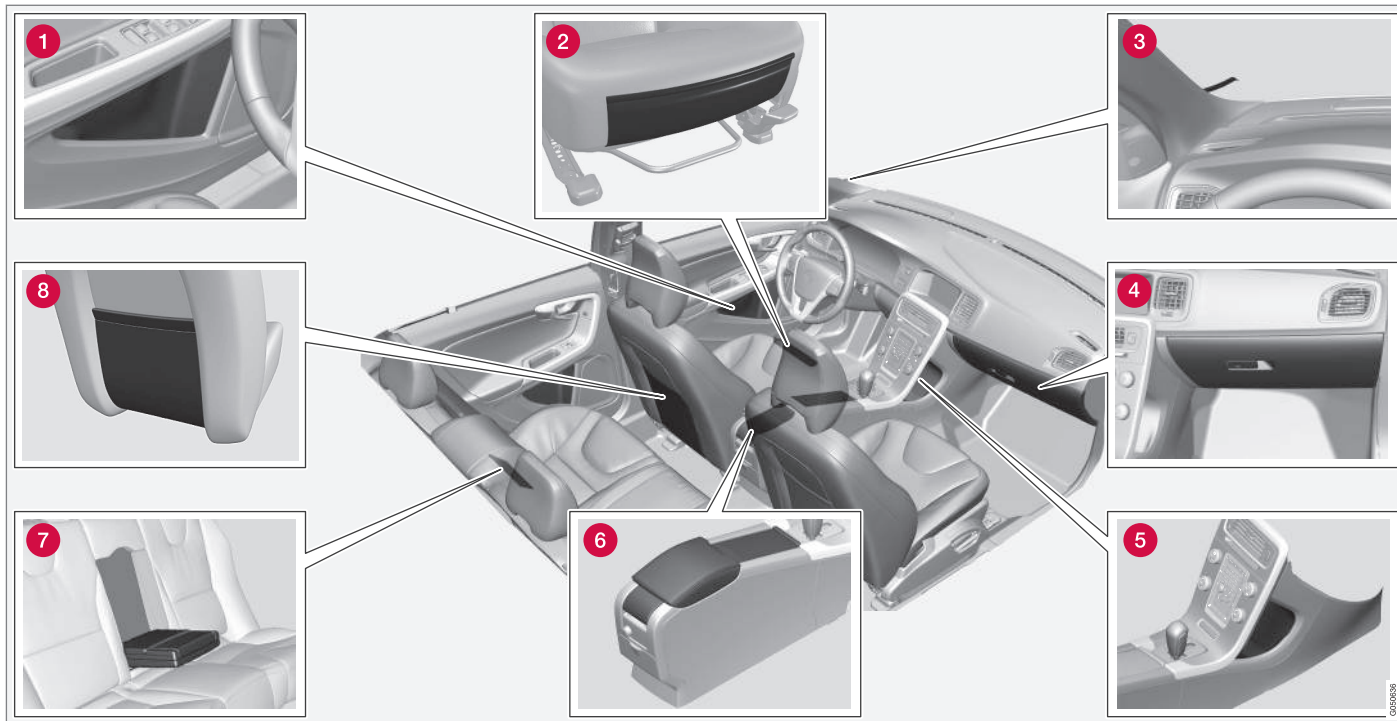

- 1 Uksepaneelis olev hoiukoht
- 2 Esiistme patjade eesmises osas olev hoiutasku\*
- 3 Parkimispiletite klamber
- 4 Kindalaegas (lk. 150)
- 5 Panipaik
- 6 Hoiukoht, tassihoidja (lk. 150)
- 7 Tagaistme käetoos olev topsihoidik\*
- 8 Hoiutasku

#### HOIATUS

Hoia lahtised esemed, näiteks mobiiltelefonid, kaamerad, kaugjuhtimispuldid vastavas panipaigas, näiteks kindalaekas vm. Vastasel korral võivad need äkilise pidurduse või kokkupõrke ajal autos olevaid inimesi vigastada.

## Tunnelkonsool

Esiistmete vahel paikneb konsool.

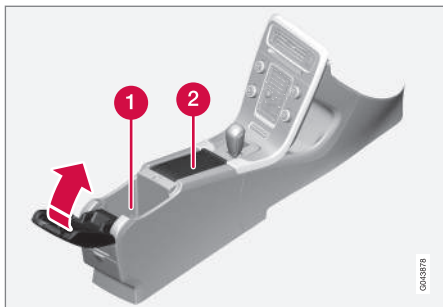

- 1 Panipaik (nt CD-plaatidele) ja USB\*/AUX-sisend käetoe all.
- 2 Sisaldab topsihoidikut juhi ja juhi kõrvalistuja jaoks. Tuhatoos ja sigaretisüütaja (lk. 150) valiku korral on sigaretisüütaja 12 V vooluvõtupesas (lk. 151) eesiste istekohtade jaoks ja eemaldatav tuhatoos topsihoidiku kohal.

### Sellega seotud teave

- Panipaigad (lk. 148)
- Istmevaheline konsool – sigaretisüütaja ja tuhatoos\* (lk. 150)

## Istmevaheline konsool – sigaretisüütaja ja tuhatoos\*

Eemaldatav tuhatoos on paigaldatud topsihoidikusse käetoe all. Eesiste istekohtade sigaretisüütaja asub 12 V vooluvõtupesas (lk. 151).

Tuhatoos asub istmevahelise konsoolis (lk. 150). Tuhatoosi eemaldamine toimub tuhatoosi otse ülessuunaliselt välja tõstes.

Aktiveeri sigaretisüütaja, lükates nupu sisse. Nupp hüppab välja, kui sigaretisüütaja on kuum. Tõmba sigaretisüütaja välja ja süüta kuumenenud pinnal sigaretti.

### Sellega seotud teave

- Panipaigad (lk. 148)

## Kindalaegas

Kindalaegas asub juhi kõrvalistuja poolel.



Siin hoitakse nt kasutusjuhendit ja kaarte. Seal on ka hoidikud pliiatsite jaoks. Kindalaegas on puldivõtmega\* (lk. 167) lukustatav (lk. 178).

### Sellega seotud teave

- Panipaigad (lk. 148)



## Põrandamatid\*

Sisemistele mattidele koguneb nt. prügi ja lund. Volvol on spetsiaalselt toodetud põrandamatid.

### HOIATUS

Kasutage iga istme juures ainult ühte ühilduvat matti ja kontrollige enne sõitma hakkamist, et juhiistme matt oleks kindlalt hoidikute külge kinnitatud, et see ei jääks peedaalide juurde ja alla kinni.

## Sellega seotud teave

- Interjööri puhastamine (lk. 406)

## Meigipeegel

Päikesesirmisene peegel asub päikesesirmi tagaküljel.

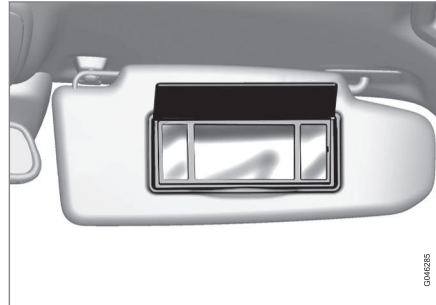

Valgustiga meigipeegel.

Katte avamisel süttib lamp automaatselt.

## Sellega seotud teave

- Pirmi vahetamine - päikesesirmisese peegli valgustus (lk. 378)

## Tunnelkonsool - 12 V pistikupesad

Elektripistikud (12 V) asuvad topsihoidiku<sup>1</sup> kõrval ja tunnelkonsooli taga.

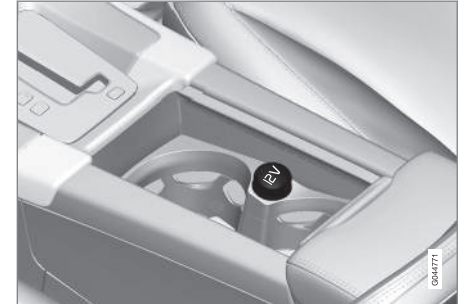

12 V pistikupesa tunnelkonsoolis, esiistmel.



12 V pistikupesa tunnelkonsoolis, tagaistmel.

<sup>1</sup> Tuhatoosi ja sigaretisüütaja olemasolul topsihoidik ja selle kõrval asuv 12 V pistikupesa puuduvad.

- ◀◀ Elektritoite pistikupesa võib kasutada mitmesugusteks 12 V-ga töötavate tarvikute jaoks, nt ekraanid, pleierid ja mobiiltelefonid. Pistikupesa pingestamiseks peab kaugjuhtimispuul olema keeratud asend I (lk. 81).

### HOIATUS

Kui pesa ei kasutata, jätke alati pistik pessa.

### TÄHELEPANU

Kliimaseade võib aktiveerida lisavarustuse ja tarvikud, nt ekraanid, muusikamängijad ja mobiiltelefonid, mis on ühendatud mõnda salongi 12 V pistikupessa, ka siis, kui puldivõti on eemaldatud või kui auto on lukustatud, nt seisukütteseadme aktiveerimisel eelseadistatud ajal.

Seetõttu tuleb lisavarustus ja tarvikud pistikupesadest lahutada, kui neid ei kasutata, vastasel juhul võib aku nende sisselülitumisel tühjaks saada!

### TÄHTIS TEAVE

Maksimaalne lubatud voolutugevus pesa kohta on 10 A (120 W), kui korraga kasutatakse üht pistikupesa. Tunnelkonsooli mõlema pistikupesa samaaegsel kasutamisel võib rakendada 7,5 A (90 W) pistikupesa kohta.

Kui ajutise rehviarendikomplekti kompressor ühendada ühte kahest pesast, ei tohi teise muid voolutarbijaid ühendada.

### TÄHELEPANU

Ajutise rehviarendi (lk. 350) kompressor on Volvo poolt testitud ja heaks kiidetud.

### Sellega seotud teave

- Istmevaheline konsool – sigaretisüütaja ja tuhaatoo\* (lk. 150)
- 12 V pistikupesa - pakiruum\* (lk. 155)

## Laadimine

Lubatud koormus on auto töökaalust.

Reisijate ja lisavarustuse summaarne mass vähendab lubatud koormust vastava väärtuse võrra.

Täpsemat teavet massi ja kaalude kohta vt Masid (lk. 414).



Tagaluugi saab avada valgustuspaneelil või kaugjuhtimispuuldiil oleva nupuga, vt Tagaluugi lukustamine / lukust avamine (lk. 179).

### HOIATUS

Auto sõiduomadused muutuvad olenevalt koorma kaalust ja asendist.

### Laadimise ajal pea meeles järgmist

- Paigutada koorem kindlalt vastu tagaistme seljatuge.

Pange tähele, et esemed ei tohi takistada esiistmete WHIPS-süsteemi toimimist, kui mõne tagaistme seljatugi on alla pööratud, vt WHIPS - istumisasend (lk. 40).

- Tsentreerida koorem.
- Rasked esemed tuleb paigutada võimalikult madalale. Välti raskete esemete panemist allalastud seljatugedele.

- Kata teravad servad millegi pehmea, et vooderdust mitte vigastada.
- Kinnita kõik esemed rihmade või võrguga koormakinnitusasaaside külge.

### HOIATUS

20 kg kaaluv lahtine ese võib laupkokkupõrke korral kiirusega 50 km/h (30 mph) anda löögi jõuga, mille tekitaks 1000 kg raskune ese.

### HOIATUS

Suur koormus võib laepolstri seest avaneva turvakardina poolt pakutavat kaitset vähendada või selle olematuks muuta.

- Veetavad esemed ei tohi üle pakiraami ulatuda.

### HOIATUS

Kinnita koorem alati kindlalt. Vastasel korral võib koorem äkilise pidurdamise ajal nihkuda ja sõitjaid tõsiselt vigastada.

Kata teravad servad ja nurgad pehme materjaliga kinni.

Lülita mootor välja ja rakenda seisupidur pikade esemete peale/maha laadimise ajaks. Vastasel korral võib auto liikuma hakata, kui koorem peaks kogemata käigukangi puudutama.

### Sellega seotud teave

- Koormakinnitusasaad (lk. 154)
- Kaitsevõrk\* (lk. 155)
- Koorma vedamine - pikk veos (lk. 153)
- Katusel olev koorem (lk. 154)

### Koorma vedamine - pikk veos

Asjade paigaldamiseks (lk. 152) pakiruumi saab tagaistmed alla lasta. Kõrvalistuja seljatuge<sup>2</sup> saab pika eseme transportimiseks samuti kokku klappida\*.

### Tagaistme seljatoe allalaskmine

Tagaistme seljatoe allalaskmise kohta vt Istmed, tagaistmed (lk. 84).

<sup>2</sup> Rakendub vaid mugavatele istmetele.

## Katusel olev koorem

Kauba vedamiseks katusel on lubatud kasutada üksnes Volvo originaalkatuseraame. Sellega välistatakse sõiduki kahjustamise oht ja tagatakse parim võimalik ohutus teekonna vältel.

Järgi hoolikalt koormakanduriga kaasasolevaid paigaldusjuhiseid.

- Kontrolli regulaarselt, kas koormakandurid ja koorem on õigesti kinnitatud. Seo koorem kinnitusnööridega korralikult kinni.
- Jaota koorem koormakanduritele ühtlaselt. Aseta raskemad esemed allapoole.
- Tuule ette jääva eseme suurus ja seega ka kütusekulu kasvavad koorma suuruse kasvuga.
- Sõida ettevaatlikult. Välti järsku kiirendust, järske pidurdusi ja järske kurve.

### **⚠ HOIATUS**

Auto raskuse ja sõiduomadused muutuvad koorma paigaldamisel katusele.

Lisateabe saamiseks maksimaalse lubatava koormuse kohta katusel, sh koormakanduril ja katuseboksides, vt Massid (lk. 414).

## Sellega seotud teave

- Laadimine (lk. 152)

## Koormakinnitusasaad

Ülestõstetavaid koormakinnitusasaasi kasutatakse pakiruumis olevate esemete fikseerimiseks kasutatavate nööride kinnitamiseks.

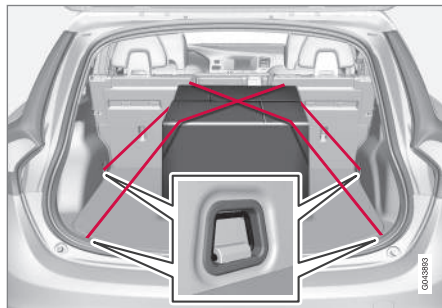

### **⚠ HOIATUS**

Väljaulatuvad kõvad, teravad ja/või rasked esemed võivad tugeval pidurdamisel vigastusi tekitada.

Kinnitage suured ja rasked esemed alati turvavööga või pagasikinnitusrihmadega.

## Sellega seotud teave

- Laadimine (lk. 152)

## Pagasi vedamine – kotihoidik\*

Kotihoidik hoiab kandekotte paigal ja väldib auto keeramisel nende ümberminemist ja sisu laialiminekut pakiruumis.



Kotihoidik pörandas oleva klapitava luugi all.

1. Tõsta üles pörandaluugi küljes olev hoidik.
2. Kinnita kotid rihmaga ja pane kotiksangad konksude külge.

## Sellega seotud teave

- Laadimine (lk. 152)

## 12 V pistikupesa - pakiruum\*

Elektritoite pistikupesa võib kasutada mitmesugusteks 12 V-ga töötavate tarvikute jaoks, nt ekraanid, pleierid ja mobiiltelefonid.



Juurdepääsuks pistikupesale ava selle kate.

- Pistikupesast saab vooli ka siis, kui kaugjuhtimispult ei ole süütelukus.

### ! TÄHTIS TEAVE

Maksimaalne voolutugevus on 10 A (120 W).

### i TÄHELEPANU

Pidage meeles, et pistikupesa kasutamisel autoaku tühjeneb, kui auto mootor ei ötöta.

### i TÄHELEPANU

Ajutise rehvimõõdi kompressor on Volvo poolt testitud ja heaks kiidetud. Täpsem teave Volvo soovitude kohta ajutise rehvi kiirparanduskomplekti kasutamiseks (TMK) vt. Ajutine rehviparandus (lk. 350).

### Sellega seotud teave

- Tunnelkonsool - 12 V pistikupesad (lk. 151)

## Kaitsevõrk<sup>3</sup>

Kaitsevõrk takistab järsul pidurdamisel koorma paiskumist salongi.

### Kinnitamine

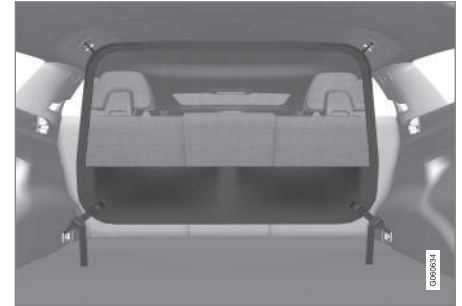

Ohutuse tagamiseks peab võre olema alati paigaldatud ja õigesti kinnitatud.

Võrk on valmistatud tugevast nailonist ning selle saab paigaldada autos kahte eri kohta.

- Taha paigaldamine - tagaistme seljatöe taha
- Ette paigaldamine - esiistmete seljatögede taha.

<sup>3</sup> Kuulub teatud riikides standardvarustusse.



## ⚠ HOIATUS

Pakiruumis asuv pagas tuleb hästi kinnitada ning kasutada ka õigesti paigaldatud kaitsevõrku.

### Taha paigaldamine

1. Voltige kaitsevõrk lahti. Veenduge, et ohutusvõrgu hoiutaskud oleksid tagurpidi pööratud.

2. Asetage üks võrgukinnitusasaas tagumisse katusekinnitusse.

Asetage teine võrgukinnitusasaas vastasolevasse katusekinnitusse.

Vajutage kõigi katusekinnituste võrgukinnitusasad eesmisse lõppasendisse.

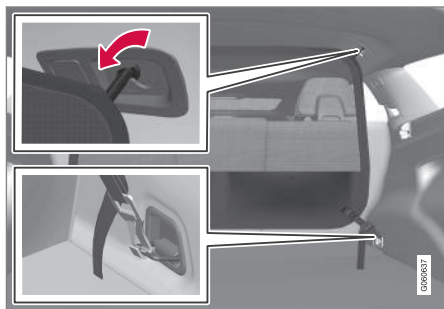

3. Haakige konks kummalgi poolel oleva kinnitusaasa külge ning vajutage lukustit allapoole ja pingutage rihma.

### Ette paigaldamine

1. Voltige kaitsevõrk lahti. Veenduge, et ohutusvõrgu hoiutaskud oleksid tagurpidi pööratud.
2. Nihutage iste võimalikult ette.
3. Asetage üks võrgukinnitusasaas eesmisse katusekinnitusse.

Asetage teine võrgukinnitusasaas vastasolevasse katusekinnitusse.

Vajutage kõigi katusekinnituste võrgukinnitusasad eesmisse lõppasendisse.

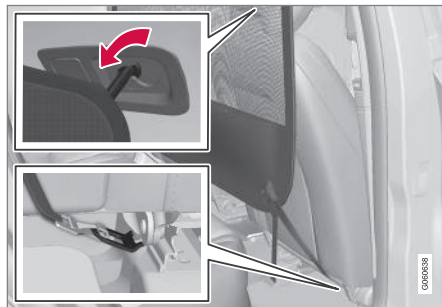

4. Haakige konks kummalgi poolel oleva istmesiini kinnitusaasa külge ning pingutage rihma.

### Sellega seotud teave

- Laadimine (lk. 152)
- Kaitsevõre\* (lk. 156)

### Kaitsevõre\*

Kaitsevõre takistab järsul pidurdamisel koorma või lemmikloomade paiskumist salongi.

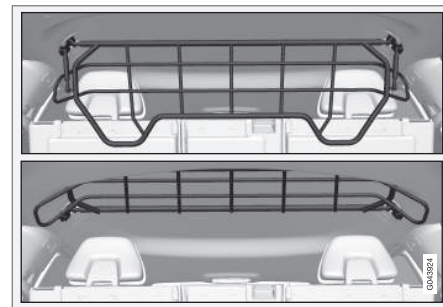

### Ülesklappimine

Hoia kinni turvavõre alt ja tõmba seda tagasi/üles.

## ⚠ TÄHTIS TEAVE

Kui on paigaldatud koormakate, ei saa kaitsevõret üles ega alla pöörata.

### Paigaldamine/eemaldamine

Kaitsevõre on tavaliselt püsivalt autosse paigaldatud, kuna võret saab hõlpsalt üles vastu lage tõsta ja nii vajadusel pakiruumi mahtu suurendada. Kaitsevõre saab vajadusel korral siiski ka demonteerida ja autost eemaldada.

Teavet tööriistadest ja töövõtetest, mida vajatakse võre paigaldamiseks/eemaldamiseks, vaata kaasas olnud paigaldusjuhise<sup>4</sup>.

Ohutuse tagamiseks peab võre olema alati paigaldatud ja õigesti kinnitatud.

### Sellega seotud teave

- Kaitsevõrk\* (lk. 155)
- Laadimine (lk. 152)
- Koormakinnitusasasid (lk. 154)

### Koormakate<sup>5</sup>

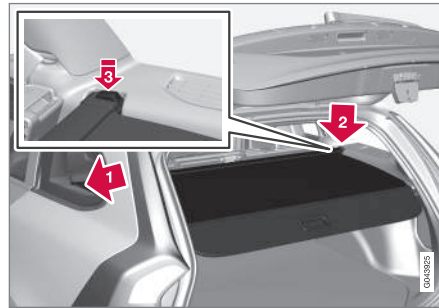

Tõmba koormakate üle koorma ja kinnita pakiruumi tagumistel postidel olevatesse süvenditesse.

#### **!** TÄHTIS TEAVE

Kui on paigaldatud koormakate, ei saa kaitsevõret üles ega alla pöörata.

### Pakiruumi kate kinnitamine

- 1 Vii kate üks ots küljepaneelis olevasse süvendisse.
- 2 Vii teine ots vastavasse süvendisse.

- 3 Vajuta mõlemad pooled sisse. Kostuma peaks klõpsatus ning punane tähis peaks kaduma.
  - > Kontrolli, kas mõlemad otsad on lukustunud.

### Pagasikatte eemaldamine

1. Vajuta sisse üks otsanupp ja tõsta see välja.
2. Tõsta kate ettevaatlikult üles/välja ja teine ots vabaneb automaatselt.

### Koormakatte tagumise tihendusketta allalaskmine

Sissekeritud asendis ulatub paigaldatud koormakatte tagumine tihendusketas horisontaalselt pakiruumi.

- Tõmba tihendusketas õrnalt tagasi, tugialustest lahti ja lase alla.

### Sellega seotud teave

- Laadimine (lk. 152)
- Koorma vedamine - pikk veos (lk. 153)

<sup>4</sup> Paigaldusjuhise nr 30756681.

<sup>5</sup> Kuulub teatud riikides standardvarustusse.





LUKUSTUS JA ALARM

## Kaugjuhtimispuult

Muuhulgas kasutatakse kaugjuhtimispuulti auto lukustamiseks/lukust avamiseks ning mootori käivitamiseks.

Kaugjuhtimispuulte on kahte tüüpi - tavaline kaugjuhtimispuult ja PCC (Personal Car Communicator)\* funktsiooniga kaugjuhtimispuult.

Funktsionaalsus	Tavaline <sup>A</sup>	PCC-ga <sup>B</sup>
Lukustamine/lukust avamine ja eraldatav võti	X	X
Võtmeta lukustamine/lukust avamine		X
Võtmevaba mootori käivitamine		X
Teabenupp ja näidikud		X

A 5-nupuline võti

B 6-nupuline võti

PCC-ga kaugjuhtimispuuldil on täiustatud funktsioonid - nt toetab see võtmeta käivitamise ja lukustamise/lukust avamise (lk. 171) funktsiooni ja samuti ka unikaalseid funktsioone (lk. 165).

Kõigil kaugjuhtimispuultidel on eemaldatav metallvõti (lk. 167). Nähtav osa on saadaval kahes versioonis, mis võimaldab kaugjuhtimispuultmetel vahet teha.

Kaugjuhtimispuulte saab lisaks tellida, aga ainult auto müügikomplekti kuulunud puldiversioone. Ühele autole saab programmeerida kuni kuus puulti.

Autol on kaks kaugjuhtimispuulti.

### HOIATUS

Kui autos on laps:

Pidage meeles lülitada elektriakende ja katuseluugi toide välja, eemaldades kaugjuhtimispuult-võtme, kui juht väljub autost.

### Sellega seotud teave

- Kaugjuhtimispuult-võtme funktsioonid (lk. 164)

## Kaugjuhtimispuult-võti - kaotamise korral

Kaugjuhtimispuult-võtme kaotamise korral tuleb võtme koopia tellida teenindusest - soovitatavalt Volvo esindusteenindusest.

Selleks tuleb ülejäänud kaugjuhtimispuult-võtmed Volvo esindusteenindusse tuua. Varguseriski vältimiseks tuleb kadunud kaugjuhtimispuulti kood süsteemist kustutada.

Selle auto jaoks registreeritud võtmete arvu on võimalik kontrollida menüüsüsteemis MY CAR. Täpsema teabe saamiseks menüüsüsteemi kohta vt. MY CAR (lk. 113).

### Sellega seotud teave

- Kaugjuhtimispuult-võtme funktsioonid (lk. 164)

## Kaugjuhtimispuhul - isikupärastamine\*

Kaugjuhtimispuhul-võtme (lk. 160) võtmemälu abil saab teatud seadeid eri isikute kohaselt salvestada.

Võtme mälu funktsiooni saab kasutada koos näiteks elektrilise\* juhiistmega.

külgpeeglid (lk. 104), juhiistme, roolivõim (lk. 188) ja näidikuploki teema, kontrast ja värvi-režiim (lk. 67) saab olenevalt auto varustustasemest mälu salvestada.

Funktsiooni<sup>1</sup> saab aktiveerida/deaktiveerida menüüsüsteemis MY CAR. Täpsema teabe saamiseks menüüsüsteemi kohta vt. MY CAR (lk. 113).

Funktsiooni aktiveerimisel seostatakse sätteid automaatselt võtme mälu. See tähendab, et sätete muutused salvestatakse automaatselt vastava kaugjuhtimispuhuli mälu.

### Sätete salvestamine

Seadistuste salvestamiseks ja kaugjuhtimispuhuli võtme mälu kasutamiseks toimige järgmiselt.

1. Avage auto lukust kaugjuhtimispuhuliga, mille mälu säte<sup>2</sup> salvestab.
2. Veenduge, et võtme mälu funktsioon on menüüsüsteemis MY CAR aktiveeritud.

3. Tehke soovitud seadistused, nt istme ja külgpeeglite jaoks.
4. Need seadistused salvestatakse kaugjuhtimispuhuli mälu.

Kui auto järgmine kord sama kaugjuhtimispuhuliga avatakse, taastatakse mälu talletatud sätteid automaatselt - eeldusel, et neid on pärast vastava kaugjuhtimispuhuli viimast kasutamist muudetud.

### Hädaseisukamine

Kui iste hakkab ootamatult liikuma, vajutage istme peatamiseks mõnda istme reguleerimise või mälu nuppu.

Võtmemälu salvestatud istmeasendi saavutamiseks tuleb taaskäivituseks vajutada kaugjuhtimispuhulil olevat lukust avamise nuppu. Juhipoolne üks peab olema avatud.

### HOIATUS

Muljumisoht! Jälgige, et lapsed ei mängiks juhtnuppudega. Veenduge, et istme ees, taga ega all ei ole selle reguleerimise ajal esemeid. Veenduge, et tagaistmel sõitjatel ei oleks vahelejäamise ohtu.

### Sätete muutmine

Kui autole lähenevad mitu isikut, kellel kõigil on kaugjuhtimispuhulid, siis taastatakse selle isiku

kaugjuhtimispuhuli salvestatud sätteid, kes juhiukse avab.

Pärast seda kui isik A on juhiukse avanud oma kaugjuhtimispuhuliga A, kuid autot asub juhtima isik B oma kaugjuhtimispuhuliga B, toimub kohandatud seadistuste muutmine järgmiselt.

- Juhiukse juures seisev või roolis istuv isik B vajutab oma kaugjuhtimispuhuli avamise nuppu, vt Kaugjuhtimispuhul-võtme funktsioonid (lk. 164).
- Valige üks kolmest istmeseadistuse mälest, vajutades istmenuppu 1-3, vt Istmed, esiistmed - elektriliselt seadistatavad\* (lk. 83).
- Reguleerige istmed ja külgpeeglid käsitsi, vt Istmed, esiistmed - elektriliselt seadistatavad\* (lk. 83) ja Külgpeeglid (lk. 104).

### Sätete taasaktiveerimine

Kui auto lukustatakse või 30 minuti pärast autost lahkumisel ja auto lukustamata jätmisel võtmemälu inaktiveeritakse ja määratakse standardne juhiprofiil. Kasutatava kaugjuhtimispuhuli võtmemälu taasaktiveerimiseks on vajalik järgmine.

### Võtmevaba käivituse ja lukustuseta autode puhul

Võtmemälu salvestatud sätteid aktiveeritakse auto lukust avamisel, kui vajutate kaugjuhtimispuhuli avamisnuppu.

<sup>1</sup> Nimega Car key memory rakenduses MY CAR.

<sup>2</sup> See seadistus ei mõjuta elektrilise istme mälu funktsiooni salvestatud seadistusi.

#### ◀ Võtmevaba käivituse ja lukustusega autode puhul

Võtmemälu aktiveeritakse järgmistel juhtudel.

1. Auto avatakse lukust kaugjuhtpuldil avamisnupu vajutamisega või võtmevaba avamise süsteemiga.
2. Kui auto on lukust avatud ja juhiuks on lahti, siis toimub võtme otsing. Kui leitakse uni-kaalne kaugjuhtpult, siis aktiveeritakse salvestatud sätted. Lukustatud auto korral vaadake eelmist punkti.

#### Sellega seotud teave

- PCC funktsiooniga kaugjuhtimispult\* - uni-kaalsed funktsioonid (lk. 165)

#### Lukustamine/lukust avamine - indikaator

Kui auto lukustatakse või avatakse kaugjuhtimispuldil (lk. 160) abil, kinnitavad vilkuvad suunatuled, et lukustamine/avamine õnnestus.

- Lukustamine – üks vilkumine ja uksepeeglid pööratakse tagasi<sup>3</sup>.
- Avamine - kaks vilkumist ja külgpeeglid pööratakse<sup>3</sup> välja.

Pärast lukustamist antakse sellest märku ainult siis, kui kõik lukud on pärast uste sulgemist aktiveeritud.

#### Funktsiooni valimine

Lukustamise/avamise valgustähiste seaded saab määrata auto meüüsüsteemis MY CAR. Täpsema teabe saamiseks menüüsüsteemi kohta vt. MY CAR (lk. 113).

#### Sellega seotud teave

- Keyless drive\* (lk. 171)
- Lock indicator (lk. 162)
- Alarmi tuli\* (lk. 184)

#### Lock indicator

Esiklaasil vilkuv LED-lamp näitab, et auto on lukustatud.

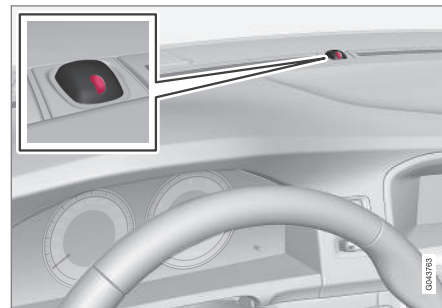

alarmitulega (lk. 184) sama LED-tuli.

#### **i** TÄHELEPANU

See indikaator on ka autodel, millel signalisatsioon ei ole.

#### Sellega seotud teave

- Lukustamine/lukust avamine - indikaator (lk. 162)

<sup>3</sup> Ainult elektrilise kokkuklapitavate külgpeeglitega autode kohta.

## Immobilisaator

Elektroniline immobilaiser on varguskaitse süsteem, mis takistab sõiduki käivitamise soovimatu isikute poolt.

Igal kaugjuhtimispudil (lk. 160) on unikaalne kood. Autot saab käivitada vaid juhul, kui kasutatakse õige koodiga õiget kaugjuhtimispulti.

Alljärgnevad veateated näidikuploki infoekraanil on seotud elektroonilise immobilisaatoriga.

Teade	Spetsifikatsioon
<b>Sisesta autovõti</b>	Viga kaugjuhtimispudi lugemisel käivitamise ajal – tõmmake võti süütelukust välja, pistke tagasi ja proovige uuesti käivitada.
<b>Autovõti puudub</b>	Viga kaugjuhtimispult-võtme koodi lugemisel auto käivitamisel – proovige autot uuesti käivitada.  Kui viga kordub: Vajutage kaugjuhtimispult süütelukku ja proovige uuesti käivitada.
<b>Käivitustõkesti Proovi uuesti käivitada</b>	Käivitustõkesti viga käivitamise ajal. Kui viga kordub: Pöördu teenindusse - soovitage volitatud Volvo teenindust.

Auto käivitamiseks, vt Mootori käivitamine (lk. 272).

## Sellega seotud teave

- Kaugjuhitav jälgimissüsteemiga immobilisaator\* (lk. 163)

## Kaugjuhitav jälgimissüsteemiga immobilisaator\*

Kaugjuhtimisega immobilaiser koos jälitusüsteemiga<sup>4</sup> võimaldab sõiduki asukoha kindlaksmääramise ja käivitada distantsilt immobilaiserifunktsioonid.

Kui soovite lisateavet ja abi süsteemi aktiveerimisel, pöörduge lähimasse Volvo esindusse.

## Sellega seotud teave

- Kaugjuhtimispult (lk. 160)
- Immobilisaator (lk. 163)

## Kaugjuhtimispuhlt-võtme funktsioonid

Tavalisel kaugjuhtimispuhldil on sellised funktsioonid nagu uste lukustamine ja avamine.

### Funktsioonid



Tavaline kaugjuhtimispuhlt.

-  Lukustus
-  Lukust lahitegemine
-  Lähenemisvalgustus
-  Tagaluuk
-  Paanikafunktsioon



PCC funktsiooniga kaugjuhtimispuhlt\* (Personal Car Communicator).

 Information

### Funktsiooninupud

 **Locking** (Lukustamine) – lukustab ukseid ja tagaluugi ning aktiveerib seejärel alarmi.

Pikk nupuvajutus sulgeb kõik aknad ja katusealuugi\* üheaegselt. Lisainfot vt Üldine avamine (lk. 178).

### HOIATUS

Kui katusealuuk ja aknad suletakse kaugjuhtimispuhlt-võtmeaga, veenduge, et kellegi käed ei jää nende vahele.

 **Avamine** – avab ukseid ja tagaluugi ning desaktiveerib alarmi.

Kõigi akende samaaegseks avamiseks hoidke nuppu all. Lisainfot vt Üldine avamine (lk. 178).

Funktsiooni saab ümber häälestada kõikide ukse-lukkude korraga avamiselt ainult juhiukse luku avamisele – pärast pikka vajutust tuleb kümne sekundi vältel nuppu veel kord vajutada, et avada ka ülejäänud ukse-lukud.

Funktsiooni saab muuta menüüsüsteemis MY CAR. Täpsema teabe saamiseks menüüsüsteemi kohta vt. MY CAR (lk. 113).

 **Approach lighting** (Lähenemisvalgustus) – kasutatakse auto valgustuse sisselülitamiseks teatud kauguselt. Lisainfot vt Lähenemisvalgustuse kestus (lk. 100).

 **Tailgate (lk. 179)** (Tagaluuk) – avatakse ainult tagaluugi lukk ja desaktiveeritakse tagaluugi alarm.

Häirefunktsioon  **Panic function** – Kasutatakse tähelepanu äratamiseks hädaolukorras.

Suunatulede ja helisignaali aktiveerimiseks vajutage nuppu ja hoidke seda all vähemalt kolme sekundit või vajutage seda kolme sekundi jooksul kaks korda.

Funktsiooni saab sama nupu abil välja lülitada, hoides nuppu vähemalt 5 sekundit all. Muidu lüli-

\* Ainult teatud riikides ja koos rakendusega Volvo On Call\*.

tub funktsioon automaatselt 3 sekundi pärast välja.

### Sellega seotud teave

- Kaugjuhtimispuuldi (lk. 160)
- PCC funktsiooniga kaugjuhtimispuuldi\* - unikaalsed funktsioonid (lk. 165)
- Lukustamine/lahtilukustamine - sõidukist väljastpoolt (lk. 175)

### Kaugjuhtimispuuldi - leviala

Kaugjuhtimispuuldi toimib kuni 20 meetri kaugusel autost.

Kui auto ei reageeri nupuvajutustele, minge autole lähemale ja proovige uuesti.

#### **i** TÄHELEPANU

Kaugjuhtimispuuldil toimimist võivad takistada ümbritsevad raadiolained, hooned, topograafilised tingimused jne. Autot saab alati lukustada/avada tavaline võti (lk. 168).

Kui kaugjuhtimispuuldi viiakse autost välja ajal, mil mootor töötab või võtme asend I või II (lk. 80) ja kõik uksed on suletud, kuvatakse teabeekraanil hoiatusteade ja ühtaegu antakse lühike helisignaali.

Teade kaob ekraanilt, kui kaugjuhtimispuuldi tuuakse autosse tagasi ja vajutatakse nuppu **OK** või suletakse kõik uksed.

### Sellega seotud teave

- Kaugjuhtimispuuldi (lk. 160)
- Kaugjuhtimispuuldil võtme funktsioonid (lk. 164)

### PCC funktsiooniga kaugjuhtimispuuldi\* - unikaalsed funktsioonid

PCC (Personal Car Communicator) funktsiooniga kaugjuhtimispuuldil on võrreldes tavaversiooni puuldiga (lk. 160) infonupu ja indikaatorite näol täiendavad funktsioonid.

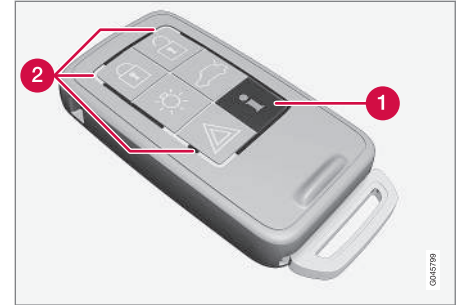

PCC-ga kaugjuhtimispuuldi.

- 1** Infonupp
- 2** Indikaatorituled

Infonupp avab juurdepääsu sellisele autot puudutavale informatsioonile, mida antakse indikaatorituledel abil.

## Infonupu kasutamine

- Vajutage infonupule 
  - > Kõik indikaatorid vilguvad ligikaudu seitse sekundit ja valgusvoog liigub ümber puldi. See tähendab, et infot autost skannitakse. Mistahes muu nupu vajutamisel lugemise ajal lugemine katkeb.

### TÄHELEPANU

 Kui ükski indikaator ei sütti vaatamata infonupu korduvale vajutamisel eri kohtades (samuti 7 sekundi möödudes ja pärast valguse liikumist PCC ümber) pöörduge teenindusse - soovitage volitatud Volvo teenindust.

Indikaatorituled esitavad informatsiooni vastavalt alljärgnevale joonisele:

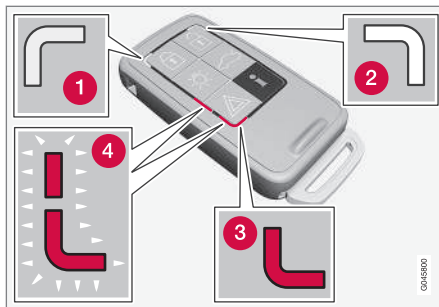

- 1 Roheline pidev tuli – auto on lukustatud.
- 2 Kollane pidev tuli – auto ei ole lukus.
- 3 Punane pidev tuli – signalisatsioon on pärast auto lukustamist rakendunud.
- 4 Punane tuli vilgub vaheldumisi suunatuledega – signalisatsioon rakendus vähem kui 5 minuti eest.

### Sellega seotud teave

- PCC-ga kaugjuhtimispuhki\* - töövahemik (lk. 166)

## PCC-ga kaugjuhtimispuhki\* - töövahemik

PCC (Personal Car Communicator) puldi uste ja tagaluugi lukustamis-/avamiskaugus on ligikaudu 20 meetrit, muud funktsioonid töötavad ligikaudu 100 meetri kauguselt.

Kui auto ei reageeri nupuvajutustele, minge autole lähemale ja proovige uuesti.

### TÄHELEPANU

Infonupu toimimist võivad takistada ümbritsevad raadiolained, hooned, topograafilised tingimused jne.

### Puldi tööpiirkonnast väljas

Kui kaugjuhtimispuhki on autost info lugemiseks liiga kaugel, näidatakse olekut, milles auto viimati oli, kui selle juurest lahkuti, ilma et valgus liiguks sealjuures ümber kaugjuhtimispuhki.

Kui selle auto juures kasutatakse mitut kaugjuhtimispuhki, siis näitab õigeid andmeid ainult see puhki, mille abil auto viimati lukustati/lukustusest avati.



## **i** TÄHELEPANU

**i** Kui infonupu kasutamise ajal tööpiirkonnas indikaatorid ei sütti, võib see tähendada, et viimane ühendus kaugjuhtimispuldi ja auto vahel on katkenud raadiolainetest, hoonetest, maastiku reljeefist vms tingitud häirete tõttu.

### Sellega seotud teave

- Keyless Drive\* - kaugjuhtimispuldi töövahe- mik (lk. 171)
- Kaugjuhtimispult-võti - leviaala (lk. 165)

## Eemaldatav puldivõti

Kaugjuhtimispuldi sees on eemaldatav metallvõti, millega saab teatud funktsioone aktiveerida ja teatud toiminguid teha.

Ainulaadne metallvõtme kood on olemas volitatud Volvo teeninduses, kuhu on soovitatav pöörduda uute metallvõtmete tellimiseks.

### Metallvõtme funktsioonid

Kaugjuhtimispuldi eemaldatava võtme kasutamine:

- kui keskelukustust ei saa kaugjuhtimispult-võtme abil aktiveerida, saab vasakpoolse ukse lukku manuaalselt avada, vt Liigenduv muukliist - uste lahti- lukustamine (lk. 168);
- tagaukse mehaanilised lapselukud saab aktiveerida/desaktiveerida (lk. 181);
- parempoolse esiuukse ja tagauksed saab näiteks elektrivoolu puudumisel käsitsi lukustada (lk. 176);
- saab kindalaeka ja pakiruumi (privaatlukustuse abil (lk. 168)\*) lukustada;
- juhi kõrvalistme turvapadja (PACOS\*) saab aktiveerida/desaktiveerida (lk. 36).

### Sellega seotud teave

- Kaugjuhtimispult-võtme funktsioonid (lk. 164)
- Kaugjuhtimispult (lk. 160)

## Liigenduv muukliist - lahti-/kukkuliigendamine

Eemaldatava puldivõtme (lk. 167) saab eemaldada/kinnitada järgmiselt.

### Metallvõtme eemaldamine

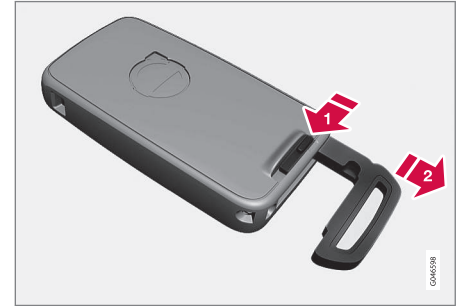

**1** Lükka vedrulukustus kõrvale.

**2** Samal ajal tõmba puldivõtit otse tagasi.

### Metallvõtme paigaldamine

Paigaldage võti hoolikalt kaugjuhtimispuldi (lk. 160) tagasi.

1. Hoia kaugjuhtimispuldi avaga ülespoole ja lase puldivõti avasse.
2. Vajuta kergelt puldivõtit. Kui puldivõti läheb oma kohale, peaks olema kuulda klõpsatus.



#### ◀ Sellega seotud teave

- Liigenduv muukliist - uste lahtilukustamine (lk. 168)
- Laste turvalukk - manuaalne lülitamine (lk. 181)
- Juhi kõrvalistuja turvapadi – funktsiooni lubamine/blokeerimine\* (lk. 36)

### Liigenduv muukliist - uste lahtilukustamine

Eemaldatavat võtit (lk. 167) saab kasutada, kui kesklukustust ei saa kaugjuhtimispult-võtmega (lk. 160), näiteks siis, kui võtme patarei on tühi.

Kui kesklukustust ei saa kaugjuhtimispuldist aktiveerida, nt kui patareid on tühjad, saab vasakut esiust järgnevalt lukust avada:

1. Avage juhiukse lukk uksekäepideme lukusüdamiku kaudu, kasutades metallvõtit. Jooniseid ja muud teavet vt Keyless Drive\* - võtmega lukust avamine (lk. 174).



#### TÄHELEPANU

Kui juhiuks võtme abil avatakse ja lahti tehakse, käivitub alarm.

2. Deaktiveeri alarm, sisestades kaugjuhtimispuldi süütelukku.

Võtmevaba käivituse ja lukustusega autode puhul vt Keyless Drive\* - võtmega lukust avamine (lk. 174).

### Sellega seotud teave

- Kaugjuhtimispult (lk. 160)
- Kaugjuhtimispult - patarei vahetamine (lk. 170)

### Privaatlukustus\*

Privaatlukustuse funktsiooni kasutatakse siis, kui auto jäetakse teenindusse, hotelli parkimisteenu-sele vms. Kindalaegas lukustatakse ja tagaluugi lukk lahutatakse kesklukustusest – tagaluuki ei ole võimalik enam avada, ei kaugjuhtimispuldi ega esiustel olevate kesklukustuse nuppudega ega kaugjuhtimispult-võtmega (lk. 160).

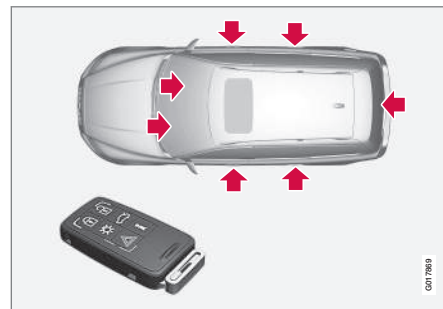

Metallvõtme abil kasutatavad lukud.



Kaugjuhtimispuldiga juhitud lukud **ilma aktiveeritud** puldivõtme ja konfidentsiaalsuslukustusega.

See tähendab, et ilma võtmeta pulti saab kasutada ainult alarmi (lk. 183) sisse/välja lülitamiseks, uste lukust avamiseks ja auto käivitamiseks.

Metallvõtmeta kaugjuhtimispuldi võib seejärel teeninduse või hotelli töötajale üle anda – metallvõti jääb auto omaniku kätte.

### **i TÄHELEPANU**

Enne tagaluugi sulgemist ärge unustage tõmata pagasikatet (lk. 157) üle pagasiruumi.

### Activeerimine/desactiveerimine

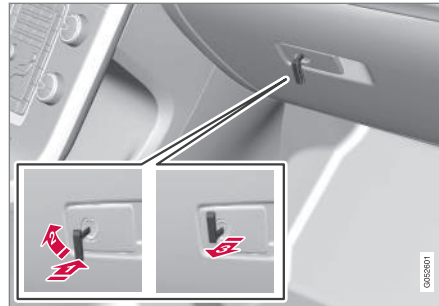

Konfidentsiaalsuslukustuse sisselülitamine.

Konfidentsiaalsuslukustuse aktiveerimiseks:

- 1** Pane võti kindalaeka lukuauku.
- 2** Keera puldivõtit 180 kraadi päripäeva.
- 3** Võta võti välja. Samal ajal ilmub näidikuploki infokraanile teade.

Kindalaegas lukustatakse ja tagaluuki ei saa enam kaugjuhtimispuldi või kesklukustuse nupu abil avada.

### **i TÄHELEPANU**

Ärge sisestage metallvõtit kaugjuhtimispulti tagasi, vaid hoidke seda kindlas kohas.

- Desactiveerimine toimub vastupidises järjekorras.

## Kaugjuhtimispult - patarei vahetamine

Kaugjuhtimispuldi patarei<sup>5</sup> võib vajada vahetamist.

Kaugjuhtimispuldi patarei tuleb vahetada välja järgmistel juhtudel:

- näidikuplokis süttib infosümbol ja ekraanil kuvatakse **Võtme patarei on tühi Vt juhendit**

ja/või

- lukud ei reageeri korduvalt autost kuni 20 meetri kaugusel asuva kaugjuhtimispuldi signaalile.

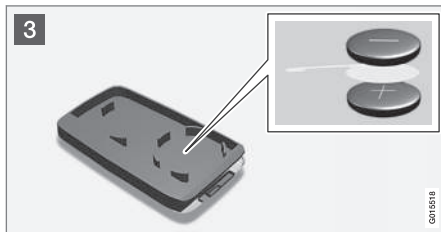
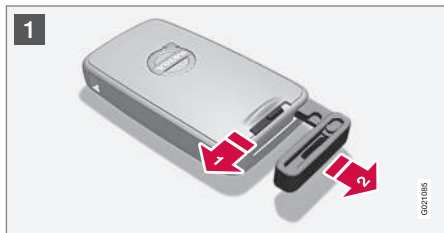

### Avamine

- 1 **1** Lükka vedrulukustus kõrvale.
- 2 **2** Samal ajal tõmba puldivõtit otse tagasi.
- 2 **3** Sisesta vedrukinnitusega katte taga olevasse pilusse 3 mm laiuse otsaga tavaline kruvikeeraja ning kergita kaugjuhtimispulti õrnalt.

### **i** TÄHELEPANU

Keerake kaugjuhtimispult-võti nupud ülespidi, et vältida patareide väljakukkumist selle avamisel.

### **!** TÄHTIS TEAVE

Vältige uute patareide ja nende kontaktpindade sõrmedega puudutamist, sest see võib nende tööd halvendada.

### Patarei vahetamine

- 3 Vaata katte siseküljelt järgi, kummal pool asub patarei/patareide (+) ja (-) pool.

### Kaugjuhtimispult (üks patarei)

1. Kanguta patarei ettevaatlikult välja.
2. Paigalda uus patarei (+) poolega allpool.

### PCC-funktsiooniga\* puldil on kaks patareid

1. Kanguta patareid ettevaatlikult välja.
2. Kõigepealt aseta kohale üks uus patarei (+) poolega ülevalpool.
3. Aseta valge plastriba vahele ning paigalda teine uus patarei (+) poolega allpool.

<sup>5</sup> PCC-funktsiooniga puldil on kaks patareid.

## Patarei tüüp

Kasutage CR2430, 3V patareid - tavalises puldis üks, PCC-funktsiooniga puldis kaks.

### **i** TÄHELEPANU

Volvo soovib kasutada kaugjuhtimist-/PCC-võtmes patareid, mis vastavad UN Manual of Test and Criteria, Part III, sub-section 38.3. Tehases paigaldatud või volitatud Volvo teeninduse vahetatud patareid vastavad ülalnimetatud kriteeriumidele.

## Kokkupanek

1. Vajuta pult kokku.
2. Hoi kaugjuhtimispulti avaga ülespoole ja lase puldivõti avasse.
3. Vajuta kergelt puldivõtit. Kui puldivõti läheb oma kohale, peaks olema kuulda klõpsatus.

### **i** TÄHTIS TEAVE

Kõrvaldage tühjad patareid kindlasti kasutusest keskkonnasõbralikul viisil.

## Sellega seotud teave

- Kaugjuhtimispult (lk. 160)
- Kaugjuhtimispult-võtme funktsioonid (lk. 164)

<sup>6</sup> Kehtib ainult PCC-ga kaugjuhtimispultide korral.

<sup>7</sup> Kehtib PCC-ga (personaalne autokommunikaator) kaugjuhtimispuldile.

## Keyless drive\*

Keyless Drive rakendusega autode lukustust ja süüdet saab võtmeta kasutada.

Võtmevaba käivituse ja lukustuse süsteemiga saab autot käivitada ja lukust avada ilma, et kaugjuhtimispult (lk. 160)<sup>6</sup> on süütelukku sisestatud. Piisab sellest, kui kaugjuhtimispulti taskus hoiate. Tänu süsteemile on autot mugavam avada nt siis, kui teie käed on kinni.

Mõlemal autol kaugjuhtimispuldil on võtmevaba funktsioon. Kaugjuhtimispulte on võimalik juurde tellida.

Auto elektrisüsteemile saab kaugjuhtimispult-võtme määrata kolm eri taset: võtme asend **0**, **I** ja **II** (lk. 81).

## Sellega seotud teave

- Keyless Drive\* - kaugjuhtimispuldi töövahe-  
mik (lk. 171)
- Keyless Drive\* - kaugjuhtimispuldi turvaline  
kasutamine (lk. 172)
- Keyless Drive\* -kaugjuhtimispuldi töö häiri-  
mine (lk. 172)

## Keyless Drive\* - kaugjuhtimispuldi töövahemik

Auto ukse või tagaluugi avamiseks ilma kaugjuhtimispuldi<sup>7</sup> nupule vajutamata peab kaugjuhtimispult olema ukse lingist või tagaluugi umbes 1,5 m kaugusel.

Ust lukustada või lahti lukustada soovival isikul peab olema kaasas kaugjuhtimispult-võti. Auto ust kaugjuhtimispult-võtme vastaskülje poolt lukustada või lukust avada pole võimalik.

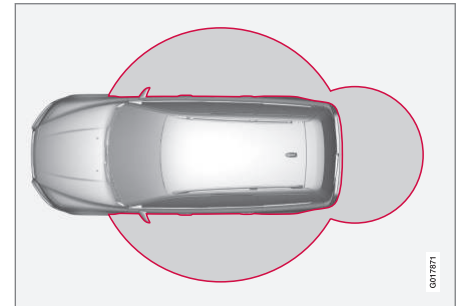

Eelneva joonise punased rõngad tähistavad süsteemi antennide poolt kaetavat ala.

Kui kaugjuhtimispult viiakse autost välja ajal, mil mootor töötab või võtme asend **I** või **II** (lk. 81) ja kui kõik ukSED on suletud, kuvatakse infoekraanil hoiatusteade ja ühtaegu antakse helisignaali.



- ◀ Pärast kaugjuhtimispuhtri võtme tagasiviimist autosse hoiatusteade kustub ja heliline märguanne vaibub kas kohe/või:
- mõne ukse avamist või sulgemist
  - kaugjuhtimispuhtri võtme sisestamisel süütelukku
  - **OK**-nupp on sisse vajutatud.

### Sellega seotud teave

- Keyless drive\* (lk. 171)
- Keyless Drive\* - antenni asukoht (lk. 175)

## Keyless Drive\* - kaugjuhtimispuhtri turvaline kasutamine

Kõiki auto kaugjuhtimispuhtri tuleb hoolikalt hoida.

Kui üks kaugjuhtimispuhtri<sup>8</sup> jääb autosse, siis võtmevabad funktsioonid deaktiveeritakse juhul, kui auto teise kaugjuhtimispuhtriga lukustatakse. Kolmandad isikud ei saa siis ust avada.

Kui auto järgmine kord teise kaugjuhtimispuhtriga avatakse, aktiveeritakse unustatud puhtri taas.

### ! TÄHTIS TEAVE

Vältige PCC kaugjuhtimispuhtri unustamist autosse. Kui autosse sisse murtakse ja kaugjuhtimispuhtri varastatakse, saab sellega auto käivitada, kui puhtri süütelukku sisestada ja vajutada nuppu **START/STOP ENGINE**.

### Sellega seotud teave

- Keyless drive\* (lk. 171)

## Keyless Drive\* -kaugjuhtimispuhtri töö häirimine

Elektromagnetväljad ja segajad võivad häirida võtmevaba süsteemi (lk. 171) toimimist.

### i TÄHELEPANU

Ära pane/hoia PCC-d mobiiltelefoni või metallasemete lähedal – mitte lähemal kui 10–15 cm.

Häirete tähelepanemisel kasutage kaugjuhtimispuhtri ja selle võtit nagu tavalist kaugjuhtimispuhtri, vt Kaugjuhtimispuhtri võtme funktsioonid (lk. 164).

### Sellega seotud teave

- Kaugjuhtimispuhtri - patarei vahetamine (lk. 170)
- Keyless Drive\* - kaugjuhtimispuhtri turvaline kasutamine (lk. 172)
- Keyless Drive\* - kaugjuhtimispuhtri töövahe- mik (lk. 171)

<sup>8</sup> Kehtib PCC-ga (personaalne autokommunikaator) kaugjuhtimispuhtrile.

## Keyless Drive\* - lukustamine

Võtmevaba käivituse ja lukustuse süsteemiga autodel on uste välislingil lukustamiseks/lukust avamiseks puutetundlik ala ja kummeeritud nupp pakiruumi kummeeritud surveplaadi kõrval.

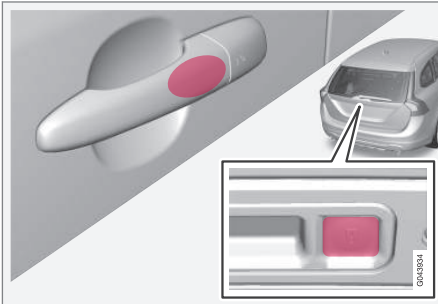

Puutetundlik ala iga ukse välislingil käepidemel ja kummeeritud nupp tagaluugil kummeeritud surveplaadi kõrval.

Lukustage ukсед ja tagaluugi ühe pika vajutusega mõne ukse survetundlikule alale või vajutage väiksemat kummi nuppu tagaluugi kaanel – esiklaasil oleva lukustuse indikaator (lk. 162) vilkumine kinnitab, et lukustamine on lõppenud.

Kõik ukсед ja tagaluuk tuleb sulgeda enne kui auto saab lukustada – vastasel korral autot ei lukustata.

## **i** TÄHELEPANU

Automaatkäigukastiga autodel peab käik olema asendis **P**, muidu ei saa autot lukustada ega alarmi sisse lülitada.

### Sellega seotud teave

- Keyless drive\* (lk. 171)
- Alarmi tuli\* (lk. 184)

## Keyless Drive\* - lukust avamine

Lukk avaneb, kui uksekäepidemest võetakse kinni või vajutatakse tagaluugi kummi kattega plaati. Seejärel saate ukse või tagaluugi tavaliselt avada.

## **i** TÄHELEPANU

Uksekäepidemed tajuvad tavaliselt kätt, mis käepidemest kinni võtab, kuid näiteks pakside kinnaste kasutamisel või väga kiire puudutuse korral võib olla vajalik teine katse või tuleb kinnas ära võtta.

### Sellega seotud teave

- Keyless drive\* (lk. 171)
- Keyless Drive\* - lukustamine (lk. 173)

## Keyless Drive\* - võtmega lukust avamine

Kui kesklukustust ei saa kaugjuhtimispuldi abil avada, nt kui patareid on tühjad, saab vasaku esikse avada eemaldatava võtmega.

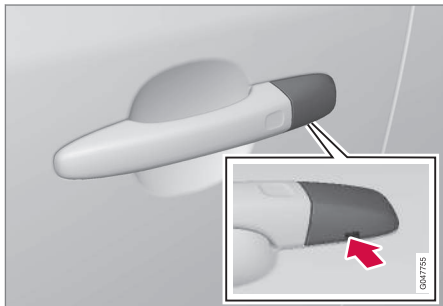

Lukuauk katte avamiseks.

Juurdepääsuks lukusüdamikule tuleb uksekäepideme plastist kate eemaldada - seda saab teha ka võtmega:

1. Lükake metallvõti otse 1 cm alt üles uksekäepideme/katte all olevasse avasse – ärge kangutage.
  - > Plastkate avaneb, kui metallvõtit ava sees otse ülespoole surutakse.
2. Sisestage seejärel metallvõti lukuauku ja avage ukسلukk.
3. Pärast luku avamise paigaldage plastkate.

## **i** TÄHELEPANU

Kui juhiuks tavavõtmega abil avatakse ja lahti tehakse, käivitub alarm. See lülitub välja, kui PCC sisestatakse süütelukku, vt Alarm\* - kaugjuhtimispult-võti ei tööta (lk. 184).

## Sellega seotud teave

- Keyless drive\* (lk. 171)
- Liigenduv muukliist - lahti-/kokkuliigendamine (lk. 167)
- Alarm\* (lk. 183)

## Keyless Drive\* - lukustamise seaded

Võtmevaba käivituse ja lukustuse seadistusi saab muuta MY CAR menüüs valides, milliseid ukseid lukust avada.

Täpsema teabe saamiseks menüüüsteemi kohta vt. MY CAR (lk. 113).

## Sellega seotud teave

- Keyless drive\* (lk. 171)



## Keyless Drive\* - antenni asukoht

Võtmevaba käivituse ja lukustuse süsteemiga varustatud autodel paiknevad erinevates kohtades mitu sisseehitatud antenni.

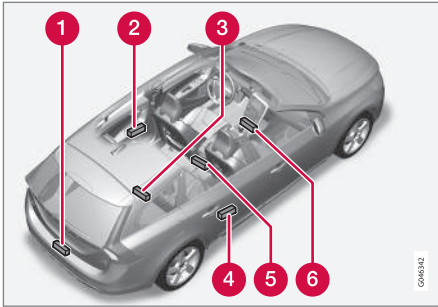

- 1 Tagumine kaitseraud, keskel
- 2 Vasakpoolne tagumine uksekäepide
- 3 Pakiruum, põhja keskosas, nii all kui võimalik
- 4 Parempoolne tagumine uksekäepide
- 5 Keskkonsooli tagaosa all
- 6 Keskkonsool, esiosa all.

## ⚠ HOIATUS

Südamestimulaatoriga isikud ei tohi hoida võtmevaba süsteemi antenni südamestimulaatorile lähemal kui 22 cm. See on vajalik südamestimulaatori ja süsteemi vahelise häire vältimiseks.

### Sellega seotud teave

- Keyless drive\* (lk. 171)

## Lukustamine/lahtilukustamine - sõidukist väljastpoolt

Lukustamine/avamine sõidukist väljastpoolt toimub kaugjuhtimispuhtri-võtme (lk. 160) abil. Kaugjuhtimispuhtri lukustab / avab lukust kõik ukсед ja tagaluugi samaaegselt. Lahtilukustamiseks on võimalik valida erinevaid järgnevasi, vt Kaugjuhtimispuhtri-võtme funktsioonid (lk. 164).

Lukustusprotsessi käivitamiseks peab juhiuks olema suletud – kui mõni muu uks või pakiruum on lahti, lukustatakse see/need ning alarm aktiveeritakse vaid selle/nende sulgemisel. Võtmevaba lukustusüsteemiga\* auto kõik ukсед ja pakiruum peavad olema suletud.

### **i** TÄHELEPANU

Võtke arvesse kaugjuhtimispuhtri-võtme autosse lukustamise ohtu.

Kui kaugjuhtimispuhtrist ei ole võimalik lukustada / lukku avada, võib patareid olla tühi - lukustada või avage vasakut esiuust lukust eemaldatava puldivõtme, vt Liigenduv muukliis - lahti-/kokkuliigendamine (lk. 167).





### **i** TÄHELEPANU

Pidage meeles, et pärast võtmega lukustamist vallandub ukse avamisel alarm - alarmi väljalülitamiseks tuleb süütelukku sisestada kaugjuhtimispult-võti.

### **⚠** HOIATUS

Võtke arvesse inimeste autosse lukustamise ohtu auto lukustamisel väljastpoolt kaugjuhtimispuldiga - sel juhul ei ole võimalik avada ukse seestpoolt käepidemetest.

Lisateabe saamiseks vt Sundlukustus\* (lk. 180).

### **Automaatne taaslukustamine**

Juhul kui kahe minuti jooksul pärast luku avamist ei avata ühtki ust ega tagaluuki, lukustuvad need automaatselt uuesti. See funktsioon lukustab sõiduki juhul, kui olete unustanud sõiduki lukustada. (Signalisatsiooniga sõidukite korral vt Alarm\* (lk. 183).)

### **Sellega seotud teave**

- Lukustamine/lahtilukustamine - sõidukist seestpoolt (lk. 177)
- Keyless drive\* (lk. 171)

### **Ukse käsitsi lukustamine**

Teatud tingimustes, näiteks elektrivoolu puudumisel, tuleb auto käsitsi lukustada.

Vasaku esiukse saab lukustada juhtimispuldil oleva eemaldatava metallvõtmega, vt Keyless Drive\* - võtmega lukustamine (lk. 174).

Teistel ustel ei ole lukusüdamikku, aga iga ukse küljes on lukustusnupp, mis lukustab/blokeerib mehaaniliselt ukse avamise väljastpoolt. Uksi saab seestpoolt ikkagi avada.

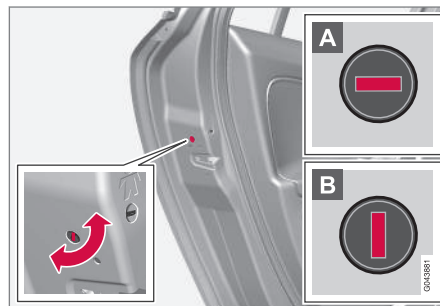

Ukse käsitsi lukustamine. Mitte segamini ajada lapse-lukkudega (lk. 181).

- Kasutage kaugjuhtimispuldi eemaldatavat metallvõtit nupu keeramiseks, vt Liigenduv muukliist - lahti-/kokkuliigendamine (lk. 167).

**A** Uks blokeeritakse väljastpoolt avamise vastu.

**B** Ukse saab avada nii väljast- kui seestpoolt.

### **i** TÄHELEPANU

- Uksel olev nupp lukustab ainult selle ukse, mitte kõiki ukse.
- Kui tagauks on käsitsi lukustatud ja lap-selukk on peal, siis ei saa tagaust lahti ei seest- ega väljastpoolt, vt Laste turvalukk - manuaalne lülitamine (lk. 181). Selliselt lukustatud tagaukse saab avada ainult kaugjuhtimispuldi või kesklukustuse nupu abil.

### **Sellega seotud teave**

- Kaugjuhtimispult - patarei vahetamine (lk. 170)



## Lukustamine/lahtilukustamine - sõidukist seestpoolt

Kõik ukсед ja tagaluuk lukustuvad või avanevad lukust üheaegselt, kasutades juhiuksel või kaassõitja ukse olevat kesklukustuse nuppu\*.

### Kesklukustus



Kesklukustus.

- Vajuta lukustamiseks nupu ühele poolele  ja luku avamiseks teisele poolele .

Hoidke kõigi külgakende avamiseks korraga all nuppu .

### Lukust lahtitegemine

Seestpoolt on võimalik ukseelukku avada kahel erineval viisil:

- Vajuta kesklukustuse nuppu .

Ühe pika vajutusega saab avada kõik külgaknad\* üheaegselt (vt ka Üldise avamise funktsioon (lk. 178)).

- Tõmmake uksekäepidet ja avage uks - ukse- lukk ja uks avanevad ühe liigutusega.

### Lukunupus olev lamp

Kasutusel on kaks erinevat kesklukustuse varianti. Olenevalt variandist on juhiuksel oleval kesklukustuse nupul erinev tähendus.

Kui kesklukustuse nupp on ainult juhiuksel, siis teistel ustel nuppe ei ole.

- Lambi põlemine tähendab, et kõik ukсед on lukus.

Elektriliste lukustusnuppudega mõlemal esiuksel ja elektrilise lukustusnupuga kummalgi tagauksel.

- Lambi põlemine tähendab, et ainult vastav uks on lukus. Kui kõik lambid põlevad, siis on kõik ukсед on lukus.

### Lukustamine

- Vajutage lukustusnuppu  - kõik suletud ukсед lukustuvad.

Ühe pika vajutusega saab sulgeda kõik külgaknad ja katuseluugi üheaegselt (vt ka Üldise avamise funktsioon (lk. 178)).

### Lukustusnupp\* tagauksed



Nupu märgutuli süttib, kui uks lukustatakse.

Tagauste lukustusnupud lukustavad ainult vastava ukse.

Ukse lukust avamine:

- Tõmba ukse linki - ukseeluk ja uks avanevad.

### Automaatne lukustamine

Ukсед ja tagaluuk lukustatakse auto liikumahakamisel automaatselt.

Funktsiooni saab aktiveerida/desaktiveerida menüüs **MY CAR**. Täpsema teabe saamiseks menüüüsteemi kohta vt. MY CAR (lk. 113).

#### « Sellega seotud teave

- Lukustamine/lahtilukustamine - sõidukist väljastpoolt (lk. 175)
- Alarm\* (lk. 183)
- Kaugjuhtimispuult-võtme funktsioonid (lk. 164)

### Üldine avamine

Üldise avamise funktsioon avab või sulgeb samaaegselt kõik aknad ja see on tõhus abinõu sõiduki kiireks tuulutamiseks näiteks kuuma ilma korral.



Kesklukustuse nupp

Pika vajutusega kesklukustuse nupul või kaugjuhtimispuuldil oleval  tähisel, **avanevad** kõik külgaknad üheaegselt. Sama toiming tähisega  **sulgeb** kõik külgaknad üheaegselt.

#### Sellega seotud teave

- Lukustamine/lahtilukustamine - sõidukist seestpoolt (lk. 177)
- Aknatõstukid (lk. 103)

### Lukustamine/avamine - kindalaegas

Kindalaegast (lk. 150) saab lukustada/lukust avada üksnes juhtimispuuldis oleva võtmega.

Teavet võtme kasutamise kohta vt peatükist Lii-genduv muukliist - lahti-/kokkuliigendamine (lk. 167).

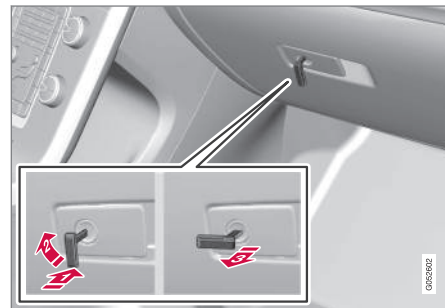

Kindalaeka lukustamine:

- 1 Sisestage võti kindalaeka lukuauku, nagu joonisel näidatud.
- 2 Keera puldivõtit 90 kraadi päripäeva.
- 3 Võta võti välja.

- Lukustamine toimub vastupidises järjekorras.

Teavet auto uste seestpoolt lukustamise kohta vt peatükist Privaatlukustus\* (lk. 168).

## Sellea seotud teave

- Kaugjuhtimispuul (lk. 160)

## Tagaluugi lukustamine / lukust avamine

Pagasiruumi luugi avamine, lukustamine ja lukust avamine on võimalik mitmel erineval moel.

### Käsitsi avamine

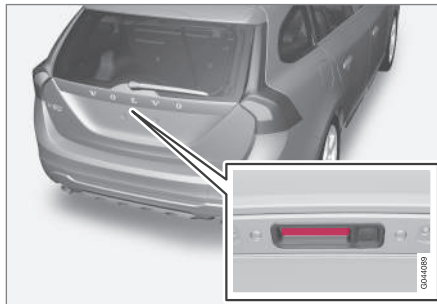

Elektrikontaktiga kummiplaat.

Tagaluugil on elektriline lukk.

Avamine:

1. Vajutage välise pideme all olevast kahest kummist surveplaadist suurem kergelt allapoole - lukk avaneb.
2. Tõsta välimist käepidet pakiruumi avamiseks.

**!** **TÄHTIS TEAVE**

- Pakiruumi luku avamiseks tuleb rakendada minimaalset jõudu – vajutage lihtsalt kergelt kummiga kaetud paneelile.
- Ärge tõstke kummiga kaetud paneelist pakiruumi avamisel – kasutage tõstmiseks käepidet. Liiga suure jõu rakendamine võib kahjustada paneeli all olevaid elektrikontakte.

## Kaugjuhtimispuuluga lukust lahti tegemine

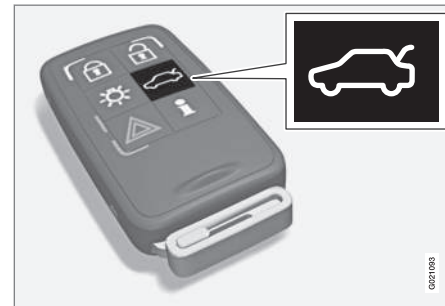

Tagaluugi alarmi saab desaktiveerida  ja ainuüksi tagaluuki lukustusest vabastada kaugjuhtimispuuldi \*nupu abil.

Armatuuril olev lukustuse indikaator (lk. 162) lõpetab vilkumise, mis tähendab, et kõik autouk-



- ◀ sed ei ole lukus, alarm\*, taseme- ja liikumisandurid ning tagaluugi avamisandurid isoleeritakse.

Uksed jäävad lukku ja kaitstuks.

- Tagaluugi lukk avaneb, kuid tagaluuk jääb suletuks – vajuta kergelt kummist kattega plaadile käepideme all ja tõsta tagaluuk üles.

Kui pakiruumi kaant ei avata kahe minuti jooksul, lukustub see ning alarm aktiveerub uuesti.

### Auto lukustamine seestpoolt



- 1 Luku avamine, tagaluuk

Tagaluugi lukust avamine:

- Vajutage esitule juhtpaneelil olevat nuppu (1).
  - > Tagaluugi lukk avaneb ja luugi saab 2 minuti vältel lahti teha (kui auto on seestpoolt lukustatud).

### Kaugjuhtimispuldi abil lukustamine

- Vajutage lukustamiseks kaugjuhtimispuldi lukustusnuppu (🔒), vt Kaugjuhtimispuhvõtme funktsioonid (lk. 164).
  - > Armatuurlaual olev lukustuse indikaator hakkab vilkuma, mis näitab, et auto on lukustatud ja alarmsüsteem\* on aktiveeritud.

### Sellega seotud teave

- Lukustamine/lahtilukustamine - sõidukist seestpoolt (lk. 177)
- Lukustamine/lahtilukustamine - sõidukist väljastpoolt (lk. 175)

### Sundlukustus\*

Sundlukustus<sup>9</sup> tähendab, et kõik uksekäepidemed blokeeritakse mehaaniliselt ning uksi ei saa seest- ega väljastpoolt avada.

Sundlukustust saab aktiveerida kaugjuhtimispuhvõtme abil ning lukustus lülitub sisse kümne sekundilise viivitusega pärast uste lukustamist.

#### **i** TÄHELEPANU

Kui uks avatakse viivitusaja jooksul, katkeb funktsiooni jada ja signalisatsioon desaktiveeritakse.

Kui sundlukustus on aktiivne, saab auto lukust avada vaid kaugjuhtimispuhvõtme abil. Juhiust saab ka eemaldatava võtmega (lk. 167) avada. Autodel, millel on võtmevaba käivituse ja lukustuse süsteem\*, saab uksekäepideme või pakiruumi käepideme puudutusega uksi ja pakiruumi lukust vabastada ja avada.

#### **⚠** HOIATUS

Ärge lubage kellelgi jääda autosse sundlukustust eelnevalt välja lülitamata, et vältida inimeste autosse lukustamise ohtu.

## Ajutine väljalülitamine

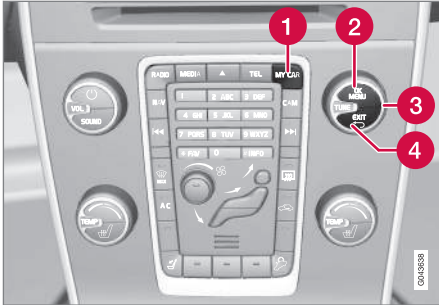

Aktiivsed menüüsvavid on tähistatud ristiga.

- 1 MY CAR
- 2 OK MENU
- 3 Nupp TUNE
- 4 EXIT

Juhul kui keegi kavatseb autosse jääda, kui auto-uksed tuleb väljastpoolt lukustada, saab sundlukustuse ajutiselt välja lülitada. Seda saab teha menüüsüsteemis **MY CAR**. Täpsema teabe saamiseks menüüsüsteemi kohta vt. MY CAR (lk. 113).

 **TÄHELEPANU**

- Pidage meeles, et auto lukustamisel käivitub alarm.
- Kui mõni autouks seestpoolt avatakse, lülitub alarm sisse.

Eelnimetatu kehtib siis, kui lukud ei ole ajutiselt inaktiveeritud.

**Sellega seotud teave**

- Keyless Drive\* - võtmega lukust avamine (lk. 174)
- Kaugjuhtimispuul (lk. 160)

**Laste turvalukk - manuaalne lülitamine**

Lapselukud takistavad lastel tagauste avamist sõidukist seestpoolt.

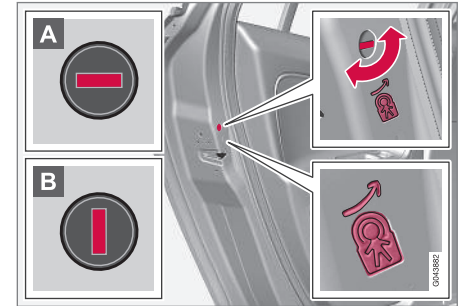
**Laste turvalukk peal/maas**

Manuaalsed lapselukud. Mitte segamini ajada uste käsilukkudega (lk. 176).

Lapselukud asuvad tagauste alumises servas ning neile pääseb ligi ainult siis, kui uks on avatud.

Lapselukkude sulgemine ja avamine:

- Kasutage nupu keeramiseks kaugjuhtimispuuldi eemaldatavat puldivõtit (lk. 167).
- A** Uks blokeeritakse seestpoolt avamise vastu.
- B** Ukse saab avada nii väljast- kui seestpoolt.

<sup>9</sup> Ainult koos alarmsüsteemiga.



### **HOIATUS**

Kummalgi tagauksel on kaks nuppu – ärge ajage lapseluku nuppu segamini käsitsi lülitava ukسلukuga.

### **TÄHELEPANU**

- Uksel olev nupp lukustab ainult selle ukse, mitte mõlemat tagaust.
- Elektrilise lapselukuga autodel ei ole manuaalset lapselukku.

### **Sellega seotud teave**

- Laste turvalukud – elektriline aktiveerimine\* (lk. 182)
- Lukustamine/lahtilukustamine - sõidukist seestpoolt (lk. 177)
- Lukustamine/lahtilukustamine - sõidukist väljastpoolt (lk. 175)

## **Laste turvalukud – elektriline aktiveerimine\***

Tänu elektrilise käivitusega lapselukudele ei saa lapsed tagauksi ja aknaid seestpoolt avada.

### **Aktiveerimine**

Lapselukke saab aktiveerida ja desaktiveerida kõigis võtmeasendites (lk. 80) peale **0**. Aktiveerimine ja desaktiveerimine on võimalik 2 minuti jooksul pärast mootori väljalülitamist, kui ühtegi ust ei avata.

Lapselukude aktiveerimine:



Juhiuksel olev juhtpaneel.

1. Käivitage mootor või keerake võti välja asendist **0**.

2. Vajuta nupule juhipoolese ukse juhtpaneelil.
  - > Näidikuploki infonäidikule ilmub teade **Tagumine lapselukk sisselülitatud** ning nupu lamp süttib põlema - lukud on aktiivsed.

Kui lapselukk on aktiivne:

- tagumisi aknaid saab avada ainult juhiukse juhtpaneeli nuppudega
- ust ei ole võimalik seestpoolt avada.

Mootori väljalülitamine ei tühista valitud sätet - kui lapselukud on mootori seiskamisel aktiveeritud, püsib funktsioon aktiivseks ka pärast mootori järgnevat käivitamist.

### **Sellega seotud teave**

- Laste turvalukk - manuaalne lülitamine (lk. 181)
- Lukustamine/lahtilukustamine - sõidukist seestpoolt (lk. 177)



## Alarm\*

Signalisatsioon on seade, mis kaitseb sõidukit näiteks sissemurdmiskatse vastu.

Aktiveeritud alarm käivitub, kui:

- uks, kapott või tagaluuk avatakse<sup>10</sup>
- salongis tuvastatakse liikumine (liikumissensori olemasolul\*)
- autot tõstetakse või seda pukseeritakse (kal-desensori olemasolul\*)
- aku kaabel on lahti võetud
- sireeni ja auto vaheline ühendus katkestatakse.

Kui alarmsüsteemis on rike, ilmub näidikuploki infokraanile vastav teade. Sel juhul pöördu teenindusse - soovitage volitatud Volvo teenindust.

### TÄHELEPANU

Liikumisandurid aktiveerivad signalisatsiooni, kui salongis avastatakse liikumine – andurid reageerivad ka õhu liikumisele. Seega võib häiresignaal sisse lülituda, kui autoaknad või katuseluuk on avatud või kasutatakse salongi kütteseadet.

Selle vältimiseks: Sulgege aknad/katuseluuk, kui autost lahkute. Kui kasutate statsionaarset salongi soojapuhurit (või eraldi soojapuhurit), ärge suunake õhuvoogu salongis ülespoole. Teiseks võimaluseks on alarmi kasutamine piiratud rakendusega, vt Vähendatud alarmitase\* (lk. 185).

### TÄHELEPANU

Ärge püüdke alarmsüsteemi komponente ise remontida ega muuta. Sellised katsed võivad mõjutada kindlustustingimusi.

### Alarmi aktiveerimine

- Vajuta kaugjuhtimispldi nuppu.

### Alarmi desaktiveerimine

- Vajuta kaugjuhtimispldil Unlock-nuppu.

### Tööle hakanud alarmi väljalülitamine

- Vajutage kaugjuhtimispldil luku avamise nuppu või sisestage võti süütelukku.

## Sellega seotud teave

- Alarmi tuli\* (lk. 184)
- Alarm\* - automaatne valve alla lülitumine (lk. 184)
- Alarm\* - kaugjuhtimispldi-võti ei tööta (lk. 184)

<sup>10</sup> Kehtib mõnes riigis.

## Alarmi tuli\*

Alarmituli näitab alarmsüsteemi (lk. 183) olekut.

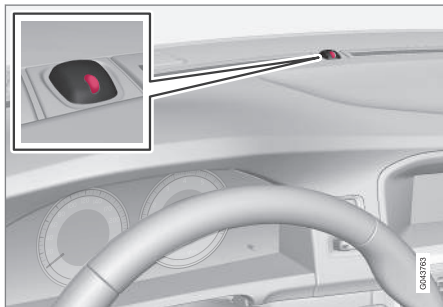

Lukutulega (lk. 162) sama LED-tuli.

Armatuurilaul olev punane tuli näitab, millises olekus on alarmsüsteem:

- Märktuli ei põle – Alarm on välja lülitatud
- Märktuli sähvatab iga kahe sekundi järel – Alarm on sisse lülitatud
- Märktuli vilgub pärast alarmi väljalülitamist sagedasti (ning kuni kaugjuhtimispuldi sisetamiseni süütelukku ja võtme asendi I valimiseni) – alarm on käivitunud.

## Alar\* - automaatne valve alla lülitumine

Kui unustate sõiduki valve (lk. 183) alla lülitada, teeb seda automaatne valve alla lülitamise funktsioon.

Kui auto on vabastatud lukustusest kaugjuhtimispuldi abil (ja alarm lülitatakse välja), kuid ühtki ust või tagaluuki ei avata 2 minuti jooksul, lülitub alarm uuesti automaatselt sisse. Ühtaegu lukustatakse auto uuesti.

## Sellega seotud teave

- Vähendatud alarmitase\* (lk. 185)

## Alarm\* - kaugjuhtimispult-võti ei tööta

Kui alarmi (lk. 183) ei saa kaugjuhtimispuldi abil desaktiveerida näiteks puldi patarei (lk. 170) tühjenemise tõttu, saab auto luku avada, auto valve alt vabastada ja mootori käivitada järgmiselt.

1. Keerake juhiukse lukk eemaldatava puldivõtme (lk. 174) abil lahti.
  - > Alarm käivitub, alarmi indikaator (lk. 184) hakkab kiirelt vilkuma ja sireen hakkab tööle.



2. Aseta kaugjuhtimispult süütelukku.
  - > Alarm lülitub välja ja alarmi indikaator kustub.
3. Käivita mootor.

## Alarmisignaalid\*

Alarmi (lk. 183) käivitumisel kõlab helisignaal ja kõik suunatud hakkavad vilkuma.

- Sireen töötab 30 sekundit või kuni alarm välja lülitatakse. Sireenil on oma aku ning see ei sõltu autoakust.
- Kõik suunatud vilguvad 5 minutit või seni, kuni alarm on välja lülitatud.

## Vähendatud alarmitase\*

Piiratud rikkerežiim võimaldab liikumis- ja kaldeandrite funktsioonide ajutist blokeerimist.

Alarmi (lk. 183) soovimatu käivitumise vältimiseks (nt kui lukustatud autosse on jäetud koer või auto transportimisel vagunis või praamil) lülitage liikumis- ja kaldeandurid ajutiselt välja.

Toimingud on samad, mis sundlukustuse (lk. 180)<sup>11</sup> ajutise väljalülitamise puhul.

## Sellega seotud teave

- Alarmi tuli\* (lk. 184)

## Tüübikinnitus, kaugjuhtimispult-võtme süsteem

Kaugjuhtimispult-võtme süsteemi tüübikinnitus selgub tabelist.

### Standardlukustus

Riik/piirkond	
EL, Hiina	

<sup>11</sup> Ainult koos alarmsüsteemiga.

◀ Võtmeta lukustussüsteem (Keyless drive)

Riik/piirkond	
EL	 <p>Continental SWK4 9265 CE</p>
Korea	 <p>Continental SIE-SWK 49268 Made in Cz KC</p>
Hiina	 <p>Continental SWK4 1059 CETS031D/0308/R TRCALP0308Z040/03 CMI1 I2-2008.11121 Complies with IDA Standard D301702 TA-2008/499 Made in Cz</p>
Hongkong	 <p>Continental SWK4 9209</p>

**Sellega seotud teave**

- Kaugjuhtimispuht (lk. 160)

JUHI ABI

## Aktiivne raam - Four C\*

Aktiivne raam "Four-C" (Continously Controlled Chassis Concept) - veermiku kontrolli tehnoloogia - reguleerib amortisaatorite omadusi, kohandades auto sõiduomadusi. Kasutada saab kolme seadistust: **Comfort**, **Sport** ja **Advanced**.

### Comfort

Selle seadistuse korral on muutub auto tajutavalt mugavamaks konarlikul ja ebatasasel maapinnal sõites. Amortisaatorid töötavad pehmelt ning kere liigub ühtlaselt ja õrnalt.

### Sport

Auto tundub sportlikumana, sobib aktiivseks sõitmiseks. Rool reageerib kiiremini kui Comfort-režiimis. Amortisaator toimib jäigemalt ja kere järgib teed, et vähendada järskudes kurvides kaldumist.

### Advanced

Seda seadistust soovitatakse kasutada ainult väga tasastel ja siledatel teepindadel.

Amortisaatorid on optimeeritud maksimaalsele teelpüsimisele ja kurvides kaldumist on veelgi vähendatud.

## Kasutamine



Juhtnupud.

Vajalikud veermiku seaded valitakse keskkonsooli nuppudega. Mootori seiskamisel kasutatud seaded taasaktiveeritakse mootori järgmisel käivitamisel.

## Roolivõimsuse reguleerimine\*

Roolivõimendi tase suureneb koos auto kiirusega, et anda juhile parem tundlikkus.

Maanteel tundub rool jäigem. Rool reageerib kergelt ning ei eelda parkimisel ja madalal kiirusel sõitmisel pingutamist.

Juht saab menüüsüsteemis **MY CAR** (lk. 113) valida kolme erineva roolimisjõu taseme vahel, mis muudavad reaktsiooni teekonaruste suhtes ja rooli tundlikkust.

- Leidke menüüsüsteemis suvand **Steering force level** ja valige **Low**, **Medium** või **High**.

Seda seadet ei saa auto liikumise ajal avada.

### **i** TÄHELEPANU

Teatud olukordades võib roolivõimendi ülekuumeneda, siis tuleb seda mõnda aega jahutada – selle aja vältel töötab roolivõimendi väiksema võimsusega ja rooli keeramine võib pisut raskem olla.

Kui roolivõimendi võimsus väheneb, kuvatakse näidikuplokil ka vastav teave.

## Sellega seotud teave

- MY CAR (lk. 113)

## Elektroniline stabiilsusabisüsteem (ESC) - üldine

Stabiilsussüsteem ESC (Electronic Stability Control) aitab juhil külglibisemist vältida ja parandab auto veojõudu.



ESC-süsteemi aktiveerumisest pidurdamise ajal annab märku pulseeriv heli. Auto võib gaasipedaali vajutamisel aeglasemalt kiirendada kui eeldatakse.

### HOIATUS

ESC stabiilsussüsteem on lisafunktsioon - see ei toimi igas olukorras ega kõigi teeoludega.

Juht vastutab alati sõiduohutuse tagamise ning kohaldatavate liikluseeskirjade ja õigusnormide järgimise eest.

ESC-süsteem hõlmab järgmisi rakendusi.

- Külglibisemiskontroll
- Kaapimiskontroll
- Veojõukontroll
- Mootori veojõukontroll – EDC
- Veojõu jaotus kurvides - CTC (Corner Traction Control - CTC)
- Haagise stabiilsusabi - TSA

## Külglibisemiskontroll

Funktsioon kontrollib eraldi iga ratta veo- ja pidurdusjõudu auto stabiliseerimiseks.

## Kaapimiskontroll

Funktsioon ei lase veorattal kiirenduse ajal teepinnal kaapida.

## Veojõukontroll

Funktsioon on aktiivne väikesel kiirusel ja kannab jõu üle kaapivalt veorattalt mittekaapivale veorattale.

## Mootori veojõukontroll – EDC

EDC (Engine Drag Control) hoiab ära soovimatu rataste lukustumise, mis juhtub näiteks pärast käiguvahetust madalamale käigule või pidurdamisel mootoriga madalamatel käikudel sõitmise korral libedal teel.

Rataste blokeerumine sõidu ajal võib muuhulgas halvendada auto juhitavust.

## Veojõu jaotus kurvides – CTC\*

CTC kompenseerib alajuhitavust ja võimaldab tavalisest paremat kiirendist kurvides, vältides sisemise ratta libisemist, millest on abi näiteks kiirtee liiklusega liitumisel.

## Haagise stabiilsusabi\* - TSA<sup>1</sup>

Trailer Stability Assist (lk. 319) funktsioon on ette nähtud auto ja haagise stabiliseerimiseks, kui

need hakkavad lengerdama. Lisainfot vt Haagisega sõitmine\* (lk. 312).



### TÄHELEPANU

Funktsioon lülitub välja, kui juht valib režiimi **Sport**.

## Sellega seotud teave

- Elektroniline stabiilsusabisüsteem (ESC) - kasutamine (lk. 190)
- Elektroniline stabiilsusabisüsteem (ESC) - sümbolid ja teated (lk. 191)

<sup>1</sup> Trailer Stability Assist kuulub Volvo originaal-haakekonksu komplekti.

## Elektroniline stabiilsusabisüsteem (ESC) - kasutamine

### Taseme valimine – režiim Sport

ESC süsteem on alati aktiveeritud – deaktiveerimine ei ole võimalik.



Juhil on siiski võimalus valida režiim **Sport**, mis lisab auto juhtimisele sportlikkust.

**Sport** režiimi saab valida menüüsüsteemis MY CAR. Täpsema teabe saamiseks

menüüsüsteemi kohta vt. MY CAR (lk. 113).

Režiimi **Sport** korral tuvastab süsteem, kas gaasipedaali ja rooli kasutamine ning kurvide läbimine on tavalise sõiduga võrreldes energilisem ja võimaldab teatud piirini tagaosa kontrollitud külglibisemist enne sekkumist ja auto liikumise stabiliseerimist.

Lisaks rakendub ESC-süsteem ja stabiliseerib autot ka siis, kui juht katkestab kontrollitud külglibisemise gaasipedaali vabastamise näol.

Režiimis **Sport** saavutatakse maksimaalne veojõud ka siis, kui auto on kinni jäänud või kui sõidetakse lahtisel pinnasel, näiteks liivas või sügavas lumes.



**Sport** režiim märgitakse näidikuplokil põleva sümboliga, kuni juht lülitab funktsiooni välja või mootor seisatakse - mootori järjekordsel käivitamisel lülitub ESC-süsteem tagasi tavarežiimi.







### Sellega seotud teave

- Elektroniline stabiilsusabisüsteem (ESC) - üldine (lk. 189)
- Elektroniline stabiilsusabisüsteem (ESC) - sümbolid ja teated (lk. 191)



## Elektrooniline stabiilsusabisüsteem (ESC) - sümbolid ja teated

Tabel

Tähis	Teade	Spetsifikatsioon
	ESC Ajutiselt väljalülitatud	ESC süsteem on piduriketta liigse temperatuuri tõttu ajutiselt välja lülitatud. Süsteem rakendub automaatselt, kui pidurid maha jahtuvad.
	ESC Vajalik hooldus	ESC süsteem on välja lülitunud. <ul style="list-style-type: none"> <li>• Peata auto ohutus kohas, lülita mootor välja ja käivita uuesti.</li> <li>• Kui teade jääb püsima, pöördu teenindusse - soovitage volitatud Volvo teenindust.</li> </ul>
 ja 	"Teade"	Näidikuplokil (lk. 66) on teade – lugege seda!
	Põleb püsivalt 2 sekundit.	Süsteemi kontroll pärats mootori käivitamist.
	Vilgub.	ESC süsteem on aktiveeritud.
	Lamp põleb pidevalt.	Režiim <b>Sport</b> on aktiveeritud. <b>TÄHELEPANU!</b> ESC-süsteemi selles režiimis ei lülitata välja - süsteemi jõudlust vähendatakse ajutiselt.





### **Sellega seotud teave**

- Elektrooniline stabiilsusabisüsteem (ESC) - üldine (lk. 189)
- Elektrooniline stabiilsusabisüsteem (ESC) - kasutamine (lk. 190)

## Kiirusepiiraja

(Speed Limiter) samaneb tagurpidi töötava kiirusehoidikuga – juht reguleerib auto sõidukiirust gaasipedaaliga, kuid tal pole võimalik eelvalitud kiirusepiiraja piirkiirust juhuslikult ületada.

## Ülevaade

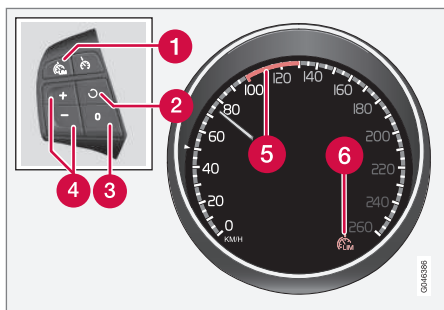

Roolil olev klahvistik ja näidikuplokk.

- 1 Kiirusepiiraja – sisse/välja.
- 2 Ooterežiim lõpeb ja salvesatud kiirus taastub.
- 3 Ooterežiim.
- 4 Aktiveerige ja reguleerige maksimaalset kiirust.
- 5 Valitud kiirus.
- 6 Kiirusepiiraja aktiivne.

## Sellega seotud teave

- Kiirusepiiraja - töölelülitamine (lk. 193)
- Kiirusepiiraja - ajutine väljalülitamine ja ooterežiimis olek (lk. 194)
- Kiirusepiiraja - piirkiiruse ületamise hoiatus (lk. 195)
- Kiirusepiiraja - väljalülitamine (lk. 195)



## Kiirusepiiraja - töölelülitamine

### Lülita sisse ja aktiveeri



Kui kiirusepiiraja on aktiivne, kuvatakse selle sümbolit (6) koos tähisega (5) näidikuplokis seadud maksimaalse kiiruse juures.

Lubatud suurima kiiruse saab mällu salvestada nii seismise kui sõidu ajal.

### Sõidu ajal

1. Vajuta roolil olevat nuppu  kiirusepiiraja sisselülitamiseks.
  - > Näidikuplokis süttib kiirusepiiraja sümbol (6).
2. Kui auto sõidab suurima soovitud kiirusega: Vajutage roolinuppu  või , kuni näidikuplokis kuvatakse sobiva maksimumkiiruse juures tähis (5).
  - > Nüüd on kiirusepiiraja aktiivne ja valitud maksimumkiirus on salvestatud mällu.

### Auto seistes



1. Vajuta roolil olevat nuppu  kiirusepiiraja sisselülitamiseks.
2. Liikuge nupuga  kuni näidikuplokis kuvatakse sobiva maksimumkiiruse juures tähis (5).
  - > Nüüd on kiirusepiiraja aktiivne ja valitud maksimumkiirus on salvestatud mällu.

## ◀ Sellega seotud teave

- Kiirusepiiraja (lk. 193)

## Kiirusepiiraja - kiiruse muutmine

### Salvestatud kiiruse muutmine

Salvestatud tippkiirust saab muuta roolil olevate nuppude  või  lühikese või pika vajutusega.

Seadistamiseks +/- 5 km/h (+/- 5 mph) sammuga:

- lühike vajutus – iga vajutus muudab kiirust +/- 5 km/h (+/- 5 mph) sammuga.

Seadistamiseks +/- 1 km/h (+/- 1 mph) sammuga:

- Hoidke nuppu all ja vabastage see soovikohase tippkiiruse juures.

Viimane nupuvajutus talletatakse mällu.

### Sellega seotud teave

- Kiirusepiiraja (lk. 193)

## Kiirusepiiraja - ajutine väljalülitamine ja ooterežiimis olek

(Speed Limiter) sarnaneb tagurpidi töötava kiirusehoidikuga – juht reguleerib auto sõidukiirust gaasipedaaliga, kuid tal pole võimalik eelvalitud kiirusepiiraja piirkiirust juhuslikult ületada.

### Ajutine väljalülitamine – ooterežiim

Kiirusepiiraja ajutine väljalülitamine ja ooterežiimi valimine:

- Vajutage .
  - > Tähise (5) värv näidikuplokis muutub ROHELISEST VALGEKS ja juht võib ajutiselt ületada määratud maksimaalset kiirust.

Kiirusepiirangu uuesti aktiveerimiseks tuleb vajutada üks kord nuppu . Tähise (5) värv muutub VALGEST ROHELISEKS ja auto maksimumkiirus on jälle piiratud.

### Ajutine väljalülitamine gaasipedaali abil

Kiirusepiiraja saab ooterežiimile lülitada ka gaasipedaali abil, näiteks kiireloomuliseks kiirendamiseks ja liiklusolukorrast väljumiseks:

- Vajuta gaasipedaal lõpuni alla.
- > Näidikuplokis kuvatakse salvestatud maksimaalne kiirus koos värilise tähisega (5) ja juht võib seatud maksimumkiirust ajutiselt ületada - tähise (5) värv muutub nüüd ROHELISEST VALGEKS.

Kiirusepiiraja toime reaktiveeritakse auto maatselt pärast gaasipedaali vabastamist ning auto kiirus väheneb valitud/salvestatud maksimumkiiruseni – tähise (5) värv ekraanil muutub nüüd VALGEST ROHELISEKS ja auto maksimumkiirus on taas piiratud.

### Sellega seotud teave



- Kiirusepiiraja (lk. 193)
- Kiirusepiiraja - töölelülitamine (lk. 193)
- Kiirusepiiraja - kiiruse muutmine (lk. 194)
- Kiirusepiiraja - väljalülitamine (lk. 195)
- Kiirusepiiraja - piirkiiruse ületamise hoiatus (lk. 195)

### Kiirusepiiraja - piirkiiruse ületamise hoiatus

(Speed Limiter) samaneb tagurpidi töötava kiirusehoidikuga – juht reguleerib auto sõidukiirust gaasipedaaliga, kuid tal pole võimalik eelnevalt seatud kiirusepiiraja piirkiirust juhuslikult ületada.

Tee järsu languse korral ei tarvitse mootori pidurdusvõime piisav olla ja auto võib ületada valitud maksimumkiirust. Sellest annab juhile märku helisignaal.

Signaal ei lõpe enne, kui juht on kiirust vähendanud valitud maksimumkiirusest väiksemale kiirusele.

 <b>TÄHELEPANU</b>	
Alarm aktiveerub 5 sekundi pärast vaid sel juhul, kui kiirust on ületatud vähemalt 3 km/h (ligikaudu 2 mph)võrra, tingimusel, et viimase poole minuti jooksul ei ole nuppu  ega  vajutatud.	



### Sellega seotud teave

- Kiirusepiiraja (lk. 193)
- Kiirusepiiraja - kiiruse muutmine (lk. 194)
- Kiirusepiiraja - töölelülitamine (lk. 193)
- Kiirusepiiraja - ajutine väljalülitamine ja oote-režiimis olek (lk. 194)
- Kiirusepiiraja - väljalülitamine (lk. 195)

### Kiirusepiiraja - väljalülitamine

(Speed Limiter) samaneb tagurpidi töötava kiirusehoidikuga – juht reguleerib auto sõidukiirust gaasipedaaliga, kuid tal pole võimalik eelvalitud kiirusepiiraja piirkiirust juhuslikult ületada.

Kiirusepiiraja väljalülitamine:

- Vajuta rooli nuppu 
  - > Näidikuploki kiirusepiiriku (6) ja seadistatud kiiruse (5) sümbol kustuvad mõlemad - seadistatud/salvestatud kiirus kustutakse ja seda ei saa nupuga  taastada.
  - Juht saab seejärel auto kiirust gaasipedaaliga vabalt reguleerida.

### Sellega seotud teave

- Kiirusepiiraja (lk. 193)
- Kiirusepiiraja - töölelülitamine (lk. 193)
- Kiirusepiiraja - ajutine väljalülitamine ja oote-režiimis olek (lk. 194)
- Kiirusepiiraja - piirkiiruse ületamise hoiatus (lk. 195)

## Kiirusehoidik\*

Püsikiirusehoidja (CC – Cruise Control) võimaldab juhil sõitmist muutumatul sõidukiirusel, mille tulemuseks on pingevabam sõit kiirteedel ja pikade sirgetega ühtlase liiklusvooluga maanteedel.

### Ülevaade

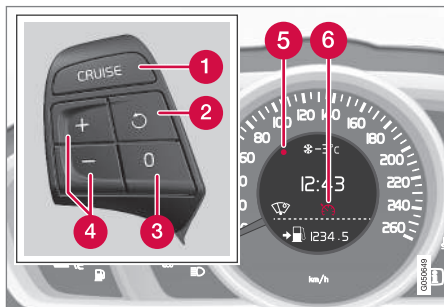

Rooliratta juhtnupud ja näidikupaneel **ilma** kiirusepiirajata<sup>2</sup> autodel.

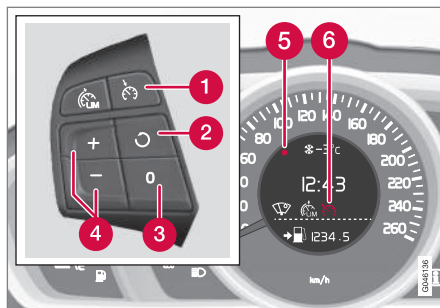

Rooliratta juhtnupud ja näidikupaneel **kiirusepiirajaga** autodel<sup>2</sup>.

- 1 Püsikiirusehoidik – sisse/välja lülitamine.
- 2 Ooterežiim lõpeb ja salvesatud kiirus taastub.
- 3 Ooterežiim
- 4 Aktiveerige ja reguleerige kiirust.
- 5 Valitud kiirus (HALL = ooterežiim).
- 6 Kiirusehoidik aktiivne - VALGE sümbol (HALL = ooterežiim).

## ⚠ HOIATUS

Juht peab alati liiklusoludega arvestama ja vahele segama, kui kiirusehoidik ei suuda sobivat kiirust ja/või pikivahet hoida.

Juht vastutab alati sõiduohutuse eest.

### Sellega seotud teave

- Püsikiiruse hoidja\* - kiirused (lk. 197)
- Püsikiiruse hoidja\* ajutine väljalülitamine ja ooterežiimis olek (lk. 197)
- Püsikiiruse hoidja\* - Seadistatud kiiruse taastamine (lk. 198)
- Püsikiiruse hoidja\* - ooterežiimi lülitamine (lk. 199)
- Kohanduv kiirusehoidik – ACC\* (lk. 202)

<sup>2</sup> Volvo esindusel on ajakohastatud andmed iga turunduspiirkonna kohta.



## Püsikiiruse hoidja\* - kiirused

Talletatud kiirust on võimalik aktiveerida, seadistada või muuta.

### Kiiruse aktiveerimine ja seadistamine Püsikiirusehoidja käivitamiseks toimige järgmiselt.

- Vajutage roolinuppu **CRUISE** (ilma kiiruspiirajata) või  (**koos** kiiruspiirajaga).
- > Kiirushoidiku sümbol (6) näidikuplokil süttib - kiirushoidik on ooterežiimis.



### Püsikiirusehoidja rakendamiseks:

- Vajutage soovikohaseks seadistataval kiirusel sõites roolinupule  või .
- > Kehtiv kiirus salvestatakse mällu ja näidiku-ploki märgistus (5) süttib valitud kiiruse saavutamisel ning sümbol (6) muutub HALLIST VALGEEKS - auto sõidab salvestatud kiirusel.

### TÄHELEPANU

Kiirustel alla 30 km/h (20 mph) ei saa kiirusehoidikut sisse lülitada.

## Salvestatud kiiruse muutmine

Salvestatud kiirust saab muuta roolil olevate nupude  või  lühikese või pika vajutusega.

Seadistamiseks 5 km/h (5 mph) sammuga:

- lühike vajutus – iga vajutus muudab kiirust 5 km/h (5 mph) sammuga.

Seadistamiseks 1 km/h (1 mph) sammuga:

- Hoidke nuppu all ja vabastage see soovikohase sõidukiiruse juures.

Viimane nupuvajutus talletatakse mällu.

Kiiruse lisamisel gaasipedaali allavajutamisega enne nupu  vajutamist salvestatakse auto kiirus nupu vajutamise hetkel.

Sõidukiiruse ajutine suurendamine näiteks möödasõiduks ei mõjuta püsikiirushoidiku seadeid – viimati salvestatud sõidukiirus taastub, kui gaasipedaal vabastatakse.

### TÄHELEPANU

Kui mõnda kiirushoidiku nuppu hoitakse all mitu minutit, siis see blokeerub ja lülitub välja. Kiirushoidiku uuesti aktiveerimiseks tuleb auto peatada ja mootor uuesti käivitada.

## Sellega seotud teave

- Kiirusehoidik\* (lk. 196)

## Püsikiiruse hoidja\* ajutine väljalülitamine ja ooterežiimis olek

Funktsiooni on võimalik ajutiselt välja lülitada ja seada ooterežiimi.

### Ajutine väljalülitamine – ooterežiim

Püsikiirusehoidja ajutiseks mahavõtmiseks ja seadmiseks ooterežiimile:

- Vajuta rooli nuppu .
- > Näidikuploki märgistus (5) ja sümbol (6) muutuvad VALGEST HALLIKS - kiirusehoidik on ajutiselt välja lülitatud.



#### ◀ Ooterežiim juhi vahelesegamise tõttu

Püsikiirushoidik lülitatakse ajutiselt välja ja ooterežiimile, kui:

- juht vajutab pidurit
- siduripedaali hoidmisel all kauem kui 1 minut<sup>3</sup>
- käigukang/valits liigutatakse asendisse **N**
- juht kasutab salvestatud kiirusest suuremat kiirust rohkem kui 1 minuti vältel.

Juht peab siis ise kiirust reguleerima.

Sõidukiiruse ajutine suurendamine näiteks möödasõidu ei mõjuta püsikiirushoidiku seadeid – viimati salvestatud sõidukiirus taastub, kui gaasipedaal vabastatakse.

#### Automaatne ooterežiim

Püsikiirushoidik lülitatakse ooterežiimile, kui:

- rattad kaotavad veojõu
- pöörete arv on liiga madal/kõrge
- kiirus langeb alla 30 km/h (20 mph).

Juht peab siis ise kiirust reguleerima.

#### Sellega seotud teave

- Kiirusehoidik\* (lk. 196)
- Püsikiiruse hoidja\* - kiirused (lk. 197)
- Püsikiiruse hoidja\* - Seadistatud kiiruse taastamine (lk. 198)

- Püsikiiruse hoidja\* - ooterežiimi lülitamine (lk. 199)

#### Püsikiiruse hoidja\* - Seadistatud kiiruse taastamine

Püsikiiruse hoidja (CC – Cruise Control) aitab juhil hoida ühtlast sõidukiirust.

Pärast ajutine väljalülitamine ja ooterežiim (lk. 197) toimub üleminek seadistatud kiirusele.

Kiirusehoidiku uuesti aktiveerimiseks ooterežiimist:

- Vajuta rooli nuppu .
- > Näidikuploki märgistus (5) ja sümbol (6) muutub HALLIST VALGEKS - auto kasutab viimati salvestatud kiirust.

<b>i TÄHELEPANU</b>
Kui kiirus on taastatud nupu  valimisega, võib kiirus märgatavalt suurened.

#### Sellega seotud teave

- Kiirusehoidik\* (lk. 196)
- Püsikiiruse hoidja\* - kiirused (lk. 197)
- Püsikiiruse hoidja\* ajutine väljalülitamine ja ooterežiimis olek (lk. 197)
- Püsikiiruse hoidja\* - ooterežiimi lülitamine (lk. 199)

<sup>3</sup> Kõrgema või madalama käigu lahutamine ja valimine ei mõjuta ooterežiimi.



## Püsikiiruse hoidja\* - ooterežiimi lülitamine

Alljärgnevalt on kirjeldatud lülitamist ooterežiimi.

Kiirusehoidik lülitatakse välja roolinupuga (1) või mootori seiskamisega - seadistatud/salvestatud kiirus kustutatakse ja seda ei saa nupuga  taastada.

### Sellega seotud teave

- Kiirusehoidik\* (lk. 196)
- Püsikiiruse hoidja\* - kiirused (lk. 197)
- Püsikiiruse hoidja\* ajutine väljalülitamine ja ooterežiimis olek (lk. 197)
- Püsikiiruse hoidja\* - Seadistatud kiiruse taastamine (lk. 198)

## Pikivahe hoiatus\*

Pikivahe hoiatusfunktsioon (Distance Alert) hoiatab juhti, kui ajaintervall eesliikva sõidukiga muutub liiga lühikeseks.

Pikivahe hoiatus on aktiivne kiirustel üle 30 km/h (20 mph) ja reageerib ainult eespool samas suunas sõitvatele autodele. Kaugust vastutulevatest, aeglastest või seisvatest sõidukitest ei näidata.

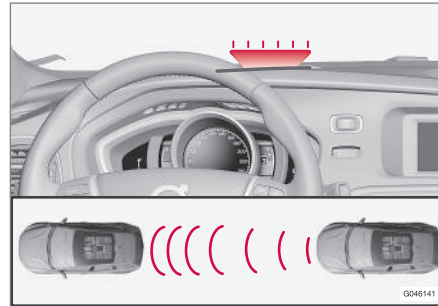

Oranž hoiatustuli<sup>4</sup>.

Esiklaasil jääb oranž hoiatustuli püsivalt põlema, kui vahemaa eessõitva autoni on valitud ajaavahe- mikust lühem.

## TÄHELEPANU

Kui adaptiivne kiirusehoidik on aktiivne, on piki- vahe hoiatus samal ajal desaktiveeritud.

## HOIATUS

Pikivahe hoiatus reageerib ainult siis, kui vahemaa eesoleva autoni on valitud väärtu- sest väiksem – auto kiirus ei muutu.

## Kasutamine

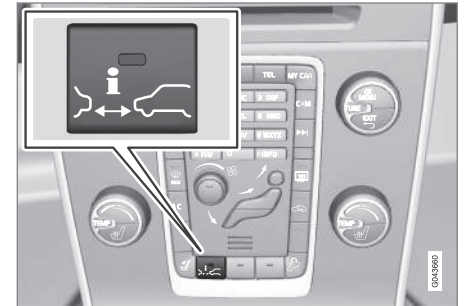

Funktsiooni sisse ja välja lülitamiseks vajuta kesk- konsoolil olevat nuppu. Funktsioon on sisse lüli- tatud, kui nupus põleb tuli.

Teatud seadmekombinatsioonide puhul ei jää kesk- konsoolile nupu jaoks enam vaba ruumi – sel juhul toimub funktsiooni juhtimine menüü-

<sup>4</sup> Pilt on illustratiivne; üksikasjad olenevad konkreetsest mudelist.

- ◀ süsteemi **MY CAR** (lk. 113) – sealt otsige funktsiooni **Distance Alert**.

### Seadistatud ajaintervall

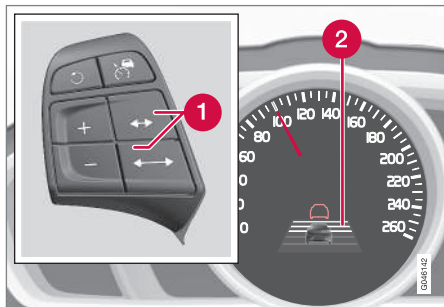

Ajaintervalli juhtnupud ja sümbol.

- 1 Ajavahemik – suurendamine/vähendamine.
- 2 Ajaintervall - sees.

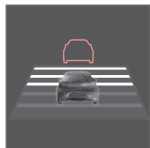

Eessõitva sõiduki suhtes on võimalik valida viie erineva intervalli vahel, mis kuvatakse näidikuplokis 1-5 horisontaaljoonena – mida rohkem jooni, seda pikem on intervall. Üks

triip vastab umbes 1 -sekundilisele vahele eespool paikneva sõidukiga, samas kui 5 triipu vastab ligikaudu 3 sekundile.

Sama sümbol kuvatakse ka kohanduv kiirushoidik (lk. 203) sisselülitamisel.

**TÄHELEPANU**

Mida kõrgem käik, seda pikem on etteantud ajaintervalli kohta arvatav kaugus meetrites. Funktsioon kohanduv püsikiirusehoidja (lk. 203) kasutab ühtlasi ka ajaintervalli seadistust.

Kasutage üksnes kohalikus liikluseeskirjas lubatud ajaintervalle.

### Sellega seotud teave

- Pikivahe hoiatus\* - piiratud toime (lk. 200)
- Pikivahe hoiatussüsteem\* - sümbolid ja teated (lk. 201)

### Pikivahe hoiatus\* - piiratud toime

Kohanduv püsikiirusehoidja (lk. 202) ja auto- maatse pidurdamisega kokkupõrkehoiatus (lk. 227) sama radarandurit kasutaval funktsioonil on teatavad piirangud.

**TÄHELEPANU**

Tugev päikesevalgus, peegeldused ja valgustatuse olulised muutused, samuti päikeseprillid võivad segada esiklaasil oleva hoiatustule nähtavust.

Halb ilm ja looklev ete võib mõjutada radari võimet ees liikuvaid sõidukeid avastada.

Avastamisvõimet võib mõjutada ka teise sõiduki suurus, kui tegu on näiteks mootorrattaga. See võib tähendada, et hoiatustuli süttib sõidukile lähemal, kui häälestus ette näeb, või ajutiselt hoiatus hoopis puudub.

Väga suur kiirus võib samuti põhjustada hoiatustule hilisemat süttimist, sest anduri tööala- tus on piiratud.



Täiendava teabe saamiseks radaranduri piirangu- te kohta vt. Radarandur - piiratud toime (lk. 215) ja (lk. 232).

### Sellega seotud teave

- Pikivahe hoiatus\* (lk. 199)
- Pikivahe hoiatussüsteem\* - sümbolid ja teated (lk. 201)

## Pikivahe hoiatussüsteem\* - sümboolid ja teated

Kui funktsiooni kasutamine on piiratud, kuvatakse seonduvaid sümboleid ja teateid näidikuplokil.

Sümbol <sup>A</sup>	Teade	Spetsifikatsioon
	<b>Radar blokeeritud Vt juhendit</b>	Pikivahe hoiatus on ajutiselt välja lülitatud. Radariandur on blokeeritud ja ei suuda avastada teisi sõidukeid nt tugeva vihma või radarianduri ette kogunenud lõrtsi tõttu. Lugege radaranduri piirangutest (lk. 215).
	<b>Kokkupõrkehoiatus Vajalik hooldus</b>	Pikivahe hoiatus ja kokkupõrkehoiatus koos automaatse pidurdusega on täielikult või osaliselt välja lülitatud. Kui teade jääb püsima, pöördu teenindusse - soovitame volitatud Volvo teenindust.

<sup>A</sup> Sümbolid on skemaatilised ning võivad sõltuda turust ja auto mudelist.

### Sellega seotud teave

- Pikivahe hoiatus\* (lk. 199)
- Pikivahe hoiatus\* - piiratud toime (lk. 200)

## Kohanduv kiirusehoidik – ACC\*

Kohanduv püsikiirushoidik (ACC – Adaptive Cruise Control) aitab juhil hoida ohutut pikivahet eessõitva autoga.

Kohanduvat püsikiirusehoidijat on väga mugav kasutada just pikkade vahemaade läbimisel kiirteedel ja pikkade sirgetega ühtlase liiklusvooluga maanteedel.

Juht valib sobiva sõidukiiruse (lk. 205) ja aja-vahemiku (lk. 207) eessõitva sõidukini. Kui radar tuvastab, et eessõitja kiirus on aeglasem, vähe-neb kiirus automaatselt vastavalt eessõitja kiiru-sele. Kui tee on taas vaba, taastub auto valitud kiirus.

Juhul kui kohanduv püsikiirusehoidja on välja lüli-tatud või on lülitatud ooterežiimi (lk. 207) ja sõi-duki jõudmisel eessõitvale liiklusvahendile ohtli-kult lähedale hoiatab Pikivahe hoiatus (lk. 199) sõiduki juhti ebapiisavast pikivahest.

### HOIATUS

Juht peab alati liiklusoludega arvestama ja vahele segama, kui adaptiivne kiirushoidik ei suuda sobivat kiirust või pikivahet hoida.

Adaptiivsest püsikiirushoidikust ei ole abi iga-suguste liiklus-, ilma- ja teeolude korral.

Tutvuge kasutusjuhendi kõigi kohanduvat püsikiirushoidikut käsitlevate jaotistega, et olla kursis selle piirangutega.

Vastutus ohutu pikivahe ja kiiruse säilitamise eest lasub alati juhil, ka siis, kui adaptiivne püsikiirushoidik on kasutusel.

### TÄHTIS TEAVE

Adaptiivse püsikiirushoidiku komponente võib hooldada ainult töökojas - soovitage pöör-duda volitatud Volvo teenindusse.

Pärast hooldust võib ACC-funktsioon mõne aja jooksul töötada piiratud vahemikus. Süs-teemi seadistatakse sõidu ajal ja töö täisrežiim-is taastub automaatselt.

## Automaatkäigukast

Automaatkäigukastidega autode kohanduvat püsi-kiirushoidikut täiendav ummikus liikumise abisüs-teem (lk. 209).

## Sellega seotud teave

- Kohanduv püsikiirusehoidja\* - toimimine (lk. 203)
- Kohanduv püsikiirusehoidja\* - ülevaade (lk. 204)
- Kohanduv püsikiirusehoidja\* - kiirused (lk. 205)
- Kohanduv püsikiirusehoidja\* - ajaintervalli seadistamine (lk. 207)
- Kohanduv püsikiirusehoidja\* - ajutine väljalü-litamine ja ooterežiimis olek (lk. 207)
- Kohanduv püsikiirusehoidja\* - möödasõit tei-sest sõidukist (lk. 208)
- Kohanduv püsikiirusehoidja\* - väljalülitatud (lk. 209)
- Kohanduv püsikiirusehoidja\* - ummikus liiku-mise abisüsteem (lk. 209)
- Kohanduv püsikiirusehoidja\* - püsikiiruse hoidja lülitati funktsioonid (lk. 211)
- Radariandur (lk. 215)
- Radarandur - piiratud toime (lk. 215)
- Kohanduv püsikiirusehoidja\* - veaotsing ja toimimine (lk. 212)
- Kohanduv püsikiirusehoidja\* - sümbolid ja teated (lk. 213)

## Kohanduv püsikiirusehoidja\* - toimimine

Kohanduv kiirusehoidik koosneb kiirusehoidiku ja koordineeritud pikivahe süsteemist.

### Talitluse ülevaade

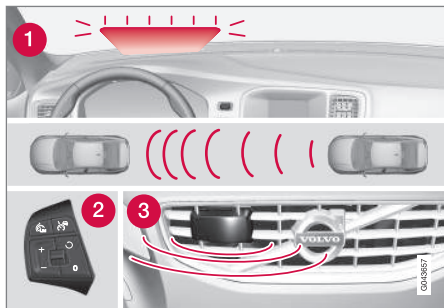

Talitluse ülevaade<sup>5</sup>.

- 1 Hoiatustuli – juht peab pidurdama
- 2 Roolinupud (lk. 204)
- 3 Radariandur (lk. 215)

### ⚠ HOIATUS

Adaptiivne püsikiirusehoidik ei ole kokkupõrgete vältimise süsteem. Juht peab vahele segama, kui süsteem ei suuda eessõitva auto kiirust tuvastada.

Adaptiivne kiirusehoidik ei pidurda autot, kui auto ees on inimesi või loomi, samuti näiteks väikeste sõidukite, näiteks jalgratta või mootorratta, korral. Samuti ei reageeri süsteem madalale haagisele, vastutulevale, aeglasele või liikumatule sõidukile ja objektile.

Ära kasuta adaptiivset püsikiirusehoidikut näiteks linnaliikluses, tiheda liikluse korral, ristmikel, libeda ajal, kui teel on palju vett või lobjakat, tugevas vihmas/lumesajus, halva nähtavuse korral, käänulisel või libedal teel.

Kaugust eessõitva sõidukini (lk. 207) mõõdetakse põhiliselt radarianduriga (lk. 215). Püsikiirusehoidik reguleerib kiirust autot kiirendades ja pidurdades. Pidurite rakendamisel kohanduva püsikiirusehoidja poolt võivad need tekitada madalat müra - see on täiesti normaalne nähe.

### ⚠ HOIATUS

Piduripedaal liigub adaptiivse kiirusehoidiku pidurdamise ajal. Ärge hoidke jalga piduripedaali all, sest see võib sinna kinni jääda.

Püsikiirusehoidik aitab sõita samal sõidurajal eespool sõitva sõiduki järel juhi valitud ajaintervalli (lk. 207) alusel. Kui radariandur ei tuvasta auto ees ühtegi sõidukit, säilitatakse juhi määratud ja salvestatud liikumiskiirus. Sama toimub siis, kui eesoleva sõiduki kiirus ületab seatud kiirust.

Kohanduva kiirusehoidiku eesmärgiks on kohandada kiirust sujuvalt. Äkilist pidurdust nõudvates olukordades peab juht ise pidurdama. See kehtib näiteks suurte kiiruseerinevuste korral, või kui eesolev sõiduk pidurdab järsult. radarianduri funktsionaalsed piirangud (lk. 215) tõttu võib pidurdamine hilineda või ära jääda.

Adaptiivse kiirusehoidiku saab aktiveerida teise sõiduki järgimiseks kiirustel alates 30 km/h<sup>6</sup> (20 mph) kuni 200 km/h (125 mph). Kui kiirus langeb alla 30 km/h (20 mph) või kui mootori pöörded langevad liiga madalale, lülitatakse kiirusehoidik ooterežiimile (lk. 207), mille puhul auto-maatset pidurdamist ei toimu – juht peab ise hoidma eessõitvast sõidukist ohutut pikivahet.

### Hoiatustuli – juht peab pidurdama

Kohanduva püsikiirusehoidiku pidurdusvõimsus vastab ligikaudu 40% auto pidurdusvõimsusest.

<sup>5</sup> TÄHELEPANU: Pilt on illustratiivne. On võimalik, et detailid erinevad, olenevalt konkreetse auto mudelist.

<sup>6</sup> Ummikuabisüsteem (lk. 209) (automaatkäigukastiga varustatud sõidukite korral) toimib kiirusevahemikus 0–200 km/h (0–125 mph).

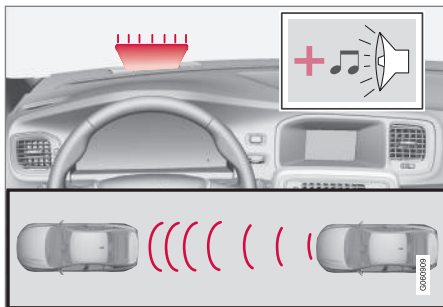

Audiovisuaalne hoiatussignaal kokkupõrkeohu korral<sup>7</sup>.

Kui autot on vaja pidurdada tugevamalt, kui adaptiivne püsikiirushoidik seda teeb, ja juht ei pidurda, lülitab kokkupõrke hoiatussüsteem (lk. 227) sisse hoiatustule ja -heli, et hoiatada juhti võimaliku kokkupõrke eest.

### **i TÄHELEPANU**

Esiklaasil olevat teavet võib olla raske näha tugevas päikesevalguses ja päikeseprille kandes.

### **⚠ HOIATUS**

Kohanduv kiirushoidik hoiatab juhti vaid anduri poolt tuvastatud sõidukite eest – seega ei pruugita hoiatust anda või antakse see teatud viivitusega. Ärge oodake hoiatust, vaid pidurdage alati vajaduse korral.

### **Järsud tõusud ja/või suur koorem**

Pidage meeles, et adaptiivne püsikiirushoidik on ennekõike mõeldud tasasel teel sõitmiseks. Sõites järsu kallakuga teedel, raske koorma või järelhaagisega, võib tekkida raskusi õige pikivahe hoidmisega eesliikuva sõidukiga. Sellisel juhul tuleb olla eriti tähelepanelik ja valmis kiirust vähendama.

### **Sellega seotud teave**

- Kohanduv kiirushoidik – ACC\* (lk. 202)
- Kohanduv püsikiirusehoidja\* - väljalülitatud (lk. 209)
- Kohanduv püsikiirusehoidja\* - möödasõit teistes sõidukist (lk. 208)

### **Kohanduv püsikiirusehoidja\* - ülevaade**

Kohanduva püsikiirusehoidja toime ja rooli klahvistik sõltub sellest, kas sõiduk on varustatud kiirusepiirajaga<sup>8</sup>.

### **Kohanduv püsikiirusehoidja koos kiirusepiirajaga**

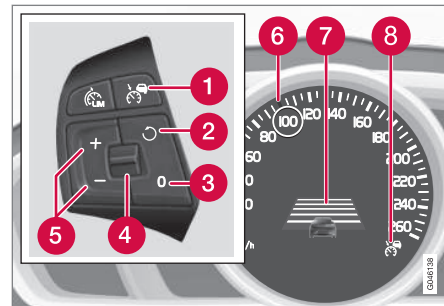

- 1 Püsikiirushoidik – sisse/välja lülitamine.
- 2 Ooterežiim lõpeb ja salvestatud kiirust taastub.
- 3 Ooterežiim
- 4 Ajavahemik – suurendamine/vähendamine.
- 5 Aktiveerige ja reguleerige kiirust.
- 6 Kiirusepiiraja seade
- 7 Kiirusepiiraja seade
- 8 Kiirusepiiraja seade

<sup>7</sup> MÄRKUS. Piit on illustratiivne. On võimalik, et detailid erinevad, olenevalt konkreetse auto mudelist.

<sup>8</sup> Volvo esindusel on ajakohastatud andmed iga turunduspiirkonna kohta.

- 6 Salvestatud kiiruse juures roheline tähis (VALGE = ooterežiim).
- 7 Ajavahemik
- 8 ROHELISE sümboliga on ACC aktiivne (VALGE = ooterežiim).

### Kohanduv püsikiirusehoidja ilma kiirusepiirajata

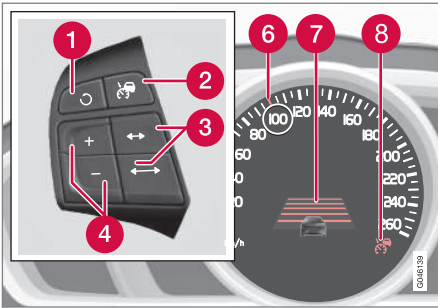

- 1 Ooterežiim lõpeb ja salvestatud kiirus taastub.
- 2 Püsikiirusehoidik – sisse/välja lülitamine või ooterežiimil.
- 3 Ajavahemik – suurendamine/vähendamine.
- 4 Aktiveerige ja reguleerige kiirust.
- 5 (Pole kasutusel)
- 6 Salvestatud kiiruse juures roheline tähis (VALGE = ooterežiim).

- 7 Ajavahemik
- 8 ROHELISE sümboliga on ACC aktiivne (VALGE = ooterežiim).

### Sellega seotud teave

- Kohanduv kiirusehoidik – ACC\* (lk. 202)
- Kohanduv püsikiirusehoidja\* - toimimine (lk. 203)
- Kohanduv püsikiirusehoidja\* - sümbolid ja teated (lk. 213)

### Kohanduv püsikiirusehoidja\* - kiirused

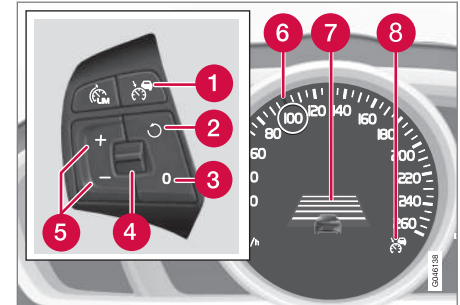

Kohanduv püsikiirusehoidja koos kiirusepiirajaga<sup>9</sup>.

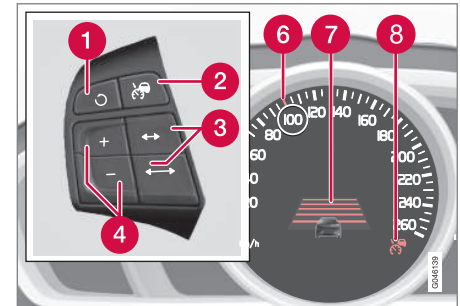



Kohanduv püsikiirusehoidja ilma kiirusepiirajata<sup>9</sup>.

### ACC käivitamiseks toimige järgmiselt.



- Vajutage roolinuppu  - näidikuplokis süttib samasugune VALGE sümbol (8), mis näitab, et adaptiivne kiirusehoidik on ooterežiimil (lk. 207).

### ACC aktiveerimine

- Vajutage soovikohaseks seadistataval kiirusel sõites roolinupule  või .
- > Hetkekiirus salvestatakse mällu, näidikupaneelil kuvatakse salvestatud kiiruse ümber mõneks sekundiks suurendusklaas (6) ja selle tähis muutub VALGEST ROHELISEKS.



Kui selle sümboli värvus muutub VALGEST ROHELISEKS, on ACC aktiivne ja auto hoiab salvestatud kiirust.





ACC reguleerib **vahekaugust** eessõitva sõidukiga ainult siis, kui sümbolil kuvatakse teise sõiduki kujutist.



Samal ajal tähistatakse kiirusintervalli järgmiselt:

- ROHELISE tähisega suurem kiirus on eelprogrammeeritud kiirus
- väiksem kiirus on eessõitva sõiduki kiirus.

### Salvestatud kiiruse muutmine

Salvestatud kiirust saab muuta roolil olevate nupude  või  lühikese või pika vajutusega.



Seadistamiseks +/- 5 km/h (+/- 5 mph) sammuga:

- lühike vajutus – iga vajutus muudab kiirust +/- 5 km/h (+/- 5 mph) sammuga.

Seadistamiseks +/- 1 km/h (+/- 1 mph) sammuga:

- Hoidke nuppu all ja vabastage see soovikohase sõidukiiruse juures.

Viimane nupuvajutus talletatakse mällu.

Kiiruse lisamisel gaasipedaali allavajutamisega enne nupu / vajutamist salvestatakse auto kiirus nupu vajutamise hetkel.

Sõidukiiruse ajutine suurendamine näiteks möödasõiduks ei mõjuta püsikiirusehoidiku seadeid – viimati salvestatud sõidukiirust taastub, kui gaasipedaal vabastatakse.



### TÄHELEPANU

Kui mõnda adaptiivse kiirusehoidiku nuppu hoitakse all mitu minutit, siis see blokeerub ja lülitub välja. Kiirusehoidiku uuesti aktiveerimiseks tuleb auto peatada ja mootor uuesti käivitada.

Kõigis tingimustes ei saa seda uuesti käivitada ja sellisel juhul ilmub näidikuplokile (lk. 213) teade **Adaptiivne kiirusehoidik ei tööta**.

### Sellega seotud teave

- Kohanduv kiirusehoidik – ACC\* (lk. 202)
- Kohanduv püsikiirusehoidija\* - ülevaade (lk. 204)
- Kohanduv püsikiirusehoidija\* - toimimine (lk. 203)

<sup>9</sup> Joonisel olevate arvude selgitus on esitatud jaotises Kohanduv püsikiirusehoidija - ülevaade (lk. 204).



## Kohanduv püsikiirusehoidja\* - ajaintervalli seadistamine

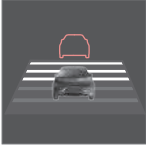

Eessõitva sõiduki suhtes on võimalik valida viie erineva intervalli vahel, mis kuvatakse näidikuplokis 1-5 horisontaaljoonena – mida rohkem jooni, seda pikem on intervall. Üks

triip vastab umbes 1 -sekundilisele vahele eespool paikneva sõidukiga, samas kui 5 triipu vastab ligikaudu 3 sekundile.

Aja-pikivahe seadistamine/muutmine:

- Keerake rooli klahvistiku (lk. 204) pöördlülit (või kasutage kiirusepiirajata autol nuppe .

Väiksel kiirusel ja väikeste vahemaade korral suurendab kiirusehoidik intervalli kergelt.

Kohanduv kiirusehoidik võimaldab intervalli teatud olukordades märgatavalt muuta, et auto saaks eesoleva sõiduki järel sujuvalt ja mugavalt sõita.

Arvestage sellega, et lühike intervall jätab juhile võimalike ootamatute olukordade tekkimisel liikluses väga lühikese aja reageerimiseks ja tegutsemiseks.

Sama sümbol kuvatakse ka Pikivahe hoiatuse (lk. 199) aktiveerimise korral.

## TÄHELEPANU

Kasutage üksnes kohalikus liikluseeskirjas lubatud ajaintervalle.

Kui adaptiivne kiirusehoidik ei näi reageerivat selle aktiveerimisel, võib kiiruse suurendamist takistada ajaline vahe eessõitva sõidukiga.

Mida kõrgem käik, seda pikem on etteantud ajaintervalli kohta arvatav kaugus meetrites.

Lugege lisateavet kiiruse haldamise kohta (lk. 205).

## Sellega seotud teave

- Kohanduv kiirusehoidik – ACC\* (lk. 202)
- Kohanduv püsikiirusehoidja\* - ülevaade (lk. 204)
- Kohanduv püsikiirusehoidja\* - toimimine (lk. 203)
- Kohanduv püsikiirusehoidja\* - väljalülitatud (lk. 209)

## Kohanduv püsikiirusehoidja\* - ajutine väljalülitamine ja ooterežiimis olek

Adaptiivset kiirusehoidikut on võimalik ajutiselt välja lülitada ja seada ooterežiimi.

**Ajutine väljalülitamine/ooterežiimis olek kiirusepiiraja olemasolu korral**  
Kohanduva püsikiirusehoidja ajutiseks mahavõtmiseks ja seadmiseks ooterežiimile:

- Vajutage rooli nuppu .



Selle sümboli ja salvestatud kiiruse tähise värvus muutuvad siis ROHELISEST VALGEKS.

## Ajutine väljalülitamine/ooterežiimis olek kiirusepiiraja puudumisel

Kohanduva püsikiirusehoidja ajutiseks mahavõtmiseks ja seadmiseks ooterežiimile:

- Vajutage rooli nuppu .

## Ooterežiim juhi vahelesegamise tõttu

Kohanduv püsikiirusehoidja lülitatakse ajutiselt välja ja see läheb automaatselt ooterežiimi järgmistel juhtudel:

- juht vajutab pidurit
- siduripedaali hoidmisel all kauem kui 1 minut<sup>10</sup>

<sup>10</sup> Kõrgema või madalama käigu lahutamine ja valimine ei mõjuta ooterežiimi.

- käigukang viiakse asendisse **N** (automaatkäigukast)
- juht kasutab salvestatud kiirusest suuremat kiirust rohkem kui 1 minuti vältel.

Juht peab siis ise kiirust reguleerima.

Sõidukiiruse ajutine suurendamine näiteks möödasõiduks ei mõjuta püsikiirushoidiku seadeid – viimati salvestatud sõidukiirus taastub, kui gaasipedaal vabastatakse.

### Automaatne ooterežiim

Kohanduv kiirushoidik sõltub muudest süsteemidest, nt stabiilsussüsteem ESC (lk. 189). Kui üks neist süsteemidest lakkab töötamast, lülitub ka kohanduv kiirushoidik automaatselt välja.

Automaatse väljalülitumise korral kõlab signaal ja näidikuplokis kuvatakse teade **Adaptiivne püsikiirus tühistatud**. Sel juhul peab juht vahele segama ning kiirust aj pikivahet ise reguleerima.

Automaatne väljalülitus toimub järgmistel juhtudel:

- juht avab ukse
- juht avab turvavöö
- pöörete arv on liiga madal/kõrge
- kiirus on langenud alla 30 km/h<sup>11</sup> (20 mph)
- rattad kaotavad veojõu

- piduri temperatuur on kõrge
- radariandur on blokeeritud nt lörtsi või tugeva vihma tõttu (radarilained on blokeeritud).

### Taasta seadistatud kiirus

Ooterežiimil olev kohanduv püsikiirushoidik reaktiveeritakse roolinupu  ühe vajutusega – sellega valitakse auto kiiruseks viimati salvestatud kiirus.

#### TÄHELEPANU

Kui kiirushoidik nupuga  uuesti aktiveeritakse, võib kiirus märgatavalt suurened.

### Sellega seotud teave

- Kohanduv kiirusehoidik – ACC\* (lk. 202)
- Kohanduv püsikiirusehoidja\* – ülevaade (lk. 204)
- Kiirusehoidik\* (lk. 196)

## Kohanduv püsikiirusehoidja\* - möödasõit teisest sõidukist

Juhul kui juht annab sõitmisel teise sõiduki taga suunatulega<sup>12</sup> märku kavandatavast möödasõidumanöövrist, võimaldab kohanduv püsikiirusehoidja lühiajalist kiirendamist eessõitvale sõidukile lähemale.

Funktsioon toimib kiirustel üle 70 km/h (43 mph).

#### HOIATUS

Võtke arvesse, et see funktsioon võib aktiveeruda ka muudel juhtudel peale möödasõidu, nt kui kasutatakse suunatuld rajavahetuse näitamiseks või teisele teele väljumiseks - sel juhul auto kiirendab lühidalt.

### Sellega seotud teave



- Kohanduv kiirusehoidik – ACC\* (lk. 202)
- Kohanduv püsikiirusehoidja\* – ülevaade (lk. 204)
- Kohanduv püsikiirusehoidja\* - toimimine (lk. 203)

<sup>11</sup> Ei kehti ummikus liikumise abifunktsiooniga autode puhul, kuna kiirus võib muutuda kuni peatumiseni.



<sup>12</sup> Seda vaid vasakpoolse suunatule lülitamisel vasakpoolse rooliga auto korral ja vaid parempoolse suunatule lülitamisel parempoolse rooliga auto korral.

## Kohanduv püsikiirusehoidja\* - väljalülitatud

### Nupustik kiiruspiiraja korral

Adaptiivne püsikiirusehoidik lülitatakse välja rooliratta nupuga  rooliratta klahvistik (lk. 204) - seadistatud/salvestatud kiirus kustutatakse ja seda ei saa nupuga  taastada.

### Ilma kiirusepiirajata klahvistik

Kohanduv kiirusehoidik lülitub lühikese vajutusega roolinupule  ooterežiimi (lk. 207). Väljalülitamiseks vajutage korraks uuesti - seadistatud/salvestatud kiirus kustutatakse ja seda ei saa nupuga  taastada.

### Sellega seotud teave

- Kohanduv kiirusehoidik – ACC\* (lk. 202)
- Kohanduv püsikiirusehoidja\* - toimimine (lk. 203)
- Kohanduv püsikiirusehoidja\* - sümbolid ja teated (lk. 213)

## Kohanduv püsikiirusehoidja\* - ummikus liikumise abisüsteem

Ummikus liikumise abisüsteemil on ka kohanduv kiirusehoidik ja täiustatud funktsioonid liikumisel kiirustel alla 30 km/h (20 mph).

Automaatkäigukastiga sõidukitel täiendab kohanduvat püsikiirusehoidikut ummikus liikumise abisüsteem (ka nn "Queue Assist").

Ummikus liikumise abifunktsioonil on kaks ülesannet.

- Laiendatud kiirusvahemik – ka kiirusel alla 30 km/h (20 miili tunnis) ja seistes.
- Eessõitja muutmise
- Automaatpidur ei toimi, kui auto seisab
- Seisupiduri automaatne rakendamine.

Pidage meeles, et kõige aeglasem kiirus, mida kohanduvale kiirusehoidikule saab valida, on 30 km/h (20 mph) – vaatamata sellele, et see suudab järgida eessõitja kiirust kuni 0 km/h, ei saa väiksemat kui 30 km/h (20 mph) sõidukiirust valida/salvestada.

### Pikendatud kiirusvahemik

#### TÄHELEPANU

Adaptiivse kiirusehoidiku aktiveerimiseks peab juhiuks olema suletud ja juhi turvavöö kinnitatud.

Automaatkäigukasti korral on kiirusvahemik kohanduva kiirusehoidiku poolt kontrollitava pikiwahe hoidmiseks 0–200 km/h (0–125 mph).

#### TÄHELEPANU

Adaptiivse kiirusehoidiku aktiveerimiseks aeglasemal kiirusel kui 30 km/h (20 mph) peab eespool liikuv sõiduk paiknema piisavalt kaugel.

Lühemate peatuste korral ummikutes või valgusfoori taga taastub sõitmine automaatselt, kui peatus ei kesta kauem kui umbes 3 sekundit – kui eesolev auto hakkab liikuma hiljem, lülitub kohanduv kiirusehoidik automaatselt ooterežiimi. Juht peab seejärel püsikiirusehoidiku uuesti aktiveerima järgmisel viisil:

- Vajutage rooli nuppu 

...või...

- Vajutage gaasipedaal lõpuni alla.
- > Adaptiivne püsikiirusehoidik hakkab järgima eessõitva auto kiirust.



**i TÄHELEPANU**

Queue Assist (ummikuabisüsteem) suudab autot paigal hoida maksimaalselt 4 minutit – seejärel rakendatakse seisupidur ja kohanduv kiirushoidik lülitub välja.

- Enne adaptiivse kiirushoidiku taaskäivitamist tuleb seisupidur vabastada.

### Eessõitja muutmine

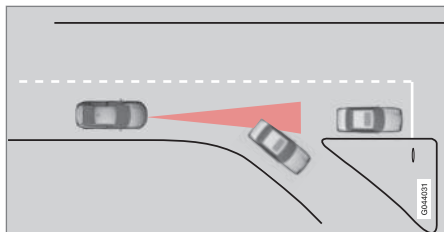

Kui eesolev sõiduk teeb ootamatu pöörde, võib ees olla seisev liiklus.

Kui adaptiivne kiirushoidik järgib eesoleva auto sõidukiirust kiirusel **alla** 30 km/h (20 mph) ja järgimine läheb üle liikuvale autolt seisvale autole, pidurdab adaptiivne kiirushoidik seisva auto korral.

**! HOIATUS**

Kui adaptiivne kiirushoidik järgib eesoleva auto sõidukiirust kiirusel **üle** 30 km/h (20 mph) ja järgimine läheb üle eesolevalt autolt seisvale autole, ignoreerib adaptiivne kiirushoidik seisvat autot ja jätkab sõitu salvestatud kiirusega.

- Juht peab ise vahele segama ja pidurdama.

### Automaatne ooterežiim eessõitja vahetudes

Kohanduv püsikiirushoidik lülitatakse välja ja jääb ooterežiimile:

- juhul kui kiirus on väiksem kui 5 km/h (5 mph) ja adaptiivne kiirushoidik ei suuda tuvastada, kas vaadeldava objekti näol on tegemist seisva sõidukiga või mõne muu objektiga, nt künnisega.
- kui kiirus on alla 5 km/h (5 mph) ja sihtsõiduk ära keerab, mille tõttu ei ole adaptiivsel kiirushoidikul enam järgitavat autot.

### Automaatse pidurdamise määratlemine paigal seistes

Teatud juhtudel peatab ummikus liikumise abisüsteem paigalseismisel automaatse pidurdamise. See tähendab, et pidurid on vabastatud ja on võimalik, et auto hakkab veerema. Seega tuleb autoga kohalseismiseks juhil endal jalga piduripeadalil hoida.

Ummikus liikumise abisüsteem vabastab jalgpiduri ja lülitab kohanduva püsikiirusehoidja ooterežiimi järgnevatel juhtudel.

- juht paneb jala piduripeadalile
- seisupidur on rakendatud
- käigukang on asendis **P**, **N** või **R**
- juht seadistab adaptiivse püsikiirusehoidiku ooterežiimi.

### Seisupiduri automaatne rakendamine

Mõnedel juhtudel rakendab ummikus liikumise abisüsteem auto paigalhoidmiseks seisupiduri.

See juhtub, kui:

- juht avab autoukse või teeb turvavöö lahti
- ESC lülitub režiimist **Normal** režiimi **Sport**
- Ummikus liikumise abisüsteem on sõidukit paigal hoidnud kauem kui neli minutit
- mootor seisatakse
- pidurid kuumenevad üle.



### Sellega seotud teave

- Kohanduv kiirusehoidik – ACC\* (lk. 202)
- Kohanduv püsikiirusehoidja\* - ülevaade (lk. 204)
- Kohanduv püsikiirusehoidja\* - toimimine (lk. 203)



## Kohanduv püsikiirusehoidja\* - püsikiiruse hoidja lüliti funktsioonid

### ACC-le CC-le üleminek

Aktiivse püsikiirusehoidiku sümbol kuvatakse näidikuplokil:

CC	ACC
Cruise Control	Adaptive Cruise Control
	
Kiirusehoidik	Kohanduv kiirusehoidik

Ühe nupuvajutusega deaktiveerub kiirusehoidiku kohanduv osa (vahekauguste hoidmise süsteem) ja auto järgib nüüd ainult seatud/salvestatud kiirust.

- **Pika** vajutusega roolinupule  tuleb näidikuplokis sümboli  asemele .
- > Selliselt aktiveeritakse standardne kiirusehoidik (lk. 196) CC (Cruise Control).

### HOIATUS

Pärast ACC-lt CC-le lülitumist auto enam automaatselt ei pidurda, vaid järgib ainult seatud kiirust.

### CC-lt ACC-le tagasi lülitamine

Lülitage kiirusehoidik välja 1–2 nupu  vajutamisega vastavalt deaktiveerimisjuhised (lk. 209). Süsteemi järjekordsel sisselülitamisel on süsteem Kohanduva püsikiirusehoidja funktsioonil.

### Sellega seotud teave

- Kohanduv kiirusehoidik – ACC\* (lk. 202)
- Kohanduv püsikiirusehoidja\* - ülevaade (lk. 204)
- Kohanduv püsikiirusehoidja\* - toimimine (lk. 203)

## Kohanduv püsikiirusehoidja\* - veaotsing ja toimimine

Kui näidikuplokil kuvatakse teade **Radar blokeeritud Vt juhendit**, tähendab see, et adap-

tiivse püsikiirusehoidiku radarandur (lk. 215) ei tuvasta auto ees teist sõidukit.

See teade märgib, et funktsioonid Pikivahe hoiatus (lk. 199) või Kokkupõrkehoiatus koos auto-  
maatse pidurdamisega (lk. 227) ei tööta.

Järgmises tabelis on toodud näited kuvatava teate võimalikest põhjustest koos vastava tegevusega:



Põhjus	Tegevusjuhised
Radiaatorivõres olev radaripind on määrdunud või jää või lumega kaetud.	Puhasta radiaatorivõres oleva radari pind mustusest, jääst ja lumest.
Tugev vihm või lumi blokeerivad radarisignaale.	Tegevus puudub. Mõnikord ei tööta radar tugevas vihmas või lumes.
Teelt pärit vesi või lumi pritsib üles ja blokeerib radarisignaale.	Tegevus puudub. Mõnikord ei tööta radar väga märjal või lumisel teel.
Radaripind on puhastatud, kuid teade ei kao.	Oota. Radaril võib kuluda mitu minutit, enne kui ta saab aru, et ei ole enam blokeeritud.

### Sellega seotud teave

- Kohanduv püsikiirusehoidja\* - ülevaade (lk. 204)
- Kohanduv püsikiirusehoidja\* - toimimine (lk. 203)
- Kohanduv püsikiirusehoidja\* - sümbolid ja teated (lk. 213)

## Kohanduv püsikiirusehoidja\* - sümboolid ja teated

Mõnikord võib kohanduv kiirusehoidik kuvada sümboolit või teateteksti. Siin on mõned näited - järgige vajadusel antud soovitusi:

Tähis	Teade	Spetsifikatsioon
	Sümbool on ROHELINE	Auto hoiab salvestatud kiirust.
	Sümbool on VALGE	Adaptiivne kiirusehoidik seatakse ooterežiimi.
		Standardne kiirusehoidik valitakse käsitsi.
	<b>Vali ESC Normal et püsikiirus tühistada</b>	Kohanduvat kiirusehoidikut ei ole võimalik sisse lülitada kuni stabiilsussüsteem (ESC) (lk. 189) ei ole lülitatud tavarežiimi.
	<b>Adaptiivne püsikiirus tühistatud</b>	Kohanduv püsikiirusehoidja on väljalülitatud olekus – juhul tuleb kiirust ise hoida.
	<b>Adaptiivne kiirusehoidik ei tööta</b>	Kohanduvat püsikiirusehoidijat ei ole võimalik aktiveerida. Selle põhjuseks võib olla: <ul style="list-style-type: none"> <li>• piduri temperatuur on kõrge</li> <li>• radariandur on blokeeritud, nt lörtsi või vihma tõttu.</li> </ul>



Tähis	Teade	Spetsifikatsioon
	<b>Radar blokeeritud Vt juhendit</b>	<p>Kohanduv püsikiirusehoidja on ajutiselt väljalülitatud olekus.</p> <ul style="list-style-type: none"> <li>• Radariandur on blokeeritud ja ei suuda avastada teisi sõidukeid nt tugeva vihma või radarianduri ette kogunenud lörtsi tõttu.</li> </ul> <p>Sellisel juhul on juhil võimalik valida lülitamine (lk. 211) kiirusehoidiku (CC) tavarežiimile – tekstiteated annavad teavet sobivate valikuvariantide kohta.</p> <p>Lugege radaranduri piirangutest (lk. 215).</p>
	<b>Adaptiivne kiirushoidik vajab hooldust</b>	<p>Kohanduv püsikiirusehoidja on väljalülitatud olekus.</p> <ul style="list-style-type: none"> <li>• Pöördu teenindusse - soovitame volitatud Volvo teenindust.</li> </ul>
	<b>Hoia autot piduriga + helisignaali<sup>A</sup></b>	<p>Auto on liikumatu ja püsikiirushoidik vabastab piduripedaali, et seisupidur saaks autot paigal hoida, kuid seisupiduri vea tõttu hakkab auto peagi liikuma.</p> <ul style="list-style-type: none"> <li>• Juht peab ise pidurdama. Teade jääb ekraanile ja häiresignaali töötab, kuni juht vajutab pidurit või gaasi.</li> </ul>
	<b>Alla 30 km/h Vajalik eesliikuv auto<sup>A</sup></b>	<p>Kuvatakse juhul, kui juht üritab kiirushoidiku aktiveerida kiirusel alla 30 km/h (20 mph), ilma et eespool oleks teist sõidukit.</p>

A Ainult koos ummikuabisüsteemiga.

### Sellega seotud teave

- Kohanduv kiirusehoidik – ACC\* (lk. 202)
- Kohanduv püsikiirusehoidja\* - ülevaade (lk. 204)
- Kohanduv püsikiirusehoidja\* - toimimine (lk. 203)



## Radariandur

Radarianduri funktsioon tuvastab samas suunas ja samal sõidurajal olevad autod või suuremad sõidukid.

Radarandurit kasutatakse järgmisteks funktsioonideks:

- Pikivahe hoiatus\*
- Adaptiivne püsikiirushoidik\*
- Kokkupõrke hoiatuse süsteem koos automaatpidurdamise ja jalgratturi ning jalakäija tuvastussüsteemiga\*

### **!** TÄHTIS TEAVE

Nähtavate kahjustuste korral auto iluvõrel või juhul, kui kahtlustate, et radarandur võib olla saanud kahjustusi:

- Pöördu autoteenindusse - soovitame volitatud Volvo teenindust.

Kahjustuste korral iluvõrel nagu ka radaranduri või selle kinnituse juures võib juhtuda, et funktsioon on kas osaliselt või täielikult mittefunktsionaalne või toimib puudulikult.

Radarianduri modifitseerimine võib kaasa tuua selle nõuetele mittevastavuse.

## Sellega seotud teave

- Radarandur - piiratud toime (lk. 215)
- Kohanduv kiirusehoidik – ACC\* (lk. 202)

- Kokkupõrke hoiatussüsteem\* (lk. 227)
- Pikivahe hoiatus\* (lk. 199)

## Radarandur - piiratud toime

Radaranduri (lk. 215) funktsionaalsus on anduri piiratud vaatevälja tõttu piiratud.

Adaptiivse kiirusehoidiku võime tuvastada ees liikuvaid sõidukeid väheneb märkimisväärselt, kui:

- eespool liikuva sõiduki kiirus erineb teie liikumiskiirusest märkimisväärselt;
- radaranduri vaateväli blokeeritakse näiteks tugevas vihmas või lörtsis või kui radarandurile on kogunenud muu mustus.

### **i** TÄHELEPANU

Hoidke radarianduri esine ala puhas - vt alapunkti "Hooldus" (lk. 231).

## Vaateväli

Radarisensoril on piiratud vaateväli. Mõnes olukorras teist sõidukit ei tuvastata või tuvastatakse eeldatust hiljem.



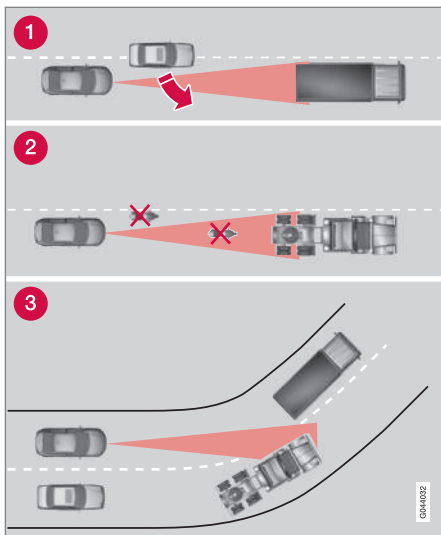

Kohanduva kiirusehoidiku vaateväli.

- 1 Mõnikord ei suuda radarandur avastada väga lähedal olevaid sõidukeid, nt auto ja eesolevate sõidukite vahel sõitvat sõidukit.
- 2 Väikeseid sõidukeid, nt mootorrattaid, ega sõidukeid, mis ei sõida sõiduraja keskel, võidakse mitte avastada.
- 3 Kurvides võib radariandur avastada vale sõiduki või kaotada avastatud sõiduki silmist.

### ⚠ HOIATUS

Juht peab alati liiklusaludega arvestama ja vahele segama, kui adaptiivne kiirusehoidik ei suuda sobivat kiirust või pikivahet hoida.

Adaptiivsest püsikiirusehoidikust ei ole abi igasuguste liiklus-, ilma- ja teeolude korral.

Tutvuge kasutusjuhendi kõigi kohanduvat püsikiirusehoidikut käsitlevate jaotistega, et olla kursis selle piirangutega.

Vastutus ohutu pikivahe ja kiiruse säilitamise eest lasub alati juhil, ka siis, kui adaptiivne püsikiirusehoidik on kasutusel.

### ⚠ HOIATUS

Võre ette ei tohi paigaldada tarvikuid ega muid esemeid, näiteks lisatulesid.

### ⚠ HOIATUS

Adaptiivne püsikiirusehoidik ei ole kokkupõrgete vältimise süsteem. Juht peab vahele segama, kui süsteem ei suuda eessõitva auto kiirust tuvastada.

Adaptiivne kiirusehoidik ei pidurda autot, kui auto ees on inimesi või loomi, samuti näiteks väikeste sõidukite, näiteks jalgratta või mootorratta, korral. Samuti ei reageeri süsteem vastutulevale, aeglasele või liikumatule sõidukile.



Ära kasuta adaptiivset püsikiirusehoidikut näiteks linnaliikluses, tiheda liikluse korral, ristmikel, libeda ajal, kui teel on palju vett või lobjakat, tugevas vihmas/lumesajus, halva nähtavuse korral, käänulisel või libedal teel.

### Sellega seotud teave

- Kohanduv kiirusehoidik – ACC\* (lk. 202)
- Kokkupõrke hoiatussüsteem\* (lk. 227)
- Pikivahe hoiatus\* (lk. 199)



## Tüübikinnitus - radarsüsteem

Auto radariseadmete tüübikinnitust saab vaadata järgmisest tabelist.

Turg	ACC <sup>A</sup>	BLIS pime-nurga hoiatus-süsteem <sup>B</sup>	Tähis	Tüübi kinnitus
Brasiilia	✓			<p>Este equipamento opera em caráter secundário, isto é, não tem direito à proteção contra interferência prejudicial, mesmo de estações do mesmo tipo e não pode causar interferência a sistemas operando em caráter primário.</p> <p>Modelo: L2C0038TR 1071-10-3451 EAN: 07897843800248</p>
		✓		<p>Modelo: L2C0055TR 1500-15-8065 EAN: 07897843840978</p>
Euroopa	✓	✓		<p>Hereby, Delphi Electronics &amp; Safety declares that L2C0038TR / L2C0055TR are in compliance with the essential requirements and other relevant provisions of Directive 1999/5/EC.</p> <p>The Declaration of Conformity may be consulted at Delphi Electronics &amp; Safety / 2151 E. Lincoln Road / Kokomo, Indiana 46902 USA</p>



Turg	ACCA <sup>A</sup>	BLIS pime-nurga hoiatus-süsteem <sup>B</sup>	Tähis	Tüübi kinnitus
Araabia Ühendemiraadid	✓			TRA REGISTERED No: 0018923/09 DEALER No: DA37380/15
		✓		TRA REGISTERED No: ER37357/15 DEALER No: DA37380/15
Indoneesia	✓			14785/POSTEL/2010 1982
		✓		38806/SDPPI/2015 4927
Jordaania	✓			Type Approval No.: TRC/LPD/2009/87 Equipment type: Low Power Device (LPD)
		✓		Type Approval No.: TRC/LPD/2015/3 Equipment Type: Low Power Device (LPD)
Korea	✓			Certification No. DPH-L2C0038TR
		✓		Certification No. MSIP-CMI-DPH-L2C0055TR

Turg	ACCA <sup>A</sup>	BLIS pime-nurga hoiatus-süsteem <sup>B</sup>	Tähis	Tüübi kinnitus
Maroko	✓			AGREE PAR L'ANRT MAROC Numero d'agrement : MR 4838 ANRT 2009 Date d'agrement : 22/05/2009
		✓		AGREE PAR L'ANRT MAROC NUMÉRO D'AGRÉMENT: MR 9929 ANRT 2014 DATE D'AGRÉMENT: 26/12/2014
Moldaavia	✓	✓		1024
Singapur	✓	✓		Complies with IDA Standards DA105753
Lõuna-Aafrika	✓			TA-2009/163 APPROVED
		✓		TA-2014/2390 APPROVED



Turg	ACC <sup>A</sup>	BLIS pime-nurga hoiatus-süsteem <sup>B</sup>	Tähis	Tüübi kinnitus
Taiwan	✓			CCAB09LP4590T3
		✓		CCAB15LP0680T0

A ACC = Adaptive Cruise Control

B BLIS = Blind Spot Information

### Sellega seotud teave

- Radariandur (lk. 215)

## City Safety™

City Safety™ on funktsioon, mis aitab juhil vältida kokkupõrget ummikutes, kui nt eesolevas liikluses toimuvad muutused, kuid juhi tähelepanu ei ole samal ajal teravdatud, mille tagajärjel võib tekkida kokkupõrge.

City Safety™ funktsioon on aktiivne kiirustel alla 50 km/h (30 mph) ning see aitab juhti auto automaatse pidurdamisega otsese kokkupõrkeohtu korral eessõitva autoga, kui juht ei reageeri õigeaegselt pidurdamise ja/või auto kõrvale juhtimisega.

City Safety™ aktiveerub olukordades, kus juht oleks pidanud varem pidurdama hakkama, see-tõttu ei saa see juhti ka alati aidata.

Tarbetu sekkumise vältimiseks on City Safety™ rakendusae-g planeeritud võimalikult hiliseks.

City Safety™ funktsiooni olemasolu ei anna põhjust sõidustiili muuta. Kui juht loodab pidurdamisel täielikult ainult City Safety™ funktsioonile, toimub varem või hiljem kokkupõrge.

Tavaliselt märkab juht või reisija City Safety™ funktsiooni rakendumist ainult siis, kui kokkupõrkeoht on väga suur.

Kui autol on ka automaatse pidurdamisega kokkupõrke hoiatussüsteem (lk. 227)\*, täiendavad need süsteemid teineteist.

### ! TÄHTIS TEAVE

City Safety™ komponente võib remontida ja vahetada ainult teeninduses - soovitame kasutada volitatud Volvo teenindust.

### ⚠ HOIATUS

City Safety™ ei rakendu igasuguste sõiduolude, liikluse, ilmastiku või teeolude korral.

City Safety™ ei reageeri sõidukitele, mis sõidavad autost erinevas suunas, väikestele sõidukitele ja mootorratastele ega inimestele ja loomadele.

City Safety™ võib takistada kokkupõrget, kui kiiruse vahe on vähem kui 15 km/h (9 mph) – suurema kiirusevahe korral on võimalik ainult vähendada kokkupõrke kiirust. Täieliku pidurdusfunktsiooni saavutamiseks peab juht vajutama piduripedaali.

Ärge kunagi oodake City Safety™ rakendumist. Juht vastutab alati õige vahekauguse ja kiiruse hoidmise eest.

### Sellega seotud teave

- City Safety™ - piirangud (lk. 223)
- City Safety™ - toimimine (lk. 221)
- City Safety™ - kasutamine (lk. 222)
- City Safety™ - Laserandur (lk. 224)
- City Safety™ - sümbolid ja teated (lk. 226)

## City Safety™ - toimimine

City Safety jälgib auto ees liikluses toimuvat tuuleklaasi ülemisse serva paigaldatud laseranduri abil. Vahetu kokkupõrke ohtu korral peatab City Safety sõiduki automaatselt, mida salongis-viibijad tajuvad kui äkkpidurdust.

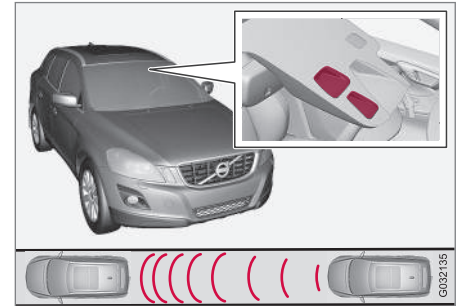

Laseranduri saatja ja vastuvõtja aken<sup>13</sup>.

Sõidukiiruse erinevuse korral 4 kuni 15 km/h (3–9 mph) eessõitva sõidukiga suudab City Safety kokkupõrke ära hoida.

City Safety rakendub lühikese äkkpidurdusena ja peatab auto tavapidurdamisele sarnaneval moel vahetult eesoleva sõiduki taga. Enamuse juhtide jaoks jääb see tunduvalt väljapoole normaalset sõidustiili ja võib tunduda ebamugavana.

Kui sõidukitevaheline kiirus erineb rohkem kui 15 km/h (9 mph), ei pruugi City Safety omal jõul

<sup>13</sup> Pilt on illustratiivne; üksikasjad olenevad konkreetsest mudelist.

- ◀◀ kokkupõrget ära hoida. Parima võimaliku pidurdustõhususe saavutamiseks tuleb juhil vajutada piduripedaalile. Sellisel juhul on kokkupõrget võimalik ära hoida ka juhul, kui kiiruste erinevus on suurem kui 15 km/h (9 mph).

Kui funktsioon on aktiivne ja pidurdab, kuvatakse näidikuplokis tekstiteade, mis annab teada, et funktsioon on/oli aktiivne.

 <b>TÄHELEPANU</b>
City Safety™ pidurdamisel süttivad pidurituled.

### Sellega seotud teave

- City Safety™ - piirangud (lk. 223)
- City Safety™ (lk. 221)
- City Safety™ - kasutamine (lk. 222)
- City Safety™ - Laserandur (lk. 224)
- City Safety™ - sümbolid ja teated (lk. 226)

## City Safety™ - kasutamine

City Safety™ on funktsioon, mis aitab juhil vältida kokkupõrget ummikutes, kui nt eesolevas liikluses toimuvad muutused, kuid juhi tähelepanu ei ole samal ajal teravdatud, mille tagajärjel võib tekkida kokkupõrge.

### On ja Off

 <b>TÄHELEPANU</b>
Funktsioon City Safety™ aktiveeritakse automaatselt mootori käivitamisel.

Teatud olukordades on parem City Safety™ välja lülitada, nt kui autoga sõidetakse maastikul, kus puuoksad võivad vastu kapotti ja/või tuuleklaasi minna.

City Safety™ käsitsetakse menüüsüsteemis **MY CAR** (lk. 113). Pärast mootori käivitamist saab süsteemi järgmiselt deaktiveerida.

- Otsige menüüst **MY CAR** suvandit **Driver support system** ja valige **Väljas** juures **City Safety**.

Funktsioon lülitub mootori järgmisel käivitamisel sisse olenemata sellest, kas süsteem oli mootori väljalülitamise hetkel sees või väljas.

 **HOIATUS**

Laserandur väljastab laserkiirgust ka juhul, kui City Safety™ lülitatakse käsitsi välja.

### Sellega seotud teave

- City Safety™ (lk. 221)
- City Safety™ - piirangud (lk. 223)
- City Safety™ - toimimine (lk. 221)
- City Safety™ - Laserandur (lk. 224)
- City Safety™ - sümbolid ja teated (lk. 226)
- MY CAR (lk. 113)



## City Safety™ - piirangud

City Safety andur tuvastab nii öösel kui päeval autosid ja teisi suuri mootorsõidukeid, mis asuvad auto ees.

Funktsioonil on siiski mõned piirangud.

Anduri piirangud tähendavad, et City Safety-funktsiooni toime on nõrgem - või puudub - nt tugeva lume- ja vihmasaju, tiheda udu, tolmutormi ja tuisuga. Tuuleklaasil olev udu, mustus, jää ja lumi võivad samuti talitlust häirida.

Madalal rippuvad objektid, nt koorimat tähistav lipp/märgistus või lisatarvikud, nt lisatuled ja pörkeruad, mis asuvad kapotist kõrgemal, piiravad funktsioneerimist.

City Safety anduri laserkiir mõõdab valguse peegeldumist. Andur ei suuda tuvastada väikese peegeldusvõimega objekte. Sõidukite tagumine sektioon peegeldab valgust tänu numbriplaadile ja tagumistele helkuritele reeglina piisavalt hästi.

Libedal teepinnal pidurdustekond pikeneb, mis võib vähendada City Safety avarii vältimise suutlikkust. Sellistes olukordades tagavad parima võimaliku stabiilselt rakendatava pidurdusjõu süsteemid ABS<sup>14</sup> ja ESC<sup>15</sup>.

Tagurdamise ajal on City Safety ajutiselt väljalülitatud olekus.

Madalatel kiirustel, s.t kiirustel alla 4 km/h (3 mph) ei ole City Safety süsteem aktiivne. See tähendab, et süsteem ei rakendu olukordades, kus eesolevale sõidukile lähenetakse väga aeglaselt, näiteks sõiduki parkimisel.

Juhi sõiduvõtted on alati käsitledavad primaarsestena, mistõttu City Safety ei rakendu olukordades, kus juhi sõiduvõtted roolimisel või kiirendamisel on taotluslikud. Sellisel juhul ei toimu sekkumist isegi siis, kui kokkupõrge osutub möödapääsmatuks.

Kui City Safety vältis kokkupõrget seisva objektiga, jääb auto kuni 1,5 sekundiks seisma. Kui süsteem pidurdas autot eespool liikuva sõiduki tõttu, jätkab auto liikumist selle sõidukiga võrdse kiirusega.

Manuaalkäigukastiga auto mootor seiskub, kui City Safety on auto peatanud, välja arvatud juhul, kui juht jõuab enne mootori seiskumist siduri alla vajutada.

## TÄHELEPANU

- Laseranduri ees olev tuuleklaasipind peab olema alati jää-, lume- ja mustusevaba (vt anduri asukohajoonis (lk. 221)).
- Ärge kinnitage ega paigaldage midagi tuuleklaasile laseranduri ette.
- Eemaldage kapotilt jää ja lumi - lume ja jää kõrgus ei tohi ületada 5 cm.

## Veotsing ja tegevus

Teate **Esiklaasiandur blokeeritud Vt juhendit** kuvamise korral näidikuplokis tähendab see, et laserandur ei tööta ega suuda seega eesolevate sõidukite olemasolu tuvastada. Sellega seonduvalt ei ole aktiivne ka City Safety süsteem.

Teadet **Esiklaasiandur blokeeritud Vt juhendit** ei kuvata kõigis olukordades, kus laserandur on blokeerunud. Seetõttu peab juht hoidma tuuleklaasi ja anduri ümbruse puhtana.

Tabelis on toodud kuvatava teate võimalikud põhjused koos vastava soovitatava tegevusega.

<sup>14</sup> (Anti-lock Braking System) - pidurite lukustumisvastane süsteem.

<sup>15</sup> (Electronic Stability Control) - stabiilsussüsteem.



Põhjus	Tegevusjuhised
Laseranduri ees olev tuuleklaasi pind on määratud või jää või lumega kaetud.	Puhasta anduri ees olev tuuleklaasi pind mustusest, jääst ja lumest.
Laseranduri vaateväli on takistatud.	Eemalda takistav objekt.

**! TÄHTIS TEAVE**

Tuuleklaasil anduri akna ees olevate mõrade, kriimustuste ja kivitäkete korral, mis on umbes 0,5 x 3,0 mm suurusel (või suuremad), tuleb esiklaasi vahetamiseks pöörduda teenindusse (vt anduri anduri asukohajoonist (lk. 221)) - soovime volitatud Volvo teenindust.

Vastasel korral võib City Safety™ suutlikkus halveneda.

City Safety™-i tõrke, puuduliku või vähenenud töö vältimiseks tuleb arvestada ka järgmist.

- Volvo soovib **mitte** remontida laseranduri esise ala pragusid, kriimustusi ega kivitäkkeid - selle asemel tuleb vahetada kogu tuuleklaas.
- Enne tuuleklaasi vahetamist pöörduge volitatud Volvo teenindusse, et tagada õige tuuleklaasi tellimine ja paigaldamine.
- Vahetamisel tuleb kasutada sama tüüpi, Volvo poolt heakskiidetud esiklaasipuhasteid.

**Sellega seotud teave**

- City Safety™ (lk. 221)
- City Safety™ - toimimine (lk. 221)
- City Safety™ - kasutamine (lk. 222)

**City Safety™ - Laserandur**

City Safety™ funktsioon hõlmab andurit, mis saadab laservalgust (vt joonist (lk. 221)), et leida anduri asukoht). Pöördu kvalifitseeritud teenindusse, kui tekib tõrge või laserandur vajab hooldust - soovime pöörduda volitatud Volvo teenindusse. Laseriseadme käsitsemisel on ettenähtud juhiste järgimine kohustuslik.

Järgnevad kaks tabelit on seotud laseranduriga.

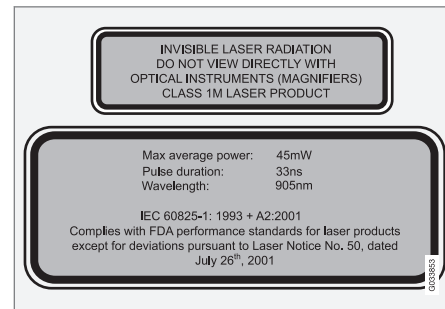

Ülemine joonisel olev silt kirjeldab laserkiireklassi järgnevalt:

- Laserkiirgus - Optilise vahendiga ei tohi otseselt vaadata - Klassi 1M laseriseade.

Alumine joonisel olev silt kirjeldab laserkiire füüsilisi andmeid:

- IEC 60825-1:1993 + A2:2001. Vastab FDA (USA toidumet) standarditele laserisead-

mete konstruktsiooni kohta, peale kõrvalekallete, mis on kooskõlas „Lasereid puudutava teatega nr 50° 26. juulist 2001.

### Laseranduri kiirgusandmed

Alljärgnevas tabelis on loetletud laseranduri füüsilised andmed.

Suurim impulsienergia	2.64 $\mu$ J
Suurim keskmine võimsus	45 mW
Impulsi kestus	33 ns
Hajuvus (horisontaalne x vertikaalne)	28° x 12°

### HOIATUS

Nende juhiste mittejärgimisel tekib silmavigastuste oht!

- Ära vaata kunagi laserandurisse (see väljastab nähtamatut laserkiirgust) suurendusoptikaga, nt suurendusklaasi, mikroskoobi, läätsede või muu optilise instrumendiga lähemal kui 100 mm.
- Laserandurit tohib testida, remontida, eemaldada, reguleerida ja/või selle osi vahetada üksnes kvalifitseeritud töökoda - soovitage Volvo volitatud töökoda.
- Kahjuliku kiirguse vältimiseks ära tee muid seadistus- ja hooldustöid peale siin kirjeldatute.
- Remontija peab järgima laseranduri kohta koostatud eriteavet.
- Ära eemalda laserandurit (nende alla kuuluvad ka läätsed). Eemaldatud laserandur ei vasta standardis IEC 60825-1 sätestatud laseriklassile 3B. Laseriklass 3B pole silmadele ohutu ning kujutab endast seega vigastuste ohtu.
- Laseranduri pistik tuleb enne tuuleklaasi eemaldamist lahutada.
- Laserandur tuleb paigaldada tuuleklaasile enne anduripistiku ühendamist.
- Laserandur saadab laserkiire kaugjuhtimispult-võtme seadmisel süüteasendisse II (lk. 81), seda ka seisatud mootori korral.

### Sellega seotud teave



- City Safety™ (lk. 221)
- City Safety™ - piirangud (lk. 223)
- City Safety™ - toimimine (lk. 221)
- City Safety™ - kasutamine (lk. 222)
- City Safety™ - sümbolid ja teated (lk. 226)

**City Safety™ - sümbolid ja teated**

Seoses linnaliikluse ohutussüsteemi City Safety™ (lk. 221) automaatse pidurdussüsteemi-

miga võivad näidikuploki süttida täiendavad sümbolid ja tekstiteated. Tekstiteate kinnitami-

seks vajuta lühidalt nuppu **OK**, mis asub suunatulekangil.

Tähis	Teade	Täendus/tegevus
	<b>Automaatpidur City Safety</b>	City Safety™ pidurdab või on automaatselt pidurdanud.
	<b>Esiklaasiandur blokeeritud Vt juhendit</b>	Laserandur on ajutiselt mittetoimiv, kuna miski blokeerib selle. <ul style="list-style-type: none"> <li>Eemalda andurit takistav objekt ja/või puhasta tuuleklaas anduri ees olevas piirkonnas. Lugege laseranduri piirangutest (lk. 223).</li> </ul>
	<b>City Safety Vajalik hooldus</b>	City Safety™ funktsiooni on välja lülitatud. <ul style="list-style-type: none"> <li>Kui teade jääb püsima, pöördu teenindusse - soovitame volitatud Volvo teenindust.</li> </ul>

**Sellega seotud teave**

- City Safety™ (lk. 221)
- City Safety™ - piirangud (lk. 223)
- City Safety™ - toimimine (lk. 221)
- City Safety™ - kasutamine (lk. 222)
- City Safety™ - Laserandur (lk. 224)

## Kokkupõrke hoiatusüsteem\*

Kokkupõrkehoiatus koos automaatse pidurdamise ning jalgratturi ja jalakäija tuvastamise funktsiooniga (Collision Warning with Auto Brake and Cyclist and Pedestrian Detection) on seade, mis aitab juhti olukordades, kus eksisteerib jalakäijale, jalgratturile või sõidukile otsasõitmise oht või kokkupõrke oht samas suunas eessõitva või seisva sõidukiga.

Funktsioon "Kokkupõrkehoiatus koos automaatse pidurdamise ja jalakäija ning jalgratturi tuvastamisega" sekkub olukordades, kus juhil oleks tulnud alustada pidurdamist varem, mistõttu ei suuda see süsteem juhti igas olukorras aidata.

Kokkupõrkehoiatus funktsioon on mõeldud sek-kuma võimalikult hilja nii, et selle sekkumine ilma äärmise vajaduseta juhtimist ei segaks.

Kokkupõrkehoiatus funktsioon aitab kokkupõrget vältida või vähendada kokkupõrkekiirust.

Funktsioon "Kokkupõrkehoiatus koos automaatse pidurdamise ja jalakäija ning jalgratturi tuvastamisega" ei ole mitte mingil juhul käsitledav sellise abistava seadmena, mille toimele toetudes võiks juht oma sõidustiili lohkamaks muuta. Juhul kui juht jääb pidurdamisel liialt lootma kokkupõrkehoiatus süsteemi sekkumisele, lõppeb see varem või hiljem avariiga.

## Kaks erinevat versiooni

Sõltuvalt auto varustusastmest on olemas võib kokkupõrke tuvastamise funktsioonist kaks versioon.

### Versioon 1

Süsteem üksnes hoiatab<sup>16</sup> juhti eesolevatest takistustest, teavitades sellest helisignaali ja visuaalse märguande abil – automaatset pidurdamist ei toimu ja juhil tuleb endal pidurdada.

### Versioon 2

Juhti teavitatakse eesiseivatest takistustest helisignaali ja visualiseeritud märguande abil – auto pidurdab automaatselt juhul, kui juht õigeaegselt vajalikke sõiduvõtteid ei rakenda.



## TÄHTIS TEAVE

Funktsiooni "Kokkupõrkehoiatus koos automaatse pidurdamise ja jalakäija tuvastamisega" sisekomponentide hooldust tohib viia läbi ainult töökojas, soovitatavalt volitatud Volvo töökojas.

## Sellega seotud teave

- Kokkupõrke hoiatusüsteem\* - toimimine (lk. 228)
- Kokkupõrke hoiatusüsteem\* - Jalakäijate tuvastus (lk. 230)

- Kokkupõrke hoiatusüsteem\* - jalgratturite tuvastus (lk. 229)
- Kokkupõrke hoiatusüsteem\* - toimimine (lk. 231)
- Kokkupõrke hoiatusüsteem\* - piirangud (lk. 233)
- Kokkupõrke hoiatusüsteem\* - kaameraandurite piiratud toime (lk. 234)
- Kokkupõrke hoiatusüsteem\* - sümbolid ja teated (lk. 235)

<sup>16</sup> "Tase 1" jalgratturite eest ei hoiata.

## Kokkupõrke hoiatussüsteem\* - toimimine

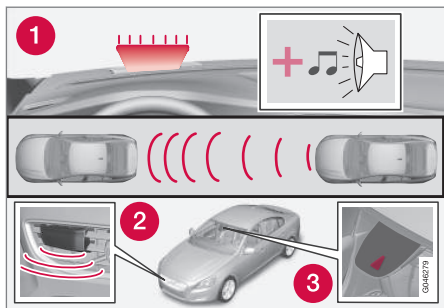

Talitluse ülevaade<sup>17</sup>.

- 1 Audiovisuaalne hoiatussignaal kokkupõrkeoju korral.
- 2 Radariandur<sup>18</sup>
- 3 Kaameraandur

Kokkupõrkehoiatus koos automaatse pidurdamisega rakendub kolmes etapis järgnevalt:

1. **Kokkupõrke hoiatus**
2. **Pidurdusabi<sup>18</sup>**
3. **Automaatne pidurdus<sup>18</sup>**

Kokkupõrke hoiatussüsteem ja City Safety™ (linnaliikluse ohutussüsteemi) (lk. 221) funktsioonid täiendavad teineteist.

### 1 - Kokkupõrkehoiatus

Esmalt hoiatatakse juhti võimalikust kokkupõrke ohu tekkimisest.

Kokkupõrkehoiatussüsteem suudab tuvastada jalakäijaid, jalgrattureid või sõidukid, mis seisavad paigal või liiguvad teie autoga samas suunas ning asuvad teie ees.

Jalakäijale otsasõidu ohu või teise sõidukiga kokkupõrke ohu korral teavitatakse juhti sellest vilkuva punase hoiatussignaali (1) ja helisignaaliga.

### 2 - Pidurdusabi<sup>18</sup>

Kokkupõrkeoju jätkuval suurenemisel pärast kokkupõrke ohust teavitavate signaalide edastamist rakendub pidurdusabi.

Sellela valmistatakse pidurisüsteem ette järsuks pidurdamiseks pidurite sujuval rakendamisel, mis võib kaasa tuua kerge nõksatuse.

Piduripedaali piisavalt kiirel vajutamisel rakendub täispidurduse funktsioon.

Kui süsteem leiab, et pidurdustugevus pole kokkupõrke vältimiseks piisav, võimendab pidurdusabi ka juhupoolset pidurdamist.

### 3 - Automaatne pidurdus<sup>18</sup>

Lõpuks rakendub automaatse pidurduse süsteem.

Kui juht ei ole ikka veel reageerinud ning kokkupõrge on väga lähedal, rakendub automaatne pidurdusfunktsioon olenemata sellest, kas juht vajutab pidurit või mitte. Sellisel juhul rakenduvad pidurid suurima võimaliku pidurdusjõuga selleks, et vähendada kokkupõrkekiirust või piiratud pidurdusjõuga juhul, kui sellest piisab kokkupõrke ärahoidmiseks. Jalgratturite puhul võidakse hoiatus esitada ja äkkpidurdamine sooritada liiga hilja või samaaegselt.

<sup>17</sup> Pilt on illustratiivne; üksikasjad olenevad konkreetsest mudelist.

<sup>18</sup> Ainult versiooni 2 korral.

**⚠ HOIATUS**

Kokkupõrke hoiatussüsteem ei rakendu iga-suguste sõiduolude, liikluse, ilmastiiku või teelolude korral. Kokkupõrke hoiatussüsteem ei reageeri sõidukitele, mis sõidavad vastasuunas, ega loomadele.

Hoiatus aktiveeritakse ainult väga suure kokkupõrkeohtu korral. Käesolevas jaotises "Funktsioon" ja jaotises "Piirangud" tutvustatakse piiranguid, millest juht peab olema teadlik enne automaatpiduri ja kokkupõrke hoiatussüsteemi kasutamist.

Jalakäija või jalgratturi eest hoiatamise ja pidurdamise funktsioon lülitub välja, kui sõidukiirus ületab 80 km/h (50 mph).

Jalakäijate ja jalgratturite eest hoiatamine ja pidurite rakendamine ei toimi pimedas ja tunnelis sõidu ajal, isegi juhul, kui tänavavalgus on sisse lülitatud.

Automaatpidurifunktsioon võib kokkupõrke ära hoida või kokkupõrkekiirust vähendada. Pidurite täieliku toime tagamiseks peab juht alati pidurit vajutama - isegi juhul, kui automaatpidur rakendub.

Ärge jääge kunagi kokkupõrkehoiatust ootama. Juht vastutab alati nõuetekohase pikivahe ja kiiruse kasutamise eest - isegi juhul, kui kokkupõrke hoiatus koos automaatpiduriga on kasutusel.

**Sellega seotud teave**

- Kokkupõrke hoiatussüsteem\* (lk. 227)

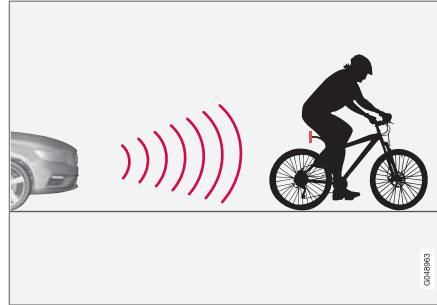
**Kokkupõrke hoiatussüsteem\* - jalgratturite tuvastus**

Funktsioon "näeb" jalgrattureid tagant, kes liiguvad teiega samas suunas.

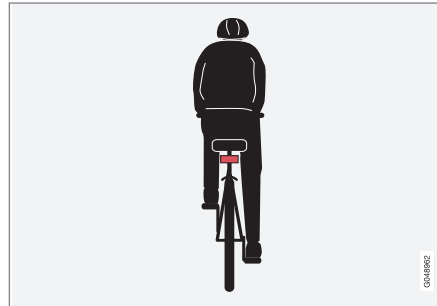

Optimaalsed näited, kuidas süsteem jalgrattureid tuvastab - selge kere- ja jalgrattakontuurid, otse tagant ja auto keskjoonel paiknevad.

Süsteemi optimaalseks toimimiseks on oluline, et süsteemi funktsioon, mis tuvastab jalgrattureid, saaks võimalikult ühest teavet keha ja jalgratta kuju kohta – see tähendab, et võimalik peab olema tuvastada jalgratas, pea, käed, õlad, jalad, üla- ja alakeha ning inimese tavaline liikumismuster.

Kui suurem osa jalgratturist pole funktsiooni kaamerale nähtav, ei suuda süsteem jalgratturit tuvastada.

- Et funktsioon suudaks jalgratturi tuvastada, peab tegemist olema täiskasvanuga, kes sõidab täiskasvanutele mõeldud jalgrattaga.
- Jalgratas peab olema varustatud hästi nähtava ja heaks kiidetud<sup>19</sup> tagumise punase helkuriga, mis on paikneb teepinnast vähemalt 70 cm kõrgusel.
- Funktsioon suudab tuvastada teiega samas suunas liikuvaid jalgrattureid tagant poolt, mitte nurga alt ega küljelt.
- Auto kujutletava vasaku või parema serva juures liikuvad jalgratturid tuvastatakse hiljem või üldse mitte.
- Funktsiooni võime jalgrattureid hämaras näha on piiratud, – nii nagu inimsilmal.
- Funktsiooni võime jalgrattureid tuvastada deaktiveeritakse pimedas või tunnelis sõidu ajaks, isegi juhul kui tänavavalgustus on sisse lülitatud.
- Jalgratturite optimaalseks tuvastamiseks tuleb City Safety™-funktsioon aktiveerida, vt City Safety™ (lk. 221).

**⚠ HOIATUS**

Kokkupõrkehoiatus koos automaatpiduri ja jalgratturianduriga on autojuhti abistav funktsioon.

Funktsioon ei suuda tuvastada:

- kõiki jalgrattureid igas olukorras ning see ei näe näiteks ka osaliselt varjatud jalgrattureid.
- küljelt lähenevaid ja kehapiirjooni varjavate riietega jalgrattureid.
- jalgrattaid, millel pole tagumist punast helkurit.
- suure koormaga jalgrattaid.

Juht on alati vastutav sõiduki nõuetekohase juhtimise ja ohutu pikivahe hoidmise eest.

### Sellega seotud teave

- Kokkupõrke hoiatussüsteem\* (lk. 227)

## Kokkupõrke hoiatussüsteem\* - Jalakäijate tuvastus

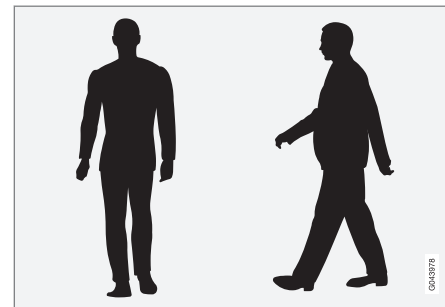

Optimaalsed näited selle kohta, mida süsteem peab selge kehakujuga jalakäijateks.

Süsteemi optimaalseks toimimiseks on oluline, et süsteemi funktsioon, mis tuvastab jalakäijad, saaks võimalikult ühest teavet kehakuju kohta – see tähendab, et võimalik peab olema tuvastada pea, käed, õlad, jalad, üla- ja alakeha ning inimese tavaline liikumismuster.

Kui suurem osa kehast pole funktsiooni kaamerale nähtav, ei suuda süsteem jalakäijat tuvastada.

<sup>19</sup> Helkur peab vastama vastava riigi liikluseadustes kehtestatud soovitudele ja nõuetele.



- Selleks et süsteem suudaks jalakäija tuvastada, peab ta olema püsti ja vähemalt 80 cm pikkune.
- Kaamera võime inimesi hämaras näha on piiratud, – nii nagu inimsilmal.
- Kaamera anduri võime jalakäijaid tuvastada desaktiveeritakse pimedas või tunnelis sõidu ajaks, isegi juhul kui tänavavalgustus on sisse lülitatud.

## ⚠ HOIATUS

Funktsioon "Kokkupõrkehoiatus koos automaatse pidurdamise ning jalgratturi ja jalakäija tuvastamisega" on autojuhti abistav funktsioon. Funktsioon ei tuvasta igas olukorras kõiki jalakäijaid ja ei märka näiteks:

- osaliselt varjatud jalakäijaid, isikuid rõivastes, mis varjavad nende kehakontuure või lähemaid kui 80 cm pikkuseid jalakäijaid;
- suuri esemeid kandvaid jalakäijaid.

Juht on alati vastutav sõiduki nõuetekohase juhtimise ja ohutu pikivahe hoidmise eest.

## Sellega seotud teave

- Kokkupõrke hoiatussüsteem\* (lk. 227)

## Kokkupõrke hoiatussüsteem\* - toimimine

### Hoiatussignaalid sees ja väljas

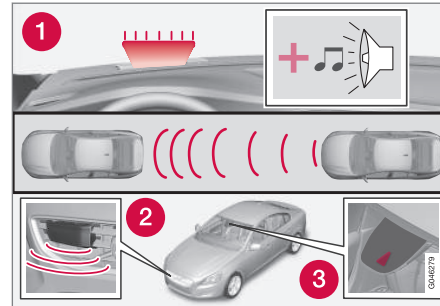

1. Heliline ja visuaalne hoiatus kokkupõrkeohtu korral<sup>20</sup>.

Võite valida, kas kokkupõrke hoiatussüsteemi helisignaali ja visuaalsed hoiatussignaalid on sees või väljas.

Motorit käivitades aktiveeritakse automaatselt säte, mis oli aktiivne enne mootori seiskamist.

### ⓘ TÄHELEPANU

Pidurdamistugi ja automaatpidurite funktsioonid on alati aktiveeritud – desaktiveerimine ei ole võimalik.

Kokkupõrke hoiatussüsteemi seadistused tehakse keskkonsooli ekraanil ja menüüsüsteemis **MY CAR**, vt (lk. 113).

### Valgus- ja helisignaaliid

Kui kokkupõrke hoiatussüsteemi tuli ja heliline hoiatus aktiveeritakse, testitakse hoiatusduld (nr [1] eelmisel joonisel) iga kord, kui mootor käivitatakse, milleks süüdatakse korra hoiatusduld eri-nevad valguspunktid.

Pärast mootori käivitamist saab valgus- ja helisignaaliid välja lülitada.

- Otsige suvandit **Collision warning** valikus **Driver support system** menüüsüsteemis **MY CAR** (lk. 113) – seal tühistage funktsiooni märgi.

### Helisignaali

Pärast mootori käivitamist saab hoiatushelid eraldi aktiveerida/deaktiveerida.

- Otsige suvandit **Warning sound** valikus **Collision warning** menüüsüsteemis **MY CAR** (lk. 113) – ja valige Sees või Väljas.

Seejärel antakse kokkupõrke hoiatus ainult valgussignaaliiga.

### Seadistatud hoiatuskaugus

Hoiatuskaugus reguleerib kauguse, mille juures visuaalne ja akustiline hoiatus käivitub.

- Otsige suvandit **Warning distance** valikus **Collision warning** menüüsüsteemis **MY**

<sup>20</sup> Skemaatiline joonis - auto mudel ja üksikasjad võivad erineda.

◀◀ **CAR** (lk. 113) – ja valige **Long**, **Normal** või **Short**.

Hoiatuskaugus määrab süsteemi tundlikkuse. Hoiatusdistsants **Long** tagab varasema hoiatuse. Katseta kõigepealt **Long** valikuga ja kui selline seadistus kutsus esile liiga palju hoiatusi, mis võib mõjuda teatud olukorras segavalt, siis vali hoiatusdistsants **Normal**.

Kasutada hoiatusdistsantsi **Short** ainult erandjuhtudel – näiteks sõitmisel vahelduva kiirusega.

**i** **TÄHELEPANU**

Kohanduva kiirushoidiku kasutamisel kasutab kiirushoidik hoiatustuld ja hoiatusheli ka siis, kui kokkupõrke hoiatussüsteem on välja lülitatud.

Kokkupõrke hoiatussüsteem hoiatab juhti kokkupõrkeohu korral, kuid funktsioon ei lühenda juhi reaktsiooniaega.

Kokkupõrke hoiatussüsteemi täie tõhususe saavutamiseks sõitke alati 4-5 sekundile seadistatud Pikivahe hoiatuse (lk. 199) ajaintervalliga.

**i** **TÄHELEPANU**

Isegi kui pikivahe hoiatuse kauguseks on seaditud **Long**, võib hoiatus teatud juhtudel hilineeda, nt kui kiirused on väga erinevad või kui eessõitev auto järsult pidurdab.

**⚠ HOIATUS**

Ükski automaatsüsteem ei suuda garanteerida 100 % täpset talitlust igas olukorras. Seega ärge testige kokkupõrkehoiatust automaatpiduriga inimeste või sõidukite suunas sõites - see võib põhjustada tõsist kahju ja vigastusi ja olla eluohtlik.

**Seadistuste kontrollimine**

Kehtivat seadistust saab juhtida keskkonsooli ekraanil ja menüüsüsteemis (lk. 113) **MY CAR**.

**Hooldus**

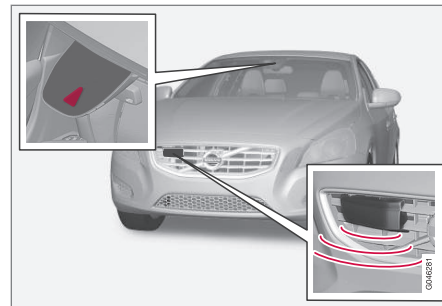

Kaamera ja radarist andur<sup>21</sup>.

Tagamaks andurite laitmatu funktsioneerimine, tuleb neid hoida puhastena porist, jääst ja lumest, samuti tuleb neid regulaarselt vee ja šampooniaga pesta.

**i** **TÄHELEPANU**

Andureid kattev pori, jää ja lumi vähendab nende funktsiooni ja võib möötmist takistada.

**Sellega seotud teave**

- Kokkupõrke hoiatussüsteem\* (lk. 227)

<sup>21</sup> Pilt on illustratiivne; üksikasjad olenevad konkreetsest mudelist.

## Kokkupõrke hoiatussüsteem\* - piirangud

Funktsioonil on teatud piirangud – näiteks ei ole see aktiivses olekus kuni kiiruseni 4 km/h (3 mph).

Kokkupõrke hoiatussüsteemi visuaalne hoiatussignaal (vt (1) joonisel (lk. 228)) võib tugevas päikesevalguses, peegelduste korral, päikeseprillide kasutamisel või mitte otse ette vaadates olla raskesti märgatav. Seetõttu tuleks hoiatusheli alati aktiveerida.

Libedal teepinnal pidurdustekond pikeneb, mis võib vähendada avarii vältimise suutlikkust. Sellistes olukordades tagavad parima võimaliku stabiilselt rakendatava pidurdusjõu süsteemid ABS ja ESC (lk. 189).

### **i** TÄHELEPANU

Nähtava hoiatussignaal saab ajutiselt välja lülitada, näiteks kui temperatuur salongis tõuseb päikese käes väga kõrgele. Sel juhul koskab hoiatussignaal isegi juhul, kui signaal on menüüsüsteemi kaudu välja lülitatud.

- Süsteem ei hoiata alati, kui ees sõitev auto on väga väike või rooli ning pedaali aktiivselt kasutatakse (nt väga hoogsas sõidumaneeri korral).

### **!** HOIATUS

Hoiatamine ja pidurdamine võib hilineda või puududa, kui liiklusolukorra või välismõjude tõttu ei suuda radari või kaamera andur õigel ajal tuvastada sõiduki ees olevat jalakäijat, sõidukit või jalgratturit.

Andur ei suuda jalakäijaid ja jalgrattaid veatult tuvastada<sup>22</sup> – süsteem suudab hoiatusi anda ja pidurdada kiirusel kuni 50 km/h (30 mph). Seisvate või aeglaselt liikuvate sõidukite puhul lülitub hoiatus- ja pidurdusfunktsioon sisse, kui auto kiirus on kuni 70 km/h (43 mph).

Liikumata või aeglaselt liikuvate sõidukite hoiatuse saab välja lülitada, kui väljas on pime või nähtavus on halb.

Jalakäija või jalgratturi eest hoiatamise ja pidurdamise funktsioon lülitub välja, kui sõiduki kiirus ületab 80 km/h (50 mph).

Kokkupõrke hoiatussüsteem kasutab Kohanduva püsikiirusehoidjaga (lk. 202) samu radarandureid. Lugege lisateavet radaranduri piirangutest (lk. 215).

Juhul kui hoiatused tunduvad liiga sagedased või häirivad, võib hoiatuskaugust vähendada (lk. 231). Selle tulemusena antakse hoiatusi hiljem ning seega väheneb hoiatuste koguarv.

Kokkupõrkehoiatus automaatse pidurdusfunktsiooniga on tagurpidikäigu sisselülitamisel ajutiselt väljalülitatud olekus.

Kokkupõrkehoiatus koos automaatpiduriga ei aktiveeru väikesel kiirusel ehk alla 4 km/h (3 mph). Seega ei sekku süsteem olukordades, kus eesmisele sõidukile lähenetakse väga aeglaselt, nt parkimisel.

Olukordades kus juht kasutab teadlikult ohutuid sõiduvõtteid, võib kokkupõrkehoiatus sekkuda tavapärasest hiljem. Nii välditakse asjatute sekkumiste võimalust süsteemi poolt.

Kui automaatne pidurdus vältis kokkupõrget seisva objektiga, jääb auto seisma kuni 1,5 sekundiks. Kui süsteem pidurdas autot eespool liikuva sõiduki tõttu, jätkab auto liikumist selle sõidukiga võrdse kiirusega.

Manuaalkäigukastiga auto mootor seiskub, kui automaatne pidurdus on auto peatanud, välja arvatud juhul, kui juht jõuab enne mootori seiskumist siduri alla vajutada.

### Sellega seotud teave

- Kokkupõrke hoiatussüsteem\* (lk. 227)

<sup>22</sup> Hoiatamine jalgratturi eest ja pidurite täielik rakendumine võib toimuda väga hilja või alles kokkupõrke ajal.

## Kokkupõrke hoiatussüsteem\* - kaameraandurite piiratud toime

Kokkupõrkehoiatust koos automaatse pidurdamise ning jalgratturi ja jalakäija tuvastamise funktsiooniga (Collision Warning with Auto Brake and Cyclist and Pedestrian Detection) on seade, mis aitab juhti olukordades, kus eksisteerib jalakäijale, jalgratturile või sõidukile otsasõitmise oht või kokkupõrke oht samas suunas eessõitva või seisva sõidukiga.

Funktsioon kasutab autokaamera andureid, millel on teatud piirangud.

Ühtlasi kasutavad auto kaameraandurit nagu ka kokkupõrkehoiatust koos automaatse pidurdamise süsteemiga järgmised funktsioonid:

- Aktiivsed kaugtuled (lk. 93)
- Liiklusmärkide teave (lk. 241)
- Driver Alert Control - DAC (lk. 245)
- Sõiduraja abifunktsioon (lk. 248)

**i TÄHELEPANU**

Hoidke esiklaasi pind kaameraanduri ees jääst, lumest, udust ja mustusest vaba.

Ärge pistke ega kinnitage midagi tuuleklaasi külge kaameraanduri ette, sest see võib vähendada mõne kaamerast sõltuva süsteemi efektiivsust või peatada selle töö.

Kaameraanduritel on inimsilma võimetega sarnased piirid, st need "näevad" halvemini nt pimedas, tugevas lumesajus ja vihmas ning paksus udus. Sellistes tingimustes võivad kaamerast sõltuvate süsteemide funktsioonid tuntavalt nõrgeneda või ajutiselt välja lülituda.

Tugev vastutulev valgus, sõiduteel tekkev peegeldus, teepinnal olev lumi või jää, porine tee või ebaselge teemärgistus võivad kaameraanduri tundlikkust sõidutee jälgimisel ning jalakäijate ja teiste sõidukite tuvastamisel oluliselt vähendada.

Kaamera anduri vaateväli on piiratud, mistõttu ei osutu mõnedel juhtudel jalakäijate, jalgratturite või sõidukite tuvastamine võimalikuks või toimub nende tuvastamine tavapärasega võrreldes teatava viibega.

Väga kõrge temperatuuri korral lülitub kaamera oma tööviime säilitamiseks ca 15 minutiks pärast mootori käivitumist ajutiselt välja.

### Veotsing ja tegevus

Kui ekraanile kuvatakse teade **Esiklaasiandur blokeeritud Vt juhendit**, on kaamera andur blokeeritud ja ei suuda tuvastada jalakäijaid, jalgrattureid, sõidukeid ning auto ette jäävat teemärgistust.

Lisaks tähendab see, et automaatpidurdusega avariihoiatust ja järgmised funktsioonid ei tööta korralikult.

- Aktiivsed kaugtuled
- Driver Alert Control

- Sõiduraja hoidmise abifunktsioon
- Liiklusmärkide teave

Järgmsies tabelis on toodud kuvatava teate võimalikud põhjused koos vastava tegevusega.

Põhjus	Tegevusjuhised
Kaamera ees olev tuuleklaasi pind on määrdunud või jää või lumega kaetud.	Puhasta kaamera ees olev tuuleklaasi pind mustusest, jääst ja lumest.
Paksu udu, tugeva vihma või lume tõttu võib kaamera eba-korrektset funktsioneerida.	Tegevus puudub. Mõnikord ei tööta kaamera tugevas vihmas või lumesajus.
Kaamera ees olev tuuleklaasi pind on puhastatud, kuid teade ei kao.	Oota. Kaamerale võib kuluda nähtavuse mõõtmiseks mitu minutit.
Mustus on tuuleklaasi sisemise poole ja kaamera vahel.	Pöördu autoteenindusse esiklaasis oleva kaamerakatte puhastamiseks - soovitage volitatud Volvo teenindust.





### Sellega seotud teave

- Kokkupõrke hoiatussüsteem\* (lk. 227)



## Kokkupõrke hoiatusüsteem\* - sümboolid ja teated

Kokkupõrkehoiatus koos automaatse pidurdamise ning jalgratturi ja jalakäija tuvastamise funktsiooniga (Collision Warning with Auto Brake and Cyclist and Pedestrian Detection) on seade, mis aitab juhti olukordades, kus eksisteerib jalakäijale, jalgratturile või sõidukile otsasõitmise oht või

kokkupõrke oht samas suunas eessõitva või seisva sõidukiga.

Sümbol <sup>A</sup>	Teade	Spetsifikatsioon
	<b>Collision warning system</b> Väljalülitatud	Kokkupõrke hoiatusüsteem on välja lülitatud. Kuvatakse mootori käivitamisel. Teade kustub umbes 5 sekundi möödumisel või pärast ühekordset vajutust nupule <b>OK</b> .
	<b>Kokkupõrkehoiatus Ei tööta</b>	Kokkupõrke hoiatusüsteemi ei saa aktiveerida. Teade kuvatakse siis, kui juht üritab funktsiooni aktiveerida. Teade kustub umbes 5 sekundi möödumisel või pärast ühekordset vajutust nupule <b>OK</b> .
	<b>Automaatpidur on raken- datud</b>	Auto Brake has been active (Automaatne pidurdus on olnud aktiivne). Teade kaob pärast nupu <b>OK</b> vajutamist.
	<b>Esiklaasiandur blokeeritud Vt juhendit</b>	Kaameraandur on ajutiselt välja lülitatud. Kuvatakse juhul, kui tuuleklaasil on nt lumi, jää või mustus. <ul style="list-style-type: none"> <li>• Puhasta kaameraanduri ees olev tuuleklaasi pind.</li> </ul> Lugege kaameraanduri piirangutest (lk. 234).



Sümbol <sup>A</sup>	Teade	Spetsifikatsioon
	<b>Radar blokeeritud Vt juhendit</b>	<p>Kokkupõrkehoiatus koos automaatse pidurdusega on ajutiselt välja lüülitatud.</p> <p>Radariandur on blokeeritud ja ei suuda avastada teisi sõidukeid nt tugeva vihma või radarianduri ette kogunenud lõrtsi tõttu.</p> <p>Lugege radaranduri piirangutest (lk. 215).</p>
	<b>Kokkupõrkehoiatus Vajalik hooldus</b>	<p>Kokkupõrkehoiatus koos automaatse pidurdusega on täielikult või osaliselt välja lüülitatud.</p> <ul style="list-style-type: none"> <li>Kui teade jääb püsima, pöördu teenindusse - soovitame volitatud Volvo teenindust.</li> </ul>

A Sümbolid on skemaatilised ning võivad sõltuda turust ja auto mudelist.

### Sellega seotud teave

- Kokkupõrke hoiatussüsteem\* (lk. 227)
- Kokkupõrke hoiatussüsteem\* - toimimine (lk. 228)
- Kokkupõrke hoiatussüsteem\* - Jalakäijate tuvastus (lk. 230)
- Kokkupõrke hoiatussüsteem\* - jalgratturite tuvastus (lk. 229)
- Kokkupõrke hoiatussüsteem\* - toimimine (lk. 231)
- Kokkupõrke hoiatussüsteem\* - piirangud (lk. 233)
- Kokkupõrke hoiatussüsteem\* - kaameraandurite piiratud toime (lk. 234)

## BLIS\*

BLIS (Blind Spot Information) funktsioon aitab juhil jälgida pimedas nurgas toimuvat sõitmisel tihedas liikluses mitme sõidureaga teedel.

BLIS on juhtimisabi süsteem, mis hoiatab juhti järgnevates olukordades:

- sõidukid auto pimealal
- kiiresti lähenevad autod autole kõige lähemal vasakul ja paremal sõidurajal.

BLIS-funktsioon CTA (lk. 239) (Cross Traffic Alert) aitab juhti järgmiste hoiatustega:

- ristuv liiklus auto tagurdamisel.

### **⚠ HOIATUS**

BLIS on üksnes täiendav abivahend ega ole kõikides olukordades funktsionaalne.

BLIS ei asenda ohutut sõidustiili ja tahavaate-ega küljepeeglite kasutamist.

BLIS ei asenda kunagi juhi vastutustunnet ja tähelepanelikkust – juht vastutab alati ise sõiduridade vahetamise eest ohutul viisil.

## Ülevaade

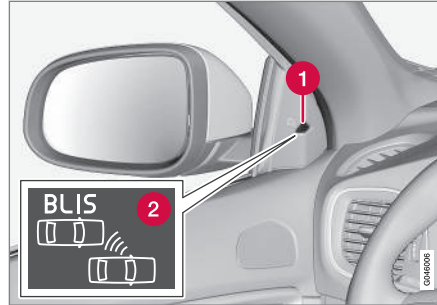

BLIS-tule asukoht<sup>23</sup>.

- 1 Indikaator tuli
- 2 BLIS-sümbol

### **i TÄHELEPANU**

Lamp süttib auto sellel küljel, kus süsteem avastas sõiduki. Kui autost möödutakse korraga mõlemalt poolt, süttivad mõlemad lambid.

## Hooldus

BLIS funktsioonide andurid paiknevad tagatiiva/kaitseraua sees sõiduki mõlemas nurgas.



Hoidke seda pinda puhtana, samuti vasakul küljel.

- Optimaalse funktsionaalsuse tagamiseks tuleb hoida andurite esine ala puhas.

## Sellega seotud teave

- BLIS\* - toimimine (lk. 238)
- BLIS - sümbolid ja teated (lk. 241)
- CTA\* (lk. 239)

<sup>23</sup> Pilt on illustratiivne; üksikasjad olenevad konkreetsest mudelist.

## BLIS\* - toimimine

BLIS (Blind Spot Information) funktsioon aitab juhil jälgida pimedas nurgas toimuvat sõitmisel tihedas liikluses mitme sõidureaga teedel.

### BLIS-i aktiveerimine/desaktiveerimine

BLIS lülitub tööle mootori käivitamisel. Selle kinnituseks vilguvad ustepaneelides paiknevad märgutuled ühe korra.

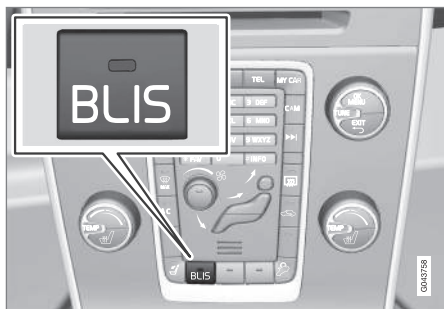

Aktiveerimis-/deaktiveerimisnupp.

BLIS-funktsiooni võib aktiveerida/desaktiveerida nupu **BLIS** vajutamisega keskkonsoolil.

Teatud seadmekombinatsioonide puhul ei jää keskkonsoolile nupu jaoks enam vaba ruumi – sel juhul toimub funktsiooni juhtimine menüü-süsteemi MY CAR (lk. 113) kaudu.

BLIS-i deaktiveerimisel/aktiveerimisel kustub/süttib nupus märgutuli ja näidikuplokis kinnita-

takse seda muudatust tekstiteatega. Aktiveerimisel vilguvad märgutuled uksepaneelides.

Teate kustutamiseks:

- Vajutage vasakpoolse roolikangi **OK**-nuppu.
- või
- oodake ligikaudu 5 sekundit - teade kustub.

### Kui BLIS töötab

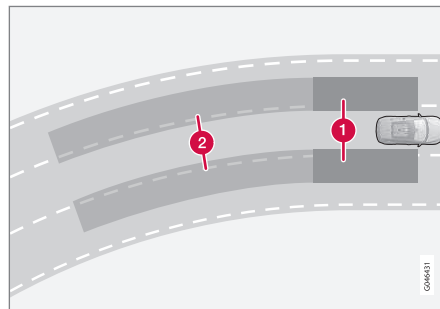

BLIS-i tööpõhimõte: 1. Pimeala. 2. Kiiresti läheneva sõiduki ala.

BLIS-funktsioon toimib kiirustel üle 10 km/h (6 mph).

Süsteem reageerib, kui:

- teised sõidukid sõidavad juhi sõidukist mööda
- teine sõiduk läheneb kiiresti juhi sõidukile.

Kui BLIS avastab sõiduki 1. alal või kiiresti läheneva sõiduki 2. alal, jääb BLIS-märgutuli uksepaneelis põlema. Kui juht lülitab hoiatusega samal küljel sisse suunatule, hakkab põlev BLIS-tuli intensiivsema valgusega vilkuma.

### **⚠ HOIATUS**

BLIS ei toimi järskudes kurvides.

BLIS ei toimi auto tagurdamisel.

### Piirangud

- Anduritele kogunev pori, jää ja lumi pärsivad süsteemi funktsionaalsust ega võimalda hoiatuste edastamist. Kinnikattumise korral BLIS ohtusid ei tuvasta.
- Ärge kinnitage andurite piirkonda esemeid, teipi ega silte.
- Järelhaagise ühendamisel auto elektrisüsteemiga lülitub külgede pealt antav hoiatus BLIS välja.

### **! TÄHTIS TEAVE**

BLIS- ja CTA-funktsioonide komponente parandada või kaitserauda värvida tohib ainult autoteenindus – soovime volitatud Volvo teenindust.

### Sellega seotud teave

- BLIS\* (lk. 237)
- BLIS - sümboolid ja teated (lk. 241)



## CTA\*

BLIS-funktsiooniga CTA (Cross Traffic Alert) on juhtimisabi süsteem, mis hoiatab juhti tagurdamisel külgsuunalise liikluse eest. CTA täiendab funktsiooni BLIS (lk. 237).

### CTA aktiveerimine/desaktiveerimine

CTA lülitub tööle mootori käivitamisel. Selle kinnituseks vilguvad ustepaneelides paiknevad BLIS-märgutuled ühe korra.

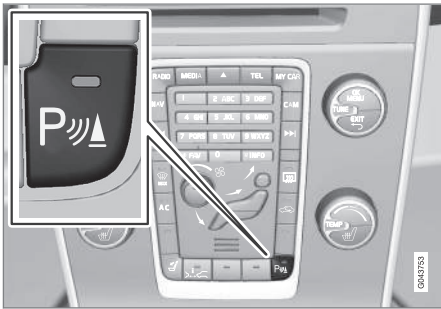

Parkimisabi toitenupp ja CTA andurid.

CTA-funktsiooni saab deaktiveerida/aktiveerida parkimisabi (lk. 257) sisse-/väljalülitusnupust. Taaskäivitamisel vilgub BLIS-märgutuli ühe korra.

BLIS-funktsioon jääb aktiivseks ka pärast CTA deaktiveerimist.

## ⚠ HOIATUS

CTA on üksnes täiendav abiseade ega tarvitse kõikides olukordades funktsionaalne olla.

CTA ei asenda ohutuid sõiduvõtteid ega vabasta liikluses toimuva jälgimise vajadusest tahavaate- ja küljepeeglite abil.

CTA ei vabasta sõiduki juhti kohustustest ega tähenda, et sõiduki juht võiks lasta tähelepanul hajada – tagurdamine ohutul moel on alati sõiduki juhti vastutusel.

### Kui CTA toimib

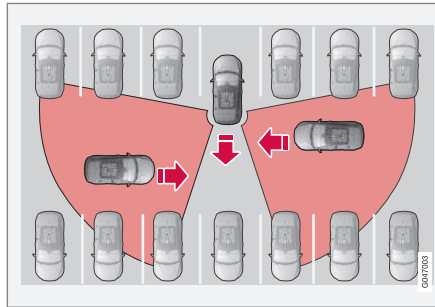

CTA tööpõhimõte.

CTA täiendab BLIS-funktsiooni võimega avastada tagurdamisel risti liikuvaid sõidukeid, näiteks parkimiskohalt välja tagurdamisel.

CTA on eelkõige ette nähtud sõidukite avastamiseks. Soodsate tingimuste korral võib see avas-

tada ka väiksemaid objekte, näiteks jalgrattureid ja jalakäijaid.

CTA on aktiivne ainult tagurdamisel ja aktiveerub automaatselt käigukastil tagasikäigu valimisel.

- Kui CTA avastab midagi küljelt lähenemas, kostub hoiatav helisignaal. Signaal tuleb kas vasak- või parempoolsest kõlarist, olenevalt sellest, kummalt poolt objekt läheneb.
- CTA hoiatab ka BLIS-märgutulede süttimisega.
- Täiendav hoiatus kuvatakse sümboli süttimise teel näidiku ekraanile - PAS graafika (lk. 257).

### Piirangud

CTA ei toimi igas olukorras optimaalselt, vaid selles on teatavaid piiranguid - CTA andurid ei näe näiteks läbi teiste pargitud sõidukite ega takistavate objektide.

Järgnevalt mõned näited olukordade kohta, kus CTA vaateväli võib olla algul piiratud ja see ei avasta lähenevaid sõidukeid enne, kui need on väga lähedal.



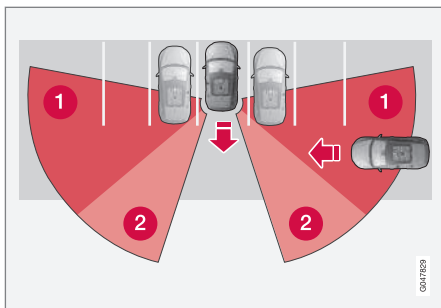

Auto on pargitud parkimiskohale sügavalt.

- 1 Pime CTA sektor.
- 2 Sektor, kus CTA võib avastada/näha.

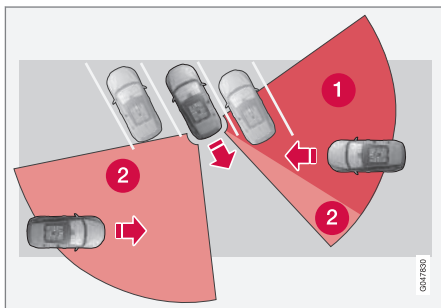

Nurgaga parkimiskohal võib CTA olla ühel küljel täiesti pime.

Kui aga juht tagurdab aeglaselt, muutub nurk blokeeriva sõiduki/objekti suhtes ja pimeala kiiresti väheneb.

Näited muude piirangute kohta:

- Anduritele kogunev pori, jää ja lumi pärsivad süsteemi funktsionaalsust ega võimalda hoiatuste edastamist. Kinnikattumise korral CTA ohtusid ei tuvasta.
- Järelhaagise ühendamisel auto elektrisüsteemiga lülitub külgede pealt antav hoiatus (CTA) välja.



### TÄHTIS TEAVE

BLIS- ja CTA-funktsioonide komponente parandada või kaitserauda värvida tohib ainult autoteenindus – soovime volitatud Volvo teenindust.

### Hooldus

BLIS ja CTA funktsioonide andurid paiknevad tagatiiva/kaitserauda sees sõiduki mõlemas nurgas.



Hoidke seda pinda puhtana, samuti vasakul küljel.

- Optimaalse funktsionaalsuse tagamiseks tuleb hoida andurite esine ala puhas.
- Ärge kinnitage andurite piirkonda esemeid, teipi ega silte.

### Sellega seotud teave

- BLIS\* (lk. 237)
- BLIS - sümbolid ja teated (lk. 241)

## BLIS - sümbolid ja teated

Kui BLIS (Blind Spot Information) (lk. 237) ja CTA (Cross Traffic Alert) (lk. 239) funktsioon ei toimi või katkeb, võidakse näidikupaneelil kuvada sümbol koos selgitava teatega. Järgige antavat soovitusi.

Teatete näited:

Teade	Spetsifikatsioon
<b>CTA VÄLJALÜLITATUD</b>	CTA on käsitsi välja lülitatud - BLIS on aktiivne.
<b>BLIS ja CTA väljalülitatud Haagise tõttu</b>	BLIS ja CTA ajutiselt ei toimi, sest auto elektrisüsteemiga on ühendatud haagis.
<b>BLIS ja CTA Vajalik hoolitus</b>	BLIS ja CTA ei toimi. <ul style="list-style-type: none"> <li>Kui teade jääb püsima, pöördu teenindusse - soovitage volitatud Volvo teenindust.</li> </ul>

Tekstiteate kinnitamiseks vajuta lühidalt nuppu **OK**, mis asub suunatulekangil.

## Sellega seotud teave

- BLIS\* (lk. 237)

## Liiklusmärkide tuvastamine - RSI (Road sign information)\*

Liiklusmärkide tuvastamise funktsioon (RSI - Road Sign Information) aitab sõiduki juhil pidada meeles kiirusega seotud liiklusmärke, millest sõiduk on möödunud.

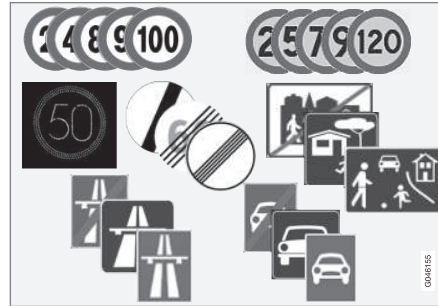

Loetavate kiirusega seotud märkide näited<sup>24</sup>.

Liiklusmärkide tuvastamise funktsioon RSI annab teavet lubatud piirkiiruse, kiirtee ja maantee alguse/lõpu ning möödasoõidu keelu ala kohta.

Pärast möödumist nii kiirtee/maantee märgist kui ka kiiruspiirangu märgist otsustab liiklusmärkide lugemise funktsioon RSI piirkiiruse märgi kuvamise kasuks.

## ⚠️ HOIATUS

RSI ei toimi kõikides olukordades, vaid on mõeldud ainult täiendavaks abiks.

Juht vastutab alati sõiduohutuse tagamise ning kohaldatavate liikluseeskirjade ja õigusnormide järgimise eest.

## Sellega seotud teave

- Liiklusmärgituvastus Road sign information (RSI)\* - toimimine (lk. 242)
- Liiklusmärgituvastus Road sign information (RSI)\* - piiratud toime (lk. 244)

<sup>24</sup> Näidikuplokis kuvatavad liiklusmärgid olenevad riigist - juhendi joonistel on toodud vaid mõned näited.

## Liiklusmärgituvastus Road sign information (RSI)\* - toimimine

Liiklusmärkide tuvastamise funktsioon (RSI – Road Sign Information) aitab sõiduki juhil pidada meeles kiirusega seotud liiklusmärke, millest sõiduk on möödunud.

Funktsiooni kasutatakse järgmiselt:

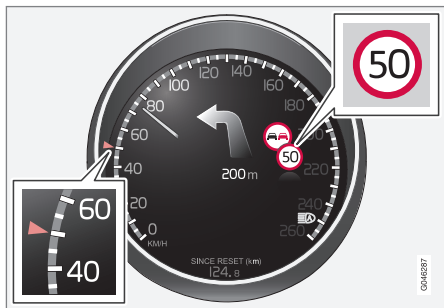

Salvestatud kiirusinfo<sup>25</sup>.

Juhul kui liiklusmärkide lugemise funktsioon RSI tuvastab piirkiirust fikseeriva liiklusmärgi, kuvatakse selle liiklusmärgi sümbol näidikuplokis.



Möödasõidu keelu aladel kuvatakse koos jooksva lõigu kiiruspiirangut fikseeriva märgi sümboliga ka möödasõitu keelav märk.

## Piirangu või kiirtee lõpp

Kui RSI avastab kiirusepiirangu lõppu või muud kiirusega seotud teavet andva märgi, nt kiirtee lõpu, kuvatakse vastavat liiklusmärke näidikuplokis ligikaudu 10 sekundit.

Näited sellistest märkidest on järgmised.

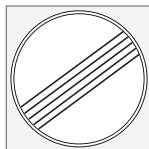

Kõikide piirangute lõpp.



Kiirtee lõpp.

Seejärel märk peidetakse kuni järgmise kiirusega seotud märgi avastamiseni.

## Täiendavad märgid

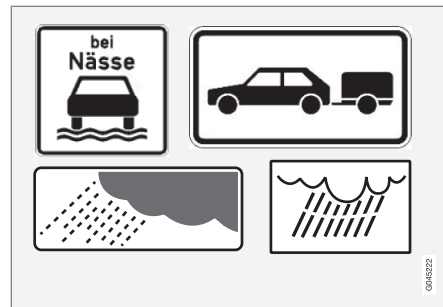

Näiteid täiendavatest märkidest<sup>25</sup>.

Juhul kui samale teelõigule on paigaldatud teisi, erinevat piirkiirust lubavaid märke, kuvatakse täiendav märk, millega märgitakse erineva kiirusepiirangu rakendumise asjaolusid. On võimalik, et õnnetuste oht sellel teelõigul on teatavates oludes nagu vihma ja/või udu korral eriti kõrge.

Täiendav vihmase duu tähistav märk kuvatakse vaid sisselülitatud tuuleklaasipuhastite korral.

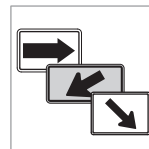

Mahasõitudel kehtivad kiiruspiirangud tähistatakse teatavates riikides lisamärgina, millele on lisatud nool.

<sup>25</sup> Näidikuplokis kuvatavad liiklusmärgid olenevad riigist - juhendi joonistel on toodud vaid mõned näited.

Sellist tüüpi täiendavatele märkidele lisatavad kiirspirangu märgid kuvatakse vaid juhul, kui juht on suunatule sisse lülitanud.

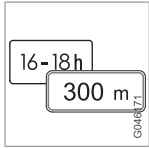

Mõned kiirspirangud rakenduvad näiteks alles pärast teatava vahemaa läbimist või kindlatel kellaegadel. Juhti teavitatakse sellisest olukorrast kiirust tähistava sümboli alla kuvatava lisamärgi abil.

### Lisateabe kuvamine



Lisamärgi sümbol tühja raami kujul näidikuploki kiirusesümboli all tähendab, et RSI avastas kiirspirangu kohta lisateavet andva lisamärgi.

### MY CAR – seadistused (minu auto)

RSI-süsteemil on omad kasutajaseaded, mida on võimalik muuta **MY CAR** menüüsüsteemis; vt. MY CAR (lk. 113).

<sup>26</sup> Funktsioonid võivad eri turgudel varieeruda.

### Liiklusmärkide teave sees/väljas



Kiirspirangu sümbolite kuvamise näidikuplokis võib välja lülitada. Funktsiooni saab aktiveerida/desaktiveerida menüüs **MY CAR**. Täpsema teabe saamiseks menüüsüsteemi kohta vt. MY CAR (lk. 113).

### Piirkiiruse ületamise hoiatus



Juhil on võimalus tellida piirkiiruse ületamisest teavitav hoiatus, mis sekkub piirkiiruse ületamisel

5 km/h (5 mph) või rohkem. See hoiatus edastatakse lubatud piirkiirust tähistava sümboli abil, mis selle kiiruse ületamisel mõni aeg vilgub. Funktsiooni saab aktiveerida/desaktiveerida menüüs **MY CAR**. Täpsema teabe saamiseks menüüsüsteemi kohta vt. MY CAR (lk. 113).

### Sensus Navigation

Kui auto on varustatud rakendusega Sensus Navigation, loetakse kiiruse teavet navigatsiooni-seadmest järgmistel juhtudel.

- Kui tuvastatakse liiklusmärk, mis viitab kaudselt kiirspirangule<sup>26</sup>, nagu maantee ja kiirtee.
- Kui eeldatakse, et eelnevalt tuvastatud liiklusmärk on kehtivuse kaotanud, aga uut liiklusmärki pole veel tuvastatud.

### Sellega seotud teave

- Liiklusmärkide tuvastamine – RSI (Road sign information)\* (lk. 241)
- Liiklusmärgituvastus Road sign information (RSI)\* - piiratud toime (lk. 244)
- MY CAR (lk. 113)

## Liiklusmärgituvastus Road sign information (RSI)\* - piiratud toime

Liiklusmärkide tuvastamise funktsioon (RSI – Road Sign Information) aitab sõiduki juhil pidada meeles kiirusega seotud liiklusmärke, millest sõiduk on möödunud. Funktsioonil on järgmised piirangud.

RSI funktsiooni kaameraanduril on piirangud, nagu inimsilmalgi - loe lähemalt kaameraanduri piirangutest (lk. 234)).

RSI-funktsioon ei loe märke, mis kannavad endas kaudselt piirkiirust fikseerivat tähendust, näiteks linnade/asulate piiride märgid.

Järgnevalt mitmed näited funktsiooni toimimist häirida võivatest asjaoludest:

- Loetamatuks muutunud märgid
- Kurvidel asetsevad märgid
- Ärapööratud või kahjustatud märgid
- Halvasti nähtavad või halvasti paigutatud märgid
- Üleni või osaliselt jää, lume ja/või poriga katunud märgid.

## Sellega seotud teave

- Liiklusmärkide tuvastamine – RSI (Road sign information)\* (lk. 241)
- Liiklusmärgituvastus Road sign information (RSI)\* - toimimine (lk. 242)

## Driver Alert System\*

Driver Alert System ülesandeks on aidata juhte, kelle juhtimisoskus on ebahühtlane või kes tahtmatult väljub oma sõidurealt.

Driver Alert System koosneb kahest erinevast funktsioonist, mida saab sisse lülitada korraga või eraldi:

- Juhi hoiatussüsteem - DAC (lk. 245).
- Sõidurealt kaldumise hoiatus - LDW (lk. 248).

või

- Sõiduraja hoidmise abifunktsioon – LKA (lk. 252)

Sisselülitatud funktsioon läheb ooterežiimi ning seda ei aktiveerita automaatselt enne, kui kiirus ületab 65 km/h (40 mph).

Funktsioon deaktiveeritakse uuesti, kui kiirus langeb alla 60 km/h (37 mph).

Mõlemad funktsioonid kasutavad kaamerat, mis sõltub mõlemal pool teemärgistust omavast reast.

### HOIATUS

Juhi hoiatussüsteem ei toimi kõikides olukordades, vaid on mõeldud ainult täiendavaks abiks.

Juht vastutab alati sõiduohutuse eest.

## Sellega seotud teave

- Driver Alert Control - DAC\* (lk. 245)
- Sõidurealt kaldumise hoiatus (LDW)\* (lk. 248)
- Sõiduraja hoidmise abifunktsioon (LKA)\* (lk. 252)

## Driver Alert Control - DAC\*

Funktsioon DAC on mõeldud juhi tähelepanu äratamiseks ebakindlate juhtimisvõtete korral, nt olukorras, kus juhi tähelepanu hajub või kui juht hakkab unne vajuma.

DAC-i eesmärgiks on tuvastada aeglaselt halvenev sõiduvõime ning see on mõeldud kasutamiseks peamiselt suurtel teedel. Funktsioon ei ole mõeldud kasutamiseks linnaliikluses.

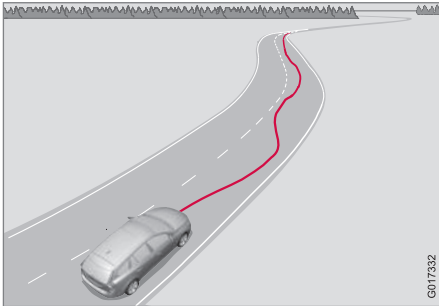

Kaamera tuvastab sõiduteel oleva teemärgistuse ja võrdleb teelõiku rooli liigutamisega. Juhi tähelepanu äratatakse juhul, kui sõiduk ei sõida teel ühtlaselt.

Mõnikord ei halvenda juhi väsimus tema sõiduvõimet. Sellisel juhul hoiatust ei anta. Seetõttu on juhi väsimusmärkide korral alati oluline peatuda ja puhata, olenemata sellest, kas DAC annab hoiatuse või mitte.

### **i** TÄHELEPANU

Seda funktsiooni ei tohi kasutada sõiduaja pikendamiseks. Kavandage alati regulaarsete intervallidega puhkusi, et saaksite hästi välja puhata.

### Piirang

Mõnel juhul võib süsteem anda hoiatuse ka siis, kui juhi sõiduvõime ei ole halvenenud, nt:

- tugeva küljetuule korral
- rööpasse sõidetud teekatetel.

### **i** TÄHELEPANU

Kaameraanduril on teatud piirangud, (lk. 234).

### Sellega seotud teave

- Driver Alert System\* (lk. 244)
- Driver Alert Control (DAC)\* - toimimine (lk. 245)
- Driver Alert Control (DAC)\* - sümbolid ja teated (lk. 247)

## Driver Alert Control (DAC)\* - toimimine

Seadistused tehakse keskkonsooli ekraanilt ja selle menüüsüsteemist.

### sees/väljas

Funktsiooni Driver Alert saab lülitada ooterežiimi menüüsüsteemis **MY CAR** (lk. 113).

- Ruut märgitud - funktsioon aktiveeritud.
- Marge ruudust kustutatud - funktsioon on deaktiveeritud.

## « Funktsioon

Driver Alert aktiveeritakse siis, kui kiirus ületab 65 km/h (40 mph), ning jääb aktiivseks, kuni kiirus on suurem kui 60 km/h (37 mph).



Kui sõidukit juhitakse korrapäratult, antakse juhile märku helisignaaliga, millele lisandub tekstisõnum

**Hoiatussüsteem On aeg puhata** ja samal ajal süttib näidikuplokis vastav sümbol. Hoiatust korratakse mõne aja pärast, kui sõiduvõime ei parane.

Hoiatussümboli võib välja lülitada:

- Vajutage vasakpoolse roolikangi **OK**-nuppu.

### HOIATUS

Seda häiret tuleb võtta väga tõsiselt, sest unine juht ei kontrolli sageli enda seisundit.

Häire korral või unisuse tekkides peata auto ohutus kohas niipea kui võimalik ja puhka.

Uuringud on näidanud, et väsinuna auto juhtimine on niisama ohtlik kui alkoholi mõju all.

### Sellega seotud teave



- Driver Alert System\* (lk. 244)
- Driver Alert Control - DAC\* (lk. 245)



## Driver Alert Control (DAC)\* - sümboolid ja teated

DAC (lk. 245) kuvab näidikuploki või keskkonsooli ekraanile erinevaid olukordi tähistavaid sümboleid ja tekstiteateid.

Allpool on toodud mõned näited:

Sümbool <sup>A</sup>	Teade	Spetsifikatsioon
	Hoiatussüsteem On aeg puhata	Autoga on sõidetud ebaühtlaselt – juhi hoiatamiseks kostab helisignaal ja ilmub teade.
	Esiklaasiandur blokeeritud Vt juhendit	Kaameraandur on ajutiselt välja lülitatud. Kuvatakse juhul, kui tuuleklaasil on nt lumi, jää või mustus. <ul style="list-style-type: none"> <li>• Puhasta kaameraanduri ees olev tuuleklaasi pind.</li> </ul> Lugege kaameraanduri piirangutest (lk. 234).
	Hoiatussüsteem Vajalik hooldus	Süsteem on vabastatud. <ul style="list-style-type: none"> <li>• Kui teade jääb püsima, pöördu teenindusse - soovitame volitatud Volvo teenindust.</li> </ul>

<sup>A</sup> Sümboolid on skemaatilised ning võivad sõltuda turust ja auto mudelist.

### Sellega seotud teave

- Driver Alert System\* (lk. 244)
- Driver Alert Control - DAC\* (lk. 245)
- Driver Alert Control (DAC)\* - toimimine (lk. 245)

## Sõidurealt kaldumise hoiatus (LDW)\*

Sõidurajalt lahkumise hoiatus (Lane Departure Warning) aitab juhil kiirteedel ja muudel taolistel teedel teatud olukordades õigel sõidurajal püsida.

## Sõidurealt kaldumise hoiatus LDW või LKA

Sõidurea abi on kahte versiooni.

- LDW – **Lane Departure Warning** – hoiatab juhti helisignaali või pulseeriva rooliga.
- LKA – **Lane Keeping Aid** (Lane Keeping Aid) – juhhib auto tagasi oma sõiduritta ja/või hoiatab juhti helisignaali või pulseeriva rooliga.

Auto on varustatud ühega nendest kahest süsteemist – auto varustustaseme määravad riik ja mootori tüüp.

Kui te ei ole kindel, kas autol on LDW- või LKA-funktsioon:

- avage menüüsüsteem **MY CAR** ja leidke **Driver support system – Lane Departure Warning** näitab, kas autol on LDW, **Lane Keeping Aid** näitab, kas autol on LKA.

## LDW tööpõhimõte

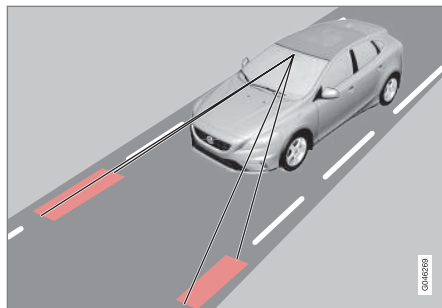

(Joonis on näitlik – see ei kujuta kindlat mudelit).

Kaamera tuvastab maantee/sõiduraja ääristusjooned.

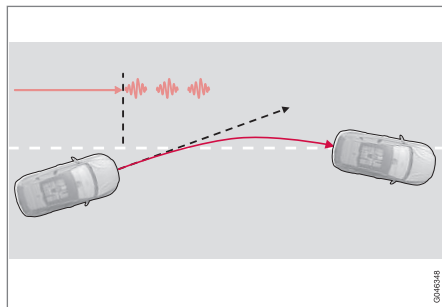

Hoiatus rooli pulseerimisega<sup>27</sup>.

Kui auto ületab sõidurea joone, hoiatatakse juhti helisignaali või pulseeriva rooliga. Rooli vibreerimine on muutlik – mida kauem on auto sõidurea joonest üle, seda tugevam on vibratsioon.

## **i** TÄHELEPANU

Juhti hoiatatakse ainult ühekordselt iga kord, kui rattad joont ületavad. Seega kõlab akustiline hoiatus, kui auto rataste vahel asub mõni joon.

## **!** HOIATUS

LKA-funktsioon on vaid juhile abiks ega rakendu igasuguste sõidu-, liiklus-, ilma- või teeolude korral.

Juht vastutab alati sõiduohutuse tagamise ning kohaldatavate õigusnormide ja liikluseeskirjade järgimise eest.

## Sellega seotud teave

- Sõidurealt kaldumise hoiatus LDW – funktsioon (lk. 249)
- Sõidurealt kaldumise hoiatus (LDW) – kasutamine (lk. 250)
- Sõidurealt kaldumise hoiatus (LDW) – piirangud (lk. 250)
- Sõidurealt kaldumise hoiatus (LDW) – tähi- sed ja teated (lk. 251)

<sup>27</sup> Joonisel on näidatud pulseerimine (3), kui sõidurea joon on ületatud.

- Sõiduraja hoidmise abifunktsioon (LKA)\* (lk. 252)
- Driver Alert System\* (lk. 244)

## Sõidurealt kaldumise hoiatus LDW – funktsioon

Sõidurealt lahkumise hoiatuse (Lane Departure Warning) funktsioonile saab määrata teatud sead.

### Sees/väljas

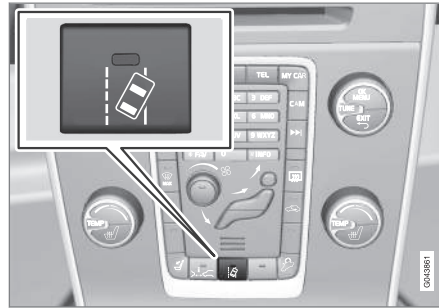

Funktsiooni sisse- ja väljalülitamiseks vajutage keskkonsoolil olevat nuppu. Kui funktsioon on sisse lülitatud, nupu tuli põleb.

Funktsiooni täiendab näidikuplokis eri olukordades intuiitivne graafika.

### Personaalsed seadistused

Seaded saab määrata keskkonsooli ekraanil menüüs **MY CAR**. Menüüsüsteemi kirjeldust vt MY CAR (lk. 113).

Vali suvandite alt:

- **On at startup** – funktsioon lülitub ooterežiimi iga kord, kui mootori käivitata. Vastasel korral saadakse sama väärtus kui mootori väljalülitamisel.
- **Increased sensitivity** – Tundlikkus suureneb, alarm vallandub varasemas faasis ja rakendub vähem piiranguid.

### Sellega seotud teave

- Sõidurealt kaldumise hoiatus (LDW)\* (lk. 248)
- Sõiduraja hoidmise abifunktsioon (LKA)\* (lk. 252)

## Sõidurealt kaldumise hoiatus (LDW) – kasutamine

Sõidurealt lahkumise hoiatust (Lane Departure Warning) täiendab näidikuplokis eri olukordades intuiitiivne graafika. Allpool on toodud mõned näited:



LDW-funktsiooni jooned.

- LDW-sümbolil on VALGED küljjooned - funktsioon on aktiivne ja tuvastab/"näeb" üht või mõlemat küljjoont.
- LDW-sümbolil on HALLID küljjooned - funktsioon on aktiivne, kuid ei tuvasta ei vasak- ega parempoolset küljjoont.

või

- LDW-sümbolil on HALLID küljjooned – funktsioon on ooterežiimis, sest kiirus on alla 65 km/h (40 mph).
- LDW-sümbolil pole küljjooni - funktsioon on deaktiveeritud.

### Sellega seotud teave

- Sõidurealt kaldumise hoiatus (LDW)\* (lk. 248)
- Sõiduraja hoidmise abifunktsioon (LKA)\* (lk. 252)

## Sõidurealt kaldumise hoiatus (LDW) – piirangud

Sõidurealt lahkumise hoiatuse (Lane Departure Warning) kaamera anduri vaateväli on piiratud, nagu seda on ka inimese silma vaateväli.

Lisateabe saamiseks loe kaamera anduri piirangutest (lk. 234).

### **i** TÄHELEPANU

Mõnel juhul LDW hoiatust ei anna, näiteks:

- Suunatud on sisse lülitatud
- Juhi jalg on piduripedaalil<sup>28</sup>
- gaasipedaali kiirel vajutamisel<sup>28</sup>
- rooliga kiirete liigutuste tegemisel<sup>28</sup>
- Kui keeramine on nii järsk, et auto rullub.

### Sellega seotud teave

- Sõidurealt kaldumise hoiatus (LDW)\* (lk. 248)
- Sõiduraja hoidmise abifunktsioon (LKA)\* (lk. 252)



<sup>28</sup> Kui "Increased sensitivity" on valitud, antakse siiski hoiatus, vt Sõidurealt kaldumise hoiatus LDW – funktsioon (lk. 249).

## Sõidurealt kaldumise hoiatus (LDW) – tähised ja teated

Kui sõidurea hoidmise abifunktsioon puudub, võidakse näidikuplokis kuvada sümbol koos sel-

gitava teatega – vajaduse korral järgige antavat soovitusi.

Teatete näited:

Tähis	Teade	Spetsifikatsioon
	Lane departure warning Sisselülitatud/Lane departure warning Väljalülitatud	Funktsioon on sisse/välja lülitatud. Kuvatakse sisse/välja lülitamisel. Tekst kaob ligikaudu 5 sekundi pärast.
	Esiklaasiandur blokeeritud Vt juhendit	Kaameraandur on ajutiselt välja lülitatud. Kuvatakse juhul, kui tuuleklaasil on nt lumi, jää või mustus. <ul style="list-style-type: none"> <li>• Puhastage tuuleklaas kaameraanduri ees.</li> </ul> Lugege kaameraanduri piirangutest (lk. 234).
	Hoiatussüsteem Vajalik hooldus	Süsteem on vabastatud. <ul style="list-style-type: none"> <li>• Kui teade jääb püsima, pöördu teenindusse - soovime volitatud Volvo teenindust.</li> </ul>

### Sellega seotud teave

- Sõidurealt kaldumise hoiatus (LDW)\*  
(lk. 248)
- Sõiduraja hoidmise abifunktsioon (LKA)\*  
(lk. 252)

## Sõiduraja hoidmise abifunktsioon (LKA)\*

Sõidurajalt lahkumise hoiatus aitab juhil kiirteedel ja muudel taolistel teedel teatud olukordades õigel sõidurajal püsida.

## Sõidurealt kaldumise hoiatus LDW või LKA

Sõidurea abi on kahte versiooni.

- LDW – **Lane Departure Warning** – hoiatab juhti helisignaali või pulseeriva rooliga.
- LKA – **Lane Keeping Aid** (Lane Keeping Aid) – juhhib auto tagasi oma sõiduritta ja/või hoiatab juhti helisignaali või pulseeriva rooliga.

Auto on varustatud ühega nendest kahest süsteemist – auto varustustaseme määravad riik ja mootori tüüp.

Kui te ei ole kindel, kas autol on LDW- või LKA-funktsioon:

- avage menüüsüsteem **MY CAR** ja leidke **Driver support system – Lane Departure Warning** näitab, kas autol on LDW, **Lane Keeping Aid** näitab, kas autol on LKA.

## LKA tööpõhimõte

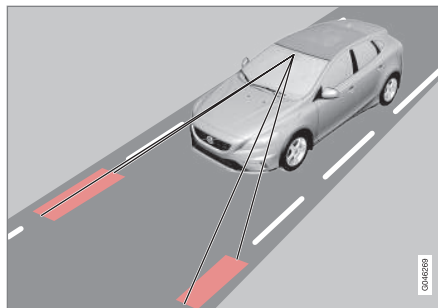

(Joonis on näitlik – see ei kujuta kindlat mudelit).

Kaamera tuvastab maantee/sõiduraja ääristusjooned.

Kui auto hakata ületama ääristusjoont, keerab sõiduraja hoidmise abifunktsioon pisut rooli ja juhhib auto sõidurajale tagasi.

Kui auto jõuab sõidurea joonteni või ületab need, hoiatab sõiduraja hoidmise abifunktsioon juhti pulseeriva vibratsiooniga roolis.

## HOIATUS

LKA-funktsioon on vaid juhile abiks ega rakendu igasuguste sõidu-, liiklus-, ilma- või teeolude korral.

Juht vastutab alati sõiduohutuse tagamise ning kohaldatavate õigusnormide ja liikluseeskirjade järgimise eest.

## Sellega seotud teave

- Sõiduraja hoidmise abifunktsioon (LKA) – funktsioon (lk. 253)
- Sõiduraja hoidmise abifunktsioon (LKA) – kasutamine (lk. 254)
- Sõiduraja hoidmise abifunktsioon (LKA) – piirangud (lk. 255)
- Sõidurea hoidmise abifunktsioon (LKA) – tähised ja teated (lk. 256)
- Sõidurealt kaldumise hoiatus (LDW)\* (lk. 248)
- Driver Alert System\* (lk. 244)

## Sõiduraja hoidmise abifunktsioon (LKA) – funktsioon

Sõiduraja hoidmise abifunktsioonile (Lane Keeping Aid) saab määrata teatud seaded.

### Sees/väljas

Sõiduraja hoidmise abifunktsioon on aktiivne, kui auto kiirus on 65–200 km/h (40–125 mph) maanteel, kus on selgelt nähtavad sõiduraja ääristusjooned. Funktsiooni töö peatub ajutiselt kitsastel maanteedel, kus sõiduradade ääristusjoonte vaheline ala on alla 2,6 m lai.

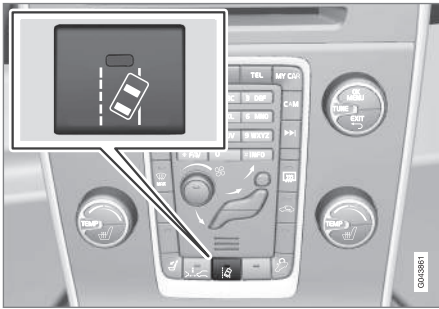

Funktsiooni sisse- ja väljalülitamiseks vajutage keskkonsoolil olevat nuppu. Kui funktsioon on sisse lülitatud, nupu tuli põleb.

Teatud seadmekombinatsioonide puhul ei jää keskkonsoolile sisse-/väljalülitusnupu jaoks

enam vaba ruumi – sel juhul toimub funktsiooni juhtimine menüüsüsteemi **MY CAR** kaudu. Täpsema teabe saamiseks menüüsüsteemi kohta vt. MY CAR (lk. 113).

Järgmised valikud saab teha ka menüüs **MY CAR**:

- Hoiatus rooli vibreerimisega: **Vibration only** – Sees või Väljas.
- Aktiivne roolimine: **Steering assist only** – Sees või Väljas.
- Hoiatus rooli vibreerimisega ja aktiivse roolimisega: **Full function** – Sees või Väljas.

### Aktiivne juhtimine

Sõiduraja hoidmise abifunktsioon aitab hoida auto sõiduraja ääristusjoonte vahel.

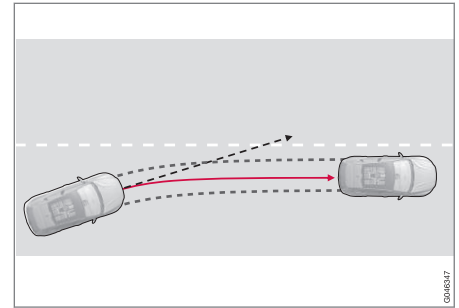

LKA sekkub ja juhivad auto ääristusjoonest eemale.

Kui auto läheneb sõiduraja vasak- või parempoolsele ääristusjoonele ning suunatuli ei ole sisse lülitatud, juhitakse auto tagasi sõidurajale.

## ◀ Hoiatus rooli vibratsioonina

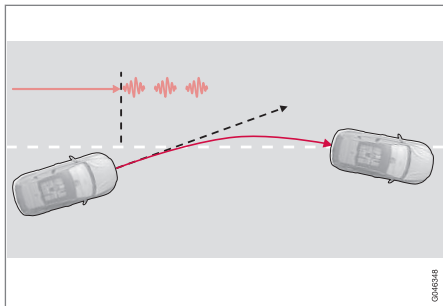

LKA juhib autot ja hoiatab pulseeriva roolivibratsiooniga<sup>29</sup>.

Kui auto ületab sõiduraja joone, hoiatab sõiduraja hoidmise abifunktsioon juhti pulseeriva rooliga<sup>30</sup>. See toimub ka siis, kui autot juhitakse kergelt rooli keerates sõidurajale tagasi.

## Dünaamilised kurvid

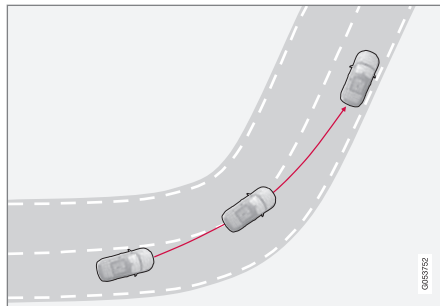

LKA ei sekku teravates sisekurvides.

Mõnedel juhtudel lubab sõiduraja hoidmise abifunktsioon autol ääristusjooni ületada, ilma et aktiivne juhtimine ja hoiatus sisse lülituks. Hea näide sellise olukorra kohta on hea nähtavuse korral kurvi löikamine.

## Sellega seotud teave

- Sõiduraja hoidmise abifunktsioon (LKA)\* (lk. 252)
- Sõidurealt kaldumise hoiatus (LDW)\* (lk. 248)

## Sõiduraja hoidmise abifunktsioon (LKA) – kasutamine

Sõidurea hoidmise abifunktsiooni (Lane Keeping Aid) täiendab näidikuplokis eri olukordades intuiitiivne graafika. Allpool on toodud mõned näited:

### **i** TÄHELEPANU

LKA lülitub ajutiselt välja, kuni suunatuli on sisse lülitatud.



LKA "näeb" ja järgib sõiduraja jooni.

Kui sõiduraja hoidmise abifunktsioon on aktiivne ja tuvastab/näeb sõiduraja ääristusjooni, siis kuvatakse need LKA-tähisel VALGENA.

- HALL äärejoon – sõiduraja hoidmise abifunktsioon ei näe auto sellel küljel joont.

<sup>29</sup> Joonisel on näidatud pulseerimine (3), kui sõidurea joon on ületatud.

<sup>30</sup> Rooli vibreerimine on muutlik – mida kauem on auto äärejoonest üle, seda tugevam on vibratsioon.





LKA sekkub parempoolsel küljel.

Sõiduraja hoidmise abifunktsioon sekkub ja juhib auto äärejoonest eemale – mida tähistatakse järgmisel viisil:

- PUNANE joon, mis näitab vastavat poolt.

### Sellega seotud teave

- Sõiduraja hoidmise abifunktsioon (LKA)\* (lk. 252)
- Sõidurealt kaldumise hoiatus (LDW)\* (lk. 248)

## Sõiduraja hoidmise abifunktsioon (LKA) – piirangud

Sõiduraja hoidmise abifunktsiooni (Lane Keeping Aid) kaamera anduri vaateväli on piiratud, nagu seda on ka inimese silma vaateväli.

Lisateabe saamiseks vaadake kaameraanduri piiranguid (lk. 234) ja vt Kokkupõrke hoiatus-süsteem\* - toimimine (lk. 231).

### **i** TÄHELEPANU

Teatud keerulistes olukordades ei pruugi sõidurajaabifunktsioon juhile õiget abi anda – sellisel juhul soovitage funktsiooni välja lülitada.

Sellised olukorrad võivad olla näiteks:

- teetööd;
- talvised teetingimused;
- halb teepind;
- väga sportlik sõidustiil;
- halb ilm halva nähtavusega.

### Käed roolil

Et sõiduraja hoidmise abifunktsioon oleks aktiivne, peab juht hoidma käed roolil. LKA kontrollib seda pidevalt. Kui selgub, et käed ei ole roolil, kuvatakse teade, milles palutakse juhil aktiivselt autot juhtida.

Kui juht ei järgi soovitusi alustada rooliga juhtimist, läheb sõiduraja hoidmise abifunktsioon ooterežiimi ja jääb sellesse režiimi, kuni juht hakkab uuesti autot juhtima.

### Sellega seotud teave



- Sõiduraja hoidmise abifunktsioon (LKA)\* (lk. 252)
- Sõidurealt kaldumise hoiatus (LDW)\* (lk. 248)

## Sõidurea hoidmise abifunktsioon (LKA) – tähised ja teated

Kui sõidurea hoidmise abifunktsioon puudub, võidakse näidikuplokis kuvada sümbol koos sel-

gitava teatega – vajaduse korral järgige antavat soovitusi.

Teatete näited:

Tähis	Teade	Spetsifikatsioon
	<b>Esiklaasiandur blokeeritud Vt juhendit</b>	<p>Kaameraandur on ajutiselt välja lülitatud.</p> <p>Kuvatakse juhul, kui tuuleklaasil on nt lumi, jää või mustus.</p> <ul style="list-style-type: none"> <li>• Puhastage tuuleklaas kaameraanduri ees.</li> </ul> <p>Lugege kaameraanduri piirangutest, vt Kokkupõrke hoiatussüsteem* - kaameraandurite piiratud toime (lk. 234) ja Kokkupõrke hoiatussüsteem* - toimimine (lk. 231).</p>
	<b>Lane keeping aid Vajalik hooldus</b>	<p>Süsteem on vabastatud.</p> <ul style="list-style-type: none"> <li>• Kui teade jääb püsima, pöördu teenindusse - soovitage volitatud Volvo teenindust.</li> </ul>
	<b>Lane keeping aid Katkestus</b>	<p>LKA on ooterežiimis. LKA-tähise jooned näitavad, kui funktsioon on jälle aktiivne.</p>

### Sellega seotud teave

- Sõiduraja hoidmise abifunktsioon (LKA)\* (lk. 252)
- Sõidurealt kaldumise hoiatus (LDW)\* (lk. 248)

## Parkimisabi\*

Parkimisabi kasutatakse parkimise abivahendina. Helisignaali ja keskkonsooli ekraanil kuvatavad sümbolid näitavad kaugust avastatud takistusest.

Parkimisabi helitugevust saab helisignaali kõlamise ajal reguleerida keskkonsoolil oleva nupuga **VOL**. Helitugevust saab reguleerida ka heliseadete menüüs, mille avamiseks vajutage nuppu **SOUND**, või auto menüüsüsteemis (lk. 113) **MY CAR**<sup>31</sup>.

Parkimisabi on saadaval kahe variandina:

- Ainult taga
- Ees ja taga.

### **i** TÄHELEPANU

Kui haakekonks on auto elektrisüsteemis konfigureeritud, võetakse haakekonksu parkimisruumi mõõtmisel arvesse.

### **!** HOIATUS

- Parkimisabi süsteem ei vabasta juhti vastutusest parkimise ajal.
- Anduritel on pimealased, kus olevaid takistusi ei tuvastata.
- Ole ettevaatlik auto lähedal olevate inimeste ja loomade suhtes.

## Sellega seotud teave

- Parkimisabi süsteem Park assist syst\* - toimine (lk. 257)
- Parkimisabi\* - eesmine (lk. 259)
- Parkimisabi\* - tagumine (lk. 258)
- Parkimisabi süsteem Park assist syst\* - andurite puhastamine (lk. 260)
- Parkimisabi seade Park assist syst\* - veateade (lk. 260)
- Parkimisabi kaamera\* (lk. 261)

## Parkimisabi süsteem Park assist syst\* - toimine

Mootori käivitamisel aktiveeritakse parkimisabi süsteem automaatselt – lüliti toitetuli süttib. Kui parkimisabi on välja lülitatud, ei põle lülitis märgutuli.

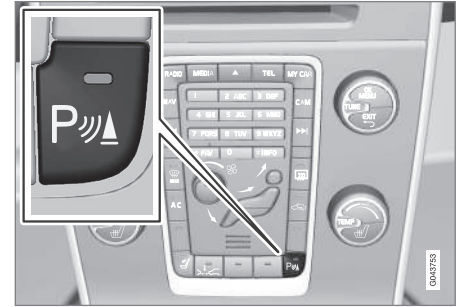

Parkimisabi toitenupp ja CTA\*.

Kui autole on lisatud CTA (lk. 239), vilgub BLIS-märgutuli (lk. 237) ühe korra, seejärel saab parkimisabi nupu abil aktiveerida.

<sup>31</sup> Oleneb meelelahutussüsteemist.

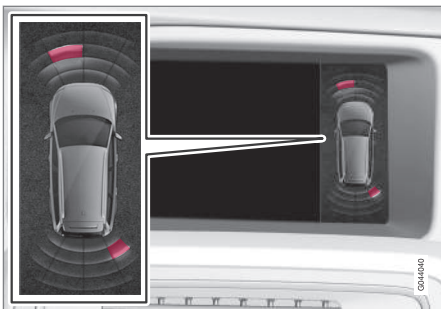

Ekraan – näitab takistust ees vasakul ja taga paremal.

Keskkonsoolil olev ekraan kuvab ülevaate auto ja avastatud takistuse vahelisest suhtest.

Tähistatud sektorid näitavad, milline neljast andurist avastas takistuse. Mida lähemalt auto sümbolele on valitud sektor seda lähemal on auto takistusele.

Hoiatava heli sagedus suureneb, kui ees- või tagapool oleva takistuse ja auto vahemaa väheneb. Muu audiosüsteemist pärit heli lülitub automaatselt välja.

Kui kaugus on kuni 30 cm, muutub helisignaali pidevaks ja auto lähim aktiivne andurivali täitub. Juhul kui avastatud takistus on nii ees kui taga pideva signaali alas, kõlab signaali eesmistest ja tagumistest kõlaritest vaheldumisi.

**! TÄHTIS TEAVE**

Mõned objektid, nt ketid, peened läikivad pindid või madalad tõkked võivad jääda "signaali varju" alla ja andurid ei pruugi neid ajutiselt avastada – sel juhul võib piiksumine pidevale toonile ülemineku asemel ootamatult katkeda.

Andurid ei suuda tuvastada kõrgeid objekte nagu nt etteulatuvad laadimisplatvormid.

- Sellistes olukordades olge eriti tähelepanelik ja manööverdage autoga või muutke selle asendit eriti aeglaselt või katkestage pooleliolev parkimismanööver, sest oht sõidukeid või muid objekte vigasta on suur, kuna sellisel juhul pole andurilt saadud teave alati usaldusväärne.

**Sellega seotud teave**

- Parkimisabi\* (lk. 257)
- Parkimisabi\* - eesmine (lk. 259)
- Parkimisabi\* - tagumine (lk. 258)
- Parkimisabi süsteem Park assist syst\* - andurite puhastamine (lk. 260)
- Parkimisabi seade Park assist syst\* - veateade (lk. 260)
- Parkimisabi kaamera\* (lk. 261)

**Parkimisabi\* - tagumine**

Parkimisabi kasutatakse parkimise abivahendina. Helisignaali ja keskkonsooli ekraanil kuvatavad sümboolid näitavad kaugust avastatud takistusest.

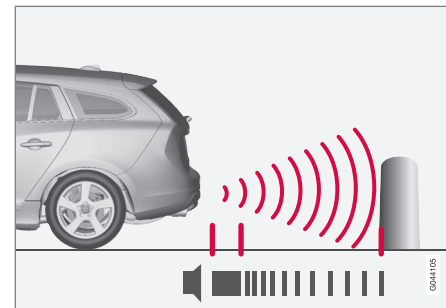

Auto taga on kaetud ala umbes 1,5 meetrit. Taga olevate takistuste tähistamiseks mõeldud signaal tuleb ühest tagumisest kõlarist.

Tagumine parkimisabi aktiveeritakse taguruskäigu sisselülitamisel.

Tagurdamisel näiteks haakekonksuga ühendatud haagisega lülitub tagumine parkimisabi automaatselt välja - muidu reageeriksid andurid haagisele.

**i TÄHELEPANU**

Kui tagurdamisel on haakekonksu külge kinnitatud haagis või rattakäru – ilma Volvo originaaljuhtmestikuta – siis võib vajalikuks osutuda parkimisabi käsitsi välja lülitamine, et andurid neile ei reageeriks.

**Sellega seotud teave**

- Parkimisabi\* (lk. 257)
- Parkimisabi süsteem Park assist syst\* - toimine (lk. 257)
- Parkimisabi\* - eesmine (lk. 259)
- Parkimisabi süsteem Park assist syst\* - andurite puhastamine (lk. 260)
- Parkimisabi seade Park assist syst\* - veateade (lk. 260)
- Parkimisabi kaamera\* (lk. 261)

**Parkimisabi\* - eesmine**

Parkimisabi kasutatakse parkimise abivahendina. Helisignaali ja keskkonsooli ekraanil kuvatavad sümbolid näitavad kaugust avastatud takistusest.

Parkimisabi süsteem aktiveerub automaatselt mootori käivitumisel - the lülitati sisse-/väljalülitatud oleku märgutuli põleb. Kui parkimisabi on välja lülitatud, ei põle lülitis märgutuli.

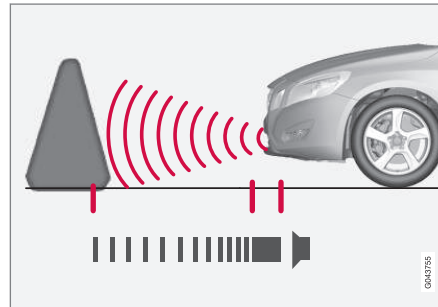

Auto ees on kaetud ala umbes 0,8 meetrit. Eespool olevate takistuste tähistamiseks mõeldud signaal tuleb ühest esimesest kõlarist.

Eesmine parkimisabi süsteem on aktiivne kuni 10 km/h (6 mph).

Kui parkimisabi funktsioon lülitatakse välja, sest auto sõidab liiga kiiresti (kiirusel 11 km/h (7 mph) või üle selle), lülitub funktsioon uuesti sisse kiirusel alla 10 km/h (6 mph).

**i TÄHELEPANU**

Parkimisabi lülitub välja, kui seisupidur rakendatakse või automaatkäigukastiga sõiduauto valitakse käigukangi asend **P**.

**i TÄHTIS TEAVE**

Lisatulede paigaldamisel: Pidage meeles, et need ei tohi andureid varjata - lisatulesid võidakse siis takistuseks pidada.

**Sellega seotud teave**

- Parkimisabi\* (lk. 257)
- Parkimisabi süsteem Park assist syst\* - toimine (lk. 257)
- Parkimisabi\* - tagumine (lk. 258)
- Parkimisabi süsteem Park assist syst\* - andurite puhastamine (lk. 260)
- Parkimisabi seade Park assist syst\* - veateade (lk. 260)
- Parkimisabi kaamera\* (lk. 261)

## Parkimisabi seade Park assist syst\* - veateade

Parkimisabi kasutatakse parkimise abivahendina. Helisignaali ja keskkonsooli ekraanil kuvatavad sümbolid näitavad kaugust avastatud takistusest.

 Kui see infosümbol põleb näidikuplokis pidevalt ja kuvatakse tekstiteadet **Parkimisabi süsteem Vajalik hooldus**, on parkimisabi välja lülitatud.

### TÄHTIS TEAVE

Teatud tingimustel võib parkimisabi süsteem anda valesid hoiatussignaale, mida põhjustavad välised heliallikad, mis tekitavad sarnaseid ultrahelisagedusi, millega süsteem töötab.

Sellised allikad võivad näiteks olla helisignaallid, märjad rehvid asfaldil, pneumopidurid ja mootorrataste müra vms.

### Sellega seotud teave

- Parkimisabi\* (lk. 257)
- Parkimisabi süsteem Park assist syst\* - andurite puhastamine (lk. 260)
- Parkimisabi süsteem Park assist syst\* - toimimine (lk. 257)
- Parkimisabi\* - eesmine (lk. 259)
- Parkimisabi\* - tagumine (lk. 258)
- Parkimisabi kaamera\* (lk. 261)

## Parkimisabi süsteem Park assist syst\* - andurite puhastamine

Parkimisabi kasutatakse parkimise abivahendina. Helisignaali ja keskkonsooli ekraanil kuvatavad sümbolid näitavad kaugust avastatud takistusest.

Andureid tuleb korraliku töötamise tagamiseks regulaarselt puhastada. Puhasta neid vee ja autošampooniga.

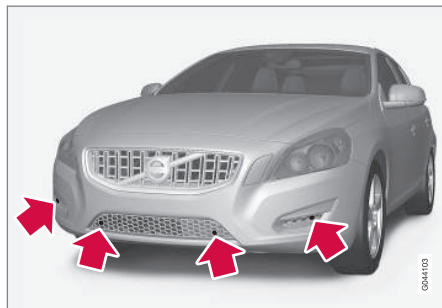

Auto esiosas olevate andurite paigutus.

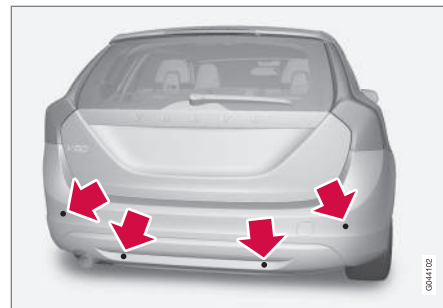

Auto tagaosas olevate andurite paigutus.

### TÄHELEPANU

Andureid kattev mustus, jää ja lumi võivad põhjustada valesid hoiatussignaale, piiratud töövõimet või mittetoimimist.

### Sellega seotud teave

- Parkimisabi\* (lk. 257)
- Parkimisabi süsteem Park assist syst\* - toimimine (lk. 257)
- Parkimisabi\* - eesmine (lk. 259)
- Parkimisabi\* - tagumine (lk. 258)
- Parkimisabi seade Park assist syst\* - veateade (lk. 260)
- Parkimisabi kaamera\* (lk. 261)

## Parkimisabi kaamera\*

Parkimiskaamera on abisüsteem, mis aktiveeritakse tagurdamiskäigu valimisel.

Kaamera kujutis kuvatakse keskkonsooli ekraanile.

### **TÄHELEPANU**

Kui haakekonks on auto elektrisüsteemis konfigureeritud, võetakse haakekonksu parkimisruumi mõõtmisel arvesse.

### **HOIATUS**

- Parkimiskaamera on abivahend. See ei vabasta juhti tagurdamisel vastutusest.
- Kaamerale on pimenurki, kus takistusi ei tuvastata.
- Arvesta auto läheduses olevate inimeste ja loomadega.

## Talitus ja kasutamine

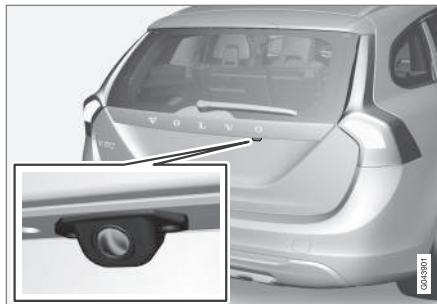

Kaamera asukoht avamiskäepideme kõrval.

Kaamera näitab, mis on auto taga ning kas miski läheneb autole küljelt.

Kaamera näitab auto taga olevat laia ala ning osa kaitserauast ja haakekonksust.

Ekraanil olevad objektid võidakse kuvada veidi kaldus, kuid see on normaalne.

### **TÄHELEPANU**

Ekraanil nähtavad objektid võivad olla tegelikult lähemal.

Kui ekraanil on mõni muu kuva, asendub see automaatselt kaamerapildiga ning ekraanile ilmub kaamera kujutis.

Tagurdamiskäigu sisselülitamisel kuvatakse kaks katkematut joont, mis kujutavad auto tagumiste

rataste trajektoori rooli hetkel valitud asendis, mis lihtsustab paralleelparkimist, tagurdamist kitsates oludes ja haagise järgihaakimist. Auto ligikaudsed välismõõtmed on kujutatud kahe punktiirjoone abil. Parkimise abijooned saab välja lülitada - vt jaotist Sätted (lk. 263).

Kui auto on varustatud ka parkimisabi andurid (lk. 257)\*, kuvatakse nende teave graafiliselt värviliste aladena, et näitlikustada kaugust tuvastatud takistuseni, vt jaotist "Tagurdamisanduritega autod".

Kaamera on sisselülitatud veel ligikaudu 5 sekundit pärast tagurpidikäigu väljalülitamist, samuti kuni auto sõidukiiruse kasvuni üle 10 km/h (6 mph) edasikäigul või 35 km/h (22 mph) tagurpidikäigul.

## Valgustingimused

Kaamerapilti reguleeritakse automaatselt vastavalt valgustingimustele. Seetõttu võib pildi eredus ja kvaliteet veidi erineda. Vähenen valgus võib pildikvaliteeti veidi halvendada.

### **TÄHELEPANU**

Süsteemi optimaalse toimimise tagamiseks hoidke kaamera lääts puhtana porist, lumest ja jääst. See on eriti tähtis halva nähtavuse korral.



## « Abijooned

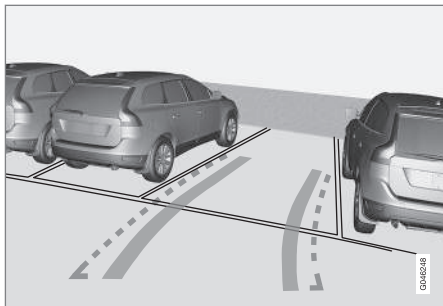

Näited selle kohta, kuidas abijooni on võimalik kuvada.

Jooned ekraanil projitseeritakse nii, nagu need reaalselt sõiduki taga maapinnale joonistuksid ja need sõltuvad otseselt rooliratta pööramisest, näidates nõnda juhile ette auto trajektoori pöörasemisel.

### **i** TÄHELEPANU

- Kui te tagurdate haagisega, mis ei ole autoga elektriliselt ühendatud, näitavad ekraanil olevad jooned **auto**, mitte haagise trajektoori.
- Jooni ei ole ekraanil, kui haagis on auto elektrisüsteemiga ühendatud.
- Kui kasutatakse Volvo originaalhaagiskaablit, lülitatakse parkimiskaamera haagisega sõites automaatselt välja.

### **!** TÄHTIS TEAVE

Kui valite tagakaamera, siis näete ekraanil ainult auto taga olevat ala. Pidage tagurpidi manööverdamiseel hoolega silmas ka auto ees ja külgedel olevat ala.

### Piirjooned

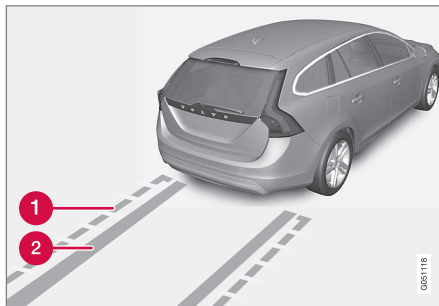

Erinevad jooned süsteemis.

- 1** Piirjoon, vaba tagurdamisala
- 2** Rattajäljed

Punktiirjoon (1) tähistab ala kuni umbes 1,5 m kaugusel kaitserauast. See tähistab ühtlasi autost välja ulatuvate osade, näiteks peeglite ja nurkade, piirjoont pööramise ajal.

Laiad rattajäljed (2) küljjoonte vahel näitavad rataste liikumisteed ja ulatuvad umbes 3,2 m kaugusele auto kaitserauast, kui ees ei ole takistusi.

## Tagurdusanduritega autod\*

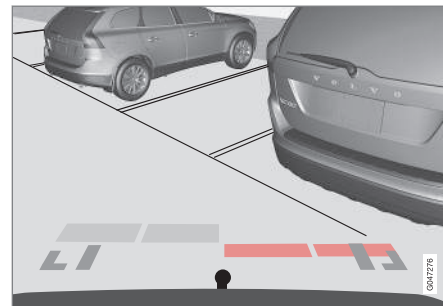

Värvilised piirkonnad (üks anduri kohta) näitavad vahemaad.

Kui auto on varustatud ka parkimisabisüsteem (lk. 257), kuvatakse iga takistuse tuvastanud anduri väli värvilisena.

Takistuse lähenedes muutub piirkonna värvus helekollasest kollaseks ja seejärel oranžist punaseks.

Värv	Kaugus (meetrites)
Helekollane	0,7–1,5
Kollane	0,5–0,7
Oranž	0,3–0,5
Punane	0–0,3



### Sellea seotud teave

- Parkimisabi kaamera Park assist camera - seadistused (lk. 263)
- Parkimisabi kaamera Park assist camera - piiratud toime (lk. 264)
- Parkimisabi\* (lk. 257)
- Aktiivne parkimisabi (PAP)\* (lk. 264)

### Parkimisabi kaamera Park assist camera - seadistused

#### Väljalülitatud kaamera aktiveerimine

Tagurpidi käigu valimisel käivitub kaamera automaatselt, kuid selle saab ka käsitsi järgmiselt aktiveerida.

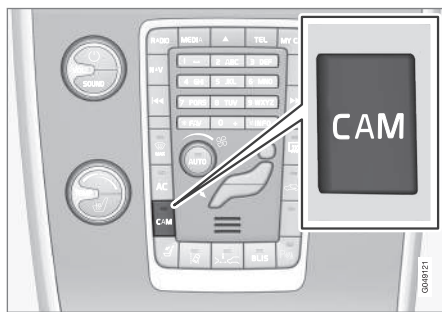

- Vajutage nuppu **CAM** - ekraanile kuvatakse kaamera pilt.

#### Sätete muutmine

Parkimiskaamera sätteid saab muuta, kui ekraanile kuvatakse kaamera vaade.

1. Kaamerapildi kuvamisel vajutage nuppu **OK/MENU** - ekraanile ilmub erinevate suvanditega menüü.
2. Soovitav valiku valimiseks keerake **TUNE**.

3. Suvandi esiletõstmiseks vajutage korraks nuppu **OK/MENU**, väljumiseks vajutage nuppu **EXIT**.

#### Haakekonks

Kaamerat saab kasutada ka näiteks haagise ühendamisel. Parkimise abijooned haakekonksu "trajektoori" jaoks haagise suunas näidatakse ekraanil - täpselt nagu "autojäljedki".

Saate valida "autojälgede" või haakekonksu trajektoori kuvamise vahel - mõlemat pilti ei saa korraga näidata.

1. Vajuta kaamera vaate kuvamise ajal nuppu **OK/MENU**.
2. Suvandi **Tow bar trajectory guide line** valimiseks keerake nuppu **TUNE**.
3. Suvandi esiletõstmiseks vajutage korraks nuppu **OK/MENU**, väljumiseks vajutage nuppu **EXIT**.

#### Suumimine

Täppismanöövrite tegemisel saab kaamerapilti suumida.

- Vajutage nuppu **CAM** või keerake nuppu **TUNE** - korduv vajutamine/keeramine lülitab tagasi tavavaatele.

Kui saadaval on rohkem suvandeid, vajutage/keerake nuppu seni, kuni kuvatakse soovitud kaamerapilt.



#### « Sellega seotud teave

- Parkimisabi kaamera\* (lk. 261)
- Parkimisabi\* (lk. 257)
- Aktiivne parkimisabi (PAP)\* (lk. 264)

### Parkimisabi kaamera Park assist camera - piiratud toime

#### **i** TÄHELEPANU

Rattahoidik või muu auto tagaosale paigaldatud tarvik võib takistada kaamera vaadet.

#### Pea meeles

Arvesta, et isegi kui tundub, et ainult väike osa kujutisest on takistatud, võib see moodustada suhteliselt suure osa vaateväljast. Seetõttu võivad autole väga lähedal olevad takistused jääda märkamata.

- Hoida kaameraobjektiiv mustuse-, jää- ja lumevaba.
- Puhasta kaameraobjektiivi regulaarselt leige vee ja autošampooniga - ära kraabi objektiivi.

#### Sellega seotud teave

- Parkimisabi kaamera\* (lk. 261)
- Parkimisabi kaamera Park assist camera - seadistused (lk. 263)
- Parkimisabi\* (lk. 257)

### Aktiivne parkimisabi (PAP)\*

Aktiivne parkimisabi (PAP – Park Assist Pilot) abistab juhti auto parkimisel, kontrollides kõigepealt, kas parkimisruum on piisavalt suur ning seejärel, keerates rooliratast, juhib auto parkimiskohale.

Näidikupaneelil kasutatakse sümboleid, graafikat ja teksti, kui tuleb näidata erinevate toimingute vajalikkust.

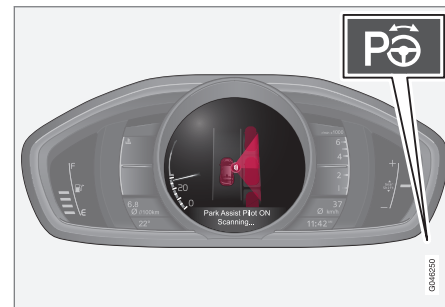

Sisse-/väljalülitusnupp paikneb keskkonsoolil.

#### **i** TÄHELEPANU

Kui haakekonks on auto elektrisüsteemis konfigureeritud, võetakse haakekonksu parkimisruumi mõõtmisel arvesse.

## ⚠ HOIATUS

PAP ei toimi kõikides olukordades, vaid on mõeldud ainult täiendavaks abiks.

Juht vastutab alati ohutu sõidu eest ja peab panema tähele ümbritsevat olukorda ja teisi parkimise ajal lähenevaid või mööduvaid liiklajaid.

## Sellega seotud teave

- Aktiivne parkimisabi (PAP)\* – sümbolid ja teated (lk. 269)
- Aktiivne parkimisabi Park Assist Pilot (PAP)\* - toimimine (lk. 266)
- Aktiivne parkimisabi Park Assist Pilot (PAP)\* - funktsioonid (lk. 265)
- Aktiivne parkimisabi Park Assist Pilot (PAP)\* - piiratud toime (lk. 268)
- Parkimisabi\* (lk. 257)
- Parkimisabi kaamera\* (lk. 261)

## Aktiivne parkimisabi Park Assist Pilot (PAP)\* - funktsioonid

### ⓘ TÄHELEPANU

Parkimisabi mõõdab kaugust ja pöörab rooli – juhi ülesanne on teha järgmist.

- Jälgida hoolikalt auto ümbrust
- järgige kombineeritud juhtpaneelil väljatoodud juhiseid
- Vahetada käiku (tagurpidi/edasi)
- Hoida ohutut kiirust
- Pidurdada ja peatada auto

PAP-i saab aktiveerida siis, kui mootor on käivitatud ja järgmised tingimused on täidetud.

- PAP-funktsiooni rakendamisel ei tohi ABS<sup>32</sup> või ESC<sup>33</sup> funktsioon sekkuda – need võivad rakendada näiteks nõlvadel ja libedal pinnasel. Täpsemat teavet leiate jaotistest Jalgsidur ja Stabiilsussüsteem ESC (lk. 189).
- Autole ei või olla haagist järele haagitud.
- Sõidukiirus peab jääma alla 50 km/h (30 mph).

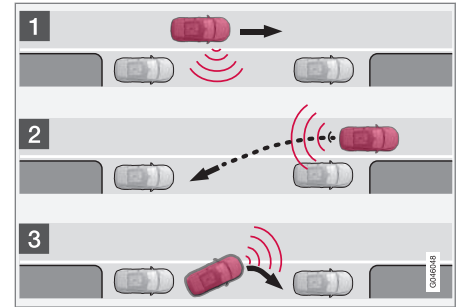

PAP toime põhimõte.

PAP-funktsioon pargib auto järgmiste etappidena.

1. Funktsioon otsib ja mõõdab parkimiskohta. Mõõtmise ajal ei tohi liikumiskiirus ületada 30 km/h (20 mph).
2. Auto juhitakse tagurdamisel parkimiskohta.
3. Auto juhitakse parkimiskohale ette-/tahapoole manööverdamisega.

## Sellega seotud teave

- Aktiivne parkimisabi (PAP)\* (lk. 264)
- Parkimisabi\* (lk. 257)
- Parkimisabi kaamera\* (lk. 261)

<sup>32</sup> (Anti-lock Braking System) - pidurite lukustumisvastane süsteem.

<sup>33</sup> (Electronic Stability Control) - stabiilsussüsteem.

## Aktiivne parkimisabi Park Assist Pilot (PAP)\* - toimimine

### i TÄHELEPANU

Pidage meeles, et teatavates rooliratta asendites võivad kombineeritud mõõteriistaploki juhised olla varjatud, kui pöörate rooli parkimismanöövrite tegemisel.

### 1 – otsing ja mõõtude kontrollimine

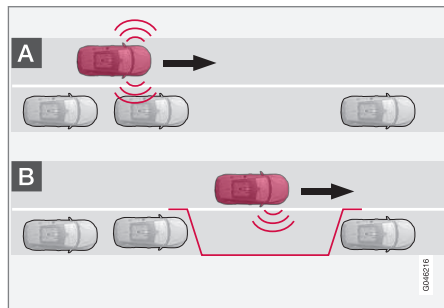

### i TÄHELEPANU

Parkimisabi mõõdab kaugust ja pöörab rooli – juhi ülesanne on teha järgmist.

- Jälgida hoolikalt auto ümbrust
- järgige kombineeritud juhtpaneelil väljatoodud juhiseid
- Vahetada käiku (tagurpidi/edasi)
- Hoida ohutut kiirust
- Pidurdada ja peatada auto

### i TÄHELEPANU

Kui PAP otsib parkimiskohta, peaks auto ja parkimiskohtade vahemaa olema 0,5-1,5 m.

PAP funktsioon otsib parkimiskohta ja kontrollib, kas see on mahutavuselt piisavalt suur. Toimige järgnevalt:



1. PAP-i aktiveerimiseks vajutage seda nuppu ja ärge sõitke kiiremini kui 30 km/h (20 mph).

2. Jälgige näidikupaneeli ning olge valmis autot peatama, kui graafilised ja tekstiteated seda nõuavad.
3. Peatage auto, kui seda nõuavad joonis- ja tekstiteade.

### i TÄHELEPANU

PAP otsib lähedusest parkimiskohta, kuvab juhised ja suunab auto parkimiskohale kaassõitja tänavapoolel. Kuid vajaduse korral võib auto parkida ka juhipoolele tänavapoolele.

- Aktiveerige juhipoole suunatuli – seejärel otsib süsteem sellelt auto poolelt parkimiskohta.

### 2 - Sissetagurdamine

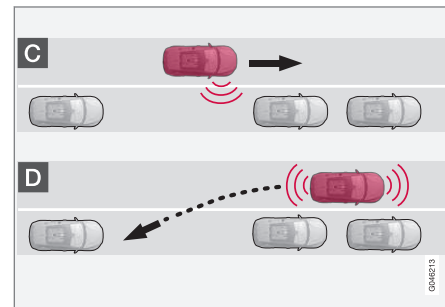

Tagurdamise faasis juhib PAP auto parkimiskohale. Edasi tehke järgmist.

1. Kontrollige, kas alla auto taga on vaba, seejärel lülitage sisse tagurpidikäik.
2. Tagurdage aeglaselt ja ettevaatlikult, ilma rooliratas puudutamata ning mitte suurema kiirusega kui 7 km/h (4 mph).
3. Jälgige näidikupaneeli ning olge valmis autot peatama, kui graafilised ja tekstiteated seda nõuavad.

### **i** TÄHELEPANU

- Kui PAP-funktsioon on aktiveeritud, hoidke käed roolist eemal.
- Veenduge, et rool saab vabalt liikuda ega ole takistatud.
- Optimaalsete tulemuste saavutamiseks - oodake, kuni rool on end pööranud, enne kui alustate edasi/tagasi sõitmist.

### 3 - paiknemine

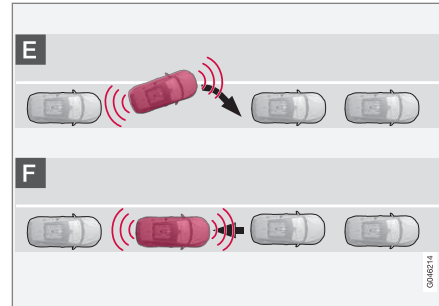

Kui auto on parkimiskohale tagurdatud, tuleb see välja joondada ja õigesti paigutada.

1. Lülitage sisse esimene käik või lükake käigu- kang asendisse **D**, oodake kuni rooliratas keeratakse välja ja seejärel sõitke aeglaselt edasi.
2. Peatage auto, kui seda nõuavad joonis- ja tekstiteade.
3. Lülitage sisse tagurpidikäik ja tagurdage aeglaselt kuni joonis- ja tekstiteade käsevad teil peatuda.

Kui auto on pargitud, lülitub funktsioon automaatselt välja ning kuvatakse vastavad joonised ja tekst. Juhil võib osutada vajalikuks asendit parandada. Ainult juht saab kindlaks määrata, kas auto on õigesti pargitud.

### **i** TÄHTIS TEAVE

Kui PAP kasutab andureid, on hoiatusvahemaa lühem võrreldes sellega, kui andureid kasutab parkimisabi.

### Sellega seotud teave

- Aktiivne parkimisabi (PAP)\* – sümboolid ja teated (lk. 269)
- Aktiivne parkimisabi Park Assist Pilot (PAP)\* - funktsioonid (lk. 265)
- Aktiivne parkimisabi Park Assist Pilot (PAP)\* - piiratud toime (lk. 268)
- Parkimisabi\* (lk. 257)
- Parkimisabi kaamera\* (lk. 261)
- Aktiivne parkimisabi (PAP)\* (lk. 264)

## Aktiivne parkimisabi Park Assist Pilot (PAP)\* - piiratud toime

PAP tööfaas peatatakse:

- sõiduki liiga suure liikumiskiiruse korral – üle 7 km/h (4 mph)
- kui juht puudutab rooliratast
- ABS<sup>34</sup> või ESC<sup>35</sup> funktsiooni sekkumisel – näiteks juhul kui ratas kaotab libedal teel haardumise teepinnaga.

Tekstiteade näitab, millises faasis PAP tööjärjes- teatati.

### **i** TÄHELEPANU

Andureid kattev pori, jää ja lumi vähendab nende funktsiooni ja võib mõõtmist takistada.

### **i** TÄHTIS TEAVE

Teatavatel juhtudel ei suuda PAP parkimis- kohti leida - selle üks põhjus võib olla, et andureid häirivad välised heliallikad, mille ultrahelisagedus on sama, mida kasutab ka süsteem.

Sellised allikad võivad näiteks olla helisignaali- lid, märjad rehvid asfaldil, pneumopidurid ja mootorrataste müra vms.

## Pea meeles

Juht peab võtma arvesse, et parkimisabi on vaid abisüsteem, mitte eksimatu ja täisautomaatne funktsioon. Seega peab juht olema valmis sek- kuma. Parkimise ajal peab silmas pidama ka muid asjaolusid, näiteks:

- Parkimisabi PAP lähtub pargitud sõidukite asukohast – juhul kui teised sõidukid ei ole pargitud korrektselt, on oht kahjustada auto rehve ja velgi vastu äärekive.
- PAP on ette nähtud parkimiseks sirgetel tänavatel, mitte järskudes kurvides. Seetõttu osutub vajalikuks veenduda selles, et sõiduk paikneks parkimisruumi mõõtmise hetkel parkimisabi süsteemi poolt parkimiskohaga paralleelselt.
- Kitsastel tänavatel ei ole alati võimalik parki- miskohti leida, sest ei ole piisavalt manööver- damisruumi. Sellises parkimisolukorras on süsteemile abiks, kui sõita võimalikult selle tee äärde, millele soovite parkida.
- Võtke arvesse, et auto esiosa võib parkimise ajal vastutulevatele sõidukitele ette keerata.
- Andurite avastamisalast kõrgemal asuvalid objektid ei võeta parkimismanöövri arvutami- sel arvesse. See võib põhjustada PAP-i liiga varajast keeramist parkimiskohale – seetõttu vältige selliseid parkimiskohti.

- Juht peab määrama kindlaks, kas PAP-i vali- tud koht sobib parkimiseks.
- Kasutage heakskiidetud rehve<sup>36</sup> õige rehvi- rõhuga, sest see mõjutab PAP-i võimet autot parkida.
- Tugevas lume- või vihasajus võib süsteem parkimiskohta valesti mõõta.
- Ärge kasutage PAP-i, kui on paigaldatud lumeketid või varuratas.
- Ärge kasutage PAP-i, kui masina koormast ulatub esemeid välja.

### **i** TÄHTIS TEAVE

Velgede ja/või rehvide vahetamine heakskiid- uga teiste velgede ja/või rehvide vastu võib tähendada rehvimõõdu muutumist ja süsteemi PAP parameetrite seadistamise vajadust. Pöörduge esinduse poole – soovitatavalt pöörduge Volvo esindusteenindusse.

<sup>34</sup> (Anti-lock Braking System) - pidurite lukustumisvastane süsteem.

<sup>35</sup> (Electronic Stability Control) - elektrooniline stabiilsusabisüsteem.

<sup>36</sup> „Ettenähtud rehvid“ tähendavad samatüübilisi ja samadega mõõtudega rehve, mis on autole tehase poolt originaalis paigaldatud.

## Hooldus

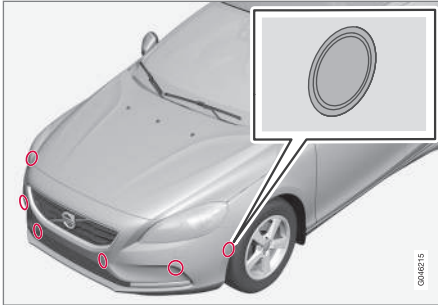

PAP andurid paiknevad kaitseraudades<sup>37</sup> - 6 eesmised ja 4 tagumised.

PAP-funktsiooni õige töö tagamiseks tuleb parkimisabi andureid regulaarselt vee ja autošampooniga puhastada.

### Sellega seotud teave

- Parkimisabi\* (lk. 257)
- Parkimisabi kaamera\* (lk. 261)
- Aktiivne parkimisabi (PAP)\* (lk. 264)
- Parkimisabi süsteem Park assist syst\* - andurite puhastamine (lk. 260)

## Aktiivne parkimisabi (PAP)\* – sümboolid ja teated

Näidikupaneelil kasutatakse sümboleid, graafikat ja teksti, kui tuleb näidata erinevate toimingute vajalikkust.

Näidikuplokil võidakse kuvada sümboolite ja teksti erineva tähendusega kombinatsioonid – vahel tehtava toimingu selgitusega.

Kui teade märgib, et PAP ei tööta, võtke ühendust Volvo volitatud teenindusega.

### Sellega seotud teave

- Aktiivne parkimisabi Park Assist Pilot (PAP)\* - toimimine (lk. 266)
- Aktiivne parkimisabi Park Assist Pilot (PAP)\* - funktsioonid (lk. 265)
- Aktiivne parkimisabi Park Assist Pilot (PAP)\* - piiratud toime (lk. 268)
- Parkimisabi\* (lk. 257)
- Parkimisabi kaamera\* (lk. 261)
- Aktiivne parkimisabi (PAP)\* (lk. 264)

<sup>37</sup> MÄRKUS. Pilt on illustratiivne. On võimalik, et detailid erinevad, olenevalt konkreetse auto mudelist.





KÄIVITAMINE JA SÕITMINE

## Mootori käivitamine

Mootori käivitamine ja seiskamine toimub kaugjuhtimispult-võtmetest ja nupust **START/STOP ENGINE**.



Süütelukk väljavõetud/sisestatud kaugjuhtimispuldiga ja nupp **START/STOP ENGINE**.

### ! TÄHTIS TEAVE

Ärge vajutage valesti keeratud kaugjuhtimispult-võtit sisse – hoidke kinni metallvõtmega poolest; vt. Liigenduv muukliist - lahti-/kokkuliigendamine (lk. 167).

1. Sisesta kaugjuhtimispult-võti süütelukku ja lükka lõppasendisse.

2. Hoidke sidurit all<sup>1</sup>. (Automaatkäigukasti korral vajutage pidurile.)
3. Vajuta **START/STOP ENGINE** -nuppu ja lase see lahti.

Mootori käivitamisel töötab starter niikaua, kuni mootor käivitus või selle ülekuumenemise kaitse sisse lülitub.

### ! TÄHTIS TEAVE

Kui mootor 3. käivituskorra peale ei käivitu, oota 3 minutit enne kui uuesti käivitada üritad. Lase akul toibuda – see suurendab käivitusvõimsust.

### ! HOIATUS

Ärge eemaldage kaugjuhtimispult-võtit süütelukust pärast mootori käivitamist või auto pukseerimisel.

### ! HOIATUS

Enne autost lahkumist eemalda kaugjuhtpult alati süütelukust ning veendu, et süütelukk on asendis **0** – eriti tähtis on see siis, kui autos on lapsi. Lisainfot selle funktsiooni kohta vt Võtme asendid (lk. 80).

### i TÄHELEPANU

Külmkäivitusel võib teatavat tüüpi mootoritel tühikäigu pöörete arv olla normaalsest tunduvalt suurem. See on mõeldud selleks, et väljalaskesüsteem saavutaks võimalikult kiiresti normaalse töötemperatuuri, et heitmeid võimalikult vähendada ja sellega keskkonda kaitsta.

### Võtmevaba käivitamine (Keyless drive)\*

Mootori võtmeta (lk. 171) käivitamiseks järgige punkte 2-3.

### i TÄHELEPANU

Mootori käivitamise eeltingimusena peab üks auto võtmeta käivitamise ja lukustamise funktsiooniga kaugjuhtimispult olema salongis või pakiruumis.

### ! HOIATUS

Ära eemalda kaugjuhtpulti autost, kui autoga sõidetakse või seda pukseeritakse.

### Sellega seotud teave

- Mootori seiskamine (lk. 273)

<sup>1</sup> Kui auto liigub, piisab mootor käivitamiseks nupu **START/STOP ENGINE** vajutamisest.

## Mootori seiskamine

Mootor seisatakse nupust **START/STOP ENGINE**.

Mootori seiskamine:

- Vajutada **START/STOP ENGINE** - mootor seiskub.

Juhul kui käigukang ei ole asendis **P** või juhul, kui sõiduk liigub:

- Vajutage kaks korda nupule **START/STOP ENGINE** või hoidke nuppu kuni mootori seiskumiseni all.

## Sellega seotud teave

- Võtme asendid (lk. 80)

## Roolilukk

Roolilukk on mõeldud juhtimise tõkestamiseks näiteks sõiduki varguse korral. Rooliluku avanemisel või lukustumisel võib kosta mehaaniline heli.

## Funktsioon

- Roolilukk aktiveeritakse, kui juhiuks avaneb ning mootor on välja lülitatud.
- Roolilukk avaneb, kui kaugjuhtpuldiga võti on süütelukus<sup>2</sup> ja nupp **START/STOP ENGINE** alla vajutatakse.

## Sellega seotud teave

- Mootori käivitamine (lk. 272)
- Võtme asendid (lk. 80)
- Rool (lk. 87)

## Distantskäivitus (ERS)\*

Mootori kaugkäivitus (ERS – Engine Remote Start) tähendab, et auto mootori saab käivitada eemalt, et salongi enne sõitma asumist soojendada/jahutada. Distantskäivitust saab aktiveerida võtme ja/või Volvo On Call\* teenusega.

Kliimasüsteem käivitub automaatsete seadetega. Distantskäivitusega käivitatakse mootor maksimaalselt 15 minutiks, seejärel mootor seiskub. Pärast kaht distantskäivitust tuleb mootor distantskäivituse uuesti lubamiseks tavapärasel moel käivitada.

Kaugkäivitus on saadaval vaid automaakäigukastiga autodel, millele on paigaldatud kapotilüliti<sup>3</sup>.

### **i** TÄHELEPANU

Kaugjuhtimispuhlt-võtme patarei eluiga sõltub kaugkäivituse rakenduse kasutamisest. Kaugkäivituse tiheda kasutamise puhul tuleks patareid iga aasta vahetada, vt Kaugjuhtimispuhlt - patarei vahetamine (lk. 170).

<sup>2</sup> Võtmevaba käivituse ja lukustuse süsteemiga autode puhul piisab sellest, kui kaugjuhtimispuhlt asub salongis.

<sup>3</sup> Saadaval mudelil XC60, alarmiga autodel, enamikel neljasilindrilistel mootoritel või kui valitud on ERS.



### **i** TÄHELEPANU

Tühikäiku kasutades järgige kohalikke/riigiseseid eeskirju ja õigusnorme. Võtke arvesse ka neid kohalikke/riigiseseid eeskirju ja õigusnorme, mis puudutavad mürataset töötava mootori korral.

### **!** HOIATUS

Mootori käivitamisel kaugjuhtimispuldiga peavad olema täidetud järgmised nõuded:

- Auto peab olema järelevalve all.
- Autos ega selle läheduses ei tohi olla inimesi ega loomi.
- Auto ei tohi olla pargitud kinnisesse, ventilatsioonita ruumi - heitgaasid võivad inimesi ja loomi tõsiselt kahjustada.

### Sellega seotud teave

- Kaugkäivitus (ERS) - kasutamine (lk. 274)
- Kaugkäivitusüsteem (ERS) – tähised ja teated (lk. 275)

## Kaugkäivitus (ERS) - kasutamine

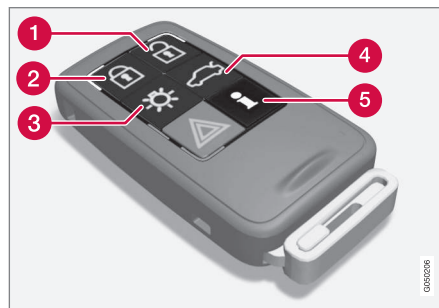

Kaugkäivituse nupud võtmel.

- 1** Luku avamine
- 2** Lukustus
- 3** Valgustuse sisselülitamine sõidukile lähene-misel
- 4** Luku avamine, tagaluuk
- 5** Informatsioon<sup>4</sup>

### Mootori käivitamine distantskäivitusest

Mootori kaugkäivitamiseks peab auto olema lukus ja kapott suletud.

Toimi järgmiselt:

1. Vajutage lühiajaliselt võtme nuppu (2).
2. Sellele peab vahetult järgnema pikk vajutus – vähemalt 2 sekundit – nupule (3).

Kui distantskäivituse tingimused on täidetud, siis selle rakendamisel toimub järgnev:

1. Suunatud vilguvad lühikese intervalliga mitu korda.
2. Mootor käivitub.
3. Suunatud süttivad kolmeks sekundiks põlema, millega kinnitatakse mootori käivitumist.

### **i** TÄHELEPANU

Pärast kaugjuhtimispuldiga käivitamist jääb auto lukku, kuid liikumisandur on välja lülitatud\*.

### PCC<sup>5</sup>-võtme korral



Juhul kui kõik distantskäivituse tingimused on täidetud, siis lähenemisvalgustuse märgutuli<sup>6</sup> vilgub nupu vajutamisel mitu korda ja jääb seejärel hõõguma. Samas ei tähenda see, et distantskäivituse süsteem oleks mootori käivitanud.

<sup>4</sup> Vaid PCC-võtme korral, vt PCC funktsiooniga kaugjuhtimispult\* - unikaalsed funktsioonid (lk. 165).

<sup>5</sup> Lisateavet PCC-võtme kohta, vt PCC funktsiooniga kaugjuhtimispult\* - unikaalsed funktsioonid (lk. 165).

<sup>6</sup> Lisateavet lähenemisvalgustuse kohta vt Kaugjuhtimispult-võtme funktsioonid (lk. 164) ja Läheneemisvalgustuse kestus (lk. 100).

Kontrollimiseks, kas distantskäivituse süsteem on mootori käivitanud, võib kasutaja vajutada nuppu (5) – mootori käivitamise korral on nupud (2) ja (3) valgustatud.

### Sisselülitatavad funktsioonid

Mootori distantskäivitamisel lülituvad sisse järgmised funktsioonid:

- Kliimasüsteem
- Heli-/videosüsteem
- Läheneemisvalgustuse kestus.

### Väljalülitatud olekus olevad funktsioonid

Mootori distantskäivitamisel on järgmised funktsioonid väljalülitatud olekus:

- esituled
- Parktuled
- Numbrituled
- Tuuleklaasipuhasti.

### Distantskäivitus on peatatud

Distantskäivitatud mootor seiskub järgmistel tingimustel:

- Vajutatakse kaugjuhtimispuldi nuppu (1), (2) või (4);
- Sõiduki lahtilukustamisel
- Ukse avamisel
- Gaasi- või piduripedaali vajutamisel

- Käigukangi suunamisel mõnda muusse asendisse peale **P**
- Kui kaugkäivituse aktiivne aeg on rohkem kui 15 minutit.

Kaugkäivitatud mootori seiskamisel süttivad suunatuled kolmeks sekundiks põlema.

### Sellega seotud teave

- Distantskäivitus (ERS)\* (lk. 273)
- Kaugkäivitussüsteem (ERS) – tähised ja teated (lk. 275)

## Kaugkäivitussüsteem (ERS) – tähised ja teated

Olukordades, kus kaugkäivituse funktsioon (ERS) tõrgub või on katkestatud, ilmub näidikupaneelile sümbol koos vastavasisulise tekstiteatega.

### Distantskäivitamise funktsiooni (ERS) rakendamine ei osutu võimalikuks

Teade	Spetsifikatsioon
Kaugkäivitus väljas Liiga palju käivituskordi	Kahe võimaliku järjestikuse distantskäivituse korral täitumisel järgnev distantskäivitamine võimalikuks ei osutu.
Kaugkäivitus ei toimi Kütust on vähe	Liiga vähese kütusekoguse korral distantskäivitamine võimalikuks ei osutu.
Kaugkäivitus ei toimi Käik P pole sees	ERS pole kasutatav, sest käigukang pole asendis <b>P</b> .
Kaugkäivitus ei toimi Juht on autos	ERS pole saadaval, sest keegi viibib salongis.
Kaugkäivitus ei toimi Aku on nõrk	Tühjenenud aku korral distantskäivitamine võimalikuks ei osutu. Lae akut, käivitades mootor.





Teade	Spetsifikatsioon
<b>Kaugkäivitus ei toimi Mootori hoiatus</b>	Veast mootori töös teavitava hoiatuse korral distantskäivitamine võimalikuks ei osutu. Pöördu teenindusse <sup>A</sup> .
<b>Kaugkäivitus väljas Jahutusvedeliku tase madal</b>	ERS pole võimalik jahutussüsteemis esineva veateate tõttu, vt Jahutusvedelik - tase (lk. 368).
<b>Kaugkäivitus ei toimi Uks on lahti</b>	Sulgemata ukse või tagaluugi korral ei osutu distantskäivitamine (ERS) võimalikuks.
<b>Kaugkäivitus ei toimi Kapott on lahti</b>	ERS ei aktiveerunud, sest kapott ei olnud suletud.
<b>Kaugkäivitus ei toimi Auto pole lukus</b>	Lukustamata auto korral distantskäivitamine võimalikuks ei osutu.
<b>Kaugkäivitus ei toimi Võti on autos</b>	ERS ei aktiveerunud, sest võti oli autos.

<sup>A</sup> Soovitame volitatud Volvo teenindust.

### Katkestatud distantskäivituse funktsioon (ERS)

Teade	Spetsifikatsioon
<b>Kaugkäivitus väljas Käik P pole sees</b>	Distantskäivitus on blokeeritud, sest käik ei ole asendis <b>P</b> .
<b>Kaugkäivitus väljas Juht on autos</b>	Distantskäivitus on blokeeritud kellegi viibimise tõttu salongis.
<b>Kaugkäivitus väljas Mootorihoiatus</b>	Distantskäivitus on blokeeritud rikkest mootori töös hoiatava teate edastamise tõttu. Pöördu teenindusse <sup>A</sup> .
<b>Kaugkäivitus väljas Jahutusvedeliku tase madal</b>	ERS blokeeriti jahutussüsteemi veateate tõttu.
<b>Kaugkäivitus välja lülitatud Kapott on lahti</b>	ERS blokeeriti, sest kapott on avatud.
<b>Kaugkäivitus väljas Aku on nõrk</b>	ERS-i töö katkes, sest akupinge on liiga madal.
<b>Kaugkäivitus väljas Kütust on vähe</b>	ERS-i töö katkes, sest kütusetase on liiga madal.

<sup>A</sup> Soovitame volitatud Volvo teenindust.

### Sellega seotud teave

- Distsantskäivitus (ERS)\* (lk. 273)
- Kaugkäivitus (ERS) - kasutamine (lk. 274)

## Auto käivitamine abiakuga

Juhul kui käivitusaku (lk. 382) on tühjaks saanud, siis osutub võimalikuks sõiduki käivitamine doonoraku voolu pealt.

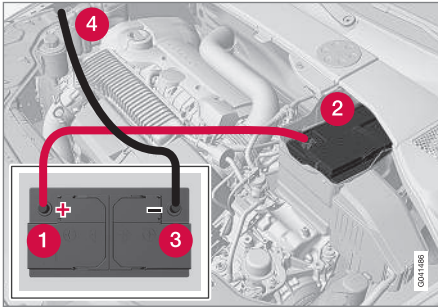

Autot abiakuga käivitades tuleb toimi lühiste ja muu kahju vältimiseks järgmiste juhiste kohaselt:

1. Lülitage süüde võtme asendisse **0**, vt Süüteasendid - funktsioonid erinevates olekutes (lk. 81).
2. Veendu, et abikäivitusaku pinge on 12 V.
3. Kui abikäivitusaku on paigaldatud teise autosse - lülita abistava auto mootor välja ja veendu, et autod ei puutu kokku.

4. Ühenda punase käivituskaabli üks klamber abikäivitusaku plussklemmiga (1).

### ! TÄHTIS TEAVE

Ühenda käivituskaabel ettevaatlikult, vältides lühise tekitamist mootoriruumis.

5. Ava aku esikattel olevad klambrid ja eemalda kate, vt Käivitusaku – aku vahetamine (lk. 384).
6. Ühendage punase käivituskaabli teine klamber auto plussklemmiga (2).
7. Ühenda musta käivituskaabli üks klamber abikäivitusaku miinusklemmiga (3).
8. Ühendage teine klamber maanduspunktiga, nt mootori parempoolne ülemine kinnitus, välise kruvi pea (4).
9. Kontrollige, kas käivituskaabli klambrid on korralikult kinnitatud, et käivitamise ajal ei tekiks sädemeid.
10. Käivita abistava auto mootor ja lase sel mõni minut töötada tühikäigust veidi suuremal pöörete arvul, ligikaudu 1500 pöört/minutis.

11. Käivita tühjenenud akuga auto mootor.

### ! TÄHTIS TEAVE

Ärge puutuge käivitamisel kaabli ja auto vahelisi ühendusi. Sädemete tekkimise oht.

12. Eemalda käivituskaablid vastupidises järjekorras - kõigepealt must ja seejärel punane.
  - > Veenduge, et kumbki musta käivituskaabli klamber ei puutu kokku aku plussklemmi või punase käivituskaabli klambriga.

### ! HOIATUS

- Akust võib eralduda väga plahvatusohtlikku gaasilist vesinikku. Käivitusjuhtme ebaõigel ühendamisel võib tekkida säde, millest võib piisata aku plahvatamiseks.
- Aku sisaldab väävelhapet, mis võib tõiseid põletusi tekitada.
- Väävelhappe kokkupuutel silmade, naha või riietega pese kohe rohke veega. Kui hapet on silma pritsinud, pöördueda viivitamatult arsti poole.

### Sellega seotud teave

- Mootori käivitamine (lk. 272)

## Käigukastid

Sõidukid on saadaval kahte erinevat tüüpi käigukastiga. Manuaalne käigukast ja automaatkäigukast.

- Manuaalkäigukast (lk. 278)
- Automaatkäigukast, Geartronic (lk. 279)

### ! TÄHTIS TEAVE

Ajamisüsteemi osade kahjustamise vältimiseks kontrollitakse käigukasti töötemperatuuri. Ülekuumenemise ohu korral süttib ühtsel näidikupaneelil ohusümbol ja ilmub teade. Järgige teates antud soovitusi.

## Sellega seotud teave

- Automaatkäigukast - Geartronic\* (lk. 279)

## Manuaalkäigukast

Käigukasti ülesandeks on vahetada käiguülekan-  
deid vastavalt kiiruse ja võimsuse suhtele.



Käiguvalet.

Manuaalkäigukast on 6-käiguline. Käiguvahetusskeem asub käigukangil.

- Vajuta iga käiguvahetamise ajal siduripedaal täiesti alla.
- Võta jalg käiguvahetuste vahel siduripedaalilt ära.

### ⚠ HOIATUS

Rakendage kallakul parkimisel alati seisupidur - käigu sissejätmisest alati auto paigalhooldmiseks ei piisa.

## Tagasikäigulukk

Tagasikäigulukk takistab tagasikäigu juhuslikku sisselülitamist tavalise pärisuunas sõitmise ajal.

- Järgige käigukangile kantud käiguvalet, käivitage vabakäigul **N** enne käigu sisselülitamist asendisse **R**.
- Lülitage tagurpidikäik sisse vaid paigalseisva sõiduki korral.

## Sellega seotud teave

- Käigukastid (lk. 278)
- Kõigukastiõli - mark ja kogus (lk. 423)



## Käiguvahetuse näidik\*

Käigundikaator annab märku, millal on sobiv kõrgem või madalam käik valida.

Keskonnasõbraliku sõitmise juures on oluline sõita õige käiguga ja vahetada käike õigel ajal.

Teatavatel variantidel on abiks indikaator GSI (Gear Shift Indicator), mis teatab juhile, millal on sobiv rakendada järgmine kõrgem või madalam käik, et kütusekulu oleks võimalikult väike.

Kuid arvestades näiteks selliseid näitajaid nagu kiirendusvõime ja vibratsioonita töötamine, võib olla kasulik vahetada käiku mootori suurema pöörde arvu juures. Number raamis näitab hetkel rakendatud käiku.

## Manuaalkäigukast



Manuaalkäigukasti käiguvahetuse näidik. Korraga põleb ainult üks tähis - tavalise sõidu ajal põleb see ainult keskelt.

Soovitatava kõrgema käigu juures põleb tähis "+" ning soovitatava madalama käigu juures põleb tähis "-". (joonisel tähistatud punasega).

## Automaatkäigukast



Digitaalne näidikuplokk käiguvahetuse näidikuga. Number raamis näitab hetkel rakendatud käiku.



Analoog-näidikuplokis kuvatakse käiguasendid ja nooled selle keskel.

## Sellega seotud teave

- Manuaalkäigukast (lk. 278)
- Automaatkäigukast - Geartronic\* (lk. 279)

## Automaatkäigukast - Geartronic\*

Geartronic käigukastil on kaks veorežiimi: auto-maatne ja manuaalne.



D: automaatkäigukasti asendid. +/-: manuaalkäigukasti asendid. S: sportrežiim\*.

Käigukangi asend kuvatakse näidikupaneelis (lk. 66) järgnevate tähistega abil: P, R, N, D, S\*, 1, 2, 3 jne.

## Käiguasendid

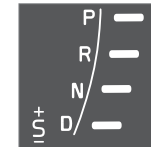

Automaatkäigukasti asendeid kuvatakse näidikuplokis paremal pool (korraga põleb ainult üks tähis - hetkel valitud käik).

Sportrežiimi sümbol S on ORANŽ, kui režiim on aktiivne.

## « Käigu asend parkimisel - P

Mootori käivitamisel ja auto parkimisel peab käigukang olema asendis **P**.

Käigukangi eemaldamiseks asendist **P** vajutage piduripedaali, süüteasendiks peab olema **II**, vt Süüteasendid - funktsioonid erinevates olekutes (lk. 81).

Käigukast blokeeritakse asendis **P** mehaaniliselt. Auto parkimisel rakendage ka seisupidur (lk. 298).

### **i** TÄHELEPANU

Auto lukustamiseks ja alarmi sisselülitamiseks peab käigukang olema asendis **P**.

### **!** TÄHTIS TEAVE

Asendi **P** valimisel peab auto seisma.

### **A** HOIATUS

Rakendage kallakul parkimisel alati seisupidur - automaatkäigukastil **P** sissejätmisest alati auto paigaldamiseks ei piisa.

## Tagurpidikäigu asend - R

Käigu **R** sisselülitamiseks ei tohi auto olla liikumises.

## Vabakäik - N

Ühtegi käiku ei ole sisse lülitatud ja mootorit saab käivitada. Vajutage piduripedaalile, kui auto seisab ja käigukang on asendis **N**.

Käigukangi viimiseks asendist **N** mõnda muusse asendisse tuleb vajutada piduripedaali; süüde peab olema asendis **II**, vt Süüteasendid - funktsioonid erinevates olekutes (lk. 81).

## Sõiduasend - D

**D** on tavaline sõiduasend. Käike lülitatakse automaatselt vastavalt kiirendusele ja kiirusele. Käigukangi viimise ajal asendist **R** asendisse **D** peab auto paigal seisma.

## Geartronic – manuaalkäigukasti asendid (+S-)

Geartronic automaatkasti abil on juhul võimalik käiku ka manuaalselt sisse lülitada. Gaasipedaali vabastamisel pidurdab auto mootoriga.



Manuaalkäigukasti asendi saavutamiseks viiakse käigukang asendist **D** külje suunas lõppasendisse "+S-". Näidikupaneeli sümboli "+S-" värv muutub

VALGEST ORANŽIKS ja ruudus kuvatakse numbreid **1, 2, 3** jne olenevalt hetkel valitud käigust.

- Kõrgema käigu valimiseks lükka käigukangi + (plussi) poole ja vabasta käigukang, mis naaseb ooteasendisse + ja - vahel.

või

- Madalama käigu valimiseks tõmmake käigukangi tagasi "-" (miinuse) poole ja laske lahti.

Käsilülituse režiimi "+S-" võib sõidu ajal alati valida.

Geartronic lülitab nõksutamise ja mootori väljasurmise vältimiseks käigu automaatselt madalamaks kohe, kui sõidukiirus langeb alla valitud käiguga sõitmiseks sobiva kiiruse.

Tagasi automaatrežiimile lülitamiseks:

- Lükka käigukangi küljele lõppasendisse **D**.

### **i** TÄHELEPANU

Juhul kui käigukastil on spordiprogramm, lülitub käigukast manuaalkäigukastiks ainult siis, kui kang on viidud selle asendist "+S-" edasi või tagasi. Näidikuplokis asendub seejärel **S** rakendatud käigu **123** jne numbriga.

## Labad\*

Lisaks käsitsi käiguvahetusele käigukangiga on juhtseadised ka roolil, nn labad.

Käikude vahetamiseks roolil asuvate labadega tuleb need kõigepealt aktiveerida. Selleks tuleb tõmmata üks labadest rooli suunas - näidikuplokis asendub tähis "**D**" numbriga, mis näitab hetkel valitud käiku.

Seejärel käigu vahetamiseks ühe sammu võrra:

- Tõmmake üht laba tahapoole - rooli suunas - ja vabastage.



Rooli mõlemad labad.

- 1 "-": valib järgmise madalama käigu.
- 2 "+": valib järgmise kõrgema käigu.

Käiguvahetus toimub iga labatõmbega, kui mootori kiirus ei välju lubatud vahemikust.

Pärast iga käiguvahetust muutub näidikuploki hetkel valitud käigu number.

## **i** TÄHELEPANU

### Automaatne deaktiveerimine

Kui rooli labasid ei kasutata, deaktiveeruvad need veidi aja pärast - sel juhul asendub näidikuploki hetkel valitud käigu number uuesti "D"-ga.

Erandiks on mootoriga pidurdamine - sel juhul püsivad rooli labad aktiivsed kuni mootoriga pidurdamise lõppemiseni.

### Käsi desaktiveerimine

Rooli labasid saab desaktiveerida ka käsi:

- Tõmmake mõlemat laba rooli poole ja hoidke neid, kuni näidikuploki muutub praeguse käigu tähis tähiseks **D**.

Labasid võib kasutada sportrežiimis ka koos käigukangiga\* - sel juhul on labad pidevalt aktiveeritud ja neid ei deaktiveerita.

### Geartronic - sportrežiim\* (S)<sup>7</sup>

**+ S** Spordiprogramm pakub sportlikumaid omadusi ja kiiremat käiguvahetust. Samal ajal reageerib see kiirendusele kiiremini. Aktiivse sõidu ajal eelistatakse madalamat käiku, mistõttu ülespoole lülitamine hilineb.

Sportrežiimi aktiveerimiseks:

- Viige käigukang asendist **D** kõrvale lõppasendisse "+S-" - näidikuploki tähis **D** asendub **S**-ga.

Spordirežiimi saab valida sõidu suvalisel hetkel.

### Geartronic - talvine režiim

Libedal teel on lihtsam kohalt võtta, kui 3. käik lülitatakse käsitsi sisse.

1. Vajutage piduripedaali ja viige käigukang asendist **D** lõppasendisse **+S-** - näidikuploki asendub **D** numbriga 1<sup>8</sup>.
2. Liigu kuni 3. käiguni, lükates kangi ette "+ (plussi) suunas - näidikul asendub näit 1 näiduga 3.
3. Vabasta pidur ja kiirenda ettevaatlikult.

Käigukasti talverežiim tähendab, et auto liigub kohalt aeglasema kiirusega ja vedavatele ratas-tele avalduva väiksema võimsusega.

### Kick-down

Gaasipedaali lõpuni allavajutamise korral (rohkem kui tavalise kiirendamise puhul) lülitub kohe sisse madalam käik. Selle funktsiooni nimetus on kick-down.

Gaasipedaali lahtilaskmisel kick-down-asendis vahetab käigukast käigu automaatselt üles.

Kick-down-funktsiooni kasutatakse maksimaalseks kiirendamiseks, nt möödasõidul.

<sup>7</sup> Ainult teatud mootoritega.

<sup>8</sup> Kui autol on sportrežiim<sup>7</sup>, kuvatakse "S" esimesena.

## ◀ Ohutusfunktsioon

Pöõrete arvu liigse suurenemise vältimiseks on käigukasti juhtimisprogramm varustatud käiguvahetuskaitsesega, mis blokeerib käigu allavahetuse.

Geartronic väldib allavahetust, mis põhjustaks mootori pöõrete ohtliku suurenemise. Kui juht üritab käiku mootori suurel kiirusel siiski edasi alla lülitada, – jääb esialgne käik sisse.

Kui kickdown-funktsioon on aktiveeritud, võib auto olenevalt mootori pöõrete arvust vahetada ühe või mitu käiku. Auto lülitab käigu mootorikahjustuse vältimiseks ülespoole, kui mootor saavutab maksimaalse kiiruse.

## Pukseerimine

Kui autot tuleb pukseerida, saate selle kohta olulist teavet jaotisest Pukseerimine (lk. 320).

## Sellega seotud teave

- Kõigukastiõli - mark ja kogus (lk. 423)
- Käigukastid (lk. 278)

## Käigukangilukustus

Käigukangilukustust on kahte tüüpi - mehaaniline ja automaatne.

### Mehaaniline käigukangilukustus

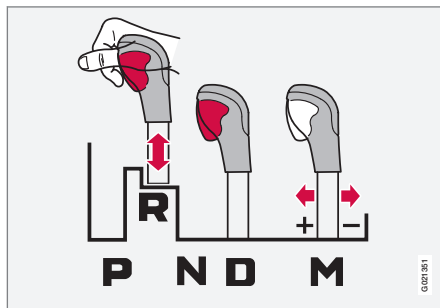

M: manuaalne käiguvahetus<sup>9</sup> (+/-) või sportrežiim.

Käigukangi saab asendite **N** ja **D** vahel vabalt liigutada. Teised asendid lukustatakse ning neid saab vabastada käigukangil oleva lukustusnupu abil.

Käigukangi nupu allavajutamisel saab käigukangi liigutada asendite **P**, **R**, **N** ja **D**.

### Automaatne käigukangilukustus

Automaatkäigukastil on spetsiaalsed ohutussüsteemid:

#### Parkimisasend (P)

Auto seisab ja mootor töötab:

- Hoida jalga käigukangi teise asendisse viimisel piduripedaalil.

### Elektriline käigulukustus – Shiftlock Seisuasend (P)

Käigukangi viimiseks asendist **P** mõnda muusse asendisse tuleb vajutada piduripedaali ning süüde (lk. 81) peab olema asendis **II**.

### Shiftlock – Neutraalasend (N)

Juhul kui käigukang on asendis **N** ja auto on seisnud paigal vähemalt kolm sekundit (olenevata sellest, kas mootor on käivitatud), lukustub käigukang asendisse.

Käigukangi viimiseks asendist **N** mõnda muusse asendisse tuleb vajutada piduripedaali ning süüde (lk. 81) peab olema asendis **II**.

### Deaktiveerida automaatne käigukangilukustus



<sup>9</sup> Joonis on näitlik.

Kui autoga ei saa sõita näiteks tühja aku tõttu, tuleb käigukang viia asendist **P** sellisesse asendisse, et autot saaks liigutada.

- 1) Tõstke kummimatt keskkonsooli taga asuvas panipaigas üles ja leidke selle põhjalt ava<sup>10</sup> puldivõtme (lk. 167) jaoks.
  - 2) Leidke võtmekeelega avast vedruga nupp; vajutage nupp võtmekeelega alla ja hoidke all.
  - 3) Viige käigukang asendist **P** välja ja tõmmake võtmekeel välja.
4. Seadke kummimatt kohale tagasi.

### Sellega seotud teave

- Automaatkäigukast - Geartronic\* (lk. 279)

### Käivitusabi kallakul - (HSA)\*<sup>11</sup>

Jalgpiduri võib vabastada enne paigaltvõttu või ülesmäge tagurdades - HSA (Hill Start Assist) funktsioon takistab auto tagasiveeremist.

Funktsiooni toimimine seisneb selles, et pedaali rõhk pidurisüsteemis jääb püsima paariks sekundiks pärast juhi jala eemaldamist piduripedaalilt ja asetamist gaasipedaalile.

Pidurid vabastatakse paari sekundi möödudes või siis, kui juht vajutab gaasi.

### Sellega seotud teave

- Mootori käivitamine (lk. 272)

### Nelikvedu - (AWD)\*

Optimaalne veojõud saavutatakse neljarattaveoga.

### Neljarattavedu on alati sisse lülitatud

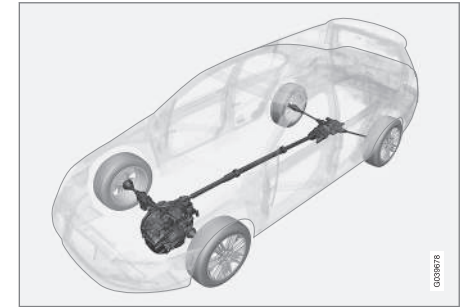

Nelikvedu (All Wheel Drive) tähendab, et kõik neli ratast veavad autot korraga.

Jõud jagatakse automaatselt esi- ja tagarataste vahel. Elektrooniliselt juhitud sidurisüsteem jagab jõu ratastele, millel on konkreetsel teepinnal kõige parem haarduvus. See annab parimad veomadused ja väldib ratta pööremist. Tavalistes sõidutingimustes kantakse enamik jõust esiratastele.

Neljarattavedu parandab sõiduohutust viimas, lumes ja jääl.

<sup>10</sup> Seal võib olla 2 ava - üks võtmekeelele ja teine kummimati kinnitamiseks.

<sup>11</sup> Sõltub mootori ja käigukasti kombinatsioonist. Teatavate kombinatsioonide puhul ei ole HSA võimalik.

## ◀ Sellega seotud teave

- Hill Descent Control (HDC)\* (lk. 284)

## Hill Descent Control (HDC)\*<sup>12</sup>

HDC-d võib võrrelda automaatse mootorpiduriga. Allamäge sõites pidurdub auto gaasipedaali lahtilaskmisel tavaliselt mootori abil, mis hakkab madalatel pööretel töötama - seda nimetatakse mootoriga pidurdamiseks. Mida järsem on kalle ja mida rohkem on auto koormatud, seda kiiremini auto hoolimata mootoriga pidurdamisest liigub - HDC funktsioon kompenseerib seda pidurite automaatse rakendamisega.

### HDC-d puudutav üldteave

HDC funktsioon muudab kiiruse suurendamise/vähendamise allamäge sõitmisel võimalikuks ainult gaasipedaali abil, jalgpidurit kasutamata. Gaasipedaali tundlikkus väheneb või suureneb olenevalt gaasipedaali asendist, mille käik sõltub mootori kiirusest etteantud piirides. Pidurisüsteem pidurdab ning tagab auto väikese ja ühtlase kiiruse, võimaldades juhil nii täielikult roolimisele keskenduda.

HDC on eriti suureks abiks järskudel kalletel, millel on ebaühtlane teekate ja libedad osad, nt paadi haagisel oleva paadi vettelaskmisel rambilt.

### HOIATUS

HDC ei toimi kõikides olukordades, vaid on mõeldud ainult täiendavaks abiks.

Juht vastutab alati sõiduohutuse eest.

## Funktsioon



HDC sees/väljas.

HDC aktiveeritakse või deaktiveeritakse keskkonsoolil paiknevast lülitist. Kui funktsioon on aktiivne, süttib vastava lülitil tuli.

 Kui HDC töötab, siis põleb näidikupaneeli sümbol koos tekstiteatega **Tõusupidur sisselülitatud**.

Manuaalkäigukastiga mudelil toimib funktsioon üksnes esimese ja tagurpidi käiguga.

Automaatkäigukastiga mudelil tuleb valida käik **R** või käikude käsitsi vahetamise režiimis (+S-) olles käik **1**. Seda näitab näidikuplokis number **1** või **R**, vt Automaatkäigukast - Geartronic\* (lk. 279).

<sup>12</sup> Saadaval vaid nelikeoga mudelile V60 Cross Country.

**i TÄHELEPANU**

HDC aktiveerimine ei ole võimalik, kui automaatkäigukast on asendis **D**.

**Kasutamine**

HDC võimaldab autol mootoriga pidurdamise ajal liikuda edasi kiirusega kuni 10 km/h (6 mph) ja tagasi kiirusega kuni 7 km/h (4 mph) Kuid gaasipedaali abil võib valida käigukasti suvalise kiirusregistri. Gaasipedaali vabastamisel pidurdatakse auto ruttu kiirusele 10 või 7 km/h (6 või 4 mph), olenemata kallaku kaldest, seejuures ilma vajaduseta jalgpidurit vajutada.

Selle funktsiooni kasutamise korral süttivad pidurituled automaatselt. Juht saab auto igal ajal jalgpiduri abil pidurdada või peatada.

HDC deaktiveeritakse:

- keskkonsoolil paikneva sisse-/väljalülitamisnupuga
- kui manuaalkäigukastiga mudelil valitakse käik, mis pole **1** või **R**
- kui automaatkäigukastiga mudeli käsitsi käikude vahetamise režiimis valitakse käik, mis pole **1** või **R**.

Selle funktsiooni saab igal ajal välja lülitada. Kui see toimub järsust kallakust allasõidul, ei toimi pidurdusefekt kiiresti, vaid aeglaselt.

**i TÄHELEPANU**

Kui HDC on aktiveeritud, võid märgata viivitust gaasipedaali vajutamise ja mootori reageerimise vahel.

**Sellega seotud teave**

- Nelikvedu – (AWD)\* (lk. 283)
- Automaatkäigukast - Geartronic\* (lk. 279)
- Manuaalkäigukast (lk. 278)

**Start/Stop\***

Mõnel mootori ja käigukasti kombinatsioonil on olemas Start/Stop funktsioon, mis rakendub näiteks liiklusummikus või lubava fooritule ootamise ajal – mootor lülitub ajutiselt välja ja käivitub taas automaatselt, kui juht soovib sõitu jätkata.

Keskkonnakaitse on üks Volvo Car Corporationi põhiväärtustest, mis mõjutab kõiki meie tegevusi. Selle suundumuse tõttu on võetud kasutusele mitu energiasäästu võimaldavat funktsiooni, sealhulgas Start/Stop, mis kokkuvõttes vähendavad kütusekulu ja selle kaudu heitmeid.

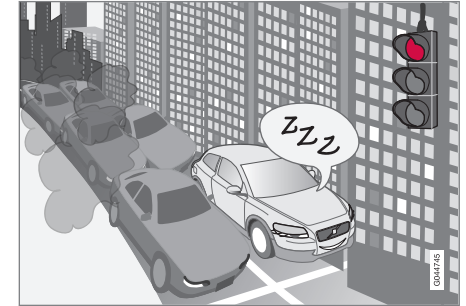
**Üldteave Start/Stop kohta**

Mootor lülitub välja - on vaiksem ja puhtam.

Funktsioon Start/Stop annab juhile võimaluse sõita autoga keskkonnateadlikumalt, lülitades käigu võimalusel alati välja ja lastes mootoril võimaluse korral automaatselt seiskuda.



- ◀ Sõiduki MY CAR menüüsüsteem pealkirjaga **DRIVE** sisaldab Volvo Start/Stop süsteemi teavet ning soovitusi säästlike juhtimisvõtete rakendamiseks.

### Manuaal- või automaatkäigukast

Funktsioon Start/Stop toimib manuaal- ja automaatkäigukastiga auto puhul erinevalt.

### Sellega seotud teave

- Start/Stop\* - talitlus ja kasutamine (lk. 286)
- Mootori käivitamine (lk. 272)
- Start/Stop\* - mootor ei käivitu automaatselt (lk. 289)
- Start/Stop\* - mootor käivitub automaatselt (lk. 288)
- Start/Stop\* - mootor ei lülitu välja (lk. 287)
- Start/Stop\* - manuaalkäigukasti tahtmatu väljalülitus (lk. 290)
- Start/Stop\* - sümbolid ja teated (lk. 291)
- Aku - Start/Stop (lk. 386)

## Start/Stop\* - talitlus ja kasutamine

Start/Stop'i funktsioon aktiveerub mootori võtmega käivitamisel automaatselt.



Start/Stop'i funktsioon aktiveerub mootori võtmega käivitamisel automaatselt. Juhile annab sellest märku funktsiooni sümboli süttimine näidikuplokis ja toitenupu tule süttimine.



Kõik auto normaalsed süsteemid, nt tuled, raadio jne töötavad edasi ka automaatselt väljalülitatud mootoriga; vaid

mõne seadme funktsioneerimine võib ajutiselt väheneda, nt kliimaseadme ventilaatori kiirus või audiosüsteemi äärmiselt tugev heli.

### Mootori automaatne seiskamine

Mootori automaatseiskamiseks on vajalik järgnev:

Tingimused	M/A <sup>A</sup>
Vajutage sidurit, viige käigukang vabakäiguasendisse ja vabastage siduripeadal – mootor seiskub automaatselt.	M
Peatage auto jalgpiduri abil ning hoidke vasak jalg piduripedaalil – mootor seiskub automaatselt.	A

A M = käsilülituskäigukast, A = automaatkäigukast.



Kui ECO-funktsioon on aktiveeritud, võib mootor automaatselt seiskuda, enne kui auto on täiesti seisma jäänud.

Teatud mootoritüüpide puhul võib mootor automaatselt seiskuda enne, kui auto on seisma jäänud, hoolimata sellest, kas ECO funktsioon on aktiivne või mitte.



Mootori automaatsel seiskamisel põleb näidikuploki funktsiooni Start/Stop sümbol.

### Mootori automaatne käivitamine

Tingimused	M/A <sup>A</sup>
Kui käigukang on neutraalses asendis:	M
1. Mootor käivitub siduripedaali allavajutamisel või gaasipedaali vajutamisel.	
2. Lülitage sisse sobiv käik ja alustage sõitu.	
Vabastage pidur – mootor käivitub automaatselt ja sõit võib jätkuda.	A



Tingimused	M/A A
Hoidke jalgpidurit all ning vajutage gaasipedaali – mootor käivitub automaatselt.	A
Langusel on kasutatav ka järgmine funktsioon: vabastage pidur ja laske autol liikuma hakata – mootor käivitub automaatselt, kui liikumiskiirus saavutab tavalise jalakäija kiiruse.	M + A

A M = käsilülituskäigukast, A = automaatkäigukast.

### Start/Stop'i funktsiooni desaktiveerimine



Teatud olukordades võib olla mõttekas automaatne Start/Stop-funktsioon ajutiselt välja lülitada - selleks tuleb vajutada seda nuppu.



Kui funktsioon on välja lülitatud, on näidikuploki tähis Start/Stop ja sisse-/väljalülitusnupu lamp kustunud.

Start/Stop-funktsioon lülitub välja, kuni see käivitatakse uuesti nupust või kuni mootor võtmega käivitatakse.

### Sellega seotud teave

- Start/Stop\* (lk. 285)
- Mootori käivitamine (lk. 272)
- Start/Stop\* - mootor ei käivitu automaatselt (lk. 289)
- Start/Stop\* - mootor käivitub automaatselt (lk. 288)
- Start/Stop\* - mootor ei lülitu välja (lk. 287)
- Start/Stop\* - manuaalkäigukasti tahtmatu väljalülitus (lk. 290)
- Start/Stop\* - sümboolid ja teated (lk. 291)
- Aku - Start/Stop (lk. 386)

### Start/Stop\* - mootor ei lülitu välja

Isegi juhul kui Start/Stop funktsioon on sisselülitatud olekus, ei tarvitse mootor alati automaatselt seiskuda.

Mootor ei lülitu automaatselt välja juhul, kui:

Tingimused	M/A <sup>A</sup>
Auto ei ole pärast võtmet käivitamist või viimast automaatset seiskumist saavutanud esmalt kiirust ca. 10 km/h (6 mph).	M + A
juht on avanud turvavöö pandla.	M + A
akuvõimsus on allpool minimaalset lubatavat taset.	M + A
mootor ei ole normaalsel töötemperatuuril.	M + A
välitemperatuur on külmumistemperatuuri läheduses või üle 30 °C.	M + A
tuuleklaasi elektrisoojendus on aktiveeritud.	M + A
salongi keskkond erineb eelseadistatud väärtustest - sellest annab märku suurel kiirusel töötav ventilator.	M + A
auto liigub tagurpidi.	M + A





Tingimused	M/A <sup>A</sup>
käivitusaku temperatuur on alla külmutuspunkti või liiga kõrge.	M + A
juht liigutab intensiivsemalt rooli.	M + A
väljalaskesüsteemi tahmafilter on täis – ajutiselt välja lülitatud Start/Stop funktsioon aktiveeritakse nii pea kui automaatne puhastustsükkel on lõppenud (vt Diiselmootori filter (DPF) (lk. 309)).	M + A
tee on väga järsu kaldega.	M + A
auto elektrisüsteemiga on ühendatud haagis.	M + A
kapott avati <sup>B</sup> .	M + A
käigukasti töötemperatuur ei ole normaalne.	A
õhurõhk on madalam kui 1500-2500-meetrisele absoluutsele kõrgusele vastav rõhk – õhurõhk muutub valdavatest ilmastikuoludest sõltuvalt.	A

Tingimused	M/A <sup>A</sup>
kohanduva püsikiirusehoidja Queue Assist funktsioon on aktiveeritud.	A
käigukang on asendis <b>R, S<sup>C</sup></b> või "+/-".	A

A M = käsilülituskäigukast, A = automaatkäigukast.

B Anulit teatud mootoritega.

C Sport-režiim.

### Sellega seotud teave

- Start/Stop\* (lk. 285)
- Start/Stop\* - talitus ja kasutamine (lk. 286)
- Mootori käivitamine (lk. 272)
- Start/Stop\* - mootor ei käivitu automaatselt (lk. 289)
- Start/Stop\* - mootor käivitub automaatselt (lk. 288)
- Start/Stop\* - manuaalkäigukasti tahtmatu väljalülitus (lk. 290)
- Start/Stop\* - sümbolid ja teated (lk. 291)
- Aku - Start/Stop (lk. 386)

## Start/Stop\* - mootor käivitub automaatselt

Automaatselt seiskunud mootor võib mõnel juhul uuesti käivituda ilma, et juht oleks otsustanud sõitu jätkata.

Järgmistel juhtudel käivitub mootor samuti automaatselt, kui juht ei ole vajutanud sidurit (manuaalkäigukast) või eemaldab jala pidurilt (automaatkäigukast):

Tingimused	M/A <sup>A</sup>
Akendel tekib udu.	M + A
Sisetingimused auto salongis erinevad seadeväärtustest.	M + A
Esineb ajutine tugewoolukiirendus või aku võimsus langeb alla madalaima lubatava taseme.	M + A
Piduripedaali korduv vajutamine.	M + A
Kapott on avatud <sup>B</sup> .	M + A
Kui auto peatub automaatselt, ilma et oleks täiesti seisma jäänud, hakkab auto liikuma või suurendab pisut kiirust.	M + A
Juhi turvavööd on avatud, kui käigukang on asendis <b>D</b> või <b>N</b> .	A
Rooli liikumine <sup>B</sup> .	A

Tingimused	M/A <sup>A</sup>
Käigukang suunatakse <b>D</b> asendist <b>S</b> asendisse <sup>C</sup> , <b>R</b> või "+/-".	A
Juhiust on avatud käigu olles asendis <b>D</b> - Start/Stop - funktsiooni sisselülitumisest teavitatakse helina ja vastavasisulise tekstisõnumi teel.	A

A M = käsilülituskäigukast, A = automaatkäigukast.

B Ainult teatud mootoritega.

C Sport-režiim.

## HOIATUS

Ärge avage kapotti, kui mootor on automaatselt seiskunud – mootor võib ootamatult taas käivituda. Enne kapoti avamist lülitage mootor nupu **START/STOP ENGINE** abil välja.

### Sellega seotud teave

- Start/Stop\* (lk. 285)
- Start/Stop\* - talitlus ja kasutamine (lk. 286)
- Mootori käivitamine (lk. 272)
- Start/Stop\* - mootor ei käivitu automaatselt (lk. 289)
- Start/Stop\* - mootor ei lülitu välja (lk. 287)
- Start/Stop\* - manuaalkäigukasti tahtmatu väljalülitus (lk. 290)
- Start/Stop\* - sümbolid ja teated (lk. 291)
- Aku - Start/Stop (lk. 386)

### Start/Stop\* - mootor ei käivitu automaatselt

Pärast automaatseiskumist ei tarvitse mootor alati automaatselt käivituda.

Järgmistel juhtudel ei käivitu mootor pärast automaatset seiskumist automaatselt:

Tingimused	M/A A
Käik lülitub sisse ilma sidurit vabastamata - ekraanile ilmub teade, mis palub juhil seada käigukangi neutraalsesse asendisse, et võimaldada automaatset käivitumist.	M
Juht pole turvavööga kinnitatud.	M
Juht on turvavööga kinnitamata, käigukang on asendis <b>P</b> ja juhiuks on avatud – mootori käivitamiseks toimida tavapärasel moel.	A

A M = käsilülituskäigukast, A = automaatkäigukast.

### Sellega seotud teave

- Start/Stop\* (lk. 285)
- Start/Stop\* - talitlus ja kasutamine (lk. 286)
- Mootori käivitamine (lk. 272)
- Start/Stop\* - mootor käivitus automaatselt (lk. 288)
- Start/Stop\* - mootor ei lülitu välja (lk. 287)

- Start/Stop\* - manuaalkäigukasti tahtmatu väljalülitus (lk. 290)
- Start/Stop\* - sümbolid ja teated (lk. 291)
- Aku - Start/Stop (lk. 386)

## **Start/Stop\* - manuaalkäigukasti tahtmatu väljalülitus**

Kohalvõtu ebaõnnestumise ja mootori seiskumise korral toimige järgmisel moel.

1. Veenduge, et juhi turvavöö on kinnitatud.
2. Vajutage uuesti siduripedaali – mootor käivitub automaatselt.
3. Mõnel juhul tuleb käigukang seada neutraalasendisse. Sel juhul on näidikuplokis tekst **Put gear in neutral**.

### **Sellega seotud teave**

- Start/Stop\* (lk. 285)
- Start/Stop\* - talitus ja kasutamine (lk. 286)
- Mootori käivitamine (lk. 272)
- Start/Stop\* - mootor ei käivitu automaatselt (lk. 289)
- Start/Stop\* - mootor käivitub automaatselt (lk. 288)
- Start/Stop\* - mootor ei lülitu välja (lk. 287)
- Start/Stop\* - sümbolid ja teated (lk. 291)
- Aku - Start/Stop (lk. 386)







**Start/Stop\* - sümbolid ja teated**

Start/Stop funktsioon võib näidikupaneelil tekst-teateid kuvada.

**Tekstiteade**

Koos selle märgutulega võib Start/Stop-funktsioon kuvada näidiku-plokis teatud olukordades tekstiteateid.

Mõne puhul antakse soovitusi tegevuse kohta. Järgnevas tabelis on mõned näited.

Sümbol	Teade	Info/tegevus	M/A <sup>A</sup>
	<b>Autom. start/stopp Vajalik hooldus</b>	Start/Stop ei tööta. Pöördu autoteenindusse - soovitame volitatud Volvo teenindust.	M + A
	<b>Autostart Mootor töötab + helisignaali</b>	Aktiveerub, kui juhiuks avatakse automaatselt peatatud mootoriga ja käigukang on asendis <b>D</b> .	A
	<b>Vajuta start-nuppu</b>	Mootor ei käivitu automaatselt – käivitada mootor tavalisel viisil nupust <b>START/STOP ENGINE</b> .	M + A
	<b>Käivitamiseks vajuta sidurit</b>	Mootor on automaatseks käivitamiseks valmis - siduripedaali vajutamise ootel.	M
	<b>Käivitamiseks vajuta pidurit ja sidurit</b>	Mootor on automaatseks käivitamiseks valmis - piduri- või siduripedaali vajutamise ootel.	M
	<b>Käivitamiseks vali vabakäik</b>	Käik lülitatakse sisse ilma sidurit lahutamata - lülita välja ja sea käigukang neutraalsesse asendisse.	M





Sümbol	Teade	Info/tegevus	M/A <sup>A</sup>
	<b>Käivitamiseks vali P või N</b>	Start/Stop funktsioon on välja lülitatud - pange käigukang asendisse <b>N</b> või <b>P</b> ja käivitage mootor nagu tavaliselt nupuga <b>START/STOP ENGINE</b> .	A
	<b>Vajuta start-nupp</b>	Mootor ei käivitu automaatselt - käivitage mootor nagu tavaliselt <b>START/STOP ENGINE</b> nupuga, kui käigukang on asendis <b>P</b> või <b>N</b> .	A

A M = käsilülituskäigukast, A = automaatkäigukast.

Kui tekstiteade ei kao pärast tegevuse lõpetamist, siis tuleks pöörduda töökotta - soovitatavalt volitatud Volvo teenindusse.

### Sellega seotud teave

- Start/Stop\* (lk. 285)
- Start/Stop\* - talitus ja kasutamine (lk. 286)
- Mootori käivitamine (lk. 272)
- Start/Stop\* - mootor ei käivitu automaatselt (lk. 289)
- Start/Stop\* - mootor käivitub automaatselt (lk. 288)
- Start/Stop\* - mootor ei lülitu välja (lk. 287)
- Start/Stop\* - manuaalkäigukasti tahtmatu väljalülitus (lk. 290)
- Aku - Start/Stop (lk. 386)

## ECO\* sõidurežiim

ECO on innovaatiline Volvo funktsioon automaatkäigukastiga autodele, mille kütusekulu saab vähendada kuni 5 %, olenevalt juhi sõiduviisidest. Selle funktsiooni abil saab juht keskkonnasäästlikumalt sõita.

### Üldist



Kui ECO-funktsioon aktiveeritakse, muutuvad järgmised funktsioonid.

- Käigukasti käiguvahetuspunktid.
- Mootorihaldus ja tulemused gaasipedaali vajutamisel.
- Start/Stop funktsioon – enne kui auto on täielikult peatunud, saab mootori automaatselt seisata.
- Funktsioon Eco Coast aktiveeritakse – mootoriga pidurdamine lülitub välja.
- Kliimaseadme seaded – mõned elektritarvitid desaktiveeritakse või töötavad need väiksema võimsusega.

### 1 TÄHELEPANU

Kui funktsioon ECO aktiveeritakse, muutuvad paljud kliimaseadme süsteemisätete parameetrid ning elektritarbimist vähendatakse. Teatud sätteid saab lähtestada ka käsitsi, kuid täisfunktsionaalsus taastub vaid funktsiooni ECO deaktiveerimisel.

### ECO – kasutamine

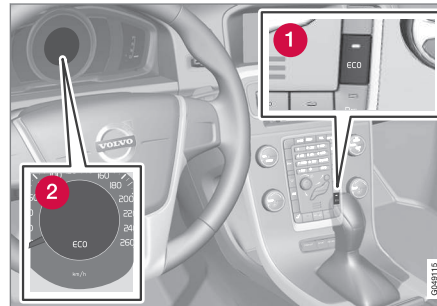

1 ECO sees/väljas

2 ECO tähis

ECO-funktsioon lülitub välja, kui mootor seisatakse. Seetõttu tuleb see iga kord pärast mootori käivitamist aktiveerida. Mõnede mootorite puhul ei pruugi see nii olla. Funktsiooni oleku saab aga lihtsalt kindlaks teha: funktsioon on aktiivne, kui näidikuploki tähis **ECO** ja ECO-nupu lamp põlevad.

### ECO-funktsioon: sees või väljas

**ECO**



Kui ECO-funktsioon on välja lülitatud, on näidikuploki tähis **ECO** ja ECO-nupu lamp kustunud. Funktsioon on välja lülitatud seni, kuni see taas ECO-nupuga aktiveeritakse.

### Eco Coast – funktsioon

Alamfunktsioon Eco Coast tähendab, et mootoriga pidurdamine lülitatakse välja ja pikemad vahemaad läbitakse auto kineetilise energia varal. Kui juht vabastab gaasipedaali katkeb automaatselt käigukasti ühendus mootoriga mis läheb üle tühikäigule. Nii sõites on kütusekulu minimaalne.

Funktsioon on ette nähtud kasutamiseks siis, kui on teada, et kiirust tuleb vähendada, nt saab vabakäiguga sõita väiksema kiirspiiranguga alla.

Eco Coast võimaldab ohtu ennetavat sõitmist, mille puhul juht saab kasutada nn "Pulse & Glide" tehnikat ja peab minimaalselt pidurdama.

Funktsiooni Eco Coast ja ajutiselt desaktiveeritud ECO-funktsiooni kombinatsiooni puhul kulub kütust vähem. Kasutusjuhised:

- Aktiveerige Eco Coast: Pikk allamägesõit **ilma** mootoriga pidurdamiseta = vähene kütusekulu



« ja

- Väljalülitatud ECO-funktsioon: lühike allamägesõit **koos** mootoriga pidurdamisega = minimaalne kütusekulu.

### **i** TÄHELEPANU

Kütuse optimaalseks säästmiseks ärge kasutage funktsiooni Eco Coast lühikestel allamägesõitudel.

### Aktiveerimine Eco Coast

Funktsioon aktiveerub siis, kui gaasipedaal täiesti vabastatakse ning täidetud on järgmised tingimused.

- **ECO**-nupp on aktiveeritud
- Käigukang on asendis **D**
- Kiirus on vahemikus ca 65-140 km/h (40-87 mph)
- Maantee kallak ei ole järsem kui umbes 6%.

### Deaktiveerimine Eco Coast

Teatud olukordades on parem funktsioon Eco Coast välja lülitada. Näiteks:

- järskudel kallakutel – et pidurdada mootoriga;
- enne übersõidumanöövrit – et sooritada see võimalikult ohutult.

Funktsiooni Eco Coast saab välja lülitada ning mootoriga pidurdamise sisse lülitada järgmiselt.

- Vajutage nuppu **ECO**.
- Teisaldage käigukang manuaalasendisse "**S +/-**".
- Vahetage käiku roolilabadega.
- Vajutage gaasi- või piduripedaali.

### Eco Coast – piirangud

Funktsioon ei ole saadaval, kui:

- püsikiirusehoidik aktiveeritakse
- maantee kallak on järsem kui umbes 6%
- manuaalne käiguvahetus toimub roolilabadega\*
- mootori ja/või käigukasti töötemperatuur ei ole normaalne.
- kui käigukang teisaldatakse asendist **D**-asendisse "**S +/-**"
- kiirus on väljaspool vahemikku ca. 65-140 km/h (40-87 mph)

### Lisateave ja sätted

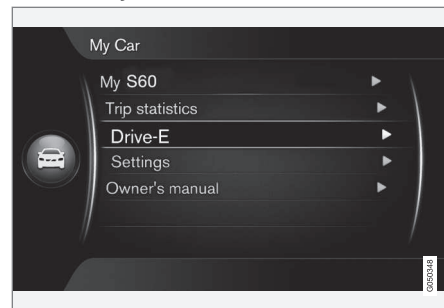

Auto menüüsüsteemist **MY CAR** leiate ECO-süsteemi kohta lisateavet – vt jaotist MY CAR (lk. 113).

### Sellega seotud teave

- Üldist kliimaseadme kohta (lk. 124)



## Jalgpidur

Jalgpidur on mõeldud sõiduki liikumiskiiruse vähendamiseks sõidu ajal.

Autol on turvalisuse tagamiseks kaks piduriahet. Kui pidurisüsteem on kajustatud, hakkavad pidurid tööle pedaali käigu lõpuosas ning tavalise pidurdusefekti saavutamiseks tuleb pedaali tugevamini suruda.

Piduripedaalile vajutamise tugevust võimendab piduri servomehhanism.

### HOIATUS

Piduri servo töötab ainult töötava mootoriga.

Kui piduripedaali kasutatakse väljalülitatud mootoriga, tundub pedaal jäik ja auto pidurdamiseks peab kasutama tugevamat survet.

Kui auto on pargitud kallakule või ebatasasele pinnale, siis funktsiooni Käivitusabi kallakul - (HSA)\* (lk. 283)\* olemasolul naaseb pedaal tavaasendisse aeglasemalt.

Mägisel maastikul või raske koormusega sõites saab pidurite koormust vähendada, pidurdades mootori abil. Mootoriga pidurdamine on kõige tõhusam siis, kui nii mäest alla- kui ülesõidu kasutatakse sama käiku.

Üldisema info saamiseks raskete koormate vedamise kohta autos, vt Mootoriõli - rasked tööolud (lk. 419).

## Pidurdamine märjal teel

Kui sõidate tugevas vihmasajus kaua aega pidurdamata, võib pidurite efektiivsus pisut langeda. Nii võib juhtuda ka pärast auto pesemist. Sel põhjusel tuleb piduripedaali tugevamalt vajutada. Pidage seda meeles ja hoidke suuremat pikivahet.

Pärast märjal teel sõitu või autopesu pidurdage intensiivsemalt. Nii tehes pidurikettad soojenevad, kuivavad kiiremini ja on rooste eest paremini kaitstud. Pidurdamisel arvestage liiklusoludega.

## Pidurdamine soolatud teel

Soolatud teedel sõitmisel võib piduriketsetele ja piduriklotsidele tekkida soolakiht. See võib pidurdustekonda pikendada. Seetõttu peab pikivahet olema oluliselt suurem. Pidage meeles ka järgmist.

- Soolakihi eemaldamiseks pidurdage aegajalt. Veenduge, et pidurdamine ei ohusta teisi liiklejaid.
- Sõidu lõpus vajutage piduripedaali õrnalt.

## Hooldus

Selleks et auto oleks pidevalt võimalikult turvaline ja töökindel, järgige Volvo hooldus- ja garantiiraamatus toodud hooldusintervalle.

Uued ning vahetatud piduridetailid ja pidurikettad ei anna enne mõnesajakilomeetrist "sissekulumisaega" soovitud pidurdusjõudlust. Kompenseerige seda piduripedaali tugevama vajutamisega.



Volvo soovib paigaldada üksnes selliseid piduriklotse, mis on teie Volvo jaoks heaks kiidetud.

### TÄHTIS TEAVE

Pidurisüsteemi komponentide kulumist tuleb regulaarselt kontrollida.



Küsige selle toimingu kohta teeninduselt või laske seda kontrollida teenindusel - soovitatakse kasutada volitatud Volvo teenindust.

## Sümbolid ja teated

Sümbol	Spetsifikatsioon
	Pidev põlemine – kontrolli pidurivedeliku taset. Kui tase on liiga madal, vala pidurivedelikku juurde ja tee kindlaks pidurivedeliku kadumise põhjus.
	Pidev põlemine 2 sekundit mootori käivitamisel - funktsiooni auto-maatne kontrollimine.



## **⚠ HOIATUS**

Kui  ja  süttivad samaaegselt, võib pidurisüsteemis olla rike.

Kui pidurivedeliku mahuti tase on sel ajal normaalne, sõitke ettevaatlikult lähimasse teenindusse ja laske pidurisüsteemi kontrollida - soovitatav on kasutada volitatud Volvo teenindust.

Kui pidurivedeliku tase pidurivedeliku mahutis on alla **MIN**, ärge sõitke edasi ilma pidurivedelikku lisamata.

Pidurivedeliku kadumise põhjus tuleb välja selgitada.

### **Sellega seotud teave**

- Seisupidur (lk. 298)
- Jalgpidor - paanikapidurduse pidurituled ja automaatse süttimisega ohutuled (lk. 296)
- Jalgpidor - paanikapiduri kompensaaor (lk. 297)
- Jalgpidor - pidurite lukustumisvastane süsteem (lk. 296)

### **Jalgpidor - pidurite lukustumisvastane süsteem**

Pidurite lukustumisvastane süsteem, ABS (Anti-lock Braking System) hoiab ära pidurite lukustumise järsu pidurdamise korral.

See funktsioon on vajalik sõiduki juhitavuse säilitamiseks järsu pidurdamise korral ja võimaldab näiteks takistusest sujuva möödapõikamise. Piduripedaal võib vajutamisel vibreerida - see on normaalne.

Mootori käivitamise järel teostatakse automaatselt ABS süsteemi kiirtest, kui juht vabastab piduripedaali. Vajadusel korratakse ABS süsteemi automaatset testi madalal kiirusel. Seda testi on tunda piduripedaali värinana.

### **Sellega seotud teave**

- Jalgpidor (lk. 295)
- Seisupidur (lk. 298)
- Jalgpidor - paanikapidurduse pidurituled ja automaatse süttimisega ohutuled (lk. 296)
- Jalgpidor - paanikapiduri kompensaaor (lk. 297)

### **Jalgpidor - paanikapidurduse pidurituled ja automaatse süttimisega ohutuled**

Hädapidurituled lülitatakse sisse tagapool sõitvate juhtide hoiatamiseks äkilise pidurduse eest. Hädapidurduse korral hakkavad pidurituled vilkuma, mitte ei sütti püsivalt nii nagu tavalise pidurduse korral.

Hädapidurituled aktiveeruvad järsul pidurdamisel, kui kiirus on üle 50 km/h (31 mph). Kui juht pidurdas ja auto sõidab kiirusega alla 10 km/h (6 mph), siis pidurituled lõpetavad vilkumise ja põlevad püsivalt ning samal ajal ohutuled (lk. 97) lülituvad sisse. Need vilguvad, kuni auto saavutab suurema kiiruse või juht lülitab ohutuled käsitsi välja.

### **Sellega seotud teave**

- Jalgpidor (lk. 295)
- Seisupidur (lk. 298)
- Jalgpidor - paanikapiduri kompensaaor (lk. 297)
- Jalgpidor - pidurite lukustumisvastane süsteem (lk. 296)

## Jalgpidur - paanikapiduri kompensator

Paanikapiduri kompensator EBA (Emergency Brake Assist) lisab pidurite tõhusust ja lühendab seeläbi pidurdusteed.

EBA tuvastab juhi pidurdusvõtted ja lisab vajadusel pidurite tõhusust. Pidurdusjõudu saab võimendada kuni ABS-süsteemi rakendumiseni. EBA- funktsioon katkeb, kui surve piduripedaalile väheneb.

### TÄHELEPANU

Kui EBA on aktiveeritud, langeb piduripedaal alla tavalisest veidi rohkem, vajutage (hoidke) piduripedaali nii kaua, kui vaja. Piduripedaali vabastamisel pidurdamine katkeb.

### Sellega seotud teave

- Jalgpidur (lk. 295)
- Seisupidur (lk. 298)
- Jalgpidur - paanikapidurduse pidurituled ja automaatse süttimisega ohutuled (lk. 296)
- Jalgpidur - pidurite lukustumisvastane süsteem (lk. 296)

## Seisupidur

Seisupidur lukustab/blokeerib kaks ratast ega lase seisval autol liikuma hakata.

### Funktsioon

Elektriliselt juhitava seisupiduri rakendamisel võib kosta nõrk elektrimootori hää. Sama hääal kostub ka seisupiduri automaatse funktsioonikontrolli ajal.

Kui auto peaaegu seisab, lülitub pidurdusfunktsioon ümber tagumistele ratastele. Piduri rakendamisel sõitval autol kasutatakse tavalist jalgpidurit, st pidur rakendub kõigil neljal rattal. Kui auto peaaegu seisab, lülitub pidurdusfunktsioon ümber tagumistele ratastele.

### Madal akupinge

Kui akupinge on liiga madal, ei saa seisupidurit ei vabastada ega rakendada. Kui akupinge on liiga madal, kasuta abiakut, vt Auto käivitamine abiakuga (lk. 277).

## Seisupiduri rakendamine



Seisupiduri nupp - rakendada.

1. Vajuta piduripedaal kindlalt alla.
2. Vajutage seisupiduri nuppu.
  - >  Näidikuploki sümbol hakkab vilkuma - pideva põlemise korral on seisupidur rakendatud.
3. Vabastada jalgpidur ja veenduda, et auto ei liigu.

Auto parkimisel lülitage alati sisse esimene käik (manuaalkäigukasti puhul) või viige käigukang asendisse **P** (automaatkäigukasti puhul).

### Hädapidurdus

Hädaolukorras võib rakendada seisupiduri sõiduki liikumise ajal, vajutades ja hoides all seisupiduri

nuppu. Pidurdusprotseduur seiskub juhtseadise vabastamisel.

### TÄHELEPANU

Suurel kiirusel avariipidurdamise aktiveerumisel kostab helisignaali.

### Parkimine tõusul

Kui auto on pargitud esiootsaga ülesmäge:

- Keerata rattad äärekivist **eemale**.

Kui auto on pargitud esiootsaga allamäge:

- Keerata rattad äärekivi **poole**.

### HOIATUS

Rakendage kallakul parkimisel alati seisupidur - käigu sissejätmisest või automaatkäigukasti korral **P** sissejätmisest alati auto paigalhoidmiseks ei piisa.

## Seisupiduri vabastamine



Seisupiduri nupp - vabastada.

## Manuaalkäigukastiga autod

### Käsitsi vabastamine

1. Asetada kaugjuhtimispuul süütelukku<sup>13</sup>.
2. Vajuta piduripedaal kindlalt alla.
3. Vajutage seisupiduri nuppu.
  - >  Seisupidur vabaneb ja näidikuploki sümbol kustub.

### TÄHELEPANU

Seisupiduri saab käsitsi vabastada ka piduripedaali asemel siduriperaali vajutades. Volvo soovib kasutada piduripedaali.

## Automaatne vabastamine

1. Käivita mootor.
2. Rakendada 1. käik või tagasikäik.
3. Lasta pedaal aeglaselt lahti ja vajutada gaasi-pedaali.
  - >  Seisupidur vabaneb ja näidikuploki sümbol kustub.

## Automaatkäigukastiga autod

### Käsitsi vabastamine

1. Asetada kaugjuhtimispuul-võti süütelukku<sup>13</sup>.
2. Vajuta piduripedaal kindlalt alla.
3. Tõmba juhtelementi.
  - >  Seisupidur vabaneb ja näidikuploki sümbol kustub.

## Automaatne vabastamine

1. Turvavöö kinnitamine.
2. Käivita mootor.
3. Vajuta piduripedaal kindlalt alla.

4. Vii käigukang asendisse **D** või **R** ja vajuta gaasipedaali.
  - >  Seisupidur vabaneb ja näidikuploki sümbol kustub.

### TÄHELEPANU

Ohutuse huvides vabastatakse seisupidur automaatselt ainult siis kui mootor töötab ja juhi turvavöö on kinnitatud. Seisupidur vabastatakse automaatkäigukastiga autodel automaatselt, kui vajutatakse gaasipedaali ja kui käigukang on asendis **D** või **R**.

## Raske koorem tõusul

Raske koorem, nt järelkäru, võib järsul kaldpinnal kaasa tuua auto tagasiveeremise seisupiduri automaatse vabastamise ajal. Selle vältimiseks vajuta kohalt liikuma hakkamise ajal juhtnupule. Vabasta juhtnupp, kui mootor hakkab vedama.

## Piduri hõõrdkatte vahetamine

Tagumised piduriklotsid tuleb elektrilise seisupiduri konstruktsiooni tõttu teeninduses vahetada - soovitame volitatud Volvo teenindust.

## Sümbolid ja teated

Teave näidikuploki teadete kuvamise ja kustutamise kohta, vt Teated - käsitlemine (lk. 113).

<sup>13</sup> Võtmevaba käivitus- ja lukustussüsteemiga autode puhul: vajutage **START/STOP ENGINE**.



Sümbol	Teade	Tähendus/tegevus
	"Teade"	<ul style="list-style-type: none"> <li>Lugege teadet näidikuplokis.</li> </ul>
		<p>Vilkuv sümbol näitab, et seisupidur on rakendatud.</p> <p>Kui sümbol vilgub mõnes muus olukorras, tähendab see, et tekkinud on rike.</p> <ul style="list-style-type: none"> <li>Lugege teadet näidikuplokis.</li> </ul>
	<b>Seisupidur pole vabastatud</b>	<p>Rike ei luba seisupidurit vabastada:</p> <ul style="list-style-type: none"> <li>Proovige pidurit rakendada ja vabastada.</li> </ul> <p>Kui rike pärast mõnda katset püsib:</p> <ul style="list-style-type: none"> <li>Pöördu teenindusse - soovitame volitatud Volvo teenindust.</li> </ul> <p>Märkus. Kui sõitu pärast selle veateate ilmumist jätkatakse, kostab autos hoiatussingala.</p>
	<b>Seisupidur pole peal</b>	<p>Rike ei luba seisupidurit rakendada:</p> <ul style="list-style-type: none"> <li>Proovige pidurit vabastada ja rakendada.</li> </ul> <p>Kui rike pärast mõnda katset püsib:</p> <ul style="list-style-type: none"> <li>Pöördu teenindusse - soovitame volitatud Volvo teenindust.</li> </ul> <p>Teade süttib ka manuaalkäigukastiga autodel, kui auto sõidab väikesel kiirusel lahtise uksega, et anda juhile märku, et seisupidur võib olla tahtmatult deaktiveeritud.</p>
	<b>Seisupidur Vajalik hooldus</b>	<p>On tekkinud rike:</p> <ul style="list-style-type: none"> <li>Proovige pidurit rakendada ja vabastada.</li> </ul> <p>Kui rike pärast mõnda katset püsib:</p> <ul style="list-style-type: none"> <li>Pöördu teenindusse - soovitame volitatud Volvo teenindust.</li> </ul>

Kui auto on vaja enne võimaliku rikke kõrvaldamist parkida, tuleb rattad pöörata nii, nagu parki-

misel kaldpinnale, ja lülitada sisse esimene käik (manuaalkäigukasti puhul) või viia käigukang asendisse **P** (automaatkäigukasti puhul).

Tekstiteate kinnitamiseks vajuta lühidalt nuppu **OK**, mis asub suunatulekangil.

### **Sellega seotud teave**

- Jalgpidor (lk. 295)

### Vees sõitmine

Vees sõitmine tähendab sõitu läbi sügava vee või veega kaetud teel. Sõitmisel lausmärjal teekattel tuleb olla eriti ettevaatlik.

Autoga võib sõita läbi kuni 25 cm (30 cm mudeliga V60 Cross Country) sügavuse vee ning maksimaalselt kõndimiskiirusel. Läbi voolava vee sõites olge äärmiselt tähelepanelik.

Vees sõitmise ajal säilita madal kiirus ning ära seiska autot. Kui oled veest läbi jõudnud, vajuta kergelt piduripedaali ja kontrolli, kas pidurifunktsioon töötab korralikult. Näiteks vesi ja muda võivad piduri hõõrdkatte märjaks teha, mille tulemusena pidurdusfunktsioon võib hilineda.

- Pärast sõitmist vees ja mudas puhastage vajadusel elektrilise soojendi ja haagiseühenduse kontaktid.
- Ära jäta autot pikemaks ajaks seisma, kui vesi ulatub üle ukسلäve. See võib kaasa tuua elektrihäired.

### ! TÄHTIS TEAVE

Õhufiltrisse sattuv vesi võib kahjustada mootorit.

Kui veesügavus ületab 25 cm (mudelil V60 Cross Country 30 cm), siis võib vesi tungida käigukasti. See vähendab õlide määrimisvõimet ja lühendab nende süsteemide kasutusiga.

Garantii ei kata komponentide, mootori, käigukasti, turboülelaaduri, diferentsiaali ega selle sisekomponentide üleujutamisest, hüdrostaatilisest lukustamisest, õli puudumisest tingitud kahjustusi.

Kui mootor seiskub vees, ärge käivitage seda uuesti - pukseerige auto lähimasse teenindusse - soovitatav on kasutada volitatud Volvo teenindust. Mootoririkke oht.

### Sellega seotud teave

- Väljatõmbamine (lk. 322)
- Pukseerimine (lk. 320)

### Ülekuumenemine

Teatud tingimustes sõitmisel, näiteks kiire sõidu korral mägedes või kuuma ilmaga, võib auto mootor ja jõuülekanne üle kuumeneda – seda eriti juhul, kui auto on koormatud.

Lisateavet ülekuumenemise kohta haagisega sõidu korral vt Haagisega sõitmine\* (lk. 312).

- Väga kuuma ilma korral eemalda radiaatori-võre ees olevad lisatuled.
- Kui mootori jahutussüsteemi temperatuur on liiga kõrge, süttib näidikuploki infoekraanil ohusümbol ning sellel kuvatakse teatetekst **Mootor on kuum Peatu ohutult** – peatage auto ohutult ja laske mootoril mõne minuti jooksul tühikäigul töötades maha jahtuda.
- Kui nähtavale ilmub **Mootor on kuum Seiska mootor või Jah.vedelikku vähe Peatu ohutult**, tuleb mootor pärast auto peatamist seisma jätta.
- Käigukasti ülekuumenemise korral aktiveerub integreeritud kaitsefunktsioon, mis muuhulgas süttab näidikuplokis ohusümboli, ning selle ekraanil kuvatakse teatetekst **Käigukast on kuum Kiirus piiratud või Käigukast on kuum Peatu ohutult Lase jahtuda** – järgige soovitusi ja vähendage kiirust ning peatage auto ohutult ning laske mootoril mõni minut tühikäigul töötada, et käigukast maha jahtuks.



- Kui auto kuumeneb üle, võidakse konditsioneer ajutiselt välja lülitada.
- Peale suure koormusega sõitmist ära lülita mootorit kohe välja.

### TÄHELEPANU

Mootori jahutusventilaator võib töötada mõnda aega ka pärast mootori seiskumist; see on normaalne.

## Avatud tagaluugi/pakiruumiga sõitmine

Sõitmisel avatud pagasiruumi luugiga võivad läbi pagasiruumi tungida reisijateruumi mürgised väljalaskegaasid.

### HOIATUS

Ärge sõitke avatud tagaluugiga! Pakiruumi kaudu võib autosse tungida mürgiseid heitgaase.

## Sellega seotud teave

- Laadimine (lk. 152)

## Ülekoormus - käivitusaku

Auto elektrilised funktsioonid koormavad käivitusakut (lk. 382) eri tasemel. Ärge kasutage süüteasendit II (lk. 81), kui auto on välja lülitatud. Kasutage hoopis asendit I, milles on energiakulu väiksem.

Samuti arvesta erinevate lisaseadmetega, mis koormavad elektrisüsteemi. Ärge kasutage funktsioone, mis kasutavad väljalülitatud mootoriga palju energiat. Näiteid sellistest funktsioonidest:

- salongi ventilaator
- esituled
- tuuleklaasipuhasti
- audiosüsteem (kõrge helitugevus).

Kui käivitusaku pinge on madal, kuvatakse näidikuplokis tekst **Aku on nõrk Energiasäästu režiim**. Energiasäästufunktsioon lülitab välja teatud funktsioonid või vähendab teatud funktsioone, nt salongi ventilaator ja/või helisüsteem.

- Sel juhul tuleb aku laadimiseks mootor käivitada ja seda vähemalt 15 minutit töös hoida
  - käivitusakut laetakse sõidu ajal tõhusamalt kui seistes ja mootori tühikäigul töötades.

### Enne pikka sõitu

Enne pikemale teekonnale asumist on mõistlik kontrollida üle järgmised sõlmed:

- Kontrollige, kas mootor töötab korralikult ja kütusekulu (lk. 428) on normaalne.
- Veendu, et autol ei ole lekkeid (kütus, õli või muu vedelik).
- Kontrolli kõiki hõõglampe ja rehvimustri sügavust.
- Mõnes riigis on ohukolmnurk (lk. 334) auto-varustuse osana kohustuslik.

### Sellega seotud teave

- Mootoriõli - kontrollimine ja lisamine (lk. 366)
- Ratta vahetamine - ratta eemaldamine (lk. 330)
- Pirni vahetamine - üldine (lk. 371)

### Talvel sõitmine

Sõidu ohutuse tagamiseks osutub sõitmiseks talvisel ajal vajalikuks teatavate sõlmede ülevaatamine.

Kontrolli järgmist eriti enne külma perioodi algust:

- Mootori jahutusvedelik (lk. 368) peab sisaldama vähemalt 50% glükooli. See segu kaitseb mootorit külmumise eest kuni  $-35\text{ }^{\circ}\text{C}$  juures. Terviseohtude vältimiseks ei tohi erinevaid glükooli liike omavahel segada.
- Kütusepaak peab olema kondensaadi vältimiseks alati täis.
- Mootoriõli viskoossus on oluline. Madalama viskoossusega õlid (vedelamad õlid) aitavad külmas ilmas mootorit paremini käivitada ja vähendavad ka kütusetarvet külma mootoriga sõites. Täpsem info sobiva õli kohta, vt Mootoriõli - rasked tööolud (lk. 419).



### TÄHTIS TEAVE

Madala viskoossusega õli ei sobi äkilise sõidumaneeri korral ja kuuma ilmaga.

- Käivitusaku seisundit ja selle laetust tuleb kontrollida. Külm ilm koormab käivitusakut ning selle mahutavus väheneb.
- Kasutage spetsiaalset aknapesuvedelikku (lk. 382), et aknapesuvedeliku mahutis ei tekiks jääd.

Optimaalse teelpüsimise saavutamiseks soovib Volvo lume- või jääohu korral kasutada kõigil ratastel talverehve.



### TÄHELEPANU

Talverehvide kasutamine on teatud riikides kohustuslik. Naastrehvid ei ole igal pool lubatud.

### Libe teekate

Harjuta libedaga sõitmist selleks ette nähtud kohas, et uue auto reageerimist tundma õppida.

### Sellega seotud teave

- Talvel sõitmine (lk. 304)

## Kütusepaagi luuk - Avamine/ sulgemine

Kütusepaagi luugi avamine/sulgemine toimub järgneval moel:

### Tankeluugi avamine/sulgemine

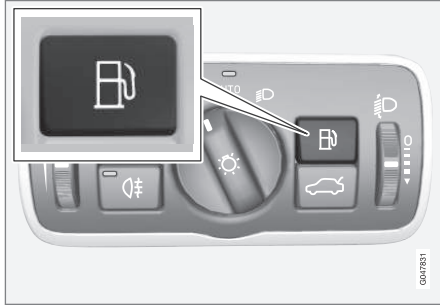

Ava kütusepaagi luuk valgustipaneelil oleva nupuga – luuk avaneb nupu vabastamisel.

 Näidikuploki ekraanil näitab sümbolil olev nool, kummal pool autot asub kütusepaagi kork.

- Sulge kütusepaagi luuk, vajutades sellele, kuni kõlab sulgumist kinnitav klõpsatus.

### Sellega seotud teave

- Kütuse tankimine (lk. 305)

## Kütusepaagi luuk - manuaalne avamine

Tankeluugi saab avada käsitsi, kui elektriline avamine ei ole salongist võimalik.

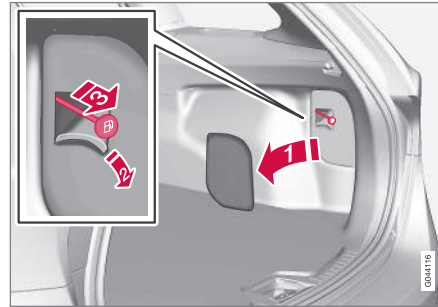

1. Ava/eemalda pakiruumis külgmine luuk (tankeluugiga samal poole).
2. Laienda/ava isolatsioonile olev perforeeritud osa ja leia roheline käepidemega traat.
3. Tõmba seda ettevaatlikult otse tagasi, kuni tankeluuk klõpsatab välja.

### TÄHTIS TEAVE

Tõmba kergelt trossi – luugi kulu avamiseks läheb vaja minimaalselt jõudu.

### Sellega seotud teave

- Kütuse tankimine (lk. 305)

## Kütuse tankimine

Oiulised tegurid tankimisel

### Kütusepaagi korgi avamine/sulgemine

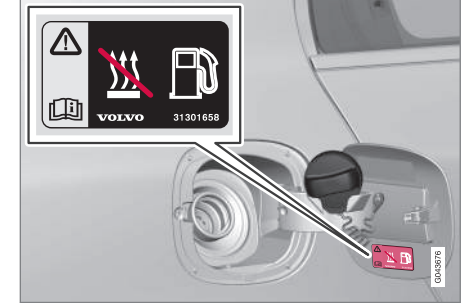

Kütusepaagi korgi saab tankeluugi külge kinnitada.

Paagis võib kõrge välistemperatuuri korral tekkida teatav ülerõhk. Ava aeglaselt kork.

- Asetada kork pärast tankimist tagasi ja keerata seda, kuni kostub üks või mitu klõpsatust.

### ◀ Kütuse tankimine

1. Valige auto jaoks mõeldud kütus vastavalt kütuse tankeklapi siseküljel olevale identifikaatorile<sup>14</sup>.

Vaadake teavet heakskiidetud kütuste kohta jaotises bensiin (lk. 307) ja diisel (lk. 308).

2. Ärge täitke paaki üle, vaid lõpetage tankimine kui pumba otsik esimest korda välja lülitub.

#### **i** TÄHELEPANU

Kuuma ilmaga võib kütuse ülejääk paagist välja voolata.

### Kütuse lisamine kanistrist<sup>15</sup>

Kui lisate kütust kanistrist, kasutage pakiruumis pörandaluugi all asuvat letrit.

Veenduge, et sisestate letrituru kindlalt täitetorusse. Täitetorul on avatav kork ja letrituru peab korgist mööda liikuma, enne kui saab kütust valama hakata.

### Sellega seotud teave

- Kütusepaagi luuk - manuaalne avamine (lk. 305)
- Kütus - käsitlemine (lk. 306)

### Kütus - käsitlemine

Volvo poolt soovitatust madalama kvaliteediga kütust ei tohi kasutada, sest see võib kahjustada mootori võimsust ja kütusetarvet.

#### **⚠** HOIATUS

Välidi alati kütuseaurude sissehingamist ja kütuse sattumist silmadesse.

Kütuse silma sattumisel eemalda kontaktläätsed (kui on) ja loputa silmi vähemalt 15 minutit järjest rohke veega ning pöördu arsti poole.

Kütust ei tohi alla neelata. Bensiin, bioetanool ja nende segud on väga mürgised ja võivad allaneelamisel põhjustada pöördumatuid või surmaga lõppevaid kahjustusi. Kütuse allaneelamisel pöördu viivitamatult arsti poole.

#### **⚠** HOIATUS

Maha lekkiv kütus võib süttida.

Enne tankimise alustamist lülitage kütusel töötav kütteseadet välja.

Ärge hoidke tankimisel kaasas aktiveeritud mobiiltelefoni. Helinasignaali võib põhjustada sädemete moodustumist ja süüdata bensiinaurud, mis põhjustab tulekahju ja vigastusi.

#### **ⓘ** TÄHTIS TEAVE

Eri tüüpi kütuste segude või mittesoovitavate kütuste kasutamisel kaotavad Volvo garantiid ja võimalikud täiendavad hoolduslepingud kehtivuse; see on kohaldatav kõikide mootorite suhtes.

#### **i** TÄHELEPANU

Äärmuslikud ilmaolud, haagise vedamine või sõit kõrgmäestikus ning kütusemark on tegurid, mis võivad auto võimsust mõjutada.

### Sellega seotud teave

- Kütus - diisel (lk. 308)
- Diiselkütuse filter (DPF) (lk. 309)
- Kütusekulu ja CO<sub>2</sub> heitmed (lk. 428)
- Kütusepaagi maht (lk. 425)

<sup>14</sup> Identifikaator, mis vastab CEN-i standardile prEN16942, paikneb kütuse tankeklapi siseküljel ning esitatakse peatselt (kahe aasta jooksul) ka vastavatel kütusepumpadel ja tankeotsikutel terves Euroopas.

<sup>15</sup> Kehtib ainult diiselmootoriga autole.

## Kütus - bensiin

Bensiin on kütuse liik, mis on mõeldud bensiinimootoriga autodele.

Kasuta ainult tuntud tootjate bensiini. Ärge kasutage kunagi kahtlase kvaliteediga kütust. Bensiin peab vastama standardile EN 228.

### Bensiini identifikaator

Identifikaator<sup>16</sup> paikneb kütuse tankeklapi siseküljel ning esitatakse peatselt (kahe aasta jooksul) ka vastavatel kütusepumpadel ja tankeotsikutel terves Euroopas.

Need on identifikaatorid, mis kehtivad Euroopas praeguste standardsete kütuste kohta. Bensiinimootoriga autodes tohib kasutada järgmiste identifikaatoritega bensiini:



E5 on bensiin, milles on maksimaalselt 2,7 % hapnikku ja maksimaalselt 5 mahuprotsenti etanooli.



E10 on bensiin, milles on maksimaalselt 3,7 % hapnikku ja maksimaalselt 10 mahuprotsenti etanooli.

### ! TÄHTIS TEAVE

- Lubatud on kasutada kütust, mis sisaldab kuni 10 mahuprotsenti etanooli.
- Kasutamiseks on heaks kiidetud EN 228 E10 bensiin (maksimaalselt 10 mahuprotsenti etanooli).
- Kütus etanoolisisaldusega rohkem kui E10 (max 10 mahuprotsenti etanooli) pole lubatud, nt E85.

### Oktaanarv

- 95 RON võib kasutada tavapärasel sõitmisel.
- 98 RON soovitame maksimaalse efektiivsuse ning minimaalse kütusekulu saavutamiseks.

Sõites temperatuuril üle +38 °C soovitame kasutada võimalikult kõrge oktaanarvuga bensiini, et saavutada optimaalne jõudlus võimalikult väikese kütusekuluga.

### ! TÄHTIS TEAVE

- Katalüüsmuunduri kahjustamise vältimiseks kasutage ainult pliivaba bensiini.
- Metall-lisandeid sisaldavat kütust ei tohi kasutada.
- Ärge kasutage lisandeid, mida Volvo ei ole soovitanud.

### Sellega seotud teave

- Kütus - käsitlemine (lk. 306)
- Ökonoomne sõiduviis (lk. 311)
- Kütusekulu ja CO<sub>2</sub> heitmed (lk. 428)
- Kütusepaagi maht (lk. 425)

<sup>16</sup> Vastavalt CEN-i standardile prEN16942.

## Kütus - diisel

Diisel on kütuse liik diiselmootoriga autodele.

Kasuta ainult tuntud tootjate diislikütust. Ärge kasutage kunagi kahtlase kvaliteediga kütust. Diislikütus peab vastama standardile EN 590 või SS 155435. Diiselmootorid on tundlikud kütuses olevate saasteainete suhtes, nagu liiga rohke väävli- ja metallisisaldus.

## Identifikaator

Identifikaator<sup>17</sup> paikneb kütuse tankeklapi siseküljel ning esitatakse peatselt (kahe aasta jooksul) ka vastavatel kütusepumpadel ja tankeotsikutel terves Euroopas.

See on identifikaator, mis kehtib Euroopas praeguse standardse kütuse kohta. Diiselmootoriga autodes tohib kasutada järgmiste identifikaatoritega diisliit:

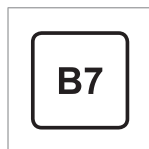

B7 on **diisel**, milles on maksimaalselt 7 mahuprotsenti rasvhapete metüülestreid(FAME).

Madalatel temperatuuridel (alla 0 °C) võib diislikütuses tekkida parafiinsade, mis võib kaasa tuua süüteprobleeme. Müüdava kütuse kvaliteet peab

vastama aastaajale ning kliimavõtmele, kuid äärmuslikes ilmastikuoludes, vana kütuse kasutamisel või ühest kliimavõttest teise minekul võib parafiinsade siiski tekkida.

Kondensaadi teke kütusepaagis väheneb, kui paaki täis hoida. Kütuse juurdevalamisel kontrolli, kas kütuse täitetoru ümbrus on puhas. Väldi kütuse sattumist värvitud pinnale. Pese värvile sattunud kütus pesuaine ja veega maha.

## ! TÄHTIS TEAVE

Diiselnkütus peab vastama järgmistele standarditele:

- EN 590 ja/või SS 155435
- ning selle väävli- ja metallisisaldus ei tohi ületada 10 mg/kg
- ja maksimaalne sisaldus tohib olla 7 mahuprotsenti FAME<sup>18</sup> (B7).

## ! TÄHTIS TEAVE

Diisli tüüpi kütused, mida ei tohi kasutada:

- Erilissandid
- Laevade diislikütus
- Masuut
- FAME<sup>19</sup> ja taimeõli.

Need kütused ei vasta Volvo soovitudele ja põhjustavad mootori suuremat kulumist ja kahjustusi, mida Volvo garantii ei kata.

## Tühi paak

Kui mootor on kütusepuuduse tõttu seiskunud, siis vajab kütusesüsteem mõne hetke kontrolli läbiviimiseks. Tee seda enne mootori käivitamist, kui kütusepaak on diislikütusega täidetud:

1. Sisesta kaugjuhtimispuul süütelukku ja lükka lõppasendisse. Lisainfot vt Võtme asendid (lk. 80).
2. Vajutage **START**-nuppu ilma piduri- ega siduripedaali vajutamata.
3. Oodake ligikaudu üks minut.
4. Mootori käivitamiseks: Vajutage piduri ja/või siduripedaal alla ja seejärel vajutage uuesti **START**-nuppu.

<sup>17</sup> CEN-i standard prEN16942.

<sup>18</sup> Rasvhappe metüülestest

<sup>19</sup> Lubatud on diislikütus, mille maksimaalne sisaldus on 7 mahuprotsenti FAME (B7).

**i TÄHELEPANU**

Enne tankimist kütuse vähesuse korral:

- Peatage auto võimalikult tasasel pinnal - kui auto on kaldu, võivad kütusega varustamisel tekkida õhutaskud.

**Kondensaadi äravool kütusefiltrist<sup>20</sup>**

Kütusefilter eraldab kütuses oleva kondensaadi. Kondensaat võib mootori tööd kahjustada.

Parima jõudluse jaoks on tähtis kinni pidada kütusefiltri vahetusele ette nähtud hooldusintervallidest, samuti tuleb alati kasutada selleks otstarbeks välja töötatud õigeid varuosi.

Kütusefiltrist tuleb kondensaat Teenindus- ja garantiiraamatus toodud intervallide järel või kui kahtlustad, et sõidukis on saastunud kütus. Lisainfot vt Volvo teenindusprogramm (lk. 358).

**i TÄHTIS TEAVE**

Teatavad erilised kaotavad vee eraldumise kütusefiltrist.

**Sellega seotud teave**

- Kütus - käsitlemine (lk. 306)
- Diiselmootori filter (DPF) (lk. 309)
- Kütusekulu ja CO 2 heitmed (lk. 428)

**Diiselmootori filter (DPF)**

Diiselmootoriga autodel on osakeste filter, mis võimaldab heitmeid efektiivsemalt juhtida.

Heitgaasid olevad osakesed kogutakse sõidu ajal filtrisse. Osakeste põletamiseks ja filtri tühjendamiseks käivitatakse niinimetatud "regeneratsioon". Selleks peab mootor olema saavutanud normaalse töötemperatuuri.

Osakeste filtril regeneratsioon toimub automaatselt ning kestab tavaliselt umbes 10-20 minutit. Keskmisest väiksemal kiirusel võib selleks kuluda veidi rohkem aega. Regeneratsiooni toimumise ajal võib kütusekulu veidi suurenedada.

**Regeneratsioon külma ilma korral**

Kui autoga sõidetakse külma ilmaga sageli lühikesi vahemaid, ei saavuta mootor normaalset töötemperatuuri. See tähendab, et diiselmootori filtri regeneratsiooni ei toimu ja et filtrit ei tühjendata.

Kui filter on osakestega ligikaudu 80% ulatuses täitunud, süttib näidikuplokis kollane ohukolmnurk ja ekraanil kuvatakse teade **Tahmfilter täis Vt juhendit**.

Käivita filtri regeneratsioon, sõites autoga (soovitatavalt peateel või maanteel) niikaua, kuni mootor saavutab normaalse töötemperatuuri. Seejärel tuleb autoga veel umbes 20 minutit sõita.

**i TÄHELEPANU**

Regeneratsiooni käigus võib esineda järgmist:

- võite märgata, et mootori võimsus ajutiselt veidi väheneb;
- kütusekulu võib ajutiselt suurenedada;
- võib erituda kõrbelõhna.

Kui regeneratsioon on lõppenud, kaob hoiatus tekst automaatselt.

Külma ilma korral kasutage seisukütteseadet\* - sellisel juhul saavutab mootor kiiremini normaalse töötemperatuuri.

**i TÄHTIS TEAVE**

Kui filter on täielikult osakestega täitunud, võib see raskendada mootori käivitamist ja filter enam ei toimi. Sel juhul on oht, et filter tuleb vahetada.

**Sellega seotud teave**

- Kütus - käsitlemine (lk. 306)
- Kütus - diisel (lk. 308)
- Kütusekulu ja CO 2 heitmed (lk. 428)
- Kütusepaagi maht (lk. 425)

<sup>20</sup> Kehtib üksnes viie silindriga mootoritele.

## Sõidukigaasi tankimine\*

Lisage kaksiküttega autodesse autogaasi (CNG - Compressed Natural Gas).

### Lisamine

Gaasi tangitakse kütuse tankeluugi taga oleva kütusekorgi kõrval asuvasse gaasiavasse.

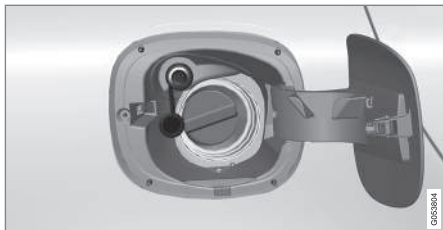

1. Avage tankeluuk ja eemaldage gaasiava kaitsekate.
2. Vajutage otsik gaasiava külge ja voolikudüüsi korralikuks kinnitamiseks keerake düüsil olevat käepidet vasakule.
3. Seejärel hoidke gaasipumba käivitusnuppu umbes 5 sekundit all.  
> Paak täidetakse paari minutiga.
4. Düüsi eemaldamiseks keerake käepide paremale.
5. Pange gaasiava kaitsekate uuesti tagasi ja sulgege tankeluuk.

## Autogaasi identifikaator

Identifikaator<sup>21</sup> paikneb kütuse tankeklapi siseküljel ning esitatakse peatselt (kahe aasta jooksul) ka vastavatel kütusepumpadel ja tankeotsikutel terves Euroopas.



See on identifikaator, mis kehtib Euroopas praeguse standardse kütuse kohta. Selle identifikaatoriga autogaasi võib kasutada kaksiküttega autodes.

## Sõidukigaasi tanklad



Sõidugaasi pakkuvaid tanklaid tähistav liiklusmärk.

## Sellega seotud teave

- Kaks kütusesüsteemi\* – sõidukigaasi kasutamise sissejuhatus (lk. 24)
- Gaasisüsteemi kontrollimine ja hooldus\* (lk. 360)
- Kütusepaagi luuk - manuaalne avamine (lk. 305)

## Ümberlülitumine gaasile\*

Kahesüsteemse mootoriga autodel on gaasi (CNG – Compressed Natural Gas) ja bensiini kasutamise lüliti. See asub keskkonsooli juures.

### Kasutamine



Gaasil või bensiinil töötamise vahetamiseks vajutage lüliti.

Ümberlülitumisel kostab pagasiruumist klõpsatus. See on tavaline – heli tekitab paagi klappide avamine.

Lülitil on kaks asendit.

- **BI-FUEL** põleb roheliselt – auto kasutab sõiduks gaasi
- **BI-FUEL** põleb oranžilt – auto kasutab sõiduks bensiini (gaasinäidik kustub).

<sup>21</sup> Vastavalt CEN-i standardile prEN16942.



Isegi kui valitud on gaasikütus, siis käivitumisel kasutab auto alati bensiini. Pärast soojenemist lülitub süsteem automaatselt gaasile – soojal käivitusel enamasti mõne sekundi jooksul.

Külma mootori käivitamisel kulub gaasile lülitumiseks kauem aega, sest tagada tuleb heitgaasi madalaim võimalik emissioon.

### hoiatustuli

Kui lüliti hoiatustuli põleb ja/või kostab korduv helisignaali, tuleb autot hooldada. Hoiatuse kinnitamiseks vajutage lüliti ja külastage lähimat töökoda (soovitav on kasutada volitatud Volvo teenindust).

### Sellega seotud teave

- Kaks kütusesüsteemi\* – sõidukigaasi kasutamise sissejuhatus (lk. 24)
- Sõidukigaasi tankimine\* (lk. 310)
- Gaasisüsteemi kontrollimine ja hooldus\* (lk. 360)
- Kütusepaagi luuk - manuaalne avamine (lk. 305)

### Katalüüsneutralisaatorid

Katalüüsmuundurite eesmärgiks on puhastada heitgaase. Need asuvad mootori lähedal, seega saavutatakse töötemperatuur kiiresti.

Katalüüsneutralisaator koosneb kanalitega monoliidist (keraamiline või metallist). Kanali seinad on vooderdatud õhukese plaatina, roodiumi ja pallaadiumikihi. Need metallid toimivad katalüsaatoritena, st osalevad ja kiirendavad keemilist reaktsiooni, ilma et neid ennast sealjuures kasutataks.

### Lambdaandur™ hapnikuandur

Lambdaandur on süsteemi osa, mille ülesandeks on heitmete vähendamine ja kütuse parem ärakasutamine. Lisainfot vt Kütusekulu ja CO<sub>2</sub> heitmed (lk. 428).

Hapnikuandur jälgib mootorist väljuvate heitmete hapnikusaldust. See väärtus sisestatakse elektroonilisse süsteemi, mis kontrollib pidevalt pihus- teid. Kütuse ja mootoris juhitava õhu suhet reguleeritakse pidevalt. Tänu sellele luuakse optimaalsed tingimused efektiivseks põlemiseks ja koos kolmekäigulise katalüüsmuunduriga vähendavad kahjulikke heitmeid (süsivesinikud, vingugaas ja lämmastikoksiidid).

### Sellega seotud teave

- Kütus - bensiin (lk. 307)
- Kütus - diisel (lk. 308)

### Ökonoomne sõiduvõis

Sõitke ökonoomselt ja loodust säästvalt - sõitke sujuvalt, mõelge ette ja kohandage oma sõidustiili ja kiirust vastavalt sõidutingimustele.

- Kasutage funktsiooni ECO Guide\*, mis näitab, kui säästlikult auto sõidab, vt Ökonoomsed juhtimisvõtted & Võimsusjaotus\* (lk. 70).
- Kütusekulu vähendamiseks aktiveerige sõidurežiim ECO<sup>22</sup>.
- Kasutage Eco Coast<sup>23</sup> vabaveeremise võimalust. Mootoripidurdus lülitatakse välja ning auto hooga on võimalik pikemat maad läbida.
- Sõida võimalikult kõrge käiguga, mida liiklusalused ja teeolud lubavad kasutada – väiksem mootori kiirus tähendab väiksemat kütusekulu. Kasutage käigunäidikut (lk. 279)<sup>24</sup>.
- Sõitke ühtlasel kiirusel ning hoidke piisavat distantsi teistest sõidukitest ja takistustest, nii vähendate pidurdamist.
- Suurel kiirusel kütusekulu suureneb – kiiruse suurenemisel suureneb tuuletakistus.
- Ärge laske mootoril tühikäigul töötemperatuurini soojeneda, sõitke pärast käivitamist tavapärasel viisil - külm mootor tarbib rohkem kütust kui soe.
- Sõitke õige rehvirõhuga ja kontrollige seda regulaarselt – parima tulemuse saavutamiseks.

<sup>22</sup> Kehtib automaatkäigukasti puhul.

<sup>23</sup> Vt "ECO sõidurežiim"

<sup>24</sup> Kehtib manuaalkäigukasti puhul.



- ◀ seks valige ECO rehvirõhk, vt Rehvid - ettenähtud rehvirõhud (lk. 436).
- Rehvidest võib oleneda ka kütusekulu – küsige sobivate rehvide kohta nõu edasimüüjalt.
- Ära kasuta talverehve, kui talihooaeg on lõppenud.
- Ära hoi autos üleliigseid esemeid – mida suurem on auto koormus seda suurem kütusekulu.
- Aeglustamiseks kasuta mootori pidurdusjõudu, kui see ei ohusta muid liiklejaid.
- Katusekoormus ja katuseboks suurendavad õhutakistust, mis tähendab suuremat tarbimist – võtke pakiraam katuselt maha, kui seda ei kasuta.
- Ära sõida avatud akendega.

Volvo Car Corporationi keskkonnapõhimõtete kohta vt Keskkonnafilosoofia (lk. 22).

Lisateabe saamiseks kütuse tarbimise kohta vt Kütusekulu ja CO 2 heitmed (lk. 428).

### HOIATUS

Ära kunagi liikuva auto mootorit välja lülitada, näiteks mäest allasõidu ajal, sest siis lülituvad välja olulised süsteemid, näiteks rooli- ja pidurivõimendi.

### Sellega seotud teave

- Kütus - käsitlemine (lk. 306)
- Kütusekulu ja CO 2 heitmed (lk. 428)
- Kütusepaagi maht (lk. 425)

### Haagisega sõitmine\*

Haagise vedamise korral tuleb pöörata tähelepanu mitmele tähtsale asjaolule seondult nii haagisekonksuga, haagise enda kui ka veose paigutamisega haagisele.

Lubatud koormus oleneb auto töökaalust. Reisi- ja lisavarustuse, näiteks haakekonks, summaarne mass vähendab lubatud koormust vastava väärtuse võrra. Lisateavet vt Massid (lk. 414).

Kui haagisekonks on Volvo tehases paigaldatud, on auto varustatud haagisega sõitmiseks vajaliku varustusega.

- Auto haagisekonks peab olema ametlikult heaks kiidetud tüüpi.
- Kui tiisel on hiljem paigaldatud, kontrolli Volvo edasimüüja juures, kas auto on haagisega sõitmiseks vajaliku varustusega.
- Paiguta koorem haagisele nii, et koormus auto haagisekonksule ei ületaks lubatud maksimaalset haakeseadise koormust.
- Suurenda rehvirõhku täiskoormuse puhul soovitava rõhuni. Lisateavet rehvirõhkude kohta vt Rehvid - ettenähtud rehvirõhud (lk. 436).
- Haagisega sõites koormatakse mootorit tavapärasest enam.

- Ära vea täiesti uue autoga rasket haagist. Oota, kuni autoga on sõidetud vähemalt 1000 km.
- Pidureid koormatakse pikkadel ja järskudel allamäge suunduvatel lõikudel tavalisest rohkem. Lülita madalamale käigule ja kohanda vastavalt kiirust.
- Ohutuse tagamiseks on haagisega sõidu korral lubatud suurimat kiiruse ületamine keelatud. Järgi sõidukiiruse ja masside kohta kehtivaid piiranguid.
- Haagisega sõida järsust pikast tõusust üles väikse kiirusega.
- Ära sõida haagisega üle 12 % tõusul.

### Haagisekaabel

Adapter on vajalik siis, kui auto haagiseühendus on 13 klemmi ja haagise elektriühendus 7 klemmiga. Kasuta Volvo poolt heaks kiidetud adapterikaablit. Veendu, et kaabel ei lohise maas.

### Haagise suunatulede indikaatorid ja pidurituled

Kui haagise üks suunatule lampidest ei tööta, vilgub näidikuploki suunatule indikaatori sümbol tavalisest kiiremini ja infokraanile kuvatakse teade **Haagise suunatulede tõrge**.

Kui haagise üks piduritule lampidest on mittetöötav, siis kuvatakse teade **Haagise piduritule tõrge**.

### Tasemekontroll\*

Tagaamordid hoiavad auto kõrguse muutumatuna olenemata auto koormusest (maksimaalse lubatud kaalu piires). Kui auto seisab, langeb auto tagaosa veidike alla - see on normaalne.

### Haagise massid

Infot lubatud haagisekaalude kohta vt Pukseerimisvõimsus ja haakeesedise koormus (lk. 415).

#### TÄHELEPANU

Haagiste maksimaalsed lubatud kaalud on Volvo poolt ette nähtud. Riigisestest nõuetega sõidukitele võivad olla haagiste kaalud ja kiirused täiendavalt piiratud. Haakekonksud võivad olla sertifitseeritud suurema pukseerimiskaaluga kui auto tegelikult võib pukseerida.

#### HOIATUS

Järgige haagiste kaalude kohta antud soovitusi. Muidu võib auto ja haagise juhitavus järkude liigutuste ja pidurdamise korral halveneda.

### Sellega seotud teave

- Haagise vedamine\* – manuaalne käigukast (lk. 313)
- Haagise vedamine\* – automaatkäigukast (lk. 314)
- Haagisekonks/haakekonks\* (lk. 314)
- Pirmi vahetamine – üldine (lk. 371)

### Haagise vedamine\* – manuaalne käigukast

Haagise vedamisel mägisel maastikul võib esineda ülekuumenemisoht.

### Ülekuumenemine

Haagise vedamisel mägisel maastikul võib esineda ülekuumenemisoht.

- Ära käita mootorit liiga kõrgetel pööretel, mis ületavad 4500 p/min (diiselmootori puhul 3500 p/min), vastasel korral võib õli üle kuumeneda.

### Sellega seotud teave

- Haagisega sõitmine\* (lk. 312)

### Haagise vedamine\* – automaatkäigukast

Haagise vedamisel mägisel maastikul võib esineda ülekuumenemisoht.

- Automaatkäigukast valib alati sõiduki koormusele ja mootori kiirusele sobiva käigu.
- Ülekuumenemise korral süttib näidikuplokis ohusümbol ja infokraanil kuvatakse teade – järgige antud soovitusi.

### Järsud tõusud

- Ära vali automaatkäigukasti kõrgemat käiku, kui mootor suudab kasutada – kõrgema käigu kasutamine madalate mootori pöörete juures ei ole alati kasulik.

### Parkimine tõusul

1. Vajuta piduripedaali.
  2. Aktiveeri seisupidur.
  3. Vii käigukang asendisse **P**.
  4. Vabasta seisupidur.
- Vii haagist vedava automaatkäigukastiga auto parkimisel käigukang parkimis-asendisse **P**. Kasuta alati seisupidurit.
  - Blokeeri rattad tõkiskingadega, kui pargid haagisega autot kaldel.

### Käivitamine tõusul

1. Vajuta piduripedaali.
2. Lükka käigukang sõiduasendisse **D**.

3. Vabasta seisupidur.
4. Vabasta pidur ja alusta liikumist.

### Sellega seotud teave

- Automaatkäigukast - Geartronic\* (lk. 279)

### Haagisekonks/haakekonks\*

Haagisekonks võimaldab näiteks haagise vedamise sõiduki järel.

Kui sõidukile on lisatud eemaldatav haakekonks, tuleb täpselt järgida eemaldatava seadme paigaldusjuhiseid, vt Eemaldatav haakekonks\* – kinnitamine/eemaldamine (lk. 316).

### HOIATUS

Kui auto on varustatud Volvo eemaldatava haakekonksuga:

- Järgi tähelepanelikult paigaldusjuhiseid.
- Eemaldatav osa tuleb enne liikuma hakkamist võtmega lukustada.
- Veenduge, et indikaator on roheline.

### Olulised kontrollimised

- Haakekonksu tuleb regulaarselt puhastada ja määrada.

### TÄHELEPANU

Vibratsioonisummutiga haakeseadme kasutamisel ei tohi haakekuuli määrada.

Kehtib ka siis, kui paigaldate jalgrattaraami, mis kinnitub ümber haakekuuli.

### Sellega seotud teave

- Haagisega sõitmine\* (lk. 312)

## Eemaldatav haakekonks\* – hoiustamine

Eemaldatavat pukseerimiskonksu hoitakse pagasiruumis.

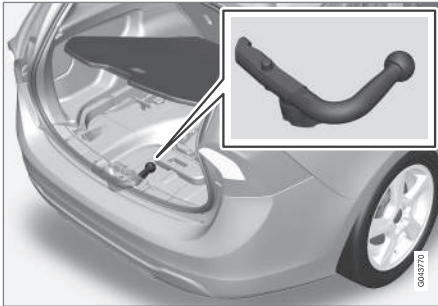

Haakekonksu säilituskoht.

### ! TÄHTIS TEAVE

Eemalda pukseerimiskonks alati pärast kasutamist ja säilita seda ettenähtud kohas.

## Kehtib kahe kütusesüsteemiga\* autodele



Haakekonks asub pakiruumi külgluugi taga olevate tööriistade juures.

## Sellega seotud teave

- Eemaldatav haakekonks\* – tehnilised spetsifikatsioonid (lk. 315)
- Eemaldatav haakekonks\* – kinnitamine/ eemaldamine (lk. 316)
- Haagisega sõitmine\* (lk. 312)

## Eemaldatav haakekonks\* – tehnilised spetsifikatsioonid

Eemaldatava pukseerimiskonksu tehnilised spetsifikatsioonid.

### Spetsifikatsioonid

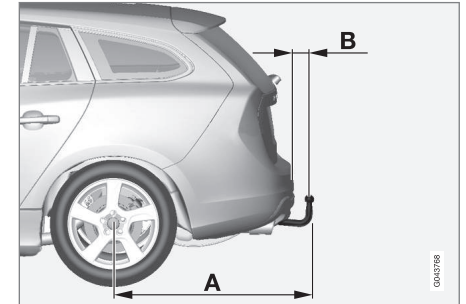

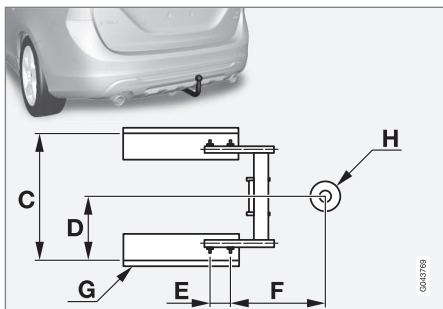

Mõõtmed, kinnituspunktid (mm)

A	998
B	81
C	854
D	427
E	109
F	282
G	Küljeelement
H	Kuuli keskosa

Sellega seotud teave

- Eemaldatav haakekonks\* – kinnitamine/ eemaldamine (lk. 316)
- Eemaldatav haakekonks\* – hoiustamine (lk. 315)
- Haagisega sõitmine\* (lk. 312)

**Eemaldatav haakekonks\* – kinnitamine/eemaldamine**

Eemaldatava pukseerimiskonksu kinnitamine/ eemaldamine toimub järgmisel moel:

**Kinnitamine**

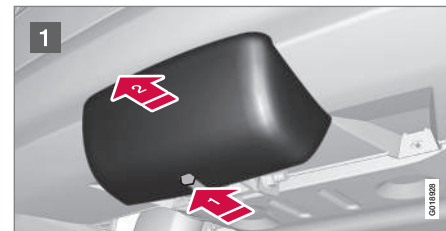

- 1 Eemalda kaitsekate, vajutades haagi sisse **1** ja tõmmates kate otse tagasi **2**.

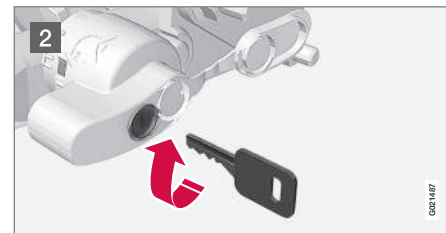

- 2 Kontrolli, kas mehhanism on lukust vabastatud, keerates võtit päripäeva.

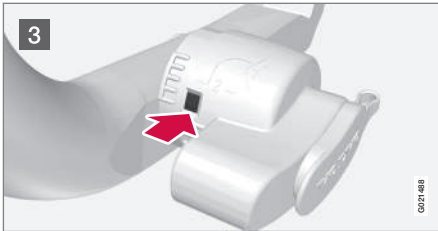

3 Näidikuaken peab olema punane.

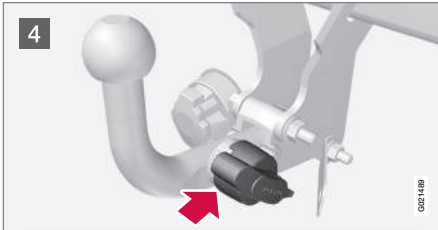

4 Pane haakekonks kohale ja lükka sisse, kuni kostub klõpsatus.

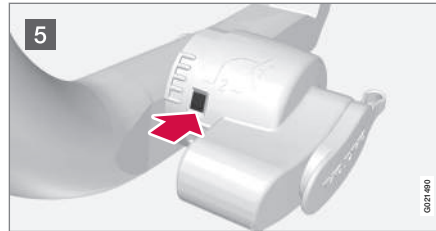

5 Näidikuaken peab olema roheline.

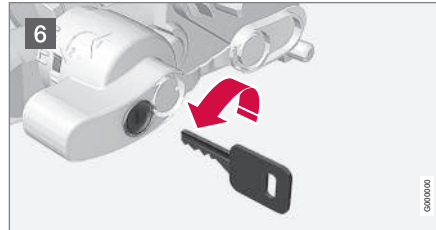

6 Keera võti vastupäeva lukustatud asendisse. Võta võti lukust välja.

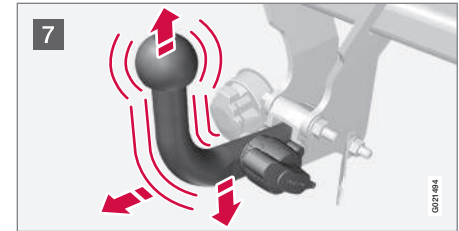

7 Kontrolli kas haakekonks on kindlalt paigas, tõmmates seda üles, alla ja tagasi.

### **⚠ HOIATUS**

Kui haakekonks ei ole korralikult paigaldatud, tuleb haakekonks eemaldada ja vastavalt juhistele uuesti paigaldada.

### **! TÄHTIS TEAVE**

Määri ainult haakekonksu kuuli, ülejäänud osa peab jääma puhtaks ja kuivaks.

### **i TÄHELEPANU**

Vibratsioonisummutiga haakeseadme kasutamisel ei tohi haakeseadme kuuli määrda.



8 Turvakaabel.

### HOIATUS

Kinnitage haagise ohutuskabel kindlasti ettenähtud toendisse.

### Haakekonksu eemaldamine

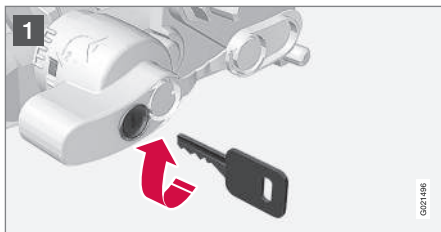

1 Pane võti sisse ja keera see päripäeva avatud asendisse.



2 Vajuta lukustusratas sisse ja keera vastupäeva , kuni kostab klõpsatus.

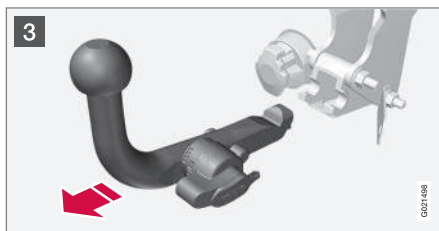

3 Keera lukustusnupp täiesti alla, kuni see seisma jääb. Hoia selles asendis, samaaegselt haakekonksu taha ja üles tõmmates.

### HOIATUS

Kinnitage autos hoitava haakekonks korralikult, kui see on autos, vt Eemaldatav haakekonks\* – hoiustamine (lk. 315).



4 Lükka kaitsekate niikaua, kuni see tihedalt kinni klõpsatab.

### Sellega seotud teave

- Eemaldatav haakekonks\* – hoiustamine (lk. 315)
- Eemaldatav haakekonks\* – tehnilised spetsifikatsioonid (lk. 315)
- Haagisega sõitmine\* (lk. 312)



## Haagise stabiilsusabi - TSA<sup>25</sup>

Haagise stabiilsussüsteem TSA (Trailer Stability Assist) on ette nähtud auto ja haagise stabiliseerimiseks, kui need hakkavad lengerdama.

TSA - funktsioon on stabiilsusabisüsteemi (lk. 189)ESC<sup>26</sup> osa.

### Funktsioon

Iga auto ja selle külge ühendatud haagis võivad lengerdama hakata. Tavaliselt tekib lengerdamine suurtel kiirustel. Kuid see oht on ka madalamatel kiirustel, kui haagis on üle koormatud või koorem on valesti jaotatud, nt liiga taga.

Lengerdus tekib mingi vallandava sündmuse toime, nt:

- Ootamatult tekkiv võimas küljetuul.
- Ebaühtlasel teel sõitmine või löökaugust läbi sõitmine.
- Rooli äkiline keeramine.

### Kasutamine

Lengerduse korral on seda raske või võimatu kõrvaldada. Lengerdamine muudab auto ja haagise juhtimise keeruliseks ning tekib oht, et auto satub valesse ritta või sõidab teelt välja.

Haagise stabiilsusabisüsteem jälgib pidevalt auto liikumist, eriti külgliikumist. Lengerduse tuvastamisel pidurdatakse esirattaid. See on vajalik auto

ja haagise stabiliseerimiseks. Tihtipeale piisab sellest selleks, et juht saavutaks auto üle taas kontrolli.

Kui lengerdus ei kao TSA-süsteemi esimesel rakendusel, pidurdatakse autot ja haagist kõigi ratastega ning vähendatakse mootori võimsust. Kui lengerdamine on järk-järgult vähenenud ja auto ning haagis on jälle stabiilsed, lõpetab süsteem reguleerimise ja juht saavutab auto üle täieliku kontrolli. Lisainfot vt Elektrooniline stabiilsusabisüsteem (ESC) - kasutamine (lk. 190).

### Muud

TSA sisselülitamine võib toimuda suurematel kiirustel.

### TÄHELEPANU

Funktsioon TSA lülitub välja, kui juht valib **Sport** režiimi, vt Elektrooniline stabiilsusabisüsteem (ESC) - üldine (lk. 189).

TSA võib mitte rakenduda, kui juht kasutab järske juhtimisvõtteid, sest sellisel juhul ei saa süsteem aru, kas lengerdamist põhjustab haagis või juht.



Näidikuplokis olev sümbol **ESC**<sup>26</sup> vilgub, kui TSA-süsteem töötab.

## Sellega seotud teave

- Elektrooniline stabiilsusabisüsteem (ESC) - üldine (lk. 189)

<sup>25</sup> Kuulub Volvo originaal-haakekonksu komplekti.

<sup>26</sup> (Electronic Stability Control) - elektrooniline stabiilsusabisüsteem.

### Pukseerimine

Pukseerimine tähendab ühe sõiduki vedamist nööriaga sleppis teise sõiduki poolt.

Enne pukseerimist tehke kindlaks suurim lubatud pukseerimiskiirus.

1. Aktiveerige auto ohutuled.
2. Ühendage pukseerimiskõis pukseerimisaasa külge.
3. Rooliluku avamiseks sisestage kaugjuhtimis-pult-võti süütelukku ning hoidke nuppu **START/STOP ENGINE** all – võtme asend **II** aktiveeritakse, lisateavet võtme asendite kohta vt Võtme asendid (lk. 80).
4. Auto pukseerimise korral peab pult jääma süütelukku.
5. Liigse jõnksutamise vältimiseks vedava auto aeglustamisel hoida puksiirkõis pingul ja jalga kergelt piduripedaalil.
6. Seismajäämiseks ole valmis pidurdama.

### HOIATUS

- Veendu, et roolilukk on vabastatud, enne kui alustad pukseerimist.
- Kaugjuhtpult peab olema sisselülitatud asendis **II** – asendi **I** korral on kõik turvapadjad väljalülitatud.
- Ära eemalda kaugjuhtpulti süütelukust, kui autot pukseeritakse.

### HOIATUS

Piduri- ja roolivõimendi ei tööta, kui mootor on välja lülitatud – pidurit tuleb vajutada umbes 5 korda tugevamalt ja rooli on tavalisest palju raskem keerata.

### Manuaalkäigukast

Enne pukseerimist:

- Sea käigukang neutraalasendisse ja vabasta seisupidur.

### Automaatkäigukast Geartronic

Enne pukseerimist:

- Sea käigukang **N** asendisse ja vabasta seisupidur.

### TÄHTIS TEAVE

Võtke arvesse, et autot võib pukseerida ainult edaspidi.

- Ärge pukseerige automaatkäigukastiga autosid kiirustel üle 80 km/h (50 mph) või rohkem kui 80 km kaugusele.

### Käivitusabi

Ära tõmba autot mootori käivitamiseks teise autoga. Mootori mittekäivitamisel aku tühjenemise tõttu käivitage sõiduk doonoraku abil, vt Auto käivitamine abiakuga (lk. 277).

### TÄHTIS TEAVE

Mootori käimatõmbamine võib kaasa tuua katalüüsmuunduri rikke.

### Sellega seotud teave

- Ohutuled (lk. 97)
- Puksiiraas (lk. 321)
- Väljatõmbamine (lk. 322)

## Puksiiraas

Sõiduki ees ja taga kaitseraua paremal poolel kate all on keerrestatud auk, millesse kruvitakse pukseerimisaas.

### Pukseerimisaasa paigaldamine

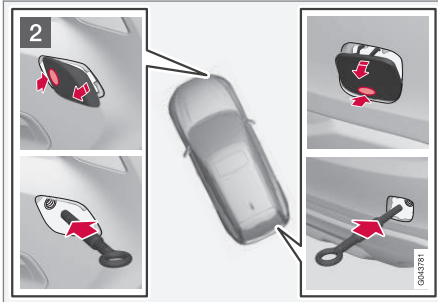
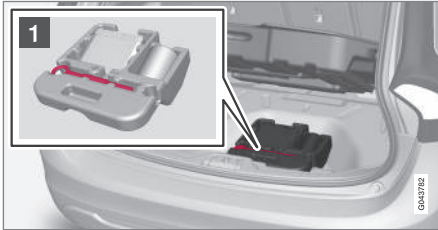

- 1** Võta välja puksiiraas, mis asub pakiruumi põhjaluugi all.

Kahe kütusesüsteemiga\* autod: puksiiraas asub pakiruumi külgluugi taga olevate tööriistade juures.

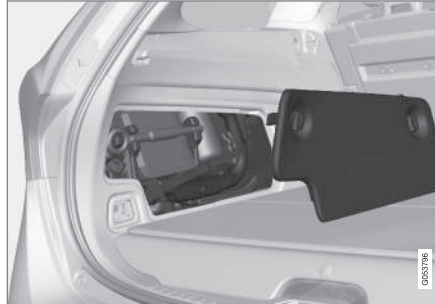

- 2** Pukseerimisaasa kinnitusava katet esineb kahesugust ning neid avatakse kahel erineval viisil:

- Ava süvendiga variant mündi vms eseme abil, pöörates seda väljapoole. Seejärel pööra kate täiesti välja ja eemalda.
- Teisel variandi küljel ja nurgas on märgistus: Suru oma sõrmega märgistusele ja pööra vastaspool/nurk samal ajal välja mündi vms eseme abil; kate pöörduv oma telje ümber ringi ja selle saab siis eemaldada.

Kruvi pukseerimisaasa otse sisse, kuni aasa äärikuni. Pinguta ühendust näiteks rattavõtme abil.

Pärast kasutamist eemalda pukseerimisaasa ja aseta hoiukohta tagasi.

Lõpetuseks paigalda kate kaitseraua külge tagasi.

Puksiiraasa abil võib auto ka platvormiga puksiirsõidukile tõmmata. Auto asendist ja kliirensist sõltub, kas see on võimalik. Kui puksiirauto ramp on liiga järsk või auto kliirens on ebasobiv, võib auto puksiiraasaga tõmbamisel kahjustuda. Vajadusel kasutage auto ülestõstmiseks puksiirauto tõsteseadet.



### HOIATUS

Auto vedamisel puksiirauto platvormile ei tohi kedagi ega midagi olla puksiirauto taga.

### TÄHTIS TEAVE

Pukseerimisaas on mõeldud ainult maanteel pukseerimiseks, **mitte** porri kinni jäänud auto väljatõmbamiseks. Väljatõmbamiseks tuleb kasutada vastavat teenust pakkuva firma abi.

#### Sellega seotud teave

- Pukseerimine (lk. 320)
- Väljatõmbamine (lk. 322)

## Väljatõmbamine

Meetmed sõiduki teisaldamisel teise masina abil.

Väljatõmbamiseks tuleb kasutada vastavat teenust pakkuva firma abi.

Puksiiraasa abil võib auto ka platvormiga puksiirsõidukile tõmmata. Auto asendist ja kliirensist sõltub, kas see on võimalik. Kui puksiirauto ramp on liiga järsk või auto kliirens on ebasobiv, võib auto puksiiraasaga tõmbamisel kahjustuda. Vajadusel kasutage auto ülestõstmiseks puksiirauto tõsteseadet.

### HOIATUS

Auto vedamisel puksiirauto platvormile ei tohi kedagi ega midagi olla puksiirauto taga.

### TÄHTIS TEAVE

Pukseerimisaas on mõeldud ainult maanteel pukseerimiseks, **mitte** porri kinni jäänud auto väljatõmbamiseks. Väljatõmbamiseks tuleb kasutada vastavat teenust pakkuva firma abi.

### TÄHTIS TEAVE

Autot võib pukseerida ainult edaspidi.

#### Sellega seotud teave

- Pukseerimine (lk. 320)

RATTAD JA REHVID

## Rehvid - hooldus

Lisaks paljudele muudele funktsioonidele on rehvide eesmärk kanda raskust, tagada hea haardumine teekattega, summutada vibratsioone ja kaitsta rattast kulumise eest.

## Sõiduviiis

Rehvid mõjutavad paljuski auto sõiduomadusi. Rehvitüüp, mõõdud, rehvirõhk ja kiirus on auto sõitu mõjutavad olulised faktorid.

## Rehvi vanus

Kõiki üle kuue aasta vanuseid rehve tuleb lasta spetsialistil kontrollida isegi siis, kui rehvil ei ole nähtavaid kahjustusi. Rehvid vananevad ja lagunevad isegi siis, kui neid kasutatakse vähe või ei kasutata üldse. Seetõttu võivad nende omadused halveneda. See kehtib kõikide rehvide kohta, mis hilisemaks kasutamiseks alles hoitakse. Välisteks märkideks, mis näitavad rehvi kasutuskõlbmatust, on nt praod või värvimuutused.

## Uued rehvid

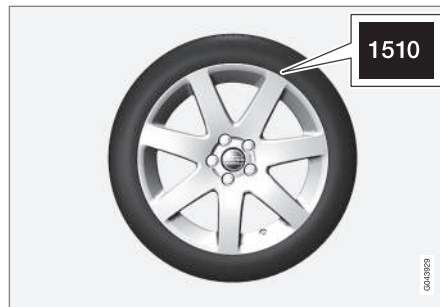

Rehvid on aeguv toode. Paari aasta pärast hakkavad nad kõvenema ning samal ajal hakkab ka nende haardevõime/omadused järk-järgult halvenema. Seepärast püüa rehvide vahetamisel kasutada võimalikult uusi rehve. See on eriti oluline talverehvide puhul. Numbrikoodi neli viimast numbrit tähistavad tootmise nädalat ja aastat. Tegemist on rehvi DOT märgisega (Department of Transportation) ja see algab nelja numbriga, näiteks numbritega 1510. Joonisel kujutatud rehvi on valmistatud 2010 aasta 15-ndal nädalal.

## Suve- ja talverattad

Suve- ja talverehvide ümbervahetamisel tuleb rehvidele märgistada, kummale auto küljele olid nad paigaldatud. Näiteks võib tähistada **L** vasaku ja **R** parema külje jaoks.

## Kulumine ja hooldus

Õige rehvirõhk (lk. 326) põhjustab rehvide ühtlasemat kulumist. Juhtimisvõtted, rehvirõhk, ilmastiku- ja teeolud mõjutavad rehvide vananemist ja kulumiskirrust.

Mustrisügavuse erinevuste ja kulumisjälgede tekke vältimiseks võib eesmise ja tagumise rehve omavahel vahetada. Esimene vahetus tuleks läbi viia u. 5000 km järel ning seejärel iga 10 000 km järel.

Volvo soovib pöörduda volitatud Volvo teenindusse, kui turvisemustri jääksügavuse mõõtmise osas tekib küsimusi. Kui rehvid on juba oluliselt erinevalt kulunud (turvisemustri sügavuse erinevus on > 1 mm), tuleb vähem kulunud rehvid paigutada tagateljele. Alajuhitavust on tavaliselt kergem korrigeerida kui ülejuhitavust ning see põhjustab auto liikumise sirgjoonel, erinevalt ülejuhitavusest, mille tõttu auto tagaosas hakkab küljele libisema ja auto võib juhitavuse täiesti kaotada. See on põhjus, miks tagarattad ei tohi kunagi esirattastest varem haarduvust kaotada.

## HOIATUS

Vigastatud rehvi võib põhjustada auto juhitavuse kadumist.

## Hoistamine

Paigaldatud rehvidega velgi tuleb hoida horisontaalasendis või nad ülles riputada, nad ei tohi olla püstiasendis.

**Sellega seotud teave**

- Rehimõõdud (lk. 327)
- Rehvid - kiirusindeksid (lk. 328)
- Rehvid - koormusindeks (lk. 328)
- Rehvid - pöörlemissuund (lk. 325)
- Rehvid - kulumismärgised (lk. 326)

**Rehvid - pöörlemissuund**

Sellise rehimustriga rehvidel, mis on mõeldud ainult ühes suunas pöörlemiseks, on pöörlemissuund tähistatud noolega.

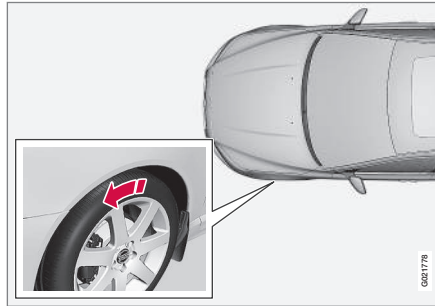

Nool osutab rehvi pöörlemissuunda.

Rehvi peab kogu oma kasutusea jooksul alati pöörlema samas suunas. Rehvi asukoht tohib vahetuda ainult esi- ja tagaratta vahel, mitte kunagi vasak- ja parempoolse ratta vahel. Rehvi ebaõigel paigaldamisel halvenevad oluliselt auto pidurdusomadused ja võime lükata eest vihma ja lörtsi. Suurema mustrisügavusega rehvid tuleb alati paigaldada auto taha (vähendamaks külglibisemise ohtu).

** TÄHELEPANU**

Veenduge, et mõlemad rattapaarid on sama tüüpi ja sama mõõduga ja ka sama marki.

Järgi rehvirõhu tabelis (lk. 436) toodud soovitatavat rehvirõhku.

**Sellega seotud teave**

- Rehimõõdud (lk. 327)
- Rehvid - kiirusindeksid (lk. 328)
- Rehvid - koormusindeks (lk. 328)
- Rehvid - hooldus (lk. 324)
- Rehvid - kulumismärgised (lk. 326)

## Rehvid - kulumismärgised

Mustri kulumismärgised võimaldavad hinnata rehvi kulumise astet.

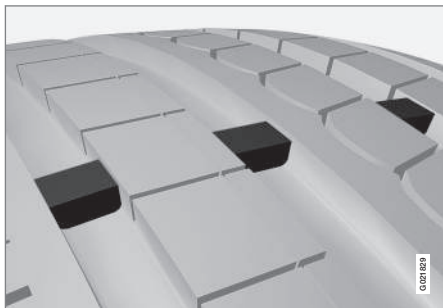

Rehvimustri kulumisnäituriid.

Hõõrdepinna kulumisnäitur on rehvisoontega risti olev kitsas riba. Rehvi küljel on tähed TWI (Tread Wear Indicator). Kui rehvimustri sügavus on kuni 1,6 mm, on muster kulumismärgisega ühesügvune. Vaheta nii kiiresti kui võimalik uute vastu. Pea meeles, et väikese mustrisügavusega rehvidel on vihmast ja lumest väga halb haarduvus.

## Sellega seotud teave

- Rehvimõõdud (lk. 327)
- Rehvid - kiirusindeksid (lk. 328)
- Rehvid - koormusindeks (lk. 328)
- Rehvid - pöörlemissuund (lk. 325)
- Rehvid - hooldus (lk. 324)

## Rehvid - rehvirõhk

Rehvide rehvirõhud, mida mõõdetakse bar-ides, on erinevad.

### Kontrollige rehvirõhku

Rehvirõhku tuleb kontrollida kord kuus.

- Auto soovitava rehvisuuruse rehvirõhk.
- ECO-rõhk<sup>1</sup>.

Kontrollige rehvirõhku külmal ajal. "Külmad rehvid" tähendab, et rehvid on välisõhuga samal temperatuuril. Pärast mõnekilomeetrist sõitmist rehvid soojenevad ja rõhk suureneb.

Vale rehvirõhk suurendab kütusekulu, lühendab rehvi kasutusiga ja halvendab auto juhtimisomadusi. Liiga madala rehvirõhuga sõites võivad rehvid üle kuumeneda ja kahjustuda. Rehvirõhk mõjutab sõidumugavust, sõidumüra ning juhitavust.

### **i** TÄHELEPANU

Rehvirõhk paratamatult aja jooksul väheneb. Rehvirõhk sõltub ka õhutemperatuurist.

## Rehvirõhu silt





Rehvirõhupaadil juhipoosel uksepostil (esi- ja tagaüks vahel) on näha, milline peab olema rehvirõhk erineva koorma ja kiiruse juures. Sama on ära toodud ka rehvirõhu tabelis, vt Rehvid - ettenähtud rehvirõhud (lk. 436).

### Kütuse kokkuvõid, ECO-rõhk

Kergel koormusel (kuni 3 inimest) ja kiirusel kuni 160 km/h (100 mph) võite parima võimaliku kütusekulu saavutamiseks valida ECO-rõhu. Madalaima mürataseme ja parima sõidumugavuse nimel soovitate valida madalama rõhu.

(Vt jaotist heakskiidetud rehvirõhud(lk. 436).)

### Sellega seotud teave

- Rehvimõõdud (lk. 327)
- Rehvid - kiirusindeksid (lk. 328)
- Rehvid - koormusindeks (lk. 328)
- Rehvid - hooldus (lk. 324)
- Rehvid - kulumismärgised (lk. 326)
- Rehvid - ettenähtud rehvirõhud (lk. 436)

### Ratta ja velje mõõdud

Ratta ja velje ettenähtud mõõdud peavad vastama alljärgnevas tabelis toodud näidetele.

Autol on kogu sõidukit puudutav heakskiit. See tähendab, et auto jaoks on heaks kiidetud teatud ratta- (velje-) ja rehvikombinatsioonid.

Rataste (velgede) mõõdutähis on näiteks järgmine: 7Jx16x50.

7	Veljelaius tollides
J	Veljeääriku profiil
16	Veljediameter tollides
50	Laius mm-tes (vahemaa ratta keskmest rummu kontaktpinnani)

### Sellega seotud teave

- Rehvimõõdud (lk. 327)
- Rehvid - ettenähtud rehvirõhud (lk. 436)
- Rattad ja rehvid - heakskiidetud mõõdud (lk. 432)

### Rehvimõõdud

Sõiduki rehvid on kindlas mõõdus – tutvuge näidetelega alljärgnevas tabelis.

Mõõdud on näidatud kõigil autotüüpidel. **Näide:** 215/55R16 97W

215	Rehvilaius (mm)
55	Rehvikülje kõrguse ja rehvilaiuse suhe (%)
R	Radiaalrehv
16	Veljediameter tollides (*)
97	Maksimaalse lubatud rehvikoormuse koodid, rehvikoormuse indeks (LI)
W	Maksimaalse lubatud kiiruse kood (SS). (Antud juhul 270 km/h (168 mph).)

### HOIATUS

19-tolliseid rattaid **ei tohi** kasutada autodel, millel **ei ole** lisavarustuseks R-Designi või sportšassiid. 19-tolliste rataste kasutamine **standardse šassiiga** autodel tekitab ohutusrisi koos sõiduki vigastamise riskiga ning halvendab auto sõiduomadusi.

Autol on kinnitus, mis kehtib sõidukile kui tervikule koos teatud velgede ja rehvide kombinatsiooniga.

<sup>1</sup> ECO-rõhu kasutamine aitab vähendada kütusekulu.

#### ◀ Sellega seotud teave

- Rehvid - kiirusindeksid (lk. 328)
- Rehvid - koormusindeks (lk. 328)
- Rehvid - pöörlemissuund (lk. 325)
- Rehvid - hooldus (lk. 324)
- Rehvid - ettenähtud rehvirõhud (lk. 436)
- Ratta ja velje mõõdud (lk. 327)
- Rattad ja rehvid - heakskiidetud mõõdud (lk. 432)
- Koormusindeks ja kiirusklass (lk. 434)

#### Rehvid - koormusindeks

Koormusindeks märgib rehvi koormustaluvust.

Igal rehvil on teatud kandevõime, mida näitab koormusindeks (LI). Rehvide vajalik kandevõime oleneb auto kaalust. Madalaim lubatud väärtus on toodud kasutusjuhendi trükiversiooni rehvikoormuste tabelis, vt Spetsifikatsioonid.

#### Sellega seotud teave

- Rehvimõõdud (lk. 327)
- Rehvid - ettenähtud rehvirõhud (lk. 436)
- Rehvid - kiirusindeksid (lk. 328)
- Rehvid - hooldus (lk. 324)
- Rattad ja rehvid - heakskiidetud mõõdud (lk. 432)

#### Rehvid - kiirusindeksid

Rehvidele on määratud rehvikohane suurim lubatud sõidukiirus, mida nimetatakse kiirusindeksiks (SS - Speed Symbol).

Rehvi kiirusklass peab olema vähemalt niisama suur kui auto tipпкиirus. Allolev tabel näitab iga kiirusklassi (SS) suurimat lubatud kiirust. Ainsad rehvid, millele need eeskirjad ei kehti, on talverehvid (lk. 329)<sup>2</sup>. Nende puhul võib kasutada väiksemat kiirust. Kui valitakse selline rehvi, ei tohi sõita kiiremini, kui on rehvi kiirusklassiga määratud (nt klass Q puhul tohib sõita kuni 160 km/h (100 mph)). Liikluseeskirjad, mitte rehvide kiirusklassid, määravad ära, kui kiiresti autoga sõita tohib.

<b>i</b>	<b>TÄHELEPANU</b>
Maksimaalne lubatud kiirus on märgitud tabelis.	

Q	160 km/h (100 mph) (kasutatakse vaid talverehvidele)
T	190 km/h (118 mph)
H	210 km/h (130 mph)
V	240 km/h (149 mph)

<sup>2</sup> See puudutab nii metallnaastudega kui ilma metallnaastudeta rehve.

W	270 km/h (168 mph)
Y	300 km/h (186 mph)

### **⚠ HOIATUS**

Autol tuleb kasutada ettenähtud või suurema koormusindeksi (lk. 328) (LI) ja kiirusklassiga (SS) rehve. Liiga madala koormusindeksi või kiirusklassi korral võib tekkida ülekuumemine.

### **Sellega seotud teave**

- Rehvimõõdud (lk. 327)
- Rehvid - koormusindeks (lk. 328)
- Rehvid - pöörelemisuund (lk. 325)

### **Rattapoldid**

Rattapoldid on rataste kinnitamiseks rummule ning polte on saadaval erinevat tüüpi.

### **⚠ TÄHTIS TEAVE**

Rattamutrid tuleb kinnitada pingutusmomentiga 140 Nm. Üle- või alapingutamine võib mutreid ja polte kahjustada.

Kasuta ainult Volvo poolt testitud ja heaks kiidetud velgi ning Volvo originaaltarvikuid. Kontrolli pingutusmomenti momentvõtme abil.

**Ärge** kasutage rattapoltide keermetel määrdeaineid.

### **Lukustusplõidid\***

Lukustuspolte\* saab kasutada nii alumiinium- kui terasvelgedel. Pakiruumi katte all on koht lukustatavate rattapoltide hülsi jaoks.

### **Sellega seotud teave**

- Ratta ja velje mõõdud (lk. 327)

### **Talverehvid**

Talverehvid on rehvid, mis on kohandatud vastavateks talviste teeoludega.

### **Talverehvid**

Volvo soovib kasutada kindlate mõõtudega talverehve. Rehvimõõtmel sõltuvad mootori variantid. Talverehvidega sõites tuleb kõigile neljale rattale paigaldada õiget tüüpi rehvid.

### **i TÄHELEPANU**

Volvo soovib sobivate velgede ja rehvide valimiseks konsulteerida Volvo edasimüüjaga.

### **Naastrehvid**

Naastrehve tuleb alguses 500-1000 km ettevaatlikult sisse sõita, et naastud rehvis õigesti paigutuksid. See annab rehvide ja eelkõige naastudele pikema kasutusea.

### **i TÄHELEPANU**

Nõuded naastrehvide kasutamisele riigiti erinevad.

### **Mustrisügavus**

Jää, lõrtsi ja madalal temperatuuril sõitmine koormab rehve tunduvalt rohkem kui suvel sõitmine. Seepärast soovib Volvo mitte sõita talverehvidega, mille muustrisügavus on väiksem kui 4 mm.



## ◀ Lumekettide kasutamine

Lumekette võib kasutada ainult esiratastel (kehtib ka neliveoga rataste puhul). Ärge sõitke lumekettidega kunagi kiiremini kui 50 km/h (31 mph). Väldi sõitmist paljal maapinnal, sest see kulutab nii lumekette kui rehve.

### ⚠ HOIATUS

Kasuta Volvo originaalkette või nendega võrdväärseid lumekette, mis sobivad konkreetsele automudelile ning rehvi- ja veljemõeldule. Kui Sul on selle kohta küsimusi, soovitab Volvo pöörduda volitatud Volvo teenindusse. Sobimatud lumeketid võivad autot tõsiselt kahjustada ja õnnetuse põhjustada.

## Sellega seotud teave

- Ratta vahetamine - ratta eemaldamine (lk. 330)

## Ratta vahetamine - ratta eemaldamine

Sõiduki rattaid on võimalik vahetada, nt talverataste/talverehvide paigaldamiseks.

### Varuratas\*

Tarnida on võimalik kaht eri tüüpi varuratast: kotis või pakiruumi pöranda all.

**Järgmised juhised kehtivad vaid juhul, kui auto tagavaruratas on ostetud lisavarustusena.** Kui autol pole varuratast - vt teavet Augu parandamise kohta (TMK) (lk. 350).

Varuratas (ajutine) on mõeldud ainult ajutiseks kasutamiseks ning see tuleb nii pea kui võimalik tavalise rattaga asendada. Varuratta kasutamisel võib auto juhitavus muutuda. Varuratas on tavalisest rattast väiksem. Auto kliirens jääb selle võrra väiksemaks. Pea seda meeles äärekivi lähedal sõites ja ära mine autoga pesulasse. Kui varuratas on paigaldatud ette, siis ei saa lumekette kasutada. Nelikveoga auto puhul saab tagasilla-veo välja lülitada. Varuratta parandamine ei ole lubatud.

Varuratta õige rehvirõhk on toodud rehvirõhu tabelis (lk. 436).

### ! TÄHTIS TEAVE

- Kui autol on all varuratas, ärge sõitke kiiremini kui 80 km/h (50 mph).
- Autol ei tohi sõidu ajal all olla rohkem kui üks ajutine varuratas.

Varuratas asub varuratta õõnsuses, väliskülj all-pool. Varuratast ja vahtplastkarpe kinnitab üks ja sama polt. Vahtplastist ümbrises on kõik vajalikud tööriistad.

Varuratas tarnitakse kotis, mis tuleb rihmade abil pagasiruumi pöranda külge kinnitada.

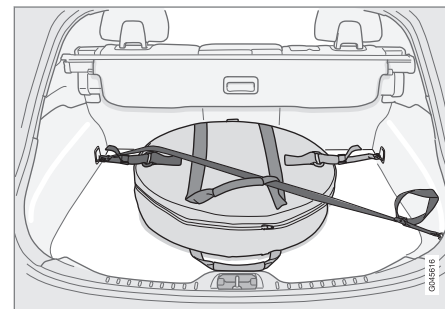

Nelja koormakinnitusasasaga autod.

Asetage varurattakoti käepide pakiruumis välja- ehk enda poole. Kinnitage rihmade külge õmmeldud konksud esimeste koormakinnitusasade külge. Kinnitage pikk rihm esimeste koormakinnitusasade külge, tõmmake rihm diagonaalis üle

varuratta ja läbi ülemise käepideme. Kinnitage lühike pingutusrihm pikema külge. Ühendage see tagumise koormakinnitusasaga ja pinguta.

### Pakiruumi põrandaalusest panipaigast varuratta eemaldamine

1. Tõsta pakiruumi põrand üles.
2. Keera kinnituskrui lahti.
3. Tõsta vahtplastist tükk selle tööriistade abil välja.
4. Tõsta varuratas välja.

### Varuratta eemaldamine kotist

1. Võtke rihtmud lahti tõstke varuratas pakiruumist välja eemaldage varuratta kott.
2. Tõsta pakiruumi põrand üles.
3. Tõsta tööriistad ja tungraud vahtplastist ümbrisest välja.

### Eemaldamine

Kui vahetate ratast elava liiklusega kohas, asetage teele ohukolmnurk (lk. 334). Auto ja tungraud\* peavad paiknema kindlal horisontaalsel pinnal.

1. Rakendage seisupidur (lk. 298) ja lülitage sisse tagasikäik või valige automaatkäigu-kasti korral asend **P**.

### ⚠ HOIATUS

Kontrolli, ega tungraud ei ole kahjustunud, et selle keere on korralikult määritud ja tungraud on puhas.

### ℹ TÄHELEPANU

Volvo soovib kasutada ainult selle\* automudeli juurde kuulvat tungrauda. Automudeli on kirjas tungraua andmesildil.

Sildil on kirjas ka tungraua maksimaalne koormatavus ja kindlaksmääratud minimaalse töstetkõrguse juures.

2. Võtke tungraud\*, rattavõti\*, ilukilpide eemaldusvahend\* ja rattapoltide plastikkorkide eemaldusvahend vahtplastplokist välja. Kui teine tungraud on valitud, vt Auto tõstmine (lk. 361).



Vahend rattapoltide plastikkorkide eemaldamiseks.

3. Aseta vastu maad jäävate rataste ette tõkskingad. Kasuta näiteks raskeid puitklotse või suuri kive.



4. Terasvelgedega autodel on eemaldatavad ilukilbid. Ratta täiskilpide korral kangutage lahti ja eemaldage need tööriista abil. Rattakilpe võib ära tõmmata ka käsitsi.

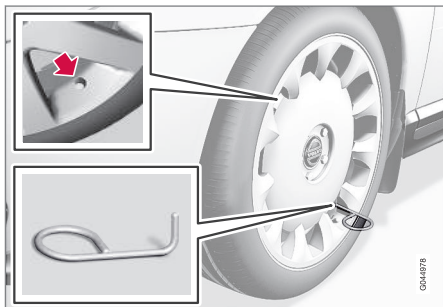

5. Krüvige pukseerimisaas ratta mutrivõtme\* kinni kuni lõppasendini.

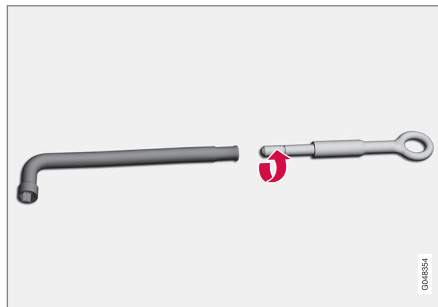

**! TÄHTIS TEAVE**

Pukseerimisaas tuleb keerata kõikidele ratta mutrivõtme keermetele.

6. Eemaldage rattapoltide plastikkorgid selleks mõeldud vahendiga.  
7. Keera rattapoldid ½-1 võrra padrunvõtme\* abil vastupäeva lahti.

**! HOIATUS**

Ära kunagi pane midagi maa ja tungraua vahele või siis tungraua ja auto tõstekoha vahele.

8. Auto mõlemal küljel on kaks tungraua kinnituskoha. Keerake tungrauda\* üles nii, et autokere vastav äärik satuks tungraua otsal olevasse õnarusse.

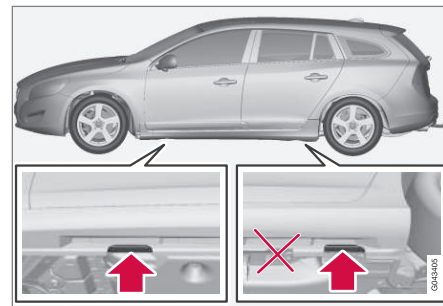

**! TÄHTIS TEAVE**

Maapind peab olema kindel, tasane ja horisontaalne.

9. Tõsta autot nii, et ratas tuleb maapinnast lahti. Eemalda rattapoldid ja tõsta ratas ära.

**⚠ HOIATUS**

Ärge minge auto alla, kui see on tungrauaga üles tõstetud.

Kaasõitjad peavad tungrauaga ülestõstetavast autost väljuma. Kui peate rattast liikluskeskonnas vahetama, peavad kaasreisijad ohutus kohas viibima.

**ⓘ TÄHELEPANU**

Tavaline tungraud on mõeldud aeg-ajalt ja lühiajaliseks kasutamiseks, nt torkeauguga rehvi vahetamiseks või talve-/suverehvide vahetamiseks. Auto tõstmiseks tohib kasutada vaid selle auto jaoks mõeldud tungrauda. Kui autot tuleb sagedamini tungrauaga tõsta või kauemaks kui vaid rehvi vahetamiseks, on soovitatav kasutada töökoja tungrauda. Sel juhul järgige seadmega kaasas olevaid juhisid.

**Sellega seotud teave**

- Ratta vahetus - paigaldamine (lk. 333)
- Tungraud\* (lk. 336)
- Ohukolmnurk (lk. 334)
- Rattapoldid (lk. 329)

**Ratta vahetus - paigaldamine**

Ratas tuleb alati paigaldada korralikult.

**Paigaldamine****⚠ HOIATUS**

Ärge minge auto alla, kui see on tungrauaga üles tõstetud.

Kaasõitjad peavad tungrauaga ülestõstetavast autost väljuma. Kui peate rattast liikluskeskonnas vahetama, peavad kaasreisijad ohutus kohas viibima.

1. Puhasta ratta ja rummu kontaktpinnad.
2. Aseta ratas kohale. Pinguta rattapoldid korralikult.

**Ärge** kasutage rattapoldide keermetel määrdeainet.

3. Lase auto alla, nii et rattad ei saaks pöörelda.



4. Kinnita rattapoldid ristamisi. Oluline on, et rattapoldid kinnitatakse korralikult. Pingutage momentdiga 140 Nm. Kontrolli pingutusmomenti momentvõtme abil.
5. Asetage rattapoldide plastkatted tagasi.
6. Paigaldada täismõõdus ilukilbid.

**ⓘ TÄHELEPANU**

- Täispumbatud rehvi ventiilile paigaldage alati tolmuks, et kruus, pori vms ventiili ei kahjustaks.
- Kasutage alati plastmaterjalist tolmuks. Metallist tolmuks võivad roostetada ja neid võib olla raske lahti keerata.





### **i** TÄHELEPANU

Ilukilbi ventiililava tuleb asetada paigaldamisel rattapöial oleva ventiiliga kohakuti.

### Teist mõõtu rehvide kasutamine

Rehvimõõtude muutumisel võtke tarkvara uuendamiseks ühendust volitatud Volvo teenindusega. Enne suurema või väiksema mõõduga rehvidele üleminekut (sh suve- ja talverehvid) tuleb võib-olla uus tarkvara alla laadida.

### Sellega seotud teave

- Ratta vahetamine - ratta eemaldamine (lk. 330)
- Tungraud\* (lk. 336)
- Ohukolmnurk (lk. 334)
- Rattapoldid (lk. 329)

## Ohukolmnurk

Ohukolmnurk on mõeldud teiste liiklejate hoiatamiseks teel seisvast sõidukist.

### Hoiustamine ja paigaldamine

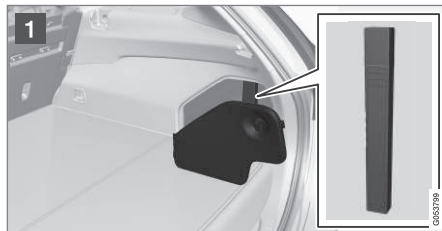
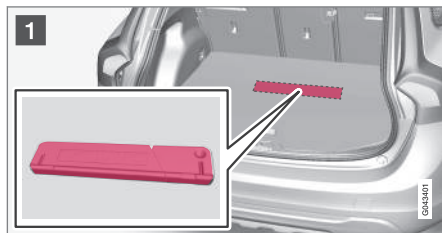

Kehtib kahe kütusesüsteemiga\* autodele.

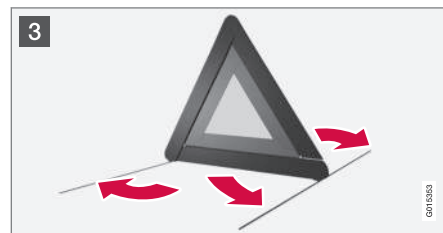
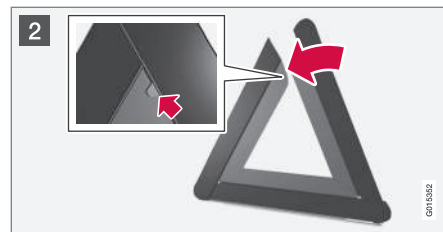

- 1 Tõsta põrandaluuk üles ja võta ohukolmnurk välja.
- 2 Võta ohukolmnurk ümbrisesest välja, klapi lahti ja pane kaks lahtist külge kokku.
- 3 Klapi lahti ohukolmnurga tugijalad.

Järgi ohukolmnurga kasutamise eeskirju. Paiguta ohukolmnurk sobivasse kohta, arvestades liikluseolukorda.

Pärast kasutamist kinnita ohukolmnurk ja selle karp korralikult pakiruumis.



**i TÄHELEPANU**

Pärast privaatsset lukustamist ei saa avada auto pakiruumi ja põrandaluuki, vt Privaatlukustus\* (lk. 168).

**Tööriistad**

Auto varustusse kuuluvad ka puksiiraas, tungraud\* ja veljevõti\*.

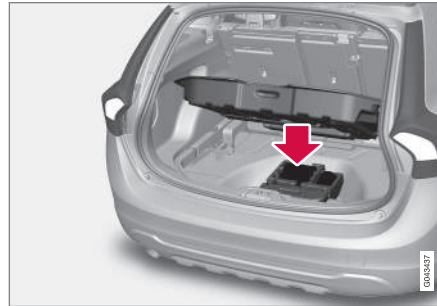

Pukseerimisaas, tungraud\* ja veljevõti\* asuvad pakiruumi põranda all. Seal on ka koht lukustatavate rattapoltide ja nende plastkatete tööriistade jaoks.

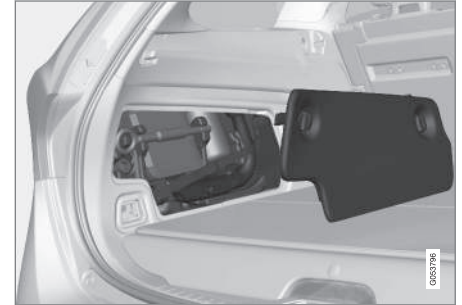
**Kehtib kahe kütusesüsteemiga\* autodele**

Auto tööriistad paiknevad pakiruumis külgluugi taga.

**Sellega seotud teave**

- Ajutine rehviparandus (lk. 350)
- Puksiiraas (lk. 321)
- Ratta vahetamine - ratta eemaldamine (lk. 330)
- Rattapoldid (lk. 329)
- Tungraud\* (lk. 336)

## Tungraud\*

Tungraua abil tõstetakse auto ratta vahetamiseks üles.

Varuratta vahetamiseks tohib kasutada ainult originaaltungrauda. Tungraua keere peab olema alti hästi määritud.

### **i** TÄHELEPANU

Tavaline tungraud on mõeldud aeg-ajalt ja lühiajaliseks kasutamiseks, nt torkeauguga rehvi vahetamiseks või talve-/suverehvide vahetamiseks. Auto tõstmiseks tohib kasutada vaid selle auto jaoks mõeldud tungrauda. Kui autot tuleb sagedamini tungrauaga tõsta või kauemaks kui vaid rehvi vahetamiseks, on soovitatav kasutada töökoja tungrauda. Sel juhul järgige seadmega kaasas olevaid juhi-seid.

## Tööriistad - hoiukohta tagasipane

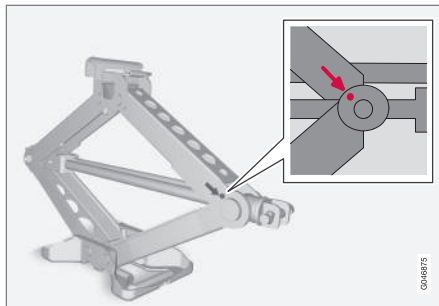

Tööriistad ja tungraud\* tuleb pärast kasutamist õigesse kohta tagasi panna. Tungraud tuleb ärasmahutamiseks kokku, õigesse asendisse kruvida.

### **!** TÄHTIS TEAVE

Tööriistu ja tungrauda\* tuleb säilitada auto pakiruumis selleks ettenähtud kohas.

### Sellega seotud teave

- Ohukolmnurk (lk. 334)
- Ajutine rehviparandus (lk. 350)

## Esmaabikomplekt\*

Esmaabikarbis sisalduvad esmaabi andmiseks vajalikud vahendid.

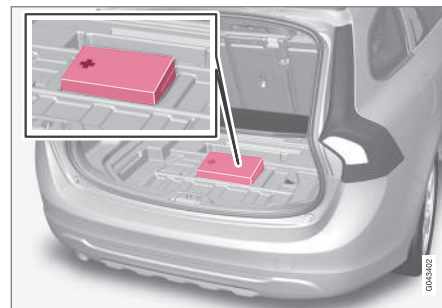

Esmaabivarustusega kast asub pakiruumis põranda all.

### **i** TÄHELEPANU

Pärast privaatset lukustamist ei saa avada auto pakiruumi ja põrandaluuki, vt Privaatlukustus\* (lk. 168).

### Kehtib kahe kütusesüsteemiga\* autodele

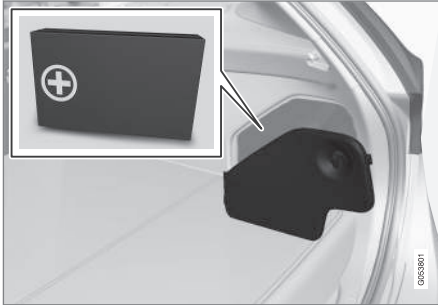

Esmaabikomplekt paikneb pakiruumis külgluugi taga.

### Rehvirõhu jälgimine\*<sup>3</sup>

Juhul kui ühes või mitmes rehvis on rõhk liiga madal, siis rehvirõhu jälgimissüsteem hoiatab sellest näidikupaneelil oleva ohusümboliga.

Rehvirõhu jälgimiseks on saadaval kaks süsteemi – TM (Tyre Monitor) ja TPMS (Tyre Pressure Monitoring System)<sup>4</sup>. Kui te ei tea, millist süsteemi teie autos kasutatakse, avage menüüsüsteem **MY CAR** ja sirvige auto seadeid:

- Kui kasutusel on süsteem TM, kuvatakse menüü **Tyre monitor**.
- Kui kasutusel on süsteem TPMS, kuvatakse menüü **Tyre pressure**.

Teatud riikides kuulub rehvirõhu jälgimissüsteem vastavalt kehtivatele seadustele auto tavavarustuse hulka. Tavalist rehvihooldust süsteem ei asenda.



Rehvirõhu jälgimise hoiatussümbol.

### Sellega seotud teave

- Rehvirõhu jälgimine (TM)\* (lk. 337)
- Rehvirõhu jälgimissüsteem (TPMS)\* – üldine teave (lk. 339)

### Rehvirõhu jälgimine (TM)\*<sup>5</sup>

TM (Tyre Monitor) süsteem tuvastab rehvide pöörlemiskiirust, et määrata, kas rehvides on õige rõhk.

#### Süsteemi kirjeldus

Kui rehvirõhk on liiga madal, siis rehvi ümbermõõt muutub ja selle tulemusel ka pöörlemiskiirus. Süsteem võrdleb rehve omavahel ja teeb kindlaks, kas vähemalt ühe rehvi rõhk on liiga madal.

Tavalist rehvihooldust süsteem ei asenda.

#### Teated

Kui rõhk on liiga madal, süttib näidikupaneelil hoiatussümbol (⚠) ja kuvatakse üks järgmistest teadetest:

- **Rehvirõhk madal Kontrollige, reguleerige ja kalibreerige**
- **Rehvirõhusüsteem Vajalik hooldus**
- **Rehvirõhusüsteem Praegu ei toimi**

<sup>3</sup> Standard teatud riikides.

<sup>4</sup> Kehtib üksnes S60/V60 Polestar tehase mudelile, millel on 20-tollised veljed ja esiteljel Brembo pidurid.

<sup>5</sup> Standard teatud riikides.



### ! TÄHTIS TEAVE

Tõrke ilmnemisel TM-süsteemis vilgub kombineeritud näidikupaneeli märgutuli  ligikaudu 1 minuti jooksul kiiresti ja jääb seejärel põlema. Näidikupaneelil kuvatakse ka vastav teade.

### Teadete kustutamine

1. Kontrollige manomeetri abil, kas kõikide rehvide rõhk on õige.
2. Täitke rehvid vastavalt juhipoole uksepiilaril (esi- ja tagauste vahel) toodud rehvirõhu väärtus(t)ele.
3. Kalibreerige TM ümber rakenduses **MY CAR**.

### i TÄHELEPANU

Vale rehvirõhu kasutamise vältimiseks kontrollige külmade rehvide rõhku. "Külmed rehvid" tähendab rehvi, mille temperatuur on ümbritseva temperatuuriga ühtlane (saavutatakse ligikaudu kolme tunni möödumisel, kui autoga on sõidetud). Pärast mõnekilomeetrist sõitmist rehvid soojenevad ja rõhk suureneb.

### ! HOIATUS

- Vale rehvirõhu kasutamisel võib juht kontrolli auto üle kaotada.
- Süsteem ei suuda äkilist rehvikahjustust ette märkida.

### Süsteemi TM kalibreerimine

TM süsteemi korraliku töö tagamiseks tuleb määrata rehvirõhu algväärtus. Seda tuleb **MY CAR** süsteemis uuesti kalibreerida pärast rehvi vahetust või rehvirõhu muutmist.

Näiteks tuleks rehvirõhku seadistada juhul, kui veetakse rasket koormat või sõidetakse suurel kiirusel (üle 160 km/h (100 mph)). Seejärel tuleb süsteemi uuesti kalibreerida.

### Ümberkalibreerimine

Seaded määratakse keskkonsoolilt, vt **MY CAR** (lk. 113).

1. Seisake mootor.
2. Täitke kõik rehvid vastavalt juhipoole uksepiilaril (esi- ja tagauste vahel) toodud rehvirõhu väärtus(t)ele.  
Või vaadake rehvirõhutabel.
3. Käivitage auto, kuid ärge sõitu alustage.
4. Avage menüüsüsteem **MY CAR** ja valige menüü **Tyre monitor**.
5. Valige **Start calibration** ja vajutage nuppu OK.
6. Pärast kõigi rehvide kontrollimist ja rehvirõhu muutmist vajutage kalibreerimise alustamiseks nuppu OK.

### 7. Sõitke.

- > Ümberkalibreerimine toimub sõidu ajal automaatselt ja selle võib iga hetk katkestada. Kui mootor ümberkalibreerimise käigus seisatakse, jätkub see järgmine kord, kui autoga sõidate. Kui kalibreerimine on lõppenud, ei esita süsteem mingit kinnitust.

Uusi viiteväärtus kehtib seni, kuni sammud 1-7 uuesti sooritatakse.

### i TÄHELEPANU

Pidage meeles, et TM-süsteem tuleb pärast rehvi vahetust või rehvirõhu muutmist ümber kalibreerida. Kui uusi viiteväärtuseid ei talletata, ei tööta süsteem korralikult.

### i TÄHELEPANU

- Täispumbatud rehvi ventiilile paigaldage alati tolmuksid, et kruus, pori vms ventiili ei kahjustaks.
- Kasutage alati plastmaterjalist tolmuksid. Metallist tolmuksid võivad roostetada ja neid võib olla raske lahti keerata.

### Süsteem ja rehvi olek

Süsteemi olekut ning rehvide andmeid on võimalik keskekraanilt kontrollida.

1. Avage **MY CAR** menüüsüsteem.

## 2. Valige **Tyre monitor** menüü.

- > Rehvirõhu olekut kuvatakse alati värvikoodiga.

Iga rehvi olekule on antud värvikood.

- Kõik rohelised: süsteem töötab normaalselt ja kõigi rehvide rõhk on soovitatud tasemest natuke suurem.
- Kollane ratas: vastava rehvi rõhk on liiga madal.
- Kõik rattad kollased: vähemalt kahe rehvi rõhk on liiga madal.
- Kõik rattad hallid ja teade **Rehvirõhusüsteem Praegu ei toimi:** rehvirõhu süsteem on ajutiselt välja lüülitatud. Enne süsteemi taas sisselülitumist tuleb autoga võib-olla lühiajaliselt sõita kiirusel üle 30 km/h (20 mph).
- Kõik rattad hallid ja kuvatakse teade **Rehvirõhusüsteem Vajalik hooldus:** süsteemis on tõrge. Võtke ühendust Volvo edasimüüja või remonditöökojaga.

## Sellega seotud teave

- Rehvid - rehvirõhk (lk. 326)

## Rehvirõhu jälgimissüsteem (TPMS)\*<sup>6</sup> – üldine teave

Rehvirõhu jälgimissüsteem TPMS (Tyre Pressure Monitoring System) hoiatab juhti, kui auto ühe või mitme rehvi rõhk on liiga madal.

## Süsteemi kirjeldus

Rehvirõhu jälgimissüsteem TPMS kasutab iga ratta õhuventiili sees paiknevaid andureid. Kui autoga sõita kiirusel ca 30 km/h (20 mph), siis süsteem mõõdab rehvirõhku.

Nii tehases paigaldatud kui ka valikuliste rataste ventiilidesse saab paigaldada TPMS-andurid.

Tavalist rehvihooldust süsteem ei asenda.

## Teated

Kui rõhk on liiga madal, süttib näidikupaneelil hoiatussümbol  ja kuvatakse üks järgmistest teadetest:

- **Rehvirõhk on madal Kontrolli paremat esiratat**
- **Rehvirõhk on madal Kontrolli vasakut esiratat**
- **Rehvirõhk on madal Kontrolli paremat tagaratat**
- **Rehvirõhk on madal Kontrolli vasakut tagaratat**

- **Rehvi peab pumpama Kontrolli paremat esirehvi**
- **Rehvi peab pumpama Kontrolli vasakut esirehvi**
- **Rehvi peab pumpama Kontrolli paremat tagarehvi**
- **Rehvi peab pumpama Kontrolli vasakut tagarehvi**
- **Rehvirõhusüsteem Vajalik hooldus**

Kui kasutatakse TPMS-anduritega rattaid või kui anduril on rike, kuvatakse **Rehvirõhusüsteem Vajalik hooldus.**

Õige rehvirõhk on toodud rehvirõhu tabelis, vt Rehvid - rehvirõhk (lk. 326).

## **TÄHTIS TEAVE**

Tõrke ilmnemisel TPMS-süsteemis vilgub kombineeritud näidikupaneeli märgutuli  ligikaudu 1 minuti jooksul kiiresti ja jääb seejärel põlema. Näidikupaneelil kuvatakse ka vastav teade.

## Sellega seotud teave

- Rehvirõhu jälgimine (TPMS)\* – reguleerimine (ümberseadistamine) (lk. 340)
- Rehvirõhu jälgimissüsteem (TPMS)\* – madala rehvirõhu korrigeerimine (lk. 342)

<sup>6</sup> Võimalik üksnes S60/V60 Polestar tehase mudelil, millel on 20-tollised veljed ja esiteljel Brembo pidurid.

- Rehvirõhu jälgimine (TPMS)\* – aktiveerimine/deaktiveerimine (lk. 341)
- Rehvirõhu jälgimine (TPMS)\* - soovitusel (lk. 342)
- Rehvirõhu jälgimine (TPMS)\* – sõidukõlblikud auguga rehvid\* (lk. 343)

### Rehvirõhu jälgimine (TPMS)\*<sup>7</sup> – reguleerimine (ümberseadistamine)

PMS (Tyre Pressure Monitoring System) kasutab viiteväärtust, millel põhineb madala rehvirõhu hoiatus.

Viiteväärtuse muutmiseks kavibreerige süsteem ümber, nt sõitmiseks raske koormaga.

Enne uuesti kalibreerimist reguleerige rehvirõhku Volvo soovitatud rehvirõhkude järgi.

#### TÄHELEPANU

Kalibreerimise käivitamisel ei tohi auto liikuda.

Seaded määratakse keskkonsooliit, vt MY CAR (lk. 113).

1. Täitke rehvid vastavalt juhipoole uksepiilaril (esi- ja tagauste vahel) toodud rehvirõhu väärtustele.
2. Käivitage mootor.
3. Avage **MY CAR** menüüsüsteem.
4. Valige **Tyre pressure** menüü.
5. Vali **Calibrate tyre pressure** ja vajuta **OK**.

6. Sõitke 10 minutit vähemalt kiirusel 30 km/h (20 mph).
  - > Kalibreerimine sooritatakse automaatselt kohe pärast juhipoole käivitamist. Kui kalibreerimine on lõppenud, ei esita süsteem mingit kinnitust.

Uued viiteväärtused kehtivad seni, kuni sammud 1-6 uuesti sooritatakse.

### Sellega seotud teave

- Rehvirõhu jälgimine\* (lk. 337)
- Rehvid - rehvirõhk (lk. 326)

<sup>7</sup> Võimalik üksnes S60/V60 Polestar tehase mudelil, millel on 20-tollised veljed ja esiteljel Brembo pidurid.

## Rehvirõhu jälgimissüsteem (TPMS)\*<sup>8</sup> - rehvi olek

TPMS (Tyre Pressure Monitoring System) rehvirõhu jälgimissüsteemi abil on võimalik rehvi olekut keskekraanilt kontrollida.

### Süsteem ja rehvi olek

Süsteemi ja rehvide olekut saab kontrollida, vt MY CAR (lk. 113).

1. Avage **MY CAR** menüüsüsteem.
2. Valige **Tyre pressure** menüü.
  - > Rehvirõhu olekut kuvatakse alati värvikoodiga.

Iga rehvi olekule on antud värvikood.

- Kõik rohelised: süsteem töötab normaalselt ja kõigi rehvide rõhk on soovitatud tasemest natuke suurem.
- Kollane ratas: vastava rehvi rõhk on liiga madal.
- Punane ratas: vastava rehvi rõhk on väga madal.
- Kõik rattad hallid: süsteemi ei saa ajutiselt kasutada. Enne, kui süsteem uuesti aktiivseks muutub, tuleb autoga sõita mõned minutid kiiremini kui 30 km/h (20 mph).
- Kõik rattad hallid ja kuvatakse teade **Rehvirõhusüsteem Vajalik hooldus:** süs-

teemis on tõrge. Võtke ühendust Volvo edasimüüja või remonditöökojaga.

### Sellega seotud teave

- Rehvirõhu jälgimine\* (lk. 337)
- Rehvirõhu jälgimissüsteem (TPMS)\* – madala rehvirõhu korrigeerimine (lk. 342)

## Rehvirõhu jälgimine (TPMS)\*<sup>9</sup> – aktiveerimine/deaktiveerimine<sup>10</sup>

Kindlatel turgudel on võimalik rehvirõhu jälgimissüsteemi TPMS (Tyre Pressure Monitoring System) aktiveerida/deaktiveerida.

### TÄHELEPANU

Rehvirõhu seiresüsteemi aktiveerimisel/deaktiveerimisel ei tohi auto liikuda.

Seaded määratakse keskkonsoolilt, vt MY CAR (lk. 113).

1. Käivitage mootor.
2. Avage **MY CAR** menüüsüsteem.
3. Valige **Tyre pressure** menüü.
4. Vali **Tyre monitoring** ja vajuta **OK**.
  - > Aktiveeritud süsteemi korral infokraanil kuvatav valik **X** kaob süsteemi deaktiveerimise järel.

### Sellega seotud teave

- Rehvirõhu jälgimine\* (lk. 337)

<sup>8</sup> Võimalik üksnes S60/V60 Polestar tehasemudelil, millel on 20-tollised veljed ja esiteljel Brembo pidurid.

<sup>9</sup> Võimalik üksnes S60/V60 Polestar tehasemudelil, millel on 20-tollised veljed ja esiteljel Brembo pidurid.

<sup>10</sup> Standard teatud riikides.

## Rehvirõhu jälgimine (TPMS)\*11 - soovitus

TPMS (Tyre Pressure Monitoring System)- rehvirõhu jälgimissüsteemi soovitus.

- Volvo soovib paigaldada TPMS andurid auto kõigile rehvidele (suve- ja talverehvid).
- Volvo soovib andureid ühelt rattalt teisele ümber mitte tõsta.
- Varuratas pole varustatud TPMS anduriga.
- Kui kasutate varuratast või TPMS andurita ratast, kuvatakse näidikupaneelil veateade **Rehvirõhusüsteem Vajalik hooldus**.
- Ratta vahetamise järel kontrolli alati, kas asendusrattad koos süsteemiga toimivad.
- Kui ratas on vahetatud või TPMS-i andur teisele rattale paigaldatud, tuleb tihend, mutter ja ventiilisüdamik välja vahetada.
- TPMS-i andurite paigaldamisel tuleb auto mootor vähemalt 15 minutiks välja lülitada, vastasel juhul ilmub näidikupaneelile veateade.

### **A HOIATUS**

TPMS-iga varustatud rehvi täispumpamisel hoidke pumba düüsi otse vastu ventiili, et vältida ventiili kahjustamist.

**i TÄHELEPANU**

- Täispumbatud rehvi ventiilile paigaldage alati tolmutate, et kruus, pori vms ventiili ei kahjustaks.
- Kasutage alati plastmaterjalist tolmutateid. Metallist tolmutatted võivad roostetada ja neid võib olla raske lahti keerata.

**i TÄHELEPANU**

Kui soovite kasutada muu moodsuga rehve, tuleb TPMS-süsteem uuesti konfigurereida. Lisainfot küsige Volvo esindajalt.

### Sellega seotud teave

- Rehvirõhu jälgimine\* (lk. 337)

## Rehvirõhu jälgimissüsteem (TPMS)\*12 - madala rehvirõhu korrigeerimine

Kui rehvirõhu jälgimissüsteem TPMS (Tyre Pressure Monitoring System) kuvab hoiatuse, on vähemalt ühes auto rehvis rõhk liiga madal.

Kui kuvati rehvirõhu teade ja TPMS hoiatustuli süttis:

1. kontrollige manomeetriga vastava(te) rehvi(de) rõhku.
2. Täitke rehvi(id) vastavalt juhipoole uksepiilaril (esi- ja tagauste vahel) toodud rehvirõhu väärtus(t)ele.
3. Teatud juhtudel tuleb hoiatusteksti kustutamiseks autoga sõita mõne minuti kiirusel vähemalt 30 km/h (20 mph) Seejärel kustub ka TPMS hoiatustuli.

11 Võimalik üksnes S60/V60 Polestar tehase mudelil, millel on 20-tollised veljed ja esiteljel Brembo pidurid.

12 Võimalik üksnes S60/V60 Polestar tehase mudelil, millel on 20-tollised veljed ja esiteljel Brembo pidurid.



**i TÄHELEPANU**

- TPMS-süsteem kasutab nii rehvi temperatuuril kui ka ümbritseval temperatuuril põhinevat kompenseeritud rõhuväärtust. See tähendab, et rehvirõhk võib natuke juhuks piilaril toodud sildil soovitatud rehvirõhust erineda. Tühja rehvi teate eemaldamiseks tuleb seetõttu rehvidesse natuke suurem rõhk sisestada.
- Vale rehvirõhu kasutamise vältimiseks kontrollige külmade rehvide rõhku. "Külma rehvi" tähendab rehvi, mille temperatuur on ümbritseva temperatuuriga ühtlane (saavutatakse ligikaudu kolme tunni möödumisel, kui autoga on sõidetud). Pärast mõnekilomeetrist sõitmist rehvid soojenevad ja rõhk suureneb.

**⚠ HOIATUS**

- Vale rehvirõhu kasutamisel võib juht kontrolli auto üle kaotada.
- Süsteem ei suuda äkilist rehvikahjustust ette märkida.

**Sellega seotud teave**

- Rehvirõhu jälgimine\* (lk. 337)

**Rehvirõhu jälgimine (TPMS)\*<sup>13</sup> – sõidukõlblikud auguga rehvid\***

Kui on valitud SST (Self Supporting run flat Tires)\*, on auto varustuses ka TPMS (lk. 337).

Seda tüüpi rehvil on spetsiaalselt tugevdatud küljed, mis võimaldab sõitu jätkata vaatamata rehvirõhu mõningale langusele. Neile rehvidele on paigaldatud spetsiaalne pöid (tavarehve on võimalik samuti sellele pöiale paigaldada.)

Kui SST-tüüpi rehvi kaotab rehvirõhu, süttib näidikuplokis kollane TPMS indikaatorlamp ja infoekraanil kuvatakse teade. Sellisel juhul on maksimaalne kiirus max. 80 km/h (50 mph). Rehvi tuleb esimesel võimalusel välja vahetada.

Sõida ettevaatlikult, mõningatel juhtudel võib olla raske eristada, milline rehvi on vigane. Hooldust vajava rehvi kindlakstegemiseks kontrolli kõiki nelja rehvi.

**⚠ HOIATUS**

Rehve tohivad paigaldada ainult SST rehve tundvad isikud.

SST rehve tohib paigaldada ainult koos TPMS-iga.

Pärast madala rehvirõhu teate kuvamist ärge sõitke kiiremini kui 80 km/h (50 mi/h).

Maksimaalne distants enne rehvi vahetamist on 80 km.

Vältige intensiivset sõitu, nagu äkilisi pidurdusi ja pööreid.

SST rehvid tuleb kahjustamise või augu korral vahetada.

**Sellega seotud teave**

- Rehvirõhu jälgimine\* (lk. 337)

<sup>13</sup> Võimalik üksnes S60/V60 Polestar tehase mudelil, millel on 20-tollised veljed ja esiteljel Brembo pidurid.

### **Tüübikinnitus – rehvirõhu jälgimissüsteem (TPMS)\*<sup>14</sup>**

Rehvirõhku jälgimise süsteemi TPMS (Tyre Pressure Monitoring System) andurite tüübikinnitus selgub tabelist.

---

<sup>14</sup> Saadaval ainult 350 hj. S60/V60 Polestar'iga.

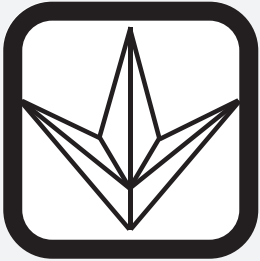
Riik/piirkond		
Brasília	 <p>Modelo: S180052050</p> <p><b>ANATEL</b> Agência Nacional de Telecomunicações 1542-12-2149</p> <p>(01) 07894476056448</p> <p>Este equipamento opera em caráter secundário, isto é, não tem direito a proteção contra interferência prejudicial, mesmo de estações do mesmo tipo, e não pode causar interferência a sistemas operando em caráter primário.</p> <p>0202050</p>	
Ukraina	 <p>0202091</p>	



**Riik/piirkond**

lisrael

<p><b>שם הדגם</b> (Hebrew:Model name) S180052050</p> <p><b>שם היצרן וכתובתו</b> (Hebrew:Manufacturer and address) Continental AG Siemensstraße 12 93055 Regensburg</p>
--

00011254

Vastavusdeklaratsioon (Declaration of Conformity)

Riik/piirkond	
---------------	--

EL-i maad:



Eksportmaad: Saksamaa

Tootja: Continental Automotive GmbH

Seadme tüüp: TPMS üksus



**Chief Life**  
 185 POC CF8F 100  
 Phone +49 (0)7 700-08042  
 Fax +49 (0)7 700-08042  
[jeff@continental-tyres.com](mailto:jeff@continental-tyres.com)

Item: April 10, 2012    No. internal part: TDC1C V006    Our Address:    No. release:

**Declaration of Conformity in accordance with Directive 1999/5/EC (R&TTE Directive)**

**Manufacturer:** Continental Automotive GmbH  
**Address:** Siemensstrasse 12  
 D-91058 Regensburg  
 Germany

**Product type designation:** S16003350

**Intended use:** Tire Pressure Monitoring Sensor

The product mentioned above complies with the essential requirements and other relevant provisions of Directive 1999/5/EC when used for its intended purpose.

**Health and safety pursuant to Art. 3(1)(a):** Applied standards:  
 EN 62 302-1 (2009) + A11 (2009)  
 + A2 (2010) + A2 (2011)  
 EN 62 479 (2010)

**Electromagnetic compatibility pursuant to Art. 3(1)(b):** Applied standards:  
 EN 301 488-3 V1.1.1 (2008-04)  
 EN 301 488-3 V1.1.4 (2008-08)

**Efficient use of spectrum pursuant to Art. 3(1)(c):** Applied standards:  
 EN 300 220-1 V3.1.1 (2010-02)  
 EN 300 220-2 V2.3.1 (2010-02)

The following marking applies to the above mentioned product:



Continental Automotive GmbH  
 Regensburg, 3012-04-10

*Wey*  
 Andreas Wey  
 Executive Vice President  
 Body & Security

*Robert Wöber*  
 Robert Wöber  
 Director Product Group 1  
 Body & Security

Continental Automotive GmbH    Phone: +49 (0) 7 700-08042    Fax: +49 (0) 7 700-08042    E-mail: [jeff@continental-tyres.com](mailto:jeff@continental-tyres.com)    Website: [www.continental-tyres.com](http://www.continental-tyres.com)

00811853





Riik/piirkond	
Tšehhi Vabariik:	<b>Continental tímto prohlašuje, že tento Radio Transmitter je ve shodě se základními požadavky a dalšími příslušnými ustanoveními směrnice 1999/5/ES.</b>
Taani:	<b>Undertegnede Continental erklærer herved, at følgende udstyr Radio Transmitter overholder de væsentlige krav og øvrige relevante krav i direktiv 1999/5/EF.</b>
Saksamaa:	<b>Hiermit erklärt Continental, dass sich das Gerät Radio Transmitter in Übereinstimmung mit den grundlegenden Anforderungen und den übrigen einschlägigen Bestimmungen der Richtlinie 1999/5/EG befindet.</b>
Eesti:	<b>Käesolevaga kinnitab Continental seadme Radio Transmitter vastavust direktiivi 1999/5/EÜ põhinõuetele ja nimetatud direktiivist tulenevatele teistele asjakohastele sätetele.</b>
UK	Hereby, Continental declares that this Radio Transmitter is in compliance with the essential requirements and other relevant provisions of Directive 1999/5/EC.
Hispaania:	<b>Por medio de la presente Continental declara que el Radio Transmitter cumple con los requisitos esenciales y cualesquiera otras disposiciones aplicables o exigibles de la Directiva 1999/5/CE.</b>
Kreeka:	<b>ΜΕ ΤΗΝ ΠΑΡΟΥΣΑ Continental ΔΗΛΩΝΕΙ ΟΤΙ Radio Transmitter ΣΥΜΜΟΡΦΩΝΕΤΑΙ ΠΡΟΣ ΤΙΣ ΟΥΣΙΩΔΕΙΣ ΑΠΑΙΤΗΣΕΙΣ ΚΑΙ ΤΙΣ ΛΟΙΠΕΣ ΣΧΕΤΙΚΕΣ ΔΙΑΤΑΞΕΙΣ ΤΗΣ ΟΔΗΓΙΑΣ 1999/5/ΕΚ.</b>
Prantsusmaa:	<b>Par la présente Continental déclare que l'appareil Radio Transmitter est conforme aux exigences essentielles et aux autres dispositions pertinentes de la directive 1999/5/CE.</b>
Itaalia:	<b>Con la presente Continental dichiara che questo Radio Transmitter è conforme ai requisiti essenziali ed alle altre disposizioni pertinenti stabilite dalla direttiva 1999/5/CE.</b>
Läti:	<b>Ar šo Continental deklarē, ka Radio Transmitter atbilst Direktīvas 1999/5/EK būtiskajām prasībām un citiem ar to saistītajiem noteikumiem.</b>
Leedu:	<b>Šiuo Continental deklaruoja, kad šis Radio Transmitter atitinka esminius reikalavimus ir kitas 1999/5/EB Direktyvos nuostatas.</b>
Holland:	<b>Hierbij verklaart Continental dat het toestel Radio Transmitter in overeenstemming is met de essentiële eisen en de andere relevante bepalingen van richtlijn 1999/5/EG.</b>

Riik/piirkond	
Malta:	<b>Hawnhekk, Continental, jiddikjara li dan Radio Transmitter jikkonforma mal-htigijiet essenzjali u ma provwedimenti oħrajn relevanti li hemm fid-Dirrettiva 1999/5/EC.</b>
Ungari:	Alulírott, Continental nyilatkozom, hogy a Radio Transmitter megfelel a vonatkozó alapvető követelményeknek és az 1999/5/EC irányelv egyéb előírásainak.
Poola:	<b>Niniejszym Continental oświadcza, że Radio Transmitter jest zgodny z zasadniczymi wymogami oraz pozostałymi stosownymi postanowieniami Dyrektywy 1999/5/EC.</b>
Portugal:	<b>Continental declara que este Radio Transmitter está conforme com os requisitos essenciais e outras disposições da Directiva 1999/5/CE.</b>
Slovenia:	Continental izjavlja, da je ta Radio Transmitter v skladu z bistvenimi zahtevami in ostalimi relevantnimi določili direktive 1999/5/ES.
Slovakkia:	Continental týmto vyhlasuje, že Radio Transmitter spĺňa základné požiadavky a všetky príslušné ustanovenia Smernice 1999/5/ES.
Soome:	<b>Continental vakuuttaa täten että Radio Transmitter tyyppinen laite on direktiivin 1999/5/EY oleellisten vaatimusten ja sitä koskevien direktiivin muiden ehtojen mukainen.</b>
Rootsi:	<b>Härmed intygar Continental att denna Radio Transmitter står i överensstämmelse med de väsentliga egenskapskrav och övriga relevanta bestämmelser som framgår av direktiv 1999/5/EG.</b>
Island:	Hér með lýsir Continental yfir því að Radio Transmitter er í samræmi við grunnkröfur og aðrar kröfur, sem gerðar eru í tilskipun 1999/5/EC.
Norra:	<b>Continental erklærer herved at utstyret Radio Transmitter er i samsvar med de grunnleggende krav og øvrige relevante krav i direktiv 1999/5/EF.</b>

### Sellega seotud teave

- Rehvirohu jälgimine\* (lk. 337)

## Ajutine rehviparandus

Rehvi kiirparanduskomplekti (Temporary Mobility Kit – TMK) abil saab sulgeda väiksemad augud rehvis ja kontrollida ning reguleerida rehvirõhku (lk. 436).

Rehvi kiirparanduskomplekt (lk. 351) koosneb kompressorist ja tihendusvedeliku pudelist. Täiteaine võimaldab teha ajutisi rehviparandusi. Tihendusvedelik tihendab tõhusalt rehvide läbitorgatud hõõrdepinna.

Ajutisel rehvitihenduskomplektil on katkiste rehvide piiratud tihendusvõime. Ära tihenda rehve ajutise tihenduskomplekti abil, kui rehvis on suured lõhed, praod või muud sarnased vigastused.

### **i** TÄHELEPANU

Ajutine rehviparanduskomplekt on ette nähtud ainult turvises asuva torkega rehvide parandamiseks.

### **i** TÄHELEPANU

Ajutise rehvi remondi kompressor on Volvo poolt testitud ja heaks kiidetud.

## Sellega seotud teave

- Rehvi kiirparanduskomplekt - asukoht (lk. 350)
- Rehvi kiirparanduskomplekt - ülevaade (lk. 351)
- Rehvi kiirparanduskomplekt - kasutamine (lk. 352)
- Tööriistad (lk. 335)

## Rehvi kiirparanduskomplekt - asukoht

Rehvi kiirparanduskomplekti (Temporary Mobility Kit – TMK) abil saab sulgeda väiksemad augud rehvis ja kontrollida ning reguleerida rehvirõhku.

## Rehviparanduskomplekti asukoht

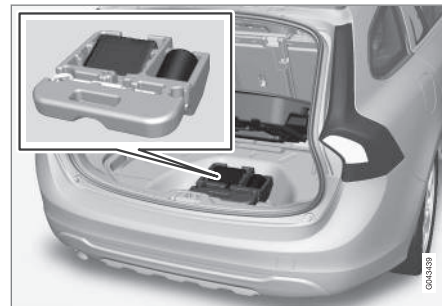

Rehvitihenduskomplekt avariilukkorraks asub pakiruumi põhja all.

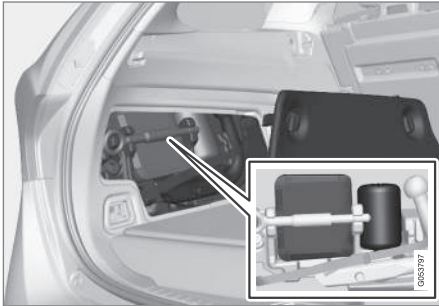

**Kehtib kahe kütusesüsteemiga\* autodele**

Rehviparanduskomplekt paikneb pakiruumis külgluugi taga.

**Sellega seotud teave**

- Rehvi kiirparanduskomplekt - ülevaade (lk. 351)
- Ajutine rehviparandus (lk. 350)

**Rehvi kiirparanduskomplekt - ülevaade**

Rehvi kiirparanduskomplekti (Temporary Mobility Kit – TMK) osade ülevaade.

Komponente hoistatakse pakiruumi aluses pani-paigas.

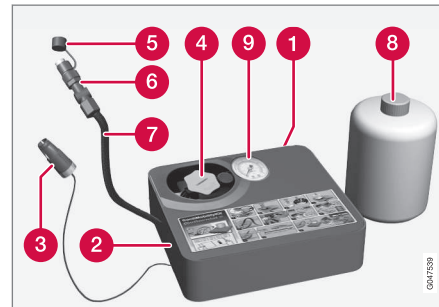

- 1 Kleebis, suurim lubatud kiirus
- 2 Lüliti
- 3 Elekrikaabel
- 4 Pudelihoidik (oranž kate)
- 5 Kaitsekork
- 6 Rõhureduktor
- 7 Õhuvoolik

8 Tihendusvedeliku pudel

9 Rõhumõõdik

**Tihendusvedeliku pudel**

Vahetage tihendusvedeliku pudel enne aegumiskuupäeva ja pärast kasutamist välja. Käitle vana pudelit keskkonnaohhtliku jäätmena.

**⚠ HOIATUS**

Pudel sisaldab 1.2-etanooli ja looduslikku kummit-lateksit.

Allaneelamisel tervisele kahjulik. Võib tekitada nahaga kokkupuutumisel allergilise reaktsiooni.

Vältige kokkupuudet naha ja silmadega.

Hoida laste käeulatuses eemal.

**⚠ HOIATUS**

- Kui tihendusaine satub nahale, tuleb see viivitamatult seebi ja rohke veega maha pesta.
- Silma sattub tihendusvedelik tuleb viivitamatult silmapesuvee või lihtsalt ohtra veega välja loputada. Kaebuste püsimisel minge silmaarsti vastuvõtule.



#### ◀ Sellega seotud teave

- Rehvi kiirparanduskomplekt - asukoht (lk. 350)
- Ajutine rehviparandus (lk. 350)

### Rehvi kiirparanduskomplekt - kasutamine

Augu parandamine rehvi kiirparanduskomplektiga (Temporary Mobility Kit – TMK).

#### Ajutine rehvitihendus

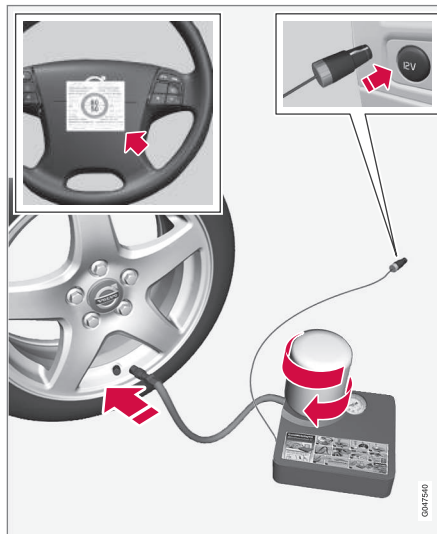

Osade otstarvet vt Rehvi kiirparanduskomplekt - ülevaade (lk. 351).

1. Pange üles ohukolmnurk ja aktiveerige ohutuled, kui parandate rehvi liikluskeskkonnas. Kui augu tekitas nael vms, jätkke see rehvi sisse. See aitab auku tihendada.
2. Eemaldage suurima lubatud kiiruse kleebis (mis asub kompressori ühel küljel) ja kinnitage roolile. Pärast rehvi remondikomplekti kasutamist ärge sõitke kiiremini kui 80 km/h (50 mph).
3. Kontrollige, kas lüliti on asendis **0** ning võtke elektrikaabel ja õhuvoolik välja.
4. Keerake oranž kork kompressori küljest maha ning keerake pudeli kork maha.

#### **i** TÄHELEPANU

Ära lõhu pudeli tihendit enne kasutamist. Tihend puruneb automaatselt, kui pudel kohake kruvitakse.

5. Keerake pudel pudelihoidja põhja.

- > Hermeetiku väljalekkimise takistamiseks on pudelil ja pudelihoidikul kahepoolne lukusti. Pärast pudeli hoidikusse keeramist ei ole seda võimalik seal enam eemaldada. Pudel tuleb eemaldada töökojas, Volvo soovib kasutada volitatud Volvo töököda.

### HOIATUS

- Kui tihendusaine satub nahale, tuleb see viivitamatult seebi ja rohke veega maha pesta.
- Silma sattub tihendusvedelik tuleb viivitamatult silmapesuvee või lihtsalt ohtra veega välja loputada. Kaebuste püsimisel minge silmaarsti vastuvõtule.

### HOIATUS

Ärge keerake pudelit lahti, see on varustatud lekke vältimiseks vastassuunalise riiviga.

6. Eemaldage rehvi tolmukork.

Veenduge, et õhuvooliku rõhualanduskapp on kindlalt külge keeratud, ühendage õhuvooliku otsik lõpuni rehvi ventiili külge.

7. Ühendage elektrijuhe lähimasse 12 V pistikusse ja käivitage auto.

### TÄHELEPANU

Veenduge, et kompressori kasutamise ajal ei oleks ükski teine 12 V pistikupesaga kasutus.

### HOIATUS

Ärge jätke lapsi autosse järelevalveta, kui mootor töötab.

8. Käivita kompressor, viies lüliti asendisse I.

### HOIATUS

Rehvi kompressoriga pumpamise ajal ära seisa rehvi kõrval. Pragude või ebaühtlase pinna tekkimisel tuleb kompressor viivitamatult välja lülitada. Sõitu ei tohi jätkata. Soovitage pöörduda volitatud rehvikeskusse.

### TÄHELEPANU

Kompressori käivitumisel võib rõhk tõusta kuni 6 baarini, kuid seejärel rõhk langeb ligikaudu 30 sekundi pärast.

9. Pumpa rehvi õhku 7 minutit.

### TÄHTIS TEAVE

Ülekuumenemise vältimiseks ei tohi kompressorit korraga kasutada pikema aja vältel kui 10 minutit.

10. Rõhu kontrollimiseks rõhumõõdikult lülita kompressor välja. Miinimumrõhk on 1,8 bar, maksimumrõhk on 3,5 bar. (Kui rehvirõhk on liiga kõrge, vähendage rõhku ventiili abil.)

### HOIATUS

Kui rõhk on madalam kui 1,8 bar, siis on rehvis liiga suur auk. Sõitu ei tohi jätkata. Soovitage pöörduda volitatud rehvikeskusse.

11. Lülitage kompressor välja ning ühendage elektrikaabel lahti.
12. Keerake õhuvoolik rehvi ventiili küljest lahti ning keerake tolmukork ventiili külge tagasi.
13. Pange kaitsekork õhuvooliku otsa, nii väldite järelejäänud hermeetiku lekkimist.

14. Sõitke nii ruttu kui võimalik vähemalt 3 km maksimaalselt 80 km/h (50 mph) kiirusega, et hermeetik rehvi tihendaks.

### **i** TÄHELEPANU

Rehvi esimeste pöörlemiste ajal väljub torkeavast tihendusvedelikku.

### **⚠** HOIATUS

Veenduge, et keegi ei seisaks auto lähedal ja et tihendusvedelik ei pritsiks nende peale, kui auto sõitma hakkab. Vahemaa peab olema vähemalt kaks meetrit.

#### 15. Järell kontroll:

Ühendage õhuvoolik uuesti ventiili külge ja kontrollige rõhunäidikuga, et rehvirõhk oleks õige, vt Rehvi kiirparanduskomplekt - ülekontrollimine (lk. 354).

#### Sellega seotud teave

- Ajutine rehviparandus (lk. 350)
- Rehvi kiirparanduskomplekt - ülekontrollimine (lk. 354)
- Rehvi kiirparanduskomplekt - ülevaade (lk. 351)

## Rehvi kiirparanduskomplekt - ülekontrollimine

Kui rehvi parandati kiirparanduskomplekti (Temporary Mobility Kit – TMK) abil, tuleb rehvi umbes. 3 km järel uuesti kontrollida.

### Rehvirõhu kontrollimine

Võtke rehviparanduskomplekt välja. Kompressor peab olema välja lülitatud.

1. Eemaldage rehvi tolmukork.

Võtke õhuvoolik välja ning keerake ventiiliühendus rehvi ventiili keerme lõpuni.

2. Loe rõhumõõdikult rehvirõhk.

- Juhul kui rehvi rõhk on alla 1,3<sup>15</sup> baari, on rehvi puudulikult tihendatud. Sõitu ei tohi jätkata. Võta ühendust rehvitöökojaga.
- Juhul kui rehvirõhk on suurem kui 1,3 baari<sup>15</sup>, tuleb rehvi pumbata rõhk, mis vastab rehvirõhkude tabelile, vt Rehvid - ettenähtud rehvirõhud (lk. 436).
- Juhul kui rehvirõhk on liiga kõrge, lase õhku rõhureduktori abil välja.

3. Kui rehvi on vaja täita:

1. Ühendage elektrijuhe lähimasse 12 V pistikusse ja käivitage auto.
2. Käivitage kompressor ja täitke rehvi vastavalt rehvirõhkude tabelis välja toodud väärtusele.

3. Lülitage kompressor välja.

4. Eemaldage rehviparandusvarustus, paigaldage kaitsekork õhuvooliku otsa ning pakige voolik karpi.

### **⚠** HOIATUS

Ärge keerake pudelit lahti, see on varustatud lekke vältimiseks vastassuunalise riiviga.

5. Paigaldage tolmukork rehvi ventiili külge tagasi.

### **i** TÄHELEPANU

- Täispumbatud rehvi ventiilile paigaldage alati tolmukate, et kruus, pori vms ventiili ei kahjustaks.
- Kasutage alati plastmaterjalist tolmukatteid. Metallist tolmukatted võivad roostetada ja neid võib olla raske lahti keerata.

<sup>15</sup> 1 baari = 100 kPa.

**i TÄHELEPANU**

Rehviliiimi pudel ja voolik tuleb pärast kasutamist välja vahetada. Volvo soovib vahetuse sooritada volitatud Volvo teeninduses.

**⚠ HOIATUS**

Kontrollige regulaarselt rehvirõhku.

Volvo soovib sõita lähima Volvo teeninduseni ja lasta vigastatud rehvi remontida või välja vahetada. Teavita teenindust sellest, et rehvis on tihendusvedelik.

**⚠ HOIATUS**

Ärge sõitke pärast ajutise rehviparanduskomplekti kasutamist kiiremini kui 80 km/h (50 mph). Volvo soovib pöörduda tihendatud rehvi kontrollimiseks volitatud Volvo teenindusse (maksimaalne sõidukaugus on 200 km). Sealne personal määrab kindlaks, kas rehvi on võimalik parandada või see tuleb vahetada.

**Sellega seotud teave**

- Ajutine rehviparandus (lk. 350)
- Rehvi kiirparanduskomplekt - kasutamine (lk. 352)
- Rehvi kiirparanduskomplekt - ülevaade (lk. 351)

**Rehvi kiirparanduskomplekt - rehvide pumpamine**

Sõiduki tavarehvide pumpamine on võimalik rehvi kiirparanduskomplekti (lk. 351) kuuluva kompressori abil.

1. Kompressor peab olema välja lülitatud. Kontrollige, kas lüliti on asendis **0** ning võtke kaabel ja õhuvoolik välja.
2. Keerake rehvi ventiilikübar lahti ja keerake õhuvooliku ventiiliühendus rehvi õhuventiili keermesse.
3. Ühendage elektrijuhe lähimasse 12 V pistikusse ja käivitage auto.

**⚠ HOIATUS**

Auto heitgaaside sissehingamine võib olla eluohtlik. Ärge jätkke mootorit tööle kinnises ega puuduliku ventilatsiooniga ruumis.

**⚠ HOIATUS**

Ärge jätkke lapsi autosse järelevalveta, kui mootor töötab.

4. Käivita kompressor, viies lüliti asendisse **I**.

**! TÄHTIS TEAVE**

Ülekuumenemise vältimiseks ei tohi kompressorit korraga kasutada pikema aja vältel kui 10 minutit.

5. Pumbake rehvi rõhk, mis vastab rehvirõhkude tabelile, vt Rehvid - ettenähtud rehvirõhud (lk. 436). Juhul kui rehvirõhk on liiga kõrge, lase õhku rõhureduktori abil välja.
6. Lülitage kompressor välja. Ühendage õhuvoolik ja elektriakaabel lahti.
7. Paigaldage tolmuork rehvi ventiili külge tagasi.

**Sellega seotud teave**

- Ajutine rehviparandus (lk. 350)
- Rehvi kiirparanduskomplekt - ülevaade (lk. 351)
- Rehvi kiirparanduskomplekt - ülekontrollimine (lk. 354)



HOOLDUS JA TEENINDUS

## Volvo teenindusprogramm

Auto suurima võimaliku ohutuse ja töökindluse säilitamiseks järgi Volvo teenindusprogrammi, mis on toodud Teenindus- ja garantiiraamatus.

Volvo soovib hoolduse ja remondi jaoks pöörduda volitatud Volvo teenindusse. Volvo teenindustes töötav personal ning erivahendid ja erialakirjandus garanteerivad teeninduse kõrgeima kvaliteedi.

### **! TÄHTIS TEAVE**

Volvo garantii kehtivuse säilitamiseks lugege teenindus- ja garantiiraamatut ja järgige seda.

## Sellega seotud teave

- Kliimaseadme süsteem - veaotsing ja rikke kõrvaldamine (lk. 371)

## Teeninduse ja remondi broneerimine\*<sup>1</sup>

Hallake teenindus-, remondi- ja broneerimisteavet otse Interneti-ühendusega autost.

Selle teenuse<sup>1</sup> abil on mugav otse autost teenindus- ja remondiaega broneerida. Auto teave saadetakse edasimüüjale, kes broneerib teie jaoks aja. Edasimüüja võtab teiega aja määramiseks ühendust. Teatud riikides tuletab süsteem kokkulepitud aega selle lähenemisel meelde, samuti võib navigatsioonisüsteem<sup>2</sup> teile aja saabudes esitada suunised töökotta.

## Mida peab teadma enne teenuse kasutamist

### Volvo ID ja minu profiil

- Registreerige Volvo ID. Lisateabe saamiseks ja Volvo ID konto loomiseks vt Volvo ID (lk. 21).
- Logige veebiportaali My Volvo, avage oma profiil ja sooritage järgmised toimingud.
  1. Veenduge, et auto on profiiliga ühendatud.
  2. Veenduge, et kontaktteave on õige.
  3. Valige Volvo edasimüüja, kellelega soovite teeninduse ja remondi asjus ühendust võtta.

4. Valige eelistatud sidekanal (telefon). Broneerimisteave saadetakse alati autosse ja teile e-kirjaga.

### Autos broneeringu tegemise eeldus

- Autos broneerimisteabe saatmiseks ja vastuvõtmiseks peab autos olema loodud Interneti-ühendus; lisateavet autos Interneti-ühenduse loomise kohta leiate Sensus Infotainment lisast.
- Kuna broneerimisteave saadetakse teie privaatse telefonilepingu kaudu, küsitakse teilt, kas soovite teabe saata. Küsimus esitatakse üks kord ja kehtib valitud ühendusele piiratud aja jooksul.
- Teenuse toimimiseks ja et süsteem autoga ekraani vahendusel sidet peaks, tuleb teatud/hüplikteated lubada. Vajutage **MY CAR** tavavaates nuppu **OK/MENU** ja valige **Service & repair** → **Display notifications**

### Teenuse kasutamine

Kõik menüüd ja sätted saab avada menüü **MY CAR** tavavaates, kui vajutate nuppu **OK/MENU** ja seejärel **Service & repair**.

Kui teenindusaeg on käes ja kui auto vajab remontimist, teavitatakse sellest näidikupaneel (lk. 66) ja hüplikmenüü kaudu.

<sup>1</sup> Kehtib teatud mudelitel.

<sup>2</sup> Rakendub süsteemile Sensus Navigation.



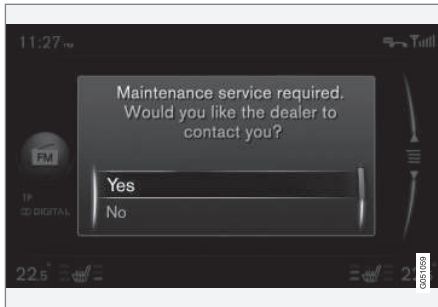

Teenindusteade ekraanil.

Ekraani hüpikmenüü vastusevariantide tähendused.

- **Yes** – broneerimistaotlus saadetakse edasimüüjale, kes vastab broneerimispakkumisele. Teenindustuli ja teenindusteade näidikupaneelil kustuvad.
- **No** – ekraanil ei kuvata enam hüpikteateid. Teade jääb näidikupaneelile. Kui see on valitud, saate autos broneeringu käsitsi sooritada, vt teavet allpool.
- **Postpone** - hüpikmenüü kuvatakse järgmine kord, kui auto käivitatakse.

### Teeninduse või remondi käsitsi broneerimine<sup>1</sup>

1. Vajutage keskkonsooli nuppu **MY CAR** ja valige **Service & repair → Dealer information → Request service or repair.**  
> Sõiduki andmed saadetakse automaatselt edasimüüjale.
2. Edasimüüja saadab autosse broneeringu pakkumise.
3. Võtke broneeringu pakkumine vastu või taotlege uut.

Kui broneering on vastu võetud, salvestatakse teave autosse, vt valikut Minu broneeringud. Auto tuletab broneeringuaega ekraanil automaatselt meelde ja suunab teid töökotta.

Töökojakülastuse saate broneerida ka rakenduse My Volvo kaudu. Rakenduses My Volvo broneerimise avamiseks valige "My bookings" (minu broneeringud) ja valige "Update" (uuenda).

### Minu broneeringud<sup>1</sup>

Broneerimisteabe kuvamiseks auto ekraanil. Võtke broneeringu pakkumine vastu või taotlege uut.

- Valige **Service & repair → My bookings.**

### Edasimüüjale helistamine<sup>1</sup>

Edasimüüjale saate helistada, kui Bluetooth® telefon on autoga ühendatud. Telefoni ühendamise kohta saate teavet Sensus Infotainment lisast.

- Valige **Service & repair → Dealer information → Call dealer.**

### Navigeerimissüsteemi kasutamine<sup>1, 2</sup>

Sisestage töökoda navigeerimissüsteemis sihtkohaks või vahepunktiks.

- Valige **Service & repair → Dealer information → Set single destination.**
- Valige **Service & repair → Dealer information → Add as waypoint.**

### Sõiduki andmete saatmine<sup>1</sup>

Sõiduki andmed saadetakse Volvo keskesse andmebaasi (mitte teie edasimüüjale), kust Volvo edasimüüjad saavad sõiduki identifitseerimisnumbri (VIN<sup>3</sup>) alusel sõiduki teabe laadida. Number on trükitud auto teenindus- ja garantiibrošüüri, samuti leiate selle esiklaasi sisekülje alumisest vasakust nurgast.

- Valige **Service & repair → Send car data.**

<sup>1</sup> Kehtib teatud mudelitel.

<sup>2</sup> Rakendus süsteemile Sensus Navigation.

<sup>3</sup> Sõiduki identifitseerimisnumber

### ◀ Broneerimisteave ja sõiduki andmed

Kui otsustate autost teenindusaja broneerida, saadetakse broneerimisteave ja sõiduki andmed. Sõiduki andmed sisaldavad järgnevat teavet.

- Teeninduse vajadus
- Funktsiooni olek
- Vedelike tasemed
- Mõõdiku näit
- Sõiduki identifitseerimisnumber (VIN<sup>3</sup>)
- Auto tarkvaraversioon.

### Sellega seotud teave

- Volvo ID (lk. 21)

### Gaasisüsteemi kontrollimine ja hooldus\*<sup>4</sup>

Gaasisüsteemi tuleb volitatud töökojas regulaarselt kontrollida – soovitatav on kasutada volitatud Volvo teenindust.

#### HOIATUS

Gaas on kõrge surve all. Seda süsteemi võib teenindada ja remontida ainult volitatud teenindus.

Ühelgi juhul ärge üritage ise gaasisüsteemi ega selle osi demonteerida ega seadistada. Vastasel juhul esineb tõsiste vigastuste oht.

<sup>3</sup> Sõiduki identifitseerimisnumber

<sup>4</sup> Kehtib kahe kütusesüsteemiga autodele.

## Auto tõstmine

Auto ülestõstmisel on oluline, et tundgraad või tõstetalad paigutataks ettenähtud punktidesse auto all.

### TÄHELEPANU

Volvo soovib kasutada ainult selle automudeli juurde kuuluvat tungrauda. Muu tungrauda kui Volvo soovitatava kasutamisel tuleb järgida tungrauaga kaasas olevaid juhiseid.

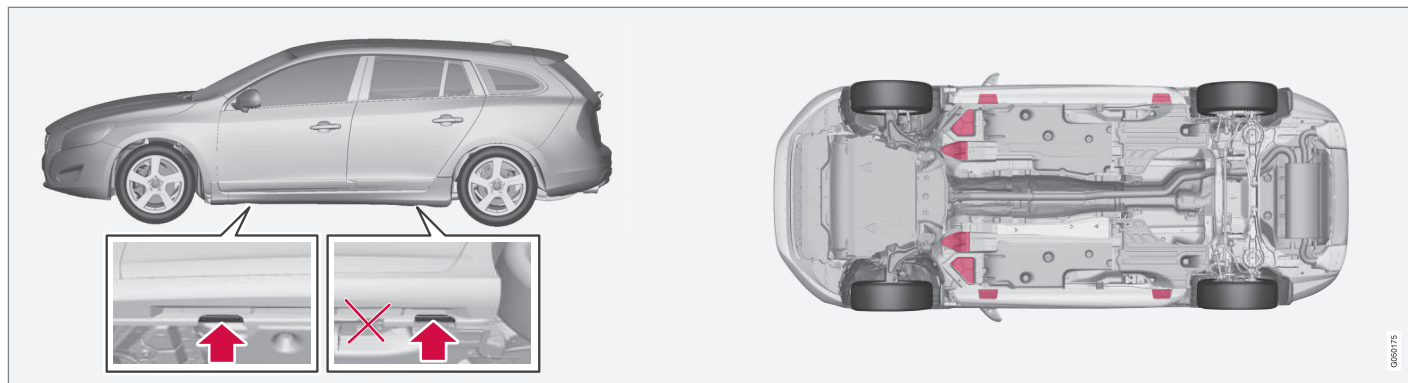

Auto tungraua kinnituskohad (nooled) ja tõstepunktid (punased).

Kui auto tõstetakse üles töökoja esitungrauaga, siis peab selle paigaldama ühe tõstepunkti alla neljast punktist, mis asub kõige kaugemal auto all. Kui auto tõstetakse üles töökoja tagatungrauaga, siis peab selle paigaldama ühe tõstepunkti alla. Veendu, et töökoja tungraud asetseb nii, et auto ei saa sellelt maha libiseda. Kasutage alati teljetugesid vms.

Kui auto tõstetakse tõstukiga üles, siis saab esimese ja tagumise tõstehaaratsi paigaldada välimiste tõstepunktide (kinnituspunktid) alla. Selle asemel võib kasutada ka eespool sisemisi tõstepunkte.

### Sellega seotud teave

- Ratta vahetamine - ratta eemaldamine (lk. 330)

## Kapotikaas - avamine ja sulgemine

Mootoriruumi kate avamiseks keerake reisijateruumis paiknevat hooba päripäeva ja suunake radiaatorivõres paiknevat hooba vasakule.



Kapoti avamishoob on kõigil autodel vasakul pool.

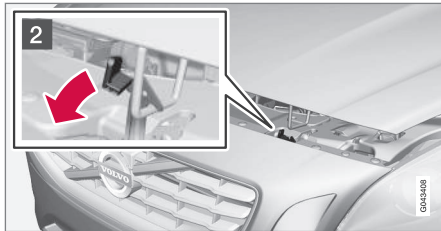

- 1 Keerake käepidet umbes 20-25 kraadi päripäeva. Kuuled luku vabanemise häält.
- 2 Liigutage haak vasakule ja avage mootoriruumi kate. (Kinnituskonks asub esitule ja radiaatorivõre vahel, vt joonist.)

## ⚠ HOIATUS

Veenduge mootoriruumi kaane sulgemisel, et see lukustub õigesti.

## Sellega seotud teave

- Mootoriruum - ülevaatus (lk. 364)
- Mootoriruum, ülevaade (lk. 363)

## Mootoriruum, ülevaade

Ülevaates kuvatakse mitu teenindusega seonduvat komponenti.

### Mootoriruum (4 sil.)

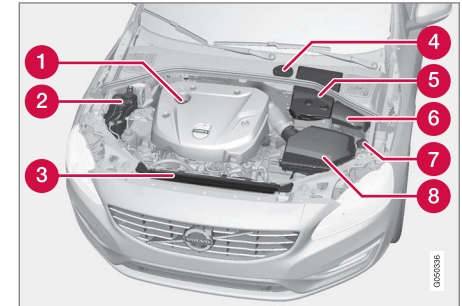

Mootoriruumi välimus võib olenevalt mudelist ja mootoritüübist erineda.

- 1 Mootoriõli täitetoru
- 2 Jahutussüsteemi paisupaak
- 3 Radiaator
- 4 Piduri- ja sidurvedeliku anum (asub juhi poolsel küljel)
- 5 Aku
- 6 Relee- ja kaitsmekarp
- 7 Klaasipesuvedeliku täitetoru
- 8 Õhufilter





## ⚠ HOIATUS

Pinge süütesüsteem on väga kõrge ja süsteemi väljundvõimsus on suur. Süütesüsteemis olev pinge on väga ohtlik. Tööde ajal mootoriruumis peab auto elektrisüsteem olema alati süüteasendis **0** ; vt. Süüteasendid - funktsioonid erinevates olekutes (lk. 81).

Ärge puudutage süütekünlaid ega süütepooli, kui auto elektrisüsteem on võtmeasendis **II** või kui mootor on kuum.

### Mootoriruum (5 sil. diiselmootor)

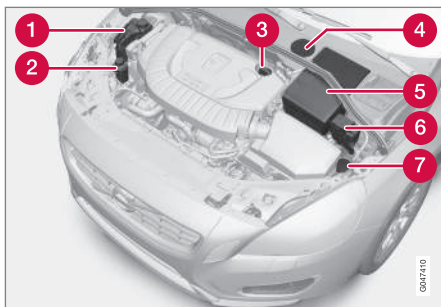

Mootoriruumi välimus võib olenevalt mudelist ja mootoritüübist erineda.

- 1 Jahutussüsteemi paisupaak
- 2 Roolivõimendivedeliku paak
- 3 Mootoriõli täitetoru

- 4 Piduri- ja sidurvedeliku anum (asub juhi poolsel küljel)
- 5 Aku
- 6 Relee- ja kaitsmekarp
- 7 Klaasipesuvedeliku täitetoru

## ⚠ HOIATUS

Tööde ajal mootoriruumis peab auto elektrisüsteem olema alati süüteasendis **0** ; vt. Süüteasendid - funktsioonid erinevates olekutes (lk. 81).

### Sellega seotud teave

- Kapotikaas - avamine ja sulgemine (lk. 363)
- Mootoriruum - ülevaatus (lk. 364)

## Mootoriruum - ülevaatus

Teatavate õlide ja vedelike taset tuleb regulaarselt kontrollida.

### Regulaarne kontrollimine

Kontrolli järgmisi õlisid ja vedelikke regulaarselt, nt tankimisel:

- Jahutusvedelik
- Mootoriõli
- Roolivõimendiõli (v.a 4-silindrilise mootoriga autode jaoks)
- Pesuvedelik

## ⚠ HOIATUS

Ära unusta, et ventilaator (asub mootoriruumi eesosas, radiaatori taga) võib automaatselt käivituda, kui mootor on väljalülitatud.

Laske mootorit alati töökojas puhastada - soovitatav on volitatud Volvo töökoda. Kuuma mootori korral esineb tulekahjuoht.

### Sellega seotud teave

- Kapotikaas - avamine ja sulgemine (lk. 363)
- Mootoriruum, ülevaade (lk. 363)
- Jahutusvedelik - tase (lk. 368)
- Mootoriõli - kontrollimine ja lisamine (lk. 366)
- Roolivõimendiõli - tase (lk. 370)
- Pesuvedelik, lisamine (lk. 382)

## Mootoriõli – üldine teave

Soovitatavate hooldusvälpade rakendamiseks on oluline, et kasutatakse tunnustatud mootoriõli.

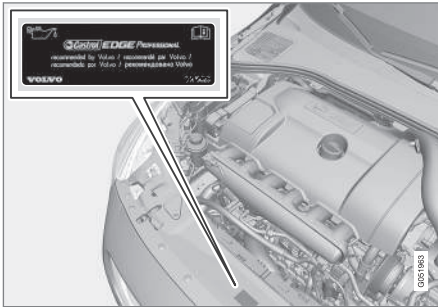

Volvo soovitab:



Sõitmine rasketes oludes, vt. Mootoriõli - rasked tööolud (lk. 419).



### ! TÄHTIS TEAVE

Mootori hooldusvälba nõuete täitmiseks valatakse tehases kõikidesse mootoritesse erimannustega sünteetilist mootoriõli. Õli on valitud väga hoolikalt, arvestades mootori tööaega, käivitumist, kütusekulu ja keskkonnamõju.

Soovitatavate hooldusvälpade rakendamiseks on oluline, et kasutatakse tunnustatud mootoriõli. Kasuta ettenähtud mootoriõli nii õli lisamisel kui vahetamisel. Vastasel korral võib väheneda mootori tööaeg, halveneda käivitamismomadused ning suurendada kütusekulu ja mõju keskkonnale.

Volvo Car Corporation keeldub igasugusest vastutusest, kui mootoris ei kasutata ettenähtud margi ja viskoossusega õli.

Volvo soovitab lasta õli vahetada volitatud Volvo teeninduses.

Volvo kasutab madala/kõrge õlitaseme või madala õilirõhu korral hoiatamiseks erinevaid süsteeme. Teatud tüüpi mootoritel on õilirõhu andur ning sel juhul kasutatakse näidikuplokis madala õilirõhu ohutähis . Muudel variantidel on õlitaseme andur, mille puhul juhti teavitatakse näidikuplokis ohusümboliga  ja ekraanitekstidega. Teatavatel variantidel on mõlemad süsteemid.

mid. Täpsema info saamiseks võtke ühendust Volvo edasimüüjaga.

Vahetage mootoriõli ja õlifiltrit vastavalt Teenindus- ja garantiiraamatus toodud vahetusintervallidele.

Ettenähtust kõrgema kvaliteediga õli kasutamine on lubatud. Sõitmiseks rasketes tingimustes soovib Volvo kasutada tavapärasest kõrgema kvaliteediklassiga õli, vt Mootoriõli - rasked tööolud (lk. 419).

Normid, vt. Mootoriõli - mark ja kogus (lk. 420).

### Sellega seotud teave

- Mootoriõli - kontrollimine ja lisamine (lk. 366)

## Mootoriõli - kontrollimine ja lisamine

Õlitaset kontrollitakse elektroonilise õlitaseme anduriga.

### 4 sil.



Täitetoru<sup>5</sup>.

Teatud juhtudel võib olla tarvis õli hooldusintervallide vahel juurde lisada.

Mootoriõli tasemega seonduvad tegevused pole vajalikud enne näidikuploki vastava teate kuvamist, vt järgmist joonist.

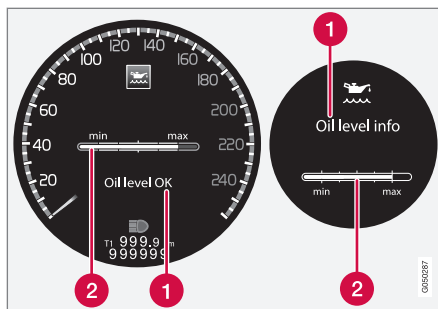

Ekraanil olev teade ja graafik. Vasakpoolne ekraan kuvatakse digitaalsel näidikuploki, parempoolne analoognäidikuploki.

- 1 Teade
- 2 Mootori õlitase

Õlitaset kontrollitakse pöörduvliga varustatud elektroonilise mõõtevarda abil, väljalülitatud mootori korral, vt Menüüdes liikumine - näidikuteplak (lk. 110).

### ⚠ HOIATUS

Kui kuvatakse teade **Vajalik õlivahetus**, siis minge teenindusse - soovime volitatud Volvo teenindust. Õlitase võib olla liiga kõrge.

### ⚠ TÄHTIS TEAVE

Kui kuvatakse madala õlitaseme teade, lisage õli ainult määratud koguses, nt 0,5 liitrit.

### i TÄHELEPANU

Süsteem ei suuda õlitaseme muutusi kohe pärast õli lisamist või väljavoolamist tuvastada. Auto peab olema sõitnud umbes 30 km ja viis minutit tasasel pinnal väljalülitatud mootoriga seisnud, et õlitaseme näit oleks õige.

### ⚠ HOIATUS

Tuleohu tõttu ärge laske õil sattuda kuumale väljalaskekollektorile.

<sup>5</sup> Elektroonilise õlitaseme anduriga mootoril ei ole mõõtevarrast.



## Õlitaseme mõõtmine, 4 silindrit.

Kui õlitaset tuleb kontrollida, siis tuleb seda teha vastavalt järgnevale järjekorrale.

1. Funktsiooni käivitamine toimub süüteasendis **II**; vt. Süüteasendis - funktsioonid erinevates olekutes (lk. 81).
2. Keerake vasaku roolikangi pöördlülitit asendisse **Õlitase**.
  - > Seejärel näed teavet mootori õlitase kohta.

Lisateabe saamiseks menüü haldamise kohta vt Menüüdes liikumine - näidikuteplokk (lk. 110).

### **i** TÄHELEPANU

Kui õlitaseme mõõtmiseks ette nähtud tingimused (mootori seiskamisest möödunud aeg, auto kalle, välistemperatuur jne) ei ole täidetud, kuvatakse teade **Puudub**. See **ei** tähenda, et auto süsteemides oleks rike.

## 5 sil. diiselmootor

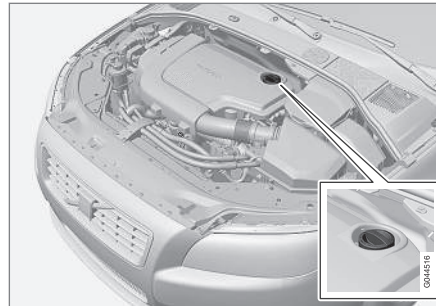

Täitetoru<sup>6</sup>.

Mootoriõli tasemega seonduvad tegevused pole vajalikud enne näidikuploki vastava teate kuvamist, vt järgmist joonist.

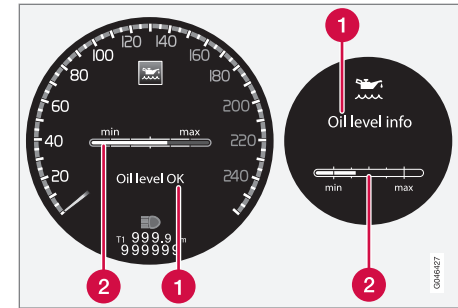

Ekraanil olev teade ja graafik. Vasakpoolne ekraan kuvatakse digitaalsel näidikuploki, parempoolne analoognäidikuploki.

- 1 Teade
- 2 Mootori õlitase

Õlitaset kontrollitakse pöördlülitiga varustatud elektroonilise mõõtevarga abil, väljalülitatud mootori korral, vt Menüüdes liikumine - näidikuteplokk (lk. 110).

### **⚠** HOIATUS

Kui kuvatakse teade **Vajalik õlivahetus**, siis minge teenindusse - soovitate volitatud Volvo teenindust. Õlitase võib olla liiga kõrge.

<sup>6</sup> Elektroonilise õlitaseme anduriga mootoril ei ole mõõtevarrast.



### ! TÄHTIS TEAVE

Kui kuvatakse teade **Õlitase madal Lisa 0,5 liitrit**, lisa üksnes 0,5 liitrit.

### i TÄHELEPANU

Süsteem mõõdab õlitaset üksnes sõidu ajal. Süsteem ei suuda õlitase muutusi kohe pärast õli lisamist või väljavoolamist tuvastada. Auto peab olema umbes 30 km sõitnud, enne kui kuvatakse õige õlitase.

### ⚠ HOIATUS

Ära lisa rohkem õli, kui täitetas on (3) või (4), nagu on näidatud alloleval joonisel. Tase ei tohi olla kunagi üle **MAX**- või alla **MIN**-taseme, sest see võib tekitada mootorikahjustusi.

### ⚠ HOIATUS

Tuleohtu tõttu ärge laske õil sattuda kuumale väljalaskekollektorile.

### Õlitase mõõtmine, 5 silindrit, diisel

Kui õlitaset tuleb kontrollida, siis tuleb seda teha vastavalt järgnevale järjekorrale.

1. Funktsiooni käivitamine toimub süüteasendis **II**; vt. Süüteasendid - funktsioonid erinevates lekutes (lk. 81).

2. Keerake vasaku roolikangi pöördlüüti asendisse **Õlitase**.  
 > Mootori õlitase kohta antakse teavet; vt teadet ja graafikat kujutavat järgmist joonist. Vasakpoolne ekraan kuvatakse digitaalsel näidikuplokil, parempoolne analoognäidikuplokil.

Lisateabe saamiseks menüü haldamise kohta vt Menüüdes liikumine - näidikuteplokk (lk. 110).

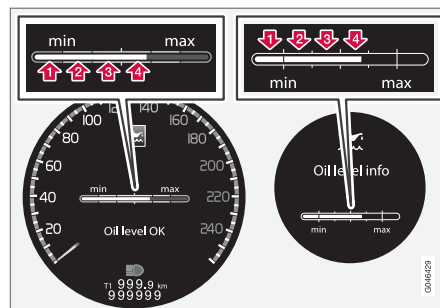

Numbriid 1-4 tähistavad täitetaset. Ärge lisage rohkem õli, kui täitetas on (3) või (4). Soovitav täitetas on 4.

### Sellega seotud teave

- Mootoriõli – üldine teave (lk. 365)

### Jahutusvedelik - tase

Jahutusvedelik on mõeldud sisepelemismootori jahutamiseks, et hoida mootoris õiget töötemperatuuri. Reisijateruumi sooendamiseks kasutatakse mootorist jahutusvedelikule ülekanavat soojusenergiat.

### Taseme kontrollimine

Jahutusvedeliku tase paisupaagis peab olema **MIN** ja **MAX**-märgi vahel. Kui jahutussüsteemis ei ole piisavalt jahutusvedelikku, võib temperatuur liiga kõrgele tõusta ning mootorit kahjustada.

### i TÄHELEPANU

Kontrollige jahutusvedeliku taset regulaarselt, tehke seda külma mootoriga.

### Lisamine

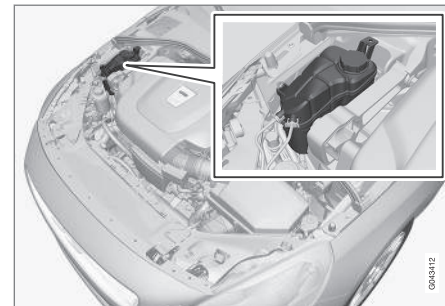

Jahutusvedelikku juurde valades järgige pakendil olevaid juhiseid. Arge valage kunagi juurde ainult vett. Külumisoht tõuseb nii liiga madala kui liiga kõrge jahutusvedeliku kontsentratsiooni korral.

Kui auto all on jahutusvedelikku, kui esineb jahutusvedelikuga seotud suitsu või kui jahutusvedelikku on lisatud rohkem kui 2 liitrit, pöörduge alati teenindusse, et vältida mootori kahjustamist, mis võib tekkida käivitamisel vigase jahutusüsteemiga.

### HOIATUS

Jahutusvedelik võib olla väga kuum. Kui jahutusvedelikku on vaja lisada ajal, mil mootor on töötemperatuuril, keerake paisupaagi kork aeglaselt lahti ülerõhu vähehaaval vabastamiseks.

### TÄHTIS TEAVE

- Suur kloori, kloriidide ja muude soolade sisaldus võib põhjustada jahutussüsteemi korrosiooni.
- Kasuta alati vadi Volvo poolt soovitatavat korrosioonivastase lisandiga jahutusvedelikku.
- Veendu, et jahutusvedelik koosneb 50% veest ja 50% antifriisist.
- Sega antifriisi sobivate omadustega kraaniveega. Kui vee kvaliteet on kahtlane, kasuta Volvo poolt soovitatavat valmis segatud jahutusvedelikku.
- Jahutusvedeliku vahetamisel või jahutussüsteemi osade vahetamisel pese jahutussüsteem läbi puhta kvaliteetse kraaniveega ja loputa jahutusvedelikuga.
- Mootor võib töötada ainult nõuetekohaselt täidetud jahutussüsteemiga. Vastasel korral võib temperatuur tõusta liiga kõrge ja põhjustada plokikaane kahjustuse (pragunemise).

Vee normkoguse ja kvaliteedistandardite teada-  
saamiseks vt. Jahutusvedelik - mark ja kogus  
(lk. 422).

### Piduri- ja sidurivedelik - tase

Piduri- ja sidurivedeliku tase peab ulatuma paa-  
gis **MIN** ja **MAX** märgi vahele.

#### Taseme kontrollimine

Piduri- ja sidurivedelikul on ühine mahuti. Vedelikutase peab olema **MIN**- ja **MAX**-märgistuse vahel, mis on näha mahuti sees. Kontrollige taset regulaarselt.

Vahetage pidurivedelikku iga kahe aasta järel või iga regulaarse hoolduse ajal.

Autode puhul, kus pidureid kasutatakse tihti ja intensiivselt, nt mägedes või niiskes troopilises kliimas, tuleb vedelikku vahetada kord aastas.

Mahutavuse ja ettenähtud pidurivedeliku leiata peatükist Pidurivedelik - mark ja kogus (lk. 424).

### HOIATUS

Kui pidurivedeliku tase anumas on madalam kui **MIN**, ära jätku sõitu enne pidurivedeliku lisamist. Volvo soovib pidurivedeliku kao põhjuse väljaselgitamiseks pöörduda volitatud Volvo teenindusse.

◀ Lisamine

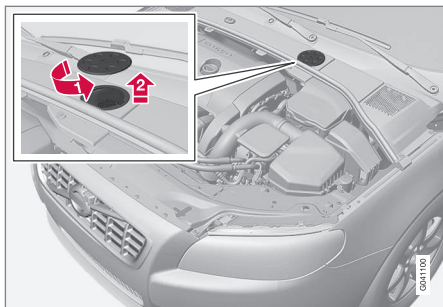

Vedelikumahuti asub juhipoolsel küljel.

Vedelikumahuti asub mootoriruumi külmal poolel katte all. Enne mahutikorgile ligipääsemist tuleb eemaldada ümar kate.

- 1 Avage kattematerjalil olev kate seda keerates.
- 2 Keerake paagi kork lahti ja lisa vedelikku. Tase peab olema **MIN**- ja **MAX**-märgistuste vahel, mis asuvad paagi sees.

**! TÄHTIS TEAVE**  
Ära unusta korki paigaldada.

**Roolivõimendiõli - tase**

4-sil. mootoriga autodel puudub roolivõimendivedelik. Muu mootoriga autode roolivõimendiõli tase peab anumas jääma märkide **MIN** ja **MAX** vahele. Vedelikku ei pea vahetama.

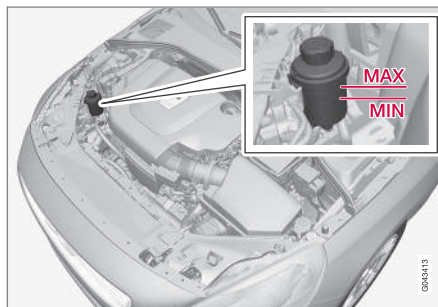

**! TÄHTIS TEAVE**  
Hoia roolivõimendi vedeliku anuma ümbrus kontrollimise ajal puhtana. Katet ei tohi avada.

Kontrollige taset iga hoolduse ajal. Vedelikku ei ole vaja vahetada. Vedeliku tase peab olema **MIN**- ja **MAX**-märgistuse vahel.

Õige õlitüübi leiате Roolivõimendiõli - mark (lk. 424).

**! HOIATUS**  
Roolivõimendi süsteemi rikke puhul või juhul kui mootor on pukseerimisel välja lülitatud, on roolimine tavalisest palju raskem. Lugege pukseerimise tingimuste (lk. 320) kohta lähemalt.

## Kliimaseadme süsteem - veaotsing ja rikke kõrvaldamine

Õhukonditsioneerisüsteemi hooldamine ja remontimine tuleb lasta teostada esindusteeninduses.

### Rikked ja toimimine rikke korral

Õhukonditsioneer sisaldab lekkekонтроlli võimaldavat erivalguse käes helendavat ainet. Lekete tuvastamiseks kasutage ultravioletvalgust.

Volvo soovib lasta see toiming teostada volitatud esindusteeninduse poolt.

### Külmutusainega R134a autod

#### HOIATUS

Kliimaseadmesüsteem sisaldab rõhu all külmutusagensit R134a. Seda süsteemi võib teenindada ja remontida ainult volitatud teenindus.

### Külmutusainega R1234yf autod

#### HOIATUS

Kliimaseadmesüsteem sisaldab rõhu all külmutusagensit R1234yf. SAE J2845 (tehnikute koolitus mobiilse A/C-süsteemi külmutusagensite ohutu hoolduse ja sisalduse alal) nõuete kohaselt tohivad külmutusagensisüsteemi hooldada ja parandada ainult vastava väljaõppe ja sertifikaadiga tehnikud, et tagada süsteemi ohutus.

## Sellega seotud teave

- Volvo teenindusprogramm (lk. 358)

## Pirni vahetamine – üldine

Juht saab paljusid pirne ise vahetada. LED- ja ksenoonpirnide asendamiseks võtke ühendust töökojaga.

Pirnide vastavad kindlatele spetsifikatsioonidele (lk. 379). Järgnevas loendis on toodud pirnide ja

◀ muude spetsiaalsete valgusallikate, nagu LED<sup>7</sup> valgustite pirnide või muul põhjusel mittevahetatavate tuled pirnide asukohad, mille vahetamiseks tuleb pöörduda teenindusse<sup>8</sup>.

- Xenon-aktiivesituled - ABL (ksenoonlambid)
- päevased sõidutuled/gabariidituled, eesmisel
- Kurvituled
- Suunatuled, külgepeeglid
- Läheneemisvalgustus, külgepeeglid
- Sisevalgustus, väljaarvatud eesmine lävevalgustus
- Gabariidituled taga
- Ääretuled
- Pidurituli.

### HOIATUS

Ksenootuledega autodel tuleb lampe lasta vahetada teeninduses – soovime volitatud Volvo teenindust. Ksenootuledega töötamisel peab olema äärmiselt ettevaatlik, sest esituli on varustatud kõrgepingeseadmega.

### HOIATUS

Sõiduki elektrisüsteem peab pirni vahetamiseks olema lülitatud süüteasendisse **0**; pirnide vahetamise kohta vt Süüteasendid - funktsioonid erinevates olekutes (lk. 81).

### TÄHTIS TEAVE

Ärge mitte kunagi puudutage sõrmega lampide klaasosa. Kuumus aurustab teie sõrmedel oleva rasva, kattes sellega peegeldi ja põhjustades kahjustusi.

### TÄHELEPANU

Kui veateade pärast katkise lambi vahetamist ei kao, soovime pöörduda volitatud Volvo teenindusse.

### TÄHELEPANU

Välisvalgustusel, nt esituledel ja tagatuledel võib aeg-ajalt tekkida klaasisisene kondensaat. See on normaalne, kogu välisvalgustus talub seda. Kondensaat aurustub tule seest, kui tuli mõneks ajaks sisse lülitada.

### Sellega seotud teave

- Pirni vahetamine - esituled (lk. 373)
- Pirni vahetamine - tagatulede pirnide paiknemine (lk. 377)
- Pirni vahetamine - päikesesirmisese peegli valgustus (lk. 378)
- Lambipirni vahetus - pakiruumi valgustus (lk. 378)
- Lambipirnide vahetamine - numbrimärgi valgustus (lk. 378)

<sup>7</sup> LED (Light Emitting Diode)

<sup>8</sup> Soovitatav on pöörduda Volvo volitatud teenindusse.

## Pirni vahetamine - esituled

Kõik esitulede pirnid on ligipääsetavad mootoriruumist. Alustuseks keerake lahti ja eemaldage terve esituli.

### Esitule väljavõtmine

Lülitage süüde võtme asendisse **0**, vt Süüteasendid - funktsioonid erinevates olekutes (lk. 81).

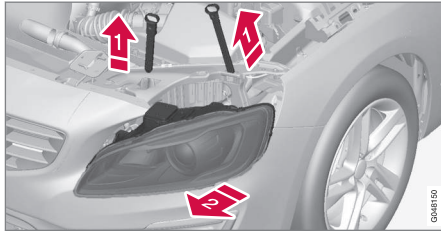

- 1) Tõmmake esilaternate lukustustihvtid välja.
- 2) Vabastage lambikorpus seda vaheldumisi kallutades ja väljapoole tõmmates.

### ! TÄHTIS TEAVE

Ära tõmba elektrikaablist, tõmba ainult pistikust.

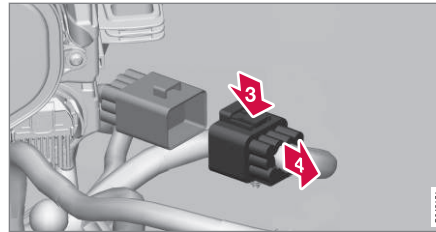

- 3) Ühendage lambikorpuse ühendusdetail lahti, vajutades pöidlaga klambrit.
- 4) Juhi ühendusdetail samal ajal teise käega välja.
5. Tõstke esitule korpus välja ja asetage pehmele aluspinnale, et klaasid kriimustada ei saaks.
6. Vahetage vastav hõõglamp välja.

### Esitule kinnitamine



1. Ühenda pistik tagasi, peaksid kuulma klõpsatust.
2. Paigaldage tagasi esitule korpus ja kinnitustihvtid. Lühike tihvt paigutatakse radiaatorivõre poole. Kontrollige, kas need on korralikult sisestatud.
3. Kontrolli valgustust.

Tulekorpus tuleb ühendada ja paigaldada enne tuled sisselülitamist ja kaugjuhtimispuldi sisestamist süütelukku.

### Sellega seotud teave

- Pirni vahetamine – üldine (lk. 371)
- Pirni vahetamine - kaug-/lähitule pirnide kate (lk. 374)
- Pirnid - tehnilised spetsifikatsioonid (lk. 379)

## Pirni vahetamine - kaug-/lähitule pirnide kate

Ligipääsuks kaug-/lähitule pirnidele tuleb eemaldada esitule suurem kate.

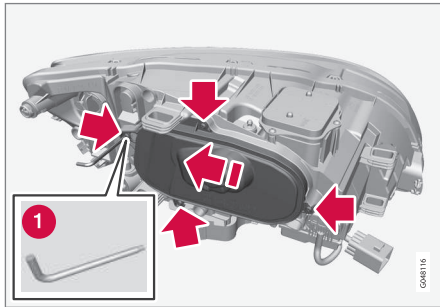

Enne hõõglambi vahetamist vt Pirni vahetamine - esituled (lk. 373).

1. Keerake katte neli kruvi lahti, kasutades Torx-tööriista suurusega T20 (1). Neid ei tuleks täiesti lahti keerata (3-4 pöördest piisab).
2. Lükake kate kõrvale.
3. Eemalda kate.

Paigalda kate vastupidises järjekorras tagasi.

## Sellega seotud teave

- Pirni vahetamine - esituled (lk. 373)
- Lambipirni vahetamine - lähituled (lk. 374)
- Pirni vahetamine - kaugtuled (lk. 375)

- Pirni vahetamine - lisa kaugtuli (lk. 376)

## Lambipirni vahetamine - lähituled

Lähitule pirn asub esitule suurema katte all.

### **i** TÄHELEPANU

Kehtib halogeenesilaternatega autode puhul.

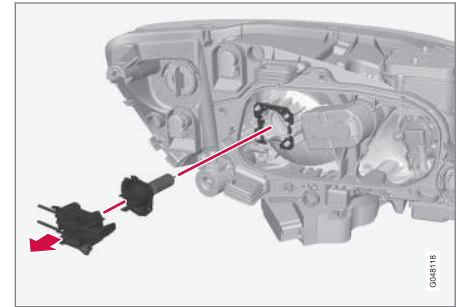

1. Eemaldage esituli (lk. 373).
2. Eemaldage kate (lk. 374).
3. Võta pistik lambi küljest lahti.
4. Eemaldage lamp, tõmmates selle otse välja.
5. Paigaldamisel peab lambi juhtihvt jääma otse ülespoole ning kinnitamisel peab kostma klõpsatus.

Paigaldage osad vastupidises järjekorras tagasi.



**Sellega seotud teave**

- Pirnid - tehnilised spetsifikatsioonids (lk. 379)

**Pirni vahetamine - kaugtuled**

Kaugtule pirn asub esitule suurema katte all.

** TÄHELEPANU**

Kehtib halogeenesilaternatega autode puhul.

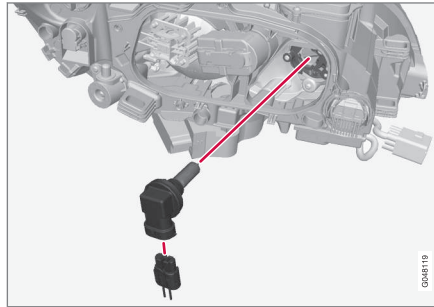

1. Eemaldage esituli (lk. 373).
2. Eemaldage kate (lk. 374).
3. Lambi eemaldamiseks keerake seda päripäeva ja tõmmake otse välja.
4. Võta pistik lambi küljest lahti.
5. Vaheta hõõglamp uue vastu, säti ta pesas otseks ja keera kinnitamiseks päripäeva. Hõõglampi saab kinnitada ainult ühel viisil.

Paigaldage osad vastupidises järjekorras tagasi.

**Sellega seotud teave**

- Pirnid - tehnilised spetsifikatsioonids (lk. 379)

## Pirni vahetamine - lisa kaugtuli

Lisa kaugtule pirn asub esitule suurema katte all.

### **i** TÄHELEPANU

Kehtib Xenon-esituledega\* varustatud sõidukite korral.

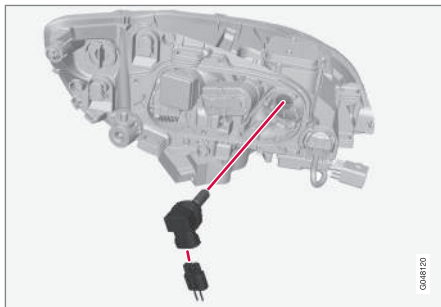

1. Eemaldage esituli (lk. 373).
2. Eemaldage kate (lk. 374).
3. Lambi eemaldamiseks keerake seda päripäeva ja tõmmake otse välja.
4. Võta pistik lambi küljest lahti.
5. Vaheta hõõglamp uue vastu, säti ta pesas otseks ja keera kinnitamiseks päripäeva. Hõõglampi saab kinnitada ainult ühel viisil.

Paigaldage osad vastupidises järjekorras tagasi.

## Sellega seotud teave

- Pirnid - tehnilised spetsifikatsioonids (lk. 379)

## Pirni vahetamine - eesmised suunatud

Suunatud tule pirn asub esitule väiksema katte all.

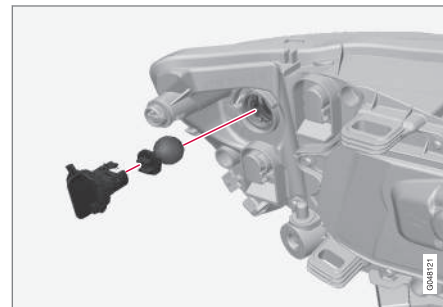

1. Eemaldage esituli (lk. 373).
2. Eemaldage kate, tõmmates selle otse välja.
3. Tõmmake hõõglambi eemaldamiseks hõõglambi hoidikut.
4. Vabastamiseks vajutage ja keerake samal ajal pirni vastupäeva.

Paigaldage osad vastupidises järjekorras tagasi.

## Sellega seotud teave

- Pirnid - tehnilised spetsifikatsioonids (lk. 379)

## Pirni vahetamine - tagatuli

Tagumiste suunatud, tagumise udutule ja tagurdustule pirne vahetatakse pagasiruumist seestpoolt.

### Tagatule korpus

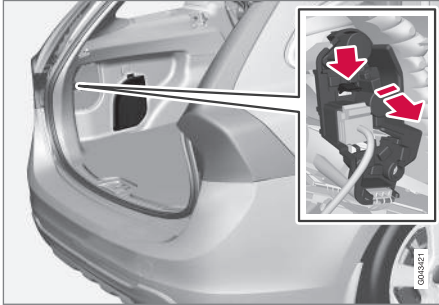

Tagatules olevad tagurdustule, udutule ja suunatud lambid vahetatakse pakiruumi seestpoolt.

1. Ava paneel.
2. Eemaldage lambipesa ette paigaldatud isolatsioon, tõmmates selle otse välja.
3. Suruge riiv alla ja tõmmake lambipesa välja.
4. Eemaldage läbipõlenud hõõglamp seda sisepoolsele küljele ja vastupäeva keerates.
5. Asetage uus hõõglamp kohale, suruge seda allapoole ja keerake päripäeva.
6. Lambipesa paigaldamise ajal suruge riiv alla.

7. Paigaldage isolatsioon ja kattepaneel.

### Sellega seotud teave

- Pirni vahetamine - tagatulede pirnide paiknemine (lk. 377)
- Pirnid - tehnilised spetsifikatsioonid (lk. 379)

## Pirni vahetamine - tagatulede pirnide paiknemine

Tagatulede pirnide paiknemise ülevaade.

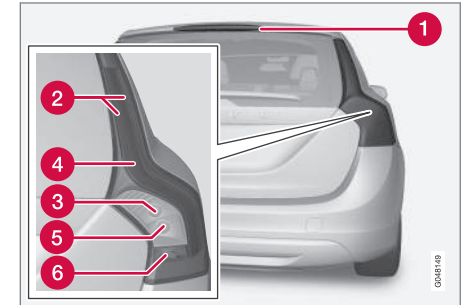

1. Pidurituli (LED)
2. Gabariidituled (LED)/ääretuled(LED)
3. Näidik (lk. 377)
4. Pidurituli (LED)
5. Tagurdustuli
6. Udutuli

### Sellega seotud teave

- Pirni vahetamine – üldine (lk. 371)
- Pirnid - tehnilised spetsifikatsioonid (lk. 379)

## Lampipirnide vahetamine - numbrimärgi valgustus

Numbrimärgi valgustus asub tagaluugi käepidemel all.

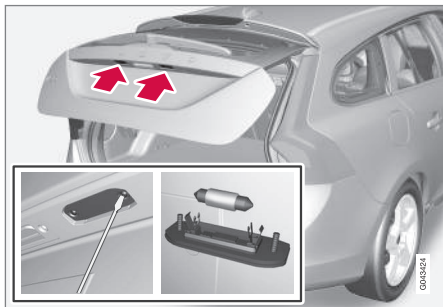

1. Keerake kruvid kruvikeerajaga lahti.
2. Võtke terve tulekorpus ettevaatlikult lahti ja tõmmake välja.
3. Vahetage hõõglamp uue vastu.
4. Pange terve tulekorpus tagasi ja kruvige kinni.

### Sellega seotud teave

- Pirnid - tehnilised spetsifikatsioonids (lk. 379)

## Lampipirni vahetus - pakiruumi valgustus

Pakiruumi valgustus asub tagaluugis.

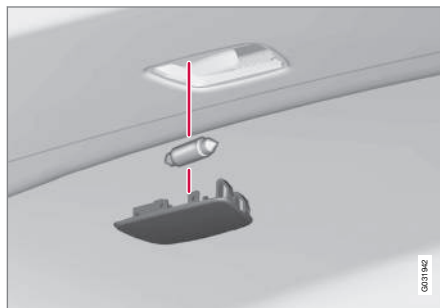

1. Asetage kruvikeeraja vahele ja kangutage kergelt, et lambikorpus lahti tuleks.
2. Vahetage hõõglamp uue vastu.
3. Kontrolli, kas hõõglamp läheb kohale ja vajuta tulekorpus tagasi.

### Sellega seotud teave

- Pirnid - tehnilised spetsifikatsioonids (lk. 379)

## Pirni vahetamine - päikesesirmisese peegli valgustus

Päikesesirmisese peegli valgustuse pirnid asuvad reflektoris.

### Lambiklaasi eemaldamine

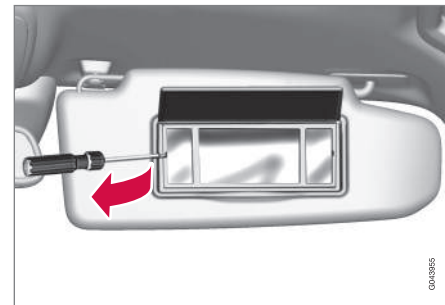

1. Pistke kruvikeeraja tuleklaasi serva alla ja kangutage ettevaatlikult serva lukustusäär lahti.
2. Eemaldage ettevaatlikult tuleklaas ja tõstke klaas kõrvale.
3. Pirni otsesuunaliseks väljatõmbamiseks küljele kasutage terava otsaga näpitsaid, paigaldage uus pirn oma kohale. Tähelepanu! Ärge pigistage pirni näpitsatega liiga kõvasti. Vastasel korral on tule klaasi katkiminemise oht.

### Lambiklaasi paigaldamine

1. Paigaldage lambiklaas.

2. Suruge kohale.

### Sellega seotud teave

- Pirnid - tehnilised spetsifikatsioonids (lk. 379)

### Pirnid - tehnilised spetsifikatsioonids

Pirnide tehnilised spetsifikatsioonid. LED- ja kseonipirnide asendamiseks võtke ühendust töökojaga.

Valgustus	W <sup>A</sup>	Tüüp
Lähituled, halogeen	55	H7 LL
Kaugtuled, halogeen	65	H9
Lisakaugtuli, APL	65	H9
Esimesed suunatud	24	PY24W
Lävevalgustus ees	3	T10 pistikupesa W2.1x9,5d
Kindalaekavalgustus	5	Pistikupesa SV8.5 pikkus 43 mm
Näopeegli valgusti	1,2	T5 pistikupesa W2x4.6d
Pakiruumi vagustus	5	Pistikupesa SV8.5 pikkus 43 mm
Numbrimärgi valgustus	5	C5W LL
Tagumised suunatud	21	PY21W LL

Valgustus	W <sup>A</sup>	Tüüp
-	-	-
Tagurdustuli	21	P21W LL
Tagumine udutuli	21	H21W LL

A W

### Sellega seotud teave

- Pirmi vahetamine – üldine (lk. 371)

## Klaasipuhastid

Klaasipuhastajad puhastavad veest tuuleklaasi ja tagaklaasi. Koos klaasipesuvedelikuga aitavad klaasipuhastajad puhastada klaasi mustusest ja tagavad seeläbi juhtimiseks vajaliku nähtavuse.

Esiklaasi klaasipuhastajad tuleb väljavahetamiseks suunata hooldusasendisse.

### Hooldusasend



Tuuleklaasi puhastiharjad teenindusasendis.

Selleks, et tuuleklaasi puhastiharju oleks võimalik vahetada, puhastada või tõsta (näiteks jää eemaldamiseks tuuleklaasilt), peavad need olema hooldusasendis.

### ! TÄHTIS TEAVE

Enne klaasipuhasti harjade seadmist tööasendisse veenduge, et need ei ole kinni külmutunud.

1. Sisestage kaugjuhtimispuhastus süütelukku<sup>9</sup> ja vajutage lühidalt nuppu **START/STOP ENGINE**, millega lülitatakse sõiduki elektrisüsteem süüteasendisse I. Täpsema teabe saamiseks süüteasendite kohta tutvuge teabega peatükis Süüteasendid - funktsioonid erinevates olekutes (lk. 81).
2. Vajutage **START/STOP ENGINE** nuppu lühidalt uuesti, et viia auto elektrisüsteem võtmeasendisse 0.
3. 3 sekundi jooksul viige parempoolne roolikängi lüliti üles ja hoidke seda selles asendis umbes 1 sekundi jooksul.
  - > Klaasipuhastid liiguvad nii üles suunatud asendisse.

Puhastiharjad naasevad oma algasendisse, kui vajutada lühidalt **START/STOP ENGINE** nuppu auto elektrisüsteemi võtmeasendisse I viimiseks (või kui auto käivitatakse).

### ! TÄHTIS TEAVE

Kui tööasendis klaasipuhastid on tuuleklaasilt üles keeratud, tuleb need enne aktiveerimist keerata tuuleklaasile tagasi. See on vajalik mootoriruumi kaane värvi kriimustamise vältimiseks.

### Klaasipuhastite vahetamine

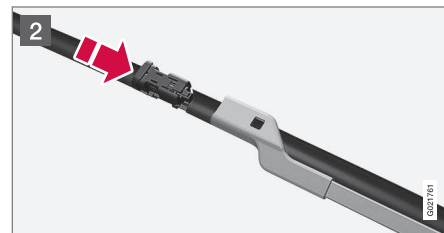
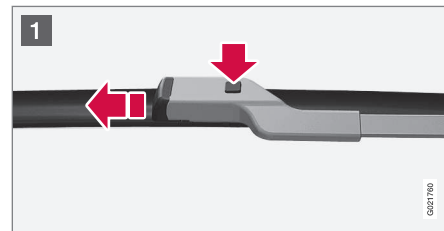

<sup>9</sup> Pole vajalik võtmevaba lukustuse ja käivitussüsteemiga autode puhul.

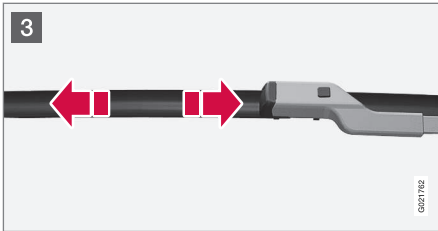

- 1 Liigendage puhasti üles siis, kui see on teenindusasendis. Vajutage klaasipuhasti raamil olevat nuppu ja tõmmake puhasti selle hoidikuga paralleelselt välja.
- 2 Lükake uus klaasipuhasti kohale, kuni kuulete klõpsatust.
- 3 Kontrollige, kas klaasipuhasti on kindlalt paigas.
4. Asetage puhasti tagasi vastu tuuleklaasi.

Puhastid liiguvad teenindusasendist algasendisse siis, kui vajutate lühidalt **START/STOP ENGINE** nuppu, et viia auto elektrisüsteem võtmeasendisse I (või auto käivitamisel).

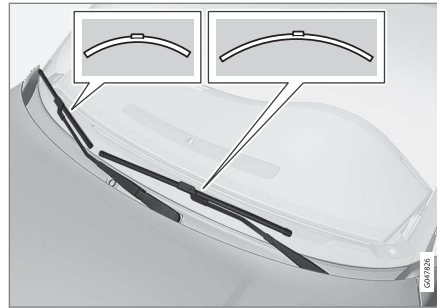

### **i** TÄHELEPANU

Klaasipuhastite harjad on erineva pikkusega. Juhipoolne hari on pikem kui kaassõitjapoolne.

### Tagaakna puhastiharjade vahetamine

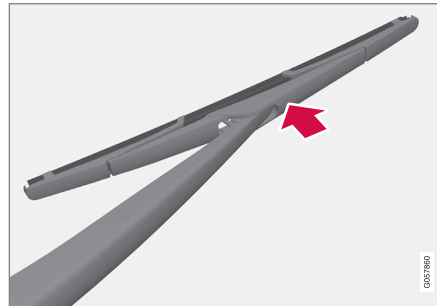

1. Painutage puhasti välja.
2. Pöörake klaasipuhasti puhastivarrest veidi väljapoole.
3. Klaasipuhasti eemaldamiseks võtke sellest kinni ning vajutage pöidlaga puhastit ettepoole (noolega näidatud suunas).
4. Vajutage uus puhastihari kohale. Kontrollige, kas hari on korralikult kinni.
5. Laske puhasti alla.

### Puhastamine

Täpsema teabe saamiseks klaasipuhastite ja tuuleklaasi puhastamise kohta tutvuge teabega peatükis Autopesula (lk. 403).

### **i** TÄHTIS TEAVE

Kontrollige klaasipuhasti harju regulaarselt. Hoolduseta jätmisel lüheneb klaasipuhasti harjade kasutusiga.

### Sellega seotud teave

- Pesuvedelik, lisamine (lk. 382)

## Pesuveelik, lisamine

Klaasipesuveelik on vajalik esitulede ja klaaside puhastamiseks. Kui temperatuur langeb alla poole külmuspunkti, tuleb kasutada antifriisi sisaldavat pesuveelikku.



Klaasipesuveeliku lisamiseks eemaldage sinine kork.

Tuuleklaasi- ja tulepesurid kasutavad sama paaki.

### **i** TÄHELEPANU

Kui mahutisse on jäänud umbes üks liiter pesuveelikku, kuvatakse näidikuplokil teade koos sümboliga , et mahuti tuleb pesuveelikuga täita.

**Ettenähtud kvaliteet:** Volvo soovitatav pesuveelik – kaitseks külmumise eest külma ilma korral ja külmumistemperatuuridel.

### **!** TÄHTIS TEAVE

Kasutage Volvo originaalset klaasipesuveelikku või selle võrdväärset pesuveelikku, mille soovitatav pH tase jääb vahemikku 6 kuni 8; lahjendage (nt 1:1 neutraalse veega).

### **!** TÄHTIS TEAVE

Külmumistemperatuuri puhul kasutage antifriisi sisaldavat pesuveelikku, et pump, anum ja voolikud ei külmuks.

### Kogus:

- **Tuledepesuriga** sõidukid: 5,4 liitrit.
- **Tuledepesurita** sõidukid: 4,0 liitrit.

### Sellega seotud teave

- Klaasipuhastid (lk. 380)
- Klaasipuhastid ja klaasipesurid (lk. 101)
- Kapotikaas - avamine ja sulgemine (lk. 363)

## Starteriaku - üldine

Käivitusaku on vajalik starteri aktiveerimiseks ja sõiduki muu elektrilise varustuse käitamiseks.

Käivitusaku on tavaline 12 V aku.

Aku kasutusea pikkusele ja toimimisele avaldavad mõju käivituste arv, aku tühjenemismäär, sõiduviis, sõiduolud, kliimatingimused jne.

- Töötava mootori korral ärge ühendage akut kunagi lahti.
- Kontrollige, et akujuhtmed oleksid õigesti paigaldatud ja klemmid korralikult pingutatud.

Pinge (V)	12
Külmkäivituse võimsus <sup>A</sup> - CCA <sup>B</sup> (A)	720
Suurus , p x l x k (mm)	278x175x190
Võimsus (Ah)	70

<sup>A</sup> Vastavalt EN standardile.

<sup>B</sup> Külmkäivituse amprid.

### **!** TÄHTIS TEAVE

Funktsiooniga Start/Stop autode käivitusaku vahetamisel tuleb paigaldada EFB<sup>10</sup>-tüüpi aku.

<sup>10</sup> Enhanced Flooded Battery.



**! TÄHTIS TEAVE**

Abiaku vahetamisel tuleb võtta kasutusele AGM<sup>11</sup>-tüüpi aku.

**! TÄHTIS TEAVE**

Kui vahetate autol aku, peab uuel akul olema kindlasti sama külmkäivitusvõime ja tüüp mis originaalakul (vt aku silti).

**i TÄHELEPANU**

Käivitusaku hoidiku suurus peab vastama originaalaku mõõtmetele.

**⚠ HOIATUS**

- Akust võib eralduda väga plahvatusohtlikku gaasilist vesinikku. Käivitusjuhtme ebaõigel ühendamisel võib tekkida säde, millest võib piisata aku plahvatamiseks.
- Aku sisaldab väävelhapet, mis võib tõsi-seid põletusi tekitada.
- Väävelhappe kokkupuutel silmade, naha või riietega pese kohe rohke veega. Kui hapet on silma pritsinud, pöörduda viivitamatult arsti poole.

**! TÄHTIS TEAVE**

Käivitusaku või abiaku (lk. 386) laadimiseks kasutage vaid kaasaegset ja kontrollitava laadimispingega akulaadijat. Kiirlaadimisfunktsioon võib akut kahjustada.

**! TÄHTIS TEAVE**

Kui järgmist juhust ei järgita, võib Infotainment-süsteemi energiasäästu funktsioon ajutiselt välja lülituda ja/või näidikuploki infoekraanile ilmuv teade käivitusaku laetuse kohta võib olla pärast välise aku või akulaadija ühendamist ajutiselt mittekohaldatav:

- Auto põhiaku negatiivset akuklemmi **ei tohi mitte kunagi** kasutada välise aku või akulaadija ühendamiseks – maanduspunktina võib kasutada üksnes **auto šassiid**.

Vt. Auto käivitamine abiakuga (lk. 277) kirjeldust juhtmeklambrate kinnituse kohta.

**i TÄHELEPANU**

Aku korduv tühjenemine lühendab aku kasutusiga.

Aku kasutamisega sõltub mitmest tegurist, sealhulgas sõidutingimustest ja kliimast. Aku käivitusvõime aja jooksul järk-järgult väheneb ja seetõttu tuleb seda uuesti laadida, kui autot ei ole pikemat aega kasutanud või kui sellega tehakse ainult lühikesi sõite. Käivitusvõimet piirab ka väga külm ilm.

Aku hea seisukorra säilitamiseks on soovitatav sõita vähemalt 15 minutit nädalas või ühendada aku akulaadijaga, mis vähehaaval automaatselt laeb.

Aku kasutamisega on maksimaalne, kui seda hoitakse täielikult laetuna.

**Sellega seotud teave**

- Aku - sümbolid (lk. 384)
- Käivitusaku – aku vahetamine (lk. 384)

<sup>11</sup> Absorbed Glass Mat.

## Aku - sümbolid

Ka akul võib näha teavet ja hoiatussümboleid.

### Akudel olevad sümbolid

	Kasutage kaitseprille.
	Täpsemat teavet saab auto kasutusjuhendist.
	Hoidke akut lastele kättesaamatult.
	Aku sisaldab söövitavat hapet.

	Vältige sädemeid ja lahtist tuld.
	Plahvatusoht.
	Tuleb anda jäätmete taaskasutusse.

### TÄHELEPANU

Vana käivitusaku või tugiaku tuleb ringlusse anda keskkonnasõbralikult, sest need sisaldavad pliid.

### Sellega seotud teave

- Starteriaku - üldine (lk. 382)
- Aku - Start/Stop (lk. 386)

## Käivitusaku - aku vahetamine

Auto käivitusaku vahetamiseks ei pea töökotta minema.

### Eemaldamine

**Kõige tähtsam:** Eemaldage kaugjuhtimispuult-võti süütelukust ja oodake vähemalt 5 minutit enne elektrihenduste puudutamist - see on vajalik informatsiooni salvestamiseks auto juhtmoodulite poolt.

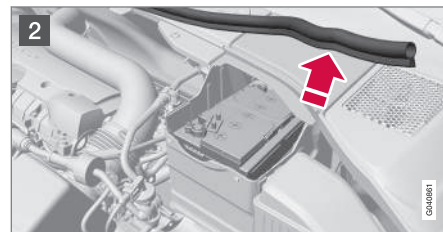
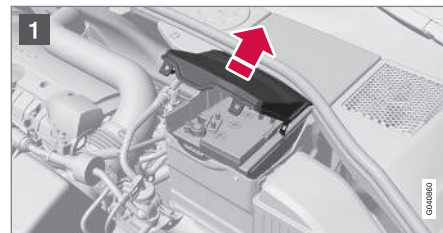

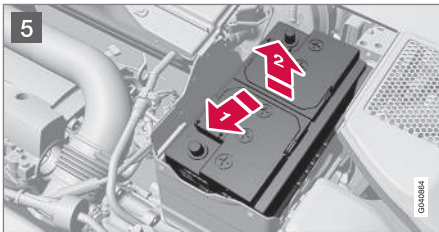
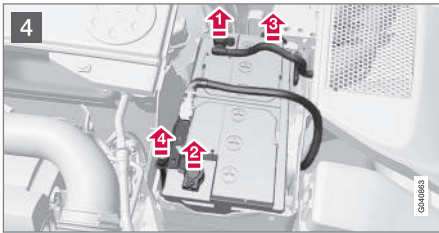
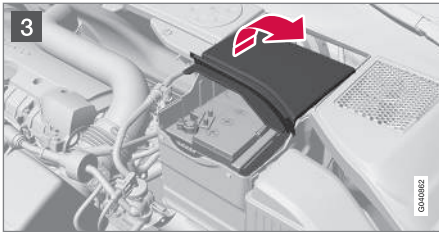

- 1 Avage eesmisel kaanel olevad klambrid ja eemaldage kate.

- 2 Võtke kummiliist nii ära, et tagumine kate oleks vaba.
- 3 Eemaldage tagumine kate, keerates seda veerand pööret ja tõstes seejärel ära.

### ⚠ HOIATUS

Plus- ja miinusjuhtmed tuleb ühendada ja lahti võtta õiges järjekorras.

- 4
  - 1 Ühendage lahti must negatiivne kaabel.
  - 2 Ühendage lahti punane positiivne kaabel.
  - 3 Ühendage lahti must negatiivne kaabel.
  - 4 Keerake lahti akuklambrit hoidev kruvi.
- 5
  - 1 Lükake aku kõrvale.
  - 2 Tõstke see üles.

### R-Design\* risttugi

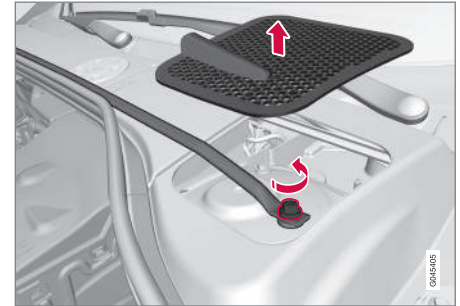

Risttoe ja õhukambri kaas.

R-Design korral on autos risttugi, mis tuleb enne aku vahetamist eemaldada.

1. Eemaldage õhukambri katted paremalt ja vasakult poolelt. Kangutada ettevaatlikult plastnoaga vms.
  2. Keerake ära risttoe kruvid (üks paremal ja üks vasakul poolel).
  3. Eemaldage risttugi.
    - > Seejärel saab põhiaku vastavalt eelmises lõikes olevatele juhistele maha võtta.
- Risttugi paigaldatakse vastupidises järjekorras eemaldamisele.





### **i** TÄHELEPANU

Pingutada kruvid 30 Nm-ni. Kontrollida pöör-  
demomenti momendimõõtevõtmega.

### Paigaldamine

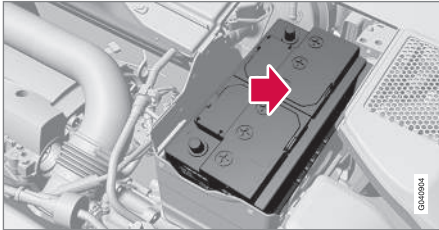

1. Laske aku akukasti.
2. Viige aku sissepoole ja küljele, kuni see puudutab kasti tagumist serva.
3. Pingutage aku kinnitusklambrit.
4. Ühendage ventilatsioonivoolik.
  - > Veenduge, et see on nii akuga kui ka väljundiga keres õigesti ühendatud.
5. Ühendage punane positiivne kaabel.
6. Ühendage must negatiivne kaabel.
7. Vajutage tagakaant. (Vaadake eespool olevat jaotist "Eemaldamine".)
8. Paigaldage kummiliist. (Vt "Eemaldamine".)

9. Asetage esikate kohale ja kinnitage klambritega. (Vt "Eemaldamine".)

Lisateavet auto käivitusaku kohta vt Starteriaku - üldine (lk. 382) ja Auto käivitamine abiakuga (lk. 277).

## Aku - Start/Stop

Start/Stop funktsiooniga sõidukid on lisaks käivitusakule varustatud ka ooterežiimi akuga.

Start/Stop-funktsiooniga autod on varustatud kahe 12 V akuga - üks võimas lisaaku käivitamiseks ja teine varuaku, mis abistab Start/Stop-funktsiooni käivitusjärjestuse ajal.

Funktsiooni Start/Stop kohta leiate täpsemat teavet Start/Stop\* (lk. 285).

Lisateavet auto starteri aku kohta vt Auto käivitamine abiakuga (lk. 277).

Järgnevas tabelis on esitatud Start/Stop funktsiooniga autode käitusaku ja abiaku tehnilised andmed.

	Aku	
	Käivitus, 12 V	Abi, 12 V
Külmkäivituse võimsus <sup>A</sup> - CCA <sup>B</sup> (A)	720 <sup>C</sup> 760 <sup>D</sup>	Vasakpoolse rooliga auto: 120 <sup>E</sup> 170 <sup>F</sup> Parempoolse rooliga auto: 120
Suurus, p x l x k (mm)	278x175x190	Vasakpoolse rooliga auto: 150x90x106 <sup>E</sup> 150x90x130 <sup>F</sup> Parempoolse rooliga auto: 150x90x106

	Aku	
	Käivitus, 12 V	Abi, 12 V
Võimsus (Ah)	70	Vasakpoolse rooliga auto: 8 <sup>E</sup> 10 <sup>F</sup> Parempoolse rooliga auto: 8

A Vastavalt EN standardile.

B Cold Cranking Amperes.

C Manuaalkäigukast.

D Automaatkäigukast.

E Manuaalkäigukast koos Start/Stop funktsiooniga, mis lülitub automaatselt välja, kui auto on seiskunud.

F Muud.

### ! TÄHTIS TEAVE

Start/Stop funktsiooniga autode käivitusaku vahetamisel tuleb paigaldada EFB<sup>12</sup>-tüüpi aku või võimsam.

Abiaku vahetamisel tuleb võtta kasutusele AGM<sup>13</sup>-tüüpi aku.

### i TÄHELEPANU

- Mida suurem on auto voolutarve, seda rohkem peab generaator töötama ja akusid laadima, mis tähendab suuremat kütusekulu.
- Kui aku võimsus on langenud alla madalaima lubatud taseme, lülitub funktsioon Start/Stop välja.

Funktsiooni ajutine vähenemine Start/Stop tugeva vooluga paigalt liikumisel tähendab:

- Mootor käivitub automaatselt<sup>14</sup>, ilma et juht vajutaks siduripedaali (manuaalkäigukast).
- Mootor käivitub automaatselt, ilma et juht jala pidurilt eemaldab (automaatkäigukast).

<sup>12</sup> Enhanced Flooded Battery.

<sup>13</sup> Absorbed Glass Mat.

<sup>14</sup> Automaatne käivitumine on võimalik vaid sel juhul, kui käigukang on neutraalses asendis.

◀ Akude asukoht

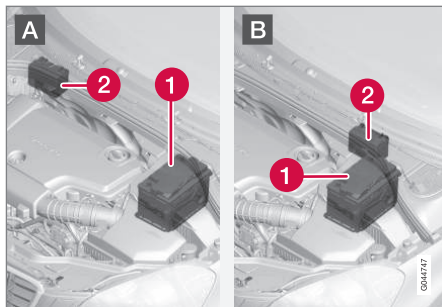

A: Vasakpoolse rooliga auto. B: Parempoolse rooliga auto.

1 Aku<sup>15</sup>

2 Abiaku

Abiaku ei vaja üldjuhul rohkem teenindust kui tavaline käivitamiseks kasutatav aku. Küsimuste või probleemide korral pöördu teenindusse - soovitatavalt volitatud Volvo teenindusse.

**! TÄHTIS TEAVE**

Alljärgnevate juhiste mittejärgimise korral võib Start/Stop-funktsioon pärast välise aku või akulaadija ajutist ühendamist enam mitte töötada:

- Auto põhiaku negatiivset akuklemmi **ei tohi mitte kunagi** kasutada välise aku või akulaadija ühendamiseks – maanduspunktina võib kasutada üksnes **auto šassiid**.

Vt. Auto käivitamine abiakuga (lk. 277) kirjeldust juhtmeklambrate kinnituse kohta.

**i TÄHELEPANU**

Kui starteri aku on nii palju tühjenenud, et auto tavapärased elektrifunktsioonid ei tööta ja mootor käivitatakse teise aku või akulaadija pealt, käivitub ka funktsioon Start/Stop. Kui funktsioon Start/Stop peatab seejärel mootori peagi automaatselt, võib juhtuda, et mootori automaatne käivitamine nurjub, kuna aku on liiga tühi, sest akul pole olnud laadimiseks piisavalt aega.

Kui auto on käivitatud teise aku pealt või kui aku laadimiseks akulaadijaga pole piisavalt aega, on soovitatav funktsioon Start/Stop ajutiselt deaktiveerida, kuni auto on aku täis laadunud. Välistemperatuuril +15 °C tuleb autol lasta akut laadida vähemalt 1 tund. Kui välis-temperatuur on madalam, võib laadimisaeg pikeneda 3–4 tunnini. Akut on soovitatav laadida välise akulaadijaga.

Täpsema teabe saamiseks käivitusaku laadimise kohta vt. Starteriaku - üldine (lk. 382).

**Sellega seotud teave**

- Aku - sümbolid (lk. 384)

<sup>15</sup> Käivitusaku üksikasjaliku kirjelduse leiaste jaotisest Starteriaku - üldine (lk. 382).

## Elektrisüsteem

Elektrisüsteem on ühepooluseline ning autokeret ja mootorit kasutatakse voolujuhina.

Autol on pingeregulaatoriga vahelduvoolugeneraator.

Käivitusaku suurus, tüüp ja talitus on auto lisaseadmetest ja funktsioonist.

### ! TÄHTIS TEAVE

Kui vahetate autol aku, peab uuel akul olema kindlasti sama külmkäivitusvõime ja tüüp mis originaalakul (vt aku silti).

## Sellega seotud teave

- Käivitusaku – aku vahetamine (lk. 384)
- Starteriaku - üldine (lk. 382)

## Kaitsmed - üldteave

Takistamaks auto elektrisüsteemi kahjustumist lühiühenduse või ülekoormuse tõttu on kõik erinevad elektrilised funktsioonid ja komponendid kaitsnud terve rea kaitsmetega.

Kui mõnu elektriline komponent või funktsioon ei toimi, võib selle põhjuseks olla komponendi kaitsme ajutine ülekoormus ja läbipõlemine. Kui üks ja sama kaitse põleb korduvalt läbi, on viga komponendis. Volvo soovib kontrollimiseks pöörduda volitatud Volvo teenindusse.

## Vahetus

1. Kaitsme asukohta vaadake kaitsmeloendist.
2. Tõmmake kaitse välja ja vaadake külje pealt, kas kaarduv traat on läbi põlenud.
3. Sellisel juhul vahetage välja uue, sama värvi ja samasuguse ampritähistusega kaitsme vastu.

### ⚠ HOIATUS

Ärge kasutage kaitsme vahetamisel kõrvalist eset ega ettenähtust suurema voolutugevusega kaitset. See võib elektrisüsteemi oluliselt kahjustada ja põhjustada tuleohtu.

## Kesksete elektriseadmete asukohad

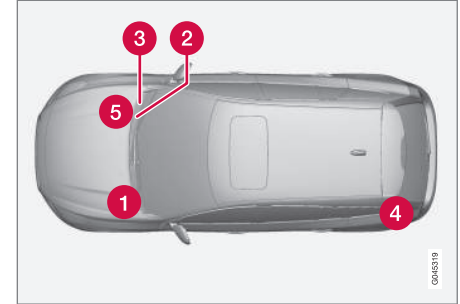

Keskse elektriseadme asukohad vasakpoolse rooliga autos. Parempoolse rooliga autos on kesksed elektriseadmed kindalaeka all, teisel pool.

- 1 Mootoriruum
- 2 Kindalaeka all
- 3 Kindalaeka all
- 4 Pakiruumi põranda all olev panipaik
- 5 Mootoriruumi külm tsoon (ainult Start/Stop)

## Sellega seotud teave

- kaitsmed - mootoriruumis (lk. 391)
- Kaitsmed - kindalaeka all (lk. 395)
- Kaitsmed - kindalaeka all asuvas juhtmoodulis (lk. 397)



## HOOLDUS JA TEENINDUS

- ◀ • Kaitsmed - pagasiruumis (lk. 399)
- Kaitsmed - mootoriruumi külmtsoonis (lk. 401)



## kaitsmed - mootoriruumis

Mootoriruumis asuvad kaitsmed kaitsevad muuhulgas mootori ja pidurite funktsioone.

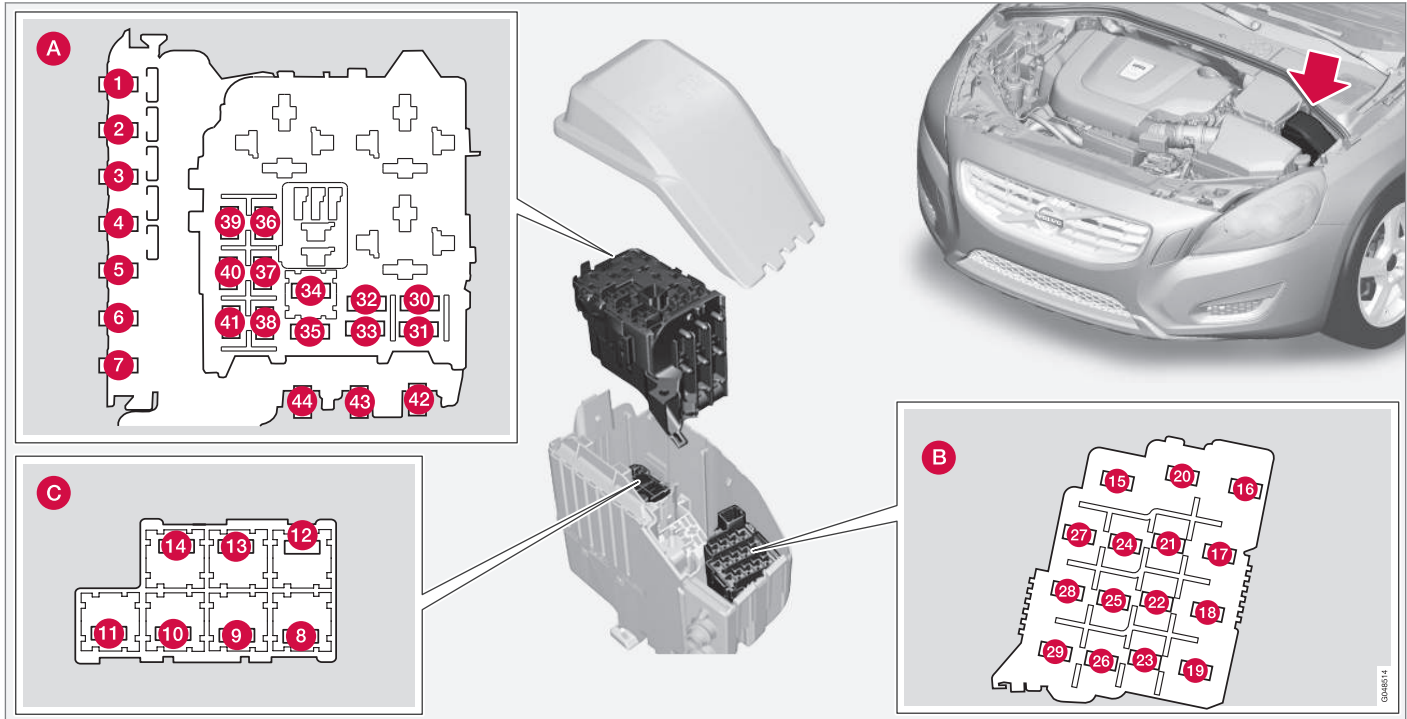

#### ◀◀ **Kaitsmed, mooriruum**

Katte siseküljel on näpitsad, mis hõlbustavad kaitsmete väljavõtmist ja paigaldamist.

#### **Asukohad (vt eelnevat joonist)**

**A** Mootoriruum, ülemine osa

**B** Mootoriruum, eesmine osa

**C** Mootoriruum, alumine osa

Need kaitsmed asuvad mootoriruumi karbis. (C) kaitsmed asuvad (A) all.

Kaane siseküljel on kaitsmete asukohtade skeem.

- Kaitsmed 1-7 ja 42-44 on Midi Fuse tüüpi ning neid tohib vahetada ainult autoteeninduses<sup>16</sup>.
- Kaitsmed 8-15 ja 34 on JCASE tüüpi ja neid tuleb vahetada teeninduses<sup>16</sup>.
- Kaitsmed 16-33 ja 35-41 on Mini Fuse tüüpi.

	Funktsioon	A <sup>A</sup>
<b>1</b>	Keskse elektroonikamooduli (CEM) peakaitse kindalaeka all <sup>B</sup>	50
<b>2</b>	Keskse elektroonikamooduli (CEM) peakaitse kindalaeka all	50

	Funktsioon	A <sup>A</sup>
<b>3</b>	Keskse elektriseadme peakaitse pakiruumis <sup>B</sup>	60
<b>4</b>	Relee/kaitsmekarbi peakaitse kindalaeka all	60
<b>5</b>	Relee/kaitsmekarbi peakaitse kindalaeka all <sup>B</sup>	60
<b>6</b>	-	-
<b>7</b>	Elektriline lisakütteseade* <sup>B</sup>	100
<b>8</b>	Tuuleklaasi elektrisoojen- dus* <sup>B</sup> , vasakpoolne	40
<b>9</b>	Tuuleklaasipuhastid	30
<b>10</b>	Seisukütteseade*	25
<b>11</b>	Ventilaatori propeller <sup>C</sup>	40
<b>12</b>	Tuuleklaasi elektrisoojen- dus* <sup>B</sup> , parempoolne	40
<b>13</b>	ABS-pump	40
<b>14</b>	ABS-klapid	20
<b>15</b>	Esitulede pesurid*	20

	Funktsioon	A <sup>A</sup>
<b>16</b>	Valgusvihu kõrguse reguleerimine*, aktiivsed ksenoonesituled - ABL*	10
<b>17</b>	Keskse elektroonikamooduli (CEM) peakaitse kindalaeka all	20
<b>18</b>	ABS	5
<b>19</b>	Roolivõimsuse reguleerimine*	5
<b>20</b>	Mootori juhtplokk; Käigukasti juhtplokk; Turvapadjad	10
<b>21</b>	Soojendusega pesuridüüsid*	10
<b>22</b>	-	-
<b>23</b>	Valgusvihu reguleerimine	5
<b>24</b>	-	-
<b>25</b>	-	-
<b>26</b>	-	-
<b>27</b>	Relee poolid	5
<b>28</b>	Lisalaternad*	20
<b>29</b>	Helisignaali	15

<sup>16</sup> Soovitav on pöörduda Volvo volitatud teenindusse.

	Funktsioon	AA
30	Mootori juhtsüsteemi pearelee releemähis (4 sil.); mootori juhtmoodul (4 sil.)	5
	Mootori juhtsüsteemi pearelee releemähis (5 sil. diiselmootor); mootori juhtmoodul (5 sil. diiselmootor)	10
31	Käigukasti juhtplokk	15
32	Jahutusvedeliku pumba tugi (4 sil. diiselmootor)	15
33	Releemähised keskses elektriseadmes mootoriruumi külmas piirkonnas Start/Stop	5
34	-	-
35	Hõõgküünalde juhtmoodul (5 sil. diiselmootor)	10
	Mootori juhtplokk (4-silindri-line)	20
36	Mootori juhtmoodul (5 sil. diiselmootor)	15
	Mootori juhtplokk (4-silindri-line)	20

	Funktsioon	AA
37	Õhumahu lugeja andur (4 sil.); termostaat (4 sil. bensiinimootor); EVAP-i klapp (4 sil. bensiinimootor); EGR-i jahutusvedeliku pump (4 sil. diiselmootor)	10
	Õhumahu lugeja (5 sil. diiselmootor); juhtklapid (5 sil. diiselmootor)	15
38	Konditsioneer solenoidsidur (5 sil. diiselmootor); klapid (5 sil. diiselmootor); õlitasemeandur	10
	Klapid (4 sil.); õlipump (4 sil. bensiinimootor); keskne lambdaandur (4 sil. bensiinimootor); tagumine lambdaandur (4 sil. diiselmootor)	15
39	Eesmine lambdaandur (4 sil.); tagumine lambdaandur (4 sil. bensiinimootor)	15
	Lambdaandurid (5 sil. diiselmootor); juhtmoodul, radiaatorirulliku kate (5 sil. diiselmootor)	

	Funktsioon	AA
40	Süütepoolid (4 sil. bensiinimootor)	15
	Diisli filtrisoojendi (diiselmootor)	20
41	Kliimaseadme solenoidsidur (4 sil.); eelsüüte juhtmoodul (4 sil. diiselmootor); õlipump (4 sil. diiselmootor)	7,5
	Karterituulutuse soojendi (5-sil. diiselmootor); õlipump, automaatkäigukast (5-sil. diiselmootor Start/Stop)	10
42	Jahutusvedeliku pump (4 sil. bensiinimootor)	50
	Hõõgküünal (diisel)	70
43	Jahutusventilaator (bensiinimootor)	60/80 <sup>D</sup>
	Jahutusventilaator (diiselmootor)	80
44	Roolivõimendi	100

A Voolutugevus

B Start/Stop funktsiooniga autodel on selle kaitsme koht tühi - vt selle asemel Kaitsmed - mootoriruumi külmtsoonis (lk 401).

C Start/Stop funktsiooniga autodel on selle kaitsme koht tühi - vt selle asemel Kaitsmed - mootoriruumi külmtsoonis (lk 401).

D Sõltub jahutusventilaatori variandist.

◀◀ **Sellega seotud teave**

- Kaitsmed - kindalaeka all (lk. 395)
- Kaitsmed - kindalaeka all asuvas juhtmoodulis (lk. 397)
- Kaitsmed - pagasiruumis (lk. 399)

## Kaitsmed - kindalaeka all

Kindalaeka all asuvad kaitsmed kaitsevad muuhulgas Infotainment-süsteemi ja istmete funktsioone.

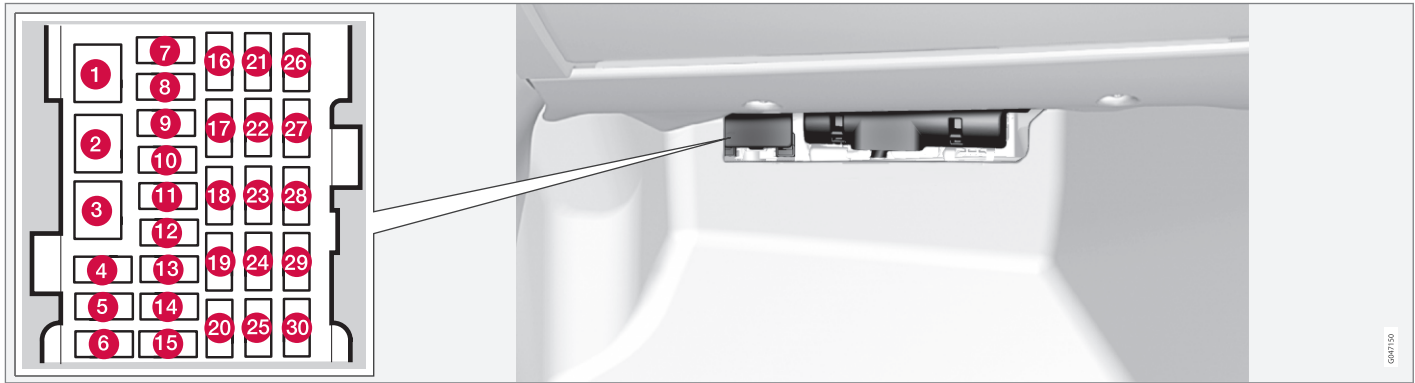

### Asukohad

	Funktsioon	A <sup>A</sup>
1	Audio juhtmooduli peakaitse*; Kaitsete 16-20: peakaitse Infotainment- meelelahutus (Infotainment)	40
2	Tuuleklaasi pesurid; tagaklaasi pesur	25
3	-	-

	Funktsioon	A <sup>A</sup>
4	-	-
5	-	-
6	Ukse käepidemed, võtmevaba süsteem*	5
7	-	-
8	Juhiksel olev juhtpaneel	20

	Funktsioon	A <sup>A</sup>
9	Juhtpaneel, esimene kaassõitjauks	20
10	Juhtpaneel, parem tagumine kaassõitjauks	20
11	Juhtpaneel, vasak tagumine kaassõitjauks	20
12	Võtmevaba süsteem*	7,5





	Funktsioon	A <sup>A</sup>
13	Elektriline iste, juhipoolne*	20
14	Elektriline iste, kaassõitjapoolne*	20
15	-	-
16	Infotainmenti juhtplokk või ekraan <sup>B</sup>	5
17	Heli juhtüksus (võimendi)*; TV*; digitaalne raadio*	10
18	Heli juhtmoodul või Sensus juhtmoodul <sup>B</sup>	15
19	Telemaatika*; Bluetooth*	5
20	-	-
21	Katuseluuk*, salongivalgustus, laevalgusti, kliimaseadme andur*	5
22	12 V pistikupesa, tunnelkonsool	15
23	Istmesoojendi, parem tagumine*	15
24	Istmesoojendi, vasak tagumine*	15
25	Elektriline lisakütteseade*	5
26	Istmesoojendus, eesmine kaassõitja	15
27	Istmesoojendus, juhipoolne	15

	Funktsioon	A <sup>A</sup>
28	Parkimisabi*; parkimiskaamera*; BLIS*	5
29	Neljarattaveo juhtmoodul*	15
30	Aktiivne veermik Four-C*	10

<sup>A</sup> Voolutugevus

<sup>B</sup> Teatud mudeliversioonid.

### Sellega seotud teave

- Kaitsmed - mootoriruumis (lk. 391)
- Kaitsmed - kindalaeka all asuvas juhtmoodulis (lk. 397)
- Kaitsmed - pagasiruumis (lk. 399)
- Kaitsmed - mootoriruumi külmtsoonis (lk. 401)

## Kaitsmed - kindalaeka all asuvas juhtmoodulis

Kindalaeka all oleva juhtmooduli kaitsmed kaitsevad muuhulgas turvapadja ja kokkupõrke hoiatusüsteemi funktsioone.

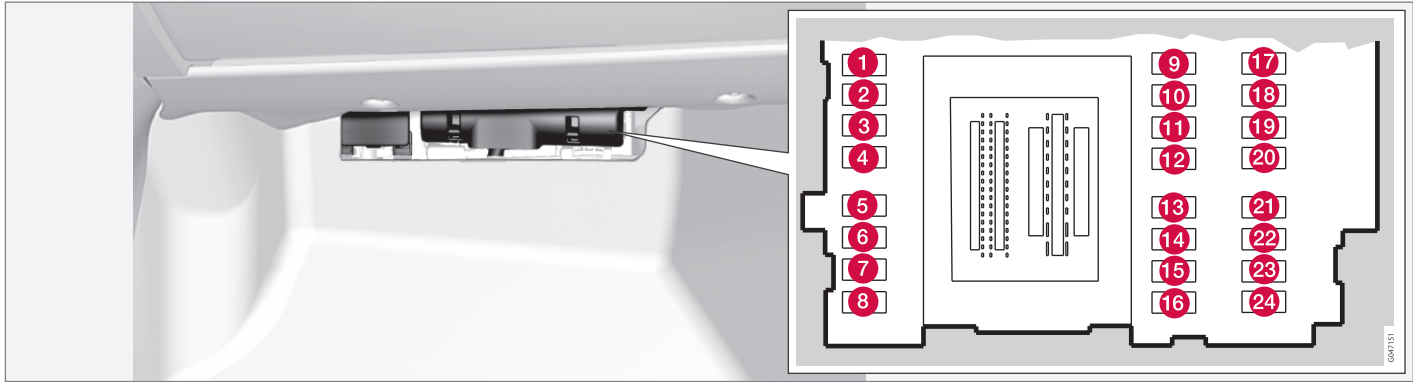

### Asukohad

	Funktsioon	A <sup>A</sup>
1	Tagaklaasipuhasti	15
2	-	-
3	Salongivalgusti, juhiukse juhtpaneel, elektrilised aknad, elektrilised istmed*	7,5

	Funktsioon	A <sup>A</sup>
4	Näidikuplokk	5
5	Kohanduv püsikiirusehoidja, ACC*; Kokkupõrke hoiatusüsteem*	10
6	Salongivalgustus; vihmaandur*	7,5
7	Roolimoodul	7,5

	Funktsioon	A <sup>A</sup>
8	Kesklukustus, tankeluuk	10
9	Rooli elektrisoojendus*	15
10	Tuuleklaasi elektrisoojendus*	15
11	Tagaluugi luku avamine	10
12	Peatõe pööramine*	10





	Funktsioon	AA
13	Kütusepump	20
14	Liikumisanduri alarm*; Kliima-seadme paneel	5
15	Roolilukk	15
16	Sireen*; andmelingiühendus OBDII	5
17	-	-
18	Turvapadjad	10
19	Kokkupõrke hoiatussüsteem*	5
20	Gaasipedaali andur; pimestuskaitsega sisemine tahavaatepeegel*; istmesoojendus, tagumine*	7,5
21	Infotainmendi juhtplokk (tööomadused); audio (tööomadused)	15
22	Pidurituli	5
23	Katuseluuk*	20
24	Imobilisaator	5

A Voolutugevus

### Sellega seotud teave

- kaitsmed - mootoriruumis (lk. 391)
- Kaitsmed - kindalaeka all (lk. 395)

- Kaitsmed - pagasiruumis (lk. 399)
- Kaitsmed - mootoriruumi külmtsoonis (lk. 401)



## Kaitsmed - pagasiruumis

Pakiruumi kaitsmekarbi kaitsmed kaitsevad muuhulgas elektrilist seisupidurit.

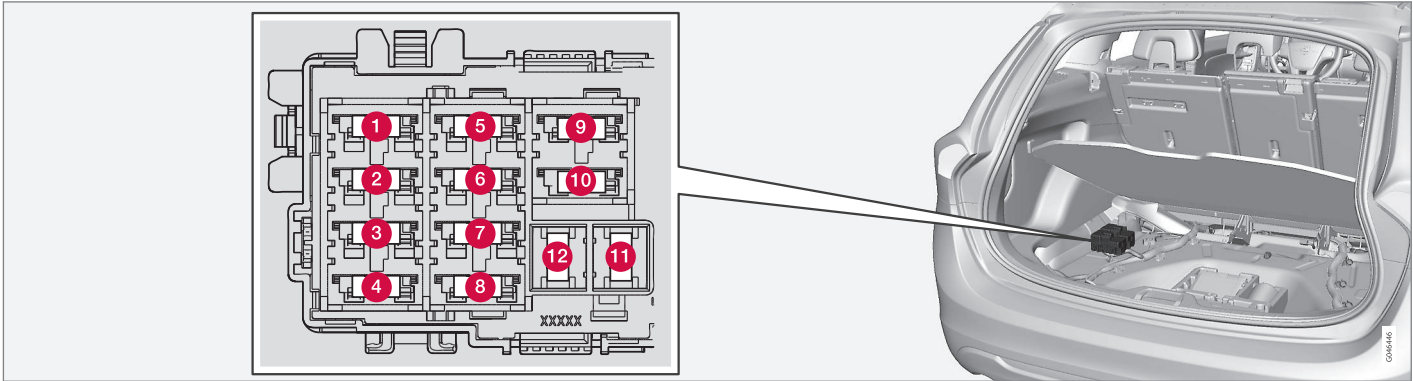

### Asukohad

	Funktsioon	A <sup>A</sup>
1	Elektriline seisupidur, vasakpoolne	30
2	Elektriline seisupidur, parempoolne	30
3	Tagaakna soojendus	30
4	Haagise pistikupesa 2*	15
5	-	-

	Funktsioon	A <sup>A</sup>
6	12 V pistikupesa, pakiruum	15
7	-	-
8	-	-
9	-	-
10	-	-

	Funktsioon	A <sup>A</sup>
11	Haagise pistikupesa 1*	40
12	-	-

A Voolutugevus

### Sellega seotud teave

- kaitsmed - mootoriruumis (lk. 391)
- Kaitsmed - kindalaeka all (lk. 395)



## HOOLDUS JA TEENINDUS

- ◀◀ • Kaitsmed - kindalaeka all asuvas juhtmoodulis (lk. 397)
- Kaitsmed - mootoriruumi külmtsoonis (lk. 401)

## Kaitsmed - mootorruumi külmtsoonis

Mootorruumi külmtsoonis olevad kaitsmed on paigaldatud Start/Stop-funktsiooniga autodele.

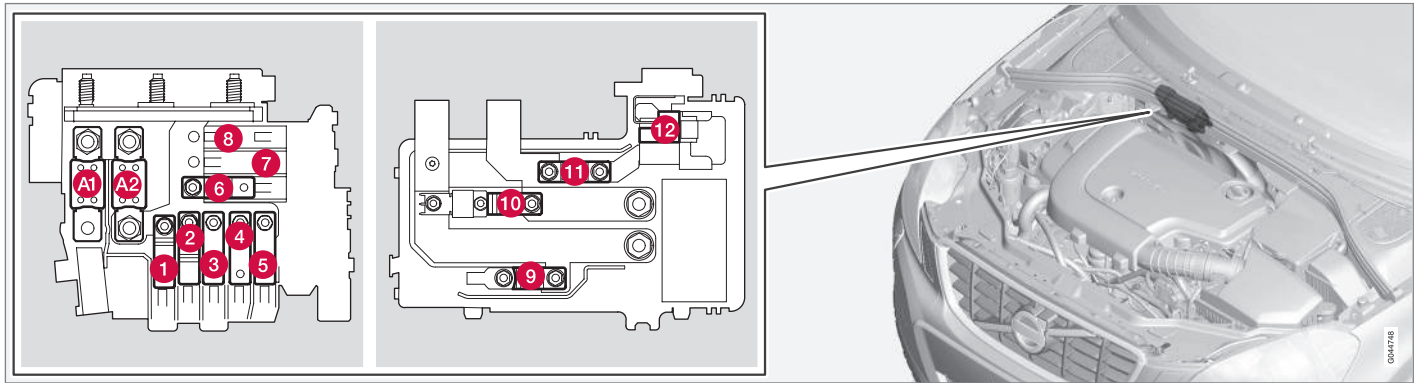

- Kaitsmed A1 ja A2 on MEGA Fuse tüüpi ning neid tohib vahetada ainult autoteeninduses<sup>17</sup>.
- Kaitsmed 1-11 on Midi Fuse tüüpi ning neid tohib vahetada ainult autoteeninduses<sup>17</sup>.
- Kaitse 12 on Mini Fuse tüüpi.

Lisateabe saamiseks valiku Start/Stop kohta vt Start/Stop\* (lk. 285).

### Asukohad

	Funktsioon	A <sup>A</sup>
A1	Keskse elektriseadme peakaitse mootorruumis	175
A2	Keskse elektroonikamooduli (CEM) peakaitse kindalaeka all, relee/kaitsmekarp kindalaeka all, elektri peaplokk pakiruumis	175

	Funktsioon	A <sup>A</sup>
1	Elektriline lisakütteseade*	100
2	Keskse elektroonikamooduli (CEM) peakaitse kindalaeka all	50
3	Relee/kaitsmekarbi peakaitse kindalaeka all	60
4	Tuuleklaasi elektrisoojendus*	60

<sup>17</sup> Soovitatav on pöörduda Volvo volitatud teenindusse.





	Funktsioon	A <sup>A</sup>
5	Keskse elektriseadme peakaitse pakiruumis	60
6	Ventilaatori propeller	40
7	-	-
8	-	-
9	Käivitusrelee	30
10	-	-
11	Abiaku	70
12	Elektrooniline keskmoodul (CEM) – aku pingeregulaatoriga	5

A Voolutugevus

### Sellega seotud teave

- kaitsmed - mootoriruumis (lk. 391)
- Kaitsmed - kindalaeka all (lk. 395)
- Kaitsmed - kindalaeka all asuvas juhtmoodulis (lk. 397)
- Kaitsmed - pagasiruumis (lk. 399)

## Autopesula

Sõiduk tuleb pesta kohe, kui see on saanud mustaks. Sellisel juhul on autot kergem puhastada, kuna mustus ei jää nii kõvasti kinni. Samuti vähendab see kriimustuste ohtu ja hoiab auto värskena. Pese autot autopesulas, kus on õlialerdaja. Kasutage autošampooni.

### Käsipesu

- Peatuge ja kontrollige rehve niipea kui võimalik. Lindude väljaheidet sisaldavad aineid, mis kahjustavad ja muudavad autovärvi väga kiiresti. Kasutage näiteks pehmet paberit või rohkes vees immutatud svammi. Värvierinevuste kõrvaldamiseks soovitame pöörduda Volvo volitatud teenindusse.
- Loputage autot altpoolt voolikuga.
- Loputage terve auto üle, kuni lahtine pori on eemaldunud. Nii välistate auto kriipimise ohu pesemise käigus. Ärge pihustage vett otse lukuaukudesse.
- Vajadusel kasutage väga määrdundud pindadel külma rasvatustamisainet. Pidage meeles, et pinnal ei tohi seejärel päikese käes kuumeneda!
- Pese käsna, autošampooni ja rohke leige veega.
- Klaasipuhasteid pese leige seebilahuse või autošampooniga.
- Kuivata auto puhta pehme seemisnaha või veekaabitsaga. Mitte lastes veepiiskadel päi-

kese käes ära kuivada väheneb vajadus kuivamisplekkide mahapoleerimise järele.

### ⚠ HOIATUS

Lase mootorit puhastada alati töökojas. Kuuma mootori korral esineb tulekahjuoht.

### ! TÄHTIS TEAVE

Määrdundud esilaternate funktsioon võib olla kahjustatud. Puhastage neid regulaarselt, näiteks tankimise ajal.

Ärge kasutage söövitavaid puhastusaineid, vaid kasutage selle asemel vett ja mittekriimustavat käsna.

### i TÄHELEPANU

Välisvalgustusel, nt esituledel ja tagatuledel võib aeg-ajalt tekkida klaasisisene kondensaad. See on normaalne, kogu välisvalgustus talub seda. Kondensaad aurustub tule seest, kui tuli mõneks ajaks sisse lülitada.

### Automaatpesu

Automaatpesu on lihtne ja kiire viis auto pesemiseks, kuid automaatpesu abil ei pääse kõikjale. Hea tulemuse saavutamiseks on soovitatav autot pesta käsitsi või kasutada käsitsipesu automaatpesule lisaks.

### i TÄHELEPANU

Esimestel kuudel võib autot pesta ainult käsitsi. Põhjus on selles, et täiesti uue auto värvkate on õrnem.

### Survepesu

Survepesu teostamisel kasutage pühkivaid liigutusi ja veenduge, et düüs ei oleks auto pinnale lähemal kui 30 cm. Ärge pihustage vett otse lukuaukudesse.

### Pidurite kontrollimine

### ⚠ HOIATUS

Testige alati pidureid, sealhulgas seisupidurit pärast auto pesemist kontrollimaks, et niiskus ja korrosioon ei ole rikkunud piduri hõõrdkatteid ega halvendanud pidurite toimimist.

Vihmas või lörtsis pikki vahemaid sõites vajutage aeg-ajalt piduripedaali. Hõõrdumisel tekkinud soojus soojendab piduri hõõrdkatet ja kuivatab seda. Tehke samamoodi, kui käivitatakse autot väga märja või külma ilmaga.

### Klaasipuhastid

Asfalt, tolm ja soolajäägid klaasipuhastitel, samuti tuuleklaasil olevad putukad, jää jne lühendavad klaasipuhastite kasutusiga.

Puhastamine:



- ◀ - Suunake klaasipuhastid hooldusasendisse, vt Klaasipuhastid (lk. 380).

### **i TÄHELEPANU**

Pühi klaasipuhastiteid ja tuuleklaasi regulaarselt leige seebilahuse või autošampooniaga. Ära kunagi kasuta tugevaid lahusteid.

### **Välised plast-, kummi- ja viimistluskomponendid**

Värviliste plastosade ning kummi- ja viimistluskomponentide, nt läikivate liistude puhastamiseks ja hooldamiseks on soovitatav kasutada Volvo edasimüüjate juures saadaolevat spetsiaalset puhastusvahendit. Sellist puhastusvahendit kasutades tuleb täpselt järgida kasutusjuhendit.

Külgakende ümber olevad raamid, auto katusel olevad põikpuud ja akende ukseraamid\* on valmistatud anodeeritud alumiiniumist. Värvimoodustuste vältimiseks tohib neid pesta vaid puhastusainega, mille pH väärtus jääb vahemikku 3,5 ja 11,5.



Komponendid, mida tuleb pesta pesuvahendiga, mille pH väärtus jääb vahemikku 3,5 ja 11,5.

### **i TÄHTIS TEAVE**

Vältige plast- ja kummiosade vahatamist ja poleerimist.

Plast- ja kummiosade puhastamisel rasvaemaldusvahendiga hõõruge neid ainult kerge survetega, kui see on vajalik. Kasutage pehmet pesukäsna.

Läikivate iluliistude poleerimisel võib läikiv pealispind kuluda või vigastusi saada.

Abrasiivseid poleerimisvahendeid ei tohi kasutada.

### **i TÄHTIS TEAVE**

Ärge kasutage puhastusaineid, mille pH väärtus on alla 3,5 või üle 11,5 pH. Need võivad anodeeritud alumiiniumosi, nagu katusepakiraami ning külgakende ümbrust tuhmistada.

Ärge kasutada anodeeritud alumiiniumosadel poleerimisaineid, vastasel juhul võivad need osad tuhmistuda ja pinnatöötluste hävineda.

### **Veljed**

Kasutage ainult Volvo soovitatud veljepuhastusvahendit.

Pärast pesemist võivad kodarate alused jääda teist värvi, kuna velje värvile võib jääda pidurike-tastelt tulev metallitolm. Paljudel juhtudel võib abi olla värvieemaldist, mida tuleb peale kanda õrnalt, kasutades pehmet riiet.

Tugevad veljepuhastusvahendid võivad pinda kahjustada ja tekitada kroomitud alumiiniumvelgedel plekke.

### **Sellega seotud teave**

- Poleerimine ja vahatamine (lk. 405)
- Interjööri puhastamine (lk. 406)
- Vett ja mustust hõlgav kate (lk. 405)

## Poleerimine ja vahatamine

Poleerige ja vahatage autot, kui värvipind on tuhm või kui soovite värvile kanda lisakaitsekihi.

Kuni ühe aasta vanust autot ei ole vaja poleerida, kuid seda võib sellel ajal vahatada. Ärge poleerige ega vahatage autot otsese päikesevalguse käes.

Pese ja kuivata auto põhjalikult enne poleerimist või vahatamist. Eemaldage asfaldi- ja tõrvajäägid, kasutades tõrvaemaldit või lakibensiini. Tugevamad plekid saate eemaldada autovärvile sobiva peene küürimispastaga.

Poleerige kõigepealt poleerimisvahendiga ning vahatage seejärel vedela või tahke vahaga. Järgige hoolikalt pakendil olevaid juhiseid. Paljud vahendid sisaldavad nii poleerimisvahendit kui vaha.

### ! TÄHTIS TEAVE

Vältige plast- ja kummiosade vahatamist ja poleerimist.

Plast- ja kummiosade puhastamisel rasvaeemaldusvahendiga hõõruge neid ainult kerge survega, kui see on vajalik. Kasutage pehmet pesukäsna.

Läikivate ilustiitude poleerimisel võib läikiv pealispind kuluda või vigastusi saada.

Abrasiivseid poleerimisvahendeid ei tohi kasutada.

### ! TÄHTIS TEAVE

Kasutada võib ainult Volvo poolt soovitatavaid värvkatte hooldevahendeid. Muud kemikaalid, näiteks konserveerimis-, kaitse-, poleerimisvahendid jms tooted võivad värvkatet kahjustada. Sellistest kemikaalidest tingitud värvkatte kahjustused ei kuulu Volvo garantii alla.

## Sellega seotud teave

- Autopesula (lk. 403)

## Vett ja mustust hülgav kate

Aknklaase on töödeldud kattega, mis parandab nähtavust halbades ilmastikuoludes.

### Vett ja mustust hülgav kate\*



Vetthülgav kate kulub.

Hooldus:

- Ärge kasutage klaaspindadel kunagi autovaha, rasvaeemaldajat vms, sest see võib kaotada vetthülgavad omadused.
- Ole puhastamisel hoolikas, et klaasi pinda mitte kahjustada.
- Klaasilt jääd eemaldades kasutage kahjustuste vältimiseks – ainult plastist jääkaabitsat.
- Küljeklaase on soovitatav töödelda Volvo edasimüüjate juures saadava spetsiaalse viimistlusvahendiga, mis säilitab klaaside vetthülgavad omadused. Vahendit tuleks esmakordselt kasutada kolme aasta möödudes ning seejärel kord aastas.

### ! TÄHTIS TEAVE

Ära kasuta jää eemaldamiseks tuuleklaasilt metallist kaabitsat. Kasuta jää eemaldamiseks küljepeeglitelt soojendust, vt Klaasid ja küljepeeglid - soojendus (lk. 106).

## Sellega seotud teave

- Autopesula (lk. 403)

## Korrosioonikaitse

Autole on tehases kantud põhjalik ja täielik roostekaitse. Kereosad on valmistatud tsinkplekist. Raam on kaitstud kulumiskindla korrosioonivastase seguga. Väljaulatuvad osad, õõnsused, suletud kohad ja küljeuksed on kaetud õhukese, sisseimenduva roostekindla vedelikuga.

## Kontroll ja hooldus

Tavaoludes ei vaja auto roostekaitsealast hoolust, kuid auto puhtana hoidmine aitab alati roosteohtu vähendada. Tugevaid aluselisi või happelisi puhastuslahuseid ei tohi läikega viimistlusosadel kasutada. Kivitäkked tuleks esimesel võimalusel parandusvärviga katta.

## Sellega seotud teave

- Värvikahjustused (lk. 407)

## Interjöõri puhastamine

Kasutage ainult Volvo soovitatud puhastusvahendeid ja autohooldustooteid. Puhastage salongi regulaarselt ja eemaldage plekid parimate tulemuste saavutamiseks kohe. Enne puhastusaine kasutamist tuleb pinda kindlasti tolmuimejaga puhastada.

### ! TÄHTIS TEAVE

- Mõned värvilised riidesemed (näiteks tumedad teksad ja seemisnahast rõivad) võivad istmekatteid määrida. Kui see juhtub, tuleb kindlasti istmekatte määrdunud kohti võimalikult kiiresti puhastada ja töödeldada.
- Ärge puhastage salongi kunagi tugevatoomeliste lahuste, nt pesuvedeliku, bensiini või lakibensiiniga, sest need võivad istmekatteid ja ka teisi salongi materjale kahjustada.
- Ärge kunagi puhastusvahendit otse elektriliste nuppude ja juhtseadistega komponentidele pihustage. Selle asemel puhastage neid puhastusvahendit sisaldava niiske lapiga.
- Teravad esemed ja takjakinnised võivad riidepolstrit vigastada.

## Teksiilpolster ja laepolster

Volvo pakub tekstiilpolstri ja laepolstri hooldamiseks laia valikut hooldustooteid, mis õigel kasuta-

misel tagavad polstri omaduste säilimise. Tekstiili hooldusvahendit saab osta Volvo esindusest.

## Nahkpolster

Volvo nahkpolstrid on saanud eritötluse algse välimuse pikaajaliseks säilitamiseks.

Nahkpolster on looduslik toode, mis ajapikku muutub ja saavutab kena paatina. Omaduste ja naha värvuse säilitamiseks tuleb seda regulaarselt puhastada ja hooldada. Volvo pakub toodet Volvo Leather Care Kit/Wipes nahkpolstri puhastus- ja hooldusvahendeid, mis nõuetekohasel kasutamisel tagavad naha kaitsekihi säilimise.

Parima tulemuse saavutamiseks soovib Volvo nahka puhastada ja kanda sellele kaitsvat kreemi üks kuni neli korda aastas (või vajadusel rohkem). Volvo edasimüüjalt saab osta nahkpolstrite hooldekomplekt Volvo Leather Care Kit/Wipes.

## Nahkkattega rool

Nahk peab saama hingata. Ärge katke nahkkattega rooli kilega. Nahkkattega rooli puhastamiseks soovime kasutada toodet Volvo Leather Care Kit/Wipes.

## Salongi plastik-, metall- ja puitkomponendid

Salongidetailide ja -pindade puhastamiseks soovime kasutada Volvo edasimüüjalt saadavat vees kergelt niisutatud fibrilleeritud või mikrokiudlappi.



Ärge kraapige ega hõõrüge plekke. Ärge kasutage kunagi tugevat plekieemaldit. Volvo edasimüüjalt saate spetsiaalse puhastusvahendi, mida võib raskema mustuse eemaldamiseks kasutada.

### Turvavööd

Kasutage vett ja sünteetilist pesuvahendit. Volvo edasimüüjalt saab osta spetsiaalset tekstiilpuhastusvahendit. Veenduge, et turvavöö on enne sissekerimist ära kuivanud.

### Logoga matid ja põrandamatid

Eemaldage matid, et saaksite põrandakatet ja matte eraldi puhastada. Mustuse ja tolmu eemaldamiseks kasutage tolmuimejat. Iga põrandamatt kinnitatakse tihvtidega.

Logoga mati eemaldamiseks haarake selle tüüblitest ja tõmmake matt otse üles.

Paigaldage põrandamatt kohale, vajutades kõik tihvtid kinni.

### HOIATUS

Kasutage iga istme juures ainult ühte ühilduvat matti ja kontrollige enne sõitma hakkamist, et juhiistme matt oleks kindlalt hoidikute külge kinnitatud, et see ei jääks peedaalide juurde ja alla kinni.

Kui pärast tolmuimejaga puhastamist jääb põrandamatile plekke, on soovitatav need eemaldada spetsiaalse tekstiilpuhastusvahendiga. Põranda-

matte tuleb puhastada teie Volvo esinduse soovitatud vahenditega.

### Sellega seotud teave

- Autopesula (lk. 403)

## Värvikahjustused

Värv on auto roostekaitse üks oluline osa ning seda tuleks seetõttu regulaarselt kontrollida. Kõige tüüpilisemad värvikahjustused on kivitäk- ked, kriimustused ja kahjustused tiivarandil, ustel ja pamperitel.

### Väiksemate värvkatte kahjustuste parandamine

Rooste tekke vältimiseks tuleb kahjustunud värvipind viivitamatult parandada.

### Võimalikud vajaminevad materjalid

- ◀ • Krunt<sup>18</sup> – nt. pamerite jaoks on olemas spetsiaalsed nakkekrundid aerosoolpurkides.
- Alus- ja pealiskihit – saadaval aerosoolpurkides või paranduspliatsite/paranduspulkadena<sup>19</sup>.
- Maalriteip.
- peen liivapaber<sup>18</sup>.

### Värvikood

Siit paikneb uksepiilaril ja on nähtav, kui parempoolne tagauks on avatud.

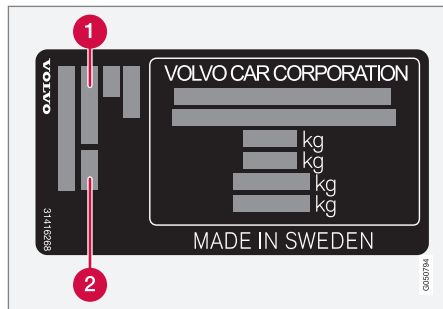

- 1 Välistinna värvikood
- 2 Sekundaarne välistinna värvikood

Oluline on kasutada täpselt sama värvi. Toote sildi asukoha jaoks, vt Tüübitähised (lk. 410).

<sup>18</sup> Vajaduse korral.

<sup>19</sup> Järgige juhiseid, mis on vastava toote pakendis.

### Seejärel eemaldage teip ja lahtine värv.

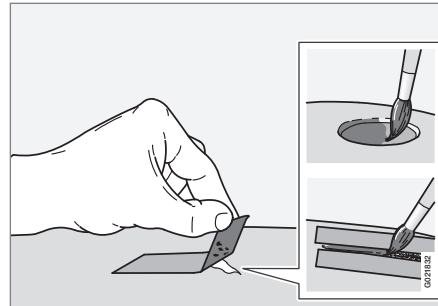

Enne tööga alustamist tuleb auto puhtaks pesta ja kuivatada temperatuuril üle 15 °C.

1. Asetage kahjustunud pinnale väike tükk maalriteipi. Seejärel tõmmake laiali pritsinud värvi eemaldamiseks teip ära.

Kahjustuse ulatudes kuni metallpinnani (terasplekk) on soovitatav kasutada krunti. Kahjustuste korral plastpinnal tuleb parema tulemuse saavutamiseks kasutada nakkekrunti – pihustada aerosoolpurgi korgi sisse ja pintseldada õhuke kiht.

2. Vajadusel võib enne värvimist hõõruda paikset hästi peene abrasiivmaterjaliga (nt. järskude servade korral). Tehke pind hästi puhastaks ja laske kuivada.
3. Segage kruntvärvi hoolikalt ja kandke see kahjustunud kohale peene pintsi, tiku või muu sobiva vahendiga. Teostage aluskiht ja puhastage kiht krundi kuivamise järel.
4. Kriimustuste puhul talita samamoodi, kuid katke maalriteibiga kahjustuse ümbrus, kaitsmaks kahjustamata värvikihti.

### **i** TÄHELEPANU

Kui kivitükk ei ole metallini jõudnud ja värvikiht on vigastamata, täitke täke pärast pinna puhastamist aluspinnakattega ja läbipaistva pinnakattega.

### Sellega seotud teave

- Korrosioonikaitse (lk. 406)

SPETSIFIKATSIOONID

### **Tüüb tähised**

Tüübimärgis, sõiduki VIN-kood jne., sh. sõiduki-  
kohased andmed on tähistatud sõiduki tehasesil-  
tidel.

Kleebise asukoht

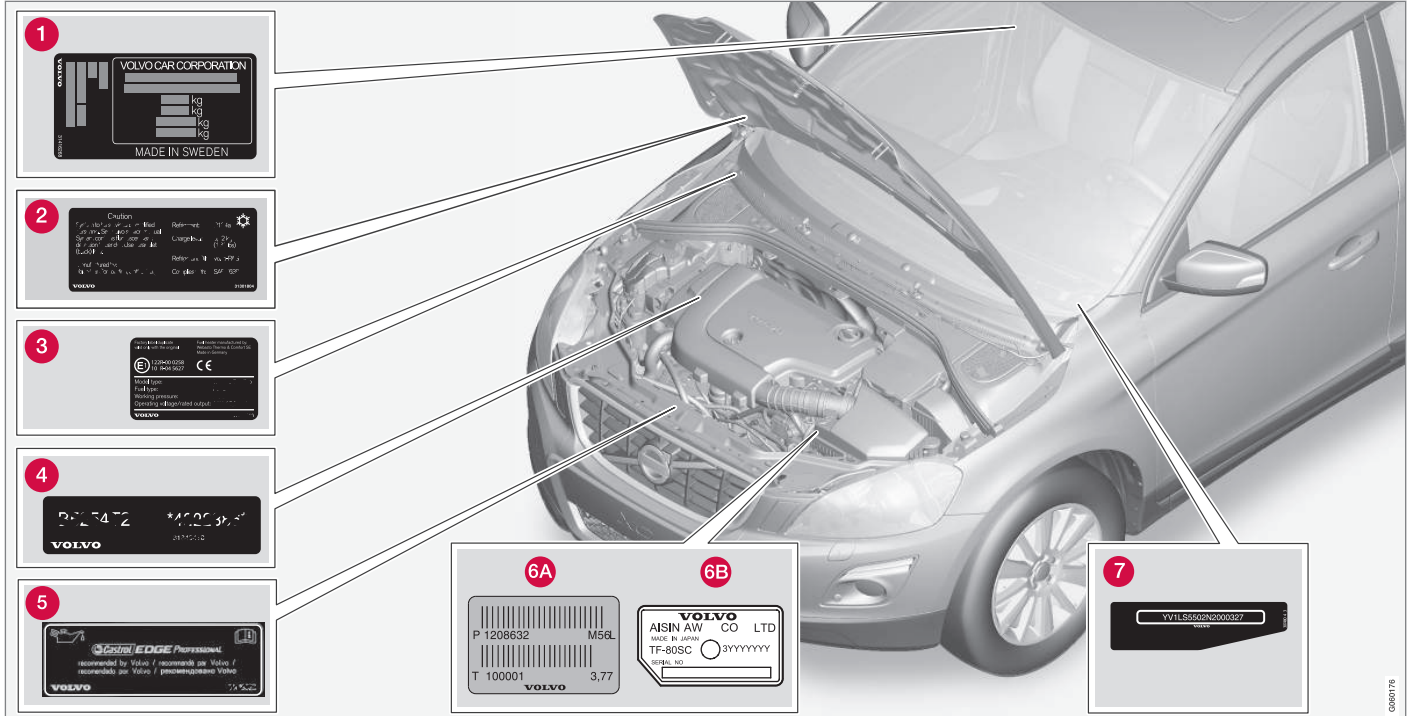

Joonis on skemaatiline – üksikasjad võivad riigist ja mudelist olenevalt erineda.

0466716

## SPETSIFIKATSIOONID

- ◀◀ Volvo esindusega suheldes ja varuosi ja lisavarustust tellides on hea, kui tead auto tüübitähist, vermikunumbrit ja mootori numbrit.

- 1 Tüübitunnus, VIN-kood, lubatud maksimaalne mass ja tooni kooditunnus ning tüübi heakskiidunumber. Siit paikneb uksepiilaril ja on nähtav, kui parempoolne tagauks on avatud.
- 2 Silt A/C süsteemile.
- 3 Seisukütteseadme kleebis.
- 4 Mootori tüübitunnus ja seerianumber.
- 5 Mootoriõli etikett.
- 6 Käigukasti tüübitunnus ja seerianumber.
  - A Manuaalkäigukast
  - B Automaatkäigukast
- 7 Auto identifitseerimisnumber - VIN-kood.

Täpsem teave auto kohta on toodud registreerimisdokumendis.

### **i TÄHELEPANU**

Kasutusjuhendis kujutatud andmeplaadid ei tarvitse vastata täpselt sõidukile paigaldatud andmeplaatidele. Neil kujutatakse nende ligikaudset välimust ja asukohta autos. Teie konkreetse auto andmed on esitatud teie auto andmeplaatidel.

## Sellega seotud teave

- Massid (lk. 414)
- Mootorispetsifikatsioonid (lk. 417)
- Kliimaseadmete spetsifikatsioonid (lk. 426)

## Mõõdud

Sõiduki gabariidid pikkus, kõrgus jne. leiate tabelist.

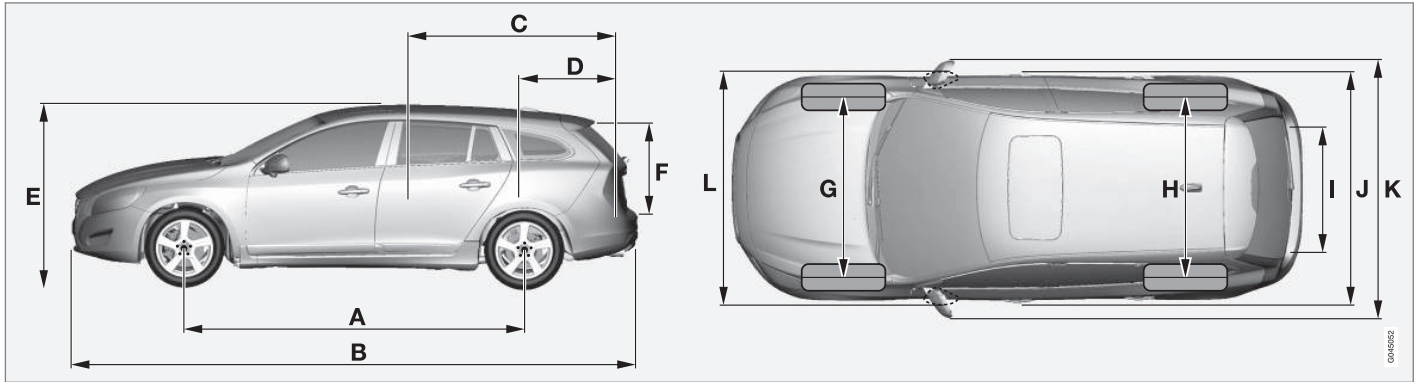

V60	Mõõdud	mm
A	Teljevahe	2776
B	Pikkus	4635
C	Koorma pikkus, põrand, klapi- tud tagaiste	1749
D	Koorma pikkus, põrand	978
E	Kõrgus	1484
F	Koorma kõrgus	658

V60	Mõõdud	mm
G	Esirataste rööbe	1588 <sup>A</sup> 1578 <sup>B</sup>
H	Tagarataste rööbe	1585 <sup>A</sup> 1575 <sup>B</sup>
I	Koorma laius, põrand	1082
J	Laius	1866

V60	Mõõdud	mm
K	Laius koos küljepeeglitega	2097
L	Laius koos kokkupööratud küljepeeglitega	1899

A 16" ratastega  
B 17" ratastega

## Massid

Sõiduki täismass jne. on märgitud sildile sõidukis.

Töökaal sisaldab juhi, 90% täis kütusepaagi ja kõikide vedelike kaalu.

Reisijate ja pagasi kaal ja haakekonksule langev suurim lubatud koormus (lk. 415) (haagise vedamise korral) mõjutavad laadimismahtu ega kajastu tühimassis.

Lubatud maksimumkoormus = Kogukaal - Töökaal.

### **i** TÄHELEPANU

Märgitud tühimass kehtib standardvarustusega autodele, s.t. ilma lisavarustuse ja tarvikuteta. See tähendab, et iga tarviku lisamisel väheneb selle kaalu võrra vastavalt auto laadimismaht.

Laadimismahtu vähendavad tarvikud on näiteks varustustasemed (nt Kinetic/Momentum/Summum), samuti muud tarvikud nagu haakekonks, pakiraam, katuseboks, helisüsteem, lisatuled, GPS, kütusel töötav küttesead, kaitsevõre, vaibad, pagasikate, elektriajamiga istmed jms.

Kindel viis oma konkreetse auto tühimassi kindlaksmääramiseks on auto ära kaaluda.

### **!** HOIATUS

Auto sõiduomadused sõltuvad selle koormusest ja koormuse jaotumisest.

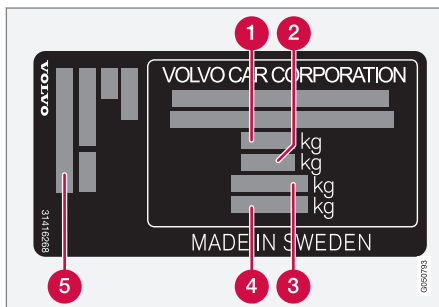

Teave sildi asukoha kohta, vt. Tüübitähised (lk. 410).

- 1** Sõiduki täismass
- 2** Maksimaalne autorongi kaal (auto + haagis)
- 3** Maksimaalne esitelje koormus
- 4** Maksimaalne tagatelje koormus
- 5** Varustatuse tase

Max. koormus: Vt. registreerimisdokumenti.

Max. katusekoormus: 75 kg.

## Sellega seotud teave

- Pukseerimisvõimsus ja haakeseadise koormus (lk. 415)
- Kütusekulu ja CO<sub>2</sub> heitmed (lk. 428)



## Pukseerimisvõimsus ja haakeseadise koormus

Veovõime ja haakekonksule langeva suurima lubatud koormuse haagise vedamisel leiate tabelitest.

## Suurim lubatud täismass piduritega haagise korral

 <b>TÄHELEPANU</b>
Kõiki mootoreid kõikidel turgudel ei turustata.

V60 Mootor	Mootorikood <sup>A</sup>	Käigukast	Piduritega haagise maksimaalne kaal (kg)	Haagisekonksu maksimaalne koormus (kg)
T2	B4154T5	Automaatkäigukast, TF-71SC	1500	75
T3	B4204T37	Manuaalkäigukast, M66	1600	75
T3	B4154T4	Automaatkäigukast, TF-71SC	1500	75
T3	B4154T6	Automaatkäigukast, TF-71SC	1500	75
T4	B4204T19	Manuaalkäigukast, M66	1600	75
T4	B4204T19	Automaatkäigukast, TF-71SC	1600	75
T5/Bi-Fuel	B4204T11	Automaatkäigukast, TG-81SC	1800	90
T5	B4204T41	Automaatkäigukast, TG-81SC	1800	90
T6	B4204T9	Automaatkäigukast, TG-81SC	1800	90
T6 AWD	B4204T9	Automaatkäigukast, TG-81SC	1800	90
D2	D4204T8	Manuaalkäigukast, M66	1600	75
D2	D4204T20	Automaatkäigukast, TF-71SC	1600	75
D3	D4204T9	Manuaalkäigukast, M66	1600	75
D3	D4204T9	Automaatkäigukast, TF-71SC	1600	75



## SPETSIFIKATSIOONID



V60 Mootor	Mootorikood <sup>A</sup>	Käigukast	Piduritega haagise maksimaalne kaal (kg)	Haagisekonksu maksimaalne koormus (kg)
D4	D4204T14	Manuaalkäigukast, M66	1800	90
D4	D4204T14	Automaatkäigukast, TG-81SC	1800	90
D4 AWD	D5244T21	Automaatkäigukast, TF-80SD	1800	90
D5	D4204T11	Automaatkäigukast, TG-81SC	1800	90

<sup>A</sup> Mootori kood, detaali ja seerianumber on kantud mootorile; vt. Tüübitähised (lk. 410).

### Piduriteta haagise maksimaalne kaal

Piduriteta haagise maksimaalne kaal (kg)	Haagisekonksu maksimaalne koormus (kg)
750	50

### Sellega seotud teave

- Massid (lk. 414)
- Haagisega sõitmine\* (lk. 312)
- Haagise stabiilsusabi - TSA (lk. 319)

**Mootorispetsifikatsioonid**

Iga võimaliku mootorivaliku tehnilised spetsifikatsioonid (võimsus jne.) leiate tabelist.

<b>i</b> <b>TÄHELEPANU</b>
Kõiki mootoreid kõikidel turgudel ei turustata.

V60 Mootor	Mootorkood <sup>A</sup>	Väljund (kW/rpm)	Väljund (hj/p/min)	Pöördemoment (Nm/rpm)	Silindrite arv	Silindri diameeter (mm)	Kolvi käik (mm)	Töömaht (liitrit)	Surveaste
T2	B4154T5	90/5000	122/5000	220/1600-3500	4	82,0	70,9	1,498	10,5:1
T3	B4154T4	112/5000	152/5000	250/1700-4000	4	82,0	70,9	1,498	10,5:1
T3	B4204T37	112/5000	152/5000	250/1300-4000	4	82,0	93,2	1,969	11,3:1
T3	B4154T6	112/5000	152/5000	250/1700-4000	4	82,0	70,9	1,498	8,8:1
T4	B4204T19	140/4700	190/4700	300/1300-4000	4	82,0	93,2	1,969	11,3:1
T5/Bi-Fuel	B4204T11	180/5500	245/5500	350/1500-4800	4	82,0	93,2	1,969	10,8:1
T5	B4204T41	180/5500	245/5500	350/1500-4800	4	82,0	93,2	1,969	8,6:1
T6 / T6 AWD	B4204T9	225/5700	306/5700	400/2100-4800	4	82,0	93,2	1,969	10,3:1
Polestar	B4204T43	270/6000	367/6000	470/3100-5000	4	82,0	93,2	1,969	8,6:1
D2	D4204T8	88/3750	120/3750	280/1500-2250	4	82,0	93,2	1,969	16,0:1
D2	D4204T20	88/3750	120/3750	280/1500-2250	4	82,0	93,2	1,969	16,0:1
D3	D4204T9	110/3750	150/3750	320/1750-3000	4	82,0	93,2	1,969	16,0:1
D4	D4204T14	140/4250	190/4250	400/1750-2500	4	82,0	93,2	1,969	15,8:1
D4 AWD	D5244T21	140/4000	190/4000	440/1500-2750	5	81,0	93,2	2,400	16,5:1
D5	D4204T11	165/4250	225/4250	470/1750-2500	4	82,0	93,2	1,969	15,8:1

A Mootori kood, detaili ja seerianumber on kantud mootorile; vt. Tüübitähised (lk. 410).





**Sellega seotud teave**

- Jahutusvedelik - mark ja kogus (lk. 422)
- Mootoriõli - mark ja kogus (lk. 420)

## Mootoriõli - rasked tööolud

Ebasoodsad sõidutingimused võivad viia ebanormaalselt kõrge õlitemperatuuri või õlikuluni. Mõned näited raskete sõiduolude kohta.

Kontrollige õlitaset (lk. 366) pikkade teekondade korral sagedamini:

- haagiste või haagissuvilatega
- mägedes
- suurel kiirusel
- madalamatel temperatuuridel kui  $-30\text{ }^{\circ}\text{C}$  või kõrgematel kui  $+40\text{ }^{\circ}\text{C}$ .

See kehtib ka lühemate vahemaade läbimise kohta külma ilmaga.

Ebasoodsate sõidutingimuste korral vali täissüntetiiline mootoriõli. See annab mootorile lisakaitse.

Volvo soovitab:



## ! TÄHTIS TEAVE

Mootori hooldusvälba nõuete täitmiseks valatakse tehases kõikidesse mootoritesse erimustega sünteetilist mootoriõli. Õli on valitud väga hoolikalt, arvestades mootori tööaega, käivitumist, kütusekulu ja keskkonnamõju.

Soovitavate hooldusvälpade rakendamiseks on oluline, et kasutatakse tunnustatud mootoriõli. Kasuta ettenähtud mootoriõli nii õli lisamisel kui vahetamisel. Vastasel korral võib väheneda mootori tööaeg, halveneda käivitamisomadused ning suurenda kütusekulu ja mõju keskkonnale.

Volvo Car Corporation keeldub igasugusest vastutusest, kui mootoris ei kasutata ettenähtud margi ja viskoossusega õli.

Volvo soovitab lasta õli vahetada volitatud Volvo teeninduses.

## Sellega seotud teave

- Mootoriõli - mark ja kogus (lk. 420)
- Mootoriõli - üldine teave (lk. 365)

## Mootoriõli - mark ja kogus

Mootorikohased mootoriõli margid ja kogused leiate tabelist.

Volvo soovitab:



<b>i TÄHELEPANU</b>
Kõiki mootoreid kõikidel turgudel ei turustata.

V60 Mootor	Mootorikood <sup>A</sup>	Õlimark	Maht, s.h õlifilter (liitrit)
T2	B4154T5	Castrol Edge Professional V 0W-20 või VCC RBS0-2AE 0W-20	umbes 5,9
T3	B4154T4		umbes 5,9
T3	B4154T6		umbes 5,9

V60 Mootor	Mootorikood <sup>A</sup>	Õlimark	Maht, s.h õlifilter (liitrit)
T3	B4204T37	Castrol Edge Professional V 0W-20 või VCC RBS0-2AE 0W-20	umbes 5,9
T4	B4204T19		umbes 5,9
T5/Bi-Fuel	B4204T11		umbes 5,9
T5	B4204T41		umbes 5,9
T6 / T6 AWD	B4204T9		umbes 5,9
Polestar	B4204T43		umbes 5,4
D2	D4204T8		Castrol Edge Professional V 0W-20 või VCC RBS0-2AE 0W-20
D2	D4204T20	umbes 5,2	
D3	D4204T9	umbes 5,2	
D4	D4204T14	umbes 5,2	
D5	D4204T11	umbes 5,2	
D4 AWD	D5244T21	<b>Õlimark: ACEA A5/B5</b> <b>Viskoossus: SAE 0W-30</b>	

<sup>A</sup> Mootori kood, detaili ja seerianumber on kantud mootorile; vt. Tüübitähised (lk. 410).

### Sellega seotud teave

- Mootoriõli - rasked tööolud (lk. 419)
- Mootoriõli - kontrollimine ja lisamine (lk. 366)

## Jahutusvedelik - mark ja kogus

Mootorikohase ettenähtud jahutusvedeliku mahu leiata tabelist.

**Ettenähtud kvaliteet:** Volvo poolt soovitatav jahutusvedelik, segatud 50% veega<sup>1</sup>, vt pakendil.

<b>i TÄHELEPANU</b>
Kõiki mootoreid kõikidel turgudel ei turustata.

V60		Kogus (liitrit)
Mootor <sup>A</sup>		
T2	B4154T5	8,3 (8,7 <sup>B</sup> )
T3	B4154T4	
T3	B4154T6	
T3	B4204T37	
T4	B4204T19	
T5/Bi-Fuel	B4204T11	
T5	B4204T41	
T6 / T6 AWD	B4204T9	
Polestar	B4204T43	

V60		Kogus (liitrit)
Mootor <sup>A</sup>		
D2	D4204T8	8,9 (9,2 <sup>B</sup> )
D2	D4204T20	
D3	D4204T9	
D4	D4204T14	
D5	D4204T11	
D4 AWD	D5244T21	8,9

<sup>A</sup> Mootori kood, detaili ja seerianumber on kantud mootorile; vt. Tüübitähised (lk. 410).

<sup>B</sup> Kehtib kütusega töötava kütteseadme puhul.

### Sellega seotud teave

- Jahutusvedelik - tase (lk. 368)

<sup>1</sup> Vesi peab vastama standardile STD 1285.1.



## Kõigukastiõli - mark ja kogus

Käigukastikohane ettenähtud käigukasti õli ja õli-maht selguvad tabelist.

### Manuaalkäigukast

Manuaalkäigukast	Maht (liitrit)	Ettenähtud käigukastiõli
M66	umbes 1,45	BOT 350M3

### Automaatkäigukast

Automaatkäigukast	Maht (liitrit)	Ettenähtud käigukastiõli
TF-71SC	umbes 6,8	AW1
TF-80SD	umbes 7,0	AW1
TG-81SC	umbes 6,6 <sup>A</sup> umbes 7,5 <sup>B</sup>	AW1

A Bensiinimootorid

B Diiselmootorid

### **i** TÄHELEPANU

Normaalsete sõiduolude puhul ei ole vaja käigukastiõli vahetada. Rasketes sõidutingimustes võib see siiski vajalik olla.

### Sellega seotud teave

- Mootoriõli - rasked tööolud (lk. 419)
- Tüübitähised (lk. 410)

### **Pidurivedelik - mark ja kogus**

Pidurivedelikuks nimetatakse hüdraulilises pidurisüsteemis olevat ainet, mida kasutatakse surve edastamiseks pidurite peasilindrist mehaaniliste piduriteni.

**Ettenähtud kvaliteet:** Volvo ehtne Dot 4 klass 6 või samaväärne.

**Maht:** 0,6 liitrit

### **Sellega seotud teave**

- Piduri- ja sidurivedelik - tase (lk. 369)

### **Roolivõimendiõli - mark**

Auto roolivõimendisüsteemis kasutatava vedeliku üldnimetus on roolivõimendi vedelik.

**Ettenähtud kvaliteet:** Volvo soovitatud roolivõimendi õli.

### **Sellega seotud teave**

- Roolivõimendiõli - tase (lk. 370)

## Kütusepaagi maht

Mootorikohased ettenähtud kütusepaagi mahud leiata tabelist.

Mootor	Maht (liitrit)	Ettenähtud kvaliteet
Bensiinimootor	umbes 67	Kütus - bensiin (lk. 307)
Diiselmootor	umbes 67	Kütus - diisel (lk. 308)

## Gaasimahuti (CNG) – kehtib kahe kütusesüsteemiga autodele

Tankimismaht	ligikaudu 16 kg
--------------	-----------------

<b>i</b> TÄHELEPANU
Tanklate paagirõhk või olla erinev, mistõttu võib tangitava gaasi maht tanklates varieeruda.

## Sellega seotud teave

- Kütuse tankimine (lk. 305)
- Mootorispetsifikatsioonid (lk. 417)

## Kliimaseadmete spetsifikatsioonid

Auto kliimaseadmes on kasutusriigist sõltuvalt külmutusaine R1234yf või R134a. Kliimaseadme külmutusaine tüübi tuvastamiseks vaadake kapoti siseküljel olevat kleebit.

Kliimaseadmes kasutamiseks ettenähtud vedelike ja määrdeainete tüübid ja mahud on toodud allolevates tabelites.

### Kliimaseadme kleebis

#### Külmutusaine R134a kleebis

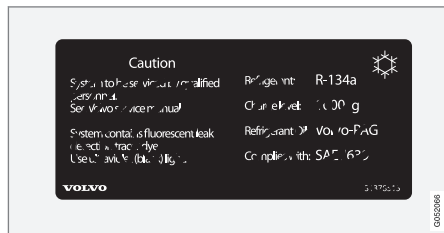

Kleebis paikneb mootoriruumis.

#### Külmutusaine R1234yf kleebis

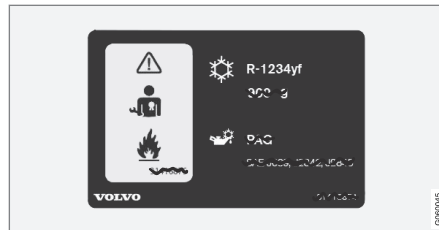

Kleebis paikneb mootoriruumis.

#### Külmutusaine R1234yf sümbolite selgitus

Tähis	Tähendus
	Ettevaatust
	Mobiilne kliimasüsteem (MAC)
	Määrdeaine tüüp

Tähis	Tähendus
	Mobiilse kliimasüsteemi (MAC) hooldamiseks on vajalik väljaõppe saanud tehnik
	Süttimisohklik külmutusaine

### Külmutusagens

#### Külmutusaine R134a autod

Mootor	Kaal	Ettenähtud kvaliteet
5-silindriline diisel	720 g	R134a
muu	800 g	

**⚠ HOIATUS**

Kliimaseadmesüsteem sisaldab rõhu all külmutusagensit R134a. Seda süsteemi võib teenindada ja remontida ainult volitatud teenindus.

**Külmutusainega R1234yf autod**

Kaal	Ettenähtud kvaliteet
750 g	R1234yf

**⚠ HOIATUS**

Kliimaseadmesüsteem sisaldab rõhu all külmutusagensit R1234yf. SAE J2845 (tehnikute koolitus mobiilse A/C-süsteemi külmutusagensite ohutu hoolduse ja sisalduse alal) nõuete kohaselt tohivad külmutusagensisüsteemi hooldada ja parandada ainult vastava väljaõppe ja sertifikaadiga tehnikud, et tagada süsteemi ohutus.

**Kompressoriõli**

Mootor	Kogus	Ettenähtud kvaliteet
4-silindriline	60 ml	PAG SP-A2
5-silindriline	110 ml	PAG SP-A2

**Aurusti****! TÄHTIS TEAVE**

A/C-süsteemi aurustit ei tohi kunagi parandada ega asendada kasutatud aurustiga. Uus aurusti peab olema sertifitseeritud ja tähistatud SAE J2842 nõuete kohaselt.

**Sellega seotud teave**



- Kliimaseadme süsteem - veaotsing ja rikke kõrvaldamine (lk. 371)
- Tüübitähised (lk. 410)

## Kütusekulu ja CO<sub>2</sub> heitmed

Sõiduki kütusekulu mõõdetakse liitrites 100 km kohta ja CO<sub>2</sub> heitgaase mõõdetakse grammides km kohta.

### Selgitus







CO <sub>2</sub>	grammi CO <sub>2</sub> /km
	liitrit/100 km







	Linnasõit
	Maantee sõit
	Kombineeritud sõit

man	manuaalkäigukast
aut	Automaatkäigukast







<b>i</b> <b>TÄHELEPANU</b>
Kui kütusekulu ja heitmete andmed puuduvad, on need esitatud lisan.

<b>i</b> <b>TÄHELEPANU</b>
Kõiki mootoreid kõikidel turgudel ei turustata.

V60 							
		CO <sub>2</sub>		CO <sub>2</sub>		CO <sub>2</sub>	
T2 (B4154T5)	aut	176	7,6	116	4,9	138	5,9
T3 (B4204T37)	man	175	7,5	112	4,8	135	5,8
T3 (B4154T4)	aut	176	7,6	116	4,9	138	5,9
T4 (B4204T19)	man	175	7,5	112	4,8	135	5,8
T4 (B4204T19)	aut	172	7,4	115	4,9	136	5,8

<b>V60</b> 							
		CO <sub>2</sub>	∅ 	CO <sub>2</sub>	∅ 	CO <sub>2</sub>	∅ 
T5 (B4204T11)	<b>aut</b>	200	8,6	120	5,2	149	6,4
T6 (B4204T9)	<b>aut</b>	207	8,9	127	5,4	157	6,7
T6 AWD (B4204T9)	<b>aut</b>	212	9,1	135	5,8	163	7,0
Polestar (B4204T43)	<b>aut</b>	247	10,8	151	6,6	186	8,1
D2 <sup>A</sup> (D4204T8)	<b>man</b>	112	4,2	94	3,6	101	3,8
D2 <sup>B</sup> (D4204T8)	<b>man</b>	109	4,2	91	3,5	98	3,7
D2 <sup>A</sup> (D4204T20)	<b>aut</b>	123	4,7	104	4,0	111	4,2
D2 <sup>B</sup> (D4204T20)	<b>aut</b>	122	4,7	102	3,9	109	4,2
D3 <sup>A</sup> (D4204T9)	<b>man</b>	114	4,4	99	3,7	105	4,0
D3 <sup>B</sup> (D4204T9)	<b>man</b>	112	4,3	96	3,6	102	3,9
D3 <sup>A</sup> (D4204T9)	<b>aut</b>	123	4,7	104	4,0	111	4,2
D3 <sup>B</sup> (D4204T9)	<b>aut</b>	122	4,7	102	3,9	109	4,2



V60 							
		CO <sub>2</sub>	Ø 	CO <sub>2</sub>	Ø 	CO <sub>2</sub>	Ø 
D4 <sup>A</sup> (D4204T14)	man	117	4,5	97	3,7	104	4,0
D4 <sup>B</sup> (D4204T14)	man	114	4,3	93	3,5	101	3,8
D4 <sup>A</sup> (D4204T14)	aut	141	5,3	102	3,9	116	4,4
D4 <sup>B</sup> (D4204T14)	aut	135	5,2	99	3,8	112	4,3
D4 AWD (D5244T21)	aut	179	6,8	127	4,8	146	5,5
D5 (D4204T11)	aut	146	5,6	113	4,4	125	4,8

<sup>A</sup> Ei kehti madala heitmete tasemega variandi puhul.

<sup>B</sup> Kehtib **ainult** madala heitmete tasemega variandi puhul.

Eelnevas tabelis esitatud kütusekulu ja heiteväärtused põhinevad EL-is standardiseeritud sõidutsüklitel (vt altpoolt), mis kehtivad standardvarustuses ja põhiversiooni tühimagiga sõidukite kohta. Lisavarustus suurendab auto tegelikku massi. Auto massi suurenemine, muu hulgas auto koormusest tingituna, põhjustab kütusekulu ja süsinikoksiidi heite lisandumist.

Kütusekulu võib tabelis esitatud väärtustest suurem olla mitmel põhjusel. Mõned näited:

- Sõiduki varustamise korral lisaseadmetega, mis mõjutavad sõiduki kaalu.
- Juhi sõidumaneer.
- Kui kasutaja valib mudeli põhiversiooni jaoks standardina paigaldatutest muud rattad võib veeretakistus suurened.
- Suur sõidukiirus lisab õhutakistust.
- Kütuse kvaliteet, tee- ja liiklusolud, ilm ja auto tehniline seisukord.

Eeltoodud näidete kombinatsioon võib oluliselt kütusekulu suurendada.

Suured erinevused auto kütusekulus võivad esineda EL-i määratud sõidutsüklites (vt altpoolt), mida kasutatakse auto sertifitseerimisel ja millel põhinevad tabelis esitatud kuluväärtused. Täiendavat teavet saad määrustest, millele viitab.



**i TÄHELEPANU**

Äärmuslikud ilmaolud, haagise vedamine või sõit kõrgmäestikus ning kütusekvaliteet on tegurid, mis suurendavad oluliselt auto kütusekulu.

**EL-I määratud sõidutsüklid**

Ametlikult deklareeritud kütusekuluarvud põhinevad kahel standardsel töötsükli labori tingimustes (EL-is määratud sõidutsüklid) ELi direktiivi EU Regulation no 692/2008 ja 715/2007 (Euro 5 / Euro 6) ja UN ECE Regulation no 101 kohaselt. Kuna sõidutsükleid kasutatakse ka kvaliteedikontrolliks, on testide korratavusele esitatud märkimisväärsed nõuded. Seetõttu viiakse testid läbi kontrollitult ja kasutades vaid auto põhifunktsioone (st kliimaseade, raadio jne on välja lülitatud). Selle tulemusel ei märgi ametlikud tulemused kliendi poolt nähtavaid tulemusi.

Määrused hõlmavad sõitu linnas ja põhiteedel:

- **Linnasõit** - mõõtmise algab mootori külma käivitusega. Sõitmine toimub simuleeritult.
- **Maanteeõit** - sõidukit kiirendatakse ja pidurdatakse kiiruste vahemikus 0-120 km/h (0-75 mph). Sõitmine toimub simuleeritult.

Manuaalkäigukastiga autodel alustatakse sõitmist teise käiguga.

Tabelis toodud kombineeritud ametlik kütusekulu vastab linnasõidu ja maanteeõidu kombinatsioonile kehtivate õigusaktide kohaselt.

Kahe sõidutsükli jooksul korjatakse heitgaasid süsinikdioksiidi emissioonide (CO<sub>2</sub>) määramiseks kokku. Neid analüüsitakse seejärel ja saadakse CO<sub>2</sub> heidete väärtus.

**CO2 heitmed aja kütusekulu (sõiduki gaas – CNG) – süsteemiga Bi-Fuel sõidukite jaoks**

	aut
<b>Metaangas</b> grammi CO <sub>2</sub> /km	116
<b>Biogaas</b> grammi CO <sub>2</sub> /km	38
<b>Kombineeritud sõit</b> kg/100 km	4,3

**CNG spetsifikatsioonid**

Tüübitähis	Kahe kütusesüsteemiga
Väljund, CNG	Võimsusväljund on sama-väärne bensiinimootoriga mudeli omaga.
Heitmete tase	Euro 6

**i TÄHELEPANU**

- Gaasil võib olla mitu erinevat kvaliteediasetet, sh leidub madalama energiasalduse ja näitajatega gaase.
- Eelmärgitud kütusekulu kehtib kombineeritud sõidule. Linnas ja kiirteel on kütusekulu kõrgem kui rahulikul maanteeõidul.

**Sellega seotud teave**

- Ökonoomne sõiduviis (lk. 311)
- Massid (lk. 414)

## Rattad ja rehvid - heakskiidetud mõddud

Teatud riikides ei ole kõik lubatud mõddud kirjas auto registreerimisdokumendis või muudes dokumentides. Järgmises tabelis on esitatud kõik

velgede ja rehvide heakskiidetud kombinatsioonid. Teavet mootori, esisillaveo (FWD) ja nelikveo (AWD) kohta tuleb vaadata tabelist. Täpsema teabe saamiseks sellele kohta vt. Tüubitähised (lk. 410).

Teave minimaalse lubatud koormusindeksi (LI) ja minimaalse lubatud kiirusklassi (SS) kohta, vt Koormusindeks ja kiirusklass (lk. 434).

✓ = heaks kiidetud

V60 Mootor	man/ aut	205/60R16 7Jx16x50	215/55R16 7Jx16x50	215/50R17 7Jx17x50	235/45R17 7,5Jx17x55 8Jx17x55	235/40R18 8Jx18x55	235/40R19 <sup>A</sup> 8Jx19x55	245/35R20 8Jx20x55
T2 (B4154T5)	aut	✓	✓	✓	✓	✓	✓	-
T3 (B4154T4)	aut	✓	✓	✓	✓	✓	✓	-
T3 (B4154T6)	aut	✓	✓	✓	✓	✓	✓	-
T3 (B4204T37)	man	✓	✓	✓	✓	✓	✓	-
T4 (B4204T19)	man/aut	✓	✓	✓	✓	✓	✓	-
T5/Bi-Fuel (B4204T11)	aut	✓	✓	✓	✓	✓	✓	-
T5 (B4204T41)	aut	✓	✓	✓	✓	✓	✓	-
T6 (B4204T9)	aut	✓	✓	✓	✓	✓	✓	-
T6 AWD (B4204T9)	aut	✓	✓	✓	✓	✓	✓	-
Polestar (B4204T43)	aut	-	-	-	-	-	✓	✓
D2 <sup>B</sup> (D4204T8)	man	✓	-	-	-	-	-	-
D2 <sup>C</sup> (D4204T8)	man	✓	✓	✓	✓	✓	✓	-
D2 <sup>B</sup> (D4204T20)	aut	✓	-	-	-	-	-	-

V60 Mootor	man/ aut	205/60R16 7Jx16x50	215/55R16 7Jx16x50	215/50R17 7Jx17x50	235/45R17 7,5Jx17x55 8Jx17x55	235/40R18 8Jx18x55	235/40R19 <sup>A</sup> 8Jx19x55	245/35R20 8Jx20x55
D2 <sup>C</sup> (D4204T20)	aut	✓	✓	✓	✓	✓	✓	-
D3 <sup>B</sup> (D4204T9)	man/aut	✓	-	-	-	-	-	-
D3 <sup>C</sup> (D4204T9)	man/aut	✓	✓	✓	✓	✓	✓	-
D4 <sup>B</sup> (D4204T14)	man/aut	✓	-	-	-	-	-	-
D4 <sup>C</sup> (D4204T14)	man/aut	✓	✓	✓	✓	✓	✓	-
D4 AWD (D5244T21)	aut	-	✓	✓	✓	✓	✓	-
D5 (D4204T11)	aut	✓	✓	✓	✓	✓	✓	-

<sup>A</sup> Kehtib ainult sportšassii, R-Designi või Polestari autodele.

<sup>B</sup> Kehtib **ainult** madala heitmete tasemega variandi puhul.

<sup>C</sup> **Ei** kehti madala heitmete tasemega variandi puhul.

### Sellega seotud teave

- Rehvimõõdud (lk. 327)
- Ratta ja velje mõõdud (lk. 327)

### Koormusindeks ja kiirusklass

Tabelis allpool on näidatud minimaalne lubatud koormusindeks (LI) ja minimaalne lubatud kiirus-

klass (SS). Teavet mootori, esisillaveo (FWD) ja nelikveo (AWD) kohta tuleb vaadata tabelist.

Täpsema teabe saamiseks sellek kohta vt. Tüübi-tähised (lk. 410).

V60 Mootor		man/ aut	Minimaalne lubatud koormusindeks (LI) <sup>A</sup>	Minimaalne lubatud kiirusklass (SS) <sup>B</sup>
T2	B4154T5	aut	93	H
T3	B4154T4	aut	93	H
T3	B4154T6	aut	93	H
T3	B4204T37	man	92	V
T4	B4204T19	man	92	H <sup>C</sup>
		aut	93	H <sup>C</sup>
T5/Bi-Fuel	B4204T11	aut	93	H <sup>C</sup>
T5	B4204T41	aut	93	H <sup>C</sup>
T6	B4204T9	aut	93	H <sup>C</sup>
T6 AWD	B4204T9	aut	95	H <sup>D</sup>
Polestar	B4204T43	aut	95	W
D2	D4204T8	man	92	H
D2	D4204T20	aut	93	H
D3 <sup>E</sup>	D4204T9	man	92	H
		aut	93	H

V60 Mootor		man/ aut	Minimaalne lubatud koormusindeks (LI) <sup>A</sup>	Minimaalne lubatud kiirusklass (SS) <sup>B</sup>
D3 <sup>F</sup>	D4204T9	man	92	H <sup>C</sup>
		aut	93	H
D4 <sup>E</sup>	D4204T14	man	92	H
		aut	93	H
D4 <sup>F</sup>	D4204T14	man	92	H <sup>C</sup>
		aut	93	H <sup>C</sup>
D4 AWD	D5244T21	aut	94	H <sup>C</sup>
D5	D4204T11	aut	93	H <sup>C</sup>

A Rehvi koormusindeks peab olema tabelis märgituga vähemalt võrdne või suurem.

B Rehvi kiirusklass peab olema tabelis märgituga vähemalt võrdne või suurem.

C Autodel, millel puudub tippkiiruse piirang 210 km/h (130 mph), peab olema väikseim kiirusmärgistus V.

D Autodel, millel puudub tippkiiruse piirang 210 km/h (130 mph), peab olema väikseim kiirusmärgistus W.

E Kehtib **ainult** madala heitmete tasemega variandi puhul.

F **Ei** kehti madala heitmete tasemega variandi puhul.

## Sellega seotud teave

- Rattad ja rehvid - heakskiidetud mõõdud (lk. 432)
- Rehvid - ettenähtud rehvirõhud (lk. 436)
- Rehvimõõdud (lk. 327)
- Ratta ja velje mõõdud (lk. 327)
- Rehvid - koormusindeks (lk. 328)
- Rehvid - kiirusindeksid (lk. 328)

## Rehvid - ettenähtud rehvirõhud

Mootorikohased ettenähtud rehvirõhud leiata tabelist.

<b>i</b>	<b>TÄHELEPANU</b>
Kõik mootorid, rehvid või nende kombinatsioonid ei pruugi olla alati kõikidel turgudel saadaval.	

V60 Mootor	Rehvimõõt	Kiirus (km/h)	Koormus, 1-3 inimest		Max. koormus		ECO-rõhk <sup>A</sup>
			Esiosa (kPa) <sup>B</sup>	Taga (kPa)	Esiosa (kPa)	Taga (kPa)	Ees/taga (kPa)
T2 (B4154T5)	205/60 R 16 215/55 R 16 215/50 R 17 235/45 R 17 235/40 R 18 235/40 R 19 D3 (D4204T9)	0 - 160 <sup>C</sup>	230	230	260	260	260
T3 (B4154T4)		160+ <sup>D</sup>	260	240	280	260	-
T3 (B4154T6)							
T3 (B4204T37)							
T4 (B4204T19)							
D2 (D4204T8)							
D2 (D4204T20)							
D3 (D4204T9)							
T5/Bi-Fuel (B4204T11)	215/55 R 16	0 - 160 <sup>C</sup>	230	230	260	260	260
	235/45 R 17	160+ <sup>D</sup>	260	240	280	260	-
	205/60 R 16 215/50 R 17 235/40 R 18 235/40 R 19	0 - 160 <sup>C</sup>	240	240	260	260	260
		160+ <sup>D</sup>	280	240	300	260	-

V60 Mootor	Rehvimõõt	Kiirus (km/h)	Koormus, 1-3 inimest		Max. koormus		ECO-rõhk <sup>A</sup>
			Esiosa (kPa) <sup>B</sup>	Taga (kPa)	Esiosa (kPa)	Taga (kPa)	Ees/taga (kPa)
T6 (B4204T9) T6 AWD (B4204T9) D5 (D4204T11)	215/55 R 16	0 – 160 <sup>C</sup>	230	230	260	260	260
	235/45 R 17	160+ <sup>D</sup>	280	240	300	260	-
	205/60 R 16	0 – 160 <sup>C</sup>	240	240	260	260	260
	215/50 R 17 235/40 R 18 235/40 R 19	160+ <sup>D</sup>	300	240	320	280	-



V60 Mootor	Rehvimõõt	Kiirus (km/h)	Koormus, 1-3 inimest		Max. koormus		ECO-rõhk <sup>A</sup>
			Esiosa (kPa) <sup>B</sup>	Taga (kPa)	Esiosa (kPa)	Taga (kPa)	Ees/taga (kPa)
Polestar (B4204T43)	235/40 R 19	0 – 160 <sup>C</sup>	240	240	260	260	260
		160+ <sup>D</sup>	300	240	320	280	-
	245/35 R 20	0 – 160 <sup>C</sup>	250	250	260	260	260
		160+ <sup>D</sup>	270	270	290	290	-
Ajutine varuratas		max. 80 <sup>E</sup>	420	420	420	420	-

A Ökonoomne sõit.

B Teatud riikides on SI-ühiku "Pascal" kõrval ka "bar": 1 bar = 100 kPa.

C 0 - 100 miili tunnis (mph)

D 100+ miili/h

E max 50 mph

### HOIATUS

19-tolliseid rattaid **ei tohi** kasutada autodel, millel **ei ole** lisavarustuseks R-Designi, sportšassiid või Polestari. 19-tolliste rataste kasutamine **standardse šassiiga** autodel tekitab ohutusrisi koos sõiduki vigastamise riskiga ning halvendab auto sõiduomadusi.

- Tüübitähised (lk. 410)

### Sellega seotud teave

- Rattad ja rehvid - heakskiidetud mõõdud (lk. 432)
- Rehvimõõdud (lk. 327)
- Rehvid - rehvirõhk (lk. 326)





## TÄHESTIKULINE SISUJUHT

Driver Alert System 244

### E

ECC, elektrooniline kliimaseade 130

Eco Cruise 293

EcoGuide ökonomaiser 70

ECO-rõhk 436

ECO sõidurežiim 293

Eemaldatav haakekonks  
panipaik 315

Elektrijuhend 70

Elektriline katuseluuk 108

Elektriline seisupidur  
madal aku pinge 298

Elektrilised aknatõstukid  
Lähtestamine 104

Elektriliselt juhitud iste 83

Elektriliste klaasitõstukite lähtestamine 104

Elektrisoojendus

Istmed 131

rool 88

tagaaken 106

tahavaate- ja küljepeeglid 106

Tuuleklaas 106

Elektrisüsteem 389

Elektrooniline kliimaseade, ECC 130

ERS - kaugkäivitus 273

Esilaternad 373

Esitulede kõrguse reguleerimine 90

Esitulede valgusvihk  
adapteerimine 96

kõrguse reguleerimine 90

Esitulede valgusviha adapteerimine 96

Esitulede valgusviha reguleerimine 96

Esitule jaotus, seadistamine 96

Esmaabi 336

Esmaabikomplekt 336

Esmaabi varustus  
Esmaabikomplekt 336

ohukolmnurk 334

Etanoolisisaldus  
maksimaalselt 10-protsendiline sisal-  
dus 307

### F

FOUR-C - aktiivne veermik 188

FSC, keskkonnamärgistus 24

### G

Gaasimahuti

maht 425

Gabariidid 413

Geartronic 280

GSI - käiguvahetusabi 279

### H

haagis 312

haagise vedamine 312

kaabel 312, 313

Haagis

lengerdamine 319

Haagisekonks 314, 315

Tehnilised andmed 315

Haagise stabiilsusabi 189, 319

Haakekonks

eemaldatav, eemaldamine 318

eemaldatav, kinnitamine 316

Haakekonks - eemaldatav

paigaldamine/eemaldamine 316, 318

HDC 284

Heitgaasid 428

heitgaasid, toksilised, sissetõmme 303



## TÄHESTIKULINE SISUJUHT

Katalüüsneutralisaator		Kiirushoidik		Kokkupõrke hoiatus	227, 228
Parandused	320	ajutine väljalülitamine	197	Kokkupõrkehoiatus koos automaatse	
Katusekoormus, max kaal	414	deaktiveerima	199	pidurdusega	227
Katuseluuk		kiiruse juhtimine	197	Kokkupõrke hoiatussüsteem	
avamine ja sulgemine	108	seatud kiiruse taastamine	198	funktsioon	228
muljumiskaitse	110	Kiirusindeksid, rehvid	328	Jalakäijaandur	230
pääkesesirm	110	Kindalaegas	150	kasutamine	231
õhutusasend	109	lukustus	178	radarandur	215, 221
Kaug-/lähituled	92	Kivitäkked ja kriimustused	407	üldised piirangud	233
Kaugjuhtimisega immobilisaator	163	Klaas		Kompass	107
Kaugjuhtimispuult, tüübikinnitus	185	lamineeritud/tugevdatud	24	kalibreerimine	107
Kaugjuhtimispuult-võti	160, 161, 162	Klaasipuhastid	380	Konditsioneer	133
funktsioonid	164	puhastamine	381	Konfidentsiaalsuslukustus	168
kadumine	160	Tööasend	380	Kontrollsümbolid	67, 69, 71
liigenduv muukliist	167, 168	vahetamine	380	Koormakate	157
patarei vahetamine	170	vahetamine, tagaaken	381	Korrosioonikaitse	406
Võimalik läbisõit	165, 171	Klaasipuhastid ja klaasipesu	101	Kotihoidja	154
Kaugkäivitus - ERS	273	Kliimaseade		Kulumisnäiturid	326
Kaugtuled, automaatne aktiveerimine	93	andurid	125	Kurvitud	96
Kell, seadmine	75	hetke temperatuur	125	Käigukangilukustus	282
Keyless drive	171, 172, 173, 174, 175, 272	isereguleerimine	132	Käigukast	278
Kiirusehoidik	196	personaalsed seadistused	127	automaatne	279
Kiirusepiirik	193	temperatuuri hoidmine	133	manuaalne	278
ajutine väljalülitamine	194	Üldist	124	Käigukastiõli	
deaktiveerimine	195	Kliimaseade, vedelik		maht ja klass	423
kiiruseületamise alarm	195	maht ja klass	426	Käiguvahetuse blokaatori vabastamine	282
käivitamine	193, 194	Kokkulükatavad elektrilised küljepeeglid	105		
		Kokkupõrge	42		

Käiguvahetuse näidik	279	pikk koorem	153	Lisakütteseade	
Käiguvaliku inhibiitor, mehaaniline lahutamine	282	Üldist	152	elektriline	144, 145
Käivitusabi	277	Laadimisava	153	kütusega töötav	144
Käsiapidur	298	Lambid	371	Lisavarustus/tarvik	16
Külglibisemiskontroll	189	Lamineeritud klaas	24	LKA – sõiduraja hoidmise abifunktsioon	252, 253
Külgpeegliid	104	lapsed		Lock indicator	162
automaatne pimestuskaitse	105	asukoht sõidukis	50	Lukustamine/lukust avamine	
Lähtestamine	105	lasteiste ja turvapadi	50	Kindalaegas	178
Külgturvapadi, SIPS	38	lasteistmed ja külgmised turvapadjad	38	pagasiruumi luuk	179
Küljepeegliid lähtestamine	105	laste turvalukk	43	seestpoolt	177
Kütus	306, 307, 308	ohutus	43	Lukustatavad rattapoldid	329
identifikaator	307, 308	Lapselukud	181, 182	Lukust lahtitegemine	
kütusefilter	309	Laserandur	224	seestpoolt	177
kütuse kokkuhoid	326, 327	Lasteistmed	43	sõidukist väljastpoolt	175
kütusekulu	428	integreeritud kaheastmeline istmekõrgendus	51	Lukustus	
Kütusega töötav taimer	140	ISOFIX kinnitussüsteemiga lasteistmete mõõduklassid	55	käsiisi lukustamine	176
Kütusepaak		Lasteistmete ülemised kinnituspunktid	58	lahtilukustamine	175, 177
maht	425	soovituslik	45	lukustamine	175
		Turvatoolide ISOFIX-kinnitussüsteem	54	Lukustuse kinnitus	162
		tüübid	56	Läbisõit	114
		libedad sõidutingimused	304	Lähenemisvalgustuse kestus	100, 164
		Libisemine	304	Lähtestamine, sõidumõõdik	117, 120
		Liiklusmärkide teave	241		
		Piirangud	244		
		toimimine	242		
<b>L</b>					
Laadimine					
koorma vedamine katusel	154				
pakiruum	152				

## TÄHESTIKULINE SISUJUHT

<b>M</b>					
Madal õlitase	366	Mootoriploki soojendi ja salongisoojendi		Möötmad	413
Manuaalkäigukast	278	kiirseiskamine	140	MY CAR	113
GSI - käiguvahetusabi	279	otsekäivitus	139		
haagis	313	Mootoriruum		<b>N</b>	
pukseerimine ja äravedu	320	jahutusvedelik	368	Nahksisu, pesemisjuhised	406
Manuaalne käiguvalik (Geartronic)	280	Kontrollimine	364	Nelikvedu, (AWD)	283
Massid		Mootoriõli	365	Nelikvedu (AWD)	283
tühimass	414	Piduri- ja sidurivedelik	369	Niiskuse kogunemine esituledesse	403
Max katusekoormus	414	roolivõimendiõli	370	Niiskusest lahtipuhumine	
Menüükasutus		ülevaade	363	akendega seonduv	124
menüü ülevaade	111	Mootori seiskamine	273	esituledesse kogunev niiskus	403
Näidikupaneel	110	Mootorispetsifikatsioonid	417	Näidikupaneel	66, 67
Mootor		Mootoriõli	365, 419	Näidikute ülevaade	
deaktiveerima	273	filter	365	parempoolse rooliga mudelid	63
käivitamine	272	mark ja kogus	420	vasakpoolse rooliga sõiduk	60
Start/Stop	285	rasked tööolud	419	Näidiku valgustus	90
ülekuumenemine	302	Mootoriõli lisamine	366		
Mootori aeglaste pöörete reguleerimine	189	Mootori õlitaseme kontrollimine	366	<b>O</b>	
Mootoriga pidurdamine, automaatne	284	Mootori ülekuumenemine	302	Ohukolmnurk	334
Mootori ja salongi kütteseade		Muljumiskaitse, katuseluuk	110	Ohutuled	97
taimer	140	Mustrisügavus	329	Ohutulede lambid	
teated	142	Muukliist	167, 168	generaator ei lae	72
Mootoriploki soojendi	138	Möödikud		Hoiatus	72
		kütusemöödik	66, 67	Madal õilirõhk	72
		spidomeeter	66, 67		
		tahhromeeter	66, 67		
		Möötevarras, elektrooniline	366, 367		

Pidurisüsteemi rike	72	Parkimisabi kaamera	261	Pidurite lukustumisvastane süsteem,	
Seisupiduri rakendamine	72	Seaded	263	ABS	296
Turvapadjad – SRS	72	Parkimisisüsteem - PAP	264	Pidurituli	97
turvavöö meeldetuletus	31, 72	Patarei		Pidurivedeliku lisamine	370
		Hoiatussümbolid	384	seisupidur	298
<b>P</b>		hooldus	382	Piduri- ja sidurivedelik	369
<hr/>		kaugjuhtimispult-võti/PCC	170	Pidurituli	97
Paanikafunktsioon	164	Käivitamine	382	Pidurivedelik	
PACOS	36	käivitamine juhtmete abil	277	mark ja kogus	424
Pagasiruumi võre	156	Lisaaku	386	pirnid, tehnilised spetsifikatsioonid	379
Pakiruum		Sümbolid akul	384	Pistikupesa	151
kaitsevõrk	155	PCC – Personal Car Communicator		pakiruum	155
kinnituspunktid	154	funktsioonid	164	Plekid	406
koormakate	157	Võimalik läbisõit	166, 171	Poleerimine	405
Valgustus	99	peatugi		Position lamp	90
Panipaigad		Keskmine iste, tagaiste	84	Puhastamine	
Kindalaegas	150	suunamine alla	85, 86	siseviimistlusmaterjal	406
Tunnelkonsool	150	Personal Car Communicator	166	sõiduki automaatpesu	403
Panipaigad salongis	148	Pesurid		Sõiduki pesemine	403
PAP = aktiivne parkimisabi	264	klaasipesuvedelik, täitmine	382	turvavööd	407
Pardaarvuti	114, 116, 119, 122	tagaaken	102	veljed	404
Parkimisabi	257, 259	Tuuleklaas	102	Pukseerimine	320
funktsioon	257	Pesuvedelik	382	pukseerimisvarras	321
parkimisabi andurid	260	Pidurid	295, 296	Pukseerimisvarras, vt. Pukseerimisvahen-	
tagasi	258	hädapidurdusabi EBA	297	did	314
veaindikaator	260	näidikuploki sümbolid	295	Pukseerimisvõimsus ja haakeseadise koor-	
		pidurisüsteem	295, 296	mus	415

## TÄHESTIKULINE SISUJUHT

Puksiiraas	321
Puldivõtmega lukust lahti tegemine	174
Purunenud rehviga sõitmine	343
Päevasõidumõõdik	74, 114
Päevasõidutuled	91
Päikesesirm, katuseluuk	110
Päikesesirmisise peegel	151
Valgustus	99
Pöörlemiskontroll	189
pöörlemissuund	325

## R

Radariandur	203
Piirangud	215
Rattad	
Eemaldamine	330
lumeketid	329
paigaldamine	333
Rattad ja rehvid	
heaaksideatud mõõduk	432
rehvi koormusindeks ja kiirusklass	434
Rattapoldid	329
lukustatav	329
Rattavahetus	330
Regeneerimine	309

Rehvid	
hooldus	324
kulumismärgised	326
mustrisügavus	329
mõõtmed	432
pöörlemissuund	325
rehviparanduskomplekt	350
rehvirõhu seire	337, 339, 341
talverehvid	329
Tehnilised andmed	432, 434, 436
Vajuta	326, 436
Rehvide jälgimine	337
Rehvikoormuse indeks	328
Rehvimõõt	327
Rehviparandus	
rehvide täitmine	355
toimimine	352
ülekontrollimine	354
Rehviparanduskomplekt	
asukoht	350
ülevaade	351
Rehvirike	350
Rehvirõhu jälgimissüsteem	337, 339, 341
deaktiveerimine	341
käivitamine	341
madal rehvirõhk	342
Purunenult sõidetavad rehvid (SST)	343
Reguleeri	340
soovitused	342

Rehvirõhu kleebis	326
Režiim ECO	293
Rool	87
Elektrisoojendus	88
Klahvistik	87
laba	87
rooli reguleerimine	87
Rooli jäikus, kiiruspõhine	188
Rooli jäikuse tase, vt. Rooli jäikus	188
Rooli labad	87
Roolil olevad klahvid	87
Roolilukk	273
Rooli reguleerimine	87
roolivõimendiõli	
mark	424
Taseme kontrollimine	370

## S

Saatevalgustuse kestus	100
Saatja	20
Safety mode	42
Käivituskatse	42
sõidu jätkamine	43
Salongi filter	126
Salongi küttesead	138



Salongi lisatud	100	Stabiilsus- ja veojõusüsteem	189, 191	Sümbolid	
Salongimatid	151	Stabiilsussüsteem	189	Hoiatussümbolid	67, 69
Salongivalgustus	99	Start/Stop	285	Kontrollsümbolid	67, 69, 71
automaatne	99	mootor ei lülitu välja	287	Sümbolid ja teated	
Seadistatud ajaintervall	200	Talitlus ja kasutamine	286	Adaptiivne kiirushoidik	213
Seisupidur	298	Sundlukustus	180	Juhi valvsusabi	247
Seljatugi	82	ajutine väljalülitamine	181	Kokkupõrkehoiatus koos automaatse	
esiiste, langetamine	82	välja lülitamine	180	pidurdusega	226, 235
tagaiste, kokkupanek	85	Suunatud	98	LKA	256
Sensus	79	Suunatuli	98	Sõidurealt kaldumise hoiatus	251
Sildid	410	Sõiduki gaas	75, 360	<b>T</b>	
SIPS-padjad	38	Sõidukigaasi mahuti (CNG)			
Sisemine tahavaatepeegel	106	maht	425	Tagaaken	
automaatne pimestuskaitse	107	Sõiduki siseviimistustmaterjalid	406	Elektrisoojendus	106
Siseõhu kvaliteedisüsteem (IAQS)		Sõiduki täismass	414	Tagaiste	
Õhupuhastus	126	Sõidumöödik, lähtestamine	117, 120	Elektrisoojendus	131
Soojendus	134	Sõiduomaduste kohandamine	188	Tagaluuk	
Soojendusega pesudüüsid	102	Sõiduraja abifunktsioon		Lukustamine/lahtilukustamine	179
Soojendusega pesuridüüsid	102	toimimine	250, 254	Tagasikäigulukk	278
Soojust peegeldav esiklaas	20	Sõiduraja hoidmise abifunktsioon		Tagatulede pirnid	
Soovitatavad turvaistmed		(LKA)	252, 253	asukoht	377
tabel	45	Sõidurajal püsimise abisüsteem		Tahavaatepeeglid	
Soovitud sõidu ajaks	304	toimimine	255	elektriliselt ülestõtetav	105
Stabiilsuse ja veojõu kontrollsüsteem		Sõidureast lahkumise hoiatus (LDW)	248,	Elektrisoojendus	106
kasutamine	190		249, 250	Kompass	107
Stabiilsus ja veojõu kontroll	189	Sõnumid infonäidikul	112	salong	106
				uks	104



**W****WHIPS**

istumisasend	40
kaelalüli kaitsesüsteem	39
lapse turvaiste/kõrgenduspadid	39

**V**

Vahatamine	405
Vahemaa hoiatus	199
Piirangud	200
Sümbolid ja teated	201
Valgusdiodid, PCC	166
Valgustid, lampide vahetamine	371
kaugtuli (aktiivsete ksenoon-esilaterna- tega autodel)	376
kaugtuli (halogeen-esilaternatega auto- del)	375
lambihoidik, tagumine	377
lähituli (halogeen-esilaternatega auto- del)	374
numbrimärgi valgustus	378
pakiruum	378
pääkesesirmisise peegel	378
suunatud, eesmised	376

Valgustus	
aktiivsed ksenoonesituled	95
aktiivsed kurvitud	95
Automaatlülitusega kaugtuled	93
automaatse lülitusega tuled, reisijate- ruum	99
Instrumentide valgustus	90
juhtnupud	89, 99
juhtseadmete valgustus	90
kaug-/lähituled	92
kodu julgestusvalgustus	100
kurvitud	96
lähenedisvalgustus	100, 164
Näidiku valgustus	90
pirnid, tehnilised spetsifikatsioonid	379
Position lamp	90
päevasõidutuled	91
salongis	99
tagumine udutuli	96
tunneli avastamine	92
Valgusvihi kõrguse reguleerimine	90
Valgusvihi reguleerimine	89
varuratas	
paigaldamine	333
Varuratas	330
Veaotsing	
Adaptiivne kiirushoidik	212

Veateated	
Adaptiivne kiirushoidik	213
Juhi valvsusabi	247
LKA	256
Sõidurealt kaldumise hoiatus	251
vt. Teated ja sümbolid	213, 299
Vedelikud, normkogused	382, 422, 423, 424, 425, 426
Veermiku seaded	188
Vees sõitmine	302
Velg, mõõtmed	327
Veljed	
puhastamine	404
Ventilaator	
ECC	132
Veojõu kontroll	189
Vetthülgav pind, puhastamine	405
Vett ja mustust hülgav kate	405
Vibratsiooni neelamine	314
Vihmaandur	101
Volvo ID	21
Volvo Sensus	79
Võti	160, 162
Võtme asendid	80
Võtmeta - luku avamine	173
Võtmeta - lukustamine	173

## TÄHESTIKULINE SISUJUHT

Võtmevaba käivitamine (Võtmevaba juhtimine)	171, 172, 173, 174, 175, 272
välistermomeeter	74
Väljatõmbamine	322
Väljund	417
Värvikood, värv	408
Värvikood, värvus	408
Värvkate	
kahjustused ja parandused	407
värvikood	408

### Õ

Õhujaotus	127
tabel	136
Õhu siseringlusesse suunamine	135
Õhu konditsioneerimissüsteem	
remont	371
Õhukvaliteedi süsteem IAQS	126
Õhupuhastus	
materjal	127
reisijateruum	125, 126, 127
Õli, vt. ka Mootoriõli	419, 420

### Ö

Ökomärgised, FSC, kasutusjuhend	24
Ökonoomne sõiduviiis	311

### Ü

Ülekuumenemine	302, 312
Ülesmäge paigaltvõtu abi	283
Ümbermineku kaitsekonstruktsioon	
Ümbermineku kaitsekonstruktsioon (ROPS)	41
Ümbermineku kaitsekonstruktsioon (ROPS)	41



