



*XC 90*

MANUAL DEL PROPIETARIO



# VÄLKOMMEN!

Esperamos que disfrute muchos años del placer de la conducción de su Volvo. Este automóvil está diseñado para ofrecerles a usted y a sus acompañantes seguridad y confort. Volvo es uno de los automóviles más seguros del mundo. Su Volvo está diseñado también para cumplir con las normas actuales relativas a la seguridad y al medio ambiente.

Para aumentar su satisfacción con su vehículo Volvo, recomendamos que lea las instrucciones y la información de mantenimiento en este manual del propietario. El manual del propietario está también disponible como aplicación de móvil (Volvo Manual) y en la página de soporte Volvo Cars ([support.volvocars.com](https://support.volvocars.com)).

# ÍNDICE

## INTRODUCCIÓN

Encontrar información para el propietario	14
Manual del propietario en versión digital en el automóvil	15
Navegar en el manual del propietario digital	16
Manual de instrucciones en equipos móviles	18
Página de soporte de Volvo Cars	19
Lectura del manual del propietario	20
Grabación de datos	22
Información importante sobre accesorios, equipos adicionales y tomas de diagnóstico	23
Volvo ID	24
Drive-E - placer al volante más limpio	26
Ayuda del conductor IntelliSafe	29
Sensus - conexión a Internet y mantenimiento	30
Manual del propietario y medio ambiente	33
Lunas, cristales y espejos	33
Visión de conjunto de la pantalla central	34
Controlar la pantalla central	37
Navegar en las vistas de la pantalla central	41
Símbolos en la barra de estado de la pantalla central	46
Modificar ajustes de la pantalla central	46

Vista de funciones con botones para las funciones del vehículo	48
Utilizar el teclado en la pantalla central	50
Escribir letras o caracteres a mano en la pantalla	54

## SEGURIDAD

Seguridad	58
Seguridad durante el embarazo	59
Whiplash Protection System	59
Cinturón de seguridad	61
Pretensor del cinturón de seguridad	61
Ponerse y quitarse el cinturón de seguridad	62
Testigos de las puertas y los cinturones de seguridad	64
Airbags	66
Airbags del conductor y del acompañante	66
Conectar y desconectar el airbag del acompañante*	68
Airbag lateral	71
Cortina inflable	72
Modo de seguridad	72
Arrancar y desplazar el vehículo en modo de seguridad	73
Seguridad infantil	74
Sistemas de retención infantil	75
Puntos de fijación superiores para sistemas de retención infantil	77
Puntos de fijación inferiores para sistemas de retención infantil	78
Tabla de colocación de un sistema de retención infantil cuando se utiliza el cinturón de seguridad	80

		<b>INSTRUMENTOS Y MANDOS</b>			
Puntos de fijación i-Size e ISOFIX	82	Instrumentos y mandos, vehículo con volante a la izquierda	92	Control por voz del teléfono	124
Tabla para la colocación de un sistema de retención infantil ISOFIX	83	Instrumentos y mandos, vehículo con volante a la derecha	93	Control por voz de la radio y los medios	125
Tabla para la colocación de un sistema de retención infantil i-Size	87	Pantalla del conductor	96	Control por voz de la climatización	126
Cojín elevador integrado*	88	Ajustes de la pantalla del conductor	100	Control por voz durante la navegación	127
Desplegar el cojín elevador integrado*	89	Símbolos de control en la pantalla del conductor	101	Asiento delantero regulado manualmente	128
Plegar el cojín elevador integrado*	89	Símbolos de advertencia en la pantalla del conductor	103	Asiento delantero regulado eléctricamente*	129
		Indicador de temperatura ambiente	105	Ajustar asiento regulado eléctricamente*	129
		Reloj	106	Utilizar la función de memoria del asiento regulado eléctricamente*	130
		Contrato de licencia de la pantalla del conductor	106	Asiento delantero multifuncional*	131
		Menú de aplicaciones en la pantalla del conductor	112	Ajustar funciones en asiento delantero multifuncional*	132
		Controlar el menú de aplicaciones en la pantalla del conductor	112	Ajuste el asiento del acompañante desde el asiento del conductor*	135
		Mensajes en la pantalla del conductor y en la pantalla central	113	Asiento trasero	136
		Controlar mensajes en la pantalla del conductor y en la pantalla central	115	Ajustar reposacabezas en la segunda fila de asientos	136
		Gestionar mensajes guardados en las pantallas del conductor y central	117	Ajustar asiento de la segunda fila de asientos en sentido longitudinal*	137
		Pantalla de visualización frontal*	118	Ajustar la inclinación del respaldo en la segunda fila de asientos	138
		Control por voz	122	Abatir el respaldo de la segunda fila de asientos	139
		Utilizar el control por voz	123	Entrada y salida de la tercera fila de asientos*	141
		Ajustes del control por voz	124	Abatir el respaldo de la tercera fila de asientos*	141

Volante	142	Elevalunas eléctricos	163	Importar y exportar perfil de conductor por la conexión USB	190
Ajustar el volante	143	Accionar elevalunas	164	Cambiar los ajustes de las aplicaciones	191
Mando de las luces	144	Utilizar cortinilla solar*	165	Restablecer los datos de usuario cuando se cambia de propietario	191
Ajuste de la altura de alumbrado de los faros	146	Ajustar los retrovisores exteriores	166		
Luces de posición	147	Retrovisor interior	168		
Luces diurnas	147	Brújula*	169		
Luces de cruce	148	Calibrar la brújula*	169		
Conectar o desconectar las luces largas	149	Techo panorámico*	170		
Luces de curvas activas*	152	Accionar el techo panorámico*	171		
Adaptar el haz de luz de los faros	153	HomeLink®*	175		
Faros antiniebla delanteros y luz de curva*	153	Programar HomeLink®*	176		
Luz antiniebla trasera	154	Ordenador de a bordo	178		
Luces de freno	155	Mostrar datos de viaje en la pantalla del conductor	179		
Luces de emergencia	155	Mostrar los datos estadísticos del viaje en la pantalla central	181		
Utilizar intermitentes	156	Vista de ajustes	182		
Iluminación del habitáculo	156	Categorías en la vista de ajustes	183		
Duración luz seguridad	159	Cambiar los ajustes de sistema en la vista de ajustes	185		
Duración luz aproximac.	160	Restablecer ajustes en la vista de ajustes	186		
Utilizar limpiaparabrisas	160	Perfiles de conductor	186		
Conectar o desconectar el sensor de lluvia	161	Seleccionar perfil de conductor	187		
Lavaparabrisas y lavafaros	162	Editar perfil de conductor	188		
Limpiacristales y lavacristales de la luneta trasera	162	Vincular la llave al perfil de conductor	189		

## CLIMATIZACIÓN

Climatización	194
Climatización - sensores	195
Temperatura experimentada	195
Calidad de aire	196
Filtro de habitáculo	197
Clean Zone Interior Package*	197
Interior Air Quality System*	197
Controles de climatización	198
Controles de climatización en la pantalla central	199
Controles de climatización en la consola del túnel*	201
Regular automáticamente la climatización	201
Conectar o desconectar el aire acondicionado	202
Regular la temperatura	203
Regular el nivel de ventilación	206
Conectar y desconectar el desempañador de lunas y retrovisores	208
Conectar o desconectar la recirculación de aire	211
Distribución del aire	212
Ajustar la distribución del aire	213
Abrir, cerrar y dirigir las toberas de ventilación	213

Tabla de opciones de distribución del aire	215
Conectar o desconectar la calefacción eléctrica de los asientos*	218
Conectar o desconectar la ventilación de los asientos*	220
Conectar o desconectar la calefacción eléctrica del volante*	221
Climatización de estacionamiento*	222
Activar y apagar la preclimatización*	223
Temporizador de preacondicionamiento*	224
Programar el temporizador de preclimatización*	224
Conectar y desconectar el temporizador de preclimatización*	226
Conectar y desconectar el mantenimiento de la temperatura de confort*	226
Símbolos y mensajes de climatización de estacionamiento*	228
Calefactor*	229
Calefactor de estacionamiento*	230
Calefactor auxiliar*	231

## CARGA Y ALMACENAMIENTO

Interior del habitáculo	234
Consola del túnel	235
Toma eléctrica	236
Utilizar el encendedor*	240
Vaciar ceniceros*	240
Utilizar la guantera	241
Visera	242
Espacio de carga	242
Colocación de la carga	243
Argollas de fijación de la carga	245
Ganchos para bolsas de la compra	245
Cubreobjetos*	246
Red de protección*	249
Rejilla de protección*	251

## **CIERRES Y ALARMA**

Llave	254
Alcance de la llave	256
Red Key - Llave con limitaciones*	257
Ubicación de las antenas del sistema de arranque y cierre	258
Cerrar y abrir desde el exterior	259
Indicación de bloqueo y desbloqueo de las puertas	261
Bloquear y desbloquear las puertas desde el interior	263
Bloqueo de puertas*	265
Bloquear y desbloquear el portón trasero	266
Uso del cierre privado	268
Llave extraíble	269
Bloquear y desbloquear con la hoja extraíble de la llave	270
Portón trasero eléctrico*	272
Abrir y cerrar el portón trasero con un movimiento con el pie*	275
Cambiar la pila del mando a distancia	277
Inmovilizador electrónico	280
Seguro para niños	281
Alarma*	282
Activación/reactivación automática de la alarma*	284
Desactivación de la alarma* sin un mando a distancia operativo	284

Homologación de tipo del sistema de mando a distancia	286
---	-----

## **APOYO AL CONDUCTOR**

Dirección de relación variable	294
Roll Stability Control	294
Control electrónico de estabilidad	295
Modo Sport para control electrónico de estabilidad	296
Símbolos y mensajes del control electrónico de estabilidad	297
Limitador de velocidad*	299
Conectar y activar el limitador de velocidad	300
Controlar la velocidad de limitador de velocidad	300
Desconectar y conectar el limitador de velocidad	301
Desconectar el limitador de velocidad	302
Limitador de velocidad automático*	303
Conectar y desconectar el limitador de velocidad automático	304
Modificar la tolerancia del limitador de velocidad automático	305
Control de velocidad constante	306
Conectar y activar el control de velocidad constante	307
Controlar la velocidad del control de velocidad constante	308
Desconectar y conectar el control de velocidad constante	309



Desconectar el control de velocidad constante	310	Símbolos y mensajes del control de velocidad constante adaptativo*	329	Mensajes del City Safety	368
Alerta de distancia*	311	Pilot Assist*	331	Rear Collision Warning	369
Conecte y desconecte y programe el intervalo de tiempo para la alerta de distancia*	312	Conectar y activar el Pilot Assist*	335	Blind Spot Information*	370
Limitaciones del sistema de alerta de distancia*	314	Controlar la velocidad del Pilot Assist*	336	Conectar y desconectar Blind Spot Information*	371
Control de velocidad constante adaptativo*	314	Programar el intervalo de tiempo del Pilot Assist*	337	Limitaciones del Blind Spot Information*	372
Conectar y activar el control de velocidad constante adaptativo*	318	Desconecte y conecte el Pilot Assist*	338	Cross Traffic Alert*	373
Controlar la velocidad del control de velocidad adaptativo*	319	Cambio de objetivo y frenado automático con Pilot Assist*	340	Conectar y desconectar Cross Traffic Alert*	374
Programar el intervalo de tiempo del control de velocidad constante adaptativo*	321	Limitaciones del Pilot Assist*	342	Limitaciones del Cross Traffic Alert	374
Desconectar y conectar el control de velocidad constante adaptativo*	322	Símbolos y mensajes de Pilot Assist*	344	Mensajes del Blind Spot Information* y el Cross Traffic Alert*	376
Asistencia de adelantamiento con el Control de velocidad constante adaptativo* o el Pilot Assist*	324	Unidad de radar	345	Información sobre señales de tráfico*	377
Cambio de objetivo y freno automático del control de velocidad constante adaptativo	325	Limitaciones de la unidad de radar	347	Presentación de señales con información sobre señales de tráfico	377
Limitaciones del control de velocidad constante adaptativo*	326	Homologación de tipo de las unidades de radar	351	Información sobre cámaras de control de velocidad*	379
Cambiar entre el control de velocidad constante normal y el control de velocidad constante adaptativo*	327	Unidad de cámara	355	Conectar y desconectar la información de señales de tráfico	380
		Limitaciones de la unidad de cámara	356	Limitaciones de la información sobre señales de tráfico*	381
		City Safety	359	Driver Alert Control	382
		Programar la distancia de advertencia del City Safety	361	Conectar y desconectar Driver Alert Control	383
		Detección de obstáculos con City Safety™	362	Limitaciones del Driver Alert Control	383
		City Safety con tráfico cruzado	364	Sistema de permanencia en el carril	384
		El City Safety cuando no puede efectuarse una maniobra evasiva	365		
		Limitaciones del City Safety	366		

Conectar y desconectar Lane Keeping Aid	386
Símbolos y mensajes del sistema de permanencia en el carril	388
Protección contra salida de la carretera Run-off Mitigation	390
Símbolos y mensajes de la protección contra salida de la carretera	392
Aparcamiento asistido*	393
Conectar y desconectar la asistencia de aparcamiento*	395
Limitaciones de la asistencia de aparcamiento*	395
Mensajes para el aparcamiento asistido*	397
Cámara de aparcamiento*	398
Líneas auxiliares y campos de la cámara de aparcamiento*	400
Activar la cámara de aparcamiento*	402
Limitaciones de la cámara de aparcamiento*	403
Aparcamiento asistido activo*	405
Aparcar con la asistencia de aparcamiento*	406
Limitaciones del aparcamiento asistido activo*	409
Mensajes de la Asistencia de aparcamiento*	412

## ARRANQUE Y CONDUCCIÓN

Dispositivo antiarranque por alcoholemia*	414	Luces de freno de emergencia	439
Derivación del dispositivo antiarranque por alcoholemia*	414	Asistencia de frenado	439
Antes de arrancar un motor con dispositivo antiarranque por alcoholemia	415	Frenado automático después de una colisión	439
Posiciones de encendido	415	Freno de estacionamiento	440
Puesta en marcha del vehículo	417	Utilizar el freno de estacionamiento	441
Apagar el vehículo	418	En caso de fallo del freno de estacionamiento	442
Bloqueo volante	419	Asistencia de arranque en pendiente	443
Arrancar con ayuda de otra batería	419	Retención automática	443
Caja de cambios	420	Control de baja velocidad*	444
Posiciones de cambio de la caja de cambios automática	421	Control de descenso en pendientes*	445
Indicador de cambio de marcha*	423	Circulación por agua	447
Inhibidor del selector de marchas	423	Recalentamiento del motor y la transmisión	447
Cambiar de marcha con las levas del volante*	424	Sobrecarga de la batería de arranque	448
Función automática de arranque y parada	426	Preparativos para un viaje de gran recorrido	449
Utilizar la función Start/Stop	426	Conducción en invierno	450
Condiciones de la función Start/Stop	428	Abrir y cerrar la tapa del depósito y repostar	451
Modos de conducción*	429	Manejo del combustible	452
Modo de conducción ECO	432	Gasolina	453
Control de nivel* y amortiguación	434	Diesel	454
Tracción en las cuatro ruedas*	436	Agotamiento de combustible y motor diésel	455
Funciones de frenado	436		
Freno de servicio	437		

Filtro de partículas	455
Conducción económica	456
Enganche para remolque*	457
Enganche para remolque plegable y desplegable*	458
Características del enganche para remolque*	460
Conducir con remolque	461
Conducir con remolque en condiciones especiales	463
Control de estabilidad del remolque*	464
Anilla de remolque	465
Remolque	466
Transportar el automóvil	467

## SISTEMA AUDIOVISUAL

Sistema audiovisual	470	Apple CarPlay*	487
Aplicaciones	470	Usar Apple CarPlay*	488
Ajustes del sonido	471	Ajustes de Apple CarPlay*	490
Radio	472	Android Auto*	490
Cambiar y buscar emisora de radio	472	Ajustes de Android Auto*	492
Radio RDS	475	Especificaciones técnicas para medios	492
Radio digital	476	Teléfono	494
Enlazar entre diferentes bandas de radio FM y DAB	476	Emparejar el teléfono	495
Ajustes de radio	477	Conectar y desconectar desde el teléfono	496
Reproductor de medios	478	Controlar llamadas de teléfono	497
Reproducir medios	479	Controlar mensajes de texto	498
Gracenote®	481	Manejar la agenda del teléfono	499
Buscar medio	482	Ajustes del teléfono	500
Reproductor de CD*	482	Ajustes de mensajes de texto	500
Medios a través de Bluetooth	483	Ajustes de Bluetooth	501
Conectar medios a través de Bluetooth	483	Vehículo conectado a Internet*	501
Medios a través de la conexión AUX/USB	483	Conectar el vehículo a Internet	502
Conectar medios a través de la conexión AUX/USB	484	Compartir Internet a través de un punto de acceso Wi-Fi	503
Vídeo	485	Corte o defecto de la conexión a Internet	504
Ajustes de sonido para medios	485	Borrar una red Wi-Fi	505
TV*	486	Técnica y seguridad de Wi-Fi	505
Usar la televisión*	486	Ajustes para módem de vehículo*	506

Descargar, actualizar y desinstalar aplicaciones	506
Contratos de licencia de audio y multimedia	508
Condiciones de los servicios y política de privacidad de los clientes	518

## **RUEDAS Y NEUMÁTICOS**

Neumáticos	520
Sentido de rotación del neumático	521
Indicador de desgaste del neumático	522
Comprobar la presión de aire de los neumáticos	522
Supervisión de neumáticos*	523
Compruebe la presión de neumáticos con el sistema de supervisión de neumáticos*	525
Resolver una baja presión de neumáticos con el sistema de supervisión de neumáticos*	526
Calibración del sistema de supervisión de neumáticos*	527
Kit de reparación provisional de neumáticos	529
Utilizar el equipo de reparación provisional de neumáticos	530
Inflar neumáticos con el compresor del kit de reparación provisional de neumáticos	533
Cambio de ruedas	534
Desmontar rueda	535
Montar la rueda de repuesto	537
Tornillos de rueda	538
Rueda de repuesto*	538
Ruedas de invierno	539
Kit de herramientas	540

Triángulo de peligro	541
Gato*	542
Botiquín	543
Denominación de dimensión de la llanta	543
Denominación de dimensión del neumático	543

## MANTENIMIENTO Y SERVICIO

Programa de servicio Volvo	546
Estado del vehículo	546
Reservar hora para revisión y reparación	546
Actualizaciones a distancia	549
Actualizaciones de sistemas	549
Transmisión de datos en el vehículo y el taller	551
Elevar el vehículo	552
Abrir y cerrar el capó	554
Visión de conjunto del compartimento del motor	555
Aceite de motor	556
Comprobar y añadir aceite del motor	557
Llenar con refrigerante	558
Revisión del climatizador	560
Cambio de bombillas	560
Cambiar la lámpara de la luz de cruce	562
Soltar la tapa de protección alargada del faro	563
Cambiar la lámpara de la luz larga	564
Cambiar lámpara de la luz diurna y de posición delantera	564
Cambiar el intermitente delantero	565
Características de las lámparas	566
Escobillas de limpiaparabrisas en posición de servicio	566

Cambiar las escobillas limpiacristales	567
Llenado del líquido de lavado	569
Batería de arranque	570
Símbolos en las baterías	572
Batería de apoyo	573
Fusibles	574
Cambiar fusibles	575
Fusibles en el compartimento del motor	576
Fusibles debajo de la guantera	580
Fusibles en el compartimento de carga	584
Limpieza del exterior	588
Pulido y encerado	590
Tratamiento anticorrosión	591
Limpieza del interior	591
Limpiar la pantalla central	593
Daños de pintura	593
Reparar daños de pintura	594

## ESPECIFICACIONES

Designaciones de tipo	596
Medidas	599
Pesos	601
Peso de remolque y carga sobre la bola	602
Especificaciones del motor	604
Características del aceite de motor	605
Condiciones de conducción poco favorables para el aceite de motor	607
Características del refrigerante	608
Características de aceite de la transmisión	608
Características de líquido de freno	608
Depósito de combustible - volumen	609
Características del aire acondicionado	609
Consumo de combustible y emisiones de CO <sub>2</sub>	611
Dimensiones homologadas de ruedas y neumáticos	614
Índice de carga y símbolo de velocidad	615
Presiones de neumáticos permitidas	616

## ÍNDICE ALFABÉTICO

Índice alfabético

617

# INTRODUCCIÓN

## Encontrar información para el propietario

La información para el propietario está disponible en varios formatos, tanto digitales como impresos. El manual del propietario está disponible en la pantalla central del vehículo, como aplicación de móvil y en la página de soporte Volvo Cars. En la guantera encontrará una Quick Guide y un suplemento del manual del propietario con entre otras cosas información sobre fusibles y características técnicas. Se puede pedir posteriormente un manual de propietario impreso.

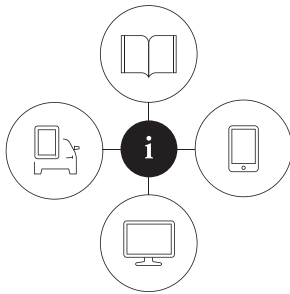

0000003

### Pantalla central del vehículo<sup>1</sup>



En la pantalla central, arrastre hacia abajo la vista superior y pulse **Manual del propietario**. Aquí no se puede navegar visualmente con imágenes del exterior y el interior del vehículo. La información se puede buscar y también está dividida en categorías.

### Aplicación de móvil

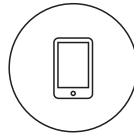

En App Store o Google Play, busque "Manual Volvo", descargue la aplicación en su smartphone o tablet y seleccione el vehículo. La aplicación tiene vídeos de instrucciones y permite navegar visualmente con imágenes del exterior y el interior del vehículo. Es fácil navegar entre las diferentes secciones del manual del propietario y el programa tiene una función de búsqueda.

### Página de soporte Volvo Cars



Vaya a [support.volvocars.com](http://support.volvocars.com) y seleccione su país. Encontrará aquí manuales del propietario tanto online como en formato PDF. La página de soporte Volvo Cars ofrece también vídeos de instrucciones y más información y ayuda en lo que se refiere a su vehículo Volvo y su condición de propietario. Esta página está disponible en la mayoría de mercados.

### Información impresa

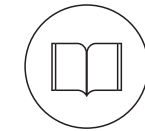

En la guantera hay un suplemento del manual del propietario <sup>1</sup> que contiene información sobre fusibles y características técnicas y un resumen de información importante y práctica.

Encontrará también una Quick Guide impresa que le ayudará a utilizar las funciones más corrientes del vehículo.

Según el nivel de equipamiento, el mercado, etc., puede haber en el vehículo más información para el propietario en formato impreso.

Se puede pedir posteriormente un manual del propietario impreso con el suplemento correspondiente. Contacte con un concesionario Volvo para pedirlo.

<sup>1</sup> En los mercados sin manual del propietario en la pantalla central, el vehículo lleva un manual impreso completo.



## Cambiar idioma en la pantalla central del vehículo

Si cambia el idioma en la pantalla central, puede aparecer información para el propietario que no se corresponda con las leyes y las normas nacionales o locales. No cambie a un idioma que sea difícil de comprender, ya que puede resultar difícil volver a la estructura en la pantalla.

### ! IMPORTANTE

El conductor es siempre el responsable de conducir el vehículo de forma segura para el tráfico y respetando las normas de reglamento de circulación. Es también importante mantener y manejar el automóvil según las recomendaciones de Volvo en la información del propietario.

Si hubiera alguna diferencia entre la información de la pantalla central y la información impresa, tendrá siempre preferencia la información impresa.

### Información relacionada

- Manual del propietario en versión digital en el automóvil (p. 15)
- Manual de instrucciones en equipos móviles (p. 18)
- Página de soporte de Volvo Cars (p. 19)
- Lectura del manual del propietario (p. 20)

## Manual del propietario en versión digital en el automóvil

El manual del propietario está disponible en formato digital<sup>2</sup> en la pantalla central del vehículo.

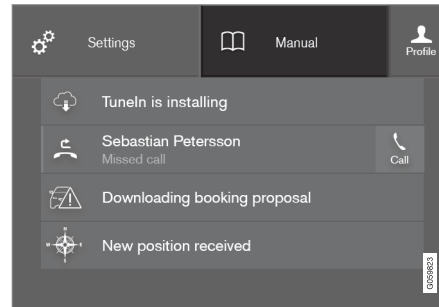

Se accede al manual del propietario digital desde la vista superior.

Para abrir el manual del propietario digital: baje la vista superior en la pantalla central y pulse **Manual del propietario**.

### i NOTA

El manual del propietario digital no está disponible durante la conducción.

Hay diferentes maneras de buscar información en el manual del propietario digital. Para poder

acceder a las opciones desde la página de inicio del manual del propietario o bien desde el menú superior, pulse ☰.

### Símbolos y su significado en el menú del manual del propietario



Lleva a la página inicial del manual del propietario.

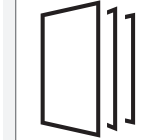

Artículos agrupados en categorías. El mismo artículo puede figurar en varias categorías.



Conduce a una página de la guía rápida con enlaces a una selección de artículos cuya lectura puede ser de especial utilidad. Da respuesta a preguntas habituales referentes al vehículo.

<sup>2</sup> Válido para la mayoría de los mercados.

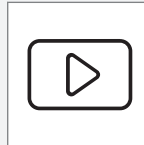
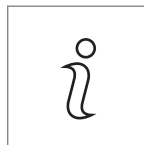

Símbolos y su significado en el menú del manual del propietario	
	Vistas generales del exterior y el interior del vehículo. Las diferentes partes se señalan con zonas activas que llevan a artículos y componentes del vehículo.
	
	Aquí están reunidos los artículos marcados como favoritos.

Símbolos y su significado en el menú del manual del propietario	
	Lleva a breves películas de introducción de diferentes funciones del vehículo.
	Ofrece información sobre la versión del manual del propietario que está disponible en el vehículo y otros datos de utilidad.

### Información relacionada

- Navegar en el manual del propietario digital (p. 16)

## Navegar en el manual del propietario digital

Puede acceder al manual del propietario digital desde la pantalla central del vehículo. El contenido puede buscarse y es fácil navegar entre distintos apartados.

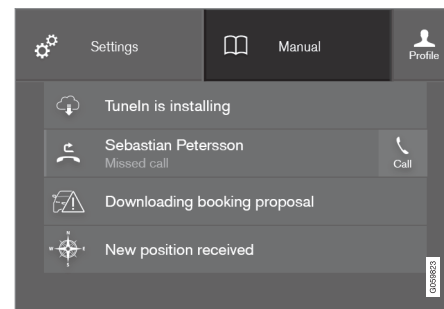

Se accede al manual del propietario digital desde la vista superior.

### Abrir el manual del propietario digital



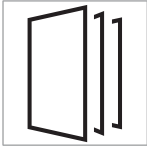

- Para abrir el manual del propietario digital: baje la vista superior en la pantalla central y pulse **Manual del propietario**.

Hay diferentes maneras de buscar información en el manual del propietario digital. Para ir al menú de manual del propietario, pulse  en la lista superior del manual del propietario.

## Buscar con ayuda de categorías



Los artículos del manual de instrucciones están organizados en categorías principales y subcategorías. El mismo artículo puede incluirse en varias categorías pertinentes para facilitar su búsqueda.

1. Pulse  y seleccione después **Categorías**
  - > Las categorías principales se muestran en una lista.
2. Pulse una categoría principal ().
  - > Se muestra una lista de subcategorías () y artículos (.
3. Pulse un artículo para abrirlo. Para volver atrás, pulse la flecha hacia atrás.

## Zonas activas en el exterior y el interior.

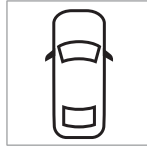

Vistas generales del exterior y el interior del vehículo. Las diferentes partes se señalan con zonas activas que llevan a artículos y componentes del vehículo.



1. Pulse  y seleccione después **ExteriorInterior**.
  - > Las imágenes del exterior y del interior se muestran con zonas activas. Las zonas activas llevan a artículos sobre el componente en cuestión. Deslice el dedo en sentido horizontal por la pantalla para desplazarse entre las imágenes.
2. Pulse una zona activa.
  - > Se muestra el título del artículo sobre la materia.
3. Pulse el título para abrir el artículo. Para volver atrás, pulse la flecha hacia atrás.

## Conozca las funciones habituales del vehículo con la Quick Guide





Conduce a una página con enlaces a una selección de artículos cuya lectura puede ser de especial utilidad para conocer las funciones más habituales del vehículo. También puede acceder a los artículos a través de categorías, pero aquí los encontrará reunidos para poder acceder rápidamente a ellos. Pulse el artículo para leerlo en su totalidad.

## Favoritos



Aquí se encuentran los artículos guardados como favoritos. Pulse el artículo para leerlo en su totalidad.

## Guardar o borrar artículos como favoritos

Guarde un artículo como favorito pulsando  en la parte superior derecha cuando el artículo está abierto. Cuando el artículo se ha guardado como favorito, la estrella está rellena: .

Para borrar un artículo como favorito, vuelva a pulsar la estrella del artículo correspondiente.

### ◀ Video

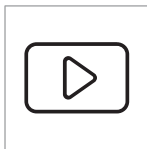

Conduce a breves películas de instrucciones de diferentes funciones en el vehículo.

### Información

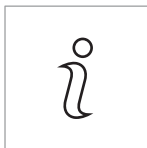

Pulse el símbolo para obtener información sobre la versión del manual del propietario que está disponible en el vehículo y otros datos de utilidad.

### Página de inicio



Pulse el símbolo para volver a la página de inicio del manual del propietario.

### Utilizar funciones de búsqueda

1. Pulse  en el menú superior del manual del propietario. Aparecerá un teclado en la parte inferior de la pantalla.

2. Escriba una palabra de búsqueda, por ejemplo, "cinturón de seguridad".
  - > A medida que se introducen letras, se muestran sugerencias de artículos y categorías.
3. Pulse el artículo o la categoría para acceder al mismo o la misma.

### Información relacionada

- Manual del propietario en versión digital en el automóvil (p. 15)
- Utilizar el teclado en la pantalla central (p. 50)

## Manual de instrucciones en equipos móviles

El manual del propietario está disponible como aplicación y puede bajarse tanto de App Store como de Google Play. La aplicación está adaptada tanto para smartphones como para tablets.

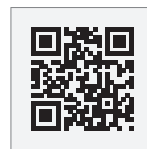

El manual del propietario puede descargarse como aplicación de App Store o Google Play. El código QR ofrecido a continuación lleva directamente a la aplicación. Si no, busque "Manual Volvo" en App Store o

Google Play.

En la aplicación hay un vídeo e imágenes del exterior y del interior en las que diferentes componentes del vehículo están identificados con zonas activas que conducen a artículos sobre el tema correspondiente. Es fácil navegar entre las

diferentes secciones del manual del propietario y el programa tiene una función de búsqueda.

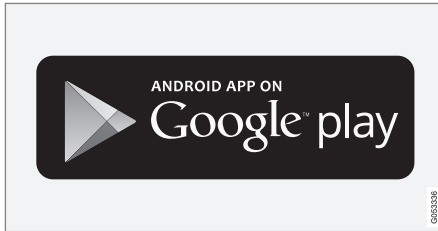
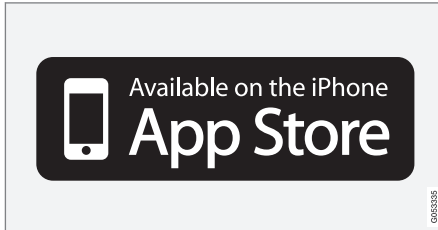

La aplicación está disponible tanto en App Store como en Google Play.

### Información relacionada

- Lectura del manual del propietario (p. 20)
- Página de soporte de Volvo Cars (p. 19)

## Página de soporte de Volvo Cars

En las páginas web y de soporte de Volvo Cars encontrará más información sobre su vehículo. Ahí podrá navegar hasta My Volvo<sup>3</sup>, un sitio web personalizado para usted y su automóvil.

### Ayuda en Internet

Entre en [support.volvocars.com](http://support.volvocars.com) para visitar la página. La página de soporte está disponible en la mayoría de mercados.

Encontrará ayuda en lo que se refiere, por ejemplo, a los servicios y funciones vinculados a Internet, Volvo On Call\*, el sistema de navegación\* y las aplicaciones. Se explican procedimientos con vídeos e instrucciones paso a paso, por ejemplo, cómo se conecta el vehículo a Internet con un teléfono móvil.

### Información descargable

#### Mapas

Desde la página web de soporte pueden descargarse mapas para los vehículos equipados con Sensus Navigation.

#### Manuales de propietario en PDF

Los manuales de propietario están disponibles para su descarga en formato PDF. Seleccione el modelo de vehículo y año de modelo a fin de descargar el manual deseado.

## Contacto

La página de soporte ofrece datos de contacto con el servicio de atención al cliente y el concesionario Volvo más próximo.

### My Volvo en Internet<sup>3</sup>

Desde [www.volvocars.com](http://www.volvocars.com), es posible navegar a My Volvo, que es una página web personal para el propietario y su vehículo.

Cree un Volvo ID personal, inicie sesión en My Volvo y obtenga, entre otras cosas, una visión de conjunto de las revisiones, los contratos y las garantías. En My Volvo encontrará también información sobre accesorios y programas informáticos para el vehículo.

### Información relacionada

- Volvo ID (p. 24)

<sup>3</sup> Algunos mercados.

### Lectura del manual del propietario

Una buena manera de conocer su automóvil es leer el manual del propietario, sobre todo antes de conducirlo por primera vez.

La lectura del manual del propietario, es una buena forma de familiarizarse con las nuevas funciones, recibir consejos sobre el mejor modo de manejar el vehículo en diferentes situaciones y aprender a aprovechar al máximo todas las características del automóvil. Preste atención a las indicaciones de seguridad que aparecen en el manual del propietario.

Realizamos un trabajo de desarrollo constante para mejorar nuestros productos. Las modificaciones realizadas a este respecto pueden causar que la información, las descripciones y las ilustraciones del manual del propietario ofrezcan diferencias con el equipamiento del vehículo. Nos reservamos el derecho a efectuar modificaciones sin aviso previo.

No retire este manual del vehículo. Si surgieran problemas, no se tendría la información necesaria sobre dónde y cómo solicitar asistencia profesional.

© Volvo Car Corporation

### Equipos opcionales y accesorios

Además del equipamiento de serie, en el manual del propietario se describen también equipos opcionales (montados en fábrica) y algunos accesorios (equipos montados posteriormente).

Todos los tipos de equipos opcionales y accesorios se identifican con un asterisco: \*.

El equipamiento que se describe en el manual del propietario no está disponible en todos los automóviles, ya que estos se equipan de diferente manera en función de normas o reglamentos nacionales y locales y las necesidades de los diferentes mercados.

En caso de duda sobre lo que es de serie u opcional, hable con el concesionario Volvo.

### Textos especiales

#### PRECAUCIÓN

Los textos de advertencia informan de riesgos de lesiones.

#### IMPORTANTE

Los textos con el epígrafe "Importante" informan de riesgos de daños materiales.

#### NOTA

Los textos de observación ofrecen consejos o recomendaciones que facilitan el uso de dispositivos y funciones.

### Nota a pie de página

El manual del propietario ofrece en algunos sitios información que está incluida como una nota al

pie de la página o al final de una tabla. Esta información es un complemento del texto al cual remite con el número. Si la nota a pie de página se refiere al texto de una tabla, se utilizan letras en lugar de cifras como remisión.

### Mensajes

El vehículo dispone de pantallas que muestran textos de menús y mensajes. En el manual del propietario, el aspecto de estos textos es diferente al del texto normal. Ejemplo de textos de menús y de mensajes: **Teléfono, Nuevo mensaje.**

### Letreros

En el automóvil hay diferentes letreros previstos para transmitir información importante con sencillez y claridad. Los letreros del automóvil responden a los siguientes grados de importancia de aviso/información.

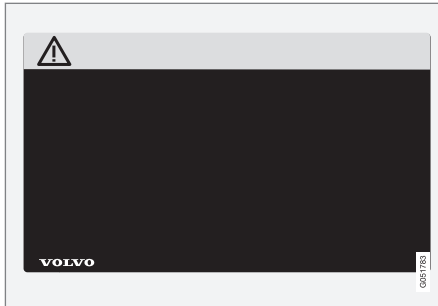
**Aviso de lesiones en personas**

Símbolos ISO de color negro sobre un campo de color amarillo, texto/imagen de color blanco sobre un campo de color negro. Se utiliza para señalar la existencia de un peligro que, si no se hace caso del aviso, puede ocasionar lesiones graves o incluso mortales.

**Riesgo de daños a la propiedad**

Símbolos ISO de color blanco y texto/imagen de color blanco sobre un fondo negro o azul. Se utiliza para señalar la existencia de un peligro que, si no se hace caso del aviso, puede ocasionar daños en la propiedad.

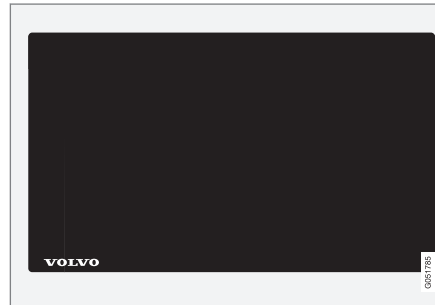
**Información**

Símbolos ISO de color blanco y texto/imagen de color blanco sobre un campo de color negro.

**i NOTA**

Las placas que aparecen en el manual del propietario no son reproducciones exactas de las que están instaladas en el automóvil. El propósito es dar una idea aproximada de su aspecto y del lugar en que se encuentran en el vehículo. Encontrará la información que se refiere a su automóvil concreto en la placa correspondiente instalada en el vehículo.

**Listas de procedimientos**

Los procedimientos, en los que se especifican una serie de medidas que deben efectuarse siguiendo un orden determinado, aparecen numerados en el manual del propietario:

- 1** Cuando el manual ofrece una serie de ilustraciones en relación con instrucciones de medidas sucesivas, cada punto del procedimiento está numerado de la misma manera que la ilustración correspondiente.
- A** En las series de ilustraciones en las que no importa el orden de las instrucciones, pueden utilizarse listas con letras.

- ◀◀ **f** Las flechas, que pueden estar numeradas o no numeradas, se utilizan para ilustrar un movimiento.
- A** Las flechas con letras se utilizan para ilustrar un movimiento en el que el orden recíproco no tiene relevancia.

Cuando las instrucciones de medidas sucesivas no incluyen una serie de ilustraciones, los diferentes pasos se numeran con cifras normales.

### Listas de componentes

- 1** En las vistas generales en las que se identifican diferentes componentes, se utilizan cifras rodeadas de un círculo rojo. La cifra aparece también en la lista de componentes presentada junto a la imagen, que describe el objeto.

### Listas por puntos

Cuando aparece una enumeración en el manual del propietario, se utiliza una lista por puntos.

Ejemplo:

- Líquido refrigerante
- Aceite de motor

### Información relacionada

La información relacionada hace referencia a otros artículos con información parecida.

### Figuras

Las figuras del manual son a veces esquemáticas y pueden no corresponderse al aspecto del auto-

móvil según el nivel de equipamiento y el mercado.

### Continúa

▶▶ Este símbolo aparece abajo a la derecha cuando un artículo continúa en la página siguiente.

### Continuación de la página anterior.

◀◀ Este símbolo aparece arriba a la izquierda cuando un artículo continúa de la página anterior.

### Información relacionada

- Manual del propietario en versión digital en el automóvil (p. 15)
- Manual de instrucciones en equipos móviles (p. 18)
- Página de soporte de Volvo Cars (p. 19)

## Grabación de datos

Como parte del trabajo de seguridad y calidad de Volvo, se registra en el vehículo información sobre el funcionamiento, las funciones y las incidencias.

Este vehículo está equipado con un "Event Data Recorder" (EDR). Su principal propósito es registrar y grabar datos cuando se producen accidentes o situaciones de posible colisión, es decir, en las que se activa el airbag o el vehículo golpea un obstáculo en la carretera. Los datos se registran para comprender mejor cómo funcionan los sistemas del vehículo en este tipo de situaciones. EDR: está diseñado para registrar datos relacionados con la dinámica del vehículo y los sistemas de seguridad durante un intervalo breve, normalmente 30 segundos o menos.

En accidentes de tráfico o amagos de colisión, el EDR de este vehículo está diseñado para grabar datos relacionados con:

- El funcionamiento de los diferentes sistemas del vehículo;
- Si los cinturones de seguridad del conductor y los pasajeros estaban puestos y tensados;
- El uso de acelerador o el freno por parte del conductor;
- La velocidad a la que circulaba el vehículo.

Esta información puede contribuir a comprender mejor las circunstancias en que se producen accidentes de tráfico y lesiones. El EDR graba



datos únicamente cuando se produce una situación de peligro. El EDR no registra datos en condiciones normales. El sistema no registra tampoco quién conduce el vehículo ni la posición geográfica en la que se ha producido la situación de colisión real o posible. Sin embargo, otros interesados, como la policía, pueden hacer uso de los datos grabados en combinación con el tipo de información personal identificable que se recopila habitualmente en un accidente de tráfico. Para poder interpretar los datos registrados se requiere un equipamiento especial y acceso al vehículo o al EDR.

Además del EDR, el vehículo está equipado con una serie de ordenadores que tienen como función regular y supervisar el funcionamiento del vehículo. Estos ordenadores pueden grabar datos en condiciones normales, pero lo hacen sobre todo si registran un error referente a la propulsión y las funciones del vehículo o cuando se activa una función de ayuda al conductor (por ejemplo, City Safety y la función de frenado automático).

Una parte de los datos grabados se necesitan para que el mecánico pueda efectuar la revisión y el mantenimiento con el fin de diagnosticar y reparar posibles fallos producidos en el vehículo. La información registrada se necesita también para que Volvo pueda cumplir requisitos legales según la ley y los organismos oficiales correspondientes. La información registrada en el vehí-

culo permanece guardada en sus ordenadores hasta la revisión o la reparación del automóvil.

Aparte de lo mencionado, la información registrada puede utilizarse de forma agregada con fines de investigación y desarrollo de productos para mejorar continuamente la seguridad y la calidad de los vehículos de Volvo.

Volvo no contribuirá a la distribución a terceros de la información almacenada sin el consentimiento del usuario. Sin embargo, debido a requisitos legales y normas nacionales, Volvo puede verse obligado a entregar este tipo de información a la policía y otros organismos que puedan reivindicar su derecho jurídico de tener acceso a la misma. Para poder leer e interpretar la información grabada, se requieren equipos especiales a los que tienen acceso Volvo y los talleres que han firmado un contrato con la marca. Volvo es responsable de que la información que Volvo recibe cuando el vehículo se lleva al taller se almacene y se administre de forma segura y que su uso cumpla con las normas aplicables. Para más información, póngase en contacto con un concesionario Volvo.

## Información importante sobre accesorios, equipos adicionales y tomas de diagnóstico

La conexión e instalación incorrecta de accesorios, equipos adicionales o software y herramientas de diagnóstico puede afectar de forma perjudicial al sistema electrónico del vehículo.

Algunos accesorios solo funcionan después de haber programado el software correspondiente en el sistema electrónico del automóvil. Volvo recomienda por tanto que se ponga siempre en contacto con un taller autorizado Volvo antes de montar accesorios y equipos opcionales que se conectan o que afectan al sistema eléctrico.

## Conexión de equipos a la toma de diagnóstico del vehículo

### PRECAUCIÓN

Volvo Cars no asume responsabilidad de las consecuencias en casos en los que se conecta un equipo no autorizado a la toma de diagnósticos del vehículo (On-Board-Diagnostics (OBD-II)).

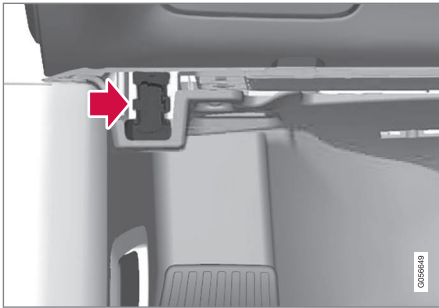

La toma de diagnóstico está situada debajo del tablero de instrumentos en el mismo lado que el volante.

### Volvo ID

El Volvo ID da acceso a una amplia oferta de servicios personales Volvo<sup>4</sup> online.

El Volvo ID puede crearse desde el vehículo, en My Volvo<sup>5</sup> o en la aplicación Volvo On Call<sup>6</sup>. Algunas funciones y servicios requieren que el vehículo tenga registrado un Volvo ID personal. Cuando tenga un Volvo ID vinculado también al vehículo, tendrá a su disposición una amplia oferta de servicios Volvo desde el mismo.

Ejemplos de servicios:

- My Volvo - Una página web personalizada para el propietario y su automóvil.
- Volvo On Call\* - El Volvo ID se utiliza para iniciar sesión en la aplicación Volvo On Call.
- Send to Car - Posibilidad de enviar una dirección desde un servicio de mapas por Internet directamente al vehículo.
- Reservar hora para revisión y reparación - Registre el taller o el concesionario de su preferencia en My Volvo para poder reservar hora para la revisión directamente desde el vehículo.

### Crear un Volvo ID

El Volvo ID puede crearse de diferentes maneras. Si el Volvo ID se crea en My Volvo o con la apli-

cación de Volvo On Call, el Volvo ID debe registrarse también en el vehículo para que sea posible utilizar los diferentes servicios del Volvo ID.

### En My Volvo<sup>5</sup>

1. Vaya a [www.volvocars.com](http://www.volvocars.com) y continúe a My Volvo.
2. Indique una dirección de correo electrónico personal.
3. Siga las instrucciones que se envían automáticamente a la dirección de correo electrónico indicada.
  - > Se ha creado un Volvo ID. Lea a continuación cómo se registra el identificativo en el vehículo.

<sup>4</sup> Los servicios disponibles pueden variar de un día a otro y en función del nivel de equipamiento y el mercado.

<sup>5</sup> Disponible en algunos mercados.

<sup>6</sup> Si se cuenta con Volvo On Call\*.

### Con la aplicación de Volvo On Call<sup>6</sup>

1. Descargar la última versión de la aplicación Volvo On Call en el smartphone desde, por ejemplo, de App Store, Windows Phone o Google Play.
2. Opte por crear un Volvo ID en la página inicial de la aplicación e indique una dirección de correo electrónico personal.
3. Siga las instrucciones que se envían automáticamente a la dirección de correo electrónico indicada.
  - > Se ha creado un Volvo ID. Lea a continuación cómo se registra el identificativo en el vehículo.

### Registrar su Volvo ID en el vehículo

Si el Volvo ID se creó en la web o con la aplicación Volvo On Call, debe registrarlo en el vehículo:

1. Descargue la aplicación Volvo ID desde **Centro de descargas** en la vista de aplicaciones de la pantalla central.

#### **i** NOTA

Para descargar aplicaciones, el vehículo debe estar conectado a Internet.

2. Inicie la aplicación y rellene su Volvo ID y/o su dirección de correo electrónico.

3. Siga las instrucciones que se envían automáticamente a la dirección de correo electrónico vinculada a su Volvo ID.
  - > A continuación, su Volvo ID queda registrado en el vehículo. Será posible entonces utilizar los servicios de Volvo ID.

### Crear y registrar un Volvo ID en el vehículo

1. Si todavía no lo ha hecho, descargue la aplicación Volvo ID desde **Centro de descargas**.
2. Inicie la aplicación y registre una dirección de correo electrónico personal.
3. Siga las instrucciones que se envían automáticamente a la dirección de correo electrónico indicada.
  - > A continuación, se crea un Volvo ID que se registra automáticamente en el vehículo. Será posible entonces utilizar los servicios de Volvo ID.

### Ventajas de Volvo ID

- Un nombre de usuario y una contraseña para acceder a los servicios en línea, es decir, solamente un nombre de usuario y una contraseña a memorizar.
- Si se cambia el número de usuario o la contraseña de un servicio (por ejemplo Volvo On Call), se cambiará también de forma automática en otros servicios (por ejemplo, My Volvo).

### Información relacionada

- Descargar, actualizar y desinstalar aplicaciones (p. 506)
- Conectar el vehículo a Internet (p. 502)

<sup>6</sup> Si se cuenta con Volvo On Call\*.

## **Drive-E - placer al volante más limpio**

Volvo Car Corporation trabaja continuamente para desarrollar productos más seguros y efica-

ces y soluciones que reduzcan el efecto perjudicial en el medio ambiente.



La preocupación por el medio ambiente es uno de los valores esenciales de Volvo Cars que sirven de guía en todas las actividades de la empresa. El trabajo medioambiental contempla todo el ciclo de vida del vehículo y tiene en cuenta su impacto medioambiental desde el diseño hasta su desguace y reciclaje. Uno de los principios fundamentales de Volvo Car Corporation es que cada producto nuevo que se desarrolla debe afectar al medio ambiente en menor medida que el producto al que sustituye.

Un resultado del trabajo medioambiental de Volvo es el desarrollo de las motorizaciones Drive-E que son más eficaces y menos contaminantes. Volvo también cuida del ambiente personal en el habitáculo. El aire dentro de un vehículo Volvo es, por ejemplo, más limpio que el aire exterior gracias al climatizador.

Su vehículo Volvo cumple rigurosas normas medioambientales a escala internacional. Todas las plantas de montaje de Volvo cuentan con certificado ISO 14001, lo que implica una aproximación sistemática al aspecto medioambiental de

los procesos, que conduce a continuas mejoras y menos efectos en el medio ambiente. Tener el certificado ISO significa también que se cumplen los reglamentos y las leyes medioambientales. Volvo exige además a sus socios y colaboradores que cumplan también estas normas.

### **Consumo de combustible**

Como una gran parte del efecto total de un vehículo en el medio ambiente se produce cuando este se utiliza, en la gestión medioambiental de Volvo Car Corporation damos especial prioridad a

la reducción del consumo de combustible y las emisiones de dióxido de carbono y otros contaminantes. El consumo de combustible de los automóviles Volvo es altamente competitivo en sus clases respectivas. La reducción del consumo de combustible contribuye en general a disminuir las emisiones de dióxido de carbono, que es un gas que influye en el efecto invernadero.

### **Contribuir a la mejora del medio ambiente**

Los vehículos de gran rendimiento energético y bajo consumo de combustible no solo contribuyen a disminuir el impacto medioambiental sino que reducen también los gastos del propietario del vehículo. Como conductor es fácil reducir el consumo de combustible y, de este modo, ahorrar dinero y contribuir a mejorar el medio ambiente. A continuación, le ofrecemos algunos consejos:

- Planifique la conducción para mantener una velocidad media más eficaz. Las velocidades de más de 80 km/h (50 mph) y menos de 50 km/h (30 mph) implican un mayor consumo de combustible.
- Siga los intervalos recomendados en el libro de servicio y garantía en lo que se refiere a la revisión y el mantenimiento del vehículo.
- Procure que el motor funcione lo menos posible al ralentí. Apague el motor en caso de paradas de larga duración. Respete la reglamentación local.

- Planifique el trayecto. Muchas paradas innecesarias y una velocidad irregular contribuyen a incrementar el consumo de combustible.
- Utilice el preacondicionamiento\* antes de un arranque en frío. Esto mejora la capacidad de arranque y reduce el desgaste a baja temperatura exterior. En condiciones normales, el motor alcanza antes la temperatura de funcionamiento, lo que reduce el consumo y las emisiones.

Procure también tratar los residuos peligrosos como baterías y aceite de forma respetuosa con el medio ambiente. Hable con un taller en caso de duda sobre como deben desecharse este tipo de residuos. Recomendamos los servicios de un taller autorizado Volvo.

### **Depuración eficaz de los gases de escape**

Su Volvo ha sido fabricado según el lema "Limpio por dentro y por fuera", un concepto que contempla la limpieza ambiental del habitáculo y una depuración muy eficaz de los gases de escape. En muchos casos, las emisiones de gases de escape son muy inferiores a las normas vigentes.

### **Aire limpio en el habitáculo**

El habitáculo está provisto de un filtro que impide la entrada de polvo y polen por la toma de aire.

El sistema de calidad de aire IAQS (Air Quality System)\* garantiza que el aire que entra en el

habitáculo sea más limpio que el aire exterior en condiciones de mucho tráfico.

El sistema filtra el aire del habitáculo de impurezas como partículas, hidrocarburos, óxidos de nitrógeno y ozono troposférico. Si el aire exterior está contaminado, se cierra la toma de aire y el aire recircula. Esta situación puede producirse, por ejemplo, al circular con gran densidad de tráfico, en atascos o en túneles.

El IAQS forma parte del CZIP (Clean Zone Interior Package)\*, que también incluye una función que hace que el ventilador empiece a funcionar cuando se abre el vehículo con la llave.

### **Interior**

El material que se utiliza en el interior de un Volvo está minuciosamente seleccionado y se ha probado para que resulte cómodo y agradable. Algunos detalles están hechos a mano, por ejemplo, las costuras del volante. El interior se controla para no emitir elementos ni olores que causen molestias, por ejemplo, cuando sube la temperatura o la luz es más intensa.

### **Talleres Volvo y medio ambiente**

Con un mantenimiento regular del vehículo, creará las condiciones necesarias para que este dure más y consuma menos combustible. De esta manera, contribuirá además a un ambiente más limpio. Cuando los talleres Volvo reciben el encargo de revisar y mantener el automóvil, el vehículo pasará a formar parte del sistema Volvo. Volvo ha impuesto normas que regulan el diseño



- ◀ de los talleres para impedir derrames y emisiones perjudiciales. El personal del taller cuenta con las herramientas y los conocimientos necesarios para garantizar una buena protección del medio ambiente.

### **Reciclaje**

Como Volvo contempla en su trabajo todo el ciclo de vida del vehículo, es también importante que el vehículo se recicle de forma respetuosa con el medio ambiente. Casi todo el automóvil puede reciclarse. Rogamos por tanto que el último propietario del vehículo se ponga en contacto con un concesionario para que le remitan a una planta de reciclaje certificada.

### **Información relacionada**

- Modos de conducción\* (p. 429)
- Manual del propietario y medio ambiente (p. 33)
- Conducción económica (p. 456)
- Consumo de combustible y emisiones de CO2 (p. 611)
- Calidad de aire (p. 196)

## Ayuda del conductor IntelliSafe

IntelliSafe representa el modo de pensar de Volvo Cars en torno a la seguridad del vehículo. Está compuesto por una serie de sistemas que proporcionan un desplazamiento seguro, previenen contra daños y protegen a los pasajeros y a otros usuarios de la vía pública.

### Ayudar

Como parte de IntelliSafe, hay sistemas que ayudan al conductor al llevar el vehículo de forma segura. Entre los sistemas de ayuda al conductor del vehículo está por ejemplo el control de velocidad constante adaptativo (Adaptive Cruise Control)\* que se encarga de mantener una distancia de seguridad constante.

Pilot Assist\* ayuda al conductor a mantener el vehículo entre las marcas laterales del carril al tiempo que guarda un intervalo de tiempo predefinido respecto al vehículo situado por delante.

El Park Assist Pilot\* ayuda al conductor a aparcar el vehículo explorando la zona a su alrededor.

Otros ejemplos de sistemas que ayudan al conductor son la luz larga automática, el Cross Traffic Alert (CTA)\* y el Blind Spot Information (BLIS)\*.

### Prevenir

Un ejemplo de funciones que ayudan a prevenir accidentes es el City Safety. Esta función avisa al

conductor cuando hay riesgo de colisión con otro vehículo, un peatón, un ciclista o un animal de gran tamaño. Si el conductor no reacciona y el riesgo de colisión es inminente, el City Safety puede frenar automáticamente el vehículo.

El Lane Keeping Aid (LKA)\* es otro ejemplo de funciones de que ayudan a prevenir accidentes avisando al conductor y girando ligeramente el volante si el vehículo está a punto de cruzar fortuitamente una línea de señalización lateral.

Se incluye además una función de protección contra abandono de calzada (Run off mitigation), cuya misión consiste en reducir el riesgo de abandono involuntario de la calzada, al tiempo que reconduce activamente el vehículo dentro de la misma.

### Proteger

A fin de proteger al conductor y a los pasajeros, el vehículo integra sensores de cinturón de seguridad, que pueden tensar estos en situaciones críticas y de producirse una colisión. Incorpora asimismo airbags y cortina inflable, así como el Whiplash Protection System (WHIPS), que protege de las lesiones por hiperextensión cervical ("whiplash").

### Información relacionada

- Control de velocidad constante adaptativo\* (p. 314)
- Aparcamiento asistido activo\* (p. 405)

- Conectar o desconectar las luces largas (p. 149)
- Conectar y desconectar Cross Traffic Alert\* (p. 374)
- Blind Spot Information\* (p. 370)
- City Safety (p. 359)
- Sistema de permanencia en el carril (p. 384)
- Roll Stability Control (p. 294)
- Cinturón de seguridad (p. 61)
- Seguridad (p. 58)
- Airbags (p. 66)
- Pilot Assist\* (p. 331)
- Protección contra salida de la carretera Run-off Mitigation (p. 390)
- Whiplash Protection System (p. 59)

### **Sensus - conexión a Internet y mantenimiento**

Sensus le permite navegar por Internet, utilizar diferentes tipos de aplicaciones y convertir el vehículo en un punto de acceso Wi-Fi.

#### **Esto es Sensus.**



Sensus ofrece una interfaz inteligente y una conexión al mundo digital. Con una estructura de navegación intuitiva, podrá obtener la ayuda, la información y el mantenimiento más útil cuando se necesita sin distraer al conductor.

Sensus incluye todas las soluciones del vehículo relacionadas con el mantenimiento, la conexión a Internet, la navegación\* y la interfaz de usuario entre el conductor y el vehículo. Sensus hace posible la comunicación entre usted, el vehículo y el resto del mundo.

### **Información dónde y cuándo se necesita**

Las diferentes pantallas del vehículo proporcionan información en el momento oportuno. La información se muestra en diferentes lugares según la prioridad que debe darle el conductor.





Diferentes tipos de información se muestran en diferentes pantallas según la prioridad que debe recibir la información.

### Pantalla de visualización frontal\*

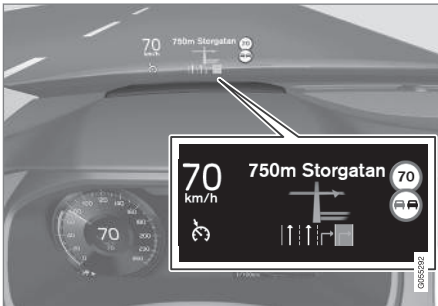

La pantalla de visualización frontal muestra información seleccionada que el conductor debe gestionar tan pronto como sea posible. Puede tra-

tarse, por ejemplo, de advertencias de tráfico, información sobre la velocidad y navegación\*. En la pantalla de visualización frontal se muestra también información sobre señales de tráfico y llamadas telefónicas. Esta pantalla se controla con el teclado derecho del volante y desde la pantalla central.

### Pantalla del conductor



Pantalla del conductor de 12 pulgadas.



Pantalla del conductor de 8 pulgadas.

La pantalla del conductor muestra, entre otras cosas, información sobre la velocidad y, por ejemplo, llamadas telefónicas o información sobre el tema que se está reproduciendo. Se controla con los dos teclados del volante.

### Pantalla central



Muchas de las funciones principales del vehículo se controlan en la pantalla central, una pantalla táctil sensible al tacto. El número de botones y mandos físicos del vehículo es por tanto mínimo. La pantalla puede manejarse con guantes o sin ellos.

Desde aquí se controla, por ejemplo, el climatizador, el sistema de entretenimiento y la posición de los asientos. El conductor y los demás ocupantes del vehículo pueden controlar la información que se muestra en la pantalla central cuando sea necesario.

### Sistema de control por voz



El sistema de control por voz puede utilizarse sin que el conductor necesite apartar las manos del volante. El sistema puede comprender el habla natural. Utilice el control por voz para reproducir un tema,

llamar por teléfono, subir la calefacción o leer un mensaje de texto.

Para más información sobre todas las funciones y sistemas, véase el apartado correspondiente en el manual de instrucciones o su suplemento.

### Información relacionada

- Controlar la pantalla central (p. 37)
- Navegar en las vistas de la pantalla central (p. 41)
- Pantalla de visualización frontal\* (p. 118)

- Pantalla del conductor (p. 96)
- Control por voz (p. 122)
- Vehículo conectado a Internet\* (p. 501)
- Sistema audiovisual (p. 470)

## Manual del propietario y medio ambiente

El manual del propietario está impreso en papel que proviene de bosques controlados.

El símbolo de Forest Stewardship Council (FSC)<sup>®</sup> indica que la pasta de papel de la publicación impresa del manual del propietario proviene de bosques con certificado FSC<sup>®</sup> o de otros orígenes controlados.

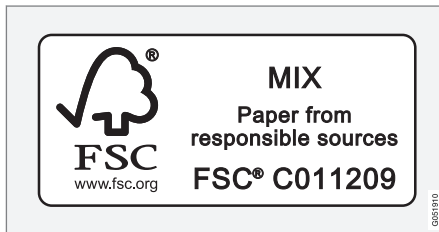

### Información relacionada

- Drive-E - placer al volante más limpio (p. 26)

## Lunas, cristales y espejos

En el vehículo hay controles para lunas, cristales y espejos. Algunas de las lunas del vehículo están laminadas, lo que contribuye a la insonorización del habitáculo.

### Cristal laminado

El parabrisas y el techo panorámico\* son de cristal laminado. El cristal está reforzado, lo que mejora la protección antirrobo y la insonorización del habitáculo. Para algunas superficies acristaladas puede elegirse cristal laminado como equipamiento opcional.



Este símbolo aparece en las lunas con cristal laminado<sup>7</sup>.

### Información relacionada

- Techo panorámico\* (p. 170)
- Elevalunas eléctricos (p. 163)
- Conectar y desconectar el desempañador de lunas y retrovisores (p. 208)
- Utilizar cortinilla solar\* (p. 165)
- Retrovisor interior (p. 168)
- Ajustar los retrovisores exteriores (p. 166)
- Pantalla de visualización frontal\* (p. 118)
- Utilizar limpiaparabrisas (p. 160)

<sup>7</sup> No se aplica a parabrisas ni al techo panorámico\* que siempre están laminados, por lo que no llevan este símbolo.

## **Visión de conjunto de la pantalla central**

En la pantalla central se controlan muchas de las funciones del vehículo. Se presenta aquí la pantalla central y sus posibilidades.

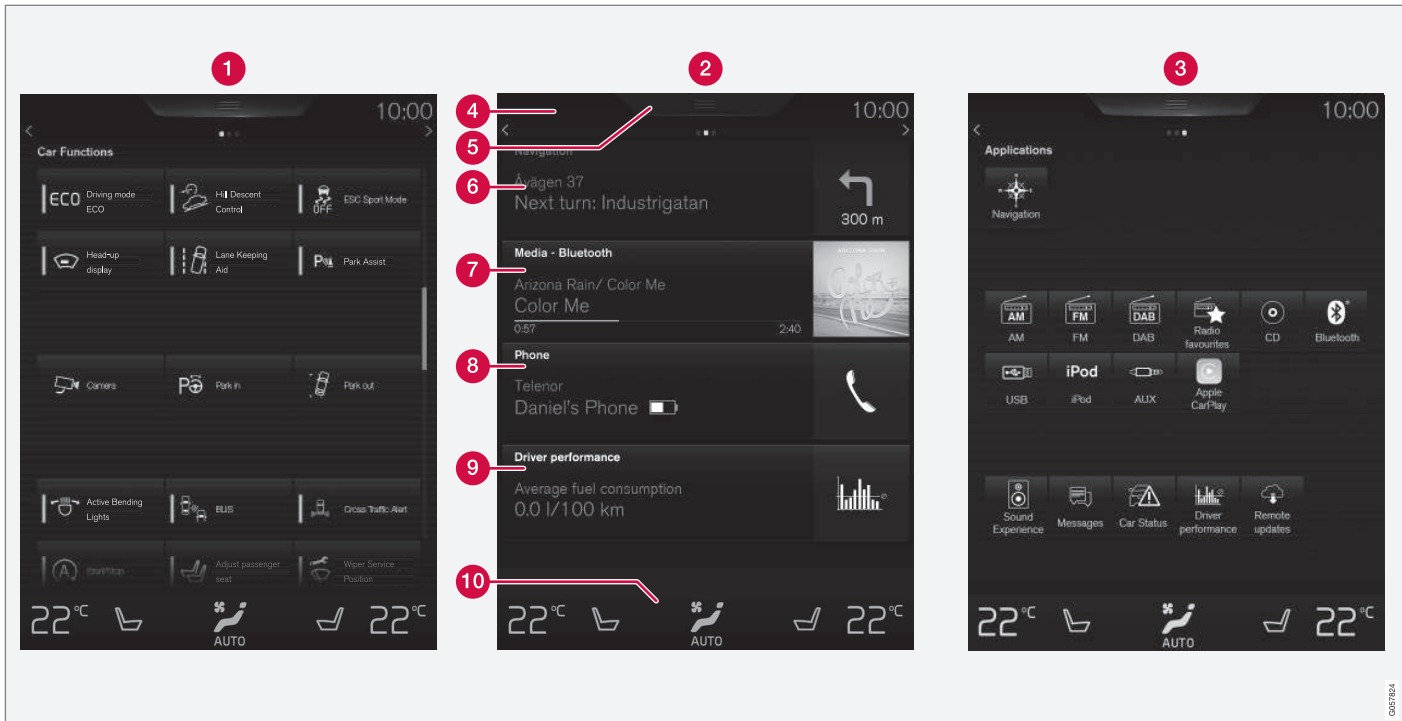

Tres de las vistas principales de la pantalla central. Deslice el dedo hacia la derecha o hacia la izquierda para acceder a la vista de funciones o la vista de aplicaciones<sup>8</sup>.

**1** Vista de funciones: funciones del vehículo que se conectan o desconectan con una pul-

sación. Algunas funciones son también funciones de activación que abren ventanas con

<sup>8</sup> En vehículos con volante a la derecha, las vistas están invertidas.



- posibilidades de ajuste. Por ejemplo, **Cámara** y las funciones de aparcamiento.
- 2 Vista inicial: la primera vista que se muestra cuando se inicia la pantalla.
  - 3 Vista de aplicaciones - aplicaciones que se han descargado pero también las aplicaciones con funciones integradas, por ejemplo **Radio FM**. Pulse el icono de una aplicación para abrir esta.
  - 4 Barra de estado - en la parte superior de la pantalla se muestran las actividades en el vehículo. A la izquierda de la barra de estado se muestra la información de red y de conexión y, a la derecha, la información relacionada con los medios, el reloj y la indicación de actividades en segundo plano.
  - 5 Vista superior - arrastre el borde hacia abajo para acceder a la vista superior. Se accede aquí a **Ajustes**, **Manual propietario**, **Perfil** y a los mensajes guardados del vehículo.
  - 6 Navegación - lleva a la navegación en el mapa, por ejemplo, con Sensus Navigation\*. Pulse la vista parcial para expandirla.
  - 7 Medios: las últimas aplicaciones utilizadas que están relacionadas con los medios. Pulse la vista parcial para expandirla.
  - 8 Teléfono: desde aquí se llega a la función de teléfono. Pulse la vista parcial para expandirla.
  - 9 Vista parcial extra - las últimas aplicaciones o funciones del vehículo utilizadas que no tie-

nen relación con las demás vistas parciales. Pulse la vista parcial para expandirla.

- 10 Área de climatización - información e interacción directa para ajustar la temperatura, la calefacción del asiento y el nivel de ventilación. Pulse el símbolo en el centro del área de climatización para abrir la vista de climatización con más posibilidades de ajuste.

### Información relacionada

- Controlar la pantalla central (p. 37)
- Navegar en las vistas de la pantalla central (p. 41)
- Vista de funciones con botones para las funciones del vehículo (p. 48)
- Cambiar los ajustes de las aplicaciones (p. 191)
- Símbolos en la barra de estado de la pantalla central (p. 46)
- Vista de ajustes (p. 182)
- Reproductor de medios (p. 478)
- Teléfono (p. 494)
- Controles de climatización en la pantalla central (p. 199)
- Limpiar la pantalla central (p. 593)

## Controlar la pantalla central

Muchas de las funciones del vehículo se controlan y regulan desde la pantalla central. La pantalla central es una pantalla táctil que reacciona al tacto.

### Utilizar las funciones de pantalla táctil en la pantalla central

La pantalla reacciona de diferentes maneras según se pulse, se deslice o se pase un dedo.

Usted puede, por ejemplo, desplazarse entre diferentes vistas, resaltar elementos, desplazarse por una lista y trasladar aplicaciones tocando la pantalla de diferentes maneras.

Gracias a un sistema de infrarrojos, la pantalla detecta un dedo que se encuentra próximo a la pantalla. Esta tecnología hace posible utilizar la pantalla incluso llevando guantes.



Dos personas pueden interactuar con la pantalla al mismo tiempo, por ejemplo, para ajustar la cli-

matización en el lado del conductor y del acompañante.





#### **!** IMPORTANTE

No toque la pantalla con objetos afilados, ya que puede rayarse.

En la siguiente tabla, se presentan los diferentes procedimientos para controlar la pantalla:

Procedimiento	Realización	Resultado
	Pulse una vez.	Para seleccionar un elemento, confirmar una selección o activar una función.
	Pulse rápidamente dos veces.	Se amplía el zoom de un elemento digital, por ejemplo, el mapa*.
	Pulse y mantenga pulsado.	Para agarrar un elemento. Puede utilizarse para trasladar aplicaciones o puntos del mapa*. Pulse y mantenga pulsado el dedo y arrastre al mismo tiempo el elemento al lugar que desee.
	Pulse una vez con dos dedos.	Se reduce el zoom de un elemento digital, por ejemplo, el mapa*.



Procedimiento	Realización	Resultado
	<p>Arrastre</p>	<p>Para alternar entre dos vistas y desplazarse por una lista, un texto o una vista. Mantenga pulsado y arrastre para trasladar aplicaciones o puntos del mapa*. Arrastre el dedo en sentido horizontal o vertical por la pantalla.</p>
	<p>Deslice o arrastre rápidamente</p>	<p>Para alternar entre dos vistas y desplazarse por una lista, un texto o una vista. Arrastre el dedo en sentido horizontal o vertical por la pantalla.</p>
	<p>Separe los dedos</p>	<p>Para ampliar el zoom.</p>
	<p>Pellizque</p>	<p>Para reducir el zoom.</p>



## Apagar la pantalla y activarla de nuevo



Botón de inicio de la pantalla central.

Cuando se desactiva la pantalla central, la pantalla de apaga para no molestar mientras se conduce. El área de climatización se ve todavía, las aplicaciones y otras funciones vinculadas a la pantalla continúan activadas.

1. Mantenga pulsado el botón de inicio debajo de la pantalla.
  - > La pantalla se apaga, a excepción del área de climatización que continúa mostrándose. Siguen en funcionamiento todas las funciones como la climatización, el sonido, la navegación\* y las aplicaciones. En este modo, se puede limpiar la pantalla con el paño correspondiente, véase el apartado "Limpiar la pantalla central".

2. Para volver a activar la pantalla, pulse brevemente el botón de inicio.
  - > Se vuelve a mostrar la misma vista activada antes de apagar la pantalla.

### **i** NOTA

La pantalla no puede desconectarse cuando se solicita en la pantalla que se adopte una medida determinada.

### **i** NOTA

La pantalla central se desconecta de forma automática cuando el motor está desconectado y se abre la puerta del conductor.

## Volver a la vista inicial desde otra vista

1. Pulse brevemente el botón de inicio.
  - > Se muestra la última situación de la pantalla inicial.
2. Vuelva a pulsar brevemente.
  - > Todas las vistas parciales de la vista inicial pasan al modo predefinido.

### **i** NOTA

En el modo normal de la vista inicial, pulse el botón de inicio. En la pantalla se muestra una animación que describe el acceso a las diferentes vistas.

## Mover aplicaciones y botones de las funciones del vehículo

Las aplicaciones y los botones de las funciones del vehículo en la vista de aplicaciones o en la vista de funciones se pueden mover y organizar según sus preferencias.

1. Pulse la aplicación o el botón y manténgalos pulsados.
  - > La aplicación o el botón cambian de tamaño y se muestran un poco transparentes. Entonces pueden moverse.
2. Arrastre la aplicación o el botón a un lugar vacío en la vista.

Se dispone de un máximo de 48 filas para colocar aplicaciones o botones. Para mover la aplicación o el botón fuera de la vista visible, arrástrelos al fondo de la vista. Se añaden entonces nuevas filas donde puede colocarse la aplicación o el botón.

La aplicación o el botón pueden por tanto situarse más abajo y no verse en el modo normal de la vista.

Deslice el dedo por la pantalla para desplazarse hacia arriba o hacia abajo en la vista.



**NOTA**

Oculte las aplicaciones que se utilizan poco o nunca trasladándolos a la parte inferior, fuera del campo visible. De esta manera, será más fácil encontrar las aplicaciones que se utilizan con mayor frecuencia.

**Desplazarse por una lista, un artículo o una vista**

Cuando se ve un indicador de desplazamiento en la lista, puede desplazarse hacia abajo o hacia arriba en la vista. Deslice el dedo hacia abajo o hacia arriba en cualquier lugar de la vista.

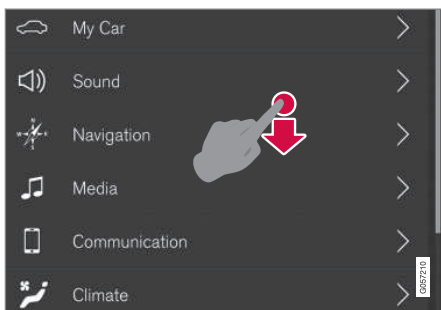

El indicador de desplazamiento se muestra en la pantalla central cuando es posible desplazarse por la vista.

**Utilizar los mandos de la pantalla central**



Control de temperatura.

Muchas de las funciones del vehículo se utilizan mandos. Por ejemplo así se regula la temperatura:

- moviendo el control a la temperatura que desee.
- pulsando +/- para subir o bajar la temperatura por pasos, o
- pulsando la temperatura que desea en el control.

**Información relacionada**

- Navegar en las vistas de la pantalla central (p. 41)
- Vista de ajustes (p. 182)
- Sensus - conexión a Internet y mantenimiento (p. 30)

- Alcance de la llave (p. 256)
- Descargar, actualizar y desinstalar aplicaciones (p. 506)
- Utilizar el teclado en la pantalla central (p. 50)
- Modificar ajustes de la pantalla central (p. 46)

## Navegar en las vistas de la pantalla central

La pantalla central tiene cinco vistas principales: vista inicial, vista superior, vista de climatización, vista de aplicaciones (vista de apps) y vista de funciones. La pantalla se activa automáticamente cuando se abre la puerta del conductor.

### Vista inicial

La vista inicial es la vista que se muestra cuando se inicia la pantalla. Consta de cuatro vistas parciales: **Navegador**, **Medios**, **Teléfono** y una vista parcial extra.

La aplicación o la función que se selecciona en la vista de aplicaciones o de funciones, se inicia en la vista parcial correspondiente. Por ejemplo **Radio FM** se inicia en la vista parcial **Medios**.

La vista parcial extra consta de la última aplicación o función del vehículo utilizada que no esté relacionada con los otros tres campos.

Las vistas parciales ofrecen una breve información sobre cada aplicación.

#### **NOTA**

La primera vez que se utiliza el vehículo, algunas de las vistas parciales de la vista inicial no tienen ningún contenido.

#### **NOTA**

En el modo normal de la vista inicial, pulse el botón de inicio. En la pantalla se muestra una animación que describe el acceso a las diferentes vistas.

◀ Expandir una vista parcial desde el modo predefinido

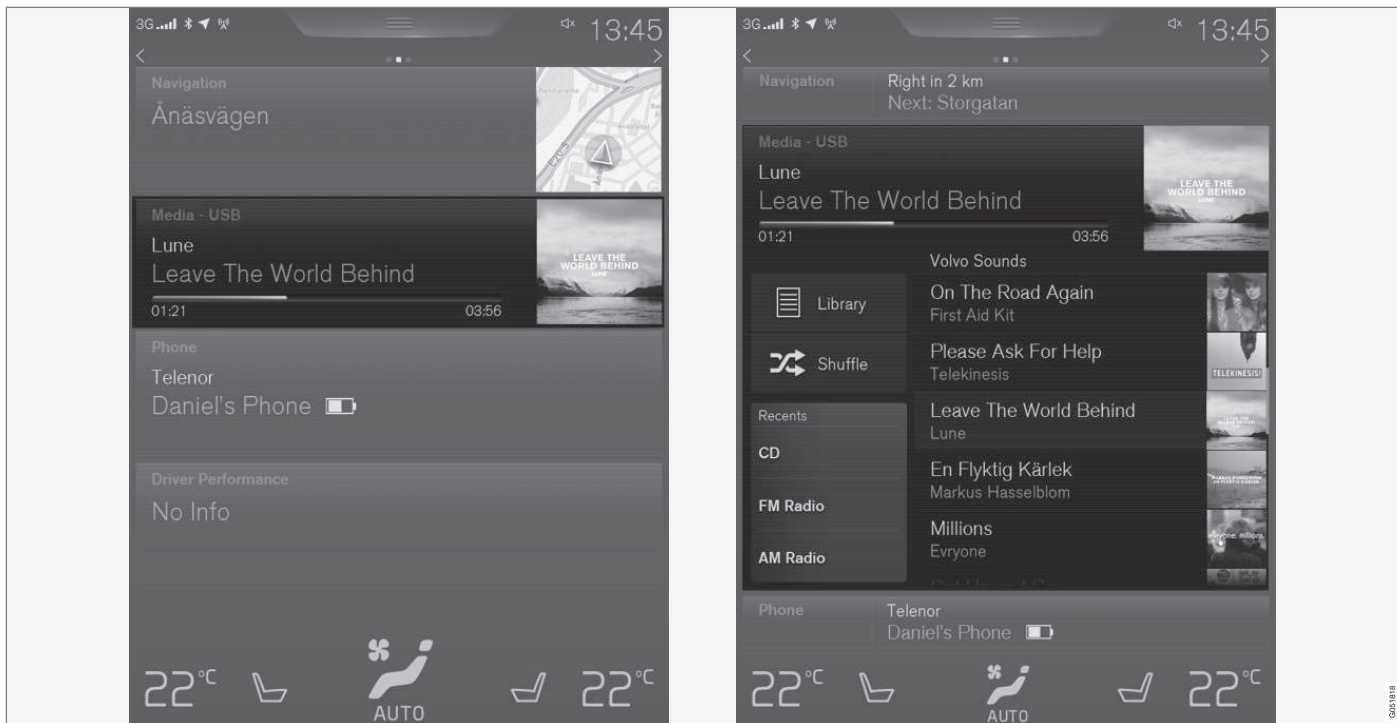

Modo estándar y modo expandido de una vista parcial en la pantalla central.

Expandir una vista parcial:

- Pulse en cualquier lugar en la vista parcial. Cuando se expande una vista parcial, la cuarta vista parcial de la vista inicial desaparece temporalmente. Las demás se minimizan y solo muestran parte de la información.

En la vista expandida se obtiene acceso a las funciones básicas de la aplicación correspondiente.

Cerrar una vista parcial expandida:

- La vista parcial puede cerrarse de tres maneras:
  - Pulse la parte superior de la vista parcial expandida.
  - Pulse otra vista parcial (se abre entonces esa vista en modo expandido).
  - Pulse el botón de inicio debajo de la pantalla central.

### Abrir y cerrar una vista parcial en modo de pantalla completa

La vista parcial extra y la vista parcial **Navegador** pueden abrirse en pantalla completa, con más información y más posibilidades de ajuste.

Cuando una vista parcial está abierta en modo de pantalla completa, no se muestra información sobre las demás vistas parciales.



En el modo expandido, pulse este símbolo para abrir la aplicación en pantalla completa.



Pulse este símbolo para volver al modo expandido o pulse el botón de inicio debajo de la pantalla.



Botón de inicio de la pantalla central.

Siempre es posible volver a la vista inicial pulsando el botón de inicio. Para volver a la vista predeterminada de la vista inicial desde el modo de pantalla completa, pulse dos veces el botón de inicio.

### Barra de estado

En la parte superior de la pantalla se muestran las actividades en el vehículo. A la izquierda de la barra de estado se muestra la información de red y de conexión y, a la derecha, la información relacionada con los medios, el reloj y la indicación de actividades en segundo plano.

### Vista superior

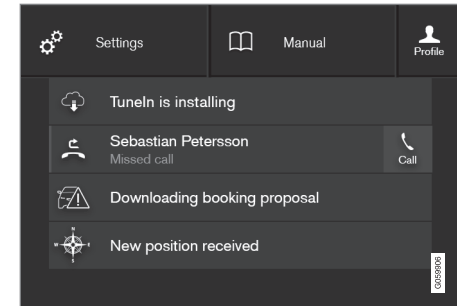

Vista superior bajada.

En el centro de la barra de estado, en la parte superior de la pantalla, hay una pestaña. Para abrir la vista superior, pulse la pestaña o deslice el dedo de arriba abajo en la pantalla.

La vista superior da acceso a:

- **Ajustes**
- **Manual propietario**
- **Perfil**
- Mensajes guardados del vehículo.



- ◀ Para salir de la vista superior: pulse fuera de la vista superior, en el botón de inicio o en la parte inferior de la vista superior y arrastre hacia arriba. La vista en segundo plano vuelve a aparecer y puede utilizarse de nuevo.

### **i** NOTA

La vista superior no está disponible durante el inicio y el cierre o cuando se muestra un mensaje en la pantalla. Tampoco está accesible cuando se muestra la vista de climatización.

### Entrar en la vista superior desde una aplicación

Para bajar la vista superior cuando está en funcionamiento una aplicación, por ejemplo, radio FM.

- Pulse **Ajustes radio FM**. Aparecen los ajustes relacionados con la radio FM.
- Pulse **Manual Radio FM**. Se abre un artículo relacionado con la radio FM.

Solo es válido para algunas aplicaciones del vehículo. Para aplicaciones externas que se descargan, no es posible, por ejemplo, acceder a artículos o ajustes relacionados con la aplicación.

### Vista de climatización

El área de climatización está siempre visible en la parte inferior de la pantalla. En ella pueden realizarse los ajustes de climatización más habituales, como modificar la temperatura, la calefacción del asiento y la velocidad del ventilador.



Pulse el símbolo en el centro del área de climatización para abrir la vista de climatización y acceder a más ajustes.



Pulse el símbolo para cerrar la vista de climatización y volver a la vista anterior.

### Vista de aplicaciones

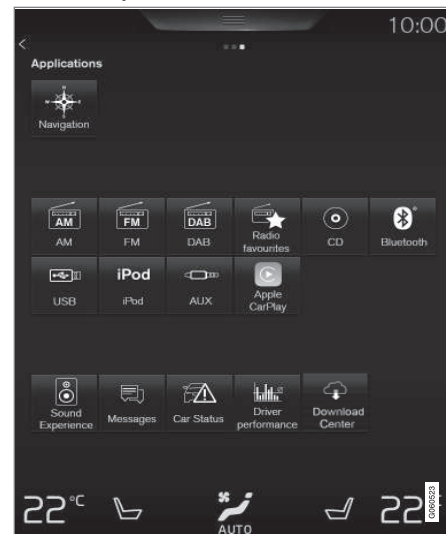

Vista de aplicaciones con las aplicaciones del vehículo.

Deslice el dedo por la pantalla de derecha a izquierda<sup>9</sup> para acceder a la vista de aplicaciones desde la vista inicial. Aquí están las aplicaciones que se han descargado pero también las aplicaciones con funciones integradas, por ejemplo **Radio FM**. Algunas aplicaciones muestran información directamente en la vista de aplicaciones,

<sup>9</sup> Se aplica a vehículos con el volante a la izquierda. En vehículos con volante a la derecha, pase el dedo en sentido contrario.

por ejemplo, el número de mensajes de texto sin leer en **Mensajes**.

Pulse una aplicación para abrirla. Se abre entonces en la vista parcial a la que pertenece, por ejemplo **Medios**.

Según la cantidad de aplicaciones, es posible desplazarse hacia abajo en la vista. Con este propósito, deslice o arrastre el dedo de abajo arriba.

Para cambiar de sitio una aplicación:

1. Pulse y mantenga pulsada la aplicación.
  - > La aplicación pasa a ser transparente y más grande cuando puede moverse.
2. Arrastre la aplicación al sitio que desee.

### **i** NOTA

Las aplicaciones no pueden colocarse en lugares que ya están ocupados.

Vuelva a la vista inicial deslizando el dedo de izquierda a derecha<sup>9</sup> por la pantalla o pulsando el botón de inicio.

## Vista de funciones



Vista de funciones con botones para las diferentes funciones del vehículo.

Deslice el dedo de derecha a izquierda<sup>9</sup> por la pantalla para acceder a la vista de funciones desde la vista inicial. Desde aquí se conectan y desconectan diferentes funciones del vehículo, por ejemplo, **Lane Departure Warning**, **Lane Keeping Aid\*** y **Asistencia Aparcamiento\***.

Según la cantidad de funciones, es posible desplazarse también aquí hacia abajo en la vista. Con este propósito, deslice o arrastre el dedo de abajo arriba.

A diferencia de la vista de aplicaciones, en la que la aplicación se abre al pulsarla, la función se conecta o se desconecta pulsando el botón de la función correspondiente. Algunas funciones, las de activación, se abren en una ventana propia cuando se pulsan.

Al igual que en la vista de aplicaciones, los botones de funciones pueden moverse y colocarse en el orden que desee.

## Información relacionada

- Controlar la pantalla central (p. 37)
- Visión de conjunto de la pantalla central (p. 34)
- Vista de funciones con botones para las funciones del vehículo (p. 48)
- Cambiar los ajustes de las aplicaciones (p. 191)
- Símbolos en la barra de estado de la pantalla central (p. 46)
- Controles de climatización en la pantalla central (p. 199)

<sup>9</sup> Se aplica a vehículos con el volante a la izquierda. En vehículos con volante a la derecha, pase el dedo en sentido contrario.

## Símbolos en la barra de estado de la pantalla central

Visión de conjunto de los símbolos que se muestran en la barra de estado de la pantalla central.

En la barra de estado se muestran las actividades en marcha y, en algunos casos, su estado. Debido a que el espacio es limitado en el campo, no se muestran todos los símbolos en todo momento.

Símbolo	Significado
	Roaming activado.
	Intensidad de señal de la red de telefonía móvil.
	Equipo Bluetooth conectado.
	Bluetooth activado pero no hay ningún equipo conectado.
	Conectado a una red Wi-Fi.
	Tethering activado (Wi-Fi-hotspot). El vehículo ofrece por tanto un punto de acceso a Internet.
	Módem de vehículo conectado.
	Diagnóstico a distancia activado.

Símbolo	Significado
	Proceso en marcha.
	Preacondicionamiento en marcha.
	Fuente de sonido reproduciéndose.
	Fuente de sonido cancelada.
	Conversación telefónica en curso.
	Fuente de sonido silenciada.
	La emisora de radio recibe noticias.
	Se recibe información de tráfico.
	Reloj.

### Información relacionada

- Mensajes en la pantalla del conductor y en la pantalla central (p. 113)
- Navegar en las vistas de la pantalla central (p. 41)

## Modificar ajustes de la pantalla central

La pantalla central se activa automáticamente cuando se abre la puerta del conductor. Los ajustes de la pantalla central referentes a sonido y temas pueden modificarse. La pantalla puede apagarse para no molestar cuando se conduce.

### Desactivar o modificar el volumen de los sonidos del sistema en la pantalla central

El volumen de los sonidos del sistema en la pantalla central puede modificarse y desconectarse:

1. Pulse **Ajustes** en la vista superior de la pantalla central.
2. Pulse **Sonido** → **Volúmenes del sistema**.
3. Mueva el control en **Pantalla táctil** para cambiar el volumen o desactivar el sonido de pulsación en la pantalla y a **Teclado táctil** para cambiar el volumen o desactivar el sonido de pulsación en teclado de la pantalla. Mueva el control al nivel que desee.

### Modifique el aspecto de la pantalla

1. Pulse **Ajustes** en la vista superior.
2. Pulse **My Car** → **Pantallas** → **Mostrar temas**.
3. Seleccione a continuación el tema, por ejemplo **Minimalistic** o **Chrome Rings**.



Como complemento de estos temas, puede seleccionarse entre **Normal** y **Brillante**. En **Normal**, el fondo de la pantalla es oscuro y los textos son claros. Esta opción es la predeterminada para todos los temas. Si así lo desea, puede seleccionarse una variante clara en la que el aspecto cambia de forma que el fondo pasa a ser claro y los textos oscuros. Esta opción puede ser útil, por ejemplo, cuando la luz del día es muy intensa.

Esta opción está siempre disponible para el usuario y no se ve afectada por la iluminación del entorno.

#### **Información relacionada**

- Vista de ajustes (p. 182)
- Sensus - conexión a Internet y mantenimiento (p. 30)
- Limpiar la pantalla central (p. 593)
- Controlar la pantalla central (p. 37)

## Vista de funciones con botones para las funciones del vehículo

En la vista de funciones, una de las vistas principales de la pantalla central, están todos los

botones de las funciones del vehículo. Para ir a la vista de funciones, deslice el dedo por la pantalla de izquierda a derecha<sup>10</sup>.

## Diferentes tipos de botones

Hay tres tipos diferentes de botones para las funciones del vehículo, véase a continuación:

Tipo de botón	Características	Funciones afectadas
Botones de funciones	Tienen posiciones de activado y desactivado. Cuando una función está activa, se enciende un indicador LED a la izquierda del icono del botón. Pulse el botón para conectar o desconectar una función.	La mayoría de los botones de la vista de funciones son botones de funciones.
Botones de activación	No tienen posiciones de activado y desactivado. Cuando se pulsa un botón de activación, se abre una ventana para la función. Puede ser, por ejemplo, una ventana para modificar la posición del asiento.	<ul style="list-style-type: none"> <li>● <b>Cámara</b></li> <li>● <b>Plegar reposacabezas</b></li> <li>● Funciones para abatir un asiento</li> <li>● <b>Ajustes Pantalla virtual</b></li> </ul>
Botones de aparcamiento	Tienen posiciones de conexión, desconexión y exploración. Se parecen a los botones de funciones pero tienen una posición adicional para la exploración de aparcamiento.	<ul style="list-style-type: none"> <li>● <b>Aparcar</b></li> <li>● <b>Salir de aparcamiento</b></li> </ul>

<sup>10</sup> Se aplica a vehículos con el volante a la izquierda. En vehículos con volante a la derecha, pase el dedo en sentido contrario.

## Diferentes posiciones de los botones



Cuando el indicador LED se enciende con luz verde en un botón de funciones o de aparcamiento, la función está activada. En algunas funciones, aparece un texto adicional sobre el significado de la función cuando se activa. El texto aparece durante algunos segundos y después se muestra el botón con el indicador LED encendido.

Por ejemplo, con **Lane Keeping Aid** se muestra el texto **Funciona solo en determinadas veloc.** al pulsar el botón.

Pulse brevemente el botón para conectar y desconectar la función.

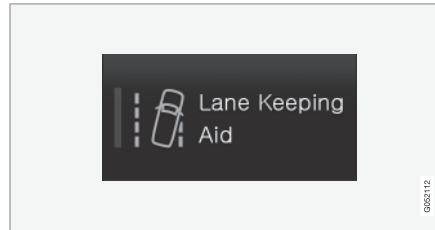

La función está desactivada cuando se apaga el indicador LED.

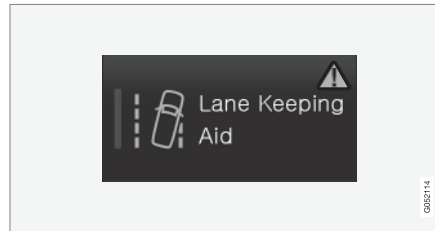

Cuando aparece un triángulo de advertencia a la derecha del botón, algo no funciona debidamente.

### Información relacionada

- Visión de conjunto de la pantalla central (p. 34)
- Navegar en las vistas de la pantalla central (p. 41)
- Categorías en la vista de ajustes (p. 183)

### **Utilizar el teclado en la pantalla central**

Con el teclado de la pantalla central puede escribir con teclas en la pantalla, pero también a mano "trazando" las letras y los caracteres en la pantalla.

### **Escribir con el teclado**

Con el teclado pueden introducirse caracteres, letras y cifras, por ejemplo, para escribir mensajes de texto en el vehículo, rellenar contraseñas o buscar artículos en el manual del propietario digital.

El teclado solo se muestra cuando es posible escribir en la pantalla.



La imagen presenta una visión de conjunto de los botones que se muestran en el teclado. El aspecto varía según los ajustes de idioma y el contexto en el que se utiliza el teclado.

- 1** Línea con propuesta de palabra o signo<sup>11</sup>. Las palabras sugeridas se adaptan a medida que se introducen más letras. Desplácese entre las propuestas pulsando las flechas de derecha e izquierda. Pulse una propuesta para seleccionarla. Observe que la función

<sup>11</sup> Es válido para idiomas asiáticos.



no es compatible con todas las opciones de idioma. En ese caso, la línea no aparecerá en el teclado.

- Según el idioma que se elige para el teclado (véase el punto 7), se adaptan los caracteres disponibles. Pulse un carácter para introducirlo.
- Según en qué contexto se utiliza el teclado, el botón funciona de diferentes maneras, sea para añadir @ (al introducir una dirección de correo electrónico) o para **crear una línea nueva** (cuando se introduce texto de forma habitual).
- Oculto el teclado. Si esto no es posible, el botón no se muestra.
- Se utiliza para escribir en mayúscula. Pulse una vez para escribir una mayúscula y continúe después en minúscula. Si pulsa dos veces, todas las letras se escribirán en mayúscula. Pulsando otra vez, el teclado vuelve a escribir en minúscula. En esta posición, se escribirá en mayúscula la primera letra después de un punto o de un signo de interrogación o admiración. Esto se aplica también a la primera letra en el campo de texto. En el campo de texto previsto para nombres o direcciones, la primera letra de cada palabra se escribe en mayúscula. En el campo de texto donde debe introducirse contraseñas, direcciones web o direcciones de correo electrónico, todas las letras se escribirán automáticamente en minúscula si

no se realiza ningún ajuste activo con el botón.

- Introducción de cifras. El teclado (2) se muestra entonces con cifras. Pulse ABC, que se muestra en lugar de 123 en el modo numeral, para volver al teclado con letras, o #\~ para ver el teclado con caracteres especiales.
- Cambia de idioma de la introducción del texto, por ejemplo, **UK**. Los caracteres que pueden escribirse y las sugerencias de palabras (1) cambian en función del idioma elegido. Pulse x para ver una lista de idiomas y pulse el idioma que debe utilizarse. Para añadir más idiomas al teclado, véase la sección titulada "Cambiar idioma del teclado".
- Espacio.
- Cancela la introducción de texto. Pulse brevemente para borrar un carácter por vez. Mantenga pulsado el botón para borrar caracteres con mayor rapidez.
- Cambia el modo de teclado para introducir letras y caracteres a mano. Consulte la sección titulada "Escribir caracteres/letras a mano en la pantalla".

Pulse el botón de confirmación encima del teclado (no se ve en la imagen) para confirmar la introducción de texto realizada. El botón es diferente según el contexto.

### Cambiar idioma del teclado

Para poder alternar entre diferentes idiomas en el teclado, los idiomas deben haberse añadido antes en **Ajustes**.

#### Añadir y borrar idiomas en ajustes

El teclado se ajusta automáticamente al mismo idioma que el del sistema. El idioma del teclado puede adaptarse manualmente sin que esto afecte al idioma del sistema.

- Pulse **Ajustes** en la vista superior.
- Pulse **Sistema** → **Configuración teclado**.
- Seleccione uno o varios idiomas en la lista.
  - > A continuación, será posible alternar entre los idiomas seleccionados directamente en el teclado de introducción de texto.

Si no se eligen activamente idiomas en **Ajustes**, el teclado conserva el mismo idioma que el del sistema del vehículo, véase el apartado "Cambiar ajustes de sistema en la vista de ajustes".

## Alternar entre diferentes idiomas en el teclado



Cuando se ha elegido un idioma en **Ajustes**, se utiliza este botón (se muestra en su contexto como el número 7 en la figura) del teclado para alternar entre los diferentes idiomas.

Para cambiar el idioma en el teclado:

1. Pulse y mantenga pulsado el botón (véase la imagen).  
> Aparecerá una lista.
2. Seleccione el idioma. Si se ha elegido más de cuatro idiomas en **Ajustes**, es posible desplazarse en la lista en el teclado.  
> El teclado se adapta al idioma que se selecciona, y cambian las sugerencias de palabras.

## Variantes de una letra o de un carácter

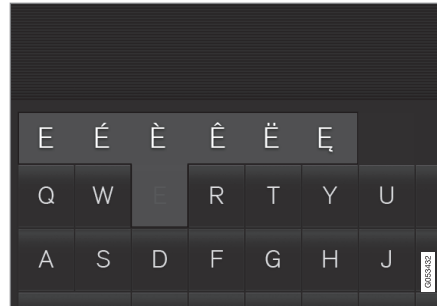

Para escribir una variante de una letra o de un carácter, por ejemplo, **é** o **è**:

1. Pulse y mantenga pulsada la letra o el carácter.  
> Se mostrará un cuadro con posibles variantes de la letra o el carácter.
2. Pulse la variante que desea. Si no se selecciona ninguna variante, se introduce la letra o el carácter original.

## Información relacionada

- Vista de ajustes (p. 182)
- Controlar la pantalla central (p. 37)
- Controlar mensajes de texto (p. 498)
- Cambiar los ajustes de sistema en la vista de ajustes (p. 185)

## Escribir letras o caracteres a mano en la pantalla

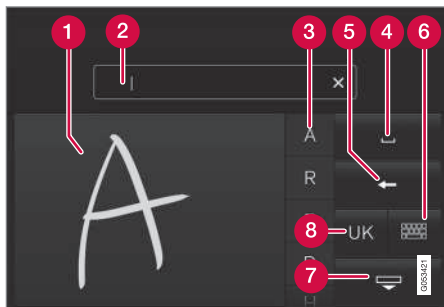

- 1 Zona para escribir letras o caracteres.
- 2 Campo de texto donde se introducen las letras y caracteres a medida que se trazan en la pantalla.
- 3 Sugerencias de letras y caracteres. Es posible desplazarse en la lista.
- 4 Espacio.
- 5 Cancelar la introducción de texto. Pulse brevemente para borrar una letra o carácter por vez. Espere un instante antes de volver a pulsar para borrar la siguiente letra o carácter, etc.
- 6 Vuelva al teclado con introducción normal de los caracteres.

- 7 Oculte el teclado. Si esto no es posible, el botón no se muestra.
- 8 Cambie de idioma para la introducción de texto.

### Escribir letras o caracteres a mano

1. Escriba una letra o un carácter en la zona de letras escritas a mano (1).
  - > Se muestran algunas sugerencias de letras o caracteres (3). La más probable aparece en primer lugar en la lista.
2. Introduzca la letra o el carácter esperando un instante.
  - > Se introduce la primera letra o carácter de la lista. También se puede elegir otro carácter que el que aparece en primer lugar. Pulse la letra o el carácter que desea introducir en la lista.

## Borrar o cambiar letras o caracteres escritos a mano

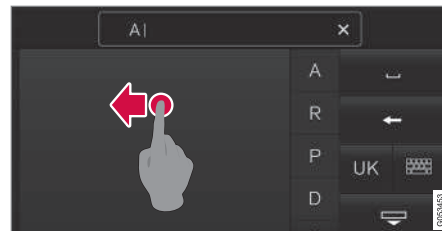

Borre todos los caracteres del campo de texto (2) pasando el dedo sobre el campo de escritura a mano (1).

- Para borrar o cambiar letras o caracteres existen varias posibilidades:
  - Pulse en la lista (3) la letra de que se trataba.
  - Pulse el botón con el que se cancela la introducción de texto (5) para borrar la letra y empezar otra vez.
  - Pase el dedo horizontalmente de derecha a izquierda<sup>12</sup> sobre el campo de escritura a mano (1). Para borrar varias letras, pase el dedo varias veces sobre el campo.
  - Pulsando la x en el campo de texto (2), se borra todo el texto introducido.

<sup>12</sup> Con el teclado árabe, pase el dedo en sentido contrario. Al pasar el dedo de derecha a izquierda se crea un espacio en blanco.



## Cambiar de línea en el campo de texto libre al escribir a mano



Para cambiar de línea manualmente, trace este carácter en el campo de escritura manual<sup>13</sup>.

### Información relacionada

- Controlar mensajes de texto (p. 498)
- Cambiar los ajustes de sistema en la vista de ajustes (p. 185)

<sup>13</sup> Para teclado árabe - trace el mismo carácter, pero invertido.



SEGURIDAD

## Seguridad

El vehículo está equipado con varios sistemas de seguridad que se combinan para proteger al conductor y a los pasajeros del vehículo en caso de accidente.

El vehículo está provisto de una serie de sensores que, durante un accidente, reaccionan y activan diferentes sistemas de seguridad, por ejemplo, diferentes tipos de airbags y los pretensores de los cinturones de seguridad. Según las circunstancias específicas del accidente, por ejemplo, colisión en diferentes ángulos, vuelco o salida de la carretera, los sistemas reaccionan de diferentes maneras para proporcionar la mejor protección.

Existen además sistemas de seguridad mecánicos como el Whiplash Protection System. El vehículo también está diseñado para que una gran parte de la fuerza del impacto se distribuya a los largueros, los montantes, el suelo, el techo y otros componentes de la carrocería.

Después de un accidente, se puede activar el modo de seguridad si se ha dañado alguna función importante del vehículo.

### Símbolo de advertencia en la pantalla del conductor



El símbolo de advertencia en la pantalla del conductor se enciende cuando el sistema eléctrico se pone en la posición de encendido II. El símbolo se apaga después de unos 6 segundos si el sistema de seguridad del vehículo funciona debidamente.

#### PRECAUCIÓN

Si el símbolo de advertencia continúa encendido o se enciende durante la conducción y aparece el mensaje **Airbag SRS Revisión urgente. Diríjase al taller** en la pantalla del conductor, es señal de que una parte de algún sistema de seguridad no funciona de forma óptima. Volvo recomienda que se ponga en contacto con un taller autorizado Volvo tan pronto como sea posible.



Si el símbolo de advertencia correspondiente está roto, se enciende el símbolo de advertencia general y la pantalla del conductor muestra el mismo mensaje.

### Información relacionada

- Seguridad durante el embarazo (p. 59)
- Cinturón de seguridad (p. 61)
- Airbags (p. 66)
- Whiplash Protection System (p. 59)
- Modo de seguridad (p. 72)

- Seguridad infantil (p. 74)

## Seguridad durante el embarazo

Es importante que el cinturón se utilice de forma correcta durante el embarazo y que las conductoras en estado adapten su posición de asiento.

### Cinturón de seguridad

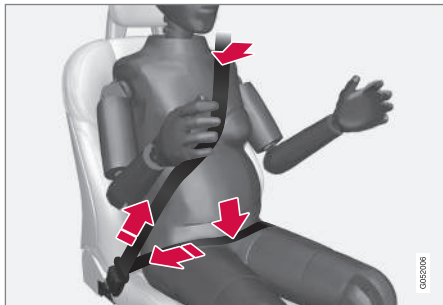

El cinturón debe ir ajustado al hombro, con la banda diagonal entre los pechos y a un lado del estómago.

La banda de la cintura debe ir plana hacia el lado del muslo y colocarse tan baja como sea posible debajo del estómago. No deje nunca que se deslice hacia arriba. El cinturón de seguridad debe ir tan ceñido al cuerpo como sea posible, sin holguras innecesarias. Compruebe también que no se retuerza.

### Posición del asiento

A medida que avanza el embarazo, la conductora debe modificar la posición del asiento y el

volante, para tener pleno control del automóvil (lo que implica llegar con facilidad al volante y a los pedales). Procure obtener la máxima distancia posible entre el vientre y el volante.

### Información relacionada

- Seguridad (p. 58)
- Cinturón de seguridad (p. 61)
- Asiento delantero regulado manualmente (p. 128)
- Asiento delantero regulado eléctricamente\* (p. 129)

## Whiplash Protection System

Whiplash Protection System (WHIPS) es una protección contra el traumatismo cervical. El sistema está compuesto por un respaldo y un cojín de asiento que absorbe la energía de un impacto y un reposacabezas especial en los asientos delanteros.

El WHIPS se activa durante una colisión por alcance en función del ángulo de incidencia, la velocidad y las características del vehículo con el que se choca.

Cuando se activa el WHIPS, los respaldos de los asientos delanteros se desplazan hacia atrás y el cojín de asiento se desliza hacia abajo para modificar la postura del conductor y del ocupante del asiento delantero. De este modo disminuye el riesgo de traumatismos en el cuello a causa del latigazo cervical.

### **PRECAUCIÓN**

El WHIPS es un complemento del cinturón de seguridad. Emplee siempre el cinturón de seguridad.



**⚠ PRECAUCIÓN**

Nunca modifique ni repare el asiento o el sistema WHIPS usted mismo. Volvo recomienda que se ponga en contacto con un taller autorizado Volvo.

Si los asientos delanteros sufren una carga muy intensa, por ejemplo, con motivo de una colisión, cambie los asientos. Los asientos pueden haber perdido parte de sus propiedades protectoras, aunque no parezcan haber recibido daños.

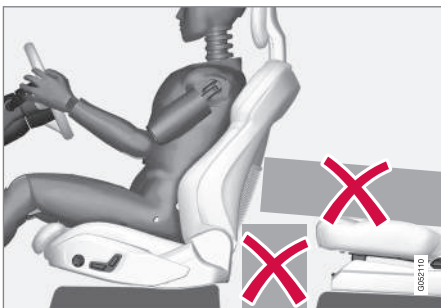

No coloque en el suelo detrás o debajo de los asientos delanteros o en el asiento trasero objetos que puedan impedir el debido funcionamiento del sistema WHIPS.

**⚠ PRECAUCIÓN**

No encaje objetos similares a cajas entre la almohadilla del asiento trasero y el respaldo del asiento delantero.

**⚠ PRECAUCIÓN**

Si se ha abatido un respaldo del asiento trasero deberá adelantarse el asiento delantero correspondiente para que no quede en contacto con el respaldo inclinado.

**Posición del asiento**

Para obtener la mayor protección posible del WHIPS, el conductor y el acompañante deben tener una posición de asiento correcta y asegurarse de que el despliegue del sistema no esté obstruido.

Ajuste la posición del asiento delantero antes de iniciar la marcha.

El conductor y el acompañante del asiento delantero deben ir sentados en el centro del asiento y reducir al mínimo la distancia entre la cabeza y el reposacabezas.

**WHIPS y sistema de retención infantil**

El WHIPS no afecta a la capacidad de protección del asiento infantil o el cojín elevador.

**Información relacionada**

- Seguridad (p. 58)
- Asiento delantero regulado manualmente (p. 128)
- Asiento delantero regulado eléctricamente\* (p. 129)
- Rear Collision Warning (p. 369)
- Sistemas de retención infantil (p. 75)

## Cinturón de seguridad

Un frenazo puede acarrear graves consecuencias si no se utiliza el cinturón de seguridad.

Para que el cinturón de seguridad proporcione la máxima protección es importante que vaya pegado al cuerpo. No incline el respaldo demasiado hacia atrás. El cinturón de seguridad está concebido para proteger en una posición normal de asiento.

### PRECAUCIÓN

No utilice abrazaderas ni fije el cinturón en ganchos ni otros elementos del interior, lo que impedirá que el cinturón de seguridad se ajuste debidamente al cuerpo.

### PRECAUCIÓN

El cinturón de seguridad y el airbag interactúan. Si no se usa el cinturón de seguridad, o se hace de un modo incorrecto, puede repercutir en el efecto del airbag en caso de colisión.

### PRECAUCIÓN

Nunca modifique o repare el cinturón de seguridad usted mismo. Volvo recomienda que se ponga en contacto con un taller autorizado Volvo.

Si el cinturón sufre una carga muy intensa, por ejemplo, con motivo de una colisión, cambie el cinturón de seguridad completo. El cinturón puede haber perdido parte de sus propiedades protectoras, aunque no parezca haber recibido daños. Cambie también el cinturón si está desgastado o deteriorado. El cinturón de seguridad nuevo debe estar homologado y diseñado para montarse en el mismo sitio que el cinturón sustituido.

### Información relacionada

- Seguridad (p. 58)
- Pretensor del cinturón de seguridad (p. 61)
- Ponerse y quitarse el cinturón de seguridad (p. 62)
- Testigos de las puertas y los cinturones de seguridad (p. 64)

## Pretensor del cinturón de seguridad

El vehículo está equipado con pretensores piro-técnicos y eléctricos en los cinturones de seguridad que tensan los cinturones en situaciones críticas y colisiones.

### Pretensor del cinturón de seguridad en una colisión

Todos los cinturones de seguridad están equipados con pretensores piro-técnicos.

Los pretensores piro-técnicos tensan el cinturón de seguridad en una colisión de gran intensidad para retener con mayor eficacia a los ocupantes del vehículo.

### Tensores del cinturón de seguridad en situaciones críticas

Los cinturones de seguridad del conductor y del acompañante del asiento delantero están equipados con pretensores eléctricos.

El pretensor interactúa con los sistemas de ayuda al conductor City Safety y Rear Collision Warning y puede activarse conjuntamente con estos. En situaciones críticas como frenazos bruscos, evasiones, salidas de la carretera (por ejemplo, si el vehículo va a parar a la cuneta, se despega del suelo o choca contra un guardarrail), derrapes o riesgos de colisión, el motor eléctrico del pretensor puede tensar el cinturón.

El pretensor eléctrico posiciona mejor a los ocupantes del vehículo, lo cual reduce el riesgo de

- ◀ que se golpeen contra el interior del vehículo y mejora el efecto de sistemas de seguridad como los airbags.

### **!** IMPORTANTE

Si se desconecta el airbag del acompañante, de desconecta también el pretensor eléctrico en el lado del acompañante.

### **Reponer pretensores eléctricos**

Una vez pasada la situación crítica, el cinturón de seguridad y el pretensor se reponen automáticamente.

Si, aun así, el cinturón continúa tensado:

1. Detenga el vehículo en un lugar seguro.
2. Quítese el cinturón de seguridad y vuelva a ponérselo.
  - > El cinturón de seguridad y el pretensor eléctrico se reponen.

### **!** PRECAUCIÓN

Nunca modifique o repare el cinturón de seguridad usted mismo. Volvo recomienda que se ponga en contacto con un taller autorizado Volvo.

Si el cinturón sufre una carga muy intensa, por ejemplo, con motivo de una colisión, cambie el cinturón de seguridad completo. El cinturón puede haber perdido parte de sus propiedades protectoras, aunque no parezca haber recibido daños. Cambie también el cinturón si está desgastado o deteriorado. El cinturón de seguridad nuevo debe estar homologado y diseñado para montarse en el mismo sitio que el cinturón sustituido.

### **Información relacionada**

- Cinturón de seguridad (p. 61)
- Ponerse y quitarse el cinturón de seguridad (p. 62)
- Testigos de las puertas y los cinturones de seguridad (p. 64)
- City Safety (p. 359)
- Rear Collision Warning (p. 369)
- Conectar y desconectar el airbag del acompañante\* (p. 68)

## **Ponerse y quitarse el cinturón de seguridad**

Compruebe que todos los ocupantes del automóvil llevan puesto el cinturón antes de iniciar la marcha.

### **Para ponerse el cinturón de seguridad**

1. Saque lentamente el cinturón y compruebe que no esté retorcido ni dañado.

Compruebe que el cinturón de seguridad está correctamente colocado en la guía de la plaza central de la segunda fila de asientos.

### **i** NOTA

El cinturón de seguridad se bloquea y no puede, por tanto, estirarse más:

- si se tira de él con demasiada rapidez
- cuando el coche frena o acelera
- si el coche se inclina mucho.



2. Para abrochar el cinturón de seguridad introduzca la hebilla en el cierre correspondiente del cinturón.
  - > Se oirá un "clic" que indica que el cinturón está abrochado.

### **⚠ PRECAUCIÓN**

Coloque siempre la hebilla del cinturón de seguridad en el cierre del lado que corresponda. De lo contrario, los cinturones de seguridad y los cierres pueden no funcionar de manera prevista en caso de colisión. Se corre por tanto el riesgo de sufrir lesiones graves.

3. En los asientos delanteros y en las plazas laterales de la segunda fila de asientos, el cinturón de seguridad puede ajustarse en altura.



Comprima la fijación del cinturón de seguridad y lleve el cinturón hacia arriba o hacia abajo.

Coloque el cinturón lo más alto posible sin que roce con el cuello.

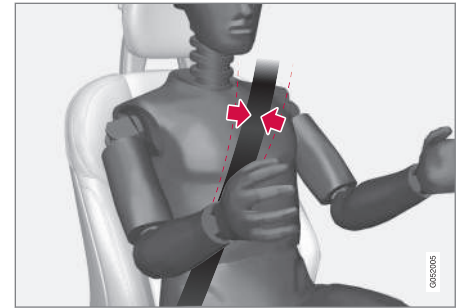

El cinturón debe estar sobre la parte anterior del hombro (no sobre el brazo).

4. Estire la banda de la cintura tirando de la banda diagonal arriba hacia el hombro.

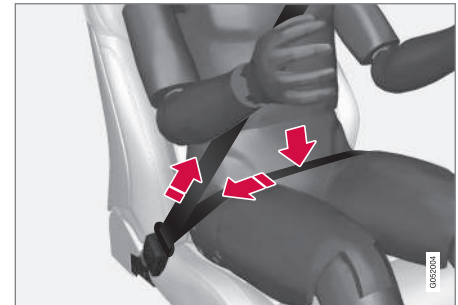

La banda de la cintura debe ir baja (no por encima del abdomen).



### **⚠ PRECAUCIÓN**

Cada uno de los cinturones de seguridad está concebido para una sola persona.

### **⚠ PRECAUCIÓN**

No utilice abrazaderas ni fije el cinturón en ganchos ni otros elementos del interior, lo que impedirá que el cinturón de seguridad se ajuste debidamente al cuerpo.

### **⚠ PRECAUCIÓN**

No dañe nunca los cinturones de seguridad y no introduzca objetos extraños en el cierre. De lo contrario, los cinturones de seguridad y los cierres pueden no funcionar de manera prevista en caso de colisión. Se corre por tanto el riesgo de sufrir lesiones graves.

### **Ponerse el cinturón de seguridad**

1. Pulse el botón rojo del cierre y deje que la bobina recoja el cinturón.
2. Si no queda recogido del todo, introduzca el cinturón manualmente para que no quede suelto.

Compruebe que el cinturón de seguridad está correctamente colocado en la guía de la plaza central de la segunda fila de asientos.

### **Información relacionada**

- Cinturón de seguridad (p. 61)
- Pretensor del cinturón de seguridad (p. 61)
- Testigos de las puertas y los cinturones de seguridad (p. 64)

### **Testigos de las puertas y los cinturones de seguridad**

El sistema indica que se pongan el cinturón los que no lo llevan puesto y avisa de que está abierta una puerta, el capó, el portón trasero o la tapa del depósito.

### **Gráfico de la pantalla del conductor**



Gráfico en la pantalla del conductor con diferentes tipos de advertencias. El color de la advertencia de puertas y portón trasero depende de la velocidad del vehículo.

El gráfico de la pantalla del conductor muestra los asientos donde los pasajeros llevan puesto y no llevan puesto el cinturón de seguridad.

En el mismo gráfico, se muestra también si está abierto el capó, la tapa del depósito o alguna de las puertas.

El gráfico se borra automáticamente después de conducir durante 30 segundos o pulsando el botón **O** en el teclado derecho del volante.

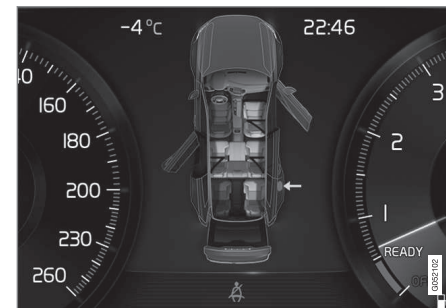
## Testigo del cinturón de seguridad



Aviso luminoso en la consola de techo.

El aviso luminoso se emite en la consola del techo y con el símbolo de advertencia en la pantalla del conductor.

El aviso acústico depende de la velocidad, el tiempo de conducción y el trayecto recorrido.

En el gráfico de la pantalla del conductor se informa sobre el estado de los cinturones de seguridad cuando alguien se pone o se quita el cinturón.

El sistema de aviso del cinturón de seguridad no se activa con asientos infantiles.

## Asiento delantero

El sistema recuerda al conductor y al acompañante delantero que deben ponerse el cinturón de seguridad con señales acústicas y luminosas.

## Asiento trasero

El testigo del cinturón de seguridad del asiento trasero tiene dos funciones:

- Informar sobre los cinturones de seguridad que se utilizan en el asiento trasero. El gráfico de la pantalla del conductor se muestra cuando se utilizan los cinturones de seguridad.
- Avisar de que alguno de los ocupantes del asiento trasero se ha quitado el cinturón de seguridad durante la marcha con señales luminosas y acústicas. El aviso cesa una vez que se ha abrochado el cinturón, pero también puede ser confirmado manualmente pulsando el botón **O** en el teclado derecho del volante.

## Aviso de puerta, capó, portón trasero y tapa del depósito

Si el capó, el portón trasero, la tapa del depósito o alguna de las puertas no están debidamente ajustados, se muestra en el gráfico de la pantalla del conductor lo que está abierto. Detenga el automóvil tan pronto como sea posible en un lugar seguro y cierre lo que ha activado el aviso.



Si el automóvil circula a una velocidad inferior a 10 km/h (6 mph), se enciende el símbolo de información de la pantalla del conductor.



Si el automóvil circula a una velocidad superior a 10 km/h (6 mph), se enciende el símbolo de advertencia de la pantalla del conductor.

## Información relacionada

- Cinturón de seguridad (p. 61)
- Pretensor del cinturón de seguridad (p. 61)
- Ponerse y quitarse el cinturón de seguridad (p. 62)

## Airbags

El vehículo está equipado con airbags y cortinas inflables para el conductor y el acompañante.

### ⚠ PRECAUCIÓN

La unidad de mando del sistema de airbags está situada en la consola central. Si la consola central se sumerge en agua u otro líquido, desconecte los cables de la batería de arranque. No intente arrancar el automóvil, ya que pueden activarse los airbags. Haga transportar el automóvil. Volvo recomienda transportar el automóvil a un taller autorizado Volvo.

## Airbags activados

Si se despliega alguno de los airbags, Volvo recomienda lo siguiente:

- Transportar el automóvil. Volvo recomienda transportar el automóvil a un taller autorizado Volvo. No conduzca nunca con los airbags desplegados.
- Volvo recomienda confiar el cambio de componentes del sistema de seguridad del automóvil a un taller autorizado Volvo.
- Solicite siempre asistencia médica.

### ⚠ PRECAUCIÓN

Nunca conduzca con airbags desplegados. Ello puede dificultar el control del vehículo. Pueden estar dañados también otros sistemas de seguridad. En caso de una exposición intensa, el humo y polvo generados en el despliegue de los airbags puede provocar irritación o daños en piel y ojos. En caso de molestias, lave con agua fría. Asimismo, el rápido proceso de despliegue, en combinación con el material del airbag, puede dar lugar a rozaduras y quemaduras en la piel.

## Información relacionada

- Seguridad (p. 58)
- Airbags del conductor y del acompañante (p. 66)
- Airbag lateral (p. 71)
- Cortina inflable (p. 72)

## Airbags del conductor y del acompañante

Como complemento del cinturón de seguridad, el vehículo está equipado con airbags en los asientos del conductor y del acompañante.



Airbags del conductor y del acompañante.

En caso de una colisión frontal, los airbags contribuyen a proteger la cabeza, la cara y el pecho del conductor y del acompañante y las rodillas y las piernas del conductor.

En caso de una colisión de suficiente intensidad, los sensores reaccionan y se inflan uno o varios airbags. El airbag amortigua el choque del pasajero en el momento de la colisión. Al comprimirse durante la colisión, el airbag se vacía. Con motivo de ello, se forma cierta cantidad de humo en el automóvil, lo que es completamente normal. Todo

el proceso de inflado y desinflado del airbag no dura más que unas décimas de segundo.

### **NOTA**

Los sensores reaccionan de forma distinta en función del curso de la colisión y del eventual uso del cinturón de seguridad. En todas las posiciones de cinturón.

Por lo tanto, pueden producirse accidentes en que sólo se active uno (o ninguno) de los airbags. Los sensores detectan la violencia del impacto que sufre el vehículo y la acción se adapta en consecuencia, para que ninguno, uno o varios airbags se activen.

### **PRECAUCIÓN**

El cinturón de seguridad y el airbag interactúan. Si no se usa el cinturón, o se hace de un modo incorrecto, puede repercutir en el efecto del airbag en caso de colisión.

Para no resultar lesionados en caso de despliegue del airbag, los pasajeros deben sentarse lo más erguidos posible con los pies sobre el suelo y la espalda apoyada en el respaldo.

### **PRECAUCIÓN**

Volvo recomienda que se ponga en contacto con un taller autorizado Volvo para reparar el sistema. Una intervención errónea en el sistema de airbags puede provocar una operación deficiente y, con ello, graves lesiones.

#### **Airbags del conductor**

##### **Airbag en el volante**

El airbag está plegado en el centro del volante. El volante lleva estampadas las letras **AIRBAG**.

##### **Airbag de rodilla**

El airbag se instala plegado en la parte inferior del tablero de instrumentos en el lado del conductor. El panel lleva estampadas las letras **AIRBAG**.

### **PRECAUCIÓN**

No coloque ni fije objetos delante o encima del panel donde está situado el airbag de rodilla.

#### **Airbag del acompañante**

El airbag está plegado en un compartimento situado encima de la guantera. El panel lleva estampadas las letras **AIRBAG**.

### **PRECAUCIÓN**

No coloque ningún objeto delante o sobre el tablero de instrumentos donde está situado el airbag del puesto de acompañante.

#### « Letrero de airbag de acompañante



Placa en la visera del lado del acompañante.



Placa en el montante de la puerta en el lado del acompañante. La placa se ve al abrir la puerta del acompañante.

El letrero de advertencia del airbag del acompañante está ubicado según se indica arriba.

#### **⚠ PRECAUCIÓN**

Si el vehículo no está equipado con interruptor para conectar y desconectar el airbag del acompañante, el airbag estará siempre conectado.

#### **⚠ PRECAUCIÓN**

No permita que nadie permanezca de pie o sentado delante del asiento del acompañante.

No coloque nunca un sistema de retención infantil en sentido contrario a la marcha en el asiento delantero del acompañante si está conectado el airbag.

Los pasajeros sentados en el sentido de la marcha (niños y adultos) no deben ocupar nunca el asiento delantero del acompañante si el airbag está desconectado.

Si no se siguen estas recomendaciones, pueden producirse lesiones graves y hasta mortales.

#### Información relacionada

- Airbags (p. 66)
- Conectar y desconectar el airbag del acompañante\* (p. 68)

#### Conectar y desconectar el airbag del acompañante\*

El airbag del acompañante puede desconectarse si el vehículo está equipado con el interruptor Passenger Airbag Cut Off Switch (PACOS).

#### Interruptor

El interruptor de desconexión del airbag del acompañante está situado en el lateral del salpicadero en el lado del acompañante y está accesible cuando se abre la puerta.

Compruebe que el interruptor está colocado en la posición correcta.

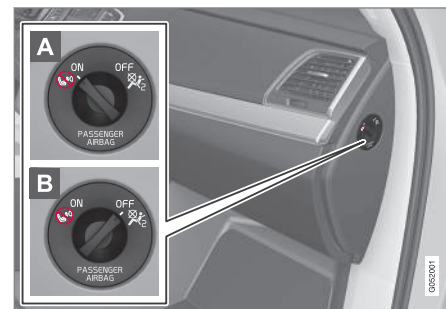

- A** ON - el airbag está conectado y cualquier pasajero (niño o adulto) puede sentarse de

forma segura en el asiento del acompañante en el sentido de la marcha.

**B OFF** - El airbag está desconectado y un niño puede sentarse de forma segura en un sistema de retención infantil en sentido contrario a la marcha.

**PRECAUCIÓN**

Si el vehículo no está equipado con interruptor para conectar y desconectar el airbag del acompañante, el airbag estará siempre conectado.

**Conectar el airbag del acompañante**



- 1 Tire del interruptor hacia fuera y gírelo de la posición **OFF** (B) a **ON** (A).
  - > La pantalla del conductor muestra el mensaje **Airbag acomp. activ. Por favor, confirme.**

**NOTA**

Si se conecta o desconecta el airbag del acompañante con el vehículo en la posición de encendido **I** o inferior, se mostrará un mensaje en la pantalla del conductor y aparecerá la siguiente indicación en la consola de techo durante aproximadamente 6 segundos después de poner el sistema eléctrico del vehículo en la posición de encendido **II**.

- 2. Confirme el mensaje pulsando el botón **O** del teclado derecho del volante.

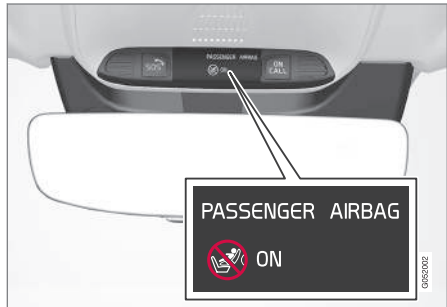

- > En la consola del techo aparece un mensaje y un símbolo de advertencia indicando que el airbag del asiento del acompañante está conectado.

**PRECAUCIÓN**

No coloque nunca un sistema de retención infantil en sentido contrario a la marcha en el asiento delantero del acompañante cuando está conectado el airbag.

El airbag del acompañante delantero debe estar siempre activado cuando ocupan el asiento pasajeros (niños y adultos) sentados en el sentido de la marcha.

Si no se siguen estas recomendaciones, pueden producirse lesiones graves y hasta mortales.



## Desconectar el airbag del acompañante



- 1 Tire del interruptor hacia fuera y gírelo de la posición **ON** (A) a **OFF** (B).
  - > La pantalla del conductor muestra el mensaje **Airbag acomp. desac. Por favor, confirme.**

### **i** NOTA

Si se conecta o desconecta el airbag del acompañante con el vehículo en la posición de encendido **I** o inferior, se mostrará un mensaje en la pantalla del conductor y aparecerá la siguiente indicación en la consola de techo durante aproximadamente 6 segundos después de poner el sistema eléctrico del vehículo en la posición de encendido **II**.

2. Confirme el mensaje pulsando el botón **O** del teclado derecho del volante.

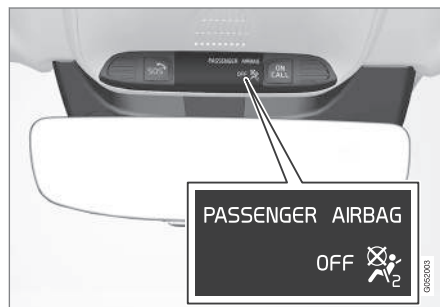

- > En la consola del techo aparece un mensaje de advertencia y un símbolo para indicar que el airbag del asiento del acompañante está desconectado.

### **⚠** PRECAUCIÓN

Los pasajeros sentados en el sentido de la marcha (niños y adultos) no deben ocupar nunca el asiento del acompañante si el airbag está desconectado.

Si no se sigue esta recomendación, pueden producirse lesiones graves y hasta mortales.

### **!** IMPORTANTE

Si se desconecta el airbag del acompañante, de desconecta también el pretensor eléctrico en el lado del acompañante.

### Información relacionada

- Airbags del conductor y del acompañante (p. 66)
- Pretensor del cinturón de seguridad (p. 61)
- Sistemas de retención infantil (p. 75)



## Airbag lateral

Los airbags laterales en el lado del conductor y del acompañante protegen el pecho y la cadera en caso de colisión.



Los airbags laterales están montados en las estructuras exteriores de los asientos delanteros y ofrecen protección al conductor y al acompañante del asiento delantero.

En caso de una colisión de suficiente intensidad, los sensores reaccionan y el airbag lateral se infla. El airbag se infla entre el pasajero y el panel de la puerta, amortiguando así el golpe en el momento de la colisión. Al comprimirse durante la colisión, el airbag se vacía. Normalmente, el airbag lateral solo se infla en el lado de la colisión.

### PRECAUCIÓN

Volvo recomienda que se ponga en contacto con un taller autorizado Volvo para reparar el sistema. Una intervención incorrecta en el sistema de airbags laterales puede provocar un funcionamiento deficiente y, a consecuencia de ello, graves lesiones.

### PRECAUCIÓN

No coloque ningún objeto en la zona situada entre el lado exterior del asiento y el panel de puerta, ya que esta zona puede verse afectada por el airbag lateral.

Volvo recomienda usar exclusivamente fundas homologadas por Volvo. Otros tapizados pueden impedir el funcionamiento del airbag lateral.

### PRECAUCIÓN

El airbag lateral es un complemento del cinturón de seguridad. Emplee siempre el cinturón de seguridad.

## Airbag lateral y sistema de retención infantil

El airbag lateral no afecta negativamente a la capacidad de protección del asiento infantil o el cojín elevador.

## Información relacionada

- Airbags (p. 66)
- Sistemas de retención infantil (p. 75)

## Cortina inflable

La cortina inflable, Inflatable Curtain (IC) protege la cabeza del conductor y los pasajeros en caso de colisión.

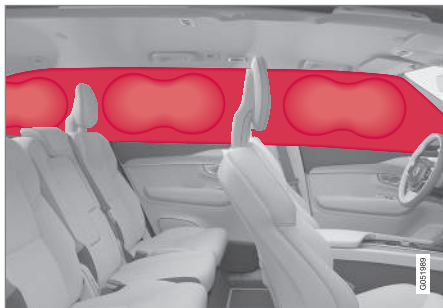

La cortina inflable está montada a lo largo de los dos lados del techo interior y contribuye a proteger al conductor y a los pasajeros de las plazas laterales del vehículo. Los paneles están identificados con **IC AIRBAG**.

En caso de una colisión de suficiente intensidad, los sensores reaccionan y el airbag de techo lateral se infla.

### PRECAUCIÓN

No cuelgue ni fije objetos pesados en los asideros del techo. Los ganchos solo está previstos para prendas ligeras (no objetos duros como, por ejemplo, paraguas).

No atornille ni monte nada en el techo interior, los montantes de las puertas o los paneles laterales del automóvil. De lo contrario, puede perderse el efecto de protección previsto. Volvo recomienda que sólo se utilicen piezas originales Volvo aprobadas para colocarse en estas zonas.

### PRECAUCIÓN

Deje 10 cm de espacio entre la carga y la ventanilla lateral si el vehículo se carga por encima del borde superior de las ventanillas de las puertas. De lo contrario se perderá el efecto protector de la cortina inflable oculta detrás del techo interior del vehículo.

### PRECAUCIÓN

La cortina inflable es un complemento del cinturón de seguridad. Emplee siempre el cinturón de seguridad.

## Información relacionada

- Airbags (p. 66)

## Modo de seguridad

El modo de seguridad es una función de seguridad que se activa cuando existe la posibilidad de que una colisión haya dañado una función importante del automóvil como, por ejemplo, los conductos de combustible o los sensores de alguno de los sistemas de seguridad o del sistema de frenos.

Si el vehículo ha sufrido una colisión, puede aparecer el texto **Modo de seguridad Ver manual propietario** en la pantalla del conductor junto con el símbolo de advertencia. La aparición de este mensaje significa que ha disminuido la operatividad del vehículo.

Si el vehículo está en modo de seguridad, será posible intentar reponer el sistema y, a continuación, arrancarlo y apartarlo de un lugar peligroso para el tráfico.

### PRECAUCIÓN

No intente reparar el automóvil o reponer los componentes electrónicos después de que el vehículo haya estado en el modo de seguridad. Esto puede ocasionar lesiones en personas o que el automóvil no funcione de forma normal. Volvo recomienda que confíe a un taller autorizado Volvo el control y restablecimiento del automóvil después de que haya aparecido el texto **Modo de seguridad Ver manual propietario**.

**⚠ PRECAUCIÓN**

No está permitido remolcar el automóvil cuando se ha activado el modo de seguridad. Haga transportarlo en grúa. Volvo recomienda transportar el automóvil a un taller autorizado Volvo.

**Información relacionada**

- Seguridad (p. 58)
- Arrancar y desplazar el vehículo en modo de seguridad (p. 73)

**Arrancar y desplazar el vehículo en modo de seguridad**

Si el vehículo está en modo de seguridad, será posible intentar arrancarlo y apartarlo de un lugar peligroso para el tráfico.

**Arrancar el vehículo en modo de seguridad**

1. Compruebe antes que el automóvil no haya sufrido fugas de combustible. No debe haber tampoco olor a combustible.

Si todo parece normal y se ha comprobado que no hay fuga de combustible, puede intentar arrancar el automóvil.

**⚠ PRECAUCIÓN**

No intente volver a arrancar el automóvil en ninguna circunstancia si huele a combustible cuando aparece el mensaje **Modo de seguridad Ver manual propietario** en la pantalla del conductor. Salga inmediatamente del vehículo.

2. Gire el control de arranque a **STOP** y suéltelo.

3. Después trate de arrancar el automóvil.
  - > El sistema electrónico del vehículo realiza un control del sistema e intenta después restituirse a su estado normal.

**ⓘ IMPORTANTE**

Si sigue mostrándose en la pantalla el mensaje **Modo de seguridad Ver manual propietario**, el automóvil no debe conducirse ni remolcarse sino llevarse en grúa. La existencia de daños ocultos puede hacer que resulte imposible maniobrar el vehículo, aunque éste parezca operativo.

**Desplazar el vehículo en modo de seguridad**

1. Si la pantalla del conductor muestra el mensaje **Normal mode The car is now in normal mode** después de intentar arrancar, el automóvil puede apartarse con cuidado de un lugar peligroso para el tráfico.
2. No conduzca el automóvil más de lo necesario.

**⚠ PRECAUCIÓN**

No está permitido remolcar el automóvil cuando se ha activado el modo de seguridad. Haga transportarlo en grúa. Volvo recomienda transportar el automóvil a un taller autorizado Volvo.



## « Información relacionada

- Modo de seguridad (p. 72)

## Seguridad infantil

Volvo cuenta con equipos de seguridad infantil (asientos, cojines elevadores y dispositivos de fijación) desarrollados para adaptarse específicamente a este vehículo.

Con los equipos de seguridad infantil de Volvo se obtienen las mejores condiciones para que el niño vaya seguro en el vehículo. Además, los equipos de seguridad infantil se adaptan bien y son fáciles de utilizar.

Los niños de cualquier edad o constitución deben ir siempre bien sujetos en el automóvil. Nunca deje que un niño se sienta en el regazo de otro pasajero.

Volvo recomienda que los niños vayan en un asiento infantil en sentido contrario a la marcha por lo menos hasta los 3-4 años y después en un cojín elevador o asiento infantil en sentido de la marcha hasta que el niño mida 140 cm.

### **NOTA**

Las normas sobre el tipo de sistema de retención infantil que deben utilizarse para niños de diferente edad y estatura varían de un país a otro. Averigüe lo aplicable en su caso.

### **NOTA**

En caso de dudas sobre el montaje de los productos de seguridad infantil, contacte con el fabricante para resolverlas.

## Información relacionada

- Seguridad (p. 58)
- Sistemas de retención infantil (p. 75)
- Cojín elevador integrado\* (p. 88)

## Sistemas de retención infantil

La colocación del niño en el automóvil y el equipamiento que debe utilizarse vienen determinados por el peso y el tamaño del niño.

El niño debe ir cómodo y seguro. Asegúrese de que el sistema de retención infantil se utiliza de forma correcta.

Estudie las instrucciones de montaje del asiento infantil para instalarlo correctamente.

### **i** NOTA

En el uso de productos de seguridad infantil es importante que lea las indicaciones de montaje adjuntas.

## Colocación de un sistema de retención infantil



El sistema de retención infantil en sentido contrario a la marcha y el airbag no son compatibles.

Coloque siempre el sistema de retención infantil en sentido contrario a la marcha en la segunda o la tercera\* fila de asientos si está conectado el airbag del acompañante. Cuando está sentado en el asiento del acompañante, el niño puede sufrir lesiones graves si el airbag se despliega.

Si el airbag del acompañante está desconectado, puede instalarse un sistema de retención infantil en sentido contrario a la marcha en el asiento delantero.

### **i** NOTA

Las disposiciones sobre colocación de los niños en el automóvil difieren según el país. Averigüe lo aplicable en su caso.

### **⚠** PRECAUCIÓN

No permita que nadie permanezca de pie o sentado delante del asiento del acompañante.

No coloque nunca un sistema de retención infantil en sentido contrario a la marcha en el asiento delantero del acompañante si está conectado el airbag.

Los pasajeros sentados en el sentido de la marcha (niños y adultos) no deben ocupar nunca el asiento delantero del acompañante si el airbag está desconectado.

Si no se siguen estas recomendaciones, pueden producirse lesiones graves y hasta mortales.

## Montaje del sistema de retención infantil

Es importante tener en cuenta los siguientes puntos cuando se monta un sistema de retención infantil en el vehículo.





**⚠ PRECAUCIÓN**

No debe utilizarse una almohadilla de seguridad infantil con estribos de acero u otra estructura apoyada sobre el botón de apertura del cierre del cinturón, ya que ello puede provocar la apertura accidental de dicho cierre.

No fije la cinta de sujeción de la silla infantil en la barra de ajuste longitudinal del asiento, ni en los muelles, las guías o las vigas situadas debajo de este. Los bordes afilados pueden dañar las cintas de sujeción.

Evite que la parte superior de la silla infantil repose sobre el parabrisas.

**Montaje en el asiento delantero**

- Al instalar un sistema de retención en sentido contrario de la marcha, compruebe que está desconectado el airbag del acompañante.
- Al instalar un sistema de retención en sentido de la marcha, compruebe que está conectado el airbag del acompañante.
- Utilice únicamente sistemas de retención infantil que estén recomendados por Volvo, que sean universales o semiuniversales cuando el vehículo figura en la lista de vehículos del fabricante.

- El sistema de retención infantil ISOFIX solo puede montarse cuando el vehículo está equipado con la consola ISOFIX<sup>1</sup>.
- Si el sistema de retención infantil está equipado con una cinta de fijación inferior, Volvo recomienda que se utilicen los puntos de fijación inferiores<sup>1</sup>.
- La guía ISOFIX puede utilizarse para facilitar el montaje del sistema de retención infantil.

**Montaje en la segunda fila de asientos**

- Utilice únicamente sistemas de retención infantil que estén recomendados por Volvo, que sean universales<sup>2</sup> o semiuniversales cuando el vehículo figura en la lista de vehículos del fabricante.
- No está permitido montar sistemas de retención infantil con patas de apoyo en la plaza central.
- Las plazas laterales están equipadas con el sistema de fijación ISOFIX y están homologadas para i-Size<sup>3</sup>.
- Las plazas laterales están equipadas con puntos de fijación superiores. Volvo recomienda hacer pasar las cintas de fijación superiores del sistema de retención infantil por el agujero del reposacabezas antes de tensarlas en el punto de fijación superior. Si esto no es posible, siga las recomendaciones

del fabricante del sistema de retención infantil.

- En vehículos con una tercera fila de asientos\*, la segunda fila de asientos debe ajustarse hacia atrás del todo. Si se utiliza un sistema de retención infantil también en la tercera fila, pueden hacerse excepciones. En ese caso, compruebe siempre que el sistema de retención infantil está montado según las instrucciones del fabricante.
- Si el sistema de retención infantil está equipado con cintas de fijación inferiores, no ajuste nunca la posición del asiento después de haber colocado las cintas de fijación en los puntos de fijación inferiores. No olvide quitar las cintas de fijación infantiles tras desmontar el sistema de retención infantil.
- La guía ISOFIX no debe utilizarse cuando se monta otro sistema de retención infantil.

<sup>1</sup> La oferta de accesorios varía según el mercado.

<sup>2</sup> No se aplica a la plaza central.

<sup>3</sup> Varía según el mercado.

### Montaje en la tercera fila de asientos\*

- Utilice únicamente sistemas de retención infantil que estén recomendados por Volvo, que sean universales o semiuniversales cuando el vehículo figura en la lista de vehículos del fabricante.
- No está permitido montar sistemas de retención infantil con patas de apoyo en la tercera fila de asientos.
- Si es necesario, adelante la segunda fila de asientos para que haya sitio suficiente. Si hay un sistema de retención infantil montado también en la segunda fila de asientos, compruebe que este está instalado según las instrucciones del fabricante.

### Letrero de airbag de acompañante



Placa en la visera del lado del acompañante.



Placa en el montante de la puerta en el lado del acompañante. La placa se ve al abrir la puerta del acompañante.

El letrero de advertencia del airbag del acompañante está ubicado según se indica arriba.

### Información relacionada

- Seguridad infantil (p. 74)
- Puntos de fijación superiores para sistemas de retención infantil (p. 77)
- Puntos de fijación inferiores para sistemas de retención infantil (p. 78)
- Puntos de fijación i-Size e ISOFIX (p. 82)
- Conectar y desconectar el airbag del acompañante\* (p. 68)

### Puntos de fijación superiores para sistemas de retención infantil

El vehículo está provisto de puntos de fijación superiores para instalar un sistema de retención infantil en las plazas laterales de la segunda fila de asientos.

Los puntos de fijación superiores están previstos para utilizarse principalmente junto con asiento infantiles colocados en el sentido de la marcha.

Siga siempre las instrucciones de montaje del fabricante para instalar un sistema de retención infantil en los puntos de fijación superiores.

### Ubicación de los puntos de fijación

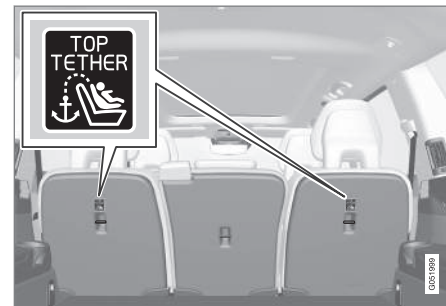

La ubicación de los puntos de fijación se indica con símbolos en la parte trasera del respaldo.

Los puntos de fijación están situados en la parte trasera de las plazas laterales de la segunda fila de asientos.



### **⚠ PRECAUCIÓN**

Las correas de fijación del sistema de retención infantil deben pasarse por el agujero de la barra del reposacabezas antes de tensarlas en el punto de fijación. Si esto no es posible, siga las recomendaciones del fabricante del sistema de retención infantil.

### **i NOTA**

Abata los reposacabezas para facilitar la instalación de este tipo de sistema de retención infantil en automóviles con reposacabezas abatibles en las plazas laterales.

### **i NOTA**

En los vehículos con cubreobjetos en el maletero, éste deberá retirarse antes de poder montar la protección infantil en los puntos de fijación.

### **Información relacionada**

- Sistemas de retención infantil (p. 75)
- Puntos de fijación inferiores para sistemas de retención infantil (p. 78)
- Puntos de fijación i-Size e ISOFIX (p. 82)
- Tabla de colocación de un sistema de retención infantil cuando se utiliza el cinturón de seguridad (p. 80)

### **Puntos de fijación inferiores para sistemas de retención infantil**

El vehículo está equipado con puntos de fijación inferiores para instalar sistemas de retención infantil en el asiento delantero\* y en la segunda fila de asientos.

Los puntos de fijación inferiores están previstos para utilizarse con ciertos asientos infantiles en sentido contrario a la marcha.

Siga siempre las instrucciones de montaje del fabricante para instalar un sistema de retención infantil en los puntos de fijación inferiores.

### **Ubicación de los puntos de fijación**



Ubicación de los puntos de fijación en el asiento delantero.

Los puntos de fijación del asiento delantero están situados en los lados del espacio para las piernas.

Los puntos de fijación del asiento delantero solo están montados si el vehículo está equipado con interruptor para conectar y desconectar el airbag del acompañante\*.

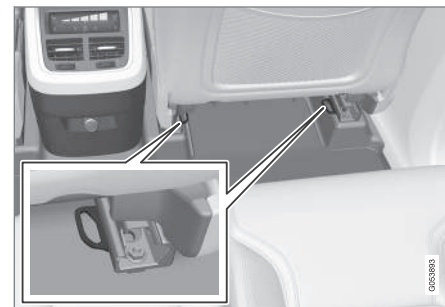

Ubicación de los puntos de fijación en la segunda fila de asientos.

Los puntos de fijación de la segunda fila de asientos están situados en el extremo trasero los carriles del suelo de los asientos delanteros.

### **Información relacionada**

- Sistemas de retención infantil (p. 75)
- Puntos de fijación superiores para sistemas de retención infantil (p. 77)
- Puntos de fijación i-Size e ISOFIX (p. 82)



- Tabla de colocación de un sistema de retención infantil cuando se utiliza el cinturón de seguridad (p. 80)
- Conectar y desconectar el airbag del acompañante\* (p. 68)

### Tabla de colocación de un sistema de retención infantil cuando se utiliza el cinturón de seguridad

La tabla recomienda los sistemas de retención infantil más apropiados para distintos lugares y diferentes dimensiones del niño.

<b>i</b> <b>NOTA</b>
Lea siempre el apartado "Sistemas de retención infantil" antes de montar uno en el vehículo.

Peso	Asiento delantero (con airbag desconectado, solo sistema de retención infantil en sentido contrario a la marcha)	Asiento delantero (con airbag conectado, solo sistema de retención infantil en sentido de la marcha)	Segunda fila de asientos, plaza lateral	Segunda fila de asientos, plaza central	Tercera fila de asientos*
Grupo 0 máx. 10 kg	U <sup>A, B</sup>	X	U <sup>B</sup>	L <sup>B</sup>	U
Grupo 0+ máx. 13 kg	U <sup>A, B</sup>	X	U <sup>B</sup>	L <sup>B</sup>	U
Grupo 1 9-18 kg	L <sup>C</sup>	U <sup>F, A, D</sup>	U, L <sup>C</sup>	L	U
Grupo 2 15-25 kg	L <sup>C</sup>	U <sup>F, A, E</sup>	U <sup>E</sup> , L <sup>C</sup>	B <sup>*</sup> , F, L <sup>E</sup>	U <sup>E</sup>

Peso	Asiento delantero (con airbag desconectado, solo sistema de retención infantil en sentido contrario a la marcha)	Asiento delantero (con airbag conectado, solo sistema de retención infantil en sentido de la marcha)	Segunda fila de asientos, plaza lateral	Segunda fila de asientos, plaza central	Tercera fila de asientos*
Grupo 3 22-36 kg	X	UF <sup>A, G</sup>	U <sup>G</sup>	B <sup>*</sup> , F, L <sup>G</sup>	U <sup>G</sup>

U: Apropriado para sistemas de retención infantil universales.  
 UF: Apropriado para sistemas de retención infantil en sentido de la marcha universales.  
 L: Apropriado para sistemas de retención infantil específicos. Estos sistemas de retención infantil pueden ser para un modelo de vehículo especial, limitados o semiuniversales.  
 B: Sistema de retención infantil integrado aprobado para esta categoría de peso.  
 X: La plaza no es apropiada para niños de esta categoría de peso.

A Ajuste el respaldo a una posición más vertical.  
 B Volvo recomienda: Capazo para bebés Volvo (homologación de tipo E1 04301146).  
 C Volvo recomienda: Asiento reversible Volvo colocado en sentido contrario a la marcha (homologación de tipo E5 04192); Asiento en sentido contrario a la marcha (homologación de tipo E5 04212).  
 D Volvo recomienda un sistema de retención infantil en sentido contrario a la marcha para niños de esta categoría de peso.  
 E Volvo recomienda: Asiento reversible Volvo colocado en sentido de la marcha (homologación de tipo E5 04192); Cojín elevador con o sin respaldo (homologación de tipo E5 04216); Cojín elevador Volvo con respaldo (homologación de tipo E1 04301169); Cojín elevador Volvo (homologación de tipo E1 04301312).  
 F Volvo recomienda: Cojín elevador integrado (homologación de tipo E5 04218).  
 G Volvo recomienda: Cojín elevador con y sin respaldo (homologación de tipo E5 04216); Cojín elevado con respaldo Volvo (homologación de tipo E1 04301169); Cojín elevador Volvo (homologación de tipo E1 04301312).

**⚠ PRECAUCIÓN**

No coloque nunca un sistema de retención infantil en sentido contrario a la marcha en el asiento delantero del acompañante si está conectado el airbag del asiento.

**Información relacionada**

- Sistemas de retención infantil (p. 75)
- Puntos de fijación superiores para sistemas de retención infantil (p. 77)
- Tabla para la colocación de un sistema de retención infantil ISOFIX (p. 83)
- Tabla para la colocación de un sistema de retención infantil i-Size (p. 87)

## Puntos de fijación i-Size e ISOFIX

El vehículo está equipado con puntos de fijación i-Size e ISOFIX<sup>4</sup> para instalar sistemas de retención infantil en la segunda fila de asientos.

i-Size e ISOFIX son sistemas de fijación para sistemas de retención infantil que se ajustan a normas internacionales.

Siga siempre las instrucciones de montaje del fabricante para fijar el sistema de retención infantil en los puntos de fijación i-Size o ISOFIX.

### Ubicación de los puntos de fijación



La ubicación de los puntos de fijación se indica con símbolos<sup>4</sup> en el tapizado del respaldo.

Los puntos de fijación i-Size o ISOFIX están ocultos detrás de la parte inferior del respaldo de

la segunda fila de asientos, en las plazas laterales.

Para acceder a los puntos de fijación, presione la almohadilla del asiento.

### Información relacionada

- Sistemas de retención infantil (p. 75)
- Puntos de fijación superiores para sistemas de retención infantil (p. 77)
- Puntos de fijación inferiores para sistemas de retención infantil (p. 78)
- Tabla para la colocación de un sistema de retención infantil i-Size (p. 87)
- Tabla para la colocación de un sistema de retención infantil ISOFIX (p. 83)

<sup>4</sup> El nombre y el símbolo cambian según el mercado.

## Tabla para la colocación de un sistema de retención infantil ISOFIX

La tabla recomienda los sistemas de retención infantil ISOFIX más apropiados para distintos lugares y diferentes dimensiones del niño.

El sistema de retención debe estar homologado según UN Reg R44 y el modelo de vehículo debe figurar en la lista de vehículos del fabricante.

<b>i</b> <b>NOTA</b>
Lea siempre el apartado "Sistemas de retención infantil" antes de montar uno en el vehículo.

Peso	Categoría <sup>A</sup>	Tipo de sistema de retención infantil	Asiento delantero (con airbag desconectado, solo sistema de retención infantil en sentido contrario a la marcha) <sup>B</sup>	Asiento delantero (con airbag conectado, solo sistema de retención infantil en sentido de la marcha) <sup>B</sup>	Segunda fila de asientos, plaza lateral	Segunda fila de asientos, plaza central	Tercera fila de asientos*
Grupo 0 máx. 10 kg	E	Silla-cesta de seguridad en sentido contrario a la marcha	IL <sup>B, C</sup> , X <sup>D</sup>	X	IL <sup>C</sup>	X	X
Grupo 0+ máx. 13 kg	E	Silla-cesta de seguridad en sentido contrario a la marcha	IL <sup>B, C</sup> , X <sup>D</sup>	X	IL <sup>C</sup>	X	X
	C	Sistema de retención infantil en sentido contrario a la marcha					
	D	Sistema de retención infantil en sentido contrario a la marcha					





Peso	Categoría <sup>A</sup>	Tipo de sistema de retención infantil	Asiento delantero (con airbag desconectado, solo sistema de retención infantil en sentido contrario a la marcha) <sup>B</sup>	Asiento delantero (con airbag conectado, solo sistema de retención infantil en sentido de la marcha) <sup>B</sup>	Segunda fila de asientos, plaza lateral	Segunda fila de asientos, plaza central	Tercera fila de asientos*
Grupo 1 9-18 kg	A	Sistema de retención infantil en sentido de la marcha					
	B	Sistema de retención infantil en sentido de la marcha	X	IL <sup>B,E</sup> , X <sup>D</sup>	IL <sup>E</sup> , IU <sup>F,E</sup>	X	X
	B1	Sistema de retención infantil en sentido de la marcha					
	C	Sistema de retención infantil en sentido contrario a la marcha					
	D	Sistema de retención infantil en sentido contrario a la marcha	IL <sup>B</sup> , X <sup>D</sup>	X	IL <sup>F</sup>	X	X

Peso	Categoría <sup>A</sup>	Tipo de sistema de retención infantil	Asiento delantero (con airbag desconectado, solo sistema de retención infantil en sentido contrario a la marcha) <sup>B</sup>	Asiento delantero (con airbag conectado, solo sistema de retención infantil en sentido de la marcha) <sup>B</sup>	Segunda fila de asientos, plaza lateral	Segunda fila de asientos, plaza central	Tercera fila de asientos*
------	------------------------	---------------------------------------	---	---	---	---	---------------------------

IL: Apropriado para sistemas de retención infantil ISOFIX específicos. Estos sistemas pueden ser para un modelo de vehículo especial, limitados o semiuniversales.

IUF: Apropriado para sistemas de retención ISOFIX en sentido de la marcha con homologación universal para utilizarse en la categoría de peso correspondiente.

X: No apropiado para sistemas de retención infantil ISOFIX.

A Para los sistemas de retención infantil ISOFIX hay una clasificación de dimensiones para ayudar al usuario a elegir el tipo más apropiado. La categoría puede comprobarse en la etiqueta del asiento infantil.

B Funciona para instalar asientos infantiles ISOFIX semiuniversales (IL) si el vehículo está equipado con la consola ISOFIX (la oferta de accesorios varía según el mercado).

C Volvo recomienda: Asiento para bebés Volvo que se fija con el sistema de fijación ISOFIX (homologación de tipo E1 04301146).

D Se aplica si el vehículo no está equipado con un soporte ISOFIX.

E Volvo recomienda un sistema de retención infantil en sentido contrario a la marcha para niños de esta categoría de peso.

F Volvo recomienda: BeSafe iZi Kid X3 ISOfix (homologación de tipo E5 04200).

**⚠ PRECAUCIÓN**

No coloque nunca un sistema de retención infantil en sentido contrario a la marcha en el asiento delantero del acompañante si está conectado el airbag del asiento.

**ⓘ NOTA**

Si el sistema de retención infantil i-Size/ISOFIX no incluye la clasificación de tamaño, es imprescindible que el modelo del automóvil figure en la lista de vehículos del sistema de retención infantil.

**ⓘ NOTA**

Volvo aconseja que se ponga en contacto con un concesionario autorizado Volvo para que le indiquen los sistemas de retención infantil i-Size/ISOFIX recomendados por Volvo.

**Información relacionada**

- Sistemas de retención infantil (p. 75)
- Puntos de fijación i-Size e ISOFIX (p. 82)



## SEGURIDAD

- ◀◀ • Tabla para la colocación de un sistema de retención infantil i-Size (p. 87)
- Tabla de colocación de un sistema de retención infantil cuando se utiliza el cinturón de seguridad (p. 80)



### Tabla para la colocación de un sistema de retención infantil i-Size

La tabla recomienda los sistemas de retención infantil i-Size más apropiados para distintos lugares y diferentes dimensiones del niño.

El sistema de retención infantil debe estar homologado según UN Reg R129.

<b>i</b> <b>NOTA</b>
Lea siempre el apartado "Sistemas de retención infantil" antes de montar uno en el vehículo.

Tipo de sistema de retención infantil	Asiento delantero (con airbag desconectado, solo sistema de retención infantil en sentido contrario a la marcha)	Asiento delantero (con airbag conectado, solo sistema de retención infantil en sentido de la marcha)	Segunda fila de asientos, plaza lateral	Segunda fila de asientos, plaza central	Tercera fila de asientos*
Sistema de retención infantil i-Size	X	X	i-U <sup>A</sup>	X	X

i-U: Apropiado para sistemas de retención "universales" i-Size, tanto en sentido de la marcha como en sentido contrario.  
 X: No apropiado para sistemas de retención infantil universales.

<sup>A</sup> Para este grupo, Volvo recomienda un sistema de retención infantil en sentido contrario a la marcha.

#### Información relacionada

- Sistemas de retención infantil (p. 75)
- Puntos de fijación i-Size e ISOFIX (p. 82)
- Tabla para la colocación de un sistema de retención infantil ISOFIX (p. 83)
- Tabla de colocación de un sistema de retención infantil cuando se utiliza el cinturón de seguridad (p. 80)

### Cojín elevador integrado\*

Con el cojín elevador integrado en la plaza central de la segunda fila de asientos, los niños pueden sentarse de forma cómoda y segura.

El cojín infantil está diseñado especialmente para proporcionar una seguridad satisfactoria. En combinación con el cinturón de seguridad, está homologado para niños entre 15 y 36 kg de peso y de como mínimo 97 cm de estatura.



Posición correcta, el cinturón debe colocarse sobre el hombro.

Antes de iniciar la marcha, compruebe lo siguiente:

- que el cojín elevador integrado está fijo
- que el reposacabezas está a la misma altura que la cabeza del niño, de forma que cubra a ser posible toda la parte trasera de la cabeza

- que el cinturón de seguridad está en contacto con el cuerpo del niño y que no esté flojo ni torcido
- que el cinturón de seguridad no pase ni por el cuello del niño ni por debajo del hombro
- que la banda subabdominal quede baja, sobre la pelvis, para ofrecer una protección máxima.

#### PRECAUCIÓN

Volvo recomienda confiar exclusivamente las reparaciones y los cambios a un taller autorizado Volvo. No efectúe modificaciones ni añada elementos al cojín infantil. Si el cojín infantil integrado es sometido a una carga muy fuerte, por ejemplo, en un accidente, cambie el cojín infantil completo. Aunque no parezca estar dañado, puede haber perdido algunas de sus propiedades protectoras. Cambie también el cojín infantil si está muy desgastado.

#### PRECAUCIÓN

Si no se siguen las instrucciones en lo que se refiere al cojín elevador integrado, el niño puede sufrir lesiones graves en caso de accidente.

### Información relacionada

- Seguridad infantil (p. 74)
- Desplegar el cojín elevador integrado\* (p. 89)
- Plegar el cojín elevador integrado\* (p. 89)

## Desplegar el cojín elevador integrado\*

El cojín elevador integrado en la plaza central de la segunda fila de asientos debe desplegarse para utilizarse.

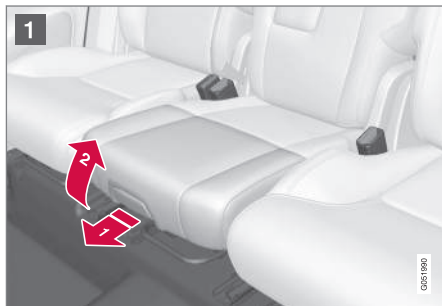

- 1 Tire del asidero hacia adelante y hacia arriba para liberar el cojín infantil.

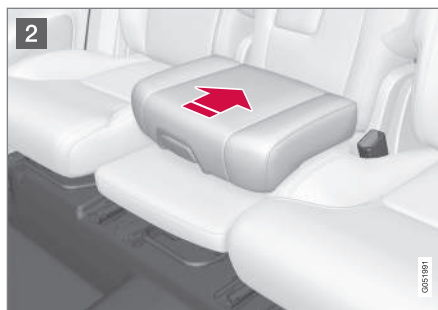

- 2 Empuje el cojín infantil hacia atrás para bloquearlo.

### **PRECAUCIÓN**

Si no se siguen las instrucciones en lo que se refiere al cojín elevador integrado, el niño puede sufrir lesiones graves en caso de accidente.

### Información relacionada

- Cojín elevador integrado\* (p. 88)
- Plegar el cojín elevador integrado\* (p. 89)

## Plegar el cojín elevador integrado\*

El cojín elevador integrado en la plaza central de la segunda fila de asientos puede plegarse cuando no se utiliza.



- 1 Tire del asidero hacia adelante para liberar el cojín.

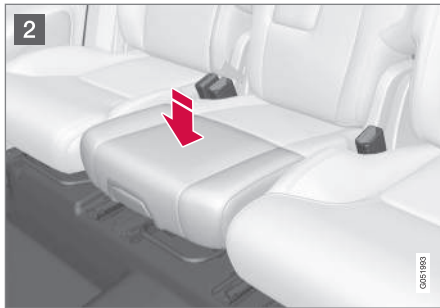

- 2 Apriete hacia abajo con la mano situada en el centro del cojín para fijarlo.

**!** **IMPORTANTE**

Compruebe que no queden objetos sueltos (por ejemplo, juguetes) debajo del cojín antes de plegarlo.

**i** **NOTA**

Al abatir el respaldo del asiento trasero, debe abatirse antes el cojín elevador.

**Información relacionada**

- Cojín elevador integrado\* (p. 88)
- Desplegar el cojín elevador integrado\* (p. 89)

INSTRUMENTOS Y MANDOS

## Instrumentos y mandos, vehículo con volante a la izquierda

En las presentaciones se muestra la ubicación de las pantallas y los mandos en el puesto del conductor.

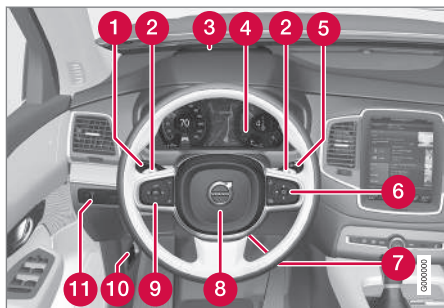

Pantalla-función-mandos	
1	Luces de posición, luces diurnas, luces de cruce, luces largas, intermitentes, luces antiniebla y luces de curva*, luz antiniebla trasera, puesta a cero de cuentakilómetros parciales
2	Levas para cambio manual de la caja de cambios automática*
3	Pantalla de visualización frontal*
4	Pantalla del conductor

Pantalla-función-mandos	
5	Limpiaparabrisas y lavaparabrisas, sensor de lluvia*
6	Teclado derecho del volante
7	Ajuste del volante
8	Bocina
9	Teclado izquierdo del volante
10	Apertura del capó
11	Iluminación de la pantalla, desbloqueo del portón trasero, apertura y cierre del portón trasero*, regulación de la altura de las luces de los faros halógenos



Pantalla-función-mandos	
1	Luces de lectura delantero e iluminación del habitáculo
2	Techo panorámico*
3	Pantalla en la consola del techo
4	Antideslumbramiento manual del retrovisor



Pantalla-función-mandos	
1	Pantalla central
2	Luces de emergencia, desempañador máximo y parabrisas térmico*, multimedia, apertura de la guantera

Pantalla-función-mandos	
3	Selector de marchas
4	Control de arranque
5	Mando de modo de conducción*
6	Freno de estacionamiento
7	Freno automático con el vehículo parado

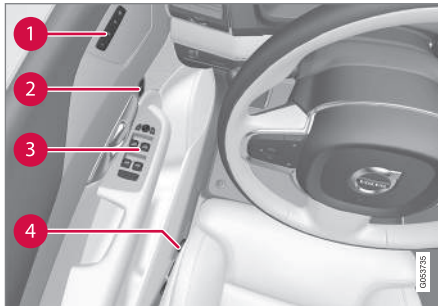

Pantalla-función-mandos	
1	Memorias de los ajustes de: <ul style="list-style-type: none"> <li>• asiento regulado eléctricamente*</li> <li>• Retrovisores exteriores</li> <li>• Pantalla de visualización frontal*</li> </ul>
2	Apertura de puerta, bloqueo y desbloqueo de las puertas y el portón trasero
3	Elevalunas, retrovisores exteriores
4	Ajuste del asiento delantero

## Instrumentos y mandos, vehículo con volante a la derecha

En las presentaciones se muestra la ubicación de las pantallas y los mandos en el puesto del conductor.

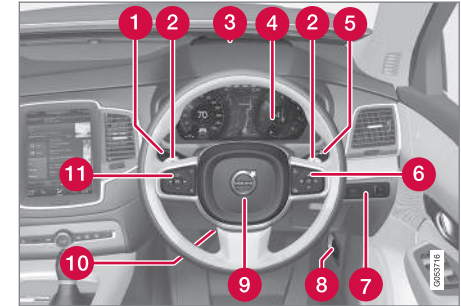

Pantalla-función-mandos	
1	Luces de posición, luces diurnas, luces de cruce, luces largas, intermitentes, luces antiniebla y luces de curva*, luz antiniebla trasera, puesta a cero de cuentakilómetros parciales
2	Levas para cambio manual de la caja de cambios automática*
3	Pantalla de visualización frontal*
4	Pantalla del conductor



Pantalla-función-mandos	
5	Limpiaparabrisas y lavaparabrisas, sensor de lluvia*
6	Teclado derecho del volante
7	Iluminación de la pantalla, desbloqueo del portón trasero, apertura y cierre del portón trasero*
8	Apertura del capó
9	Bocina
10	Ajuste del volante
11	Teclado izquierdo del volante



Pantalla-función-mandos	
1	Luces de lectura delantero e iluminación del habitáculo
2	Techo panorámico*
3	Pantalla en la consola del techo
4	Antideslumbramiento manual del retrovisor

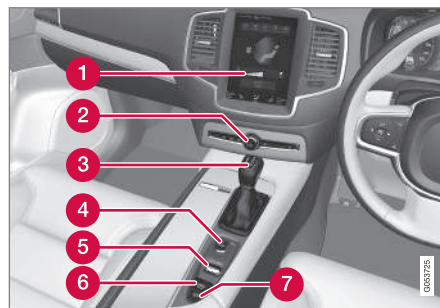

Pantalla-función-mandos	
1	Pantalla central
2	Luces de emergencia, desempañador máximo y parabrisas térmico*, multimedia, apertura de la guantera

Pantalla-función-mandos	
3	Selector de marchas
4	Control de arranque
5	Mando de modo de conducción*
6	Freno de estacionamiento
7	Freno automático con el vehículo parado

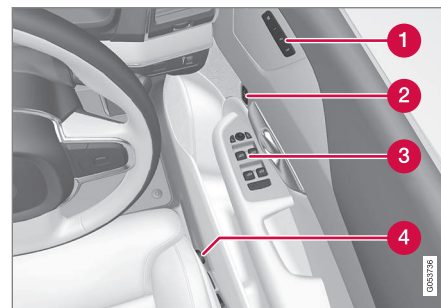



<b>Pantalla-función-mandos</b>	
<b>1</b>	Memorias de los ajustes de: <ul style="list-style-type: none"><li>• asiento regulado eléctricamente*</li><li>• Retrovisores exteriores</li><li>• Pantalla de visualización frontal*</li></ul>
<b>2</b>	Apertura de puerta, bloqueo y desbloqueo de las puertas y el portón trasero
<b>3</b>	Elevalunas, retrovisores exteriores
<b>4</b>	Ajuste del asiento delantero

## Pantalla del conductor

La pantalla del conductor muestra información sobre el vehículo y la conducción.

La pantalla del conductor incluye medidores, indicadores y símbolos de control y advertencia. Lo que se muestra en la pantalla del conductor depende del equipamiento del vehículo, los ajustes y las funciones que están activas en ese momento.

Ofrecemos dos diseños de la pantalla del conductor, una de 12 pulgadas y otra de 8.

### PRECAUCIÓN

En caso de avería de la pantalla del conductor, no podrá mostrarse la información referente a los frenos, los airbags y otros sistemas de seguridad. Si es así, el conductor no podrá comprobar el estado de los sistemas del vehículo ni recibir avisos e información.

### PRECAUCIÓN

Si la pantalla del conductor se apaga, no se enciende al activarla y/o arrancar el motor o se muestra parcialmente ilegible, el vehículo no debe utilizarse. Diríjase inmediatamente a un taller. Volvo recomienda los servicios de un taller autorizado Volvo.

## Pantalla del conductor de 12 pulgadas



Ubicación en la pantalla del conductor:

A la izquierda	En el centro	A la derecha
Velocímetro	Símbolos de control y advertencia	Cuentarrevoluciones <sup>A</sup>
Cuentakilómetros parciales	Indicador de temperatura ambiente	Indicador ECO <sup>A</sup>
Cuentakilómetros	Reloj	Indicador de cambio de marcha

A la izquierda	En el centro	A la derecha
Información del control de velocidad constante y el limitador de velocidad	Mensajes, en algunos casos con gráfico	Modo de conducción (Comfort, Off Road, Eco, Dynamic o Individual)
Información de señales de tráfico*	Información de la puerta y los cinturones de seguridad	Indicador de combustible
–	Reproductor de medios	Estado del sistema Start/Stop
–	Mapa de navegación*	Autonomía hasta depósito vacío
–	Teléfono	Consumo de combustible momentáneo
–	Control por voz	Menú de aplicaciones (se activa con el teclado del volante)
–	Brújula <sup>A</sup>	–

<sup>A</sup> En función del modo de conducción seleccionado.

### Pantalla del conductor de 8 pulgadas



## INSTRUMENTOS Y MANDOS

◀ Ubicación en la pantalla del conductor:

A la izquierda	En el centro	A la derecha
Indicador de combustible	Velocímetro	Reproductor de medios
Modo de conducción (Comfort, Off Road, Eco, Dynamic o Individual)	Información de señales de tráfico*	Teléfono
Indicador de cambio de marcha	Información del control de velocidad constante y el limitador de velocidad	Información sobre navegación*
Cuentarrevoluciones <sup>A</sup>	Información de la puerta y los cinturones de seguridad	Reloj
Indicador ECO <sup>A</sup>	Estado del sistema Start/Stop	Menú de aplicaciones (se activa con el teclado del volante)
Autonomía hasta depósito vacío	–	Consumo de combustible momentáneo
Indicador de temperatura ambiente	–	Cuentakilómetros
Símbolos de control y advertencia	–	Cuentakilómetros parciales
–	–	Símbolos de control y advertencia
–	–	Control por voz
–	–	Indicador de temperatura del motor
–	–	Mensajes, en algunos casos con gráfico
–	–	Brújula <sup>A</sup>

<sup>A</sup> En función del modo de conducción seleccionado.

### Ubicación de símbolo flexible



Ejemplo de símbolo de control en la pantalla de conductor de 12".

En el centro de la pantalla de conductor pueden visualizarse distintos símbolos para diversos tipos de mensajes. Puede adoptar la forma de un símbolo de control o advertencia, o componerse de una secuencia de imágenes que parte de esta posición para transformarse luego en una ilustración de mayor tamaño.

### Activar la pantalla del conductor

La pantalla del conductor se activa en cuanto se abre una puerta, es decir, en la posición de encendido **0**. Después de un rato, la pantalla del conductor se apaga si no se utiliza. Para volver a activarla, proceda de alguna de las siguientes maneras:

- Pise el pedal de freno.
- Gire la perilla de arranque a la posición de encendido **I**.
- Abra una de las puertas.

### Información relacionada

- Ajustes de la pantalla del conductor (p. 100)
- Símbolos de control en la pantalla del conductor (p. 101)
- Símbolos de advertencia en la pantalla del conductor (p. 103)
- Menú de aplicaciones en la pantalla del conductor (p. 112)
- Contrato de licencia de la pantalla del conductor (p. 106)

### Ajustes de la pantalla del conductor

La configuración de la pantalla de conductor puede realizarse en el menú de aplicaciones de dicha pantalla y en el menú de la pantalla central **Ajustes**.

#### Configuración del menú de aplicaciones

En el menú de aplicaciones se puede seleccionar la información a mostrar en la pantalla del conductor procedente de

- el ordenador de abordo
- el reproductor multimedia
- el teléfono
- el sistema de navegación\*.

El menú de aplicaciones de la pantalla conductor se abre y gestiona con el teclado derecho del volante. Consulte el apartado "Manejo del menú de aplicaciones de la pantalla de conductor".

#### Configuración de la pantalla central

##### Seleccionar tipo de información

1. Pulse **Ajustes** en la vista superior de la pantalla central.
2. Pulse **My Car → Pantallas → Opciones centro de pantallas del conductor**.

3. Seleccione lo que desea mostrar de fondo:
  - **No mostrar información de fondo**
  - **Mostrar info reproducción en curso**
  - **Mostrar navegación aunque no haya ruta config.**<sup>1</sup>.

En la pantalla del conductor de 12", la información se muestra en el centro, y en la de 8" en el campo situado arriba a la derecha.

##### Seleccionar tema

1. Pulse **Ajustes** en la vista superior de la pantalla central.
2. Pulse **My Car → Pantallas → Mostrar temas**.
3. Seleccione el tema (aspecto) de la pantalla del conductor:
  - **Glass**
  - **Minimalistic**
  - **Performance**
  - **Chrome Rings**.

##### Seleccionar idioma

1. Pulse **Ajustes** en la vista superior de la pantalla central.

2. Pulse **Sistema → Idioma del sistema** para seleccionar idioma.
  - > Su modificación afectará al idioma visualizado en todas las pantallas.



#### Información relacionada



- Pantalla del conductor (p. 96)
- Menú de aplicaciones en la pantalla del conductor (p. 112)
- Vista de ajustes (p. 182)





<sup>1</sup> El mapa se muestra únicamente con la pantalla de conductor de 12". En la pantalla de 8" se presenta solo la guía. Para información adicional, consulte el apartado "Pantallas y mandos de navegación cartográfica" y "Navegación cartográfica en la pantalla del conductor".

## Símbolos de control en la pantalla del conductor

Los símbolos de control avisan al conductor de que está activada una función, de que un sistema actúa o de que se ha producido un error o una deficiencia.

Símbolo	Significado
	<p><b>Información, lea el texto en pantalla</b></p> <p>El símbolo de información se enciende en combinación con un mensaje en la pantalla del conductor cuando se produce alguna alteración en el sistema del automóvil. El símbolo de advertencia también puede encenderse en combinación con otros símbolos.</p>
	<p><b>Avería en el sistema de frenos</b></p> <p>El símbolo se enciende en caso de avería del freno de estacionamiento.</p>
	<p><b>Avería en el sistema ABS</b></p> <p>El símbolo se enciende cuando el sistema no funciona. El sistema de frenos del automóvil sigue funcionando pero sin la función ABS.</p>

Símbolo	Significado
	<p><b>Freno automático conectado</b></p> <p>El símbolo se enciende cuando el sistema está activado y actúa el freno de servicio o el freno de estacionamiento. El freno mantiene quieto el vehículo cuando se ha parado.</p>
	<p><b>Sistema de presión de neumáticos</b></p> <p>El símbolo se enciende cuando la presión de los neumáticos es baja. Si hay un error en el sistema de presión de los neumáticos, el símbolo destellará aproximadamente 1 minuto y después se encenderá con luz fija. Esto se puede deber a que el sistema no puede detectar ni avisar de que la presión de los neumáticos es baja.</p>

Símbolo	Significado
	<p><b>Sistema de depuración de los gases de escape</b></p> <p>Si el símbolo se enciende al arrancar el motor, puede haber una avería en el sistema de depuración de los gases de escape. Lleve el automóvil a un taller para una revisión. Volvo recomienda que se ponga en contacto con un taller autorizado Volvo.</p>
	<p><b>Intermitentes izquierdo y derecho</b></p> <p>Los símbolos destellan cuando se utilizan los intermitentes.</p>
	<p><b>Luces de posición</b></p> <p>El símbolo se enciende cuando se activan las luces de posición.</p>
	<p><b>Error en el sistema de faros</b></p> <p>El símbolo se enciende cuando se produce un error en la función ABL (Active Bending Lights) o si surge otro error en el sistema de faros.</p>





Símbolo	Significado
	<b>Luz larga automática conectada</b> El símbolo se enciende con luz azul cuando está activada la luz larga automática.
	<b>Luz larga automática desconectada</b> El símbolo se enciende con luz blanca cuando está desactivada la luz larga automática.
	<b>Luz larga encendida</b> El símbolo luce cuando está encendida la luz larga o la ráfaga de luces largas.
	<b>Luz larga automática conectada</b> El símbolo se enciende con luz azul cuando está activada la luz larga automática. Las luces de posición están activadas.
	<b>Luz larga automática desconectada</b> El símbolo se enciende con luz blanca cuando está desactivada la luz larga automática. Las luces de posición están activadas.

Símbolo	Significado
	<b>Luz larga encendida</b> El símbolo se enciende cuando se activan las luces largas y las de posición.
	<b>Faros antiniebla delanteros conectados</b> El símbolo se enciende cuando está conectada la luz antiniebla delantera.
	<b>Luz antiniebla trasera conectada</b> El símbolo se enciende cuando está conectada la luz antiniebla trasera.
	<b>Sensor de lluvia conectado</b> El símbolo se enciende cuando está conectado el sensor de lluvia.
	<b>Preacondicionamiento conectado</b> El símbolo se enciende cuando el calefactor del motor y el climatizador del habitáculo preconditionan el vehículo.

Símbolo	Significado
	<b>Sistema de estabilidad</b> El parpadeo del símbolo indica que el sistema de control de la estabilidad está en funcionamiento. El símbolo se enciende de manera continua, si se produce una avería en el sistema.
	<b>Sistema de estabilidad, modo sport</b> El símbolo se enciende cuando está activado el modo sport. El modo Sport le ofrece una sensación de conducción más activa. El sistema detecta si el pedal del acelerador, los movimientos del volante y la toma de curvas son más activos que en conducción normal y permite entonces derrapes controlados del puente trasero hasta cierto nivel antes de intervenir y estabilizar el vehículo.



Símbolo	Significado
	<p><b>Sistema de permanencia en el carril</b></p> <p>Símbolo blanco: Sistema de permanencia en el carril conectado y se detectan las líneas de señalización de la calzada.</p> <p>Símbolo gris: Sistema de permanencia en el carril conectado y no se detectan las líneas de señalización de la calzada.</p> <p>Símbolo de color amarillo: El sistema de permanencia en el carril avisa y/o actúa.</p>
	<p><b>Sistema de permanencia en el carril y sensor de lluvia</b></p> <p>Símbolo blanco: Sistema de permanencia en el carril conectado y se detectan las líneas de señalización de la calzada. El sensor de lluvia está conectado.</p> <p>Símbolo gris: Sistema de permanencia en el carril conectado y no se detectan las líneas de señalización de la calzada. El sensor de lluvia está conectado.</p>

### Aviso de puerta, capó, portón trasero y tapa del depósito

Si no se ha ajustado del todo el capó, el portón trasero, la tapa del depósito o alguna de las puertas, se enciende el símbolo de información o de advertencia y aparece un gráfico en la pantalla del conductor.

#### Información relacionada

- Pantalla del conductor (p. 96)
- Símbolos de advertencia en la pantalla del conductor (p. 103)
- Testigos de las puertas y los cinturones de seguridad (p. 64)

### Símbolos de advertencia en la pantalla del conductor

Los símbolos de advertencia avisan al conductor de que está activada una función importante o de que se ha producido un error o una deficiencia grave.

#### PRECAUCIÓN

Si el líquido de frenos se sitúa por debajo del nivel **MIN** del recipiente, no deberá seguir conduciendo el vehículo sin haber repostado líquido de frenos.

Las pérdidas de líquido de frenos deben comprobarse en un taller. Volvo le recomienda que se ponga en contacto con un taller autorizado Volvo.



#### PRECAUCIÓN

Si se encienden simultáneamente los símbolos de frenado y ABS existe el riesgo de que el tren trasero patine en caso de frenada brusca.



Símbolo	Significado
	<p><b>Advertencia</b></p> <p>El símbolo de advertencia rojo se enciende cuando se ha indicado una avería que puede influir en la seguridad y/o la maniobrabilidad del automóvil. Al mismo tiempo, aparece un mensaje aclaratorio en la pantalla del conductor. El símbolo de advertencia también puede encenderse en combinación con otros símbolos.</p>
	<p><b>Testigo del cinturón de seguridad</b></p> <p>El símbolo parpadea si alguno de los ocupantes de los asientos delanteros no lleva puesto el cinturón de seguridad o si se lo quita alguno de los ocupantes del asiento trasero.</p>

Símbolo	Significado
	<p><b>Airbags</b></p> <p>Si el símbolo permanece encendido o se enciende durante la marcha, se ha detectado un fallo en algunos de los sistemas de seguridad del vehículo. Lea el mensaje que aparece en la pantalla del conductor. Volvo recomienda que se ponga en contacto con un taller autorizado Volvo.</p>
	<p><b>Avería en el sistema de frenos</b></p> <p>Si el símbolo se enciende, el nivel del líquido de frenos puede ser demasiado bajo. Busque el taller autorizado más próximo para control y reparación del nivel de líquido de frenos.</p>
	<p><b>Freno de estacionamiento aplicado</b></p> <p>El símbolo se enciende de manera constante cuando el freno de estacionamiento está aplicado.</p> <p>Cuando el símbolo destella, es señal de que se ha producido una avería. Lea el mensaje que aparece en la pantalla del conductor.</p>

Símbolo	Significado
	<p><b>Baja presión de aceite</b></p> <p>Si el símbolo se enciende durante la marcha, la presión de aceite del motor es demasiado baja. Pare inmediatamente el motor y compruebe el nivel de aceite del motor, añada más en caso necesario. Si el símbolo se enciende aunque el nivel de aceite sea normal, póngase en contacto con un taller. Volvo recomienda que se ponga en contacto con un taller autorizado Volvo.</p>
	<p><b>El alternador no carga</b></p> <p>El símbolo se enciende durante la marcha si se ha producido una avería en el sistema eléctrico. Lleve el vehículo a un taller. Volvo recomienda que se ponga en contacto con un taller autorizado Volvo.</p>

### Aviso de puerta, capó, portón trasero y tapa del depósito

Si no se ha ajustado del todo el capó, el portón trasero, la tapa del depósito o alguna de las puertas, se enciende el símbolo de información o de advertencia y aparece un gráfico en la pantalla del conductor.

### Información relacionada

- Pantalla del conductor (p. 96)
- Símbolos de control en la pantalla del conductor (p. 101)
- Testigos de las puertas y los cinturones de seguridad (p. 64)
- Seguridad (p. 58)

### Indicador de temperatura ambiente

El indicador de temperatura exterior se muestra en la pantalla del conductor.

Un sensor detecta la temperatura exterior.

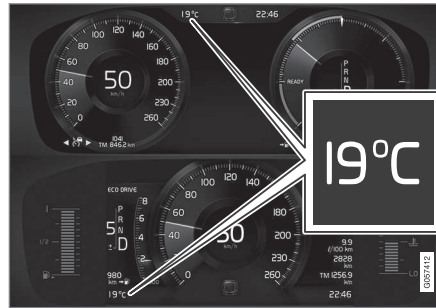

Ubicación del indicador de temperatura ambiente en las pantallas del conductor de 12 y 8 pulgadas.

Cuando el automóvil ha estado parado, el indicador puede mostrar un valor de temperatura demasiado elevado.

Cuando la temperatura exterior está entre +2 °C y -5 °C, se enciende también un símbolo de copo de nieve en la pantalla del conductor y avisa de riesgo de derrape. El símbolo de copo de nieve se enciende también provisionalmente en la pantalla de visualización frontal si el vehículo lleva este equipamiento.

### Ajuste del indicador de temperatura exterior

Cambie la unidad del indicador de temperatura en la vista superior de la pantalla central.

- Seleccione **Ajustes** → **Sistema** → **Unidades de medida** y marque el tipo de unidad, **Métrico**, **Imperial** o **EE.UU.**

### Información relacionada

- Pantalla del conductor (p. 96)
- Climatización - sensores (p. 195)

## Reloj

El reloj se muestra tanto en la pantalla del conductor como en la pantalla central.

### Emplazamiento

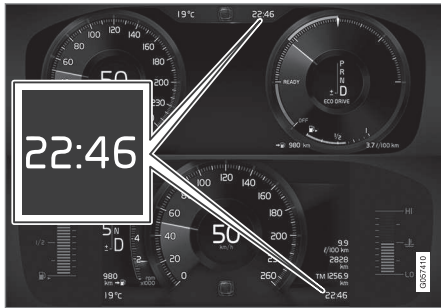

Ubicación del reloj en las pantallas del conductor de 12 y 8 pulgadas.

En la pantalla central, el reloj está situado en la parte derecha de la barra de estado.

En algunas situaciones, los mensajes y la información pueden tapar el reloj en la pantalla del conductor.

### Ajustes de fecha y hora

Seleccione **Ajustes** → **Sistema** → **Fecha y hora** en la vista superior de la pantalla central para modificar el formato de fecha y hora

Programa la fecha y la hora pulsando las flechas de arriba y abajo en la pantalla táctil.

### Hora automática en vehículos con GPS

Si el vehículo está equipado con sistema de navegación, es posible seleccionar **Hora automática**. La zona horaria se ajusta entonces de forma automática según el lugar donde se encuentra el vehículo. En ciertos tipos de sistemas de navegación, es necesario programar el lugar (país) por el que circula para que la zona horaria sea correcta. Si no está seleccionado **Hora automática**, la fecha y la hora se programa con las flechas arriba y abajo en la pantalla táctil.

### Hora de verano

En algunos países, es posible seleccionar la programación automática de la hora de verano con **Auto**. En otros países, la hora de verano puede programarse con **Act.** o **Desact.**

### Información relacionada

- Pantalla del conductor (p. 96)
- Vista de ajustes (p. 182)

## Contrato de licencia de la pantalla del conductor

Una licencia es un contrato que concede autorización para desempeñar cierta actividad o a explotar un derecho, según las condiciones indicadas en el contrato. El siguiente texto presenta los términos y condiciones de Volvo con fabricantes y diseñadores y está en inglés.

### BSD 4-clause "Original" or "Old" License

Copyright (c) 1982, 1986, 1990, 1991, 1993 The Regents of the University of California. All rights reserved.

Redistribution and use in source and binary forms, with or without modification, are permitted provided that the following conditions are met:

1. Redistributions of source code must retain the above copyright notice, this list of conditions and the following disclaimer.
2. Redistributions in binary form must reproduce the above copyright notice, this list of conditions and the following disclaimer in the documentation and/or other materials provided with the distribution.
3. All advertising materials mentioning features or use of this software must display the following acknowledgement: This product includes software developed by the

University of California, Berkeley and its contributors.

4. Neither the name of the University nor the names of its contributors may be used to endorse or promote products derived from this software without specific prior written permission.

THIS SOFTWARE IS PROVIDED BY THE REGENTS AND CONTRIBUTORS "AS IS" AND ANY EXPRESS OR IMPLIED WARRANTIES, INCLUDING, BUT NOT LIMITED TO, THE IMPLIED WARRANTIES OF MERCHANTABILITY AND FITNESS FOR A PARTICULAR PURPOSE ARE DISCLAIMED. IN NO EVENT SHALL THE REGENTS OR CONTRIBUTORS BE LIABLE FOR ANY DIRECT, INDIRECT, INCIDENTAL, SPECIAL, EXEMPLARY, OR CONSEQUENTIAL DAMAGES (INCLUDING, BUT NOT LIMITED TO, PROCUREMENT OF SUBSTITUTE GOODS OR SERVICES; LOSS OF USE, DATA, OR PROFITS; OR BUSINESS INTERRUPTION) HOWEVER CAUSED AND ON ANY THEORY OF LIABILITY, WHETHER IN CONTRACT, STRICT LIABILITY, OR TORT (INCLUDING NEGLIGENCE OR OTHERWISE) ARISING IN ANY WAY OUT OF THE USE OF THIS SOFTWARE, EVEN IF ADVISED OF THE POSSIBILITY OF SUCH DAMAGE.

### **BSD 3-clause "New" or "Revised" License**

Copyright (c) 2011-2014, Yann Collet.

Redistribution and use in source and binary forms, with or without modification, are permitted provided that the following conditions are met:

1. Redistributions of source code must retain the above copyright notice, this list of conditions and the following disclaimer.
2. Redistributions in binary form must reproduce the above copyright notice, this list of conditions and the following disclaimer in the documentation and/or other materials provided with the distribution.
3. Neither the name of the organisation nor the names of its contributors may be used to endorse or promote products derived from this software without specific prior written permission.

THIS SOFTWARE IS PROVIDED BY THE COPYRIGHT HOLDERS AND CONTRIBUTORS "AS IS" AND ANY EXPRESS OR IMPLIED WARRANTIES, INCLUDING, BUT NOT LIMITED TO, THE IMPLIED WARRANTIES OF MERCHANTABILITY AND FITNESS FOR A PARTICULAR PURPOSE ARE DISCLAIMED. IN NO EVENT SHALL THE COPYRIGHT HOLDER OR CONTRIBUTORS BE LIABLE FOR ANY DIRECT, INDIRECT, INCIDENTAL, SPECIAL, EXEMPLARY, OR CONSEQUENTIAL DAMAGES (INCLUDING, BUT NOT LIMITED TO, PROCUREMENT OF SUBSTITUTE GOODS OR SERVICES; LOSS OF USE, DATA, OR PROFITS; OR BUSINESS INTERRUPTION) HOWEVER CAUSED AND ON ANY THEORY OF LIABILITY,

WHETHER IN CONTRACT, STRICT LIABILITY, OR TORT (INCLUDING NEGLIGENCE OR OTHERWISE) ARISING IN ANY WAY OUT OF THE USE OF THIS SOFTWARE, EVEN IF ADVISED OF THE POSSIBILITY OF SUCH DAMAGE.

### **BSD 2-clause "Simplified" license**

Copyright (c) <YEAR>, <OWNER> All rights reserved.

Redistribution and use in source and binary forms, with or without modification, are permitted provided that the following conditions are met:

1. Redistributions of source code must retain the above copyright notice, this list of conditions and the following disclaimer.
2. Redistributions in binary form must reproduce the above copyright notice, this list of conditions and the following disclaimer in the documentation and/or other materials provided with the distribution.

THIS SOFTWARE IS PROVIDED BY THE COPYRIGHT HOLDERS AND CONTRIBUTORS "AS IS" AND ANY EXPRESS OR IMPLIED WARRANTIES, INCLUDING, BUT NOT LIMITED TO, THE IMPLIED WARRANTIES OF MERCHANTABILITY AND FITNESS FOR A PARTICULAR PURPOSE ARE DISCLAIMED. IN NO EVENT SHALL THE COPYRIGHT OWNER OR CONTRIBUTORS BE LIABLE FOR ANY DIRECT, INDIRECT, INCIDENTAL, SPECIAL,

- ◀◀ EXEMPLARY, OR CONSEQUENTIAL DAMAGES (INCLUDING, BUT NOT LIMITED TO, PROCUREMENT OF SUBSTITUTE GOODS OR SERVICES; LOSS OF USE, DATA, OR PROFITS; OR BUSINESS INTERRUPTION) HOWEVER CAUSED AND ON ANY THEORY OF LIABILITY, WHETHER IN CONTRACT, STRICT LIABILITY, OR TORT (INCLUDING NEGLIGENCE OR OTHERWISE) ARISING IN ANY WAY OUT OF THE USE OF THIS SOFTWARE, EVEN IF ADVISED OF THE POSSIBILITY OF SUCH DAMAGE.

The views and conclusions contained in the software and documentation are those of the authors and should not be interpreted as representing official policies, either expressed or implied, of the FreeBSD Project.

### FreeType Project License

1. Copyright 1996-1999 by David Turner, Robert Wilhelm, and Werner Lemberg  
Introduction The FreeType Project is distributed in several archive packages; some of them may contain, in addition to the FreeType font engine, various tools and contributions which rely on, or relate to, the FreeType Project. This license applies to all files found in such packages, and which do not fall under their own explicit license. The license affects thus the FreeType font engine, the test programs, documentation and makefiles, at the very least. This license was inspired by the BSD, Artistic, and IJG

(Independent JPEG Group) licenses, which all encourage inclusion and use of free software in commercial and freeware products alike. As a consequence, its main points are that:

- We don't promise that this software works. However, we are interested in any kind of bug reports. ('as is' distribution)
- You can use this software for whatever you want, in parts or full form, without having to pay us. ('royalty-free' usage)
- You may not pretend that you wrote this software. If you use it, or only parts of it, in a program, you must acknowledge somewhere in your documentation that you've used the FreeType code. ('credits')

We specifically permit and encourage the inclusion of this software, with or without modifications, in commercial products, provided that all warranty or liability claims are assumed by the product vendor. Legal Terms 0. Definitions Throughout this license, the terms 'package', 'FreeType Project', and 'FreeType archive' refer to the set of files originally distributed by the authors (David Turner, Robert Wilhelm, and Werner Lemberg) as the 'FreeType project', be they named as alpha, beta or final release. 'You' refers to the licensee, or person using the project, where 'using' is a generic term including compiling the project's source code as well as linking it to form a 'program' or 'executable'. This program is referred to as 'a program using the FreeType engine'. This

license applies to all files distributed in the original FreeType archive, including all source code, binaries and documentation, unless otherwise stated in the file in its original, unmodified form as distributed in the original archive. If you are unsure whether or not a particular file is covered by this license, you must contact us to verify this. The FreeType project is copyright (C) 1996-1999 by David Turner, Robert Wilhelm, and Werner Lemberg. All rights reserved except as specified below.

1. No Warranty THE FREETYPE ARCHIVE IS PROVIDED 'AS IS' WITHOUT WARRANTY OF ANY KIND, EITHER EXPRESSED OR IMPLIED, INCLUDING, BUT NOT LIMITED TO, WARRANTIES OF MERCHANTABILITY AND FITNESS FOR A PARTICULAR PURPOSE. IN NO EVENT WILL ANY OF THE AUTHORS OR COPYRIGHT HOLDERS BE LIABLE FOR ANY DAMAGES CAUSED BY THE USE OR THE INABILITY TO USE, OF THE FREETYPE PROJECT. As you have not signed this license, you are not required to accept it. However, as the FreeType project is copyrighted material, only this license, or another one contracted with the authors, grants you the right to use, distribute, and modify it. Therefore, by using, distributing, or modifying the FreeType project, you indicate

that you understand and accept all the terms of this license.

2. Redistribution Redistribution and use in source and binary forms, with or without modification, are permitted provided that the following conditions are met:
  - o Redistribution of source code must retain this license file ('licence.txt') unaltered; any additions, deletions or changes to the original files must be clearly indicated in accompanying documentation. The copyright notices of the unaltered, original files must be preserved in all copies of source files.
  - o Redistribution in binary form must provide a disclaimer that states that the software is based in part of the work of the FreeType Team, in the distribution documentation. We also encourage you to put an URL to the FreeType web page in your documentation, though this isn't mandatory. These conditions apply to any software derived from or based on the FreeType code, not just the unmodified files. If you use our work, you must acknowledge us. However, no fee need be paid to us.
3. Advertising The names of FreeType's authors and contributors may not be used to endorse or promote products derived from this software without specific prior written permission. We suggest, but do not require, that you use one or more of the following phrases to refer to this software in your documentation or advertising materials:

'FreeType Project', 'FreeType Engine', 'FreeType library', or 'FreeType Distribution'.

4. Contacts There are two mailing lists related to FreeType:
  - o [freetype@freetype.org](mailto:freetype@freetype.org) Discusses general use and applications of FreeType, as well as future and wanted additions to the library and distribution. If you are looking for support, start in this list if you haven't found anything to help you in the documentation.
  - o [devel@freetype.org](mailto:devel@freetype.org) Discusses bugs, as well as engine internals, design issues, specific licenses, porting, etc.
  - o <http://www.freetype.org> Holds the current FreeType web page, which will allow you to download our latest development version and read online documentation. You can also contact us individually at: David Turner <[david.turner@freetype.org](mailto:david.turner@freetype.org)> Robert Wilhelm <[robert.wilhelm@freetype.org](mailto:robert.wilhelm@freetype.org)> Werner Lemberg <[werner.lemberg@freetype.org](mailto:werner.lemberg@freetype.org)>

### Libpng License

This copy of the libpng notices is provided for your convenience. In case of any discrepancy between this copy and the notices in the file `png.h` that is included in the libpng distribution, the latter shall prevail.

### **COPYRIGHT NOTICE, DISCLAIMER, and LICENSE:**

If you modify libpng you may insert additional notices immediately following this sentence.

libpng versions 1.0.7, July 1, 2000, through 1.0.13, April 15, 2002, are Copyright (c) 2000-2002 Glenn Randers-Pehrson and are distributed according to the same disclaimer and license as libpng-1.0.6 with the following individuals added to the list of Contributing Authors

Simon-Pierre Cadieux

Eric S. Raymond

Gilles Vollant

and with the following additions to the disclaimer:

There is no warranty against interference with your enjoyment of the library or against infringement. There is no warranty that our efforts or the library will fulfill any of your particular purposes or needs. This library is provided with all faults, and the entire risk of satisfactory quality, performance, accuracy, and effort is with the user.

libpng versions 0.97, January 1998, through 1.0.6, March 20, 2000, are Copyright (c) 1998, 1999 Glenn Randers-Pehrson, and are distributed according to the same disclaimer and license as libpng-0.96, with the following individuals added to the list of Contributing Authors:

Tom Lane

Glenn Randers-Pehrson

Willem van Schaik



◀◀ libpng versions 0.89, June 1996, through 0.96, May 1997, are Copyright (c) 1996, 1997 Andreas Dilger Distributed according to the same disclaimer and license as libpng-0.88, with the following individuals added to the list of Contributing Authors:

John Bowler  
Kevin Bracey  
Sam Bushell  
Magnus Holmgren  
Greg Roelofs  
Tom Tanner

libpng versions 0.5, May 1995, through 0.88, January 1996, are Copyright (c) 1995, 1996 Guy Eric Schalnat, Group 42, Inc.

For the purposes of this copyright and license, "Contributing Authors" is defined as the following set of individuals:

Andreas Dilger  
Dave Martindale  
Guy Eric Schalnat  
Paul Schmidt  
Tim Wegner

The PNG Reference Library is supplied "AS IS". The Contributing Authors and Group 42, Inc. disclaim all warranties, expressed or implied, including, without limitation, the warranties of

merchantability and of fitness for any purpose. The Contributing Authors and Group 42, Inc. assume no liability for direct, indirect, incidental, special, exemplary, or consequential damages, which may result from the use of the PNG Reference Library, even if advised of the possibility of such damage.

Permission is hereby granted to use, copy, modify, and distribute this source code, or portions hereof, for any purpose, without fee, subject to the following restrictions:

1. The origin of this source code must not be misrepresented.
2. Altered versions must be plainly marked as such and must not be misrepresented as being the original source.
3. This Copyright notice may not be removed or altered from any source or altered source distribution.

The Contributing Authors and Group 42, Inc. specifically permit, without fee, and encourage the use of this source code as a component to supporting the PNG file format in commercial products. If you use this source code in a product, acknowledgment is not required but would be appreciated.

A "png\_get\_copyright" function is available, for convenient use in "about" boxes and the like:  
`printf("%s",png_get_copyright(NULL));`

Also, the PNG logo (in PNG format, of course) is supplied in the files "pngbar.png" and "pngbar.jpg (88x31)" and "pngnow.png" (98x31).

Libpng is OSI Certified Open Source Software. OSI Certified Open Source is a certification mark of the Open Source Initiative.

Glenn Randers-Pehrson randeg@alum.rpi.edu  
April 15, 2002

### MIT License

Copyright (c) <year> <copyright holders>

Permission is hereby granted, free of charge, to any person obtaining a copy of this software and associated documentation files (the "Software"), to deal in the Software without restriction, including without limitation the rights to use, copy, modify, merge, publish, distribute, sublicense, and/or sell copies of the Software, and to permit persons to whom the Software is furnished to do so, subject to the following conditions:

The above copyright notice and this permission notice shall be included in all copies or substantial portions of the Software.

THE SOFTWARE IS PROVIDED "AS IS", WITHOUT WARRANTY OF ANY KIND, EXPRESS OR IMPLIED, INCLUDING BUT NOT LIMITED TO THE WARRANTIES OF MERCHANTABILITY, FITNESS FOR A PARTICULAR PURPOSE AND NONINFRINGEMENT. IN NO EVENT SHALL



THE AUTHORS OR COPYRIGHT HOLDERS BE LIABLE FOR ANY CLAIM, DAMAGES OR OTHER LIABILITY, WHETHER IN AN ACTION OF CONTRACT, TORT OR OTHERWISE, ARISING FROM, OUT OF OR IN CONNECTION WITH THE SOFTWARE OR THE USE OR OTHER DEALINGS IN THE SOFTWARE.

### **zlib License**

The zlib/libpng License Copyright (c) <year> <copyright holders>

This software is provided 'as-is', without any express or implied warranty. In no event will the authors be held liable for any damages arising from the use of this software.

Permission is granted to anyone to use this software for any purpose, including commercial applications, and to alter it and redistribute it freely, subject to the following restrictions:

1. The origin of this software must not be misrepresented; you must not claim that you wrote the original software. If you use this software in a product, an acknowledgment in the product documentation would be appreciated but is not required.
2. Altered source versions must be plainly marked as such, and must not be misrepresented as being the original software.
3. This notice may not be removed or altered from any source distribution.

### **SGI Free Software B License Version 2.0.**

SGI FREE SOFTWARE LICENSE B (Version 2.0, Sept. 18, 2008)

Copyright (C) [dates of first publication] Silicon Graphics, Inc. All Rights Reserved. Permission is hereby granted, free of charge, to any person obtaining a copy of this software and associated documentation files (the "Software"), to deal in the Software without restriction, including without limitation the rights to use, copy, modify, merge, publish, distribute, sublicense, and/or sell copies of the Software, and to permit persons to whom the Software is furnished to do so, subject to the following conditions: The above copyright notice including the dates of first publication and either this permission notice or a reference to <http://oss.sgi.com/projects/FreeB/> shall be included in all copies or substantial portions of the Software.

THE SOFTWARE IS PROVIDED "AS IS", WITHOUT WARRANTY OF ANY KIND, EXPRESS OR IMPLIED, INCLUDING BUT NOT LIMITED TO THE WARRANTIES OF MERCHANTABILITY, FITNESS FOR A PARTICULAR PURPOSE AND NONINFRINGEMENT. IN NO EVENT SHALL SILICON GRAPHICS, INC. BE LIABLE FOR ANY CLAIM, DAMAGES OR OTHER LIABILITY, WHETHER IN AN ACTION OF CONTRACT, TORT OR OTHERWISE, ARISING FROM, OUT OF OR IN CONNECTION WITH THE SOFTWARE

OR THE USE OR OTHER DEALINGS IN THE SOFTWARE.

Except as contained in this notice, the name of Silicon Graphics, Inc. shall not be used in advertising or otherwise to promote the sale, use or other dealings in this Software without prior written authorization from Silicon Graphics, Inc.

### **Información relacionada**

- Pantalla del conductor (p. 96)

## Menú de aplicaciones en la pantalla del conductor

El menú de aplicaciones de la pantalla del conductor permite acceder rápidamente a funciones de uso frecuente.



El menú de aplicaciones de la pantalla del conductor puede utilizarse en lugar de emplear la pantalla central.

El menú de aplicaciones se muestra en la pantalla del conductor y se controla con el teclado derecho del volante. Con el menú de aplicaciones, resulta fácil alternar entre diferentes aplicaciones o funciones de las aplicaciones sin tener que soltar el volante ni retirar la mirada del tráfico.

### Funciones del menú de aplicaciones

Las diferentes aplicaciones dan acceso a diferentes tipos de funciones. Desde el menú de

aplicaciones, pueden controlarse las siguientes aplicaciones y sus funciones correspondientes:

Aplicación	Funciones
Ordenador de a bordo	Selección de cuentakilómetros parcial, selección de lo que debe mostrarse en la pantalla del conductor, etc.
Reproductor de medios	Selección de fuente activa en el reproductor de medios.
Teléfono	Llamar a un contacto de la lista de llamadas.
Navegación	Pausa de la guía, inicio de la guía a un destino utilizado recientemente, etc.

### Información relacionada

- Pantalla del conductor (p. 96)
- Visión de conjunto de la pantalla central (p. 34)
- Controlar el menú de aplicaciones en la pantalla del conductor (p. 112)

## Controlar el menú de aplicaciones en la pantalla del conductor

El menú de aplicaciones de la pantalla del conductor se controla con el teclado derecho del volante.

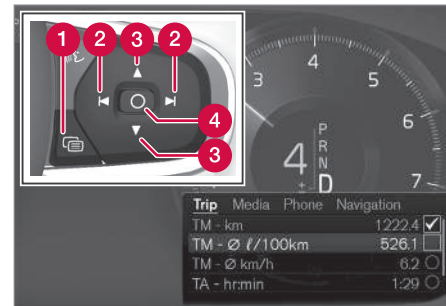

Menú de aplicaciones y teclado derecho del volante.

- 1 Abrir y cerrar
- 2 Izquierda y derecha
- 3 Arriba y abajo
- 4 Confirmar

### Abrir y cerrar el menú de aplicaciones

- Pulse abrir y cerrar (1).

(El menú de aplicaciones no puede abrirse al mismo tiempo que hay un mensaje sin confirmar en la pantalla del conductor. El mensaje debe confirmarse antes de poder abrir el menú de aplicaciones.)

- > El menú de aplicaciones se abre o se cierra.

El menú de aplicaciones se cierra automáticamente después de un rato de inactividad o para determinadas selecciones.

### Navegar y seleccionar en el menú de aplicaciones

1. Navegue entre las diferentes aplicaciones disponibles pulsando izquierda o derecha (2).
  - > Las funciones de la aplicación anterior y siguiente se muestran en el menú aplicaciones.
2. Desplácese entre las funciones de la aplicación seleccionada pulsando hacia arriba o hacia abajo (3).
3. Confirme o marque una opción de la función pulsando en confirmar (4).
  - > La función se conecta y, en algunas selecciones, se cierra menú de aplicaciones.

Si vuelve a abrirse el menú de aplicaciones, se muestran directamente las funciones de la última aplicación seleccionada.

### Información relacionada

- Menú de aplicaciones en la pantalla del conductor (p. 112)
- Controlar mensajes en la pantalla del conductor y en la pantalla central (p. 115)

### Mensajes en la pantalla del conductor y en la pantalla central

La pantalla del conductor y la pantalla central pueden mostrar en diferentes circunstancias mensajes para informar o ayudar al conductor.

#### Pantalla del conductor



Mensaje en la pantalla del conductor<sup>2</sup>.

<sup>2</sup> Con la pantalla del conductor de 8 pulgadas.



Mensaje en la pantalla del conductor<sup>3</sup>.

En la pantalla del conductor se muestran mensajes con un alto grado de prioridad para el conductor.

Los mensajes pueden aparecer en diferentes sitios de la pantalla del conductor según la demás información que se muestra en aquel momento. Después de un momento o tras haber confirmado o resuelto debidamente el mensaje, este desaparece de la pantalla del conductor. Si es necesario guardar un mensaje, este se coloca en la aplicación **Estado del Auto** que se abre en la vista de aplicaciones de la pantalla central.

El diseño del mensaje puede variar y puede mostrarse junto con gráfico, símbolos o botones para, por ejemplo, confirmar el mensaje o aceptar una petición.

### Mensajes de revisión

A continuación, mostramos una selección de importantes mensajes de revisión y su significado.

Mensaje	Significado
<b>Pare de manera segura<sup>A</sup></b>	Detenga el automóvil y pare el motor. Peligro de avería grave. Póngase en contacto con un taller <sup>B</sup> .
<b>Apagar el motor<sup>A</sup></b>	Detenga el automóvil y pare el motor. Peligro de avería grave. Póngase en contacto con un taller <sup>B</sup> .
<b>Revisión urgente. Diríjase al taller<sup>A</sup></b>	Póngase en contacto con un taller <sup>B</sup> para una revisión inmediata del vehículo.
<b>Revisión necesaria<sup>A</sup></b>	Póngase en contacto con un taller <sup>B</sup> para una revisión del automóvil tan pronto como sea posible.

Mensaje	Significado
<b>Mantenimiento regular</b> <b>Reserve hora para mantenimiento</b>	Revisión regular. Póngase en contacto con un taller <sup>B</sup> . Se muestra antes de la fecha para la siguiente revisión.
<b>Mantenimiento regular</b> <b>Se debe revisar el vehículo</b>	Revisión regular. Póngase en contacto con un taller <sup>B</sup> . Se muestra en la fecha para la siguiente revisión.
<b>Mantenimiento regular</b> <b>Intervalo mantenimiento superado</b>	Revisión regular. Póngase en contacto con un taller <sup>B</sup> . Se muestra cuando ha pasado la fecha para la revisión.
<b>Temporal. desactivada<sup>A</sup></b>	Una función se ha desconectado temporalmente y se repone automáticamente durante la conducción o

<sup>3</sup> Con la pantalla del conductor de 12 pulgadas.

Mensaje	Significado
	después de volver a arrancar el vehículo.

- A Parte del mensaje, que se muestra junto con la información sobre dónde se ha producido el problema.  
 B Recomendamos los servicios de un taller autorizado Volvo.

### Pantalla central

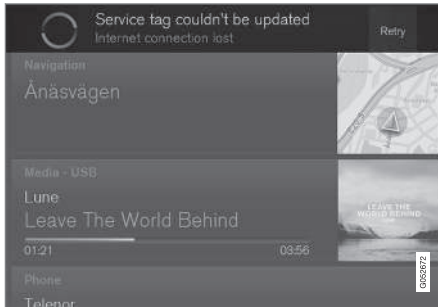

Mensaje en la pantalla central.

En la pantalla central se muestran mensajes con menor grado de prioridad para el conductor.

La mayoría de los mensajes se muestran en la barra de estado de la pantalla central. Después de un momento o tras haber resuelto debidamente el mensaje, este desaparece de la barra de estado. Si es necesario guardar un mensaje, este se coloca en la vista superior de la pantalla central.

El diseño del mensaje puede variar y puede mostrarse junto con un gráfico, símbolos o botones para, por ejemplo, conectar y desconectar una función relacionada con el mensaje.

### Mensajes emergentes

En algunos casos, el mensaje se muestra en una ventana emergente. Los mensajes emergentes tienen mayor grado de prioridad que los mensajes que se muestran en la barra de estado y requieren una confirmación o una actuación para que desaparezcan. Los mensajes que necesitan guardarse se colocan en la vista superior de la pantalla central.

### Información relacionada

- Pantalla del conductor (p. 96)
- Visión de conjunto de la pantalla central (p. 34)
- Controlar mensajes en la pantalla del conductor y en la pantalla central (p. 115)
- Gestionar mensajes guardados en las pantallas del conductor y central (p. 117)

### Controlar mensajes en la pantalla del conductor y en la pantalla central

Los mensajes de la pantalla del conductor y la pantalla central se gestionan con el teclado derecho del volante y las vistas de la pantalla central.

### Pantalla del conductor



Mensaje en la pantalla del conductor<sup>4</sup> y teclado derecho del volante.

<sup>4</sup> Con la pantalla del conductor de 8 pulgadas.



Mensaje en la pantalla del conductor<sup>5</sup> y teclado derecho del volante.

1 Izquierda y derecha

2 Confirmar

Algunos mensajes de la pantalla del conductor contienen uno o varios botones para, por ejemplo, confirmar el mensaje o aceptar una petición.

### Gestionar un mensaje nuevo

Para mensajes con botones:

1. Navegue entre los diferentes botones disponibles pulsando izquierda o derecha (1).
2. Confirme la selección pulsando confirmar (2).
  - > El mensaje desaparece de la pantalla del conductor.

Para mensajes sin botones:

- Cierre el mensaje pulsando confirmar (2) o deje que el mensaje se cierre automáticamente al cabo de un rato.
  - > El mensaje desaparece de la pantalla del conductor.

Si es necesario guardar un mensaje, este se coloca en la aplicación **Estado del Auto** que se abre en la vista de aplicaciones de la pantalla central. En ese caso, se muestra el mensaje **Mensaje guard. en app Estado Auto** en la pantalla central.

### Pantalla central

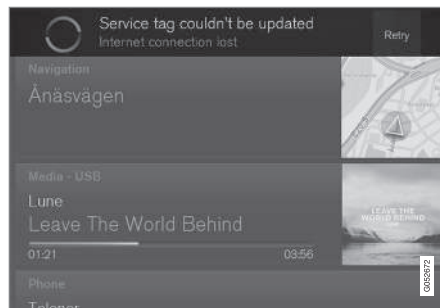

Mensaje en la pantalla central.

Algunos mensajes de la pantalla central tienen un botón (o varios botones en un mensaje emer-

gente) para, por ejemplo, conectar/desconectar una función vinculada al mensaje.

### Gestionar un mensaje nuevo

Para mensajes con botones:

- Pulse el botón para efectuar la medida o deje que el mensaje se apague automáticamente después de unos momentos.
  - > El mensaje desaparece de la barra de estado.

Para mensajes sin botones:

- Cierre el mensaje pulsando el botón o deje que el mensaje se cierre automáticamente al cabo de un rato.
  - > El mensaje desaparece de la barra de estado.

Si es necesario guardar un mensaje, este se coloca en la vista superior de la pantalla central.

### Información relacionada

- Mensajes en la pantalla del conductor y en la pantalla central (p. 113)
- Gestionar mensajes guardados en las pantallas del conductor y central (p. 117)

<sup>5</sup> Con la pantalla del conductor de 12 pulgadas.

## Gestionar mensajes guardados en las pantallas del conductor y central

Los mensajes que se guardan en las pantallas del conductor y central se gestionan en ambos casos en la pantalla central.

### Mensajes guardados en la pantalla del conductor

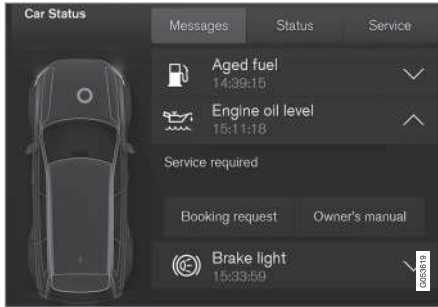

Mensajes guardados y posibles opciones en la aplicación **Estado del Auto**



Los mensajes mostrados en la pantalla del conductor que necesitan guardarse se sitúan en la aplicación **Estado del Auto** de la pantalla central. En ese caso, se muestra el mensaje **Mensaje guard. en app Estado Auto** en la pantalla central.

### Leer un mensaje guardado

Leer un mensaje guardado directamente:

- Puse el botón a la derecha del mensaje **Mensaje guard. en app Estado Auto** en la pantalla central.
  - > El mensaje guardado se muestra en la aplicación **Estado del Auto**.

Leer un mensaje guardado posteriormente:

1. Abra la aplicación **Estado del Auto** en la vista de aplicaciones de la pantalla central.
  - > La aplicación se inicia en la vista parcial inferior de la vista inicial.
2. Seleccione la pestaña **Mensajes** en la aplicación.
  - > Se muestra una lista con mensajes guardados.
3. Pulse la flecha a la derecha para expandir o minimizar un mensaje.
  - > Encontrará más información sobre el mensaje en la lista y la imagen de la izquierda en la aplicación muestra información sobre el mensaje de forma gráfica.

### Gestionar un mensaje guardado

Cuando están expandidos, algunos mensajes tienen dos botones disponibles para reservar hora

para una revisión o para leer el manual del propietario.

Reservar hora para revisión en relación con el mensaje guardado:

- Cuando el mensaje está expandido, pulse **Solicitar cita** **Llamar para pedir cita**<sup>6</sup> y obtendrá ayuda para reservar hora para una revisión.
  - > Con **Solicitar cita**: La pestaña **Citas** se abre en la aplicación y crea una solicitud de reserva de hora para revisión y reparación.
  - Con **Llamar para pedir cita**: La aplicación se inicia y llama a un centro de atención al cliente para reservar hora para revisión y reparación.

Leer el manual de propietario en relación con el mensaje guardado:

- Cuando el mensaje está expandido, pulse **Manual del propietario** para leer el manual del propietario en relación con el mensaje.
  - > El manual del propietario se abre en la pantalla central y muestra información relacionada con el mensaje.

Los mensajes guardados en la aplicación se borran automáticamente cada vez que se arranca el motor.

<sup>6</sup> Según el mercado.

## « Mensajes guardados en la pantalla central

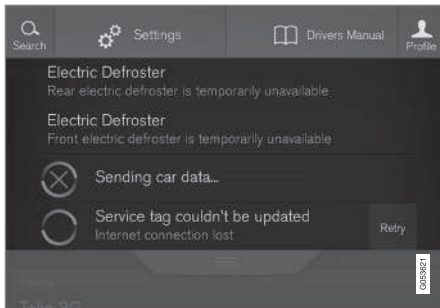

Mensajes guardados y posibles selecciones en vista superior

Los mensajes mostrados en la pantalla central y que necesitan guardarse se sitúan en la vista superior de la pantalla central.

### Leer un mensaje guardado

1. Abra la vista superior en la pantalla central.
  - > Se muestra una lista con mensajes guardados. Los mensajes con una flecha a la derecha pueden expandirse.
2. Pulse la flecha para expandir o minimizar el mensaje.

### Gestionar un mensaje guardado

Algunos mensajes tienen un botón para, por ejemplo, conectar o desconectar una función relacionada con el mensaje.

- Pulse el botón para efectuar la medida.

Los mensajes guardados en la vista superior se borran automáticamente cuando se desconecta el vehículo.

### Información relacionada

- Mensajes en la pantalla del conductor y en la pantalla central (p. 113)
- Controlar mensajes en la pantalla del conductor y en la pantalla central (p. 115)

## Pantalla de visualización frontal\*

La pantalla de visualización frontal es un complemento de la pantalla del conductor que proyecta la información de esta última en el parabrisas. La imagen proyectada solo puede verse desde la posición del conductor.

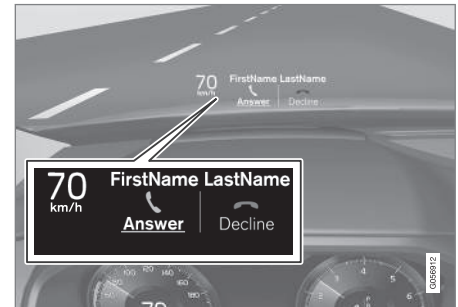

Llamada telefónica entrante.

La pantalla de visualización frontal muestra advertencias e información referentes a la velocidad, las funciones del control de velocidad constante, la navegación, etc. en el campo visual del conductor. En la pantalla de visualización frontal se muestra también información de tráfico y llamadas telefónicas.



**! IMPORTANTE**

El dispositivo de la pantalla de donde se proyecta la información está en el tablero de instrumentos. Para evitar daños en el vidrio de protección del dispositivo de la pantalla, no guarde objetos sobre el vidrio de protección y asegúrese de que no caigan objetos encima.

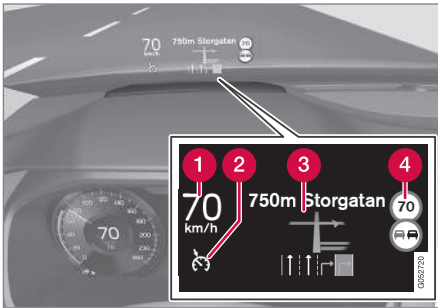

Ejemplos de lo que puede mostrarse en la pantalla.

- 1 Velocidad
- 2 Control de velocidad constante
- 3 Navegación
- 4 Señales de tráfico

En la pantalla de visualización frontal pueden mostrarse una serie de símbolos, como por ejemplo:



Si se enciende el símbolo de advertencia, lea el mensaje correspondiente en la pantalla del conductor.



Si se enciende el símbolo de información, lea el mensaje en la pantalla del conductor.

**i NOTA**

La posibilidad del conductor de ver la información en la pantalla frontal se ve afectada por:

- el uso de gafas de sol polarizadas
- una postura de conducción en la que el conductor no está sentado en el centro del asiento
- objetos colocados en el vidrio de protección del dispositivo de la pantalla
- condiciones luminosas poco favorables.

**i NOTA**

Las personas con ciertos defectos de la visión pueden sufrir jaquecas y una sensación de agotamiento cuando utilizan la pantalla frontal.

**City Safety en la pantalla de visualización frontal**

**i NOTA**

Cuando se activa el City Safety\*, la información de la pantalla frontal da paso al gráfico del City Safety. Este gráfico se enciende aunque esté desconectada la pantalla frontal.



El gráfico del City Safety destella para llamar la atención del conductor.

**Activar/desactivar la pantalla de visualización frontal**

La función puede conectarse y desconectarse de dos maneras a través de la pantalla central:



#### ◀ En la vista de funciones



Pulse el botón **Pantalla virtual**.

#### En ajustes

1. Pulse **Ajustes** en la vista superior.
2. Pulse **My Car** → **Pantallas**.
3. Seleccione o deseleccione **Pantalla visualización frontal**.

La selección puede guardarse como ajuste personal en el perfil del conductor.

#### **i** NOTA

La pantalla de visualización frontal solo puede conectarse, desconectarse y ajustarse cuando muestra una imagen proyectada. Para eso, se requiere que el motor esté en marcha.

#### Configuración de la pantalla de visualización central

Seleccione las opciones y ajuste la configuración de la presentación de la pantalla de visualización frontal sobre el parabrisas.

#### Seleccionar opciones de visualización

1. Pulse **Ajustes** en la vista superior de la pantalla central.
2. Pulse **My Car** → **Pantallas** → **Opciones pantalla visualización frontal**.
3. Seleccione las funciones a mostrar:
  - **Mostrar navegación**
  - **Mostrar Road Sign Information**
  - **Mostrar apoyo al conductor**
  - **Mostrar teléfono.**

El ajuste puede guardarse como ajuste personal en el perfil del conductor.

#### Ajustar la intensidad luminosa y la posición en altura



1. Pulse el botón **Ajustes Pantalla virtual** en la vista de funciones de la pantalla central.
2. Ajuste la intensidad luminosa y la posición en altura de la imagen proyectada en el campo visual del conductor con el teclado derecho del volante.

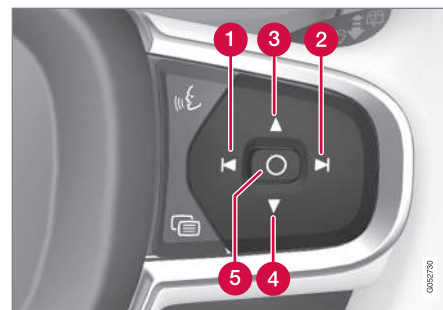

- 1 Reducir la intensidad luminosa
- 2 Aumentar la intensidad luminosa
- 3 Elevar la posición en altura
- 4 Bajar la posición en altura
- 5 Confirmar

La intensidad luminosa del gráfico se adapta automáticamente a las condiciones lumínicas del fondo. La intensidad luminosa depende también del ajuste de las demás pantallas del vehículo.

La posición de altura puede guardarse en la función de memoria del asiento delantero de accionamiento eléctrico\*.

### Calibrar la posición horizontal

Puede ser necesario calibrar la posición horizontal de la pantalla de visualización frontal después de cambiar el parabrisas o la pantalla. La calibración significa que la imagen proyectada se gira en sentido horario y antihorario.

1. Pulse **Ajustes** en la vista superior de la pantalla central.
2. Seleccione **My Car** → **Pantallas** → **Calibración de pantalla visualización frontal**.
3. Calibre la posición horizontal de la imagen con el teclado derecho del volante.

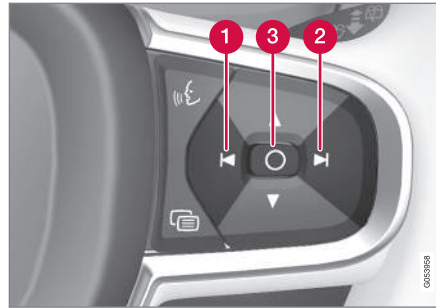

- 1 Girar en sentido antihorario
- 2 Girar en sentido horario
- 3 Confirmar

### Limpieza

Limpie con cuidado el cristal de protección de la pantalla con un paño de microfibra limpio y seco. En caso necesario, humedezca ligeramente el paño de microfibra.

No utilice nunca quitamanchas fuertes. En casos difíciles, puede utilizarse un detergente especial a la venta en concesionarios Volvo.

### En caso de cambio del parabrisas

Los vehículos con pantalla de visualización frontal están equipados con un tipo de parabrisas espe-

cial que cumple los requisitos de presentación de la imagen proyectada.

Al cambiar de parabrisas, contacte con un taller autorizado<sup>7</sup>. Para poder mostrar de forma adecuada el gráfico de la pantalla de visualización frontal, es necesario montar la variante de parabrisas correcta.

### Información relacionada

- Vista de funciones con botones para las funciones del vehículo (p. 48)
- Vista de ajustes (p. 182)
- Volante (p. 142)
- Utilizar la función de memoria del asiento regulado eléctricamente\* (p. 130)
- Pantalla del conductor (p. 96)

<sup>7</sup> Recomendamos los servicios de un taller autorizado Volvo.

### Control por voz<sup>8</sup>

El sistema de control por voz permite al conductor controlar con la voz algunas funciones del reproductor de medios, un teléfono conectado a Bluetooth, el sistema de climatización y el sistema de navegación de Volvo\*.

Los comandos de voz ofrecen comodidad y ayudan al conductor a concentrarse en la conducción y centrar la atención en la carretera y la situación de tráfico.

#### PRECAUCIÓN

El conductor es siempre máximo responsable de que el automóvil se conduzca de manera segura y de que se cumplan las normas viales vigentes.

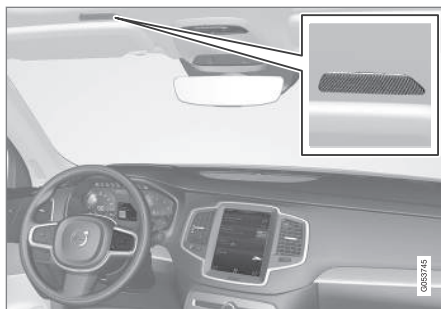

Micrófono del sistema de control por voz

El control por voz se realiza en forma de diálogo con órdenes orales del usuario y respuestas verbales del sistema. El sistema de control por voz utiliza el mismo micrófono que el sistema de manos libres Bluetooth y las respuestas del sistema se oyen en los altavoces del vehículo. En algunos casos, se muestran también mensajes de texto en la pantalla del conductor. Las funciones se controlan con el teclado derecho del volante y los ajustes se efectúan en la pantalla central.

#### Actualización de sistema

El sistema de control por voz se mejora de forma continua. Traiga las actualizaciones para que el funcionamiento sea óptimo, véase [support.volvocars.com](http://support.volvocars.com).

#### Información relacionada

- Utilizar el control por voz (p. 123)
- Control por voz del teléfono (p. 124)
- Control por voz de la radio y los medios (p. 125)
- Control por voz de la climatización (p. 126)
- Control por voz durante la navegación (p. 127)
- Ajustes del control por voz (p. 124)

<sup>8</sup> Algunos mercados.

## Utilizar el control por voz<sup>9</sup>

Instrucciones básicas para utilizar el control por voz.



Pulse el botón del control por voz en el volante  para activar el sistema e iniciar un diálogo con comandos orales.

Tenga en cuenta lo siguiente durante la comunicación:

- Al pronunciar las órdenes, hable después de la señal, con un tono de voz normal y al ritmo habitual.
- No hable cuando el sistema responde (el sistema no entiende órdenes durante éste intervalo).
- Evite la luz de fondo en habitáculo manteniendo cerradas puertas, ventanillas y techo solar.

El control de voz puede cancelarse:

- Diga "**Cancelar**".
- mantenga pulsado el botón de control por voz  en el volante.

Para acelerar la comunicación y omitir las sugerencias del sistema, pulse el botón de control por

voz  en el volante cuando habla la voz del sistema y diga el siguiente comando.

### Ejemplos de control por voz

Pulse , diga "**Llamar a [Nombre] [Apellido] [categoría]**". Se llama al contacto seleccionado cuando el contacto tiene varios números de teléfono (por ejemplo, casa, móvil, trabajo), por ejemplo:

Pulse , diga "**Llamar a Robyn Smith Móvil**".

### Comandos o frases

Los siguientes comandos pueden utilizarse en cualquier contexto:

- "**Repetir**" - repite la última instrucción oral del diálogo iniciado.
- "**Cancelar**" - interrumpe el diálogo.
- "**Ayuda**" - inicia un diálogo de ayuda. El sistema responde con comandos que pueden utilizarse en la situación de que se trata, una sugerencia o un ejemplo.

Los comandos de funciones específicas se describen en el apartado correspondiente, por ejemplo, Control por voz del teléfono.

### Cifras

Los comandos de cifras se indican de diferentes maneras según la función que debe controlarse:

- **Los números de teléfono y los códigos postales** deben decirse cifra por cifra, por ejemplo, cero tres uno dos dos cuatro cuatro tres (03122443).
- **El número de la calle** puede decirse cifra por cifra o de forma agrupada, por ejemplo, dos dos o veintidós (22). En inglés y holandés, se pueden indicar varios grupos por secuencias, por ejemplo, veintidós veintidós (22 22). En inglés puede utilizarse también doble y triple, por ejemplo, doble cero (00). Los números pueden indicarse en el intervalo 0-2300.
- Las **frecuencias** se pueden indicar con noventa y ocho coma ocho (98,8) o ciento cuatro coma dos (104,2).

### Información relacionada

- Control por voz (p. 122)
- Control por voz del teléfono (p. 124)
- Control por voz de la radio y los medios (p. 125)
- Control por voz de la climatización (p. 126)
- Control por voz durante la navegación (p. 127)
- Ajustes del control por voz (p. 124)

<sup>9</sup> Algunos mercados.

## Ajustes del control por voz<sup>10</sup>

En el sistema de control por voz pueden realizarse varios ajustes.

1. Pulse **Ajustes** en la vista superior.
2. Pulse **Sistema** → **Sistema de voz** y seleccione ajustes.
  - **Repetir comando de voz**
  - **Sexo**
  - **Velocidad de voz**

## Ajustes del sonido

1. Pulse **Ajustes** en la vista superior.
2. Pulse **Sonido** → **Volúmenes del sistema** → **Sistema de voz** y seleccione ajustes.

## Cambiar idioma

El control por voz no es posible en todos los idiomas. Los idiomas disponibles de la función de control por voz se indican con un icono en la lista de idiomas - .

El cambio de idioma también afecta a los textos del menú, de los mensajes y de la función de ayuda.

1. Pulse **Ajustes** en la vista superior.
2. Pulse **Sistema** → **Idioma del sistema** y seleccione idioma.

## Información relacionada

- Control por voz (p. 122)
- Utilizar el control por voz (p. 123)
- Control por voz del teléfono (p. 124)
- Control por voz de la radio y los medios (p. 125)
- Control por voz de la climatización (p. 126)
- Control por voz durante la navegación (p. 127)

## Control por voz del teléfono<sup>11</sup>

Comandos para controlar un teléfono móvil conectado a Bluetooth para, por ejemplo, llamar a un contacto, a un número o escuchar un mensaje.

Para indicar un contacto de la agenda telefónica, el comando del control por voz debe contener la información de contacto que figura en la agenda. Si un contacto, por ejemplo **Robyn Smith**, tiene varios números de teléfono, se puede indicar también la categoría del número, por ejemplo **Casa** o **Móvil**: "**Llamar a Robyn Smith Móvil**".

Pulse  para pronunciar alguno de los siguientes comandos:

- "**Llamar a [contacto]**" - llama al contacto elegido en la agenda.
- "**Llamar al [número de teléfono]**" - llama al número de teléfono.
- "**Llamadas recientes**" - muestra la lista de llamadas.
- "**Leer mensaje**" - se lee el mensaje. Hay varios mensajes. Seleccione le mensaje que debe ofrecerse.

<sup>10</sup> Algunos mercados.

<sup>11</sup> Algunos mercados.

### Información relacionada

- Control por voz (p. 122)
- Utilizar el control por voz (p. 123)
- Ajustes del control por voz (p. 124)

### Control por voz de la radio y los medios<sup>12</sup>

Comandos para controlar la radio y el reproductor de medios.

Pulse  para pronunciar alguno de los siguientes comandos:

- **"Multimedia"** - inicia un diálogo sobre multimedia y radio y muestra ejemplos de comandos.
- **"Reproducir [artista]"** - reproduce música del artista elegido.
- **"Reproducir [título de canción]"** - reproduce el tema elegido.
- **"Reproducir [título de canción] de [álbum]"** - reproduce el tema elegido del álbum elegido.
- **"Reproducir [Nombre del canal de televisión]"** - inicia el canal de televisión seleccionado.
- **"Reproducir [emisora de radio]"** - inicia la emisora de radio elegida.
- **"Sintonizar [frecuencia]"** - inicia la frecuencia de radio elegida en la banda de radio activa. Si no hay ninguna fuente de radio activa, se inicia la banda FM.

- **"Sintonizar [frecuencia] [banda de frecuencia]"** - inicia la frecuencia de radio elegida en la banda de radio activa.
- **"Radio"** - inicia la radio FM.
- **"Radio FM"** - inicia la radio FM.
- **"Radio AM"** - inicia la radio AM.
- **"DAB"** - inicia la radio DAB.
- **"TV"** - inicia la transmisión de la televisión\*.
- **"CD"** - inicia la reproducción de un CD\*.
- **"USB"** - inicia la reproducción desde USB.
- **"iPod"** - inicia la reproducción desde un iPod.
- **"Bluetooth"** - inicia la reproducción de una fuente de medios conectada mediante Bluetooth.
- **"Música similar"** - reproduce música de dispositivos conectados por USB que se parece a la que se está reproduciendo.

### Información relacionada

- Control por voz (p. 122)
- Utilizar el control por voz (p. 123)
- Ajustes del control por voz (p. 124)

<sup>12</sup> Algunos mercados.

## Control por voz de la climatización<sup>13</sup>

Comandos del control por voz del climatizador para, por ejemplo, cambiar la temperatura, activar la activación eléctrica del asiento y cambiar el nivel de ventilación.

Pulse  y diga alguno de los siguientes comandos:

- **"Climatización"** - se inicia un diálogo sobre la climatización y muestra ejemplos de comandos.
- **"Ajustar temperatura a X grados"** - para programar la temperatura deseada.
- **"Aumentar temperatura"/"Bajar temperatura"** - la temperatura programada se sube o se baja un paso.
- **"Sincronizar la temperatura"** - la temperatura de todas las zonas climáticas del vehículo se sincroniza con la temperatura ajustada en el lado del conductor.
- **"Aire para los pies"/"Aire para el cuerpo"** - se abre la corriente de aire deseada.
- **"Apagar aire para los pies"/"Apagar aire para el cuerpo"** - se cierra la corriente de aire deseada.
- **"Ajustar ventilador al máx."/ "Apagar ventilador"** - el nivel de ventilación se cambia a **Max/Off**.
- **"Aumentar velocidad ventilador"/"Disminuir velocidad ventilador"** - el nivel de ventilación se sube o se baja un paso.
- **"Encender aire automático"** - se activa la regulación automática de la climatización.
- **"Aire acondicionado encendido"/"Aire acondicionado apagado"** - se activa y se desactiva el aire acondicionado.
- **"Recirculación encendida"/"Recirculación apagada"** - se activa y se desactiva la recirculación.
- **"Encender desempañador"/"Apagar desempañador"** - se activa y se desactiva el desempañado de ventanillas y retrovisores.
- **"Encender desempañador máx."/ "Apagar desempañador máx."** - se activa y se desactiva el desempañado máximo.
- **"Encender desempañador eléctrico"/"Apagar desempañador eléctrico"** - se activa y se desactiva la calefacción eléctrica del parabrisas\*.
- **"Encender desempañador trasero"/"Apagar desempañador trasero"** - se activa y se desactiva la calefacción eléctrica de la luneta trasera y los retrovisores exteriores.
- **"Encender calefacción volante"/"Apagar calefacción volante"** - se activa y se desactiva la calefacción eléctrica del volante\*.
- **"Aumentar calefacción volante"/"Disminuir calefacción volante"** - el nivel programado de la calefacción del volante\* se sube o se baja un paso.
- **"Encender calefacción asientos"/"Apagar calefacción asientos"** - se activa y se desactiva la calefacción del asiento\*.
- **"Aumentar calefacción asientos"/"Disminuir calefacción asientos"** - el nivel programado de la calefacción del asiento\* se sube o se baja un paso.
- **"Encender ventilación asientos"/"Apagar ventilación asientos"** - se activa y se desactiva la ventilación del asiento\*.
- **"Aumentar ventilación asientos"/"Bajar ventilación asientos"** - el nivel programado de la ventilación del asiento\* se sube o se baja un paso.

<sup>13</sup> Algunos mercados.



## Información relacionada

- Control por voz (p. 122)
- Utilizar el control por voz (p. 123)
- Ajustes del control por voz (p. 124)
- Climatización (p. 194)

## Control por voz durante la navegación<sup>14</sup>

Comando de control por voz del sistema de navegación, por ejemplo, indicar destino o poner en pausa la ruta.

Pulse  en el volante y diga alguno de los siguientes comandos:

- **"Navegador"** - Inicia un diálogo de navegación y se muestran ejemplos de comandos.
- **"Llévame a casa"** - El sistema guía a la posición **Casa**.
- **"Ir a [Ciudad]"** - Indica una ciudad como destino. Ejemplo "Ve a Castellón".
- **"Ir a [Dirección]"** - Indica una dirección como destino. La dirección debe contener la calle y la población. Ejemplo "Ve a la calle Enmedio 5, Castellón".
- **"Añadir intersección"** - Inicia un diálogo donde deben introducirse dos calles. El destino será después la intersección entre las calles introducidas.

- **"Ir a [Código postal]"** - Indica un código postal como destino. Ejemplo "Ve a 1 2 3 4 5".
- **"Ir a [contacto]"** - Indica una dirección de la agenda telefónica como destino. Ejemplo: "Ve a casa de Ainur González".
- **"Buscar [Categoría de puntos de interés]"** - Búsqueda de puntos de interés (POI) próximos dentro de una categoría determinada (por ejemplo, restaurantes).<sup>15</sup> Para ordenar la lista por el recorrido de la ruta, diga **"En la ruta"** en la presentación de la lista de resultados.
- **"Buscar [Categoría de puntos de interés] en [Ciudad]"** - Búsqueda de puntos de interés (POI) dentro de una categoría y localidad determinados. La lista de resultados se ordena en función del punto central de la localidad. Ejemplo: "Busca un restaurante en Castellón".
- **"Buscar [Nombre-POI]"**. Ejemplo: "Busca el teatro principal".
- **"Cambiar país/Cambiar estado"**<sup>16, 17</sup> - Modifica la zona de búsqueda de la navegación.

<sup>14</sup> Algunos mercados.

<sup>15</sup> El usuario puede elegir entre llamar al punto de interés o indicarlo como destino.

<sup>16</sup> Para los países europeos se utiliza "País" en lugar de "Estado".

<sup>17</sup> Para Brasil e India, la zona de búsqueda se cambia mediante la pantalla central.

- ◀ • **"Mostrar favoritos"** - Muestra las posiciones marcadas como favoritos en la pantalla del conductor.
- **"Borrar itinerario"** - Borra todos los destinos intermedios y el destino final de un itinerario.
- **"Repetir navegación asistida"** - Repite la última indicación del sistema de navegación.
- **"Apagar navegación asistida"** - Desactiva las instrucciones orales.
- **"Encender navegación asistida"** - Vuelve a activar las instrucciones orales.

#### Información relacionada

- Control por voz (p. 122)
- Utilizar el control por voz (p. 123)
- Ajustes del control por voz (p. 124)

### Asiento delantero regulado manualmente

Los asientos delanteros del automóvil tienen diferentes posibilidades de ajuste para una máxima comodidad de asiento.

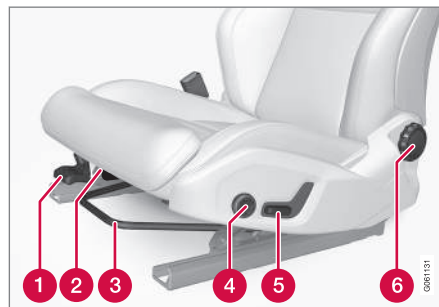

- 1 Para ajustar en altura el borde delantero del asiento\*, presione hacia arriba o hacia abajo.
- 2 Cambie la longitud del cojín del asiento subiendo la palanca y adelantando/retrasando el cojín con la mano.
- 3 Para ajustar el asiento adelante/hacia atrás, levante la palanca para determinar la distancia más adecuada en relación con el volante y los pedales. Compruebe que el asiento quede fijo después de haber modificado su posición.

- 4 Para ajustar el apoyo lumbar\*, empuje el botón hacia arriba, hacia abajo, hacia adelante o hacia atrás.
- 5 Para ajustar en altura el asiento, desplace el control hacia arriba o hacia abajo.
- 6 Para ajustar la inclinación del respaldo, gire la rueda.

#### **⚠ PRECAUCIÓN**

Ajuste el asiento del conductor antes de iniciar la marcha y nunca durante la marcha. Asegúrese de que el asiento está bloqueado para evitar lesiones en caso de un frenazo brusco o un accidente.

#### Información relacionada

- Asiento delantero regulado eléctricamente\* (p. 129)
- Asiento delantero multifuncional\* (p. 131)
- Conectar o desconectar la calefacción eléctrica de los asientos\* (p. 218)
- Cinturón de seguridad (p. 61)

## Asiento delantero regulado eléctricamente\*

Los asientos delanteros del automóvil tienen diferentes posibilidades de ajuste para una máxima comodidad de asiento. El asiento regulado eléctricamente puede ajustarse en profundidad y en altura. El borde delantero del cojín del asiento puede subirse y bajarse y se puede modificar la inclinación del respaldo. El apoyo lumbar se puede ajustar arriba, abajo, adelante y atrás.

Los asientos delanteros accionados eléctricamente disponen de una protección de sobrecarga que se activa si algún objeto obstruye el asiento. En ese caso, retire el objeto y vuelva a mover el asiento.

El asiento puede ajustarse ligeramente después de haber abierto la puerta y sin haber arrancado el motor. El ajuste del asiento puede hacerse siempre cuando el motor está en marcha. El ajuste también puede efectuarse durante algún tiempo después de apagar el motor.

### Información relacionada

- Asiento delantero multifuncional\* (p. 131)
- Ajustar asiento regulado eléctricamente\* (p. 129)
- Utilizar la función de memoria del asiento regulado eléctricamente\* (p. 130)
- Asiento delantero regulado manualmente (p. 128)

- Conectar o desconectar la calefacción eléctrica de los asientos\* (p. 218)

## Ajustar asiento regulado eléctricamente\*

Ajuste la posición de asiento con ayuda del control en el cojín del asiento delantero.

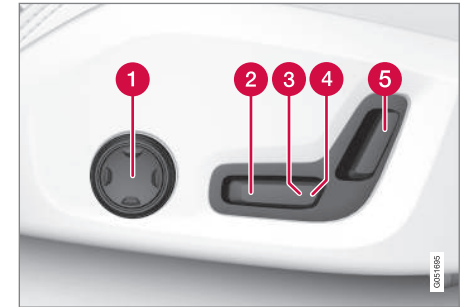

- 1 Para ajustar el apoyo lumbar, empuje el botón hacia arriba, hacia abajo, hacia adelante o hacia atrás.
- 2 Para ajustar en altura el borde delantero del asiento, ajuste el control hacia arriba o hacia abajo.
- 3 Para ajustar en altura el asiento, desplace el control hacia arriba o hacia abajo.
- 4 Para ajustar el asiento en longitud, desplace el control hacia adelante y hacia atrás.
- 5 Para ajustar la inclinación del respaldo, desplace el control hacia adelante y hacia atrás.

Solo puede accionarse un movimiento (adelante-atrás-arriba-abajo) a la vez.



- ◀ Los respaldos de los asientos delanteros no pueden abatirse completamente.

### Información relacionada

- Asiento delantero regulado eléctricamente\* (p. 129)
- Utilizar la función de memoria del asiento regulado eléctricamente\* (p. 130)
- Asiento delantero multifuncional\* (p. 131)
- Cinturón de seguridad (p. 61)

### Utilizar la función de memoria del asiento regulado eléctricamente\*

La función de memoria almacena los ajustes del asiento, los retrovisores exteriores y la pantalla de visualización frontal\*.

Con la función de memoria, pueden guardarse tres ajustes diferentes. Los botones de la función de memoria se instalan en una de las puertas delanteras o en las dos\*.

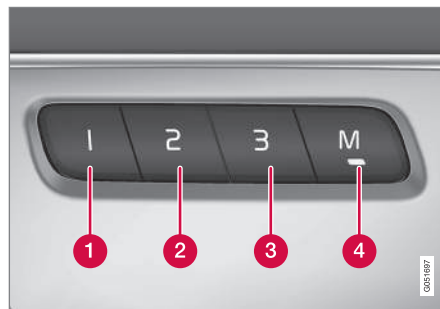

- 1 Botón de memoria
- 2 Botón de memoria
- 3 Botón de memoria
- 4 Botón **M** para guardar el ajuste.

### Almacenar ajuste

1. Ajuste el asiento, los retrovisores exteriores y la pantalla de visualización frontal en la posición que desee.
2. Pulse el botón **M** y suéltelo. Se enciende el indicador luminoso del botón.
3. Antes de que pasen tres segundos, pulse el botón **1**, **2** o **3**.
  - > Cuando la posición está guardada en el botón de memoria seleccionado, se oye una señal acústica y el indicador luminoso del botón **M** se apaga.

Si no se pulsa ninguno de los botones de memoria en el plazo de tres segundos, el botón **M** se apaga y no se guarda ninguna posición.

El asiento debe ajustarse de nuevo antes de que sea posible guardar otra posición en la memoria.

### Utilizar ajuste almacenado

El ajuste guardado puede utilizarse cuando la puerta delantera está abierta o cerrada:

#### Puerta delantera abierta

- Pulse brevemente uno de los botones de memoria **1-3**. El asiento, los retrovisores exteriores y la pantalla de visualización frontal se mueven y se detienen en las posiciones guardadas en el botón de memoria seleccionado.

### Puerta delantera cerrada

- Mantenga pulsado uno de los botones de memoria **1-3** hasta que el asiento, los retrovisores exteriores y la pantalla de visualización frontal se detengan en las posiciones guardadas en el botón de memoria seleccionado.

Si se suelta el botón de memoria, se interrumpirá el movimiento del asiento, los retrovisores y la pantalla de visualización frontal.

### PRECAUCIÓN

¡Riesgo de pinzamiento! Asegúrese de que los niños no jueguen con los botones. Durante su ajuste, compruebe que no haya ningún objeto delante, detrás ni debajo del asiento. Asegúrese de que no pueda sufrir magulladuras ninguno de los ocupantes del asiento trasero.

### Información relacionada

- Asiento delantero regulado eléctricamente\* (p. 129)
- Ajustar asiento regulado eléctricamente\* (p. 129)

### Asiento delantero multifuncional\*

Aumente la comodidad del asiento con ayuda del control multifuncional.



Control multifuncional situado en el lateral de la almohadilla del asiento.

En algunas variantes, el mando multifunción puede utilizarse para ajustar el apoyo lumbar\*, el apoyo lateral\*, la longitud del cojín y los ajustes de masaje\*. Los ajustes que se realizan con el control multifuncional se muestran en la pantalla central\*. Algunas opciones de ajustes también pueden efectuarse directamente en la pantalla central.

### Pantalla central

Los ajustes de los asientos del conductor y del acompañante que se efectúan con el control multifuncional se muestran en la pantalla central. Si solo se muestra el ajuste de uno de los asien-

tos delanteros en la pantalla central, los ajustes están situados en el centro de la pantalla. Cuando pueden mostrarse las posibilidades de ajuste de los dos asientos delanteros, las posibilidades de ajuste del conductor se muestran en la mitad superior y las del acompañante en la mitad inferior.

Para dejar de mostrar la vista de ajustes de los asientos en la pantalla central, pulse el botón de inicio, que está situado debajo de la pantalla.

### Información relacionada

- Asiento delantero regulado eléctricamente\* (p. 129)
- Ajustar funciones en asiento delantero multifuncional\* (p. 132)
- Conectar o desconectar la calefacción eléctrica de los asientos\* (p. 218)

## Ajustar funciones en asiento delantero multifuncional\*

Para modificar los ajustes, pueden utilizarse tanto el control multifuncional del asiento como la pantalla central. En la pantalla central\* se muestran los diferentes ajustes.



Control multifuncional situado en el lateral de la almohadilla del asiento.

Para activar el control multifuncional, gire el mando hacia arriba o hacia abajo.

## Modificar los ajustes de masaje\* en el asiento delantero

El asiento delantero dispone de un sistema de masaje en el respaldo. El sistema está compuesto por cojines de aire que pueden dar masajes con diferentes ajustes.

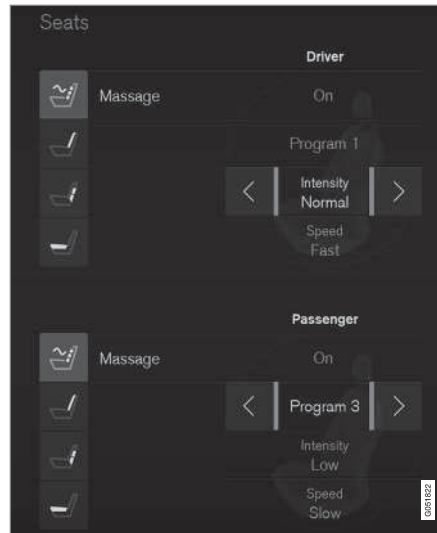

Vista de masaje en la pantalla central.

1. Active el control multifuncional girando el mando hacia arriba y hacia abajo. La vista de ajuste del asiento se muestra en la pantalla central.
2. Seleccione **Masaje** en la vista de ajuste del asiento.

3. Para elegir entre diferentes funciones de masaje, la selección se efectúa directamente en la pantalla táctil o desplazando el cursor hacia arriba o hacia abajo con ayuda del botón superior o inferior del control multifuncional. Cambie el ajuste de la función elegida mediante selecciones directas en la pantalla táctil pulsando las flechas o con el botón delantero o trasero del control multifuncional.

## Ajustes de masaje

Posibilidades de ajuste del masaje:

- **Act./Desact.:** Seleccione **Act.Desact.** para conectar y desconectar el sistema de masaje.
- **Programas 1-5:** Hay 5 programas de masaje preparados. Elija entre **Ondas, Pisada, Avanzado, Lumbar y Hombro.**
- **Intensidad:** Seleccione entre **Bajo, Normal y Alto.**
- **Velocidad:** Seleccione entre **Lenta, Normal y Rápida.**

## Reinicio del masaje

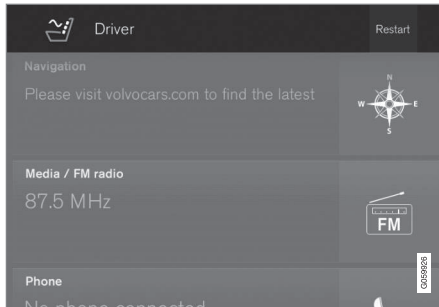

Botón de reinicio del masaje en la pantalla central.

La función de masaje se desconecta automáticamente después de 20 minutos. La función debe volver a activarse manualmente.

- Pulse **Reiniciar** en la pantalla central para reiniciar el programa de masaje elegido.
  - > El programa de masaje vuelve a iniciarse. Si no se adopta ninguna medida, el mensaje se sitúa en la vista superior.

Cuando el motor está apagado, no puede utilizarse la función de masaje.

## Ajustar el apoyo lateral\* en el respaldo del asiento delantero

Los lados del respaldo pueden ajustarse para ofrecer apoyo lateral.

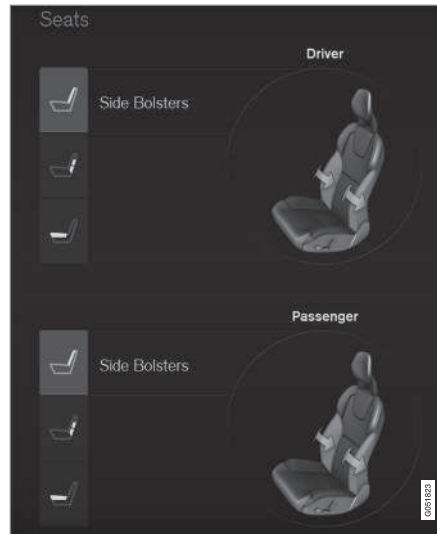

Vista para apoyo lateral ajustable en la pantalla central.

Para ajustar el apoyo lateral:

1. Active el control multifuncional girando el mando hacia arriba y hacia abajo. La vista de ajuste del asiento se muestra en la pantalla central.

2. Seleccione **Cabezales later.** en la vista de ajuste del asiento.
  - Pulse el botón delantero del asiento para aumentar el apoyo lateral.
  - Pulse el botón trasero del asiento para reducir el apoyo lateral.

## Ajustar el apoyo lumbar\* en el asiento delantero

El apoyo lumbar se puede ajustar arriba, abajo, adelante y atrás.



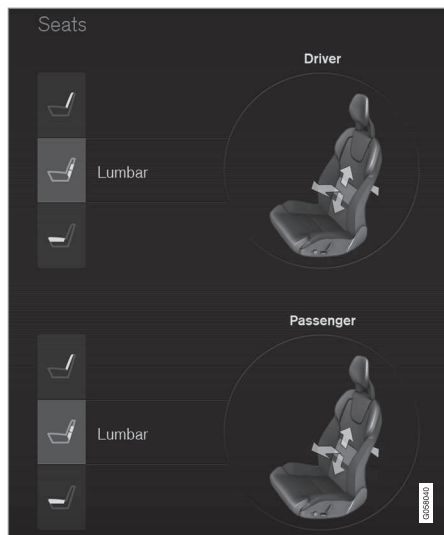

Vista de apoyo lumbar en la pantalla central.

Para ajustar el apoyo lumbar:

1. Active el control multifuncional girando el mando hacia arriba y hacia abajo. La vista de ajuste del asiento se muestra en la pantalla central.

2. Seleccione **Lumbar** en la vista de ajuste del asiento.

- Empuje el botón de asiento hacia arriba y hacia abajo para desplazar el apoyo lumbar hacia arriba o hacia abajo.
- Pulse el botón del asiento delantero para aumentar el apoyo lumbar.
- Pulse el botón de asiento trasero para reducir el apoyo lumbar.

### Alargar la almohadilla en el asiento delantero

La longitud de almohadilla de asiento puede ajustarse con el control multifuncional del asiento.

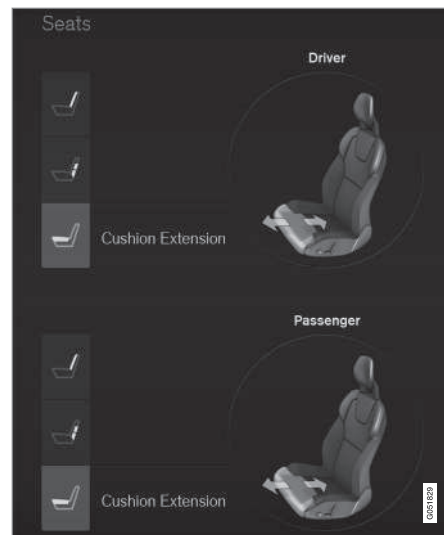

Vista para alargar la almohadilla de asiento en la pantalla central.

1. Active el control multifuncional girando el mando hacia arriba y hacia abajo. La vista de ajuste del asiento se muestra en la pantalla central.



2. Seleccione **Exten. asiento** en la vista de ajuste del asiento.
  - Pulse el botón del asiento delantero para alargar la almohadilla de asiento.
  - Pulse el botón de asiento trasero para acortar la almohadilla de asiento.

### Información relacionada

- Asiento delantero multifuncional\* (p. 131)
- Gestionar mensajes guardados en las pantallas del conductor y central (p. 117)

## Ajuste el asiento del acompañante desde el asiento del conductor\*

El asiento delantero del acompañante puede ajustarse desde el asiento del conductor.

### Activar la función

La función puede activarse de dos maneras en la pantalla central:

### Con la vista de funciones



Pulse el botón **Ajustar asiento acompañante** para activar.

### En configuración

1. Pulse **Ajustes** en la vista superior.
2. Pulse **My Car** → **Asientos**.
3. Seleccione **Ajustar asiento acomp. desde posic. cond.** para conectar.

### Ajustar el asiento del acompañante

En el intervalo de 10 segundos después de activar la función, el conductor debe ajustar el asiento del acompañante. Si no se realiza ningún ajuste durante este tiempo, la función se desactiva.

El conductor ajusta el asiento del acompañante con ayuda de los controles del asiento del conductor:

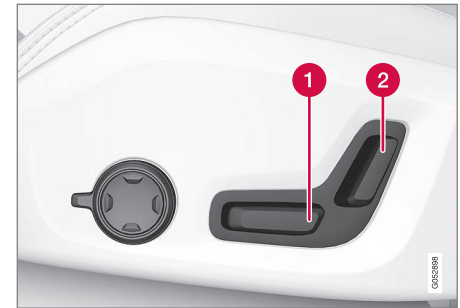

- 1 Para ajustar el asiento del acompañante en longitud, desplace el control hacia adelante y hacia atrás.
- 2 Para ajustar la inclinación del respaldo del asiento del acompañante, desplace el control hacia adelante y hacia atrás.

### Información relacionada

- Asiento delantero regulado eléctricamente\* (p. 129)
- Ajustar asiento regulado eléctricamente\* (p. 129)
- Cinturón de seguridad (p. 61)

## Asiento trasero

Según el vehículo tenga 5 o 7 asientos\*, el asiento trasero tiene una o dos\* filas de asientos. La segunda fila de asiento tiene tres plazas, mientras que la tercera fila tiene dos.

### Información relacionada

- Ajustar reposacabezas en la segunda fila de asientos (p. 136)
- Ajustar asiento de la segunda fila de asientos en sentido longitudinal\* (p. 137)
- Ajustar la inclinación del respaldo en la segunda fila de asientos (p. 138)
- Abatir el respaldo de la segunda fila de asientos (p. 139)
- Entrada y salida de la tercera fila de asientos\* (p. 141)
- Abatir el respaldo de la tercera fila de asientos\* (p. 141)
- Conectar o desconectar la calefacción eléctrica de los asientos\* (p. 218)

## Ajustar reposacabezas en la segunda fila de asientos

Ajuste el reposacabezas de la plaza central según la estatura del pasajero. Abata los reposacabezas\* de las plazas laterales para mejorar la visibilidad hacia atrás.

### Ajuste del reposacabezas de la plaza central

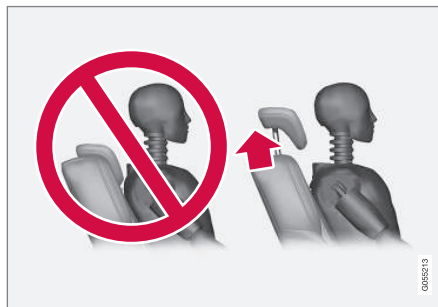

El reposacabezas de la plaza central debe ajustarse en función de la altura del pasajero para que, a ser posible, cubra toda la parte trasera de la cabeza. Suba el reposacabezas manualmente según sea necesario.

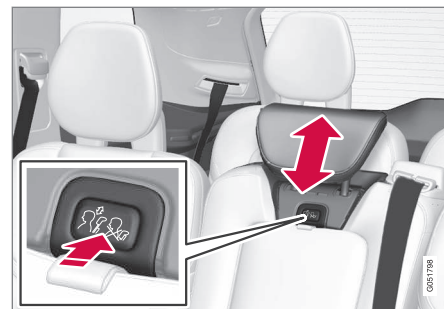

Para bajar el reposacabezas, debe pulsarse el botón (situado entre el respaldo y el reposacabezas, véase la figura) y, al mismo tiempo, presionar suavemente el reposacabezas hacia abajo.

### PRECAUCIÓN

El reposacabezas de la plaza central debe estar en su posición más baja cuando no se utiliza este asiento. Cuando se utiliza la plaza central, el reposacabezas debe estar ajustado de modo correcto según la estatura del pasajero de forma que proteja toda la parte trasera de la cabeza.

### Abatimiento manual de los reposacabezas laterales del asiento trasero\*



Los reposacabezas laterales pueden abatirse de dos maneras mediante la pantalla central:

#### Con la vista de funciones



Pulse el botón **Plegar reposacabezas** para conectar y desconectar el abatimiento.

#### En configuración

El sistema eléctrico del vehículo debe estar en la posición de encendido **II**.

1. Pulse **Ajustes** en la vista superior.

2. Pulse **My Car** → **Asientos**.
3. Seleccione **Plegar reposacabezas 2ª fila** para abatir los reposacabezas laterales traseros.

#### **PRECAUCIÓN**

No abata los reposacabezas laterales si hay pasajeros en alguna de estas plazas.

Reponga el reposacabezas manualmente hasta oír un clic.

#### **PRECAUCIÓN**

Los reposacabezas deben quedar bloqueados después de levantarlos.

#### **PRECAUCIÓN**

Los reposacabezas de las plazas exteriores de la segunda fila de asientos deben estar siempre levantados cuando hay pasajeros en la tercera fila de asientos\*.

#### Información relacionada

- Asiento trasero (p. 136)
- Abatir el respaldo de la segunda fila de asientos (p. 139)

### Ajustar asiento de la segunda fila de asientos en sentido longitudinal\*

En los vehículos de 7 plazas\*, las plazas de la segunda fila de asientos pueden ajustarse de forma independiente hacia adelante y hacia atrás para crear un espacio óptimo para las piernas de los ocupantes de la tercera fila de asientos. El asiento trasero de un vehículo de 5 plazas no puede ajustarse en sentido longitudinal.



1. Levante la palanca que está situada debajo del asiento.
2. Empuje el asiento hacia adelante o hacia atrás a la posición que desee.
3. Suelte la palanca y deslice el asiento hasta que quede bloqueado.

- ◀ Compruebe que el asiento quede fijo después de haber modificado su posición.

### **⚠ PRECAUCIÓN**

Ajuste el asiento y fíjelo antes de ponerse en marcha. Proceda con cuidado al ajustar el asiento. Si este ajuste se realiza de forma descontrolada o sin el debido cuidado, pueden provocarse lesiones.

### Información relacionada

- Asiento trasero (p. 136)
- Ajustar la inclinación del respaldo en la segunda fila de asientos (p. 138)

### **Ajustar la inclinación del respaldo en la segunda fila de asientos**

La inclinación del respaldo puede ajustarse independientemente en cada plaza de la segunda fila de asientos.

#### Plaza central



1. Tire de la cinta situada en el lado derecho de la plaza central.
2. Para ajustar la inclinación del respaldo hacia adelante o hacia atrás, reduzca o aumente el peso aplicado al respaldo.
3. Suelte la correa para bloquear la posición del respaldo y continúe deslizando el respaldo hasta que actúe el cierre.

Compruebe que el asiento quede fijo después de haber modificado su posición.

#### Asiento lateral



1. Empuje hacia arriba la palanca situada en el lado del asiento.
2. Para ajustar la inclinación del respaldo hacia adelante o hacia atrás, reduzca o aumente el peso aplicado al respaldo.
3. Suelte la palanca para bloquear la posición del respaldo y continúe deslizando el respaldo hasta que actúe el cierre.

Compruebe que el asiento quede fijo después de haber modificado su posición.

### **⚠ PRECAUCIÓN**

Ajuste el asiento y fíjelo antes de ponerse en marcha. Proceda con cuidado al ajustar el asiento. Si este ajuste se realiza de forma descontrolada o sin el debido cuidado, pueden provocarse lesiones.

**Información relacionada**

- Asiento trasero (p. 136)
- Ajustar asiento de la segunda fila de asientos en sentido longitudinal\* (p. 137)
- Abatir el respaldo de la segunda fila de asientos (p. 139)
- Cinturón de seguridad (p. 61)

**Abatir el respaldo de la segunda fila de asientos**

La segunda fila de asientos es de tres plazas. Los respaldos pueden abatirse de forma independiente.

**PRECAUCIÓN**

Ajuste el asiento y fíjelo antes de ponerse en marcha. Proceda con cuidado al ajustar el asiento. Si este ajuste se realiza de forma descontrolada o sin el debido cuidado, pueden provocarse lesiones.

**IMPORTANTE**

Al abatir el respaldo, no debe haber objetos en el asiento trasero. Tampoco deben estar abrochados los cinturones de seguridad. De lo contrario, puede dañarse el tapizado del asiento trasero.

**IMPORTANTE**

El cojín elevador integrado\* de la plaza central debe plegarse antes de plegar el asiento.

El reposabrazos\* de la plaza central debe subirse antes de plegar el asiento.

Si el vehículo dispone de bloqueo privado\* (private locking), el compartimento debe estar cerrado antes de abatir el asiento.

**NOTA**

Para poder abatir por completo los respaldos traseros, puede ser necesario adelantar los asientos delanteros y/o ajustar los respaldos.

También puede ser necesario echar hacia atrás los asientos traseros.

**Plaza central**



Para abatir el respaldo:

1. Abata el respaldo manualmente.
2. Tire de la cinta situada en el lado derecho de la plaza central.
3. Baje el respaldo hasta que quede bloqueado. La almohadilla del asiento se pliega hacia abajo y hacia adelante cuando se abate el respaldo para crear una superficie horizontal.

Para levantar el respaldo:



1. Tire de la cinta.
2. Levante el respaldo y suelte la correa. Continúe deslizando el respaldo hasta que actúe el cierre.
3. En caso necesario, ajuste el reposacabezas.

### Asientos laterales



Para abatir el respaldo:

1. Tire hacia arriba de la palanca situada en el lateral del asiento y manténgala subida mientras abate el respaldo.

2. Asegúrese de que el respaldo con el reposacabezas no entre en contacto con el asiento delantero cuando se abate. Baje el respaldo hasta que quede bloqueado.
  - > La almohadilla del asiento se pliega hacia abajo y hacia adelante cuando se abate el respaldo para crear una superficie horizontal. El reposacabezas se abate automáticamente cuando se pliega el asiento.

### **⚠ PRECAUCIÓN**

Compruebe que los respaldos queden debidamente fijos después de haber sido abatidos.

Para levantar el respaldo:

1. Tire hacia arriba de la palanca situada en el lateral del asiento y manténgala subida mientras levanta el respaldo.
2. Asegúrese de que el respaldo con el reposacabezas no entre en contacto con el asiento delantero cuando se eleve. Levante el respaldo y suelte la palanca.
3. Continúe deslizando el respaldo hasta que actúe el cierre.
4. El reposacabezas se levanta manualmente.

### **⚠ PRECAUCIÓN**

Compruebe que los respaldos y reposacabezas del asiento trasero estén correctamente bloqueados tras la recolocación.

### **⚠ PRECAUCIÓN**

Los reposacabezas de las plazas exteriores de la segunda fila de asientos deben estar siempre levantados cuando hay pasajeros en la tercera fila de asientos\*.

### Información relacionada

- Asiento trasero (p. 136)
- Ajustar la inclinación del respaldo en la segunda fila de asientos (p. 138)
- Abatir el respaldo de la tercera fila de asientos\* (p. 141)
- Ajustar reposacabezas en la segunda fila de asientos (p. 136)

## Entrada y salida de la tercera fila de asientos\*

Para facilitar la entrada y la salida de la tercera fila de asientos, puede ajustarse la segunda fila de asientos.



1. Tire hacia arriba y hacia adelante de la palanca que hay en la parte superior de los asientos laterales de la segunda fila de asientos.
2. Abata el respaldo y empuje todo el asiento hacia adelante.

Para levantar el asiento:

- Empuje el asiento hacia atrás y levante el respaldo hasta que quede bloqueado.

## **⚠ PRECAUCIÓN**

Compruebe que los respaldos y reposacabezas del asiento trasero estén correctamente bloqueados tras la recolocación.

### Información relacionada

- Ajustar asiento de la segunda fila de asientos en sentido longitudinal\* (p. 137)
- Ajustar la inclinación del respaldo en la segunda fila de asientos (p. 138)
- Abatir el respaldo de la segunda fila de asientos (p. 139)

## Abatir el respaldo de la tercera fila de asientos\*

La tercera fila de asientos tiene dos plazas. Estos pueden abatirse de forma independiente.

## **! IMPORTANTE**

Para poder abatir el respaldo de la tercera fila de asientos, puede ser necesario modificar la posición y la inclinación de los asientos de la segunda fila.



1. Tire hacia arriba y hacia adelante de la palanca situada en la parte superior del respaldo.

- ◀ 2. Asegúrese de que el respaldo con el reposacabezas no entre en contacto con el asiento de delante cuando se abate. Abata el respaldo.
- > La almohadilla del asiento se pliega hacia abajo y hacia adelante cuando se abate el respaldo para crear una superficie horizontal. El reposacabezas se abate automáticamente cuando se pliega el asiento.

Para enderezar el asiento; levante el respaldo manualmente hasta que se bloquea. El reposacabezas se levanta manualmente.

### **⚠ PRECAUCIÓN**

Compruebe que los respaldos y reposacabezas del asiento trasero estén correctamente bloqueados tras la recolocación.

### Información relacionada

- Asiento trasero (p. 136)
- Abatir el respaldo de la segunda fila de asientos (p. 139)
- Ajustar la inclinación del respaldo en la segunda fila de asientos (p. 138)
- Ajustar asiento de la segunda fila de asientos en sentido longitudinal\* (p. 137)

## Volante

El volante tiene mandos para la bocina, los sistemas de asistencia al conductor y el control por voz.



Teclados y levas\* en el volante.

- 1 Mandos para los sistemas de asistencia al conductor<sup>18</sup>.
- 2 Leva\* para cambios de marcha manuales con la caja de cambios automática.
- 3 Mandos del control por voz, ajuste de la pantalla de visualización frontal y controles de menús, mensajes y teléfonos.

## Bocina



La bocina está situada en el centro del volante.

### Información relacionada

- Ajustar el volante (p. 143)
- Conectar o desconectar la calefacción eléctrica del volante\* (p. 221)
- Limitador de velocidad\* (p. 299)
- Control de velocidad constante (p. 306)
- Control de velocidad constante adaptativo\* (p. 314)
- Alerta de distancia\* (p. 311)
- Pilot Assist\* (p. 331)
- Cambiar de marcha con las levas del volante\* (p. 424)
- Control por voz (p. 122)

<sup>18</sup> Limitador de velocidad\*, Control de velocidad constante, Control de velocidad constante adaptativo\*, Alerta de distancia\* y Pilot Assist\*.



- Pantalla de visualización frontal\* (p. 118)
- Controlar el menú de aplicaciones en la pantalla del conductor (p. 112)
- Controlar mensajes en la pantalla del conductor y en la pantalla central (p. 115)
- Teléfono (p. 494)

## Ajustar el volante

El volante puede ajustarse en diferentes posiciones.

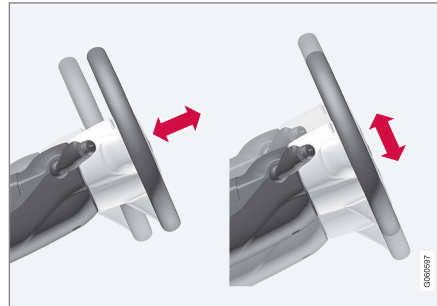

El volante puede ajustarse en altura y en profundidad.

### PRECAUCIÓN

Ajuste el volante y fíjelo antes de ponerse en marcha.

Cuando el automóvil está equipado con servodirección de relación variable, la resistencia del volante puede regularse. La resistencia del volante se regula en función de la velocidad del vehículo para aumentar la sensación de estabilidad en la carretera.

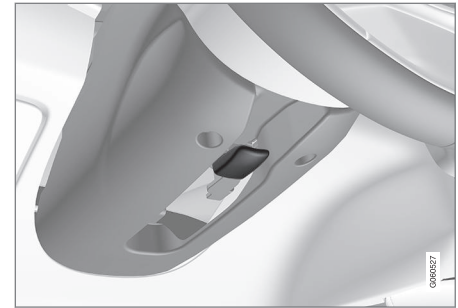

Ajuste del volante.

1. Deslice la palanca adelante para liberar el volante.
2. Coloque el volante en la posición que más le convenga.
3. Tire de la palanca a su posición inicial para fijar el volante. Si encuentra resistencia, ejerza cierta presión sobre el volante al mismo tiempo que desplaza la palanca.

### Información relacionada

- Volante (p. 142)
- Dirección de relación variable (p. 294)

## Mando de las luces

Con los mandos de las luces de la palanca izquierda del volante se enciende el alumbrado exterior. Con las ruedas selectoras del tablero de instrumentos se ajusta la altura de los faros<sup>19</sup> y la intensidad luminosa del interior.

## Mando giratorio de la palanca del volante

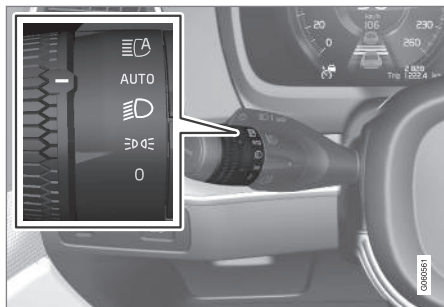

Posición	Significado
0	<p>Luces diurnas cuando el sistema eléctrico del automóvil está en la posición de contacto <b>II</b> o el vehículo está en funcionamiento.</p> <p>Puede utilizarse la ráfaga de luces largas.</p>
	<p>Luces diurnas y de posición cuando el sistema eléctrico del automóvil está en la posición de contacto <b>II</b> o el vehículo está en funcionamiento.</p> <p>Luces de posición cuando el vehículo está aparcado<sup>A</sup>.</p> <p>Puede utilizarse la ráfaga de luces largas.</p>
	<p>Luces de cruce y luces de posición.</p> <p>Puede activarse la luz de carretera.</p> <p>Puede utilizarse la ráfaga de luces largas.</p>

Posición	Significado
AUTO	<p>Luces diurnas y de posición durante el día cuando el sistema eléctrico del automóvil está en la posición de contacto <b>II</b> o el vehículo está en funcionamiento.</p> <p>Luces de cruce y luces de posición cuando hay poca luz o es de noche o cuando se activa la luz antiniebla delantera* y/o trasera.</p> <p>Puede activarse la función de luz larga automática.</p> <p>Las luces largas pueden activarse cuando están encendidas las luces de cruce.</p> <p>Puede utilizarse la ráfaga de luces largas.</p>
	<p>Luz larga automática conectada y desconectada.</p>

<sup>A</sup> También cuando el vehículo está **parado** aunque en funcionamiento, a condición de que el mando giratorio se cambie a esta posición desde **otra posición**.

Volvo recomienda que se utilice la posición **AUTO** cuando se conduce el vehículo.

<sup>19</sup> Se aplica a vehículos con faros halógenos.

**⚠ PRECAUCIÓN**

El sistema de alumbrado del vehículo no puede determinar en todas las situaciones si la luz del día es débil o lo suficientemente intensa, por ejemplo, en caso de niebla o lluvia.

El conductor es siempre responsable de que el automóvil se conduzca con un alumbrado seguro para el tráfico según las normas viales vigentes.

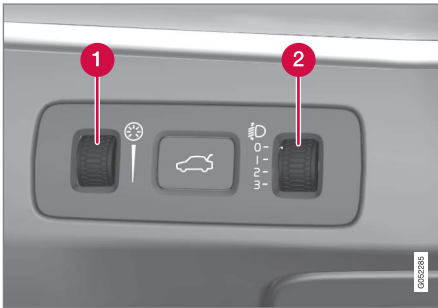
**Ruedas en el panel de instrumentos**

- 1** Rueda para ajustar la intensidad luminosa interior
- 2** Rueda selectora para regulación de altura de las luces

Los automóviles con faros LED<sup>20\*</sup> disponen de ajuste automático de la altura de las luces, por lo que no están equipados con rueda selectora de regulación de la altura de las luces.

**Ajuste de la intensidad luminosa interior**

Las iluminaciones del vehículo se encienden de diferente manera según la posición de encendido.

La rueda selectora ajusta la intensidad luminosa de la pantalla, la iluminación de los mandos, la luz circundante y la luz ambiental\*.

**Ajuste de la altura de alumbrado de los faros**

El automóvil modifica la altura de las luces de los faros que puede causar el deslumbramiento de un vehículo que circula en dirección contraria. Evite esto ajustando la altura de las luces. Baje la altura de alumbrado si el automóvil va muy cargado.

Para los diferentes ajustes y casos de carga, véase el apartado "Ajuste de la altura de alumbrado de los faros".

**Información relacionada**

- Iluminación del habitáculo (p. 156)
- Conectar o desconectar las luces largas (p. 149)
- Posiciones de encendido (p. 415)
- Luces de posición (p. 147)

<sup>20</sup> Diodo luminoso (Light Emitting Diode)

## Ajuste de la altura de alumbrado de los faros

Con una de las ruedas selectoras del tablero de instrumentos se ajusta la altura de faros<sup>21</sup>.

1. Deje el motor en marcha o mantenga el sistema eléctrico del vehículo en la posición de encendido I.
2. Gire la rueda selectora hacia arriba o hacia abajo para aumentar o reducir la altura de las luces.

A continuación se muestra la posición en la que puede ponerse la rueda selectora en algunas situaciones de carga.

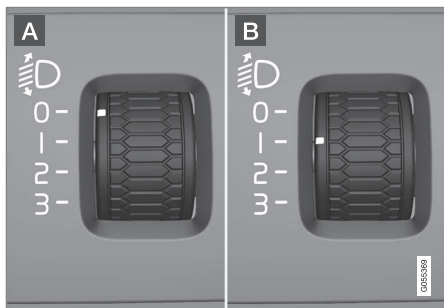

Ejemplos de posiciones de la rueda selectora.

**A** Rueda selectora en la posición 0

**B** Rueda selectora en la posición 1

<sup>21</sup> Se aplica a vehículos con faros halógenos.

Situaciones de carga	Posición de la rueda selectora
Sólo conductor.	0
Conductor y acompañante en el asiento delantero.	0
Conductor y acompañante en el asiento delantero. Tres pasajeros en la segunda fila de asientos.	1
Conductor y acompañante en el asiento delantero. Tres pasajeros en la segunda fila de asientos. 220 kg en el compartimento de carga.	1
Conductor y carga máxima en el maletero.	2

Situaciones de carga	Posición de la rueda selectora
Conductor y acompañante en el asiento delantero. Tres pasajeros en la segunda fila de asientos. Dos pasajeros en la tercera fila de asientos.	1
Conductor y acompañante en el asiento delantero. Dos pasajeros en la tercera fila de asientos.	0
Conductor y acompañante en el asiento delantero. Tres pasajeros en la segunda fila de asientos. Dos pasajeros en la tercera fila de asientos. 70 kg en el compartimento de carga.	1

### Información relacionada

- Mando de las luces (p. 144)

## Luces de posición

Las luces de posición se encienden con el mando giratorio de la palanca del volante.

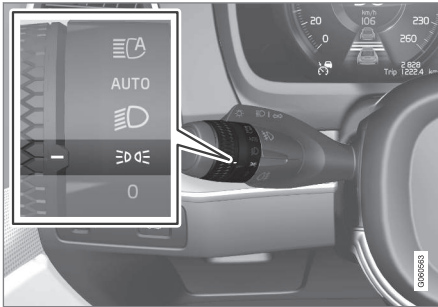

Control giratorio del volante en la posición de las luces de posición

Sítúe el control giratorio en la posición **DRL**. Se encienden las luces de posición (al mismo tiempo se enciende la iluminación de la matrícula).

Si el sistema eléctrico del vehículo está en la posición de contacto **II** o si el vehículo está en funcionamiento, se encienden las luces diurnas en lugar de las luces de posición delanteras. Esto no es válido cuando el vehículo está **parado** aunque en funcionamiento, si el control giratorio se cambia a la posición **DRL** desde **otra posición**. En ese caso, se encienden las luces de posición.

Cuando es de noche y se abre el portón trasero, se encienden las luces de posición traseras (si todavía no están encendidas) para llamar la atención a los vehículos que circulan detrás. Ello ocurrirá independientemente de la posición del mando y de la posición del contacto en que se halla el sistema eléctrico del automóvil.

Si se conduce durante más de 30 segundos a un máximo de 10 km/h (aproximadamente 6 mph) o si la velocidad supera los 10 km/h (unos 6 mph), la luz de advertencia se encenderá. El conductor debe ajustar una posición distinta a **DRL**.

### Información relacionada

- Mando de las luces (p. 144)
- Posiciones de encendido (p. 415)

## Luces diurnas

Cuando el control giratorio de la palanca del volante está en la posición **0**, **DRL** o **AUTO** y cuando el sistema eléctrico del vehículo está en la posición de contacto **II** o cuando el vehículo está en funcionamiento, se encienden las luces diurnas. Para la posición **AUTO**, esto solo ocurre cuando es de día. Cuando hay poca luz o es de noche, se encienden las luces de cruce.

### Luces diurnas durante el día DRL

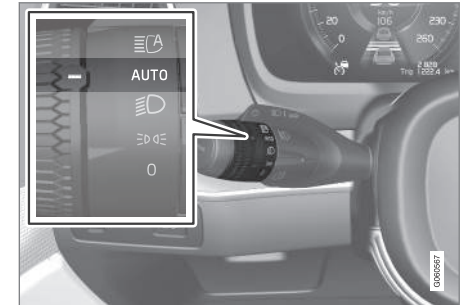

Control giratorio de la palanca del volante en la posición **AUTO**.

Con el control giratorio de la palanca de volante en la posición **AUTO**, se encienden las luces diurnas (Daytime Running Lights - DRL) cuando el coche se conduce por el día. El vehículo cambia automáticamente de las luces diurnas a las de las de cruce cuando hay poca luz o es de noche. El cambio a las luces de cruce se produce tam-



- ◀ bien cuando se activan la luz antiniebla delantera y/o trasera.

Cuando el vehículo está **parado** aunque en funcionamiento, se encienden las luces de posición en lugar de otras luces, si el control giratorio se cambia de luces de posición, , a **otra posición**.

### PRECAUCIÓN

Este sistema es un recurso para ahorrar energía y no puede determinar en todas las situaciones si la luz de día es demasiado débil o lo suficientemente intensa, por ejemplo, en caso de niebla o lluvia.

El conductor es siempre responsable de que el automóvil se conduzca con un alumbrado adecuado y seguro para el tráfico según las normas viales vigentes.

### Información relacionada

- Mando de las luces (p. 144)
- Luces de cruce (p. 148)
- Posiciones de encendido (p. 415)

## Luces de cruce

Al conducir con el control giratorio de la palanca del volante en la posición **AUTO**, las luces de cruce se activan automáticamente cuando hay poca luz o es de noche.

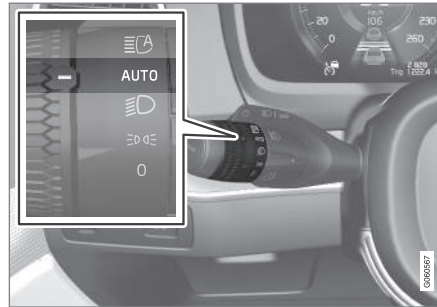

Control giratorio de la palanca del volante en la posición **AUTO**.

Cuando el control giratorio de la palanca del volante está en la posición **AUTO**, las luces de cruce se activan automáticamente con poca luz o de noche cuando el sistema eléctrico está en la posición de contacto **II** o el vehículo está en funcionamiento.

Girando la palanca del volante en la posición **AUTO**, también se activará automáticamente la luz larga si:

- se activa la luz antiniebla delantera\*
- se activa la luz antiniebla trasera

- se activa la luz antiniebla delantera y trasera.

Cuando el control giratorio de la palanca del volante está en la posición , se activan siempre las luces de cruce cuando el sistema eléctrico del vehículo está en la posición de contacto **II** o el vehículo está en funcionamiento.

### Detección de túneles

El vehículo detecta que circula en un túnel y cambia las luces diurnas por las de cruce.

Observe que el mando giratorio de la palanca izquierda debe estar en la posición **AUTO** para que funcione la detección de túneles.

### Información relacionada

- Luces diurnas (p. 147)
- Mando de las luces (p. 144)
- Posiciones de encendido (p. 415)

## Conectar o desconectar las luces largas

Las luces largas se activan con la palanca del volante.

Las luces largas automáticas se activan con el mando giratorio de la palanca del volante.

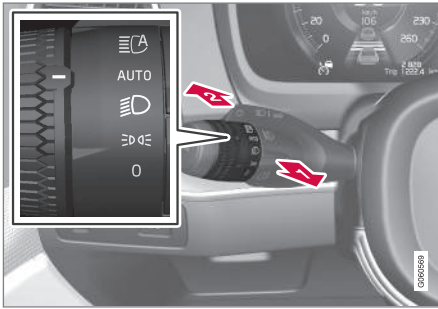

Palanca del volante con mando giratorio.

- 1 Posición de ráfaga de luces largas
- 2 Posición de Luces largas

### Ráfaga de luces largas

Lleve la palanca del volante a la posición de ráfaga de luces largas. Las luces largas se mantienen encendidas hasta que se suelta la palanca.

### Luz larga

Las luces largas pueden encenderse cuando el mando giratorio de la palanca del volante está en la posición **AUTO**<sup>22</sup> o . Para conectar las luces largas, desplace la palanca del volante hacia adelante. Para desconectarlas, desplace la palanca del volante hacia atrás.

Cuando están encendidas las luces largas, se enciende el símbolo en la pantalla del conductor.

### Luz larga automática

La luz larga automática es una función dotada de un sensor de cámara en la parte superior del parabrisas que detecta los faros de los vehículos que circulan en dirección opuesta o las luces traseras de los vehículos que circulan en la misma dirección y cambia entonces la luz de carretera por la luz de cruce. La función puede tener también en cuenta el alumbrado público.

Cuando el sensor de la cámara deja de detectar vehículos en la carretera, se vuelve a encender la luz larga.

### Automóvil con faros halógenos

El alumbrado cambia de nuevo a luz larga después de unos segundos cuando el sensor de cámara deja de detectar los faros de los vehículos que circulan en dirección opuesta o las luces

traseras de los vehículos que circulan en la misma dirección.

<sup>22</sup> Cuando están encendidas las luces de cruce.

### « **Automóvil con faros LED<sup>23\*</sup>**

Si la luz larga automática tiene funciones de conexión y desconexión<sup>24</sup>, el alumbrado cambia de nuevo a luz larga después de unos segundos cuando el sensor de cámara deja de detectar los faros de los vehículos que circulan en dirección opuesta o las luces traseras de los vehículos que circulan en la misma dirección.

Si la luz larga automática tiene funciones adaptativas<sup>24</sup>, a diferencia de lo que ocurre con los sistemas convencionales el haz luminoso continúa alumbrando con luz larga a ambos lados del vehículo que se acerca. Sólo la parte del haz que afecta directamente al otro vehículo pasa a luz de cruce.

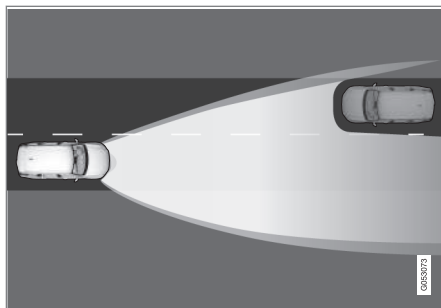

Funciones adaptativas: Luz de cruce directamente hacia el vehículo que se acerca, pero luz larga a ambos lados del vehículo.

El alumbrado cambia de nuevo a luz larga total después de unos segundos cuando el sensor de cámara deja de detectar los faros de los vehículos que circulan en dirección opuesta o las luces traseras de los vehículos que circulan en la misma dirección.

#### **Conectar y desconectar**

La función puede actuar al conducir de noche cuando la velocidad del vehículo es de aproximadamente 20 km/h (12 mph) o superior.

Para conectar y desconectar la luz larga automática, ponga el mando giratorio de la palanca del volante en la posición  y suéltelo. Cuando se desactivan las luces largas automáticas mien-

tras están conectadas las luces largas, el alumbrado pasa directamente a las luces de cruce.

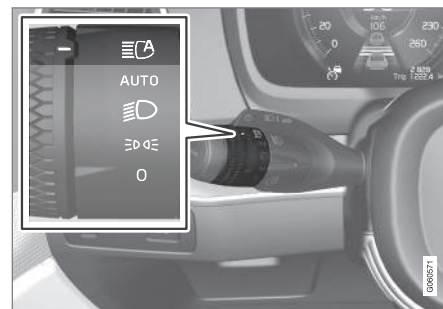

Cuando la luz larga automática está conectada, se enciende el símbolo  con luz blanca en la pantalla del conductor.

Cuando se activan las luces largas, el símbolo se enciende con luz azul. Con los faros LED ocurre lo mismo aunque se haya atenuado la intensidad de la luz de carretera, es decir, si el haz luminoso es algo más intenso que la luz de cruce.

<sup>23</sup> Diodo luminoso (Light Emitting Diode)

<sup>24</sup> Según el nivel de equipamiento del vehículo.





**Accionamiento manual**

**i NOTA**

Mantenga la superficie del parabrisas delante del sensor de cámara limpia de hielo, nieve, vaho y suciedad.

No adhiera ni monte nada en el parabrisas delante del sensor de cámara, ya que ello puede reducir o inhabilitar por completo la funcionalidad de uno o varios de los sistemas dependientes de la cámara.

 Si se muestra este símbolo junto con el mensaje **Active high beam No disponible temporal.** en la pantalla del conductor, el cambio entre las luces largas y las de cruce debe ser manual. El mando giratorio de la palanca del volante puede estar de todos modos en la posición **AUTO**. El símbolo  se apaga cuando se muestra el mensaje.

 Lo mismo ocurre si aparece este símbolo junto con el mensaje **Sensor del parabrisas Sensor obstruido, Ver manual propietario.**

La luz larga automática puede dejar de funcionar temporalmente, por ejemplo, en situaciones de mucha niebla o lluvia abundante. Cuando la luz larga automática vuelve a estar disponible o los

sensores del parabrisas ya no están obstruidos, el mensaje se apaga y se enciende el símbolo



**⚠ PRECAUCIÓN**

La luz larga automática es un recurso que optimiza el alumbrado del vehículo en condiciones favorables.

El conductor es siempre responsable de alternar manualmente entre las luces largas y las luces de cruce cuando la situación de tráfico o las condiciones meteorológicas lo exijan.

**! IMPORTANTE**

Ejemplos de situaciones en las que puede ser necesario cambiar manualmente entre las luces largas y las luces de cruce:

- Con lluvia intensa o mucha niebla.
- Con lluvia congelada.
- Con humo de nieve y nieve fangosa.
- Con luz lunar.
- Al atravesar localidades poco alumbradas.
- Cuando el alumbrado de los vehículos que circulan por delante es débil.
- Si hay peatones en la calzada o en el arcén.
- Si hay objetos muy reflectantes como letreros junto a la carretera.
- Cuando hay barreras etc. que obstruyen el alumbrado de los vehículos que circulan en sentido contrario.
- Cuando hay tráfico en vías transversales.
- En cuestas y depresiones.
- en curvas cerradas.

Lea más sobre las limitaciones del sensor de cámara en el apartado "Limitaciones del City Safety™".



## « Información relacionada

- Mando de las luces (p. 144)
- Limitaciones del City Safety (p. 366)

## Luces de curvas activas\*

Las luces de curva activas están diseñadas para proporcionar el máximo alumbrado en curvas y cruces.

Los vehículos con faros LED<sup>25\*</sup> pueden tener luces de curva activas, según su nivel de equipamiento.

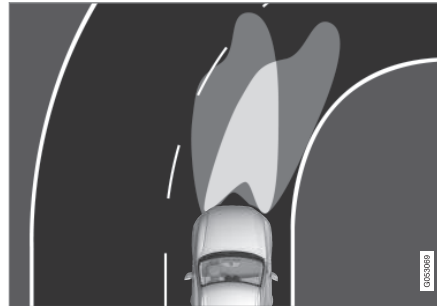

Haz luminoso con la función desconectada (izquierda) y conectada (derecha).

Según el nivel de equipamiento del vehículo, Los faros LED pueden incluir la función de luces de curva activas. Las luces activas de curvas siguen el movimiento del volante para alumbrar al máximo en curvas e intersecciones y aumentar así la seguridad.

La función se activa automáticamente al arrancar el vehículo. En caso de fallo de la función, se

enciende el símbolo  en la pantalla del conductor y, al mismo tiempo, se muestra un texto de aclaración.

La función solo está activa con poca luz y de noche y solamente cuando el vehículo está en movimiento y están encendidas las luces de cruce.

## Desconectar y conectar la función

La función está conectada cuando el vehículo se suministra de la fábrica y puede desconectarse y conectarse de dos maneras en la pantalla central.

### En la vista de funciones

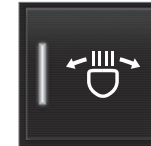

Pulse el botón **Luces de curva activa**.

### En ajustes

1. Pulse **Ajustes** en la vista superior.
2. Pulse **My Car** → **Luces e iluminación** → **Luces exteriores**.
3. Deseleccione o seleccione **Luces de curva activa**.

<sup>25</sup> Diodo luminoso (Light Emitting Diode)

### Información relacionada

- Vista de ajustes (p. 182)
- Faros antiniebla delanteros y luz de curva\* (p. 153)

### Adaptar el haz de luz de los faros

Si el automóvil está provisto de faros LED con funciones adaptativas, el haz luminoso debe modificarse cuando se cambia de sistema de tráfico con circulación por la derecha a circulación por la izquierda y viceversa.

### Faros halógenos

No es necesario realizar adaptación alguna del haz luminoso. El haz luminoso está diseñado para evitar el deslumbramiento de los vehículos que circulan en dirección contraria.

### Faros LED\*

El haz luminoso debe adaptarse si la luz larga automática está provista de funciones adaptativas, véase el apartado "Conectar y desconectar las luces largas". El vehículo debe estar parado y en funcionamiento cuando el haz luminoso se cambia de tráfico con circulación por la derecha a circulación por la izquierda y viceversa.

1. Pulse **Ajustes** en la vista superior de la pantalla central.
2. Pulse **My Car** → **Luces e iluminación** → **Luces exteriores**.
3. Seleccione **Tráfico temporal a la derecha/Tráfico temporal a la izquierda**.

### Información relacionada

- Vista de ajustes (p. 182)
- Conectar o desconectar las luces largas (p. 149)

### Faros antiniebla delanteros y luz de curva\*

Los faros antiniebla delanteros están provistos de luces de curva que alumbran de forma diagonal hacia un lado.

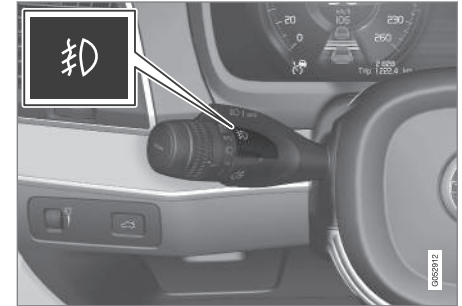

Botón para la luz antiniebla delantera.

Los faros antiniebla sólo pueden encenderse cuando la llave está en la posición de contacto II o cuando el vehículo está en funcionamiento y el mando giratorio de la palanca del volante está en la posición **AUTO**, o .

Pulse el botón de conexión y desconexión. El símbolo se enciende en la pantalla del conductor cuando se activan los faros antiniebla.

Las luces antiniebla trasera se apagan de forma automática cuando el control de arranque se



- ◀ pone en **STOP** o cuando el mando giratorio de la palanca del volante se pone en la posición **0**.

**i NOTA**

Las disposiciones sobre uso de los faros antiniebla varían según el país.

**Luz de curva**

Los faros antiniebla delanteros están provistos de luz de curva que ilumina temporalmente una zona diagonal delante del automóvil hacia el lado en que se gira el volante en una curva cerrada o hacia el lado en que se utiliza el intermitente.

La función se activa con poca luz o de noche cuando el control giratorio de la palanca del volante está en la posición **AUTO** o **☰** y la velocidad del vehículo es inferior a 30 km/h (20 mph).

Las dos luces de curva se encienden además como complemento de las luces de marcha atrás al dar marcha atrás.

La función que está conectada cuando el vehículo se suministra de la fábrica puede desconectarse y conectarse a través de la pantalla central.

**Información relacionada**

- Mando de las luces (p. 144)
- Luz antiniebla trasera (p. 154)
- Luces de curvas activas\* (p. 152)
- Posiciones de encendido (p. 415)

**Luz antiniebla trasera**

Cuando la visibilidad es deficiente debido a la niebla, puede utilizarse la luz antiniebla trasera para que otros usuarios de la vía pública puedan detectar el vehículo con suficiente antelación.



Botón para la luz antiniebla trasera.

La luz antiniebla trasera consta de una bombilla en el lado izquierdo en vehículos con volante a la izquierda o en el lado derecho en vehículos con volante a la derecha.

La luz antiniebla trasera solo puede encenderse cuando:

- el encendido del vehículo está en la posición **II** o cuando el vehículo está en funciona-

miento y el mando giratorio de la palanca del volante está en la posición **AUTO** o **☰**.

- el mando giratorio de la palanca está en la posición **☰** y están encendidas las luces antiniebla delanteras.

Pulse el botón de conexión y desconexión. El símbolo **☰** se enciende en la pantalla del conductor cuando está encendida la luz antiniebla trasera.

La luz antiniebla trasera se apaga automáticamente cuando:

- el control de arranque se pone en **STOP** o cuando el mando giratorio de la palanca del volante se pone en la posición **0**
- el mando giratorio de la palanca está en la posición **☰** y están apagadas las luces antiniebla delanteras.

**i NOTA**

Las disposiciones sobre el uso de las luces antiniebla traseras varían según el país.

**Información relacionada**

- Mando de las luces (p. 144)
- Faros antiniebla delanteros y luz de curva\* (p. 153)
- Posiciones de encendido (p. 415)

## Luces de freno

Las luces de freno se encienden automáticamente al frenar.

Las luces de freno se encienden cuando se pisa el pedal de freno. Se enciende además cuando alguno de los sistemas de apoyo al conductor, como el programador de velocidad adaptativo\*, el City Safety o el Rear Collision Warning, frena el vehículo.

## Información relacionada

- Luces de freno de emergencia (p. 439)
- Control de velocidad constante adaptativo\* (p. 314)
- City Safety (p. 359)
- Rear Collision Warning (p. 369)

## Luces de emergencia

Las luces de emergencia avisan a otros usuarios de la vía pública haciendo destellar todos los intermitentes al mismo tiempo cuando está activada esta función.

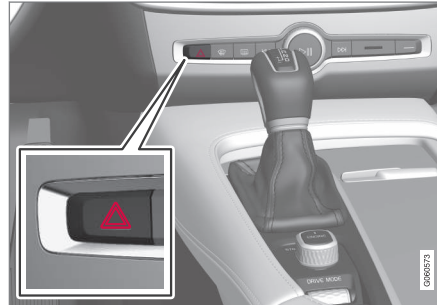

Botón de luces de emergencia.

Pulse el botón para conectar las luces de emergencia.

Los intermitentes se activan automáticamente cuando el vehículo frena con tanta fuerza que se activan las luces del freno de emergencia y la velocidad es baja. Las luces de emergencia empiezan a destellar cuando dejan de parpadear las luces de freno de emergencia y se apagan automáticamente cuando se inicia de nuevo la marcha o se desconectan pulsando el botón.

## Información relacionada

- Utilizar intermitentes (p. 156)
- Luces de freno de emergencia (p. 439)

## Utilizar intermitentes

Los intermitentes del automóvil se accionan con la palanca izquierda del volante. Los intermitentes destellan tres veces o de forma continua, según la distancia con la que se sube o baja la palanca.



Intermitente.

### Secuencia intermitente corta

**i** Suba o baje la palanca del volante a la primera posición y suéltela. Los intermitentes destellan tres veces. La función puede conectarse y desconectarse en la pantalla central.

<b>i</b>	<b>NOTA</b>
<ul style="list-style-type: none"> <li>• Esta secuencia automática de destello puede cancelarse llevando inmediatamente la palanca del volante en sentido contrario.</li> <li>• Si el símbolo de intermitentes de la pantalla central parpadea con mayor frecuencia de lo normal, lea el mensaje en la pantalla del conductor.</li> </ul>	

### Secuencia intermitente continua

**➔** Suba o baje la palanca hasta el tope.

La palanca se detiene en su posición y se hace retroceder manualmente o automáticamente con el movimiento del volante.

### Información relacionada

- Mando de las luces (p. 144)
- Luces de emergencia (p. 155)
- Vista de ajustes (p. 182)

## Iluminación del habitáculo

La iluminación del habitáculo se enciende y se apaga con los mandos situados en el techo encima de los asientos delanteros y el asiento trasero.

Las luces del habitáculo pueden seguir encendiéndose y apagándose manualmente durante 30 segundos después de que

- el vehículo se ha apagado y el sistema eléctrico del vehículo se encuentra en la posición de contacto **0**
- el vehículo se desbloquea pero no se pone en funcionamiento.

## Iluminación delantera



Mandos en la consola del techo para las luces de lectura delanteras y la iluminación del habitáculo.

- 1 Luz de lectura lado izquierdo
- 2 Iluminación del habitáculo
- 3 Automatismo de la iluminación del habitáculo
- 4 Luz de lectura lado derecho

## Iluminación de lectura delantera

Las luces de lectura en el lado derecho e izquierdo se encienden y se apagan pulsando el botón correspondiente en la consola del techo. La intensidad luminosa se ajusta manteniendo pulsado el botón.

## Iluminación del habitáculo

La iluminación del piso y del techo se enciende y apaga pulsando brevemente el botón de la consola del techo.

### Automatismo de la iluminación del habitáculo

El automatismo se activa pulsando brevemente el botón **AUTO** en la consola del techo. El indicador luminoso del botón se enciende cuando está activada la función automática. Cuando está activado el botón **AUTO**, la iluminación del habitáculo se enciende y apaga tal como se indica a continuación.

Iluminación del habitáculo:

- se enciende cuando se desbloquea el vehículo y cuando se apaga
- se apaga cuando se pone en funcionamiento el vehículo y cuando se bloquea
- se enciende o se apaga cuando se abre o se cierra una puerta lateral
- se mantiene encendida durante dos minutos si está abierta alguna de las puertas laterales.

## Iluminación trasera

En la parte trasera del vehículo hay luces de lectura, que se utilizan también como iluminación del habitáculo.

Las luces de lectura están situadas en el techo.



Luces de lectura en la segunda<sup>26</sup> y tercera fila de asientos\*.



Luz de lectura de la segunda fila de asientos en vehículos con techo panorámico\*.

<sup>26</sup> Los vehículos con techo panorámico\* tienen dos unidades de luces, una a cada lado del techo.



- ◀ Las luces de lectura se encienden o se apagan pulsando el botón de la luz. La intensidad luminosa se ajusta manteniendo pulsado el botón.

### Iluminación de la guantera

La iluminación de la guantera se enciende y se apaga cuando esta se abre o se cierra.

### Iluminación del espejo de cortesía\*

La iluminación del espejo de cortesía en la visera se enciende o se apaga al abrir o cerrar la tapa.

### Iluminación del suelo

La luz del suelo se enciende y apaga cuando la puerta se abre o se cierra.

### Iluminación del umbral

La iluminación del umbral se enciende y apaga cuando una puerta se abre o se cierra.

### Iluminación del compartimento de carga

La iluminación del maletero se enciende y se apaga al abrir o cerrar el portón.

### Luz ambiente

1. Pulse **Ajustes** en la vista superior de la pantalla central.
2. Pulse **My Car** → **Luces e iluminación** → **Luces interiores**.

3. Seleccione entre los siguientes ajustes:
  - En **Intensidad luz ambiente**, seleccione entre **Desactivado**, **Bajo** y **Alto**.
  - En **Nivel de luz ambiente**, seleccione entre **Limit.**, y **Lleno**.



Mandos situados junto al volante.

La intensidad de la luz del entorno también puede ajustarse en precisión con ayuda del mando del tablero de instrumentos:

- Gire la rueda selectora para cambiar la intensidad.

### Luz ambiental\*

El vehículo está equipado con algunos diodos luminosos que hacen posible modificar el color de la luz. Esta iluminación permanece encendida cuando el vehículo está en funcionamiento.

La luz ambiental puede modificarse en la pantalla central:

### Modificar la intensidad de la luz

1. Pulse **Ajustes** en la vista superior de la pantalla central.
2. Pulse **My Car** → **Luces e iluminación** → **Luces interiores** → **Luz ambiente interior**.
3. En **Intensidad luz ambiente interior**, seleccione entre **Desactivado**, **Bajo** y **Alto**.



### Modificar el color de la luz

1. Pulse **Ajustes** en la vista superior de la pantalla central.
2. Pulse **My Car** → **Luces e iluminación** → **Luces interiores** → **Luz ambiente interior**.
3. Seleccione entre **Por temperatura**, **Por color** y **Colores del tema** para cambiar el color de la luz.

Con la selección de color **Por temperatura**, se modifica el color de la luz según la temperatura ajustada en el habitáculo.



Mandos situados junto al volante.

La intensidad de la luz ambiental también puede ajustarse en precisión con ayuda del mando del tablero de instrumentos:

- Gire la rueda selectora para cambiar la intensidad.

### Iluminación en el compartimento de las puertas

La iluminación en el compartimento de las puertas se enciende cuando el vehículo está en funcionamiento. La intensidad luminosa puede ajustarse en precisión con ayuda del mando del tablero de instrumentos.

### Iluminación en el portavasos delantero de la consola del túnel

La iluminación en el portavasos delanteros se enciende al desbloquear el vehículo y se apaga al bloquearlo. La intensidad luminosa puede ajustarse en precisión con ayuda del mando del tablero de instrumentos.

### Información relacionada

- Mando de las luces (p. 144)
- Posiciones de encendido (p. 415)
- Vista de ajustes (p. 182)

### Duración luz seguridad

Una parte del alumbrado exterior puede mantenerse encendido y funcionar como luces de seguridad después de haber cerrado el automóvil.

Para activar la función:

1. Cierre el vehículo.
2. Desplace la palanca izquierda del volante adelante hacia el tablero de instrumentos y suéltela.
3. Salga del automóvil y cierre la puerta con llave.

Cuando se activa la función, se enciende la luz de cruce, la luz de posición, la iluminación de las manillas exteriores\* y la iluminación de la matrícula.

La duración de la luz de seguridad puede ajustarse en la pantalla central.

### Información relacionada

- Duración luz aproximac. (p. 160)
- Vista de ajustes (p. 182)

## Duración luz aproximac.

La luz de aproximación se enciende cuando se desbloquea el vehículo y se utiliza para encender la iluminación fuera del automóvil.

Cuando se activa la función con el mando a distancia al desbloquear el vehículo, se encienden las luces de posición, la iluminación de las manillas exteriores\*, la iluminación de la matrícula, la iluminación de techo interior y la iluminación del suelo. Si la puerta se abre durante el tiempo de activación, se prolongará la duración del alumbrado del tirador exterior\* y la iluminación interior.

La función puede conectarse y desconectarse en la pantalla central.

## Información relacionada

- Duración luz seguridad (p. 159)
- Llave (p. 254)
- Vista de ajustes (p. 182)

## Utilizar limpiaparabrisas

El limpiaparabrisas limpia el parabrisas. Los ajustes de los limpiaparabrisas se realizan con la palanca derecha del volante.

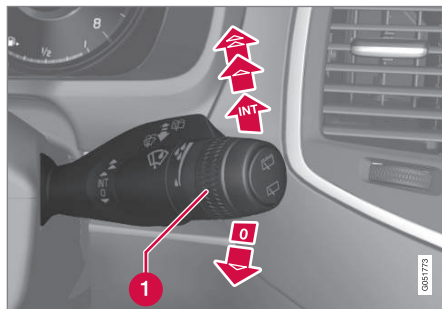

Palanca derecha del volante.

- 1 Rueda de sensibilidad/frecuencia

## Barrido único

Desplace la palanca hacia abajo y suelte para hacer un barrido.

## Limpiaparabrisas desconectados

Desplace la palanca a la posición 0 para desconectar los limpiaparabrisas.

## Barrido intermitente

Ajuste la frecuencia de barrido con la rueda selectora tras haber seleccionado la función de intermitencia del limpiaparabrisas.

## Barrido continuo

Desplace la palanca hacia arriba para que los limpiaparabrisas barran a la velocidad normal.

Desplace la palanca otro paso hacia arriba para que los limpiaparabrisas barran a gran velocidad.

## ! IMPORTANTE

Antes de activar los limpiaparabrisas, compruebe que las escobillas no estén atascadas por el hielo y que se haya eliminado con una rasqueta la nieve o el hielo del parabrisas (o la luneta trasera).

## ! IMPORTANTE

Emplee líquido de lavado abundante al limpiar el parabrisas con los limpiaparabrisas. El parabrisas debe estar húmedo durante la operación de los limpiaparabrisas.

## Información relacionada

- Conectar o desconectar el sensor de lluvia (p. 161)
- Lavaparabrisas y lavafaros (p. 162)
- Escobillas de limpiaparabrisas en posición de servicio (p. 566)

## Conectar o desconectar el sensor de lluvia

El sensor de lluvia detecta la cantidad de agua que cae sobre el parabrisas y pone en marcha los limpiaparabrisas de manera automática. La sensibilidad del sensor de lluvia se ajusta con la rueda selectora de la palanca derecha del volante.

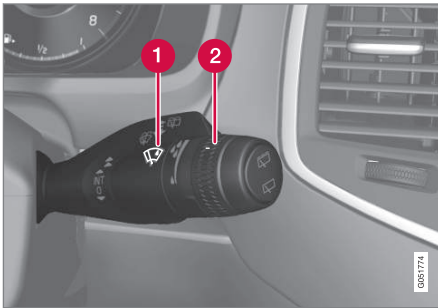

Palanca derecha del volante.

- 1 Botón del sensor de lluvia
- 2 Rueda de sensibilidad/frecuencia

Cuando está conectado el sensor de lluvia, aparece el símbolo del sensor de lluvia  en la pantalla del conductor.

### Conectar el sensor de lluvia

Para conectar el sensor de lluvia, el automóvil debe estar en marcha o el sistema eléctrico debe

estar en la posición de encendido **I** o **II** al mismo tiempo que la palanca de los limpiaparabrisas está en la posición **0** o en la posición de barrido único.

Para activar el sensor de lluvia, pulse el botón .

Si la palanca se desplaza hacia abajo, los limpiaparabrisas harán más barridos.

Gire la rueda selectora hacia arriba para aumentar la sensibilidad y hacia abajo para reducirla. Los limpiaparabrisas harán otro barrido cuando la rueda selectora se gira hacia arriba.

### Desconectar el sensor de lluvia

Para desconectar el sensor de lluvia, pulse el botón del sensor  o desplace la palanca hacia arriba a otro programa de barrido.

El sensor de lluvia se desconecta automáticamente en la posición de encendido **0** o cuando el motor está apagado.

El sensor de lluvia se desconecta automáticamente cuando las escobillas se colocan en posición de servicio. El sensor de lluvia vuelve a conectarse cuando se desactiva la posición de servicio.

## **IMPORTANTE**

Los limpiaparabrisas pueden activarse y resultar dañados en un túnel de lavado. Desconecte el sensor de lluvia mientras está en marcha el vehículo o cuando el sistema eléctrico está en la posición de encendido **I** o **II**. El símbolo de la pantalla del conductor se apaga.

## Conectar y desconectar la función de memoria

La función de memoria del sensor de lluvia puede conectarse para que no sea necesario pulsar el botón cada vez que se arranca el vehículo:

1. Pulse **Ajustes** en la vista superior de la pantalla central.
2. Pulse **My Car** → **Limpiaparabrisas**.
3. Seleccione **Memoria sensor de lluvia** para conectar y desconectar la función de memoria.

## Información relacionada

- Utilizar limpiaparabrisas (p. 160)
- Escobillas de limpiaparabrisas en posición de servicio (p. 566)
- Limpiacristales y lavacristales de la luneta trasera (p. 162)

## Lavaparabrisas y lavafaros

Los lavaparabrisas y los lavafaros limpian el parabrisas y los faros. El inicio de la limpieza se hace con la palanca derecha del volante.

### Iniciar lavaparabrisas y lavafaros



Función de lavado, palanca derecha del volante.

- Desplace la palanca derecha hacia el volante para activar los lavaparabrisas y los lavafaros.
  - > Después de soltar la palanca, los limpiaparabrisas hacen algunos barridos más.

### ! IMPORTANTE

No active el sistema de lavado cuando está congelado o el depósito de líquido de lavado está vacío, de lo contrario puede dañarse la bomba.

## Boquillas de lavado con calefacción\*

Las boquillas de lavado se calientan automáticamente en caso de baja temperatura para impedir la congelación del líquido de lavado.

### Activación del lavafaros\*

Para ahorrar líquido, los faros se lavan automáticamente cada cinco activaciones del lavaparabrisas.

### Lavado reducido

Cuando queda aproximadamente 1 litro de líquido de lavado en el recipiente y aparece en la pantalla del conductor el mensaje **Líquido lavaparabrisas Nivel bajo, añadir más** junto con el símbolo , se cierra el suministro de líquido de lavado a los faros. De este modo, se da prioridad a la limpieza y visibilidad del parabrisas.

### Información relacionada

- Utilizar limpiaparabrisas (p. 160)
- Limpiacristales y lavacristales de la luneta trasera (p. 162)
- Llenado del líquido de lavado (p. 569)

## Limpiacristales y lavacristales de la luneta trasera



El impiacristales y el lavacristales limpian la luneta trasera. El inicio de la limpieza y los ajustes se efectúan con la palanca derecha del volante.

### i NOTA

El desempañador de la luneta trasera está provisto de una protección contra el sobrecalentamiento que desconecta el motor eléctrico si éste se recalienta. El limpiacristales de la luneta trasera vuelve a funcionar después de un periodo de helada.

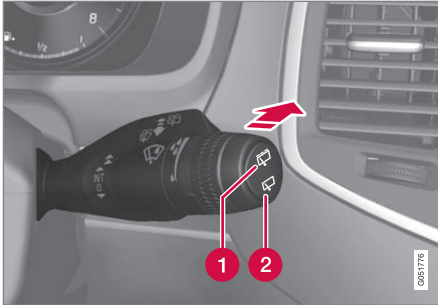
## Utilizar el limpiacristales y el lavacristales de la luneta trasera



- 1 Seleccione  para que el limpiacristales trasero barra de forma intermitente.
  - 2 Seleccione  para que el limpiacristales trasero barra de forma continua.
- Desplace la palanca derecha hacia adelante para iniciar el lavado y el barrido de la luneta trasera.

## Conectar y desconectar el barrido al dar marcha atrás

1. Pulse **Ajustes** en la vista superior de la pantalla central.
2. Pulse **My Car** → **Limpiaparabrisas**.
3. Seleccione **Barrido auto luneta trasera** para conectar y desconectar el barrido al dar marcha atrás.

Si se pone la marcha atrás cuando están activados los limpiaparabrisas delanteros, se activará el limpiacristales de la luneta trasera. La función se interrumpe al quitar la marcha atrás.

Si el limpiacristales trasero ya está en funcionamiento a velocidad continua, no se produce ningún cambio.

### Información relacionada

- Utilizar limpiaparabrisas (p. 160)
- Lavaparabrisas y lavafaros (p. 162)
- Conectar o desconectar el sensor de lluvia (p. 161)

## Elevalunas eléctricos

El panel de mandos de la puerta del conductor permite maniobrar todos los elevalunas. Con los paneles de mando de las demás puertas se maneja el elevalunas correspondiente.

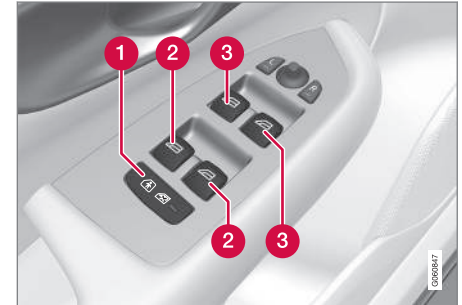

Panel de control de la puerta del conductor.

- 1 Seguro eléctrico para niños\*, que impide a estos la apertura desde dentro de las puertas traseras y la apertura/cierre de las ventanillas traseras.
- 2 Mando de ventanilla trasera.
- 3 Mando de ventanilla delantera.

### Información relacionada

- Accionar elevalunas (p. 164)
- Seguro para niños (p. 281)

## Accionar elevallunas

El panel de mandos de la puerta del conductor permite maniobrar todos los elevallunas. Con los paneles de mando de las demás puertas se maneja el elevallunas correspondiente.

### **⚠ PRECAUCIÓN**

Compruebe que no quede atrapado ningún niño ni otro pasajero cuando se cierran las ventanillas desde la puerta del conductor.

### **⚠ PRECAUCIÓN**

Compruebe que no quede atrapado ningún niño ni otro pasajero cuando se cierran las ventanillas con el mando a distancia.

### **⚠ PRECAUCIÓN**

Si hay niños en el vehículo, no olvide cortar siempre la corriente de los elevallunas seleccionando la posición de encendido **O** del sistema eléctrico y llevándose luego el mando a distancia al salir del automóvil.

## Accionamiento



Accionamiento de los elevallunas eléctricos.

**1** Accionamiento sin función automática

**2** Accionamiento con función automática

El panel de mandos de la puerta del conductor permite maniobrar todos los elevallunas. Con los paneles de mando de las demás puertas solo se puede manejar el elevallunas correspondiente. Solo puede manejarse al mismo tiempo un panel de mandos.

Para poder accionar los elevallunas eléctricos, el encendido debe estar como mínimo en la posición **I**. Después de apagar el vehículo, los elevallunas pueden controlarse durante algunos minutos tras desconectar el encendido, pero no después de abrir una puerta.

El cierre de las ventanillas se interrumpe y las ventanillas se abren, si algo obstaculiza su movi-

miento. Cuando el cierre de la ventanilla se interrumpe, por ejemplo, en caso de formación de hielo, la protección antiobstrucciones puede forzarse. Después de la interrupción de dos cierres seguidos, la protección antiobstrucciones se forzará y la función automática se desconectará durante unos instantes. La ventanilla podrá cerrarse manteniendo subido el botón de forma continua.

### **i NOTA**

Una forma de reducir el ruido pulsante del viento al abrir las ventanillas traseras consiste en abrir también un poco las ventanillas delanteras.

### **i NOTA**

Las ventanillas no pueden abrirse a velocidades de más de 180 km/h (112 mph), pero sí pueden cerrarse.

### **Accionamiento sin función automática**

Desplace uno de los mandos ligeramente hacia arriba/hacia abajo. Los elevallunas suben/bajan mientras mantiene accionado el mando.

### **Accionamiento con función automática**

Desplace uno de los mandos hacia arriba/hacia abajo hasta el tope y, a continuación, suelte el mando. Las ventanillas se desplazan automáticamente hasta su posición final.

### Control con el mando a distancia, la manilla de la puerta o el botón de cierre centralizado

Para controlar los elevalunas eléctricos desde el exterior con el mando a distancia o una manilla de la puerta, o desde el interior con el botón de cierre centralizado, véase los apartados "Mando a distancia", "Bloquear y desbloquear las puertas desde el exterior" y "Bloquear y desbloquear las puertas desde el interior".

### Reposición

Tras haber desconectado la batería de arranque, la función de apertura automática debe restablecerse para operar correctamente.

1. Levante ligeramente la sección delantera del botón para subir la ventanilla hasta su posición final y mantenga levantado el botón durante un segundo.
2. Suelte el botón durante un momento.
3. Vuelva a levantar la sección delantera del botón durante un segundo.

### PRECAUCIÓN

Deberá realizarse un restablecimiento para habilitar la protección antipinzamiento.

### Información relacionada

- Elevalunas eléctricos (p. 163)
- Posiciones de encendido (p. 415)
- Llave (p. 254)

- Cerrar y abrir desde el exterior (p. 259)
- Bloquear y desbloquear las puertas desde el interior (p. 263)

### Utilizar cortinilla solar\*

Las cortinillas están integradas en las puertas traseras.

#### En la puerta trasera - operación manual

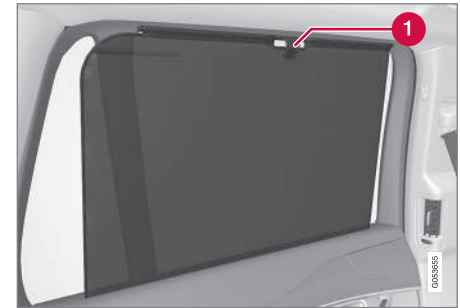

- 1 Gancho con el cierre correspondiente
  - Suba la cortinilla y fíjela en el gancho situado en el marco superior de la puerta.

La ventanilla puede abrirse y cerrarse aunque esté subida la cortinilla.

## Ajustar los retrovisores exteriores

La posición de los retrovisores exteriores se ajusta con la palanca de ajuste del panel de mandos de la puerta del conductor.



Mando de retrovisores exteriores.

### Ajuste

1. Pulse el botón **L** para ajustar el retrovisor izquierdo o el botón **R** para el derecho. La luz del botón se enciende.
2. Ajuste la posición con la palanca de ajuste situada en el centro.
3. Pulse otra vez el botón **L** o **R**. La luz del botón debe apagarse.

### PRECAUCIÓN

Los dos retrovisores son de tipo granangular para ofrecer una buena visión panorámica. Puede dar la sensación de que los objetos reflejados se encuentran a mayor distancia de lo que realmente están.

### Función de memoria en asiento delantero regulado eléctricamente\*

La posición de los retrovisores puede guardarse en la función de memoria del asiento delantero regulado eléctricamente.

### Inclinación del retrovisor al aparcar<sup>27</sup>

El retrovisor puede inclinarse, por ejemplo, para que el conductor pueda ver el bordillo al aparcar.

- Introduzca la marcha atrás y pulse el botón **L** o **R**.

Al sacar la marcha atrás, el retrovisor vuelve automáticamente a su posición inicial al cabo de aproximadamente 10 segundos o pulsando el botón **L** o **R**.

### Inclinación automática del retrovisor al aparcar<sup>27</sup>

Al introducir la marcha atrás, el retrovisor se inclina automáticamente para que el conductor pueda ver, por ejemplo, el bordillo al aparcar. Al sacar la marcha atrás, el retrovisor vuelve auto-

máticamente a su posición inicial al cabo de un rato.

La función se ajusta a través de la pantalla central:

1. Pulse **Ajustes** en la vista superior.
2. Pulse **My Car** → **Espejos y entrada fácil**.
3. En **Inclinac. espejo retrovisor ext. marcha atrás**, seleccione **Desactivado, Conductor, Acomp.** o **Ambos** para conectar y desconectar y para elegir el retrovisor que debe inclinarse.

### Repliegue automático al cerrar el vehículo\*

Cuando el automóvil se cierra y se abre con la llave, los retrovisores se pliegan y despliegan de manera automática.

La función puede conectarse y desconectarse en la pantalla central:

1. Pulse **Ajustes** en la vista superior.
2. Pulse **My Car** → **Espejos y entrada fácil**.
3. Seleccione **Plegado de espejo al cerrar** para conectar y desconectar.

### Reposición de la posición neutra

Los espejos que han sido desplazados de su posición como consecuencia de una acción

<sup>27</sup> Solo en combinación con un asiento regulado eléctricamente provisto de memoria.



externa, han de ser repuestos eléctricamente a la posición neutra para que funcione correctamente el plegado o el desplegado eléctrico:

1. Plegue los retrovisores con los botones **L** y **R**.
2. Despliegue de nuevo los retrovisores con los botones **L** y **R**.
3. Repita este procedimiento en caso necesario.

A continuación, los retrovisores están repuestos en posición neutra.

#### **Antideslumbramiento automático\***

Si hay una luz muy intensa detrás del automóvil, la función antideslumbramiento se activa automáticamente.

Para que los retrovisores puedan estar equipados con esta función, se requiere que el retrovisor interior esté provisto también de antideslumbramiento automático, véase el apartado "Retrovisor interior".

El antideslumbramiento automático está siempre activo durante la conducción, excepto cuando está seleccionada la posición de marcha atrás en la caja de cambios. La sensibilidad del antideslumbramiento puede ajustarse en tres niveles y afecta tanto al retrovisor interior como a los exteriores.

#### **NOTA**

Al cambiar de sensibilidad, no se nota inmediatamente ningún cambio de la función antideslumbramiento, pero la modificación se llevará a cabo después de un rato.

La función se ajusta a través de la pantalla central:

1. Pulse **Ajustes** en la vista superior.
2. Pulse **My Car → Espejos y entrada fácil**.
3. En **Atenuación automática espejos retrovisores**, seleccione **Normal, Noche** o **Día**.

#### **Retrovisores exteriores plegables\***

Para aparcar/conducir en espacios reducidos, los espejos pueden plegarse:

1. Pulse simultáneamente los botones **L** y **R** (la posición de encendido debe ser como mínimo **I**).
2. Suelte los botones después de aproximadamente 1 segundo. Los retrovisores se detienen automáticamente en la posición de repliegue máximo.

Para desplegar los retrovisores, pulse los botones **L** y **R** al mismo tiempo. Los retrovisores se detienen automáticamente en la posición de despliegue máximo.

#### **Información relacionada**

- Retrovisor interior (p. 168)
- Vista de ajustes (p. 182)
- Utilizar la función de memoria del asiento regulado eléctricamente\* (p. 130)

## Retrovisor interior

La función antideslumbramiento del retrovisor interior puede activarse con un mando situado en la parte inferior del espejo. La función puede ser también automática.



- 1** Mando de la función antideslumbramiento

## Antideslumbramiento manual

Si hay una luz muy intensa detrás del automóvil, esta luz puede ser reflejada por el espejo retrovisor y deslumbrar al conductor. Active la función antideslumbramiento cuando resulte molesta la luz que hay detrás del automóvil:

1. La función se activa desplazando el mando hacia el habitáculo.
2. Para volver al modo normal, desplace el mando hacia el parabrisas.

## Antideslumbramiento automático\*

Si hay una luz muy intensa detrás del automóvil, la función antideslumbramiento se activa automáticamente. El retrovisor con antideslumbramiento automático no tiene ningún mando de antideslumbramiento manual.

El retrovisor cuenta con dos sensores, uno orientado hacia adelante y otro orientado hacia atrás, que funcionan conjuntamente para identificar y eliminar luz deslumbrante. El sensor orientado hacia adelante detecta la luz del entorno, mientras que el orientado hacia atrás detecta la luz de los faros del vehículo que avanza por detrás.

### **i** NOTA

Si se colocan, por ejemplo, permisos de aparcamientos, transpondedores, viseras u objetos en los asientos o en el compartimento de carga de tal manera que se impida que la luz llegue a los sensores, se alterará la función antideslumbramiento de los espejos retrovisores interior y exteriores.

El antideslumbramiento automático está siempre activo durante la conducción, excepto cuando está seleccionada la posición de marcha atrás en la caja de cambios. La sensibilidad del antideslumbramiento puede ajustarse en tres niveles y afecta tanto al retrovisor interior como a los exteriores.

### **i** NOTA

Al cambiar de sensibilidad, no se nota inmediatamente ningún cambio de la función antideslumbramiento, pero la modificación se llevará a cabo después de un rato.

La función se ajusta a través de la pantalla central:

1. Pulse **Ajustes** en la vista superior.
2. Pulse **My Car** → **Espejos y entrada fácil**.
3. En **Atenuación automática espejos retrovisores**, seleccione **Normal**, **Noche** o **Día**.

## Información relacionada

- Ajustar los retrovisores exteriores (p. 166)
- Vista de ajustes (p. 182)

## Brújula\*

En la esquina superior derecha del retrovisor hay un display que indica el rumbo del automóvil.



Retrovisor con brújula.

Aparecen ocho puntos cardinales con abreviaturas en inglés: **N** (norte), **NE** (noroeste), **E** (este), **SE** (sudeste), **S** (sur), **SW** (suroeste), **W** (oeste) y **NW** (noroeste).

### Conectar o desconectar la brújula

La brújula se activa automáticamente al arrancar el vehículo.

Para desconectar o conectar la brújula:

- Pulse el botón situado en la parte inferior del retrovisor utilizando, por ejemplo, un clip.

### Información relacionada

- Calibrar la brújula\* (p. 169)
- Posiciones de encendido (p. 415)
- Conectar y desconectar el desempañador de lunas y retrovisores (p. 208)

## Calibrar la brújula\*

La tierra está dividida en 15 zonas magnéticas. La brújula debe calibrarse si el automóvil se desplaza entre varias zonas magnéticas.

Procedimiento de calibrado:

1. Detenga el automóvil en una gran superficie abierta sin construcciones de acero ni cables de alta tensión.
2. Arranque el automóvil, desconecte todos los equipos eléctricos (climatizador, limpiaparabrisas, etc.) y compruebe que están cerradas todas las puertas.

### **i** NOTA

El calibrado puede fracasar o no efectuarse si no se apagan los equipos eléctricos.

3. Mantenga pulsado el botón situado en la parte inferior del retrovisor durante aproximadamente 3 segundos (utilice, por ejemplo, un clip). A continuación, aparece el número de la zona magnética seleccionada.



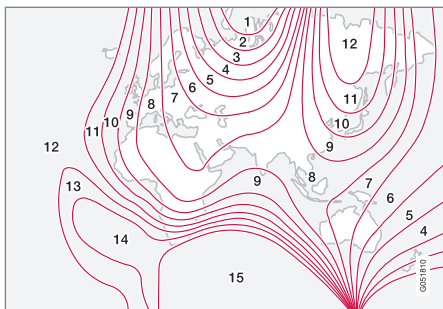

Zonas magnéticas.

4. Pulse varias veces el botón hasta que se indique la zona magnética (1-15) que desea programar, consulte el mapa de zonas magnéticas de la brújula.
5. Espere a que la pantalla vuelva a mostrar el signo **C** o mantenga pulsado el botón situado en la parte inferior del retrovisor durante aproximadamente 6 segundos hasta que se muestre el signo **C**.
6. Conduzca despacio en un círculo a una velocidad de como máximo 10 km/h (6 mph) hasta que aparezca en el display una dirección de la brújula, lo cual indica que el calibrado está listo. Conduzca a continuación 2 vueltas más para afinar el calibrado.

7. **Vehículos con calefacción eléctrica del parabrisas\***: Si se muestra en la pantalla el signo **C** cuando se conecta la calefacción eléctrica del parabrisas, realice el calibrado según el punto 6 con la calefacción eléctrica del parabrisas activada.
8. Repita este procedimiento en caso necesario.

#### Información relacionada

- Brújula\* (p. 169)

### Techo panorámico\*

El techo panorámico está dividido en dos secciones de cristal. La anterior se abre por la parte trasera en sentido vertical (modo de ventilación) o en sentido horizontal (modo de apertura). La posterior es un cristal de techo fijo.

El techo panorámico cuenta con un deflector.

El techo panorámico incluye una cortinilla de tela perforada que está situada debajo de techo de cristal para proteger en caso de luz solar intensa.



El techo panorámico y la cortinilla solar se accionan con un mando situado en el techo.

El mando se activa cuando el sistema eléctrico del vehículo está en la posición de encendido I o II.

### **⚠ PRECAUCIÓN**

Los niños, otros pasajeros y objetos pueden sufrir pinzamientos con las piezas móviles del techo panorámico.

- Maniobre siempre el techo panorámico bajo la supervisión de otra persona.
- No permita que los niños jueguen con el mando de maniobra.
- No olvide cortar siempre la corriente del techo panorámico seleccionando la posición de encendido **O** del sistema eléctrico y llevándose luego el mando a distancia al salir del automóvil.

### **! IMPORTANTE**

No abra el techo panorámico cuando están montados los arcos portacargas.

### Deflector de aire

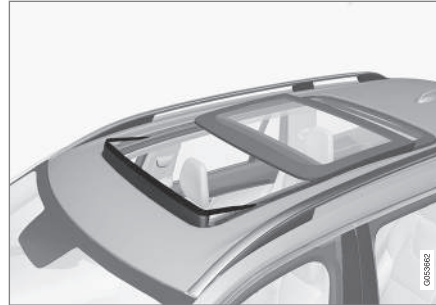

El techo panorámico está provisto de un deflector de aire que se despliega cuando el techo panorámico está abierto.

### Información relacionada

- Accionar el techo panorámico\* (p. 171)
- Posiciones de encendido (p. 415)

### Accionar el techo panorámico\*

Al manejar con el mando del techo, el techo panorámico se abre primero horizontalmente hasta una posición de confort.

En la posición de ventilación, el cristal delantero se eleva por su parte trasera.

### **⚠ PRECAUCIÓN**

Los niños, otros pasajeros y objetos pueden sufrir pinzamientos con las piezas móviles del techo panorámico.

- Maniobre siempre el techo panorámico bajo la supervisión de otra persona.
- No permita que los niños jueguen con el mando de maniobra.
- No olvide cortar siempre la corriente del techo panorámico seleccionando la posición de encendido **O** del sistema eléctrico y llevándose luego el mando a distancia al salir del automóvil.

### **! IMPORTANTE**

No abra el techo panorámico cuando están montados los arcos portacargas.

Para poder manejar el techo panorámico y la cortinilla solar, el sistema eléctrico del vehículo debe situarse en la posición mínima de encendido **I**.



## « Manejo con el mando del techo



- 1▶ Apertura, manual
- 2▶ Apertura, automática
- 3▶ Cierre, manual
- 4▶ Cierre, automático

### Accionamiento manual

1. Abrir la cortinilla solar: apriete el mando hacia atrás hasta la posición de apertura manual. La cortinilla solar se desplazará hasta su posición de máxima apertura mientras se mantenga pulsado hacia atrás el mando.

2. Abrir el techo panorámico - pulse el control por segunda vez hacia atrás a la posición de apertura manual. El techo panorámico llega primero a la posición de confort<sup>28</sup>. Para situar en una posición de apertura máxima: pulse el mando por tercera vez hacia atrás.

Para cerrar el techo solar y la cortinilla, repita este procedimiento en orden inverso, empuje el mando hacia adelante y/o hacia abajo a la posición de cierre manual.

El movimiento del techo se detiene si se suelta el mando o cuando el cristal alcanza la posición de confort, apertura máxima o cierre.

### **i** NOTA

En la apertura manual, la cortinilla solar debe abrirse por completo antes de poder realizarse la apertura del techo panorámico. En el procedimiento inverso, el techo panorámico tiene que cerrarse del todo antes de poder efectuar el cierre de la cortinilla solar.

### Accionamiento automático

1. Abrir la cortinilla solar al máximo - pulse el control hacia atrás a la posición de apertura máxima y suéltelo.

2. Abrir el techo panorámico: pulse el control por segunda vez hacia atrás a la posición de apertura automática y suéltelo. El techo panorámico llega primero a la posición de confort<sup>28</sup>. Para abrir hasta la posición de apertura máxima: pulse el mando por tercera vez hacia atrás hasta la posición de apertura automática y suéltelo.

Para cerrar el techo solar y la cortinilla, repita este procedimiento en orden inverso, empuje el mando hacia adelante y/o hacia abajo a la posición de cierre automático.

El movimiento del techo se detiene cuando el cristal alcanza las posiciones de confort, apertura máxima o cierre. El movimiento se detiene también si el control vuelve a accionarse en sentido contrario al que se mueve el techo solar.

El movimiento del techo no se detiene cuando el cristal alcanza la posición de confort al cerrarse desde la posición de apertura máxima.

<sup>28</sup> La posición de confort es una posición de apertura de la tapa de cristal, en la que el sonido del aire y la resonancia durante la conducción se mantienen a un nivel agradablemente bajo.

### Manejo automático: apertura/cierre rápido

El techo panorámico y la cortinilla pueden abrirse o cerrarse al mismo tiempo:

- Abrir: apriete el mando hacia atrás dos veces a la posición de accionamiento automático y suelte el mando.
- Cerrar: apriete el mando hacia adelante y hacia abajo dos veces a la posición de accionamiento automático y suelte el mando.

El movimiento del techo se detiene cuando el cristal alcanza la posición de confort o cierre. El movimiento se detiene también si el control vuelve a accionarse en sentido contrario al que se mueve el techo solar.

El movimiento del techo no se detiene cuando el cristal alcanza la posición de confort al cerrarse desde la posición de apertura máxima. El movimiento de la cortinilla no se detiene nunca al alcanzar el techo la posición de confort.

### Posición de ventilación

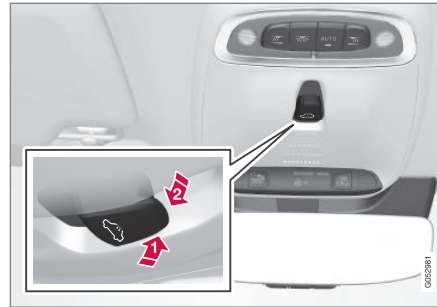

Posición de ventilación, parte trasera en sentido vertical.

- ➡ Para abrir, empuje el control hacia arriba.
- ➡ Para cerrar, empuje el control hacia adelante y hacia abajo.

Cuando se selecciona la posición de ventilación, el cristal delantero se eleva por su parte trasera. Si la cortinilla solar está totalmente cerrada al seleccionar la posición de ventilación, se abrirá automáticamente unos 50 mm.

### Cierre automático de la cortinilla

Cuando el vehículo está aparcado en días de mucho sol y calor, la cortinilla se cierra automáticamente 15 minutos después de haber cerrado el vehículo. El propósito es bajar la temperatura del habitáculo y proteger la tapicería del vehículo.

La función que está desconectada cuando el vehículo se suministra de la fábrica puede conectarse y desconectarse en la pantalla central.

1. Pulse **Ajustes** en la vista superior de la pantalla central.
2. Pulse **My Car** ➔ **Cierre**.

Seleccione **Cierre automático protector solar** para conectar y desconectar.

### Cierre con la llave, el botón de cierre centralizado o el tirador de la puerta.

#### Llave

- Mantenga pulsado el botón de bloqueo del mando a distancia  hasta que el techo panorámico y la cortinilla hayan empezado a desplazarse hacia la posición de cierre. Suelte a continuación el botón de bloqueo.

El movimiento se para si vuelve a presionarse el botón de bloqueo del mando a distancia o cuando el techo y la cortinilla alcanzan la posición cerrada.

## ◀ Botón del cierre centralizado



Botón del cierre centralizado.

Cuando el sistema eléctrico del vehículo se sitúa en la posición mínima de encendido I se puede utilizar el botón de cierre centralizado situado en la puerta del conductor o del acompañante\* para cerrar el techo panorámico.

- Mantenga pulsado el botón de cierre centralizado  hasta que el techo panorámico y la cortinilla hayan empezado a desplazarse hacia la posición de cierre. Suelte a continuación el botón.

El movimiento se para si vuelve a pulsarse el botón del cierre centralizado o cuando el techo y la cortinilla alcanza la posición cerrada.

### Tirador de la puerta

Los vehículos equipados con bloqueo y desbloqueo sin llave\* tienen un hundimiento sensible al

tacto en el exterior de las manillas exteriores de las puertas.

- Ponga el dedo sobre el hundimiento sensible al tacto en la parte exterior de alguna de las manillas de las puertas hasta que el techo panorámico y la cortinilla empiezan a moverse hacia su posición de cierre. Suelte a continuación el hundimiento de la manilla de la puerta.

El movimiento se detiene si vuelve a poner el dedo en el hundimiento de la manilla de la puerta o cuando el techo o la cortinilla llegan a su posición de cierre.

### PRECAUCIÓN

Si cierra el techo panorámico con el mando a distancia, el botón de cierre centralizado o la manilla de la puerta, compruebe que no quede nadie atrapado.

### IMPORTANTE

Compruebe que el techo panorámico quede debidamente cerrado al ajustarlo.

### Protección antiobstrucciones

El techo panorámico dispone de una protección antipinzamiento que se activa si algún objeto obstruye la tapa de cristal o la cortinilla cuando se cierra. En caso de obstrucción, la tapa de cristal o la cortinilla solar se detiene y se abre auto-

máticamente a unos 50 mm respecto de la posición de bloqueo (o bien hasta la posición de ventilación máxima). La protección antipinzamiento actúa también al abrir la tapa o la cortinilla.

Si se activa la protección antiobstrucciones, será posible continuar accionando el techo de cristal y/o la cortinilla en el mismo sentido sin la protección, si esto se hace en menos de 10 segundos después de activarse la protección antiobstrucciones. La protección antiobstrucciones también puede forzarse cuando el cierre se interrumpe, por ejemplo, si se forma hielo alrededor del cristal, manteniendo pulsado el mando de forma continua hacia adelante y/o hacia abajo hasta que se cierren el cristal y/o la cortinilla.

### Información relacionada

- Techo panorámico\* (p. 170)
- Posiciones de encendido (p. 415)
- Llave (p. 254)
- Bloquear y desbloquear las puertas desde el interior (p. 263)
- Cerrar y abrir desde el exterior (p. 259)



## HomeLink®\*29

HomeLink® es un mando a distancia programable que está integrado en el sistema eléctrico del vehículo.

### Generalidades

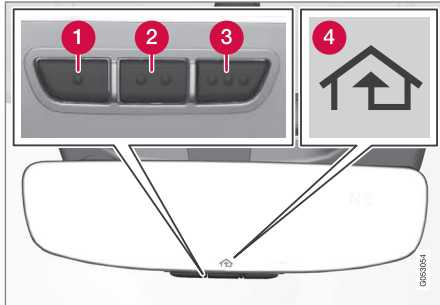

- 1 Botón 1
- 2 Botón 2
- 3 Botón 3
- 4 Luz de indicación

HomeLink®30 es un mando a distancia programable que puede controlar hasta tres equipos diferentes (por ejemplo, sistema de apertura de la puerta del garaje, sistema de alarma, iluminación interior, etc.) y sustituir por tanto a los mandos a

distancia de estos. HomeLink® se suministra integrado en el retrovisor interior. El panel HomeLink® está compuesto por tres botones programables y una luz de indicación en el cristal del espejo.

Para más información sobre HomeLink®, visite: [www.HomeLink.com](http://www.HomeLink.com), [www.youtube.com/HomeLinkGentex](http://www.youtube.com/HomeLinkGentex) o llame al 00 8000 466 354 65 (o al número de pago +49 6838 907 277).

### PRECAUCIÓN

- Si se usa HomeLink® para manejar la puerta de un garaje o una verja, compruebe que no haya nadie en las proximidades de la puerta o verja durante su movimiento.
- Mientras se programa el HomeLink, puede activarse la puerta del garaje o el portal que se está programando. Asegúrese por tanto de que no haya nadie en las proximidades de la puerta o el portal durante la programación.
- El vehículo debe situarse fuera del garaje durante la programación del dispositivo de apertura de puertas de garaje.
- No utilice el HomeLink® en puertas de garaje que no tengan un paro de seguridad con retroceso.

Guarde los mandos a distancia originales para futuras programaciones (por ejemplo, al cambiar de automóvil o para utilizarlo en otro vehículo). Se recomienda también borrar la programación de los botones cuando se venda el automóvil, véase el apartado "Programar HomeLink®".

### Información relacionada

- Programar HomeLink®\* (p. 176)

29 Algunos mercados.

30 HomeLink y el símbolo HomeLink son marcas registradas de Gentex Corporation.

## Programar HomeLink®<sup>31</sup>

Instrucciones de programación de HomeLink®.

### Programar HomeLink®

#### **i** NOTA

En algunos vehículos, el encendido debe estar conectado o en el "modo de accesos" para poder programar o utilizar el HomeLink®. Le aconsejamos que introduzca pilas nuevas en el mando distancia que se sustituirá por HomeLink® para una programación más rápida y una óptima transmisión de la señal de radio. Los botones de HomeLink® deben restablecerse antes de la programación. Vea el epígrafe "Restablecimiento de los botones de HomeLink®". Una vez efectuado el restablecimiento, HomeLink® se situará en "modo de aprendizaje" y estará listo para su programación.

1. Pulse el botón<sup>32</sup> del HomeLink® que debe programarse. La luz indicadora<sup>32</sup> del HomeLink® debe parpadear con luz amarilla 1 vez por segundo. No es necesario mantener pulsado el botón.
  - Observe:** Algunos mandos a distancia pueden programar mejor HomeLink® a una distancia de 15 a 20 cm. Tenga en cuenta esto si hay problemas con la programación.
3. Mantenga pulsado el botón del mando a distancia original que debe programarse en HomeLink® y compruebe la luz de indicación. No suelte el botón hasta que la luz de indicación pase de destellar con luz amarilla 1 vez por segundo a destellar con luz verde 10 veces por segundo o a encenderse con luz verde fija. Cuando la luz indicadora parpadea o se enciende con luz verde, puede soltarse el botón del mando a distancia.
  - Observe:** En algunos receptores, el paso 3 del procedimiento de programación puede sustituirse por las instrucciones del paso 4.
4. Pulse y suelte el mando a distancia original cada dos segundos hasta que la luz de indicación pase de destellar con luz amarilla 1 vez por segundo a destellar con luz verde 10 veces por segundo o a encenderse con luz verde fija.
5. Pulse el botón de HomeLink® programado y compruebe la luz de indicación.
  - > **Luz verde continua:** Si la luz de indicación se enciende con una luz verde fija, la **programación está lista**. A continuación, la puerta del garaje, el portal, etc. debe activarse cuando se pulsa el botón programado.
    - Destella con luz verde 10 veces por segundo:** Pulse el botón que debe programarse, **manténgalo pulsado durante 2 segundos y suéltelo**. Repita una segunda vez la secuencia de pulsar, mantener pulsado y soltar y, según el modelo del receptor, incluso una tercera vez. La programación está lista y la puerta del garaje, el portal, etc. debe activarse cuando se pulsa el botón programado.
    - Si el receptor continúa sin activarse:** Pase los pasos 6-8 del procedimiento para finalizar la programación.

<sup>31</sup> Algunos mercados.

<sup>32</sup> Consulte en el apartado "HomeLink®" la ubicación de los botones y las luces indicadoras.

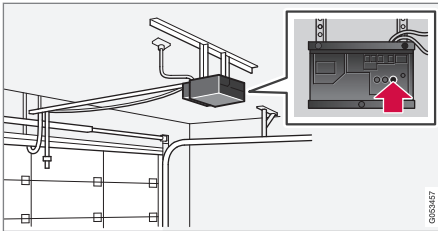

6. Busque el botón de aprendizaje<sup>33</sup> en el receptor de, por ejemplo, la puerta del garaje. Suele estar ubicado cerca de la fijación de la antena en el receptor.
7. Pulse y suelte el botón de aprendizaje del receptor. El paso 8 del procedimiento debe finalizarse en el plazo de 30 segundos después de pulsar el botón.
8. Pulse el botón que debe programarse, **manténgalo pulsado durante 2 segundos y suéltelo**. Repita una segunda vez la secuencia de pulsar, mantener pulsado y soltar y, según el modelo del receptor, incluso una tercera vez. **La programación está lista** y la puerta del garaje, el portal, etc. debe activarse cuando se pulsa el botón programado.

### Uso

Una vez haya programado el HomeLink®, éste puede utilizarse en lugar de los diferentes mandos a distancia originales.

Pulse el botón programado. La puerta del garaje, el portal, el sistema de alarma, etc. se activa (puede tardar unos segundos). La luz indicadora se enciende o empieza a destellar cuando se pulsa el botón. Los mandos a distancia originales se pueden seguir utilizando junto con el HomeLink® si así lo desea.

### NOTA

Si el encendido está desconectado, el HomeLink® funcionará durante 30 minutos después de abrir la puerta del conductor.

Si tiene problemas de programación, contacte con HomeLink® en: [www.HomeLink.com](http://www.HomeLink.com), [www.youtube.com/HomeLinkGentex](http://www.youtube.com/HomeLinkGentex) o llame a 00 8000 466 354 65 (o el número de pago +49 6838 907 277).

### Restablecer los botones del HomeLink®

Sólo es posible restablecer todos los botones del HomeLink® al mismo tiempo y no botones sueltos. Sí es posible, sin embargo, reprogramar un botón por vez, véase el apartado "Programar un solo botón".

1. Pulse los botones 1 y 3 del HomeLink® y no los suelte hasta después de unos 10 segundos cuando la luz de indicación empieza a destellar con luz verde.
2. Suelte los botones.
  - > El HomeLink® adopta el "modo de aprendizaje" y está listo para reprogramarse, véase el apartado "Programar HomeLink®".

### Programar un solo botón

Para programar un solo botón del HomeLink®, proceda de la siguiente manera:

1. Pulse el botón en cuestión y **no lo suelte**.
2. Después de 20 segundos, cuando la luz de indicación de HomeLink® empieza a destellar, empiece con el paso 1 del apartado "Programar HomeLink HomeLink®".

**Observe:** Si el botón que debe programarse no se programa con una nueva unidad, volverá a la programación guardada anteriormente.

Para más información o para comentar el HomeLink®, visite: [www.HomeLink.com](http://www.HomeLink.com), [www.youtube.com/HomeLinkGentex](http://www.youtube.com/HomeLinkGentex) o llame al 00 8000 466 354 65 (o al número de pago +49 6838 907 277).

<sup>33</sup> La denominación y el color del botón varían según el fabricante.

## « Información relacionada

- HomeLink®\* (p. 175)

## Ordenador de a bordo

El ordenador de a bordo del vehículo registra y calcula valores como, por ejemplo, el trayecto recorrido, el consumo de combustible y la velocidad media.

Para facilitar una conducción con bajo consumo de combustible, se registra información tanto del consumo en cada momento como del consumo medio. La información del ordenador de a bordo puede mostrarse en la pantalla del conductor.

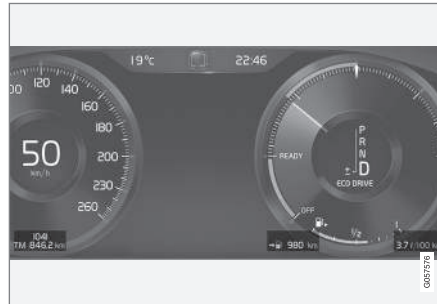

Pantalla del conductor de 12 pulgadas.



Pantalla del conductor de 8 pulgadas.

El ordenador de a bordo incluye los siguientes indicadores:

- Cuentakilómetros parciales
- Cuentakilómetros
- Consumo de combustible momentáneo
- Autonomía hasta depósito vacío
- Turista - velocímetro alternativo

### Cuentakilómetros parciales

Hay dos cuentakilómetros parciales, TM y TA.

TM puede ponerse a cero manualmente y TA se pone a cero de forma automática si no se utiliza durante cuatro horas.

Durante el viaje se registra información sobre:

- Distancia recorrida
- Tiempo

- Velocidad media
- Consumo medio de combustible.

Los valores se calculan desde la última puesta a cero del cuentakilómetros parcial.

### Cuentakilómetros

El cuentakilómetros registra la distancia total recorrida por el vehículo. Este valor no puede ponerse a cero.

### Consumo de combustible momentáneo

Este indicador muestra el consumo de combustible del vehículo a cada momento. El valor se actualiza aproximadamente una vez por segundo.

### Autonomía hasta depósito vacío

El ordenador de a bordo calcula la autonomía del vehículo con el combustible que tiene en el depósito.

El cálculo se basa en el consumo medio de combustible durante los últimos 30 km y el combustible útil restante.

Cuando el indicador muestra "----", no se puede garantizar ninguna autonomía. En ese caso, reposte tan pronto como sea posible.

#### **i** NOTA

La indicación puede desviarse ligeramente si se cambia de técnica de conducción.

En general, esta distancia es mayor si se conduce de manera económica.

### Turista - velocímetro alternativo

El cuentakilómetros digital alternativo facilita la conducción en países donde las señales de límite de velocidad son de otra unidad que la indicada en los instrumentos del vehículo.

La velocidad digital se muestra entonces en la unidad contraria a la del velocímetro analógico. Si el velocímetro analógico está graduado en **mph**, el indicador muestra la velocidad correspondiente en **km/h** o viceversa.

### Información relacionada

- Mostrar datos de viaje en la pantalla del conductor (p. 179)
- Mostrar los datos estadísticos del viaje en la pantalla central (p. 181)

## Mostrar datos de viaje en la pantalla del conductor

Los valores registrados y calculados en el ordenador de a bordo pueden mostrarse en la pantalla del conductor.

Los valores se guardan en una aplicación del ordenador de a bordo. En el menú de aplicaciones es posible seleccionar la información que debe mostrarse en la pantalla del conductor.

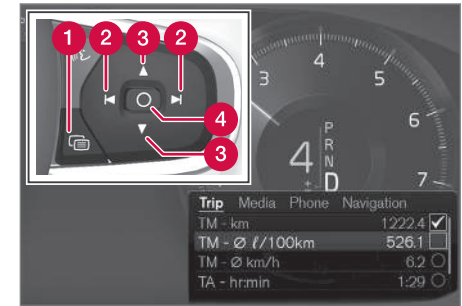

Abra y navegue en el menú de aplicaciones<sup>34</sup> con el teclado derecho del volante.

- 1 Menú de aplicaciones
- 2 Izquierda y derecha
- 3 Arriba y abajo
- 4 Confirmar

<sup>34</sup> El aspecto de la pantalla puede variar según la variante de instrumentos.

1. Abra el menú de aplicaciones en la pantalla del conductor pulsando (1).  
(El menú de aplicaciones no puede abrirse al mismo tiempo que hay un mensaje sin confirmar en la pantalla del conductor. El mensaje debe confirmarse antes de poder abrir el menú de aplicaciones.)
2. Navegue a la parte superior del ordenador de a bordo hacia la izquierda o derecha con (2).  
> Las cuatro líneas superiores del menú muestran los valores medidos del cuentakilómetros parcial TM. Las cuatro líneas siguientes del menú, los valores medidos del cuentakilómetros parcial TA. Desplácese hacia arriba y hacia abajo en la lista con (3).
3. Baje a los botones opcionales para elegir la información que debe mostrarse en la pantalla del conductor:
  - Consumo de combustible momentáneo
  - Autonomía hasta depósito vacío
  - Cuentakilómetros
  - Distancia recorrida de los cuentakilómetros parciales TM y TA o ninguna presentación de la distancia
  - Turista (velocímetro alternativo).
 Marque o desmarque una selección con el botón **O** (4). El ajuste se realiza directamente.

### Poner a cero el cuentakilómetros parcial



Ponga a cero el cuentakilómetros parcial TM manteniendo pulsado el botón **RESET** en la palanca izquierda del volante.

El cuentakilómetros parcial TA solo se pone a cero automáticamente. La puesta a cero se produce si el vehículo no se utiliza durante más de cuatro horas.

### Cambiar unidad

Para cambiar las unidades de distancia, velocidad, etc. en la pantalla central:

1. Pulse **Ajustes** en la vista superior.
2. Pulse **Sistema → Unidades**.
3. En **Unidades de medida**, seleccione la unidad predefinida: **Métrico**, **Imperial** o **EE.UU.**.

**i NOTA**

Aparte de en el ordenador de a bordo, estas unidades se modificarán simultáneamente en el sistema de navegación de Volvo\*.

### Información relacionada

- Ordenador de a bordo (p. 178)
- Mostrar los datos estadísticos del viaje en la pantalla central (p. 181)
- Controlar el menú de aplicaciones en la pantalla del conductor (p. 112)

## Mostrar los datos estadísticos del viaje en la pantalla central

Los datos estadísticos del ordenador de a bordo se muestran en un gráfico en la pantalla central para ofrecer una visión de conjunto y facilitar una conducción más económica.



Abra la aplicación **Comportamiento conductor** en la vista de aplicaciones para mostrar la estadística de viaje.

Cada columna del diagrama simboliza un trayecto de 1, 10 o 100 km o millas. Las columnas se llenan de derecha a izquierda durante la conducción. La columna de la derecha muestra el valor del trayecto que se está recorriendo.

Consumo de combustible medio y tiempo de conducción total desde la anterior puesta a cero de los datos estadísticos.

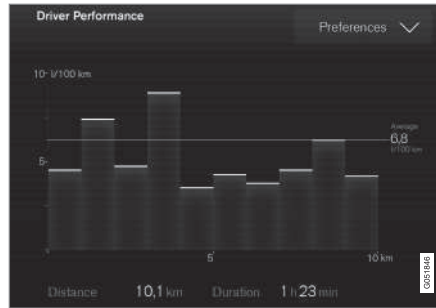

Estadística de viaje del ordenador de a bordo<sup>35</sup>.

### Ajustes de los datos estadísticos

Pulse **Preferencias** para

- ajustar la escala del gráfico. Seleccione una resolución de la barra de 1, 10 o 100 km o millas.
- poner a cero los datos después de cada viaje. Se efectúa cuando el vehículo ha estado parado más de 4 horas.
- poner a cero los datos del viaje actual.

Se ponen a cero los datos estadísticos de viaje, el consumo medio de combustible calculado y el tiempo de conducción total.

### Cambiar unidad

Para cambiar la unidad de distancia, consumo de combustible, etc. en la pantalla central:

1. Pulse **Ajustes** en la vista superior.
2. Pulse **Sistema** → **Unidades**.
3. En **Unidades de medida**, seleccione la unidad predefinida: **Métrico**, **Imperial** o **EE.UU.**

### Información relacionada

- Ordenador de a bordo (p. 178)
- Mostrar datos de viaje en la pantalla del conductor (p. 179)

<sup>35</sup> La imagen es esquemática. El diseño puede cambiar según el software actualizado y la unidad seleccionada.

## Vista de ajustes

En la vista de ajustes de la pantalla central se controla **Ajustes** y la información de varias de las funciones del vehículo.

### Abrir, cerrar y navegar en la vista de ajustes

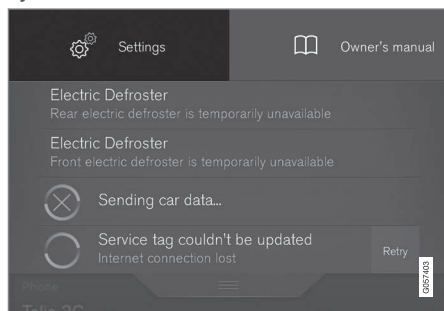

Vista superior con botones para **Ajustes**.

1. Baje el borde de la parte superior de la pantalla central para abrir la vista superior.
2. Pulse **Ajustes** para abrir la vista de ajustes.
3. Pulse una de las categorías que se muestran y navegue a las subcategorías y a **Ajustes** pulsando otra vez.
4. Pulse **Atrás** para volver en la vista de ajustes.  
Pulse **Cerrar** para cerrar la vista de ajustes.

## Modificar un ajuste

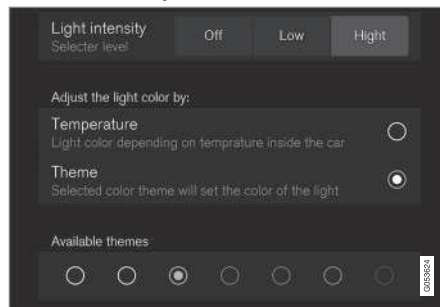

Una subcategoría en la vista de ajustes con diferentes tipos de ajustes, aquí un botón de selecciones múltiples y botones de radio.

1. Pulse las categorías y las subcategorías para navegar al ajuste que desee.
2. Modificar uno o varios ajustes. Distintos tipos de ajustes se modifican de diferentes maneras (véase una descripción de cada tipo en la tabla mostrada a continuación).  
> Las modificaciones se guardan directamente.

### Tipos de ajustes

Hay diferentes distintos tipos de ajustes:

Tipo de ajuste	Descripción
Función de activación	Inicia una aplicación en una vista aparte para ajustes avanzados pulsando el texto, por ejemplo, conectar un equipo con Bluetooth.
Botón de radio	Seleccione uno de varios ajustes posibles pulsando un botón de radio, por ejemplo, para seleccionar el idioma del sistema.
Botón de selecciones múltiples	Seleccione el nivel de algo pulsando una sección del botón, por ejemplo, para elegir el nivel de sensibilidad de City Safety.
Casilla de verificación	Conecte o desconecte una función pulsando la casilla para marcar o desmarcarla, por ejemplo, para seleccionar la activación automática de la calefacción de los asientos.
Control deslizante	Seleccione el nivel de algo pulsando y arrastrando el control, por ejemplo, para seleccionar el nivel de sonido.
Presentación de la información	Ningún ajuste propiamente dicho, muestra información sobre algo, por ejemplo, el



Tipo de ajuste	Descripción
	número de identificación del vehículo.

**Información relacionada**

- Visión de conjunto de la pantalla central (p. 34)
- Categorías en la vista de ajustes (p. 183)

**Categorías en la vista de ajustes**

La vista de ajustes tiene una serie de categorías principales y subordinadas que reúnen los ajustes y la información de muchas de las funciones del vehículo.

La vista de ajuste incluye 7 categorías principales: **My Car, Sonido, Navegador, Medios, Comunicación, Climatización y Sistema.**

Cada categoría contiene a su vez una serie de subcategorías y posibilidades de ajuste. En las tablas ofrecidas a continuación se muestra el primer nivel de subcategorías. Las posibilidades de ajustes de una función o de un campo se describen de forma más detallada en el apartado correspondiente del manual del propietario. Para los ajustes de sistema que no se describen en el apartado correspondiente, véase el apartado "Cambiar ajustes de sistema en la "Vista de ajustes".

Algunos ajustes son personales, lo que significa que pueden guardarse en un **Perfiles del conductor**, mientras que otros son globales, lo que significa que no están vinculados a un perfil de conductor. En las tablas ofrecidas a continuación, puede comprobarse si los ajustes de una categoría son personales, globales o una mezcla de ambos.

**My Car**

Categorías secundarias	Configuración
Pantallas	Personales
IntelliSafe	Mezcla
Asistente de Aparcamiento	Globales
Modo conducción/Modo de conducción individual*	Mezcla
Luces e iluminación	Mezcla
Espejos y entrada fácil	Personales
Cierre	Mezcla
Freno de estacionamiento y suspensión	Mezcla
Asientos	Mezcla
Limpiaparabrisas	Mezcla
Suspensión	Globales

**Sonido**

Categorías secundarias	Configuración
Experiencia de sonido *	Personales
Tono	Personales





Categorías secundarias	Configuración
Balance	Personales
Volúmenes del sistema	Mezcla

### Navegación

Categorías secundarias	Configuración
Mapa	Personales
Ruta y navegación	Personales
Tráfico	Personales
Navegación asistida	Personales
Sistema	Personales

### Medios

Categorías secundarias	Configuración
Radio AM/FM	Personales
DAB	Personales
Gracenote®	Personales
Vídeo	Personales

### Comunicación

Categorías secundarias	Configuración
Teléfono	-
Mensajes de texto	-
Dispositivos Bluetooth	-
Wi-Fi	Globales
Punto de acceso Wi-Fi del vehículo	Globales
Módem de Internet del vehículo	Globales
Volvo On Call	-
Redes de servicio de Volvo	Globales

### Climatización

La categoría principal **Climatización** no tiene categorías subordinadas.

### Sistema

Categorías secundarias	Configuración
Perfil del conductor	Personales
Fecha y hora	-
Idioma del sistema	Personales
Configuración teclado	Globales

Categorías secundarias	Configuración
Sistema de voz	Personales
Unidades	Personales
Almacenamiento	-
Actualizaciones de software	-
Restablec. valores fábrica	-
Servicios	-

### Información relacionada

- Vista de ajustes (p. 182)
- Cambiar los ajustes de sistema en la vista de ajustes (p. 185)

## Cambiar los ajustes de sistema en la vista de ajustes

La categoría **Sistema** en la vista de ajustes reúne los ajustes y la información que se refieren en general al sistema del vehículo, por ejemplo, el idioma y las unidades.

Los ajustes de sistema de **Perfil del conductor**, **Fecha y hora**, **Configuración teclado**, **Sistema de voz**, **Actualizaciones de software**, **Restablec. valores fábrica**, **Restablec. valores fábrica** y **Servicios** se describen en el apartado correspondiente del manual del propietario.

### Cambiar idioma del sistema

1. Pulse **Ajustes** en la vista superior de la pantalla central.
2. Pulse **Sistema** → **Idioma del sistema**.
3. Seleccione el idioma del sistema. El idioma provisto de control por voz cuenta con el símbolo del control.
  - > Se cambia el idioma en la pantalla del conductor, la pantalla central y la pantalla de visualización frontal.

### Cambiar las unidades del sistema

#### Cambiar las unidades de longitud y volumen

1. Pulse **Ajustes** en la vista superior de la pantalla central.

2. Pulse **Sistema** → **Unidades** → **Unidades de medida**.
3. Seleccione el sistema de unidades entre:
  - **Métrico** - kilómetros, litros y grados centígrados.
  - **Imperial** - millas, galones y grados centígrados.
  - **EE.UU.** - millas, galones y grados Fahrenheit.

> Se cambian las unidades en la pantalla del conductor, la pantalla central y la pantalla de visualización frontal.

### Ver información de almacenamiento

1. Pulse **Ajustes** en la vista superior de la pantalla central.
2. Pulse **Sistema** → **Almacenamiento**.
  - > Se muestra la información de almacenamiento del disco duro del vehículo, por ejemplo, la capacidad total, la capacidad disponible y el volumen que ocupan las aplicaciones instaladas.

### Ver el número de identificación del vehículo

1. Pulse **Ajustes** en la vista superior de la pantalla central.

2. Pulse **Sistema** → **Nº de identificación del vehículo**.
  - > Se muestra el número de identificación del vehículo (VIN<sup>36</sup>).

### Información relacionada

- Categorías en la vista de ajustes (p. 183)
- Perfiles de conductor (p. 186)
- Reloj (p. 106)
- Utilizar el teclado en la pantalla central (p. 50)
- Ajustes del control por voz (p. 124)
- Actualizaciones de sistemas (p. 549)
- Restablecer ajustes en la vista de ajustes (p. 186)
- Reservar hora para revisión y reparación (p. 546)

<sup>36</sup> Vehicle Identification Number.

## Restablecer ajustes en la vista de ajustes

Es posible restablecer el valor predeterminado de todos los ajustes en la vista de ajustes al mismo tiempo.

### Tipos de reposición

Existen tres tipos de reposición diferentes de los ajustes en la vista de ajustes:

- **Restablec. valores fábrica** - se borran todos los datos y los medios y se restablece el valor predeterminado de todos los ajustes.
- **Restablec. ajustes del vehículo** - se restablece el valor predeterminado de los ajustes globales.
- **Restablecer ajustes personales** - se borran los datos personales y se restablece el valor predeterminado de los ajustes personales.

### Restablecer ajustes

#### **NOTA**

**Restablec. valores fábrica** solo es posible cuando el vehículo está parado.

1. Pulse **Ajustes** en la vista superior de la pantalla central.
2. Pulse **Sistema** → **Restablec. valores fábrica**.

3. Seleccione el tipo de reposición.  
> Se muestra una ventana emergente.
4. Pulse **OK** para confirmar la reposición.

Para la opción **Restablecer ajustes personales**, la reposición se confirma pulsando **Restablecer para el perfil activo** o **Restablecer para todos los perfiles**.

> Se reponen los ajustes seleccionados.

### Información relacionada

- Cambiar los ajustes de sistema en la vista de ajustes (p. 185)
- Perfiles de conductor (p. 186)
- Restablecer los datos de usuario cuando se cambia de propietario (p. 191)

## Perfiles de conductor

Muchos de los ajustes que se realizan en el vehículo pueden adaptarse según las preferencias del conductor y guardarse en uno o varios perfiles de conductor.

Los ajustes personales se guardan de forma automática en el perfil de conductor activo. Cada llave puede vincularse a un perfil de conductor. Cuando se utiliza la llave vinculada, el vehículo se adapta a los ajustes del perfil de conductor correspondiente.

### ¿Qué ajustes se guardan en los perfiles de usuario?

Muchos de los ajustes que se realizan en el vehículo se guardarán automáticamente en el perfil de conductor activo si el perfil no está bloqueado, véase el apartado "Editar perfil de conductor". En el vehículo, la configuración que se hace es personal o global. La configuración personal es la que se guarda en los perfiles de conductor.

Los ajustes que pueden guardarse en el perfil de conductor hacen referencia a, entre otros, las pantallas, retrovisores, asientos delanteros, navegación, sistemas de audio y multimedia, idiomas y control por voz.

Algunos ajustes, denominados configuración global, pueden modificarse pero no guardarse en un perfil de conductor específico. La modificación de la configuración global afecta a todos los perfiles.

### Configuración global

Los ajustes y parámetros globales no cambian cuando se pasa de un perfil de conductor a otro. Continúan iguales al margen del perfil de conductor que está activo.

Los ajustes del diseño del teclado son un ejemplo de configuración global. Si se utiliza el perfil de conductor X para añadir más idiomas al teclado, estos continuarán guardados y se podrá alternar entre ellos también cuando se utiliza el perfil de conductor Y. Los ajustes del diseño del teclado no se guardan en un perfil de conductor específico, son globales.

### Configuración personal

Si se ha utilizado el perfil de conductor X para, por ejemplo, ajustar la intensidad luminosa de la pantalla, esto no afectará al perfil de conductor Y. Se ha guardado en el perfil de conductor X. El ajuste de la intensidad luminosa es una configuración personal.

Lea más en el apartado "Categorías en la vista de ajustes" para hacerse una idea de los ajustes que son personales y globales.

### Información relacionada

- Editar perfil de conductor (p. 188)
- Categorías en la vista de ajustes (p. 183)
- Seleccionar perfil de conductor (p. 187)

### Seleccionar perfil de conductor

Al desactivar el cierre del vehículo se seleccionará el último perfil de conductor utilizado. El perfil de conductor puede cambiarse después de desactivar el cierre del vehículo.

Tras la activación de la pantalla central se muestra en la parte superior de la pantalla el perfil de conductor seleccionado. El último perfil de conductor utilizado es el que se seleccionará la próxima vez que se desactive el cierre del vehículo. Si la llave está vinculada a un perfil de conductor, se elige este cuando se pone en marcha el vehículo. Véase "Vincular la llave al perfil de conductor".

Hay dos opciones para cambiar de perfil de conductor.

#### Opción 1:

1. Pulse el nombre del perfil de conductor mostrado en la parte superior de la pantalla central tras activarse la pantalla.
  - > Se muestra una lista de perfiles de conductor posibles.
2. Seleccione el perfil de conductor que desee.
3. Pulse **Confirmar**.
  - > El perfil de conductor está seleccionado y el sistema carga los ajustes del nuevo perfil de conductor.

#### Opción 2:

1. Arrastre hacia abajo la vista superior en la pantalla central.
2. Pulse **Perfil**.
  - > Se muestra la misma lista que en la opción 1.
3. Seleccione el perfil de conductor que desee.
4. Pulse **Confirmar**.
  - > El perfil de conductor está seleccionado y el sistema carga los ajustes del nuevo perfil de conductor.

### Información relacionada

- Perfiles de conductor (p. 186)
- Editar perfil de conductor (p. 188)
- Vincular la llave al perfil de conductor (p. 189)

## Editar perfil de conductor

Se puede cambiar el nombre de los diferentes perfiles de conductor usados en el vehículo.

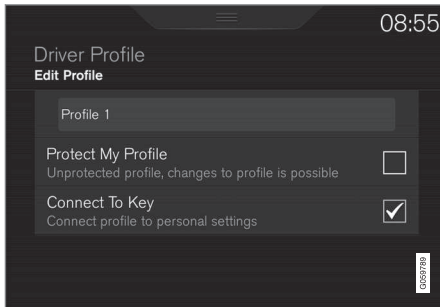

Todos los tipos de modificaciones de los perfiles de conductor se realizan en la vista superior de la pantalla central - **Ajustes → Sistema → Perfiles del conductor**.

### Cambiar el nombre del perfil de conductor

Cambiar el nombre del perfil del conductor desde la ventana **Perfil del conductor**:

1. Pulse **Editar perfil**.
  - > Se muestra un menú donde es posible editar el perfil.

2. Pulse el cuadro **Nombre de perfil**.
  - > Aparece un teclado donde puede modificarse el nombre. Pulse  para desconectar el teclado.
3. Guarde la modificación del nombre pulsando **Atrás** o **Cerrar**.
  - > A continuación, se modifica el nombre.

#### **NOTA**

El nombre del perfil que no puede comenzar con un espacio en blanco. En ese caso, no se guardará.

### Restablecer ajustes en los perfiles de conductor

Los ajustes que se han guardado en uno o varios perfiles de conductor puede reponerse si el vehículo está parado.

#### **NOTA**

**Restablec. valores fábrica** solo es posible cuando el vehículo está parado.

1. Pulse **Ajustes** en la vista superior.
2. Pulse **Sistema → Restablec. valores fábrica → Restablecer ajustes personales**.

3. Seleccione una de las opciones **Restablecer para el perfil activo**, **Restablecer para todos los perfiles** o **Cancelar**.

### Información relacionada

- Perfiles de conductor (p. 186)
- Restablecer ajustes en la vista de ajustes (p. 186)
- Utilizar el teclado en la pantalla central (p. 50)
- Seleccionar perfil de conductor (p. 187)

## Vincular la llave al perfil de conductor

La llave puede vincularse a un perfil de conductor. De esta manera, el perfil de conductor con todos sus ajustes se elige automáticamente cada vez que el vehículo se utiliza con la llave correspondiente.

La primera vez que se utiliza la llave, esta no está vinculada a un perfil de conductor específico. Al arrancar el vehículo, se activa automáticamente el perfil **Invitado**.

Es posible seleccionar manualmente un perfil de conductor sin vincularlo a la llave. Al desactivar el cierre del vehículo se activará el último perfil de conductor utilizado. Si la llave se ha vinculado una vez a un perfil de conductor, no es necesario realizar una selección del perfil de conductor cuando se utiliza esa llave.

## Vincular la llave a un perfil de conductor

Seleccione el perfil que debe vincularse a la llave, si este perfil no se ha activado anteriormente. El perfil activo puede después vincularse a la llave.

1. Pulse **Ajustes** en la vista superior de la pantalla central.
2. Pulse **Sistema** → **Perfiles del conductor**.
3. Resalte el perfil deseado. El perfil **Invitado** no puede vincularse con una llave.

4. Arrastre hacia abajo la vista superior y pulse **Ajustes** → **Sistema** → **Perfiles del conductor** → **Editar perfil**.
5. Seleccione **Conectar la llave** para vincular el perfil a la llave. No es posible vincular un perfil de usuario a otra llave que la que se utiliza en ese momento en el vehículo. Si hay varias llave en el vehículo, se muestra el texto **Se ha encontrado más de una llave, colocar la llave que desea conectar en el lector auxiliar**.

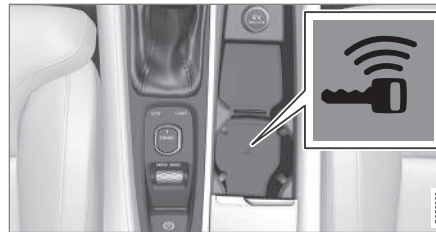

Ubicación del lector de seguridad en la consola del túnel.

- > Cuando se muestra el texto **Perfil conectado a llave**, la llave y el perfil de conductor están vinculados.
6. Pulse **OK**.
    - > La llave en cuestión se vincula al perfil de conductor y permanece así mientras no se desmarque la casilla de **Conectar la llave**.

## Información relacionada

- Perfiles de conductor (p. 186)
- Editar perfil de conductor (p. 188)
- Llave (p. 254)

## Importar y exportar perfil de conductor por la conexión USB

Los ajustes personales que se han guardado en los perfiles del conductor pueden exportarse e importarse a otros vehículos a través de la conexión USB.

Proceda de la siguiente manera para importar o exportar un perfil de conductor de o a una memoria USB:

1. Pulse **Ajustes** en la vista superior de la pantalla central.
2. Pulse **Sistema** → **Perfiles del conductor**.

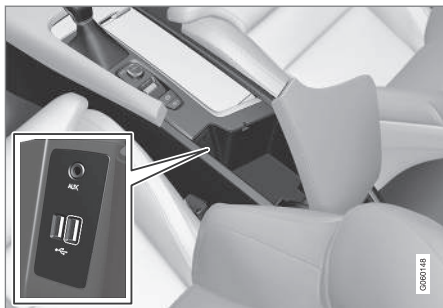

Conexión USB en la consola del túnel.

3. Introduzca una memoria USB en la consola del túnel.

4. Seleccione **Importar perfil de USB/ Exportar perfil a USB**.

### **i** NOTA

Solo se puede insertar en la toma una memoria USB durante la importación y exportación de perfiles. Si hay más de una, existe el riesgo de que guarde el perfil en una memoria USB errónea, o que el vehículo no sea capaz de encontrar ningún perfil durante la importación.

### **i** NOTA

Se pueden exportar varios perfiles al USB, pero solo puede importarse un perfil por vez. Al importar un perfil, el perfil activo del vehículo se sobrescribe con el importado. Se sobrescribe también el nombre del perfil.

El perfil de huésped no puede exportarse ni importarse.

5. Seleccione el perfil que debe importarse o el perfil o perfiles que deben exportarse.
  - > El perfil del conductor se sobrescribe al importar uno nuevo.
6. Seleccione **OK**.

La exportación puede fallar si:

- La memoria USB está llena.
- La memoria USB se ha introducido de forma incorrecta o se ha extraído durante la exportación.

La importación puede fallar si:

- La memoria USB se ha introducido de forma incorrecta o se ha extraído durante la importación.
- No hay ningún perfil de conductor en la memoria USB.
- El archivo del perfil de conductor en la memoria USB está dañado.

### Información relacionada

- Perfiles de conductor (p. 186)



## Cambiar los ajustes de las aplicaciones

En la vista de aplicaciones, están reunidas todas las aplicaciones del vehículo. Los ajustes de las aplicaciones referentes a las funciones integradas del vehículo pueden modificarse en la vista superior de la pantalla central.

### Aplicaciones de funciones integradas - aplicaciones básicas

Las aplicaciones incluidas en el vehículo desde el principio, por ejemplo **Radio FM** y **USB**, son parte de Sensus y pertenecen a las funciones integradas del vehículo. Los ajustes de estas aplicaciones pueden modificarse directamente en la vista superior de la pantalla central.

### Modificar los ajustes de una aplicación básica

1. Pulse la aplicación, por ejemplo, **Radio FM**.
2. Baje la vista superior.
3. Pulse **Ajustes radio FM**.
4. Modifique los ajustes según desee y confirme las selecciones.
5. Pulse en el botón físico de inicio o bien en el botón de cierre virtual.

La mayoría de las aplicaciones básicas del vehículo pueden tener esta posibilidad de ajuste contextual, pero no todas. Véase el apartado "Categorías en la vista de ajustes" para más información sobre cómo se modifican los ajustes.

### Aplicaciones externas

Las aplicaciones externas no están incluidas en el sistema del vehículo desde el principio, sino que pueden descargarse, por ejemplo **Volvo ID**. En estas, los ajustes se realizan siempre dentro de la aplicación y no en la vista superior.

### Información relacionada

- Navegar en las vistas de la pantalla central (p. 41)
- Vista de ajustes (p. 182)
- Descargar, actualizar y desinstalar aplicaciones (p. 506)
- Categorías en la vista de ajustes (p. 183)

## Restablecer los datos de usuario cuando se cambia de propietario

Cuando se produce un cambio de propietario, los datos de usuario y los ajustes de sistema deben reponerse a la configuración original de fábrica.

Es posible reponer los ajustes del vehículo en diferentes niveles. Reponga los datos de usuario y los ajustes de sistema a la configuración original de fábrica cuando se cambie de propietario. Al cambiar de propietario es también importante cambiar al propietario del servicio Volvo On Call\*.

### Información relacionada

- Restablecer ajustes en la vista de ajustes (p. 186)
- Volvo ID (p. 24)



CLIMATIZACIÓN

## Climatización

El automóvil está equipado con climatizador electrónico. El climatizador enfría o calienta y deshumedece el aire del habitáculo.

### 2 zonas

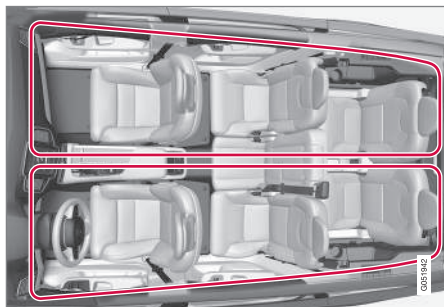

Climatización de 2 zonas.

Con el sistema de 2 zonas, la temperatura del habitáculo puede ajustarse de forma independiente en el lado izquierdo y el lado derecho.

Todas las funciones del climatizador se regulan desde la pantalla central y los botones físicos en la consola central.

### 4 zonas\*

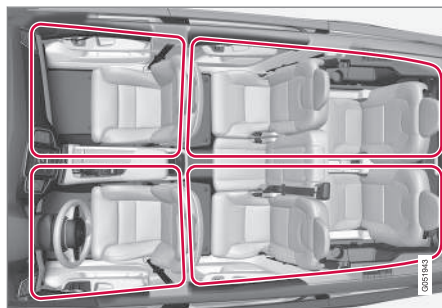

Climatización de 4 zonas.

Con el sistema de 4 zonas, la temperatura del habitáculo puede ajustarse de forma independiente en el lado izquierdo y derecho tanto en el asiento delantero como en el trasero.

Todas las funciones del climatizador se regulan desde la pantalla central y los botones físicos en la consola central. Las funciones del asiento trasero pueden regularse también en el panel de climatización de la consola del túnel.

### Información relacionada

- Climatización - sensores (p. 195)
- Temperatura experimentada (p. 195)
- Calidad de aire (p. 196)
- Controles de climatización (p. 198)
- Distribución del aire (p. 212)

- Climatización de estacionamiento\* (p. 222)
- Control por voz de la climatización (p. 126)

## Climatización - sensores

El climatizador cuenta con una serie de sensores para ayudar a regular la climatización del automóvil.

### Ubicación de los sensores

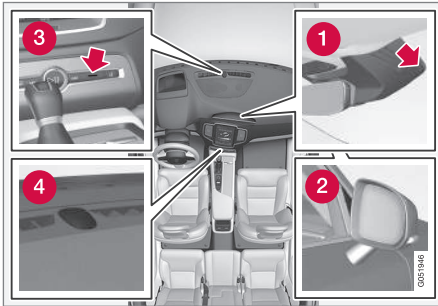

- 1 Sensor de humedad, en la cubierta junto al retrovisor interior.
- 2 Sensor de temperatura exterior - en el retrovisor exterior izquierdo.
- 3 Sensor de temperatura del habitáculo, junto a los botones físicos de la consola central.
- 4 Sensor solar en la parte superior del tablero de instrumentos.

#### **i** NOTA

No cubra ni bloquee los sensores con prendas ni otros objetos.

El Interior Air Quality System\* incluye también un sensor de calidad de aire que está instalado en la entrada de aire del climatizador.

### Información relacionada

- Climatización (p. 194)
- Temperatura experimentada (p. 195)
- Interior Air Quality System\* (p. 197)

## Temperatura experimentada

El climatizador regula la climatización del habitáculo según la temperatura experimentada, y no la real.

La temperatura seleccionada en el habitáculo se corresponde con la sensación física según la temperatura ambiente, la velocidad del aire, la humedad, la exposición al sol, etc. dentro y fuera del automóvil.

El sistema incluye un sensor solar que detecta el lado de donde viene la luz del sol. A causa de ello, la temperatura puede ser diferente en las toberas de ventilación de los lados derecho e izquierdo aunque esté ajustada la misma temperatura en ambos lados.

### Información relacionada

- Climatización (p. 194)
- Climatización - sensores (p. 195)
- Regular la temperatura (p. 203)

## Calidad de aire

La selección de material del habitáculo y el sistema de filtrado del aire garantizan la calidad de aire del habitáculo.

### Material en el habitáculo

El interior del habitáculo está diseñado para ser cómodo y agradable, incluso para los que padecen de alergia y asma.

Los materiales utilizados han sido desarrollados para reducir al mínimo la cantidad de polvo en el habitáculo y contribuyen a facilitar la limpieza del interior del vehículo.

Las alfombrillas del habitáculo y el maletero son desmontables y fáciles de extraer y limpiar.

Utilice detergentes y productos para el cuidado del automóvil recomendados por Volvo para limpiar el interior.

### Sistema de depuración del aire

Además del filtro del habitáculo, la modificación de Clean Zone Interior Package\* y el sistema de calidad de aire Interior Air Quality System\* ayudan a mantener una buena calidad de aire en el habitáculo.

### Clean Zone\*

La función Clean Zone comprueba si se cumplen o no todas las condiciones de buena calidad de aire en el habitáculo.

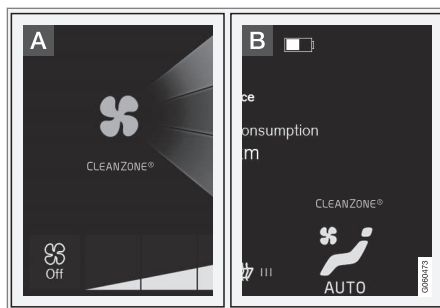

**A** El indicador se ve en la vista de climatización de la pantalla central.

**B** El indicador aparece en la barra de climatización cuando la vista de climatización no está abierta.

Si no se cumplen las condiciones, el texto **Clean Zone** es de color blanco. Cuando se cumplen todas las condiciones, el texto cambia de color a azul para indicarlo.

Se comprueban las siguientes condiciones:

- Que estén cerradas todas las puertas y el portón trasero.
- Que estén cerradas todas las ventanillas y el techo panorámico\*.
- Que esté activado el sistema de calidad de aire Interior Air Quality System\*.
- Que esté activado el ventilador del habitáculo.

- Que esté desactivada la recirculación.

### **i** NOTA

Clean Zone no indica que la calidad de aire sea buena, sino que se cumplen las condiciones necesarias para una buena calidad de aire.

### Información relacionada

- Climatización (p. 194)
- Filtro de habitáculo (p. 197)
- Clean Zone Interior Package\* (p. 197)
- Interior Air Quality System\* (p. 197)
- Limpieza del interior (p. 591)
- Controles de climatización en la pantalla central (p. 199)

## Filtro de habitáculo

Todo el aire que entra en el habitáculo del automóvil se depura con un filtro.

### Cambio del filtro del habitáculo

Para continuar teniendo una climatización eficaz, el filtro debe cambiarse de forma periódica. Siga el intervalo de cambio recomendado del programa de servicio de Volvo. Al conducir en ambientes muy contaminados, puede ser necesario cambiar el filtro con mayor frecuencia.

#### **i** NOTA

Hay distintos tipos de filtro de habitáculo. Asegúrese de montar un filtro adecuado.

### Información relacionada

- Calidad de aire (p. 196)
- Clean Zone Interior Package\* (p. 197)
- Interior Air Quality System\* (p. 197)
- Programa de servicio Volvo (p. 546)

## Clean Zone Interior Package\*

El Clean Zone Interior Package (CZIP) incluye una serie de modificaciones que eliminan toda vía más sustancias causantes de alergias y asma.

Componentes integrantes:

- Ampliación del sistema de ventilación, el ventilador se activa cuando el automóvil se abre con la llave. A continuación, el ventilador llena el habitáculo con aire limpio. La función se pone en marcha en caso necesario y se desconecta automáticamente al cabo de un rato o cuando se abre una de las puertas del habitáculo. El intervalo de funcionamiento del ventilador se reduce sucesivamente debido a la menor necesidad durante los primeros 4 años del automóvil.
- Sistema de calidad de aire automático Interior Air Quality System (IAQS).

### Información relacionada

- Calidad de aire (p. 196)
- Filtro de habitáculo (p. 197)
- Interior Air Quality System\* (p. 197)

## Interior Air Quality System\*

El Interior Air Quality System (IAQS) es un sistema automático de calidad de aire que separa gases y partículas para reducir la concentración de olores y contaminaciones en el habitáculo.

El IAQS forma parte del Clean Zone Interior Package (CZIP) y filtra el aire del habitáculo de impurezas como partículas, hidrocarburos, óxidos de nitrógeno y ozono troposférico.

Si el sensor de calidad de aire del sistema detecta que el aire exterior está contaminado, se cierra la entrada de aire y se activa la recirculación.

#### **i** NOTA

Deberá mantenerse siempre conectado el sensor de calidad del aire para garantizar un aire óptimo en el habitáculo.

En los climas fríos, la recirculación se limita para evitar la formación de vaho.

Si se forma vaho, deben utilizarse las funciones de desempañado del parabrisas, las ventanillas y la luneta trasera.

### Conectar o desconectar el sensor de calidad de aire

Es posible determinar si el sensor de calidad de aire ha de estar conectado o desconectado.



1. Pulse **Ajustes** en la vista superior de la pantalla central.
2. Pulse **Climatización**.
3. Seleccione **Sensor de calidad del aire** para conectar y desconectar el sensor de calidad de aire.

### Información relacionada

- Calidad de aire (p. 196)
- Filtro de habitáculo (p. 197)
- Clean Zone Interior Package\* (p. 197)
- Conectar o desconectar la recirculación de aire (p. 211)

### Controles de climatización

Las funciones del climatizador se regulan en la pantalla central, los botones físicos de la consola central y el panel de climatización de la consola del túnel\*.

### Visión de conjunto de los controles de climatización

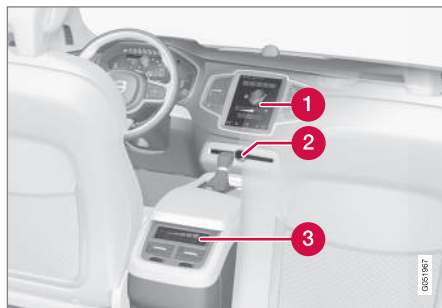

- 1 Controles de climatización en la pantalla central.
- 2 Botones de desempañado en la consola central.
- 3 Controles de climatización en la consola del túnel\*.

### Información relacionada

- Climatización (p. 194)
- Controles de climatización en la pantalla central (p. 199)

- Controles de climatización en la consola del túnel\* (p. 201)
- Conectar y desconectar el desempañador de lunas y retrovisores (p. 208)



## Controles de climatización en la pantalla central

Desde el área de climatización y la vista de climatización en la pantalla central se pueden regular todas las funciones de climatización.

### Barra de climatización

En el área de climatización pueden regularse las funciones de climatización más habituales.

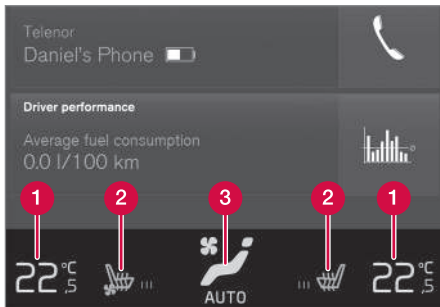

- 1 Control de temperatura en el lado del conductor y del acompañante.
- 2 Control de calefacción eléctrica\* y ventilación\* del asiento del conductor y del acompañante y de calefacción eléctrica del volante\*.
- 3 Botón para acceder a la vista de climatización. El gráfico del botón muestra los ajustes de climatización activados.

## Vista de climatización

Pulse el botón central del área de climatización para acceder a la vista de climatización. La vista de climatización está dividida en las pestañas **Principal**, **Trasera\*** y **Aparcamiento\***. Cambie entre las pestañas deslizando el dedo hacia la izquierda o hacia la derecha o pulsando el título respectivo.

### Climatización principal

En la pestaña **Principal**, pueden regularse las demás funciones principales, aparte de las del área de climatización.

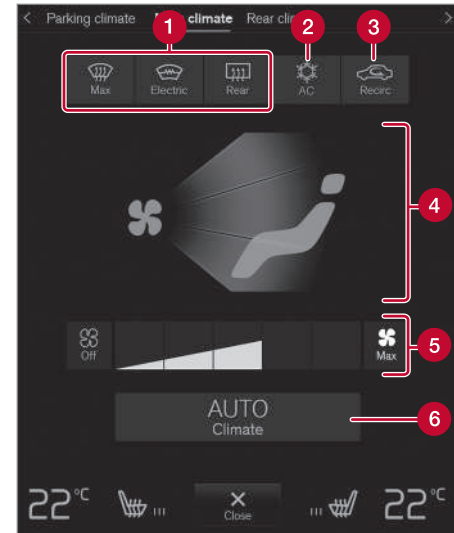

- 1 **Max, Eléctrico, Trasero** - Control de desempañado de lunas y retrovisores.
- 2 **A/A** - Control de aire acondicionado.
- 3 **Recirc** - Control de recirculación de aire.
- 4 Control de distribución del aire.
- 5 Control de ventilación del asiento delantero (con sistema de 2 zonas, el control es también para el asiento trasero).



- ◀◀ **6 AUTO** - Regulación automática de la climatización.

## Climatización de la parte trasera\*

En la pestaña **Trasera**, pueden regularse todas las funciones de climatización del asiento trasero.

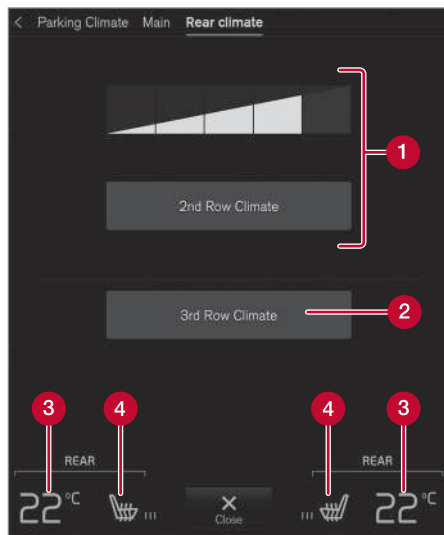

- 1 Climatización en segunda fila** - Control de funciones de climatización en el asiento trasero, segunda fila de asientos. Control de

ventilación del asiento trasero, segunda fila de asientos.

- 2 Climatización en tercera fila** - Mando de funciones de climatización en el asiento trasero, tercera fila de asientos\*.
- 3** Control de temperatura del asiento trasero.
- 4** Control de calefacción eléctrica del asiento\*.

## Climatización de estacionamiento\*

En la pestaña **Aparcamiento**, puede regularse la climatización de estacionamiento del vehículo.

## Información relacionada

- Controles de climatización (p. 198)
- Conectar y desconectar el desempañador de lunas y retrovisores (p. 208)
- Conectar o desconectar el aire acondicionado (p. 202)
- Conectar o desconectar la recirculación de aire (p. 211)
- Ajustar la distribución del aire (p. 213)
- Regular el nivel de ventilación (p. 206)
- Regular automáticamente la climatización (p. 201)
- Regular la temperatura (p. 203)
- Conectar o desconectar la calefacción eléctrica de los asientos\* (p. 218)
- Conectar o desconectar la ventilación de los asientos\* (p. 220)

- Conectar o desconectar la calefacción eléctrica del volante\* (p. 221)
- Climatización de estacionamiento\* (p. 222)

## Controles de climatización en la consola del túnel\*

En el panel de climatización de la consola del túnel, pueden regularse las funciones de climatización del asiento trasero.

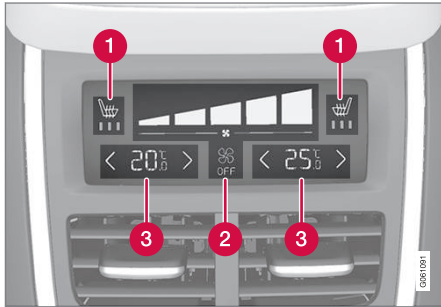

- 1 Control de calefacción eléctrica del asiento\*.
- 2 Control de ventilación del asiento trasero.
- 3 Control de temperatura del asiento trasero.

Si el vehículo no está equipado con panel de climatización de la parte trasera en la consola del túnel pero cuenta con calefacción eléctrica de los asientos traseros\*, habrá botones físicos atrás en la consola del túnel para regular esta función.

## Información relacionada

- Controles de climatización (p. 198)
- Conectar o desconectar la calefacción eléctrica de los asientos\* (p. 218)
- Regular el nivel de ventilación (p. 206)
- Regular la temperatura (p. 203)

## Regular automáticamente la climatización

Con la regulación automática de la climatización, el climatizador controla varias funciones de forma automática.

La regulación automática controla automáticamente la recirculación de aire, el aire acondicionado y la distribución de aire.



Botón de regulación automática en la vista de climatización.

1. Abra la vista de climatización de la pantalla central.



- ◀ 2. Pulse brevemente o mantenga pulsado **AUTO**.

La temperatura y el nivel de ventilación se modifican de forma diferente si el botón se pulsa brevemente o si se mantiene pulsado:

- Pulsar - se reponen los ajustes anteriores de climatización autoregulada.
  - Pulsación prolongada: cambia configuración estándar: 22°C/72°F y nivel 3 (nivel 2 en el asiento trasero<sup>1</sup>).
- > La regulación automática de la climatización se conecta o desconecta y el botón se enciende o se apaga.

**Información relacionada**

- Controles de climatización en la pantalla central (p. 199)

**Conectar o desconectar el aire acondicionado**

El aire acondicionado enfría y deshumedece el aire en caso necesario.

**Conectar y desconectar el aire acondicionado principal**

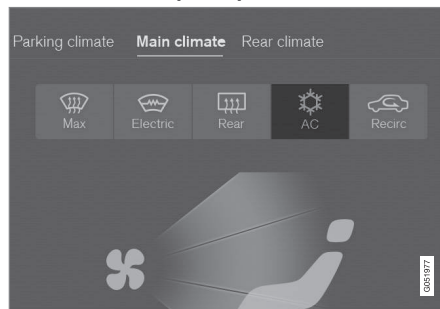

Botón de aire acondicionado en la vista de climatización.

1. Abra la vista de climatización de la pantalla central.

2. Pulse **A/A**.

- > El aire acondicionado se conecta o desconecta y el botón se enciende o se apaga.

Cuando está activado el aire acondicionado, el equipo de climatización regula de forma automática su activación y desactivación en función de la necesidad.

**i NOTA**

Cierre todas las ventanillas y el techo panorámico\* para que el aire acondicionado funcione de forma óptima.

**i NOTA**

El aire acondicionado no puede activarse cuando el control de ventilación está en la posición **Off**.

<sup>1</sup> En vehículos con climatización cuatrizona\*.

## Activar y desactivar el aire acondicionado de la tercera fila de asientos\*

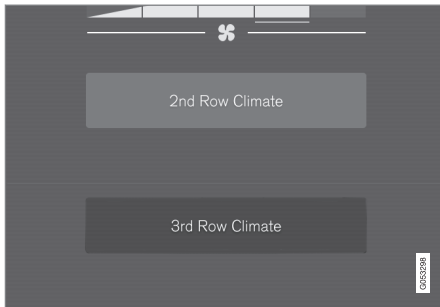

Botón de aire acondicionado en el pestaña **Trasera** de la vista de climatización.

1. Abra la vista de climatización de la pantalla central y seleccione la pestaña **Trasera**.
2. Pulse **Climatización en tercera fila**.
  - > El aire acondicionado se conecta o desconecta y el botón se enciende o se apaga.

### **i** NOTA

El aire acondicionado de la tercera fila de asientos no puede activarse si está desconectado el acondicionador de aire principal o la climatización de la segunda fila de asientos\*.

## Conectar y desconectar la climatización de la tercera fila de asientos al arrancar el motor\*

La climatización de la tercera fila de asientos (con sistema de 4 zonas\*) puede ajustarse para conectarse y desconectarse cuando se arranca el motor.

1. Pulse **Ajustes** en la vista superior de la pantalla central.
2. Pulse **Climatización**.
3. Seleccione **Climatización automática de 3ª fila** para conectar y desconectar la climatización de la tercera fila de asientos al arrancar el motor.

### Información relacionada

- Controles de climatización en la pantalla central (p. 199)

## Regular la temperatura

La temperatura puede ajustarse independientemente en los lados izquierdo y derecho. Con el sistema de 4 zonas\*, la temperatura se ajusta independientemente también en los asientos delantero y trasero.



## ◀◀ Regular la temperatura en el asiento delantero<sup>2</sup>

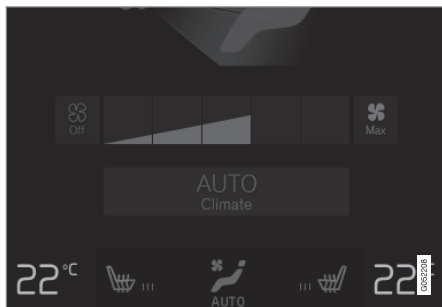

Botones de temperatura en el área de climatización.

1. Pulse el botón de temperatura de los lados izquierdo y derecho en el área de climatización de la pantalla central para abrir el control.



Control de temperatura.

2. Para regular la temperatura:
  - mueva el control a la temperatura que desee o
  - pulse **+** para subir o bajar la temperatura por pasos.

> La temperatura se ajusta y el botón muestra la temperatura ajustada.

## Sincronizar la temperatura

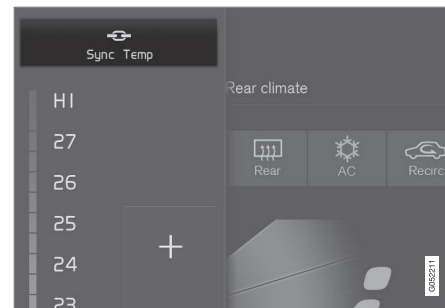

Botón de sincronización en el control de temperatura en el lado del conductor.

1. Pulse el botón de temperatura en el lado del conductor en el área de climatización de la pantalla central para abrir el control.
2. Pulse **Sincronizar temperatura** .
  - > La temperatura de todas las zonas del vehículo se sincronizan a la temperatura ajustada en el lado del conductor y en el botón de temperatura aparece el símbolo de sincronización.

La sincronización se desactiva pulsando de nuevo **Sincronizar temperatura** o modificando los ajustes de temperatura en el lado del acompañante o en el asiento trasero\*.

<sup>2</sup> Para el sistema de 2 zonas, también el asiento trasero.

## Regular la temperatura en el asiento trasero\*

### Desde el asiento delantero



Botón de temperatura en la pestaña **Trasera** de la vista de climatización.

1. Abra la vista de climatización de la pantalla central y seleccione la pestaña **Trasera**.
2. Pulse el botón de temperatura del lado izquierdo y derecho para abrir el control.

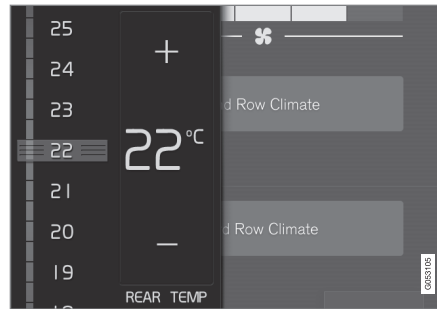

Control de temperatura.

### 3. Para regular la temperatura:

- mueva el control a la temperatura que desee.
  - pulse **+** para subir o bajar la temperatura por pasos.
- > La temperatura se ajusta y el botón muestra la temperatura ajustada.

### Desde el asiento trasero



Control de temperatura en el panel de climatización de la consola del túnel.

- Pulse los botones **</>** del lado izquierdo y derecho en el panel de climatización de la consola del túnel para subir o bajar la temperatura por pasos.
- > La temperatura se ajusta y la pantalla del panel de climatización muestra la temperatura ajustada.

### **i** NOTA

No se puede acelerar el calentamiento/refrigeración seleccionando una temperatura superior/inferior a la deseada realmente.

#### « Información relacionada

- Controles de climatización (p. 198)
- Controles de climatización en la pantalla central (p. 199)
- Controles de climatización en la consola del túnel\* (p. 201)
- Temperatura experimentada (p. 195)

### Regular el nivel de ventilación

El ventilador puede ajustarse en cinco niveles automáticos de ventilación, además de **Off** y **Max**. Con el sistema de 4 zonas\*, el nivel de ventilación se ajusta independientemente en los asientos delantero y trasero.

#### Regular el nivel de ventilación en el asiento delantero<sup>3</sup>

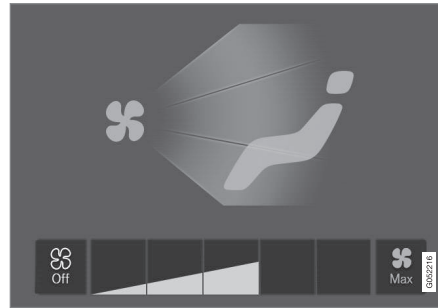

Botones de control de la ventilación en la vista de climatización

1. Abra la vista de climatización de la pantalla central.

2. Pulse el nivel de ventilación que desee, **Off**, **1**, **5** o **Max**.
  - > La velocidad de ventilación se modifica y se encienden los botones del nivel seleccionado.

#### ! IMPORTANTE

Si el ventilador está totalmente desconectado, no se conectará el aire acondicionado, lo que puede ocasionar que se empañen los cristales.

<sup>3</sup> Para el sistema de 2 zonas, también el asiento trasero.



## Regular el nivel de ventilación en el asiento trasero\*

### Desde el asiento delantero

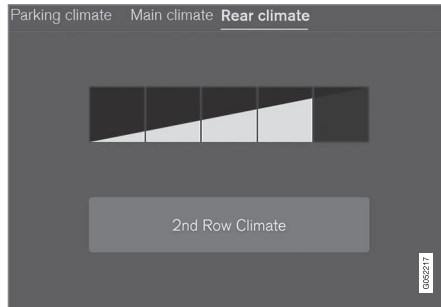

Botones de control de la ventilación en la pestaña **Trasera** de la vista de climatización.

1. Abra la vista de climatización de la pantalla central y seleccione la pestaña **Trasera**.

2. Pulse el nivel de ventilación que desee, 1-5.

El nivel de ventilación de la segunda y la tercera fila de asientos\* puede desconectarse pulsando **Climatización en segunda fila**.

El nivel de ventilación de la tercera fila de asientos es la misma que en la segunda fila, pero puede apagarse de forma independiente\* pulsando **Climatización en tercera fila**.

- > La velocidad de ventilación se modifica y se encienden los botones del nivel seleccionado.

### Desde el asiento trasero



Control de ventilación en el panel de climatización de la consola del túnel.

- Pulse el nivel de ventilación que desee, **Off** o **1-5** en el panel de climatización de la consola del túnel.
  - > La velocidad de ventilación se modifica y se encienden los botones del nivel seleccionado.

#### **i** **NOTA**

En nivel de ventilación del asiento trasero no puede ajustarse si el nivel de ventilación del asiento delantero está en la posición **Off**.



### **i** NOTA

El climatizador adapta automáticamente según sea necesario la corriente de aire dentro del nivel de ventilación seleccionado, por lo que la velocidad del ventilador puede modificarse aunque el nivel de ventilación sea el mismo.

### Información relacionada

- Controles de climatización en la pantalla central (p. 199)
- Controles de climatización en la consola del túnel\* (p. 201)

## Conectar y desconectar el desempañador de lunas y retrovisores

Las tres funciones de desempañado máximo, la calefacción eléctrica del parabrisas\* y la calefacción eléctrica de la luneta trasera y los retrovisores, se utilizan para desempañar y deshelar rápidamente las lunas y los retrovisores.

### Con los botones físicos de la consola central

En la consola central hay botones físicos para acceder rápidamente a las funciones de desempañado.

Con la calefacción eléctrica del parabrisas\*, el desempañado máximo solo puede activarse de forma independiente en la vista de climatización de la pantalla central.

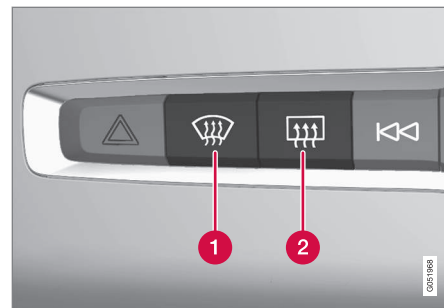

Botones físicos de la consola central.

- 1** Botón de calefacción eléctrica del parabrisas\* y desempañado máximo.
- 2** Botón de calefacción eléctrica de la luneta trasera y los retrovisores exteriores.

Vehículos sin calefacción eléctrica en parabrisas:

- Pulse el botón (1).
  - > El desempañado máximo se conecta o se desconecta y el botón se enciende o se apaga.

Vehículos con calefacción eléctrica en parabrisas:

- Pulse varias veces el botón (1) para alternar entre los tres niveles:
  - Calefacción eléctrica del parabrisas conectada
  - Calefacción eléctrica del parabrisas conectada y desempañado máximo
  - Desconectado.
- > Se conecta y desconecta la calefacción eléctrica del parabrisas y el botón se enciende o se apaga.

#### **i** NOTA

El desempañado máximo se inicia con cierto retraso para evitar un aumento corto del nivel de ventilación si se desconecta la calefacción del parabrisas pulsando dos veces el botón.

Desempañadores de la luneta trasera y de los retrovisores exteriores:

- Pulse el botón (2).
  - > Se conecta o desconecta la calefacción eléctrica de la luneta trasera y los retrovisores exteriores y el botón se enciende o se apaga.

## Desde la vista de climatización de la pantalla central

### Conectar y desconectar desempañado máximo

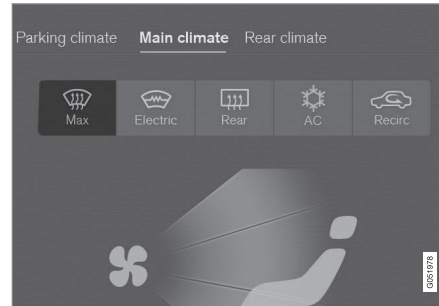

Botón de desempañado máximo en la vista de climatización.

1. Abra la vista de climatización de la pantalla central.

2. Pulse **Max**.

- > El desempañado máximo se conecta o se desconecta y el botón se enciende o se apaga.

El desempañado máximo desconecta la regulación automática de la climatización y la recirculación de aire, conecta el aire acondicionado y cambia el nivel de ventilación a **5** y la temperatura a **HI**.

Cuando se desconecta el desempañado máximo, el climatizador vuelve a los ajustes anteriores.

#### **i** NOTA

El nivel de sonido aumenta cuando el nivel de ventilación se cambia a **5**.

## ◀◀ Conectar y desconectar la calefacción eléctrica del parabrisas\*

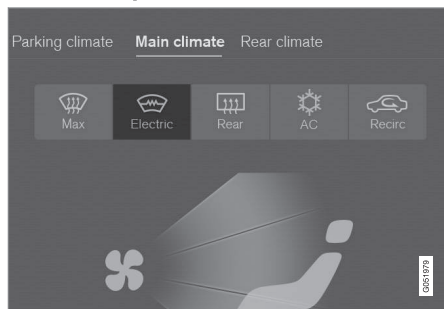

Botón de calefacción eléctrica del parabrisas en la vista de climatización.

1. Abra la vista de climatización de la pantalla central.
2. Pulse **Eléctrico**.
  - > La calefacción eléctrica del parabrisas se conecta o desconecta y el botón se enciende o se apaga.

### **i** NOTA

Una superficie triangular a cada lado del parabrisas no tiene calefacción eléctrica, por lo que puede tardar más en deshelerse.

### **i** NOTA

El parabrisas térmico puede afectar al funcionamiento de transpondedores y otros equipos de comunicación.

### **i** NOTA

Si se activa la calefacción del parabrisas cuando el sistema Start/Stop ha apagado el motor, el motor volverá a arrancar.

## Conectar y desconectar la calefacción eléctrica de la luneta trasera y los retrovisores exteriores

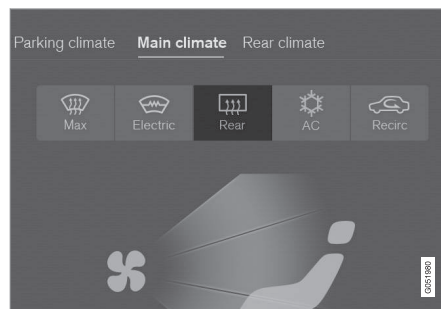

Botón de calefacción eléctrica de la luneta trasera y los retrovisores exteriores en la vista de climatización.

1. Abra la vista de climatización de la pantalla central.

2. Pulse **Trasero**.

- > Se conecta o desconecta la calefacción eléctrica de la luneta trasera y los retrovisores exteriores y el botón se enciende o se apaga.

## Conectar y desconectar la activación automática de las lunetas térmicas

Se puede ajustar que la activación automática del parabrisas térmico\* y la luneta trasera térmica y los retrovisores exteriores esté conectada o desconectada al arrancar el motor. Con la activación automática, la calefacción eléctrica se activará cuando haya riesgo de formación de hielo o vaho en el cristal. La calefacción eléctrica se desconecta automáticamente cuando el cristal está lo suficientemente caliente y el vaho o hielo ha desaparecido.

1. Pulse **Ajustes** en la vista superior de la pantalla central.
2. Pulse **Climatización**.
3. Seleccione **Desempañador auto. delant.** para conectar y desconectar la activación automática del parabrisas térmico.

Seleccione **Desempañador auto. trasero** para conectar y desconectar la activación automática de la calefacción automática de la luneta trasera y los retrovisores exteriores.

### Información relacionada

- Controles de climatización (p. 198)
- Controles de climatización en la pantalla central (p. 199)

### Conectar o desconectar la recirculación de aire

La recirculación de aire impide el paso de aire contaminado, gases de escape, etc. en el habitáculo, al no aspirarse aire del exterior del vehículo.

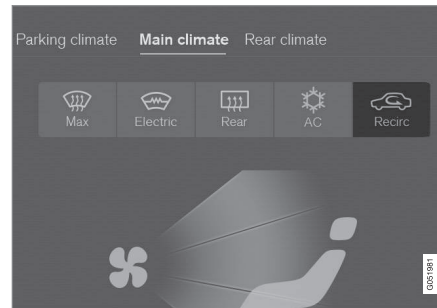

Botón de recirculación de aire en la vista de climatización.

1. Abra la vista de climatización de la pantalla central.
2. Pulse **Recirc.**
  - > El aire acondicionado se conecta o desconecta y el botón se enciende o se apaga.

### ! IMPORTANTE

Si el aire del automóvil recircula demasiado tiempo, hay riesgo de que los cristales se empañen.

### i NOTA

La recirculación de aire no puede conectarse cuando está activado el desempañado máximo.

### Conectar y desconectar el temporizador de la recirculación de aire

Se puede ajustar que el temporizador de recirculación de aire esté conectado y desconectado. Con el temporizador activado, la recirculación se desconecta automáticamente después de 20 minutos.

1. Pulse **Ajustes** en la vista superior de la pantalla central.
2. Pulse **Climatización**.
3. Seleccione **Temporizador de recirculación** para conectar y desconectar el temporizador de recirculación de aire.

### Información relacionada

- Controles de climatización en la pantalla central (p. 199)

## Distribución del aire

El climatizador distribuye el aire que entra en el habitáculo por diferentes toberas de ventilación.

### Visión de conjunto de la distribución del aire

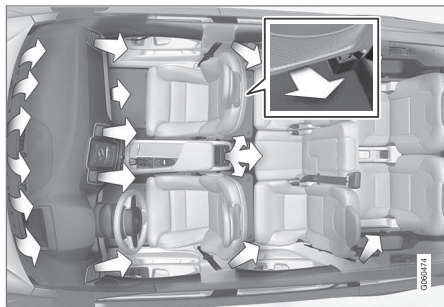

Distribución del aire en habitáculo de 4 zonas.

### Distribución del aire automática y manual

Cuando está en marcha la climatización automática, la distribución del aire es automática. En caso necesario, la distribución del aire puede regularse manualmente.

### Toberas de ventilación regulables

En el habitáculo hay 6, 8\* o 10\* toberas de ventilación regulables según el equipo de climatización y el número de asientos.

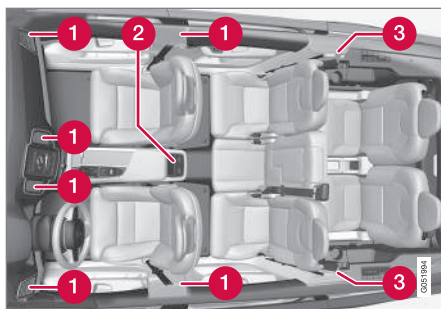

Ubicación de las toberas de ventilación regulables en el habitáculo.

- 1 Con sistema de 2 zonas - cuatro en el tablero de instrumentos y una en cada montante entre la puerta delantera y la trasera.
- 2 Se añade con sistema de 4 zonas\* - dos atrás en la consola del túnel.
- 3 Se añade con sistema de 4 zonas\* y siete asientos - uno en cada montante de puerta detrás de las puertas traseras.

#### **i** NOTA

Recuerde que los niños pequeños pueden ser sensibles a las corrientes de aire.

### Información relacionada

- Climatización (p. 194)
- Ajustar la distribución del aire (p. 213)

- Abrir, cerrar y dirigir las toberas de ventilación (p. 213)
- Tabla de opciones de distribución del aire (p. 215)
- Regular automáticamente la climatización (p. 201)

## Ajustar la distribución del aire

La distribución del aire puede ajustarse manualmente en caso necesario.

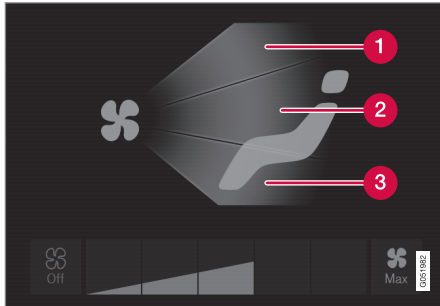

Botones de distribución de aire en la vista de climatización.

- 1 Distribución del aire - toberas de desempañado del parabrisas
  - 2 Distribución del aire - toberas de ventilación en el tablero de instrumentos y la consola central
  - 3 Distribución del aire - toberas de ventilación del suelo
1. Abra la vista de climatización de la pantalla central.

2. Pulse uno o varios de los botones de distribución del aire para abrir o cerrar la corriente de aire correspondiente.
  - > La distribución del aire se ajusta y los botones se encienden o apagan.

### Información relacionada

- Distribución del aire (p. 212)
- Abrir, cerrar y dirigir las toberas de ventilación (p. 213)
- Tabla de opciones de distribución del aire (p. 215)
- Controles de climatización en la pantalla central (p. 199)

## Abrir, cerrar y dirigir las toberas de ventilación

Algunas toberas de ventilación del habitáculo pueden abrirse, cerrarse y dirigirse de forma independiente.

Si las toberas exteriores del tablero de instrumentos y las de los montantes de las puertas se dirigen hacia las ventanillas, estas pueden desempañarse.

Si las toberas de los montantes de las puertas se dirigen hacia el interior en días de mucho calor, se obtendrá un ambiente agradable en el habitáculo.

#### ◀◀ Abrir y cerrar las toberas de ventilación

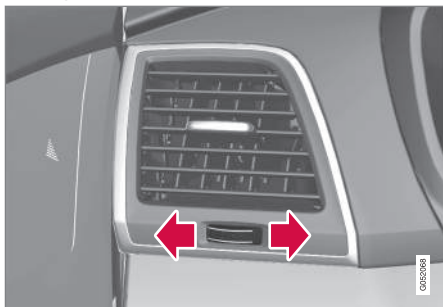

Rueda selectora de la tobera de ventilación<sup>4</sup>.

- Gire la rueda selectora para abrir y cerrar el flujo de aire por la tobera.

Cuanto más se vean líneas blancas de la tobera, mayor es el flujo de aire.

#### Dirigir las toberas de ventilación.

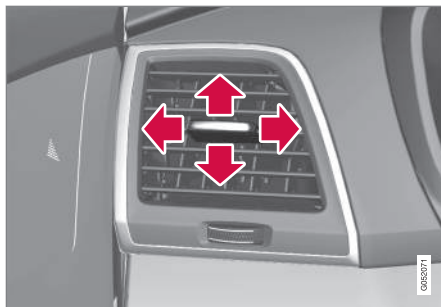

Palanca de la tobera de ventilación<sup>4</sup>.

- Desplace la palanca en sentido horizontal y vertical para dirigir la corriente de aire de la tobera.

#### Información relacionada



- Distribución del aire (p. 212)
- Ajustar la distribución del aire (p. 213)
- Tabla de opciones de distribución del aire (p. 215)

<sup>4</sup> La imagen es esquemática. El diseño de la tobera puede variar según su ubicación.







## Tabla de opciones de distribución del aire

La distribución del aire puede ajustarse manualmente en caso necesario. Opciones que pueden ajustarse.

	Distribución del aire	Finalidad
	Si se desmarcan todos los botones de distribución de aire en el modo manual, se restituye la regulación automática del climatizador.	
	Corriente de aire principal por la tobera de desempañado. Pasa algo de aire por los demás difusores de ventilación.	Evita que los cristales se empañen o se hielen en climas fríos y húmedos (para conseguirlo, el nivel de ventilación no debe ser demasiado bajo).
	Corriente principal por las toberas de ventilación del tablero de instrumentos. Pasa algo de aire por los demás difusores de ventilación.	Proporcionan una buena refrigeración cuando la temperatura exterior es alta.



	<b>Distribución del aire</b>	<b>Finalidad</b>
	<p>Corriente de aire principal por las toberas de ventilación del suelo. Pasa algo de aire por los demás difusores de ventilación.</p>	<p>Proporcionan calefacción o refrigeración del suelo.</p>
	<p>Flujo de aire principal de la tobera de desempañado y la tobera de ventilación del panel de instrumentos. Pasa algo de aire por los demás difusores de ventilación.</p>	<p>Proporcionan un ambiente agradable en climas cálidos y secos.</p>
	<p>Corriente de aire principal por las toberas de desempañado y las toberas de ventilación del suelo. Pasa algo de aire por los demás difusores de ventilación.</p>	<p>Proporcionan un ambiente agradable y un buen desempañado en climas fríos o húmedos.</p>

	Distribución del aire	Finalidad
	Corriente de aire principal por las toberas de ventilación del tablero de instrumentos y las situadas en el suelo. Pasa algo de aire por los demás difusores de ventilación.	Proporcionan un ambiente agradable cuando hace sol y la temperatura exterior es baja.
	Corriente de aire principal por las toberas de desempañado, las toberas de ventilación del tablero de instrumentos y las situada en el suelo.	Equilibra el confort del habitáculo.

### Información relacionada

- Distribución del aire (p. 212)
- Ajustar la distribución del aire (p. 213)
- Abrir, cerrar y dirigir las toberas de ventilación (p. 213)
- Controles de climatización en la pantalla central (p. 199)

## Conectar o desconectar la calefacción eléctrica de los asientos\*

Los asientos pueden calentarse para aumentar la comodidad del conductor y el acompañante a baja temperatura exterior.

### Conectar o desconectar la calefacción eléctrica del asiento delantero\*



Botones del volante y del asiento en la barra de climatización.

1. Pulse el botón del volante y de los asientos izquierdo y derecho en la barra de climatización de la pantalla central para abrir el control del asiento y el volante.

Si el vehículo no está equipado con asientos ventilados o volante con calefacción eléctrica, el botón de la calefacción eléctrica de los asientos estará directamente disponible en el área de climatización.

2. Pulse varias veces el botón de la calefacción eléctrica de los asientos para cambiar entre cuatro niveles: **Desactivado, Alto, A la mitad y Bajo.**

> El nivel se modifica y el botón muestra el nivel programado.

### Conectar o desconectar la calefacción eléctrica del asiento trasero\*

#### Desde el asiento delantero\*



Botones de los asientos con calefacción eléctrica en el grupo **Trasera** de la vista de climatización.

1. Abra la vista de climatización de la pantalla central y seleccione la pestaña **Trasera**.

2. Pulse varias veces el botón de la calefacción eléctrica de los asientos para cambiar entre cuatro niveles: **Desactivado, Alto, A la mitad y Bajo.**

> El nivel se modifica y el botón muestra el nivel programado.

### Desde el asiento trasero

Con sistema de 2 zonas:

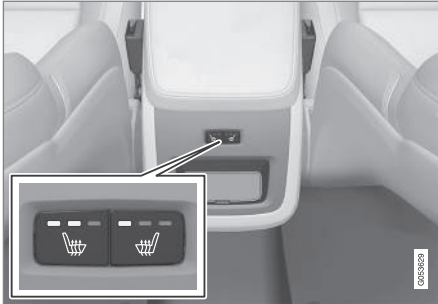

Botones de calefacción del asiento trasero en la consola del túnel.

- Pulse varias veces los botones físicos de los lados izquierdo y/o derecho de la calefacción del asiento trasero en la consola del túnel para alternar entre los cuatro niveles **Desactivado, Alto, A la mitad y Bajo**.
- > El nivel se modifica y los diodos del botón muestran el nivel programado.

Con sistema de 4 zonas\*:



Indicación de calefacción del asiento y mandos en el panel de climatización de la consola del túnel.

- Pulse varias veces los botones de los lados izquierdo y/o derecho de la calefacción del asiento trasero en el panel de climatización de la consola del túnel para alternar entre los cuatro niveles **Desactivado, Alto, A la mitad y Bajo**.
- > El nivel se ajusta y la pantalla del panel de climatización muestra el nivel ajustado.

### **⚠ PRECAUCIÓN**

El asiento con calefacción eléctrica no deben utilizarlo las personas incapaces de percibir el incremento de la temperatura por un problema de falta de sensibilidad ni aquellas que, por cualquier otro motivo, les resulta complicado manejar los mandos del asiento con calefacción eléctrica. De lo contrario pueden producirse quemaduras.

### Conectar y desconectar la activación automática de la calefacción de los asientos

Se puede ajustar que la activación automática de la calefacción eléctrica de los asientos esté conectada o desconectada al arrancar el motor. Con la activación automática, la calefacción eléctrica se iniciará cuando la temperatura exterior es baja.

1. Pulse **Ajustes** en la vista superior de la pantalla central.
2. Pulse **Climatización**.
3. En **Nivel auto calefac. asiento conductor** y **Nivel auto calefac. asiento acompañante**, seleccione **Desactivado, Bajo, A la mitad** o **Alto** para conectar y desconectar y seleccione el nivel de activación automática de la calefacción del asiento del conductor y del pasajero.



### « Información relacionada

- Controles de climatización (p. 198)
- Controles de climatización en la pantalla central (p. 199)
- Controles de climatización en la consola del túnel\* (p. 201)

### Conectar o desconectar la ventilación de los asientos\*

Los asientos pueden ventilarse, por ejemplo, para deshumedecer el tapizado.

El sistema de ventilación está compuesto de ventiladores en los asientos y los respaldos que aspiran aire por el tapizado del asiento. El efecto de refrigeración aumenta cuanto más frío esté el aire del habitáculo. El sistema se conecta cuando está en marcha el motor y toma en cuenta la temperatura del asiento, la radiación solar y la temperatura exterior.

### Activar/desactivar la ventilación del asiento delantero\*



Botones del volante y del asiento en la barra de climatización.

1. Pulse el botón del volante y de los asientos izquierdo y derecho en la barra de climatización de la pantalla central para abrir el control del asiento y el volante.

Si el vehículo no está equipado con calefacción eléctrica de los asientos o del volante, el botón de los asientos ventilados estará directamente disponible en el área de climatización.

2. Pulse varias veces el botón de ventilación de los asientos para cambiar entre cuatro niveles: **Desactivado**, **Alto**, **A la mitad** y **Bajo**.
  - > El nivel se modifica y el botón muestra el nivel programado.

**NOTA**

Las personas sensibles a las corrientes de aire deben utilizar la ventilación de los asientos con mucha precaución. Se recomienda el nivel **Bajo** cuando se usa mucho tiempo.

**IMPORTANTE**

La ventilación del asiento no puede volverse a arrancar si la temperatura del habitáculo es demasiado baja. Se evita así que tenga sensación de frío el ocupante del asiento.

**Información relacionada**

- Controles de climatización (p. 198)
- Controles de climatización en la pantalla central (p. 199)

**Conectar o desconectar la calefacción eléctrica del volante\***

El volante puede calentarse para aumentar la comodidad del conductor a baja temperatura exterior.

**Conectar o desconectar la calefacción eléctrica del volante**

Botones del volante y del asiento en la barra de climatización.

1. Pulse el botón del volante y de los asientos del lado del conductor en la barra de climatización de la pantalla central para abrir el control del asiento y el volante.

Si el vehículo no está equipado con asientos calefactados o ventilados, el botón de la calefacción eléctrica del volante estará directamente disponible en la barra de climatización.

2. Pulse varias veces el botón de la calefacción eléctrica del volante para cambiar entre cuatro niveles: **Desactivado**, **Alto**, **A la mitad** y **Bajo**.
  - > El nivel se modifica y el botón muestra el nivel programado.

**Conectar y desconectar la activación automática de la calefacción del volante**

Se puede ajustar que la activación automática de la calefacción eléctrica del volante esté conectada o desconectada al arrancar el motor. Con la activación automática, la calefacción eléctrica se iniciará cuando la temperatura exterior es baja.

1. Pulse **Ajustes** en la vista superior de la pantalla central.
2. Pulse **Climatización**.
3. Debajo de **Nivel automático calefacción volante**, seleccione **Desactivado**, **Bajo**, **A la mitad** o **Alto** para conectar y desconectar y seleccione el nivel de activación automática de la calefacción del volante.

**Información relacionada**

- Controles de climatización (p. 198)
- Controles de climatización en la pantalla central (p. 199)
- Volante (p. 142)

## Climatización de estacionamiento\*

La temperatura del habitáculo del vehículo puede preacondicionarse o mantenerse estable cuando el vehículo está aparcado.

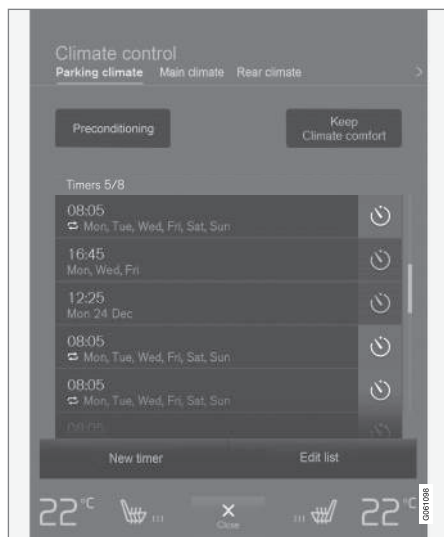

La preclimatización y el mantenimiento de la temperatura de confort se controla en la pestaña **Aparcamiento** de la vista de climatización de la pantalla central.

## Preclimatización

La preclimatización del vehículo antes de iniciar la marcha reduce el desgaste y el consumo energético durante la marcha.

La preclimatización puede activarse directamente o programarse para una hora determinada.

La función aprovecha varios sistemas en diferentes situaciones:

- El calefactor de estacionamiento\* calienta el habitáculo y el motor cuando la temperatura exterior es baja.
- Cuando hace calor, la ventilación refrigera el habitáculo según la temperatura exterior.

### **i** NOTA

Durante el preacondicionamiento del habitáculo, el vehículo actúa para alcanzar la temperatura de confort, no la ajustada en el climatizador.

## Mantener una temperatura de confort

La temperatura en el habitáculo del vehículo puede mantenerse estable cuando el vehículo está aparcado, por ejemplo, si es necesario apagar el motor aunque el conductor o los pasajeros desean seguir sentados en el vehículo disfrutando de una temperatura agradable.

El mantenimiento de la temperatura de confort solo puede activarse directamente.

La función aprovecha varios sistemas en diferentes situaciones:

- El calor residual del motor calienta el habitáculo a una temperatura agradable en días de baja temperatura exterior.
- Cuando hace calor, la ventilación refrigera el habitáculo según la temperatura exterior.

### **i** NOTA

El mantenimiento de la temperatura de confort se desactiva cuando se cierra el vehículo desde fuera para no utilizar el calor residual de forma innecesaria. El sistema está pensado para utilizarse con el fin de mantener una temperatura agradable cuando el conductor o el acompañante se quedan en el vehículo.

## Información relacionada

- Climatización (p. 194)
- Activar y apagar la preclimatización\* (p. 223)
- Temporizador de preacondicionamiento\* (p. 224)
- Conectar y desconectar el mantenimiento de la temperatura de confort\* (p. 226)
- Símbolos y mensajes de climatización de estacionamiento\* (p. 228)
- Calefactor\* (p. 229)
- Calefactor de estacionamiento\* (p. 230)



## Activar y apagar la preclimatización\*

El preacondicionamiento calienta el habitáculo y el motor o ventila el habitáculo antes de utilizar el vehículo. La función puede activarse directamente en la pantalla central o desde un teléfono móvil.

### Activar y apagar en la pantalla central



Botón de preclimatización en la pestaña **Aparcamiento** de la vista de climatización.

1. Abra la vista de climatización de la pantalla central.
2. Seleccione la pestaña **Aparcamiento**.

3. Pulse **Preacondic..**
  - > La preclimatización se conecta o se desconecta y el botón se enciende o se apaga.

#### **i** NOTA

Las puertas y las ventanillas del automóvil deben estar cerradas durante el preacondicionamiento del habitáculo.

#### **!** PRECAUCIÓN

No utilice el preacondicionamiento si el vehículo está equipado con calefactor\*:

- En locales cerrados sin ventilación. Se emitirán gases de escape si se activa el calefactor.
- En lugares con material combustible e inflamable en las proximidades. El combustible, el gas, la hierba alta, el serrín, etc. pueden inflamarse.
- Cuando hay riesgo de que esté obstruido el tubo de escape del calefactor. Por ejemplo, la nieve alta en el alojamiento de rueda delantero derecho puede impedir la ventilación del calefactor.

Recuerde que el preacondicionamiento puede ser activado por un temporizador que se ha programado con mucha antelación.

## Activación desde la aplicación\*

Con un dispositivo provisto de la aplicación Volvo On Call\* puede activarse el preacondicionamiento y comprobarse los ajustes seleccionados. El preacondicionamiento calienta el habitáculo a una temperatura agradable o ventila el habitáculo según la temperatura exterior.

Para poder refrigerar el habitáculo a una temperatura agradable con el aire acondicionado del vehículo, puede utilizarse el sistema de arranque del motor a distancia (Engine Remote Start - ERS)<sup>5</sup> mediante la aplicación Volvo On Call\*.

### Información relacionada

- Climatización de estacionamiento\* (p. 222)
- Temporizador de preacondicionamiento\* (p. 224)
- Conectar y desconectar el mantenimiento de la temperatura de confort\* (p. 226)
- Símbolos y mensajes de climatización de estacionamiento\* (p. 228)
- Calefactor\* (p. 229)

<sup>5</sup> Algunos modelos y mercados.

## Temporizador de preacondicionamiento\*

El temporizador puede programarse para que el preacondicionamiento esté listo una hora determinada.

El temporizador puede gestionar hasta 8 ajustes diferentes de:

- Una hora de una fecha determinada.
- Una hora de uno o de varios días de la semana, con o sin repetición.

### Información relacionada

- Climatización de estacionamiento\* (p. 222)
- Programar el temporizador de preclimatización\* (p. 224)
- Conectar y desconectar el temporizador de preclimatización\* (p. 226)
- Activar y apagar la preclimatización\* (p. 223)
- Símbolos y mensajes de climatización de estacionamiento\* (p. 228)

## Programar el temporizador de preclimatización\*

El temporizador de la preclimatización puede gestionar hasta 8 ajustes de hora.

### Añadir un ajuste de hora

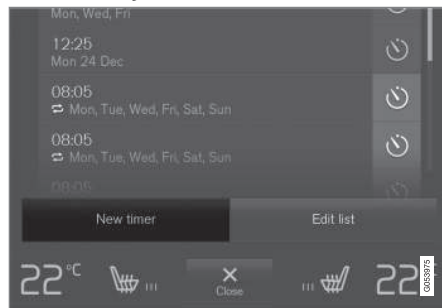

Botón para añadir un ajuste de hora en la pestaña **Aparcamiento** en la vista de climatización.

1. Abra la vista de climatización de la pantalla central.
2. Seleccione la pestaña **Aparcamiento**.

3. Pulse **Añadir temporizador**.  
> Se muestra una ventana emergente.

### **i** NOTA

No es posible añadir otra programación horaria si el temporizador ya tiene 8 horas programadas. Borre una hora programada para poder añadir otra.

4. Pulse **Fecha** para ajustar una hora en una fecha determinada.  
  
Pulse **Días** para ajustar una hora para uno o varios días de la semana.  
  
Con **Días**: Para conectar y desconectar la repetición, marque o desmarque la casilla **Repetir semanal**.
5. Con **Fecha**: Para seleccionar la fecha de la preclimatización, desplácese con las flechas en la lista de fechas.  
  
Con **Días**: Para seleccionar los días de la semana, pulse los botones correspondientes.
6. Para ajustar la hora en que debe estar lista la preclimatización, desplácese con las flechas en el reloj.
7. Pulse **Confirmar** para añadir el ajuste de hora.  
> El ajuste de hora se añade a la lista y se conecta.

## PRECAUCIÓN

No utilice el preacondicionamiento si el vehículo está equipado con calefactor\*:

- En locales cerrados sin ventilación. Se emitirán gases de escape si se activa el calefactor.
- En lugares con material combustible e inflamable en las proximidades. El combustible, el gas, la hierba alta, el serrín, etc. pueden inflamarse.
- Cuando hay riesgo de que esté obstruido el tubo de escape del calefactor. Por ejemplo, la nieve alta en el alojamiento de rueda delantero derecho puede impedir la ventilación del calefactor.

Recuerde que el preacondicionamiento puede ser activado por un temporizador que se ha programado con mucha antelación.

## Editar un ajuste de hora

1. Abra la vista de climatización de la pantalla central.
2. Seleccione la pestaña **Aparcamiento**.
3. Pulse el ajuste de hora que debe modificarse.
  - > Se muestra una ventana emergente.
4. Edite el ajuste de hora de la misma manera que en la sección titulada "Añadir un ajuste de hora".

## Borrar un ajuste de hora

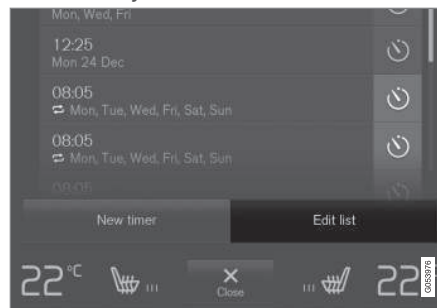

Botón para editar lista y borrar una ajuste de hora en la pestaña **Aparcamiento** de la vista de climatización.

1. Abra la vista de climatización de la pantalla central.
2. Seleccione la pestaña **Aparcamiento**.
3. Pulse **Editar lista**.
4. Pulse el icono de supresión a la derecha en la lista.
  - > El icono se cambia por el texto **Borrar**.
5. Pulse **Borrar** para confirmar.
  - > El ajuste de hora se borra de la lista.

## Información relacionada

- Temporizador de preacondicionamiento\* (p. 224)
- Conectar y desconectar el temporizador de preclimatización\* (p. 226)

- Calefactor\* (p. 229)

## Conectar y desconectar el temporizador de preclimatización\*

Los ajustes de hora del temporizador de preclimatización pueden conectarse o desconectarse según sea necesario.



Botones de los temporizadores en la pestaña **Aparcamiento** de la vista de climatización.

1. Abra la vista de climatización de la pantalla central.
2. Seleccione la pestaña **Aparcamiento**.
3. Para conectar o desconectar un ajuste de hora, pulse el botón del temporizador a la derecha del ajuste.
  - > El ajuste de hora se conecta o desconecta y el botón se enciende o se apaga.

## ⚠ PRECAUCIÓN

No utilice el preacondicionamiento si el vehículo está equipado con calefactor\*:

- En locales cerrados sin ventilación. Se emitirán gases de escape si se activa el calefactor.
- En lugares con material combustible e inflamable en las proximidades. El combustible, el gas, la hierba alta, el serrín, etc. pueden inflamarse.
- Cuando hay riesgo de que esté obstruido el tubo de escape del calefactor. Por ejemplo, la nieve alta en el alojamiento de rueda delantero derecho puede impedir la ventilación del calefactor.

Recuerde que el preacondicionamiento puede ser activado por un temporizador que se ha programado con mucha antelación.

## Información relacionada

- Temporizador de preacondicionamiento\* (p. 224)
- Programar el temporizador de preclimatización\* (p. 224)
- Calefactor\* (p. 229)

## Conectar y desconectar el mantenimiento de la temperatura de confort\*

El mantenimiento de la temperatura de confort mantiene estable la temperatura en el habitáculo después de conducir. La función puede activarse directamente desde la pantalla central.



Botón de mantenimiento de la temperatura de confort en la pestaña **Aparcamiento** de la vista de climatización.

1. Abra la vista de climatización de la pantalla central.
2. Seleccione la pestaña **Aparcamiento**.
3. Pulse **Mantener el confort de climatización**.
  - > El mantenimiento de la temperatura de confort se conecta o desconecta y el botón se enciende o se apaga.

**i NOTA**

No es posible activar el mantenimiento de la temperatura de confort si el motor no tiene suficiente calor residual para conservar la temperatura del habitáculo o si la temperatura exterior es superior a 20 °C.

**i NOTA**

El mantenimiento de la temperatura de confort se desactiva cuando se cierra el vehículo desde fuera para no utilizar el calor residual de forma innecesaria. El sistema está pensado para utilizarse con el fin de mantener una temperatura agradable cuando el conductor o el acompañante se quedan en el vehículo.

**Información relacionada**

- Climatización de estacionamiento\* (p. 222)
- Activar y apagar la preclimatización\* (p. 223)

## Símbolos y mensajes de climatización de estacionamiento\*

En la pantalla del conductor pueden mostrarse una serie de símbolos y mensajes acerca de la climatización de estacionamiento.



Cuando está activo el calefactor de estacionamiento, se enciende este símbolo en la pantalla del conductor.

Símbolo	Mensaje	Significado
	<b>Climat. Aparcamiento</b> Revisión necesaria	La climatización de estacionamiento está fuera de servicio. Póngase en contacto con un taller <sup>A</sup> para revisar la función tan pronto como sea posible.
	<b>Climat. Aparcamiento</b> No disponible temporal.	La climatización de estacionamiento está temporalmente fuera de servicio. Si el problema persiste, póngase en contacto con un taller para <sup>A</sup> el control de la función.
	<b>Climat. Aparcamiento</b> No disponible. Nivel combus. demasiado bajo	La climatización de estacionamiento no puede conectarse cuando el nivel de combustible es demasiado bajo para activar el calefactor de estacionamiento*. Llene el depósito de combustible ordinario del vehículo.
	<b>Climat. Aparcamiento</b> No disponible. Nivel de carga muy bajo	La climatización de estacionamiento no puede conectarse cuando el nivel de carga de la batería de arranque es demasiado bajo para activar el calefactor de estacionamiento*. Cargue la batería.

<sup>A</sup> Recomendamos los servicios de un taller autorizado Volvo.

### Información relacionada

- Climatización de estacionamiento\* (p. 222)
- Activar y apagar la preclimatización\* (p. 223)
- Conectar y desconectar el mantenimiento de la temperatura de confort\* (p. 226)
- Temporizador de preacondicionamiento\* (p. 224)
- Calefactor\* (p. 229)
- Controlar mensajes en la pantalla del conductor y en la pantalla central (p. 115)

## Calefactor\*

El calefactor calienta el motor y el habitáculo a la temperatura adecuada antes y mientras se conduce el vehículo.

El calefactor tiene dos funciones:

- El calefactor de estacionamiento calienta en caso necesario el motor y el habitáculo cuando está activado el preacondicionamiento de la climatización de estacionamiento\*.
- El calefactor auxiliar calienta en caso necesario el habitáculo y el motor mientras se conduce el vehículo.

El calefactor se acciona con combustible y está montado en el alojamiento de rueda delantero derecho.



Cuando está activo el calefactor, se enciende este símbolo en la pantalla del conductor.

### **i** NOTA

Cuando está en funcionamiento el calefactor, puede salir humo del alojamiento de rueda delantero derecho y oírse un ruido sordo. Se puede oír también un ruido intermitente procedente de la bomba de combustible en la parte trasera del vehículo. Esto es completamente normal.

## Batería y carga

El calefactor se impulsa con la batería de arranque del vehículo. Si el nivel de carga de la batería de arranque es demasiado bajo, el calefactor se apaga automáticamente y la pantalla del conductor muestra un mensaje.

### **i** NOTA

Asegúrese de que el nivel de carga de la batería es suficiente si es necesario utilizar el calefactor.

## Combustible y repostaje

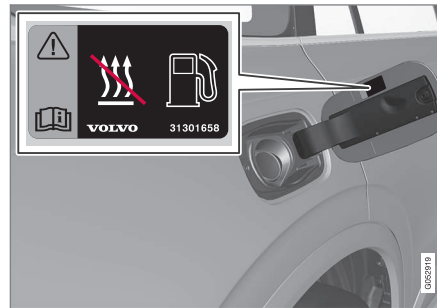

Placa de advertencia en la tapa del depósito de combustible.

El calefactor utiliza carburante del depósito de combustible del vehículo.

Si aparca en una pendiente muy inclinada, coloque el automóvil con la parte delantera orientada

hacia abajo para asegurar el suministro de combustible al calefactor.

Si el nivel del depósito de combustible es demasiado bajo, el calefactor se apaga automáticamente y la pantalla del conductor muestra un mensaje.

### **i** NOTA

Asegúrese de que el depósito de combustible del automóvil tenga suficiente combustible si es necesario utilizar el calefactor.

### **⚠** PRECAUCIÓN

Los vertidos de combustible son inflamables. Desconecte el calefactor accionado por combustible antes de comenzar el repostaje.

Compruebe en la pantalla de conductor que el calefactor está desconectado. Cuando está en funcionamiento, se muestra el símbolo de calefacción.

## Información relacionada

- Calefactor de estacionamiento\* (p. 230)
- Calefactor auxiliar\* (p. 231)
- Climatización de estacionamiento\* (p. 222)

### Calefactor de estacionamiento\*

El calefactor de estacionamiento calienta el habitáculo alcance a la temperatura adecuada antes de utilizar el vehículo.

El calefactor de estacionamiento es una de las dos funciones del calefactor del vehículo. El calefactor está montado en el alojamiento de rueda delantero derecho.

#### **NOTA**

Cuando está en funcionamiento el calefactor, puede salir humo del alojamiento de rueda delantero derecho y oírse un ruido sordo. Se puede oír también un ruido intermitente procedente de la bomba de combustible en la parte trasera del vehículo. Esto es completamente normal.

El calefactor de estacionamiento se activa automáticamente cuando se necesita calefacción auxiliar cuando está activada la preclimatización\*.

Se apaga automáticamente cuando se alcanza la temperatura adecuada, la hora programada del temporizador o el tiempo de funcionamiento máximo del calefactor.

El calefactor está en funcionamiento durante como máximo 40 minutos.

#### **NOTA**

Asegúrese de que el depósito de combustible del automóvil tenga suficiente combustible si es necesario utilizar el calefactor.

Asegúrese de que el nivel de carga de la batería de arranque es suficiente si es necesario utilizar el calefactor.

#### **IMPORTANTE**

El uso reiterado del calefactor de estacionamiento en combinación con trayectos cortos dará lugar a la descarga de la batería, con los consiguientes problemas en el arranque.

En caso de uso regular del calefactor de estacionamiento, deberá conducirse el vehículo tanto tiempo como se utilice dicho dispositivo a fin de asegurar la recarga de la batería del vehículo al nivel del consumo del calefactor. El calefactor de estacionamiento se utiliza un máximo de 40 minutos en cada ocasión.

#### **PRECAUCIÓN**

No utilice el preacondicionamiento si el vehículo está equipado con calefactor\*:

- En locales cerrados sin ventilación. Se emitirán gases de escape si se activa el calefactor.
- En lugares con material combustible e inflamable en las proximidades. El combustible, el gas, la hierba alta, el serrín, etc. pueden inflamarse.
- Cuando hay riesgo de que esté obstruido el tubo de escape del calefactor. Por ejemplo, la nieve alta en el alojamiento de rueda delantero derecho puede impedir la ventilación del calefactor.

Recuerde que el preacondicionamiento puede ser activado por un temporizador que se ha programado con mucha antelación.

#### **PRECAUCIÓN**

Si huele a combustible, sale mucho humo o este es de color negro o se oyen sonidos extraños en el calefactor de estacionamiento, desconecte el calefactor y saque, si es posible, el fusible del calefactor. Volvo recomienda que se ponga en contacto con un taller autorizado Volvo para reparar el sistema.



**Información relacionada**

- Calefactor\* (p. 229)
- Calefactor auxiliar\* (p. 231)
- Climatización de estacionamiento\* (p. 222)
- Fusibles en el compartimento del motor (p. 576)

**Calefactor auxiliar\***

El calefactor auxiliar calienta el motor y el habitáculo a la temperatura adecuada mientras se conduce el vehículo.

El calefactor auxiliar es una de las dos funciones del calefactor del vehículo. El calefactor está montado en el alojamiento de rueda delantero derecho.

**i NOTA**

Cuando está en funcionamiento el calefactor, puede salir humo del alojamiento de rueda delantero derecho y oírse un ruido sordo. Se puede oír también un ruido intermitente procedente de la bomba de combustible en la parte trasera del vehículo. Esto es completamente normal.

El calefactor auxiliar se activa y se controla automáticamente cuando se necesita calefacción mientras se conduce el vehículo.

Se desactiva automáticamente cuando se apaga el vehículo.

**i NOTA**

Asegúrese de que el depósito de combustible del automóvil tenga suficiente combustible si es necesario utilizar el calefactor.

Asegúrese de que el nivel de carga de la batería de arranque es suficiente si es necesario utilizar el calefactor.

**Conectar y desconectar la activación automática del calefactor auxiliar**

El sistema puede ajustarse para que la activación automática del calefactor auxiliar esté conectada o desconectada.

1. Pulse **Ajustes** en la vista superior de la pantalla central.
2. Pulse **Climatización**.
3. Seleccione **Calefactor adicional** para conectar y desconectar la activación automática del calefactor auxiliar.

**i NOTA**

Volvo recomienda desconectar la activación automática del calefactor auxiliar cuando se conducen tramos cortos.

**Información relacionada**

- Calefactor\* (p. 229)
- Calefactor de estacionamiento\* (p. 230)



CARGA Y ALMACENAMIENTO

## Interior del habitáculo

Visión de conjunto del interior y los compartimentos del habitáculo.

### Asiento delantero

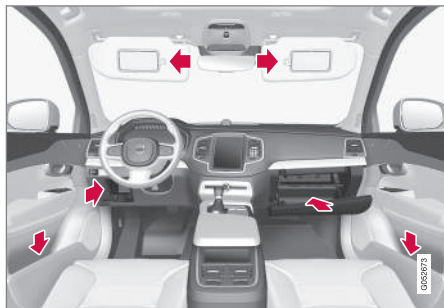

Compartimento en el panel de la puerta y junto al volante, guantera y visera.

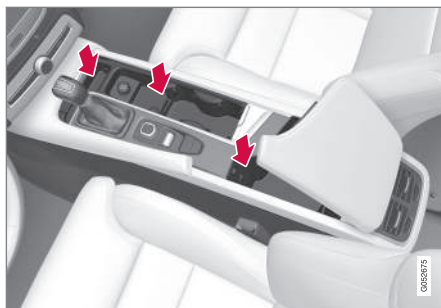

Compartimentos con portavasos, cenicero\*, toma eléctrica y encendedor\* y entradas AUX y USB en la consola del túnel.

### Segunda fila de asientos

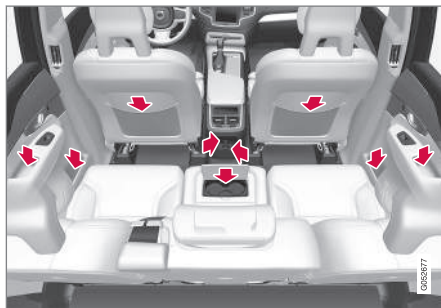

Compartimento y cenicero\* en el panel de la puerta, portavasos\* en el respaldo de la plaza central, bolsillo\* en el respaldo del asiento delantero y toma eléctrica y cenicero\* en la consola del túnel.

### Tercera fila de asientos\*



Compartimento y portavasos en el panel lateral y compartimento entre los asientos.

### **PRECAUCIÓN**

Guarde objetos sueltos como el teléfono móvil, una cámara, el mando a distancia del equipo auxiliar, etc. en la guantera o en otro compartimento. Si no, estos objetos pueden dañar a personas en caso de un frenazo brusco o un accidente.

### Información relacionada

- Consola del túnel (p. 235)
- Utilizar la guantera (p. 241)
- Visera (p. 242)
- Toma eléctrica (p. 236)
- Vaciar ceniceros\* (p. 240)

## Consola del túnel

La consola del túnel está situada entre los asientos delanteros.

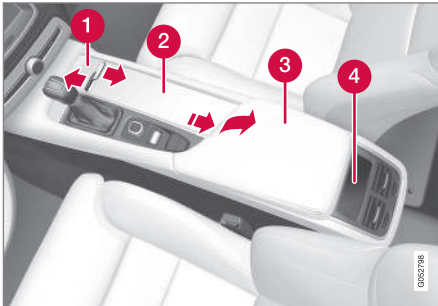

- 1 Compartimento con tapa\*. La tapa se abre y se cierra pulsando la manilla.
- 2 Compartimento con portavasos para el conductor y el acompañante y toma de 12 V. Si se ha seleccionado cenicero y encendedor, habrá un encendedor en la toma de 12 V y un cenicero desmontable en el portavasos.
- 3 Compartimento y conexión AUX/USB debajo del apoyabrazos.
- 4 Mandos para las funciones de climatización del asiento trasero\* o compartimento.

### Información relacionada

- Interior del habitáculo (p. 234)
- Toma eléctrica (p. 236)

- Utilizar el encendedor\* (p. 240)
- Vaciar ceniceros\* (p. 240)
- Conectar medios a través de la conexión AUX/USB (p. 484)
- Controles de climatización en la consola del túnel\* (p. 201)

## Toma eléctrica

En la consola del túnel hay dos tomas de 12 V y una toma de 230 V\*. En el compartimento de carga hay una toma de 12 V\*.

Para que las tomas puedan suministrar corriente, el sistema eléctrico del vehículo debe estar como mínimo en la posición de encendido I. Las tomas permanecerán activas mientras el nivel de carga de la batería de arranque no baje demasiado.

Si se apaga el motor y se bloquea el vehículo, las tomas se desactivan. Si el motor se apaga y el vehículo permanece desbloqueado o se bloquea con el bloqueo de seguridad temporalmente desconectado, las tomas estarán activas durante un máximo de 10 minutos.

### **i** NOTA

Tenga en cuenta que el uso de la toma eléctrica con el motor desconectado comporta un riesgo de que el nivel de carga de la batería de arranque sea demasiado bajo, lo cual puede reducir la capacidad de otros componentes.

## Toma de 230 V\*



Toma de 230 V en la consola del túnel, segunda fila de asientos.

La toma puede utilizarse con diversos accesorios previstos para una tensión de 230 V, por ejemplo, cargadores u ordenadores portátiles.

### **!** IMPORTANTE

La potencia máxima es de 150 W.

### Utilizar la toma

1. Baje la persiana delante de la toma y conecte el enchufe del accesorio.  
> El diodo de la toma indica el estado.
2. Compruebe que el diodo se enciende con luz verde fija. Solo entonces la toma suministra corriente.

3. Desconecte el accesorio sacando el enchufe. No tire del cable.

Suba la persiana cuando no se utiliza la toma o si la toma se deja sin vigilar.

### **!** IMPORTANTE

- No utilice accesorios con enchufes grandes o pesados. Pueden dañar la toma o soltarse durante la marcha.
- No utilice accesorios que puedan ocasionar interferencias, por ejemplo, en el receptor de radio del vehículo o el sistema eléctrico.
- Sitúe el accesorio de forma que no pueda dañar al conductor o al acompañante en caso de un frenazo brusco o una colisión.
- Vigile los accesorios conectados, ya que pueden generar calor capaz quemar a los pasajeros o el equipamiento interior.

### **!** PRECAUCIÓN

- Utilice únicamente accesorios sin daños ni errores. Los accesorios deben estar preparados para 230 V y 50 Hz con enchufes previstos para la toma. Los accesorios han de tener la marca CE, la

marca UL u otra identificación de seguridad equivalente.

- No permita que las tomas, los enchufes ni los accesorios entren en contacto con agua u otro líquido. No toque ni utilice la toma si parece estar dañada o ha entrado en contacto con agua u otro líquido.
- No conecte tomas múltiples, adaptadores ni prolongadores a la toma eléctrica, ya que esto puede anular las funciones de seguridad de la toma.
- La toma está equipada con un seguro para niños. Asegúrese de que nadie toque o dañe la toma de forma que el seguro deje de funcionar. Los niños no deben dejarse sin vigilancia en el vehículo cuando la toma está activa.

Si no se siguen estas recomendaciones, hay peligro de accidente eléctrico grave e incluso mortal.

### Indicación de estado

El diodo de la toma indica el estado de la toma:

Indicación de estado	Motivo	Medida
Luz verde continua	La toma suministra corriente a un enchufe conectado.	Ninguna.
Luz naranja parpadeante	La temperatura del convertidor de tensión de la toma es demasiado alta (por ejemplo, si el accesorio requiere mucha potencia o cuando el habitáculo está muy caliente).	Desconecte el enchufe, deje que el convertidor se enfríe y conecte de nuevo el enchufe.
	El accesorio enchufado requiere una potencia excesiva (momentánea o constante) o no funciona.	Ninguna. El accesorio no puede utilizar la toma.





Indicación de estado	Motivo	Medida
Diodo apagado	La toma no detecta ningún enchufe conectado.	Compruebe que el enchufe está bien introducido en la toma.
	La toma no está activa.	Ponga el sistema eléctrico del vehículo como mínimo en la posición de encendido <b>I</b> .
	La toma ha estado activa pero se ha desactivado.	Arranque el motor y/o cargue la batería de arranque.

Si el problema persiste, contacte entonces un taller. Recomendamos los servicios de un taller autorizado Volvo.

**⚠ PRECAUCIÓN**

Nunca modifique o repare la toma eléctrica de 230 V usted mismo. Volvo recomienda que se ponga en contacto con un taller autorizado Volvo.

**Toma de 12 V**



Toma de 12 V en la consola del túnel, asiento delantero.



Toma de 12 V en la consola del túnel, segunda fila de asientos.



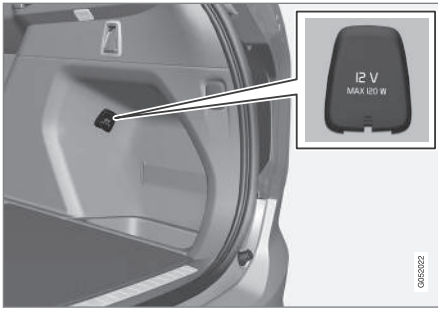

Toma eléctrica de 12 V en el compartimento de carga\*.

Las tomas eléctricas pueden utilizarse para diferentes accesorios previstos para 12 V, por ejemplo, reproductores de música, neveras y teléfonos móviles.

Las tomas de la consola del túnel pueden completarse con un encendedor\*.

### **!** IMPORTANTE

La potencia máxima es de 120 W en cada toma.

#### **Utilizar las tomas**

1. Retire el tapón (consola del túnel) o despliegue la tapa (compartimento de carga) de la toma y conecte el enchufe del accesorio.

2. Desconecte el enchufe del accesorio y vuelva a colocar el tapón (consola del túnel) o poner la tapa (compartimento de carga) cuando la toma no se utiliza o se deja sin vigilar.

#### **Información relacionada**

- Interior del habitáculo (p. 234)

### Utilizar el encendedor\*

El encendedor puede completar la toma de 12 V en la parte delantera y trasera de la consola del túnel.

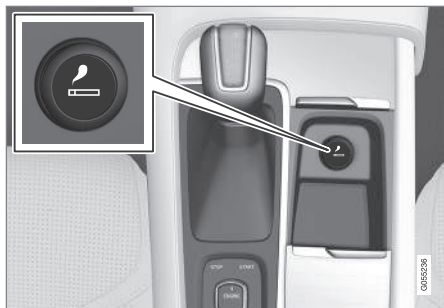

Encendedor en la consola del túnel, asiento delantero.



Encendedor en la consola del túnel, segunda fila de asientos.

1. Introduzca el botón del encendedor.
  - > Cuando el encendedor adquiere incandescencia, el botón salta.
2. Saque el encendedor de la toma y utilice la zona candente para encender.
3. Vuelva a introducir el encendedor en la toma.

#### **!** IMPORTANTE

Proceda con cuidado al activarse encendedor, de forma que la parte incandescente no dañe, por ejemplo, el equipamiento interior.

#### Información relacionada

- Consola del túnel (p. 235)
- Toma eléctrica (p. 236)
- Vaciar ceniceros\* (p. 240)

### Vaciar ceniceros\*

Cuando el vehículo está provisto de encendedor, se instalan ceniceros desmontables en el portavasos de la consola del túnel y en los paneles de las puertas de la segunda fila de asientos.

#### Vaciar el cenicero de la consola del túnel

1. Suelte el cenicero sacándolo del portavasos en sentido recto y vacíe el contenido.
2. Vuelva a colocar el cenicero en el portavasos.

### Vaciar los ceniceros en los paneles de las puertas de la segunda fila de asientos

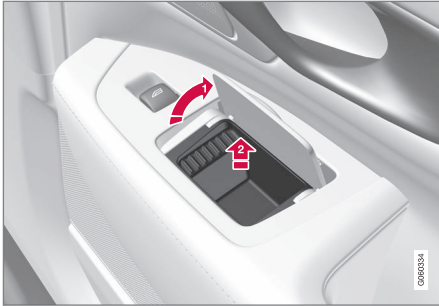

1. Abra la tapa del cenicero y levante después la tapa en una posición completamente vertical.
  - > El fiador que sujeta el cenicero queda liberado.
2. Saque el cenicero y vacíe el contenido.
3. Vuelva a colocar el cenicero y déjelo que baje en las ranuras de los lados.

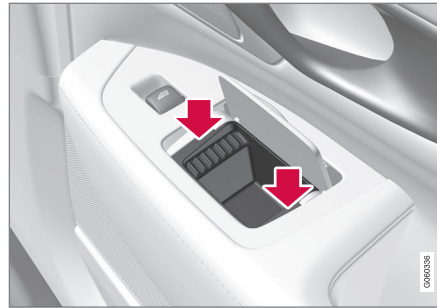

4. Apriete con cuidado los dos lados de menor longitud del cenicero.
  - > El fiador que sujeta el cenicero vuelve a fijar este.

#### Información relacionada

- Interior del habitáculo (p. 234)
- Consola del túnel (p. 235)
- Utilizar el encendedor\* (p. 240)

### Utilizar la guantera

La guantera está situada en el lado del acompañante.

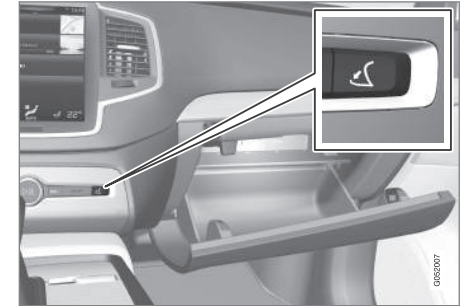

Guantera y botón de apertura en la consola central.

En la guantera puede guardarse el manual del propietario impreso, mapas, etc. En la parte trasera de la tapa hay un soporte para lápices.

#### Abrir la guantera

- Pulse el botón de apertura en la consola central.
  - > La guantera se abre.

#### Bloquear y desbloquear la guantera

La guantera puede cerrarse con llave, denominado cierre privado, por ejemplo, cuando el vehículo se confía a un taller, al personal de un hotel, etc. Con el cierre privado se cierra también el maletero.



### « Utilizar la guantera como espacio refrigerado\*

La guantera se puede utilizar para refrigerar, por ejemplo, bebida y comida. La refrigeración funciona cuando está conectado el climatizador (es decir, cuando el encendido está en la posición II o cuando está en marcha el motor).

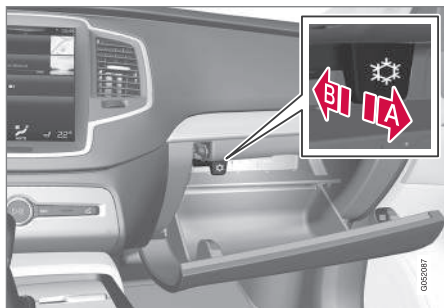

**A** Refrigeración conectada

**B** Refrigeración desconectada

- Para conectar o desconectar la refrigeración, desplace el control por completo hacia el habitáculo o hacia la guantera.

#### Información relacionada

- Interior del habitáculo (p. 234)
- Uso del cierre privado (p. 268)

### Visera

En la parte trasera de la visera se ha situado un espejo de cortesía con soporte de tarjetas.

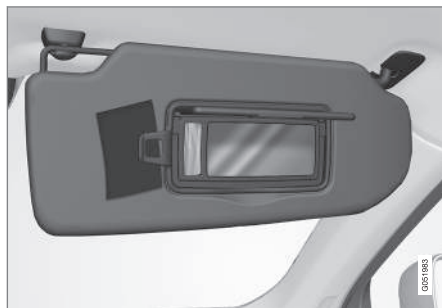

Espejo de cortesía con iluminación y soporte de tarjetas.

La iluminación\* del espejo de cortesía se enciende automáticamente cuando se levanta la tapa.

El marco del espejo de cortesía tiene un soporte, por ejemplo, para tarjetas o billetes.

#### Información relacionada

- Interior del habitáculo (p. 234)

### Espacio de carga

El vehículo cuenta con un espacio de carga flexible que le permite transportar y fijar objetos grandes.

Abatiendo los respaldos de la segunda y la tercera\* fila de asientos, el espacio de carga será muy amplio. Para facilitar la carga y la descarga, se puede bajar la sección trasera del vehículo con la función de control de nivel\*. Utilice las anillas de sujeción de la carga o el soporte para bolsas para mantener fijada la carga y el cubreobjetos desplegable\* para ocultarla si así lo desea. En el compartimento de carga se guardan también el triángulo de peligro y el botiquín.

Debajo del suelo está la anilla de remolque y el kit de reparación de neumáticos o la rueda de repuesto\*.

#### Información relacionada

- Abatir el respaldo de la segunda fila de asientos (p. 139)
- Abatir el respaldo de la tercera fila de asientos\* (p. 141)
- Control de nivel\* y amortiguación (p. 434)
- Colocación de la carga (p. 243)
- Kit de herramientas (p. 540)

## Colocación de la carga

Deben tenerse en cuenta una serie de aspectos al colocar la carga en el automóvil.

La capacidad de carga depende del peso en orden de marcha del automóvil. El peso total de los pasajeros y todos los accesorios reduce la capacidad de carga del automóvil de manera proporcional a dicho peso.

### ⚠ PRECAUCIÓN

Las propiedades de conducción del automóvil cambiarán en función del peso y ubicación de la carga.

## Recomendaciones al colocar objetos en el espacio de carga

- Coloque la carga apretada contra el respaldo del asiento trasero.
- Centre la carga.
- Coloque las cargas de gran peso lo más bajo posible. No coloque cargas de mucho peso encima del respaldo abatido.
- Proteja los bordes afilados con algún material blando para no dañar el tapizado.
- Afiance siempre la carga con correas en las anillas de fijación de la carga.

### ⚠ PRECAUCIÓN

En caso de colisión frontal a una velocidad de 50 km/h (30 mph), un objeto suelto de 20 kg de peso puede alcanzar un peso efectivo equivalente a 1000 kg.

### ⚠ PRECAUCIÓN

La protección del airbag de techo lateral puede eliminarse o reducirse si la carga llega a demasiada altura.

- No coloque nunca carga a mayor altura que los respaldos.

### ⚠ PRECAUCIÓN

Mantenga siempre bien sujeta la carga. Si se frena bruscamente, la carga puede desplazarse y dañar a personas en el automóvil.

Tape bordes y esquinas afiladas con algo blando.

Apague el motor y aplique el freno de estacionamiento al cargar y descargar objetos de gran longitud. En el peor de los casos, la carga podría desplazar la palanca de cambios o el selector de marchas y poner el automóvil en movimiento.

## Ampliar el espacio de carga

Para ampliar la superficie y facilitar la colocación de la carga, los respaldos del asiento trasero pueden abatirse. Compruebe que ningún objeto obstaculice el funcionamiento del sistema

WHIPS de los asientos delanteros si está abatido alguno de los respaldos del asiento trasero.

## Regulación de nivel de la sección trasera del vehículo\*

La sección trasera del vehículo puede bajarse y subirse para crear una altura de trabajo adecuada junto al compartimento de carga o para facilitar el enganche y desenganche de un remolque en la bola de remolque\*.

La regulación de nivel se efectúa con un control situado en la parte trasera del lado derecho del panel lateral del maletero.



Control de elevación y descenso de la sección trasera del vehículo.

El control consta de dos botones, uno para bajar y otro para subir la sección trasera del vehículo. Para subir o bajar, el botón correspondiente debe



## CARGA Y ALMACENAMIENTO

- ◀ mantenerse pulsado hasta que la sección trasera alcance el nivel deseado.

La sección trasera del vehículo no puede elevarse a mayor altura de lo normal.

Al conducir, la altura de la sección trasera volverá a su nivel normal.

### **NOTA**

La altura de la sección trasera no puede ajustarse cuando está abierto el capó o una o varias puertas. Esto no se aplica al portón trasero.

### **PRECAUCIÓN**

Compruebe que no haya personas, animales ni objetos debajo del vehículo al bajarlo. Podría suponer peligro de muerte y causar desperfectos en el vehículo y otros objetos.

### **Recomendaciones con carga en el techo**

Para colocar carga en el techo del vehículo, se recomiendan los arcos<sup>1</sup> desarrollados por Volvo. Se evitan así daños en el automóvil y se obtiene la mayor seguridad posible durante el viaje.

Siga detenidamente las instrucciones de montaje incluidas en la entrega del portacargas.

- Compruebe periódicamente la debida fijación de los arcos portacargas y la carga. Sujete bien la carga con correas.
- Distribuya la carga de manera uniforme por los arcos portacargas. Coloque la carga de mayor peso debajo.
- La resistencia al aire del automóvil y, por tanto, el consumo de combustible aumentan en función del tamaño de la carga.
- Conduzca con suavidad. Evite acelerones, frenazos o tomar curvas a gran velocidad.

### **PRECAUCIÓN**

El centro de gravedad y las características de conducción del automóvil pueden cambiar al colocar carga en el techo.

Infórmese sobre la carga máxima permitida sobre el techo en el capítulo sobre pesos.

### **Información relacionada**

- Argollas de fijación de la carga (p. 245)
- Bloquear y desbloquear el portón trasero (p. 266)
- Abatir el respaldo de la segunda fila de asientos (p. 139)
- Abatir el respaldo de la tercera fila de asientos\* (p. 141)
- Rejilla de protección\* (p. 251)

- Red de protección\* (p. 249)
- Cubreobjetos\* (p. 246)
- Pesos (p. 601)

<sup>1</sup> Los arcos portacargas de Volvo pueden comprarse en concesionarios autorizados de la marca.

## Argollas de fijación de la carga

Las anillas plegables se utilizan para fijar correas que afiancen la carga en el compartimento de carga.

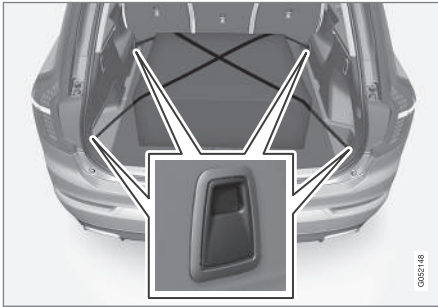

### PRECAUCIÓN

Los objetos duros, afilados y/o pesados en posición tumbada o sobresalientes pueden ocasionar lesiones si se produce una frenada brusca.

Fije siempre los objetos pesados de gran tamaño con el cinturón de seguridad o una banda de anclaje.

### Información relacionada

- Colocación de la carga (p. 243)
- Ganchos para bolsas de la compra (p. 245)
- Rejilla de protección\* (p. 251)

- Red de protección\* (p. 249)
- Cubreobjetos\* (p. 246)

## Ganchos para bolsas de la compra

Los ganchos y la cinta elástica sujetan las bolsas de la compra e impiden que se caigan y esparzan su contenido por el compartimento de carga.



## « Debajo de la tapa del suelo\*<sup>2</sup>



En la tapa que forma parte del suelo del maletero hay dos ganchos para bolsas de la compra y una cinta elástica<sup>3</sup>. La cinta puede colocarse en cuatro posiciones diferentes.

Suba la tapa para poder utilizar los ganchos para bolsas de la compra. Fije las bolsas en una posición adecuada con la cinta elástica. Si las bolsas tienen asideros y son de una altura apropiada, cuélguelas en los ganchos.

<sup>2</sup> Es válido para vehículos de 5 plazas.

<sup>3</sup> Se pueden pedir más cintas elásticas en concesionarios Volvo.

## En los laterales

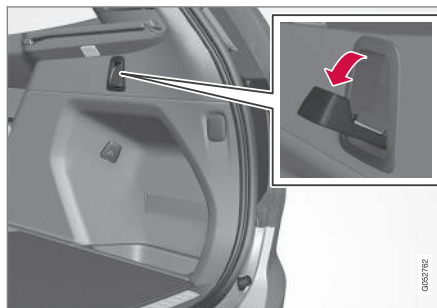

En los paneles laterales, a cada lado del compartimento de carga, hay otros dos ganchos para bolsas de la compra.

### ! IMPORTANTE

Los ganchos para bolsas de la compra tienen una capacidad máxima de 5 kg.

## Información relacionada

- Colocación de la carga (p. 243)
- Rejilla de protección\* (p. 251)
- Red de protección\* (p. 249)
- Cubreobjetos\* (p. 246)

## Cubreobjetos\*

Cuando se despliega, el cubreobjetos impide que se vean los objetos que se guardan en el compartimento de carga.

### Montaje

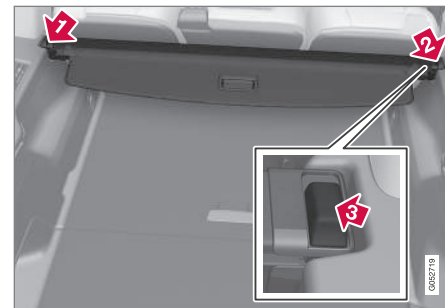

- Introduzca una de las piezas de esquina del cubreobjetos en la ranura del panel lateral del compartimento de carga.
- Introduzca la otra pieza de esquina en la ranura del panel lateral del lado contrario.
- Apriete la pieza de esquina en los dos lados, una por vez.
  - > Cuando se oye un clic y desaparece la señal roja de cada pieza, el cubreobjetos está fijo. Compruebe que está debidamente sujeto.



## Uso

El cubreobjetos tiene dos posiciones, una de cobertura total y otra de carga, en la que está parcialmente plegado para que resulte más fácil acceder al interior del compartimento de carga.

### Posición de cobertura total

#### En vehículo de 7 plazas

1.

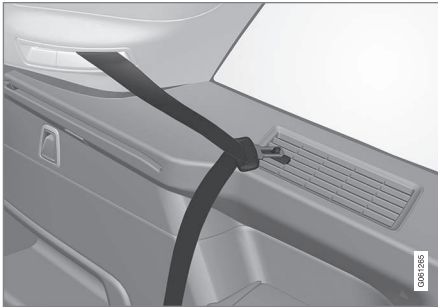

Cuelgue las lengüetas de bloqueo de los cinturones de seguridad de la tercera fila de asientos en los ganchos correspondientes de los paneles laterales.

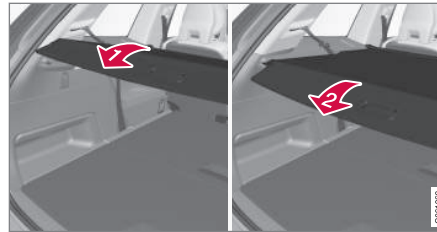

- 1 ➔ Agarre el asidero y tire del cubreobjetos de forma que corra por encima de los paneles laterales del compartimento de carga. Tire hasta el tope.
- 2 ➔ Cuando el cubreobjetos está desplegado de forma que cubre el compartimento de carga, introduzca las espigas de fijación en las ranuras de los paneles laterales y suelte el cubreobjetos al mismo tiempo que el asidero se inclina ejerciendo una ligera presión hacia abajo.
  - > El cubreobjetos queda bloqueado en la posición de cobertura total.

#### En vehículo de 5 plazas

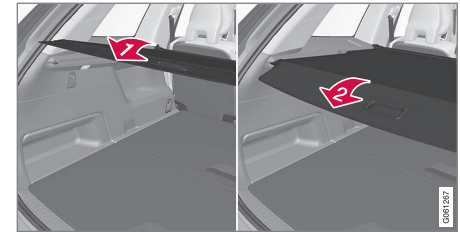

- 1 ➔ Agarre el asidero y tire del cubreobjetos de forma que corra por encima de los paneles laterales del compartimento de carga. Tire hasta el tope.
- 2 ➔ Cuando el cubreobjetos está desplegado de forma que cubre el compartimento de carga, introduzca las espigas de fijación en las ranuras de los paneles laterales y suelte el cubreobjetos al mismo tiempo que el asidero se inclina ejerciendo una ligera presión hacia abajo.
  - > El cubreobjetos queda bloqueado en la posición de cobertura total.

## « Posición de carga

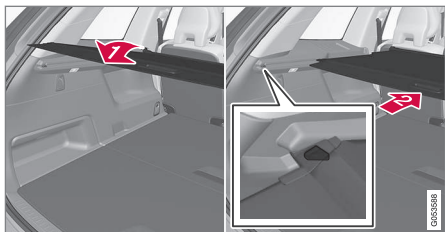

1 Cuando está plegado, agarre el asidero y tire del cubreobjetos de forma que corra por encima de los paneles laterales del compartimento de carga. Tire hasta su posición final e introduzca las espigas de fijación en las ranuras de los paneles laterales. (Si el cubreobjetos ya está en la posición de cobertura total, véase el siguiente punto.)

2 Cuando está en la posición de cobertura total, agarre el asidero e introduzca las espigas de fijación en las ranuras de los paneles laterales y suelte el cubreobjetos.  
 > Introduzca el cubreobjetos hasta su tope en la posición de carga.

Si tiene las manos ocupadas:

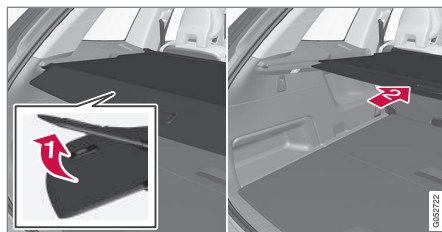

1 En la posición de cobertura total, empuje ligeramente la pieza del asidero del cubreobjetos hacia arriba, por ejemplo, con el codo.  
 > 2 El cubreobjetos se introduce hasta que se detiene en la posición de carga.

Para volver a la posición de cobertura total cuando cubreobjetos está en la posición de carga:

1. Agarre el asidero y tire del cubreobjetos hasta su posición final.
2. Suelte ligeramente el cubreobjetos e incline el asidero con una ligera presión hacia abajo.  
 > El cubreobjetos queda fijo en su posición final.



### IMPORTANTE

No deposite objetos encima del cubreobjetos.

**⚠ PRECAUCIÓN**  
 En vehículos de 7 plazas, nunca lleve montado el cubreobjetos cuando hay pasajeros en los asientos traseros. Esto podría ocasionar daños graves en caso de accidente.

### Plegue

1. Desde la posición de cobertura total:  
 Levante la palanca, tírela hacia atrás para que las espigas de fijación del cubreobjetos se salgan de la ranura y suelte.  
 Desde la posición de carga:  
 Agarre el asidero y saque el cubreobjetos a las ranuras. Llévelo a la posición de cobertura total. Levante la palanca, tírela hacia atrás para que las espigas de fijación se salgan de la ranura y suelte.
2. Retrase el cubreobjetos con sus espigas de fijación encima de los paneles laterales hasta su tope en la posición plegada.

### Desmontaje

Cuando está plegado:

1. Pulse el botón de una de las piezas de esquina del cubreobjetos y saque esa esquina.  
 Vehículos de 7 plazas - suelte las hebillas de los cinturones de seguridad de la tercera fila de asientos de los ganchos encima de los paneles laterales.

2. Incline con cuidado el cubreobjetos hacia arriba y hacia fuera.
  - > La segunda pieza de esquina se desprende entonces automáticamente y el cubreobjetos puede sacarse del compartimento de carga.

### Información relacionada

- Colocación de la carga (p. 243)
- Rejilla de protección\* (p. 251)
- Red de protección\* (p. 249)
- Argollas de fijación de la carga (p. 245)

### Red de protección\*

La red de protección impide que la carga avance al habitáculo en caso de frenazos bruscos.

La red de protección se monta en cuatro puntos de fijación.

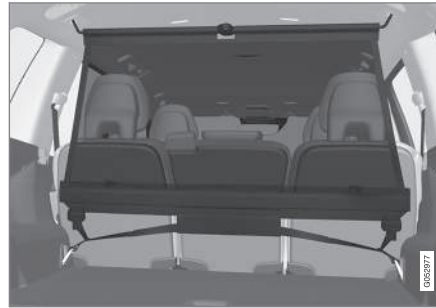

Por razones de seguridad, la red de protección debe fijarse y asegurarse siempre según la descripción ofrecida a continuación.

La red es de tejido de nylon y se puede afianzar en dos lugares distintos del automóvil:

- Montaje trasero, detrás de la segunda fila de asientos.
- Montaje delantero, detrás de los asientos delanteros.

### PRECAUCIÓN

Debe anclarse bien la carga del maletero, incluso después de montar correctamente una red de protección.

### Montaje

### PRECAUCIÓN

Es necesario asegurarse de que los anclajes superiores de la red de protección están montados correctamente y las correas enganchadas de forma segura.

No deben utilizarse redes de protección dañadas.

### NOTA

La forma más sencilla de montar la red de protección es por una de las puertas traseras.

1. Despliegue la red de protección y asegúrese de que la barra superior de la red se bloquea en la posición de despliegue.
2. Enganche uno de los dos ganchos de la barra en la fijación del techo delantera o trasera con los cierres de las cintas vueltos hacia usted.



## CARGA Y ALMACENAMIENTO

- ◀ 3. Enganche el otro gancho de la red en la fijación del techo del lado contrario; los ganchos telescópicos elásticos facilitan el ajuste.

Asegúrese de presionar hacia adelante los ganchos de sujeción de la red hasta los correspondientes topes delanteros de las fijaciones del techo.

4. Montaje trasero: Con la red montada en las fijaciones traseras del techo, enganche la cinta de la red de protección en las anillas delanteras del compartimento de carga.

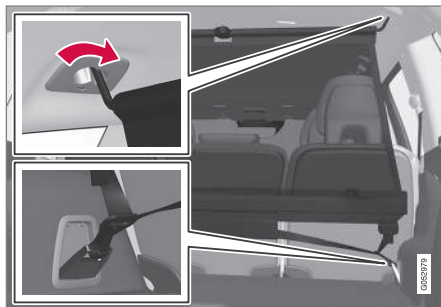

Montaje trasero.

Montaje delantero: Con la red montada en las fijaciones delanteras del techo, enganche las cintas en las guías exteriores de los asientos. Es más fácil si los respaldos se enderezan y los asientos se desplazan ligeramente hacia delante.

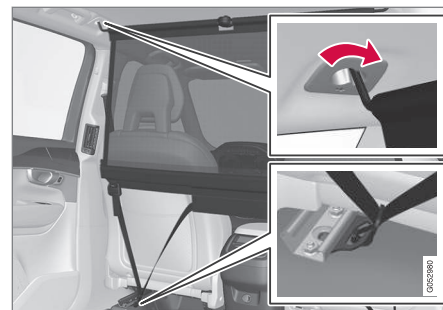

Montaje delantero.

Asegúrese de no empujar con fuerza el asiento o el respaldo contra la red cuando los desplace hacia atrás de nuevo; ajústelo solo hasta que el asiento o el respaldo rocen la red.

5. Estire la red de protección con las cintas.

### **!** IMPORTANTE

Si el asiento o el respaldo son empujados con fuerza contra la red de protección, ésta o sus fijaciones al techo pueden dañarse.

## Desmontaje y almacenamiento

Es fácil soltar y plegar la red de protección.

1. Reduzca el tensado de la red de protección pulsando el botón del cierre de la cinta y extraiga un poco de los cordeles en cada lado.
2. Presione los fiadores y suelte los dos ganchos de la cinta.
3. Suelte las fijaciones superiores y desprenda la red de las fijaciones del techo.
4. Pulse el botón rojo de la barra para poder plegar y enrollar la red.

## Información relacionada

- Colocación de la carga (p. 243)
- Rejilla de protección\* (p. 251)
- Cubreobjetos\* (p. 246)
- Argollas de fijación de la carga (p. 245)

## Rejilla de protección\*

La rejilla de protección impide que la carga o los animales del compartimento de carga salgan despedidos hacia el habitáculo.

Se ha comprobado la rejilla de protección con ensayos de colisión conforme a la normativa ECE R17 y cumple con los requisitos de resistencia de Volvo.

Por motivos de seguridad, la rejilla de protección deberá fijarse y anclarse del modo adecuado.

### PRECAUCIÓN

En ninguna circunstancia, está permitido que permanezcan personas en el compartimento de carga cuando el vehículo está en movimiento. El propósito es evitar daños personales en caso de un frenazo brusco o un accidente.

La rejilla de protección consta de la rejilla y dos abrazaderas sueltas. Las abrazaderas se suministran con una caperuza para tornillo y dos manguitos de plástico para la rejilla de protección.

### PRECAUCIÓN

La rejilla de protección solo debe utilizarse en la posición que se describe aquí. Las fijaciones del techo detrás de los asientos delanteros no están previstas para la rejilla de protección.

### PRECAUCIÓN

Por razones de seguridad, los asientos de la tercera fila<sup>4</sup> deben estar abatidos cuando se monta la rejilla de protección en el vehículo.

### IMPORTANTE

La rejilla de protección no puede estar montada al mismo tiempo que el cubreobjetos.

## Montaje

1. Abata el asiento trasero e introduzca después la rejilla de protección por alguna de las puertas laterales traseras o por el portón. El lado curvado y convexo de la rejilla debe estar vuelto hacia el compartimento de carga, mientras que los ganchos en cada lado deben estar orientados hacia arriba. Las abrazaderas y los manguitos de plástico no deben utilizarse en este paso.

<sup>4</sup> Se aplica a vehículos de 7 plazas.

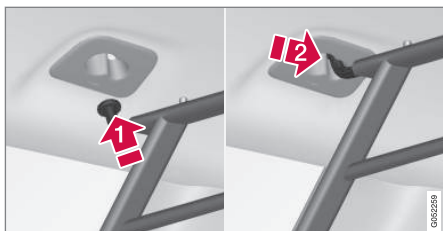

- Introduzca uno de los ganchos de la rejilla de protección en el orificio grande de la fijación del techo (1).

Sujete la rejilla cerca del gancho e introdúzcala en el orificio pequeño (2).

> El gancho queda fijo en la posición final de la fijación del techo.

- Repita el procedimiento del puntos 2 para fijar el otro gancho en la fijación del otro lado.

### PRECAUCIÓN

Compruebe que la rejilla de protección quede debidamente sujeta en las fijaciones del techo, de forma que no pueda desprenderse.

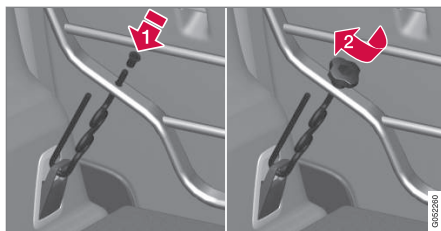

- Enganche el gancho de la abrazadera desde abajo a través de la anilla de sujeción de la carga en el suelo del maletero e introduzca la parte roscada desde abajo a través del orificio de fijación inferior de la rejilla de carga (1).

Pase un manguito de plástico por la parte roscada de la abrazadera (el reborde del manguito debe estar vuelto hacia arriba) e introdúzcalo por el orificio. Enrosque después la caperuza hasta que el borde inferior queda a aproximadamente 5 mm de la rejilla (2).

- Repita el procedimiento del punto 4 en el otro lado.
- Centre la rejilla de protección y apriete después las dos abrazaderas de forma alternativa hasta que la rejilla quede debidamente fija.

### Desmontaje

Para desmontar la rejilla de protección, efectúe el procedimiento de montaje en sentido inverso.

Observe que se pueden desmontar las abrazaderas antes de extraer los manguitos de plástico de los orificios de la rejilla.

### Información relacionada

- Colocación de la carga (p. 243)
- Argollas de fijación de la carga (p. 245)
- Red de protección\* (p. 249)
- Cubreobjetos\* (p. 246)

CIERRES Y ALARMA

## Llave

El mando a distancia bloquea/desbloquea las puertas y el portón trasero. El mando a distancia debe situarse dentro del vehículo para poder arrancar este.



Mando a distancia a la izquierda y llave sin botones (Key Tag) a la derecha.

La llave no se utiliza físicamente durante el arranque, ya que el vehículo está equipado de serie con un sistema de arranque sin llave (Passive Start). La llave debe situarse en la parte delantera del habitáculo, por ejemplo, en el bolsillo del conductor o en el portavasos de la consola del túnel, para habilitar el arranque del automóvil. Véase el apartado "Arrancar el motor".

El automóvil puede equiparse también con apertura y cierre de las puertas y el portón trasero sin llave (Passive Entry\*). El alcance de la llave se extiende en un semicírculo con un radio de apro-

ximadamente 1,5 desde la puerta del conductor y de aproximadamente 1 metro desde el portón trasero. Véase el apartado "Alcance de la llave".

Con el arranque sin llave en combinación con el bloqueo y desbloqueo sin llave, el vehículo puede arrancarse si la llave se encuentra en el habitáculo o en el compartimento de carga.

Cada una de las llaves que están en el vehículo puede vincularse a un perfil de conductor con ajustes específicos para el vehículo. Cuando se utiliza una llave con un perfil determinado, el vehículo se adapta al perfil. Véase el apartado "Perfiles de conductor".

### Botón sin llave (Key Tag)

Los vehículos equipados con bloqueo y desbloqueo sin llave\* disponen también de una llave más pequeña sin botones (Key Tag). Funciona de la misma manera que la llave ordinaria en lo que se refiere al arranque y bloqueo y desbloqueo sin llave. No tiene ninguna hoja de llave extraíble y la pila no puede cambiarse. Se puede pedir una llave sin botones en un taller autorizado Volvo.

### Pedir más llaves

El vehículo se suministra con dos mandos a distancia. Si el vehículo está equipado con bloqueo y desbloqueo sin llave, se incluye en la entrega una llave sin botones\*. Se pueden pedir posteriormente más llaves. Para un mismo automóvil, pueden programarse y utilizarse hasta un total de doce mandos. Al pedir una nueva llave, se añade

otro perfil de conductor, uno por cada llave. Esto aplica también a la llave sin botones.

En caso de perder una llave, véase la sección titulada "Pérdida de una llave".

### Botones de la llave



La llave tiene cuatro botones, uno en el lado izquierdo y tres en el derecho.

**Cierre** - Con una pulsación del botón se bloquean las puertas y el portón trasero y, al mismo tiempo, se conecta la alarma\*. Mantenga pulsado el botón para cerrar todas las ventanillas y el techo panorámico\* al mismo tiempo. Véase el apartado "Bloquear y desbloquear las puertas desde el exterior" y "Bloquear y desbloquear las puertas desde el interior".

**Apertura** - Con una pulsación del botón se abren las puertas y el portón trasero y, al mismo tiempo, se desconecta la alarma. Si



se mantiene pulsado el botón, se abrirán también todas las ventanillas al mismo tiempo. Se denomina también función de ventilación<sup>1</sup>. Véase el apartado "Bloquear y desbloquear las puertas desde el exterior".

 **Portón trasero** - Desbloquea el portón trasero y desconecta la alarma. En automóviles con portón trasero eléctrico\*, el portón se abre automáticamente al mantener pulsado el botón. Mantenga pulsado el botón para cerrar el portón trasero. Suena una señal acústica. Véase el apartado "Portón trasero eléctrico".

 **Función de pánico** - Se utiliza en caso de emergencia para llamar la atención de otras personas. Si el botón se mantiene pulsado durante como mínimo 3 segundos o si se pulsa 2 veces en el plazo de 3 segundos, se activan los intermitentes y la bocina. La función puede desconectarse con el mismo botón después de haber estado activada durante como mínimo 5 segundos. De lo contrario, se desconecta de forma automática después de 3 minutos.

### PRECAUCIÓN

Si deja a alguien en el vehículo, asegúrese de que no funcionen los elevalunas ni el techo solar llevando siempre encima la llave cuando sale del vehículo.

### NOTA

No olvide el riesgo de dejar encerrado el mando a distancia o el Key Tag en el automóvil.

El mando a distancia o el Key Tag olvidado en el vehículo quedarán desactivados cuando se bloquea el vehículo y se conecta la alarma con otra llave válida. La llave desactivada volverá a activarse cuando se desbloquea el vehículo.

### Interferencias

Las funciones de arranque y bloqueo y desbloqueo sin llave\* pueden sufrir interferencias ocasionadas por campos electromagnéticos y barras.

### NOTA

Procure no guardar el mando a distancia cerca de objetos metálicos ni aparatos electrónicos como, por ejemplo, teléfonos móviles, tablets, ordenadores portátiles o cargadoras. La distancia debe ser como mínimo de 10-15 cm.

Si se producen interferencias, utilice la hoja extraíble de la llave y coloque después la llave en el lector de seguridad del portavasos para desconectar la alarma. Véase el apartado "Bloquear y desbloquear con la hoja extraíble de la llave".

### NOTA

Cuando coloca el mando a distancia en el portavasos, compruebe que no haya otras llaves, objetos metálicos ni aparatos electrónicos (por ejemplo, teléfonos móviles, tablets, ordenadores portátiles o cargadores) en el portavasos. Si se juntan varias llaves en el portavasos, pueden producirse interferencias.

### Pérdida de la llave a distancia

Si se le pierde una de las llaves, puede solicitar una nueva a un taller. Recomendamos los servicios de un taller autorizado Volvo. Deben llevarse al taller las demás llaves. Para prevenir posibles

<sup>1</sup> Se utiliza también para ventilar rápidamente el vehículo cuando la temperatura es alta.

- ◀ robos, el código de la llave extraviada se borra del sistema.

El número de llaves que tiene registrado el automóvil puede comprobarse en la vista superior de la pantalla central.



### Información relacionada

- Alcance de la llave (p. 256)
- Llave extraíble (p. 269)
- Cambiar la pila del mando a distancia (p. 277)
- Bloquear y desbloquear las puertas desde el interior (p. 263)
- Cerrar y abrir desde el exterior (p. 259)
- Perfiles de conductor (p. 186)
- Portón trasero eléctrico\* (p. 272)
- Puesta en marcha del vehículo (p. 417)
- Red Key - Llave con limitaciones\* (p. 257)

### Alcance de la llave

Para poder operar el mando a distancia de forma correcta, este debe ubicarse a una distancia determinada respecto al vehículo.

### Uso manual

Las funciones de cierre y arranque que se activan pulsando  o  tienen un alcance de aproximadamente 20 metros del vehículo.

Si el automóvil no verifica la pulsación del botón - acérquese más al vehículo y haga un nuevo intento.

### Uso de sistema sin llave<sup>2</sup>

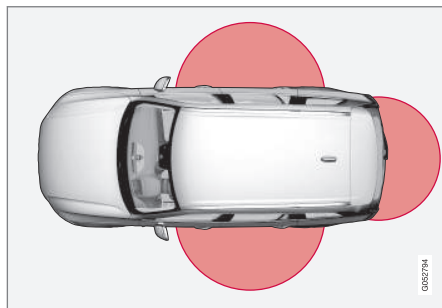

La superficie identificada de la imagen representa las zonas cubiertas por las antenas del sistema.

Para la operación sin llave debe estar disponible un mando a distancia o la llave sin botones (Key

Tag) en un área semicircular con un radio de 1,5 metros aproximadamente en ambos costados y a 1 metro más o menos respecto al portón trasero.

### **NOTA**

Las funciones de la llave pueden sufrir alteraciones por ondas de radio, edificios, condiciones topográficas, etc. En caso necesario, el automóvil puede cerrarse y abrirse siempre con la llave extraíble.

### Si la llave se aleja del vehículo



Si el mando a distancia se aparta del vehículo con el motor en marcha aparecerá el mensaje de advertencia **Llave no encontrada Retirada del coche**

en la pantalla del conductor, emitiéndose simultáneamente un aviso acústico en el cierre de la última puerta.

El mensaje se apaga cuando la llave vuelve al vehículo y se pulsa el botón **O** en el teclado derecho del volante o cuando se cierra la última puerta.

### Información relacionada

- Llave (p. 254)
- Ubicación de las antenas del sistema de arranque y cierre (p. 258)

<sup>2</sup> Solo en vehículos equipados con bloqueo y desbloqueo sin llaves (Passive Entry\*).

## Red Key - Llave con limitaciones\*

Una Red Key permite que el propietario del vehículo limite algunas de las características del vehículo. Las limitaciones están pensadas para hacer que el vehículo se lleve de forma segura, por ejemplo, cuando, se deja prestado.



Una Red Key permite definir la velocidad máxima del vehículo, programar avisos de velocidad y determinar el volumen máximo del sistema de altavoces. Además, los sistemas de ayuda del conductor del vehículo estarán siempre activos. Por lo demás, las funciones son las mismas que las de una llave normal.

Puede pedir una o varias Red Keys en un concesionario Volvo. Se pueden programar y utilizar hasta un total de once llaves con limitaciones

para un mismo automóvil. Por lo menos una llave debe ser de tipo normal.

El usuario de la llave normal realiza los ajustes de la Red Key en la vista superior de la pantalla central, vaya a: **Ajustes → Sistema → Perfiles del conductor → Llaves rojas**

Algunos de los sistemas de ayuda del conductor no pueden desconectarse para el usuario de una Red Key.

Las limitaciones están previstas para utilizarse como medidas que reducen el riesgo de accidentes, por lo que puede considerarse más seguro dejar el vehículo, por ejemplo, a un conductor joven, a al servicio de aparcacoches o al personal del taller. La persona que tiene la Red Key no puede modificar los ajustes.

### Posibles ajustes

Los siguientes ajustes pueden aplicarse a una Red Key:

#### Límitador de velocidad (Speed Limiter)<sup>3</sup> (conexión y desconexión):

- Intervalo de ajuste: 50-250 km/h (30-160 mph)
- El ajuste cuando se utiliza por primera vez es de 120 km/h (75 mph)
- Intervalo: 1 km/h (1 mph)



En la pantalla del conductor se muestra el símbolo y el mensaje

**Llave roja No se puede sobrepasar la limitación de velocidad.**

#### Aviso de velocidad<sup>3</sup> (Conexión y desconexión):

- Intervalo de ajuste: 0-250 km/h (0-160 mph)
- Ajuste cuando se utiliza por primera vez: 50, 70 y 90 km/h (30, 45 y 55 mph)
- Intervalo: 1 km/h (1 mph)
- Cantidad máxima de avisos simultáneos: 6

#### Reducción del volumen máximo<sup>3</sup> (Conexión y desconexión):

- Ajuste cuando se utiliza por primera vez: Activado

#### Control de velocidad constante adaptativo\*:

- Ajuste cuando se utiliza por primera vez: Intervalo más largo
- Véase el apartado "Control de velocidad constante adaptativo" para más información

#### Funciones de ayuda al conductor

Las siguientes funciones de ayuda al conductor estarán siempre activadas para el usuario de una Red Key:

<sup>3</sup> Opcional, solo junto con Red Key.

- Blind Spot Information (BLIS)\*, véase el apartado "Blind Spot Information"
- Sistema de permanencia en el carril (LDW y LKA)\*, véase el apartado "Sistema de permanencia en el carril"
- Alerta de distancia\*, véase el apartado "Alerta de distancia"
- City Safety, véase el apartado "City Safety"
- Driver Alert Control (DAC)\*, véase el apartado "Driver Alert Control"
- Información de señales de tráfico\*, véase el apartado "Información de señales de tráfico".

### Información relacionada

- Llave (p. 254)
- Control de velocidad constante adaptativo\* (p. 314)
- Alerta de distancia\* (p. 311)
- Blind Spot Information\* (p. 370)
- City Safety (p. 359)
- Sistema de permanencia en el carril (p. 384)
- Driver Alert Control (p. 382)
- Información sobre señales de tráfico\* (p. 377)
- Perfiles de conductor (p. 186)

### Ubicación de las antenas del sistema de arranque y cierre

El automóvil está equipado con un sistema de arranque y bloqueo sin llave<sup>4</sup> y cuenta por tanto con una serie de antenas integradas distribuidas en diferentes partes del vehículo.

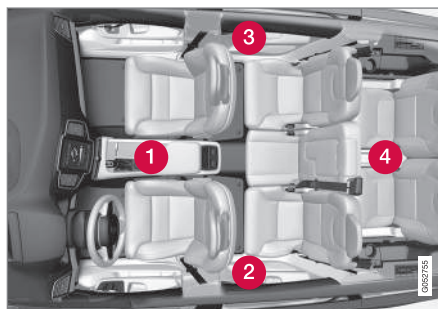

Ubicación de las antenas.

- 1 Debajo del portavasos en la parte delantera de la consola del túnel
- 2 En la parte delantera de la puerta trasera izquierda<sup>5</sup>.
- 3 En la parte delantera de la puerta trasera derecha<sup>5</sup>.
- 4 En la parte central del respaldo del asiento trasero<sup>5</sup>

### PRECAUCIÓN

Las personas con marcapasos no deben acercarse más de 22 cm a las antenas del sistema Keyless. De este modo, se impide cualquier interferencia entre el marcapasos y el sistema Keyless.

### Información relacionada

- Llave (p. 254)
- Alcance de la llave (p. 256)

<sup>4</sup> El sistema de bloqueo sin llave solo existe en vehículos equipados con bloqueo y desbloqueo sin llave (Passive Entry\*).

<sup>5</sup> Solo en vehículos equipados con bloqueo y desbloqueo sin llave (Passive Entry\*).

## Cerrar y abrir desde el exterior

El vehículo se bloquea y desbloquea desde el exterior del vehículo con los botones del mando a distancia o con las manillas de las puertas o del portón trasero si el vehículo está equipado con bloqueo y desbloqueo sin llave (Passive Entry)\*. El portón trasero puede controlarse también con un motor eléctrico\* y/o el movimiento del pie\*.

### Cierre/apertura



Con los botones de la llave se pueden cerrar y abrir al mismo tiempo todas las puertas y el portón trasero.

### Cierre

Para poder activar la secuencia de cierre debe estar cerrada la puerta del conductor. En caso de estar abierta alguna de las otras puertas o el portón trasero, estos se bloquearán y habilitarán la alarma\* nada más cerrarse. El sensor de movi-

miento\* de la alarma se activa al cerrar y bloquear todas las puertas y el portón trasero.

#### **i** NOTA

No olvide el riesgo de dejar encerrado el mando a distancia o el Key Tag en el automóvil.

El mando a distancia o el Key Tag olvidado en el vehículo quedarán desactivados cuando se bloquea el vehículo y se conecta la alarma con otra llave válida. La llave desactivada volverá a activarse cuando se desbloquea el vehículo.

#### **!** PRECAUCIÓN

No deje a nadie en el automóvil sin desconectar antes la función de bloqueo de puertas para evitar que alguien se quede encerrado.

### Apertura

Si no es posible abrir o cerrar con la llave, la pila puede estar agotada. Cierre o abra la puerta del conductor con la hoja extraíble de la llave. Véase el apartado "Hoja extraíble de la llave" para más información.

#### **i** NOTA

Acérquese más al vehículo y realice un nuevo intento de desbloqueo.

## Configuración de apertura remota

Se pueden elegir distintas secuencias de apertura.

1. Pulse **Ajustes** en la vista superior de la pantalla central.
2. Pulse **My Car** → **Cierre** → **Apertura a distancia y desde el interior**/>
3. Seleccione una alternativa:

- **Desbloquear todas las puertas**

- desbloqueo simultáneo de todas las puertas.

- **Una puerta**

- desbloqueo de la puerta del conductor. Para desbloquear todas las puertas debe pulsarse dos veces el botón de desbloqueo del mando a distancia.

Los ajustes que se efectúan con la función **Apertura a distancia y desde el interior** afectan también al desbloqueo centralizado del vehículo con la manilla de apertura interior. Para más información sobre el efecto en el desbloqueo desde el interior, véase el apartado "Bloquear y desbloquear desde el interior".

### Cierre y apertura sin llave\*

Si el vehículo está equipado con la opción de bloqueo o desbloqueo sin llave\*, basta con llevar encima la llave, por ejemplo, en un bolsillo o en el bolso, lo que hará más cómodo abrir el vehículo



- ◀ si las manos están ocupadas. Para información sobre el alcance del sistema, véase el apartado "Alcance de la llave".

### Superficies sensibles

En el exterior del tirador de la puerta hay una hendidura para cerrar y, en el interior, una superficie sensible al tacto para abrir. El tirador del portón trasero tiene un pulsador de goma previsto únicamente para desbloquear.

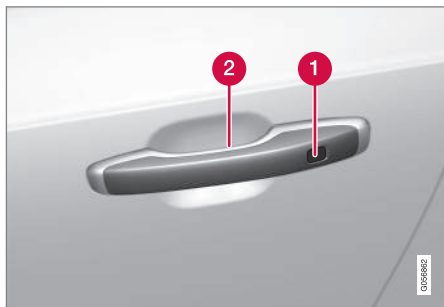

- 1 Hundimiento sensible al tacto para bloquear
- 2 Hundimiento sensible al tacto para desbloquear

### NOTA

Es importante activar tan solo una superficie sensible al tacto por vez. Si agarra la manilla al mismo tiempo que toca la superficie de bloqueo, hay riesgo de comandos dobles. Esto significa que la actividad solicitada (bloqueo o desbloqueo) no se llevará a efecto o se realizará con cierto retraso.

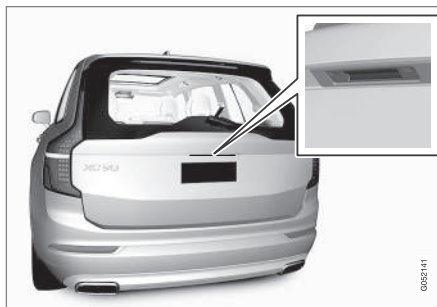

El pulsador de goma del portón trasero se utiliza únicamente para desbloquear.

### Cierre sin llave

Todas las ventanillas deben estar subidas para poder cerrar el vehículo. No obstante, el portón trasero puede estar abierto al cerrar con el tirador de las puertas laterales.

- Toque la superficie señalada en la parte trasera del exterior de alguno de las manillas después de ajustar la puerta o pulse el botón debajo del portón trasero para bloquear antes de cerrarlo.
  - > El indicador de cierre del parabrisas empieza a destellar para confirmar el cierre.

Para cerrar todas las ventanillas laterales y el techo panorámico\* al mismo tiempo, ponga el dedo en el hundimiento sensible al tacto en el exterior de la manilla de la puerta hasta que se cierren las ventanillas y el techo panorámico\*.

### Apertura sin llave

- Agarre la manilla de una puerta o pulse el pulsador de goma debajo de la manilla del portón trasero para abrir.
  - > El indicador de cierre del parabrisas se apaga para confirmar que el vehículo está desbloqueado. Abra las puertas y el portón trasero de forma normal.

### Configuración de apertura sin llave

Se pueden elegir distintas secuencias de apertura sin llave.

1. Pulse **Ajustes** en la vista superior de la pantalla central.
2. Pulse **My Car → Cierre → Apertura sin llave**
3. Seleccione una alternativa:
  - **Todas las puertas**  
- desbloqueo simultáneo de todas las puertas.
  - **Una puerta**  
- se desbloquea la puerta seleccionada.

### Cierre automático

Si no se abre ninguna de las puertas ni el portón trasero en el espacio de dos minutos después de desbloquear el vehículo, las puertas vuelven a bloquearse automáticamente. Esta función reduce el riesgo de dejar el automóvil abierto por descuido.

### Apertura con Volvo On Call

No es posible desbloquear el vehículo a distancia con la aplicación de Volvo On Call\*.

### Información relacionada

- Llave (p. 254)
- Portón trasero eléctrico\* (p. 272)

- Bloquear y desbloquear el portón trasero (p. 266)
- Abrir y cerrar el portón trasero con un movimiento con el pie\* (p. 275)
- Alcance de la llave (p. 256)
- Llave extraíble (p. 269)
- Alarma\* (p. 282)

### Indicación de bloqueo y desbloqueo de las puertas

Cuando se cierra o se abre el vehículo con la llave, los intermitentes del automóvil confirman que el cierre o la apertura se han realizado de manera correcta.

Existe la posibilidad de adaptar la indicación de cierre/apertura del vehículo. Vea el epígrafe "Elegir el tipo de confirmación de cierre/apertura por parte del vehículo".

### Indicación exterior

Cierre

- Cuando el vehículo se bloquea, los intermitentes de advertencia parpadean una vez y se pliegan los retrovisores exteriores<sup>6</sup>.

Apertura

- Cuando el vehículo se desbloquea, los intermitentes de advertencia parpadean una vez y se despliegan los retrovisores exteriores<sup>6</sup>.

Para indicar el bloqueo del vehículo, deben estar cerradas todas las puertas, el portón trasero y el capó.

<sup>6</sup> Solo automóviles con retrovisores eléctricos plegables.



- ◀ Si el bloqueo se realiza cuando solo está cerrada la puerta del conductor<sup>7</sup>, el vehículo se bloqueará, pero la indicación no se efectuará hasta que se hayan cerrado todas las puertas, el portón trasero y el capó.

### Indicador de bloqueo y alarma

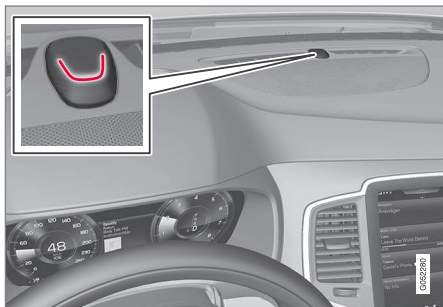

El indicador de bloqueo y alarma del panel de instrumentos muestra el estado del sistema de cierre:

Un parpadeo prolongado indica el cierre del vehículo. Cuando el vehículo está bloqueado, esto se indica con parpadeos cortos.

### Indicación en botones de cierre

#### Puertas delanteras



Botones de bloqueo con luz de indicación en la puerta delantera.

Cuando está encendida, la luz de indicación de las puertas delanteras y del botón de bloqueo indica que todas las puertas están bloqueadas. Si se abre alguna puerta, la luz se apaga en las dos puertas.

### En todas las puertas\*



Botones de bloqueo con luz de indicación en la puerta trasera.

Cuando está encendida la luz de indicación del botón de bloqueo de una puerta, se indica que esa puerta está bloqueada. Si se abre alguna puerta, se apaga su luz de indicación, mientras que las otras continúan encendidas.

### Elegir el tipo de confirmación de cierre/apertura por parte del vehículo

En la pantalla central, pueden ajustarse diferentes opciones para indicar el bloqueo y desbloqueo del vehículo.

1. Pulse **Ajustes** en la vista superior de la pantalla central.

<sup>7</sup> No se aplica a vehículos equipados con bloqueo y desbloqueo sin llaves (Passive Entry\*).



2. Pulse **My Car** → **Cierre** → **Aviso luminoso cierre**/>
3. Seleccione el ajuste de respuesta acústica y visual.

Lea más sobre la indicación del bloqueo y desbloqueo de las puertas en los apartados "Luz de aproximación" y "Ajustar los retrovisores exteriores".

### Información relacionada

- Cerrar y abrir desde el exterior (p. 259)
- Duración luz aproximac. (p. 160)
- Ajustar los retrovisores exteriores (p. 166)

## Bloquear y desbloquear las puertas desde el interior

Las puertas y el portón trasero pueden bloquearse y desbloquearse desde el interior con el control de cierre centralizado en las puertas delanteras. Los controles de cierre de las puertas traseras\* cierran la puerta correspondiente.

### Cierre centralizado



Botón de bloqueo y desbloqueo en la puerta delantera con luz de indicación.

- Pulse el botón  para cerrar y el botón  para abrir.

### Apertura

- Pulse el botón  para abrir al mismo tiempo las puertas laterales y el portón trasero.

Si mantiene pulsado el botón , se abrirán todas las ventanillas al mismo tiempo. Se denomina también función de ventilación<sup>8</sup>.

<sup>8</sup> Se utiliza también para ventilar rápidamente el vehículo cuando la temperatura es alta.



### « Método de desbloqueo alternativo



Manilla de apertura para desbloqueo alternativo de la puerta delantera.

- Tire de la manilla de alguna de las puertas delanteras y suéltela.
  - > Si está seleccionada la opción **Desbloquear todas las puertas** para la función **Apertura a distancia y desde el interior** del mando a distancia, se desbloquearán todas las puertas. Si está seleccionada la opción **Una puerta**, solo se desbloqueará y se abrirá la puerta delantera accionada.

Para más información sobre **Apertura a distancia y desde el interior**, véase el apartado "Bloquear y desbloquear desde el exterior".

### Cierre

- Pulse el botón . Las dos puertas delanteras deben estar cerradas.
  - > Todas las puertas y el portón trasero están bloqueados.

Si mantiene pulsado el botón , se cerrarán al mismo tiempo todas las ventanillas y el techo panorámico\*.

### Botón de bloqueo\* puertas traseras



Botón de bloqueo en la puerta trasera con luz de indicación.

El botón de bloqueo de las puertas traseras solo bloquea la puerta trasera correspondiente.

Para desbloquear la puerta trasera:

- Tire de la manilla. La puerta trasera se desbloquea y se abre.

### Ajuste de cierre automático

Cuando el automóvil inicia la marcha, las puertas y el portón trasero pueden cerrarse de forma automática.

1. Pulse **Ajustes** en la vista superior de la pantalla central.
2. Pulse **My Car** → **Cierre**.
3. Seleccione **Bloqueo automático de puertas al conducir**.

### Información relacionada

- Cerrar y abrir desde el exterior (p. 259)
- Indicación de bloqueo y desbloqueo de las puertas (p. 261)

## Bloqueo de puertas\*

Con la función de bloqueo de seguridad, todas las manillas de las puertas se desconectan mecánicamente, lo que imposibilita abrir las puertas desde el interior.

El bloqueo de seguridad se activa con el mando a distancia y con el bloqueo sin llave (Passive Entry)\*. El bloqueo de seguridad tiene lugar con un retardo de aproximadamente 10 segundos después de bloquear las puertas.

### **i** NOTA

Si se abre una puerta durante el tiempo de retardo, se cancela la secuencia y la alarma se desconecta.

El vehículo solo puede abrirse con el mando a distancia, el sistema de apertura sin llave o la aplicación Volvo On Call\* cuando está activada la posición de bloqueo de puertas.

La puerta delantera izquierda puede abrirse también con la llave extraíble. Si el vehículo se abre con la llave extraíble se disparará la alarma\*. Consulte el apartado "Alarma" para la desconexión de esta.

### **⚠** PRECAUCIÓN

No deje a nadie en el automóvil sin desconectar antes la función de bloqueo de puertas para evitar que alguien se quede encerrado.

## Desconectar temporalmente la posición de bloqueo de puertas

Si alguien desea quedarse en el automóvil y es necesario cerrar el vehículo desde el exterior, puede desactivarse temporalmente la posición de bloqueo de puertas con la función **Protección reducida**.



Pulse el botón **Protección reducida** de la vista de funciones de la pantalla central.

También puede seleccionarse la reducción del nivel de alarma a través de la vista superior de la pantalla central.

– Pulse **Ajustes** → **My Car** → **Cierre** y seleccione **Protección reducida**.

Se mostrará entonces en la pantalla **Protección reducida** y la posición de bloqueo de puertas se desactivará temporalmente en el cierre posterior del vehículo.

Al bloquear las puertas de forma normal, las tomas eléctricas se desactivan directamente, pero cuando se desconecta temporalmente el bloqueo de seguridad, estas continúan activas durante un máximo de 10 minutos después de bloquear las puertas.

Si el vehículo se desbloquea y vuelve a bloquearse, será necesario desconectar de nuevo el bloqueo de seguridad. Observe que se desconectan al mismo tiempo los sensores de movimiento e inclinación de la alarma\*.

Cuando vuelve a arrancarse el motor, el sistema se reinicia.

### **i** NOTA

- Recuerde que la alarma se conecta al cerrar el automóvil.
- Si se abre alguna de las puertas desde dentro, la alarma se dispara.

## Información relacionada

- Llave (p. 254)
- Cerrar y abrir desde el exterior (p. 259)
- Bloquear y desbloquear las puertas desde el interior (p. 263)
- Bloquear y desbloquear con la hoja extraíble de la llave (p. 270)
- Alarma\* (p. 282)

## Bloquear y desbloquear el portón trasero

El portón trasero puede bloquearse y desbloquearse de diferentes maneras según el nivel de equipamiento del vehículo.

### Desbloquear el portón trasero con la llave



Con el botón  del mando a distancia, se puede desconectar la alarma y desbloquear el portón trasero.

Hay dos maneras diferentes de desbloquear el portón trasero

1. Pulse el botón  de la llave.
  - > El indicador de bloqueo y alarma del tablero de instrumentos se apaga para mostrar que no están conectadas todas las alarmas del vehículo.

Los sensores de nivel y movimiento y los sensores de apertura del portón trasero se desconectan.

El portón trasero se desbloquea pero continúa cerrado mientras que las puertas siguen cerradas y con la alarma conectada.

Para abrir después el portón trasero, agarre ligeramente el pulsador de goma debajo de la manilla y abra el portón.

Si el portón no se abre por espacio de 2 minutos, este vuelve a bloquearse y la alarma se conecta de nuevo.

2. Con la opción de portón trasero eléctrico\* Mantenga pulsado (aprox. 1,5 segundos) el botón  del mando a distancia
  - > El portón trasero se desbloquea y se abre mientras que las puertas siguen cerradas y con la alarma conectada.

### Desbloquear el portón trasero sin llave\*



Pulsador de goma con superficie táctil.

El portón trasero se mantiene cerrado con una cerradura eléctrica. Basta con llevar encima la llave, por ejemplo, en un bolsillo o en el bolso.

1. Para abrir el portón, pulse ligeramente el pulsador de goma debajo del tirador del portón trasero.
  - > El cierre se desbloquea.

#### **i** NOTA

Si el mando a distancia no se detecta lo suficientemente cerca del portón trasero, el bloqueo o desbloqueo no funciona. Véase el apartado "Alcance del mando a distancia" para más información.

- Tire del tirador para abrir el portón por completo.

### ! IMPORTANTE

- Para abrir el cierre de la tapa del maletero basta con una fuerza mínima. Pulse ligeramente la placa de goma.
- No tire de la placa de goma al abrir la tapa del maletero. Levántela con el tirador. Una fuerza excesiva puede dañar al interruptor eléctrico de la placa de goma.

### ⚠ PRECAUCIÓN

No conduzca con la tapa del maletero abierta. Pueden entrar en el vehículo gases de escape tóxicos a través del maletero.

### Abrir el portón trasero desde el interior del vehículo

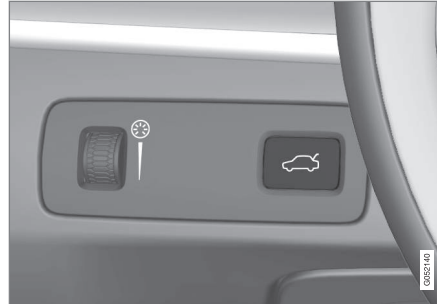

Para abrir el portón trasero:

- Pulse el botón  del tablero de instrumentos.
  - > El portón puede desbloquearse y abrirse desde fuera agarrando el pulsador de goma.
- Y con la opción de portón trasero eléctrico
 

Mantenga pulsado el botón  del tablero de instrumentos.

  - > El portón se abre.

### Bloquear con la llave

- Pulse el botón  de la llave.
  - > El indicador de cierre y alarma del tablero de instrumentos comienza a parpadear: el vehículo está bloqueado y la alarma\* se encuentra activada.

### Información relacionada

- Llave (p. 254)
- Portón trasero eléctrico\* (p. 272)
- Abrir y cerrar el portón trasero con un movimiento con el pie\* (p. 275)

## Uso del cierre privado

La guantera y el portón trasero se pueden cerrar con el denominado bloqueo privado, por ejemplo, cuando el vehículo se entrega a un taller, a un hotel, etc.

### NOTA

Para poder activar la función de bloqueo privado, el encendido del vehículo debe de estar como mínimo en la posición I.



Botón de función de cierre privado. Se mostrará **Cierre privado desactivado** o **Cierre privado activado** dependiendo del estado del cierre en ese momento.

## Indicar código de seguridad antes del primer uso

La primera vez que se utiliza la función, debe elegirse un código de seguridad. Este podrá utilizarse después para desactivar el cierre privado en caso de pérdida u olvido del código PIN elegido. El código de seguridad funciona como un código PUC de todos los códigos PIN que se utilizan para la función de bloqueo privado.

Guarde el código de seguridad en un lugar seguro.

1. El código de seguridad puede activarse desde la vista de funciones o desde la vista superior de la pantalla central.
  - Pulse el botón **Cierre privado** de la vista de funciones.

O:

  - Pulse **Ajustes** en la vista superior. Pulse **My Car → Cierre** y seleccione **Cierre privado**.

> Se muestra una ventana emergente.
2. Introduzca el código de seguridad de su preferencia.
  - > El código de seguridad está guardado. La función de bloqueo privado está lista para activarse.

Si el sistema se ha puesto a cero, el procedimiento indicado arriba debe repetirse.

## Activar el bloqueo privado

1. La función puede activarse desde la vista de funciones o desde la vista superior de la pantalla central.
  - Pulse el botón **Cierre privado** de la vista de funciones.

O:

  - Pulse **Ajustes** en la vista superior. Pulse **My Car → Cierre** y seleccione **Cierre privado**.

> Se muestra una ventana emergente.
2. Indique el código que debe utilizarse para desbloquear la guantera y el portón trasero después de bloquearlos y pulse **Confirmar**.
  - > La guantera y el portón trasero se bloquean. El bloqueo se confirma mostrándose una indicación verde en el botón de la vista de funciones y marcándose la casilla de bloqueo privado en la vista de ajustes.

## Desactivar el bloqueo privado

- La función puede desactivarse desde la vista de funciones o desde la vista superior de la pantalla central.
  - Pulse el botón **Cierre privado** de la vista de funciones.
- O:
  - Pulse **Ajustes** en la vista superior. Pulse **My Car → Cierre** y seleccione **Cierre privado**.
    - Se muestra una ventana emergente.
- Introduzca el código que se utilizó al bloquear y pulse **Confirmar**.
  - La guantera y el portón trasero se desbloquean. El desbloqueo se confirma apagándose la indicación verde en el botón de la vista de funciones y desmarcándose la casilla de bloqueo privado en la vista de ajustes.

### **i** NOTA

Si se ha perdido u olvidado el código PIN o si se introduce más de tres veces un código PIN incorrecto, el código de seguridad puede utilizarse para desactivar el bloqueo privado.

### **i** NOTA

Si está activado el bloqueo privado y el vehículo se desbloquea con Volvo On Call\* o la aplicación de Volvo On Call\*, el bloqueo privado se desactivará de forma automática.

## Información relacionada

- Utilizar la guantera (p. 241)
- Bloquear y desbloquear el portón trasero (p. 266)

## Llave extraíble

La llave está provista de una hoja extraíble de metal con la que pueden activarse una serie de funciones y llevarse a cabo ciertas acciones.

Los talleres autorizados Volvo disponen del código exclusivo de la llave extraíble, por lo que los recomendamos para encargar llaves nuevas.

## Aplicaciones de la hoja de la llave

Con la hoja extraíble de la llave puede:

- abrirse manualmente la puerta delantera izquierda<sup>9</sup> si el cierre centralizado no se puede conectar con la llave.
- cerrarse todas las puertas, véase el apartado "Bloquear y desbloquear con la llave extraíble".
- conectarse y desconectarse los seguros para niños mecánicos de las puertas traseras, véase el apartado "Seguro para niños".

La llave sin botones<sup>10</sup> (Key Tag) no tiene una hoja extraíble. Si es necesario, utilice la hoja extraíble de la llave ordinaria.

<sup>9</sup> Esto ocurre independientemente de si el vehículo tiene el volante a la izquierda o a la derecha.

<sup>10</sup> Se incluye en vehículos equipados con bloqueo y desbloqueo sin llaves (Passive Entry\*).

## « Extraer la hoja de la llave



**1** **1** Mantenga la llave con la parte delantera visible y el logotipo de Volvo vuelto del lado correcto. Desplace hacia la derecha el botón en el borde del llavero. Desplace la carcasa de la parte delantera unos milímetros hacia arriba.

**2** La carcasa se suelta y puede retirarse de la llave.



**2** **1** Desprenda la hoja de la llave inclinandola hacia arriba.



**3** Vuelva a colocar la hoja en la llave en su lugar previsto después de utilizarse.

**1** Recoloque la funda presionándola hasta oír un clic.

**2** Deslice la carcasa a su sitio.

> Se oirá otro clic cuando la carcasa quede fijada.

### Información relacionada

- Bloquear y desbloquear con la hoja extraíble de la llave (p. 270)
- Seguro para niños (p. 281)
- Llave (p. 254)

## Bloquear y desbloquear con la hoja extraíble de la llave

La hoja extraíble de la llave puede utilizarse, entre otras cosas, para abrir el vehículo desde el exterior, por ejemplo, cuando se ha agotado la pila de la llave.



## Apertura

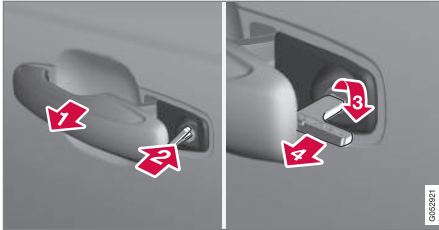

- 1 Saque la manilla de la puerta delantera izquierda<sup>11</sup> hasta su posición final de forma que se vea la cerradura.
- 2 Introduzca la llave en la cerradura.
- 3 Gire 45 grados en sentido horario, de forma que la llave señale en sentido recto hacia atrás.
- 4 Gire la llave 45 grados a la posición inicial. Saque la llave de la cerradura y suelte la manilla de forma que la parte trasera vuelva a quedar pegada al automóvil.
5. Sacar el tirador.
  - > La puerta se abre.

El bloqueo se realiza de la misma manera girando 45 grados en sentido contrahorario en lugar de en sentido horario como en el paso (3).

## Desconectar la alarma\*

### **i** NOTA

Cuando la puerta se cierra con la llave extraíble y vuelve a abrirse, se activa la alarma.

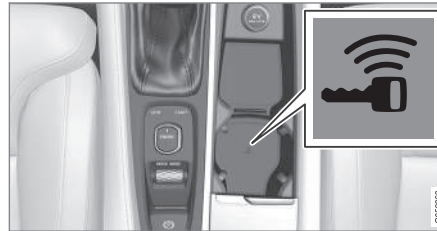

Ubicación del lector de copias en el portavasos.

Para desconectar la alarma:

1. Coloque la llave en el lector de copias en el fondo del portavasos de la consola del túnel.
2. Ponga después el control de arranque en **START** y suelte el control.
  - > El control vuelve automáticamente a la posición inicial. La alarma deja de sonar y se desconecta.

## Cierre

El vehículo puede cerrarse también con la hoja extraíble de la llave, por ejemplo, en caso de un

corte de corriente o cuando se descarga la pila de la batería.

La puerta delantera izquierda puede cerrarse con su cerradura y la hoja extraíble de la llave.

Las demás puertas carecen de cerraduras, disponiendo en su lugar de un interruptor de bloqueo en el costado de la puerta respectiva, que debe pulsarse con ayuda de la llave extraíble. A continuación, quedarán bloqueadas mecánicamente contra la apertura desde el exterior.

Las puertas pueden abrirse desde dentro.

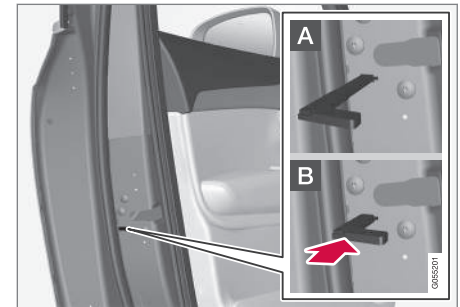

Cierre manual de la puerta. No debe confundirse con el seguro para niños.

- Saque la hoja extraíble de la llave. Introduzca la llave en el orificio de la cerradura y apriete hasta que la llave llegue hasta el fondo, aproximadamente 12 mm.

<sup>11</sup> Esto es válido para vehículos con volante tanto a la derecha como a la izquierda.

- ◀◀ **A** La puerta puede abrirse desde dentro y desde fuera.
- B** La puerta no puede abrirse desde fuera. Para volver a la posición A deberá abrirse el tirador interior de la puerta.

Las puertas pueden abrirse también con el botón de apertura de la llave o con el botón de cierre centralizado de la puerta del conductor.

**i NOTA**

- La conmutación de bloqueo de una puerta sólo bloquea la puerta correspondiente, y no todas al mismo tiempo.
- Una puerta trasera bloqueada con el seguro para niños manual o eléctrico activado no puede abrirse ni desde dentro ni desde fuera. Una puerta cerrada de esta forma sólo podrá abrirse con el mando a distancia o el botón de cierre centralizado.

**Información relacionada**

- Llave extraíble (p. 269)

**Portón trasero eléctrico\***

El portón trasero del vehículo puede abrirse y cerrarse con un motor eléctrico.

Como opción ampliada, hay también un sistema de apertura y cierre con el movimiento del pie. Véase la sección "Abrir y cerrar un portón trasero eléctrico con el pie" para más información.



**Apertura**

El portón trasero puede abrirse con su manilla, mediante un movimiento con el pie\*, con un botón en el tablero de instrumentos o con el mando a distancia.



Botón de apertura y cierre en el tablero de instrumentos.



Proceda de alguna de las siguientes maneras para abrir el portón trasero:

- Presión ligera en el tirador del portón trasero.
- Pulsación larga del botón  del panel de instrumentos. Manténgalo pulsado hasta que el portón empieza a abrirse.
- Pulsación larga del botón  de la llave. Manténgalo pulsado hasta que el portón empieza a abrirse.

**Cierre**

El portón trasero puede cerrarse con el botón del tablero de instrumentos, mediante un movimiento con el pie\*, con el mando a distancia o con los botones<sup>12</sup> en la parte inferior del portón.

Proceda de alguna de las siguientes maneras para cerrar el portón trasero.

- Mantenga pulsado el botón  del tablero de instrumentos o el botón  del mando a distancia.
- > El portón trasero se cierra automáticamente y suena la señal. El portón permanece desbloqueado.

<sup>12</sup> Los vehículos equipados con un sistema de bloqueo/desbloqueo sin llave (Passive Entry\*) cuentan con un botón de cierre y un botón de cierre y bloqueo.

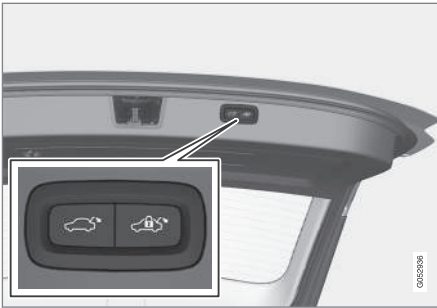

Botón de cierre y bloqueo en la parte inferior del portón trasero.

- Pulse el botón <sup>12</sup> en la parte inferior del portón trasero para cerrar.
  - > El portón trasero se cierra automáticamente y permanece desbloqueado.

### **i** NOTA

El botón está activo durante 24 horas después de haber dejado abierto el portón. Posteriormente, debe cerrarse manualmente.

- Pulse el botón <sup>12</sup> en la parte inferior del portón trasero para cerrar y, al mismo tiempo, bloquear tanto el portón como las puertas (todas las puertas deben estar cerradas).
  - > El portón trasero se cierra automáticamente. Se bloquean el portón y las puertas y se activa la alarma\*.

### **i** NOTA

Si el mando a distancia no se detecta lo suficientemente cerca del portón trasero, el bloqueo o desbloqueo no funciona. Véase el apartado "Alcance del mando a distancia" para más información.

### **i** NOTA

Con el sistema de bloqueo y desbloqueo sin llave\*, suenan tres señales si la llave no se detecta lo suficientemente cerca del portón trasero. Véase el apartado "Alcance del mando a distancia" y "Cierres y mandos a distancia" para más información.

### **!** IMPORTANTE

Al abrir o cerrar el portón trasero manualmente, hágalo despacio. No utilice la violencia para abrirlo o cerrarlo si ofrece resistencia. Puede dañarse y dejar de funcionar de forma correcta.

### Cancelar la apertura y el cierre

- La apertura y el cierre pueden cancelarse de cinco maneras diferentes:
  - Pulse el botón del panel de instrumentos.
  - Pulse el botón de la llave.
  - Pulse el botón de cierre<sup>12</sup> en el borde inferior del portón trasero.
  - Apriete el pulsador de goma situado debajo del tirador.
  - Mediante un movimiento con el pie\* (véase el apartado "Abrir y cerrar un portón trasero eléctrico con el pie" para más información).
- > El movimiento del portón se interrumpe y se detiene y, a continuación, el portón puede controlarse manualmente.

### Apertura máxima programable

La posición de apertura máxima del portón trasero puede adaptarse, por ejemplo, si el techo del garaje es bajo.

<sup>12</sup> Los vehículos equipados con un sistema de bloqueo/desbloqueo sin llave (Passive Entry\*) cuentan con un botón de cierre y un botón de cierre y bloqueo.

### ◀ Ajustar la apertura máxima:

1. Abra el portón trasero. Párelo en la posición de apertura que desee.
2. Mantenga pulsado el botón  en la parte inferior del portón trasero durante por lo menos 3 segundos.
  - > Suenan dos señales cortas y se guarda así la posición almacenada.

### Reposición de la apertura máxima:

- Lleve manualmente el portón a su posición de apertura máxima. Mantenga pulsado el botón  en el portón trasero durante por lo menos 3 segundos.
  - > Suenan dos señales y se borra así la posición almacenada. A continuación, el portón se abrirá en su posición máxima.

### **NOTA**

- Si el sistema trabaja de forma continua durante demasiado tiempo, se apagará para evitar una carga excesiva. Podrá utilizarse de nuevo después de aproximadamente 2 minutos.

### **Protección antiobstrucciones**

Si algo con suficiente resistencia impide que el portón trasero se abra o se cierre, se activará la protección antiobstrucciones.

- Cuando se abre - el movimiento se interrumpe, el portón se para y suena una señal larga.
- Cuando se cierra - el movimiento se interrumpe, el portón se para, suena una señal larga y el portón trasero vuelve a su posición máxima programada.

### **PRECAUCIÓN**

Tenga en cuenta el riesgo de aprisionamiento al abrir y cerrar. Antes de empezar la apertura o el cierre, compruebe que no haya nadie cerca del portón trasero, ya que una magalladura puede tener consecuencias graves.

Accione siempre el portón trasero bajo vigilancia.

### **Muelles comprimidos**

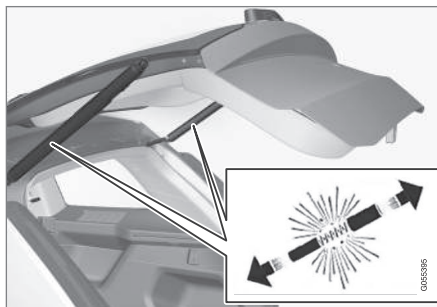

Los muelles comprimidos del portón trasero eléctrico.

### **PRECAUCIÓN**

No abra los muelles comprimidos del portón trasero eléctrico. Están comprimidos a gran presión y, si se abren, pueden ocasionar daños.

### **Información relacionada**

- Abrir y cerrar el portón trasero con un movimiento con el pie\* (p. 275)
- Alcance de la llave (p. 256)

## Abrir y cerrar el portón trasero con un movimiento con el pie\*

Para facilitar el manejo del portón trasero cuando tiene las manos ocupadas, este puede abrirse y cerrarse mediante un movimiento hacia adelante con del pie debajo del parachoques trasero.

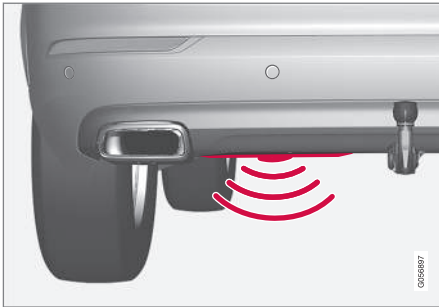

El sensor está situado a la izquierda del centro del parachoques<sup>13</sup>.

Para poder abrir o cerrar el portón trasero, se requiere que uno de las llaves del vehículo se encuentre dentro del alcance previsto<sup>14</sup> detrás del vehículo. Se aplica también a un vehículo desbloqueado para evitar una apertura fortuita, por ejemplo, en un túnel de lavado.

### Uso



Movimiento con el pie en la zona de activación prevista del sensor.

### Apertura y cierre

#### **i** NOTA

La función de portón trasero accionado con el pie está disponible en dos variantes:

- Apertura y cierre mediante un movimiento con el pie
- Solo desbloqueo con movimiento del pie (levante el portón trasero manualmente para abrirlo)

Tenga en cuenta que la función de apertura y cierre con movimiento del pie requiere la opción "Portón trasero eléctrico"<sup>\*\*</sup>.

- Realice **un** movimiento lento hacia adelante con el pie debajo de la sección izquierda del parachoques trasero. A continuación, dé un paso hacia atrás. No se debe tocar el parachoques.
- > Se oye una breve señal acústica cuando se activa el cierre o la apertura. El portón trasero se abre o se cierra.

Si el portón trasero está abierto, se produce siempre un cierre si se activa mediante un movimiento con el pie.

<sup>13</sup> Si el vehículo está equipado con difusor\*, el sensor está situado hacia la esquina izquierda del parachoques.

<sup>14</sup> Véase el apartado "Alcance de la llave" para más información.



- ◀ El portón trasero también puede cerrarse con el botón del panel de instrumentos, con la llave o con el botón o los botones<sup>15</sup> en la parte inferior del portón. Para más información, véase el apartado "Portón trasero eléctrico".

Si se realizan varios movimientos con el pie sin que haya una llave detrás del automóvil, la apertura no será posible hasta después de cierto plazo.

Retire el pie después de haber realizado el movimiento hacia adelante, de lo contrario no se activará el portón.

### Cancelar la apertura y el cierre

- Efectúe **un** movimiento lento con el pie hacia adelante mientras se cierra o se abre el portón para detenerlo.

Para interrumpir la apertura o el cierre, no es necesario que el mando a distancia esté junto al vehículo.

### **i** NOTA

El sistema puede funcionar peor o dejar de funcionar si el parachoques trasero se carga con grandes cantidades de hielo, nieve, suciedad, etc. Procure por tanto mantenerlo limpio.

### **i** NOTA

Observe que el sistema puede activarse en túneles de lavado, etc. si el mando a distancia está dentro de su radio de alcance.

### Con el accesorio Skid plate/diffuser\*

Si el vehículo está equipado con el accesorio Skid plate/Diffuser\*, el sensor está situado hacia la esquina izquierda del parachoques.



Si el vehículo está equipado con el accesorio Skid plate/Diffuser\*, el sensor está situado hacia la esquina izquierda del parachoques.

Para activar el cierre o la apertura mediante un movimiento con el pie en vehículos equipados con el accesorio Skid plate/Diffuser, el movimiento debe efectuarse desde el lateral del vehículo.



Movimiento con el pie en la zona de activación prevista del sensor.

### Información relacionada

- Bloquear y desbloquear el portón trasero (p. 266)
- Portón trasero eléctrico\* (p. 272)
- Alcance de la llave (p. 256)

<sup>15</sup> Solo en vehículos equipados con bloqueo/desbloqueo sin llave (Passive Entry)\*.

## Cambiar la pila del mando a distancia

La pila de la llave debe cambiarse cuando se descarga.

### **i** NOTA

Todas las pilas tienen un límite de duración y, en algún momento, será necesario cambiarlas (no se aplica al Key Tag). La vida útil de la batería varía según la frecuencia con la que se utiliza el vehículo o la llave.

Cambie la pila de la llave si:



El símbolo de información se enciende y en la pantalla del conductor aparece el mensaje **Batería llave baja Ver manual propietario**

y/o

- los cierres no reaccionan en varias ocasiones a la señal de la llave en un radio de 20 metros del vehículo.

### **i** NOTA

Acérquese más al vehículo y realice un nuevo intento de desbloqueo.

La pila de la llave sin botones<sup>16</sup> (Key Tag) no se puede cambiar. Puede pedirse una llave nueva en un taller autorizado Volvo.

### **!** IMPORTANTE

Las Key Tag viejas deben entregarse a un taller autorizado Volvo. Estas llaves deben borrarse del vehículo, ya que todavía pueden utilizarse para arrancar el vehículo mediante el arranque de seguridad.

## Apertura y cambio de la pila



- 1** **1** Mantenga la llave con la parte delantera visible y el logotipo de Volvo vuelto del lado correcto. Desplace hacia la derecha el botón en el borde del llavero. Deslice la carcasa de la parte delantera unos milímetros hacia arriba.
- 2** La carcasa se suelta y puede retirarse de la llave.

<sup>16</sup> Esta llave se incluye en los vehículos equipados con la opción de cierre/apertura sin llave (Passive Entry\*).

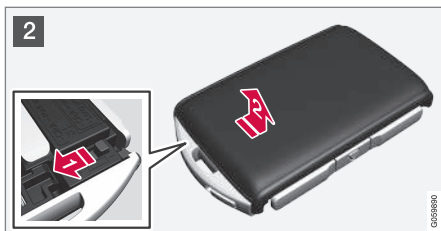

2 **1**▶ Desplace el botón a un lado y deslice la carcasa de la parte trasera unos milímetros hacia arriba.

**2**▶ La carcasa se suelta y puede retirarse de la llave.

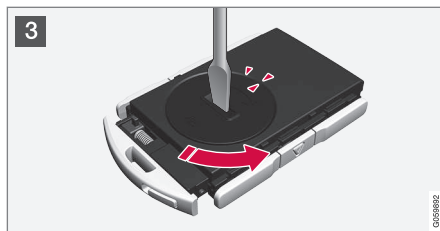

3 Utilice, por ejemplo, un destornillador para poder girar la tapa de la pila en sentido contrario de forma que las señales coincidan junto al texto **OPEN**.

Retire la tapa de la batería con cuidado presionándola (por ejemplo, con una uña) en la cavidad.

Levante después la tapa de la batería.

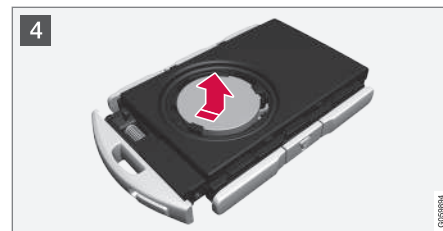

4 El lado (+) de la pila está hacia arriba. Suelte con cuidado la pila tal como se ve en la imagen.

**!** **IMPORTANTE**

Evite tocar con los dedos las nuevas baterías y sus superficies de contacto, puesto que esto perjudica su funcionamiento.



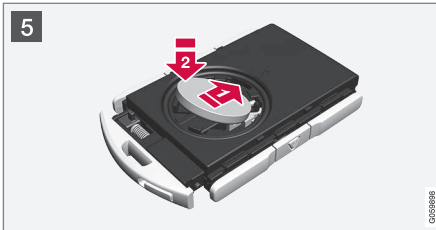

**5** Ponga una pila nueva con el polo (+) hacia arriba. No toque las conexiones de la pila con los dedos.

**1** Coloque la pila con el borde hacia abajo en el soporte. Deslice después la pila hacia adelante para que quede fijada debajo de los dos fiadores de plástico.

**2** A continuación, apriete la batería para que quede fijada debajo del fiador de plástico negro.

**i** **NOTA**

Utilice pilas con la denominación CR2032, 3 V.

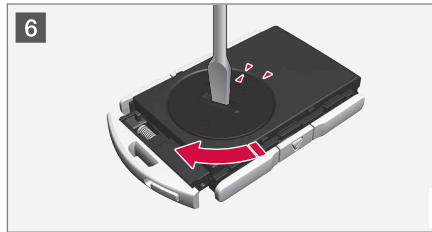
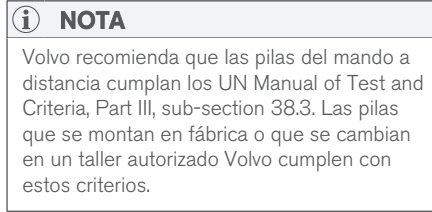

**6** Vuelva a colocar la tapa de la batería y gire su marca a la derecha hasta el texto **CLOSE**.



**7** **1** Vuelva a colocar la carcasa de la parte trasera y bájela hasta que se oiga un clic.

**2** Deslice la carcasa a su sitio.

> Se oirá otro clic cuando la carcasa se desliza a su posición correcta y queda fijada.



8 Dé la vuelta al mando a distancia y vuelva a colocar la carcasa de la parte delantera bajándola hasta que se oiga un clic.

Deslice la carcasa a su sitio.

> Se oirá otro clic cuando la carcasa quede fijada.

**! IMPORTANTE**  
Asegúrese de que las baterías usadas sean gestionadas de forma ecológica.

### Información relacionada

- Llave (p. 254)

## Inmovilizador electrónico

El bloqueo de arranque electrónico es una protección antirrobo que impide que ponga en marcha el automóvil una persona no autorizada.

El vehículo solo puede arrancarse con la llave correcta.

Los siguientes mensajes de error en la pantalla del conductor están relacionados con el inmovilizador electrónico:

Símbolo	Mensaje	Significado
	<b>Llave restringida</b> <b>No se puede arrancar</b>	El inmovilizador controlado a distancia con sistema de rastreo está conectado. El vehículo no puede arrancarse. Contacte con el centro de atención al cliente de Volvo On Call.
	<b>Llave no encontrada</b> <b>Ver manual propietario</b>	Lectura incorrecta de la llave durante el arranque. Coloque la llave en el portavasos cerca del símbolo de la llave y vuelva a intentarlo.

## Inmovilizador controlado a distancia con sistema de localización<sup>17</sup>

El automóvil está equipado con un sistema que permite seguir la pista del automóvil y localizarlo y activar a distancia el inmovilizador que impide arrancar el motor. Póngase en contacto con el concesionario Volvo más próximo si desea que le ayuden a activar el sistema.

Los siguientes mensajes de error en la pantalla del conductor están relacionados con el inmovilizador controlado a distancia con sistema de rastreo:

Símbolo	Mensaje	Significado
	<b>Llave restringida</b> <b>No se puede arrancar</b>	El inmovilizador controlado a distancia con sistema de rastreo está conectado. El vehículo no puede arrancarse. Contacte con el centro de atención al cliente de Volvo On Call.

### Información relacionada

- Llave (p. 254)
- Alcance de la llave (p. 256)

<sup>17</sup> Solo algunos mercados y en combinación con Volvo On Call\*.

## Seguro para niños

El seguro para niños impide que los niños abran la puerta trasera desde dentro. Existe un seguro eléctrico\* y otro manual.

### Conexión y desconexión eléctrica\*

El seguro para niños eléctrico puede conectarse y desconectarse con el contacto en todas las posiciones superiores a **0**. La conexión y desconexión puede hacerse hasta 2 minutos después de apagar el motor, siempre que no se abra ninguna puerta. Véase el apartado "Posiciones de encendido" para más información



Botón de conexión y desconexión eléctrica.

1. Arranque el motor y seleccione una posición de encendido superior a **0**.

2. Pulse el botón del panel de mandos de la puerta del conductor.
  - > La pantalla del conductor muestra el mensaje **Seguro trasero niños Activado** y la luz del botón se enciende: el seguro está conectado.

Cuando está activo el seguro eléctrico para niños:

- las ventanillas solo pueden abrirse con el panel de mandos de la puerta del conductor
- las puertas traseras no pueden abrirse desde el interior.

Para desconectar el seguro:

- Pulse el botón del panel de mandos de la puerta del conductor.
  - > La pantalla del conductor muestra el mensaje **Seguro trasero niños Desactivada** y la luz del botón se apaga: el seguro está desconectado.

Al apagar el motor, la posición del seguro se almacena. Si el seguro para niños estaba conectado al apagar el motor, la función continuará conectada al volver a arrancar el motor.

Símbolo	Mensaje	Significado
	<b>Seguro trasero niños Activado</b>	El seguro para niños está conectado.
	<b>Seguro trasero niños Desactivada</b>	El seguro para niños está desconectado.

### Conexión y desconexión manual

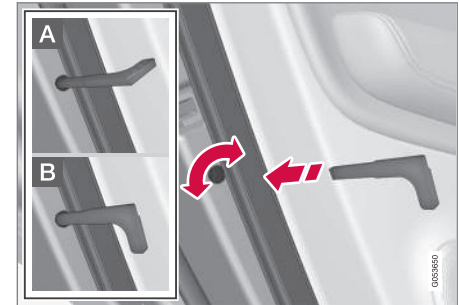

Seguro para niños manual. No debe confundirse con la cerradura manual de la puerta.

- Utilice la hoja extraíble de la llave para girar el mando. Para más información, véase el apartado "Hoja extraíble de la llave".

**A** La puerta no puede abrirse desde dentro.

**B** La puerta puede abrirse desde dentro y desde fuera.





**i NOTA**

- Con el mando giratorio sólo se cierra la puerta correspondiente y no ambas puertas traseras al mismo tiempo.
- Los automóviles equipados con seguro para niños eléctrico no tienen seguro manual.

**Información relacionada**

- Llave extraíble (p. 269)
- Posiciones de encendido (p. 415)

**Alarma\***

La alarma avisa, por ejemplo, de un robo en el vehículo.

La alarma conectada se activa si:

- se abre la puerta, el capó o el portón trasero<sup>18</sup>
- se detecta un movimiento en el habitáculo (si está provisto de sensor de movimiento\*)
- se eleva o se remolca el automóvil (si está equipado con sensor de inclinación\*)
- se desconecta un cable de la batería o
- se desconecta la sirena.



Si se produce un fallo en el sistema de alarma, la pantalla del conductor muestra el símbolo y el mensaje **Avería sist. alarma Revisión necesaria**. Contacte

con un taller. Recomendamos un taller autorizado Volvo.

**i NOTA**

No trate de reparar por su cuenta ni de modificar los componentes incluidos en el sistema de alarma. Cualquier intento en este sentido puede repercutir en las condiciones de aseguramiento.

**i NOTA**

Los sensores de movimiento activan la alarma en caso de movimientos en el habitáculo. También se registran las corrientes de aire. La alarma puede por tanto activarse si se deja el automóvil con una ventanilla o el techo panorámico\* o si se utiliza el calefactor del habitáculo.

Para evitarlo: Cierre las ventanillas y el techo panorámico tras aparcar el automóvil. Si ha de utilizarse el calefactor de habitáculo integrado del automóvil (o uno eléctrico portátil), dirija la corriente del aire de la tobera de ventilación de forma que no señale hacia arriba en el habitáculo. Si no, puede utilizarse un nivel de alarma reducido. Véase la sección correspondiente en este artículo.

**Conectar la alarma**

Para cerrar el vehículo y conectar la alarma:

- pulse el botón de bloqueo de la llave
- toque la superficie señalada en la parte exterior de la manilla de la puerta<sup>19</sup> o
- pulse el pulsador de goma del portón trasero<sup>19</sup>.

Si el vehículo está equipado con portón trasero eléctrico, el botón situado en la parte inferior del

<sup>18</sup> Solo algunos mercados.

<sup>19</sup> Solo automóviles con cierre/apertura sin llave (Passive Entry\*).

portón trasero sirve también para cerrar el vehículo y conectar la alarma.

### Desconectar la alarma

Para abrir el vehículo y desconectar la alarma:

- pulse el botón de apertura de la llave.
- agarre alguno de los tiradores de las puertas<sup>19</sup> o
- pulse el pulsador de goma del portón trasero<sup>19</sup>.

### Desconexión de una alarma disparada

- Pulse el botón de apertura de la llave o ponga el contacto del vehículo en la posición **I** girando el control de arranque a **START** y soltándolo.

#### **i** NOTA

- Recuerde que la alarma se conecta al cerrar el automóvil.
- Si se abre alguna de las puertas desde dentro, la alarma se dispara.

### Señales de alarma

Cuando se activa alarma, ocurre lo siguiente:

- Una sirena suena durante 30 segundos o hasta que se desconecta la alarma.
- Los intermitentes parpadean durante 5 minutos o hasta que se desconecta la alarma.

Si no se arregla la causa de activación de la alarma, el ciclo de alarma se repite un máximo de 10 veces<sup>20</sup>.

### Indicador de bloqueo y alarma

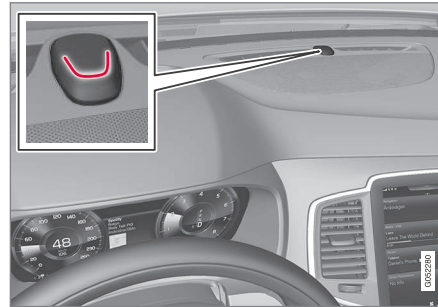

El tablero de instrumentos tiene un diodo luminoso rojo que indica el estatus del sistema de alarma:

- Diodo luminoso apagado: la alarma está desconectada.
- El diodo luminoso parpadea una vez cada dos segundos: la alarma está conectada.
- El diodo destella rápidamente después de desconectarse la alarma durante un máximo de 30 segundos o hasta que se pone el encendido en la posición **I** girando el control de arranque a **START** y soltándolo después. La alarma ha estado activada.

### Nivel de alarma reducido

El nivel de alarma reducido significa que se desconectan temporalmente los sensores de movimiento e inclinación.

Desconecte los sensores de movimiento e inclinación para evitar la activación accidental de la alarma, por ejemplo, si se deja un perro dentro de un vehículo bloqueado o en trayectos a bordo de trenes o transbordadores. El modo de proceder es el mismo que al desconectar temporalmente la función de bloqueo de seguridad.



Pulse el botón **Protección reducida** de la vista de funciones de la pantalla central para la desconexión temporal de los sensores de movimiento e inclinación.

<sup>19</sup> Solo automóviles con cierre/apertura sin llave (Passive Entry)\*.

<sup>20</sup> Algunos mercados.

- ◀ Para más información, véase el apartado "Bloqueo de seguridad".

### Información relacionada

- Activación/reactivación automática de la alarma\* (p. 284)
- Desactivación de la alarma\* sin un mando a distancia operativo (p. 284)
- Bloqueo de puertas\* (p. 265)

### Activación/reactivación automática de la alarma\*

La reconexión automática de la alarma impide dejar el automóvil con la alarma desconectada de manera involuntaria.

Si el automóvil se desbloquea con la llave (y se desconecta la alarma) y luego no se abre alguna de las puertas ni el portón trasero por espacio de dos minutos, la alarma vuelve a conectarse de forma automática. Al mismo tiempo, el automóvil vuelve a cerrarse.

En algunos mercados, la alarma vuelve a conectarse de forma automática con cierto retardo después de haber abierto y cerrado la puerta del conductor sin bloquear después el vehículo.

### Información relacionada

- Alarma\* (p. 282)
- Desactivación de la alarma\* sin un mando a distancia operativo (p. 284)

### Desactivación de la alarma\* sin un mando a distancia operativo

El vehículo puede desbloquearse y la alarma puede desconectarse aunque no funcione el mando a distancia, por ejemplo, si se agota la pila del mando.

1. Abra la puerta del conductor con la llave extraíble.
  - > La alarma se activa.



Ubicación del lector de copias en el portavasos.

2. Coloque la llave en el lector de copias en el portavasos de la consola del túnel.
3. Gire el control de arranque a **START** y suéltelo.
  - > La alarma se desconecta.

### Información relacionada

- Alarma\* (p. 282)
- Activación/reactivación automática de la alarma\* (p. 284)

- Llave extraíble (p. 269)
- Puesta en marcha del vehículo (p. 417)

## Homologación de tipo del sistema de mando a distancia

La homologación de tipo del sistema de mando a distancia puede comprobarse en la tabla.

## Sistemas de bloqueo de arranque sin llave (Passive Start) y bloqueo y desbloqueo sin llave (Passive Entry\*)

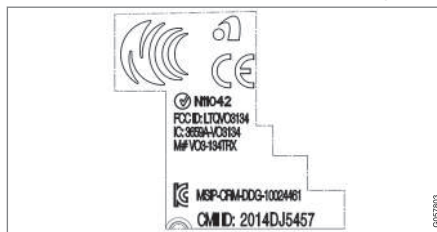

Identificación CEM del sistema de mando a distancia. Para el número de homologación de tipo complementario, véase la tabla ofrecida a continuación.

Pais/Zona	Homologación de tipo	
Jordania	TRC/LPD/2014/250	
Serbia	P1614120100	
Argentina	CNC ID: C-14771	



País/Zona	Homologación de tipo	
Brasil	MT-3245/2015	 <p>ANATEL 0589-15-6830 058912</p> <p>(01) 0 7897843840961</p>
Indonesia	Nomor: 38301/SDPPI/2015	
Malasia	RAAT/37A/0315/S(15-0663)	
México	IFETEL: RLVDEVO15-0396	
Rusia		 <p>EAC EAC</p> <p>006765</p>
Emiratos Árabes Unidos	ER37847/15 DA0062437/11	

Para más información sobre la homologación de tipo del sistema de mando a distancia, véase [support.volvocars.com](http://support.volvocars.com).

« Llave

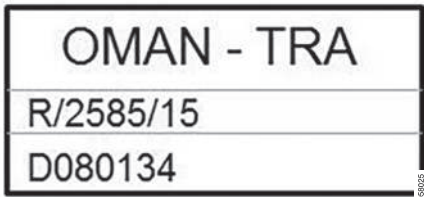
País/Zona	Homologación de tipo	
Jordania	TRC/LPD/2015/104	
Marruecos	AGREE PAR L'ANRT MAROC Numéro d'agrément: MR 10668 ANRT 2015 Date d'agrément: 24/07/2015	
México	IFETEL Marca: HUF Modelo (s): HUF8423 NOM-121-SCT1-2009 La operación de este equipo está sujeta a las siguientes dos condiciones: (1) es posible que este equipo o dispositivo no cause interferencia perjudicial y (2) este equipo o dispositivo debe aceptar cualquier interferencia, incluyendo la que pueda causar su operación no deseada.	
Omán		 <p>OMAN - TRA R/2585/15 D080134</p>

País/Zona	Homologación de tipo	
Serbia		
Emiratos Árabes Unidos		



### Key Tag

País/Zona	Homologación de tipo	
Jordania	TRC/LPD/2015/107	
Marruecos	AGREE PAR L'ANRT MAROC Numéro d'agrément: MR 10667 ANRT 2015 Date d'agrément: 24/07/2015	

CIERRES Y ALARMA

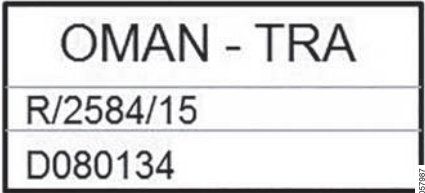

País/Zona	Homologación de tipo	
México	IFETEL Marca: HUF Modelo (s): HUF8432 NOM-121-SCT1-2009 La operación de este equipo está sujeta a las siguientes dos condiciones: (1) es posible que este equipo o dispositivo no cause interferencia perjudicial y (2) este equipo o dispositivo debe aceptar cualquier interferencia, incluyendo la que pueda causar su operación no deseada.	
Omán		

País/Zona	Homologación de tipo	
Serbia		 <p data-bbox="1203 367 1337 400">N011 15</p> <p data-bbox="1474 370 1485 407" style="writing-mode: vertical-rl; font-size: small;">0305019</p>
Emiratos Árabes Unidos		 <p data-bbox="1145 463 1401 631">TRA REGISTERED No: ER38971/15 DEALER No: DA36976/14</p> <p data-bbox="1474 624 1485 661" style="writing-mode: vertical-rl; font-size: small;">0305022</p>

### Información relacionada

- Llave (p. 254)



APOYO AL CONDUCTOR

## Dirección de relación variable

Con la dirección de relación variable, la fuerza del volante se incrementa a medida que aumenta la velocidad del automóvil para proporcionar al conductor una sensación de conducción óptima.

Al conducir en autopistas, la dirección da sensación de mayor firmeza. Durante las maniobras de aparcamiento y a baja velocidad las maniobras de dirección son suaves y requiere poco esfuerzo.

### **NOTA**

En algunas situaciones la dirección asistida se sobrecalienta y necesita enfriarse durante un tiempo. Durante ese tiempo, se reduce su capacidad y resulta más pesado girar el volante.

Cuando se reduce temporalmente la capacidad de la dirección asistida, aparece un mensaje en la pantalla del conductor.

## Cambiar nivel de resistencia del volante\*

Para seleccionar la resistencia del volante, vaya al apartado "Modos de conducción" para ver una descripción de la opción INDIVIDUAL en la sección titulada "Modos de conducción que pueden seleccionarse".

En los modelos de vehículo que carecen de mando de modos de conducción con su alternativa INDIVIDUAL, la selección de la resistencia del volante se realiza a través de la vista superior de la pantalla central y la ruta de búsqueda siguiente:

### Ajustes → My Car → Modos conducción → Fuerza de la dirección

La selección de resistencia de volante no está disponible durante los giros.

### Información relacionada

- Modos de conducción\* (p. 429)

## Roll Stability Control

El Roll Stability Control (RSC) es un sistema de estabilidad que reduce al mínimo el riesgo de volcar y dar vueltas de campana, por ejemplo, al realizar maniobras bruscas o si el vehículo patina.

El sistema RSC registra cambios de la inclinación del vehículo en sentido lateral. Con la ayuda de esta información, el sistema calcula si hay riesgo de que el automóvil vuelque. En situaciones de riesgo, actúa el sistema electrónico de estabilidad del vehículo reduciendo el par motor y frenando una o varias ruedas del vehículo hasta que este recupera su estabilidad.

### **PRECAUCIÓN**

Al conducir de forma normal, el sistema RSC mejora la seguridad en carretera del vehículo, lo cual no debe entenderse como una posibilidad de aumentar la velocidad. Adopte siempre las medidas de precaución habituales para conducir de forma segura.

### Información relacionada

- Control electrónico de estabilidad (p. 295)
- Seguridad (p. 58)



## Control electrónico de estabilidad

El control electrónico de estabilidad (Electronic Stability Control - ESC) ayuda al conductor a evitar derrapes y mejora la progresión del automóvil.



Al frenar, la intervención del sistema ESC puede percibirse como un sonido de pulsaciones. Al pisar el acelerador, el automóvil puede acelerar con mayor lentitud de lo previsto.

### **PRECAUCIÓN**

El control de estabilidad (ESC) es un recurso complementario que no puede utilizarse en todas las situaciones ni en todas las condiciones de la calzada.

El conductor es siempre responsable de conducir el vehículo de forma segura y conforme a las normas viales vigentes.

El sistema ESC consta de las siguientes funciones:

- Función antideslizante
- Función antiderrapaje
- Función de tracción
- Control de freno motor
- Estabilizador del remolque

## Función antideslizante

La función controla individualmente la fuerza propulsora y de frenado de las ruedas para estabilizar el automóvil.

## Función antiderrapaje

La función impide que las ruedas propulsoras derrapen en la carretera durante la aceleración.

## Función de tracción

La función se conecta a baja velocidad y transmite la fuerza de la rueda propulsora que derrapa a la que no lo hace.

## Control de freno motor

El control de freno motor (Engine Drag Control - EDC) impide el bloqueo de las ruedas, por ejemplo, después cambiar a una marcha inferior, o que el motor frene al circular con marchas cortas en calzadas resbaladizas.

El bloqueo de las ruedas durante la marcha puede dificultar la posibilidad de maniobrar el vehículo.

## Estabilizador del remolque\*<sup>1</sup>

La función del sistema de estabilización del remolque (Trailer Stability Assist - TSA) es estabilizar el automóvil y el remolque en situaciones en las que se producen movimientos de oscilación. Para más información, véase el apartado "Conducir con remolque".

### **NOTA**

La función TSA se desconecta si se activa el modo Sport.

## Información relacionada

- Modo Sport para control electrónico de estabilidad (p. 296)
- Símbolos y mensajes del control electrónico de estabilidad (p. 297)
- Roll Stability Control (p. 294)
- Conducir con remolque (p. 461)

<sup>1</sup> El estabilizador de remolque está incluido cuando se instala el enganche para remolque original Volvo.

## Modo Sport para control electrónico de estabilidad

El control electrónico de estabilidad (Electronic Stability Control - ESC) ayuda al conductor a evitar derrapes y mejora la progresión del automóvil.

El sistema ESC está siempre conectado. No puede desconectarse. El conductor puede seleccionar sin embargo el modo Sport, que proporciona una sensación de conducción más activa.

En el modo Sport, el sistema ESC detecta si el pedal del acelerador, los movimientos del volante y la toma de curvas son más activos que en conducción normal y permite entonces derrapes controlados del puente trasero hasta cierto nivel antes de intervenir y estabilizar el vehículo.

Si el conductor interrumpe, por ejemplo, un derrape controlado soltando el pedal del acelerador, el sistema ESC interviene y estabiliza el automóvil.

Con el modo Sport, se obtiene además la máxima tracción si el vehículo queda atascado o al circular por terreno blando como, por ejemplo, arena o nieve profunda.

## Conectar y desconectar el modo Sport



El modo Sport se conecta y desconecta en la vista de funciones de la pantalla central.

- Pulse el botón **ESC Modo deportivo** en la vista de funciones.
  - > El modo Sport se conecta y desconecta, el botón muestra una indicación verde o gris.



Para indicar el modo Sport en la pantalla del conductor, se enciende este símbolo con luz fija hasta que se desconecta el sistema o hasta que se apaga el motor. Cuando se arranca de nuevo el motor, el sistema ESC vuelve a su modo normal.

## Limitaciones del modo Sport

La función **ESC Modo deportivo** no puede seleccionarse cuando está conectada alguna de las funciones Limitador de velocidad, Control de velocidad constante o Control de velocidad constante adaptativo.

## Información relacionada

- Control electrónico de estabilidad (p. 295)
- Limitador de velocidad\* (p. 299)
- Control de velocidad constante (p. 306)





- Control de velocidad constante adaptativo\* (p. 314)

## Símbolos y mensajes del control electrónico de estabilidad

En la pantalla del conductor pueden mostrarse una serie de símbolos y mensajes referentes al

control electrónico de estabilidad (Electronic Stability Control - ESC).

La siguiente tabla muestra algunos ejemplos.

Símbolo	Mensaje	Significado
	Luz continua durante aproximadamente 2 segundos.	Control del sistema al arrancar el motor.
	Destello.	El sistema ESC actúa.
	Luz continua.	El modo Sport está activado. <b>Nota:</b> El sistema ESC no se desconecta en esta situación, solo se reduce una parte de su capacidad.
	<b>ESC</b> <b>Temporal. desactivada</b>	La capacidad del sistema ESC se ha reducido temporalmente debido a la temperatura de los frenos. La función vuelve a activarse automáticamente cuando los frenos se hayan enfriado.
	<b>ESC</b> <b>Revisión necesaria</b>	El sistema ESC no funciona. <ul style="list-style-type: none"> <li>• Detenga el automóvil en un lugar seguro, apague el motor y vuelva a arrancarlo.</li> <li>• Diríjase a un taller si el mensaje sigue apareciendo. Recomendamos un taller autorizado Volvo.</li> </ul>

◀◀ **Información relacionada**

- Control electrónico de estabilidad (p. 295)
- Modo Sport para control electrónico de estabilidad (p. 296)
- Controlar mensajes en la pantalla del conductor y en la pantalla central (p. 115)

## Limitador de velocidad\*

El limitador de velocidad (Speed Limiter - SL) puede considerarse como un control de velocidad constante inverso. El conductor regula la velocidad con el pedal del acelerador, pero el limitador de velocidad impide que el vehículo supere la velocidad máxima seleccionada o programada previamente.

### Visión de conjunto

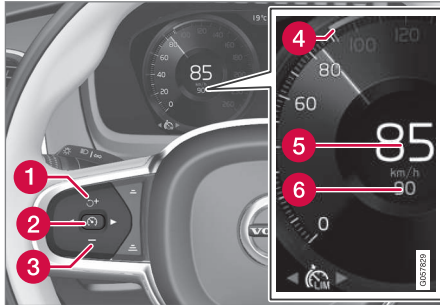

Botones y símbolos de las funciones<sup>2</sup>.

- 1 Aumenta la velocidad máxima almacenada o se vuelve a activar el limitador de velocidad y se reanuda la velocidad máxima almacenada
- 2 Activa el limitador de velocidad y almacena la velocidad, o desactiva el limitador de velocidad

- 3 Se reduce la velocidad máxima guardada en la memoria
- 4 Marcador de velocidad máxima guardada
- 5 Velocidad del vehículo
- 6 Velocidad máxima almacenada

### PRECAUCIÓN

El limitador de velocidad es un recurso auxiliar que no puede utilizarse en todas las situaciones de tráfico ni en todas las condiciones meteorológicas y viales.

El conductor debe prestar siempre atención a las circunstancias del tráfico y actuar cuando el limitador de velocidad no mantiene una velocidad adecuada.

El conductor es siempre responsable de que el vehículo se conduzca de manera segura y según el reglamento y las normas viales vigentes, también cuando se utiliza el limitador de velocidad.

### Limitaciones

Al bajar por carreteras empinadas, la capacidad de frenado del limitador de velocidad puede ser insuficiente, por lo que puede superarse la velocidad máxima almacenada. El sistema avisa en ese caso al conductor con el mensaje **Limite**

**velocidad excedido** en la pantalla del conductor.

### NOTA

El mensaje de texto de que se ha excedido la velocidad máxima se activa si la velocidad se sobrepasa como mínimo 3 km/h (2 mph).

### Información relacionada

- Conectar y activar el limitador de velocidad (p. 300)
- Controlar la velocidad de limitador de velocidad (p. 300)
- Desconectar y conectar el limitador de velocidad (p. 301)
- Desconectar el limitador de velocidad (p. 302)
- Limitador de velocidad automático\* (p. 303)

<sup>2</sup> NOTA: La figura es esquemática. Los detalles pueden variar según el modelo de automóvil.

## Conectar y activar el limitador de velocidad

Para poder regular la velocidad, debe seleccionarse y activarse antes el Limitador de velocidad (Speed Limiter - SL).

### Conectar el limitador de velocidad

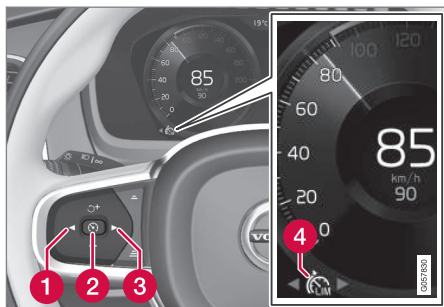



NOTA: La figura es esquemática. Los detalles pueden variar según el modelo de automóvil.

- Pulse ◀ (1) o ▶ (3) para desplazarse al símbolo o la función  (4).
  - > Se muestra el símbolo y, a continuación, puede activarse el Limitador de velocidad.

### Activar el limitador de velocidad

La velocidad máxima más baja que puede guardarse es de 30 km/h (20 mph).

- Cuando se muestra el símbolo o la función , pulse el botón  (2) del volante.
  - > El limitador de velocidad se activa y la velocidad que mantiene el vehículo se guarda como velocidad máxima.

### Información relacionada

- Limitador de velocidad\* (p. 299)
- Controlar la velocidad de limitador de velocidad (p. 300)
- Desconectar y conectar el limitador de velocidad (p. 301)
- Desconectar el limitador de velocidad (p. 302)

## Controlar la velocidad de limitador de velocidad

El limitador de velocidad (Speed Limiter - SL) puede programarse a diferentes velocidades.

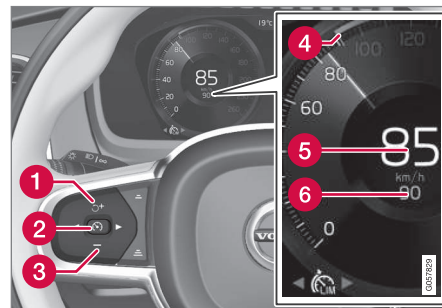

NOTA: La figura es esquemática. Los detalles pueden variar según el modelo de automóvil.

- Cambie la velocidad máxima guardada en la memoria pulsando o manteniendo pulsado el botón **+** (1) o **-** (3) del volante:
  - **Pulse brevemente** para ajustar +/- 5 km/h (+/- 5 mph) en **cada pulsación**.
  - **Mantenga pulsado el botón** para ajustar +/- 1 km/h (+/- 1 mph) y **suelte** cuando la señal (4)/(6) de la pantalla del conductor indica **la velocidad deseada**.
  - > La última pulsación se guarda en la memoria.

### Información relacionada

- Limitador de velocidad\* (p. 299)
- Conectar y activar el limitador de velocidad (p. 300)
- Desconectar y conectar el limitador de velocidad (p. 301)
- Desconectar el limitador de velocidad (p. 302)

### Desconectar y conectar el limitador de velocidad

El limitador de velocidad (Speed Limiter - SL) puede desconectarse temporalmente y ponerse en modo de espera para volver a activarse después.

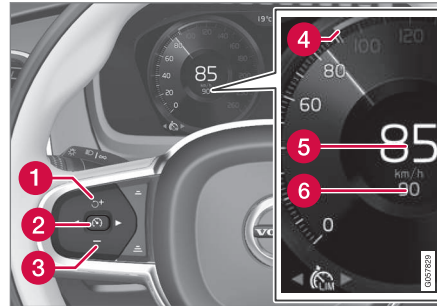

NOTA: La figura es esquemática. Los detalles pueden variar según el modelo de automóvil.

### Desconectar y poner el limitador de velocidad en modo de espera

- Pulse el botón del volante (2).
  - > Las señales y los símbolos de limitación de velocidad en la pantalla del conductor pasan de color BLANCO a GRIS. El limitador de velocidad se desconecta y el conductor puede superar la velocidad máxima programada.

### Volver a activar el limitador de velocidad desde la posición de espera

- Pulse el botón del volante (1).
  - > Las señales y los símbolos del limitador de velocidad en la pantalla del conductor pasan de color GRIS a BLANCO. El automóvil mantiene a continuación la última velocidad máxima guardada en la memoria.
- o
- Pulse el botón del volante (2).
  - > Las señales y los símbolos de límite de velocidad en la pantalla del conductor pasan de color GRIS a BLANCO. El automóvil utiliza a continuación la velocidad seleccionada.

### Aumento temporal de la velocidad con el acelerador

El límite de velocidad puede superarse también temporalmente con el acelerador sin que el limitador de velocidad pase al modo de espera. Por ejemplo, para poder acelerar rápidamente el vehículo en una situación peligrosa. Proceda de la siguiente manera:



1. Pise el acelerador a fondo y suéltelo para interrumpir la aceleración cuando se alcanza la velocidad deseada.
  - > En este caso, el limitador de velocidad continúa activado y el símbolo de la pantalla del conductor está por tanto en color BLANCO.
2. Suelte el acelerador por completo una vez finalizada la aceleración temporal.
  - > A continuación, el vehículo frena automáticamente a la última velocidad máxima guardada.

### Información relacionada

- Limitador de velocidad\* (p. 299)
- Conectar y activar el limitador de velocidad (p. 300)
- Controlar la velocidad de limitador de velocidad (p. 300)
- Desconectar el limitador de velocidad (p. 302)

### Desconectar el limitador de velocidad

El limitador de velocidad (Speed Limiter - SL) puede desconectarse.

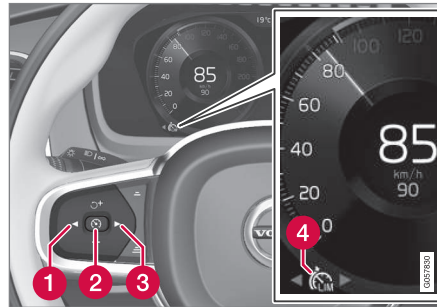

NOTA: La figura es esquemática. Los detalles pueden variar según el modelo de automóvil.

1. Pulse el botón del volante (2).
  - > El limitador de velocidad pasa al modo de espera.
2. Pulse el botón ◀ (1) o ▶ (3) del volante para cambiar a otra función.
  - > El símbolo de la pantalla del conductor y la señal del Limitador de velocidad (4) se apagan. Se borra por tanto la velocidad máxima programada y/o guardada.
3. Pulse de nuevo el botón (2) del volante.
  - > Se activa otra función.

### Información relacionada

- Limitador de velocidad\* (p. 299)
- Conectar y activar el limitador de velocidad (p. 300)
- Controlar la velocidad de limitador de velocidad (p. 300)
- Desconectar y conectar el limitador de velocidad (p. 301)



### Limitador de velocidad automático\*

La función de Limitador de velocidad automático (Automatic Speed Limiter - ASL) ayuda al conductor a adaptar la velocidad máxima del vehículo a lo que indican las señales de límite de velocidad.

El sistema de limitador de velocidad (Speed Limiter - SL) puede cambiarse a limitador de velocidad automático.

El Limitador de velocidad automático utiliza la información de límite de velocidad de la función de información de señales de tráfico<sup>3</sup> para adaptar automáticamente la velocidad máxima del vehículo.

### PRECAUCIÓN



La función de limitador de velocidad automático es un recurso auxiliar que no funciona en todas las situaciones de tráfico ni en todas las condiciones meteorológicas y viales. El conductor es siempre responsable de mantener la distancia de seguridad y la velocidad adecuadas, también cuando se utiliza el limitador de velocidad automático.

Aunque el conductor vea claramente la señal de tráfico relativa a la velocidad, la velocidad de la función de Información de señales de tráfico puede ser incorrecta. En estos casos, el conductor debe actuar y ajustar debidamente la velocidad.

Véase también la sección titulada "Limitaciones de la Información sobre señales de tráfico".

### ¿Está activo SL o ASL?

Los símbolos en la pantalla del conductor muestran el limitador de velocidad que está activo:

Símbolo	SL	ASL
 A	✓	✓
 Está activado el símbolo de señales <sup>B</sup> después de "70" = ASL.		✓

A Símbolo BLANCO: El sistema está activo, símbolo GRIS: Modo de espera.

B Véase la siguiente sección titulada "Símbolo ASL" en lo que se refiere al significado del color del símbolo.

<sup>3</sup> Road Sign Information - RSI

## ◀ Símbolo ASL

48  
70<sup>9</sup>

El símbolo de señal (junto a la velocidad "70" guardada en la memoria, en el centro del velocímetro) puede adoptar tres colores, los cuales tienen diferentes significados:

Color del símbolo de señal	Significado
Amarillo verdoso	El ASL está activo
Gris	El ASL está en modo de espera
Naranja	El ASL está temporalmente en modo de espera <sup>A</sup>

A Por ejemplo, no pudo identificarse una señal de tráfico.

## Limitaciones del ASL

La velocidad se limita automáticamente con ayuda de la información de límite de velocidad de la función RSI<sup>3</sup>, no de las señales de límite de velocidad de la carretera.

Si el RSI<sup>3</sup> no puede interpretar ni transmitir la información de límite de velocidad al ASL, el ASL se pone en modo de espera y pasa al SL. En estos casos, el conductor debe actuar y reducir la velocidad según sea apropiado.

El ASL volverá a activarse cuando la función RSI<sup>3</sup> puede interpretar y transmitir la información de límite de velocidad al ASL.

Véase también la sección titulada "Limitaciones de la información de señales de tráfico".

## Información relacionada

- Limitador de velocidad\* (p. 299)
- Conectar y desconectar el limitador de velocidad automático (p. 304)
- Modificar la tolerancia del limitador de velocidad automático (p. 305)
- Información sobre señales de tráfico\* (p. 377)
- Limitaciones de la información sobre señales de tráfico\* (p. 381)

## Conectar y desconectar el limitador de velocidad automático

La función de limitador de velocidad automático (Automatic Speed Limiter - ASL) puede conectarse y desconectarse como suplemento del limitador de velocidad (Speed Limiter - SL).



El sistema se conecta y desconecta en la vista de funciones de la pantalla central.

## Conectar el limitador de velocidad automático

1. Pulse el botón **Límite de vel. automático** en la vista de funciones.
  - > El ASL se sitúa en modo de espera, el botón muestra una indicación verde y la pantalla del conductor presenta un símbolo de una señal en el centro del cuentakilómetros.
2. Pulse el botón  del volante.
  - > El ASL se conecta con la velocidad del vehículo en ese momento.

<sup>3</sup> Road Sign Information - RSI

## Desconectar el limitador de velocidad automático

- Pulse el botón **Asistente de límite de velocidad** en la vista de funciones.
  - > El ASL se desconecta y la indicación del botón pasa a color GRIS. Se activa el SL.

### **PRECAUCIÓN**

El vehículo deja de observar el límite de velocidad de las señales de tráfico al pasar del ASL al SL. Solo mantiene entonces la velocidad máxima guardada en la memoria.

## Información relacionada

- Limitador de velocidad automático\* (p. 303)
- Modificar la tolerancia del limitador de velocidad automático (p. 305)

## Modificar la tolerancia del limitador de velocidad automático

La función del limitador de velocidad automático (Automatic Speed Limiter - ASL) puede programarse en diferentes niveles.

El límite de velocidad puede aumentarse o reducirse. Si el vehículo tiene, por ejemplo, un límite de velocidad de 70 km/h (43 mph), el conductor puede dejar que el vehículo mantenga una velocidad de 75 km/h (47 mph).

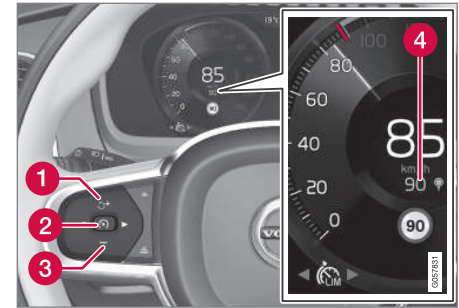

Botones y símbolos del sistema.

- Pulse el botón **+** (1) del volante hasta cambiar 70 km/h (43 mph) por 75 km/h (47 mph) en el centro de del velocímetro (4).
  - > El vehículo utiliza a continuación la tolerancia seleccionada 5 km/h (4 mph) cuando la señales de límite de velocidad muestran 70 km/h (43 mph).

La tolerancia continúa activa hasta que se pasa por una señal de tráfico con una velocidad inferior o superior. El vehículo observa entonces el nuevo límite de velocidad y la tolerancia se borra de la memoria.

Si está conectado el sistema de información sobre señales de tráfico\*, el límite de velocidad se muestra después con una señal ROJA en la escala del velocímetro.



- ◀ La tolerancia se ajusta de la misma manera que al programar la velocidad del limitador.

**i NOTA**

La máxima tolerancia que puede elegirse es de +/- 10 km/h (5 mph).

**Información relacionada**

- Limitador de velocidad automático\* (p. 303)
- Conectar y desconectar el limitador de velocidad automático (p. 304)
- Información sobre señales de tráfico\* (p. 377)
- Controlar la velocidad de limitador de velocidad (p. 300)

**Control de velocidad constante**

El control de velocidad constante (Cruise Control - CC) ayuda al conductor a mantener una velocidad constante, lo que proporciona una experiencia de conducción más relajante en autopistas y vías rectas de largo recorrido con un flujo de tráfico regular.

**Visión de conjunto**

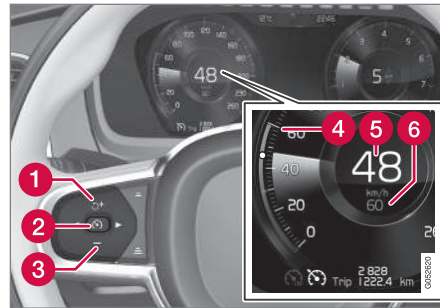

Botones y símbolos del sistema.

- 1 Aumenta la velocidad almacenada o se vuelve a activar el control de velocidad constante y se reanuda la velocidad almacenada
- 2 Activa el control de velocidad constante y almacena la velocidad, o desactiva el control de velocidad constante
- 3 Se reduce la velocidad guardada en la memoria
- 4 Cursor de velocidad guardada

- 5 Velocidad del vehículo
- 6 Velocidad guardada

En vehículos equipados con Control de velocidad constante adaptativo, el conductor puede pasar del CC al ACC, véase "Cambiar entre Control de velocidad y Control de velocidad constante adaptativo".

**⚠ PRECAUCIÓN**

El conductor debe estar siempre atento a las condiciones del tráfico e intervenir cuando el programador de velocidad no mantiene una velocidad y/o una distancia de seguridad apropiadas.

El conductor es siempre el responsable en última instancia de operar el vehículo de un modo seguro.

**Información relacionada**

- Conectar y activar el control de velocidad constante (p. 307)
- Controlar la velocidad del control de velocidad constante (p. 308)
- Desconectar y conectar el control de velocidad constante (p. 309)
- Desconectar el control de velocidad constante (p. 310)

- Cambiar entre el control de velocidad constante normal y el control de velocidad constante adaptativo\* (p. 327)
- Control de velocidad constante adaptativo\* (p. 314)

## Conectar y activar el control de velocidad constante

Para poder regular la velocidad, debe seleccionarse y activarse antes el Control de velocidad constante (Cruise Control - CC).

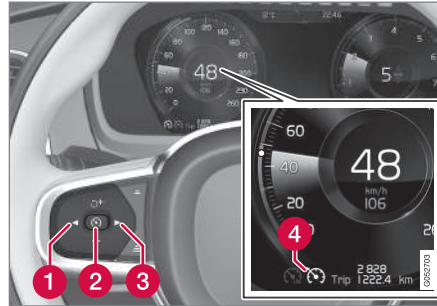



NOTA: La figura es esquemática. Los detalles pueden variar según el modelo de automóvil.

## Activar el control de velocidad constante

- Pulse ◀ (1) o ▶ (3) para desplazarse al símbolo o la función  (4).
- > Se muestra el símbolo y, a continuación, puede activarse el Control de velocidad constante.

## Activar el control de velocidad constante

Para poder activar el Control de velocidad constante desde el modo de espera, el vehículo debe circular a como mínimo 30 km/h (20 mph). La velocidad más baja que puede guardarse es de 30 km/h (20 mph).

- Cuando se muestra el símbolo o la función , pulse el botón  (2) del volante.
- > El control de velocidad constante se activa y la velocidad que mantiene el vehículo se guarda como velocidad.

### **NOTA**

El programador de velocidad no puede conectarse a una velocidad inferior a 30 km/h (20 mph).

## Información relacionada

- Control de velocidad constante (p. 306)
- Controlar la velocidad del control de velocidad constante (p. 308)
- Desconectar y conectar el control de velocidad constante (p. 309)
- Desconectar el control de velocidad constante (p. 310)

## Controlar la velocidad del control de velocidad constante

El control de velocidad constante (Cruise Control - CC) puede programarse a diferentes velocidades.

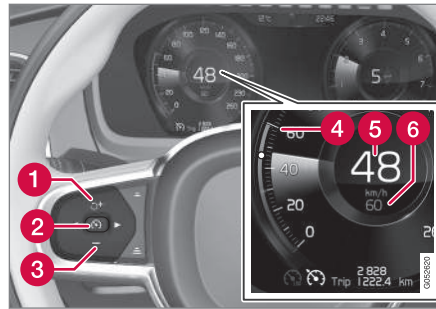

NOTA: La figura es esquemática. Los detalles pueden variar según el modelo de automóvil.

- Cambie la velocidad guardada en la memoria pulsando o manteniendo pulsado el botón **+** (1) o **-** (3) del volante:
  - **Pulse brevemente** para ajustar +/- 5 km/h (+/- 5 mph) en **cada pulsación**.
  - **Mantenga pulsado el botón** para ajustar +/- 1 km/h (+/- 1 mph) y **suelte** cuando la señal (4)/(6) de la pantalla del conductor indica **la velocidad deseada**.
  - > La última pulsación se guarda en la memoria.

Si la velocidad se aumenta con el acelerador antes de pulsar el botón **+** del volante, se guarda la velocidad mantenida por el vehículo, a

condición de que el conductor tenga el pie sobre el acelerador cuando se pulsa el botón.

Un aumento transitorio de la velocidad con el pedal del acelerador, por ejemplo, al adelantar, no afecta a la programación. El automóvil vuelve a adoptar la última velocidad guardada en la memoria cuando se suelta el pedal del acelerador.

## Utilizar el freno motor en lugar de freno de servicio

El control de velocidad constante regula la velocidad aplicando ligeramente el freno de servicio. En pendientes cuesta abajo, puede resultar conveniente iniciar la marcha algo más deprisa y dejar que el freno motor disminuya el aumento de velocidad. En ese caso, el conductor puede desconectar temporalmente el frenado del control de velocidad constante.

- Pise el acelerador hasta aproximadamente la mitad y suelte el pedal.
  - > El control de velocidad constante desconecta la activación del freno automático y frena a continuación solamente con el freno motor.

## Información relacionada

- Control de velocidad constante (p. 306)
- Conectar y activar el control de velocidad constante (p. 307)

- Desconectar y conectar el control de velocidad constante (p. 309)
- Desconectar el control de velocidad constante (p. 310)

### Desconectar y conectar el control de velocidad constante

El control de velocidad constante (Cruise Control - CC) puede desconectarse temporalmente y ponerse en modo de espera para volver a activarse después.

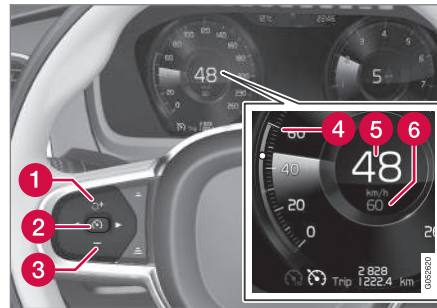

NOTA: La figura es esquemática. Los detalles pueden variar según el modelo de automóvil.

### Desconectar y poner el control de velocidad constante en modo de espera

- Pulse el botón  del volante (2).
  - > Las señales y los símbolos de limitación de velocidad en la pantalla del conductor pasan de color BLANCO a GRIS. El control de velocidad constante se desconecta temporalmente y el conductor puede superar la velocidad programada.

### Modo de espera por actuación del conductor

El control de velocidad constante se desconecta temporalmente y se pone en el modo de espera si:

- se utiliza el freno de servicio
- el selector de marcha se pone en la posición **N**
- el conductor mantiene una velocidad superior a la guardada en la memoria durante más de 1 minuto.

A continuación, el conductor debe regular él mismo la velocidad.

Un aumento transitorio de la velocidad con el pedal del acelerador, por ejemplo, al adelantar, no afecta a la programación. El automóvil vuelve a adoptar la última velocidad guardada en la memoria cuando se suelta el pedal del acelerador.



#### ◀◀ **Modo de espera automático**

El control de velocidad constante se desconecta temporalmente y pasa al modo de espera si:

- los neumáticos pierden la adherencia a la calzada
- el régimen de giro es demasiado alto o demasiado bajo
- la temperatura de frenado es demasiado alta
- la velocidad baja a menos de 30 km/h (20 mph).

A continuación, el conductor debe regular él mismo la velocidad.

#### **Volver a activar el control de velocidad constante desde la posición de espera**

- Pulse el botón  del volante (1).
  - > Las señales del control de velocidad constante en la pantalla del conductor pasan de color GRIS a BLANCO. El automóvil mantiene a continuación la última velocidad guardada en la memoria.
- o
- Pulse el botón  del volante (2).
  - > Las señales y los símbolos del control de velocidad constante en la pantalla del conductor pasan de color GRIS a BLANCO. El automóvil mantiene a continuación la velocidad seleccionada.

#### **NOTA**

Se puede registrar una considerable aceleración tras recuperar la velocidad con el botón  del volante.

#### **Información relacionada**



- Control de velocidad constante (p. 306)
- Conectar y activar el control de velocidad constante (p. 307)
- Controlar la velocidad del control de velocidad constante (p. 308)
- Desconectar el control de velocidad constante (p. 310)

#### **Desconectar el control de velocidad constante**

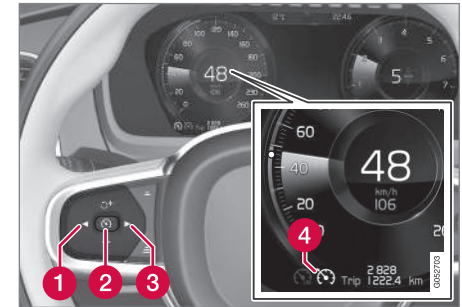
El control de velocidad constante (Cruise Control - CC) puede desconectarse.



Botones y símbolos del sistema.

1. Pulse el botón  del volante (2).
  - > El control de velocidad constante pasa al modo de espera.
2. Pulse el botón ◀ (1) o ▶ (3) del volante para cambiar a otra función.
  - > El símbolo de la pantalla del conductor y la señal del Control de velocidad constante (4) se apagan. Se borra por tanto la velocidad programada y/o guardada.
3. Pulse de nuevo el botón  (2) del volante.
  - > Se activa otra función.



En vehículos equipados con Control de velocidad constante adaptativo\* es posible alternar entre los dos controles de velocidad constante, véase la sección titulada "Cambiar entre CC y ACC".

### Información relacionada

- Control de velocidad constante (p. 306)
- Conectar y activar el control de velocidad constante (p. 307)
- Controlar la velocidad del control de velocidad constante (p. 308)
- Desconectar y conectar el control de velocidad constante (p. 309)
- Cambiar entre el control de velocidad constante normal y el control de velocidad constante adaptativo\* (p. 327)

### Alerta de distancia\*

El sistema de alerta de distancia (Distance Alert) avisa al conductor si el intervalo de tiempo con respecto al vehículo que circula delante es demasiado corto.

La alerta de distancia está activa a velocidades superiores a 30 km/h (20 mph) y solo detecta vehículos que circulan delante en la misma dirección. No informa sobre vehículos lentos, parados o que circulan en dirección contraria.

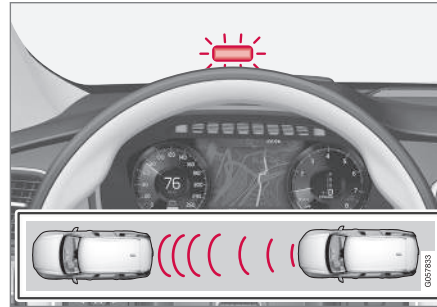

Luces de alerta de distancia en el parabrisas<sup>4</sup>.

En el parabrisas aparece una luz de advertencia que se enciende con luz fija si el intervalo de tiempo con respecto al vehículo que circula delante es inferior al valor preseleccionado.

#### **i** NOTA

Puede ser difícil ver la información en el parabrisas cuando la luz solar es intensa o cuando se utilizan gafas de sol.

#### **i** NOTA

La alerta de distancia está desconectada cuando está activo el control de velocidad constante adaptativo.

#### **⚠** PRECAUCIÓN

La alerta de distancia sólo reacciona si la distancia de seguridad es inferior al valor preajustado. La velocidad del automóvil no se modifica.

<sup>4</sup> NOTA: La figura es esquemática. Los detalles pueden variar según el modelo de automóvil.

#### ◀ Pantalla de visualización frontal\*



Símbolo de alerta de distancia en el parabrisas<sup>4</sup>.

En vehículos equipados con pantalla de visualización frontal, se muestra un símbolo en el parabrisas cuando el intervalo de tiempo con respecto al vehículo que circula delante es inferior al valor programado. Es indispensable que esté activada la función **Mostrar apoyo al conductor** a través de ajustes en el sistema de menú del vehículo. Véase cómo se procede en la sección titulada "Pantalla de visualización frontal".

#### **i** NOTA

Puede ser difícil ver la información en el parabrisas cuando la luz solar es intensa o cuando se utilizan gafas de sol.

#### Información relacionada

- Conecte y desconecte y programe el intervalo de tiempo para la alerta de distancia\* (p. 312)
- Limitaciones del sistema de alerta de distancia\* (p. 314)
- Pantalla de visualización frontal\* (p. 118)
- Control de velocidad constante adaptativo\* (p. 314)

#### Conecte y desconecte y programe el intervalo de tiempo para la alerta de distancia\*

La función de alerta de distancia (Distance Alert) puede conectarse y desconectarse y programarse con diferentes intervalos de tiempo.

#### Conecte y conecte la alerta de distancia



El sistema se conecta y desconecta en la vista de funciones de la pantalla central.

- Pulse el botón **Distance Alert** en la vista de funciones.
  - > La alerta de distancia se conecta y desconecta, el botón muestra una indicación verde o gris.

<sup>4</sup> NOTA: La figura es esquemática. Los detalles pueden variar según el modelo de automóvil.

## Programar el intervalo de tiempo de la alerta de distancia



El conductor puede seleccionar diferentes intervalos de tiempo que se indican en la pantalla del conductor en forma de 1 a 5 rayas horizontales. Cuanto más rayas, mayor es el intervalo de tiempo. Una raya

equivale a una distancia de seguridad de aproximadamente 1 segundo, 5 rayas equivalen a 3 segundos.

El mismo símbolo se muestra también cuando está conectada la función de control de velocidad constante adaptativo.

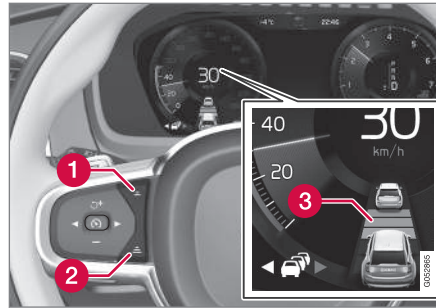

Control de intervalo de tiempo.

- ➊ Reducir el intervalo de tiempo
  - ➋ Aumentar el intervalo de tiempo
  - ➌ Indicación de distancia
- Pulse el botón (1) o (2) del volante para reducir o aumentar el intervalo de tiempo.
- > La indicación de distancia (3) muestra el intervalo de tiempo.

### **i** NOTA

Cuanto mayor sea la velocidad, mayor será la distancia en metros de un intervalo de tiempo determinado.

El intervalo de tiempo ajustado es utilizado también por la función de control de velocidad constante adaptativo.

Utilice tan sólo el intervalo de tiempo permitido según el reglamento nacional de tráfico.

### Información relacionada

- Alerta de distancia\* (p. 311)
- Limitaciones del sistema de alerta de distancia\* (p. 314)
- Control de velocidad constante adaptativo\* (p. 314)

## Limitaciones del sistema de alerta de distancia\*

La capacidad de la alerta de distancia (Distance Alert) puede reducirse en algunas situaciones.

### **i** NOTA

La presencia de luz solar intensa, reflejos o fuertes variaciones luminosas, así como el uso de gafas de sol pueden hacer que no se vea la luz de advertencia del parabrisas.

El mal tiempo o las carreteras con curvas afectan a las posibilidades de la unidad de radar para detectar vehículos.

El tamaño del vehículo también puede influir en la capacidad de detección, por ejemplo, motocicletas. Esto puede hacer que la luz de advertencia se encienda a menor distancia de la programada o que no se emita temporalmente ningún aviso.

Si la velocidad es muy elevada, la luz también puede encenderse a una distancia menor que la programada debido limitaciones en el alcance del sensor.

### **i** NOTA

El sistema utiliza la unidad de radar del vehículo que tiene algunas limitaciones generales, véase el capítulo "Limitaciones de la unidad de radar".

## Información relacionada

- Alerta de distancia\* (p. 311)
- Conecte y desconecte y programe el intervalo de tiempo para la alerta de distancia\* (p. 312)
- Limitaciones de la unidad de radar (p. 347)

## Control de velocidad constante adaptativo\*

El control de velocidad constante adaptativo (Adaptive Cruise Control - ACC) ayuda al conductor a mantener una velocidad uniforme y un intervalo de tiempo programado en relación con el vehículo que circula delante.

Un control de velocidad constante adaptativo ofrece una sensación de conducción más relajada durante viajes de largo recorrido por autopistas y carreteras nacionales rectas con flujos de tráfico uniformes.

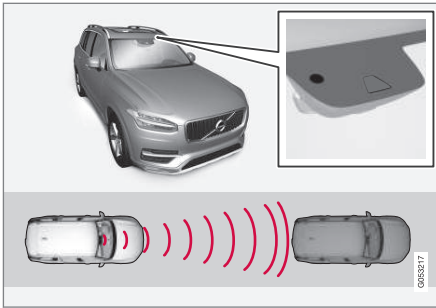

La unidad de cámara y radar mide la distancia con respecto al vehículo que circula delante<sup>5</sup>.

El conductor selecciona la velocidad y el intervalo de distancia con respecto al vehículo que circula delante. Si la unidad de cámara y radar detecta un vehículo lento delante del coche, la velocidad se adapta de forma automática en función del intervalo de distancia programado. Cuando no hay ningún vehículo delante, el automóvil avanza a la velocidad seleccionada.

## ⚠ PRECAUCIÓN

El control de velocidad constante adaptativo es un recurso auxiliar que no puede utilizarse en todas las condiciones de tráfico, tiempo y carretera.

El conductor debe prestar siempre atención a las condiciones de tráfico y actuar si el control de velocidad constante adaptativo no mantiene una velocidad o un intervalo de tiempo apropiados.

Lea todos los apartados del manual de propietario relacionados con el control de velocidad constante adaptativo para informarse sobre sus limitaciones. El conductor debe conocer estas antes de utilizar el sistema.

El conductor es siempre responsable de que el intervalo de tiempo y la velocidad sean adecuados, también cuando se utiliza el control de velocidad constante adaptativo.

El Control de velocidad constante adaptativo regula la velocidad acelerando y frenando el vehículo. Es normal oír un débil sonido de los frenos cuando estos se utilizan para ajustar la velocidad.

El control adaptativo de velocidad constante trata de regular la velocidad de manera suave. En situaciones que requieran un frenado rápido, deberá frenar el conductor. Nos referimos a situaciones en que la diferencia de velocidad es muy grande o cuando el vehículo que circula por

delante frena con fuerza. Debido a las limitaciones de la unidad de radar, el frenado puede producirse de manera imprevista o no tener lugar.

El control de velocidad constante adaptativo trata de mantener la distancia de seguridad con vehículos que circulan en el mismo carril según el intervalo de tiempo programado por el conductor. Si la unidad de radar no detecta ningún vehículo, el automóvil continuará manteniendo la velocidad programada y guardada en la memoria por el conductor. Lo mismo sucede si la velocidad del vehículo que circula delante aumenta y supera la guardada en la memoria.

En vehículos con caja de cambios automática:

- El Control de velocidad constante adaptativo puede seguir a otro vehículo a velocidades desde cero hasta 200 km/h (125 mph).

En vehículos con caja de cambios manual:

- El programador de velocidad adaptativo puede seguir a otro vehículo a velocidades desde 30 km/h (20 mph) hasta 200 km/h (125 mph).

<sup>5</sup> NOTA: La figura es esquemática. Los detalles pueden variar según el modelo de automóvil.



**⚠ PRECAUCIÓN**

El control de velocidad constante adaptativo no es un sistema previsto para evitar una colisión. El conductor debe intervenir si el sistema no detecta el vehículo delante.

El control de velocidad constante adaptativo no detecta personas o animales ni tampoco pequeños vehículos como bicicletas y ciclomotores. Tampoco remolques de baja altura ni vehículos y objetos parados, lentos o que circulan en sentido contrario.

No utilice el control de velocidad constante adaptativo en situaciones como tráfico urbano, cruces, calzadas resbaladizas, mucha agua y nieve en la calzada, lluvia y nevada intensa, mala visibilidad, carreteras sinuosas o entradas y salidas de autopista.

**! IMPORTANTE**

El mantenimiento los componentes del control de velocidad constante adaptativo sólo debe efectuarse en un taller. Recomendamos los servicios de un taller autorizado Volvo.

**Visión de conjunto**

**Mando**

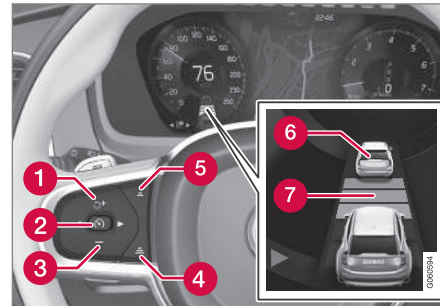

Botones y símbolos del sistema<sup>5</sup>.

- 1 Aumenta la velocidad almacenada o vuelve a activar el Control de velocidad constante adaptativo y reanuda la velocidad y el intervalo de distancia guardados en la memoria
- 2 Activa el control de velocidad constante adaptativo y almacena la velocidad del vehículo o desactiva el control de velocidad constante adaptativo
- 3 Se reduce la velocidad guardada en la memoria
- 4 Aumenta el intervalo de distancia con respecto al vehículo que circula delante
- 5 Reduce el intervalo de distancia con respecto al vehículo que circula delante

- 6 Indicación de vehículo objetivo: el ACC ha detectado y sigue un vehículo según el intervalo de tiempo programado
- 7 Símbolo de intervalo de distancia con respecto al vehículo que circula delante

En vehículos equipados con Control de velocidad constante adaptativo, el conductor puede pasar del CC al ACC, véase "Cambiar entre Control de velocidad y Control de velocidad constante adaptativo".

<sup>5</sup> NOTA: La figura es esquemática. Los detalles pueden variar según el modelo de automóvil.

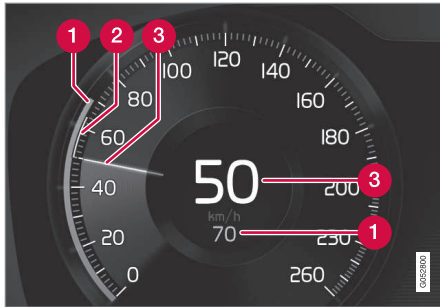
**Pantalla del conductor**

Indicación de velocidades<sup>5</sup>.

- 1** Velocidad guardada
- 2** Velocidad del vehículo que circula delante.
- 3** Velocidad del vehículo propio.

Para ver diferentes combinaciones de símbolos según la situación de tráfico, véase la sección titulada "Símbolos y mensajes del Control de velocidad constante adaptativo."

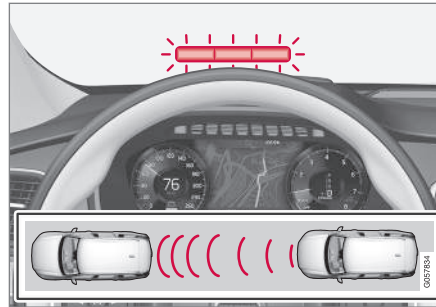
**Aviso cuando hay riesgo de colisión**

Luces de advertencia de colisión en el parabrisas<sup>5</sup>.

El control de velocidad constante adaptativo utiliza aproximadamente un 40 % de la capacidad del freno de servicio. Si es necesario frenar el automóvil con mayor fuerza de la que es capaz de hacerlo el Control de velocidad constante adaptativo y el conductor no frena, se activará una luz de advertencia y una señal acústica para avisar al conductor de que debe actuar inmediatamente.

**i NOTA**

Puede ser difícil ver la información en el parabrisas cuando la luz solar es intensa o cuando se utilizan gafas de sol.

**⚠ PRECAUCIÓN**

El control de velocidad constante adaptativo solo avisa de vehículos que detecta su radar. Por eso, una advertencia puede no activarse o producirse con cierto retraso. No espere ninguna advertencia para frenar cuando sea necesario.

<sup>5</sup> NOTA: La figura es esquemática. Los detalles pueden variar según el modelo de automóvil.

#### ◀ Pantalla de visualización frontal\*

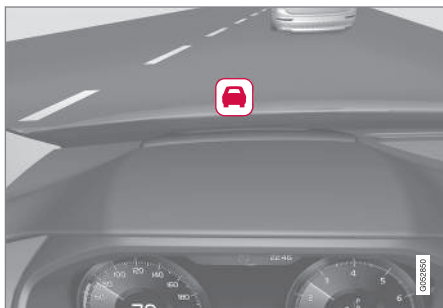

Símbolo de advertencia de colisión en el parabrisas<sup>5</sup>.

Si el vehículo está equipado con pantalla de visualización frontal, la advertencia se muestra en el parabrisas con un símbolo intermitente.

#### **i** NOTA

Puede ser difícil ver la información en el parabrisas cuando la luz solar es intensa o cuando se utilizan gafas de sol.

#### Información relacionada

- Conectar y activar el control de velocidad constante adaptativo\* (p. 318)
- Controlar la velocidad del control de velocidad adaptativo\* (p. 319)

- Programar el intervalo de tiempo del control de velocidad constante adaptativo\* (p. 321)
- Cambio de objetivo y freno automático del control de velocidad constante adaptativo (p. 325)
- Cambiar entre el control de velocidad constante normal y el control de velocidad constante adaptativo\* (p. 327)
- Asistencia de adelantamiento con el Control de velocidad constante adaptativo\* o el Pilot Assist\* (p. 324)
- Desconectar y conectar el control de velocidad constante adaptativo\* (p. 322)
- Limitaciones del control de velocidad constante adaptativo\* (p. 326)
- Símbolos y mensajes del control de velocidad constante adaptativo\* (p. 329)
- Pilot Assist\* (p. 331)
- Alerta de distancia\* (p. 311)
- Pantalla de visualización frontal\* (p. 118)
- Limitaciones de la unidad de radar (p. 347)

#### Conectar y activar el control de velocidad constante adaptativo\*

El Control de velocidad constante adaptativo (Adaptive Cruise Control - ACC) debe conectarse y después activarse para poder regular la velocidad y la distancia de seguridad.

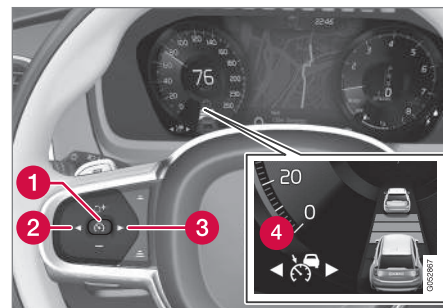

NOTA: La figura es esquemática. Los detalles pueden variar según el modelo de automóvil.

#### Conectar el control de velocidad constante adaptativo

El control de velocidad constante adaptativo se pone en modo de espera automáticamente después de cada arranque del motor.



<sup>5</sup> NOTA: La figura es esquemática. Los detalles pueden variar según el modelo de automóvil.



- Pulse ◀ (2) o ▶ (3) para desplazarse al símbolo o la función  (4).
- > Se muestra el símbolo y el control de velocidad constante adaptativo se pone en modo de espera.

### Activar el control de velocidad constante adaptativo

Para poder activar el ACC, se requiere lo siguiente:

- El conductor debe llevar puesto el cinturón de seguridad y la puerta del conductor ha de estar cerrada.
  - Debe haber un vehículo que circula delante (vehículo objetivo) a una distancia razonable o la velocidad debe ser como mínimo de 15 km/h (9 mph).
  - En vehículos con caja de cambios manual: La velocidad debe ser como mínimo de 30 km/h (20 mph).
- Cuando se muestra el símbolo o la función , pulse el botón  (1) del volante.
  - > El control de velocidad constante adaptativo se activa y la velocidad del vehículo se almacena y se muestra con cifras en el centro del velocímetro.

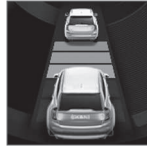

Cuando el símbolo de distancia muestra dos vehículos, el ACC regula el intervalo de tiempo con el vehículo que circula delante.



Al mismo tiempo, se señala un intervalo de velocidad.

La velocidad más alta es la velocidad guardada o seleccionada y la más baja la velocidad del vehículo que circula

delante.

### Información relacionada

- Control de velocidad constante adaptativo\* (p. 314)

## Control la velocidad del control de velocidad adaptativo\*

El control de velocidad adaptativo (Adaptive Cruise Control - ACC) puede programarse a diferentes velocidades.

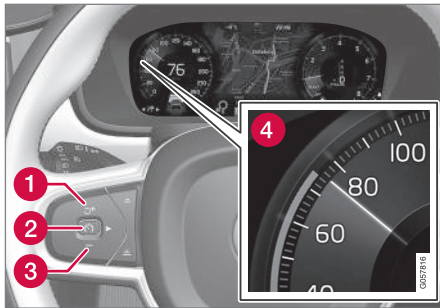

NOTA: La figura es esquemática. Los detalles pueden variar según el modelo de automóvil.

- Cambie la velocidad guardada en la memoria pulsando o manteniendo pulsado el botón **+** (1) o **-** (3) del volante:
  - **Pulse brevemente** para ajustar +/- 5 km/h (+/- 5 mph) en **cada pulsación**.
  - **Mantenga pulsado el botón** para ajustar +/- 1 km/h (+/- 1 mph) y **suelte** cuando la señal (4) de la pantalla del conductor indica **la velocidad deseada**.
- > La última pulsación se guarda en la memoria.

Si la velocidad se aumenta con el acelerador antes de pulsar el botón **+** del volante, se guarda la velocidad mantenida por el vehículo, a

condición de que el conductor tenga el pie sobre el acelerador cuando se pulsa el botón.

Un aumento transitorio de la velocidad con el pedal del acelerador, por ejemplo, al adelantar, no afecta a la programación. El automóvil vuelve a adoptar la última velocidad guardada en la memoria cuando se suelta el pedal del acelerador.

### Caja de cambios automática

El Control de velocidad constante adaptativo puede seguir a otro vehículo a velocidades desde cero hasta 200 km/h (125 mph).

Observe que la velocidad mínima programable del Control de velocidad constante adaptativo es de 30 km/h (20 mph). Aunque el sistema tenga capacidad para mantener la distancia de seguridad incluso cuando el vehículo está parado, no es posible seleccionar o guardar en la memoria una velocidad inferior a 30 km/h (20 mph).

La máxima velocidad seleccionable es de 200 km/h (125 mph).

### Caja de cambios manual

El programador de velocidad adaptativo puede seguir a otro vehículo a velocidades desde 30 km/h (20 mph) hasta 200 km/h (125 mph).

La velocidad mínima programable en el programador de velocidad adaptativo es de 30 km/h (20 mph), y la máxima 200 km/h (125 mph).

### Información relacionada

- Control de velocidad constante adaptativo\* (p. 314)

## Programar el intervalo de tiempo del control de velocidad constante adaptativo\*

El control de velocidad adaptativo (Adaptive Cruise Control - ACC) puede programarse con diferentes intervalos de tiempo.



El conductor puede seleccionar diferentes intervalos de tiempo que se indican en la pantalla del conductor en forma de 1 a 5 rayas horizontales.

Cuanto más rayas, mayor es el intervalo de tiempo.

Una raya equivale a una distancia de seguridad de aproximadamente 1 segundo, 5 rayas equivalen a 3 segundos.

El mismo símbolo aparece también cuando está activado el sistema de alerta de distancia.

### **i** NOTA

Cuando el símbolo de la pantalla del conductor muestra dos coches, el ACC sigue al vehículo que circula delante con un intervalo de tiempo programado.

Cuando solo se muestra un coche, no hay delante ningún vehículo a una distancia razonable.

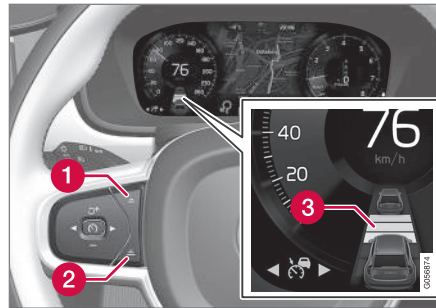

Control de intervalo de tiempo.

- 1** Reducir el intervalo de tiempo
- 2** Aumentar el intervalo de tiempo
- 3** Indicación de distancia
  - Pulse el botón (1) o (2) del volante para reducir o aumentar el intervalo de tiempo.
  - > La indicación de distancia (3) muestra el intervalo de tiempo.

Para poder seguir el automóvil que circula delante de manera suave y cómoda, el control de velocidad constante adaptativo permite que el intervalo de tiempo varíe de manera significativa en algunas situaciones. A baja velocidad, cuando las distancias son cortas, el intervalo del control de velocidad constante adaptativo aumenta ligeramente.

Observe que un intervalo de tiempo pequeño reduce el tiempo de reacción del conductor si se produce una situación imprevista.

### **i** NOTA

Utilice tan sólo el intervalo de tiempo permitido según el reglamento nacional de tráfico.

Si el control de velocidad constante adaptativo no parece reaccionar después de haberse activado, la causa puede ser que el intervalo de tiempo con respecto al vehículo anterior impide un aumento de la velocidad.

Cuanto mayor sea la velocidad, mayor será la distancia en metros de un intervalo de tiempo determinado.

### Información relacionada

- Control de velocidad constante adaptativo\* (p. 314)
- Controlar la velocidad del control de velocidad adaptativo\* (p. 319)
- Alerta de distancia\* (p. 311)

## Desconectar y conectar el control de velocidad constante adaptativo\*

El control de velocidad constante adaptativo (Adaptive Cruise Control - ACC) puede desconectarse temporalmente y ponerse en modo de espera para volver a activarse después.

### Desconectar y poner el control de velocidad constante adaptativo en modo de espera

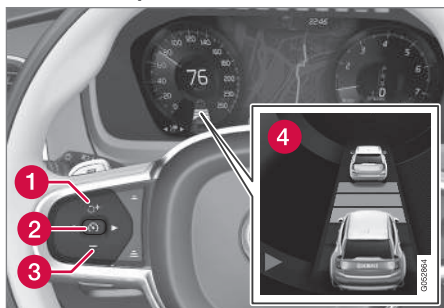

NOTA: La figura es esquemática. Los detalles pueden variar según el modelo de automóvil.

Para desconectar temporalmente el control de velocidad constante adaptativo y ponerlo en modo de espera:

- Pulse el botón  del volante (2).
- > El símbolo  en la pantalla del conductor cambia de color BLANCO a GRIS y la velocidad almacenada en el centro del velocímetro cambia de color BEIGE a GRIS.

En el modo de espera, el conductor debe regular él mismo tanto la velocidad como la distancia de seguridad.

Cuando el Control de velocidad constante adaptativo está en modo de espera y el coche se acerca demasiado al vehículo que circula delante, el sistema avisa al conductor de que la distancia de seguridad es insuficiente con la función de Aviso de distancia (véase la sección titulada "Aviso de distancia" en este apartado).

### Modo de espera por actuación del conductor

El control de velocidad constante adaptativo se desconecta temporalmente y se pone en el modo de espera si:

- se utiliza el freno de servicio
- el selector de marcha se pone en la posición **N**.
- el conductor mantiene una velocidad superior a la guardada en la memoria durante más de 1 minuto.

- el pedal de embrague se mantiene pisado durante aproximadamente 1 minuto (en vehículos con caja de cambios automática).

En esta situación, debe actuar el conductor adaptando la velocidad y la distancia de seguridad.

Un aumento transitorio de la velocidad con el pedal del acelerador, por ejemplo, al adelantar, no afecta a la programación. El automóvil vuelve a adoptar la última velocidad guardada en la memoria cuando se suelta el pedal del acelerador.

### Modo de espera automático

El Control de velocidad constante adaptativo depende de otros sistemas, por ejemplo, del Control electrónico de estabilidad ESC. Si alguno de estos sistemas deja de funcionar, el Control de velocidad constante adaptativo se desconecta automáticamente.

En caso de desconexión automática, suena una señal y aparece un mensaje en la pantalla del conductor. El conductor debe entonces actuar él mismo y adaptar la velocidad y la distancia de seguridad.

La desconexión automática puede producirse por las siguientes causas:

- la velocidad es inferior a 5 km/h (3 mph) y el ACC no puede determinar si el elemento detectado es un vehículo parado u otro objeto, por ejemplo, un resalto.
- la velocidad es inferior a 5 km/h (3 mph) y el vehículo que circula delante gira, por lo que deja de ser necesario que el ACC regule la distancia de seguridad.
- la velocidad desciende por debajo de 30 km/h (20 mph) (solo en vehículos con caja de cambios manual).
- el conductor abre la puerta
- el conductor se quita el cinturón de seguridad
- el régimen de giro es demasiado alto o demasiado bajo

- los neumáticos pierden la adherencia a la calzada
- la temperatura de los frenos es elevada
- se activa el freno de estacionamiento
- la unidad de cámara y radar queda cubierta, por ejemplo, de nieve o una lluvia intensa (se obstruyen la lente de la cámara/ondas de radio).

### Volver a activar el Control de velocidad constante adaptativo desde el modo de espera

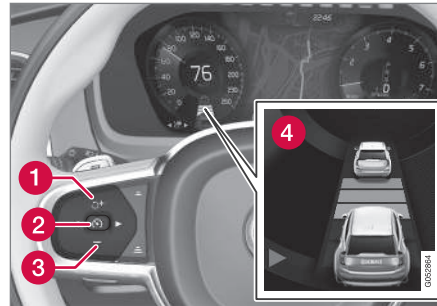

NOTA: La figura es esquemática. Los detalles pueden variar según el modelo de automóvil.

Para volver a activar el ACC desde el modo de espera:

- Pulse el botón  del volante (1).
  - > En ese caso, la velocidad se ajusta a la última guardada en la memoria.

### **NOTA**

Se puede registrar una considerable aceleración tras recuperar la velocidad con el botón  del volante.

### Información relacionada

- Control de velocidad constante adaptativo\* (p. 314)
- Alerta de distancia\* (p. 311)

## Asistencia de adelantamiento con el Control de velocidad constante adaptativo\* o el Pilot Assist\*

El Control de velocidad constante adaptativo (Adaptive Cruise Control - ACC) o el Pilot Assist pueden ayudar al conductor a adelantar a otros vehículos.

Cuando el ACC o el Pilot Assist regulan la distancia de seguridad y el conductor señala un adelantamiento con el intermitente<sup>6</sup>, el Control de velocidad constante adaptativo o el Pilot Assist proporcionan ayuda acelerando el vehículo antes de que este pase al carril de adelantamiento.

El sistema retrasa a continuación la reducción de la velocidad para evitar un frenado antes de tiempo cuando el vehículo se acerca a un automóvil que circula con mayor lentitud.

El sistema está activo hasta haber pasado el vehículo adelantado.

### PRECAUCIÓN

Tenga en cuenta que esta función puede activarse no sólo durante los adelantamientos, sino que también se usa, por ejemplo, al activar los intermitentes para señalar el cambio de carril o la salida a otra vía. El automóvil realizará una breve aceleración.

## Activar el adelantamiento asistido

Para poder activar el adelantamiento asistido se requiere lo siguiente:

- hay un vehículo que circula delante (vehículo objetivo)
  - la velocidad es como mínimo de 70 km/h (43 mph)
  - la velocidad guardada en la memoria del ACC o el Pilot Assist es lo suficientemente alta como para llevar a cabo un adelantamiento seguro.
- Active el intermitente.
- Utilice el intermitente izquierdo de un vehículo con el volante a la izquierda o el derecho en un vehículo con el volante a la derecha.
- > Se activa la asistencia de adelantamiento.

## Limitaciones

El conductor debe estar preparado para que las condiciones cambien repentinamente al utilizar el adelantamiento asistido. En algunas situaciones, el adelantamiento asistido puede provocar una aceleración indeseada.

Por tanto, deben evitarse algunas situaciones. Por ejemplo:

- el vehículo se acerca a una salida de autopista en la que se sale hacia el mismo lado

en el que se realiza normalmente un adelantamiento

- el vehículo que circula delante reduce la velocidad antes de que el propio vehículo haya tenido tiempo de pasar al carril de adelantamiento
- el tráfico en el carril de adelantamiento reduce la velocidad
- se conduce un vehículo para circulación por la derecha en un país con circulación por la izquierda (o viceversa).

Las situaciones de este tipo se evitan poniendo temporalmente el ACC o el Pilot Assist en modo de espera:

## Información relacionada

- Pilot Assist\* (p. 331)
- Control de velocidad constante adaptativo\* (p. 314)

<sup>6</sup> Sólo con el intermitente izquierdo en vehículos con volante a la izquierda, y con el intermitente derecho en vehículos con volante a la derecha.

## Cambio de objetivo y freno automático del control de velocidad constante adaptativo

En combinación con la caja de cambios automática, el Control de velocidad constante adaptativo (Adaptive Cruise Control - ACC) tiene funciones de cambio de objetivo y de frenado automático a ciertas velocidades.

### Cambio de vehículo detectado

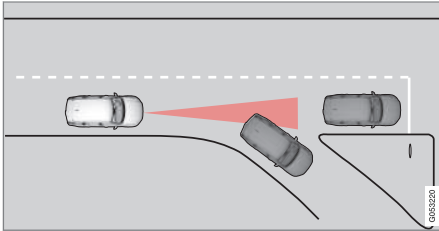

Si el automóvil que circula delante se desvía de repente, puede haber un vehículo parado más adelante.

Cuando el programador de velocidad adaptativo regula la distancia de seguridad a velocidades de **menos** de 30 km/h (20 mph) y pasa de detectar un vehículo en movimiento a otro parado, el sistema frenará frente al vehículo detenido.

## ⚠ PRECAUCIÓN

Cuando el control de velocidad constante adaptativo regula la distancia de seguridad a velocidades de **más** de aproximadamente 30 km/h (20 mph) y pasa de detectar un vehículo en movimiento a otro parado, el sistema ignorará el vehículo parado y seleccionará en lugar de ello la velocidad guardada en la memoria.

- En estos casos, el conductor debe intervenir él mismo y frenar.

### Modo de espera automático si cambia el vehículo detectado

El control de velocidad constante adaptativo se desconecta y pasa al modo de espera:

- cuando la velocidad es inferior a 5 km/h (3 mph) y el Control de velocidad constante adaptativo no puede determinar si el objeto detectado es un vehículo parado u otro objeto, por ejemplo, un badén.
- cuando la velocidad es inferior a 5 km/h (3 mph) y el vehículo que circula delante gira a un lado, por lo que el Control de velocidad constante adaptativo ya no necesita regular la distancia de seguridad.

### Frenado automático

Cuando el vehículo avanza con mucha lentitud en embotellamientos o semáforos, la conducción se reanuda automáticamente tras breves paradas de

como máximo 3 segundos. Si el automóvil que está delante tarda más en iniciar la marcha, el control de velocidad constante adaptativo se pone en modo de espera con frenado automático.

- El control de velocidad constante adaptativo vuelve a activarse de la siguiente manera:
  - Pulse el botón del volante.
  - Pise el pedal del acelerador.
- > El control de velocidad constante adaptativo reanuda el control del vehículo que circula delante si inicia la marcha en el espacio de unos 6 segundos.

## **i** NOTA

El ACC puede retener el automóvil durante un máximo de 5 minutos. A continuación se accionará el freno de estacionamiento y se desconectará el control de velocidad constante adaptativo.

Antes de poder activar de nuevo el control de velocidad constante adaptativo, debe liberarse el freno de estacionamiento.

### ◀ **Cancelación del frenado automático**

En algunos casos, el frenado automático se interrumpe cuando el vehículo está parado y el control de velocidad constante adaptativo se pone en modo de espera. Ello significa que los frenos se desbloquean y que el vehículo podrá empezar a rodar - por lo tanto, el conductor debe intervenir y frenar por sí mismo para retener el automóvil.

Puede producirse en las siguientes situaciones:

- el conductor pone el pie sobre el pedal de freno
- se aplica el freno de estacionamiento
- el selector de marcha se pone en la posición **P, N o R**.
- el conductor pone el control de velocidad constante adaptativo en modo de espera.

### **Activación automática del freno de estacionamiento**

En algunas situaciones, se aplica el freno de estacionamiento para mantener parado el vehículo.

Esto ocurre si el Control de velocidad constante adaptativo mantiene parado el vehículo con el freno de servicio y:

- el conductor abre la puerta o se quita el cinturón de seguridad
- ACC ha mantenido parado el vehículo durante más de unos 5 minutos

- se recalientan los frenos
- se apaga el motor.

### **Información relacionada**

- Control de velocidad constante adaptativo\* (p. 314)

### **Limitaciones del control de velocidad constante adaptativo\***

El control de velocidad constante adaptativo (Adaptive Cruise Control - ACC) puede tener limitaciones que reducen su capacidad en algunas situaciones.

### **Carreteras empinadas y/o mucha carga**

Tenga en cuenta que el control de velocidad constante adaptativo está previsto ante todo para utilizarse en calzadas llanas. La función puede tener dificultades para mantener una distancia de seguridad adecuada al circular cuesta abajo por carreteras empinadas. En estas situaciones, manténgase especialmente atento y preparado para frenar. No utilice el Control de velocidad constante adaptativo si lleva carga muy pesada o un remolque acoplado al vehículo.

### **Varios**

- El modo de conducción **Off Road** no puede seleccionarse cuando está conectado el control de velocidad constante adaptativo.

#### **i** **NOTA**

El sistema utiliza la unidad de radar del vehículo que tiene algunas limitaciones generales, véase el capítulo "Limitaciones de la unidad de radar".





### Información relacionada

- Control de velocidad constante adaptativo\* (p. 314)
- Limitaciones de la unidad de radar (p. 347)

## Cambiar entre el control de velocidad constante normal y el control de velocidad constante adaptativo\*

En vehículos con control de velocidad constante adaptativo (ACC), el conductor puede alternar entre el control de velocidad constante (CC) y el ACC.

El símbolo en la pantalla del conductor muestra el control de velocidad que está activo:



CC Cruise Control	ACC Adaptive Cruise Control
	
Control de velocidad constante	Control de velocidad constante adaptativo

A Símbolo BLANCO: El sistema está activo, símbolo GRIS: Modo de espera

### Pasar de ACC a CC

Proceda de la siguiente manera para cambiar del control de velocidad constante adaptativo (ACC) al control de velocidad constante (CC):

1. Ponga el Control de velocidad constante adaptativo en modo de espera con el botón  en el volante.

2. Pulse el botón **Control de cruce** de la vista de funciones. El indicador de este cambiará de color GRIS a VERDE.
  - > La pantalla del conductor cambia el símbolo  ACC por  CC. A continuación, el control de velocidad constante adaptativo (ACC) se desconecta y el control de velocidad constante (CC) pasa al modo de espera.
3. Pulse el botón  del volante.
  - > El control de velocidad constante se activa y guarda la velocidad del vehículo.

### PRECAUCIÓN

El vehículo dejará de mantener el intervalo de tiempo predeterminado al cambiar de ACC a CC. Ahora aplicará únicamente la velocidad fijada.



Si el CC está activo al apagar el motor, se conectará el ACC al volver a arrancar el motor.

### Pasar de CC a ACC

Proceda de la siguiente manera para pasar del Control de velocidad constante (CC) al Control de velocidad constante adaptativo (ACC):

1. Ponga el Control de velocidad constante en modo de espera con el botón  en el volante.



- ◀ 2. Pulse el botón **Control de crucero** de la vista de funciones. El indicador de este cambiará de color VERDE a GRIS.
- > La pantalla del conductor cambia el símbolo  CC por  ACC. A continuación, el control de velocidad constante pasa al modo de espera.
3. Pulse el botón  del volante.
- > El programador de velocidad adaptativo se activa y guarda la velocidad del vehículo junto con un intervalo de tiempo pre-seleccionado.

### Información relacionada

- Control de velocidad constante (p. 306)
- Control de velocidad constante adaptativo\* (p. 314)

## Símbolos y mensajes del control de velocidad constante adaptativo\*

Pueden verse una serie de símbolos y mensajes referentes al Control de velocidad constante adaptativo (Adaptive Cruise Control - ACC) en la pantalla del conductor y/o en la pantalla de visualización frontal\*.

Ofrecemos a continuación algunos ejemplos<sup>7</sup>.

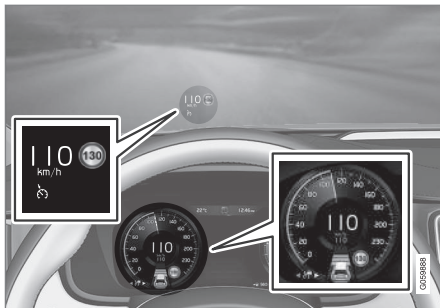

La imagen anterior<sup>8</sup> muestra que el Control de velocidad constante adaptativo está ajustado para mantener una velocidad de 110 km/h y que no hay ningún vehículo circulando delante.

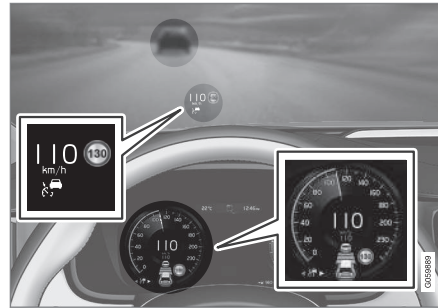

La imagen anterior<sup>8</sup> muestra que el Control de velocidad constante adaptativo está ajustado para mantener una velocidad de 110 km/h y que regula al mismo tiempo la distancia de seguridad

con respecto al vehículo que circula delante que mantiene la misma velocidad.



Símbolo	Mensaje	Significado
	El símbolo es BLANCO	El automóvil circula a la velocidad almacenada o seleccionada.
	<b>No disponible</b> y el símbolo es GRIS	El control de velocidad constante adaptativo se pone en modo de espera.

<sup>7</sup> En el siguiente ejemplo gráfico, la función RSI (Road Sign Information) notifica que la velocidad máxima permitida es de 130 km/h.

<sup>8</sup> NOTA: La figura es esquemática. Los detalles pueden variar según el modelo de automóvil.





Símbolo	Mensaje	Significado
	<p><b>Crucero adaptable</b> Revisión necesaria</p>	<p>El sistema no funciona debidamente. Debe contactarse con un taller. Recomendamos los servicios de un taller autorizado Volvo.</p>
	<p><b>Sensor del parabrisas</b> Sensor obstruido, Ver manual propietario</p>	<p>Limpie el parabrisas delante de los sensores de la unidad de cámara y radar.</p>

**Información relacionada**

- Control de velocidad constante adaptativo\*  
(p. 314)
- Información sobre señales de tráfico\*  
(p. 377)

## Pilot Assist\*

El Pilot Assist ayuda al conductor a llevar el vehículo entre las líneas de señalización del carril activando la dirección y a mantener una velocidad uniforme y un intervalo de tiempo determinado con respecto al vehículo que circula delante.

La función Pilot Assist ofrece una conducción más cómoda y una sensación más relajada al volante, por ejemplo, en viajes de larga distancia por autopistas cuando el tráfico fluye de forma uniforme.

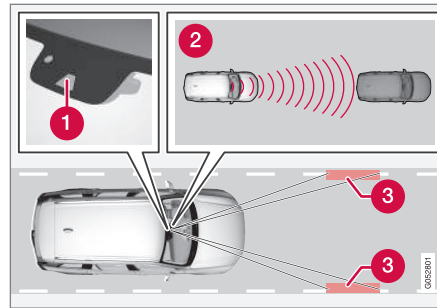

La unidad de cámara y radar mide la distancia con respecto al vehículo que circula delante y detecta las líneas laterales<sup>9</sup>.

- 1 Unidad de cámara y de radar
- 2 Lector de distancia
- 3 Lector de señalizaciones laterales

El conductor programa la velocidad y el intervalo de tiempo con respecto al vehículo que circula delante. El Pilot Assist detecta la distancia del vehículo que circula delante y las líneas laterales de la calzada con la unidad de cámara y radar. El intervalo de tiempo programado se mantiene adaptando automáticamente la velocidad y, al mismo tiempo, la asistencia de dirección ayuda a posicionar el propio vehículo en el carril.

La asistencia de dirección del Pilot Assist se basa en una estimación del trayecto recorrido por el vehículo que circula delante y las señalizaciones laterales de la calzada. El conductor puede ignorar en cualquier momento la maniobra de dirección recomendada por el Pilot Assist y girar el volante en otra dirección, por ejemplo, para cambiar de carril o eludir obstáculos.

Si el Pilot Assist no puede interpretar el carril de forma inequívoca, por ejemplo, si la unidad de cámara y radar no detecta las líneas de señalización lateral, el Pilot Assist desconecta temporalmente la asistencia de dirección, pero esta vuelve a activarse cuando es posible interpretar de nuevo el carril. Las funciones de regulación de la velocidad y de la distancia de seguridad continúan activas.

### **i** NOTA

La asistencia de dirección de Pilot Assist se desconecta y vuelve a conectarse sin aviso previo.

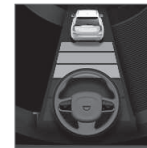

El estado de la asistencia de dirección se muestra con el color del símbolo del volante:

<sup>9</sup> NOTA: La figura es esquemática. Los detalles pueden variar según el modelo de automóvil.

- ◀◀ • El volante VERDE indica que la asistencia de dirección está activa
- El volante GRIS (como en la imagen) indica que la asistencia de dirección está desactivada.

### PRECAUCIÓN

El Pilot Assist es un recurso auxiliar que no puede utilizarse en todas las situaciones de tráfico ni en todas las condiciones meteorológicas y viales.

El conductor debe prestar siempre atención a las condiciones de tráfico y actuar si el Pilot Assist no ofrece una asistencia de dirección adecuada o no mantiene una velocidad o un intervalo de tiempo apropiados.

Lea todos los apartados del manual de propietario relacionados con el sistema para informarse sobre sus limitaciones. El conductor debe conocer estas antes de utilizar el sistema.

El Pilot Assist solo debe utilizarse si hay líneas de señalización bien visibles pintadas en la calzada a ambos lados del carril. De lo contrario, aumenta el riesgo de chocar con obstáculos que el sistema no detecta.

El conductor es siempre responsable de cómo se maniobra el vehículo y de que la distancia de seguridad y la velocidad sean adecuadas, incluso cuando se utiliza el Pilot Assist.

El Pilot Assist regula la velocidad acelerando y frenando el vehículo. Es normal oír un débil sonido de los frenos cuando estos se utilizan para ajustar la velocidad.

El Pilot Assist trata de regular la velocidad con suavidad. En situaciones que requieran un frenado rápido, deberá frenar el conductor. Nos referimos a situaciones en que la diferencia de velocidad es muy grande o cuando el automóvil que circula por delante frena con fuerza. Debido a las limitaciones de la unidad de cámara y radar, el frenado puede producirse de manera imprevista o no tener lugar.

El Pilot Assist trata de mantener la distancia de seguridad con vehículos que circulan en el mismo carril según el intervalo de tiempo programado por el conductor. Si la unidad de radar no detecta ningún vehículo, el automóvil continuará manteniendo la velocidad programada y guardada en la memoria por el conductor. Ocurre lo mismo si la velocidad del vehículo que circula delante aumenta y supera la guardada en la memoria.

En vehículos con caja de cambios automática:

- El Pilot Assist puede seguir a otro vehículo a velocidades desde cero hasta 200 km/h (125 mph).
- El Pilot Assist ofrece asistencia de dirección desde algo más de cero hasta 140 km/h (87 mph).

En vehículos con caja de cambios manual:

- El Pilot Assist puede seguir a otro vehículo a velocidades desde 30 km/h (20 mph) hasta 200 km/h (125 mph).
- El Pilot Assist ofrece asistencia de dirección desde 30 km/h (20 mph) hasta 140 km/h (87 mph).

### PRECAUCIÓN

El Pilot Assist no es un sistema para evitar colisiones. El conductor debe intervenir si el sistema no detecta el vehículo delante.

El Pilot Assist no frena en caso de personas, animales, objetos, vehículos pequeños (por ejemplo, bicicletas y motos), remolques bajos ni vehículos que circulan en sentido contrario, a baja velocidad o están parados.

No utilice el Pilot Assist en situaciones de, por ejemplo, tráfico urbano, cruces, calzadas deslizantes, agua y nieve abundante sobre la calzada, lluvia y nevada intensas, mala visibilidad, carreteras sinuosas, entradas y salidas de autopista ni con un remolque acoplado al automóvil.

### IMPORTANTE

El mantenimiento del Pilot Assist debe confiarse exclusivamente a un taller. Recomendamos los servicios de un taller autorizado Volvo.

## Visión de conjunto

### Mando

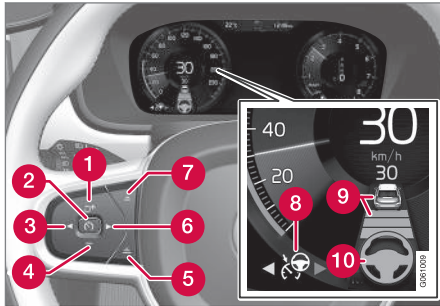

Botones y símbolos del sistema<sup>9</sup>.

- 1 Aumenta la velocidad almacenada o vuelve a activar el Pilot Assist y reanuda la velocidad y el intervalo de distancia guardados en la memoria
- 2 Conecta y desconecta el Pilot Assist
- 3 Cambia el Pilot Assist por el control de velocidad constante adaptativo
- 4 Se reduce la velocidad guardada en la memoria
- 5 Aumenta la distancia con respecto al vehículo que circula delante
- 6 Cambia el control de velocidad constante adaptativo por el Pilot Assist

- 7 Reduce la distancia con respecto al vehículo que circula delante
- 8 Símbolo de función
- 9 Símbolo del vehículo objetivo e intervalo de distancia con respecto al vehículo que circula delante
- 10 Símbolo de asistencia de dirección activada o desactivada

### Pantalla del conductor

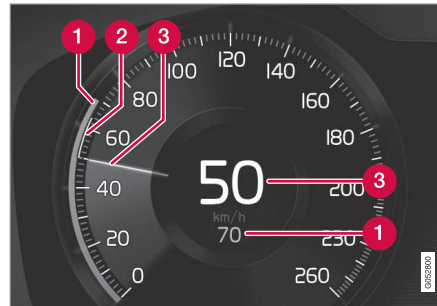

Indicación de velocidades<sup>9</sup>.

- 1 Velocidad guardada
- 2 Velocidad del vehículo que circula delante.
- 3 Velocidad del vehículo propio.

Para ver diferentes combinaciones de símbolos según la situación de tráfico, véase la sección titulada "Símbolos y mensajes del Pilot Assist".

### Aviso cuando hay riesgo de colisión

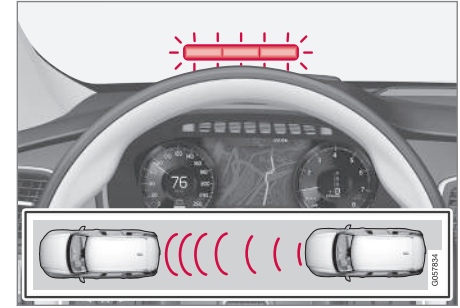

Luces de advertencia de colisión en el parabrisas<sup>9</sup>.

El Pilot Assist utiliza aproximadamente un 40% de la capacidad del freno de servicio. Si es necesario frenar el automóvil con mayor fuerza de la que es capaz de hacerlo el Pilot Assist y el conductor no frena, se activará una luz de advertencia y una señal acústica para avisar al conductor de que debe actuar inmediatamente.

<sup>9</sup> NOTA: La figura es esquemática. Los detalles pueden variar según el modelo de automóvil.



**i NOTA**  
 Puede ser difícil ver la información en el parabrisas cuando la luz solar es intensa o cuando se utilizan gafas de sol.

**⚠ PRECAUCIÓN**  
 El Pilot Assist solo avisa de vehículos detectados por la unidad de cámara y radar. Por tanto, un aviso puede no tener lugar o emitirse con cierto retraso. No espere ninguna advertencia para frenar cuando sea necesario.

**Pantalla de visualización frontal\***

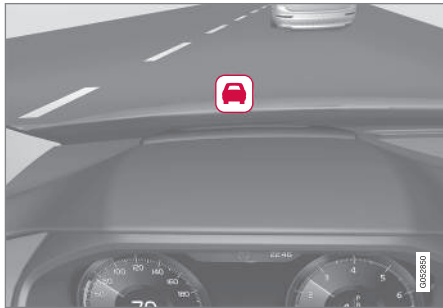

Símbolo de advertencia de colisión en el parabrisas<sup>9</sup>.

Si el vehículo está equipado con pantalla de visualización frontal, la advertencia se muestra en el parabrisas con un símbolo intermitente.

**i NOTA**  
 Puede ser difícil ver la información en el parabrisas cuando la luz solar es intensa o cuando se utilizan gafas de sol.

**Información relacionada**

- Conectar y activar el Pilot Assist\* (p. 335)
- Controlar la velocidad del Pilot Assist\* (p. 336)
- Programar el intervalo de tiempo del Pilot Assist\* (p. 337)
- Cambio de objetivo y frenado automático con Pilot Assist\* (p. 340)
- Desconecte y conecte el Pilot Assist\* (p. 338)
- Asistencia de adelantamiento con el Control de velocidad constante adaptativo\* o el Pilot Assist\* (p. 324)
- Limitaciones del Pilot Assist\* (p. 342)
- Símbolos y mensajes de Pilot Assist\* (p. 344)
- Control de velocidad constante adaptativo\* (p. 314)

- Alerta de distancia\* (p. 311)
- Pantalla de visualización frontal\* (p. 118)
- Limitaciones de la unidad de radar (p. 347)
- Limitaciones de la unidad de cámara (p. 356)

<sup>9</sup> NOTA: La figura es esquemática. Los detalles pueden variar según el modelo de automóvil.



## Conectar y activar el Pilot Assist\*

Pilot Assist debe activarse e iniciarse para poder regular la velocidad, la distancia de seguridad y ofrecer asistencia de dirección.

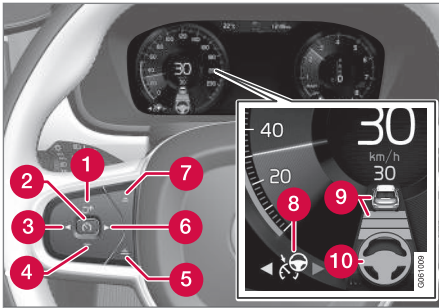

NOTA: La figura es esquemática. Los detalles pueden variar según el modelo de automóvil.

Para poder activar el Pilot Assist, se requiere lo siguiente:

- El conductor debe llevar puesto el cinturón de seguridad y la puerta del conductor ha de estar cerrada.
- Debe haber un vehículo que circula delante (vehículo objetivo) a una distancia razonable o la velocidad debe ser como mínimo de 15 km/h (9 mph).
- En vehículos con caja de cambios manual: La velocidad debe ser como mínimo de 30 km/h (20 mph).

Con el control de velocidad constante adaptativo en modo de espera:

1. Pulse ► (6).
  - > El símbolo pasa a Pilot Assist en modo de reposo (8).
2. Pulse el botón del volante (2).
  - > Pilot Assist se inicia y la velocidad del vehículo se guarda, lo cual se indica con cifras en el centro del velocímetro.

...o...

Con el control de velocidad constante adaptativo activado:

- Pulse ► (6).
  - > Se activa el Pilot Assist.

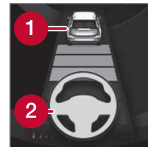

Solo cuando el símbolo de volante (2) cambia de GRIS a VERDE se activa la asistencia de dirección de Pilot Assist.

Solo cuando el símbolo de distancia muestra un vehículo (1) encima del símbolo del volante, el Pilot Assist regula el intervalo de distancia con respecto al vehículo que circula delante.



Al mismo tiempo, se señala un intervalo de velocidad.

La velocidad más alta es la velocidad guardada o seleccionada y la más baja la velocidad del vehículo que circula

delante.

## Las manos en el volante

Una condición para que funcione el Pilot Assist es que el conductor mantenga las manos en el volante, algo que el sistema controla de forma continua. Si no es así, el sistema pedirá al conductor con un mensaje de texto que maniobre activamente el volante del automóvil. Si no, se oye también una señal acústica de advertencia.

Si aun así el conductor no pone las manos en el volante, el Pilot Assist pasa al modo de espera. A continuación, el Pilot Assist debe volver a activarse con el botón del volante.

### **NOTA**

Observe que el sistema auxiliar Pilot Assist solo funciona cuando el conductor tiene las manos en el volante.

## Información relacionada

- Pilot Assist\* (p. 331)
- Controlar la velocidad del Pilot Assist\* (p. 336)



- Programar el intervalo de tiempo del Pilot Assist\* (p. 337)
- Cambio de objetivo y frenado automático con Pilot Assist\* (p. 340)
- Desconecte y conecte el Pilot Assist\* (p. 338)
- Asistencia de adelantamiento con el Control de velocidad constante adaptativo\* o el Pilot Assist\* (p. 324)
- Limitaciones del Pilot Assist\* (p. 342)
- Símbolos y mensajes de Pilot Assist\* (p. 344)

### Controlar la velocidad del Pilot Assist\*

El Pilot Assist puede programarse a diferentes velocidades.

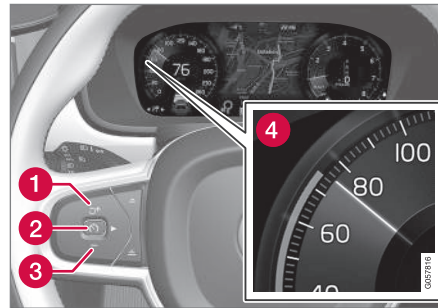

NOTA: La figura es esquemática. Los detalles pueden variar según el modelo de automóvil.

- Cambie la velocidad guardada en la memoria pulsando o manteniendo pulsado el botón **+** (1) o **-** (3) del volante:
  - **Pulse brevemente** para ajustar +/- 5 km/h (+/- 5 mph) en **cada pulsación**.
  - **Mantenga pulsado el botón** para ajustar +/- 1 km/h (+/- 1 mph) y **suelte** cuando la señal (4) de la pantalla del conductor indica **la velocidad deseada**.
- > La última pulsación se guarda en la memoria.

Si la velocidad se aumenta con el acelerador antes de pulsar el botón **+** del volante, se guarda la velocidad mantenida por el vehículo, a condición de que el conductor tenga el pie sobre el acelerador cuando se pulsa el botón.

Un aumento transitorio de la velocidad con el pedal del acelerador, por ejemplo, al adelantarse, no afecta a la programación. El automóvil vuelve a adoptar la última velocidad guardada en la memoria cuando se suelta el pedal del acelerador.

### Caja de cambios automática

El Pilot Assist puede seguir a otro vehículo a velocidades desde cero hasta 200 km/h (125 mph).

Observe que la velocidad mínima programable del Pilot Assist es de 30 km/h (20 mph). Aunque el sistema tenga capacidad para mantener la distancia de seguridad incluso cuando el vehículo está parado, no es posible seleccionar o guardar en la memoria una velocidad inferior a 30 km/h (20 mph).

La máxima velocidad seleccionable es de 200 km/h (125 mph).

### Caja de cambios manual

El Pilot Assist puede seguir a otro vehículo a velocidades desde 30 km/h (20 mph) hasta 200 km/h (125 mph).

La velocidad mínima programable en el Pilot Assist es de 30 km/h (20 mph), y la máxima 200 km/h (125 mph).

### Información relacionada

- Pilot Assist\* (p. 331)
- Conectar y activar el Pilot Assist\* (p. 335)
- Programar el intervalo de tiempo del Pilot Assist\* (p. 337)
- Cambio de objetivo y frenado automático con Pilot Assist\* (p. 340)
- Desconecte y conecte el Pilot Assist\* (p. 338)
- Asistencia de adelantamiento con el Control de velocidad constante adaptativo\* o el Pilot Assist\* (p. 324)
- Limitaciones del Pilot Assist\* (p. 342)
- Símbolos y mensajes de Pilot Assist\* (p. 344)

### Programar el intervalo de tiempo del Pilot Assist\*

El Pilot Assist puede programarse con diferentes intervalos de tiempo.

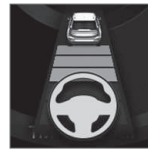

El conductor puede seleccionar diferentes intervalos de tiempo que se indican en la pantalla del conductor en forma de 1 a 5 rayas horizontales. Cuanto más rayas, mayor es el intervalo de tiempo. Una raya

equivale a una distancia de seguridad de aproximadamente 1 segundo, 5 rayas equivalen a 3 segundos.

#### **i** NOTA

Cuando el símbolo en la pantalla del conductor muestra un coche y un volante, el Pilot Assist mantiene la distancia de seguridad con un intervalo de tiempo seleccionado previamente.

Cuando solo se muestra un volante, no hay delante ningún vehículo a una distancia razonable.

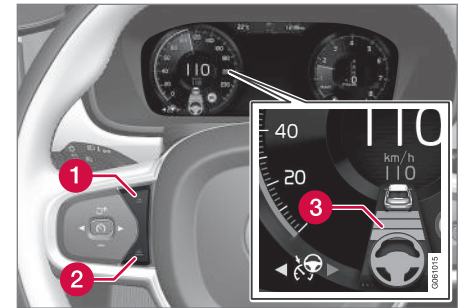

Control de intervalo de tiempo.

- 1** Reducir el intervalo de tiempo
- 2** Aumentar el intervalo de tiempo
- 3** Indicación de distancia
  - Pulse el botón (1) o (2) del volante para reducir o aumentar el intervalo de tiempo.
  - > La indicación de distancia (3) muestra el intervalo de tiempo.

Para poder efectuar el seguimiento del vehículo situado delante de una forma suave y cómoda, Pilot Assist permite en ciertos casos una considerable variación del tiempo de separación. Por ejemplo, a baja velocidad, donde las distancias son cortas, Pilot Assist incrementa ligeramente el tiempo de separación.

- ◀ Observe que un intervalo de tiempo pequeño reduce el tiempo de reacción del conductor si se produce una situación imprevista.

### **i** NOTA

Utilice tan sólo el intervalo de tiempo permitido según el reglamento nacional de tráfico.

Si el Pilot Assist no parece reaccionar después de haberse activado, la causa puede ser que el intervalo de tiempo con respecto al vehículo anterior impide un aumento de la velocidad.

Cuanto mayor sea la velocidad, mayor será la distancia en metros de un intervalo de tiempo determinado.

### Información relacionada

- Pilot Assist\* (p. 331)
- Conectar y activar el Pilot Assist\* (p. 335)
- Controlar la velocidad del Pilot Assist\* (p. 336)
- Cambio de objetivo y frenado automático con Pilot Assist\* (p. 340)
- Desconecte y conecte el Pilot Assist\* (p. 338)
- Asistencia de adelantamiento con el Control de velocidad constante adaptativo\* o el Pilot Assist\* (p. 324)
- Limitaciones del Pilot Assist\* (p. 342)

- Símbolos y mensajes de Pilot Assist\* (p. 344)
- Alerta de distancia\* (p. 311)

## Desconecte y conecte el Pilot Assist\*

El Pilot Assist puede desconectarse temporalmente y ponerse en modo de espera para volver a activarse después.

### Desconectar y poner el Pilot Assist en modo de espera

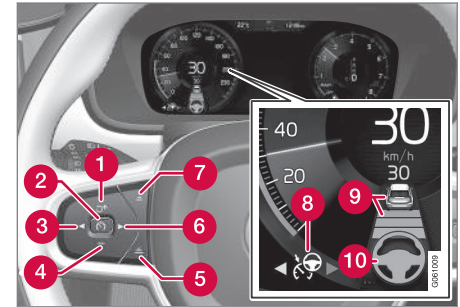

NOTA: La figura es esquemática. Los detalles pueden variar según el modelo de automóvil.

Para desconectar temporalmente el Pilot Assist y ponerlo en modo de espera:

- Pulse el botón  del volante (2).
  - > El Pilot Assist se pone en modo de espera. El símbolo (8) de la pantalla del conductor cambia de color BLANCO a GRIS y la velocidad guardada en el centro del velocímetro cambia de color BEIGE a GRIS.

...o...

- Pulse ◀ (3).
  - > El Pilot Assist se desconecta y se cambia por el control de velocidad constante adaptativo en modo activo.

En el modo de espera, el conductor no obtiene recomendaciones de dirección y debe regular él mismo tanto la velocidad como la distancia de seguridad.

Cuando el Pilot Assist está en modo de espera y el coche se acerca demasiado al vehículo que circula delante, el sistema avisa al conductor de que la distancia de seguridad es insuficiente con la función de Aviso de distancia (véase la sección titulada "Aviso de distancia" en este apartado).

### **Modo de espera por actuación del conductor**

El Pilot Assist se desconecta temporalmente y se pone en el modo de espera si:

- se utiliza el freno de servicio
- el selector de marcha se pone en la posición **N**.
- los intermitentes se utilizan más de 1 minuto .
- el conductor mantiene una velocidad superior a la guardada en la memoria durante más de 1 minuto.
- el pedal de embrague se mantiene pisado durante aproximadamente 1 minuto (en vehículos con caja de cambios automática).

Un aumento transitorio de la velocidad con el pedal del acelerador, por ejemplo, al adelantar, no afecta a la programación. El automóvil vuelve a adoptar la última velocidad guardada en la memoria cuando se suelta el pedal del acelerador.

Cuando se utilizan los intermitentes, se desconecta temporalmente la asistencia de dirección del Pilot Assist. Cuando ya no es así, la asistencia de dirección vuelve a conectarse de forma automática si todavía pueden detectarse las líneas laterales de la calzada.

### **Modo de espera automático**

El Pilot Assist depende de otros sistemas, por ejemplo, del Control electrónico de estabilidad ESC. Si alguno de los demás sistemas deja de funcionar, el Pilot Assist se desconecta automáticamente.

En caso de desconexión automática, suena una señal y aparece un mensaje en la pantalla del conductor. El conductor debe entonces actuar él mismo y adaptar la velocidad y la distancia de seguridad.

La desconexión automática puede producirse por las siguientes causas:

- la velocidad es inferior a 5 km/h (3 mph) y el Pilot Assist no puede determinar si el elemento detectado es un vehículo parado u otro objeto, por ejemplo, un resalto.
- la velocidad es inferior a 5 km/h (3 mph) y el vehículo que circula delante gira, por lo que

deja de ser necesario que el Pilot Assist regule la distancia de seguridad.

- la velocidad desciende por debajo de 30 km/h (20 mph) (solo en vehículos con caja de cambios manual).
- las manos no están sobre el volante
- el conductor abre la puerta
- el conductor se quita el cinturón de seguridad
- el régimen de giro es demasiado alto o demasiado bajo
- los neumáticos pierden la adherencia a la calzada
- la temperatura de los frenos es elevada
- se activa el freno de estacionamiento
- la unidad de cámara y radar queda cubierta, por ejemplo, de nieve o una lluvia intensa (se obstruyen la lente de la cámara/ondas de radio).

#### ◀ Volver a activar el Pilot Assist desde la posición de espera

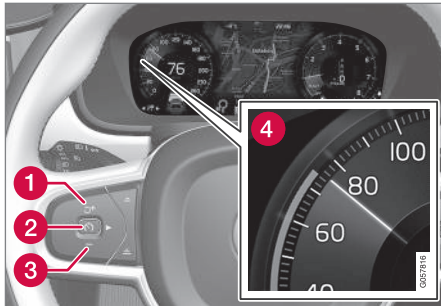

NOTA: La figura es esquemática. Los detalles pueden variar según el modelo de automóvil.

- Pulse el botón  del volante (1).
  - > En ese caso, la velocidad se ajusta a la última guardada en la memoria.

#### **i** NOTA

Se puede registrar una considerable aceleración tras recuperar la velocidad con el botón  del volante.

#### Información relacionada

- Pilot Assist\* (p. 331)
- Conectar y activar el Pilot Assist\* (p. 335)

- Controlar la velocidad del Pilot Assist\* (p. 336)
- Programar el intervalo de tiempo del Pilot Assist\* (p. 337)
- Cambio de objetivo y frenado automático con Pilot Assist\* (p. 340)
- Asistencia de adelantamiento con el Control de velocidad constante adaptativo\* o el Pilot Assist\* (p. 324)
- Limitaciones del Pilot Assist\* (p. 342)
- Símbolos y mensajes de Pilot Assist\* (p. 344)
- Alerta de distancia\* (p. 311)

#### Cambio de objetivo y frenado automático con Pilot Assist\*

En combinación con la caja de cambios automática, el Pilot Assist tiene funciones de cambio de objetivo y de frenado automático a ciertas velocidades.

#### Cambio de vehículo detectado

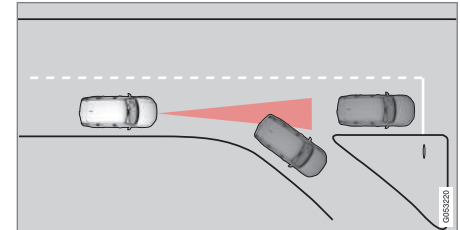

Si el automóvil que circula delante se desvía de repente, puede haber un vehículo parado más adelante.

Cuando el Pilot Assist regula la distancia de seguridad a **menos** de 30 km/h (20 mph) y pasa a detectar otro vehículo que está parado, el Pilot Assist frenará con relación al vehículo parado.

**⚠ PRECAUCIÓN**

Cuando el Pilot Assist regula la distancia de seguridad a velocidades de **más** de 30 km/h (20 mph) y pasa de detectar un vehículo en movimiento a otro parado, el Pilot Assist ignorará el vehículo parado y seleccionará en lugar de ello la velocidad almacenada.

- En estos casos, el conductor debe intervenir él mismo y frenar.

**Modo de espera automático si cambia el vehículo detectado**

El Pilot Assist se desconecta y pasa al modo de espera:

- cuando la velocidad es inferior a 5 km/h (3 mph) y el Pilot Assist no puede determinar si el objeto detectado es un vehículo parado u otro objeto, por ejemplo, un badén.
- cuando la velocidad es inferior a 5 km/h (3 mph) y el vehículo que circula delante gira a un lado, por lo que el Pilot Assist ya no necesita regular la distancia de seguridad.

**Frenado automático**

Cuando el vehículo avanza con mucha lentitud en embotellamientos o semáforos, la conducción se reanuda automáticamente tras breves paradas de como máximo 3 segundos. Si el automóvil que está delante tarda más en iniciar la marcha, el Pilot Assist se pone en modo de espera con frenado automático.

- El Pilot Assist vuelve a activarse de la siguiente manera:
  - Pulse el botón  del volante.
  - Pise el pedal del acelerador.
- > El Pilot Assist reanuda el control del vehículo que circula delante si inicia la marcha en el espacio de unos 6 segundos.

**i NOTA**

El Pilot Assist puede retener el automóvil durante un máximo de 5 minutos. A continuación se accionará el freno de estacionamiento y se desconectará el sistema.

Antes de poder activar el Pilot Assist, debe soltarse el freno de estacionamiento.

**Cancelación del frenado automático**

En algunos casos, el frenado automático se interrumpe cuando el vehículo está parado y el Pilot Assist se pone en modo de espera. Ello significa que los frenos se desbloquean y que el vehículo podrá empezar a rodar - por lo tanto, el conductor debe intervenir y frenar por sí mismo para retener el automóvil.

Puede producirse en las siguientes situaciones:

- el conductor pone el pie sobre el pedal de freno
- se aplica el freno de estacionamiento

- el selector de marcha se pone en la posición **P, N o R**.
- el conductor pone el Pilot Assist en modo de espera.

**Activación automática del freno de estacionamiento**

En algunas situaciones, se aplica el freno de estacionamiento para mantener parado el vehículo.

Esto ocurre si el Pilot Assist mantiene parado el vehículo con el freno de servicio y:

- el conductor abre la puerta o se quita el cinturón de seguridad
- Pilot Assist ha mantenido parado el vehículo durante más de unos 5 minutos
- se recalientan los frenos
- se apaga el motor.

**Información relacionada**

- Pilot Assist\* (p. 331)
- Conectar y activar el Pilot Assist\* (p. 335)
- Controlar la velocidad del Pilot Assist\* (p. 336)
- Programar el intervalo de tiempo del Pilot Assist\* (p. 337)
- Desconecte y conecte el Pilot Assist\* (p. 338)



- Asistencia de adelantamiento con el Control de velocidad constante adaptativo\* o el Pilot Assist\* (p. 324)
- Limitaciones del Pilot Assist\* (p. 342)
- Símbolos y mensajes de Pilot Assist\* (p. 344)

### Limitaciones del Pilot Assist\*

La capacidad del Pilot Assist puede reducirse en algunas situaciones.

El Pilot Assist es un recurso auxiliar que ayuda al conductor en muchas situaciones. Sin embargo, el conductor es responsable en cualquier situación de mantener una distancia segura con relación a otros vehículos y una posición correcta en el carril.



### IMPORTANTE

En algunas situaciones, la asistencia de dirección del Pilot Assist no ayuda al conductor de forma adecuada o se desconecta automáticamente. En estos casos, recomendamos no utilizar el Pilot Assist. Ejemplos de situaciones en que esto puede producirse:

- las señalizaciones del carril están desgastadas, faltan o se cruzan.
- la división de los carriles es poco clara, por ejemplo, cuando los carriles se dividen en dos o se juntan, en salidas de autopista o cuando hay varios conjuntos de señales de tráfico.
- hay bordes u otras líneas en la calzada o junto a ella, por ejemplo, bordes de acera, ampliaciones o reparaciones de la superficie de la calzada, bordes de barreras, bordes de la calle o sombras muy marcadas.
- el carril es estrecho o tiene muchas curvas.
- el carril tiene baches.
- hace mal tiempo con lluvia, nieve, niebla o suciedad o poca visibilidad debido a con-



diciones luminosas poco favorables, deslumbramiento, calzada mojada, etc.

El conductor también debe conocer que el Pilot Assist tiene las siguientes limitaciones:

- No se detectan bordillos de acera altos, barreras u obstáculos provisionales (conos, barreras, etc.). Estos obstáculos pueden detectarse de forma incorrecta como señalizaciones del carril, por lo que el vehículo está en peligro de chocar con ellos. El conductor ha de comprobar él mismo que el vehículo se encuentra a una distancia apropiada de los obstáculos mencionados.
- El sensor de cámara y radar no tiene capacidad para detectar todos los objetos y obstáculos presentes en el tráfico, por ejemplo, hoyos en la calzada, obstáculos parados u objetos que obstruyen total o parcialmente el trayecto del vehículo.
- El Pilot Assist no detecta a peatones, animales, etc.
- La fuerza con la que el sistema puede activar la dirección es limitada, lo que significa que no siempre puede ayudar al conductor a dirigir y mantener el vehículo en el carril.

El conductor tiene siempre posibilidad de corregir o ajustar la actuación del Pilot Assist y girar él mismo el volante a la posición que quiera.

### Carreteras empinadas y/o mucha carga

Tenga en cuenta que el Pilot Assist está previsto ante todo para utilizarse en calzadas horizontales. La función puede tener dificultades para mantener una distancia de seguridad adecuada al circular cuesta abajo por carreteras empinadas. En estas situaciones, manténgase especialmente atento y preparado para frenar. No utilice el Pilot Assist si lleva carga muy pesada o un remolque acoplado al vehículo.

### Varios

- El modo de conducción **Off Road** no puede utilizarse cuando está activado el Pilot Assist.

#### **NOTA**

El sistema utiliza la unidad de cámara del vehículo que tiene algunas limitaciones generales, véase el capítulo "Limitaciones de la unidad de cámara".

#### **NOTA**

El sistema utiliza la unidad de radar del vehículo que tiene algunas limitaciones generales, véase el capítulo "Limitaciones de la unidad de radar".

### Información relacionada

- Pilot Assist\* (p. 331)
- Conectar y activar el Pilot Assist\* (p. 335)
- Controlar la velocidad del Pilot Assist\* (p. 336)
- Programar el intervalo de tiempo del Pilot Assist\* (p. 337)
- Cambio de objetivo y frenado automático con Pilot Assist\* (p. 340)
- Desconecte y conecte el Pilot Assist\* (p. 338)
- Asistencia de adelantamiento con el Control de velocidad constante adaptativo\* o el Pilot Assist\* (p. 324)
- Símbolos y mensajes de Pilot Assist\* (p. 344)
- Limitaciones de la unidad de cámara (p. 356)
- Limitaciones de la unidad de radar (p. 347)

## Símbolos y mensajes de Pilot Assist\*

Pueden verse una serie de símbolos y mensajes referentes al Pilot Assist en la pantalla del conductor y/o en la pantalla de visualización frontal\*.

Ofrecemos a continuación algunos ejemplos<sup>10</sup>.

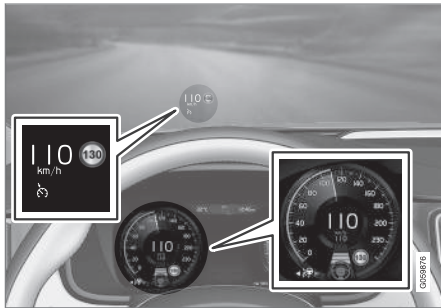

La imagen anterior<sup>11</sup> muestra que el Pilot Assist está ajustado para mantener una velocidad de 110 km/h y que no hay ningún vehículo circulando delante.

El Pilot Assist no ofrece en este caso ninguna asistencia de dirección puesto que el sistema no detecta las líneas de señalización del carril.

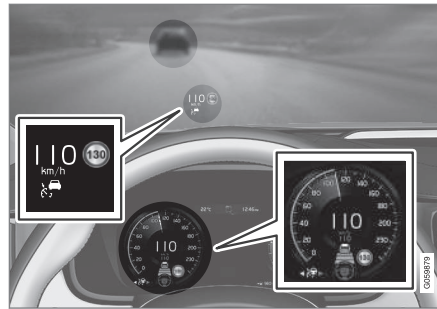

La imagen anterior<sup>11</sup> muestra que el Pilot Assist está ajustado para mantener una velocidad de 110 km/h y que regula al mismo tiempo la distancia de seguridad con respecto al vehículo que circula delante que mantiene la misma velocidad.

El Pilot Assist no ofrece en este caso ninguna asistencia de dirección puesto que el sistema no detecta las líneas de señalización del carril.

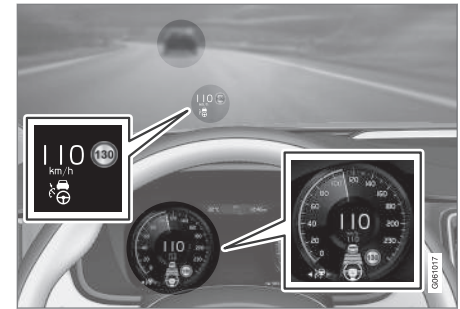

La imagen anterior<sup>11</sup> muestra que el Pilot Assist está ajustado para mantener una velocidad de 110 km/h y que regula al mismo tiempo la distancia de seguridad con respecto al vehículo que circula delante que mantiene la misma velocidad.

En este caso, el Pilot Assist proporciona también asistencia de dirección, puesto que el sistema detecta las líneas de señalización del carril.

<sup>10</sup> En el siguiente ejemplo gráfico, la función RSI (Road Sign Information) notifica que la velocidad máxima permitida es de 130 km/h.

<sup>11</sup> NOTA: La figura es esquemática. Los detalles pueden variar según el modelo de automóvil.

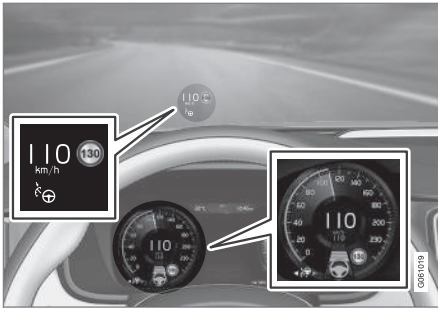

La imagen anterior<sup>11</sup> muestra que el Pilot Assist está ajustado para mantener una velocidad de 110 km/h y que no hay ningún vehículo circulando delante.

En este caso, el Pilot Assist proporciona también asistencia de dirección, puesto que el sistema detecta las líneas de señalización del carril.

### Información relacionada

- Pilot Assist\* (p. 331)
- Conectar y activar el Pilot Assist\* (p. 335)
- Controlar la velocidad del Pilot Assist\* (p. 336)
- Programar el intervalo de tiempo del Pilot Assist\* (p. 337)
- Cambio de objetivo y frenado automático con Pilot Assist\* (p. 340)

- Desconecte y conecte el Pilot Assist\* (p. 338)
- Asistencia de adelantamiento con el Control de velocidad constante adaptativo\* o el Pilot Assist\* (p. 324)
- Limitaciones del Pilot Assist\* (p. 342)
- Información sobre señales de tráfico\* (p. 377)

### Unidad de radar

La unidad de radar es utilizada por varios sistemas de ayuda al conductor y su función es detectar otros vehículos.



NOTA: La figura es esquemática. Los detalles pueden variar según el modelo de automóvil.

La unidad de radar es utilizada por los siguientes sistemas:

- Alerta de distancia\*
- Control de velocidad constante adaptativo\*
- Pilot Assist\*
- City Safety

La modificación de la unidad de radar puede hacer que su uso resulte contrario a la ley.

<sup>11</sup> NOTA: La figura es esquemática. Los detalles pueden variar según el modelo de automóvil.

◀◀ **Información relacionada**

- Limitaciones de la unidad de radar (p. 347)
- Homologación de tipo de las unidades de radar (p. 351)
- Alerta de distancia\* (p. 311)
- Control de velocidad constante adaptativo\* (p. 314)
- Pilot Assist\* (p. 331)
- City Safety (p. 359)

## Limitaciones de la unidad de radar

La unidad de radar tiene algunas limitaciones, que limitan también las funciones que la utilizan.

### Unidad obstruida



En la zona señalada, no debe haber adhesivos, objetos, películas antisolares, etc<sup>12</sup>.

La unidad de radar está situada en la parte superior del parabrisas junto a la unidad de cámara del vehículo.

### ! IMPORTANTE

No coloque, pegue ni monte nada en el exterior o el interior del parabrisas, delante o alrededor de la unidad de cámara y radar. Esto puede perturbar los sistemas que utilizan la cámara y el radar.

También puede dar lugar a que algunas funciones pierdan capacidad, se desconecten por completo o respondan de forma incorrecta.



Si la pantalla del conductor muestra este símbolo y el mensaje **Sensor del parabrisas Sensor obstruido, Ver manual propietario**, la unidad de cámara y radar no detecta otros vehículos delante del automóvil.

En la siguiente tabla se ofrecen ejemplos de posibles causas de la aparición de los mensajes y las medidas apropiadas:

Causa	Medida
La superficie del parabrisas delante de la unidad de cámara y radar está sucia o cubierta por hielo o nieve.	Limpie la superficie del parabrisas delante de la unidad de cámara y radar extrayendo suciedad, nieve y hielo.
La niebla, la lluvia intensa o la nieve obstruye las señales del radar o la visión de la cámara.	Ninguna medida. A veces, la unidad no funciona si llueve con mucha intensidad.

<sup>12</sup> NOTA: La figura es esquemática. Los detalles pueden variar según el modelo de automóvil.



Causa	Medida
El agua o la nieve de la calzada forma remolinos y obstruye las señales de radar o la visión de la cámara.	Ninguna medida. A veces, la unidad no funciona cuando la calzada está muy mojada o con mucha nieve.
Ha entrado suciedad entre el interior del parabrisas y la unidad de cámara y radar.	Diríjase a un taller para limpiar el parabrisas dentro de la cubierta de la unidad. Recomendamos los servicios de un taller autorizado Volvo.

**i NOTA**

Mantenga limpia la superficie del parabrisas delante de la unidad de cámara y radar.

**Velocidad del vehículo**

La capacidad de la unidad de radar para detectar vehículos, se reduce mucho si:

- la velocidad del vehículo que circula delante es muy diferente a la del vehículo propio

**Campo visual limitado**

La unidad de radar tiene un campo visual limitado. En algunas situaciones, el sistema no detecta un vehículo o lo detecta más tarde de lo previsto.

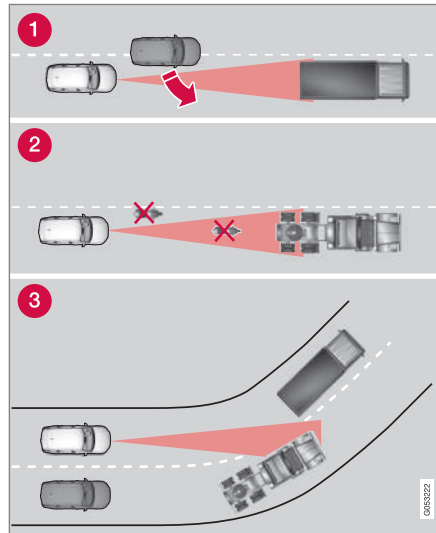

Campo visual de la unidad de radar.

- 1 En ocasiones, la unidad de radar puede tardar en detectar vehículos a poca distancia, por ejemplo, un vehículo que se coloca entre

su propio coche y el vehículo que circula delante.

- 2 Los vehículos pequeños, por ejemplo motos, o los vehículos que no circulan en el centro del carril, pueden no ser detectados.
- 3 En curvas, la unidad de radar puede detectar un vehículo incorrecto o perder el contacto con un vehículo detectado.

## Remolques bajos

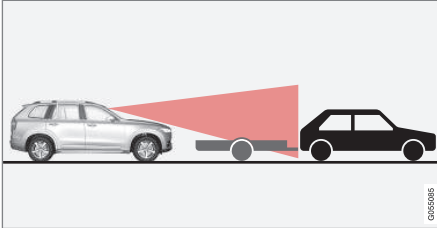

Remolque bajo en sombra del radar.

La unidad de radar puede tener dificultades para detectar remolques de baja altura. Así pues, el conductor ha de prestar especial atención cuando circula detrás de remolques bajos y tiene activado el control de velocidad constante adaptativo o el Pilot Assist.

## Altas temperaturas

Cuando la temperatura del habitáculo es muy elevada, la unidad de cámara y radar puede desconectarse temporalmente durante aproximadamente 15 minutos después de arrancar el motor para proteger su electrónica. Cuando la temperatura ha bajado lo suficiente, la unidad de cámara y radar volverá a activarse automáticamente.

## Parabrisas dañado

### ! IMPORTANTE

Si aparece una grieta, raya o picadura delante de alguna de las "ventanas" de la unidad de cámara y radar que se extienda por una superficie de aproximadamente  $0,5 \times 3,0$  mm (o mayor), póngase en contacto con un taller para cambiar el parabrisas. Recomendamos los servicios de un taller autorizado Volvo.

Si no se adopta ninguna medida, puede reducirse la capacidad de los sistemas de ayuda al conductor que utilizan las unidades de cámara y radar.

También puede dar lugar a que algunas funciones pierdan capacidad, se desconecten por completo o respondan de forma incorrecta.

Para que el sistema de ayuda al conductor que utiliza la unidad de radar no deje de funcionar o lo haga de forma incorrecta o parcial, se aplica lo siguiente:

- Volvo recomienda **no reparar** grietas, rayas o picaduras en zonas delante de la unidad de cámara y radar. Cambie en lugar de ello todo el parabrisas.
- Antes de sustituir el parabrisas, contacte con un taller autorizado Volvo para verificar que se encargue y monte el parabrisas correcto.

- En caso de sustitución, se debe montar el mismo tipo de limpiaparabrisas o limpiaparabrisas homologados por Volvo.

### ! IMPORTANTE

Cuando se cambia el parabrisas, la unidad de cámara y radar debe recalibrarse en un taller para asegurar el funcionamiento de todos los sistemas que utilizan la cámara y el radar. Recomendamos los servicios de un taller autorizado Volvo.

## Mantenimiento

Para que funcione de forma correcta la unidad de cámara y radar, el parabrisas delante de la unidad debe mantenerse limpio sin suciedad, hielo y nieve y lavarse de forma periódica con agua y un champú de carrocerías.

### i NOTA

La presencia de suciedad, hielo o nieve que tapa la unidad de cámara y radar reduce su capacidad y puede imposibilitar la medición.

También puede dar lugar a que algunas funciones pierdan capacidad, se desconecten por completo o respondan de forma incorrecta.

◀◀ **Información relacionada**

- Unidad de radar (p. 345)
- Limitaciones de la unidad de cámara (p. 356)
- Limitaciones del sistema de alerta de distancia\* (p. 314)
- Limitaciones del control de velocidad constante adaptativo\* (p. 326)
- Limitaciones del City Safety (p. 366)
- Pilot Assist\* (p. 331)



## Homologación de tipo de las unidades de radar





La homologación de tipo de las unidades de radar del vehículo puede comprobarse en siguiente tabla.

Mercado	ACC <sup>A</sup>	BLIS <sup>B</sup>	Símbolo	Homologación de tipo
Brasil		✓		<p>Este equipamento opera em caráter secundário, isto é, não tem direito à proteção contra interferência prejudicial, mesmo de estações do mesmo tipo, e não pode causar interferência a sistemas operando em caráter primário.</p> <p>Modelo: L2C0055TR 1500-15-8065 EAN: 07897843840978</p>
	✓			<p>Modelo: L2C0054TR 4122-14-8645 EAN: (01)07897843840855</p>
Europa	✓	✓		<p>Hereby, Delphi Electronics &amp; Safety declares that L2C0054TR / L2C0055TR are in compliance with the essential requirements and other relevant provisions of Directive 1999/5/EC. The Declaration of Conformity may be consulted at Delphi Electronics &amp; Safety / 2151 E. Lincoln Road / Kokomo, Indiana 46902 USA</p>

APOYO AL CONDUCTOR



Mercado	ACC <sup>A</sup>	BLIS <sup>B</sup>	Símbolo	Homologación de tipo
Emiratos Árabes Unidos	✓			TRA REGISTERED No: ER37536/15 DEALER No: DA37380/15
		✓		TRA REGISTERED No: ER37357/15 DEALER No: DA37380/15
Indonesia	✓			37295/POSTEL/2014 4927
		✓		38806/SDPPI/2015 4927
Jordania	✓			Type Approval No.: TRC/LPD/2014/255 Equipment Type: Low Power Device (LPD)
		✓		Type Approval No.: TRC/LPD/2015/3 Equipment Type: Low Power Device (LPD)
Corea	✓			Certification No. MSIP-CMI- DPH-L2C0054TR
		✓		Certification No. MSIP-CMI-DPH-L2C0055TR

Mercado	ACC <sup>A</sup>	BLIS <sup>B</sup>	Símbolo	Homologación de tipo
Marruecos	✓	✓		AGREE PAR L'ANRT MAROC NUMÉRO D'AGRÉMENT: MR 9929 ANRT 2014 DATE D'AGRÉMENT: 26/12/2014
Moldavia	✓	✓		1024
Singapur	✓	✓		Complies with IDA Standards DA105753
Sudáfrica	✓			TA-2014/1824 APPROVED
		✓		TA-2014/2390 APPROVED
Taiwán	✓			CCAB15LP0560T3
		✓		CCAB15LP0680T0

A ACC = Adaptive Cruise Control

B BLIS = Blind Spot Information

◀◀ **Información relacionada**

- Unidad de radar (p. 345)
- Limitaciones de la unidad de radar (p. 347)
- Control de velocidad constante adaptativo\* (p. 314)
- Blind Spot Information\* (p. 370)

## Unidad de cámara

La unidad de cámara es utilizada por varios sistemas de ayuda al conductor y su función es, por ejemplo, detectar las líneas de señalización lateral o las señales de tráfico.



NOTA: La figura es esquemática. Los detalles pueden variar según el modelo de automóvil.

La unidad de cámara es utilizada por los siguientes sistemas:

- Control de velocidad constante adaptativo\*
- Sistema de permanencia en el carril\*
- Driver Alert Control\*
- Pilot Assist\*
- City Safety
- Protección contra salida de la carretera Run-off Mitigation
- Información sobre señales de tráfico\*

- Luz larga automática \*

### Información relacionada

- Limitaciones de la unidad de cámara (p. 356)
- Control de velocidad constante adaptativo\* (p. 314)
- Sistema de permanencia en el carril (p. 384)
- Driver Alert Control (p. 382)
- Pilot Assist\* (p. 331)
- City Safety (p. 359)
- Protección contra salida de la carretera Run-off Mitigation (p. 390)
- Información sobre señales de tráfico\* (p. 377)
- Conectar o desconectar las luces largas (p. 149)

## Limitaciones de la unidad de cámara

La unidad de cámara tiene algunas limitaciones, que limitan también las funciones que la utilizan.

### Poca visibilidad

La cámara tiene limitaciones parecidas a la del ojo humano, es decir, su capacidad se reduce en situaciones como, por ejemplo, nevada o lluvia intensa, niebla muy espesa, gran concentración de polvo o ráfagas de nieve. En estas condiciones, las funciones dependientes de la cámara pueden reducirse considerablemente o desconectarse temporalmente.

El contraluz intenso, los reflejos del pavimento, el hielo o la nieve, la suciedad de la calzada o las señalizaciones de carriles borrosas pueden perjudicar considerablemente la eficacia del sistema al usar la cámara para el examen de la calzada y la detección de peatones, ciclistas, animales de gran tamaño y otros vehículos.

## Unidad obstruida



En la zona señalada, no debe haber adhesivos, objetos, películas antisolares, etc<sup>13</sup>.

La unidad de cámara está situada en la parte superior del parabrisas junto a la unidad de radar del vehículo.

## ! IMPORTANTE

No coloque, pegue ni monte nada en el exterior o el interior del parabrisas, delante o alrededor de la unidad de cámara y radar. Esto puede perturbar los sistemas que utilizan la cámara y el radar.

También puede dar lugar a que algunas funciones pierdan capacidad, se desconecten por completo o respondan de forma incorrecta.



Si la pantalla del conductor muestra este símbolo y el mensaje **Sensor del parabrisas Sensor obstruido, Ver manual propietario**, la unidad de cámara y radar no detecta otros vehículos delante del automóvil.

En la siguiente tabla se ofrecen ejemplos de posibles causas de la aparición de los mensajes y las medidas apropiadas:

<sup>13</sup> NOTA: La figura es esquemática. Los detalles pueden variar según el modelo de automóvil.

Causa	Medida
La superficie del parabrisas delante de la unidad de cámara y radar está sucia o cubierta por hielo o nieve.	Limpie la superficie del parabrisas delante de la unidad de cámara y radar extrañendo suciedad, nieve y hielo.
La niebla, la lluvia intensa o la nieve obstruye las señales del radar o la visión de la cámara.	Ninguna medida. A veces, la unidad no funciona si llueve con mucha intensidad.
El agua o la nieve de la calzada forma remolinos y obstruye las señales de radar o la visión de la cámara.	Ninguna medida. A veces, la unidad no funciona cuando la calzada está muy mojada o con mucha nieve.
Ha entrado suciedad entre el interior del parabrisas y la unidad de cámara y radar.	Diríjase a un taller para limpiar el parabrisas dentro de la cubierta de la unidad. Recomendamos los servicios de un taller autorizado Volvo.
Luz solar intensa	Ninguna medida. La unidad de cámara se restablece automáticamente cuando mejoran las condiciones luminosas.

### **NOTA**

Mantenga limpia la superficie del parabrisas delante de la unidad de cámara y radar.

### **Altas temperaturas**

Cuando la temperatura del habitáculo es muy elevada, la unidad de cámara y radar puede desconectarse temporalmente durante aproximadamente 15 minutos después de arrancar el motor para proteger su electrónica. Cuando la temperatura ha bajado lo suficiente, la unidad de cámara y radar volverá a activarse automáticamente.

### **Parabrisas dañado**

#### **IMPORTANTE**

Si aparece una grieta, raya o picadura delante de alguna de las "ventanas" de la unidad de cámara y radar que se extienda por una superficie de aproximadamente 0,5 x 3,0 mm (o mayor), póngase en contacto con un taller para cambiar el parabrisas. Recomendamos los servicios de un taller autorizado Volvo.

Si no se adopta ninguna medida, puede reducirse la capacidad de los sistemas de ayuda al conductor que utilizan las unidades de cámara y radar.

También puede dar lugar a que algunas funciones pierdan capacidad, se desconecten por completo o respondan de forma incorrecta.

Para que el sistema de ayuda al conductor que utiliza la unidad de radar no deje de funcionar o lo haga de forma incorrecta o parcial, se aplica lo siguiente:

- Volvo recomienda **no reparar** grietas, rayas o picaduras en zonas delante de la unidad de cámara y radar. Cambie en lugar de ello todo el parabrisas.
- Antes de sustituir el parabrisas, contacte con un taller autorizado Volvo para verifi-



car que se encargue y monte el parabrisas correcto.

- En caso de sustitución, se debe montar el mismo tipo de limpiaparabrisas o limpiaparabrisas homologados por Volvo.

### **IMPORTANTE**

Cuando se cambia el parabrisas, la unidad de cámara y radar debe recalibrarse en un taller para asegurar el funcionamiento de todos los sistemas que utilizan la cámara y el radar. Recomendamos los servicios de un taller autorizado Volvo.

## Mantenimiento

Para que funcione de forma correcta la unidad de cámara y radar, el parabrisas delante de la unidad debe mantenerse limpio sin suciedad, hielo y nieve y lavarse de forma periódica con agua y un champú de carrocerías.

### **NOTA**

La presencia de suciedad, hielo o nieve que tapa la unidad de cámara y radar reduce su capacidad y puede imposibilitar la medición.

También puede dar lugar a que algunas funciones pierdan capacidad, se desconecten por completo o respondan de forma incorrecta.

## Información relacionada

- Unidad de cámara (p. 355)
- Limitaciones de la unidad de radar (p. 347)
- Sistema de permanencia en el carril (p. 384)
- Limitaciones del Driver Alert Control (p. 383)
- Limitaciones del Pilot Assist\* (p. 342)
- Limitaciones del City Safety (p. 366)
- Limitaciones de la información sobre señales de tráfico\* (p. 381)



## City Safety

El City Safety avisa al conductor con señales visuales, táctiles y acústicas de la presencia de peatones, ciclistas, animales grandes y otros vehículos. El vehículo frena automáticamente si el conductor no actúa en un intervalo razonable.

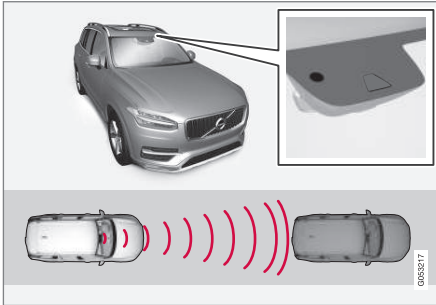

Ubicación de la unidad de cámara y radar<sup>14</sup>.

El City Safety puede impedir una colisión y reducir la velocidad de impacto.

El City Safety es un medio auxiliar para ayudar a un conductor que corre el riesgo de atropellar a un peatón, un animal grande, un ciclista o un vehículo.

La función del sistema City Safety es ayudar al conductor a evitar una colisión, por ejemplo, al conducir en embotellamientos, cuando los cambios de la situación del tráfico que circula delante

y la falta de atención puede ocasionar una colisión.

El sistema ayuda al conductor frenando el vehículo de forma automática cuando el riesgo de colisión es inminente si el conductor no reacciona a tiempo frenando y/o realizando una maniobra evasiva.

El City Safety frena de forma breve e intensa y detiene el automóvil en condiciones normales justo detrás del automóvil situado delante. Para la mayoría de los conductores, este frenado es más brusco de lo normal, por lo que puede resultar molesto.

El sistema City Safety se activa en situaciones en las que el conductor debería haber empezado a frenar mucho antes, por lo que no podrá ayudar al conductor en todas las circunstancias.

El sistema City Safety está diseñado para activarse lo más tarde posible para evitar intervenciones innecesarias.

En condiciones normales, el conductor y los ocupantes del vehículo no advierten la existencia del sistema City Safety. Solo si surge una situación en que la colisión es inminente.

El City Safety puede evitar una colisión con un vehículo o una bicicleta reduciendo la velocidad del vehículo hasta 50 km/h (30 mph). En caso

de un peatón, el City Safety puede reducir la velocidad hasta 45 km/h (28 mph).

Si la diferencia de velocidad es superior a 50 km/h (30 mph) o 45 km/h (28 mph), el frenado automático del City Safety no puede impedir una colisión pero puede mitigar las consecuencias del impacto.

Cuando hay riesgo de atropellar un animal grande, el City Safety puede reducir la velocidad del vehículo hasta 15 km/h (9 mph). La función de frenado en caso de animales grandes está prevista ante todo para reducir la violencia del impacto a grandes velocidades. La máxima eficacia del frenado se obtiene a velocidades de más de 70 km/h (43 mph) y el sistema es menos eficaz a baja velocidad.

<sup>14</sup> NOTA: La figura es esquemática. Los detalles pueden variar según el modelo de automóvil.



## **⚠ PRECAUCIÓN**

El City Safety es un recurso auxiliar que no funciona en todas las situaciones de tráfico ni en todas las condiciones meteorológicas y viales.

El aviso sólo se activa cuando el riesgo de colisión es muy grande. Este capítulo y la sección titulada "Limitaciones del City Safety" informa sobre las limitaciones que debe conocer el conductor antes de utilizar el City Safety.

Los avisos y frenados en caso de peatones y ciclistas no se producen a velocidades del vehículo superiores a 70 km/h (43 mph).

El sistema de frenado automático del City Safety puede impedir una colisión o reducir la velocidad de impacto. Para asegurar la máxima fuerza de frenado, el conductor debe pisar siempre el freno, también si el automóvil frena automáticamente.

El City Safety no activa el frenado automático cuando el vehículo acelera intensamente.

El conductor es siempre responsable de mantener la distancia y la velocidad adecuadas. No espere nunca a que se activen el aviso de colisión o el City Safety.

### **Limitaciones de mercado**

El City Safety no está disponible en todos los países. Si no aparece la opción City Safety en el

menú de **Ajustes** en la pantalla central, el vehículo no está equipado con este sistema.

Ruta en el menú superior: **Ajustes** → **My Car** → **IntelliSafe**

### **Visión de conjunto**

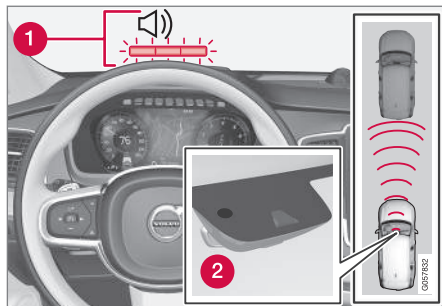

Vista general de la función<sup>14</sup>.

- 1** Señal de advertencia audiovisual en caso de riesgo de colisión
- 2** Medición de la distancia con la unidad de cámara y radar

El City Safety actúa en tres etapas por el orden siguiente:

1. Aviso de colisión
2. Asistencia de frenado
3. Freno automático

### **Aviso de colisión**

Primero se avisa al conductor de una colisión inminente.

El City Safety detecta a peatones, ciclistas o vehículos que están parados o que se desplazan en el mismo sentido que el vehículo propio y se encuentra por delante. El City Safety detecta también a peatones, ciclistas o animales grandes que cruzan la carretera por delante del vehículo propio.

Cuando hay riesgo de colisión con un peatón, un animal grande, un ciclista o un vehículo y con vehículos descritos en la sección "City Safety con tráfico cruzado", el sistema avisa al conductor con una señal de advertencia intermitente roja, una señal acústica y una advertencia táctil en forma de impulsos de frenado. A baja velocidad, frenazos bruscos o acelerones, no se produce el aviso háptico. La intensidad del impulso de frenado varía según la velocidad del vehículo.

### **Asistencia de frenado**

Si el riesgo de choque ha aumentado todavía más después del aviso de colisión, se activa la asistencia de frenado.

La asistencia de frenado refuerza la acción del conductor si el sistema calcula que no se frena con suficiente fuerza como para evitar una colisión.

<sup>14</sup> NOTA: La figura es esquemática. Los detalles pueden variar según el modelo de automóvil.

### Freno automático

En el último paso se activa la función automática de frenado.

Si llegados a este punto el conductor aún no ha iniciado una maniobra evasiva y el riesgo de colisión es inminente, se accionará la función de frenado automático, independientemente de si el conductor frena o no. El vehículo frena entonces al máximo para reducir la velocidad de impacto o con menos fuerza si es suficiente para evitar la colisión.

Quando actúa la función de frenado automático, se pueden activar los pretensores de los cinturones de seguridad, véase la sección "Pretensores de los cinturones de seguridad" para más información.

En algunas situaciones, el freno automático puede iniciar su actuación aplicando ligeramente los frenos para utilizar después toda la capacidad de frenado.

Quando el City Safety ha impedido una colisión con un objeto parado, el vehículo quedará parado a la espera de una medida activa del conductor. Si el automóvil frena porque un vehículo circula delante a menor velocidad, la velocidad se reduce a la misma que mantiene ese vehículo.

La aplicación de los frenos se interrumpe siempre cuando el conductor pisa con fuerza el acelerador.

### NOTA

Quando el sistema City Safety™ frena el vehículo, se encienden las luces de freno.

Quando el City Safety activa los frenos, aparece en la pantalla del conductor un mensaje indicando que el sistema está o ha estado activo.

### PRECAUCIÓN

El City Safety no debe utilizarse para cambiar la manera en la que el conductor lleva el automóvil. Si el conductor confía exclusivamente en el sistema City Safety y deja que éste frene, tarde o temprano acabará produciéndose un accidente.

### Información relacionada

- Programar la distancia de advertencia del City Safety (p. 361)
- Detección de obstáculos con City Safety™ (p. 362)
- El City Safety cuando no puede efectuarse una maniobra evasiva (p. 365)
- City Safety con tráfico cruzado (p. 364)
- Limitaciones del City Safety (p. 366)
- Mensajes del City Safety (p. 368)
- Pretensor del cinturón de seguridad (p. 61)

### Programar la distancia de advertencia del City Safety

El City Safety siempre está activado, puede seleccionarse pero la distancia de advertencia de la función.

### NOTA

La función City Safety no puede desconectarse. Se conecta automáticamente al arrancar el motor o la propulsión eléctrica y continúa en funcionamiento hasta que se apaga el motor o la propulsión eléctrica.

La distancia de advertencia determina la sensibilidad del sistema y regula la distancia con la que debe activarse el aviso visual, acústico y háptico.

1. Pulse **Ajustes** en la vista superior de la pantalla central.
2. Pulse **My Car** → **IntelliSafe**.
3. En **Advertencia City Safety**, seleccione **Después, Normal** o **Antes** para programar la distancia de advertencia.

Si el ajuste **Antes** genera demasiadas advertencias, lo que en algunas situaciones puede resultar molesto, utilice la distancia de advertencia **Normal** o **Después**.

Si se considera que los avisos son frecuentes y molestos, puede reducirse la distancia de adver-



- ◀ tencia. Esto hace que el sistema avise algo más tarde, lo que reduce el número total de avisos.

La distancia de advertencia **Después** solo debe utilizarse en casos excepcionales, por ejemplo, al conducir de forma dinámica.

### **i** NOTA

El City Safety advierte al conductor cuando hay un riesgo de que el vehículo choque, pero el sistema no reduce el tiempo de reacción del conductor.

Con la distancia de advertencia configurada en **Antes**, las advertencias se emitirán con una mayor anticipación. Ello puede hacer que las advertencias se produzcan con una mayor frecuencia que con una distancia de advertencia **Normal**.

### **i** NOTA

Aunque la distancia de alerta se haya ajustado a **Antes**, en algunas situaciones puede parecer que los avisos llegan tarde, por ejemplo, cuando hay grandes diferencias de velocidad o si el vehículo que circula delante frena con fuerza.

### **i** NOTA

La advertencia de intermitentes de dirección del Rear Collision Warning se desactivará si la distancia de advertencia del avisador de colisión de la función City Safety se configura en el nivel mínimo "**Después**".

Las funciones con el tensado de los cinturones y el frenado continúan activas.

### **!** PRECAUCIÓN

Ningún sistema automático puede garantizar un funcionamiento correcto al 100% en todas las situaciones. Por lo tanto, no pruebe nunca el City Safety con personas, animales o vehículos. Esto podría ocasionar daños graves e incluso mortales.

### Información relacionada

- City Safety (p. 359)

## Detección de obstáculos con City Safety™

Los obstáculos que puede detectar el City Safety son vehículos, ciclistas, animales grandes y peatones.

### Vehículos

El City Safety detecta la mayoría de vehículos parados o que se mueven en la misma dirección que el vehículo propio, así como vehículos descritos en el apartado "City Safety con tráfico cruzado".

Para que el City Safety pueda detectar un vehículo en la oscuridad, sus luces delanteras y traseras deben funcionar y alumbrar de forma clara.

### Ciclista

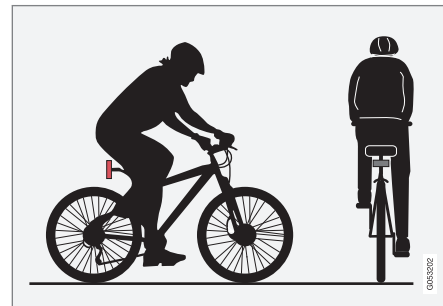

Ejemplos ideales de lo que City Safety interpreta como un ciclista, con perfiles bien definidos del cuerpo y la bicicleta.

Para obtener un rendimiento óptimo del sistema, se requiere que la función que identifica a los ciclistas reciba información tan inequívoca como sea posible sobre el perfil del cuerpo y la bicicleta, es decir, debe poder distinguir la cabeza, los brazos, los hombros, las piernas, el torso y las caderas y detectar una locomoción humana normal.

Si hay grandes partes del cuerpo del ciclista o de la bicicleta que no están a la vista de la cámara, el sistema no podrá detectar al ciclista.

Para que el sistema pueda detectar al ciclista, este debe ser adulto e ir en una bicicleta prevista para adultos.

### PRECAUCIÓN

El City Safety es un recurso auxiliar que no detecta a todos los ciclistas en todas las situaciones. No detecta, por ejemplo:

- a ciclistas parcialmente tapados.
- ciclistas con ropa que oculta el perfil del cuerpo.
- bicicletas cargadas con objetos grandes.

El conductor es siempre responsable de que el vehículo se conduzca de manera correcta y con una distancia de seguridad adaptada a la velocidad.

### Peatón

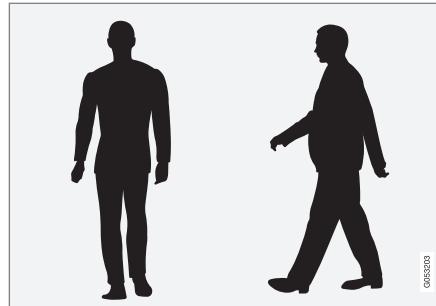

Ejemplos óptimos de lo que el sistema detecta peatones con un perfil corporal bien definido.

Para que el sistema rinda de manera óptima, se requiere que la función que identifica los peatones reciba información tan inequívoca como sea posible sobre el perfil corporal, es decir, debe poder distinguir la cabeza, los brazos, los hombros, las piernas, el torso y las caderas y detectar una locomoción humana normal.

Para que pueda detectarse un peatón se requiere un contraste, lo cual puede deberse a la ropa, el fondo, las condiciones meteorológicas, etc. Cuando el contraste es poco intenso, los peatones pueden detectarse tarde o no detectarse, lo cual significa que el sistema avisa y frena tarde o nunca.

El City Safety detecta a los peatones incluso en la oscuridad si son iluminados por los faros del vehículo.

### PRECAUCIÓN

El City Safety es un recurso auxiliar que no puede detectar a todos los peatones en todas las situaciones. No detecta, por ejemplo, a:

- peatones parcialmente tapados, personas con ropa que oculta el perfil del cuerpo o peatones de menos de 80 cm de estatura.
- peatones si el contraste del peatón con respecto al fondo es débil. La advertencia y la activación de los frenos pueden llegar tarde o no producirse.
- peatones que llevan objetos abultados.

El conductor es siempre responsable de que el vehículo se conduzca de manera correcta y con una distancia de seguridad adaptada a la velocidad.

## ◀ Animales grandes

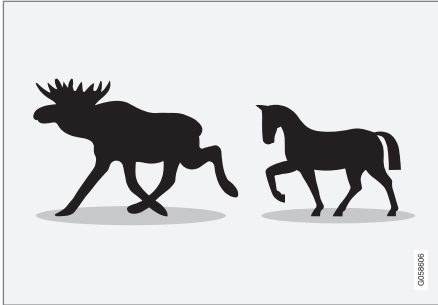

Ejemplos ideales de lo que City Safety interpreta como animales grandes: parados o caminando lentamente y con una perfil corporal bien definido.

Para que el sistema funcione de forma óptima, se requiere que la función del sistema que identifica animales grandes (por ejemplo, un ciervo o un caballo) reciba información tan inequívoca como sea posible sobre el perfil corporal, es decir, debe poder distinguir el animal directamente desde el lado y detectar el movimiento normal del animal.

Si algunas partes del cuerpo del animal no están a la vista de la cámara, el sistema no podrá detectar el animal.

El City Safety detecta animales grandes incluso en la oscuridad si son iluminados por los faros del vehículo.

## ⚠ PRECAUCIÓN

El City Safety es un recurso auxiliar que no detecta todos los animales grandes en todas las situaciones. No detecta, por ejemplo:

- animales grandes parcialmente tapados.
- animales grandes en su vista frontal o dorsal.
- animales grandes que corren o se desplazan a gran velocidad.
- animales grandes si el contraste del animal con respecto al fondo es débil. La advertencia y la activación de los frenos pueden llegar tarde o no producirse.
- animales pequeños como, por ejemplo, perros y gatos.

El conductor es siempre responsable de que el vehículo se conduzca de manera correcta y con una distancia de seguridad adaptada a la velocidad.

## Información relacionada

- City Safety (p. 359)

## City Safety con tráfico cruzado

El City Safety puede ayudar al conductor cuando el vehículo propio gira y cruza el camino de otro en una intersección.

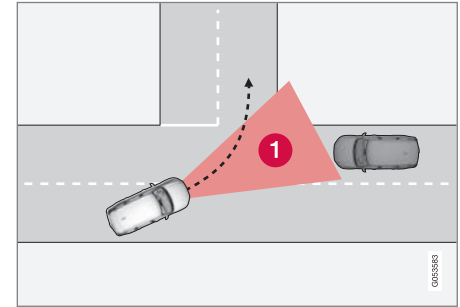

Sector donde el City Safety puede detectar a vehículos que vienen de los lados.

Para que el City Safety pueda detectar un vehículo en línea de colisión, el vehículo que se acerca debe entrar antes en el sector (1) donde el City Safety puede analizar el curso de los acontecimientos.

Se deben cumplir además los siguientes criterios:

- la velocidad del vehículo propio debe ser de como mínimo 4 km/h (3 mph)
- el vehículo propio debe girar a la izquierda en mercados con circulación por la derecha (o a la derecha en circulación por la izquierda)
- el vehículo que se acerca debe llevar los faros encendidos.

### **PRECAUCIÓN**

El City Safety es un recurso auxiliar que no funciona en todas las situaciones de tráfico ni en todas las condiciones meteorológicas y viales.

Los avisos y la aplicación del freno cuando hay un riesgo de colisión con un vehículo que se aproxima por delante suelen llegar con retraso.

El conductor es siempre responsable de mantener la distancia y la velocidad adecuadas. No espere nunca a que se activen el aviso de colisión o el City Safety.

### **Limitaciones con tráfico en sentido transversal**

En algunos casos, el City Safety puede tener dificultades para ayudar al conductor a evitar colisiones

en situaciones de tráfico cruzado. Por ejemplo:

- cuando la calzada está resbaladiza y actúa el control de estabilidad ESC
- si el vehículo que se acerca se detecta tarde
- si los vehículos en sentido contrario quedan ocultos por algo
- si el vehículo que se acerca tiene los faros apagados
- si el vehículo que se acerca circula de forma imprevisible, por ejemplo, si cambia rápidamente de carril en el último momento.

### **Información relacionada**

- City Safety (p. 359)

## **El City Safety cuando no puede efectuarse una maniobra evasiva**

El City Safety puede ayudar al conductor frenando el vehículo automáticamente cuando no es posible evitar una colisión efectuando solamente una maniobra evasiva.

El City Safety ayuda al conductor tratando de estimar de forma continua posibles "vías de escape" a los lados por si se detecta un vehículo parado en la carretera demasiado tarde.

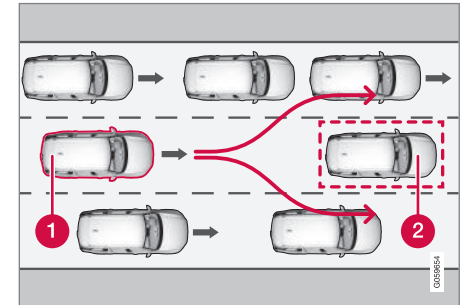

El vehículo propio (1) no "encuentra" ninguna posibilidad de eludir el vehículo en la carretera (2) y puede frenar antes de forma automática.

- 1 Vehículo propio
- 2 Vehículo lento o parado

El City Safety no activa la función de freno automático mientras el conductor tiene posibilidad de

- ◀◀ evitar una colisión realizando una maniobra evasiva.

Pero si el City Safety estima que una maniobra evasiva no es posible debido a la presencia de vehículos en el carril contiguo, la función puede ayudar al conductor iniciando automáticamente el frenado con antelación.

### PRECAUCIÓN

La posibilidad del City Safety de poder prevenir ciertas situaciones es un recurso auxiliar que no funciona en todas las situaciones de conducción ni en todas las condiciones de tráfico, tiempo y carretera.

El conductor es siempre el responsable de operar el vehículo de un modo seguro y conforme a la legislación y las normas de tráfico.

### Información relacionada

- City Safety (p. 359)
- Limitaciones del City Safety (p. 366)

## Limitaciones del City Safety

La capacidad del City Safety puede reducirse en algunas situaciones.

### Entorno

#### Objetos bajos

Objetos que cuelgan como, por ejemplo, pañuelos o cintas para señalar cargas largas o accesorios como luces complementarias o estructuras frontales que superan la altura del capó reducen la eficacia de la función.

#### Calzada resbaladiza

Si la calzada está resbaladiza, la distancia de frenado aumenta, lo que reduce la capacidad del sistema City Safety para evitar una colisión. En estas situaciones, los frenos antibloqueo y el control de estabilidad ESC ofrecen la mayor fuerza de frenado posible sin pérdida de la estabilidad.

#### Luz deslumbrante

La señal de advertencia visual del parabrisas puede ser difícil de percibir en caso de luz solar intensa, reflejos, si se utilizan gafas de sol o si el conductor no mantiene la mirada hacia adelante.

#### Calor

Cuando la temperatura del habitáculo es alta debido, por ejemplo, a luz solar intensa, la señal visual de advertencia en el parabrisas puede dejar de funcionar de forma temporal.

## Campo visual de la unidad de cámara y radar.

Como el campo visual de la unidad de cámara es limitado, en ciertas situaciones, el sistema no detecta a peatones, ciclistas, animales grandes y otros vehículos, o lo hace más tarde de lo previsto.

Los vehículos sucios pueden detectarse después que otros y, en la oscuridad, las motos pueden detectarse tarde o nunca.

Si aparece un mensaje de texto en la pantalla central indicando que la unidad de cámara y radar está bloqueada, el City Safety puede tener dificultades para detectar a peatones, ciclistas, animales grandes y otros vehículos o la línea de señalización de la calzada. Esto significa que la capacidad del City Safety puede estar reducida.

Sin embargo, los mensajes de error no se muestran en todas las situaciones en las que están obstruidos los sensores del parabrisas. Por tanto, el conductor debe mantener limpia la zona del parabrisas delante de la unidad de cámara y radar.

### IMPORTANTE

El mantenimiento y cambio de los componentes de City Safety sólo puede realizarse en un taller. Se recomienda un taller autorizado Volvo.



## Actuación del conductor

### Marcha atrás

Al dar marcha atrás con el vehículo propio, el City Safety se desconecta temporalmente.

### Baja velocidad

El City Safety no se conecta a velocidades muy bajas, por debajo de 4 km/h (3 mph), por lo que el sistema no actúa en situaciones en las que el vehículo propio se acerca a otro vehículo a una velocidad muy baja, por ejemplo, al aparcar.

### Conductor activo

Siempre se da prioridad a la actuación del conductor, por lo que el City Safety no interviene o avisa e interviene tarde en situaciones en las que el conductor gira el volante y acelera de forma clara, aunque la colisión sea inevitable.

Por lo tanto, mantener de forma consciente una técnica de conducción activa puede retrasar la advertencia de colisión y la activación de los frenos para reducir al mínimo los avisos innecesarios.

### Varios

## PRECAUCIÓN

Los avisos y la activación de los frenos pueden producirse tarde o no producirse si la situación de tráfico u otros factores impiden que la unidad de cámara y radar detecte a peatones, ciclistas, animales grandes o vehículos de manera correcta.

Para poder detectar un vehículo de noche, las luces delanteras y traseras del vehículo deben funcionar y alumbrar de forma nítida.

La unidad de cámara y radar tiene un alcance limitado para peatones y ciclistas. El sistema puede avisar de forma eficaz y activar los frenos si la velocidad relativa es inferior a 50 km/h (30 mph). En caso de vehículos parados o que circulan muy lentamente, los avisos y la activación de los frenos funcionan a velocidades de hasta 70 km/h (43 mph). La reducción de la velocidad en caso de animales grandes es inferior a 15 km/h (9 mph) y puede obtenerse a velocidades de más de 70 km/h (43 mph). A menor velocidad, la advertencia y la activación de los frenos en caso de animales grandes es menos eficaz.

Los avisos en caso de vehículos parados o lentos y animales grandes pueden no funcionar por falta de luz o de visibilidad.

Los avisos y frenados en caso de peatones y ciclistas no se producen a velocidades del vehículo superiores a 70 km/h (43 mph).

No coloque, pegue ni monte nada en el exterior o el interior del parabrisas, delante o alrededor de la unidad de cámara y radar. Esto puede perturbar los sistemas que utilizan la cámara.

Objetos como la nieve, el hielo o la suciedad en la zona del sensor de la cámara pueden reducir la capacidad de la función, desconectarla del todo o hacer que responda de forma incorrecta.

### NOTA

El sistema utiliza la unidad de cámara del vehículo que tiene algunas limitaciones generales, véase el capítulo "Limitaciones de la unidad de cámara".

### NOTA

El sistema utiliza la unidad de radar del vehículo que tiene algunas limitaciones generales, véase el capítulo "Limitaciones de la unidad de radar".

## Información relacionada

- City Safety (p. 359)
- Limitaciones de la unidad de cámara (p. 356)
- Limitaciones de la unidad de radar (p. 347)

## Mensajes del City Safety

En la pantalla del conductor pueden mostrarse una serie de mensajes referentes al City Safety.

La siguiente tabla muestra algunos ejemplos.

Mensaje	Significado
Intervención automát. City Safety	Cuando el City Safety frena o realiza un frenado automático, se puede encender uno o varios símbolos en la pantalla del conductor en combinación con un mensaje de texto.
City Safety Funcionamiento reducid. Revisión necesaria	El sistema no funciona debidamente. Debe contactarse con un taller. Recomendamos los servicios de un taller autorizado Volvo.

### Información relacionada

- City Safety (p. 359)

## Rear Collision Warning

El sistema Rear Collision Warning (RCW) puede ayudar al conductor a evitar la colisión con un vehículo que se acerca por detrás.

RCW se activa automáticamente cada vez que se arranca el motor.

El sistema RCW puede avisar a los conductores de vehículos que se acercan por detrás destellando de forma intensa con los retrovisores.

Si el sistema RCW calcula a velocidades inferiores a 30 km/h (20 mph) que hay un riesgo de colisión por alcance, el pretensor puede tensar los cinturones de seguridad de los asientos delanteros y se puede activar el sistema de seguridad Whiplash Protection System.

Poco antes de la colisión, el RCW puede activar también el freno de servicio para reducir la aceleración hacia adelante del vehículo propio en el instante de la colisión. El freno de servicio solo se activa si el vehículo propio está parado. El freno de servicio se desactiva inmediatamente si se pisa el acelerador.

## Limitaciones

En algunos casos, puede resultar difícil que el RCW ayude al conductor si hay riesgo de colisión. Puede ser, por ejemplo:

- si el vehículo que viene por detrás se detecta tarde
- si el vehículo que viene por detrás cambia de carril tarde
- si el vehículo que viene por detrás circula a más de 80 km/h (50 mph).

### **NOTA**

En algunos mercados, el RCW **no** avisa con los intermitentes debido a las normas de tráfico del país. En estos casos, esta parte del sistema está desactivada.

### **NOTA**

La advertencia de intermitentes de dirección del Rear Collision Warning se desactivará si la distancia de advertencia del avisador de colisión de la función City Safety se configura en el nivel mínimo "**Después**".

Las funciones con el tensado de los cinturones y el frenado continúan activas.

## Información relacionada

- City Safety (p. 359)
- Programar la distancia de advertencia del City Safety (p. 361)
- Pretensor del cinturón de seguridad (p. 61)
- Whiplash Protection System (p. 59)

## Blind Spot Information\*

El sistema BLIS Blind Spot Information (BLIS) se ha diseñado para avisar de vehículos que circulan detrás a la derecha o a la izquierda y a un lado del propio automóvil, para ayudar al conductor en vías con varios carriles en la misma dirección.

El sistema BLIS es un recurso previsto para avisar de:

- vehículos en el ángulo muerto del retrovisor.
- vehículos que avanzan rápidamente en los carriles contiguos a la izquierda y a la derecha del propio automóvil.

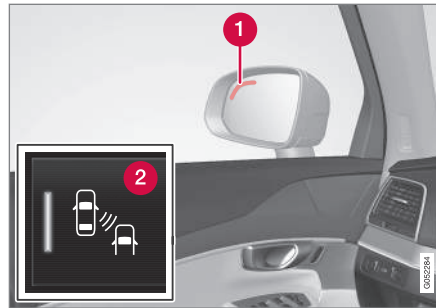

Ubicación del testigo de BLIS<sup>15</sup>.

- 1 Luz de indicación
- 2 El botón BLIS en la vista de funciones de la pantalla central conecta y desconecta la función.

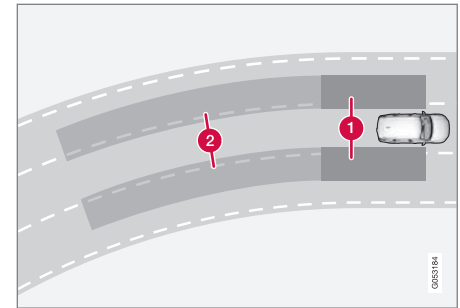

Principio del Blind Spot Information

- 1 Zona en el ángulo muerto del retrovisor
- 2 Zona de un vehículo que se acerca rápidamente.

La función BLIS se activa a velocidades superiores a 10 km/h (6 mph).

El sistema está diseñado para reaccionar si:

- otros vehículos adelantan al vehículo propio
- otros vehículos alcanzan rápidamente el vehículo propio.

Cuando el sistema BLIS detecta un vehículo en la zona 1 o un vehículo que se acerca rápidamente en la zona 2, la luz de indicación del retrovisor respectivo se enciende con luz fija. Si el conductor en esta situación activa el intermitente

<sup>15</sup> NOTA: La figura es esquemática. Los detalles pueden variar según el modelo de automóvil.

hacia el lado del aviso, la luz de indicación empezará a destellar con una luz más intensa.

### **i** NOTA

La luz se enciende en el lado del automóvil donde el sistema haya detectado el vehículo. Si el automóvil fuera adelantado por ambos lados al mismo tiempo se encenderán las dos lámparas.

### **⚠** PRECAUCIÓN

El Blind Spot Information no funciona en curvas cerradas.

El Blind Spot Information no funciona al dar marcha atrás con el automóvil.

### **⚠** PRECAUCIÓN

El Blind Spot Information es un recurso complementario que no funciona en todas las situaciones.

El Blind Spot Information no exime al conductor de conducir de una manera segura y utilizar los retrovisores.

El Blind Spot Information no puede sustituir nunca a la responsabilidad y la atención del conductor. El conductor es siempre responsable de cambiar de carril de una forma segura para el tráfico.

### **⚠** PRECAUCIÓN

El sistema CTA es un complemento que no exime al conductor de conducir de forma segura y utilizar los retrovisores. No puede sustituir nunca a la atención y la responsabilidad del conductor. La responsabilidad de cambiar de carril de forma segura recae siempre en el conductor.

#### Información relacionada

- Conectar y desconectar Blind Spot Information\* (p. 371)
- Limitaciones del Blind Spot Information\* (p. 372)
- Mensajes del Blind Spot Information\* y el Cross Traffic Alert\* (p. 376)
- Cross Traffic Alert\* (p. 373)

## Conectar y desconectar Blind Spot Information\*

El sistema Blind Spot Information (BLIS) puede conectarse y desconectarse.

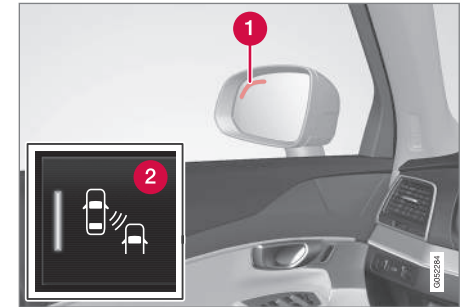

Ubicación del testigo de Blind Spot Information<sup>16</sup>.

- 1** Luz de indicación
- 2** El botón BLIS en la vista de funciones de la pantalla central activa o desactiva la función.
  - Pulse el botón **BLIS** en la vista de funciones.
    - > El BLIS se conecta y desconecta, el botón muestra una indicación verde o gris.

Si el BLIS está activado al arrancar el motor, el sistema se confirma destellando una vez las luces indicadoras de los retrovisores exteriores.

<sup>16</sup> NOTA: La figura es esquemática. Los detalles pueden variar según el modelo de automóvil.

- ◀ Si el BLIS está desactivado al apagarse el motor, continuará desactivado cuando vuelva a arrancar el motor y no se encenderá ninguna luz de indicación.

### **⚠ PRECAUCIÓN**

El Blind Spot Information es un recurso complementario que no funciona en todas las situaciones.

El Blind Spot Information no exime al conductor de conducir de una manera segura y utilizar los retrovisores.

El Blind Spot Information no puede sustituir nunca a la responsabilidad y la atención del conductor. El conductor es siempre responsable de cambiar de carril de una forma segura para el tráfico.

### **Información relacionada**

- Blind Spot Information\* (p. 370)
- Limitaciones del Blind Spot Information\* (p. 372)
- Mensajes del Blind Spot Information\* y el Cross Traffic Alert\* (p. 376)

## **Limitaciones del Blind Spot Information\***

La capacidad del Blind Spot Information (BLIS) puede reducirse en algunas situaciones.

Ejemplos de limitaciones:

- La suciedad, el hielo y la nieve que cubren los sensores pueden reducir las funciones e imposibilitar los avisos.
- El sistema BLIS se desactiva al conectar un remolque al sistema eléctrico del automóvil.

### **Sensores**

Los sensores de las funciones BLIS están situados dentro de cada esquina de los guardabarros traseros y los parachoques. Los sensores son utilizados también por la función Cross Traffic Alert (CTA).

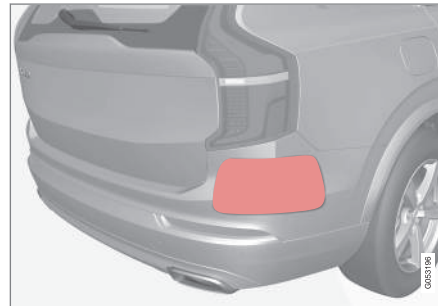

Mantenga limpia esta superficie, tanto en el lado izquierdo como en el derecho del vehículo.

Para que funcionen de forma óptima, es importante mantener limpias las superficies delante de los sensores.

No fije objetos, celo ni adhesivos sobre la superficie de los sensores.

### **! IMPORTANTE**

La reparación de componentes de las funciones BLIS y CTA, o el repintado de parachoques solamente podrán efectuarse en un taller, preferiblemente en un taller autorizado Volvo.

### **Información relacionada**

- Blind Spot Information\* (p. 370)
- Conectar y desconectar Blind Spot Information\* (p. 371)
- Mensajes del Blind Spot Information\* y el Cross Traffic Alert\* (p. 376)
- Limitaciones del Cross Traffic Alert (p. 374)

## Cross Traffic Alert\*

El Cross Traffic Alert (CTA) es un recurso auxiliar previsto para avisar de tráfico procedente de los lados cuando el automóvil da marcha atrás. El CTA es un complemento del Blind Spot Information (BLIS).

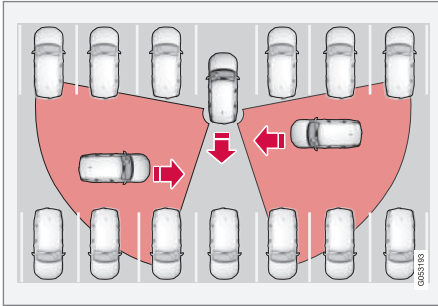

Principio del CTA.

El CTA complementa el sistema BLIS detectando vehículos que se acercan de los lados al dar marcha atrás, por ejemplo, en un aparcamiento.

El CTA está diseñado ante todo para detectar vehículos. En situaciones favorables, pueden detectarse también objetos más pequeños como bicicletas y peatones.

El CTA solo está activo si el vehículo se mueve hacia atrás o si se selecciona la marcha atrás en la caja de cambios.

Si el CTA detecta que se acerca un vehículo desde un lado, esto se indica con:

- una señal acústica. El sonido se oye en el altavoz izquierdo o derecho según del lado por el que se acerca el vehículo.
- se enciende un icono en el gráfico PAS de la pantalla.
- un icono en la vista superior de la cámara de aparcamiento.



Icono CTA encendido en el gráfico PAS de la pantalla.

## **⚠ PRECAUCIÓN**

CTA es un recurso complementario que no funciona en todas las situaciones.

El sistema CTA no exime al conductor de conducir de una manera segura y utilizar los retrovisores.

El sistema CTA no puede sustituir nunca a la responsabilidad y la atención del conductor. El conductor es siempre responsable de dar marcha atrás de una forma segura para el tráfico.

### Información relacionada

- Conectar y desconectar Cross Traffic Alert\* (p. 374)
- Mensajes del Blind Spot Information\* y el Cross Traffic Alert\* (p. 376)
- Limitaciones del Cross Traffic Alert (p. 374)
- Blind Spot Information\* (p. 370)

## Conectar y desconectar Cross Traffic Alert\*

El sistema Cross Traffic Alert (CTA) puede conectarse y desconectarse.



El sistema se conecta y desconecta en la vista de funciones de la pantalla central.

- Pulse el botón **Cross Traffic Alert** en la vista de funciones.
  - > ● Indicador VERDE del botón - CTA está activado.
  - Indicador GRIS del botón - CTA está desactivado.

El CTA se pone en modo activo después de cada arranque del motor.

### PRECAUCIÓN

CTA es un recurso complementario que no funciona en todas las situaciones.

El sistema CTA no exime al conductor de conducir de una manera segura y utilizar los retrovisores.

El sistema CTA no puede sustituir nunca a la responsabilidad y la atención del conductor. El conductor es siempre responsable de dar marcha atrás de una forma segura para el tráfico.

## Información relacionada

- Cross Traffic Alert\* (p. 373)
- Limitaciones del Cross Traffic Alert (p. 374)
- Mensajes del Blind Spot Information\* y el Cross Traffic Alert\* (p. 376)

## Limitaciones del Cross Traffic Alert

La capacidad del Cross Traffic Alert (CTA) puede reducirse en algunas situaciones.

El CTA tiene algunas limitaciones y no funciona de forma óptima en todas las situaciones. Por ejemplo, los sensores del CTA no pueden detectar a través de vehículos aparcados u objetos obstruidos.

A continuación, ofrecemos algunos ejemplos en los que el campo visual del CTA puede estar limitado, lo que puede impedir la detección de vehículos que se aproximan hasta que están muy cerca:

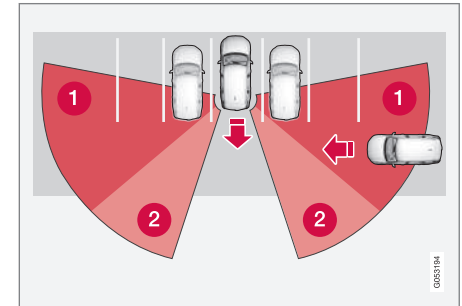

El automóvil está muy introducido en un espacio de aparcamiento en línea.



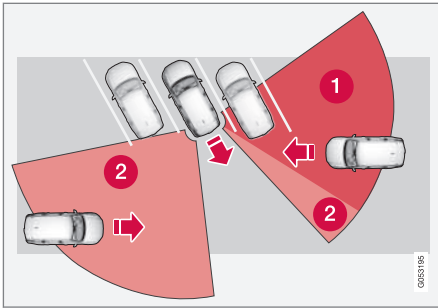

Dentro de un espacio de aparcamiento en ángulo, el CTA puede estar completamente "ciego" en uno de los lados.

- 1 Sector ciego del CTA.
- 2 Sector en el que el CTA no puede detectar.

Cuando se da lentamente marcha atrás al vehículo, cambiará el ángulo en relación con el automóvil o el objeto que obstruya la detección, lo que reducirá rápidamente el sector ciego.

Ejemplos de otras limitaciones:

- La suciedad, el hielo y la nieve que cubren los sensores pueden reducir las funciones e imposibilitar los avisos.
- El sistema CTA se desactiva al conectar un remolque al sistema eléctrico del automóvil.

## Sensores

Los sensores de las funciones CTA están situados dentro de cada esquina de los guardabarros traseros y los parachoques. Los sensores son utilizados también por la función Blind Spot Information (BLIS).

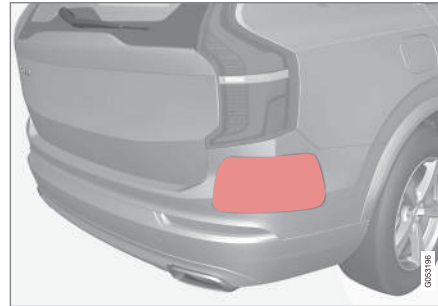

Mantenga limpia esta superficie, tanto en el lado izquierdo como en el derecho del vehículo.

Para que funcionen de forma óptima, es importante mantener limpias las superficies delante de los sensores.

No fije objetos, celo, adhesivos ni nada parecido sobre la superficie de los sensores.

**! IMPORTANTE**

La reparación de componentes de las funciones BLIS y CTA, o el repintado de parachoques solamente podrán efectuarse en un taller, preferiblemente en un taller autorizado Volvo.

## Información relacionada

- Cross Traffic Alert\* (p. 373)
- Conectar y desconectar Cross Traffic Alert\* (p. 374)
- Mensajes del Blind Spot Information\* y el Cross Traffic Alert\* (p. 376)
- Limitaciones del Blind Spot Information\* (p. 372)

## Mensajes del Blind Spot Information\* y el Cross Traffic Alert\*

En la pantalla del conductor pueden mostrarse una serie de mensajes referentes al Blind Spot Information (BLIS) y al Cross Traffic Alert (CTA)

La siguiente tabla muestra algunos ejemplos.

Mensaje	Significado
<b>Sensor áng. muertos Revisión necesaria</b>	El sistema no funciona debidamente. Debe contactarse con un taller. Recomendamos los servicios de un taller autorizado Volvo.
<b>Sist. áng. muertos des. Remolque acoplado</b>	Los sistemas BLIS y CTA se han desactivado tras conectar un remolque al sistema eléctrico del vehículo.

### Información relacionada

- Blind Spot Information\* (p. 370)
- Conectar y desconectar Blind Spot Information\* (p. 371)
- Limitaciones del Blind Spot Information\* (p. 372)
- Cross Traffic Alert\* (p. 373)
- Conectar y desconectar Cross Traffic Alert\* (p. 374)
- Controlar mensajes en la pantalla del conductor y en la pantalla central (p. 115)

## Información sobre señales de tráfico\*

El sistema de información sobre señales de tráfico (Road Sign Information – RSI) ayuda al conductor a observar las señales de tráfico que indican límites de velocidad y algunas señales de prohibición.

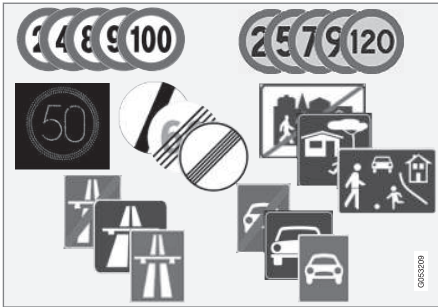

Ejemplos de señales legibles <sup>17</sup>.

El sistema RSI informa al conductor sobre el límite de velocidad, sobre el inicio o el final de una autopista o una autovía y sobre lugares en que está prohibido adelantar o circular.

En caso de pasar simultáneamente junto a una señal de autopista/autovía y otra con una velocidad máxima permitida, RSI optará por mostrar el símbolo de señal de autopista/autovía. La nueva velocidad máxima permitida se mostrará directa-

mente mediante una línea en la escala de velocidad de la pantalla de conductor.

### PRECAUCIÓN

RSI no funciona en todas las situaciones. Ha sido concebido únicamente como un recurso complementario.

El conductor es siempre el responsable en última instancia de operar el vehículo de un modo seguro y conforme a la legislación y las normas de tráfico.

### Información relacionada

- Presentación de señales con información sobre señales de tráfico (p. 377)
- Información sobre cámaras de control de velocidad\* (p. 379)
- Conectar y desconectar la información de señales de tráfico (p. 380)
- Limitaciones de la información sobre señales de tráfico\* (p. 381)

## Presentación de señales con información sobre señales de tráfico

La función de información de tráfico (Road Sign Information - RSI) registra y muestra señales de tráfico de diferentes maneras según la señal y la situación.

<sup>17</sup> Las señales de tráfico se adaptan a cada mercado. Las figuras de estas instrucciones solo muestran algunos ejemplos.

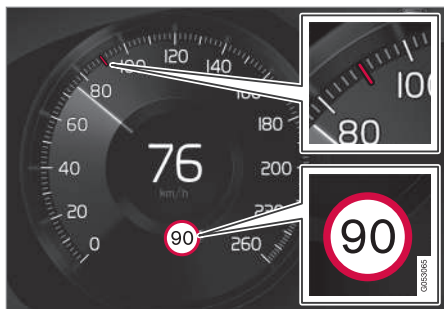

Ejemplo de información de velocidad registrada<sup>18</sup>

Cuando el RSI registra una señal de límite de velocidad, la pantalla del conductor muestra la señal en forma de símbolo y una señal roja en la escala de velocidad.



Junto con el símbolo del límite de velocidad vigente, puede mostrarse también una señal complementaria de, por ejemplo, prohibido adelantar.

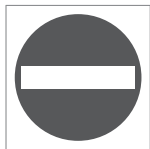

Si se entra en una calle con esta señal de dirección prohibida a cada lado, el sistema avisa al conductor con un símbolo intermitente de esta señal en la pantalla del conductor.

Si el vehículo está equipado con Sensus Navigation\*, se utiliza también información del mapa para determinar si el vehículo se conduce en sentido incorrecto.

El conductor puede recibir también una señal acústica al traspasar una entrada prohibida si está activada la función **Advertencia audio**. Véase la sección titulada "Conectar y desconectar la señal acústica" en el apartado "Conectar y desconectar la información de señales de tráfico".

### Limitación o fin de autopista

Si el RSI detecta una señal que puede implicar un cambio del límite de velocidad, por ejemplo, la de fin de autopista, la pantalla del conductor muestra una señal equivalente durante 10-30 segundos.

Ejemplos de estas señales:

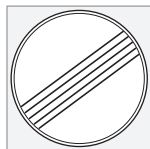

Fin de limitación de velocidad.



Fin de autopista.

A continuación, la información sobre señales de tráfico desaparece hasta que se detecta la siguiente señal relacionada con la velocidad.

### Señales auxiliares

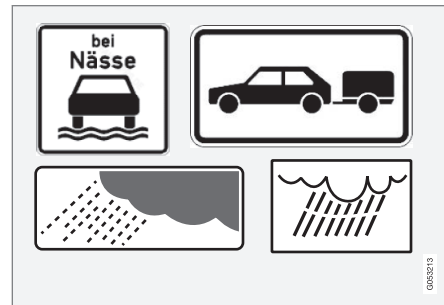

Ejemplos de señales auxiliares<sup>18</sup>.

En ocasiones se muestran distintos límites de velocidad para una misma vía. La señal auxiliar indica bajo qué condiciones se aplican los límites de velocidad respectivos. Puede tratarse de tramos de especial siniestralidad, por ejemplo, en caso de lluvia y/o niebla.

<sup>18</sup> Las señales de tráfico se adaptan a cada mercado. Las figuras de estas instrucciones solo muestran algunos ejemplos.

La señal auxiliar relacionada con la lluvia sólo se mostrará en caso de usar los limpiaparabrisas.

Si el vehículo lleva un remolque y se pasa por una señal de límite de velocidad con una señal complementaria de "vehículos con remolque", se mostrará ese límite de velocidad en la pantalla del conductor.

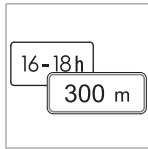

Algunas indicaciones de velocidad sólo son válidas, por ejemplo, durante un tramo determinado o un período específico del día. El sistema avisa al conductor sobre esta circunstancia con un símbolo de señal suplementaria debajo del símbolo de velocidad.

El símbolo de la pantalla del conductor muestra entonces "DIST" o "TIME".

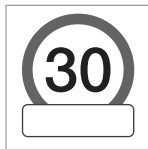

Un símbolo de señal suplementaria en forma de un marco vacío debajo del símbolo de velocidad en la pantalla del conductor significa que el RSI ha identificado una señal con información suplementaria

sobre la limitación de velocidad.

### Sensus Navigation

Si el vehículo está equipado con Sensus Navigation, la información de límite de velocidad

procede del equipo de navegación en los siguientes casos:

- Cuando las señales de límite de velocidad son indirectas, por ejemplo, las señales de autopista, autovía y población.
- Si se considera que la señal detectada anteriormente ya no es válida y no ha habido otra señal.

**i NOTA**

Si se utiliza para la navegación la aplicación descargada de otra empresa, la información sobre límites de velocidad no será compatible.

### Señal de "Colegio" o "Niños jugando".



Si las señales de "Colegio" o "Niños jugando" están incluidas en los datos cartográficos del navegador por satélite, la pantalla del conductor mostrará una señal<sup>18</sup> de este tipo.

### Información relacionada

- Información sobre señales de tráfico\* (p. 377)
- Conectar y desconectar la información de señales de tráfico (p. 380)

## Información sobre cámaras de control de velocidad\*

Los automóviles equipados con Sensus Navigation pueden informar sobre cámaras de control de velocidad en la pantalla del conductor.



Aviso de cámara de control de velocidad en la pantalla del conductor.



Si el vehículo supera el límite de velocidad detectado, el sistema puede avisar al conductor cuando se acerca a una cámara de control de velocidad siempre que los mapas de navegación del mercado en

cuestión contengan información sobre cámaras de control de velocidad.

<sup>18</sup> Las señales de tráfico se adaptan a cada mercado. Las figuras de estas instrucciones solo muestran algunos ejemplos.

- « Para más información con los avisos de velocidad relacionados con las cámaras de control de velocidad, véase la sección titulada "Conectar y desconectar la advertencia de velocidad" en el apartado "Conectar y desconectar la información de señales de tráfico" y el apartado "Limitaciones de la información de señales de tráfico".

### **NOTA**

La información sobre cámaras de control de velocidad en los mapas de navegación no se ofrece en todos los mercados.

### Información relacionada

- Información sobre señales de tráfico\* (p. 377)
- Conectar y desconectar la información de señales de tráfico (p. 380)
- Limitaciones de la información sobre señales de tráfico\* (p. 381)

### Conectar y desconectar la información de señales de tráfico

La función de información de señales de tráfico (Road Sign Information - RSI) puede conectarse y desconectarse.

### Conectar y desconectar la información de señales de tráfico



El sistema se conecta y desconecta en la vista de funciones de la pantalla central.

- Pulse el botón **Road Sign Information** en la vista de funciones.
  - > RSI se activa y el botón muestra una indicación verde. Cuando la indicación es gris, RSI está desactivado.

### Conectar y desconectar la advertencia de velocidad

La función de Advertencia de velocidad avisa al conductor cuando se supera el límite de velocidad vigente. El sistema emite siempre un aviso si se supera el límite de velocidad en relación con la información de cámaras de control de velocidad. El conductor puede optar por tener la función conectada o desconectada.



Cuando se activa la Advertencia de velocidad el símbolo de la pantalla del conductor con la velocidad máxima permitida destella temporalmente cuando se supera esta velocidad.

1. Pulse **Ajustes** en la vista superior de la pantalla central.
2. Pulse **My Car** → **IntelliSafe** → **Road Sign Information**.
3. Seleccione **Alerta de límite de velocidad** para conectar y desconectar la advertencia de velocidad.
  - > Si la función se activa, se muestra un selector de velocidad.
4. Ajuste hacia arriba o hacia abajo el límite para que avise el sistema pulsando la flecha hacia arriba o hacia abajo.

Observe que no se tienen en cuenta ajustes de límites realizados cuando la pantalla del conductor muestra el símbolo de cámara de control de velocidad.

### Conectar y desconectar la señal acústica

También es posible obtener una señal acústica en relación con un aviso de velocidad:

1. Pulse **Ajustes** en la vista superior de la pantalla central.

2. Pulse **My Car** → **IntelliSafe** → **Road Sign Information**.
3. Seleccione **Advertencia audio** para conectar y desconectar la señal acústica.

Con la función **Advertencia audio** activada, el sistema avisa también al conductor cuando traspasa una entrada prohibida.

### Información relacionada

- Información sobre señales de tráfico\* (p. 377)
- Información sobre cámaras de control de velocidad\* (p. 379)
- Presentación de señales con información sobre señales de tráfico (p. 377)

## Limitaciones de la información sobre señales de tráfico\*

La capacidad del sistema de información de señales de tráfico (Road Sign Information - RSI) puede reducirse en algunas situaciones.

Ejemplos de lo que puede reducir la función RSI:

- Señales descoloridas
- Señales ubicadas en curvas
- Señales torcidas o dañadas
- Señales colocadas a gran altura sobre la calzada
- Señales ocultadas total o parcialmente o mal colocadas
- Señales cubiertas parcial o íntegramente por escarcha, nieve y/o suciedad
- los mapas de carreteras digitales<sup>19</sup> no están actualizados, son incorrectos o no tienen información de límites de velocidad<sup>20</sup>.

### **NOTA**

Con algunos tipos de portabicicletas (conectadas a la toma eléctrica del remolque), el sistema RSI puede actuar como si el vehículo llevara un remolque. En ese caso, el conductor puede recibir datos de velocidad incorrectos.

### **NOTA**

El sistema utiliza la unidad de cámara del vehículo que tiene algunas limitaciones generales, véase el capítulo "Limitaciones de la unidad de cámara".

### Información relacionada

- Información sobre señales de tráfico\* (p. 377)
- Conectar y desconectar la información de señales de tráfico (p. 380)
- Presentación de señales con información sobre señales de tráfico (p. 377)
- Limitaciones de la unidad de cámara (p. 356)

<sup>19</sup> En vehículos equipados con Sensus Navigation.

<sup>20</sup> Los datos cartográficos con información de límites de velocidad no están disponibles en todos los mercados.

## Driver Alert Control

El sistema Driver Alert Control (DAC) está previsto para avisar al conductor cuando este empieza a conducir de manera irregular, por ejemplo si está distraído o en caso de somnolencia.

El objetivo del sistema DAC es detectar un deterioro gradual del comportamiento de conducción y está pensado ante todo para utilizarse en carreteras. La función no está prevista para el tráfico urbano.

El sistema se activa cuando la velocidad es superior a 65 km/h (40 mph) y continúa activa hasta que la velocidad supera los 60 km/h (37 mph).

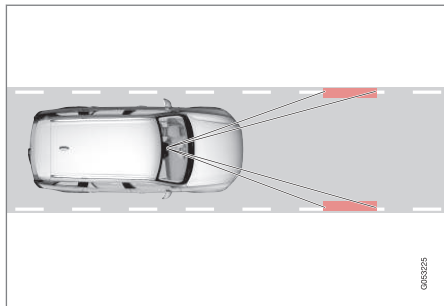

La cámara detecta las líneas de señalización lateral de la calzada y compara el recorrido de la carretera con los movimientos del volante.

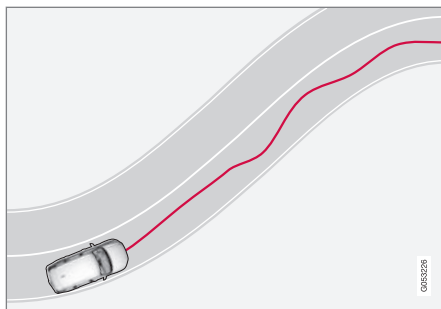

Cuando la conducta al volante es obviamente irregular, el sistema avisa al conductor con una señal acústica, en combinación con un símbolo en la pantalla del conductor y el mensaje **¿Hora de**

**descansar?**

El aviso se repite al cabo de un rato si no mejora el comportamiento de conducción.

### **i** NOTA

La función no debe utilizarse para prolongar una sesión de conducción. Planifique siempre pausas regulares y asegúrese de descansar bien.

### **⚠** PRECAUCIÓN

Tómese muy en serio cualquier alarma, ya que, cuando el conductor está cansado, con frecuencia no se da cuenta de su propio estado.

En caso de alarma o si se siente cansado: detenga el automóvil en un lugar seguro tan pronto como sea posible y descanse.

Los estudios demuestran que es tan peligroso conducir cansado como bajo los efectos del alcohol.

### **⚠** PRECAUCIÓN

Driver Alert Control no funciona en todas las situaciones. Ha sido concebido únicamente como un recurso complementario.

El conductor es siempre el responsable en última instancia de operar el vehículo de un modo seguro.

### Información relacionada

- Conectar y desconectar Driver Alert Control (p. 383)
- Limitaciones del Driver Alert Control (p. 383)



## Conectar y desconectar Driver Alert Control

El sistema Driver Alert Control (DAC) puede conectarse y desconectarse.

### Conectar y desconectar Driver Alert Control

1. Pulse **Ajustes** en la vista superior de la pantalla central.
2. Pulse **My Car → IntelliSafe → Driver Alert Control**.
3. Seleccione **Advertencia alerta conductor** para conectar y desconectar el DAC.

### PRECAUCIÓN

Driver Alert Control no funciona en todas las situaciones. Ha sido concebido únicamente como un recurso complementario.

El conductor es siempre el responsable en última instancia de operar el vehículo de un modo seguro.

### Conecte y desconecte la guía para ir a un área de descanso en caso de un aviso

Se puede determinar que esté conectada y desconectada la guía para ir a un área de descanso. Cuando está conectada la guía, se muestran sugerencias para ir un lugar de descanso apropiado cuando el DAC emite una advertencia.

1. Pulse **Ajustes** en la vista superior de la pantalla central.
2. Pulse **My Car → IntelliSafe → Driver Alert Control**.
3. Seleccione **Guía de paradas de descanso** para conectar y desconectar la guía para ir a un área de descanso.

### Información relacionada

- Driver Alert Control (p. 382)
- Limitaciones del Driver Alert Control (p. 383)

## Limitaciones del Driver Alert Control

La capacidad del Driver Alert Control (DAC) puede reducirse en algunas situaciones.

Es posible que en algunos casos la conducta al volante no se vea afectada por el posible cansancio del conductor (por ejemplo, al usar la función Pilot Assist ), lo que significa que el conductor no recibirá ninguna advertencia del DAC. Por eso siempre es fundamental parar y tomar un descanso al menor indicio de fatiga, independientemente de que la función DAC haya o no emitido una advertencia.

En algunos casos, el sistema puede avisar pese a no haberse deteriorado el comportamiento de conducción del conductor, por ejemplo:

- en caso de fuertes vientos laterales
- cuando la superficie de la calzada tiene surcos longitudinales.

### NOTA

El sistema utiliza la unidad de cámara del vehículo que tiene algunas limitaciones generales, véase el capítulo "Limitaciones de la unidad de cámara".

### Información relacionada

- Driver Alert Control (p. 382)
- Conectar y desconectar Driver Alert Control (p. 383)



- Limitaciones de la unidad de cámara (p. 356)
- Pilot Assist\* (p. 331)

### Sistema de permanencia en el carril

La función del sistema de permanencia en el carril es ayudar al conductor en autopistas y otras vías parecidas a reducir el riesgo de que el vehículo se salga fortuitamente del carril.

El Sistema de permanencia en el carril dirige el vehículo de vuelta al carril y/o avisa al conductor con una señal acústica o con vibraciones en el volante.

El sistema de permanencia en el carril está activa en el intervalo de velocidad 65-200 km/h (40-125 mph) en vías con líneas laterales bien visibles.

En carreteras estrechas, el sistema puede desactivarse y ponerse en modo de espera. Cuando la carretera es lo suficientemente amplia, la función vuelve a estar disponible.

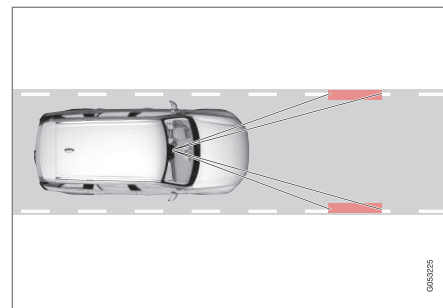

Una cámara se encarga de detectar las líneas pintadas que delimitan la vía o el carril.

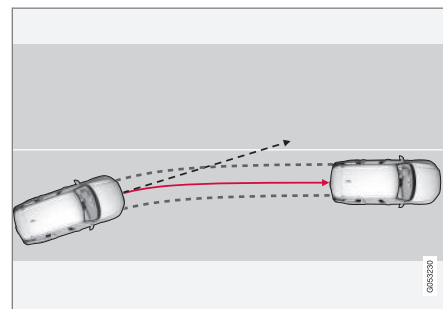

El sistema de permanencia en el carril mantiene el vehículo en el carril.

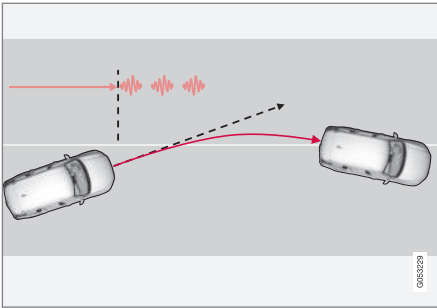

El sistema de permanencia en el carril avisa con vibraciones en el volante<sup>21</sup>.

En función de los ajustes, el Sistema de permanencia en el carril actúa de la siguiente manera:

1. Asistencia de dirección activada: Cuando el vehículo se acerca a una línea de señalización lateral, el LKA controlará activamente la dirección del automóvil girando el volante para volver al carril.
2. Advertencia activada: Si el vehículo está a punto de atravesar una línea lateral, el sistema avisa al conductor con una señal acústica o con vibraciones en el volante.

**NOTA**

Cuando está conectado un intermitente, el sistema de permanencia en el carril no realiza ningún control ni da ningún aviso.

**PRECAUCIÓN**

El sistema de permanencia en el carril es únicamente un recurso del conductor que no funciona en todas las situaciones de conducción, de tráfico, de tiempo y de calzada.

El conductor es siempre el responsable de operar el vehículo de un modo seguro y conforme a la legislación y las normas de tráfico.

### Asistencia de dirección

Una condición para que funcione la asistencia de dirección del LKA es que el conductor tenga las manos sobre el volante, algo que el sistema controla de forma continua.

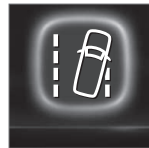

Si el conductor no mantiene las manos en el volante, la pantalla del conductor muestra este símbolo y el siguiente mensaje que pide al conductor que maniobre activamente el vehículo:

- **Lane Keeping Aid Controle el volante**

Si el conductor no empieza entonces a maniobrar el vehículo, vuelve a mostrarse el símbolo junto con un sonido de advertencia y este mensaje:

- **Lane Keeping Aid En espera hasta mover el volante**

Si el conductor no responde al aviso de empezar a maniobrar, el LKA se pone en modo de espera. La función estará después inaccesible hasta que el conductor vuelva a maniobrar el vehículo.

### El sistema de permanencia en el carril no actúa

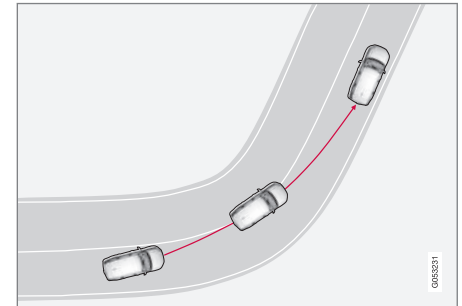

El sistema de permanencia en el carril no actúa en curvas muy cerradas.

En este caso, el sistema de permanencia en el carril permitirá que se traspasen las líneas laterales sin actuar ni con la asistencia de dirección ni

<sup>21</sup> Las vibraciones del volante varían. Cuanto más pise el vehículo la línea lateral, más amplia es la vibración.

- ◀ avisar, por ejemplo, al utilizar los intermitentes o al acortar en curvas.

### Limitaciones

En algunas situaciones difíciles, el sistema de permanencia en el carril puede tener dificultades para ayudar al conductor de manera adecuada. En ese caso, recomendamos desconectar la función.

Ejemplos de estas situaciones:

- obras de carretera
- calzada cubierta de nieve y/o hielo
- superficie de la carretera en mal estado
- técnica de conducción muy deportiva
- mal tiempo con visibilidad reducida
- bordillos u otras líneas que las de señalización lateral del carril
- vías con líneas de señalización imprecisas o inexistentes.

### **i** NOTA

El sistema utiliza la unidad de cámara del vehículo que tiene algunas limitaciones generales, véase el capítulo "Limitaciones de la unidad de cámara".

### Información relacionada

- Conectar y desconectar Lane Keeping Aid (p. 386)
- Protección contra salida de la carretera Run-off Mitigation (p. 390)
- Símbolos y mensajes del sistema de permanencia en el carril (p. 388)
- Limitaciones de la unidad de cámara (p. 356)

## Conectar y desconectar Lane Keeping Aid

El Sistema de permanencia en el carril Lane Keeping Aid (LKA) puede conectarse y desconectarse y permite seleccionar algunas funciones parciales.

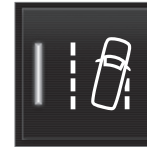

El sistema se conecta y desconecta en la vista de funciones de la pantalla central.

- Pulse el botón **Lane Keeping Aid** en la vista de funciones.
  - > El LKA se conecta (aparece la indicación VERDE del botón) o se desconecta (aparece la indicación GRIS del botón).

### Seleccionar el tipo de advertencia del Lane Keeping Aid

Es posible determinar la manera en que el LKA debe avisar al conductor si el vehículo se sale del carril.

1. Pulse **Ajustes** en la vista superior de la pantalla central.
2. Pulse **My Car** → **IntelliSafe** → **Indicaciones de carriles**.

3. En **Respuesta Lane Keeping Aid**, seleccione el modo de advertencia:
  - **Sonido** - se avisa al conductor con sonido.
  - **Vibración** se avisa al conductor con vibraciones en el volante.

### Opción de asistencia del Lane Keeping Aid

Es posible determinar la manera en que debe actuar el LKA si el vehículo se sale del carril.

1. Pulse **Ajustes** en la vista superior de la pantalla central.
2. Pulse **My Car** → **IntelliSafe** → **Indicaciones de carriles**.
3. En **Modo Lane Keeping Aid**, determine la manera en que debe actuar el LKA:
  - **Asistencia** - el conductor obtiene asistencia de dirección sin aviso.
  - **Ambos** - el conductor obtiene un aviso y asistencia de dirección.
  - **Advertencia** - solo se avisa al conductor.

### Información relacionada

- Sistema de permanencia en el carril (p. 384)
- Símbolos y mensajes del sistema de permanencia en el carril (p. 388)

## Símbolos y mensajes del sistema de permanencia en el carril

En la pantalla del conductor pueden mostrarse una serie de símbolos y mensajes sobre el Sistema de permanencia en el carril.

### Símbolo en la pantalla del conductor



El sistema de permanencia en el carril se visualiza con un símbolo en la pantalla del conductor para diferentes situaciones.

Ofrecemos aquí algunos ejemplos del aspecto del símbolo y

la situación en que se muestra:

### Disponible



Disponible - las líneas laterales del símbolo son blancas.

El sistema de permanencia en el carril detecta una o las dos líneas de señalización lateral del carril.

### No disponible

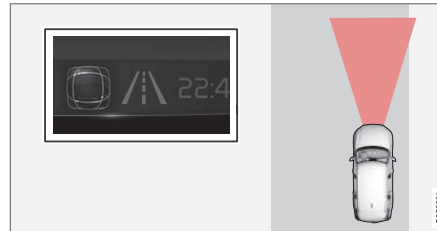

No disponible - las líneas de señalización lateral son grises.

El sistema de permanencia en el carril no puede detectar las líneas de señalización lateral del carril cuando la velocidad es demasiado baja o la carretera demasiado estrecha.

## Indicación de asistencia de dirección y advertencia







Asistencia de dirección y advertencia - las líneas laterales del símbolo están coloreadas.

El Sistema de permanencia en el carril indica que el sistema avisa y/o intenta dirigir el vehículo de vuelta al carril.

### Símbolos y mensajes

La siguiente tabla muestra algunos ejemplos.

Símbolo	Mensaje	Significado
	<b>Sis. ayuda conductor</b> Funcionamiento reducid. Revisión necesaria	El sistema no funciona debidamente. Debe contactarse con un taller. Recomendamos los servicios de un taller autorizado Volvo.
	<b>Sensor del parabrisas</b> Sensor obstruido, Ver manual propietario	La capacidad de la cámara para explorar la calzada está limitada.
	<b>Lane Keeping Aid</b> Controle el volante	La asistencia de dirección del LKA no funciona si el conductor no tiene las manos sobre el volante. Siga las instrucciones y gire el volante.
	<b>Lane Keeping Aid</b> En espera hasta mover el volante	El LKA está en modo de espera hasta que el conductor vuelve a maniobrar el volante.

**Información relacionada**

- Sistema de permanencia en el carril (p. 384)
- Conectar y desconectar Lane Keeping Aid (p. 386)

## Protección contra salida de la carretera Run-off Mitigation

La función de la Protección contra salida de la carretera es reducir el riesgo de que el vehículo se salga fortuitamente de la carretera accionando la dirección para volver a la calzada.

La función está activa en el intervalo de velocidad 65-140 km/h (40-87 mph) en vías con líneas laterales bien visibles.

Una cámara se encarga de detectar el borde de la carretera y las líneas de la calzada. Si el vehículo está a punto de cruzar el borde de la carretera, la Protección contra salida de la carretera accionará la dirección del vehículo para volver a la calzada. Si se considera que no es suficiente para activar la dirección para evitar la salida de la carretera, se pueden activar también los frenos.

La Protección contra salida de la carretera no actuará con la asistencia de dirección ni los frenos si se utiliza un intermitente. Si la función detecta que el conductor conduce el vehículo de forma activa, la activación de la Protección contra salida de la carretera se reprimirá un instante.

La función tiene dos niveles de activación:

- Solo asistencia de dirección
- Asistencia de dirección y frenos

### Protección contra salida de la carretera con asistencia de dirección

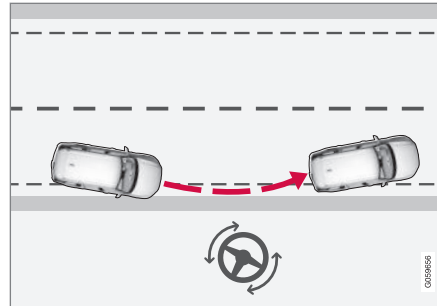

La Run-off Mitigation actúa con la asistencia de dirección.

### Protección contra salida de la carretera con asistencia de dirección y frenos

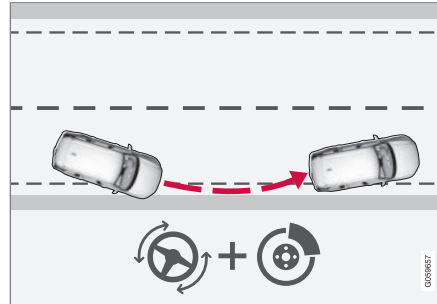

La Run-off Mitigation actúa con la asistencia de dirección y los frenos.

Los frenos ayudan en situaciones en que la asistencia de dirección no es suficiente. La potencia de frenado se adapta automáticamente según la situación cuando el vehículo se sale de la carretera.

### Ajustes de la Protección contra salida de la carretera Run-off Mitigation

La función de Protección contra salida de la carretera es seleccionable. El conductor puede conectarla o desconectarla arrastrando hacia abajo la vista superior de la pantalla central y buscando lo siguiente:

Ajustes → My Car → IntelliSafe → Indicaciones de carriles

Para conectar la Protección contra salida de la carretera:

- Marque la casilla junto a **Asistencia para evitar colisiones, Asist. dirección durante mayor riesgo de choque**. La función quedará conectada.

El ajuste de la Protección contra salida de la carretera seguirá vigente cuando vuelva a arrancarse el motor.

### Limitaciones de la Protección contra salida de la carretera Run-off Mitigation

En algunas situaciones difíciles, la Protección contra salida de la carretera puede tener dificultades para ayudar al conductor de manera adecuada.



cuada. En ese caso, recomendamos desconectar la función.

Ejemplos de estas situaciones:

- obras de carretera
- calzada cubierta de nieve y/o hielo
- vías de poca anchura
- superficie de la carretera en mal estado
- técnica de conducción muy deportiva
- mal tiempo con visibilidad reducida
- vías con señalizaciones laterales imprecisas o inexistentes
- bordillos u otras líneas que las de señalización lateral del carril.

## PRECAUCIÓN

La protección contra salida de la carretera solo es un recurso de ayuda al conductor que no funciona en todas las situaciones de tráfico ni en todas las condiciones meteorológicas y viales.

La función no detecta barreras, verjas u otros obstáculos parecidos en los lados de la calzada.

El conductor es siempre el responsable de operar el vehículo de un modo seguro y conforme a la legislación y las normas de tráfico.

## NOTA

El sistema utiliza la unidad de cámara del vehículo que tiene algunas limitaciones generales, véase el capítulo "Limitaciones de la unidad de cámara".

## Información relacionada



- Símbolos y mensajes de la protección contra salida de la carretera (p. 392)
- Sistema de permanencia en el carril (p. 384)
- Limitaciones de la unidad de cámara (p. 356)

## Símbolos y mensajes de la protección contra salida de la carretera

En la pantalla del conductor pueden mostrarse una serie de símbolos y mensajes referentes a la

protección contra salida de la carretera Run-off Mitigation.

La siguiente tabla muestra algunos ejemplos.

Símbolo	Mensaje	Significado
	<b>Intervención automat.</b> <b>City Safety</b>	Cuando se activa la protección contra salida de la carretera, se muestra un mensaje avisando al conductor que el sistema se ha activado.
	<b>Sis. ayuda conductor</b> <b>Funcionamiento reducid. Revisión necesaria</b>	El sistema no funciona debidamente. Debe contactarse con un taller. Recomendamos los servicios de un taller autorizado Volvo.
	<b>Sensor del parabrisas</b> <b>Sensor obstruido, Ver manual propietario</b>	La capacidad de la cámara para explorar la calzada está limitada.

### Información relacionada

- Protección contra salida de la carretera Run-off Mitigation (p. 390)

## Aparcamiento asistido\*

El aparcamiento asistido ayuda al conductor cuando realiza maniobras en lugares de poco espacio indicando la distancia de los obstáculos con señales acústicas y un gráfico en la pantalla central.

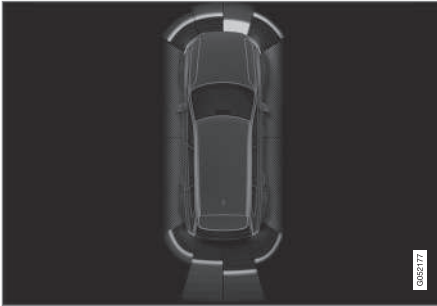

Vista de la pantalla con zonas de obstáculos y sectores de los sensores.

La pantalla central muestra una imagen esquemática en la que puede apreciarse la distancia entre el automóvil y los obstáculos detectados.

El sector marcado indica dónde está el obstáculo. Cuanto más cerca esté el símbolo del automóvil de uno de los sectores marcados, menor es la distancia entre el automóvil y el obstáculo detectado.

Cuanto más corta es la distancia del obstáculo, con mayor frecuencia suena la señal. Los otros

sonidos del equipo de sonido se atenúan automáticamente.

La señal acústica por obstáculo delante o a los lados está activa cuando el vehículo está en movimiento pero se interrumpe después de que el vehículo ha estado parado unos 2 segundos. La señal acústica por obstáculo detrás sigue activa también cuando el vehículo está parado.

Cuando la distancia del obstáculo delante o detrás del vehículo es inferior a 30 cm, el tono de la señal es constante y el campo del sensor activo junto al símbolo del automóvil se rellena.

El nivel sonoro de la asistencia de aparcamiento puede ajustarse durante la señal acústica con el mando giratorio [>II]. El ajuste también puede efectuarse en la opción **Ajustes** de la vista superior.

### **NOTA**

- Los avisos acústicos solo se generan en caso de objetos que se encuentran directamente en el trayecto del vehículo.

## **PRECAUCIÓN**

- El control de distancia de aparcamiento no elimina nunca la responsabilidad que tiene el conductor al aparcar.
- Los sensores tienen ángulos muertos en los que no pueden detectarse los obstáculos.
- Manténgase atento cuando hay, por ejemplo, personas o animales cerca del automóvil.

## Hacia atrás

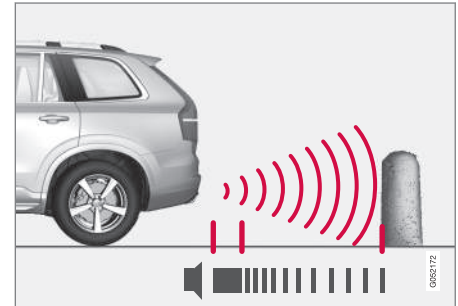

NOTA: La figura es esquemática. Los detalles pueden variar según el modelo de automóvil.

Los sensores traseros se activan si el vehículo se mueve hacia atrás sin haberse introducido ninguna marcha o cuando la palanca de cambios se pone en la posición de marcha atrás.



- ◀ La zona de medición empieza a aproximadamente 1,5 metros detrás del automóvil.

Al dar marcha atrás con un remolque enganchado, el aparcamiento asistido hacia atrás se desconecta automáticamente.

### **i** NOTA

Al dar marcha atrás, por ejemplo, con un remolque o un soporte de bicicletas, sin el cableado de remolque original de Volvo, puede ser necesario desconectar manualmente el aparcamiento asistido para que los sensores no reaccionen de forma incorrecta.

### A los lados

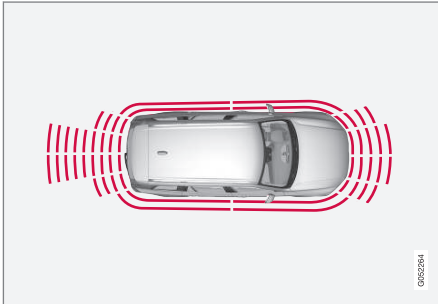

Los sensores laterales del sistema de aparcamiento asistido se activan automáticamente des-

pués de arrancar el motor. Se activan a velocidades inferiores a 10 km/h (6 mph).

La zona de detección se inicia a aproximadamente 30 cm en los lados. La señal acústica de obstáculos en los lados se oye en los altavoces laterales.

### Hacia adelante

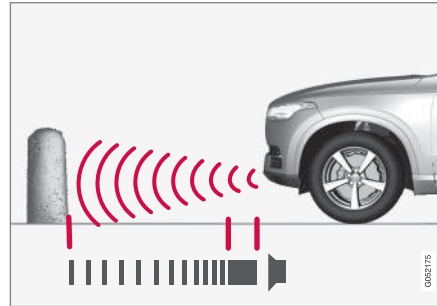

NOTA: La figura es esquemática. Los detalles pueden variar según el modelo de automóvil.

Los sensores delanteros del sistema de aparcamiento asistido se activan automáticamente después de arrancar el motor. Los sensores delanteros se activan a velocidades inferiores a 10 km/h (6 mph).

La zona de medición empieza a aproximadamente 0,8 metros delante del automóvil.

### **i** NOTA

La asistencia de aparcamiento se desactiva al aplicar el freno de estacionamiento o si se selecciona la posición **P** en automóviles con la caja de cambios automática.

### **i** IMPORTANTE

En el montaje de luces adicionales: Recuerde que éstas no deben tapar los sensores. Las luces adicionales pueden percibirse como obstáculos.

### Información relacionada

- Conectar y desconectar la asistencia de aparcamiento\* (p. 395)
- Limitaciones de la asistencia de aparcamiento\* (p. 395)
- Mensajes para el aparcamiento asistido\* (p. 397)
- Cámara de aparcamiento\* (p. 398)
- Aparcamiento asistido activo\* (p. 405)

## Conectar y desconectar la asistencia de aparcamiento\*

La asistencia de aparcamiento puede conectarse y desconectarse.

Los sensores delanteros y laterales del aparcamiento asistido se conectan automáticamente al arrancar el motor. Los sensores traseros cuando el vehículo se mueve hacia atrás o cuando se selecciona la marcha atrás.



El sistema se conecta y desconecta en la vista de funciones de la pantalla central.

La Asistencia de aparcamiento también puede conectarse y desconectarse desde las vistas

de las cámaras.

- Pulse el botón **Asistencia Aparcamiento** en la vista de funciones.
  - > La asistencia de aparcamiento se conecta y desconecta, el botón muestra una indicación verde o gris.

### Información relacionada

- Aparcamiento asistido\* (p. 393)
- Cross Traffic Alert\* (p. 373)

## Limitaciones de la asistencia de aparcamiento\*

La capacidad del aparcamiento asistido puede reducirse en algunas situaciones.

### **NOTA**

Como el enganche para remolque está configurado con el sistema eléctrico del vehículo, el perímetro del enganche se incluye cuando la función mide la distancia con objetos detrás del vehículo.

### **IMPORTANTE**

Objetos como cadenas, postes finos y brillantes u obstáculos bajos pueden quedar en una "zona de sombra", lo que impide que los sensores los detecten temporalmente. Entonces el sonido intermitente puede interrumpirse inesperadamente en lugar de pasar al tono constante previsto.

Los sensores no puede detectar objetos altos como, por ejemplo, rampas de carga que sobresalen.

- En estas situaciones, preste especial atención y conduzca muy despacio o interrumpa la maniobra de estacionamiento. El riesgo de daños en el vehículo o en otros objetos es grande, puesto que la información de los sensores no es siempre segura.



**! IMPORTANTE**

En algunas circunstancias, el sistema de aparcamiento asistido puede proporcionar señales de advertencia falsas ocasionadas por fuentes de sonido externas que emiten las mismas frecuencias de ultrasonido que las utilizadas por el sistema.

Como ejemplo de ello puede citarse, bocinas, neumáticos mojados sobre el asfalto, frenos neumáticos, el ruido del tubo de escape de motocicletas, etc.

### Mantenimiento

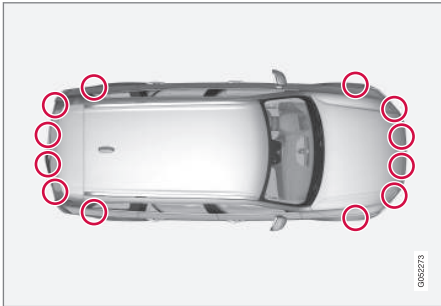

Ubicación de los sensores de aparcamiento<sup>22</sup>.

Para que el aparcamiento asistido funcione de forma óptima, los sensores deben limpiarse de

forma periódica con agua y champú de carrocerías.

**i NOTA**

Si se cubren con suciedad, hielo o nieve, los sensores pueden generar señales de advertencia falsas, funcionar de forma reducida o dejar de funcionar.

### Información relacionada

- Aparcamiento asistido\* (p. 393)
- Conectar y desconectar la asistencia de aparcamiento\* (p. 395)
- Mensajes para el aparcamiento asistido\* (p. 397)

<sup>22</sup> NOTA: La figura es esquemática. Los detalles pueden variar según el modelo de automóvil.

## Mensajes para el aparcamiento asistido\*

En la pantalla del conductor pueden mostrarse una serie de mensajes referentes al aparcamiento asistido.

La siguiente tabla muestra algunos ejemplos.

Mensaje	Significado
<b>Sist. Asist. Aparcam.</b> <b>No disponible Revisión necesaria</b>	El sistema no funciona debidamente. Debe contactarse con un taller. Recomendamos los servicios de un taller autorizado Volvo.
<b>Sist. Asist. Aparcam.</b> <b>Sensores bloqueados, debe limpiarlos</b>	Uno o varios sensores del sistema están obstruidos. Compruébelo y arréglo tan pronto como sea posible.

### Información relacionada

- Aparcamiento asistido\* (p. 393)
- Conectar y desconectar la asistencia de aparcamiento\* (p. 395)
- Limitaciones de la asistencia de aparcamiento\* (p. 395)

## Cámara de aparcamiento\*

La cámara de aparcamiento ayuda al conductor cuando realiza maniobras en lugares de poco espacio indicando los obstáculos con la imagen de la cámara y un gráfico en la pantalla central.

### Visión de conjunto

La cámara de aparcamiento es un sistema auxiliar que se activa automáticamente cuando se selecciona la marcha atrás o manualmente con la pantalla central, según el ajuste programado.

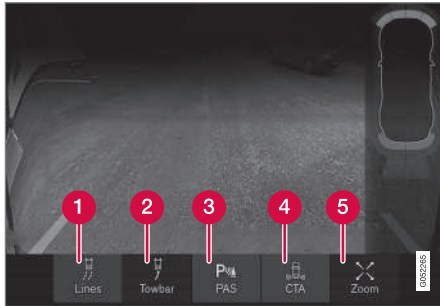

- 1 Líneas** - conectar y desconectar las líneas de ayuda
- 2 Bar remol\*** - conectar y desconectar la línea de ayuda para el enganche de remolque\*<sup>23</sup>
- 3 PAS\*** - conectar y desconectar la Asistencia de aparcamiento

<sup>23</sup> No disponible en todos los mercados.

<sup>24</sup> Al ampliar el zoom, se apagan las líneas de ayuda.

- 4 CTA\*** - conectar y desconectar el Cross Traffic Alert
- 5 Zoom<sup>24</sup>** - ampliar y reducir el zoom

### PRECAUCIÓN

- La cámara de aparcamiento es un recurso auxiliar que no exime de responsabilidad al conductor al efectuar maniobras de marcha atrás.
- La cámara tiene ángulos muertos en los que no pueden detectarse los obstáculos.
- Compruebe si hay personas o animales cerca del automóvil.

### Vistas de las cámaras

El sistema puede mostrar una vista combinada de 360° y una vista aparte de cada una de las cuatro cámaras: trasera, delantera, izquierda o derecha. En la parte superior de la vista se indica la cámara que está activa.

### Vista de 360°\*

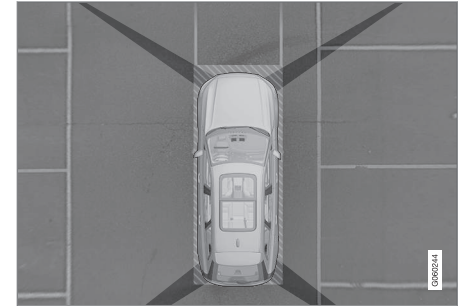

Cobertura aproximada de las cámaras de aparcamiento asistido.

Los cuatro lados del vehículo se muestran al mismo tiempo en la pantalla central, lo cual ayuda al conductor a observar lo que hay alrededor del vehículo al maniobrar a baja velocidad.

Cada vista de la cámara puede activarse por separado pulsando en la pantalla el "campo visual" de la cámara que desee, por ejemplo, delante o encima de la cámara delantera.

Si el vehículo está equipado con la Asistencia de aparcamiento\*, la distancia de los obstáculos detectados se indica con campos de diferentes colores.



### Hacia atrás



La cámara<sup>25</sup> trasera está situada encima de la matrícula.

La cámara trasera muestra una zona amplia detrás del vehículo. En algunos modelos, puede verse también una parte del parachoques y la bola de remolque.

Puede parecer que los objetos de la pantalla central están ligeramente inclinados, esto es normal.

#### **i** NOTA

Los objetos mostrados en la pantalla central pueden estar más cerca del vehículo de lo que parecen en la pantalla.

### Hacia adelante



La cámara de aparcamiento<sup>25</sup> delantera está situada en la parrilla.

Esta cámara puede ser de utilidad al salir al tráfico con visión limitada hacia los lados, por ejemplo, al pasar por detrás de un seto. Está activa a velocidades de hasta 25 km/h (16 mph). Después la cámara frontal se apaga.

Si el vehículo no alcanza los 50 km/h (30 mph) y la velocidad baja a menos de 22 km/h (14 mph) durante 60 segundos después de haberse apagado la cámara frontal, la cámara vuelve a activarse.

#### **i** NOTA

Para que funcione la reactivación automática de la cámara frontal al reducir la velocidad, debe haberse seleccionado **Activación automática cámara marcha atrás** en **Ajustes → My Car → Asistente de Aparcamiento**.

### Laterales



Las cámaras laterales<sup>25</sup> están situadas en los retrovisores exteriores.

Las cámaras laterales muestran lo que hay a cada lado del vehículo.

<sup>25</sup> La figura es esquemática. Los detalles pueden variar según el modelo de automóvil.

#### « Información relacionada

- Activar la cámara de aparcamiento\* (p. 402)
- Líneas auxiliares y campos de la cámara de aparcamiento\* (p. 400)
- Limitaciones de la cámara de aparcamiento\* (p. 403)
- Aparcamiento asistido\* (p. 393)
- Cross Traffic Alert\* (p. 373)
- Aparcamiento asistido activo\* (p. 405)

### Líneas auxiliares y campos de la cámara de aparcamiento\*

La cámara de aparcamiento muestra con líneas en la imagen de la cámara la posición del vehículo en relación con el entorno.

#### Líneas auxiliares

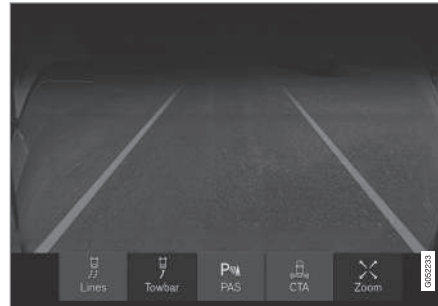

Ejemplo de líneas auxiliares que puede ver el conductor.

Las líneas de ayuda muestran la trayectoria estimada del perímetro del vehículo según la posición del volante. Esto facilita el aparcamiento en línea, la marcha atrás en lugares con poco espacio y el acoplamiento de un remolque.

Las líneas de la pantalla se proyectan como si estuvieran a ras del suelo detrás del automóvil y dependen directamente del movimiento del volante, lo que permite que el conductor vea el trayecto previsto del automóvil al girar.

Las líneas auxiliares incluyen los elementos más salientes del vehículo, por ejemplo, enganche para remolque, retrovisores exteriores y esquinas.

#### **i** NOTA

Las líneas auxiliares no se muestran al utilizar el zoom.

#### **i** NOTA

- Al dar marcha atrás con un remolque que no está conectado al sistema eléctrico del automóvil, la pantalla muestra el camino que tomará el **automóvil** y no el remolque.
- La pantalla no muestra líneas cuando el remolque está conectado al sistema eléctrico del automóvil.

**! IMPORTANTE**

Tenga en cuenta que, tras elegir la vista de la cámara trasera, la pantalla central solo muestra la zona detrás del vehículo. Preste atención a los lados y la sección delantera cuando realiza maniobras de marcha atrás.

Lo mismo ocurre en caso contrario. Vigile lo que ocurre en las secciones traseras del vehículo cuando se elige la vista de cámara delantera.

Observe que las líneas auxiliares muestran el camino **más corto**. Por tanto, vigile especialmente que los lados del vehículo no golpeen ni pisen algo al girar el volante cuando se avanza o que el frontal no se deslice contra algo cuando se gira el volante al dar marcha atrás.

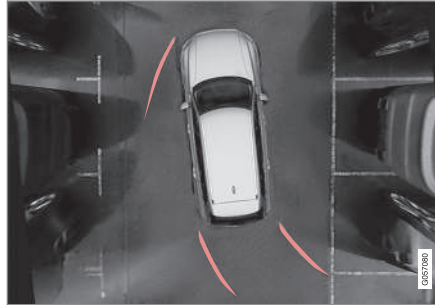
**Líneas de ayuda en la vista de 360°\***

Vista de 360° con líneas auxiliares.

Con la vista de 360°, se muestran líneas auxiliares, según la distancia de conducción, delante, detrás y al lado del vehículo:

- Al circular marcha adelante: Líneas delanteras
- Al dar marcha atrás: Líneas laterales y líneas de marcha atrás

Seleccionando la cámara frontal o la cámara de marcha atrás, las líneas auxiliares se muestran independientemente del sentido en que circula el vehículo. Cuando está seleccionada la cámara lateral, las líneas auxiliares solo se muestran al dar marcha atrás.

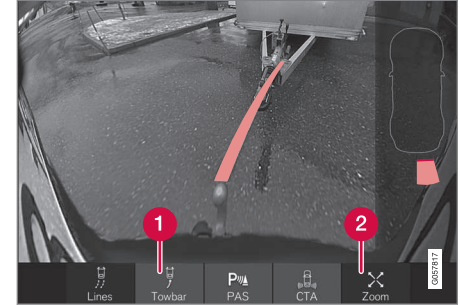
**Línea auxiliar para el enganche de remolque**

Enganche para remolque con línea auxiliar.

- 1 Bar remol** - activar la línea de ayuda para el enganche de remolque\*
- 2 Zoom** - ampliar y reducir el zoom.

La cámara puede utilizarse para enganchar un remolque mostrando una línea de ayuda para el recorrido previsto del enganche hacia el remolque.

- Pulse **Bar remol** (1).
  - > Se muestra la línea de ayuda para el recorrido previsto del enganche. Al mismo tiempo, se apagan las líneas de ayuda del vehículo.
- Pulse **Zoom** (2) en caso necesario para maniobrar en precisión.
  - > Se amplía el zoom de la vista de la cámara.



- ◀ Las líneas auxiliares del vehículo y del enganche no pueden mostrarse al mismo tiempo.

### Campo de detección de los sensores y asistencia de aparcamiento\*

Si el automóvil está equipado con un sistema de aparcamiento asistido\*, la distancia se muestra en la vista de 360° con campos de colores por cada sensor que detecta el obstáculo.

### Campo de detección de los sensores traseros y delanteros



La pantalla puede mostrar campos de detección con colores en los símbolos a la derecha.

El color del campo de los sensores traseros y delanteros cambia de forma correspondiente a la distancia del obstáculo. De amarillo, a naranja y a rojo.

Color del campo hacia atrás y hacia adelante	Distancia (metros)
Amarillo	0,6-1,5
Naranja	0,4-0,6
Rojo	0-0,4

### Campo de detección de los sensores hacia los lados

Los campos laterales se muestran únicamente con el color naranja.

Color del campo hacia los lados	Distancia (metros)
Naranja	0-0,3

### Información relacionada

- Cámara de aparcamiento\* (p. 398)
- Activar la cámara de aparcamiento\* (p. 402)
- Limitaciones de la cámara de aparcamiento\* (p. 403)

### Activar la cámara de aparcamiento\*

La cámara de aparcamiento puede activarse automáticamente cuando se selecciona la marcha atrás o manualmente en la pantalla central.

### Activar la cámara de aparcamiento



Para activar la cámara del asistente de aparcamiento de forma manual:

- Pulse el botón **Cámara** en la vista de funciones de la pantalla central.
  - > Se activa la cámara de aparcamiento.

### Activación de la cámara en diferentes situaciones

Al pulsar el botón, la velocidad y el sentido de la marcha del vehículo determinan si la cámara se activa con la vista superior o la vista frontal:

- Vista superior: Cuando el vehículo está parado o avanza - 0-15 km/h (0-9 mph).
- Vista superior: Cuando el vehículo está parado o da marcha atrás, independientemente de la velocidad.
- Vista frontal: Cuando el vehículo avanza 15-22 km/h (9-14 mph).

### Conectar y desconectar la activación automática de la cámara de aparcamiento

Se puede determinar que se active automáticamente la cámara de aparcamiento cuando se selecciona la marcha atrás.

1. Pulse **Ajustes** en la vista superior de la pantalla central.
2. Pulse **My Car → Asistente de Aparcamiento**.
3. Seleccione **Activación automática cámara marcha atrás** para conectar y desconectar la activación automática.

### Desactivación automática de la cámara

La vista frontal se apaga a 25 km/h (16 mph) para no distraer al conductor. Si está seleccionado el ajuste **Activación automática cámara marcha atrás**, la cámara vuelve a activarse automáticamente a una velocidad de 22 km/h (14 mph) durante 60 segundos. Si se supera la velocidad de 50 km/h (31 mph), la vista frontal no vuelve a activarse.

Las demás vistas de la cámara se apagan a 15 km/h (9 mph) y no vuelven a activarse.

### Seleccione la vista básica de la cámara de aparcamiento hacia atrás

Con la función **Activación automática cámara marcha atrás** seleccionada, el conductor puede seleccionar también la función que debe acti-

varse al dar marcha atrás. La cámara hacia atrás o la vista de 360°\*.

1. Pulse **Ajustes** en la vista superior de la pantalla central.
2. Pulse **My Car → Asistente de Aparcamiento**.
3. Seleccione **Vista trasera en vez de vista 360°** para conectar y desconectar la vista de la cámara trasera como vista básica.

### Información relacionada

- Líneas auxiliares y campos de la cámara de aparcamiento\* (p. 400)
- Limitaciones de la cámara de aparcamiento\* (p. 403)
- Posiciones de encendido (p. 415)

### Limitaciones de la cámara de aparcamiento\*

La capacidad de la cámara de aparcamiento puede reducirse en algunas situaciones.

La cámara de aparcamiento no puede detectar todos los objetos en todas las situaciones. El conductor debe tener en cuenta las siguientes limitaciones.

#### **NOTA**

Un portabicicletas u otro accesorio en la parte trasera del automóvil pueden obstruir el campo de visión de la cámara.

### Sectores ciegos

Observe que, aunque solo parezca que esté tapada una parte relativamente pequeña de la imagen, la obstrucción puede afectar a un sector bastante grande y hacer que queden obstáculos que no se detectan hasta que el vehículo se haya aproximado mucho.



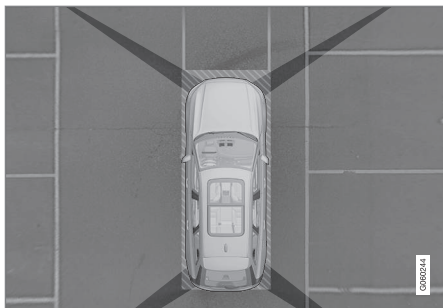

Hay sectores "ciegos" entre los "campos visuales" de las cámaras.

En la vista de 360° pueden "desaparecer" obstáculos y elementos en las uniones entre las cámaras.

### Cámara defectuosa



Si un sector de la cámara aparece de color negro y contiene este símbolo, significa que la cámara no funciona. La siguiente imagen muestra un ejemplo.



La cámara izquierda del vehículo no funciona.

### Sector de cámara de color negro

Se mostrará un sector de la cámara de color negro en las siguientes situaciones, y **sin** el símbolo de cámara defectuosa:

- puerta abierta
- portón trasero abierto
- retrovisor exterior plegado.

### Condiciones luminosas

La imagen de la cámara se ajusta automáticamente según las condiciones luminosas. A causa de ello, la intensidad luminosa y la calidad de la imagen pueden variar. Cuando las condiciones luminosas son deficientes, puede reducirse la calidad de la imagen.

### Mantenimiento

Limpie regularmente las lentes de la cámara con agua tibia y champú para automóviles. Proceda con cuidado para no rayar la lente.

### **NOTA**

Extraiga la suciedad, la nieve y el hielo de la lente de la cámara para que funcione debidamente. Esto es especialmente importante cuando hay poca luz.

### Información relacionada

- Cámara de aparcamiento\* (p. 398)
- Activar la cámara de aparcamiento\* (p. 402)
- Líneas auxiliares y campos de la cámara de aparcamiento\* (p. 400)

## Aparcamiento asistido activo\*

La asistencia de aparcamiento (Park Assist Pilot - PAP) ayuda al conductor a aparcar o a salir de un espacio de aparcamiento.

El PAP comprueba primero si hay un espacio lo suficientemente grande para ayudar después al conductor a girar el volante y maniobrar el vehículo.

La pantalla central muestra con símbolos, gráfico y texto los pasos que deben efectuarse y cuándo.

### **i** NOTA

La función PAP mide el espacio y gira la dirección. Al conductor le corresponde:

- vigilar detenidamente la zona alrededor del automóvil
- seguir las instrucciones de la pantalla central
- elegir la marcha (adelante o atrás)
- Regular y mantener una velocidad segura
- frenar y parar.

### **⚠** PRECAUCIÓN

PAP no funciona en todas las situaciones. Ha sido concebido únicamente como un recurso complementario.

El conductor es siempre el máximo responsable de conducir el vehículo de forma segura y de prestar atención al entorno y la presencia de otros usuarios de la vía pública mientras aparca.

### Variantes de aparcamiento

El PAP puede utilizarse con los siguientes tipos de aparcamiento.

#### Aparcamiento en batería

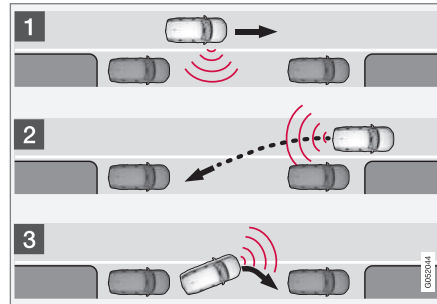

Principio de aparcamiento en línea y en batería.

La función PAP estaciona el automóvil en los pasos siguientes:

1. Se busca y se mide el espacio de aparcamiento.
2. La dirección introduce el vehículo en el espacio dando marcha atrás.
3. El vehículo se posiciona en espacio de aparcamiento avanzando y retrocediendo.

Con la función **Salir de aparcamiento**, el PAP se puede utilizar también para salir del espacio de aparcamiento. Véase la sección titulada "Salir de un espacio de aparcamiento" en el apartado "Aparcar con la Asistencia de aparcamiento".

#### ◀ Aparcamiento en batería

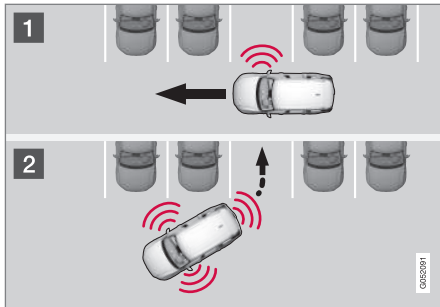

Principio de aparcamiento en batería.

La función PAP estaciona el automóvil en los pasos siguientes:

1. Se busca y se mide el espacio de aparcamiento.
2. La dirección introduce el vehículo en el espacio dando marcha atrás y el vehículo se posiciona en el espacio avanzando y retrocediendo.

#### **i** NOTA

Si el vehículo está aparcado en batería, **no** puede utilizarse la función PAP **Salir de aparcamiento** para salir del espacio de aparcamiento. Esta función solo debe emplearse cuando el vehículo está aparcado en línea.

#### Información relacionada

- Aparcar con la asistencia de aparcamiento\* (p. 406)
- Limitaciones del aparcamiento asistido activo\* (p. 409)
- Mensajes de la Asistencia de aparcamiento\* (p. 412)

#### Aparcar con la asistencia de aparcamiento\*

La asistencia de aparcamiento (Park Assist Pilot - PAP) ayuda al conductor a aparcarse en un procedimiento de tres pasos. La función también puede ayudar al conductor a salir de una plaza de aparcamiento.

#### **i** NOTA

La función PAP mide el espacio y gira la dirección. Al conductor le corresponde:

- vigilar detenidamente la zona alrededor del automóvil
- seguir las instrucciones de la pantalla central
- elegir la marcha (adelante o atrás)
- Regular y mantener una velocidad segura
- frenar y parar.

PAP puede activarse si se cumplen los criterios siguientes tras el arranque del motor:

- No hay ningún remolque enganchado al vehículo.
- La velocidad debe ser inferior a 30 km/h (20 mph).



**i NOTA**

La distancia entre el vehículo y los espacios de aparcamiento debe ser de 0,5-1,5 meter cuando el PAP busca un sitio para aparcar.

**Aparcar**

La función PAP estaciona el automóvil en los pasos siguientes:

1. Se busca y se mide el espacio de aparcamiento.
2. La dirección introduce el vehículo en el espacio dando marcha atrás.
3. El vehículo se posiciona en la plaza de aparcamiento. El sistema puede solicitar entonces que el conductor cambie de marcha.

**Buscar y medir espacios de aparcamiento**



El sistema puede conectarse en la vista de funciones de la pantalla central. También está accesible desde las vistas de cámara.

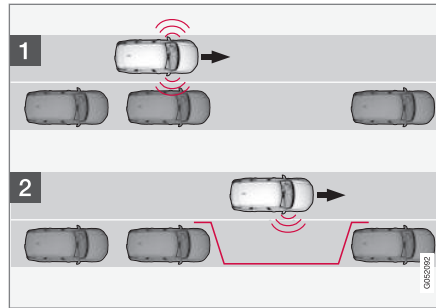

Principio de aparcamiento en línea.

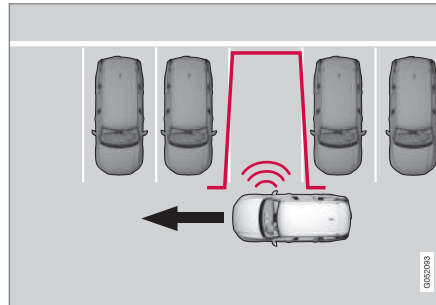

Principio de aparcamiento en batería.

1. Conduzca como máximo a 30 km/h (20 mph) para aparcar en línea y a como máximo 20 km/h (12 mph) para aparcar en batería.

2. Pulse el botón **Aparcar** en la vista de funciones.
  - > La función PAP explora y comprueba si la superficie de estacionamiento es lo suficientemente amplia.
3. Ponga atención en la pantalla central. Está preparado para detener el vehículo cuando el gráfico y el mensaje indican que se ha encontrado una plaza de aparcamiento apropiada.
  - > Se muestra una ventana emergente.
4. Seleccione **Aparc. en paralelo** o **Aparc. en perpendicular** e introduzca la marcha atrás.

**i NOTA**

El PAP busca un espacio para aparcar, muestra instrucciones y aparca el automóvil hacia el lado del acompañante. Si así lo desea, el automóvil puede aparcarse también hacia el lado del conductor en la calle:

- Active el intermitente del lado del conductor. El sistema pasa a buscar un espacio de aparcamiento en ese lado del vehículo.

◀◀ **Entrar marcha atrás en el espacio de aparcamiento**

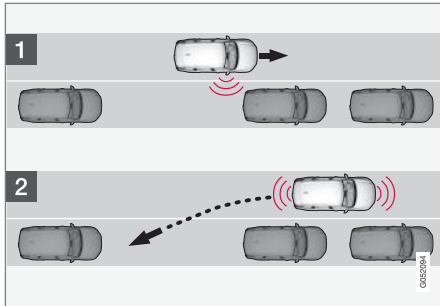

En línea.

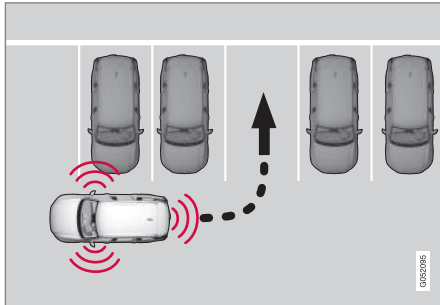

En batería.

1. Compruebe que no venga nadie por detrás.

2. Retroceda lentamente y con cuidado sin mover el volante y sin superar los 7 km/h (4 mph).  
 > El PAP introducirá el vehículo en el espacio de aparcamiento.
3. Fíjese en la pantalla central. Prepárese a detener el vehículo cuando se lo soliciten los gráficos y el mensaje.

**i** **NOTA**

- Mantenga las manos apartadas del volante con la función PAP activada.
- Asegúrese de que nada impida el libre movimiento del volante.
- Para obtener los mejores resultados: espere a que el volante termine de girar antes de iniciar la marcha adelante o atrás.

**Posicionar el vehículo en la plaza de aparcamiento**

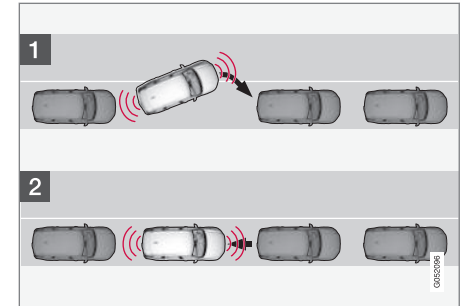

En línea.

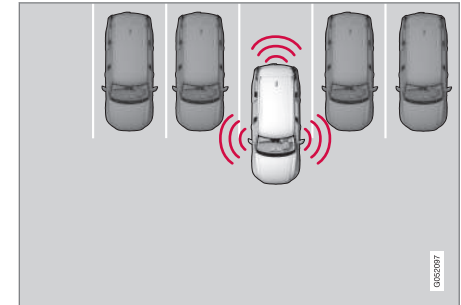

En batería.

1. Ponga el selector de marchas en la posición **D**, espere a que gire el volante y avance lentamente.

2. Fíjese en la pantalla central. Prepárese a detener el vehículo cuando se lo soliciten los gráficos y el mensaje.
3. Introduzca la marcha atrás y retroceda despacio.
4. Fíjese en la pantalla central. Prepárese a detener el vehículo cuando se lo soliciten los gráficos y el mensaje.

La función se desactiva automáticamente y, al mismo tiempo, aparece un gráfico y un mensaje indicando que ha finalizado la maniobra. Puede ser necesario realizar correcciones posteriormente. Sólo el conductor puede determinar que el automóvil está aparcado debidamente.

### **!** IMPORTANTE

La distancia de advertencia es más reducida cuando utiliza los sensores el PAP que cuando lo hace el aparcamiento asistido.

### Salir de un espacio de aparcamiento

### **i** NOTA

La función **Salir de aparcamiento** solo debe utilizarse para salir de un espacio de aparcamiento si el vehículo está aparcado en línea. No funciona si el vehículo está aparcado en batería.



La función **Salir de aparcamiento** se conecta en la vista de funciones de la pantalla central.

1. Pulse el botón **Salir de aparcamiento** en la vista de funciones.
2. Seleccione con el intermitente el lado por el que debe salir el vehículo de la plaza de aparcamiento.
3. Preste atención a la pantalla central. Siga las instrucciones de la misma manera que durante el procedimiento de aparcamiento.

Compruebe que el volante vuelve a su posición inicial cuando finaliza la función. Puede ser necesario que el conductor gire el volante al máximo para salir del aparcamiento.

Si el PAP considera que el conductor puede salir del espacio de aparcamiento sin realizar ninguna maniobra adicional, la función finalizará, aunque parezca que el vehículo continúa en el espacio de aparcamiento.

### Información relacionada

- Aparcamiento asistido activo\* (p. 405)
- Limitaciones del aparcamiento asistido activo\* (p. 409)
- Mensajes de la Asistencia de aparcamiento\* (p. 412)

### Limitaciones del aparcamiento asistido activo\*

La capacidad del aparcamiento asistido (Park Assist Pilot – PAP) puede reducirse en algunas situaciones.

### Interrupción del aparcamiento

Se interrumpe una secuencia de aparcamiento:

- si el conductor mueve el volante
- si el vehículo avanza a más de 7 km/h (4 mph)
- si el conductor pulsa **Cancelar** en la pantalla central
- si se activan los frenos antibloqueo o el control electrónico de estabilidad, por ejemplo, cuando una rueda pierde el agarre en calzadas resbaladizas.

Un mensaje en la pantalla central notifica en su caso por qué se interrumpió la secuencia de aparcamiento.

### **i** NOTA

Si los sensores se cubren de suciedad, hielo o nieve se perjudicará su funcionamiento, pudiendo imposibilitar la medición.





**! IMPORTANTE**

Bajo algunas condiciones PAP no es capaz de encontrar espacios de aparcamiento. Uno de los motivos puede ser la perturbación de los sensores por parte de fuentes externas que emiten las mismas frecuencias de ultrasonido con las que opera el sistema.

Como ejemplo de ello puede citarse, por ejemplo, bocinas, neumáticos mojados sobre el asfalto, frenos neumáticos, el ruido del tubo de escape de motocicletas, etc.

### Responsabilidad del conductor

El conductor debe recordar que el PAP es un recurso auxiliar y no un sistema automático infalible. El conductor debe estar por tanto preparado para interrumpir cualquier maniobra de aparcamiento.

Existen también otros detalles a tener en cuenta con motivo de un aparcamiento, por ejemplo:

- El PAP se basa en la posición de los vehículos aparcados junto al espacio libre. Si estos están mal aparcados, los neumáticos y las llantas del automóvil pueden dañarse contra el borde de la acera.
- El PAP está diseñado para aparcar en calles rectas, no en vueltas o curvas muy pronunciadas. Compruebe por tanto que el automóvil está colocado en paralelo con la plaza de

aparcamiento cuando el PAP calcula el espacio disponible.

- No se pueden proponer siempre plazas de aparcamiento en calles estrechas, ya que el espacio de maniobra necesario puede no ser suficiente.
- Tenga en cuenta que la parte delantera del automóvil puede salirse al carril en dirección contraria durante la maniobra de aparcamiento.
- El sistema PAP no incluye objetos situados a mayor altura de la zona de detección de los sensores cuando calcula la maniobra de aparcamiento, lo cual puede ocasionar que el vehículo se introduzca demasiado pronto en el espacio de aparcamiento. Recomendamos por tanto que se eviten espacios de aparcamiento de estas características.
- El conductor es responsable de determinar que el espacio de aparcamiento que ofrece el sistema PAP es adecuado para aparcar.
- Utilice neumáticos<sup>26</sup> aprobados con una presión de inflado correcta. Esto afecta a la capacidad de aparcamiento del PAP.
- En caso de lluvia o nevada intensa, el espacio de aparcamiento puede no medirse de manera correcta.
- No utilice el PAP si se instalan cadenas para la nieve o una rueda de repuesto.

- No utilice el PAP en caso de llevar objetos que sobresalen del vehículo.
- Si un vehículo aparcado sobresale más que los demás en un aparcamiento en batería, el sistema puede perder u ofrecer plazas de aparcamiento inexistentes.

**! IMPORTANTE**

El cambio a llantas y/o neumáticos aprobados de otra dimensión puede modificar el perímetro del neumático, lo cual puede hacer necesario actualizar los parámetros del sistema PAP. Consulte con un taller. Se recomienda un taller autorizado Volvo.

<sup>26</sup> El término "neumáticos aprobados" se refiere a neumáticos del mismo tipo y marca que los montados originalmente por la fábrica.

## Mantenimiento

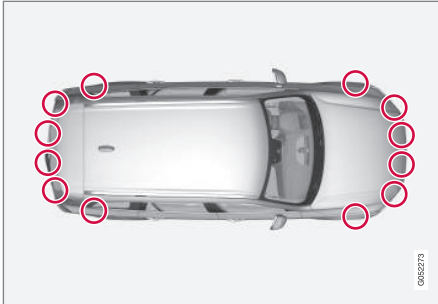

Ubicación de los sensores de PAP<sup>27</sup>.

Para que la función PAP funcione de forma correcta, los sensores deben limpiarse de forma periódica con agua y champú de carrocerías.

### Información relacionada

- Aparcamiento asistido activo\* (p. 405)
- Aparcar con la asistencia de aparcamiento\* (p. 406)

<sup>27</sup> NOTA: La figura es esquemática. Los detalles pueden variar según el modelo de automóvil.

## Mensajes de la Asistencia de aparcamiento\*

En la pantalla del conductor pueden mostrarse una serie de mensajes referentes a la asistencia de aparcamiento (Park Assist Pilot - PAP).

La siguiente tabla muestra algunos ejemplos.

Mensaje	Significado
<b>Sist. Asist. Aparcam.</b> <b>Sensores bloqueados, debe limpiarlos</b>	Uno o varios sensores del sistema están obstruidos. Compruébelo y arréglole tan pronto como sea posible.
<b>Sist. Asist. Aparcam.</b> <b>No disponible Revisión necesaria</b>	El sistema no funciona debidamente. Debe contactarse con un taller. Recomendamos los servicios de un taller autorizado Volvo.

### Información relacionada

- Aparcamiento asistido activo\* (p. 405)
- Aparcar con la asistencia de aparcamiento\* (p. 406)
- Limitaciones del aparcamiento asistido activo\* (p. 409)

ARRANQUE Y CONDUCCIÓN

## Dispositivo antiarranque por alcoholemia\*

La función del dispositivo antiarranque por alcoholemia es impedir que conduzcan el automóvil personas ebrias. Antes de que sea posible arrancar el motor, el conductor debe hacer una prueba de alcoholemia que verifique que no está bajo los efectos del alcohol. El dispositivo antiarranque por alcoholemia se calibra para ajustarse a la tasa de alcohol máxima establecida por la ley en cada mercado.

El vehículo tiene una interfaz para conectar dispositivos antiarranque por alcoholemia de diferentes diseños y modelos recomendados por Volvo. La interfaz facilita la conexión de un dispositivo antiarranque por alcoholemia y permite un funcionamiento integrado con mensajes relacionados con el dispositivo antiarranque en la pantalla principal del vehículo. Para información sobre un dispositivo concreto, estudie el manual de instrucciones correspondiente.

### PRECAUCIÓN

El dispositivo antiarranque por alcoholemia es un recurso que no exime de responsabilidad al conductor. El conductor es siempre responsable de estar sobrio y conducir el automóvil de forma segura.

## Derivación del dispositivo antiarranque por alcoholemia\*

En una situación de emergencia o con el dispositivo antiarranque por alcoholemia inoperativo, será posible derivar el dispositivo para poder conducir el automóvil.

Para desactivar a través del dispositivo antiarranque por alcoholemia respectivo, véase las instrucciones correspondientes.

### Activar la función de derivación (Bypass)

#### NOTA

Toda activación mediante derivación (Bypass) se registra y se guarda en una memoria de la unidad de mando del dispositivo antiarranque por alcoholemia. Una derivación no puede cancelarse.

El mensaje **Soplar en alcolock ¿Evitar?** aparece en la pantalla:

- Seleccione la derivación pulsando el botón **O** en el teclado derecho del volante.
  - > Se ha derivado el dispositivo antiarranque por alcoholemia y el vehículo puede arrancarse.

Cuando se instala un dispositivo antiarranque por alcoholemia, se elige la cantidad de derivaciones que pueden efectuarse antes de exigirse una revisión.

### Información relacionada

- Antes de arrancar un motor con dispositivo antiarranque por alcoholemia (p. 415)
- Puesta en marcha del vehículo (p. 417)



## Antes de arrancar un motor con dispositivo antiarranque por alcoholemia

El dispositivo antiarranque por alcoholemia se activa automáticamente y se prepara para su uso cuando se abre la puerta del automóvil.

### No olvide lo siguiente

Para que el sistema funcione correctamente y ofrezca un resultado tan justo como sea posible:

- No coma ni beba unos 5 minutos antes de la prueba de alcoholemia.
- Evite lavar mucho los parabrisas. El alcohol del líquido lavaparabrisas puede afectar al resultado de la prueba.

### **i** NOTA

Después de terminar de conducir, el motor puede volver a arrancarse en el plazo de 30 minutos sin que sea necesario efectuar otra prueba de alcoholímetro.

### Información relacionada

- Derivación del dispositivo antiarranque por alcoholemia\* (p. 414)
- Puesta en marcha del vehículo (p. 417)

## Posiciones de encendido

El sistema eléctrico del vehículo puede colocarse en diferentes niveles o posiciones para permitir el acceso a diferentes funciones.

Para que sea posible utilizar un número limitado de funciones con el motor apagado, el sistema eléctrico puede colocarse en 3 niveles diferentes: **0**, **I** y **II**. El manual del propietario describe estos niveles denominados "posiciones de encendido".

En la siguiente tabla, se muestran las funciones que están disponibles en los diferentes niveles o posiciones de encendido.

Nivel	Funciones
0	<ul style="list-style-type: none"> <li>• Se encienden el cuentakilómetros, el reloj y el indicador de temperatura.</li> <li>• Los asientos regulados eléctricamente pueden ajustarse.</li> <li>• Pueden utilizarse los elevallunas.</li> <li>• La pantalla central se inicia y puede utilizarse.</li> <li>• Puede activarse el sonido.</li> </ul> <p>Las funciones tienen un plazo limitado en esta posición del contacto y se apagan automáticamente después de un rato.</p>



Nivel	Funciones
I	<ul style="list-style-type: none"> <li>• Pueden utilizarse el techo solar, los elevalunas eléctricos, la toma de 12 V del habitáculo, la navegación, el teléfono, el ventilador del habitáculo y los limpiaparabrisas.</li> <li>• Los asientos regulados eléctricamente pueden ajustarse.</li> <li>• Se puede utilizar la toma eléctrica de 12 V en el compartimento de carga.</li> <li>• El sonido se activa automáticamente si estaba conectado al dejar aparcado el vehículo.</li> </ul> <p><b>El consumo de corriente puede descargar la batería en esta posición de encendido.</b></p>
II	<ul style="list-style-type: none"> <li>• Se encienden los faros.</li> <li>• Las luces de advertencia y control se encienden durante 5 segundos.</li> <li>• Se activan otros sistemas más. Sin embargo, la calefacción eléctrica de las almohadillas de asiento y de la luneta trasera solo puede activarse tras arrancar el vehículo.</li> </ul> <p><b>Esta posición de encendido gasta mucha corriente de la batería, por lo que debe evitarse.</b></p>

### Seleccionar posiciones de encendido



Control de arranque en la consola del túnel.

- **Posición de encendido 0** - Abra el vehículo y tenga la llave dentro del automóvil.

#### **NOTA**

Para alcanzar el nivel **I** o **II** sin arrancar el motor, **no** pise el pedal del freno, o el pedal de embrague en vehículos con cambio automático, al seleccionar estas posiciones de encendido.

- **Posición del contacto I** - Gire el control de arranque hacia **START** y suéltelo. El control vuelve automáticamente a la posición inicial.
- **Posición del contacto II** - Gire el control de arranque hacia **START** y mantenga el mando en la posición **START** durante aprox. 4 segundos. Suelte a continuación el

mando, que volverá automáticamente a su posición inicial.

- **Volver a la posición del contacto 0** - Para volver a la posición **0** desde la posición **I** y **II**, gire el control de arranque hacia **STOP** y suelte el mando. El control vuelve automáticamente a la posición inicial.

#### Información relacionada

- Puesta en marcha del vehículo (p. 417)
- Apagar el vehículo (p. 418)
- Pantalla del conductor (p. 96)

## Puesta en marcha del vehículo

El vehículo se arranca con la llave y el control de arranque en la consola del túnel.



Control de arranque en la consola del túnel.

La llave no se utiliza físicamente durante el arranque del vehículo, ya que este está equipado con un sistema de arranque sin llave (Passive Start).

Para arrancar el vehículo:

1. La llave debe estar en el vehículo. En automóviles con Passive Start, la llave debe estar en la parte delantera del habitáculo. Con el equipamiento opcional de bloqueo y desbloqueo sin llave (Passive Entry\*), es suficiente con que la llave se encuentre en cualquier parte dentro del vehículo.

2. En vehículos con cambio automático, asegúrese de seleccionar la posición de marcha **P** o **N**. En vehículos con cambio manual, asegúrese de que la palanca de cambios se encuentre en punto muerto y el pedal de embrague o de freno pisado.
3. Pise el pedal de freno hasta el fondo<sup>1</sup>.
4. Gire el control de arranque hacia **START** y suéltelo. El control vuelve automáticamente a la posición inicial.

### **i** NOTA

En automóviles con motor diésel, puede producirse cierto retraso hasta que se inicia el arranque.

Al arrancar el vehículo, el motor de arranque gira hasta que el motor se pone en marcha o hasta que se dispara la protección contra el recalentamiento.



Ubicación del lector de seguridad en la consola del túnel.

Si se muestra el mensaje **Llave no encontrada** al arrancar, coloque el mando a distancia en el lector de copia de seguridad en el posavasos. Realice después un nuevo intento de arranque.

### **i** NOTA

Cuando coloca el mando a distancia en el portavasos, compruebe que no haya otras llaves, objetos metálicos ni aparatos electrónicos (por ejemplo, teléfonos móviles, tablets, ordenadores portátiles o cargadores) en el portavasos. Si se juntan varias llaves en el posavasos, pueden producirse interferencias.

<sup>1</sup> Si el automóvil está en movimiento, es suficiente con girar el control de arranque hacia **START** para arrancar el motor.



### **!** IMPORTANTE

Si el motor no arranca tras 3 intentos, espere 3 minutos antes de realizar un nuevo intento. La capacidad de arranque aumenta al permitir la recuperación de la batería de arranque.

### **⚠** PRECAUCIÓN

**Nunca** saque la llave a distancia del vehículo durante la conducción o el remolcado.

### **⚠** PRECAUCIÓN

Llévese siempre el mando a distancia cuando sale del vehículo y compruebe que el sistema eléctrico del automóvil está en la posición de encendido **0**. Sobre todo si hay niños en el vehículo.

### **i** NOTA

En caso de arranque en frío, el régimen de ralentí puede ser muy superior al habitual en determinados tipos de motor. Con ello se pretende calentar lo más rápidamente posible el sistema de depuración de gases a la temperatura operacional normal, lo que reduce al mínimo las emisiones de escape y el impacto ambiental.

### Información relacionada

- Posiciones de encendido (p. 415)
- Apagar el vehículo (p. 418)
- Llave (p. 254)
- Cambiar la pila del mando a distancia (p. 277)

### Apagar el vehículo

El vehículo se apaga con el control de arranque en la consola del túnel.



Control de arranque en la consola del túnel.

Para apagar el vehículo:

- Gire el control de arranque a **STOP** y suelte el mando. El vehículo se apaga. El control vuelve automáticamente a la posición inicial.

Si el selector de marchas no está en posición **P** o está rodando el vehículo:

- Mantenga el control en la posición **STOP** hasta que se apague el vehículo.

### Información relacionada

- Puesta en marcha del vehículo (p. 417)

## Bloqueo volante

El bloqueo del volante dificulta la maniobra, por ejemplo, en caso de robo del vehículo. Cuando el volante se bloquea o desbloquea, se percibirá un ruido mecánico.

## Activar bloqueo del volante

El bloqueo del volante se activa cuando el vehículo se cierra desde el exterior y el motor está apagado. Si el vehículo se deja sin bloquear, el bloqueo del volante se activará automáticamente al cabo de un rato.

## Desactivar bloqueo del volante

El bloqueo del volante se desactiva cuando el vehículo se abre desde fuera. Si el vehículo no está cerrado, es suficiente con tener la llave dentro del habitáculo y arrancar el motor girando el control de arranque hacia **START** para desactivar el bloqueo del volante.

## Información relacionada

- Puesta en marcha del vehículo (p. 417)
- Apagar el vehículo (p. 418)
- Volante (p. 142)

## Arrancar con ayuda de otra batería

Si se descarga la batería, el automóvil puede arrancarse con corriente de otra batería.

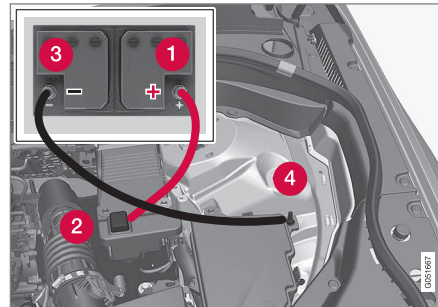

Al arrancar con pinzas, recomendamos el siguiente procedimiento para evitar cortocircuitos y otros daños:

1. Ponga el sistema eléctrico del automóvil en la posición de encendido **0**.
2. Compruebe que la batería de ayuda tenga una tensión de 12 V.
3. Si la batería de refuerzo está montada en otro vehículo, cierre el motor del otro vehículo y asegúrese de que los dos automóviles no se tocan.

4. Fije una de las pinzas del cable puente rojo en el borne positivo de la batería de refuerzo (1).

### ! IMPORTANTE

Conecte el cable puente con cuidado para evitar cortocircuitos con otros componentes del compartimento del motor.

5. Abra la tapa de protección del punto de asistencia de arranque positivo (2).
6. Coloque la otra pinza del cable puente rojo en el punto de asistencia de arranque positivo del automóvil (2).
7. Fije una de las pinzas del cable puente negro en el borne negativo de la batería de refuerzo (3).
8. Coloque la otra pinza del cable puente negro en el punto de asistencia de arranque negativo del automóvil (4).
9. Compruebe que las pinzas de los cables puente están debidamente fijadas para que no se formen chispas durante el intento de arranque.
10. Ponga en marcha el motor del "coche de ayuda" y haga funcionar el motor durante algún minuto a un régimen ligeramente superior al ralentí, 1500 rpm.

- ◀◀ 11. Arranque el motor del automóvil con la batería descargada.

### **!** IMPORTANTE

No toque las conexiones entre el cable y el vehículo durante el intento de arranque. Hay riesgo de formación de chispas.

12. Retire los cables puente en orden inverso: primero el negro y después el rojo.

Asegúrese de que ninguna de las pinzas del cable puente negro entre en contacto con el punto de asistencia de arranque positivo, con el borne positivo de la batería o con la pinza conectada del cable puente rojo.

### **!** PRECAUCIÓN

- Las baterías de arranque pueden desprender gas oxhídrico, que es un gas muy explosivo. Es suficiente con una chispa, que puede generarse si se conectan de forma incorrecta un cable puente, para que la batería explote.
- La batería de arranque contiene además ácido sulfúrico que puede causar graves lesiones por corrosión.
- Si el ácido entra en contacto con los ojos, la piel o la ropa, lávese con agua en abundancia. Si el ácido le salpica en los ojos, solicite inmediatamente atención médica.

### Información relacionada

- Batería de arranque (p. 570)
- Posiciones de encendido (p. 415)
- Puesta en marcha del vehículo (p. 417)
- Abrir y cerrar el capó (p. 554)

## Caja de cambios

La caja de cambios es un elemento de la cadena cinemática (transmisión) entre el motor y las ruedas motrices. La función de la caja de cambios es cambiar de marcha en función de la velocidad y la necesidad de potencia.



El vehículo está provisto de una caja de cambios automática de ocho marchas. El número de marchas hace posible el eficaz aprovechamiento del par de torsión y de los rangos de potencia del motor. Dos de las marchas son superdirectas, lo que permite ahorrar combustible al conducir con un régimen constante. También es posible cambiar de marcha de forma manual. La pantalla del conductor muestra la posición de cambio que se utiliza en ese momento.

### **!** IMPORTANTE

Con el fin de impedir daños en alguno de los componentes del sistema de propulsión, se controla la temperatura de funcionamiento de la caja de cambios. Si hay riesgo de recalentamiento, se encenderá un símbolo de advertencia en la pantalla del conductor y aparecerá un mensaje. Siga las recomendaciones correspondientes.

**Símbolos en la pantalla del conductor**

Si se produce un error en la caja de cambios, la pantalla del conductor muestra un símbolo y un mensaje.

Símbolo	Significado
	Mensaje de información o de error de la caja de cambios. Siga la recomendación indicada.
	Caja de cambios caliente o recalentada. Siga la recomendación indicada.

**Información relacionada**

- Posiciones de cambio de la caja de cambios automática (p. 421)
- Indicador de cambio de marcha\* (p. 423)

**Posiciones de cambio de la caja de cambios automática**

Con una caja de cambios automática, el sistema selecciona la marcha para una conducción óptima. La caja de cambios tiene también una posición de cambio manual.

**Posiciones de cambio en la pantalla del conductor**



La pantalla del conductor muestra la posición del selector de marchas:

**P, R, N, D o M.**

En la posición de cambio manual, se muestra también la marcha que se utiliza.

**Posiciones de cambio**

**Posición de estacionamiento - P**

Seleccione la posición **P** cuando el vehículo está aparcado o cuando debe arrancarse el motor. El

vehículo debe estar parado cuando se selecciona la posición de estacionamiento.

Para poder sacar el selector de marchas de la posición de estacionamiento, debe pisarse el pedal de freno y poner el contacto en la posición **II**.

En la posición **P**, la caja de cambios queda bloqueada mecánicamente. Aplique primero el freno de estacionamiento si el vehículo está aparcado.

**⚠ PRECAUCIÓN**

Use siempre el freno de estacionamiento al aparcar sobre una superficie en pendiente. La introducción de una marcha o la posición **P** de la caja automática no son suficientes para mantener detenido el vehículo en todas las situaciones.

**i NOTA**

El selector de marchas debe situarse en la posición **P** para poder bloquear y activar la alarma del vehículo.

**Posición de marcha atrás - R**

Seleccione la posición **R** para dar marcha atrás. El vehículo debe estar parado cuando se selecciona la posición de marcha atrás.



### ◀ Punto muerto - N

No hay ninguna marcha introducida y el motor puede arrancarse. Accione el freno de estacionamiento si el automóvil está parado con el selector de marchas en la posición **N**.

Para poder cambiar de punto muerto a otra posición, debe pisarse el pedal de freno y poner el contacto en la posición **II**.

### Modo de conducción - D

**D** es el modo de conducción normal. Los cambios de marcha se producen de forma automática en función de la aceleración y la velocidad. El vehículo debe estar parado al cambiar de la posición **R** a la posición **D**.

### Posición de cambio manual - M

El modo de cambio manual puede seleccionarse en cualquier momento durante la marcha. El motor frena el automóvil cuando se suelta el pedal del acelerador.

Para seleccionar la posición de cambio manual, desplace el selector de marchas lateralmente de la posición **D** a "±". La pantalla del conductor muestra la marcha introducida en ese momento.

- Empuje el selector de marchas adelante hacia "+" (signo positivo) para cambiar a una marcha más larga y suéltelo.
- Empuje el selector de marchas atrás hacia "-" (signo negativo) para cambiar a una marcha más corta y suéltelo.



Modo de cambio manual en la pantalla del conductor<sup>2</sup>

Para evitar tirones y que el motor se cale, la caja de cambios selecciona automáticamente una marcha más corta si la velocidad se reduce más de lo adecuado para la marcha seleccionada.

Para volver a los cambios de marcha automáticos, empuje el selector de marchas en sentido lateral a la posición **D**.

### Kickdown

Cuando se pisa a fondo el acelerador (más allá de la posición normal de aceleración máxima) la caja de cambios pasa automáticamente a una marcha más corta, lo cual se denomina retrogradación (kick-down).

Si se suelta el acelerador desde la posición de retrogradación, la caja de cambios pasa automáticamente a una marcha más larga.

La función "kick-down" se utiliza cuando es necesario disponer de una aceleración máxima, por ejemplo, al adelantar.

### Función de seguridad

Para impedir un sobrerégimen del motor, el programa de control de la caja de cambios está provisto de una protección contra marchas cortas.

La caja de cambios no permite cambios a marchas más cortas o el uso del "kick-down" que ocasionen que el motor gire a revoluciones tan elevadas que pueda sufrir daños. Así pues, si el conductor trata de bajar a una marcha más corta cuando el régimen de giro es muy alto, no ocurrirá nada y seguirá introducida la marcha inicial.

Si se utiliza el "kickdown", el automóvil puede bajar de marcha uno o varios pasos en función del régimen de revoluciones del motor. El automóvil pasa a una marcha superior cuando se excede el régimen de revoluciones máximo para impedir daños del motor.

### Información relacionada

- Caja de cambios (p. 420)
- Cambio de marcha con las levas del volante\* (p. 424)
- Indicador de cambio de marcha\* (p. 423)
- Inhibidor del selector de marchas (p. 423)
- Posiciones de encendido (p. 415)

<sup>2</sup> La imagen es esquemática, el diseño puede variar según el equipamiento del vehículo.



## Indicador de cambio de marcha\*

El indicador de cambio de marcha en la pantalla del conductor muestra la marcha introducida cuando se cambia de marcha manualmente y el momento en que conviene cambiar de marcha para mejorar tanto como sea posible la economía de combustible.

Para conducir de forma ecológica en el modo de cambio manual, es importante seleccionar la marcha más adecuada y cambiar de marcha en el momento oportuno.

El indicador de cambio de marcha muestra la marcha introducida en la pantalla del conductor e indica con una flecha hacia arriba un cambio de marcha recomendado.



Indicador de cambios en la pantalla del conductor de 12 pulgadas.

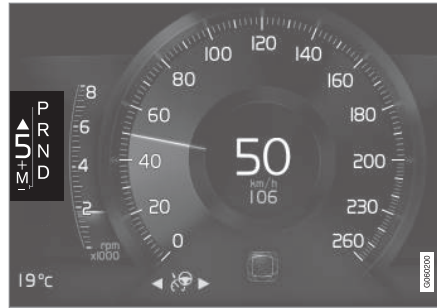

Indicador de cambios en la pantalla del conductor de 8 pulgadas.

## Información relacionada

- Caja de cambios (p. 420)
- Posiciones de cambio de la caja de cambios automática (p. 421)

## Inhibidor del selector de marchas

El inhibidor del selector de marchas impide cambiar de forma fortuita entre diferentes posiciones de cambio en una caja de cambios automática.

Hay dos tipos de inhibidor del selector de marchas, uno mecánico y otro automático.

## Inhibidor del selector de marchas

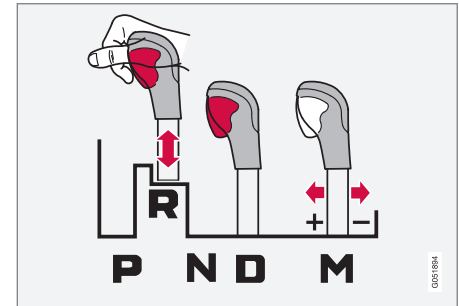

La palanca puede desplazarse libremente hacia adelante o hacia atrás entre **N** y **D**. Las demás posiciones tienen un bloqueo que se controla con el botón de bloqueo del selector de marchas.

Si se pulsa el botón de bloqueo, la palanca puede desplazarse hacia adelante y hacia atrás entre **P**, **R**, **N** y **D**.



#### « Bloqueo automático del selector de marchas

El inhibidor de selector de marchas tiene sistemas de seguridad especiales.

##### Para la posición de aparcamiento - P

Para poder sacar el selector de marchas de la posición **P**, debe pisarse el pedal de freno y poner el contacto en la posición **II**.

##### Para punto muerto - N

Si el selector de marchas está en la posición **N** y el automóvil ha estado parado durante por lo menos 3 segundos (esté o no esté en marcha el motor), el selector de cambios queda bloqueado.

Para poder pasar el selector de marchas de la posición **N** a otra posición, debe pisarse el pedal de freno y poner el encendido en la posición **II**.

#### Desconectar el bloqueo automático del selector de marchas

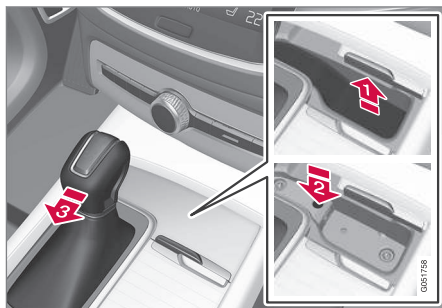

Si el automóvil no está en condiciones para conducirse, por ejemplo, si la batería está descargada, el selector de marcha debe ponerse en la posición **N** para poder desplazar el automóvil.

- 1 ↑ Levante la alfombrilla de goma en el compartimento delante del selector de marchas. Localice el agujero con un botón pulsador en la parte inferior del compartimento.
  - 2 → Introduzca un pequeño cincel en el agujero y manténgalo en esa posición.
  - 3 → Ponga el selector de marchas en la posición **N** y suelte el botón.
4. Vuelva a colocar la alfombrilla de goma.

#### Información relacionada

- Posiciones de cambio de la caja de cambios automática (p. 421)
- Posiciones de encendido (p. 415)

#### Cambiar de marcha con las levas del volante\*

Las levas del volante son un complemento del selector de marchas que permiten cambiar de marcha de forma manual sin quitar las manos del volante.

##### Activar las levas del volante

Para poder cambiar de marcha con las levas del volante, estas deben conectarse previamente:

- Desplace una de las levas hacia el volante.
  - > Una cifra en la pantalla del conductor indica la marcha introducida.

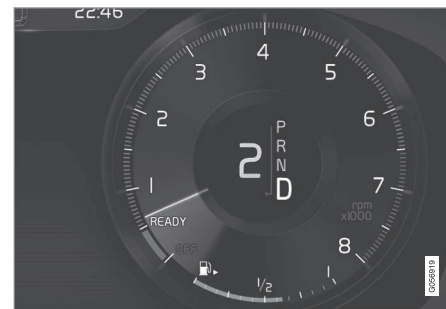

Pantalla del conductor al cambiar de marcha con las levas del volante.

### Posición de cambio manual

En la posición **M**, las levas del volante se activan de forma automática.



Pantalla del conductor al cambiar de marcha con las levas del volante en la posición de cambio manual.

### Cambiar de marcha

Para cambiar de marcha un paso:

- Desplace uno de las levas hacia el volante y suéltela.

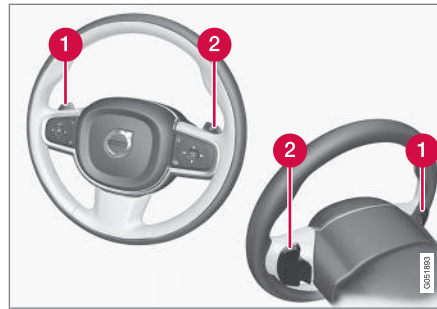

- 1 "-": Selecciona la siguiente marcha inferior.
- 2 "+": Selecciona la siguiente marcha superior.

El sistema cambia de marcha cada vez que se desplaza la leva, a condición de que el régimen del motor se encuentre en el intervalo permitido.

Después de cada cambio de marcha, cambia de cifra de la pantalla del conductor para mostrar la marcha introducida.

### Desconectar el sistema

#### Cierre manual en la posición **D**.

- Para desconectar las levas del volante, empuje la leva derecha (+) hacia el volante y manténgala en esta posición hasta que se apague la cifra que indica la marcha introducida en la pantalla del conductor.

### Desconexión automática

En la posición **D**, las levas del volante se desconectan después de un instante si no se utilizan. Esto se indica apagándose la cifra que indica la marcha introducida.

La excepción es el freno motor. Las levas continúan conectadas mientras se utiliza el freno motor.

En la posición **M**, la desconexión automática no se produce.

### Información relacionada

- Posiciones de cambio de la caja de cambios automática (p. 421)
- Indicador de cambio de marcha\* (p. 423)

## **Función automática de arranque y parada**

Con la función Start/Stop, el motor se apaga temporalmente cuando el vehículo se para, por ejemplo, en un semáforo o en un embotellamiento, y arranca de nuevo de forma automática al reanudarse la marcha.

El Start/Stop es una de varias funciones de ahorro energético que tienen el objetivo de reducir el consumo de combustible, lo que a su vez contribuye a reducir las emisiones de gases de escape.

El sistema permite conducir de una forma ecológica "parando automáticamente" el motor cuando es apropiado.

### **Información relacionada**

- Utilizar la función Start/Stop (p. 426)
- Condiciones de la función Start/Stop (p. 428)

## **Utilizar la función Start/Stop**

La función Start/Stop desconecta el motor temporalmente cuando el vehículo está parado y vuelve a arrancarlo de forma automática cuando se reanuda la marcha.

La función Start/Stop está disponible cuando arranca el motor y puede activarse si se cumplen determinadas condiciones. La pantalla del conductor indica si la función está disponible, activa o no disponible, véase la sección titulada "Símbolos en la pantalla del conductor" ofrecida a continuación.

Todos los demás sistemas ordinarios del automóvil como el alumbrado, la radio, etc. funcionan de forma normal cuando el motor se para automáticamente. No obstante, la capacidad de algunos equipos puede reducirse temporalmente, por ejemplo, la velocidad de ventilación del climatizador o el volumen del equipo de sonido.

### **Parada automática**

Para que el motor se apague automáticamente, deben cumplirse las siguientes condiciones:

- Pare el vehículo con el freno de servicio y mantenga luego el pie sobre el pedal de freno. El motor se detendrá automáticamente.

En el modo de conducción **Eco** o **Comfort**<sup>3</sup>, el motor se puede parar automáticamente antes de

que el automóvil se detenga por completo el automóvil.

Cuando está activada la función **Crucero adaptable** o **Pilot Assist**, el motor se para automáticamente después de unos tres segundos.

Véase también el apartado "Condiciones de la función Start/Stop".

### **Arranque automático**

Para que el motor arranque automáticamente, deben cumplirse las siguientes condiciones:

---

<sup>3</sup> Modo de arranque normal.

- Suelte el pedal de freno. El motor arranca automáticamente y puede continuar la marcha. En una cuesta arriba, se activa la asistencia de arranque en pendiente (HSA) para impedir que el vehículo se ponga en movimiento hacia atrás.
- Cuando está activado el sistema **Auto hold**, el arranque automático no se activa hasta que se pisa el acelerador.
- Cuando está activada la función **Crucero adaptable** o **Pilot Assist**, el motor arranca automáticamente cuando se pisa el acelerador o pulsando el botón  en el teclado izquierdo del volante.
- Mantenga pisado el pedal de freno y pise el acelerador. El motor arrancará automáticamente.
- En una cuesta abajo: Alivie ligeramente la presión sobre el pedal de freno para que el vehículo se ponga en movimiento. El motor arranca automáticamente después de un pequeño aumento de la velocidad.

**Símbolos en la pantalla del conductor**  
**Con la pantalla del conductor de 12 pulgadas**



- El texto **READY** se muestra en el cuentarrevoluciones cuando el sistema está disponible.
- La aguja del cuentarrevoluciones señala **READY** cuando el sistema se activa y el motor se para automáticamente.
- El texto **READY** se ensombrece cuando el sistema no está disponible.
- No aparece ningún texto cuando el sistema está desconectado.



El sistema se ha activado y el motor se ha parado automáticamente.

**Con la pantalla del conductor de 8 pulgadas**

El símbolo se muestra en la parte inferior del velocímetro.

Símbolo	Significado
	Símbolo blanco: El sistema está disponible.
	Símbolo beige: El sistema se ha activado y el motor se ha parado automáticamente.
	El sistema no está disponible, no se cumplen las condiciones necesarias.
	No aparece ningún símbolo cuando la función está desconectada.

**Desconectar el sistema**

En algunas situaciones, puede ser conveniente desconectar temporalmente el sistema.



El sistema se desconecta con el botón **Encender/ Apagar** en la vista de funciones de la pantalla central. Cuando la indicación está desconectada, la indicación del botón está apagada.

La función permanece desconectada hasta que

- vuelve a activarse
- el modo de conducción se cambia a **Eco** o **Comfort**
- se arranca de nuevo el vehículo.

### Información relacionada

- Función automática de arranque y parada (p. 426)
- Condiciones de la función Start/Stop (p. 428)
- Asistencia de arranque en pendiente (p. 443)
- Retención automática (p. 443)
- Control de velocidad constante adaptativo\* (p. 314)
- Conectar y activar el Pilot Assist\* (p. 335)

### Condiciones de la función Start/Stop

Para que funcione el sistema Start/Stop, deben cumplirse una serie de condiciones.

Si no se cumple alguna de las condiciones, se indica esto en la pantalla del conductor. Véase el apartado "Utilizar la función Start/Stop".

### El motor no se apaga automáticamente

El motor no se para automáticamente en los siguientes casos:

- El vehículo no ha alcanzado una velocidad de aproximadamente 10 km/h (6 mph) después de arrancar.
- Después de varias paradas automáticas, la velocidad debe ser superior a aproximadamente 10 km/h (6 mph) antes de la siguiente parada automática.
- El conductor ha desabrochado el cinturón de seguridad.
- la capacidad de la batería de arranque está por debajo del nivel mínimo permitido.
- La temperatura de funcionamiento del motor no es normal.
- La temperatura ambiente es inferior a unos -5 °C o superior a unos 30 °C.
- se activa la calefacción eléctrica del parabrisas.

- La climatización del habitáculo no se ajusta a los valores ajustados.
- el vehículo da marcha atrás.
- La temperatura de la batería de arranque no se ajusta a los límites permitidos.
- el conductor gira el volante con movimientos excesivos.
- la calzada tiene mucha pendiente.
- Se abre el capó.
- El motor no alcanza la temperatura de funcionamiento al circular a gran altura sobre el mar.
- Se activa el sistema ABS.
- Tras un frenazo fuerte (aunque no se active el sistema ABS).
- La protección del motor se activa por haberse arrancado el motor muchas veces en poco tiempo.
- El filtro de partículas del sistema de gases de escape está lleno<sup>4</sup>.
- se ha conectado un remolque al sistema eléctrico del automóvil.
- La temperatura de funcionamiento de la caja de cambios no es normal.
- El selector de marchas está en la posición  $\pm$ .

<sup>4</sup> Vehículos con motor diésel.

### El motor no arranca automáticamente

En los siguientes casos, el motor no autoarranca después de haberse apagado automáticamente:

- El conductor no lleva puesto el cinturón de seguridad, el selector de marchas está en la posición **P** y la puerta del conductor está abierta. Debe realizarse un arranque normal del motor.

### El motor arranca automáticamente sin haber soltado el pedal de freno

En los siguientes casos el motor arranca automáticamente aunque el conductor no levante el pie del pedal de freno:

- Las ventanillas se empañan debido a una gran humedad de aire en el habitáculo.
- La climatización del habitáculo no se ajusta a los valores ajustados.
- El consumo de corriente es temporalmente muy alto o la capacidad de la batería se reduce más allá del nivel mínimo permitido.
- Se pisa varias veces el pedal de freno.
- Se abre el capó.
- El automóvil comienza a deslizarse, o aumente un poco la velocidad si el automóvil se apaga automáticamente antes de detenerse por completo.

- El cierre del cinturón del conductor se abre con el selector de marchas en posición **D** o **N**.
- El selector de marcha se desplaza de **D** a la posición **R** o **±**.
- La puerta del conductor se abre con el selector de marchas en la posición **D**. Se oye un sonido y un mensaje informa que el contacto está activado.

### PRECAUCIÓN

No abra el capó si el motor se ha parado automáticamente. Desconecte el motor de forma normal antes de abrir el capó.

### Información relacionada

- Función automática de arranque y parada (p. 426)
- Utilizar la función Start/Stop (p. 426)
- Batería de apoyo (p. 573)

### Modos de conducción\*

La selección del modo de conducción afecta a las características de conducción para mejorar la sensación al volante y facilitar la conducción en situaciones especiales.

Con los modos de conducción se puede acceder rápidamente a las diversas funciones y ajustes del vehículo en diferentes situaciones. Los siguientes sistemas se adaptan para ofrecer las mejores características posibles en cada modo de conducción:

- Dirección
- Motor, caja de cambios, tracción a las cuatro ruedas\*
- Frenos
- Suspensión\* y amortiguación
- Pantalla del conductor
- Función Start/Stop
- Ajustes del climatizador

Seleccione el modo que mejor se adapte a las condiciones de conducción. Recuerde que todos los modos de conducción no pueden elegirse en todas las situaciones.



### ◀ Seleccionar modo de conducción



1. Pulse el control de modo de conducción **DRIVE MODE**.
  - > Se abrirá un menú en la pantalla central.
2. Gire la rueda hacia arriba o hacia abajo hasta que se indique el modo de conducción que desea.
3. Pulse el control de modos de conducción o directamente en la pantalla para confirmar la selección.
  - > El modo de conducción seleccionado se indica en la pantalla del conductor.

Cuando no es posible seleccionar un modo de conducción, se muestra un mensaje, por ejemplo:

- No se puede seleccionar debido a marcha en manual
- No se puede seleccionar debido a batería baja
- No se puede seleccionar debido a temperatura baja
- No se puede seleccionar debido a limitaciones
- No se puede seleccionar por veloc. excesiva.

### Modos de conducción seleccionables

#### COMFORT

- Este es el modo normal del vehículo.

Al arrancar, el vehículo está en el modo **Comfort** y la función de arranque/parada se encuentra activada. Con esta configuración, el vehículo da sensación de comodidad, la dirección es fácil, la suspensión es suave y el movimiento de la carrocería es estable.

Este modo de conducción es el modo de certificación referente a las emisiones de dióxido de carbono.

#### ECO

- Adapte el automóvil a una conducción más económica y ecológica en el modo **Eco**.

Con este modo de conducción, se activa la función de arranque/parada, se disminuye la altura libre sobre el suelo para reducir la resistencia al

aire y se reduce la capacidad de algunos ajustes de la climatización.

La pantalla del conductor tiene un indicador Eco para facilitar una conducción económica.

Encontrará más información sobre este modo en el apartado "Modo de conducción ECO".



**OFF ROAD**

- Aumente al máximo la tracción del vehículo al circular por terreno accidentado o carreteras en mal estado.

Con este modo de conducción, aumenta la altura libre sobre el suelo, la dirección es más fácil y se activa el sistema de baja velocidad con control de descenso de pendiente (Hill Descent Control). La función de arranque/parada está desconectada.

Este modo de conducción solo puede activarse a bajas velocidades y el velocímetro muestra la zona de limitación de la velocidad. Si se sobrepasa esta velocidad, se cancela el modo **Off Road** y se activa otro modo de conducción.

En modo **Off Road**, la pantalla de conductor presenta una brújula entre el velocímetro y el cuentarrevoluciones.

**i NOTA**

Este modo de conducción no está diseñado para utilizarse en la vía pública.

**i NOTA**

Si el vehículo se apaga en el modo OFF ROAD y, por tanto, con una gran altura libre sobre el suelo, el vehículo baja cuando se arranca de nuevo.

**! IMPORTANTE**

El modo de conducción OFF ROAD no puede utilizarse al conducir un remolque sin conexión de remolque. De lo contrario, hay riesgo de daños en los fuelles.

**DYNAMIC**

- El modo **Dynamic** hará que el automóvil adopte un comportamiento más deportivo y responda con mayor rapidez al acelerar.

Los cambios se realizarán de una forma más rápida y bien definida, otorgando la caja de cambios una mayor prioridad a las marchas con una fuerza de tracción superior.

La respuesta más rápida de la dirección, la mayor dureza de la suspensión y la menor altura libre sobre el suelo, aumenta la estabilidad de la carrocería para reducir las oscilaciones en las curvas.

La función de arranque/parada está desconectada.

**INDIVIDUAL**

- Adapte un modo de conducción según sus preferencias.

Seleccione un modo de conducción y modifique después los ajustes para obtener las características de conducción que desee. Estos ajustes se guardan en un perfil de conductor especial.

El modo de conducción individual solo está disponible si se activa antes en la pantalla central.

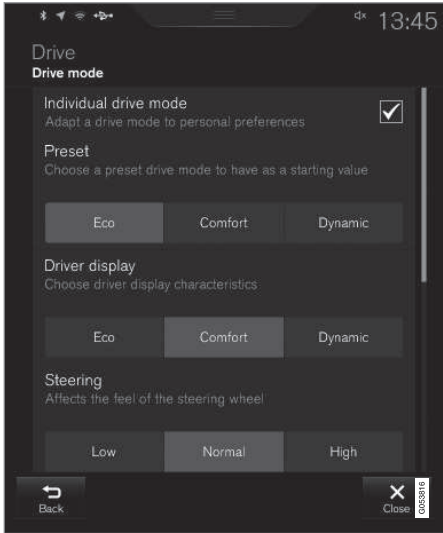

Vista de ajustes<sup>5</sup> para el modo de conducción individual.

1. Pulse **Ajustes** en la vista superior.
2. Pulse **My Car** → **Modo de conducción individual** y marque **Modo de conducción individual**.

<sup>5</sup> La imagen es esquemática. El diseño puede cambiar según el software actualizado y el modelo de automóvil.



- ◀ 3. Seleccione en **Preajustes** un modo de conducción con el que comenzar: **Eco**, **Confort** o **Dinámico**.

Ajustes posibles de:

- **Pantalla conductor**
- **Fuerza de la dirección**
- **Características del grupo motor**
- **Características de freno**
- **Control de la suspensión**
- **Climatización ECO**
- **Start/stop.**

### Información relacionada

- Dirección de relación variable (p. 294)
- Control de nivel\* y amortiguación (p. 434)
- Función automática de arranque y parada (p. 426)
- Modo de conducción ECO (p. 432)
- Tracción en las cuatro ruedas\* (p. 436)
- Control de descenso en pendientes\* (p. 445)

## Modo de conducción ECO

El modo **Modo de cond. ECO** optimiza las características de conducción del vehículo para una conducción más económica y ecológica.

Utilice este modo de conducción para ahorrar combustible y favorecer el medio ambiente.

Las siguientes características se adaptan para la conducción Eco:

- Los puntos de cambio de la caja de cambios.
- El control del motor y la respuesta del pedal del acelerador.
- La función de marcha por inercia Eco Coast se activa y el freno motor se desconecta al soltar el pedal del acelerador a una velocidad de entre 65 y 140 km/h (40 y 87 mph).
- Algunos de los ajustes del sistema de climatización funcionan con capacidad reducida o se desconectan.
- El sistema de control de nivel\* reduce la altura libre sobre el suelo para disminuir la resistencia al aire.
- La pantalla del conductor muestra información en un indicador ECO que facilita una conciencia ecológica y una conducción económica.

### Seleccionar el modo ECO

Al apagarse el motor, el modo Eco se desconecta y debe conectarse de nuevo cada vez que se

arranca el motor. La pantalla del conductor muestra ECO cuando el sistema está conectado.

### Con el control de modo de conducción\*



1. Pulse el control de modo de conducción **DRIVE MODE**.
  - > Se abrirá un menú en la pantalla central.
2. Gire la rueda hacia arriba o hacia abajo hasta que se indique el modo de conducción que desea.
3. Pulse el control de modos de conducción o directamente en la pantalla para confirmar la selección.

### En la vista de funciones de la pantalla central



Los vehículos sin mando de modos de conducción incluyen un botón de **Modo de cond. ECO** en la vista de funciones de la pantalla central.

- Pulse el botón para activar la función.
  - > La indicación del interruptor se enciende cuando está activada la función.

### Función de marcha por inercia Eco Coast

El sistema de marcha por inercia Eco Coast supone en la práctica que el freno de motor deja de funcionar y se aprovecha la energía cinética del automóvil para avanzar tramos largos. Cuando el conductor suelta el pedal del acelerador la caja de cambios se desconecta automáticamente del motor y el régimen de giro del motor se reduce al ralentí para reducir el consumo.

La función se utiliza mejor cuando se puede aprovechar la inercia, por ejemplo, en pendientes ligeramente inclinadas o en una reducción prevista de la velocidad para entrar en una zona con un límite de velocidad inferior.

### Conectar el sistema de marcha por inercia

La función se activa cuando se suelta el acelerador y se cumplen los siguientes parámetros:

- Se ha activado el modo de conducción **Eco**.
- El selector de marchas está en la posición **D**.
- Velocidad en el intervalo 65-140 km/h (40-87 mph).
- La inclinación de la pendiente cuesta abajo no es superior al 6 %.

La pantalla del conductor muestra **COASTING** cuando se utiliza la función de marcha por inercia.

### Limitaciones

El sistema de marcha por inercia no está disponible si:

- el motor y/o la caja de cambios no tienen una temperatura de funcionamiento normal.
- Activación del programador de velocidad.
- El selector de marchas se desplaza de la posición **D** a la posición manual.
- La velocidad se sale del intervalo 65-140 km/h (40-87 mph).
- La inclinación de la pendiente es superior al 6 %.
- Los cambios de marcha manuales se realizan con las levas del volante\*\*.

### Desactivar y desconectar el sistema de marcha por inercia

En algunas situaciones, puede ser conveniente desactivar o desconectar el sistema para poder utilizar el freno de motor. Por ejemplo, al bajar por pendientes muy empinadas o antes de adelantar

otro vehículo, para poder hacerlo de la manera más segura posible.

Para desactivar el sistema de marcha por inercia:

- Pise el pedal del acelerador o el pedal de freno.
- Ponga el selector de marchas en la posición manual.
- Cambie de marcha con las levas del volante\*.

El sistema de marcha por inercia se desconecta de la siguiente forma:

- Cambiando de modo de conducción\* o desconectando **Modo de cond. ECO** en la vista de funciones.

También sin la función de marcha por inercia es posible avanzar tramos cortos al ralentí, lo cual contribuye a reducir el consumo. Sin embargo, para obtener la mejor economía de combustible, conviene tener activada la función de marcha por inercia para avanzar trayectos largos.

### Indicador ECO en la pantalla del conductor

El medidor ECO indica el rendimiento de la conducción:

- Cuando se conduce de forma económica, el indicador muestra un valor bajo y la aguja está en el campo verde.
- Al conducir de forma poco económica, por ejemplo, al frenar bruscamente o acelerar



con fuerza, el valor mostrado por el indicador es alto.

El medidor ECO tiene también un indicador que muestra cómo conduciría el vehículo un conductor de referencia en las mismas situaciones. Ello se indica con la aguja corta del indicador.

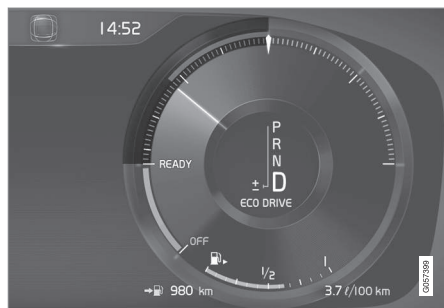

Indicador Eco en la pantalla de 12 pulgadas.



Indicador Eco en la pantalla de 8 pulgadas.

### Climatización ECO

En el modo de conducción **Eco** se activa automáticamente la climatización ECO en el habitáculo a fin de reducir el consumo de energía.

#### **i** NOTA

Cuando se activa la función ECO, se cambian algunos parámetros de los ajustes del sistema de climatización y se reducen algunas funciones de los dispositivos eléctricos. Algunos ajustes pueden reponerse manualmente, pero para recuperar toda la capacidad, debe desconectarse la función ECO o adaptarse el modo de conducción **Individual\*** con todas las posibilidades de climatización.

Si se empañan los cristales, pulse el botón de desempañador máximo que funciona de forma normal.

### Información relacionada

- Conducción económica (p. 456)
- Función automática de arranque y parada (p. 426)
- Modos de conducción\* (p. 429)
- Conectar y desconectar el desempañador de lunas y retrovisores (p. 208)

### Control de nivel\* y amortiguación

El control de nivel regula las características de suspensión y amortiguación de forma automática para aumentar la comodidad y mejorar las características de conducción. El nivel puede regularse también manualmente para facilitar la colocación de la carga o la entrada y salida de personas.

#### Suspensión y amortiguación

El sistema se adapta al modo de conducción seleccionado y a la velocidad del vehículo. Con la suspensión neumática, la altura libre sobre el suelo se reduce al conducir a alta velocidad, lo cual reduce la resistencia del aire y aumenta la estabilidad. La amortiguación está normalmente ajustada para aumentar al máximo la comodidad y se regula de forma continua en función de la superficie de la calzada, la aceleración del vehículo, el uso de los frenos y la toma de curvas.



La pantalla del conductor indica durante la regulación del nivel.

El nivel no puede regularse cuando está abierta alguna de las puertas laterales o el capó.

## Ajustes de control de nivel

### Entrada asistida

La altura libre sobre el suelo del vehículo puede reducirse para que resulte más fácil entrar y salir.

Conecte la ayuda de entrada en la pantalla central:

1. Pulse **Ajustes** en la vista superior.
2. Pulse **My Car → Suspensión**.

3. Seleccione **Control suspensión de entrada y salida fácil**.

- > Cuando el vehículo está aparcado y el motor está desconectado, el vehículo se hunde ligeramente. (La regulación del nivel se detiene si se abre alguna puerta y, a continuación, se produce cierto retardo hasta que se reanuda la regulación del nivel después de cerrar la puerta.) Cuando el vehículo se pone en funcionamiento e inicia la marcha, el vehículo se eleva a la altura correspondiente según el modo de conducción seleccionado.

### Desconexión del control de nivel y la suspensión

En algunos casos, el sistema debe desconectarse, por ejemplo, antes de elevar el vehículo con un gato\*. De lo contrario, la diferencia de nivel que se crea al elevar el vehículo con un gato

puede ocasionar problemas a la suspensión neumática.

Desconecte la función en la pantalla central:

1. Pulse **Ajustes** en la vista superior.
2. Pulse **My Car → Suspensión**.
3. Seleccione **Desactivar control de nivelado**.

### Cambiar nivel de amortiguación<sup>6</sup>

En los vehículos con chasis activo (Four-C) y sin función de modos de conducción\*, el nivel de amortiguación puede ajustarse a través de la pantalla central:

1. Pulse **Ajustes** en la vista superior.
2. Pulse **My Car → Modo conducción → Control de la suspensión** y seleccione nivel.

## Posición de carga



Utilice los botones en el maletero para regular la altura de la sección trasera y facilitar la carga y la descarga o el enganche y desenganche de un remolque. Véase el apartado "Colocación de carga".

## Estacionamiento

Al aparcar, asegúrese de que haya suficiente sitio encima y debajo del vehículo puesto que la altura libre sobre el suelo del automóvil puede variar en función de la temperatura ambiente, la carga del vehículo, el uso del modo de carga o el modo de conducción que se selecciona después de arrancar.

El nivel también puede ajustarse pasado un tiempo después de aparcar el vehículo. De este modo, se compensan posibles modificaciones de

<sup>6</sup> En función del equipamiento del vehículo.

- ◀ la altura que pueden producirse a causa de cambios de temperatura de los resortes neumáticos cuando el vehículo se enfría.

### Transporte

Al transportar el vehículo en barco, tren o camión, el vehículo debe amarrarse en los neumáticos y no en otros componentes del chasis. Durante el transporte, pueden producirse alteraciones de la suspensión, lo que puede afectar su amarre.

### Información relacionada

- Modos de conducción\* (p. 429)
- Colocación de la carga (p. 243)

### Tracción en las cuatro ruedas\*

Con la tracción integral, AWD (All Wheel Drive), el vehículo avanza impulsado por las cuatro ruedas.

Para obtener el mejor agarre posible a la calzada y evitar el patinaje de las ruedas, la fuerza de tracción se distribuye de forma automática a las ruedas con la mejor adhesión. El sistema calcula en todo momento la demanda de par de torsión de las ruedas traseras, pudiendo distribuir a estas de forma inmediata hasta la mitad del par del motor.

La tracción integral tiene también un efecto estabilizador a velocidades más altas. Al conducir de manera normal, la mayor parte de la fuerza se distribuye a las ruedas delanteras. Al detenerse el vehículo, la tracción total permanece siempre conectada en preparación de una tracción máxima en la aceleración.

Las características de la tracción a todas las ruedas varía en función del modo de conducción\* que se ha elegido.

### Información relacionada

- Modos de conducción\* (p. 429)
- Control de baja velocidad\* (p. 444)

### Funciones de frenado

Los frenos del vehículo se utilizan para reducir la velocidad o impedir que el automóvil se ponga en movimiento.

Además del freno de servicio y el freno de estacionamiento, el vehículo está equipado con varias funciones de asistencia de frenado. Estas facilitan la conducción, puesto que el conductor no tiene que mantener el pie en el pedal de freno al esperar en un semáforo, al arrancar en una pendiente o al circular cuesta abajo.

Según su equipamiento, el vehículo puede tener las siguientes funciones de asistencia de frenado:

- Freno automático con el vehículo parado (Auto Hold)
- Asistencia de arranque en pendiente (Hill Start Assist)
- Frenado automático después de una colisión
- City Safety
- Control de descenso en pendientes (Hill Descent Control)\*

### Información relacionada

- Freno de servicio (p. 437)
- Freno de estacionamiento (p. 440)
- Control de descenso en pendientes\* (p. 445)

- Asistencia de arranque en pendiente (p. 443)
- Retención automática (p. 443)
- Frenado automático después de una colisión (p. 439)

## Freno de servicio

El freno de servicio se utiliza para reducir la velocidad durante la marcha del automóvil.

## Sistema de freno de servicio

El automóvil está equipado con dos circuitos de freno. Si uno de los circuitos de freno se daña, se hundirá más el pedal de freno. Será necesario entonces pisar con mayor fuerza para obtener una fuerza de frenado normal.

La presión sobre el pedal de freno se refuerza con un servofreno.

### PRECAUCIÓN

El servofreno sólo funciona cuando está en marcha el motor.

Si se utiliza el freno de servicio cuando el motor está apagado, el pedal ofrecerá mayor resistencia y deberá pisarse con más fuerza para frenar el vehículo.

En terreno muy montañoso o al conducir con una carga muy pesada, los frenos pueden protegerse frenando con el motor en el modo de cambio manual. El freno motor se aprovecha mejor si se utiliza la misma marcha tanto para bajar como para subir. Utilice el modo de conducción **Off Road\*** para reforzar el freno motor al bajar por pendientes empinadas a baja velocidad.

## Frenos antibloqueo

El vehículo está provisto de frenos antibloqueo, Anti-lock Braking System (ABS), que impiden que las ruedas se bloqueen al frenar y permiten mantener la capacidad de dirección. Durante su intervención, pueden sentirse vibraciones en el pedal de frenos, lo cual es completamente normal.

Después de arrancar el motor, se realiza una breve prueba del sistema ABS cuando el conductor suelta el pedal de freno. Se realizará otro control automático del sistema a baja velocidad. Este control se experimenta en forma de pulsaciones en el pedal de freno.

## Frenar en calzadas mojadas

Al conducir durante un tiempo en lluvia intensa sin frenar, los frenos pueden tardar algo en actuar cuando se frena por primera vez. Lo mismo puede ocurrir después lavar el vehículo. En ese caso, será necesario pisar el freno con mayor fuerza. Mantenga por tanto una mayor distancia de seguridad con los vehículos que circulan delante.

Frene el vehículo con fuerza después de conducir en calzadas mojadas o tras lavar el vehículo. De este modo, los discos de freno se calientan, se secan con mayor rapidez y se protegen contra la corrosión. Tenga en cuenta la situación del tráfico al frenar.



#### ◀ Frenar en calzadas rociadas con sal

Al conducir por calzadas rociadas con sal, se forma una capa de sal en los discos y forros de freno. Esto puede alargar la distancia de frenado. Mantenga por tanto una mayor distancia de seguridad con los vehículos que circulan delante. Tenga también en cuenta lo siguiente:

- Frene de vez en cuando para extraer posibles capas de sal. Asegúrese de no poner en peligro a otros usuarios de la vía pública cuando frena.
- Pise con cuidado el pedal de freno al finalizar la conducción y antes de iniciarse el siguiente viaje.

#### Mantenimiento

Para que el automóvil mantenga un elevado nivel en lo que se refiere a la seguridad vial, la seguridad de funcionamiento y la fiabilidad, deben seguirse los intervalos de revisión tal y como se especifican en el manual de servicio y garantía.

Los forros y los discos de freno nuevos y cambiados desarrollan su capacidad máxima de frenado después de unos cien kilómetros de rodaje. Compense la menor capacidad de frenado pisando el pedal de freno con mayor fuerza. Volvo recomienda montar solamente forros de freno autorizados para su vehículo Volvo.

	<b>IMPORTANTE</b>
<p>Revise de forma periódica el desgaste de los componentes del sistema de freno.</p> <p>Póngase en contacto con un taller para obtener información sobre el modo de proceder o confíe la inspección a un taller. Recomendamos los servicios de un taller autorizado Volvo.</p>	

#### Símbolos en la pantalla del conductor

Símbolo	Significado
	Compruebe el nivel de líquido de frenos. Si el nivel es bajo, añada más líquido y compruebe la causa de la pérdida de líquido de frenos.
	<p>Luz fija durante 2 segundos al arrancar el motor: Control de funcionamiento automático.</p> <p>Luz fija durante más de 2 segundos: Error en el sistema ABS. El sistema de frenos ordinario del vehículo continúa funcionando, pero sin función ABS.</p>

	<b>PRECAUCIÓN</b>
<p>Si se encienden al mismo tiempo los testigos de avería de los frenos y avería del ABS, puede haberse producido una avería en el sistema de frenos.</p> <ul style="list-style-type: none"> <li>• Si el nivel del recipiente de líquido de frenos es normal en esta ocasión, conduzca con cuidado hasta el taller más próximo para el control del sistema de frenos. Se recomienda un taller autorizado Volvo.</li> <li>• Si el líquido de frenos se sitúa por debajo del nivel <b>MIN</b> del recipiente, no deberá seguir conduciendo el vehículo sin haber repostado líquido de frenos. Debe comprobarse el motivo de la pérdida de líquido de frenos.</li> </ul>	

#### Información relacionada

- Funciones de frenado (p. 436)
- Asistencia de frenado (p. 439)
- Luces de freno (p. 155)
- Luces de freno de emergencia (p. 439)



### Luces de freno de emergencia

Las luces de freno de emergencia se activan para avisar a los vehículos que circulan por detrás que se está frenando con fuerza. Con esta función, las luces de freno destellan en lugar de encenderse con luz firme, como cuando el automóvil frena de manera normal.

Las luces de freno de emergencia se activan cuando se frena con fuerza o si se activa el sistema ABS a alta velocidad. Después de reducirse la velocidad del vehículo, la luz de freno pasa de destellar a encenderse con luz fija y, al mismo tiempo, se activan las luces de emergencia. Estas continúan destellando hasta que el conductor aumenta de nuevo la velocidad del vehículo o desconecta las luces de emergencia.

#### Información relacionada

- Freno de servicio (p. 437)
- Luces de emergencia (p. 155)
- Luces de freno (p. 155)

### Asistencia de frenado

El sistema de asistencia de frenado, BAS (Brake Assist System), aumenta la fuerza de frenado y acorta por tanto la distancia de frenado.

El sistema detecta la manera de frenar del conductor y aumenta la fuerza de frenado cuando es necesario. La fuerza de frenado puede aumentarse al nivel en que actúa el sistema ABS. La función se interrumpe cuando se reduce la presión sobre el pedal.

**NOTA**

Al activarse BAS, el pedal de freno baja un poco más de lo habitual. Mantenga pisado el pedal de freno el tiempo que sea necesario.

Cuando se suelta el pedal de freno, se interrumpe el frenado.

#### Información relacionada

- Freno de servicio (p. 437)

### Frenado automático después de una colisión

En una colisión en la que se alcanza el nivel de activación del pretensor pirotécnico o el airbag, o si se detecta una colisión con un animal grande, los frenos del vehículo se aplican automáticamente. La función está prevista para impedir o mitigar los efectos de una posible colisión posterior.

Después de una colisión grave, hay un riesgo de que no sea posible controlar y maniobrar el vehículo. Para evitar o mitigar el efecto de una posible colisión posterior con otro vehículo o algún objeto situado en la trayectoria del automóvil, se activa automáticamente el sistema de asistencia de frenado que frena el automóvil de forma segura.

Durante el frenado, se activan las luces de freno y los intermitentes de emergencia. Tras pararse el vehículo, continúan destellando los intermitentes de emergencia y se aplica el freno de estacionamiento.

Si no conviene frenar, por ejemplo, si hay riesgo de ser alcanzado por vehículos que circulan detrás, el sistema puede cancelarse pisando el acelerador.

La función requiere que el sistema de frenos esté intacto después de la colisión.

Consulte también el apartado "Rear Collision Warning" y "Blind Spot Information".



### « Información relacionada

- Funciones de frenado (p. 436)
- Pretensor del cinturón de seguridad (p. 61)
- Airbags (p. 66)
- Rear Collision Warning (p. 369)
- Blind Spot Information\* (p. 370)

### Freno de estacionamiento

El freno de estacionamiento impide que el vehículo se ponga en movimiento bloqueando mecánicamente dos ruedas.



El control del freno de estacionamiento está situado en la consola del túnel entre los asientos.

Cuando actúa el freno de estacionamiento eléctrico, se oye un ligero sonido de motor eléctrico. El sonido se oye también durante las funciones automáticas de control del freno de estacionamiento.

Si el automóvil está parado al aplicar el freno de estacionamiento, éste sólo actúa en las ruedas traseras. Si la aplicación se produce cuando el automóvil está en movimiento, se utiliza el freno de servicio habitual, es decir, el freno actúa sobre las cuatro ruedas. La actuación de los frenos pasa a las ruedas traseras cuando el automóvil está casi parado.

### Información relacionada

- Funciones de frenado (p. 436)
- Utilizar el freno de estacionamiento (p. 441)
- En caso de fallo del freno de estacionamiento (p. 442)

## Utilizar el freno de estacionamiento

Utilice el freno de estacionamiento para impedir que el vehículo se ponga en movimiento.

### Aplicar el freno de estacionamiento



1. Tire del mando hacia arriba.
  - > El símbolo en la pantalla del conductor se enciende cuando se aplica el freno de estacionamiento.
2. Asegúrese de que el vehículo está parado.

### Símbolo en la pantalla del conductor

Símbolo	Significado
	<p>El símbolo se enciende cuando se aplica el freno de estacionamiento.</p> <p>El símbolo destella para indicar que ha surgido un fallo. Lea el mensaje que aparece en la pantalla del conductor.</p>

### Aplicación automática

El freno de estacionamiento se aplica de forma automática:

- si está activada la función Auto Hold (retención automática) y el vehículo ha estado parado durante 5 minutos.
- cuando se selecciona la posición **P** en una cuesta empinada.
- cuando se apaga el vehículo.

### Freno de emergencia

En caso de emergencia, el freno de estacionamiento puede aplicarse cuando el vehículo está en movimiento subiendo y manteniendo levantado el mando. El frenado se interrumpe cuando se suelta el mando.

### NOTA

Al frenar a velocidades más altas, se oye una señal durante el frenado.

### Liberar el freno de estacionamiento



### Liberación manual

1. Pise a fondo el pedal del freno.
2. Apriete el control.
  - > El freno de estacionamiento se libera y el símbolo de la pantalla del conductor se apaga.

### Liberación automática

1. Póngase el cinturón de seguridad.
2. Arranque el automóvil.
3. Seleccione la posición **D** o **R** y acelere.
  - > El freno de estacionamiento se libera y el símbolo de la pantalla del conductor se apaga.

### ◀ Aparcar en una pendiente

#### PRECAUCIÓN

Use siempre el freno de estacionamiento al aparcarse sobre una superficie en pendiente. La introducción de una marcha o la posición **P** de la caja automática no son suficientes para mantener detenido el vehículo en todas las situaciones.

Cuando aparcas el automóvil cuesta arriba:

- Gire las ruedas **en sentido contrario** al borde de la acera.

Cuando aparcas el automóvil cuesta abajo:

- Gire las ruedas **hacia** al borde de la acera.

#### **Carga pesada cuesta arriba**

Si la carga es muy pesada, por ejemplo, un remolque, el automóvil puede empezar a rodar hacia atrás al liberarse automáticamente el freno de estacionamiento en una pendiente empinada. Para evitar esto, tire del mando hacia arriba al mismo tiempo que inicia la marcha. Suelte el mando cuando el motor alcance el punto de arrastre.

#### **Ajustes del freno de estacionamiento**

La elección de activación automática del freno de estacionamiento se realiza a través de la pantalla central.

Activación automática al desconectar el vehículo:

1. Pulse **Ajustes** en la vista superior.
2. Pulse **My Car → Freno de estacionamiento y suspensión** y marque o desmarque la función **Activación automática freno estacionamiento**.

#### **Información relacionada**

- Freno de estacionamiento (p. 440)
- En caso de fallo del freno de estacionamiento (p. 442)
- Retención automática (p. 443)

#### **En caso de fallo del freno de estacionamiento**

Contacte con un taller autorizado si no es posible liberar o aplicar el freno de estacionamiento después de varios intentos.

Cuando se inicia la marcha con el freno de estacionamiento aplicado, se oye una señal acústica.

Si el automóvil debe aparcarse antes de reparar un posible fallo, gire las ruedas del mismo modo que al estacionar en una pendiente y coloque el selector de marchas en la posición **P**.



#### **Baja tensión de la batería**

Cuando la tensión de la batería es demasiado baja, no es posible ni liberar ni aplicar el freno de estacionamiento. Conecte una batería de refuerzo si la tensión de la batería es demasiado baja.

#### **Cambio de forros de freno**

Los forros de freno traseros deben cambiarse en un taller debido al diseño del freno de estacionamiento eléctrico. Recomendamos los servicios de un taller autorizado Volvo.

## Símbolos en la pantalla del conductor

Símbolo	Significado
	El símbolo destella para indicar que ha surgido un fallo. Consulte el mensaje que aparece en la pantalla del conductor.
	Avería en el sistema de frenos. Consulte el mensaje que aparece en la pantalla del conductor.
	Mensaje de información en la pantalla del conductor.

Ejemplos de mensajes:

- **Freno estacionam. Revisión necesaria**
- **Freno estacionam. Sobrecalentamiento sist.**
- **Freno estacionam. No disponible temporal.**

### Información relacionada

- Funciones de frenado (p. 436)
- Utilizar el freno de estacionamiento (p. 441)
- Freno de estacionamiento (p. 440)
- Arrancar con ayuda de otra batería (p. 419)

## Asistencia de arranque en pendiente

La asistencia de arranque en pendiente, Hill Start Assist (HSA), impide que el vehículo se ponga en movimiento hacia atrás al arrancar en una pendiente. Al dar marcha atrás en una cuesta, impide que el movimiento del vehículo hacia adelante.

Con esta función, el sistema de freno continúa activado durante unos segundos mientras el pie se desplaza del pedal de freno al pedal de acelerador.

La potencia temporal de frenado desaparece después de unos segundos o cuando el conductor pisa el acelerador.

La asistencia de arranque en pendiente está disponible aunque esté desconectado el sistema de retención automática (Auto hold).

### Información relacionada

- Funciones de frenado (p. 436)
- Retención automática (p. 443)

## Retención automática

Con la retención automática (Auto Hold), el conductor puede soltar el pedal de freno aunque el freno continúe activado cuando el vehículo se para en un semáforo o en un cruce.

### Función

Cuando el vehículo se para, se activan automáticamente los frenos. El sistema puede utilizar el freno de servicio o el freno de estacionamiento para retener el vehículo y funciona en todas las pendientes. Cuando vuelve a pisarse el acelerador, los frenos de desactivan.

Al frenar y parar el vehículo en una pendiente, pise el pedal de freno con algo más de fuerza antes de soltarlo para asegurarse de que el vehículo no se ponga en movimiento.

Si el conductor apaga el motor cuando el vehículo está parado, se aplica el freno de estacionamiento.

### Desconexión automática

La función se desconecta automáticamente:

- al abrirse la puerta de conductor con este sin el cinturón abrochado.
- en la posición de marcha **N**.

## Interruptor de frenado automático



La indicación del interruptor se enciende cuando está activada la función.



Conecte o desconecte Auto Hold con el interruptor de la consola del túnel. El sistema continúa desconectado hasta que se vuelve a conectar.



Si la función está activa y el vehículo opera el freno de servicio (símbolo A encendido), deberá pisarse el pedal de freno al tiempo que se pulsa el botón para desconectarla.

Cuando el sistema está desconectado, la asistencia de arranque en pendientes (HSA) continuará estando activo e impide que el vehículo se mueva hacia atrás al arrancar en una pendiente.

## Símbolos en la pantalla del conductor

Símbolo	Significado
	El símbolo se enciende cuando la función utiliza el freno de servicio para mantener parado el vehículo.
	El símbolo se enciende cuando la función utiliza el freno de estacionamiento para mantener parado el vehículo.

## Información relacionada

- Funciones de frenado (p. 436)
- Asistencia de arranque en pendiente (p. 443)

## Control de baja velocidad\*

El control de baja velocidad Low Speed Control (LSC) facilita y mejora la transitabilidad todoterreno y sobre firme deslizante, por ejemplo, con una caravana sobre césped o al usar un remolque para embarcaciones en rampas de botadura.

En los vehículos con mando de modos de conducción\* se incluye la función dentro del modo de conducción Off Road.

Esta función ha sido adaptada a la conducción todoterreno y a conducción con remolque a baja velocidad, hasta unos 40 km/h (25 mph).

Con la conducción a baja velocidad se da prioridad a las marchas cortas y a la tracción a las cuatro ruedas, lo cual contribuye a evitar el patinaje de las ruedas y mejora la tracción a todas las ruedas. El pedal del acelerador es menos sensible para facilitar la regulación de la fuerza de tracción y la velocidad en la marcha lenta.

La función se activa junto con Hill Descent Control (HDC), que permite controlar con el pedal del acelerador la velocidad en pendientes pronunciadas, reduciendo la necesidad de utilizar el pedal de freno. Este sistema permite mantener una velocidad baja y constante al transitar por pendientes descendientes escarpadas.

## Activar la conducción a baja velocidad, LSC

El sistema se conecta de diferentes maneras según el equipamiento del vehículo.

### Con el control de modo de conducción\*



- Seleccione el modo de conducción **Off Road** para conectar el sistema.
- Seleccione otro modo de conducción para desconectarla.

### En la vista de funciones de la pantalla central



El vehículo sin control de modo de conducción tiene un botón de conducción a baja velocidad con **Hill Descent Control** en la vista de funciones de la pantalla central.

- Pulse el botón para activar la función.
  - > La indicación del interruptor se enciende cuando está activada la función.

#### **i** NOTA

Cuando está activado el sistema LSC con HDC, notará cambios en la sensación del acelerador y la respuesta del motor.

#### **i** NOTA

Este modo de conducción no está diseñado para utilizarse en la vía pública.

#### **i** NOTA

El sistema se desconecta cuando se conduce a alta velocidad y debe volver a activarse a baja velocidad en caso necesario.

### Información relacionada

- Funciones de frenado (p. 436)
- Control de descenso en pendientes\* (p. 445)
- Modos de conducción\* (p. 429)

## Control de descenso en pendientes\*

El control de descenso en pendiente, Hill Descent Control (HDC), es una función de baja velocidad con refuerzo del freno motor. La función permite aumentar o reducir la velocidad del vehículo en pendientes empinadas solo con el acelerador, sin utilizar el freno de servicio.

En los vehículos con mando de modos de conducción\* se incluye la función dentro del modo de conducción **Off Road**.

El control de descenso en pendientes está adaptado para conducir en terreno desigual a baja velocidad y facilita la conducción en pendientes empinadas con superficies difíciles. El conductor no necesita utilizar el pedal de freno, sino que puede concentrarse en la dirección.

### **!** PRECAUCIÓN

HDC no funciona en todas las situaciones. Ha sido concebido únicamente como un recurso complementario.

El conductor es siempre el responsable en última instancia de operar el vehículo de un modo seguro.

### Función

El asistente de conducción cuesta abajo permite circular a velocidad superlenta tanto en avance como hacia atrás con ayuda del sistema de fre-



- ◀ nos. El acelerador se puede utilizar para aumentar la velocidad, si así lo desea. Cuando se suelta el acelerador, el vehículo vuelve a avanzar a muy baja velocidad, sea cual sea la inclinación de la pendiente sin necesidad de utilizar el freno de servicio. Cuando la función actúa, se encienden las luces de freno.

El conductor puede frenar y reducir la velocidad o detener el vehículo en cualquier momento utilizando el freno de servicio.

La función se activa junto con Low Speed Control (LSC), que facilita la conducción y mejora la transitabilidad todoterreno y sobre firme deslizante. Estos sistemas han sido concebidos para su uso a baja velocidad, hasta unos 40 km/h (25 mph).

### Activar el control de descenso en pendientes, HDC

El control de descenso en pendientes solo funciona a baja velocidad.

El sistema se conecta de diferentes maneras según el equipamiento del vehículo.

### Con el control de modo de conducción\*



- Seleccione el modo de conducción **Off Road** para conectar el sistema.
- Seleccione otro modo de conducción para desconectarla. Si el cambio de modo de conducción se efectúa en una cuesta empujada, la fuerza de frenado se irá reduciendo gradualmente.

### En la vista de funciones de la pantalla central

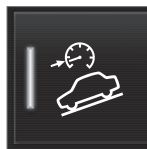

El vehículo sin control de modo de conducción tiene un botón de conducción a baja velocidad con **Hill Descent Control** en la vista de funciones de la pantalla central.

- Pulse el botón para activar la función.
  - > La indicación del interruptor se enciende cuando está activada la función.

### A tener en cuenta al conducir con HDC

- HDC puede utilizarse en la posición de cambio **D** y **R**, así como con las marchas 1ª y 2ª en cambio manual.
- No existe la posibilidad de cambiar a 3ª u otra marcha superior en cambio manual.

#### **i** NOTA

Cuando está activado el sistema LSC con HDC, notará cambios en la sensación del acelerador y la respuesta del motor.

#### **i** NOTA

Este modo de conducción no está diseñado para utilizarse en la vía pública.

#### **i** NOTA

El sistema se desconecta cuando se conduce a alta velocidad y debe volver a activarse a baja velocidad en caso necesario.

### Información relacionada

- Funciones de frenado (p. 436)
- Control de baja velocidad\* (p. 444)
- Modos de conducción\* (p. 429)



## Circulación por agua

La circulación por agua supone que el vehículo debe atravesar una cantidad profunda de agua en una calzada inundada. Proceda con mucho cuidado en estas circunstancias.

El vehículo puede circular en agua con una profundidad de como máximo 45 cm a una velocidad muy baja. Proceda con especial cuidado al pasar por una corriente de agua.

Al circular por agua, mantenga una velocidad reducida y no pare el automóvil. Tras haber salido del agua, pise ligeramente el pedal de freno para comprobar si los frenos funcionan con plena capacidad. El agua y, por ejemplo, el barro, pueden mojar los forros de freno, lo que da como resultado un retraso de la actuación de los frenos.

- Después de conducir por agua y barro, limpie las conexiones del calefactor del motor y del remolque.
- No deje que el automóvil permanezca mucho tiempo con agua por encima de los umbrales de las puertas, ya que esta situación puede provocar fallos eléctricos en el vehículo.

### ! IMPORTANTE

El motor puede averiarse si el agua penetra en el filtro de aire.

Si la profundidad es superior a 45 cm, el agua puede internarse en la transmisión. Ello disminuirá la capacidad lubricante del aceite, lo que reducirá la vida útil de estos sistemas.

La garantía no cubre daños de componentes como el motor, la caja de cambios, el turbocompresor, el diferencial o sus elementos internos ocasionados por inundaciones, bloqueo hidrostático o falta de aceite.

Si se para el motor en el agua, no intente arrancarlo de nuevo. Sáquelo del agua remolcándolo y llévelo a un taller. Se recomienda un taller autorizado Volvo. Riesgo de avería del motor.

### Información relacionada

- Remolque (p. 466)
- Transportar el automóvil (p. 467)

## Recalentamiento del motor y la transmisión

En condiciones especiales y al conducir, por ejemplo, en terreno montañoso y a alta temperatura, hay riesgo de recalentamiento del motor y la transmisión, sobre todo si en automóvil va muy cargado.

- En caso de recalentamiento, la potencia del motor puede limitarse temporalmente.
- Desmonte las luces complementarias colocadas delante de la parrilla si conduce a alta temperatura.
- Si la temperatura del sistema de refrigeración del motor aumenta demasiado, se enciende el símbolo de advertencia y la pantalla del conductor muestra el mensaje **Temperatura motor Temperatura alta. Pare de manera segura.** En este caso, detenga el automóvil en un lugar seguro y deje que el motor funcione a ralentí durante algunos minutos para que se enfríe.
- Si se muestra el mensaje **Temperatura motor Temperatura alta. Apague el motor o Refrigerante del motor Nivel bajo. Apagar motor,** pare el vehículo y apague el motor.
- Si la caja de cambios se recalienta, puede seleccionarse otro programa de cambios. Se activa además una función de protección integrada que enciende un símbolo de advertencia y la pantalla del conductor muestra el





- « mensaje **Transmisión templada Reduzca velocidad para bajar temperatura o Transmisión caliente Pare de manera segura, espere a que se enfríe**. Siga en este caso la recomendación indicada, reduzca la velocidad o detenga el automóvil en un lugar seguro y deje funcionar el motor al ralentí durante algunos minutos para que la caja de cambios se enfríe.
- En caso de recalentamiento, el aire acondicionado del automóvil puede desconectarse temporalmente.
  - No apague inmediatamente el motor si para el vehículo después de haber conducido en condiciones muy duras.

**i NOTA**

Es normal que el ventilador de refrigeración del motor permanezca activado un momento tras la desconexión del motor.

### Símbolos en la pantalla del conductor

Símbolo	Significado
	Temperatura del motor alta. Siga la recomendación indicada.
	Nivel de refrigerante bajo. Siga la recomendación indicada.
	Caja de cambios caliente/recalentada/en refrigeración. Siga la recomendación indicada.

### Información relacionada

- Conducir con remolque en condiciones especiales (p. 463)
- Preparativos para un viaje de gran recorrido (p. 449)

### Sobrecarga de la batería de arranque

El consumo de corriente de las funciones eléctricas del automóvil puede variar de un dispositivo a otro. Procure no dejar el encendido en la posición **II** con el vehículo desconectado. Utilice en lugar de ello la posición de encendido **I**. De este modo se consume menos corriente.

Preste también atención a los diferentes accesorios eléctricos. No utilice funciones que consumen mucha corriente con el vehículo desconectado. Ejemplos de estas funciones:

- ventilador del habitáculo
- faros
- limpiaparabrisas
- equipo de sonido (volumen alto).

Si la tensión de la batería de arranque es baja, se muestra el mensaje **Batería 12 V Carga baja**. Pronto pasará a modo ahorro energía en la pantalla del conductor. La función de ahorro de energía desconecta o reduce seguidamente algunas funciones, por ejemplo, el ventilador del habitáculo y/o el equipo de sonido.

- Cargue entonces la batería arrancando el vehículo y dejándolo en funcionamiento durante como mínimo 15 minutos. La batería de arranque se carga mejor conduciendo el vehículo que con el motor en ralentí y el vehículo detenido.

**Información relacionada**

- Posiciones de encendido (p. 415)
- Batería de arranque (p. 570)

**Preparativos para un viaje de gran recorrido**

Antes de unas vacaciones en coche o de otro viaje de largo trayecto es importante revisar con especial atención las funciones y el equipamiento del vehículo.

Compruebe lo siguiente:

- que el motor funciona debidamente y el consumo de combustible es el normal
- que no hay fugas (combustible, aceite u otro líquido)
- que funcionan todas las bombillas
- que la profundidad de dibujo y la presión de aire de los neumáticos son suficientes
- que hay un triángulo de advertencia y chalecos reflectores en el vehículo. Requisito legal en algunos países
- que las escobillas limpiaparabrisas están en buen estado.

**Información relacionada**

- Consumo de combustible y emisiones de CO<sub>2</sub> (p. 611)
- Comprobar la presión de aire de los neumáticos (p. 522)
- Llenado del líquido de lavado (p. 569)
- Conducción en invierno (p. 450)
- Conducción económica (p. 456)
- Ajustes para módem de vehículo\* (p. 506)

- Colocación de la carga (p. 243)
- Pilot Assist\* (p. 331)
- Limitador de velocidad\* (p. 299)
- Información sobre cámaras de control de velocidad\* (p. 379)
- Conducir con remolque (p. 461)
- Circulación por agua (p. 447)
- Alarma\* (p. 282)
- Control de nivel\* y amortiguación (p. 434)
- Triángulo de peligro (p. 541)
- Kit de reparación provisional de neumáticos (p. 529)
- Rueda de repuesto\* (p. 538)

## Conducción en invierno

En condiciones invernales, es importante realizar ciertos controles en el vehículo para asegurarse de que puede conducirse de forma segura.

Cuando llega la estación fría del año, compruebe especialmente lo siguiente:

- El refrigerante del motor debe contener un 50 % de glicol. Esta concentración protege al motor contra la congelación hasta temperaturas de -35 °C. Para evitar riesgos sanitarios, no mezcle diferentes tipos de glicol.
- El depósito de combustible debe estar lo más lleno posible para impedir condensaciones.
- La viscosidad del aceite es importante. Los aceites de baja viscosidad (aceites de mayor fluidez) facilitan el arranque a baja temperatura exterior y reducen además el consumo de combustible cuando el motor está frío. Lea más sobre aceites apropiados en el apartado "Condiciones de conducción poco favorables para el aceite de motor".

### **!** IMPORTANTE

No utilice aceite de baja viscosidad al conducir en condiciones difíciles o a alta temperatura exterior.

- Compruebe el estado y nivel de carga de la batería de arranque. El frío exige más de la

batería de arranque y, al mismo tiempo, su capacidad se reduce a baja temperatura.

- Utilice líquido de lavado con anticongelante para evitar la formación de hielo en el depósito de líquido de lavado.

## Calzadas resbaladizas

Para mejorar al máximo la adherencia a la calzada, Volvo recomienda utilizar neumáticos de invierno en todas las ruedas si hay riesgo de nieve o hielo.

### **i** NOTA

En algunos países, el uso de neumáticos de invierno es obligatorio. Los neumáticos de clavos no están permitidos en algunos países.

Haga ejercicios de conducción por pista resbaladiza de forma controlada, para aprender a conocer las reacciones del automóvil.

## Información relacionada

- Llenar con refrigerante (p. 558)
- Condiciones de conducción poco favorables para el aceite de motor (p. 607)
- Batería de arranque (p. 570)
- Ruedas de invierno (p. 539)
- Llenado del líquido de lavado (p. 569)
- Cambiar las escobillas limpiacristales (p. 567)

- Climatización de estacionamiento\* (p. 222)
- Conectar y desconectar el desempañador de lunas y retrovisores (p. 208)
- Modos de conducción\* (p. 429)
- Freno de servicio (p. 437)
- Tracción en las cuatro ruedas\* (p. 436)
- Control electrónico de estabilidad (p. 295)

## Abrir y cerrar la tapa del depósito y repostar

El depósito de combustible incorpora un sistema de repostaje de combustible sin tapón.

### Abrir y cerrar la tapa del depósito

El vehículo debe estar abierto para poder abrir la tapa del depósito.



En la pantalla del conductor, la flecha junto al símbolo de repostaje indica el lado en que está situada la tapa del depósito.

1. Abra la tapa del depósito con una ligera presión en la sección trasera de la tapa.
2. Después de repostar, cierre la tapa ejerciendo una ligera presión.

## Repostaje en una estación de servicio

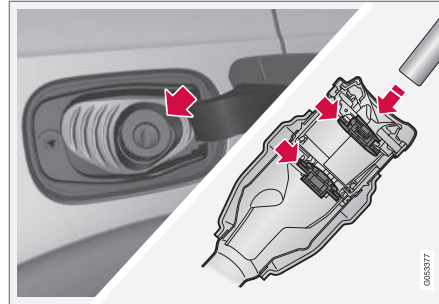

El llenado de combustible se efectúa de la siguiente manera.

1. Abra la tapa del depósito.
2. Seleccione el combustible homologado para su uso con el vehículo conforme al identificador<sup>7</sup> del interior de la portezuela del depósito. Consulte la información relativa a los combustibles homologados y el identificador en el apartado "Gasolina" o "Gasóleo", según corresponda.
3. Inserte la boquilla del surtidor en la abertura de llenado de combustible. El tubo de llenado tiene dos tapas abribles y la boquilla del surtidor debe atravesar las dos tapas antes de iniciar el repostaje.

4. No llene excesivamente el depósito e interrumpa el repostaje al activarse por primera vez el corte automático del surtidor.  
> El depósito está lleno.

### **i** NOTA

Si el depósito se ha llenado en exceso existe un riesgo de desbordamiento en caso de temperatura exterior elevada.

## Repostaje con bidón de reserva<sup>8</sup>

Al repostar con un bidón de combustible, utilice el embudo guardado debajo de la tapa del suelo en el compartimento de carga.

1. Abra la tapa del depósito.
2. Inserte el embudo en la abertura de llenado de combustible. El tubo de llenado tiene dos tapas abribles y el tubo del embudo debe atravesar las dos tapas antes de iniciar el llenado.

## Placa

No utilice nunca el calefactor de combustible cuando el vehículo se encuentra en una estación de servicio.

<sup>7</sup> Podrá hallar el identificador conforme a la norma CEN prEN16942 detrás de la portezuela del depósito y, en breve (en el plazo de dos años), en las bombas de combustible correspondientes y sus boquillas en los surtidores de toda Europa.

<sup>8</sup> Solo vehículos con motor diésel.

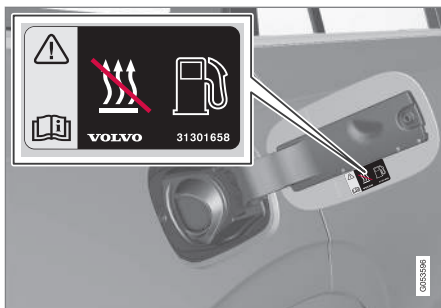

Letrero en la parte interior de la tapa del depósito.

#### Información relacionada

- Manejo del combustible (p. 452)
- Gasolina (p. 453)
- Diesel (p. 454)

## Manejo del combustible

No utilice combustible de peor calidad que la recomendada por Volvo, ya que esto perjudicaría la potencia del motor y el consumo de combustible.

### PRECAUCIÓN

Procure no inhalar nunca los vapores del combustible y evite salpicaduras en los ojos.

Si el combustible le salpica en los ojos, quítese las lentillas, enjuague los ojos con agua en abundancia durante como mínimo 15 minutos y solicite asistencia médica.

No ingiera nunca combustible. Los combustibles como la gasolina, el bioetanol y mezclas entre estos son muy tóxicos y pueden provocar daños permanentes o la muerte si se ingieren. Solicite inmediatamente asistencia médica si ha ingerido combustible.

### PRECAUCIÓN

Los vertidos de combustible en el suelo son inflamables.

Apague el calefactor operado con combustible antes de iniciar el repostaje.

No lleve nunca encima un teléfono móvil encendido durante el repostaje. La señal de llamada puede ocasionar chispas e inflamar los vapores de gasolina, lo que a su vez puede originar un incendio y daños personales.



### IMPORTANTE

La mezcla de distintos tipos de combustible o el uso de uno no recomendado anulará las garantías Volvo junto con los posibles acuerdos de servicio complementarios. Ello es aplicable a la totalidad de los motores.



### NOTA

Una condiciones meteorológicas extremas, la conducción con remolque o a una elevada altura sobre el nivel mar, unido a la calidad del combustible, son factores que pueden afectar al rendimiento del automóvil.

#### Información relacionada

- Gasolina (p. 453)
- Diesel (p. 454)
- Abrir y cerrar la tapa del depósito y repostar (p. 451)
- Conducción económica (p. 456)

## Gasolina

La gasolina es un tipo de combustible de motor concebido para vehículos con motor de gasolina.

Utilice solo gasolina de fabricantes conocidos. No reposte nunca con combustible de calidad dudosa. La gasolina debe cumplir la norma EN 228.

### Identificador de gasolina

Podrá hallar el identificador<sup>9</sup> detrás de la portezuela del depósito y, en breve (en dos años), en las bombas de combustible correspondientes y sus boquillas en los surtidores de toda Europa.

Estos son los identificadores aplicados en los combustibles estándar actuales en Europa. En los vehículos con motor de gasolina se puede utilizar gasolina con los siguientes identificadores:



El E5 es una gasolina con un máximo del 2,7% de oxígeno y un máximo del 5% de volumen de etanol.



El E10 es una gasolina con un máximo del 3,7% de oxígeno y un máximo del 10% de volumen de etanol.

### ! IMPORTANTE

- Se permite combustible de hasta un 10% en volumen de etanol.
- Está autorizado el uso de gasolina EN 228 E10 (como máximo un 10 por ciento en volumen de etanol)
- No se permite un mayor contenido de etanol que el E10 (como máximo un 10 por ciento en volumen de etanol). No se admite, por ejemplo, el E85.

### Octanaje

- En condiciones normales, puede utilizarse la gasolina de 95 RON.
- Se recomienda 98 RON para aumentar al máximo la potencia y reducir al mínimo el consumo de combustible.

Si se conduce a temperaturas de más de +38 °C, recomendamos utilizar combustible de octanaje lo más elevado posible para obtener la máxima

calidad en prestaciones y consumo de combustible.

### ! IMPORTANTE

- Utilice solamente gasolina sin plomo para no dañar el catalizador.
- No se utilizaran combustibles que contengan aditivos metálicos.
- No emplee ningún aditivo no recomendado por Volvo.

### Información relacionada

- Manejo del combustible (p. 452)
- Abrir y cerrar la tapa del depósito y repostar (p. 451)

<sup>9</sup> Conforme a la norma CEN prEN16942.

### Diesel

El gasóleo es un tipo de combustible de motor concebido para vehículos con motor diésel.

Utilice solo gasóleo de fabricantes conocidos. No reposte nunca con combustible de calidad dudosa. El gasóleo debe cumplir la norma EN 590, o SS 155435. Los motores diésel son sensibles a las impurezas del combustible como, por ejemplo, un alto nivel de azufre o metales.

### Identificador

Podrá hallar el identificador<sup>10</sup> detrás de la portezuela del depósito y, en breve (en dos años), en las bombas de combustible correspondientes y sus boquillas en los surtidores de toda Europa.

Este es el identificador aplicado en el combustible estándar actual en Europa. En los vehículos con motor diésel se puede utilizar gasóleo con los siguientes identificadores:



El B7 es **gasóleo** con un máximo de 7% de volumen de éster metílico de ácidos grasos (FAME).

A baja temperatura (a menos de 0 °C), el gasóleo puede producir sedimentos de parafina, lo que

puede ocasionar dificultades de arranque. Las calidades de combustible de venta en el mercado deben estar adaptadas a la temporada del año y a la zona climática en cuestión pero, en caso de condiciones meteorológicas extremas, combustible viejo o desplazamientos de una zona climática a otra, pueden producirse sedimentos de parafina.

El riesgo de condensación en el depósito disminuye si este se mantiene bien lleno.

Al repostar, limpie la zona alrededor del tubo de llenado. Evite los derrames sobre superficies pintadas. Lave con agua y jabón en caso de derrame.

**!** **IMPORTANTE**

El gasóleo debe:

- cumplir la norma EN 590 y/o SS 155435.
- presentar un contenido de azufre no superior 10 mg/kg
- tener como máximo un 7 % de volumen de FAME<sup>11</sup> (B7).

**!** **IMPORTANTE**

Combustibles parecidos al gasóleo que no pueden utilizarse:

- Aditivos especiales
- Diesel marino
- Fuel oil
- FAME<sup>12</sup> y aceite vegetal.

Estos combustibles no cumplen las normas según las recomendaciones de Volvo y provocan desgaste y daños en el motor no cubiertos por las garantías de Volvo.

### Información relacionada

- Agotamiento de combustible y motor diésel (p. 455)
- Filtro de partículas (p. 455)

<sup>10</sup> Norma CEN prEN16942.

<sup>11</sup> Fatty Acid Methyl Ester

<sup>12</sup> Se permite gasóleo con un máximo de 7% de volumen de FAME (B7).



## Agotamiento de combustible y motor diésel

Si el motor se para por agotamiento de combustible, el sistema de combustible necesita un instante para efectuar un control.

Antes de arrancar el motor después de haber llenado el depósito de combustible con gasóleo, proceda de la siguiente manera:

1. La llave debe estar en el vehículo.
2. Ponga el vehículo en posición de encendido **II**. Gire el control a **START** sin pisar el pedal de freno y mantenga el mando en la posición **START** durante aproximadamente 4 segundos. Suelte a continuación el mando, que volverá automáticamente a su posición inicial.
3. Espere aproximadamente un minuto.
4. Para arrancar el motor: Pise el pedal de freno y gire de nuevo el control a **START**.

### **NOTA**

Llenado de combustible en caso de agotamiento:

- Detenga el automóvil en un lugar tan horizontal como sea posible. Si el automóvil se inclina, hay riesgo de bolsas de aire en el combustible.

## Recomendaciones al llenar con bidón de combustible

Al repostar gasóleo con un bidón, utilice el embudo guardado debajo de la tapa del suelo en el compartimento de carga. Asegúrese de insertar correctamente el tubo del embudo en el tubo de llenado. El tubo de llenado tiene una tapa por la que debe pasar el tubo del surtidor antes de iniciar el repostaje.

### Información relacionada

- Diesel (p. 454)
- Consumo de combustible y emisiones de CO<sub>2</sub> (p. 611)

## Filtro de partículas

Los automóviles con motor diésel están equipados con un filtro de partículas que mejora la depuración de los gases de escape.

Al conducir de manera normal, las partículas de los gases de escape se acumulan en el filtro. Para quemar las partículas y vaciar el filtro, se inicia un proceso denominado regeneración. Para iniciar este proceso, es necesario que el motor alcance su temperatura de funcionamiento normal.

La regeneración del filtro de partículas se produce de forma automática y lleva normalmente de 10 a 20 minutos. A baja velocidad media, puede durar un poco más. Durante la regeneración, aumenta ligeramente el consumo de combustible.

### Regeneración a baja temperatura ambiente

Si el automóvil se utiliza con mucha frecuencia para conducir trayectos cortos a baja temperatura exterior, el motor no llega a alcanzar la temperatura de funcionamiento normal. Esto implica que la regeneración del filtro de partículas diésel no se produce, con lo que el filtro no se vacía.

Cuando el filtro se llena con partículas hasta aproximadamente un 80 % de su capacidad máxima, se enciende un triángulo de advertencia amarillo y aparece el mensaje **Filtro partículas**

- ◀ **lleno Ver manual propietario** en la pantalla del conductor.

Para iniciar la regeneración del filtro conduzca el automóvil, a ser posible por una carretera o una autopista, hasta que el motor llegue a la temperatura de funcionamiento normal. Conduzca a continuación el automóvil otros 20 minutos.

### **i** NOTA

Durante la regeneración puede ocurrir lo siguiente:

- se puede apreciar transitoriamente una pequeña reducción de la potencia del motor
- puede aumentar temporalmente el consumo de combustible
- puede percibirse olor a quemado.

Una vez concluida la regeneración, el texto de advertencia se borra automáticamente.

Utilice un calefactor de estacionamiento\* en climas fríos para que el motor alcance antes su temperatura de funcionamiento normal.

### **!** IMPORTANTE

Si el filtro se llena por completo de partículas puede resultar difícil arrancar el motor y, además, el filtro quedará inoperativo. Es posible que tenga que cambiar el filtro.

## Información relacionada

- Diesel (p. 454)

## Conducción económica

Circule de forma económica y respetuosa con el medio ambiente conduciendo con suavidad y previsión y adaptando la técnica de conducción y la velocidad a cada situación.

- Para reducir el consumo de combustible, seleccione el modo Eco.
- Utilice el sistema de marcha por inercia Eco Coast<sup>13</sup>; el freno de motor deja de funcionar y se aprovecha la energía cinética del automóvil para avanzar tramos largos.
- Utilice la marcha más larga posible<sup>14</sup>, en función de la situación de tráfico y el tipo de carretera. Con menos revoluciones, se reduce el consumo de combustible. Aproveche el indicador de cambios de marcha.
- Conduzca a una velocidad uniforme y con previsión para reducir al mínimo las frenadas.
- Una alta velocidad implica un mayor consumo de combustible. La resistencia aerodinámica aumenta con la velocidad.
- No caliente el motor en ralentí, sino inicie mejor la marcha con carga normal directamente después de arrancar. Un motor frío consume más combustible que uno caliente.
- Conduzca con la presión de neumáticos correcta y compruébela regularmente. Elija la presión de neumáticos ECO para obtener el mejor resultado.
- La selección de neumáticos puede afectar al consumo de combustible. Consulte con un concesionario acerca del tipo más adecuado de neumáticos.
- Vacíe el automóvil de cosas inútiles. Cuanto más carga, mayor es el consumo de energía.
- Aproveche el freno motor al frenar, en lugares donde pueda hacerse sin peligro para otros usuarios de la vía pública.
- Las cargas sobre el techo y cofres aumentan la resistencia aerodinámica y elevan el consumo. Desmonte los portacargas cuando no se utilizan.
- No conduzca con las ventanillas abiertas.

### PRECAUCIÓN

No apague nunca el motor con el automóvil en movimiento, por ejemplo, al bajar por una cuesta, ya que esto desconecta sistemas importantes como la dirección asistida y el servofreno.

### Información relacionada

- Modo de conducción ECO (p. 432)
- Presiones de neumáticos permitidas (p. 616)
- Consumo de combustible y emisiones de CO<sub>2</sub> (p. 611)
- Drive-E - placer al volante más limpio (p. 26)

### Enganche para remolque\*

El vehículo puede equiparse con un enganche que permite arrastrar, por ejemplo, un remolque detrás del vehículo.

Puede haber diferentes variantes de enganches para el vehículo, conecte con un concesionario Volvo para más información.

Para información sobre pesos de remolque y cargas sobre la bola, véase el apartado "Peso de remolque y carga sobre la bola".

### IMPORTANTE

Cuando se apaga el motor, la transmisión constante de corriente de la batería a la conexión del remolque, puede desconectarse automáticamente para no descargar la batería de arranque.

### IMPORTANTE

La bola de remolque debe limpiarse y engrasarse de forma periódica para impedir su desgaste.

<sup>13</sup> Véase el apartado "Modo de conducción ECO".

<sup>14</sup> Es válido cuando se conduce con cambio de marchas manuales.



### **i** NOTA

Cuando se utiliza un enganche con amortiguación de vibraciones, la bola de remolque no debe engrasarse.

Es también válido cuando se monta un soporte para bicicletas en la bola de remolque.

### **i** NOTA

Si el vehículo está equipado con enganche para remolque, no tendrá ninguna fijación trasera para la anilla de remolque.

### Información relacionada

- Conducir con remolque (p. 461)
- Peso de remolque y carga sobre la bola (p. 602)
- Control de estabilidad del remolque\* (p. 464)
- Características del enganche para remolque\* (p. 460)
- Enganche para remolque plegable y desplegable\* (p. 458)

## Enganche para remolque plegable y desplegable\*

El enganche para remolque plegable y desplegable es de fácil acceso y fácil de plegar y desplegar según sea necesario. En la posición plegada, el enganche para remolque está completamente oculto.

### **⚠** PRECAUCIÓN

Siga con cuidado las instrucciones de pliegue y despliegue del enganche para remolque.

### Desplegar el enganche para remolque

### **⚠** PRECAUCIÓN

No permanezca cerca de la parte central del parachoques trasero del vehículo cuando se despliega el enganche para remolque.



1. Abra el portón trasero. El botón para plegar y desplegar el enganche para remolque está situado en el lado derecho de la parte trasera del compartimento de carga. La luz de indicación del botón debe encenderse con luz fija de color naranja para que esté activa la función de despliegue.

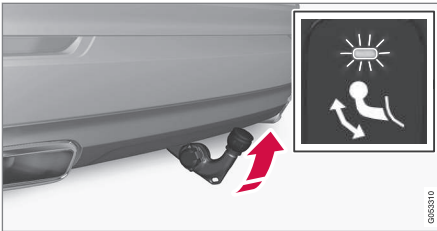

2. Pulse el botón y suéltelo. Si lo mantiene pulsado durante demasiado tiempo, el despliegue no se inicia.
  - > El enganche de remolque se despliega sin quedar bloqueado. La luz de indicación destella con luz naranja.

### **⚠ PRECAUCIÓN**

No pulse el botón de pliegue y despliegue del si hay un remolque conectado al enganche.

### **i NOTA**

El enganche de remolque debe finalizar el proceso de despliegue antes de poder situarlo en posición bloqueada. Este proceso puede requerir varios segundos. Si el enganche de remolque no se fija en posición bloqueada, aguarde varios segundos e inténtelo de nuevo.

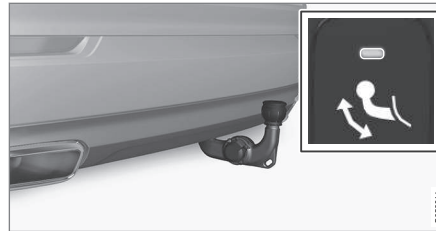

3. Lleve el enganche para remolque a su posición final donde se fija y se bloquea. La luz de indicación se enciende con luz fija de color naranja.
  - > El enganche para remolque está preparado para utilizarse.

### **⚠ PRECAUCIÓN**

Asegúrese de sujetar bien el cable de seguridad del remolque en la fijación correspondiente.

### **i NOTA**

Después de unos momentos se activa el modo de ahorro de corriente y se apaga la luz de indicación. Para volver a activar el sistema, cierre el portón trasero y vuelva a abrirlo de nuevo. Esto se aplica tanto para plegar y desplegar el enganche para remolque.

Si el sistema eléctrico del vehículo detecta un remolque enganchado, la luz indicadora deja de brillar con luz fija.

### **Plegar el enganche para remolque**

### **! IMPORTANTE**

Compruebe que no haya ninguna conexión o adaptador conectado a la toma eléctrica cuando se pliega el enganche para remolque.

1. Abra el portón trasero. Pulse el botón situado en la parte trasera derecha del maletero y suéltelo. Si lo mantiene pulsado durante demasiado tiempo, el plegado no se inicia.
  - > El enganche para remolque adopta automáticamente en una posición desbloqueada. La luz de indicación destella con luz naranja.

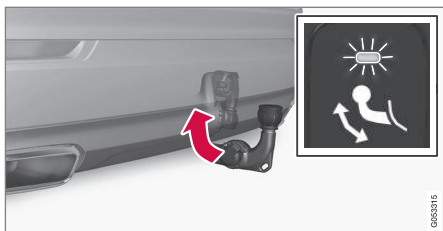

2. Bloquee el enganche desplazándolo a su posición de plegado donde queda fijo.
  - > La luz de indicación se enciende con luz fija y el enganche para remolque está plegado de forma correcta.



**Información relacionada**

- Enganche para remolque\* (p. 457)
- Características del enganche para remolque\* (p. 460)

**Características del enganche para remolque\***

Medidas y puntos de fijación de la bola de remolque.

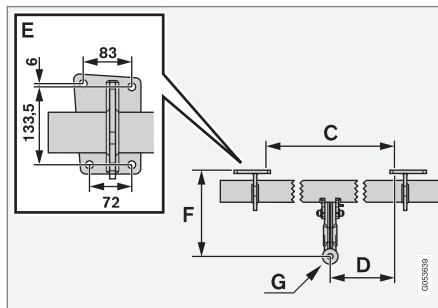
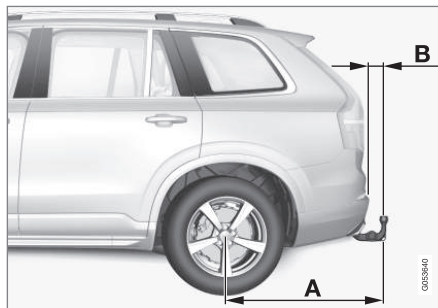

Dimensiones, puntos de fijación (mm)	
A	1476
B	86
C	875
D	437,5
E	Véase la figura anterior
F	273
G	Centro del enganche

**Información relacionada**

- Enganche para remolque\* (p. 457)

## Conducir con remolque

Al conducir con remolque, deben tenerse en cuenta una serie de aspectos importantes en lo que se refiere al enganche, el remolque y la colocación de la carga.

La capacidad de carga depende del peso en orden de marcha del automóvil. El peso total de los pasajeros y todos los accesorios, por ejemplo, el enganche para remolque, reduce la capacidad de carga del automóvil de manera proporcional a dicho peso.

El vehículo se suministra con el equipamiento adecuado para conducir con remolque.

- La bola de remolque del coche debe ser de un tipo homologado.
- Disponga la carga en el remolque de forma que la presión sobre el dispositivo de tracción del vehículo se ajuste a la presión máxima especificada para la bola. La carga sobre la bola se cuenta como una parte del peso útil del vehículo.
- Aumente la presión de los neumáticos al valor recomendado para carga máxima. Para más información sobre la presión de los neumáticos, véase el apartado "presiones de neumáticos aprobadas".
- El motor funciona con más carga de lo normal cuando se conduce con remolque.
- No conduzca con remolques pesados cuando el automóvil es completamente

nuevo. Espere a que haya recorrido como mínimo 1000 km.

- Al bajar por pendientes largas y empinadas, los frenos del automóvil sufren una carga mucho mayor de lo normal. Seleccione una marcha más corta y adapte la velocidad.
- Cumpla las normas vigentes relativas a velocidades y pesos.
- Conduzca a baja velocidad al subir con remolque por una pendiente larga y empinada.
- Los pesos máximos de remolque indicados se aplican únicamente a altitudes de hasta 1000 m.s.n.m.. A mayores alturas, la potencia del motor y, por tanto, la capacidad de subida del vehículo se verán reducidas a causa de la menor densidad del aire, por lo que el peso máximo del remolque debe disminuirse. El peso del vehículo y del remolque debe reducirse un 10 % por cada 1000 m (o una parte de estos).
- No conduzca con remolque en pendientes de más de un 12 % de inclinación.

### **NOTA**

Las condiciones meteorológicas extremas y la conducción con remolque o a una elevada altura sobre el nivel mar, en combinación con la calidad del combustible, son factores que incrementan drásticamente el consumo de combustible.

## Conexión del remolque

Si el enganche de remolque del automóvil tiene un conector de 13 polos y el remolque uno de 7 polos, será necesario utilizar un adaptador. Utilice un adaptador aprobado por Volvo. Asegúrese de que el cable no arrastre por el suelo.

### **IMPORTANTE**

Cuando se apaga el motor, la transmisión constante de corriente de la batería a la conexión del remolque, puede desconectarse automáticamente para no descargar la batería de arranque.

## Pesos de remolque

Encontrará información sobre los pesos de remolque permitidos en el artículo "Peso de remolque y carga sobre la bola".

### **PRECAUCIÓN**

Aplique las recomendaciones sobre peso de remolque especificadas. De lo contrario, la combinación de vehículo puede resultar difícil de controlar en maniobras evasivas y frenadas.



### **i** NOTA

Los pesos máximos de remolque permitidos que se especifican son los aprobados por Volvo. Las disposiciones sobre vehículos del país en que se opere pueden limitar en mayor medida el peso de remolque y la velocidad. Los enganches de remolque puede estar homologados para una capacidad de tracción superior a la permitida con el vehículo.

### Intermitentes y luces de freno en el remolque

Si están fundidos uno o varios intermitentes o luces de freno del remolque, la pantalla del conductor muestra un símbolo y un mensaje. El resto de lámparas del remolque deberá comprobarlas el conductor de forma manual antes de iniciar el trayecto. Vea el epígrafe "Control de lámparas del remolque".

Símbolo	Mensaje
	<ul style="list-style-type: none"> <li>● <b>Intermitente remolque Avería en intermitente derecho</b></li> <li>● <b>Intermitente remolque Avería en intermitente izquierdo</b></li> </ul>
	<ul style="list-style-type: none"> <li>● <b>Luz freno remolque Avería</b></li> </ul>

Si alguna de las bombillas de los intermitentes del remolque está rota, el símbolo de los intermitentes en la pantalla del conductor parpadeará con mayor frecuencia de lo normal.

### Control de las luces del remolque\*

#### Control automático

Después del enganche eléctrico de un remolque, puede comprobarse el funcionamiento de las luces del remolque mediante una activación automática de las luces. La función ayuda al conductor a comprobar que las luces del remolque funcionan debidamente antes de iniciar la marcha.

Para poder realizar el control, el motor debe estar apagado.

1. Cuando se conecta un remolque al enganche, se muestra el mensaje **Comprob. auto luz remolque** en la pantalla del conductor.

2. Confirme el mensaje pulsando el botón **O** del teclado derecho del volante.
  - > Se inicia el control de las luces.
3. Salga del vehículo para poder comprobar el funcionamiento de las luces.
  - > Todas las luces del remolque empiezan a destellar. Apague a continuación las luces de una en una.
4. Compruebe visualmente que todas las luces disponibles del remolque funcionan debidamente.
5. Al cabo de un rato, las luces del remolque vuelven a destellar.
  - > El control ha finalizado.

#### Desconexión del control automático

La función de control automático puede desconectarse en la pantalla central.

1. Pulse **Ajustes** en la vista superior.
2. Pulse **My Car** → **Luces e iluminación**.
3. Desmarque **Comprob. auto luz remolque**.



### Control manual

Si el control automático está desconectado, este puede activarse manualmente.

1. Pulse **Ajustes** en la vista superior.
2. Pulse **My Car → Luces e iluminación**.
3. Seleccione **Comprob. manual luz remolque**.
  - > Se inicia el control de las luces. Salga del vehículo para poder comprobar el funcionamiento de las luces.

### Regulación del nivel\*

El sistema de control de nivel del vehículo trata de mantener una altura constante independientemente de la carga (hasta el peso máximo permitido). Cuando el automóvil está parado, el tren trasero se hunde ligeramente, lo cual es completamente normal.

### Información relacionada

- Conducir con remolque en condiciones especiales (p. 463)
- Peso de remolque y carga sobre la bola (p. 602)
- Control de estabilidad del remolque\* (p. 464)
- Presiones de neumáticos permitidas (p. 616)
- Enganche para remolque\* (p. 457)

### Conducir con remolque en condiciones especiales

Al conducir con remolque por terreno montañoso y a alta temperatura, puede haber riesgo de recalentamiento.

En caso de recalentamiento, se enciende un símbolo de advertencia en la pantalla del conductor junto con un mensaje, véase el apartado "Recalentamiento del motor y los sistemas de propulsión".

La caja de cambios automática selecciona la marcha ideal en función de la carga y el régimen de motor.

### Pendientes empinadas

No bloquee la caja de cambios automática con una marcha más larga de lo que "resista" el motor. No siempre conviene circular con una marcha larga a bajo régimen del motor.

### Aparcar en una pendiente

1. Pise el pedal de freno hasta el fondo
2. Active el freno de estacionamiento.
3. Seleccione la posición **P**.
4. Suelte el pedal de freno.

Utilice siempre calzos para bloquear las ruedas al aparcar un automóvil provisto de remolque en una cuesta.

### Arrancar en pendientes

1. Pise el pedal de freno hasta el fondo
2. Seleccione la posición **D**.
3. Liberar el freno de estacionamiento.
4. Suelte el freno e inicie la marcha.

### Información relacionada

- Conducir con remolque (p. 461)
- Recalentamiento del motor y la transmisión (p. 447)
- Control de baja velocidad\* (p. 444)
- Utilizar el freno de estacionamiento (p. 441)

## Control de estabilidad del remolque\*

La función del estabilizador del remolque Trailer Stability Assist (TSA) es estabilizar el automóvil y el remolque en situaciones en las que se producen movimientos de oscilación. El sistema está incluida en el control electrónico de estabilidad ESC<sup>15</sup>.

### Causas de la oscilación

La oscilación del conjunto de automóvil y remolque puede originarse en todas las combinaciones de vehículos. En condiciones normales, se requieren velocidades altas para que se produzca. Sin embargo, si el remolque está excesivamente cargado o la carga está mal distribuida, por ejemplo, en la parte posterior del remolque, existe el riesgo de que la oscilación se genere a velocidades más bajas.

Sin embargo, para que se inicie realmente un movimiento de oscilación, es necesario que exista un factor desencadenante, por ejemplo.:

- El automóvil y el remolque reciben de repente un fuerte viento de costado.
- El automóvil y el remolque circulan por una calzada irregular o pasan por un bache.
- Movimientos excesivos del volante.

Una vez iniciado el movimiento de oscilación, puede ser difícil o imposible frenarlo, lo que difi-

culta el control del conjunto de automóvil y remolque, con riesgo de ir a parar a otro carril o de salirse de la calzada.

### Función del estabilizador del remolque

El asistente de estabilización del remolque controla continuamente los movimientos del automóvil, especialmente en sentido lateral. Si se descubre un movimiento de oscilación, el sistema regula de manera independiente los frenos de las ruedas delanteras, con lo que se obtiene un efecto estabilizador en el conjunto de automóvil y remolque. En general, esto es suficiente para que el conductor logre controlar de nuevo el automóvil.

Si la primera actuación del control de estabilidad del remolque no consigue amortiguar las oscilaciones, se frenan todas las ruedas del automóvil y el remolque y se reduce la potencia del motor. Una vez amortiguada la oscilación y estabilizado el conjunto de automóvil y remolque, el sistema interrumpe la regulación y el conductor vuelve a controlar por completo el automóvil.

#### **NOTA**

El sistema de estabilidad se desconecta si el conductor selecciona el modo sport desactivando **ESC** en el sistema de menús de la pantalla central.

La actuación del control de estabilidad del remolque puede no producirse si el conductor trata de contrarrestar la oscilación con fuertes movimientos del volante, ya que en este caso el sistema no puede determinar si el causante de los movimientos de oscilación es el remolque o el conductor.



Cuando actúa el control de estabilidad del remolque, el símbolo **ESC** destella en la pantalla del conductor.

### Información relacionada

- Conducir con remolque (p. 461)
- Conducir con remolque en condiciones especiales (p. 463)
- Control electrónico de estabilidad (p. 295)

<sup>15</sup> Electronic Stability Control (Control electrónico de estabilidad)

## Anilla de remolque

Utilice la anilla de remolque para remolcar. La anilla de remolque se enrosca en un orificio protegido por una tapa en el lado derecho de los parachoques delantero y trasero.

### **i** NOTA

Si el vehículo está equipado con enganche para remolque, no tendrá ninguna fijación trasera para la anilla de remolque.

## Montar la anilla de remolque

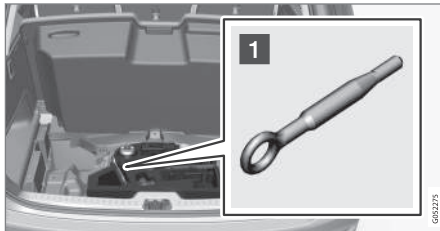

- 1 Saque la anilla de remolque que está en el taco de gomaespuma debajo de la tapa del suelo en el compartimento de caja.

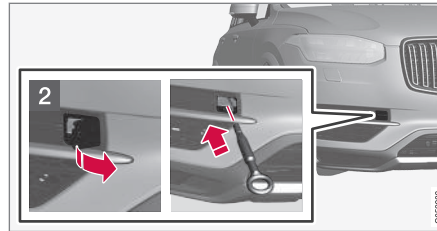

- 2 Delante: Retire la tapa de protección. Utilice la señal en uno de sus bordes.
  - > La tapa gira entorno a su línea central y puede desprenderse.

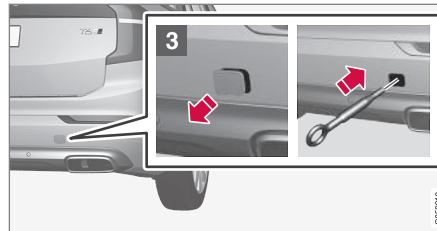

- 3 Detrás: Retire la tapa de protección. Pulse la señal con un dedo y pliegue al mismo tiempo el lado o la esquina contraria con ayuda de una moneda o similar.
  - > La tapa gira entorno a su línea central y puede desprenderse.

4. Enrosque la anilla de remolque hasta el tope. Fije la anilla debidamente, por ejemplo, con la llave para tornillos de rueda\*.

Después de utilizar la anilla de remolque, desmóntela y guárdela en su sitio.

Finalice colocando la tapa de protección en el parachoques.

### **i** IMPORTANTE

Es importante atornillar debidamente la anilla de remolque hasta su tope.

- ◀◀ La anilla de remolque puede utilizarse para subir el automóvil a un vehículo grúa con caja. La posición y altura libre sobre el suelo del automóvil determinarán si es o no posible.

Si la inclinación de la rampa del vehículo grúa es excesiva o la altura libre bajo el automóvil es insuficiente, este puede resultar dañado si se intenta subir con ayuda de la anilla de remolque.

Eleve en caso necesario el vehículo utilizando el elevador de la grúa, no utilice la anilla de remolque.

### PRECAUCIÓN

Está prohibido permanecer detrás de la grúa cuando se sube el automóvil a la camilla.

### IMPORTANTE

La anilla de remolque sólo está prevista para remolcar por la carretera, **no** para rescatar vehículos atascados o caídos a la cuneta. Solicite asistencia profesional para este tipo de operaciones.

### Información relacionada

- Remolque (p. 466)
- Transportar el automóvil (p. 467)

## Remolque

**Al remolcar, un vehículo arrastra otro vehículo con ayuda de un cable de remolque.**

Antes de iniciar el remolque, compruebe cuál es el límite máximo de velocidad permitida con un remolque.

### Preparativos para remolcar

1. Encienda los intermitentes de advertencia del vehículo.
2. Fije el cable de remolque en la anilla.
3. Desactive el bloqueo del volante abriendo el vehículo.

### NOTA

Con el contacto en la posición **II**, se desconecta el bloqueo del volante si el vehículo ha estado abierto. Véase el apartado "Posición de encendido" para más información.

4. Ponga el contacto del vehículo en la posición **II** girando el control de arranque a **START** y manteniendo el mando en la posición **START** durante aproximadamente 4 segundos. Suelte a continuación el mando, que volverá automáticamente a su posición inicial.

5. Ponga el selector de marchas en punto muerto **N** y libere el freno de estacionamiento.
  - > El vehículo de arrastre puede iniciar el remolque.
6. Conserve tensado el cable de remolque cuando el vehículo que remolca reduce la velocidad manteniendo el pie ligeramente sobre el pedal del freno. Evitará así tirones fuertes.
7. Esté preparado para frenar y parar el vehículo.

### IMPORTANTE

Observe que el automóvil siempre debe remolcarse con las ruedas girando hacia adelante.

- No remolque un automóvil con caja de cambios automática a una velocidad superior a 80 km/h (50 mph) ni a una distancia de más de 80 km.

**⚠ PRECAUCIÓN**

- Compruebe que esté desactivado el bloqueo del motor antes del remolcado.
- Debe estar conectada la posición de encendido **II**. En la posición **I**, todos los airbags están desconectados.
- Mantenga siempre la llave dentro del vehículo cuando este es remolcado.

**⚠ PRECAUCIÓN**

El servofreno y la servodirección se inhabilitan con el motor apagado. Se precisa una presión unas 5 veces superior sobre el pedal del freno y la dirección se muestra considerablemente más dura de lo habitual.

**Arranque con pinzas**

No arranque nunca el motor remolcando el automóvil. Utilice una batería de refuerzo si la batería está descargada y el motor no arranca.

**❗ IMPORTANTE**

El catalizador puede resultar dañado al tratar de arrancar el motor remolcando el vehículo.

**Información relacionada**

- Triángulo de peligro (p. 541)
- Anilla de remolque (p. 465)
- Transportar el automóvil (p. 467)

- Arrancar con ayuda de otra batería (p. 419)
- Posiciones de encendido (p. 415)

**Transportar el automóvil**

Al transportar el automóvil, este se desplaza con la ayuda de otro vehículo.

Solicite asistencia profesional para este tipo de operaciones.

La anilla de remolque puede utilizarse para subir el automóvil a un vehículo grúa con caja.

**Se aplica a vehículos con control de nivel\***: Si el vehículo está equipado con suspensión neumática, esta debe desconectarse antes de elevarlo. Desconecte la función en la pantalla central.

1. Pulse **Ajustes** en la vista superior.
2. Pulse **My Car** → **Suspensión**.
3. Seleccione **Desactivar control de nivelado**.

La posición del vehículo y su altura libre sobre el suelo determina si es posible subir el vehículo a la caja de un camión. Si la inclinación de la rampa del vehículo grúa es excesiva o la altura libre sobre el suelo del automóvil es insuficiente, el vehículo puede sufrir daños en el intento de subirlo. En ese caso, el vehículo debe elevarse con el equipo de izado de la grúa.

**⚠ PRECAUCIÓN**

Está prohibido permanecer detrás de la grúa cuando se sube el automóvil a la camilla.





### **IMPORTANTE**

La anilla de remolque sólo está prevista para remolcar por la carretera, **no** para rescatar vehículos atascados o caídos a la cuneta. Solicite asistencia profesional para este tipo de operaciones.

### **IMPORTANTE**

Observe que, al transportar el automóvil con grúa, las ruedas deben girar siempre hacia adelante.

### **NOTA**

Si el vehículo está equipado con enganche para remolque, no tendrá ninguna fijación trasera para la anilla de remolque.

### **Información relacionada**

- Remolque (p. 466)
- Anilla de remolque (p. 465)

SISTEMA AUDIOVISUAL

## Sistema audiovisual

El sistema audiovisual está compuesto por el reproductor de medios, la radio y la conexión Bluetooth al teléfono. Cuando el vehículo está conectado a Internet, es también posible utilizar servicios mediante aplicaciones.

Las funciones pueden controlarse con la voz, con el teclado del volante o en la pantalla central. El número de altavoces y amplificadores depende del sistema de sonido con el que está equipado el vehículo.

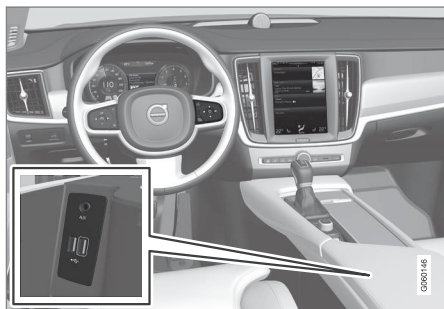

Presentación de sonido y multimedia.

## Actualización de sistema

El sistema de sonido y multimedia se mejora continuamente. Cuando el vehículo está conectado a Internet, se pueden descargar actualizaciones para optimizar las funciones, véase el apartado "Actualizaciones de sistema" y [support.volvocars.com](http://support.volvocars.com).

## Información relacionada

- Reproductor de medios (p. 478)
- Radio (p. 472)
- Teléfono (p. 494)
- Vehículo conectado a Internet\* (p. 501)
- Aplicaciones (p. 470)
- Posiciones de encendido (p. 415)
- Símbolos en la barra de estado de la pantalla central (p. 46)
- Control por voz (p. 122)
- Actualizaciones de sistemas (p. 549)
- Contratos de licencia de audio y multimedia (p. 508)

## Aplicaciones

Las aplicaciones permiten el acceso a determinados servicios del vehículo.



Vista de aplicaciones.

Algunas aplicaciones básicas están siempre disponibles. Cuando el vehículo está conectado a Internet, se pueden descargar más. Las aplicaciones que están disponibles para descargarse varían, pero puede tratarse, por ejemplo, de radio web o servicios musicales.



Algunas aplicaciones solo pueden emplearse si el vehículo está conectado a Internet.

- Pulse una aplicación en la vista de aplicaciones para iniciarla.

### Información relacionada

- Vehículo conectado a Internet\* (p. 501)
- Descargar, actualizar y desinstalar aplicaciones (p. 506)
- Cambiar los ajustes de las aplicaciones (p. 191)

## Ajustes del sonido

El sistema de sonido está programado para una reproducción óptima del sonido, pero puede adaptarse según sus necesidades.

El volumen se regula normalmente con el control de volumen debajo de la pantalla central o en el teclado derecho del volante.

### Ajuste de reproducción óptima del sonido

El sistema de sonido está precalibrado para ofrecer una reproducción óptima del sonido mediante el procesamiento digital de la señal. Este calibrado tiene en cuenta los altavoces, los amplificadores, la acústica del habitáculo, la posición del que escucha, etc. en todas las combinaciones de modelos de automóvil y sistemas de sonido. El sistema ofrece también un calibrado dinámico que toma en consideración la posición del control de volumen y la velocidad del automóvil.

Los ajustes de sonido se describen en los apartados correspondientes de la información del propietario. Para acceder a los ajustes, abra la vista superior y pulse **Ajustes → Sonido**.

### Atenuación activa del sonido\*

Algunos vehículos están equipados con una función de insonorización activa que reduce el ruido del motor en el habitáculo con ayuda del sistema de sonido. En el techo del vehículo hay micrófo-

nos que detectan ruido molesto y el sistema de sonido transmite ondas que amortiguan el ruido.

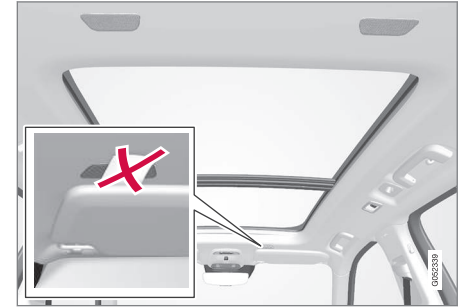

Micrófonos en el techo del vehículo.

### **i** NOTA

No tape los micrófonos del automóvil, de lo contrario podrán oírse ruidos extraños en el equipo de sonido.

### Información relacionada

- Ajustes de sonido para medios (p. 485)
- Ajustes del control por voz (p. 124)
- Ajustes del teléfono (p. 500)
- Sistema audiovisual (p. 470)
- Vehículo conectado a Internet\* (p. 501)

## Radio

El sistema permite escuchar las bandas de frecuencia AM y FM de la radio digital (DAB)\*.

Cuando el vehículo está conectado a Internet, también es posible escuchar la radio web.

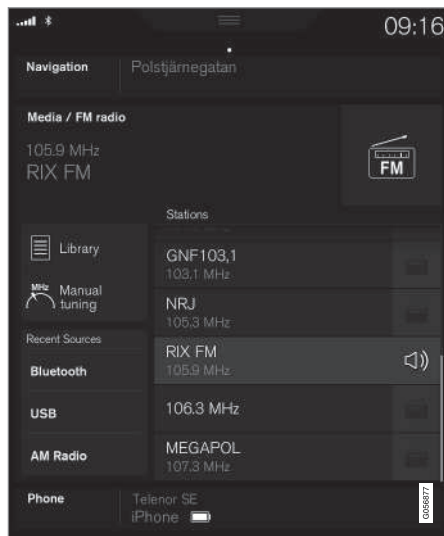

La radio puede controlarse con el control por voz, el teclado del volante o la pantalla central.

### Información relacionada

- Cambiar y buscar emisora de radio (p. 472)
- Radio digital (p. 476)
- Radio RDS (p. 475)
- Vehículo conectado a Internet\* (p. 501)
- Control por voz de la radio y los medios (p. 125)
- Reproductor de medios (p. 478)

## Cambiar y buscar emisora de radio

La radio elabora automáticamente una lista con las emisoras locales que transmiten con señales más intensas.

### Activar la radio

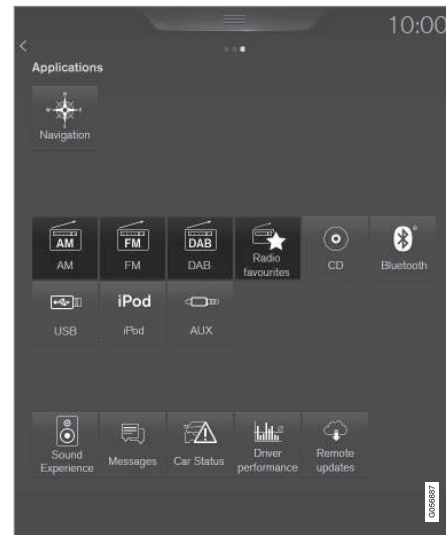

1. Abra la aplicación (por ejemplo **FM**) desde la vista de aplicaciones.
2. Seleccione la emisora.

## Cambiar lista en la banda de radio

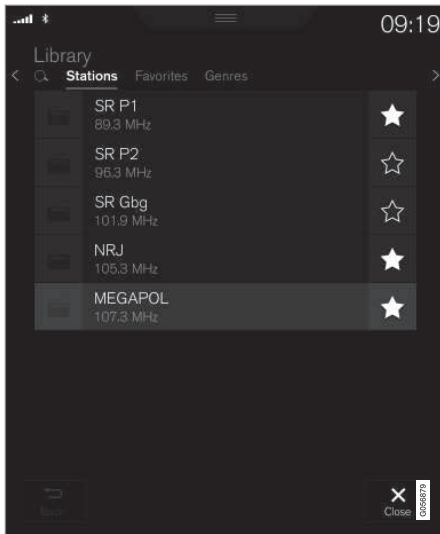

1. Pulse **Biblioteca**.
2. Seleccione reproducción de **Emisoras, Favoritos, Géneros o Grupos**<sup>1</sup>.
3. Pulse la emisora que desee en la lista.

**Favoritos** - Se transmiten solamente los canales favoritos, véase la sección titulada "Favoritos".

**Géneros** - Se transmiten solamente los canales de radio con el género o el tipo de programación seleccionado, por ejemplo, pop o música clásica.

## Cambiar de emisora de radio en lista seleccionada

- Pulse <> debajo de la pantalla central o en el teclado derecho del volante.
  - > Se desplaza un paso en la lista de reproducción seleccionada.

También se puede cambiar en la pantalla central.

## Favoritos

Cuando se guarda un favorito en una lista, la radio buscará automáticamente la mejor frecuencia. Pero si un favorito se guarda desde una búsqueda de emisora manual, la radio no cambia de forma automática a una frecuencia de mayor intensidad.

Para seleccionar entre favoritos dentro de la banda de radio, véase la sección titulada "Cambiar lista en la banda de radio". Para seleccionar entre todos los favoritos, véase la sección titulada "Favoritos de radio".

- Pulse ☆ para añadir o borrar un canal de radio en la lista de favoritos de la banda de radio y en favoritos de radio.

## Favoritos de radio



Los favoritos de la radio muestra favoritos guardados en todas las bandas de radio.

1. Abra la aplicación **Favoritos de radio** en la vista de aplicaciones.
2. Pulse la emisora que desee en la lista para escucharla.

Al eliminar un favorito, este se eliminará también de la lista de favoritos de la banda de radio respectiva.

<sup>1</sup> Solo radio digital (DAB).

## ◀◀ Cambiar banda de radio

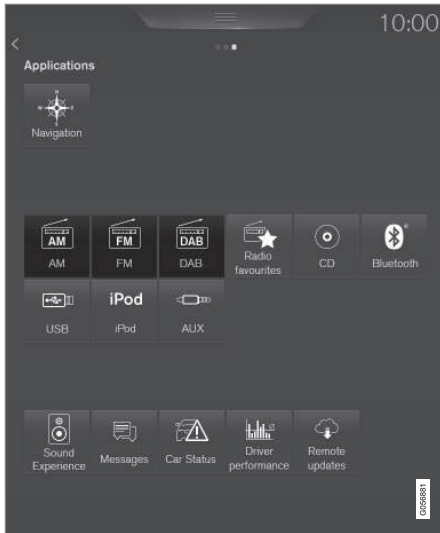

- Pulse la aplicación (por ejemplo **FM**) en la vista de aplicaciones o abra el menú de la aplicación con el teclado derecho del volante y realice su elección.

## Buscar emisora de radio

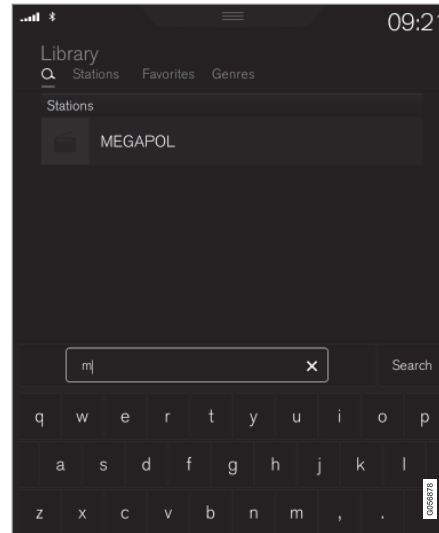

Las posibilidades de búsqueda dependen de la banda de radio elegida:

- AM - emisoras y frecuencias.
- FM - emisoras, géneros y frecuencias.
- DAB - grupos y emisoras

1. Pulse **Biblioteca**.

2. Pulse **Q**.
  - > Se abre la vista de búsqueda con el teclado.
3. Escriba la palabra de búsqueda.
  - > La búsqueda se realiza cada vez que se introduce un carácter y los resultados aparecen clasificados.

## Búsqueda manual de emisoras



Cuando se pasa a búsqueda manual de emisoras, la radio deja de cambiar automáticamente de frecuencia si la recepción es deficiente.

- Pulse **Sintonizar manual**, tire del control o pulse <> hasta la frecuencia deseada.

### Información relacionada

- Radio (p. 472)
- Radio digital (p. 476)
- Control por voz de la radio y los medios (p. 125)

## Radio RDS

Con RDS (Radio Data System), la radio puede cambiar automáticamente a la emisora con la señal más fuerte. RDS permite obtener información de tráfico y buscar determinados tipos de programación.

RDS vincula varias emisoras FM en una red común. Una emisora de FM de una red de este tipo transmite información que proporciona a una radio RDS las siguientes funciones:

- Cambio automático a una emisora más potente si la recepción en la zona es deficiente.
- Búsqueda de programas preferidos, por ejemplo tipos de programa o información de tráfico.
- Recepción de datos de texto sobre el programa de radio transmitido.

### **NOTA**

Algunas emisoras de radio no emplean RDS, o bien sólo una parte de las funciones de dicho sistema.

Cuando se transmiten noticias o informaciones de tráfico, la radio puede cambiar de emisora y la fuente de sonido puede interrumpirse. Por ejemplo, si está activo el reproductor de CD, éste se situará en modo de pausa. La radio vuelve a la anterior fuente de sonido y volumen cuando deja

de emitirse la programación ajustada. Para cancelar antes, pulse  en el teclado derecho del volante o pulse **Cancelar** en la pantalla central.

### Información relacionada

- Radio (p. 472)
- Ajustes de radio (p. 477)

## Radio digital

La radio digital (Digital Audio Broadcasting, DAB) es un sistema de transmisión digital de la radio. La radio admite DAB, DAB+ y DMB (Digital Multimedia Broadcasting).



La radio puede controlarse con el control por voz, el teclado del volante o la pantalla central.



La aplicación de la radio digital se inicia en la vista de aplicaciones de la pantalla central.

La radio digital se reproduce de la misma manera que FM y AM, véase el apartado "Cambiar y buscar emisoras de radio". Además de la posibilidad de seleccionar su reproducción desde **Emisoras**, **Favoritos** y **Géneros**, puede hacerse también desde subcanales y **Grupos**. Ensemble es un conjunto de canales de radio (grupo de canales) que emite en la misma frecuencia.

Cuando la emisora transmite su logotipo, este se descarga y se muestra junto con el nombre de la emisora (la duración de la descarga varía).

## Subcanales DAB

Los componentes secundarios se denominan a menudo subcanales. Estos son temporales y pueden contener, por ejemplo, traducciones del programa principal a otros idiomas. Los subcanales se indican con un símbolo de flecha en la lista de emisoras.

## Información relacionada

- Cambiar y buscar emisora de radio (p. 472)
- Enlazar entre diferentes bandas de radio FM y DAB (p. 476)
- Control por voz de la radio y los medios (p. 125)
- Radio (p. 472)
- Ajustes de radio (p. 477)
- Restablecer ajustes en la vista de ajustes (p. 186)

## Enlazar entre diferentes bandas de radio FM y DAB

La función significa que la radio digital puede ir de un canal con una recepción deficiente al mismo canal en otro grupo de canales con mejor recepción, dentro de DAB y/o entre DAB y FM.

## Enlace DAB a DAB y DAB a FM

1. Pulse **Ajustes** en la vista superior.
2. Pulse **Medios** → **DAB**.
3. Marque y desmarque las casillas de **Conexión DAB a DAB** y/o **Transferencia DAB a FM** para conectar o desconectar las funciones correspondientes.

## Información relacionada

- Radio digital (p. 476)
- Radio (p. 472)
- Ajustes de radio (p. 477)

## Ajustes de radio

### Ajustes de las diferentes bandas de radio.

Cuando se transmite, por ejemplo, un mensaje de tráfico, este puede interrumpirse temporalmente pulsando  en el teclado derecho del volante o **Cancelar** en la pantalla central.

Baje la vista superior y seleccione **Ajustes** → **Medios** y la banda de radio de su preferencia. Conecte o desconecte funciones.

### AM/FM

- **Mostrar información de emisión** - muestra información sobre el contenido del programa, los artistas, etc.
- **Bloquear nombre de programa** - se selecciona para que el nombre del servicio no se desplace de forma continua y la presentación se congele después de 20 segundos.
- **Noticias** - interrumpe la reproducción del medio y transmite noticias. La reproducción de la fuente de medios anterior se reanuda cuando termina la transmisión de noticias.
- **Avisos de tráfico** - Interrumpe la reproducción del medio y transmite información sobre problemas de tráfico. La reproducción de la fuente de medios anterior se reanuda una vez finalizado el mensaje.
- **Interrupciones locales** - Interrumpe la reproducción del medio y transmite informa-

ción sobre problemas de tráfico en las proximidades. La reproducción de la fuente de medios anterior se reanuda una vez finalizado el mensaje. La función **Interrupciones locales** es una limitación geográfica de la función **Avisos de tráfico**. La función **Avisos de tráfico** debe estar conectada al mismo tiempo.

- **Alarma** - Interrumpe la transmisión del medio y transmite avisos sobre accidentes graves y catástrofes naturales. La reproducción de la fuente de medios anterior se reanuda una vez finalizado el mensaje.

### DAB

- **Ordenar servicios** - se determina cómo debe realizarse la clasificación de las emisoras. En orden alfabético o según el número de servicio.
- **Conexión DAB a DAB** - inicia la función de enlace dentro de DAB. Si se pierde la recepción de un canal de radio, se busca automáticamente otro en otro grupo de canales (ensamble).
- **Transferencia DAB a FM** - inicia la función de enlace entre DAB y FM. Si se pierde la recepción de un canal de radio, se busca una frecuencia alternativa de forma automática.
- **Seleccionar anuncios** - selección del tipo de mensajes que deben recibirse cuando se activa DAB. Los mensajes seleccionados interrumpen la reproducción del medio y

transmite el mensaje. La reproducción de la fuente de medios anterior se reanuda una vez finalizado el mensaje.

**Alarma** - Interrumpe la transmisión del medio y transmite avisos sobre accidentes graves y catástrofes naturales. La reproducción de la fuente de medios anterior se reanuda una vez finalizado el mensaje.

**Anuncio de tráfico** - se recibe información sobre problemas de tráfico.

**Últimas noticias** - se reciben noticias.

**Aviso transporte** - se recibe información sobre el transporte público, por ejemplo, horarios de transbordadores y de trenes.

**Advertencia/Servicios** - se recibe información sobre incidentes de menor importancia que la función de alarma, por ejemplo, cortes de corriente.

- **Mostrar información de emisión** - selección para mostrar radiotexto o partes seleccionadas de radiotexto, por ejemplo, artista.
- **Mostrar imágenes relac. con programas** - selección si deben mostrarse o no en la pantalla las imágenes de diferentes programas.

### Información relacionada

- Radio (p. 472)
- Radio digital (p. 476)
- Símbolos en la barra de estado de la pantalla central (p. 46)

## Reproductor de medios

El reproductor de medios puede reproducir imagen y sonido de discos CD y DVD\* y de fuentes de sonido conectadas externamente a través de la conexión AUX-/USB o transmitir archivos de sonido por vía inalámbrica de equipos externos con Bluetooth. Se puede ver vídeo de equipos conectados con USB. Cuando el vehículo está conectado a Internet, se puede escuchar la radio web y audiolibros y utilizar servicios musicales mediante aplicaciones.

En el reproductor de medios se controla también la radio, la cual se describe en un capítulo aparte.

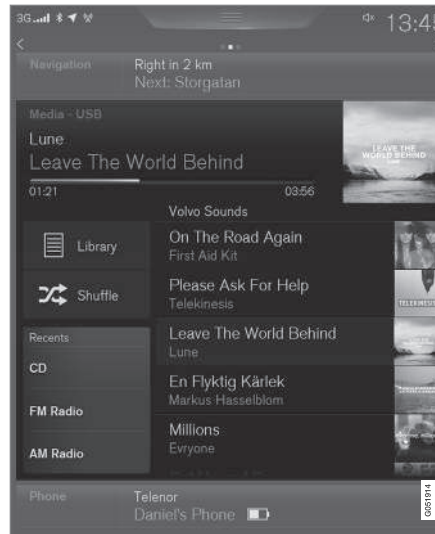

El reproductor de medios se controla desde la pantalla central, pero varias funciones pueden reproducirse con el teclado derecho del volante o el control por voz.

- Aplicaciones (p. 470)
- Radio (p. 472)
- Reproductor de CD\* (p. 482)
- Medios a través de Bluetooth (p. 483)
- Medios a través de la conexión AUX/USB (p. 483)
- Vídeo (p. 485)

### Información relacionada

- Reproducir medios (p. 479)
- Control por voz de la radio y los medios (p. 125)



## Reproducir medios

El reproductor de medios se controla desde la pantalla central. Varias funciones puede controlarse también con el teclado derecho del volante o el reconocimiento de voz.

En el reproductor de medios se controla también la radio, la cual se describe en un capítulo aparte.

### Iniciar la fuente de medios



### CD\*

1. Insertar un disco CD.
2. Abra la aplicación **CD** en la vista de aplicaciones.
3. Seleccione lo que desea reproducir.  
> Se inicia la reproducción.

### Memoria USB

1. Introduzca la memoria USB.
2. Abra la aplicación **USB** en la vista de aplicaciones.
3. Seleccione lo que desea reproducir.  
> Se inicia la reproducción.

### Reproductor de mp3 y iPod®

#### **i** NOTA

Para iniciar la reproducción desde el iPod, debe utilizarse la aplicación de iPod (no el USB).

Cuando se utiliza iPod como fuente de sonido, el menú del sistema audiovisual adopta una estructura parecida a la del menú del propio reproductor de iPod.

1. Conecte la fuente de medios.
2. Inicie la reproducción en la fuente de medios conectada.

3. Abra la aplicación (**iPod, USB, AUX**) en la vista de aplicaciones.  
> Se inicia la reproducción.

### Equipo conectado con Bluetooth

1. Active Bluetooth en la fuente de medios.
2. Conecte la fuente de medios.
3. Inicie la reproducción en la fuente de medios conectada.
4. Abra la aplicación **Bluetooth** en la vista de aplicaciones.  
> Se inicia la reproducción.

### Medios de Internet

1. Conecte el vehículo a Internet.
2. Abra la aplicación en la vista de aplicaciones.  
> Se inicia la reproducción.

### Vídeo

1. Conecte la fuente de medios.
2. Abra la aplicación **USB** en la vista de aplicaciones.
3. Pulse el título de lo que desea reproducir.  
> Se inicia la reproducción.

### Apple CarPlay

Apple CarPlay se describe en otro apartado.



## ◀ Controlar y cambiar medios



El reproductor de medios puede controlarse con el control por voz, el teclado del volante o la pantalla central.

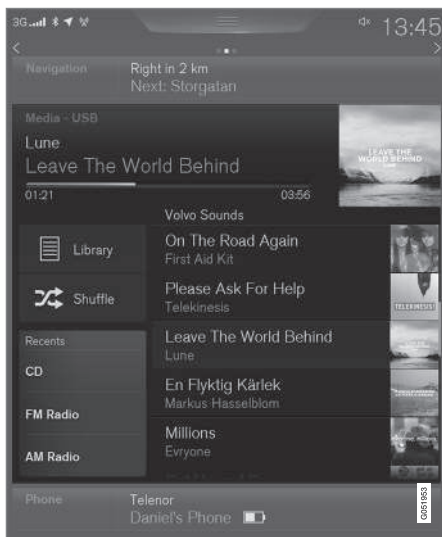

Volumen - gire el volante debajo de la pantalla central o pulse ▲ ▼ en el teclado derecho del volante para subir o bajar el nivel de sonido.

Reproducción, pausa - pulse la imagen del tema que se está reproduciendo, el botón debajo de la pantalla central o ○ en el teclado derecho del volante.

Cambiar de pista o tema - pulse la pista que desee en la pantalla central, pulse ◀ ▶ debajo de la pantalla central o en el teclado derecho del volante.

Bobinado, desplazamiento temporal - pulse el eje de tiempo en la pantalla central y arrastre en sentido lateral, o pulse y mantenga pulsado ◀ ▶ debajo de la pantalla central o en el teclado derecho del volante.

Cambiar medio - seleccione en **Fuentes recientes** en la aplicación, pulse la aplicación que desee en la lista de aplicaciones o seleccione con el teclado derecho del volante a través del menú ☰ de la aplicación.

**Biblioteca** - pulse el botón para reproducir desde la biblioteca.

**Mezclar** - pulse el botón para mezclar el orden de reproducción.

**Similar** - pulse el botón para buscar música parecida en el equipo USB con ayuda de Gracenote o crear una lista de reproducción. La lista de reproducción puede contener un máximo de 50 temas.

**Cambiar disp.** - pulse el botón para alternar entre equipos USB cuando hay varios conectados.

### Ajustes de vídeo

Cuando el reproductor de imágenes está en modo de pantalla completa o abriendo la vista superior y pulsando **Ajustes → Vídeo**, puede ajustarse los siguiente; **Idioma del audio**, **Desactivado** y **Idioma de subtítulos**.

### Reproducir DivX®

Este equipo certificado para DivX Certified® debe registrarse para poder reproducir películas VOD DivX compradas.

1. Pulse **Ajustes** en la vista superior.
2. Pulse **Vídeo → DivX® VOD** y traiga el código de registro.
3. Vaya a [vod.divx.com](http://vod.divx.com) para más información sobre cómo finalizar el registro.

### Información relacionada

- Controlar el menú de aplicaciones en la pantalla del conductor (p. 112)
- Control por voz de la radio y los medios (p. 125)
- Conectar el vehículo a Internet (p. 502)
- Aplicaciones (p. 470)
- Buscar medio (p. 482)
- Conectar medios a través de Bluetooth (p. 483)

- Conectar medios a través de la conexión AUX/USB (p. 484)
- Reproductor de CD\* (p. 482)
- Radio (p. 472)
- Gracenote® (p. 481)
- Vídeo (p. 485)
- Ajustes de sonido para medios (p. 485)
- TV\* (p. 486)
- Apple CarPlay\* (p. 487)
- Especificaciones técnicas para medios (p. 492)

## Gracenote®

Gracenote identifica el artista, el álbum, los títulos de las pistas y las imágenes correspondientes, lo cual se muestra durante la reproducción.

Gracenote MusicID® es un estándar de identificación musical.

### Conectar y desconectar Gracenote

Cuando se conecta, los datos de Gracenote sustituyen a los datos originales.

1. Pulse **Ajustes** en la vista superior.
2. Pulse **Medios** → **Gracenote**®.
3. Conecte y desconecte Gracenote marcando y desmarcando la casilla de **Gracenote**®.
4. Seleccione ajustes de los datos de Gracenote activado:
  - **Búsqueda en línea con Gracenote**® - Busca el medio reproducido en la base de datos de Gracenotes.
  - **Resultados múltiples de Gracenote**® - opción de cómo deben mostrarse los datos Gracenote en caso de varios resultados de búsqueda.
    - 1 - se utilizan los datos originales del archivo.
    - 2 - se utilizan los datos de Gracenote.
    - 3 - Pueden seleccionarse datos Gracenote u originales.
  - **Ninguno** - no se muestra ningún resultado.

### Actualizar Gracenote

El contenido de la base de datos de Gracenote se actualiza de forma continua. Descargue la última actualización para optimizar las funciones. Para información y descarga, véase [support.volvocars.com](http://support.volvocars.com).

### Información relacionada

- Reproducir medios (p. 479)
- Contratos de licencia de audio y multimedia (p. 508)

## Buscar medio

Es posible buscar por artista, compositor, tema (títulos), álbum, video, audiolibro, lista de reproducción y, cuando el vehículo está conectado a Internet, podcasting (multimedia digital por Internet).

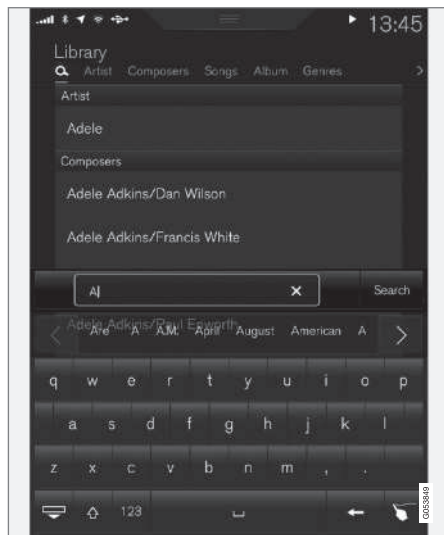

1. Pulse .
  - > Se abre la vista de búsqueda con el teclado.

2. Escriba la palabra de búsqueda.
3. Pulse **Buscar**.
  - > Se examinan los equipos conectados y los resultados aparecen clasificados.

Deslice el dedo en sentido lateral sobre la pantalla para ver cada categoría por separado.

### Información relacionada

- Reproductor de medios (p. 478)
- Reproducir medios (p. 479)
- Utilizar el teclado en la pantalla central (p. 50)
- Vehículo conectado a Internet\* (p. 501)

## Reproductor de CD\*

El reproductor de medios puede reproducir discos CD con archivos de sonido. Véase en las características los formatos admitidos.

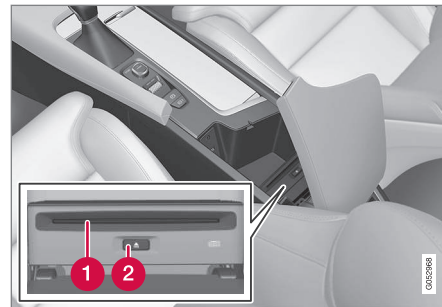

- 1 Ranura de introducción y expulsión de discos.
- 2 Botón de expulsión del disco.

### Información relacionada

- Reproducir medios (p. 479)
- Control por voz de la radio y los medios (p. 125)
- Reproductor de medios (p. 478)
- Especificaciones técnicas para medios (p. 492)

## Medios a través de Bluetooth

El reproductor de medios del automóvil está equipado con tecnología Bluetooth, por lo que puede reproducir de manera inalámbrica archivos streaming de unidades externas con Bluetooth, como teléfonos móviles y ordenadores de bolsillo.

### Información relacionada

- Conectar medios a través de Bluetooth (p. 483)
- Reproducir medios (p. 479)
- Control por voz de la radio y los medios (p. 125)
- Reproductor de medios (p. 478)
- Posiciones de encendido (p. 415)
- Especificaciones técnicas para medios (p. 492)

## Conectar medios a través de Bluetooth

Empareje el equipo Bluetooth con el vehículo para transmitir datos y utilizarlo como conexión a Internet si hay acceso.

Muchos teléfonos en el mercado tienen actualmente tecnología inalámbrica Bluetooth, pero todos no son totalmente compatibles con el vehículo. Para la compatibilidad, véase [support.volvocars.com](http://support.volvocars.com).

El modo de proceder para conectar un equipo de medios es el mismo que para emparejar un teléfono.

### Información relacionada

- Emparejar el teléfono (p. 495)
- Medios a través de Bluetooth (p. 483)
- Reproducir medios (p. 479)
- Reproductor de medios (p. 478)

## Medios a través de la conexión AUX/USB

El sistema permite conectar al equipo de sonido una fuente de medios externa, por ejemplo, un iPod o un mp3.

La fuente de medios con pilas recargables se carga cuando está conectado a la conexión USB y el encendido está en la posición I o II o el motor está en marcha.

Para facilitar el uso de una memoria USB, procure no almacenar otros archivos que no sean de formatos compatibles. El sistema tarda mucho más tiempo en leer medios de almacenamiento que contienen otros formatos que los que son compatibles. Además de sonido, el reproductor de medios reproduce imágenes cuando el equipo se conecta a la conexión USB.

Algunos reproductores de mp3 cuentan con un sistema de archivos propio que no es compatible con el sistema.

### Información relacionada

- Conectar medios a través de la conexión AUX/USB (p. 484)
- Reproducir medios (p. 479)
- Control por voz de la radio y los medios (p. 125)
- Reproductor de medios (p. 478)
- Posiciones de encendido (p. 415)
- Vídeo (p. 485)



- Apple CarPlay\* (p. 487)
- Especificaciones técnicas para medios (p. 492)

### Conectar medios a través de la conexión AUX/USB

La fuente de sonido externa, por ejemplo, un iPod o un reproductor de mp3, puede conectarse al equipo de sonido por alguno de los enchufes de la consola del túnel. El cable debe sacarse en la parte delantera para que no quede aprisionado cuando se cierra la tapa.

En caso de disponer de dos tomas USB, el teléfono deberá conectarse a la que tiene un marco blanco si se va a utilizar con Apple CarPlay o Android Auto.



### Información relacionada

- Reproducir medios (p. 479)
- Medios a través de la conexión AUX/USB (p. 483)
- Reproductor de medios (p. 478)

- Especificaciones técnicas para medios (p. 492)

## Vídeo

Los archivos de vídeo pueden reproducirse desde un equipo conectado mediante USB o con el reproductor de medios.

Cuando el vehículo se pone en movimiento no se muestra ninguna imagen, pero continúa reproduciéndose el sonido. La imagen vuelve a reproducirse cuando el vehículo está parado.

Véase el apartado "Características técnicas de los medios" para los formatos de vídeo admitidos.

## Información relacionada

- Reproducir medios (p. 479)
- Reproductor de medios (p. 478)
- Especificaciones técnicas para medios (p. 492)

## Ajustes de sonido para medios

Personalización de ajustes de sonido para reproducir medios.



Ajuste de sonido que recrea la acústica del Palacio de conciertos de Gotemburgo.

1. Pulse **Ajustes** en la vista superior.

2. Pulse **Sonido** y seleccione ajustes:

- **Experiencia de sonido \*** - varias posibilidades de adaptar el sonido, por ejemplo, reproducir con la sensación de una sala de conciertos. Los ajustes sustituyen a las posibles selecciones que se realizan según los puntos de ajustes de sonidos presentados a continuación.
- **Tono** - ajuste personal, por ejemplo, de los graves, los agudos y el ecualizador.
- **Balance** - equilibrio entre los altavoces izquierdos y derechos y equilibrio entre los altavoces delanteros y traseros.

## Volumen de sistema para medios

1. Pulse **Ajustes** en la vista superior.



« 2. Pulse **Sonido** → **Volúmenes del sistema**:

- **AUX** - Si hay una fuente de sonido externa (por ejemplo, un reproductor de mp3 o un iPod) conectada a la toma AUX, la fuente de sonido conectada puede tener otro volumen que el del equipo de sonido (por ejemplo la radio). Para corregirlo, ajuste el volumen de la toma. Si el volumen está demasiado alto o demasiado bajo, la calidad del sonido puede ser peor.
- **Compensación velocidad y volumen** - el equipo de sonido compensa los ruidos molestos en el habitáculo aumentando el volumen en relación con la velocidad de automóvil. Puede ajustarse el nivel de compensación.

**Información relacionada**

- Ajustes del sonido (p. 471)
- Reproductor de medios (p. 478)

**TV\*2**

La imagen de televisión sólo se ve cuando el automóvil está parado. Cuando el vehículo está en movimiento, no se muestra ninguna imagen, aunque se oye el sonido en todo momento. La imagen reaparecerá cuando el vehículo esté casi o completamente parado.

La televisión se controla desde la pantalla central. Varias funciones puede controlarse también con el teclado derecho del volante o el reconocimiento de voz.

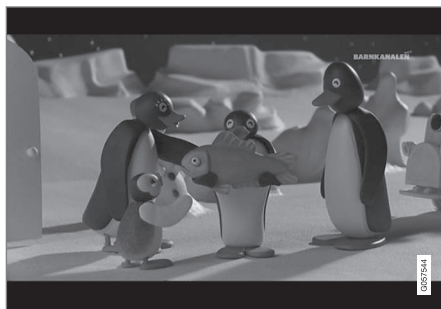

**Información relacionada**

- Usar la televisión\* (p. 486)

**Usar la televisión\*3**

**Activar la televisión**

1. Abra la aplicación **TV** en la vista de aplicaciones.
2. Seleccione un canal.

**Modificar o buscar canales de televisión**

La televisión detecta automáticamente los canales con la mejor recepción.

**Cambiar la lista de canales visibles**

1. Pulse **Biblioteca**
2. Seleccione transmisión de **Canales de TV**, **Favoritos** o **Géneros**.
3. Seleccione el canal que desee.

**Modificar un canal en una lista seleccionada**

- Pulse <> debajo de la pantalla central o en el teclado del volante.
  - > Se desplaza un paso en la lista de reproducción seleccionada

También se puede cambiar en la pantalla central.

**Favoritos**

El canal de televisión puede guardarse como **Favorito**:

- Pulse ☆ para añadir o borrar un canal en la lista de favoritos.

<sup>2</sup> Algunos mercados.

<sup>3</sup> Algunos mercados.



### Guía de televisión

Hay una guía con información sobre los programas de televisión por un espacio de hasta 48 horas.

- Pulse **Guía** para mostrar la información sobre el programa de televisión.

**i NOTA**

Si el vehículo se desplaza dentro del país, por ejemplo, de una ciudad a otra, no es seguro que **Favoritos** estén disponibles, ya que pueden haber modificado la frecuencia.

### Cambiar el formato de la imagen de televisión

Pulsando **Formato de imagen**, es posible elegir el formato en que debe mostrarse la imagen de televisión.

1. **Auto** - La imagen de televisión se muestra en el formato en que se transmite.
2. **Autorellenar** - la imagen de televisión se maximiza sin cortes de la imagen.

### Ajustes de la televisión

Algunos ajustes puede realizarse tanto en la vista superior como cuando se mira la televisión en modo de pantalla completa.

Cuando el reproductor de imágenes está en modo de pantalla completa o abriendo la vista

superior y pulsando **Ajustes → Medios → TV**, puede ajustarse lo siguiente:

- **Idioma de subtítulos**
- **Idioma del audio**

**i NOTA**

El sistema solo admite transmisiones de televisión en países que transmiten MPEG-2 o MPEG-4 y que observan el estándar DVB-T/T2. El sistema no admite transmisiones analógicas.

### Información relacionada

- TV\* (p. 486)
- Control por voz de la radio y los medios (p. 125)
- Reproducir medios (p. 479)
- Navegar en las vistas de la pantalla central (p. 41)
- Contratos de licencia de audio y multimedia (p. 508)

### Apple CarPlay\*

Apple CarPlay le permite escuchar música, llamar por teléfono, obtener instrucciones de conducción, enviar y recibir mensajes y utilizar Siri, todo ello mientras se mantiene concentrado en la conducción. Apple CarPlay funciona con determinados dispositivos Apple.

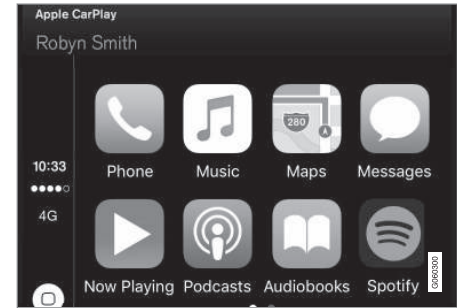



Si el vehículo no está equipado con Apple CarPlay, este puede instalarse posteriormente. Póngase en contacto con un concesionario Volvo para instalar Apple CarPlay.

Encontrará información sobre las aplicaciones que se admiten y los teléfonos compatibles en el sitio web de Apple: [www.apple.com/ios/carplay/](http://www.apple.com/ios/carplay/). El uso de aplicaciones no compatibles con Apple CarPlay puede ocasionar a veces la interrupción de la conexión entre el iPhone y el vehículo. Recuerde que Volvo no se responsabiliza del contenido de Apple CarPlay.



- ◀◀ Cuando utiliza el sistema de navegación a través de Apple CarPlay, la ruta no se mostrará ni en la pantalla del conductor ni en la de visualización frontal, sino solamente en la pantalla central.

Las aplicaciones Apple CarPlay se pueden controlar desde la pantalla central, con el teléfono móvil o con el teclado derecho del volante (algunas funciones). Las aplicaciones se pueden controlar también mediante la voz con Siri. Mantenga pulsado el botón  en el volante para iniciar el control por voz con Siri y púlselo brevemente para activar el control por voz del vehículo. Si Siri se corta demasiado pronto, mantenga pulsado el botón  en el volante.

**Al usar Apple CarPlay acepta lo siguiente: Apple CarPlay es un servicio proporcionado por Apple Inc. conforme a sus términos y condiciones. Por tanto, Volvo Cars no asumirá responsabilidad alguna por Apple CarPlay o sus funciones/aplicaciones. Cuando usa Apple CarPlay, cierta información de su vehículo (incluida su posición) se transfiere a su iPhone. En cuanto a Volvo Cars, usted se responsabilizará plenamente del uso que hagan usted y otras personas de Apple CarPlay.**

#### Información relacionada

- Reproductor de medios (p. 478)
- Conectar el vehículo a Internet (p. 502)

- Usar Apple CarPlay\* (p. 488)

## Usar Apple CarPlay\*

Para utilizar Apple CarPlay deberá estar activada la guía por voz Siri en su teléfono.

### Conectar un iPhone a Apple CarPlay

#### **NOTA**

Apple CarPlay solo puede utilizarse si Bluetooth está desconectado. Por lo tanto, si tiene un teléfono o un reproductor de multimedia conectados al vehículo mediante Bluetooth, estos no estarán disponibles cuando está activo CarPlay. Para disponer de una conexión a Internet para las aplicaciones del vehículo, debe utilizarse otra fuente de Internet. Utilice Wi-Fi o el módem integrado del vehículo\*.

1. Conecte el iPhone al puerto USB. Cuando hay dos puertos USB, debe utilizarse el puerto que tiene un marco blanco.
2. Lea la información en el mensaje emergente y pulse después **OK**.
3. Pulse **Apple CarPlay** en la vista de aplicaciones.

4. Lea las condiciones y pulse después **Aceptar** para conectar.
  - > Se abre la vista parcial con Apple CarPlay y se muestran las aplicaciones compatibles.
5. Pulse la aplicación que desee.
  - > Se inicia la aplicación.

### Arranque Apple CarPlay

Apple CarPlay se activa del modo siguiente después de conectar un iPhone.

1. Conecte el iPhone al puerto USB. Cuando hay dos puertos USB, debe utilizarse el puerto que tiene un marco blanco.
  - > **Si está seleccionado el inicio automático**, se abre la vista parcial con Apple CarPlay y se muestran las aplicaciones compatibles.
2. Si no se puede abrir la subvista Apple CarPlay, pulse **Apple CarPlay** en la vista de aplicaciones.
  - > Se abre la vista parcial con Apple CarPlay y se muestran las aplicaciones compatibles.
3. Pulse la aplicación que desee.
  - > Se inicia la aplicación.

Apple CarPlay se ejecuta en segundo plano si se inicia otra aplicación en la misma vista parcial. Para volver a mostrar Apple CarPlay en la vista

parcial, pulse el icono de Apple CarPlay en la vista de aplicaciones.

### Alternar la conexión entre Apple CarPlay y iPod

#### De Apple CarPlay a iPod

1. Pulse **Ajustes** en la vista superior.
2. Pulse **Comunicación** → **Apple CarPlay**.
3. Desmarque la casilla del dispositivo Apple que ya no debe iniciar Apple CarPlay automáticamente al conectarse un cable USB.
4. Desconecte y conecte el dispositivo Apple en la conexión USB.
5. Abra la aplicación **iPod** en la vista de aplicaciones.

#### De iPod a Apple CarPlay

1. Pulse **Apple CarPlay** en la vista de aplicaciones.
2. Lea la información en el mensaje emergente y pulse después **OK**.
3. Desconecte y conecte el dispositivo Apple en la conexión USB.
  - > Se abre la vista parcial con Apple CarPlay y se muestran las aplicaciones compatibles.

### Información relacionada

- Reproductor de medios (p. 478)
- Reproducir medios (p. 479)

- Conectar medios a través de la conexión AUX/USB (p. 484)
- Ajustes de Apple CarPlay\* (p. 490)
- Conectar el vehículo a Internet (p. 502)

## Ajustes de Apple CarPlay\*

Ajustes del teléfono conectado como Apple CarPlay.

### Activación automática

1. Pulse **Ajustes** en la vista superior.
2. Pulse **Comunicación** → **Apple CarPlay** y seleccione ajuste.
  - Marque la casilla. Apple CarPlay se iniciará automáticamente cuando se conecta el cable USB.
  - Desmarque la casilla. Apple CarPlay no se iniciará automáticamente cuando se conecta el cable USB.

La lista puede contener un máximo de 20 dispositivos Apple. Cuando la lista está llena y se conecta un nuevo equipo, se borra el dispositivo más antiguo.

Para borrar la lista, será necesario restituir los ajustes de fábrica, véase el apartado "Restituir los ajustes en la vista de ajustes".

### Volúmenes del sistema

1. Pulse **Ajustes** en la vista superior.
2. Pulse **Sonido** → **Volúmenes del sistema** y ajuste lo siguiente:
  - **Sistema de voz**
  - **Guía por voz Navi**
  - **Tono del teléfono**

### Información relacionada

- Apple CarPlay\* (p. 487)
- Restablecer ajustes en la vista de ajustes (p. 186)

## Android Auto\*

Android Auto le permite escuchar música, realizar llamadas telefónicas, obtener indicaciones de conducción y usar programas desde un dispositivo Android. Android Auto es compatible con determinados dispositivos Android.

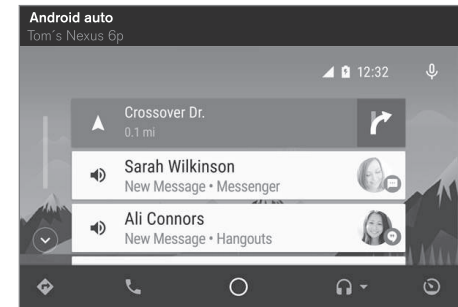

Encontrará información sobre las aplicaciones admitidas y los teléfonos compatibles en el siguiente sitio web: [www.android.com/auto/](http://www.android.com/auto/). Observe que Volvo se exime de toda responsabilidad sobre el contenido de Android Auto.

Android Auto se ejecuta desde la vista de aplicaciones. Después de haber iniciado Android Auto la primera vez, la aplicación se activará automáticamente cuando vuelve a conectarse el dispositivo. El inicio automático puede desactivarse dentro de los ajustes.

**i NOTA**

Si se conecta un teléfono a Android Auto podrá transmitirse a través de Bluetooth a otro reproductor de medios. Bluetooth permanece activo mientras se usa Android Auto.

Cuando utiliza el sistema de navegación a través de Android Auto, la guía no funcionará ni en la pantalla del conductor ni en la de visualización frontal, sino solamente en la pantalla central.

Las aplicaciones Android Auto se pueden controlar desde la pantalla central, con el teléfono móvil o con el teclado derecho del volante (algunas funciones). Android Auto también puede manejarse mediante control por voz, lo que le permite no desviar la atención de la carretera. Mantenga pulsado el botón  en el volante para iniciar el control por voz y pulse brevemente el botón para inactivar la función.

**Al usar Android Auto, usted acepta lo siguiente: Android Auto es un servicio proporcionado por Google Inc. según sus términos y condiciones. Volvo Cars no es responsable de Android Auto ni de sus características o aplicaciones. Al usar Android Auto, su coche transfiere cierta información (incluida su ubicación) al teléfono Android conectado. Usted será plenamente responsable del uso que hagan usted o terceras personas de Android Auto.**

**Arranque Android Auto****Primera vez que se conecta un Android**

1. Conecte el Android al puerto USB. Cuando hay dos puertos USB, debe utilizarse el puerto que tiene un marco blanco.
2. Lea la información en el mensaje emergente y pulse después **OK**.
3. Pulse **Android Auto** en la vista de aplicaciones.
4. Lea las condiciones y pulse después **Aceptar** para conectar.
  - > Se abre la vista parcial con Android Auto y se muestran las aplicaciones compatibles.
5. Pulse la aplicación que desee.
  - > Se inicia la aplicación.

**Android conectado anteriormente**

1. Conecte el teléfono a la conexión USB.
  - > **Si está seleccionado el inicio automático**, se abre la vista parcial con Android Auto y se muestran las aplicaciones compatibles.
2. **Si no está seleccionado el inicio automático**, abra la aplicación **Android Auto** desde la vista de aplicaciones.
  - > Se abre la vista parcial con Android Auto y se muestran las aplicaciones compatibles.
3. Pulse la aplicación que desee.
  - > Se inicia la aplicación.

Android Auto se ejecuta en segundo plano si se inicia otra aplicación en la misma vista parcial. Para volver a mostrar Android Auto en la vista parcial, pulse el icono de Android Auto en la vista de aplicaciones.

**Información relacionada**

- Reproductor de medios (p. 478)
- Reproducir medios (p. 479)
- Conectar medios a través de la conexión AUX/USB (p. 484)
- Ajustes de Android Auto\* (p. 492)
- Conectar el vehículo a Internet (p. 502)
- Visión de conjunto de la pantalla central (p. 34)

## Ajustes de Android Auto\*

Ajustes del teléfono conectado por primera vez con Android Auto.

### Activación automática

1. Pulse **Ajustes** en la vista superior.
2. Pulse **Comunicación** → **Android Auto** y seleccione ajuste.
  - Marque la casilla. Android Auto se iniciará automáticamente cuando se conecta el cable USB.
  - Desmarque la casilla. Android Auto no se iniciará automáticamente cuando se conecta el cable USB.

La lista puede contener un máximo de 20 dispositivos Android. Cuando la lista está llena y se conecta un nuevo equipo, se borra el dispositivo más antiguo.

Para borrar la lista, será necesario restituir los ajustes de fábrica, véase el apartado "Restituir los ajustes en la vista de ajustes".

### Volúmenes del sistema

1. Pulse **Ajustes** en la vista superior.
2. Pulse **Sonido** → **Volúmenes del sistema** y ajuste lo siguiente:
  - **Sistema de voz**
  - **Guía por voz Navi**
  - **Tono del teléfono**

### Información relacionada

- Android Auto\* (p. 490)
- Restablecer ajustes en la vista de ajustes (p. 186)
- Visión de conjunto de la pantalla central (p. 34)

## Especificaciones técnicas para medios

Formatos de archivos compatibles, especificaciones de sonido y USB.

### Archivos de sonido

Formato	Sufijo	Codec
MP3	.mp3	MPEG1 Layer III, MPEG2 Layer III, MP3 Pro (mp3 compatible), MP3 HD (mp3 compatible)
AAC	.m4a, .m4b, .aac	AAC LC (MPEG-4 part III Audio), HE-AAC (aacPlus v1/v2)
WMA	.wma	WMA8/9, WMA9/10 Pro
WAV	.wav	LPCM
FLAC	.flac	FLAC

### Archivos de vídeo

Formato	Sufijo
MP4	.mp4, m4v
MPEG-PS	.mpg, .mp2, .mpeg, .m1v

Formato	Sufijo
AVI	.avi
AVI (DivX)	.avi, divx
ASF	.asf, .wmv
MKV	.mkv

**Subtítulos**

Formato	Sufijo
SubViewer	.sub
SubRip	.srt
SSA	.ssa

**DivX®**

Los dispositivos certificados por DivX se han probado para reproducir con calidad DivX (.divx, .avi). Cuando se muestra el logotipo DivX, pueden reproducirse películas DivX.

Perfil	DivX Home Theater
Video codec	DivX, MPEG-4
Resolución	720x576
Tasa de bits (bit rate)	4.8Mbps
Fotogramas por segundo	30 fps

Sufijo	.divx, .avi
Volumen máximo de archivo	4 GB
Ljudcodec	MP3, AC3
Subtítulos	XSUB
Funciones especiales	Varios subtítulos, varias pistas de sonido, reanudar reproducción
Referencia	Cumple todos los requisitos de perfil DivX Home Theater. Visite <a href="http://divx.com">divx.com</a> para más información y herramientas de software para convertir sus archivos en DivX Home Theater video.

**Guardar en un equipo USB**

Para que el sistema pueda leer el equipo USB de forma correcta, deben cumplirse las siguientes características. La estructura de carpetas no se mostrará en la pantalla central durante la reproducción.

	Cantidad máxima
Archivos	15000
Carpetas	1000

	Cantidad máxima
Niveles de mapas	8
Listas de reproducción	100
Posiciones en una lista de reproducción	1000
Subcarpetas	Ningún límite

**Características técnicas de la conexión USB**

- Conexión tipo A
- Versión 2.0
- Tensión 5 V
- Intensidad máxima de corriente 2,1 A

**Información relacionada**

- Reproductor de medios (p. 478)
- Reproducir medios (p. 479)

## Teléfono

Un teléfono móvil equipado con Bluetooth puede conectarse de forma inalámbrica al sistema de manos libres integrado del vehículo.

El sistema audiovisual funciona como manos libres, con posibilidad de controlar una selección de las funciones del teléfono móvil. El teléfono móvil puede controlarse con sus propias teclas, aunque esté conectado.

Cuando se ha emparejado y conectado al vehículo un teléfono móvil, se puede llamar, enviar y recibir mensajes, transmitir medios y utilizarlo para conectarse a Internet.



El teléfono se controla en la pantalla central, pero también puede controlarse en parte mediante el control por voz y el menú de una aplicación, a los cuales se accede con el teclado derecho del volante.

## Vista general

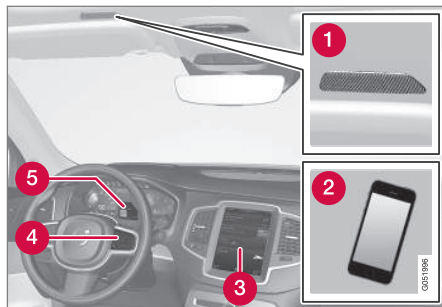

- 1 Micrófono.
- 2 Teléfono móvil.
- 3 Control del teléfono en la pantalla del conductor.
- 4 Teclado para controlar las funciones del teléfono que se muestran en la pantalla del conductor y control por voz.
- 5 Pantalla del conductor.

## Información relacionada

- Emparejar el teléfono (p. 495)
- Conectar y desconectar desde el teléfono (p. 496)
- Controlar llamadas de teléfono (p. 497)
- Controlar mensajes de texto (p. 498)
- Ajustes del teléfono (p. 500)

- Ajustes de mensajes de texto (p. 500)
- Ajustes de Bluetooth (p. 501)
- Control por voz (p. 122)
- Controlar el menú de aplicaciones en la pantalla del conductor (p. 112)
- Reproductor de medios (p. 478)



## Emparejar el teléfono

Empareje un teléfono con Bluetooth al vehículo para poder realizar llamadas, enviar y recibir llamadas y transmitir medios desde el automóvil y conectar el vehículo a Internet.

El sistema permite tener conectados al mismo tiempo dos dispositivos con Bluetooth, aunque solo uno de ellos puede transmitir medios. El último teléfono conectado se utilizará automáticamente para llamar, enviar y recibir mensajes, transmitir medios y conectarse a Internet. Para modificar las funciones del teléfono, véase el apartado "Ajustes de Bluetooth".

El emparejamiento se hace una vez por dispositivo. Después del emparejamiento, no es necesario que el dispositivo con Bluetooth siga estando visible o detectable, basta con tener activado Bluetooth. Para poder conectar el vehículo a Internet a través del teléfono, el tethering debe estar activado en el teléfono móvil. Se pueden guardar en el vehículo en máximo de 20 dispositivos con Bluetooth.

Hay dos posibilidades de conexión. Buscar el teléfono desde el vehículo o buscar el vehículo desde el teléfono.

### Opción 1 - buscar el teléfono desde el vehículo

1. Haga el teléfono detectable o visible a través de Bluetooth.

2. Para conectar el vehículo a Internet a través de la tecnología Bluetooth del teléfono, active tethering (punto de acceso portátil o personal) con Bluetooth en el teléfono.
3. Abra la vista parcial de teléfono.
  - Si no hay ningún teléfono conectado al automóvil, pulse **Añadir teléfono**.
  - Si hay un teléfono conectado al automóvil, pulse **Cambiar** . En la ventana emergente, pulse **Añadir teléfono**.

> Se muestra una lista de los dispositivos Bluetooth disponibles. La lista se va actualizando conforme se van detectando nuevos dispositivos.
4. Pulse el nombre del teléfono que debe conectarse.
5. Controle que el código numérico indicado en el automóvil se corresponde con el del teléfono. Acepte entonces en ambos sitios.
6. En el teléfono, seleccione aceptar o rechazar posibles opciones para los contactos y mensajes del teléfono.

#### **NOTA**

- En algunos teléfonos, debe activarse la función de mensajes.
- Todos los teléfonos móviles no son totalmente compatibles para mostrar contactos y mensajes en el vehículo.

### Opción 2 - buscar el vehículo desde el teléfono

1. Abra la vista parcial de teléfono.
  - Si no hay ningún teléfono conectado al automóvil, pulse **Añadir teléfono** → **Hacer reconocible el vehículo**.
  - Si hay un teléfono conectado al automóvil, pulse **Cambiar** . En la ventana emergente, pulse **Añadir teléfono** → **Hacer reconocible el vehículo**.
2. Active Bluetooth en el teléfono.
3. Para conectar el vehículo a Internet a través de la tecnología Bluetooth del teléfono, active tethering (punto de acceso portátil o personal) con Bluetooth en el teléfono.
4. Busque en el teléfono los dispositivos Bluetooth.
  - > Se muestra una lista de los dispositivos Bluetooth disponibles.
5. Seleccione el nombre del vehículo en el teléfono.
6. Controle que el código numérico indicado en el automóvil se corresponde con el de la unidad externa. Acepte entonces en ambos sitios.
7. En el teléfono, seleccione aceptar o rechazar posibles opciones para los contactos y mensajes del teléfono.





**i NOTA**

- En algunos teléfonos, debe activarse la función de mensajes.
- Todos los teléfonos móviles no son totalmente compatibles para mostrar contactos y mensajes en el vehículo.

**i NOTA**

Si se actualiza el sistema operativo del teléfono, el emparejamiento puede cortarse. Borre en ese caso el teléfono del vehículo y vuelva a emparejarlo.

### Teléfonos compatibles

Muchos teléfonos en el mercado tienen actualmente tecnología inalámbrica Bluetooth, pero todos no son totalmente compatibles con el vehículo. Para la compatibilidad, véase [support.volvocars.com](http://support.volvocars.com).

### Información relacionada

- Teléfono (p. 494)
- Conectar y desconectar desde el teléfono (p. 496)
- Ajustes de Bluetooth (p. 501)
- Controlar llamadas de teléfono (p. 497)
- Controlar mensajes de texto (p. 498)
- Vehículo conectado a Internet\* (p. 501)

## Conectar y desconectar desde el teléfono

Conectar, cambiar o desconectar un teléfono emparejado.

### Conectar el teléfono automáticamente

Solo podrán conectarse automáticamente los dos últimos teléfonos conectados.

1. Active Bluetooth en el teléfono antes de situar el vehículo en la posición de encendido **I**.

Para conectar al mismo tiempo el vehículo a internet deberá activarse también la compartición de internet (punto de acceso personal/portátil).

2. Ponga el contacto del vehículo en la posición **I** o superior.
  - > Se conecta el teléfono.

### Conectar el teléfono manualmente

1. Active Bluetooth en el teléfono.

Para conectar al mismo tiempo el vehículo a internet deberá activarse también la compartición de internet (punto de acceso personal/portátil).

2. Abra la vista parcial de teléfono.
  - > Los teléfonos conectados se muestran en una lista.

3. Pulse el nombre del teléfono que debe conectarse.
  - > Se conecta el teléfono.

### Conectar desde el teléfono

- Desactive Bluetooth en el teléfono.

Quando el teléfono está fuera del alcance del automóvil, este se desconecta de forma automática. Si la desconexión se produce durante una llamada, la conversación puede continuar en el teléfono.

### Cambiar de teléfono

1. Abra la vista parcial de teléfono.
2. Pulse **Cambiar** .
  - > Se muestra una lista de los dispositivos Bluetooth disponibles.
3. Pulse el teléfono que debe conectarse.

### Borrar un teléfono

1. Abra la vista parcial de teléfono.
2. Pulse **Ajustes** → **Comunicación** → **Dispositivos Bluetooth**.
  - > Se presentan en una lista los dispositivos con Bluetooth emparejados.
3. Pulse el teléfono que debe borrarse.
4. Pulse **Eliminar disp.** y confirme la selección.
  - > El teléfono ya no está emparejado al vehículo.

### Información relacionada

- Teléfono (p. 494)
- Emparejar el teléfono (p. 495)
- Ajustes del teléfono (p. 500)
- Ajustes de Bluetooth (p. 501)
- Posiciones de encendido (p. 415)
- Vehículo conectado a Internet\* (p. 501)

### Controlar llamadas de teléfono

Gestión de llamadas en el vehículo con un teléfono conectado mediante Bluetooth.

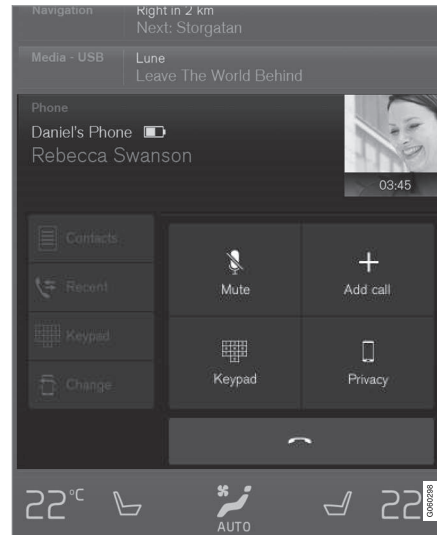

### Realizar llamadas telefónicas

1. Abra la vista parcial de teléfono.

2. Seleccione de dónde debe llamarse; el historial de llamadas, marcando un número con el teclado o a través de la lista de contactos. En la lista de contactos puede buscar o desplazarse. Pulse en la lista de contactos para situar a un contacto en **Favorito**.
3. Pulse **Lllamar** o .
4. Pulse **Finalizar llamada** para finalizar la llamada.

También puede llamar desde el historial de llamadas a través del menú de aplicaciones al cual se accede desde el teclado derecho del volante .

### Realizar conferencias

Durante una llamada activa:

1. Pulse **Añadir llamada**.
2. Llame desde el historial de llamadas, favoritos o la lista de contactos.
3. Pulse una entrada o una línea del historial de llamadas o del contacto en la lista de contactos.
4. Pulse **Cambiar llamada** para alternar entre los participantes.
5. Pulse **Finalizar llamada** para finalizar una llamada.



## ◀ Llamada en grupo

Durante una conferencia en curso:

1. Pulse **Unir llamadas** para fusionar la conferencia.
2. Pulse **Finalizar llamada** para finalizar la llamada.

## Llamada telefónica entrante

La llamada telefónica entrante se muestra en la pantalla del conductor y en la pantalla central. Controle la llamada con el teclado derecho del volante o en la pantalla central.

1. Pulse **Responder/Rechazar**.
2. Pulse **Finalizar llamada** para finalizar la llamada.

## Llamada telefónica entrante durante una llamada en curso

1. Pulse **Responder/Rechazar**.
2. Pulse **Finalizar llamada** para finalizar la llamada.

## Llamada privada

- Durante una llamada, pulse **Privacidad** y seleccione el ajuste:
  - **Cambiar a teléfono móvil** - se desactiva la función de manos libres y la llamada continúa en el teléfono móvil.
  - **Solo conductor** - el micrófono del techo en el lado del acompañante se apaga y la llamada continúa con la función de manos libres del vehículo.

## Información relacionada

- Teléfono (p. 494)
- Control por voz del teléfono (p. 124)
- Controlar el menú de aplicaciones en la pantalla del conductor (p. 112)
- Utilizar el teclado en la pantalla central (p. 50)
- Ajustes del teléfono (p. 500)

## Controlar mensajes de texto

Gestión de mensajes en el vehículo con un teléfono conectado mediante Bluetooth.

En algunos teléfonos debe activarse la función de mensajes y no todos los teléfonos son totalmente compatibles ni pueden mostrar contactos y mensajes en el vehículo. Para la compatibilidad, véase [support.volvocars.com](http://support.volvocars.com).

## Leer mensajes de texto en la pantalla central

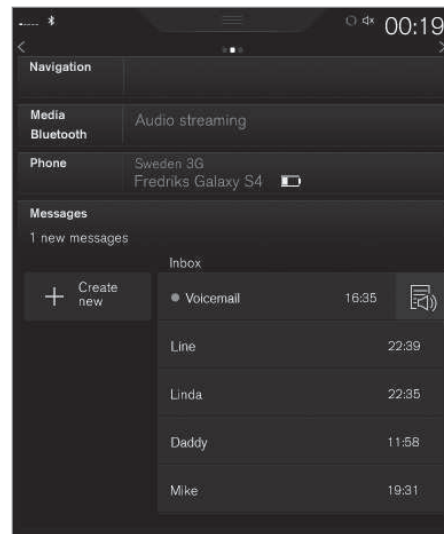



Messages

1. En la vista de aplicaciones, pulse **Mensajes** para abrir.
2. Pulse **Leer** para el sistema le lea el mensaje o pulse en el mensaje que debe leerse.

### Leer un mensaje nuevo en la pantalla del conductor

El mensaje de texto solo se muestra en la pantalla del conductor si se selecciona, véase el apartado "Ajustes de mensajes de texto".

- Para oír una lectura del mensaje, seleccione **Leer** con el teclado del volante.

### Enviar mensajes de texto

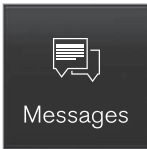

Messages

1. En la vista de aplicaciones, pulse **Mensajes** para abrir.

2.
  - Responder a un mensaje - pulse el contacto cuyo mensaje desea responder y pulse después **Responder**.
  - Crear un nuevo mensaje - pulse **Crear nuevo** → +. Seleccione un contacto o introduzca el número.
3. Escriba el mensaje.
4. Pulse **Enviar**.

### Notificación de mensajes

Para los ajustes de notas, véase el apartado "Ajustes de mensajes de texto".

### Información relacionada

- Teléfono (p. 494)
- Ajustes de mensajes de texto (p. 500)
- Ajustes del teléfono (p. 500)
- Control por voz del teléfono (p. 124)
- Utilizar el teclado en la pantalla central (p. 50)

## Manejar la agenda del teléfono

Gestión de contactos en el vehículo con un teléfono conectado mediante Bluetooth.

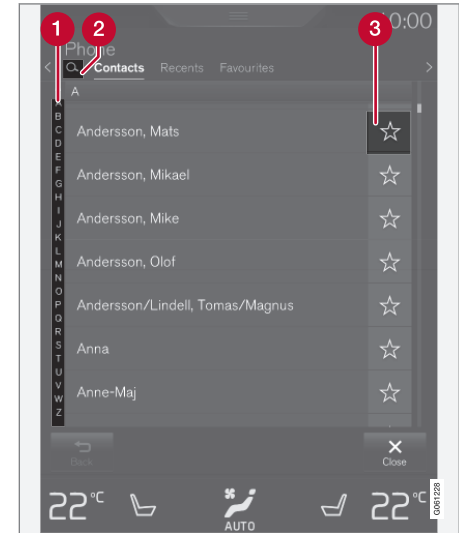

- 1 Navegue entre las letras y **#** para hallar los contactos coincidentes. Solo se muestra

◀ rán las letras coincidentes, en función de los contactos de agenda existentes.

2 **Buscar contactos** - Pulse  para buscar teléfonos o nombres en la lista de contactos.

3 **Favorito** - Pulse  para añadir o borrar un contacto en la lista de favoritos.

### **NOTA**

Solo se muestran en la pantalla central los contactos de un teléfono con una conexión activa a través de Bluetooth. Pueden mostrarse un máximo de 3.000 contactos.

### **Clasificación**

La lista de contactos se ordena en orden alfabético, insertándose los caracteres especiales y las cifras dentro de **#**. Se puede establecer un orden de clasificación por nombre o apellidos. Consulte el apartado "Ajustes del teléfono" para información adicional.

### **Información relacionada**

- Teléfono (p. 494)
- Control por voz del teléfono (p. 124)
- Controlar el menú de aplicaciones en la pantalla del conductor (p. 112)
- Utilizar el teclado en la pantalla central (p. 50)
- Ajustes del teléfono (p. 500)

## **Ajustes del teléfono**

Ajustes de un teléfono conectado.

### **Teléfono**

1. Pulse **Ajustes** en la vista superior.
2. Pulse **Comunicación** → **Teléfono** y seleccione ajustes:

- **Tonos de llamada** - selección de timbre para llamadas. Se puede utilizar el timbre para llamadas del teléfono o del vehículo. Algunos teléfonos no son totalmente compatibles, por lo que no pueden utilizarse los tonos del teléfono en el vehículo. Para la compatibilidad, véase [support.volvocars.com](http://support.volvocars.com).
- **Orden de los contactos** - selección de orden de clasificación en la lista de contactos.

Para las notas de llamadas en la pantalla de visualización frontal\*, véase el apartado "Pantalla de visualización frontal".

### **Información relacionada**

- Ajustes de mensajes de texto (p. 500)
- Ajustes de Bluetooth (p. 501)
- Teléfono (p. 494)
- Emparejar el teléfono (p. 495)
- Pantalla de visualización frontal\* (p. 118)

## **Ajustes de mensajes de texto**

Ajustes de mensajes de texto de un teléfono conectado.

### **Mensaje**

1. Pulse **Ajustes** en la vista superior.
2. Pulse **Comunicación** → **Mensajes de texto** y seleccione ajustes:
  - **Notificacione en pantalla centro notif.** - muestra las notas de mensajes en la barra de estado de la pantalla central.
  - **Notificación en la pantalla del conductor** - muestra notas en la pantalla del conductor. Cuando hay notas activas en la pantalla del conductor, el mensaje puede controlarse con el teclado derecho del volante.
  - **Tono mensaje de texto** - selección de señal para mensaje de texto.

### **Información relacionada**

- Teléfono (p. 494)
- Emparejar el teléfono (p. 495)
- Controlar mensajes de texto (p. 498)
- Ajustes del teléfono (p. 500)

## Ajustes de Bluetooth

Ajustes de un teléfono conectado con Bluetooth.

### Bluetooth

1. Pulse **Ajustes** en la vista superior.
2. Pulse **Comunicación → Dispositivos Bluetooth** y seleccione ajustes:
  - **Dispositivos ya sincronizados** - muestra una lista de equipos conectados y/o emparejados.
 

**Eliminar disp.** - borra un equipo emparejado.

**Servicios permitidos para este dispositivo** - opción de uso previsto del teléfono: llamar, enviar y recibir mensajes, transmitir multimedia y conexión a Internet.
  - **Conexión Internet** - opción para conectar el vehículo a Internet a través de la conexión Bluetooth del dispositivo.
  - **Añadir dispositivo** - inicia el emparejamiento de otro equipo.

### Información relacionada

- Vehículo conectado a Internet\* (p. 501)
- Teléfono (p. 494)
- Emparejar el teléfono (p. 495)
- Reproductor de medios (p. 478)

<sup>4</sup> No se aplica en caso de conexión con Wi-Fi.

## Vehículo conectado a Internet\*

La conexión a Internet del vehículo permite utilizar, por ejemplo, radio web, servicios musicales a través de aplicaciones, así como contactar con el concesionario en el vehículo y descargar software.

El vehículo se conecta a través de Bluetooth, Wi-Fi o mediante el módem integrado del automóvil\*.

Cuando el vehículo está conectado a Internet, es posible compartir la conexión (punto de acceso Wi-Fi) para que puedan utilizarla otros equipos<sup>4</sup>.

El estado de la conexión se muestra con un símbolo en la barra de estado de la pantalla central.



## Información relacionada

- Conectar el vehículo a Internet (p. 502)
- Aplicaciones (p. 470)
- Reservar hora para revisión y reparación (p. 546)
- Actualizaciones de sistemas (p. 549)
- Volvo ID (p. 24)
- Símbolos en la barra de estado de la pantalla central (p. 46)
- Compartir Internet a través de un punto de acceso Wi-Fi (p. 503)

## Conectar el vehículo a Internet

Conecte el automóvil al teléfono a través de Bluetooth, Wi-Fi o mediante el módem integrado del automóvil\*.

Tanto el teléfono móvil como el operador de telefonía móvil tienen que admitir tethering (compartir la conexión a Internet) y la suscripción tiene que incluir tráfico de datos.

### **i** NOTA

Con el uso de Internet se transportan datos (tráfico de datos), lo cual puede implicar costos.

Activar la itinerancia de datos puede generar costos adicionales.

Contacte con su operador de telefonía móvil sobre la tarifa del tráfico de datos.

### **i** NOTA

Quando se utiliza Apple CarPlay, el vehículo solo puede conectarse a Internet con Wi-Fi o con el módem del vehículo\*.

### **i** NOTA

Al utilizar Android Auto, el vehículo puede conectarse a internet con Wi-Fi, mediante Bluetooth o con el módem del vehículo\*.

Lea las **condiciones de los servicios** y la **política de privacidad de los clientes** en [support.volvocars.com](http://support.volvocars.com) antes de conectarse a Internet.

## Conectarse a Internet con Bluetooth

Véase Emparejar el teléfono.

## Conectarse a Internet con Wi-Fi



1. Seleccione tethering (punto de acceso portátil o personal) en el teléfono móvil.
2. Pulse **Ajustes** en la vista superior.
3. Pulse **Comunicación** → **Wi-Fi**.
4. Conecte y desconecte la función marcando y desmarcando la casilla de Wi-Fi.

5. Pulse el nombre de la red que debe conectarse.
6. Indique la contraseña de la red.
7. Si se ha utilizado antes otra fuente de conexión, confirme la selección de cambiar de conexión.
  - > El vehículo se conecta a la red.

Observe que algunos teléfonos desconectan la conexión a Internet cuando se interrumpe el contacto con el vehículo, por ejemplo, cuando se sale del vehículo y hasta que este vuelve a utilizarse. Por lo tanto, será necesario volver a activar la conexión a Internet del teléfono en la siguiente ocasión.

Quando se conecta al vehículo un teléfono, este se guarda para utilizarse en otra ocasión. Cuando se alcanza la cantidad máxima de guardados (50), se borra el que se conectó en primer lugar. Para ver una lista de redes guardadas o eliminar manualmente redes guardadas, pulse **Ajustes** → **Wi-Fi** → **Redes guardadas**.

Para los requisitos de la conexión a la red, véase el apartado "Técnica y seguridad de Wi-Fi".



## Conectarse a Internet con módem de vehículo\*<sup>5</sup>

Al conectarse a Internet con el módem del vehículo, los servicios de Volvo On Call utilizarán esta conexión.

1.

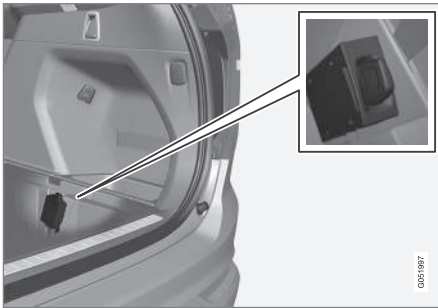

Coloque una tarjeta SIM personal en el soporte.

2. Pulse **Ajustes** en la vista superior.
3. Pulse **Comunicación** → **Módem de Internet del vehículo**.
4. Conecte y desconecte la función marcando y desmarcando la casilla de **Módem de Internet del vehículo**.

5. Si se ha utilizado antes otra fuente de conexión, confirme la selección de cambiar de conexión.
6. Introduzca el código PIN de la tarjeta SIM.  
> El vehículo se conecta a la red.

### Información relacionada

- Vehículo conectado a Internet\* (p. 501)
- Emparejar el teléfono (p. 495)
- Símbolos en la barra de estado de la pantalla central (p. 46)
- Borrar una red Wi-Fi (p. 505)
- Técnica y seguridad de Wi-Fi (p. 505)
- Corte o defecto de la conexión a Internet (p. 504)
- Ajustes para módem de vehículo\* (p. 506)
- Ajustes de Bluetooth (p. 501)
- Apple CarPlay\* (p. 487)

## Compartir Internet a través de un punto de acceso Wi-Fi

Cuando el vehículo está conectado a Internet, es posible compartir la conexión para que puedan utilizarla otros equipos<sup>6</sup>.

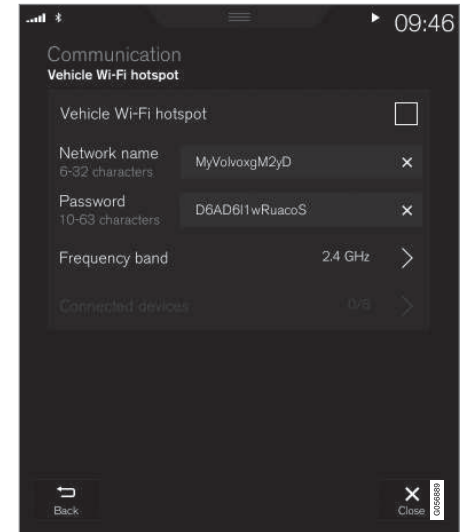

<sup>5</sup> Solo vehículos con Volvo On Call.

<sup>6</sup> No se aplica en caso de conexión con Wi-Fi.

- ◀ El operador de telefonía móvil (tarjeta SIM) debe admitir tethering (compartir la conexión a internet).
1. Pulse **Ajustes** en la vista superior.
  2. Pulse **Comunicación** → **Punto de acceso Wi-Fi del vehículo**.
  3. Pulse **Nomb. de la red** y dé un nombre a la conexión.
  4. Pulse **Contraseña** y seleccione una contraseña que después debe indicarse en los dispositivos que se conectan.
  5. Pulse **Banda de frecuencia** y seleccione la frecuencia con la que debe transmitir datos el tethering o anclaje de red. Observe que la selección de banda de frecuencia no está disponible en todos los mercados.
  6. Conecte y desconecte la función marcando y desmarcando la casilla de **Punto de acceso Wi-Fi del vehículo**.
  7. Si se ha utilizado antes Wi-Fi como fuente de conexión, confirme la selección de cambiar de conexión.
    - > A continuación, pueden conectarse unidades externas al tethering o anclaje de red del automóvil (punto de acceso Wi-Fi).

<b>i</b> <b>NOTA</b>
<p>Si activa el punto de acceso Wi-Fi puede incurrir en costos adicionales con su operador de telefonía móvil.</p> <p>Contacte con su operador de telefonía móvil sobre la tarifa del tráfico de datos.</p>

El estado de la conexión se muestra con un símbolo en la barra de estado de la pantalla central.

Pulse **Dispositivos conectados** para ver una lista de los dispositivos conectados actualmente.

**Información relacionada**

- Vehículo conectado a Internet\* (p. 501)
- Técnica y seguridad de Wi-Fi (p. 505)
- Símbolos en la barra de estado de la pantalla central (p. 46)
- Corte o defecto de la conexión a Internet (p. 504)

**Corte o defecto de la conexión a Internet**

Factores que influyen en la red.

El volumen de datos transportados depende de los servicios o apps que se usen en el automóvil. Transferir archivos de audio mediante streaming por ejemplo implica un gran volumen de tráfico de datos, lo cual requiere buena conexión y una señal con buena intensidad.

**Teléfono móvil por automóvil**

La velocidad de la conexión puede variar según la ubicación del teléfono móvil en el automóvil. Acerque el teléfono móvil a la pantalla central para aumentar la intensidad de la señal. Asegúrese de que no haya interferencias.

**Teléfono móvil por operador de telefonía móvil**

La velocidad en la red de telefonía móvil varía según la cobertura en el lugar en que esté. La cobertura no es buena en túneles, detrás de montañas, en valles profundos o en interiores. La velocidad depende también de la suscripción con su operador de telefonía móvil.

<b>i</b> <b>NOTA</b>
<p>En caso de problemas con el tráfico de datos, póngase en contacto con su operador de telefonía móvil.</p>

## Reiniciar el teléfono

Si se producen problemas con la conexión a Internet, puede ser de ayuda reiniciar el teléfono.

### Información relacionada

- Vehículo conectado a Internet\* (p. 501)
- Conectar el vehículo a Internet (p. 502)

## Borrar una red Wi-Fi

Borrar una red que no va a utilizarse.

1. Pulse **Ajustes** en la vista superior.
2. Pulse **Wi-Fi** → **Redes guardadas**.
3. Pulse **Olvidar** de la red que debe borrarse.
4. Confirme la selección.
  - > En lo sucesivo, el automóvil dejará de conectarse automáticamente a la red.

### Borrar todas las redes

Todas las redes pueden borrarse al mismo tiempo restituyendo los ajustes de fábrica. Observe que se restituye la configuración de fábrica de todos los datos de usuario y ajustes de sistema.

### Información relacionada

- Vehículo conectado a Internet\* (p. 501)
- Conectar el vehículo a Internet (p. 502)
- Restablecer ajustes en la vista de ajustes (p. 186)

## Técnica y seguridad de Wi-Fi

Tipos de redes a las que puede conectarse.

Solo pueden conectarse redes con las siguientes características:

- Frecuencia - 2,4 o 5 GHz<sup>7</sup>.
- Estándares - 802.11 a/b/g/n.
- Tipo de seguridad - WPA2-AES-CCMP.

El sistema Wi-Fi está diseñado para controlar dispositivos con Wi-Fi dentro del vehículo.

Si varias unidades utilizan al mismo tiempo la misma frecuencia, la calidad de conexión puede reducirse.

### Información relacionada

- Vehículo conectado a Internet\* (p. 501)
- Conectar el vehículo a Internet (p. 502)
- Compartir Internet a través de un punto de acceso Wi-Fi (p. 503)
- Corte o defecto de la conexión a Internet (p. 504)

<sup>7</sup> La selección de frecuencia no está disponible en todos los mercados.

## Ajustes para módem de vehículo\*<sup>8</sup>

El automóvil está equipado con un módem que puede utilizarse para conectar el vehículo a Internet. La conexión a Internet se puede obtener también a través de Wi-Fi.

1. Pulse **Ajustes** en la vista superior.
  2. Pulse **Comunicación** → **Módem de Internet del vehículo** y seleccione ajustes:
- **Módem de Internet del vehículo** - opción para utilizar el módem del vehículo para conectarse a Internet.
  - **Uso de datos** - al pulsar **Restaurar**, se pone a cero el contador de volumen de datos recibido y enviado.
  - **Red**

**Seleccionar proveedor** - selección automática y manual de operador de red.

**Datos en itinerancia** - si la casilla está marcada, el módem del vehículo intentará conectarse a Internet cuando el vehículo está en el extranjero fuera de la red del país. Observe que esto puede acarrear grandes costes. Consulte los acuerdos de itinerancia referente al tráfico de datos en el extranjero con el operador de telefonía móvil de su país de residencia.

- **PIN de la tarjeta SIM**

**Cambiar el PIN** - se puede indicar un máximo de 4 cifras.

**Desactivar el PIN** - selección si debe exigirse un código PIN para acceder a la tarjeta SIM.

- **Enviar código solicitado** - se utiliza, por ejemplo, para cargar o controlar el crédito de la tarjeta de prepago. La función depende de cada operador.

### Información relacionada

- Vehículo conectado a Internet\* (p. 501)
- Compartir Internet a través de un punto de acceso Wi-Fi (p. 503)

## Descargar, actualizar y desinstalar aplicaciones

Cuando el vehículo está conectado a Internet, se pueden descargar aplicaciones nuevas, actualizar las aplicaciones instaladas o desinstalar aplicaciones.

### **NOTA**

La descarga de datos puede afectar a otros servicios de transmisión de datos, por ejemplo, la radio web. Si el efecto en otros servicios resulta molesto, la descarga puede cancelarse. Si no, puede ser conveniente desconectar o cancelar otros servicios.



Las aplicaciones se gestionan a través de **Centro de descargas** en la vista de aplicaciones.

Para poder descargar, actualizar o desinstalar aplicaciones, el vehículo debe estar conectado a Internet.

### Descargar una aplicación

1. Abrir la aplicación **Centro de descargas**.
2. Seleccione **Nuevas apps** para abrir una lista de aplicaciones disponibles que no están instaladas en el vehículo.

<sup>8</sup> Solo vehículos con Volvo On Call.

3. Pulse en algún lugar en la línea de una aplicación para expandir la lista y obtener más información sobre la aplicación.
4. Seleccione **Instalar** para iniciar la descarga y la instalación de una aplicación deseada.
  - > Se indica el estado de la descarga y la instalación mientras esta está en marcha.

Si no puede iniciarse por el momento la descarga, se muestra un mensaje. La aplicación continuará en la lista y es posible intentar iniciar de nuevo una descarga.

#### **Interrumpir la descarga**

- Pulse **Cancelar** para interrumpir una descarga.

Observe que solo puede interrumpirse la descarga; cuando se ha iniciado la fase de instalación, esta no puede interrumpirse.

#### **Actualizar aplicaciones**

Si se utiliza una aplicación durante una actualización, la aplicación volverá a iniciarse para finalizar la instalación.

#### **Actualizar todos**

1. Abrir la aplicación **Centro de descargas**.
2. Seleccione **Instalar todo**.
  - > La actualización se inicia.

#### **Actualizar algunos**

1. Abrir la aplicación **Centro de descargas**.

2. Seleccione **Actualiz. aplicaciones** para abrir una lista con todas las actualizaciones disponibles.
3. Busque la aplicación en cuestión y seleccione **Instalar**.
  - > La actualización se inicia.

#### **Desinstalar una aplicación**

Para poder llevar a cabo la desinstalación, la aplicación que se utiliza debe finalizarse.

1. Abrir la aplicación **Centro de descargas**.
2. Seleccione **Actualiz. aplicaciones** para abrir una lista con todas las actualizaciones instaladas.
3. Busque la aplicación en cuestión y seleccione **Desinstalar** para iniciar su desinstalación.
  - > Una vez desinstalada, la aplicación desaparece de la lista.

#### **Información relacionada**

- Vehículo conectado a Internet\* (p. 501)
- Radio (p. 472)
- Reproductor de medios (p. 478)
- Actualizaciones de sistemas (p. 549)

## Contratos de licencia de audio y multimedia

Una licencia es un contrato que concede autorización para desempeñar cierta actividad o a explotar un derecho, según las condiciones indicadas en el contrato. Los siguientes textos presentan los términos y condiciones de Volvo con fabricantes y diseñadores. Varios textos están en inglés.

### Bowers & Wilkins



Bowers & Wilkins y B&W son marcas comerciales que pertenecen a B&W Group Ltd. Nautilus es una marca comercial que pertenece a B&W Group Ltd. Kevlar es una marca registrada de DuPont.

### Dirac Unison®



Dirac Unison optimiza el tiempo, el espacio y la frecuencia de los altavoces para ofrecer la mejor integración y claridad posible de los graves. La tecnología permite también una reproducción realista de las características acústicas de salas de concierto específicas. Con ayuda de avanzados algoritmos, Dirac Unison controla digitalmente todos los altavoces basándose en mediciones acústicas de gran precisión. Como el director de una orquesta, Dirac Unison garantiza que los altavoces funcionen en perfecta armonía.

### DivX®



DivX®, DivX Certified® y los logotipos asociados son marcas comerciales propiedad de DivX, LLC y se utilizan bajo licencia.

Este dispositivo DivX Certified® es capaz de reproducir archivos de vídeo DivX® Home Theater de hasta 576 p (incluido .avi, .divx). Descargue el software gratuito en [www.divx.com](http://www.divx.com) para crear, reproducir y transmitir vídeo digital.

ACERCA DE DIVX VIDEO-ON-DEMAND: Este equipo DivX Certified® debe registrarse para poder reproducir películas VOD DivX compradas. Obtenga el código de registro localizando el apartado DivX VOD en el menú de configuración del equipo. Vaya a [vod.divx.com](http://vod.divx.com) para más información sobre cómo finalizar el registro.

### Número de patente

Protegido por una o varias de las siguientes patentes en Estados Unidos. 7,295,673; 7,460,668; 7,515,710; 8,656,183; 8,731,369; RE45,052.

Gracenote®



Parte del contenido es propiedad © de Gracenote o sus proveedores.

Los logotipos Gracenote, Gracenote, "Powered by Gracenote" y Gracenote MusicID son marcas registradas o marcas comerciales de Gracenote, Inc. en Estados Unidos y/u otros países.

### Gracenote® contrato de usuario final

Esta aplicación o dispositivo contiene software de Gracenote, Inc. de Emeryville, California, EEUU (denominado "Gracenote"). Este software de Gracenote (el "software Gracenote") permite que esta aplicación efectúe la identificación del disco y/o archivo y obtenga información sobre la música, incluyendo el nombre, artista, pista y título ("datos Gracenote") de los servidores en línea o de bases de datos embebidas (denominados colectivamente "servidores Gracenote") y efectúe otras funciones. Usted puede usar los datos Gracenote sólo mediante las funciones para el Usuario final de esta aplicación o dispositivo.

Usted acepta que utilizará los datos, el software y los servidores Gracenote sólo para uso personal y no comercial. Usted acepta no asignar, copiar, transferir ni transmitir el software ni datos Gracenote a terceros. USTED ACEPTA NO USAR NI EXPLOTAR DATOS, EL SOFTWARE NI LOS SERVIDORES GRACENOTE, EXCEPTO SEGÚN SE PERMITE EXPRESAMENTE EN ESTE DOCUMENTO.

Usted acepta que su licencia no exclusiva para usar los datos, el software y los servidores Gracenote terminará si infringe estas restricciones. Si su licencia termina, usted acepta cesar todo uso de los datos, el software y los servidores Gracenote, incluyendo todos los derechos de propiedad. Bajo ninguna circunstancia Gracenote asumirá responsabilidad alguna de pagarle por la información que usted entregue. Usted acepta que Gracenote, Inc. puede hacer valer sus derechos según este Acuerdo contra usted directamente en su propio nombre.

El servicio Gracenote usa un identificador exclusivo para registrar consultas con fines estadísticos. El objetivo del identificador numérico asignado al azar es permitir que el servicio Gracenote cuente las consultas sin saber nada sobre quién es usted. Si desea más información consulte el sitio web, donde encontrará la Política de privacidad de Gracenote para el servicio Gracenote.

Usted obtiene en licencia el software de Gracenote y todo lo que está incluido en los datos de

Gracenote "tal como está". Gracenote no manifiesta ni emite garantías, expresas o implícitas, sobre la exactitud de los datos de Gracenote. Gracenote se reserva el derecho a eliminar los datos de los servidores Gracenote o a cambiar las categorías de datos por cualquier motivo que considere suficiente. No hay garantía de que el software o los servidores Gracenote estén libres de errores o que el funcionamiento del software o los servidores Gracenote será ininterrumpido. Gracenote no está obligado a proporcionar categorías o tipos de datos nuevos mejorados o adicionales que Gracenote pueda decidir proporcionar en el futuro, y tiene la libertad de poner término a sus servicios en cualquier momento.

GRACENOTE INVALIDA TODAS LAS GARANTÍAS EXPRESAS O IMPLÍCITAS, INCLUYENDO, PERO SIN LIMITARSE A ELLO, LAS GARANTÍAS IMPLÍCITAS DE COMERCIABILIDAD, IDONEIDAD PARA UN FIN EN PARTICULAR, TÍTULO E INCUMPLIMIENTO. GRACENOTE NO GARANTIZA LOS RESULTADOS QUE SE OBTENDRÁN POR EL USO DEL SOFTWARE O DE CUALQUIER SERVIDOR GRACENOTE. BAJO NINGUNA CIRCUNSTANCIA GRACENOTE SERÁ RESPONSABLE POR DAÑOS CONSECUENTES O ACCIDENTALES NI POR LA PÉRDIDA DE GANANCIAS O INGRESOS.

© Gracenote, Inc. 2009

### Sensus software



◀◀ This software uses parts of sources from clib2 and Prex Embedded Real-time OS - Source (Copyright (c) 1982, 1986, 1991, 1993, 1994), and Quercus Robusta (Copyright (c) 1990, 1993), The Regents of the University of California. All or some portions are derived from material licensed to the University of California by American Telephone and Telegraph Co. or Unix System Laboratories, Inc. and are reproduced herein with the permission of UNIX System Laboratories, Inc. Redistribution and use in source and binary forms, with or without modification, are permitted provided that the following conditions are met: Redistributions of source code must retain the above copyright notice, this list of conditions and the following disclaimer. Redistributions in binary form must reproduce the above copyright notice, this list of conditions and the following disclaimer in the documentation and/or other materials provided with the distribution. Neither the name of the <ORGANIZATION> nor the names of its contributors may be used to endorse or promote products derived from this software without specific prior written permission. THIS SOFTWARE IS PROVIDED BY THE COPYRIGHT HOLDERS AND CONTRIBUTORS "AS IS" AND ANY EXPRESS OR IMPLIED WARRANTIES, INCLUDING, BUT NOT LIMITED TO, THE IMPLIED WARRANTIES OF MERCHANTABILITY AND FITNESS FOR A PARTICULAR PURPOSE ARE DISCLAIMED. IN NO EVENT SHALL THE COPYRIGHT OWNER OR CONTRIBUTORS BE

LIABLE FOR ANY DIRECT, INDIRECT, INCIDENTAL, SPECIAL, EXEMPLARY, OR CONSEQUENTIAL DAMAGES (INCLUDING, BUT NOT LIMITED TO, PROCUREMENT OF SUBSTITUTE GOODS OR SERVICES; LOSS OF USE, DATA, OR PROFITS; OR BUSINESS INTERRUPTION) HOWEVER CAUSED AND ON ANY THEORY OF LIABILITY, WHETHER IN CONTRACT, STRICT LIABILITY, OR TORT (INCLUDING NEGLIGENCE OR OTHERWISE) ARISING IN ANY WAY OUT OF THE USE OF THIS SOFTWARE, EVEN IF ADVISED OF THE POSSIBILITY OF SUCH DAMAGE.

This software is based in part on the work of the Independent JPEG Group.

This software uses parts of sources from "libtess". The Original Code is: OpenGL Sample Implementation, Version 1.2.1, released January 26, 2000, developed by Silicon Graphics, Inc. The Original Code is Copyright (c) 1991-2000 Silicon Graphics, Inc. Copyright in any portions created by third parties is as indicated elsewhere herein. All Rights Reserved. Copyright (C) [1991-2000] Silicon Graphics, Inc. All Rights Reserved.

Permission is hereby granted, free of charge, to any person obtaining a copy of this software and associated documentation files (the "Software"), to deal in the Software without restriction, including without limitation the rights to use, copy, modify, merge, publish, distribute, sublicense, and/or sell copies of the Software, and to permit persons to whom the Software is

furnished to do so, subject to the following conditions: The above copyright notice including the dates of first publication and either this permission notice or a reference to <http://oss.sgi.com/projects/FreeB/> shall be included in all copies or substantial portions of the Software. THE SOFTWARE IS PROVIDED "AS IS", WITHOUT WARRANTY OF ANY KIND, EXPRESS OR IMPLIED, INCLUDING BUT NOT LIMITED TO THE WARRANTIES OF MERCHANTABILITY, FITNESS FOR A PARTICULAR PURPOSE AND NONINFRINGEMENT. IN NO EVENT SHALL SILICON GRAPHICS, INC. BE LIABLE FOR ANY CLAIM, DAMAGES OR OTHER LIABILITY, WHETHER IN AN ACTION OF CONTRACT, TORT OR OTHERWISE, ARISING FROM, OUT OF OR IN CONNECTION WITH THE SOFTWARE OR THE USE OR OTHER DEALINGS IN THE SOFTWARE. Except as contained in this notice, the name of Silicon Graphics, Inc. shall not be used in advertising or otherwise to promote the sale, use or other dealings in this Software without prior written authorization from Silicon Graphics, Inc.

This software is based in parts on the work of the FreeType Team.

This software uses parts of SSLeay Library: Copyright (C) 1995-1998 Eric Young (eay@cryptsoft.com). All rights reserved

## Linux software



This product contains software licensed under GNU General Public License (GPL) or GNU Lesser General Public License (LGPL), etc.

You have the right of acquisition, modification, and distribution of the source code of the GPL/LGPL software.

You may download Source Code from the following website at no charge: [http://www.embedded-carmultimedia.jp/linux/oss/download/TVM\\_8351\\_013](http://www.embedded-carmultimedia.jp/linux/oss/download/TVM_8351_013)

The website provides the Source Code "As Is" and without warranty of any kind.

By downloading Source Code, you expressly assume all risk and liability associated with downloading and using the Source Code and complying with the user agreements that accompany each Source Code.

Please note that we cannot respond to any inquiries regarding the source code.

**camellia:1.2.0**

Copyright (c) 2006, 2007

NTT (Nippon Telegraph and Telephone Corporation). All rights reserved.

Redistribution and use in source and binary forms, with or without modification, are permitted provided that the following conditions are met:

1. Redistributions of source code must retain the above copyright notice, this list of

conditions and the following disclaimer as the first lines of this file unmodified.

2. Redistributions in binary form must reproduce the above copyright notice, this list of conditions and the following disclaimer in the documentation and/or other materials provided with the distribution.

THIS SOFTWARE IS PROVIDED BY NTT "AS IS" AND ANY EXPRESS OR IMPLIED WARRANTIES, INCLUDING, BUT NOT LIMITED TO, THE IMPLIED WARRANTIES OF MERCHANTABILITY AND FITNESS FOR A PARTICULAR PURPOSE ARE DISCLAIMED. IN NO EVENT SHALL NTT BE LIABLE FOR ANY DIRECT, INDIRECT, INCIDENTAL, SPECIAL, EXEMPLARY, OR CONSEQUENTIAL DAMAGES (INCLUDING, BUT NOT LIMITED TO, PROCUREMENT OF SUBSTITUTE GOODS OR SERVICES; LOSS OF USE, DATA, OR PROFITS; OR BUSINESS INTERRUPTION) HOWEVER CAUSED AND ON ANY THEORY OF LIABILITY, WHETHER IN CONTRACT, STRICT LIABILITY, OR TORT (INCLUDING NEGLIGENCE OR OTHERWISE) ARISING IN ANY WAY OUT OF THE USE OF THIS SOFTWARE, EVEN IF ADVISED OF THE POSSIBILITY OF SUCH DAMAGE.

**Unicode: 5.1.0**

COPYRIGHT AND PERMISSION NOTICE

Copyright c 1991-2013 Unicode, Inc. All rights reserved. Distributed under the Terms of Use in <http://www.unicode.org/copyright.html>.

Permission is hereby granted, free of charge, to any person obtaining a copy of the Unicode data files and any associated documentation (the "Data Files") or Unicode software and any associated documentation (the "Software") to deal in the Data Files or Software without restriction, including without limitation the rights to use, copy, modify, merge, publish, distribute, and/or sell copies of the Data Files or Software, and to permit persons to whom the Data Files or Software are furnished to do so, provided that (a) the above copyright notice(s) and this permission notice appear with all copies of the Data Files or Software, (b) both the above copyright notice(s) and this permission notice appear in associated documentation, and (c) there is clear notice in each modified Data File or in the Software as well as in the documentation associated with the Data File(s) or Software that the data or software has been modified.

THE DATA FILES AND SOFTWARE ARE PROVIDED "AS IS", WITHOUT WARRANTY OF ANY KIND, EXPRESS OR IMPLIED, INCLUDING BUT NOT LIMITED TO THE WARRANTIES OF MERCHANTABILITY, FITNESS FOR A PARTICULAR PURPOSE AND NON-INFRINGEMENT OF THIRD PARTY RIGHTS. IN NO EVENT SHALL THE COPYRIGHT HOLDER OR HOLDERS



◀◀ INCLUDED IN THIS NOTICE BE LIABLE FOR ANY CLAIM, OR ANY SPECIAL INDIRECT OR CONSEQUENTIAL DAMAGES, OR ANY DAMAGES WHATSOEVER RESULTING FROM LOSS OF USE, DATA OR PROFITS, WHETHER IN AN ACTION OF CONTRACT, NEGLIGENCE OR OTHER TORTIOUS ACTION, ARISING OUT OF OR IN CONNECTION WITH THE USE OR PERFORMANCE OF THE DATA FILES OR SOFTWARE.

Except as contained in this notice, the name of a copyright holder shall not be used in advertising or otherwise to promote the sale, use or other dealings in these Data Files or Software without prior written authorization of the copyright holder.

## Declaración de conformidad del módulo de Bluetooth®

**Declaration of Conformity**  
Mitsubishi Electric Corporation Sanda Works  
2-3-33, Miwa, Sanda-city, Hyogo, 669-1513 Japan

We declare, at our sole responsibility, that the following product conforms to the Essential Requirements of the Radio and Telecommunications Terminal Equipment Directive 1999/5/EC in accordance with the tests conducted to the appropriate requirements of the relevant standards, as listed herewith.

Product: Audio Navigation Unit  
Model/Type Number: NR-0V

Directive and Standards used :  
Radio: EN 300 328 V1.8.1 :2012-6  
EMC: EN 301 489-1 V1.9.2 :2011-9  
EN 301 489-17 V2.2.1 :2012-9  
Safety: IEC 60959-1:2005 (Second Edition) + Am 1:2009 and/or  
EN 60959-1 : 2006+A1:2010+A11:2009+A12:2011  
Health: EN 62479: 2011-9

The authorized signatory to this declaration :

Date: 13th May 2014

Signature: J. Kyomoto

Name: **Takashi Kyomoto**  
Title: Manager,  
Mitsubishi Electric Corporation Sanda Works  
Address: 2-3-33, Miwa, Sanda-city, Hyogo, 669-1513, Japan

The responsible person based within the EC :

Date: 2014-05-14

Signature: Jan Billig

Name: **Jan Billig**  
Title: General Manager,  
Mitsubishi Electric Automotive Europe,B.V.  
Swedish Branch, Technical Center  
Address: Ostra Eriksbergsgatan 38, SE41878 Gothenburg, Sweden

País/ Zona	
UE:	<div data-bbox="215 207 359 352" style="border: 1px solid black; padding: 5px; text-align: center;"><b>CE 0560</b></div> <p data-bbox="215 369 422 397">País exportador: Japón</p> <p data-bbox="215 408 590 436">Fabricante: Mitsubishi Electric Corporation</p> <p data-bbox="215 448 582 476">Tipo de accesorio: Audio Navigation Unit</p> <p data-bbox="215 487 1460 515">Mitsubishi Electric Corporation certifica que Audio Navigation Unit cumple los requisitos y las normas esenciales de la directiva 1999/5/EG.</p>



País/ Zona	
China:	<p>1.</p> <ul style="list-style-type: none"> <li>■ 使用频率：2.4 - 2.4835 GHz</li> <li>■ 等效全向辐射功率(EIRP)： 天线增益 &lt; 10dBi 时： ≤100 mW 或 ≤20 dBm ①</li> <li>■ 最大功率谱密度： 天线增益 &lt; 10dBi 时： ≤20 dBm / MHz (EIRP) ①</li> <li>■ 载频容限： 20 ppm</li> <li>■ 带外发射功率(在 2.4-2.4835GHz 频段以外) ≤-80 dBm / Hz (EIRP)</li> <li>■ 杂散发射(辐射)功率(对应载波±2.5 倍信道带宽以外)： <ul style="list-style-type: none"> <li>● ≤-36 dBm / 100 kHz (30 - 1000 MHz)</li> <li>● ≤-33 dBm / 100 kHz (2.4 - 2.4835 GHz)</li> <li>● ≤-40 dBm / 1 MHz (3.4 - 3.53 GHz)</li> <li>● ≤-40 dBm / 1 MHz (5.725 - 5.85 GHz)</li> <li>● ≤-30 dBm / 1 MHz (其它 1 - 12.75 GHz)</li> </ul> </li> </ul> <p>2. 不得擅自更改发射频率、加大发射功率(包括额外加装射频功率放大器)，不得擅自外接天线或改用其它发射天线；</p> <p>3. 使用时不得对各种合法的无线电通信业务产生有害干扰；一旦发现有害干扰现象时，应立即停止使用，并采取措施消除干扰后方可继续使用；</p> <p>4. 使用微功率无线电设备，必须忍受各种无线电业务的干扰或工业、科学及医疗应用设备的辐射干扰；</p> <p>5. 不得在飞机和机场附近使用。</p>

País/ Zona	
Corea:	<p>B 급 기기 (가정용 방송통신기자재)</p> <p>이 기기는 가정용(B 급) 전자파적합기기로서 주로 가정에서 사용하는 것을 목적으로 하며, 모든 지역에서 사용할 수 있습니다.</p> <p>해당 무선설비는 전파혼신 가능성이 있으므로 인명안전과 관련된 서비스는 할 수 없습니다.</p>
Taiwán:	<p>低功率電波輻射性電機管理辦法</p> <p>第十二條</p> <p>經型式認證合格之低功率射頻電機，非經許可，公司、商號或使用者均不得擅自變更頻率、加大功率或變更原設計之特性及功能。</p> <p>第十四條</p> <p>低功率射頻電機之使用不得影響飛航安全及干擾合法通信；經發現有干擾現象時，應立即停用，改善至無干擾時方得繼續使用。前項合法通信，指依電信法規定作業之無線電通信。低功率射頻電機須忍受合法通信或工業、科學及醫療用電波輻射性電機設備之干擾。</p>

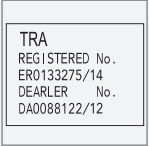

País/ Zona	
Brasil:	<div data-bbox="213 207 360 353" data-label="Image"> </div> <p data-bbox="213 374 1433 421">Este equipamento opera em caráter secundário isto é, não tem direito a proteção contra interferência prejudicial, mesmo tipo, e não pode causar interferência a sistemas operando em caráter primário.</p> <p data-bbox="213 435 568 456">Para consultas, visite: <a href="http://www.anatel.gov.br">www.anatel.gov.br</a></p>
Kazajis- tán:	<div data-bbox="213 479 360 624" data-label="Image"> </div> <p data-bbox="213 645 520 666">Denominación del modelo: NR-0V</p> <p data-bbox="213 680 592 702">Fabricante: Mitsubishi Electric Corporation</p> <p data-bbox="213 716 419 738">País exportador: Japón</p>

<b>País/ Zona</b>	
México:	
Emiratos Árabes Unidos:	

### Información relacionada

- Sistema audiovisual (p. 470)
- Reproductor de medios (p. 478)
- Vehículo conectado a Internet\* (p. 501)
- Gracenote® (p. 481)
- Sensus - conexión a Internet y mantenimiento (p. 30)

## **Condiciones de los servicios y política de privacidad de los clientes**

Lea las condiciones de los servicios y la política de privacidad de los clientes en [support.volvocars.com](http://support.volvocars.com).

### **Condiciones de los servicios**

Volvo le quiere ofrecer los mejores servicios para que resulte tan seguro, cómodo y agradable como sea posible para usted conducir su vehículo Volvo. El vehículo Volvo ofrece un gran surtido de servicios, desde ayuda en situaciones de emergencia hasta navegación y diferentes servicios de infotainment.

Lea detenidamente las condiciones ("condiciones de los servicios") antes de utilizar los servicios - [support.volvocars.com](http://support.volvocars.com).

### **Política de privacidad del cliente**

La política atiende el tratamiento de los datos del cliente y la información personal. El propósito de la política es transmitir a nuestros clientes actuales, anteriores y potenciales una comprensión general de:

- Las circunstancias en las que reunimos y tratamos sus datos personales.
- Los tipos de datos personales que reunimos.
- Las razones por las que reunimos sus datos personales.
- Cómo tratamos sus datos personales.

La política puede leerse en su totalidad en [support.volvocars.com](http://support.volvocars.com).

### **Información relacionada**

- Contratos de licencia de audio y multimedia (p. 508)
- Contrato de licencia de la pantalla del conductor (p. 106)
- Homologación de tipo de las unidades de radar (p. 351)



# RUEDAS Y NEUMÁTICOS

### Neumáticos

La función de los neumáticos es soportar carga, adherirse a la calzada, amortiguar las vibraciones y proteger la rueda contra el desgaste.

Los neumáticos tienen una gran importancia para las características de conducción del automóvil. El tipo de neumático, las dimensiones, la presión y la clase de velocidad son factores importantes que influyen en el comportamiento del vehículo.

### Presión recomendada

Cuando se entrega, el vehículo está equipado con los neumáticos originales Volvo provistos de la marca VOL<sup>1</sup>. Estos neumáticos están cuidadosamente adaptados al vehículo. Cuando se cambian los neumáticos, es por tanto importante que los neumáticos nuevos también tengan esta marca para conservar las características de conducción, el confort y el consumo de combustible del vehículo.

### Neumáticos nuevos

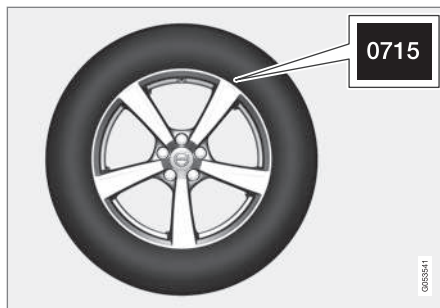

Los neumáticos son un producto perecedero. Al cabo de algunos años comienzan a endurecerse y, al mismo tiempo, van perdiendo sucesivamente sus propiedades de fricción. Trate por tanto de adquirir neumáticos que sean tan nuevos como sea posible al cambiarlos. Esto es especialmente importante cuando se trata de neumáticos de invierno. Las últimas cifras del código indican la semana y el año de fabricación. Esta es la marca DOT (Department of Transportation) del neumático y se indica con cuatro cifras, por ejemplo 0715. El neumático de la figura fue fabricado la semana 07 del año 2015.

### Edad del neumático

Todos los neumáticos de más de 6 años deben ser revisados por personal competente aunque no parezcan estar dañados. Los neumáticos

envejecen y se descomponen aunque se utilicen muy poco o nunca. Esto puede influir en la función. Es válido para todos los neumáticos guardados para utilizarse en el futuro. Ejemplos de signos externos que indican que un neumático no es adecuado para su uso, son la formación de grietas o manchas.

### Desgaste y mantenimiento

Cuando la presión de los neumáticos es correcta, el desgaste es más uniforme. La técnica de conducción, el clima y el estado de las carreteras son factores que influyen en el envejecimiento y el desgaste de los neumáticos.

Para evitar diferencias en la profundidad del dibujo e impedir que se produzcan desgastes en los neumáticos, las ruedas delanteras y traseras pueden cambiarse de posición. Conviene cambiar los neumáticos la primera vez después de aproximadamente 5000 km y después a intervalos de 10000 km.

Volvo recomienda que se ponga en contacto con un taller autorizado Volvo si no está seguro de la profundidad del dibujo. Si ya se ha producido una diferencia notable en el desgaste (> 1 mm en la profundidad del dibujo) de los neumáticos, los neumáticos menos gastados deben ir siempre detrás. El derrape de las ruedas delanteras es normalmente más fácil de compensar que el de las ruedas traseras y hace que el vehículo siga

<sup>1</sup> Puede haber discrepancias en lo que se refiere a algunas dimensiones de neumáticos.

recto en lugar de que el puente trasero se deslice lateralmente y ocasione quizás una pérdida total del control del vehículo. Por eso es importante impedir que las ruedas traseras pierdan la adherencia a la calzada.

### **⚠ PRECAUCIÓN**

Un neumático dañado puede hacer perder el control sobre el automóvil.

### **Almacenamiento**

Las ruedas con neumáticos deben guardarse tumbadas o colgadas, no levantadas.

### **Información relacionada**

- Comprobar la presión de aire de los neumáticos (p. 522)
- Sentido de rotación del neumático (p. 521)
- Indicador de desgaste del neumático (p. 522)
- Supervisión de neumáticos\* (p. 523)
- Kit de reparación provisional de neumáticos (p. 529)
- Denominación de dimensión del neumático (p. 543)

### **Sentido de rotación del neumático**

Los neumáticos con dibujo diseñado para girar siempre en un mismo sentido, tienen indicado el sentido de rotación con una flecha estampada en el neumático.

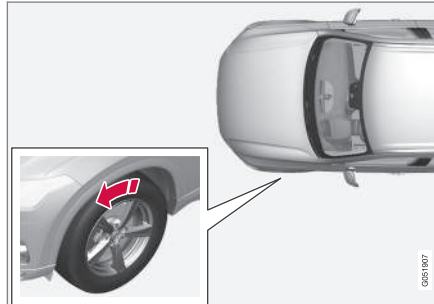

La flecha muestra el sentido de rotación del neumático.

Estos neumáticos han de tener el mismo sentido de rotación durante toda su vida útil. Solo deben cambiarse entre delanteros y traseros, nunca entre izquierda y derecha o viceversa. Si los neumáticos se montan de forma incorrecta, empeorarán las características de frenado del automóvil y la capacidad para despejar la lluvia y la nieve. Monte siempre los neumáticos con mayor profundidad de dibujo en el eje trasero (para reducir el riesgo de derrape).

### **i NOTA**

Asegúrese de emplear el mismo tipo, tamaño y marca en ambos pares de ruedas.

### **Información relacionada**

- Neumáticos (p. 520)

### Indicador de desgaste del neumático

El indicador de desgaste muestra el estado del dibujo del neumático.

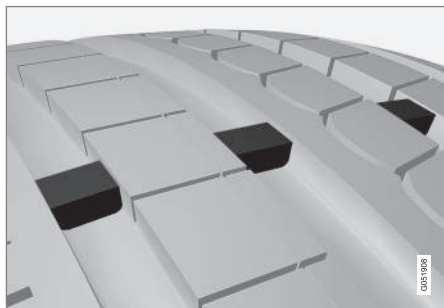

El indicador de desgaste es un realce estrecho que atraviesa el dibujo longitudinal del neumático. En el lateral del neumático se ven las letras TWI (Tread Wear Indicator). Cuando el desgaste del neumático llega a 1,6 mm, la profundidad del dibujo está al mismo nivel que los indicadores de desgaste. Cambie en tal caso los neumáticos en cuanto sea posible. Tenga en cuenta que los neumáticos con dibujos de escasa profundidad presentan una adherencia muy deficiente en condiciones de lluvia o nieve.

### Información relacionada

- Neumáticos (p. 520)

### Comprobar la presión de aire de los neumáticos

Llevando neumáticos con la presión de aire correcta, se aumenta la seguridad en carretera, se ahorra combustible y se amplía la vida útil de los neumáticos.

La presión de los neumáticos disminuye con el tiempo, es un fenómeno natural. La presión de los neumáticos varía también en función de la temperatura exterior. El uso de neumáticos insuficientemente inflados aumenta el consumo de combustible, reduce la vida útil de los neumáticos y disminuye la estabilidad en carretera del vehículo. Si se conduce con neumáticos cuya presión de inflado es demasiado baja, los neumáticos pueden recalentarse y dañarse. La presión de los neumáticos influye en el confort de la conducción, el ruido vial y la estabilidad en carretera.

### Presión de los neumáticos recomendada



La placa de presión de neumáticos situada en el montante de la puerta del lado del conductor (entre la puerta delantera y la trasera) especifica la presión que deben tener los neumáticos en diferentes condiciones de carga y velocidad.

### Mejor economía de combustible con la presión ECO

Con poca carga (como máximo 3 personas) y velocidades de hasta 160 km/h (100 mph), pueden seleccionarse las presiones ECO para obtener la mejor economía de combustible posible. Para obtener el mayor confort de sonido y de marcha posible, recomendamos las presiones de confort más bajas.

### Comprobar la presión de aire

1. Compruebe la presión de los neumáticos todos los meses. Realice el control con los neumáticos fríos, lo que significa que los neumáticos deben tener la misma temperatura que el ambiente. A los pocos kilómetros de marcha, los neumáticos se calientan y la presión aumenta.
2. Infle los neumáticos en caso necesario de manera que la presión de aire se corresponda con el valor recomendado según la placa de presiones de neumático.

<b>i</b> <b>NOTA</b>
<ul style="list-style-type: none"> <li>• Después de haber inflado un neumático, vuelva a poner siempre el tapón de la válvula para evitar daños causados por la arena, la suciedad, etc.</li> <li>• Utilice solamente tapones de plástico. Los tapones de metal pueden oxidarse y ser difíciles de abrir.</li> </ul>

### Información relacionada

- Neumáticos (p. 520)
- Compruebe la presión de neumáticos con el sistema de supervisión de neumáticos\* (p. 525)
- Inflar neumáticos con el compresor del kit de reparación provisional de neumáticos (p. 533)

- Presiones de neumáticos permitidas (p. 616)

### Supervisión de neumáticos\*

El sistema de supervisión de neumáticos Indirect Tyre Pressure Monitoring System (ITPMS) avisa mediante un símbolo de control en la pantalla del conductor si la presión es demasiado baja en uno o varios neumáticos del automóvil.

Si el símbolo parpadea aproximadamente un minuto y brilla después con luz fija, la causa puede ser que el sistema no puede detectar o avisar de forma prevista cuando la presión es baja.

Símbolo	Significado
	<ul style="list-style-type: none"> <li>• El símbolo se enciende para una baja presión de neumáticos.</li> <li>• El símbolo parpadea durante cerca de un minuto, mostrando a continuación una luz fija en caso de avería del sistema ITPMS.</li> </ul>

### Descripción del sistema

El ITPMS mide diferencias en la velocidad de rotación de las diferentes ruedas a través del sistema ABS para determinar si la presión de los neumáticos es correcta. Si la presión de neumáticos es demasiado baja, se modifica el diámetro y, en consecuencia, la velocidad de giro del neumático. Comparando los neumáticos unos con otros,



◀◀ el sistema puede determinar si la presión de uno o varios neumáticos es demasiado baja.

Cuando la presión de un neumático es demasiado baja, se enciende el símbolo de control de baja presión de neumáticos en la pantalla del conductor y se muestra un mensaje, véase también la sección titulada "Mensajes en la pantalla del conductor".

### **Información general sobre el sistema de supervisión de neumáticos**

En la información siguiente, el sistema de supervisión de neumáticos se denomina de manera genérica como TPMS.

Cada neumático, incluyendo el de repuesto\*, debe controlarse una vez al mes. Durante el control, el neumático debe estar frío y tener la presión que el fabricante recomienda en el letrero o en la tabla de presión de neumáticos. Si el vehículo tiene neumáticos de otro tamaño que el recomendado por el fabricante, averigüe cuál es el nivel de presión correcto de estos.

Como medida de seguridad especial, el vehículo está equipado con un sistema de control de presión de neumáticos (TPMS) que muestra cuando la presión de uno o varios neumáticos es demasiado baja. Cuando se enciende el símbolo de baja presión, pare el vehículo, compruebe los neumáticos tan pronto como sea posible e inflélos a la presión correcta.

Conducir con neumáticos con una presión demasiado baja puede ocasionar el recalentamiento de estos y provocar un pinchazo. Una baja presión de los neumáticos reduce además el rendimiento del combustible y la vida útil del neumático, pudiendo afectar al manejo del vehículo y a su capacidad para detenerse. Observe que el TPMS no exime al conductor del cuidado normal de los neumáticos. El conductor es responsable de mantener una presión de neumáticos correcta, aunque no se haya alcanzado el límite de baja presión, por lo que no se ha encendido el símbolo de control.

El vehículo está equipado también con un indicador de fallo del sistema TPMS que indica cuando el sistema no funciona de forma correcta. El indicador de fallo del TPMS se combina con el símbolo de control de baja presión de neumáticos. Cuando el sistema detecta un fallo, el símbolo de la pantalla del conductor parpadea aproximadamente un minuto y luego permanece encendido. Este procedimiento se repite cuando se arranca el coche hasta que se ha arreglado el fallo. Cuando el símbolo está encendido, puede estar afectada la capacidad del sistema para detectar o avisar en caso de baja presión de los neumáticos.

El TPMS puede sufrir fallos de sistema por varias razones, por ejemplo, después de cambiar al neumático de repuesto u otro neumático o rueda que impida que el TPMS funcione de forma debida.

Compruebe siempre el símbolo de control de TPMS después de haber cambiado uno o varios neumáticos para asegurar que el nuevo neumático o la nueva rueda funcionen de forma correcta con el TPMS.

### **Mensajes en la pantalla del conductor**

Pueden mostrarse los siguientes mensajes cuando se enciende el símbolo de control:

- **Presión baja neumá. Comprobar neumáticos, calibrar después**
- **Sistema pres. neumát. No disponible temporal.**
- **Sistema pres. neumát. Revisión necesaria.**

Si el sistema no puede identificar el neumático con baja presión, se indicarán los cuatro neumáticos en la pantalla central.

### **No olvide lo siguiente**

- Calibre siempre sistema después de cambiar algún la rueda o tras el ajuste de la presión de neumáticos. Consulte la etiqueta de presión de neumáticos en el montante de puerta del lateral de conductor para conocer las presiones recomendadas por Volvo.
- El sistema no sustituye las medidas de mantenimiento normales de los neumáticos.
- El ITPMS no puede desconectarse.

## Información relacionada

- Neumáticos (p. 520)
- Compruebe la presión de neumáticos con el sistema de supervisión de neumáticos\* (p. 525)
- Calibración del sistema de supervisión de neumáticos\* (p. 527)
- Resolver una baja presión de neumáticos con el sistema de supervisión de neumáticos\* (p. 526)

## Compruebe la presión de neumáticos con el sistema de supervisión de neumáticos\*

Con el sistema de supervisión de neumáticos Indirect Tyre Pressure Monitoring System (ITPMS) puede comprobar la presión de los neumáticos en la pantalla central.

### Comprobar el estado

1. Abra la aplicación **Estado del Auto** en la vista de aplicaciones.

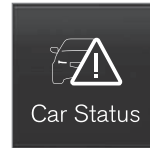

2. Pulse **Estado** para mostrar el estado de los neumáticos.

### Indicación de estado

El gráfico muestra el estado de cada neumático.

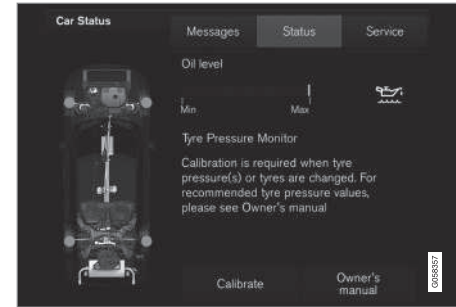

Vista de estado<sup>2</sup>.

### Neumático verde:

- La presión está por encima del valor límite de advertencia.

### Neumático amarillo:

- La presión del neumático es demasiado baja. Pare el vehículo y compruebe y reponga la presión del neumático tan pronto como sea posible. Calibre el ITPMS después de ajustar la presión de neumáticos.

### Todos los neumáticos de color amarillo:

- La presión de dos o más neumáticos es demasiado baja. Pare el vehículo y compruebe y ajuste la presión de los neumáticos tan pronto como sea posible. Calibre el ITPMS después de ajustar la presión de neumáticos.

<sup>2</sup> La imagen es esquemática. El diseño puede cambiar según la versión de software y el modelo de automóvil.

### ◀ Todos los neumáticos de color gris:

- Calibrado en curso.
- Estado desconocido.

Puede ser necesario conducir algunos minutos a más de 30 km/h (20 mph) para que se active el sistema.

### Todos los neumáticos de color gris y un mensaje:

- **Sistema pres. neumát. No disponible temporal.** El símbolo de control parpadea y se enciende con luz fija después de aproximadamente 1 minuto. El sistema no está disponible en este momento, se activará dentro de poco.
- **Sistema pres. neumát. Revisión necesaria.** El símbolo de control parpadea y se enciende con luz fija después de aproximadamente 1 minuto. El sistema no funciona de forma correcta, contacte con un taller autorizado Volvo (se recomienda).

### Información relacionada

- Supervisión de neumáticos\* (p. 523)
- Calibración del sistema de supervisión de neumáticos\* (p. 527)
- Resolver una baja presión de neumáticos con el sistema de supervisión de neumáticos\* (p. 526)
- Estado del vehículo (p. 546)

### Resolver una baja presión de neumáticos con el sistema de supervisión de neumáticos\*

Cuando el sistema de supervisión de neumáticos Indirect Tyre Pressure Monitoring System (ITPMS) emite una advertencia, ello significa que la presión de uno o varios neumáticos del vehículo es demasiado baja.



Compruebe y subsane la presión de neumáticos si se enciende el símbolo de control del ITPMS y aparece el mensaje **Presión baja neumát.** Calibre el ITPMS después de ajustar la presión de neumáticos.

1. Compruebe la presión de los cuatro neumáticos con un manómetro.

2. Ajuste debidamente la presión de los neumáticos según la placa de presiones en el montante de la puerta del conductor.



3. Calibre el sistema ITPMS. Vea el apartado "Calibrar el sistema de supervisión de neumáticos".
4. En algunos casos, puede ser necesario circular con el vehículo durante unos minutos a más de 30 km/h (20 mph) para que se apaguen el símbolo de ITPMS y el mensaje.

Observe que el símbolo de ITPMS no se apagará hasta subsanar la baja presión de neumáticos y efectuar una nueva calibración.



**i NOTA**

Para evitar que la presión de los neumáticos sea incorrecta, esta debe comprobarse cuando los neumáticos están fríos. Los neumáticos se consideran fríos cuando tienen la misma temperatura que la temperatura ambiente (aproximadamente 3 horas después de haber conducido el vehículo). Después de circular unos kilómetros, los neumáticos se calientan y la presión sube.

**i NOTA**

- Después de haber inflado un neumático, vuelva a poner siempre el tapón de la válvula para evitar daños causados por la arena, la suciedad, etc.
- Utilice solamente tapones de plástico. Los tapones de metal pueden oxidarse y ser difíciles de abrir.

**⚠ PRECAUCIÓN**

- Cuando la presión de los neumáticos es incorrecta, uno de los neumáticos puede sufrir una avería y provocar que el conductor pierda el control del vehículo.
- El sistema no puede indicar con antelación daños repentinos de los neumáticos.

**Información relacionada**

- Supervisión de neumáticos\* (p. 523)
- Compruebe la presión de neumáticos con el sistema de supervisión de neumáticos\* (p. 525)
- Calibración del sistema de supervisión de neumáticos\* (p. 527)
- Presiones de neumáticos permitidas (p. 616)
- Inflar neumáticos con el compresor del kit de reparación provisional de neumáticos (p. 533)

**Calibración del sistema de supervisión de neumáticos\***

Para que el sistema Indirect Tyre Pressure Monitoring System (ITPMS) funcione correctamente, debe determinarse un valor de referencia de la presión de neumáticos. Esto debe hacerse cada vez que se cambian los neumáticos o se modifica la presión.

Por ejemplo, al conducir con carga pesada o a gran velocidad a más de 160 km/h (100 mph), la presión de los neumáticos debe ajustarse según los valores de presión de neumáticos recomendados por Volvo. Posteriormente, el sistema se debe volver a calibrar.

1. Apague el motor.



- « 2. Ajuste la presión de los neumáticos según la placa de presiones en el montante de la puerta del conductor.



3. Arranque el motor.  
4. Abra la aplicación **Estado del Auto** en la vista de aplicaciones.



5. Pulse **Estado** para ver el sistema de supervisión de neumáticos.

### **i** NOTA

El automóvil debe estar parado cuando se inicia el calibrado.

6. Pulse **Calibrar**.
7. Pulse **OK** para confirmar que ha controlado y ajustado la presión de los cuatro neumáticos.
8. Conduzca el vehículo.

El calibrado se efectúa mientras conduce el vehículo. Si se apaga el motor, el calibrado se interrumpe temporalmente, pero vuelve a iniciarse automáticamente cuando vuelve a conducirse el vehículo.

- > Cuando se han recopilado suficientes datos para que el sistema pueda descubrir que la presión de los neumáticos es baja, los neumáticos de la pantalla central cambian de color gris a verde. El sistema no ofrece otra confirmación de que se ha efectuado el calibrado.

Si fracasa el calibrado, se muestra el mensaje **La calibración no se ha completado con éxito Inténtelo de nuevo**.

### **i** NOTA

Recuerde que el sistema TPMS debe recalibrarse después de cada cambio de neumático o si se ajusta la presión de los neumáticos. Para que el sistema funcione de forma correcta, deben guardarse nuevos valores de referencia.

### Información relacionada

- Supervisión de neumáticos\* (p. 523)
- Compruebe la presión de neumáticos con el sistema de supervisión de neumáticos\* (p. 525)
- Resolver una baja presión de neumáticos con el sistema de supervisión de neumáticos\* (p. 526)

## Kit de reparación provisional de neumáticos

El kit de reparación provisional de neumáticos, Temporary Mobility Kit (TMK), se utiliza para reparar un pinchazo y para controlar y ajustar la presión de aire.

El kit de reparación de neumáticos consta de un compresor y una botella con líquido sellador. La reparación del neumático solo es provisional. El líquido sellador hermetiza de forma eficaz el neumático pinchado en la banda de rodadura.

La capacidad del kit de reparación de neumáticos para arreglar neumáticos que han sufrido un pinchazo en la pared es limitada. No utilice el kit de reparación en neumáticos que presentan surcos y grietas grandes o daños parecidos.

### **i** NOTA

El kit de reparación de neumáticos ha sido concebido únicamente para el sellado de neumáticos con pinchazos en la banda de rodadura.

### **i** NOTA

El compresor de reparación provisional de neumáticos ha sido comprobado y aprobado por Volvo.

## Emplazamiento

El kit de reparación de neumáticos está situado en el taco de gomaespuma debajo del suelo del compartimento de carga.

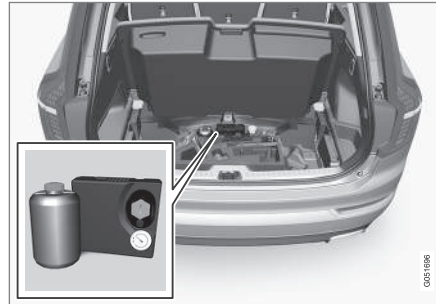

## Botella con líquido sellador

Cambie la botella con líquido sellador antes de que pase la fecha límite y después de utilizarse. Trate la botella vieja como residuo peligroso para el medio ambiente.

## **!** PRECAUCIÓN

El bote contiene látex de caucho natural y etanol 1,2.

- Su ingesta es tóxica.
- Puede provocar alergia en el contacto con la piel.
- Evite el contacto con piel y ojos.
- Guárdese fuera del alcance de los niños.

## **!** PRECAUCIÓN

- En caso de contacto del sellador con la piel, esta debe lavarse inmediatamente con jabón y agua en abundancia.
- En caso de salpicaduras de sellador en los ojos, deberá lavar estos de inmediato con un líquido de enjuague específico o abundante agua. Si continúa sufriendo molestias, solicite la asistencia de un médico.

## Información relacionada

- Utilizar el equipo de reparación provisional de neumáticos (p. 530)
- Inflar neumáticos con el compresor del kit de reparación provisional de neumáticos (p. 533)
- Neumáticos (p. 520)

## Utilizar el equipo de reparación provisional de neumáticos

Repare un pinchazo con el kit de reparación provisional de los neumáticos, Temporary Mobility Kit (TMK).

### Vista general

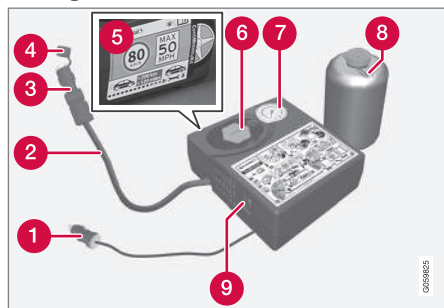

- 1 Cable eléctrico
- 2 Manguera de inflado
- 3 Válvula de reducción de presión
- 4 Tapa protectora
- 5 Pegatina, velocidad máxima permitida
- 6 Portabotellas (tapa naranja)
- 7 Manómetro

- 8 Botella con líquido sellador
- 9 Interruptor

### Conexión

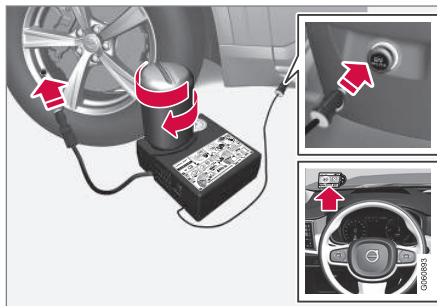

1. Coloque el triángulo de advertencia y active los intermitentes de emergencia si el neumático debe repararse en un lugar de mucho tráfico.

Si el pinchazo ha sido causado por un clavo o algo parecido, no lo extraiga del neumático. Este ayuda a cerrar el agujero.

2. Suelte la etiqueta de velocidad máxima permitida que está en uno de los lados del compresor. Fíjela de forma visible en el parabrisas para recordarle que debe mantener la velocidad. No conduzca a más de 80 km/h (50 mph) después de utilizar el kit de reparación provisional de los neumáticos.
3. Controle que el interruptor esté en la posición **0** y saque el cable eléctrico y la manguera de inflado.
4. Desenrosque la tapa naranja del compresor y suelte el tapón de la botella.

### **i** NOTA

No rompa el precintado de la botella antes de utilizarla. Al fijar la botella en el soporte, el precintado se rompe automáticamente.

5. Enrosque la botella en su soporte hasta el fondo.
  - > La botella y su soporte están provistos de un cierre de retención para impedir el derrame del sellador. Una vez fijada, la botella no puede desenroscarse. La extracción de la botella debe efectuarse en un taller. Recomendamos los servicios de un taller autorizado Volvo.

**⚠ PRECAUCIÓN**

- En caso de contacto del sellador con la piel, esta debe lavarse inmediatamente con jabón y agua en abundancia.
- En caso de salpicaduras de sellador en los ojos, deberá lavar estos de inmediato con un líquido de enjuague específico o abundante agua. Si continúa sufriendo molestias, solicite la asistencia de un médico.

**⚠ PRECAUCIÓN**

Desenrosque el tapón del bote, que incluye un fiador de retorno para evitar escapes.

6. Desenrosque el tapón de la válvula del neumático.
 

Compruebe que la válvula de reducción de presión de la manguera está completamente enroscada y enrosque la conexión de la manguera de aire hasta el fondo de la válvula del neumático.
7. Enchufe el cable eléctrico a la toma de 12 V más próxima y arranque el vehículo.

**i NOTA**

Asegúrese de que no se utilizan las demás tomas de 12 V cuando está en funcionamiento el compresor.

**⚠ PRECAUCIÓN**

No deje a los niños sin vigilancia con el motor en marcha.

8. Ponga en marcha el compresor colocando el interruptor en la posición **I**.

**⚠ PRECAUCIÓN**

No permanezca cerca del neumático cuando está en funcionamiento el compresor. Si se forman grietas o desigualdades, desconecte inmediatamente el compresor. No siga conduciendo el vehículo. Recomendamos que se ponga en contacto con un taller de neumáticos autorizado.

**i NOTA**

Al activarse el compresor, la presión puede aumentar hasta 6 bar, pero la presión disminuirá tras unos 30 segundos.

9. Infle el neumático durante 7 minutos.

**! IMPORTANTE**

El compresor no deberá operarse más de 10 minutos - riesgo de recalentamiento.

- ◀◀ 10. Cierre el compresor para controlar la presión en el manómetro. La presión mínima es de 1,8 bares y la máxima de 3,5 bares. (Deje salir el aire con la válvula reductora de presión si la presión del neumático es demasiado elevada.)

### PRECAUCIÓN

Si la presión es inferior a 1,8 bar, el pinchazo del neumático es demasiado grande. No siga conduciendo el vehículo. Recomendamos que se ponga en contacto con un taller de neumáticos autorizado.

11. Apague el compresor y desenchufe el cable eléctrico.
12. Desenrosque la manguera de aire de la válvula del neumático y vuelva a colocar el tapón de la válvula.
13. Coloque la tapa de protección de la manguera de aire para evitar el derrame del líquido sellador restante.

14. Recorra tan pronto como sea posible como mínimo 3 km a una velocidad máxima de 80 km/h (50 mph) para permitir que el sellador repare el neumático.

### NOTA

En las primeras vueltas del neumático, saldrá líquido sellador del agujero del pinchazo.

### PRECAUCIÓN

Asegúrese de que no haya ninguna persona en las proximidades del automóvil de forma que le salpique líquido sellador cuando el vehículo inicia la marcha. La distancia debe ser de como mínimo dos metros.

### 15. Control posterior

Enganche la manguera de aire en la válvula del neumático y enrosque la conexión hasta el fondo de la válvula. El compresor debe estar apagado.

16. Compruebe la presión del neumático en el manómetro.

- Si está por debajo de 1,3 bares, el neumático no ha sido hermetizado lo suficiente. No debe proseguirse la marcha. Contacte un taller de neumáticos.
- Si la presión del neumático es superior a 1,3 bares, el neumático debe inflarse a la presión especificada en la placa de presión de neumáticos en el montante de la puerta del conductor (1 bar = 100 kPa). Suelte aire con la válvula de reducción de presión, si la presión del neumático es demasiado alta.

17. Si es necesario inflar el neumático:

1. Enchufe el cable eléctrico a la toma de 12 V más próxima y arranque el vehículo.
2. Active el compresor e infle el neumático a la presión indicada según la chapa de presiones de neumáticos.
3. Cierre el compresor.

18. Retire el equipo de reparación del neumático, coloque la tapa de protección de la manguera de aire y pliegue la manguera en la caja.

Coloque el TMK en el compartimento de carga.

### PRECAUCIÓN

Desenrosque el tapón del bote, que incluye un fiador de retorno para evitar escapes.

19. Vuelva a colocar el tapón de la válvula en el neumático.

### NOTA

- Después de haber inflado un neumático, vuelva a poner siempre el tapón de la válvula para evitar daños causados por la arena, la suciedad, etc.
- Utilice solamente tapones de plástico. Los tapones de metal pueden oxidarse y ser difíciles de abrir.

### NOTA

Después de utilizarse, la botella con el sellador y la manguera deben cambiarse. Volvo recomienda que esos cambios sean efectuados por un taller autorizado Volvo.

### PRECAUCIÓN

Compruebe la presión de neumáticos periódicamente.

Volvo recomienda llevar el vehículo al taller autorizado Volvo más próximo para cambiar o reparar el neumático dañado. Informe al taller de que el neumático contiene líquido de sellado.

### PRECAUCIÓN

Tras utilizar el kit de reparación de neumáticos provisional, la velocidad no debe superar los 80 km/h (50 mph). Volvo recomienda realizar una visita a un taller autorizado Volvo para inspeccionar el neumático reparado (trayecto máximo: 200 km). El personal determinará si el neumático puede arreglarse o hay que cambiarlo.

### Información relacionada

- Kit de reparación provisional de neumáticos (p. 529)

## Inflar neumáticos con el compresor del kit de reparación provisional de neumáticos

Los neumáticos originales del automóvil pueden inflarse con el compresor del kit de reparación provisional de neumáticos.

1. El compresor debe estar apagado. Compruebe que el interruptor esté en la posición **O** y saque el cable y la manguera de inflado.
2. Desenrosque el capuchón de la válvula de la rueda y enrosque la conexión de la manguera de aire hasta el fondo de la rosca de la válvula.
3. Conecte el cable a alguna de las tomas de 12 V del automóvil y arranque el motor.

### PRECAUCIÓN

La inhalación de gases de escape puede provocar la muerte. No opere nunca el motor en espacios cerrados o sin una ventilación suficiente.

### PRECAUCIÓN

No deje a los niños sin vigilancia con el motor en marcha.

4. Ponga en marcha el compresor colocando el interruptor en la posición **I**.





**! IMPORTANTE**

Riesgo de sobrecalentamiento. El compresor no debe operar más de 10 minutos seguidos.

- Infle el neumático a la presión indicada según la placa de presión de neumáticos en el montante de la puerta del conductor. (Si la presión del neumático es demasiado alta, deje salir aire con la válvula de reducción de presión.)



- Cierre el compresor. Suelte la manguera de inflado y el cable.
- Coloque de nuevo el capuchón de la válvula.

### Información relacionada

- Kit de reparación provisional de neumáticos (p. 529)
- Presiones de neumáticos permitidas (p. 616)

### Cambio de ruedas

Las ruedas del vehículo pueden cambiarse, por ejemplo, por las ruedas de invierno o una rueda de repuesto.

Siga las instrucciones correspondientes para desmontar y montar las ruedas.

### Cambio con neumáticos de otra dimensión

Compruebe que la dimensión del neumático está aprobada para utilizarse en el vehículo.

Contacte con un taller autorizado Volvo para actualizar el software cada vez que cambia los neumáticos por otros de otra dimensión. Puede ser necesario descargar software cuando cambia los neumáticos por otros de dimensiones más grandes o más pequeñas y también cuando cambia los neumáticos de verano por los de invierno y viceversa.

### Información relacionada

- Desmontar rueda (p. 535)
- Montar la rueda de repuesto (p. 537)
- Kit de herramientas (p. 540)
- Ruedas de invierno (p. 539)
- Rueda de repuesto\* (p. 538)
- Tornillos de rueda (p. 538)



## Desmontar rueda

Instrucciones de desmontaje cuando se cambia una rueda.

1. Coloque el triángulo de advertencia y active los intermitentes de emergencia si la rueda debe cambiarse en un lugar de mucho tráfico.
2. Aplique el freno de estacionamiento y ponga la palanca de cambios en **P**.

Se aplica a vehículos con control de nivel **Control de nivelación\***: Si el vehículo está equipado con suspensión neumática, esta debe desconectarse antes de elevar el vehículo con un gato\*.

Para desconectar la función en la vista superior de la pantalla central, pulse **Ajustes** → **My Car** → **Suspensión** y seleccione **Desactivar control de nivelado**.

### PRECAUCIÓN

Compruebe que el gato no está dañado, que las roscas están bien lubricadas y que no esté sucio.

3. Saque el gato\*, la llave para tornillos de rueda\* y la herramienta para los tapones de plástico de los tornillos de rueda que se guardan en el taco de gomaespuma.



Herramienta para desmontar los capuchones de plástico de los tornillos de rueda.

### NOTA

El gato ordinario del vehículo solo está previsto para utilizarse en ocasiones determinadas y durante poco tiempo, por ejemplo, para cambiar la rueda en caso de pinchazo o para cambiar las ruedas de verano por las de invierno y viceversa. Solo debe utilizarse el gato que pertenece al modelo específico para elevar el vehículo. Si es necesario elevar el automóvil de forma más frecuente o durante más tiempo que para cambiar una rueda, se recomienda el uso de un gato de taller. Siga en ese caso las instrucciones referentes al equipo utilizado.

4. Bloquee las ruedas que deben seguir en tierra por delante y por detrás. Utilice, por ejemplo, tacos de madera o piedras grandes.

5. Atornille la anilla de remolque con la llave para tornillos de rueda\* hasta el tope.

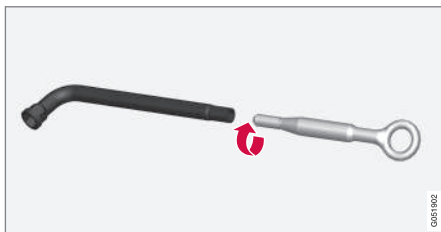

**! IMPORTANTE**

La anilla de remolque debe atornillarse con todos los pasos de la llave para tornillos de rueda.

6. Desmonte los capuchones de plástico de los tornillos de rueda con la herramienta correspondiente.
7. Afloje los tornillos de rueda de 1/2 a 1 vuelta con la llave para tornillos de rueda\*.

**! PRECAUCIÓN**

No coloque nunca nada entre el suelo y el gato, ni tampoco entre el gato y su punto de apoyo en el automóvil.

**! IMPORTANTE**

El suelo debe ser firme, liso y sin inclinaciones.

8. Al elevar el automóvil, es importante apoyar el gato\* o los brazos elevadores en los lugares previstos en los bajos del automóvil. Las señales en forma de triángulo en la cubierta de plástico indican dónde están situados las fijaciones del gato o los puntos de elevación. Hay dos fijaciones del gato a cada lado del vehículo. En cada fijación hay una ranura para el gato.

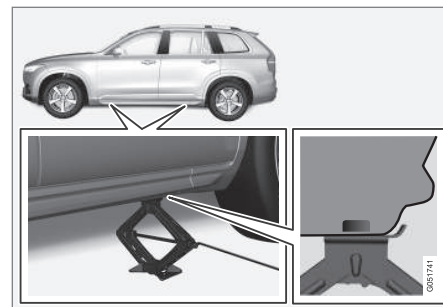

Eleve el gato\* hasta que entre en contacto con el punto de apoyo del gato en el vehículo. Compruebe que el gato esté debidamente colocado en la fijación, de forma que la espiga del gato se adapte al orificio de la fijación y el pie quede en sentido horizontal debajo de la fijación. Asegúrese también de girar el gato de forma que la manivela quede tan lejos de lado del vehículo como sea posible. Los brazos de la manivela quedan entonces en ángulo recto con respecto al vehículo.

### **⚠ PRECAUCIÓN**

No se coloque nunca debajo del vehículo después de alzarlo con un gato.

No permita nunca que ninguna persona permanezca en un automóvil elevado con un gato. Si el cambio de rueda debe efectuarse en un ambiente de mucho tráfico, los pasajeros deben colocarse en un lugar seguro.

9. Eleve el automóvil lo suficiente para que la rueda gire libremente. Quite las tornillos de rueda y saque la rueda.

#### **Información relacionada**

- Cambio de ruedas (p. 534)
- Elevar el vehículo (p. 552)
- Montar la rueda de repuesto (p. 537)
- Kit de herramientas (p. 540)

### **Montar la rueda de repuesto**

Instrucciones de montaje cuando se cambia una rueda.

### **⚠ PRECAUCIÓN**

No se coloque nunca debajo del vehículo después de alzarlo con un gato.

No permita nunca que ninguna persona permanezca en un automóvil elevado con un gato. Si el cambio de rueda debe efectuarse en un ambiente de mucho tráfico, los pasajeros deben colocarse en un lugar seguro.

1. Limpie las superficies de unión entre la rueda y el cubo.
2. Coloque la rueda. Apriete debidamente las tuercas de rueda.  
**No** utilice lubricante en las roscas de los tornillos de rueda.
3. Baje el automóvil hasta que las ruedas no puedan girar.

4. Apriete los tornillos de rueda por pares cruzados. Es importante que los tornillos de rueda queden debidamente apretados. Apriete a 140 Nm. Compruebe el apriete con una llave dinamométrica.



5. Vuelva a colocar los capuchones de plástico en los tornillos de rueda.

### **i NOTA**

- Después de haber inflado un neumático, vuelva a poner siempre el tapón de la válvula para evitar daños causados por la arena, la suciedad, etc.
- Utilice solamente tapones de plástico. Los tapones de metal pueden oxidarse y ser difíciles de abrir.

### « Información relacionada

- Desmontar rueda (p. 535)
- Cambio de ruedas (p. 534)
- Rueda de repuesto\* (p. 538)

### Tornillos de rueda

Los tornillos de rueda se utilizan para fijar la rueda al cubo.

#### ! IMPORTANTE

Los tornillos de rueda deben apretarse a 140 Nm. Si aprieta las tuercas con demasiada fuerza o de forma insuficiente, las uniones roscadas pueden sufrir daños.

Utilice solamente llantas probadas y autorizadas por Volvo que formen parte del surtido de accesorios originales de la empresa.

Compruebe el apriete de los tornillos de rueda con una llave dinamométrica.

**No** utilice lubricante en las roscas de los tornillos de rueda.

### Tornillo antirrobo\*

En el taco de gomaespuma debajo del suelo del compartimento de carga hay sitio para la llave de los tornillos antirrobo.

### Información relacionada

- Cambio de ruedas (p. 534)

### Rueda de repuesto\*

La rueda de repuesto de tipo Temporary spare puede utilizarse temporalmente para cambiar una rueda ordinaria con un pinchazo.



Imagen esquemática: La forma del bloque de gomaespuma puede variar en función del modelo de vehículo.

La rueda de repuesto está guardada en la cavidad con la cara exterior hacia abajo. La rueda de repuesto y el taco de espuma se sujetan con el mismo tornillo pasante. El bloque de gomaespuma contiene todas las herramientas necesarias para el cambio de ruedas. Consulte el apartado "Kit de herramientas".

Al conducir con la rueda de repuesto, pueden verse alteradas las características de conducción del automóvil. La rueda de repuesto debe cambiarse lo antes posible por una rueda ordinaria.

La rueda de repuesto es más pequeña que la rueda normal, lo que afecta a la altura libre sobre el suelo del vehículo. Tenga cuidado con los bordillos de las aceras y no lave el automóvil en un túnel de lavado.

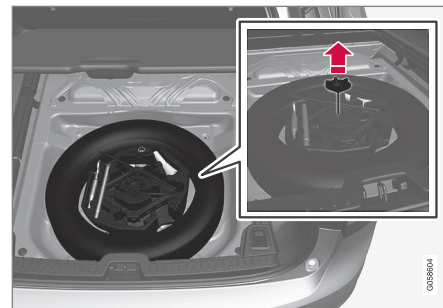
- Mantenga en la rueda de repuesto la presión de neumático recomendada por el fabricante.
- En automóviles con tracción integral, el arrastre del eje trasero se puede desconectar.
- Si la rueda de repuesto está montada en el puente delantero, no puede utilizarse cadenas para la nieve.
- La rueda de repuesto no debe repararse.

### **!** IMPORTANTE

- Nunca conduzca a más de 80 km/h (50 mph) con una rueda de repuesto montada en el automóvil.
- El vehículo no debe conducirse nunca con más de una rueda de repuesto del tipo "Temporary Spare" al mismo tiempo.

### **Sacar la rueda de repuesto**

1. Levante el piso del maletero, desde atrás y hacia adelante.
2. Destornille el tornillo de fijación.
3. Saque el bloque de espuma con sus herramientas.
4. Saque la rueda de repuesto.

### **Colocar el neumático pinchado**

1. Vuelva a colocar las herramientas en el taco de gomaespuma e introduzca el taco en el vehículo.
2. Fije el taco de gomaespuma con el tornillo de fijación y reponga después el suelo del compartimento.
3. Introduzca el neumático pinchado en el compartimento de carga.

### **Información relacionada**

- Desmontar rueda (p. 535)
- Montar la rueda de repuesto (p. 537)
- Kit de herramientas (p. 540)
- Gato\* (p. 542)

### **Ruedas de invierno**

Las ruedas de invierno están adaptadas para conducir en condiciones invernales.

Volvo recomienda el uso de neumáticos de invierno de determinadas dimensiones. Las dimensiones de los neumáticos dependen de la variante de motor. Al conducir con neumáticos de invierno, deberá montarse un tipo de neumático adecuado en las cuatro ruedas.

### **i** NOTA

Contacte con un concesionario Volvo para pedir consejo sobre el tipo de llanta y neumático que resultan más convenientes.

### **Consejos para montar los neumáticos de invierno**

Al cambiar las ruedas de verano por las de invierno y viceversa, marque el lado en el que estaban montadas, por ejemplo, **I** por izquierda y **D** por derecha.

### **Neumáticos con clavos**

Los neumáticos con clavos deben someterse a un período de rodaje de 500-1000 km y conducirse con suavidad para que los clavos se asienten debidamente en el neumático. De este modo, se prolonga la vida útil del neumático y sobre todo de los clavos.





**i NOTA**

La disposiciones sobre el uso de neumáticos con clavos varían según el país.

**Profundidad de dibujo**

Las calzadas con hielo, nieve húmeda y a temperaturas bajas exigen más de los neumáticos que la conducción en verano. Recomendamos por tanto no conducir con neumáticos de invierno con una profundidad de dibujo inferior a 4 mm.

**Cadenas para la nieve**

Volvo no recomienda el uso de cadenas para la nieve en neumáticos de dimensiones superiores a 19 pulgadas.

Las instrucciones de montaje están incluidas en las cadenas para la nieve originales Volvo.

Las cadenas para la nieve solo deben utilizarse en las ruedas delanteras (también automóviles con tracción integral). No vaya nunca a más de 50 km/h (30 mph) con cadenas para la nieve. Procure no pasar por superficies sin nieve y hielo, ya que esto provoca un gran desgaste tanto en las cadenas como en los neumáticos.

**⚠ PRECAUCIÓN**

Utilice cadenas para la nieve originales de Volvo o equipos equivalentes que estén adaptados para el modelo de automóvil y las dimensiones de las llantas y los neumáticos. Sólo está permitido el uso de cadenas para la nieve **de cara simple**.

En caso de dudas sobre las cadenas para la nieve, Volvo recomienda que contacte con un taller autorizado Volvo. El uso de cadenas para la nieve incorrectas puede dañar gravemente el vehículo y ocasionar un accidente.

**Información relacionada**

- Cambio de ruedas (p. 534)

**Kit de herramientas**

En el maletero del vehículo hay herramientas que son útiles, por ejemplo, para remolcar o cambiar de ruedas.

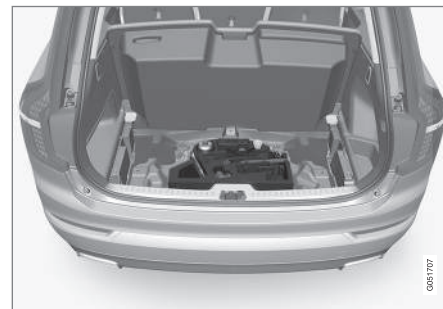

En el bloque de gomaespuma situado debajo del piso del maletero se encuentran la argolla de remolcaje del vehículo, el kit de reparación de neumáticos, la herramienta de desmontaje de los capuchones de plástico de los tornillos de rueda y el manguito de los tornillos de rueda bloqueables.

Si el vehículo cuenta con rueda de repuesto\*, incluirá un gato\* y una llave para tornillos de rueda\*, así como una funda\* con guantes desechables y una bolsa para el neumático defectuoso.

### Información relacionada

- Cambio de ruedas (p. 534)
- Gato\* (p. 542)
- Triángulo de peligro (p. 541)
- Botiquín (p. 543)

### Triángulo de peligro

Utilice el triángulo de peligro para avisar a otros usuarios de la vía pública si el automóvil se quedara parado en el tráfico.

Active también las luces de emergencia.

### Compartimento

El triángulo de peligro está guardado en un espacio en el interior del portón trasero.

### Desplegar el triángulo de peligro

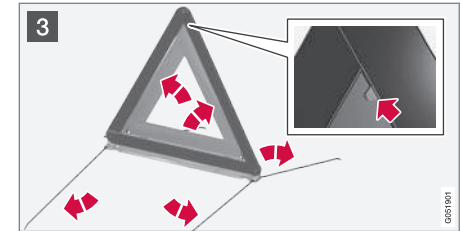
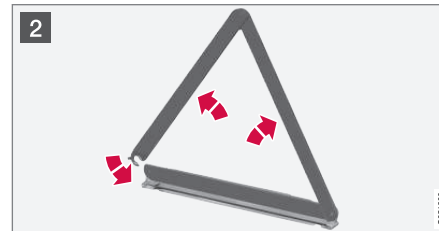
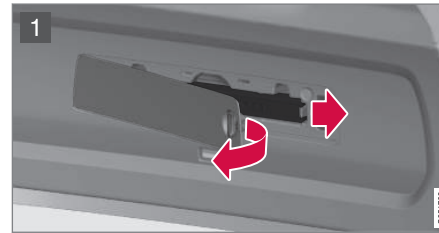

- 1 Abra la tapa girando el mando un cuarto de vuelta y sacando la tapa de sus fijaciones en el borde superior y el inferior.

Apriete el cierre que sujeta el triángulo de peligro ligeramente hacia la derecha y saque la funda.

- 2 Saque el triángulo de peligro de la funda, despléguelo y junte los extremos.
- 3 Despliegue las patas de apoyo del triángulo de emergencia.

Siga las normas relativas al uso del triángulo de peligro. Coloque el triángulo en un lugar apropiado teniendo en cuenta las condiciones del tráfico.

Compruebe que el triángulo de advertencia con la funda está bien sujeto en su sitio después de utilizarlo y cuando la tapa está completamente cerrada.



### « Información relacionada

- Kit de herramientas (p. 540)
- Luces de emergencia (p. 155)

### Gato\*

Utilice el gato para elevar el vehículo cuando cambia un neumático.

Utilice el gato original únicamente para poner la rueda de repuesto o para cambiar las ruedas de verano por las de invierno y viceversa. El tornillo del gato debe estar siempre debidamente engrasado.

#### **IMPORTANTE**

Las herramientas y el gato\* deben guardarse en el lugar previsto en el compartimento de carga o el maletero del automóvil cuando no se utilizan.

El gato debe adaptarse a la posición correcta para tener sitio.

#### **NOTA**

El gato ordinario del vehículo solo está previsto para utilizarse en ocasiones determinadas y durante poco tiempo, por ejemplo, para cambiar la rueda en caso de pinchazo o para cambiar las ruedas de verano por las de invierno y viceversa. Solo debe utilizarse el gato que pertenece al modelo específico para elevar el vehículo. Si es necesario elevar el automóvil de forma más frecuente o durante más tiempo que para cambiar una rueda, se recomienda el uso de un gato de taller. Siga en ese caso las instrucciones referentes al equipo utilizado.

#### **Se aplica a vehículos con control de nivel\***

Si el vehículo está equipado con suspensión neumática, esta debe desconectarse antes de elevar el vehículo con el gato.

Desconecte la función en la pantalla central:

1. Pulse **Ajustes** en la vista superior.
2. Pulse **My Car** → **Suspensión**.
3. Seleccione **Desactivar control de nivelado**.

#### **Información relacionada**

- Kit de herramientas (p. 540)
- Elevar el vehículo (p. 552)



## Botiquín

El botiquín contiene el equipo de primeros auxilios.

Guarde el botiquín en el espacio en el lado derecho del compartimento de carga.

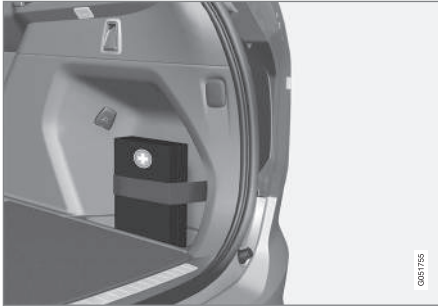

## Información relacionada

- Kit de herramientas (p. 540)

## Denominación de dimensión de la llanta

Las dimensiones de las ruedas y de las llantas se designan según el ejemplo en la tabla ofrecida a continuación.

Todas las llantas tienen una denominación de dimensión, por ejemplo: 8Jx18x42,5.

8	Anchura de la llanta en pulgadas
J	Perfil del borde de la llanta
18	Diámetro de la llanta en pulgadas
42,5	Compensación en mm (distancia del centro de la llanta a su superficie de contacto con el cubo)

El automóvil cuenta con una homologación de tipo de vehículo completo con ciertas combinaciones de llantas y neumáticos.

## Información relacionada

- Neumáticos (p. 520)
- Denominación de dimensión del neumático (p. 543)
- Dimensiones homologadas de ruedas y neumáticos (p. 614)

## Denominación de dimensión del neumático

Denominaciones de la dimensión, el índice de carga y el símbolo de velocidad.

El automóvil cuenta con una homologación de tipo de vehículo completo con ciertas combinaciones de llantas y neumáticos.

## Designación de neumáticos

Todos los neumáticos tienen una denominación de dimensiones, por ejemplo: 235/60 R18 103 H.

235	Anchura del neumático (mm)
60	Relación entre la altura y la anchura del neumático (%)
R	Neumático radial
18	Diámetro de la llanta en pulgadas
103	Código de la carga máxima del neumático, índice de carga (LI)
H	Código de velocidad máxima permitida, categoría de velocidad (SS). (En este caso 210 km/h (130 mph).)

## Índice de carga

Cada neumático tiene una capacidad determinada para soportar carga, lo cual se denomina índice de carga (LI). El peso del automóvil determina la capacidad de carga que deben tener los



- ◀ neumáticos. El índice de carga mínimo permitido se indica en una tabla de índice de carga.

### Código de velocidad

Cada neumático resiste una determinada velocidad máxima. El código de velocidad del neumático, SS (Speed Symbol), debe corresponder como mínimo a la velocidad máxima del automóvil. En la tabla ofrecida a continuación se indica la velocidad máxima permitida según cada símbolo de velocidad (SS). La única excepción de estas normas son los neumáticos de invierno<sup>3</sup>, en los que puede utilizarse un símbolo de velocidad inferior. Si se utilizan neumáticos de invierno, el automóvil no debe conducirse a mayor velocidad que la indicada en la clasificación de neumáticos (por ejemplo, los de clase Q pueden ir a una velocidad máxima de 160 km/h (100 mph).) El factor que determina la velocidad a la que puede conducirse es el estado de la calzada, no el símbolo de velocidad de los neumáticos.

#### **NOTA**

La velocidad máxima permitida es la indicada en la tabla.

Q	160 km/h (100 mph) (sólo se utiliza en neumáticos de invierno)
T	190 km/h (118 mph)
H	210 km/h (130 mph)
V	240 km/h (149 mph)
W	270 km/h (168 mph)
Y	300 km/h (186 mph)

#### **PRECAUCIÓN**

El índice de carga (LI) y la clase de velocidad (SS) mínimos permitidos de los neumáticos según cada tipo de motor figuran en la tabla "Índice de carga y clase de velocidad". Si se utiliza un neumático con un índice de carga o una clase de velocidad demasiado bajos, este puede recalentarse y dañarse.

### Información relacionada

- Neumáticos (p. 520)
- Denominación de dimensión de la llanta (p. 543)
- Dimensiones homologadas de ruedas y neumáticos (p. 614)
- Presiones de neumáticos permitidas (p. 616)

- Índice de carga y símbolo de velocidad (p. 615)

<sup>3</sup> Tanto neumáticos con clavos como sin ellos.

MANTENIMIENTO Y SERVICIO

## Programa de servicio Volvo

Para que el automóvil mantenga un elevado nivel en lo que se refiere a la seguridad vial, la seguridad de funcionamiento y fiabilidad, siga el programa de servicio Volvo tal como se especifica en el manual de servicio y garantía.

Volvo recomienda confiar a un taller Volvo los trabajos de revisión regular y mantenimiento. Los talleres Volvo disponen del personal, las documentación de servicio y las herramientas especiales que le garantizan la máxima calidad de servicio.

### ! IMPORTANTE

Compruebe y aplique el manual de servicio y garantía para mantener en vigor la garantía de Volvo.

### Información relacionada

- Revisión del climatizador (p. 560)
- Reservar hora para revisión y reparación (p. 546)

## Estado del vehículo

El estado general del vehículo puede mostrarse en la pantalla central junto con la posibilidad de reservar hora para la revisión.

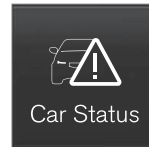

La aplicación **Estado del Auto** se inicia desde la vista de aplicaciones de la pantalla central y tiene tres pestañas:

- **Mensajes** - mensajes de estado guardados
- **Estado** - control de la presión de los neumáticos y el nivel de aceite del motor
- **Citas** - reserva de hora para revisión y reparación.

### Información relacionada

- Gestionar mensajes guardados en las pantallas del conductor y central (p. 117)
- Compruebe la presión de neumáticos con el sistema de supervisión de neumáticos\* (p. 525)
- Comprobar y añadir aceite del motor (p. 557)
- Reservar hora para revisión y reparación (p. 546)

## Reservar hora para revisión y reparación<sup>1</sup>

Gestione la información de revisión, reparación y reserva de hora directamente en su automóvil conectado a Internet.

La información se controla en la aplicación **Estado del Auto** que se abre en la vista de aplicaciones de la pantalla central.

Con este servicio, se ofrece en algunos mercados una manera cómoda para reservar hora para revisiones y visitas al taller directamente en el vehículo. La información del vehículo se transmite a su concesionario que puede preparar la visita al taller. El concesionario se pone en contacto con usted para proponer una hora. En algunos mercados, el sistema le avisa con antelación sobre la hora reservada y, llegado el día, el sistema de navegación<sup>2</sup> puede guiarle hasta el taller. En el vehículo, dispone también de información sobre su concesionario y puede contactar en cualquier momento con su taller.

<sup>1</sup> Algunos mercados.

<sup>2</sup> Se aplica a Sensus Navigation\*.

## Antes de poder utilizar el servicio

### Volvo ID

- Crear un Volvo ID, véase el apartado "Volvo ID".
- Registrar el Volvo ID al automóvil, véase el apartado "Volvo ID". Si ya existe un Volvo ID, utilice la misma dirección de correo electrónico que cuando se creó el Volvo ID.

### Cambiar de dirección de contacto

Si desea cambiar la dirección de correo electrónico, puede hacerlo contactando con un concesionario Volvo.

### Seleccionar concesionario Volvo

Para seleccionar el concesionario Volvo con el que desea contactar para revisiones y reparaciones, entre en [www.volvocars.com](http://www.volvocars.com) y navegue a My Volvo.

### Condiciones necesarias para reservar hora en el automóvil

Para que la información sobre la reserva pueda enviarse y recibirse en el automóvil, este debe estar conectado a Internet, véase el apartado "Vehículo conectado a Internet".

### Utilizar el servicio

Cuando llega el momento de la revisión y, en algunos casos, cuando el automóvil necesita una reparación, se muestra un mensaje en la pantalla del conductor y en la parte superior de la pantalla

central. La hora de la revisión se determina según el tiempo que ha pasado, las horas de funcionamiento del motor o el trayecto recorrido desde la última revisión.

Puede reservar también una hora para visitar el taller posteriormente en el portal de propietario My Volvo. Para que su concesionario tenga la información más reciente sobre su vehículo, puede transmitir esta información, véase el apartado "Enviar información sobre el vehículo".

### Reservar hora para revisión o reparación

Rellene una petición de reserva de hora cuando quiera o cuando aparezca un mensaje de necesidad de revisión o reparación en la pantalla del conductor y en la parte superior de la pantalla central.

### Rellenar y enviar una solicitud de reserva de hora



1. Abra la aplicación **Estado del Auto** en la vista de aplicaciones de la pantalla central.
2. Pulse el botón **Citas**.
3. Pulse el botón **Solicitar cita**.

4. Compruebe que se ha rellenado el **Volvo ID** correcto.
5. Compruebe que se ha rellenado el **Taller** que desea.
6. Rellene la información para el taller en el campo **Información para el taller**, por ejemplo, si desea que se realice algo durante la visita al taller o si tiene alguna información importante para su taller.



O bien pulse el botón e indique oralmente la información. La información se escribe entonces en el campo de información de su petición de reserva de hora.

- ◀ 7. Pulse el botón **Enviar solicitud de cita**.
- > Recibirá una propuesta de hora para su vehículo en un par de días<sup>3</sup>. Recibirá también el mismo mensaje por correo electrónico y al entrar en My Volvo.
- Cuando se ha enviado una solicitud de reserva de hora, en algunos mercados se apaga el mensaje en la pantalla del conductor si el vehículo necesita revisión.
8. Pulse el botón **Cancelar solicitud** si desea cancelar la petición.

La petición de reserva de hora contiene información sobre el vehículo cuando se transmite del automóvil al taller por su conexión a Internet. Esta información facilita la programación del taller.

### Aceptar la propuesta de hora

El vehículo recibe una propuesta de hora por su conexión a Internet cuando esta está disponible. Cuando el vehículo ha recibido una propuesta de hora, se muestra un mensaje en la parte superior de la pantalla central.

1. Pulse el mensaje.
2. Si está conforme con la propuesta de hora, pulse el botón **Aceptar**. Si no, pulse alguno de los botones **Enviar nueva propuesta** o **Declinar**.

Tras aceptar la propuesta de hora, la respuesta se transmite al taller por su conexión a Internet.

### Enviar información sobre el vehículo

Puede transmitir información sobre el vehículo en cualquier momento desde el automóvil, por ejemplo, si reserva hora para una visita al taller directamente en el portal del propietario My Volvo y quiere ayudar al taller con más información.

La información sobre el vehículo que se envía es la última guardada (la última vez que el vehículo estuvo en funcionamiento).

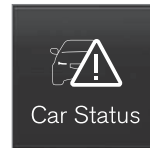

1. Abra la aplicación **Estado del Auto** en la vista de aplicaciones de la pantalla central.
2. Pulse el botón **Citas**.

3. Pulse el botón **Env. datos vehículo**.
- > En la parte superior de la pantalla central se muestra un mensaje de que se ha transmitido la información acerca del vehículo. La transmisión de datos puede cancelarse pulsando la x en el indicador de actividad.

La información acerca del vehículo se transmite por su conexión a Internet.

### Véase la información sobre el taller

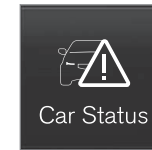

1. Abra la aplicación **Estado del Auto** en la vista de aplicaciones de la pantalla central.
2. Pulse el botón **Citas**.
3. Pulse el botón **Información del taller**.
  - > Se abre una ventana emergente con información sobre su concesionario.
4. Si así lo desea, llame a su concesionario o pulse la dirección o las coordenadas de GPS para iniciar la navegación hasta el taller<sup>2</sup>.

<sup>3</sup> El tiempo puede variar según el mercado.

<sup>2</sup> Se aplica a Sensus Navigation\*.

## Información sobre la reserva de hora y datos del vehículo

Cuando opta por reservar hora para la revisión o enviar información sobre el vehículo desde el automóvil, la información sobre la reserva y el vehículo se enviarán por su conexión a Internet. La información acerca del vehículo facilita al taller la planificación de la visita.

La información sobre el vehículo se refiere a las siguientes materias:

- necesidad de revisión
- tiempo desde la última revisión
- estado de funcionamiento
- niveles de combustible
- Kilometraje
- número de identificación del vehículo (VIN<sup>4</sup>)
- versión de software del vehículo
- información de diagnóstico.

## Información relacionada

- Volvo ID (p. 24)
- Vehículo conectado a Internet\* (p. 501)
- Estado del vehículo (p. 546)

## Actualizaciones a distancia

En la pantalla central se pueden actualizar varios de los sistemas del vehículo con el vehículo conectado a Internet.



La aplicación **Centro de descargas** se activa desde la vista de aplicaciones de la pantalla central y permite:

- buscar y actualizar el software de los sistemas
- actualizar los datos cartográficos de Sensus Navigation\*
- descargar, actualizar y desinstalar aplicaciones.

## Información relacionada

- Actualizaciones de sistemas (p. 549)
- Descargar, actualizar y desinstalar aplicaciones (p. 506)

## Actualizaciones de sistemas

Las actualizaciones del sistema se refieren a los componentes del vehículo relacionados con la conexión a Internet del vehículo y el sistema infotainment. Si existen varias actualizaciones de software, estas pueden efectuarse todas a la vez o de una en una.



Las actualizaciones de sistemas se gestionan con la aplicación **Centro de descargas** en la vista de aplicaciones de la pantalla central. Al pulsar el botón, se inicia una aplicación de descarga en la vista parcial

inferior de la vista inicial. Si no se ha realizado ninguna búsqueda de actualizaciones disponibles desde la última vez que se inició el sistema de infotainment, se efectúa una búsqueda. No se efectúa ninguna búsqueda si está instalándose software. Un icono en el botón **Actualizaciones sistema** de la aplicación de descarga muestra cuántas aplicaciones hay disponibles. Al pulsar el botón, se muestra una lista con actualizaciones que pueden instalarse en el vehículo. Para obtener más información y ver respuestas a preguntas frecuentes acerca del funcionamiento y la descarga de algunas actualizaciones de sistemas, vaya al [support.volvocars.com](http://support.volvocars.com).

<sup>4</sup> Vehicle Identification Number.

- ◀ Para poder efectuar actualizaciones del sistema, el vehículo debe estar conectado a Internet, véase el apartado "Vehículo conectado a Internet".

La búsqueda de actualizaciones de software está activada cuando el vehículo se suministra de la fábrica.

### **i** NOTA

La descarga de datos puede afectar a otros servicios de transmisión de datos, por ejemplo, la radio web. Si el efecto en otros servicios resulta molesto, la descarga puede cancelarse. Si no, puede ser conveniente desconectar o cancelar otros servicios.

### **i** NOTA

La actualización puede interrumpirse cuando se desconecta el encendido y se sale del vehículo.

Sin embargo, no es necesario finalizar la actualización antes de salir del vehículo, ya que esta se reanudará cuando vuelva a utilizarse el vehículo.

### **Actualizar todo el software de sistemas**

- Seleccione **Instalar todo** en la parte inferior de la lista.

Si no hay ninguna lista de su preferencia, puede seleccionar **Instalar todo** junto al botón

### **Actualizaciones sistema.**

### **Actualizar un solo software de sistema**

- Seleccione **Instalar** del software en cuestión.

### **Interrumpir la descarga**

- Pulse la x del indicador de actividad que sustituye al botón **Instalar** al iniciarse la descarga.

Observe que solo puede interrumpirse la descarga; cuando se ha iniciado la fase de instalación, esta no puede interrumpirse.

### **Búsqueda en segundo plano de actualizaciones de software**

La función puede desactivarse en la pantalla central:

1. Pulse **Ajustes** en la vista superior.
2. Pulse **Sistema** → **Centro de descargas**.
3. Deseleccione **Búsqueda 2° plano actualizaciones software**.

Si hay una actualización disponible, aparece el mensaje **Nuevas actualiz. de software disp.** en la barra de estado de la pantalla central. Al pulsar el mensaje, se inicia una aplicación de descarga en la vista parcial inferior de la vista inicial. En cuanto se ha iniciado la aplicación de descarga, un icono en el botón **Actualizaciones**

**sistema** de la aplicación muestra el número de actualizaciones disponibles.

### **Información relacionada**

- Vehículo conectado a Internet\* (p. 501)
- Descargar, actualizar y desinstalar aplicaciones (p. 506)
- Actualizaciones a distancia (p. 549)



## Transmisión de datos en el vehículo y el taller<sup>5</sup>

La duración de la visita reservada a un taller autorizado Volvo puede acortarse si se transmite los datos de diagnóstico nada más dejar el vehículo en el taller.

La transmisión resultará más cómoda si se selecciona la opción **Conectar automáticamente al llegar** en la vista de ajustes de la pantalla central.

Cada vez que la velocidad del vehículo es lo suficientemente baja, se inicia una búsqueda de redes Wi-Fi. Si se detecta la red de un concesionario autorizado Volvo (con taller), se muestra un mensaje o se abre una ventana emergente en la pantalla central (no se aplica si la conexión es manual, véase el apartado "Conexión manual a un taller").

## Conexión automática a un taller

### **NOTA**

Para no molestar al conductor con propuestas de conexión a Internet no deseadas (por ejemplo, si el vehículo se aparca con frecuencia cerca de un taller con una red autorizada de Volvo), el modo de conexión a Internet pasará a conexión manual si el conductor rechaza la conexión 2 veces durante un periodo de 5 días.

### Sin confirmación del conductor

Esta opción ofrece la forma más cómoda de transmisión de los datos de diagnóstico. El conductor no necesita confirmar la conexión del vehículo.

Si el vehículo se detiene en el taller y se apaga con el control de arranque, aparecerá un mensaje en la parte superior de la pantalla central. El automóvil se conectará automáticamente cuando se abre la puerta del conductor, a no ser que el conductor pulse el botón **Cancelar** del mensaje.

### Con confirmación del conductor

Con esta opción, el conductor debe confirmar la conexión del vehículo.

Si el vehículo se detiene en el taller y se apaga con el control de arranque, se abre una ventana emergente en la pantalla central. Si el conductor

pulsa el botón **Conectar** de la ventana emergente, el vehículo se conectará automáticamente al abrir la puerta del conductor. Si el conductor no hace nada o pulsa el botón **Cancelar** de la ventana emergente, no tendrá lugar la conexión.

### Conexión manual a un taller

La conexión manual corre a cargo del mecánico del taller.

### Cambiar de modo de conexión

El modo de conectar el vehículo puede modificarse en la vista de ajustes de la pantalla central.

1. Pulse **Ajustes** en la vista superior.
2. Pulse **Comunicación** → **Redes de servicio de Volvo**.
3. Seleccione **Conectar automáticamente al llegar, Preguntarme antes de conectar o No conectarme ni preguntarme** (conexión manual).

### Información relacionada

- Vehículo conectado a Internet\* (p. 501)
- Vista de ajustes (p. 182)

<sup>5</sup> Esta función se irá introduciendo sucesivamente a medida que los talleres amplían sus servicios.

## Elevar el vehículo

Al elevar el automóvil, es importante apoyar el gato o el elevador de taller en los lugares previstos en los bajos del automóvil.

En los vehículos con control de nivel\* equipados con suspensión neumática, esta debe desconectarse antes de elevar el vehículo. Desconecte la función en la pantalla central:

1. Pulse **Ajustes** en la vista superior.
2. Pulse **My Car** → **Suspensión** .
3. Seleccione **Desactivar control de nivelado**.

### **NOTA**

Volvo recomienda que solo se utilice el gato correspondiente al modelo de automóvil respectivo. Si utiliza otro gato que el recomendado por Volvo, siga las instrucciones incluidas con el equipo.

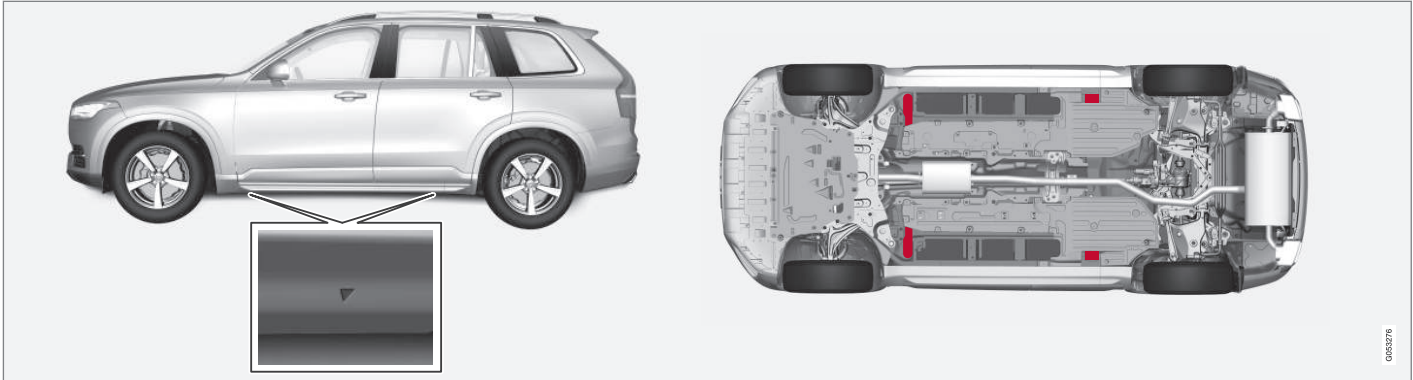

Los triángulos en la cubierta de plástico indican dónde están situados las fijaciones del gato o los puntos de elevación (de color rojo).

Si el vehículo se alza con un dispositivo elevador de taller, este debe situarse bajo alguno de los cuatro puntos de elevación. Asegúrese de colocar el gato de taller de forma que el vehículo no pueda deslizarse en el gato. Asegúrese de que la placa del gato está provista de una protección de goma para que el vehículo se mantenga estable y no se dañe. Utilice siempre caballetes u otro soporte similar.

### Información relacionada

- Cambio de ruedas (p. 534)
- Gato\* (p. 542)

## Abrir y cerrar el capó

El capó se abre con ayuda de una palanca en el habitáculo y una palanca debajo del capó.

### Abra el capó

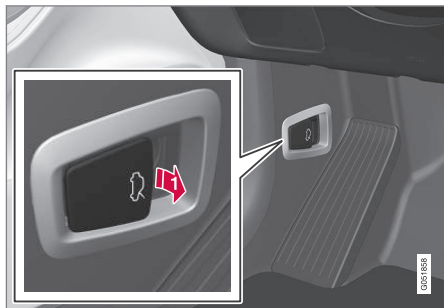

1 Tire de la palanca junto a los pedales para soltar el capó de su posición de bloqueo.

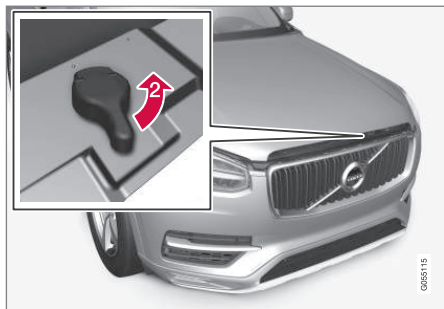

2 Gire la palanca debajo del capó en sentido contrario para liberar el capó del gancho de cierre y levante el capó.

### Advertencias - el capó no está cerrado



Cuando se libera el capó, se enciende el símbolo de advertencia y un gráfico en la pantalla del conductor en combinación con una señal acústica. Si el vehículo se pone en movimiento, se oye varias veces una señal de advertencia.

Para más información sobre el gráfico, véase el apartado "Testigos de las puertas y los cinturones de seguridad".

### i NOTA

Si se enciende el símbolo de advertencia o se oye la señal de advertencia pese a que el capó está debidamente cerrado, lleve el vehículo a un taller. Recomendamos los servicios de un taller autorizado Volvo.

### Cerrar el capó

1. Baje el capó hasta que empiece a caer por su propio peso.
2. Cuando se detiene sobre el cierre, presione el capó para cerrarlo del todo.

### ⚠ PRECAUCIÓN

¡Riesgo de pinzamiento! Asegúrese de que no haya obstáculos en el recorrido de cierre debajo del capó, si no habrá riesgo de lesiones.

### ⚠ PRECAUCIÓN

Compruebe que el capó queda bien cerrado al bajarlo. Debe oírse el cierre del capó en ambos lados.





El capó está completamente cerrado.

### ⚠ PRECAUCIÓN

¡No conduzca nunca con el capó abierto!

Si nota al conducir alguna señal de que el capó no está totalmente cerrado, pare inmediatamente y ciérrelo bien.

### Información relacionada

- Visión de conjunto del compartimento del motor (p. 555)
- Testigos de las puertas y los cinturones de seguridad (p. 64)

## Visión de conjunto del compartimento del motor

La presentación muestra algunos componentes relacionados con la revisión.

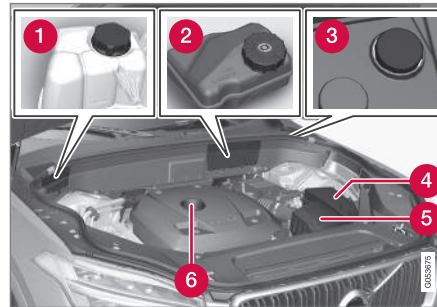

El diseño del compartimento del motor puede variar según el modelo y la variante de motor.

- 1 Depósito de expansión del sistema de refrigeración
- 2 Depósito de líquido de frenos (situado en el lado del conductor)
- 3 Tubo de llenado de líquido de lavado<sup>6</sup>
- 4 Caja de fusibles y relés
- 5 Filtro de aire
- 6 Tubo de llenado con aceite de motor

### ⚠ PRECAUCIÓN

Recuerde que el ventilador del radiador (situado en la parte delantera del compartimento motor, detrás del radiador) puede activarse automáticamente un tiempo después de la desconexión del motor.

Confíe siempre el lavado del motor a un taller. Recomendamos los servicios de un taller autorizado Volvo. Si el motor está caliente hay riesgo de incendio.

### ⚠ PRECAUCIÓN

El sistema de encendido del vehículo funciona con una tensión muy alta y peligrosa. El sistema eléctrico del vehículo debe estar siempre en la posición de encendido **0** cuando se efectúan trabajos en el compartimento de motor.

No toque la bujía ni la bobina de encendido cuando el sistema eléctrico del automóvil esté en la posición de encendido **II** o cuando el motor esté caliente.

### Información relacionada

- Abrir y cerrar el capó (p. 554)
- Llenado del líquido de lavado (p. 569)
- Llenar con refrigerante (p. 558)
- Fusibles en el compartimento del motor (p. 576)

<sup>6</sup> Añada líquido de lavado de forma periódica, por ejemplo, al repostar.

- Comprobar y añadir aceite del motor (p. 557)
- Posiciones de encendido (p. 415)

### Aceite de motor

Para que se puedan aplicar los intervalos de revisión recomendados, se requiere el uso de un aceite de motor certificado.

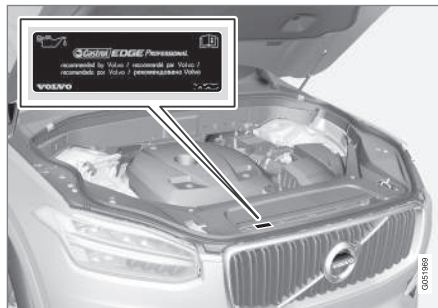

Volvo recomienda lo siguiente:



### ! IMPORTANTE



Para cumplir los requisitos de intervalos de revisión del motor, todos los motores se llenan en fábrica con un aceite de motor sintético adaptado especialmente. El aceite se ha seleccionado con gran esmero y teniendo en cuenta la duración, la capacidad de arranque, el consumo de combustible y la carga medioambiental.

Para que se puedan aplicar los intervalos de revisión recomendados, se requiere el uso de un aceite de motor certificado. Utilice solamente la calidad de aceite especificada tanto para añadir como para cambiar aceite, de lo contrario puede alterar la vida útil, la capacidad de arranque, el consumo de combustible y la carga medioambiental del vehículo.

Si no se utiliza aceite de motor de la calidad y la viscosidad prevista, pueden dañarse componentes relacionados con el motor. Volvo Car Corporation no asume responsabilidad de garantía de este tipo de daños.

Volvo recomienda realizar el cambio de aceite en un taller autorizado Volvo.

Volvo utiliza distintos sistemas para avisar de que el nivel de aceite o la presión de aceite no se ajustan a los límites previstos. Algunas variantes de motor están provistas de un sensor de presión de aceite. Se utiliza entonces el símbolo de

advertencia de baja presión de aceite en la pantalla del conductor . Otras variantes disponen de sensor de nivel de aceite, el sistema avisa entonces al conductor con el símbolo de advertencia de la pantalla del conductor  y con textos en la pantalla. Algunas variantes tienen los dos sistemas. Póngase en contacto con un concesionario Volvo si desea más información.

Cambie el aceite de motor y el filtro del aceite conforme a los intervalos indicados en el manual de servicio y garantía.

Se admite el uso de aceite de calidad superior a la especificada. Para conducción en condiciones adversas, Volvo recomienda un aceite de calidad superior al especificado.

### Información relacionada

- Comprobar y añadir aceite del motor (p. 557)
- Condiciones de conducción poco favorables para el aceite de motor (p. 607)
- Características del aceite de motor (p. 605)

## Comprobar y añadir aceite del motor

El nivel de aceite se detecta con un sensor de nivel de aceite electrónico.



Tubo de llenado<sup>7</sup>.

En algunos casos puede ser necesario repostar aceite entre los intervalos de servicio.

No es necesario adoptar medidas referentes al nivel de aceite de motor hasta que aparezca un mensaje en la pantalla del conductor.

### PRECAUCIÓN



Si se muestra este símbolo junto con el mensaje **Nivel aceite del motor Revisión necesaria**, diríjase a un taller. Se recomiendan los servicios de un taller autorizado Volvo. El nivel de aceite puede ser demasiado alto.

### IMPORTANTE



Si se muestra este símbolo junto con un mensaje de bajo nivel de aceite, por ejemplo, **Nivel aceite bajo Repostar 1 litro**, llene tan solo el volumen indicado, por ejemplo, 1 litro.

### PRECAUCIÓN

No vierta aceite sobre los colectores de escape calientes, ya que ello supone un riesgo de incendio.

<sup>7</sup> Los motores con sensor de nivel de aceite electrónico no tienen varilla de nivel.

## Controlar el nivel de aceite



1. Abra la aplicación **Estado del Auto** en la vista de aplicaciones de la pantalla central.
2. Pulse el botón **Estado** para mostrar el nivel de aceite.



Gráfico del nivel de aceite en la pantalla central.

El nivel de aceite se comprueba con ayuda del indicador de nivel de aceite electrónico de la pantalla central cuando el motor está apagado.

### **i** NOTA

El sistema no detecta cambios directamente al llenar o vaciar aceite. El automóvil debe haber recorrido aproximadamente 30 km y haber estado parado durante 5 horas con el motor apagado en suelo horizontal para que el nivel de aceite indicado sea correcto.

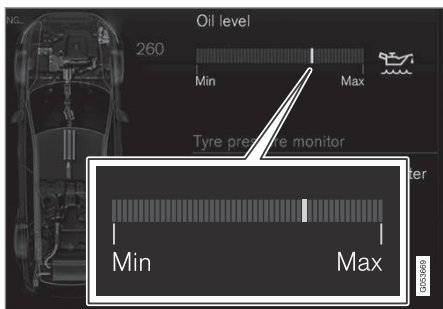
### **i** NOTA

Si no se cumplen las condiciones adecuadas para medir el nivel de aceite (tiempo después de apagar el motor, inclinación del automóvil, temperatura exterior, etc.), se mostrará el mensaje **Sin valor disponible** en la pantalla central. Esto **no** significa que haya un error en el sistema del automóvil.

### Información relacionada

- Aceite de motor (p. 556)
- Características del aceite de motor (p. 605)
- Condiciones de conducción poco favorables para el aceite de motor (p. 607)
- Posiciones de encendido (p. 415)
- Estado del vehículo (p. 546)

## Llenar con refrigerante

El refrigerante enfría en motor de combustión a la temperatura de funcionamiento prevista. El calor que se transmite del motor al refrigerante puede utilizarse para calentar el habitáculo.

Para el llenado, siga las instrucciones del envase. No complete nunca con sólo agua. El riesgo de congelación aumenta tanto si la concentración de refrigerante es demasiado pequeña como si es demasiado grande.

### **!** PRECAUCIÓN

El refrigerante puede estar a muy alta temperatura. Si necesita llenar con el motor caliente, desenrosque lentamente la tapa del depósito de expansión para eliminar la sobrepresión.

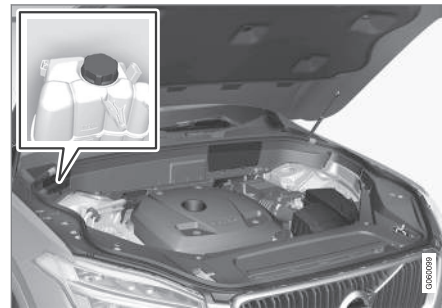

Deposito de expansión del sistema de refrigeración.



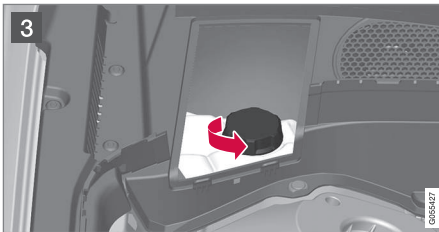
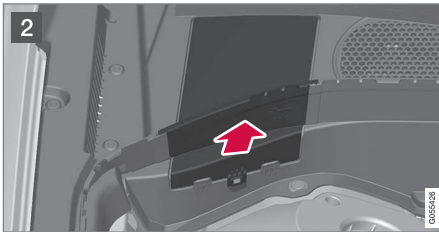
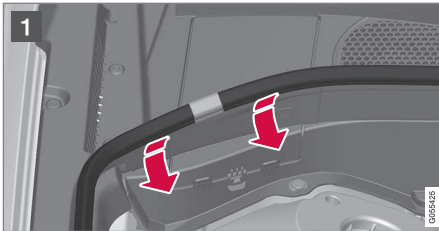

1 Retire el burlero de goma presionándolo hacia el compartimento del motor.

2 Suelte la tapa de la cubierta de plástico desplegando el cierre y girando la tapa hacia arriba.

3 Desenrosque el tapón y añada refrigerante. El nivel de refrigerante debe estar entre las cotas de **MIN** y **MAX** en el depósito de expansión.

Coloque las piezas en orden inverso.

Si se ha derramado refrigerante bajo el vehículo, si este desprende humo o si reposta más de 2 litros, llame siempre al servicio de remolcado para evitar daños en el motor durante el intento de arranque por causa de una avería del sistema de refrigeración.

**! IMPORTANTE**

- Una elevada concentración de cloro, cloruros y otras sales puede originar corrosión en el sistema de refrigeración.
- Utilice siempre un refrigerante con protección contra la corrosión según las recomendaciones de Volvo.
- Asegúrese de que la mezcla del refrigerante sea de un 50 % de agua y un 50 % de refrigerante.
- Mezcle el refrigerante con agua del grifo de buena calidad. Si se duda de la calidad del agua, utilice un refrigerante premezclado según las recomendaciones de Volvo.
- Al cambiar el refrigerante o un componente del sistema de refrigeración, lave el sistema con agua del grifo de buena calidad o con un refrigerante premezclado.
- No haga funcionar el motor sin un nivel de refrigerante satisfactorio. De lo contrario puede generarse una alta temperatura, con el consiguiente riesgo de daños (fisuras) en la culata.

**Información relacionada**

- Características del refrigerante (p. 608)

## Revisión del climatizador

El mantenimiento y la reparación del sistema de aire acondicionado debe confiarse exclusivamente a un taller autorizado.

## Localización de averías y reparación

El dispositivo de aire acondicionado contiene localizadores fluorescentes. Debe utilizarse luz ultravioleta para localizar fugas.

Volvo recomienda contactar con un taller autorizado Volvo.

## Automóviles con fluido refrigerante R134a

### PRECAUCIÓN

El equipo de aire acondicionado integra refrigerante R134a presurizado. El servicio y reparación del sistema sólo podrá realizarlo un taller autorizado.

## Automóviles con fluido refrigerante R1234yf

### PRECAUCIÓN

El equipo de aire acondicionado está provisto de fluido refrigerante R1234yf bajo presión. Según SAE J2845 (Technician Training for Safe Service and Containment of Refrigerants Used in Mobile A/C System), la revisión y reparación del sistema del fluido refrigerante deberá ser realizada por técnicos debidamente preparados y certificados para garantizar la seguridad del sistema.

## Información relacionada

- Programa de servicio Volvo (p. 546)

## Cambio de bombillas

En los faros halógenos, el conductor puede cambiar por sí mismo la bombilla.

La bombilla de los faros halógenos puede cambiarse sin ayuda de un taller, pero antes de poder sustituirla, debe retirarse el revestimiento de plástico del faro.

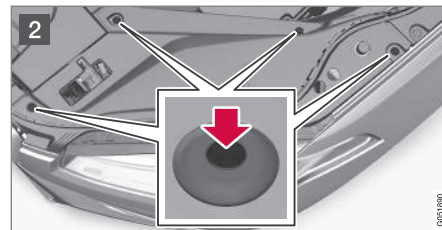

- 1 Retire el burlite de goma presionándolo hacia el compartimento del motor.

- 2** Introduzca las clavijas en las cuatro presillas del recubrimiento de plástico con ayuda de un destornillador o similar y extraiga el recubrimiento.

Coloque el revestimiento en orden inverso.

La lámpara de la luz de cruce queda accesible tras desprender la tapa de goma redonda del faro.

Para acceder a las bombillas de los intermitentes, las luces largas y las luces diurnas o luces de posición debe soltarse la tapa de protección alargada del faro, véase el apartado "Soltar la tapa de protección alargada del faro".

Contacte con un taller<sup>8</sup> en caso de fallos en otras lámparas. Esto se aplica también a las bombillas de las luces de marcha atrás. Si se produce un fallo en lámparas de tipo LED<sup>9</sup>, en la mayoría de los casos se cambia toda la unidad de lámpara.

### **⚠ PRECAUCIÓN**

El sistema eléctrico del vehículo debe estar en la posición de encendido **0** cuando se cambia la lámpara.

### **! IMPORTANTE**

Nunca toque directamente con los dedos el cristal de las bombillas. La grasa de los dedos se evapora con el calor, creando un depósito sobre el reflector que puede estropearlo.

### **i NOTA**

Si el mensaje de error sigue apareciendo después de haber cambiado la bombilla fundida, recomendamos que se dirija a un taller autorizado Volvo.

### **i NOTA**

En el alumbrado exterior como los faros y las luces traseras puede formarse temporalmente condensaciones en el interior del cristal. Esto es normal y todo el alumbrado exterior está diseñado para resistirlo. Normalmente, la condensación se ventila y desaparece cuando la bombilla ha estado encendida durante un rato.

### **Lámparas delanteras (vehículo con faros halógenos)**



- 1** Luces de cruce
- 2** Luz larga
- 3** Luces diurnas y/o luces de posición
- 4** Intermitente
- 5** Faros antiniebla delanteros y luz de curva\* (LED<sup>9</sup>)

<sup>8</sup> Recomendamos los servicios de un taller autorizado Volvo.

<sup>9</sup> Diodo luminoso (Light Emitting Diode)

## Luces traseras

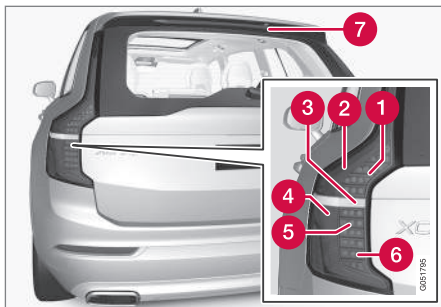

- 1 Luces de freno (LED<sup>9</sup>)
- 2 Luces de posición (LED)
- 3 Luz de marcha atrás<sup>10</sup>
- 4 Luces de posición (LED)
- 5 Intermitentes (LED)
- 6 Luces antiniebla (LED)
- 7 Tercera luz de freno (LED)

<sup>9</sup> Diodo luminoso (Light Emitting Diode)

<sup>10</sup> Contacte con un taller para cambiar. Recomendamos los servicios de un taller autorizado Volvo.

## Información relacionada

- Cambiar la lámpara de la luz de cruce (p. 562)
- Soltar la tapa de protección alargada del faro (p. 563)
- Características de las lámparas (p. 566)
- Posiciones de encendido (p. 415)

## Cambiar la lámpara de la luz de cruce

En faros halógenos, el conductor puede cambiar él mismo la lámpara de la luz de cruce.

Antes de poder cambiar la lámpara, debe retirarse el revestimiento de plástico del faro, véase el apartado "Cambio de lámpara".

### ! IMPORTANTE

Nunca toque directamente con los dedos el cristal de las bombillas. La grasa de los dedos se evapora con el calor, creando un depósito sobre el reflector que puede estropearlo.



Faro izquierdo.

1. Suelte la tapa de goma redonda del faro.

2. Desconecte el conector de la bombilla.
3. Suelte la bombilla presionándola ligeramente hacia arriba y tirando.
4. Introduzca una bombilla nueva en la base. El pasador de la bombilla debe estar orientado hacia arriba.
5. Presione el conector hasta fijarlo.
6. Vuelva a colocar la tapa de goma redonda del faro.

#### Información relacionada

- Cambio de bombillas (p. 560)
- Características de las lámparas (p. 566)

### Soltar la tapa de protección alargada del faro

La mayoría de las lámparas del faro quedan accesibles cuando se retira la tapa de protección alargada.

Antes de soltar la tapa alargada, debe retirarse el revestimiento de plástico del faro, véase el apartado "Cambio de lámpara".

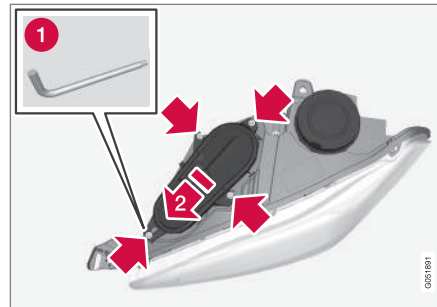

Faro izquierdo.

1. Destornille los cuatro tornillos de la tapa con una herramienta para Torx, dimensión T20 (1). No deben soltarse por completo, es suficiente con 3-4 vueltas.
- ➔ Corra la tapa de protección hacia un lado.
3. Suelte la tapa de protección.  
Coloque la tapa de protección en orden inverso.

#### Información relacionada

- Cambiar la lámpara de la luz larga (p. 564)
- Cambiar lámpara de la luz diurna y de posición delantera (p. 564)
- Cambiar el intermitente delantero (p. 565)
- Cambio de bombillas (p. 560)

## Cambiar la lámpara de la luz larga

En faros halógenos, el conductor puede cambiar él mismo la lámpara de la luz larga.

Antes de poder cambiar la lámpara, debe soltarse la tapa de protección alargada del faro, véase el apartado "Soltar la tapa de protección alargada del faro".

### ! IMPORTANTE

Nunca toque directamente con los dedos el cristal de las bombillas. La grasa de los dedos se evapora con el calor, creando un depósito sobre el reflector que puede estropearlo.

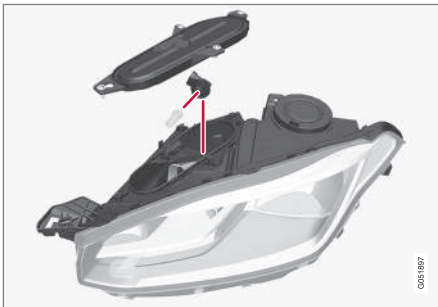

Faro izquierdo.

1. Suelte la bombilla girando el casquillo en sentido contrario al de las agujas del reloj y sáquela en sentido recto.

2. Haga palanca con cuidado en la envolvente de plástico junto al enganche para que se desprenda este.
3. Desconecte el conector de la bombilla.
4. Sustituya la bombilla.
5. Adapte lámpara en la base y gire hacia abajo.

### Información relacionada

- Soltar la tapa de protección alargada del faro (p. 563)
- Características de las lámparas (p. 566)

## Cambiar lámpara de la luz diurna y de posición delantera

En faros halógenos, el conductor puede cambiar él mismo la lámpara de la luz diurna y de posición.

Antes de poder cambiar la lámpara, debe soltarse la tapa de protección alargada del faro, véase el apartado "Soltar la tapa de protección alargada del faro".

### i NOTA

Es más fácil acceder a la bombilla de la luz diurna y luz de posición si se suelta la bombilla de la luz larga. La bombilla de la luz larga está instalada oblicuamente encima de la bombilla de luz diurna o luz de posición. Suelte la bombilla de la luz larga girando el casquillo hacia arriba y sacándolo en sentido recto.

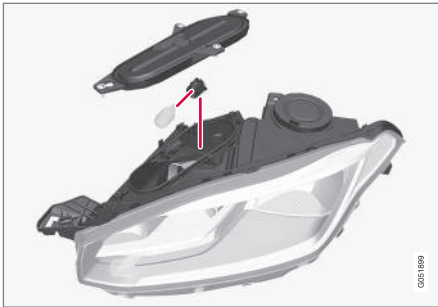

Faro izquierdo.

1. Saque el casquillo de la bombilla de la luz diurna o luz de posición en sentido recto.
2. Suelte la bombilla tirando de ella en sentido recto.
3. Sustituya la bombilla.
4. Adapte el casquillo en la base y aplique presión para encajarlo.
5. Si se ha soltado el casquillo de la bombilla de la luz larga, adáptela en la base y gire hacia abajo.

### Información relacionada

- Soltar la tapa de protección alargada del faro (p. 563)
- Características de las lámparas (p. 566)

## Cambiar el intermitente delantero

En los faros halógenos, el conductor puede cambiar él mismo la lámpara del intermitente.

Antes de poder cambiar la lámpara, debe soltarse la tapa de protección alargada del faro, véase el apartado "Soltar la tapa de protección alargada del faro".

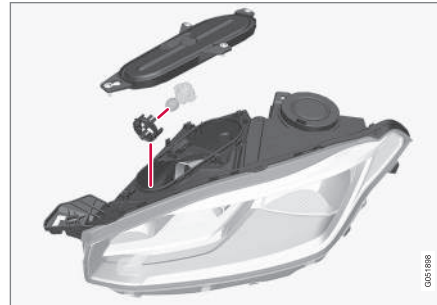

Faro izquierdo.

1. Apriete los ganchos y saque el casquillo en sentido recto.
2. Cámbielo por un casquillo nuevo con bombilla.
3. Adapte el casquillo en la base y aplique presión para encajarlo.

### Información relacionada

- Soltar la tapa de protección alargada del faro (p. 563)
- Características de las lámparas (p. 566)

## Características de las lámparas

Las características se refieren a las bombillas de los faros halógenos. Contacte con un taller<sup>11</sup> en caso de fallos en otras lámparas.

Función	W <sup>A</sup>	Tipo
Luces de cruce	55	H7
Luz larga	65	H9
Intermitente delantero	24	PY24W
Luces diurnas/luces de posición delanteras	21/5	W21/5W

A Varios

## Información relacionada

- Cambio de bombillas (p. 560)

## Escobillas de limpiaparabrisas en posición de servicio

Las escobillas del lavaparabrisas se deben colocar en la posición de servicio, por ejemplo, cuando es necesario cambiarlas.



Escobillas de limpiaparabrisas en posición de servicio.

Para poder cambiar, lavar o levantar las escobillas (por ejemplo, para extraer el hielo del parabrisas), estas deben estar en posición de servicio.

### ! IMPORTANTE

Antes de situar las escobillas en posición de servicio, compruebe que no estén atascadas por el hielo.

## Activar la posición de servicio

El modo de servicio puede activarse cuando el vehículo está parado y los limpiaparabrisas no están activados. La posición de servicio puede activarse de dos maneras en la pantalla central:

### En la vista de funciones



Pulse el botón **Posic. servicio limpiaparabrisas**. El indicador luminoso del botón, se enciende cuando está activado el modo de servicio. Cuando se activa, las escobillas se levantan.

### En Ajustes

1. Pulse **Ajustes** en la vista superior.
2. Pulse **My Car** → **Limpiaparabrisas**.
3. Seleccione **Posic. servicio limpiaparabrisas**.
  - > A continuación, los limpiaparabrisas se levantarán.

## Salir de la posición de servicio

La posición de servicio puede desactivarse de dos maneras en la pantalla central:

<sup>11</sup> Recomendamos los servicios de un taller autorizado Volvo.



**En la vista de funciones**

Pulse el botón **Posic. servicio limpiaparabrisas** de la pantalla central. El indicador luminoso del botón se apaga cuando está desactivado el modo de servicio.

**En Ajustes**

1. Pulse **Ajustes** en la vista superior de la pantalla central.
2. Pulse **My Car** → **Limpiaparabrisas**.
3. Deseleccione **Posic. servicio limpiaparabrisas** para desactivar el modo de servicio.

Las escobillas abandonan también la posición de servicio si:

- Se activa el barrido del parabrisas.
- Se activa el lavado del parabrisas.
- Se activa el sensor de lluvia.
- El vehículo inicia la marcha.

**! IMPORTANTE**

Si los brazos limpiaparabrisas en posición de servicio se han separado del parabrisas, estos deben bajarse de nuevo hacia el parabrisas antes de activar el barrido, el lavado o el sensor de lluvia y antes de iniciar la marcha. Ello tiene como fin evitar las raspaduras de pintura en el capó.

**Información relacionada**

- Cambiar las escobillas limpiacristales (p. 567)
- Llenado del líquido de lavado (p. 569)
- Visión de conjunto de la pantalla central (p. 34)
- Lavaparabrisas y lavafaros (p. 162)

**Cambiar las escobillas limpiacristales**

Las escobillas extraen el agua del parabrisas y la luneta trasera. Junto con el líquido de lavado limpian las lunas y aseguran la visibilidad durante la marcha. Las escobillas del parabrisas y de la luneta trasera pueden cambiarse.

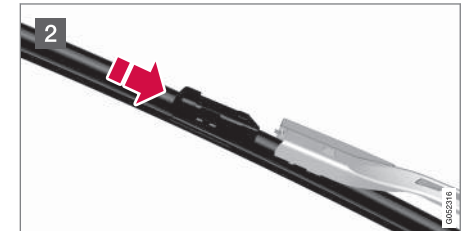
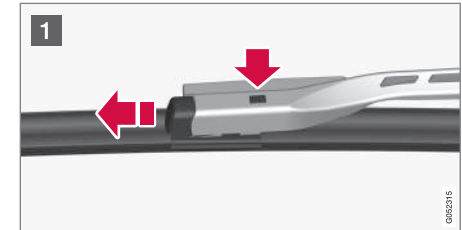
**Cambiar las escobillas del parabrisas**

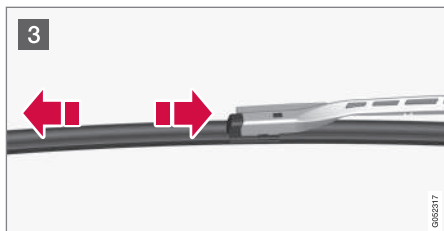

- 1 Despliegue el brazo del limpiaparabrisas cuando se halle en posición de servicio. Pulse el botón situado en la fijación de la escobilla y tire en sentido recto hacia fuera paralelo al brazo.
- 2 Introduzca la escobilla nueva hasta que se oiga un "clic".
- 3 Compruebe que la escobilla está debidamente fijada.
4. Repliegue el brazo del limpiaparabrisas sobre el parabrisas.

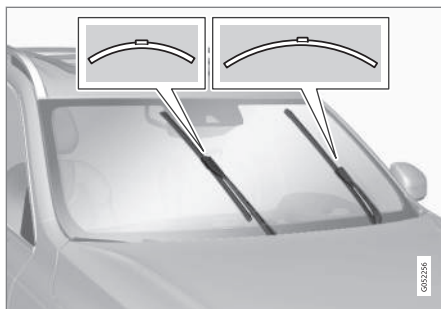

Las escobillas son de diferente longitud.

**i NOTA**

Las escobillas son de diferente longitud. La escobilla del lado del conductor es más larga que la del lado del acompañante.

**Cambiar la escobilla de la luneta trasera**

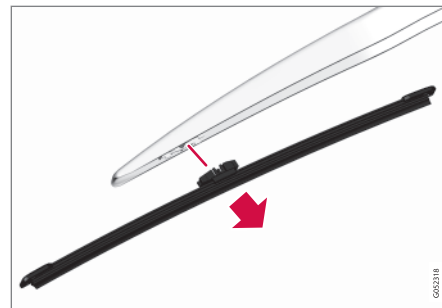

1. Levante la escobilla.
2. Sujete la parte interior de la escobilla (en la flecha).
3. Gire en sentido contrahorario para utilizar el extremo de la escobilla en el brazo como palanca para soltar la escobilla con mayor facilidad.
4. Fije la nueva escobilla, se oirá un "clic". Compruebe que la escobilla está bien sujeta.
5. Vuelva a bajar el brazo.

**! IMPORTANTE**

Compruebe las escobillas periódicamente. El retraso en el mantenimiento recorta la vida útil de las escobillas.

### Información relacionada

- Escobillas de limpiaparabrisas en posición de servicio (p. 566)
- Limpieza del exterior (p. 588)

### Llenado del líquido de lavado

El líquido de lavado se utiliza para la limpieza de los faros, el parabrisas y la luneta trasera.

Cuando la temperatura está por debajo de cero grados, debe utilizarse líquido de lavado con anticongelante.

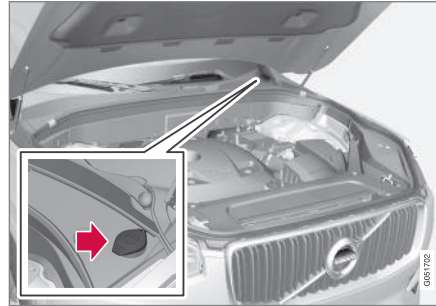

El llenado de líquido de lavado se realiza en el recipiente de tapa azul.

#### **i** NOTA

Cuando queda aproximadamente 1 litro de líquido de lavado en el depósito, se mostrará el mensaje **Líquido lavaparabrisas Nivel bajo, añadir más** junto con el símbolo  en la pantalla del conductor.

**Calidad especificada:** Líquido de lavado recomendado por Volvo, con anticongelante en caso de clima frío y por debajo del punto de congelación.

#### **!** IMPORTANTE

Utilice el líquido de lavado original Volvo o un producto equivalente con el pH recomendado entre 6 y 8 en la concentración adecuada (por ejemplo, 1:1 con agua neutra).

#### **!** IMPORTANTE

Emplee líquido de lavado con anticongelante cuando la temperatura está por debajo de los cero grados para que no se congele en la bomba, el recipiente y las mangueras.

#### Volumen:

- Automóviles **con** lavafaros: 5,5 litros.
- Automóviles **sin** lavafaros: 3,5 litros.

#### Información relacionada

- Lavaparabrisas y lavafaros (p. 162)
- Abrir y cerrar el capó (p. 554)

## Batería de arranque

El sistema eléctrico es de un solo polo y utiliza el chasis el bloque del motor como conductores.

La batería de arranque se utiliza para activar el sistema eléctrico e impulsar el motor de arranque y otros dispositivos eléctricos del automóvil.

La batería de arranque debe cambiarse en un taller<sup>12</sup>.

El automóvil está provisto de un alternador con regulador de tensión.

La batería de arranque es una unidad de 12 V AGM, dimensionada para los sistemas de reducción de óxidos de carbono Start/Stop y carga regenerativa y para asegurar el funcionamiento de los diferentes sistemas del vehículo.

La vida útil y el funcionamiento de la batería de arranque dependen del número de arranques, las descargas, la técnica de conducción, las condiciones de la calzada, las condiciones climatológicas, etc.

- No desconecte nunca la batería de arranque cuando el motor está en marcha.
- Compruebe que los cables de la batería de arranque están conectados correctamente y bien apretados.

### PRECAUCIÓN

- Las baterías de arranque pueden desprender gas oxhídrico, que es un gas muy explosivo. Es suficiente con una chispa, que puede generarse si se conectan de forma incorrecta un cable puente, para que la batería explote.
- La batería de arranque contiene además ácido sulfúrico que puede causar graves lesiones por corrosión.
- Si el ácido entra en contacto con los ojos, la piel o la ropa, lávese con agua en abundancia. Si el ácido le salpica en los ojos, solicite inmediatamente atención médica.

Al conectar una batería de arranque externa o un cargador de batería se utilizan los puntos de carga del automóvil en el compartimento del motor. **No** deben utilizarse los bornes de la batería de arranque en el compartimento de carga.

Durante la carga, se cargarán tanto la batería de arranque como la de apoyo.

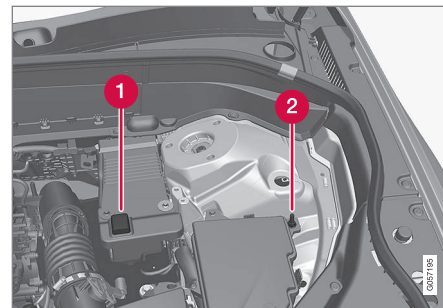

 Punto de carga positivo

 Punto de carga negativo

### IMPORTANTE

Al cargar la batería de arranque y la batería de apoyo, solo debe utilizarse un cargador de baterías moderno con control de la tensión de carga. No debe utilizarse la función de carga rápida, ya que esta puede dañar la batería.

<sup>12</sup> Recomendamos los servicios de un taller autorizado Volvo.

**!** **IMPORTANTE**

Si no se tienen en cuenta las siguientes instrucciones, es posible que deje de funcionar temporalmente la función de ahorro de energía del sistema audiovisual del asiento trasero y/o que el mensaje en la pantalla del conductor sobre el nivel de carga de la batería de arranque resulte temporalmente incorrecto después de conectar una batería externa o un cargador:

- El borne negativo de la batería de arranque del automóvil no debe utilizarse **nunca** para conectar una batería de arranque externa o un cargador. Utilice el **punto de carga negativa del automóvil** como punto de conexión a tierra.

**i** **NOTA**

Si la batería de arranque se descarga muchas veces se perjudicará su vida útil.

La vida útil de la batería de arranque se verá afectada por distintos factores, entre otros, las condiciones de conducción y meteorológicas. La capacidad de arranque de la batería se reducirá gradualmente con el tiempo, debiéndose cargar si el vehículo no se usa durante un prolongado período o si sólo se emplea en trayectos cortos. El frío intenso reduce también la capacidad de arranque.

Para mantener la batería de arranque en el mejor estado posible se recomienda una conducción semanal mínima de 15 minutos, o bien conectarla a un cargador de batería con carga automática de mantenimiento.

La batería de arranque ofrecerá una vida útil óptima si se mantiene cargada al máximo constantemente.

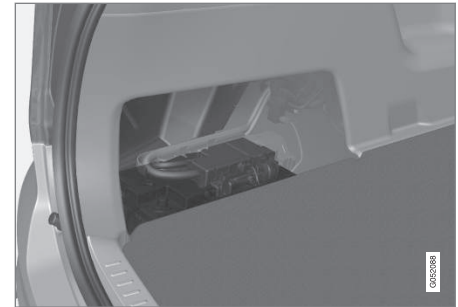

La batería de arranque está situada en el compartimento de carga.

La siguiente tabla muestra las especificaciones de la batería de arranque.

	<b>Batería H7 AGM</b>
Tensión (V)	12
Capacidad de arranque en frío <sup>A</sup> - CCA <sup>B</sup> (A)	800
Dimensiones, LxAxA (mm)	315x175x190
Capacidad (Ah)	80

A Conforme a la norma EN.  
B Cold Cranking Amperes.



- ◀◀ Volvo recomienda confiar el cambio de baterías a un taller autorizado Volvo.

**!** **IMPORTANTE**

Cuando se cambia la batería de arranque o la batería de apoyo, debe montarse una unidad tipo AGM<sup>13</sup>.

**!** **IMPORTANTE**

En caso de cambiar la batería de arranque, asegúrese de utilizar otra de la misma capacidad de arranque en frío y del mismo tipo que la batería original (consulte la etiqueta de la batería).

**i** **NOTA**

El volumen de la batería de arranque debe corresponderse con las dimensiones de la batería original.

**Información relacionada**

- Símbolos en las baterías (p. 572)
- Batería de apoyo (p. 573)
- Arrancar con ayuda de otra batería (p. 419)

**Símbolos en las baterías**

Las baterías están provistas de símbolos de información y de advertencia.

	Utilice gafas protectoras.
	Encontrará más información en el manual del propietario del automóvil.
	Guarde la batería fuera del alcance de los niños.
	La batería contiene ácido cáustico.

	Evite chispas y llamas.
	Peligro de explosión.
	Debe reciclarse.

**i** **NOTA**

Pasada su vida útil, la batería de arranque o la batería de apoyo deben reciclarse de forma ecológica, ya que contienen plomo.

**Información relacionada**

- Batería de arranque (p. 570)
- Batería de apoyo (p. 573)

<sup>13</sup> Absorbed Glass Mat.

## Batería de apoyo

El automóvil con función Start/Stop está equipado con batería de arranque y batería de apoyo.

El automóvil provisto de la función de Start/Stop está equipado con dos baterías de 12 V, una batería de arranque de mayor potencia y otra de apoyo que actúa en la secuencia de arranque de la función de Start/Stop.



La batería de apoyo está situada en una caja al lado del amortiguador vertical.

La siguiente tabla muestra las especificaciones de la batería auxiliar.

Tensión (V)	12
Capacidad de arranque en frío <sup>A</sup> - CCA <sup>B</sup> (A)	170
Dimensiones, LxAxA (mm)	150x90x130
Capacidad (Ah)	10

<sup>A</sup> Conforme a la norma EN.

<sup>B</sup> Cold Cranking Amperes.

### ! IMPORTANTE

Cuando se cambia la batería de arranque o la batería de apoyo, debe montarse una unidad tipo AGM<sup>14</sup>.

### i NOTA

- Cuanto más corriente se consume, más debe funcionar el alternador y recargarse la batería = mayor consumo de combustible.
- Cuando la capacidad de la batería de arranque es inferior al nivel más bajo permitido, se desconecta la función Start/Stop.

Una reducción temporal de la funcionalidad de Start/Stop debido a un gran consumo de corriente supone lo siguiente:

- El motor arranca automáticamente sin que el conductor levante el pie del pedal del freno de servicio.

La batería de apoyo no necesita por lo general más mantenimiento que la batería de arranque normal. En caso de dudas o problemas, póngase en contacto con un taller. Se recomiendan los servicios de un taller autorizado Volvo.

### ! IMPORTANTE

Si no se tiene en cuenta lo siguiente, la función de arranque y parada puede dejar de funcionar temporalmente después de conectar una batería de arranque externa o un cargador:

- El borne negativo de la batería de arranque del automóvil no debe utilizarse **nunca** para conectar una batería de arranque externa o un cargador. Utilice el **punto de carga negativa del automóvil** como punto de conexión a tierra.

<sup>14</sup> Absorbed Glass Mat.



### **i** NOTA

La función Start/Stop permanecerá activada aunque la batería de arranque se descargue de manera que el automóvil no disponga de las funciones eléctricas normales y el motor se pone luego en marcha con ayuda de una batería externa o un cargador de batería. Si, poco después, la función Start/Stop detiene automáticamente el motor, existe el riesgo inminente de que fracase dicho arranque automático por una capacidad insuficiente de batería, ya que esta no ha contado con tiempo para recargarse.

Si se ha recurrido a ayuda para arrancar el vehículo o no se ha dispuesto de tiempo suficiente para cargar la batería con un cargador de batería, se recomienda desactivar temporalmente la función Start/Stop hasta que el vehículo recargue la batería. A una temperatura ambiente de +15°C, el automóvil debe cargar la batería durante un mínimo de 1 hora. En caso de temperatura ambiente inferior, el tiempo de carga puede aumentar hasta 3-4 horas. Nuestra recomendación es cargar la batería con un cargador externo.

### Información relacionada

- Batería de arranque (p. 570)
- Función automática de arranque y parada (p. 426)
- Arrancar con ayuda de otra batería (p. 419)

- Símbolos en las baterías (p. 572)

## Fusibles

Para impedir que el sistema eléctrico del automóvil resulte dañado por cortocircuitos o sobrecargas, los componentes del sistema y las funciones eléctricas están protegidos por una serie de fusibles.

Cuando un componente o una función dejan de funcionar, puede deberse a que el fusible del componente se ha sobrecargado temporalmente y se ha quemado. Si el mismo fusible se quema varias veces, es señal de que el componente tiene alguna avería. Volvo recomienda contactar con un taller autorizado Volvo para control.

### Ubicación de las cajas de fusibles y relés

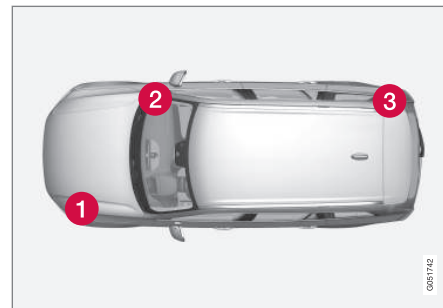

Ubicación de las cajas de fusibles y relés en automóviles con volante a la izquierda. Si el auto-



móvil lleva el volante a la derecha, la caja de fusibles y relés está situada debajo de la guantera.

- 1 Compartimento del motor
- 2 Debajo de la guantera
- 3 Compartimento de carga

### Información relacionada

- Cambiar fusibles (p. 575)

## Cambiar fusibles

Para impedir que el sistema eléctrico del automóvil resulte dañado por cortocircuitos o sobrecargas, los componentes del sistema y las funciones eléctricas están protegidos por una serie de fusibles.

### Cambio

1. Estudie la relación de fusibles para localizar el fusible afectado.
2. Saque el fusible y examínelo desde un lado para comprobar si el hilo curvado se ha quemado.
3. De ser así, cambie el fusible por otro del mismo color y amperaje.

### PRECAUCIÓN

Nunca emplee un objeto extraño ni un fusible de un amperaje superior al especificado a la hora de sustituir un fusible. Ello puede ocasionar daños considerables al sistema eléctrico e incluso provocar un incendio.

### Información relacionada

- Fusibles (p. 574)
- Fusibles en el compartimento del motor (p. 576)
- Fusibles debajo de la guantera (p. 580)
- Fusibles en el compartimento de carga (p. 584)

## **Fusibles en el compartimento del motor**

Los fusibles en el compartimento del motor protegen las funciones del motor y de los frenos.

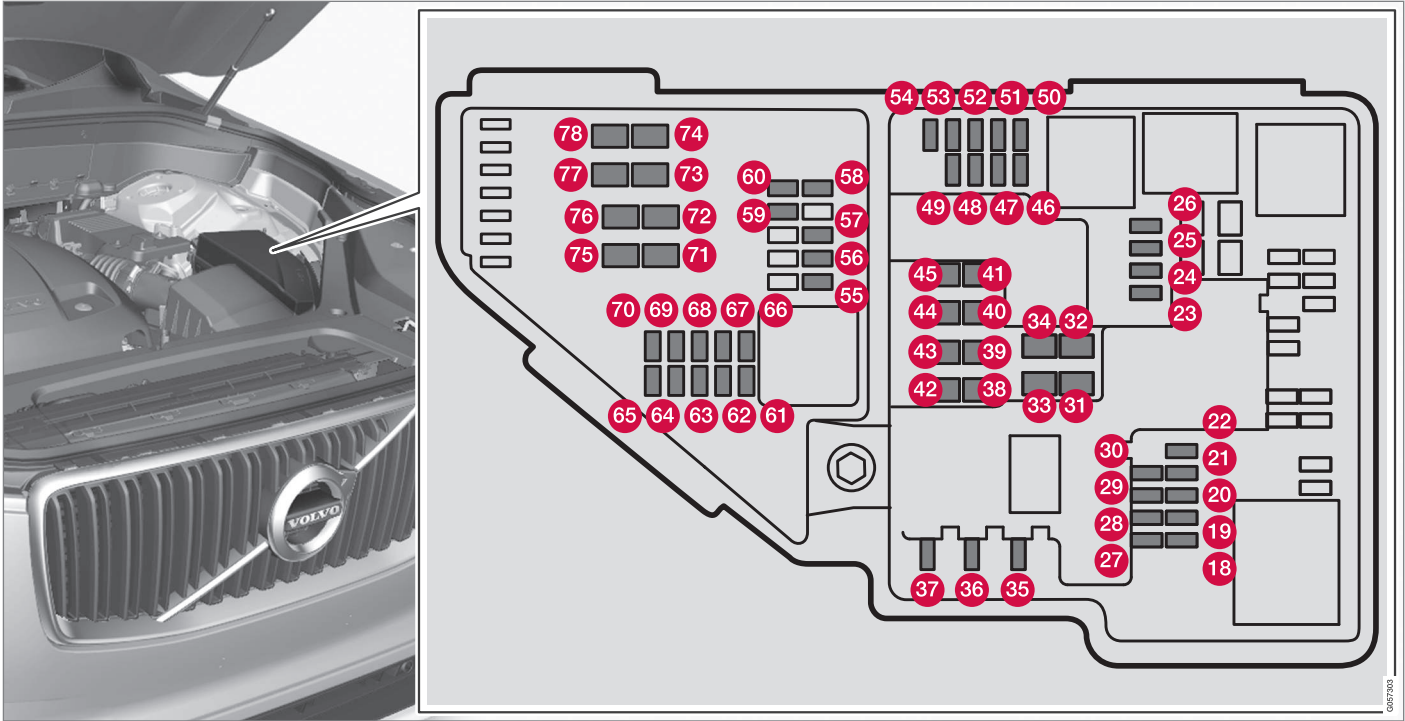

Detrás de la tapa hay unas pinzas que facilitan la extracción y la instalación de los fusibles.

En la central eléctrica también hay espacio para una serie de fusibles de repuesto.

### Posiciones

En el interior de la tapa hay una placa que indica la ubicación de los fusibles.



## MANTENIMIENTO Y SERVICIO

- ◀◀
- Los fusibles 18-30, 35-37, 46-54 y 55-70 son de tipo "Micro".
  - Los fusibles 31-34, 38-45 y 71-78 son de tipo "MCase" y deben cambiarse en un taller<sup>15</sup>.

	Función	A <sup>A</sup>
18	-	-
19	-	-
20	-	-
21	-	-
22	-	-
23	Puerta USB en la consola del túnel, parte delantera*	5
24	Toma de 12 V en la consola del túnel, parte delantera	15
25	Toma de 12 V en la consola del túnel, en el espacio para las piernas de la segunda fila de asientos	15
26	Toma eléctrica de 12 V en el compartimento de carga*.	15
27	-	-

	Función	A <sup>A</sup>
28	-	-
29	-	-
30	-	-
31	Parabrisas con calefacción eléctrica* lado izquierdo	Shunt
32	Parabrisas con calefacción eléctrica* lado izquierdo	40
33	Lavafaros*	25
34	Lavaparabrisas	25
35	-	-
36	Bocina	20
37	Sirena de alarma*	5
38	Unidad de mando del sistema de frenos (válvulas, freno de estacionamiento)	40
39	Limpiaparabrisas	30
40	Lavacrystales trasero	25
41	Parabrisas con calefacción eléctrica* lado derecho	40

	Función	A <sup>A</sup>
42	Calefactor de estacionamiento*	20
43	Unidad de mando del sistema de frenos (bomba ABS)	40
44	-	-
45	Parabrisas con calefacción eléctrica* lado derecho	Shunt
46	Recibe alimentación cuando está activado el contacto: Unidad de mando del motor; Componentes de la transmisión; Servodirección eléctrica; Unidad de mando electrónica central; Unidad de mando del sistema de frenos	5
47	-	-
48	Faro derecho	7,5
	Faro derecho, algunas variantes de LED <sup>B</sup>	7,5
49	-	-
50	-	-

<sup>15</sup> Recomendamos los servicios de un taller autorizado Volvo.

	Función	A <sup>A</sup>
51	Unidad de mando de conexión de batería	5
52	Airbags	5
53	Faro izquierdo	7,5
	Faro izquierdo, algunas variantes de LED <sup>B</sup>	7,5
54	Transductor del pedal de acelerador	5
55	Unidad de mando de la transmisión	15
56	Unidad de mando del motor	5
57	-	-
58	-	-
59	-	-
60	-	-
61	Unidad de mando del motor; Actuador; Unidad de mariposa; Válvula EGR (diésel); Monitor de posición del turbo (diésel); Válvula de cargador del turbo (gasolina)	20

	Función	A <sup>A</sup>
62	Solenoides (gasolina); Válvula; Termostato de sistema de refrigeración del motor (gasolina); Bomba de refrigeración de EGR (diésel); Unidad de mando de incandescencia (diésel)	10
63	Reguladores de vacío; Válvula; Válvula de impulso de potencia (diésel)	7,5
64	Unidad de mando de persiana de deflector; Unidad de mando de persiana de rejilla del radiador; Bobinas de relé para impulso de potencia (diésel)	5
65	-	-
66	Sonda lambda, delantera; Sonda lambda, trasera (gasolina)	15
67	Solenoides de la bomba de aceite de motor; Acoplamiento magnético A/C; Sonda lambda, central (gasolina); Sonda lambda, trasera (diésel)	15
68	-	-
69	Unidad de mando del motor	20

	Función	A <sup>A</sup>
70	Bobinas de encendido (gasolina); Bujías (gasolina)	15
71	Calefactor del filtro de combustible (diésel)	30
72	-	-
73	-	-
74	-	-
75	-	-
76	-	-
77	Motor de arranque	Shunt
78	Motor de arranque	40

A Amperios

B Diodo (Light Emitting Diode)

### Información relacionada

- Cambiar fusibles (p. 575)
- Fusibles debajo de la guantera (p. 580)
- Fusibles en el compartimento de carga (p. 584)

### **Fusibles debajo de la guantera**

Los fusibles debajo de la guantera protegen, entre otras cosas, las tomas de 230 V, las pantallas y los módulos de las puertas.

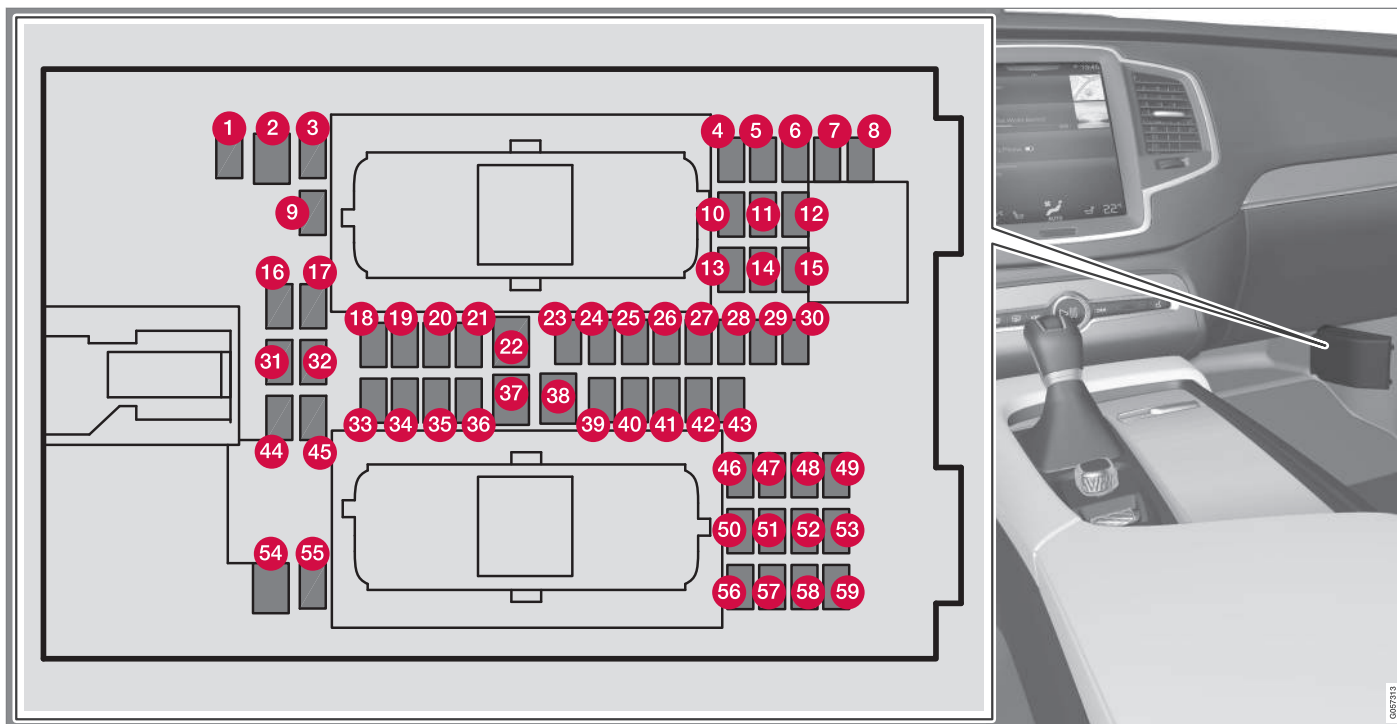

Detrás de la tapa hay unas pinzas que facilitan la extracción y la instalación de los fusibles.

En **la central eléctrica del compartimento motor** también hay espacio para una serie de fusibles de repuesto.

« Posiciones

- Los fusibles 1, 3-21, 23-36, 39-53 y 55-59 son de tipo "Micro".
- Los fusibles 2, 22, 37-38 y 54 son de tipo "MCASE" y deben cambiarse en un taller<sup>16</sup>.

	Función	A <sup>A</sup>
1	-	-
2	Toma de 230 V en la consola del túnel, en el espacio para las piernas de la segunda fila de asientos*	30
3	-	-
4	Sensor de movimiento*	5
5	Reproductor de medios	5
6	Pantalla del conductor	5
7	Teclado en la consola central	5
8	Sensor solar	5
9	-	-
10	-	-
11	Módulo del volante	5

	Función	A <sup>A</sup>
12	Módulo de control de arranque y mandos, freno de estacionamiento	5
13	Módulo de calefacción eléctrica del volante*	15
14	-	-
15	-	-
16	-	-
17	-	-
18	Unidad de mando de climatización	10
19	Bloqueo del volante	7,5
20	Toma de diagnóstico OBDII	10
21	Pantalla central	5
22	Módulo de ventilador de climatizador delantero	40
23	-	-

	Función	A <sup>A</sup>
24	Iluminación de los mandos; Iluminación interior; Función antideslumbramiento del retrovisor interior*; Sensor de lluvia y de luz*; Teclado en la consola del túnel, en el espacio para las piernas de la segunda fila de asientos*; Asientos delanteros accionados eléctricamente*; Paneles de mando de puertas traseras	7,5
25	Unidad de mando de las funciones de ayuda al conductor	5
26	Techo panorámico con cortinilla*	20
27	Pantalla de visualización frontal*	5
28	Iluminación del habitáculo	5
29	-	-
30	Display en la consola del techo (testigo del cinturón de seguridad e indicación de airbag conectado en el asiento del acompañante)	5
31	-	-
32	Sensor de humedad	5

<sup>16</sup> Recomendamos los servicios de un taller autorizado Volvo.



	Función	A <sup>A</sup>
33	Módulo de la puerta trasera derecha	20
34	Fusibles en el compartimento de carga	10
35	Unidad de mando de vehículo conectado a Internet; Unidad de mando de telemática	5
36	Módulo de la puerta trasera izquierda	20
37	Unidad de mando de audio (amplificador) (algunas variantes)	40
38	Módulo de ventilador de climatizador trasero*	40
39	Módulo de antena de bandas múltiples	5
40	Módulos de confort del asiento delantero (masaje)*	5
41	-	-
42	Limpiacristales trasero	15
43	Unidad de mando de la bomba de combustible	15
44	-	-

	Función	A <sup>A</sup>
45	-	-
46	Calefacción de asiento delantero lado de conductor	15
47	Calefacción de asiento delantero lado de acompañante	15
48	Bomba de refrigerante	10
49	-	-
50	Módulo de la puerta delantera izquierda	20
51	Unidad de control de la suspensión (chasis activo)*	20
52	-	-
53	Unidad de mando Sensus	10
54	-	-
55	-	-
56	Módulo de la puerta delantera derecha	20
57	-	-

	Función	A <sup>A</sup>
58	TV* (algunos mercados)	5
59	Fusible primario de los fusibles 53 y 58	15

A Amperios

### Información relacionada

- Cambiar fusibles (p. 575)
- Fusibles en el compartimento del motor (p. 576)
- Fusibles en el compartimento de carga (p. 584)

## **Fusibles en el compartimento de carga**

Los fusibles en el compartimento de carga protegen, entre otras cosas, los asientos regulados eléctricamente\*, los airbags y los pretensores.

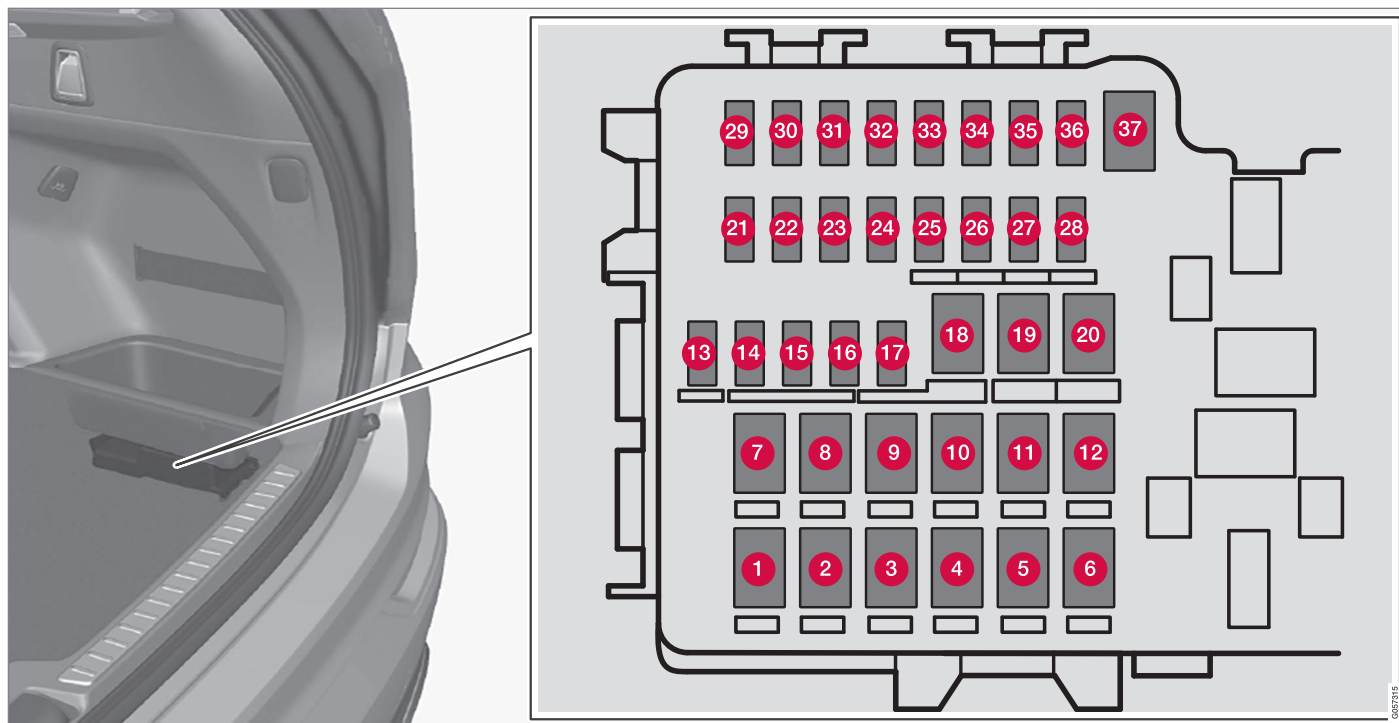

La caja de fusibles y relés está situada debajo del compartimento del lado derecho.

Detrás de la tapa hay unas pinzas que facilitan la extracción y la instalación de los fusibles.

En **la central eléctrica del compartimento motor** también hay espacio para una serie de fusibles de repuesto.



◀ Posiciones

- Los fusibles 13-17 y 21-36 son de tipo "Micro".
- Los fusibles 1, 12, 18-20 y 37 son de tipo "MCASE" y deben cambiarse en un taller<sup>17</sup>.

	Función	AA
1	Luneta trasera térmica	30
2	-	-
3	Compresor de suspensión neumática*	40
4	Calefactor auxiliar eléctrico parte trasera derecha*	30
5	-	-
6	Calefactor auxiliar eléctrico parte trasera izquierda*	30
7	-	-
8	-	-
9	Portón trasero eléctrico*	25
10	Asiento delantero del acompañante accionado eléctricamente*	20

	Función	AA
11	Unidad de mando del enganche para remolque*	40
12	Módulo de tensor del cinturón de seguridad del lado derecho	40
13	Bobinas de relé internas	5
14	-	-
15	Módulo de detección del movimiento del pie* (para abrir el portón trasero eléctrico)	5
16	-	-
17	Módulo de abatimiento del respaldo de la tercera fila de asientos*	20
18	Unidad de mando del enganche para remolque*	25
19	Asiento del conductor regulado eléctricamente*	20
20	Módulo de tensor del cinturón de seguridad del lado izquierdo	40
21	Cámara de aparcamiento*	5
22	-	-

	Función	AA
23	-	-
24	-	-
25	-	-
26	Unidad de mando de airbags y tensores de cinturón	5
27	-	-
28	Calefacción de asiento trasero izquierdo*	15
29	-	-
30	Blind Spot Information (BLIS)*	5
31	-	-
32	Módulos de los tensores de los cinturones de seguridad	5
33	Actuador de gases de escape (gasolina, algunas variantes de motor)	5
34	-	-
35	Unidad de mando de AWD*	15

<sup>17</sup> Recomendamos los servicios de un taller autorizado Volvo.

	Función	A <sup>A</sup>
36	Calefacción de asiento trasero derecho*	15
37	-	-

A Amperios

### Información relacionada

- Cambiar fusibles (p. 575)
- Fusibles debajo de la guantera (p. 580)
- Fusibles en el compartimento del motor (p. 576)

## Limpieza del exterior

El automóvil debe lavarse en cuanto se ensucia. Ello contribuye a una mayor limpieza del vehículo, ya que la suciedad no se adhiere con tanta fuerza. Reduce asimismo el riesgo de rayaduras y facilita un aspecto impecable del automóvil. Realice esta operación en una plataforma de lavado con separador de aceite. Utilice un producto de lavado de automóviles.

### Lavado a mano

- Extraiga siempre los excrementos de pájaros de la pintura en cuanto sea posible. Esos excrementos contienen productos químicos que descomponen y decoloran la pintura con mucha rapidez. Utilizar, por ejemplo, papel suave o una esponja que se moja en agua abundante. Recomendamos confiar la eliminación de decoloraciones de la pintura a un taller autorizado Volvo.
- Lave la parte inferior de la carrocería con una manguera.
- Enjuague todo el automóvil hasta eliminar toda la suciedad suelta para reducir el riesgo de arañazos de lavado. No oriente la boquilla directamente hacia las cerraduras.
- En caso necesario, utilice un desengrasante en frío para limpiar superficies muy sucias. Impida que el sol caliente las superficies.
- Lave con una esponja, un champú para lavado de carrocerías y agua tibia en abundancia.

- Lave las escobillas limpiaparabrisas con una solución jabonosa tibia o un champú para carrocerías.
- Seque el vehículo con una gamuza limpia y suave o un limpiacristales. Si se impide que las gotas de agua se sequen solas bajo una luz solar intensa se reduce el riesgo de formación de manchas por secado de agua, que luego tendrán que pulirse.

### PRECAUCIÓN

Deje siempre en manos de un taller el lavado del motor. Si el motor está caliente hay riesgo de incendio.

### IMPORTANTE

Los faros sucios ofrecen un rendimiento reducido. Límpielos con regularidad, por ejemplo, al repostar.

No utilice productos de limpieza corrosivos. Sólo agua y una esponja que no raye.

### NOTA

En el alumbrado exterior como los faros y las luces traseras puede formarse temporalmente condensaciones en el interior del cristal. Esto es normal y todo el alumbrado exterior está diseñado para resistirlo. Normalmente, la condensación se ventila y desaparece cuando la bombilla ha estado encendida durante un rato.

### Túnel de lavado

El túnel de lavado es una forma sencilla y rápida para lavar el automóvil, pero los cepillos del túnel no llegan a todas las partes del vehículo. Para unos óptimos resultados se recomienda lavar a mano el vehículo, o bien completar el lavado automático con lavado manual.

### NOTA

Durante los primeros meses el automóvil deberá lavarse siempre a mano, ya que la pintura es más sensible con el vehículo nuevo.

**! IMPORTANTE**

Antes de introducir el vehículo en un túnel de lavado, deben desactivarse las funciones de Retención automática (Auto Hold) y Activación automática del freno de estacionamiento. Si no se desactivan estas funciones, el sistema de frenos se enganchará cuando el vehículo está parado y no será posible hacer avanzar el automóvil.

En túneles de lavado en los que el vehículo se arrastra moviendo las ruedas, se aplica lo siguiente:

1. Entre en el túnel de lavado.
2. Desconecte la función de Retención automática (Auto Hold) con el interruptor en la consola del túnel.
3. Desconecte la función de activación automática del freno de estacionamiento desde la pantalla central.
4. Ponga la palanca de cambios en la posición **N**.
5. Pare el motor girando el control de arranque en la consola del túnel a **STOP**. Mantenga el control en la posición **STOP** durante como mínimo 4 segundos.
  - > El vehículo está preparado para el lavado automático.

**! IMPORTANTE**

El sistema cambiará de forma automática a la posición **P** si no se sigue el procedimiento mencionado. En la posición **P**, las ruedas se bloquean, lo que no debe producirse cuando el vehículo está en un túnel de lavado.

**Lavado a alta presión**

En caso de lavado a alta presión, emplee movimientos circulares y asegúrese de que la boquilla no esté a menos de 30 cm de la superficie del automóvil. No oriente la boquilla directamente hacia las cerraduras.

**Pruebe los frenos**

Pise ligeramente el pedal de freno de vez en cuando si conduce trayectos largos bajo la lluvia o con nieve húmeda. El calor generado por la fricción caliente y seca los forros. Proceda de la misma manera después de arrancar en tiempo húmedo o baja temperatura.

**! PRECAUCIÓN**

Realice siempre tras el lavado una prueba de frenos, incluyendo el freno de estacionamiento, para asegurarse de que la humedad y la corrosión no hayan afectado a los forros de freno, perjudicando a los frenos.

**Escobillas limpiaparabrisas**

Los restos de asfalto, polvo y sal en la escobilla, así como la presencia de insectos, hielo, etc. en el parabrisas reducen la vida útil de la escobilla.

Durante la limpieza, ponga las escobillas en la posición de servicio.

**i NOTA**

Lave periódicamente la escobilla y el parabrisas con una solución jabonosa tibia o champú para coches. No utilice disolventes fuertes.

**Embelledores y elementos exteriores de plástico y goma.**

Para limpiar y cuidar artículos de plástico, goma o elementos embellecedores pintados, por ejemplo, molduras brillantes, recomendamos un producto de limpieza especial a la venta en concesionarios Volvo. Cuando utilice este producto de limpieza, siga las instrucciones con exactitud.

Los cuadros que enmarcan las lunas laterales, los rieles de techo del vehículo y los marcos de puertas junto a las ventanillas\* están fabricados en aluminio anodizado, lo cual significa que solamente deben lavarse con un detergente con un pH de entre 3,5 y 11,5 a fin de evitar una posible decoloración.





Piezas que deben lavarse con un detergente de un pH de entre 3,5 y 11,5.

**! IMPORTANTE**

Evite encerar y pulir sobre plástico y goma.

En caso de utilizar desengrasante sobre plástico y goma, frote en caso necesario presionando sólo un poco. Emplee una esponja de lavado suave.

El pulido de los perfiles bruñidos puede desgastar o dañar el brillo de superficie.

No utilice cera que contenga abrasivos.

**! IMPORTANTE**

No lave el vehículo con productos de limpieza con un valor PH inferior a 3,5 o superior a 11,5. Esto puede ocasionar decoloraciones en piezas de aluminio anodizado como las barras del techo y la zona alrededor de las ventanillas laterales.

No utilice nunca un producto para pulido de metales en piezas de aluminio anodizado, ya que esto puede provocar decoloraciones y estropear el tratamiento de la superficie.

**Llantas**

Utilice solamente productos de limpieza recomendados por Volvo.

El uso de detergentes de llantas fuertes puede dañar la superficie y originar manchas en las llantas de aluminio cromadas.

**Información relacionada**

- Pulido y encerado (p. 590)
- Escobillas de limpiaparabrisas en posición de servicio (p. 566)
- Retención automática (p. 443)
- Utilizar el freno de estacionamiento (p. 441)
- Posiciones de cambio de la caja de cambios automática (p. 421)

**Pulido y encerado**

Pula y encere el vehículo cuando la pintura ha perdido el brillo o cuando desee dar a la pintura una protección complementaria. El automóvil no necesita pulirse hasta después de un año, aunque puede encerarse antes. No pula ni encere el automóvil cuando está expuesto a la luz directa del sol.

Limpie y seque el automóvil con mucho cuidado antes de empezar a pulir o encerar. Extraiga las manchas de asfalto o alquitrán con aguarrás mineral o un producto especial. Las manchas más difíciles pueden quitarse con una pasta abrasiva especial prevista para pinturas de automóvil.

Aplique en primer lugar el pulimentador y encere a continuación con cera líquida o sólida. Siga detenidamente las instrucciones de los envases. Muchos productos contienen una combinación de pulimentador y cera.



**! IMPORTANTE**

Evite encerar y pulir sobre plástico y goma.

En caso de utilizar desengrasante sobre plástico y goma, frote en caso necesario presionando sólo un poco. Emplee una esponja de lavado suave.

El pulido de los perfiles bruñidas puede desgastar o dañar el brillo de superficie.

No utilice cera que contenga abrasivos.

**! IMPORTANTE**

Sólo deben utilizarse tratamientos de la pintura recomendados por Volvo. Otros tratamientos como conservación, sellado, protección, acabado brillante o similar pueden dañar la pintura. Los daños en la pintura originados por este tipo de tratamientos no están cubiertos por la garantía Volvo.

**Información relacionada**

- Limpieza del exterior (p. 588)
- Daños de pintura (p. 593)

**Tratamiento anticorrosión**

El vehículo tiene una protección eficaz contra la corrosión.

La protección anticorrosión de la carrocería está compuesta por capas de protección de la chapa, un proceso de pintura de máxima calidad, traslapes minimizados y tratados contra la corrosión, componentes de plástico aislados, elementos antidesgaste y líquidos anticorrosivos en lugares expuestos. Esta combinación garantiza que la carrocería no tendrá problemas de corrosión durante mucho tiempo. En el chasis, los elementos expuestos de la suspensión son de aluminio resistente a la corrosión.

**Control y mantenimiento**

En general, la protección contra la corrosión no necesita mantenimiento, pero mantener limpio el vehículo contribuye a reducir aún más el riesgo de corrosión. Los productos de limpieza de gran alcalinidad o acidez deben evitarse siempre en elementos embellecedores brillantes. Las picaduras de gravilla deben arreglarse tan pronto sean detectadas.

**Información relacionada**

- Limpieza del exterior (p. 588)
- Daños de pintura (p. 593)

**Limpieza del interior**

Utilice solo detergentes y productos de cuidado del automóvil recomendados por Volvo. Limpie de forma periódica y, para obtener el mejor resultado, extraiga las manchas de inmediato. Es importante aspirar antes de limpiar con un producto de limpieza.

**! IMPORTANTE**

- Algunas prendas de color (por ejemplo vaqueros oscuros y prendas de gamuza) pueden manchar la tapicería. En este caso, será importante limpiar y tratar estas partes de la tapicería tan pronto como sea posible.
- No utilice nunca disolventes fuertes, por ejemplo, líquido de lavado, gasolina purificada, aguarrás, para limpiar el interior, ya que esto puede dañar tanto la tapicería como otros materiales del interior.
- No aplique nunca el producto de limpieza directamente a componentes provistos de botones y controles eléctricos. En lugar de ello, pase un paño humedecido con el producto de limpieza.
- Los objetos afilados y los cierres de velcro pueden dañar el tapizado textil del automóvil.

### « Tapicería de textil y tapicería del techo

Nunca raspe ni frote una mancha, ya que esto puede estropear la tapicería. No utilice nunca quitamanchas fuertes ya que esto puede estropear el color de la tapicería.

### Tapicería de cuero\*

La tapicería de cuero ha recibido un tratamiento para conservar su aspecto original.

La tapicería de cuero es un producto natural que cambia con el tiempo y adquiere una preciosa pátina. Para conservar las características y el color, se requiere una limpieza y un tratamiento periódicos. Volvo ofrece Volvo Leather Care Kit/Wipes, un producto integral de limpieza y tratamiento de tapicerías de cuero que, si se utiliza según las instrucciones, conserva el revestimiento protector del cuero.

Para obtener el mejor resultado, Volvo recomienda limpiar y aplicar la pasta protectora entre una y cuatro veces por año (o más en caso necesario). Volvo Leather Care Kit/Wipes está a la venta en concesionarios Volvo.

### volante de cuero

El cuero necesita respirar. No cubra nunca el volante de cuero con plástico. Para la limpieza del volante de cuero, se recomienda Volvo Leather Care Kit/Wipes.

### Panel de cuero\*

El cuero necesita respirar. No cubra nunca el cuero en la parte superior del panel de instru-

mentos o en el panel de la puerta. Para limpiar el panel de cuero, se recomienda el producto Volvo Leather Care Kit/Wipes.

### Elementos de plástico, metal y madera del interior

Para limpiar las piezas y superficies interiores de plástico, recomendamos utilizar un paño de microfibras ligeramente humedecido a la venta en concesionarios Volvo.

No rasque ni frote sobre una mancha. No utilice nunca quitamanchas fuertes.

### Cinturones de seguridad

Utilice agua y un detergente sintético. En los concesionarios Volvo pueden adquirirse detergentes especiales para material textil. Compruebe que el cinturón está seco antes de volver a bobinarlo.

### Alfombrillas y alfombras del suelo

Saque las alfombrillas para limpiarlas por separado. Utilice una aspiradora para extraer el polvo y la suciedad. Las dos alfombrillas se fijan con espigas.

Para sacar la alfombrilla, sujete las espigas y levante la alfombrilla en sentido recto hacia arriba.

Coloque la alfombrilla fijándola en las espigas.

### PRECAUCIÓN

Utilice una sola alfombrilla en cada plaza y, antes de iniciar la marcha, compruebe que la del conductor está debidamente colocada y fijada en las guías de forma que no impida el movimiento de los pedales.

En caso de manchas en la alfombra del piso, recomendamos aplicar un detergente especial de textiles después de aspirar. Las alfombras del piso deben limpiarse con los productos recomendados por el concesionario Volvo.

### Información relacionada

- Limpiar la pantalla central (p. 593)

## Limpiar la pantalla central

La suciedad, las manchas y la grasa de los dedos pueden afectar a las prestaciones y la claridad de la pantalla central. Limpie la pantalla con frecuencia con un paño de microfibra.



Botón de inicio de la pantalla central.

1. Apague la pantalla central manteniendo pulsado el botón de inicio.
2. Limpie la pantalla con el paño de microfibra incluido en la entrega o utilice otro paño de microfibra de calidad equivalente. La pantalla debe limpiarse con un paño de microfibra limpio y seco haciendo pequeños movimientos circulares. En caso necesario, humedezca ligeramente el paño de microfibras con agua limpia.
3. Active la pantalla pulsando el botón de inicio.

### ! IMPORTANTE

El paño de microfibra no debe tener arena ni estar sucio cuando se limpia la pantalla central.

### ! IMPORTANTE

Cuando limpie la pantalla central, aplique solamente una fuerza moderada a la pantalla. Una presión excesiva puede dañar la pantalla.

### ! IMPORTANTE

No aplique ningún líquido o producto químico cáustico directamente a la pantalla central. No utilice productos para limpieza de cristales, productos de limpieza, aerosoles, disolventes, alcohol, amoníaco o productos de limpieza que contengan abrasivos.

No utilice paños abrasivos, papel absorbente ni papel de seda, ya que estos pueden rayar la pantalla central.

## Información relacionada

- Limpieza del interior (p. 591)
- Visión de conjunto de la pantalla central (p. 34)

## Daños de pintura

La pintura es un componente importante de la protección contra la corrosión del vehículo, por lo que debe controlarse periódicamente. Los daños más frecuentes consisten en picaduras de gravilla, arañazos y marcas en los bordes de los guardabarros, las puertas y los parachoques.

## Código de color

La placa de código de color está situada en el montante de la puerta y queda visible cuando se abre la puerta trasera derecha.

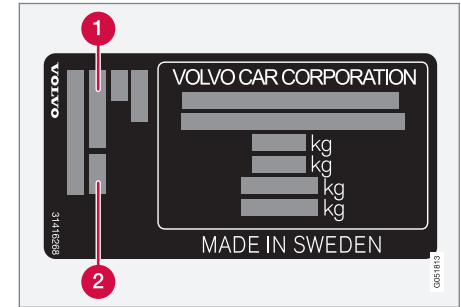

1 Código de color exterior

2 Código de color secundario

Es importante utilizar el color correcto.

## ◀ Retoques de pequeños daños en la pintura

Para evitar la aparición de óxido, los daños en la pintura deben repararse inmediatamente.

### Material que puede necesitarse

- Pintura de fondo (imprimación)<sup>18</sup> - por ejemplo, para parachoques revestidos de plástico hay una imprimación de adherencia especial en aerosol.
- pintura base y pintura incolora - disponible en botes de aerosol o en forma de rotuladores/lápices de retoque<sup>19</sup>.
- Cinta adhesiva.
- tela esmeril fina<sup>18</sup>.

### Información relacionada

- Reparar daños de pintura (p. 594)
- Designaciones de tipo (p. 596)
- Tratamiento anticorrosión (p. 591)

## Reparar daños de pintura

Para reparar daños de pintura, el vehículo debe estar limpio, seco y a una temperatura superior a 15 °C.

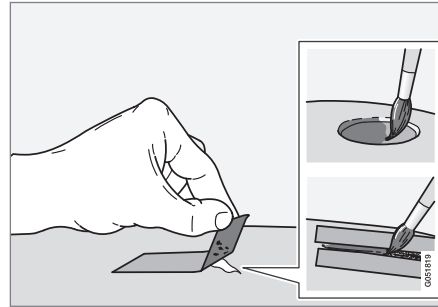

1. Fije un trozo de cinta de enmascarar sobre la superficie dañada. A continuación, quite la cinta adhesiva para extraer los posibles restos de pintura.

Si el daño ha alcanzado a la superficie de metal (chapa) se aconseja el uso de una imprimación. En caso de daños en la superficie de plástico se debe usar una imprimación adherente para un óptimo resultado - rocíe en el tapón del bote de aerosol y aplique una capa fina con un pincel.

2. Antes de pintar, puede ser necesario (por ejemplo, si hay bordes desiguales) lijar puntualmente de forma ligera con un material esmeril muy fino. La superficie debe limpiarse minuciosamente y dejarse secar.
3. Remueva bien la imprimación y aplíquela utilizando un pincel fino, una cerilla o similar. Finalice con una pintura base y una pintura incolora una vez secada la imprimación.

En caso de arañazos, proceda según se describe anteriormente, pero delimite la zona dañada con cinta de enmascarar para proteger la pintura que no está dañada.

Encontrará rotuladores de retoque y pinturas en aerosol en su concesionario Volvo.

### **i** NOTA

Si las picaduras de gravilla no han alcanzado la superficie de metal (chapa) y todavía hay intacta una capa de pintura, rellene con pintura de base y pintura incolora justo después de limpiar la superficie.

### Información relacionada

- Daños de pintura (p. 593)
- Limpieza del exterior (p. 588)

<sup>18</sup> Posiblemente.

<sup>19</sup> Siga las instrucciones del envase del rotulador/lápiz de retoque.

ESPECIFICACIONES

## Designaciones de tipo

La denominación de tipo, el número de chasis, etc., es decir, los datos específicos del vehículo, puede comprobarse en las placas del automóvil.

## Ubicación de las placas

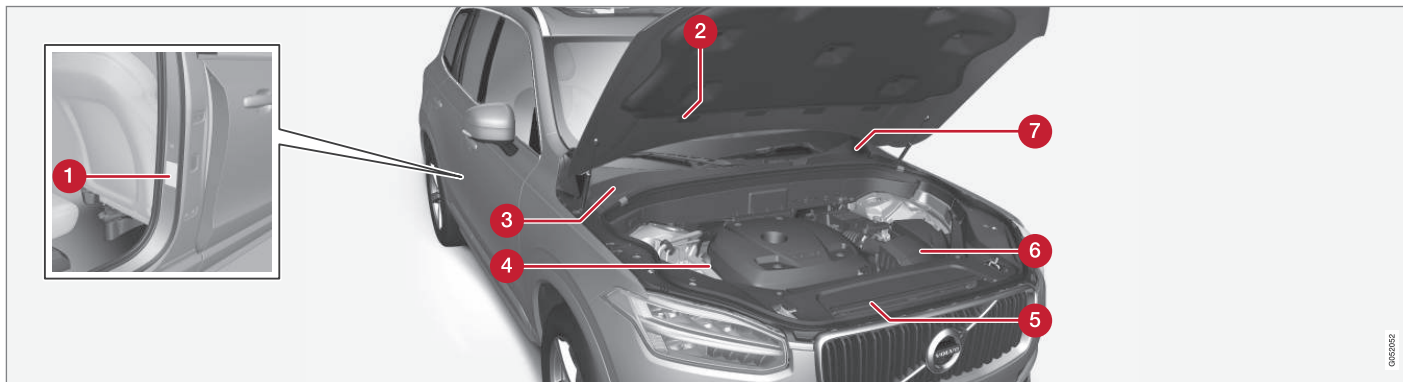

La imagen es esquemática. Los elementos pueden variar según el mercado y el modelo.

En todos los contactos con el concesionario autorizado de Volvo sobre temas referentes al automóvil y cuando haga pedidos de repuestos y accesorios, se facilitará la comunicación si se conoce la designación de tipo del automóvil, el número de chasis y el número de motor.

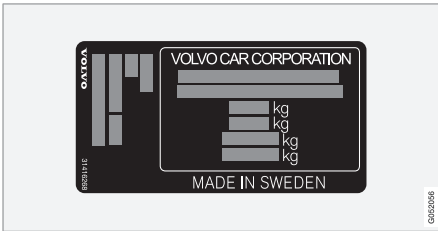

1 Etiqueta de denominación de tipo, número de chasis, pesos máximos permitidos, código de color exterior y número de homologación de tipo. La placa está situada en el montante de la puerta y se ve cuando se abre la puerta trasera derecha.

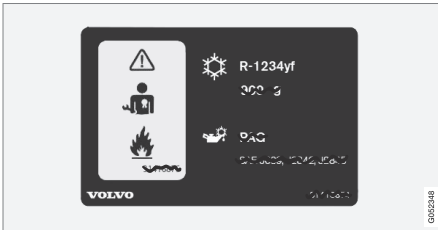

2 Letrero del sistema A/C en vehículos con el fluido refrigerante R1234yf.

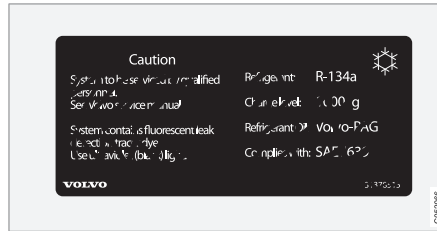

3 Letrero del sistema A/C en vehículos con el fluido refrigerante R134a.

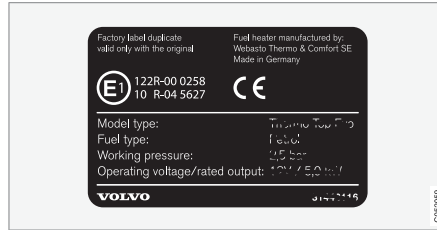

4 Placa de características del calefactor de estacionamiento.



5 Etiqueta de código de motor y número de serie del motor.



6 Placa de aceite de motor.

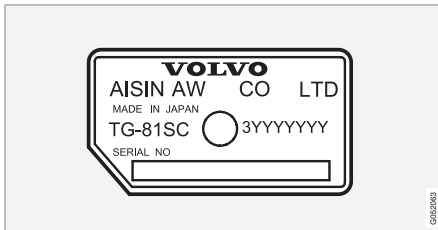

**6** Etiqueta de denominación de tipo y número de serie de la caja de cambios.

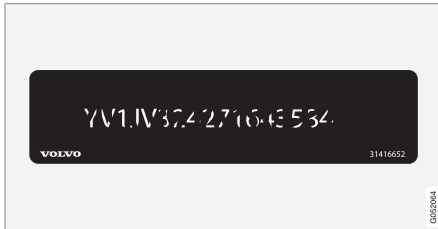

**7** Etiqueta de número de identificación del vehículo - VIN (Vehicle Identification Number).

En el certificado de registro encontrará más información sobre el automóvil.

**i** **NOTA**

Las placas que aparecen en el manual del propietario no son reproducciones exactas de las que están instaladas en el automóvil. Se pretende con ello ofrecer una idea aproximada de su aspecto y ubicación en el vehículo. Encontrará la información que se refiere a su automóvil concreto en la placa correspondiente instalada en el vehículo.

**Información relacionada**

- Características del aire acondicionado (p. 609)



## Medidas

En la tabla puede comprobarse la longitud, la altura, etc. del automóvil.

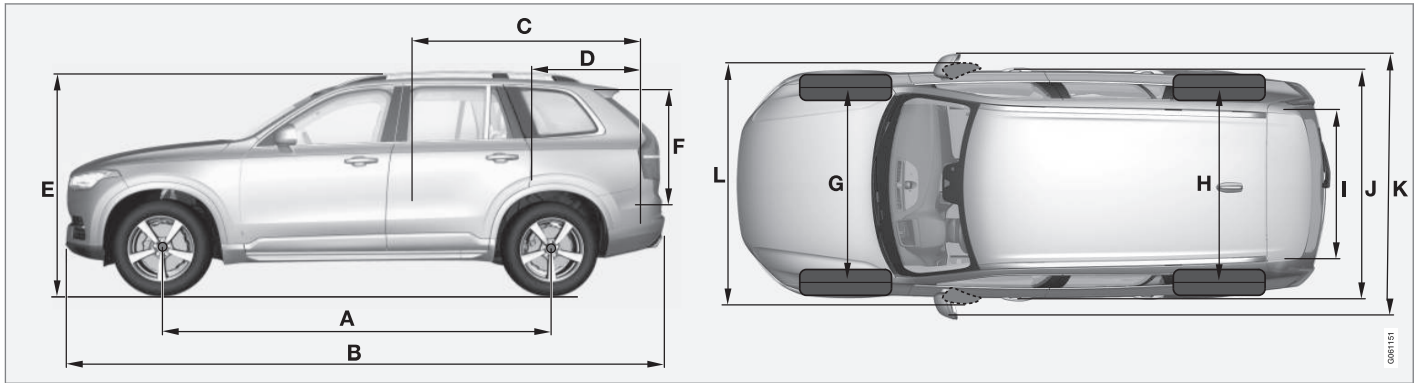

Medidas	mm
A Distancia entre ejes	2984
B Longitud	4950
C Longitud de carga, piso, asiento abatido	2040 1260 <sup>A</sup>
D Longitud de carga, piso	1220 <sup>B</sup> 554 <sup>C</sup>
E Altura	1776

Medidas	mm
F Altura de carga	816
G Vía delantera <sup>D</sup>	1673 <sup>E</sup> 1665 <sup>F</sup>
Vía delantera <sup>G</sup>	1676 <sup>E</sup> 1668 <sup>F</sup>

Medidas	mm
H Vía trasera <sup>D</sup>	1675 <sup>E</sup> 1667 <sup>F</sup>
Vía trasera <sup>G</sup>	1679 <sup>E</sup> 1671 <sup>F</sup>
I Anchura de carga, piso	1192



## ESPECIFICACIONES



	<b>Medidas</b>	<b>mm</b>
J	Anchura	1923 <sup>H</sup> 1931 <sup>I</sup> 1958 <sup>J</sup>
K	Anchura incl. retrovisores	2140
L	Anchura con los retrovisores plegados	2008

A Desde la segunda fila de asientos en vehículo de 7 plazas.

B Vehículo de 5 plazas.

C Vehículo de 7 plazas.

D Automóvil sin suspensión neumática.

E Se aplica a ruedas de 20, 21 y 22 pulgadas.

F Se aplica a ruedas de 18 y 19 pulgadas.

G Automóvil con suspensión neumática.

H Anchura de la carrocería.

I Anchura de automóvil con rueda de 18 y 19 pulgadas.

J Anchura de automóvil con rueda de 20, 21 y 22 pulgadas.

## Pesos

El peso total, etc. puede comprobarse en una placa en el automóvil.

El peso en orden de marcha incluye al conductor, el peso del depósito de combustible lleno hasta el 90 % y todos los aceites y líquidos.

El peso de los pasajeros y de accesorios montados y el peso sobre la bola (si el vehículo lleva un remolque) afectan a la capacidad de carga pero no están incluidos en el peso en orden de marcha.

Carga máxima permitida = Peso total - Peso en orden de marcha.

**i NOTA**

La tara total registrada se aplica a la versión básica del automóvil, es decir, al vehículo sin equipamiento adicional ni accesorios opcionales. Ello significa que por cada accesorio que se le añada se reducirá la capacidad de carga del automóvil en la medida del peso del accesorio respectivo.

Entre los ejemplos de accesorios opcionales que reducen la capacidad de carga cabe mencionar los diferentes niveles de equipamiento (por ejemplo Kinetic, Momentum, Summum, etc.) y otros accesorios opcionales como el enganche de remolque, los arcos portacargas, el cofre de techo, el equipo de sonido, las luces adicionales, el GPS, el calefactor accionado por combustible, la rejilla de protección, las alfombrillas, el cubreobjetos, los asientos accionados eléctricamente, etc.

El pesaje de su vehículo le ofrece un modo seguro de averiguar la tara total del mismo.

**⚠ PRECAUCIÓN**

Las propiedades de conducción del vehículo cambiarán en función de la carga que soporte y de cómo se encuentre distribuida dicha carga.

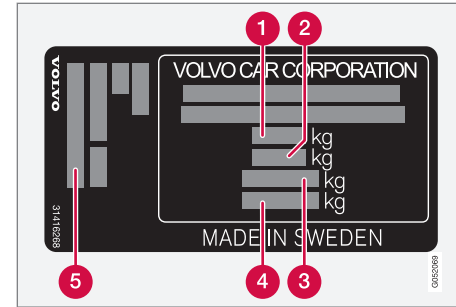

La placa está situada en el montante de la puerta y se ve cuando se abre la puerta trasera derecha.

- 1** Peso total máximo
- 2** Peso máximo (coche + remolque)
- 3** Carga máxima sobre el eje delantero
- 4** Carga máxima sobre el eje trasero
- 5** Nivel de equipamiento

Carga máxima: Véase el certificado de registro.

Carga máxima sobre el techo: 100 kg.

### Información relacionada

- Designaciones de tipo (p. 596)
- Peso de remolque y carga sobre la bola (p. 602)

## Peso de remolque y carga sobre la bola

El peso de remolque y la carga sobre la bola para conducir con remolque pueden compararse en las tablas.

## Peso máximo de remolque con freno

### **NOTA**

Se recomienda el uso de un amortiguador de oscilaciones en el enganche para remolques de más de 1800 kg.

Motor	Código de motor <sup>A</sup>	Caja de cambios	Peso máximo de remolque con freno (kg)	Carga máxima sobre la bola (kg)
T5 AWD	B4204T20	Automático	2400	140
T5 AWD	B4204T23	Automático	2400	140
T6 AWD	B4204T27	Automático	2700	140
D4	D4204T14	Automático	1800	140
D4 AWD	D4204T6	Automático	2400	140
D5 AWD	D4204T23	Automático	2700	140

<sup>A</sup> El código de motor, el número de componente y el número de serie se pueden leer en el motor.

### **IMPORTANTE**

Al conducir con remolque, se permite que el peso total del vehículo (incluyendo la carga sobre la bola) sobrepase un máximo de 100 kg, siempre que la velocidad se limite a 100 km/h (62 mph). Deben observarse normas nacionales referentes a la combinación de vehículo, como la velocidad, etc.

**Peso máximo de remolque sin freno**

Peso máximo de remolque sin freno (kg)	Carga máxima sobre la bola (kg)
750	50

**Información relacionada**

- Designaciones de tipo (p. 596)
- Pesos (p. 601)
- Conducir con remolque (p. 461)
- Control de estabilidad del remolque\* (p. 464)

## Especificaciones del motor

Las especificaciones de motor (potencia, etc.) de cada opción de motor pueden comprobarse en la tabla.

<b>i</b> <b>NOTA</b>
Todos los motores no están disponibles en todos los mercados.

Motor	Código de motor <sup>A</sup>	Potencia (kW/rpm)	Potencia (hk/rpm)	Par motor (Nm/rpm)	Nº de cilindros
T5 AWD	B4204T20	183/5500	249/5500	350/1500-4500	4
T5 AWD	B4204T23	187/5500	254/5500	350/1500-4800	4
T6 AWD	B4204T27	235/5700	320/5700	400/2200-5400	4
D4	D4204T14	140/4250	190/4250	400/1750-2500	4
D4 AWD	D4204T6	140/4250	190/4250	420/1500-2500	4
D5 AWD	D4204T23	173/4000	235/4000	480/1750-2250	4

<sup>A</sup> El código de motor, el número de componente y el número de serie se pueden leer en el motor.

## Información relacionada

- Designaciones de tipo (p. 596)
- Características del aceite de motor (p. 605)
- Características del refrigerante (p. 608)

### Características del aceite de motor

La calidad del aceite de motor y el volumen para cada opción de motor puede comprobarse en la tabla.

Volvo recomienda lo siguiente:



Motor	Código de motor <sup>A</sup>	Calidad del aceite	Volumen, incluido filtro de aceite (litros)
T5 AWD	B4204T20	Castrol Edge Professional V 0W-20 o VCC RBS0-2AE 0W-20	aprox 5,9
T5 AWD	B4204T23		aprox 5,9
T6 AWD	B4204T27		aprox 5,9
D4	D4204T14	Castrol Edge Professional V 0W-20 o VCC RBS0-2AE 0W-20	aprox 5,2
D4 AWD	D4204T6		aprox 5,2
D5 AWD	D4204T23		aprox 5,2

<sup>A</sup> El código de motor, el número de componente y el número de serie se pueden leer en el motor.

### ◀◀ **Información relacionada**

- Designaciones de tipo (p. 596)
- Condiciones de conducción poco favorables para el aceite de motor (p. 607)
- Comprobar y añadir aceite del motor (p. 557)
- Aceite de motor (p. 556)



## Condiciones de conducción poco favorables para el aceite de motor

Si se circula en condiciones de conducción poco favorables, puede aumentar de manera anormal la temperatura y el consumo de aceite. A continuación ofrecemos algunos ejemplos de condiciones de conducción poco favorables.

Compruebe el nivel del aceite con mayor frecuencia si conduce durante mucho tiempo:

- con caravana o remolque
- en terreno montañoso
- a alta velocidad
- a temperaturas inferiores a -30 °C o superiores a +40 °C.

Estos ejemplos son válidos también en caso de tramos más cortos a baja temperatura.

Utilice un aceite de motor sintético en condiciones de conducción poco favorables. Esto protegerá más el motor.

Volvo recomienda lo siguiente:



### ! IMPORTANTE

Para cumplir los requisitos de intervalos de revisión del motor, todos los motores se llenan en fábrica con un aceite de motor sintético adaptado especialmente. El aceite se ha seleccionado con gran esmero y teniendo en cuenta la duración, la capacidad de arranque, el consumo de combustible y la carga medioambiental.

Para que se puedan aplicar los intervalos de revisión recomendados, se requiere el uso de un aceite de motor certificado. Utilice solamente la calidad de aceite especificada tanto para añadir como para cambiar aceite, de lo contrario puede alterar la vida útil, la capacidad de arranque, el consumo de combustible y la carga medioambiental del vehículo.

Si no se utiliza aceite de motor de la calidad y la viscosidad prevista, pueden dañarse componentes relacionados con el motor. Volvo Car Corporation no asume responsabilidad de garantía de este tipo de daños.

Volvo recomienda realizar el cambio de aceite en un taller autorizado Volvo.

### Información relacionada

- Características del aceite de motor (p. 605)
- Aceite de motor (p. 556)

### Características del refrigerante

**Calidad especificada:** Refrigerante recomendado por Volvo mezclado con un 50% de agua<sup>1</sup>, véase el envase.

### Características de aceite de la transmisión

Las especificaciones aceite para cada opción de caja de cambio pueden comprobarse en la tabla.

#### Caja de cambios automática

<b>Aceite de la transmisión previsto:</b>	AW1
---	-----

#### **NOTA**

El aceite de la transmisión no necesita cambiarse en condiciones normales.

### Características de líquido de freno

El líquido de frenos es el fluido del sistema hidráulico que se utiliza para transmitir presión del pedal de frenos a través de un cilindro de frenos principal a uno o varios cilindros secundarios que actúan sobre un freno mecánico.

**Calidad especificada:** Volvo Original Dot 4 clase 6 o equivalente.

#### **NOTA**

Se recomienda confiar el cambio o el llenado del líquido de frenos a un taller Volvo autorizado.

<sup>1</sup> La calidad de agua debe cumplir con la norma STD 1285,1.

## Depósito de combustible - volumen

El volumen del depósito de combustible para cada opción de motor puede comprobarse en la tabla.

Motor	Volumen (litros)
Motor de gasolina	aprox. 71 <sup>A</sup>
Motor diésel	aprox. 71 <sup>A</sup>

A En algunos mercados, la capacidad es de 60 litros.

## Información relacionada

- Abrir y cerrar la tapa del depósito y repostar (p. 451)

## Características del aire acondicionado

El climatizador del vehículo utiliza un fluido refrigerante y según el mercado, se utiliza R1234yf o R134a. Encontrará información sobre el fluido refrigerante que emplea el climatizador del vehículo en un letrero situado en el interior del capó.

Las calidades y volúmenes previstos de líquidos y lubricantes del equipo de aire acondicionado pueden comprobarse en la tabla ofrecida a continuación.

## Letrero de A/C

### Letrero de R134a

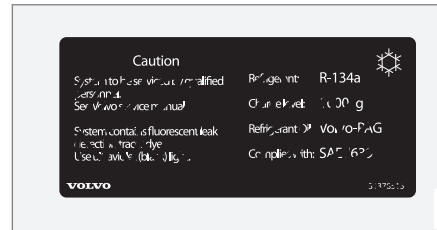

## Letrero de R1234yf

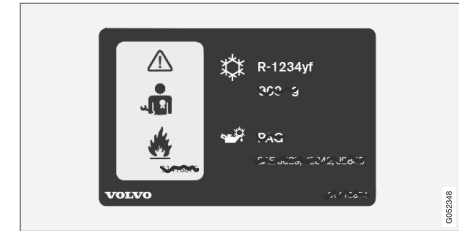

◀◀ **Aclaración del símbolo R1234yf**

Símbolo	Significado
	Cuidado
	Sistema de aire acondicionado móvil (MAC)
	Tipo de lubricante
	Para realizar el servicio del sistema de aire acondicionado móvil (MAC) se requiere un técnico certificado y cualificado.
	Fluido refrigerante inflamable

**Fluido refrigerante**

**Vehículos con fluido refrigerante R134a**

Peso	Calidad especificada
750 g (1000 g <sup>A</sup> )	R134a

<sup>A</sup> Se aplica a vehículos con A/C para la tercera fila de asientos.

**⚠ PRECAUCIÓN**

El equipo de aire acondicionado integra refrigerante R134a presurizado. El servicio y reparación del sistema sólo podrá realizarlo un taller autorizado.

**Vehículos con fluido refrigerante R1234yf**

Peso	Calidad especificada
650 g (900 g <sup>A</sup> )	R1234yf

<sup>A</sup> Se aplica a vehículos con A/C para la tercera fila de asientos.

**⚠ PRECAUCIÓN**

El equipo de aire acondicionado está provisto de fluido refrigerante R1234yf bajo presión. Según SAE J2845 (Technician Training for Safe Service and Containment of Refrigerants Used in Mobile A/C System), la revisión y reparación del sistema del fluido refrigerante deberá ser realizada por técnicos debidamente preparados y certificados para garantizar la seguridad del sistema.

**Aceite de compresor**

Volumen	Calidad especificada
60 ml (80 ml <sup>A</sup> )	PAG SP-A2

<sup>A</sup> Se aplica a vehículos con A/C para la tercera fila de asientos.

**Evaporador**

**ⓘ IMPORTANTE**

No está permitido reparar el evaporador del sistema de aire acondicionado ni cambiarlo por un evaporador usado. El evaporador nuevo debe estar certificado e identificado según SAE J2842.

**Información relacionada**



- Revisión del climatizador (p. 560)
- Designaciones de tipo (p. 596)

### Consumo de combustible y emisiones de CO<sub>2</sub>







El consumo de combustible de un vehículo se mide en litros por 100 km y las emisiones de CO<sub>2</sub> en gramos por km.

#### Aclaración



CO <sub>2</sub>	gramos de CO <sub>2</sub> /km
	litros/100 km

	ciclo urbano
	ciclo extraurbano
	ciclo mixto
man	caja de cambios manual
aut	Caja de cambios automática

 <b>NOTA</b>
Si faltan los datos de consumo y emisiones, estos se ofrecen en un suplemento adjunto.

							
		CO <sub>2</sub>		CO <sub>2</sub>		CO <sub>2</sub>	
T5 AWD <sup>A</sup> (B4204T23)	aut	220	9,5	151	6,5	176	7,6
T5 AWD <sup>B</sup> (B4204T23)	aut	217	9,3	150	6,5	174	7,5
T6 AWD <sup>A</sup> (B4204T27)	aut	229	9,8	162	7,0	186	8,0
T6 AWD <sup>B</sup> (B4204T27)	aut	224	9,6	154	6,6	179	7,7
D4 (D4204T14)	aut	152	5,8	127	4,9	136	5,2



							
		CO <sub>2</sub>	Ø 	CO <sub>2</sub>	Ø 	CO <sub>2</sub>	Ø 
D4 AWD (D4204T6)	aut	162	6,2	142	5,4	149	5,7
D5 AWD (D4204T23)	aut	162	6,2	142	5,4	149	5,7

A **No** es válido para la variante de bajas emisiones.

B **Sólo** es válido para la variante de bajas emisiones.

Los valores de consumo y emisiones de la tabla se basan en ciclos de conducción especiales de la UE (ver más abajo) para automóviles con una tara total de versión básica y sin equipamiento adicional. Según su equipamiento, el peso del automóvil puede ser mayor. Este hecho, así como la carga que lleva el automóvil, aumenta el consumo de combustible y las emisiones de dióxido de carbono.

Existen varias causas de que el consumo del combustible sea mayor comparado con los valores de las tablas. Por ejemplo:

- Si el automóvil se equipa con accesorios adicionales que afectan al peso del vehículo.
- La técnica de conducción del conductor.
- La resistencia al rodamiento puede incrementarse si el cliente opta por unas ruedas distintas a las montadas de fábrica en la versión básica del modelo.

- La velocidad aumenta la resistencia del aire.
- La calidad de combustible, las condiciones viales y meteorológicas y el estado del automóvil.

Es suficiente con una combinación de algunos de los ejemplos mencionados para aumentar considerablemente el consumo.

Las discrepancias pueden ser grandes si se hace una comparación con los ciclos de conducción de la UE (ver más abajo) que se utilizan para certificar el automóvil y en los que se basan las cifras de consumo de la tabla. Para más información, le remitimos a las directivas mencionadas.

<b>i</b>	<b>NOTA</b>
<p>Las condiciones meteorológicas extremas y la conducción con remolque o a una elevada altura sobre el nivel mar, en combinación con la calidad del combustible, son factores que incrementan drásticamente el consumo de combustible.</p>	

### Ciclos de conducción de la UE

Las cifras de consumo de combustible declaradas oficialmente se basan en dos ciclos de conducción normalizados en entorno de laboratorio ("ciclos de conducción de la UE") conforme a la EU Regulation no 692/2008 y 715/2007 (Euro 5 / Euro 6) y a la UN ECE Regulation no 101. Al usarse también los ciclos de conducción para el control de calidad se incluye un alto nivel de exigencia sobre la repetibilidad de las pruebas. Por ese motivo, las pruebas se efectúan bajo un estricto control y únicamente con las funciones básicas del automóvil (por ejemplo, desconexión de aire acondicionado, radio, etc.). Como consecuencia de ello, los resultados oficiales no siempre son representativos de lo que cliente aprecia en un uso real.

Las normativas engloban los ciclos de "Conducción urbana" y "Conducción en carretera":

- **Conducción urbana:** La medición se inicia con un arranque en frío del motor. La conducción es simulada.
- **Conducción en carretera:** El automóvil acelera y frena a velocidades entre 0-120 km/h (0-75 mph). La conducción es simulada.

El valor oficial de conducción mixta, indicado en la tabla, es conforme a la normativa una combinación entre los resultados de los ciclos de "Conducción urbana" y "Conducción en carretera".

Se recogen los gases de escape para obtener las emisiones de dióxido de carbono (CO<sub>2</sub>) durante

los dos ciclos de conducción. Estos se analizan después, para obtener un valor de emisiones de CO<sub>2</sub>.

### Información relacionada

- Designaciones de tipo (p. 596)
- Pesos (p. 601)
- Conducción económica (p. 456)

## Dimensiones homologadas de ruedas y neumáticos

En algunos países, la documentación del vehículo no indica las dimensiones homologadas.

En la siguiente tabla se indican todas las combinaciones de llantas y neumáticos homologadas.

✓ = Aprobado

Motor		man/ aut	235/60R18 8x18x42,5	235/55R19 8x19x42,5	275/45R20 9x20x38,5	275/40R21 9x21x38,5	275/35R22 9x22x38,5
T5 AWD	B4204T20	aut	✓	✓	✓	✓	✓
T5 AWD <sup>A</sup>	B4204T23	aut	-	✓	-	-	-
T5 AWD <sup>B</sup>	B4204T23	aut	✓	✓	✓	✓	✓
T6 AWD <sup>A</sup>	B4204T27	aut	-	✓	-	-	-
T6 AWD <sup>B</sup>	B4204T27	aut	✓	✓	✓	✓	✓
D4	D4204T14	aut	✓	✓	✓	✓	✓
D4 AWD <sup>A</sup>	D4204T6	aut	-	✓	-	-	-
D4 AWD <sup>B</sup>	D4204T6	aut	✓	✓	✓	✓	✓
D5 AWD <sup>A</sup>	D4204T23	aut	-	✓	-	-	-
D5 AWD <sup>B</sup>	D4204T23	aut	✓	✓	✓	✓	✓

<sup>A</sup> **Sólo** es válido para la variante de bajas emisiones.

<sup>B</sup> **No** es válido para la variante de bajas emisiones.

### Información relacionada

- Índice de carga y símbolo de velocidad (p. 615)
- Designaciones de tipo (p. 596)
- Denominación de dimensión del neumático (p. 543)
- Denominación de dimensión de la llanta (p. 543)



## Índice de carga y símbolo de velocidad

En la siguiente tabla se muestran los valores mínimos permitidos de índice de carga (LI) y símbolo de velocidad (SS).

Motor		man/ aut	Índice de carga mínimo permitido (LI) <sup>A</sup>	Símbolo de velocidad mínimo permitido (SS) <sup>B</sup>
T5 AWD	B4204T20	aut	101 (104 <sup>D</sup> )	V <sup>C</sup>
T5 AWD	B4204T23	aut	101 (104 <sup>D</sup> )	V <sup>C</sup>
T6 AWD	B4204T27	aut	101 (104 <sup>D</sup> )	V <sup>C</sup>
D4	D4204T14	aut	101 (104 <sup>D</sup> )	H
D4 AWD	D4204T6	aut	101 (104 <sup>D</sup> )	V <sup>C</sup>
D5 AWD	D4204T23	aut	101 (104 <sup>D</sup> )	V <sup>C</sup>

A El índice de carga de los neumáticos debe ser como mínimo igual o superior al que se indica en la tabla.

B El símbolo de velocidad de los neumáticos debe ser como mínimo igual o superior al que se indica en la tabla.

C Los automóviles con una velocidad máxima de 210 km/h (130 mph) tienen el símbolo de velocidad más bajo H.

D Carga extra (Extra Load).

### Información relacionada

- Dimensiones homologadas de ruedas y neumáticos (p. 614)
- Presiones de neumáticos permitidas (p. 616)
- Designaciones de tipo (p. 596)
- Denominación de dimensión del neumático (p. 543)
- Denominación de dimensión de la llanta (p. 543)

## Presiones de neumáticos permitidas

Las presiones de neumáticos aprobadas para cada opción de motor pueden comprobarse en la tabla.

**NOTA**  
 Todos los motores, neumáticos y combinaciones no están disponibles en todos los mercados.

Motor	Dimensión del neumático	Velocidad (km/h)	Carga, 1-3 personas		Carga máxima		Presión ECO <sup>A</sup>
			Delante (kPa) <sup>B</sup>	Detrás (kPa)	Delante (kPa)	Detrás (kPa)	Delante/detrás (kPa)
Todos los motores	235/60 R18	0 - 160 <sup>C</sup>	240	240	270	270	270
	235/55 R19	160+ <sup>D</sup>	240	240	270	270	-
	275/40 R21						
	275/35 R22						
	275/45 R20	0 - 160 <sup>C</sup>	240	220	270	270	270
160+ <sup>D</sup>		240	240	270	270	-	
Temporary Spare Tyre		máx. 80 <sup>E</sup>	420	420	420	420	-

A Conducción económica.

B En algunos países se utiliza la unidad bar junto con la unidad pascal del Sistema Internacional de Unidades (SI): 1 bar = 100 kPa.

C 0 - 100 mph

D 100+ mph

E máx. 50 mph

### Información relacionada

- Designaciones de tipo (p. 596)
- Comprobar la presión de aire de los neumáticos (p. 522)
- Dimensiones homologadas de ruedas y neumáticos (p. 614)

# ÍNDICE ALFABÉTICO

## 1, 2, 3 ...

4WD 436

## A

ABS

frenos antibloqueo 437

AC (Aire acondicionado) 202

ACC - Control de velocidad constante adaptativo 314, 325

Accesorios y equipos opcionales 23

Aceite, véase también Aceite de motor 605, 607

Aceite de la transmisión calidad 608

Aceite de motor 556, 607 calidad y volumen 605

condiciones de conducción poco favorables 607

filtro 556

Aceite de motor, llenado 557

Actualizaciones a distancia 549

Adaptación de las características de conducción 294, 429

Adaptación de las luces de los faros 153

Adaptación del haz luminoso 153

Advertencia acústica Freno de estacionamiento 442

Airbag 66

Conexión y desconexión 68

lado del acompañante 66, 68

lado del conductor 66

Airbag lateral 71

Aire acondicionado 202

Aire acondicionado, fluido volumen y calidad 609

Ajuste del volante 143

Ajustes 182

ajustes del sistema 185

Categorías 183

Reponer 186

vista de ajustes 182

Ajustes del sonido 471, 500

medios 485

Mensaje 498

reproducir medios 479

Teléfono 500

alarma 282

desconexión 284

nivel de alarma reducido 282

Alarma 284

reconexión automática 284

Alerta de distancia 311, 312 Limitaciones 314

All Wheel Drive (tracción integral) 436

Alumbrado luces diurnas 147

Alumbrado, cambio de bombillas intermitente delantero 565

Luces de cruce 562

luces diurnas y/o luces de posición delanteras 564

Luces largas 564

Amortiguador 457

Android Auto 490

Anilla de remolque 465

Anillas de sujeción de la carga compartimento de carga 245

Antena emplazamiento 258

Antiderrape 295

Aparcamiento asistido 393, 395, 397 Funcionamiento 393, 395

Aparcamiento asistido activo 405

Funcionamiento 405

Limitaciones 409

Símbolos y mensajes 412

utilización 406

Aparcamiento en línea asistido - PAP 405

## ÍNDICE ALFABÉTICO

Apertura		Asiento regulado eléctricamente	129, 131	Automóvil conectado a Internet	
con llave extraíble	270	Asientos		actualizaciones del sistema	549
desde el exterior	259	asiento delantero manual	128	reservar hora para revisión y reparación	546
Aplicaciones	470	asiento delantero regulado eléctricamente	129, 131	AUX	
Ajustes	191	Asiento trasero	136	enchufe para conexión de medios	484
descargar, actualizar y desinstalar	506	calefacción eléctrica	218	Aviso de colisión	359
Apple CarPlay	487, 488	función de memoria asiento delantero	130	detección de peatones	362
Arrancar motor	417	protección contra lesiones por latigazo cervical	59	sensor de radar	345
Arranque con pinzas	419	Ventilación	220	AWD, tracción integral	436
Arranque el automóvil	417	Asiento trasero	136	Ayuda de freno	
Asiento, véase Asientos	128	abatir respaldo	139, 141	después de la colisión	439
Asiento delantero		ajustar inclinación del respaldo	138	Ayuda en pendientes	445
calefacción eléctrica	218	ajuste en longitud	137		
Climatización	199	calefacción eléctrica	218	<b>B</b>	
Temperatura	203	Climatización	199, 201		
Ventilación	220	entrada y salida	141	Bajar la sección trasera	243
Ventilador	206	reposacabezas	136	Baja tensión de la batería	
Asiento delantero manual	128	Temperatura	203	Batería de arranque	448
Asiento delantero regulado eléctricamente	129, 131	Ventilador	206	Banda de rodadura	522
Ajustar asiento delantero	129, 135	Asistencia de arranque en pendiente	443	Barrido intermitente	160
función de memoria	130	Hill Start Assist (HSA)	443	Batería de apoyo	573
mando multifunciones	131, 132	Asistencia en embotellamientos	331, 336,	Batería de arranque	419, 570
masaje	132		344	sobrecarga	448
Asiento infantil integrado	88	Asistente de cambio de carril		Batería llave baja	277
abatimiento	89	utilización	386	BLIS	370, 371, 372
elevación	89				

Bloqueo de puertas	265	Calefacción eléctrica		Carretera inundada	447
desconexión	265	Asientos	218	Catalizador	
Bloqueo volante	419	Lunas	208	servicio de grúa	467
Bluetooth		volante	221	Cenicero	240
Ajustes	501	Calefactor	229	Choque, véase Colisión	58
conectar	483	calefactor auxiliar	231	Cierre	
conectar vehículo a Internet	502	Calefactor de estacionamiento	230	apertura	259, 263
Teléfono	494	Calefactor auxiliar	231	cierre	259, 263
Bocina	142	Calefactor auxiliar (Calefactor auxiliar)	231	Cierre automático	261
Bolsa de aire, véase Airbag	66	Calefactor de compartimento (Calefactor de estacionamiento)	230	cierre centralizado	263
bombillas, especificaciones	566	Calefactor de estacionamiento	230	Cierre y apertura	
Boquillas de lavado con calefacción	162	Calidad de aire	196, 197	portón trasero	266, 268
Botiquín	543	alergia y asma	197	Cinturón de seguridad	61
Brújula	169	Filtro de habitáculo	197	embarazo	59
calibrado	169	Calidad de gasolina	453	ponerse y quitarse	62
<b>[</b>		calzada resbaladiza	450	pretensor del cinturón de seguridad	61
<hr/>		Calzada resbaladiza	450	Testigo del cinturón de seguridad	64
Cadena cinemática		Cámara de aparcamiento	398, 400, 403	Cinturón de seguridad, véase cinturón de seguridad	61
Caja de cambios	420	Cámara de ayuda al aparcamiento		Circulación por agua	447
Caja de cambios	420	Ajustes	402	City Safety™	359, 361, 362, 364, 365, 366, 368
automático	421	Cámara de control de velocidad	379	Clean Zone Interior Package	197
Caja de cambios automática	421	Cambio de rueda	534	Climatización	194
remolque	463	Capó, apertura	554	Aparcamiento	222
Caja de fusibles	574	Carga máxima sobre el techo	601	control de ventilación	206
		Carga sobre el texto, peso máximo	601	control por voz	126

## ÍNDICE ALFABÉTICO

regulación automática	201	puntos de fijación	245	Control de climatización	198
regulación de la temperatura	203	red de protección	249	Asiento trasero	201
sensores	195	Compartimento del motor		pantalla central	199
temperatura experimentada	195	Aceite de motor	556	Control de descenso de pendientes	445
zonas	194	refrigerante	558	Control de estabilidad y tracción	
Climatización automática	201	vista general	555	uso	296
Climatización de aparcamiento	222	Compartimentos	234	Control del freno del motor	295
Símbolos y mensajes	228	Consola del túnel	235	Control del nivel de aceite del motor	558
Climatizador	194, 198	Guantera	241	Control de neumáticos	523
reparación	560	Concentración de etanol		Control de nivel	434
Cobertura		un máximo del 10 por ciento en volumen	453	Control de velocidad constante	306, 307
compartimento de carga	246	Condensaciones en faros	588	desconectar	310
Código cromático, pintura	593	Conducción		desconexión temporal	309
Código de color, pintura	593	con remolque	461	gestionar la velocidad	307, 308
código PIN	506	sistema de refrigeración	447	Control dinámico de estabilidad y tracción	295, 297
Colisión	58, 61, 66, 72	Conducción a baja velocidad	444	Control por voz	122
Colocación de la carga		Conducción económica	432, 456	Ajustes	124
anillas de sujeción de la carga	245	Conducción en invierno	450	Climatización	126
carga de gran longitud	243	Conducir con remolque		navegación	127
compartimento de carga	243	carga sobre la bola	602	radio y medios	125
generalidades	243	peso de remolque	602	Teléfono	124
Combustible	452, 453, 454	Consola del túnel	235	Corner Traction Control	295
consumo de combustible	611	Contrato de licencia	508	Cortina inflable	72
identificador	453, 454	Control de Alerta del Conductor	382	Cortinilla	
Compartimento de carga	242	utilización	383	Puerta trasera	165
enchufe	236			techo panorámico	170
Iluminación	158				

Cristal laminado	33
CTA	373, 374
Cuadro de instrumentos	96
Ajustes	100
Cubreobjetos	246
Cuentakilómetros parciales	178
Cuidado del coche	588
Tapicería de cuero	592
CZIP (Clean Zone Interior Package)	197

## D

Denominación de tipo	596
Depósito de combustible	
volumen	609
Desconectar el motor	418
Desconexión del inhibidor del selector de marchas	423
Desconexión del motor	418
Desempañado	208
Detección de ciclistas	362
Detección de túnel	148
Diagnóstico del sensor de cámara	356
Diesel	454

Diésel	
parada por agotamiento de combustible	455
Dimensión de neumáticos	534, 543
Dimensiones	599
Dispositivo antiarranque por alcoholemia	414, 415
Distancia recorrida	178
Distribución del aire	212
cambiar	213
desempañado	208
recirculación	211
tabla de opciones	215
toberas de ventilación	212, 213
Drive-E	
Filosofía de medio ambiente	26
Duración luz aproximac.	160
Duración luz seguridad	159

## E

Economía de conducción	456
Efecto	604
Elevalunas	163
Reposición	165
Elevar el automóvil	552

Elevar la sección trasera	243
Emissiones de CO <sub>2</sub>	611
Emissiones de dióxido de carbono	611
Encendedor	240
Encerado	590
Enchufe	236
Enganche de remolque	457, 458
Especificaciones	460
Enganche para remolque plegable y desplegable	458
Enganche para remolque plegable	458
Equipo de emergencia	
Botiquín	543
triángulo de emergencia	541
Escobillas limpiaparabrisas	
cambio	567
Posición de servicio	566
Especificaciones del motor	604
Espejo de cortesía	
Iluminación	158
Estabilizador	
remolque	464
Estabilizador del remolque	295, 464
Estadísticas de ruta	181
Estado del vehículo	546
Presión neum.	525

## ÍNDICE ALFABÉTICO

Etiquetas 596

### F

Faros  
 tapa de protección 563  
 Filtro de carbonilla 455  
 Filtro de habitáculo 197  
 Filtro de partículas diésel 455  
 Fluido refrigerante 560  
 Four-C 434  
 Freno automático 443  
 después de la colisión 439  
 Freno de estacionamiento 440, 441, 442  
 Freno de estacionamiento eléctrico 440  
 baja tensión de la batería 442  
 Freno de mano 440, 441  
 Freno de servicio 437, 439  
 Freno motor, automático 445  
 Frenos 437  
 automático cuando el vehículo está  
 parado 443  
 Frenado asistido, BAS 439  
 freno de mano 440, 441, 442  
 Frenos antibloqueo, ABS 437  
 Luces de freno 155

Luces de freno de emergencia 439  
 sistema de frenos 436  
 FSC, certificado medioambiental 33  
 Fuerza del volante, dirección de relación  
 variable 294  
 Función antideslizante 295  
 Funciones de frenado 436  
 Funciones del vehículo  
 en la pantalla central 48  
 Fusibles  
 bajo la guantera 580  
 cambio 575  
 en el compartimento de carga 584  
 en el compartimento del motor 576  
 generalidades 574

### G

Ganchos de carga 245  
 Gato 542  
 Gracernote® 481  
 GSI - Indicador de cambio de marcha 423  
 Guantera 241

### H

Haz luminoso, adaptación 153  
 HDC 445  
 Herramienta 465, 540  
 Herramienta de elevación 542  
 HomeLink® 175  
 Homologación  
 sistema de mando a distancia 286  
 sistema de radar 351

### I

IAQS (Interior Air Quality System) 197  
 IC (Inflatable Curtain) 72  
 Iluminación  
 Ajuste de la altura de las luces 145, 146  
 bombillas, especificaciones 566  
 en el habitáculo 156  
 faro antiniebla 153  
 iluminación automática, habitáculo 157  
 Iluminación de la pantalla 145  
 Iluminación de los instrumentos 145  
 Iluminación de los mandos 145  
 Luces de cruce 148  
 luces de curvas activas 152  
 Luces largas 149



luz antiniebla trasera	154
luz de aproximación	160
Luz de curva	154
Luz larga automática	149
Luz posición	147
luz seguridad	159
Mandos	144, 156
Iluminación de la pantalla	145
Iluminación del habitáculo	156
automatismo	157
Iluminación de los instrumentos	145
Iluminación de los mandos	145
Indicación de cierre	261
Indicador de cambio de marcha	423
Indicador de desgaste	522
Indicador de temperatura ambiente	105
Índice de carga	543
Inflar neumáticos	533
Inflatable Curtain	72
Información de tráfico	477
Información para el propietario	14
Información sobre señales de tráfico	377
Limitaciones	381
utilización	377, 379, 380

Informática	
grabación	22
transmisión entre el vehículo y el taller	551
Infotainment (Sistema audiovisual)	470
Inhibidor del selector de marchas	423
Inmovilizador	280
Inmovilizador controlado a distancia	280
Inmovilizador electrónico	280
Instrumentos y mandos	92, 93
IntelliSafe	
Apoyo del conductor	29
Interior Air Quality System	197
Interior del habitáculo	234
cenicero	240
Consola del túnel	235
encendedor	240
enchufe	236
Visera	242
Intermitente	156
Intermitentes	156
Internet, ver vehículo conectado a Internet	501
iPod®, conexión	483
ITPMS - Indirect Tyre Pressure Monitoring System	523, 525, 526, 527

**L**

Lámparas	560
Lane Keeping Aid - LKA	384, 386, 388
Lavacristales	
líquido lavaparabrisas, llenado	569
luneta trasera	162
Parabrisas	162
Lavadero de vehículos	588
lavaparabrisas	162
Limitador de velocidad	299, 303
desconexión	302
desconexión temporal	301
puesta en marcha	300
limitador de velocidad automático	303
Limpiaparabrisas	160
sensor de lluvia	161
Limpiaparabrisas y lavaparabrisas	160
Limpieza	
cinturones de seguridad	592
lavadero de vehículos	588
llantas	590
pantalla central	593
tapicería	591
Tapicería textil	591
túnel de lavado	588
Líquido de frenos	
calidad	608

## ÍNDICE ALFABÉTICO

Líquido de lavado	569	Luces de los faros		Mando de las luces	144
Líquidos, capacidades	569, 608, 609	adaptación	153	Mantener una temperatura agradable	222
Líquido sellador	529	regulación de altura	145, 146	activación/desconexión	226
Líquidos y aceites	608, 609	Luces diurnas	147	Mantenimiento	
LKA - Lane Keeping Aid	384, 386, 388	Luces largas	149	tratamiento anticorrosión	591
Llanta, dimensiones	543	Lunas y cristales	33	Manual del propietario	20
Llantas		Luneta trasera		en la pantalla central	15, 16
limpieza	590	calefacción eléctrica	208	Identificación ecológica	33
Llave	189, 254, 257, 261	Escobillas	162	Manual del propietario en el móvil	18
Localización de averías		Lavacristales	162	Marca VOL	520
Programador de velocidad adaptativo	326	Luz ambiental	158	Medida	599
Luces antiniebla		Luz de curva	154	Enganche de remolque	460
Delante	153	Luz larga automática	149	Mensajes de avería en BLIS	376
traseras	154	Luz posición	147	Mensajes de error	
Luces de advertencia				Programador de velocidad adaptativo	329
advertencia	103			véase Mensajes y símbolos	329, 344
Airbags SRS	103	<b>M</b>		Mensajes en BLIS	376
avería en el sistema de frenos	103			Mensajes en las pantallas	113
Baja presión de aceite	103	Manchas	591	guardados	117
el alternador no carga	103	Mando a distancia	189, 254, 257, 261	manejar	115
freno de estacionamiento aplicado	103	Autonomía	256	Mensajes y símbolos	
la batería de arranque no carga	103	cambio de pilas	277	Aviso de colisión con freno automá-	
Testigo del cinturón de seguridad	103	llave extraíble	269	tico	368
Luces de cruce	148	pérdida	254	Programador de velocidad adaptativo	329
Luces de curvas activas	152	vincular a perfil de conductor	189	Métrico, Imperial, EE.UU.	105
Luces de emergencia	155	Mando a distancia HomeLink®			
Luces de freno	155	programable	175		

Módem de vehículo	
Ajustes	506
conectar vehículo a Internet	502
Modo de ahorro de corriente	448
Modo de conducción	429
Modo de conducción individual	429
Modo de seguridad	72
activación/traslado	73
Modo ECO	432
Motor	
arrancar	417
desconectar	418
recalentamiento	447
Start/Stop	426

## N

Neumáticos	520
almacenamiento	520
control de la presión de los neumáticos	523
desmontaje	535
dimensiones	614
Especificaciones	614, 615, 616
indicador de desgaste	522
montaje	537
neumáticos de invierno	539
profundidad de dibujo	539

Pulse	522, 616
reparación de neumáticos	529
Sentido de rotación	521
Neumáticos de invierno	539
Nivel de aceite bajo	557
Nivel de fuerza de dirección, véase fuerza del volante	294
número de octano	453

## O

Opciones/accesorios	20
Ordenador de a bordo	178, 179, 181

## P

PACOS (Passenger Airbag Cut Off Switch)	68
Paleta del volante	142
Paletas del volante	424
Pantalla central	
cambiar ajustes	46
control de climatización	199
limpieza	593
Mensajes	113
símbolos en el campo de estado	46

uso	37, 41
vista general	34
Pantalla de información	96, 100
Pantalla del conductor	
Mensajes	113
menú de aplicación	112
PAP - Aparcamiento asistido activo	405
Parabrisas	
calefacción eléctrica	208
imagen proyectada	118
Parada automática del motor	
parada automática	426
Parada del motor por agotamiento de combustible	
diésel	455
Passenger Airbag Cut Off Switch	68
Perfil del conductor	186, 188, 189, 190
editar	188
importar y exportar a USB	190
seleccionar	187
Peso de remolque y carga sobre la bola	602
Peso en orden de marcha	601
Pesos	
peso en orden de marcha	601
Peso total	601
Picaduras de gravilla y arañazos	593, 594

## ÍNDICE ALFABÉTICO

Pila		Presión ECO	522, 616	Puesta a cero de los cuentakilómetros par-	
Apoyo	573	Pretensor del cinturón de seguridad	61	ciales	179
Arranque	570	Primeros auxilios	543	Pulido	590
arranque con pinzas	419	Profundidad de dibujo	522, 539		
mantenimiento	570	Programa de revisión	546		
Símbolos de advertencia	572	Programador de velocidad adaptativo	314,	<b>Q</b>	
Símbolos de batería	572		325	<hr/>	
Pilot Assist	331, 335, 336, 337, 338,	adelantar	324	Queue Assist	331, 336, 344
	340, 342, 344	ajustar el intervalo de tiempo	321		
adelantar	324	cambiar la funcionalidad del control de		<b>R</b>	
Pinchazo	529	velocidad constante	327	<hr/>	
Pintura		desconexión temporal	322	Radio	472
código de color	593	Funcionamiento	314	Ajustes	477
daños de pintura y retoques	593, 594	gestionar la velocidad	318, 319	cambiar y buscar emisora de radio	472
Placa de presión de neumáticos	522	Localización de averías	326	control por voz	125
Placas	596	modo de espera	322	DAB	476
Portón trasero		sensor de radar	345	Radio DAB	476
cierre y apertura	266, 268	Programar el intervalo de tiempo	312	Radio digital (DAB)	476
eléctrico	272, 275	Protección antiaprisionamiento, techo		Recalentamiento	447, 463
Portón trasero eléctrico	272, 275	panorámico	174	Recirculación	211
Posición de encendido	415	protección contra lesiones por latigazo cer-		Recomendaciones de uso	449
Posición de servicio	566	vical	59	Red	
Posiciones de cambio		Protección contra salida de la carre-		compartimento de carga	249
Caja de cambios automática	421	tera	390, 392	Red Key	257
Preacondicionamiento	222	Puerta trasera		Refrigerante	608
activación/desconexión	223	cortinilla	165	Refrigerante, llenado	558
temporizador	224				

Regeneración	455	Rescate	467	Ruedas y neumáticos	
Regulación de altura	434	Reservar hora para revisión y reparación	546	dimensiones homologadas	614
Regulación de la altura de las luces de los faros	145, 146	Respaldo		índice de carga y símbolo de velocidad	543, 615
Rejilla de carga	251	asiento delantero, ajuste	128, 129, 132		
Rejilla de protección	251	asiento trasero, abatimiento	139, 141		
Reloj, programación	106	asiento trasero, ajuste	138, 141		
Remolque	464, 466	Restablecer ajustes	191		
cable	461	Retrovisores			
conducción con remolque	461, 463	Brújula	169	Seguridad	58
oscilación	464	calefacción eléctrica	208	embarazo	59
Rendimiento del conductor	181	exterior	166	Seguridad infantil	74
Reparación provisional de neumáticos	529, 533	interior	168	Seguro para niños	281
configuración	530	plegables eléctricamente	167	Sensor de la cámara	366
inflado de neumáticos	533	Retrovisores exteriores	166	Sensor de lluvia	161
revisión	530	antideslumbramiento automático	167	Sensor de radar	314
Reposacabezas	136	Reposición	166	Limitaciones	347
Reposición de elevalunas eléctricos	165	Retrovisores exteriores plegables	167	sensores	
Reposición de los retrovisores exteriores	166	Retrovisor interior	168	Calidad de aire	197
Repostaje	451	antideslumbramiento automático	168	Climatización	195
Llenado	451	Roll Stability Control	294	Sensus	
reproductor de CD	482	RSC (Roll Stability Control)	294	Conexión a Internet y entretenimiento	30
Reproductor de medios	478	Rueda de repuesto	538	Sentido de rotación	521
control por voz	125	Ruedas		Servicio de grúa	467
formatos de archivo compatibles	492	cadenas para la nieve	539	Side Impact Protection System	71, 72
		desmontaje	535	Símbolos	
		montaje	537	Símbolos de control	101
		Ruedas de invierno	539		

## S

---

Seguridad	58
embarazo	59
Seguridad infantil	74
Seguro para niños	281
Sensor de la cámara	366
Sensor de lluvia	161
Sensor de radar	314
Limitaciones	347
sensores	
Calidad de aire	197
Climatización	195
Sensus	
Conexión a Internet y entretenimiento	30
Sentido de rotación	521
Servicio de grúa	467
Side Impact Protection System	71, 72
Símbolos	
Símbolos de control	101

## ÍNDICE ALFABÉTICO

Símbolos de advertencia	103	Sistema de unidades		Techo panorámico eléctrico	170
seguridad	58	Ordenador de a bordo	179	teclado	50, 54
Símbolos de control	101	Sistema eléctrico	570	Teclado del volante	142
Símbolos de velocidad, neumáticos	543	Soporte	19	Teléfono	494
Símbolos y mensajes		Soporte de bolsas	245	conectar	495
Aviso de colisión con freno automá-		Spin control	295	control por voz	124
tico	368	Start/Stop	426, 428	Llamada	497, 499
Campo de estado de la pantalla central	46	el motor no se para	428	Mensaje	498
Climatización de aparcamiento	228	funcionamiento y uso	426	Teléfono móvil, véase Teléfono	495
Programador de velocidad adaptativo	329	Supervisión de la presión de neumáticos		Televisión	486
SIPS (Side Impact Protection System)	71, 72	Calibrar	527	Temperatura	
Sistema audiovisual	470	presión de neumático baja	526	experimentada	195
Sistema de estabilidad	295	Sustancias alérgicas y asmógenas	197	Regulación	203
Sistema de mando a distancia, homologa-		System		Temperatura del motor alta	447
ción	286	actualizaciones	549	Temporary spare	
Sistema de parada/arranque	426	<b>T</b>		Rueda de repuesto	538
Sistema de refrigeración		Tapicería de cuero, consejos de lavado	592	Testigo	
recalentamiento	447	Tapicería del automóvil	591	control dinámico de estabilidad y trac-	
Sistema de retención infantil	74, 75	Tarjeta SIM	506	ción	295
asiento infantil integrado	88	Techo panorámico		Programador de velocidad adaptativo	314
colocación y montaje	75	apertura y cierre	171	Testigo del cinturón de seguridad	64
puntos de fijación inferiores	78	cortinilla	170	Tocar la bocina	142
Puntos de fijación i-Size/ISOFIX	82	Posición de ventilación	173	Toma de diagnóstico	23
Puntos de fijación superiores	77	Protección antipinzamiento	174	Tornillos antirrobo	538
tabla de ubicación	80			Tornillos de rueda	538
tabla para i-Size	87			con cerradura	538
tabla para ISOFIX	83				

Tracción integral (AWD)	436
Traction control	295
Transmisión	420
Transporte en transbordador	434
Tratamiento anticorrosión	591
Triángulo de peligro	541
TSA - estabilizador del remolque	295, 464
Túnel de lavado	588

## U

USB	
conectar vehículo a Internet	502
enchufe para conexión de medios	484

## V

Vacaciones en la carretera	449
Vaho	
condensaciones en faros	588
Vapores de combustible	452
Varilla de nivel, electrónica	557
Vasos	
laminado y reforzado	33

Vehículo conectado a Internet	501
actualizaciones del sistema	549
conectar vehículo a Internet	502
conexión a Internet defectuosa o interrumpida	504
reservar hora para revisión y reparación	546
Ventana	
cortinilla	165
Ventilación	212, 213
Asientos	220
Ventilador	
Distribución del aire	213
Regulación	206
toberas de ventilación	213
Vídeo	483, 485
Ajustes	479
Visera	242
Vista general de los instrumentos	
automóvil con volante a la derecha	93
automóvil con volante a la izquierda	92
Volante	142, 143
ajuste del volante	143
calefacción eléctrica	221
paleta	142
Teclado	142
Volvo ID	24

## W

Whiplash Protection System	59
WHIPS (Whiplash Protection System)	59
WiFi	
compartir conexión a Internet, punto de acceso	503
conectar vehículo a Internet	502
eliminar red	505
técnica y seguridad	505







