



S90

ΕΓΧΕΙΡΙΔΙΟ ΚΑΤΟΧΟΥ



VÄLKOMMEN!

Ελπίζουμε ότι θα απολαμβάνετε για πολλά χρόνια το αυτοκίνητο που αγοράσατε από τη Volvo. Το αυτοκίνητο αυτό σχεδιάστηκε με γνώμονα την ασφάλεια και την άνεση, τόσο τη δική σας όσο και των συνεπιβατών σας. Η Volvo προσπαθεί τα αυτοκίνητα που κατασκευάζει να είναι από τα ασφαλέστερα στον κόσμο. Το Volvo που αγοράσατε έχει επίσης σχεδιαστεί έτσι, ώστε να πληροί όλες τις ισχύουσες προϋποθέσεις που αφορούν στην ασφάλεια και το περιβάλλον.

Για να απολαύσετε στο έπακρο το Volvo σας, σας συνιστούμε να διαβάσετε τις οδηγίες και τις πληροφορίες σχετικά με τη συντήρηση

στο παρόν εγχειρίδιο κατόχου. Το εγχειρίδιο κατόχου διατίθεται επίσης και ως εφαρμογή για κινητά τηλέφωνα (Volvo Manual) καθώς και στην ιστοσελίδα υποστήριξης της Volvo Cars (support.volvocars.com).

Παροτρύνουμε όλους να φορούν πάντοτε ζώνη ασφαλείας, τόσο σε αυτό όσο και σε άλλα αυτοκίνητα. Μην οδηγήσετε, αν βρίσκεστε υπό την επήρεια αλκοόλ ή φαρμάκων – ή αν αντιμετωπίζετε κάποιο πρόβλημα που δεν σας επιτρέπει να οδηγήσετε.

ΠΕΡΙΕΧΟΜΕΝΑ

ΠΛΗΡΟΦΟΡΙΕΣ ΓΙΑ ΤΟΝ ΚΑΤΟΧΟ

Πληροφορίες για τον κάτοχο	20
Εγχειρίδιο κατόχου στην κεντρική οθόνη	21
Περιήγηση στο εγχειρίδιο κατόχου στην κεντρική οθόνη	23
Εγχειρίδιο κατόχου σε κινητά τηλέφωνα	25
Δικτυακός τόπος υποστήριξης Volvo Cars	26
Ανάγνωση του εγχειριδίου κατόχου	26

ΤΟ VOLVO ΣΑΣ

Volvo ID	32
Δημιουργία και καταχώρηση ενός Volvo ID	32
Drive-E - πιο καθαρή οδηγική απόλαυση	34
Υποστήριξη οδηγού IntelliSafe	37
Sensus - διαδικτυακή συνδεσιμότητα και ψυχαγωγία	38
Ενημερώσεις λογισμικού	41
Καταγραφή δεδομένων	41
Όροι και προϋποθέσεις για υπηρεσίες	43
Πολιτική εμπιστευτικότητας πελατών	43
Σημαντικές πληροφορίες για τα αξεσουάρ και τον βοηθητικό εξοπλισμό	43
Εγκατάσταση αξεσουάρ	44
Σύνδεση εξοπλισμού στην υποδοχή διαγνωστικού ελέγχου του αυτοκινήτου	45
Εμφάνιση του αριθμού πλαισίου του αυτοκινήτου	45
Μειωμένη προσοχή οδηγού	46

ΑΣΦΑΛΕΙΑ

Ασφάλεια	48
Ασφάλεια κατά την κύηση	49
Whiplash Protection System	49
Pedestrian Protection System	51
Ζώνες ασφαλείας	52
Πρόσδεση και απασφάλιση των ζωνών ασφαλείας	52
Προεντατήρας ζώνης ασφαλείας	54
Επαναρύθμιση του ηλεκτρικού προεντατήρα ζώνης ασφαλείας	55
Υπενθύμιση πόρτας και ζώνης ασφαλείας	56
Αερόσακοι	57
Αερόσακοι οδηγού	58
Αερόσακος συνοδηγού	59
Ενεργοποίηση και απενεργοποίηση του αερόσακου συνοδηγού*	61
Πλευρικοί αερόσακοι	63
Αερόσακοι τύπου κουρτίνας	64
Safety mode	65
Εκκίνηση και μετακίνηση του αυτοκινήτου μετά από τη λειτουργία ασφαλείας	66
Παιδική ασφάλεια	67
Παιδικά καθίσματα	68
Άνω σημεία στερέωσης για παιδικά καθίσματα	68

Κάτω σημεία στερέωσης για παιδικά καθίσματα	69	ΟΘΟΝΕΣ ΚΑΙ ΦΩΝΗΤΙΚΟΣ ΧΕΙΡΙΣΜΟΣ	
Σημεία στερέωσης i-Size/ISOFIX για παιδικά καθίσματα	70	Όργανα και χειριστήρια σε αριστεροτίμονο μοντέλο	86
Τοποθέτηση παιδικού καθίσματος	70	Όργανα και χειριστήρια σε δεξιότιμονο μοντέλο	87
Τοποθέτηση παιδικού καθίσματος ασφαλείας	71	Οθόνη οδηγού	90
Πίνακας θέσεων των παιδικών καθισμάτων με χρήση των ζωνών ασφαλείας του αυτοκινήτου	73	Ρυθμίσεις οθόνης οδηγού	94
Πίνακας θέσεων των παιδικών καθισμάτων i-Size	75	Δείκτης καυσίμου	95
Πίνακας θέσεων των παιδικών καθισμάτων ISOFIX	76	Υπολογιστής ταξιδιού	95
Ενσωματωμένο παιδικό κάθισμα*	80	Εμφάνιση δεδομένων διαδρομής στην οθόνη του οδηγού	97
Ανέβασμα της έδρας του καθίσματος στο ενσωματωμένο παιδικό κάθισμα*	81	ΜΗΔΕΝΙΣΜΟΣ ΤΟΥ ΧΙΛΙΟΜΕΤΡΗΤΗ	98
Κατέβασμα της έδρας του καθίσματος στο ενσωματωμένο παιδικό κάθισμα*	83	Εμφάνιση στατιστικών διαδρομής στην κεντρική οθόνη	98
		Ρυθμίσεις για τα στατιστικά διαδρομής	99
		Ωρα και ημερομηνία	100
		Δείκτης εξωτερικής θερμοκρασίας	101
		Ενδεικτικές λυχνίες στην οθόνη του οδηγού	101
		Προειδοποιητικές λυχνίες στην οθόνη του οδηγού	104
		Άδεια χρήσης για την οθόνη του οδηγού	105
		Μενού εφαρμογών στην οθόνη του οδηγού	112
		Χρήση του μενού εφαρμογών στην οθόνη του οδηγού	112
		Μηνύματα στην οθόνη του οδηγού	113
		Διαχείριση μηνυμάτων στην οθόνη του οδηγού	115
		Διαχείριση μηνύματος που αποθηκεύτηκε από την οθόνη του οδηγού	116
		Επισκόπηση της κεντρικής οθόνης	118
		Διαχείριση της κεντρικής οθόνης	121
		Ενεργοποίηση και απενεργοποίηση της κεντρικής οθόνης	124
		Περιήγηση στις προβολές της κεντρικής οθόνης	125
		Διαχείριση επιμέρους προβολών στην κεντρική οθόνη	129
		Προβολή λειτουργιών στην κεντρική οθόνη	132
		Μετακίνηση εφαρμογών και κουμπιών στην κεντρική οθόνη	134
		Σύμβολα στη γραμμή κατάστασης της κεντρικής οθόνης	134
		Πληκτρολόγιο στην κεντρική οθόνη	136
		Αλλαγή της γλώσσας πληκτρολογίου στην κεντρική οθόνη	140
		Εισαγωγή χαρακτήρων, γραμμάτων και λέξεων χειροκίνητα στην κεντρική οθόνη	141
		Αλλαγή της εμφάνισης στην κεντρική οθόνη	143
		Απενεργοποίηση και αλλαγή της έντασης ήχου του συστήματος στην κεντρική οθόνη	144

Αλλαγή μονάδων μέτρησης του συστήματος	144
Αλλαγή της γλώσσας συστήματος	145
Άλλες ρυθμίσεις στην επάνω προβολή της κεντρικής οθόνης	145
Άνοιγμα ρύθμισης ειδικού περιεχομένου στην κεντρική οθόνη	146
Επαναρύθμιση των δεδομένων χρήστη για αλλαγή κατόχου	147
Μηδενισμός ρυθμίσεων στην κεντρική οθόνη	147
Πίνακας ρυθμίσεων κεντρικής οθόνης	148
Προφίλ οδηγού	149
Επιλογή του προφίλ οδηγού	150
Μετονομασία ενός προφίλ οδηγού	151
Προστασία του προφίλ οδηγού	151
Σύνδεση τηλεχειριστηρίου-κλειδιού με το προφίλ του οδηγού	152
Μηδενισμός των ρυθμίσεων στα προφίλ οδηγού	153
Μήνυμα στην κεντρική οθόνη	154
Διαχείριση μηνυμάτων στην κεντρική οθόνη	154
Διαχείριση μηνύματος που αποθηκεύτηκε από την κεντρική οθόνη	155
Προβολή ενδείξεων στο παρμπρίζ (Head-Up display)*	156

Ενεργοποίηση και απενεργοποίηση της προβολής ενδείξεων στο παρμπρίζ (Head-Up display)*	157
Ρυθμίσεις για την προβολή ενδείξεων στο παρμπρίζ (Head-Up display)*	158
Αναγνώριση φωνής	159
Χρήση της φωνητικής αναγνώρισης	160
Χειρισμός τηλεφώνου με φωνητική αναγνώριση	162
Φωνητικός χειρισμός ραδιοφώνου και (πολυ)μέσων	162
Ρυθμίσεις για τη φωνητική αναγνώριση	163

ΦΩΤΙΣΜΟΣ

Διακόπτες φώτων	166
Ρύθμιση των λειτουργιών των φώτων από την κεντρική οθόνη	167
Ρύθμιση του ύψους δέσμης προβολέων	168
Φώτα θέσης	169
Φώτα πορείας ημέρας	169
Μεσαία σκάλα	170
Χρήση της μεγάλης σκάλας	171
Ενεργή μεγάλη σκάλα	171
Χρήση των φλας	173
Ενεργοί προβολείς προσαρμοζόμενης δέσμης*	174
Μπροστινά φώτα ομίχλης/φώτα στροφής*	175
Πίσω φώτα ομίχλης	176
Φως φρένων	176
Φώτα απότομου φρεναρίσματος	177
Αλάρμ	177
Χρήση του φωτισμού απομάκρυνσης	178
Διάρκεια φωτισμού προσέγγισης	178
Εσωτερικός φωτισμός	178
Ρύθμιση του εσωτερικού φωτισμού	180

ΠΑΡΑΘΥΡΑ, ΚΡΥΣΤΑΛΛΟ ΚΑΙ ΚΑΘΡΕΠΤΕΣ

Παράθυρα, κρύσταλλο και καθρέφτες	184
Λειτουργία προστασίας μπλοκαρίσματος για τα παράθυρα και τα αλεξήλια	184
Επαναρύθμιση λειτουργίας προστασίας μπλοκαρίσματος	185
Ηλεκτρικά παράθυρα	186
Χειρισμός των ηλεκτρικών παραθύρων	187
Χρήση του αλεξήλιου*	188
Εσωτερικός καθρέπτης	189
Ρύθμιση της λειτουργίας αντιθαμβωτικής προστασίας του εσωτερικού καθρέπτη	190
Ρύθμιση κλίσης των εξωτερικών καθρεπτών	191
Ηλιοροφή*	193
Χειρισμός της ηλιοροφής*	194
Μάκτρα υαλοκαθαριστήρων και υγρό ψεκαστήρων	196
Χρήση υαλοκαθαριστήρων παρμπρίζ	197
Χρήση του αισθητήρα βροχής	198
Χρήση της λειτουργίας μνήμης του αισθητήρα βροχής	199
Χρήση των ψεκαστήρων παρμπρίζ και προβολέων	199

ΚΑΘΙΣΜΑΤΑ ΚΑΙ ΤΙΜΟΝΙ

Χειροκίνητο μπροστινό κάθισμα	202
Ηλεκτροκίνητο* μπροστινό κάθισμα	203
Ρύθμιση του ηλεκτροκίνητου* μπροστινού καθίσματος	204
Αποθήκευση θέσης για το κάθισμα, τους εξωτερικούς καθρέπτες και την προβολή ενδείξεων στο παρμπρίζ (Head-Up display)*	205
Χρήση της αποθηκευμένης θέσης για το κάθισμα, τους εξωτερικούς καθρέπτες και την προβολή ενδείξεων στο παρμπρίζ (Head-Up display)*	206
Ρυθμίσεις συστήματος μασάζ* στο μπροστινό κάθισμα	207
Προσαρμογή των ρυθμίσεων συστήματος μασάζ* στο μπροστινό κάθισμα	208
Ρύθμιση* του μήκους της έδρας του μπροστινού καθίσματος	209
Ρύθμιση των πλευρικών στηριγμάτων* στο μπροστινό κάθισμα	210
Ρύθμιση του μηχανισμού στήριξης οσφυϊκής χώρας* στο μπροστινό κάθισμα	211
Ρύθμιση του καθίσματος συνοδηγού από το κάθισμα του οδηγού*	213
Αναδιπλωση πλατών στο πίσω κάθισμα*	214
Ρύθμιση των προσκέφαλων των πίσω καθισμάτων	216
Χειριστήρια στο τιμόνι και κόρνα	217

Κλειδωμα τιμονιού	218
Ρύθμιση του τιμονιού	218

ΣΥΣΤΗΜΑ ΚΛΙΜΑΤΙΣΜΟΥ

Σύστημα κλιματισμού	222	Ενεργοποίηση και απενεργοποίηση του αερισμού μπροστινού καθίσματος*	240	Ρύθμιση της ταχύτητας ανεμιστήρα για τα πίσω καθίσματα*	248
Ζώνες κλιματισμού	222				
Σύστημα κλιματισμού - αισθητήρες	223	Ενεργοποίηση και απενεργοποίηση της θέρμανσης τιμονιού*	240	Ρύθμιση θερμοκρασίας για το μπροστινό κάθισμα	250
Αισθητή θερμοκρασία	223	Ενεργοποίηση και απενεργοποίηση της αυτόματης έναρξης λειτουργίας θέρμανσης του τιμονιού*	241	Ρύθμιση της θερμοκρασίας για τα πίσω καθίσματα*	250
Χειρισμός τηλεφώνου με φωνητική αναγνώριση	224				
Ποιότητα αέρα	225	Ενεργοποίηση του αυτόματου συστήματος κλιματισμού	241	Συγχρονισμός θερμοκρασίας	251
Clean Zone*	225			Ενεργοποίηση και απενεργοποίηση του συστήματος κλιματισμού	252
Clean Zone Interior Package*	226	Ενεργοποίηση και απενεργοποίηση της ανακυκλοφορίας αέρα	242	Κλιματισμός κατά την στάθμευση*	253
Interior Air Quality System*	226	Ενεργοποίηση και απενεργοποίηση της ρύθμισης ώρας για την ανακυκλοφορία αέρα	243	Προκαταρκτικός κλιματισμός*	253
Ενεργοποίηση και απενεργοποίηση του αισθητήρα ποιότητας αέρα*	227			Έναρξη και απενεργοποίηση του προκαταρκτικού κλιματισμού*	254
Φίλτρο χώρου επιβατών	227	Ενεργοποίηση και απενεργοποίηση μέγ. αποθάμβωσης	243	Ρύθμιση ώρας για τον προκαταρκτικό κλιματισμό*	255
Κατανομή αέρα	228	Ενεργοποίηση και απενεργοποίηση της θέρμανσης του παρμπρίζ*	244	Προσθήκη και τροποποίηση της ρύθμισης ώρας για τον προκαταρκτικό κλιματισμό*	256
Αλλαγή της κατανομής αέρα	228	Ενεργοποίηση και απενεργοποίηση της αυτόματης έναρξης λειτουργίας θέρμανσης του παρμπρίζ*	246	Ενεργοποίηση και απενεργοποίηση της ρύθμισης ώρας για τον προκαταρκτικό κλιματισμό*	257
Άνοιγμα, κλείσιμο και ρύθμιση των αεραγωγών	229				
Πίνακας επιλογών κατανομής αέρα	231	Ενεργοποίηση και απενεργοποίηση της θέρμανσης πίσω παρμπρίζ, και εξωτερικών καθρεπτών	246	Διαγραφή της ρύθμισης ώρας για τον προκαταρκτικό κλιματισμό*	259
Διακόπτες κλιματισμού	234				
Ενεργοποίηση και απενεργοποίηση της θέρμανσης μπροστινών καθισμάτων*	237	Ενεργοποίηση και απενεργοποίηση της αυτόματης έναρξης λειτουργίας θέρμανσης του πίσω παρμπρίζ και των εξωτερικών καθρεπτών	247	Λειτουργία ευχάριστης θερμοκρασίας κατά τη στάθμευση*	259
Ενεργοποίηση και απενεργοποίηση της αυτόματης έναρξης λειτουργίας θέρμανσης μπροστινών καθισμάτων*	237			Έναρξη και απενεργοποίηση της λειτουργίας διατήρησης ευχάριστης θερμοκρασίας κατά τη στάθμευση*	260
Ενεργοποίηση και απενεργοποίηση της θέρμανσης πίσω καθίσματος*	238	Ρύθμιση της ταχύτητας ανεμιστήρα για το μπροστινό κάθισμα	248		

Ενδεικτικές λυχνίες και μηνύματα για το σύστημα κλιματισμού στάθμευσης*	261
Καλοριφέρ*	263
Σύστημα προθέρμανσης κατά την στάθμευση*	264
Ανεξάρτητο σύστημα θέρμανσης*	266
Ενεργοποίηση και απενεργοποίηση της αυτόματης έναρξης λειτουργίας του ανεξάρτητου συστήματος θέρμανσης	266

ΚΛΕΙΔΙ, ΚΛΕΙΔΑΡΙΕΣ ΚΑΙ ΣΥΝΑΓΕΡΜΟΣ

Επιβεβαίωση κλειδώματος	268
Ρύθμιση ένδειξης κλειδώματος	269
τηλεχειριστήριο-κλειδί	269
Κλειδίωμα και ξεκλειδίωμα με το τηλεχειριστήριο-κλειδί	272
Ρυθμίσεις για ξεκλειδίωμα με τηλεχειρισμό και μέσα από το αυτοκίνητο	273
Ξεκλειδίωμα του καπό χώρου αποσκευών από το τηλεχειριστήριο-κλειδί	274
Εμβέλεια τηλεχειριστηρίου-κλειδιού	275
Αντικατάσταση της μπαταρίας στο τηλεχειριστήριο-κλειδί	276
Παραγγελία περισσότερων τηλεχειριστηρίων-κλειδιών	279
Red Key - τηλεχειριστήριο-κλειδί περιορισμών*	280
Ρυθμίσεις για το κλειδί Red Key*	281
Αποσπώμενο κλειδί	282
Κλειδίωμα και ξεκλειδίωμα με το αποσπώμενο κλειδί	283
Ηλεκτρονικό σύστημα ακινητοποίησης (Immobiliser)	285
Έγκριση τύπου για το σύστημα τηλεχειριστηρίου-κλειδιού	286
Λειτουργία Keyless και επιφάνειες ευαίσθητες στην αφή*	295

Λειτουργία κλειδώματος και ξεκλειδώματος Keyless*	296
Ρυθμίσεις για τη λειτουργία Keyless entry*	297
Ξεκλειδίωμα Keyless του καπό χώρου αποσκευών*	297
Θέσεις της κεραίας για τα συστήματα εκκίνησης και κλειδώματος	298
Κλειδίωμα και ξεκλειδίωμα μέσα από το αυτοκίνητο	299
Ξεκλειδίωμα του καπό χώρου αποσκευών μέσα από το αυτοκίνητο	301
Ενεργοποίηση και απενεργοποίηση των κλειδαριών ασφαλείας παιδιών	301
Αυτόματο κλειδίωμα όταν οδηγείτε	303
Άνοιγμα και κλείσιμο του ηλεκτροκίνητου καπό χώρου αποσκευών*	303
Άνοιγμα και κλείσιμο του καπό χώρου αποσκευών με κίνηση του ποδιού*	306
Κλειδίωμα προσωπικών χώρων	308
Ενεργοποίηση και απενεργοποίηση του κλειδώματος προσωπικών χώρων	308
Συναγεραμός*	310
Ενεργοποίηση και απενεργοποίηση των συναγεραμών*	311
Μειωμένη ευαισθησία συναγεραμού*	313
Διπλό κλειδίωμα*	313

Προσωρινή* απενεργοποίηση του διπλού κλειδώματος

314

DRIVER SUPPORT

Σύστημα υποστήριξης οδηγού	316
Σύστημα διεύθυνσης μεταβλητής υποβοήθησης	316
Ηλεκτρονικό πρόγραμμα ευστάθειας	317
Πρόγραμμα Sport για το ηλεκτρονικό πρόγραμμα ευστάθειας	319
Ενεργοποίηση/απενεργοποίηση του προγράμματος Sport στο Ηλεκτρονικό πρόγραμμα ευστάθειας	319
Περιορισμός για το πρόγραμμα Sport στο Ηλεκτρονικό πρόγραμμα ευστάθειας	320
Ενδεικτικές λυχνίες και μηνύματα για το ηλεκτρονικό πρόγραμμα ευστάθειας	321
Ρυθμιστής ταχύτητας	323
Ενεργοποίηση και εκκίνηση του ρυθμιστή ταχύτητας:	324
Διαχείριση της ταχύτητας για τον ρυθμιστή ταχύτητας	325
Απενεργοποίηση του ρυθμιστή ταχύτητας και μετάβαση σε κατάσταση αναμονής	325
Επανενεργοποίηση του ρυθμιστή ταχύτητας από την κατάσταση αναμονής	326
Απενεργοποίηση του ρυθμιστή ταχύτητας	327
Περιορισμοί για τον ρυθμιστή ταχύτητας	328

Αυτόματος ρυθμιστής ταχύτητας	328
Ενεργοποίηση/απενεργοποίηση του αυτόματου ρυθμιστή ταχύτητας	329
Αλλαγή της ανοχής για τον αυτόματο ρυθμιστή ταχύτητας	330
Περιορισμοί για τον αυτόματο ρυθμιστή ταχύτητας	331
Cruise control	332
Ενεργοποίηση και έναρξη του Cruise Control	333
Διαχείριση της ταχύτητας για το cruise control	334
Απενεργοποίηση του Cruise control και μετάβαση σε κατάσταση αναμονής	335
Επανενεργοποίηση του Cruise control από την κατάσταση αναμονής	336
Απενεργοποίηση του cruise control	337
Προειδοποίηση απόστασης*	337
Προβολή ενδείξεων στο παρμπρίζ για την Προειδοποίηση απόστασης	338
Ενεργοποίηση/απενεργοποίηση Προειδοποίησης απόστασης	339
Ρύθμιση χρονικού διαστήματος προσέγγισης για την Προειδοποίηση απόστασης	339
Περιορισμοί για τη λειτουργία Προειδοποίησης απόστασης	340
Adaptive cruise control*	341

Adaptive cruise control και Προειδοποιητικό σήμα κινδύνου σύγκρουσης	345	Pilot Assist	361	Έγκριση τύπου για τη συσκευή ραντάρ	386
Προβολή ενδείξεων στο παρμπρίζ για το Adaptive cruise control αν υπάρχει κίνδυνος σύγκρουσης	345	Pilot Assist και Προειδοποιητικό σήμα κινδύνου σύγκρουσης	365	Μονάδα κάμερας	391
Ενεργοποίηση και έναρξη του Adaptive Cruise Control	346	Προβολή ενδείξεων στο παρμπρίζ (Head-Up display) για το Pilot Assist αν υπάρχει κίνδυνος σύγκρουσης	366	Περιορισμοί για τη μονάδα κάμερας	392
Διαχείριση της ταχύτητας με το Adaptive Cruise Control	347	Ενεργοποίηση και έναρξη του Pilot Assist	366	Συνιστώμενη συντήρηση της κάμερας	395
Ρύθμιση χρονικού διαστήματος προσέγγισης για το Adaptive cruise control	348	Διαχείριση ταχύτητας για το Pilot Assist	368	City Safety™	395
Απενεργοποίηση/επανεργοποίηση του Adaptive Cruise Control	350	Ρύθμιση του χρονικού διαστήματος προσέγγισης για το Pilot Assist	369	Παράμετροι και επιμέρους λειτουργίες για το City Safety	397
Υποβοήθηση προσπέρασης με Adaptive cruise control	352	Απενεργοποίηση/ενεργοποίηση του Pilot Assist	370	Ρύθμιση της απόστασης προειδοποίησης για το City Safety	399
Έναρξη υποβοήθησης προσπέρασης με το Adaptive cruise control	353	Υποβοήθηση προσπέρασης με το Pilot Assist	373	Ανίχνευση εμποδίων με το City Safety	401
Περιορισμοί για την υποβοήθηση προσπέρασης με Adaptive cruise control	354	Έναρξη της υποβοήθησης προσπέρασης με το Pilot Assist	373	City Safety σε διερχόμενη κυκλοφορία	403
Αλλαγή στόχου με το Adaptive cruise control	355	Περιορισμοί για την υποβοήθηση προσπέρασης με το Pilot Assist	374	Περιορισμοί για το City Safety σε διερχόμενη κυκλοφορία	404
Αυτόματη πέδηση με το Adaptive cruise control	356	Αλλαγή στόχου με το Pilot Assist	374	City Safety όταν οι ελιγμοί αποφυγής αποτρέπονται	405
Περιορισμοί για το Adaptive cruise control	357	Αυτόματη πέδηση με Pilot Assist	375	Πέδηση από το City Safety για επερχόμενα οχήματα	406
Εναλλαγή μεταξύ Cruise control και Adaptive cruise control	357	Περιορισμοί του Pilot Assist	376	Περιορισμοί του City Safety	408
Ενδεικτικές λυχνίες και μηνύματα για το Adaptive cruise control	359	Ενδεικτικές λυχνίες και μηνύματα για Pilot Assist*	378	Μηνύματα για το City Safety	411
		Μονάδα ραντάρ	379	Rear Collision Warning	412
		Περιορισμοί για τη συσκευή ραντάρ	381	Περιορισμοί του Rear Collision Warning	412
		Συνιστώμενη συντήρηση του ραντάρ	385	BLIS*	413
				Ενεργοποίηση/απενεργοποίηση BLIS	415
				Περιορισμοί του BLIS	415
				Συνιστώμενη συντήρηση για το BLIS	416
				Μηνύματα για το BLIS	417

Cross Traffic Alert*	418	Επιλογή του οδηγού ΣΕΑ σε περίπτωση προειδοποίησης από το Driver Alert Control	433	Ενεργοποίηση/απενεργοποίηση υποβοήθησης οδήγησης σε περίπτωση κινδύνου εκτροπής εκτός δρόμου	445
Ενεργοποίηση/απενεργοποίηση Cross Traffic Alert	419	Περιορισμοί του Driver Alert Control	434	Περιορισμοί για την υποβοήθηση διεύθυνσης αν υπάρχει κίνδυνος εκτροπής από τον δρόμο	445
Περιορισμοί του Cross Traffic Alert	419	Lane assistance	434	Υποβοήθηση διεύθυνσης όταν υπάρχει κίνδυνος μετωπικής σύγκρουσης	446
Συνιστώμενη συντήρηση για το Cross Traffic Alert	420	Υποβοήθηση διεύθυνσης με Lane assistance	436	Υποβοήθηση/απενεργοποίηση Βοήθειας σε περίπτωση κινδύνου σύγκρουσης με αντιθέτως ερχόμενο όχημα	447
Μηνύματα για το Cross Traffic Alert	422	Ενεργοποίηση/απενεργοποίηση της λειτουργίας Lane assistance	437	Ενεργοποίηση/απενεργοποίηση Βοήθειας σε περίπτωση κινδύνου σύγκρουσης με αντιθέτως ερχόμενο όχημα	448
Πληροφορίες οδικής σήμανσης*	423	Επιλογή υποβοήθησης για τη λειτουργία Lane assistance	437	Περιορισμοί υποβοήθησης διεύθυνσης όταν υπάρχει κίνδυνος μετωπικής σύγκρουσης	448
Ενεργοποίηση/απενεργοποίηση των πληροφοριών οδικής σήμανσης	424	Περιορισμοί για τη λειτουργία Lane assistance	438	Υποβοήθηση διεύθυνσης όταν υπάρχει κίνδυνος οπίσθιας σύγκρουσης*	449
Πληροφορίες οδικής σήμανσης και ένδειξη σημάτων	425	Ενδεικτικές λυχνίες και μηνύματα για τη λειτουργία Lane assistance	439	Ενεργοποίηση/απενεργοποίηση της υποβοήθησης διεύθυνσης όταν υπάρχει κίνδυνος οπίσθιας σύγκρουσης*	450
Πληροφορίες οδικής σήμανσης και Sensus Navigation	427	Σύμβολα της λειτουργίας Lane assistance στην οθόνη του οδηγού	441	Περιορισμοί για την Υποβοήθηση διεύθυνσης αν υπάρχει κίνδυνος οπίσθιας σύγκρουσης	451
Πληροφορίες οδικής σήμανσης με Προειδοποίηση ταχύτητας και Ρυθμίσεις	428	Υποβοήθηση διεύθυνσης όταν υπάρχει κίνδυνος σύγκρουσης	442	Ενδεικτικές λυχνίες και μηνύματα για την υποβοήθηση διεύθυνσης όταν υπάρχει κίνδυνος σύγκρουσης	452
Ενεργοποίηση/απενεργοποίηση της προειδοποίησης ταχύτητας στις Πληροφορίες οδικής σήμανσης	429	Ενεργοποίηση/απενεργοποίηση της υποβοήθησης διεύθυνσης όταν υπάρχει κίνδυνος σύγκρουσης	443	Υποβοήθηση στάθμευσης*	453
Πληροφορίες σημάτων κυκλοφορίας με πληροφορίες κάμερας ελέγχου ταχύτητας	429	Υποβοήθηση διεύθυνσης όταν υπάρχει κίνδυνος εκτροπής από τη λωρίδα	443	Park Assist Pilot μπροστά, πίσω και στα πλαγία	454
Περιορισμοί για τις Πληροφορίες οδικής σήμανσης	431	Βαθμός υποβοήθησης διεύθυνσης όταν υπάρχει κίνδυνος εκτροπής από τον δρόμο	444		
Driver Alert Control	431				
Ενεργοποίηση/απενεργοποίηση Driver Alert Control	433				

Ενεργοποίηση/απενεργοποίηση του συστήματος υποβοήθησης στάθμευσης	456
Περιορισμοί για το Σύστημα υποβοήθησης στάθμευσης	457
Συνιστώμενη συντήρηση του Park Assist Pilot	458
Ενδεικτικές λυχνίες και μηνύματα για το Σύστημα υποβοήθησης στάθμευσης	459
Κάμερα υποβοήθησης στάθμευσης*	460
Προβολές των καμερών συστήματος στάθμευσης	461
Γραμμές υποβοήθησης στάθμευσης για την κάμερα συστήματος στάθμευσης	463
Πεδία αισθητήρων από το Park Assist Pilot για την κάμερα του συστήματος στάθμευσης	466
Έναρξη λειτουργίας της κάμερας υποβοήθησης στάθμευσης	467
Περιορισμοί για την κάμερα υποβοήθησης στάθμευσης	468
Συνιστώμενη συντήρηση της κάμερας συστήματος στάθμευσης	469
Ενδεικτικές λυχνίες και μηνύματα για την κάμερα υποβοήθησης στάθμευσης	470
Park Assist Pilot*	472
Παραλλαγές στάθμευσης με το Park Assist Pilot	473

Στάθμευση με το Ενεργό σύστημα υποβοήθησης στάθμευσης	474
Έξοδος από θέση στάθμευσης με το Park Assist Pilot	477
Περιορισμοί για το Park Assist Pilot*	478
Συνιστώμενη συντήρηση του Park Assist Pilot	480
Μηνύματα για το Park Assist Pilot*	481

ΕΚΚΙΝΗΣΗ ΚΑΙ ΟΔΗΓΗΣΗ

Εκκίνηση του αυτοκινήτου	484
Απενεργοποίηση του αυτοκινήτου.	485
Θέσεις διακόπτη ανάφλεξης	486
Επιλογή θέσης διακόπτη ανάφλεξης	487
Αλκοτέστ με φραγή εκκίνησης*	488
Παράκαμψη του Αλκοτέστ με φραγή εκκίνησης*	489
Πριν την εκκίνηση του κινητήρα με το Αλκοτέστ με φραγή εκκίνησης	490
Λειτουργίες πέδησης	490
Φρένο	491
Ενίσχυση της δύναμης πέδησης	492
Πέδηση σε βρεγμένο δρόμο	492
Πέδηση σε δρόμους με αντιπαγωτική προστασία	493
Συντήρηση συστήματος φρένων	493
Χειρόφρενο	493
Ενεργοποίηση και απενεργοποίηση του χειρόφρενου	494
Ρύθμιση αυτόματης ενεργοποίησης του χειρόφρενου	495
Στάθμευση σε επικλινές έδαφος	496
Σε περίπτωση βλάβης στο χειρόφρενο	496
Αυτόματη πέδηση σε στάση	497
Ενεργοποίηση και απενεργοποίηση της αυτόματης πέδησης σε στάση	498

Βοήθεια κατά την εκκίνηση σε έδαφος	498	Ρύθμιση ύψους ανάρτησης* και απορρόφηση κραδασμών	519	Χρήση της διαδικασίας εκκίνησης με βοηθητικά καλώδια με άλλη μπαταρία	540
Αυτόματη πέδηση μετά από σύγκρουση	499	Ρυθμίσεις για το ύψος ανάρτησης*	522	Κοτσαδόρος*	542
Κιβώτιο ταχυτήτων	499	Οικονομική οδήγηση	522	Προδιαγραφές για τον κοτσαδόρο*	542
Μηχανικό κιβώτιο ταχυτήτων	500	Προετοιμασίες για μεγάλο ταξίδι	523	Εκτεινόμενοι/ιπποσώμενοι κοτσαδόροι*	543
Θέσεις σχέσεων στο αυτόματο κιβώτιο ταχυτήτων	501	Οδήγηση το χειμώνα	524	Οδήγηση με ρυμουλκούμενο	545
Αλλαγή σχέσης με τα χειριστήρια αλλαγής ταχυτήτων στο τιμόνι*	503	Πέρασμα από σημεία με νερά	525	Trailer Stability Assist*	547
Αναστολέας μοχλού επιλογής ταχυτήτων	504	Πορτάκι του ρεζερβουάρ, άνοιγμα και κλείσιμο	525	Έλεγχος φώτων ρυμουλκούμενου	548
Απενεργοποίηση του αυτόματου αναστολέα αλλαγής σχέσεων	505	Πλήρωση καυσίμου	526	Βάση ποδηλάτων που στερεώνεται στον κοτσαδόρο*	550
Λειτουργία Kick-down	505	Χειρισμός του καυσίμου	527	Ρυμούλκηση	551
Ένδειξη αλλαγής σχέσεων	506	Βενζίνη	528	Τοποθέτηση και αφαίρεση του κρίκου ρυμούλκησης	552
Τετρακίνηση*	507	Φίλτρο σωματιδίων βενζίνης	529	Οδική βοήθεια	554
Προγράμματα οδήγησης*	508	Πετρέλαιο	529	Οδική βοήθεια	554
Αλλαγή προγράμματος οδήγησης*	510	Άδειο ρεζερβουάρ και πετρελαιοκινητήρας	531	HomeLink®*	555
Θέση οδήγησης ECO	510	Φίλτρο σωματιδίων πετρελαίου	531	Προγραμματισμός HomeLink®*	556
Ενεργοποίηση και απενεργοποίηση του προγράμματος οδήγησης ECO με το κουμπί λειτουργιών	513	Έλεγχος εκπομπών καυσαερίων με AdBlue®	532	Χρήση του HomeLink®*	558
Λειτουργία Start/Stop	514	Χειρισμός του AdBlue®	534	Έγκριση τύπου για το HomeLink®*	559
Οδήγηση με τη λειτουργία Start/Stop	514	Έλεγχος και πλήρωση AdBlue®	535	Πυξίδα*	559
Απενεργοποίηση της λειτουργίας Start/Stop προσωρινά	516	Ενδεικτικές λυχνίες και μηνύματα για το AdBlue®	537	Ενεργοποίηση και απενεργοποίηση της πυξίδας*	559
Προϋποθέσεις για τη λειτουργία Start/Stop	516	Υπερθέρμανση στον κινητήρα και το σύστημα μετάδοσης κίνησης	539	Βαθμονόμηση της πυξίδας*	560
		Υπερφόρτωση της μπαταρίας εκκίνησης	540		

ΉΧΟΣ, ΠΟΛΥΜΕΣΑ ΚΑΙ ΔΙΑΔΙΚΤΥΟ

Ήχος, (πολυ)μέσα και διαδίκτυο	562	Βίντεο	580	Σύνδεση ενός τηλεφώνου στο αυτοκίνητο μέσω Bluetooth για πρώτη φορά	594
Ρυθμίσεις ήχου	562	Αναπαραγωγή βίντεο	580	Σύνδεση ενός τηλεφώνου στο αυτοκίνητο μέσω Bluetooth αυτόματα	596
Ηχητική εμπειρία*	563	Αναπαραγωγή DivX®	580	Σύνδεση ενός τηλεφώνου στο αυτοκίνητο μέσω Bluetooth χειροκίνητα	596
Εφαρμογές	564	Ρυθμίσεις για το βίντεο	581	Αποσύνδεση ενός τηλεφώνου συνδεδεμένου μέσω Bluetooth	597
Λήψη (download) εφαρμογών	565	(Πολυ)μέσα μέσω Bluetooth®	581	Εναλλαγή ανάμεσα σε τηλέφωνα συνδεδεμένα μέσω Bluetooth	597
Ενημέρωση εφαρμογών	566	Σύνδεση συσκευής μέσω Bluetooth®	581	Αφαίρεση συσκευών συνδεδεμένων σε Bluetooth	598
Διαγραφή εφαρμογών	567	(Πολυ)μέσα μέσω θύρας USB	582	Διαχείριση τηλεφωνικών κλήσεων	598
Ραδιόφωνο	567	Σύνδεση συσκευής μέσω θύρας USB	582	Διαχείριση μηνυμάτων κειμένου	599
Έναρξη λειτουργίας ραδιοφώνου	568	Τεχνικές προδιαγραφές για συσκευές USB	583	Ρυθμίσεις για τα μηνύματα κειμένου	600
Αλλαγή ραδιοφωνικής συχνότητας και ραδιοφωνικού σταθμού	569	Συμβατοί τύποι (πολυ)μέσων TV*	583	Διαχείριση του τηλεφωνικού καταλόγου	601
Αναζήτηση ραδιοφωνικών σταθμών	570	Χρήση της τηλεόρασης*	584	Ρυθμίσεις για το τηλέφωνο	601
Ρύθμιση Αγαπημένων ραδιοφώνου	571	Ρυθμίσεις για την τηλεόραση*	585	Ρυθμίσεις για συσκευές Bluetooth	602
Ρυθμίσεις για το ραδιόφωνο	571	Apple® CarPlay®*	586	Αυτοκίνητο συνδεδεμένο στο διαδίκτυο*	603
Ραδιόφωνο RDS	573	Χρήση του Apple® CarPlay®*	587	Σύνδεση του αυτοκινήτου στο διαδίκτυο μέσω τηλεφώνου με ενεργοποιημένο το Bluetooth	604
Ψηφιακό ραδιόφωνο*	574	Ρυθμίσεις για το Apple® CarPlay®*	589	Σύνδεση του αυτοκινήτου στο διαδίκτυο μέσω τηλεφώνου (Wi-Fi)	605
Σύνδεση μεταξύ FM και ψηφιακού ραδιοφώνου*	574	Συμβουλές για τη χρήση του Apple® CarPlay®*	589		
Ηχοσύστημα	575	Android Auto*	590		
Αναπαραγωγή (πολυ)μέσων	575	Χρήση του Android Auto*	591		
Χειρισμός και αλλαγή (πολυ)μέσων	577	Ρυθμίσεις για το Android Auto*	592		
Αναζήτηση (πολυ)μέσων	578	Συμβουλές για τη χρήση του Android Auto*	592		
Gracenote®	579	Τηλέφωνο	593		
CD player*	579				

Σύνδεση του αυτοκινήτου στο διαδίκτυο μέσω του μόντεμ του αυτοκινήτου (κάρτα SIM)	606
Ρυθμίσεις για το μόντεμ αυτοκινήτου	607
Διαμοιρασμός της πρόσβασης στο διαδίκτυο από το αυτοκίνητο μέσω Wi-Fi hotspot	607
Δεν υπάρχει σύνδεση στο διαδίκτυο ή η σύνδεση είναι κακή	608
Αφαίρεση δικτύου Wi-Fi	609
Τεχνολογία και ασφάλεια για το Wi-Fi	609
Όροι και προϋποθέσεις χρήσης και διαμοιρασμού δεδομένων	610
Ενεργοποίηση και απενεργοποίηση του διαμοιρασμού δεδομένων	610
Αποθηκευτικός χώρος στον σκληρό δίσκο	610
Άδεια χρήσης για ήχο και πολυμέσα	611

ECALL

eCall	622
Αυτόματη ειδοποίηση σύγκρουσης με το eCall	622
Βοήθεια έκτακτης ανάγκης με το eCall	623
Οδική βοήθεια	623

ΖΑΝΤΕΣ ΚΑΙ ΕΛΑΣΤΙΚΑ

Ελαστικά	626
Ονοματολογία διαστάσεων για τα ελαστικά	628
Ονοματολογία διαστάσεων για τις ζάντες	629
Φορά περιστροφής ελαστικών	629
Δείκτες φθοράς πέλματος στα ελαστικά	630
Έλεγχος της πίεσης ελαστικών	631
Ρύθμιση της πίεσης ελαστικών	632
Συνιστώμενη πίεση ελαστικών	633
Σύστημα επιτήρησης πίεσης ελαστικών*	633
Βαθμολόγηση του συστήματος επιτήρησης πίεσης ελαστικών*	635
Εμφάνιση κατάσταση πίεσης ελαστικών στην κεντρική οθόνη*	637
Ενέργεια σε περίπτωση προειδοποίησης για χαμηλή πίεση ελαστικών	638
Όταν αλλάζετε ελαστικά	639
Εργαλειοθήκη	639
Γρύλος*	640
Μπουλόνια τροχών	641
Αφαίρεση τροχού	641
Τοποθέτηση των τροχών	644
Εφεδρικός τροχός*	645

Αφαίρεση του εφεδρικού τροχού από το χώρο αποθήκευσης	647
Χειμερινά ελαστικά	647
Αντιολισθητικές αλυσίδες	648
Κιτ έκτακτης επισκευής ελαστικού	649
Χρήση του κιτ επισκευής ελαστικού	650
Φούσκωμα των ελαστικών με τον συμπιεστή από το κιτ επισκευής ελαστικού	654

ΧΩΡΟΣ ΦΟΡΤΩΣΗΣ, ΑΠΟΘΗΚΕΥΤΙΚΟΣ ΧΩΡΟΣ ΚΑΙ ΧΩΡΟΣ ΕΠΙΒΑΤΩΝ

Εσωτερικό χώρο επιβατών	658
Επιμήκης κονσόλα	659
Ρευματοδότης	660
Χρήση των ρευματοδοτών	662
Χρήση του ντουλαπιού συνοδηγού	664
Σκιάδια	665
Χώρος αποσκευών	666
Συστάσεις για τη φόρτωση	666
Φορτίο στην οροφή και φόρτωση της σχάρας οροφής	667
Αγκιστρα για σακούλες	668
Κρίκοι συγκράτησης φορτίου	668
Διαμπερές άνοιγμα φόρτωσης στο πίσω κάθισμα*	668
Κουτί πρώτων βοηθειών*	669
Προειδοποιητικό τρίγωνο	669

ΣΥΝΤΗΡΗΣΗ ΚΑΙ ΣΕΡΒΙΣ

Πρόγραμμα σέρβις της Volvo	672
Μεταφορά δεδομένων ανάμεσα στο αυτοκίνητο και το συνεργείο μέσω Wi-Fi	672
Κέντρο λήψεων (download)	673
Διαχείριση των ενημερώσεων συστήματος μέσω Download Centre	673
Κατάσταση αυτοκινήτου	675
Κράτηση σέρβις και επισκευή	675
Αποστολή πληροφοριών του αυτοκινήτου σε ένα συνεργείο	677
Ανυψώστε το αυτοκίνητο	678
Άνοιγμα και κλείσιμο του καπό κινητήρα	680
Σέρβις στο σύστημα κλιματισμού	681
Προβολή ενδείξεων στο παρμπρίζ (Head-Up display) σε περίπτωση αντικατάστασης του παρμπρίζ*	682
Επισκόπηση χώρου κινητήρα	682
Λάδι κινητήρα	683
Έλεγχος και πλήρωση λαδιού κινητήρα	685
Συμπλήρωση ψυκτικού	686
Αντικατάσταση λαμπτήρα	688
Αφαίρεση του πλαστικού καλύμματος για αντικατάσταση λαμπτήρα	689
Θέσεις εξωτερικών φώτων	690
Αντικατάσταση του λαμπτήρα μεσαίας σκάλας	691

Αντικατάσταση του λαμπτήρα μεγάλης σκάλας	692
Αντικατάσταση του λαμπτήρα των μπροστινών αλάρμ/φώτων θέσης	693
Αντικατάσταση του λαμπτήρα των μπροστινών φλας	694
Αντικατάσταση του λαμπτήρα πίσω φωτός ομίχλης	694
Προδιαγραφές λαμπτήρων	699
Μπαταρία	700
Εφεδρική μπαταρία	703
Λυχνίες πάνω στις μπαταρίες	704
Ασφάλειες και κεντρικές ηλεκτρικές μονάδες	705
Αντικατάσταση ασφάλειας	706
Ασφάλειες στο χώρο του κινητήρα	707
Ασφάλειες κάτω από το ντουλαπάκι συνοδηγού	711
Ασφάλειες στο χώρο αποσκευών	714
Καθαρισμός του εσωτερικού του αυτοκινήτου	717
Καθαρισμός της κεντρικής οθόνης	718
Καθαρισμός της προβολής ενδείξεων στο παρμπρίζ (Head-Up display)*	719
Καθαρισμός των υφασμάτων των επενδύσεων και της επένδυσης οροφής	719
Καθαρισμός των ζωνών ασφαλείας	720

Καθαρισμός των ταπέτων δαπέδου και των ένθετων ταπέτων	720
Καθαρισμός δερμάτινων ταπετσαριών	721
Καθαρισμός του δερμάτινου τιμονιού	722
Καθαρισμός πλαστικών, μεταλλικών και ξύλινων μερών στο εσωτερικό	722
Καθαρισμός του εξωτερικού του αυτοκινήτου	723
Γυάλισμα και κέρωμα	723
Πλύσιμο με το χέρι	724
Αυτόματο πλυντήριο αυτοκινήτων	726
Πλύσιμο υπό υψηλή πίεση	727
Καθαρισμός των μάκτρων των υαλοκαθαριστήρων	728
Καθαρισμός εξωτερικών πλαστικών, λαστιχένιων και διακοσμητικών μερών	729
Καθαρισμός των ζαντών	730
Αντισκωριακή προστασία	730
Βαφή αυτοκινήτου	731
Επιδιόρθωση μικρής ζημιάς στη βαφή	731
Κωδικοί χρώματος	732
Αντικατάσταση των μάκτρων υαλοκαθαριστήρων παρμπρίζ	733
Μάκτρα υαλοκαθαριστήρων στη θέση ρύθμισης	734
Πλήρωση υγρού ψεκαστήρων	735

ΠΡΟΔΙΑΓΡΑΦΕΣ

Τύπος	738
Διαστάσεις	741
Βάρη	743
Δυνατότητα ρυμούλκησης και φορτίο στην κεφαλή του κοτσαδόρου	744
Τεχνικά χαρακτηριστικά κινητήρα	747
Λάδι κινητήρα — προδιαγραφές	748
Αντίξοες συνθήκες οδήγησης για το λάδι κινητήρα	750
Ψυκτικό υγρό - προδιαγραφές	751
Λάδι κιβωτίου ταχυτήτων — προδιαγραφές	751
Υγρό φρένων — προδιαγραφές	752
Ρεζερβουάρ - χωρητικότητα	752
Χωρητικότητα του ρεζερβουάρ για AdBlue®	752
Σύστημα κλιματισμού — προδιαγραφές	753
Κατανάλωση καυσίμου και εκπομπές CO ₂	755
Εγκεκριμένες διαστάσεις ζαντών και ελαστικών	758
Ελάχιστος επιτρεπόμενος δείκτης φορτίου ελαστικών και δείκτης ταχύτητας ελαστικών	760
Εγκεκριμένες πιέσεις ελαστικών	762

ΑΛΦΑΒΗΤΙΚΟ ΕΥΡΕΤΗΡΙΟ

ΑΛΦΑΒΗΤΙΚΟ ΕΥΡΕΤΗΡΙΟ

763

ΠΛΗΡΟΦΟΡΪΕΣ ΓΙΑ ΤΟΝ ΚΆΤΟΧΟ

Πληροφορίες για τον κάτοχο

Οι πληροφορίες κατόχου είναι διαθέσιμες σε διάφορες μορφές, τόσο ψηφιακές όσο και έντυπες. Το εγχειρίδιο κατόχου είναι διαθέσιμο στην κεντρική οθόνη του αυτοκινήτου, ως εφαρμογή για κινητά τηλέφωνα και στην ιστοσελίδα υποστήριξης της Volvo Cars. Στο ντουλαπάκι συνοδηγού υπάρχει ένας οδηγός Quick Guide και ένα συμπληρωματικό έντυπο του εγχειριδίου κατόχου, με προδιαγραφές και πληροφορίες για τις ασφάλειες, μεταξύ άλλων. Το έντυπο εγχειρίδιο κατόχου μπορεί να παραγγελθεί.

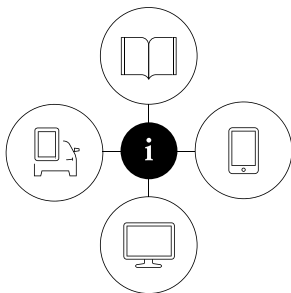

Η κεντρική οθόνη του αυτοκινήτου¹



Στην κεντρική οθόνη, Σύρετε προς τα κάτω την επάνω προβολή και πατήστε **Εγχειρίδιο κατόχου**. Εδώ υπάρχουν διαθέσιμες επιλογές για οπτική πλοήγηση, με εικόνες από το εξωτερικό και το εσωτερικό του αυτοκινήτου. Οι πληροφορίες είναι αναζητήσιμες και επίσης χωρίζονται σε κατηγορίες.

Εφαρμογή για κινητά τηλέφωνα

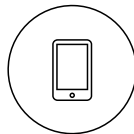

Στο App Store ή το Google Play, αναζητήστε "Volvo Manual", κατεβάστε (download) την εφαρμογή στο smartphone ή το tablet σας και επιλέξτε το αυτοκίνητο.

Στην εφαρμογή υπάρχουν διαθέσιμα επεξηγηματικά βίντεο και επιλογές για την οπτική πλοήγηση, με εικόνες από το εξωτερικό και το εσωτερικό του αυτοκινήτου. Είναι εύκολο να περιηγηθείτε στις διαφορετικές ενότητες του εγχειριδίου κατόχου και επίσης μπορείτε να πραγματοποιήσετε αναζήτηση στο περιεχόμενο.

©2023

Ιστοσελίδα υποστήριξης της Volvo Cars



Επισκεφθείτε τη διεύθυνση support.volvocars.com και επιλέξτε τη χώρα σας. Εδώ μπορείτε να βρείτε εγχειρίδια κατόχου, τόσο online όσο και σε μορφή PDF. Στην ιστοσελίδα υποστήριξης της Volvo

Cars υπάρχουν επίσης επεξηγηματικά βίντεο και περισσότερες πληροφορίες και βοήθεια για το Volvo σας και την κατοχή του αυτοκινήτου σας. Η ιστοσελίδα είναι διαθέσιμη για τις περισσότερες αγορές.

Έντυπες πληροφορίες

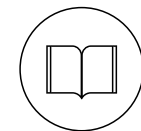

Στο ντουλαπάκι συνοδηγού υπάρχει ένα συμπληρωματικό έντυπο του εγχειριδίου κατόχου¹, που περιέχει πληροφορίες για τις ασφάλειες και προδιαγραφές, καθώς και μια σύνοψη σημαντικών και πρακτικών πληροφοριών.

Υπάρχει επίσης διαθέσιμος ένας οδηγός Quick Guide σε έντυπη μορφή που σας βοηθά να αρχίσετε να χρησιμοποιείτε τις λειτουργίες που χρησιμοποιούνται πιο συχνά στο αυτοκίνητο.

¹ Μαζί με το αυτοκίνητο παρέχεται ένα πλήρες έντυπο εγχειρίδιο στις αγορές για τις οποίες δεν υπάρχει εγχειρίδιο κατόχου στην κεντρική οθόνη.

Ανάλογα με το επίπεδο εξοπλισμού που έχει επιλεγεί, την αγορά, κ.λπ., ενδέχεται επίσης να υπάρχουν περισσότερες πληροφορίες κατόχου σε έντυπη μορφή στο αυτοκίνητο.

Το έντυπο εγχειρίδιο κατόχου και το σχετικό συμπληρωματικό έντυπο μπορούν να παραγγελθούν. Απευθυνθείτε σε έναν εξουσιοδοτημένο διανομέα της Volvo για την παραγγελία.

! ΣΗΜΑΝΤΙΚΟ

Ο οδηγός φέρει πάντοτε την ευθύνη να οδηγήει το αυτοκίνητο με ασφάλεια και να τηρεί τον κώδικα οδικής κυκλοφορίας. Είναι επίσης σημαντικό το όχημα να συντηρείται και να χρησιμοποιείται σύμφωνα με τις συστάσεις της Volvo στις πληροφορίες κατόχου.

Αν υπάρχει διαφορά ανάμεσα στις πληροφορίες στην κεντρική οθόνη και τις εκτυπωμένες πληροφορίες, τότε υπερσχύουν πάντοτε οι εκτυπωμένες πληροφορίες.

i ΣΗΜΕΙΩΣΗ

Η αλλαγή της γλώσσας στην κεντρική οθόνη μπορεί να αποτελεί μη συμμόρφωση ορισμένων πληροφοριών με τη νομοθεσία ή τους κανονισμούς της εκάστοτε χώρας. Μην επιλέξετε γλώσσα που είναι δυσνόητη, διότι μπορεί έτσι να δυσκολευτείτε να μετακινηθείτε προς τα πίσω στο περιβάλλον λογισμικού στην οθόνη.

Σχετικές πληροφορίες

- Εγχειρίδιο κατόχου στην κεντρική οθόνη (σ. 21)
- Εγχειρίδιο κατόχου σε κινητά τηλέφωνα (σ. 25)
- Δικτυακός τόπος υποστήριξης Volvo Cars (σ. 26)
- Ανάγνωση του εγχειριδίου κατόχου (σ. 26)

Εγχειρίδιο κατόχου στην κεντρική οθόνη

Το εγχειρίδιο κατόχου είναι διαθέσιμο στην κεντρική οθόνη του αυτοκινήτου σε ψηφιακή² μορφή.

Το ψηφιακό εγχειρίδιο κατόχου είναι προσβάσιμο από την επάνω προβολή, ενώ σε ορισμένες περιπτώσεις από την επάνω προβολή είναι προσβάσιμο και το εγχειρίδιο κατόχου ειδικού περιεχομένου.

i ΣΗΜΕΙΩΣΗ

Το ψηφιακό εγχειρίδιο κατόχου δεν είναι διαθέσιμο ενώ οδηγείτε.

² Ισχύει για τις περισσότερες αγορές.

« Εγχειρίδιο κατόχου

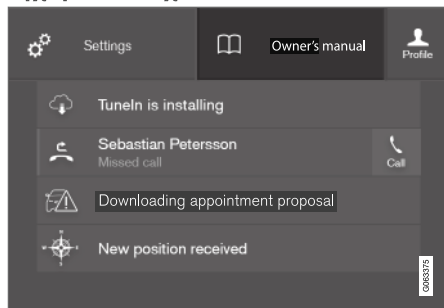

Πάνω προβολή με κουμπί για το εγχειρίδιο κατόχου.

Για να ανοίξετε το εγχειρίδιο κατόχου - σύρετε προς τα κάτω την επάνω προβολή στην κεντρική οθόνη και πατήστε **Εγχειρίδιο κατόχου**.

Οι πληροφορίες στο εγχειρίδιο κατόχου είναι προσβάσιμες απευθείας από την αρχική σελίδα του εγχειριδίου κατόχου ή από το επάνω μενού.

Εγχειρίδιο κατόχου ειδικού περιεχομένου

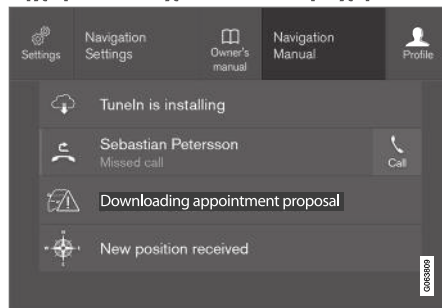

Πάνω προβολή με κουμπί για το εγχειρίδιο κατόχου ειδικού περιεχομένου.

Το εγχειρίδιο κατόχου ειδικού περιεχομένου είναι μια συντόμευση που οδηγεί σε ένα άρθρο στο εγχειρίδιο κατόχου, το οποίο περιγράφει την ενεργή λειτουργία που εμφανίζεται στην οθόνη. Όταν το εγχειρίδιο κατόχου ειδικού περιεχομένου είναι διαθέσιμο, εμφανίζεται στα δεξιά της επιλογής **Εγχειρίδιο κατόχου** στην επάνω προβολή.

Έτσι, πατώντας στο εγχειρίδιο κατόχου ειδικού περιεχομένου, ανοίγει ένα άρθρο στο εγχειρίδιο κατόχου που αφορά στο περιεχόμενο που εμφανίζεται στην οθόνη. Π.χ. πατήστε στο **Πλοήγηση Εγχειρίδιο** – ανοίγει ένα άρθρο για την πλοήγηση.

Αυτό ισχύει μόνο για ορισμένες από τις εφαρμογές στο αυτοκίνητο. Δεν είναι εφικτή η πρόσβαση, για παράδειγμα, σε άρθρα για εφαρμο-

γές τρίτων που κατεβάζει (download) ο κάτοχος.

Σχετικές πληροφορίες

- Περιήγηση στο εγχειρίδιο κατόχου στην κεντρική οθόνη (σ. 23)
- Περιήγηση στις προβολές της κεντρικής οθόνης (σ. 125)
- Λήψη (download) εφαρμογών (σ. 565)

Περιήγηση στο εγχειρίδιο κατόχου στην κεντρική οθόνη

Μπορείτε να αποκτήσετε πρόσβαση στο ψηφιακό εγχειρίδιο κατόχου από την επάνω προβολή στην κεντρική οθόνη του αυτοκινήτου. Το περιεχόμενο είναι αναζητήσιμο, ενώ μπορείτε να περιηγηθείτε εύκολα στις διάφορες ενότητες του.

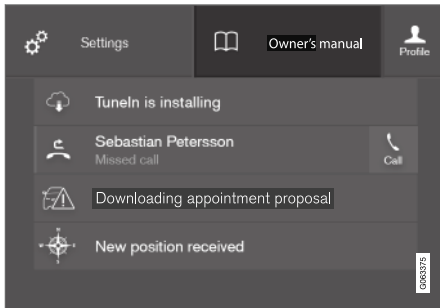

Πρόσβαση στο εγχειρίδιο κατόχου μπορείτε να αποκτήσετε από την πάνω προβολή.

- Για να ανοίξετε το εγχειρίδιο κατόχου - σύρετε προς τα κάτω την επάνω προβολή στην κεντρική οθόνη και πατήστε **Εγχειρίδιο κατόχου**.

Υπάρχουν αρκετοί διαφορετικοί τρόποι να βρείτε πληροφορίες στο εγχειρίδιο κατόχου. Οι επιλογές είναι προσβάσιμες από την αρχική σελίδα του εγχειριδίου κατόχου και από το επάνω μενού.

Άνοιγμα του μενού στο επάνω μενού

- Πατήστε ☰ στην επάνω λίστα στο εγχειρίδιο κατόχου.
 - > Εμφανίζεται ένα μενού με διάφορες επιλογές για εύρεση πληροφοριών:

Αρχική σελίδα

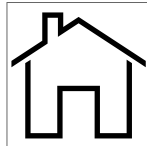

Πατήστε στο σύμβολο για να επιστρέψετε στην αρχική σελίδα στο εγχειρίδιο κατόχου.

Κατηγορίες

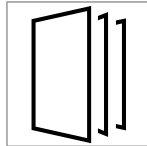

Τα άρθρα στο εγχειρίδιο κατόχου είναι δομημένα σε κύριες κατηγορίες και υποκατηγορίες. Το ίδιο άρθρο μπορεί να εμφανίζεται σε αρκετές σχετικές κατηγορίες, για να μπορείτε να το βρείτε

ευκολότερα.

1. Πατήστε το κουμπί **Κατηγορίες**.
 - > Οι κύριες κατηγορίες εμφανίζονται σε μια λίστα.
2. Πατήστε σε μια κύρια κατηγορία (📁).
 - > Εμφανίζεται μια λίστα με υποκατηγορίες (📁) και άρθρα (📄).
3. Πατήστε σε ένα άρθρο για να ανοίξει.

Για να μετακινηθείτε προς τα πίσω, πατήστε το πίσω βέλος.

Quick Guide

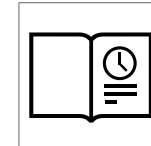

Πατήστε το σύμβολο για να εμφανιστεί μια σελίδα με συνδέσμους προς μια σειρά από άρθρα, η ανάγνωση των οποίων μπορεί να είναι ιδιαίτερα χρήσιμη για να εξοικειωθείτε με τις πλέον συνήθειες

λειτουργίες του αυτοκινήτου. Μπορείτε να έχετε πρόσβαση στα άρθρα μέσω κατηγοριών, αλλά συλλέγονται εδώ για γρήγορη πρόσβαση. Πατήστε σε ένα άρθρο για να το διαβάσετε ολόκληρο.

« Χαρακτηριστικές λεπτομέρειες στο εξωτερικό και το εσωτερικό



Εικόνες επισκόπησης από το εξωτερικό και το εσωτερικό του αυτοκινήτου. Στα διάφορα μέρη έχουν εκχωρηθεί χαρακτηριστικές λεπτομέρειες που οδηγούν σε άρθρα για τα συγκεκριμένα μέρη του αυτοκινήτου.



1. Πατήστε **Εξωτερικό** ή **Εσωτερικό**.

> Οι εικόνες του εξωτερικού ή εσωτερικού του οχήματος εμφανίζονται με τις χαρακτηριστικές λεπτομέρειες. Κάθε χαρακτηριστική λεπτομέρεια σας οδηγεί σε άρθρα που αφορούν στο αντίστοιχο τμήμα του αυτοκινήτου. Σαρώστε οριζόντια πάνω από την οθόνη για να περιηγηθείτε στις εικόνες.

2. Πατήστε σε μια χαρακτηριστική λεπτομέρεια.

> Εμφανίζεται ο τίτλος του άρθρου για το συγκεκριμένο τμήμα.

3. Πατήστε στον τίτλο για να ανοίξει το άρθρο.

Για να μετακινηθείτε προς τα πίσω, πατήστε το πίσω βέλος.

Αγαπημένα

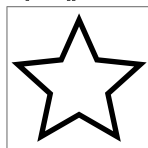

Πατήστε το σύμβολο για να αποκτήσετε πρόσβαση στα άρθρα που έχουν αποθηκευτεί ως Αγαπημένα. Πατήστε σε ένα άρθρο για να το διαβάσετε ολόκληρο.

Αποθήκευση ή διαγραφή άρθρων ως Αγαπημένα

Για να αποθηκεύσετε ένα άρθρο ως Αγαπημένο, πατήστε το ☆ επάνω δεξιά, όταν ένα άρθρο είναι ανοικτό. Όταν ένα άρθρο έχει αποθηκευτεί ως Αγαπημένο, το αστέρι εμφανίζεται "γεμάτο": ★.

Για να αφαιρέσετε ένα άρθρο από τα Αγαπημένα, πατήστε ξανά στο αστέρι στο τρέχον άρθρο.

Βίντεο



Πατήστε το σύμβολο για να δείτε σύντομα βίντεο με οδηγίες για διάφορες λειτουργίες στο αυτοκίνητο.

Information

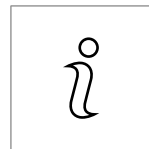

Πατήστε στο σύμβολο για να δείτε πληροφορίες ποια έκδοση του εγχειριδίου κατόχου είναι διαθέσιμη στο αυτοκίνητο καθώς και άλλες χρήσιμες πληροφορίες.

Χρήση της λειτουργίας αναζήτησης στο επάνω μενού

1. Πατήστε στο Q στο επάνω μενού του εγχειριδίου κατόχου. Στο κάτω μέρος της οθόνης εμφανίζεται ένα πληκτρολόγιο.
2. Πληκτρολογήστε μια λέξη-κλειδί, όπως "ζώνη ασφαλείας".
> Καθώς εισάγετε γράμματα, εμφανίζονται συσυστώμενα άρθρα και κατηγορίες.
3. Πατήστε στο άρθρο ή την κατηγορία, για να εμφανιστεί.

Σχετικές πληροφορίες

- Εγχειρίδιο κατόχου στην κεντρική οθόνη (σ. 21)
- Πληκτρολόγιο στην κεντρική οθόνη (σ. 136)
- Ανάγνωση του εγχειριδίου κατόχου (σ. 26)

Εγχειρίδιο κατόχου σε κινητά τηλέφωνα

Το εγχειρίδιο κατόχου είναι διαθέσιμο ως εφαρμογή για κινητά τηλέφωνα³ τόσο από το App Store όσο και από το Google Play. Η εφαρμογή είναι προσαρμοσμένη σε smartphone και tablet.



Μπορείτε να κατεβάσετε (download) το εγχειρίδιο κατόχου ως εφαρμογή για κινητά τηλέφωνα από το App Store ή το Google Play. Ο κωδικός QR που παρέχεται εδώ σας μεταφέρει απευ-

θείας στην εφαρμογή. Εναλλακτικά, μπορείτε να κάνετε αναζήτηση για "Volvo manual" στο App Store ή το Google Play.

Η εφαρμογή περιέχει ένα βίντεο με εικόνες από το εξωτερικό και το εσωτερικό του οχήματος όπου διαφορετικά μέρη του αυτοκινήτου επισημαίνονται ως χαρακτηριστικές λεπτομέρειες, οι οποίες παραπέμπουν στα άρθρα για το αντίστοιχο τμήμα του αυτοκινήτου. Είναι εύκολο να περιηγηθείτε στις διαφορετικές ενότητες του εγχειριδίου κατόχου και επίσης μπορείτε να πραγματοποιήσετε αναζήτηση στο περιεχόμενο.

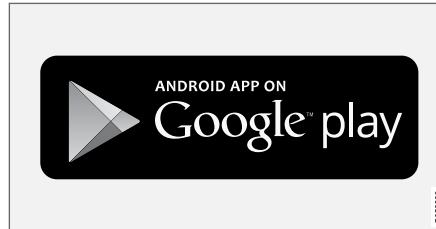

Η εφαρμογή για κινητά τηλέφωνα είναι διαθέσιμη τόσο από το App Store όσο και από το Google Play.

Σχετικές πληροφορίες

- Ανάγνωση του εγχειριδίου κατόχου (σ. 26)

³ Για συγκεκριμένες κινητές συσκευές.

Δικτυακός τόπος υποστήριξης Volvo Cars

Περισσότερες πληροφορίες για το αυτοκίνητό σας είναι διαθέσιμες στην ιστοσελίδα της Volvo Cars και στον δικτυακό τόπο υποστήριξης.

Υποστήριξη στο διαδίκτυο

Μεταβείτε στη διεύθυνση support.volvocars.com για να επισκεφθείτε τη σελίδα. Ο δικτυακός τόπος υποστήριξης για τις περισσότερες αγορές.

Παρέχει υποστήριξη για λειτουργίες όπως διαδικτυακές υπηρεσίες και λειτουργίες, Volvo On Call*, το σύστημα πλοήγησης* και εφαρμογές. Τα βίντεο και οι οδηγίες βήμα προς βήμα επεξηγούν διάφορες διαδικασίες, π.χ. πώς να συνδέετε το αυτοκίνητο στο διαδίκτυο μέσω κινητού τηλεφώνου.

Πληροφορίες που μπορείτε να κατεβάσετε (download)

Χάρτες

Στα αυτοκίνητα με το προαιρετικό σύστημα πλοήγησης Sensus Navigation υπάρχει η δυνατότητα λήψης (download) χαρτών από την ιστοσελίδα υποστήριξης.

Εγχειρίδιο κατόχου ως PDF

Τα εγχειρίδια κατόχου είναι διαθέσιμα για λήψη (download) σε μορφή PDF. Επιλέξτε το μοντέλο αυτοκινήτου και το έτος μοντέλου για να κατεβάσετε το εγχειρίδιο που θέλετε.

Επικοινωνία

Ο δικτυακός τόπος υποστήριξης περιέχει πληροφορίες επικοινωνίας με την εξυπηρέτηση πελατών και τον πλησιέστερο εξουσιοδοτημένο διανομέα της Volvo.

Συνδεθείτε στον ιστότοπο της Volvo Cars

Δημιουργήστε ένα προσωπικό Volvo ID και συνδεθείτε στην ιστοσελίδα www.volvocars.com. Όταν συνδεθείτε, μπορείτε να δείτε μεταξύ άλλων μια σύνοψη των υπηρεσιών, των συμβάσεων και των εγγυήσεων. Εδώ υπάρχουν επίσης πληροφορίες σχετικά με τα αξεσουάρ και το λογισμικό που προορίζονται για το μοντέλο του αυτοκινήτου σας.

Σχετικές πληροφορίες

- Volvo ID (σ. 32)

Ανάγνωση του εγχειριδίου κατόχου

Ένας καλός τρόπος να εξοικειωθείτε με το νέο σας αυτοκίνητο είναι να διαβάσετε το εγχειρίδιο κατόχου, ιδίως πριν από το πρώτο σας ταξίδι.

Διαβάζοντας το εγχειρίδιο κατόχου, μπορείτε να εξοικειωθείτε με τις νέες λειτουργίες, να βρείτε συμβουλές πώς να χειριστείτε με τον καλύτερο τρόπο το αυτοκίνητο σε διαφορετικές καταστάσεις και να μάθετε πώς να αξιοποιήσετε όλα τα χαρακτηριστικά του στο βέλτιστο βαθμό. Δώστε ιδιαίτερη προσοχή στις οδηγίες ασφαλείας που παρατίθενται στο εγχειρίδιο κατόχου.

Ο σκοπός αυτού του εγχειριδίου κατόχου είναι να παρέχει μια επεξήγηση όλων των πιθανών χαρακτηριστικών, λειτουργιών και συστημάτων προαιρετικού εξοπλισμού που υπάρχουν σε ένα όχημα Volvo. Δεν αποτελεί ένδειξη ή εγγύηση ότι όλα αυτά τα χαρακτηριστικά, οι λειτουργίες και τα συστήματα προαιρετικού εξοπλισμού συμπεριλαμβάνονται σε κάθε όχημα. Η ορολογία που χρησιμοποιείται μπορεί να μη συμφωνεί επακριβώς με την ορολογία που χρησιμοποιείται στο υλικό πωλήσεων, το υλικό μάρκετινγκ και το διαφημιστικό υλικό.

Εργαζόμαστε για να εξελίσσουμε και να βελτιώνουμε συνεχώς το προϊόν μας. Λόγω των τροποποιήσεων, οι πληροφορίες, οι περιγραφές και οι εικόνες στο εγχειρίδιο κατόχου μπο-

ρεί να διαφέρουν από τον εξοπλισμό του αυτοκινήτου. Διατηρούμε το δικαίωμα πραγματοποίησης αλλαγών χωρίς προειδοποίηση.

Μη βγάλετε αυτό το εγχειρίδιο από το αυτοκίνητο - αν προκύψουν προβλήματα, τότε οι απαραίτητες πληροφορίες για το πού και πώς να αναζητήσετε βοήθεια από επαγγελματίες θα λείπουν.

© Volvo Car Corporation

Προαιρετικός εξοπλισμός/αξεσουάρ

Εκτός από το βασικό εξοπλισμό, στο εγχειρίδιο κατόχου περιγράφονται επίσης ο προαιρετικός εξοπλισμός (εξοπλισμός εγκατεστημένος από το εργοστάσιο) και ορισμένα αξεσουάρ (πρόσθετα εξαρτήματα τοποθετημένα εκ των υστέρων).

Όλα τα είδη προαιρετικού εξοπλισμού/αξεσουάρ επισημαίνονται με έναν αστέρισκο: *.

Ο εξοπλισμός που περιγράφεται στο εγχειρίδιο κατόχου δεν διατίθεται σε όλα τα αυτοκίνητα - ο εξοπλισμός διαφέρει ανάλογα με την προσαρμογή στις ανάγκες κάθε αγοράς και τους εθνικούς ή τους κατά τόπους νόμους και διατάξεις.

Εάν έχετε οποιαδήποτε αμφιβολία σχετικά με το στάνταρ ή τον προαιρετικό εξοπλισμό και τα αξεσουάρ, απευθυνθείτε στο Επίσημο Δίκτυο της Volvo.

Ειδικό κείμενο

ΠΡΟΕΙΔΟΠΟΙΗΣΗ

Το κείμενο με την ένδειξη "Προειδοποίηση" εμφανίζεται εάν υπάρχει κίνδυνος τραυματισμού.

ΣΗΜΑΝΤΙΚΟ

Το κείμενο με την ένδειξη "Σημαντικό" εμφανίζεται εάν υπάρχει κίνδυνος ζημιάς.

ΣΗΜΕΙΩΣΗ

Η "ΣΗΜΕΙΩΣΗ" παρέχει συμβουλές που διευκολύνουν για παράδειγμα τη χρήση χαρακτηριστικών και λειτουργιών.

Υποσημείωση

Το εγχειρίδιο κατόχου περιέχει πληροφορίες σε ορισμένα σημεία με τη μορφή υποσημειώσεων στο κάτω μέρος της σελίδας ή στο τέλος ενός πίνακα. Αυτές οι πληροφορίες είναι συμπληρωματικές του κειμένου στο οποίο παραπέμπουν με έναν αριθμό. Εάν η υποσημείωση παραπέμπει σε κείμενο σε πίνακα, τότε αντί για αριθμούς χρησιμοποιούνται γράμματα για την παραπομπή.

Κείμενο μηνυμάτων

Υπάρχουν οθόνες στο αυτοκίνητο στις οποίες εμφανίζονται κείμενα μενού και κείμενα μηνύ-

ματος. Στο εγχειρίδιο κατόχου, η όψη αυτών των κειμένων διαφέρει από το κανονικό κείμενο. Παραδείγματα κειμένων μενού και κειμένων μηνύματος: **Τηλέφωνο**, **Νέο μήνυμα**.

Πινακίδες

Στο αυτοκίνητο υπάρχουν διαφορετικοί τύποι πινακίδων, στις οποίες αναγράφονται πληροφορίες με απλό και σαφή τρόπο. Οι πινακίδες που υπάρχουν στο αυτοκίνητο κατατάσσονται παρακάτω με φθίνουσα σειρά ως προς την επικινδυνότητα της προειδοποίησης/των πληροφοριών.

Προειδοποίηση για τραυματισμό



Μαύρα σύμβολα ISO σε κίτρινο πλαίσιο προειδοποίησης, λευκό κείμενο/εικόνα σε μαύρο πλαίσιο μηνύματος. Χρησιμοποιείται για να υποδείξει ότι υπάρχει κίνδυνος ο οποίος μπορεί να οδηγήσει σε σοβαρό τραυματισμό ή θάνατο, εάν αγνοήσετε την προειδοποίηση.



◀◀ Κίνδυνος υλικών ζημιών



Λευκά σύμβολα ISO και λευκό κείμενο/εικόνα σε μαύρο ή μπλε πλαίσιο προειδοποίησης και πεδίο μηνύματος. Χρησιμοποιείται για να υποδείξει ότι υπάρχει κίνδυνος ο οποίος μπορεί να οδηγήσει σε υλικές ζημιές, εάν αγνοήσετε την προειδοποίηση.

Information



Λευκά σύμβολα ISO και λευκό κείμενο/εικόνα σε μαύρο πεδίο μηνύματος.

i ΣΗΜΕΙΩΣΗ

Οι πινακίδες που απεικονίζονται στο εγχειρίδιο κατόχου δεν είναι απαραίτητα ακριβή αντίγραφα των πινακίδων που υπάρχουν στο αυτοκίνητο. Έχουν συμπεριληφθεί για να επισημανθεί η κατά προσέγγιση όψη και θέση τους στο αυτοκίνητο. Οι πληροφορίες που ισχύουν για αυτοκίνητό σας αναγράφονται στις αντίστοιχες πινακίδες του αυτοκινήτου σας.

Λίστες διαδικασιών

Οι διαδικασίες κατά τις οποίες ο οδηγός πρέπει να προβεί σε συγκεκριμένες ενέργειες είναι αριθμημένες στο εγχειρίδιο κατόχου:

- 1** Όπου υπάρχει μια σειρά εικόνων με οδηγίες βήμα-προς-βήμα, η αρίθμηση κάθε βήματος αντιστοιχεί στην αρίθμηση της σχετικής εικόνας.
- A** Όπου η σειρά των οδηγιών δεν είναι σημαντική, υπάρχουν λίστες με γράμματα δίπλα στις εικόνες.
- 1** Τα βέλη εμφανίζονται άλλοτε αριθμημένα άλλοτε όχι και χρησιμοποιούνται στις εικόνες για να υποδείξουν φορά κίνησης.
- A** Τα βέλη με γράμματα χρησιμοποιούνται για να αποσαφηνιστεί μια κίνηση όταν η αντίστροφη φορά είναι άσχετη με τη διαδικασία.

Εάν δεν υπάρχει σειρά εικόνων με οδηγίες βήμα-προς-βήμα, τότε κάθε βήμα είναι απλά αριθμημένο με τη σειρά.

Λίστες θέσεων

- 1** Οι κόκκινοι κύκλοι, μέσα στους οποίους υπάρχει ένας αριθμός, χρησιμοποιούνται σε εικόνες συνοπτικής παρουσίασης στις οποίες απεικονίζονται διαφορετικά εξαρτήματα. Ο αριθμός υπάρχει στη λίστα θέσεων ως παραπομπή στην εικόνα που απεικονίζει το σχετικό εξάρτημα.

Λίστες βημάτων

Οι λίστες βημάτων παρατίθενται με τη μορφή αριθμημένης σειράς ενεργειών στο εγχειρίδιο κατόχου.

Παράδειγμα:

- Ψυκτικό
- Λάδι κινητήρα
- Δικτυακός τόπος υποστήριξης Volvo Cars (σ. 26)

Σχετικές πληροφορίες

Οι σχετικές πληροφορίες αφορούν σε άλλα άρθρα που περιέχουν συναφείς πληροφορίες.

Εικόνες και βίντεο κλιπ

Οι εικόνες και τα βίντεο κλιπ στο εγχειρίδιο κατόχου είναι ορισμένες φορές απλοποιημένες και χρησιμοποιούνται για να απεικονίσουν γενικά ή να περιγράψουν ενδεικτικά μια συγκεκριμένη λειτουργία. Μπορεί να διαφέρουν από την πραγματική εμφάνιση του αυτοκινήτου, ανάλογα με το επίπεδο του εξοπλισμού και την αγορά.

Συνέχεια

▶▶ Το σύμβολο αυτό βρίσκεται τέρμα κάτω δεξιά, όταν ένα άρθρο συνεχίζεται στην επόμενη σελίδα.

Συνέχεια από την προηγούμενη σελίδα

◀◀ Το σύμβολο αυτό βρίσκεται τέρμα επάνω αριστερά, όταν ένα άρθρο συνεχίζεται από την προηγούμενη σελίδα.

Σχετικές πληροφορίες

- Εγχειρίδιο κατόχου στην κεντρική οθόνη (σ. 21)
- Εγχειρίδιο κατόχου σε κινητά τηλέφωνα (σ. 25)

ΤΟ VOLVO ΣΑΣ

Volvo ID

Το Volvo ID είναι ένας προσωπικός κωδικός αναγνώρισης που παρέχει πρόσβαση σε μια μεγάλη γκάμα υπηρεσιών μέσω ονόματος χρήστη και κωδικού πρόσβασης.

Παραδείγματα υπηρεσιών:

- Εφαρμογή Volvo On Call* – ελέγξτε το αυτοκίνητο με το τηλέφωνό σας. Για παράδειγμα, μπορείτε να ελέγχετε τη στάθμη καυσίμου, να βλέπετε το πλησιέστερο πρατήριο βενζίνης και να κλειδώσετε το αυτοκίνητο από απόσταση.
- Send to Car – αποστολή διευθύνσεων από υπηρεσίες χαρτών στο διαδίκτυο, απευθείας στο αυτοκίνητο.
- Κράτηση για σέρβις και επισκευή – δηλώστε το συνεργείο/Επίσημο Διανομέα της προτίμησής σας στην ιστοσελίδα volvocars.com για να κάνετε κράτηση για σέρβις απευθείας από το αυτοκίνητο.

ΣΗΜΕΙΩΣΗ

Αν το όνομα χρήστη/ο κωδικός πρόσβασης για μια υπηρεσία (π.χ. Volvo On Call) αλλάξει, η αλλαγή εφαρμόζεται αυτόματα και για τις υπόλοιπες υπηρεσίες.

Το Volvo ID δημιουργείται από το αυτοκίνητο, την ιστοσελίδα volvocars.com ή την εφαρμογή Volvo On Call¹.

Όταν στο αυτοκίνητο καταχωρηθεί ένα Volvo ID, θα είναι διαθέσιμες διάφορες υπηρεσίες.

Σχετικές πληροφορίες

- Δημιουργία και καταχώρηση ενός Volvo ID (σ. 32)
- Κράτηση σέρβις και επισκευή (σ. 675)

Δημιουργία και καταχώρηση ενός Volvo ID

Μπορείτε να δημιουργήσετε ένα Volvo ID με διαφορετικούς τρόπους. Αν το Volvo ID δημιουργηθεί στην ιστοσελίδα volvocars.com ή με την εφαρμογή Volvo On Call², το Volvo ID πρέπει επίσης να καταχωρηθεί στο αυτοκίνητο για να είναι εφικτή η χρήση των διάφορων υπηρεσιών Volvo ID.

Δημιουργία ενός Volvo ID με την εφαρμογή Volvo ID

1. Κατεβάστε (download) την εφαρμογή Volvo ID από το **Κέντρο λήψ (download)** στην προβολή εφαρμογών της κεντρικής οθόνης.
2. Αρχίστε την εφαρμογή και καταχωρήστε μια προσωπική διεύθυνση email.
3. Ακολουθήστε τις οδηγίες που αποστέλλονται αυτόματα στη διεύθυνση email που έχετε δηλώσει.
 - > Το Volvo ID έχει πλέον δημιουργηθεί και καταχωρήθηκε αυτόματα στο αυτοκίνητο. Μπορείτε να χρησιμοποιείτε πλέον τις υπηρεσίες Volvo ID.

¹ Αν το αυτοκίνητο διαθέτει το προαιρετικό σύστημα Volvo On Call*.

² Ισχύει μόνο για ορισμένες αγορές.

Δημιουργία Volvo ID στην ιστοσελίδα της Volvo Cars

1. Μεταβείτε στο www.volvocars.com και συνδεθείτε³ χρησιμοποιώντας το εικονίδιο επάνω δεξιά. Επιλέξτε Δημιουργία Volvo ID.
2. Εισάγετε τη διεύθυνση email σας.
3. Ακολουθήστε τις οδηγίες που αποστέλλονται αυτόματα στη διεύθυνση email που έχετε δηλώσει.
 - > Το Volvo ID έχει πλέον δημιουργηθεί. Διαβάστε παρακάτω για να μάθετε πώς να καταχωρήσετε το ID στο αυτοκίνητο.

Δημιουργία Volvo ID με την εφαρμογή Volvo On Call⁴

1. Κατεβάστε (download) την πιο πρόσφατη έκδοση της εφαρμογής Volvo On Call από το smartphone, μέσω π.χ. App Store, Windows Phone ή Google Play.
2. Επιλέξτε δημιουργία Volvo ID από την αρχική σελίδα της εφαρμογής και εισάγετε τη διεύθυνση email σας.
3. Ακολουθήστε τις οδηγίες που αποστέλλονται αυτόματα στη διεύθυνση email που έχετε δηλώσει.
 - > Το Volvo ID έχει πλέον δημιουργηθεί. Διαβάστε παρακάτω για να μάθετε πώς να καταχωρήσετε το ID στο αυτοκίνητο.

Καταχώρηση του Volvo ID σας στο αυτοκίνητο

Αν δημιουργήσατε το Volvo ID σας μέσω διαδικτύου ή μέσω της εφαρμογής Volvo On Call, καταχωρήστε το στο αυτοκίνητό σας ως εξής:

1. Αν δεν το έχετε κάνει ήδη, κατεβάστε την εφαρμογή Volvo ID από το **Κέντρο λήψης (download)** στην προβολή εφαρμογών της κεντρικής οθόνης.

ΣΗΜΕΙΩΣΗ

Για να κατεβάσετε (download) εφαρμογές, το αυτοκίνητο πρέπει να είναι συνδεδεμένο στο διαδίκτυο.

2. Αρχίστε την εφαρμογή και εισάγετε το προσωπικό σας Volvo ID/τη διεύθυνση email σας.
3. Ακολουθήστε τις οδηγίες που εστάλησαν αυτόματα στη διεύθυνση email που είναι συνδεδεμένη με το Volvo ID σας.
 - > Το Volvo ID σας έχει πλέον καταχωρηθεί στο αυτοκίνητο. Μπορείτε πλέον να χρησιμοποιείτε τις υπηρεσίες Volvo ID.

Σχετικές πληροφορίες

- Volvo ID (σ. 32)
- Λήψη (download) εφαρμογών (σ. 565)

³ Διαθέσιμη σε ορισμένες αγορές.

⁴ Αυτοκίνητα με Volvo On Call*.

- Διαχείριση των ενημερώσεων συστήματος μέσω Download Centre (σ. 673)
- Αυτοκίνητο συνδεδεμένο στο διαδίκτυο* (σ. 603)

Drive-E - πιο καθαρή οδηγική απόλαυση

Η Volvo Car Corporation προσπαθεί συνεχώς ώστε να παράγει ασφαλέστερα και πιο απο-

τελεσματικά προϊόντα και λύσεις για να μειωθεί ο αρνητικός αντίκτυπος στο περιβάλλον.



Η φροντίδα για το περιβάλλον είναι ένας από τους σημαντικότερους παράγοντες που διέπουν όλες τις επιχειρηματικές δραστηριότητες της Volvo Cars. Το περιβαλλοντικό έργο βασίζεται σε έναν ολόκληρο κύκλο ζωής του αυτοκινήτου στο οποίο συνυπολογίζεται ο περιβαλλοντικός αντίκτυπος που ασκεί, από τη σχεδίαση έως την απόσυρση για παλιοσίδηρα και την ανακύκλωση. Σύμφωνα με τη βασική αρχή της Volvo Cars, κάθε νέο προϊόν που σχεδιάζεται πρέπει να έχει μικρότερο αντίκτυπο στο περιβάλλον από το προϊόν που αντικαθιστά.

Το έργο περιβαλλοντικής διαχείρισης της Volvo έχει οδηγήσει στην ανάπτυξη πιο αποδοτικών και λιγότερο ρυπογόνων συστημάτων μετάδοσης κίνησης Drive-E. Το προσωπικό περιβάλλον είναι επίσης σημαντικό για τη Volvo - ο αέρας μέσα σε ένα Volvo είναι, για παράδειγμα, πιο καθαρός από τον εξωτερικό αέρα χάρη στο σύστημα κλιματισμού.

Το Volvo σας πληροί τα πιο αυστηρά διεθνή περιβαλλοντικά πρότυπα. Όλες οι παραγωγικές μονάδες της Volvo πρέπει να είναι πιστοποιημένες κατά ISO 14001, γεγονός που υποστηρίζει μια συστηματική προσέγγιση στα

περιβαλλοντικά ζητήματα λειτουργίας, και οδηγεί σε μια συνεχή βελτίωση με μειωμένο περιβαλλοντικό αντίκτυπο. Η πιστοποίηση κατά ISO σημαίνει επίσης συμμόρφωση με τους ισχύοντες περιβαλλοντικούς νόμους και διατάξεις. Η Volvo απαιτεί επίσης οι συνεργάτες της να πληρούν αυτές τις απαιτήσεις.

Κατανάλωση καυσίμων

Καθώς ένα μεγάλο μέρος του συνολικού αντίκτυπου του αυτοκινήτου στο περιβάλλον προέρχεται από τη χρήση του, η έμφαση του περιβαλλοντικού έργου της Volvo Cars δίδεται

στη μείωση της κατανάλωσης καυσίμου, των εκπομπών διοξειδίου του άνθρακα και άλλων ρύπων του αέρα. Τα αυτοκίνητα της Volvo είναι ιδιαίτερα ανταγωνιστικά όσον αφορά στην κατανάλωση καυσίμου σε σύγκριση με αντίστοιχα αυτοκίνητα της κατηγορίας τους. Όσο χαμηλότερη είναι η κατανάλωση καυσίμου, τόσο λιγότερες είναι οι εκπομπές διοξειδίου του άνθρακα που συντελούν στο φαινόμενο του θερμοκηπίου.

Συμβολή σε ένα καλύτερο περιβάλλον

Ένα αυτοκίνητο που εξοικονομεί ενέργεια και καύσιμα όχι μόνο συμβάλλει στη μείωση του περιβαλλοντικού αντίκτυπου, αλλά μειώνει επίσης και το κόστος για τον κάτοχο του αυτοκινήτου. Ως οδηγός, είναι εύκολο να μειώσετε την κατανάλωση καυσίμου και, συνεπώς, να εξοικονομήσετε χρήματα και να συμβάλλετε σε ένα καλύτερο περιβάλλον - ακολουθούσιν ορισμένες συμβουλές:

- Προγραμματίστε μια αποδοτική μέση ταχύτητα. Οι ταχύτητες πάνω από 80 km/h περίπου (50 mph) και κάτω από 50 km/h (περίπου 30 mph) έχουν ως αποτέλεσμα αυξημένη κατανάλωση ενέργειας.
- Τηρείτε τα μεσοδιαστήματα που συνιστώνται στο Βιβλίο σέρβις και εγγύησης για το σέρβις και τη συντήρηση του αυτοκινήτου.
- Μην αφήνετε τον κινητήρα στο ρελαντί - σβήνετε τον κινητήρα όταν είστε σταματημένοι για μεγάλο χρονικό διάστημα.

Τηρείτε τους κανονισμούς της εκάστοτε χώρας.

- Προγραμματίστε το ταξίδι - οι πολλές περιπτώσεις στάσεις και οι αυξομειώσεις της ταχύτητας συντείνουν στην αυξημένη κατανάλωση καυσίμου.
- Χρησιμοποιείτε τον προκαταρκτικό κλιματισμό* πριν από την εκκίνηση του αυτοκινήτου σε χαμηλές θερμοκρασίες - βελτιώνει τη δυνατότητα εκκίνησης και μειώνει τη φθορά όταν επικρατούν χαμηλές θερμοκρασίες. Ο κινητήρας ανέρχεται στην κανονική θερμοκρασία λειτουργίας του πιο γρήγορα, γεγονός που μειώνει την κατανάλωση και τις εκπομπές καυσαερίων.

Επίσης να θυμάστε να πετάτε τα απορρίμματα που είναι επιβλαβή για το περιβάλλον, όπως μπαταρίες και λάδι, πάντοτε με τρόπο ασφαλή για το περιβάλλον. Εάν δεν είστε σίγουροι για τον τρόπο απόρριψης αυτού του είδους απορριμμάτων, συμβουλευτείτε ένα συνεργείο - συνιστάται να απευθυνθείτε σε ένα εξουσιοδοτημένο συνεργείο της Volvo.

Αποτελεσματικός έλεγχος εκπομπών καυσαερίων

Τα αυτοκίνητα της Volvo κατασκευάζονται με γνώμονα τη φιλοσοφία "Καθαρό μέσα-έξω", γεγονός που σημαίνει καθαρό χώρο επιβατών αλλά και ιδιαίτερα αποτελεσματικό έλεγχο εκπομπών καυσαερίων. Σε πολλές περιπτώ-

σεις, οι εκπομπές καυσαερίων είναι κατά πολύ χαμηλότερες από τα ισχύοντα στάνταρ.

Καθαρός αέρας στο χώρο των επιβατών

Το φίλτρο αέρα συμβάλλει ώστε να μην εισχωρεί σκόνη και γύρη στον χώρο επιβατών μέσω της εισαγωγής αέρα.

Το Σύστημα ποιότητας αέρα χώρου επιβατών (IAQS)* διασφαλίζει ότι ο αέρας που εισέρχεται στον χώρο επιβατών είναι καθαρότερος από τον εξωτερικό αέρα.

Το σύστημα καθαρίζει τον αέρα στον χώρο επιβατών από ρύπους όπως μικροσωματίδια, υδρογονάνθρακες, οξειδία του αζώτου και επιφανειακό όζον. Εάν ο εξωτερικός αέρας είναι μολυσμένος, η είσοδος αέρα κλείνει και ενεργοποιείται η ανακυκλοφορία αέρα. Κάτι τέτοιο μπορεί να συμβεί σε περίπτωση κυκλοφοριακής συμφόρησης, για παράδειγμα σε ουρές και σήραγγες.

Το IAQS αποτελεί μέρος του πακέτου εξοπλισμού Clean Zone Interior Package (CZIP)*, το οποίο περιλαμβάνει επίσης μια λειτουργία που επιτρέπει στον ανεμιστήρα να τεθεί σε λειτουργία όταν το αυτοκίνητο ξεκλειδωθεί με το τηλεχειριστήριο-κλειδί.

Εσωτερικό

Τα υλικά που χρησιμοποιούνται στο εσωτερικό ενός Volvo επιλέγονται προσεκτικά και έχουν δοκιμαστεί ώστε να είναι ευχάριστα και άνετα.



* Προαιρετικός εξοπλισμός/αξεσουάρ.

- ◄◄ Ορισμένες από τις λεπτομέρειες είναι χειροποίητες, όπως οι ραφές στο τιμόνι που ράβονται με το χέρι. Το εσωτερικό επιτηρείται ώστε να μην αναδίδονται έντονες οσμές ή ουσίες που προκαλούν δυσφορία σε περίπτωση π.χ. υψηλής θερμοκρασίας και έντονης ηλιοφάνειας.

Τα συνεργεία της Volvo και το περιβάλλον

Η τακτική συντήρηση δημιουργεί τις προϋποθέσεις για μεγαλύτερη διάρκεια λειτουργικής ζωής του αυτοκινήτου και χαμηλή κατανάλωση καυσίμου. Με αυτό τον τρόπο, συμβάλλετε επίσης σε ένα καθαρότερο περιβάλλον. Όταν τα συνεργεία της Volvo αναλαμβάνουν το σέρβις και τη συντήρηση του αυτοκινήτου σας, η προστασία του περιβάλλοντος γίνεται και δικό μας θέμα. Η Volvo έχει σαφείς απαιτήσεις για τον τρόπο με τον οποίο σχεδιάζονται οι εγκαταστάσεις ενός συνεργείου, ώστε να αποτρέπονται οι διαρροές επικίνδυνων ουσιών στο περιβάλλον. Το προσωπικό στα συνεργεία της Volvo διαθέτει τις γνώσεις και τα εργαλεία που απαιτούνται για να εγγυηθεί τη σωστή φροντίδα απέναντι στο περιβάλλον.

Ανακύκλωση

Επειδή το έργο της Volvo αφορά σε ολόκληρο τον κύκλο ζωής των οχημάτων της, είναι επίσης σημαντικό το αυτοκίνητο να ανακυκλώνεται με τρόπο άρτιο για το περιβάλλον. Το αυτοκίνητο μπορεί να ανακυκλωθεί σχεδόν εξ ολοκλήρου. Για το λόγο αυτό, ο τελευταίος

κάτοχος του αυτοκινήτου θα πρέπει να απευθυνθεί σε έναν εξουσιοδοτημένο διανομέα, ο οποίος θα τον παραπέμψει σε πιστοποιημένο/εγκεκριμένο κέντρο ανακύκλωσης.

Σχετικές πληροφορίες

- Κατανάλωση καυσίμου και εκπομπές CO₂ (σ. 755)
- Οικονομική οδήγηση (σ. 522)
- Έναρξη και απενεργοποίηση του προκαταρκτικού κλιματισμού* (σ. 254)
- Ποιότητα αέρα (σ. 225)

Υποστήριξη οδηγού IntelliSafe

Το IntelliSafe είναι η ιδέα που ανέπτυξε η Volvo Cars για την ασφάλεια στο αυτοκίνητο. Το IntelliSafe περιλαμβάνει μια σειρά από συστήματα, που διατίθενται στο βασικό και τον προαιρετικό εξοπλισμό, ο σκοπός των οποίων είναι να καθιστούν ασφαλή τη μετακίνηση με το αυτοκίνητο, να αποτρέπουν τραυματισμούς και να προστατεύουν τους επιβάτες και τους υπόλοιπους χρήστες του δρόμου.

Υποστήριξη

Το IntelliSafe περιλαμβάνει λειτουργίες υποστήριξης οδηγού, όπως το Adaptive cruise control* που βοηθά τον οδηγό να διατηρεί μια σταθερή ταχύτητα σε συνδυασμό με μια προεπιλεγμένη χρονική απόσταση μέχρι το προπορευόμενο όχημα.

Το Pilot Assist⁵ βοηθά τον οδηγό να οδηγεί το αυτοκίνητο ανάμεσα στις πλευρικές διαγραμμίσεις της λωρίδας κυκλοφορίας, χρησιμοποιώντας την υποβοήθηση διεύθυνσης και να διατηρεί μια σταθερή ταχύτητα, σε συνδυασμό με μια προεπιλεγμένη χρονική απόσταση μέχρι το προπορευόμενο όχημα.

Το Park Assist Pilot* βοηθά τον οδηγό να σταθμεύσει ή να βγει από μια θέση στάθμευσης.

Αλλα παραδείγματα συστημάτων που μπορούν να βοηθήσουν τον οδηγό είναι η Ενεργή μεγάλη σκάλα, το σύστημα Cross Traffic Alert (CTA)* και το σύστημα Blind Spot Information (BLIS)*.

Πρόληψη

Το City Safety είναι μια λειτουργία που συμβάλλει στην πρόληψη ατυχημάτων. Η λειτουργία μπορεί να αποτρέψει ή να μετριάσει μια σύγκρουση με πεζούς, δικυκλιστές, μεγάλοςωμα ζώα ή οχήματα. Αν υπάρχει κίνδυνος σύγκρουσης, ενεργοποιούνται οπτικές, ηχητικές και παλμικές προειδοποιήσεις στα φρένα, ώστε ο οδηγός να μπορέσει να αντιδράσει έγκαιρα. Αν ο οδηγός δεν αντιδράσει στην προειδοποίηση και ο κίνδυνος σύγκρουσης κρίνεται ως άμεσος, το City Safety μπορεί να φρενάρει αυτόματα το αυτοκίνητο.

Η Lane assistance (LKA) είναι άλλη μια λειτουργία που συμβάλλει στην πρόληψη ατυχημάτων, βοηθώντας τον οδηγό - σε αυτοκινητόδρομους και παρεμφερείς μεγάλους δρόμους - να μειώσει τον κίνδυνο το αυτοκίνητο να εκτραπεί ακούσια από τη λωρίδα του.

Η λειτουργία **Υποβοήθ. τιμονιού σε αυξημένο κίνδυνο σύγκρουσης** μπορεί να βοηθήσει τον οδηγό να μειώσει τον κίνδυνο το αυτοκίνητο να εκτραπεί ακούσια από τη λωρίδα του ή/και να συγκρουστεί με άλλο όχημα ή αντικείμενο, κατευθύνοντας ενεργά

το αυτοκίνητο ξανά στη λωρίδα του ή/και διορθώνοντας την πορεία του.

Προστασία

Με σκοπό την προστασία του οδηγού και των επιβατών, το αυτοκίνητο διαθέτει εντατήρες ζωνών ασφαλείας που μπορούν να τεντώσουν τις ζώνες ασφαλείας σε κρίσιμες καταστάσεις και σε περίπτωση σύγκρουσης. Το αυτοκίνητο διαθέτει επίσης αερόσακους και αερόσακους τύπου κουρτίνας, καθώς και σύστημα Whiplash Protection System (WHIPS) που προστατεύει τους επιβάτες από τραυματισμούς του αυχένα.

Είναι επίσης διαθέσιμο το σύστημα Pedestrian Protection System (PPS), το οποίο μετριάει την πρόσκρουση του πεζού με το αυτοκίνητο σε περίπτωση μετωπικής σύγκρουσης.

Σχετικές πληροφορίες

- Σύστημα υποστήριξης οδηγού (σ. 316)
- Ενεργή μεγάλη σκάλα (σ. 171)
- Ασφάλεια (σ. 48)
- Ζώνες ασφαλείας (σ. 52)
- Αερόσακοι (σ. 57)
- Whiplash Protection System (σ. 49)
- Pedestrian Protection System (σ. 51)

⁵ Αυτή η λειτουργία διατίθεται είτε στον βασικό είτε στον προαιρετικό εξοπλισμό, ανάλογα με την αγορά.

Sensus - διαδικτυακή συνδεσιμότητα και ψυχαγωγία

Το Sensus σας δίνει τη δυνατότητα να περιηγηθείτε στο διαδίκτυο, να χρησιμοποιείτε διαφορετικούς τύπους εφαρμογών και να ορίσετε το αυτοκίνητο ως Wi-Fi.

Αυτό είναι το Sensus

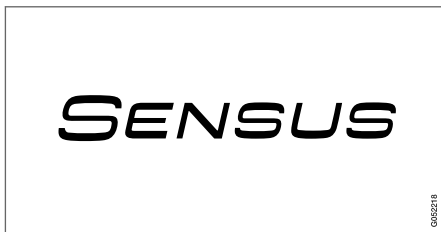

Το Sensus παρέχει μια έξυπνη διασύνδεση και διαδικτυακή συνδεσιμότητα με τον ψηφιακό κόσμο. Μια διαισθητική δομή πλοήγησης καθιστά εφικτή τη λήψη σχετικής υποστήριξης, πληροφοριών και ψυχαγωγίας, όταν είναι αναγκαίο, χωρίς να αποσπά την προσοχή του οδηγού.

Το Sensus καλύπτει όλες τις λύσεις στο αυτοκίνητο που συνδέονται με την ψυχαγωγία, τη διαδικτυακή συνδεσιμότητα, την πλοήγηση* και τη διασύνδεση μεταξύ οδηγού και αυτοκινήτου. Είναι το Sensus που καθιστά εφικτή την επικοινωνία ανάμεσα σε εσάς, το αυτοκίνητο και τον εξωτερικό κόσμο.

Πληροφορίες όταν χρειάζονται, όπου χρειάζονται

Οι διάφορες οθόνες στο αυτοκίνητο παρέχουν πληροφορίες την κατάλληλη στιγμή. Οι πληροφορίες εμφανίζονται σε διαφορετικές θέσεις ανάλογα με τις προτεραιότητες που ορίζει ο οδηγός.

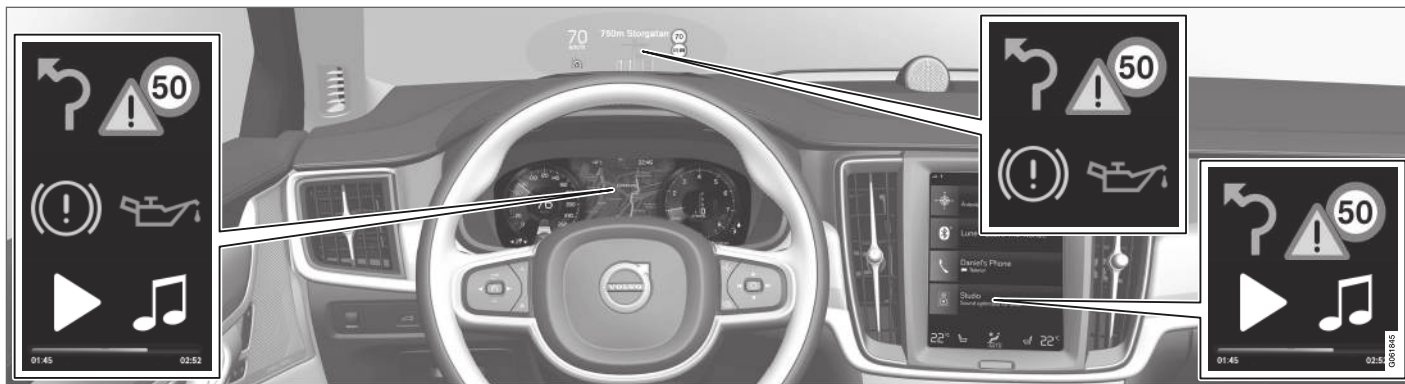

Εμφανίζονται διαφορετικοί τύποι πληροφοριών σε διαφορετικές οθόνες ανάλογα με την προτεραιότητα που έχει οριστεί.

Προβολή ενδείξεων στο παρμπρίζ (Head-Up display)*

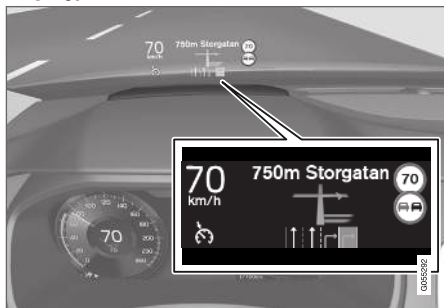

Η προβολή ενδείξεων στο παρμπρίζ (Head-Up display) δείχνει επιλεγμένες πληροφορίες, με

τις οποίες ο οδηγός πρέπει να ασχοληθεί το συντομότερο δυνατό. Αυτές οι πληροφορίες μπορεί, για παράδειγμα, να περιλαμβάνουν προειδοποιήσεις για την κυκλοφορία, πληροφορίες για την ταχύτητα και πληροφορίες πλοήγησης*. Πληροφορίες σημάτων οδικής κυκλοφορίας και εισερχόμενες τηλεφωνικές κλήσεις εμφανίζονται επίσης στην προβολή ενδείξεων στο παρμπρίζ.

Οθόνη οδηγού



Οθόνη οδηγού 12 ιντσών*.



Θθόνη οδηγού 8 ιντσών

Στην οθόνη του οδηγού εμφανίζονται πληροφορίες για την ταχύτητα και π.χ. οι εισερχόμενες κλήσεις ή τα τραγούδια που αναπαράγονται τη συγκεκριμένη στιγμή. Ο χειρισμός της οθόνης γίνεται μέσω των δύο πληκτρολογίων του τιμονιού.

Κεντρική οθόνη



Πολλές από τις λειτουργίες του αυτοκινήτου ελέγχονται από την κεντρική οθόνη, μια οθόνη αφής που αντιδρά στα αγγίγματα. Κατά συνέπεια ο αριθμός φυσικών κουμπιών και χειριστηρίων στο αυτοκίνητο είναι ελάχιστος. Ο χειρισμός της οθόνης μπορεί να γίνει ακόμη και αν φοράτε γάντια.

Από εδώ, για παράδειγμα, μπορείτε να χειρίζεστε το σύστημα κλιματισμού, το σύστημα ψυχαγωγίας και τη θέση του καθίσματος*. Οι ενέργειες για τις πληροφορίες που εμφανίζονται στην κεντρική οθόνη μπορούν να γίνουν από τον οδηγό ή κάποιον άλλο στο αυτοκίνητο, όποτε δοθεί η ευκαιρία.

Σύστημα φωνητικής αναγνώρισης



Το σύστημα φωνητικής αναγνώρισης μπορεί να χρησιμοποιηθεί χωρίς να χρειάζεται ο/η οδηγός να πάρει τα χέρια του/της από το τιμόνι. Το σύστημα μπορεί να αντιληφθεί φυσικό λόγο. Χρησιμο-

ποιήστε τη φωνητική αναγνώριση, για παράδειγμα, για την αναπαραγωγή ενός τραγουδιού, για να τηλεφωνήσετε σε κάποιον, να αυξήσετε τη θερμοκρασία ή για την εκφώνηση ενός μηνύματος κειμένου.

Σχετικές πληροφορίες

- Προβολή ενδείξεων στο παρμπρίζ (Head-Up display)* (σ. 156)
- Οθόνη οδηγού (σ. 90)

- Επισκόπηση της κεντρικής οθόνης (σ. 118)
- Αναγνώριση φωνής (σ. 159)
- Αυτοκίνητο συνδεδεμένο στο διαδίκτυο* (σ. 603)
- Διαμοιρασμός της πρόσβασης στο διαδίκτυο από το αυτοκίνητο μέσω Wi-Fi hotspot (σ. 607)

Ενημερώσεις λογισμικού

Προκειμένου εσείς, ως πελάτης της Volvo, να απολαμβάνετε την καλύτερη δυνατή εμπειρία από το αυτοκίνητό σας, η Volvo αναπτύσσει συνεχώς τα συστήματα στα αυτοκίνητα και τις υπηρεσίες που σας παρέχονται.

Μπορείτε να ενημερώνετε το λογισμικό στο Volvo σας στην πιο πρόσφατη έκδοση, κατά το σέρβις του αυτοκινήτου σας έναν εξουσιοδοτημένο διανομέα της Volvo. Η πιο πρόσφατη ενημέρωση λογισμικού σας δίνει πρόσβαση σε νέες λειτουργίες και βελτιώσεις, καθώς και σε προηγούμενες βελτιώσεις που εμπεριέχονται στις προγενέστερες ενημερώσεις λογισμικού.

Για περισσότερες πληροφορίες σχετικά με τις ενημερώσεις και για απαντήσεις σε συχνές ερωτήσεις, επισκεφθείτε την ιστοσελίδα support.volvocars.com.

i ΣΗΜΕΙΩΣΗ

Η λειτουργικότητα μετά την ενημέρωση μπορεί να διαφέρει ανάλογα με την αγορά, το μοντέλο, το έτος μοντέλου και τον προαιρετικό εξοπλισμό.

Σχετικές πληροφορίες

- Sensus - διαδικτυακή συνδεσιμότητα και ψυχαγωγία (σ. 38)
- Διαχείριση των ενημερώσεων συστήματος μέσω Download Centre (σ. 673)

Καταγραφή δεδομένων

Ως μέρος της διασφάλισης ασφάλειας και ποιότητας της Volvo συγκεκριμένες πληροφορίες σχετικά με τη λειτουργία του οχήματος τη λειτουργικότητα και συμβάντα καταγράφονται στο αυτοκίνητο.

Αυτό το όχημα διαθέτει "Event Data Recorder" (EDR). Ο βασικός του σκοπός είναι να καταγράφει και να καταχωρεί δεδομένα που αφορούν σε τροχαία ατυχήματα ή συνθήκες σύγκρουσης, όπως όταν ενεργοποιείται ένας αερόσακος ή όταν το όχημα προσκρούσει σε κάποιο εμπόδιο στον δρόμο. Τα δεδομένα καταγράφονται για να κατανοήσουμε καλύτερα τον τρόπο που λειτουργούν τα συστήματα του οχήματος σε αυτού του είδους τις συνθήκες. Το EDR έχει σχεδιαστεί για να καταγράφει δεδομένα για τη δυναμική και τα συστήματα ασφάλειας του οχήματος μια μικρά χρονικά διαστήματα, συνήθως 30 δευτερολέπτων ή μικρότερα.

Το EDR σε αυτό το όχημα έχει σχεδιαστεί για να καταγράφει δεδομένα, σε περίπτωση τροχαίων ατυχημάτων ή σε συνθήκες σύγκρουσης, για τα εξής:

- Πώς λειτουργήσαν τα διάφορα συστήματα στο αυτοκίνητο
- Αν οι ζώνες ασφαλείας οδηγού και συνοδηγού ήταν προσδεμένες/απασφαλισμένες

- Χρήση του πεντάλ γκαζιού ή του πεντάλ φρένων από τον οδηγό
 - Ταχύτητα κίνησης του οχήματος
- Αυτές οι πληροφορίες μπορούν να μας βοηθήσουν να κατανοήσουμε καλύτερα τον τρόπο με τον οποίο συμβαίνουν τα τροχαία ατυχήματα, οι τραυματισμοί και οι ζημιές. Το EDR καταγράφει δεδομένα σε περίπτωση μη αμελητέας σύγκρουσης. Το EDR δεν καταγράφει δεδομένα σε φυσιολογικές οδηγικές συνθήκες. Ομοίως, το σύστημα δεν καταγράφει ποτέ ποιος οδηγεί το όχημα ή τη γεωγραφική θέση του ατυχήματος ή του αποσοβηθέντος ατυχήματος. Ωστόσο, τρίτοι φορείς, όπως η αστυνομία, μπορούν να χρησιμοποιήσουν τα καταγεγραμμένα δεδομένα σε συνδυασμό με το είδος των προσωπικά ταυτοποιήσιμων πληροφοριών που συλλέγονται σε σταθερή βάση μετά από τροχαίο ατύχημα. Για την ερμηνεία των καταγεγραμμένων δεδομένων απαιτείται ειδικός εξοπλισμός και πρόσβαση είτε στο όχημα είτε στο EDR.
- Εκτός από το EDR, το αυτοκίνητο διαθέτει μια σειρά από υπολογιστές που έχουν σχεδιαστεί για τον συνεχή έλεγχο και επιτήρηση της λειτουργίας του αυτοκινήτου. Μπορούν να καταγράφουν δεδομένα σε φυσιολογικές οδηγικές συνθήκες, αλλά πιο συγκεκριμένα καταγράφουν βλάβες που επηρεάζουν τον χειρισμό και τη λειτουργικότητα του οχήματος ή όταν ενεργοποιείται η λειτουργία υποστήριξης οδη-

γού του οχήματος (π.χ. City Safety και η λειτουργία αυτόματης πέδησης).

Ορισμένα από τα καταγεγραμμένα δεδομένα είναι απαραίτητα για να μπορέσουν οι τεχνικοί σέρβις και συντήρησης να διαγνώσουν και να αντιμετωπίσουν τις βλάβες που προκαλούνται στο όχημα. Οι καταγεγραμμένες πληροφορίες είναι επίσης απαραίτητες για να μπορεί η Volvo να πληροί τις νομικές απαιτήσεις που προβλέπονται από τη νομοθεσία και τους κυβερνητικούς φορείς. Οι πληροφορίες που καταγράφονται στο όχημα αποθηκεύονται στον σχετικό υπολογιστή μέχρι να γίνει σέρβις ή επισκευή στο όχημα.

Εκτός από τα παραπάνω, οι καταγεγραμμένες πληροφορίες μπορούν να χρησιμοποιηθούν συγκεντρωτικά για έρευνα και ανάπτυξη προϊόντος με σκοπό τη διαρκή βελτίωση της ασφάλειας και της ποιότητας των αυτοκινήτων Volvo.

Η Volvo δεν θα συμμετάσχει στην κοινοποίηση των πληροφοριών που περιγράφονται παραπάνω σε τρίτους χωρίς τη συναίνεση του κατόχου του οχήματος. Για την τήρηση της νομοθεσίας και των κανονισμών της εκάστοτε χώρας, η Volvo ίσως αναγκαστεί να κοινοποιήσει αυτές τις πληροφορίες στην αστυνομία ή σε άλλες αρχές που μπορεί να εγείρουν αξίωση νομικού δικαιώματος πρόσβασης στις εν λόγω πληροφορίες. Για την ανάγνωση και ερμηνεία των καταγεγραμμένων δεδομένων, απαιτείται ειδικός τεχνικός εξοπλισμός στον

οποίο έχει πρόσβαση η Volvo και τα συνεργεία που είναι συμβεβλημένα με τη Volvo. Η Volvo οφείλει να φροντίζει ώστε οι πληροφορίες που μεταδίδονται στη Volvo κατά το σέρβις και τη συντήρηση να αποθηκεύονται και να χρησιμοποιούνται με ασφαλή τρόπο και η διαχείρισή τους να πληροί τις νομικές προϋποθέσεις. Για περισσότερες πληροφορίες - απευθυνθείτε στο Επίσημο Δίκτυο της Volvo.

Όροι και προϋποθέσεις για υπηρεσίες

Η Volvo παρέχει υπηρεσίες που σας δίνουν τη δυνατότητα να οδηγείτε το Volvo σας με όσο το δυνατόν μεγαλύτερη άνεση και ασφάλεια.

Αυτές οι υπηρεσίες περιλαμβάνουν τα πάντα, από βοήθεια σε περιπτώσεις έκτακτης ανάγκης μέχρι υπηρεσίες πλοήγησης και συντήρησης.

Πριν χρησιμοποιήσετε τις υπηρεσίες, είναι σημαντικό να διαβάσετε τους Όρους και προϋποθέσεις των υπηρεσιών στην ιστοσελίδα support.volvocars.com.

Σχετικές πληροφορίες

- Πολιτική εμπιστευτικότητας πελατών (σ. 43)

Πολιτική εμπιστευτικότητας πελατών

Η Volvo σέβεται και διαφυλάττει την προσωπική ακεραιότητα όλων όσοι επισκέπτονται την ιστοσελίδα μας.

Αυτή η πολιτική αφορά στη χρήση των δεδομένων των πελατών και των προσωπικών τους στοιχείων. Ο σκοπός είναι οι τρέχοντες, οι παλαιότεροι και οι δυνητικοί πελάτες να κατανοήσουν γενικά:

- Τις συνθήκες υπό τις οποίες συλλέγουμε και επεξεργαζόμαστε τα προσωπικά σας δεδομένα.
- Τους τύπους προσωπικών δεδομένων που συλλέγουμε.
- Τον λόγο για τον οποίο συλλέγουμε τα προσωπικά σας δεδομένα.
- Πως χειριζόμαστε τα προσωπικά δεδομένα σας.

Μπορείτε να διαβάσετε ολόκληρη αυτήν την πολιτική στη διεύθυνση support.volvocars.com.

Σχετικές πληροφορίες

- Όροι και προϋποθέσεις χρήσης και διαμοιρασμός δεδομένων (σ. 610)
- Όροι και προϋποθέσεις για υπηρεσίες (σ. 43)
- Καταγραφή δεδομένων (σ. 41)

Σημαντικές πληροφορίες για τα αξεσουάρ και τον βοηθητικό εξοπλισμό

Η εσφαλμένη σύνδεση και τοποθέτηση αξεσουάρ και πρόσθετου εξοπλισμού μπορεί να προκαλέσει προβλήματα στο ηλεκτρονικό σύστημα του αυτοκινήτου.

Συνιστούμε ανεπιφύλακτα στους κατόχους Volvo να εγκαθιστούν μόνο εγκεκριμένα αυθεντικά αξεσουάρ Volvo και η εγκατάστασή τους να πραγματοποιείται μόνο από εκπαιδευμένους και εξειδικευμένους τεχνικούς σέρβις της Volvo. Ορισμένα αξεσουάρ λειτουργούν μόνο όταν έχει εγκατασταθεί το αντίστοιχο λογισμικό στο σύστημα του υπολογιστή του αυτοκινήτου.

Ο εξοπλισμός που περιγράφεται στο εγχειρίδιο κατόχου δεν διατίθεται σε όλα τα αυτοκίνητα - ο εξοπλισμός διαφέρει ανάλογα με την προσαρμογή στις ανάγκες κάθε αγοράς και τους εθνικούς ή τους κατά τόπους νόμους και διατάξεις.

Οι προαιρετικοί εξοπλισμοί ή τα αξεσουάρ που περιγράφονται σε αυτό το εγχειρίδιο επισημαίνονται με έναν αστερίσκο. Εάν έχετε οποιαδήποτε αμφιβολία σχετικά με το στάνταρ ή τον προαιρετικό εξοπλισμό και τα αξεσουάρ, απευθυνθείτε στον εξουσιοδοτημένο διανομέα Volvo της περιοχής σας.



⚠ ΠΡΟΕΙΔΟΠΟΙΗΣΗ

Ο οδηγός έχει πάντοτε την απόλυτη ευθύνη για την ασφαλή χρήση του αυτοκινήτου και την τήρηση των νόμων και διατάξεων σε ισχύ.

Είναι επίσης σημαντικό η συντήρηση και το σέρβις του αυτοκινήτου να πραγματοποιούνται σύμφωνα με τις συστάσεις της Volvo, το εγχειρίδιο κατόχου και το βιβλίο σέρβις και εγγύησης.

Αν οι πληροφορίες στην οθόνη του αυτοκινήτου διαφέρουν από το έντυπο εγχειρίδιο κατόχου, τότε πάντοτε υπερισχύουν οι έντυπες πληροφορίες.

Σχετικές πληροφορίες

- Εγκατάσταση αξεσουάρ (σ. 44)
- Σύνδεση εξοπλισμού στην υποδοχή διαγνωστικού ελέγχου του αυτοκινήτου (σ. 45)
- Ανάγνωση του εγχειριδίου κατόχου (σ. 26)

Εγκατάσταση αξεσουάρ

Συνιστούμε ανεπιφύλακτα στους κατόχους Volvo να εγκαθιστούν μόνο εγκεκριμένα αυθεντικά αξεσουάρ Volvo και η εγκατάστασή τους να πραγματοποιείται μόνο από εκπαιδευμένους και εξειδικευμένους τεχνικούς σέρβις της Volvo. Ορισμένα αξεσουάρ λειτουργούν μόνο όταν έχει εγκατασταθεί το αντίστοιχο λογισμικό στο σύστημα του υπολογιστή του αυτοκινήτου.

- Τα γνήσια αξεσουάρ της Volvo ελέγχονται, για να διασφαλίζεται ότι λειτουργούν με τα συστήματα του αυτοκινήτου, για απόδοση, ασφάλεια και έλεγχο εκπομπών. Επιπλέον, ένας εκπαιδευμένος και καταρτισμένος τεχνικός σέρβις της Volvo γνωρίζει, που μπορούν ή δεν μπορούν να εγκατασταθούν με ασφάλεια αξεσουάρ στο Volvo σας. Αναζητήστε πάντοτε τη συμβουλή κάποιου εκπαιδευμένου και καταρτισμένου τεχνικούς σέρβις της Volvo πριν την εγκατάσταση οποιωνδήποτε αξεσουάρ οπουδήποτε στο αυτοκίνητό σας.
- Αξεσουάρ που δεν έχουν εγκριθεί από τη Volvo, μπορεί να μην έχουν δοκιμαστεί ειδικά για χρήση με το αυτοκίνητό σας.
- Μερικά από τα συστήματα επιδόσεων και ασφαλείας του αυτοκινήτου μπορεί να επηρεαστούν αρνητικά, αν εγκαταστήσετε αξεσουάρ, που δεν έχουν δοκιμαστεί από τη Volvo ή αν επιτρέψετε σε κάποιον που

δεν διαθέτει εμπειρία με το αυτοκίνητό σας να εγκαταστήσει αξεσουάρ.

- Τυχόν ζημιές που προκαλούνται από αξεσουάρ που εγκαταστάθηκαν εσφαλμένα ή με μη εγκεκριμένο τρόπο δεν καλύπτονται από οποιαδήποτε εγγύηση νέου αυτοκινήτου. Περισσότερες πληροφορίες εγγύησης θα βρείτε στο Βιβλίο Σέρβις και Εγγύησης. Η Volvo δεν αποδέχεται οποιαδήποτε ευθύνη για θανάτους, τραυματισμούς ή οικονομικές επιβαρύνσεις που θα προκύψουν από την εγκατάσταση μη γνήσιων αξεσουάρ.

Σχετικές πληροφορίες

- Σημαντικές πληροφορίες για τα αξεσουάρ και τον βοηθητικό εξοπλισμό (σ. 43)

Σύνδεση εξοπλισμού στην υποδοχή διαγνωστικού ελέγχου του αυτοκινήτου

Η λανθασμένη σύνδεση και εγκατάσταση λογισμικού ή διαγνωστικών εργαλείων μπορεί να επηρεάσει αρνητικά το ηλεκτρονικό σύστημα του αυτοκινήτου.

Συνιστούμε ανεπιφύλακτα στους κατόχους Volvo να εγκαθιστούν μόνο εγκεκριμένα αυθεντικά αξεσουάρ Volvo και η εγκατάστασή τους να πραγματοποιείται μόνο από εκπαιδευμένους και εξειδικευμένους τεχνικούς σέρβις της Volvo. Ορισμένα αξεσουάρ λειτουργούν μόνο όταν έχει εγκατασταθεί το αντίστοιχο λογισμικό στο σύστημα του υπολογιστή του αυτοκινήτου.

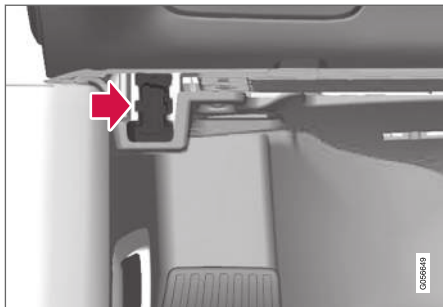

Η φίσα συνδέσμου δεδομένων (On-board Diagnostic, OBDII) βρίσκεται κάτω από το ταμπλό στην πλευρά του οδηγού.

ΣΗΜΕΙΩΣΗ

Η Volvo Cars δεν αποδέχεται καμία ευθύνη για τις συνέπειες από τη σύνδεση μη εξουσιοδοτημένου εξοπλισμού στην υποδοχή On-board Diagnostic (OBDII). Αυτή η υποδοχή πρέπει να χρησιμοποιείται μόνο από καταρτισμένους τεχνικούς σέρβις της Volvo.

Σχετικές πληροφορίες

- Σημαντικές πληροφορίες για τα αξεσουάρ και τον βοηθητικό εξοπλισμό (σ. 43)

Εμφάνιση του αριθμού πλαισίου του αυτοκινήτου

Όταν επικοινωνείτε με τον εξουσιοδοτημένο διανομέα της Volvo σχετικά με τη συνδρομή σας στην υπηρεσία Volvo On Call, για παράδειγμα, θα χρειαστείτε τον αριθμό πλαισίου του αυτοκινήτου (VIN[®]).

1. Πατήστε **Ρυθμίσεις** στην πάνω προβολή στην κεντρική οθόνη.
2. Συνεχίστε στο **Σύστημα → Πληροφορίες συστήματος → Αριθμός πλαισίου οχήματος**.
> Εμφανίζεται ο αριθμός πλαισίου του αυτοκινήτου.

Μειωμένη προσοχή οδηγού

Ο οδηγός είναι υπεύθυνος να κάνει οτιδήποτε δυνατό, για να διασφαλίσει την ασφάλεια του, των επιβαινόντων και των άλλων χρηστών του δρόμου. Μέρος αυτής της ευθύνης είναι να αποφεύγει παράγοντες που αποσπούν την προσοχή του, όπως η ενασχόληση με διαδικασίες που δεν έχουν σχέση με τον χειρισμό του αυτοκινήτου στο περιβάλλον οδήγησης.

Το νέο σας Volvo είναι εξοπλισμένο, ή μπορεί να εξοπλιστεί, με πλούσια σε περιεχόμενο συστήματα ψυχαγωγίας και επικοινωνίας. Αυτά μπορεί να είναι κινητά τηλέφωνα με συστήματα ανοικτής ακρόασης, συστήματα πλοήγησης και ηχοσυστήματα με πολλές λειτουργίες. Μπορείτε επίσης να έχετε άλλες φορητές ηλεκτρονικές συσκευές για τη δική σας άνεση και ευκολία. Εφόσον χρησιμοποιούνται σωστά, με ασφαλή τρόπο, μπορούν να εμπλουτίσουν την εμπειρία οδήγησης. Αν χρησιμοποιούνται με λάθος τρόπο, μπορούν να σας αποσπάσουν την προσοχή.

Θα θέλαμε να σας δώσουμε τις ακόλουθες προειδοποιήσεις σχετικά με τέτοια συστήματα, για να δείξουμε το ενδιαφέρον της Volvo για την ασφάλειά σας. Ποτέ μην χρησιμοποιείτε μια συσκευή ή λειτουργία στο αυτοκίνητο με τέτοιον τρόπο, που να αποσπά την προσοχή

σας από την ασφαλή οδήγηση. Οι περισσότεροι μπορούν να οδηγήσουν σε σοβαρά ατυχήματα. Εκτός από αυτές τις γενικές προειδοποιήσεις, σας παρέχουμε τις παρακάτω συμβουλές όσον αφορά στις νέες λειτουργίες που ενδέχεται να διαθέτει το αυτοκίνητό σας:

ΠΡΟΕΙΔΟΠΟΙΗΣΗ

- Ποτέ μη μιλάτε στο κινητό τηλέφωνο ενώ το κρατάτε το χέρι, όταν οδηγείτε. Σε ορισμένες χώρες, απαγορεύεται η χρήση κινητού τηλεφώνου από τον οδηγό ενώ το αυτοκίνητο κινείται.
- Αν το αυτοκίνητο διαθέτει σύστημα πλοήγησης, πρέπει να ορίζετε και να αλλάζετε το δρομολόγιο μόνο όταν το αυτοκίνητο είναι σταθμευμένο.
- Ποτέ μην κάνετε ρυθμίσεις στο ηχοσύστημα ενώ το αυτοκίνητο κινείται. Προγραμματίστε τους προεπιλεγμένους ραδιοφωνικούς σταθμούς όταν το αυτοκίνητο είναι σταθμευμένο και στη συνέχεια χρησιμοποιήστε τους προγραμματισμένους προεπιλεγμένους σταθμούς για να χρησιμοποιείτε το ραδιόφωνο γρηγορότερα και απλούστερα.
- Ποτέ μη χρησιμοποιείτε laptop ή υπολογιστές χειρός όταν το αυτοκίνητο κινείται.

Σχετικές πληροφορίες

- Ήχος, (πολυ)μέσα και διαδίκτυο (σ. 562)

ΑΣΦΑΛΕΙΑ

Ασφάλεια

Το όχημα διαθέτει διάφορα συστήματα ασφάλειας που συνεργάζονται για να προστατευτεί ο οδηγός και ο συνοδηγός σε περίπτωση ατυχήματος.

Το αυτοκίνητο διαθέτει μια σειρά από αισθητήρες που επενεργούν σε περίπτωση ατυχήματος και ενεργοποιούν διαφορετικά συστήματα ασφάλειας, όπως διαφορετικούς τύπους αερόσακων και εντατήρων ζωνών ασφαλείας. Ανάλογα με τη συγκεκριμένη περίπτωση ατυχήματος, όπως συγκρούσεις σε διαφορετικές γωνίες, ανατροπή ή εκτροπή εκτός δρόμου, τα συστήματα αντιδρούν με διαφορετικούς τρόπους ώστε να παράσχουν την καλύτερη δυνατή προστασία.

Υπάρχουν επίσης μηχανικά συστήματα ασφάλειας όπως το Whiplash Protection System. Το αυτοκίνητο είναι επίσης κατασκευασμένο έτσι, ώστε ένα μεγάλο μέρος της δύναμης της σύγκρουσης να κατανέμεται στις δοκούς, τις κολόνες, το δάπεδο, την οροφή και άλλα μέρη του αμαξώματος.

Η λειτουργία ασφαλείας του αυτοκινήτου μπορεί να ενεργοποιηθεί μετά από σύγκρουση αν κάποια σημαντική λειτουργία στο αυτοκίνητο έχει υποστεί βλάβη.

Προειδοποιητική λυχνία στην οθόνη του οδηγού



Η προειδοποιητική λυχνία στην οθόνη του οδηγού ανάβει όταν το ηλεκτρικό σύστημα του αυτοκινήτου βρίσκεται στη θέση II του διακόπτη ανάφλεξης. Η λυχνία σβήνει μετά από 6 δευτερόλεπτα περίπου, αν το σύστημα ασφαλείας του αυτοκινήτου λειτουργεί κανονικά.

ΠΡΟΕΙΔΟΠΟΙΗΣΗ

Αν η προειδοποιητική λυχνία παραμένει αναμμένη ή ανάψει ενώ οδηγείτε και στην οθόνη του οδηγού εμφανιστεί το μήνυμα **Αερόσακος SRS Σέρβις επείγουν. Μεταβείτε σε συνεργείο**, σημαίνει ότι ένα μέρος ενός από τα συστήματα ασφαλείας δεν λειτουργεί πλήρως. Η Volvo συνιστά να απευθυνθείτε σε ένα εξουσιοδοτημένο συνεργείο της Volvo το συντομότερο δυνατό.

ΠΡΟΕΙΔΟΠΟΙΗΣΗ

Ποτέ μην τροποποιείτε ή επισκευάζετε τα διάφορα συστήματα ασφάλειας του αυτοκινήτου εσείς οι ίδιοι. Η πλημμελής εργασία σε ένα από τα συστήματα μπορεί να προκαλέσει βλάβη και να οδηγήσει σε σοβαρό τραυματισμό. Η Volvo συνιστά να απευθυνθείτε σε ένα εξουσιοδοτημένο συνεργείο της Volvo.



Αν η συγκεκριμένη προειδοποιητική λυχνία έχει καεί, τότε αντί αυτής ανάβει η γενική προειδοποιητική λυχνία και στην οθόνη του οδηγού εμφανίζεται το ίδιο μήνυμα.

Σχετικές πληροφορίες

- Ασφάλεια κατά την κύηση (σ. 49)
- Ζώνες ασφαλείας (σ. 52)
- Αερόσακοι (σ. 57)
- Whiplash Protection System (σ. 49)
- Pedestrian Protection System (σ. 51)
- Safety mode (σ. 65)
- Παιδική ασφάλεια (σ. 67)

Ασφάλεια κατά την κύηση

Είναι σημαντικό η ζώνη ασφαλείας να χρησιμοποιείται σωστά στη διάρκεια της κύησης, και οι έγκυες οδηγοί να ρυθμίζουν το κάθισμά τους.

Ζώνη ασφαλείας

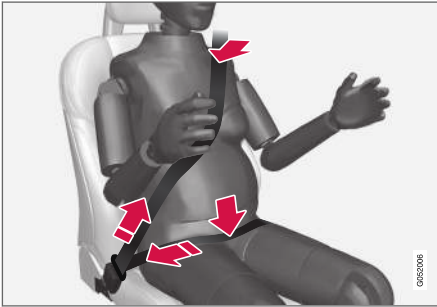

Το διαγώνιο τμήμα της ζώνης ασφαλείας πρέπει να περνά πάνω από τον ώμο, να διέρχεται ανάμεσα από το στήθος και να κατεβαίνει στο πλάι της κοιλιάς.

Το οριζόντιο τμήμα της ζώνης ασφαλείας πρέπει να είναι επίπεδο πάνω από τους μηρούς και να περνά όσο το δυνατόν χαμηλότερα από την κοιλιά. – Σε καμία περίπτωση δεν πρέπει να ανεβαίνει προς την κοιλιά. Η ζώνη ασφαλείας δεν πρέπει να είναι χαλαρή, αλλά να εφαρμόζει όσο το δυνατόν πιο καλά στο σώμα. Επίσης, βεβαιωθείτε ότι η ζώνη ασφαλείας δεν έχει συστραφεί.

Θέση καθίσματος

Όσο προχωρά η εγκυμοσύνη, οι έγκυες οδηγοί πρέπει να ρυθμίζουν το κάθισμα και το τιμόνι έτσι, ώστε να μπορούν να ελέγχουν εύκολα το αυτοκίνητο κατά την οδήγηση (δηλαδή πρέπει να μπορούν να χειρίζονται άνετα τα πεντάλ και το τιμόνι). Αυτό σημαίνει ότι θα πρέπει να μετακινήσουν το κάθισμα όσο το δυνατόν πιο πίσω ώστε να δημιουργηθεί αρκετός χώρος ανάμεσα στο τιμόνι και την κοιλιά.

Σχετικές πληροφορίες

- Ασφάλεια (σ. 48)
- Ζώνες ασφαλείας (σ. 52)
- Χειροκίνητο μπροστινό κάθισμα (σ. 202)
- Ηλεκτροκίνητο* μπροστινό κάθισμα (σ. 203)

Whiplash Protection System

Το Whiplash Protection System (WHIPS) μειώνει τον κίνδυνο τραυματισμών του αυχένα. Το σύστημα αποτελείται από τις πλάτες και έδρες καθισμάτων απορρόφησης ενέργειας και από ειδικά σχεδιασμένα προσκέφαλα στα μπροστινά καθίσματα.

Το σύστημα WHIPS ενεργοποιείται σε περίπτωση οπίσθιας σύγκρουσης, ανάλογα με τη γωνία και την ταχύτητα πρόσκρουσης, και τον τύπο του συγκρουόμενου οχήματος.

Όταν το σύστημα WHIPS ενεργοποιείται, οι πλάτες των μπροστινών καθισμάτων πέφτουν προς τα πίσω και οι έδρες των καθισμάτων μετακινούνται προς τα κάτω, αλλάζοντας έτσι τη θέση του οδηγού και του συνοδηγού. Η κίνησή του βοηθά στην απορρόφηση μερικών από τις δυνάμεις που μπορεί να δημιουργηθούν και να προκαλέσουν τραυματισμό του αυχένα.

ΠΡΟΕΙΔΟΠΟΙΗΣΗ

Το WHIPS λειτουργεί συμπληρωματικά με τις ζώνες ασφαλείας. Χρησιμοποιείτε πάντα τη ζώνη ασφαλείας.



⚠️ ΠΡΟΕΙΔΟΠΟΙΗΣΗ

Μην τροποποιείτε και μην επισκευάζετε ποτέ εσείς οι ίδιοι το κάθισμα ή το WHIPS. Η Volvo συνιστά να απευθυνθείτε σε ένα εξουσιοδοτημένο συνεργείο της Volvo.

Αν τα μπροστινά καθίσματα έχουν υποστεί ισχυρή καταπόνηση, όπως για παράδειγμα σε περίπτωση σύγκρουσης, πρέπει να αντικατασταθούν. Η προστατευτική ικανότητα των καθισμάτων μπορεί να έχει χαθεί, ακόμη κι αν φαίνονται σε καλή κατάσταση.

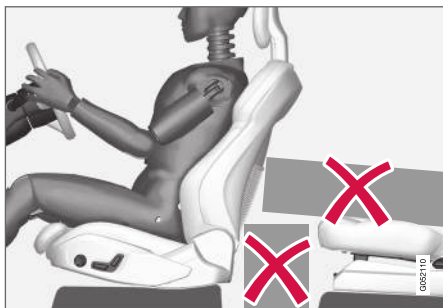

Μην αφήνετε αντικείμενα στο δάπεδο πίσω ή κάτω από τα μπροστινά καθίσματα ή στο πίσω κάθισμα, διότι μπορεί να εμποδιστεί η λειτουργία του συστήματος WHIPS.

⚠️ ΠΡΟΕΙΔΟΠΟΙΗΣΗ

Μην στερεώνετε σκληρά αντικείμενα στο χώρο ανάμεσα στο πίσω κάθισμα και την πλάτη του μπροστινού καθίσματος.

Αν η πλάτη ενός πίσω καθίσματος είναι αναδιπλωμένη, τότε τυχόν φορτίο πρέπει να είναι στερεωμένο για να μην ολισθήσει προς τα πάνω στην πλάτη του μπροστινού καθίσματος σε περίπτωση σύγκρουσης.

⚠️ ΠΡΟΕΙΔΟΠΟΙΗΣΗ

Αν η πλάτη ενός πίσω καθίσματος αναδιπλωθεί ή αν χρησιμοποιηθεί παιδικό κάθισμα με φορά προς τα πίσω στο πίσω κάθισμα, το αντίστοιχο μπροστινό κάθισμα πρέπει να μετακινηθεί προς τα εμπρός έτσι, ώστε να μην έρχεται σε επαφή με την αναδιπλωμένη πλάτη του καθίσματος ή με το παιδικό κάθισμα.

Θέση καθίσματος

Για τη βέλτιστη προστασία του WHIPS, ο οδηγός και ο συνοδηγός πρέπει να κάθονται στη σωστή θέση και να φροντίζουν ώστε η λειτουργία του συστήματος να μην εμποδίζεται.

Ρυθμίστε το μπροστινό κάθισμα στη σωστή θέση πριν αρχίσετε να οδηγείτε.

Ο οδηγός και ο συνοδηγός πρέπει να κάθονται στο κέντρο του καθίσματος, ενώ η απόσταση ανάμεσα στο κεφάλι και το προσκέφαλο πρέπει να είναι όσο το δυνατόν μικρότερη.

WHIPS και παιδικά καθίσματα

Η προστασία που παρέχει το αυτοκίνητο σε παιδιά που κάθονται σε παιδικό κάθισμα ή σε βοηθητικό παιδικό κάθισμα δεν μειώνεται από το σύστημα WHIPS.

Σχετικές πληροφορίες

- Ασφάλεια (σ. 48)
- Χειροκίνητο μπροστινό κάθισμα (σ. 202)
- Ηλεκτροκίνητο* μπροστινό κάθισμα (σ. 203)
- Rear Collision Warning (σ. 412)

Pedestrian Protection System

Το Pedestrian Protection System (PPS) είναι ένα σύστημα το οποίο, σε συγκεκριμένες μετωπικές συγκρούσεις, συμβάλλει ώστε να μετριαστεί η πρόσκρουση του πεζού με το αυτοκίνητο.

Σε συγκεκριμένες μετωπικές συγκρούσεις με πεζό, οι αισθητήρες στη μετώπη του αυτοκινήτου αντιδρούν και το σύστημα ενεργοποιείται.

Όταν το PPS είναι ενεργοποιημένο, συμβαίνουν τα εξής:

- Το πίσω τμήμα του καπό του κινητήρα ανασκλώνεται.
- Αποστέλλεται ένας αυτόματος συναγερμός μέσω του Volvo On Call*.

Οι αισθητήρες είναι ενεργοί σε ταχύτητες περίπου 25-50 km/h (15-30 mph).

Οι αισθητήρες έχουν σχεδιαστεί έτσι, ώστε να ανιχνεύουν σύγκρουση με αντικείμενο που έχει ιδιότητες παρόμοιες με αυτές του ανθρώπινου ποδιού.

ΣΗΜΕΙΩΣΗ

Μπορεί να υπάρχουν αντικείμενα στην οδική κυκλοφορία που ενεργοποιούν ένα σήμα στους αισθητήρες το οποίο είναι παρόμοιο με σύγκρουση με πεζό. Υπάρχει πιθανότητα το σύστημα να ενεργοποιηθεί σε περίπτωση σύγκρουσης με ένα τέτοιο αντικείμενο.

ΠΡΟΕΙΔΟΠΟΙΗΣΗ

Μην τοποθετείτε τυχόν αξεσουάρ και μην κάνετε τροποποιήσεις στο μπροστινό μέρος. Τυχόν εσφαλμένη παρέμβαση στο μπροστινό μέρος μπορεί να έχει ως αποτέλεσμα το σύστημα να μη λειτουργεί σωστά και να οδηγήσει σε σοβαρό τραυματισμό και να προκληθεί ζημιά στο αυτοκίνητο.

Η Volvo συνιστά να χρησιμοποιείτε αυθεντικούς βραχίονες υαλοκαθαριστήρων και μόνο αυθεντικά εξαρτήματα υαλοκαθαριστήρων.

ΠΡΟΕΙΔΟΠΟΙΗΣΗ

Ποτέ μην τροποποιείτε ή επισκευάζετε το σύστημα εσείς οι ίδιοι. Η Volvo συνιστά να απευθυνθείτε σε ένα εξουσιοδοτημένο συνεργείο της Volvo. Η πλημμελής εργασία στο σύστημα αερόσακων μπορεί να προκαλέσει βλάβη και να οδηγήσει σε σοβαρό τραυματισμό.

ΠΡΟΕΙΔΟΠΟΙΗΣΗ

Η Volvo συνιστά να απευθυνθείτε σε ένα εξουσιοδοτημένο συνεργείο της Volvo σε περίπτωση οποιασδήποτε ζημιάς στο μπροστινό μέρος του αυτοκινήτου, για να διασφαλίσετε ότι το σύστημα είναι άθικτο.

Λυχνίες στην οθόνη του οδηγού

Λυχνία	Ερμηνεία
	Αν το PPS έχει ενεργοποιηθεί ή αν σημειωθεί βλάβη στο σύστημα. Ακολουθήστε τη σύσταση του συστήματος.

Σχετικές πληροφορίες

- Ασφάλεια (σ. 48)

Ζώνες ασφαλείας

Σε περίπτωση απότομης πέδησης, οι επιβάτες μπορεί να τραυματιστούν σοβαρά εάν δεν φορούν ζώνη ασφαλείας.

Για να παρέχει η ζώνη ασφαλείας τη μέγιστη δυνατή προστασία είναι σημαντικό να εφαρμόζει σωστά και σφικτά στο σώμα. Μη ρυθμίζετε την ανάκλιση της πλάτης του καθίσματος πολύ προς τα πίσω. Η ζώνη ασφαλείας έχει σχεδιαστεί έτσι, ώστε να παρέχει προστασία όταν το κάθισμα βρίσκεται στην κανονική, όρθια θέση.

ΠΡΟΕΙΔΟΠΟΙΗΣΗ

Πρέπει να θυμάστε να μην αναρτάτε ή αγκιστρώνετε τη ζώνη ασφαλείας σε άγκιστρα ή άλλα εσωτερικά σημεία στερέωσης, διότι κάτι τέτοιο δεν επιτρέπει στη ζώνη να τεντωθεί σωστά.

ΠΡΟΕΙΔΟΠΟΙΗΣΗ

Οι ζώνες ασφαλείας και οι αερόσακοι λειτουργούν συμπληρωματικά. Εάν η ζώνη ασφαλείας δεν χρησιμοποιείται σωστά ή δεν χρησιμοποιείται καθόλου, ενδέχεται να μειωθεί ο βαθμός προστασίας του αερόσακου σε περίπτωση σύγκρουσης.

ΠΡΟΕΙΔΟΠΟΙΗΣΗ

Ποτέ μην τροποποιείτε ή επισκευάζετε τις ζώνες ασφαλείας εσείς οι ίδιοι. Η Volvo συνιστά να απευθυνθείτε σε ένα εξουσιοδοτημένο συνεργείο της Volvo.

Εάν η ζώνη ασφαλείας υποστεί ισχυρή καταπόνηση, όπως σε περίπτωση σύγκρουσης, πρέπει να αντικατασταθεί ολόκληρη. Ορισμένα από τα χαρακτηριστικά προστασίας της ζώνης ασφαλείας μπορεί να έχουν χαθεί ακόμη κι αν η ζώνη δεν φαίνεται να έχει υποστεί ζημιά. Η ζώνη ασφαλείας πρέπει επίσης να αντικατασταθεί εάν εμφανίζει σημάδια φθοράς ή ζημιάς. Η νέα ζώνη ασφαλείας πρέπει να είναι εγκεκριμένη και σχεδιασμένη για τοποθέτηση στην ίδια θέση με τη ζώνη που θα αντικατασταθεί.

Σχετικές πληροφορίες

- Ασφάλεια (σ. 48)
- Προεντατήρας ζώνης ασφαλείας (σ. 54)
- Πρόσδεση και απασφάλιση των ζωνών ασφαλείας (σ. 52)
- Υπενθύμιση πόρτας και ζώνης ασφαλείας (σ. 56)

Πρόσδεση και απασφάλιση των ζωνών ασφαλείας

Βεβαιωθείτε ότι όλοι οι επιβάτες έχουν προσδέσει τη ζώνη ασφαλείας τους πριν αρχίσετε να οδηγείτε.

Πρόσδεση των ζωνών ασφαλείας

1. Τραβήξτε έξω τη ζώνη ασφαλείας αργά και βεβαιωθείτε ότι δεν έχει συστραφεί ή υποστεί ζημιά.

ΣΗΜΕΙΩΣΗ

Η ζώνη ασφαλείας θα μπλοκάρει και δεν θα μπορείτε να την τραβήξετε:

- εάν την τραβήξετε πολύ απότομα
- σε απότομο φρενάρισμα ή απότομη επιτάχυνση
- σε περίπτωση που το αυτοκίνητο πάρει μεγάλη κλίση.

2. Ασφαλίστε τη ζώνη ασφαλείας πιέζοντας τη μεταλλική γλώσσα μέσα στην αντίστοιχη πόρπη.
 - > Όταν η ζώνη ασφαλίσει, θα ακουστεί ένα δυνατό "κλικ".

⚠ ΠΡΟΕΙΔΟΠΟΙΗΣΗ

Εισάγετε πάντοτε το μεταλλικό έλασμα κάθε ζώνης ασφαλείας στη σωστή πόρπη. Διαφορετικά οι ζώνες ασφαλείας και οι πόρπες ενδέχεται να μη λειτουργήσουν όπως προβλέπεται σε περίπτωση σύγκρουσης. Υπάρχει κίνδυνος σοβαρού τραυματισμού.

3. Στα μπροστινά καθίσματα, η ζώνη ασφαλείας μπορεί να ρυθμιστεί καθ' ύψος.



Πιέστε μαζί τις δύο πλευρές του στερέωσης και μετακινήστε τη ζώνη ασφαλείας πάνω ή κάτω.

Τοποθετήστε τη ζώνη όσο τον δυνατόν ψηλότερα χωρίς να τρίβεται στο λαιμό σας.

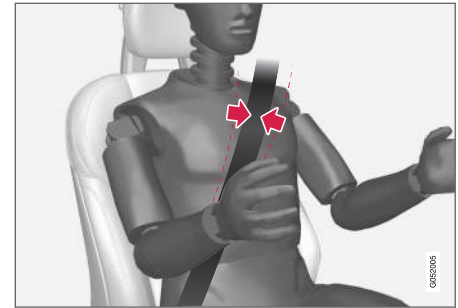

Η ζώνη ασφαλείας πρέπει να περνά πάνω από τον ώμο (όχι κάτω από τον βραχίονα).

4. Τεντώστε το οριζόντιο τμήμα της ζώνης κατά μήκος της λεκάνης, τραβώντας το διαγώνιο τμήμα της ζώνης ασφαλείας προς τον ώμο.

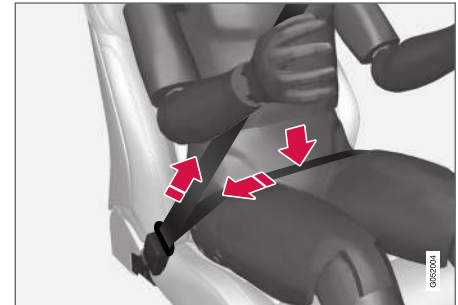

Το οριζόντιο τμήμα της ζώνης πρέπει να βρίσκεται χαμηλά (όχι πάνω από την κοιλιά).



⚠ ΠΡΟΕΙΔΟΠΟΙΗΣΗ

Κάθε ζώνη ασφαλείας προορίζεται για ένα άτομο μόνο.

⚠ ΠΡΟΕΙΔΟΠΟΙΗΣΗ

Πρέπει να θυμάστε να μην αναρτάτε ή αγκιστρώνετε τη ζώνη ασφαλείας σε άγκιστρα ή άλλα εσωτερικά σημεία στερέωσης, διότι κάτι τέτοιο δεν επιτρέπει στη ζώνη να τεντωθεί σωστά.

⚠ ΠΡΟΕΙΔΟΠΟΙΗΣΗ

Φροντίστε ώστε οι ζώνες ασφαλείας να μην υποστούν ζημιά και μην εισάγετε άλλα αντικείμενα στην πόρπη. Διαφορετικά, οι ζώνες ασφαλείας και οι πόρπες ενδέχεται να μη λειτουργήσουν όπως προβλέπεται σε περίπτωση σύγκρουσης. Υπάρχει κίνδυνος σοβαρού τραυματισμού.

Απασφάλιση των ζωνών ασφαλείας

1. Πατήστε το κόκκινο κουμπί στην πόρπη της ζώνης ασφαλείας και στη συνέχεια αφήστε τη ζώνη να τυλιχτεί.
2. Εάν η ζώνη ασφαλείας δεν τυλιχθεί πλήρως, τροφοδοτήστε την με το χέρι μέσα στο μηχανισμό για να μην κρέμεται.

Σχετικές πληροφορίες

- Ζώνες ασφαλείας (σ. 52)
- Προεντατήρας ζώνης ασφαλείας (σ. 54)

- Υπενθύμιση πόρτας και ζώνης ασφαλείας (σ. 56)

Προεντατήρας ζώνης ασφαλείας

Το αυτοκίνητο διαθέτει στάνταρ και ηλεκτρικούς προεντατήρες ζωνών ασφαλείας που μπορούν να τεντώσουν τις ζώνες ασφαλείας σε κρίσιμες καταστάσεις και σε περίπτωση σύγκρουσης.

Προεντατήρας ζώνης ασφαλείας

Όλες οι ζώνες ασφαλείας διαθέτουν στάνταρ προεντατήρα ζώνης ασφαλείας.

Ο προεντατήρας ζώνης ασφαλείας τεντώνει τη ζώνη ασφαλείας σε περίπτωση σύγκρουσης επαρκούς σφοδρότητας, ώστε να συγκρατήσει πιο αποτελεσματικά τον επιβάτη.

Ηλεκτρικός προεντατήρας ζώνης ασφαλείας

Η ζώνη του οδηγού και του συνοδηγού διαθέτουν ηλεκτρικό προεντατήρα ζώνης ασφαλείας.

Οι προεντατήρες ζωνών ασφαλείας συνεργάζονται και μπορούν να ενεργοποιηθούν μαζί με τα συστήματα υποστήριξης οδηγού City Safety και Rear Collision Warning. Σε κρίσιμες καταστάσεις, όπως πέδηση πανικού, εκτροπή εκτός δρόμου (π.χ. αν το αυτοκίνητο καταλήξει σε τάφρο, ανασηκωθεί από το έδαφος ή προσκρούσει σε κάτι στο έδαφος), ολίσθηση ή κίνδυνο σύγκρουσης, η ζώνη ασφαλείας μπορεί να τεντωθεί από το ηλεκτρομωτέρ του προεντατήρα ζώνης ασφαλείας.

Ο ηλεκτρικός προεντατήρας ζώνης ασφαλείας βοηθά ώστε ο επιβάτης να καθίσει καλύτερα στο κάθισμα, μειώνοντας τον κίνδυνο να προσκρούσει στο εσωτερικό του αυτοκινήτου και βελτιώνοντας την αποτελεσματικότητα συστημάτων ασφαλείας όπως οι αερόσακοι του αυτοκινήτου.

Όταν η κατάσταση δεν είναι πλέον κρίσιμη, η ζώνη ασφαλείας και ο ηλεκτρικός προεντατήρας ζώνης ασφαλείας επαναρυθμίζονται αυτόματα, ωστόσο μπορούν να επαναρυθμιστούν και χειροκίνητα.

! ΣΗΜΑΝΤΙΚΟ

Αν ο αερόσακος συνοδηγού απενεργοποιηθεί, θα απενεργοποιηθεί επίσης ο ηλεκτρικός προεντατήρας της ζώνης ασφαλείας στην πλευρά του συνοδηγού.

⚠️ ΠΡΟΕΙΔΟΠΟΙΗΣΗ

Ποτέ μην τροποποιείτε ή επισκευάζετε τις ζώνες ασφαλείας εσείς οι ίδιοι. Η Volvo συνιστά να απευθυνθείτε σε ένα εξουσιοδοτημένο συνεργείο της Volvo.

Εάν η ζώνη ασφαλείας υποστεί ισχυρή καταπόνηση, όπως σε περίπτωση σύγκρουσης, πρέπει να αντικατασταθεί ολόκληρη. Ορισμένα από τα χαρακτηριστικά προστασίας της ζώνης ασφαλείας μπορεί να έχουν χαθεί ακόμη κι αν η ζώνη δεν φαίνεται να έχει υποστεί ζημιά. Η ζώνη ασφαλείας πρέπει επίσης να αντικατασταθεί εάν εμφανίζει σημάδια φθοράς ή ζημιάς. Η νέα ζώνη ασφαλείας πρέπει να είναι εγκεκριμένη και σχεδιασμένη για τοποθέτηση στην ίδια θέση με τη ζώνη που θα αντικατασταθεί.

Σχετικές πληροφορίες

- Ζώνες ασφαλείας (σ. 52)
- Πρόσδεση και απασφάλιση των ζωνών ασφαλείας (σ. 52)
- Επαναρύθμιση του ηλεκτρικού προεντατήρα ζώνης ασφαλείας (σ. 55)
- Ενεργοποίηση και απενεργοποίηση του αερόσακου συνοδηγού* (σ. 61)
- City Safety™ (σ. 395)
- Rear Collision Warning (σ. 412)

Επαναρύθμιση του ηλεκτρικού προεντατήρα ζώνης ασφαλείας

Ο ηλεκτρικός προεντατήρας ζώνης ασφαλείας έχει σχεδιαστεί έτσι, ώστε να επαναρυθμίζεται αυτόματα, ωστόσο μπορεί να επαναρυθμιστεί και χειροκίνητα αν η ζώνη ασφαλείας παραμείνει τεντωμένη.

1. Σταματήστε το αυτοκίνητο σε ασφαλές σημείο.
2. Απασφαλίστε τη ζώνη ασφαλείας και στη συνέχεια προσδέστε την ξανά.
 - > Η ζώνη ασφαλείας και ο ηλεκτρικός προεντατήρας της ζώνης ασφαλείας έχουν επαναρυθμιστεί.

⚠️ ΠΡΟΕΙΔΟΠΟΙΗΣΗ

Ποτέ μην τροποποιείτε ή επισκευάζετε τις ζώνες ασφαλείας εσείς οι ίδιοι. Η Volvo συνιστά να απευθυνθείτε σε ένα εξουσιοδοτημένο συνεργείο της Volvo.

Εάν η ζώνη ασφαλείας υποστεί ισχυρή καταπόνηση, όπως σε περίπτωση σύγκρουσης, πρέπει να αντικατασταθεί ολόκληρη. Ορισμένα από τα χαρακτηριστικά προστασίας της ζώνης ασφαλείας μπορεί να έχουν χαθεί ακόμη κι αν η ζώνη δεν φαίνεται να έχει υποστεί ζημιά. Η ζώνη ασφαλείας πρέπει επίσης να αντικατασταθεί εάν εμφανίζει σημάδια φθοράς ή ζημιάς. Η νέα ζώνη ασφαλείας πρέπει να είναι εγκεκριμένη και σχεδιασμένη για τοποθέτηση στην ίδια θέση με τη ζώνη που θα αντικατασταθεί.



◀ Σχετικές πληροφορίες

- Προεντατήρας ζώνης ασφαλείας (σ. 54)
- Ζώνες ασφαλείας (σ. 52)

Υπενθύμιση πόρτας και ζώνης ασφαλείας

Το σύστημα υπενθυμίζει στους μη προσδεδωμένους επιβαίνοντες να φορέσουν τη ζώνη ασφαλείας και επίσης προειδοποιεί ότι είναι ανοικτή κάποια πόρτα, το καπό του κινητήρα ή το καπό του χώρου αποσκευών.

Γραφικά στην οθόνη του οδηγού



Γραφικά στην οθόνη του οδηγού με διαφορετικούς τύπους προειδοποιήσεων. Το χρώμα προειδοποίησης στην πλαινή πόρτα και το καπό του χώρου αποσκευών εξαρτάται από την ταχύτητα του αυτοκινήτου.

Η γραφική απεικόνιση στην οθόνη του οδηγού δείχνει σε ποια καθίσματα στο αυτοκίνητο κάθονται προσδεδωμένοι και μη προσδεδωμένοι επιβαίνοντες.

Η ίδια γραφική απεικόνιση δείχνει επίσης αν είναι ανοικτό το καπό του κινητήρα, το καπό

του χώρου αποσκευών ή οποιαδήποτε άλλη πόρτα.

Η λήψη της γραφικής απεικόνισης μπορεί να επιβεβαιωθεί πιέζοντας το κουμπί **O** στο δεξιό πληκτρολόγιο του τιμονιού.

Υπενθύμιση ζώνης ασφαλείας



Οπτική υπενθύμιση στην κονσόλα οροφής.

Ενεργοποιείται μια οπτική υπενθύμιση στην κονσόλα οροφής και μια προειδοποιητική λυχνία στην οθόνη του οδηγού.

Η ηχητική υπενθύμιση εξαρτάται από την ταχύτητα, τον χρόνο οδήγησης και την απόσταση.

Η κατάσταση ζώνης ασφαλείας του οδηγού και του συνοδηγού εμφανίζεται στη γραφική απεικόνιση στην οθόνη του οδηγού όταν η ζώνη προσδεθεί ή απασφαλιστεί.

Η υπενθύμιση ζώνης ασφαλείας δεν καλύπτει τα παιδικά καθίσματα.

Μπροστινό κάθισμα

Μια οπτική και ηχητική υπενθύμιση υπενθυμίζουν στον οδηγό και τον συνοδηγό, αν δεν έχουν προσδεθεί με τη ζώνη ασφαλείας, να τη χρησιμοποιήσουν.

Πίσω κάθισμα

Η υπενθύμιση ζώνης ασφαλείας στο πίσω κάθισμα έχει δύο επιμέρους λειτουργίες:

- Δείχνει ποιες ζώνες ασφαλείας χρησιμοποιούνται στο πίσω κάθισμα. Η γραφική απεικόνιση της οθόνης του οδηγού εμφανίζεται όταν οι ζώνες ασφαλείας είναι προσδεμένες.
- Υπενθύμιση μη προσδεμένης ζώνης ασφαλείας στο πίσω κάθισμα στη διάρκεια ταξιδιού με οπτική και ηχητική ένδειξη. Η υπενθύμιση θα σταματήσει μόλις η ζώνη ασφαλείας δεθεί ξανά.

Υπενθύμιση για τις πόρτες, το καπό του κινητήρα, το καπό του χώρου αποσκευών και το πορτάκι του ρεζερβουάρ

Αν το καπό του κινητήρα, το καπό του χώρου αποσκευών, το πορτάκι του ρεζερβουάρ ή κάποια πόρτα δεν έχει κλείσει καλά, η γραφική απεικόνιση στην οθόνη του οδηγού δείχνει τι είναι ανοικτό. Σταματήστε το αυτοκίνητο σε

ασφαλές σημείο το συντομότερο δυνατόν και κλείστε την πόρτα ή ό,τι είναι ανοικτό.



Αν οδηγείτε το αυτοκίνητο με ταχύτητα χαμηλότερη από 10 km/h (6 mph) περίπου, ανάβει η πληροφοριακή λυχνία στην οθόνη του οδηγού.

γού.



Αν οδηγείτε το αυτοκίνητο με ταχύτητα μεγαλύτερη από 10 km/h (6 mph) περίπου, ανάβει η προειδοποιητική λυχνία στην οθόνη του οδηγού.

Σχετικές πληροφορίες

- Ζώνες ασφαλείας (σ. 52)
- Πρόσδεση και απασφάλιση των ζωνών ασφαλείας (σ. 52)

Αερόσακοι

Το αυτοκίνητο διαθέτει αερόσακους και αερόσακους τύπου κουρτίνας για τον οδηγό και τους επιβάτες.

ΣΗΜΕΙΩΣΗ

Οι ανιχνευτές αντιδρούν διαφορετικά ανάλογα με το είδος της σύγκρουσης και αν οι ζώνες ασφαλείας είναι προσδεμένες ή όχι. Ισχύει για όλες τις θέσεις που υπάρχει ζώνη.

Μπορεί επομένως να υπάρξει σύγκρουση κατά την οποία θα ενεργοποιηθεί μόνο ο ένας (ή κανένας) αερόσακος. Οι ανιχνευτές υπολογίζουν τη δύναμη της σύγκρουσης που επενεργεί στο όχημα και η αντίδραση προσαρμόζεται ανάλογα, ώστε να μην ανοίξει κανένας αερόσακος ή να ανοίξει ένας ή περισσότεροι αερόσακοι ανάλογα με την περίπτωση.

ΠΡΟΕΙΔΟΠΟΙΗΣΗ

Η μονάδα ελέγχου του συστήματος αερόσακων βρίσκεται στην κεντρική κονσόλα. Εάν η κεντρική κονσόλα έχει βραχεί με νερό ή άλλο υγρό, αποσυνδέστε τα καλώδια της μπαταρίας εκκίνησης. Μην επιχειρήσετε να ξεκινήσετε το αυτοκίνητο, γιατί μπορεί να ενεργοποιηθούν οι αερόσακοι. Ανάσωση του αυτοκινήτου. Η Volvo συνιστά να μεταφερθεί σε ένα εξουσιοδοτημένο συνεργείο της Volvo.

◀◀ **Ανοιγμένοι αερόσακοι**

Αν ένας από τους αερόσακους ανοίξει, συνιστούμε τα εξής:

- Ανάσυρση του αυτοκινήτου. Η Volvo συνιστά να μεταφερθεί σε ένα εξουσιοδοτημένο συνεργείο της Volvo. Μην οδηγείτε το αυτοκίνητο εάν ανοίξουν οι αερόσακοι.
- Η Volvo συνιστά να αναθέσετε σε ένα εξουσιοδοτημένο συνεργείο της Volvo την αντικατάσταση των εξαρτημάτων των συστημάτων ασφαλείας του αυτοκινήτου.
- Επικοινωνήστε οπωσδήποτε με ένα γιατρό.

⚠ ΠΡΟΕΙΔΟΠΟΙΗΣΗ

Μην οδηγείτε ποτέ το αυτοκίνητο εάν έχουν ενεργοποιηθεί οι αερόσακοι. Η οδήγηση του αυτοκινήτου δεν θα είναι εύκολη. Επίσης μπορεί να έχουν υποστεί ζημιά και άλλα συστήματα ασφαλείας. Η παρατεταμένη έκθεση στον καπνό και τη σκόνη που εκλύονται με το φούσκωμα των αερόσακων μπορεί να προκαλέσει ερεθισμό/τραυματισμό στα μάτια και το δέρμα. Σε αυτή την περίπτωση, ξεπλύνετε με κρύο νερό. Η ταχύτητα με την οποία φουσκώνουν οι αερόσακοι και το υλικό τους μπορεί να προκαλέσουν τραυματισμό και εγκαύματα στο δέρμα λόγω τριβής.

Σχετικές πληροφορίες

- Ασφάλεια (σ. 48)
- Αερόσακοι οδηγού (σ. 58)

- Αερόσακος συνοδηγού (σ. 59)
- Πλευρικοί αερόσακοι (σ. 63)
- Αερόσακοι τύπου κουρτίνας (σ. 64)

Αερόσακοι οδηγού

Επικουρικά των ζωνών ασφαλείας, το αυτοκίνητο διαθέτει αερόσακο τιμονιού και αερόσακο γονάτων¹ στην πλευρά του οδηγού.

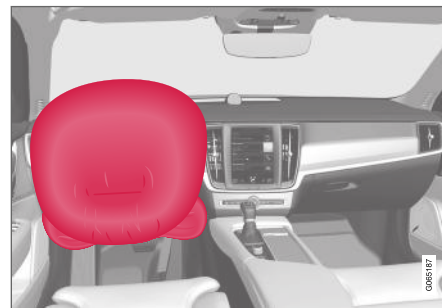

Αερόσακος τιμονιού και αερόσακος γονάτων¹ στο κάθισμα του οδηγού.

Σε περίπτωση μετωπικής σύγκρουσης, οι αερόσακοι συμβάλλουν στην προστασία του κεφαλιού, του αυχένα, του προσώπου και του θώρακα του οδηγού, καθώς και των γονάτων και των ποδιών του.

Όταν η σύγκρουση είναι αρκετά σφοδρή, οι αισθητήρες ενεργοποιούνται και ο αερόσακος(-οι)φουσκώνει(-ουν). Ο αερόσακος μετράζει την αρχική δύναμη της πρόσκρουσης για τον επιβαίνοντα. Ο αερόσακος ξεφουσκώνει όταν συμπιεστεί λόγω της σύγκρουσης. Τότε, απελευθερώνεται καπνός στο εσωτερικό του

αυτοκινήτου. Αυτό είναι απόλυτα φυσιολογικό. Ολόκληρη η διαδικασία, από το φούσκωμα έως το ξεφούσκωμα του αερόσακου, διαρκεί μερικά δέκατα του δευτερολέπτου.

⚠ ΠΡΟΕΙΔΟΠΟΙΗΣΗ

Οι ζώνες ασφαλείας και οι αερόσακοι λειτουργούν συμπληρωματικά. Εάν η ζώνη ασφαλείας δεν χρησιμοποιείται σωστά ή δεν χρησιμοποιείται καθόλου, ενδέχεται να μειωθεί ο βαθμός προστασίας του αερόσακου σε περίπτωση σύγκρουσης.

Για να ελαχιστοποιηθεί το ενδεχόμενο τραυματισμού από φούσκωμα του αερόσακου, οι επιβάτες πρέπει να κάθονται σε όρθια θέση με τα πόδια τους στο δάπεδο και ακουμπισμένοι στην πλάτη του καθίσματος.

⚠ ΠΡΟΕΙΔΟΠΟΙΗΣΗ

Η Volvo συιστά να απευθυνθείτε σε ένα εξουσιοδοτημένο συνεργείο της Volvo για επισκευή. Τυχόν πλημμελής εργασία στο σύστημα αερόσακων μπορεί να προκαλέσει βλάβη και να οδηγήσει σε σοβαρό τραυματισμό.

Θέση του αερόσακου τιμονιού

Ο αερόσακος αυτός βρίσκεται στο κεντρικό τμήμα του τιμονιού. Σε αυτό το σημείο του τιμονιού υπάρχει η ένδειξη **AIRBAG**.

Θέση του αερόσακου γονάτων¹

Ο αερόσακος είναι αναδιπλωμένος στο κάτω μέρος του ταμπλό στην πλευρά του οδηγού. Στο κάλυμμα απής της θήκης υπάρχει η ένδειξη **AIRBAG**.

⚠ ΠΡΟΕΙΔΟΠΟΙΗΣΗ

Μην τοποθετείτε ή κολλάτε αντικείμενα στο πάνω μέρος ή μπροστά από το πλαίσιο που είναι αποθηκευμένος ο αερόσακος γονάτων.

Σχετικές πληροφορίες

- Αερόσακοι (σ. 57)
- Αερόσακος συνοδηγού (σ. 59)

Αερόσακος συνοδηγού

Επικουρικά των ζωνών ασφαλείας, το όχημα διαθέτει αερόσακο για το κάθισμα του συνοδηγού.



Αερόσακος στο κάθισμα του συνοδηγού.

Σε περίπτωση μετωπικής σύγκρουσης, ο αερόσακος συμβάλλει στην προστασία του κεφαλιού, του αυχένα, του προσώπου και του θώρακα του συνοδηγού, καθώς και των γονάτων και των ποδιών του.

Όταν η σύγκρουση είναι αρκετά σφοδρή, οι αισθητήρες ενεργοποιούνται και ο αερόσακος φουσκώνει. Ο αερόσακος μετριάζει την αρχική δύναμη της πρόσκρουσης για τον επιβαίνοντα. Ο αερόσακος ξεφουσκώνει όταν συμπιεστεί λόγω της σύγκρουσης. Τότε, απελευθερώνεται καπνός στο εσωτερικό του αυτοκινήτου.

¹ Το αυτοκίνητο διαθέτει αερόσακο γονάτων μόνο σε ορισμένες αγορές.

- ◀ Αυτό είναι απόλυτα φυσιολογικό. Ολόκληρη η διαδικασία, από το φούσκωμα έως το ξεφούσκωμα του αερόσακου, διαρκεί μερικά δέκατα του δευτερολέπτου.

⚠ ΠΡΟΕΙΔΟΠΟΙΗΣΗ

Οι ζώνες ασφαλείας και οι αερόσακοι λειτουργούν συμπληρωματικά. Εάν η ζώνη ασφαλείας δεν χρησιμοποιείται σωστά ή δεν χρησιμοποιείται καθόλου, ενδέχεται να μειωθεί ο βαθμός προστασίας του αερόσακου σε περίπτωση σύγκρουσης.

Για να ελαχιστοποιηθεί το ενδεχόμενο τραυματισμού από φούσκωμα του αερόσακου, οι επιβάτες πρέπει να κάθονται σε όρθια θέση με τα πόδια τους στο δάπεδο και ακουμπισμένοι στην πλάτη του καθίσματος.

⚠ ΠΡΟΕΙΔΟΠΟΙΗΣΗ

Η Volvo συιστά να απευθυνθείτε σε ένα εξουσιοδοτημένο συνεργείο της Volvo για επισκευή. Τυχόν πλημμελής εργασία στο σύστημα αερόσακων μπορεί να προκαλέσει βλάβη και να οδηγήσει σε σοβαρό τραυματισμό.

Θέση αερόσακου συνοδηγού

Ο αερόσακος βρίσκεται διπλωμένος σε μια θήκη πάνω από το ντουλαπάκι του συνοδηγού. Στο κάλυμμα αυτής της θήκης υπάρχει η ένδειξη **AIRBAG**.

⚠ ΠΡΟΕΙΔΟΠΟΙΗΣΗ

Μην τοποθετείτε αντικείμενα μπροστά ή επάνω στο ταμπλό στο σημείο που βρίσκεται ο αερόσακος συνοδηγού.

Ετικέτα για τον αερόσακο συνοδηγού



Ετικέτα στο σκιάδιο του συνοδηγού.

Η προειδοποιητική ετικέτα για τον αερόσακο συνοδηγού βρίσκεται στο σημείο που απεικονίζεται παραπάνω.

⚠ ΠΡΟΕΙΔΟΠΟΙΗΣΗ

Αν το αυτοκίνητο δεν διαθέτει διακόπτη για την ενεργοποίηση/απενεργοποίηση του αερόσακου συνοδηγού, ο αερόσακος είναι πάντοτε ενεργοποιημένος.

⚠ ΠΡΟΕΙΔΟΠΟΙΗΣΗ

Μην επιτρέπετε ποτέ σε κανέναν να στέκεται ή να κάθεται μπροστά από το κάθισμα του συνοδηγού.

Ποτέ μη χρησιμοποιείτε παιδικό κάθισμα με φορά προς τα πίσω στη θέση του συνοδηγού, αν ο αερόσακος είναι ενεργοποιημένος.

Οι επιβάτες που κάθονται στραμμένοι προς τα εμπρός (παιδιά και ενήλικες) δεν πρέπει ποτέ να κάθονται στο κάθισμα του συνοδηγού αν ο αερόσακος συνοδηγού είναι απενεργοποιημένος.

Παράλειψη τήρησης της παραπάνω οδηγίας μπορεί να θέσει σε κίνδυνο τη ζωή του ατόμου ή να προκαλέσει σοβαρό προσωπικό τραυματισμό.

Σχετικές πληροφορίες

- Αερόσακοι (σ. 57)
- Αερόσακοι οδηγού (σ. 58)
- Ενεργοποίηση και απενεργοποίηση του αερόσακου συνοδηγού* (σ. 61)

Ενεργοποίηση και απενεργοποίηση του αερόσακου συνοδηγού*

Μπορείτε να απενεργοποιήσετε τον αερόσακο συνοδηγού αν το αυτοκίνητο διαθέτει διακόπτη, Passenger Airbag Cut Off Switch (PACOS).

Διακόπτης

Ο διακόπτης για τον αερόσακο του συνοδηγού βρίσκεται στην άκρη του ταμπλό στην πλευρά του συνοδηγού και είναι προσβάσιμος όταν είναι ανοικτή η πόρτα του συνοδηγού.

Βεβαιωθείτε ότι ο διακόπτης βρίσκεται στην επιθυμητή θέση.

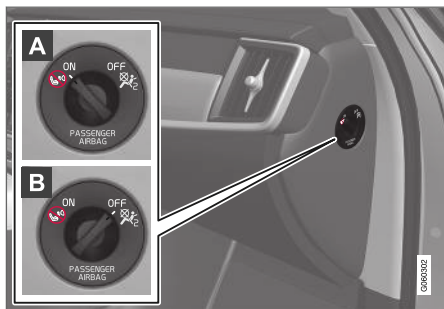

A ON - ο αερόσακος είναι ενεργοποιημένος και όλοι οι επιβάτες που κάθονται στραμμένοι προς τα εμπρός (παιδιά και ενήλικες)

μπορούν να καθίσουν με ασφάλεια στο κάθισμα του συνοδηγού.

B OFF - Ο αερόσακος είναι απενεργοποιημένος και στο κάθισμα του συνοδηγού μπορεί να καθίσει με ασφάλεια ένα παιδί σε παιδικό κάθισμα ασφαλείας με φορά προς τα πίσω.

ΠΡΟΕΙΔΟΠΟΙΗΣΗ

Αν το αυτοκίνητο δεν διαθέτει διακόπτη για την ενεργοποίηση/απενεργοποίηση του αερόσακου συνοδηγού, ο αερόσακος είναι πάντοτε ενεργοποιημένος.

Ενεργοποίηση του αερόσακου συνοδηγού



1 Τραβήξτε τον διακόπτη προς τα έξω και γυρίστε τον από τη θέση **OFF** (B) στη θέση **ON** (A).

> Στην οθόνη του οδηγού εμφανίζεται το μήνυμα **Αερός. συνοδ. ενεργ.**
Παρακαλώ επιβεβαιώστε.

ΣΗΜΕΙΩΣΗ

Αν ο αερόσακος συνοδηγού έχει ενεργοποιηθεί/απενεργοποιηθεί και ο διακόπτης ανάφλεξης του αυτοκινήτου βρίσκεται στη θέση **I** ή μικρότερη, στην οθόνη του οδηγού εμφανίζεται ένα μήνυμα και ανάβει η παρακάτω ενδεικτική λυχνία στην κονσόλα οροφής περίπου 6 δευτερόλεπτα από την στιγμή που το ηλεκτρικό σύστημα του αυτοκινήτου τεθεί στη θέση **II** του διακόπτη ανάφλεξης.

2. Επιβεβαιώστε το μήνυμα πατώντας στο κουμπί **O** στα δεξιά χειριστήρια στο τιμόνι.

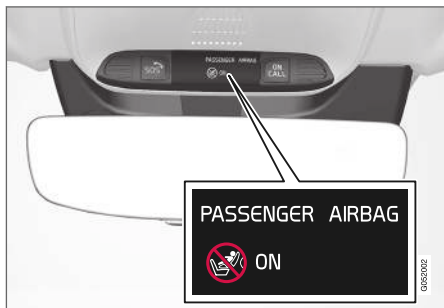

- > Ένα μήνυμα κειμένου και μια προειδοποιητική λυχνία στην κονσόλα οροφής υποδεικνύουν ότι ο αερόσακος συνοδηγού είναι ενεργοποιημένος.

ΠΡΟΕΙΔΟΠΟΙΗΣΗ

Ποτέ μη χρησιμοποιείτε παιδικό κάθισμα με φορά προς τα πίσω στη θέση του συνοδηγού, όταν ο αερόσακος είναι ενεργοποιημένος.

Ο αερόσακος του συνοδηγού πρέπει να είναι πάντοτε ενεργοποιημένος όταν στο κάθισμα του συνοδηγού κάθονται επιβάτες στραμμένοι προς τα εμπρός (παιδιά και ενήλικες).

Παράλειψη τήρησης της παραπάνω οδηγίας μπορεί να θέσει σε κίνδυνο τη ζωή του ατόμου ή να προκαλέσει σοβαρό προσωπικό τραυματισμό.

Απενεργοποίηση του αερόσακου συνοδηγού



- 1 Τραβήξτε τον διακόπτη προς τα έξω και γυρίστε τον από τη θέση **ON** (A) στη θέση **OFF** (B).
- > Στην οθόνη του οδηγού εμφανίζεται το μήνυμα **Αερός. συνοδ. απεν.**
Παρακαλώ επιβεβαιώστε.

ΣΗΜΕΙΩΣΗ

Αν ο αερόσακος συνοδηγού έχει ενεργοποιηθεί/απενεργοποιηθεί και ο διακόπτης ανάφλεξης του αυτοκινήτου βρίσκεται στη θέση **I** ή μικρότερη, στην οθόνη του οδηγού εμφανίζεται ένα μήνυμα και ανάβει η παρακάτω ενδεικτική λυχνία στην κονσόλα οροφής περίπου 6 δευτερόλεπτα από την στιγμή που το ηλεκτρικό σύστημα του αυτοκινήτου τεθεί στη θέση **II** του διακόπτη ανάφλεξης.

2. Επιβεβαιώστε το μήνυμα πατώντας στο κουμπί **O** στα δεξιά χειριστήρια στο τιμόνι.

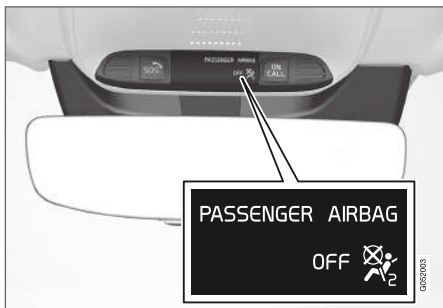

- > Ένα μήνυμα κειμένου και μια προειδοποιητική λυχνία στην κονσόλα οροφής υποδεικνύουν ότι ο αερόσακος συνοδηγού είναι απενεργοποιημένος.

⚠ ΠΡΟΕΙΔΟΠΟΙΗΣΗ

Οι επιβάτες που κάθονται στραμμένοι προς τα εμπρός (παιδιά και ενήλικες) δεν πρέπει ποτέ να κάθονται στο κάθισμα του συνοδηγού όταν ο αερόσακος είναι απενεργοποιημένος.

Παράλειψη τήρησης της παραπάνω οδηγίας μπορεί να θέσει σε κίνδυνο τη ζωή του ατόμου ή να προκαλέσει σοβαρό προσωπικό τραυματισμό.

! ΣΗΜΑΝΤΙΚΟ

Αν ο αερόσακος συνοδηγού απενεργοποιηθεί, θα απενεργοποιηθεί επίσης ο ηλεκτρικός προεντατήρας της ζώνης ασφαλείας στην πλευρά του συνοδηγού.

Σχετικές πληροφορίες

- Προεντατήρας ζώνης ασφαλείας (σ. 54)
- Παιδικά καθίσματα (σ. 68)

Πλευρικοί αερόσακοι

Οι πλευρικοί αερόσακοι για το κάθισμα του οδηγού και του συνοδηγού ανοίγουν για να προστατεύσουν τον θώρακα και τα ισχία των επιβαινόντων σε περίπτωση σύγκρουσης.



Οι πλευρικοί αερόσακοι είναι τοποθετημένοι στην εξωτερική πλευρά του σκελετού της πλάτης των μπροστινών καθισμάτων και συμβάλλουν στην προστασία του οδηγού και του συνοδηγού.

Όταν η σύγκρουση είναι αρκετά σφοδρή, ενεργοποιούνται οι αισθητήρες και φουσκώνουν οι πλευρικοί αερόσακοι. Ο αερόσακος φουσκώνει και καταλαμβάνει το χώρο ανάμεσα στον επιβάτη και το πλαίσιο της πόρτας, μετριάζοντας έτσι τις επιπτώσεις της σύγκρουσης. Ο αερόσακος ξεφουσκώνει όταν συμπίεσει λόγω της σύγκρουσης. Κανονικά,

- ◀ φουσκώνει μόνο ο πλευρικός αερόσακος που βρίσκεται στην πλευρά της σύγκρουσης.

⚠ ΠΡΟΕΙΔΟΠΟΙΗΣΗ

Η Volvo συνιστά να απευθυνθείτε σε ένα εξουσιοδοτημένο συνεργείο της Volvo για επισκευή. Η πλημμελής εργασία στο σύστημα πλευρικών αερόσακων μπορεί να προκαλέσει βλάβη και να οδηγήσει σε σοβαρό τραυματισμό.

⚠ ΠΡΟΕΙΔΟΠΟΙΗΣΗ

Μην τοποθετείτε αντικείμενα ή αξεσουάρ ανάμεσα στην εξωτερική πλευρά των καθισμάτων και το πλαίσιο της πόρτας, γιατί στο χώρο αυτό φουσκώνει ο πλευρικός αερόσακος.

Η Volvo συνιστά να χρησιμοποιείτε μόνο καλύμματα καθισμάτων που είναι εγκεκριμένα από τη Volvo. Η χρήση άλλων καλυμμάτων μπορεί να παρεμποδίσει τη λειτουργία των πλευρικών αερόσακων.

⚠ ΠΡΟΕΙΔΟΠΟΙΗΣΗ

Οι πλευρικοί αερόσακοι λειτουργούν συμπληρωματικά με τις ζώνες ασφαλείας. Χρησιμοποιείτε πάντα τη ζώνη ασφαλείας.

Πλευρικοί αερόσακοι και παιδικά καθίσματα

Η προστασία που παρέχει το αυτοκίνητο σε παιδιά που κάθονται σε παιδικό κάθισμα ή σε

βοηθητικό παιδικό κάθισμα δεν μειώνεται από τον πλευρικό αερόσακο.

Σχετικές πληροφορίες

- Αερόσακοι (σ. 57)

Αερόσακοι τύπου κουρτίνας

Οι αερόσακοι τύπου κουρτίνας, Inflatable Curtain (IC), προστατεύουν το κεφάλι του οδηγού και του συνοδηγού από πρόσκρουση στο εσωτερικό του αυτοκινήτου σε περίπτωση σύγκρουσης.

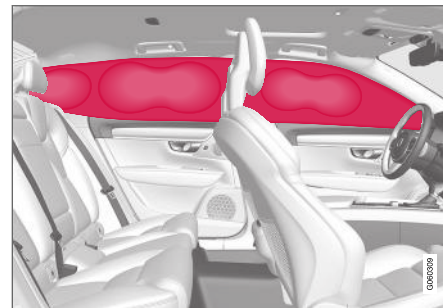

Οι αερόσακοι τύπου κουρτίνας είναι τοποθετημένοι κατά μήκος και των δύο πλευρών της επένδυσης οροφής και συμβάλλουν στην προστασία του οδηγού και του συνοδηγού και των επιβατών του αυτοκινήτου που κάθονται στα ακριανά καθίσματα. Στα σχετικά πλαίσια υπάρχει η ένδειξη **IC AIRBAG**.

Όταν η σύγκρουση είναι αρκετά σφοδρή, ενεργοποιούνται οι αισθητήρες και φουσκώνουν οι αερόσακοι τύπου κουρτίνας.

⚠ ΠΡΟΕΙΔΟΠΟΙΗΣΗ

Η Volvo συνιστά να απευθυνθείτε σε ένα εξουσιοδοτημένο συνεργείο της Volvo για επισκευή. Η πλημμελής εργασία στο σύστημα αερόσακων τύπου κουρτίνας μπορεί να προκαλέσει βλάβη και να οδηγήσει σε σοβαρό τραυματισμό.

⚠ ΠΡΟΕΙΔΟΠΟΙΗΣΗ

Ποτέ μην κρεμάτε βαριά αντικείμενα στις χειρολαβές της οροφής. Τα άγκιστρα είναι σχεδιασμένα μόνο για ελαφρά πανωφόρια και σακάκια (όχι για συμπαγή αντικείμενα όπως ομπρέλες).

Μη βιδώνετε και μη στερεώνετε αντικείμενα στην επένδυση οροφής, στις κολόνες των θυρών ή στα πλευρικά πλαίσια του αυτοκινήτου. Μπορεί έτσι να περιοριστεί η ασφάλεια που σας παρέχουν τα διάφορα συστήματα προστασίας. Η Volvo συνιστά να χρησιμοποιείτε μόνο γνήσια αξεσουάρ Volvo εγκεκριμένα για τοποθέτηση σε αυτά τα σημεία.

⚠ ΠΡΟΕΙΔΟΠΟΙΗΣΗ

Αφήστε κενό 10 cm (4 in.) ανάμεσα στο φορτίο και τα παράθυρα, αν το φορτίο στο αυτοκίνητο υπερβαίνει σε ύψους το πάνω άκρο των παραθύρων. Διαφορετικά, η προστασία που παρέχεται από τους αερόσακους τύπου κουρτίνας στην επένδυση οροφής μπορεί να μειωθεί σημαντικά.

⚠ ΠΡΟΕΙΔΟΠΟΙΗΣΗ

Ο αερόσακος οροφής λειτουργεί ως συμπληρωματικό σύστημα προστασίας των ζωνών ασφαλείας. Χρησιμοποιείτε πάντα τη ζώνη ασφαλείας.

Σχετικές πληροφορίες

- Αερόσακοι (σ. 57)

Safety mode

Η λειτουργία Safety mode είναι μια κατάσταση ασφαλείας που ενεργοποιείται όταν λόγω της σύγκρουσης ενδέχεται να έχει υποστεί ζημιά κάποιο σημαντικό σύστημα του αυτοκινήτου, όπως οι σωλήνες καυσίμου, οι αισθητήρες οποιουδήποτε συστήματος ασφαλείας ή το σύστημα πέδησης.

Αν το αυτοκίνητο έχει εμπλακεί σε σύγκρουση, στην οθόνη οδηγού μπορεί να εμφανιστεί το μήνυμα **Safety mode Βλ. Εγχειρίδιο κατόχου** με ένα προειδοποιητικό σύμβολο εφόσον δεν έχει υποστεί ζημιά η οθόνη και το ηλεκτρικό σύστημα του αυτοκινήτου λειτουργεί σωστά. Αυτό το μήνυμα σημαίνει ότι κάποιες από τις λειτουργίες του αυτοκινήτου έχουν υποβαθμιστεί.

⚠ ΠΡΟΕΙΔΟΠΟΙΗΣΗ

Σε καμία περίπτωση μην επιχειρήσετε να θέσετε το αυτοκίνητο σε λειτουργία, εάν υπάρχει η παραμικρή οσμή καυσίμου και στην οθόνη του οδηγού εμφανίζεται το μήνυμα **Safety mode Βλ. Εγχειρίδιο κατόχου**. Βγείτε αμέσως από το αυτοκίνητο.

Αν το αυτοκίνητο είναι σε λειτουργία ασφαλείας, είναι εφικτή η επαναφορά του συστήματος, για να εκκινήσει και να μετακινηθεί το αυτοκίνητο για μια σύντομη διαδρομή, για

- ◀ παράδειγμα αν βρίσκεται σε μια επικίνδυνη κυκλοφοριακή κατάσταση.

⚠ ΠΡΟΕΙΔΟΠΟΙΗΣΗ

Μην επιχειρήσετε ποτέ να επισκευάσετε εσείς οι ίδιοι το αυτοκίνητο ή να αποκαταστήσετε τη λειτουργία των ηλεκτρονικών του συστημάτων μετά από κατάσταση ασφαλείας. Κάτι τέτοιο μπορεί να οδηγήσει σε τραυματισμό ή να προκαλέσει βλάβη στο αυτοκίνητο. Η Volvo συνιστά να απευθυνθείτε σε εξουσιοδοτημένο συνεργείο της Volvo για τον έλεγχο και την αποκατάσταση του αυτοκινήτου σε κανονική κατάσταση λειτουργίας αν εμφανιστεί το **Safety mode Βλ. Εγχειρίδιο κατόχου**.

⚠ ΠΡΟΕΙΔΟΠΟΙΗΣΗ

Εάν το αυτοκίνητο βρίσκεται σε κατάσταση ασφαλείας, δεν πρέπει να ρυμουλκηθεί. Πρέπει να μεταφερθεί από το συγκεκριμένο σημείο. Η Volvo συνιστά να μεταφερθεί σε ένα εξουσιοδοτημένο συνεργείο της Volvo.

Σχετικές πληροφορίες

- Ασφάλεια (σ. 48)
- Εκκίνηση και μετακίνηση του αυτοκινήτου μετά από τη λειτουργία ασφαλείας (σ. 66)
- Οδική βοήθεια (σ. 554)

Εκκίνηση και μετακίνηση του αυτοκινήτου μετά από τη λειτουργία ασφαλείας

Αν το αυτοκίνητο είναι σε λειτουργία ασφαλείας, είναι εφικτή η επαναφορά του συστήματος, για να εκκινήθει και να μετακινηθεί το αυτοκίνητο για μια σύντομη διαδρομή, για παράδειγμα αν βρίσκεται σε μια επικίνδυνη κυκλοφοριακή κατάσταση.

Εκκίνηση του αυτοκινήτου μετά τη λειτουργία ασφαλείας

1. Ελέγξτε τη γενική κατάσταση ζημιάς του αυτοκινήτου και αν υπάρχει διαρροή καυσίμου. Επίσης, δεν πρέπει να υπάρχει η παραμικρή οσμή καυσίμου.

Αν υπάρχει μόνο μικρή ζημιά και δεν διαπιστώθηκαν διαρροές καυσίμου, μπορείτε να δοκιμάσετε εκκίνηση.

⚠ ΠΡΟΕΙΔΟΠΟΙΗΣΗ

Σε καμία περίπτωση μην επιχειρήσετε να θέσετε το αυτοκίνητο σε λειτουργία, εάν υπάρχει η παραμικρή οσμή καυσίμου και στην οθόνη του οδηγού εμφανίζεται το μήνυμα **Safety mode Βλ. Εγχειρίδιο κατόχου**. Βγείτε αμέσως από το αυτοκίνητο.

2. Σβήστε τον κινητήρα.

3. Στη συνέχεια, δοκιμάστε να θέσετε το αυτοκίνητο σε λειτουργία.
 - > Το ηλεκτρονικό σύστημα του αυτοκινήτου πραγματοποιεί έλεγχο των συστημάτων και στη συνέχεια επιχειρεί να επαναφέρει τη συνήθη κατάσταση.

⚠ ΣΗΜΑΝΤΙΚΟ

Αν το μήνυμα **Safety mode Βλ. Εγχειρίδιο κατόχου** εξακολουθεί να εμφανίζεται στην οθόνη, δεν πρέπει να οδηγήσετε ή να ρυμουλκήσετε το αυτοκίνητο, αλλά να καλέσετε οδική βοήθεια. Ακόμη και στην περίπτωση που το αυτοκίνητο δεν φαίνεται να έχει πρόβλημα, ενδέχεται κάποια βλάβη που δεν είναι εμφανής να καταστήσει αδύνατο τον έλεγχο του αυτοκινήτου αφού το θέσετε σε λειτουργία.

Μετακίνηση του αυτοκινήτου μετά τη λειτουργία ασφαλείας

1. Αν στην οθόνη οδηγού εμφανίζεται το μήνυμα **Normal mode The car is now in normal mode** μετά από μια απόπειρα εκκίνησης, το αυτοκίνητο μπορεί να μετακινηθεί προσεκτικά, αν βρίσκεται σε επικίνδυνη θέση.

2. Μη μετακινείτε το αυτοκίνητο μακρύτερα από όσο είναι απαραίτητο.

ΠΡΟΕΙΔΟΠΟΙΗΣΗ

Εάν το αυτοκίνητο βρίσκεται σε κατάσταση ασφαλείας, δεν πρέπει να ρυμουλκηθεί. Πρέπει να μεταφερθεί από το συγκεκριμένο σημείο. Η Volvo συνιστά να μεταφερθεί σε ένα εξουσιοδοτημένο συνεργείο της Volvo.

Σχετικές πληροφορίες

- Safety mode (σ. 65)
- Εκκίνηση του αυτοκινήτου (σ. 484)
- Οδική βοήθεια (σ. 554)

Παιδική ασφάλεια

Τα παιδιά πρέπει πάντοτε να κάθονται δεμένα, όταν μετακινούνται με το αυτοκίνητο.

Η Volvo διαθέτει εξοπλισμό ασφαλείας παιδιών (παιδικά καθίσματα και συστήματα πρόσδεσης) που έχει σχεδιαστεί ειδικά για τοποθέτηση στο συγκεκριμένο αυτοκίνητο. Χρησιμοποιώντας τον εξοπλισμό ασφαλείας παιδιών της Volvo, επιτυγχάνετε τις βέλτιστες συνθήκες ασφαλούς μετακίνησης του παιδιού με το αυτοκίνητο. Επιπλέον, ο εξοπλισμός ασφαλείας παιδιών εφαρμόζει σωστά και είναι εύχρηστος.

Ο εξοπλισμός που πρέπει να χρησιμοποιηθεί επιλέγεται συνυπολογίζοντας το βάρος τη σωματική διάπλαση του παιδιού.

Η Volvo συνιστά τα παιδιά να ταξιδεύουν σε παιδικό κάθισμα με φορά προς τα πίσω μέχρι όσο το δυνατόν μεγαλύτερη ηλικία, τουλάχιστον μέχρι 3-4 ετών, και στη συνέχεια σε βοηθητικό παιδικό κάθισμα με φορά προς τα εμπρός μέχρι να φτάσουν σε ύψος 140 cm (4 ft 7 in.).

ΣΗΜΕΙΩΣΗ

Οι νομικές διατάξεις για τον τύπο παιδικού καθίσματος που πρέπει να χρησιμοποιείται για παιδιά διαφορετικής ηλικίας και ύψους διαφέρουν από χώρα σε χώρα. Ελέγξτε τι προβλέπει η νομοθεσία.

ΣΗΜΕΙΩΣΗ

Όταν χρησιμοποιείτε εξοπλισμό ασφαλείας για παιδιά, είναι σημαντικό να διαβάσετε τις συνοδευτικές οδηγίες τοποθέτησης.

Αν έχετε απορίες κατά την τοποθέτηση εξοπλισμού ασφαλείας για παιδιά, επικοινωνήστε με τον κατασκευαστή για σαφέστερες οδηγίες.

Τα παιδιά, ανεξαρτήτως ηλικίας και ύψους, πρέπει να κάθονται στο αυτοκίνητο σωστά ασφαλισμένα. Μην αφήνετε ποτέ τα παιδιά να κάθονται στην αγκαλιά των επιβατών.

Σχετικές πληροφορίες

- Ασφάλεια (σ. 48)
- Παιδικά καθίσματα (σ. 68)
- Ενεργοποίηση και απενεργοποίηση των κλειδαριών ασφαλείας παιδιών (σ. 301)

Παιδικά καθίσματα

Όταν υπάρχουν παιδιά στο αυτοκίνητο, πρέπει να χρησιμοποιούνται πάντοτε κατάλληλα παιδικά καθίσματα.

Τα παιδιά πρέπει να κάθονται άνετα και με ασφάλεια. Βεβαιωθείτε ότι το παιδικό κάθισμα είναι καλά τοποθετημένο και στερεωμένο και χρησιμοποιείται σωστά.

Ανατρέξτε στις οδηγίες εγκατάστασης του παιδικού καθίσματος για τη σωστή τοποθέτηση.

i ΣΗΜΕΙΩΣΗ

Όταν χρησιμοποιείτε εξοπλισμό ασφαλείας για παιδιά, είναι σημαντικό να διαβάσετε τις συνοδευτικές οδηγίες τοποθέτησης.

Αν έχετε απορίες κατά την τοποθέτηση εξοπλισμού ασφαλείας για παιδιά, επικοινωνήστε με τον κατασκευαστή για σαφέστερες οδηγίες.

i ΣΗΜΕΙΩΣΗ

Ποτέ μην τοποθετείτε το παιδικό κάθισμα στο αυτοκίνητο χωρίς να το στερεώσετε. Πρέπει πάντοτε να είναι στερεωμένο σύμφωνα με τις οδηγίες για το παιδικό κάθισμα, ακόμη κι όταν δεν χρησιμοποιείται.

Σχετικές πληροφορίες

- Παιδική ασφάλεια (σ. 67)
- Ενσωματωμένο παιδικό κάθισμα* (σ. 80)
- Άνω σημεία στερέωσης για παιδικά καθίσματα (σ. 68)
- Κάτω σημεία στερέωσης για παιδικά καθίσματα (σ. 69)
- Σημεία στερέωσης i-Size/ISOFIX για παιδικά καθίσματα (σ. 70)
- Τοποθέτηση παιδικού καθίσματος (σ. 70)
- Ενεργοποίηση και απενεργοποίηση του αερόσακου συνοδηγού* (σ. 61)

Άνω σημεία στερέωσης για παιδικά καθίσματα

Το αυτοκίνητο διαθέτει άνω σημεία στερέωσης για παιδικά καθίσματα στα πίσω ακριανά καθίσματα.

Τα άνω σημεία στερέωσης ουσιαστικά προορίζονται για χρήση με παιδικά καθίσματα με φορά προς τα εμπρός.

Ακολουθείτε πάντοτε τις οδηγίες τοποθέτησης του κατασκευαστή όταν τοποθετείτε ένα παιδικό κάθισμα στα άνω σημεία στερέωσης.

Η θέση των σημείων στερέωσης

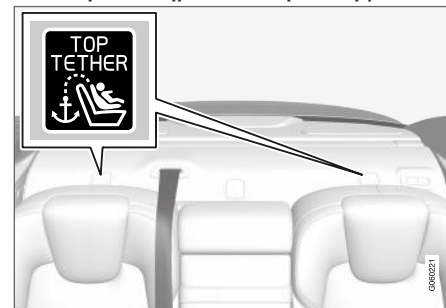

Η θέση των σημείων στερέωσης επισημαίνεται με σύμβολα στην εταζέρα πίσω από το πίσω κάθισμα.

Τα σημεία στερέωσης βρίσκονται στην εταζέρα πίσω από τα πίσω ακριανά καθίσματα.

⚠ ΠΡΟΕΙΔΟΠΟΙΗΣΗ

Πρέπει πάντοτε να περνάτε τους πάνω μόντες του παιδικού καθίσματος μέσα από το άνοιγμα στο στέλεχος του προσκέφαλου πριν τους τεντώσετε στο σημείο στερέωσης. Αν αυτό δεν είναι εφικτό, ακολουθήστε τις συστάσεις του κατασκευαστή του παιδικού καθίσματος.

ℹ ΣΗΜΕΙΩΣΗ

Αναδιπλώστε τα προσκέφαλα για να διευκολυνθείτε κατά την τοποθέτηση αυτού του τύπου παιδικού καθίσματος στα αυτοκίνητα με αναδιπλούμενα προσκέφαλα στα ακριανά καθίσματα.

Σχετικές πληροφορίες

- Παιδικά καθίσματα (σ. 68)
- Κάτω σημεία στερέωσης για παιδικά καθίσματα (σ. 69)
- Σημεία στερέωσης i-Size/ISOFIX για παιδικά καθίσματα (σ. 70)
- Πίνακας θέσεων των παιδικών καθισμάτων με χρήση των ζωνών ασφαλείας του αυτοκινήτου (σ. 73)

Κάτω σημεία στερέωσης για παιδικά καθίσματα

Το αυτοκίνητο διαθέτει κάτω σημεία στερέωσης για παιδικά καθίσματα στο μπροστινό κάθισμα* και το πίσω κάθισμα.

Τα κάτω σημεία στερέωσης έχουν σχεδιαστεί για χρήση σε συνδυασμό με συγκεκριμένα παιδικά καθίσματα με φορά προς τα πίσω.

Ακολουθείτε πάντοτε τις οδηγίες τοποθέτησης του κατασκευαστή όταν τοποθετείτε ένα παιδικό κάθισμα στα κάτω σημεία στερέωσης.

Η θέση των σημείων στερέωσης

Θέσεις σημείων στερέωσης στο μπροστινό κάθισμα.

Τα σημεία στερέωσης στο μπροστινό κάθισμα βρίσκονται στα πλάγια του χώρου ποδιών του καθίσματος συνοδηγού.

Τα σημεία στερέωσης στο μπροστινό κάθισμα υπάρχουν μόνο αν το όχημα διαθέτει διακόπτη

ενεργοποίησης/απενεργοποίησης του αερόσακου συνοδηγού*.

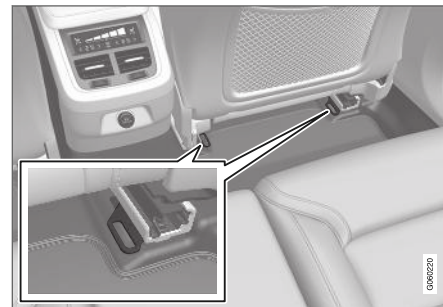

Θέσεις σημείων στερέωσης στο πίσω κάθισμα.

Τα σημεία στερέωσης στο πίσω κάθισμα βρίσκονται στο πίσω μέρος των οδηγών του μπροστινού καθίσματος στο δάπεδο.

Σχετικές πληροφορίες

- Παιδικά καθίσματα (σ. 68)
- Άνω σημεία στερέωσης για παιδικά καθίσματα (σ. 68)
- Σημεία στερέωσης i-Size/ISOFIX για παιδικά καθίσματα (σ. 70)
- Πίνακας θέσεων των παιδικών καθισμάτων με χρήση των ζωνών ασφαλείας του αυτοκινήτου (σ. 73)

Σημεία στερέωσης i-Size/ISOFIX για παιδικά καθίσματα

Το αυτοκίνητο διαθέτει σημεία στερέωσης i-Size/ISOFIX² για παιδικά καθίσματα στο πίσω κάθισμα.

Το i-Size/ISOFIX είναι ένα σύστημα στερέωσης για παιδικά καθίσματα αυτοκινήτου που βασίζεται σε ένα διεθνές πρότυπο.

Ακολουθείτε πάντοτε τις οδηγίες τοποθέτησης του κατασκευαστή όταν τοποθετείτε ένα παιδικό κάθισμα στα σημεία στερέωσης i-Size/ISOFIX.

Η θέση των σημείων στερέωσης



Οι θέσεις των σημείων στερέωσης επισημαίνονται από τα σύμβολα² στην ταπετσαρία της πλάτης του καθίσματος.

Τα σημεία στερέωσης για i-Size/ISOFIX βρίσκονται πίσω από καλύμματα στο κάτω τμήμα της πλάτης των πίσω ακριανών καθισμάτων.

Τραβήξτε προς τα πάνω τα καλύμματα για να αποκτήσετε πρόσβαση στα σημεία στερέωσης.

Σχετικές πληροφορίες

- Παιδικά καθίσματα (σ. 68)
- Άνω σημεία στερέωσης για παιδικά καθίσματα (σ. 68)
- Κάτω σημεία στερέωσης για παιδικά καθίσματα (σ. 69)
- Πίνακας θέσεων των παιδικών καθισμάτων i-Size (σ. 75)
- Πίνακας θέσεων των παιδικών καθισμάτων ISOFIX (σ. 76)

Τοποθέτηση παιδικού καθίσματος

Είναι σημαντικό το παιδικό κάθισμα να τοποθετείται στη σωστή θέση στο αυτοκίνητο, γεγονός που εξαρτάται, μεταξύ άλλων, από τον τύπο του παιδικού καθίσματος και αν ο αερόσακος συνοδηγού είναι ενεργοποιημένος.



Τα παιδικά καθίσματα με φορά προς τα πίσω και ο αερόσακος δεν είναι συμβατά μεταξύ τους.

Τοποθετείτε πάντοτε τα παιδικά καθίσματα με φορά προς τα πίσω στο πίσω κάθισμα αν ο αερόσακος του συνοδηγού είναι ενεργοποιημένος. Αν στη θέση του συνοδηγού κάθεται κάποιο παιδί, μπορεί να τραυματιστεί σοβαρά εάν ο αερόσακος ανοίξει.

Αν ο αερόσακος του συνοδηγού είναι απενεργοποιημένος, τότε το παιδικό κάθισμα με φορά

² Τα ονόματα και τα σύμβολα αλλάζουν ανάλογα με την αγορά.

προς τα πίσω μπορεί να τοποθετηθεί στο κάθισμα του συνοδηγού.

i ΣΗΜΕΙΩΣΗ

Οι κανονισμοί που αφορούν τη θέση των παιδιών στο αυτοκίνητο διαφέρουν από χώρα σε χώρα. Ελέγξτε τι προβλέπει η νομοθεσία.

⚠ ΠΡΟΕΙΔΟΠΟΙΗΣΗ

Μην επιτρέπετε ποτέ σε κανέναν να στέκεται ή να κάθεται μπροστά από το κάθισμα του συνοδηγού.

Ποτέ μη χρησιμοποιείτε παιδικό κάθισμα με φορά προς τα πίσω στη θέση του συνοδηγού, αν ο αερόσακος είναι ενεργοποιημένος.

Οι επιβάτες που κάθονται στραμμένοι προς τα εμπρός (παιδιά και ενήλικες) δεν πρέπει ποτέ να κάθονται στο κάθισμα του συνοδηγού αν ο αερόσακος συνοδηγού είναι απενεργοποιημένος.

Παράλειψη τήρησης της παραπάνω οδηγίας μπορεί να θέσει σε κίνδυνο τη ζωή του ατόμου ή να προκαλέσει σοβαρό προσωπικό τραυματισμό.

Ετικέτα για τον αερόσακο συνοδηγού



Ετικέτα στο σκιάδιο του συνοδηγού.

Η προειδοποιητική ετικέτα για τον αερόσακο συνοδηγού βρίσκεται στο σημείο που απεικονίζεται παραπάνω.

Σχετικές πληροφορίες

- Παιδικά καθίσματα (σ. 68)
- Τοποθέτηση παιδικού καθίσματος ασφαλείας (σ. 71)
- Πίνακας θέσεων των παιδικών καθισμάτων με χρήση των ζωνών ασφαλείας του αυτοκινήτου (σ. 73)
- Πίνακας θέσεων των παιδικών καθισμάτων i-Size (σ. 75)
- Πίνακας θέσεων των παιδικών καθισμάτων ISOFIX (σ. 76)

Τοποθέτηση παιδικού καθίσματος ασφαλείας

Είναι σημαντικό να θυμάστε ορισμένα πράγματα όταν τοποθετείτε και χρησιμοποιείτε παιδικό κάθισμα, ανάλογα με τη θέση στην οποία είναι τοποθετημένο το κάθισμα.

⚠ ΠΡΟΕΙΔΟΠΟΙΗΣΗ

Βοηθητικά παιδικά καθίσματα/παιδικά καθίσματα με μεταλλικό ή άλλο σύστημα στήριξης που μπορεί να ακουμπά στο κουμπί ανοίγματος της ζώνης ασφαλείας δεν πρέπει να χρησιμοποιούνται, καθώς μπορεί να προκαλέσουν ακούσιο άνοιγμα της ζώνης ασφαλείας.

Μην στερεώνετε τους ιμάντες στερέωσης για το παιδικό κάθισμα στην οριζόντια ράβδο ρύθμισης του καθίσματος ή στα ελατήρια, τις δοκούς και τις ράβδους που βρίσκονται κάτω από το κάθισμα. Τα αιχμηρά άκρα μπορεί να προκαλέσουν ζημιά τους ιμάντες.

Φροντίζετε ώστε το επάνω τμήμα του παιδικού καθίσματος να μην ακουμπά στο παρμπρίζ.



i ΣΗΜΕΙΩΣΗ

Όταν χρησιμοποιείτε εξοπλισμό ασφαλείας για παιδιά, είναι σημαντικό να διαβάσετε τις συνοδευτικές οδηγίες τοποθέτησης.

Αν έχετε απορίες κατά την τοποθέτηση εξοπλισμού ασφαλείας για παιδιά, επικοινωνήστε με τον κατασκευαστή για σαφέστερες οδηγίες.

i ΣΗΜΕΙΩΣΗ

Ποτέ μην τοποθετείτε το παιδικό κάθισμα στο αυτοκίνητο χωρίς να το στερεώσετε. Πρέπει πάντοτε να είναι στερεωμένο σύμφωνα με τις οδηγίες για το παιδικό κάθισμα, ακόμη κι όταν δεν χρησιμοποιείται.

Τοποθέτηση στο μπροστινό κάθισμα

- Όταν τοποθετείτε παιδικό κάθισμα με φορά προς τα πίσω, βεβαιωθείτε ότι ο αερόσακος συνοδηγού είναι απενεργοποιημένος.
- Όταν τοποθετείτε παιδικό κάθισμα με φορά προς τα εμπρός, βεβαιωθείτε ότι ο αερόσακος συνοδηγού είναι ενεργοποιημένος.
- Χρησιμοποιείτε μόνο παιδικά καθίσματα που συνιστώνται από τη Volvo, που είναι

εγκεκριμένα για γενική ή για ημι-γενική χρήση, και όταν το αυτοκίνητο συμπεριλαμβάνεται στη λίστα οχημάτων που έχει καταρτίσει ο κατασκευαστής.

- Τα παιδικά καθίσματα ISOFIX μπορούν να τοποθετηθούν μόνο όταν το αυτοκίνητο διαθέτει το αξεσουάρ κοσόλας ISOFIX³.
- Αν το παιδικό κάθισμα διαθέτει κάτω ιμάντες, η Volvo συνιστά να χρησιμοποιούνται τα κάτω σημεία στερέωσης³.
- Μπορείτε να χρησιμοποιήσετε τον οδηγό ISOFIX για να διευκολυνθείτε κατά την τοποθέτηση του παιδικού καθίσματος.

Τοποθέτηση στο πίσω κάθισμα

- Χρησιμοποιείτε μόνο παιδικά καθίσματα που συνιστώνται από τη Volvo, που είναι εγκεκριμένα για γενική ή για ημι-γενική χρήση, και όταν το αυτοκίνητο συμπεριλαμβάνεται στη λίστα οχημάτων που έχει καταρτίσει ο κατασκευαστής.
- Στο μεσαίο κάθισμα δεν πρέπει να τοποθετηθεί παιδικό κάθισμα με πόδια στήριξης.
- Τα ακριανά καθίσματα διαθέτουν σύστημα στερέωσης ISOFIX και είναι εγκεκριμένα για i-Size⁴.
- Τα ακριανά καθίσματα διαθέτουν επάνω σημεία στερέωσης. Η Volvo συνιστά να τραβάτε τους πάνω ιμάντες του παιδικού

καθίσματος μέσα από το άνοιγμα στο προσκέφαλο πριν τους τεντώσετε στο σημείο στερέωσης. Αν αυτό δεν είναι εφικτό, ακολουθήστε τις συστάσεις του κατασκευαστή του παιδικού καθίσματος.

- Αν το παιδικό κάθισμα διαθέτει κάτω ιμάντες, ποτέ μη ρυθμίζετε τη θέση του καθίσματος που βρίσκεται μπροστά από το παιδικό κάθισμα αότου τοποθετήσετε τους ιμάντες στα κάτω σημεία στερέωσης. Να θυμάστε πάντοτε να αφαιρείτε τους κάτω ιμάντες όταν το παιδικό κάθισμα δεν είναι τοποθετημένο.

Σχετικές πληροφορίες

- Τοποθέτηση παιδικού καθίσματος (σ. 70)
- Πίνακας θέσεων των παιδικών καθισμάτων με χρήση των ζωνών ασφαλείας του αυτοκινήτου (σ. 73)
- Πίνακας θέσεων των παιδικών καθισμάτων i-Size (σ. 75)
- Πίνακας θέσεων των παιδικών καθισμάτων ISOFIX (σ. 76)

³ Η γκάμα των αξεσουάρ διαφέρει ανάλογα με την αγορά.

⁴ Διαφέρει ανάλογα με την αγορά.

Πίνακας θέσεων των παιδικών καθισμάτων με χρήση των ζωνών ασφαλείας του αυτοκινήτου

Στον πίνακα παρατίθενται συστάσεις ποια παιδικά καθίσματα ταιριάζουν σε ποιες

θέσεις και για ποια σωματική διάπλαση παιδιών.

i ΣΗΜΕΙΩΣΗ

Διαβάζετε πάντοτε την ενότητα στο εγχειρίδιο κατόχου για την τοποθέτηση παιδικού καθίσματος, πριν το τοποθετήσετε στο αυτοκίνητο.

Βάρος	Μπροστινό κάθισμα (με απενεργοποιημένο αερόσακο, μόνο παιδικά καθίσματα με φορά προς τα πίσω)	Μπροστινό κάθισμα (με ενεργοποιημένο αερόσακο, μόνο παιδικά καθίσματα με φορά προς τα εμπρός)	Ακριανό πίσω κάθισμα	Μεσαίο πίσω κάθισμα
Ομάδα 0 max 10 kg	U ^{A, B}	X	U ^B	U ^B
Ομάδα 0+ max 13 kg	U ^{A, B}	X	U ^B	U ^B
Ομάδα 1 9-18 kg	L ^C	U ^{F A, D}	U, L ^C	U
Ομάδα 2 15-25 kg	L ^C	U ^{F A}	U ^{E, F, B*, G, L^C}	U ^E





Βάρος	Μπροστινό κάθισμα (με απενεργοποιημένο αερόσακο, μόνο παιδικά καθίσματα με φορά προς τα πίσω)	Μπροστινό κάθισμα (με ενεργοποιημένο αερόσακο, μόνο παιδικά καθίσματα με φορά προς τα εμπρός)	Ακριανό πίσω κάθισμα	Μεσαίο πίσω κάθισμα
Ομάδα 3 22-36 kg	X	UF ^A	UF, H, B*, G	UH

U: κατάλληλο για παιδικά καθίσματα εγκεκριμένα για γενική χρήση.

UF: κατάλληλο για παιδικά καθίσματα με φορά προς τα εμπρός, εγκεκριμένα για γενική χρήση.

L: κατάλληλο για συγκεκριμένα παιδικά καθίσματα. Αυτά τα καθίσματα μπορεί να είναι τα καθίσματα του συγκεκριμένου οχήματος, ή καθίσματα περιορισμένης ή ημι-γενικής χρήσης.

B: ενσωματωμένο παιδικό κάθισμα για αυτή την ομάδα βάρους.

X: το κάθισμα δεν είναι κατάλληλο για παιδιά σε αυτή την κατηγορία βάρους.

A Ρυθμίστε την πλάτη του καθίσματος σε πιο όρθια θέση.

B Η Volvo συνιστά: Βρεφικό κάθισμα Volvo (έγκριση τύπου E1 04301146).

C Η Volvo συνιστά: Αντιστρεφόμενο κάθισμα Volvo τοποθετημένο με φορά προς τα πίσω (έγκριση τύπου E5 04192) - Κάθισμα Volvo με φορά προς τα πίσω (έγκριση τύπου E5 04212).

D Η Volvo συνιστά παιδικό κάθισμα με φορά προς τα πίσω για παιδιά σε αυτή την κατηγορία βάρους.

E Η Volvo συνιστά: Αντιστρεφόμενο κάθισμα Volvo τοποθετημένο με φορά προς τα εμπρός (έγκριση τύπου E5 04191) - Βοηθητικό παιδικό κάθισμα με και χωρίς πλάτη (έγκριση τύπου E5 04216) - Βοηθητικό παιδικό κάθισμα Volvo με πλάτη (έγκριση τύπου E1 04301169) - Βοηθητικό παιδικό κάθισμα Volvo (έγκριση τύπου E1 04301312).

F Η Volvo συνιστά: Römer KidFix XP (έγκριση τύπου E1 04301312).

G Η Volvo συνιστά: ενσωματωμένο παιδικό κάθισμα (έγκριση τύπου E5 04220).

H Η Volvo συνιστά: βοηθητικό παιδικό κάθισμα με και χωρίς πλάτη (έγκριση τύπου E5 04216) - βοηθητικό παιδικό κάθισμα Volvo με πλάτη (έγκριση τύπου E1 04301169).

ΠΡΟΕΙΔΟΠΟΙΗΣΗ

Ποτέ μη χρησιμοποιείτε παιδικό κάθισμα με φορά προς τα πίσω στη θέση του συνοδηγού, αν ο αερόσακος συνοδηγού είναι ενεργοποιημένος.

Σχετικές πληροφορίες

- Τοποθέτηση παιδικού καθίσματος (σ. 70)
- Τοποθέτηση παιδικού καθίσματος ασφαλείας (σ. 71)
- Πίνακας θέσεων των παιδικών καθισμάτων i-Size (σ. 75)
- Πίνακας θέσεων των παιδικών καθισμάτων ISOFIX (σ. 76)
- Ζώνες ασφαλείας (σ. 52)

Πίνακας θέσεων των παιδικών καθισμάτων i-Size

Στον πίνακα παρατίθενται συστάσεις ποια παιδικά καθίσματα i-Size ταιριάζουν σε ποιες

θέσεις και για ποια σωματική διάπλαση παιδιών.

Το παιδικό κάθισμα πρέπει να είναι εγκεκριμένο σύμφωνα με την οδηγία UN Reg R129.

i ΣΗΜΕΙΩΣΗ
Διαβάζετε πάντοτε την ενότητα στο εγχειρίδιο κατόχου για την τοποθέτηση παιδικού καθίσματος, πριν το τοποθετήσετε στο αυτοκίνητο.

Τύπος παιδικού καθίσματος	Μπροστινό κάθισμα (με απενεργοποιημένο αερόσακο, μόνο παιδικά καθίσματα με φορά προς τα πίσω)	Μπροστινό κάθισμα (με ενεργοποιημένο αερόσακο, μόνο παιδικά καθίσματα με φορά προς τα εμπρός)	Ακριανό πίσω κάθισμα	Μεσαίο πίσω κάθισμα
Παιδικά καθίσματα i-Size	X	X	i-U ^A	X

i-U: κατάλληλο για παιδικό κάθισμα i-Size "γενικής χρήσης", με φορά προς τα εμπρός και φορά προς τα πίσω.

X: ακατάλληλο για παιδικά καθίσματα εγκεκριμένα για γενική χρήση.

A Η Volvo συνιστά παιδικά καθίσματα με φορά προς τα πίσω για αυτή την ηλικιακή ομάδα.

Σχετικές πληροφορίες

- Τοποθέτηση παιδικού καθίσματος (σ. 70)
- Τοποθέτηση παιδικού καθίσματος ασφαλείας (σ. 71)
- Πίνακας θέσεων των παιδικών καθισμάτων με χρήση των ζωνών ασφαλείας του αυτοκινήτου (σ. 73)
- Πίνακας θέσεων των παιδικών καθισμάτων ISOFIX (σ. 76)
- Σημεία στερέωσης i-Size/ISOFIX για παιδικά καθίσματα (σ. 70)

Πίνακας θέσεων των παιδικών καθισμάτων ISOFIX

Στον πίνακα παρατίθενται συστάσεις ποια παιδικά καθίσματα ISOFIX ταιριάζουν σε ποιες θέσεις και για ποια σωματική διάπλαση παιδιών.

Το παιδικό κάθισμα πρέπει να είναι εγκεκριμένο σύμφωνα με τη διάταξη UN Reg R44 και το μοντέλο του αυτοκινήτου πρέπει να συγκαταλέγεται στη λίστα οχημάτων που έχει καταρτίσει ο κατασκευαστής.

i ΣΗΜΕΙΩΣΗ
 Διαβάζετε πάντοτε την ενότητα στο εγχειρίδιο κατόχου για την τοποθέτηση παιδικού καθίσματος, πριν το τοποθετήσετε στο αυτοκίνητο.

Βάρος	Κατηγορία μεγέθους ^A	Τύπος παιδικού καθίσματος	Μπροστινό κάθισμα (με απενεργοποιημένο αερόσακο, μόνο παιδικά καθίσματα με φορά προς τα πίσω) ^B	Μπροστινό κάθισμα (με ενεργοποιημένο αερόσακο, μόνο παιδικά καθίσματα με φορά προς τα εμπρός) ^B	Ακριανό πίσω κάθισμα	Μεσαίο πίσω κάθισμα
Ομάδα 0 max 10 kg	E	Βρεφικό κάθισμα με φορά προς τα πίσω	IL ^{B, C} , X ^D	X	IL ^C	X
Ομάδα 0+ max 13 kg	E	Βρεφικό κάθισμα με φορά προς τα πίσω	IL ^{B, C, E} , X ^D	X	IL ^C	X
	C	Παιδικό κάθισμα με φορά προς τα πίσω				
	D	Παιδικό κάθισμα με φορά προς τα πίσω				

Βάρος	Κατηγορία μεγέθους ^A	Τύπος παιδικού καθίσματος	Μπροστινό κάθισμα (με απενεργοποιημένο αερόσακο, μόνο παιδικά καθίσματα με φορά προς τα πίσω) ^B	Μπροστινό κάθισμα (με ενεργοποιημένο αερόσακο, μόνο παιδικά καθίσματα με φορά προς τα εμπρός) ^B	Ακριανό πίσω κάθισμα	Μεσαίο πίσω κάθισμα
Ομάδα 1 9-18 kg	A	Παιδικό κάθισμα με φορά προς τα εμπρός	X	IL ^{B, E, F, X^D}	IL ^{F, IU^FF}	X
	B	Παιδικό κάθισμα με φορά προς τα εμπρός				
	B1	Παιδικό κάθισμα με φορά προς τα εμπρός	IL ^{B, E, X^D}	X	IL ^G	X
	C	Παιδικό κάθισμα με φορά προς τα πίσω				
	D	Παιδικό κάθισμα με φορά προς τα πίσω				



Βάρος	Κατηγορία μεγέθους ^A	Τύπος παιδικού καθίσματος	Μπροστινό κάθισμα (με απενεργοποιημένο αερόσακο, μόνο παιδικά καθίσματα με φορά προς τα πίσω) ^B	Μπροστινό κάθισμα (με ενεργοποιημένο αερόσακο, μόνο παιδικά καθίσματα με φορά προς τα εμπρός) ^B	Ακριανό πίσω κάθισμα	Μεσαίο πίσω κάθισμα
-------	---------------------------------	---------------------------	--	--	----------------------	---------------------

IL: κατάλληλο για συγκεκριμένα παιδικά καθίσματα ISOFIX. Αυτά τα παιδικά καθίσματα ενδέχεται να προορίζονται για συγκεκριμένο μοντέλο αυτοκινήτου, στην κατηγορία περιορισμένης ή ημι-γενικής χρήσης.

IUF: κατάλληλο για παιδικά καθίσματα γενικής χρήσης ISOFIX που τοποθετούνται με φορά προς τα εμπρός εγκεκριμένα για χρήση από αυτή την ομάδα βάρους.

X: μη κατάλληλο για παιδικά καθίσματα ISOFIX.

- ^A Για τα παιδικά καθίσματα με σύστημα στερέωσης ISOFIX, υπάρχει μια ταξινόμηση ανά μέγεθος προκειμένου ο χρήστης να διευκολυνθεί στην επιλογή του σωστού παιδικού καθίσματος. Μπορείτε να δείτε την κατηγορία μεγέθους στην ετικέτα του παιδικού καθίσματος.
- ^B Ισχύει για την τοποθέτηση παιδικών καθισμάτων ISOFIX εγκεκριμένων για ημι-γενική χρήση (IL) αν το αυτοκίνητο διαθέτει το αξεσουάρ κονσόλας ISOFIX (η γκάμα των αξεσουάρ διαφέρει ανάλογα με την αγορά). Δεν υπάρχουν άνω σημεία στερέωσης για παιδικά καθίσματα σε αυτή την περίπτωση.
- ^C Η Volvo συνιστά: βρεφικό κάθισμα Volvo που στερεώνεται με το σύστημα ISOFIX (έγκριση τύπου E1 04301146).
- ^D Ισχύει αν το αυτοκίνητο δεν διαθέτει βάση ISOFIX.
- ^E Ρυθμίστε την πλάτη του καθίσματος έτσι, ώστε τα προσκέφαλα να μην έρχονται σε επαφή με το παιδικό κάθισμα.
- ^F Η Volvo συνιστά παιδικό κάθισμα με φορά προς τα πίσω για παιδιά σε αυτή την κατηγορία βάρους.
- ^G Η Volvo συνιστά: BeSafe iZi Kid X3 ISOFIX (έγκριση τύπου E5 04200).

ΠΡΟΕΙΔΟΠΟΙΗΣΗ

Ποτέ μη χρησιμοποιείτε παιδικό κάθισμα με φορά προς τα πίσω στη θέση του συνοδηγού, αν ο αερόσακος συνοδηγού είναι ενεργοποιημένος.

ΣΗΜΕΙΩΣΗ

Αν στο παιδικό κάθισμα i-Size/ISOFIX δεν αναγράφεται ταξινόμηση μεγέθους, το μοντέλο του αυτοκινήτου πρέπει να υπάρχει στη λίστα των οχημάτων στα οποία μπορεί να τοποθετηθεί το παιδικό κάθισμα.

ΣΗΜΕΙΩΣΗ

Η Volvo συνιστά να απευθυνθείτε σε έναν εξουσιοδοτημένο διανομέα της Volvo για πληροφορίες ποια παιδικά καθίσματα i-Size/ISOFIX συνιστά η Volvo.

- Σχετικές πληροφορίες**
- Τοποθέτηση παιδικού καθίσματος (σ. 70)
 - Τοποθέτηση παιδικού καθίσματος ασφαλείας (σ. 71)

- Πίνακας θέσεων των παιδικών καθισμάτων με χρήση των ζωνών ασφαλείας του αυτοκινήτου (σ. 73)
- Πίνακας θέσεων των παιδικών καθισμάτων i-Size (σ. 75)
- Σημεία στερέωσης i-Size/ISOFIX για παιδικά καθίσματα (σ. 70)

Ενσωματωμένο παιδικό κάθισμα*

Τα ενσωματωμένα παιδικά καθίσματα, που βρίσκονται στις εξωτερικές θέσεις στο πίσω κάθισμα, επιτρέπουν στα παιδιά να κάθονται με άνεση και ασφάλεια.

Το παιδικό κάθισμα έχει σχεδιαστεί ειδικά για να παρέχει στο παιδί ασφάλεια σε συνδυασμό με τη ζώνη ασφαλείας του αυτοκινήτου. Η έδρα του καθίσματος μπορεί να ρυθμιστεί καθ' ύψος σε δύο θέσεις, ανάλογα με το βάρος του παιδιού.

Το παιδικό κάθισμα είναι εγκεκριμένο για παιδιά βάρους 15-36 kg (33-80 lbs) και ύψους τουλάχιστον 95 cm (37 in.).

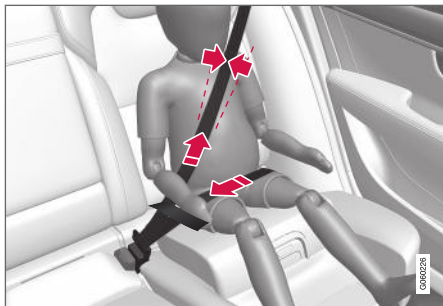

Σωστή θέση, η ζώνη ασφαλείας πρέπει να περνά από τον ώμο.

Πριν οδηγήσετε, βεβαιωθείτε ότι:

- η έδρα του καθίσματος έχει ρυθμιστεί καθ' ύψος στη σωστή θέση για το βάρος του παιδιού
- η έδρα του καθίσματος έχει ασφαλίσει στη θέση της
- η ζώνη ασφαλείας εφάπτεται στο σώμα του παιδιού, δεν είναι χαλαρή και δεν έχει συστραφεί
- η ζώνη ασφαλείας δεν περνά από το λαιμό του παιδιού ή κάτω από τον ώμο
- το οριζόντιο τμήμα της ζώνης ασφαλείας περνά χαμηλά από την κοιλιά, ώστε να παρέχει τη μεγαλύτερη δυνατή ασφάλεια.

⚠️ ΠΡΟΕΙΔΟΠΟΙΗΣΗ

Η Volvo συνιστά η επισκευή ή η αντικατάσταση του ενσωματωμένου παιδικού καθίσματος να πραγματοποιείται σε εξουσιοδοτημένο συνεργείο της Volvo. Μην κάνετε τροποποιήσεις ή προσθήκες στο παιδικό κάθισμα. Αν το ενσωματωμένο παιδικό κάθισμα έχει δεχθεί βαρύ φορτίο, π.χ. σε περίπτωση σύγκρουσης, τότε η έδρα του καθίσματος, η ζώνη ασφαλείας και η πλάτη του καθίσματος ή, πιθανόν, ολόκληρο το κάθισμα, πρέπει να αντικατασταθεί. Ακόμη και αν το παιδικό κάθισμα δεν φαίνεται να έχει υποστεί ζημιά, η προστατευτική του ικανότητα μπορεί να έχει μειωθεί. Αυτό ισχύει επίσης αν η έδρα του καθίσματος βρισκόταν στην κατεβασμένη θέση σε περίπτωση σύγκρουσης ή σε παρόμοια κατάσταση. Η έδρα του καθίσματος πρέπει επίσης να αντικατασταθεί αν παρουσιάζει μεγάλη φθορά.

⚠️ ΠΡΟΕΙΔΟΠΟΙΗΣΗ

Αν δεν ακολουθήσετε τις οδηγίες για το ενσωματωμένο παιδικό κάθισμα, το παιδί μπορεί να τραυματιστεί σοβαρά σε περίπτωση ατυχήματος.

Σχετικές πληροφορίες

- Παιδικά καθίσματα (σ. 68)
- Ανέβασμα της έδρας του καθίσματος στο ενσωματωμένο παιδικό κάθισμα* (σ. 81)
- Κατέβασμα της έδρας του καθίσματος στο ενσωματωμένο παιδικό κάθισμα* (σ. 83)

Ανέβασμα της έδρας του καθίσματος στο ενσωματωμένο παιδικό κάθισμα*

Το μαξιλάρι καθίσματος πρέπει πάντοτε να είναι αναδιπλωμένο, όταν χρησιμοποιείται το ενσωματωμένο παιδικό κάθισμα.

Η έδρα του καθίσματος μπορεί να αναδιπλωθεί προς τα πάνω σε δύο θέσεις. Η θέση που θα χρησιμοποιηθεί εξαρτάται από το βάρος του παιδιού.

	Κάτω θέση	Πάνω θέση
Βάρος	22-36 kg (50-80 lbs)	15-25 kg (33-55 lbs)

Κάτω θέση:

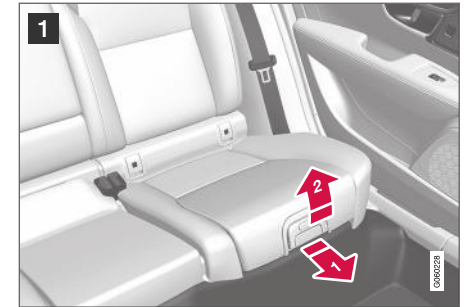

- 1 Τραβήξτε τη λαβή προς τα εμπρός και προς τα πάνω για να απασφαλίσει η έδρα του καθίσματος.



- 2 Πιέστε την έδρα του καθίσματος προς τα πίσω για να ασφαλίσει.



◀ Πάνω θέση, αρχίστε από την κάτω θέση:



1 Πατήστε το κουμπί, για να απασφαλιστεί το μαξιλάρι καθίσματος.

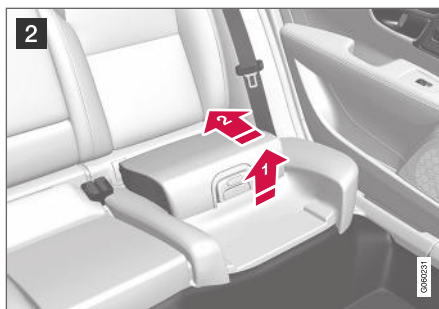

2 Ανασηκώστε την έδρα του καθίσματος από το μπροστινό άκρο του και πιέστε την προς τα πίσω, προς την πλάτη του καθίσματος, για να ασφαλίσει.

ΠΡΟΕΙΔΟΠΟΙΗΣΗ

Αν δεν ακολουθήσετε τις οδηγίες για το ενσωματωμένο παιδικό κάθισμα, το παιδί μπορεί να τραυματιστεί σοβαρά σε περίπτωση ατυχήματος.

ΣΗΜΕΙΩΣΗ

Η έδρα του καθίσματος δεν μπορεί να ρυθμιστεί από την επάνω στην κάτω θέση. Πρέπει πρώτα να κατεβάσετε εντελώς την έδρα του καθίσματος από την επάνω θέση μέχρι το πίσω κάθισμα και στη συνέχεια να την αναδιπλώσετε στην κάτω θέση.

Σχετικές πληροφορίες

- Ενσωματωμένο παιδικό κάθισμα* (σ. 80)
- Κατέβαση της έδρας του καθίσματος στο ενσωματωμένο παιδικό κάθισμα* (σ. 83)

Κατέβασμα της έδρας του καθίσματος στο ενσωματωμένο παιδικό κάθισμα*

Το μαξιλάρι καθίσματος πρέπει να είναι κάτω μέσα στο πίσω κάθισμα, όταν δεν χρησιμοποιείται το ενσωματωμένο παιδικό κάθισμα.

i ΣΗΜΕΙΩΣΗ

Η έδρα του καθίσματος δεν μπορεί να ρυθμιστεί από την επάνω στην κάτω θέση. Πρέπει πρώτα να κατεβάσετε εντελώς την έδρα του καθίσματος από την επάνω θέση μέχρι το πίσω κάθισμα και στη συνέχεια να την αναδιπλώσετε στην κάτω θέση.



1 Τραβήξτε τη λαβή προς τα εμπρός για να απασφαλίσει η έδρα του καθίσματος.



2 Πιέστε με το χέρι σας προς τα κάτω στο κέντρο της έδρας του καθίσματος για να ασφαλίσει.

! ΣΗΜΑΝΤΙΚΟ

Βεβαιωθείτε ότι δεν υπάρχουν σκόρπια αντικείμενα (π.χ. παιχνίδια) στον χώρο κάτω από την έδρα του παιδικού καθίσματος, πριν το κατεβάσετε.

i ΣΗΜΕΙΩΣΗ

Για να κατεβάσετε την πλάτη του πίσω καθίσματος, πρέπει πρώτα να κατεβάσετε την έδρα του παιδικού καθίσματος.

Σχετικές πληροφορίες

- Ενσωματωμένο παιδικό κάθισμα* (σ. 80)
- Ανέβασμα της έδρας του καθίσματος στο ενσωματωμένο παιδικό κάθισμα* (σ. 81)

ΟΘΏΝΕΣ ΚΑΙ ΦΩΝΗΤΙΚΏΣ ΧΕΙΡΙΣΜΏΣ

Όργανα και χειριστήρια σε αριστεροτίμονο μοντέλο

Στις επισκοπήσεις μπορείτε να δείτε πού βρίσκονται οι οθόνες και τα χειριστήρια κοντά στον οδηγό.

Τιμόνι και πίνακας οργάνων

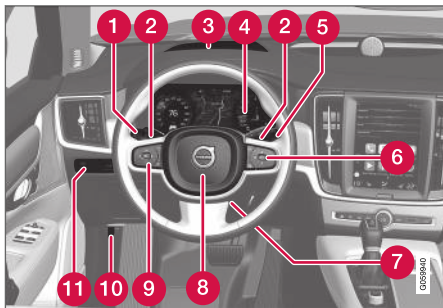

- 1 Φώτα θέσης, φώτα πορείας ημέρας, μεσαία σκάλα, μεγάλη σκάλα, φλας, μπροστινά φώτα ομίχλης/φώτα στροφής*, πίσω φώτα ομίχλης, μηδενισμός του χιλιόμετρητή
- 2 Χειριστήρια αλλαγής ταχυτήτων στο τιμόνι για τη χειροκίνητη αλλαγή σχέσεων σε αυτόματο κιβώτιο ταχυτήτων*
- 3 Προβολή ενδείξεων στο παρμπρίζ (Head-Up display)*
- 4 Οθόνη οδηγού

- 5 Υαλοκαθαριστήρες και σύστημα πλύσης, αισθητήρας βροχής*
- 6 Δεξιά χειριστήρια στο τιμόνι
- 7 Ρύθμιση τιμονιού
- 8 Κόρνα
- 9 Αριστερά χειριστήρια στο τιμόνι
- 10 Άνοιγμα του καπό κινητήρα
- 11 Φωτισμός οθόνης, ξεκλείδωμα/άνοιγμα*/κλείσιμο* του καπό χώρου αποσκευών, ρύθμιση ύψους δέσμης προβολών αλογονού

Κονσόλα οροφής



- 1 Μπροστινά φώτα ανάγνωσης και εσωτερικός φωτισμός
- 2 Ηλιοροφή

- 3 Ένδειξη στην κονσόλα οροφής, κουμπί **ON CALL***
- 4 Χειροκίνητη λειτουργία αντιθαμβωτικής προστασίας του εσωτερικού καθρέπτη

Κεντρική και επιμήκης κονσόλα

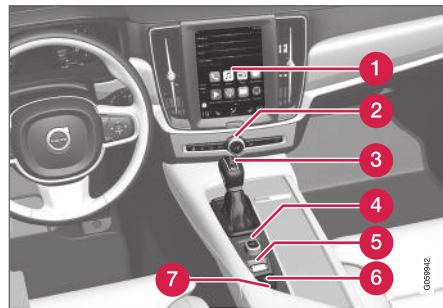

- 1 Κεντρική οθόνη
- 2 Αλάρμ, ξεπάγωμα, (πολυ)μέσα
- 3 Επιλογέας ταχυτήτων
- 4 Περιστροφικός διακόπτης Start
- 5 Διακόπτης προγραμμάτων οδήγησης*
- 6 Χειρόφρενο
- 7 Αυτόματη πέδηση σε στάση

Πόρτα του οδηγού

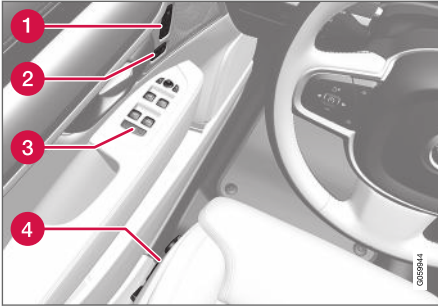

- Οθόνη οδηγού (σ. 90)
- Επισκόπηση της κεντρικής οθόνης (σ. 118)
- Κιβώτιο ταχυτήτων (σ. 499)

- 1 Ρυθμίσεις μνήμης για το ηλεκτρικό μπροστινό κάθισμα*, ρυθμίσεις εξωτερικών καθρεπτών και προβολής ενδείξεων στο παρμπρίζ (Head-Up display)*
- 2 Κεντρικό κλειδίωμα
- 3 Ηλεκτρικά παράθυρα, εξωτερικοί καθρέπτες, ηλεκτρική κλειδαριά ασφαλείας παιδιών*
- 4 Ρύθμιση μπροστινού καθίσματος

Σχετικές πληροφορίες

- Χειροκίνητο μπροστινό κάθισμα (σ. 202)
- Ρύθμιση του ηλεκτροκίνητου* μπροστινού καθίσματος (σ. 204)
- Ρύθμιση του τιμονιού (σ. 218)
- Διακόπτες φώτων (σ. 166)
- Εκκίνηση του αυτοκινήτου (σ. 484)

Όργανα και χειριστήρια σε δεξιότιμο μοντέλο

Στις επισκοπήσεις μπορείτε να δείτε πού βρίσκονται οι οθόνες και τα χειριστήρια κοντά στον οδηγό.

Τιμόνι και πίνακας οργάνων

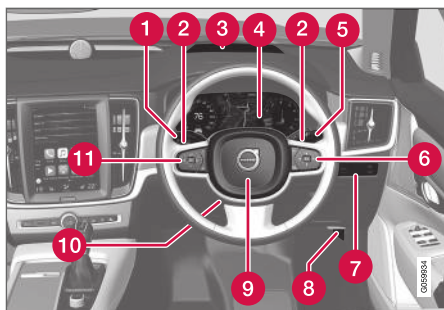

- 1 Φώτα θέσης, φώτα πορείας ημέρας, μεσαία σκάλα, μεγάλη σκάλα, φλας, μπροστινά φώτα ομίχλης/φώτα στροφής*, πίσω φώτα ομίχλης, μηδενισμός του χιλιομετρητή
- 2 Χειριστήρια αλλαγής ταχυτήτων στο τιμόνι για τη χειροκίνητη αλλαγή σχέσεων σε αυτόματο κιβώτιο ταχυτήτων*
- 3 Προβολή ενδείξεων στο παρμπρίζ (Head-Up display)*
- 4 Οθόνη οδηγού
- 5 Υαλοκαθαριστήρες και σύστημα πλύσης, αισθητήρας βροχής*
- 6 Δεξιά χειριστήρια στο τιμόνι
- 7 Φωτισμός οθόνης, Ξεκλειδώμα/άνοιγμα*/ κλεισίμα* του καπό χώρου αποσκευών, ρύθμιση ύψους δέσμης προβολέων αλογόνου

- 8 Άνοιγμα του καπό κινητήρα
- 9 Κόρνα
- 10 Ρύθμιση τιμονιού
- 11 Αριστερά χειριστήρια στο τιμόνι

Κονσόλα οροφής



- 1 Μπροστινά φώτα ανάγνωσης και εσωτερικός φωτισμός
- 2 Ηλιοροφή
- 3 Ένδειξη στην κονσόλα οροφής, κουμπί **ON CALL***
- 4 Χειροκίνητη λειτουργία αντιθαμβωτικής προστασίας του εσωτερικού καθρέπτη

Κεντρική και επιμήκης κονσόλα

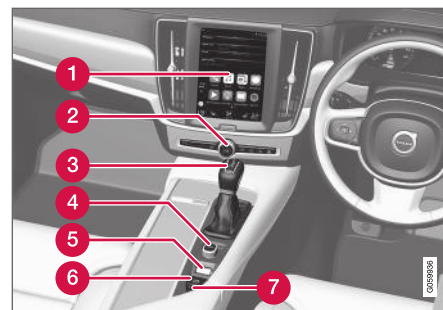

- 1 Κεντρική οθόνη
- 2 Αλάρμ, Ξεπάγωμα, (πολυ)μέσα
- 3 Επιλογέας ταχυτήτων
- 4 Περιστροφικός διακόπτης Start
- 5 Διακόπτης προγραμμάτων οδήγησης*
- 6 Χειρόφρενο
- 7 Αυτόματη πέδηση σε στάση

Πόρτα του οδηγού



- Οθόνη οδηγού (σ. 90)
- Επισκόπηση της κεντρικής οθόνης (σ. 118)
- Κιβώτιο ταχυτήτων (σ. 499)

- 1 Ρυθμίσεις μνήμης για το ηλεκτρικό μπροστινό κάθισμα*, ρυθμίσεις εξωτερικών καθρεπτών και προβολής ενδείξεων στο παρμπρίζ (Head-Up display)*
- 2 Κεντρικό κλειδώμα
- 3 Ηλεκτρικά παράθυρα, εξωτερικοί καθρέπτες, ηλεκτρική κλειδαριά ασφαλείας παιδιών*
- 4 Ρύθμιση μπροστινού καθίσματος

Σχετικές πληροφορίες

- Χειροκίνητο μπροστινό κάθισμα (σ. 202)
- Ρύθμιση του ηλεκτροκίνητου* μπροστινού καθίσματος (σ. 204)
- Ρύθμιση του τιμονιού (σ. 218)
- Διακόπτες φώτων (σ. 166)
- Εκκίνηση του αυτοκινήτου (σ. 484)

Οθόνη οδηγού

Στην οθόνη του οδηγού εμφανίζονται πληροφορίες για το αυτοκίνητο και την οδήγηση.

Η οθόνη του οδηγού περιλαμβάνει δείκτες, ενδεικτικές λυχνίες και προειδοποιητικές λυχνίες. Το περιεχόμενο της οθόνης του οδηγού εξαρτάται από τον εξοπλισμό του αυτοκινήτου, τις ρυθμίσεις και ποιες λειτουργίες είναι ενεργές τη συγκεκριμένη στιγμή.

Η οθόνη του οδηγού ενεργοποιείται μόλις ανοίξει κάποια πόρτα, δηλ. όταν ο διακόπτης ανάφλεξης βρίσκεται στη θέση **0**. Η οθόνη του οδηγού σβήνει μετά από λίγο αν δεν χρησιμοποιηθεί. Μπορείτε να την επανενεργοποιήσετε με έναν από τους εξής τρόπους:

- Πατήστε το πεντάλ φρένων.
- Γυρίστε τον διακόπτη ανάφλεξης στη θέση **I**.

- Ανοίξτε μια από τις πόρτες.

Η οθόνη του οδηγού διατίθεται σε δύο εκδόσεις, 12* και 8 ιντσών.

ΠΡΟΕΙΔΟΠΟΙΗΣΗ

Αν η οθόνη του οδηγού σβήσει, δεν ανάβει κατά την ενεργοποίηση/εκκίνηση ή είναι δυσανάγνωστη κατά ένα μέρος ή εντελώς, το αυτοκίνητο δεν πρέπει να χρησιμοποιείται. Πρέπει να επισκεφθείτε ένα συνεργείο αμέσως. Η Volvo συνιστά ένα εξουσιοδοτημένο συνεργείο της Volvo.

ΠΡΟΕΙΔΟΠΟΙΗΣΗ

Σε περίπτωση βλάβης στην οθόνη του οδηγού, μπορεί να μην εμφανίζονται πληροφορίες π.χ. για τα φρένα, τους αερόσακους ή άλλα συστήματα ασφαλείας. Σε αυτή την περίπτωση, ο οδηγός δεν μπορεί να ελέγξει την κατάσταση των συστημάτων του αυτοκινήτου ή να λαμβάνει τις τρέχουσες προειδοποιήσεις και πληροφορίες.

Οθόνη οδηγού, 12 ιντσών*



Θέση στην οθόνη του οδηγού:

Αριστερά	Στη μέση	Δεξιά
Ταχύμετρο	Ενδεικτικές και προειδοποιητικές λυχνίες	Στροφόμετρο/Δείκτης ECO ^A
Χίλιομετρητής	Δείκτης εξωτερικής θερμοκρασίας	Ένδειξη αλλαγής σχέσεων
Χίλιομετρητής ^B	Ρολόι	Πρόγραμμα οδήγησης

Αριστερά	Στη μέση	Δεξιά
Πληροφορίες Cruise control και ρυθμιστή ταχύτητας	Μηνύματα, σε ορισμένες περιπτώσεις με γραφικά	Δείκτης καυσίμου
Πληροφορίες οδικής σήμανσης*	Πληροφορίες για τις πόρτες και τις ζώνες ασφαλείας	Κατάσταση της λειτουργίας Start/Stop
–	Ηχοσύστημα	Αυτονομία
–	Χάρτης πλοήγησης*	Στιγμιαία κατανάλωση καυσίμου
–	Τηλέφωνο	Μενού εφαρμογών (ενεργοποιείται μέσω των χειριστηρίων στο τιμόνι)
–	Φωνητική αναγνώριση	–

A Ανάλογα με το επιλεγμένο πρόγραμμα οδήγησης.

B Συνολική διανυθείσα απόσταση.

Οθόνη του οδηγού, 8 ιντσών



◀ Θέση στην οθόνη του οδηγού:

Αριστερά	Στη μέση	Δεξιά
Δείκτης καυσίμου	Ταχύμετρο	Ηχοσύστημα
Πρόγραμμα οδήγησης	Πληροφορίες οδικής σήμανσης*	Τηλέφωνο
Ένδειξη αλλαγής σχέσεων	Πληροφορίες Cruise control και ρυθμιστή ταχύτητας	Πληροφορίες πλοήγησης*
Στροφόμετρο/Δείκτης ECO ^A	Πληροφορίες για τις πόρτες και τις ζώνες ασφαλείας	Ρολόι
Αυτονομία	Κατάσταση της λειτουργίας Start/Stop	Μενού εφαρμογών (ενεργοποιείται μέσω των χειριστήριων στο τιμόνι)
Δείκτης εξωτερικής θερμοκρασίας	–	Στιγμιαία κατανάλωση καυσίμου
Ενδεικτικές και προειδοποιητικές λυχνίες	–	Χίλιομετρητής ^B
–	–	Χίλιομετρητής
–	–	Ενδεικτικές και προειδοποιητικές λυχνίες
–	–	Φωνητική αναγνώριση
–	–	Δείκτης θερμοκρασίας λαδιού κινητήρα
–	–	Μηνύματα, σε ορισμένες περιπτώσεις με γραφικά

^A Ανάλογα με το επιλεγμένο πρόγραμμα οδήγησης.

^B Συνολική διανυθείσα απόσταση.

Δυναμικό σύμβολο

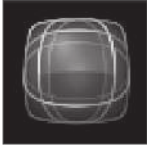

Το δυναμικό σύμβολο στη βασική του μορφή.

Στο κέντρο της οθόνης οδηγού υπάρχει ένα δυναμικό σύμβολο που αλλάζει εμφάνιση ανάλογα τον τύπο του μηνύματος. Ένα πορτοκαλί ή κόκκινο σημάδι γύρω από το σύμβολο δηλώνει τον βαθμό σοβαρότητας ενός μηνύματος ενημέρωσης ή προειδοποίησης. Με μια κινούμενη εικόνα, το βασικό σχήμα μπορεί να μεγεθυνθεί έτσι, ώστε να αναπαραστήσει γραφικά πού βρίσκεται το πρόβλημα ή για να αποσαφηνίσει τις πληροφορίες.



Παράδειγμα ενδεικτικής λυχνίας.

Σχετικές πληροφορίες

- Ρυθμίσεις οθόνης οδηγού (σ. 94)
- Προειδοποιητικές λυχνίες στην οθόνη του οδηγού (σ. 104)
- Ενδεικτικές λυχνίες στην οθόνη του οδηγού (σ. 101)
- Υπολογιστής ταξιδιού (σ. 95)
- Μηνύματα στην οθόνη του οδηγού (σ. 113)
- Χρήση του μενού εφαρμογών στην οθόνη του οδηγού (σ. 112)

Ρυθμίσεις οθόνης οδηγού

Οι ρυθμίσεις για τις επιλογές εμφάνισης της οθόνης του οδηγού μπορούν να γίνουν μέσω του μενού εφαρμογών στην οθόνη του οδηγού και μέσω του μενού ρυθμίσεων στην κεντρική οθόνη.

Ρυθμίσεις μέσω του μενού εφαρμογών στην οθόνη του οδηγού



Η εικόνα είναι απλοποιημένη - η διάταξη μπορεί να διαφέρει.

Το μενού εφαρμογών ανοίγει και μπορείτε να το χειριστείτε από τα δεξιά χειριστήρια στο τιμόνι.

Στο μενού εφαρμογών, μπορείτε να επιλέξετε ποιες πληροφορίες θα εμφανίζονται στην οθόνη του οδηγού:

- Υπολογιστής ταξιδιού
- ηχοσύστημα
- Τηλέφωνο
- σύστημα πλοήγησης*.

Ρυθμίσεις μέσω της κεντρικής οθόνης

Επιλογή τύπου πληροφοριών

1. Πατήστε **Ρυθμίσεις** στην επάνω προβολή στην κεντρική οθόνη.
2. Πατήστε **My Car → Οθόνες → Πληροφορίες στην Οθόνη οδηγού**.
3. Επιλέξτε τι θέλετε να εμφανίζεται στο φόντο:

- **Να μην εμφανίζ.** πληροφορίες στο παρασκ.
- **Εμφάνιση πληροφ.** για τρέχοντα media
- **Εμφάνιση χάρτη** ακόμη κι αν δεν έχει οριστεί διαδρομή¹.

Επιλογή θέματος

1. Πατήστε **Ρυθμίσεις** στην επάνω προβολή στην κεντρική οθόνη.

2. Πατήστε **My Car → Οθόνες → Θέματα οθόνης**
3. Επιλέξτε ένα θέμα (εμφάνιση) για την οθόνη του οδηγού:
 - **Glass**
 - **Minimalistic**
 - **Performance**
 - **Chrome Rings.**

Επιλογή γλώσσας

1. Πατήστε **Ρυθμίσεις** στην επάνω προβολή στην κεντρική οθόνη.
2. Πατήστε **Σύστημα → Γλώσσες και μονάδες μέτρησης συστήματος → Γλώσσα συστήματος** για να επιλέξετε γλώσσα.
 - > Η αλλαγή επηρεάζει τη γλώσσα σε όλες τις οθόνες.

Αυτές οι ρυθμίσεις είναι προσωπικές και αποθηκεύονται αυτόματα στο ενεργό προφίλ οδηγού.

Σχετικές πληροφορίες

- Οθόνη οδηγού (σ. 90)
- Χρήση του μενού εφαρμογών στην οθόνη του οδηγού (σ. 112)
- Άλλες ρυθμίσεις στην επάνω προβολή της κεντρικής οθόνης (σ. 145)

¹ Ο χάρτης εμφανίζεται μόνο στην οθόνη οδηγού 12 ιντσών*. Στην οθόνη οδηγού 8 ιντσών εμφανίζονται μόνο οδηγίες.

Δείκτης καυσίμου

Ο δείκτης καυσίμου στην οθόνη του οδηγού δείχνει τη στάθμη καυσίμου στο ρεζερβουάρ.

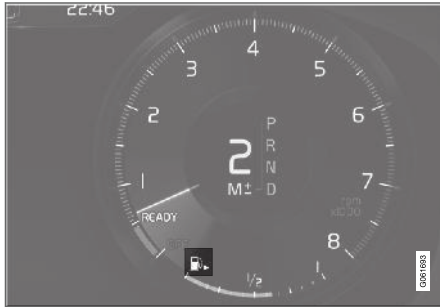

Δείκτης καυσίμου στην οθόνη οδηγού 12 ιντσών:

Η μπλε ζώνη στον δείκτη καυσίμου δείχνει την ποσότητα καυσίμου στο ρεζερβουάρ.

Όταν η στάθμη καυσίμου είναι χαμηλή και θα χρειαστεί να συμπληρώσετε καύσιμο σύντομα, το σύμβολο της αντλίας καυσίμου ανάβει και το χρώμα του αλλάζει σε πορτοκαλί. Ο υπολογιστής ταξιδιού δείχνει επίσης την αυτονομία.



Δείκτης καυσίμου στην οθόνη οδηγού 8 ιντσών:

Οι ράβδοι στον δείκτη καυσίμου δείχνουν την ποσότητα καυσίμου στο ρεζερβουάρ.

Όταν η στάθμη καυσίμου είναι χαμηλή και θα χρειαστεί να συμπληρώσετε καύσιμο σύντομα, το σύμβολο της αντλίας καυσίμου ανάβει και το χρώμα του αλλάζει σε πορτοκαλί. Ο υπολογιστής ταξιδιού δείχνει επίσης την αυτονομία. Όταν η στάθμη καυσίμου έχει μειωθεί υπερβολικά, απομένει μόνο μία ράβδος πορτοκαλί χρώματος. Συμπληρώστε καύσιμο στο αυτοκίνητο το συντομότερο δυνατόν.

Σχετικές πληροφορίες

- Οθόνη οδηγού (σ. 90)
- Πλήρωση καυσίμου (σ. 526)
- Ρεζερβουάρ - χωρητικότητα (σ. 752)

Υπολογιστής ταξιδιού

Ο υπολογιστής ταξιδιού του αυτοκινήτου καταγράφει τιμές όπως π.χ. απόσταση, κατανάλωση καυσίμου και μέση ταχύτητα, ενώ οδηγείτε.

Για να διευκολυνθεί η οικονομική οδήγηση, υπάρχουν καταγραμμένες πληροφορίες τόσο για τη στιγμή όσο και για τη μέση κατανάλωση καυσίμου. Οι πληροφορίες από τον υπολογιστή ταξιδιού μπορούν να εμφανιστούν στην κεντρική οθόνη.



Θθνή οδηγού 12 ιντσών*.

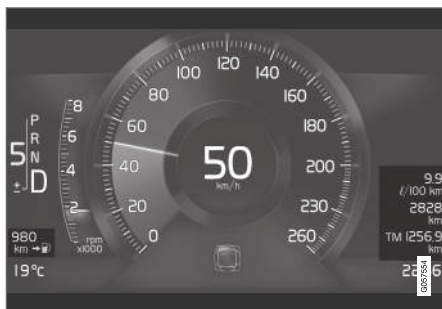

Θθνή οδηγού 8 ιντσών

Ο υπολογιστής ταξιδιού περιλαμβάνει τους παρακάτω μετρητές:

- Χιλιομετρητής
- Χιλιομετρητής
- Στιγμαία κατανάλωση καυσίμου

- Αυτονομία
- Tourist - εναλλακτικό ταχύμετρο

Μπορείτε να αλλάξετε τις μονάδες μέτρησης απόστασης, ταχύτητας, κ.λπ. από τις ρυθμίσεις συστήματος στην κεντρική οθόνη.

Χιλιομετρητής

Υπάρχουν δύο μερικοί χιλιομετρητές, ο ΤΜ και ο ΤΑ.

Ο ΤΜ μπορεί να μηδενιστεί χειροκίνητα και ο ΤΑ μηδενίζεται αυτόματα, αν το αυτοκίνητο δεν χρησιμοποιηθεί τουλάχιστον επί τέσσερις ώρες.

Οι παρακάτω πληροφορίες καταχωρούνται ενώ οδηγείτε:

- Χιλιομετρική απόσταση
- Χρόνος οδήγησης
- Μέση ταχύτητα
- Μέση κατανάλωση καυσίμου.

Οι τιμές ισχύουν από τον τελευταίο μηδενισμό του χιλιομετρητή.

Χιλιομετρητής

Ο χιλιομετρητής καταγράφει τη συνολική απόσταση που έχει διανύσει το αυτοκίνητο. Αυτή η τιμή δεν μπορεί να μηδενιστεί.

Στιγμαία κατανάλωση καυσίμου

Αυτός ο δείκτης δείχνει την τρέχουσα κατανάλωση καυσίμου του αυτοκινήτου. Η τιμή ενημερώνεται περίπου κάθε δευτερόλεπτο.

Αυτονομία

Ο υπολογιστής ταξιδιού υπολογίζει την υπολειπόμενη χιλιομετρική απόσταση με το καύσιμο που απομένει στο ρεζερβουάρ.

Ο υπολογισμός βασίζεται στη μέση κατανάλωση καυσίμου κατά τα τελευταία 30 km (20 μίλια) και στην ωφέλιμη ποσότητα καυσίμου που απομένει στο ρεζερβουάρ.

όταν ο δείκτης δείχνει "----", δεν υπάρχει επαρκές καύσιμο για να μπορεί να υπολογιστεί η αυτονομία. Ανεφοδιάστε το αυτοκίνητο με καύσιμο το συντομότερο δυνατό.

ΣΗΜΕΙΩΣΗ

Μπορεί να υπάρχει μια μικρή απόκλιση στην ένδειξη, αν αλλάξετε τον τρόπο που οδηγείτε.

Όταν οδηγείτε οικονομικά, η απόσταση που μπορεί να διανύσει το όχημα είναι γενικά μεγαλύτερη.

Tourist - εναλλακτικό ταχύμετρο

Το εναλλακτικό ψηφιακό ταχύμετρο καθιστά ευκολότερη την οδήγηση σε χώρες όπου τα σήματα ορίου ταχύτητας έχουν διαφορετική μονάδα μέτρησης από αυτή που εμφανίζεται στα όργανα του αυτοκινήτου.

Η ψηφιακή ένδειξη ταχύτητας εμφανίζεται τότε σε μονάδες μέτρησης αντίθετες από αυτές, που εμφανίζονται στο αναλογικό ταχύ-

μετρο. Αν το αναλογικό ταχύμετρο είναι βαθμονομημένο σε **mph**, το ψηφιακό ταχύμετρο δείχνει την αντίστοιχη ταχύτητα σε **km/h** και αντίστροφα.

Σχετικές πληροφορίες

- Εμφάνιση δεδομένων διαδρομής στην οθόνη του οδηγού (σ. 97)
- ΜΗΔΕΝΙΣΜΟΣ ΤΟΥ ΧΙΛΙΟΜΕΤΡΗΤΗ (σ. 98)
- Εμφάνιση στατιστικών διαδρομής στην κεντρική οθόνη (σ. 98)
- Οθόνη οδηγού (σ. 90)
- Αλλαγή μονάδων μέτρησης του συστήματος (σ. 144)

Εμφάνιση δεδομένων διαδρομής στην οθόνη του οδηγού

Οι καταγραμμένες και υπολογισμένες τιμές του υπολογιστή ταξιδιού μπορούν να εμφανιστούν στην οθόνη οδηγού.

Οι τιμές αποθηκεύονται σε μια εφαρμογή υπολογιστή ταξιδιού. Μέσω του μενού εφαρμογών, μπορείτε να επιλέξετε ποιες πληροφορίες θα εμφανίζονται στην οθόνη του οδηγού.

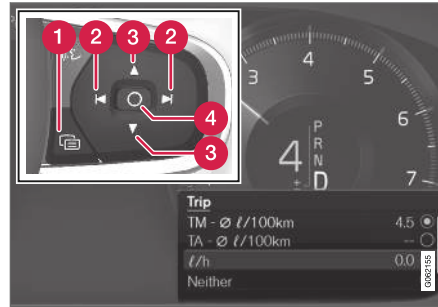

Για να ανοίξετε και να περιηγηθείτε στο μενού εφαρμογών², χρησιμοποιώντας τα δεξιά χειριστήρια στο τιμόνι.

- 1 Μενού εφαρμογών
- 2 Αριστερά/δεξιά

- 3 Επάνω/κάτω
- 4 Επιβεβαίωση

1. Ανοίξει το μενού εφαρμογών στην οθόνη του οδηγού πατώντας το (1).
(Το μενού εφαρμογών δεν μπορεί να ανοίξει, όταν στην οθόνη του οδηγού υπάρχει μη επιβεβαιωμένο μήνυμα. Πρέπει να επιβεβαιώσετε το μήνυμα, για να μπορέσει να ανοίξει το μενού εφαρμογών.)
2. Περιηγηθείτε στην εφαρμογή υπολογιστή ταξιδιού αριστερά ή δεξιά με το (2).
> Στις τέσσερις πάνω γραμμές του μενού εμφανίζονται οι μετρημένες τιμές για το μερικό χιλιομετρική ΤΜ. Στις επόμενες τέσσερις γραμμές του μενού εμφανίζονται οι μετρημένες τιμές για το μερικό χιλιομετρική ΤΑ. Για κύλιση πάνω ή κάτω στη λίστα, χρησιμοποιήστε το (3).

² Η εικόνα είναι απλοποιημένη - τα εξαρτήματα μπορεί να διαφέρουν ανάλογα με το μοντέλο του αυτοκινήτου.

3. Μετακινηθείτε με κύλιση στα κουμπιά επιλογών για να επιλέξετε ποιες πληροφορίες θέλετε να εμφανίζονται στην οθόνη του οδηγού:

- Αυτονομία
- Χιλιόμετρητής
- Διανυθείσα απόσταση για το μερικό χιλιόμετρητή TM, TA ή χωρίς ένδειξη διανυθείσας απόστασης
- Στιγμιαία κατανάλωση καυσίμου, μέση κατανάλωση για TM ή TA, εναλλακτικά, χωρίς ένδειξη κατανάλωσης καυσίμου
- Τουριστικό (εναλλακτικό ταχύμετρο).

Επιλέξτε ή αποεπιλέξτε μια επιλογή με το κουμπί **O** (4). Η αλλαγή εφαρμόζεται αμέσως.

Σχετικές πληροφορίες

- Υπολογιστής ταξιδιού (σ. 95)
- ΜΗΔΕΝΙΣΜΟΣ ΤΟΥ ΧΙΛΙΟΜΕΤΡΗΤΗ (σ. 98)

ΜΗΔΕΝΙΣΜΟΣ ΤΟΥ ΧΙΛΙΟΜΕΤΡΗΤΗ

Για να μηδενίσετε τον χιλιόμετρητή, χρησιμοποιήστε τον αριστερό μοχλοδιακόπτη.



- Μηδενίστε όλες τις πληροφορίες στον χιλιόμετρητή TM (δηλ. διανυθείσα απόσταση, μέση κατανάλωση, μέση ταχύτητα και χρόνο οδήγησης) με ένα παρατεταμένο πάτημα του κουμπιού **RESET** στον αριστερό μοχλοδιακόπτη.

Με ένα στιγμιαίο πάτημα του κουμπιού **RESET** μηδενίζεται μόνο η διανυθείσα απόσταση.

Ο χιλιόμετρητής TA μπορεί να μηδενιστεί μόνο αυτόματα, όταν το αυτοκίνητο δεν έχει χρησιμοποιηθεί επί τέσσερις ή περισσότερες ώρες.

Σχετικές πληροφορίες

- Υπολογιστής ταξιδιού (σ. 95)

Εμφάνιση στατιστικών διαδρομής στην κεντρική οθόνη

Τα στατιστικά διαδρομής από τον υπολογιστή ταξιδιού απεικονίζονται γραφικά στην κεντρική οθόνη και παρέχουν μια σύνοψη που διευκολύνει την πιο οικονομική οδήγηση.

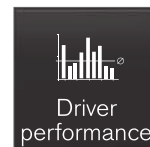

Ανοίξτε την εφαρμογή **Απόδοση οδηγού** στην προβολή εφαρμογών για να εμφανιστούν τα στατιστικά διαδρομής.

Κάθε γραμμή στο διάγραμμα συμβολίζει διανυθείσα απόσταση 1, 10 ή 100 χλμ ή εναλλακτικά, μιλίων. Οι γραμμές γειμίζουν από τα δεξιά όσο οδηγείτε. Η γραμμή τέρμα δεξιά δείχνει την τιμή για την τρέχουσα απόσταση.

Η μέση κατανάλωση καυσίμου και ο συνολικός χρόνος οδήγησης υπολογίζονται από τον τελευταίο μηδενισμό των στατιστικών διαδρομής.

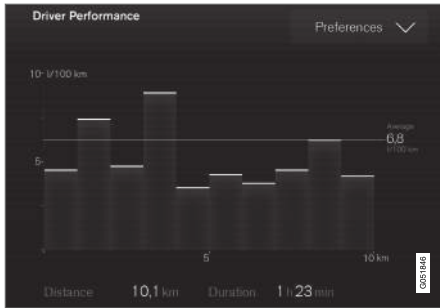

Στατιστικά στοιχεία ταξιδιού από τον υπολογιστή ταξιδιού³.

Σχετικές πληροφορίες

- Ρυθμίσεις για τα στατιστικά διαδρομής (σ. 99)
- Υπολογιστής ταξιδιού (σ. 95)

Ρυθμίσεις για τα στατιστικά διαδρομής

Μηδενίστε ή προσαρμόστε τις ρυθμίσεις για τα στατιστικά διαδρομής.

1. Ανοίξτε την εφαρμογή **Απόδοση οδηγού** στην προβολή εφαρμογών για να εμφανιστούν τα στατιστικά διαδρομής.



2. Πατήστε **Προτιμήσεις** για να

- αλλάξετε την κλίμακα του γραφήματος. Επιλέξτε ανάλυση 1, 10 ή 100 km/miles για τη ράβδο.
- μηδενίζονται τα δεδομένα μετά από κάθε διαδρομή. Πραγματοποιείται όταν το αυτοκίνητο έχει παραμείνει σε στάση περισσότερο από 4 ώρες.
- μηδενιστούν τα δεδομένα για την τρέχουσα διαδρομή.

Τα στατιστικά διαδρομής, η υπολογισμένη μέση κατανάλωση και ο συνολικός χρόνος οδήγησης μηδενίζονται πάντοτε ταυτόχρονα.

Μπορείτε να αλλάξετε τις μονάδες μέτρησης απόστασης, ταχύτητας, κ.λπ. από τις ρυθμίσεις συστήματος στην κεντρική οθόνη.

Σχετικές πληροφορίες

- Εμφάνιση στατιστικών διαδρομής στην κεντρική οθόνη (σ. 98)
- Υπολογιστής ταξιδιού (σ. 95)
- ΜΗΔΕΝΙΣΜΟΣ ΤΟΥ ΧΙΛΙΟΜΕΤΡΗΤΗ (σ. 98)

³ Η εικόνα είναι απλοποιημένη - τα εξαρτήματα μπορεί να διαφέρουν ανάλογα με το μοντέλο του αυτοκινήτου.

Ωρα και ημερομηνία

Το ρολόι εμφανίζεται τόσο στην οθόνη του οδηγού όσο και στην κεντρική οθόνη.

Θέση του ρολογιού



Θέση του ρολογιού στην οθόνη οδηγού 12 και 8 ιντσών.

Στην κεντρική οθόνη, το ρολόι βρίσκεται στην επάνω δεξιά πλευρά του πεδίου κατάστασης.

Σε ορισμένες περιπτώσεις, τα μηνύματα και οι πληροφορίες μπορεί να καλύπτουν το ρολόι στην οθόνη του οδηγού.

Ρυθμίσεις για την ώρα και την ημερομηνία

– Επιλέξτε **Ρυθμίσεις** → **Σύστημα** → **Ημερομηνία και Ωρα** στην επάνω προβολή της κεντρικής οθόνης για να αλλάξετε τις ρυθμίσεις για την ώρα και τη μορφή της ημερομηνίας.

Για να ρυθμίσετε την ώρα και την ημερομηνία, πατήστε το πάνω και κάτω βέλος στην οθόνη αφής.

Αυτόματη ρύθμιση για αυτοκίνητα με GPS

Όταν το αυτοκίνητο διαθέτει σύστημα πλοήγησης, μπορείτε να επιλέξετε **Αυτόματη ρύθμιση ώρας**. Τότε η ζώνη ώρας ρυθμίζεται αυτόματα με βάση τη θέση του αυτοκινήτου. Σε ορισμένους τύπους συστημάτων πλοήγησης, η τρέχουσα θέση (χώρα) πρέπει επίσης να οριστεί για να προκύψει η σωστή ζώνη ώρας. Αν δεν επιλέξετε **Αυτόματη ρύθμιση ώρας**, μπορείτε να ρυθμίσετε την ώρα και τα δεδομένα με το πάνω ή κάτω βέλος στην οθόνη αφής.

Θερινή ώρα

Σε ορισμένες χώρες, υπάρχει η δυνατότητα επιλογής της αυτόματης ρύθμισης της θερινής ώρας με το **Αυτόματο**. Σε άλλες χώρες, η θερινή ώρα μπορεί να οριστεί ως **Ενεργ.** ή **Απενεργ.**

Σχετικές πληροφορίες

- Οθόνη οδηγού (σ. 90)
- Άλλες ρυθμίσεις στην επάνω προβολή της κεντρικής οθόνης (σ. 145)

Δείκτης εξωτερικής θερμοκρασίας

Η εξωτερική θερμοκρασία εμφανίζεται στην οθόνη του οδηγού.

Ένας αισθητήρας ανιχνεύει τη θερμοκρασία έξω από το αυτοκίνητο.

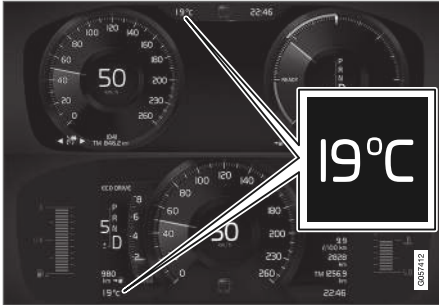

Θέση του δείκτη εξωτερικής θερμοκρασίας στην οθόνη οδηγού 12 και 8 ιντσών.

Ο δείκτης εξωτερικής θερμοκρασίας μπορεί να δείχνει ελαφρώς υψηλότερη τιμή από την πραγματική θερμοκρασία αν το αυτοκίνητο έχει παραμείνει σταθμευμένο.



Όταν η εξωτερική θερμοκρασία κυμαίνεται μεταξύ -5 °C και +2 °C (23 °F έως 36 °F), στην οθόνη του οδηγού εμφανίζεται επίσης το σύμβολο μιας χιονοβάρδας ως προειδοποίηση ενδεχόμενης ολισθηρότητας.

Το σύμβολο της χιονοβάρδας ανάβει επίσης στιγμιαία στην Προβολή ενδείξεων στο παρμπρίζ (Head-Up display), αν υπάρχει.



Μπορείτε να αλλάξετε τη μονάδα μέτρησης για τον δείκτη θερμοκρασίας κ.λπ. από τις ρυθμίσεις συστήματος στην επάνω προβολή της κεντρικής οθόνης.

Σχετικές πληροφορίες

- Οθόνη οδηγού (σ. 90)
- Αλλαγή μονάδων μέτρησης του συστήματος (σ. 144)

Ενδεικτικές λυχνίες στην οθόνη του οδηγού

Οι ενδεικτικές λυχνίες προειδοποιούν τον οδηγό ότι μια λειτουργία έχει ενεργοποιηθεί, ότι το σύστημα λειτουργεί ή ότι έχει σημειωθεί κάποιο σφάλμα ή βλάβη.

Λυχνία	Ερμηνεία
	<p>Πληροφορίες, διαβάστε το κείμενο στην οθόνη</p> <p>Αν κάποιο από τα συστήματα του αυτοκινήτου δεν συμπεριφέρεται φυσιολογικά, ανάβει η πληροφοριακή λυχνία και ταυτόχρονα εμφανίζεται σχετικό μήνυμα στην οθόνη του οδηγού. Η πληροφοριακή λυχνία μπορεί επίσης να ανάψει σε συνδυασμό με άλλες λυχνίες.</p>
	<p>Βλάβη στο σύστημα πέδησης</p> <p>Η λυχνία ανάβει όταν υπάρχει βλάβη στο χειρόφρενο.</p>
	<p>Βλάβη στο σύστημα ABS</p> <p>Εάν ανάψει αυτή η λυχνία, το σύστημα δεν λειτουργεί. Το κανονικό σύστημα πέδησης του αυτοκινήτου συνεχίζει να λειτουργεί, αλλά χωρίς τη λειτουργία ABS.</p>



Λυχνία	Ερμηνεία
	<p>Αυτόματη πέδηση ενεργοποιημένη</p> <p>Η λυχνία ανάβει όταν η λειτουργία ενεργοποιείται και το ποδόφρενο ή το χειρόφρενο επενεργεί. Το φρένο συγκρατεί το αυτοκίνητο ακινητοποιημένο όταν έχει σταματήσει.</p>
	<p>Σύστημα επιτήρησης πίεσης ελαστικών</p> <p>Η λυχνία ανάβει σε περίπτωση χαμηλής πίεσης ελαστικών. Αν υπάρχει βλάβη στο σύστημα επιτήρησης πίεσης ελαστικών, η λυχνία αναβοσβήνει επί 1 λεπτό περίπου και στη συνέχεια παραμένει σταθερά αναμμένη. Η βλάβη μπορεί να έγκειται στο γεγονός ότι το σύστημα δεν μπορεί να ανιχνεύσει ή να προειδοποιήσει για χαμηλή πίεση ελαστικών όπως θα έπρεπε.</p>

Λυχνία	Ερμηνεία
	<p>Σύστημα εκπομπών καυσαερίων</p> <p>Εάν η λυχνία ανάψει μετά την εκκίνηση του κινητήρα, ενδέχεται να σημαίνει ότι υπάρχει βλάβη στο σύστημα εκπομπών καυσαερίων του αυτοκινήτου. Οδηγήστε μέχρι ένα συνεργείο για έλεγχο. Η Volvo συνιστά να απευθυνθείτε σε ένα εξουσιοδοτημένο συνεργείο της Volvo.</p>
	<p>Αριστερό και δεξί φλας</p> <p>Η λυχνία αναβοσβήνει όταν είναι αναμμένα τα φλας.</p>
	<p>Φώτα θέσης</p> <p>Η λυχνία ανάβει όταν είναι αναμμένα τα φώτα θέσης.</p>

Λυχνία	Ερμηνεία
	<p>Βλάβη στο σύστημα των προβολέων</p> <p>Η λυχνία ανάβει αν σημειωθεί βλάβη στη λειτουργία ABL (Ενεργοί προβολείς προσαρμοζόμενης δέσμης) ή αν έχει σημειωθεί άλλη βλάβη στο σύστημα των προβολέων.</p>
	<p>Ενεργή μεγάλη σκάλα αναμμένη</p> <p>Η λυχνία ανάβει με μπλε χρώμα όταν η αυτόματη μεγάλη σκάλα είναι ενεργοποιημένη.</p>
	<p>Ενεργή μεγάλη σκάλα σβηστή</p> <p>Η λυχνία ανάβει με λευκό χρώμα όταν η αυτόματη μεγάλη σκάλα είναι απενεργοποιημένη.</p>
	<p>Μεγάλη σκάλα αναμμένη</p> <p>Η λυχνία ανάβει όταν είναι αναμμένη η μεγάλη σκάλα και όταν χρησιμοποιείτε το σινιάλο προβολέων.</p>

Λυχνία	Ερμηνεία
	Ενεργή μεγάλη σκάλα αναμμένη Η λυχνία ανάβει με μπλε χρώμα όταν η αυτόματη μεγάλη σκάλα είναι ενεργοποιημένη. Τα φώτα θέσης είναι αναμμένα.
	Ενεργή μεγάλη σκάλα σβηστή Η λυχνία ανάβει με λευκό χρώμα όταν η αυτόματη μεγάλη σκάλα είναι απενεργοποιημένη. Τα φώτα θέσης είναι αναμμένα.
	Μεγάλη σκάλα αναμμένη Η λυχνία ανάβει όταν είναι αναμμένη η μεγάλη σκάλα των προβολέων και τα φώτα θέσης.
	Μπροστινά φώτα ομίχλης αναμμένα Αυτή η λυχνία ανάβει όταν είναι αναμμένο το μπροστινό φως ομίχλης.
	Πίσω φως ομίχλης αναμμένο Αυτή η λυχνία ανάβει όταν είναι αναμμένο το πίσω φως ομίχλης.

Λυχνία	Ερμηνεία
	Αισθητήρας βροχής ενεργοποιημένος Αυτή η λυχνία ανάβει όταν είναι ενεργοποιημένος ο αισθητήρας βροχής.
	Προκαταρκτικός κλιματισμός ενεργοποιημένος Η λυχνία ανάβει όταν το μπλοκ του κινητήρα και ο χώρος επιβατών φροντίζουν για τον προκαταρκτικό κλιματισμό του αυτοκινήτου.
	Σύστημα ευστάθειας Όταν η λυχνία αναβοσβήνει, το σύστημα ευστάθειας λειτουργεί. Εάν η λυχνία ανάψει και παραμείνει σταθερά αναμμένη, υπάρχει βλάβη στο σύστημα.

Λυχνία	Ερμηνεία
	Σύστημα ευστάθειας, πρόγραμμα λειτουργίας Sport Η λυχνία ανάβει όταν είναι ενεργοποιημένο το πρόγραμμα λειτουργίας Sport. Η λειτουργία Sport επιτρέπει την πιο δυναμική οδήγηση του αυτοκινήτου. Το σύστημα ανιχνεύει εάν ο οδηγός πατά το πεντάλ γκαζιού, στρίβει το τιμόνι ή παίρνει τις στροφές πιο έντονα απ' ό,τι συνήθως, επιτρέποντας έτσι την ελεγχόμενη ολίσθηση με το πίσω μέρος έως ένα συγκεκριμένο βαθμό, πριν παρέμβει για να σταθεροποιήσει το αυτοκίνητο.
	Lane assistance Λευκή λυχνία: Η λειτουργία Lane assistance είναι ενεργοποιημένη και οι διαγραμμίσεις του οδοστρώματος ανιχνεύονται. Γκρι λυχνία: Η λειτουργία Lane assistance είναι ενεργοποιημένη αλλά οι διαγραμμίσεις του οδοστρώματος δεν ανιχνεύονται. Πορτοκαλί λυχνία: Η λειτουργία Lane assistance προειδοποιεί/ παρεμβαίνει.



Λυχνία	Ερμηνεία
	<p>Λane assistance και αισθητήρας βροχής</p> <p>Λευκή λυχνία: Η λειτουργία Lane assistance είναι ενεργοποιημένη και οι διαγραμμίσεις του οδοστρώματος ανιχνεύονται. Ο αισθητήρας βροχής είναι ενεργοποιημένος.</p> <p>Γκρι λυχνία: Η λειτουργία Lane assistance είναι ενεργοποιημένη αλλά οι διαγραμμίσεις του οδοστρώματος δεν ανιχνεύονται. Ο αισθητήρας βροχής είναι ενεργοποιημένος.</p>
	<p>Σύστημα AdBlue</p> <p>Η λυχνία ανάβει όταν η στάθμη του AdBlue είναι χαμηλή ή σε περίπτωση βλάβης στο σύστημα AdBlue.</p>

Σχετικές πληροφορίες

- Οθόνη οδηγού (σ. 90)
- Προειδοποιητικές λυχνίες στην οθόνη του οδηγού (σ. 104)

Προειδοποιητικές λυχνίες στην οθόνη του οδηγού

Οι προειδοποιητικές λυχνίες προειδοποιούν τον οδηγό ότι έχει ενεργοποιηθεί μια σημαντική λειτουργία ή ότι έχει σημειωθεί κάποιο σοβαρό σφάλμα ή βλάβη.

Λυχνία	Ερμηνεία
	<p>Προειδοποίηση</p> <p>Η κόκκινη προειδοποιητική λυχνία ανάβει εάν ανιχνευτεί βλάβη που μπορεί να επηρεάσει την ασφάλεια ή/και τη διευσθυνητικότητα του αυτοκινήτου. Στην οθόνη του οδηγού εμφανίζεται ταυτόχρονα ένα επεξηγηματικό κείμενο. Η προειδοποιητική λυχνία μπορεί επίσης να ανάψει σε συνδυασμό με άλλες λυχνίες.</p>
	<p>Υπενθύμιση ζώνης ασφαλείας</p> <p>Αυτή η λυχνία ανάβει αν ο οδηγός ή ο συνοδηγός δεν έχουν προσδεθεί με τη ζώνη ασφαλείας ή αν κάποιος από τους επιβάτες των πίσω καθισμάτων απασφαλίσει τη ζώνη ασφαλείας.</p>

Λυχνία	Ερμηνεία
	<p>Αερόσακοι</p> <p>Αν η λυχνία παραμένει αναμμένη ή αν ανάψει ενώ οδηγείτε, σημαίνει ότι έχει ανιχνευτεί βλάβη σε ένα από τα συστήματα ασφαλείας του αυτοκινήτου. Διαβάστε το μήνυμα στην οθόνη του οδηγού. Η Volvo συιστά να απευθυνθείτε σε ένα εξουσιοδοτημένο συνεργείο της Volvo.</p>
	<p>Βλάβη στο σύστημα πέδησης</p> <p>Εάν ανάβει αυτή η λυχνία, ενδέχεται να είναι πολύ χαμηλή η στάθμη του υγρού φρένων. Επισκεφθείτε το πλησιέστερο εξουσιοδοτημένο συνεργείο για έλεγχο και αποκατάσταση της στάθμης υγρού φρένων.</p>
	<p>Χειρόφρενο ενεργοποιημένο</p> <p>Αυτή η λυχνία ανάβει και παραμένει σταθερά αναμμένη όταν το χειρόφρενο είναι τραβηγμένο. Όταν η λυχνία αναβοσβήνει, σημαίνει ότι έχει σημειωθεί βλάβη. Διαβάστε το μήνυμα στην οθόνη του οδηγού.</p>

Λυχνία	Ερμηνεία
	<p>Χαμηλή πίεση λαδιού</p> <p>Εάν αυτή η λυχνία ανάψει κατά την οδήγηση, σημαίνει ότι η πίεση λαδιού του κινητήρα είναι πολύ χαμηλή. Σβήστε αμέσως τον κινητήρα και ελέγξτε τη στάθμη λαδιού στον κινητήρα. Συμπληρώστε λάδι, εάν είναι απαραίτητο. Εάν η λυχνία ανάβει ενώ η στάθμη λαδιού είναι κανονική, απευθυνθείτε σε ένα συνεργείο. Η Volvo συνιστά να απευθυνθείτε σε ένα εξουσιοδοτημένο συνεργείο της Volvo.</p>
	<p>Ο εναλλάκτης δεν φορτίζει</p> <p>Αυτή η λυχνία ανάβει κατά την οδήγηση εάν έχει σημειωθεί βλάβη στο ηλεκτρικό σύστημα. Επισκεφτείτε ένα συνεργείο. Η Volvo συνιστά να απευθυνθείτε σε ένα εξουσιοδοτημένο συνεργείο της Volvo.</p>
	<p>Κίνδυνος σύγκρουσης</p> <p>Το City Safety προειδοποιεί για κίνδυνο σύγκρουσης με άλλα οχήματα, πεζούς, ποδηλάτες ή μεγάλα ζώα.</p>

Σχετικές πληροφορίες

- Ενδεικτικές λυχνίες στην οθόνη του οδηγού (σ. 101)
- Οθόνη οδηγού (σ. 90)

Άδεια χρήσης για την οθόνη του οδηγού

Η άδεια αποτελεί σύμβαση που παρέχει το δικαίωμα χειρισμού μιας συγκεκριμένης λειτουργίας ή το δικαίωμα χρήσης του δικαιώματος ενός τρίτου σύμφωνα με τους όρους και τις προϋποθέσεις της σύμβασης. Το παρακάτω κείμενο συνιστά τη σύμβαση της Volvo με τον κατασκευαστή ή τον σχεδιαστή και παρατίθεται στα Αγγλικά.

◀ **Boost Software License 1.0**

Permission is hereby granted, free of charge, to any person or organization obtaining a copy of the software and accompanying documentation covered by this license (the "Software") to use, reproduce, display, distribute, execute, and transmit the Software, and to prepare derivative works of the Software, and to permit third-parties to whom the Software is furnished to do so, all subject to the following: The copyright notices in the Software and this entire statement, including the above license grant, this restriction and the following disclaimer, must be included in all copies of the Software, in whole or in part, and all derivative works of the Software, unless such copies or derivative works are solely in the form of machine-executable object code generated by a source language processor.

THE SOFTWARE IS PROVIDED "AS IS", WITHOUT WARRANTY OF ANY KIND, EXPRESS OR IMPLIED, INCLUDING BUT NOT LIMITED TO THE WARRANTIES OF MERCHANTABILITY, FITNESS FOR A PARTICULAR PURPOSE, TITLE AND NON-INFRINGEMENT. IN NO EVENT SHALL THE COPYRIGHT HOLDERS OR ANYONE DISTRIBUTING THE SOFTWARE BE LIABLE FOR ANY DAMAGES OR OTHER LIABILITY, WHETHER IN CONTRACT, TORT OR OTHERWISE, ARISING FROM, OUT OF OR IN CONNECTION WITH THE SOFTWARE OR THE

USE OR OTHER DEALINGS IN THE SOFTWARE.

BSD 4-clause "Original" or "Old" License

Copyright (c) 1982, 1986, 1990, 1991, 1993 The Regents of the University of California. All rights reserved.

Redistribution and use in source and binary forms, with or without modification, are permitted provided that the following conditions are met:

1. Redistributions of source code must retain the above copyright notice, this list of conditions and the following disclaimer.
2. Redistributions in binary form must reproduce the above copyright notice, this list of conditions and the following disclaimer in the documentation and/or other materials provided with the distribution.
3. All advertising materials mentioning features or use of this software must display the following acknowledgement: This product includes software developed by the University of California, Berkeley and its contributors.
4. Neither the name of the University nor the names of its contributors may be used to endorse or promote products derived from this software without specific prior written permission.

THIS SOFTWARE IS PROVIDED BY THE REGENTS AND CONTRIBUTORS "AS IS" AND ANY EXPRESS OR IMPLIED WARRANTIES, INCLUDING, BUT NOT LIMITED TO, THE IMPLIED WARRANTIES OF MERCHANTABILITY AND FITNESS FOR A PARTICULAR PURPOSE ARE DISCLAIMED. IN NO EVENT SHALL THE REGENTS OR CONTRIBUTORS BE LIABLE FOR ANY DIRECT, INDIRECT, INCIDENTAL, SPECIAL, EXEMPLARY, OR CONSEQUENTIAL DAMAGES (INCLUDING, BUT NOT LIMITED TO, PROCUREMENT OF SUBSTITUTE GOODS OR SERVICES; LOSS OF USE, DATA, OR PROFITS; OR BUSINESS INTERRUPTION) HOWEVER CAUSED AND ON ANY THEORY OF LIABILITY, WHETHER IN CONTRACT, STRICT LIABILITY, OR TORT (INCLUDING NEGLIGENCE OR OTHERWISE) ARISING IN ANY WAY OUT OF THE USE OF THIS SOFTWARE, EVEN IF ADVISED OF THE POSSIBILITY OF SUCH DAMAGE.

BSD 3-clause "New" or "Revised" License

Copyright (c) 2011-2014, Yann Collet.

Redistribution and use in source and binary forms, with or without modification, are permitted provided that the following conditions are met:

1. Redistributions of source code must retain the above copyright notice, this list of conditions and the following disclaimer.
2. Redistributions in binary form must reproduce the above copyright notice, this list of conditions and the following disclaimer in the documentation and/or other materials provided with the distribution.
3. Neither the name of the organisation nor the names of its contributors may be used to endorse or promote products derive from this software without specific prior written permission.

THIS SOFTWARE IS PROVIDED BY THE COPYRIGHT HOLDERS AND CONTRIBUTORS "AS IS" AND ANY EXPRESS OR IMPLIED WARRANTIES, INCLUDING, BUT NOT LIMITED TO, THE IMPLIED WARRANTIES OF MERCHANTABILITY AND FITNESS FOR A PARTICULAR PURPOSE ARE DISCLAIMED. IN NO EVENT SHALL THE COPYRIGHT HOLDER OR CONTRIBUTORS BE LIABLE FOR ANY DIRECT, INDIRECT, INCIDENTAL, SPECIAL, EXEMPLARY, OR CONSEQUENTIAL

DAMAGES (INCLUDING, BUT NOT LIMITED TO, PROCUREMENT OF SUBSTITUTE GOODS OR SERVICES; LOSS OF USE, DATA, OR PROFITS; OR BUSINESS INTERRUPTION) HOWEVER CAUSED AND ON ANY THEORY OF LIABILITY, WHETHER IN CONTRACT, STRICT LIABILITY, OR TORT (INCLUDING NEGLIGENCE OR OTHERWISE) ARISING IN ANY WAY OUT OF THE USE OF THIS SOFTWARE, EVEN IF ADVISED OF THE POSSIBILITY OF SUCH DAMAGE.

BSD 2-clause "Simplified" license

Copyright (c) <YEAR>, <OWNER> All rights reserved.

Redistribution and use in source and binary forms, with or without modification, are permitted provided that the following conditions are met:

1. Redistributions of source code must retain the above copyright notice, this list of conditions and the following disclaimer.
2. Redistributions in binary form must reproduce the above copyright notice, this list of conditions and the following disclaimer in the documentation and/or other materials provided with the distribution.

THIS SOFTWARE IS PROVIDED BY THE COPYRIGHT HOLDERS AND CONTRIBUTORS "AS IS" AND ANY EXPRESS OR IMPLIED WARRANTIES, INCLUDING, BUT NOT

LIMITED TO, THE IMPLIED WARRANTIES OF MERCHANTABILITY AND FITNESS FOR A PARTICULAR PURPOSE ARE DISCLAIMED. IN NO EVENT SHALL THE COPYRIGHT OWNER OR CONTRIBUTORS BE LIABLE FOR ANY DIRECT, INDIRECT, INCIDENTAL, SPECIAL, EXEMPLARY, OR CONSEQUENTIAL DAMAGES (INCLUDING, BUT NOT LIMITED TO, PROCUREMENT OF SUBSTITUTE GOODS OR SERVICES; LOSS OF USE, DATA, OR PROFITS; OR BUSINESS INTERRUPTION) HOWEVER CAUSED AND ON ANY THEORY OF LIABILITY, WHETHER IN CONTRACT, STRICT LIABILITY, OR TORT (INCLUDING NEGLIGENCE OR OTHERWISE) ARISING IN ANY WAY OUT OF THE USE OF THIS SOFTWARE, EVEN IF ADVISED OF THE POSSIBILITY OF SUCH DAMAGE.

The views and conclusions contained in the software and documentation are those of the authors and should not be interpreted as representing official policies, either expressed or implied, of the FreeBSD Project.



◀◀ **FreeType Project License**

1. 1 Copyright 1996-1999 by David Turner, Robert Wilhelm, and Werner Lemberg
 Introduction The FreeType Project is distributed in several archive packages; some of them may contain, in addition to the FreeType font engine, various tools and contributions which rely on, or relate to, the FreeType Project. This license applies to all files found in such packages, and which do not fall under their own explicit license. The license affects thus the FreeType font engine, the test programs, documentation and makefiles, at the very least. This license was inspired by the BSD, Artistic, and IJG (Independent JPEG Group) licenses, which all encourage inclusion and use of free software in commercial and freeware products alike. As a consequence, its main points are that:

- We don't promise that this software works. However, we are interested in any kind of bug reports. (as is' distribution)
- You can use this software for whatever you want, in parts or full form, without having to pay us. (royalty-free' usage)
- You may not pretend that you wrote this software. If you use it, or only parts of it, in a program, you must acknowledge somewhere in your documentation that you've used the FreeType code. (credits')

We specifically permit and encourage the inclusion of this software, with or without modifications, in

commercial products, provided that all warranty or liability claims are assumed by the product vendor. Legal Terms 0. Definitions Throughout this license, the terms 'package', 'FreeType Project', and 'FreeType archive' refer to the set of files originally distributed by the authors (David Turner, Robert Wilhelm, and Werner Lemberg) as the 'FreeType project', be they named as alpha, beta or final release. 'You' refers to the licensee, or person using the project, where 'using' is a generic term including compiling the project's source code as well as linking it to form a 'program' or 'executable'. This program is referred to as 'a program using the FreeType engine'. This license applies to all files distributed in the original FreeType archive, including all source code, binaries and documentation, unless otherwise stated in the file in its original, unmodified form as distributed in the original archive. If you are unsure whether or not a particular file is covered by this license, you must contact us to verify this. The FreeType project is copyright (C) 1996-1999 by David Turner, Robert Wilhelm, and Werner Lemberg. All rights reserved except as specified below.

1. No Warranty THE FREETYPE ARCHIVE IS PROVIDED 'AS IS' WITHOUT WARRANTY OF ANY KIND, EITHER EXPRESSED OR IMPLIED, INCLUDING, BUT NOT LIMITED TO,

WARRANTIES OF MERCHANTABILITY AND FITNESS FOR A PARTICULAR PURPOSE. IN NO EVENT WILL ANY OF THE AUTHORS OR COPYRIGHT HOLDERS BE LIABLE FOR ANY DAMAGES CAUSED BY THE USE OR THE INABILITY TO USE, OF THE FREETYPE PROJECT. As you have not signed this license, you are not required to accept it. However, as the FreeType project is copyrighted material, only this license, or another one contracted with the authors, grants you the right to use, distribute, and modify it. Therefore, by using, distributing, or modifying the FreeType project, you indicate that you understand and accept all the terms of this license.

2. Redistribution Redistribution and use in source and binary forms, with or without modification, are permitted provided that the following conditions are met:

- Redistribution of source code must retain this license file ('licence.txt') unaltered; any additions, deletions or changes to the original files must be clearly indicated in accompanying documentation. The copyright notices of the unaltered, original files must be preserved in all copies of source files.
- Redistribution in binary form must provide a disclaimer that states that the software is based in part of the work of the FreeType Team, in the distribution documentation. We also encourage you to

put an URL to the FreeType web page in your documentation, though this isn't mandatory. These conditions apply to any software derived from or based on the FreeType code, not just the unmodified files. If you use our work, you must acknowledge us. However, no fee need be paid to us.

3. Advertising The names of FreeType's authors and contributors may not be used to endorse or promote products derived from this software without specific prior written permission. We suggest, but do not require, that you use one or more of the following phrases to refer to this software in your documentation or advertising materials: 'FreeType Project', 'FreeType Engine', 'FreeType library', or 'FreeType Distribution'.
4. Contacts There are two mailing lists related to FreeType: o freetype@freetype.org Discusses general use and applications of FreeType, as well as future and wanted additions to the library and distribution. If you are looking for support, start in this list if you haven't found anything to help you in the documentation. o devel@freetype.org Discusses bugs, as well as engine internals, design issues, specific licenses, porting, etc. o <http://www.freetype.org> Holds the current FreeType web page, which will allow you to download our latest development version and read online

documentation. You can also contact us individually at: David Turner
<david.turner@freetype.org> Robert Wilhelm
<robert.wilhelm@freetype.org> Werner Lemberg
<werner.lemberg@freetype.org>

Libpng License

This copy of the libpng notices is provided for your convenience. In case of any discrepancy between this copy and the notices in the file `png.h` that is included in the libpng distribution, the latter shall prevail.

COPYRIGHT NOTICE, DISCLAIMER, and LICENSE:

If you modify libpng you may insert additional notices immediately following this sentence.

libpng versions 1.0.7, July 1, 2000, through 1.0.13, April 15, 2002, are Copyright (c) 2000-2002 Glenn Randers-Pehrson and are distributed according to the same disclaimer and license as libpng-1.0.6 with the following individuals added to the list of Contributing Authors

Simon-Pierre Cadieux

Eric S. Raymond

Gilles Vollant

and with the following additions to the disclaimer:

There is no warranty against interference with your enjoyment of the library or against infringement. There is no warranty that our efforts or the library will fulfill any of your particular purposes or needs. This library is provided with all faults, and the entire risk of satisfactory quality, performance, accuracy, and effort is with the user.

libpng versions 0.97, January 1998, through 1.0.6, March 20, 2000, are Copyright (c) 1998, 1999 Glenn Randers-Pehrson, and are distributed according to the same disclaimer and license as libpng-0.96, with the following individuals added to the list of Contributing Authors:

Tom Lane

Glenn Randers-Pehrson

Willem van Schaik

libpng versions 0.89, June 1996, through 0.96, May 1997, are Copyright (c) 1996, 1997 Andreas Dilger Distributed according to the same disclaimer and license as libpng-0.88, with the following individuals added to the list of Contributing Authors:

John Bowler

Kevin Bracey

Sam Bushell

Magnus Holmgren

◀ Greg Roelofs

Tom Tanner

libpng versions 0.5, May 1995, through 0.88, January 1996, are Copyright (c) 1995, 1996 Guy Eric Schalnat, Group 42, Inc.

For the purposes of this copyright and license, "Contributing Authors" is defined as the following set of individuals:

Andreas Dilger

Dave Martindale

Guy Eric Schalnat

Paul Schmidt

Tim Wegner

The PNG Reference Library is supplied "AS IS". The Contributing Authors and Group 42, Inc. disclaim all warranties, expressed or implied, including, without limitation, the warranties of merchantability and of fitness for any purpose. The Contributing Authors and Group 42, Inc. assume no liability for direct, indirect, incidental, special, exemplary, or consequential damages, which may result from the use of the PNG Reference Library, even if advised of the possibility of such damage.

Permission is hereby granted to use, copy, modify, and distribute this source code, or portions hereof, for any purpose, without fee, subject to the following restrictions:

1. The origin of this source code must not be misrepresented.
2. Altered versions must be plainly marked as such and must not be misrepresented as being the original source.
3. This Copyright notice may not be removed or altered from any source or altered source distribution.

The Contributing Authors and Group 42, Inc. specifically permit, without fee, and encourage the use of this source code as a component to supporting the PNG file format in commercial products. If you use this source code in a product, acknowledgment is not required but would be appreciated.

A "png_get_copyright" function is available, for convenient use in "about" boxes and the like:

```
printf("%s",png_get_copyright(NULL));
```

Also, the PNG logo (in PNG format, of course) is supplied in the files "pngbar.png" and "pngbar.jpg (88x31) and "pngnow.png" (98x31).

Libpng is OSI Certified Open Source Software. OSI Certified Open Source is a certification mark of the Open Source Initiative.

Glenn Randers-Pehrson randeg@alum.rpi.edu
April 15, 2002

MIT License

Copyright (c) <year> <copyright holders>

Permission is hereby granted, free of charge, to any person obtaining a copy of this software and associated documentation files (the "Software"), to deal in the Software without restriction, including without limitation the rights to use, copy, modify, merge, publish, distribute, sublicense, and/or sell copies of the Software, and to permit persons to whom the Software is furnished to do so, subject to the following conditions:

The above copyright notice and this permission notice shall be included in all copies or substantial portions of the Software.

THE SOFTWARE IS PROVIDED "AS IS", WITHOUT WARRANTY OF ANY KIND, EXPRESS OR IMPLIED, INCLUDING BUT NOT LIMITED TO THE WARRANTIES OF MERCHANTABILITY, FITNESS FOR A PARTICULAR PURPOSE AND NONINFRINGEMENT. IN NO EVENT SHALL THE AUTHORS OR COPYRIGHT HOLDERS BE LIABLE FOR ANY CLAIM, DAMAGES OR OTHER LIABILITY, WHETHER IN AN ACTION OF CONTRACT, TORT OR OTHERWISE, ARISING FROM, OUT OF OR IN CONNECTION WITH THE SOFTWARE OR THE USE OR OTHER DEALINGS IN THE SOFTWARE.

zlib License

The zlib/libpng License Copyright (c) <year>
<copyright holders>

This software is provided 'as-is', without any express or implied warranty. In no event will the authors be held liable for any damages arising from the use of this software.

Permission is granted to anyone to use this software for any purpose, including commercial applications, and to alter it and redistribute it freely, subject to the following restrictions:

1. The origin of this software must not be misrepresented; you must not claim that you wrote the original software. If you use this software in a product, an acknowledgment in the product documentation would be appreciated but is not required.
2. Altered source versions must be plainly marked as such, and must not be misrepresented as being the original software.
3. This notice may not be removed or altered from any source distribution.

SGI Free Software B License Version 2.0.

SGI FREE SOFTWARE LICENSE B (Version 2.0, Sept. 18, 2008)

Copyright (C) [dates of first publication] Silicon Graphics, Inc. All Rights Reserved. Permission is hereby granted, free of charge, to any person

obtaining a copy of this software and associated documentation files (the "Software"), to deal in the Software without restriction, including without limitation the rights to use, copy, modify, merge, publish, distribute, sublicense, and/or sell copies of the Software, and to permit persons to whom the Software is furnished to do so, subject to the following conditions: The above copyright notice including the dates of first publication and either this permission notice or a reference to <http://oss.sgi.com/projects/FreeB/> shall be included in all copies or substantial portions of the Software.

THE SOFTWARE IS PROVIDED "AS IS", WITHOUT WARRANTY OF ANY KIND, EXPRESS OR IMPLIED, INCLUDING BUT NOT LIMITED TO THE WARRANTIES OF MERCHANTABILITY, FITNESS FOR A PARTICULAR PURPOSE AND NONINFRINGEMENT. IN NO EVENT SHALL SILICON GRAPHICS, INC. BE LIABLE FOR ANY CLAIM, DAMAGES OR OTHER LIABILITY, WHETHER IN AN ACTION OF CONTRACT, TORT OR OTHERWISE, ARISING FROM, OUT OF OR IN CONNECTION WITH THE SOFTWARE OR THE USE OR OTHER DEALINGS IN THE SOFTWARE.

Except as contained in this notice, the name of Silicon Graphics, Inc. shall not be used in advertising or otherwise to promote the sale, use or other dealings in this Software without

prior written authorization from Silicon Graphics, Inc.

Σχετικές πληροφορίες

- Οθόνη οδηγού (σ. 90)

Μενού εφαρμογών στην οθόνη του οδηγού

Το μενού εφαρμογών (μενού app) στην οθόνη του οδηγού παρέχει γρήγορη πρόσβαση στις λειτουργίες που χρησιμοποιούνται συνήθως για ορισμένες εφαρμογές.



Αντί για την κεντρική οθόνη, μπορείτε να χρησιμοποιήσετε το μενού εφαρμογών στην οθόνη του οδηγού. Η εικόνα είναι απλοποιημένη - η διάταξη μπορεί να διαφέρει.

Το μενού εφαρμογών εμφανίζεται στην οθόνη του οδηγού και μπορείτε να το χειρίζεστε χρησιμοποιώντας τα χειριστήρια στη δεξιά πλευρά του τιμονιού. Το μενού εφαρμογών καθιστά ευκολότερη την εναλλαγή μεταξύ των διαφορετικών εφαρμογών ή των λειτουργιών εντός των εφαρμογών, χωρίς να χρειάζεται να αφήσετε το τιμόνι.

Λειτουργίες μενού εφαρμογών

Οι διαφορετικές εφαρμογές παρέχουν πρόσβαση σε διαφορετικούς τύπους λειτουργιών. Μπορείτε να χειρίζεστε τις παρακάτω εφαρμογές και τις σχετικές λειτουργίες τους από το μενού εφαρμογών:

Εφαρμογή	Λειτουργίες
Υπολογιστής ταξιδιού	Επιλογή χιλιομετρική, επιλογή περιεχομένου που εμφανίζεται στην οθόνη του οδηγού, κ.λπ.
Ηχοσύστημα	Επιλογή ενεργής πηγής για το media player.
Τηλέφωνο	Κλήση μιας επαφής από τη λίστα κλήσεων.
Πλοήγηση	Καθοδήγηση προς τον προορισμό, κ.λπ.

Σχετικές πληροφορίες

- Οθόνη οδηγού (σ. 90)
- Επισκόπηση της κεντρικής οθόνης (σ. 118)
- Χρήση του μενού εφαρμογών στην οθόνη του οδηγού (σ. 112)

Χρήση του μενού εφαρμογών στην οθόνη του οδηγού

Ο χειρισμός του μενού εφαρμογών (app) στην οθόνη του οδηγού γίνεται από τα δεξιά χειριστήρια στο τιμόνι.

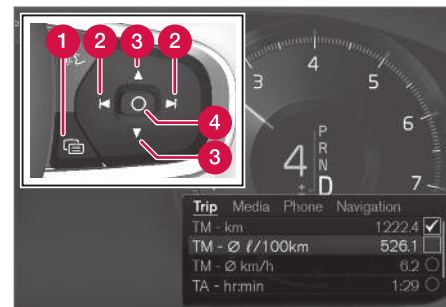

Το μενού εφαρμογών και τα δεξιά χειριστήρια στο τιμόνι.

- 1 Άνοιγμα/κλείσιμο
- 2 Αριστερά/δεξιά
- 3 Επάνω/κάτω
- 4 Επιβεβαίωση

Άνοιγμα/κλείσιμο του μενού εφαρμογών

- Πατήστε άνοιγμα/κλείσιμο (1).

(Το μενού εφαρμογών δεν μπορεί να ανοίξει, όταν στην οθόνη του οδηγού υπάρχει μη επιβεβαιωμένο μήνυμα. Πρέπει να επιβεβαιώσετε το μήνυμα, για να μπορέσει να ανοίξει το μενού εφαρμογών.)

> Το μενού εφαρμογών ανοίγει/κλείνει.

Το μενού εφαρμογών κλείνει αυτόματα αν δεν πατηθεί κανένα κουμπί ή αν έχουν ενεργοποιηθεί συγκεκριμένες επιλογές.

Περιήγηση και επιλογή στο μενού εφαρμογών:

1. Περιηγηθείτε στις διαφορετικές εφαρμογές που είναι διαθέσιμες πατώντας αριστερά ή δεξιά (2).
 - > Οι λειτουργίες για την προηγούμενη/επόμενη εφαρμογή εμφανίζονται στο μενού εφαρμογών.
2. Για να περιηγηθείτε στις λειτουργίες για την επιλεγμένη εφαρμογή, πατήστε πάνω ή κάτω (3).
3. Επιβεβαιώστε ή μαρκάρετε μια επιλογή για τη λειτουργία πατώντας στην επιβεβαίωση (4).
 - > Η λειτουργία ενεργοποιείται και για ορισμένες επιλογές το μενού εφαρμογών στη συνέχεια κλείνει.

Αν ανοίξετε το μενού εφαρμογών ξανά, ανοίγει στα δεξιά των λειτουργιών για τη λειτουργία που επιλέχθηκε πιο πρόσφατα.

Σχετικές πληροφορίες

- Μενού εφαρμογών στην οθόνη του οδηγού (σ. 112)
- Μηνύματα στην οθόνη του οδηγού (σ. 113)

Μηνύματα στην οθόνη του οδηγού

Στην οθόνη του οδηγού μπορούν να εμφανίζονται μηνύματα που ενημερώνουν ή βοηθούν τον οδηγό σε περίπτωση διαφορετικών συμβάντων.



Μήνυμα στην οθόνη του οδηγού⁴.



Μήνυμα στην οθόνη του οδηγού⁵.

Στην οθόνη του οδηγού εμφανίζονται μηνύματα υψηλής προτεραιότητας για τον οδηγό.

Τα μηνύματα μπορούν να εμφανίζονται σε διαφορετικά σημεία της οθόνης του οδηγού, ανάλογα ποιες πληροφορίες εμφανίζονται τη συγκεκριμένη στιγμή. Μετά από λίγο, ή όταν ο οδηγός έχει επιβεβαιώσει το μήνυμα/προβεί σε κατάλληλη ενέργεια αν χρειάζεται, το μήνυμα σταματά να εμφανίζεται στην οθόνη του οδηγού. Αν ένα μήνυμα χρειάζεται να αποθηκευτεί, τοποθετείται στην εφαρμογή **Κατάσταση Αυτοκινήτου**, η οποία ανοίγει από την προβολή εφαρμογών στην κεντρική οθόνη.

Η σύνταξη του μηνύματος μπορεί να διαφέρει και μπορεί να εμφανίζεται μαζί με γραφικά, σύμβολα ή κουμπιά για την επιβεβαίωση του μηνύματος ή την αποδοχή ενός αιτήματος, για παράδειγμα.

Μηνύματα σέρβις

Παρακάτω παρατίθενται ορισμένα σημαντικά μηνύματα σέρβις και η σημασία τους.

Μήνυμα	Ερμηνεία
Σταματήστε σε ασφαλές σημείο^A	Σταματήστε και σβήστε τον κινητήρα. Σοβαρός κίνδυνος ζημιάς - συμβουλευτείτε ένα συνεργείο ^B .
Σβήστε τον κινητήρα^A	Σταματήστε και σβήστε τον κινητήρα. Σοβαρός κίνδυνος ζημιάς - συμβουλευτείτε ένα συνεργείο ^B .
Σέρβις επείγον. Μεταβείτε σε συνεργείο^A	Απευθυνθείτε σε ένα συνεργείο ^B ώστε το αυτοκίνητο να ελεγχθεί αμέσως.
Απαιτείται σέρβις^A	Απευθυνθείτε σε ένα συνεργείο ^B ώστε το αυτοκίνητο να ελεγχθεί το συντομότερο δυνατό.
Τακτική συντήρηση Ώρα για ραντεβού για συντήρηση	Ώρα για το προγραμματισμένο σέρβις - απευθυνθείτε σε ένα συνεργείο ^B . Εμφανίζεται πριν από την ημερομηνία επόμενου σέρβις.
Τακτική συντήρηση	Ώρα για το προγραμματισμένο σέρβις - απευθυνθείτε σε ένα συνεργείο ^B .

⁴ Με οθόνη οδηγού 8 ιντσών.

⁵ Με οθόνη οδηγού 12 ιντσών.

Μήνυμα	Ερμηνεία
Ωρα για συντήρηση	Εμφανίζεται στην ημερομηνία επόμενου σέρβις.
Τακτική συντήρηση Η προγραμματισμένη συντήρηση έχει παρέλθει	Ωρα για το προγραμματισμένο σέρβις - απευθυνθείτε σε ένα συνεργείο ^B . Εμφανίζεται όταν η ημερομηνία για σέρβις έχει παρέλθει.
Προσωρινά απενεργοπ.^A	Μια λειτουργία έχει απενεργοποιηθεί προσωρινά και επαναρυθμίζεται αυτόματα ενώ οδηγείτε ή μετά από την επόμενη εκκίνηση του κινητήρα.

^A Τμήμα μηνύματος, εμφανίζεται μαζί με πληροφορίες σχετικά με το πού έχει εμφανιστεί το πρόβλημα.

^B Συνιστάται να απευθυνθείτε σε ένα εξουσιοδοτημένο συνεργείο της Volvo.

Σχετικές πληροφορίες

- Διαχείριση μηνυμάτων στην οθόνη του οδηγού (σ. 115)
- Διαχείριση μηνύματος που αποθηκεύτηκε από την οθόνη του οδηγού (σ. 116)
- Μήνυμα στην κεντρική οθόνη (σ. 154)

⁶ Με οθόνη οδηγού 8 ιντσών.

⁷ Με οθόνη οδηγού 12 ιντσών.

Διαχείριση μηνυμάτων στην οθόνη του οδηγού

Ο χειρισμός των μηνυμάτων που εμφανίζονται στην οθόνη του οδηγού γίνεται από τα δεξιά χειριστήρια του τιμονιού.

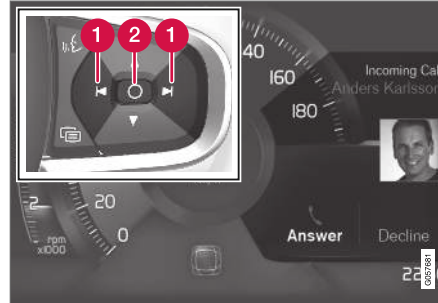

Μήνυμα στην οθόνη του οδηγού⁶ και στα δεξιά χειριστήρια του τιμονιού.



Μήνυμα στην οθόνη του οδηγού⁷ και στα δεξιά χειριστήρια του τιμονιού.

- 1 Αριστερά/δεξιά
- 2 Επιβεβαίωση

Ορισμένα μηνύματα στην οθόνη του οδηγού περιέχουν ένα ή περισσότερα κουμπιά για την επιβεβαίωση του μηνύματος ή την αποδοχή ενός αιτήματος, για παράδειγμα.

« Διαχείριση νέου μηνύματος

Για τα μηνύματα με κουμπιά:

1. Περιηγηθείτε στα διαφορετικά κουμπιά που είναι διαθέσιμα πατώντας αριστερά ή δεξιά (1).
2. Επιβεβαιώστε την επιλογή σας πατώντας στην επιβεβαίωση (2).
 - > Το μήνυμα σταματά να εμφανίζεται στην οθόνη του οδηγού.

Για τα μηνύματα χωρίς κουμπιά:

- Κλείστε το μήνυμα πατώντας στην επιβεβαίωση (2) ή αφήστε το μήνυμα να κλείσει αυτόματα μετά από λίγο.
 - > Το μήνυμα σταματά να εμφανίζεται στην οθόνη του οδηγού.

Αν ένα μήνυμα χρειάζεται να αποθηκευτεί, τοποθετείται στην εφαρμογή **Κατάσταση Αυτοκινήτου**, η οποία ανοίγει από την προβολή εφαρμογών στην κεντρική οθόνη. Παράλληλα στην κεντρική οθόνη εμφανίζεται το μήνυμα **Μνμ αυτ αποθηκ στην εφαρμ Κατάστ Αυτ**.

Σχετικές πληροφορίες

- Μηνύματα στην οθόνη του οδηγού (σ. 113)
- Διαχείριση μηνύματος που αποθηκεύτηκε από την οθόνη του οδηγού (σ. 116)
- Μήνυμα στην κεντρική οθόνη (σ. 154)

Διαχείριση μηνύματος που αποθηκεύτηκε από την οθόνη του οδηγού

Είτε αποθηκεύτηκαν από την οθόνη του οδηγού είτε από την κεντρική οθόνη, η διαχείριση των μηνυμάτων πραγματοποιείται στην κεντρική οθόνη.

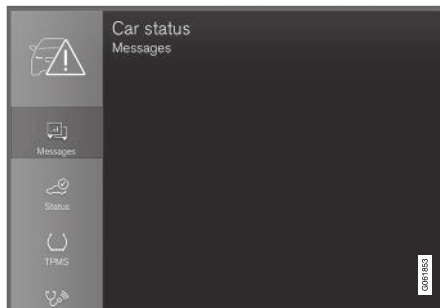

Μπορείτε να δείτε τα αποθηκευμένα μηνύματα στην εφαρμογή **Κατάσταση Αυτοκινήτου**.



Τα μηνύματα που εμφανίζονται στην οθόνη του οδηγού και πρέπει να αποθηκευτούν τοποθετούνται στην εφαρμογή **Κατάσταση Αυτοκινήτου** στην κεντρική οθόνη. Παράλληλα στην

κεντρική οθόνη εμφανίζεται το μήνυμα **Μνμ αυτ αποθηκ στην εφαρμ Κατάστ Αυτ**.

Ανάγνωση ενός αποθηκευμένου μηνύματος

Για να διαβάσετε ένα αποθηκευμένο μήνυμα αμέσως:

- Πατήστε το κουμπί στα δεξιά του μηνύματος **Μνμ αυτ αποθηκ στην εφαρμ Κατάστ Αυτ** στην κεντρική οθόνη.
 - > Το αποθηκευμένο μήνυμα εμφανίζεται στην εφαρμογή **Κατάσταση Αυτοκινήτου**.

Για να διαβάσετε ένα αποθηκευμένο μήνυμα αργότερα:

1. Ανοίξτε την εφαρμογή **Κατάσταση Αυτοκινήτου** από την προβολή εφαρμογών στην κεντρική οθόνη.
 - > Η εφαρμογή ανοίγει στην κάτω επιμέρους προβολή στην αρχική προβολή.
2. Επιλέξτε την καρτέλα **Μηνύματα** στην εφαρμογή.
 - > Εμφανίζεται μια λίστα με τα αποθηκευμένα μηνύματα.
3. Πατήστε σε ένα μήνυμα για να αναπτυχθεί/ελαχιστοποιηθεί.
 - > Περισσότερες πληροφορίες για το μήνυμα εμφανίζονται στη λίστα και η εικόνα στα αριστερά στην εφαρμογή δείχνει πληροφορίες για το μήνυμα με τη μορφή γραφικών.

Διαχείριση ενός αποθηκευμένου μηνύματος

Στην ανεπτυγμένη λειτουργία, σε ορισμένα μηνύματα υπάρχουν δύο κουμπιά διαθέσιμα για την κράτηση για σέρβις ή την ανάγνωση του εγχειριδίου κατόχου.

Για να κάνετε κράτηση για σέρβις από ένα αποθηκευμένο μήνυμα:

- Στην ανεπτυγμένη λειτουργία για το μήνυμα, πατήστε **Αίτημα για ραντεβού****Καλέστε για να κλείσετε ραντεβ⁸** για βοήθεια σχετικά με την κράτηση για σέρβις.
 - > Με **Αίτημα για ραντεβού**: Η καρτέλα **Ραντεβού** ανοίγει στην εφαρμογή και δημιουργεί ένα αίτημα κράτησης για εργασίες σέρβις και επισκευής.
- Με **Καλέστε για να κλείσετε ραντεβ**: Η εφαρμογή τηλεφώνου ενεργοποιείται και καλεί ένα κέντρο εξυπηρέτησης για κράτηση για εργασίες σέρβις και επισκευής.

Για να διαβάσετε το εγχειρίδιο κατόχου για ένα αποθηκευμένο μήνυμα:

- Στην ανεπτυγμένη λειτουργία για το μήνυμα, πατήστε **Εγχειρίδιο κατόχου** για να διαβάσετε το μήνυμα στο εγχειρίδιο κατόχου.
 - > Το εγχειρίδιο κατόχου ανοίγει στην κεντρική οθόνη και εμφανίζει πληροφορίες που αφορούν στο μήνυμα.

Τα μηνύματα που είναι αποθηκευμένα στην εφαρμογή διαγράφονται αυτόματα κάθε φορά που ο κινητήρας τίθεται σε λειτουργία.

Σχετικές πληροφορίες

- Μηνύματα στην οθόνη του οδηγού (σ. 113)
- Διαχείριση μηνυμάτων στην οθόνη του οδηγού (σ. 115)
- Μήνυμα στην κεντρική οθόνη (σ. 154)

⁸ Ανάλογα με την αγορά. Χρειάζεται επίσης να καταχωρηθεί το Volvo ID και το επιλεγμένο συνεργείο.

Επισκόπηση της κεντρικής οθόνης

Ο χειρισμός πολλών από τις λειτουργίες του αυτοκινητού πραγματοποιείται από την

κεντρική οθόνη. Εδώ παρουσιάζεται η κεντρική οθόνη και οι σχετικές επιλογές.

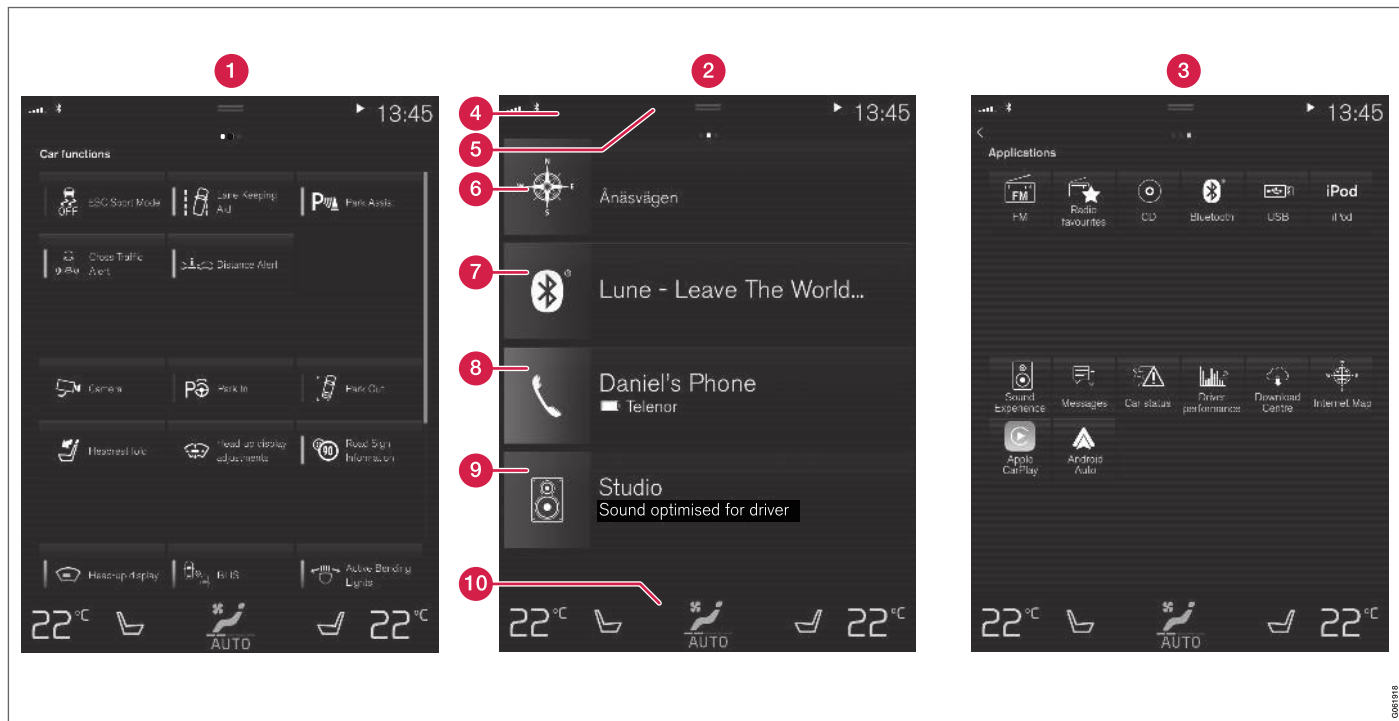

Τρεις από τις βασικές προβολές της κεντρικής οθόνης. Σαρώστε δεξιά ή αριστερά για πρόσβαση στην προβολή λειτουργιών ή εφαρμογών αντίστοιχα⁹.

- 1 Προβολή λειτουργιών - λειτουργίες του αυτοκινήτου που ενεργοποιούνται ή απενεργοποιούνται με ένα πάτημα. Ορισμένες λειτουργίες ενεργοποιούν επίσης άλλες λειτουργίες, που σημαίνει ότι ανοίγουν ένα παράθυρο με επιλογές ρύθμισης. Για παράδειγμα **Κάμερα**. Οι ρυθμίσεις για την προβολή ενδείξεων στο παρμπρίζ (Head up display)* γίνονται επίσης από την προβολή λειτουργιών, αλλά οι αλλαγές γίνονται από τα δεξιά χειριστήρια του τιμονιού.
- 2 Αρχική προβολή - η πρώτη προβολή που εμφανίζεται όταν ενεργοποιείται η οθόνη.
- 3 Προβολή εφαρμογών (app) - εφαρμογές που έχουν ληφθεί (download) (εφαρμογές τρίτων) και εφαρμογές για ενσωματωμένες λειτουργίες, όπως **Ραδιόφωνο FM**. Πατήστε στο εικονίδιο της εφαρμογής για να ανοίξει η εφαρμογή.
- 4 Γραμμή κατάστασης - οι λειτουργίες στο αυτοκίνητο εμφανίζονται δεξιά στο επάνω μέρος της οθόνης. Οι πληροφορίες δικτύου και σύνδεσης εμφανίζονται στην αριστερή πλευρά της γραμμής κατάστασης, ενώ οι πληροφορίες που αφορούν στα (πολυ)μέσα, το ρολόι και η ένδειξη ότι υπάρχει δραστηριότητα σε εξέλιξη στο παρασκήνιο εμφανίζονται δεξιά.
- 5 Πάνω προβολή - σύρετε προς τα κάτω στην καρτέλα για πρόσβαση στην πάνω

προβολή. Οι **Ρυθμίσεις**, το **Εγχειρίδιο κατόχου**, το **Προφίλ** και τα αποθηκευμένα μηνύματα του αυτοκινήτου είναι προσβάσιμα από εδώ. Σε ορισμένες περιπτώσεις, οι ρυθμίσεις ειδικού περιεχομένου (π.χ. **Πλοήγηση Ρυθμίσεις**) και το εγχειρίδιο κατόχου ειδικού περιεχομένου (π.χ. **Πλοήγηση Εγχειρίδιο**) είναι επίσης προσβάσιμα στην επάνω προβολή.

- 6 Πλοήγηση - οδηγεί στην πλοήγηση με χάρτη, π.χ. με το Sensus Navigation*. Πατήστε στην επιμέρους προβολή για να αναπτυχθεί.
- 7 Πολυ(μέσα) - πρόσφατα χρησιμοποιημένες εφαρμογές που σχετίζονται με τα (πολυ)μέσα. Πατήστε στην επιμέρους προβολή για να αναπτυχθεί.
- 8 Τηλέφωνο - από εδώ μπορείτε να αποκτήσετε πρόσβαση στη λειτουργία του τηλεφώνου. Πατήστε στην επιμέρους προβολή για να αναπτυχθεί.
- 9 Πρόσθετη επιμέρους προβολή - πρόσφατα χρησιμοποιημένες εφαρμογές ή λειτουργίες του αυτοκινήτου που δεν υπάρχουν σε καμία από τις υπόλοιπες επιμέρους προβολές. Πατήστε στην επιμέρους προβολή για να αναπτυχθεί.
- 10 Γραμμή κλιματισμού - πληροφορίες και άμεση αλληλεπίδραση για τη ρύθμιση της θερμοκρασίας και της θέρμανσης καθι-

μάτων*. Πατήστε στο σύμβολο στο κέντρο της γραμμής κλιματισμού για να ανοίξει η προβολή κλιματισμού με περισσότερες επιλογές ρύθμισης.

Σχετικές πληροφορίες

- Διαχείριση της κεντρικής οθόνης (σ. 121)
- Περιήγηση στις προβολές της κεντρικής οθόνης (σ. 125)
- Προβολή λειτουργιών στην κεντρική οθόνη (σ. 132)
- Εφαρμογές (σ. 564)
- Σύμβολα στη γραμμή κατάστασης της κεντρικής οθόνης (σ. 134)
- Άλλες ρυθμίσεις στην επάνω προβολή της κεντρικής οθόνης (σ. 145)
- Άνοιγμα ρύθμισης ειδικού περιεχομένου στην κεντρική οθόνη (σ. 146)
- Εγχειρίδιο κατόχου στην κεντρική οθόνη (σ. 21)
- Ηχοσύστημα (σ. 575)
- Τηλέφωνο (σ. 593)
- Διακόπτες κλιματισμού (σ. 234)
- Απενεργοποίηση και αλλαγή της έντασης ήχου του συστήματος στην κεντρική οθόνη (σ. 144)
- Αλλαγή της εμφάνισης στην κεντρική οθόνη (σ. 143)

⁹ Οι προβολές αντιστρέφονται στα δεξιότιμωνα αυτοκίνητα.

- ◀◀ • Αλλαγή της γλώσσας συστήματος (σ. 145)
- Αλλαγή μονάδων μέτρησης του συστήματος (σ. 144)
- Καθαρισμός της κεντρικής οθόνης (σ. 718)
- Μήνυμα στην κεντρική οθόνη (σ. 154)

Διαχείριση της κεντρικής οθόνης

Ο χειρισμός και η ρύθμιση πολλών από τις λειτουργίες του αυτοκινήτου πραγματοποιείται από την κεντρική οθόνη. Η κεντρική οθόνη είναι οθόνη αφής που λειτουργεί μέσω της αφής.

Χρήση των λειτουργιών της οθόνης αφής στην κεντρική οθόνη

Η οθόνη αποκρίνεται διαφορετικά, ανάλογα αν πιέσετε, σύρετε ή σαρώσετε με το δάχτυλό σας στην επιφάνειά της. Μπορείτε να πραγματοποιείτε ενέργειες, όπως περιήγηση στις διά-

φορες προβολές, επισήμανση αντικειμένων, κύλιση σε μια λίστα και μετακίνηση εφαρμογών, αγγίζοντας την οθόνη με διαφορετικούς τρόπους.



Ένα φιλμ υπερύθρων ακριβώς πάνω από την επιφάνεια της οθόνης επιτρέπει στην οθόνη να ανιχνεύει ότι υπάρχει δάχτυλο ακριβώς μπροστά της. Αυτή η τεχνολογία σας επιτρέπει να χρησιμοποιείτε την οθόνη ακόμη και όταν φοράτε γάντια.

Υπάρχει η δυνατότητα χρήσης της οθόνης από δύο άτομα ταυτόχρονα, π.χ. για τη ρύθμιση του κλιματισμού για την πλευρά του οδηγού και του συνοδηγού αντίστοιχα.



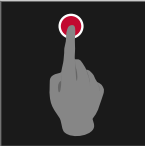

! ΣΗΜΑΝΤΙΚΟ

Μη χρησιμοποιείτε αιχμηρά αντικείμενα στην οθόνη, διότι μπορεί να γδαρθεί.

Στον παρακάτω πίνακα παρατίθενται οι διαφορετικοί τρόποι χειρισμού της οθόνης:

Διαδικασία	Εκτέλεση	Αποτέλεσμα
	Πατήστε μία φορά.	Επισημαίνει ένα αντικείμενο, επιβεβαιώνει μια επιλογή ή ενεργοποιεί μια λειτουργία.
	Πατήστε δύο φορές γρήγορα.	Γίνεται ζουμ σε ένα ψηφιακό αντικείμενο, όπως στο χάρτη.
	Πατήστε και κρατήστε πατημένο.	Πιάνει ένα αντικείμενο. Μπορείτε να το χρησιμοποιήσετε για να μετακινήσετε εφαρμογές ή σημεία του χάρτη πάνω στον χάρτη. Πατήστε και κρατήστε πατημένο το δάχτυλό σας στην οθόνη και ταυτόχρονα σύρετε το αντικείμενο στη θέση που θέλετε.
	Αγγίξτε μία φορά με δύο δάχτυλα.	Γίνεται σμίκρυνση σε ένα ψηφιακό αντικείμενο, όπως στον χάρτη.



Διαδικασία	Εκτέλεση	Αποτέλεσμα
	Σύρετε	Εναλλαγή ανάμεσα στις διαφορετικές προβολές ή κύλιση σε μια λίστα, κείμενο ή προβολή. Κρατήστε το πατημένο και σύρετε για να μετακινήσετε εφαρμογές ή σημεία του χάρτη στον χάρτη. Σύρετε οριζόντια ή κάθετα κατά πλάτος της οθόνης.
	Σαρώστε/σύρετε γρήγορα	Εναλλαγή ανάμεσα στις διαφορετικές προβολές ή κύλιση σε μια λίστα, κείμενο ή προβολή. Σύρετε οριζόντια ή κάθετα κατά πλάτος της οθόνης. Λάβετε υπόψη σας ότι, αν αγγίξετε το επάνω τμήμα της οθόνης, μπορεί να ανοίξει η επάνω προβολή.
	Σύρετε και διαχωρίστε	Μεγέθυνση.
	Σύρετε και ενώστε	Σμίκρυνση.

Επιστροφή στην αρχική προβολή από άλλη προβολή

1. Πατήστε στιγμιαία το κουμπί αρχικής προβολής κάτω από την κεντρική οθόνη.
 - > Εμφανίζεται το πιο πρόσφατο πρόγραμμα λειτουργίας της οθόνης αρχικής προβολής.
2. Πατήστε το στιγμιαία ξανά.
 - > Όλες οι επιμέρους προβολές στην αρχική προβολή έχουν οριστεί στην προεπιλεγμένη τους ρύθμιση.

i ΣΗΜΕΙΩΣΗ

Στην στάνταρ λειτουργία της προβολής αρχικής σελίδας - πατήστε στιγμιαία το κουμπί αρχικής σελίδας. Στην οθόνη εμφανίζεται μια κινούμενη εικόνα που παρέχει πρόσβαση σε διαφορετικές προβολές.

Κύλιση σε λίστα, άρθρο ή προβολή

Όταν στην οθόνη εμφανιστεί ο δείκτης κύλισης, είναι εφικτή η κύλιση προς τα κάτω ή πάνω στην προβολή. Σαρώστε προς τα κάτω/προς τα πάνω οπουδήποτε στην προβολή.

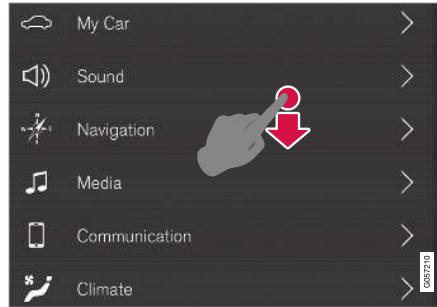

Ο δείκτης κύλισης εμφανίζεται στην κεντρική οθόνη όταν η κύλιση στην προβολή είναι εφικτή.

Χρήση των χειριστηρίων στην κεντρική οθόνη



Διακόπτης ρύθμισης θερμοκρασίας.

Το χειριστήριο χρησιμοποιείται για πολλές από τις λειτουργίες του αυτοκινήτου. Μπορείτε να

ρυθμίσετε π.χ. τη θερμοκρασία με έναν από τους εξής τρόπους:

- σύρετε το χειριστήριο μέχρι την επιθυμητή θερμοκρασία,
- πατήστε + ή – για να αυξηθεί ή να μειωθεί η θερμοκρασία σταδιακά, ή
- πατήστε στη θερμοκρασία που θέλετε στο χειριστήριο.

Σχετικές πληροφορίες

- Ενεργοποίηση και απενεργοποίηση της κεντρικής οθόνης (σ. 124)
- Μετακίνηση εφαρμογών και κουμπιών στην κεντρική οθόνη (σ. 134)
- Πληκτρολόγιο στην κεντρική οθόνη (σ. 136)

Ενεργοποίηση και απενεργοποίηση της κεντρικής οθόνης

Μπορείτε να μειώνετε τη φωτεινότητα της κεντρικής οθόνης και να την επανενεργοποιείτε από το κουμπί αρχικής προβολής κάτω από την οθόνη.



Κουμπί αρχικής προβολής για την κεντρική οθόνη.

Όταν χρησιμοποιείται το κουμπί αρχικής προβολής, η φωτεινότητα της οθόνης μειώνεται και η οθόνη αφής δεν αποκρίνεται πλέον στην αφή. Η γραμμή κλιματισμού εξακολουθεί να εμφανίζεται. Όλες οι λειτουργίες που είναι συνδεδεμένες στην οθόνη εξακολουθούν να εκτελούνται, όπως το σύστημα κλιματισμού, το ηχοσύστημα, η καθοδήγηση* και οι εφαρμογές. Όταν η φωτεινότητα της κεντρικής οθόνης έχει μειωθεί, είναι καλή ευκαιρία να την καθαρίζετε. Μπορείτε επίσης να χρησιμοποιήσετε αυτή τη λειτουργία για να μειώσετε τη

φωτεινότητα της οθόνης έτσι, ώστε να μην σας ενοχλεί όταν οδηγείτε.

1. Πατήστε παρατεταμένα το κουμπί αρχικής προβολής κάτω από την οθόνη.
 - > Η οθόνη μαυρίζει, με εξαίρεση τη γραμμή κλιματισμού που εξακολουθεί να φαίνεται. Όλες οι λειτουργίες που είναι συνδεδεμένες στην οθόνη εξακολουθούν να εκτελούνται.
2. Επανενεργοποίηση της οθόνης - πατήστε στιγμιαία στο κουμπί αρχικής προβολής.
 - > Η προβολή που εμφανιζόταν πριν την απενεργοποίηση της οθόνης θα εμφανιστεί ξανά.

ΣΗΜΕΙΩΣΗ

Η οθόνη δεν μπορεί να απενεργοποιηθεί όταν στην οθόνη εμφανίζεται υπόδειξη για να πραγματοποιήσετε κάποια ενέργεια.

ΣΗΜΕΙΩΣΗ

Η κεντρική οθόνη απενεργοποιείται αυτόματα όταν ο κινητήρας είναι σβηστός και ανοίξει η πόρτα του οδηγού.

Σχετικές πληροφορίες

- Καθαρισμός της κεντρικής οθόνης (σ. 718)
- Αλλαγή της εμφάνισης στην κεντρική οθόνη (σ. 143)
- Επισκόπηση της κεντρικής οθόνης (σ. 118)

Περιήγηση στις προβολές της κεντρικής οθόνης

Υπάρχουν πέντε διαφορετικές βασικές προβολές στην κεντρική οθόνη: αρχική προβολή, πάνω προβολή, προβολή κλιματισμού, προβολή εφαρμογών (app) και προβολή λειτουργιών. Η οθόνη τίθεται αυτόματα σε λειτουργία όταν ανοίγει η πόρτα του οδηγού.

Αρχική προβολή

Η αρχική προβολή είναι η προβολή που εμφανίζεται όταν ενεργοποιείται η οθόνη. Αποτελείται από τέσσερις επιμέρους προβολές: **Πλοήγηση**, **Μέσα ενημέρωσης**, **Τηλέφωνο** και μία πρόσθετη επιμέρους προβολή.

Η εφαρμογή ή η λειτουργία του αυτοκινήτου που επιλέγετε από την προβολή εφαρμογών ή λειτουργιών αρχίζει στην αντίστοιχη επιμέρους προβολή της αρχικής προβολής. Για παράδειγμα το **Ραδιόφωνο FM** αρχίζει στην επιμέρους προβολή **Μέσα ενημέρωσης**.

Η πρόσθετη επιμέρους προβολή εμφανίζει την εφαρμογή ή τη λειτουργία αυτοκινήτου που χρησιμοποιήθηκε πιο πρόσφατα, η οποία δεν σχετίζεται με καμία από τις τρεις υπόλοιπες επιμέρους προβολές.

Οι επιμέρους προβολές εμφανίζουν σύντομες πληροφορίες για κάθε διαφορετική εφαρμογή.

ΣΗΜΕΙΩΣΗ

Όταν το αυτοκίνητο τίθεται σε λειτουργία, οι επιμέρους προβολές στην αρχική προβολή δείχνουν πληροφορίες για την τρέχουσα κατάσταση των εφαρμογών.

ΣΗΜΕΙΩΣΗ

Στην στάνταρ λειτουργία της προβολής αρχικής σελίδας - πατήστε στιγμιαία το κουμπί αρχικής σελίδας. Στην οθόνη εμφανίζεται μια κινούμενη εικόνα που παρέχει πρόσβαση σε διαφορετικές προβολές.

Γραμμή κατάστασης

Οι λειτουργίες που εκτελούνται στο αυτοκίνητο εμφανίζονται στο επάνω μέρος της οθόνης. Οι πληροφορίες δικτύου και σύνδεσης εμφανίζονται στην αριστερή πλευρά της γραμμής κατάστασης, ενώ οι πληροφορίες για τα (πολυ)μέσα, το ρολόι και η ένδειξη ότι υπάρχει σε εξέλιξη δραστηριότητα στο παρασκήνιο εμφανίζονται δεξιά.

Πάνω προβολή

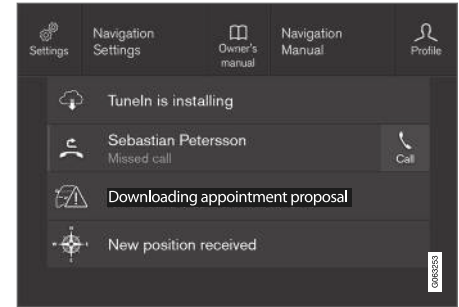

Πάνω προβολή τραβηγμένη κάτω.

Στη μέση της γραμμής κατάστασης υπάρχει μια καρτέλα στο επάνω μέρος της οθόνης. Για να ανοίξει η επάνω προβολή, πατήστε στην καρτέλα ή σύρετε/σαρώστε από πάνω προς τα κάτω κατά πλάτος της οθόνης.

Στην επάνω προβολή, έχετε πάντοτε πρόσβαση στα εξής:

- **Ρυθμίσεις**
- **Εγχειρίδιο κατόχου**
- **Προφίλ**
- Τα αποθηκευμένα μηνύματα του αυτοκινήτου.

Στην επάνω προβολή, σε ορισμένες περιπτώσεις έχετε πρόσβαση στα παρακάτω:

- Ρύθμιση ειδικού περιεχομένου (π.χ. **Πλοήγηση Ρυθμίσεις**). Αλλάξτε τις ρυθμί-



- ◀ σεις απευθείας στην επάνω προβολή, όταν μια εφαρμογή (π.χ. πλοήγηση) χρησιμοποιείται.
- Εγχειρίδιο κατόχου ειδικού περιεχομένου (π.χ. **Πλοήγηση Εγχειρίδιο**). Αποκτήστε πρόσβαση απευθείας από την επάνω προβολή σε άρθρα του ψηφιακού εγχειριδίου κατόχου που αφορούν στο περιεχόμενο που εμφανίζεται στην οθόνη.

Έξοδος από την πάνω προβολή - πατήστε έξω από την πάνω προβολή, στο κουμπί αρχικής προβολής ή στο κάτω μέρος της πάνω προβολής και σύρετε προς τα πάνω. Τότε εμφανίζεται η υποκείμενη προβολή και είναι ξανά διαθέσιμη για χρήση.

i ΣΗΜΕΙΩΣΗ

Η πάνω προβολή δεν είναι διαθέσιμη κατά την εκκίνηση/τερματισμό λειτουργίας ή όταν στην οθόνη εμφανίζεται κάποιο μήνυμα. Δεν είναι επίσης διαθέσιμη όταν εμφανίζεται η προβολή του συστήματος κλιματισμού.

Προβολή κλιματισμού

Η γραμμή κλιματισμού είναι πάντοτε ορατή στο κάτω μέρος της οθόνης. Εκεί μπορείτε να κάνετε απευθείας τις πιο συνήθεις ρυθμίσεις

κλιματισμού, όπως ρύθμιση θερμοκρασίας και θέρμανσης καθισμάτων και ανεμιστήρα*.



Πατήστε στο σύμβολο στο κέντρο της γραμμής κλιματισμού για να ανοίξει η προβολή κλιματισμού και να αποκτήσετε πρόσβαση σε περισσότερες ρυθμίσεις κλιματισμού.



Πατήστε στο σύμβολο για να κλείσει η προβολή κλιματισμού και να επιστρέψετε στην προηγούμενη προβολή.

Προβολή εφαρμογών



Προβολή εφαρμογών με τις εφαρμογές του αυτοκινήτου.

Σαρώστε από τα δεξιά προς τα αριστερά¹⁰ κατά πλάτος της οθόνης για πρόσβαση στην προβολή εφαρμογών (app) από την αρχική προβολή. Οι εφαρμογές που έχετε κατεβάσει (download) (εφαρμογές τρίτων) και εφαρμογές για ενσωματωμένες λειτουργίες, όπως **Ραδιόφωνο FM**, βρίσκονται εδώ. Για ορισμέ-

¹⁰ Ισχύει για αριστεροτίμονα αυτοκίνητα. Για δεξιοτίμονα αυτοκίνητα - σαρώστε προς την αντίθετη κατεύθυνση.

νες εφαρμογές, στην προβολή εφαρμογών εμφανίζονται απευθείας σύντομες πληροφορίες, όπως ο αριθμός των μη αναγνωσμένων μηνυμάτων κειμένου για τα **Μηνύματα**.

Πατήστε σε μια εφαρμογή για να ανοίξει. Στη συνέχεια ανοίγει στη σχετική επιμέρους προβολή, όπως **Μέσα ενημέρωσης**.

Μπορείτε να μετακινηθείτε με κύλιση στην προβολή εφαρμογών, ανάλογα με τον αριθμό των εφαρμογών. Μπορείτε να κάνετε κάτι τέτοιο σαρώνοντας/σύροντας από κάτω προς τα πάνω.

Επιστρέψτε στην αρχική προβολή ξανά σαρώνοντας από αριστερά προς τα δεξιά¹⁰ κατά πλάτος της οθόνης ή πατώντας το κουμπι αρχικής προβολής.

Προβολή λειτουργιών

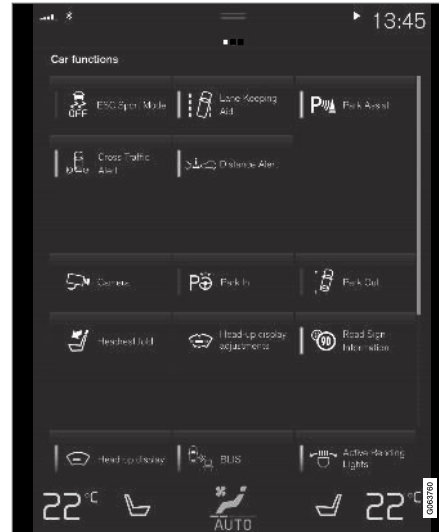

Προβολή λειτουργιών με κουμπιά για τις διαφορετικές λειτουργίες του αυτοκινήτου.

Σαρώστε από αριστερά προς τα δεξιά¹⁰ κατά πλάτος της οθόνης για πρόσβαση στην προβολή λειτουργιών από την αρχική προβολή. Από εδώ μπορείτε να ενεργοποιείτε ή να απενεργοποιείτε διάφορες λειτουργίες του αυτοκινήτου, π.χ. **BLIS***, **Lane Keeping Aid*** και **Υποβοήθηση στάθμευσης***.

Ανάλογα με τον αριθμό των εφαρμογών, εδώ μπορείτε επίσης να μετακινηθείτε με κύλιση προς τα κάτω στην προβολή. Μπορείτε να κάνετε κάτι τέτοιο σαρώνοντας/σύροντας από κάτω προς τα πάνω.

Σε αντίθεση με την προβολή εφαρμογών, όπου μια εφαρμογή ανοίγει με ένα πάτημα, μια λειτουργία ενεργοποιείται ή απενεργοποιείται πατώντας το σχετικό κουμπι λειτουργίας. Ορισμένες λειτουργίες (λειτουργίες ενεργοποίησης) ανοίγουν σε νέο παράθυρο όταν πατήσετε πάνω τους.

Επιστρέψτε στην αρχική προβολή ξανά, σαρώνοντας από δεξιά προς τα αριστερά¹⁰ κατά πλάτος της οθόνης ή πατώντας το κουμπι αρχικής προβολής.

Σχετικές πληροφορίες

- Διαχείριση επιμέρους προβολών στην κεντρική οθόνη (σ. 129)
- Σύμβολα στη γραμμή κατάστασης της κεντρικής οθόνης (σ. 134)
- Άλλες ρυθμίσεις στην επάνω προβολή της κεντρικής οθόνης (σ. 145)
- Ανοίγμα ρύθμισης ειδικού περιεχομένου στην κεντρική οθόνη (σ. 146)
- Εγχειρίδιο κατόχου στην κεντρική οθόνη (σ. 21)
- Προφίλ οδηγού (σ. 149)

¹⁰ Ισχύει για αριστεροτίμονα αυτοκίνητα. Για δεξιότιμονα αυτοκίνητα - σαρώστε προς την αντίθετη κατεύθυνση.

- ◀◀ • Διακόπτες κλιματισμού (σ. 234)
- Εφαρμογές (σ. 564)
- Προβολή λειτουργιών στην κεντρική οθόνη (σ. 132)
- Επισκόπηση της κεντρικής οθόνης (σ. 118)

Διαχείριση επιμέρους προβολών στην κεντρική οθόνη

Η αρχική προβολή περιλαμβάνει τέσσερις επιμέρους προβολές: **Πλοήγηση, Μέσα**

ενημέρωσης, Τηλέφωνο και μια πρόσθετη επιμέρους προβολή. Αυτές οι προβολές μπορούν να αναπτυχθούν.

◀◀ Ανάπτυξη επιμέρους προβολής από την προεπιλεγμένη λειτουργία

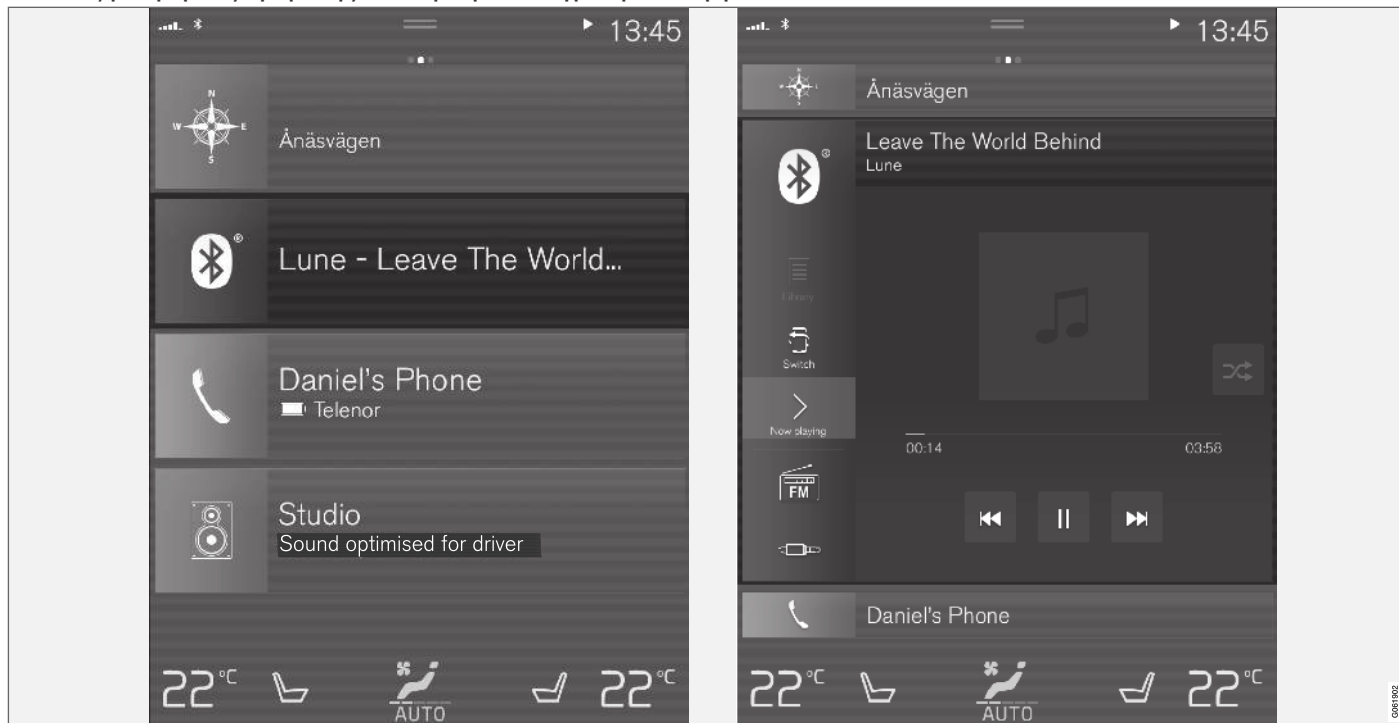

Στάνταρ λειτουργία και ανεπτυγμένη λειτουργία μιας επιμέρους προβολής στην κεντρική οθόνη.

Ανάπτυξη μιας επιμέρους προβολής

- Για τα τετραγωνίδια **Πλοήγηση**, **Μέσα ενημέρωσης** και **Τηλέφωνο**: Πατήστε οπουδήποτε στην επιμέρους προβολή. Όταν το περιεχόμενο ενός τετραγωνιδίου έχει αναπτυχθεί, το πρόσθετο τετραγωνίδιο στην αρχική προβολή αποκρύπτεται προσωρινά. Τα άλλα δύο τετραγωνίδια ελαχιστοποιούνται και εμφανίζονται μόνο συγκεκριμένες πληροφορίες. Όταν πατάτε στο πρόσθετο τετραγωνίδιο, τα υπόλοιπα τρία τετραγωνίδια ελαχιστοποιούνται και εμφανίζονται μόνο συγκεκριμένες πληροφορίες.

Η ανεπτυγμένη προβολή παρέχει πρόσβαση στις βασικές λειτουργίες της εφαρμογής.

Κλείσιμο ανεπτυγμένης επιμέρους προβολής:

- Μπορείτε να κλείσετε την επιμέρους προβολή με τρεις διαφορετικούς τρόπους.
 - Πατήστε στο πάνω μέρος της ανεπτυγμένης επιμέρους προβολής.
 - Πατήστε σε ένα άλλο τετραγωνίδιο (στο τετραγωνίδιο που θα ανοίξει στην ανεπτυγμένη λειτουργία).
 - Πατήστε στιγμιαία το κουμπί αρχικής προβολής κάτω από την κεντρική οθόνη.

Ανοίγμα ή κλείσιμο μιας επιμέρους προβολής σε πλήρη οθόνη

Η πρόσθετη επιμέρους προβολή¹¹ και η επιμέρους προβολή για την **Πλοήγηση** μπορούν να ανοίξουν σε πλήρη οθόνη, με ακόμη περισσότερες πληροφορίες και επιλογές ρύθμισης.

Όταν μια νέα επιμέρους προβολή ανοίγει σε πλήρη οθόνη, δεν εμφανίζονται πληροφορίες από άλλες επιμέρους προβολές.



Στην ανεπτυγμένη λειτουργία, ανοίξτε την εφαρμογή σε πλήρη οθόνη - πατήστε στο σύμβολο.



Πατήστε στο σύμβολο για να επιστρέψετε στην ανεπτυγμένη λειτουργία ή πατήστε το κουμπί αρχικής προβολής στο κάτω μέρος της οθόνης.



Κουμπί αρχικής προβολής για την κεντρική οθόνη.

Έχετε πάντοτε τη δυνατότητα να επιστρέψετε στην αρχική προβολή πατώντας το κουμπί αρχικής προβολής. Για να επιστρέψετε στην στάνταρ αρχική προβολή από τη λειτουργία πλήρους οθόνης – πατήστε δύο φορές το κουμπί αρχικής προβολής.

Σχετικές πληροφορίες

- Διαχείριση της κεντρικής οθόνης (σ. 121)
- Ενεργοποίηση και απενεργοποίηση της κεντρικής οθόνης (σ. 124)
- Περιήγηση στις προβολές της κεντρικής οθόνης (σ. 125)

¹¹ Δεν ισχύει για όλες τις εφαρμογές ή λειτουργίες του αυτοκινήτου που ανοίγουν μέσω του πρόσθετου τετραγωνιδίου.

Προβολή λειτουργιών στην κεντρική οθόνη

Όλα τα κουμπιά για τις λειτουργίες του αυτοκινήτου βρίσκονται στην προβολή λειτουργιών, που αποτελεί μία από τις βασικές

προβολές της κεντρικής οθόνης. Μπορείτε να περιηγηθείτε στην προβολή λειτουργιών από την αρχική προβολή σαρώνοντας από αριστερά προς τα δεξιά κατά πλάτος της οθόνης¹².

Διαφορετικοί τύποι κουμπιών

Υπάρχουν τρεις διαφορετικοί τύποι κουμπιών για τις λειτουργίες του αυτοκινήτου - βλ. παρακάτω:

Τύπος κουμπιού	Ιδιότητα	Επηρεάζει τη λειτουργία του αυτοκινήτου
Κουμπιά λειτουργιών	Διαθέτουν θέσεις ενεργοποίησης/απενεργοποίησης. Όταν μια λειτουργία εκτελείται, ανάβει μια λυχνία LED στα αριστερά του εικονιδίου για το κουμπί. Πατήστε το κουμπί για να ενεργοποιήσετε/απενεργοποιήσετε μια λειτουργία.	Τα περισσότερα κουμπιά στην προβολή λειτουργιών είναι κουμπιά λειτουργιών.
Κουμπιά ενεργοποίησης	Δεν διαθέτουν θέσεις ενεργοποίησης/απενεργοποίησης. Όταν πατηθεί ένα κουμπί ενεργοποίησης, ανοίγει ένα παράθυρο για τη λειτουργία. Για παράδειγμα, μπορεί να είναι ένα παράθυρο για την αλλαγή της θέσης του καθίσματος.	<ul style="list-style-type: none"> • Κάμερα • Αναδίπλωση προσκέφαλου • Ρυθμίσεις Head-up display
Κουμπιά στάθμευσης	Διαθέτουν λειτουργία ενεργοποίησης, απενεργοποίησης και σάρωσης. Παρόμοια με τα κουμπιά λειτουργιών αλλά με μια πρόσθετη θέση για τη σάρωση θέσης στάθμευσης.	<ul style="list-style-type: none"> • Είσοδος σε θέση στάθμευσης • Έξοδος από θέση σταθμ.

¹² Ισχύει για αριστεροτίμονα αυτοκίνητα. Για δεξιότιμονα αυτοκίνητα - σαρώστε προς την αντίθετη κατεύθυνση.

Οι διαφορετικές λειτουργίες των κουμπιών



Όταν η λυχνία LED ανάψει με πράσινο χρώμα σε ένα κουμπί λειτουργίας ή στάθμευσης, σημαίνει ότι η λειτουργία είναι ενεργοποιημένη. Όταν ενεργοποιηθεί μια λειτουργία, εμφανίζεται πρόσθετο κείμενο με μια επεξήγηση για συγκεκριμένες λειτουργίες. Το κείμενο εμφανίζεται επί μερικά δευτερόλεπτα και στη συνέχεια το κουμπί εμφανίζεται με την ενδεικτική λυχνία LED αναμμένη.

Για τη λειτουργία **Lane Keeping Aid**, το κείμενο **Λειτουργεί μόνο σε συγκεκριμένες ταχύτητες** εμφανίζεται, για παράδειγμα, όταν πατηθεί το κουμπί.

Πατήστε το κουμπί μία φορά στιγμιαία, για να ενεργοποιηθεί ή να απενεργοποιηθεί η λειτουργία.

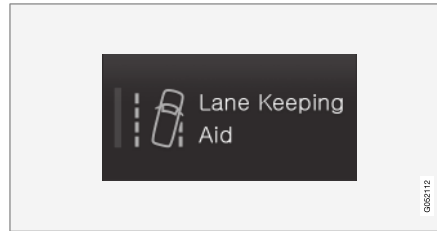

Η λειτουργία είναι απενεργοποιημένη όταν η ενδεικτική λυχνία LED σβήσει.



Όταν στο δεξί τμήμα του κουμπιού εμφανίζεται ένα προειδοποιητικό τρίγωνο, σημαίνει ότι κάτι δεν λειτουργεί όπως θα έπρεπε.

Σχετικές πληροφορίες

- Διαχείριση της κεντρικής οθόνης (σ. 121)
- Περιήγηση στις προβολές της κεντρικής οθόνης (σ. 125)

Μετακίνηση εφαρμογών και κουμπιών στην κεντρική οθόνη

Οι εφαρμογές και τα κουμπιά για τις λειτουργίες του αυτοκινήτου στην προβολή εφαρμογών και την προβολή λειτουργιών αντίστοιχα μπορούν να μετακινηθούν και να διευθετηθούν όπως θέλετε.

1. Σαρώστε από δεξιά προς τα αριστερά¹³ για πρόσβαση στην προβολή εφαρμογών ή σαρώστε από αριστερά προς τα δεξιά¹³ για πρόσβαση στην προβολή λειτουργιών.
2. Πατήστε σε μια εφαρμογή ή κουμπί παρατεταμένα.
 - > Η εφαρμογή ή το κουμπί αλλάζει μέγεθος και γίνεται ελαφρώς διαφανής(-ές). Τότε μπορείτε να τη/το μετακινήσετε.
3. Σύρετε την εφαρμογή ή το κουμπί σε ένα ελεύθερο σημείο στην προβολή.

Ο μέγιστος αριθμός σειρών που είναι διαθέσιμες για την εναπόθεση εφαρμογών ή κουμπιών είναι 48. Για να μετακινήσετε μια εφαρμογή ή ένα κουμπί έξω από την ορατή προβολή, σύρετέ το στο κάτω μέρος της προβολής. Τότε προστίθενται νέες σειρές, όπου μπορείτε να εναποθέσετε την εφαρμογή ή το κουμπί.

Με αυτό τον τρόπο μια εφαρμογή ή ένα κουμπί μπορεί να τοποθετηθεί πιο κάτω και, τότε,

δεν είναι ορατή(-ό) στην κανονική λειτουργία της προβολής.

Σαρώστε κατά πλάτος της οθόνης, για κύλιση πάνω ή κάτω στην προβολή.

ΣΗΜΕΙΩΣΗ

Μπορείτε να αποκρύψετε τις εφαρμογές που χρησιμοποιείτε σπάνια ή καθόλου, μετακινώντας τις στο κάτω μέρος, εκτός ορατής οθόνης. Με αυτό τον τρόπο θα είναι ευκολότερο να βρείτε τις εφαρμογές που χρησιμοποιείτε πιο συχνά.

ΣΗΜΕΙΩΣΗ

Οι εφαρμογές και τα κουμπιά λειτουργιών του αυτοκινήτου δεν μπορούν να τοποθετηθούν σε σημεία που είναι ήδη κατειλημμένα.



Σχετικές πληροφορίες

- Προβολή λειτουργιών στην κεντρική οθόνη (σ. 132)
- Εφαρμογές (σ. 564)
- Διαχείριση της κεντρικής οθόνης (σ. 121)

Σύμβολα στη γραμμή κατάστασης της κεντρικής οθόνης



Επισκόπηση των συμβόλων που μπορούν να εμφανιστούν στη γραμμή κατάστασης της κεντρικής οθόνης.

Στη γραμμή κατάστασης εμφανίζονται οι λειτουργίες σε εξέλιξη και, σε ορισμένες περιπτώσεις, η κατάστασή τους. Δεν εμφανίζονται όλα τα σύμβολα συνεχώς, λόγω του περιορισμένου χώρου στο πεδίο.

Λυχνία	Ερμηνεία
	Συνδεδεμένο στο διαδίκτυο.
	Η σύνδεση στο διαδίκτυο απέτυχε.
	Περιοαγωγή ενεργοποιημένη.
	Ισχύς σήματος στο δίκτυο κινητής τηλεφωνίας.
	Συσκευή Bluetooth συνδεδεμένη.
	Το Bluetooth είναι ενεργοποιημένο αλλά δεν υπάρχει συνδεδεμένη συσκευή.
	Πληροφορίες από και προς το GPS.

¹³ Ισχύει για αριστεροτίμονα αυτοκίνητα. Για δεξιοτίμονα αυτοκίνητα - σαρώστε προς την αντίθετη κατεύθυνση.

Λυχνία	Ερμηνεία
	Συνδεδεμένο στο δίκτυο Wi-Fi.
	Λειτουργία tethering ενεργοποιημένη (Wi-Fi hotspot). Το αυτοκίνητο διαμοιράζεται τη διαθέσιμη σύνδεση.
	Μόντεμ αυτοκινήτου ενεργοποιημένο.
	Κοινή χρήση USB ενεργή.
	Διαδικασία σε εξέλιξη.
	Χρονοδιακόπτης για προκαταρκτικό κλιματισμό ενεργός.
	Γίνεται αναπαραγωγή της πηγής ήχου.
	Αναπαραγωγή πηγής ήχου σταμάτησε.
	Τηλεφωνική κλήση σε εξέλιξη.
	Σίγαση πηγής ήχου
	Οι ειδήσεις λαμβάνονται από το ραδιοφωνικό κανάλι.

Λυχνία	Ερμηνεία
	Λαμβάνονται πληροφορίες οδικής κυκλοφορίας.
	Ρολόι.

Σχετικές πληροφορίες

- Περιήγηση στις προβολές της κεντρικής οθόνης (σ. 125)
- Μήνυμα στην κεντρική οθόνη (σ. 154)
- Αυτοκίνητο συνδεδεμένο στο διαδίκτυο* (σ. 603)
- Σύνδεση συσκευής μέσω θύρας USB (σ. 582)
- Τηλέφωνο (σ. 593)
- Ωρα και ημερομηνία (σ. 100)

Πληκτρολόγιο στην κεντρική οθόνη

Το πληκτρολόγιο στην κεντρική οθόνη σας επιτρέπει να κάνετε καταχωρήσεις χρησιμοποιώντας τα πλήκτρα. Μπορείτε επίσης να σύρετε και να εναποθέσετε γράμματα και χαρακτήρες στην οθόνη με το χέρι.

Μπορείτε να χρησιμοποιήσετε το πληκτρολόγιο για να εισαγάγετε χαρακτήρες, γράμματα και αριθμούς, π.χ. για να γράψετε μηνύματα κειμένου από το αυτοκίνητο, να εισαγάγετε κωδικούς πρόσβασης ή να αναζητήσετε άρθρα στο ψηφιακό εγχειρίδιο κατόχου.

Το πληκτρολόγιο εμφανίζεται μόνο όταν οι καταχωρήσεις στην οθόνη είναι εφικτές.

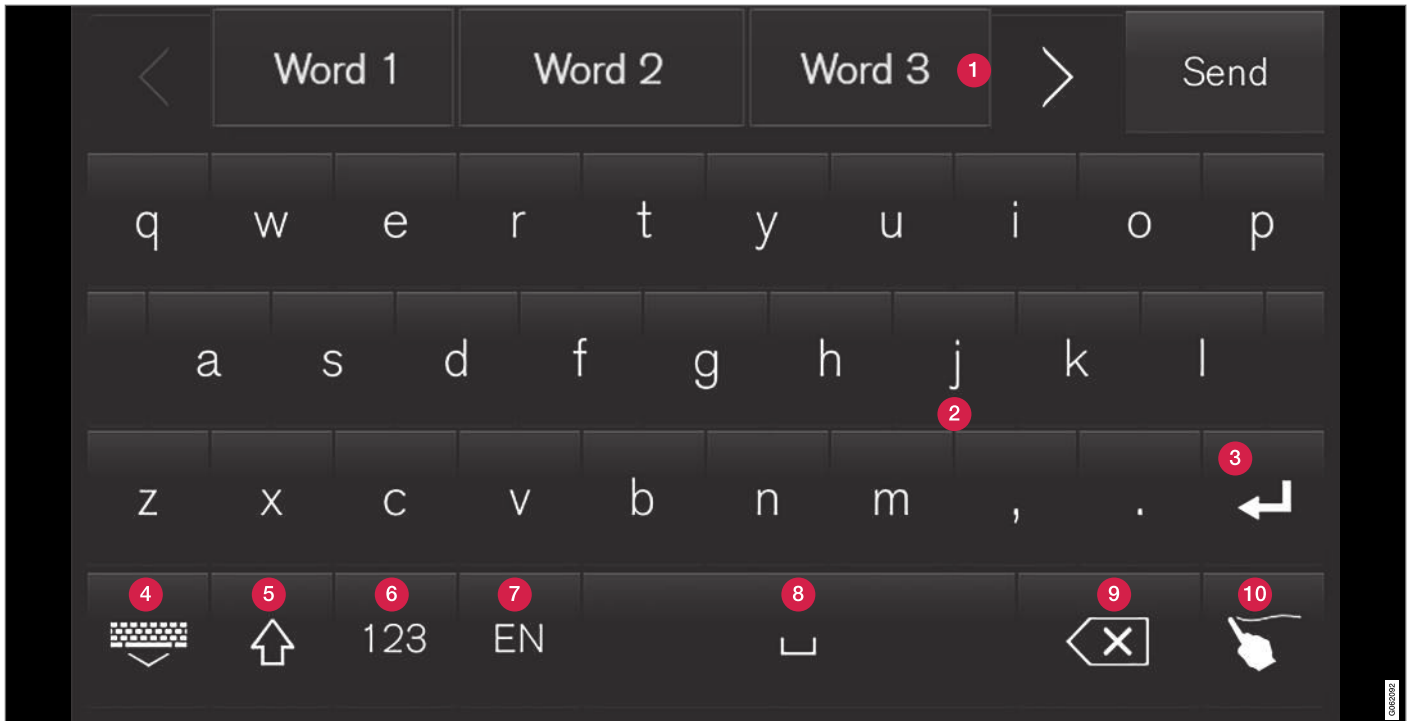

Η εικόνα δείχνει μια επισκόπηση ορισμένων από τα κουμπιά που εμφανίζονται στο πληκτρολόγιο. Η εμφάνιση διαφέρει ανάλογα με τις ρυθμίσεις γλώσσας και τη λειτουργία για την οποία χρησιμοποιείται το πληκτρολόγιο.

- « 1 Γραμμή προτεινόμενων λέξεων ή χαρακτήρων¹⁴. Οι προτεινόμενες λέξεις προσαρμόζονται καθώς εισάγετε νέα γράμματα. Για να περιηγηθείτε στις προτεινόμενες λέξεις, πατήστε στο αριστερό και το δεξί βέλος. Πατήστε σε μια προτεινόμενη λέξη για να την επιλέξετε. Σημειώστε ότι αυτή η λειτουργία δεν υποστηρίζεται από όλες τις επιλογές γλώσσας. Αν δεν είναι διαθέσιμη, η σειρά δεν θα εμφανίζεται στο πληκτρολόγιο.
- 2 Οι χαρακτήρες που είναι διαθέσιμοι στο πληκτρολόγιο εξαρτώνται από τη γλώσσα που έχει επιλεγεί (βλ. σημείο 7). Πατήστε σε έναν χαρακτήρα για να τον εισάγετε.
- 3 Το κουμπί λειτουργεί με διαφορετικούς τρόπους ανάλογα με τη χρήση του πληκτρολογίου - είτε για την καταχώρηση @ (κατά την καταχώρηση διεύθυνσης email) είτε για τη **δημιουργία νέας σειράς** (για την κανονική πληκτρολόγηση κειμένου).
- 4 Αποκρύπτει το πληκτρολόγιο. Αν αυτό δεν είναι εφικτό, το κουμπί δεν εμφανίζεται.
- 5 Χρησιμοποιείται για τη γραφή με κεφαλαία γράμματα. Πατήστε Ξανά για να γράψετε ένα κεφαλαίο γράμμα και στη συνέχεια συνεχίστε με πεζά γράμματα. Με ένα ακόμη πάτημα, όλα τα γράμματα μετατρέπονται σε κεφαλαία. Με το επόμενο πάτημα, το πληκτρολόγιο επανέρχεται σε

πεζούς χαρακτήρες. Σε αυτή τη λειτουργία, το πρώτο γράμμα μετά από τελεία, θαυμαστικό ή ερωτηματικό είναι κεφαλαίο. Το πρώτο γράμμα στο πεδίο κειμένου είναι επίσης κεφαλαίο. Στα πεδία κειμένου που προορίζονται για ονόματα ή διευθύνσεις, κάθε λέξη αρχίζει αυτόματα με κεφαλαίο γράμμα. Στα πεδία κειμένου στα οποία καταχωρείται κωδικός πρόσβασης, ηλεκτρονική διεύθυνση ή διεύθυνση email, όλα τα γράμματα καταχωρούνται αυτόματα ως πεζά εκτός αν έχετε επιλέξει κάτι διαφορετικό με το κουμπί.

- 6 Καταχώρηση αριθμού. Το πληκτρολόγιο (2) εμφανίζεται στη συνέχεια με αριθμούς. Πατήστε ABC, που εμφανίζεται στη λειτουργία αριθμών αντί του 123, για να επιστρέψετε στο πληκτρολόγιο γραμμάτων, ή #\~ για να εμφανιστεί το πληκτρολόγιο με τους ειδικούς χαρακτήρες.
- 7 Αλλάζει τη γλώσσα πληκτρολόγησης κειμένου, π.χ. **EN**. Οι διαθέσιμοι χαρακτήρες και οι προτεινόμενες λέξεις (1) διαφέρουν ανάλογα με την επιλεγμένη γλώσσα. Για να μπορέσετε να αλλάξετε γλώσσες για το πληκτρολόγιο, πρέπει πρώτα να προσθέσετε τις γλώσσες στις Ρυθμίσεις.
- 8 Διάστημα.

- 9 Διαγράφει το κείμενο που έχει πληκτρολογηθεί. Με στιγμιαία πατήματα, διαγράφεται ένας χαρακτήρας κάθε φορά. Κρατήστε το κουμπί πατημένο για να διαγράψετε τους χαρακτήρες πιο γρήγορα.
- 10 Αλλάζει τη λειτουργία πληκτρολογίου για να γράψετε, αντί αυτού, γράμματα και χαρακτήρες με το χέρι.

Πατώντας το κουμπί επιβεβαίωσης πάνω από το πληκτρολόγιο (δεν φαίνεται στην εικόνα), επιβεβαιώνετε το κείμενο που έχετε εισαγάγει. Η εμφάνιση του κουμπιού διαφέρει ανάλογα με το περιεχόμενο.

Παραλλαγές γράμματος ή χαρακτήρα

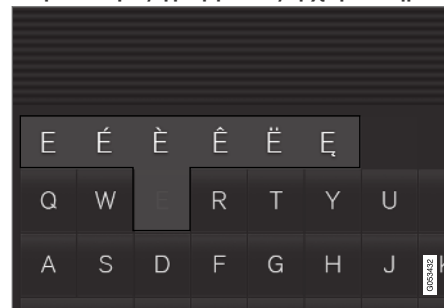

Μπορείτε να εισαγάγετε παραλλαγές ενός γράμματος ή χαρακτήρα, π.χ. **έ** ή **è**, κρατώντας πατημένο το γράμμα ή τον χαρακτήρα.

¹⁴ Ισχύει για τις ασιατικές γλώσσες.

Εμφανίζεται ένα πλαίσιο στο οποίο απεικονίζονται πιθανές παραλλαγές γραμμάτων ή χαρακτήρων. Πατήστε την παραλλαγή που θέλετε. Αν δεν επιλέξετε κάποια παραλλαγή, γίνεται εισαγωγή του αρχικού γράμματος/χαρακτήρα.

Σχετικές πληροφορίες

- Αλλαγή της γλώσσας πληκτρολογίου στην κεντρική οθόνη (σ. 140)
- Εισαγωγή χαρακτήρων, γραμμάτων και λέξεων χειροκίνητα στην κεντρική οθόνη (σ. 141)
- Διαχείριση της κεντρικής οθόνης (σ. 121)
- Διαχείριση μηνυμάτων κειμένου (σ. 599)

Αλλαγή της γλώσσας πληκτρολογίου στην κεντρική οθόνη

Για να είναι εφικτή η εναλλαγή ανάμεσα σε διαφορετικές γλώσσες για το πληκτρολόγιο, πρέπει πρώτα να ορίσετε τις γλώσσες στις **Ρυθμίσεις**.

Προσθήκη ή διαγραφή των γλωσσών στις ρυθμίσεις

Το πληκτρολόγιο ρυθμίζεται αυτόματα στις ίδιες γλώσσες με τη γλώσσα συστήματος. Η γλώσσα πληκτρολογίου μπορεί να προσαρμοστεί χειροκίνητα χωρίς να επηρεαστεί η γλώσσα συστήματος.

1. Πατήστε **Ρυθμίσεις** στην πάνω προβολή.
2. Πατήστε **Σύστημα → Γλώσσες και μονάδες μέτρησης συστήματος → Διατάξεις Πληκτρολογίου**.
3. Επιλέξτε μία ή περισσότερες γλώσσες από τη λίστα.
 - > Τώρα μπορείτε να επιλέγετε εναλλάξ τις επιλεγμένες γλώσσες απευθείας από το πληκτρολόγιο για πληκτρολόγηση κειμένου.

Αν δεν έχουν επιλεγεί ενεργά γλώσσες στις **Ρυθμίσεις**, το πληκτρολόγιο χρησιμοποιεί την ίδια γλώσσα με τη γλώσσα συστήματος του αυτοκινήτου.

Εναλλαγή μεταξύ των διαφορετικών γλωσσών στο πληκτρολόγιο



Αν έχουν επιλεγεί διάφορες γλώσσες στις **Ρυθμίσεις**, το κουμπί στο πληκτρολόγιο χρησιμοποιείται για εναλλαγή μεταξύ των διαφορετικών γλωσσών.

Για να αλλάξετε τη γλώσσα του πληκτρολογίου με λίστα:

1. Πατήστε παρατεταμένα το κουμπί.
 - > Ανοίγει μια λίστα.
2. Επιλέξτε τη γλώσσα που θέλετε. Αν έχουν επιλεγεί περισσότερες από μία γλώσσες στις **Ρυθμίσεις**, μπορείτε να μετακινηθείτε με κύλιση στη λίστα από το πληκτρολόγιο.
 - > Το πληκτρολόγιο προσαρμόζεται στην επιλεγμένη γλώσσα και εμφανίζονται άλλες προτεινόμενες λέξεις.

Για αλλαγή της γλώσσας πληκτρολογίου χωρίς να εμφανίζεται η λίστα:

- Ένα σύντομο πάτημα του κουμπιού.
 - > Το πληκτρολόγιο προσαρμόζεται στην επόμενη γλώσσα της λίστας χωρίς να εμφανίζεται η λίστα.

Σχετικές πληροφορίες

- Αλλαγή της γλώσσας συστήματος (σ. 145)
- Πληκτρολόγιο στην κεντρική οθόνη (σ. 136)

Εισαγωγή χαρακτήρων, γραμμάτων και λέξεων χειροκίνητα στην κεντρική οθόνη

Το πληκτρολόγιο της κεντρικής οθόνης σας επιτρέπει να εισάγετε χαρακτήρες, γράμματα και λέξεις στην οθόνη "γράφοντας" με το χέρι.



Πατήστε το κουμπί στο πληκτρολόγιο για να μεταβείτε από την πληκτρολόγηση με τα πλήκτρα σε εισαγωγή γραμμάτων και χαρακτήρων με το χέρι.

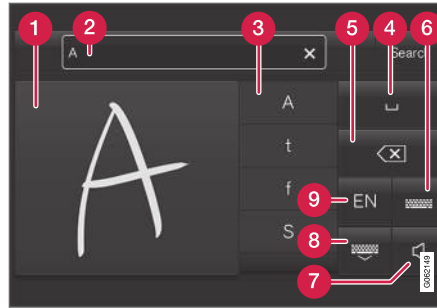

- 1 Περιοχή για τη γραφή χαρακτήρων/γραμμάτων/λέξεων/τμημάτων λέξεων.
- 2 Το πεδίο κειμένου στο οποίο εμφανίζονται οι προτεινόμενοι χαρακτήρες ή λέξεις¹⁵ καθώς γράφετε στην οθόνη (1).
- 3 Προτεινόμενοι χαρακτήρες/γράμματα/λέξεις/τμήματα λέξεων. Μπορείτε να μετακινηθείτε με κύλιση στη λίστα.
- 4 Διάστημα. Μπορείτε επίσης να εισαγάγετε κενό διάστημα με μια παύλα (-) στην περιοχή για τα χειρόγραφα γράμματα (1). Βλ. κεφαλίδα "Εισαγωγή κενού διαστήματος στο πεδίο ελεύθερου κειμένου με αναγνώριση γραφής με το χέρι" παρακάτω.
- 5 Διαγραφή κείμενου που έχει πληκτρολογηθεί. Πατήστε το στιγμιαίο για να διαγραφεί ένας χαρακτήρας/ένα γράμμα κάθε φορά. Περιμένετε ένα λεπτό πριν το πατή-

σετε ξανά για να διαγραφεί ο επόμενος χαρακτήρας/γράμμα, κ.λπ.

- 6 Επιστρέψτε στο πληκτρολόγιο κανονικής καταχώρησης χαρακτήρων.
- 7 (Απ)Ενεργοποίηση του ήχου πληκτρολόγησης.
- 8 Απόκρυψη του πληκτρολογίου. Αν αυτό δεν είναι εφικτό, το κουμπί δεν εμφανίζεται.
- 9 Αλλαγή της γλώσσας πληκτρολόγησης κειμένου.

¹⁵ Ισχύει για συγκεκριμένες γλώσσες συστήματος.

◀◀ Γραφή χαρακτήρων/γραμμάτων/λέξεων με το χέρι

1. Γράψτε έναν χαρακτήρα, ένα γράμμα, μια λέξη ή τμήματα μιας λέξης στην περιοχή για τα χειρόγραφα γράμματα (1). Γράψτε μια λέξη ή τμήματα μιας λέξης το ένα επάνω από το άλλο ή σε μια γραμμή.
 - > Εμφανίζεται ένας αριθμός από προτεινόμενους χαρακτήρες, γράμματα ή λέξεις (3). Η πιο πιθανή επιλογή βρίσκεται στην κορυφή της λίστας.

! ΣΗΜΑΝΤΙΚΟ
Μη χρησιμοποιείτε αιχμηρά αντικείμενα στην οθόνη, διότι μπορεί να γδαρθεί.

2. Περιμένετε ένα λεπτό για να εισαχθεί ο χαρακτήρας/τα γράμματα/η λέξη.
 - > Εισαγάγεται ο χαρακτήρας/το γράμμα/η λέξη που βρίσκεται στην κορυφή της λίστας. Υπάρχει επίσης η δυνατότητα να επιλέξετε έναν διαφορετικό χαρακτήρα πατώντας τον χαρακτήρα, το γράμμα ή τη λέξη που θέλετε στη λίστα.

Διαγραφή/αλλαγή χαρακτήρων/γραμμάτων που γράφονται με το χέρι

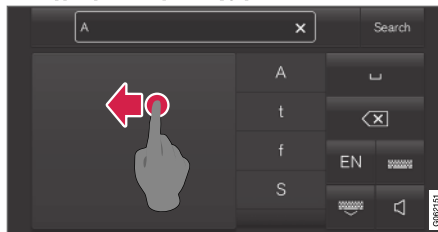

Για να διαγράψετε όλους τους χαρακτήρες στο πεδίο κειμένου (2), σαρώστε κατά πλάτος του πεδίου γραφής με το χέρι (1).

- Υπάρχουν αρκετές επιλογές για τη διαγραφή/αλλαγή χαρακτήρων/γραμμάτων.
 - Πατήστε στο γράμμα που θέλετε ή στη λέξη στη λίστα (3).
 - Πατήστε το κουμπί διαγραφής κειμένου (5) για να διαγράψετε το γράμμα και να αρχίσετε ξανά.
 - Σαρώστε οριζόντια από δεξιά προς τα αριστερά¹⁶ πάνω από την περιοχή για τα χειρόγραφα γράμματα (1). Διαγράψτε πολλαπλά γράμματα σαρώνοντας πάνω από την περιοχή αρκετές φορές.
 - Πατώντας το X στο πεδίο κειμένου (2) διαγράφεται όλο το κείμενο που έχετε εισάγει.

¹⁶ Για το αραβικό πληκτρολόγιο - σαρώστε προς την αντίθετη κατεύθυνση. Αν σαρώσετε από δεξιά προς τα αριστερά, δημιουργείται κενό διάστημα.

Αλλαγή γραμμής στο πεδίο ελεύθερου χειρόγραφου κειμένου



Αλλάξτε γραμμή με το χέρι, ζωγραφίζοντας τον παραπάνω χαρακτήρα στο πεδίο γραφής με το χέρι¹⁷.

Εισαγωγή κενού διαστήματος στο πεδίο ελεύθερου κειμένου με αναγνώριση γραφής με το χέρι



Εισαγάγετε ένα κενό διάστημα γράφοντας μια παύλα από αριστερά προς τα δεξιά¹⁸.

Σχετικές πληροφορίες

- Πληκτρολόγιο στην κεντρική οθόνη (σ. 136)

Αλλαγή της εμφάνισης στην κεντρική οθόνη

Μπορείτε να αλλάξετε την εμφάνιση της κεντρικής οθόνης επιλέγοντας ένα θέμα.

1. Πατήστε **Ρυθμίσεις** στην πάνω προβολή.
2. Πατήστε **My Car** → **Οθόνες** → **Θέματα οθόνης**.
3. Στη συνέχεια επιλέξτε θέμα, π.χ. **Minimalistic** ή **Chrome Rings**.

Σαν συμπλήρωμα σε αυτές τις εμφανίσεις έχετε τη δυνατότητα επιλογής μεταξύ **Κανονική** και **Διαυγής**. Με το **Κανονική**, το φόντο της οθόνης είναι σκοτεινό και το κείμενο είναι φωτεινό. Αυτή η εναλλακτική είναι η προεπιλογή για όλα τα θέματα. Μπορεί επίσης να επιλεγθεί μια φωτεινή παραλλαγή, στην οποία το φόντο είναι φωτεινό και το κείμενο σκούρο. Αυτή η επιλογή μπορεί να είναι χρήσιμη, π.χ., σε δυνατό φως ημέρας.

Αυτή η εναλλακτική είναι πάντοτε διαθέσιμη για το χρήστη και δεν επηρεάζεται από τον περιβάλλοντα φωτισμό.

¹⁷ Για Αραβικά πληκτρολόγια - ζωγραφίστε τον ίδιο χαρακτήρα, αλλά αντίστροφα.

¹⁸ Για αραβικό πληκτρολόγιο - γράψτε την παύλα από δεξιά προς τα αριστερά.

◀◀ Σχετικές πληροφορίες

- Άλλες ρυθμίσεις στην επάνω προβολή της κεντρικής οθόνης (σ. 145)
- Ενεργοποίηση και απενεργοποίηση της κεντρικής οθόνης (σ. 124)
- Καθαρισμός της κεντρικής οθόνης (σ. 718)

Απενεργοποίηση και αλλαγή της έντασης ήχου του συστήματος στην κεντρική οθόνη

Από την κεντρική οθόνη, μπορείτε να αλλάξετε την ένταση ήχου του συστήματος ή να σιγήσετε εντελώς τον ήχο.

1. Πατήστε **Ρυθμίσεις** στην πάνω προβολή στην κεντρική οθόνη.
2. Πατήστε **Ήχος → Ένταση ήχου συστήματος**.
3. Στην επιλογή **Ήχοι αφής**, σύρετε τον διακόπτη για να αλλάξετε την ένταση/ απενεργοποιήσετε τους ήχους αφής του πληκτρολογίου. Σύρετε το χειριστήριο στην επιθυμητή ένταση ήχου.

Σχετικές πληροφορίες

- Επισκόπηση της κεντρικής οθόνης (σ. 118)
- Άλλες ρυθμίσεις στην επάνω προβολή της κεντρικής οθόνης (σ. 145)
- Ρυθμίσεις ήχου (σ. 562)

Αλλαγή μονάδων μέτρησης του συστήματος

Οι ρυθμίσεις για τις μονάδες μέτρησης γίνονται στο μενού **Ρυθμίσεις** στην κεντρική οθόνη.

1. Πατήστε **Ρυθμίσεις** στην πάνω προβολή στην κεντρική οθόνη.
 2. Συνεχίστε στο **Σύστημα → Γλώσσες και μονάδες μέτρησης συστήματος → Μονάδες μέτρησης**.
 3. Επιλέξτε μια μονάδα μέτρησης:
 - **Μετρικό σύστ.** - χιλιόμετρα, λίτρα και βαθμοί Κελσίου.
 - **Βρεταν. σύστ.** - μίλια, γαλόνια και βαθμοί Κελσίου.
 - **Σύστημα ΗΠΑ** - μίλια, γαλόνια και βαθμοί Φαρενάιτ.
- > Οι μονάδες μέτρησης στην οθόνη του οδηγού, την κεντρική οθόνη και την προβολή ενδείξεων στο παρμπρίζ (Head-Up display) έχουν αλλάξει.

Σχετικές πληροφορίες

- Επισκόπηση της κεντρικής οθόνης (σ. 118)
- Άλλες ρυθμίσεις στην επάνω προβολή της κεντρικής οθόνης (σ. 145)
- Αλλαγή της γλώσσας συστήματος (σ. 145)

Αλλαγή της γλώσσας συστήματος

Οι ρυθμίσεις για τη γλώσσα γίνονται στο μενού **Ρυθμίσεις** στην κεντρική οθόνη.

i ΣΗΜΕΙΩΣΗ

Η αλλαγή της γλώσσας στην κεντρική οθόνη μπορεί να αποτελεί μη συμμόρφωση ορισμένων πληροφοριών με τη νομοθεσία ή τους κανονισμούς της εκάστοτε χώρας. Μην επιλέξετε γλώσσα που είναι δυσνόητη, διότι μπορεί έτσι να δυσκολευτείτε να μετακινηθείτε προς τα πίσω στο περιβάλλον λογισμικού στην οθόνη.

1. Πατήστε **Ρυθμίσεις** στην πάνω προβολή στην κεντρική οθόνη.
2. Συνεχίστε στο **Σύστημα → Γλώσσες και μονάδες μέτρησης συστήματος**.
3. Επιλέξτε **Γλώσσα συστήματος**. Οι γλώσσες που υποστηρίζουν τη λειτουργία φωνητικού χειρισμού διαθέτουν ένα σχετικό σύμβολο.
 - > Η γλώσσα στην οθόνη του οδηγού, την κεντρική οθόνη και την προβολή ενδείξεων στο παρμπρίζ (Head-Up display) έχει αλλάξει.

Σχετικές πληροφορίες

- Επισκόπηση της κεντρικής οθόνης (σ. 118)
- Άλλες ρυθμίσεις στην επάνω προβολή της κεντρικής οθόνης (σ. 145)
- Αλλαγή μονάδων μέτρησης του συστήματος (σ. 144)

Άλλες ρυθμίσεις στην επάνω προβολή της κεντρικής οθόνης

Μπορείτε να αλλάξετε τις ρυθμίσεις και τις πληροφορίες για πολλές από τις λειτουργίες του αυτοκινήτου από την κεντρική οθόνη.

1. Για να ανοίξει η επάνω προβολή, πατήστε στην καρτέλα στο επάνω μέρος ή σύρετε/σαρώστε από πάνω προς τα κάτω κατά πλάτος της οθόνης.
2. Πατήστε **Ρυθμίσεις** για να ανοίξει το μενού ρυθμίσεων.

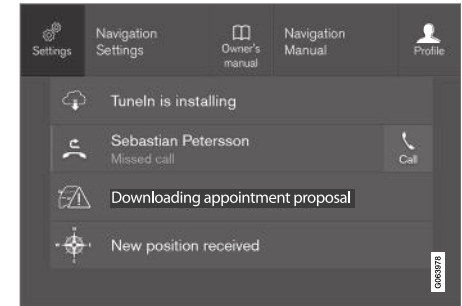

Επάνω προβολή με κουμπί για τις **Ρυθμίσεις**.

3. Πατήστε σε μια από τις κατηγορίες και τις υποκατηγορίες για να περιηγηθείτε στην απαιτούμενη ρύθμιση.

4. Αλλάξτε μία ή περισσότερες ρυθμίσεις. Κάθε ρύθμιση αλλάζει με διαφορετικό τρόπο.
- > Οι αλλαγές αποθηκεύονται αμέσως.

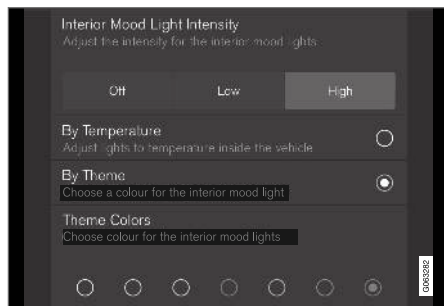

Υποκατηγορία στο μενού ρυθμίσεων με διαφορετικούς τύπους ρυθμίσεων (εδώ, κουμπιά πολλαπλών επιλογών και κουμπιά επιλογών).

Σχετικές πληροφορίες

- Επισκόπηση της κεντρικής οθόνης (σ. 118)
- Μηδενισμός ρυθμίσεων στην κεντρική οθόνη (σ. 147)
- Πίνακας ρυθμίσεων κεντρικής οθόνης (σ. 148)

Ανοιγμα ρύθμισης ειδικού περιεχομένου στην κεντρική οθόνη

Μπορείτε να χρησιμοποιήσετε τη ρύθμιση ειδικού περιεχομένου για τις περισσότερες από τις βασικές εφαρμογές του αυτοκινήτου έτσι, ώστε να μπορείτε να αλλάζετε τις ρυθμίσεις απευθείας στην επάνω προβολή στην κεντρική οθόνη.

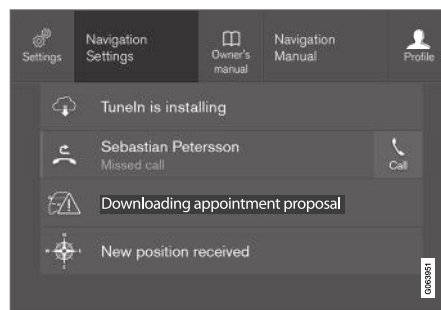

Πάνω προβολή με κουμπί για ρύθμιση ειδικού περιεχομένου.

Η ρύθμιση ειδικού περιεχομένου είναι μια συντόμευση για την πρόσβαση σε μια ειδική ρύθμιση που αφορά στην ενεργή λειτουργία που εμφανίζεται στην οθόνη. Οι εφαρμογές που έχουν εγκατασταθεί στο αυτοκίνητο από την αρχή, π.χ. **Ραδιόφωνο FM** και **USB** υπάγονται στο Sensus και αποτελούν μέρος των ενσωματωμένων λειτουργιών του αυτοκινήτου. Μπορείτε να αλλάξετε τις ρυθμίσεις για αυτές τις

εφαρμογές απευθείας μέσω της ρύθμισης ειδικού περιεχομένου στην επάνω προβολή.

Όταν είναι διαθέσιμη η ρύθμιση ειδικού περιεχομένου:

1. Σύρετε την επάνω προβολή προς τα κάτω, όταν η εφαρμογή βρίσκεται στην ανεπτυγμένη λειτουργία, π.χ. **Πλοήγηση**.
2. Πατήστε το κουμπί **Πλοήγηση Ρυθμίσεις**.
> Ανοίγει μια σελίδα με ρυθμίσεις πλοήγησης.
3. Αλλάξτε τις ρυθμίσεις όπως θέλετε και επιβεβαιώστε τις επιλογές.

Πατήστε **Κλείσιμο** ή το φυσικό κουμπί αρχικής προβολής κάτω από την κεντρική οθόνη, για να κλείσει η προβολή ρύθμισης.

Οι περισσότερες από τις βασικές εφαρμογές του αυτοκινήτου διαθέτουν αυτή την επιλογή ρύθμισης, αλλά όχι όλες.

Εφαρμογές τρίτων

Οι εφαρμογές τρίτων δεν συμπεριλαμβάνονται στο σύστημα του αυτοκινήτου από την αρχή, αλλά μπορείτε να τις κατεβάσετε (download) π.χ. **Volvo ID**. Εδώ οι ρυθμίσεις πραγματοποιούνται πάντοτε σε περιβάλλον εφαρμογής και όχι από την πάνω προβολή.

Σχετικές πληροφορίες

- Άλλες ρυθμίσεις στην επάνω προβολή της κεντρικής οθόνης (σ. 145)
- Επισκόπηση της κεντρικής οθόνης (σ. 118)
- Μηδενισμός ρυθμίσεων στην κεντρική οθόνη (σ. 147)
- Λήψη (download) εφαρμογών (σ. 565)

Επαναρύθμιση των δεδομένων χρήστη για αλλαγή κατόχου

Όταν αλλάξει ο κάτοχος του αυτοκινήτου, οι ρυθμίσεις στοιχείων χρήστη και συστήματος πρέπει να επανέλθουν στις εργοστασιακές ρυθμίσεις.

Μπορείτε να αλλάξετε τις ρυθμίσεις στο αυτοκίνητο σε διαφορετικά επίπεδα. Επαναφέρετε όλες τις ρυθμίσεις στοιχείων χρήστη και συστήματος στις αρχικές εργοστασιακές ρυθμίσεις σε περίπτωση αλλαγής κατόχου του αυτοκινήτου. Σε περίπτωση αλλαγής κατόχου του αυτοκινήτου, είναι σημαντικό να αλλάξει και ο κάτοχος της υπηρεσίας Volvo On Call* .

Σχετικές πληροφορίες

- Μηδενισμός ρυθμίσεων στην κεντρική οθόνη (σ. 147)
- Μηδενισμός των ρυθμίσεων στα προφίλ οδηγού (σ. 153)

Μηδενισμός ρυθμίσεων στην κεντρική οθόνη

Υπάρχει η δυνατότητα να επαναφέρετε αμέσως στις προεπιλεγμένες τιμές όλες τις ρυθμίσεις που έχετε ορίσει στο μενού στην κεντρική οθόνη.

Δύο είδη μηδενισμού

Υπάρχουν δύο διαφορετικά είδη επαναφοράς των ρυθμίσεων στο μενού ρυθμίσεων:

- **Επαναφορά στις εργοστασιακές ρυθμίσεις** - διαγράφει όλα τα δεδομένα και τα αρχεία και επαναφέρει όλες τις ρυθμίσεις στις προεπιλεγμένες τιμές.
- **Επαναφορά προσωπικών ρυθμίσεων** - διαγράφει τα προσωπικά δεδομένα και επαναφέρει τις προσωπικές ρυθμίσεις στις προεπιλεγμένες τιμές.

Επαναφορά ρυθμίσεων

Ακολουθήστε αυτές τις οδηγίες για να μηδενίσετε τις ρυθμίσεις σας.

ΣΗΜΕΙΩΣΗ

Το **Επαναφορά στις εργοστασιακές ρυθμίσεις** μπορεί να χρησιμοποιηθεί μόνο όταν το αυτοκίνητο είναι σταματημένο.

1. Πατήστε **Ρυθμίσεις** στην πάνω προβολή στην κεντρική οθόνη.



2. Συνεχίστε στο **Σύστημα → Επαναφορά στις εργοστασιακές ρυθμίσεις**.
3. Επιλέξτε το είδος επαναφοράς ρυθμίσεων που θέλετε.
- > Εμφανίζεται ένα αναδυόμενο παράθυρο.
4. Πατήστε **OK** για να επιβεβαιώσετε την επαναφορά των ρυθμίσεων.

Για την **Επαναφορά προσωπικών ρυθμίσεων**, πρέπει να επιβεβαιώσετε την επαναφορά πατώντας **Επαναρύθμιση για το ενεργό προφίλ** ή **Επαναρύθμιση για όλα τα προφίλ**.

> Οι επιλεγμένες ρυθμίσεις επανέρχονται στις αρχικές τους τιμές.

Σχετικές πληροφορίες

- Επισκόπηση της κεντρικής οθόνης (σ. 118)
- Άλλες ρυθμίσεις στην επάνω προβολή της κεντρικής οθόνης (σ. 145)
- Πίνακας ρυθμίσεων κεντρικής οθόνης (σ. 148)

Πίνακας ρυθμίσεων κεντρικής οθόνης

Το μενού ρυθμίσεων στην κεντρική οθόνη περιλαμβάνει μια σειρά από κύριες κατηγορίες και υποκατηγορίες όπου είναι συγκεντρωμένες ρυθμίσεις και πληροφορίες για πολλές από τις λειτουργίες του αυτοκινήτου.

Υπάρχουν επτά κύριες κατηγορίες: **My Car**, **Ήχος**, **Πλοήγηση**, **Μέσα ενημέρωσης**, **Επικοινωνία**, **Κλιματισμός** και **Σύστημα**.

Με τη σειρά της, κάθε κατηγορία περιλαμβάνει ορισμένες υποκατηγορίες και επιλογές ρυθμίσεων. Στους παρακάτω πίνακες παρατίθεται το πρώτο επίπεδο υποκατηγοριών. Οι επιλογές ρυθμίσεων για μια λειτουργία ή τομέα του αυτοκινήτου περιγράφονται με περισσότερες λεπτομέρειες στη σχετική ενότητα του εγχειριδίου κατόχου.

Ορισμένες ρυθμίσεις είναι προσωπικές, που σημαίνει ότι μπορούν να αποθηκευτούν σε ένα **Προφίλ οδηγού**. Άλλες ρυθμίσεις είναι καθολικές, που σημαίνει ότι δεν είναι συνδεδεμένες με ένα προφίλ οδηγού.

My Car

Υποκατηγορίες

Θέματα

IntelliSafe

Υποκατηγορίες
Προτιμήσεις οδήγησης/Μεμονωμένο πρόγραμμα οδήγησης*
Φώτα και Φωτισμός
Καθρέπτες και Άνεση
Κλειδωμα
Φρένο στάθμευσης και Ανάρτηση
Υαλοκαθαριστήρες
Ήχος
Υποκατηγορίες
Τόνος
Κατανομή ήχου αριστερά/δεξιά
Ένταση ήχου συστήματος
Πλοήγηση
Υποκατηγορίες
Χάρτης
Διαδρομή και Καθοδήγηση
Συμφόρηση

* Προαιρετικός εξοπλισμός/αξεσουάρ.

(Πολυ)Μέσα

Υποκατηγορίες
Ραδιόφωνο AM/FM
DAB*
Gracenote®
TV*
Βίντεο
Επικοινωνία
Υποκατηγορίες
Τηλέφωνο
Μηνύματα κειμένου
Android Auto*
Apple CarPlay*
Συσκευές Bluetooth
Wi-Fi
Hotspot Wi-Fi αυτοκινήτου
Διαδίκτυο μέσω του μόντεμ αυτοκινήτου*
Volvo On Call*
Δίκτυα σέρβις Volvo

Σύστημα κλιματισμού

Η κύρια κατηγορία **Κλιματισμός** δεν περιέχει υποκατηγορίες

Σύστημα

Υποκατηγορίες
Προφίλ οδηγού
Ημερομηνία και Ωρα
Γλώσσες και μονάδες μέτρησης συστήματος
Ιδιωτικότητα και δεδομένα
Διατάξεις Πληκτρολογίου
Φωνητικές Εντολές*
Επαναφορά στις εργοστασιακές ρυθμίσεις
Πληροφορίες συστήματος

Σχετικές πληροφορίες

- Επισκόπηση της κεντρικής οθόνης (σ. 118)
- Άλλες ρυθμίσεις στην επάνω προβολή της κεντρικής οθόνης (σ. 145)
- Μηδενισμός ρυθμίσεων στην κεντρική οθόνη (σ. 147)

Προφίλ οδηγού

Πολλές από τις ρυθμίσεις που πραγματοποιούνται στο αυτοκίνητο μπορούν να προσαρμοστούν στις προσωπικές προτιμήσεις του οδηγού και στη συνέχεια να αποθηκευτούν σε ένα ή περισσότερα προφίλ.

Οι προσωπικές ρυθμίσεις αποθηκεύονται αυτόματα στο ενεργό προφίλ οδηγού. Κάθε κλειδί μπορεί να συνδεθεί με ένα προφίλ οδηγού. Όταν χρησιμοποιείται το συνδεδεμένο κλειδί, το αυτοκίνητο υιοθετεί τις ρυθμίσεις του συγκεκριμένου προφίλ οδηγού.

Ποιες ρυθμίσεις αποθηκεύονται στα προφίλ του οδηγού;

Πολλές από τις ρυθμίσεις που έχουν γίνει στο αυτοκίνητο αποθηκεύονται αυτόματα στο ενεργό προφίλ του οδηγού, αν το προφίλ δεν είναι κλειδωμένο. Στο αυτοκίνητο, οι ρυθμίσεις που ορίζονται είναι είτε προσωπικές είτε καθολικές. Μόνο προσωπικές ρυθμίσεις αποθηκεύονται στα προφίλ του οδηγού.

Οι ρυθμίσεις που μπορούν να αποθηκευτούν στο προφίλ του οδηγού αφορούν, μεταξύ άλλων, στις οθόνες, τους καθρέπτες, τα μπροστινά καθίσματα, το σύστημα πλοήγησης*, το ηχοσύστημα πολυμέσων, τη γλώσσα και τον φωνητικό χειρισμό.

Ορισμένες ρυθμίσεις, οι επονομαζόμενες καθολικές ρυθμίσεις, μπορούν να τροποποιηθούν αλλά δεν αποθηκεύονται σε ένα συγκεκρι-



- ◀ κριμένο προφίλ οδηγού. Οι αλλαγές στις καθολικές ρυθμίσεις επηρεάζουν όλα τα προφίλ.

Καθολικές ρυθμίσεις

Οι καθολικές ρυθμίσεις και παράμετροι δεν αλλάζουν κατά την εναλλαγή μεταξύ των προφίλ οδηγού. Παραμένουν οι ίδιες ανεξάρτητα ποιο προφίλ οδηγού είναι ενεργό.

Οι ρυθμίσεις διάταξης πληκτρολογίου είναι παράδειγμα καθολικών ρυθμίσεων. Αν χρησιμοποιηθεί ένα προφίλ οδηγού Χ για την προσθήκη πρόσθετων γλωσσών στο πληκτρολόγιο, οι γλώσσες παραμένουν διαθέσιμες ακόμη κι αν χρησιμοποιηθεί το προφίλ οδηγού Υ. Οι ρυθμίσεις διάταξης πληκτρολογίου δεν αποθηκεύονται σε ένα συγκεκριμένο προφίλ οδηγού - οι ρυθμίσεις είναι καθολικές.

Προσωπικές ρυθμίσεις

Αν χρησιμοποιήθηκε ένα προφίλ οδηγού Χ π.χ. για τη ρύθμιση της φωτεινότητας της κεντρικής οθόνης, το προφίλ οδηγού Υ δεν επηρεάζεται από αυτή τη ρύθμιση. Έχει αποθηκευτεί στο προφίλ οδηγού Χ - η ρύθμιση φωτεινότητας είναι προσωπική ρύθμιση.

Σχετικές πληροφορίες

- Επιλογή του προφίλ οδηγού (σ. 150)
- Μετονομασία ενός προφίλ οδηγού (σ. 151)
- Σύνδεση τηλεχειριστηρίου-κλειδιού με το προφίλ του οδηγού (σ. 152)

- Προστασία του προφίλ οδηγού (σ. 151)
- Μηδενισμός των ρυθμίσεων στα προφίλ οδηγού (σ. 153)
- Πίνακας ρυθμίσεων κεντρικής οθόνης (σ. 148)

Επιλογή του προφίλ οδηγού

Όταν η κεντρική οθόνη έχει τεθεί σε λειτουργία, το επιλεγμένο προφίλ του οδηγού εμφανίζεται στο επάνω μέρος της οθόνης. Το προφίλ του οδηγού που χρησιμοποιήθηκε τελευταία είναι αυτό που θα είναι ενεργό την επόμενη φορά που θα ξεκλειδωθεί το αυτοκίνητο. Υπάρχει η δυνατότητα να επιλεγεί άλλο προφίλ οδηγού, αφότου το αυτοκίνητο ξεκλειδωθεί. Ωστόσο, αν το τηλεχειριστήριο-κλειδί έχει συνδεθεί με ένα προφίλ οδηγού, τότε αυτό θα επιλεγεί όταν το αυτοκίνητο τεθεί σε λειτουργία.

Υπάρχουν δύο τρόποι να επιλεγεί άλλο προφίλ οδηγού.

Options 1:

1. Πατήστε στο όνομα του προφίλ οδηγού που εμφανίζεται στο επάνω μέρος της κεντρικής οθόνης όταν η οθόνη έχει τεθεί σε λειτουργία.
 - > Εμφανίζεται μια λίστα με τα επιλέξιμα προφίλ οδηγού.
2. Επιλέξτε το προφίλ του οδηγού που θέλετε.
3. Πατήστε το κουμπί **Επιβεβ.**
 - > Το προφίλ του οδηγού έχει επιλεγεί και το σύστημα φορτώνει τις ρυθμίσεις για το νέο προφίλ οδηγού.

Options 2:

1. Σύρετε προς τα κάτω την επάνω προβολή στην κεντρική οθόνη.
2. Πατήστε το κουμπί **Προφίλ**.
> Εμφανίζεται η ίδια λίστα με την Επιλογή 1.
3. Επιλέξτε το προφίλ του οδηγού που θέλετε.
4. Πατήστε το κουμπί **Επιβεβ.**
> Το προφίλ του οδηγού έχει επιλεγεί και το σύστημα φορτώνει τις ρυθμίσεις για το νέο προφίλ οδηγού.

Σχετικές πληροφορίες

- Προφίλ οδηγού (σ. 149)
- Περιήγηση στις προβολές της κεντρικής οθόνης (σ. 125)
- Μετονομασία ενός προφίλ οδηγού (σ. 151)
- Σύνδεση τηλεχειριστηρίου-κλειδιού με το προφίλ του οδηγού (σ. 152)

Μετονομασία ενός προφίλ οδηγού

Υπάρχει επίσης η δυνατότητα να μετονομάσετε τα διαφορετικά προφίλ του οδηγού που χρησιμοποιούνται στο αυτοκίνητο.

1. Πατήστε **Ρυθμίσεις** στην πάνω προβολή στην κεντρική οθόνη.
2. Πατήστε **Σύστημα → Προφίλ οδηγού**.
3. Επιλέξτε **Επεξεργασία προφίλ**.
> Ανοίγει ένα μενού, όπου μπορείτε να τροποποιήσετε το προφίλ.
4. Πατήστε στο πλαίσιο **Όνομα προφίλ**.
> Εμφανίζεται ένα πληκτρολόγιο και μπορείτε να αλλάξετε το όνομα. Πατήστε  για να κλείσει το πληκτρολόγιο.
5. Για να αποθηκευτεί το όνομα, πατήστε **Πίσω ή Κλείσιμο**.
> Το όνομα έχει πλέον αλλάξει.

ΣΗΜΕΙΩΣΗ

Το όνομα ενός προφίλ δεν μπορεί να αρχίζει με κενό διάστημα, διότι έτσι δεν θα αποθηκευτεί.

Σχετικές πληροφορίες

- Επιλογή του προφίλ οδηγού (σ. 150)
- Πληκτρολόγιο στην κεντρική οθόνη (σ. 136)

Προστασία του προφίλ οδηγού

Σε ορισμένες περιπτώσεις, είναι προτιμότερο οι διαφορετικές ρυθμίσεις που πραγματοποιούνται στο αυτοκίνητο να μην αποθηκεύονται στο ενεργό προφίλ οδηγού. Σε αυτή την περίπτωση, μπορείτε να προστατεύσετε το προφίλ του οδηγού.

ΣΗΜΕΙΩΣΗ

Η προστασία ενός προφίλ οδηγού είναι εφικτή μόνο όταν το αυτοκίνητο είναι σταματημένο.

Για να προστατεύσετε ένα προφίλ οδηγού:

1. Πατήστε **Ρυθμίσεις** στην πάνω προβολή στην κεντρική οθόνη.
2. Πατήστε **Σύστημα → Προφίλ οδηγού**.
3. Επιλέξτε **Επεξεργασία προφίλ**.
> Ανοίγει ένα μενού, όπου μπορείτε να τροποποιήσετε το προφίλ.
4. Επιλέξτε **Προστασία του προφίλ** για να προστατεύσετε το προφίλ.

- ◀ 5. Αποθηκεύσετε την επιλογή σας για την προστασία του προφίλ, πατώντας **Πίσω/Κλείσιμο**.
- > Όταν το προφίλ είναι προστατευμένο, οι ρυθμίσεις που πραγματοποιούνται στο αυτοκίνητο δεν αποθηκεύονται στο προφίλ αυτόματα. Πρέπει αντί αυτού να αποθηκεύετε τις αλλαγές χειροκίνητα, πατώντας **Αποθήκ. τρεχουσών ρυθμίσεων στο προφίλ**. Όταν, από την άλλη πλευρά, το προφίλ δεν είναι προστατευμένο, οι ρυθμίσεις σας θα αποθηκεύονται αυτόματα στο προφίλ.

Σχετικές πληροφορίες

- Προφίλ οδηγού (σ. 149)

Σύνδεση τηλεχειριστηρίου-κλειδιού με το προφίλ του οδηγού

Μπορείτε να συνδέσετε το κλειδί σας με ένα προφίλ οδηγού. Το προφίλ του οδηγού μαζί με όλες τις σχετικές ρυθμίσεις στη συνέχεια θα επιλέγεται αυτόματα κάθε φορά που το αυτοκίνητο χρησιμοποιείται με το συγκεκριμένο τηλεχειριστήριο-κλειδί.

Την πρώτη φορά που θα χρησιμοποιηθεί το τηλεχειριστήριο-κλειδί, δεν είναι συνδεδεμένο με κάποιο συγκεκριμένο προφίλ οδηγού. Κατά την εκκίνηση του αυτοκινήτου, το προφίλ **Επισκέπτης** ενεργοποιείται αυτόματα.

Μπορείτε να επιλέξετε ένα προφίλ οδηγού χειροκίνητα, χωρίς να έχει συνδεθεί στο κλειδί. Όταν το αυτοκίνητο ξεκλειδωθεί, ενεργοποιείται το τελευταίο ενεργό προφίλ οδηγού. Μόλις το κλειδί συνδεθεί σε κάποιο προφίλ οδηγού, το προφίλ του οδηγού δεν χρειάζεται να επιλεγεί όταν χρησιμοποιείται το συγκεκριμένο κλειδί.

Σύνδεση τηλεχειριστηρίου-κλειδιού με ένα προφίλ οδηγού

ΣΗΜΕΙΩΣΗ

Η σύνδεση ενός τηλεχειριστηρίου-κλειδιού σε ένα προφίλ του οδηγού είναι εφικτή μόνο όταν το αυτοκίνητο είναι σταματημένο.

Πρώτα επιλέξτε το προφίλ που θέλετε να συνδεθεί με το κλειδί, αν το προφίλ που θα συνδεθεί δεν είναι ήδη ενεργό. Τότε το ενεργό προφίλ μπορεί να συνδεθεί με το κλειδί.

1. Πατήστε **Ρυθμίσεις** στην πάνω προβολή στην κεντρική οθόνη.
2. Πατήστε **Σύστημα → Προφίλ οδηγού**.
3. Επιλέξτε το προφίλ που θέλετε. Η οθόνη επιστρέφει στην αρχική προβολή. Το προφίλ **Επισκέπτης** δεν μπορεί να συνδεθεί σε ένα κλειδί.
4. Σύρετε ξανά την επάνω προβολή προς τα κάτω και πατήστε στο **Ρυθμίσεις → Σύστημα → Προφίλ οδηγού → Επεξεργασία προφίλ**.

5. Επιλέξτε **Σύνδεση με κλειδί** για να συνδεθεί το προφίλ με το κλειδί. Δεν μπορεί να συνδεθεί ένα προφίλ οδηγού με κλειδί διαφορετικό από αυτό που χρησιμοποιείται τη συγκεκριμένη στιγμή στο αυτοκίνητο. Αν μέσα στο αυτοκίνητο υπάρχουν πολλά κλειδιά, θα εμφανιστεί το μήνυμα **Βρέθηκαν περισσότερα από ένα κλειδιά, τοποθετήστε το κλειδί που θέλετε να συνδέσετε στην ξεχωριστή μονάδα ανάγνωσης κλειδιού.**



Θέση της εφεδρικής μονάδας ανάγνωσης στην επιμήκη κονσόλα.

- > Όταν εμφανιστεί το μήνυμα **Προφίλ συνδεδεμένο στο κλειδί**, το κλειδί και το προφίλ του οδηγού έχουν συνδεθεί.
6. Πατήστε το κουμπί **OK**.
- > Αυτό το κλειδί είναι πλέον συνδεδεμένο στο προφίλ του οδηγού και θα παραμείνει συνδεδεμένο όσο το πλαίσιο **Σύνδεση με κλειδί** δεν είναι επιλεγμένο.

Σχετικές πληροφορίες

- Προφίλ οδηγού (σ. 149)
- Μετονομασία ενός προφίλ οδηγού (σ. 151)
- τηλεχειριστήριο-κλειδί (σ. 269)

Μηδενισμός των ρυθμίσεων στα προφίλ οδηγού

Μπορείτε να επαναφέρετε τις ρυθμίσεις που έχουν αποθηκευτεί σε ένα ή περισσότερα προφίλ του οδηγού αν το αυτοκίνητο είναι σταματημένο.

i ΣΗΜΕΙΩΣΗ

Το **Επαναφορά στις εργοστασιακές ρυθμίσεις** μπορεί να χρησιμοποιηθεί μόνο όταν το αυτοκίνητο είναι σταματημένο.

1. Πατήστε **Ρυθμίσεις** στην πάνω προβολή.
2. Πατήστε **Σύστημα** → **Επαναφορά στις εργοστασιακές ρυθμίσεις** → **Επαναφορά προσωπικών ρυθμίσεων**.
3. Επιλέξτε μία από τις επιλογές **Επαναρύθμιση για το ενεργό προφίλ**, **Επαναρύθμιση για όλα τα προφίλ** ή **Άκυρο**.

Σχετικές πληροφορίες

- Προφίλ οδηγού (σ. 149)
- Μηδενισμός ρυθμίσεων στην κεντρική οθόνη (σ. 147)

Μήνυμα στην κεντρική οθόνη

Στην κεντρική οθόνη μπορούν να εμφανίζονται μηνύματα που ενημερώνουν ή βοηθούν τον οδηγό σε περίπτωση διαφορετικών συμβάντων.

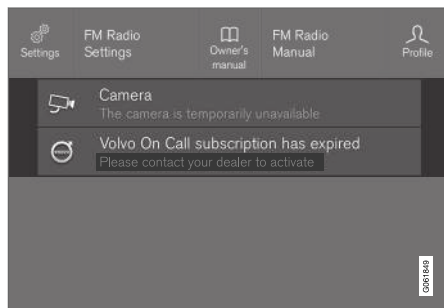

Μήνυμα στην επάνω προβολή της κεντρικής οθόνης.

Στην κεντρική οθόνη εμφανίζονται μηνύματα χαμηλότερης προτεραιότητας για τον οδηγό.

Τα περισσότερα μηνύματα εμφανίζονται πάνω από τη γραμμή κατάστασης της κεντρικής οθόνης. Μετά από λίγο, ή όταν ο οδηγός έχει προβεί στην κατάλληλη ενέργεια σχετικά με το μήνυμα, το μήνυμα σταματά να εμφανίζεται στη γραμμή κατάστασης. Αν ένα μήνυμα χρειάζεται να αποθηκευτεί, τοποθετείται στην επάνω προβολή στην κεντρική οθόνη.

Η σύνταξη του μηνύματος μπορεί να διαφέρει και μπορεί να εμφανίζεται μαζί με γραφικά,

σύμβολα ή ένα κουμπί για την ενεργοποίηση/ απενεργοποίηση μιας λειτουργίας που είναι συνδεδεμένη με το μήνυμα.

Αναδυόμενα μηνύματα

Σε ορισμένες περιπτώσεις, ένα μήνυμα εμφανίζεται με τη μορφή αναδυόμενου παραθύρου. Τα αναδυόμενα μηνύματα έχουν υψηλότερη προτεραιότητα από τα μηνύματα που εμφανίζονται στη γραμμή κατάστασης και χρειάζονται επιβεβαίωση/σχετική ενέργεια για να σταματήσουν να εμφανίζονται. Τα μηνύματα που πρόκειται να αποθηκευτούν τοποθετούνται στην πάνω προβολή στην κεντρική οθόνη.

Σχετικές πληροφορίες

- Διαχείριση μηνυμάτων στην κεντρική οθόνη (σ. 154)
- Διαχείριση μηνύματος που αποθηκεύτηκε από την κεντρική οθόνη (σ. 155)
- Μηνύματα στην οθόνη του οδηγού (σ. 113)

Διαχείριση μηνυμάτων στην κεντρική οθόνη

Ο χειρισμός των μηνυμάτων στην κεντρική οθόνη γίνεται στις προβολές της κεντρικής οθόνης.

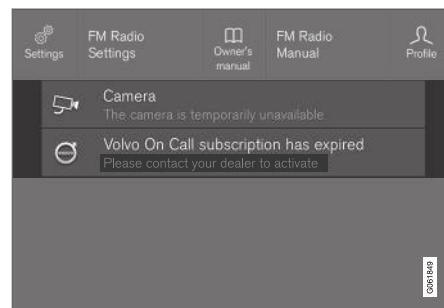

Μήνυμα στην επάνω προβολή της κεντρικής οθόνης.

Ορισμένα μηνύματα στην κεντρική οθόνη διαθέτουν ένα κουμπί (ή αρκετά κουμπιά στα αναδυόμενα μηνύματα) π.χ. για την ενεργοποίηση/ απενεργοποίηση μιας λειτουργίας που είναι συνδεδεμένη με το μήνυμα.

Διαχείριση νέου μηνύματος

Για τα μηνύματα με κουμπιά:

- Πατήστε το κουμπί για να εκτελεστεί η λειτουργία ή αφήστε το μήνυμα να κλείσει αυτόματα μετά από λίγο.
 - > Το μήνυμα σταματά να εμφανίζεται στη γραμμή κατάστασης.

Για τα μηνύματα χωρίς κουμπιά:

- Κλείστε το μήνυμα πατώντας πάνω του ή αφήστε το μήνυμα να κλείσει αυτόματα μετά από λίγο.
 - > Το μήνυμα σταματά να εμφανίζεται στη γραμμή κατάστασης.

Αν ένα μήνυμα χρειάζεται να αποθηκευτεί, τοποθετείται στην επάνω προβολή στην κεντρική οθόνη.

Σχετικές πληροφορίες

- Μήνυμα στην κεντρική οθόνη (σ. 154)
- Διαχείριση μηνύματος που αποθηκεύτηκε από την κεντρική οθόνη (σ. 155)
- Μηνύματα στην οθόνη του οδηγού (σ. 113)

Διαχείριση μηνύματος που αποθηκεύτηκε από την κεντρική οθόνη

Είτε αποθηκεύτηκαν από την οθόνη του οδηγού είτε από την κεντρική οθόνη, η διαχείριση των μηνυμάτων πραγματοποιείται στην κεντρική οθόνη.

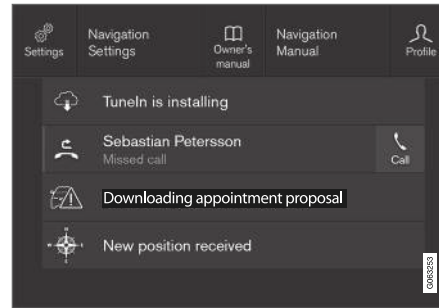

Αποθηκευμένα μηνύματα και πιθανές επιλογές στην επάνω προβολή.

Τα μηνύματα που εμφανίζονται στην κεντρική οθόνη και πρέπει να αποθηκευτούν τοποθετούνται στην επάνω προβολή της κεντρικής οθόνης.

Ανάγνωση ενός αποθηκευμένου μηνύματος

1. Ανοίξτε την επάνω προβολή στην κεντρική οθόνη.
 - > Εμφανίζεται μια λίστα με τα αποθηκευμένα μηνύματα. Τα μηνύματα με ένα βέλος στα δεξιά μπορούν να αναπτυχθούν.
2. Πατήστε σε ένα μήνυμα για να αναπτυχθεί/ελαχιστοποιηθεί.
 - > Περισσότερες πληροφορίες για το μήνυμα εμφανίζονται στη λίστα και η εικόνα στα αριστερά στην εφαρμογή δείχνει πληροφορίες για το μήνυμα με τη μορφή γραφικών.

Διαχείριση ενός αποθηκευμένου μηνύματος

Σε ορισμένα μηνύματα υπάρχει ένα κουμπί π.χ. για την ενεργοποίηση/απενεργοποίηση μιας λειτουργίας που είναι συνδεδεμένη με το μήνυμα.

- Πατήστε το κουμπί για να εκτελεστεί η λειτουργία.

Τα αποθηκευμένα μηνύματα στην πάνω προβολή διαγράφονται αυτόματα όταν το αυτοκίνητο τίθεται εκτός λειτουργίας.

Σχετικές πληροφορίες

- Μήνυμα στην κεντρική οθόνη (σ. 154)
- Διαχείριση μηνυμάτων στην κεντρική οθόνη (σ. 154)
- Μηνύματα στην οθόνη του οδηγού (σ. 113)

Προβολή ενδείξεων στο παρμπρίζ (Head-Up display)*

Η προβολή ενδείξεων στο παρμπρίζ (Head-Up display) λειτουργεί επικουρικά με την οθόνη οδηγού του αυτοκινήτου και προβάλλει πληροφορίες από την οθόνη του οδηγού πάνω στο παρμπρίζ. Η προβαλλόμενη εικόνα είναι ορατή μόνο από τη θέση του οδηγού.



Εισερχόμενες τηλεφωνικές κλήσεις.

Στην προβολή ενδείξεων στο παρμπρίζ εμφανίζονται προειδοποιήσεις και πληροφορίες σχετικά με την ταχύτητα, τις λειτουργίες του Cruise control, την πλοήγηση, κ.λπ. στο πεδίο ορατότητας του οδηγού. Οι πληροφορίες οδικής σήμανσης και οι εισερχόμενες κλήσεις μπορούν επίσης να εμφανίζονται στην προβολή ενδείξεων στο παρμπρίζ.

ΣΗΜΕΙΩΣΗ

Η ικανότητα του οδηγού να βλέπει τις πληροφορίες στην προβολή ενδείξεων στο παρμπρίζ (Head-Up display) είναι περιορισμένη αν:

- ο οδηγός φορά πολωτικά γυαλιά ηλίου
- η θέση οδήγησης είναι τέτοια που ο οδηγός δεν κάθεται στο κέντρο του καθίσματος
- υπάρχουν αντικείμενα πάνω στο τζάμι του καλύμματος της μονάδας προβολής ενδείξεων
- επικρατούν μη ευνοϊκές συνθήκες φωτισμού.

ΣΗΜΑΝΤΙΚΟ

Η μονάδα μέσω της οποίας προβάλλονται οι πληροφορίες βρίσκεται στο ταμπλό. Για να αποφευχθεί τυχόν ζημιά στο τζάμι του καλύμματος της μονάδας προβολής - μη τοποθετείτε και μη ρίχνετε αντικείμενα πάνω στο τζάμι του καλύμματος.

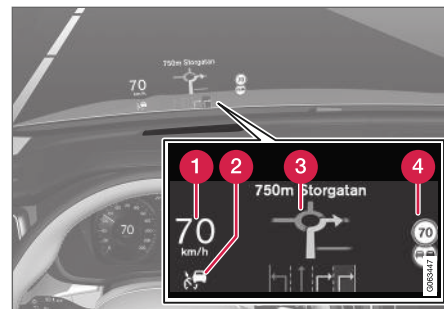

Παραδείγματα πληροφοριών που μπορούν να προβληθούν στην οθόνη.

- 1 Ταχύτητα
- 2 Cruise control
- 3 Πλοήγηση
- 4 Οδικά σήματα

Ορισμένα σύμβολα μπορεί να εμφανιστούν προσωρινά στην προβολή ενδείξεων στο παρμπρίζ (Head-Up display):



Αν η προειδοποιητική λυχνία είναι αναμμένη - διαβάστε το προειδοποιητικό μήνυμα στην οθόνη του οδηγού.



Αν η πληροφοριακή λυχνία είναι αναμμένη - διαβάστε το μήνυμα στην οθόνη του οδηγού.



Το σύμβολο της χιονοκιάδας ανάβει σε περίπτωση κινδύνου λόγω παγετού.

i ΣΗΜΕΙΩΣΗ

Ορισμένα οπτικά εφέ μπορεί να προκαλέσουν πονοκεφάλους και μια αίσθηση στρες όταν χρησιμοποιείται η προβολή ενδείξεων στο παρμπρίζ (Head-Up display).

City Safety στην προβολή ενδείξεων στο παρμπρίζ (Head-Up display)

Σε περίπτωση προειδοποίησης σύγκρουσης, οι πληροφορίες στην προβολή ενδείξεων στο παρμπρίζ αντικαθίστανται από το γραφικό σύμβολο για τη λειτουργία City Safety. Αυτό το γραφικό σύμβολο είναι αναμμένο ακόμη κι αν η προβολή ενδείξεων στο παρμπρίζ είναι απενεργοποιημένη.

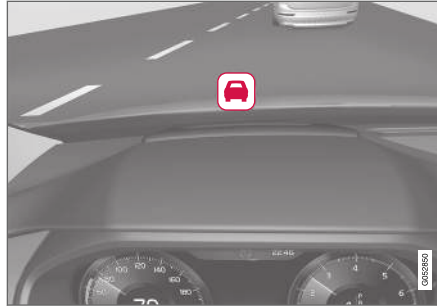

Το γραφικό σύμβολο για το City Safety αναβοσβήνει για να επιστήσει την προσοχή του οδηγού.

Σχετικές πληροφορίες

- Ενεργοποίηση και απενεργοποίηση της προβολής ενδείξεων στο παρμπρίζ (Head-Up display)* (σ. 157)
- Καθαρισμός της προβολής ενδείξεων στο παρμπρίζ (Head-Up display)* (σ. 719)
- Προβολή ενδείξεων στο παρμπρίζ (Head-Up display) σε περίπτωση αντικατάστασης του παρμπρίζ* (σ. 682)

Ενεργοποίηση και απενεργοποίηση της προβολής ενδείξεων στο παρμπρίζ (Head-Up display)*

Μπορείτε να ενεργοποιήσετε και να απενεργοποιήσετε την προβολή ενδείξεων στο παρμπρίζ (Head-Up display) όταν το αυτοκίνητο έχει τεθεί σε λειτουργία.



Πατήστε το κουμπί **Προβολή ενδείξεων στο παρμπρίζ** στην προβολή λειτουργιών στην κεντρική οθόνη. Η ενδεικτική λυχνία στο κουμπί ανάβει όταν η λειτουργία είναι ενεργοποιημένη.

Σχετικές πληροφορίες

- Ρυθμίσεις για την προβολή ενδείξεων στο παρμπρίζ (Head-Up display)* (σ. 158)
- Προβολή ενδείξεων στο παρμπρίζ (Head-Up display)* (σ. 156)

Ρυθμίσεις για την προβολή ενδείξεων στο παρμπρίζ (Head-Up display)*

Αλλάξτε τις ρυθμίσεις για την προβολή των ενδείξεων στο παρμπρίζ.

Μπορείτε να ορίσετε τις ρυθμίσεις, όταν το αυτοκίνητο έχει τεθεί σε λειτουργία και στο παρμπρίζ προβάλλεται μια εικόνα.

Ενεργοποίηση επιλογών οθόνης

Επιλέξτε τις λειτουργίες που θέλετε να εμφανίζονται στην προβολή ενδείξεων στο παρμπρίζ (Head-Up display).

1. Πατήστε **Ρυθμίσεις** στην επάνω προβολή στην κεντρική οθόνη.
2. Πατήστε **My Car** → **Θέματα** → **Επιλογές Head-up display**.
3. Επιλέξτε μία ή περισσότερες λειτουργίες:
 - Εμφάνιση πλοήγησης
 - Εμφάνιση Road Sign Information
 - Εμφάνιση υποστήριξης οδηγού
 - Εμφάνιση τηλεφώνου.

Η ρύθμιση αποθηκεύεται ως προσωπική ρύθμιση στο προφίλ του οδηγού.

Ρύθμιση φωτεινότητας και κάθετης θέσης



1. Πατήστε το κουμπί **Ρυθμίσεις Head-up display** στην προβολή λειτουργιών στην κεντρική οθόνη.
2. Για να ρυθμίσετε τη φωτεινότητα και την κάθετη θέση της εικόνας που προβάλλεται στο πεδίο ορατότητας του οδηγού, χρησιμοποιήστε τα δεξιά χειριστήρια στο τιμόνι.

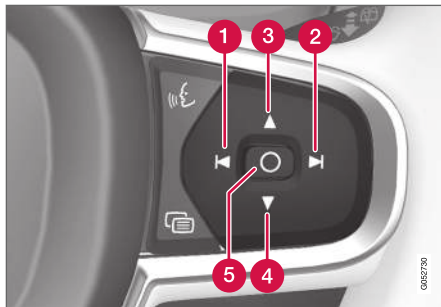

- 1 Μείωση της φωτεινότητας
- 2 Αύξηση της φωτεινότητας

- 3 Ανύψωση της θέσης
- 4 Κατέβασμα της θέσης
- 5 Επιβεβαίωση

Η φωτεινότητα των γραφικών προσαρμόζεται αυτόματα στις συνθήκες φωτός υποβάθρου. Η φωτεινότητα επίσης επηρεάζεται από τη ρύθμιση της φωτεινότητας στις υπόλοιπες οθόνες του αυτοκινήτου.

Μπορείτε να αποθηκεύσετε τη ρύθμιση ύψους στη λειτουργία μνήμης του ηλεκτρικού* μπροστινού καθίσματος, χρησιμοποιώντας το πλαίσιο χειριστηρίων στην πόρτα του οδηγού.

Βαθμονόμηση της οριζόντιας θέσης

Η οριζόντια θέση της προβολής ενδείξεων στο παρμπρίζ (Head-Up display) μπορεί να χρειάζεται βαθμονόμηση αν το παρμπρίζ ή η μονάδα οθόνης αντικατασταθεί. Βαθμονόμηση σημαίνει ότι η εικόνα που προβάλλεται περιστρέφεται δεξιά ή αριστερά.

1. Πατήστε **Ρυθμίσεις** στην επάνω προβολή στην κεντρική οθόνη.
2. Επιλέξτε **My Car → Οθόνες → Επιλογές Head-up display → Βαθμονόμηση Head-up display**.
3. Για να βαθμονομήσετε την οριζόντια θέση της εικόνας, χρησιμοποιήστε τα δεξιά χειριστήρια στο τιμόνι.

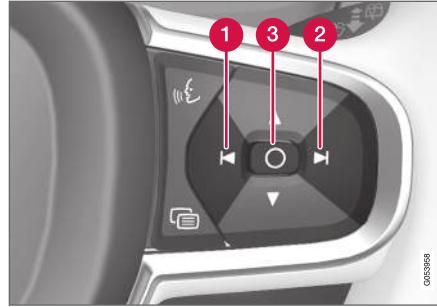

- 1 Περιστροφή αριστερά
- 2 Περιστροφή δεξιά
- 3 Επιβεβαίωση

Σχετικές πληροφορίες

- Προβολή ενδείξεων στο παρμπρίζ (Head-Up display)* (σ. 156)
- Ενεργοποίηση και απενεργοποίηση της προβολής ενδείξεων στο παρμπρίζ (Head-Up display)* (σ. 157)
- Προφίλ οδηγού (σ. 149)
- Αποθήκευση θέσης για το κάθισμα, τους εξωτερικούς καθρέπτες και την προβολή ενδείξεων στο παρμπρίζ (Head-Up display)* (σ. 205)

Αναγνώριση φωνής¹⁹

Ο οδηγός μπορεί να χρησιμοποιεί τον φωνητικό χειρισμό για να χειρίζεται συγκεκριμένες λειτουργίες στο ηχοσύστημα, το τηλέφωνο που είναι συνδεδεμένο μέσω Bluetooth, το σύστημα κλιματισμού και το σύστημα πλοήγησης της Volvo*.

Οι φωνητικές εντολές προσφέρουν μεγαλύτερη άνεση και βοηθούν τον οδηγό ώστε να μην αποσπάται η προσοχή του και να μπορεί να συγκεντρώνεται στην οδήγηση, τον δρόμο και την κατάσταση της οδικής κυκλοφορίας.

⚠️ ΠΡΟΕΙΔΟΠΟΙΗΣΗ

Ο οδηγός φέρει πάντοτε την ευθύνη να οδηγεί το όχημα με ασφάλεια και να συμμορφώνεται με όλους τους ισχύοντες κανόνες οδικής κυκλοφορίας.

¹⁹ Ισχύει σε ορισμένες αγορές.

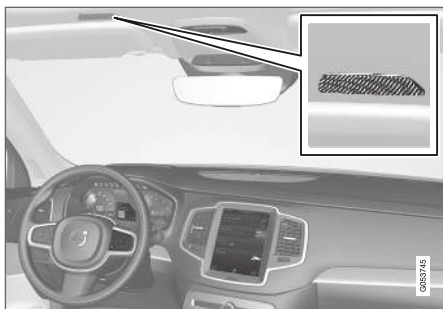

Μικρόφωνο συστήματος φωνητικού χειρισμού

Ο φωνητικός έλεγχος γίνεται σε μορφή διαλόγου με τον χρήστη να λέει εντολές και να λαμβάνει προφορικές αποκρίσεις από το σύστημα. Το σύστημα φωνητικής αναγνώρισης χρησιμοποιεί το ίδιο μικρόφωνο με τις συσκευές που συνδέονται μέσω Bluetooth και οι απαντήσεις του συστήματος φωνητικής αναγνώρισης ακούγονται από τα ηχεία του αυτοκινήτου. Σε ορισμένες περιπτώσεις, στην οθόνη του οδηγού εμφανίζεται επίσης ένα μήνυμα κειμένου. Ο χειρισμός των λειτουργιών πραγματοποιείται από τα δεξιά χειριστήρια στο τιμόνι. Οι ρυθμίσεις πραγματοποιούνται από την κεντρική οθόνη.

Ενημέρωση συστήματος

Το σύστημα φωνητικής αναγνώρισης βελτιώνεται διαρκώς. Κατεβάστε (download) ενημερώσεις για βέλτιστη απόδοση από τη διεύθυνση support.volvocars.com.

Σχετικές πληροφορίες

- Χρήση της φωνητικής αναγνώρισης (σ. 160)
- Χειρισμός τηλεφώνου με φωνητική αναγνώριση (σ. 162)
- Φωνητικός χειρισμός ραδιοφώνου και (πολυ)μέσων (σ. 162)
- Χειρισμός τηλεφώνου με φωνητική αναγνώριση (σ. 224)
- Ρυθμίσεις για τη φωνητική αναγνώριση (σ. 163)

Χρήση της φωνητικής αναγνώρισης²⁰





Πατήστε το κουμπί στο τιμόνι για τη φωνητική αναγνώριση  για να ενεργοποιηθεί το σύστημα και να αρχίσει ένας διάλογος χρησιμοποιώντας φωνητικές εντολές.

Θυμηθείτε τα εξής:

- Μιλήστε μετά τον ηχητικό τόνο με κανονική φωνή και κανονικό ρυθμό.
- Μην ομιλείτε όταν το σύστημα απαντά (το σύστημα δεν μπορεί να κατανοήσει τις εντολές σε αυτό το διάστημα).
- Αποφύγετε τον θόρυβο υποβάθρου στον χώρο επιβατών, έχοντας κλειστές τις πόρτες, τα παράθυρα και την ηλιοροφή*.

Η φωνητική αναγνώριση μπορεί να απενεργοποιηθεί ως εξής:

- αν πείτε **"Cancel"**.
- με ένα παρατεταμένο πάτημα στο κουμπί φωνητικής αναγνώρισης στο τιμόνι .

Για να επισπεύσετε την επικοινωνία και να παρακάμψετε τα μηνύματα προτροπής από το σύστημα, πατήστε το κουμπί στο τιμόνι για τη φωνητική αναγνώριση  όταν το σύστημα ομιλεί και πείτε την επόμενη εντολή.

Παράδειγμα χειρισμού μέσω φωνητικής αναγνώρισης

Πατήστε «ξ», πείτε "**Call [Όνομα] [Επώνυμο] [κατηγορία αριθμού]**" - καλεί την επιλεγμένη επαφή από τον τηλεφωνικό κατάλογο. Αν στην επαφή έχουν καταχωρηθεί πολλοί αριθμοί τηλεφώνου (π.χ. Οικία, Κινητό, Εργασία), πρέπει να προσδιορίσετε τη σωστή κατηγορία.

Πατήστε «ξ» και πείτε "**Call Robin Smith Mobile**".

Εντολές/φράσεις

Οι παρακάτω εντολές είναι πάντοτε διαθέσιμες για χρήση:

- "**Repeat**" - επαναλαμβάνει την τελευταία φωνητική οδηγία στον τρέχοντα διάλογο.
- "**Cancel**" - διακόπτει τον διάλογο
- "**Help**" - αρχίζει έναν διάλογο βοήθειας. Το σύστημα απαντά με τις εντολές που είναι διαθέσιμες στην τρέχουσα κατάσταση, με μια προτροπή ή ένα παράδειγμα.

Εντολές για συγκεκριμένες λειτουργίες, όπως για το τηλέφωνο και το ραδιόφωνο, περιγράφονται σε ειδικές ενότητες.

Αριθμοί

Οι εντολές για τους αριθμούς εκφωνούνται διαφορετικά, ανάλογα με τη λειτουργία που θέλετε να χειριστείτε:

- Οι **αριθμοί τηλεφώνου και οι ταχυδρομικοί κώδικες** πρέπει να εκφωνούνται ξεχωριστά, ένα ψηφίο κάθε φορά, π.χ. μηδέν τρία ένα δύο δύο τέσσερα τέσσερα τρία (03122443).
- Τους **αριθμούς κατοικίας** μπορείτε να τους εκφωνείτε με κάθε ψηφίο ξεχωριστά ή κανονικά, π.χ. δύο δύο ή είκοσι δύο (22). Στα Αγγλικά και τα Ολλανδικά, μπορείτε να πείτε αρκετούς αριθμούς μαζί στη σειρά, π.χ. είκοσι δύο είκοσι δύο (22 22). Στα Αγγλικά, μπορείτε επίσης να πείτε μαζί ζεύγη ή τριπλούς αριθμούς, π.χ. δύο μηδενικά (00). Οι αριθμοί πρέπει να εμπίπτουν στο εύρος 0-2300.
- Μπορείτε να εκφωνείτε τις **συχνότητες** ως ενενήντα οκτώ κόμμα οκτώ (98,8), εκατόν τέσσερα κόμμα δύο (104,2).

Σχετικές πληροφορίες

- Αναγνώριση φωνής (σ. 159)
- Χειρισμός τηλεφώνου με φωνητική αναγνώριση (σ. 162)
- Φωνητικός χειρισμός ραδιοφώνου και (πολυ)μέσων (σ. 162)

- Χειρισμός τηλεφώνου με φωνητική αναγνώριση (σ. 224)
- Ρυθμίσεις για τη φωνητική αναγνώριση (σ. 163)

²⁰ Ισχύει σε ορισμένες αγορές.

Χειρισμός τηλεφώνου με φωνητική αναγνώριση²¹

Καλέστε μια επαφή, διαβάστε δυνατά μηνύματα ή υπαγορεύστε σύντομα μηνύματα με φωνητικές εντολές σε κάποιο συνδεδεμένο τηλέφωνο Bluetooth.

Για να ορίσετε μια επαφή στον τηλεφωνικό κατάλογο, η εντολή φωνητικής αναγνώρισης πρέπει να περιλαμβάνει τις πληροφορίες της επαφής που έχουν καταχωρηθεί στον τηλεφωνικό κατάλογο. Αν μια επαφή, π.χ. **Robyn Smith**, διαθέτει αρκετούς αριθμούς τηλεφώνου, τότε μπορείτε να αναφέρετε και την κατηγορία αριθμού, π.χ. **Home** ή **Mobile**: "**Call Robyn Smith Mobile**".

Πατήστε  και πείτε μία από τις παρακάτω εντολές:

- "**Call [επαφή]**" - καλεί την επιλεγμένη επαφή από τον τηλεφωνικό κατάλογο.
- "**Call [αριθμός τηλεφώνου]**" - καλεί τον αριθμό τηλεφώνου.
- "**Recent calls**" - εμφανίζει τη λίστα κλήσεων.
- "**Read message**" - ανάγνωση μηνύματος. Αν υπάρχουν διάφορα μηνύματα - επιλέξτε ποιο μήνυμα θέλετε να εκφωνηθεί.

²¹ Ισχύει σε ορισμένες αγορές.

²² Μόνο συγκεκριμένα τηλέφωνα μπορούν να μεταδίδουν μηνύματα από το αυτοκίνητο. Για τη συμβατότητα, επισκεφθείτε τη διεύθυνση support.volvocars.com.

²³ Ισχύει σε ορισμένες αγορές.

²⁴ Ισχύει σε ορισμένες αγορές.

- "**Message to [επαφή]**" ζητείται από τους χρήστες να πουν ένα σύντομο μήνυμα. Το μήνυμα κατόπιν επαναλαμβάνεται δυνατά και ο χρήστης μπορεί να επιλέξει να στείλει²² ή να αναθεωρήσει το μήνυμα. Για να λειτουργήσει αυτή η λειτουργία, το αυτοκίνητο πρέπει να είναι συνδεδεμένο στο διαδίκτυο.

Σχετικές πληροφορίες

- Αναγνώριση φωνής (σ. 159)
- Χρήση της φωνητικής αναγνώρισης (σ. 160)
- Φωνητικός χειρισμός ραδιοφώνου και (πολυ)μέσων (σ. 162)
- Χειρισμός τηλεφώνου με φωνητική αναγνώριση (σ. 224)
- Ρυθμίσεις για τη φωνητική αναγνώριση (σ. 163)
- Αυτοκίνητο συνδεδεμένο στο διαδίκτυο* (σ. 603)

Φωνητικός χειρισμός ραδιοφώνου και (πολυ)μέσων²³

Οι εντολές για τον χειρισμό του ραδιοφώνου και του media player παρατίθενται παρακάτω.

Πατήστε στο  και πείτε μία από τις παρακάτω εντολές:

- "**Media**" - αρχίζει έναν διάλογο για τα (πολυ)μέσα και το ραδιόφωνο εμφανίζει παραδείγματα εντολών.
- "**Play [καλλιτέχνης]**" - αναπαράγει μουσική από τον επιλεγμένο καλλιτέχνη.
- "**Play [τίτλος τραγουδιού]**" - αναπαράγει το επιλεγμένο τραγούδι.
- "**Play [τίτλος τραγουδιού] από [άλμπουμ]**" - αναπαράγει το επιλεγμένο τραγούδι από το επιλεγμένο άλμπουμ.
- "**Play [όνομα τηλεοπτικού καναλιού]**" - αρχίζει το επιλεγμένο τηλεοπτικό κανάλι²⁴.
- "**Play [ραδιοφωνικός σταθμός]**" - αρχίζει την αναπαραγωγή του επιλεγμένου ραδιοφωνικού σταθμού.
- "**Tune to [συχνότητα]**" - αρχίζει την επιλεγμένη ραδιοφωνική συχνότητα στην

τρέχουσα ζώνη συχνοτήτων. Αν δεν υπάρχει ενεργή υπηρεσία ραδιοφώνου, ενεργοποιείται η ζώνη συχνοτήτων FM ως προεπιλογή.

- **"Tune to [συχνότητα] [μήκος κύματος]"** - αρχίζει την επιλεγμένη ραδιοφωνική συχνότητα στην επιλεγμένη ζώνη συχνοτήτων.
- **"Radio"** - αρχίζει το ραδιόφωνο FM.
- **"Radio FM"** - αρχίζει το ραδιόφωνο FM.
- **"Radio AM"** - αρχίζει το ραδιόφωνο AM.
- **"DAB"** - αρχίζει το ραδιόφωνο DAB*.
- **"TV"** - αρχίζει την αναπαραγωγή από την TV*²⁴.
- **"CD"** - αρχίζει την αναπαραγωγή από το CD*.
- **"USB"** - αρχίζει την αναπαραγωγή από USB.
- **"iPod"** - αρχίζει την αναπαραγωγή από iPod.
- **"Bluetooth"** - αρχίζει την αναπαραγωγή από πηγή πολυμέσων που είναι συνδεδεμένη μέσω Bluetooth.
- **"Similar music"** — αρχίζει την αναπαραγωγή μουσικής παρόμοιας με τη μουσική που ακούγεται ήδη από συσκευές USB.

Σχετικές πληροφορίες

- Αναγνώριση φωνής (σ. 159)
- Χρήση της φωνητικής αναγνώρισης (σ. 160)
- Χειρισμός τηλεφώνου με φωνητική αναγνώριση (σ. 162)
- Χειρισμός τηλεφώνου με φωνητική αναγνώριση (σ. 224)
- Ρυθμίσεις για τη φωνητική αναγνώριση (σ. 163)

Ρυθμίσεις για τη φωνητική αναγνώριση²⁵

Οι ρυθμίσεις για το σύστημα φωνητικού χειρισμού επιλέγονται εδώ.

Ρυθμίσεις → Σύστημα → Φωνητικές Εντολές

Μπορείτε να κάνετε ρυθμίσεις στα παρακάτω:

- **Επανάληψη φωνητικής εντολής**
- **Φύλο**
- **Ταχύτητα ομιλίας**

Ρυθμίσεις ήχου

Επιλέξτε τις ρυθμίσεις ήχου στις:

Ρυθμίσεις → Ήχος → Ένταση ήχου συστήματος → Φωνητικές εντολές

Ρυθμίσεις γλώσσας

Η φωνητική αναγνώριση δεν λειτουργεί με όλες τις γλώσσες. Οι γλώσσες με τις οποίες λειτουργεί η φωνητική αναγνώριση επισημαίνονται με ένα εικονίδιο στη λίστα γλωσσών - .

Η αλλαγή της γλώσσας επηρεάζει επίσης τα κείμενα των μενού, των μηνυμάτων και της βοήθειας.

²⁴ Ισχύει σε ορισμένες αγορές.

²⁵ Ισχύει σε ορισμένες αγορές.



**Ρυθμίσεις → Σύστημα → Γλώσσες και
μονάδες μέτρησης συστήματος →
Γλώσσα συστήματος**

Σχετικές πληροφορίες

- Αναγνώριση φωνής (σ. 159)
- Χρήση της φωνητικής αναγνώρισης (σ. 160)
- Χειρισμός τηλεφώνου με φωνητική αναγνώριση (σ. 162)
- Χειρισμός τηλεφώνου με φωνητική αναγνώριση (σ. 224)
- Φωνητικός χειρισμός ραδιοφώνου και (πολυ)μέσων (σ. 162)
- Ρυθμίσεις ήχου (σ. 562)
- Αλλαγή της γλώσσας συστήματος (σ. 145)

ΦΩΤΙΣΜΟΣ

Διακόπτες φώτων

Οι διαφορετικοί διακόπτες φωτισμού χρησιμοποιούνται για τον χειρισμό τόσο του εξωτερικού όσο και του εσωτερικού φωτισμού. Ο αριστερός μοχλοδιακόπτης ενεργοποιεί και ρυθμίζει τα εξωτερικά φώτα. Η φωτεινότητα στο εσωτερικό ρυθμίζεται από τον περιστροφικό ρυθμιστή στο ταμπλό.

Το ύψος δέσμης προβολών¹ ρυθμίζεται επίσης από έναν περιστροφικό ρυθμιστή στο ταμπλό.

Εξωτερικά φώτα

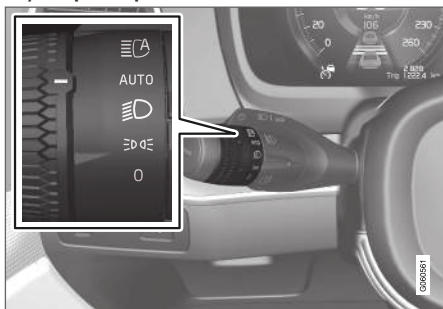

Περιστρεφόμενος δακτύλιος στον αριστερό μοχλοδιακόπτη.

Όταν το ηλεκτρικό σύστημα του αυτοκινήτου βρίσκεται στη θέση II του διακόπτη ανάφλεξης, στις διαφορετικές θέσεις του περιστρε-

φόμενου δακτυλίου είναι διαθέσιμες οι παρακάτω λειτουργίες:

Θέση	Ερμηνεία
0	Φώτα πορείας ημέρας. Μπορείτε να χρησιμοποιήσετε το σιγάλο προβολών.
☰☲☱	Φώτα πορείας ημέρας και φώτα θέσης. Φώτα θέσης όταν το αυτοκίνητο είναι σταθμευμένο. ^A Μπορείτε να χρησιμοποιήσετε το σιγάλο προβολών.
☰☲☱☲☱	Μεσαία σκάλα και φώτα θέσης. Μπορείτε να ανάψετε τη μεγάλη σκάλα. Μπορείτε να χρησιμοποιήσετε το σιγάλο προβολών.

Θέση	Ερμηνεία
AUTO	Φώτα πορείας ημέρας και φώτα θέσης σε φως ημέρας. Μεσαία σκάλα και φώτα θέσης σε λιγοστό φως ημέρας ή σε σκοτάδι, ή όταν είναι αναμμένα τα μπροστινά φώτα ομίχλης* ή/και το πίσω φως ομίχλης. Η λειτουργία Ενεργή μεγάλη σκάλα μπορεί να ενεργοποιηθεί. Μπορείτε να ανάψετε τη μεγάλη σκάλα όταν η μεσαία σκάλα είναι αναμμένη. Μπορείτε να χρησιμοποιήσετε το σιγάλο προβολών.
☰☲☱	Ενεργή μεγάλη σκάλα ενεργοποιημένη/απενεργοποιημένη.

^A Αν το αυτοκίνητο είναι σταματημένο αλλά ο κινητήρας λειτουργεί, μπορείτε να γυρίσετε τον περιστρεφόμενο δακτύλιο στη θέση ☰☲☱ από μια άλλη θέση, ώστε να ανάψουν μόνο τα φώτα θέσης αντί για άλλα φώτα.

Η Volvo συνιστά να χρησιμοποιείτε το πρόγραμμα **AUTO** όταν οδηγείτε το όχημα.

¹ Ισχύει για οχήματα με προβολείς αλογόνου.

⚠️ ΠΡΟΕΙΔΟΠΟΙΗΣΗ

Το σύστημα φωτισμού του αυτοκινήτου δεν μπορεί να προσδιορίσει πότε το φως ημέρας είναι πολύ ασθενές ή επαρκώς δυνατό, π.χ. σε ομίχλη και βροχή, σε όλες τις περιπτώσεις.

Ο οδηγός φέρει πάντοτε την ευθύνη να διασφαλίσει ότι οδηγεί με επιλεγμένη την σκάλα φώτων που είναι κατάλληλη για την περίπτωση και σύμφωνα με τον ισχύοντα κώδικα οδικής κυκλοφορίας.

Περιστροφικός ρυθμιστής στο ταμπλό

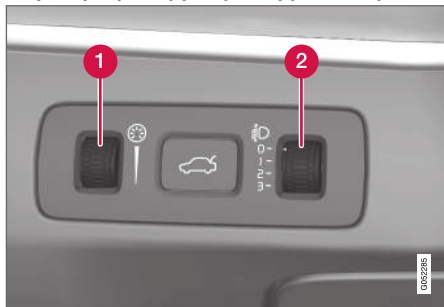

Τα αυτοκίνητα με προβολείς LED^{2*} διαθέτουν λειτουργία αυτόματης ρύθμισης ύψους δέσμης προβο-

λέων και, συνεπώς, όχι περιστροφικό ρυθμιστή για το ύψος δέσμης προβολέων.

- 1 Περιστροφικός ρυθμιστής για τη ρύθμιση της φωτεινότητας στο εσωτερικό
- 2 Περιστροφικός ρυθμιστής για τη ρύθμιση ύψους δέσμης προβολέων¹

Σχετικές πληροφορίες

- Ρύθμιση των λειτουργιών των φώτων από την κεντρική οθόνη (σ. 167)
- Εσωτερικός φωτισμός (σ. 178)
- Φώτα θέσης (σ. 169)
- Χρήση των φλας (σ. 173)
- Χρήση της μεγάλης σκάλας (σ. 171)
- Μεσαία σκάλα (σ. 170)
- Μπροστινά φώτα ομίχλης/φώτα στροφής* (σ. 175)
- Πίσω φώτα ομίχλης (σ. 176)
- Ενεργοί προβολείς προσαρμοζόμενης δέσμης* (σ. 174)
- Φως φρένων (σ. 176)
- Φώτα απότομου φρεναρίσματος (σ. 177)
- Αλάρμ (σ. 177)

Ρύθμιση των λειτουργιών των φώτων από την κεντρική οθόνη

Μπορείτε να ρυθμίσετε και να ενεργοποιήσετε αρκετές από τις λειτουργίες φώτων από την κεντρική οθόνη. Για παράδειγμα, την ενεργή μεγάλη σκάλα, τον φωτισμό απομάκρυνσης και τον φωτισμό προσέγγισης.

1. Πατήστε **Ρυθμίσεις** στην πάνω προβολή.
2. Πατήστε **My Car → Φώτα και Φωτισμός**.
3. Επιλέξτε **Εξωτερικά φώτα** ή **Εσωτερικός Φωτισμός** και στη συνέχεια τη λειτουργία που χρειάζεται ρύθμιση.

Σχετικές πληροφορίες

- Διακόπτες φώτων (σ. 166)
- Ενεργή μεγάλη σκάλα (σ. 171)
- Χρήση του φωτισμού απομάκρυνσης (σ. 178)
- Διάρκεια φωτισμού προσέγγισης (σ. 178)
- Χρήση των φλας (σ. 173)
- Άλλες ρυθμίσεις στην επάνω προβολή της κεντρικής οθόνης (σ. 145)
- Προβολή λειτουργιών στην κεντρική οθόνη (σ. 132)

² LED (Light Emitting Diode)

¹ Ισχύει για οχήματα με προβολείς αλογόνου.

Ρύθμιση του ύψους δέσμης προβολέων

Το ύψος της δέσμης προβολέων³ ρυθμίζεται χρησιμοποιώντας έναν από τους περιστροφικούς ρυθμιστές στο ταμπλό.

Το ύψος της δέσμης προβολέων ως προς τον κατακόρυφο άξονα μπορεί να αλλάξει λόγω του φορτίου του αυτοκινήτου, με αποτέλεσμα το φως των προβολέων να ενοχλεί τους επερχόμενους οδηγούς στο αντίθετο ρεύμα. Αυτό μπορεί να αποφευχθεί, ρυθμίζοντας το ύψος της δέσμης προβολέων. Χαμηλώστε το ύψος της δέσμης εάν το αυτοκίνητο φέρει μεγάλο φορτίο.

1. Αφήστε τον κινητήρα σε λειτουργία ή το ηλεκτρικό σύστημα του αυτοκινήτου στη θέση I του διακόπτη ανάφλεξης.
2. Γυρίστε τον περιστροφικό διακόπτη προς τα πάνω/κάτω, για να αυξήσετε/μειώσετε το ύψος της δέσμης προβολέων.

Η θέση στην οποία πρέπει να ρυθμιστεί ο περιστροφικός ρυθμιστής για διάφορες περιπτώσεις φορτίου παρατίθεται παρακάτω.

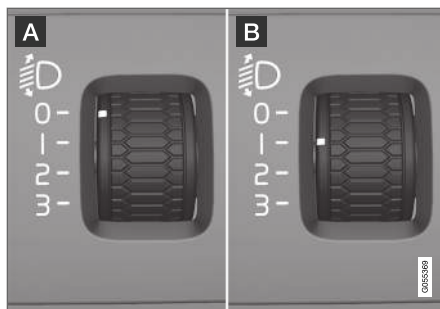

Ενδεικτικές θέσεις περιστροφικού ρυθμιστή.

A Περιστροφικός ρυθμιστής στη θέση 0

B Περιστροφικός ρυθμιστής στη θέση 1

Περίπτωση φορτίου	Θέση περιστροφικού ρυθμιστή
Μόνο οδηγός.	0
Οδηγός και συνοδηγός στο μπροστινό κάθισμα συνοδηγού.	0

Περίπτωση φορτίου	Θέση περιστροφικού ρυθμιστή
Οδηγός και συνοδηγός στο μπροστινό κάθισμα συνοδηγού. Τρεις επιβάτες στα πίσω καθίσματα.	1
Οδηγός και συνοδηγός στο μπροστινό κάθισμα συνοδηγού. Τρεις επιβάτες στα πίσω καθίσματα. Φορτίο 220 kg στον χώρο αποσκευών.	2
Οδηγός και μέγιστο φορτίο στο χώρο αποσκευών.	2

Σχετικές πληροφορίες

- Διακόπτες φώτων (σ. 166)

³ Ισχύει για οχήματα με προβολείς αλογόνου.

Φώτα θέσης

Μπορείτε να χρησιμοποιήσετε τα φώτα θέσης έτσι, ώστε οι υπόλοιποι χρήστες του δρόμου να μπορούν να δουν το αυτοκίνητο, αν είναι σταματημένο ή σταθμευμένο. Το φως θέσης ανάβει από τον περιστρεφόμενο δακτύλιο στον μοχλοδιακόπτη.

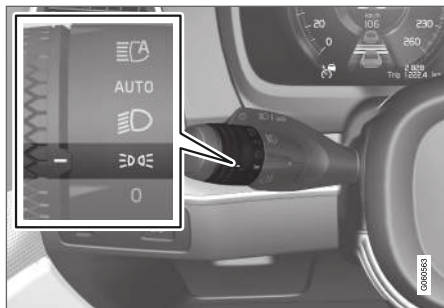

Περιστρεφόμενος δακτύλιος μοχλοδιακόπτη στη θέση για τα φώτα θέσης.

Γυρίστε τον περιστρεφόμενο δακτύλιο στη θέση **ΞΘΔΕ** - ανάβουν τα φώτα θέσης (ταυτόχρονα ανάβει ο φωτισμός πινακίδας αριθμού κυκλοφορίας).

Αν το ηλεκτρικό σύστημα του αυτοκινήτου βρίσκεται στη θέση **II** του διακόπτη ανάφλεξης, τότε ανάβουν τα φώτα πορείας ημέρας αντί για τα μπροστινά φώτα θέσης. Όταν ο περιστρεφόμενος δακτύλιος είναι σε αυτή τη θέση, τα φώτα θέσης ανάβουν ανεξάρτητα σε ποια

θέση του διακόπτη ανάφλεξης βρίσκεται το ηλεκτρικό σύστημα του αυτοκινήτου.

Αν το αυτοκίνητο είναι σταματημένο αλλά ο κινητήρας λειτουργεί, μπορείτε να γυρίσετε τον περιστρεφόμενο δακτύλιο στη θέση **ΞΘΔΕ** των φώτων θέσης από μια άλλη θέση, ώστε να ανάβουν μόνο τα φώτα θέσης αντί για άλλα φώτα.

Όταν οδηγείτε περισσότερο από 30 δευτερόλεπτα με μέγ. ταχύτητα 10 km/h (περίπου 6 mph), ή αν η ταχύτητα υπερβεί τα 10 km/h (περίπου 6 mph), τα φώτα πορείας ημέρας ανάβουν. Ο οδηγός πρέπει να στρίψει αντίθετα από τη **ΞΘΔΕ**.

Αν το καπό του χώρου αποσκευών ανοίξει όταν έξω είναι σκοτάδι, ανάβουν τα πίσω φώτα θέσης (αν δεν έχουν ανάψει ήδη) για να προειδοποιήσουν τους χρήστες του δρόμου που πλησιάζουν από πίσω. Αυτό συμβαίνει ανεξάρτητα από τη θέση που βρίσκεται ο περιστρεφόμενος δακτύλιος ή σε ποια θέση του διακόπτη ανάφλεξης βρίσκεται το ηλεκτρικό σύστημα του αυτοκινήτου.

Σχετικές πληροφορίες

- Διακόπτες φώτων (σ. 166)
- Θέσεις διακόπτη ανάφλεξης (σ. 486)
- Αντικατάσταση του λαμπτήρα των μπροστινών αλάρμ/φώτων θέσης (σ. 693)

Φώτα πορείας ημέρας

Το αυτοκίνητο διαθέτει αισθητήρες που ανιχνεύουν τις συνθήκες φωτισμού του περιβάλλοντος χώρου. Τα φώτα πορείας ημέρας ανάβουν, όταν ο περιστρεφόμενος δακτύλιος στον μοχλοδιακόπτη βρίσκεται στη θέση

0 , **ΞΘΔΕ** ή **AUTO** , καθώς και όταν το ηλεκτρικό σύστημα του αυτοκινήτου βρίσκεται στη θέση **II** του διακόπτη ανάφλεξης. Στη θέση **AUTO** , οι προβολείς μεταβαίνουν αυτόματα στη μεσαία σκάλα σε λιγοστό φως ημέρας ή σε σκοτάδι.

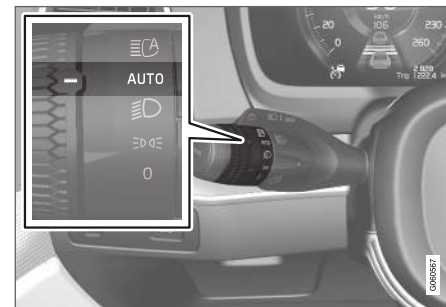

Περιστρεφόμενος δακτύλιος του μοχλοδιακόπτη στη θέση **AUTO**.

Αν ο περιστρεφόμενος δακτύλιος του μοχλοδιακόπτη βρίσκεται στη θέση **AUTO** , τα φώτα

- ◀ πορείας ημέρας (DRL⁴) ανάβουν όταν το αυτοκίνητο οδηγείται σε φως ημέρας. Το αυτοκίνητο μεταβαίνει αυτόματα από τα φώτα πορείας ημέρας στη μεσαία σκάλα σε λιγοστό φως ημέρας ή σε σκοτάδι. Η μετάβαση στη μεσαία σκάλα πραγματοποιείται επίσης αν ανάψουν τα μπροστινά* ή/και τα πίσω φώτα ομίχλης.

⚠ ΠΡΟΕΙΔΟΠΟΙΗΣΗ

Αυτό το σύστημα συμβάλλει στην εξοικονόμηση ενέργειας - δεν μπορεί να αξιολογήσει σε όλες τις περιπτώσεις εάν το φως ημέρας είναι πολύ ασθενές ή επαρκώς δυνατό, π.χ. στην ομίχλη και τη βροχή.

Ο οδηγός πρέπει πάντοτε να φροντίζει να οδηγεί το αυτοκίνητο με επιλεγμένη την κατάλληλη σκάλα προβολών ανάλογα με την κατάσταση της κυκλοφορίας και σύμφωνα με τον ισχύοντα κώδικα οδικής κυκλοφορίας.

Σχετικές πληροφορίες

- Διακόπτες φώτων (σ. 166)
- Θέσεις διακόπτη ανάφλεξης (σ. 486)
- Μεσαία σκάλα (σ. 170)
- Αντικατάσταση του λαμπτήρα των μπροστινών αλάρμ/φώτων θέσης (σ. 693)

Μεσαία σκάλα

Όταν οδηγείτε με τον περιστρεφόμενο δακτύλιο του μοχλοδιακόπτη στη θέση **AUTO**, οι προβολείς ανάβουν αυτόματα στη μεσαία σκάλα σε λιγοστό φως ημέρας ή σε σκοτάδι ή όταν το ηλεκτρικό σύστημα του αυτοκινήτου βρίσκεται στη θέση II του διακόπτη ανάφλεξης.

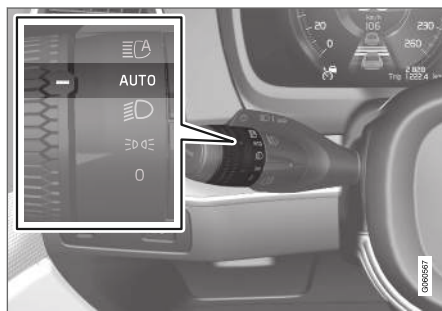

Περιστρεφόμενος δακτύλιος του μοχλοδιακόπτη στη θέση **AUTO**.

Με τον περιστρεφόμενο δακτύλιο του μοχλοδιακόπτη στη θέση **AUTO**, η μεσαία σκάλα ανάβει επίσης αυτόματα αν:

- ανάψουν τα μπροστινά φώτα ομίχλης*
- ανάψει το πίσω φως ομίχλης
- ανάψουν τα μπροστινά και το πίσω φως ομίχλης

Όταν ο περιστρεφόμενος δακτύλιος του μοχλοδιακόπτη βρίσκεται στη θέση , η μεσαία σκάλα είναι πάντοτε αναμμένη όταν το ηλεκτρικό σύστημα του αυτοκινήτου βρίσκεται στη θέση II του διακόπτη ανάφλεξης.

Ανίχνευση σήραγγας

Το αυτοκίνητο ανιχνεύει πότε πρόκειται να εισέλθει σε σήραγγα και μεταβαίνει από τα φώτα πορείας ημέρας στη μεσαία σκάλα.

Λάβετε υπόψη σας ότι ο περιστρεφόμενος δακτύλιος στον αριστερό μοχλοδιακόπτη πρέπει να βρίσκεται στη θέση **AUTO** για να λειτουργήσει η ανίχνευση σήραγγας.

Σχετικές πληροφορίες

- Διακόπτες φώτων (σ. 166)
- Θέσεις διακόπτη ανάφλεξης (σ. 486)
- Φώτα πορείας ημέρας (σ. 169)
- Αντικατάσταση του λαμπτήρα μεσαίας σκάλας (σ. 691)

⁴ Daytime Running Lights

Χρήση της μεγάλης σκάλας

Μπορείτε να χειρίζεστε τη μεγάλη σκάλα από τον αριστερό μοχλοδιακόπτη. Η μεγάλη σκάλα είναι η πιο ισχυρή πηγή φωτισμού του αυτοκινήτου και πρέπει να τη χρησιμοποιείτε όταν οδηγείτε στο σκοτάδι για καλύτερη ορατότητα, αρκεί να μη θαμπώνετε τους υπόλοιπους χρήστες του δρόμου.

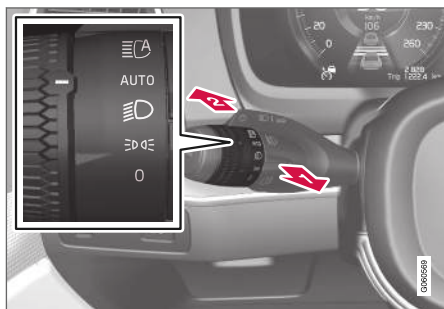

Μοχλοδιακόπτης τιμονιού με περιστρεφόμενο δακτύλιο.

Σινιάλο προβολών

Μετακινήστε τον μοχλοδιακόπτη ελαφρά προς τα πίσω μέχρι τη θέση σινιάλου προβολών. Η μεγάλη σκάλα ανάβει και παραμένει αναμμένη μέχρι να αφήσετε το μοχλοδιακόπτη.

Μεγάλη σκάλα

Μπορείτε να ανάψετε τη μεγάλη σκάλα όταν ο περιστρεφόμενος δακτύλιος στον μοχλοδιακόπτη του τιμονιού βρίσκεται στη θέση **AUTO**⁵ ή **D**. Ενεργοποιήστε τη μεγάλη σκάλα μετακινώντας τον μοχλοδιακόπτη προς τα εμπρός. Για την απενεργοποίηση, μετακινήστε τον μοχλοδιακόπτη προς τα πίσω.

Όταν η μεγάλη σκάλα είναι αναμμένη, στην οθόνη του οδηγού εμφανίζεται η λυχνία **D**.

Σχετικές πληροφορίες

- Διακόπτες φώτων (σ. 166)
- Ενεργή μεγάλη σκάλα (σ. 171)
- Αντικατάσταση του λαμπτήρα μεγάλης σκάλας (σ. 692)

Ενεργή μεγάλη σκάλα

Η Ενεργή μεγάλη σκάλα είναι μια λειτουργία που χρησιμοποιεί έναν αισθητήρα κάμερας στο πάνω άκρο του μπροστινού παρμπρίζ για να ανιχνεύει τη δέσμη των προβολών των επερχόμενων οχημάτων ή τα πίσω φώτα των προπορευόμενων οχημάτων, και στη συνέχεια μεταβαίνει από τη μεγάλη στη μεσαία σκάλα.

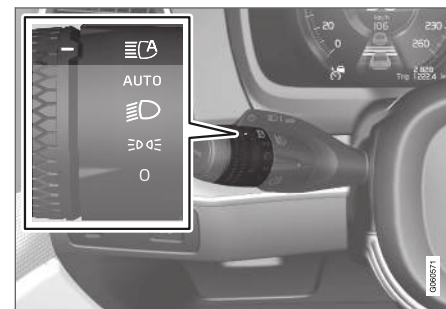

Η Ενεργή μεγάλη σκάλα ενεργοποιείται από τον περιστρεφόμενο δακτύλιο στον μοχλοδιακόπτη στη θέση **AUTO**.

Η λειτουργία μπορεί επίσης να συνητολογίσει τα φώτα του δρόμου. Η μεγάλη σκάλα επανενεργοποιείται όταν ο αισθητήρας της κάμερας δεν διακρίνει πλέον άλλα επερχόμενα ή προπορευόμενα οχήματα.

⁵ Όταν είναι ενεργοποιημένη η μεσαία σκάλα.

- ◀◀ Η λειτουργία μπορεί να ενεργοποιηθεί ενώ οδηγείτε σε σκοτάδι με ταχύτητα περίπου 20 km/h (12 mph) ή μεγαλύτερη.

Αν απενεργοποιήσετε την Ενεργή μεγάλη σκάλα ενώ οι προβολείς είναι αναμμένοι στη μεγάλη σκάλα, το σύστημα φώτων μεταβαίνει αμέσως στη μεσαία σκάλα.

Όταν η ενεργή μεγάλη σκάλα είναι ενεργοποιημένη, η λυχνία  ανάβει με λευκό χρώμα στην οθόνη του οδηγού.

Όταν η μεγάλη σκάλα είναι αναμμένη, η λυχνία ανάβει με μπλε χρώμα. Αυτό ισχύει επίσης για τους προβολείς LED αν η ένταση της μεγάλης σκάλας έχει μειωθεί κατά ένα μέρος, δηλ. αν η φωτεινή δέσμη φωτίζει με λίγο μεγαλύτερη ένταση από ό,τι στη μεσαία σκάλα.

Αυτοκίνητο με προβολείς αλογόνου

Ο φωτισμός επιστρέφει στη μεγάλη σκάλα περίπου ένα δευτερόλεπτο αφού ο αισθητήρας της κάμερας δεν ανιχνεύει πλέον τις δέσμες προβολών από επερχόμενα οχήματα ή τα πίσω φώτα από προπορευόμενα οχήματα.

Αυτοκίνητο με προβολείς LED^{6*}

Αν η Ενεργή μεγάλη σκάλα διαθέτει δυνατότητα ενεργοποίησης/απενεργοποίησης⁷, τότε ο φωτισμός επιστρέφει στη μεγάλη σκάλα περίπου ένα δευτερόλεπτο αφού ο αισθητήρας της κάμερας δεν ανιχνεύει πλέον τις

δέσμες προβολών από επερχόμενα οχήματα ή τα πίσω φώτα των προπορευόμενων οχημάτων.

Αν η Ενεργή μεγάλη σκάλα διαθέτει προσαρμοζόμενη λειτουργία⁷, τότε, σε αντίθεση με ό,τι συμβαίνει κατά τη συμβατική λειτουργία αντιθαμβωτικής προστασίας, η φωτεινή δέσμη συνεχίζει με τη μεγάλη σκάλα και στις δύο πλευρές των επερχόμενων ή των προπορευόμενων οχημάτων - μόνο το μέρος της φωτεινής δέσμης που είναι στραμμένο απευθείας προς το όχημα μειώνεται ως προς την έντασή του.

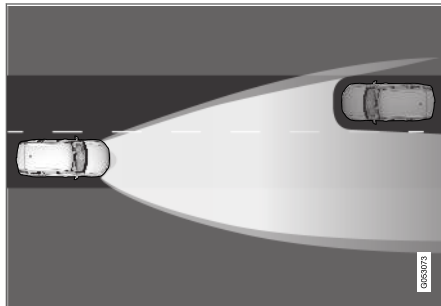

Προσαρμοζόμενη λειτουργία: Μεσαία σκάλα στραμμένη απευθείας προς τα επερχόμενα οχήματα, αλλά συνεχής μεγάλη σκάλα και στις δύο πλευρές του οχήματος.

⁶ LED (Light Emitting Diode)

⁷ Ανάλογα με το επίπεδο εξοπλισμού του αυτοκινήτου.

Ο φωτισμός επιστρέφει σε πλήρη μεγάλη σκάλα περίπου ένα δευτερόλεπτο αφού ο αισθητήρας της κάμερας δεν ανιχνεύει πλέον τις δέσμες προβολών από επερχόμενα οχήματα ή τα πίσω φώτα από προπορευόμενα οχήματα.

Περιορισμοί για την Ενεργή μεγάλη σκάλα

Ο αισθητήρας της κάμερας, στον οποίο βασίζεται η λειτουργία, έχει περιορισμούς.



Αν αυτή η λυχνία εμφανίζεται στην οθόνη του οδηγού, σε συνδυασμό με το μήνυμα **Ενεργ. μεγάλη σκάλα Προσωρινά μη διαθέσιμο**, τότε η εναλλαγή ανάμεσα στη μεγάλη και τη μεσαία σκάλα πρέπει να γίνει χειροκίνητα. Ο περιστερόμενος δακτύλιος στον μοχλοδιακόπτη του τιμονιού μπορεί να παραμείνει στη θέση **AUTO**. Η λυχνία  σβήνει όταν εμφανίζεται αυτό το μήνυμα.



Το ίδιο ισχύει αν αυτή η λυχνία εμφανιστεί σε συνδυασμό με το μήνυμα **Αισθητήρ. παρμπρίζ Αισθητήρας καλυμμένος, βλ. Εγχειρίδιο κατόχου**.

Η ενεργή μεγάλη σκάλα μπορεί να είναι προσωρινά μη διαθέσιμη π.χ. σε πυκνή ομίχλη ή έντονη βροχοπτώση. Όταν η ενεργή μεγάλη σκάλα καταστεί διαθέσιμη ξανά ή όταν οι αισθητήρες του παρμπρίζ δεν φράσσονται πλέον, το μήνυμα σβήνει και ανάβει η λυχνία .

ΠΡΟΕΙΔΟΠΟΙΗΣΗ

Η Ενεργή μεγάλη σκάλα είναι επιβληθητική λειτουργία χρήσης της βέλτιστης φωτεινής δέσμης όταν οι συνθήκες είναι ευνοϊκές.

Ο οδηγός είναι αυτός(-ή) που φέρει πάντοτε την ευθύνη για τη χειροκίνητη μετάβαση ανάμεσα στη μεγάλη και τη μεσαία σκάλα όταν απαιτείται από τις κυκλοφοριακές ή καιρικές συνθήκες.

Σχετικές πληροφορίες

- Διακόπτες φώτων (σ. 166)
- Χρήση της μεγάλης σκάλας (σ. 171)
- Περιορισμοί για τη μονάδα κάμερας (σ. 392)

Χρήση των φλας

Τα φλας του αυτοκινήτου ανάβουν και σβήνουν από τον αριστερό μοχλοδιακόπτη. Τα φλας αναβοσβήνουν τρεις φορές ή συνεχόμενα, ανάλογα πόσο θα μετακινήσετε τον μοχλοδιακόπτη προς τα πάνω ή κάτω.

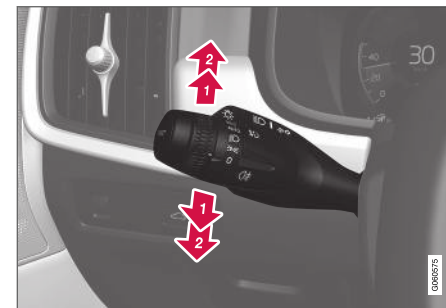

Φλας.

Σύντομο αναβοσβήσιμο

-  Μετακινήστε τον μοχλοδιακόπτη προς τα πάνω ή κάτω στην πρώτη θέση και αφήστε τον. Τα φλας αναβοσβήνουν τρεις φορές. Αν η λειτουργία απενεργοποιηθεί από την κεντρική οθόνη, οι λυχνίες αναβοσβήνουν μία φορά.



ΣΗΜΕΙΩΣΗ

- Μπορείτε να σταματήσετε την αυτόματη διαδικασία αναβοσβήσματος μετακινώντας αμέσως τον μοχλοδιακόπτη προς την αντίθετη κατεύθυνση.
- Αν το σύμβολο για τα φλας στην οθόνη του οδηγού αναβοσβήνει πιο γρήγορα απ' ό,τι συνήθως - βλ. μήνυμα στην οθόνη του οδηγού.

Συνεχές αναβοσβήσιμο

➔ Μετακινήστε τον μοχλοδιακόπτη προς τα πάνω ή κάτω στην τερματική του θέση.

Ο μοχλοδιακόπτης παραμένει σε αυτή τη θέση και επανέρχεται στην αρχική του θέση χειροκίνητα, ή αυτόματα εάν στρίψετε το τιμόνι.

Σχετικές πληροφορίες

- Αλάρμ (σ. 177)
- Ρύθμιση των λειτουργιών των φώτων από την κεντρική οθόνη (σ. 167)
- Αντικατάσταση του λαμπτήρα των μπροστινών φλας (σ. 694)

Ενεργοί προβολείς προσαρμοζόμενης δέσμης*

Οι ενεργοί προβολείς προσαρμοζόμενης δέσμης έχουν σχεδιαστεί έτσι, ώστε να φωτίζουν στον καλύτερο δυνατό βαθμό τις στροφές και τις διασταυρώσεις. Τα αυτοκίνητα με προβολείς LED⁸* μπορούν να διαθέτουν ενεργούς προβολείς προσαρμοζόμενης δέσμης, ανάλογα με το επίπεδο εξοπλισμού του αυτοκινήτου.

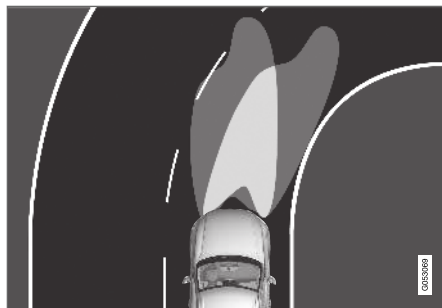

Δέσμη προβολών με λειτουργία απενεργοποιημένη (αριστερά) και ενεργοποιημένη (δεξιά) αντίστοιχα.

Οι ενεργοί προβολείς προσαρμοζόμενης δέσμης ακολουθούν τις κινήσεις του τιμονιού ώστε να φωτίζουν στον καλύτερο δυνατό βαθμό τις στροφές και τις διασταυρώσεις, παρέχοντας έτσι στον οδηγό μεγαλύτερη ασφάλεια.

Η λειτουργία ενεργοποιείται αυτόματα κατά την εκκίνηση του αυτοκινήτου. Σε περίπτωση σφάλματος στη λειτουργία, ανάβει η λυχνία  στην οθόνη του οδηγού ενώ ταυτόχρονα στην οθόνη του οδηγού εμφανίζεται ένα επεξηγηματικό κείμενο.

Η λειτουργία είναι ενεργή μόνο σε λιγοστό φως ημέρας ή σε σκοτάδι και μόνο όταν το αυτοκίνητο κινείται και οι προβολείς είναι αναμμένοι στη μεσαία σκάλα.

Ενεργοποίηση/απενεργοποίηση της λειτουργίας

Το αυτοκίνητο παραδίδεται με τη λειτουργία ενεργοποιημένη από το εργοστάσιο, και μπορείτε να την απενεργοποιείτε/ενεργοποιείτε από την προβολή λειτουργιών της κεντρικής οθόνης.



Πατήστε το κουμπί **Active bending lights**.

Σχετικές πληροφορίες

- Ρύθμιση των λειτουργιών των φώτων από την κεντρική οθόνη (σ. 167)
- Μπροστινά φώτα ομίχλης/φώτα στροφής* (σ. 175)

⁸ LED (Light Emitting Diode)

* Προαιρετικός εξοπλισμός/αξεσουάρ.

Μπροστινά φώτα ομίχλης/φώτα στροφής*

Τα μπροστινά φώτα ομίχλης εκπέμπουν πιο δυνατό φως από τη μεσαία σκάλα και, για τον λόγο αυτό, είναι περισσότερο αποτελεσματικά όταν επικρατεί ομίχλη.



Κουμπι μπροστινών φώτων ομίχλης.

Τα πίσω φώτα ομίχλης μπορούν να ανάψουν μόνο όταν το ηλεκτρικό σύστημα του αυτοκινήτου βρίσκεται στη θέση II του διακόπτη ανάφλεξης και ο περιστρεφόμενος δακτύλιος του μοχλοδιακόπτη βρίσκεται στη θέση **AUTO**,

☞ ή ☞D.

Πατήστε το κουμπι για να ανάψουν και να σβήσουν. Όταν τα μπροστινά φώτα ομίχλης είναι αναμμένα, στην οθόνη του οδηγού ανάβει η λυχνία ☞D.

Τα μπροστινά φώτα ομίχλης σβήνουν αυτόματα όταν το αυτοκίνητο τίθεται εκτός λειτουργίας ή όταν ο περιστρεφόμενος δακτύλιος στον μοχλοδιακόπτη γυρίζει στη θέση

0.

i ΣΗΜΕΙΩΣΗ

Οι κανονισμοί σχετικά με τη χρήση των πίσω φώτων ομίχλης διαφέρουν από χώρα σε χώρα.

Φώτα στροφής*

Τα μπροστινά φώτα ομίχλης μπορούν να περιλαμβάνουν φώτα στροφής, τα οποία φωτίζουν προσωρινά την περιοχή διαγωνίως μπροστά από το αυτοκίνητο προς την κατεύθυνση που στρίβει το τιμόνι σε μια απότομη στροφή ή προς την πλευρά που ανάβουν τα φλας.

Η λειτουργία ενεργοποιείται σε λιγιστό φως ημέρας ή σε σκοτάδι όταν ο περιστρεφόμενος δακτύλιος του μοχλοδιακόπτη βρίσκεται στη θέση **AUTO** ή ☞D και η ταχύτητα του αυτοκινήτου είναι χαμηλότερη από 30 km/h (20 mph) περίπου.

Επιπλέον, ανάβουν και τα δύο φώτα στροφής λειτουργώντας επικουρικά στο φως όπισθεν κατά την όπισθεν.

Το αυτοκίνητο παραδίδεται με τη λειτουργία ενεργοποιημένη από το εργοστάσιο και μπο-

ρείτε να την ενεργοποιείτε και να την απενεργοποιείτε από την κεντρική οθόνη.

Σχετικές πληροφορίες

- Διακόπτες φώτων (σ. 166)
- Θέσεις διακόπτη ανάφλεξης (σ. 486)
- Πίσω φώτα ομίχλης (σ. 176)
- Ενεργοί προβολείς προσαρμοζόμενης δέσμης* (σ. 174)
- Ρύθμιση των λειτουργιών των φώτων από την κεντρική οθόνη (σ. 167)

Πίσω φώτα ομίχλης

Το πίσω φως ομίχλης είναι πολύ δυνατότερο από τα υπόλοιπα πίσω φώτα και πρέπει να χρησιμοποιείται μόνο όταν επικρατεί μειωμένη ορατότητα λόγω ομίχλης, χιονιού, καπνού ή σκόνης, ως έγκαιρη προειδοποίηση για τους υπόλοιπους χρήστες του δρόμου ότι υπάρχει προπορευόμενο όχημα.



Κουμπί πίσω φωτός ομίχλης.

Το πίσω φως ομίχλης βρίσκεται στο πίσω μέρος του αυτοκινήτου, στην πλευρά του οδηγού.

Το πίσω φως ομίχλης μπορεί να ανάψει μόνο όταν:

- ο διακόπτης ανάφλεξης βρίσκεται στη θέση II και ο περιστρεφόμενος δακτύλιος

στον μοχλοδιακόπτη βρίσκεται στη θέση ΑΥΤΟ ή

- ο περιστρεφόμενος δακτύλιος του μοχλοδιακόπτη βρίσκεται στη θέση

Πατήστε το κουμπί On/Off. Όταν το πίσω φως ομίχλης είναι αναμμένο, στην οθόνη του οδηγού ανάβει η ενδεικτική λυχνία

Το πίσω φως ομίχλης σβήνει αυτόματα όταν:

- το αυτοκίνητο τεθεί εκτός λειτουργίας ή όταν ο περιστρεφόμενος δακτύλιος στον μοχλοδιακόπτη γυρίσει στη θέση 0
- ο περιστρεφόμενος δακτύλιος του μοχλοδιακόπτη βρίσκεται στη θέση

ΣΗΜΕΙΩΣΗ

Οι κανονισμοί σχετικά με τη χρήση των πίσω φώτων ομίχλης διαφέρουν από χώρα σε χώρα.

Σχετικές πληροφορίες

- Διακόπτες φώτων (σ. 166)
- Μπροστινά φώτα ομίχλης/φώτα στροφής* (σ. 175)
- Θέσεις διακόπτη ανάφλεξης (σ. 486)
- Αντικατάσταση του λαμπτήρα πίσω φωτός ομίχλης (σ. 694)

Φως φρένων

Τα φώτα φρένων ανάβουν αυτόματα όταν πατάτε το πεντάλ φρένου.

Το φως φρένων ανάβει όταν πατάτε το πεντάλ φρένων. Ενεργοποιείται επίσης όταν το αυτοκίνητο φρενάρει αυτόματα από ένα από τα συστήματα υποστήριξης του οδηγού.

Σχετικές πληροφορίες

- Φώτα απότομου φρεναρίσματος (σ. 177)
- Λειτουργίες πέδησης (σ. 490)

Φώτα απότομου φρεναρίσματος

Τα φώτα απότομου φρεναρίσματος ενεργοποιούνται για να ειδοποιήσουν τα οχήματα που ακολουθούν ότι το αυτοκίνητο φρενάρει απότομα.

Όταν αυτή η λειτουργία είναι ενεργή, το φως φρένων αναβοσβήνει αντί να παραμένει σταθερά αναμμένο - όπως συμβαίνει κατά το κανονικό φρενάρισμα.

Τα φώτα απότομου φρεναρίσματος ανάβουν σε περίπτωση δυνατού φρεναρίσματος ή αν το σύστημα ABS ενεργοποιηθεί σε υψηλές ταχύτητες.

Μόλις ο οδηγός φρενάρει για να επιβραδύνει και στη συνέχεια αφήσει το πεντάλ φρένων, το φως φρένων ανάβει ξανά κανονικά.

Ταυτόχρονα ανάβουν τα αλάρμ του αυτοκινήτου. Τα αλάρμ αναβοσβήνουν μέχρι ο οδηγός να αναπτύξει ξανά υψηλότερη ταχύτητα ή να σβήσει τα αλάρμ του αυτοκινήτου.

Σχετικές πληροφορίες

- Φως φρένων (σ. 176)
- Φρένο (σ. 491)
- Αλάρμ (σ. 177)

Αλάρμ

Τα αλάρμ προειδοποιούν τους υπόλοιπους χρήστες του δρόμου, αναβοσβήνοντας όλα τα φλας του αυτοκινήτου ταυτόχρονα. Η λειτουργία μπορεί να χρησιμοποιηθεί ως προειδοποίηση σε περίπτωση κυκλοφοριακών κινδύνων.

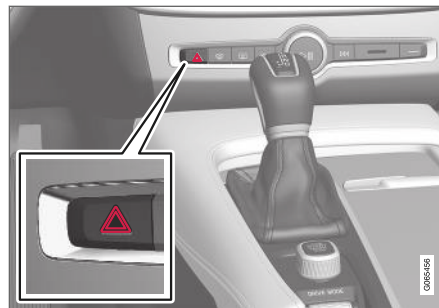

Κουμπί αλάρμ.

Πατήστε το κουμπί για να ανάψετε τα αλάρμ.

Τα αλάρμ ανάβουν αυτόματα όταν το αυτοκίνητο φρενάρει τόσο απότομα που ανάβουν τα φώτα απότομου φρεναρίσματος και η ταχύτητα είναι χαμηλή. Τα αλάρμ αρχίζουν να αναβοσβήνουν όταν τα φώτα απότομου φρεναρίσματος σταματήσουν να αναβοσβήνουν και στη συνέχεια σβήνουν αυτόματα όταν το αυτοκίνητο αρχίσει ξανά να κινείται ή αν πατηθεί το κουμπί.

ΣΗΜΕΙΩΣΗ

Οι κανονισμοί για τη χρήση των αλάρμ μπορεί να διαφέρει μεταξύ των χωρών.

Σχετικές πληροφορίες

- Φώτα απότομου φρεναρίσματος (σ. 177)
- Χρήση των φλας (σ. 173)

Χρήση του φωτισμού απομάκρυνσης

Ορισμένα από τα εξωτερικά φώτα μπορούν να παραμείνουν αναμμένα, ώστε να λειτουργήσουν ως φωτισμός απομάκρυνσης μετά το κλειδωμα του αυτοκινήτου.

Για να ενεργοποιήσετε τη λειτουργία:

1. Σβήστε τον κινητήρα.
2. Μετακινήστε τον αριστερό μοχλοδιακόπτη μπροστά προς το ταμπλό και αφήστε τον.
3. Βγείτε από το αυτοκίνητο και κλειδώστε την πόρτα.

Όταν η λειτουργία ενεργοποιηθεί, στην οθόνη του οδηγού ανάβει μια λυχνία ενώ ανάβουν και τα φώτα θέσης, ο φωτισμός στις εξωτερικές λαβές* και ο φωτισμός πινακίδας αριθμού κυκλοφορίας.

Μπορείτε να ρυθμίσετε το χρονικό διάστημα για το οποίο ο φωτισμός απομάκρυνσης παραμένει αναμμένος από την κεντρική οθόνη.

Σχετικές πληροφορίες

- Ρύθμιση των λειτουργιών των φώτων από την κεντρική οθόνη (σ. 167)
- Διάρκεια φωτισμού προσέγγισης (σ. 178)

Διάρκεια φωτισμού προσέγγισης

Ο φωτισμός προσέγγισης ανάβει όταν ξεκλειδώνετε το αυτοκίνητο και χρησιμοποιείται για να ανάβουν τα φώτα του αυτοκινήτου ενώ πλησιάζετε προς το αυτοκίνητο από απόσταση.

Η λειτουργία ενεργοποιείται, όταν χρησιμοποιηθεί το τηλεχειριστήριο-κλειδί για το ξεκλειδωμα. Τότε, ανάβουν τα φώτα θέσης, ο φωτισμός εξωτερικών λαβών*, ο φωτισμός της πινακίδας αριθμού κυκλοφορίας, οι πλαφονιέρες, τα φώτα δαπέδου και ο φωτισμός στον χώρο αποσκευών. Αν ανοίξει κάποια πόρτα εντός του χρόνου ενεργοποίησης, ο χρόνος λειτουργίας του φωτισμού στις εξωτερικές λαβές* και του εσωτερικού φωτισμού θα παραταθεί.

Μπορείτε να ενεργοποιείτε και να απενεργοποιείτε τη λειτουργία από την κεντρική οθόνη.

Σχετικές πληροφορίες

- Ρύθμιση των λειτουργιών των φώτων από την κεντρική οθόνη (σ. 167)
- Χρήση του φωτισμού απομάκρυνσης (σ. 178)
- τηλεχειριστήριο-κλειδί (σ. 269)

Εσωτερικός φωτισμός

Το εσωτερικό διαθέτει φωτισμό διαφορετικών τύπων, για ακόμη πιο ευχάριστη εμπειρία. Συμπεριλαμβάνονται τα φώτα ανάγνωσης, ο φωτισμός στο ντουλαπάκι του συνοδηγού και ο φωτισμός εδάφους.

Μπορείτε να ανάψετε και να σβήσετε χειροκίνητα όλο τον φωτισμό στον χώρο επιβατών, αφού παρέλθουν τουλάχιστον 5 λεπτά από τη στιγμή που:

- θέσετε το αυτοκίνητο εκτός λειτουργίας και το ηλεκτρικό σύστημα του αυτοκινήτου βρίσκεται στη θέση **0** του διακόπτη ανάφλεξης
- θα ξεκλειδώσετε το αυτοκίνητο χωρίς ωστόσο να το θέσετε σε λειτουργία.

Μπροστινή πλαφονιέρα



Διακόπτες στην κονσόλα οροφής για τα μπροστινά φώτα ανάγνωσης και το φωτισμό χώρου επιβατών.

- 1 Φως ανάγνωσης, αριστερή πλευρά
- 2 Εσωτερικός φωτισμός
- 3 Αυτόματη λειτουργία για το φωτισμό του χώρου επιβατών
- 4 Φως ανάγνωσης, δεξιά πλευρά

Φωτισμός ανάγνωσης

Μπορείτε να ανάψετε και να σβήσετε τα φώτα ανάγνωσης στη δεξιά και την αριστερή πλευρά πατώντας στιγμιαία τα κουμπιά στην κονσόλα οροφής. Η φωτεινότητα ρυθμίζεται κρατώντας το κουμπί πατημένο.

Εσωτερικός φωτισμός

Ο φωτισμός δαπέδου και η πλαφονιέρα ανάβουν ή σβήνουν με ένα στιγμιαίο πάτημα στο κουμπί στην κονσόλα οροφής.

Αυτόματη λειτουργία για το φωτισμό του χώρου επιβατών

Η αυτόματη λειτουργία ενεργοποιείται με ένα στιγμιαίο πάτημα στο κουμπί **AUTO** στην κονσόλα οροφής. Με το αυτόματο σύστημα ενεργοποιημένο, η ενδεικτική λυχνία στο κουμπί ανάβει και ο φωτισμός χώρου επιβατών ανάβει και σβήνει σύμφωνα με τα παρακάτω.

Φωτισμός χώρου επιβατών

- ανάβει όταν ξεκλειδώνετε το αυτοκίνητο και όταν το θέτετε εκτός λειτουργίας
- σβήνει όταν θέτετε το αυτοκίνητο σε λειτουργία και όταν το κλειδώνετε
- ανάβει και σβήνει, αντίστοιχα, όταν κάποια πόρτα ανοίξει ή κλείσει.
- παραμένει αναμμένος επί 2 λεπτά αν ανοίξει κάποια από τις πόρτες.

Πίσω πλαφονιέρα

Στον πίσω χώρο του αυτοκινήτου υπάρχει φωτισμός ανάγνωσης, που χρησιμοποιείται επίσης ως φωτισμός χώρου επιβατών.



Φώτα ανάγνωσης πάνω από το πίσω κάθισμα.

Τα φώτα ανάγνωσης ανάβουν και σβήνουν πατώντας στιγμιαία το κουμπί στο φως. Η φωτεινότητα ρυθμίζεται κρατώντας το κουμπί πατημένο.

Φως στο ντουλαπάκι του συνοδηγού

Ο φωτισμός στο ντουλαπάκι του συνοδηγού ανάβει και σβήνει αντίστοιχα όταν το ντουλαπάκι ανοίξει ή κλείσει.

Φωτισμός στο καθρεπτάκι του σκιαδίου*

Ο φωτισμός στο καθρεπτάκι του σκιαδίου ανάβει και σβήνει, αντίστοιχα, όταν το κάλυμμα ανοίγει ή κλείνει.

Φωτισμός εδάφους*

Ο φωτισμός εδάφους ανάβει ή σβήνει, όταν ανοίξει ή κλείσει η αντίστοιχη πόρτα.



◀ Φωτισμός μαρσπιέ

Ο φωτισμός των μαρσπιέ ανάβει ή σβήνει, όταν ανοίξει ή κλείσει κάποια πόρτα.

Φωτισμός στον χώρο αποσκευών

Ο φωτισμός στον χώρο αποσκευών ανάβει ή σβήνει, όταν ανοίξει ή κλείσει το καπό του χώρου αποσκευών.

Ατμοσφαιρικός φωτισμός

Ο ατμοσφαιρικός φωτισμός ανάβει όταν ανοίγετε τις πόρτες και σβήνει όταν κλειδώνετε το αυτοκίνητο. Μπορείτε να προσαρμόσετε την ένταση του διακοσμητικού φωτισμού στην κεντρική οθόνη, αλλά και να κάνετε μικρορυθμίσεις χρησιμοποιώντας τον περιστροφικό ρυθμιστή στο ταμπλό.

Ατμοσφαιρικός φωτισμός*

Το αυτοκίνητο διαθέτει λυχνίες LED που σας επιτρέπουν να αλλάζετε το χρώμα του φωτισμού. Αυτές οι λυχνίες ανάβουν όταν το αυτοκίνητο βρίσκεται σε λειτουργία. Μπορείτε να προσαρμόσετε τον ατμοσφαιρικό φωτισμό στην κεντρική οθόνη, αλλά και να κάνετε μικρορυθμίσεις χρησιμοποιώντας τον περιστροφικό ρυθμιστή στο ταμπλό.

Φωτισμός στον αποθηκευτικό χώρο στις πόρτες

Ο ατμοσφαιρικός φωτισμός στους αποθηκευτικούς χώρους ανάβει όταν ανοίγετε τις πόρτες και σβήνει όταν κλειδώνετε το αυτοκίνητο. Υπάρχει δυνατότητα μικρορύθμισης της

φωτεινότητας, χρησιμοποιώντας τον περιστροφικό ρυθμιστή στο ταμπλό.

Φωτισμός στην μπροστινή ποτηροθήκη στην επιμήκη κονσόλα

Ο φωτισμός στις μπροστινές ποτηροθήκες ανάβει όταν ξεκλειδώνετε το αυτοκίνητο και σβήνει όταν κλειδώνετε το αυτοκίνητο. Υπάρχει δυνατότητα μικρορύθμισης της φωτεινότητας, χρησιμοποιώντας τον περιστροφικό ρυθμιστή στο ταμπλό.

Σχετικές πληροφορίες

- Ρύθμιση του εσωτερικού φωτισμού (σ. 180)
- Διακόπτες φώτων (σ. 166)
- Θέσεις διακόπτη ανάφλεξης (σ. 486)
- Εσωτερικό χώρο επιβατών (σ. 658)

Ρύθμιση του εσωτερικού φωτισμού

Ο φωτισμός στο εσωτερικό του αυτοκινήτου ανάβει με διαφορετικούς τρόπους, ανάλογα με τη θέση του διακόπτη ανάφλεξης. Μπορείτε να ρυθμίσετε τον εσωτερικό φωτισμό από τον περιστροφικό ρυθμιστή στο ταμπλό και ορισμένες λειτουργίες φωτισμού από την κεντρική οθόνη.



Ο περιστροφικός ρυθμιστής στο ταμπλό, αριστερά του τιμονιού, χρησιμοποιείται για τη ρύθμιση της φωτεινότητας της οθόνης, των ενδεικτικών λυχνιών και του ατμοσφαιρικού φωτισμού*

Ρύθμιση του ατμοσφαιρικού διακοσμητικού φωτισμού

1. Πατήστε **Ρυθμίσεις** στην πάνω προβολή στην κεντρική οθόνη.
2. Πατήστε **My Car → Φώτα και Φωτισμός → Εσωτερικός Φωτισμός**.
3. Επιλέξτε μεταξύ των παρακάτω ρυθμίσεων:
 - Στο **Ένταση ατμοσφαιρικού φωτός**, επιλέξτε μεταξύ **Απενεργοποίηση**, **Χαμηλ.** και **Υψηλ.**
 - Στο **Επίπεδο φωτισμού περιβάλλοντος**, επιλέξτε μεταξύ **Μειωμέν** και **Πλήρης**.

Ρύθμιση του ατμοσφαιρικού φωτισμού*

Το αυτοκίνητο διαθέτει λυχνίες LED που αλλάζουν το χρώμα του φωτισμού. Αυτές οι λυχνίες ανάβουν όταν το αυτοκίνητο βρίσκεται σε λειτουργία.

Αλλαγή της έντασης των φώτων

1. Πατήστε **Ρυθμίσεις** στην πάνω προβολή στην κεντρική οθόνη.
2. Πατήστε το κουμπί **My Car → Φώτα και Φωτισμός → Εσωτερικός Φωτισμός → Εσωτ. ατμοσφαιρικός φωτισμός**.
3. Στο **Ένταση ατμοσφαιρικού φωτισμού εσωτ.**, επιλέξτε μεταξύ **Απενεργοποίηση**, **Χαμηλ.** και **Υψηλ.**

Αλλαγή του χρώματος των φώτων

1. Πατήστε **Ρυθμίσεις** στην πάνω προβολή στην κεντρική οθόνη.
2. Πατήστε το κουμπί **My Car → Φώτα και Φωτισμός → Εσωτερικός Φωτισμός → Εσωτ. ατμοσφαιρικός φωτισμός**.

3. Επιλέξτε μεταξύ **Ανάλογα με τη θερμοκρασία** και **Κατά χρώμα**, για να αλλάξετε το χρώμα του φωτισμού.

Με την επιλογή **Ανάλογα με τη θερμοκρασία**, το φως αλλάζει σύμφωνα με την καθορισμένη θερμοκρασία στον χώρο επιβατών.

Με την επιλογή **Κατά χρώμα**, η υποκατηγορία **Χρώματα θέματος** μπορεί να χρησιμοποιηθεί για περαιτέρω ρύθμιση.

Σχετικές πληροφορίες

- Εσωτερικός φωτισμός (σ. 178)
- Ρύθμιση των λειτουργιών των φώτων από την κεντρική οθόνη (σ. 167)
- Θέσεις διακόπτη ανάφλεξης (σ. 486)

ΠΑΡΑΘΥΡΑ, ΚΡΥΣΤΑΛΛΟ ΚΑΙ ΚΑΘΡΕΠΤΕΣ

Παράθυρα, κρύσταλλο και καθρέφτες

Το αυτοκίνητο περιέχει χειριστήρια για τα παράθυρα, τα κρύσταλλα και τους καθρέπτες. Ορισμένα από τα παράθυρα στο αυτοκίνητο είναι λαμιναρισμένα.

Κρύσταλλο ασφαλείας

Το παρμπρίζ αποτελείται από λαμιναρισμένο κρύσταλλο, το οποίο διατίθεται ως προαιρετικός εξοπλισμός για ορισμένες άλλες γυάλινες επιφάνειες. Το λαμιναρισμένο κρύσταλλο είναι ενισχυμένο, ώστε να παρέχει μεγαλύτερη προστασία κατά των διαρρήξεων και καλύτερη ηχομόνωση στον χώρο επιβατών.



Το σύμβολο εμφανίζεται στα παράθυρα που διαθέτουν κρύσταλλο ασφαλείας¹

Σχετικές πληροφορίες

- Λειτουργία προστασίας μπλοκαρίσματος για τα παράθυρα και τα αλεξήλια (σ. 184)
- Ηλιοροφή* (σ. 193)
- Ηλεκτρικά παράθυρα (σ. 186)
- Εσωτερικός καθρέπτης (σ. 189)
- Χρήση του αλεξηλιού* (σ. 188)

- Προβολή ενδείξεων στο παρμπρίζ (Head-Up display)* (σ. 156)
- Χρήση υαλοκαθαριστήρων παρμπρίζ (σ. 197)
- Χρήση των ψεκαστών παρμπρίζ και προβολέων (σ. 199)
- Ενεργοποίηση και απενεργοποίηση της θέρμανσης του παρμπρίζ* (σ. 244)
- Ενεργοποίηση και απενεργοποίηση της θέρμανσης πίσω παρμπρίζ και εξωτερικών καθρεπτών (σ. 246)

Λειτουργία προστασίας μπλοκαρίσματος για τα παράθυρα και τα αλεξήλια

Όλα τα ηλεκτρικά παράθυρα και τα αλεξήλια* διαθέτουν λειτουργία προστασίας μπλοκαρίσματος, η οποία ενεργοποιείται αν η κίνησή τους εμποδιστεί από κάποιο αντικείμενο ενώ ανοίγουν ή κλείνουν.

Σε περίπτωση μπλοκαρίσματος, η κίνησή τους σταματά και αντιστρέφεται αυτόματα μέχρι τα 50 mm (περίπου 2 in) από την μπλοκαρισμένη θέση (ή στη θέση πλήρους εξαερισμού).

Μπορείτε να παρακάμψετε τη λειτουργία προστασίας μπλοκαρίσματος όταν το κλείσιμο ακυρωθεί, π.χ. όταν έχει σχηματιστεί πάγος, κρατώντας πατημένο τον διακόπτη προς την ίδια κατεύθυνση.

Αν προκύψει βλάβη κατά τη λειτουργία προστασίας μπλοκαρίσματος, μπορείτε να δοκιμάσετε μια διαδικασία επαναρύθμισης.

ΠΡΟΕΙΔΟΠΟΙΗΣΗ

Αν η μπαταρία εκκίνησης αποσυνδεθεί, η λειτουργία αυτόματου ανοίγματος και κλείσματος πρέπει να επαναρυθμιστεί για να εκτελείται σωστά. Για να λειτουργήσει η προστασία μπλοκαρίσματος, χρειάζεται επαναρύθμιση.

¹ Δεν ισχύει για το παρμπρίζ, το οποίο είναι πάντοτε λαμιναρισμένο και συνεπώς δεν φέρει αυτό το σύμβολο.

Σχετικές πληροφορίες

- Επαναρύθμιση λειτουργίας προστασίας μπλοκαρίσματος (σ. 185)
- Χειρισμός των ηλεκτρικών παραθύρων (σ. 187)
- Χρήση του αλεξήλιου* (σ. 188)
- Ηλιοροφή* (σ. 193)

Επαναρύθμιση λειτουργίας προστασίας μπλοκαρίσματος

Αν σημειωθεί κάποιο πρόβλημα στις ηλεκτρικές λειτουργίες των ηλεκτρικών παραθύρων, μπορείτε να δοκιμάσετε να επαναρυθμίσετε τη διαδικασία.

Τα ηλεκτροκίνητα αλεξήλια* έχουν δυνατότητα επαναρύθμισης διαδικασίας, την οποία μπορείτε να δοκιμάσετε αν χρειαστεί.

 ΠΡΟΕΙΔΟΠΟΙΗΣΗ

Αν η μπαταρία εκκίνησης αποσυνδεθεί, η λειτουργία αυτόματου ανοίγματος και κλεισίματος πρέπει να επαναρυθμιστεί για να εκτελείται σωστά. Για να λειτουργήσει η προστασία μπλοκαρίσματος, χρειάζεται επαναρύθμιση.

Αν το πρόβλημα επιμένει ή αν αφορά στην πανοραμική οροφή ή την ηλιοροφή, απευθυνθείτε σε ένα συνεργείο².

Επαναρύθμιση του ηλεκτρικού παραθύρου

1. Αρχίστε με το παράθυρο στην κλειστή θέση.
2. Στη συνέχεια, λειτουργήστε το παράθυρο στη χειροκίνητη θέση 3 φορές προς τα πάνω μέχρι την κλειστή θέση.
 - > Το σύστημα εκκινείται αυτόματα.

Επαναρύθμιση διαδικασίας για το αλεξήλιο*

1. Αρχίστε με το αλεξήλιο σε σύμπτυξη.
2. Πατήστε τον διακόπτη στη θέση σύμπτυξης περισσότερο από 15 δευτερόλεπτα περίπου.
 - > Το σύστημα ενεργοποιείται αυτόματα.

Σχετικές πληροφορίες

- Λειτουργία προστασίας μπλοκαρίσματος για τα παράθυρα και τα αλεξήλια (σ. 184)
- Χειρισμός των ηλεκτρικών παραθύρων (σ. 187)
- Χρήση του αλεξήλιου* (σ. 188)

² Συνιστάται να απευθυνθείτε σε ένα εξουσιοδοτημένο συνεργείο της Volvo.

Ηλεκτρικά παράθυρα

Ο χειρισμός των ηλεκτρικών παραθύρων γίνεται από τους διακόπτες που βρίσκονται στα πλαίσια διακοπών σε κάθε πόρτα. Η πόρτα του οδηγού διαθέτει διακόπτες για τον χειρισμό όλων των παραθύρων και για την ενεργοποίηση των κλειδαριών ασφαλείας παιδιών.

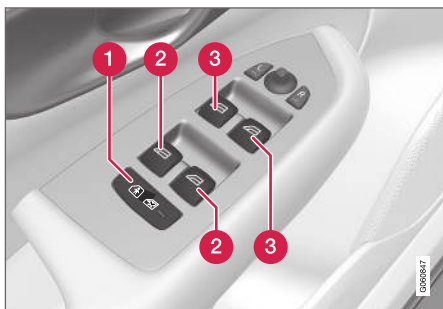

Πλαίσιο χειριστηρίων στην πόρτα του οδηγού.

- 1 Ηλεκτρικές κλειδαριές ασφαλείας παιδιών* που απενεργοποιούν τους διακόπτες στις πίσω πόρτες, για να μην μπορούν να ανοίξουν οι πόρτες ή τα παράθυρα από μέσα.
- 2 Διακόπτες για τα πίσω παράθυρα.
- 3 Διακόπτες για τα μπροστινά παράθυρα.

Τα ηλεκτρικά παράθυρα διαθέτουν λειτουργία προστασίας μπλοκαρίσματος. Αν προκύψει βλάβη κατά τη λειτουργία προστασίας μπλοκαρίσματος, μπορείτε να δοκιμάσετε μια διαδικασία επαναρύθμισης.

ΠΡΟΕΙΔΟΠΟΙΗΣΗ

Υπάρχει κίνδυνος τα παιδιά, άλλοι επιβάτες ή αντικείμενα να παγιδευτούν στα κινούμενα μέρη.

- Ο χειρισμός των παραθύρων πρέπει να γίνεται πάντοτε με προσοχή.
- Μην επιτρέπετε σε παιδιά να παίζουν με τα χειριστήρια.
- Ποτέ μην αφήνετε παιδιά μόνα τους μέσα στο αυτοκίνητο.
- Θυμηθείτε να απενεργοποιείτε πάντοτε τα ηλεκτρικά παράθυρα ρυθμίζοντας το ηλεκτρικό σύστημα του αυτοκινήτου στη θέση **0** του διακόπτη ανάφλεξης και στη συνέχεια να παίρνετε το τηλεχειριστήριο-κλειδί μαζί σας όταν βγαίνετε από το αυτοκίνητο.
- Ποτέ μην περνάτε κάποιο αντικείμενο ή μέρος του σώματός σας από τα παράθυρα, ακόμη κι αν το ηλεκτρικό σύστημα του αυτοκινήτου είναι πλήρως αποσυνδεδεμένο.

Σχετικές πληροφορίες

- Χειρισμός των ηλεκτρικών παραθύρων (σ. 187)
- Λειτουργία προστασίας μπλοκαρίσματος για τα παράθυρα και τα αλεξήλια (σ. 184)
- Επαναρύθμιση λειτουργίας προστασίας μπλοκαρίσματος (σ. 185)

Χειρισμός των ηλεκτρικών παραθύρων

Από το πλαίσιο χειριστηρίων στην πόρτα του οδηγού, μπορείτε να ανοίξετε ή να κλείσετε όλα τα ηλεκτρικά παράθυρα - τα πλαίσια χειριστηρίων στις υπόλοιπες πόρτες χρησιμοποιούνται μόνο για τον χειρισμό των αντίστοιχων παραθύρων.

Τα ηλεκτρικά παράθυρα διαθέτουν λειτουργία προστασίας μπλοκαρίσματος. Αν προκύψει βλάβη κατά τη λειτουργία προστασίας μπλοκαρίσματος, μπορείτε να δοκιμάσετε μια διαδικασία επαναρύθμισης.

ΠΡΟΕΙΔΟΠΟΙΗΣΗ

Υπάρχει κίνδυνος τα παιδιά, άλλοι επιβάτες ή αντικείμενα να παγιδευτούν στα κινούμενα μέρη.

- Ο χειρισμός των παραθύρων πρέπει να γίνεται πάντοτε με προσοχή.
- Μην επιτρέπετε σε παιδιά να παίζουν με τα χειριστήρια.
- Ποτέ μην αφήνετε παιδιά μόνα τους μέσα στο αυτοκίνητο.
- Θυμηθείτε να απενεργοποιείτε πάντοτε τα ηλεκτρικά παράθυρα ρυθμίζοντας το ηλεκτρικό σύστημα του αυτοκινήτου στη θέση **0** του διακόπτη ανάφλεξης και στη συνέχεια να παίρνετε το τηλεχειριστήριο-κλειδί μαζί σας όταν βγαίνετε από το αυτοκίνητο.
- Ποτέ μην περνάτε κάποιο αντικείμενο ή μέρος του σώματός σας από τα παράθυρα, ακόμη κι αν το ηλεκτρικό σύστημα του αυτοκινήτου είναι πλήρως αποσυνδεδεμένο.



Χειρισμός των ηλεκτρικών παραθύρων.

- 1** Χειρισμός χωρίς αυτόματη λειτουργία. Μετακινήστε έναν από τους διακόπτες επάνω ή κάτω. Τα ηλεκτρικά παράθυρα ανοίγουν ή κλείνουν όσο κρατάτε τον διακόπτη στην αντίστοιχη θέση.
- 2** Χειρισμός με αυτόματη λειτουργία. Μετακινήστε έναν από τους διακόπτες επάνω ή κάτω στην τερματική του θέση και αφήστε τον. Το παράθυρο αυτόματα ανοίγει/κλείνει εντελώς.

Για να λειτουργήσουν τα ηλεκτρικά παράθυρα, ο διακόπτης ανάφλεξης πρέπει να βρίσκεται στη θέση **I** ή **II**. Μπορείτε να χρησιμοποιήσετε τα ηλεκτρικά παράθυρα επί μερικά λεπτά αφού το θέσετε το αυτοκίνητο εκτός λειτουργίας και από την στιγμή που θα κλείσετε τον διακόπτη ανάφλεξης - ωστόσο μέχρι να ανοίξει κάποια πόρτα. Μόνο ένα πλαίσιο χειριστηρίων μπορεί να χρησιμοποιηθεί κάθε φορά.



- ◀ Μπορείτε επίσης να τη χειριστείτε χρησιμοποιώντας ένα τηλεχειριστήριο-κλειδί ή τη λειτουργία ανοίγματος Keyless* από τη λαβή της πόρτας.

⚠ ΠΡΟΕΙΔΟΠΟΙΗΣΗ

Βεβαιωθείτε ότι τα παιδιά ή άλλοι επιβάτες δεν διατρέχουν κίνδυνο σύνθλιψης, όταν όλα τα παράθυρα κλείνουν με το τηλεχειριστήριο-κλειδί ή με τη λειτουργία keyless* από τη λαβή της πόρτας.

i ΣΗΜΕΙΩΣΗ

Ένας τρόπος να μειωθεί ο παλμικός θόρυβος από τον αέρα που προκαλείται όταν είναι ανοικτά τα πίσω παράθυρα είναι να ανοίξετε λίγο και τα μπροστινά παράθυρα.

i ΣΗΜΕΙΩΣΗ

Τα παράθυρα δεν ανοίγουν σε ταχύτητες πάνω από τα 180 km/h (112 mph) περίπου, μόνο κλείνουν.

Ο οδηγός φέρει πάντοτε την ευθύνη να τηρεί τον ισχύοντα κώδικα οδικής κυκλοφορίας.

Σχετικές πληροφορίες

- Ηλεκτρικά παράθυρα (σ. 186)
- Λειτουργία προστασίας μπλοκαρίσματος για τα παράθυρα και τα αλεξήλια (σ. 184)
- Επαναρύθμιση λειτουργίας προστασίας μπλοκαρίσματος (σ. 185)
- Λειτουργία κλειδώματος και ξεκλειδώματος Keyless* (σ. 296)
- Κλειδώμα και ξεκλειδώμα με το τηλεχειριστήριο-κλειδί (σ. 272)

Χρήση του αλεξήλιου*

Τα αλεξήλια είναι ενσωματωμένα σε κάθε μία από τις πίσω πόρτες ενώ υπάρχει και ένα αλεξήλιο ενσωματωμένο στην εταζέρα.

Πίσω πόρτα – χειροκίνητο



Η εικόνα είναι απλοποιημένη - η έκδοση μπορεί να διαφέρει.

- 1** Κρίκος με σχετικό άγκιστρο
 - Τραβήξτε το αλεξήλιο προς τα πάνω και στερεώστε το στο άγκιστρο στο επάνω πλαίσιο της πόρτας.

Όταν το αλεξήλιο είναι ανοικτό, μπορείτε να ανοίξετε και να κλείσετε το παράθυρο.

Εταζέρα



Στην εταζέρα υπάρχει ένα ηλεκτροκίνητο, ενσωματωμένο αλεξήλιο.

Για να χρησιμοποιήσετε το αλεξήλιο, το ηλεκτρικό σύστημα του αυτοκινήτου πρέπει να βρίσκεται στη θέση II του διακόπτη ανάφλεξης.

i ΣΗΜΕΙΩΣΗ

Ο χειρισμός του αλεξηλίου μπορεί να μην είναι εφικτός όταν η θερμοκρασία στον χώρο επιβατών είναι χαμηλή.

Χειρισμός μέσω της κεντρικής οθόνης



Πατήστε στιγμιαία στο κουμπί **Κουρτινάκι πίσω παρμπρίζ** στην προβολή λειτουργιών στην κεντρική οθόνη - το αλεξήλιο μετακινείται αυτόματα στην τερματική του θέση, πάνω ή κάτω.

Σχετικές πληροφορίες

- Λειτουργία προστασίας μπλοκαρίσματος για τα παράθυρα και τα αλεξήλια (σ. 184)
- Επαναρύθμιση λειτουργίας προστασίας μπλοκαρίσματος (σ. 185)
- Ηλεκτρικά παράθυρα (σ. 186)

Εσωτερικός καθρέπτης

Ο εσωτερικός καθρέπτης και οι εξωτερικοί καθρέπτες παρέχουν στον οδηγό καλύτερη ορατότητα προς τα πίσω.

Εσωτερικός καθρέπτης

Μπορείτε να ρυθμίσετε εύκολα τον εσωτερικό καθρέπτη, γυρίζοντάς τον προς τα κάτω χειροκίνητα. Ο εσωτερικός καθρέπτης μπορεί να εξοπλιστεί με HomeLink*, αυτόματη λειτουργία αντιθαμβωτικής προστασίας* και πυξίδα*.

Εξωτερικοί καθρέπτες

⚠ ΠΡΟΕΙΔΟΠΟΙΗΣΗ

Και οι καθρέπτες έχουν κυρτό κρύσταλλο για βέλτιστη ορατότητα. Ενδέχεται τα αντικείμενα που βλέπετε στον καθρέπτη να φαίνονται ότι βρίσκονται σε μεγαλύτερη απόσταση από την πραγματική.

Μπορείτε να ρυθμίσετε τους εξωτερικούς καθρέπτες με το joystick που υπάρχει στο πλαίσιο χειριστηρίων στην πόρτα του οδηγού. Υπάρχει επίσης μια σειρά από αυτόματες ρυθμίσεις που μπορούν επίσης να συνδεθούν με τα κουμπιά της λειτουργίας μνήμης για το ηλεκτροκίνητο κάθισμα*.

Σχετικές πληροφορίες

- HomeLink®* (σ. 555)
- Πυξίδα* (σ. 559)



- Ρύθμιση της λειτουργίας αντιθαμβωτικής προστασίας του εσωτερικού καθρέπτη (σ. 190)
- Ρύθμιση κλίσης των εξωτερικών καθρεπτών (σ. 191)
- Αποθήκευση θέσης για το κάθισμα, τους εξωτερικούς καθρέπτες και την προβολή ενδείξεων στο παρμπρίζ (Head-Up display)* (σ. 205)
- Ενεργοποίηση και απενεργοποίηση της θέρμανσης πίσω παρμπρίζ και εξωτερικών καθρεπτών (σ. 246)

Ρύθμιση της λειτουργίας αντιθαμβωτικής προστασίας του εσωτερικού καθρέπτη

Το εκτυφλωτικό φως από τα αυτοκίνητα που ακολουθούν ανακλάται στον εσωτερικό καθρέπτη και θαμπώνει τον οδηγό. Χρησιμοποιείτε τη λειτουργία αντιθαμβωτικής προστασίας όταν σας ενοχλεί το φως των αυτοκινήτων που ακολουθούν.

Χειροκίνητη λειτουργία αντιθαμβωτικής προστασίας

Μπορείτε να ρυθμίσετε την ανακλαστικότητα του εσωτερικού καθρέπτη από το χειριστήριο στο κάτω άκρο του καθρέπτη.



- 1 Χειριστήριο χειροκίνητης λειτουργίας αντιθαμβωτικής προστασίας.

1. Ενεργοποιήστε τη λειτουργία αντιθαμβωτικής προστασίας τραβώντας το χειριστήριο προς το χώρο επιβατών.
2. Επαναφέρετε τον καθρέπτη στην κανονική του θέση, μετακινώντας το χειριστήριο προς το παρμπρίζ.

Ο διακόπτης για τη χειροκίνητη λειτουργία αντιθαμβωτικής προστασίας δεν υπάρχει στους καθρέπτες με αυτόματη αντιθαμβωτική λειτουργία.

Αυτόματη λειτουργία αντιθαμβωτικής προστασίας*

Η αντανάκλαση του έντονου φωτός από τα αυτοκίνητα που ακολουθούν μειώνεται αυτόματα από τον εσωτερικό καθρέπτη. Η αυτόματη λειτουργία αντιθαμβωτικής προστασίας είναι πάντοτε ενεργή ενώ οδηγείτε, εκτός αν είναι επιλεγμένη η όπισθεν.

i ΣΗΜΕΙΩΣΗ

Όταν αλλάξει η ευαισθησία, η αλλαγή στη λειτουργία αντιθαμβωτικής προστασίας δεν είναι άμεσα αισθητή, ολοκληρώνεται σταδιακά.

Η ευαισθησία της αντιθαμβωτικής προστασίας επηρεάζει τόσο τον εσωτερικό όσο και τους εξωτερικούς καθρέπτες.

Για να αλλάξετε την ευαισθησία της λειτουργίας αντιθαμβωτικής προστασίας:

1. Πατήστε **Ρυθμίσεις** στην πάνω προβολή στην κεντρική οθόνη.
2. Πατήστε **My Car → Καθρέπτες και Άνεση**.
3. Στο **Αυτόματη αντιθαμβωτική προστασία καθρέπτη**, επιλέξτε **Κανονική, Σκοτειν.** ή **Φωτειν.**

Ο εσωτερικός καθρέπτης διαθέτει δύο αισθητήρες - έναν στραμμένο προς τα εμπρός και έναν προς τα πίσω - που λειτουργούν συνδυαστικά για να εντοπίσουν και να περιορίσουν το εκτυφλωτικό φως. Ο αισθητήρας που είναι στραμμένος προς τα εμπρός ανιχνεύει το φως περιβάλλοντος, ενώ ο αισθητήρας που είναι στραμμένος προς τα πίσω ανιχνεύει το φως από τα φώτα των οχημάτων που ακολουθούν.

Για να εξοπλιστούν οι εξωτερικοί καθρέπτες με αυτόματη λειτουργία αντιθαμβωτικής προστασίας, πρέπει να διαθέτει αυτόματη λειτουργία αντιθαμβωτικής προστασίας και ο εσωτερικός καθρέπτης.

i ΣΗΜΕΙΩΣΗ

Εάν οι αισθητήρες εμποδίζονται, π.χ. από παρκόμετρα, πομποδέκτες, σκιάδια ή αντικείμενα στα καθίσματα ή στην εταζέρα, με τρόπο που το φως δεν φτάνει μέχρι τους αισθητήρες, η λειτουργία αντιθαμβωτικής προστασίας του εσωτερικού καθρέπτη και των εξωτερικών καθρεπτών είναι περιορισμένη.

Σχετικές πληροφορίες

- Εσωτερικός καθρέπτης (σ. 189)
- Ρύθμιση κλίσης των εξωτερικών καθρεπτών (σ. 191)

Ρύθμιση κλίσης των εξωτερικών καθρεπτών

Για καλύτερη ορατότητα προς τα πίσω, οι εξωτερικοί καθρέπτες πρέπει να ρυθμιστούν σύμφωνα με τις προτιμήσεις του οδηγού. Υπάρχει επίσης μια σειρά από αυτόματες ρυθμίσεις που μπορούν επίσης να συνδεθούν με τα κουμπιά της λειτουργίας μνήμης για το ηλεκτροκίνητο κάθισμα*.

Χρήση των διακοπών για τους εξωτερικούς καθρέπτες



Χειριστήρια για τους εξωτερικούς καθρέπτες.

Μπορείτε να ρυθμίσετε τους εξωτερικούς καθρέπτες με το joystick που υπάρχει στο πλαίσιο χειριστηρίων στην πόρτα του οδηγού. Ο διακόπτης ανάφλεξης πρέπει να βρίσκεται τουλάχιστον στη θέση I.

- ◀ 1. Πατήστε το κουμπί **L** για τον αριστερό εξωτερικό καθρέπτη ή το κουμπί **R** για το δεξί εξωτερικό καθρέπτη. Η λυχνία στο κουμπί ανάβει.
- 2. Προσαρμόστε τη θέση του καθρέπτη με το διακόπτη ρύθμισης που βρίσκεται στο κέντρο.
- 3. Πατήστε ξανά το κουμπί **L** ή **R**. Κανονικά η λυχνία πρέπει να σβήσει.

Αναδίπλωση των εξωτερικών καθρεπτών ηλεκτρικά*

Οι καθρέπτες μπορούν να αναδιπλωθούν για τη στάθμευση και την οδήγηση σε στενά σημεία.

- 1. Πατήστε τα κουμπί **L** και **R** ταυτόχρονα.
- 2. Αφήστε τα μετά από 1 δευτερόλεπτο περίπου. Οι καθρέπτες σταματούν αυτόματα στη θέση πλήρους αναδίπλωσης.

Για να επαναφέρετε τους καθρέπτες στην ανοικτή θέση, πατήστε τα κουμπί **L** και **R** ταυτόχρονα. Οι καθρέπτες επανέρχονται αυτόματα στην ανοικτή θέση.

Επαναρύθμιση καθρεπτών

Αν οι καθρέπτες μετακινήθούν από την αρχική τους θέση λόγω εξωτερικής δύναμης, πρέπει να επαναρυθμιστούν ηλεκτρικά για να λειτουργή-

γήσει σωστά η ηλεκτρική τους αναδίπλωση/επαναφορά στην ανοικτή θέση*.

- 1. Για να αναδιπλωθούν οι εξωτερικοί καθρέπτες, πατήστε τα κουμπί **L** και **R** ταυτόχρονα.
- 2. Για να επανέλθουν στην ανοικτή θέση, πατήστε τα κουμπί **L** και **R**.
- 3. Επαναλάβετε την παραπάνω διαδικασία όπως είναι απαραίτητο.

Η επαναρύθμιση των καθρεπτών ολοκληρώθηκε.

Ρύθμιση κλίσης κατά τη στάθμευση³

Ο εξωτερικός καθρέπτης μπορεί να στραφεί προς τα κάτω, ώστε ο οδηγός να μπορεί να δει το έρεισμα του δρόμου, για παράδειγμα κατά τη στάθμευση.

- Επιλέξτε την όπισθεν και πατήστε το κουμπί **L** ή **R**.

Λάβετε υπόψη σας ότι μπορεί να χρειαστεί να πατήσετε ξανά το κουμπί, ανάλογα αν το είχατε ήδη προεπιλέξει. Το κουμπί αναβοσβήνει όταν ο εξωτερικός καθρέπτης παίρνει κλίση προς τα κάτω. Όταν από την όπισθεν επιλέξετε άλλη σχέση, ο εξωτερικός καθρέπτης αρχίζει αυτόματα να επιστρέφει μετά από 3 δευτερόλεπτα περίπου στην αρχική του θέση, στην οποία φτάνει μετά από 8 δευτερόλεπτα περίπου.

Αυτόματη ρύθμιση κλίσης κατά τη στάθμευση³

Με αυτή τη ρύθμιση, ο εξωτερικός καθρέπτης παίρνει αυτόματα κλίση προς τα κάτω όταν επιλέγετε όπισθεν. Η θέση αναδίπλωσης είναι προεπιλεγμένη και δεν μπορεί να ρυθμιστεί. Μπορείτε να επιλέξετε ο εξωτερικός καθρέπτης να επιστρέφει στην αρχική του θέση, πατώντας το κουμπί **L** ή **R** δύο φορές.

- 1. Πατήστε **Ρυθμίσεις** στην επάνω προβολή στην κεντρική οθόνη.
- 2. Πατήστε **My Car** → **Καθρέπτες και Άνεση**.
- 3. Στο **Κλίση εξωτερικού καθρέπτη κατά την όπισθεν**, επιλέξτε **Απενεργ.**, **Οδηγού**, **Συνοδηγού** ή **Και τα δύο** για να ενεργοποιηθεί/απενεργοποιηθεί και για να επιλέξετε ποιος εξωτερικός καθρέπτης θέλετε να ρυθμιστεί υπό κλίση.

Αυτόματη αναδίπλωση κατά το κλείδωμα*

Όταν κλειδώνετε/ξεκλειδώνετε το αυτοκίνητο με το τηλεχειριστήριο-κλειδί, οι εξωτερικοί καθρέπτες μπορούν να αναδιπλωθούν/επανεέλθουν στην ανοικτή θέση αυτόματα.

- 1. Πατήστε **Ρυθμίσεις** στην επάνω προβολή στην κεντρική οθόνη.

³ Μόνο σε συνδυασμό με ηλεκτροκίνητο κάθισμα με κουμπί μνήμης*.

* Προαιρετικός εξοπλισμός/αξεσουάρ.

2. Πατήστε **My Car → Καθρέπτες και Άνεση**.
3. Επιλέξτε **Αναδίπλωση καθρεπτών κατά το κλείδωμα** για να ενεργοποιηθεί/ απενεργοποιηθεί.

Σχετικές πληροφορίες

- Εσωτερικός καθρέπτης (σ. 189)
- Ρύθμιση της λειτουργίας αντιθαμβωτικής προστασίας του εσωτερικού καθρέπτη (σ. 190)
- Αποθήκευση θέσης για το κάθισμα, τους εξωτερικούς καθρέπτες και την προβολή ενδείξεων στο παρμπρίζ (Head-Up display)* (σ. 205)
- Ενεργοποίηση και απενεργοποίηση της θέρμανσης πίσω παρμπρίζ και εξωτερικών καθρεπτών (σ. 246)

Ηλιοροφή*

Η ηλιοροφή ανοίγει κάθετα στο πίσω άκρο (θέση εξαιρετισμού) ή οριζόντια (ανοικτή θέση).

Η ηλιοροφή διαθέτει εκτροπέα αέρα. Υπάρχει επίσης ένα εσωτερικό αλεξήλιο που κλείνει χειροκίνητα.



Μπορείτε να χειρίζεστε την ηλιοροφή από τον σχετικό διακόπτη στην οροφή. Ο διακόπτης ενεργοποιείται όταν το ηλεκτρικό σύστημα του αυτοκινήτου βρίσκεται στη θέση I ή II του διακόπτη ανάφλεξης.

ΠΡΟΕΙΔΟΠΟΙΗΣΗ

Υπάρχει κίνδυνος τα παιδιά, άλλοι επιβάτες ή αντικείμενα να παγιδευτούν στα κινούμενα μέρη.

- Ο χειρισμός των παραθύρων πρέπει να γίνεται πάντοτε με προσοχή.
- Μην επιτρέπετε σε παιδιά να παίζουν με τα χειριστήρια.
- Ποτέ μην αφήνετε παιδιά μόνα τους μέσα στο αυτοκίνητο.
- Θυμηθείτε να απενεργοποιείτε πάντοτε τα ηλεκτρικά παράθυρα ρυθμίζοντας το ηλεκτρικό σύστημα του αυτοκινήτου στη θέση 0 του διακόπτη ανάφλεξης και στη συνέχεια να παίρνετε το τηλεχειριστήριο-κλειδί μαζί σας όταν βγαίνετε από το αυτοκίνητο.
- Ποτέ μην περνάτε κάποιο αντικείμενο ή μέρος του σώματός σας από τα παράθυρα, ακόμη κι αν το ηλεκτρικό σύστημα του αυτοκινήτου είναι πλήρως αποσυνδεδεμένο.

ΣΗΜΑΝΤΙΚΟ

- Μην ανοίγετε την ηλιοροφή όταν έχει τοποθετηθεί σχάρα οροφής.
- Μην τοποθετείτε βαριά αντικείμενα επάνω στην ηλιοροφή.





! ΣΗΜΑΝΤΙΚΟ

- Αφαιρέστε τον πάγο και το χιόνι, πριν ανοίξετε την ηλιοροφή.
- Μη χειρίζεστε την ηλιοροφή αν έχει παγώσει στην κλειστή θέση.

Εκτροπείας αέρα



Η ηλιοροφή διαθέτει έναν εκτροπέα αέρα ο οποίος αναδιπλώνεται όταν η ηλιοροφή βρίσκεται στην ανοικτή θέση.

Σχετικές πληροφορίες

- Χειρισμός της ηλιοροφής* (σ. 194)
- Λειτουργία προστασίας μπλοκαρίσματος για τα παράθυρα και τα αλεξήλια (σ. 184)
- Λειτουργία κλειδώματος και ξεκλειδώματος Keyless* (σ. 296)

- Κλειδώμα και ξεκλειδώμα με το τηλεχειριστήριο-κλειδί (σ. 272)

Χειρισμός της ηλιοροφής*

Κατά τον χειρισμό από τον διακόπτη που υπάρχει στην οροφή, η ηλιοροφή πρώτα ανοίγει οριζόντια μέχρι τη θέση άνεσης.

Στη θέση εξαερισμού, η ηλιοροφή ανοίγει σε ανάκλιση στο πίσω άκρο.

⚠️ ΠΡΟΕΙΔΟΠΟΙΗΣΗ

Υπάρχει κίνδυνος τα παιδιά, άλλοι επιβάτες ή αντικείμενα να παγιδευτούν στα κινούμενα μέρη.

- Ο χειρισμός των παραθύρων πρέπει να γίνεται πάντοτε με προσοχή.
- Μην επιτρέπετε σε παιδιά να παίζουν με τα χειριστήρια.
- Ποτέ μην αφήνετε παιδιά μόνα τους μέσα στο αυτοκίνητο.
- Θυμηθείτε να απενεργοποιείτε πάντοτε τα ηλεκτρικά παράθυρα ρυθμίζοντας το ηλεκτρικό σύστημα του αυτοκινήτου στη θέση **0** του διακόπτη ανάφλεξης και στη συνέχεια να παίρνετε το τηλεχειριστήριο-κλειδί μαζί σας όταν βγαίνετε από το αυτοκίνητο.
- Ποτέ μην περνάτε κάποιο αντικείμενο ή μέρος του σώματός σας από τα παράθυρα, ακόμη κι αν το ηλεκτρικό σύστημα του αυτοκινήτου είναι πλήρως αποσυνδεδεμένο.

! ΣΗΜΑΝΤΙΚΟ

- Μην ανοίγετε την ηλιοροφή όταν έχει τοποθετηθεί σχάρα οροφής.
- Μην τοποθετείτε βαριά αντικείμενα επάνω στην ηλιοροφή.

! ΣΗΜΑΝΤΙΚΟ

- Αφαιρέστε τον πάγο και το χιόνι, πριν ανοίξετε την ηλιοροφή.
- Μη χειρίζεστε την ηλιοροφή αν έχει παγώσει στην κλειστή θέση.

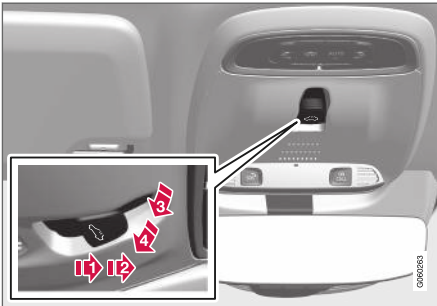

1 ➔ Άνοιγμα, χειροκίνητο

2 ➔ Άνοιγμα, αυτόματο

3 ➔ Κλείσιμο, χειροκίνητο

4 ➔ Κλείσιμο, αυτόματο

Η κίνηση της ηλιοροφής σταματά, αν αφήσετε τον διακόπτη κατά τη χειροκίνητη λειτουργία ή όταν η ηλιοροφή φτάσει στη θέση άνεσης ή στη θέση μέγιστου ανοίγματος ή κλεισίματος. Η κίνηση σταματά επίσης αν πιέσετε ξανά τον διακόπτη ενώ η κίνηση βρίσκεται σε εξέλιξη.

Για να λειτουργήσει η ηλιοροφή, το ηλεκτρικό σύστημα του αυτοκινήτου πρέπει να βρίσκεται στη θέση I ή II του διακόπτη ανάφλεξης.

Μπορείτε επίσης να τη χειριστείτε χρησιμοποιώντας ένα τηλεχειριστήριο-κλειδί ή τη λειτουργία ανοίγματος Keyless* από τη λαβή της πόρτας.

! ΠΡΟΕΙΔΟΠΟΙΗΣΗ

Βεβαιωθείτε ότι τα παιδιά ή άλλοι επιβάτες δεν διατρέχουν κίνδυνο σύνθλιψης, όταν όλα τα παράθυρα κλείνουν με το τηλεχειριστήριο-κλειδί ή με τη λειτουργία keyless* από τη λαβή της πόρτας.

! ΣΗΜΑΝΤΙΚΟ

Βεβαιωθείτε ότι η ηλιοροφή έχει κλείσει καλά όταν την κλείσετε.

Χειροκίνητος χειρισμός

- Για να ανοίξει η ηλιοροφή - πιέστε τον διακόπτη προς τα πίσω μέχρι τη θέση χειροκίνητου ανοίγματος. Η ηλιοροφή πρώτα μετακινείται στη θέση άνεσης⁴. Για να ανοίξει στη μέγιστη θέση - πιέστε τον διακόπτη άλλη μια φορά προς τα πίσω.

Για να κλείσει η ηλιοροφή, επαναλάβετε την προηγούμενη διαδικασία με αντίστροφη σειρά - πιέστε τον διακόπτη προς τα εμπρός/κάτω στη θέση χειροκίνητου κλεισίματος.

Αυτόματος χειρισμός

- Για να ανοίξει η ηλιοροφή - πιέστε τον διακόπτη προς τα πίσω στη θέση αυτόματου ανοίγματος και αφήστε τον. Η ηλιοροφή πρώτα μετακινείται στη θέση άνεσης⁴. Για να ανοίξει στη θέση μέγιστου ανοίγματος - πιέστε τον διακόπτη άλλη μια φορά προς τα πίσω στη θέση αυτόματου ανοίγματος και αφήστε τον.

Για να κλείσει η ηλιοροφή, επαναλάβετε την προηγούμενη διαδικασία με αντίστροφη σειρά - πιέστε τον διακόπτη προς τα εμπρός/κάτω στη θέση αυτόματου κλεισίματος.

Η ηλιοροφή δεν σταματά στη θέση άνεσης όταν κλείνει.

⁴ Στη θέση άνεσης η ηλιοροφή είναι ανοικτή, όπου ο βόμβος από τον αέρα και ο θόρυβος συνήχησης κυμαίνονται σε αποδεκτά χαμηλό επίπεδο ενώ οδηγείτε.

◀ Θέση εξαερισμού

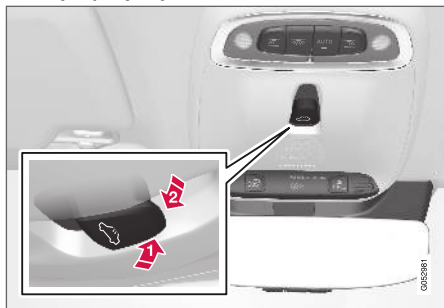

Θέση εξαερισμού, κάθετα στο πίσω άκρο.

- ➊ Για το άνοιγμα, πιάστε τον διακόπτη προς τα πάνω.
- ➋ Για το κλείσιμο, πατήστε τον διακόπτη προς τα εμπρός/κάτω.

Όταν είναι επιλεγμένη η θέση εξαερισμού, η ηλιοροφή ανοίγει σε ανάκλιση στο πίσω άκρο.

Αλεξήλιο

Η ηλιοροφή διαθέτει ένα χειροκίνητο, συμρόμενο εσωτερικό αλεξήλιο. Το αλεξήλιο σύρεται αυτόματα προς τα πίσω όταν η ηλιοροφή ανοίγει. Πιάστε τη λαβή και σύρετε το αλεξήλιο προς τα εμπρός για να το κλείσετε.

Σχετικές πληροφορίες

- Ηλιοροφή* (σ. 193)
- Λειτουργία προστασίας μπλοκαρίσματος για τα παράθυρα και τα αλεξήλια (σ. 184)

- Λειτουργία κλειδώματος και ξεκλειδώματος Keyless* (σ. 296)
- Κλειδώμα και ξεκλειδώμα με το τηλεχειριστήριο-κλειδί (σ. 272)

Μάκτρα υαλοκαθαριστήρων και υγρό ψεκαστήρων

Σε συνδυασμό με το υγρό ψεκαστήρων, οι υαλοκαθαριστήρες χρησιμοποιούνται για να βελτιώσουν την ορατότητα καθώς και τη δέσμη των προβολέων.

Τα ακροφύσια των ψεκαστήρων θερμαίνονται* αυτόματα όταν επικρατούν χαμηλές θερμοκρασίες, για να μην παγώσει το υγρό του συστήματος πλύσης.

Οι πληροφορίες που δηλώνουν ότι χρειάζεται να συμπληρώσετε υγρό ψεκαστήρων εμφανίζονται στην οθόνη του οδηγού, όταν απομένει περίπου 1 λίτρο (1 qt) υγρού ψεκαστήρων.

Σχετικές πληροφορίες

- Χρήση του αισθητήρα βροχής (σ. 198)
- Χρήση των ψεκαστήρων παρμπρίζ και προβολέων (σ. 199)
- Χρήση της λειτουργίας μνήμης του αισθητήρα βροχής (σ. 199)
- Πλήρωση υγρού ψεκαστήρων (σ. 735)
- Μάκτρα υαλοκαθαριστήρων στη θέση ρύθμισης (σ. 734)
- Αντικατάσταση των μάκτρων υαλοκαθαριστήρων παρμπρίζ (σ. 733)
- Χρήση υαλοκαθαριστήρων παρμπρίζ (σ. 197)

Χρήση υαλοκαθαριστήρων παρμπρίζ

Ο υαλοκαθαριστήρας παρμπρίζ καθαρίζει το παρμπρίζ. Διαφορετικές ρυθμίσεις για τον υαλοκαθαριστήρα του παρμπρίζ γίνονται από τον δεξιό μοχλοδιακόπτη στο τιμόνι.

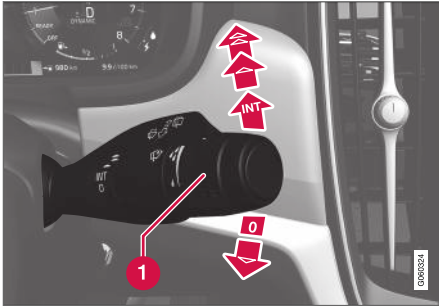

Δεξιός μοχλοδιακόπτης.

- 1 Περιστροφικός ρυθμιστής, χρησιμοποιείται για τη ρύθμιση της ευαισθησίας του αισθητήρα βροχής και τη συχνότητα διαδρομών των υαλοκαθαριστήρων.

Μία διαδρομή υαλοκαθαριστήρων

- ▼ Μετακινήστε τον μοχλοδιακόπτη προς τα κάτω και αφήστε τον για να εκτελέσουν οι υαλοκαθαριστήρες μία διαδρομή.

Υαλοκαθαριστήρες παρμπρίζ απενεργοποιημένοι

- 0 Μετακινήστε το μοχλοδιακόπτη στη θέση 0 για να απενεργοποιήσετε τους υαλοκαθαριστήρες παρμπρίζ.

Διακοπτόμενη λειτουργία υαλοκαθαριστήρων

- INT Ρυθμίστε με τον περιστροφικό διακόπτη τον αριθμό των διαδρομών που εκτελούν κάθε φορά οι υαλοκαθαριστήρες, όταν έχετε επιλέξει τη διακοπτόμενη λειτουργία.

Συνεχής λειτουργία

- ▲ Μετακινήστε τον μοχλοδιακόπτη προς τα πάνω για να λειτουργήσουν οι υαλοκαθαριστήρες με κανονική ταχύτητα.
- ▲▲ Μετακινήστε τον μοχλοδιακόπτη ακόμη πιο πάνω για να λειτουργήσουν οι υαλοκαθαριστήρες γρήγορα.

! ΣΗΜΑΝΤΙΚΟ

Πριν ενεργοποιήσετε τους υαλοκαθαριστήρες - βεβαιωθείτε ότι τα μάκτρα των υαλοκαθαριστήρων δεν έχουν κολλήσει λόγω παγετού επάνω στο παρμπρίζ και φροντίστε να αφαιρέσετε τυχόν χιόνι ή πάγο από το παρμπρίζ με μια ξύστρα.

! ΣΗΜΑΝΤΙΚΟ

Χρησιμοποιήστε άφθονο υγρό ψεκαστήρων για να καθαρίσετε το παρμπρίζ με τους υαλοκαθαριστήρες. Όταν λειτουργούν οι υαλοκαθαριστήρες το παρμπρίζ πρέπει να είναι υγρό.

Σχετικές πληροφορίες

- Χρήση του αισθητήρα βροχής (σ. 198)
- Χρήση των ψεκαστήρων παρμπρίζ και προβολέων (σ. 199)
- Μάκτρα υαλοκαθαριστήρων και υγρό ψεκαστήρων (σ. 196)
- Χρήση της λειτουργίας μνήμης του αισθητήρα βροχής (σ. 199)
- Πλήρωση υγρού ψεκαστήρων (σ. 735)
- Μάκτρα υαλοκαθαριστήρων στη θέση ρύθμισης (σ. 734)
- Αντικατάσταση των μάκτρων υαλοκαθαριστήρων παρμπρίζ (σ. 733)

Χρήση του αισθητήρα βροχής

Ο αισθητήρας βροχής ανιχνεύει την ποσότητα νερού που πέφτει στο παρμπρίζ και ενεργοποιεί αυτόματα τους υαλοκαθαριστήρες του παρμπρίζ. Μπορείτε να ρυθμίσετε την ευαισθησία του αισθητήρα βροχής από τον περιστροφικό ρυθμιστή στον δεξί μοχλοδιακόπτη.

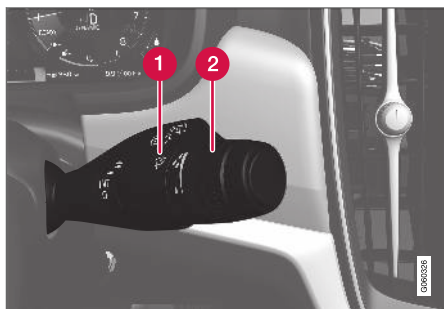

Δεξί μοχλοδιακόπτης.

- 1 Κουμπί για τον αισθητήρα βροχής
- 2 Ρύθμιση ευαισθησίας/συχνότητας με τον περιστροφικό διακόπτη

Όταν ο αισθητήρας βροχής είναι ενεργοποιημένος, η λυχνία του αισθητήρα βροχής  εμφανίζεται στην οθόνη του οδηγού.

Ενεργοποίηση του αισθητήρα βροχής

Για να ενεργοποιήσετε τον αισθητήρα βροχής, το αυτοκίνητο πρέπει να κινείται ή το ηλεκ-

τρικό σύστημα του αυτοκινήτου να βρίσκεται στη θέση I ή II του διακόπτη ανάφλεξης και ο μοχλοδιακόπτης υαλοκαθαριστήρων παρμπρίζ να βρίσκεται στη θέση 0 ή στη θέση μονής διαδρομής στο παρμπρίζ.

Για να ενεργοποιήσετε τον αισθητήρα βροχής, πατήστε το κουμπί  για τον αισθητήρα βροχής.

Μετακινήστε τον μοχλοδιακόπτη προς τα κάτω προκειμένου οι υαλοκαθαριστήρες να εκτελέσουν μία επιπλέον διαδρομή.

Γυρίστε τον περιστροφικό διακόπτη προς τα πάνω/κάτω για να αυξήσετε/μειώσετε την ευαισθησία. Αν γυρίσετε τον περιστροφικό διακόπτη προς τα πάνω, οι υαλοκαθαριστήρες εκτελούν μία επιπλέον διαδρομή.

Απενεργοποίηση του αισθητήρα βροχής

Απενεργοποιήστε τον αισθητήρα βροχής πατώντας το κουμπί  για τον αισθητήρα βροχής ή μετακινώντας τον μοχλοδιακόπτη προς τα πάνω σε άλλο πρόγραμμα λειτουργίας των υαλοκαθαριστήρων.

Ο αισθητήρας βροχής απενεργοποιείται αυτόματα όταν ο διακόπτης ανάφλεξης βρίσκεται στη θέση 0 ή όταν ο κινητήρας σβήσει.

Ο αισθητήρας βροχής απενεργοποιείται αυτόματα όταν τα μάκτρα των υαλοκαθαριστήρων βρίσκονται στη θέση ρύθμισης. Ο αισθητήρας

βροχής επανενεργοποιείται, όταν η λειτουργία ρύθμισης απενεργοποιηθεί.

ΣΗΜΑΝΤΙΚΟ

Οι υαλοκαθαριστήρες του παρμπρίζ μπορεί να τεθούν σε λειτουργία και να υποστούν ζημιά όταν το αυτοκίνητο βρίσκεται σε αυτόματο πλυντήριο αυτοκινήτων. Απενεργοποιήστε τον αισθητήρα βροχής όταν το αυτοκίνητο βρίσκεται εν κινήσει ή όταν το ηλεκτρικό σύστημα του αυτοκινήτου βρίσκεται στη θέση I ή II του διακόπτη ανάφλεξης. Η λυχνία στην οθόνη του οδηγού σβήνει.

Σχετικές πληροφορίες

- Χρήση των ψεκαστών παρμπρίζ και προβολέων (σ. 199)
- Μάκτρα υαλοκαθαριστήρων και υγρό ψεκαστών (σ. 196)
- Χρήση της λειτουργίας μνήμης του αισθητήρα βροχής (σ. 199)
- Πλήρωση υγρού ψεκαστών (σ. 735)
- Μάκτρα υαλοκαθαριστήρων στη θέση ρύθμισης (σ. 734)
- Αντικατάσταση των μάκτρων υαλοκαθαριστήρων παρμπρίζ (σ. 733)
- Χρήση υαλοκαθαριστήρων παρμπρίζ (σ. 197)

Χρήση της λειτουργίας μνήμης του αισθητήρα βροχής

Ο αισθητήρας βροχής ανιχνεύει την ποσότητα νερού που πέφτει στο παρμπρίζ και ενεργοποιεί αυτόματα τους υαλοκαθαριστήρες του παρμπρίζ.

Ενεργοποίηση/απενεργοποίηση της λειτουργίας μνήμης

Μπορείτε να ενεργοποιήσετε τη λειτουργία μνήμης για τον αισθητήρα βροχής με τέτοιο τρόπο, ώστε να μη χρειάζεται να πατάτε το κουμπί για τον αισθητήρα βροχής κάθε φορά που θέτετε το αυτοκίνητο σε λειτουργία:

1. Πατήστε **Ρυθμίσεις** στην πάνω προβολή στην κεντρική οθόνη.
2. Πατήστε **My Car → Υαλοκαθαριστήρες**.
3. Επιλέξτε **Μνήμη αισθητήρα βροχής** για να ενεργοποιηθεί/απενεργοποιηθεί η λειτουργία μνήμης.

Σχετικές πληροφορίες

- Χρήση του αισθητήρα βροχής (σ. 198)
- Χρήση των ψεκαστών παρμπρίζ και προβολέων (σ. 199)
- Μάκτρα υαλοκαθαριστήρων και υγρό ψεκαστήρων (σ. 196)
- Πλήρωση υγρού ψεκαστήρων (σ. 735)
- Μάκτρα υαλοκαθαριστήρων στη θέση ρύθμισης (σ. 734)

- Αντικατάσταση των μάκτρων υαλοκαθαριστήρων παρμπρίζ (σ. 733)
- Χρήση υαλοκαθαριστήρων παρμπρίζ (σ. 197)

Χρήση των ψεκαστήρων παρμπρίζ και προβολέων

Οι υαλοκαθαριστήρες και οι ψεκαστήρες προβολέων καθαρίζουν το παρμπρίζ και τους προβολείς. Το σύστημα πλύσης παρμπρίζ και προβολέων τίθεται σε λειτουργία από τον δεξιό μοχλοδιακόπτη.

Έναρξη λειτουργίας ψεκαστήρων παρμπρίζ και προβολέων



Λειτουργία πλύσης, δεξιός μοχλοδιακόπτης.

- Τραβήξτε τον δεξιό μοχλοδιακόπτη προς το τιμόνι για να ξεκινήσει η λειτουργία των ψεκαστήρων παρμπρίζ και προβολέων.
 - > Όταν αφήσετε το μοχλοδιακόπτη, οι υαλοκαθαριστήρες του παρμπρίζ θα πραγματοποιήσουν αρκετές διαδρομές αόκημης.



ΣΗΜΑΝΤΙΚΟ

Αποφύγετε να ενεργοποιείτε το σύστημα πλύσης όταν έχει παγώσει ή όταν το δοχείο του υγρού πλύσης είναι άδειο, διαφορετικά υπάρχει κίνδυνος να υποστεί ζημιά η αντλία.

Πλύση προβολών*

Για την εξοικονόμηση υγρού, οι προβολείς πλένονται αυτόματα σε συγκεκριμένα διαστήματα όταν οι προβολείς ανάβουν.

Μειωμένη πλύση

Αν στο δοχείο απομένει μόνο 1 λίτρο περίπου (1 qt) υγρού ψεκαστήρων και στην οθόνη του οδηγού εμφανιστεί το μήνυμα **Υγρό ψεκαστήρων Στάθμη χαμηλή.**

Συμπληρώστε υγρό μαζί με τη λυχνία , τότε η παροχή υγρού ψεκαστήρων στους προβολείς διακόπτεται. Αυτό γίνεται για να δοθεί προτεραιότητα στον καθαρισμό του παρμπρίζ και στην ορατότητα που παρέχει. Οι προβολείς πλένονται μόνο αν είναι αναμμένη η μεγάλη ή η μεσαία σκάλα.

Σχετικές πληροφορίες

- Χρήση του αισθητήρα βροχής (σ. 198)
- Μάκτρα υαλοκαθαριστήρων και υγρό ψεκαστήρων (σ. 196)
- Χρήση της λειτουργίας μνήμης του αισθητήρα βροχής (σ. 199)

- Πλήρωση υγρού ψεκαστήρων (σ. 735)
- Μάκτρα υαλοκαθαριστήρων στη θέση ρύθμισης (σ. 734)
- Αντικατάσταση των μάκτρων υαλοκαθαριστήρων παρμπρίζ (σ. 733)
- Χρήση υαλοκαθαριστήρων παρμπρίζ (σ. 197)

ΚΑΘΉΙΣΜΑΤΑ ΚΑΙ ΤΙΜΟΝΙ

Χειροκίνητο μπροστινό κάθισμα

Τα μπροστινά καθίσματα του αυτοκινήτου διαθέτουν διαφορετικές επιλογές ρύθμισης για τη βέλτιστη άνεση των επιβατών.



- 1 Για να ανεβάσετε/κατεβάσετε το μπροστινό τμήμα της έδρας του καθίσματος*, μετακινήστε επανειλημμένα το μοχλό πάνω/κάτω.¹
- 2 Για να αλλάξετε το μήκος* της έδρας του καθίσματος, τραβήξτε τον μοχλό προς τα πάνω και μετακινήστε την έδρα του καθίσματος εμπρός/πίσω με το χέρι.
- 3 Για να ρυθμίσετε το κάθισμα προς τα εμπρός/πίσω, ανεβάστε τη λαβή και ρυθμίστε την απόσταση έως το τιμόνι και τα

πεντάλ. Βεβαιωθείτε ότι το κάθισμα έχει ασφαλίσει στη νέα ρύθμιση θέσης.

- 4 Για να αλλάξετε τη ρύθμιση στήριξης οσφυϊκής χώρας*, πατήστε το κουμπί προς τα πάνω/κάτω/εμπρός/πίσω².
- 5 Για να ανυψώσετε/κατεβάσετε το κάθισμα, ρυθμίστε το χειριστήριο πάνω/κάτω.
- 6 Για να αλλάξετε την κλίση της πλάτης του καθίσματος, γυρίστε το περιστροφικό κουμπί.

ΠΡΟΕΙΔΟΠΟΙΗΣΗ

Ρυθμίζετε τη θέση του καθίσματος του οδηγού πριν ξεκινήσετε, ποτέ κατά την οδήγηση. Βεβαιωθείτε ότι το κάθισμα έχει ασφαλίσει για να αποφευχθεί τυχόν τραυματισμός σε περίπτωση δυνατού φρεναρίσματος ή ατυχήματος.

Σχετικές πληροφορίες

- Ηλεκτροκίνητο* μπροστινό κάθισμα (σ. 203)
- Ρύθμιση του ηλεκτροκίνητου* μπροστινού καθίσματος (σ. 204)
- Αποθήκευση θέσης για το κάθισμα, τους εξωτερικούς καθρέπτες και την προβολή ενδείξεων στο παρμπρίζ (Head-Up display)* (σ. 205)

- Χρήση της αποθηκευμένης θέσης για το κάθισμα, τους εξωτερικούς καθρέπτες και την προβολή ενδείξεων στο παρμπρίζ (Head-Up display)* (σ. 206)
- Προσαρμογή των ρυθμίσεων συστήματος μασάζ* στο μπροστινό κάθισμα (σ. 208)
- Ρύθμιση* του μήκους της έδρας του μπροστινού καθίσματος (σ. 209)
- Ρυθμίσεις συστήματος μασάζ* στο μπροστινό κάθισμα (σ. 207)
- Ρύθμιση των πλευρικών στηριγμάτων* στο μπροστινό κάθισμα (σ. 210)
- Ρύθμιση του μηχανισμού στήριξης οσφυϊκής χώρας* στο μπροστινό κάθισμα (σ. 211)
- Ρύθμιση του καθίσματος συνοδηγού από το κάθισμα του οδηγού* (σ. 213)

¹ Ισχύει μόνο για το κάθισμα του οδηγού.

² Ισχύει για τον μηχανισμό στήριξης οσφυϊκής χώρας τεσσάρων κατευθύνσεων*. Ο μηχανισμός στήριξης οσφυϊκής χώρας δύο κατευθύνσεων* ρυθμίζεται προς τα εμπρός/πίσω.

Ηλεκτροκίνητο* μπροστινό κάθισμα

Τα μπροστινά καθίσματα του αυτοκινήτου διαθέτουν διαφορετικές επιλογές ρύθμισης για τη βέλτιστη άνεση των επιβατών. Το ηλεκτροκίνητο κάθισμα μπορεί να μετακινηθεί προς τα εμπρός/πίσω και προς τα πάνω/κάτω. Μπορείτε να ανεβάσετε/κατεβάσετε το μπροστινό άκρο της έδρας του καθίσματος καθώς και να το ρυθμίσετε κατά μήκος*, καθώς και να ρυθμίσετε την κλίση της πλάτης του καθίσματος. Ο μηχανισμός στήριξης οσφυϊκής χώρας* μπορεί να ρυθμιστεί προς τα πάνω/κάτω/εμπρός/πίσω.³

Το κάθισμα μπορεί να ρυθμιστεί μόνο για κάποιο χρονικό διάστημα μετά το ξεκλείδωμα της πόρτας με το τηλεχειριστήριο-κλειδί, όταν ο κινητήρας δεν βρίσκεται σε λειτουργία. Η ρύθμιση του καθίσματος είναι πάντοτε εφικτή, όταν ο κινητήρας βρίσκεται σε λειτουργία. Η ρύθμιση μπορεί επίσης να πραγματοποιηθεί μόνο για κάποιο χρονικό διάστημα μετά το σβήσιμο του κινητήρα.

! ΣΗΜΑΝΤΙΚΟ

Τα ηλεκτροκίνητα καθίσματα διαθέτουν σύστημα προστασίας από υπερφόρτωση, το οποίο ενεργοποιείται αν το κάθισμα μπλοκαριστεί από κάποιο αντικείμενο. Αν συμβεί κάτι τέτοιο, αφαιρέστε το αντικείμενο και στη συνέχεια ρυθμίστε ξανά το κάθισμα.

Σχετικές πληροφορίες

- Χειροκίνητο μπροστινό κάθισμα (σ. 202)
- Ρύθμιση του ηλεκτροκίνητου* μπροστινού καθίσματος (σ. 204)
- Αποθήκευση θέσης για το κάθισμα, τους εξωτερικούς καθρέπτες και την προβολή ενδείξεων στο παρμπρίζ (Head-Up display)* (σ. 205)
- Χρήση της αποθηκευμένης θέσης για το κάθισμα, τους εξωτερικούς καθρέπτες και την προβολή ενδείξεων στο παρμπρίζ (Head-Up display)* (σ. 206)
- Προσαρμογή των ρυθμίσεων συστήματος μασάζ* στο μπροστινό κάθισμα (σ. 208)
- Ρύθμιση* του μήκους της έδρας του μπροστινού καθίσματος (σ. 209)
- Ρυθμίσεις συστήματος μασάζ* στο μπροστινό κάθισμα (σ. 207)

- Ρύθμιση των πλευρικών στηριγμάτων* στο μπροστινό κάθισμα (σ. 210)
- Ρύθμιση του μηχανισμού στήριξης οσφυϊκής χώρας* στο μπροστινό κάθισμα (σ. 211)
- Ρύθμιση του καθίσματος συνοδηγού από το κάθισμα του οδηγού* (σ. 213)

³ Ισχύει για τον μηχανισμό στήριξης οσφυϊκής χώρας τεσσάρων κατευθύνσεων*. Ο μηχανισμός στήριξης οσφυϊκής χώρας δύο κατευθύνσεων* ρυθμίζεται προς τα εμπρός/πίσω.

Ρύθμιση του ηλεκτροκίνητου* μπροστινού καθίσματος

Ρυθμίστε το κάθισμα στη θέση που προτιμάτε, χρησιμοποιώντας τον διακόπτη στο μπροστινό τμήμα της έδρας του καθίσματος. Για να ρυθμίσετε τις διάφορες λειτουργίες άνεσης, γυρίστε το κουμπί πολλαπλών λειτουργιών⁴ πάνω/κάτω.

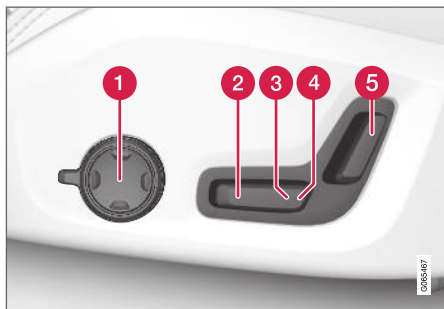

Στην εικόνα φαίνονται διακόπτες σε αυτοκίνητο με μηχανισμό στήριξης οσφυϊκής χώρας τεσσάρων κατευθύνσεων*. Στα αυτοκίνητα με μηχανισμό στήριξης οσφυϊκής χώρας δύο κατευθύνσεων* δεν υπάρχει περιστροφικό κουμπί πολλαπλών λειτουργιών.

1 Στα αυτοκίνητα με μηχανισμό στήριξης οσφυϊκής χώρας τεσσάρων κατευθύνσεων*, γυρίστε το κουμπί πολλαπλών λειτουργιών⁴ πάνω/κάτω για να ρυθμίσετε τις διάφορες λειτουργίες άνεσης. Στα αυτοκίνητα με μηχανισμό στήριξης οσφυϊκής

χώρας δύο κατευθύνσεων*, χρησιμοποιήστε το στρογγυλό κουμπί για να ρυθμίσετε τον μηχανισμό στήριξης οσφυϊκής χώρας προς τα εμπρός/πίσω.

- 2** Για να ανυψώσετε/κατεβάσετε το μπροστινό άκρο της έδρας του καθίσματος, ρυθμίστε το χειριστήριο πάνω/κάτω.
- 3** Για να ανυψώσετε/κατεβάσετε το κάθισμα, ρυθμίστε το χειριστήριο πάνω/κάτω.
- 4** Για να μετακινήσετε το κάθισμα προς τα εμπρός/πίσω, ρυθμίστε το χειριστήριο εμπρός/πίσω.
- 5** Για να αλλάξετε την κλίση της πλάτης του καθίσματος, ρυθμίστε το χειριστήριο εμπρός/πίσω.

Μπορείτε να κάνετε μόνο μία ρύθμιση (εμπρός/πίσω/επάνω/κάτω) κάθε φορά.

Οι πλάτες των μπροστινών καθισμάτων δεν μπορούν να αναδιπλωθούν τέρμα μπροστά.

Σχετικές πληροφορίες

- Χειροκίνητο μπροστινό κάθισμα (σ. 202)
- Ηλεκτροκίνητο* μπροστινό κάθισμα (σ. 203)
- Αποθήκευση θέσης για το κάθισμα, τους εξωτερικούς καθρέπτες και την προβολή ενδείξεων στο παρμπρίζ (Head-Up display)* (σ. 205)

- Χρήση της αποθηκευμένης θέσης για το κάθισμα, τους εξωτερικούς καθρέπτες και την προβολή ενδείξεων στο παρμπρίζ (Head-Up display)* (σ. 206)
- Προσαρμογή των ρυθμίσεων συστήματος μασάζ* στο μπροστινό κάθισμα (σ. 208)
- Ρύθμιση* του μήκους της έδρας του μπροστινού καθίσματος (σ. 209)
- Ρυθμίσεις συστήματος μασάζ* στο μπροστινό κάθισμα (σ. 207)
- Ρύθμιση των πλευρικών στηριγμάτων* στο μπροστινό κάθισμα (σ. 210)
- Ρύθμιση του μηχανισμού στήριξης οσφυϊκής χώρας* στο μπροστινό κάθισμα (σ. 211)
- Ρύθμιση του καθίσματος συνοδηγού από το κάθισμα του οδηγού* (σ. 213)

⁴ Δεν διατίθεται σε αυτοκίνητα με μηχανισμό στήριξης οσφυϊκής χώρας δύο κατευθύνσεων*.

Αποθήκευση θέσης για το κάθισμα, τους εξωτερικούς καθρέπτες και την προβολή ενδείξεων στο παρμπρίζ (Head-Up display)*

Μπορείτε να αποθηκεύσετε τη θέση για το ηλεκτροκίνητο* κάθισμα, τους εξωτερικούς καθρέπτες και την προβολή ενδείξεων στο παρμπρίζ (Head-Up display)* στα κουμπιά μνήμης.

Μπορείτε να αποθηκεύσετε δύο διαφορετικές θέσεις για το ηλεκτροκίνητο* κάθισμα, τους εξωτερικούς καθρέπτες και την προβολή ενδείξεων στο παρμπρίζ (Head-Up display)*, χρησιμοποιώντας τα κουμπιά μνήμης. Τα κουμπιά βρίσκονται στην εσωτερική πλευρά μίας και των δύο μπροστινών θυρών*.

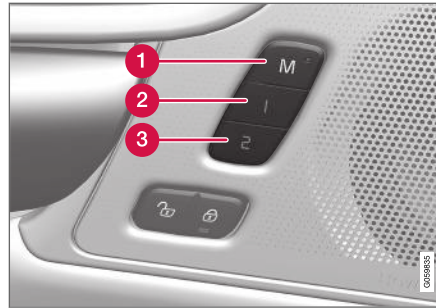

- 1 Κουμπί **M** για την αποθήκευση των ρυθμίσεων.
- 2 Κουμπί μνήμης
- 3 Κουμπί μνήμης

Αποθήκευση θέσης

1. Ρυθμίστε το κάθισμα, τους εξωτερικούς καθρέπτες και την προβολή ενδείξεων στο παρμπρίζ (Head-Up display) στη θέση που θέλετε.
2. Πατήστε το κουμπί **M** και κρατήστε το πατημένο. Η ενδεικτική λυχνία στο κουμπί ανάβει.

3. Εντός τριών δευτερολέπτων, πατήστε και κρατήστε πατημένο το κουμπί **1** ή **2**.
 - > Όταν η θέση έχει αποθηκευτεί στο επιλεγμένο κουμπί μνήμης, ακούγεται ένα ηχητικό σήμα και η ενδεικτική λυχνία στο κουμπί **M** σβήνει.

Αν δεν πατηθεί κανένα από τα κουμπιά μνήμης εντός τριών δευτερολέπτων, η λυχνία στο κουμπί **M** σβήνει και η αποθήκευση δεν πραγματοποιείται.

Το κάθισμα, οι εξωτερικοί καθρέπτες ή η προβολή ενδείξεων στο παρμπρίζ (Head-Up display) πρέπει να επαναρυθμιστούν, για να μπορέσει να αποθηκευτεί νέα ρύθμιση στη μνήμη.

Σχετικές πληροφορίες

- Χειροκίνητο μπροστινό κάθισμα (σ. 202)
- Ηλεκτροκίνητο* μπροστινό κάθισμα (σ. 203)
- Ρύθμιση του ηλεκτροκίνητου* μπροστινού καθίσματος (σ. 204)
- Χρήση της αποθηκευμένης θέσης για το κάθισμα, τους εξωτερικούς καθρέπτες και την προβολή ενδείξεων στο παρμπρίζ (Head-Up display)* (σ. 206)
- Προσαρμογή των ρυθμίσεων συστήματος μασάζ* στο μπροστινό κάθισμα (σ. 208)
- Ρύθμιση* του μήκους της έδρας του μπροστινού καθίσματος (σ. 209)



- Ρυθμίσεις συστήματος μασάζ* στο μπροστινό κάθισμα (σ. 207)
- Ρύθμιση των πλευρικών στηριγμάτων* στο μπροστινό κάθισμα (σ. 210)
- Ρύθμιση του μηχανισμού στήριξης οσφυϊκής χώρας* στο μπροστινό κάθισμα (σ. 211)
- Ρύθμιση του καθίσματος συνοδηγού από το κάθισμα του οδηγού* (σ. 213)
- Ρύθμιση κλίσης των εξωτερικών καθρεπτών (σ. 191)
- Ρυθμίσεις για την προβολή ενδείξεων στο παρμπρίζ (Head-Up display)* (σ. 158)

Χρήση της αποθηκευμένης θέσης για το κάθισμα, τους εξωτερικούς καθρέπτες και την προβολή ενδείξεων στο παρμπρίζ (Head-Up display)*

Αν οι θέσεις για το ηλεκτροκίνητο* κάθισμα, τους εξωτερικούς καθρέπτες και την προβολή ενδείξεων στο παρμπρίζ (Head-Up display)* έχουν αποθηκευτεί, μπορείτε να τις ενεργοποιήσετε χρησιμοποιώντας απλώς τα κουμπιά μνήμης.

Χρήση αποθηκευμένης ρύθμισης

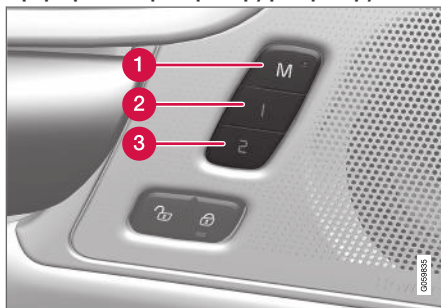

Μπορείτε να χρησιμοποιήσετε μια αποθηκευμένη ρύθμιση με την μπροστινή πόρτα είτε ανοικτή είτε κλειστή:

Ανοικτή μπροστινή πόρτα

- Πατήστε στιγμιαία ένα από τα κουμπιά μνήμης 1 (2) ή 2 (3). Το ηλεκτροκίνητο κάθισμα, οι εξωτερικοί καθρέπτες και η προβολή ενδείξεων στο παρμπρίζ (Head-Up display) μετακινούνται και στη συνέχεια σταματούν στις θέσεις που έχουν αποθηκευτεί στο επιλεγμένο κουμπί μνήμης.

Κλειστή μπροστινή πόρτα

- Κρατήστε πατημένο ένα από τα κουμπιά μνήμης 1 (2) ή 2 (3) μέχρι το κάθισμα, οι εξωτερικοί καθρέπτες και η προβολή ενδείξεων στο παρμπρίζ (Head-Up display) να σταματήσουν στις θέσεις που είναι αποθηκευμένες στο επιλεγμένο κουμπί μνήμης.

Αν αφήσετε το κουμπί μνήμης, η κίνηση του καθίσματος, των εξωτερικών καθρεπτών και της προβολής ενδείξεων στο παρμπρίζ θα σταματήσει.

⚠ ΠΡΟΕΙΔΟΠΟΙΗΣΗ

- Επειδή το κάθισμα του οδηγού μπορεί να ρυθμιστεί ακόμη και με τον διακόπτη ανάφλεξης κλειστό, τα παιδιά δεν πρέπει να μένουν ποτέ χωρίς επίβλεψη μέσα στο όχημα.
- Μπορείτε να ΣΤΑΜΑΤΗΣΕΤΕ την κίνηση του καθίσματος οποιαδήποτε στιγμή, πατώντας οποιοδήποτε κουμπί στο πλαίσιο χειριστηρίων του ηλεκτροκίνητου καθίσματος.
- Μη ρυθμίζετε το κάθισμα ενώ οδηγείτε.
- Βεβαιωθείτε ότι δεν υπάρχουν αντικείμενα κάτω από τα καθίσματα όταν τα ρυθμίζετε.

Σχετικές πληροφορίες

- Χειροκίνητο μπροστινό κάθισμα (σ. 202)
- Ηλεκτροκίνητο* μπροστινό κάθισμα (σ. 203)
- Ρύθμιση του ηλεκτροκίνητου* μπροστινού καθίσματος (σ. 204)
- Αποθήκευση θέσης για το κάθισμα, τους εξωτερικούς καθρέπτες και την προβολή ενδείξεων στο παρμπρίζ (Head-Up display)* (σ. 205)
- Προσαρμογή των ρυθμίσεων συστήματος μασάζ* στο μπροστινό κάθισμα (σ. 208)
- Ρύθμιση* του μήκους της έδρας του μπροστινού καθίσματος (σ. 209)
- Ρυθμίσεις συστήματος μασάζ* στο μπροστινό κάθισμα (σ. 207)
- Ρύθμιση των πλευρικών στηριγμάτων* στο μπροστινό κάθισμα (σ. 210)
- Ρύθμιση του μηχανισμού στήριξης οσφυϊκής χώρας* στο μπροστινό κάθισμα (σ. 211)
- Ρύθμιση του καθίσματος συνοδηγού από το κάθισμα του οδηγού* (σ. 213)
- Ρύθμιση κλίσης των εξωτερικών καθρεπτών (σ. 191)
- Ρυθμίσεις για την προβολή ενδείξεων στο παρμπρίζ (Head-Up display)* (σ. 158)

Ρυθμίσεις συστήματος μασάζ* στο μπροστινό κάθισμα

Μπορείτε να χρησιμοποιήσετε τόσο το χειριστήριο πολλαπλών λειτουργιών στο κάθισμα όσο και την κεντρική οθόνη για να αλλάξετε τις ρυθμίσεις. Το εύρος των ρυθμίσεων εμφανίζεται στην κεντρική οθόνη.



Χειριστήριο πολλαπλών λειτουργιών, στο πλάι της έδρας του καθίσματος.

Ρυθμίσεις για το σύστημα μασάζ

Για το σύστημα μασάζ είναι διαθέσιμες οι παρακάτω επιλογές ρύθμισης:

- **Ενεργ./Απενεργ.:** Επιλέξτε **Ενεργ./Απενεργ.** για να ενεργοποιήσετε/απενεργοποιήσετε τη λειτουργία μασάζ.
- **Προγράμματα 1-5:** Υπάρχουν 5 προεπιλεγμένα προγράμματα μασάζ. Επιλέξτε



◀ μεταξύ **Κυματ**, **Βηματ**, **Μικτό**, **Υποστ. οσφ.** και **Ωμοι**.

- **Ένταση**: Επιλέξτε μεταξύ **Χαμηλ.**, **Κανονική** και **Υψηλ.**
- **Ταχύτητα**: Επιλέξτε μεταξύ **Αργή**, **Κανονική** και **Γρήγορη**.

Επανεκκίνηση του συστήματος μασάζ

Η λειτουργία μασάζ απενεργοποιείται αυτόματα μετά από 20 λεπτά. Η λειτουργία επανεργοποιείται χειροκίνητα.

- Πατήστε **Επανεκκίν.**, που εμφανίζεται στην κεντρική οθόνη, για επανεκκίνηση του επιλεγμένου προγράμματος μασάζ.
 - > Το πρόγραμμα μασάζ αρχίζει ξανά. Αν δεν προβείτε σε κάποια ενέργεια, το μήνυμα εξακολουθεί να εμφανίζεται στην επάνω προβολή.

Σχετικές πληροφορίες

- Χειροκίνητο μπροστινό κάθισμα (σ. 202)
- Ηλεκτροκίνητο* μπροστινό κάθισμα (σ. 203)
- Ρύθμιση του ηλεκτροκίνητου* μπροστινού καθίσματος (σ. 204)
- Αποθήκευση θέσης για το κάθισμα, τους εξωτερικούς καθρέπτες και την προβολή ενδείξεων στο παρμπρίζ (Head-Up display)* (σ. 205)
- Χρήση της αποθηκευμένης θέσης για το κάθισμα, τους εξωτερικούς καθρέπτες και

την προβολή ενδείξεων στο παρμπρίζ (Head-Up display)* (σ. 206)

- Προσαρμογή των ρυθμίσεων συστήματος μασάζ* στο μπροστινό κάθισμα (σ. 208)
- Ρύθμιση* του μήκους της έδρας του μπροστινού καθίσματος (σ. 209)
- Ρύθμιση των πλευρικών στηριγμάτων* στο μπροστινό κάθισμα (σ. 210)
- Ρύθμιση του μηχανισμού στήριξης οσφυϊκής χώρας* στο μπροστινό κάθισμα (σ. 211)
- Ρύθμιση του καθίσματος συνοδηγού από το κάθισμα του οδηγού* (σ. 213)

Προσαρμογή των ρυθμίσεων συστήματος μασάζ* στο μπροστινό κάθισμα

Μπορείτε να χρησιμοποιήσετε τόσο το χειριστήριο πολλαπλών λειτουργιών στο κάθισμα όσο και την κεντρική οθόνη για να αλλάξετε τις ρυθμίσεις. Το εύρος των ρυθμίσεων εμφανίζεται στην κεντρική οθόνη.

Προσαρμογή των ρυθμίσεων συστήματος μασάζ στο μπροστινό κάθισμα

Το μπροστινό κάθισμα διαθέτει σύστημα μασάζ. Το μασάζ πραγματοποιείται με τη μορφή μαλάξεων από θύλακες αέρα με διαφορετικές ρυθμίσεις.

Μπορείτε να ενεργοποιήσετε τη λειτουργία μόνο όταν ο κινητήρας του αυτοκινήτου βρισκείται σε λειτουργία.

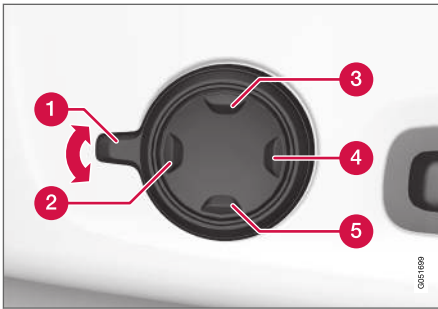

1. Ενεργοποιήστε το κουμπί πολλαπλών λειτουργιών, περιστρέφοντας το κουμπί **1** προς τα πάνω/κάτω. Οι προβολή ρυθμίσεων καθίσματος θα εμφανιστεί στην κεντρική οθόνη.
2. Επιλέξτε **Μασάζ** στην προβολή ρυθμίσεων καθισμάτων.
3. Για να επιλέξετε μεταξύ των διαφορετικών λειτουργιών του συστήματος μασάζ, είτε κάντε την επιλογή σας απευθείας στην κεντρική οθόνη είτε μετακινήστε τον κέρσορα πάνω/κάτω χρησιμοποιώντας το κουμπί πάνω **3**/κάτω **5** στο κουμπί πολλαπλών λειτουργιών. Αλλάξτε τη ρύθμιση στην επιλεγμένη λειτουργία κάνοντας απευθείας την επιλογή σας στην κεντρική οθόνη, πατώντας τα βέλη ή χρησιμοποιώντας το κουμπί μπροστά **2**/πίσω **4** στο κουμπί πολλαπλών λειτουργιών.

Σχετικές πληροφορίες

- Χειροκίνητο μπροστινό κάθισμα (σ. 202)
- Ηλεκτροκίνητο* μπροστινό κάθισμα (σ. 203)
- Ρύθμιση του ηλεκτροκίνητου* μπροστινού καθίσματος (σ. 204)
- Αποθήκευση θέσης για το κάθισμα, τους εξωτερικούς καθρέπτες και την προβολή ενδείξεων στο παρμπρίζ (Head-Up display)* (σ. 205)
- Χρήση της αποθηκευμένης θέσης για το κάθισμα, τους εξωτερικούς καθρέπτες και την προβολή ενδείξεων στο παρμπρίζ (Head-Up display)* (σ. 206)
- Ρύθμιση* του μήκους της έδρας του μπροστινού καθίσματος (σ. 209)
- Ρυθμίσεις συστήματος μασάζ* στο μπροστινό κάθισμα (σ. 207)
- Ρύθμιση των πλευρικών στηριγμάτων* στο μπροστινό κάθισμα (σ. 210)
- Ρύθμιση του μηχανισμού στήριξης οσφυϊκής χώρας* στο μπροστινό κάθισμα (σ. 211)
- Ρύθμιση του καθίσματος συνοδηγού από το κάθισμα του οδηγού* (σ. 213)

Ρύθμιση* του μήκους της έδρας του μπροστινού καθίσματος

Ανάλογα με το επιλεγμένο επίπεδο εξοπλισμού, το μήκος της έδρας του καθίσματος ρυθμίζεται είτε από το κουμπί πολλαπλών λειτουργιών* στο πλάι της έδρας του καθίσματος είτε χειροκίνητα από ένα χειριστήριο στην μπροστινή πλευρά της έδρας του καθίσματος.

Ρύθμιση του μήκους της έδρας του καθίσματος από το κουμπί πολλαπλών λειτουργιών

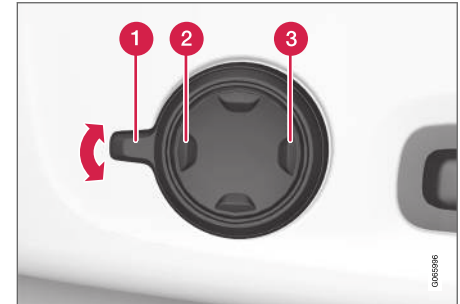

Κουμπί πολλαπλών λειτουργιών, βρίσκεται στο πλάι της έδρας του καθίσματος.

1. Ενεργοποιήστε το κουμπί πολλαπλών λειτουργιών, περιστρέφοντας το κουμπί **1** προς τα πάνω/κάτω. Οι προβολή ρυθμίσεων καθίσματος θα εμφανιστεί στην κεντρική οθόνη.



- ◀ 2. Επιλέξτε **Προέκτ μαξ** στην προβολή ρυθμίσεων καθισμάτων.
- Πατήστε το μπροστινό τμήμα του κουμπιού τεσσάρων κατευθύνσεων **2**, για να εκταθεί η έδρα του καθίσματος.
 - Πατήστε το πίσω τμήμα του κουμπιού τεσσάρων κατευθύνσεων **3**, για να συμπυκθεί η έδρα του καθίσματος.

Ρύθμιση του μήκους της έδρας του καθίσματος χειροκίνητα



Χειριστήριο για τη ρύθμιση της έδρας του καθίσματος.

1. Πιάστε τη λαβή **1** στην μπροστινή πλευρά του καθίσματος και τραβήξτε την προς τα πάνω.
2. Ρυθμίστε το μήκος της έδρας του καθίσματος.

3. Αφήστε τη λαβή και βεβαιωθείτε ότι η έδρα του καθίσματος έχει φτάσει στη σωστή θέση.

Σχετικές πληροφορίες

- Χειροκίνητο μπροστινό κάθισμα (σ. 202)
- Ηλεκτροκίνητο* μπροστινό κάθισμα (σ. 203)
- Ρύθμιση του ηλεκτροκίνητου* μπροστινού καθίσματος (σ. 204)
- Αποθήκευση θέσης για το κάθισμα, τους εξωτερικούς καθρέπτες και την προβολή ενδείξεων στο παρμπρίζ (Head-Up display)* (σ. 205)
- Χρήση της αποθηκευμένης θέσης για το κάθισμα, τους εξωτερικούς καθρέπτες και την προβολή ενδείξεων στο παρμπρίζ (Head-Up display)* (σ. 206)
- Προσαρμογή των ρυθμίσεων συστήματος μασάζ* στο μπροστινό κάθισμα (σ. 208)
- Ρυθμίσεις συστήματος μασάζ* στο μπροστινό κάθισμα (σ. 207)
- Ρύθμιση των πλευρικών στηριγμάτων* στο μπροστινό κάθισμα (σ. 210)
- Ρύθμιση του μηχανισμού στήριξης οσφυϊκής χώρας* στο μπροστινό κάθισμα (σ. 211)
- Ρύθμιση του καθίσματος συνοδηγού από το κάθισμα του οδηγού* (σ. 213)

Ρύθμιση των πλευρικών στηριγμάτων* στο μπροστινό κάθισμα

Για μεγαλύτερη άνεση στα μπροστινά καθίσματα, ρυθμίστε τα πλαϊνά τμήμα της πλάτης των καθισμάτων.

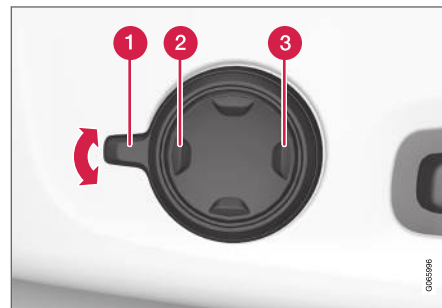

Χειριστήριο πολλαπλών λειτουργιών, στο πλάι της έδρας του καθίσματος.

Μπορείτε να ρυθμίσετε τις πλευρές της πλάτης του καθίσματος για πρόσθετη στήριξη. Μπορείτε να χρησιμοποιήσετε τόσο το χειριστήριο πολλαπλών λειτουργιών στο κάθισμα όσο και την κεντρική οθόνη για να αλλάξετε τις ρυθμίσεις. Το εύρος των ρυθμίσεων εμφανίζεται στην κεντρική οθόνη.

Για να ρυθμίσετε το πλευρικό στήριγμα:

1. Ενεργοποιήστε το κουμπί πολλαπλών λειτουργιών, περιστρέφοντάς το προς τα πάνω/κάτω **1**. Η προβολή ρυθμίσεων καθίσματος θα εμφανιστεί στην κεντρική οθόνη.
2. Επιλέξτε **Πλαϊν ενισχ** στην προβολή ρυθμίσεων καθισμάτων.
 - Πατήστε το μπροστινό τμήμα του κουμπιού τεσσάρων κατευθύνσεων, για να αυξηθεί η πλευρική στήριξη **2**.
 - Πατήστε το πίσω άκρο του κουμπιού τεσσάρων κατευθύνσεων, για να μειωθεί η πλευρική στήριξη **3**.

Σχετικές πληροφορίες

- Χειροκίνητο μπροστινό κάθισμα (σ. 202)
- Ηλεκτροκίνητο* μπροστινό κάθισμα (σ. 203)
- Ρύθμιση του ηλεκτροκίνητου* μπροστινού καθίσματος (σ. 204)
- Αποθήκευση θέσης για το κάθισμα, τους εξωτερικούς καθρέπτες και την προβολή ενδείξεων στο παρμπρίζ (Head-Up display)* (σ. 205)
- Χρήση της αποθηκευμένης θέσης για το κάθισμα, τους εξωτερικούς καθρέπτες και την προβολή ενδείξεων στο παρμπρίζ (Head-Up display)* (σ. 206)

- Προσαρμογή των ρυθμίσεων συστήματος μασάζ* στο μπροστινό κάθισμα (σ. 208)
- Ρύθμιση* του μήκους της έδρας του μπροστινού καθίσματος (σ. 209)
- Ρυθμίσεις συστήματος μασάζ* στο μπροστινό κάθισμα (σ. 207)
- Ρύθμιση του μηχανισμού στήριξης οσφυϊκής χώρας* στο μπροστινό κάθισμα (σ. 211)
- Ρύθμιση του καθίσματος συνοδηγού από το κάθισμα του οδηγού* (σ. 213)

Ρύθμιση του μηχανισμού στήριξης οσφυϊκής χώρας* στο μπροστινό κάθισμα

Ο μηχανισμός στήριξης οσφυϊκής χώρας ρυθμίζεται από ένα κουμπί στο πλάι της έδρας του καθίσματος.



Κουμπί πολλαπλών λειτουργιών σε αυτοκίνητα με μηχανισμό στήριξης οσφυϊκής χώρας τεσσάρων κατευθύνσεων*.

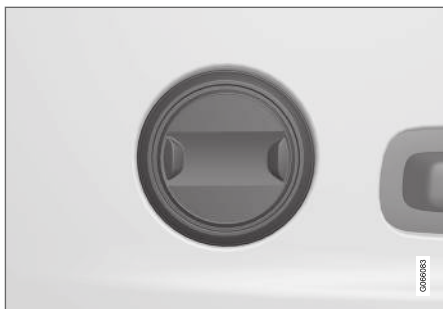

Κουμπί σε αυτοκίνητα με μηχανισμό στήριξης οσφυϊκής χώρας δύο κατευθύνσεων*.

Ο μηχανισμός στήριξης οσφυϊκής χώρας ρυθμίζεται χρησιμοποιώντας το κουμπί πολλαπλών λειτουργιών σε αυτοκίνητα με μηχανισμό στήριξης οσφυϊκής χώρας τεσσάρων κατευθύνσεων* ή χρησιμοποιώντας το στρογγυλό κουμπί αν το αυτοκίνητο διαθέτει μηχανισμό στήριξης οσφυϊκής χώρας δύο κατευθύνσεων*. Το κουμπί βρίσκεται στο πλάι της έδρας του καθίσματος. Ανάλογα με το επίπεδο εξοπλισμού που έχει επιλεγεί, ο μηχανισμός στήριξης οσφυϊκής χώρας μπορεί να ρυθμιστεί προς τα εμπρός/πίσω και προς τα πάνω/κάτω (μηχανισμός στήριξης οσφυϊκής χώρας τεσσάρων κατευθύνσεων) ή προς τα εμπρός/πίσω (μηχανισμός στήριξης οσφυϊκής χώρας δύο κατευθύνσεων).

Ρύθμιση της στήριξης οσφυϊκής χώρας μέσα στο αυτοκίνητο χρησιμοποιώντας τον μηχανισμό στήριξης οσφυϊκής χώρας τεσσάρων κατευθύνσεων

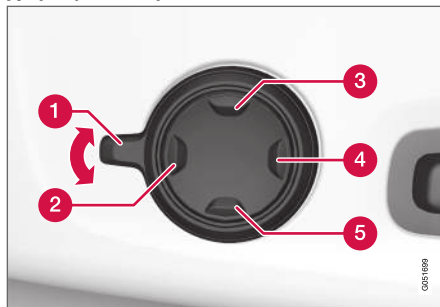

1. Ενεργοποιήστε το κουμπί πολλαπλών λειτουργιών, περιστρέφοντας το κουμπί **1** προς τα πάνω/κάτω. Οι προβολή ρυθμίσεων καθίσματος θα εμφανιστεί στην κεντρική οθόνη.

2. Επιλέξτε **Υποστ. οσφ.** στην προβολή ρυθμίσεων καθισμάτων.

- Πιέστε το στρογγυλό κουμπί προς τα πάνω **3**/κάτω **5**, για να μετατοπιστεί η στήριξη οσφυϊκής χώρας προς τα πάνω/κάτω.
- Πιέστε το μπροστινό τμήμα **2** του κουμπιού, για να αυξηθεί η στήριξη της οσφυϊκής χώρας.
- Πιέστε το πίσω τμήμα **4** του κουμπιού, για να μειωθεί η στήριξη της οσφυϊκής χώρας.

Ρύθμιση της στήριξης οσφυϊκής χώρας μέσα στο αυτοκίνητο χρησιμοποιώντας τον μηχανισμό στήριξης οσφυϊκής χώρας δύο κατευθύνσεων

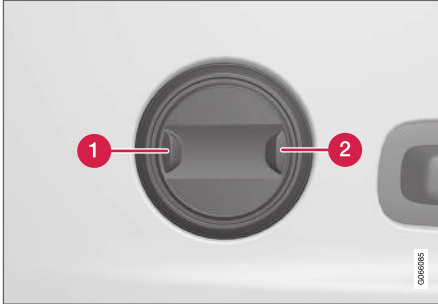

1. Πιέστε το μπροστινό τμήμα **1** του στρογγυλού κουμπιού, για να αυξηθεί η στήριξη της οσφυϊκής χώρας.
2. Πιέστε το πίσω τμήμα **2** του στρογγυλού κουμπιού, για να μειωθεί η στήριξη της οσφυϊκής χώρας.

Σχετικές πληροφορίες

- Χειροκίνητο μπροστινό κάθισμα (σ. 202)
- Ηλεκτροκίνητο* μπροστινό κάθισμα (σ. 203)
- Ρύθμιση του ηλεκτροκίνητου* μπροστινού καθίσματος (σ. 204)
- Αποθήκευση θέσης για το κάθισμα, τους εξωτερικούς καθρέπτες και την προβολή

ενδείξεων στο παρμπρίζ (Head-Up display)* (σ. 205)

- Χρήση της αποθηκευμένης θέσης για το κάθισμα, τους εξωτερικούς καθρέπτες και την προβολή ενδείξεων στο παρμπρίζ (Head-Up display)* (σ. 206)
- Προσαρμογή των ρυθμίσεων συστήματος μασάζ* στο μπροστινό κάθισμα (σ. 208)
- Ρύθμιση* του μήκους της έδρας του μπροστινού καθίσματος (σ. 209)
- Ρυθμίσεις συστήματος μασάζ* στο μπροστινό κάθισμα (σ. 207)
- Ρύθμιση των πλευρικών στηριγμάτων* στο μπροστινό κάθισμα (σ. 210)
- Ρύθμιση του καθίσματος συνοδηγού από το κάθισμα του οδηγού* (σ. 213)

Ρύθμιση του καθίσματος συνοδηγού από το κάθισμα του οδηγού*

Το κάθισμα συνοδηγού μπορεί να ρυθμιστεί από το κάθισμα οδηγού.

Ενεργοποίηση της λειτουργίας

Η λειτουργία ενεργοποιείται μέσω της προβολής λειτουργιών στην κεντρική οθόνη:



Πατήστε το κουμπί **Ρύθμιση καθ. συνοδ.** για να ενεργοποιηθεί.

Ρύθμιση καθίσματος συνοδηγού

Από την στιγμή που θα ενεργοποιηθεί η λειτουργία, ο οδηγός πρέπει να ρυθμίσει το κάθισμα του συνοδηγού εντός 10 δευτερολέπτων. Αν δεν γίνει κάποια ρύθμιση σε αυτό το διάστημα, η λειτουργία απενεργοποιείται.

Ο οδηγός ρυθμίζει το κάθισμα του συνοδηγού από τα χειριστήρια στο κάθισμα του οδηγού:





- 1 Για να μετακινήσετε το κάθισμα του συνοδηγού προς τα εμπρός/πίσω, ρυθμίστε το χειριστήριο εμπρός/πίσω.
- 2 Για να αλλάξετε την κλίση της πλάτης του καθίσματος συνοδηγού, ρυθμίστε το χειριστήριο προς τα εμπρός/πίσω.

Σχετικές πληροφορίες

- Χειροκίνητο μπροστινό κάθισμα (σ. 202)
- Ηλεκτροκίνητο* μπροστινό κάθισμα (σ. 203)
- Ρύθμιση του ηλεκτροκίνητου* μπροστινού καθίσματος (σ. 204)
- Αποθήκευση θέσης για το κάθισμα, τους εξωτερικούς καθρέπτες και την προβολή ενδείξεων στο παρμπρίζ (Head-Up display)* (σ. 205)
- Χρήση της αποθηκευμένης θέσης για το κάθισμα, τους εξωτερικούς καθρέπτες και

την προβολή ενδείξεων στο παρμπρίζ (Head-Up display)* (σ. 206)

- Προσαρμογή των ρυθμίσεων συστήματος μασάζ* στο μπροστινό κάθισμα (σ. 208)
- Ρύθμιση* του μήκους της έδρας του μπροστινού καθίσματος (σ. 209)
- Ρυθμίσεις συστήματος μασάζ* στο μπροστινό κάθισμα (σ. 207)
- Ρύθμιση των πλευρικών στηριγμάτων* στο μπροστινό κάθισμα (σ. 210)
- Ρύθμιση του μηχανισμού στήριξης οσφυϊκής χώρας* στο μπροστινό κάθισμα (σ. 211)

Αναδίπλωση πλατών στο πίσω κάθισμα*

Η πλάτη του πίσω καθίσματος χωρίζεται σε δύο μέρη. Τα δύο μέρη μπορούν να αναδιπλωθούν προς τα εμπρός μεμονωμένα.

ΠΡΟΕΙΔΟΠΟΙΗΣΗ

- Ρυθμίστε το κάθισμα και ασφαλίστε το πριν οδηγήσετε. Προσέχετε όταν ρυθμίζετε το κάθισμα. Η ανεξέλεγκτη ή απρόσεκτη ρύθμιση μπορεί να οδηγήσει σε τραυματισμούς λόγω παγίδευσης.
- Όταν φορτώνετε μακριά αντικείμενα, πρέπει πάντοτε να τα προσδένετε καλά για να αποφευχθεί τραυματισμός και ζημιά σε περίπτωση απότομου φρεναρίσματος.
- Σβήνεται πάντοτε τον κινητήρα και τραβήξτε το χειρόφρενο κατά τη φόρτωση και εκφόρτωση του αυτοκινήτου.
- Στα αυτοκίνητα με αυτόματο κιβώτιο ταχυτήτων, μετακινήστε τον επιλογέα ταχυτήτων στη θέση **P** για να μη μετακινηθεί ακούσια.

! ΣΗΜΑΝΤΙΚΟ

Δεν πρέπει να υπάρχουν αντικείμενα στο πίσω κάθισμα όταν πρόκειται να αναδιπλώσετε την πλάτη του καθίσματος. Επίσης, οι ζώνες ασφαλείας δεν πρέπει να είναι ασφαλισμένες στην πόρπη τους. Διαφορετικά, υπάρχει κίνδυνος να προκληθεί ζημιά στην επένδυση του πίσω καθίσματος.

! ΣΗΜΑΝΤΙΚΟ

Η έδρα του ενσωματωμένου παιδικού καθίσματος* πρέπει να βρίσκεται στην κάτω θέση, για να μπορέσετε να κατεβάσετε την πλάτη του πίσω καθίσματος.

Το υποβραχιόνιο* για το μεσαίο κάθισμα πρέπει να είναι ανεβασμένο για να μπορέσετε να κατεβάσετε το κάθισμα.

Το διαμπερές άνοιγμα φόρτωσης* στο πίσω κάθισμα πρέπει να είναι κλειστό κατά την αναδίπλωση.

i ΣΗΜΕΙΩΣΗ

Όταν είναι ενεργοποιημένο το κλειδί προσωπικών χώρων, το πίσω κάθισμα πρέπει να βρίσκεται στην όρθια θέση για να λειτουργήσει το κλειδί. Με το πίσω κάθισμα στην κάτω θέση, το κλειδί δεν λειτουργεί.

i ΣΗΜΕΙΩΣΗ

Μπορεί να χρειαστεί να μετακινήσετε τα μπροστινά καθίσματα προς τα εμπρός ή/και να ρυθμίσετε τις πλάτες των καθισμάτων προς τα πάνω, για να μπορέσετε να αναδιπλώσετε εντελώς τις πλάτες των πίσω καθισμάτων προς τα εμπρός.

Αναδίπλωση της πλάτης καθίσματος

Για να διευκολυνθείτε κατά την αναδίπλωση του πίσω καθίσματος, το αυτοκίνητο πρέπει να είναι σταματημένο και τουλάχιστον μία πίσω πόρτα ανοικτή.

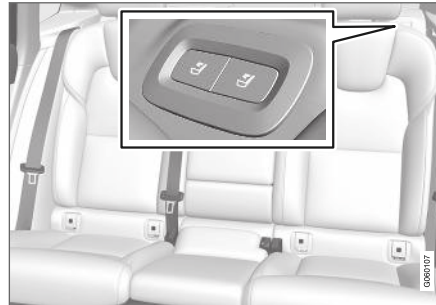

Τα κουμπιά για την αναδίπλωση καθισμάτων βρίσκονται στο πάνω τμήμα του πίσω καθίσματος.

1. Βεβαιωθείτε ότι δεν υπάρχουν επιβάτες ή αντικείμενα στα πίσω καθίσματα.

2. Κατεβάστε το προσκέφαλο του μεσαίου καθίσματος χειροκίνητα.
3. Πατήστε και κρατήστε πατημένο ένα από τα κουμπιά που βρίσκεται στην εταζέρα στην αριστερή πλευρά του αυτοκινήτου.
4. Το κάθισμα απασφαλίζει αλλά παραμένει στην ίδια θέση. Τα προσκέφαλα κατεβαίνουν αυτόματα.
5. Κατεβάστε το προσκέφαλο χειροκίνητα στην οριζόντια θέση.

Ανάκλιση της πλάτης του καθίσματος

Η επαναφορά της πλάτης του καθίσματος στην όρθια θέση πραγματοποιείται χειροκίνητα:

1. Μετακινήστε την πλάτη του καθίσματος προς τα πάνω/πίσω.
2. Πιέστε την πλάτη του καθίσματος μέχρι να ασφαλίσει.
3. Ανεβάστε τα προσκέφαλα χειροκίνητα.

4. Αν είναι απαραίτητο, ανεβάστε το προσκέφαλο του μεσαίου καθίσματος.

⚠️ ΠΡΟΕΙΔΟΠΟΙΗΣΗ

Βεβαιωθείτε ότι η πλάτη του καθίσματος και το προσκέφαλο στο πίσω κάθισμα έχουν ασφαλίσει σωστά μετά την επαναφορά στην όρθια θέση.

Τα προσκέφαλα στα ακριανά καθίσματα πρέπει να είναι πάντοτε ανεβασμένα όταν κάθονται επιβάτες σε οποιοδήποτε από τα πίσω καθίσματα.

Σχετικές πληροφορίες

- Ρύθμιση των προσκεφάλων των πίσω καθισμάτων (σ. 216)
- Κλειδώμα προσωπικών χώρων (σ. 308)
- Ενεργοποίηση και απενεργοποίηση του κλειδώματος προσωπικών χώρων (σ. 308)

Ρύθμιση των προσκεφάλων των πίσω καθισμάτων

Ρυθμίστε το προσκέφαλο του μεσαίου καθίσματος σύμφωνα με το ύψος του επιβάτη. Κατεβάστε τα προσκέφαλα στα ακριανά καθίσματα* για καλύτερη ορατότητα προς τα πίσω.

Ρύθμιση του προσκεφάλου του μεσαίου καθίσματος

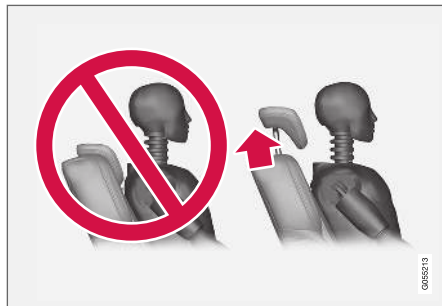

Το προσκέφαλο του μεσαίου καθίσματος πρέπει να ρυθμιστεί σύμφωνα με το ύψος του επιβάτη έτσι ώστε, αν είναι εφικτό, να καλύπτει ολόκληρο το πίσω μέρος του κεφαλιού. Σύρετέ το με το χέρι προς τα πάνω όσο χρειάζεται.

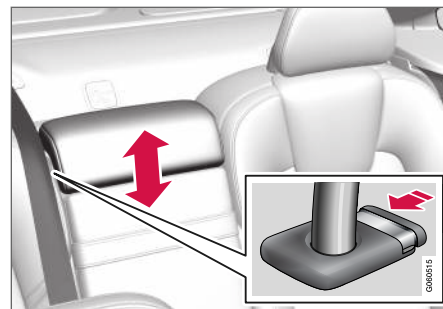

Για να κατεβάσετε το προσκέφαλο, πρέπει να πατήσετε το κουμπί (βλ. εικόνα) ενώ πιέζετε προσεκτικά το προσκέφαλο προς τα κάτω.

⚠️ ΠΡΟΕΙΔΟΠΟΙΗΣΗ

Το μεσαίο προσκέφαλο πρέπει να βρίσκεται στην κατώτατη θέση του όταν στο μεσαίο κάθισμα δεν κάθεται επιβάτης. Όταν στο μεσαίο κάθισμα κάθεται επιβάτης, το προσκέφαλο πρέπει να είναι σωστά ρυθμισμένο στο ύψος του επιβάτη έτσι ώστε, αν είναι εφικτό, να καλύπτει ολόκληρο το πίσω μέρος του κεφαλιού του.

Κατέβασμα των προσκεφάλων των πίσω ακριανών καθισμάτων μέσω της κεντρικής οθόνης*

Τα ακριανά προσκέφαλα μπορούν να συμπτυχθούν μέσω της προβολής λειτουργιών στην κεντρική οθόνη. Μπορείτε να κατεβάσετε τα

προσκέφαλα, όταν ο διακόπτης ανάφλεξης βρίσκεται στη θέση 0.



Πατήστε το κουμπί **Αναδίπλωση προσκέφαλου** για να ενεργοποιηθεί/απενεργοποιηθεί το κατέβασμα.

Μετακινήστε χειροκίνητα το προσκέφαλο προς τα πίσω στην αρχική του θέση μέχρι να ακούσετε ένα "κλικ".

⚠ ΠΡΟΕΙΔΟΠΟΙΗΣΗ

Μην κατεβάζετε τα ακριανά προσκέφαλα, αν σε οποιοδήποτε από τα πίσω ακριανά καθίσματα κάθεται επιβάτης.

⚠ ΠΡΟΕΙΔΟΠΟΙΗΣΗ

Πρέπει να ασφαλίσετε το προσκέφαλο αφότου το ανεβάσετε.

Σχετικές πληροφορίες

- Αναδίπλωση πλατών στο πίσω κάθισμα* (σ. 214)

Χειριστήρια στο τιμόνι και κόρνα

Στο τιμόνι υπάρχει η κόρνα και τα χειριστήρια π.χ. για τα συστήματα υποστήριξης οδήγου και φωνητικής αναγνώρισης.

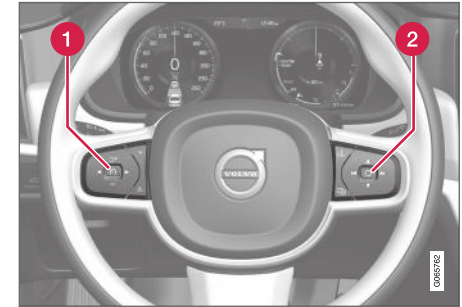

Χειριστήρια και χειριστήρια αλλαγής ταχυτήτων στο τιμόνι*.

- 1 Χειριστήρια για τα συστήματα υποστήριξης οδήγου⁵.
- 2 Χειριστήριο στο τιμόνι* για τη χειροκίνητη αλλαγή σχέσεων σε αυτόματο κιβώτιο ταχυτήτων.
- 3 Διακόπτες για τον χειρισμό της φωνητικής αναγνώρισης και των μενού, των μηνυμάτων και του τηλεφώνου.

⁵ Ρυθμιστής ταχύτητας, Cruise control, Adaptive cruise control*, Προειδοποίηση απόστασης* και Pilot Assist.

◀ Κόρνα



Η κόρνα βρίσκεται στο κέντρο του τιμονιού.

Σχετικές πληροφορίες

- Κλειδωμα τιμονιού (σ. 218)
- Ρύθμιση του τιμονιού (σ. 218)

Κλειδωμα τιμονιού

Η κλειδαριά του τιμονιού καθιστά δύσκολη τη διεύθυνση του αυτοκίνητου αν, για παράδειγμα, κλαπεί. Μπορεί να ακούσετε έναν μηχανικό θόρυβο κατά το κλειδωμα ή το ξεκλειδωμα του τιμονιού.

Ενεργοποίηση της κλειδαριάς τιμονιού

Η κλειδαριά του τιμονιού ενεργοποιείται όταν κλειδώνετε το αυτοκίνητο απ' έξω και ο κινητήρας είναι σβηστός. Αν αφήσετε το αυτοκίνητο ξεκλειδωτό, η κλειδαριά του τιμονιού θα ενεργοποιηθεί αυτόματα μετά από λίγο.

Απενεργοποίηση της κλειδαριάς τιμονιού

Η κλειδαριά του τιμονιού απενεργοποιείται όταν ξεκλειδώνετε το αυτοκίνητο απ' έξω. Αν το αυτοκίνητο δεν κλειδωθεί, η κλειδαριά του τιμονιού θα παραμείνει απενεργοποιημένη αν το τηλεχειριστήριο-κλειδί βρίσκεται μέσα στον χώρο επιβατών και το αυτοκίνητο εκκινήθει.

Σχετικές πληροφορίες

- Χειριστήρια στο τιμόνι και κόρνα (σ. 217)
- Ρύθμιση του τιμονιού (σ. 218)

Ρύθμιση του τιμονιού

Το τιμόνι μπορεί να ρυθμιστεί σε διάφορες θέσεις.

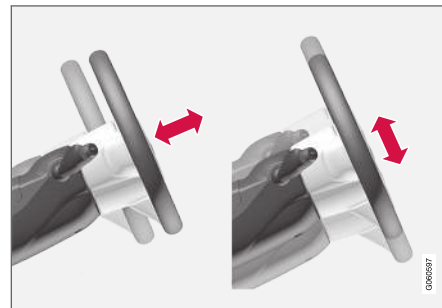

Μπορείτε να ρυθμίσετε τόσο το ύψος του τιμονιού όσο και την απόστασή του από τον οδηγό.

Η ρύθμιση του τιμονιού γίνεται με διαφορετικούς τρόπους, ανάλογα αν το αυτοκίνητο διαθέτει αερόσακο γονάτων⁶.

⚠ ΠΡΟΕΙΔΟΠΟΙΗΣΗ

Ρυθμίστε και ασφαλίστε το τιμόνι πριν οδηγήσετε. Δεν πρέπει ποτέ να ρυθμίζετε το τιμόνι ενώ οδηγείτε.

Στο σύστημα διεύθυνσης μεταβλητής υποβοήθησης, μπορείτε να ρυθμίσετε την υποβοήθηση του τιμονιού. Η υποβοήθηση του τιμονιού

⁶ Το αυτοκίνητο διαθέτει αερόσακο γονάτων μόνο σε ορισμένες αγορές.

ρυθμίζεται σύμφωνα με την ταχύτητα του αυτοκινήτου για καλύτερη απόκριση του οδηγού στις συνθήκες του οδοστρώματος.

Ρύθμιση του τιμονιού σε αυτοκίνητο με αερόσακο γονάτων

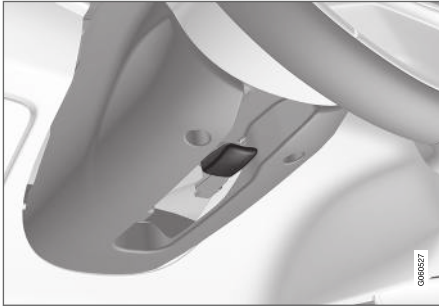

Μοχλός για τη ρύθμιση του τιμονιού.

1. Πιέστε το μοχλό προς τα εμπρός για να απασφαλίσει το τιμόνι.
2. Ρυθμίστε το τιμόνι στη θέση που σας εξυπηρετεί.
3. Τραβήξτε το μοχλό προς τα πίσω για να ασφαλίσει το τιμόνι στη θέση του. Εάν ο μοχλός μετακινείται δύσκολα, πιέστε το τιμόνι ελαφρά πιέζοντας την ίδια στιγμή το μοχλό προς τα πίσω.

Ρύθμιση του τιμονιού σε αυτοκίνητο χωρίς αερόσακο γονάτων

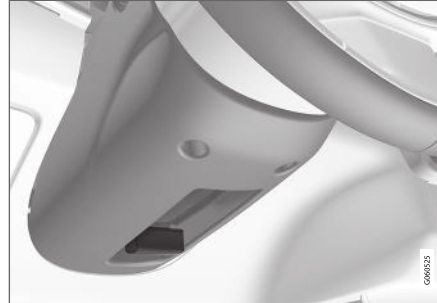

Μοχλός για τη ρύθμιση του τιμονιού.

1. Τραβήξτε τον μοχλό προς τα πίσω για να απασφαλίσει το τιμόνι.
2. Ρυθμίστε το τιμόνι στη θέση που σας εξυπηρετεί.
3. Πιέστε το μοχλό προς τα εμπρός για να ασφαλίσει το τιμόνι. Εάν ο μοχλός μετακινείται δύσκολα, πιέστε το τιμόνι ελαφρά πιέζοντας την ίδια στιγμή το μοχλό προς τα πίσω.

Σχετικές πληροφορίες

- Κλειδίωμα τιμονιού (σ. 218)
- Χειριστήρια στο τιμόνι και κόρνα (σ. 217)
- Ρύθμιση του ηλεκτροκίνητου* μπροστινού καθίσματος (σ. 204)

ΣΥΣΤΗΜΑ ΚΛΙΜΑΤΙΣΜΟΥ

Σύστημα κλιματισμού

Το αυτοκίνητο διαθέτει ηλεκτρονικό σύστημα κλιματισμού. Το σύστημα κλιματισμού ψύχει ή θερμαίνει και αφυγραίνει τον αέρα στο χώρο επιβατών.

Όλες οι λειτουργίες του συστήματος κλιματισμού ελέγχονται από την κεντρική οθόνη και τα κουμπιά στην κεντρική κονσόλα.

Ο χειρισμός ορισμένων λειτουργιών για τα πίσω καθίσματα είναι επίσης εφικτός από τους διακόπτες του συστήματος κλιματισμού* στο πίσω μέρος της επιμήκους κονσόλας.

Σχετικές πληροφορίες

- Ζώνες κλιματισμού (σ. 222)
- Σύστημα κλιματισμού - αισθητήρες (σ. 223)
- Αισθητή θερμοκρασία (σ. 223)
- Χειρισμός τηλεφώνου με φωνητική αναγνώριση (σ. 224)
- Κλιματισμός κατά την στάθμευση* (σ. 253)
- Καλοριφέρ* (σ. 263)
- Ποιότητα αέρα (σ. 225)
- Κατανομή αέρα (σ. 228)
- Διακόπτες κλιματισμού (σ. 234)

Ζώνες κλιματισμού

Ο αριθμός των ζωνών κλιματισμού στις οποίες χωρίζεται το αυτοκίνητο καθορίζει τις επιλογές ρύθμισης των διαφορετικών θερμοκρασιών για τα διαφορετικά σημεία του χώρου επιβατών.

2-ζωνικός κλιματισμός

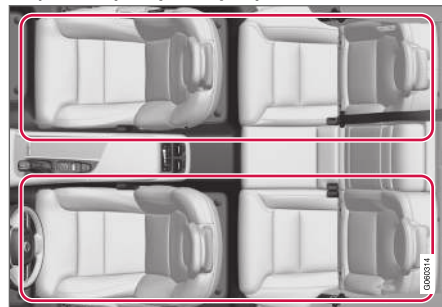

Ζώνες κλιματισμού με 2-ζωνικό κλιματισμό.

Με τον 2-ζωνικό κλιματισμό, η θερμοκρασία στον χώρο επιβατών μπορεί να ρυθμιστεί ξεχωριστά για την αριστερή και τη δεξιά πλευρά.

4-ζωνικός κλιματισμός*

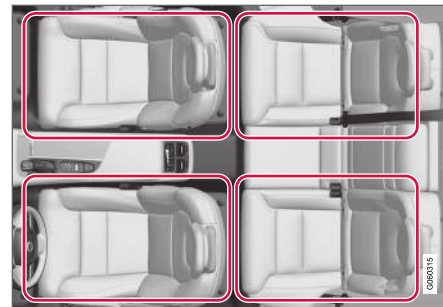

Ζώνες κλιματισμού με 4-ζωνικό κλιματισμό.

Με τον 4-ζωνικό κλιματισμό, η θερμοκρασία στον χώρο επιβατών μπορεί να ρυθμιστεί ξεχωριστά για την αριστερή και τη δεξιά πλευρά τόσο για τα μπροστινά όσο και για τα πίσω καθίσματα.

Σχετικές πληροφορίες

- Σύστημα κλιματισμού (σ. 222)

Σύστημα κλιματισμού - αισθητήρες

Το σύστημα κλιματισμού διαθέτει ορισμένους αισθητήρες που βοηθούν στη ρύθμιση του κλιματισμού στο αυτοκίνητο.

Θέσεις αισθητήρων

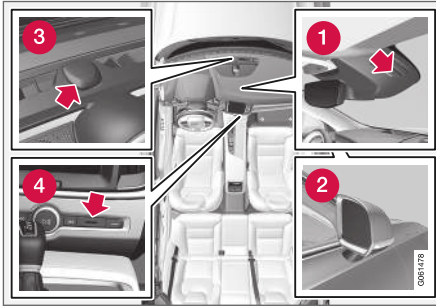

- 1 Αισθητήρας υγρασίας - στο κέλυφος του εσωτερικού καθρέπτη.
- 2 Αισθητήρας εξωτερικής θερμοκρασίας - στον εξωτερικό καθρέπτη δεξιάς πλευράς.
- 3 Αισθητήρας ηλιακής ακτινοβολίας - στην επάνω πλευρά του ταμπλό.
- 4 Αισθητήρας θερμοκρασίας για τον χώρο επιβατών - από τα κουμπιά στην κεντρική κονσόλα.

ΣΗΜΕΙΩΣΗ

Μην καλύπτετε και μη φράσσετε τους αισθητήρες με ρούχα ή άλλα αντικείμενα.

Με το Interior Air Quality System*, υπάρχει επίσης ένας αισθητήρας ποιότητας αέρα που είναι τοποθετημένος στην εισαγωγή αέρα του συστήματος κλιματισμού.

Σχετικές πληροφορίες

- Σύστημα κλιματισμού (σ. 222)
- Interior Air Quality System* (σ. 226)

Αισθητή θερμοκρασία

Το σύστημα κλιματισμού ρυθμίζει το κλίμα στον χώρο επιβατών με βάση την αισθητή θερμοκρασία, όχι την πραγματική θερμοκρασία.

Η σχέση της θερμοκρασίας που θα επιλέξετε στον χώρο επιβατών με την πραγματική θερμοκρασία που θα επιτευχθεί εξαρτάται από τις φυσικές συνθήκες που επηρεάζονται από τη θερμοκρασία περιβάλλοντος, την ταχύτητα του αέρα, την υγρασία, την ηλιακή ακτινοβολία, κ.λπ. μέσα και έξω από το αυτοκίνητο τη συγκεκριμένη στιγμή.

Το σύστημα διαθέτει έναν αισθητήρα ηλιακής ακτινοβολίας, ο οποίος ανιχνεύει την πλευρά από την οποία ο ήλιος προσπίπτει στο χώρο επιβατών. Αυτό σημαίνει ότι η θερμοκρασία μπορεί να διαφέρει μεταξύ των δεξιών και των αριστερών αεραγωγών, ανεξάρτητα αν οι διακόπτες έχουν ρυθμιστεί στην ίδια θερμοκρασία και στις δύο πλευρές.

Σχετικές πληροφορίες

- Σύστημα κλιματισμού (σ. 222)

Χειρισμός τηλεφώνου με φωνητική αναγνώριση¹

Εντολές φωνητικής αναγνώρισης για το σύστημα κλιματισμού π.χ. για την αλλαγή θερμοκρασίας, την ενεργοποίηση θερμαινόμενου καθίσματος* ή την αλλαγή της ταχύτητας ανεμιστήρα.

Πατήστε  και πείτε μία από τις παρακάτω εντολές:

- **"Climate"** - αρχίζει έναν διάλογο για το σύστημα κλιματισμού και εμφανίζει παραδείγματα εντολών.
- **"Set temperature to X degrees"** - ρυθμίζει την επιθυμητή θερμοκρασία.
- **"Raise temperature"/"Lower temperature"** - αύξηση/μείωση της ρύθμισης θερμοκρασίας κατά μία βαθμίδα.
- **"Sync temperature"** - συγχρονίζει τη θερμοκρασία για όλες τις ζώνες κλιματισμού στο αυτοκίνητο με τη θερμοκρασία που έχει επιλεγεί στην πλευρά του οδηγού.
- **"Air on feet"/"Air on body"** - ανοίγει την επιθυμητή ροή αέρα.
- **"Air on feet off"/"Air on body off"** - κλείνει την επιθυμητή ροή αέρα.
- **"Set fan to max"/"Turn off fan"** - αλλάζει τη ροή αέρα στο **Max/Off**.

- **"Raise fan speed"/"Lower fan speed"** - αυξάνει/μειώνει την ταχύτητα ανεμιστήρα κατά μία βαθμίδα.
- **"Turn on auto"** - ενεργοποιεί την αυτόματη ρύθμιση θερμοκρασίας.
- **"Air condition on"/"Air condition off"** - ενεργοποιεί/απενεργοποιεί το σύστημα κλιματισμού.
- **"Recirculation on"/"Recirculation off"** - ενεργοποιεί/απενεργοποιεί την κυκλοφορία αέρα.
- **"Turn on defroster"/"Turn off defroster"** - ενεργοποιεί/απενεργοποιεί το ξεπάγωμα των παραθύρων και των καθρεπτών.
- **"Turn on max defroster"/"Turn max defroster off"** - ενεργοποιεί/απενεργοποιεί τη μέγ. αποθάμβωση.
- **"Turn on electric defroster"/"Turn off electric defroster"** - ενεργοποιεί/απενεργοποιεί το θερμαινόμενο παρμπρίζ*.
- **"Turn on rear defroster"/"Turn off rear defroster"** - ενεργοποιεί/απενεργοποιεί το θερμαινόμενο πίσω παρμπρίζ και τους εξωτερικούς καθρέπτες.
- **"Turn steering wheel heat on"/"Turn steering wheel heat off"** - ενεργοποιεί/απενεργοποιεί το θερμαινόμενο τιμόνι*.

- **"Raise steering wheel heat"/"Lower steering wheel heat"** - αυξάνει/μειώνει τη ρύθμιση για το θερμαινόμενο τιμόνι* κατά μία βαθμίδα.
- **"Turn on seat heat"/"Turn off seat heat"** - ενεργοποιεί/απενεργοποιεί το θερμαινόμενο κάθισμα*.
- **"Raise seat heat"/"Lower seat heat"** - αυξάνει/μειώνει τη ρύθμιση για το θερμαινόμενο κάθισμα* κατά μία βαθμίδα.
- **"Turn on seat ventilation"/"Turn off seat ventilation"** - ενεργοποιεί/απενεργοποιεί τον αερισμό καθίσματος*.
- **"Raise seat ventilation"/"Lower seat ventilation"** - αυξάνει/μειώνει τη ρύθμιση για το αεριζόμενο κάθισμα* κατά μία βαθμίδα.

Σχετικές πληροφορίες

- Σύστημα κλιματισμού (σ. 222)
- Αναγνώριση φωνής (σ. 159)
- Χρήση της φωνητικής αναγνώρισης (σ. 160)
- Ρυθμίσεις για τη φωνητική αναγνώριση (σ. 163)

¹ Ισχύει σε ορισμένες αγορές.

* Προαιρετικός εξοπλισμός/αξεσουάρ.

Ποιότητα αέρα

Τα επιλεγμένα υλικά για τον χώρο επιβατών και το σύστημα καθαρισμού αέρα διασφαλίζουν ότι η ποιότητα του αέρα στον χώρο επιβατών είναι υψηλή.

Υλικά στο χώρο επιβατών

Το εσωτερικό στο χώρο επιβατών έχει σχεδιαστεί έτσι, ώστε να είναι ευχάριστο και άνετο, ακόμη και για άτομα που υποφέρουν από αλλεργίες και άσθμα.

Τα δοκιμασμένα υλικά έχουν σχεδιαστεί έτσι, ώστε να ελαχιστοποιείται η ποσότητα σκόνης στο χώρο επιβατών ενώ συμβάλλουν και στον ευκολότερο καθαρισμό του χώρου επιβατών.

Τα ταπέτα, τόσο στο χώρο επιβατών όσο και στο χώρο αποσκευών, αφαιρούνται και καθαρίζονται εύκολα.

Χρησιμοποιείτε καθαριστικά υλικά και προϊόντα φροντίδας αυτοκινήτου που συνιστώνται από τη Volvo για τον καθαρισμό του εσωτερικού.

Σύστημα καθαρισμού αέρα

Εκτός από το φίλτρο χώρου επιβατών, το Clean Zone Interior Package* και το Interior Air Quality System* συμβάλλουν επίσης στη διατήρηση της υψηλής ποιότητας αέρα στον χώρο επιβατών.

Σχετικές πληροφορίες

- Σύστημα κλιματισμού (σ. 222)
- Clean Zone* (σ. 225)

- Clean Zone Interior Package* (σ. 226)
- Interior Air Quality System* (σ. 226)
- Φίλτρο χώρου επιβατών (σ. 227)

Clean Zone*

Η λειτουργία Clean Zone ελέγχει και επισημαίνει αν πληρούνται όλες οι προϋποθέσεις καλής ποιότητας αέρα στον χώρο επιβατών.

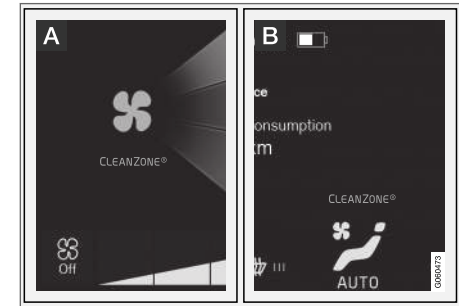

- A** Η ένδειξη είναι ορατή στην προβολή κλιματισμού στην κεντρική οθόνη.
- B** Η ένδειξη είναι ορατή στη γραμμή κλιματισμού όταν η προβολή κλιματισμού δεν είναι ανοικτή.

Αν οι προϋποθέσεις δεν πληρούνται, τότε το κείμενο **Clean Zone** έχει λευκό χρώμα. Όταν πληρούνται όλες οι προϋποθέσεις, ως σχετική ένδειξη, το χρώμα του κειμένου αλλάζει σε μπλε.



◀ Προϋποθέσεις που ελέγχονται:

- Όλες οι πόρτες και το καπό του χώρου αποσκευών είναι κλειστές.
- Όλα τα παράθυρα και η ηλιοροφή* είναι κλειστά.
- Το σύστημα ποιότητας αέρα Interior Air Quality System* είναι ενεργοποιημένο.
- Ο ανεμιστήρας εξαερισμού είναι ενεργοποιημένος.
- Η ανακυκλοφορία αέρα είναι απενεργοποιημένη.

i ΣΗΜΕΙΩΣΗ

Το Clean Zone δεν δείχνει αν η ποιότητα του αέρα είναι καλή. Δείχνει μόνο ότι πληρούνται οι προϋποθέσεις για καλή ποιότητα αέρα.

Σχετικές πληροφορίες

- Ποιότητα αέρα (σ. 225)
- Clean Zone Interior Package* (σ. 226)
- Interior Air Quality System* (σ. 226)
- Φίλτρο χώρου επιβατών (σ. 227)

Clean Zone Interior Package*

Το Clean Zone Interior Package (CZIP) περιλαμβάνει μια σειρά από τροποποιήσεις που διατηρούν τον χώρο επιβατών ακόμη πιο καθαρό από αλλεργιογόνες και ασθματογόνες ουσίες.

Συμπεριλαμβάνονται τα εξής:

- Προηγμένη λειτουργία ανεμιστήρα, που σημαίνει ότι ο ανεμιστήρας αρχίζει να λειτουργεί όταν ξεκλειδώσετε το αυτοκίνητο με το τηλεχειριστήριο-κλειδί. Ο ανεμιστήρας τροφοδοτεί το χώρο επιβατών με φρέσκο αέρα. Η λειτουργία ενεργοποιείται όταν χρειάζεται, και απενεργοποιείται αυτόματα μετά από κάποιο διάστημα ή όταν ανοίξει κάποια από τις πόρτες. Το χρονικό διάστημα λειτουργίας του ανεμιστήρα μειώνεται σταδιακά λόγω μειωμένων αναγκών μέχρι το αυτοκίνητο να γίνει 4 ετών.
- Το πλήρως αυτόματο σύστημα ποιότητας αέρα Interior Air Quality System (IAQS).

Σχετικές πληροφορίες

- Ποιότητα αέρα (σ. 225)
- Clean Zone* (σ. 225)
- Interior Air Quality System* (σ. 226)
- Φίλτρο χώρου επιβατών (σ. 227)

Interior Air Quality System*

Το Interior Air Quality System (IAQS) είναι ένα πλήρως αυτόματο σύστημα ποιότητας αέρα που διαχωρίζει τα αέρια και τα σωματίδια ώστε να μειωθούν τα επίπεδα οσμών και ρύπων στον χώρο επιβατών.

Το IAQS αποτελεί μέρος του Clean Zone Interior Package (CZIP) και καθαρίζει τον αέρα στον χώρο επιβατών από ρυπογόνες ουσίες όπως σωματίδια, υδρογονάνθρακες, οξειδία του αζώτου και επιφανειακό όζον.

Αν ο αισθητήρας ποιότητας αέρα ανιχνεύσει ότι ο εξωτερικός αέρας είναι ρυπαρός, η εισαγωγή αέρα κλείνει και ενεργοποιείται η ανακυκλοφορία αέρα.

i ΣΗΜΕΙΩΣΗ

Ο αισθητήρας ποιότητας αέρα πρέπει να είναι πάντοτε ενεργοποιημένος για να διασφαλιστεί η βέλτιστη ποιότητα του αέρα στο χώρο επιβατών.

Σε ψυχρό κλίμα, η ανακυκλοφορία του αέρα είναι περιορισμένη για να αποτραπεί το θάμπωμα.

Αν θαμπώσουν τα τζάμια, θα πρέπει χρησιμοποιήσετε το σύστημα αποθάμβωσης για το παρμπρίζ, τα πλαϊνά παράθυρα και το πίσω παρμπρίζ.

Σχετικές πληροφορίες

- Ενεργοποίηση και απενεργοποίηση του αισθητήρα ποιότητας αέρα* (σ. 227)
- Ποιότητα αέρα (σ. 225)
- Clean Zone* (σ. 225)
- Clean Zone Interior Package* (σ. 226)
- Φίλτρο χώρου επιβατών (σ. 227)

Ενεργοποίηση και απενεργοποίηση του αισθητήρα ποιότητας αέρα*

Ο αισθητήρας ποιότητας αέρα αποτελεί μέρος του πλήρους αυτόματου συστήματος ποιότητας αέρα Interior Air Quality System (IAQS).

Υπάρχει η δυνατότητα να ορίσετε αν ο αισθητήρας ποιότητας αέρα θα ενεργοποιείται/ απενεργοποιείται.

1. Πατήστε **Ρυθμίσεις** στην πάνω προβολή στην κεντρική οθόνη.
2. Πατήστε το κουμπί **Κλιματισμός**.
3. Επιλέξτε **Αισθητήρας ποιότητας αέρα** για να ενεργοποιηθεί/ απενεργοποιηθεί ο αισθητήρας ποιότητας αέρα.

Σχετικές πληροφορίες

- Interior Air Quality System* (σ. 226)

Φίλτρο χώρου επιβατών

Ο αέρας που εισέρχεται στο χώρο επιβατών καθαρίζεται μέσω ενός φίλτρου.

Αντικατάσταση του φίλτρου χώρου επιβατών

Για να διατηρηθεί η υψηλή απόδοση του συστήματος κλιματισμού, το φίλτρο πρέπει να αντικαθίσταται σε τακτά χρονικά διαστήματα. Ακολουθήστε τις οδηγίες του προγράμματος σέρβις της Volvo για τα συνιστώμενα διαστήματα αντικατάστασης. Εάν το αυτοκίνητο χρησιμοποιείται σε υπερβολικά ρυπογόνο περιβάλλον, το φίλτρο ίσως πρέπει να αντικαθίσταται συχνότερα.

 ΣΗΜΕΙΩΣΗ

Υπάρχουν διάφοροι τύποι φίλτρου για το χώρο επιβατών. Βεβαιωθείτε ότι έχει τοποθετηθεί το σωστό φίλτρο.

Σχετικές πληροφορίες

- Ποιότητα αέρα (σ. 225)
- Clean Zone* (σ. 225)
- Clean Zone Interior Package* (σ. 226)
- Interior Air Quality System* (σ. 226)

Κατανομή αέρα

Το σύστημα κλιματισμού κατανέμει τον εισερχόμενο αέρα μέσω ορισμένων διαφορετικών αεραγωγών στον χώρο επιβατών.

Αυτόματη και χειροκίνητη κατανομή αέρα

Με τον αυτορυθμιζόμενο κλιματισμό σε λειτουργία, η κατανομή αέρα πραγματοποιείται αυτόματα. Αν είναι απαραίτητο, μπορείτε να ρυθμίσετε την κατανομή αέρα χειροκίνητα.

Ρυθμιζόμενοι αεραγωγοί

Ορισμένοι από τους αεραγωγούς στο αυτοκίνητο είναι ρυθμιζόμενοι, που σημαίνει ότι μπορείτε να ανοίξετε/κλείσετε τον αεραγωγό για να στραφεί ο αέρας προς συγκεκριμένη κατεύθυνση.

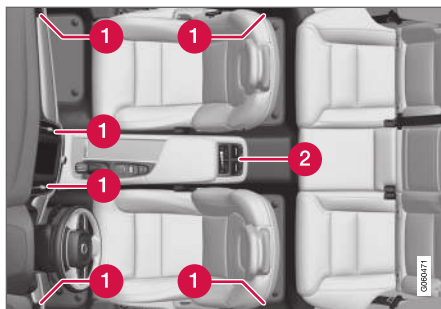

Θέση των ρυθμιζόμενων αεραγωγών στον χώρο επιβατών.

- 1 Με 2-ζωνικό κλιματισμό - τέσσερις στο ταμπλό και από ένας σε κάθε κολόνα πόρτας ανάμεσα στην μπροστινή και την πίσω πόρτα.
- 2 Προσθήκη με 4-ζωνικό κλιματισμό* - δύο στο πίσω μέρος της επιμήκου κοσσόλας.

Σχετικές πληροφορίες

- Σύστημα κλιματισμού (σ. 222)
- Αλλαγή της κατανομής αέρα (σ. 228)
- Άνοιγμα, κλείσιμο και ρύθμιση των αεραγωγών (σ. 229)
- Πίνακας επιλογών κατανομής αέρα (σ. 231)

Αλλαγή της κατανομής αέρα

Μπορείτε να αλλάξετε την κατανομή αέρα χειροκίνητα αν χρειάζεται.

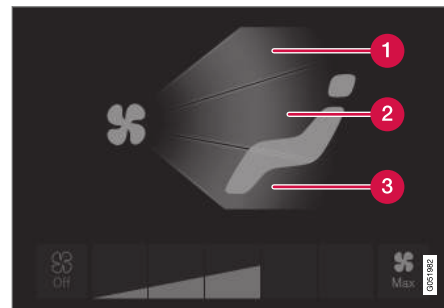

Κουμπιά κατανομής αέρα στην προβολή κλιματισμού.

- 1 Κατανομή αέρα - αεραγωγοί αποθάμβωσης παρμπρίζ
 - 2 Κατανομή αέρα - αεραγωγοί στο ταμπλό και την κεντρική κοσσόλα
 - 3 Κατανομή αέρα - αεραγωγοί στο δάπεδο
1. Ανοίξτε την προβολή κλιματισμού στην κεντρική οθόνη.
 2. Πατήστε ένα ή περισσότερα από τα κουμπιά κατανομής αέρα για να ανοίξουν/κλείσουν η αντίστοιχη ροή αέρα.
 - > Η κατανομή αέρα αλλάζει και τα κουμπιά φωτίζονται/σβήνουν.

Σχετικές πληροφορίες

- Κατανομή αέρα (σ. 228)
- Άνοιγμα, κλείσιμο και ρύθμιση των αεραγωγών (σ. 229)
- Πίνακας επιλογών κατανομής αέρα (σ. 231)

Άνοιγμα, κλείσιμο και ρύθμιση των αεραγωγών

Ορισμένοι αεραγωγοί στον χώρο επιβατών μπορούν να ανοίγουν, να κλείνουν και να ρυθμίζονται ξεχωριστά.

Αν οι ακριανοί αεραγωγοί του αυτοκινήτου είναι στραμμένοι προς τα παράθυρα, τότε το θάμπωμα μπορεί να εξαλειφθεί.

Αν οι ακριανοί αεραγωγοί είναι στραμμένοι προς τα μέσα, τότε, όταν επικρατούν υψηλές θερμοκρασίες, στον χώρο επιβατών επικρατεί ευχάριστο κλίμα.

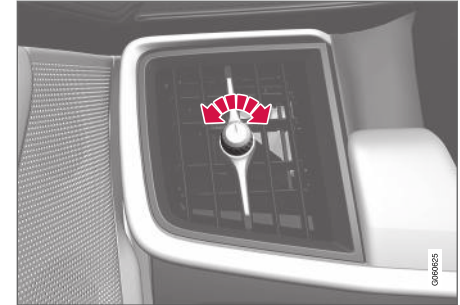
Άνοιγμα και κλείσιμο των αεραγωγών
Αεραγωγοί για το μπροστινό κάθισμα:

Περιστροφικός ρυθμιστής αεραγωγού².

- Γυρίστε τον περιστροφικό ρυθμιστή για να ανοίξει/κλείσει η ροή του αέρα από τον αεραγωγό.

Η ροή του αέρα είναι μέγιστη όταν το σημάδι στον περιστροφικό ρυθμιστή βρίσκεται στην κάθετη θέση.

² Η εικόνα είναι απλοποιημένη - η σχεδίαση των ακροφυσίων διαφέρει ανάλογα με τη θέση.

◀◀ Αεραγωγοί για τα πίσω καθίσματα:



Περιστροφικός ρυθμιστής αεραγωγού².

- Γυρίστε τον περιστροφικό ρυθμιστή για να ανοίξει/κλείσει η ροή του αέρα από το ακροφύσιο.

Όσο μακρύτερες είναι οι λευκές γραμμές που φαίνονται στον περιστροφικό ρυθμιστή, τόσο μεγαλύτερη είναι η ροή του αέρα.

Ρύθμιση των αεραγωγών

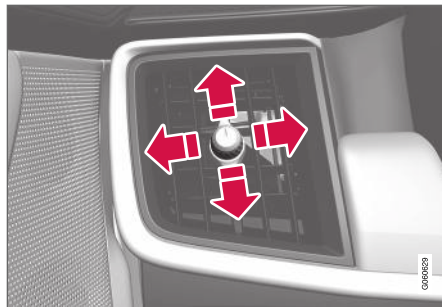

Μοχλός αεραγωγού².

- Μετακινήστε τον μοχλό οριζόντια/κάθεται για να κατευθύνετε τη ροή του αέρα από το ακροφύσιο.





Σχετικές πληροφορίες

- Κατανομή αέρα (σ. 228)
- Αλλαγή της κατανομής αέρα (σ. 228)
- Πίνακας επιλογών κατανομής αέρα (σ. 231)

² Η εικόνα είναι απλοποιημένη - η σχεδίαση των ακροφυσίων διαφέρει ανάλογα με τη θέση.





Πίνακας επιλογών κατανομής αέρα

Μπορείτε να αλλάξετε την κατανομή αέρα χειροκίνητα αν χρειάζεται. Είναι διαθέσιμες οι παρακάτω επιλογές για τη ρύθμιση.

	Κατανομή αέρα	Σκοπός χρήσης
	Αν αποσιπλώσετε όλα τα κουμπιά κατανομής αέρα στη χειροκίνητη λειτουργία, το σύστημα κλιματισμού επιστρέφει στην αυτόματη ρύθμιση του κλιματισμού.	
	Κύρια ροή αέρα από τους αεραγωγούς αποθάμβωσης. Εξέρχεται μια ποσότητα αέρα από τους αεραγωγούς.	Αποτρέπει το θάμπωμα και τον σχηματισμό πάγου σε ψυχρά και υγρά κλίματα (για να επιτευχθεί αυτό, ο ανεμιστήρας δεν πρέπει να έχει ρυθμιστεί σε πολύ χαμηλή ταχύτητα).
	Κύρια ροή αέρα από τους αεραγωγούς στο ταμπλό. Εξέρχεται μια ποσότητα αέρα από τους αεραγωγούς.	Παρέχει επαρκή ψύξη σε θερμό κλίμα.
	Κύρια ροή αέρα από τους αεραγωγούς στο δάπεδο. Εξέρχεται μια ποσότητα αέρα από τους αεραγωγούς.	Παρέχει θέρμανση ή ψύξη στο δάπεδο.





	Κατανομή αέρα	Σκοπός χρήσης
	<p>Κύρια ροή αέρα από τους αεραγωγούς αποθάμβωσης και τους αεραγωγούς στο ταμπλό. Εξέρχεται μια ποσότητα αέρα από τους αεραγωγούς.</p>	<p>Παρέχει ευχάριστη θερμοκρασία σε θερμά και ξηρά κλίματα.</p>
	<p>Κύρια ροή αέρα από τους αεραγωγούς αποθάμβωσης και τους αεραγωγούς στο δάπεδο. Εξέρχεται μια ποσότητα αέρα από τους αεραγωγούς.</p>	<p>Παρέχει ευχάριστη θερμοκρασία και αποτελεσματική αποθάμβωση σε ψυχρό ή υγρό κλίμα.</p>
	<p>Κύρια ροή αέρα από τους αεραγωγούς στο ταμπλό και τους αεραγωγούς στο δάπεδο. Εξέρχεται μια ποσότητα αέρα από τους αεραγωγούς.</p>	<p>Παρέχει ευχάριστη θερμοκρασία όταν επικρατεί ηλιοφάνεια και ο καιρός είναι δροσερός.</p>
	<p>Κύρια ροή αέρα από τους αεραγωγούς αποθάμβωσης, από τους αεραγωγούς στο ταμπλό και τους αεραγωγούς στο δάπεδο.</p>	<p>Παρέχει ισορροπημένη άνεση στον χώρο επιβατών.</p>

Σχετικές πληροφορίες

- Κατανομή αέρα (σ. 228)
- Άνοιγμα, κλείσιμο και ρύθμιση των αεραγωγών (σ. 229)
- Αλλαγή της κατανομής αέρα (σ. 228)

Διακόπτες κλιματισμού

Ο χειρισμός των λειτουργιών του συστήματος κλιματισμού πραγματοποιείται από τα κουμπιά στην κεντρική κονσόλα, την κεντρική οθόνη και τους διακόπτες κλιματισμού στο πίσω μέρος της επιμήκους κονσόλας*.

Κουμπιά στην κεντρική κονσόλα

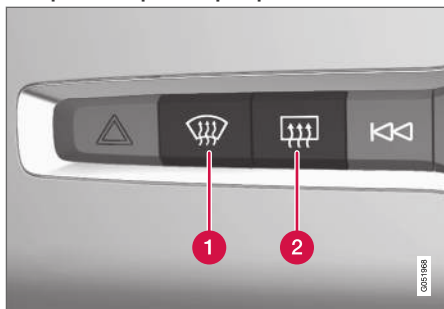

- 1 Κουμπί για το θερμαινόμενο παρμπρίζ* και τη μέγ. αποθάμβωση.
- 2 Κουμπί για το θερμαινόμενο πίσω παρμπρίζ και τους εξωτερικούς καθρέπτες.

Γραμμή κλιματισμού στην κεντρική οθόνη

Οι πιο συνήθεις λειτουργίες κλιματισμού μπορούν να ρυθμιστούν από τη γραμμή κλιματισμού.

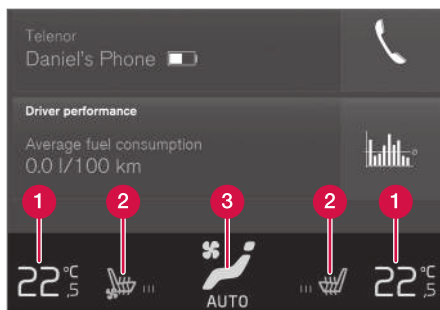

- 1 Χειριστήρια θερμοκρασίας για την πλευρά του οδηγού και του συνοδηγού.
- 2 Χειριστήρια για θερμαινόμενο* και αεριζόμενο* κάθισμα οδηγού και συνοδηγού, καθώς και θερμαινόμενο τιμόνι*.
- 3 Κουμπί για πρόσβαση στην προβολή κλιματισμού. Το γραφικό σύμβολο στο κουμπί δείχνει τις ενεργοποιημένες ρυθμίσεις κλιματισμού.

Προβολή κλιματισμού στην κεντρική οθόνη

Με ένα πάτημα στο κεντρικό κουμπί στη γραμμή κλιματισμού αποκτάτε πρόσβαση στην προβολή κλιματισμού.

Ανάλογα με το επίπεδο του εξοπλισμού, η προβολή κλιματισμού μπορεί να διααιρεθεί σε διάφορες καρτέλες. Για εναλλαγή μεταξύ των

καρτελών, σαρώστε προς τα αριστερά/δεξιά ή πατήστε στην αντίστοιχη κεφαλίδα.

Κύριο σύστημα κλιματισμού

Εκτός από τις λειτουργίες της γραμμής κλιματισμού, μπορείτε να χειριστείτε άλλες βασικές λειτουργίες κλιματισμού στην καρτέλα **Κύριο σύστημα κλιματισμού**.

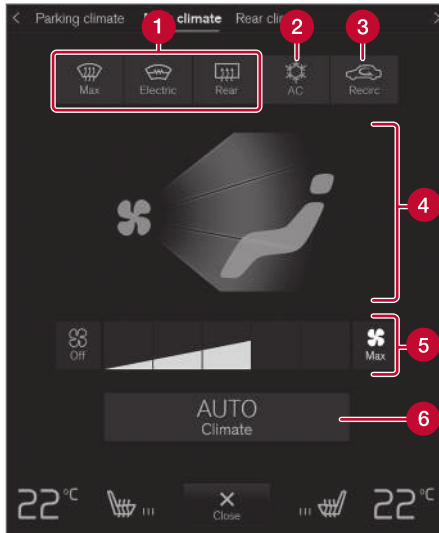

- 1 **Max, Ηλεκτρικό, Πίσω** - Χειριστήρια για την αποθάμβωση των παραθύρων και των εξωτερικών καθρεπτών.
- 2 **AC** - Χειριστήρια για τον κλιματισμό.

- 3 **Ανακυκλφ** - Χειριστήρια για την ανακυκλοφορία αέρα.
- 4 Χειριστήρια για την κατανομή αέρα.
- 5 Χειριστήριο ανεμιστήρα για το μπροστινό κάθισμα (με 2-ζωνικό κλιματισμό, το χειριστήριο χρησιμοποιείται από κοινού με το πίσω κάθισμα).
- 6 **AUTO** - Αυτόματη ρύθμιση του κλιματισμού.

Πίσω σύστημα κλιματισμού*

Όλες οι λειτουργίες κλιματισμού για το πίσω κάθισμα μπορούν να ρυθμιστούν από την καρτέλα **Πίσω σύστημα κλιματισμού**.



- 1 **Κλιματισμ 2ης σειράς καθισμ** - χειριστήρια για τη λειτουργία κλιματισμού στο πίσω κάθισμα. Χειριστήρια ανεμιστήρα για τα πίσω καθίσματα.
- 2 Χειριστήρια θερμοκρασίας για τα πίσω καθίσματα.
- 3 Χειριστήρια για τα θερμαινόμενα πίσω καθίσματα*.



◀◀ **Κλιματισμός κατά την στάθμευση***

Το σύστημα κλιματισμού στάθμευσης του αυτοκινήτου μπορεί να ρυθμιστεί από την καρτέλα **Σύστ κλιματ στάθμ.**

Διακόπτες κλιματισμού στο πίσω μέρος της επιμήκους κονσόλας*

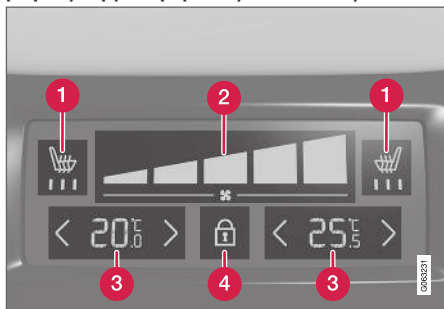

- 1** Χειριστήρια για τα θερμαινόμενα πίσω καθίσματα*.
- 2** Χειριστήρια ανεμιστήρα για τα πίσω καθίσματα.
- 3** Χειριστήρια θερμοκρασίας για τα πίσω καθίσματα.
- 4** Κουμπί κλειδώματος/ξεκλειδώματος στο πλαίσιο χειριστηρίων κλιματισμού.

Αν το αυτοκίνητο δεν διαθέτει πλαίσιο χειριστηρίων κλιματισμού στο πίσω μέρος της επιμήκους κονσόλας, αλλά διαθέτει θερμαινόμενα πίσω καθίσματα*, υπάρχουν κουμπιά στο

πίσω μέρος της επιμήκους κονσόλας για το σχετικό χειρισμό.

Το πλαίσιο χειριστηρίων κλιματισμού διαθέτει κλειδώμα οθόνης για να αποτρέπεται η ακούσια αλλαγή της ταχύτητας του ανεμιστήρα και της θερμοκρασίας. Όταν η οθόνη είναι κλειδωμένη, εμφανίζονται μόνο τα χειριστήρια καθίσματος* και το κουμπί ξεκλειδώματος.

Μετά το ξεκλειδώμα, μπορείτε να αλλάξετε την ταχύτητα του ανεμιστήρα και τη θερμοκρασία από το πλαίσιο χειριστηρίων κλιματισμού, και εμφανίζονται όλες οι επιλεγμένες ρυθμίσεις κλιματισμού. Η οθόνη κλειδώνει αυτόματα αν δεν πατηθεί κανένα κουμπί.

Σχετικές πληροφορίες

- Σύστημα κλιματισμού (σ. 222)
- Ενεργοποίηση και απενεργοποίηση της θέρμανσης μπροστινών καθισμάτων* (σ. 237)
- Ενεργοποίηση και απενεργοποίηση της θέρμανσης πίσω καθίσματος* (σ. 238)
- Ενεργοποίηση και απενεργοποίηση του αερισμού μπροστινού καθίσματος* (σ. 240)
- Ενεργοποίηση και απενεργοποίηση της θέρμανσης τιμονιού* (σ. 240)
- Ενεργοποίηση του αυτόματου συστήματος κλιματισμού (σ. 241)

- Ενεργοποίηση και απενεργοποίηση της ανακυκλοφορίας αέρα (σ. 242)
- Ενεργοποίηση και απενεργοποίηση μέγ. αποθάμβωσης (σ. 243)
- Ενεργοποίηση και απενεργοποίηση της θέρμανσης του παρμπρίζ* (σ. 244)
- Ενεργοποίηση και απενεργοποίηση της θέρμανσης πίσω παρμπρίζ και εξωτερικών καθρεπτών (σ. 246)
- Ρύθμιση της ταχύτητας ανεμιστήρα για το μπροστινό κάθισμα (σ. 248)
- Ρύθμιση της ταχύτητας ανεμιστήρα για τα πίσω καθίσματα* (σ. 248)
- Συγχρονισμός θερμοκρασίας (σ. 251)
- Ενεργοποίηση και απενεργοποίηση του συστήματος κλιματισμού (σ. 252)

Ενεργοποίηση και απενεργοποίηση της θέρμανσης μπροστινών καθισμάτων*

Τα καθίσματα μπορούν να θερμανθούν για μεγαλύτερη άνεση του οδηγού και των επιβατών όταν επικρατούν χαμηλές θερμοκρασίες.



Κουμπιά για το τιμόνι και το κάθισμα στη γραμμή κλιματισμού.

1. Πατήστε το αριστερό ή το δεξί κουμπί τιμονιού και καθίσματος στο πεδίο κλιματισμού της κεντρικής οθόνης για να εμφανιστούν τα χειριστήρια για το κάθισμα και το τιμόνι.

Αν το αυτοκίνητο δεν διαθέτει αεριζόμενα καθίσματα ή θερμαινόμενο τιμόνι, το κουμπί για τα θερμαινόμενα καθίσματα είναι άμεσα διαθέσιμο στη γραμμή κλιματισμού.

2. Πατήστε επανειλημμένα το κουμπί για τα θερμαινόμενα καθίσματα για εναλλαγή μεταξύ των τεσσάρων επιπέδων: **Απενεργ.**, **Υψηλ.**, **Μέτρια** και **Χαμηλ.**
 - > Η στάθμη αλλάζει και το κουμπί δείχνει την καθορισμένη στάθμη.

ΠΡΟΕΙΔΟΠΟΙΗΣΗ

Τα θερμαινόμενα καθίσματα δεν πρέπει να χρησιμοποιούνται από το ανθρώπινο που δυσκολεύονται να αντιληφθούν την αύξηση στη θερμοκρασία λόγω απώλειας αίσθησης ή που διαφορετικά δυσκολεύονται να χρησιμοποιήσουν τα χειριστήρια για θερμαινόμενα καθίσματα. Διαφορετικά μπορεί να υποστούν τραυματισμούς από εγκαύματα.

Σχετικές πληροφορίες

- Διακόπτες κλιματισμού (σ. 234)
- Ενεργοποίηση και απενεργοποίηση της αυτόματης έναρξης λειτουργίας θέρμανσης μπροστινών καθισμάτων* (σ. 237)

Ενεργοποίηση και απενεργοποίηση της αυτόματης έναρξης λειτουργίας θέρμανσης μπροστινών καθισμάτων*

Τα καθίσματα μπορούν να θερμανθούν για μεγαλύτερη άνεση του οδηγού και των επιβατών όταν επικρατούν χαμηλές θερμοκρασίες.

Υπάρχει η δυνατότητα να ορίσετε αν θα ενεργοποιείται/απενεργοποιείται η αυτόματη έναρξη λειτουργίας των θερμαινόμενων καθισμάτων κατά την εκκίνηση του κινητήρα. Με την αυτόματη έναρξη ενεργοποιημένη, η θέρμανση ενεργοποιείται όταν η θερμοκρασία περιβάλλοντος είναι χαμηλή.

1. Πατήστε **Ρυθμίσεις** στην πάνω προβολή στην κεντρική οθόνη.
2. Πατήστε το κουμπί **Κλιματισμός**.
3. Επιλέξτε **Αυτ. ενεργ. θέρμανσης καθίσματος οδηγού, ένταση** και **Αυτ. ενεργ. θέρμ. καθίσμ. συνοδηγ. Ένταση** για να ενεργοποιηθεί/απενεργοποιηθεί η αυτόματη έναρξη θέρμανσης του θερμαινόμενου καθίσματος οδηγού και συνοδηγού.
4. Επιλέξτε **Χαμηλ.**, **Μέτρια** ή **Υψηλ.** για να επιλέξετε τη ρύθμιση θέρμανσης όταν η λειτουργία έχει ενεργοποιηθεί.



« Σχετικές πληροφορίες

- Διακόπτες κλιματισμού (σ. 234)
- Ενεργοποίηση και απενεργοποίηση της θέρμανσης μπροστινών καθισμάτων* (σ. 237)

Ενεργοποίηση και απενεργοποίηση της θέρμανσης πίσω καθίσματος*

Τα καθίσματα μπορούν να θερμανθούν για μεγαλύτερη άνεση του οδηγού και των επιβατών όταν επικρατούν χαμηλές θερμοκρασίες.

Ενεργοποίηση και απενεργοποίηση της θέρμανσης πίσω καθίσματος από το μπροστινό κάθισμα*



Κουμπιά για τα θερμαινόμενα καθίσματα στην κατηγορία **Πίσω σύστημα κλιματισμού** στην προβολή κλιματισμού.

1. Ανοίξτε την προβολή κλιματισμού στην κεντρική οθόνη και επιλέξτε την καρτέλα για **Πίσω σύστημα κλιματισμού**.

2. Πατήστε επανειλημμένα το κουμπί για τα θερμαινόμενα καθίσματα για εναλλαγή μεταξύ των τεσσάρων επιπέδων:
Απενεργ., Υψηλ., Μέτρια και Χαμηλ.
> Η στάθμη αλλάζει και το κουμπί δείχνει την καθορισμένη στάθμη.

Ενεργοποίηση και απενεργοποίηση της θέρμανσης πίσω καθίσματος από το πίσω κάθισμα

Με 2-ζωνικό κλιματισμό:

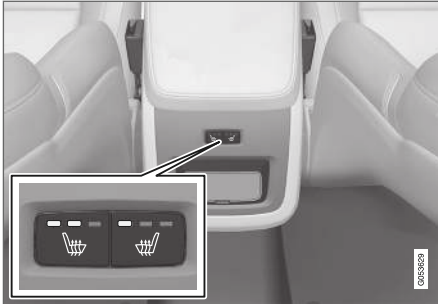

Κουμπιά για θερμαινόμενα καθίσματα στο πίσω μέρος της επιμήκουσ κονσόλας.

- Πατήστε επανειλημμένα τα αριστερά ή δεξιά κουμπιά για τα θερμαινόμενα καθίσματα στο πίσω μέρος της επιμήκουσ κονσόλας για εναλλαγή ανάμεσα στις τέσσερις στάθμες: **Απενεργ.**, **Υψηλ.**, **Μέτρια** και **Χαμηλ.**
 - > Η στάθμη αλλάζει και οι λυχνίες LED στο κουμπί δείχνουν την καθορισμένη στάθμη.

Με 4-ζωνικό κλιματισμό*:



Ενδειξη θέρμανσης καθίσματος και χειριστήρια στο πλαίσιο χειριστηρίων κλιματισμού στο πίσω μέρος της επιμήκουσ κονσόλας.

- Πατήστε επανειλημμένα τα αριστερά ή δεξιά κουμπιά για τα θερμαινόμενα καθίσματα στο πλαίσιο χειριστηρίων κλιματισμού στην επιμήκη κονσόλα για εναλλαγή ανάμεσα στις τέσσερις στάθμες: **Απενεργ.**, **Υψηλ.**, **Μέτρια** και **Χαμηλ.**
 - > Το επίπεδο αλλάζει και η οθόνη στο πλαίσιο χειριστηρίων κλιματισμού δείχνει το καθορισμένο επίπεδο.

⚠️ ΠΡΟΕΙΔΟΠΟΙΗΣΗ

Τα θερμαινόμενα καθίσματα δεν πρέπει να χρησιμοποιούνται από το ανθρώπινο που δυσκολεύονται να αντλήσουν την αύξηση στη θερμοκρασία λόγω απώλειας αίσθησης ή που διαφορετικά δυσκολεύονται να χρησιμοποιήσουν τα χειριστήρια για θερμαινόμενα καθίσματα. Διαφορετικά μπορεί να υποστούν τραυματισμούς από εγκαύματα.

Σχετικές πληροφορίες

- Διακόπτες κλιματισμού (σ. 234)

Ενεργοποίηση και απενεργοποίηση του αερισμού μπροστινού καθίσματος*

Υπάρχει δυνατότητα αερισμού των καθισμάτων για μεγαλύτερη άνεση, όταν επικρατούν υψηλές θερμοκρασίες, για παράδειγμα.

Το σύστημα αερισμού αποτελείται από ανεμιστήρες στα καθίσματα και τις πλάτες των καθισμάτων που αναρροφούν αέρα μέσω της ταπετσαρίας του καθίσματος. Όσο πιο κρύος είναι ο αέρας στο χώρο επιβατών τόσο πιο δροσερά είναι τα καθίσματα. Μπορείτε να ενεργοποιήσετε το σύστημα όταν ο κινητήρας βρίσκεται σε λειτουργία.



Κουμπιά για το τιμόνι και το κάθισμα στη γραμμή κλιματισμού.

1. Πατήστε το αριστερό ή το δεξί κουμπί τιμονιού και καθίσματος στο πεδίο κλιματισμού της κεντρικής οθόνης για να εμφανιστούν τα χειριστήρια για το κάθισμα και το τιμόνι.

Αν το αυτοκίνητο δεν διαθέτει θερμαινόμενα καθίσματα ή θερμαινόμενο τιμόνι, το κουμπί για τα αεριζόμενα καθίσματα είναι άμεσα διαθέσιμο στη γραμμή κλιματισμού.

2. Πατήστε επανειλημμένα το κουμπί για τα αεριζόμενα καθίσματα για εναλλαγή μεταξύ των τεσσάρων επιπέδων:
Απενεργ., Υψηλ., Μέτρια και Χαμηλ.
 > Η στάθμη αλλάζει και το κουμπί δείχνει την καθορισμένη στάθμη.

Σχετικές πληροφορίες

- Διακόπτες κλιματισμού (σ. 234)

Ενεργοποίηση και απενεργοποίηση της θέρμανσης τιμονιού*

Το τιμόνι μπορεί να θερμανθεί για μεγαλύτερη άνεση του οδηγού όταν επικρατούν χαμηλές θερμοκρασίες.



Κουμπιά για το τιμόνι και το κάθισμα στη γραμμή κλιματισμού.

1. Πατήστε το κουμπί τιμονιού και καθίσματος στη γραμμή κλιματισμού της κεντρικής οθόνης για την πλευρά του οδηγού για να εμφανιστούν τα χειριστήρια για το κάθισμα και το τιμόνι.

Αν το αυτοκίνητο δεν διαθέτει θερμαινόμενα ή αεριζόμενα καθίσματα, το κουμπί για τα θερμαινόμενα καθίσματα είναι άμεσα διαθέσιμο στη γραμμή κλιματισμού.

2. Πατήστε επανειλημμένα το κουμπί για το θερμαινόμενο τιμόνι για εναλλαγή μεταξύ των τεσσάρων επιπέδων: **Απενεργ.**, **Υψηλ.**, **Μέτρια** και **Χαμηλ.**
- > Η στάθμη αλλάζει και το κουμπί δείχνει την καθορισμένη στάθμη.

Σχετικές πληροφορίες

- Διακόπτες κλιματισμού (σ. 234)
- Ενεργοποίηση και απενεργοποίηση της αυτόματης έναρξης λειτουργίας θέρμανσης του τιμονιού* (σ. 241)

Ενεργοποίηση και απενεργοποίηση της αυτόματης έναρξης λειτουργίας θέρμανσης του τιμονιού*

Το τιμόνι μπορεί να θερμανθεί για μεγαλύτερη άνεση του οδηγού όταν επικρατούν χαμηλές θερμοκρασίες.

Υπάρχει η δυνατότητα να ορίσετε αν θα ενεργοποιείται/απενεργοποιείται η αυτόματη έναρξη λειτουργίας θέρμανσης του τιμονιού με την εκκίνηση του κινητήρα. Με την αυτόματη έναρξη ενεργοποιημένη, η θέρμανση ενεργοποιείται όταν η θερμοκρασία περιβάλλοντος είναι χαμηλή.

1. Πατήστε **Ρυθμίσεις** στην πάνω προβολή στην κεντρική οθόνη.
2. Πατήστε το κουμπί **Κλιματισμός**.
3. Επιλέξτε **Ένταση αυτόματης ενεργ/σης θέρμανσης τιμονιού** για να ενεργοποιηθεί/απενεργοποιηθεί η αυτόματη έναρξη λειτουργίας του θερμαινόμενου τιμονιού.
4. Επιλέξτε **Χαμηλ.**, **Μέτρια** ή **Υψηλ.** για να επιλέξετε τη ρύθμιση θέρμανσης όταν η λειτουργία έχει ενεργοποιηθεί.

Σχετικές πληροφορίες

- Ενεργοποίηση και απενεργοποίηση της θέρμανσης τιμονιού* (σ. 240)

Ενεργοποίηση του αυτόματου συστήματος κλιματισμού

Όταν το αυτόματο σύστημα κλιματισμού είναι ενεργοποιημένο, ο χειρισμός πολλών από τις λειτουργίες κλιματισμού πραγματοποιείται αυτόματα.



Κουμπί αυτόματης ρύθμισης στην προβολή κλιματισμού.

1. Ανοίξτε την προβολή κλιματισμού στην κεντρική οθόνη.

◀ 2. Πατήστε στιγμιαία ή παρατεταμένα το **AUTO**.

- Σύντομο πάτημα - η ανακυκλοφορία αέρα, ο κλιματισμός και η κατανομή αέρα ελέγχονται αυτόματα.
 - Παρατεταμένο πάτημα - η ανακυκλοφορία του αέρα, ο κλιματισμός και η κατανομή του αέρα ρυθμίζονται αυτόματα, και επίσης η θερμοκρασία και η ταχύτητα του ανεμιστήρα αλλάζουν στις στάνταρ ρυθμίσεις: 22 °C (72 °F) και ταχύτητα **3** (ταχύτητα **2** στο πίσω κάθισμα³).
- > Η αυτόματη ρύθμιση του κλιματισμού ενεργοποιείται και το κουμπί φωτίζεται.

i ΣΗΜΕΙΩΣΗ

Μπορείτε να αλλάξετε τη θερμοκρασία και την ταχύτητα του ανεμιστήρα χωρίς να απενεργοποιήσετε το αυτόματο σύστημα κλιματισμού. Το αυτόματο σύστημα κλιματισμού απενεργοποιείται, όταν η κατανομή του αέρα αλλάξει χειροκίνητα ή όταν ενεργοποιηθεί το σύστημα αποθάμβωσης στη μέγιστη ένταση.

Σχετικές πληροφορίες

- Διακόπτες κλιματισμού (σ. 234)

³ Σε αυτοκίνητα με 4-ζωνικό κλιματισμό*.

Ενεργοποίηση και απενεργοποίηση της ανακυκλοφορίας αέρα

Η λειτουργία ανακυκλοφορίας του αέρα αφήνει τον εξωτερικό πνιγηρό αέρα, τα καυσαέρια, κ.λπ. έξω από την καμπίνα, ανακυκλώνοντας τον αέρα που υπάρχει μέσα στον χώρο επιβατών.

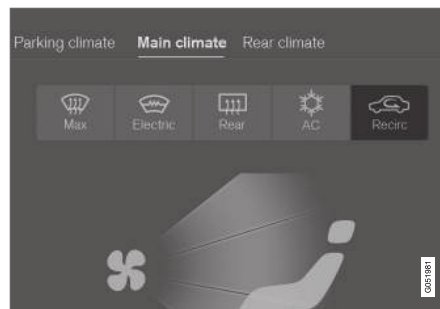

Κουμπί ανακυκλοφορίας αέρα στην προβολή κλιματισμού.

1. Ανοίξετε την προβολή κλιματισμού στη κεντρική οθόνη.
2. Πατήστε το κουμπί **Ανακυκλφ.**
 - > Η ανακυκλοφορία αέρα ενεργοποιείται/ απενεργοποιείται και το κουμπί φωτίζεται/σβήνει.

i ΣΗΜΑΝΤΙΚΟ

Αν η ανακυκλοφορία του αέρα στο εσωτερικό του αυτοκινήτου παραταθεί για μεγάλο χρονικό διάστημα, υπάρχει περίπτωση να θαμπώσουν τα τζάμια.

i ΣΗΜΕΙΩΣΗ

Η ενεργοποίηση της ανακυκλοφορίας αέρα δεν είναι εφικτή όταν το σύστημα αποθάμβωσης είναι ενεργοποιημένο στη μέγιστη ένταση.

Σχετικές πληροφορίες

- Διακόπτες κλιματισμού (σ. 234)
- Ενεργοποίηση και απενεργοποίηση της ρύθμισης ώρας για την ανακυκλοφορία αέρα (σ. 243)

Ενεργοποίηση και απενεργοποίηση της ρύθμισης ώρας για την ανακυκλοφορία αέρα

Η λειτουργία ανακυκλοφορίας του αέρα αφήνει τον εξωτερικό πνιγηρό αέρα, τα καυσαέρια, κ.λπ. έξω από την καμπίνα, ανακυκλώνοντας τον αέρα που υπάρχει μέσα στον χώρο επιβατών.

Υπάρχει η δυνατότητα να ορίσετε αν ο χρονοδιακόπτης ανακυκλοφορίας αέρα θα ενεργοποιείται/απενεργοποιείται. Όταν ο χρονοδιακόπτης είναι ενεργοποιημένος, η ανακυκλοφορία αέρα απενεργοποιείται αυτόματα μετά από 20 λεπτά.

1. Πατήστε **Ρυθμίσεις** στην πάνω προβολή στην κεντρική οθόνη.
2. Πατήστε το κουμπί **Κλιματισμός**.
3. Επιλέξτε **Χρονοδιακόπτης ανακυκλοφορίας αέρα** για να ενεργοποιηθεί/απενεργοποιηθεί ο χρονοδιακόπτης ανακυκλοφορίας αέρα.

Σχετικές πληροφορίες

- Ενεργοποίηση και απενεργοποίηση της ανακυκλοφορίας αέρα (σ. 242)

Ενεργοποίηση και απενεργοποίηση μέγ. αποθάμβωσης

Η λειτουργία μέγ. αποθάμβωσης χρησιμοποιείται για τη γρήγορη αποθάμβωση και απομάκρυνση του πάγου από το παρμπρίζ και τα παράθυρα.

Ενεργοποίηση και απενεργοποίηση μέγ. αποθάμβωσης από την κεντρική κονσόλα

Στην κεντρική κονσόλα υπάρχει ένα φυσικό κουμπί για γρήγορη πρόσβαση στη λειτουργία μέγ. αποθάμβωσης.

Με το θερμαινόμενο παρμπρίζ*, η μέγ. αποθάμβωση μπορεί να ενεργοποιηθεί μεμονωμένα μόνο από την προβολή κλιματισμού στην κεντρική οθόνη.



Φυσικό κουμπί στην κεντρική κονσόλα.

Αυτοκίνητα χωρίς θερμαινόμενο παρμπρίζ:

- Πατήστε το κουμπί.
 - > Η μέγ. αποθάμβωση ενεργοποιείται/απενεργοποιείται και το κουμπί φωτίζεται/σβήνει.

Αυτοκίνητα με θερμαινόμενο παρμπρίζ:

- Πατήστε το κουμπί επανειλημμένα, για εναλλαγή ανάμεσα στα τρία επίπεδα ρύθμισης:
 - Ενεργοποιημένο θερμαινόμενο παρμπρίζ
 - Ενεργοποιημένο θερμαινόμενο παρμπρίζ και μέγ. αποθάμβωση
 - Απενεργοποιημένο
- > Το θερμαινόμενο πίσω παρμπρίζ και η μέγ. αποθάμβωση ενεργοποιούνται/απενεργοποιούνται και το κουμπί φωτίζεται/σβήνει.

i ΣΗΜΕΙΩΣΗ

Η μέγιστη αποθάμβωση ενεργοποιείται με ορισμένη καθυστέρηση για να αποφευχθεί η απότομη αύξηση στην ταχύτητα του ανεμιστήρα, αν απενεργοποιήσετε το θερμαινόμενο παρμπρίζ πατώντας δύο φορές στιγμιαία το κουμπί.



« Ενεργοποίηση και απενεργοποίηση μέγ. αποθάμβωσης από την κεντρική οθόνη

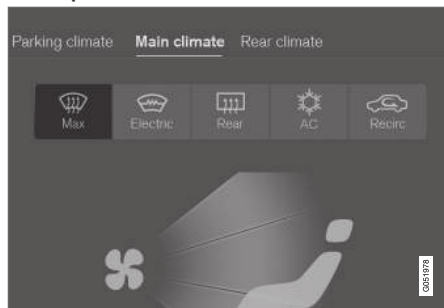

Μέγ. αποθάμβωση στην προβολή κλιματισμού.

1. Ανοίξτε την προβολή κλιματισμού στην κεντρική οθόνη.

2. Πατήστε το κουμπί **Max**.

> Η μέγ. αποθάμβωση ενεργοποιείται/ απενεργοποιείται και το κουμπί φωτίζεται/σβήνει.

Η μέγ. αποθάμβωση απενεργοποιεί την αυτόματη ρύθμιση του κλιματισμού και της ανακυκλοφορίας αέρα, ενεργοποιεί τον κλιματισμό και αλλάζει την ταχύτητα του ανεμιστήρα σε **5** και τη θερμοκρασία σε **HI**.

Όταν απενεργοποιήσετε τη μέγ. αποθάμβωση, το σύστημα κλιματισμού επιστρέφει στις προηγούμενες ρυθμίσεις.

ΣΗΜΕΙΩΣΗ

Αν αλλάξετε την ταχύτητα του ανεμιστήρα σε **5**, τα επίπεδα θορύβου αυξάνονται.

Σχετικές πληροφορίες

- Διακόπτες κλιματισμού (σ. 234)

Ενεργοποίηση και απενεργοποίηση της θέρμανσης του παρμπρίζ*

Το θερμαινόμενο παρμπρίζ χρησιμοποιείται για τη γρήγορη αποθάμβωση και απομάκρυνση του πάγου από το παρμπρίζ.

Ενεργοποίηση και απενεργοποίηση του θερμαινόμενου παρμπρίζ από την κεντρική κονσόλα

Στην κεντρική κονσόλα υπάρχει ένα φυσικό κουμπί για γρήγορη πρόσβαση στο θερμαινόμενο παρμπρίζ.

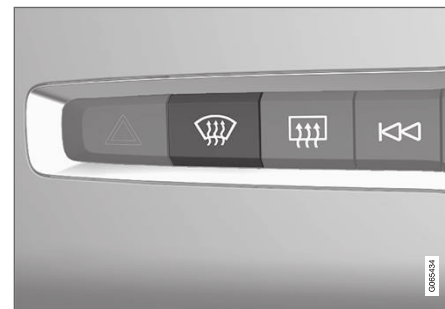

Φυσικό κουμπί στην κεντρική κονσόλα.

- Πατήστε το κουμπί επανειλημμένα, για εναλλαγή ανάμεσα στα τρία επίπεδα ρύθμισης:
 - Ενεργοποιημένο θερμαινόμενο παρμπρίζ
 - Ενεργοποιημένο θερμαινόμενο παρμπρίζ και μέγ. αποθάμβωση
 - Απενεργοποιημένο
- > Το θερμαινόμενο πίσω παρμπρίζ και η μέγ. αποθάμβωση ενεργοποιούνται/ απενεργοποιούνται και το κουμπί φωτίζεται/σβήνει.

Ενεργοποίηση και απενεργοποίηση του θερμαινόμενου παρμπρίζ από την κεντρική οθόνη

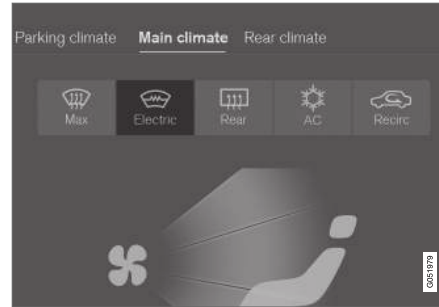

Κουμπί για θερμαινόμενο παρμπρίζ στην προβολή κλιματισμού.

1. Ανοίξτε την προβολή κλιματισμού στην κεντρική οθόνη.
2. Πατήστε το κουμπί **Ηλεκτρικό**.
 - > Το θερμαινόμενο παρμπρίζ ενεργοποιείται/απενεργοποιείται και το κουμπί φωτίζεται/σβήνει.

ΣΗΜΕΙΩΣΗ

Στην άκρη κάθε πλευράς του παρμπρίζ υπάρχει ένα τμήμα τριγωνικού σχήματος που δεν είναι ηλεκτρικά θερμαινόμενο, και εκεί το ξεπάγωμα μπορεί να διαρκέσει περισσότερο.

ΣΗΜΕΙΩΣΗ

Το θερμαινόμενο παρμπρίζ μπορεί να επηρεάσει την απόδοση των πομποδεκτών και άλλου εξοπλισμού επικοινωνιών.

ΣΗΜΕΙΩΣΗ

Αν το θερμαινόμενο παρμπρίζ ενεργοποιηθεί όταν ο κινητήρας έχει σβήσει αυτόματα μέσω της λειτουργίας Start/Stop, τότε ο κινητήρας θα επανεκκινηθεί αυτόματα.

Σχετικές πληροφορίες

- Διακόπτες κλιματισμού (σ. 234)
- Ενεργοποίηση και απενεργοποίηση της αυτόματης έναρξης λειτουργίας θέρμανσης του παρμπρίζ* (σ. 246)

Ενεργοποίηση και απενεργοποίηση της αυτόματης έναρξης λειτουργίας θέρμανσης του παρμπρίζ*

Το θερμαινόμενο παρμπρίζ χρησιμοποιείται για τη γρήγορη αποθάμβωση και απομάκρυνση του πάγου από το παρμπρίζ.

Υπάρχει η δυνατότητα να ορίσετε αν θα ενεργοποιείται/απενεργοποιείται η αυτόματη έναρξη λειτουργίας θέρμανσης του παρμπρίζ με την εκκίνηση του κινητήρα. Με την αυτόματη έναρξη ενεργοποιημένη, η θέρμανση ή η αποθάμβωση θα αρχίσει όταν υπάρχει κίνδυνος παγετού στο παρμπρίζ/παράθυρα. Η θέρμανση απενεργοποιείται αυτόματα όταν το παρμπρίζ/παράθυρο είναι αρκετά ζεστό και ο πάγος έχει λιώσει ή όταν το τζάμι έχει ξεθαμπώσει.

1. Πατήστε **Ρυθμίσεις** στην πάνω προβολή στην κεντρική οθόνη.
2. Πατήστε το κουμπί **Κλιματισμός**.
3. Επιλέξτε **Αυτόματη αποθάμβωση μπροστινού παρμπρίζ** για να ενεργοποιηθεί/απενεργοποιηθεί η αυτόματη έναρξη λειτουργίας του θερμαινόμενου παρμπρίζ.

Σχετικές πληροφορίες

- Ενεργοποίηση και απενεργοποίηση της θέρμανσης του παρμπρίζ* (σ. 244)

Ενεργοποίηση και απενεργοποίηση της θέρμανσης πίσω παρμπρίζ και εξωτερικών καθρεπτών

Το θερμαινόμενο πίσω παρμπρίζ και οι θερμαινόμενοι εξωτερικοί καθρέπτες χρησιμοποιούνται για τη γρήγορη αποθάμβωση και την απομάκρυνση του πάγου από το πίσω παρμπρίζ και τους εξωτερικούς καθρέπτες.

Ενεργοποίηση και απενεργοποίηση του θερμαινόμενου πίσω παρμπρίζ και των εξωτερικών καθρεπτών από την κεντρική κονσόλα

Στην κεντρική κονσόλα υπάρχει ένα φυσικό κουμπί για γρήγορη πρόσβαση στη λειτουργία θέρμανσης πίσω παρμπρίζ και εξωτερικών καθρεπτών.



Φυσικό κουμπί στην κεντρική κονσόλα.

- Πατήστε το κουμπί.
 - > Το θερμαινόμενο πίσω παρμπρίζ και οι εξωτερικοί καθρέπτες ενεργοποιούνται/απενεργοποιούνται και το κουμπί φωτίζεται/σβήνει.

Ενεργοποίηση και απενεργοποίηση του θερμαινόμενου πίσω παρμπρίζ και των εξωτερικών καθρεπτών από την κεντρική οθόνη

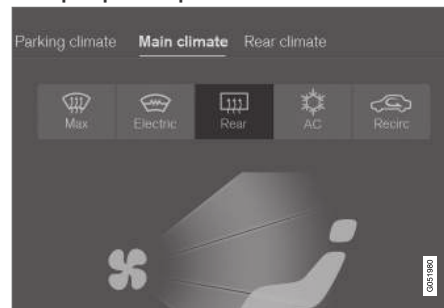

Κουμπί για το θερμαινόμενο πίσω παρμπρίζ και τους εξωτερικούς καθρέπτες στην προβολή κλιματισμού.

1. Ανοίξτε την προβολή κλιματισμού στην κεντρική οθόνη.
2. Πατήστε το κουμπί **Πίσω**.
 - > Το θερμαινόμενο πίσω παρμπρίζ και οι εξωτερικοί καθρέπτες ενεργοποιούνται/απενεργοποιούνται και το κουμπί φωτίζεται/σβήνει.

Σχετικές πληροφορίες

- Διακόπτες κλιματισμού (σ. 234)
- Ενεργοποίηση και απενεργοποίηση της αυτόματης έναρξης λειτουργίας θέρμανσης του πίσω παρμπρίζ και των εξωτερικών καθρεπτών (σ. 247)

Ενεργοποίηση και απενεργοποίηση της αυτόματης έναρξης λειτουργίας θέρμανσης του πίσω παρμπρίζ και των εξωτερικών καθρεπτών

Το θερμαινόμενο πίσω παρμπρίζ και οι θερμαινόμενοι εξωτερικοί καθρέπτες χρησιμοποιούνται για τη γρήγορη αποθάμβωση και την απομάκρυνση του πάγου από το πίσω παρμπρίζ και τους εξωτερικούς καθρέπτες.

Μπορείτε να ρυθμίσετε αν θα ενεργοποιείται/ απενεργοποιείται η αυτόματη έναρξη λειτουργίας θέρμανσης του πίσω παρμπρίζ και των εξωτερικών καθρεπτών, όταν τίθεται σε λειτουργία ο κινητήρας. Με την αυτόματη έναρξη ενεργοποιημένη, η θέρμανση ή η αποθάμβωση θα αρχίσει όταν υπάρχει κίνδυνος παγετού στο παρμπρίζ/παράθυρα. Η θέρμανση απενεργοποιείται αυτόματα όταν το παρμπρίζ/παράθυρο είναι αρκετά ζεστό και ο πάγος έχει λιώσει ή όταν το τζάμι έχει ξεθαμπώσει.

1. Πατήστε **Ρυθμίσεις** στην πάνω προβολή στην κεντρική οθόνη.
2. Πατήστε το κουμπί **Κλιματισμός**.
3. Επιλέξτε **Αυτόματη αποθάμβωση πίσω παρμπρίζ** για να ενεργοποιηθεί/απενεργοποιηθεί η αυτόματη έναρξη του θερμαινόμενου παρμπρίζ και των εξωτερικών καθρεπτών.

Σχετικές πληροφορίες

- Ενεργοποίηση και απενεργοποίηση της θέρμανσης πίσω παρμπρίζ και εξωτερικών καθρεπτών (σ. 246)

Ρύθμιση της ταχύτητας ανεμιστήρα για το μπροστινό κάθισμα⁴

Μπορείτε να ρυθμίσετε την ταχύτητα του ανεμιστήρα για το μπροστινό κάθισμα σε διαφορετικά επίπεδα που ρυθμίζονται αυτόματα.

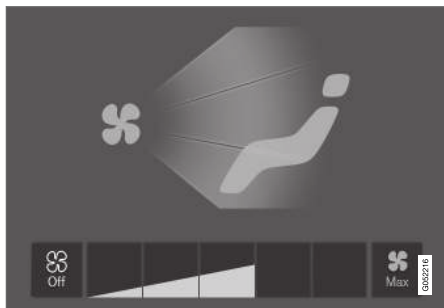

Κουμπιά ρύθμισης ανεμιστήρα στην προβολή κλιματισμού.

1. Ανοίξτε την προβολή κλιματισμού στην κεντρική οθόνη.
2. Πατήστε στην ταχύτητα ανεμιστήρα που θέλετε, **Off**, **1-5** ή **Max**.
 - > Η ταχύτητα του ανεμιστήρα αλλάζει και τα κουμπιά για την επιλεγμένη ταχύτητα φωτίζονται.

! ΣΗΜΑΝΤΙΚΟ

Αν ο ανεμιστήρας απενεργοποιηθεί εντελώς, το σύστημα κλιματισμού δεν ενεργοποιείται, με κίνδυνο να θαμπώσουν τα παράθυρα από τη μέσα πλευρά.

i ΣΗΜΕΙΩΣΗ

Το σύστημα κλιματισμού προσαρμόζει αυτόματα τη ροή του αέρα σύμφωνα με την επιλεγμένη ταχύτητα του ανεμιστήρα με βάση τις ανάγκες. Αυτό σημαίνει ότι η ταχύτητα του ανεμιστήρα μπορεί να αλλάξει ακόμη κι αν η ρύθμιση είναι ίδια.

Σχετικές πληροφορίες

- Διακόπτες κλιματισμού (σ. 234)

Ρύθμιση της ταχύτητας ανεμιστήρα για τα πίσω καθίσματα*

Μπορείτε να ρυθμίσετε την ταχύτητα του ανεμιστήρα για το πίσω κάθισμα σε διαφορετικά επίπεδα που ρυθμίζονται αυτόματα.

Ρύθμιση της ταχύτητας ανεμιστήρα για το πίσω κάθισμα από το μπροστινό κάθισμα

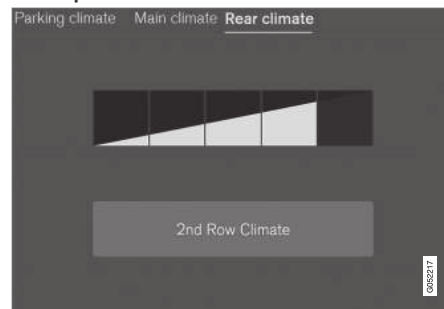

Κουμπιά ρύθμισης ανεμιστήρα στην καρτέλα **Πίσω σύστημα κλιματισμού** στην προβολή κλιματισμού.

1. Ανοίξτε την προβολή κλιματισμού στην κεντρική οθόνη και επιλέξτε την καρτέλα για **Πίσω σύστημα κλιματισμού**.

⁴ Στον 2-ζωνικό κλιματισμό, για τα πίσω καθίσματα επίσης.

2. Πατήστε στην ταχύτητα ανεμιστήρα που θέλετε, **1-5**.

Μπορείτε να απενεργοποιήσετε την ταχύτητα του ανεμιστήρα για το πίσω κάθισμα πατώντας στο **Κλιματισμ 2ης σειράς καθισμ**.

- > Η ταχύτητα του ανεμιστήρα αλλάζει και τα κουμπιά για την επιλεγμένη ταχύτητα φωτίζονται.

Ρύθμιση της ταχύτητας ανεμιστήρα για το πίσω κάθισμα από το πίσω κάθισμα

1. Πατήστε το κουμπί ξεκλειδώματος στο πλαίσιο χειριστηρίων κλιματισμού της επιμήκους κονσόλας για πρόσβαση στα χειριστήρια.



Χειριστήρια ανεμιστήρα στο πλαίσιο χειριστηρίων κλιματισμού στο πίσω μέρος της επιμήκους κονσόλας.

2. Πατήστε στην ταχύτητα ανεμιστήρα που θέλετε, **1-5**.
 - > Η ταχύτητα του ανεμιστήρα αλλάζει και τα κουμπιά για την επιλεγμένη ταχύτητα φωτίζονται.

i ΣΗΜΕΙΩΣΗ

Η ρύθμιση της ταχύτητας ανεμιστήρα για το πίσω κάθισμα δεν είναι εφικτή αν η ταχύτητα του ανεμιστήρα για το μπροστινό κάθισμα έχει ρυθμιστεί στη θέση **Off**.

Η ταχύτητα του ανεμιστήρα πίσω καθίσματος μπορεί να απενεργοποιηθεί μόνο από την προβολή κλιματισμού στην κεντρική οθόνη.

i ΣΗΜΕΙΩΣΗ

Το σύστημα κλιματισμού προσαρμόζει αυτόματα τη ροή του αέρα σύμφωνα με την επιλεγμένη ταχύτητα του ανεμιστήρα με βάση τις ανάγκες. Αυτό σημαίνει ότι η ταχύτητα του ανεμιστήρα μπορεί να αλλάξει ακόμη κι αν η ρύθμιση είναι ίδια.

Σχετικές πληροφορίες

- Διακόπτες κλιματισμού (σ. 234)

Ρύθμιση θερμοκρασίας για το μπροστινό κάθισμα⁵

Μπορείτε να ρυθμίσετε τη θερμοκρασία στους βαθμούς που θέλετε για τις ζώνες κλιματισμού των μπροστινών καθισμάτων.



Κουμπιά θερμοκρασίας στη γραμμή κλιματισμού.

1. Πατήστε το κουμπί θερμοκρασίας αριστερής ή δεξιάς πλευράς στη γραμμή κλιματισμού της κεντρικής οθόνης για να εμφανιστούν τα χειριστήρια.



Διακόπτης ρύθμισης θερμοκρασίας.

2. Για να ρυθμίσετε τη θερμοκρασία με έναν από τους εξής δύο τρόπους:
 - σύρετε το χειριστήριο μέχρι την επιθυμητή θερμοκρασία, ή
 - πατήστε +/- για να αυξηθεί/μειωθεί η θερμοκρασία σταδιακά.
- > Η θερμοκρασία αλλάζει και το κουμπί δείχνει την καθορισμένη θερμοκρασία.

ΣΗΜΕΙΩΣΗ

Η επιλογή μεγαλύτερης ή μικρότερης θερμοκρασίας από την επιθυμητή δεν επιταχύνει τη διαδικασία θέρμανσης ή ψύξης.

Σχετικές πληροφορίες

- Διακόπτες κλιματισμού (σ. 234)

Ρύθμιση της θερμοκρασίας για τα πίσω καθίσματα*

Μπορείτε να ρυθμίσετε τη θερμοκρασία στους βαθμούς που θέλετε για τις ζώνες κλιματισμού των πίσω καθισμάτων.

Ρύθμιση της θερμοκρασίας για το πίσω κάθισμα από το μπροστινό κάθισμα



Κουμπιά θερμοκρασίας στην καρτέλα **Πίσω σύστημα κλιματισμού** στην προβολή κλιματισμού.

1. Ανοίξτε την προβολή κλιματισμού στην κεντρική οθόνη και επιλέξτε την καρτέλα για **Πίσω σύστημα κλιματισμού**.
2. Πατήστε το κουμπί θερμοκρασίας αριστερής ή δεξιάς πλευράς για να ανοίξει το χειριστήριο.

⁵ Στον 2-ζωνικό κλιματισμό, για τα πίσω καθίσματα επίσης.

* Προαιρετικός εξοπλισμός/αξεσουάρ.

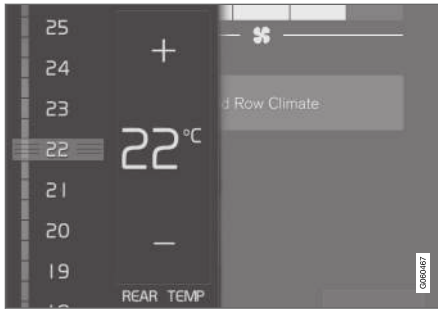

Διακόπτης ρύθμισης θερμοκρασίας.

3. Μπορείτε να ρυθμίσετε τη θερμοκρασία με έναν από τους εξής δύο τρόπους:

- σύρετε το χειριστήριο μέχρι την επιθυμητή θερμοκρασία
 - πατήστε +/- για να αυξηθεί/μειωθεί η θερμοκρασία σταδιακά.
- > Η θερμοκρασία αλλάζει και το κουμπί δείχνει την καθορισμένη θερμοκρασία.

Ρύθμιση της θερμοκρασίας για το πίσω κάθισμα από το πίσω κάθισμα

1. Πατήστε το κουμπί ξεκλειδώματος στο πλαίσιο χειριστηρίων κλιματισμού της επιμήκους κονσόλας για πρόσβαση στα χειριστήρια.



Χειριστήριο θερμοκρασίας στο πλαίσιο χειριστηρίων κλιματισμού στο πίσω μέρος της επιμήκους κονσόλας.

2. Πατήστε τα κουμπιά </> αριστερής ή δεξιάς πλευράς στο πλαίσιο χειριστηρίων κλιματισμού της επιμήκους κονσόλας για να μειωθεί/αυξηθεί η θερμοκρασία σταδιακά.
- > Η θερμοκρασία αλλάζει και η οθόνη του πλαισίου χειριστηρίων κλιματισμού δείχνει την καθορισμένη θερμοκρασία.

❗ ΣΗΜΕΙΩΣΗ

Η επιλογή μεγαλύτερης ή μικρότερης θερμοκρασίας από την επιθυμητή δεν επιταχύνει τη διαδικασία θέρμανσης ή ψύξης.

Σχετικές πληροφορίες

- Διακόπτες κλιματισμού (σ. 234)

Συγχρονισμός θερμοκρασίας

Η θερμοκρασία στις διαφορετικές ζώνες κλιματισμού του αυτοκινήτου μπορεί να συγχρονιστεί με τη θερμοκρασία που έχει επιλεγεί στην πλευρά του οδηγού.

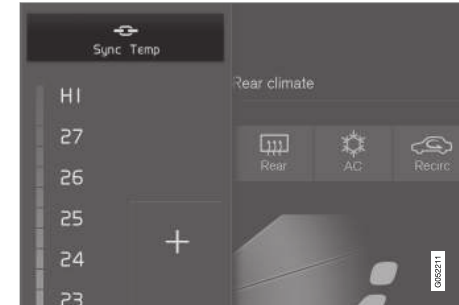

Κουμπί συγχρονισμού στα χειριστήρια θερμοκρασίας στην πλευρά του οδηγού.

1. Πατήστε το κουμπί θερμοκρασίας πλευράς οδηγού στη γραμμή κλιματισμού της κεντρικής οθόνης για να εμφανιστούν τα χειριστήρια.
2. Πατήστε το κουμπί **Συγχρονισμός θερμοκρασίας**.
- > Η θερμοκρασία για όλες τις ζώνες στο αυτοκίνητο συγχρονίζεται με τη θερμοκρασία που έχει ρυθμιστεί για την πλευρά του οδηγού και εμφανίζεται η λυχνία συγχρονισμού δίπλα στο κουμπί θερμοκρασίας.



- ◀◀ Ο συγχρονισμός σταματά, αν πατήσετε μία ακόμη φορά το **Συγχρονισμός θερμοκρασίας** ή αν αλλάξετε τις ρυθμίσεις θερμοκρασίας για οποιαδήποτε ζώνη κλιματισμού εκτός από του οδηγού.

Σχετικές πληροφορίες

- Διακόπτες κλιματισμού (σ. 234)

Ενεργοποίηση και απενεργοποίηση του συστήματος κλιματισμού

Ο κλιματισμός ψύχει και αφυγραίνει τον εισερχόμενο αέρα όπως είναι απαραίτητο.

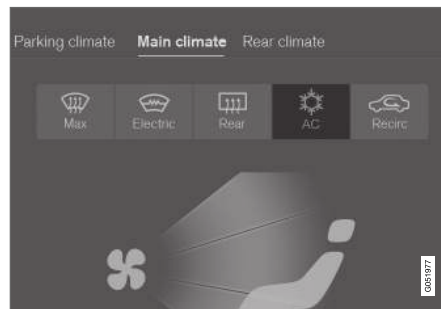

Κουμπί κλιματισμού στην προβολή κλιματισμού.

1. Ανοίξετε την προβολή κλιματισμού στην κεντρική οθόνη.
2. Πατήστε το κουμπί **AC**.
 - > Το σύστημα κλιματισμού ενεργοποιείται/απενεργοποιείται και το κουμπί φωτίζεται/σβήνει.

Όταν ενεργοποιηθεί ο κλιματισμός, το σύστημα κλιματισμού ελέγχει αυτόματα την έναρξη και τον τερματισμό λειτουργίας ανάλογα με την περίπτωση.

❗ ΣΗΜΕΙΩΣΗ

Κλείστε όλα τα παράθυρα και την ηλιοροφή* για να λειτουργήσει βέλτιστα ο κλιματισμός.

❗ ΣΗΜΕΙΩΣΗ

Η ενεργοποίηση του συστήματος κλιματισμού δεν είναι εφικτή όταν ο διακόπτης του ανεμιστήρα βρίσκεται στη θέση **Off**.

Σχετικές πληροφορίες

- Διακόπτες κλιματισμού (σ. 234)

Κλιματισμός κατά την στάθμευση*

Το σύστημα κλιματισμού στάθμευσης είναι ένας γενικός όρος για διάφορες λειτουργίες που βελτιώνουν το κλίμα στον χώρο επιβατών όταν το αυτοκίνητο είναι σταθμευμένο, π.χ. προκαταρκτικός κλιματισμός.

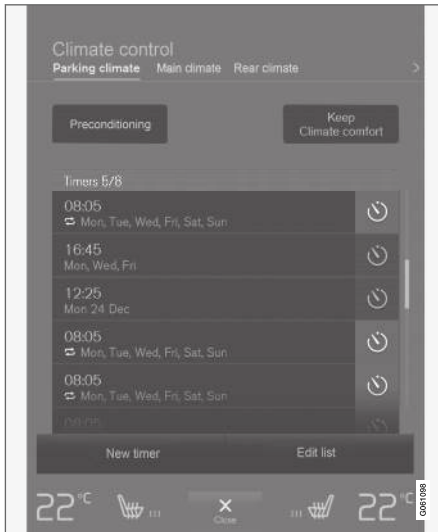

Οι λειτουργίες που υπάγονται στο σύστημα κλιματισμού στάθμευσης ρυθμίζονται από την επιλογή **Σύστ κλιματ στάθμ** στην προβολή κλιματισμού στην κεντρική οθόνη.

Σχετικές πληροφορίες

- Σύστημα κλιματισμού (σ. 222)
- Προκαταρκτικός κλιματισμός* (σ. 253)
- Λειτουργία ευχάριστης θερμοκρασίας κατά τη στάθμευση* (σ. 259)
- Ενδεικτικές λυχνίες και μηνύματα για το σύστημα κλιματισμού στάθμευσης* (σ. 261)

Προκαταρκτικός κλιματισμός*

Ο προκαταρκτικός κλιματισμός του αυτοκινήτου πριν από την οδήγηση μπορεί να συμβάλει στη μείωση της φθοράς και των ενεργειακών αναγκών στη διάρκεια ενός ταξιδιού.

Ο προκαταρκτικός κλιματισμός μπορεί να τεθεί απευθείας σε λειτουργία ή να ρυθμιστεί μέσω του χρονοδιακόπτη.

Η λειτουργία αξιοποιεί αρκετά συστήματα σε διαφορετικές περιπτώσεις:

- Το σύστημα προθέρμανσης κατά τη στάθμευση*, σε ψυχρό κλίμα, θερμαίνει τόσο τον χώρο επιβατών όσο και τον κινητήρα.
- Όταν έχει ζέστη, ο εξαερισμός δροσίζει τον χώρο επιβατών αναρροφώντας αέρα απ' έξω από το αυτοκίνητο.

i ΣΗΜΕΙΩΣΗ

Στη διάρκεια του προκαταρκτικού κλιματισμού του χώρου επιβατών, το αυτοκίνητο λειτουργεί μέχρι να επιτευχθεί η θερμοκρασία άνεσης και όχι η θερμοκρασία που έχει ρυθμιστεί στο σύστημα κλιματισμού.



« Σχετικές πληροφορίες

- Κλιματισμός κατά την στάθμευση* (σ. 253)
- Έναρξη και απενεργοποίηση του προκαταρκτικού κλιματισμού* (σ. 254)
- Ρύθμιση ώρας για τον προκαταρκτικό κλιματισμό* (σ. 255)

Έναρξη και απενεργοποίηση του προκαταρκτικού κλιματισμού*

Ο προκαταρκτικός κλιματισμός* θερμαίνει τον χώρο επιβατών και τον κινητήρα ή εξαερίζει τον χώρο επιβατών πριν οδηγήσετε. Η λειτουργία μπορεί να χρησιμοποιήσει την άμεση έναρξη από την κεντρική οθόνη ή από κινητό τηλέφωνο.

Έναρξη και απενεργοποίηση από το αυτοκίνητο



Κουμπί προκαταρκτικού κλιματισμού στην καρτέλα **Σύστ κλιματ στάθμ** στην προβολή κλιματισμού.

1. Ανοίξετε την προβολή κλιματισμού στην κεντρική οθόνη.
2. Επιλέξτε την καρτέλα **Σύστ κλιματ στάθμ**.

3. Πατήστε το κουμπί **Προκατ. κλιματ.**

- > Ο προκαταρκτικός κλιματισμός ενεργοποιείται/απενεργοποιείται και το κουμπί φωτίζεται/σβήνει.

i ΣΗΜΕΙΩΣΗ

Οι πόρτες και τα παράθυρα του αυτοκινήτου πρέπει να είναι κλειστά κατά τον προκαταρκτικό κλιματισμό του χώρου επιβατών.

⚠ ΠΡΟΕΙΔΟΠΟΙΗΣΗ

Μη χρησιμοποιείτε τον προκαταρκτικό κλιματισμό αν το αυτοκίνητο διαθέτει σύστημα προθέρμανσης*:

- Σε εσωτερικούς χώρους χωρίς εξαερισμό. Αν το σύστημα προθέρμανσης τεθεί σε λειτουργία, εκλύονται καυσαέρια.
- Σε σημεία κοντά στα οποία υπάρχουν εύφλεκτα υλικά. Το καύσιμο, το αέριο, το ψηλό χορτάρι, το πριονίδι κ.λπ. μπορεί να αναφλεγούν.
- Όταν υπάρχει κίνδυνος έμφραξης του σωλήνα εξαγωγής του συστήματος προθέρμανσης. Για παράδειγμα, το παχύ στρώμα χιονιού μέσα στον θόλο του μπροστινού δεξιού τροχού μπορεί να εμποδίζει τον εξαερισμό του συστήματος προθέρμανσης.

Να θυμάστε ότι μπορείτε να θέσετε σε λειτουργία τον προκαταρκτικό κλιματισμό μέσω ενός χρονοδιακόπτη που έχει ρυθμιστεί εκ των προτέρων σε μελλοντική χρονική στιγμή.

Έναρξη από την εφαρμογή*

Μπορείτε να διαχειριστείτε την έναρξη λειτουργίας του προκαταρκτικού κλιματισμού και τις πληροφορίες για τις επιλεγμένες ρυθμίσεις

από μια συσκευή που διαθέτει την εφαρμογή Volvo On Call*. Ο προκαταρκτικός κλιματισμός θερμαίνει* τον χώρο επιβατών μέχρι να επιτευχθεί ευχάριστη θερμοκρασία ή τον εξαερίζει διοχετεύοντας εξωτερικό αέρα στην καμπίνα.

Το κλίμα στον χώρο επιβατών του αυτοκινήτου μπορεί επίσης να ρυθμιστεί εκ των προτέρων με τη λειτουργία απομακρυσμένης εκκίνησης του αυτοκινήτου (Engine Remote Start - ERS)⁶ μέσω της εφαρμογής Volvo On Call*.

Σχετικές πληροφορίες

- Κλιματισμός κατά την στάθμευση* (σ. 253)
- Προκαταρκτικός κλιματισμός* (σ. 253)
- Ρύθμιση ώρας για τον προκαταρκτικό κλιματισμό* (σ. 255)

Ρύθμιση ώρας για τον προκαταρκτικό κλιματισμό*

Μπορείτε να ρυθμίσετε τον χρονοδιακόπτη έτσι, ώστε ο προκαταρκτικός κλιματισμός να τίθεται εκτός λειτουργίας μια προκαθορισμένη ώρα.

Ο χρονοδιακόπτης μπορεί να διαχειριστεί έως 8 διαφορετικές ρυθμίσεις για:

- Μια ώρα σε μία ημερομηνία
- Μια ώρα σε μία ή περισσότερες ημέρες της εβδομάδας, με ή χωρίς επανάληψη.

Σχετικές πληροφορίες

- Προκαταρκτικός κλιματισμός* (σ. 253)
- Προσθήκη και τροποποίηση της ρύθμισης ώρας για τον προκαταρκτικό κλιματισμό* (σ. 256)
- Ενεργοποίηση και απενεργοποίηση της ρύθμισης ώρας για τον προκαταρκτικό κλιματισμό* (σ. 257)
- Διαγραφή της ρύθμισης ώρας για τον προκαταρκτικό κλιματισμό* (σ. 259)

⁶ Ορισμένες αγορές.

Προσθήκη και τροποποίηση της ρύθμισης ώρας για τον προκαταρκτικό κλιματισμό*

Ο χρονοδιακόπτης για τον προκαταρκτικό κλιματισμό μπορεί να διαχειριστεί έως 8 ρυθμίσεις ώρας.

Προσθήκη ρύθμισης ώρας

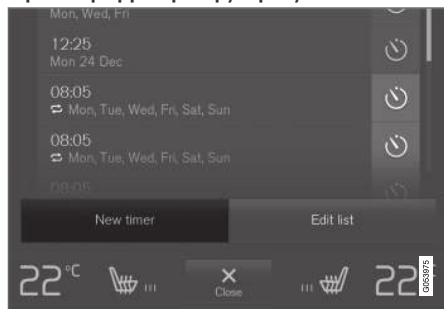

Κουμπί για την προσθήκη ρύθμισης ώρας στην καρτέλα **Σύστ κλιμα στάθμ** στην προβολή κλιματισμού.

1. Ανοίξτε την προβολή κλιματισμού στην κεντρική οθόνη.
2. Επιλέξτε την καρτέλα **Σύστ κλιμα στάθμ**.

3. Πατήστε το κουμπί **Προσθήκη χρονοδιακόπτη**.
 - > Εμφανίζεται ένα αναδυόμενο παράθυρο.

ΣΗΜΕΙΩΣΗ

Δεν μπορείτε να προσθέσετε ρύθμιση ώρας αν έχουν καταχωρηθεί ήδη 8 ρυθμίσεις για το χρονοδιακόπτη. Διαγράψτε μια ρύθμιση ώρας για να μπορέσετε να προσθέσετε νέα ρύθμιση.

4. Πατήστε στο **Ημερομ.** για να ρυθμίσετε την ώρα για μία ημερομηνία.

Πατήστε στο **Ημέρες** για να ρυθμίσετε την ώρα για μία ή περισσότερες ημέρες της εβδομάδας.

Με **Ημέρες**: Για να ενεργοποιήσετε/απενεργοποιήσετε την επανάληψη, επιλέξτε/αποεπιλέξτε το πλαίσιο για **Επανάλ. εβδομαδ.**

5. Με **Ημερομ.**: Επιλέξτε την ημερομηνία για τον προκαταρκτικό κλιματισμό με κύλιση στη λίστα ημερομηνιών χρησιμοποιώντας τα βέλη.

Με **Ημέρες**: Επιλέξτε τις ημέρες της εβδομάδας για τον προκαταρκτικό κλιματισμό πατώντας στα κουμπιά για τις ημέρες της εβδομάδας.

6. Ρυθμίστε την ώρα που θέλετε να ολοκληρωθεί ο προκαταρκτικός κλιματισμός, με κύλιση με τα βέλη.
7. Πατήστε στο **Επιβεβ** για να προσθέσετε τη ρύθμιση ώρας.
 - > Η ρύθμιση ώρας προστίθεται στη λίστα και ενεργοποιείται.

⚠ ΠΡΟΕΙΔΟΠΟΙΗΣΗ

Μη χρησιμοποιείτε τον προκαταρκτικό κλιματισμό αν το αυτοκίνητο διαθέτει σύστημα προθέρμανσης*:

- Σε εσωτερικούς χώρους χωρίς εξαερισμό. Αν το σύστημα προθέρμανσης τεθεί σε λειτουργία, εκλύονται καυσαέρια.
- Σε σημεία κοντά στα οποία υπάρχουν εύφλεκτα υλικά. Το καύσιμο, το αέριο, το ψηλό χορτάρι, το πριονίδι κ.λπ. μπορεί να αναφλεγούν.
- Όταν υπάρχει κίνδυνος έμφραξης του σωλήνα εξαγωγής του συστήματος προθέρμανσης. Για παράδειγμα, το παχύ στρώμα χιονιού μέσα στον θόλο του μπροστινού δεξιού τροχού μπορεί να εμποδίζει τον εξαερισμό του συστήματος προθέρμανσης.

Να θυμάστε ότι μπορείτε να θέσετε σε λειτουργία τον προκαταρκτικό κλιματισμό μέσω ενός χρονοδιακόπτη που έχει ρυθμιστεί εκ των προτέρων σε μελλοντική χρονική στιγμή.

Τροποποίηση ρύθμισης ώρας

1. Ανοίξτε την προβολή κλιματισμού στην κεντρική οθόνη.
2. Επιλέξτε την καρτέλα **Σύστ κλιματ στάθμ**.

3. Πατήστε στη ρύθμιση ώρας που θέλετε να αλλάξετε.
 - > Εμφανίζεται ένα αναδυόμενο παράθυρο.
4. Τροποποιήστε τη ρύθμιση ώρας με τον ίδιο τρόπο που περιγράφεται στην "Προσθήκη ρύθμισης ώρας" παραπάνω.

Σχετικές πληροφορίες

- Προκαταρκτικός κλιματισμός* (σ. 253)
- Ρύθμιση ώρας για τον προκαταρκτικό κλιματισμό* (σ. 255)
- Ενεργοποίηση και απενεργοποίηση της ρύθμισης ώρας για τον προκαταρκτικό κλιματισμό* (σ. 257)
- Διαγραφή της ρύθμισης ώρας για τον προκαταρκτικό κλιματισμό* (σ. 259)

Ενεργοποίηση και απενεργοποίηση της ρύθμισης ώρας για τον προκαταρκτικό κλιματισμό*

Μπορείτε να ενεργοποιήσετε ή να απενεργοποιήσετε μια ρύθμιση ώρας στον χρονοδιακόπτη για τον προκαταρκτικό κλιματισμό ανάλογα με τις ανάγκες.



Κουμπιά του χρονοδιακόπτη στην καρτέλα **Σύστ κλιματ στάθμ** στην προβολή κλιματισμού.

1. Ανοίξτε την προβολή κλιματισμού στην κεντρική οθόνη.
2. Επιλέξτε την καρτέλα **Σύστ κλιματ στάθμ**.



- ◀ 3. Για να ενεργοποιήσετε/απενεργοποιήσετε μια ρύθμιση ώρας, πατήστε στο κουμπί του χρονοδιακόπτη στα δεξιά της ρύθμισης.
- > Η ρύθμιση ώρας ενεργοποιείται/απενεργοποιείται και το κουμπί φωτίζεται/σβήνει.

ΠΡΟΕΙΔΟΠΟΙΗΣΗ

Μη χρησιμοποιείτε τον προκαταρκτικό κλιματισμό αν το αυτοκίνητο διαθέτει σύστημα προθέρμανσης*:

- Σε εσωτερικούς χώρους χωρίς εξαερισμό. Αν το σύστημα προθέρμανσης τεθεί σε λειτουργία, εκλύονται καυσάε-ρια.
- Σε σημεία κοντά στα οποία υπάρχουν εύφλεκτα υλικά. Το καύσιμο, το αέριο, το ψηλό χορτάρι, το πριονίδι κ.λπ. μπορεί να αναφλεγούν.
- Όταν υπάρχει κίνδυνος έκφραξης του σωλήνα εξαγωγής του συστήματος προθέρμανσης. Για παράδειγμα, το παχύ στρώμα χιονιού μέσα στον θόλο του μπροστινού δεξιού τροχού μπορεί να εμποδίζει τον εξαερισμό του συστήματος προθέρμανσης.

Να θυμάστε ότι μπορείτε να θέσετε σε λειτουργία τον προκαταρκτικό κλιματισμό μέσω ενός χρονοδιακόπτη που έχει ρυθμιστεί εκ των προτέρων σε μελλοντική χρονική στιγμή.

Σχετικές πληροφορίες

- Προκαταρκτικός κλιματισμός* (σ. 253)
 - Ρύθμιση ώρας για τον προκαταρκτικό κλιματισμό* (σ. 255)
- Προσθήκη και τροποποίηση της ρύθμισης ώρας για τον προκαταρκτικό κλιματισμό* (σ. 256)
 - Διαγραφή της ρύθμισης ώρας για τον προκαταρκτικό κλιματισμό* (σ. 259)

Διαγραφή της ρύθμισης ώρας για τον προκαταρκτικό κλιματισμό*

Μια ρύθμιση ώρας για τον προκαταρκτικό κλιματισμό, που δεν τη χρειάζεστε πλέον, μπορείτε να τη διαγράψετε.

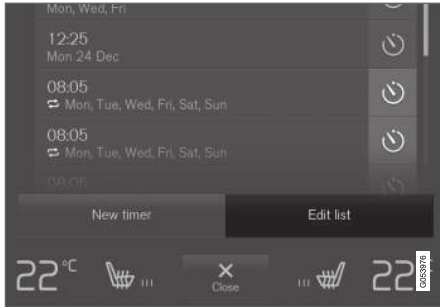

Κουμπί για την τροποποίηση της λίστας/διαγραφή της ρύθμισης ώρας στην καρτέλα **Σύστ κλιματ στάθμ** στην προβολή κλιματισμού.

1. Ανοίξετε την προβολή κλιματισμού στην κεντρική οθόνη.
2. Επιλέξτε την καρτέλα **Σύστ κλιματ στάθμ**.
3. Πατήστε το κουμπί **Επεξεργασία λίστας**.
4. Πατήστε το εικονίδιο διαγραφής στα δεξιά της λίστας.
 - > Αντί για το εικονίδιο εμφανίζεται το κείμενο **Διαгр.**

5. Πατήστε **Διαгр.** για επιβεβαίωση.
 - > Η ρύθμιση ώρας αφαιρείται από τη λίστα.

Σχετικές πληροφορίες

- Προκαταρκτικός κλιματισμός* (σ. 253)
- Ρύθμιση ώρας για τον προκαταρκτικό κλιματισμό* (σ. 255)
- Προσθήκη και τροποποίηση της ρύθμισης ώρας για τον προκαταρκτικό κλιματισμό* (σ. 256)
- Ενεργοποίηση και απενεργοποίηση της ρύθμισης ώρας για τον προκαταρκτικό κλιματισμό* (σ. 257)

Λειτουργία ευχάριστης θερμοκρασίας κατά τη στάθμευση*

Το κλίμα στον χώρο επιβατών του αυτοκινήτου μπορεί να διατηρηθεί ενώ το αυτοκίνητο είναι σταθμευμένο, π.χ. αν ο κινητήρας χρειάζεται να σβήσει αλλά ο/η οδηγός ή οι επιβάτες θέλουν να παραμείνουν μέσα στο αυτοκίνητο και να διατηρήσουν την ευχάριστη ατμόσφαιρα.

Η λειτουργία διατήρησης ευχάριστης θερμοκρασίας μπορεί να ενεργοποιηθεί μόνο με άμεση έναρξη.

Η λειτουργία αξιοποιεί αρκετά συστήματα σε διαφορετικές περιπτώσεις:

- Η υπολειπόμενη θέρμανση από τον κινητήρα, σε ψυχρό κλίμα, θερμαίνει τον χώρο επιβατών στη θερμοκρασία άνεσης.
- Όταν έχει ζέστη, ο εξαερισμός δροσίζει τον χώρο επιβατών αναρροφώντας αέρα απ' έξω από το αυτοκίνητο.

i ΣΗΜΕΙΩΣΗ

Η λειτουργία διατήρησης ευχάριστης θερμοκρασίας απενεργοποιείται όταν το αυτοκίνητο κλειδωθεί απ' έξω, για να αποφευχθεί η χρήση υπολειπόμενης θερμότητας άσκοπα. Σκοπός της λειτουργίας είναι να διατηρηθεί η ευχάριστη θερμοκρασία όταν ο οδηγός ή ο συνοδηγός παραμένουν μέσα στο αυτοκίνητο.



« Σχετικές πληροφορίες

- Κλιματισμός κατά την στάθμευση* (σ. 253)
- Έναρξη και απενεργοποίηση της λειτουργίας διατήρησης ευχάριστης θερμοκρασίας κατά τη στάθμευση* (σ. 260)

Έναρξη και απενεργοποίηση της λειτουργίας διατήρησης ευχάριστης θερμοκρασίας κατά τη στάθμευση*

Η λειτουργία διατήρησης ευχάριστης θερμοκρασίας διατηρεί το κλίμα στον χώρο επιβατών μετά από την οδήγηση. Η λειτουργία μπορεί να αξιοποιήσει την άμεση έναρξη από την κεντρική οθόνη.



Κουμπί για τη λειτουργία διατήρησης ευχάριστης θερμοκρασίας στην καρτέλα **Σύστ κλιματ στάθμ** στην προβολή κλιματισμού.

1. Ανοίξτε την προβολή κλιματισμού στην κεντρική οθόνη.
2. Επιλέξτε την καρτέλα **Σύστ κλιματ στάθμ**.

3. Πατήστε το κουμπί **Διατήρ. κλίματος άνεσης**.

- > Η λειτουργία διατήρησης ευχάριστης θερμοκρασίας ενεργοποιείται/απενεργοποιείται και το κουμπί φωτίζεται/σβήνει.

i ΣΗΜΕΙΩΣΗ

Η έναρξη της λειτουργίας διατήρησης ευχάριστης θερμοκρασίας δεν είναι εφικτή, αν δεν απομένει αρκετή θερμότητα στον κινητήρα για να διατηρηθεί το κλίμα στον χώρο επιβατών ή αν η εξωτερική θερμοκρασία υπερβαίνει τους 20°C (68°F) περίπου.

i ΣΗΜΕΙΩΣΗ

Η λειτουργία διατήρησης ευχάριστης θερμοκρασίας απενεργοποιείται όταν το αυτοκίνητο κλειδωθεί απ' έξω, για να αποφευχθεί η χρήση υπολειπόμενης θερμότητας άσκοπα. Σκοπός της λειτουργίας είναι να διατηρηθεί η ευχάριστη θερμοκρασία όταν ο οδηγός ή ο συνοδηγός παραμένουν μέσα στο αυτοκίνητο.

Σχετικές πληροφορίες

- Λειτουργία ευχάριστης θερμοκρασίας κατά τη στάθμευση* (σ. 259)

Ενδεικτικές λυχνίες και μηνύματα για το σύστημα κλιματισμού στάθμευσης*

Στην οθόνη του οδηγού μπορούν να εμφανίζονται διάφορα σύμβολα και μηνύματα σχετικά με το σύστημα κλιματισμού στάθμευσης.

Τα μηνύματα για το σύστημα κλιματισμού στάθμευσης μπορούν επίσης να εμφανίζονται σε μια συσκευή που διαθέτει την εφαρμογή Volvo On Call*.



Αυτή η λυχνία ανάβει στην οθόνη του οδηγού όταν το σύστημα προθέρμανσης κατά τη στάθμευση είναι ενεργό.

Λυχνία	Μήνυμα	Ερμηνεία
	Σύστ κλιματ στάθμ Απαιτείται σέρβις	Το σύστημα κλιματισμού στάθμευσης είναι απενεργοποιημένο. Απευθυνθείτε σε ένα συνεργείο ^A για έλεγχο της λειτουργίας το συντομότερο δυνατό.
	Σύστ κλιματ στάθμ Προσωρινά μη διαθέσιμο	Το σύστημα κλιματισμού στάθμευσης είναι προσωρινά απενεργοποιημένο. Αν το πρόβλημα παραμένει για ένα χρονικό διάστημα, απευθυνθείτε σε ένα συνεργείο ^A για έλεγχο της λειτουργίας.
	Σύστ κλιματ στάθμ Μη διαθέσιμο, στάθμη καυσίμου πολύ χαμηλή	Το σύστημα κλιματισμού στάθμευσης δεν μπορεί να ενεργοποιηθεί όταν η στάθμη καυσίμου είναι πολύ χαμηλή για να τεθεί σε λειτουργία το σύστημα προθέρμανσης κατά την στάθμευση*. Γεμίστε το ρεζερβουάρ του αυτοκινήτου.
	Σύστ κλιματ στάθμ Μη διαθέσιμ, ισχύς μπαταρίας πολύ χαμηλή	Το σύστημα κλιματισμού στάθμευσης δεν μπορεί να ενεργοποιηθεί αν η στάθμη φορτίου της μπαταρίας εκκίνησης είναι τόσο χαμηλή που δεν μπορεί να τεθεί σε λειτουργία το σύστημα προθέρμανσης κατά την στάθμευση*. Βάλτε μπροστά το αυτοκίνητο.
	Σύστ κλιματ στάθμ Περιορισμέν λειπ, ισχύς μπαταρίας πολύ χαμηλή	Ο χρόνος λειτουργίας για το σύστημα κλιματισμού στάθμευσης είναι περιορισμένος όταν το επίπεδο φόρτισης της μπαταρίας εκκίνησης είναι χαμηλό. Βάλτε μπροστά το αυτοκίνητο.

^A Συνιστάται να απευθυνθείτε σε ένα εξουσιοδοτημένο συνεργείο της Volvo.

◀◀ **Σχετικές πληροφορίες**

- Κλιματισμός κατά την στάθμευση* (σ. 253)

Καλοριφέρ*

Το σύστημα θέρμανσης συμβάλλει ώστε να επιτευχθεί η σωστή θερμοκρασία στον κινητήρα και τον χώρο επιβατών πριν και κατά την οδήγηση.

Το σύστημα θέρμανσης περιλαμβάνει δύο υπολειπουργίες:

- Σύστημα προθέρμανσης κατά τη στάθμευση - θερμαίνει τον χώρο επιβατών και τον κινητήρα, αν είναι απαραίτητο, όταν ο προκαταρκτικός κλιματισμός του συστήματος κλιματισμού στάθμευσης είναι ενεργοποιημένος.
- Ανεξάρτητο σύστημα θέρμανσης - θερμαίνει τον χώρο επιβατών και τον κινητήρα, αν είναι απαραίτητο, κατά την οδήγηση.

Το σύστημα θέρμανσης λειτουργεί με καύσιμο και είναι τοποθετημένο στον θόλο του μπροστινού δεξιού τροχού.

i ΣΗΜΕΙΩΣΗ

Όταν το σύστημα προθέρμανσης βρίσκεται σε λειτουργία, μπορεί να εκλύεται καπνός από τον θόλο του μπροστινού δεξιού τροχού και να ακούγεται ένας χαμηλός βόμβος. Μπορεί επίσης να ακούγεται ένας ήχος τικ από την αντλία καυσίμου από το πίσω μέρος του αυτοκινήτου. Αυτό είναι απόλυτα φυσιολογικό.

Μπαταρία και φόρτιση

Το σύστημα προθέρμανσης λειτουργεί από την μπαταρία εκκίνησης του αυτοκινήτου. Αν η στάθμη φόρτισης στην μπαταρία εκκίνησης είναι πολύ χαμηλή, τότε το σύστημα προθέρμανσης απενεργοποιείται αυτόματα και στην οθόνη του οδηγού εμφανίζεται ένα μήνυμα.

i ΣΗΜΕΙΩΣΗ

Βεβαιωθείτε ότι η μπαταρία είναι επαρκώς φορτισμένη αν πρέπει να χρησιμοποιήσετε το καλοριφέρ.

Καύσιμο και ανεφοδιασμός καυσίμου



Πινάκιδα στο πορτάκι του ρεζερβουάρ.

Το σύστημα προθέρμανσης χρησιμοποιεί καύσιμο από το κανονικό ρεζερβουάρ του αυτοκινήτου.

Αν το αυτοκίνητο είναι σταθμευμένο σε έδαφος με μεγάλη κλίση, το μπροστινό μέρος του αυτοκινήτου πρέπει να είναι στραμμένο προς τα κάτω για να εξασφαλιστεί η τροφοδοσία του συστήματος θέρμανσης με καύσιμο.

Αν η στάθμη στο ρεζερβουάρ είναι πολύ χαμηλή, τότε το σύστημα προθέρμανσης απενεργοποιείται αυτόματα και στην οθόνη του οδηγού εμφανίζεται ένα μήνυμα.

i ΣΗΜΕΙΩΣΗ

Βεβαιωθείτε ότι υπάρχει αρκετό καύσιμο στο ρεζερβουάρ του αυτοκινήτου, αν χρειαστεί να χρησιμοποιήσετε το καλοριφέρ.

! ΠΡΟΕΙΔΟΠΟΙΗΣΗ

Το καύσιμο που έχει χυθεί μπορεί να αναφλεγεί. Απενεργοποιήστε το ανεξάρτητο σύστημα προθέρμανσης με καύσιμο πριν αρχίσετε τον ανεφοδιασμό.



Δείτε στην οθόνη του οδηγού για να βεβαιωθείτε ότι το σύστημα προθέρμανσης έχει απενεργοποιηθεί. Αυτό το σύμβολο ανάβει όταν το σύστημα λειτουργεί ως σύστημα προθέρμανσης κατά τη στάθμευση.

« Σχετικές πληροφορίες

- Σύστημα κλιματισμού (σ. 222)
- Σύστημα προθέρμανσης κατά την στάθμευση* (σ. 264)
- Ανεξάρτητο σύστημα θέρμανσης* (σ. 266)

Σύστημα προθέρμανσης κατά την στάθμευση*

Το σύστημα προθέρμανσης κατά τη στάθμευση θερμαίνει τον χώρο επιβατών και τον κινητήρα όσο χρειάζεται πριν από την οδήγηση, αν ο προκαταρκτικός κλιματισμός του αυτοκινήτου είναι ενεργοποιημένος.

Το σύστημα προθέρμανσης κατά την στάθμευση είναι μία από τις δύο υπολειτουργίες του συστήματος προθέρμανσης του αυτοκινήτου. Το σύστημα θέρμανσης είναι τοποθετημένο στον θόλο του μπροστινού δεξιού τροχού.



Αυτή η λυχνία ανάβει στην οθόνη του οδηγού όταν το σύστημα προθέρμανσης κατά τη στάθμευση είναι ενεργό.

i ΣΗΜΕΙΩΣΗ

Όταν το σύστημα προθέρμανσης βρίσκεται σε λειτουργία, μπορεί να εκλύεται καπνός από τον θόλο του μπροστινού δεξιού τροχού και να ακούγεται ένας χαμηλός βόμβος. Μπορεί επίσης να ακούγεται ένας ήχος τικ από την αντλία καυσίμου από το πίσω μέρος του αυτοκινήτου. Αυτό είναι απόλυτα φυσιολογικό.

Το σύστημα προθέρμανσης κατά τη στάθμευση τίθεται αυτόματα σε λειτουργία αν ο

προκαταρκτικός κλιματισμός* του συστήματος κλιματισμού στάθμευσης είναι ενεργοποιημένος και ο χώρος επιβατών χρειάζεται να προθερμανθεί.

Απενεργοποιείται αυτόματα όταν παρέλθει η ώρα που έχει οριστεί στον χρονοδιακόπτη ή η μέγιστη λειτουργία του συστήματος προθέρμανσης, ή αν το αυτοκίνητο επανεκκινηθεί.

Η μέγιστη διάρκεια λειτουργίας του συστήματος προθέρμανσης είναι 40 λεπτά.

i ΣΗΜΕΙΩΣΗ

Βεβαιωθείτε ότι υπάρχει αρκετό καύσιμο στο ρεζερβουάρ του αυτοκινήτου, αν χρειαστεί να χρησιμοποιήσετε το καλοριφέρ.

Βεβαιωθείτε ότι η μπαταρία εκκίνησης είναι επαρκώς φορτισμένη, αν πρέπει να χρησιμοποιήσετε το σύστημα προθέρμανσης κατά τη στάθμευση.

! ΣΗΜΑΝΤΙΚΟ

Η επανειλημμένη χρήση του συστήματος προθέρμανσης κατά τη στάθμευση σε συνδυασμό με σύντομες διαδρομές μπορεί να αποφορτίσει την μπαταρία και να προκαλέσει προβλήματα κατά την εκκίνηση.

Αν χρησιμοποιείτε το σύστημα προθέρμανσης τακτικά, τότε πρέπει να οδηγείτε το αυτοκίνητο για όσο χρονικό διάστημα ήταν ενεργό το σύστημα προθέρμανσης, για να διασφαλιστεί ότι η μπαταρία του αυτοκινήτου θα επαναφορτιστεί τόσο όσο αποφορτίστηκε λόγω της χρήσης του συστήματος προθέρμανσης κατά τη στάθμευση χρησιμοποιείται το πολύ έως 40 λεπτά κάθε φορά.

⚠️ ΠΡΟΕΙΔΟΠΟΙΗΣΗ

Μη χρησιμοποιείτε τον προκαταρκτικό κλιματισμό αν το αυτοκίνητο διαθέτει σύστημα προθέρμανσης*:

- Σε εσωτερικούς χώρους χωρίς εξαερισμό. Αν το σύστημα προθέρμανσης τεθεί σε λειτουργία, εκλύονται καυσαέρια.
- Σε σημεία κοντά στα οποία υπάρχουν εύφλεκτα υλικά. Το καύσιμο, το αέριο, το ψηλό χορτάρι, το πριονίδι κ.λπ. μπορεί να αναφλεγούν.
- Όταν υπάρχει κίνδυνος έκφραξης του σωλήνα εξαγωγής του συστήματος προθέρμανσης. Για παράδειγμα, το παχύ στρώμα χιονιού μέσα στον θόλο του μπροστινού δεξιού τροχού μπορεί να εμποδίζει τον εξαερισμό του συστήματος προθέρμανσης.

Να θυμάστε ότι μπορείτε να θέσετε σε λειτουργία τον προκαταρκτικό κλιματισμό μέσω ενός χρονοδιακόπτη που έχει ρυθμιστεί εκ των προτέρων σε μελλοντική χρονική στιγμή.

⚠️ ΠΡΟΕΙΔΟΠΟΙΗΣΗ

Αν υπάρχει οσμή καυσίμου, ασυνήθιστες ποσότητες καπνού, μαύρος καπνός ή ασυνήθιστοι ήχοι από το σύστημα προθέρμανσης κατά τη στάθμευση, θέστε το σύστημα προθέρμανσης εκτός λειτουργίας και, αν είναι εφικτό, αφαιρέστε τη σχετική ασφάλεια. Η Volvo συνιστά να απευθυνθείτε σε ένα εξουσιοδοτημένο συνεργείο της Volvo για επισκευή.

Σχετικές πληροφορίες

- Καλοριφέρ* (σ. 263)
- Ανεξάρτητο σύστημα θέρμανσης* (σ. 266)

Ανεξάρτητο σύστημα θέρμανσης*

Το ανεξάρτητο σύστημα θέρμανσης συμβάλει στη θέρμανση του χώρου επιβατών και του κινητήρα ενώ οδηγείτε.

Το ανεξάρτητο σύστημα θέρμανσης είναι μία από τις δύο υπολειτουργίες του συστήματος θέρμανσης του αυτοκινήτου. Το σύστημα θέρμανσης είναι τοποθετημένο στον θόλο του μπροστινού δεξιού τροχού.

i ΣΗΜΕΙΩΣΗ

Όταν το σύστημα προθέρμανσης βρίσκεται σε λειτουργία, μπορεί να εκλύεται καπνός από τον θόλο του μπροστινού δεξιού τροχού και να ακούγεται ένας χαμηλός βόμβος. Μπορεί επίσης να ακούγεται ένας ήχος τικ από την αντλία καυσίμου από το πίσω μέρος του αυτοκινήτου. Αυτό είναι απόλυτα φυσιολογικό.

Το ανεξάρτητο σύστημα θέρμανσης τίθεται σε λειτουργία και ελέγχεται αυτόματα όταν χρειάζεται θέρμανση κατά την οδήγηση του αυτοκινήτου.

Απενεργοποιείται αυτόματα όταν το αυτοκίνητο τίθεται εκτός λειτουργίας.

i ΣΗΜΕΙΩΣΗ

Βεβαιωθείτε ότι υπάρχει αρκετό καύσιμο στο ρεζερβουάρ του αυτοκινήτου, αν χρειαστεί να χρησιμοποιήσετε το ανεξάρτητο σύστημα θέρμανσης.

Σχετικές πληροφορίες

- Καλοριφέρ* (σ. 263)
- Σύστημα προθέρμανσης κατά την στάθμευση* (σ. 264)
- Ενεργοποίηση και απενεργοποίηση της αυτόματης έναρξης λειτουργίας του ανεξάρτητου συστήματος θέρμανσης (σ. 266)

Ενεργοποίηση και απενεργοποίηση της αυτόματης έναρξης λειτουργίας του ανεξάρτητου συστήματος θέρμανσης

Το ανεξάρτητο σύστημα θέρμανσης συμβάλει στη θέρμανση του χώρου επιβατών και του κινητήρα ενώ οδηγείτε.

Υπάρχει η δυνατότητα να ορίσετε αν θα ενεργοποιείται/απενεργοποιείται η αυτόματη έναρξη για το ανεξάρτητο σύστημα θέρμανσης.

1. Πατήστε **Ρυθμίσεις** στην πάνω προβολή στην κεντρική οθόνη.
2. Πατήστε το κουμπί **Κλιματισμός**.
3. Επιλέξτε **Ανεξάρτητο σύστημα θέρμανσης** για να ενεργοποιηθεί/απενεργοποιηθεί η αυτόματη έναρξη λειτουργίας του ανεξάρτητου συστήματος θέρμανσης.

i ΣΗΜΕΙΩΣΗ

Η Volvo συνιστά να απενεργοποιείτε την αυτόματη έναρξη του ανεξάρτητου συστήματος θέρμανσης στις μικρές αποστάσεις.

Σχετικές πληροφορίες

- Ανεξάρτητο σύστημα θέρμανσης* (σ. 266)

ΚΛΕΙΔΙ, ΚΛΕΙΔΑΡΙΕΣ ΚΑΙ ΣΥΝΑΓΕΡΜΟΣ

Επιβεβαίωση κλειδώματος

Όταν κλειδώνετε ή ξεκλειδώνετε το αυτοκίνητο, τα φλας επιβεβαιώνουν ότι το κλειδί ή το ξεκλειδίωμα πραγματοποιήθηκε σωστά.

Εξωτερική ένδειξη

Κλειδίωμα

- Τα αλάρμ του αυτοκινήτου αναβοσβήνουν ως ένδειξη του κλειδώματος και της ανάδιπλωσης των εξωτερικών καθρεπτών¹.

Ξεκλειδίωμα

- Τα αλάρμ του αυτοκινήτου αναβοσβήνουν δύο φορές ως ένδειξη του ξεκλειδώματος και της εκδίπλωσης των εξωτερικών καθρεπτών¹.

Όλες οι πόρτες, το καπό του χώρου αποσκευών και το καπό του κινητήρα πρέπει να είναι κλειστά για να υπάρξει ένδειξη ότι το αυτοκίνητο έχει κλειδωθεί. Αν το κλειδίωμα πραγματοποιηθεί όταν είναι κλειστή μόνο η πόρτα του οδηγού², το αυτοκίνητο θα κλειδωθεί αλλά η ένδειξη κλειδώματος με τα αλάρμ θα ενεργοποιηθεί μόνο αφότου κλείσουν όλες οι πόρτες, το καπό του χώρου αποσκευών και το καπό του κινητήρα.

Λυχνία κλειδώματος και συναγερμού

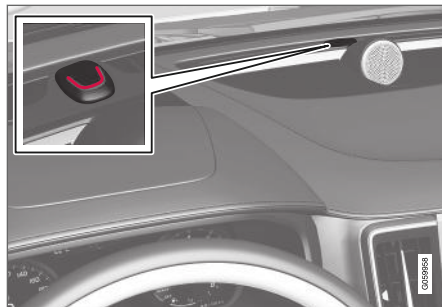

Η λυχνία κλειδώματος και συναγερμού στο ταμπλό δείχνει την κατάσταση του συστήματος συναγερμού.

Το παρατεταμένο αναβοσβήσιμο είναι ένδειξη κλειδώματος του αυτοκινήτου. Όταν το αυτοκίνητο κλειδωθεί, η λυχνία αναβοσβήνει στιγμιαία και παλμικά.

Άλλη ένδειξη

Ο φωτισμός απομάκρυνσης και ο φωτισμός προσέγγισης παρέχουν επίσης ένδειξη κλειδώματος και ξεκλειδώματος.

Ένδειξη στα κουμπιά κλειδώματος

Μπροστινή πόρτα



Κουμπιά κλειδώματος με ενδεικτική λυχνία στην μπροστινή πόρτα.

Όταν η ενδεικτική λυχνία είναι αναμμένη στο κουμπί κλειδώματος στην πόρτα του οδηγού ή του συνοδηγού, σημαίνει ότι όλες οι πόρτες είναι κλειδωμένες. Αν ανοίξει οποιαδήποτε από τις πόρτες, η λυχνία σβήνει και στις δύο πόρτες.

¹ Μόνο για αυτοκίνητα με ηλεκτρικά αναδιπλούμενους εξωτερικούς καθρέπτες.

² Δεν ισχύει για αυτοκίνητα με κλειδίωμα/ξεκλειδίωμα Keyless (Passive Entry).

Στην πίσω πόρτα*

Κουμπί κλειδώματος με ενδεικτική λυχνία στην πίσω πόρτα.

Όταν η ενδεικτική λυχνία είναι αναμμένη στο κουμπί κλειδώματος σε οποιαδήποτε από τις δύο πόρτες, σημαίνει ότι η συγκεκριμένη πόρτα είναι κλειδωμένη. Αν ξεκλειδωθεί οποιαδήποτε από τις πόρτες, η λυχνία σε αυτή την πόρτα θα σβήσει ενώ οι υπόλοιπες θα παραμείνουν αναμμένες.

Σχετικές πληροφορίες

- Ρύθμιση ένδειξης κλειδώματος (σ. 269)
- Διάρκεια φωτισμού προσέγγισης (σ. 178)
- Χρήση του φωτισμού απομάκρυνσης (σ. 178)

Ρύθμιση ένδειξης κλειδώματος

Μπορείτε να επιλέξετε τον τρόπο με τον οποίο το αυτοκίνητο επιβεβαιώνει το κλειδωμα και ξεκλειδωμα από το μενού ρυθμίσεων στην κεντρική οθόνη.

Απόκριση κλειδώματος:

1. Πατήστε **Ρυθμίσεις** στην επάνω προβολή στην κεντρική οθόνη.
2. Πατήστε **My Car** → **Κλειδωμα**.
3. Πατήστε **Οπτική επιβεβαίωση κλειδώματος** για να επιλέξετε πότε θέλετε το αυτοκίνητο να ενεργοποιεί μια οπτική απόκριση: στο **Κλειδωμα**, **Ξεκλειδωμα**, **Και τα δύο** ή για να απενεργοποιηθεί η λειτουργία.

Ένδειξη με αναδιπλούμενους εξωτερικούς καθρέπτες*:

1. Πατήστε **Ρυθμίσεις** στην επάνω προβολή στην κεντρική οθόνη.
2. Πατήστε **My Car** → **Καθρέπτες και Άνεση**.
3. Επιλέξτε **Αναδίπλωση καθρεπτών κατά το κλειδωμα** για να ενεργοποιηθεί ή να απενεργοποιηθεί η λειτουργία.

Σχετικές πληροφορίες

- Επιβεβαίωση κλειδώματος (σ. 268)

Τηλεχειριστήριο-κλειδί

Το τηλεχειριστήριο-κλειδί κλειδώνει και ξεκλειδώνει τις πόρτες, το καπό του χώρου αποσκευών και το πορτάκι του ρεζερβουάρ. Το τηλεχειριστήριο-κλειδί πρέπει να βρίσκεται μέσα στο αυτοκίνητο για να τεθεί σε λειτουργία.



Τηλεχειριστήριο-κλειδί³, αριστερά, και κλειδί χωρίς κουμπιά (Key Tag)^{*}, δεξιά.

Το τηλεχειριστήριο-κλειδί δεν χρησιμοποιείται κατά την εκκίνηση του κινητήρα διότι το αυτοκίνητο διαθέτει υποστήριξη για εκκίνηση χωρίς κλειδί (Passive Start) στον βασικό εξοπλισμό.

Το κλειδί πρέπει να βρίσκεται στον μπροστινό χώρο επιβατών, π.χ. στην τσέπη του οδηγού ή στην ποτηροθήκη της επιμήκους κονσόλας,

³ Η εικόνα είναι απλοποιημένη - τα εξαρτήματα μπορεί να διαφέρουν ανάλογα με το μοντέλο του αυτοκινήτου.

- ◀ για να μπορεί ο κινητήρας να τεθεί σε λειτουργία.

Η λειτουργία κλειδώματος και ξεκλειδώματος Keyless για τις πόρτες και το καπό του χώρου αποσκευών (Passive Entry*) είναι επίσης διαθέσιμη ως προαιρετικός εξοπλισμός. Η εμβέλεια του κλειδιού τότε εκτείνεται σε ένα ημικύκλιο ακτίνας 1,5 μέτρου (5 πόδια) περίπου από την πόρτα του οδηγού και 1 μέτρου (3 πόδια) περίπου από το καπό χώρου αποσκευών αντίστοιχα.

Με την εκκίνηση Keyless και τη λειτουργία κλειδώματος και ξεκλειδώματος Keyless, το τηλεχειριστήριο-κλειδί μπορεί να βρίσκεται οπουδήποτε μέσα στον χώρο επιβατών ή τον χώρο αποσκευών και να διατηρείται η ικανότητα εκκίνησης του αυτοκινήτου.

Κάθε ένα από τα τηλεχειριστήρια-κλειδιά που συνοδεύουν το αυτοκίνητο μπορεί να συνδεθεί με ένα προφίλ οδηγού με μοναδικές ρυθμίσεις για το αυτοκίνητο. Όταν χρησιμοποιείται ένα κλειδί με ένα συγκεκριμένο προφίλ, οι ρυθμίσεις του αυτοκινήτου προσαρμόζονται σύμφωνα με το προφίλ.

Κλειδί χωρίς κουμπιά (Key Tag)

Στα αυτοκίνητα με λειτουργία κλειδώματος και ξεκλειδώματος Keyless*, παρέχεται επίσης ένα ελαφρώς μικρότερο και ελαφρύτερο κλειδί χωρίς κουμπιά (Key Tag). Λειτουργεί με τον ίδιο τρόπο με ένα κανονικό τηλεχειριστήριο-

κλειδί, όσον αφορά στην εκκίνηση και το κλειδώμα και ξεκλειδώμα Keyless. Το κλειδί είναι αδιάβροχο σε βάθος 10 μέτρων (30 ft) περίπου έως και 60 λεπτά. Δεν περιλαμβάνει αποσπώμενο κλειδί και η μπαταρία δεν μπορεί να αντικατασταθεί.

Κουμπιά στο τηλεχειριστήριο-κλειδί



Το τηλεχειριστήριο-κλειδί διαθέτει τέσσερα κουμπιά - ένα στην αριστερή πλευρά και τρία στη δεξιά πλευρά³.

- 🔑 **Κλειδώμα** - Πατώντας το κουμπί, κλειδώνουν οι πόρτες, το καπό του χώρου αποσκευών και το πορτάκι του ρεζερβουάρ και επίσης σπλίζεο ο συναγερμός*.

Πατήστε το κουμπί και κρατήστε το πατημένο για να κλείσουν όλα τα παράθυρα και η ηλιοροφή* ταυτόχρονα.

- 🔑 **Ξεκλειδώμα** - Πατώντας το κουμπί, ξεκλειδώνουν οι πόρτες και το καπό του χώρου αποσκευών και επίσης αφοπλίζεται ο συναγερμός.

Με ένα παρατεταμένο πάτημα ανοίγουν όλα τα παράθυρα ταυτόχρονα. Η λειτουργία πλήρους αερισμού μπορεί να χρησιμοποιηθεί, για παράδειγμα, για γρήγορο εξαερισμό του αυτοκινήτου όταν επικρατούν υψηλές θερμοκρασίες.

- 🔑 **Καπό χώρου αποσκευών** - Ξεκλειδώνει και αφοπλίζει το συναγερμό μόνο για το καπό του χώρου αποσκευών. Σε αυτοκίνητα με ηλεκτροκίνητο καπό χώρου αποσκευών*, η πόρτα του χώρου αποσκευών ανοίγει αυτόματα όταν κρατήσετε το κουμπί πατημένο. Το καπό του χώρου αποσκευών κλείνει επίσης με ένα παρατεταμένο πάτημα - ακούγονται προειδοποιητικά ηχητικά σήματα. Στα αυτοκίνητα χωρίς ηλεκτροκίνητο καπό χώρου αποσκευών, το καπό του χώρου αποσκευών ανοίγει μηχανικά, μέσω πίεσης ελατηρίου, με ένα παρατεταμένο πάτημα.

- ⚠️ **Λειτουργία πανικού** - Χρησιμοποιείται για να τραβήξει την προσοχή σε περίπτωση ανάγκης. Πατήστε και κρατήστε πατημένο το κουμπί επί 3 δευτερόλεπτα τουλάχιστον ή πατήστε το δύο φορές εντός 3 δευτερολέπτων για να ενεργοποιηθούν τα φλας και να ηχήσει η κόρνα.

³ Η εικόνα είναι απλοποιημένη - τα εξαρτήματα μπορεί να διαφέρουν ανάλογα με το μοντέλο του αυτοκινήτου.

* Προαιρετικός εξοπλισμός/αξεσουάρ.

Μπορείτε να απενεργοποιήσετε τη λειτουργία με το ίδιο κουμπί, αφού παραμείνει ενεργή επί 5 δευτερόλεπτα τουλάχιστον. Διαφορετικά, η λειτουργία απενεργοποιείται αυτόματα μετά από 3 λεπτά.

ΠΡΟΕΙΔΟΠΟΙΗΣΗ

Αν παραμείνει κάποιος μέσα στο αυτοκίνητο, βεβαιωθείτε ότι τα ηλεκτρικά παράθυρα και η ηλιοροφή* δεν τροφοδοτούνται με ρεύμα, παίρνοντας πάντοτε το τηλεχειριστήριο-κλειδί μαζί σας όταν βγαίνετε από το αυτοκίνητο

ΣΗΜΕΙΩΣΗ

Προσέξτε να μην κλειδώσετε το τηλεχειριστήριο-κλειδί μέσα στο αυτοκίνητο.

- Αν αφήσετε το τηλεχειριστήριο-κλειδί ή το κλειδί Key Tag μέσα στο αυτοκίνητο, θα απενεργοποιηθεί όταν κλειδώσετε το αυτοκίνητο και οπλίσετε τον συναγερμό με άλλο αποδεκτό κλειδί. Η λειτουργία διπλού κλειδώματος απενεργοποιείται επίσης. Το απενεργοποιημένο κλειδί ενεργοποιείται ξανά όταν το αυτοκίνητο ξεκλειδωθεί.
- Αν αφήσετε το κλειδί Red Key μέσα στο αυτοκίνητο, θα απενεργοποιηθεί, ακόμη κι όταν το αυτοκίνητο κλειδωθεί μέσω του Volvo On Call, και θα ενεργοποιηθεί ξανά όταν το αυτοκίνητο ξεκλειδωθεί μέσω του Volvo On Call ή από το κουμπί ξεκλειδώματος στο κλειδί.

Παρεμβολές

Οι λειτουργίες του τηλεχειριστηρίου-κλειδιού για το σύστημα εκκίνησης Keyless και του προαιρετικού συστήματος κλειδώματος και ξεκλειδώματος Keyless* μπορούν να διακοπούν από ηλεκτρομαγνητικά πεδία και θωράκιση.

ΣΗΜΕΙΩΣΗ

Μην τοποθετείτε το τηλεχειριστήριο-κλειδί κοντά σε μεταλλικά αντικείμενα ή ηλεκτρονικές συσκευές, π.χ. κινητά τηλέφωνα, tablet, φορητούς υπολογιστές ή φορτιστές - κατά προτίμηση σε απόσταση όχι μικρότερη από 10-15 cm (4-6 in.).

Αν εξακολουθούν να υπάρχουν παρεμβολές, χρησιμοποιήστε το αποσπώμενο κλειδί από το τηλεχειριστήριο για να ξεκλειδώσετε το αυτοκίνητο και στη συνέχεια τοποθετήστε το στην εφεδρική μονάδα ανάγνωσης στην ποτηροθήκη για να αφοιτιστεί το αυτοκίνητο.

ΣΗΜΕΙΩΣΗ

Όταν το τηλεχειριστήριο-κλειδί βρίσκεται στην ποτηροθήκη, βεβαιωθείτε ότι δεν υπάρχουν άλλα κλειδιά του αυτοκινήτου, μεταλλικά αντικείμενα ή ηλεκτρονικές συσκευές (π.χ. κινητά τηλέφωνα, tablet, φορητούς υπολογιστές ή φορτιστές κ.λπ.) στην ποτηροθήκη. Όταν υπάρχουν πολλά κλειδιά αυτοκινήτου το ένα κοντά στο άλλο στην ποτηροθήκη μπορεί να προκαλέσουν παρεμβολές μεταξύ τους.

« Σχετικές πληροφορίες

- Κλειδωμα και ξεκλειδωμα με το τηλεχειριστήριο-κλειδί (σ. 272)
- Εμβέλεια τηλεχειριστηρίου-κλειδιού (σ. 275)
- Αντικατάσταση της μπαταρίας στο τηλεχειριστήριο-κλειδί (σ. 276)
- Αποσπώμενο κλειδί (σ. 282)
- Ηλεκτρονικό σύστημα ακινητοποίησης (Immobiliser) (σ. 285)
- Σύνδεση τηλεχειριστηρίου-κλειδιού με το προφίλ του οδηγού (σ. 152)

Κλειδωμα και ξεκλειδωμα με το τηλεχειριστήριο-κλειδί

Μπορείτε να χρησιμοποιήσετε τα κουμπιά στο τηλεχειριστήριο-κλειδί, για να κλειδωθούν ή να ξεκλειδωθούν όλες οι πόρτες, το καπό του χώρου αποσκευών και το πορτάκι του ρεζερβουάρ ταυτόχρονα.

Κλειδωμα με το τηλεχειριστήριο-κλειδί



Τηλεχειριστήριο-κλειδί⁴.

- Πατήστε το κουμπί  στο τηλεχειριστήριο-κλειδί για κλειδωμα.

Η πόρτα του οδηγού πρέπει να είναι κλειστή, για να ενεργοποιηθεί η διαδικασία κλειδώματος⁵. Αν είναι ανοικτή οποιαδήποτε από τις υπόλοιπες πόρτες ή το καπό του χώρου αποσκευών, δεν κλειδώνουν και ο αντίστοιχος

συναγερμός οπλίζει* μέχρι να κλείσουν. Οι αισθητήρες κίνησης* του συναγερμού ενεργοποιούνται όταν όλες οι πόρτες και το καπό του χώρου αποσκευών κλείσουν και κλειδωθούν.

ΣΗΜΕΙΩΣΗ

Προσέξτε να μην κλειδώσετε το τηλεχειριστήριο-κλειδί μέσα στο αυτοκίνητο.

- Αν αφήσετε το τηλεχειριστήριο-κλειδί ή το κλειδί Key Tag μέσα στο αυτοκίνητο, θα απενεργοποιηθεί όταν κλειδώσετε το αυτοκίνητο και οπλίσετε τον συναγερμό με άλλο αποδεκτό κλειδί. Η λειτουργία διπλού κλειδώματος απενεργοποιείται επίσης. Το απενεργοποιημένο κλειδί ενεργοποιείται ξανά όταν το αυτοκίνητο ξεκλειδωθεί.
- Αν αφήσετε το κλειδί Red Key μέσα στο αυτοκίνητο, θα απενεργοποιηθεί, ακόμη κι όταν το αυτοκίνητο κλειδωθεί μέσω του Volvo On Call, και θα ενεργοποιηθεί ξανά όταν το αυτοκίνητο ξεκλειδωθεί μέσω του Volvo On Call ή από το κουμπί ξεκλειδώματος στο κλειδί.

⁴ Η εικόνα είναι απλοποιημένη - τα εξαρτήματα μπορεί να διαφέρουν ανάλογα με το μοντέλο του αυτοκινήτου.

⁵ Αν το αυτοκίνητο διαθέτει κλειδωμα/ξεκλειδωμα Keyless, τότε όλες οι πόρτες πρέπει να είναι κλειστές.

Κλειδωμα όταν το καπό του χώρου αποσκευών είναι ανοικτό

i ΣΗΜΕΙΩΣΗ

Αν το αυτοκίνητο κλειδωθεί ενώ είναι ανοικτό το καπό του χώρου αποσκευών, προσέξτε να μην αφήσετε το τηλεχειριστήριο-κλειδί μέσα στον χώρο αποσκευών όταν το καπό του χώρου αποσκευών κλείσει και το αυτοκίνητο κλειδωθεί εντελώς⁶.

Ξεκλείδωμα με το τηλεχειριστήριο-κλειδί

- Πατήστε το κουμπί  στο τηλεχειριστήριο-κλειδί για ξεκλείδωμα.

Αυτόματη επαναφορά κλειδώματος

Αν δεν ανοίξετε καμία από τις πόρτες ή το καπό του χώρου αποσκευών εντός δύο λεπτών από το ξεκλείδωμα, κλειδώνουν αυτόματα. Αυτή η λειτουργία αποτρέπει την πιθανότητα να αφήσετε κατά λάθος το αυτοκίνητο ξεκλειδωτό.

Όταν το τηλεχειριστήριο-κλειδί δεν λειτουργεί

i ΣΗΜΕΙΩΣΗ

Προσπαθείτε πάντοτε να βρείτε πιο κοντά στο αυτοκίνητο και κάντε άλλη μια προσπάθεια ξεκλειδώματος.

Αν η πόρτα δεν κλειδώνει ή δεν ξεκλειδώνει με το τηλεχειριστήριο-κλειδί, η μπαταρία ενδέχεται να έχει αποφορτιστεί - σε αυτή την περίπτωση, κλειδώστε ή ξεκλειδώστε την πόρτα του οδηγού με το αποσπώμενο κλειδί.

Σχετικές πληροφορίες

- Ρυθμίσεις για ξεκλείδωμα με τηλεχειρισμό και μέσα από το αυτοκίνητο (σ. 273)
- Ξεκλείδωμα του καπό χώρου αποσκευών από το τηλεχειριστήριο-κλειδί (σ. 274)
- τηλεχειριστήριο-κλειδί (σ. 269)
- Αντικατάσταση της μπαταρίας στο τηλεχειριστήριο-κλειδί (σ. 276)
- Κλειδωμα και ξεκλείδωμα με το αποσπώμενο κλειδί (σ. 283)

Ρυθμίσεις για ξεκλείδωμα με τηλεχειρισμό και μέσα από το αυτοκίνητο

Υπάρχει δυνατότητα να επιλέξετε διαφορετικές αλληλοχίες για το ξεκλείδωμα με τηλεχειρισμό.

1. Πατήστε **Ρυθμίσεις** στην επάνω προβολή στην κεντρική οθόνη.
2. Πατήστε **My Car → Κλειδωμα → Ξεκλείδ. από απόσταση ή μέσα από το αυτο/το**.
3. Μαρκάρετε την επιλογή:

• Όλες οι πόρτες

- ξεκλειδώνει όλες τις πόρτες ταυτόχρονα.

• Μία πόρτα

- ξεκλειδώνει την πόρτα του οδηγού. Για το ξεκλείδωμα όλων των θυρών, πρέπει να πατήσετε δύο φορές το κουμπί ξεκλειδώματος στο τηλεχειριστήριο-κλειδί.

Οι ρυθμίσεις που γίνονται εδώ επηρεάζουν επίσης το κεντρικό ξεκλείδωμα με άνοιγμα των λαβών από μέσα.

⁶ Αν το αυτοκίνητο διαθέτει κλειδωμα/Ξεκλείδωμα Keyless και ανιχνευτεί κλειδί μέσα στο αυτοκίνητο, το καπό του χώρου αποσκευών δεν θα κλειδωθεί όταν κλείσει.*

◀ Σχετικές πληροφορίες

- Κλειδωμα και ξεκλειδωμα με το τηλεχειριστήριο-κλειδί (σ. 272)
- Κλειδωμα και ξεκλειδωμα μέσα από το αυτοκίνητο (σ. 299)

Ξεκλειδωμα του καπό χώρου αποσκευών από το τηλεχειριστήριο-κλειδί

Μπορείτε να ξεκλειδώσετε μόνο το καπό του χώρου αποσκευών, χρησιμοποιώντας ένα κουμπί στο τηλεχειριστήριο-κλειδί.

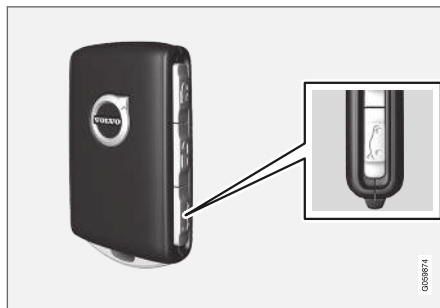

Χρησιμοποιήστε το κουμπί  στο τηλεχειριστήριο-κλειδί, για να αφοπλιστεί ο συναγερμός και να ξεκλειδωθεί το καπό του χώρου αποσκευών.

1. Πατήστε το κουμπί  στο τηλεχειριστήριο-κλειδί.

> Η λυχνία κλειδώματος και συναγερμού στο ταμπλό σβήνει ως ένδειξη ότι ο συναγερμός δεν είναι οπλισμένος για ολόκληρο το αυτοκίνητο.

Οι αισθητήρες στάθμης και κίνησης του συστήματος συναγερμού και οι αισθητήρες ανοίγματος του καπό χώρου αποσκευών απενεργοποιούνται.

Το καπό του χώρου αποσκευών είναι ξεκλειδωτό, αλλά παραμένει κλειστό ενώ οι πόρτες παραμένουν κλειδωμένες και ο συναγερμός για τις πόρτες οπλισμένος.

Πιέστε ελαφρά το λαστιχένιο πλαίσιο αφής κάτω από τη λαβή του καπό χώρου αποσκευών, για να ανοίξει το καπό του χώρου αποσκευών.

Αν δεν ανοίξετε το καπό του χώρου αποσκευών εντός 2 λεπτών, ξανακλειδώνεται και ο συναγερμός οπλίζει ξανά.

2. Με προαιρετικό ηλεκτροκίνητο καπό χώρου αποσκευών* -

Παρατεταμένο πάτημα (περίπου 1,5 δευτερόλεπτο) στο κουμπί  του τηλεχειριστηρίου-κλειδιού.

- > Το καπό του χώρου αποσκευών είναι ξεκλειδωτό και ανοικτό, ενώ οι υπόλοιπες πόρτες παραμένουν κλειδωμένες και ο συναγερμός για τις πόρτες οπλισμένος.



Σχετικές πληροφορίες

- Κλειδωμα και ξεκλειδωμα με το τηλεχειριστήριο-κλειδί (σ. 272)

Εμβέλεια τηλεχειριστηρίου-κλειδιού

Για να λειτουργήσει το τηλεχειριστήριο-κλειδί σωστά, πρέπει να βρίσκεται σε μια συγκεκριμένη απόσταση από το αυτοκίνητο.

Για χειροκίνητη χρήση

Οι λειτουργίες του τηλεχειριστηρίου-κλειδιού π.χ. για το κλειδωμα/ξεκλειδωμα, που ενεργοποιούνται πατώντας  ή , έχουν εμβέλεια περίπου 20 μέτρων (65 πόδια) από το αυτοκίνητο.

Εάν το αυτοκίνητο δεν επιβεβαιώσει το πάτημα του κουμπιού με σχετική ένδειξη - πλησιάστε πιο κοντά και προσπαθήστε ξανά.

Για χρήση χωρίς κλειδί⁷

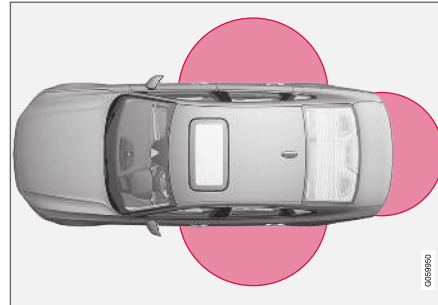

Η επισημασμένη περιοχή στην εικόνα αντιστοιχεί στις περιοχές που καλύπτουν οι κεραίες του συστήματος.

Για τη χρήση χωρίς κλειδί (keyless), το τηλεχειριστήριο-κλειδί ή το κλειδί χωρίς κουμπιά (Key Tag) πρέπει να βρίσκεται σε μια ημικυκλική περιοχή ακτίνας 1,5 μέτρου (5 πόδια) περίπου και από τις δύο επιμήκεις πλευρές του αυτοκινήτου και 1 μέτρου (3 πόδια) περίπου από το καπό χώρου αποσκευών.

ΣΗΜΕΙΩΣΗ

Οι λειτουργίες του τηλεχειριστηρίου-κλειδιού μπορεί να επηρεαστούν από ραδιοκύματα στον περιβάλλοντα χώρο, από τα κτίρια, από τη μορφολογία του εδάφους, κ.λπ. Μπορείτε να κλειδώσετε/ξεκλειδώσετε το αυτοκίνητο ανά πάσα στιγμή με το αποσπώμενο κλειδί.

Αν το τηλεχειριστήριο-κλειδί αφαιρεθεί από το αυτοκίνητο



Αν το τηλεχειριστήριο-κλειδί αφαιρεθεί από το αυτοκίνητο όταν ο κινητήρας βρίσκεται σε λειτουργία, στην οθόνη του οδηγού εμφανίζεται το

μήνυμα προειδοποίησης **Κλειδ αυτόκ δεν βρέθ Αφαιρέθηκε από το αυτοκίνητο** και ακούγεται μια ηχητική υπενθύμιση όταν κλείσει η τελευταία πόρτα.

Το μήνυμα σβήνει όταν το κλειδί επιστρέψει στο αυτοκίνητο, και στη συνέχεια πατηθεί το

⁷ Ισχύει μόνο για αυτοκίνητα που διαθέτουν το προαιρετικό σύστημα κλειδώματος/ξεκλειδώματος χωρίς κλειδί (Passive Entry*).

- ◀◀ κουμπί **O** στο δεξί πλαίσιο χειριστηρίων ή όταν κλείσει η τελευταία πόρτα.

Σχετικές πληροφορίες

- τηλεχειριστήριο-κλειδί (σ. 269)
- Θέσεις της κεραίας για τα συστήματα εκκίνησης και κλειδώματος (σ. 298)
- Λειτουργία Keyless και επιφάνειες ευαίσθητες στην αφή* (σ. 295)

Αντικατάσταση της μπαταρίας στο τηλεχειριστήριο-κλειδί

Η μπαταρία στο τηλεχειριστήριο-κλειδί πρέπει να αλλάχθει όταν αποφορτιστεί.

ΣΗΜΕΙΩΣΗ

Όλες οι μπαταρίες έχουν περιορισμένη διάρκεια ζωής και πρέπει στο τέλος να αντικαθίστανται (δεν ισχύει για το Key Tag). Η διάρκεια ζωής της μπαταρίας διαφέρει ανάλογα πόσο συχνά χρησιμοποιείται το όχημα/κλειδί.

Η μπαταρία για το τηλεχειριστήριο-κλειδί πρέπει να αντικατασταθεί αν:



ανάβει η πληροφοριακή λυχνία και εμφανίζεται το μήνυμα **ΜπατΚλειδ
αυτ εξασθ Βλ. Εγχειρίδιο κατόχου** στην οθόνη του οδηγού.

και/ή

- οι κλειδαριές δεν αποκρίνονται επανειλημμένα στα σήματα από το τηλεχειριστήριο-κλειδί σε απόσταση 20 μέτρων (65 πόδια) από το αυτοκίνητο.

ΣΗΜΕΙΩΣΗ

Προσπαθείτε πάντοτε να βρείτε πιο κοντά στο αυτοκίνητο και κάντε άλλη μια προσπάθεια ξεκλειδώματος.

Η μπαταρία στο κλειδί χωρίς κουμπιά⁸ (Key Tag) δεν αντικαθίσταται - μπορείτε να παραγγείλετε ένα νέο κλειδί από ένα εξουσιοδοτημένο συνεργείο της Volvo.

ΣΗΜΑΝΤΙΚΟ

Αν το Key Tag αποφορτιστεί, πρέπει να δοθεί σε εξουσιοδοτημένο συνεργείο της Volvo. Το κλειδί πρέπει να διαγραφεί από το αυτοκίνητο, καθώς εξακολουθεί να υπάρχει η δυνατότητα εκκίνησης του αυτοκινήτου μέσω εφεδρικής εκκίνησης.

⁸ Αυτό το κλειδί παρέχεται με αυτοκίνητο που διαθέτει το προαιρετικό σύστημα κλειδώματος/εισόδου Keyless (Passive Entry*).

Άνοιγμα του κλειδιού και αντικατάσταση της μπαταρίας



1 ➔ Κρατήστε το τηλεχειριστήριο-κλειδί με το μπροστινό άκρο ορατό και το λογότυπο της Volno στραμμένο προς τη σωστή κατεύθυνση - σύρετε το κουμπί στο κάτω άκρο από το μπρελόκ προς τα δεξιά. Σύρετε το κέλυφος της μπροστινής πλευράς μερικά χιλιοστά προς τα πάνω.

➔ Το κέλυφος τότε θα αποσπαστεί και μπορείτε να το βγάλετε από το κλειδί.

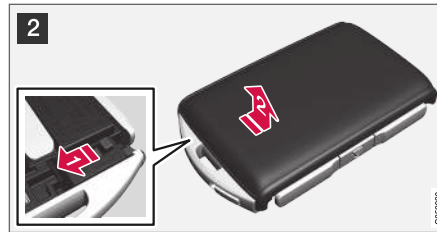

2 ➔ Γυρίστε το κλειδί, μετακινήστε το κουμπί στο πλάι και σύρετε το πίσω κέλυφος μερικά χιλιοστά προς τα πάνω.

➔ Το κέλυφος τότε θα αποσπαστεί και μπορείτε να το βγάλετε από το κλειδί.

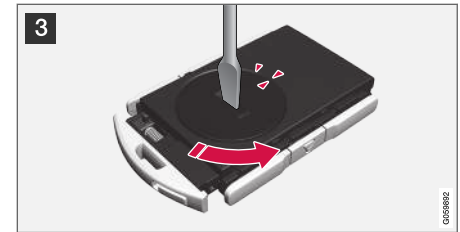

3 Χρησιμοποιήστε ένα κατσαβίδι ή παρόμοιο για να περιστρέψετε το κάλυμμα της μπαταρίας προς τα αριστερά μέχρι τα σημάδια να συναντηθούν στο κείμενο **OPEN**.

Ανασηκώστε προσεκτικά το κάλυμμα της μπαταρίας πιέζοντας π.χ. με το νύχι σας μέσα στην εγκοπή.

Στη συνέχεια αφαιρέστε το κάλυμμα της μπαταρίας ανασηκώνοντάς το.



4 Η θετική (+) πλευράς της μπαταρίας είναι στραμμένη προς τα πάνω. Στη συνέχεια ανασηκώστε προσεκτικά την μπαταρία για να την αποσπάσετε όπως φαίνεται στην εικόνα.

! ΣΗΜΑΝΤΙΚΟ

Μην αγγίζετε τις καινούργιες μπαταρίες και τις επιφάνειες επαφής τους με τα δάχτυλά σας, διότι μπορεί να επηρεαστεί η λειτουργία τους.

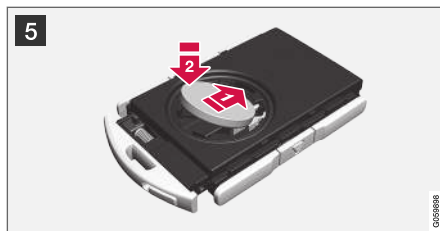

5 Τοποθετήστε καινούργια μπαταρία με την πλευρά (+) προς τα πάνω. Αποφύγετε να πιάνετε τις επαφές της μπαταρίας του τηλεχειριστηρίου-κλειδιού με τα δάχτυλά σας.

▶ Τοποθετήστε την μπαταρία στην υποδοχή με την ακμή προς τα κάτω. Στη συνέχεια σύρετε την μπαταρία προς τα εμπρός έτσι, ώστε να ασφαλίσει κάτω από τις δύο πλαστικές ασφάλειες.

▶ Πιέστε την μπαταρία προς τα κάτω ώστε να ασφαλίσει κάτω από την επάνω μαύρη πλαστική ασφάλεια.

i ΣΗΜΕΙΩΣΗ

Χρησιμοποιείτε μπαταρίες με την ένδειξη CR2032, 3 V.

i ΣΗΜΕΙΩΣΗ

Η Volvo συνιστά οι μπαταρίες που πρόκειται να χρησιμοποιηθούν στο τηλεχειριστήριο-κλειδί να πληρούν το UN Manual of Test and Criteria, Part III, sub-section 38.3. Οι εργοστασιακές μπαταρίες ή οι μπαταρίες που αντικαθιστώνται από εξουσιοδοτημένο συνεργείο της Volvo πληρούν τα παραπάνω κριτήρια.

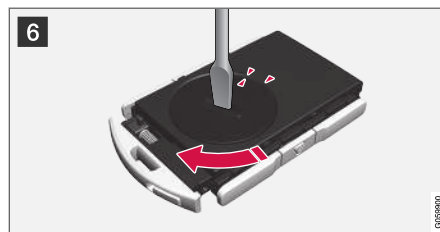

6 Επανατοποθετήστε το κάλυμμα της μπαταρίας και περιστρέψτε το δεξιά μέχρι το σημάδι να ευθυγραμμιστεί με το κείμενο **CLOSE**.



7 **1** Επανατοποθετήστε το κέλυφος της πίσω πλευράς και πιέστε το προς τα κάτω μέχρι να ακούσετε ένα κλικ.

2 Στη συνέχεια σύρετε το κέλυφος πίσω στη θέση του.

> Θα ακουστεί ένα ακόμη κλικ ως ένδειξη ότι το κέλυφος έχει τοποθετηθεί σωστά και έχει ασφαλίσει.



8 **1** Γυρίστε το τηλεχειριστήριο-κλειδί ανάποδα και επανατοποθετήστε το κέλυφος της μπροστινής πλευράς πιέζοντάς το προς τα κάτω μέχρι να ακούσετε ένα κλικ.

2 Στη συνέχεια σύρετε το κέλυφος πίσω στη θέση του.

> Θα ακουστεί ένα ακόμη κλικ ως ένδειξη ότι το κέλυφος έχει ασφαλίσει.

! **ΣΗΜΑΝΤΙΚΟ**

Φροντίστε οι αποφορτισμένες μπαταρίες να απορριφθούν με τρόπο ασφαλή για το περιβάλλον.

Σχετικές πληροφορίες

- τηλεχειριστήριο-κλειδί (σ. 269)

Παραγγελία περισσότερων τηλεχειριστηρίων-κλειδιών

Το αυτοκίνητο διαθέτει δύο τηλεχειριστήρια-κλειδιά. Παρέχεται ένα κλειδί χωρίς κουμπιά, αν το αυτοκίνητο διαθέτει κλείδωμα και ξεκλείδωμα Keyless*. Υπάρχει η δυνατότητα παραγγελίας πρόσθετων κλειδιών.

Για κάθε αυτοκίνητο μπορούν να προγραμματιστούν και να χρησιμοποιηθούν συνολικά δώδεκα τηλεχειριστήρια-κλειδιά. Αν παραγγείλετε πρόσθετα κλειδιά, προστίθενται και άλλα προφίλ οδηγού - ένα για κάθε τηλεχειριστήριο-κλειδί. Αυτό ισχύει επίσης για το κλειδί χωρίς κουμπιά.

Απώλεια τηλεχειριστηρίου-κλειδιού

Εάν χάσετε κάποιο από τα τηλεχειριστήρια-κλειδιά, μπορείτε να παραγγείλετε καινούργιο σε κάποιο συνεργείο - συνιστάται να απευθυνθείτε σε ένα εξουσιοδοτημένο συνεργείο της Volvo. Πρέπει να προσκομίσετε τα υπόλοιπα τηλεχειριστήρια-κλειδιά στο συνεργείο. Ως μέτρο πρόληψης εγκληματικών ενεργειών, ο κωδικός του κλειδιού που χάθηκε πρέπει να διαγραφεί από το σύστημα.

Μπορείτε να ελέγξετε τον τρέχοντα αριθμό κλειδιών που έχουν καταχωρηθεί στο αυτοκίνητο από τα προφίλ οδηγού στην επάνω προβολή της κεντρικής οθόνης, επιλέξτε

Ρυθμίσεις → Σύστημα → Προφίλ οδηγού.



◀ Σχετικές πληροφορίες

- τηλεχειριστήριο-κλειδί (σ. 269)

Red Key - τηλεχειριστήριο-κλειδί περιορισμών*

Το Red Key επιτρέπει στον κάτοχο του αυτοκινήτου να ορίσει περιορισμούς για ορισμένες από τις λειτουργίες του αυτοκινήτου. Οι περιορισμοί έχουν ως σκοπό να ενθαρρύνουν την ασφαλή οδήγηση του αυτοκινήτου, π.χ. όταν ο κάτοχος το δανείζει σε τρίτους.



Στο Red Key, υπάρχει η δυνατότητα να ορίσετε τη μέγιστη ταχύτητα του αυτοκινήτου, υπενθυμίσεις ταχύτητας και τη μέγιστη ένταση του συστήματος ηχείων. Επιπλέον, ορισμένα από τα συστήματα υποστήριξης οδηγού του αυτοκινήτου θα είναι πάντοτε ενεργά. Οι υπόλοιπες λειτουργίες του κλειδιού είναι ίδιες με αυτές στο κανονικό τηλεχειριστήριο-κλειδί.

Μπορείτε να παραγγείλετε ένα ή περισσότερα Red Key από το Επίσημο Δίκτυο της Volvo. Για ένα αυτοκίνητο μπορούν να προγραμματιστούν

και να χρησιμοποιηθούν έως ένδεκα κλειδιά περιορισμών - τουλάχιστον ένα πρέπει να είναι κανονικό τηλεχειριστήριο-κλειδί.

Σκοπός των περιορισμών είναι να δράσουν ως μέτρα για να μειωθεί ο κίνδυνος ατυχημάτων, ώστε να είναι ασφαλέστερο να δώσετε το αυτοκίνητο π.χ. σε νέους οδηγούς, παρκάδορο ή συνεργείο. Ο κάτοχος ενός Red Key δεν μπορεί να αλλάξει τις ρυθμίσεις που ισχύουν για το κλειδί – για αυτό χρειάζεται ένα κανονικό τηλεχειριστήριο-κλειδί.

Σχετικές πληροφορίες

- Ρυθμίσεις για το κλειδί Red Key* (σ. 281)
- τηλεχειριστήριο-κλειδί (σ. 269)

Ρυθμίσεις για το κλειδί Red Key*

Ο κάτοχος του τυπικού τηλεχειριστηρίου-κλειδιού μπορεί να ορίσει τις ρυθμίσεις για το Red Key. Ορισμένες λειτουργίες υποστήριξης οδηγού είναι πάντοτε ενεργοποιημένες.

1. Πατήστε **Ρυθμίσεις** στην επάνω προβολή στην κεντρική οθόνη.
2. Πατήστε **Σύστημα → Προφίλ οδηγού → Κλειδί με περιορισμούς**.
 - > Μπορείτε να ορίσετε τις παρακάτω ρυθμίσεις:
 - Σταθερό μεσοδιάστημα Adaptive Cruise Control
 - Μειωμένη μέγιστη ένταση ήχου
 - Ανώτατο όριο ταχύτητας
 - Προειδοποίηση ορίου ταχύτητας

Adaptive cruise control*:

- Ρύθμιση κατά την πρώτη χρήση: Μεγαλύτερα μεσοδιαστήματα

Μειωμένη μέγ. ένταση (Ενεργοποίηση/Απενεργοποίηση):

- Ρύθμιση κατά την πρώτη χρήση: Ενεργοποίηση

Ρυθμιστής ταχύτητας (Ενεργοποίηση/Απενεργοποίηση):

- Μεσοδιάστημα ρύθμισης: 50-250 km/h (30-160 mph)
- Η ρύθμιση κατά την πρώτη χρήση είναι 120 km/h (75 mph)
- Διαβαθμίσεις: 1 km/h (1 mph)



Στην οθόνη του οδηγού εμφανίζεται το σύμβολο και το μήνυμα

Κλειδί με περιορισμούς Η υπέρβαση του ορίου ταχύτητ. δεν επιτρέπεται.

Υπενθύμιση ταχύτητας (Ενεργοποίηση/Απενεργοποίηση):

- Μεσοδιάστημα ρύθμισης: 0-250 km/h (0-160 mph)
- Η ρύθμιση κατά την πρώτη χρήση είναι: 50, 70 και 90 km/h (30, 45 και 55 mph)
- Διαβαθμίσεις: 1 km/h (1 mph)
- Μέγ. αριθμός ταυτόχρονων υπενθυμίσεων: 6

Λειτουργίες υποστήριξης οδηγού

Οι παρακάτω λειτουργίες υποστήριξης οδηγού θα είναι πάντοτε ενεργές για τον χρήστη του κλειδιού Red Key:

- Blind Spot Information (BLIS)*
- Λειτουργία Lane assistance (LKA)*
- Προειδοποίηση απόστασης*

- City Safety
- Driver Alert Control (DAC)*
- Πληροφορίες οδικής σήμανσης*

Σχετικές πληροφορίες

- Red Key - τηλεχειριστήριο-κλειδί περιορισμών* (σ. 280)

Αποσπώμενο κλειδί

Το τηλεχειριστήριο-κλειδί περιέχει ένα αποσπώμενο μεταλλικό κλειδί με το οποίο μπορείτε να ενεργοποιήσετε μια σειρά από λειτουργίες και να πραγματοποιήσετε κάποιες διαδικασίες.

Ο μοναδικός κωδικός του αποσπώμενου κλειδιού παρέχεται από εξουσιοδοτημένα συνεργεία της Volvo, στα οποία συνιστάται να απευθύνεστε όταν παραγγέλνετε καινούργια αποσπώμενα κλειδιά.

Εφαρμογές του αποσπώμενου κλειδιού

Πώς να χρησιμοποιήσετε το αποσπώμενο κλειδί του τηλεχειριστηρίου:

- μπορείτε να ανοίξετε την μπροστινή αριστερή⁹ πόρτα χειροκίνητα, αν το κεντρικό κλειδώμα δεν ενεργοποιείται με το τηλεχειριστήριο-κλειδί.
- όλες οι πόρτες κλειδώνουν σε περίπτωση έκτακτης ανάγκης.
- οι κλειδαριές ασφαλείας παιδιών στις πίσω πόρτες μπορούν να ενεργοποιηθούν και να απενεργοποιηθούν.

Το τηλεχειριστήριο-κλειδί χωρίς κουμπιά¹⁰ (Key Tag) δεν διαθέτει αποσπώμενο κλειδί. Αν χρειαστεί, χρησιμοποιήστε το αποσπώμενο

κλειδί του κανονικού τηλεχειριστηρίου-κλειδιού.

Αφαίρεση του αποσπώμενου κλειδιού



- 1 Κρατήστε το τηλεχειριστήριο-κλειδί με το μπροστινό άκρο ορατό και το λογότυπο της Volvo στραμμένο προς τη σωστή κατεύθυνση - σύρετε το κουμπί στο κάτω άκρο από το μπρελόκ προς τα δεξιά. Οδηγήστε το κέλυφος της μπροστινής πλευράς μερικά χιλιοστά προς τα πάνω.

Το κέλυφος τότε θα αποσπαστεί και μπορείτε να το βγάλετε από το κλειδί.



- 2 Αφαιρέστε το αποσπώμενο κλειδί γυρίζοντάς το προς τα πάνω.

⁹ Αυτό ισχύει ανάλογα αν το αυτοκίνητο είναι αριστεροτίμονο ή δεξιοτίμονο.

¹⁰ Παρέχεται με αυτοκίνητα που διαθέτουν το προαιρετικό σύστημα κλειδώματος/εξκλειδώματος χωρίς κλειδί (Passive Entry).



3 Επαναφέρετε το αποσπώμενο κλειδί στη θέση του στο τηλεχειριστήριο-κλειδί, αφότου το χρησιμοποιήσετε.

1 Επανατοποθετήστε το κέλυφος πιέζοντάς το προς τα κάτω μέχρι να ακούσετε ένα κλικ.

2 Στη συνέχεια σύρετε το κέλυφος πίσω στη θέση του.

> Θα ακουστεί ένα ακόμη κλικ ως ένδειξη ότι το κέλυφος έχει ασφαλίσει.

Σχετικές πληροφορίες

- Κλείδωμα και ξεκλείδωμα με το αποσπώμενο κλειδί (σ. 283)
- τηλεχειριστήριο-κλειδί (σ. 269)

Κλείδωμα και Ξεκλείδωμα με το αποσπώμενο κλειδί

Το αποσπώμενο κλειδί μπορεί να χρησιμοποιηθεί μεταξύ άλλων για το ξεκλείδωμα του αυτοκινήτου απ' έξω - π.χ. αν η μπαταρία του τηλεχειριστηρίου-κλειδιού έχει αποφορτιστεί.

Ξεκλείδωμα

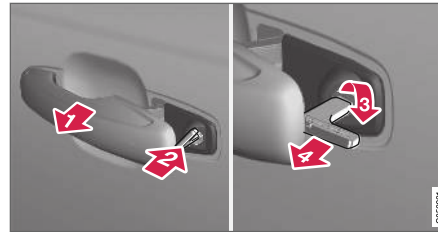

1 Τραβήξτε έξω τη λαβή της μπροστινής αριστερής πόρτας¹¹ μέχρι την τερματική της θέση έτσι, ώστε να φανεί ο ομφαλός της κλειδαριάς.

2 Εισάγετε το κλειδί στον ομφαλό της κλειδαριάς.

3 Γυρίστε το 45 μοίρες δεξιά έτσι, ώστε το αποσπώμενο κλειδί να είναι στραμμένο προς τα πίσω.

4 Γυρίστε το κλειδί αντίθετα 45 μοίρες στην αρχική του θέση. Αφαιρέστε το κλειδί από τον ομφαλό της κλειδαριάς και αφήστε τη λαβή έτσι, ώστε το πίσω τμήμα της λαβής να εφάπτεται ξανά στο αυτοκίνητο.

5. Τραβήξτε τη λαβή προς τα έξω.
> Η πόρτα ανοίγει.

Το κλείδωμα πραγματοποιείται με τον ίδιο τρόπο, αλλά με γύρισμα 45 μοίρες αριστερά, αντί για δεξιά στο βήμα (3).

¹¹ Αυτό ισχύει ανάλογα αν το αυτοκίνητο είναι δεξιότιμονο ή αριστεροτίμονο.

« Απενεργοποίηση του συναγερμού*

i ΣΗΜΕΙΩΣΗ

Όταν η πόρτα ξεκλειδωθεί με το κλειδί και ανοίξει, ενεργοποιείται ο συναγερμός.



Θέση της εφεδρικής μονάδας ανάγνωσης στην ποτηροθήκη.

Απενεργοποιήστε τον συναγερμό ως εξής:

1. Τοποθετήστε το τηλεχειριστήριο-κλειδί στο σύμβολο κλειδιού στην εφεδρική μονάδα ανάγνωσης, στο κάτω μέρος της ποτηροθήκης στην επιμήκη κονσόλα.
2. Στη συνέχεια γυρίστε τον διακόπτη ανάφλεξης και αφήστε τον.
 - > Ο διακόπτης επιστρέφει αυτόματα στη θέση εκκίνησης - το προειδοποιητικό σήμα σταματά και ο συναγερμός απενεργοποιείται.

Κλειδωμα

Μπορείτε επίσης να κλειδώσετε το αυτοκίνητο με το αποσπώμενο κλειδί του τηλεχειριστήριου-κλειδιού π.χ. σε περίπτωση απώλειας ισχύος ή αν η μπαταρία του κλειδιού έχει αποφορτιστεί.

Μπορείτε να κλειδώσετε την μπροστινή αριστερή πόρτα από τον ομφαλό της σχετικής κλειδαριάς και το αποσπώμενο κλειδί.

Άλλες πόρτες δεν έχουν ομφαλό κλειδαριάς και αντί αυτού έχουν ένα διακόπτη κλειδώματος στο άκρο κάθε πόρτας την οποία πρέπει να πιέσετε χρησιμοποιώντας το αποσπώμενο κλειδί - στη συνέχεια κλειδώνουν/μπλοκάρουν μηχανικά ώστε να μην μπορούν να ανοίξουν απ' έξω.

Οι πόρτες μπορούν ωστόσο να ανοίξουν από μέσα.

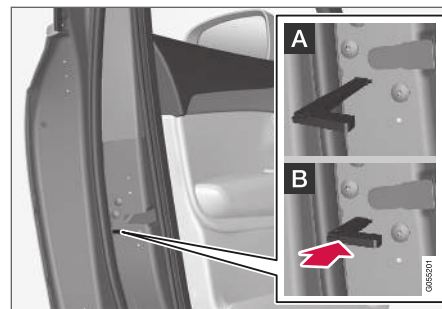

Χειροκίνητο κλειδωμα της πόρτας. Δεν πρέπει να συγχέονται με τις κλειδαριές ασφαλείας παιδιών.

- Αφαιρέστε το αποσπώμενο κλειδί από το τηλεχειριστήριο-κλειδί. Εισαγάγετε το αποσπώμενο κλειδί στην οπή για την ασφάλεια και πιέστε το κλειδί προς τα μέσα μέχρι να φτάσει στο κάτω μέρος, περίπου 12 mm (0,5 in).

- A** Η πόρτα μπορεί να ανοίξει τόσο απ' έξω όσο και από μέσα.
- B** Η πόρτα δεν μπορεί να ανοίξει απ' έξω. Για να επιστρέψει στη θέση A, η εσωτερική λαβή της πόρτας πρέπει να ανοίξει.

Μπορείτε επίσης να ξεκλειδώσετε τις πόρτες από το κουμπί ξεκλειδώματος στο τηλεχειριστήριο-κλειδί ή με το κουμπί κεντρικού κλειδώματος στην πόρτα του οδηγού.

ΣΗΜΕΙΩΣΗ

- Με την ασφάλεια κάθε πόρτας, κλειδώνει μόνο η συγκεκριμένη πόρτα - όχι όλες οι πόρτες ταυτόχρονα.
- Αν έχετε κλειδώσει μία από τις πίσω πόρτες ενώ είναι ενεργοποιημένες οι μηχανικές ή οι ηλεκτρικές κλειδαριές ασφαλείας παιδιών, η πόρτα αυτή δεν μπορεί να ανοίξει ούτε απ' έξω ούτε από μέσα. Όταν κάποια από τις πίσω πόρτες έχει κλειδωθεί με αυτό τον τρόπο, μπορεί να ξεκλειδωθεί μόνο με το τηλεχειριστήριο-κλειδί ή από το κουμπί κεντρικού κλειδώματος.

Σχετικές πληροφορίες

- Αποσπώμενο κλειδί (σ. 282)
- Ενεργοποίηση και απενεργοποίηση των συναγερμών* (σ. 311)
- Αντικατάσταση της μπαταρίας στο τηλεχειριστήριο-κλειδί (σ. 276)
- τηλεχειριστήριο-κλειδί (σ. 269)

Ηλεκτρονικό σύστημα ακινητοποίησης (Immobiliser)

Το ηλεκτρονικό σύστημα ακινητοποίησης (immobiliser) είναι σύστημα αντικλεπτικής προστασίας που αποτρέπει την εκκίνηση του αυτοκινήτου από τρίτους.

Το αυτοκίνητο μπορεί να τεθεί σε λειτουργία μόνο με το σωστό τηλεχειριστήριο-κλειδί.

Το παρακάτω μήνυμα σφάλματος στην οθόνη του οδηγού αφορά στο ηλεκτρονικό σύστημα ακινητοποίησης (immobiliser):

Λυχνία	Μήνυμα	Ερμηνεία
	Κλειδ αυτοκ δεν βρέθ Βλ. Εγχειρίδιο κατόχου	Σφάλμα ανάγνωσης του τηλεχειριστηρίου-κλειδιού κατά την εκκίνηση - τοποθετήστε το κλειδί στο σύμβολο του κλειδιού στην ποτηροθήκη και δοκιμάστε ξανά.

Σχετικές πληροφορίες

- τηλεχειριστήριο-κλειδί (σ. 269)
- Παραγγελία περισσότερων τηλεχειριστηρίων-κλειδιών (σ. 279)

Έγκριση τύπου για το σύστημα τηλεχειριστηρίου-κλειδιού

Μπορείτε να δείτε την έγκριση τύπου για το σύστημα τηλεχειριστηρίου-κλειδιού του αυτοκινήτου στους παρακάτω πίνακες.

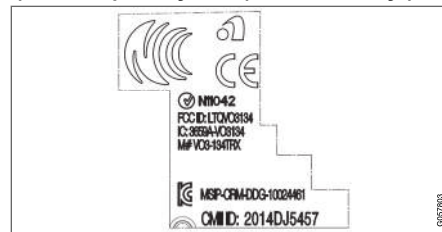

Για περισσότερες πληροφορίες σχετικά με την έγκριση τύπου, επισκεφθείτε τη διεύθυνση support.volvocars.com.

Σύστημα κλειδώματος εκκίνησης Keyless (Passive Start) και κλειδώμα/ξεκλειδώμα Keyless (Passive Entry*)

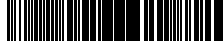

Σήμανση CEM για το σύστημα τηλεχειριστηρίου-κλειδιού. Για συμπληρωματικούς αριθμούς έγκρισης τύπου, βλ. παρακάτω πίνακες.

Χώρα/Περιοχή	Έγκριση τύπου	
Ευρώπη	Η Delphi Deutschland GmbH, 42367 Wuppertal, δηλώνει διά του παρόντος ότι το VO3-134TRX πληροί τις απαραίτητες απαιτήσεις περί ιδιοκτησίας και τις υπόλοιπες οικείες διατάξεις που παρατίθενται στην οδηγία 2014/53/EU (RED). Μπορείτε να βρείτε το πλήρες κείμενο της δήλωσης συμμόρφωσης ΕΕ στη διεύθυνση support.volvocars.com .	
Ιορδανία	TRC/LPD/2014/250	
Σερβία	P1614120100	
Αργεντινή	CNC ID: C-14771	

Χώρα/Περιοχή	Έγκριση τύπου	
Βραζιλία	MT-3245/2015	 0589-15-6830  (01) 0 7897843840961 <small>0106112</small>
Ινδονησία	Nomor: 38301/SDPPI/2015	
Μαλαισία	RAAT/37A/1215/S(15-5198)	
Μεξικό	IFETEL: RLVDEVO15-0396	
Ρωσία		 <small>0067905</small>
Ηνωμένα Αραβικά Εμιράτα	ER37847/15 DA0062437/11	

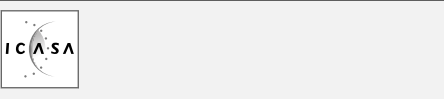

Χώρα/Περιοχή	Έγκριση τύπου	
Ναμίμπια	TA-2016-02	
Νότια Αφρική	TA-2014-1868	

τηλεχειριστήριο-κλειδί

Χώρα/Περιοχή	Έγκριση τύπου	
Ευρώπη	<p>Η Huf Hülsbeck & Fürst GmbH & Co. KG δηλώνει διά του παρόντος ότι αυτός ο ραδιοεξοπλισμός HUF8423 συμμορφώνεται με την οδηγία 2014/53/EU.</p> <p>Μπορείτε να βρείτε το πλήρες κείμενο της δήλωσης συμμόρφωσης ΕΕ στη διεύθυνση support.volvocars.com.</p> <p>Μήκος κύματος: 433,92 MHz</p> <p>Μέγιστη ακτινοβολούμενη ισχύς ραδιομετάδοσης: 10 mW</p> <p>Κατασκευαστής: Huf Hülsbeck & Fürst GmbH & Co. KG, Steeger Str. 17, 42551 Velbert, Γερμανία</p>	
Ιορδανία	TRC/LPD/2015/104	

Χώρα/Περιοχή	Έγκριση τύπου	
Μαρόκο	AGREE PAR L'ANRT MAROC Numéro d'agrément: MR 10668 ANRT 2015 Date d'agrément: 24/07/2015	
Μεξικό	IFETEL Marca: HUF Modelo (s): HUF8423 NOM-121-SCT1-2009 La operación de este equipo está sujeta a las siguientes dos condiciones: (1) es posible que este equipo o dispositivo no cause interferencia perjudicial y (2) este equipo o dispositivo debe aceptar cualquier interferencia, incluyendo la que pueda causar su operación no deseada.	
Ναμίμπια	TA-2015-102	 <p>The logo for CRAN (Communications Regulatory Authority of Namibia) features a stylized satellite dish or signal icon on the left, followed by the acronym 'CRAN' in large, bold, black letters. Below the acronym, the full name 'Communications Regulatory Authority of Namibia' is written in a smaller font. A small vertical number '0061397' is located in the bottom right corner of the logo area.</p>



Χώρα/Περιοχή	Έγκριση τύπου	
Ομάν		
Σερβία		

Χώρα/Περιοχή	Έγκριση τύπου	
Νότια Αφρική	TA-2015-432	
Ηνωμένα Αραβικά Εμιράτα		<div style="border: 1px solid black; padding: 10px; text-align: center;"> <p>TRA REGISTERED No: ER38970/15 DEALER No: DA36976/14</p> </div>

Τηλεχειριστήριο χωρίς κουμπιά

Χώρα/Περιοχή	Έγκριση τύπου	
Ευρώπη	<p>Η Huf Hülsbeck & Fürst GmbH & Co. KG δηλώνει διά του παρόντος ότι αυτός ο ραδιοεξοπλισμός HUF8432 συμμορφώνεται με την οδηγία 2014/53/EU.</p> <p>Μπορείτε να βρείτε το πλήρες κείμενο της δήλωσης συμμόρφωσης ΕΕ στη διεύθυνση support.volvocars.com.</p> <p>Μήκος κύματος: 433,92 MHz</p> <p>Μέγιστη ακτινοβολούμενη ισχύς ραδιομετάδοσης: 10 mW</p> <p>Κατασκευαστής: Huf Hülsbeck & Fürst GmbH & Co. KG, Steeger Str. 17, 42551 Velbert, Γερμανία</p>	
Ιορδανία	TRC/LPD/2015/107	

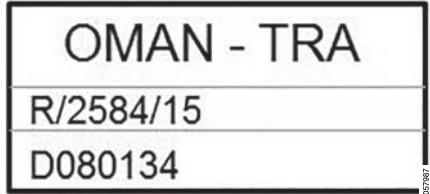
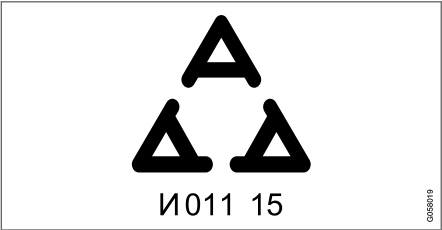

Χώρα/Περιοχή	Έγκριση τύπου	
Μαρόκο	AGREE PAR L'ANRT MAROC Numéro d'agrément: MR 10667 ANRT 2015 Date d'agrément: 24/07/2015	
Μεξικό	IFETEL Marca: HUF Modelo (s): HUF8432 NOM-121-SCT1-2009 La operación de este equipo está sujeta a las siguientes dos condiciones: (1) es posible que este equipo o dispositivo no cause interferencia perjudicial y (2) este equipo o dispositivo debe aceptar cualquier interferencia, incluyendo la que pueda causar su operación no deseada.	
Ναμίμπια	TA-2015-103	

Χώρα/Περιοχή	Έγκριση τύπου	
Ομάν		
Σερβία		



Χώρα/Περιοχή	Έγκριση τύπου	
Νότια Αφρική	TA-2015-414	
Ηνωμένα Αραβικά Εμιράτα		<div style="border: 2px solid black; padding: 10px; text-align: center;"> <p>TRA REGISTERED No: ER38971/15 DEALER No: DA36976/14</p> </div> <div style="text-align: right; font-size: small; margin-top: 5px;">00199022</div>

Σχετικές πληροφορίες

- τηλεχειριστήριο-κλειδί (σ. 269)

Λειτουργία Keyless και επιφάνειες ευαίσθητες στην αφή*

Αν το αυτοκίνητο διαθέτει κλειδωμα και ξεκλειδωμα Keyless, αρκεί να υπάρχει το τηλεχειριστήριο-κλειδί κοντά, π.χ. σε μια τσέπη ή τσάντα, ώστε να είναι πιο βολικό να ανοίξετε το αυτοκίνητο αν κρατάτε πολλά πράγματα.

Επιφάνειες αφής

Λαβή πόρτας

Στην εξωτερική πλευρά των λαβών των θυρών υπάρχει μια εγκοπή για το κλειδωμα, ενώ στην εσωτερική τους πλευρά υπάρχει μια επιφάνεια ευαίσθητη στην αφή για το ξεκλειδωμα.

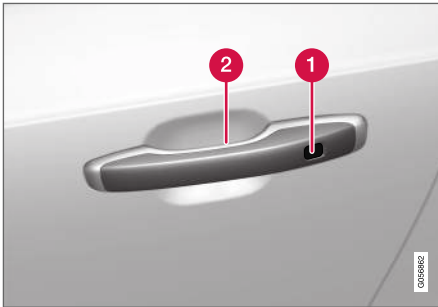

- 1 Ευαίσθητη στην αφή εσοχή για το κλειδωμα
- 2 Ευαίσθητη στην αφή επιφάνεια για το ξεκλειδωμα

ΣΗΜΕΙΩΣΗ

Είναι σημαντικό κάθε φορά να ενεργοποιείτε μόνο μία επιφάνεια ευαίσθητη στην αφή. Αν πιάσετε τη λαβή ενώ αγγίζετε την επιφάνεια κλειδώματος, υπάρχει κίνδυνος να δοθεί διπλή εντολή. Αυτό σημαίνει ότι η ενέργεια που ζητήσατε (κλειδωμα/ξεκλειδωμα) δεν θα εκτελεστεί ή θα εκτελεστεί με καθυστέρηση.

Καπό χώρου αποσκευών

Η λαβή του καπό χώρου αποσκευών διαθέτει ένα λαστιχένιο πλαίσιο αφής που χρησιμοποιείται μόνο για το ξεκλειδωμα.



ΣΗΜΕΙΩΣΗ

Λάβετε υπόψη σας ότι το σύστημα μπορεί να ενεργοποιηθεί κατά το πλύσιμο του αυτοκινήτου, αν το τηλεχειριστήριο-κλειδί βρίσκεται εντός εμβέλειας.

Σχετικές πληροφορίες

- Λειτουργία κλειδώματος και ξεκλειδώματος Keyless* (σ. 296)
- Ξεκλειδωμα Keyless του καπό χώρου αποσκευών* (σ. 297)

Λειτουργία κλειδώματος και ξεκλειδώματος Keyless*

Το αυτοκίνητο κλειδώνει και ξεκλειδώνει απ' έξω, από τη λαβή κάποιας πόρτας ή του καπό χώρου αποσκευών, αν το αυτοκίνητο διαθέτει κλειδωμα/ξεκλειδωμα Keyless (Passive Entry)*.

i ΣΗΜΕΙΩΣΗ

Ένα από τα τηλεχειριστήρια-κλειδιά του αυτοκινήτου πρέπει να βρίσκεται εντός εμβέλειας, για να λειτουργήσει το κλειδωμα και το ξεκλειδωμα.

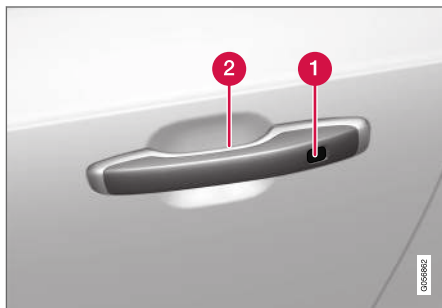

- 1** Ευαίσθητη στην αφή εσοχή για το κλειδωμα
- 2** Ευαίσθητη στην αφή επιφάνεια για το ξεκλειδωμα

¹² Ισχύει για το ηλεκτροκίνητο καπό χώρου αποσκευών.



Λαστιχένιο πλαίσιο αφής στο καπό του χώρου αποσκευών που χρησιμοποιείται μόνο για το ξεκλειδωμα.

i ΣΗΜΕΙΩΣΗ

Λάβετε υπόψη σας ότι το σύστημα μπορεί να ενεργοποιηθεί κατά το πλύσιμο του αυτοκινήτου, αν το τηλεχειριστήριο-κλειδί βρίσκεται εντός εμβέλειας.

Κλειδωμα Keyless

Όλες οι πόρτες πρέπει να είναι κλειστές για να μπορέσει να κλειδωθεί το αυτοκίνητο. Ωστόσο, μπορείτε να ανοίξετε το καπό του χώρου αποσκευών όταν κλειδώνετε το αυτοκίνητο με τη λαβή πλαϊνής πόρτας.

- Αγγίξτε την επιφάνεια, που επισημαίνεται, προς τα πίσω στην εξωτερική πλευρά της λαβής μιας πόρτας αφότου κλείσει η πόρτα, ή πατήστε το κουμπί κλειδώματος¹² στο κάτω άκρο του καπό χώρου αποσκευών πριν το κλείσετε.
 - > Η λυχνία κλειδώματος στο παρμπρίζ αρχίζει να αναβοσβήνει ως ένδειξη ότι το αυτοκίνητο είναι κλειδωμένο.

Για να κλείσουν όλα τα παράθυρα και η ηλιοροφή* ταυτόχρονα - πιέστε παρατεταμένα με το δάχτυλό σας στην ευαίσθητη στην αφή εσοχή στην εξωτερική πλευρά της λαβής της πόρτας μέχρι να κλείσουν όλα τα παράθυρα και η ηλιοροφή.

Κλειδωμα όταν το καπό του χώρου αποσκευών είναι ανοικτό

i ΣΗΜΕΙΩΣΗ

Αν το αυτοκίνητο κλειδωθεί ενώ είναι ανοικτό το καπό του χώρου αποσκευών, προσέξτε να μην αφήσετε το τηλεχειριστήριο-κλειδί μέσα στον χώρο αποσκευών όταν το καπό του χώρου αποσκευών κλείσει και το αυτοκίνητο κλειδωθεί εντελώς.

Αν ανιχνευτεί κλειδί μέσα στο αυτοκίνητο, το καπό του χώρου αποσκευών δεν θα κλειδωθεί όταν κλείσει.

Ξεκλείδωμα Keyless

- Πιάστε τη λαβή μιας πόρτας ή πιέστε το λαστιχένιο πλαίσιο αφής κάτω από τη λαβή του καπό χώρου αποσκευών για να ξεκλειδώσει το αυτοκίνητο.
 - > Η λυχνία κλειδώματος στο παρμπρίζ σβήνει ως επιβεβαίωση ότι το αυτοκίνητο ξεκλειδώθηκε - ανοίξετε τις πόρτες ή το καπό του χώρου αποσκευών ως συνήθως.

Αυτόματη επαναφορά κλειδώματος

Αν δεν ανοίξετε καμία από τις πόρτες ή το καπό του χώρου αποσκευών εντός δύο λεπτών από το ξεκλείδωμα, κλειδώνουν αυτόματα. Αυτή η λειτουργία αποτρέπει την πιθανότητα να αφήσετε κατά λάθος το αυτοκίνητο ξεκλειδωτό.

Σχετικές πληροφορίες

- Ρυθμίσεις για τη λειτουργία Keyless entry* (σ. 297)
- Ξεκλείδωμα Keyless του καπό χώρου αποσκευών* (σ. 297)
- Λειτουργία Keyless και επιφάνειες ευαίσθητες στην αφή* (σ. 295)

Ρυθμίσεις για τη λειτουργία Keyless entry*

Υπάρχει δυνατότητα να επιλέξετε διαφορετικές αλληλουχίες για τη λειτουργία εισόδου Keyless.

1. Πατήστε **Ρυθμίσεις** στην επάνω προβολή στην κεντρική οθόνη.
2. Πατήστε **My Car → Κλείδωμα → Ξεκλείδωμα χωρίς κλειδί**
3. Μαρκάρετε την επιλογή:
 - **Όλες οι πόρτες**
 - Ξεκλειδώνει όλες τις πόρτες ταυτόχρονα.
 - **Μία πόρτα**
 - Ξεκλειδώνει την επιλεγμένη πόρτα.

Σχετικές πληροφορίες

- Λειτουργία κλειδώματος και ξεκλειδώματος Keyless* (σ. 296)
- Λειτουργία Keyless και επιφάνειες ευαίσθητες στην αφή* (σ. 295)

Ξεκλείδωμα Keyless του καπό χώρου αποσκευών*

Για το ξεκλείδωμα Keyless του καπό χώρου αποσκευών, το μόνο που χρειάζεται είναι να έχετε το τηλεχειριστήριο-κλειδί στην τσέπη ή την τσάντα σας, για παράδειγμα.

Το καπό του χώρου αποσκευών παραμένει κλειστό μέσω μιας ηλεκτρικής κλειδαριάς.



◀◀ Για να ανοίξετε την πόρτα του χώρου αποσκευών:

1. Πιέστε ήπια το λαστιχένιο πλαίσιο αφής κάτω από τη λαβή του καπό χώρου αποσκευών.
> Η κλειδαριά απασφαλίζει.

! ΣΗΜΕΙΩΣΗ

Ένα από τα τηλεχειριστήρια-κλειδιά του αυτοκινήτου πρέπει να βρίσκεται εντός εμβέλειας πίσω από το αυτοκίνητο, για να λειτουργήσει το ξεκλειδωμα.

2. Τραβήξτε την εξωτερική λαβή προς τα πάνω, για να ανοίξετε εντελώς το καπό του χώρου αποσκευών.

! ΣΗΜΑΝΤΙΚΟ

- Για την απασφάλιση της κλειδαριάς του χώρου αποσκευών απαιτείται ελάχιστη δύναμη - απλώς πιέστε απαλά στο πλαίσιο με τη λαστιχένια επένδυση.
- Μην ασκείτε δύναμη στο λαστιχένιο πλαίσιο όταν ανοίγετε το χώρο αποσκευών - χρησιμοποιήστε τη λαβή. Εάν ασκηθεί πολύ μεγάλη δύναμη, μπορεί να προκληθεί ζημιά στις ηλεκτρικές επαφές στο λαστιχένιο πλαίσιο.

Υπάρχει επίσης η δυνατότητα ανοίγματος του καπό χώρου αποσκευών χωρίς τη χρήση χειρών, με κίνηση του ποδιού κάτω από τον πίσω προφυλακτήρα, βλ. ξεχωριστή ενότητα.

! ΠΡΟΕΙΔΟΠΟΙΗΣΗ

Μην οδηγείτε με ανοιχτό το καπό του χώρου αποσκευών! Τα δηλητηριώδη καυσαέρια της εξάτμισης μπορούν να εισχωρήσουν στο αυτοκίνητο μέσα από τον χώρο αποσκευών.

Σχετικές πληροφορίες

- Άνοιγμα και κλείσιμο του καπό χώρου αποσκευών με κίνηση του ποδιού* (σ. 306)
- Λειτουργία Keyless και επιφάνειες ευαίσθητες στην αφή* (σ. 295)
- Εμβέλεια τηλεχειριστηρίου-κλειδιού (σ. 275)

Θέσεις της κεραίας για τα συστήματα εκκίνησης και κλειδώματος

Το αυτοκίνητο διαθέτει σύστημα εκκίνησης και κλειδώματος χωρίς κλειδί¹³ και για τον λόγο αυτό διαθέτει μερικές ενσωματωμένες κεραίες σε διαφορετικές θέσεις του αυτοκινήτου.

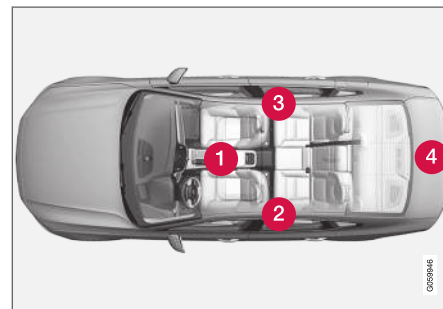

Θέσεις κεραίας.

- 1 Κάτω από την ποτηροθήκη στο μπροστινό τμήμα της επιμήκους κονσόλας
- 2 Στο επάνω μπροστινό τμήμα της πίσω αριστερής πόρτας¹⁴
- 3 Στο επάνω μπροστινό τμήμα της πίσω δεξιάς πόρτας¹⁴
- 4 Στον χώρο αποσκευών¹⁴

⚠ ΠΡΟΕΙΔΟΠΟΙΗΣΗ

Τα άτομα με βηματοδότη δεν πρέπει να πλησιάζουν περισσότερο από 22 cm (9 in.) στην κεραία του συστήματος Keyless. Αυτό γίνεται για να μην προκληθούν παρεμβολές ανάμεσα στο βηματοδότη και το σύστημα Keyless.

Σχετικές πληροφορίες

- Λειτουργία Keyless και επιφάνειες ευαίσθητες στην αφή* (σ. 295)
- Εμβέλεια τηλεχειριστηρίου-κλειδιού (σ. 275)

Κλείδωμα και ξεκλείδωμα μέσα από το αυτοκίνητο

Μπορείτε να κλειδώνετε και να ξεκλειδώνετε τις πόρτες και το καπό του χώρου αποσκευών μέσα από το αυτοκίνητο, χρησιμοποιώντας τα κουμπιά κεντρικού κλειδώματος στις μπροστινές πόρτες. Τα κουμπιά κλειδώματος* στις πίσω πόρτες κλειδώνουν την αντίστοιχη πίσω πόρτα.

Κεντρικό κλείδωμα

Κουμπιά κλειδώματος και ξεκλειδώματος με ενδεικτική λυχνία στην μπροστινή πόρτα.

Ξεκλείδωμα από την ασφάλεια στην μπροστινή πόρτα

- Πατήστε το κουμπί  για να ξεκλειδώσουν όλες οι πόρτες και το καπό του χώρου αποσκευών.

¹³ Το σύστημα κλειδώματος Keyless ισχύει μόνο για αυτοκίνητα με λειτουργία κλειδώματος και ξεκλειδώματος (Passive Entry*).

¹⁴ Μόνο για αυτοκίνητα με λειτουργία κλειδώματος και ξεκλειδώματος Keyless (Passive Entry*).

◀◀ **Εναλλακτική μέθοδος Ξεκλειδώματος**



Λαβή ανοίγματος για το εναλλακτικό ξεκλειδώμα στην πόρτα¹⁵.

- Τραβήξτε τη λαβή ανοίγματος σε μία από τις πόρτες και αφήστε την.
 - > Ανάλογα με τις ρυθμίσεις στο τηλεχειριστήριο-κλειδί, είτε θα ξεκλειδωθούν όλες οι πόρτες είτε θα ξεκλειδωθεί και θα ανοίξει μόνο η επιλεγμένη πόρτα.

Για να αλλάξετε αυτή τη ρύθμιση, πατήστε στο **Ρυθμίσεις → My Car → Κλειδώμα → Ξεκλειδ. από απόσταση ή μέσα από το αυτ/το** στην επάνω προβολή της κεντρικής οθόνης.

Κλειδώμα από την ασφάλεια στην μπροστινή πόρτα

- Πατήστε το κουμπί  - και οι δύο μπροστινές πόρτες πρέπει να είναι κλειστές.
 - > Όλες οι πόρτες και το καπό του χώρου αποσκευών κλειδώνουν.

Κλειδώμα από την ασφάλεια στην πίσω πόρτα*



Κουμπί κλειδώματος με ενδεικτική λυχνία στην πίσω πόρτα.

Τα κουμπιά κλειδώματος στις πίσω πόρτες κλειδώνουν την αντίστοιχη πίσω πόρτα.

Ξεκλειδώμα της πίσω πόρτας

- Τραβήξτε τη λαβή ανοίγματος.
 - > Η πίσω πόρτα ξεκλειδώνει και ανοίγει.

Σχετικές πληροφορίες

- Ρυθμίσεις για ξεκλειδώμα με τηλεχειρισμό και μέσα από το αυτοκίνητο (σ. 273)
- Ξεκλειδώμα του καπό χώρου αποσκευών μέσα από το αυτοκίνητο (σ. 301)
- Ενεργοποίηση και απενεργοποίηση των κλειδαριών ασφαλείας παιδιών (σ. 301)

¹⁵ Η εικόνα είναι απλοποιημένη - τα εξαρτήματα μπορεί να διαφέρουν ανάλογα με το μοντέλο του αυτοκινήτου.

Ξεκλείδωμα του καπό χώρου αποσκευών μέσα από το αυτοκίνητο

Μπορείτε να ξεκλειδώσετε το καπό του χώρου αποσκευών από μέσα, πατώντας ένα κουμπί στο ταμπλό.

1.

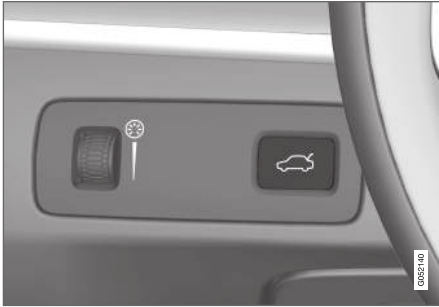

Στιγμαίο πάτημα στο κουμπί  στο ταμπλό.

> Μπορείτε να ξεκλειδώσετε το καπό του χώρου αποσκευών και να το ανοίξετε απ' έξω, πιάνοντας το λαστιχένιο πλαίσιο αφής.

2. Με προαιρετικό ηλεκτροκίνητο καπό χώρου αποσκευών* -

Παρατεταμένο πάτημα στο κουμπί  στο ταμπλό.

> Το καπό του χώρου αποσκευών ανοίγει.

Σχετικές πληροφορίες

- Κλείδωμα και ξεκλείδωμα μέσα από το αυτοκίνητο (σ. 299)

Ενεργοποίηση και απενεργοποίηση των κλειδαριών ασφαλείας παιδιών

Οι κλειδαριές ασφαλείας παιδιών δεν επιτρέπουν στα παιδιά να ανοίξουν τις πίσω πόρτες από μέσα. Υπάρχει ηλεκτρική* και μηχανική κλειδαριά.

Ενεργοποίηση και απενεργοποίηση ηλεκτρικά*

Οι ηλεκτρικές κλειδαριές ασφαλείας παιδιών μπορούν να ενεργοποιηθούν και να απενεργοποιηθούν με τον διακόπτη ανάφλεξης σε οποιαδήποτε θέση μετά τη **0**. Η ενεργοποίηση και η απενεργοποίηση μπορεί να πραγματοποιηθεί έως και 2 λεπτά από τη στιγμή που το αυτοκίνητο θα τεθεί εκτός λειτουργίας, με την προϋπόθεση ότι δεν θα ανοίξει κάποια πόρτα.



Κουμπί για την ηλεκτρική ενεργοποίηση και απενεργοποίηση.

- ◀ 1. Θέστε το αυτοκίνητο σε λειτουργία ή γυρίστε τον διακόπτη ανάφλεξης σε οποιαδήποτε θέση μετά τη 0.
2. Πατήστε το κουμπί στο πλαίσιο χειριστηρίων της πόρτας του οδηγού.
- > Στην οθόνη του οδηγού εμφανίζεται το μήνυμα **Πίσω κλειδ ασφ παιδ Ενεργοποιημέν** και η λυχνία στο κουμπί ανάβει - οι κλειδαριές είναι ενεργές.

Όταν η ηλεκτρική κλειδαριά ασφαλείας για παιδιά είναι ενεργοποιημένη, τότε:



- μπορείτε να ανοίξετε τα πίσω παράθυρα μόνο από το πλαίσιο χειριστηρίων στην πόρτα του οδηγού
- οι πόρτες δεν μπορούν να ανοίξουν από μέσα.

Για να απενεργοποιήσετε τις κλειδαριές:

- Πατήστε το κουμπί στο πλαίσιο χειριστηρίων της πόρτας του οδηγού.
- > Στην οθόνη του οδηγού εμφανίζεται το μήνυμα **Πίσω κλειδ ασφ παιδ Απενεργοποιημέν** και η λυχνία στο κουμπί σβήνει - οι κλειδαριές είναι απενεργοποιημένες.

Όταν το αυτοκίνητο τίθεται εκτός λειτουργίας, η τρέχουσα ρύθμιση αποθηκεύεται – αν οι κλειδαριές ασφαλείας παιδιών είναι ενεργοποιημένες όταν το αυτοκίνητο τεθεί εκτός λειτουργίας, η λειτουργία θα παραμείνει ενεργο-

ποιημένη την επόμενη φορά που το αυτοκίνητο τεθεί σε λειτουργία.

Λυχνία	Μήνυμα	Ερμηνεία
	Πίσω κλειδ ασφ παιδ Ενεργοποιημέν	Οι κλειδαριές ασφαλείας για παιδιά είναι ενεργοποιημένες.
	Πίσω κλειδ ασφ παιδ Απενεργοποιημέν	Οι κλειδαριές ασφαλείας για παιδιά είναι απενεργοποιημένες.

Ενεργοποίηση και απενεργοποίηση χειροκίνητα

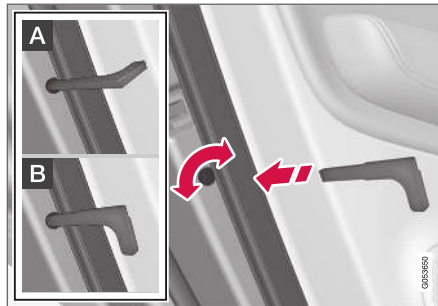

Με κλειδαριές ασφαλείας παιδιών. Δεν πρέπει να συγχέονται με τις μη αυτόματες κλειδαριές θυρών.

- Χρησιμοποιήστε το αποσπώμενο κλειδί του τηλεχειριστηρίου-κλειδιού για να γυρίσετε το διακόπτη.

- A** Η πόρτα δεν μπορεί να ανοίξει από μέσα.
- B** Η πόρτα μπορεί να ανοίξει τόσο απ' έξω όσο και από μέσα.

ΣΗΜΕΙΩΣΗ

- Με την ασφάλεια κάθε πόρτας κλειδώνει μόνο η συγκεκριμένη πόρτα - όχι και οι δύο πίσω πόρτες ταυτόχρονα.
- Τα αυτοκίνητα με ηλεκτρικές κλειδαριές ασφαλείας παιδιών δεν διαθέτουν μηχανικές κλειδαριές ασφαλείας παιδιών.

Σχετικές πληροφορίες

- Κλειδώμα και ξεκλειδώμα μέσα από το αυτοκίνητο (σ. 299)
- Αποσπώμενο κλειδί (σ. 282)

Αυτόματο κλείδωμα όταν οδηγείτε

Οι πόρτες και το καπό του χώρου αποσκευών κλειδώνουν αυτόματα όταν το αυτοκίνητο αρχίζει να κινείται.

Για να αλλάξετε αυτήν τη ρύθμιση:

1. Πατήστε **Ρυθμίσεις** στην επάνω προβολή στην κεντρική οθόνη.
2. Πατήστε **My Car → Κλείδωμα**.
3. Επιλέξτε **Αυτόματο κλείδωμα θυρών κατά την οδήγηση** για να απενεργοποιηθεί ή να ενεργοποιηθεί αυτή η λειτουργία.

Σχετικές πληροφορίες

- Κλείδωμα και Ξεκλείδωμα μέσα από το αυτοκίνητο (σ. 299)

Άνοιγμα και κλείσιμο του ηλεκτροκίνητου καπό χώρου αποσκευών*

Το καπό του χώρου αποσκευών του αυτοκινήτου μπορεί να ανοίγει και να κλείνει ηλεκτρικά.

Άνοιγμα

Επιλέξτε έναν από τους παρακάτω τρόπους για να ανοίξει το ηλεκτροκίνητο καπό χώρου αποσκευών:

- Παρατεταμένο πάτημα στο κουμπί  στο τηλεχειριστήριο-κλειδί. Κρατήστε το πατημένο μέχρι το καπό του χώρου αποσκευών να αρχίσει να ανοίγει.

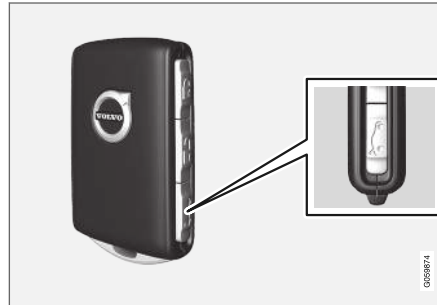

- Παρατεταμένο πάτημα στο κουμπί  στο ταμπλό. Κρατήστε το πατημένο, μέχρι το καπό του χώρου αποσκευών να αρχίσει να ανοίγει.



- Ελαφρύ πάτημα στη λαβή του καπό χώρου αποσκευών.



- ◀ - Κίνηση του ποδιού* κάτω από τον πίσω προφυλακτήρα.





Κλείσιμο

Επιλέξτε έναν από τους παρακάτω τρόπους για να κλείσει¹⁶ το ηλεκτροκίνητο καπό του χώρου αποσκευών:

- Πατήστε το κουμπί  στην κάτω πλευρά του καπό χώρου αποσκευών για να κλείσει.



- > Το καπό του χώρου αποσκευών κλείνει αυτόματα – παραμένει ξεκλειδωτό.

- Παρατεταμένο πάτημα στο κουμπί  στο τηλεχειριστήριο-κλειδί.
 - > Το καπό του χώρου αποσκευών κλείνει αυτόματα και ακούγονται ηχητικά σήματα - παραμένει ξεκλειδωτό.
- Παρατεταμένο πάτημα στο κουμπί  στο ταμπλό.
 - > Το καπό του χώρου αποσκευών κλείνει αυτόματα και ακούγονται ηχητικά σήματα - παραμένει ξεκλειδωτό.
- Κίνηση του ποδιού* κάτω από τον πίσω προφυλακτήρα.
 - > Το καπό του χώρου αποσκευών κλείνει αυτόματα και ακούγονται ηχητικά σήματα - παραμένει ξεκλειδωτό.

ΣΗΜΕΙΩΣΗ

- Το κουμπί είναι ενεργό επί 24 ώρες από την στιγμή που θα ανοίξει η πόρτα του χώρου αποσκευών. Μετά, πρέπει να την κλείσετε χειροκίνητα.
- Αν το πορτάκι του ρεζερβουάρ παραμείνει ανοικτό περισσότερο από 30 λεπτά, θα κλείσει όταν αρχίσετε να κινείστε με μικρή ταχύτητα.

¹⁶ Στα αυτοκίνητα με λειτουργία κλειδώματος και ξεκλειδώματος Keyless (Passive Entry*) υπάρχει ένα κουμπί για το κλείσιμο και ένα κουμπί για το κλείσιμο και το κλειδώμα.

Κλείσιμο και κλειδωμα¹⁶

- Πατήστε το κουμπί  στην κάτω πλευρά του καπό του χώρου αποσκευών, για να κλείσει και ταυτόχρονα να κλειδωθεί μαζί με τις πόρτες (όλες οι πόρτες πρέπει να είναι κλειστές για να κλειδωθούν).
 - > Το καπό του χώρου αποσκευών κλείνει αυτόματα – το καπό του χώρου αποσκευών και οι πόρτες κλειδώνονται και ο συναγερμός* οπλίζει.

ΣΗΜΕΙΩΣΗ

- Ένα από τα τηλεχειριστήρια-κλειδιά του αυτοκινήτου πρέπει να βρίσκεται εντός εμβέλειας, για να λειτουργήσει το κλειδωμα και το ξεκλειδωμα.
- Όταν χρησιμοποιείτε τη λειτουργία κλειδώματος ή κλεισίματος keyless*, ηχούν τρία σήματα αν δεν ανιχνευτεί κλειδί αρκετά κοντά στην πόρτα του χώρου αποσκευών.

ΣΗΜΑΝΤΙΚΟ

Όταν χειρίζεστε το καπό του χώρου αποσκευών χειροκίνητα, να το ανοίγετε ή να το κλείνετε αργά. Μην ασκείτε δύναμη για να την ανοίξετε/κλείσετε αν υπάρχει αντίσταση. Μπορεί να υποστεί ζημιά και να σταματήσει να λειτουργεί σωστά.

Ακύρωση κλεισίματος

Ακυρώστε το κλείσιμο με έναν από τους παρακάτω τρόπους:

- Πατήστε το κουμπί στο ταμπλό.
- Πατήστε το κουμπί στο τηλεχειριστήριο-κλειδί.
- Πατήστε το κουμπί του κλεισίματος στην κάτω πλευρά του καπό του χώρου αποσκευών.
- Πίστετε το έλασμα από καουτσούκ κάτω από την εξωτερική λαβή.
- Χρήση της κίνησης του ποδιού*.

Η κίνηση του καπό χώρου αποσκευών σταματά και το καπό επιστρέφει στην εντελώς ανοικτή θέση. Μπορείτε τότε να ανοίξετε/κλείσετε το καπό του χώρου αποσκευών χειροκίνητα.

Προστασία μπλοκαρίσματος

Αν κάποιο εμπόδιο με μεγάλη αντίσταση δεν επιτρέπει στο καπό του χώρου αποσκευών να

κλείσει, τότε ενεργοποιείται η λειτουργία προστασίας μπλοκαρίσματος.

- Κατά το κλείσιμο - η κίνηση διακόπτεται, το καπό του χώρου αποσκευών επιστρέφει στην εντελώς ανοικτή θέση και ακούγεται ένα παρατεταμένο ηχητικό σήμα.

ΠΡΟΕΙΔΟΠΟΙΗΣΗ

Προσέξτε διότι υπάρχει κίνδυνος σύνθλιψης κατά το κλείσιμο. Πριν αρχίσει το κλείσιμο, βεβαιωθείτε ότι δεν υπάρχει κανείς κοντά στο καπό του χώρου αποσκευών, διότι τυχόν τραυματισμός από σύνθλιψη μπορεί να έχει σοβαρές συνέπειες.

Ο χειρισμός του καπό χώρου αποσκευών πρέπει να γίνεται πάντοτε με προσοχή.

Σχετικές πληροφορίες

- Άνοιγμα και κλείσιμο του καπό χώρου αποσκευών με κίνηση του ποδιού* (σ. 306)
- Εμβέλεια τηλεχειριστηρίου-κλειδιού (σ. 275)

¹⁶ Στα αυτοκίνητα με λειτουργία κλειδώματος και ξεκλειδώματος Keyless (Passive Entry*) υπάρχει ένα κουμπί για το κλείσιμο και ένα κουμπί για το κλείσιμο και το κλειδωμα.

Άνοιγμα και κλείσιμο του καπό χώρου αποσκευών με κίνηση του ποδιού*

Για να διευκολυνθείτε στον χειρισμό του καπό χώρου αποσκευών όταν τα χέρια σας είναι απασχολημένα, μπορείτε να το ανοίξετε και να το κλείσετε με μια κίνηση του ποδιού προς τα εμπρός, σαν να κλωτσάτε, κάτω από τον πίσω προφυλακτήρα.

Αν το αυτοκίνητο διαθέτει λειτουργία κλειδώματος και ξεκλειδώματος Keyless*, μπορείτε να ανοίξετε το καπό του χώρου αποσκευών με κίνηση του ποδιού.

Η λειτουργία με άνοιγμα και κλείσιμο του καπό χώρου αποσκευών είναι επίσης διαθέσιμη, όταν το αυτοκίνητο διαθέτει ηλεκτροκίνητο καπό χώρου αποσκευών*.

ΣΗΜΕΙΩΣΗ

Η λειτουργία του καπό του χώρου αποσκευών με την κίνηση του ποδιού διατίθεται σε δύο εκδόσεις:

- Μόνο άνοιγμα με την κίνηση του ποδιού.
- Άνοιγμα και κλείσιμο με την κίνηση του ποδιού.

Λάβετε υπόψη σας ότι η λειτουργία για το κλείσιμο με την κίνηση του ποδιού προϋποθέτει ηλεκτροκίνητο καπό χώρου αποσκευών*.

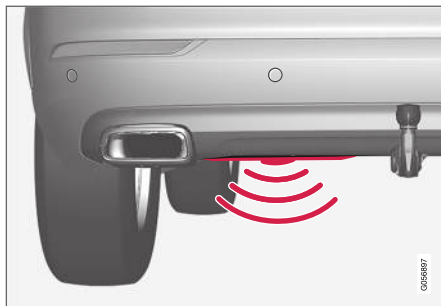

Ο αισθητήρας βρίσκεται αριστερά από το κέντρο του προφυλακτήρα.

Ένα από τα τηλεχειριστήρια-κλειδιά του αυτοκινήτου πρέπει να βρίσκεται εντός εμβέλειας

πίσω από το αυτοκίνητο (περίπου 1 μέτρο (3 πόδια)), για να μπορεί να ανοίξει και να κλείσει η πόρτα του χώρου αποσκευών. Αυτό ισχύει επίσης όταν το αυτοκίνητο είναι ξεκλειδωτό για να αποφευχθεί το ακούσιο άνοιγμα π.χ. σε πλυντήριο αυτοκινήτων.

Άνοιγμα και κλείσιμο με κίνηση του ποδιού



Κίνηση του ποδιού εμπρός-πίσω στην κατάλληλη περιοχή ενεργοποίησης του αισθητήρα.

- Κουνήστε αργά το πόδι σας **μία φορά** εμπρός-πίσω, κάτω από την αριστερή πλευρά του πίσω προφυλακτήρα. Στη συνέχεια κάντε ένα βήμα πίσω. Δεν πρέπει να ακουμπήσετε τον προφυλακτήρα.
- > Ακούγεται ένα σύντομο ηχητικό σήμα όταν ενεργοποιηθεί το άνοιγμα και κλείσιμο - το καπό του χώρου αποσκευών ανοίγει/κλείνει.

Αν το καπό του χώρου αποσκευών βρίσκεται στην ανοικτή θέση, τότε κλείνει¹⁷ πάντοτε με την κίνηση του ποδιού.

Αν κουνήσετε το πόδι σας αρκετές φορές εμπρός-πίσω χωρίς να υπάρχει εγκεκριμένο τηλεχειριστήριο-κλειδί πίσω από το αυτοκίνητο, το καπό του χώρου αποσκευών δεν θα ανοίξει/κλείσει αν δεν περάσει συγκεκριμένη ώρα.

Μην αφήσετε το πόδι σας κάτω από το αυτοκίνητο την ώρα που κάνετε την κίνηση εμπρός-πίσω. Μπορεί έτσι η ενεργοποίηση να αποτύχει.

Ακύρωση κλεισίματος με κίνηση του ποδιού

- Κουνήστε αργά το πόδι σας **μία φορά** εμπρός-πίσω όταν το κλείσιμο βρίσκεται σε εξέλιξη για να σταματήσει η κίνηση του καπό χώρου αποσκευών.
- > Η κίνηση του καπό χώρου αποσκευών σταματά και το καπό επιστρέφει στην εντελώς ανοικτή θέση. Μπορείτε τότε να ανοίξετε/κλείσετε το καπό του χώρου αποσκευών χειροκίνητα.

Το τηλεχειριστήριο-κλειδί δεν χρειάζεται να βρίσκεται στην περιοχή γύρω από το αυτοκίνητο για να ακυρωθεί το κλείσιμο.

i ΣΗΜΕΙΩΣΗ

Υπάρχει κίνδυνος έκπτωσης ή πλήρους αναστολής της λειτουργίας, αν ο πίσω προφυλακτήρας είναι φορτωμένος με μεγάλη ποσότητα πάγου, χιονιού, βρομιάς ή παρόμοιων υλικών. Για αυτό το λόγο, φροντίστε να τον διατηρείτε καθαρό.

i ΣΗΜΕΙΩΣΗ

Λάβετε υπόψη σας ότι το σύστημα μπορεί να ενεργοποιηθεί μέσα σε πλυντήριο αυτοκινήτων ή παρόμοιο χώρο αν το τηλεχειριστήριο-κλειδί βρίσκεται εντός εμβέλειας.

Σχετικές πληροφορίες

- Λειτουργία Keyless και επιφάνειες ευαίσθητες στην αφή* (σ. 295)
- Άνοιγμα και κλείσιμο του ηλεκτροκίνητου καπό χώρου αποσκευών* (σ. 303)
- Εμβέλεια τηλεχειριστηρίου-κλειδιού (σ. 275)

¹⁷ Ισχύει για αυτοκίνητα με ηλεκτροκίνητο καπό χώρου αποσκευών*.

Κλειδωμα προσωπικών χώρων

Το καπό του χώρου αποσκευών και η πλάτη του πίσω καθίσματος μπορούν να κλειδωθούν με τη λειτουργία κλειδώματος προσωπικών χώρων, όταν το αυτοκίνητο δοθεί για σέρβις, σε παρκαδόρο σε ξενοδοχείο ή σε παρόμοιες περιπτώσεις. Η λειτουργία δεν επιτρέπει στο καπό του χώρου αποσκευών να ανοίξει και ασφαλίζει την πλάτη του πίσω καθίσματος στην όρθια θέση.



Το κουμπί της λειτουργίας κλειδώματος προσωπικών χώρων βρίσκεται στην προβολή λειτουργιών στην κεντρική οθόνη. Ανάλογα με την τρέχουσα κατάσταση κλειδώματος, εμφανίζεται η

ένδειξη **Κλειδωμ προσωπ χώρων απενεργ** ή **Κλειδωμ προσωπ χώρων ενεργ**.

Σχετικές πληροφορίες

- Ενεργοποίηση και απενεργοποίηση του κλειδώματος προσωπικών χώρων (σ. 308)

Ενεργοποίηση και απενεργοποίηση του κλειδώματος προσωπικών χώρων

Το κλειδωμα προσωπικών χώρων ενεργοποιείται με το κουμπί λειτουργίας στην κεντρική οθόνη και με έναν προαιρετικό κωδικό PIN.

ΣΗΜΕΙΩΣΗ

Ο διακόπτης ανάφλεξης πρέπει να βρίσκεται τουλάχιστον στη θέση **I** για να ενεργοποιηθεί η λειτουργία κλειδώματος προσωπικών χώρων.

Εισαγάγετε τον κωδικό ασφαλείας πριν τον χρησιμοποιήσετε για πρώτη φορά

Πρέπει να επιλέξετε έναν κωδικό ασφαλείας την πρώτη φορά που θα χρησιμοποιήσετε τη λειτουργία. Μπορείτε στη συνέχεια να απενεργοποιήσετε το κλειδωμα προσωπικών χώρων αν έχετε χάσει ή ξεχάσει τον κωδικό PIN που έχετε επιλέξει. Ο κωδικός ασφαλείας λειτουργεί ως κωδικός PUK για όλους τους επακόλουθους κωδικούς PIN που θα οριστούν για τη λειτουργία κλειδώματος προσωπικών χώρων.

Φυλάξτε τον κωδικό ασφαλείας σε ασφαλές σημείο.

Για να χρησιμοποιήσετε έναν κωδικό ασφαλείας:

1. Πατήστε το κουμπί για το κλειδωμα προσωπικών χώρων στην προβολή λειτουργιών.



- > Εμφανίζεται ένα αναδυόμενο παράθυρο.
2. Εισαγάγετε τον κωδικό ασφαλείας που θέλετε.
 - > Ο κωδικός ασφαλείας αποθηκεύτηκε. Η λειτουργία κλειδώματος προσωπικών χώρων είναι πλέον έτοιμη για ενεργοποίηση.

Αν το σύστημα έχει μηδενιστεί, τότε η παραπάνω διαδικασία πρέπει να επαναληφθεί.

Ενεργοποίηση του κλειδώματος προσωπικών χώρων

i ΣΗΜΕΙΩΣΗ

Όταν είναι ενεργοποιημένο το κλειδίωμα προσωπικών χώρων, το πίσω κάθισμα πρέπει να βρίσκεται στην όρθια θέση για να λειτουργήσει το κλειδίωμα. Με το πίσω κάθισμα στην κάτω θέση, το κλειδίωμα δεν λειτουργεί.

1. Πατήστε το κουμπί για το κλειδίωμα προσωπικών χώρων στην προβολή λειτουργιών.



- > Εμφανίζεται ένα αναδυόμενο παράθυρο.

2. Εισαγάγετε τον κωδικό που πρόκειται να χρησιμοποιηθεί για να ξεκλειδωθεί το καπό του χώρου αποσκευών και το πίσω κάθισμα μετά το κλειδίωμα και πατήστε στο **Επιβεβ.**

- > Το καπό του χώρου αποσκευών και το πίσω κάθισμα κλειδώνουν. Ως επιβεβαίωση του κλειδώματος, ανάβει μια πράσινη ενδεικτική λυχνία δίπλα στο κουμπί στην προβολή λειτουργιών.

Απενεργοποίηση του κλειδώματος προσωπικών χώρων

1. Πατήστε το κουμπί για το κλειδίωμα προσωπικών χώρων στην προβολή λειτουργιών.



- > Εμφανίζεται ένα αναδυόμενο παράθυρο.

2. Εισάγετε τον κωδικό που χρησιμοποιήθηκε για το κλειδίωμα και πατήστε στο **Επιβεβ.**
 - > Το καπό του χώρου αποσκευών και το πίσω κάθισμα ξεκλειδώνουν. Ως επιβεβαίωση του ξεκλειδώματος, η πράσινη ενδεικτική λυχνία δίπλα στο κουμπί στην προβολή λειτουργιών σβήνει.

i ΣΗΜΕΙΩΣΗ

Αν έχετε χάσει/ξεχάσει τον κωδικό PIN ή αν έχετε εισάγει λανθασμένο κωδικό PIN περισσότερες από τρεις φορές, μπορείτε να χρησιμοποιήσετε τον κωδικό ασφαλείας για να απενεργοποιήσετε το κλειδίωμα προσωπικών χώρων.

i ΣΗΜΕΙΩΣΗ

Αν το κλειδίωμα προσωπικών χώρων είναι ενεργοποιημένο και το αυτοκίνητο ξεκλειδωθεί μέσω του Volvo On Call* ή της εφαρμογής Volvo On Call*, το κλειδίωμα προσωπικών χώρων θα απενεργοποιηθεί αυτόματα.

Σχετικές πληροφορίες

- Κλειδίωμα προσωπικών χώρων (σ. 308)

Συναγερμός*

Ο συναγερμός ενεργοποιεί ηχητικές και οπτικές προειδοποιήσεις, αν κάποιος μπει στο αυτοκίνητο χωρίς έγκυρο τηλεχειριστήριο-κλειδί ή παραβιάσει την μπαταρία εκκίνησης ή τη σειρήνα του συναγερμού.

Όταν ο συναγερμός έχει οπλιστεί, ενεργοποιείται αν:

- ανοίξει κάποια πόρτα, το καπό του κινητήρα ή το καπό του χώρου αποσκευών¹⁸
- ανιχνευθεί κίνηση στο χώρο των επιβατών (εάν το αυτοκίνητο διαθέτει αισθητήρα κίνησης*)
- το αυτοκίνητο ανυψωθεί ή ρυμουλκηθεί (εάν το αυτοκίνητο διαθέτει αισθητήρα κλίσης*)
- αποσυνδεθεί το καλώδιο της μπαταρίας
- η σειρήνα αποσυνδεθεί.

Σήματα συναγερμού

Όταν ο συναγερμός ενεργοποιηθεί, συμβαίνουν τα εξής:

- Ηχηί η σειρήνα επί 30 δευτερόλεπτα ή μέχρι να απενεργοποιηθεί ο συναγερμός.
- Τα φλας αναβοσβήνουν επί 5 λεπτά ή μέχρι να απενεργοποιηθεί ο συναγερμός.

Αν η αιτία ενεργοποίησης του συναγερμού δεν αντιμετωπιστεί, ο κύκλος του συναγερμού επαναλαμβάνεται έως και 10 φορές¹⁸.

Ενδεικτική λυχνία συναγερμού

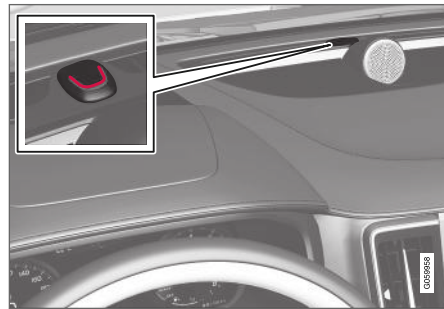

Η κόκκινη λυχνία LED στο ταμπλό δείχνει την κατάσταση του συστήματος συναγερμού:

- Η λυχνία LED είναι σβηστή – ο συναγερμός δεν έχει οπλιστεί.
- Η λυχνία LED αναβοσβήνει μία φορά ανά δύο δευτερόλεπτα – ο συναγερμός έχει οπλιστεί.
- Όταν ο συναγερμός αφοπλιστεί, η λυχνία LED αναβοσβήνει γρήγορα έως και 30 δευτερόλεπτα ή μέχρι να επιλέξετε τη θέση ανάφλεξης I – ο συναγερμός έχει ενεργοποιηθεί.

Αισθητήρες κίνησης και κλίσης*

Οι αισθητήρες κίνησης και κλίσης αντιδρούν σε κινήσεις στο εσωτερικό του αυτοκινήτου, σε περίπτωση θραύσης κρυστάλλων ή αν κάποιος επιχειρήσει να κλέψει τις ζάντες ή να ρυμουλκήσει το όχημα.

Ο αισθητήρας κίνησης ενεργοποιεί έναν προειδοποιητικό ήχο σε περίπτωση που καταγραφεί κίνηση μέσα στον χώρο επιβατών – τα ρεύματα αέρα καταγράφονται επίσης. Για τον λόγο αυτό, ο συναγερμός ενεργοποιείται αν αφήσετε το αυτοκίνητο με κάποιο παράθυρο ή την ηλιοροφή* ανοικτά ή αν χρησιμοποιηθεί το σύστημα θέρμανσης χώρου επιβατών.

Για να αποφύγετε κάτι τέτοιο:

- Κλείστε το παράθυρο και την ηλιοροφή, όταν πρόκειται να απομακρυνθείτε από το αυτοκίνητο.
- Αν πρόκειται να χρησιμοποιήσετε το σύστημα θέρμανσης χώρου επιβατών ή το σύστημα προθέρμανσης κατά τη στάθμευση – ρυθμίστε τους αεραγωγούς έτσι, ώστε να μην είναι στραμμένοι προς τα πάνω στον χώρο επιβατών.

Εναλλακτικά, επιλέξτε τη μειωμένη ευαισθησία συναγερμού για να απενεργοποιήσετε προσωρινά τους αισθητήρες κίνησης και κλίσης.

Επίσης, απενεργοποιείτε τους αισθητήρες κίνησης και κλίσης όταν το αυτοκίνητο μετα-

¹⁸ Ισχύει σε ορισμένες αγορές.

φέρεται με πορθμείο ή τραινάμαξα, διότι οι κινήσεις σε αυτά τα μέσα μπορεί να επηρεάσουν το αυτοκίνητο και να ενεργοποιήσουν τον συναγερμό.

Σε περίπτωση σφάλματος στο σύστημα συναγερμού



Αν υπάρχει βλάβη στο σύστημα συναγερμού, στην οθόνη του οδηγού εμφανίζεται η λυχνία και το μήνυμα **Βλάβη συστ συναγερμ Απαιτείται**

σέρβις. Σε αυτή την περίπτωση, απευθυνθείτε σε ένα συνεργείο - συνιστάται να απευθυνθείτε σε ένα εξουσιοδοτημένο συνεργείο της Volvo.

i ΣΗΜΕΙΩΣΗ

Μην επιχειρήσετε να επισκευάσετε ή να τροποποιήσετε εσείς οι ίδιοι τα εξαρτήματα στο σύστημα συναγερμού. Οποιαδήποτε απόπειρα τέτοιου είδους ενδέχεται να επηρεάσει τους όρους της εγγύησης.

Σχετικές πληροφορίες

- Ενεργοποίηση και απενεργοποίηση των συναγερμών* (σ. 311)
- Μειωμένη ευαισθησία συναγερμού* (σ. 313)
- Διπλό κλειδί* (σ. 313)

Ενεργοποίηση και απενεργοποίηση των συναγερμών*

Ο συναγερμός οπλίζει με το κλειδί* του αυτοκινήτου.

Όπλιση του συναγερμού

Κλειδώστε και οπλίστε τον συναγερμό του αυτοκινήτου ως εξής:

- πατήστε το κουμπί κλειδώματος του τηλεχειριστηρίου-κλειδιού
- αγγίξτε την επιφάνεια που επισημαίνεται στην εξωτερική πλευρά της λαβής των θυρών ή στο λαστιχένιο πλαίσιο αφής του καπό χώρου αποσκευών¹⁹.

Αν το αυτοκίνητο διαθέτει λειτουργία κλειδώματος και ξεκλειδώματος Keyless* και ηλεκτροκίνητο καπό χώρου αποσκευών, μπορείτε επίσης να χρησιμοποιήσετε το κουμπί στην κάτω πλευρά του καπό χώρου αποσκευών για να κλειδώσετε το αυτοκίνητο και να οπλίσετε τον συναγερμό του αυτοκινήτου.

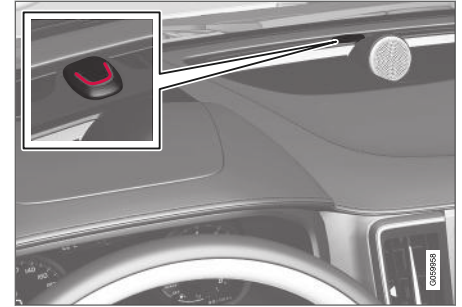

Μια κόκκινη λυχνία LED στον πίνακα οργάνων αναβοσβήνει μία φορά κάθε δύο δευτερόλεπτα, όταν το αυτοκίνητο είναι κλειδωμένο και ο συναγερμός έχει οπλίσει.

Απενεργοποίηση του συναγερμού

Ξεκλειδώστε και αφοπλίστε τον συναγερμό του αυτοκινήτου ως εξής:

- πατήστε το κουμπί ξεκλειδώματος του τηλεχειριστηρίου-κλειδιού
- πιάστε μια από τις λαβές των θυρών ή πατήστε στο λαστιχένιο πλαίσιο αφής του καπό χώρου αποσκευών¹⁹.

¹⁹ Ισχύει μόνο για αυτοκίνητο με λειτουργία κλειδώματος και ξεκλειδώματος Keyless* (Passive Entry).

« Απενεργοποίηση του συναγερμού χωρίς λειτουργικό τηλεχειριστήριο-κλειδί

Το αυτοκίνητο μπορεί να ξεκλειδωθεί και να αποπλιστεί ακόμη κι αν το τηλεχειριστήριο-κλειδί δεν λειτουργεί, π.χ. αν η μπαταρία του τηλεχειριστηρίου-κλειδιού έχει αποφορτιστεί.

1. Ανοίξτε την πόρτα του οδηγού με το αποσώσιμο κλειδί.
> Ο συναγερμός ενεργοποιείται.



Θέση της εφεδρικής μονάδας ανάγνωσης στην ποτηροθήκη.

2. Τοποθετήστε το τηλεχειριστήριο-κλειδί στο σύμβολο κλειδιού στην εφεδρική μονάδα ανάγνωσης, στην ποτηροθήκη της επιμήκουσ κοσόλας.
3. Στη συνέχεια γυρίστε τον διακόπτη ανάφλεξης δεξιά και αφήστε τον.
> Ο συναγερμός απενεργοποιείται.

Απενεργοποίηση ενεργοποιημένου συναγερμού

- Πατήστε το κουμπί ξεκλειδώματος στο τηλεχειριστήριο-κλειδί ή θέστε το αυτοκίνητο στη θέση ανάφλεξης I γυρίζοντας τον διακόπτη Start δεξιά και αφήστε τον.

i ΣΗΜΕΙΩΣΗ

- Πρέπει να θυμάστε ότι το συναγερμός του αυτοκινήτου είναι ενεργός όταν το αυτοκίνητο είναι κλειδωμένο.
- Εάν κάποια από τις πόρτες ανοίξει από μέσα, ο συναγερμός ενεργοποιείται.

Αυτόματη όπλιση και εκ νέου όπλιση του συναγερμού

Η αυτόματη εκ νέου όπλιση του συναγερμού αποτρέπει το ενδεχόμενο να αφήσετε κατά λάθος το συναγερμό αφοπλισμένο.

Αν το αυτοκίνητο ξεκλειδωθεί με το τηλεχειριστήριο-κλειδί (γεγονός που αφοπλίζει τον συναγερμό) αλλά δεν ανοίξει καμία από τις πόρτες ή το καπό του χώρου αποσκευών εντός δύο λεπτών, τότε ο συναγερμός οπλίζει ξανά αυτόματα. Ταυτόχρονα το αυτοκίνητο ξανακλειδώνει.

Σε ορισμένες αγορές, ο συναγερμός επανοπλίζει αυτόματα μετά από μια ορισμένη καθυστέρηση, όταν η πόρτα του οδηγού ανοίξει και κλείσει χωρίς να κλειδωθεί.

Για να αλλάξετε αυτήν τη ρύθμιση:

1. Πατήστε **Ρυθμίσεις** στην επάνω προβολή στην κεντρική οθόνη.
2. Πατήστε **My Car → Κλειδώμα**.
3. Επιλέξτε **Απενεργοποι παθητικής όπλισης** για να απενεργοποιήσετε τη λειτουργία προσωρινά.

Σχετικές πληροφορίες

- Συναγερμός* (σ. 310)

Μειωμένη ευαισθησία συναγερμού*

Μειωμένη ευαισθησία συναγερμού σημαίνει ότι οι αισθητήρες κίνησης και κλίσης απενεργοποιούνται προσωρινά.

Απενεργοποιήστε τους αισθητήρες κίνησης και κλίσης για να αποφευχθεί η ακούσια ενεργοποίηση του συναγερμού - π.χ. αν υπάρχει σκύλος μέσα στο αυτοκίνητο όταν είναι κλειδωμένο ή κατά τη μεταφορά σε αυτοκινητάμαξα ή πορθμείο.



Πατήστε το κουμπί **Μειωμ ευαισ συναγ** στην προβολή λειτουργιών στην κεντρική οθόνη, για να απενεργοποιηθούν οι αισθητήρες κίνησης και κλίσης όταν στη συνέχεια κλειδώσετε το αυτοκίνητο.

Ταυτόχρονα, η λειτουργία διπλού κλειδώματος απενεργοποιείται, δηλ. είναι εφικτό το ξεκλείδωμα από μέσα.

Αν το αυτοκίνητο ξεκλειδωθεί και στη συνέχεια κλειδωθεί ξανά, η μειωμένη ευαισθησία συναγερμού πρέπει να επανενεργοποιηθεί.

Σχετικές πληροφορίες

- Συναγερμός* (σ. 310)
- Διπλό κλειδώμα* (σ. 313)

Διπλό κλειδώμα*

Διπλό κλειδώμα σημαίνει ότι όλες οι λαβές ανοίγματος απενεργοποιούνται μηχανικά, που σημαίνει ότι οι πόρτες δεν μπορούν να ανοίξουν από μέσα όταν το αυτοκίνητο κλειδωθεί απ' έξω.

Το διπλό κλειδώμα ενεργοποιείται από το τηλεχειριστήριο-κλειδί και κατά το κλειδώμα Keyless (Passive Entry)*. Το διπλό κλειδώμα ενεργοποιείται με μια καθυστέρηση περίπου 10 δευτερολέπτων από το στιγμή που θα κλειδώσουν οι πόρτες.

Εάν κάποια από τις πόρτες ανοίξει εντός του διαστήματος χρονοκαθυστερήσης, τότε η διαδικασία διακόπτεται και ο συναγερμός απενεργοποιείται.

ΣΗΜΕΙΩΣΗ

- Πρέπει να θυμάστε ότι το συναγερμός του αυτοκινήτου είναι ενεργός όταν το αυτοκίνητο είναι κλειδωμένο.
- Εάν κάποια από τις πόρτες ανοίξει από μέσα, ο συναγερμός ενεργοποιείται.

Το αυτοκίνητο μπορεί να ξεκλειδωθεί μόνο με το τηλεχειριστήριο-κλειδί, το ξεκλείδωμα Keyless ή την εφαρμογή Volvo On Call* όταν το διπλό κλειδώμα είναι ενεργοποιημένο.

Η μπροστινή αριστερή πόρτα μπορεί επίσης να ξεκλειδωθεί με το αποσπώμενο κλειδί. Αν το αυτοκίνητο ξεκλειδωθεί με το αποσπώμενο κλειδί, θα ενεργοποιηθεί ο συναγερμός.

ΠΡΟΕΙΔΟΠΟΙΗΣΗ

Για να μην κλειδωθεί κάποιος μέσα στο αυτοκίνητο, μην επιτρέπετε σε κανέναν να παραμείνει μέσα σε αυτό εάν δεν έχετε απενεργοποιήσει το διπλό κλειδώμα.

Σχετικές πληροφορίες

- Προσωρινή* απενεργοποίηση του διπλού κλειδώματος (σ. 314)
- Συναγερμός* (σ. 310)

Προσωρινή* απενεργοποίηση του διπλού κλειδώματος

Αν πρόκειται να μείνει κάποιος μέσα στο αυτοκίνητο αλλά πρέπει να κλειδώσετε τις πόρτες απ' έξω, τότε πρέπει να απενεργοποιήσετε τη λειτουργία διπλού κλειδώματος, για είναι εφικτό το ξεκλείδωμα από μέσα.



Πατήστε το κουμπί **Μειωμ ευαισ συναγ** στην προβολή λειτουργιών της κεντρικής οθόνης για να απενεργοποιήσετε τη λειτουργία διπλού κλειδώματος προσωρινά.

Αυτό σημαίνει επίσης ότι οι αισθητήρες κίνησης και κλίσης του συναγερμού* απενεργοποιούνται.

Μετά από αυτό, στην κεντρική οθόνη εμφανίζεται η ένδειξη **Μειωμένη ευαισθησία συναγερμού** και το διπλό κλειδί απενεργοποιείται προσωρινά την επόμενη φορά που θα κλειδωθεί το αυτοκίνητο.

Στο συμβατικό κλειδί, οι ρευματοδότες απενεργοποιούνται αμέσως, αλλά όταν το διπλό κλειδί απενεργοποιείται προσωρινά, παραμένει ενεργό έως 10 λεπτά μετά το κλειδί.

Αν το αυτοκίνητο ξεκλειδωθεί και στη συνέχεια κλειδωθεί ξανά, η λειτουργία διπλού κλειδώματος πρέπει να απενεργοποιηθεί ξανά.

Το σύστημα επαναρυθμίζεται την επόμενη φορά που ο κινητήρας θα τεθεί σε λειτουργία.

Σχετικές πληροφορίες

- Διπλό κλειδί* (σ. 313)
- Συναγερμός* (σ. 310)

DRIVER SUPPORT

Σύστημα υποστήριξης οδηγού

Το αυτοκίνητο διαθέτει διάφορα συστήματα υποστήριξης οδηγού που μπορούν να βοηθήσουν τον οδηγό σε διαφορετικές περιπτώσεις, είτε ενεργητικά είτε παθητικά.

Για παράδειγμα, τα συστήματα μπορούν να βοηθήσουν τον οδηγό να:

- διατηρήσει μια προκαθορισμένη ταχύτητα
- διατηρήσει ένα συγκεκριμένο χρονικό διάστημα προσέγγισης έως το προπορευόμενο αυτοκίνητο
- αποτρέψει μια σύγκρουση, προειδοποιώντας τον οδηγό και φρενάροντας το αυτοκίνητο
- σταθμεύσει το αυτοκίνητο.

Ορισμένα από τα συστήματα τοποθετούνται στο αυτοκίνητο ως στάνταρ, ενώ άλλα συμπεριλαμβάνονται στον προαιρετικό εξοπλισμό – ανάλογα με την αγορά.

Σχετικές πληροφορίες

- Σύστημα διεύθυνσης μεταβλητής υποβοήθησης (σ. 316)
- Ηλεκτρονικό πρόγραμμα ευστάθειας (σ. 317)
- Ρυθμιστής ταχύτητας (σ. 323)
- Αυτόματος ρυθμιστής ταχύτητας (σ. 328)
- Cruise control (σ. 332)
- Προειδοποίηση απόστασης* (σ. 337)

- Adaptive cruise control* (σ. 341)
- Pilot Assist (σ. 361)
- Μονάδα ραντάρ (σ. 379)
- Μονάδα κάμερας (σ. 391)
- City Safety™ (σ. 395)
- Rear Collision Warning (σ. 412)
- BLIS* (σ. 413)
- Cross Traffic Alert* (σ. 418)
- Πληροφορίες οδικής σήμανσης* (σ. 423)
- Driver Alert Control (σ. 431)
- Lane assistance (σ. 434)
- Υποβοήθηση διεύθυνσης όταν υπάρχει κίνδυνος σύγκρουσης (σ. 442)
- Υποβοήθηση στάθμευσης* (σ. 453)
- Κάμερα υποβοήθησης στάθμευσης* (σ. 460)
- Park Assist Pilot* (σ. 472)

Σύστημα διεύθυνσης μεταβλητής υποβοήθησης

Το σύστημα διεύθυνσης μεταβλητής υποβοήθησης "σκληραίνει" το τιμόνι όσο αυξάνεται η ταχύτητα του αυτοκινήτου ώστε ο οδηγός να έχει καλύτερη αίσθηση του τιμονιού.

Σε αυτοκινητοδρόμους, το τιμόνι γίνεται πιο σκληρό. Όταν σταθμεύετε το αυτοκίνητο και όταν κινείστε με χαμηλή ταχύτητα, το τιμόνι είναι "ελαφρύ" και χρειάζεται μικρή προσπάθεια.

i ΣΗΜΕΙΩΣΗ

Σε συγκεκριμένες περιπτώσεις το υποβοηθούμενο σύστημα διεύθυνσης μπορεί να ζεσταθεί πολύ και να χρειάζεται προσωρινά να ψυθεί - σε αυτό το διάστημα το υποβοηθούμενο σύστημα διεύθυνσης λειτουργεί με μειωμένη ισχύ και το στρίψιμο του τιμονιού μπορεί να είναι ελαφρώς δυσκολότερο.

Παράλληλα με την προσωρινά περιορισμένη υποβοήθηση του τιμονιού, στην οθόνη του οδηγού εμφανίζεται ένα μήνυμα μαζί με το σύμβολο ενός ΤΙΜΟΝΙΟΥ.

ΠΡΟΕΙΔΟΠΟΙΗΣΗ

Όταν το υδραυλικό τιμόνι λειτουργεί με μειωμένη υποβοήθηση, οι λειτουργίες υποστήριξης του οδηγού και υποβοήθησης διεύθυνσης δεν είναι διαθέσιμες.

Σε μια τέτοια περίπτωση, στην οθόνη του οδηγού εμφανίζεται το μήνυμα **Βλάβη υδραυλ. τιμον.**, σε συνδυασμό με το σύμβολο ενός ΤΙΜΟΝΙΟΥ.

Αλλαγή του επιπέδου υποβοήθησης του τιμονιού*

Για να επιλέξετε το επίπεδο υποβοήθησης του τιμονιού, μεταβείτε στην ενότητα "Προγράμματα οδήγησης" και δείτε την περιγραφή στην εναλλακτική INDIVIDUAL στο κείμενο με επικεφαλίδα "Επιλέξιμα προγράμματα οδήγησης".

Στα μοντέλα αυτοκινήτου χωρίς διακόπτη προγραμμάτων οδήγησης που συνοδεύεται από το προαιρετικό πρόγραμμα INDIVIDUAL, η επιλογή της υποβοήθησης τιμονιού γίνεται, αντί αυτού, από την επάνω προβολή στην κεντρική οθόνη και την παρακάτω διαδρομή αναζήτησης:

Ρυθμίσεις → My Car → Προγράμματα οδήγησης → Αίσθηση τιμονιού

Η επιλογή της υποβοήθησης τιμονιού δεν είναι προσβάσιμη στη διάρκεια μιας στροφής, αν η ταχύτητα υπερβαίνει τα 10 km/h (6 mph).

Σχετικές πληροφορίες

- Προγράμματα οδήγησης* (σ. 508)
- Pilot Assist (σ. 361)
- Lane assistance (σ. 434)
- Υποβοήθηση διεύθυνσης όταν υπάρχει κίνδυνος σύγκρουσης (σ. 442)
- Park Assist Pilot* (σ. 472)

Ηλεκτρονικό πρόγραμμα ευστάθειας

Το Ηλεκτρονικό πρόγραμμα ευστάθειας (ESC¹) βοηθά τον οδηγό να αποφύγει την πλαγιολίσθηση και βελτιώνει την πρόσφυση του αυτοκινήτου.



Στην οθόνη του οδηγού εμφανίζεται αυτό το σύμβολο, όταν το σύστημα ESC είναι ενεργοποιημένο.

Η πέδηση από το σύστημα ESC μπορεί να ακουστεί ως ένας παλμικός ήχος και το αυτοκίνητο μπορεί να επιταχύνει πιο αργά από ό,τι αναμένεται, όταν πατάτε γκάζι.

¹ Electronic Stability Control

◀ Το σύστημα ESC περιλαμβάνει τις παρακάτω επιμέρους λειτουργίες:

- Λειτουργία σταθερότητας²
- Σύστημα ελέγχου σπινιρίσματος και σύστημα ελέγχου πρόσφυσης
- Σύστημα ελέγχου βραδύτητας κινητήρα
- Trailer Stability Assist

ΠΡΟΕΙΔΟΠΟΙΗΣΗ

- Το σύστημα ευστάθειας ESC αποτελεί επιβοηθητική λειτουργία υποστήριξης του οδηγού που προορίζεται να κάνει την οδήγηση ευκολότερη και ασφαλέστερη – δεν μπορεί να διαχειριστεί όλες τις καταστάσεις σε όλες τις κυκλοφοριακές, καιρικές και οδικές συνθήκες.
- Το ESC δεν υποκαθιστά την προσοχή και την κρίση του οδηγού. Ο οδηγός είναι πάντοτε υπεύθυνος να διασφαλίζει ότι το αυτοκίνητο οδηγείται με ασφαλή τρόπο, με την κατάλληλη ταχύτητα, σε κατάλληλη απόσταση από άλλα οχήματα και σύμφωνα με τον κώδικα οδικής κυκλοφορίας.

Λειτουργία σταθερότητας²

Η λειτουργία αυτή ελέγχει τη δύναμη κίνησης και πέδησης των τροχών μεμονωμένα, προκειμένου να διατηρήσει την ευστάθεια του αυτοκινήτου.

Σύστημα ελέγχου σπινιρίσματος και σύστημα ελέγχου πρόσφυσης

Η λειτουργία είναι ενεργή σε χαμηλή ταχύτητα και φρενάρει τους κινητήριους τροχούς που σπινάρουν έτσι, ώστε να μεταφερθεί περισσότερη πρόσφυση από τους κινητήριους τροχούς που δεν σπινάρουν.

Η λειτουργία αποτρέπει επίσης το σπινάρισμα των κινητήριων τροχών στην επιφάνεια του οδοστρώματος κατά την επιτάχυνση.

Σύστημα ελέγχου βραδύτητας κινητήρα

Το σύστημα Engine Drag Control (EDC³) αποτρέπει το ακούσιο κλείδωμα των τροχών, π.χ. μετά από επιλογή μικρότερης σχέσης ή πέδηση από τον κινητήρα όταν οδηγείτε με χαμηλές σχέσεις σε ολισθηρό οδόστρωμα.

Το ακούσιο κλείδωμα των τροχών κατά την οδήγηση μπορεί, μεταξύ άλλων, να επηρεάσει την ικανότητα του οδηγού να διευθύνει το αυτοκίνητο.

Trailer Stability Assist*⁴

Το Trailer Stability Assist (TSA⁵) σταθεροποιεί το αυτοκίνητο με προσαρτημένο τρέιλερ στις περιπτώσεις που αρχίζει να διπλώνει. Βλ. επίσης την ενότητα "Trailer Stability Assist" για περισσότερες πληροφορίες.

ΣΗΜΕΙΩΣΗ

Η λειτουργία TSA απενεργοποιείται, αν ενεργοποιηθεί το **Λειτουργία Sport ESC**.

Σχετικές πληροφορίες

- Πρόγραμμα Sport για το ηλεκτρονικό πρόγραμμα ευστάθειας (σ. 319)
- Ενεργοποίηση/απενεργοποίηση του προγράμματος Sport στο Ηλεκτρονικό πρόγραμμα ευστάθειας (σ. 319)
- Περιορισμός για το πρόγραμμα Sport στο Ηλεκτρονικό πρόγραμμα ευστάθειας (σ. 320)
- Ενδεικτικές λυχνίες και μηνύματα για το ηλεκτρονικό πρόγραμμα ευστάθειας (σ. 321)
- Trailer Stability Assist* (σ. 547)

² Γνωστό επίσης και ως Σύστημα ενεργού ελέγχου εκτροπής.

³ Engine Drag Control

⁴ Το σύστημα Trailer Stability Assist συμπεριλαμβάνεται, όταν στο αυτοκίνητο εγκατασταθεί ο εργοστασιακός κοτσαδόρος της Volvo.

⁵ Trailer Stability Assist

Πρόγραμμα Sport για το ηλεκτρονικό πρόγραμμα ευστάθειας

Το σύστημα ESC⁶ είναι πάντοτε ενεργοποιημένο — δεν μπορεί να απενεργοποιηθεί. Ωστόσο, ο οδηγός μπορεί να επιλέξει το πρόγραμμα **Λειτουργία Sport ESC**, για πιο δυναμική οδήγηση του αυτοκινήτου.

Όταν είναι επιλεγμένη η επιμέρους λειτουργία **Λειτουργία Sport ESC**, η παρέμβαση από το ESC είναι μειωμένη και επιτρέπεται στο αυτοκίνητο να πλαγιολισθαίνει περισσότερο, που σημαίνει ότι ο οδηγός έχει περισσότερο έλεγχο απ' ό,τι συνήθως.

Όταν είναι επιλεγμένο το **Λειτουργία Sport ESC**, το ESC μπορεί να θεωρηθεί απενεργοποιημένο, παρότι εξακολουθεί να βοηθά τον οδηγό σε πολλές περιπτώσεις.

i ΣΗΜΕΙΩΣΗ

Όταν η λειτουργία **Λειτουργία Sport ESC** είναι επιλεγμένη, το Trailer Stability Assist (TSA⁷) απενεργοποιείται.

Το πρόγραμμα **Λειτουργία Sport ESC** παρέχει μέγιστη πρόσφυση αν το αυτοκίνητο "κολλήσει" ή κατά την οδήγηση σε ασταθή επιφάνεια, όπως σε άμμο ή παχύ στρώμα χιονιού.

Σχετικές πληροφορίες

- Ηλεκτρονικό πρόγραμμα ευστάθειας (σ. 317)
- Κοτσαδόρος* (σ. 542)

Ενεργοποίηση/απενεργοποίηση του προγράμματος Sport στο Ηλεκτρονικό πρόγραμμα ευστάθειας

Το σύστημα ESC⁸ είναι πάντοτε ενεργοποιημένο — δεν μπορεί να απενεργοποιηθεί. Ωστόσο, ο οδηγός μπορεί να επιλέξει το πρόγραμμα Sport για πιο δυναμική οδήγηση του αυτοκινήτου.



Το πρόγραμμα Sport ενεργοποιείται/απενεργοποιείται στην προβολή λειτουργιών στην κεντρική οθόνη.

- Πατήστε στο κουμπί **Λειτουργία Sport ESC** στην προβολή λειτουργιών.
 - > Το πρόγραμμα Sport είναι ενεργοποιημένο/απενεργοποιημένο - στο κουμπί εμφανίζεται μια πράσινη/γκρι ενδεικτική λυχνία.

⁶ Electronic Stability Control

⁷ Trailer Stability Assist



Ως ένδειξη ότι το πρόγραμμα **Λειτουργία Sport ESC** είναι ενεργοποιημένο, στην οθόνη του οδηγού ανάβει αυτή η λυχνία και παραμένει σταθερά αναμμένη μέχρι η λειτουργία να απενεργοποιηθεί ή μέχρι να σβήσει ο κινητήρας. Την επόμενη φορά που ο κινητήρας θα τεθεί σε λειτουργία, το σύστημα ESC θα επιστρέψει ξανά στην κανονική του λειτουργία.

Σχετικές πληροφορίες

- Ηλεκτρονικό πρόγραμμα ευστάθειας (σ. 317)

Περιορισμός για το πρόγραμμα Sport στο Ηλεκτρονικό πρόγραμμα ευστάθειας

Υπάρχουν ορισμένοι περιορισμοί όσον αφορά στην ενεργοποίηση της επιμέρους λειτουργίας **Λειτουργία Sport ESC** του συστήματος ESC⁹.

Η λειτουργία **Λειτουργία Sport ESC** δεν μπορεί να επιλεγεί όταν είναι ενεργοποιημένη μια από τις λειτουργίες:

- Ρυθμιστής ταχύτητας
- Cruise control
- Adaptive cruise control
- Pilot Assist.

Σχετικές πληροφορίες

- Ηλεκτρονικό πρόγραμμα ευστάθειας (σ. 317)

⁸ Electronic Stability Control





⁹ Electronic Stability Control

Ενδεικτικές λυχνίες και μηνύματα για το ηλεκτρονικό πρόγραμμα ευστάθειας

Στην οθόνη του οδηγού μπορεί να εμφανίζονται μια σειρά από ενδεικτικές λυχνίες και

μηνύματα για το ηλεκτρονικό πρόγραμμα ευστάθειας (Electronic Stability Control - ESC).

Στον παρακάτω πίνακα παρατίθενται ορισμένα παραδείγματα.

Λυχνία	Μήνυμα	Ερμηνεία
	Σταθερά αναμμένη επί 2 δευτερόλεπτα περίπου.	Διενεργείται έλεγχος του συστήματος κατά την εκκίνηση του κινητήρα.
	Η λυχνία αναβοσβήνει.	Το ESC ενεργοποιείται.
	Η λυχνία είναι σταθερά αναμμένη.	Το πρόγραμμα Sport είναι επιλεγμένο. ΣΗΜΕΙΩΣΗ: Το σύστημα ESC δεν απενεργοποιείται σε αυτό το πρόγραμμα λειτουργίας — υποβαθμίζεται μερικώς.
	ESC Προσωρινά απενεργοπ.	Η λειτουργία του συστήματος ESC έχει ανασταλεί προσωρινά λόγω υπερθέρμανσης των φρένων - η λειτουργία επανεργοποιείται αυτόματα όταν τα φρένα κρυώσουν. Δείτε το μήνυμα στην οθόνη του οδηγού.
	ESC Απαιτείται σέρβις	Το ESC είναι απενεργοποιημένο. <ul style="list-style-type: none"> • Σταματήστε το αυτοκίνητο σε ασφαλές μέρος, σβήστε τον κινητήρα και θέστε τον ξανά σε λειτουργία. • Επισκεφτείτε ένα συνεργείο εάν το μήνυμα εξακολουθεί να εμφανίζεται - συνιστάται να απευθυνθείτε σε ένα εξουσιοδοτημένο συνεργείο της Volvo.

- ◀◀ Μπορείτε να διαγράψετε το μήνυμα κειμένου πατώντας στιγμιαία το κουμπί  που βρίσκεται στο κέντρο στα δεξιά χειριστήρια του τιμονιού.

Αν το μήνυμα παραμείνει: Απευθυνθείτε σε ένα συνεργείο – συνιστάται να απευθυνθείτε σε ένα εξουσιοδοτημένο συνεργείο της Volvo.

Σχετικές πληροφορίες

- Ηλεκτρονικό πρόγραμμα ευστάθειας (σ. 317)

Ρυθμιστής ταχύτητας

Ο ρυθμιστής ταχύτητας (SL¹⁰) μπορεί να παρομοιαστεί με ένα αντίστροφο Cruise control - ο οδηγός ρυθμίζει την ταχύτητα χρησιμοποιώντας το πεντάλ γκαζιού αλλά δεν μπορεί να υπερβεί ακούσια την προεπιλεγμένη/αποθηκευμένη μέγιστη ταχύτητα του ρυθμιστή ταχύτητας.

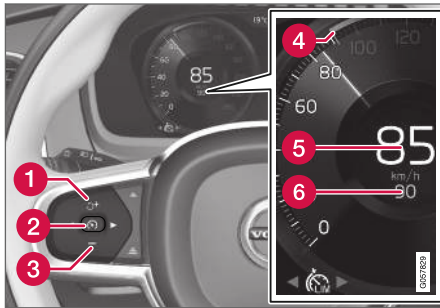

Κουμπιά και σύμβολα για τις λειτουργίες¹¹.

- 1 : ενεργοποιεί τον ρυθμιστή ταχύτητας από την κατάσταση αναμονής και ανακτά την αποθηκευμένη μέγιστη ταχύτητα
- 1 : αυξάνει την αποθηκευμένη μέγιστη ταχύτητα

- 2 : από την κατάσταση αναμονής - ενεργοποιεί τον ρυθμιστή ταχύτητας και αποθηκεύει την τρέχουσα ταχύτητα
- 2 : από το ενεργό πρόγραμμα - απενεργοποιεί/θέτει τον ρυθμιστή ταχύτητας σε κατάσταση αναμονής
- 3 : μειώνει την αποθηκευμένη μέγιστη ταχύτητα
- 4 Δείκτης για την αποθηκευμένη μέγ. ταχύτητα
- 5 Η τρέχουσα ταχύτητα του αυτοκινήτου
- 6 Αποθηκευμένη μέγιστη ταχύτητα

ΠΡΟΕΙΔΟΠΟΙΗΣΗ

- Η λειτουργία ρυθμιστή ταχύτητας αποτελεί επιβλητική λειτουργία υποστήριξης του οδηγού που προορίζεται να κάνει την οδήγηση ευκολότερη – δεν μπορεί να διαχειριστεί όλες τις καταστάσεις σε όλες τις κυκλοφοριακές, καιρικές και οδικές συνθήκες.
- Ο οδηγός πρέπει πάντοτε να δίνει προσοχή στις κυκλοφοριακές συνθήκες και να επεμβαίνει αν ο ρυθμιστής ταχύτητας δεν διατηρεί την κατάλληλη ταχύτητα.
- Ο ρυθμιστής ταχύτητας δεν υποκαθιστά την προσοχή και την κρίση του οδηγού. Ο οδηγός είναι πάντοτε υπεύθυνος να διασφαλίζει ότι το αυτοκίνητο οδηγείται με ασφαλή τρόπο, με την κατάλληλη ταχύτητα, σε κατάλληλη απόσταση από άλλα οχήματα και σύμφωνα με τον κώδικα οδικής κυκλοφορίας.

Σχετικές πληροφορίες

- Περιορισμοί για τον ρυθμιστή ταχύτητας (σ. 328)
- Ενεργοποίηση και εκκίνηση του ρυθμιστή ταχύτητας: (σ. 324)

¹⁰ Speed Limiter

¹¹ ΣΗΜΕΙΩΣΗ: Η εικόνα είναι απλοποιημένη - οι λεπτομέρειες μπορεί να διαφέρουν ανάλογα με το μοντέλο του αυτοκινήτου.

- Διαχείριση της ταχύτητας για τον ρυθμιστή ταχύτητας (σ. 325)
- Απενεργοποίηση του ρυθμιστή ταχύτητας και μετάβαση σε κατάσταση αναμονής (σ. 325)
- Επανεργοποίηση του ρυθμιστή ταχύτητας από την κατάσταση αναμονής (σ. 326)
- Απενεργοποίηση του ρυθμιστή ταχύτητας (σ. 327)
- Αυτόματος ρυθμιστής ταχύτητας (σ. 328)
- Περιορισμοί για τον αυτόματο ρυθμιστή ταχύτητας (σ. 331)
- Ενεργοποίηση/απενεργοποίηση του αυτόματου ρυθμιστή ταχύτητας (σ. 329)
- Αλλαγή της ανοχής για τον αυτόματο ρυθμιστή ταχύτητας (σ. 330)

Ενεργοποίηση και εκκίνηση του ρυθμιστή ταχύτητας:

Η λειτουργία ρυθμιστή ταχύτητας (SL¹²) πρέπει πρώτα να επιλεγεί και να ενεργοποιηθεί για να μπορέσει να ρυθμιστεί η ταχύτητα.

Μετάβαση του ρυθμιστή ταχύτητας σε κατάσταση αναμονής

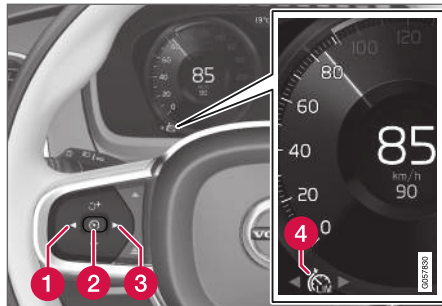



ΣΗΜΕΙΩΣΗ: Η εικόνα είναι απλοποιημένη - οι λεπτομέρειες μπορεί να διαφέρουν ανάλογα με το μοντέλο του αυτοκινήτου.

- Πατήστε ◀ (1) ή ▶ (3) για να μεταβείτε στη λυχνία/λειτουργία για τον ρυθμιστή ταχύτητας  (4).
- > Εμφανίζεται η λυχνία (4) και ο ρυθμιστής ταχύτητας τίθεται σε κατάσταση αναμονής.

Θέστε σε λειτουργία τον ρυθμιστή ταχύτητας.

Ο ρυθμιστής ταχύτητας δεν μπορεί να ενεργοποιηθεί μέχρι ο κινητήρας να τεθεί σε λειτουργία. Η μικρότερη μέγιστη ταχύτητα που μπορεί να αποθηκευτεί είναι 30 km/h (20 mph).

- Όταν ο ρυθμιστής ταχύτητας βρίσκεται σε κατάσταση αναμονής και εμφανίζεται η λυχνία  - πατήστε το κουμπί  (2) στο τιμόνι.
- > Ο ρυθμιστής ταχύτητας τίθεται σε λειτουργία και η τρέχουσα ταχύτητα αποθηκεύεται ως η μέγιστη ταχύτητα.

Σχετικές πληροφορίες

- Ρυθμιστής ταχύτητας (σ. 323)

¹² Ρυθμιστής ταχύτητας

Διαχείριση της ταχύτητας για τον ρυθμιστή ταχύτητας

Μπορείτε να ορίσετε διαφορετικές ταχύτητες στον ρυθμιστή ταχύτητας (SL¹³).

Ρύθμιση/αλλαγή της αποθηκευμένης ταχύτητας

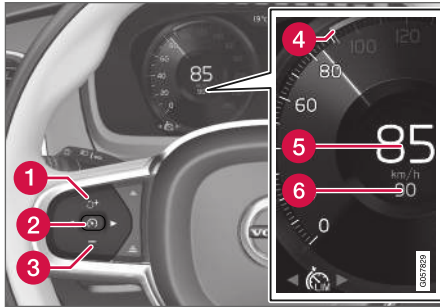

ΣΗΜΕΙΩΣΗ: Η εικόνα είναι απλοποιημένη - οι λεπτομέρειες μπορεί να διαφέρουν ανάλογα με το μοντέλο του αυτοκινήτου.

– Για να αλλάξετε την προκαθορισμένη ταχύτητα, πατήστε στιγμιαία ή παρατεταμένα τα κουμπιά **+** (1) ή **-** (3) στο τιμόνι.

- **Στιγμιαία πατήματα:** Με κάθε πάτημα, η ταχύτητα αλλάζει σε διαβαθμίσεις των +/- 5 km/h (+/- 5 mph).
- **Παρατεταμένο πάτημα:** Αφήστε το κουμπί, όταν ο δείκτης ταχύτητας (4) φτάσει στην ταχύτητα που θέλετε.
- Η ταχύτητα που ρυθμίστηκε με το τελευταίο πάτημα του κουμπιού αποθηκεύεται στη μνήμη.

Σχετικές πληροφορίες

- Ρυθμιστής ταχύτητας (σ. 323)

Απενεργοποίηση του ρυθμιστή ταχύτητας και μετάβαση σε κατάσταση αναμονής

Μπορείτε να απενεργοποιήσετε προσωρινά τον ρυθμιστή ταχύτητας (SL¹⁴) και να τον θέσετε σε κατάσταση αναμονής.

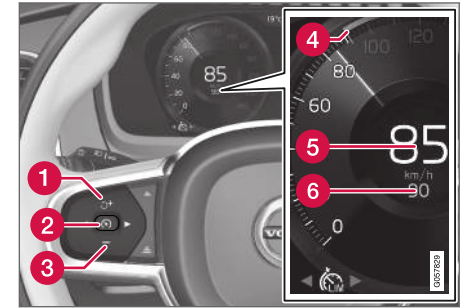

ΣΗΜΕΙΩΣΗ: Η εικόνα είναι απλοποιημένη - οι λεπτομέρειες μπορεί να διαφέρουν ανάλογα με το μοντέλο του αυτοκινήτου.

¹³ Speed Limiter

¹⁴ Speed Limiter

- ◀◀ Για να απενεργοποιήσετε τον ρυθμιστή ταχύτητας και να τον θέσετε σε κατάσταση αναμονής:
 - Πατήστε το κουμπί  (2) στο τιμόνι.
 - > Οι ενδείξεις και τα σύμβολα του ρυθμιστή ταχύτητας στην οθόνη του οδηγού αλλάζουν χρώμα από ΛΕΥΚΟ σε ΓΚΡΙ - ο ρυθμιστής ταχύτητας πλέον απενεργοποιείται προσωρινά και ο οδηγός μπορεί να υπερβεί την ανώτατη ταχύτητα.

Προσωρινή απενεργοποίηση με το πεντάλ γκαζιού

Μπορείτε επίσης να απενεργοποιήσετε προσωρινά τον ρυθμιστή ταχύτητας και να τον παρακάμψετε με το πεντάλ γκαζιού, χωρίς πρώτα να χρειάζεται να τον θέσετε σε κατάσταση αναμονής - π.χ. για να μπορέσει το αυτοκίνητο να επιταχύνει και να διαφύγει από μια κατάσταση.

Σε αυτή την περίπτωση, προχωρήστε ως εξής:

1. Πατήστε μέχρι τέρμα το πεντάλ γκαζιού και αφήστε το για να διακοπεί η επιτάχυνση, όταν επιτευχθεί η ταχύτητα που θέλετε.
 - > Σε αυτό το πρόγραμμα, ο ρυθμιστής ταχύτητας παραμένει ενεργοποιημένος και το σύμβολο στην οθόνη του οδηγού είναι ΛΕΥΚΟ.

2. Αφήστε εντελώς το πεντάλ γκαζιού όταν η προσωρινή επιτάχυνση ολοκληρωθεί.
 - > Το αυτοκίνητο τότε φρενάρει αυτόματα από τον κινητήρα, μέχρι να επιβραδύνει σε ταχύτητα χαμηλότερη από την τελευταία αποθηκευμένη ανώτατη ταχύτητα.

Σχετικές πληροφορίες

- Ρυθμιστής ταχύτητας (σ. 323)

Επανενεργοποίηση του ρυθμιστή ταχύτητας από την κατάσταση αναμονής

Μπορείτε να επανενεργοποιήσετε τον ρυθμιστή ταχύτητας (SL¹⁵), όταν τον έχετε απενεργοποιήσει προσωρινά και τον έχετε θέσει σε κατάσταση αναμονής.

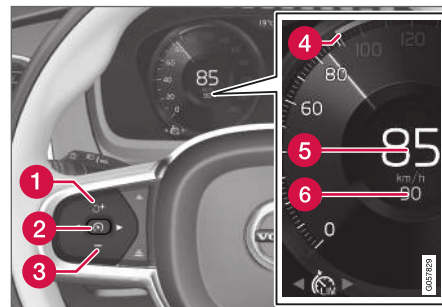

ΣΗΜΕΙΩΣΗ: Η εικόνα είναι απλοποιημένη - οι λεπτομέρειες μπορεί να διαφέρουν ανάλογα με το μοντέλο του αυτοκινήτου.

Για να επανενεργοποιήσετε τον ρυθμιστή ταχύτητας από την κατάσταση αναμονής:

- Πατήστε το κουμπί  (1) στο τιμόνι.
 - > Οι ενδείξεις ορίου ταχύτητας στην οθόνη του οδηγού αλλάζουν χρώμα από ΓΚΡΙ σε ΛΕΥΚΟ - η ταχύτητα του αυτοκινήτου τότε περιορίζεται ξανά σύμφωνα με τη μέγιστη ταχύτητα που είχε αποθηκευτεί την τελευταία φορά.

ή

- Πατήστε το κουμπί  (2) στο τιμόνι.
 - > Οι λυχνίες και τα σύμβολα του ρυθμιστή ταχύτητας στην οθόνη του οδηγού αλλάζουν χρώμα από ΓΚΡΙ σε ΛΕΥΚΟ — το αυτοκίνητο υιοθετεί πλέον την τρέχουσα ταχύτητά του ως ανώτατη ταχύτητα.

Σχετικές πληροφορίες

- Ρυθμιστής ταχύτητας (σ. 323)

Απενεργοποίηση του ρυθμιστή ταχύτητας

Μπορείτε να απενεργοποιήσετε τον ρυθμιστή ταχύτητας (SL¹⁶).

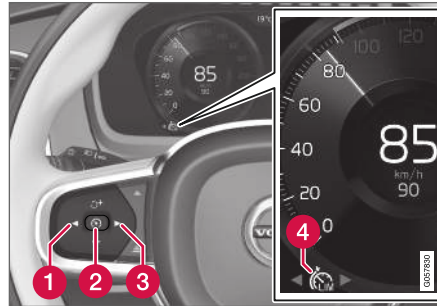

ΣΗΜΕΙΩΣΗ: Η εικόνα είναι απλοποιημένη - οι λεπτομέρειες μπορεί να διαφέρουν ανάλογα με το μοντέλο του αυτοκινήτου.

Για να απενεργοποιήσετε το Cruise control:

1. Πατήστε το κουμπί  (2) στο τιμόνι.
 - > Ο ρυθμιστής ταχύτητας τίθεται σε κατάσταση αναμονής.

2. Πατήστε το κουμπί ◀ (1) ή ▶ (3) στο τιμόνι για να μεταβείτε σε άλλη λειτουργία.
 - > Το σύμβολο και η ενδεικτική λυχνία της οθόνης του οδηγού για τον ρυθμιστή ταχύτητας (4) σβήνουν - τότε η προκαθορισμένη/αποθηκευμένη ανώτατη ταχύτητα διαγράφεται.
3. Πατήστε ξανά το κουμπί  (2) στο τιμόνι.
 - > Μια άλλη λειτουργία ενεργοποιείται.

Σχετικές πληροφορίες

- Ρυθμιστής ταχύτητας (σ. 323)

¹⁵ Speed Limiter

¹⁶ Speed Limiter

Περιορισμοί για τον ρυθμιστή ταχύτητας

Σε απότομες κατηφορικές κλίσεις, η πέδηση του ρυθμιστή ταχύτητας μπορεί να μην επαρκεί και, συνεπώς, το αυτοκίνητο μπορεί να υπερβεί την αποθηκευμένη ανώτατη ταχύτητα. Σε αυτή την περίπτωση, ο οδηγός ειδοποιείται από το μήνυμα **Υπέρβαση ορίου ταχύτητας** στην οθόνη του οδηγού.

ΣΗΜΕΙΩΣΗ

Σε περίπτωση υπέρβασης της ταχύτητας τουλάχιστον κατά 3 km/h (περίπου 2 mph) θα εμφανιστεί ένα μήνυμα περί υπέρβασης της μέγιστης ταχύτητας.

Σχετικές πληροφορίες

- Ρυθμιστής ταχύτητας (σ. 323)

Αυτόματος ρυθμιστής ταχύτητας

Η λειτουργία του Αυτόματου ρυθμιστή ταχύτητας (ASL¹⁷) βοηθά τον οδηγό να προσαρμόζει τη μέγιστη ταχύτητα του αυτοκινήτου στο όριο ταχύτητας των οδικών σημάτων.

Μπορείτε να μεταβείτε από τη λειτουργία του Ρυθμιστή ταχύτητας (SL¹⁸) στον Αυτόματο ρυθμιστή ταχύτητας (ASL).

Ο αυτόματος ρυθμιστής ταχύτητας χρησιμοποιεί πληροφορίες ταχύτητας από τη λειτουργία πληροφοριών οδικής σήμανσης (RSI¹⁹), για να προσαρμόσει τη μέγιστη ταχύτητα του αυτοκινήτου.

ΠΡΟΕΙΔΟΠΟΙΗΣΗ

- Η λειτουργία ASL αποτελεί επιβιοητική λειτουργία υποστήριξης του οδηγού που προορίζεται να κάνει την οδήγηση ευκολότερη και ασφαλέστερη - δεν μπορεί να διαχειριστεί όλες τις καταστάσεις σε όλες τις κυκλοφοριακές, καιρικές και οδικές συνθήκες.
- Ακόμη κι αν ο οδηγός βλέπει καθαρά το σήμα ορίου ταχύτητας, οι πληροφορίες ταχύτητας από τη λειτουργία Πληροφοριών οδικής σήμανσης (RSI) προς το ASL μπορεί να είναι εσφαλμένες - σε τέτοιες περιπτώσεις, ο/η οδηγός πρέπει να παρέμβει και να επιταχύνει ή να φρενάρει στην κατάλληλη ταχύτητα.
- Το ASL δεν υποκαθιστά την προσοχή και την κρίση του οδηγού. Ο οδηγός είναι πάντοτε υπεύθυνος να διασφαλίζει ότι το αυτοκίνητο οδηγείται με ασφαλή τρόπο, με την κατάλληλη ταχύτητα, σε κατάλληλη απόσταση από άλλα οχήματα και σύμφωνα με τον κώδικα οδικής κυκλοφορίας.
- Βλ. επίσης κείμενο με επικεφαλίδα "Περιορισμοί για τις Πληροφορίες οδικής σήμανσης".

¹⁷ Automatic Speed Limiter

¹⁸ Speed Limiter

¹⁹ Road Sign Information

Είναι ενεργό το SL ή το ASL;

Οι λυχνίες στην οθόνη του οδηγού δείχνουν ποια λειτουργία ρυθμιστή ταχύτητας είναι ενεργή:

Λυχνία	SL	ASL
 A	✓	✓
 Λυχνία σήματος ^B μετά τα "70" = το ASL είναι ενεργοποιημένο.		✓

A Λευκή λυχνία: Λειτουργία ενεργή, ΓΚΡΙ λυχνία: Κατάσταση αναμονής.

B Βλ. παρακάτω ενότητα "Λυχνία ASL" για τη σημασία του χρώματος της λυχνίας.

Λυχνία ASL

 Η λυχνία σήματος (εμφανίζεται δίπλα στην αποθηκευμένη ταχύτητα, "70", στο κέντρο του ταχύμετρου) μπορεί να ανάβει με τρία χρώματα - η σημασία είναι κάθε φορά η εξής:

Χρώμα της λυχνίας σήματος	Σημασία
Πρασινοκίτρινο	Η λειτουργία ASL είναι ενεργή
Γκρι	Η λειτουργία ASL έχει τεθεί σε κατάσταση αναμονής
Πορτοκαλί	Το ASL βρίσκεται προσωρινά σε κατάσταση αναμονής - π.χ. λόγω παράβλεψης σήματος οδικής κυκλοφορίας.

Σχετικές πληροφορίες

- Ρυθμιστής ταχύτητας (σ. 323)
- Ενεργοποίηση/απενεργοποίηση του αυτόματου ρυθμιστή ταχύτητας (σ. 329)
- Αλλαγή της ανοχής για τον αυτόματο ρυθμιστή ταχύτητας (σ. 330)
- Περιορισμοί για τον αυτόματο ρυθμιστή ταχύτητας (σ. 331)

Ενεργοποίηση/απενεργοποίηση του αυτόματου ρυθμιστή ταχύτητας

Μπορείτε να ενεργοποιείτε και να απενεργοποιείτε τη λειτουργία αυτόματου ρυθμιστή ταχύτητας (ASL²⁰) ως συμπλήρωμα του ρυθμιστή ταχύτητας (SL²¹).

Ενεργοποίηση του ASL



Το κουμπί **Αυτή διατήρηση ορίου ταχύτητας** βρίσκεται στην προβολή λειτουργιών της κεντρικής οθόνης.

Για να ενεργοποιήσετε τον αυτόματο ρυθμιστή ταχύτητας:

1. Πατήστε το κουμπί **Αυτή διατήρηση ορίου ταχύτητας**.
 - > Η λειτουργία ASL τίθεται σε κατάσταση αναμονής, στο κουμπί εμφανίζεται μια πράσινη ενδεικτική λυχνία και στην οθόνη του οδηγού εμφανίζεται μια λυχνία σήματος στο κέντρο του ταχύμετρου.

²⁰ Automatic Speed Limiter

²¹ Speed Limiter

2. Πατήστε το κουμπί  στο τιμόνι.
- > Η λειτουργία ASL ενεργοποιείται με την τρέχουσα ταχύτητα του αυτοκινήτου.

ΣΗΜΕΙΩΣΗ

- Αν η λειτουργία Αυτόματου ρυθμιστή ταχύτητας ενεργοποιηθεί, οι πληροφορίες οδικής σήμανσης εμφανίζονται στην οθόνη του οδηγού ακόμη κι αν το RSI²² δεν είναι ενεργοποιημένο.
- Για να αφαιρεθούν οι πληροφορίες οδικής σήμανσης από την οθόνη του οδηγού, πρέπει να απενεργοποιήσετε **και** τον Αυτόματο ρυθμιστή ταχύτητας και το RSI.
- Όταν η λειτουργία Αυτόματου ρυθμιστή ταχύτητας είναι ενεργή αλλά το RSI απενεργοποιημένο, δεν ενεργοποιούνται προειδοποιήσεις από το RSI. Το RSI πρέπει να είναι επίσης ενεργοποιημένο, για να λαμβάνετε προειδοποιήσεις.

Απενεργοποίηση του ASL

Για να απενεργοποιήσετε τον αυτόματο ρυθμιστή ταχύτητας:

- Πατήστε στο κουμπί **Αυτόματη διατήρηση ορίου ταχύτητας** στην προβολή λειτουργιών.
 - > Το ASL απενεργοποιείται και το χρώμα της ένδειξης στο κουμπί αλλάζει σε ΓΚΡΙ - αντί αυτού ενεργοποιείται το SL.

ΠΡΟΕΙΔΟΠΟΙΗΣΗ

Μετά τη μετάβαση από τον ASL στον SL, το αυτοκίνητο δεν ακολουθεί πλέον το όριο ταχύτητας του οδικού σήματος αλλά μόνο την ανώτατη ταχύτητα που είναι αποθηκευμένη στη μνήμη.

Σχετικές πληροφορίες

- Ρυθμιστής ταχύτητας (σ. 323)
- Αυτόματος ρυθμιστής ταχύτητας (σ. 328)
- Ενεργοποίηση/απενεργοποίηση των πληροφοριών οδικής σήμανσης (σ. 424)

Αλλαγή της ανοχής για τον αυτόματο ρυθμιστή ταχύτητας

Η λειτουργία αυτόματου ρυθμιστή ταχύτητας (ASL²³) μπορεί να ρυθμιστεί σε διαφορετικά επίπεδα ανοχής.

Υπάρχει η δυνατότητα αύξησης/μείωσης του ορίου ταχύτητας του οδικού σήματος. Αν, για παράδειγμα, το αυτοκίνητο ακολουθεί ένα όριο ταχύτητας οδικού σήματος 70 km/h (43 mph), ο οδηγός μπορεί αντί αυτού να επιτρέψει στο αυτοκίνητο να διατηρεί ταχύτητα 75 km/h (47 mph).

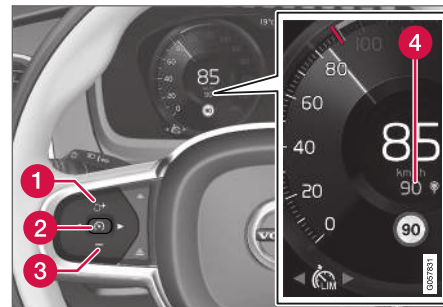

Κουμπιά και σύμβολα για τις λειτουργίες²⁴.

²² Πληροφορίες οδικής σήμανσης – RSI

²³ Automatic Speed Limiter

²⁴ ΣΗΜΕΙΩΣΗ: Η εικόνα είναι απλοποιημένη - οι λεπτομέρειες μπορεί να διαφέρουν ανάλογα με το μοντέλο του αυτοκινήτου.

- Πατήστε το κουμπί **+** (1) στο τιμόνι μέχρι η ένδειξη 70 km/h (43 mph) στο κέντρο του ταχύμετρου (4) να αλλάξει σε 75 km/h (47 mph).
- > Τότε, το αυτοκίνητο χρησιμοποιεί την επιλεγμένη ανοχή 5 km/h (4 mph), αρκεί τα οδικά σήματα που συναντά το όχημα να δείχνουν 70 km/h (43 mph).

Το περιθώριο ταχύτητας τηρείται μέχρι το αυτοκίνητο να περάσει από κάποιο οδικό σήμα με χαμηλότερη ή υψηλότερη ταχύτητα - τότε το αυτοκίνητο ακολουθεί αντί αυτού το νέο όριο ταχύτητας του οδικού σήματος και το περιθώριο ταχύτητας διαγράφεται από τη μνήμη.

Αν η λειτουργία πληροφοριών οδικής σήμανσης*²⁵ είναι ενεργοποιημένη, το όριο ταχύτητας του οδικού σήματος θα εμφανιστεί επίσης με μια έγχρωμη ένδειξη στο ταχύμετρο.

Το περιθώριο ταχύτητας αλλάζει όπως η ρύθμιση για την ταχύτητα στον Ρυθμιστή ταχύτητας.

i ΣΗΜΕΙΩΣΗ

Η μέγιστη επιλέξιμη ανοχή είναι +/- 10 km/h (5 mph).

Σχετικές πληροφορίες

- Ρυθμιστής ταχύτητας (σ. 323)
- Αυτόματος ρυθμιστής ταχύτητας (σ. 328)
- Ενεργοποίηση/απενεργοποίηση των πληροφοριών οδικής σήμανσης (σ. 424)

Περιορισμοί για τον αυτόματο ρυθμιστή ταχύτητας

Ο αυτόματος περιορισμός ταχύτητας (ASL²⁶) επενεργεί χρησιμοποιώντας τις πληροφορίες ταχύτητας από τη λειτουργία RSI²⁷ - όχι από τα οδικά σήματα ορίων ταχύτητας που περνά το αυτοκίνητο.

Αν το RSI²⁷ δεν μπορεί να ερμηνεύσει και να παράσχει πληροφορίες ταχύτητας στο ASL, τότε το ASL τίθεται σε κατάσταση αναμονής και μεταβαίνει στο SL. Σε αυτές τις περιπτώσεις, ο οδηγός πρέπει να παρέμβει και να φρενάρει μέχρι την κατάλληλη ταχύτητα.

Το ASL θα επανενεργοποιηθεί όταν η λειτουργία RSI²⁷ μπορεί ξανά να ερμηνεύσει και να παράσχει πληροφορίες ταχύτητας στο ASL.

Βλ. επίσης ενότητα "Περιορισμοί για τις Πληροφορίες οδικής σήμανσης".

Σχετικές πληροφορίες

- Ρυθμιστής ταχύτητας (σ. 323)
- Αυτόματος ρυθμιστής ταχύτητας (σ. 328)
- Περιορισμοί για τον αυτόματο ρυθμιστή ταχύτητας (σ. 331)
- Ενεργοποίηση/απενεργοποίηση των πληροφοριών οδικής σήμανσης (σ. 424)

²⁵ Πληροφορίες οδικής σήμανσης - RSI

²⁶ Automatic Speed Limiter

Cruise control

Το Cruise control (CC²⁸) βοηθά τον οδηγό να διατηρεί μια σταθερή ταχύτητα, ώστε η οδήγηση να είναι πιο χαλαρή σε αυτοκινητοδρόμους και σε μακρές, ευθείς δρόμους με σταθερή ροή οχημάτων.

Γενική επισκόπηση

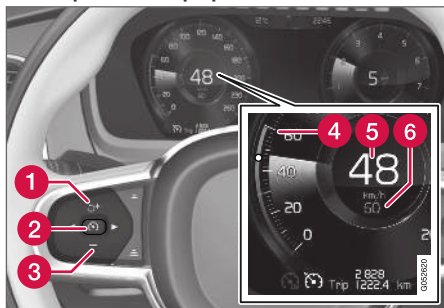

Κουμπιά και σύμβολα για τις λειτουργίες²⁹.

- 1 : ενεργοποιεί το Cruise control από την κατάσταση αναμονής και ανακτά την αποθηκευμένη ταχύτητα
- 1 : αυξάνει την αποθηκευμένη ταχύτητα
- 2 : από την κατάσταση αναμονής - ενεργοποιεί το Cruise control και αποθηκεύει την τρέχουσα ταχύτητα

- 2 : από το ενεργό πρόγραμμα - απενεργοποιεί/ορίζει το Cruise control σε κατάσταση αναμονής
- 3 : μειώνει την αποθηκευμένη ταχύτητα
- 4 Δείκτης για την αποθηκευμένη ταχύτητα
- 5 Η τρέχουσα ταχύτητα του αυτοκινήτου
- 6 Αποθηκευμένη ταχύτητα

ΣΗΜΕΙΩΣΗ

Στα αυτοκίνητα με Adaptive Cruise Control*, υπάρχει η δυνατότητα εναλλαγής μεταξύ Cruise control και Adaptive Cruise Control - βλ. κείμενο με επικεφαλίδα "Εναλλαγή μεταξύ CC και ACC".

ΠΡΟΕΙΔΟΠΟΙΗΣΗ

- Η λειτουργία του Cruise control αποτελεί επιβοηθητική λειτουργία υποστήριξης του οδηγού που προορίζεται να κάνει την οδήγηση ευκολότερη – δεν μπορεί να διαχειριστεί όλες τις καταστάσεις σε όλες τις κυκλοφοριακές, καιρικές και οδικές συνθήκες.
- Συνιστάται ο οδηγός να διαβάσει όλες τις ενότητες στο εγχειρίδιο κατόχου που αφορούν σε αυτή τη λειτουργία για να ενημερωθεί σχετικά με παράγοντες, όπως περιορισμοί, και τι πρέπει να γνωρίζει πριν χρησιμοποιήσει το σύστημα (βλ. λίστα συνδέσμων στο τέλος αυτού του άρθρου).
- Το Cruise control δεν υποκαθιστά την προσοχή και την κρίση του οδηγού. Ο οδηγός είναι πάντοτε υπεύθυνος να διασφαλίζει ότι το αυτοκίνητο οδηγείται με ασφαλή τρόπο, με την κατάλληλη ταχύτητα, σε κατάλληλη απόσταση από άλλα οχήματα και σύμφωνα με τον κώδικα οδικής κυκλοφορίας.

²⁷ Πληροφορίες οδικής σήμανσης - RSI

²⁸ Cruise Control

²⁹ ΣΗΜΕΙΩΣΗ: Η εικόνα είναι απλοποιημένη - οι λεπτομέρειες μπορεί να διαφέρουν ανάλογα με το μοντέλο του αυτοκινήτου.

Σχετικές πληροφορίες

- Ενεργοποίηση και έναρξη του Cruise Control (σ. 333)
- Διαχείριση της ταχύτητας για το cruise control (σ. 334)
- Απενεργοποίηση του Cruise control και μετάβαση σε κατάσταση αναμονής (σ. 335)
- Επανενεργοποίηση του Cruise control από την κατάσταση αναμονής (σ. 336)
- Απενεργοποίηση του cruise control (σ. 337)
- Εναλλαγή μεταξύ Cruise control και Adaptive cruise control (σ. 357)

Ενεργοποίηση και έναρξη του Cruise Control

Η λειτουργία Cruise control (CC³⁰) πρέπει πρώτα να επιλεγεί και να ενεργοποιηθεί για να μπορέσει να ρυθμιστεί η ταχύτητα.

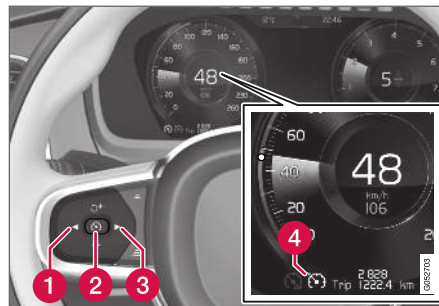

ΣΗΜΕΙΩΣΗ: Η εικόνα είναι απλοποιημένη - οι λεπτομέρειες μπορεί να διαφέρουν ανάλογα με το μοντέλο του αυτοκινήτου.

Μετάβαση του Cruise control σε κατάσταση αναμονής



Για να θέσετε το Cruise control σε κατάσταση αναμονής:

- Πατήστε ◀ (1) ή ▶ (3) για να μεταβείτε στη λυχνία/λειτουργία  (4).
 - > Η λυχνία ανάβει και το Cruise control μπορεί τότε να ενεργοποιηθεί.

Ενεργοποίηση/εκκίνηση του Cruise control

Για να τεθεί σε λειτουργία το Cruise control από την κατάσταση αναμονής, η τρέχουσα ταχύτητα του αυτοκινήτου πρέπει να είναι 30 km/h (20 mph) ή μεγαλύτερη. Η μικρότερη ταχύτητα που μπορεί να αποθηκευτεί είναι 30 km/h (20 mph).

Για να θέσετε σε λειτουργία το cruise control:

- Ενώ εμφανίζεται η λυχνία/λειτουργία , πατήστε το κουμπί  (2) στο τιμόνι.
 - > Το Cruise Control τίθεται σε λειτουργία και η τρέχουσα ταχύτητα αποθηκεύεται.

ΣΗΜΕΙΩΣΗ

Το Cruise control δεν μπορεί να ενεργοποιηθεί όταν η ταχύτητα του αυτοκινήτου είναι μικρότερη από 30 km/h (20 mph).

Σχετικές πληροφορίες

- Cruise control (σ. 332)

Διαχείριση της ταχύτητας για το cruise control

Μπορείτε να ορίσετε διαφορετικές ταχύτητες στο Cruise control (CC³¹).

Ρύθμιση/αλλαγή της αποθηκευμένης ταχύτητας

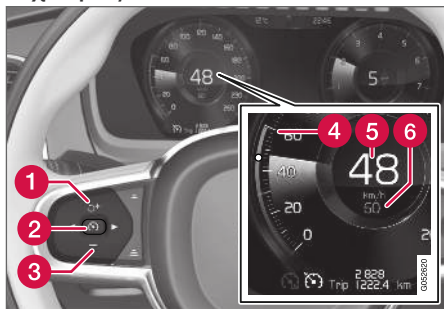

ΣΗΜΕΙΩΣΗ: Η εικόνα είναι απλοποιημένη - οι λειτουργίες μπορεί να διαφέρουν ανάλογα με το μοντέλο του αυτοκινήτου και την αγορά.

– Για να αλλάξετε την προκαθορισμένη ταχύτητα, πατήστε στιγμιαία ή παρατεταμένα τα κουμπιά **+** (1) ή **-** (3) στο τιμόνι.

- **Στιγμιαία πατήματα:** Με κάθε πάτημα, η ταχύτητα αλλάζει σε διαβαθμίσεις των +/- 5 km/h (+/- 5 mph).
- **Παρατεταμένο πάτημα:** Αφήστε το κουμπί, όταν ο δείκτης ταχύτητας (4) φτάσει στην ταχύτητα που θέλετε.

• Η ταχύτητα που ρυθμίστηκε με το τελευταίο πάτημα του κουμπιού αποθηκεύεται στη μνήμη.

Αν ο οδηγός επιταχύνει το αυτοκίνητο πατώντας το πεντάλ γκαζιού πριν πατήσει το κουμπί **+** (1) στο τιμόνι, ως ταχύτητα του αυτοκινήτου θα οριστεί η αποθηκευμένη ταχύτητα όταν πατηθεί το κουμπί, αρκεί το πόδι του οδηγού να βρίσκεται πάνω στο πεντάλ γκαζιού την στιγμή που πατά το κουμπί.

Τυχόν προσωρινή επιτάχυνση με το πεντάλ γκαζιού, π.χ. κατά το προσπέρασμα, δεν επηρεάζει τη ρύθμιση του - το αυτοκίνητο επιστρέφει στην τελευταία αποθηκευμένη ταχύτητα όταν αφήσετε το πεντάλ γκαζιού.

Χρήση της πέδησης από τον κινητήρα αντί για το ποδόφρενο

Με το Cruise Control, η ταχύτητα ρυθμίζεται πατώντας πιο αραιά το ποδόφρενο. Σε κατηγορικό έδαφος, ο οδηγός μπορεί ορισμένες φορές να θέλει να κινηθεί γρηγορότερα και να ανακόψει την επιτάχυνση με πέδηση από τον κινητήρα. Σε αυτή την περίπτωση, ο οδηγός μπορεί να απενεργοποιήσει προσωρινά τη χρήση του ποδόφρενου από το Cruise Control.

Για να κάνετε κάτι τέτοιο, προχωρήστε ως εξής:

- Πατήστε το πεντάλ γκαζιού περίπου μέχρι τη μέση και αφήστε το.
 - > Το Cruise Control απενεργοποιεί αυτόματα την αυτόματη πέδηση από το πόδι και χρησιμοποιεί μόνο την πέδηση από τον κινητήρα.

Εξάρτηση του Cruise control από το πρόγραμμα οδήγησης

Ο τρόπος με τον οποίο το Cruise control διατηρεί μια ταχύτητα μπορεί να διαφέρει ανάλογα με το επιλεγμένο πρόγραμμα οδήγησης³².

³¹ Cruise Control

³² Βλ. συμπληρωματικές πληροφορίες στην ενότητα "Προγράμματα οδήγησης".

Cruise control Eco Cruise με πρόγραμμα οδήγησης ECO

Στο πρόγραμμα οδήγησης ECO οι επιταχύνσεις και οι επιβραδύνσεις του Cruise control γίνονται ομαλότερα σε σύγκριση με άλλα προγράμματα οδήγησης για βελτιστοποίηση της οικονομίας καυσίμου και της περιβαλλοντικής οικονομίας. Για αυτό η ταχύτητα του αυτοκινήτου μπορεί να είναι προσωρινά πάνω ή κάτω από τη ρυθμισμένη ταχύτητα.

Βλ. συμπληρωματικές πληροφορίες στην ενότητα "Πρόγραμμα οδήγησης ECO" στο "Cruise control Eco Cruise".

Cruise control Dynamic Cruise

Στο πρόγραμμα οδήγησης Dynamic οι επιταχύνσεις και οι επιβραδύνσεις του Cruise control είναι πιο έντονες στην αίσθηση και μοιάζουν περισσότερο άμεσες σε σύγκριση με άλλα προγράμματα οδήγησης.

Σχετικές πληροφορίες

- Cruise control (σ. 332)
- Προγράμματα οδήγησης* (σ. 508)
- Θέση οδήγησης ECO (σ. 510)

Απενεργοποίηση του Cruise control και μετάβαση σε κατάσταση αναμονής

Μπορείτε να απενεργοποιήσετε το Cruise control (CC³³) προσωρινά έτσι, ώστε να θεθεί σε κατάσταση αναμονής και να το επανεργοποιήσετε αργότερα.

Απενεργοποίηση του Cruise Control και ρύθμιση σε κατάσταση αναμονής

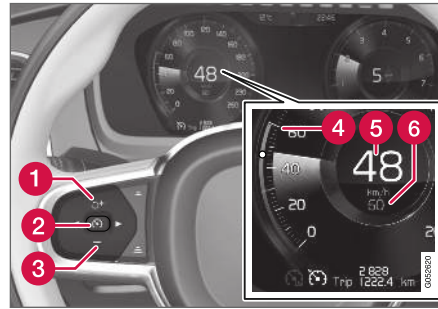

ΣΗΜΕΙΩΣΗ: Η εικόνα είναι απλοποιημένη - οι λεπτομέρειες μπορεί να διαφέρουν ανάλογα με το μοντέλο του αυτοκινήτου.

Για να θέσετε το Cruise control σε κατάσταση αναμονής:

- Πατήστε το κουμπί  (2) στο τιμόνι.
 - > Οι ενδείξεις και οι λυχνίες για το Cruise control στην οθόνη του οδηγού αλλάζουν χρώμα από ΛΕΥΚΟ σε ΓΚΡΙ - το Cruise control απενεργοποιείται προσωρινά και ο οδηγός πρέπει να ελέγχει την ταχύτητα χειροκίνητα.

Κατάσταση αναμονής για την παρέμβαση του οδηγού

Το Cruise control απενεργοποιείται προσωρινά και τίθεται σε κατάσταση αναμονής αν:

- πατήσετε το ποδόφρενο
- ο επιλογέας ταχυτήτων μετακινηθεί στη θέση **N**
- κρατήσετε το πεντάλ του συμπλέκτη πατημένο περισσότερο από 1 λεπτό
- ο οδηγός οδηγεί με ταχύτητα μεγαλύτερη από την αποθηκευμένη επί περισσότερο από 1 λεπτό.

Ο οδηγός πρέπει σε αυτή την περίπτωση να ρυθμίσει την ταχύτητα.

Τυχόν προσωρινή επιτάχυνση με το πεντάλ γκαζιού, π.χ. κατά το προσπέρασμα, δεν επηρεάζει τη ρύθμιση του - το αυτοκίνητο επιστρέφει στην τελευταία αποθηκευμένη ταχύτητα όταν αφήσετε το πεντάλ γκαζιού.

« **Αυτόματη κατάσταση αναμονής**

Το Cruise control απενεργοποιείται προσωρινά και τίθεται σε κατάσταση αναμονής εάν:

- οι τροχοί χάνουν την πρόσφυσή τους
- οι στροφές του κινητήρα είναι πολύ χαμηλές/υψηλές
- τα φρένα αναπτύσσουν πολύ υψηλή θερμοκρασία
- η ταχύτητα μειωθεί κάτω από τα 30 km/h (20 mph).

Ο οδηγός πρέπει σε αυτή την περίπτωση να ρυθμίσει την ταχύτητα.

Σχετικές πληροφορίες

- Cruise control (σ. 332)

Επανεργοποίηση του Cruise control από την κατάσταση αναμονής

Μπορείτε να απενεργοποιήσετε το Cruise control (CC³⁴) προσωρινά έτσι, ώστε να τεθεί σε κατάσταση αναμονής και να το επανεργοποιήσετε αργότερα.

Επανεργοποίηση του Cruise Control από την κατάσταση αναμονής

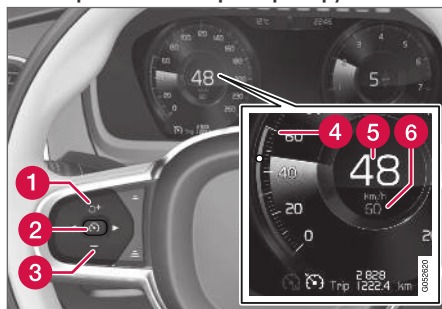

ΣΗΜΕΙΩΣΗ: Η εικόνα είναι απλοποιημένη - οι λεπτομέρειες μπορεί να διαφέρουν ανάλογα με το μοντέλο του αυτοκινήτου.

Για να τεθεί σε λειτουργία το Cruise control από την κατάσταση αναμονής:

- Πατήστε το κουμπί  (1) στο τιμόνι.
 - > Οι ενδείξεις και οι λυχνίες του Cruise Control στην οθόνη του οδηγού αλλάζουν χρώμα από ΓΚΡΙ σε ΛΕΥΚΟ — το αυτοκίνητο υιοθετεί ξανά την ταχύτητα που είχε αποθηκευτεί πιο πρόσφατα.

ή

Για να τεθεί σε λειτουργία το Cruise control από την κατάσταση αναμονής:

- Πατήστε το κουμπί  (2) στο τιμόνι.
 - > Οι ενδείξεις και τα σύμβολα του Cruise Control στην οθόνη του οδηγού αλλάζουν χρώμα από ΓΚΡΙ σε ΛΕΥΚΟ — το αυτοκίνητο πλέον υιοθετεί την τρέχουσα ταχύτητα.

ΠΡΟΕΙΔΟΠΟΙΗΣΗ

Το αυτοκίνητο μπορεί να επιταχύνει αισθητά, όταν πατήσετε το κουμπί  στο τιμόνι για να ανακτηθεί η ταχύτητα.

Σχετικές πληροφορίες

- Cruise control (σ. 332)



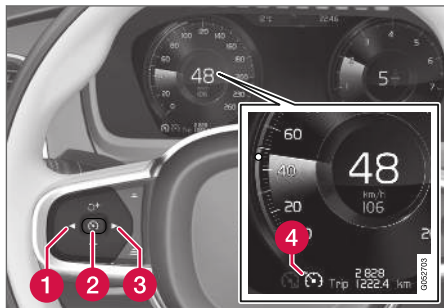

Απενεργοποίηση του cruise control

Μπορείτε να απενεργοποιήσετε το Cruise control Cruise Control – CC.



Κουμπιά και σύμβολα για τις λειτουργίες³⁵.

Για να απενεργοποιήσετε το Cruise control:

1. Πατήστε το κουμπί  (2) στο τιμόνι.
 - > Το Cruise control τίθεται σε κατάσταση αναμονής.
2. Πατήστε το κουμπί  (1) ή  (3) στο τιμόνι για να μεταβείτε σε άλλη λειτουργία.
 - > Η λυχνία στην οθόνη του οδηγού για το Cruise control  (4) σβήνει - τότε η προκαθορισμένη/αποθηκευμένη ταχύτητα διαγράφεται.

3. Πατήστε ξανά το κουμπί  (2) στο τιμόνι.
 - > Μια άλλη λειτουργία ενεργοποιείται.

ΣΗΜΕΙΩΣΗ

Στα αυτοκίνητα με Adaptive Cruise Control*, υπάρχει η δυνατότητα εναλλαγής μεταξύ Cruise control και Adaptive Cruise Control - βλ. κείμενο με επικεφαλίδα "Εναλλαγή μεταξύ CC και ACC".

Σχετικές πληροφορίες

- Cruise control (σ. 332)
- Εναλλαγή μεταξύ Cruise control και Adaptive cruise control (σ. 357)

Προειδοποίηση απόστασης*³⁶

Η λειτουργία Προειδοποίησης απόστασης³⁷ μπορεί να βοηθήσει τον οδηγό να παρατηρήσει ότι η χρονική απόσταση έως το προπορευόμενο όχημα μπορεί να είναι πολύ μικρή.

Ωστόσο, προϋπόθεση αποτελεί το αυτοκίνητο να διαθέτει Προβολή ενδείξεων στο παρμπρίζ (Head-up display) για να εμφανιστεί η προειδοποίηση απόστασης, η οποία στη συνέχεια εμφανίζεται ως ένα σύμβολο στο παρμπρίζ, αρκεί η χρονική απόσταση έως το προπορευόμενο όχημα να είναι μικρότερη από την προεπιλεγμένη τιμή.

Η λειτουργία Προειδοποίησης απόστασης είναι ενεργή σε ταχύτητες πάνω από 30 km/h (20 mph) και επενεργεί μόνο ως προς τα προπορευόμενα οχήματα που κινούνται προς την ίδια κατεύθυνση. Δεν παρέχονται πληροφορίες για την απόσταση για τα επερχόμενα, βραδύκινη ή ακίνητα οχήματα.

³⁵ ΣΗΜΕΙΩΣΗ: Η εικόνα είναι απλοποιημένη - οι λεπτομέρειες μπορεί να διαφέρουν ανάλογα με το μοντέλο του αυτοκινήτου.

³⁶ Η λειτουργία Προειδοποίησης απόστασης είναι διαθέσιμη μόνο στα αυτοκίνητα με δυνατότητα προβολής πληροφοριών στο παρμπρίζ μέσω της επονομαζόμενης προβολής ενδείξεων στο παρμπρίζ (Head-Up display).



i ΣΗΜΕΙΩΣΗ

- Η λειτουργία Προειδοποίησης απόστασης είναι διαθέσιμη μόνο στα αυτοκίνητα με δυνατότητα προβολής πληροφοριών στο παρμπρίζ μέσω της προβολής ενδείξεων στο παρμπρίζ (Head-Up display).
- Η λειτουργία Προειδοποίησης απόστασης είναι απενεργοποιημένη όσο είναι ενεργό το Adaptive cruise control ή το Pilot Assist.

⚠ ΠΡΟΕΙΔΟΠΟΙΗΣΗ

Η λειτουργία προειδοποίησης απόστασης επενεργεί μόνο αν το χρονικό περιθώριο έως το προπορευόμενο όχημα είναι μικρότερο από το προκαθορισμένο - η ταχύτητα του αυτοκινήτου που οδηγείτε δεν επηρεάζεται.

Σχετικές πληροφορίες

- Προβολή ενδείξεων στο παρμπρίζ για την Προειδοποίηση απόστασης (σ. 338)
- Ενεργοποίηση/απενεργοποίηση Προειδοποίησης απόστασης (σ. 339)
- Ρύθμιση χρονικού διαστήματος προσέγγισης για την Προειδοποίηση απόστασης (σ. 339)

- Περιορισμοί για τη λειτουργία Προειδοποίησης απόστασης (σ. 340)

Προβολή ενδείξεων στο παρμπρίζ για την Προειδοποίηση απόστασης³⁸

Στα αυτοκίνητα με προβολή ενδείξεων στο παρμπρίζ (Head-Up display) *, στο παρμπρίζ προβάλλεται ένα σύμβολο για όση ώρα η χρονική απόσταση έως το προπορευόμενο όχημα είναι μικρότερη από την προκαθορισμένη τιμή.



Σύμβολο για την Προειδοποίηση απόστασης στο παρμπρίζ³⁹.

Ωστόσο, αυτό προϋποθέτει η λειτουργία **Εμφάνιση υποστήριξης οδηγού** να έχει ενεργοποιηθεί από τις ρυθμίσεις στο σύστημα του μενού του αυτοκινήτου - βλ. ενότητα "Προβολή ενδείξεων στο παρμπρίζ (Head-Up display)", για να δείτε πώς λειτουργεί.

³⁷ Distance Alert

ΣΗΜΕΙΩΣΗ

Το οπτικό σήμα προειδοποίησης στο παρμπρίζ μπορεί να μην είναι εύκολα αντιληπτό όταν ο ήλιος είναι ακριβώς απέναντί σας (κόντρα), όταν υπάρχουν έντονες αντανακλάσεις, όταν φοράτε γυαλιά ηλίου ή αν δεν κοιτάζετε ευθεία μπροστά.

Σχετικές πληροφορίες

- Προειδοποίηση απόστασης* (σ. 337)
- Προβολή ενδείξεων στο παρμπρίζ (Head-Up display)* (σ. 156)

Ενεργοποίηση/απενεργοποίηση Προειδοποίησης απόστασης⁴⁰

Μπορείτε να απενεργοποιήσετε τη λειτουργία Προειδοποίησης απόστασης⁴¹.

Ενεργοποίηση/Απενεργοποίηση

Πατήστε το κουμπί **Distance Alert** στην προβολή λειτουργιών στην κεντρική οθόνη.

- ΠΡΑΣΙΝΗ ένδειξη στο κουμπί - η Προειδοποίηση απόστασης είναι ενεργοποιημένη.
- ΓΚΡΙ ένδειξη στο κουμπί - η Προειδοποίηση απόστασης είναι απενεργοποιημένη.

Η Προειδοποίηση απόστασης ενεργοποιείται αυτόματα κάθε φορά που ο κινητήρας τίθεται σε λειτουργία.

Σχετικές πληροφορίες

- Προειδοποίηση απόστασης* (σ. 337)

Ρύθμιση χρονικού διαστήματος προσέγγισης για την Προειδοποίηση απόστασης⁴²

Η λειτουργία Προειδοποίησης απόστασης⁴³ μπορεί να ρυθμιστεί σε διαφορετικές χρονικές αποστάσεις.

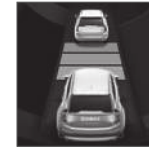

Μπορείτε να επιλέξετε διαφορετικά χρονικά διαστήματα προσέγγισης μέχρι το προπορευόμενο όχημα, τα οποία θα εμφανίζονται στην οθόνη του οδηγού ως 1-5 οριζόντιες γραμμές - όσο περισσότερες

είναι οι γραμμές, τόσο μεγαλύτερο το χρονικό διάστημα προσέγγισης. Η μία γραμμή αντιστοιχεί σε 1 δευτερόλεπτο περίπου από το προπορευόμενο όχημα, ενώ οι 5 γραμμές αντιστοιχούν σε 3 δευτερόλεπτα περίπου.

Η ίδια λυχνία εμφανίζεται επίσης όταν ενεργοποιείται η λειτουργία του Adaptive cruise control.

³⁸ Η λειτουργία Προειδοποίησης απόστασης είναι διαθέσιμη μόνο στα αυτοκίνητα με δυνατότητα προβολής πληροφοριών στο παρμπρίζ μέσω της επονομαζόμενης προβολής ενδείξεων στο παρμπρίζ (Head-Up display).

³⁹ ΣΗΜΕΙΩΣΗ: Η εικόνα είναι απλοποιημένη - οι λεπτομέρειες μπορεί να διαφέρουν ανάλογα με το μοντέλο του αυτοκινήτου.

⁴⁰ Η λειτουργία Προειδοποίησης απόστασης είναι διαθέσιμη μόνο στα αυτοκίνητα με δυνατότητα προβολής πληροφοριών στο παρμπρίζ μέσω της επονομαζόμενης προβολής ενδείξεων στο παρμπρίζ (Head-Up display).

⁴¹ Distance Alert

⁴² Η λειτουργία Προειδοποίησης απόστασης είναι διαθέσιμη μόνο στα αυτοκίνητα με δυνατότητα προβολής πληροφοριών στο παρμπρίζ μέσω της επονομαζόμενης προβολής ενδείξεων στο παρμπρίζ (Head-Up display).

⁴³ Distance Alert

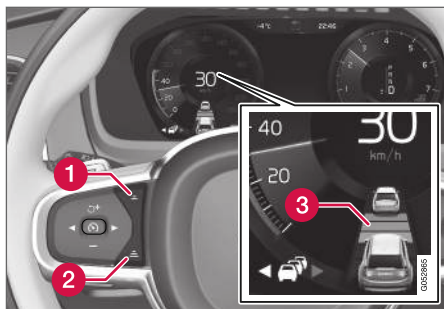

Ρυθμίστε το χρονικό διάστημα προσέγγισης.

- 1 Μείωση χρονικού διαστήματος προσέγγισης
 - 2 Αύξηση χρονικού διαστήματος προσέγγισης
 - 3 Προειδοποίηση απόστασης
- Πατήστε το κουμπί (1) ή (2) στο τιμόνι για να αυξήσετε ή να μειώσετε το χρονικό διάστημα προσέγγισης.
- > Η ένδειξη απόστασης (3) δείχνει το τρέχον χρονικό διάστημα προσέγγισης.

ΣΗΜΕΙΩΣΗ

- Όσο μεγαλύτερη είναι η ταχύτητα, τόσο μεγαλύτερη είναι η υπολογισμένη απόσταση σε μέτρα για το εκάστοτε χρονικό διάστημα προσέγγισης.
- Χρησιμοποιείτε μόνο χρονικά διαστήματα προσέγγισης που επιτρέπονται από τον κώδικα οδικής κυκλοφορίας.
- Το καθορισμένο χρονικό περιθώριο χρησιμοποιείται επίσης από τις λειτουργίες του Adaptive cruise control και του Pilot Assist.

ΠΡΟΕΙΔΟΠΟΙΗΣΗ

- Χρησιμοποιείτε μόνο το χρονικό περιθώριο που είναι κατάλληλο για τις τρέχουσες κυκλοφοριακές συνθήκες.
- Ο οδηγός πρέπει να γνωρίζει ότι τα μικρά χρονικά περιθώρια περιορίζουν τον διαθέσιμο χρόνο που έχει να αντιδράσει σε περίπτωση απρόσμενης κυκλοφοριακής κατάστασης.

Σχετικές πληροφορίες

- Προειδοποίηση απόστασης* (σ. 337)

Περιορισμοί για τη λειτουργία Προειδοποίησης απόστασης⁴⁴

Η λειτουργία Προειδοποίησης απόστασης⁴⁵ μπορεί να έχει περιορισμούς σε ορισμένες περιπτώσεις.

⁴⁴ Η λειτουργία Προειδοποίησης απόστασης είναι διαθέσιμη μόνο στα αυτοκίνητα με δυνατότητα προβολής πληροφοριών στο παρμπρίζ μέσω της επονομαζόμενης προβολής ενδείξεων στο παρμπρίζ (Head-Up display).

⁴⁵ Distance Alert

ΠΡΟΕΙΔΟΠΟΙΗΣΗ

- Η λειτουργία Προειδοποίησης απόστασης αποτελεί επιβιοθητική λειτουργία υποστήριξης του οδηγού που προορίζεται να κάνει την οδήγηση ευκολότερη και ασφαλέστερη – δεν μπορεί να διαχειριστεί όλες τις καταστάσεις σε όλες τις κυκλοφοριακές, καιρικές και οδικές συνθήκες.
- Το μέγεθος του οχήματος μπορεί να επηρεάσει την ικανότητα ανίχνευσης, π.χ. μοτοσικλετών, που μπορεί να σημαίνει ότι η προειδοποιητική λυχνία ανάβει σε μικρότερο χρονικό περιθώριο από το καθορισμένο ή ότι η προειδοποίηση δεν ενεργοποιείται προσωρινά.
- Σε πολύ υψηλές ταχύτητες, η λυχνία μπορεί επίσης να ανάψει σε μικρότερο χρονικό περιθώριο από το καθορισμένο λόγω περιορισμών στην εμβέλεια της μονάδας του ραντάρ.
- Η Προειδοποίηση απόστασης δεν υποκαθιστά την προσοχή και την κρίση του οδηγού. Ο οδηγός είναι πάντοτε υπεύθυνος να διασφαλίζει ότι το αυτοκίνητο οδηγείται με ασφαλή τρόπο, με την κατάλληλη ταχύτητα, σε κατάλληλη απόσταση από άλλα οχήματα και σύμφωνα με τον κώδικα οδικής κυκλοφορίας.

ΣΗΜΕΙΩΣΗ

Η λειτουργία χρησιμοποιεί τη μονάδα ραντάρ του αυτοκινήτου, η οποία έχει ορισμένους γενικούς περιορισμούς, βλ. ενότητα "Περιορισμοί για τη μονάδα ραντάρ".

Σχετικές πληροφορίες

- Προειδοποίηση απόστασης* (σ. 337)
- Περιορισμοί για τη συσκευή ραντάρ (σ. 381)

Adaptive cruise control*

Το Adaptive cruise control (ACC⁴⁶) βοηθά τον οδηγό να διατηρεί σταθερή ταχύτητα σε συνδυασμό με μια προκαθορισμένη χρονική απόσταση έως το προπορευόμενο όχημα.

Χάρη στο Adaptive cruise control, η οδηγική εμπειρία είναι πιο χαλαρή στα μεγάλα ταξίδια σε εθνικές οδούς και μακρές, ευθείς δρόμους με ομαλή κυκλοφορία οχημάτων.

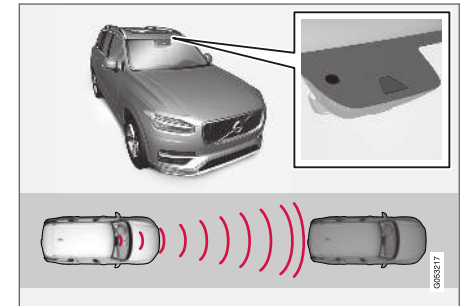

Η μονάδα κάμερας και ραντάρ μετρά την απόσταση μέχρι το προπορευόμενο όχημα και ανιχνεύει την απόσταση έως το προπορευόμενο όχημα⁴⁷.

Ο οδηγός επιλέγει την επιθυμητή ταχύτητα και το χρονικό διάστημα προσέγγισης έως το προπορευόμενο όχημα. Αν η μονάδα κάμερας και ραντάρ ανιχνεύσει προπορευόμενο όχημα που κινείται με μικρότερη ταχύτητα, η ταχύτητα προσαρμόζεται αυτόματα μέσω του προκαθορισμένου χρονικού διαστήματος προσέγγισης



- ◀ του οχήματος. Όταν ο δρόμος είναι ξανά ελεύθερος, το αυτοκίνητο ανακτά την επιλεγμένη ταχύτητα.

ΠΡΟΕΙΔΟΠΟΙΗΣΗ

- Το Adaptive cruise control αποτελεί επιβοηθητική λειτουργία υποστήριξης του οδηγού που προορίζεται να κάνει την οδήγηση ευκολότερη και ασφαλέστερη – δεν μπορεί να διαχειριστεί όλες τις καταστάσεις σε όλες τις κυκλοφοριακές, καιρικές και οδικές συνθήκες.
- Συνιστάται ο οδηγός να διαβάσει όλες τις ενότητες στο εγχειρίδιο κατόχου που αφορούν σε αυτή τη λειτουργία για να ενημερωθεί σχετικά με παράγοντες, όπως περιορισμοί, και τι πρέπει να γνωρίζει πριν χρησιμοποιήσει το σύστημα (βλ. λίστα συνδέσμων στο τέλος αυτού του άρθρου).
- Το Adaptive cruise control δεν υποκαθιστά την προσοχή και την κρίση του οδηγού. Ο οδηγός είναι πάντοτε υπεύθυνος να διασφαλίζει ότι το αυτοκίνητο οδηγείται με ασφαλή τρόπο, με την κατάλληλη ταχύτητα, σε κατάλληλη απόσταση από άλλα οχήματα και σύμφωνα με τον κώδικα οδικής κυκλοφορίας.

ΣΗΜΕΙΩΣΗ

Αυτή η λειτουργία διατίθεται είτε στον βασικό είτε στον προαιρετικό εξοπλισμό, ανάλογα με την αγορά.

Το Adaptive cruise control ρυθμίζει την ταχύτητα μέσω επιτάχυνσης και πέδησης. Όταν τα φρένα χρησιμοποιούνται για τη ρύθμιση της ταχύτητας, είναι φυσιολογικό να ακούγεται ένας αμυδρός θόρυβος.

Ο σκοπός του Adaptive cruise control είναι να ελέγχει ομαλά την ταχύτητα του αυτοκινήτου. Στις περιπτώσεις που απαιτείται απότομη πέδηση, πρέπει να φρενάρει ο ίδιος ο οδηγός. Αυτό ισχύει όταν υπάρχουν μεγάλες διαφορές στην ταχύτητα ή αν το προπορευόμενο όχημα φρενάρει ξαφνικά. Λόγω των περιορισμών της μονάδας ραντάρ, η πέδηση μπορεί να επενεργήσει απότομα ή καθόλου.

Ο σκοπός του Adaptive cruise control είναι να διατηρεί την πορεία πίσω από το προπορευόμενο όχημα στην ίδια λωρίδα και στη σωστή απόσταση που έχει επιλέξει ο οδηγός. Εάν η μονάδα του ραντάρ δεν μπορεί να ανιχνεύσει κανένα προπορευόμενο όχημα, τότε το αυτοκίνητο θα διατηρήσει την ταχύτητα που έχει οριστεί και αποθηκευτεί από τον οδηγό. Αυτό συμβαίνει επίσης όταν η ταχύτητα του προπο-

⁴⁶ Adaptive Cruise Control

⁴⁷ ΣΗΜΕΙΩΣΗ: Η εικόνα είναι απλοποιημένη - οι λεπτομέρειες μπορεί να διαφέρουν ανάλογα με το μοντέλο του αυτοκινήτου.

ρευόμενου οχήματος αυξάνεται και υπερβαίνει την αποθηκευμένη ταχύτητα.

Τα παρακάτω ισχύουν για αυτοκίνητα με αυτόματο κιβώτιο ταχυτήτων:

- Το Adaptive Cruise Control μπορεί να ακολουθήσει ένα άλλο όχημα με ταχύτητα από 0 km/h έως 200 km/h (125 mph).

Τα παρακάτω ισχύουν για αυτοκίνητα με μηχανικό κιβώτιο ταχυτήτων:

- Το Adaptive cruise control μπορεί να ακολουθήσει ένα άλλο όχημα με ταχύτητα από 30 km/h (20 mph) έως και 200 km/h (125 mph).

⚠️ ΠΡΟΕΙΔΟΠΟΙΗΣΗ

- Το Adaptive cruise control δεν είναι σύστημα αποφυγής σύγκρουσης. Ο οδηγός είναι πάντοτε υπεύθυνος και πρέπει να παρέμβει, αν το σύστημα δεν ανιχνεύσει προπορευόμενο όχημα.
- Το Adaptive cruise control δεν φρενάρει αν μπροστά από το αυτοκίνητο υπάρχουν άνθρωποι ή ζώα, ή μικρά οχήματα, όπως ποδήλατα και μοτοσικλέτες. Ούτε στην περίπτωση τρέιλερ χαμηλού ύψους ή επερχόμενα, βραδυκίνητα ή ακίνητα οχήματα και αντικείμενα.
- Μη χρησιμοποιείτε το Adaptive cruise control σε απαιτητικές περιπτώσεις, όπως σε κίνηση στην πόλη, διασταυρώσεις, ολισθηρές επιφάνειες με μεγάλες ποσότητες νερού ή λασπόχιονου στον δρόμο, σε έντονη βροχόπτωση/χιονόπτωση, κακή ορατότητα, ελικοειδείς ή ολισθηρούς δρόμους.

⚠️ ΣΗΜΑΝΤΙΚΟ

Η συντήρηση των μερών του συστήματος adaptive cruise control πρέπει να πραγματοποιείται μόνο σε συνεργείο - συνιστάται να απευθυνθείτε σε ένα εξουσιοδοτημένο συνεργείο της Volvo.

Γενική επισκόπηση

Χειριστήρια

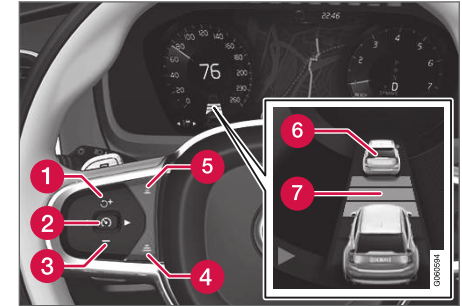

Κουμπιά και λυχνίες λειτουργιών⁴⁷.

- 1** : ενεργοποιεί το Adaptive cruise control από την κατάσταση αναμονής και ανακτά την αποθηκευμένη ταχύτητα
- 1** **+** : αυξάνει την αποθηκευμένη ταχύτητα
- 2** : από την κατάσταση αναμονής - ενεργοποιεί το Adaptive cruise control και αποθηκεύει την τρέχουσα ταχύτητα
- 2** : από το ενεργό πρόγραμμα - απενεργοποιεί/θέτει το Adaptive cruise control σε κατάσταση αναμονής
- 3** **-** : μειώνει την αποθηκευμένη ταχύτητα

⁴⁷ ΣΗΜΕΙΩΣΗ: Η εικόνα είναι απλοποιημένη - οι λεπτομέρειες μπορεί να διαφέρουν ανάλογα με το μοντέλο του αυτοκινήτου.

- 4 Αυξάνει το χρονικό διάστημα προσέγγισης μέχρι τα προπορευόμενα οχήματα
- 5 Μειώνει το χρονικό διάστημα προσέγγισης μέχρι τα προπορευόμενα οχήματα
- 6 Ένδειξη οχήματος-στόχου: Το ACC έχει ανιχνεύσει και ακολουθεί ένα όχημα-στόχο με το προκαθορισμένο χρονικό διάστημα προσέγγισης
- 7 Σύμβολο για το χρονικό διάστημα προσέγγισης μέχρι τα προπορευόμενα οχήματα

i ΣΗΜΕΙΩΣΗ

Στα αυτοκίνητα με Adaptive Cruise Control*, υπάρχει η δυνατότητα εναλλαγής μεταξύ Cruise control και Adaptive Cruise Control - βλ. κείμενο με επικεφαλίδα "Εναλλαγή μεταξύ CC και ACC".

Θέση οδηγού

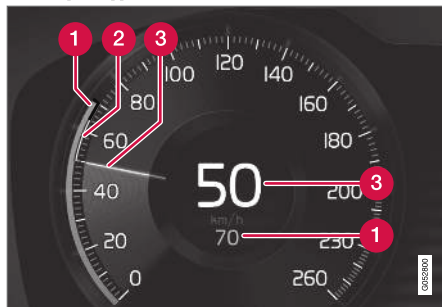

Ένδειξη ταχύτητας⁴⁷.

- 1 Αποθηκευμένη ταχύτητα
- 2 Ταχύτητα του προπορευόμενου οχήματος.
- 3 Τρέχουσα ταχύτητα του αυτοκινήτου σας.

Για να δείτε διαφορετικούς συνδυασμούς ενδεικτικών συμβόλων ανάλογα με την κατάσταση οδικής κυκλοφορίας - βλ. κείμενο με επικεφαλίδα "Ενδεικτικές λυχνίες και μηνύματα για το Adaptive cruise control".

Σχετικές πληροφορίες

- Adaptive cruise control και Προειδοποιητικό σήμα κινδύνου σύγκρουσης (σ. 345)
- Προβολή ενδείξεων στο παρμπρίζ για το Adaptive cruise control αν υπάρχει κίνδυνος σύγκρουσης (σ. 345)

- Ενεργοποίηση και έναρξη του Adaptive Cruise Control (σ. 346)
- Διαχείριση της ταχύτητας με το Adaptive Cruise Control (σ. 347)
- Ρύθμιση χρονικού διαστήματος προσέγγισης για το Adaptive cruise control (σ. 348)
- Απενεργοποίηση/επανενεργοποίηση του Adaptive Cruise Control (σ. 350)
- Υποβοήθηση προσπέρασης με Adaptive cruise control (σ. 352)
- Έναρξη υποβοήθησης προσπέρασης με το Adaptive cruise control (σ. 353)
- Περιορισμοί για την υποβοήθηση προσπέρασης με Adaptive cruise control (σ. 354)
- Αλλαγή στόχου με το Adaptive cruise control (σ. 355)
- Αυτόματη πέδηση με το Adaptive cruise control (σ. 356)
- Περιορισμοί για το Adaptive cruise control (σ. 357)
- Εναλλαγή μεταξύ Cruise control και Adaptive cruise control (σ. 357)
- Ενδεικτικές λυχνίες και μηνύματα για το Adaptive cruise control (σ. 359)

⁴⁷ ΣΗΜΕΙΩΣΗ: Η εικόνα είναι απλοποιημένη - οι λεπτομέρειες μπορεί να διαφέρουν ανάλογα με το μοντέλο του αυτοκινήτου.

Adaptive cruise control και Προειδοποιητικό σήμα κινδύνου σύγκρουσης

Το Adaptive cruise control μπορεί να προειδοποιήσει τον οδηγό, αν η απόσταση έως το προπορευόμενο όχημα ξαφνικά μειωθεί υπερβολικά.

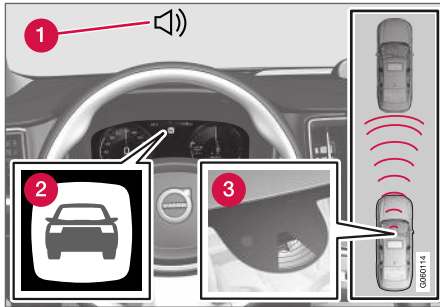

Ηχητική ένδειξη και λυχνία για την προειδοποίηση σύγκρουσης⁴⁸.

- 1 Ηχητικό προειδοποιητικό σήμα σε περίπτωση κινδύνου σύγκρουσης
- 2 Προειδοποιητικό σήμα σε περίπτωση κινδύνου σύγκρουσης
- 3 Μέτρηση απόστασης με τη μονάδα κάμερας και ραντάρ

Το Adaptive Cruise Control χρησιμοποιεί το 40% περίπου της δυνατότητας του ποδόφρενου. Αν το αυτοκίνητο χρειαστεί να φρενάρει πιο δυνατά από ό,τι επιτρέπει το Adaptive cruise control και ο οδηγός δεν φρενάρει, τότε ενεργοποιείται η προειδοποιητική λυχνία και μια ηχητική προειδοποίηση για να ειδοποιηθεί ο οδηγός ότι πρέπει να παρέμβει αμέσως.

⚠ ΠΡΟΕΙΔΟΠΟΙΗΣΗ

Το Adaptive Cruise Control προειδοποιεί τον οδηγό μόνο για οχήματα που έχει ανιχνεύσει το ραντάρ της μονάδας - για τον λόγο αυτό μπορεί να μην ενεργοποιηθεί προειδοποίηση ή να ενεργοποιηθεί με ορισμένη καθυστέρηση.

- Ποτέ μην περιμένετε για την προειδοποίηση. Πατήστε φρένο όταν η κατάσταση το απαιτεί.

Σχετικές πληροφορίες

- Adaptive cruise control* (σ. 341)

Προβολή ενδείξεων στο παρμπρίζ για το Adaptive cruise control αν υπάρχει κίνδυνος σύγκρουσης

Στα αυτοκίνητα με προβολή ενδείξεων στο παρμπρίζ (Head-Up display)*, η προειδοποίηση εμφανίζεται στο παρμπρίζ με ένα σύμβολο που αναβοσβήνει.

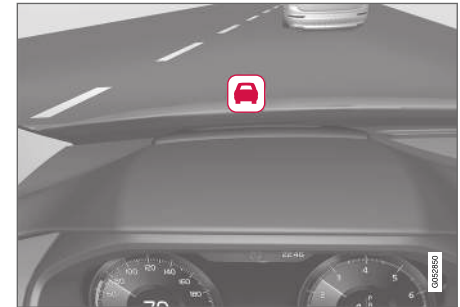

Λυχνία για την προειδοποίηση σύγκρουσης στο παρμπρίζ⁴⁹.

ⓘ ΣΗΜΕΙΩΣΗ

Το οπτικό σήμα προειδοποίησης στο παρμπρίζ μπορεί να μην είναι εύκολα αντιληπτό όταν ο ήλιος είναι ακριβώς απέναντί σας (κόντρα), όταν υπάρχουν έντονες αντανακλάσεις, όταν φοράτε γυαλιά ηλίου ή αν δεν κοιτάζετε ευθεία μπροστά.

⁴⁸ ΣΗΜΕΙΩΣΗ: Η εικόνα είναι απλοποιημένη - οι λεπτομέρειες μπορεί να διαφέρουν ανάλογα με το μοντέλο του αυτοκινήτου.

⁴⁹ ΣΗΜΕΙΩΣΗ: Η εικόνα είναι απλοποιημένη - οι λεπτομέρειες μπορεί να διαφέρουν ανάλογα με το μοντέλο του αυτοκινήτου.

◀ Σχετικές πληροφορίες

- Adaptive cruise control* (σ. 341)
- Προβολή ενδείξεων στο παρμπρίζ (Head-Up display)* (σ. 156)

Ενεργοποίηση και έναρξη του Adaptive Cruise Control

Το Adaptive cruise control (ACC⁵⁰) πρέπει πρώτα να ενεργοποιηθεί και στη συνέχεια να τεθεί σε λειτουργία για να ρυθμίζει την ταχύτητα και την απόσταση.

Μετάβαση του Adaptive cruise control σε κατάσταση αναμονής

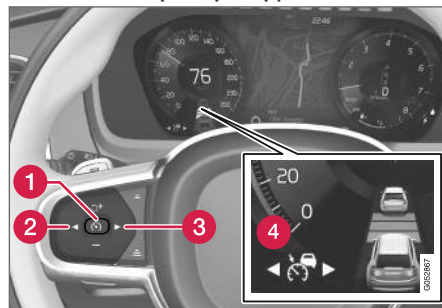

ΣΗΜΕΙΩΣΗ: Η εικόνα είναι απλοποιημένη - οι λεπτομέρειες μπορεί να διαφέρουν ανάλογα με το μοντέλο του αυτοκινήτου.

Αμέσως μετά την εκκίνηση του κινητήρα, το Adaptive Cruise Control τίθεται σε κατάσταση αναμονής. Για να το θέσετε από το ενεργό

πρόγραμμα σε κατάσταση αναμονής, προχωρήστε ως εξής:

- Πατήστε το κουμπί ◀ (2) ή ▶ (3) στο τιμόνι για να μεταβείτε με κύλιση στο σύμβολο/λειτουργία ACC (4).
- > Εμφανίζεται η λυχνία και το Adaptive Cruise Control τίθεται σε κατάσταση αναμονής.



Έναρξη/ενεργοποίηση του Adaptive cruise control

Για να τεθεί σε λειτουργία το ACC, πρέπει να ισχύουν τα εξής:

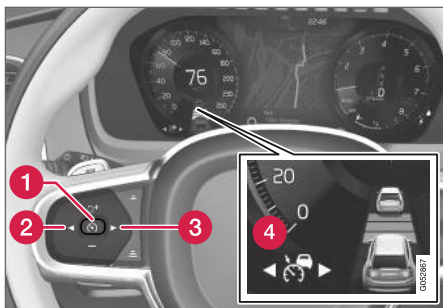
- Η ζώνη ασφαλείας του οδηγού πρέπει να είναι προσδεσμένη και η πόρτα του οδηγού κλειστή.
- Πρέπει να υπάρχει ένα όχημα (το "όχημα στόχος") σε λογική απόσταση μπροστά από το αυτοκίνητο ή η τρέχουσα ταχύτητα να είναι τουλάχιστον 15 km/h (9 mph).
- Για αυτοκίνητα με μηχανικό κιβώτιο ταχυτήτων. Η ταχύτητα πρέπει να είναι τουλάχιστον 30 km/h (20 mph).



ΣΗΜΕΙΩΣΗ: Η εικόνα είναι απλοποιημένη - οι λεπτομέρειες μπορεί να διαφέρουν ανάλογα με το μοντέλο του αυτοκινήτου.

- Ενώ εμφανίζεται το σύμβολο/η λειτουργία  (4), πατήστε το κουμπί  (1) στο τιμόνι.
- > Το Adaptive cruise control τίθεται σε λειτουργία και η τρέχουσα ταχύτητα αποθηκεύεται και εμφανίζεται με τη μορφή ψηφίων στο κέντρο του ταχύμετρου.



Το χρονικό διάστημα προσέγγισης ρυθμίζεται μόνο σύμφωνα με το προπορευόμενο όχημα από το ACC όταν το σύμβολο της απόστασης δείχνει δύο οχήματα.



Ταυτόχρονα επισημαίνεται ένα εύρος ταχύτητας.

Η υψηλότερη ταχύτητα είναι η αποθηκευμένη/επιλεγμένη ταχύτητα και η χαμηλότερη ταχύτητα είναι αυτή του προπορευόμενου οχήματος (όχημα στόχος).

Σχετικές πληροφορίες

- Adaptive cruise control* (σ. 341)

Διαχείριση της ταχύτητας με το Adaptive Cruise Control

Μπορείτε να ορίσετε διαφορετικές ταχύτητες στο Adaptive cruise control (ACC⁵¹).

Ρύθμιση/αλλαγή της αποθηκευμένης ταχύτητας

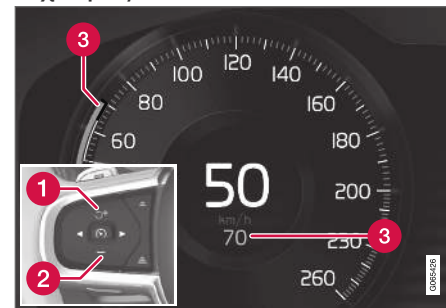

ΣΗΜΕΙΩΣΗ: Η εικόνα είναι απλοποιημένη - οι λεπτομέρειες μπορεί να διαφέρουν ανάλογα με το μοντέλο του αυτοκινήτου και την αγορά.

- 1 **+** : αυξάνει την αποθηκευμένη ταχύτητα.
- 2 **-** : μειώνει την αποθηκευμένη ταχύτητα.
- 3 Αποθηκευμένη ταχύτητα.

- ◀ - Για να αλλάξετε την προκαθορισμένη ταχύτητα, πατήστε στιγμιαία ή παρατεταμένα τα κουμπιά **+** (1) ή **-** (2) στο τιμόνι.

- **Στιγμιαία πατήματα:** Με κάθε πάτημα, η ταχύτητα αλλάζει σε διαβαθμίσεις των +/- 5 km/h (+/- 5 mph).
- **Παρατεταμένο πάτημα:** Αφήστε το κουμπί, όταν ο δείκτης ταχύτητας (3) φτάσει στην ταχύτητα που θέλετε.
- Η ταχύτητα που ρυθμίστηκε με το τελευταίο πάτημα του κουμπιού αποθηκεύεται στη μνήμη.

Αν ο οδηγός επιταχύνει το αυτοκίνητο πατώντας το πεντάλ γκαζιού πριν πατήσει το κουμπί **+** (1) στο τιμόνι, ως ταχύτητα του αυτοκινήτου θα οριστεί η αποθηκευμένη ταχύτητα όταν πατηθεί το κουμπί, αρκεί το πόδι του οδηγού να βρίσκεται πάνω στο πεντάλ γκαζιού την στιγμή που πατά το κουμπί.

Τυχόν προσωρινή επιτάχυνση με το πεντάλ γκαζιού, π.χ. κατά το προσπέρασμα, δεν επηρεάζει τη ρύθμιση του - το αυτοκίνητο επιστρέφει στην τελευταία αποθηκευμένη ταχύτητα όταν αφήσετε το πεντάλ γκαζιού.

Αυτόματο κιβώτιο ταχυτήτων

Το Adaptive Cruise Control μπορεί να ακολουθήσει ένα άλλο όχημα με ταχύτητα από 0 km/h έως 200 km/h (125 mph).

Λάβετε υπόψη σας ότι η χαμηλότερη ταχύτητα που μπορεί να επιλεγεί για το Adaptive cruise control είναι τα 30 km/h (20 mph) - παρότι μπορεί να ακολουθήσει ένα άλλο όχημα μέχρι να σταματήσει εντελώς (0 km/h), η επιλογή/αποθήκευση ταχύτητας χαμηλότερης από 30 km/h (20 mph) δεν είναι εφικτή.

Η μέγιστη ταχύτητα που μπορεί να επιλεγεί είναι 200 km/h (125 mph).

Μηχανικό κιβώτιο ταχυτήτων

Το Adaptive cruise control μπορεί να ακολουθήσει ένα άλλο όχημα με ταχύτητα από 30 km/h (20 mph) έως και 200 km/h (125 mph).

Η χαμηλότερη ταχύτητα που μπορεί να επιλεγεί για το Adaptive cruise control είναι 30 km/h (20 mph) - η μέγιστη ταχύτητα είναι 200 km/h (125 mph).

Σχετικές πληροφορίες

- Adaptive cruise control* (σ. 341)

Ρύθμιση χρονικού διαστήματος προσέγγισης για το Adaptive cruise control

Στο Adaptive Cruise Control (ACC⁵²) μπορείτε να επιλέξετε διαφορετικές χρονικές αποστάσεις προσέγγισης.



Μπορείτε να επιλέξετε διαφορετικά χρονικά διαστήματα προσέγγισης μέχρι το προπορευόμενο όχημα, τα οποία θα εμφανίζονται στην οθόνη του οδηγού ως 1-5 οριζόντιες γραμμές - όσο περισσότερες είναι οι γραμμές, τόσο μεγαλύτερο το χρονικό διάστημα προσέγγισης. Η μία γραμμή αντιστοιχεί σε 1 δευτερόλεπτο περίπου από το προπορευόμενο όχημα, ενώ οι 5 γραμμές αντιστοιχούν σε 3 δευτερόλεπτα περίπου.

Η ίδια λυχνία εμφανίζεται επίσης όταν ενεργοποιηθεί η λειτουργία Προειδοποίηση απόστασης.

i ΣΗΜΕΙΩΣΗ

Όταν η ένδειξη στην οθόνη του οδηγού δείχνει δύο αυτοκίνητα, το ACC ακολουθεί το προπορευόμενο όχημα με προκαθορισμένο χρονικό διάστημα προσέγγισης.

Όταν εμφανίζεται μόνο ένα αυτοκίνητο, δεν υπάρχει προπορευόμενο όχημα σε εύλογη απόσταση.

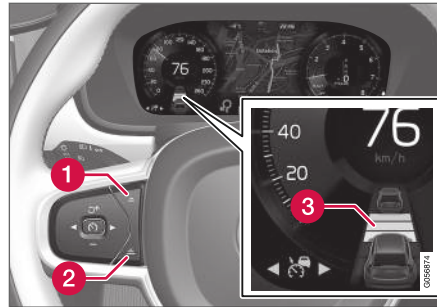

Διακόπτης για τη χρονική απόσταση⁵³.

- 1 Μείωση χρονικού διαστήματος προσέγγισης
 - 2 Αύξηση χρονικού διαστήματος προσέγγισης
 - 3 Προειδοποίηση απόστασης
- Πατήστε το κουμπί (1) ή (2) στο τιμόνι για να αυξήσετε ή να μειώσετε το χρονικό διάστημα προσέγγισης.
- > Η ένδειξη απόστασης (3) δείχνει το τρέχον χρονικό διάστημα προσέγγισης.

Χάρη στο adaptive cruise control, το χρονικό διάστημα προσέγγισης ποικίλει σημαντικά σε ορισμένες περιπτώσεις έτσι, ώστε το αυτοκίνητο να μπορέσει να ακολουθήσει το προπορευόμενο όχημα ομαλά και άνετα. Σε χαμηλές

ταχύτητες, όταν οι αποστάσεις είναι μικρές, το σύστημα adaptive cruise control αυξάνει ελαφρά το χρονικό διάστημα προσέγγισης.

i ΣΗΜΕΙΩΣΗ

- Όσο μεγαλύτερη είναι η ταχύτητα, τόσο μεγαλύτερη είναι η υπολογισμένη απόσταση σε μέτρα για το εκάστοτε χρονικό διάστημα προσέγγισης.
- Χρησιμοποιείτε μόνο χρονικά διαστήματα προσέγγισης που επιτρέπονται από τον κώδικα οδικής κυκλοφορίας.
- Αν το Adaptive cruise control δεν αποκρίνεται με αύξηση ταχύτητας όταν ενεργοποιηθεί, αυτό μπορεί να οφείλεται στο γεγονός ότι το χρονικό περιθώριο μέχρι το προπορευόμενο όχημα είναι μικρότερο από το περιθώριο που έχει καθοριστεί.

⁵² Adaptive Cruise Control

⁵³ ΣΗΜΕΙΩΣΗ: Η εικόνα είναι απλοποιημένη - οι λεπτομέρειες μπορεί να διαφέρουν ανάλογα με το μοντέλο του αυτοκινήτου.



ΠΡΟΕΙΔΟΠΟΙΗΣΗ

- Χρησιμοποιείτε μόνο το χρονικό περιθώριο που είναι κατάλληλο για τις τρέχουσες κυκλοφοριακές συνθήκες.
- Ο οδηγός πρέπει να γνωρίζει ότι τα μικρά χρονικά περιθώρια περιορίζουν τον διαθέσιμο χρόνο που έχει να αντιδράσει σε περίπτωση απρόσμενης κυκλοφοριακής κατάστασης.

Επιλέξτε πώς το ACC θα διατηρεί την απόσταση* έως το προπορευόμενο όχημα

Ο οδηγός μπορεί να επιλέξει διαφορετικά οδηγικά στιλ ανάλογα πώς επιθυμεί το Adaptive cruise control να διατηρεί την προκαθορισμένη χρονική απόσταση έως το προπορευόμενο όχημα. Η επιλογή πραγματοποιείται από τον διακόπτη προγράμματος οδήγησης **DRIVE MODE**.

Κάντε μία από τις παρακάτω επιλογές:

- **Eco** - Το ACC εστιάζει στη βέλτιστη οικονομία καυσίμου, που σημαίνει ότι αυξάνεται το χρονικό διάστημα προσέγγισης έως το προπορευόμενο όχημα.
- **Comfort** - Το ACC εστιάζει στην τήρηση της προκαθορισμένης χρονικής απόστασης έως το προπορευόμενο όχημα όσο το δυνατόν πιο ομαλά.

- **Dynamic** - Το ACC εστιάζει στην τήρηση της προκαθορισμένης χρονικής απόστασης έως το προπορευόμενο όχημα πιο αυστηρά, γεγονός που σε ορισμένες περιπτώσεις σημαίνει πιο απότομη επιτάχυνση και πέδηση.

Βλ. περισσότερες πληροφορίες στην ενότητα "Προγράμματα οδήγησης".

Συμπληρωματικές πληροφορίες μπορείτε επίσης να βρείτε στις ενότητες "Διαχείριση της ταχύτητας στο Cruise control" και "Πρόγραμμα οδήγησης ECO".

Σχετικές πληροφορίες

- Adaptive cruise control* (σ. 341)
- Προγράμματα οδήγησης* (σ. 508)
- Διαχείριση της ταχύτητας για το cruise control (σ. 334)
- Θέση οδήγησης ECO (σ. 510)

Απενεργοποίηση/επανεργοποίηση του Adaptive Cruise Control

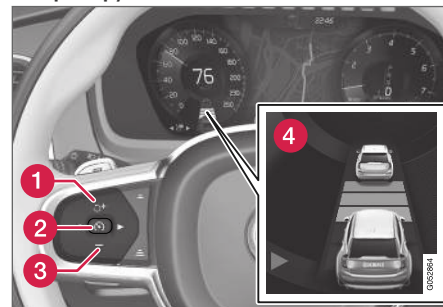

Μπορείτε να απενεργοποιήσετε προσωρινά το Adaptive cruise control (ACC⁵⁴) έτσι, ώστε να τεθεί σε κατάσταση αναμονής και να το επανεργοποιήσετε αργότερα.

Απενεργοποίηση του Adaptive Cruise Control και ρύθμιση σε κατάσταση αναμονής



ΣΗΜΕΙΩΣΗ: Η εικόνα είναι απλοποιημένη - οι λεπτομέρειες μπορεί να διαφέρουν ανάλογα με το μοντέλο του αυτοκινήτου.

Για να απενεργοποιήσετε προσωρινά το Adaptive Cruise Control και να το θέσετε σε κατάσταση αναμονής:

- Πατήστε το κουμπί  (2) στο τιμόνι.
 - > Το χρώμα της λυχνίας  στην οθόνη του οδηγού αλλάζει από ΛΕΥΚΟ σε ΓΚΡΙ και το χρώμα της αποθηκευμένης ταχύτητας στο κέντρο του ταχύμετρου αλλάζει από ΜΠΕΖ σε ΓΚΡΙ.

ΠΡΟΕΙΔΟΠΟΙΗΣΗ

- Με το Adaptive cruise control σε κατάσταση αναμονής, ο οδηγός πρέπει να παρέμβει και να ρυθμίσει την ταχύτητα και την απόσταση έως το προπορευόμενο όχημα.
- Όταν το Adaptive cruise control βρίσκεται σε κατάσταση αναμονής και το αυτοκίνητο πλησιάζει πολύ κοντά στο προπορευόμενο όχημα, ο οδηγός προειδοποιείται από τη λειτουργία Προειδοποίησης απόστασης ότι βρίσκεται σε πολύ μικρή απόσταση.

Κατάσταση αναμονής για την παρέμβαση του οδηγού

Το Adaptive cruise control απενεργοποιείται προσωρινά και τίθεται σε κατάσταση αναμονής αν:

- πατήσετε το ποδόφρενο.
- ο επιλογέας ταχυτήτων μετακινηθεί στη θέση **N**.
- ο οδηγός οδηγεί με ταχύτητα μεγαλύτερη από την αποθηκευμένη επί περισσότερο από 1 λεπτό.
- πατήσετε το πεντάλ του συμπλέκτη επί 1 λεπτό περίπου - ισχύει για αυτοκίνητα με μηχανικό κιβώτιο ταχυτήτων.

Τυχόν προσωρινή επιτάχυνση με το πεντάλ γκαζιού, π.χ. κατά το προσπέρασμα, δεν επηρεάζει τη ρύθμιση του - το αυτοκίνητο επιστρέφει στην τελευταία αποθηκευμένη ταχύτητα όταν αφήσετε το πεντάλ γκαζιού.

Αυτόματη κατάσταση αναμονής

Το Adaptive cruise control εξαρτάται από άλλα συστήματα, π.χ. από το Ηλεκτρονικό πρόγραμμα ευστάθειας ESC⁵⁵. Αν οποιοδήποτε από τα υπόλοιπα συστήματα σταματήσει να λειτουργεί, το Adaptive cruise control απενεργοποιείται αυτόματα.

ΠΡΟΕΙΔΟΠΟΙΗΣΗ

Στην αυτόματη κατάσταση αναμονής, ο οδηγός προειδοποιείται με ένα ηχητικό σήμα και ένα μήνυμα στον οθόνη του οδηγού.

- Ο οδηγός πρέπει τότε να ρυθμίσει την ταχύτητα του αυτοκινήτου, να πατήσει φρένο ανάλογα με την περίπτωση και να διατηρεί απόσταση ασφαλείας από τα υπόλοιπα οχήματα.

Η αυτόματη κατάσταση αναμονής μπορεί να ενεργοποιηθεί αν:

- η ταχύτητα είναι μικρότερη από 5 km/h (3 mph) και το ACC δεν μπορεί να αποφασίσει αν το προπορευόμενο όχημα είναι σταματημένο όχημα ή εμπόδιο, π.χ. αναβαθμός.
- η ταχύτητα είναι μικρότερη από 5 km/h (3 mph) και το προπορευόμενο όχημα στρίψει σε κάποια έξοδο, με αποτέλεσμα το ACC να μην έχει πλέον μπροστά του κάποιο όχημα να ακολουθήσει.
- η ταχύτητα μειωθεί κάτω από 30 km/h (20 mph) - ισχύει μόνο για αυτοκίνητα με μηχανικό κιβώτιο ταχυτήτων.
- ο οδηγός ανοίξει την πόρτα.
- ο οδηγός απασφάλισε τη ζώνη ασφαλείας.

⁵⁴ Adaptive Cruise Control

⁵⁵ Electronic Stability Control

- οι στροφές του κινητήρα είναι πολύ χαμηλές/υψηλές.
- ένας ή περισσότεροι τροχοί χάσουν την πρόσφυσή τους.
- τα φρένα αναπτύσσουν υψηλή θερμοκρασία.
- ενεργοποιήθηκε το χειρόφρενο.
- η μονάδα κάμερας και ραντάρ έχει καλυφθεί π.χ. με χιόνι ή λόγω έντονης βροχόπτωσης (ο φακός της κάμερας/τα κύματα του ραντάρ εμποδίζονται).

Επανενεργοποίηση του Adaptive Cruise Control από την κατάσταση αναμονής

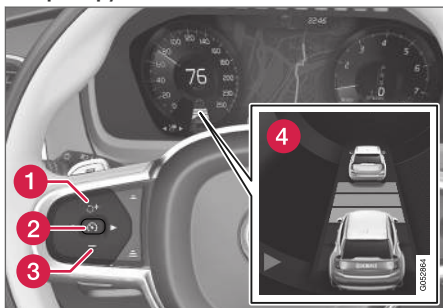

ΣΗΜΕΙΩΣΗ: Η εικόνα είναι απλοποιημένη - οι λεπτομέρειες μπορεί να διαφέρουν ανάλογα με το μοντέλο του αυτοκινήτου.

Για να επανενεργοποιήσετε το ACC από την κατάσταση αναμονής:

- Πατήστε το κουμπί  (1) στο τιμόνι.
 - > Υιοθετείται τότε η πιο πρόσφατη αποθηκευμένη ταχύτητα.

ΠΡΟΕΙΔΟΠΟΙΗΣΗ

Το αυτοκίνητο μπορεί να επιταχύνει αισθητά, όταν πατήσετε το κουμπί  στο τιμόνι για να ανακτηθεί η ταχύτητα.

Σχετικές πληροφορίες

- Adaptive cruise control* (σ. 341)

Υποβοήθηση προσπέρασης με Adaptive cruise control

Το Adaptive cruise control (ACC⁵⁶) μπορεί να βοηθήσει τον οδηγό όταν προσπερνά άλλα οχήματα.

Πώς λειτουργεί η υποβοήθηση προσπέρασης

Όταν το ACC ακολουθεί ένα άλλο όχημα και ο οδηγός δείξει την πρόθεσή του να προσπερά-

⁵⁶ Adaptive Cruise Control

σει ανάβοντας φλας⁵⁷, το Adaptive cruise control συμβάλλει επιταχύνοντας το αυτοκίνητο προς το προπορευόμενο όχημα, **πριν** το αυτοκίνητο του οδηγού φτάσει στη λωρίδα προσπέρασης.

Η λειτουργία στη συνέχεια καθυστερεί να μειώσει την ταχύτητα, για να αποφευχθεί η πρόωρη πείδηση όταν το αυτοκίνητο του οδηγού πλησιάζει κάποιο πιο αργό όχημα.

Η λειτουργία παραμένει ενεργή μέχρι το αυτοκίνητο του οδηγού να προσπεράσει το άλλο όχημα.

ΠΡΟΕΙΔΟΠΟΙΗΣΗ

Λάβετε υπόψη σας ότι αυτή η λειτουργία μπορεί να ενεργοποιηθεί σε περισσότερες περιπτώσεις από ότι κατά την προσπέραση, π.χ. όταν ανάψετε φλας ως ένδειξη ότι θα αλλάξετε λωρίδα ή ότι θα βγείτε στην επόμενη έξοδο – το αυτοκίνητο τότε θα επιταχύνει ελαφρά.

Σχετικές πληροφορίες

- Adaptive cruise control* (σ. 341)
- Έναρξη υποβοήθησης προσπέρασης με το Adaptive cruise control (σ. 353)
- Περιορισμοί για την υποβοήθηση προσπέρασης με Adaptive cruise control (σ. 354)

Έναρξη υποβοήθησης προσπέρασης με το Adaptive cruise control

Για την υποβοήθηση προσπέρασης πρέπει να ισχύει μια σειρά από προϋποθέσεις.

Συνέχιση της Υποβοήθησης προσπέρασης

Για να ενεργοποιηθεί η υποβοήθηση προσπέρασης, πρέπει να ισχύουν τα εξής:

- πρέπει να υπάρχει προπορευόμενο όχημα (το “όχημα-στόχος”)
- η **τρέχουσα ταχύτητα** του αυτοκινήτου σας είναι τουλάχιστον 70 km/h (43 mph)
- η **αποθηκευμένη ταχύτητα** του ACC πρέπει να είναι αρκετά υψηλή για να γίνει η προσπέραση με ασφάλεια.

Έναρξη της υποβοήθησης προσπέρασης

Για να αρχίσει η Υποβοήθηση προσπέρασης:

- Ανάψτε φλας.
 - Χρησιμοποιήστε το αριστερό φλας σε αριστεροτίμονο αυτοκίνητο το δεξί σε δεξιότιμονο.
 - > Η Υποβοήθηση προσπέρασης έχει αρχίσει.

Σχετικές πληροφορίες

- Adaptive cruise control* (σ. 341)
- Υποβοήθηση προσπέρασης με Adaptive cruise control (σ. 352)

⁵⁷ Μόνο για το αριστερό φλας σε αριστεροτίμονο μοντέλο ή το δεξί φλας σε δεξιότιμονο μοντέλο.

Περιορισμοί για την υποβοήθηση προσπέρασης με Adaptive cruise control

Η λειτουργία υποβοήθησης προσπέρασης μπορεί να είναι περιορισμένη σε ορισμένες περιπτώσεις.

ΠΡΟΕΙΔΟΠΟΙΗΣΗ

Όταν χρησιμοποιεί το Σύστημα υποβοήθησης προσπέρασης, ο οδηγός πρέπει να γνωρίζει ότι υπάρχει περίπτωση ανεπιθύμητης επιτάχυνσης αν ο συνθήκες αλλάξουν ξαφνικά.

Για αυτό τον λόγο, ορισμένες περιπτώσεις πρέπει να αποφεύγονται, για παράδειγμα αν:

- το αυτοκίνητο πλησιάζει σε μια έξοδο που βρίσκεται στην ίδια κατεύθυνση προς την οποία θα γινόταν κανονικά η προσπέραση.
- το προπορευόμενο όχημα επιβραδύνει πριν το αυτοκίνητο που οδηγείτε εισέλθει στη λωρίδα προσπέρασης
- η ροή της κυκλοφορίας στη λωρίδα προσπέρασης επιβραδυνθεί
- ένα δεξιότιμο αυτοκίνητο οδηγείται σε χώρα στην οποία τα υπόλοιπα αυτοκίνητα κινούνται στην αριστερή πλευρά (ή αντίστροφα).

Τέτοιες περιπτώσεις μπορούν να αποφευχθούν, θέτοντας προσωρινά το ACC⁵⁸ σε κατάσταση αναμονής.

Σχετικές πληροφορίες

- Adaptive cruise control* (σ. 341)
- Υποβοήθηση προσπέρασης με Adaptive cruise control (σ. 352)

⁵⁸ Adaptive Cruise Control

Αλλαγή στόχου με το Adaptive cruise control

Σε συνδυασμό με το αυτόματο κιβώτιο ταχυτήτων, το Adaptive cruise control (ACC⁵⁹) διαθέτει λειτουργία αλλαγής στόχου σε συγκεκριμένες ταχύτητες.

Αλλαγή στόχου

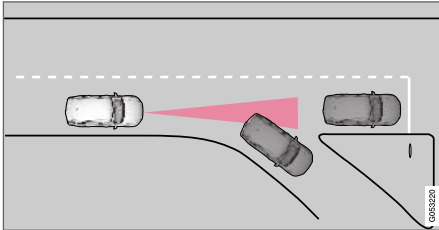

Εάν το στοχοθετημένο προπορευόμενο όχημα ξαφνικά στρίψει (σε κάποια έξοδο), μπορεί πιο μπροστά να υπάρχουν σταματημένα οχήματα.

Όταν το Adaptive cruise control ακολουθεί ένα άλλο όχημα με ταχύτητα **κάτω από 30 km/h** (20 mph) και αλλάξει στόχο, από κινούμενο σε σταματημένο αυτοκίνητο, το Adaptive cruise control θα επιβραδύνει λόγω του σταματημένου αυτοκινήτου.

⚠️ ΠΡΟΕΙΔΟΠΟΙΗΣΗ

Όταν το Adaptive cruise control ακολουθεί ένα άλλο όχημα με ταχύτητα **πάνω από 30 km/h** (20 mph) περίπου και αλλάξει στόχο, από κινούμενο σε σταματημένο αυτοκίνητο, το Adaptive cruise control θα **αγνοήσει** το σταματημένο όχημα και θα επιταχύνει έως την αποθηκευμένη ταχύτητα.

- Ο οδηγός πρέπει τότε να παρέμβει και να φρενάρει.

Αυτόματη κατάσταση αναμονής με αλλαγή "στόχου"

Το Adaptive cruise control απενεργοποιείται προσωρινά και τίθεται σε κατάσταση αναμονής:

- όταν η ταχύτητα είναι μικρότερη από 5 km/h (3 mph) και το Adaptive cruise control δεν μπορεί να αποφασίσει αν το αντικείμενο "στόχος" είναι σταματημένο όχημα ή κάποιο άλλο αντικείμενο, π.χ. αναβαθμός.
- όταν η ταχύτητα είναι μικρότερη από 5 km/h (3 mph) και το προπορευόμενο όχημα στρίψει σε κάποια έξοδο, και το Adaptive cruise control δεν έχει πλέον μπροστά του κάποιο όχημα να ακολουθήσει.

Σχετικές πληροφορίες

- Adaptive cruise control* (σ. 341)

⁵⁹ Adaptive Cruise Control

Αυτόματη πέδηση με το Adaptive cruise control

Το Adaptive cruise control (ACC⁶⁰) διαθέτει μια ειδική λειτουργία πέδησης για τις περιπτώσεις που το όχημα κινείται σε αργή κυκλοφορία και όταν είναι σταματημένο.

Λειτουργία πέδησης όταν η κυκλοφορία διεξάγεται αργά και όταν το αυτοκίνητο είναι σταματημένο

Για μικρότερες στάσεις σε συνδυασμό με τη σημειωτών κίνηση σε αργή κυκλοφορία ή στους φωτεινούς σηματοδότες, η οδήγηση συνεχίζεται αυτόματα εάν οι στάσεις είναι μικρότερες των 3 δευτερολέπτων περίπου - εάν μεσολαβήσει μεγαλύτερο χρονικό διάστημα μέχρι το αυτοκίνητο να αρχίσει να κινείται ξανά, τότε το Adaptive cruise control τίθεται σε κατάσταση αναμονής με αυτόματη πέδηση.

- Το Adaptive Cruise Control επανενεργοποιείται με έναν από τους παρακάτω τρόπους:
 - Πατήστε το κουμπί  στο τιμόνι.
 - Πατήστε το πεντάλ γκαζιού.
- > Το Adaptive Cruise Control αρχίζει να ακολουθεί ξανά το προπορευόμενο όχημα αν αυτό αρχίσει να κινείται προς τα εμπρός εντός 6 δευτερολέπτων.

 ⓘ ΣΗΜΕΙΩΣΗ
<p>Το ACC μπορεί να συγκρατήσει το αυτοκίνητο σταματημένο έως και 5 λεπτά. Έπειτα επενεργεί το χειρόφρενο και το Adaptive cruise control απενεργοποιείται.</p> <p>Πρέπει να απενεργοποιήσετε το χειρόφρενο για να μπορέσει να επανενεργοποιηθεί το Adaptive cruise control.</p>

Τερματισμός αυτόματης πέδησης

Σε ορισμένες περιπτώσεις η αυτόματη πέδηση διακόπτεται όταν το αυτοκίνητο έρθει σε στάση και το Adaptive Cruise Control τίθεται σε κατάσταση αναμονής. Αυτό σημαίνει ότι τα φρένα δεν επενεργούν και το αυτοκίνητο μπορεί να αρχίσει να κινείται - ο/η οδηγός πρέπει συνεπώς να παρέμβει και να φρενάρει ο ίδιος το αυτοκίνητο για να παραμείνει στη θέση του.

Αυτό μπορεί να συμβεί στις παρακάτω περιπτώσεις:

- ο οδηγός ακουμπά το πόδι του στο πεντάλ φρένου
- ενεργοποιείται το χειρόφρενο
- ο επιλογέας ταχυτήτων μετακινήθηκε στη θέση **P**, **N** ή **R**.
- ο οδηγός θέτει το Adaptive cruise control σε κατάσταση αναμονής.

Αυτόματη ενεργοποίηση του χειρόφρενου

Σε ορισμένες περιπτώσεις, το χειρόφρενο επενεργεί για να διατηρήσει το αυτοκίνητο σταματημένο.

Αυτό συμβαίνει αν το Adaptive Cruise Control συγκρατεί το αυτοκίνητο σταματημένο με το ποδόφρενο και:

- ο οδηγός ανοίξει την πόρτα ή απασφαλίσει τη ζώνη ασφαλείας του/της
- Το ACC έχει συγκρατήσει το αυτοκίνητο σταματημένο περισσότερο από 5 λεπτά περίπου
- υπερθερμανθούν τα φρένα
- ο οδηγός σβήσει τον κινητήρα χειροκίνητα.

Σχετικές πληροφορίες

- Adaptive cruise control* (σ. 341)

⁶⁰ Adaptive Cruise Control

Περιορισμοί για το Adaptive cruise control

Το Adaptive cruise control (ACC⁶¹) μπορεί να έχει περιορισμούς σε ορισμένες περιπτώσεις.

Δρόμοι με μεγάλη κλίση ή/και μεγάλο φορτίο

Πρέπει να θυμάστε ότι το Adaptive cruise control προορίζεται ουσιαστικά για χρήση κατά την οδήγηση σε επίπεδο οδόστρωμα. Η λειτουργία μπορεί να δυσκολευτεί να διατηρήσει τη σωστή απόσταση από το προπορευόμενο όχημα όταν οδηγείτε σε δρόμους με μεγάλη κατηφορική κλίση - σε αυτή την περίπτωση, πρέπει να είστε ιδιαίτερα προσεκτικοί και έτοιμοι να φρενάρετε.

- Μη χρησιμοποιείτε το Adaptive cruise control αν το αυτοκίνητο φέρει βαρύ φορτίο ή είναι συνδεδεμένο με τρέιλερ.

Διάφορα

- Το πρόγραμμα οδήγησης **Off Road** δεν μπορεί να επιλεγεί όταν το Adaptive cruise control είναι ενεργοποιημένο.

ΣΗΜΕΙΩΣΗ

Η λειτουργία χρησιμοποιεί τη συνδυαστική μονάδα κάμερας και ραντάρ του αυτοκινήτου, η οποία έχει ορισμένους γενικούς περιορισμούς - βλ. ενότητες "Περιορισμοί της μονάδας κάμερας" και "Περιορισμοί της μονάδας ραντάρ".



Σχετικές πληροφορίες

- Adaptive cruise control* (σ. 341)
- Περιορισμοί για τη μονάδα κάμερας (σ. 392)
- Περιορισμοί για τη συσκευή ραντάρ (σ. 381)

Εναλλαγή μεταξύ Cruise control και Adaptive cruise control

Αν το αυτοκίνητο διαθέτει Adaptive Cruise Control (ACC⁶²), ο οδηγός μπορεί να μεταβαίνει εναλλάξ μεταξύ Cruise Control (CC⁶³) και ACC.

Μια λυχνία στην οθόνη του οδηγού δείχνει ποιο Cruise control είναι ενεργό:

CC	ACC
	
Cruise control	Adaptive cruise control

A Λευκή λυχνία: Λειτουργία ενεργή, ΓΚΡΙ λυχνία: Κατάσταση αναμονής

Μετάβαση από ACC σε CC



Εκτελέστε τα παρακάτω βήματα:

1. Θέστε το Adaptive cruise control σε κατάσταση αναμονής χρησιμοποιώντας το κουμπί  στο τιμόνι.

⁶¹ Adaptive Cruise Control

⁶² Adaptive Cruise Control

⁶³ Cruise Control

2. Πατήστε το κουμπί **Cruise control** στην προβολή λειτουργιών της κεντρικής οθόνης - η ενδεικτική λυχνία στο κουμπί αλλάζει χρώμα από ΓΚΡΙ σε ΠΡΑΣΙΝΟ.
- > Η λυχνία στην οθόνη του οδηγού εμφανίζει, από  ACC, την ένδειξη  CC. Το Adaptive Cruise Control είναι τώρα απενεργοποιημένο και το Cruise Control έχει τεθεί σε κατάσταση αναμονής.
3. Πατήστε το κουμπί  στο τιμόνι.
- > Το Cruise control τίθεται σε λειτουργία και αποθηκεύει την τρέχουσα ταχύτητα.

ΠΡΟΕΙΔΟΠΟΙΗΣΗ

Εναλλαγή από ACC σε CC σημαίνει ότι το αυτοκίνητο:



- δεν διατηρεί πλέον την προκαθορισμένη χρονική απόσταση έως το προπορευόμενο όχημα.
- ακολουθεί μόνο την αποθηκευμένη ταχύτητα και, για τον λόγο αυτό, ο οδηγός πρέπει να πατήσει φρένο όταν είναι απαραίτητο.

Αν το CC είναι ενεργό όταν ο κινητήρας σβήσει, το ACC θα ενεργοποιηθεί αυτόματα την επόμενη φορά που ο κινητήρας θα τεθεί σε λειτουργία.

Μετάβαση από CC σε ACC

Εκτελέστε τα παρακάτω βήματα:

1. Θέστε το Cruise control σε κατάσταση αναμονής χρησιμοποιώντας το κουμπί  στο τιμόνι.
2. Πατήστε στο κουμπί **Cruise control** στην προβολή λειτουργιών - η ενδεικτική λυχνία στο κουμπί αλλάζει χρώμα από ΠΡΑΣΙΝΟ σε ΓΚΡΙ.

> Η λυχνία στην οθόνη του οδηγού εμφανίζει, από  CC, την ένδειξη  ACC. Το Adaptive Cruise Control είναι τώρα ενεργοποιημένο και έχει τεθεί σε κατάσταση αναμονής.

3. Πατήστε το κουμπί  στο τιμόνι.

> Το Adaptive cruise control τίθεται σε λειτουργία και αποθηκεύει την τρέχουσα ταχύτητα, μαζί με το προκαθορισμένο χρονικό διάστημα προσέγγισης έως το προπορευόμενο όχημα.

Σχετικές πληροφορίες

- Adaptive cruise control* (σ. 341)
- Cruise control (σ. 332)

Ενδεικτικές λυχνίες και μηνύματα για το Adaptive cruise control

Στην οθόνη του οδηγού ή/και στην προβολή ενδείξεων στο παρμπρίζ (Head-Up display)* μπορεί να εμφανίζεται μια σειρά από ενδεικτικές λυχνίες και μηνύματα για το Adaptive cruise control (ACC⁶⁴).

Ακολουθούν ορισμένα παραδείγματα⁶⁵.

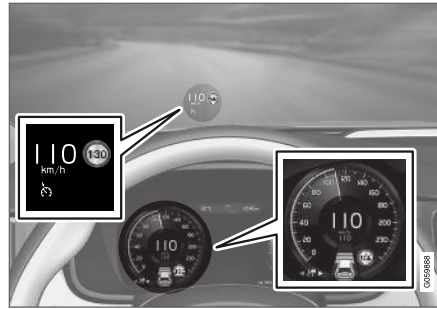

Η προηγούμενη εικόνα⁶⁶ δείχνει ότι το Adaptive cruise control έχει ρυθμιστεί να διατηρεί την ταχύτητα στα 110 km/h (68 mph) και ότι δεν υπάρχει προπορευόμενο όχημα να ακολουθήσει.

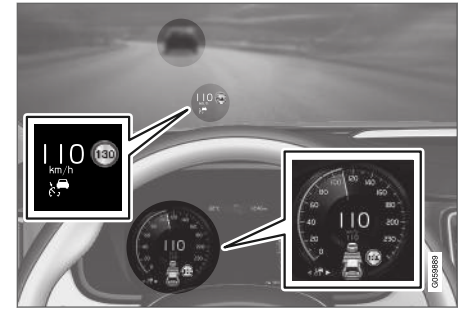

Η προηγούμενη εικόνα⁶⁶ δείχνει ότι το Adaptive cruise control έχει ρυθμιστεί να διατηρεί την ταχύτητα στα 110 km/h (68 mph) και ταυτόχρονα ακολουθεί ένα προπορευόμενο όχημα που κινείται με την ίδια ταχύτητα.

⁶⁴ Adaptive Cruise Control

⁶⁵ Στο παρακάτω ενδεικτικό παράδειγμα, η λειτουργία RSI (Road Sign Information) ενημερώνει ότι η ανώτατη επιτρεπόμενη ταχύτητα είναι 130 km/h (80 mph).

⁶⁶ ΣΗΜΕΙΩΣΗ: Η εικόνα είναι απλοποιημένη - οι λεπτομέρειες μπορεί να διαφέρουν ανάλογα με το μοντέλο του αυτοκινήτου.



Λυχνία	Μήνυμα	Ερμηνεία
	Η λυχνία ανάβει με ΛΕΥΚΟ χρώμα.	Το αυτοκίνητο διατηρεί την αποθηκευμένη/επιλεγμένη ταχύτητα.
	Adaptive Cruise Contr. Μη διαθέσιμ Η λυχνία ανάβει με ΓΚΡΙ χρώμα.	Το Adaptive cruise control βρίσκεται σε κατάσταση αναμονής.
	Adaptive Cruise Contr. Απαιτείται σέρβις Η λυχνία ανάβει με ΓΚΡΙ χρώμα.	Το σύστημα δεν λειτουργεί όπως θα έπρεπε. Πρέπει να απευθυνθείτε σε συνεργείο - συνιστάται να απευθυνθείτε σε ένα εξουσιοδοτημένο συνεργείο της Volvo.
	Αισθητήρ. παρμπρίζ Αισθητήρας καλυμμένος, βλ. Εγχειρίδιο κατόχου	Καθαρίστε το παρμπρίζ μπροστά από τους αισθητήρες της μονάδας κάμερας και ραντάρ.

Μπορείτε να διαγράψετε το μήνυμα κειμένου πατώντας στιγμιαία το κουμπί που βρίσκεται στο κέντρο στα δεξιά χειριστήρια του τιμονιού.

Αν το μήνυμα παραμένει: Απευθυνθείτε σε ένα συνεργείο – συνιστάται να απευθυνθείτε σε ένα εξουσιοδοτημένο συνεργείο της Volvo.

Σχετικές πληροφορίες

- Adaptive cruise control* (σ. 341)

Pilot Assist

Η λειτουργία Pilot Assist βοηθά τον οδηγό να οδηγεί το αυτοκίνητο ανάμεσα στις πλευρικές διαγραμμίσεις της λωρίδας κυκλοφορίας χρησιμοποιώντας την υποβοήθηση διεύθυνσης και να διατηρεί μια σταθερή ταχύτητα, σε συνδυασμό με ένα προεπιλεγμένο χρονικό διάστημα προσέγγισης έως το προπορευόμενο όχημα.

Έτσι λειτουργεί το Pilot Assist

Η λειτουργία Pilot Assist προορίζεται πρωτίτως για χρήση σε αυτοκινητόδρομους και κεντρικές οδικές αρτηρίες, όπου μπορεί να συμβάλλει ώστε η οδήγηση να είναι πιο άνετη και η οδηγική εμπειρία πιο χαλαρή.

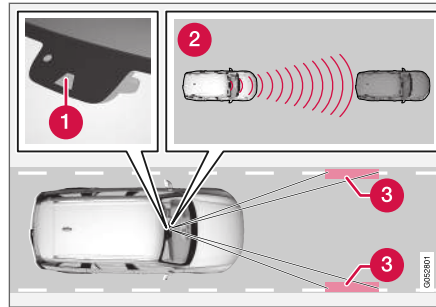

Η μονάδα κάμερας και ραντάρ μετρά την απόσταση μέχρι το προπορευόμενο όχημα και ανιχνεύει τις πλευρικές διαγραμμίσεις⁶⁷.

- 1 Κάμερα και μονάδα ραντάρ
- 2 Ραντάρ απόστασης
- 3 Μονάδες ανάγνωσης, πλευρικές διαγραμμίσεις

Ο οδηγός επιλέγει την επιθυμητή ταχύτητα και το χρονικό διάστημα προσέγγισης έως το προπορευόμενο όχημα. Το Pilot Assist σαρώνει την απόσταση έως το προπορευόμενο όχημα και τις πλευρικές διαγραμμίσεις της λωρίδας κυκλοφορίας στο οδόστρωμα χρησιμοποιώντας τη μονάδα κάμερας και ραντάρ. Το προκαθορισμένο χρονικό διάστημα προσέγγισης διατηρείται με αυτόματη ρύθμιση της ταχύτητας ενώ η υποβοήθηση τιμονιού βοηθά στην

τοποθέτηση του αυτοκινήτου μέσα στη λωρίδα.

Η υποβοήθηση τιμονιού Pilot Assist συνυπολογίζει την ταχύτητα του προπορευόμενου αυτοκινήτου και τις διαγραμμίσεις των λωρίδων κυκλοφορίας. Ο οδηγός μπορεί οποιαδήποτε στιγμή να αγνοήσει τη σύσταση διεύθυνσης του Pilot Assist και να κατευθύνει το αυτοκίνητο προς άλλη κατεύθυνση, π.χ. για να αλλάξει λωρίδα ή να αποφύγει ένα εμπόδιο στο δρόμο.

Αν το Pilot Assist δεν μπορεί να ερμηνεύσει καθαρά τη λωρίδα, π.χ. αν η μονάδα κάμερας και ραντάρ δεν "βλέπει" τις πλευρικές διαγραμμίσεις της λωρίδας κυκλοφορίας, το Pilot Assist απενεργοποιεί προσωρινά την υποβοήθηση διεύθυνσης και την επαναφέρει όταν η λωρίδα μπορεί να ερμηνευτεί ξανά - παρότι οι λειτουργίες ελέγχου ταχύτητας και απόστασης παραμένουν ενεργές.

ΠΡΟΕΙΔΟΠΟΙΗΣΗ

Η υποβοήθηση διεύθυνσης του Pilot Assist απενεργοποιείται αυτόματα και ενεργοποιείται ξανά χωρίς πρότερη προειδοποίηση.

⁶⁷ ΣΗΜΕΙΩΣΗ: Η εικόνα είναι απλοποιημένη - οι λεπτομέρειες μπορεί να διαφέρουν ανάλογα με το μοντέλο του αυτοκινήτου.



Η τρέχουσα κατάσταση της υποβοήθησης διεύθυνσης επισημαίνεται από το χρώμα του συμβόλου του τιμονιού:

- Το ΠΡΑΣΙΝΟ τιμόνι αποτελεί ένδειξη ότι η υποβοήθηση

διεύθυνση είναι ενεργή

- Το ΓΚΡΙ τιμόνι (όπως στην εικόνα) αποτελεί ένδειξη η υποβοήθηση διεύθυνση είναι απενεργοποιημένη.

ΠΡΟΕΙΔΟΠΟΙΗΣΗ

- Η λειτουργία Pilot Assist αποτελεί επιβοηθητική λειτουργία υποστήριξης του οδηγού που προορίζεται να κάνει την οδήγηση ευκολότερη και ασφαλέστερη - δεν μπορεί να διαχειριστεί όλες τις καταστάσεις σε όλες τις κυκλοφοριακές, καιρικές και οδικές συνθήκες.
- Συνιστάται ο οδηγός να διαβάσει όλες τις ενότητες στο εγχειρίδιο κατόχου που αφορούν σε αυτή τη λειτουργία για να ενημερωθεί σχετικά με παράγοντες, όπως περιορισμοί, και τι πρέπει να γνωρίζει πριν χρησιμοποιήσει το σύστημα (βλ. λίστα συνδέσμων στο τέλος αυτού του άρθρου).
- Το Pilot Assist πρέπει να χρησιμοποιείται μόνο αν οι διαγραμμίσεις εκατέρωθεν της λωρίδας κυκλοφορίας είναι ευδιάκριτες. Σε κάθε άλλη περίπτωση, η χρήση του συστήματος ενέχει αυξημένο κίνδυνο το αυτοκίνητο να έρθει σε επαφή με τα γύρω εμπόδια που δεν μπορούν να ανιχνευτούν από το σύστημα.
- Το Pilot Assist δεν υποκαθιστά την προσοχή και την κρίση του οδηγού. Ο οδηγός είναι πάντοτε υπεύθυνος να διασφαλίζει ότι το αυτοκίνητο οδηγείται με ασφαλή τρόπο, ότι βρίσκεται σε σωστό σημείο στη λωρίδα του, ότι κινείται με

την κατάλληλη ταχύτητα, σε κατάλληλη απόσταση από άλλα οχήματα και σύμφωνα με τον κώδικα οδικής κυκλοφορίας.

ΣΗΜΕΙΩΣΗ

Αυτή η λειτουργία διατίθεται είτε στον βασικό είτε στον προαιρετικό εξοπλισμό, ανάλογα με την αγορά.

Το Pilot Assist ρυθμίζει την ταχύτητα μέσω επιτάχυνσης και πέδησης. Όταν τα φρένα χρησιμοποιούνται για τη ρύθμιση της ταχύτητας, είναι φυσιολογικό να ακούγεται ένας αμυδρός θόρυβος.

Το Pilot Assist επιχειρεί να ρυθμίσει την ταχύτητα ομαλά. Στις περιπτώσεις που απαιτείται απότομη πέδηση, πρέπει να φρενάρει ο ίδιος ο οδηγός. Αυτό ισχύει όταν υπάρχουν μεγάλες διαφορές στην ταχύτητα ή αν το προπορευόμενο αυτοκίνητο φρενάρει ξαφνικά. Λόγω των περιορισμών της μονάδας κάμερας και ραντάρ, η πέδηση μπορεί να επενεργήσει απότομα ή καθόλου.

Ο σκοπός του Pilot Assist είναι να διατηρεί την πορεία πίσω από το προπορευόμενο όχημα στην ίδια λωρίδα και στη σωστή απόσταση που έχει επιλέξει ο οδηγός. Εάν η μονάδα του ραντάρ δεν μπορεί να ανιχνεύσει κανένα προπορευόμενο όχημα, τότε το αυτοκίνητο θα

διατηρήσει την ταχύτητα που έχει οριστεί και αποθηκευτεί από τον οδηγό. Αυτό συμβαίνει επίσης όταν η ταχύτητα του προπορευόμενου οχήματος αυξάνεται και υπερβαίνει την αποθηκευμένη ταχύτητα.

Τα παρακάτω ισχύουν για αυτοκίνητα με αυτόματο κιβώτιο ταχυτήτων:

- Το Pilot Assist μπορεί να ακολουθήσει ένα άλλο όχημα σε ταχύτητες από 0 km/h έως 200 km/h (125 mph).
- Το Pilot Assist μπορεί να παρέχει υποβοήθηση διεύθυνσης από μηδενική ταχύτητα (σταματημένο) έως τα 140 km/h (87 mph).

Τα παρακάτω ισχύουν για αυτοκίνητα με μηχανικό κιβώτιο ταχυτήτων:

- Το Pilot Assist μπορεί να ακολουθήσει ένα άλλο όχημα με ταχύτητα από 30 km/h (20 mph) έως και 200 km/h (125 mph).
- Το Pilot Assist μπορεί να παράσχει υποβοήθηση διεύθυνσης σε ταχύτητες από 30 km/h (20 mph) έως 140 km/h (87 mph).

ΠΡΟΕΙΔΟΠΟΙΗΣΗ

- Το Pilot Assist δεν αποτελεί σύστημα αποφυγής συγκρούσεων. Ο οδηγός πρέπει να παρέμβει εάν το σύστημα δεν ανιχνεύσει το προπορευόμενο όχημα.
- Το Pilot Assist δεν φρενάρει για ανθρώπους, ζώα, αντικείμενα, μικρά οχήματα (π.χ. ποδήλατα και μοτοσικλέτες), χαμηλά τρέιλερ και επερχόμενα, βραδυκίνητα ή σταματημένα οχήματα.
- Μη χρησιμοποιείτε το Pilot Assist σε απαιτητικές περιπτώσεις, όπως σε κίνηση στην πόλη, σε διασταυρώσεις, ολισθηρές επιφάνειες με μεγάλες ποσότητες νερού ή λασπόχιονου στον δρόμο, σε έντονη βροχόπτωση/χιονόπτωση, κακή ορατότητα, ελικοειδείς ή ολισθηρούς δρόμους ή με τρέιλερ συνδεδεμένο στο αυτοκίνητο.

ΣΗΜΑΝΤΙΚΟ

Η συντήρηση των εσωτερικών εξαρτημάτων του Pilot Assist πρέπει να πραγματοποιείται μόνο σε συνεργείο - συνιστάται να απευθυνθείτε σε ένα εξουσιοδοτημένο συνεργείο της Volvo.

Κυκλικές στροφές και όταν ο δρόμος χωρίζεται

Το Pilot Assist αλληλεπιδρά με τον/την οδηγό, ο οποίος συνεπώς δεν θα πρέπει να περιμένει υποβοήθηση διεύθυνσης από το Pilot Assist αλλά θα πρέπει να είναι πάντοτε έτοιμος(-η) να παρέμβει πιο ενεργά στο τιμόνι, ιδίως στις στροφές.

- Όταν το αυτοκίνητο πλησιάζει σε μια έξοδο ή η λωρίδα χωρίζεται, ο οδηγός πρέπει να οδηγήσει προς την κατεύθυνση που θέλει, ώστε το Pilot Assist να μπορεί να καθορίσει την επιθυμητή κατεύθυνση.

Το Pilot Assist πασχίζει να κρατήσει το αυτοκίνητο στο μέσο της λωρίδας

Όταν το Pilot Assist βοηθά στην οδήγηση πασχίζει να θέσει το αυτοκίνητο μεταξύ των διαγραμμίσεων της λωρίδας και συνεπώς συνιστάται να αφήσετε το αυτοκίνητο να βρει τη βέλτιστη τοποθέτηση για να επιτευχθεί όσο το δυνατόν ομαλότερη εμπειρία οδήγησης. Ο οδηγός ελέγχει αν το αυτοκίνητο είναι τοποθετημένο με ασφάλεια στη λωρίδα και έχει πάντοτε την ικανότητα να προσαρμόζει τη θέση κάνοντας τις δικές του/της διορθώσεις στην οδήγηση.

- Αν το Pilot Assist δεν τοποθετεί το αυτοκίνητο με σωστό τρόπο στη λωρίδα, συνιστάται να απενεργοποιήσετε το Pilot Assist ή να αλλάξετε σε Adaptive cruise control.



« Γενική επισκόπηση

Χειριστήρια

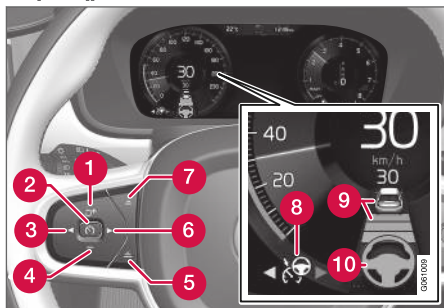

Κουμπιά και λυχνίες λειτουργιών⁶⁷.

- 1 : ενεργοποιεί το Pilot Assist από την κατάσταση αναμονής και ανακτά την αποθηκευμένη ταχύτητα και την χρονική απόσταση προσέγγισης
- 1 + : αυξάνει την αποθηκευμένη ταχύτητα
- 2 : από την κατάσταση αναμονής - ενεργοποιεί το Pilot Assist και αποθηκεύει την τρέχουσα ταχύτητα
- 2 : από το ενεργό πρόγραμμα - απενεργοποιεί/θέτει το Pilot Assist σε κατάσταση αναμονής
- 3 : μεταβαίνει από το Pilot Assist στο Adaptive cruise control

- 4 - : μειώνει την αποθηκευμένη ταχύτητα
- 5 Αυξάνει το χρονικό διάστημα προσέγγισης μέχρι τα προπορευόμενα οχήματα
- 6 : μεταβαίνει από το Adaptive cruise control στο Pilot Assist
- 7 Μειώνει το χρονικό διάστημα προσέγγισης μέχρι τα προπορευόμενα οχήματα
- 8 Σύμβολο λειτουργίας
- 9 Σύμβολα για το όχημα-στόχο και το χρονικό διάστημα προσέγγισης των προπορευόμενων οχημάτων
- 10 Σύμβολο για ενεργοποιημένη/απενεργοποιημένη υποβοήθηση διεύθυνσης

Οθόνη οδηγού

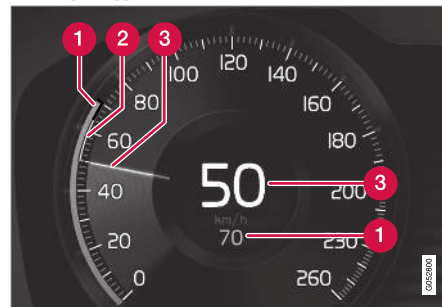

Ένδειξη ταχύτητας⁶⁷.

- 1 Αποθηκευμένη ταχύτητα
- 2 Ταχύτητα του προπορευόμενου οχήματος
- 3 Τρέχουσα ταχύτητα του αυτοκινήτου σας

Για να δείτε διαφορετικούς συνδυασμούς ενδεικτικών συμβόλων ανάλογα με την κατάσταση οδικής κυκλοφορίας - βλ. κείμενο με επικεφαλίδα "Ενδεικτικές λυχνίες και μηνύματα για το Pilot Assist".

Σχετικές πληροφορίες

- Pilot Assist και Προειδοποιητικό σήμα κινδύνου σύγκρουσης (σ. 365)
- Προβολή ενδείξεων στο παρμπρίζ (Head-Up display) για το Pilot Assist αν υπάρχει κίνδυνος σύγκρουσης (σ. 366)

⁶⁷ ΣΗΜΕΙΩΣΗ: Η εικόνα είναι απλοποιημένη - οι λεπτομέρειες μπορεί να διαφέρουν ανάλογα με το μοντέλο του αυτοκινήτου.

- Ενεργοποίηση και έναρξη του Pilot Assist (σ. 366)
- Διαχείριση ταχύτητας για το Pilot Assist (σ. 368)
- Ρύθμιση του χρονικού διαστήματος προσέγγισης για το Pilot Assist (σ. 369)
- Απενεργοποίηση/ενεργοποίηση του Pilot Assist (σ. 370)
- Υποβοήθηση προσπέρασης με το Pilot Assist (σ. 373)
- Έναρξη της υποβοήθησης προσπέρασης με το Pilot Assist (σ. 373)
- Περιορισμοί για την υποβοήθηση προσπέρασης με το Pilot Assist (σ. 374)
- Αλλαγή στόχου με το Pilot Assist (σ. 374)
- Αυτόματη πέδηση με Pilot Assist (σ. 375)
- Περιορισμοί του Pilot Assist (σ. 376)
- Ενδεικτικές λυχνίες και μηνύματα για Pilot Assist* (σ. 378)

Pilot Assist και Προειδοποιητικό σήμα κινδύνου σύγκρουσης

Το Pilot Assist μπορεί να προειδοποιήσει τον οδηγό, αν η απόσταση έως το προπορευόμενο όχημα ξαφνικά μειωθεί υπερβολικά.

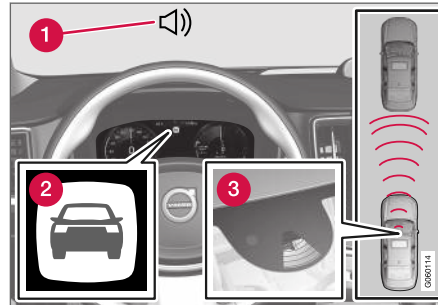

Ηχητική ένδειξη και λυχνία για την προειδοποίηση σύγκρουσης⁶⁸.

- 1 Ηχητικό προειδοποιητικό σήμα σε περίπτωση κινδύνου σύγκρουσης
- 2 Προειδοποιητικό σήμα σε περίπτωση κινδύνου σύγκρουσης
- 3 Μέτρηση απόστασης με τη μονάδα κάμερας και ραντάρ

Η λειτουργία Pilot Assist χρησιμοποιεί το 40% περίπου της δυνατότητας του ποδοφρενου. Αν το αυτοκίνητο χρειαστεί να φρενά-

ρει πιο δυνατά από ό,τι επιτρέπει το Pilot Assist και ο οδηγός δεν φρενάρει, τότε ενεργοποιείται η προειδοποιητική λυχνία και μια ηχητική προειδοποίηση για να ειδοποιηθεί ο οδηγός ότι πρέπει να παρέμβει αμέσως.

ΠΡΟΕΙΔΟΠΟΙΗΣΗ

Το Pilot Assist σας προειδοποιεί μόνο για τα οχήματα των οποίων έχει ανιχνεύσει τη μονάδα κάμερας και ραντάρ - για το λόγο αυτό, η προειδοποίηση μπορεί να ενεργοποιηθεί με καθυστέρηση ή καθόλου.

- Ποτέ μην περιμένετε για την προειδοποίηση. Πατήστε φρένο όταν η κατάσταση το απαιτεί!

Σχετικές πληροφορίες

- Pilot Assist (σ. 361)

⁶⁸ Η εικόνα είναι απλοποιημένη - τα εξαρτήματα μπορεί να διαφέρουν ανάλογα με το μοντέλο του αυτοκινήτου.

Προβολή ενδείξεων στο παρμπρίζ (Head-Up display) για το Pilot Assist αν υπάρχει κίνδυνος σύγκρουσης

Στα αυτοκίνητα με προβολή ενδείξεων στο παρμπρίζ (Head-Up display)*, η προειδοποίηση εμφανίζεται στο παρμπρίζ με ένα σύμβολο που αναβοσβήνει.

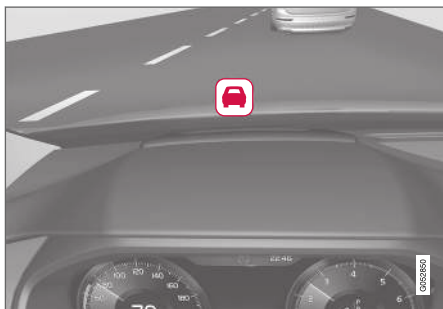

Λυχνία για την προειδοποίηση σύγκρουσης στο παρμπρίζ⁶⁹.

ΣΗΜΕΙΩΣΗ

Το οπτικό σήμα προειδοποίησης στο παρμπρίζ μπορεί να μην είναι εύκολα αντιληπτό όταν ο ήλιος είναι ακριβώς απέναντί σας (κόντρα), όταν υπάρχουν έντονες αντανακλάσεις, όταν φοράτε γυαλιά ηλίου ή αν δεν κοιτάζετε ευθεία μπροστά.

Σχετικές πληροφορίες

- Pilot Assist (σ. 361)
- Προβολή ενδείξεων στο παρμπρίζ (Head-Up display)* (σ. 156)

Ενεργοποίηση και έναρξη του Pilot Assist

Το Pilot Assist πρέπει πρώτα να ενεργοποιηθεί και στη συνέχεια να τεθεί σε λειτουργία για να μπορεί να ρυθμίζει την ταχύτητα και την απόσταση και να παρέχει υποβοήθηση διεύθυνσης.

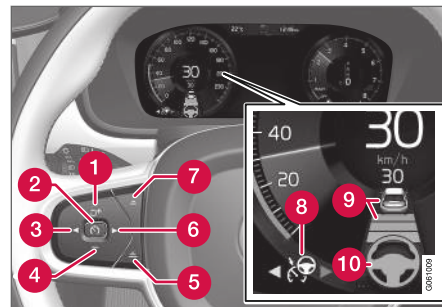

ΣΗΜΕΙΩΣΗ: Η εικόνα είναι απλοποιημένη - οι λεπτομέρειες μπορεί να διαφέρουν ανάλογα με το μοντέλο του αυτοκινήτου.

Για να τεθεί σε λειτουργία το Pilot Assist, απαιτούνται τα εξής:



- Η ζώνη ασφαλείας του οδηγού πρέπει να είναι προσδεμένη και η πόρτα του οδηγού κλειστή.
- Πρέπει να υπάρχει ένα όχημα (το "όχημα στόχος") σε λογική απόσταση μπροστά

⁶⁹ ΣΗΜΕΙΩΣΗ: Η εικόνα είναι απλοποιημένη - οι λεπτομέρειες μπορεί να διαφέρουν ανάλογα με το μοντέλο του αυτοκινήτου.

από το αυτοκίνητο ή η τρέχουσα ταχύτητα να είναι τουλάχιστον 15 km/h (9 mph).

- Για αυτοκίνητα με μηχανικό κιβώτιο ταχυτήτων. Η ταχύτητα πρέπει να είναι τουλάχιστον 30 km/h (20 mph).

Με το Adaptive cruise control σε **κατάσταση αναμονής**:

1. Πατήστε το κουμπί ► (6) στο τιμόνι.
 - > Η λυχνία  αλλάζει στο Pilot Assist στην κατάσταση αναμονής (8).
2. Πατήστε το κουμπί  (2) στο τιμόνι.
 - > Το Pilot Assist τίθεται σε λειτουργία και η τρέχουσα ταχύτητα αποθηκεύεται, γεγονός που υποδεικνύεται με αριθμούς στο κέντρο του ταχύμετρου.

...ή...

Με το Adaptive cruise control να έχει **τεθεί σε λειτουργία**:

- Πατήστε το κουμπί ► (6) στο τιμόνι.
 - > Το Pilot Assist τίθεται σε λειτουργία.

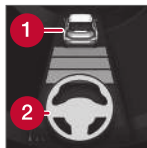

Η υποβοήθηση διεύθυνσης Pilot Assist είναι ενεργή μόνο όταν το χρώμα στο σύμβολο του τιμονιού (2) αλλάξει από ΓΚΡΙ σε ΠΡΑΣΙΝΟ.

Το Pilot Assist ρυθμίζει το χρονικό διάστημα προσέγγισης μέχρι το προπορευόμενο όχημα μόνο όταν το σύμβολο απόστασης απεικονίζει ένα όχημα (1) πάνω από το σύμβολο τιμονιού.



Ταυτόχρονα επισημαίνεται ένα εύρος ταχύτητας.

Η υψηλότερη ταχύτητα είναι η αποθηκευμένη/επιλεγμένη ταχύτητα και η χαμηλότερη ταχύτητα είναι αυτή του προπορευόμενου οχήματος (όχημα στόχος).

Τα χέρια στο τιμόνι

Για να λειτουργήσει το Pilot Assist, τα χέρια του οδηγού πρέπει να βρίσκονται στο τιμόνι.



Αν το Pilot Assist ανιχνεύσει ότι ο οδηγός δεν κρατά το τιμόνι, το σύστημα, μετά από μια παύση, προτρέπει τον οδηγό μέσω ενός συμβόλου και ενός μηνύματος κειμένου να κατευθύνει ενεργά το

αυτοκίνητο.

Αν το σύστημα εξακολουθήσει να μην ανιχνεύει τα χέρια του οδηγού πάνω στο τιμόνι μετά από μερικά δευτερόλεπτα, το μήνυμα προτροπής για ενεργή διεύθυνση του αυτοκινήτου συνοδεύεται από ένα ηχητικό προειδοποιητικό σήμα.

Αν το Pilot Assist δεν μπορεί να ανιχνεύσει τα χέρια του οδηγού πάνω στο τιμόνι όταν παρέλθουν μερικά ακόμη δευτερόλεπτα, το προειδοποιητικό σήμα ηχεί πιο έντονα και η λειτουργία διεύθυνσης απενεργοποιείται. Το Pilot Assist πρέπει τότε να επανεκκινηθεί από το κουμπί  στο τιμόνι.

ΣΗΜΕΙΩΣΗ

Λάβετε υπόψη σας ότι το Pilot Assist επενεργεί μόνο όταν ο οδηγός έχει και τα δύο του χέρια στο τιμόνι.

Σχετικές πληροφορίες

- Pilot Assist (σ. 361)

Διαχείριση ταχύτητας για το Pilot Assist

Μπορείτε να ρυθμίσετε το Pilot Assist σε διαφορετικές ταχύτητες.

Ρύθμιση/αλλαγή της αποθηκευμένης ταχύτητας

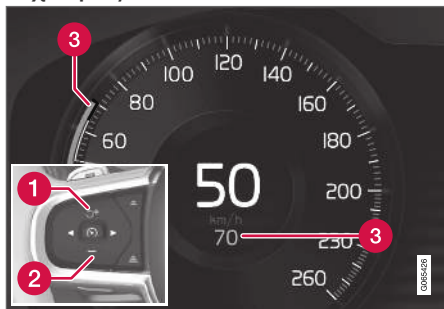

ΣΗΜΕΙΩΣΗ: Η εικόνα είναι απλοποιημένη - οι λεπτομέρειες μπορεί να διαφέρουν ανάλογα με το μοντέλο του αυτοκινήτου και την αγορά.

- 1 **+** : αυξάνει την αποθηκευμένη ταχύτητα
- 2 **-** : μειώνει την αποθηκευμένη ταχύτητα
- 3 Αποθηκευμένη ταχύτητα

- Για να αλλάξετε την προκαθορισμένη ταχύτητα, πατήστε στιγμιαία ή παρατεταμένα τα κουμπιά **+** (1) ή **-** (2) στο τιμόνι.
 - **Στιγμιαία** πατήματα: Με κάθε πάτημα, η ταχύτητα αλλάζει σε διαβαθμίσεις των +/- 5 km/h (+/- 5 mph).
 - **Παρατεταμένο πάτημα:** Αφήστε το κουμπί, όταν ο δείκτης ταχύτητας (3) φτάσει στην ταχύτητα που θέλετε.
- Η ταχύτητα που ρυθμίστηκε με το τελευταίο πάτημα του κουμπιού αποθηκεύεται στη μνήμη.

Αν ο οδηγός επιταχύνει το αυτοκίνητο πατώντας το πεντάλ γκαζιού πριν πατήσει το κουμπί **+** (1) στο τιμόνι, ως ταχύτητα του αυτοκινήτου θα οριστεί η αποθηκευμένη ταχύτητα όταν πατηθεί το κουμπί, αρκεί το πόδι του οδηγού να βρίσκεται πάνω στο πεντάλ γκαζιού την στιγμή που πατά το κουμπί.

Τυχόν προσωρινή επιτάχυνση με το πεντάλ γκαζιού, π.χ. κατά το προσπέρασμα, δεν επηρεάζει τη ρύθμιση του - το αυτοκίνητο επιστρέφει στην τελευταία αποθηκευμένη ταχύτητα όταν αφήσετε το πεντάλ γκαζιού.

Αυτόματο κιβώτιο ταχυτήτων

Το Pilot Assist μπορεί να ακολουθήσει ένα άλλο όχημα σε ταχύτητες από 0 km/h έως 200 km/h (125 mph).

Λάβετε υπόψη σας ότι η χαμηλότερη ταχύτητα που μπορεί να επιλεγεί για το Pilot Assist είναι 30 km/h (20 mph) - παρότι μπορεί να ακολουθήσει ένα άλλο όχημα μέχρι να σταματήσει εντελώς (0 km/h), η επιλογή/αποθήκευση ταχύτητας χαμηλότερης από 30 km/h (20 mph) δεν είναι εφικτή.

Η μέγιστη ταχύτητα που μπορεί να επιλεγεί είναι 200 km/h (125 mph).

Μηχανικό κιβώτιο ταχυτήτων

Το Pilot Assist μπορεί να ακολουθήσει ένα άλλο όχημα με ταχύτητα από 30 km/h (20 mph) έως και 200 km/h (125 mph).

Η χαμηλότερη ταχύτητα που μπορεί να επιλεγεί για το Pilot Assist είναι 30 km/h (20 mph) - η μέγιστη ταχύτητα είναι 200 km/h (125 mph).

Σχετικές πληροφορίες

- Pilot Assist (σ. 361)

Ρύθμιση του χρονικού διαστήματος προσέγγισης για το Pilot Assist

Το Pilot Assist μπορεί να ρυθμιστεί με διαφορετικά χρονικά διαστήματα προσέγγισης.



Μπορείτε να επιλέξετε διαφορετικά χρονικά διαστήματα προσέγγισης μέχρι το προπορευόμενο όχημα, τα οποία θα εμφανίζονται στην οθόνη του οδηγού ως 1-5 οριζόντιες γραμμές - όσο περισσότερες

είναι οι γραμμές, τόσο μεγαλύτερο το χρονικό διάστημα προσέγγισης. Η μία γραμμή αντιστοιχεί σε 1 δευτερόλεπτο περίπου από το προπορευόμενο όχημα, ενώ οι 5 γραμμές αντιστοιχούν σε 3 δευτερόλεπτα περίπου.

ΣΗΜΕΙΩΣΗ

Όταν το τιμόνι στην οθόνη του οδηγού εμφανίσει ένα αυτοκίνητο και ένα τιμόνι, το Pilot Assist ακολουθεί ένα προπορευόμενο όχημα με προκαθορισμένο χρονικό μεσοδιάστημα.

Όταν εμφανίζεται μόνο ένα τιμόνι, δεν υπάρχει προπορευόμενο όχημα σε εύλογη απόσταση.

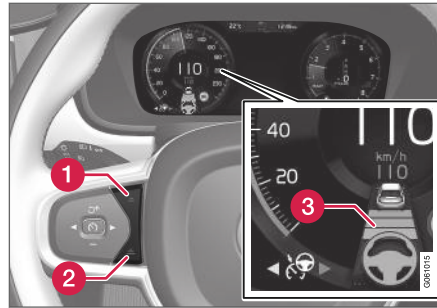

Διακόπτης για τη χρονική απόσταση⁷⁰.

- 1 Μείωση χρονικού διαστήματος προσέγγισης
 - 2 Αύξηση χρονικού διαστήματος προσέγγισης
 - 3 Προειδοποίηση απόστασης
- Πατήστε το κουμπί (1) ή (2) στο τιμόνι για να αυξήσετε ή να μειώσετε το χρονικό διάστημα προσέγγισης.
- > Η ένδειξη απόστασης (3) δείχνει το τρέχον χρονικό διάστημα προσέγγισης.

Για να ακολουθήσετε το προπορευόμενο όχημα ομαλά και με άνεση, το Pilot Assist επιτρέπει στο χρονικό διάστημα προσέγγισης να κυμαίνεται αισθητά σε ορισμένες περιπτώσεις. Για παράδειγμα, σε χαμηλή ταχύτητα, όταν οι

αποστάσεις μικρύνουν, το Pilot Assist αυξάνει ελαφρά το χρονικό διάστημα προσέγγισης.

ΣΗΜΕΙΩΣΗ

- Όσο μεγαλύτερη είναι η ταχύτητα, τόσο μεγαλύτερη είναι η υπολογισμένη απόσταση σε μέτρα για το εκάστοτε χρονικό διάστημα προσέγγισης.
- Χρησιμοποιείτε μόνο χρονικά διαστήματα προσέγγισης που επιτρέπονται από τον κώδικα οδικής κυκλοφορίας.
- Αν το Pilot Assist δεν αποκρίνεται με αύξηση ταχύτητας όταν ενεργοποιηθεί, αυτό μπορεί να οφείλεται στο γεγονός ότι το χρονικό περιθώριο μέχρι το προπορευόμενο όχημα είναι μικρότερο από το περιθώριο που έχει καθοριστεί.

ΠΡΟΕΙΔΟΠΟΙΗΣΗ

- Χρησιμοποιείτε μόνο το χρονικό περιθώριο που είναι κατάλληλο για τις τρέχουσες κυκλοφοριακές συνθήκες.
- Ο οδηγός πρέπει να γνωρίζει ότι τα μικρά χρονικά περιθώρια περιορίζουν τον διαθέσιμο χρόνο που έχει να αντιδράσει σε περίπτωση απρόσμενης κυκλοφοριακής κατάστασης.

⁷⁰ ΣΗΜΕΙΩΣΗ: Η εικόνα είναι απλοποιημένη - οι λεπτομέρειες μπορεί να διαφέρουν ανάλογα με το μοντέλο του αυτοκινήτου.

« Επιλέξτε πώς το Pilot Assist θα διατηρεί την απόσταση* έως το προπορευόμενο όχημα

Ο οδηγός μπορεί να επιλέξει διαφορετικά οδηγικά στυλ ανάλογα πώς επιθυμεί το Pilot Assist να διατηρεί την προκαθορισμένη χρονική απόσταση έως το προπορευόμενο όχημα. Η επιλογή πραγματοποιείται από τον διακόπτη προγράμματος οδήγησης **DRIVE MODE**.

Κάντε μία από τις παρακάτω επιλογές:

- **Eco** - Το Pilot Assist εστιάζει στη βέλτιστη οικονομία καυσίμου, που σημαίνει ότι αυξάνεται το χρονικό διάστημα προσέγγισης έως το προπορευόμενο όχημα.
- **Comfort** - Το Pilot Assist εστιάζει στην τήρηση της προκαθορισμένης χρονικής απόστασης έως το προπορευόμενο όχημα όσο το δυνατόν πιο ομαλά.
- **Dynamic** - Το Pilot Assist εστιάζει στην τήρηση της προκαθορισμένης χρονικής απόστασης έως το προπορευόμενο όχημα πιο αυστηρά, γεγονός που σε ορισμένες περιπτώσεις σημαίνει πιο απότομη επιτάχυνση και πέδηση.

Βλ. περισσότερες πληροφορίες στην ενότητα "Προγράμματα οδήγησης".

Συμπληρωματικές πληροφορίες μπορείτε επίσης να βρείτε στις ενότητες "Διαχείριση της ταχύτητας στο Cruise control" και "Πρόγραμμα οδήγησης ECO".

Σχετικές πληροφορίες

- Pilot Assist (σ. 361)
- Προγράμματα οδήγησης* (σ. 508)
- Θέση οδήγησης ECO (σ. 510)
- Διαχείριση της ταχύτητας για το cruise control (σ. 334)

Απενεργοποίηση/ενεργοποίηση του Pilot Assist

Μπορείτε να απενεργοποιήσετε προσωρινά το Pilot Assist ώστε να τεθεί σε κατάσταση αναμονής και να το επανενεργοποιήσετε αργότερα.

Απενεργοποίηση και εισαγωγή του Pilot Assist σε κατάσταση αναμονής

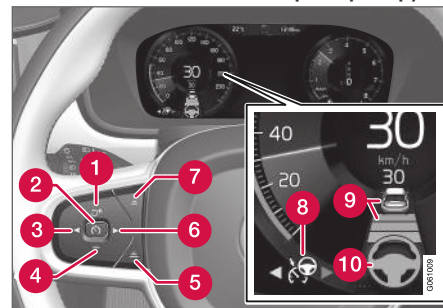

ΣΗΜΕΙΩΣΗ: Η εικόνα είναι απλοποιημένη - οι λεπτομέρειες μπορεί να διαφέρουν ανάλογα με το μοντέλο του αυτοκινήτου.

Για να απενεργοποιήσετε προσωρινά το Pilot Assist και να το θέσετε σε κατάσταση αναμονής:

- Πατήστε το κουμπί  (2) στο τιμόνι.
 - > Το Pilot Assist τίθεται σε κατάσταση αναμονής - το χρώμα της λυχνίας (8) στην οθόνη του οδηγού αλλάζει από ΛΕΥΚΟ σε ΓΚΡΙ και το χρώμα της αποθηκευμένης ταχύτητας στο κέντρο του ταχύμετρου αλλάζει από ΜΠΕΖ σε ΓΚΡΙ.

...ή...

- Πατήστε το κουμπί  (3) στο τιμόνι.
 - > Το Pilot Assist απενεργοποιείται και μεταβαίνει στο Adaptive cruise control σε ενεργή λειτουργία.

ΠΡΟΕΙΔΟΠΟΙΗΣΗ

- Με το Pilot Assist σε κατάσταση αναμονής, ο οδηγός πρέπει να παρέμβει και χρησιμοποιήσει το τιμόνι, ρυθμίζοντας τόσο την ταχύτητα όσο και την απόσταση από το προπορευόμενο όχημα.
- Όταν το Pilot Assist βρίσκεται σε κατάσταση αναμονής και το αυτοκίνητο πλησιάσει πολύ κοντά στο προπορευόμενο όχημα, ο οδηγός προειδοποιείται από τη λειτουργία Προειδοποίησης απόστασης ότι βρίσκεται σε πολύ μικρή απόσταση.

Κατάσταση αναμονής για την παρέμβαση του οδηγού

Η λειτουργία Pilot Assist απενεργοποιείται προσωρινά και τίθεται σε κατάσταση αναμονής αν:

- πατήσετε το ποδόφρενο.
- ο επιλογέας ταχυτήτων μετακινηθεί στη θέση **N**.
- χρησιμοποιήσετε τα φλας περισσότερο από 1 λεπτό.
- ο οδηγός οδηγεί με ταχύτητα μεγαλύτερη από την αποθηκευμένη επί περισσότερο από 1 λεπτό.

- το πεντάλ του συμπλέκτη είναι πατημένο επί 1 λεπτό περίπου - ισχύει για αυτοκίνητα με μηχανικό κιβώτιο ταχυτήτων.

Τυχόν προσωρινή επιτάχυνση με το πεντάλ γκαζιού, π.χ. κατά το προσπέρασμα, δεν επηρεάζει τη ρύθμιση του - το αυτοκίνητο επιστρέφει στην τελευταία αποθηκευμένη ταχύτητα όταν αφήσετε το πεντάλ γκαζιού.

Όταν χρησιμοποιούνται τα φλας, η υποβοήθηση διεύθυνσης Pilot Assist απενεργοποιείται προσωρινά. Όταν αυτό δεν ισχύει πλέον, η υποβοήθηση διεύθυνσης επανενεργοποιείται αυτόματα αν οι πλευρικές διαγραμμίσεις της λωρίδας κυκλοφορίας εξακολουθούν να είναι ανιχνεύσιμες.

«**Αυτόματη κατάσταση αναμονής**

Το Pilot Assist εξαρτάται από άλλα συστήματα, π.χ. πρόγραμμα ευστάθειας/σύστημα κατά της πλαγιολίσθησης ESC⁷¹. Αν οποιοδήποτε από αυτά τα άλλα συστήματα σταματήσει να λειτουργεί, το Pilot Assist απενεργοποιείται αυτόματα.

⚠ ΠΡΟΕΙΔΟΠΟΙΗΣΗ

Στην αυτόματη κατάσταση αναμονής, ο οδηγός προειδοποιείται με ένα ηχητικό σήμα και ένα μήνυμα στον οθόνη του οδηγού.

- Ο οδηγός πρέπει τότε να ρυθμίσει την ταχύτητα του αυτοκινήτου, να πατήσει φρένο ανάλογα με την περίπτωση και να διατηρεί απόσταση ασφαλείας από τα υπόλοιπα οχήματα.

Η αυτόματη κατάσταση αναμονής μπορεί να ενεργοποιηθεί αν, για παράδειγμα:

- ο οδηγός ανοίξει την πόρτα.
- τα φρένα αναπτύσσουν υψηλή θερμοκρασία.
- ο οδηγός δεν κρατά το τιμόνι.
- ενεργοποιήθηκε το χειρόφρενο.
- οι στροφές του κινητήρα είναι πολύ χαμηλές/υψηλές.

- ο οδηγός απασφάλισε τη ζώνη ασφαλείας.
- ένας ή περισσότεροι τροχοί χάσουν την πρόσφυση τους.
- η μονάδα κάμερας και ραντάρ έχει καλυφθεί π.χ. με χιόνι ή λόγω έντονης βροχόπτωσης (ο φακός της κάμερας/τα κύματα του ραντάρ εμποδίζονται).
- η ταχύτητα είναι μικρότερη από 5 χλμ/ω (3 μωω) και το Pilot Assist δεν μπορεί να αποφασίσει αν το προπορευόμενο όχημα είναι σταματημένο όχημα ή εμπόδιο, π.χ. σαμαράκι.
- η ταχύτητα είναι μικρότερη από 5 χλμ/ω (3 μωω) και το προπορευόμενο όχημα στρίψει σε κάποια έξοδο, με αποτέλεσμα το Pilot Assist να μην έχει πλέον μπροστά του κάποιο όχημα να ακολουθήσει.
- η ταχύτητα μειωθεί κάτω από 30 km/h (20 mph) - ισχύει μόνο για αυτοκίνητα με μηχανικό κιβώτιο ταχυτήτων.

Επανενεργοποίηση του Pilot Assist από την κατάσταση αναμονής

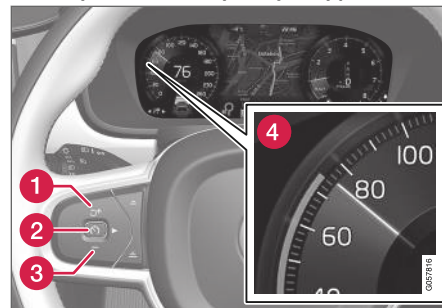

ΣΗΜΕΙΩΣΗ: Η εικόνα είναι απλοποιημένη - οι λεπτομέρειες μπορεί να διαφέρουν ανάλογα με το μοντέλο του αυτοκινήτου.

Για να επανενεργοποιήσετε το Pilot Assist.

- Πατήστε το κουμπί  (1) στο τιμόνι.
 - > Υιοθετείται τότε η πιο πρόσφατη αποθηκευμένη ταχύτητα.

⚠ ΠΡΟΕΙΔΟΠΟΙΗΣΗ

Το αυτοκίνητο μπορεί να επιταχύνει αισθητά, όταν πατήσετε το κουμπί  στο τιμόνι για να ανακτηθεί η ταχύτητα.

Σχετικές πληροφορίες

- Pilot Assist (σ. 361)

⁷¹ Electronic Stability Control

Υποβοήθηση προσπέρασης με το Pilot Assist

Το Pilot Assist μπορεί να βοηθήσει τον οδηγό όταν προσπερνά άλλα οχήματα.

Πώς λειτουργεί η υποβοήθηση προσπέρασης

Όταν το Pilot Assist ακολουθεί ένα άλλο όχημα και ο οδηγός δείξει την πρόθεσή του να προσπεράσει ανάβοντας φλας⁷², το Pilot Assist συμβάλλει επιταχύνοντας το αυτοκίνητο προς το προπορευόμενο όχημα, **πριν** το αυτοκίνητο του οδηγού φτάσει στη λωρίδα προσπέρασης.

Η λειτουργία στη συνέχεια καθυστερεί να μειώσει την ταχύτητα, για να αποφευχθεί η πρόωρη πέδηση όταν το αυτοκίνητο του οδηγού πλησιάζει κάποιο πιο αργό όχημα.

Η λειτουργία παραμένει ενεργή μέχρι το αυτοκίνητο του οδηγού να προσπεράσει το άλλο όχημα.

ΠΡΟΕΙΔΟΠΟΙΗΣΗ

Λάβετε υπόψη σας ότι αυτή η λειτουργία μπορεί να ενεργοποιηθεί σε περισσότερες περιπτώσεις από ότι κατά την προσπέραση, π.χ. όταν ανάψετε φλας ως ένδειξη ότι θα αλλάξετε λωρίδα ή ότι θα βγείτε στην επόμενη έξοδο – το αυτοκίνητο τότε θα επιταχύνει ελαφρά.

Σχετικές πληροφορίες

- Pilot Assist (σ. 361)
- Έναρξη της υποβοήθησης προσπέρασης με το Pilot Assist (σ. 373)
- Περιορισμοί για την υποβοήθηση προσπέρασης με το Pilot Assist (σ. 374)

Έναρξη της υποβοήθησης προσπέρασης με το Pilot Assist

Για την υποβοήθηση προσπέρασης πρέπει να ισχύει μια σειρά από προϋποθέσεις.

Για να ενεργοποιηθεί η υποβοήθηση προσπέρασης, πρέπει να ισχύουν τα εξής:

- πρέπει να υπάρχει προπορευόμενο όχημα (το “όχημα-στόχος”)
- η **τρέχουσα ταχύτητα** του αυτοκινήτου σας είναι τουλάχιστον 70 km/h (43 mph)
- η **αποθηκευμένη** ταχύτητα του Pilot Assist πρέπει να είναι αρκετά υψηλή για να γίνει η προσπέραση με ασφάλεια.

Έναρξη της υποβοήθησης προσπέρασης

Για να αρχίσει η Υποβοήθηση προσπέρασης:

– Ανάψτε φλας.

Χρησιμοποιήστε το αριστερό φλας σε αριστεροτίμονο αυτοκίνητο το δεξί σε δεξιότιμονο.

> Η Υποβοήθηση προσπέρασης έχει αρχίσει.

Σχετικές πληροφορίες

- Pilot Assist (σ. 361)
- Υποβοήθηση προσπέρασης με το Pilot Assist (σ. 373)

⁷² Μόνο για το αριστερό φλας σε αριστεροτίμονο μοντέλο ή το δεξί φλας σε δεξιότιμονο μοντέλο.

Περιορισμοί για την υποβοήθηση προσπέρασης με το Pilot Assist

Η λειτουργία υποβοήθησης προσπέρασης μπορεί να είναι περιορισμένη σε ορισμένες περιπτώσεις.

⚠️ ΠΡΟΕΙΔΟΠΟΙΗΣΗ

Όταν χρησιμοποιεί το Σύστημα υποβοήθησης προσπέρασης, ο οδηγός πρέπει να γνωρίζει ότι υπάρχει περίπτωση ανεπιθύμητης επιτάχυνσης αν ο συνθήκες αλλάξουν ξαφνικά.

Για αυτό τον λόγο, ορισμένες περιπτώσεις πρέπει να αποφεύγονται, για παράδειγμα αν:

- το αυτοκίνητο πλησιάζει σε μια έξοδο που βρίσκεται στην ίδια κατεύθυνση προς την οποία θα γινόταν κανονικά η προσπέραση.
- το προπορευόμενο όχημα επιβραδύνει πριν το αυτοκίνητο που οδηγείτε εισέλθει στη λωρίδα προσπέρασης
- η ροή της κυκλοφορίας στη λωρίδα προσπέρασης επιβραδυνθεί
- ένα δεξιότιμο αυτοκίνητο οδηγείται σε χώρα στην οποία τα υπόλοιπα αυτοκίνητα κινούνται στην αριστερή πλευρά (ή αντίστροφα).

Τέτοιες περιπτώσεις μπορούν να αποφευχθούν, θέτοντας προσωρινά το Pilot Assist σε κατάσταση αναμονής.

Σχετικές πληροφορίες

- Pilot Assist (σ. 361)
- Υποβοήθηση προσπέρασης με το Pilot Assist (σ. 373)

Αλλαγή στόχου με το Pilot Assist

Σε συνδυασμό με το αυτόματο κιβώτιο ταχυτήτων, το Pilot Assist διαθέτει λειτουργία αλλαγής στόχου σε συγκεκριμένες ταχύτητες.

Αλλαγή στόχου

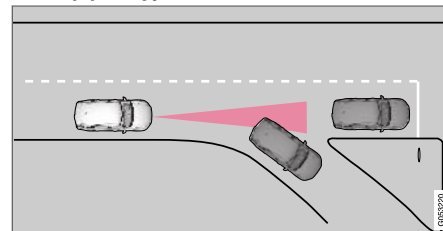

Εάν το στοχοθετημένο προπορευόμενο όχημα ξαφνικά στρίψει (σε κάποια έξοδο), μπορεί πιο μπροστά να υπάρχουν σταματημένα οχήματα.

Όταν το Pilot Assist ακολουθεί ένα άλλο όχημα με ταχύτητα **κάτω από 30 km/h (20 mph)** και αλλάξει στόχο, από κινούμενο σε σταματημένο αυτοκίνητο, το Pilot Assist θα επιβραδύνει λόγω του σταματημένου οχήματος.

ΠΡΟΕΙΔΟΠΟΙΗΣΗ

Όταν το Pilot Assist ακολουθεί ένα άλλο όχημα με ταχύτητα **πάνω από 30 km/h** (20 mph) και αλλάξει στόχο, από κινούμενο σε σταματημένο αυτοκίνητο, το Pilot Assist θα **αγνοήσει** το σταματημένο όχημα και θα επιλέξει, αντί αυτού, την αποθηκευμένη ταχύτητα.

- Ο οδηγός πρέπει τότε να παρέμβει και να φρενάρει.

Αυτόματη κατάσταση αναμονής με αλλαγή "στόχου"

Το Pilot Assist απενεργοποιείται και τίθεται σε κατάσταση αναμονής:

- όταν η ταχύτητα είναι μικρότερη από 5 km/h (3 mph) και το Pilot Assist δεν μπορεί να αποφασίσει αν το αντικείμενο στόχος είναι σταματημένο όχημα ή κάποιο άλλο αντικείμενο, π.χ. αναβαθμός.
- όταν η ταχύτητα είναι μικρότερη από 5 km/h (3 mph) και το προπορευόμενο όχημα στρίψει σε κάποια έξοδο, με αποτέλεσμα το Pilot Assist να μην έχει πλέον μπροστά του κάποιο όχημα να ακολουθήσει.

Σχετικές πληροφορίες

- Pilot Assist (σ. 361)

Αυτόματη πέδηση με Pilot Assist

Το Pilot Assist διαθέτει μια ειδική λειτουργία πέδησης όταν η κυκλοφορία διεξάγεται αργά και όταν το αυτοκίνητο είναι σταματημένο.

Λειτουργία πέδησης όταν η κυκλοφορία διεξάγεται αργά και όταν το αυτοκίνητο είναι σταματημένο

Για μικρότερες στάσεις σε συνδυασμό με τη σημειωτών κίνηση σε αργή κυκλοφορία ή στους φωτεινούς σηματοδότες, η οδήγηση συνεχίζεται αυτόματα εάν οι στάσεις είναι μικρότερες των 3 δευτερολέπτων περίπου - αν μεσολαβήσει μεγαλύτερο χρονικό διάστημα μέχρι το προπορευόμενο όχημα να αρχίσει να κινείται ξανά, τότε το Pilot Assist τίθεται σε κατάσταση αναμονής με αυτόματη πέδηση.

- Το Pilot Assist επανεργοποιείται με τον εξής τρόπο:
 - Πατήστε το κουμπί  στο τιμόνι.
 - Πατήστε το πεντάλ γκαζιού.
- > Το Pilot Assist αρχίζει να ακολουθεί ξανά το προπορευόμενο όχημα αν αυτό αρχίσει να κινείται προς τα εμπρός εντός 6 δευτερολέπτων.

ΣΗΜΕΙΩΣΗ

Το Pilot Assist μπορεί να συγκρατήσει το αυτοκίνητο ακίνητο έως και 5 λεπτά - στη συνέχεια το χειρόφρενο επενεργεί και η λειτουργία απενεργοποιείται.

Για να μπορέσει το Pilot Assist να ενεργοποιηθεί ξανά, το χειρόφρενο πρέπει να είναι απενεργοποιημένο.

Τερματισμός αυτόματης πέδησης

Σε ορισμένες περιπτώσεις η αυτόματη πέδηση διακόπτεται όταν το αυτοκίνητο έρθει σε στάση και το Pilot Assist τίθεται σε κατάσταση αναμονής. Αυτό σημαίνει ότι τα φρένα δεν επενεργούν και το αυτοκίνητο μπορεί να αρχίσει να κινείται - ο οδηγός πρέπει συνεπώς να παρέμβει και να πατήσει φρένο για να παραμείνει σταματημένο το αυτοκίνητο.

Αυτό μπορεί να συμβεί στις παρακάτω περιπτώσεις:

- ο οδηγός ακουμπά το πόδι του στο πεντάλ φρένου
- ενεργοποιηθεί το χειρόφρενο
- ο επιλογέας ταχυτήτων μετακινήθηκε στη θέση **P**, **N** ή **R**.
- ο οδηγός θέτει το Pilot Assist σε κατάσταση αναμονής.

◀◀ **Αυτόματη ενεργοποίηση του χειρόφρενου**

Σε ορισμένες περιπτώσεις, το χειρόφρενο επενεργεί για να παραμείνει το αυτοκίνητο σταματημένο.

Αυτό συμβαίνει αν το Pilot Assist συγκρατεί το αυτοκίνητο σταματημένο με το ποδόφρενο και:

- ο οδηγός ανοίξει την πόρτα ή απασφαλίσει τη ζώνη ασφαλείας του/της
- Το Pilot Assist έχει συγκρατήσει το αυτοκίνητο σταματημένο περισσότερο από 5 λεπτά περίπου
- υπερθερμανθούν τα φρένα
- ο οδηγός σβήσει τον κινητήρα χειροκίνητα.

Σχετικές πληροφορίες

- Pilot Assist (σ. 361)

Περιορισμοί του Pilot Assist

Η λειτουργία Pilot Assist μπορεί να έχει περιορισμούς σε ορισμένες περιπτώσεις.

Η λειτουργία Pilot Assist είναι επιβληθτική και μπορεί να βοηθήσει τον οδηγό σε πολλές περιπτώσεις. Ωστόσο ο οδηγός είναι πάντοτε υπεύθυνος να διατηρεί απόσταση ασφαλείας από τα γύρω αντικείμενα και τη σωστή θέση μέσα στη λωρίδα κυκλοφορίας.

⚠️ ΠΡΟΕΙΔΟΠΟΙΗΣΗ

Σε ορισμένες περιπτώσεις, το σύστημα υποβοήθησης διεύθυνσης Pilot Assist μπορεί να δυσκολεύεται να βοηθήσει τον οδηγό με τον σωστό τρόπο ή μπορεί να απενεργοποιηθεί αυτόματα - σε αυτή την περίπτωση, η χρήση του Pilot Assist δεν συνιστάται. Παραδείγματα τέτοιων περιπτώσεων μπορεί να είναι:

- οι διαγραμμίσεις των λωρίδων κυκλοφορίας έχουν φθαρεί, λείπουν ή διασταυρώνονται.
- ο διαχωρισμός των λωρίδων κυκλοφορίας είναι ασαφής, για παράδειγμα, όταν οι λωρίδες διαιρούνται ή συγχωνεύονται ή στις εξόδους δρόμων ή σε περίπτωση πολλαπλών διαγραμμίσεων.
- υπάρχουν παρυφές ή άλλες γραμμές εκτός από τις διαγραμμίσεις των λωρίδων κυκλοφορίας πάνω ή κοντά στον δρόμο, π.χ. κράσπεδα, αρμοί ή επισκευές στην επιφάνεια του οδοστρώματος, ακμές στηθαίου, παρυφές οδοστρώματος ή έντονες σκιές.
- η λωρίδα κυκλοφορίας είναι στενή ή ελικοειδής.
- στη λωρίδα κυκλοφορίας υπάρχουν αναβαθμοί ή λακκούβες.
- οι καιρικές συνθήκες είναι κακές, π.χ. βροχή, χιόνι ή ομίχλη ή λασπόχιονο ή

περιορισμένη ορατότητα με συνθήκες χαμηλού φωτισμού, φωτισμός στο φόντο, βρεγμένο οδόστρωμα κ.λπ.

Ο οδηγός πρέπει επίσης να λάβει υπόψη του ότι το Pilot Assist έχει τους εξής περιορισμούς:

- Τα ψηλά κράσπεδα πεζοδρομίου, τα στηθαία οδοστρώματος, τα προσωρινά εμπόδια (κώνιοι οδικής κυκλοφορίας, στηθαία ασφαλείας, κ.λπ.) δεν ανιχνεύονται. Σε άλλη περίπτωση, μπορεί να ανιχνευτούν λανθασμένα ως διαγραμμίσεις λωρίδων κυκλοφορίας, με κίνδυνο στη συνέχεια το αυτοκίνητο να έρθει σε επαφή με αυτά τα εμπόδια. Ο/η οδηγός πρέπει να φροντίσει ώστε το αυτοκίνητο να βρίσκεται σε αρκετή απόσταση από τέτοια εμπόδια.
- Ο αισθητήρας της κάμερας και ο αισθητήρας του ραντάρ δεν έχουν τη δυνατότητα να ανιχνεύσουν όλα τα επερχόμενα αντικείμενα και εμπόδια σε συνθήκες κυκλοφορίας, π.χ. λακκούβες, ακίνητα εμπόδια ή αντικείμενα που εμποδίζουν εντελώς ή κατά ένα μέρος τη διαδρομή.
- Το Pilot Assist δεν "βλέπει" τους πεζούς, τα ζώα, κ.λπ.
- Ο συσσωρευμένος αριθμός εισερχόμενων πληροφοριών στο σύστημα διεύθυνσης περιορίζεται από την πίεση που ασκεί-

ται στο τιμόνι, που σημαίνει ότι το σύστημα δεν μπορεί πάντοτε να βοηθήσει τον οδηγό να διευθύνει το αυτοκίνητο και να το διατηρεί μέσα στη λωρίδα.

- Στα αυτοκίνητα με Sensus Navigation*, η λειτουργία έχει τη δυνατότητα να χρησιμοποιεί πληροφορίες από τα δεδομένα του χάρτη, που σημαίνει ότι η αποτελεσματικότητά της μπορεί να κυμαίνεται.
- Το Pilot Assist απενεργοποιείται αν το υδραυλικό τιμόνι λειτουργεί με μειωμένη υποβοήθηση - π.χ. στη διάρκεια ψύξης λόγω υπερθέρμανσης (βλ. ενότητα "Σύστημα διεύθυνσης μεταβλητής υποβοήθησης").

Ο οδηγός έχει πάντοτε την ευθύνη να διορθώσει ή να προσαρμόζει την παρέμβαση διεύθυνσης του Pilot Assist και μπορεί να στρίψει το τιμόνι προς τη θέση που θέλει.

Δρόμοι με μεγάλη κλίση ή/και μεγάλο φορτίο

Πρέπει να θυμάστε ότι το Pilot Assist προορίζεται ουσιαστικά για χρήση κατά την οδήγηση σε επίπεδο οδόστρωμα. Η λειτουργία μπορεί να δυσκολευτεί να διατηρήσει τη σωστή απόσταση από το προπορευόμενο όχημα όταν οδηγείτε σε δρόμους με μεγάλη κατηφορική κλίση - σε αυτή την περίπτωση, πρέπει να

είστε ιδιαίτερα προσεκτικοί και έτοιμοι να φρενάρετε.

- Μη χρησιμοποιείτε το Pilot Assist αν το αυτοκίνητο φέρει βαρύ φορτίο ή είναι συνδεδεμένο με τρέιλερ.

i ΣΗΜΕΙΩΣΗ

Το Pilot Assist δεν μπορεί να ενεργοποιηθεί αν υπάρχει τρέιλερ, βάση ποδηλάτων ή παρόμοιο αντικείμενο συνδεδεμένο στο ηλεκτρικό σύστημα του αυτοκινήτου.

Διάφορα

- Το πρόγραμμα οδήγησης **Off Road** δεν μπορεί να επιλεγεί όταν το Pilot Assist είναι ενεργοποιημένο.

i ΣΗΜΕΙΩΣΗ

Η λειτουργία χρησιμοποιεί τη συνδυαστική μονάδα κάμερας και ραντάρ του αυτοκινήτου, η οποία έχει ορισμένους γενικούς περιορισμούς - βλ. ενότητες "Περιορισμοί της μονάδας κάμερας" και "Περιορισμοί της μονάδας ραντάρ".

Σχετικές πληροφορίες

- Pilot Assist (σ. 361)
- Σύστημα διεύθυνσης μεταβλητής υποβοήθησης (σ. 316)



- Περιορισμοί για τη μονάδα κάμερας (σ. 392)
- Περιορισμοί για τη συσκευή ραντάρ (σ. 381)

Ενδεικτικές λυχνίες και μηνύματα για Pilot Assist*

Υπάρχει η δυνατότητα να εμφανίζεται μια σειρά από ενδεικτικές λυχνίες και μηνύματα για το Pilot Assist στην οθόνη του οδηγού ή/και στην Προβολή ενδείξεων στο παρμπρίζ (Head-Up display)*.

Ακολουθούν ορισμένα παραδείγματα⁷³.

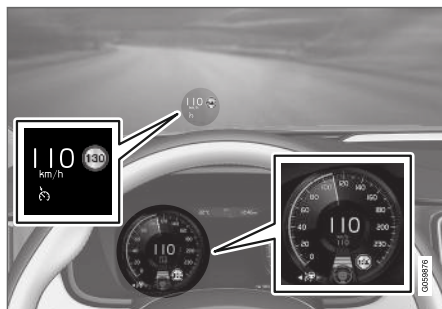

Η προηγούμενη εικόνα⁷⁴ δείχνει ότι το Pilot Assist έχει ρυθμιστεί να διατηρεί την ταχύτητα στα 110 km/h (68 mph) και ότι δεν υπάρχει προπορευόμενο όχημα να ακολουθήσει.

Το Pilot Assist δεν παρέχει υποβοήθηση διεύθυνσης διότι οι πλευρικές διαγραμμίσεις της λωρίδας κυκλοφορίας δεν μπορούν να ανιχνευτούν.

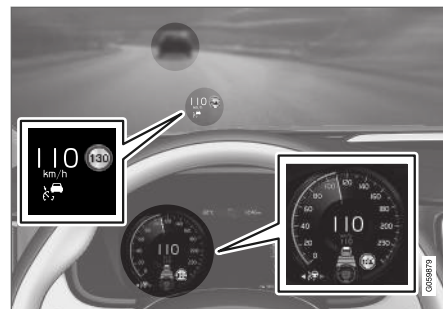

Η προηγούμενη εικόνα⁷⁴ δείχνει ότι το Pilot Assist έχει ρυθμιστεί να διατηρεί την ταχύτητα στα 110 km/h (68 mph) και ότι ταυτόχρονα ακολουθεί ένα προπορευόμενο όχημα που κινείται με την ίδια ταχύτητα.

Το Pilot Assist δεν παρέχει υποβοήθηση διεύθυνσης διότι οι πλευρικές διαγραμμίσεις της λωρίδας κυκλοφορίας δεν μπορούν να ανιχνευτούν.

⁷³ Στο παρακάτω ενδεικτικό παράδειγμα, η λειτουργία RSI (Road Sign Information) ενημερώνει ότι η ανώτατη επιτρεπόμενη ταχύτητα είναι 130 km/h (80 mph).

⁷⁴ ΣΗΜΕΙΩΣΗ: Η εικόνα είναι απλοποιημένη - οι λεπτομέρειες μπορεί να διαφέρουν ανάλογα με το μοντέλο του αυτοκινήτου.

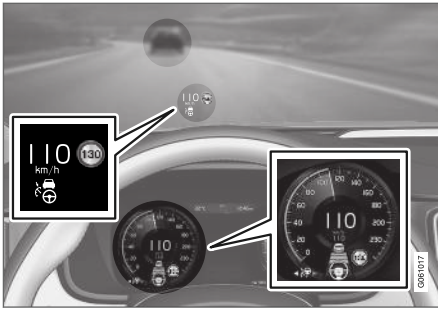

Η προηγούμενη εικόνα⁷⁴ δείχνει ότι το Pilot Assist έχει ρυθμιστεί να διατηρεί την ταχύτητα στα 110 km/h (68 mph) και ότι ταυτόχρονα ακολουθεί ένα προπορευόμενο όχημα που κινείται με την ίδια ταχύτητα.

Εδώ, το Pilot Assist παρέχει επίσης υποβοήθηση διεύθυνσης διότι οι πλευρικές διαγραμμίσεις της λωρίδας κυκλοφορίας μπορούν να ανιχνευτούν.

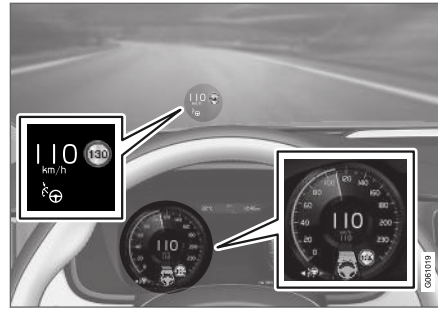

Η προηγούμενη εικόνα⁷⁴ δείχνει ότι το Pilot Assist έχει ρυθμιστεί να διατηρεί την ταχύτητα στα 110 km/h (68 mph) και ότι δεν υπάρχει προπορευόμενο όχημα να ακολουθήσει.

Το Pilot Assist παρέχει υποβοήθηση διεύθυνσης καθώς οι πλευρικές διαγραμμίσεις της λωρίδας κυκλοφορίας μπορούν να ανιχνευτούν.

Σχετικές πληροφορίες

- Pilot Assist (σ. 361)

Μονάδα ραντάρ

Η μονάδα ραντάρ χρησιμοποιείται από διάφορα συστήματα υποβοήθησης οδηγού και ο ρόλος της είναι να ανιχνεύει άλλα οχήματα.



ΣΗΜΕΙΩΣΗ: Η εικόνα είναι απλοποιημένη - οι λεπτομέρειες μπορεί να διαφέρουν ανάλογα με το μοντέλο του αυτοκινήτου.

Η μονάδα του ραντάρ χρησιμοποιείται από τις παρακάτω λειτουργίες:

- Προειδοποίηση απόστασης*
- Adaptive cruise control*
- Lane assistance
- Pilot Assist*
- City Safety

Η τροποποίηση της μονάδας ραντάρ μπορεί να την καταστήσει παράνομη προς χρήση.

⁷⁴ ΣΗΜΕΙΩΣΗ: Η εικόνα είναι απλοποιημένη - οι λεπτομέρειες μπορεί να διαφέρουν ανάλογα με το μοντέλο του αυτοκινήτου.

◀◀ **Σχετικές πληροφορίες**

- Περιορισμοί για τη συσκευή ραντάρ (σ. 381)
- Συνιστώμενη συντήρηση του ραντάρ (σ. 385)
- Έγκριση τύπου για τη συσκευή ραντάρ (σ. 386)

Περιορισμοί για τη συσκευή ραντάρ

Η μονάδα του ραντάρ έχει συγκεκριμένους περιορισμούς - που με τη σειρά τους περιορίζουν τις λειτουργίες που χρησιμοποιούν τη μονάδα.

Μονάδα που εμποδίζεται



Η περιοχή που επισημαίνεται πρέπει να διατηρείται καθαρή, χωρίς αυτοκόλλητα, αντικείμενα, αντηλιακές μεμβράνες, κ.λπ.⁷⁵

Η μονάδα του ραντάρ είναι τοποθετημένη μέσα στο επάνω τμήμα του παρμπρίζ μαζί με τη μονάδα ραντάρ του αυτοκινήτου.

! ΣΗΜΑΝΤΙΚΟ

Μην τοποθετείτε, κολλάτε ή στερεώνετε αντικείμενα στην εξωτερική ή την εσωτερική πλευρά του παρμπρίζ μπροστά ή γύρω από τη μονάδα κάμερας και ραντάρ — κάτι τέτοιο μπορεί να προκαλέσει παρεμβολές στις λειτουργίες που εξαρτώνται από την κάμερα και το ραντάρ.

Αυτό μπορεί να σημαίνει ότι οι λειτουργίες θα υποβαθμιστούν, θα απενεργοποιηθούν πλήρως ή δεν θα αποκρίνονται σωστά.



Αν στην οθόνη του οδηγού εμφανιστεί αυτό το σύμβολο και το μήνυμα "**Αισθητήρ. παρμπρίζ Αισθητήρας καλυμμένος, βλ. Εγχειρίδιο κατόχου**", σημαίνει ότι η μονάδα κάμερας και ραντάρ δεν μπορεί να ανιχνεύσει άλλα οχήματα, δικυκλιστές, πεζούς και μεγαλόσωμα ζώα μπροστά από το αυτοκίνητο και ότι οι λειτουργίες της κάμερας και του ραντάρ του αυτοκινήτου μπορεί να έχουν διακοπεί, να βρίσκονται σε έκπτωση, να έχουν απενεργοποιηθεί εντελώς ή να μην αποκρίνονται σωστά.

⁷⁵ ΣΗΜΕΙΩΣΗ: Η εικόνα είναι απλοποιημένη - οι λεπτομέρειες μπορεί να διαφέρουν ανάλογα με το μοντέλο του αυτοκινήτου.

◀ Στον παρακάτω πίνακα παρατίθενται παραδείγματα πιθανών αιτιών για την εμφάνιση του μηνύματος, μαζί με τις κατάλληλες ενέργειες.

Αιτία	Ενέργεια
Η επιφάνεια του παρμπρίζ μπροστά από τις μονάδες κάμερας και ραντάρ είναι βρόμικη ή έχει καλυφθεί με πάγο ή χιόνι.	Καθαρίστε τη βρομιά, τον πάγο και το χιόνι από την επιφάνεια του παρμπρίζ μπροστά από τη μονάδα κάμερας και ραντάρ.
Η πυκνή ομίχλη και η έντονη βροχόπτωση ή χιονόπτωση μπορεί να εμποδίζει τα σήματα του ραντάρ ή την ορατότητα της κάμερας.	Καμία ενέργεια. Ορισμένες φορές η μονάδα δεν λειτουργεί σε περίπτωση έντονης βροχόπτωσης ή χιονόπτωσης.
Το νερό ή το χιόνι από το οδόστρωμα εκτινάσσεται και εμποδίζει τα σήματα του ραντάρ ή την ορατότητα της κάμερας.	Καμία ενέργεια. Ορισμένες φορές, η μονάδα δεν λειτουργεί όταν το οδόστρωμα είναι πολύ βρεγμένο ή καλυμμένο με χιόνι.
Έχει συσσωρευτεί βρομιά ανάμεσα στην εσωτερική επιφάνεια του παρμπρίζ και τη μονάδα κάμερας και ραντάρ.	Επισκεφτείτε ένα συνεργείο για τον καθαρισμό του παρμπρίζ, στην εσωτερική πλευρά του καλύμματος της μονάδας - συνιστάται να απευθυνθείτε σε ένα εξουσιοδοτημένο συνεργείο της Volvo.

i ΣΗΜΕΙΩΣΗ

Διατηρείτε το παρμπρίζ καθαρό μπροστά από τη μονάδα κάμερας και ραντάρ.

όχημα δεν ανιχνεύεται ή η ανίχνευση πραγματοποιείται αργότερα από ό,τι αναμένεται.

Ταχύτητα οχήματος

Η δυνατότητα της μονάδας ραντάρ να ανιχνεύει προπορευόμενα οχήματα υποβαθμίζεται σημαντικά αν:

- η ταχύτητα του προπορευόμενου οχήματος διαφέρει σημαντικά από την ταχύτητα με την οποία κινείστε

Περιορισμένο πεδίο ανίχνευσης

Η μονάδα του ραντάρ έχει περιορισμένο πεδίο ανίχνευσης. Σε ορισμένες περιπτώσεις, κάποιο

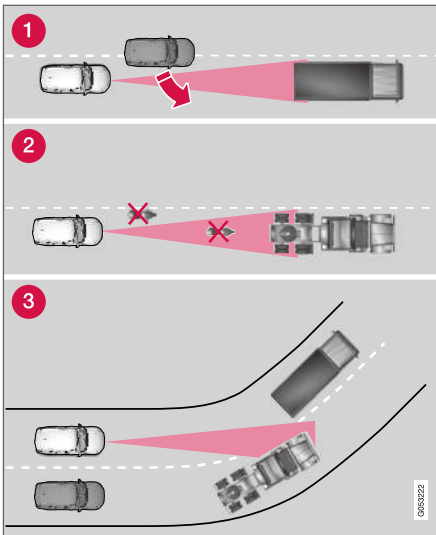

Πεδίο ανίχνευσης της μονάδας ραντάρ.

- 1 Ορισμένες φορές η μονάδα του ραντάρ καθυστερεί να ανιχνεύσει οχήματα που βρίσκονται σε πολύ κοντινή απόσταση - π.χ. ένα κινούμενο όχημα που βρίσκεται ανάμεσα στο αυτοκίνητό σας και το προπορευόμενο όχημα.
- 2 Τα μικρά οχήματα, π.χ. οι μοτοσικλέτες ή τα οχήματα που δεν κινούνται στη μέση της λωρίδας κυκλοφορίας, μπορεί να μην ανιχνευτούν.

- 3 Στις στροφές, η μονάδα του ραντάρ ενδέχεται να μην ανιχνεύσει το σωστό όχημα ή να χάσει από το πεδίο της ένα όχημα που έχει ήδη ανιχνεύσει.

Χαμηλά τρέιλερ

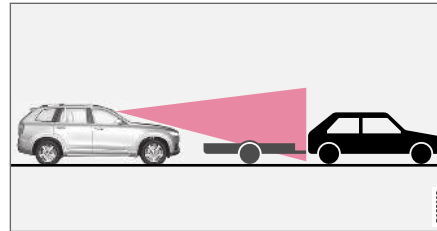

Χαμηλό ριμουλκούμενο στη σκιά του ραντάρ.

Τα χαμηλά τρέιλερ μπορεί επίσης να είναι δύσκολο να ανιχνευτούν από τη μονάδα του ραντάρ ή να μην ανιχνευτούν καθόλου - ο οδηγός πρέπει συνεπώς να είναι ιδιαίτερα προσεκτικός όταν οδηγεί πίσω από χαμηλά τρέιλερ όταν είναι ενεργοποιημένο το Adaptive cruise control ή το Pilot Assist.

Υψηλή θερμοκρασία

Σε πολύ υψηλές θερμοκρασίες, η μονάδα κάμερας και ραντάρ μπορεί να απενεργοποιηθεί προσωρινά επί 15 λεπτά περίπου από την στιγμή που ο κινητήρας τίθεται σε λειτουργία, για να προστατευτεί το ηλεκτρονικό σύστημα της κάμερας. Η μονάδα κάμερας και ραντάρ επανεκκινείται αυτόματα όταν η θερμοκρασία μειωθεί επαρκώς.

Ζημία στο παρμπρίζ

ΣΗΜΑΝΤΙΚΟ

Αν στο παρμπρίζ, μπροστά από οποιοδήποτε από τα δύο "παράθυρα" της μονάδας κάμερας και ραντάρ, υπάρχει σπασίμο, χαραγή ή σημάδι από πέτρα που καλύπτει επιφάνεια περίπου 0,5 X 3,0 mm (0,02 X 0,12 in.) ή μεγαλύτερη, πρέπει να απευθυνθείτε σε ένα συνεργείο για αντικατάσταση του παρμπρίζ - συνιστάται να απευθυνθείτε σε ένα εξουσιοδοτημένο συνεργείο της Volvo.

Αν δεν επισκευαστεί, μπορεί να οδηγήσει σε μειωμένη απόδοση των συστημάτων υποστήριξης οδηγού που χρησιμοποιούν τη μονάδα κάμερας και ραντάρ.

Αυτό μπορεί να σημαίνει ότι οι λειτουργίες θα υποβαθμιστούν, θα απενεργοποιηθούν πλήρως ή δεν θα αποκρίνονται σωστά.

Για να αποφευχθεί ο κίνδυνος βλάβης, ανεπάρκειας ή υποβάθμισης της λειτουργίας των συστημάτων υποστήριξης οδηγού που χρησιμοποιούν τη μονάδα ραντάρ, ισχύουν επίσης τα εξής:

- Η Volvo συνιστά τα σπασίματα, οι χαραγές και τα σημάδια από πέτρες στην περιοχή μπροστά από τη μονάδα κάμερας και ραντάρ να μην επιδιορθώ-



νονται. Αντί αυτού, πρέπει να αντικαθίσταται ολόκληρο το παρμπρίζ.

- Πριν αντικαταστήσετε το παρμπρίζ, απευθυνθείτε σε ένα εξουσιοδοτημένο συνεργείο της Volvo για να βεβαιωθείτε ότι έχει παραγγελθεί και θα τοποθετηθεί το σωστό παρμπρίζ.
- Κατά την αντικατάσταση, πρέπει να τοποθετηθούν οι ίδιοι υαλοκαθαριστήρες παρμπρίζ, εγκεκριμένοι από τη Volvo.



ΣΗΜΑΝΤΙΚΟ

Όταν το παρμπρίζ αντικατασταθεί, η μονάδα κάμερας και ραντάρ πρέπει να επαναβαθμονομηθεί στο συνεργείο για να διασφαλιστεί η λειτουργικότητα όλων των συστημάτων που βασίζονται στην κάμερα και το ραντάρ. Συνιστάται να απευθυνθείτε σε ένα εξουσιοδοτημένο συνεργείο της Volvo.

Σχετικές πληροφορίες

- Μονάδα ραντάρ (σ. 379)

Συνιστώμενη συντήρηση του ραντάρ

Για να λειτουργεί σωστά η μονάδα ραντάρ και κάμερας, το παρμπρίζ μπροστά από τη μονάδα πρέπει να διατηρείται καθαρό, χωρίς βρομιά, πάγο και χιόνι, και να καθαρίζεται τακτικά με νερό και σαμπουάν αυτοκινήτου.

i ΣΗΜΕΙΩΣΗ

Αν η μονάδα κάμερας και ραντάρ καλύπτεται από βρομιά, χιόνι ή πάγο, επηρεάζεται η λειτουργικότητά της και μπορεί να εμποδίζεται η μέτρηση.

Αυτό μπορεί να σημαίνει ότι οι λειτουργίες θα υποβαθμιστούν, θα απενεργοποιηθούν πλήρως ή δεν θα αποκρίνονται σωστά.

Σχετικές πληροφορίες

- Μονάδα ραντάρ (σ. 379)

Έγκριση τύπου για τη συσκευή ραντάρ



Εδώ μπορείτε να διαβάσετε την έγκριση τύπου για τις μονάδες ραντάρ του αυτοκινήτου στις λειτουργίες ACC⁷⁶, PA⁷⁷ και BLIS⁷⁸.

Αγορά	ACC & PA	BLIS	Λυχνία	Έγκριση τύπου
Βραζιλία	✓			Este equipamento opera em caráter secundário, isto é, não tem direito à proteção contra interferência prejudicial, mesmo de estações do mesmo tipo, e não pode causar interferência a sistemas operando em caráter primário. Modelo: L2C0054TR 4122-14-8645 EAN: (01)07897843840855
		✓		Modelo: L2C0055TR 1500-15-8065 EAN: 07897843840978



⁷⁶ Adaptive Cruise Control



⁷⁷ Pilot Assist

⁷⁸ Blind Spot Information

Αγορά	ACC & PA	BLIS	Λυχνία	Έγκριση τύπου
Ευρώπη	✓	✓		<p>Hereby, Delphi Electronics and Safety declares that L2C0054TR / L2C0055TR are in compliance with the essential requirements and other relevant provisions of Directive 2014/53/EU (RED). The original declaration of conformity can be accessed at the following link www.delphi.com/automotive-homologation.</p> <p>Frequency Band: 76GHz – 77GHz</p> <p>Maximum Output Power: 55dBm EIRP</p> <p>The Declaration of Conformity may be consulted at Delphi Electronics & Safety / 2151 E. Lincoln Road / Kokomo, Indiana 46902 USA</p>
Ηνωμένα Αραβικά Εμιράτα (UAE)	✓			REGISTERED No: ER37536/15 DEALER No: DA37380/15
		✓		REGISTERED No: ER37357/15 DEALER No: DA37380/15
Ινδονησία	✓			37295/POSTEL/2014 4927
		✓		38806/SDPPI/2015 4927
Ιορδανία	✓			Type Approval No.: TRC/LPD/2014/255 Equipment Type: Low Power Device (LPD)
		✓		Type Approval No.: TRC/LPD/2015/3 Equipment Type: Low Power Device (LPD)

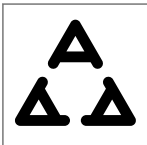

Αγορά	ACC & PA	BLIS	Λυχνία	Έγκριση τύπου
Κορέα	✓			Certification No. MSIP-CMI- DPH-L2C0054TR
		✓		Certification No. MSIP-CMI-DPH-L2C0055TR
Μαρόκο	✓	✓		AGREE PAR L'ANRT MAROC NUMÉRO D'AGRÉMENT: MR 9929 ANRT 2014 DATE D'AGRÉMENT: 26/12/2014
Μεξικό	✓			IFETEL: RLVDEL215-0299
		✓		IFETEL: RLVDEL215-0314
Μολδαβία	✓	✓		
Σερβία	✓			ΙΟ11 14
		✓		ΙΟ11 15

Αγορά	ACC & PA	BLIS	Λυχνία	Έγκριση τύπου
Σιγκαπούρη	✓	✓	Complies with IDA standards DA105753	
Νότια Αφρική	✓			TA-2014/1824 APPROVED
		✓		TA-2014/2390 APPROVED
Ταϊβάν	✓			CCAB15LP0560T3
		✓		CCAB15LP0680T0
Ουκρανία	✓	✓		Delphi цiм стверджує, що обладнання RACAM/SRR2 відповідає вимогам Про затвердження Технічного регламенту радіобладнання і телекомунікаційного кінцевого (термінального) обладнання (Постанова КМУ № 679 від 24 червня 2009 р.) Декларація відповідності знаходиться на сайті Delphi за адресою: Delphi.

◀◀ Έγκριση τύπου για ραδιοφωνικό εξοπλισμό

Αγορά	Λυχνία	Έγκριση τύπου
Ευρώπη		Η Volvo Cars δηλώνει διά του παρόντος ότι όλα τα ραδιοφωνικά συστήματα πληρούν τις βασικές απαιτήσεις και τις υπόλοιπες σχετικές διατάξεις της Οδηγίας 2014/53/ΕΕ.

Σχετικές πληροφορίες

- Μονάδα ραντάρ (σ. 379)

Μονάδα κάμερας

Η μονάδα της κάμερας χρησιμοποιείται από διάφορα συστήματα υποστήριξης οδηγού και ο ρόλος της είναι για παράδειγμα να ανιχνεύει διαγραμμισίες λωρίδων κυκλοφορίας ή σήματα οδικής κυκλοφορίας.



ΣΗΜΕΙΩΣΗ: Η εικόνα είναι απλοποιημένη - οι λεπτομέρειες μπορεί να διαφέρουν ανάλογα με το μοντέλο του αυτοκινήτου.

Η μονάδα της κάμερας χρησιμοποιείται από τις παρακάτω λειτουργίες:

- Adaptive cruise control*
- Pilot Assist*
- Lane Keeping Aid*
- Υποβοήθηση διεύθυνσης όταν υπάρχει κίνδυνος σύγκρουσης
- City Safety
- Driver Alert Control*

- Πληροφορίες οδικής σήμανσης*
- Ενεργή μεγάλη σκάλα *

Σχετικές πληροφορίες

- Περιορισμοί για τη μονάδα κάμερας (σ. 392)
- Συνιστώμενη συντήρηση της κάμερας (σ. 395)

Περιορισμοί για τη μονάδα κάμερας

Η μονάδα κάμερας έχει συγκεκριμένους περιορισμούς - που με τη σειρά τους περιορίζουν τις λειτουργίες που χρησιμοποιούν τη μονάδα.

Κακή ορατότητα

Η κάμερα έχει παρόμοιους περιορισμούς με το ανθρώπινο μάτι, δηλ. δεν μπορεί να "δει" καλά για παράδειγμα σε έντονη χιονόπτωση ή βροχόπτωση, πυκνή ομίχλη ή δυνατό αέρα με σκόνη και χιονοθύελλες. Σε αυτές τις συνθήκες, οι λειτουργίες των συστημάτων που εξαρτώνται από την κάμερα μπορεί να επηρεαστούν σημαντικά ή να απενεργοποιηθούν προσωρινά.

Το δυνατό κόντρα φως, οι αντανακλάσεις, το χιόνι, ο πάγος ή η βρομιά στην επιφάνεια του οδοστρώματος ή οι ασαφείς διαγραμμίσεις των λωρίδων κυκλοφορίας μπορούν επίσης να υποβαθμίσουν σημαντικά τη λειτουργία της κάμερας όταν χρησιμοποιείται για να σαρώσει το οδόστρωμα και για να ανιχνεύσει πεζούς, δικυκλιστές, ευμεγέθη ζώα, και άλλα οχήματα.

Μονάδα που εμποδίζεται



Η περιοχή που επισημαίνεται πρέπει να διατηρείται καθαρή, χωρίς αυτοκόλλητα, αντικείμενα, αντιηλιακές μεμβράνες, κ.λπ.⁷⁹

Η μονάδα της κάμερας είναι τοποθετημένη μέσα στο επάνω τμήμα του παρμπρίζ μαζί με τη μονάδα ραντάρ του αυτοκινήτου.

! ΣΗΜΑΝΤΙΚΟ

Μην τοποθετείτε, κολλάτε ή στερεώνετε αντικείμενα στην εξωτερική ή την εσωτερική πλευρά του παρμπρίζ μπροστά ή γύρω από τη μονάδα κάμερας και ραντάρ — κάτι τέτοιο μπορεί να προκαλέσει παρεμβολές στις λειτουργίες που εξαρτώνται από την κάμερα και το ραντάρ.

Αυτό μπορεί να σημαίνει ότι οι λειτουργίες θα υποβαθμιστούν, θα απενεργοποιηθούν πλήρως ή δεν θα αποκρίνονται σωστά.



Αν στην οθόνη του οδηγού εμφανιστεί αυτό το σύμβολο και το μήνυμα "**Αισθητήρ. παρμπρίζ Αισθητήρας καλυμμένος, βλ. Εγχειρίδιο**

κατόχου", σημαίνει ότι η μονάδα κάμερας και ραντάρ δεν μπορεί να ανιχνεύσει άλλα οχήματα, δικυκλιστές, πεζούς και μεγαλόσωμα ζώα μπροστά από το αυτοκίνητο και ότι οι λειτουργίες της κάμερας και του ραντάρ του αυτοκινήτου μπορεί να έχουν διακοπεί, να βρίσκονται σε έκπτωση, να έχουν απενεργοποιηθεί εντελώς ή να μην αποκρίνονται σωστά.

Στον παρακάτω πίνακα παρατίθενται παραδείγματα πιθανών αιτιών για την εμφάνιση του μηνύματος, μαζί με τις κατάλληλες ενέργειες.

⁷⁹ ΣΗΜΕΙΩΣΗ: Η εικόνα είναι απλοποιημένη - οι λεπτομέρειες μπορεί να διαφέρουν ανάλογα με το μοντέλο του αυτοκινήτου.

Αιτία	Ενέργεια
Η επιφάνεια του παρμπρίζ μπροστά από τις μονάδες κάμερας και ραντάρ είναι βρόμικη ή έχει καλυφθεί με πάγο ή χιόνι.	Καθαρίστε τη βρομιά, τον πάγο και το χιόνι από την επιφάνεια του παρμπρίζ μπροστά από τη μονάδα κάμερας και ραντάρ.
Η πυκνή ομίχλη και η έντονη βροχοπτώση ή χιονόπτωση μπορεί να εμποδίζει τα σήματα του ραντάρ ή την ορατότητα της κάμερας.	Καμία ενέργεια. Ορισμένες φορές η μονάδα δεν λειτουργεί σε περίπτωση έντονης βροχοπτώσης ή χιονόπτωσης.
Το νερό ή το χιόνι από το οδόστρωμα εκτινάσσεται και εμποδίζει τα σήματα του ραντάρ ή την ορατότητα της κάμερας.	Καμία ενέργεια. Ορισμένες φορές, η μονάδα δεν λειτουργεί όταν το οδόστρωμα είναι πολύ βρεγμένο ή καλυμμένο με χιόνι.
Έχει συσσωρευτεί βρομιά ανάμεσα στην εσωτερική επιφάνεια του παρμπρίζ και τη μονάδα κάμερας και ραντάρ.	Επισκεφτείτε ένα συνεργείο για τον καθαρισμό του παρμπρίζ, στην εσωτερική πλευρά του καλύμματος της μονάδας - συνιστάται να απευθυνθείτε σε ένα εξουσιοδοτημένο συνεργείο της Volvo.
Έντονο κόντρα φως	Καμία ενέργεια. Η μονάδα της κάμερας επαναρυθμίζεται αυτόματα όταν οι συνθήκες φωτισμού είναι πιο ευνοϊκές.

i ΣΗΜΕΙΩΣΗ

Διατηρείτε το παρμπρίζ καθαρό μπροστά από τη μονάδα κάμερας και ραντάρ.

Υψηλή θερμοκρασία

Σε πολύ υψηλές θερμοκρασίες, η μονάδα κάμερας και ραντάρ μπορεί να απενεργοποιηθεί προσωρινά επί 15 λεπτά περίπου από την στιγμή που ο κινητήρας τίθεται σε λειτουργία, για να προστατευτεί το ηλεκτρονικό σύστημα της κάμερας. Η μονάδα κάμερας και ραντάρ επανεκκινείται αυτόματα όταν η θερμοκρασία μειωθεί επαρκώς.

Ζημιά στο παρμπρίζ

! ΣΗΜΑΝΤΙΚΟ

Αν στο παρμπρίζ, μπροστά από οποιοδήποτε από τα δύο "παράθυρα" της μονάδας κάμερας και ραντάρ, υπάρχει σπάσιμο, χαραγή ή σημάδι από πέτρα που καλύπτει επιφάνεια περίπου 0,5 X 3,0 mm (0,02 X 0,12 in.) ή μεγαλύτερη, πρέπει να απευθυνθείτε σε ένα συνεργείο για αντικατάσταση του παρμπρίζ – συνιστάται να απευθυνθείτε σε ένα εξουσιοδοτημένο συνεργείο της Volvo.

Αν δεν επισκευαστεί, μπορεί να οδηγήσει σε μειωμένη απόδοση των συστημάτων υποστήριξης οδηγού που χρησιμοποιούν τη μονάδα κάμερας και ραντάρ.

Αυτό μπορεί να σημαίνει ότι οι λειτουργίες θα υποβαθμιστούν, θα απενεργοποιηθούν πλήρως ή δεν θα αποκρίνονται σωστά.





Για να αποφευχθεί ο κίνδυνος βλάβης, ανεπάρκειας ή υποβάθμισης της λειτουργίας των συστημάτων υποστήριξης οδηγού που χρησιμοποιούν τη μονάδα ραντάρ, ισχύουν επίσης τα εξής:

- Η Volvo συνιστά τα σπασίματα, οι χαραγές και τα σημάδια από πέτρες στην περιοχή μπροστά από τη μονάδα κάμερας και ραντάρ να **μην** επιδιορθώνονται. Αντί αυτού, πρέπει να αντικαθίσταται ολόκληρο το παρμπρίζ.
- Πριν αντικαταστήσετε το παρμπρίζ, απευθυνθείτε σε ένα εξουσιοδοτημένο συνεργείο της Volvo για να βεβαιωθείτε ότι έχει παραγγελθεί και θα τοποθετηθεί το σωστό παρμπρίζ.
- Κατά την αντικατάσταση, πρέπει να τοποθετηθούν οι ίδιοι υαλοκαθαριστήρες παρμπρίζ, εγκεκριμένοι από τη Volvo.

Σχετικές πληροφορίες

- Μονάδα κάμερας (σ. 391)

ΣΗΜΑΝΤΙΚΟ

Όταν το παρμπρίζ αντικατασταθεί, η μονάδα κάμερας και ραντάρ πρέπει να επαναβαθμονομηθεί στο συνεργείο για να διασφαλιστεί η λειτουργικότητα όλων των συστημάτων που βασίζονται στην κάμερα και το ραντάρ. Συνιστάται να απευθυνθείτε σε ένα εξουσιοδοτημένο συνεργείο της Volvo.

Συνιστώμενη συντήρηση της κάμερας

Για να λειτουργεί σωστά η μονάδα ραντάρ και κάμερας, το παρμπρίζ μπροστά από τη μονάδα πρέπει να διατηρείται καθαρό, χωρίς βρομιά, πάγο και χιόνι, και να καθαρίζεται τακτικά με νερό και σαμπουάν αυτοκινήτου.

i ΣΗΜΕΙΩΣΗ

Αν η μονάδα κάμερας και ραντάρ καλύπτεται από βρομιά, χιόνι ή πάγο, επηρεάζεται η λειτουργικότητά της και μπορεί να εμποδίζεται η μέτρηση.

Αυτό μπορεί να σημαίνει ότι οι λειτουργίες θα υποβαθμιστούν, θα απενεργοποιηθούν πλήρως ή δεν θα αποκρίνονται σωστά.

Σχετικές πληροφορίες

- Μονάδα κάμερας (σ. 391)

City Safety™

Το City Safety μπορεί να προειδοποιήσει τον οδηγό με οπτικά, ηχητικά και παλμικά σήματα ώστε να μπορέσει να ανιχνεύσει πεζούς, δικυκλιστές, μεγάλοςωμα ζώα και οχήματα που εμφανίζονται ξαφνικά - το αυτοκίνητο τότε επιχειρεί να φρενάρι αυτόματα, εκτός κι αν αντιδράσει ο ίδιος ο οδηγός σε εύλογο χρονικό διάστημα.

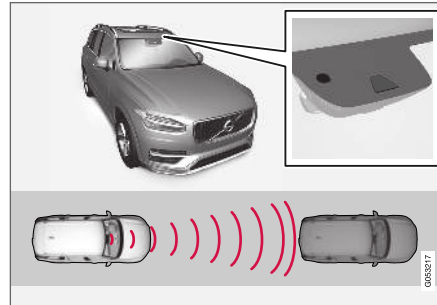

Θέση της μονάδας ραντάρ⁸⁰.

Η λειτουργία City Safety μπορεί να αποτρέπει μια σύγκρουση ή να μειώσει την ταχύτητα σύγκρουσης.

Η λειτουργία City Safety είναι επιβοηθητική και βοηθά τον οδηγό όταν διατρέχει κίνδυνο να συγκρουστεί με πεζό, μεγάλο ζώο, δικυκλιστή ή όχημα.

Η λειτουργία City Safety μπορεί να βοηθήσει τον οδηγό να αποφύγει μια σύγκρουση κατά την οδήγηση σε κυκλοφοριακή συμφόρηση, π.χ. οι αλλαγές στην κυκλοφορία των προπορευόμενων οχημάτων σε συνδυασμό με τη μειωμένη προσοχή μπορεί να οδηγήσουν σε ατύχημα.

Η λειτουργία βοηθά τον οδηγό φρενάροντας αυτόματα το αυτοκίνητο σε περίπτωση επικείμενου κινδύνου σύγκρουσης αν ο οδηγός δεν αντιδράσει έγκαιρα φρενάροντας ή/και αλλάζοντας πορεία.

Η λειτουργία City Safety εφαρμόζει μια στιγμιαία, απότομη πέδηση και το αυτοκίνητο ακινητοποιείται σε φυσιολογικές συνθήκες ακριβώς πίσω από το προπορευόμενο όχημα.

Η λειτουργία City Safety ενεργοποιείται σε περιπτώσεις κατά τις οποίες ο οδηγός έπρεπε να έχει φρενάρι νωρίτερα - γι αυτό και δεν μπορεί να βοηθήσει τον οδηγό σε κάθε περίπτωση.

Η λειτουργία City Safety έχει σχεδιαστεί έτσι, ώστε να ενεργοποιείται όσο το δυνατόν πιο αργά ώστε να αποτρέπεται η περιττή παρέμβαση.

Η λειτουργία City Safety συνήθως δεν γίνεται αντιληπτή από τον οδηγό ή τους επιβάτες -

⁸⁰ ΣΗΜΕΙΩΣΗ: Η εικόνα είναι απλοποιημένη - οι λεπτομέρειες μπορεί να διαφέρουν ανάλογα με το μοντέλο του αυτοκινήτου.

- ◀ μόνο σε περίπτωση που το αυτοκίνητο κινδυνεύει να εμπλακεί σε σύγκρουση.

ΠΡΟΕΙΔΟΠΟΙΗΣΗ

- Το City Safety αποτελεί επιβιομηχανική λειτουργία υποστήριξης του οδηγού που προορίζεται για τη βελτίωση της οδηγικής ασφάλειας – δεν μπορεί να διαχειριστεί όλες τις καταστάσεις σε όλες τις κυκλοφοριακές, καιρικές και οδικές συνθήκες.
- Η λειτουργία αυτόματης πέδησης του City Safety μπορεί να αποτρέψει μια σύγκρουση ή να μειώσει την ταχύτητα σύγκρουσης, αλλά, για να διασφαλιστεί η πλήρης αποτελεσματικότητα της πέδησης, ο οδηγός πρέπει πάντοτε να πατά τα πεντάλ φρένων – ακόμη κι όταν το αυτοκίνητο φρενάρει αυτόματα.
- Η προειδοποίηση και η υποβοήθηση διεύθυνσης ενεργοποιούνται μόνο αν υπάρχει υψηλός κίνδυνος σύγκρουσης – για τον λόγο αυτό, δεν πρέπει ποτέ να περιμένετε την προειδοποίηση σύγκρουσης ή την παρέμβαση του City Safety.
- Η προειδοποίηση και παρέμβαση πέδησης για τους πεζούς και τους δικυκλιστές απενεργοποιούνται όταν η ταχύτητα του αυτοκινήτου υπερβαίνει τα 80 km/h (50 mph).

- Το City Safety δεν ενεργοποιεί λειτουργίες αυτόματης πέδησης σε περίπτωση απότομης επιτάχυνσης.
- Το City Safety δεν υποκαθιστά την προσοχή και την κρίση του οδηγού. Ο οδηγός είναι πάντοτε υπεύθυνος να διασφαλίζει ότι το αυτοκίνητο οδηγείται με ασφαλή τρόπο, με την κατάλληλη ταχύτητα, σε κατάλληλη απόσταση από άλλα οχήματα και σύμφωνα με τον κώδικα οδικής κυκλοφορίας.
- Συνιστάται ο οδηγός να διαβάσει όλες τις ενότητες στο Εγχειρίδιο κατόχου που αφορούν στο City Safety, ώστε να ενημερωθεί σχετικά με παράγοντες όπως οι περιορισμοί του συστήματος και τι πρέπει να γνωρίζει πριν το χρησιμοποιήσει (βλ. λίστα συνδέσμων για όλες τις υποενότητες).

Σχετικές πληροφορίες

- Παράμετροι και επιμέρους λειτουργίες για το City Safety (σ. 397)
- Ρύθμιση της απόστασης προειδοποίησης για το City Safety (σ. 399)
- Ανίχνευση εμποδίων με το City Safety (σ. 401)
- City Safety σε διερχόμενη κυκλοφορία (σ. 403)
- Περιορισμοί για το City Safety σε διερχόμενη κυκλοφορία (σ. 404)

- City Safety όταν οι ελιγμοί αποφυγής αποτρέπονται (σ. 405)
- Πέδηση από το City Safety για επερχόμενα οχήματα (σ. 406)
- Περιορισμοί του City Safety (σ. 408)
- Μηνύματα για το City Safety (σ. 411)

Παράμετροι και επιμέρους λειτουργίες για το City Safety

Το City Safety μπορεί να αποφύγει μια σύγκρουση με ένα όχημα, έναν δικυκλιστή, έναν πεζό ή ένα ευμεγέθες ζώο μπροστά από το αυτοκίνητο, μειώνοντας την ταχύτητα του αυτοκινήτου με τη λειτουργία αυτόματης πέδησης.

Αν η διαφορά ταχύτητας είναι μεγαλύτερη από τις παρακάτω συγκεκριμένες ταχύτητες, η λειτουργία αυτόματης πέδησης του City Safety δεν μπορεί να αποτρέψει μια σύγκρουση, ωστόσο μετριάξει τις συνέπειές της.

Οχήματα

Στην περίπτωση προπορευόμενου οχήματος, το City Safety μπορεί να μειώσει την ταχύτητα έως 60 km/h (37 mph).

δικυκλιστές

Στην περίπτωση δικυκλιστή, το City Safety μπορεί να μειώσει την ταχύτητα έως 50 km/h (30 mph).

Πεζοί

Στην περίπτωση πεζού, το City Safety μπορεί να μειώσει την ταχύτητα έως 45 km/h (28 mph).

Μεγάλα ζώα

Αν υπάρχει κίνδυνος σύγκρουσης με μεγάλο ζώο, το City Safety μπορεί να μειώσει την

ταχύτητα του αυτοκινήτου έως και 15 km/h (9 mph).

Η λειτουργία πέδησης για ευμεγέθη ζώα προορίζεται κατά κύριο λόγο να μειώσει τη σφοδρότητα της κρούσης σε υψηλότερες ταχύτητες και είναι πιο αποτελεσματική σε ταχύτητες πάνω από 70 km/h (43 mph) και λιγότερο αποτελεσματική σε χαμηλές ταχύτητες.

Επιμέρους λειτουργίες για το City Safety

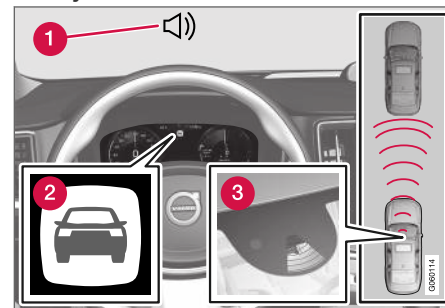

Επισκόπηση λειτουργιών⁸¹.

- 1 Ηχητικό προειδοποιητικό σήμα σε περίπτωση κινδύνου σύγκρουσης
- 2 Προειδοποιητικό σήμα σε περίπτωση κινδύνου σύγκρουσης
- 3 Μέτρηση απόστασης με τη μονάδα κάμερας και ραντάρ

⁸¹ ΣΗΜΕΙΩΣΗ: Η εικόνα είναι απλοποιημένη - οι λεπτομέρειες μπορεί να διαφέρουν ανάλογα με το μοντέλο του αυτοκινήτου.

◀◀ Το City Safety εκτελεί τρία βήματα με την εξής σειρά:

1. Προειδοποίηση σύγκρουσης
2. Υποβοήθηση πέδησης
3. Αυτόματη πέδηση

Το παρακάτω κείμενο επεξηγεί τι συμβαίνει στη διάρκεια των τριών διαδικασιών:

1 - Προειδοποίηση σύγκρουσης

Προειδοποιεί πρώτα τον οδηγό σε περίπτωση πιθανής, επικείμενης σύγκρουσης.

Στα αυτοκίνητα με προβολή ενδείξεων στο παρμπρίζ (Head-Up display)*, η προειδοποίηση εμφανίζεται στο παρμπρίζ με ένα σύμβολο που αναβοσβήνει.

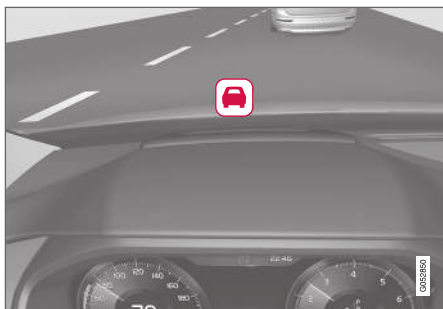

Λυχνία για την προειδοποίηση σύγκρουσης στο παρμπρίζ⁸².

ΣΗΜΕΙΩΣΗ
<p>Το οπτικό σήμα προειδοποίησης στο παρμπρίζ μπορεί να μην είναι εύκολα αντιληπτό όταν ο ήλιος είναι ακριβώς απέναντί σας (κόντρα), όταν υπάρχουν έντονες αντακλάσεις, όταν φοράτε γυαλιά ηλίου ή αν δεν κοιτάζετε ευθεία μπροστά.</p>

Το City Safety μπορεί να ανιχνεύσει πεζούς, δικυκλιστές ή οχήματα που είναι σταματημένα ή που κινούνται προς την ίδια κατεύθυνση μπροστά από το όχημα που οδηγείτε. Το City Safety μπορεί επίσης να ανιχνεύσει πεζούς, δικυκλιστές ή μεγάλα ζώα που διασχίζουν τον δρόμο μπροστά από το αυτοκίνητο.

Αν υπάρχει κίνδυνος σύγκρουσης με πεζό, μεγάλοςωμο ζώο, δικυκλιστή ή άλλο όχημα (συμπ. των οχημάτων που περιγράφονται στην ενότητα "City Safety σε διερχόμενη κυκλοφορία"), το σύστημα εφιστά την προσοχή του οδηγού μέσω μιας οπτικής και ηχητικής προειδοποίησης και με τη μορφή παλμικών κραδασμών στο πεντάλ φρένων. Η παλμική προειδοποίηση στο πεντάλ φρένων δεν ενεργοποιείται σε χαμηλότερες ταχύτητες ή αν ο οδηγός φρενάρει ή επιταχύνει ξαφνικά. Η συχνότητα των κραδασμών στο πεντάλ φρένων διαφέρει ανάλογα με την ταχύτητα του αυτοκινήτου.

2 - Υποβοήθηση πέδησης

Εάν ο κίνδυνος σύγκρουσης αυξηθεί περαιτέρω μετά την προειδοποίηση σύγκρουσης, ενεργοποιείται η λειτουργία υποβοήθησης πέδησης.

Η υποβοήθηση πέδησης ενισχύει την πέδηση από τον οδηγό, αν το σύστημα θεωρήσει ότι η πέδηση δεν επαρκεί για να αποφευχθεί τυχόν σύγκρουση.

⁸² ΣΗΜΕΙΩΣΗ: Η εικόνα είναι απλοποιημένη - οι λεπτομέρειες μπορεί να διαφέρουν ανάλογα με το μοντέλο του αυτοκινήτου.

3 - Αυτόματη πέδηση

Η λειτουργία αυτόματης πέδησης ενεργοποιείται τελευταία.

Εάν σε αυτή την περίπτωση ο οδηγός δεν έχει αρχίσει ακόμη τον ελιγμό έκτακτης ανάγκης και ο κίνδυνος σύγκρουσης είναι επικείμενος, τότε ενεργοποιείται η λειτουργία αυτόματης πέδησης - αυτό συμβαίνει ανεξάρτητα αν ο οδηγός πατήσει φρένο ή όχι. Τότε επιτυγχάνεται φρενάρισμα με πλήρη δύναμη πέδησης προκειμένου να μειωθεί η ταχύτητα σύγκρουσης ή με περιορισμένη δύναμη πέδησης εάν επαρκεί για να αποφευχθεί η σύγκρουση.

Σε συνδυασμό με την αυτόματη πέδηση, ο προεντατήρας ζώνης ασφαλείας μπορεί επίσης να ενεργοποιηθεί. Για περισσότερες πληροφορίες, βλ. ενότητα "Προεντατήρας ζώνης ασφαλείας".

Σε ορισμένες περιπτώσεις, η αυτόματη πέδηση μπορεί να αρχίσει να επενεργεί ελαφρά και στη συνέχεια να εφαρμόσει πλήρη πέδηση.

Όταν το City Safety έχει αποτρέψει μια σύγκρουση με σταματημένο αντικείμενο, το αυτοκίνητο παραμένει σταματημένο σε αναμονή θετικής αντίδρασης από τον οδηγό. Αν το αυτοκίνητο φρενάρει λόγω προπορευόμενου οχήματος που κινείται με χαμηλότερη ταχύτητα, τότε η ταχύτητά του προσαρμόζεται στην ταχύτητα του προπορευόμενου οχήματος.

ΣΗΜΕΙΩΣΗ

Στα αυτοκίνητα με μηχανικό κιβώτιο ταχυτήτων, ο κινητήρας σβήνει όταν η λειτουργία αυτόματης πέδησης ακινητοποιήσει το αυτοκίνητο, εκτός αν ο οδηγός πατήσει πριν το πεντάλ του συμπλέκτη.

Ο οδηγός μπορεί ανά πάσα στιγμή να διακόψει την παρέμβαση πέδησης, πατώντας το πεντάλ γκαζιού μέχρι τέρμα.

ΣΗΜΕΙΩΣΗ

Όταν το σύστημα City Safety φρενάρει το αυτοκίνητο, ανάβουν τα φώτα φρένων.

Όταν το City Safety ενεργοποιηθεί και φρενάρει το αυτοκίνητο, στην οθόνη του οδηγού εμφανίζεται ένα μήνυμα κειμένου ότι η λειτουργία είναι/ήταν ενεργή.

ΠΡΟΕΙΔΟΠΟΙΗΣΗ

Το City Safety δεν πρέπει να χρησιμοποιείται από τον οδηγό για να αλλάξει το οδηγικό του/της στιλ - ο/η οδηγός δεν πρέπει να βασίζεται μόνο στο City Safety, ιδίως για την πέδηση του αυτοκινήτου.

Σχετικές πληροφορίες

- City Safety™ (σ. 395)

Ρύθμιση της απόστασης προειδοποίησης για το City Safety

Το City Safety είναι πάντοτε ενεργοποιημένο, ωστόσο ο οδηγός μπορεί να επιλέξει την απόσταση προειδοποίησης για τη λειτουργία.

ΣΗΜΕΙΩΣΗ

Η λειτουργία City Safety δεν μπορεί να απενεργοποιηθεί. Ενεργοποιείται αυτόματα κατά την εκκίνηση του κινητήρα/της ηλεκτροκίνησης και παραμένει ενεργοποιημένη μέχρι ο κινητήρας να σβήσει/η ηλεκτροκίνηση να τερματιστεί.

Η απόσταση προειδοποίησης καθορίζει την ευαισθησία του συστήματος και ρυθμίζει την απόσταση στην οποία ενεργοποιούνται οι οπτικές και ηχητικές προειδοποιήσεις και οι παλμικές προειδοποιήσεις στο πεντάλ φρένων.

Για να επιλέξετε την απόσταση προειδοποίησης:

1. Επιλέξτε **Ρυθμίσεις → My Car → IntelliSafe** στην επάνω προβολή στην κεντρική οθόνη.
2. Στο **Προειδοποίηση City Safety**, επιλέξτε **Αργά, Κανονικά** ή **Νωρίς** για να ρυθμίσετε την απόσταση προειδοποίησης που θέλετε.

Αν με τη ρύθμιση **Νωρίς** προκύπτουν πολλές προειδοποιήσεις, οι οποίες μπορεί σε ορισμέ-



- ◀◀ νες περιπτώσεις να τις θεωρήσετε ενοχλητικές, μπορείτε να αλλάξετε την απόσταση προειδοποίησης σε **Κανονικά** ή **Αργά**.

Αν θεωρήσετε ότι οι προειδοποιήσεις είναι πολύ συχνές ή ενοχλητικές, μπορείτε να μειώσετε την απόσταση προειδοποίησης, που σημαίνει ότι θα μειωθεί ο συνολικός αριθμός προειδοποιήσεων και, ως αποτέλεσμα, το City Safety ενεργοποιεί μια προειδοποίηση αργότερα.

Η λειτουργία προειδοποίησης απόστασης **Αργά** πρέπει κατά συνέπεια να χρησιμοποιείται μόνο σε εξαιρετικές περιπτώσεις, όπως κατά τη δυναμική οδήγηση.

ΠΡΟΕΙΔΟΠΟΙΗΣΗ

- Κανένα αυτόματο σύστημα δεν μπορεί να εγγυηθεί 100 % σωστή λειτουργία σε όλες τις περιπτώσεις. Για τον λόγο αυτό, ποτέ μη δοκιμάσετε το City Safety κατευθύνοντας το αυτοκίνητο προς ανθρώπους, ζώα ή οχήματα - κάτι τέτοιο μπορεί να προκαλέσει σοβαρή ζημιά και τραυματισμό και να θέσει σε κίνδυνο ανθρώπινες ζωές.
- Το City Safety προειδοποιεί τον οδηγό όταν υπάρχει κίνδυνος σύγκρουσης, ωστόσο δεν μπορεί να μειώσει το χρόνο αντίδρασης του οδηγού.
- Ακόμη κι αν η απόσταση προειδοποίησης έχει οριστεί ως **Νωρίς**, οι προειδοποιήσεις μπορεί φαινομενικά να παρουσιάζουν μια υστέρηση σε ορισμένες περιπτώσεις, π.χ. όταν υπάρχουν μεγάλες διαφορές στην ταχύτητα ή αν τα προπορευόμενα οχήματα ξαφνικά φρενάρουν απότομα.
- Με την απόσταση προειδοποίησης ρυθμισμένη σε **Νωρίς**, οι προειδοποιήσεις ενεργοποιούνται ακόμη νωρίτερα. Αυτό μπορεί να σημαίνει ότι οι προειδοποιήσεις ενεργοποιούνται συχνότερα σε σχέση με την απόσταση προειδοποίησης **Κανονικά**, ωστόσο κάτι συνιστάται

διότι έτσι το City Safety μπορεί να είναι πιο αποτελεσματικό.

ΣΗΜΕΙΩΣΗ

Η προειδοποίηση με τα φλας για τη λειτουργία Rear Collision Warning απενεργοποιείται αν η απόσταση για την προειδοποίηση σύγκρουσης στη λειτουργία City Safety έχει οριστεί στην κατώτατη τιμή "**Αργά**".

Ωστόσο, η λειτουργία της προέντασης των ζωνών ασφαλείας και της πέδησης παραμένουν ενεργές.

Σχετικές πληροφορίες

- City Safety™ (σ. 395)

Ανίχνευση εμποδίων με το City Safety

Τα εμπόδια που μπορεί να ανιχνεύσει το City Safety είναι οχήματα, δικυκλιστές, μεγάλα ζώα και πεζοί.

Οχήματα

Το City Safety ανιχνεύει τα περισσότερα οχήματα που είτε είναι σταματημένα είτε κινούνται στην ίδια κατεύθυνση με το αυτοκίνητό σας, καθώς και τα οχήματα που περιγράφονται στις ενότητες "City Safety σε διασταυρούμενη κυκλοφορία" και "Πέδηση από το City Safety για επερχόμενα οχήματα".

Για να μπορέσει το City Safety να ανιχνεύσει ένα όχημα στο σκοτάδι, τα μπροστινά και τα πίσω φώτα του οχήματος πρέπει να λειτουργούν και να φωτίζουν καθαρά.

Δικυκλιστές

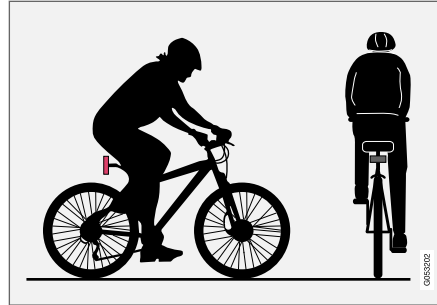

Χαρακτηριστικά παραδείγματα φιγούρας που το City Safety ερμηνεύει ως δικυκλιστή — με σαφές περίγραμμα σώματος και ποδηλάτου.

Για τη βέλτιστη απόδοση του συστήματος, η λειτουργία του συστήματος που ανιχνεύει δικυκλιστές πρέπει να λαμβάνει όσο το δυνατόν πιο σαφείς πληροφορίες για την ανθρώπινη φιγούρα και το περίγραμμα του ποδηλάτου - οι πληροφορίες αυτές αφορούν στην αναγνώριση του ποδηλάτου, του κεφαλιού, των χεριών, των ώμων, των ποδιών, του επάνω και κάτω μέρους του σώματος, καθώς και τον συνήθη τρόπο κίνησης ενός ανθρώπου.

Εάν ένα μεγάλο μέρος του σώματος του δικυκλιστή ή του ποδηλάτου δεν είναι ορατό στην κάμερα της λειτουργίας, τότε το σύστημα δεν μπορεί να ανιχνεύσει το δικυκλιστή.

Για να μπορέσει η λειτουργία να ανιχνεύσει έναν δικυκλιστή, πρέπει να είναι ενήλικας(-η) και να βρίσκεται πάνω σε ποδήλατο "κανονικού μεγέθους".

⚠️ ΠΡΟΕΙΔΟΠΟΙΗΣΗ

Το City Safety αποτελεί επιβοηθητική λειτουργία υποστήριξης του οδηγού, αλλά δεν μπορεί να ανιχνεύσει όλους τους δικυκλιστές σε όλες τις περιπτώσεις και, για παράδειγμα, δεν μπορεί να δει:

- δικυκλιστές που δεν διακρίνονται καλά.
- δικυκλιστές, αν η αντίθεση με το φόντο του δικυκλιστή δεν είναι έντονη - σε αυτή την περίπτωση, η προειδοποίηση και οι παρεμβάσεις πέδησης μπορεί να ενεργοποιηθούν με καθυστέρηση ή καθόλου.
- δικυκλιστές με ασαφές περίγραμμα σώματος λόγω ρουχισμού
- ποδήλατα φορτωμένα με μεγάλα αντικείμενα.

Ο οδηγός είναι πάντοτε υπεύθυνος για την οδήγηση του αυτοκινήτου με το σωστό τρόπο και για την τήρηση απόστασης ασφαλείας, η οποία πρέπει να είναι προσαρμοσμένη στη σωστή ταχύτητα.

« Πεζοί

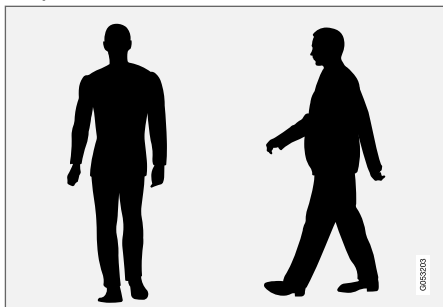

Χαρακτηριστικά παραδείγματα φιγουρών που το σύστημα θεωρεί ως πεζούς με σαφές περίγραμμα σώματος.

Για τη βέλτιστη απόδοση του συστήματος, η λειτουργία του συστήματος που ανιχνεύει πεζούς πρέπει να λαμβάνει όσο το δυνατόν πιο σαφείς πληροφορίες για την ανθρώπινη φιγούρα - οι πληροφορίες αυτές αφορούν στην αναγνώριση του κεφαλιού, των χεριών, των ώμων, των ποδιών, του επάνω και κάτω μέρους του σώματος, καθώς και τον συνήθη τρόπο κίνησης ενός ανθρώπου.

Για να μπορεί να ανιχνευτεί ένας πεζός, πρέπει να υπάρχει αντίθεση με το φόντο, γεγονός που επηρεάζεται από τα ρούχα και τον καιρό. Όταν η αντίθεση δεν είναι έντονη, ο πεζός μπορεί να ανιχνευτεί αργά είτε καθόλου, που μπορεί να σημαίνει ότι οι προειδοποιήσεις και η πέδηση εφαρμόζονται αργά ή καθόλου.

Το City Safety μπορεί επίσης να ανιχνεύσει πεζούς στο σκοτάδι αν τους φωτίσουν οι προβολείς του αυτοκινήτου.

ΠΡΟΕΙΔΟΠΟΙΗΣΗ

Το City Safety αποτελεί επιβιοθητική λειτουργία υποστήριξης του οδηγού, αλλά δεν μπορεί να ανιχνεύσει όλους τους πεζούς σε όλες τις περιπτώσεις και, για παράδειγμα, δεν μπορεί να δει:

- πεζούς που δεν διακρίνονται καλά, άτομα των οποίων η φιγούρα δεν διαγράφεται πλήρως λόγω ρουχισμού ή πεζούς με ύψος κάτω από 80 cm (32 in.).
- πεζούς αν η αντίθεση με το φόντο των πεζών δεν είναι έντονη - σε αυτή την περίπτωση, η προειδοποίηση και οι παρεμβάσεις πέδησης μπορεί να ενεργοποιηθούν με καθυστέρηση ή καθόλου.
- πεζούς που μεταφέρουν μεγάλα αντικείμενα.

Ο οδηγός είναι πάντοτε υπεύθυνος για την οδήγηση του αυτοκινήτου με το σωστό τρόπο και για την τήρηση απόστασης ασφαλείας, η οποία πρέπει να είναι προσαρμοσμένη στη σωστή ταχύτητα.

Μεγάλα ζώα

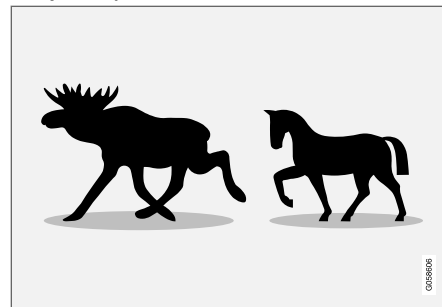

Χαρακτηριστικό παράδειγμα φιγούρας που το City Safety ερμηνεύει ως μεγάλο ζώο - ακίνητο ή βραδυκίνητο και με σαφές περίγραμμα σώματος.

Για βέλτιστη απόδοση, η λειτουργία του συστήματος που ανιχνεύει ένα μεγάλο ζώο (π.χ. ελάφι και άλογο) πρέπει να λαμβάνει όσο το δυνατόν πιο σαφείς πληροφορίες για τη φιγούρα, ώστε να μπορεί να αναγνωρίσει το ζώο απευθείας από το πλάι σε συνδυασμό με τον τρόπο βάδισης που θεωρείται χαρακτηριστικός για το ζώο.

Εάν μέρη του σώματος του ζώου δεν είναι ορατά στην κάμερα, τότε το σύστημα δεν μπορεί να ανιχνεύσει το ζώο.

Το City Safety μπορεί επίσης να ανιχνεύσει μεγάλα ζώα στο σκοτάδι αν τα φωτίσουν οι προβολείς του αυτοκινήτου.

⚠️ ΠΡΟΕΙΔΟΠΟΙΗΣΗ

Το City Safety αποτελεί επιβοηθητική λειτουργία υποστήριξης του οδηγού, αλλά δεν μπορεί να ανιχνεύσει ευμεγέθη ζώα σε όλες τις περιπτώσεις και, για παράδειγμα, δεν μπορεί να δει:

- ευμεγέθη ζώα που δεν διακρίνονται καλά.
- μεγαλύτερα ζώα που αντικρίζουν ή που είναι στραμμένα αντίθετα από το αυτοκίνητο.
- ευμεγέθη ζώα που τρέχουν ή κινούνται γρήγορα.
- μεγάλα ζώα αν η αντίθεση με το φόντο των ζώων δεν είναι έντονη - σε αυτή την περίπτωση, η προειδοποίηση και οι παρεμβάσεις πέδησης μπορεί να ενεργοποιηθούν με καθυστέρηση ή καθόλου.
- μικρά ζώα όπως σκύλους και γάτες, για παράδειγμα.

Ο οδηγός είναι πάντοτε υπεύθυνος για την οδήγηση του αυτοκινήτου με το σωστό τρόπο και για την τήρηση απόστασης ασφαλείας, η οποία πρέπει να είναι προσαρμοσμένη στη σωστή ταχύτητα.

Σχετικές πληροφορίες

- City Safety™ (σ. 395)
- City Safety σε διερχόμενη κυκλοφορία (σ. 403)

- Πέδηση από το City Safety για επερχόμενα οχήματα (σ. 406)

City Safety σε διερχόμενη κυκλοφορία

Το City Safety μπορεί να βοηθήσει τον οδηγό όταν στρίβει και όταν διασταυρωθεί με άλλο επερχόμενο όχημα σε διασταύρωση.

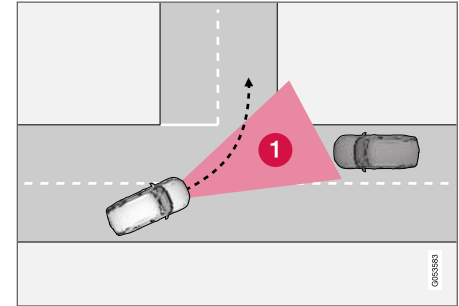

Τμήμα **1** στο οποίο το City Safety μπορεί να ανιχνεύσει επερχόμενα διασταυρούμενα οχήματα.

Για να ανιχνεύσει το City Safety ένα επερχόμενο όχημα σε πορεία σύγκρουσης, το επερχόμενο όχημα πρέπει πρώτα να εισέλθει στο τμήμα στο οποίο το City Safety μπορεί να αναλύσει την κατάσταση.

- ◀◀ Πρέπει επίσης να πληρούνται τα παρακάτω περαιτέρω κριτήρια:
- το αυτοκίνητό σας πρέπει να κινείται με ταχύτητα όχι μικρότερη από 4 km/h (3 mph)
 - το αυτοκίνητό σας πρέπει να στρίψει αριστερά στις χώρες που τα αυτοκίνητα κινούνται δεξιά (ή δεξιά στις χώρες που τα αυτοκίνητα κινούνται αριστερά)
 - το επερχόμενο όχημα πρέπει να έχει τους προβολείς αναμμένους

⚠️ ΠΡΟΕΙΔΟΠΟΙΗΣΗ

- Η λειτουργία "City Safety σε διερχόμενη κυκλοφορία" αποτελεί επιβοηθητική λειτουργία υποστήριξης του οδηγού που προορίζεται για τη βελτίωση της οδηγικής ασφάλειας – δεν μπορεί να διαχειριστεί όλες τις καταστάσεις σε όλες τις κυκλοφοριακές, καιρικές και οδικές συνθήκες.
- Οι προειδοποιήσεις και οι παρεμβάσεις πέδησης λόγω κινδύνου σύγκρουσης με επερχόμενο όχημα ενεργοποιούνται συχνά πολύ αργά.
- Ποτέ μην περιμένετε να παρέμβει το σύστημα προειδοποίησης σύγκρουσης ή City Safety.
- Το City Safety δεν υποκαθιστά την προσοχή και την κρίση του οδηγού. Ο οδηγός είναι πάντοτε υπεύθυνος να διασφαλίζει ότι το αυτοκίνητο οδηγείται με ασφαλή τρόπο, με την κατάλληλη ταχύτητα, σε κατάλληλη απόσταση από άλλα οχήματα και σύμφωνα με τον κώδικα οδικής κυκλοφορίας.

Σχετικές πληροφορίες

- City Safety™ (σ. 395)

Περιορισμοί για το City Safety σε διερχόμενη κυκλοφορία

Σε ορισμένες περιπτώσεις, το City Safety μπορεί να δυσκολευτεί να βοηθήσει τον οδηγό να αντιμετωπίσει τους κινδύνους σύγκρουσης λόγω των επερχόμενων διασταυρούμενων οχημάτων.

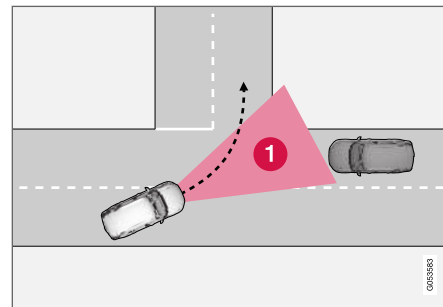

Σχετικά παραδείγματα:

- το πρόγραμμα ελέγχου ευστάθειας ESC παρεμβαίνει σε περίπτωση ολισθηρότητας στο οδόστρωμα
- αν το επερχόμενο όχημα ανιχνευτεί πολύ αργά
- αν το επερχόμενο όχημα δεν διακρίνεται καλά για κάποιο λόγο

- αν οι προβολείς του επερχόμενου οχήματος είναι σβηστοί
- αν το επερχόμενο όχημα κινείται απρόβλεπτα, για παράδειγμα, αλλάζει απότομα λωρίδες.

i ΣΗΜΕΙΩΣΗ

Η λειτουργία χρησιμοποιεί τη συνδυαστική μονάδα κάμερας και ραντάρ του αυτοκινήτου, η οποία έχει ορισμένους γενικούς περιορισμούς - βλ. ενότητες "Περιορισμοί της μονάδας κάμερας" και "Περιορισμοί της μονάδας ραντάρ".

Σχετικές πληροφορίες

- City Safety™ (σ. 395)
- Περιορισμοί του City Safety (σ. 408)
- City Safety σε διερχόμενη κυκλοφορία (σ. 403)
- Περιορισμοί για τη μονάδα κάμερας (σ. 392)
- Περιορισμοί για τη συσκευή ραντάρ (σ. 381)

City Safety όταν οι ελιγμοί αποφυγής αποτρέπονται

Το City Safety έχει τη δυνατότητα να βοηθήσει τον οδηγό φρενάροντας αυτόματα το αυτοκίνητο νωρίτερα, όταν η αποφυγή της σύγκρουσης δεν είναι εφικτή μόνο με ελιγμό αλλαγής πορείας.

Το City Safety βοηθά τον οδηγό επιχειρώντας διαρκώς να προβλέψει αν υπάρχουν "οδοί διαφυγής" προς το πλάι σε περίπτωση που ανιχνευτεί τελευταία στιγμή βραδυκίνητο ή σταματημένο προπορευόμενο όχημα.

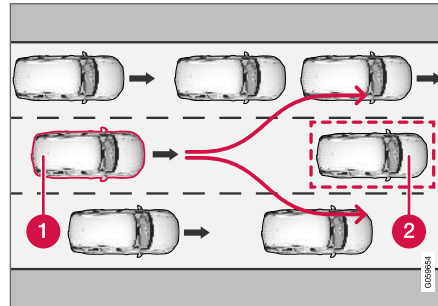

Το αυτοκίνητό σας (1) δεν "βλέπει" άλλους τρόπους να αποφύγει το προπορευόμενο όχημα (2) και συνεπώς φρενάρει αυτόματα νωρίτερα.

- 1** Το αυτοκίνητό σας
- 2** Αργό/σταματημένο όχημα

Το City Safety δεν παρεμβαίνει με τη λειτουργία αυτόματης πέδησης όσο ο/η οδηγός μπορεί να αποφύγει τη σύγκρουση με ελιγμό του τιμονιού.

Ωστόσο, αν το City Safety προβλέπει ότι δεν υπάρχει δυνατότητα για ελιγμό διαφυγής λόγω κυκλοφορίας οχημάτων σε διπλανή λωρίδα, η λειτουργία μπορεί να βοηθήσει τον οδηγό αρχίζοντας αυτόματα να φρενάρει νωρίς.

⚠️ ΠΡΟΕΙΔΟΠΟΙΗΣΗ

- Η ικανότητα του City Safety να προβλέπει μια συγκεκριμένη κατάσταση αποτελεί επιβοηθητική λειτουργία υποστηρίξης του οδηγού και προορίζεται για τη βελτίωση της οδηγικής ασφάλειας – δεν μπορεί να διαχειριστεί όλες τις καταστάσεις σε όλες τις κυκλοφοριακές, καιρικές και οδικές συνθήκες.
- Το City Safety δεν υποκαθιστά την προσοχή και την κρίση του οδηγού. Ο οδηγός είναι πάντοτε υπεύθυνος να διασφαλίζει ότι το αυτοκίνητο οδηγείται με ασφαλή τρόπο, με την κατάλληλη ταχύτητα, σε κατάλληλη απόσταση από άλλα οχήματα και σύμφωνα με τον κώδικα οδικής κυκλοφορίας.

◀◀ Περιορισμοί του City Safety όταν οι ελιγμοί αποφυγής αποτρέπονται

i ΣΗΜΕΙΩΣΗ

Η λειτουργία χρησιμοποιεί τη συνδυαστική μονάδα κάμερας και ραντάρ του αυτοκινήτου, η οποία έχει ορισμένους γενικούς περιορισμούς - βλ. ενότητες "Περιορισμοί της μονάδας κάμερας" και "Περιορισμοί της μονάδας ραντάρ".

Σχετικές πληροφορίες

- City Safety™ (σ. 395)
- Περιορισμοί για τη μονάδα κάμερας (σ. 392)
- Περιορισμοί για τη συσκευή ραντάρ (σ. 381)

Πέδηση από το City Safety για επερχόμενα οχήματα

Το City Safety μπορεί να σας βοηθήσει να χρησιμοποιήσετε την πέδηση έκτακτης ανάγκης σε περίπτωση που κάποιο επερχόμενο όχημα εισέλθει στη λωρίδα σας.

Αν κάποιο επερχόμενο όχημα εισέλθει στη λωρίδα που κινείστε και η σύγκρουση είναι αναπόφευκτη, το City Safety μπορεί να μειώσει την ταχύτητα του αυτοκινήτου ώστε να μειωθεί η σφοδρότητα της πρόσκρουσης.

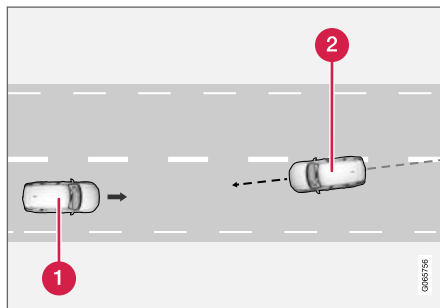

- 1 Το αυτοκίνητό σας
- 2 Επερχόμενα οχήματα

Για να επενεργήσει αυτή η λειτουργία, πρέπει να πληρούνται τα παρακάτω κριτήρια:

- το αυτοκίνητό σας πρέπει να κινείται με ταχύτητα πάνω από 4 km/h (3 mph)
- το τμήμα του δρόμου πρέπει να είναι μια ευθεία
- η λωρίδα κυκλοφορίας στην οποία κινείστε πρέπει να έχει ευκρινείς διαγραμμώσεις
- το αυτοκίνητό σας πρέπει να είναι ευθυγραμμισμένο με τη λωρίδα κυκλοφορίας
- το επερχόμενο όχημα πρέπει να βρίσκεται μέσα στις διαγραμμώσεις της λωρίδας που κινείστε
- το επερχόμενο όχημα πρέπει να έχει τους προβολείς αναμμένους
- αυτή η λειτουργία μπορεί να διαχειριστεί μόνο "μετωπικές" συγκρούσεις
- αυτή η λειτουργία μπορεί να ανιχνεύσει μόνο τετράτροχα οχήματα
- αυτή η λειτουργία προϋποθέτει να λειτουργούν οι **ηλεκτρικοί προεντατήρες ζωνών ασφαλείας** (βλ. ενότητα "Προεντατήρας ζώνης ασφαλείας").

ΣΗΜΕΙΩΣΗ

Η λειτουργία χρησιμοποιεί τη συνδυαστική μονάδα κάμερας και ραντάρ του αυτοκινήτου, η οποία έχει ορισμένους γενικούς περιορισμούς - βλ. ενότητες "Περιορισμοί της μονάδας κάμερας" και "Περιορισμοί της μονάδας ραντάρ".

ΠΡΟΕΙΔΟΠΟΙΗΣΗ

- Η "Πέδηση από το City Safety για επερχόμενα οχήματα" αποτελεί επιβοηθητική λειτουργία υποστήριξης του οδηγού που προορίζεται για τη βελτίωση της οδηγικής ασφάλειας – δεν μπορεί να διαχειριστεί όλες τις καταστάσεις σε όλες τις κυκλοφοριακές, καιρικές και οδικές συνθήκες.
- Οι προειδοποιήσεις και οι παρεμβάσεις πέδησης λόγω επικείμενης σύγκρουσης με επερχόμενο όχημα ενεργοποιούνται πάντοτε πολύ αργά.
- Ο οδηγός δεν πρέπει ποτέ να περιμένει την προειδοποίηση σύγκρουσης ή το City Safety για να παρέμβει, πρέπει αντίθετα να φρενάρει με πλήρη δύναμη όταν αντιληφθεί ότι υπάρχει κίνδυνος.
- Το City Safety δεν υποκαθιστά την προσοχή και την κρίση του οδηγού. Ο οδηγός είναι πάντοτε υπεύθυνος να διασφαλίζει ότι το αυτοκίνητο οδηγείται με ασφαλή τρόπο, με την κατάλληλη ταχύτητα, σε κατάλληλη απόσταση από άλλα οχήματα και σύμφωνα με τον κώδικα οδικής κυκλοφορίας.

Σχετικές πληροφορίες

- City Safety™ (σ. 395)
- Περιορισμοί του City Safety (σ. 408)

- Περιορισμοί για τη μονάδα κάμερας (σ. 392)
- Περιορισμοί για τη συσκευή ραντάρ (σ. 381)
- Προεντατήρας ζώνης ασφαλείας (σ. 54)

Περιορισμοί του City Safety

Η λειτουργία City Safety μπορεί να έχει περιορισμούς σε ορισμένες περιπτώσεις.

Περιβάλλον χώρος

Αντικείμενα χαμηλού ύψους

Αντικείμενα αναρτημένα σε χαμηλό ύψος, π.χ. σημαίες για φορτίο που προεξέχει, ή αξεσουάρ όπως βοηθητικά φώτα και προστατευτικές μπάρες που τοποθετούνται ψηλότερα από το καπό του κινητήρα περιορίζουν τη λειτουργία.

Πλαγιολίσθηση

Όταν το οδόστρωμα είναι ολισθηρό, η απόσταση πέδησης μεγαλώνει, γεγονός που μπορεί να επηρεάσει την ικανότητα του συστήματος City Safety να αποφύγει τη σύγκρουση. Σε αυτές τις περιπτώσεις, το σύστημα αντιμπλοκαρίσματος τροχών και το πρόγραμμα ευστάθειας ESC⁸³ επενεργούν με την καλύτερη δυνατή δύναμη πέδησης και διατηρούν την ευστάθεια.

Κόντρα φως

Το οπτικό σήμα προειδοποίησης στο παρμπρίζ μπορεί να μην είναι εύκολα αντιληπτό όταν ο ήλιος είναι ακριβώς απέναντί σας (κόντρα), όταν υπάρχουν αντανακλάσεις ή όταν φοράτε γυαλιά ηλίου, ή αν δεν κοιτάζετε ευθεία μπροστά.

Θέρμανση

Όταν στον χώρο επιβατών αναπτυχθεί υψηλή θερμοκρασία, π.χ. λόγω δυνατού ήλιου, το οπτικό σήμα προειδοποίησης στο παρμπρίζ μπορεί να απενεργοποιηθεί προσωρινά.

Πεδίο ορατότητας της μονάδας κάμερας και ραντάρ

Το πεδίο ανίχνευσης της κάμερας είναι περιορισμένο και, για τον λόγο αυτό, οι πεζοί, οι δικυκλιστές τα μεγάλα ζώα και τα οχήματα σε ορισμένες περιπτώσεις δεν μπορούν να ανιχνευτούν ή ανιχνεύονται αργότερα απ' ό,τι αναμένεται.

Τα οχήματα που είναι βρόμικα μπορεί να ανιχνευτούν αργότερα από άλλα και, αν είναι σκοτάδι, οι μοτοσικλέτες μπορεί να ανιχνευθούν αργά ή καθόλου.

Αν στην οθόνη του οδηγού εμφανιστεί ένα μήνυμα που αναφέρει ότι η μονάδα κάμερας και ραντάρ εμποδίζεται, το City Safety ενδέχεται να μην μπορεί να ανιχνεύσει πεζούς, μεγάλα ζώα, δικυκλιστές, οχήματα ή τις διαγραμμίσεις του δρόμου μπροστά από το αυτοκίνητο. Αυτό σημαίνει ότι η λειτουργικότητα του City Safety μπορεί να υποβαθμιστεί.

Ωστόσο, δεν εμφανίζεται μήνυμα σφάλματος σε όλες τις περιπτώσεις στις οποίες οι αισθητήρες του παρμπρίζ εμποδίζονται. Ο οδηγός πρέπει για αυτό το λόγο να φροντίζει να διατη-

ρεί καθαρή την περιοχή του παρμπρίζ μπροστά από τη μονάδα κάμερας και ραντάρ.

ΣΗΜΑΝΤΙΚΟ

Η συντήρηση και η αντικατάσταση των μερών του συστήματος City Safety πρέπει να πραγματοποιείται μόνο σε συνεργείο - συνιστάται να απευθυνθείτε σε ένα εξουσιοδοτημένο συνεργείο της Volvo.

Παρέμβαση οδηγού

Όπισθεν

Όταν το αυτοκίνητό σας κινείται με την όπισθεν, το City Safety απενεργοποιείται προσωρινά.

Χαμηλή ταχύτητα

Το City Safety δεν ενεργοποιείται σε πολύ χαμηλές ταχύτητες - κάτω από 4 km/h (3 mph) - αυτός είναι και ο λόγος που το σύστημα δεν παρεμβαίνει σε περιπτώσεις που το αυτοκίνητό σας πλησιάζει με πολύ μικρή ταχύτητα ένα προπορευόμενο όχημα, π.χ. κατά τη στάθμευση.

⁸³ Electronic Stability Control

Ενεργός οδηγός

Οι εντολές του οδηγού έχουν πάντοτε υψηλότερη προτεραιότητα - αυτός είναι και ο λόγος που το σύστημα City Safety δεν παρεμβαίνει ή αναβάλλει την προειδοποίηση/παρέμβαση σε περιπτώσεις που είναι σαφές ότι ο οδηγός πραγματοποιεί ελιγμούς με το τιμόνι ή επιταχύνει, ακόμη κι αν η σύγκρουση είναι αναπόφευκτη.

Όταν ο οδηγός οδηγεί με σύνεση και επίγνωση της κατάστασης, η προειδοποίηση σύγκρουσης μπορεί να καθυστερήσει για να ελαχιστοποιηθούν οι άσκοπες προειδοποιήσεις.

Διάφορα

ΠΡΟΕΙΔΟΠΟΙΗΣΗ

- Οι προειδοποιήσεις και οι παρεμβάσεις πέδησης μπορεί να ενεργοποιηθούν αργά ή καθόλου αν, λόγω της κυκλοφοριακής κατάστασης ή λόγω εξωτερικών παραγόντων, η μονάδα κάμερας και ραντάρ δεν μπορεί να ανιχνεύσει σωστά πεζούς, δικυκλιστές, ευμεγέθη ζώα ή οχήματα.
- Για να ανιχνεύονται τα οχήματα τη νύχτα, οι προβολείς τους και τα πίσω φωτιστικά τους σώματα τους πρέπει να είναι αναμμένα και να φωτίζουν σωστά.
- Η εμβέλεια της μονάδας κάμερας και ραντάρ για τους πεζούς και τους δικυκλιστές είναι περιορισμένη. Οι προειδοποιήσεις και οι παρεμβάσεις πέδησης του συστήματος είναι αποτελεσματικές όταν η σχετική ταχύτητα του αυτοκινήτου δεν υπερβαίνει τα 50 km/h (30 mph). Για τα ακίνητα ή βραδυκίνητα οχήματα, οι προειδοποιήσεις και οι παρεμβάσεις πέδησης είναι αποτελεσματικές όταν η ταχύτητα του αυτοκινήτου δεν υπερβαίνει τα 70 km/h (43 mph). Η μείωση ταχύτητας για μεγάλα ζώα είναι μικρότερη από 15 km/h (9 mph) και μπορεί να επιτευχθεί όταν το όχημα κινείται με ταχύτητα

πάνω από 70 km/h (43 mph). Η προειδοποίηση και η παρέμβαση πέδησης για μεγάλα ζώα είναι λιγότερο αποτελεσματική σε χαμηλότερες ταχύτητες.

- Οι προειδοποιήσεις και οι παρεμβάσεις πέδησης για βραδυκίνητα οχήματα και μεγάλα ζώα μπορεί να απενεργοποιηθούν στο σκοτάδι ή αν η ορατότητα είναι κακή.
- Οι προειδοποιήσεις και οι παρεμβάσεις πέδησης για τους πεζούς και τους δικυκλιστές απενεργοποιούνται όταν η ταχύτητα του αυτοκινήτου υπερβαίνει τα 80 km/h (50 mph).
- Μην τοποθετείτε, κολλάτε ή στερεώσετε αντικείμενα στην εξωτερική ή την εσωτερική πλευρά του παρμπρίζ μπροστά ή γύρω από τη μονάδα κάμερας και ραντάρ — κάτι τέτοιο μπορεί να προκαλέσει παρεμβολές στις λειτουργίες που εξαρτώνται από την κάμερα.
- Αν υπάρχουν αντικείμενα, χιόνι, πάγος ή βρομιά στην περιοχή του αισθητήρα της κάμερας, η λειτουργία του μπορεί να υποβαθμιστεί, να απενεργοποιηθεί πλήρως ή να μην αποκρίνεται σωστά.

**ΣΗΜΕΙΩΣΗ**

Η λειτουργία χρησιμοποιεί τη συνδυαστική μονάδα κάμερας και ραντάρ του αυτοκινήτου, η οποία έχει ορισμένους γενικούς περιορισμούς - βλ. ενότητες "Περιορισμοί της μονάδας κάμερας" και "Περιορισμοί της μονάδας ραντάρ".

Περιορισμός βάσει αγοράς

Το City Safety δεν είναι διαθέσιμο σε όλες τις χώρες. Αν το City Safety δεν εμφανίζεται στο μενού **Ρυθμίσεις** της κεντρικής οθόνης, σημαίνει ότι το αυτοκίνητο δεν διαθέτει αυτή τη λειτουργία.

Διαδρομή αναζήτησης στην επάνω προβολή της κεντρικής οθόνης:

- **Ρυθμίσεις → My Car → IntelliSafe**

Σχετικές πληροφορίες

- City Safety™ (σ. 395)
- Περιορισμοί για τη μονάδα κάμερας (σ. 392)
- Περιορισμοί για τη συσκευή ραντάρ (σ. 381)

Μηνύματα για το City Safety

Στην οθόνη του οδηγού μπορεί να εμφανίζονται μια σειρά από μηνύματα σχετικά με το City Safety.

Στον παρακάτω πίνακα παρατίθενται ορισμένα παραδείγματα.

Μήνυμα	Ερμηνεία
City Safety Αυτόματη παρέμβαση	Όταν το City Safety φρενάρει ή ενεργοποιήσει την αυτόματη πέδηση, μπορεί να ανάψουν αρκετές από τις λυχνίες στην οθόνη του οδηγού και ταυτόχρονα να εμφανιστεί ένα μήνυμα κειμένου.
City Safety Μειωμένη λειτουργικότη. Απαιτείται σέρβις	Το σύστημα δεν λειτουργεί όπως θα έπρεπε. Πρέπει να απευθυνθείτε σε συνεργείο - συνιστάται να απευθυνθείτε σε ένα εξουσιοδοτημένο συνεργείο της Volvo.

Μπορείτε να διαγράψετε το μήνυμα κειμένου πατώντας στιγμιαία το κουμπί  που βρίσκεται στο κέντρο στα δεξιά χειριστήρια του τιμονιού.

Αν το μήνυμα παραμείνει: Απευθυνθείτε σε ένα συνεργείο – συνιστάται να απευθυνθείτε σε ένα εξουσιοδοτημένο συνεργείο της Volvo.

Σχετικές πληροφορίες

- City Safety™ (σ. 395)

Rear Collision Warning

Η λειτουργία Rear Collision Warning (RCW) μπορεί να βοηθήσει τον οδηγό να αποφύγει την πρόσκρουση από όχημα που πλησιάζει από πίσω.

Το RCW ενεργοποιείται αυτόματα κάθε φορά που ο κινητήρας τίθεται σε λειτουργία.

Η λειτουργία RCW μπορεί να προειδοποιήσει τον οδηγό για ένα όχημα που πλησιάζει από πίσω ότι επίκειται σύγκρουση, αναβοσβήνοντας γρήγορα τα φλας.

Αν, όταν η ταχύτητα του οχήματος είναι μικρότερη από 30 km/h (20 mph), η λειτουργία RCW ανιχνεύσει ότι το αυτοκίνητο διατρέχει κίνδυνο οπίσθιας σύγκρουσης, οι εντατήρες ζωνών ασφαλείας μπορεί να τεντώσουν τις μπροστινές ζώνες ασφαλείας και να ενεργοποιήσουν το σύστημα ασφάλειας Whiplash Protection System.

Αμέσως πριν από μια οπίσθια σύγκρουση, το RCW μπορεί επίσης να ενεργοποιήσει το ποδόφρενο για να μειωθεί η επιτάχυνση του αυτοκινήτου προς τα εμπρός κατά τη σύγκρουση. Ωστόσο, το ποδόφρενο ενεργοποιείται μόνο αν το αυτοκίνητο είναι σταματημένο. Το ποδόφρενο απενεργοποιείται αμέσως αν πατηθεί το πεντάλ γκαζιού.

Σχετικές πληροφορίες

- Περιορισμοί του Rear Collision Warning (σ. 412)
- Whiplash Protection System (σ. 49)

Περιορισμοί του Rear Collision Warning

Σε ορισμένες περιπτώσεις το RCW μπορεί να δυσκολευτεί να βοηθήσει τον οδηγό αν υπάρχει κίνδυνος σύγκρουσης.

Αυτό, για παράδειγμα, μπορεί να συμβεί αν:

- το όχημα που πλησιάζει από πίσω ανιχνευτεί πολύ αργά
- το όχημα που πλησιάζει από πίσω αλλάξει λωρίδα την τελευταία στιγμή
- το όχημα που πλησιάζει από πίσω κινείται με ταχύτητα πάνω από 80 km/h (50 mph)
- υπάρχει τρέιλερ, βάση ποδηλάτων ή παρόμοιο αντικείμενο συνδεδεμένο στο ηλεκτρικό σύστημα του αυτοκινήτου - η λειτουργία RCW τότε απενεργοποιείται αυτόματα.

ΣΗΜΕΙΩΣΗ

Σε ορισμένες αγορές, το RCW **δεν** ενεργοποιεί κάποια προειδοποίηση με τα φλας λόγω των τοπικών κανονισμών οδικής κυκλοφορίας - σε τέτοιες περιπτώσεις, αυτό το σκέλος της λειτουργίας απενεργοποιείται.

ΣΗΜΕΙΩΣΗ

Η προειδοποίηση με τα φλας για τη λειτουργία Rear Collision Warning απενεργοποιείται αν η απόσταση για την προειδοποίηση σύγκρουσης στη λειτουργία City Safety έχει οριστεί στην κατώτατη τιμή "Αργά".

Ωστόσο, η λειτουργία της προέντασης των ζωνών ασφαλείας και της πέδησης παραμένουν ενεργές.

Σχετικές πληροφορίες

- Rear Collision Warning (σ. 412)

BLIS*

Ο ρόλος της λειτουργίας BLIS⁸⁴ είναι να βοηθά τον οδηγό να ανιχνεύει οχήματα διαγωνίως πίσω και στο πλάι του αυτοκινήτου έτσι, ώστε να μπορεί να σας βοηθά σε πυκνή κυκλοφορία σε δρόμους με αρκετές λωρίδες προς κάθε ρεύμα.

Το BLIS αποτελεί βοήθημα του οδηγού και προορίζεται να τον προειδοποιεί για τα εξής:

- οχήματα στα τυφλά σημεία του αυτοκινήτου
- οχήματα στην αριστερή και δεξιά λωρίδα που βρίσκεται πιο κοντά στο αυτοκίνητο, τα οποία πλησιάζουν γρήγορα.

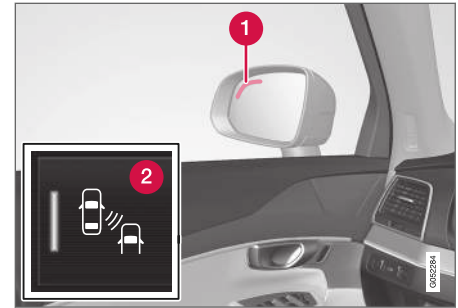

Θέση της λυχνίας BLIS⁸⁵.

- 1 Ενδεικτική λυχνία
- 2 Η λειτουργία ενεργοποιείται/απενεργοποιείται από το κουμπί BLIS στην προβολή λειτουργιών της κεντρικής οθόνης.

⁸⁴ Blind Spot Information Systems

⁸⁵ ΣΗΜΕΙΩΣΗ: Η εικόνα είναι απλοποιημένη - οι λεπτομέρειες μπορεί να διαφέρουν ανάλογα με το μοντέλο του αυτοκινήτου.

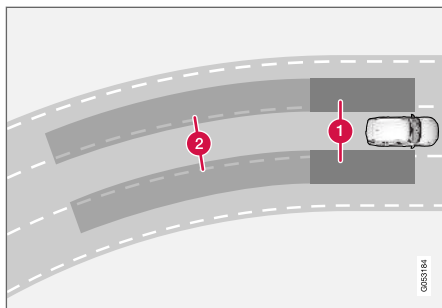

Αρχή λειτουργίας του BLIS

- 1** Ζώνη τυφλών σημείων
- 2** Ζώνη για τα οχήματα που πλησιάζουν γρήγορα.

Η λειτουργία BLIS είναι ενεργή σε ταχύτητες άνω των 10 km/h (6 mph).

Το σύστημα έχει σχεδιαστεί έτσι, ώστε να αντιδρά όταν:

- άλλα οχήματα προσπερνούν το αυτοκίνητό σας
- κάποιο όχημα πλησιάζει γρήγορα το αυτοκίνητό σας

Όταν το BLIS ανιχνεύσει όχημα στη ζώνη 1 ή όχημα που πλησιάζει γρήγορα στη ζώνη 2, η ενδεικτική λυχνία στον εξωτερικό καθρέπτη της σχετικής πόρτας ανάβει και παραμένει σταθερά αναμμένη. Αν ο οδηγός ανάψει το

φλας στην ίδια πλευρά με την προειδοποίηση, η ενδεικτική λυχνία, από σταθερά αναμμένη, αρχίζει να αναβοσβήνει με πιο έντονο φως.

i ΣΗΜΕΙΩΣΗ

Η λυχνία ανάβει στην πλευρά του αυτοκινήτου στην οποία το σύστημα έχει ανιχνεύσει άλλο όχημα. Εάν το αυτοκίνητο το προσπεράσουν οχήματα και από τις δύο πλευρές, τότε ανάβουν και οι δύο λυχνίες.

⚠ ΠΡΟΕΙΔΟΠΟΙΗΣΗ

- Η λειτουργία BLIS αποτελεί επιβοηθητική λειτουργία υποστήριξης του οδηγού που προορίζεται να κάνει την οδήγηση ευκολότερη και ασφαλέστερη - δεν μπορεί να διαχειριστεί όλες τις καταστάσεις σε όλες τις κυκλοφοριακές, καιρικές και οδικές συνθήκες.
- Η ευθύνη για την αλλαγή λωρίδων με ασφάλεια και ευθυκρίσια εναπόκειται πάντοτε στον οδηγό.
- Το BLIS δεν υποκαθιστά την προσοχή και την κρίση του οδηγού. Ο οδηγός είναι πάντοτε υπεύθυνος να διασφαλίζει ότι το αυτοκίνητο οδηγείται με ασφαλή τρόπο, με την κατάλληλη ταχύτητα, σε κατάλληλη απόσταση από άλλα οχήματα και σύμφωνα με τον κώδικα οδικής κυκλοφορίας.

Σχετικές πληροφορίες

- Ενεργοποίηση/απενεργοποίηση BLIS (σ. 415)
- Περιορισμοί του BLIS (σ. 415)
- Συνιστώμενη συντήρηση για το BLIS (σ. 416)
- Μηνύματα για το BLIS (σ. 417)

Ενεργοποίηση/απενεργοποίηση BLIS

Μπορείτε να ενεργοποιήσετε/απενεργοποιήσετε τη λειτουργία BLIS⁸⁶.

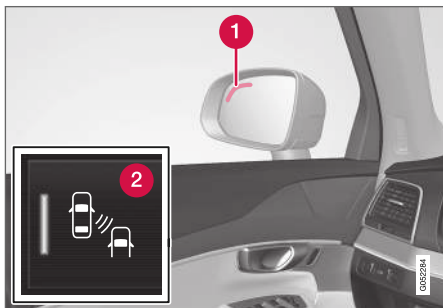

Θέση της λυχνίας BLIS⁸⁷.

- 1 Ενδεικτική λυχνία
 - 2 Η λειτουργία ενεργοποιείται/απενεργοποιείται από το κουμπί BLIS στην προβολή λειτουργιών της κεντρικής οθόνης.
- Πατήστε στο κουμπί **BLIS** στην προβολή λειτουργιών.
 - > Το BLIS είναι ενεργοποιείται/απενεργοποιείται - στο κουμπί εμφανίζεται μια πράσινη/γκρι ενδεικτική λυχνία.

Αν το BLIS ενεργοποιηθεί κατά την εκκίνηση του κινητήρα, ως επιβεβαίωση της λειτουργίας οι ενδεικτικές λυχνίες στους εξωτερικούς καθρέπτες αναβοσβήνουν μία φορά.

Αν το BLIS ήταν απενεργοποιημένο όταν σβήσατε τον κινητήρα, θα παραμείνει απενεργοποιημένη την επόμενη φορά που ο κινητήρας θα τεθεί σε λειτουργία και δεν θα ανάψουν ενδεικτικές λυχνίες.

Σχετικές πληροφορίες

- BLIS* (σ. 413)

Περιορισμοί του BLIS

Η λειτουργία BLIS⁸⁸ μπορεί να έχει περιορισμούς σε ορισμένες περιπτώσεις.



Διατηρείτε καθαρή την επιφάνεια που επισημαίνεται - τόσο στην αριστερή όσο και τη δεξιά πλευρά του αυτοκινήτου⁸⁹.

Παραδείγματα περιορισμών:

- Η βρομιά, ο πάγος και το χιόνι στους αισθητήρες επηρεάζουν τις λειτουργίες και μπορεί να απενεργοποιήσουν τις προειδοποιήσεις.
- Η λειτουργία BLIS απενεργοποιείται αυτόματα αν συνδεθεί ρυμουλκούμενο, τρέιλερ

⁸⁶ Blind Spot Information

⁸⁷ ΣΗΜΕΙΩΣΗ: Η εικόνα είναι απλοποιημένη - οι λεπτομέρειες μπορεί να διαφέρουν ανάλογα με το μοντέλο του αυτοκινήτου.

⁸⁸ Blind Spot Information

⁸⁹ ΣΗΜΕΙΩΣΗ: Η εικόνα είναι απλοποιημένη - οι λεπτομέρειες μπορεί να διαφέρουν ανάλογα με το μοντέλο του αυτοκινήτου.

- ◀◀ ποδηλάτων ή παρόμοιο αντικείμενο στο ηλεκτρικό σύστημα του αυτοκινήτου.
- Για τη βέλτιστη απόδοση της λειτουργίας BLIS, δεν πρέπει να υπάρχει τοποθετημένη βάση ποδηλάτων, μπαγκαζιέρα ή παρόμοιο αντικείμενο στον κοτσαδόρο του αυτοκινήτου.

⚠ ΠΡΟΕΙΔΟΠΟΙΗΣΗ

- Το BLIS δεν λειτουργεί σε κλειστές στροφές.
- Το BLIS δεν λειτουργεί όταν το αυτοκίνητο κινείται με την όπισθεν.

Σχετικές πληροφορίες

- BLIS* (σ. 413)

Συνιστώμενη συντήρηση για το BLIS

- Για να διασφαλιστεί η βέλτιστη λειτουργικότητα, τα σημεία μπροστά από τους αισθητήρες πρέπει να διατηρούνται καθαρά.
- Μην κολλάτε τυχόν αντικείμενα, ταινία ή ετικέτες στην περιοχή των αισθητήρων.

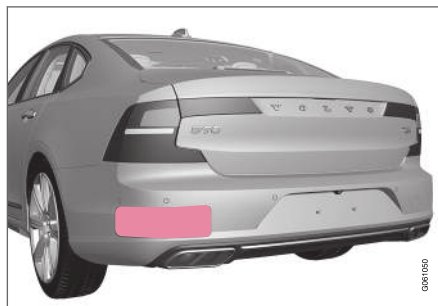

Διατηρείτε καθαρή την επιφάνεια που επισημαίνεται – τόσο στην αριστερή όσο και τη δεξιά πλευρά του αυτοκινήτου⁹⁰.

Οι αισθητήρες για το σύστημα BLIS βρίσκονται μέσα σε κάθε γωνία του πίσω φτερού/προφυλακτήρα. Οι αισθητήρες χρησιμοποιούνται επίσης από τη λειτουργία Cross Traffic Alert (CTA) και τη λειτουργία Rear Collision Warning.

⚠ ΣΗΜΑΝΤΙΚΟ

Η επισκευή εξαρτημάτων των λειτουργιών BLIS και CTA ή επαναβαφή των προφυλακτών πρέπει να πραγματοποιείται μόνο από συνεργείο - συνιστάται εξουσιοδοτημένο συνεργείο της Volvo.

Σχετικές πληροφορίες

- BLIS* (σ. 413)
- Cross Traffic Alert* (σ. 418)
- Ενεργοποίηση/απενεργοποίηση Cross Traffic Alert (σ. 419)
- Περιορισμοί του Cross Traffic Alert (σ. 419)
- Συνιστώμενη συντήρηση για το Cross Traffic Alert (σ. 420)
- Μηνύματα για το Cross Traffic Alert (σ. 422)
- Rear Collision Warning (σ. 412)

⁹⁰ ΣΗΜΕΙΩΣΗ: Η εικόνα είναι απλοποιημένη - οι λεπτομέρειες μπορεί να διαφέρουν ανάλογα με το μοντέλο του αυτοκινήτου.

Μηνύματα για το BLIS

Στην οθόνη του οδηγού υπάρχει η δυνατότητα να εμφανίζεται μια σειρά από μηνύματα σχετικά με το BLIS⁹¹.

Στον παρακάτω πίνακα παρατίθενται ορισμένα παραδείγματα.

Μήνυμα	Ερμηνεία
Αισθητ. τυφλών σημ. Απαιτείται σέρβις	Το σύστημα δεν λειτουργεί όπως θα έπρεπε. Πρέπει να απευθυνθείτε σε συνεργείο - συνιστάται να απευθυνθείτε σε ένα εξουσιοδοτημένο συνεργείο της Volvo.
Σύστ τυφλ σημ απεν Τρέιλερ προσαρτημένο	Το BLIS και το CTA έχουν απενεργοποιηθεί διότι συνδέθηκε τρέιλερ στο ηλεκτρικό σύστημα του αυτοκινήτου.

Μπορείτε να διαγράψετε το μήνυμα κειμένου πατώντας στιγμιαία το κουμπί  που βρίσκεται στο κέντρο στα δεξιά χειριστήρια του τιμονιού.

Αν το μήνυμα παραμένει: Απευθυνθείτε σε ένα συνεργείο – συνιστάται να απευθυνθείτε σε ένα εξουσιοδοτημένο συνεργείο της Volvo.

Σχετικές πληροφορίες

- BLIS* (σ. 413)

⁹¹ Blind Spot Information

Cross Traffic Alert*

Το CTA⁹² είναι μια λειτουργία υποστήριξης του οδηγού, επικουρική του BLIS⁹³, και έχει σχεδιαστεί να βοηθά τον οδηγό να ανιχνεύει διερχόμενη κυκλοφορία πίσω από το αυτοκίνητο όταν κινείται με την όπισθεν.

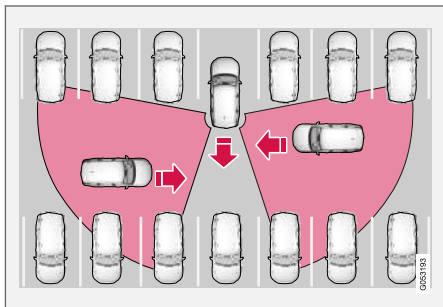

Αρχή λειτουργίας του CTA.

Το CTA συνεπικουρεί το BLIS ανιχνεύοντας ότι πλησιάζουν διερχόμενα οχήματα όταν κινείστε με την όπισθεν, όπως όταν βγαίνετε με την όπισθεν από έναν χώρο στάθμευσης.

Το CTA έχει σχεδιαστεί κατά κύριο λόγο για να ανιχνεύει οχήματα. Σε ευνοϊκές συνθήκες, μπορεί επίσης να ανιχνεύσει μικρότερα 'αντικείμενα', όπως ποδηλάτες και πεζούς.

Το CTA είναι ενεργό μόνο αν το αυτοκίνητο κυλάει προς τα πίσω ή αν επιλεγεί η όπισθεν.

Αν το CTA ανιχνεύσει ότι κάποιο αντικείμενο πλησιάζει από το πλάι, αυτό επισημαίνεται με:

- ένα ηχητικό σήμα - ο ήχος ακούγεται από το αριστερό ή το δεξί ηχείο ανάλογα με την κατεύθυνση από την οποία πλησιάζει το αντικείμενο.
- ένα εικονίδιο που ανάβει στα γραφικά PAS⁹⁴ στην οθόνη.
- ένα εικονίδιο στην επάνω προβολή της Κάμερα υποβοήθησης στάθμευσης.



Αναμμένο εικονίδιο για το CTA στα γραφικά PAS στην οθόνη⁹⁵.

ΠΡΟΕΙΔΟΠΟΙΗΣΗ

- Η λειτουργία Cross Traffic Alert αποτελεί επιβοηθητική λειτουργία υποστήριξης του οδηγού που προορίζεται να κάνει την οδήγηση ευκολότερη και ασφαλέστερη - δεν μπορεί να διαχειριστεί όλες τις καταστάσεις σε όλες τις κυκλοφοριακές, καιρικές και οδικές συνθήκες.
- Η ευθύνη για την οπισθοπορεία του αυτοκινήτου με ασφάλεια και ευθυκρίσια εναπόκειται πάντοτε στον οδηγό.
- Το Cross Traffic Alert δεν υποκαθιστά την προσοχή και την κρίση του οδηγού. Ο οδηγός είναι πάντοτε υπεύθυνος να διασφαλίζει ότι το αυτοκίνητο οδηγείται με ασφαλή τρόπο, με την κατάλληλη ταχύτητα, σε κατάλληλη απόσταση από άλλα οχήματα και σύμφωνα με τον κώδικα οδικής κυκλοφορίας.

Σχετικές πληροφορίες

- Ενεργοποίηση/απενεργοποίηση Cross Traffic Alert (σ. 419)
- Περιορισμοί του Cross Traffic Alert (σ. 419)

⁹² Cross Traffic Alert

⁹³ Blind Spot Information

⁹⁴ Park Assist System: σύστημα υποβοήθησης στάθμευσης με αισθητήρες οπισθοπορείας

⁹⁵ ΣΗΜΕΙΩΣΗ: Η εικόνα είναι απλοποιημένη - οι λεπτομέρειες μπορεί να διαφέρουν ανάλογα με το μοντέλο του αυτοκινήτου.

- Συνιστώμενη συντήρηση για το Cross Traffic Alert (σ. 420)
- Μηνύματα για το Cross Traffic Alert (σ. 422)

Ενεργοποίηση/απενεργοποίηση Cross Traffic Alert

Ο οδηγός μπορεί να επιλέξει να τερματίσει τη λειτουργία CTA⁹⁶ ως εξής:



Πατήστε το κουμπί **Cross Traffic Alert** στην προβολή λειτουργιών στην κεντρική οθόνη.

- ΓΚΡΙ ένδειξη στο κουμπί - το CTA είναι απενεργοποιημένο.
- ΠΡΑΣΙΝΗ ένδειξη στο κουμπί - το CTA είναι ενεργοποιημένο.

Η λειτουργία CTA ενεργοποιείται αυτόματα κάθε φορά που κινητήρας τίθεται σε λειτουργία.

Σχετικές πληροφορίες

- Cross Traffic Alert* (σ. 418)

Περιορισμοί του Cross Traffic Alert

Η λειτουργία CTA⁹⁷ μπορεί να έχει περιορισμούς σε ορισμένες περιπτώσεις.

Το CTA δεν αποδίδει βέλτιστα σε όλες τις περιπτώσεις, αλλά έχει ορισμένους περιορισμούς. Για παράδειγμα, οι αισθητήρες CTA δεν μπορούν να "δουν" μέσα από άλλα σταθμευμένα οχήματα ή εμπόδια.

Ακολουθούν ορισμένα παραδείγματα περιπτώσεων όπου το "πεδίο ορατότητας" του CTA μπορεί να είναι ήδη περιορισμένο και, για το λόγο αυτό, το σύστημα να μην μπορεί να ανιχνεύσει τα οχήματα που πλησιάζουν παρά μόνο όταν πλησιάσουν πολύ κοντά:

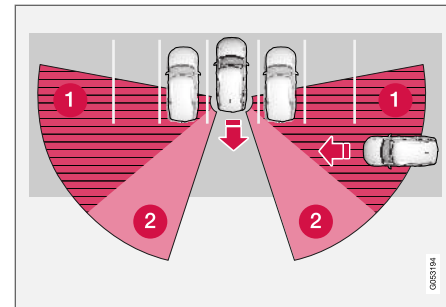

Το αυτοκίνητο είναι σταθμευμένο πολύ μέσα σε μια θέση στάθμευσης.

⁹⁶ Cross Traffic Alert

⁹⁷ Cross Traffic Alert

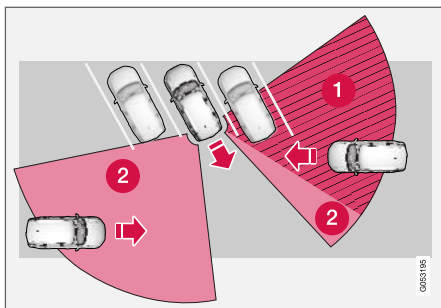

Σε θέση στάθμευσης υπό γωνία, το CTA μπορεί να είναι εντελώς "τυφλό" από τη μία πλευρά.

- 1 Τυφλό τμήμα του CTA.
- 2 Τμήμα στο οποίο το CTA μπορεί να ανιχνεύσει "δει".

Ωστόσο, όταν το αυτοκίνητό σας κινείται αργά με την όπισθεν, η γωνία αλλάζει ως προς το όχημα/αντικείμενο που μπλοκάρει την ορατότητα του συστήματος, με αποτέλεσμα ο "τυφλός" τομέας να μειώνεται δραστικά.

Παραδείγματα περαιτέρω περιορισμών

- Η βροδιά, ο πάγος και το χιόνι στους αισθητήρες επηρεάζουν τις λειτουργίες και μπορεί να απενεργοποιήσουν τις προειδοποιήσεις. Ανατρέξτε στις συμπληρωματικές πληροφορίες στην ενότητα "Συν-

ιστώμενη συντήρηση για το Cross Traffic Alert".

- Η λειτουργία CTA απενεργοποιείται αυτόματα αν υπάρχει τρέιλερ, βάση ποδηλάτων ή παρόμοιο αντικείμενο συνδεδεμένο στο ηλεκτρικό σύστημα του αυτοκινήτου.
- Για τη βέλτιστη απόδοση της λειτουργίας CTA, δεν πρέπει να υπάρχει τοποθετημένη βάση ποδηλάτων, μαγκαζιέρα ή παρόμοιο αντικείμενο στον κοτσαδόρο του αυτοκινήτου.

Σχετικές πληροφορίες

- Cross Traffic Alert* (σ. 418)
- Συνιστώμενη συντήρηση για το Cross Traffic Alert (σ. 420)

Συνιστώμενη συντήρηση για το Cross Traffic Alert

- Για να διασφαλιστεί η βέλτιστη λειτουργικότητα, τα σημεία μπροστά από τους αισθητήρες πρέπει να διατηρούνται καθαρά.
- Μην κολλάτε τυχόν αντικείμενα, ταινία ή ετικέτες στην περιοχή των αισθητήρων.



Διατηρείτε καθαρή την επιφάνεια που επισημαίνεται – τόσο στην αριστερή όσο και τη δεξιά πλευρά του αυτοκινήτου⁹⁸.

Οι αισθητήρες για το σύστημα CTA βρίσκονται μέσα σε κάθε γωνία του πίσω φτερού/προφυλακτήρα. Οι αισθητήρες χρησιμοποιούνται επίσης από τη λειτουργία BLIS⁹⁹ και τη λειτουργία Rear Collision Warning.

⁹⁸ ΣΗΜΕΙΩΣΗ: Η εικόνα είναι απλοποιημένη - οι λεπτομέρειες μπορεί να διαφέρουν ανάλογα με το μοντέλο του αυτοκινήτου.

⁹⁹ Blind Spot Information

! ΣΗΜΑΝΤΙΚΟ

Η επισκευή εξαρτημάτων των λειτουργιών BLIS και CTA ή επαναβαφή των προφυλακτών πρέπει να πραγματοποιείται μόνο από συνεργείο - συνιστάται εξουσιοδοτημένο συνεργείο της Volvo.

Σχετικές πληροφορίες

- Cross Traffic Alert* (σ. 418)
- BLIS* (σ. 413)
- Rear Collision Warning (σ. 412)

Μηνύματα για το Cross Traffic Alert

Στην οθόνη του οδηγού υπάρχει η δυνατότητα να εμφανίζεται μια σειρά από μηνύματα σχετικά με το CTA¹⁰⁰.

Στον παρακάτω πίνακα παρατίθενται ορισμένα παραδείγματα.

Μήνυμα	Ερμηνεία
Αισθητ. τυφλών σημ. Απαιτείται σέρβις	Το σύστημα δεν λειτουργεί όπως θα έπρεπε. Πρέπει να απευθυνθείτε σε συνεργείο - συνιστάται να απευθυνθείτε σε ένα εξουσιοδοτημένο συνεργείο της Volvo.
Σύστ τυφλ σημ απεν Τρέιλερ προσαρτημένο	Το BLIS και το CTA έχουν απενεργοποιηθεί διότι συνδέθηκε τρέιλερ στο ηλεκτρικό σύστημα του αυτοκινήτου.

Μπορείτε να διαγράψετε το μήνυμα κειμένου πατώντας στιγμιαία το κουμπί  που βρίσκεται στο κέντρο στα δεξιά χειριστήρια του τιμονιού.

Αν το μήνυμα παραμείνει: Απευθυνθείτε σε ένα συνεργείο – συνιστάται να απευθυνθείτε σε ένα εξουσιοδοτημένο συνεργείο της Volvo.

Σχετικές πληροφορίες

- Cross Traffic Alert* (σ. 418)

¹⁰⁰Cross Traffic Alert

Πληροφορίες οδικής σήμανσης*

Η λειτουργία Πληροφοριών οδικής σήμανσης (RSI¹⁰¹) μπορεί να βοηθήσει τον/την οδηγό να παρατηρεί τα οδικά σήματα ταχύτητας και συγκεκριμένα απαγορευτικά σήματα.

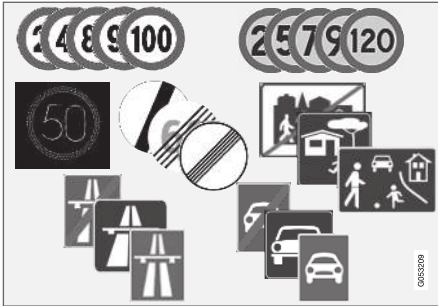

Παραδείγματα ευανάγνωστων σημάτων¹⁰².

Το RSI μπορεί να παρέχει πληροφορίες π.χ. για την τρέχουσα ταχύτητα, για την αρχή/τέλος ενός αυτοκινητόδρομου ή δρόμου, τότε απαγορεύεται η προσπέραση ή για μονόδρομους.

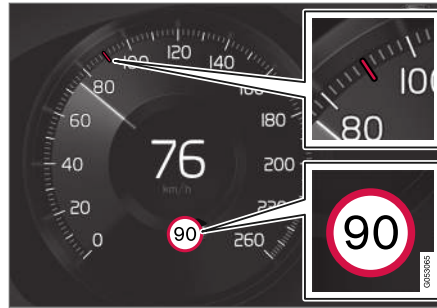

Παράδειγμα¹⁰² πληροφοριών ορίου ταχύτητας που ανιχνεύθηκε.

Αν το αυτοκίνητο υπερβεί το όριο ταχύτητας, θα εμφανιστεί σχετική ένδειξη στην οθόνη οδηγού και στην προβολή ενδείξεων στο παρμπρίζ (Head-Up display)*.

ΣΗΜΕΙΩΣΗ

Σε ορισμένες αγορές, η λειτουργία Πληροφοριών οδικής σήμανσης (RSI) διατίθεται μόνο σε συνδυασμό με το Sensus Navigation*.

ΠΡΟΕΙΔΟΠΟΙΗΣΗ

- Η λειτουργία Πληροφοριών οδικής σήμανσης αποτελεί επιβοηθητική λειτουργία υποστήριξης του οδηγού που προορίζεται να κάνει την οδήγηση ευκολότερη και ασφαλέστερη – δεν μπορεί να διαχειριστεί όλες τις καταστάσεις σε όλες τις κυκλοφοριακές, καιρικές και οδικές συνθήκες.
- Η λειτουργία Πληροφοριών οδικής σήμανσης δεν υποκαθιστά την προσοχή και την κρίση του οδηγού. Ο οδηγός είναι πάντοτε υπεύθυνος να διασφαλίζει ότι το αυτοκίνητο οδηγείται με ασφαλή τρόπο, με την κατάλληλη ταχύτητα, σε κατάλληλη απόσταση από άλλα οχήματα και σύμφωνα με τον κώδικα οδικής κυκλοφορίας.

Σχετικές πληροφορίες

- Ενεργοποίηση/απενεργοποίηση των πληροφοριών οδικής σήμανσης (σ. 424)
- Πληροφορίες οδικής σήμανσης και ένδειξη σημάτων (σ. 425)
- Πληροφορίες οδικής σήμανσης και Sensus Navigation (σ. 427)

¹⁰¹ Road Sign Information

¹⁰² Τα οδικά σήματα εξαρτώνται από την εκάστοτε αγορά - οι εικόνες σε αυτές τις οδηγίες δείχνουν απλώς μερικά παραδείγματα.

- Πληροφορίες οδικής σήμανσης με Προειδοποίηση ταχύτητας και Ρυθμίσεις (σ. 428)
- Ενεργοποίηση/απενεργοποίηση της προειδοποίησης ταχύτητας στις Πληροφορίες οδικής σήμανσης (σ. 429)
- Πληροφορίες σημάτων κυκλοφορίας με πληροφορίες κάμερας ελέγχου ταχύτητας (σ. 429)
- Περιορισμοί για τις Πληροφορίες οδικής σήμανσης (σ. 431)

Ενεργοποίηση/απενεργοποίηση των πληροφοριών οδικής σήμανσης

Η λειτουργία Πληροφορίες σημάτων κυκλοφορίας είναι επιλέξιμη - ο οδηγός μπορεί να επιλέξει να την έχει **Ενεργοποιημένη** ή **Απενεργοποιημένη**.



Πατήστε το κουμπί **Road Sign Information** στην προβολή λειτουργιών στην κεντρική οθόνη.

- ΠΡΑΣΙΝΗ ένδειξη στο κουμπί - το RSI είναι ενεργοποιημένο.
- ΓΚΡΙ ένδειξη στο κουμπί - το RSI είναι απενεργοποιημένο.

i ΣΗΜΕΙΩΣΗ

- Αν η λειτουργία Αυτόματου ρυθμιστή ταχύτητας ενεργοποιηθεί, οι πληροφορίες οδικής σήμανσης εμφανίζονται στην οθόνη του οδηγού ακόμη κι αν το RSI¹⁰³ δεν είναι ενεργοποιημένο.
- Για να αφαιρεθούν οι πληροφορίες οδικής σήμανσης από την οθόνη του οδηγού, πρέπει να απενεργοποιήσετε **και** τον Αυτόματο ρυθμιστή ταχύτητας και το RSI.
- Όταν η λειτουργία Αυτόματου ρυθμιστή ταχύτητας είναι ενεργή αλλά το RSI απενεργοποιημένο, δεν ενεργοποιούνται προειδοποιήσεις από το RSI. Το RSI πρέπει να είναι επίσης ενεργοποιημένο, για να λαμβάνετε προειδοποιήσεις.

Σχετικές πληροφορίες

- Πληροφορίες οδικής σήμανσης* (σ. 423)

¹⁰³Πληροφορίες οδικής σήμανσης – RSI

Πληροφορίες οδικής σήμανσης και ένδειξη σημάτων

Η λειτουργία Πληροφοριών οδικής σήμανσης (RSI¹⁰⁴) εμφανίζει τα οδικά σήματα με διαφορετικούς τρόπους, ανάλογα με το σήμα και την κατάσταση.

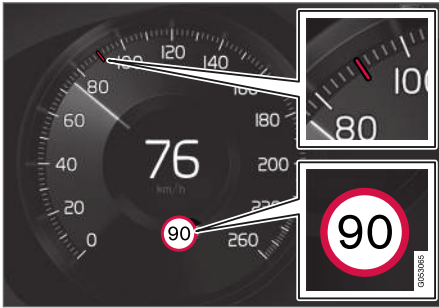

Παράδειγμα¹⁰⁵ πληροφοριών ορίου ταχύτητας που ανιχνεύθηκε.

Όταν η λειτουργία RSI ανιχνεύσει οδικό σήμα με υποχρεωτικό όριο ταχύτητας, το σήμα εμφανίζεται στην οθόνη του οδηγού ως σύμβολο μαζί με μια έγχρωμη ένδειξη στο ταχύμετρο.

Αν το αυτοκίνητο διαθέτει Sensus Navigation*, εμφανίζονται επίσης πληροφορίες για την ταχύτητα από τον χάρτη, που σημαίνει ότι στην οθόνη του οδηγού μπορεί να εμφανίζο-

νται ή να αλλάζουν οι πληροφορίες για το όριο ταχύτητας χωρίς να έχετε περάσει από σήμα ορίου ταχύτητας.



Εκτός από το σύμβολο ορίου ταχύτητας, μπορεί να εμφανιστεί επίσης ένα πρόσθετο¹⁰⁵ σήμα, όπως "απαγορεύεται η προσπέραση".

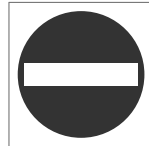

Αν ο οδηγός εισέλθει σε δρόμο στον οποίο υπάρχει σήμα μονόδρομου, το σύμβολο για αυτό το σήμα¹⁰⁵ αναβοσβήνει στην οθόνη του οδηγού ως προειδοποίηση.

Αν το αυτοκίνητο διαθέτει Sensus Navigation*, οι πληροφορίες από τον χάρτη χρησιμοποιούνται για να προσδιοριστεί αν το αυτοκίνητο κινείται προς λάθος κατεύθυνση.

Ο/η οδηγός μπορεί επίσης να ακούσει μια ηχητική προειδοποίηση όταν οδηγεί αντίθετα, αν η λειτουργία **Ηχητική προειδοποίηση σήματος οδικής κυκλοφορίας** είναι ενεργοποιημένη – βλ. κείμενο με επικεφαλίδα "Ενεργοποίηση/απενεργοποίηση ηχητικής προειδοποίησης" στην ενότητα "Πληροφορίες οδικής σήμανσης με Προειδοποίηση ταχύτητας και Ρυθμίσεις".

Όριο ταχύτητας ή τέλος αυτοκινητοδρόμου

Όταν το RSI ανιχνεύσει "έμμεσο σήμα ορίου ταχύτητας" που δηλώνει το τέλος του τρέχοντος ορίου ταχύτητας - π.χ. στο τέλος ενός αυτοκινητοδρόμου - ένα σύμβολο εμφανίζεται με το αντίστοιχο σήμα κυκλοφορίας στην οθόνη οδηγού.

Αν το αυτοκίνητο διαθέτει Sensus Navigation*, τα άμεσα σήματα ορίου ταχύτητας εμφανίζονται κανονικά – τα έμμεσα σήματα ορίου ταχύτητας εμφανίζονται μόνο αν στα δεδομένα του χάρτη δεν συμπεριλαμβάνονται πληροφορίες για το όριο ταχύτητας για το συγκεκριμένο τμήμα του δρόμου.

Παράδειγμα έμμεσου σήματος ορίου ταχύτητας¹⁰⁵:

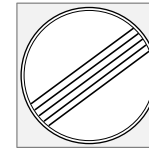

Τέλος όλων των εμποδίων.

¹⁰⁴Road Sign Information

¹⁰⁵Τα οδικά σήματα εξαρτώνται από την εκάστοτε αγορά - οι εικόνες σε αυτές τις οδηγίες είναι απλώς ενδεικτικές.



Τέλος αυτοκινητοδρόμου.

Το σύμβολο στην οθόνη οδηγού σβήνει μετά από 10-30 δευτερόλεπτα και παραμένει έτσι, μέχρι το επόμενο σήμα κυκλοφορίας που σχετίζεται με την ταχύτητα.

Αλλαγμένο όριο ταχύτητας

Όταν περνάτε ένα σήμα ορίου ταχύτητας, όταν αλλάζει ένα όριο ταχύτητας, στην οθόνη οδηγού εμφανίζεται ένα σύμβολο με το αντίστοιχο σήμα κυκλοφορίας.



Παράδειγμα σήματος ορίου ταχύτητας¹⁰⁵.

Το σύμβολο οθόνης οδηγού σβήνει μετά από 5 λεπτά περίπου, μέχρι να περάσετε από το επόμενο σήμα ορίου ταχύτητας.

Αν το αυτοκίνητο διαθέτει Sensus Navigation*, τα σήματα ορίου ταχύτητας εμφανίζονται στην οθόνη του οδηγού όταν στα δεδομένα του χάρτη συμπεριλαμβάνονται πληροφορίες για

το όριο ταχύτητας για το συγκεκριμένο τμήμα του δρόμου, ακόμη κι αν δεν περάσετε από κάποιο άμεσο σήμα ορίου ταχύτητας. Αν δεν υπάρχουν πληροφορίες στα δεδομένα του χάρτη, το σήμα σβήνει μετά από 3 λεπτά περίπου από την τελευταία φορά που περάσατε από σήμα ορίου ταχύτητας.

Πρόσθετα σήματα

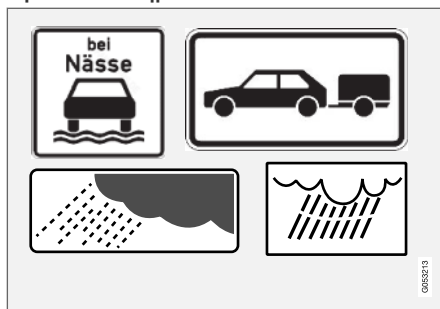

Παράδειγματα πρόσθετων σημάτων¹⁰⁵.

Ορισμένες φορές, για τον ίδιο δρόμο υπάρχουν σήματα με διαφορετικά όρια ταχύτητας - τότε ένα πρόσθετο σήμα δείχνει σε ποιες περιπτώσεις ισχύουν τα διαφορετικά όρια ταχύτητας. Το τμήμα του δρόμου μπορεί να είναι ιδιαίτερα επικίνδυνο για ατυχήματα όταν βρέχει ή/και όταν επικρατεί ομίχλη, για παράδειγμα.

Ένα πρόσθετο σήμα που αφορά στη βροχή εμφανίζεται μόνο αν οι υαλοκαθαριστήρες του παρμπρίζ χρησιμοποιούνται.

Αν στο ηλεκτρικό σύστημα του αυτοκινήτου υπάρχει συνδεδεμένο τρέιλερ και περάσατε από ένα σήμα ορίου ταχύτητας που συνοδεύεται από σήμα για "τρέιλερ", στην οθόνη του οδηγού θα εμφανιστεί η ενδεικνυόμενη ταχύτητα.

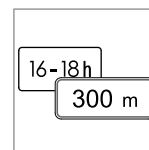

Ορισμένες ταχύτητες ισχύουν μόνο μετά από π.χ. μια συγκεκριμένη απόσταση σε μια συγκεκριμένη ώρα της ημέρας. Η προσοχή του οδηγού επιστράτη στην περίπτωση μέσω ενός συμβόλου

πρόσθετου σήματος κάτω από το σύμβολο που δείχνει την ταχύτητα. Το πρόσθετο σύμβολο στην οθόνη του οδηγού θα εμφανίσει είτε την ένδειξη "DIST" είτε "TIME".

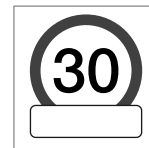

Το σύμβολο πρόσθετου σήματος με τη μορφή άδειου πλαισίου κάτω από το σύμβολο ταχύτητας¹⁰⁵ στην οθόνη του οδηγού σημαίνει ότι η λειτουργία RSI έχει ανιχνεύσει ένα πρόσθετο σήμα

με συμπληρωματικές πληροφορίες για το τρέχον όριο ταχύτητας.

¹⁰⁵ Τα οδικά σήματα εξαρτώνται από την εκάστοτε αγορά - οι εικόνες σε αυτές τις οδηγίες είναι απλώς ενδεικτικές.

Σήμα για "Σχολείο" και "Παιδότοπο"



Αν συμπεριλαμβάνεται ένα προειδοποιητικό σήμα¹⁰⁵ για "Σχολείο" ή "Παιδότοπο" στο χαρτογραφικό υλικό¹⁰⁶ του δορυφορικού συστήματος πλοήγησης, στην οθόνη του οδηγού εμφανίζεται ένα σήμα

τέτοιου τύπου.

Σχετικές πληροφορίες

- Πληροφορίες οδικής σήμανσης* (σ. 423)
- Ενεργοποίηση/απενεργοποίηση των πληροφοριών οδικής σήμανσης (σ. 424)
- Πληροφορίες οδικής σήμανσης με Προειδοποίηση ταχύτητας και Ρυθμίσεις (σ. 428)

Πληροφορίες οδικής σήμανσης και Sensus Navigation

Αν το αυτοκίνητο διαθέτει Sensus Navigation, οι πληροφορίες ταχύτητας εκφωνούνται από τη μονάδα πλοήγησης στις παρακάτω περιπτώσεις:

- Αν ανιχνευτούν σήματα που επισημαίνουν έμμεσα όριο ταχύτητας, όπως σήματα για αυτοκινητόδρομο, δρόμο διπλής κυκλοφορίας και όρια πόλης.
- Αν θεωρηθεί ότι ένα σήμα που έχει ήδη ανιχνευτεί δεν ισχύει πλέον, και δεν ανιχνευτεί νέο σήμα.

i ΣΗΜΕΙΩΣΗ

Σε ορισμένες αγορές, η λειτουργία Πληροφοριών οδικής σήμανσης (RSI) διατίθεται μόνο σε συνδυασμό με το Sensus Navigation*.

i ΣΗΜΕΙΩΣΗ

Αν χρησιμοποιήσετε κάποια εφαρμογή πλοήγησης τρίτου κατασκευαστή την οποία έχετε κατεβάσει (download), οι πληροφορίες για την ταχύτητα δεν υποστηρίζονται.

Σχετικές πληροφορίες

- Πληροφορίες οδικής σήμανσης* (σ. 423)

¹⁰⁵ Τα οδικά σήματα εξαρτώνται από την εκάστοτε αγορά - οι εικόνες σε αυτές τις οδηγίες είναι απλώς ενδεικτικές.

¹⁰⁶ Μόνο σε αυτοκίνητα με Sensus Navigation.

Πληροφορίες οδικής σήμανσης με Προειδοποίηση ταχύτητας και Ρυθμίσεις

Η επιμέρους λειτουργία **Προειδοποίηση ορίου ταχύτητας** για RSI¹⁰⁷ είναι επιλέξιμη - ο οδηγός μπορεί να επιλέξει να την έχει **Ενεργοποιημένη** ή **Απενεργοποιημένη**.

Η **Προειδοποίηση ορίου ταχύτητας** προειδοποιεί τον/την οδηγό όταν υπερβεί το ισχύον όριο ταχύτητας ή την προεπιλεγμένη "ανώτατη ταχύτητα" – αυτή η προειδοποίηση επαναλαμβάνεται κάθε 1 λεπτό περίπου εντός του τμήματος του δρόμου που ισχύει το όριο ταχύτητας, εκτός αν ο/η οδηγός μειώσει ταχύτητα.

Νέα προειδοποίηση για υπέρβαση ορίου ταχύτητας, μαζί με μια υπενθύμιση, θα ενεργοποιηθεί μόνο όταν το αυτοκίνητο εισέλθει σε νέο/ διαφορετικό τμήμα δρόμου ή περιοχή με άλλο όριο ταχύτητας.



Η προειδοποίηση ταχύτητας δίδεται με το σύμβολο¹⁰⁸ στην οθόνη του οδηγού που δείχνει την ισχύουσα ανώτατη επιτρεπόμενη ταχύτητα να αναβοσβήνει προσωρινά, όταν το όχημα υπερβεί αυτήν

την ταχύτητα.



Ενεργοποιείται πάντοτε μια προειδοποίηση ταχύτητας αν υπερβείτε το όριο ταχύτητας σε συνδυασμό με πληροφορίες για κάμερα ελέγχου ταχύτητας.

Ρυθμίσεις

Ρυθμίστε το όριο για την Προειδοποίηση ταχύτητας

Ο οδηγός μπορεί να επιλέξει η προειδοποίηση να ενεργοποιείται σε ταχύτητα μεγαλύτερη από την ταχύτητα των σημάτων κυκλοφορίας.

Επιλέξτε το όριο για την προειδοποίηση ταχύτητας ως εξής:

1. Επιλέξτε **Ρυθμίσεις → My Car → IntelliSafe → Road Sign Information** στην επάνω προβολή στην κεντρική οθόνη.
2. Επιλέξτε **Προειδοποίηση ορίου ταχύτητας**.
> Η λειτουργία ενεργοποιείται και εμφανίζεται ένας επιλογέας ορίου ταχύτητας.
3. Ρυθμίστε το όριο για την Προειδοποίηση ταχύτητας πιέζοντας τα βέλη πάνω/κάτω στην οθόνη.



Λάβετε υπόψη σας ότι η λειτουργία δεν συνυπολογίζει τη ρύθμιση επιλεγμένου ορίου, όταν στην οθόνη οδηγού εμφανίζεται το σύμβολο κάμερας ελέγχου ταχύτητας.

Ενεργοποίηση/απενεργοποίηση ηχητικής προειδοποίησης

Μπορείτε επίσης να επιλέξετε να ενεργοποιείται μια ηχητική προειδοποίηση σε συνδυασμό με την προειδοποίηση ταχύτητας.

Αλλάξτε τη ρύθμιση για ηχητική προειδοποίηση ως εξής:

1. Επιλέξτε **Ρυθμίσεις → My Car → IntelliSafe → Road Sign Information** στην επάνω προβολή στην κεντρική οθόνη.
2. Επιλέξτε/αποεπιλέξτε την **Ηχητική προειδοποίηση ορίου ταχύτητας**, για να ενεργοποιηθεί/απενεργοποιηθεί η ηχητική προειδοποίηση.

Με τη λειτουργία **Ηχητική προειδοποίηση ορίου ταχύτητας** ενεργοποιημένη, ο οδηγός προειδοποιείται επίσης, όταν κατευθύνεται προς μονόδρομο/δρόμο που απαγορεύεται η είσοδος.

¹⁰⁷Road Sign Information

¹⁰⁸Τα οδικά σήματα εξαρτώνται από την εκάστοτε αγορά - η εικόνα σε αυτές τις οδηγίες δείχνει απλώς ένα παράδειγμα.

Speed camera warning Ενεργοποίηση/ Απενεργοποίηση



Αν το αυτοκίνητο διαθέτει Sensus Navigation* και στα δεδομένα του χάρτη συμπεριλαμβάνονται πληροφορίες για κάμερες ελέγχου ταχύτητας, ο/η οδηγός μπορεί να επιλέξει να ενεργοποιηθεί μια ηχη-

τική προειδοποίηση όταν πλησιάζει σε κάμερα ελέγχου ταχύτητας.

Αλλάξτε τη ρύθμιση για ηχητική προειδοποίηση ως εξής:

1. Επιλέξτε **Ρυθμίσεις → My Car → IntelliSafe → Road Sign Information** στην επάνω προβολή στην κεντρική οθόνη.
2. Επιλέξτε/αποεπιλέξτε την **Ηχητική προειδοπ κάμερας ελέγχου ταχύτητας** για να ενεργοποιηθεί/απενεργοποιηθεί η ηχητική προειδοποίηση για κάμερες ελέγχου ταχύτητας.

Σχετικές πληροφορίες

- Πληροφορίες οδικής σήμανσης* (σ. 423)
- Πληροφορίες σημάτων κυκλοφορίας με πληροφορίες κάμερας ελέγχου ταχύτητας (σ. 429)

Ενεργοποίηση/απενεργοποίηση της προειδοποίησης ταχύτητας στις Πληροφορίες οδικής σήμανσης

Η επιμέρους λειτουργία **Προειδοποίηση ορίου ταχύτητας** ενεργοποιείται ως εξής:

1. Επιλέξτε **Ρυθμίσεις → My Car → IntelliSafe → Road Sign Information** στην επάνω προβολή στην κεντρική οθόνη.
2. Επιλέξτε **Προειδοποίηση ορίου ταχύτητας**.
 - > Η λειτουργία ενεργοποιείται και εμφανίζεται ένας επιλογέας ορίου ταχύτητας. (βλ. περιγραφή για την "Επιλογή του ορίου για την προειδοποίηση ταχύτητας" στην ενότητα "Πληροφορίες οδικής σήμανσης με Προειδοποίηση ταχύτητας και Ρυθμίσεις")

Σχετικές πληροφορίες

- Πληροφορίες οδικής σήμανσης* (σ. 423)
- Πληροφορίες οδικής σήμανσης με Προειδοποίηση ταχύτητας και Ρυθμίσεις (σ. 428)

Πληροφορίες σημάτων κυκλοφορίας με πληροφορίες κάμερας ελέγχου ταχύτητας

Αν το αυτοκίνητο διαθέτει RSI¹⁰⁹ και Sensus Navigation*, μπορεί να παράσχει πληροφορίες στην οθόνη του οδηγού για κάμερες ελέγχου ταχύτητας που βρίσκονται παρακάτω στη διαδρομή.



Πληροφορίες κάμερας ελέγχου ταχύτητας στην οθόνη του οδηγού¹¹⁰.

¹⁰⁹Road Sign Information

¹¹⁰ΣΗΜΕΙΩΣΗ: Η εικόνα είναι απλοποιημένη - οι λεπτομέρειες μπορεί να διαφέρουν ανάλογα με το μοντέλο του αυτοκινήτου και την αγορά/περιοχή.



Αν το αυτοκίνητο υπερβεί το όριο ταχύτητας που έχει ανιχνευτεί, και είναι ενεργοποιημένη η λειτουργία

Προειδοποίηση ορίου ταχύτητας, ενεργοποιείται μια προειδοποίηση όταν το

αυτοκίνητο πλησιάζει σε κάμερα ελέγχου ταχύτητας, με την προϋπόθεση ότι ο χάρτης πλοήγησης για τη συγκεκριμένη περιοχή είναι ενημερωμένος με πληροφορίες για κάμερες ελέγχου ταχύτητας.

Για περισσότερες πληροφορίες σχετικά με τις προειδοποιήσεις ταχύτητας σε σχέση με κάμερα ελέγχου ταχύτητας - βλ. επίσης ενότητες "Πληροφορίες οδικής σήμανσης με Προειδοποίηση ταχύτητας και Ρυθμίσεις" και "Περιορισμοί πληροφοριών σημάτων κυκλοφορίας".



ΣΗΜΕΙΩΣΗ

- Για να ενεργοποιείται μια ηχητική προειδοποίηση αν υπερβείτε το όριο ταχύτητας, η λειτουργία **Προειδοποίηση ορίου ταχύτητας** πρέπει να είναι ενεργοποιημένη και η επιμέρους λειτουργία **Ηχητική προειδοποίηση ορίου ταχύτητας** να έχει ρυθμιστεί ως **On**. Τότε ακούγεται μια ηχητική προειδοποίηση αν το αυτοκίνητο υπερβεί την ταχύτητα που επισημαίνεται από τη λειτουργία RSI στην οθόνη του οδηγού.
- Υπάρχει η δυνατότητα ενεργοποίησης μιας ηχητικής προειδοποίησης όταν ανιχνεύονται κάμερες ελέγχου ταχύτητας, ανεξάρτητα από την ταχύτητα με την οποία κινείστε και αν έχετε υπερβεί το όριο ταχύτητας, ακόμη κι αν η λειτουργία **Ηχητική προειδοποίηση ορίου ταχύτητας** είναι απενεργοποιημένη: Βλ. κείμενο με επικεφαλίδα "Ενεργοποίηση/Απενεργοποίηση **Speed camera warning**" στην ενότητα "Πληροφορίες οδικής σήμανσης με Προειδοποίηση ταχύτητας και Ρυθμίσεις" και εκεί επιλέξτε **Ηχητική προειδοποίηση κάμερας ελέγχου ταχύτητας**.
- Οι πληροφορίες σχετικά με τις κάμερες ελέγχου ταχύτητας στον χάρτη

πλοήγησης δεν είναι διαθέσιμες για όλες τις αγορές/περιοχές.

Σχετικές πληροφορίες

- Πληροφορίες οδικής σήμανσης* (σ. 423)
- Πληροφορίες οδικής σήμανσης με Προειδοποίηση ταχύτητας και Ρυθμίσεις (σ. 428)
- Περιορισμοί για τις Πληροφορίες οδικής σήμανσης (σ. 431)

Περιορισμοί για τις Πληροφορίες οδικής σήμανσης

Η λειτουργία Πληροφοριών οδικής σήμανσης (RSI¹¹¹) μπορεί να έχει περιορισμούς σε ορισμένες περιπτώσεις.

Παραδείγματα περιπτώσεων που μπορεί να υποβαθμίσουν τη λειτουργία RSI είναι τα εξής:

- Ξεθωριασμένα σήματα
- Σήματα τοποθετημένα πάνω σε στροφή
- Σήματα που έχουν περιστραφεί ή υποστεί ζημιά
- Σήματα τοποθετημένα σε σημεία ψηλότερα από το επίπεδο του δρόμου
- Σήματα που κρύβονται πλήρως/μερικώς ή που δεν έχουν τοποθετηθεί σωστά
- σήματα εντελώς ή μερικώς καλυμμένα από πάγο, χιόνι ή/και βρομιά
- οι ψηφιακοί οδικόι χάρτες¹¹² είναι παρωχημένοι, ανακριβείς ή δεν περιέχουν πληροφορίες ταχύτητας¹¹³.

ΣΗΜΕΙΩΣΗ

Η λειτουργία RSI μπορεί να ερμηνεύσει ορισμένους τύπους βάσης ποδηλάτων, που συνδέονται στον ρευματοδότη για τα τρίτελερ, ως συνδεδεμένο τρίτελερ. Σε τέτοιες περιπτώσεις, στην οθόνη του οδηγού μπορεί να εμφανιστούν λανθασμένες πληροφορίες ταχύτητας.

ΣΗΜΕΙΩΣΗ

Η λειτουργία χρησιμοποιεί τη μονάδα κάμερας του αυτοκινήτου, που έχει ορισμένους γενικούς περιορισμούς, βλ. ενότητα "Περιορισμοί για τη μονάδα κάμερας".

Σχετικές πληροφορίες

- Πληροφορίες οδικής σήμανσης* (σ. 423)
- Περιορισμοί για τη μονάδα κάμερας (σ. 392)

Driver Alert Control

Σκοπός της λειτουργίας Driver Alert Control (DAC) είναι να βοηθήσει τον/την οδηγό να αντιληφθεί ότι ο τρόπος που οδηγεί γίνεται ολοένα και πιο ασταθής, π.χ. αν η προσοχή του/της αποσπαστεί ή αν κοντεύει να αποκοιμηθεί.

Ο στόχος του συστήματος DAC είναι η αντίχρευση της σταδιακά φθίνουσας ικανότητας οδήγησης και προορίζεται ως επί το πλείστον για χρήση σε αυτοκινητοδρόμους. Η λειτουργία δεν προορίζεται για χρήση σε κυκλοφορία εντός πόλης.

Η λειτουργία ενεργοποιείται όταν η ταχύτητα του αυτοκινήτου υπερβαίνει τα 65 km/h (40 mph) και παραμένει ενεργή όσο η ταχύτητα κυμαίνεται πάνω από τα 60 km/h (37 mph).

¹¹¹ Road Sign Information

¹¹² Σε αυτοκίνητα με Sensus Navigation*.

¹¹³ Δεν υπάρχει χαρτογραφικό υλικό με πληροφορίες για τα όρια ταχύτητας για όλες τις περιοχές.

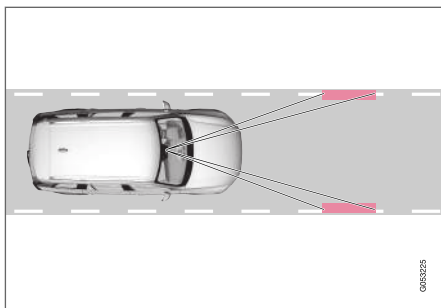

Το DAC διαβάζει τη θέση του αυτοκινήτου στη λωρίδα κυκλοφορίας.

Η κάμερα ανιχνεύει τις διαγραμμίσεις ορίων στη λωρίδα κυκλοφορίας και συγκρίνει αν ο δρόμος είναι ευθυγραμμισμένος σε σχέση με τις κινήσεις του τιμονιού του οδηγού.

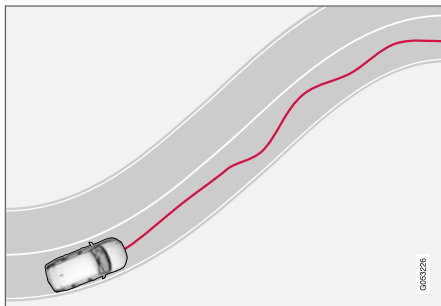

Το αυτοκίνητο οδηγείται ακανόνιστα στη λωρίδα κυκλοφορίας.



Αν η οδηγική του συμπεριφορά γίνει αισθητά ασταθής, ο/η οδηγός ειδοποιείται με αυτό το σύμβολο στην οθόνη του οδηγού σε συνδυασμό με ένα ηχητικό σήμα και το

μήνυμα κειμένου **Ωρα να κάνετε διάλειμμα;**

Αν το αυτοκίνητο διαθέτει Sensus Navigation* και η λειτουργία **Καθοδήγηση για στάση για ξεκούραση** είναι ενεργοποιημένη, εμφανίζονται επίσης μηνύματα που προτρέπουν τον/την οδηγό να σταματήσει για να ξεκουραστεί (βλ. ενότητα "Επιλογή του οδηγού ΣΕΑ σε περίπτωση προειδοποίησης από το Driver Alert Control").

Η προειδοποίηση επαναλαμβάνεται μετά από λίγο, αν η οδηγική συμπεριφορά δεν βελτιωθεί.

ΠΡΟΕΙΔΟΠΟΙΗΣΗ

- Η λειτουργία Driver Alert Control αποτελεί επιβοηθητική λειτουργία υποστήριξης του οδηγού που προορίζεται να κάνει την οδήγηση ευκολότερη και ασφαλέστερη - δεν μπορεί να διαχειριστεί όλες τις καταστάσεις σε όλες τις κυκλοφοριακές, καιρικές και οδικές συνθήκες.
- Το Driver Alert Control δεν πρέπει να χρησιμοποιείται για να παραταθεί η διάρκεια της οδήγησης. Ο οδηγός πρέπει, αντί αυτού, να προγραμματίσει στάσεις σε τακτά χρονικά διαστήματα και να είναι σίγουρος ότι είναι καλά ξεκούραστος.
- Το Driver Alert Control δεν υποκαθιστά την προσοχή και την κρίση του οδηγού. Ο οδηγός είναι πάντοτε υπεύθυνος να διασφαλίζει ότι το αυτοκίνητο οδηγείται με ασφαλή τρόπο, με την κατάλληλη ταχύτητα, σε κατάλληλη απόσταση από άλλα οχήματα και σύμφωνα με τον κώδικα οδικής κυκλοφορίας.

ΠΡΟΕΙΔΟΠΟΙΗΣΗ

Τυχόν προειδοποίηση από το Driver Alert Control πρέπει να ληφθεί πολύ σοβαρά υπόψη, καθώς ο/η οδηγός με υπνηλία συχνά δεν αντιλαμβάνεται πλήρως την κατάσταση του/της.

Αν ηχήσει η προειδοποίηση ή αν αισθανθείτε κόπωση:

- Σταματήστε το αυτοκίνητο με ασφαλή τρόπο το συντομότερο δυνατό και ξεκουραστείτε.

Μελέτες έχουν δείξει ότι η οδήγηση ενώ είναι κάποιος κουρασμένος είναι εξίσου επικίνδυνη με την οδήγηση υπό την επήρεια αλκοόλ ή άλλων διεγερτικών ουσιών.

Σχετικές πληροφορίες

- Ενεργοποίηση/απενεργοποίηση Driver Alert Control (σ. 433)
- Επιλογή του οδηγού ΣΕΑ σε περίπτωση προειδοποίησης από το Driver Alert Control (σ. 433)
- Περιορισμοί του Driver Alert Control (σ. 434)

Ενεργοποίηση/απενεργοποίηση Driver Alert Control

Μπορείτε να ενεργοποιήσετε/απενεργοποιήσετε τη λειτουργία Driver Alert Control (DAC).

Ενεργοποίηση/Απενεργοποίηση

Για να αλλάξετε τις ρυθμίσεις στο DAC:

1. Πατήστε **Ρυθμίσεις** στην επάνω προβολή στην κεντρική οθόνη.
2. Επιλέξτε **My Car → IntelliSafe → Driver Alert Control**.
3. Επιλέξτε/αποεπιλέξτε **Προειδοποίηση αφύπνισης** για να ενεργοποιηθεί/απενεργοποιηθεί το DAC.

Σχετικές πληροφορίες

- Driver Alert Control (σ. 431)

Επιλογή του οδηγού ΣΕΑ σε περίπτωση προειδοποίησης από το Driver Alert Control

Υπάρχει η δυνατότητα να επιλέξετε αν θέλετε η λειτουργία **Καθοδήγηση για στάση για ξεκούραση** να ενεργοποιείται/απενεργοποιείται.

Στα αυτοκίνητα με Sensus Navigation*, ο οδηγός μπορεί να ενεργοποιήσει έναν οδηγό που μπορεί να προτείνει αυτόματα έναν χώρο ΣΕΑ όταν το σύστημα DAC ενεργοποιηθεί μια προειδοποίηση.

Για να επιλέξετε το **Καθοδήγηση για στάση για ξεκούραση**:

1. Πατήστε **Ρυθμίσεις** στην επάνω προβολή στην κεντρική οθόνη.
2. Επιλέξτε **My Car → IntelliSafe → Driver Alert Control**.
3. Επιλέξτε/αποεπιλέξτε **Καθοδήγηση για στάση για ξεκούραση** για να ενεργοποιηθεί/απενεργοποιηθεί η λειτουργία.

Σχετικές πληροφορίες

- Driver Alert Control (σ. 431)

Περιορισμοί του Driver Alert Control

Η λειτουργία Driver Alert Control (DAC) μπορεί να έχει περιορισμούς σε ορισμένες περιπτώσεις.

Σε ορισμένες περιπτώσεις, το σύστημα ενδέχεται να ενεργοποιήσει μια προειδοποίηση χωρίς να φθίνει η ικανότητα οδήγησης του οδηγού, για παράδειγμα:

- σε ισχυρούς πλευρικούς ανέμους
- σε τραχιές επιφάνειες οδοστρώματος.

ΠΡΟΕΙΔΟΠΟΙΗΣΗ

Σε ορισμένες περιπτώσεις, η οδηγική συμπεριφορά δεν επηρεάζεται παρά την κόπωση του οδηγού – π.χ. όταν χρησιμοποιείται η λειτουργία Pilot Assist – με αποτέλεσμα το DAC να μην ενεργοποιεί προειδοποίηση για τον οδηγό.

Για αυτό τον λόγο, είναι σημαντικό να σταματάτε πάντοτε για να ξεκουραστείτε ακόμη και στην παραμικρή αίσθηση κόπωσης, ανεξάρτητα αν η λειτουργία DAC έχει ενεργοποιήσει προειδοποίηση ή όχι.

ΣΗΜΕΙΩΣΗ

Η λειτουργία χρησιμοποιεί τη μονάδα κάμερας του αυτοκινήτου, που έχει ορισμένους γενικούς περιορισμούς, βλ. ενότητα "Περιορισμοί για τη μονάδα κάμερας".

Σχετικές πληροφορίες

- Driver Alert Control (σ. 431)
- Περιορισμοί για τη μονάδα κάμερας (σ. 392)

Lane assistance

Ο σκοπός της λειτουργίας Lane Keeping Aid (LKA¹¹⁴) είναι να βοηθά τον οδηγό να μειώσει τον κίνδυνο το αυτοκίνητο να εκτραπεί ακούσια από τη λωρίδα του σε αυτοκινητόδρομους και παρόμοιους μεγάλους δρόμους.

Η λειτουργία Lane Keeping Aid κατευθύνει το αυτοκίνητο ξανά στη λωρίδα του ή/και προειδοποιεί τον οδηγό με δονήσεις στο τιμόνι.

Η λειτουργία Lane Keeping Aid είναι ενεργή μεταξύ 65-200 km/h (40-125 mph) σε δρόμους με ευδιάκριτες πλευρικές διαγραμμίσεις.

Σε στενούς δρόμους, η λειτουργία μπορεί να μην είναι διαθέσιμη, σε αυτή την περίπτωση τίθεται σε κατάσταση αναμονής. Η λειτουργία καθίσταται διαθέσιμη ξανά όταν ο δρόμος είναι αρκετά φαρδύς.

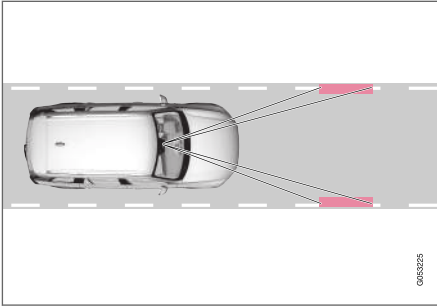

Μια κάμερα διαβάζει τις πλευρικές διαγραμμίσεις στο δρόμο/λωρίδα.

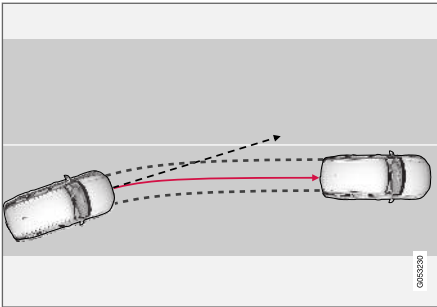

Η λειτουργία Lane assistance κατευθύνει το αυτοκίνητο ξανά στη λωρίδα του.

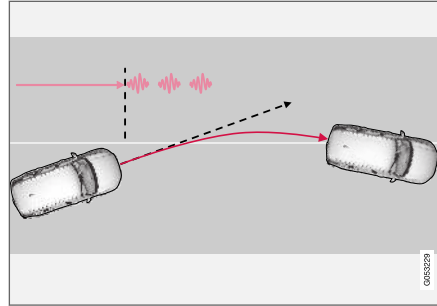

Η λειτουργία Lane assistance προειδοποιεί με κραδασμούς¹¹⁵ στο τιμόνι.

Ανάλογα με τις ρυθμίσεις, η λειτουργία Lane assistance αντιδρά σύμφωνα με τα παρακάτω:

- **Υποβοήθηση**¹¹⁶ ενεργοποιημένο: Όταν το αυτοκίνητο πλησιάζει στην πλευρική διαγράμμιση, το LKA κατευθύνει ενεργά το αυτοκίνητο ξανά στη λωρίδα του στρίβοντας ελαφρά το τιμόνι.
- **Προειδοποίηση**¹¹⁶ ενεργοποιημένο: Αν το αυτοκίνητο τείνει να διασχίσει την πλευρική διαγράμμιση μιας λωρίδας, ο οδηγός προειδοποιείται με δονήσεις στο τιμόνι.

i ΣΗΜΕΙΩΣΗ

Όταν κάποιο φλας είναι αναμμένο, δεν υπάρχουν διορθώσεις στο τιμόνι ή προειδοποιήσεις από τη λειτουργία Lane Assistance.

⚠ ΠΡΟΕΙΔΟΠΟΙΗΣΗ

- Το Σύστημα υποβοήθησης διατήρησης λωρίδας (LKA) αποτελεί επιβοηθητική λειτουργία υποστήριξης του οδηγού που προορίζεται για τη βελτίωση της οδηγικής ασφάλειας - δεν μπορεί να διαχειριστεί όλες τις καταστάσεις σε όλες τις κυκλοφοριακές, καιρικές και οδικές συνθήκες.
- Η λειτουργία δεν υποκαθιστά την προσοχή και την κρίση του οδηγού. Ο οδηγός είναι πάντοτε υπεύθυνος να διασφαλίζει ότι το αυτοκίνητο οδηγείται με ασφαλή τρόπο, με την κατάλληλη ταχύτητα, σε κατάλληλη απόσταση από άλλα οχήματα και σύμφωνα με τον κώδικα οδικής κυκλοφορίας.

¹¹⁴Lane Keeping Aid

¹¹⁵Οι κραδασμοί στο τιμόνι διαφέρουν - όσο περισσότερο το αυτοκίνητο παραμένει έξω από τις διαγραμμίσεις της λωρίδας κυκλοφορίας, τόσο μεγαλύτερη διάρκεια έχουν οι κραδασμοί.

¹¹⁶Βλ. κείμενο με επικεφαλίδα "Εναλλακτικές υποβοήθησης για το LKA" στην ενότητα "Ενεργοποίηση/απενεργοποίηση του Lane Keeping Aid".

◀ Η λειτουργία Lane assistance δεν παρεμβαίνει

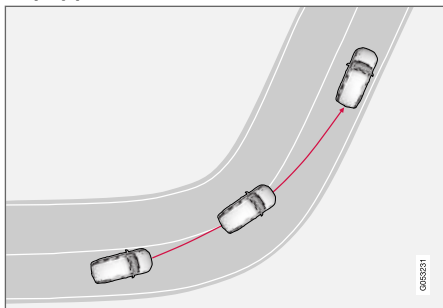

Η λειτουργία Lane assistance δεν επενεργεί σε απότομες κλειστές στροφές.

Σε ορισμένες περιπτώσεις, η λειτουργία Lane assistance επιτρέπει στο αυτοκίνητο να διασχίσει τις πλευρικές διαγραμμίσεις χωρίς να παρέμβει με υποβοήθηση διεύθυνσης ή με προειδοποίηση - π.χ. όταν χρησιμοποιούνται τα φλας ή στις στροφές.

Σχετικές πληροφορίες

- Υποβοήθηση διεύθυνσης με Lane assistance (σ. 436)
- Περιορισμοί για τη λειτουργία Lane assistance (σ. 438)
- Ενεργοποίηση/απενεργοποίηση της λειτουργίας Lane assistance (σ. 437)
- Επιλογή υποβοήθησης για τη λειτουργία Lane assistance (σ. 437)

- Ενδεικτικές λυχνίες και μηνύματα για τη λειτουργία Lane assistance (σ. 439)
- Σύμβολα της λειτουργίας Lane assistance στην οθόνη του οδηγού (σ. 441)

Υποβοήθηση διεύθυνσης με Lane assistance

Για να λειτουργήσει η υποβοήθηση διεύθυνσης LKA¹¹⁷, ο/η οδηγός πρέπει να έχει τα χέρια του/της στο τιμόνι.



Αυτό το σύμβολο στην οθόνη του οδηγού δηλώνει ότι το σύστημα LKA είναι ενεργοποιημένο και ελέγχει συνεχώς αν ο/η οδηγός έχει τα χέρια του/της στο τιμόνι.

1. Αν ο/η οδηγός δεν έχει τα χέρια του/της στο τιμόνι, ακούγεται ένα προειδοποιητικό σήμα και ένα μήνυμα προτρέπει τον/την οδηγό να κατευθύνει ενεργά το αυτοκίνητο:

Lane Keeping Aid Χρησιμοποιήστε το τιμόνι

2. Αν το σύστημα LKA ανιχνεύσει ότι ο/η οδηγός δεν κατευθύνει το αυτοκίνητο με το τιμόνι, το μήνυμα επαναλαμβάνεται με πιο παρατεταμένο προειδοποιητικό σήμα από το προηγούμενο.
3. Αν ο/η οδηγός δεν αρχίσει τότε να κατευθύνει το αυτοκίνητο με το τιμόνι, ακούγεται ένα προειδοποιητικό σήμα με διαφορετικό ηχητικό τόνο, το σύστημα LKA απε-

νεργοποιείται, ανάβει ένα άλλο σύμβολο και εμφανίζεται το παρακάτω μήνυμα:



– Lane Keeping Aid –

Χρησιμοποιήστε το τιμόνι

Το σύστημα LKA τότε απενεργοποιείται μέχρι ο/η οδηγός να αρχίσει να κατευθύνει ξανά το αυτοκίνητο χρησιμοποιώντας το τιμόνι.

Το προειδοποιητικό σήμα σταματά να ηχεί και η πληροφοριακή λυχνία και το μήνυμα σταματούν να εμφανίζονται όταν το σύστημα LKA ανιχνεύσει ότι ο/η οδηγός κατευθύνει ενεργά το αυτοκίνητο ξανά.

Σχετικές πληροφορίες

- Lane assistance (σ. 434)

Ενεργοποίηση/απενεργοποίηση της λειτουργίας Lane assistance

Η λειτουργία Lane assistance LKA¹¹⁸ είναι επιλέξιμη - ο οδηγός μπορεί να επιλέξει Ενεργοποίηση ή Απενεργοποίηση.

Ενεργοποίηση/Απενεργοποίηση



Πατήστε το κουμπί **Lane Keeping Aid** στην προβολή λειτουργιών στην κεντρική οθόνη.

- ΠΡΑΣΙΝΗ ένδειξη στο κουμπί - το LKA είναι ενεργοποιημένο.
- ΓΚΡΙ ένδειξη στο κουμπί - το LKA είναι απενεργοποιημένο.

Σχετικές πληροφορίες

- Lane assistance (σ. 434)

Επιλογή υποβοήθησης για τη λειτουργία Lane assistance

Ο οδηγός μπορεί να επιλέξει πώς θα αντιδρά η λειτουργία LKA¹¹⁹, αν το αυτοκίνητο εκτραπεί από τη λωρίδα του.

1. Επιλέξτε **Ρυθμίσεις → My Car → IntelliSafe** στην επάνω προβολή στην κεντρική οθόνη.
2. Σε περίπτωση **Λειτουργία Lane Keeping Aid**, επιλέξτε πώς θέλετε να αντιδράσει η λειτουργία LKA:
 - **Υποβοήθηση** - υπάρχει υποβοήθηση τιμονιού για τον οδηγό χωρίς προειδοποίηση.
 - **Και τα δύο** - ενεργοποιείται τόσο μια προειδοποίηση όσο και υποβοήθηση τιμονιού για τον οδηγό.
 - **Προειδοποίηση** — μόνο προειδοποίηση του οδηγού

Σχετικές πληροφορίες

- Lane assistance (σ. 434)

¹¹⁷ Lane Keeping Aid

¹¹⁸ Lane Keeping Aid

¹¹⁹ Lane Keeping Aid

Περιορισμοί για τη λειτουργία Lane assistance

Σε συγκεκριμένες δύσκολες συνθήκες, η λειτουργία Lane Assistance μπορεί να δυσκολευτεί να βοηθήσει τον οδηγό σωστά. Σε τέτοιες περιπτώσεις, συνιστάται να απενεργοποιείτε αυτή τη λειτουργία.

Παραδείγματα τέτοιων περιπτώσεων είναι:

- οδικά έργα
- χειμερινές οδικές συνθήκες
- κακό οδόστρωμα
- πολύ δυναμικό στίλ οδήγησης
- κακές καιρικές συνθήκες με περιορισμένη ορατότητα
- δρόμοι με ασαφείς ή ανύπαρκτες διαγραμμίσεις πλευρικές διαγραμμίσεις.
- σαφείς ακμές ή γραμμές εκτός από τις πλευρικές διαγραμμίσεις της λωρίδας κυκλοφορίας
- όταν το υδραυλικό τιμόνι λειτουργεί με μειωμένη υποβοήθηση - π.χ. στη διάρκεια ψύξης λόγω υπερθέρμανσης (βλ. ενότητα "Σύστημα διεύθυνσης μεταβλητής υποβοήθησης").

ΣΗΜΕΙΩΣΗ

Η λειτουργία χρησιμοποιεί τη μονάδα κάμερας του αυτοκινήτου, που έχει ορισμένους γενικούς περιορισμούς, βλ. ενότητα "Περιορισμοί για τη μονάδα κάμερας".





Σχετικές πληροφορίες

- Lane assistance (σ. 434)
- Σύστημα διεύθυνσης μεταβλητής υποβοήθησης (σ. 316)
- Περιορισμοί για τη μονάδα κάμερας (σ. 392)

Ενδεικτικές λυχνίες και μηνύματα για τη λειτουργία Lane assistance

Στην οθόνη του οδηγού μπορεί να εμφανίζονται μια σειρά σύμβολα και μηνύματα για τη λειτουργία Lane assistance LKA¹²⁰.

Στον παρακάτω πίνακα παρατίθενται ορισμένα παραδείγματα.

Λυχνία	Μήνυμα	Ερμηνεία
	Σύστ υποβθ οδηγ Μειωμένη λειτουργικότη. Απαιτείται σέρβις	Το σύστημα δεν λειτουργεί όπως θα έπρεπε. Πρέπει να απευθυνθείτε σε συνεργείο - συνιστάται να απευθυνθείτε σε ένα εξουσιοδοτημένο συνεργείο της Volvo.
	Αισθητήρ. παρμπριζ Αισθητήρας καλυμμένος, βλ. Εγχειρίδιο κατόχου	Η ικανότητα της κάμερας να σαρώνει το οδόστρωμα μπροστά από το αυτοκίνητο υποβαθμίζεται.
	Lane Keeping Aid Χρησιμοποιήστε το τιμόνι	Η υποβοήθηση τιμονιού από το LKA δεν λειτουργεί, αν ο/η οδηγός δεν έχει τα χέρια του/της στο τιμόνι. Ακολουθήστε τις οδηγίες και κατευθύνετε το αυτοκίνητο.
	Lane Keeping Aid Χρησιμοποιήστε το τιμόνι	Το LKA τίθεται σε κατάσταση αναμονής μέχρι ο οδηγός να αρχίσει να κατευθύνει ξανά το αυτοκίνητο με το τιμόνι.

¹²⁰Lane Keeping Aid

- ◀◀ Μπορείτε να διαγράψετε το μήνυμα κειμένου πατώντας στιγμιαία το κουμπί  που βρίσκεται στο κέντρο στα δεξιά χειριστήρια του τιμονιού.

Αν το μήνυμα παραμείνει: Απευθυνθείτε σε ένα συνεργείο – συνιστάται να απευθυνθείτε σε ένα εξουσιοδοτημένο συνεργείο της Volvo.

Σχετικές πληροφορίες

- Lane assistance (σ. 434)

Σύμβολα της λειτουργίας Lane assistance στην οθόνη του οδηγού

Η λειτουργία Lane assistance LKA¹²¹ επισημαίνεται με σύμβολα στην οθόνη του οδηγού ανάλογα με την κατάσταση.



Ακολουθούν ορισμένα παραδείγματα λυχνιών και οι καταστάσεις στις οποίες εμφανίζονται:

Διαθέσιμη



Διαθέσιμη — οι διαγραμμίσεις της λωρίδας στο σύμβολο είναι ΛΕΥΚΕΣ.

Η λειτουργία Lane assistance σαρώνει τη μία ή και τις δύο διαγραμμίσεις λωρίδας κυκλοφορίας.

Μη διαθέσιμη

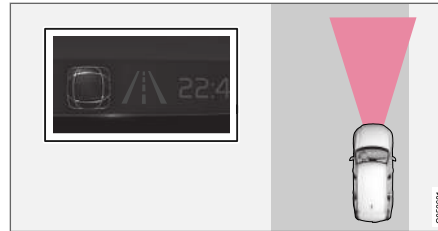

Μη διαθέσιμη — οι διαγραμμίσεις της λωρίδας στο σύμβολο είναι ΓΚΡΙ.

Η λειτουργία Lane assistance δεν μπορεί να ανιχνεύσει τις διαγραμμίσεις λωρίδας κυκλοφορίας, η ταχύτητα είναι πολύ χαμηλή ή ο δρόμος πολύ στενός.

Ένδειξη υποβοήθησης τιμονιού/ προειδοποίησης



Υποβοήθηση διεύθυνσης/προειδοποίηση - οι διαγραμμίσεις της λωρίδας στο σύμβολο είναι ΕΓΧΡΩΜΕΣ.

Η λειτουργία Lane assistance επισημαίνει ότι το σύστημα ενεργοποιεί μια προειδοποίηση ή/και επιχειρεί να ανακατευθύνει το αυτοκίνητο μέσα στη λωρίδα του.

Σχετικές πληροφορίες

- Lane assistance (σ. 434)

¹²¹Lane Keeping Aid

Υποβοήθηση διεύθυνσης όταν υπάρχει κίνδυνος σύγκρουσης

Ο ρόλος της λειτουργίας **Υποβοήθηση αποφυγής σύγκρουσης** είναι να βοηθήσει τον οδηγό να μειώσει τον κίνδυνο το αυτοκίνητο να εκτραπεί ακούσια από τη λωρίδα του ή/και να συγκρουστεί με άλλο όχημα ή αντικείμενο, κατευθύνοντας ενεργά το αυτοκίνητο ξανά στη λωρίδα του ή/και διορθώνοντας την πορεία του.

Η λειτουργία **Υποβοήθηση αποφυγής σύγκρουσης** περιλαμβάνει τρεις επιμέρους λειτουργίες:

- Υποβοήθηση διεύθυνσης όταν υπάρχει κίνδυνος εκτροπής από τη λωρίδα
- Υποβοήθηση διεύθυνσης όταν υπάρχει κίνδυνος μετωπικής σύγκρουσης
- Υποβοήθηση διεύθυνσης όταν υπάρχει κίνδυνος οπίσθιας σύγκρουσης*

Μετά την αυτόματη ενεργοποίηση, το γεγονός επισημαίνεται μέσω ενός μηνύματος κειμένου:

- **Υποβοήθηση αποφυγής σύγκρουσης Αυτόματη παρέμβαση**

ΣΗΜΕΙΩΣΗ

Είναι πάντοτε ο οδηγός που αποφασίζει πόσο πρέπει να στρίψει το αυτοκίνητο – το αυτοκίνητο δεν μπορεί να αναλάβει τον έλεγχο.

Σχετικές πληροφορίες

- Ενεργοποίηση/απενεργοποίηση της υποβοήθησης διεύθυνσης όταν υπάρχει κίνδυνος σύγκρουσης (σ. 443)
- Ενδεικτικές λυχνίες και μηνύματα για την υποβοήθηση διεύθυνσης όταν υπάρχει κίνδυνος σύγκρουσης (σ. 452)
- Υποβοήθηση διεύθυνσης όταν υπάρχει κίνδυνος εκτροπής από τη λωρίδα (σ. 443)
- Βαθμός υποβοήθησης διεύθυνσης όταν υπάρχει κίνδυνος εκτροπής από τον δρόμο (σ. 444)
- Ενεργοποίηση/απενεργοποίηση υποβοήθησης οδήγησης σε περίπτωση κινδύνου εκτροπής εκτός δρόμου (σ. 445)
- Περιορισμοί για την υποβοήθηση διεύθυνσης αν υπάρχει κίνδυνος εκτροπής από τον δρόμο (σ. 445)
- Υποβοήθηση διεύθυνσης όταν υπάρχει κίνδυνος μετωπικής σύγκρουσης (σ. 446)
- Ενεργοποίηση/απενεργοποίηση Βοήθειας σε περίπτωση κινδύνου σύγκρουσης με αντιθέτως ερχόμενο όχημα (σ. 447)
- Περιορισμοί υποβοήθησης διεύθυνσης όταν υπάρχει κίνδυνος μετωπικής σύγκρουσης (σ. 448)
- Υποβοήθηση διεύθυνσης όταν υπάρχει κίνδυνος οπίσθιας σύγκρουσης* (σ. 449)

- Ενεργοποίηση/απενεργοποίηση της υποβοήθησης διεύθυνσης όταν υπάρχει κίνδυνος οπίσθιας σύγκρουσης* (σ. 450)
- Περιορισμοί για την Υποβοήθηση διεύθυνσης αν υπάρχει κίνδυνος οπίσθιας σύγκρουσης (σ. 451)

Ενεργοποίηση/απενεργοποίηση της υποβοήθησης διεύθυνσης όταν υπάρχει κίνδυνος σύγκρουσης

Η λειτουργία μπορεί να επιλεχθεί - ο οδηγός μπορεί να επιλέξει να την έχει **Ενεργοποιημένη** ή **Απενεργοποιημένη**.

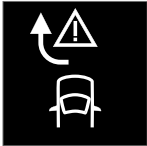

Εναλλαγή μεταξύ **Ενεργοποίησης** και **Απενεργοποίησης** με αυτό το κουμπί στην προβολή λειτουργιών της κεντρικής οθόνης.

i ΣΗΜΕΙΩΣΗ

Όταν η λειτουργία **Υποβοήθηση αποφυγής σύγκρουσης** απενεργοποιηθεί, όλες οι επιμέρους λειτουργίες απενεργοποιούνται:

- Υποβοήθηση διεύθυνσης όταν υπάρχει κίνδυνος εκτροπής από τη λωρίδα
- Υποβοήθηση διεύθυνσης όταν υπάρχει κίνδυνος επερχόμενης σύγκρουσης
- Υποβοήθηση διεύθυνσης όταν υπάρχει κίνδυνος οπίσθιας σύγκρουσης*

Παρότι ο οδηγός έχει τη δυνατότητα να απενεργοποιήσει τη λειτουργία, συνιστάται η λειτουργία να είναι πάντοτε ενεργοποιημένη καθώς στις περισσότερες περιπτώσεις βελτιώνει την οδηγική ασφάλεια.

Σχετικές πληροφορίες

- Υποβοήθηση διεύθυνσης όταν υπάρχει κίνδυνος σύγκρουσης (σ. 442)

Υποβοήθηση διεύθυνσης όταν υπάρχει κίνδυνος εκτροπής από τη λωρίδα

Ο σκοπός της επιμέρους λειτουργίας είναι να βοηθά τον οδηγό να μειώσει τον κίνδυνο το αυτοκίνητο να εκτραπεί ακούσια από τον δρόμο, κατευθύνοντας ενεργά το αυτοκίνητο ξανά μέσα στον δρόμο.

Η λειτουργία είναι ενεργή μεταξύ 65-140 χλμ/ω (40-87 μαω) σε δρόμους με ευδιάκριτες διαγραμμίσεις/λωρίδες.

Η κάμερα σαρώνει τα άκρα του οδοστρώματος και τις βαμμένες πλευρικές διαγραμμίσεις. Αν το αυτοκίνητο πρόκειται να εγκαταλείψει την άκρη του δρόμου, το αυτοκίνητο οδηγείται πίσω στον δρόμο και αν η οδηγική παρέμβαση δεν είναι αρκετή για την αποφυγή εκτροπής εκτός δρόμου, ενεργοποιούνται και τα φρένα.

Ωστόσο, η λειτουργία **δεν** παρεμβαίνει με υποβοήθηση διεύθυνσης ή με πέδηση, αν είναι αναμμένα τα φλας. Και αν η λειτουργία ανιχνεύσει ότι ο οδηγός οδηγεί ενεργά το αυτοκίνητο, η ενεργοποίηση της λειτουργίας θα καθυστερήσει.

Μετά την αυτόματη ενεργοποίηση, το γεγονός επισημαίνεται μέσω ενός μηνύματος κειμένου:

- **Υποβοήθηση αποφυγής σύγκρουσης Αυτόματη παρέμβαση**





⚠️ ΠΡΟΕΙΔΟΠΟΙΗΣΗ

- Η επιμέρους λειτουργία "Υποβοήθηση διεύθυνσης όταν υπάρχει κίνδυνος εκτροπής από τη λωρίδα" αποτελεί επιβοηθητική λειτουργία υποστήριξης του οδηγού που προορίζεται για τη βελτίωση της οδηγικής ασφάλειας – δεν μπορεί να διαχειριστεί όλες τις καταστάσεις σε όλες τις κυκλοφοριακές, καιρικές και οδικές συνθήκες.
- Η λειτουργία δεν μπορεί να ανιχνεύσει στηθαία, μπάρες ή παρόμοια αντικείμενα στο έρρισμα του δρόμου.
- Η "Υποβοήθηση διεύθυνσης όταν υπάρχει κίνδυνος εκτροπής από τη λωρίδα" δεν υποκαθιστά την προσοχή και την κρίση του οδηγού. Ο οδηγός είναι πάντοτε υπεύθυνος να διασφαλίζει ότι το αυτοκίνητο οδηγείται με ασφαλή τρόπο, με την κατάλληλη ταχύτητα, σε κατάλληλη απόσταση από άλλα οχήματα και σύμφωνα με τον κώδικα οδικής κυκλοφορίας.

Σχετικές πληροφορίες

- Υποβοήθηση διεύθυνσης όταν υπάρχει κίνδυνος σύγκρουσης (σ. 442)

Βαθμός υποβοήθησης διεύθυνσης όταν υπάρχει κίνδυνος εκτροπής από τον δρόμο

Η λειτουργία, όταν ενεργοποιείται, μπορεί να παρέμβει με δύο τρόπους:

- Μόνο υποβοήθηση διεύθυνσης
- Υποβοήθηση διεύθυνσης με παρέμβαση πέδησης

Μόνο υποβοήθηση διεύθυνσης

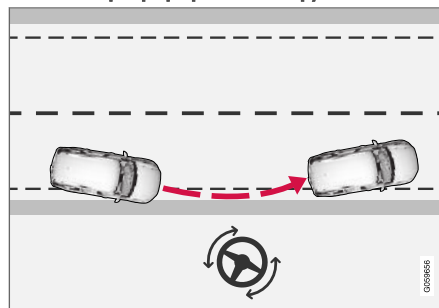

Παρέμβαση με υποβοήθηση διεύθυνσης.

Υποβοήθηση διεύθυνσης με παρέμβαση πέδησης

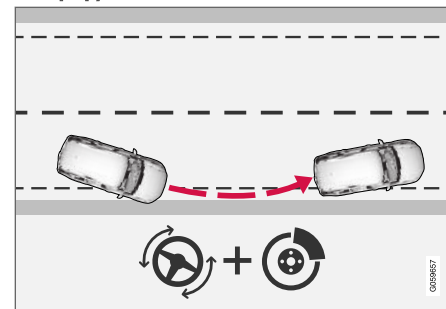

Παρέμβαση με υποβοήθηση διεύθυνσης και πέδηση.

Η παρέμβαση πέδησης βοηθά σε περιπτώσεις όπου μόνο η υποβοήθηση διεύθυνσης δεν επαρκεί. Η δύναμη πέδησης προσαρμόζεται αυτόματα ανάλογα με την εκτροπή εκτός δρόμου τη συγκεκριμένη στιγμή.

Σχετικές πληροφορίες

- Υποβοήθηση διεύθυνσης όταν υπάρχει κίνδυνος σύγκρουσης (σ. 442)

Ενεργοποίηση/απενεργοποίηση υποβοήθησης οδήγησης σε περίπτωση κινδύνου εκτροπής εκτός δρόμου

Η λειτουργία μπορεί να επιλεγθεί - ο οδηγός μπορεί να επιλέξει να την έχει **Ενεργοποιημένη** ή **Απενεργοποιημένη**.

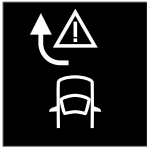

Εναλλαγή μεταξύ **Ενεργοποίησης** και **Απενεργοποίησης** με αυτό το κουμπί στην προβολή λειτουργιών της κεντρικής οθόνης.

ΣΗΜΕΙΩΣΗ

Όταν η λειτουργία **Υποβοήθηση αποφυγής σύγκρουσης** απενεργοποιηθεί, όλες οι επιμέρους λειτουργίες απενεργοποιούνται:

- Υποβοήθηση διεύθυνσης όταν υπάρχει κίνδυνος εκτροπής από τη λωρίδα
- Υποβοήθηση διεύθυνσης όταν υπάρχει κίνδυνος επερχόμενης σύγκρουσης
- Υποβοήθηση διεύθυνσης όταν υπάρχει κίνδυνος οπίσθιας σύγκρουσης*

Παρότι ο οδηγός έχει τη δυνατότητα να απενεργοποιήσει τη λειτουργία, συνιστάται η λειτουργία να είναι πάντοτε ενεργοποιημένη καθώς στις περισσότερες περιπτώσεις βελτώνει την οδηγική ασφάλεια.

Σχετικές πληροφορίες

- Υποβοήθηση διεύθυνσης όταν υπάρχει κίνδυνος σύγκρουσης (σ. 442)
- Υποβοήθηση διεύθυνσης όταν υπάρχει κίνδυνος εκτροπής από τη λωρίδα (σ. 443)

Περιορισμοί για την υποβοήθηση διεύθυνσης αν υπάρχει κίνδυνος εκτροπής από τον δρόμο

Σε ορισμένες απαιτητικές συνθήκες, η λειτουργία μπορεί να δυσκολεύεται να βοηθήσει τον οδηγό σωστά. Σε τέτοιες περιπτώσεις, συνιστάται να απενεργοποιείτε αυτή τη λειτουργία.

Παραδείγματα τέτοιων περιπτώσεων είναι:

- οδικά έργα
- χειμερινές οδικές συνθήκες
- στενοί δρόμοι
- κακό οδόστρωμα
- πολύ δυναμικό στίλ οδήγησης
- κακές καιρικές συνθήκες με περιορισμένη ορατότητα
- δρόμοι με ασαφείς ή ανύπαρκτες διαγραμμίσεις πλευρικές διαγραμμίσεις.
- σαφείς ακμές ή γραμμές εκτός από τις πλευρικές διαγραμμίσεις της λωρίδας κυκλοφορίας
- όταν το υδραυλικό τιμόνι λειτουργεί με μειωμένη υποβοήθηση - π.χ. στη διάρκεια ψύξης λόγω υπερθέρμανσης (βλ. ενότητα "Σύστημα διεύθυνσης μεταβλητής υποβοήθησης").





ΣΗΜΕΙΩΣΗ

Η λειτουργία χρησιμοποιεί τη συνδυαστική μονάδα κάμερας και ραντάρ του αυτοκινήτου, η οποία έχει ορισμένους γενικούς περιορισμούς - βλ. ενότητες "Περιορισμοί της μονάδας κάμερας" και "Περιορισμοί της μονάδας ραντάρ".

Σχετικές πληροφορίες

- Υποβοήθηση διεύθυνσης όταν υπάρχει κίνδυνος σύγκρουσης (σ. 442)
- Σύστημα διεύθυνσης μεταβλητής υποβοήθησης (σ. 316)
- Περιορισμοί για τη μονάδα κάμερας (σ. 392)
- Περιορισμοί για τη συσκευή ραντάρ (σ. 381)

Υποβοήθηση διεύθυνσης όταν υπάρχει κίνδυνος μετωπικής σύγκρουσης

Η επιμέρους λειτουργία μπορεί να βοηθήσει έναν αφηρημένο οδηγό, ο οποίος δεν έχει προσέξει ότι το αυτοκίνητο τείνει να περάσει στην αντίθετη λωρίδα.

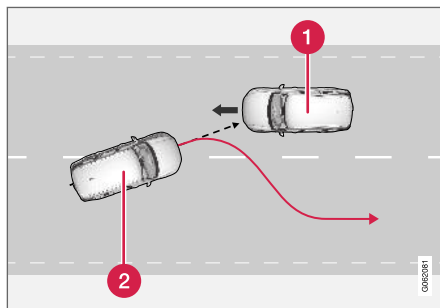

Η λειτουργία μπορεί να βοηθήσει κατευθύνοντας το αυτοκίνητο ξανά στη λωρίδα του.

- 1** Επερχόμενα οχήματα
- 2** Το αυτοκίνητό σας

Η λειτουργία είναι ενεργή μεταξύ 60-140 χλμ/ω (37-87 μω) σε δρόμους με ευδιάκριτες διαγραμμίσεις/λωρίδες.

Αν το αυτοκίνητο πρόκειται να διασχίσει τη λωρίδα του ενώ εκείνη τη στιγμή πλησιάζει ένα επερχόμενο όχημα, η λειτουργία μπορεί να

βοηθήσει τον οδηγό να κατευθύνει το αυτοκίνητο ξανά μέσα στη λωρίδα του.

Ωστόσο, η λειτουργία **δεν** παρεμβαίνει με υποβοήθηση διεύθυνσης αν είναι αναμμένο το φλας. Και αν η λειτουργία ανιχνεύσει ότι ο οδηγός οδηγεί ενεργά το αυτοκίνητο, η ενεργοποίηση της λειτουργίας θα καθυστερήσει.

Μετά την αυτόματη ενεργοποίηση, το γεγονός επισημαίνεται μέσω ενός μηνύματος κειμένου:

- **Υποβοήθηση αποφυγής σύγκρουσης**
Αυτόματη παρέμβαση

ΠΡΟΕΙΔΟΠΟΙΗΣΗ

- Η επιμέρους λειτουργία "Υποβοήθηση διεύθυνσης όταν υπάρχει κίνδυνος επερχόμενης σύγκρουσης" αποτελεί επιβοηθητική λειτουργία υποστήριξης του οδηγού που προορίζεται για τη βελτίωση της οδηγικής ασφάλειας – δεν μπορεί να διαχειριστεί όλες τις καταστάσεις σε όλες τις κυκλοφοριακές, καιρικές και οδικές συνθήκες.
- Η υποβοήθηση διεύθυνσης ενεργοποιείται μόνο αν υπάρχει υψηλός κίνδυνος σύγκρουσης – για τον λόγο αυτό, δεν πρέπει ποτέ να περιμένετε τη λειτουργία για να παρέμβετε.
- Η λειτουργία δεν υποκαθιστά την προσοχή και την κρίση του οδηγού. Ο οδηγός είναι πάντοτε υπεύθυνος να διασφαλίζει ότι το αυτοκίνητο οδηγείται με ασφαλή τρόπο, με την κατάλληλη ταχύτητα, σε κατάλληλη απόσταση από άλλα οχήματα και σύμφωνα με τον κώδικα οδικής κυκλοφορίας.

Σχετικές πληροφορίες

- Υποβοήθηση διεύθυνσης όταν υπάρχει κίνδυνος σύγκρουσης (σ. 442)
- Ενεργοποίηση/απενεργοποίηση Βοήθειας σε περίπτωση κινδύνου σύγκρουσης με αντιθέτως ερχόμενο όχημα (σ. 447)

- Περιορισμοί υποβοήθησης διεύθυνσης όταν υπάρχει κίνδυνος μετωπικής σύγκρουσης (σ. 448)

Ενεργοποίηση/απενεργοποίηση Βοήθειας σε περίπτωση κινδύνου σύγκρουσης με αντιθέτως ερχόμενο όχημα

Η λειτουργία μπορεί να επιλεχθεί - ο οδηγός μπορεί να επιλέξει να την έχει **Ενεργοποιημένη** ή **Απενεργοποιημένη**.



Εναλλαγή μεταξύ **Ενεργοποίησης** και **Απενεργοποίησης** με αυτό το κουμπί στην προβολή λειτουργιών της κεντρικής οθόνης.



i ΣΗΜΕΙΩΣΗ

Όταν η λειτουργία **Υποβοήθηση αποφυγής σύγκρουσης** απενεργοποιηθεί, όλες οι επιμέρους λειτουργίες απενεργοποιούνται:

- Υποβοήθηση διεύθυνσης όταν υπάρχει κίνδυνος εκτροπής από τη λωρίδα
- Υποβοήθηση διεύθυνσης όταν υπάρχει κίνδυνος επερχόμενης σύγκρουσης
- Υποβοήθηση διεύθυνσης όταν υπάρχει κίνδυνος οπίσθιας σύγκρουσης*

Παρότι ο οδηγός έχει τη δυνατότητα να απενεργοποιήσει τη λειτουργία, συνιστάται η λειτουργία να είναι πάντοτε ενεργοποιημένη καθώς στις περισσότερες περιπτώσεις βελτιώνει την οδηγική ασφάλεια.

Σχετικές πληροφορίες

- Υποβοήθηση διεύθυνσης όταν υπάρχει κίνδυνος σύγκρουσης (σ. 442)
- Υποβοήθηση διεύθυνσης όταν υπάρχει κίνδυνος μετωπικής σύγκρουσης (σ. 446)

Περιορισμοί υποβοήθησης διεύθυνσης όταν υπάρχει κίνδυνος μετωπικής σύγκρουσης

Ορισμένες φορές, η λειτουργία μπορεί να είναι περιορισμένη και να μην παρέμβει στις παρακάτω περιπτώσεις για παράδειγμα:

- για μικρά οχήματα, όπως μοτοσικλέτες
- σε δρόμους χωρίς ευδιάκριτες διαγραμμίσεις λωρίδων κυκλοφορίας
- αν το μεγαλύτερο μέρος του αυτοκινήτου έχει περάσει στη διπλανή λωρίδα
- εκτός του εύρους ταχύτητας 60-140 km/h (37-87 mph)
- όταν το υδραυλικό τιμόνι λειτουργεί με μειωμένη υποβοήθηση - π.χ. στη διάρκεια ψύξης λόγω υπερθέρμανσης (βλ. ενότητα "Σύστημα διεύθυνσης μεταβλητής υποβοήθησης").

Άλλες απαιτητικές καταστάσεις μπορεί να είναι:

- οδικά έργα
- χειμερινές οδικές συνθήκες
- στενοί δρόμοι
- κακό οδόστρωμα
- πολύ δυναμικό στιλ οδήγησης
- κακές καιρικές συνθήκες με περιορισμένη ορατότητα

Σε αυτές τις απαιτητικές συνθήκες, η λειτουργία μπορεί να δυσκολεύεται να βοηθήσει τον οδηγό σωστά. Σε τέτοιες περιπτώσεις, συνιστάται να απενεργοποιείτε αυτή τη λειτουργία.

i ΣΗΜΕΙΩΣΗ

Η λειτουργία χρησιμοποιεί τη συνδυαστική μονάδα κάμερας και ραντάρ του αυτοκινήτου, η οποία έχει ορισμένους γενικούς περιορισμούς - βλ. ενότητας "Περιορισμοί της μονάδας κάμερας" και "Περιορισμοί της μονάδας ραντάρ".

Σχετικές πληροφορίες

- Υποβοήθηση διεύθυνσης όταν υπάρχει κίνδυνος σύγκρουσης (σ. 442)
- Υποβοήθηση διεύθυνσης όταν υπάρχει κίνδυνος μετωπικής σύγκρουσης (σ. 446)
- Σύστημα διεύθυνσης μεταβλητής υποβοήθησης (σ. 316)
- Περιορισμοί για τη μονάδα κάμερας (σ. 392)
- Περιορισμοί για τη συσκευή ραντάρ (σ. 381)

Υποβοήθηση διεύθυνσης όταν υπάρχει κίνδυνος οπίσθιας σύγκρουσης*

Η επιμέρους λειτουργία μπορεί να βοηθήσει τον οδηγό αν έχει αποσπαστεί η προσοχή του, ο οποίος δεν έχει αντιληφθεί ότι το αυτοκίνητο πρόκειται να διασχίσει τη λωρίδα του την ώρα που πλησιάζει ένα επερχόμενο όχημα, είτε από πίσω του ή σε τυφλό σημείο.

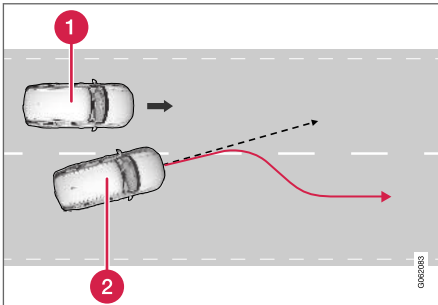

Η λειτουργία μπορεί να βοηθήσει κατευθύνοντας το αυτοκίνητο ξανά στη λωρίδα του.

- 1 Άλλο όχημα σε τυφλό σημείο
- 2 Το αυτοκίνητό σας

Αν το αυτοκίνητο πρόκειται να διασχίσει τη λωρίδα του ενώ το πλησιάζει ένα άλλο όχημα σε τυφλό σημείο, ή αν την ίδια στιγμή πλησιάζει κάποιο όχημα με μεγάλη ταχύτητα σε διπλανή λωρίδα, η λειτουργία μπορεί να βοη-

θήσει τον οδηγό να κατευθύνει το αυτοκίνητο ξανά μέσα στη λωρίδα του.

Η λειτουργία μπορεί να βοηθήσει ακόμη και αν ο οδηγός αλλάζει εσκεμμένα λωρίδες χρησιμοποιώντας φλας, χωρίς να προσέχει ότι πλησιάζει ένα άλλο όχημα.

Η λειτουργία είναι ενεργή μεταξύ 60-140 χλμ/ω (37-87 μω) σε δρόμους με ευδιάκριτες διαγραμμίσεις/λωρίδες.

Μετά την αυτόματη ενεργοποίηση, το γεγονός επισημαίνεται μέσω ενός μηνύματος κειμένου:

- **Υποβοήθηση αποφυγής σύγκρουσης
Αυτόματη παρέμβαση**

ΠΡΟΕΙΔΟΠΟΙΗΣΗ

- Η επιμέρους λειτουργία "Υποβοήθηση διεύθυνσης όταν υπάρχει κίνδυνος οπίσθιας σύγκρουσης" αποτελεί επιβοηθητική λειτουργία υποστήριξης του οδηγού που προορίζεται για τη βελτίωση της οδηγικής ασφάλειας – δεν μπορεί να διαχειριστεί όλες τις καταστάσεις σε όλες τις κυκλοφοριακές, καιρικές και οδικές συνθήκες.
- Η υποβοήθηση διεύθυνσης ενεργοποιείται μόνο αν υπάρχει υψηλός κίνδυνος σύγκρουσης – για τον λόγο αυτό, δεν πρέπει ποτέ να περιμένετε τη λειτουργία για να παρέμβετε.
- Η λειτουργία δεν υποκαθιστά την προσοχή και την κρίση του οδηγού. Ο οδηγός είναι πάντοτε υπεύθυνος να διασφαλίζει ότι το αυτοκίνητο οδηγείται με ασφαλή τρόπο, με την κατάλληλη ταχύτητα, σε κατάλληλη απόσταση από άλλα οχήματα και σύμφωνα με τον κώδικα οδικής κυκλοφορίας.



◀◀ Σχετικές πληροφορίες

- Υποβοήθηση διεύθυνσης όταν υπάρχει κίνδυνος σύγκρουσης (σ. 442)
- Ενεργοποίηση/απενεργοποίηση της υποβοήθησης διεύθυνσης όταν υπάρχει κίνδυνος οπίσθιας σύγκρουσης* (σ. 450)
- Περιορισμοί για την Υποβοήθηση διεύθυνσης αν υπάρχει κίνδυνος οπίσθιας σύγκρουσης (σ. 451)

Ενεργοποίηση/απενεργοποίηση της υποβοήθησης διεύθυνσης όταν υπάρχει κίνδυνος οπίσθιας σύγκρουσης*

Η λειτουργία μπορεί να επιλεγεί - ο οδηγός μπορεί να επιλέξει να την έχει **Ενεργοποιημένη** ή **Απενεργοποιημένη**.



Εναλλαγή μεταξύ **Ενεργοποίησης** και **Απενεργοποίησης** με αυτό το κουμπί στην προβολή λειτουργιών της κεντρικής οθόνης.

i ΣΗΜΕΙΩΣΗ

Όταν η λειτουργία **Υποβοήθηση αποφυγής σύγκρουσης** απενεργοποιηθεί, όλες οι επιμέρους λειτουργίες απενεργοποιούνται:

- Υποβοήθηση διεύθυνσης όταν υπάρχει κίνδυνος εκτροπής από τη λωρίδα
- Υποβοήθηση διεύθυνσης όταν υπάρχει κίνδυνος επερχόμενης σύγκρουσης
- Υποβοήθηση διεύθυνσης όταν υπάρχει κίνδυνος οπίσθιας σύγκρουσης*

Παρότι ο οδηγός έχει τη δυνατότητα να απενεργοποιήσει τη λειτουργία, συνιστάται η λειτουργία να είναι πάντοτε ενεργοποιημένη καθώς στις περισσότερες περιπτώσεις βελτιώνει την οδηγική ασφάλεια.

Σχετικές πληροφορίες

- Υποβοήθηση διεύθυνσης όταν υπάρχει κίνδυνος σύγκρουσης (σ. 442)
- Υποβοήθηση διεύθυνσης όταν υπάρχει κίνδυνος οπίσθιας σύγκρουσης* (σ. 449)

Περιορισμοί για την Υποβοήθηση διεύθυνσης αν υπάρχει κίνδυνος οπίσθιας σύγκρουσης

Ορισμένες φορές, η λειτουργία μπορεί να είναι περιορισμένη και να μην παρέμβει στις παρακάτω περιπτώσεις για παράδειγμα:

- για μικρά οχήματα, όπως μοτοσικλέτες
- αν το μεγαλύτερο μέρος του αυτοκινήτου έχει περάσει στη διπλανή λωρίδα
- σε δρόμους/λωρίδες με ασαφείς ή ανύπαρκτες διαγραμμίσεις λωρίδων κυκλοφορίας
- εκτός του εύρους ταχύτητας 60-140 km/h (37-87 mph)
- όταν το υδραυλικό τιμόνι λειτουργεί με μειωμένη υποβοήθηση - π.χ. στη διάρκεια ψύξης λόγω υπερθέρμανσης (βλ. ενότητα "Σύστημα διεύθυνσης μεταβλητής υποβοήθησης").

Άλλες απαιτητικές καταστάσεις μπορεί να είναι:

- οδικά έργα
- χειμερινές οδικές συνθήκες
- στενοί δρόμοι
- κακό οδόστρωμα
- πολύ δυναμικό στιλ οδήγησης
- κακές καιρικές συνθήκες με περιορισμένη ορατότητα

Σε αυτές τις απαιτητικές συνθήκες, η λειτουργία μπορεί να δυσκολεύεται να βοηθήσει τον οδηγό σωστά. Σε τέτοιες περιπτώσεις, συνιστάται να απενεργοποιείτε αυτή τη λειτουργία.

ΣΗΜΕΙΩΣΗ

Η λειτουργία χρησιμοποιεί τη συνδυαστική μονάδα κάμερας και ραντάρ του αυτοκινήτου, η οποία έχει ορισμένους γενικούς περιορισμούς - βλ. ενότητες "Περιορισμοί της μονάδας κάμερας" και "Περιορισμοί της μονάδας ραντάρ".

Εκτός από τη μονάδα κάμερας και ραντάρ, η λειτουργία χρησιμοποιεί το πίσω ραντάρ του αυτοκινήτου, για το οποίο ισχύουν συγκεκριμένοι γενικοί περιορισμοί που ο οδηγός πρέπει να γνωρίζει - βλ. συμπληρωματικές πληροφορίες στην ενότητα "Περιορισμοί για το σύστημα BLIS".

Σχετικές πληροφορίες



- Υποβοήθηση διεύθυνσης όταν υπάρχει κίνδυνος σύγκρουσης (σ. 442)
- Υποβοήθηση διεύθυνσης όταν υπάρχει κίνδυνος οπίσθιας σύγκρουσης* (σ. 449)
- Σύστημα διεύθυνσης μεταβλητής υποβοήθησης (σ. 316)
- Περιορισμοί για τη μονάδα κάμερας (σ. 392)

- Περιορισμοί για τη συσκευή ραντάρ (σ. 381)
- Περιορισμοί του BLIS (σ. 415)

Ενδεικτικές λυχνίες και μηνύματα για την υποβοήθηση διεύθυνσης όταν υπάρχει κίνδυνος σύγκρουσης

Στην οθόνη του οδηγού μπορεί να εμφανίζονται μια σειρά από ενδεικτικές λυχνίες και μηνύματα σχετικά με τη λειτουργία.

Στον παρακάτω πίνακα παρατίθενται ορισμένα παραδείγματα.

Λυχνία	Μήνυμα	Ερμηνεία
	Υποβοήθηση αποφυγής σύγκρουσης Αυτόματη παρέμβαση	Όταν η λειτουργία είναι ενεργοποιηθεί, εμφανίζεται ένα μήνυμα στον οδηγό, το οποίο τον ενημερώνει ότι το σύστημα έχει ενεργοποιηθεί.
	Αισθητήρ. παρμπρίζ Αισθητήρας καλυμμένος, βλ. Εγχειρίδιο κατόχου	Η ικανότητα της κάμερας να σαρώνει το οδόστρωμα μπροστά από το αυτοκίνητο υποβαθμίζεται.

Μπορείτε να διαγράψετε το μήνυμα κειμένου πατώντας στιγμιαία το κουμπί  που βρίσκεται στο κέντρο στα δεξιά χειριστήρια του τιμονιού.

Αν το μήνυμα παραμείνει: Απευθυνθείτε σε ένα συνεργείο – συνιστάται να απευθυνθείτε σε ένα εξουσιοδοτημένο συνεργείο της Volvo.

Σχετικές πληροφορίες

- Υποβοήθηση διεύθυνσης όταν υπάρχει κίνδυνος σύγκρουσης (σ. 442)

Υποβοήθηση στάθμευσης*

Η λειτουργία Park Assist Pilot μπορεί να βοηθήσει τον οδηγό όταν πραγματοποιεί ελιγμούς σε στενά σημεία, επισημαίνοντας την απόσταση μέχρι τυχόν εμπόδια με ηχητικά σήματα σε συνδυασμό με γραφικά στην κεντρική οθόνη.



Προβολή οθόνης που δείχνει ζώνες εμπόδιων και τους τομείς των αισθητήρων.

Στην κεντρική οθόνη εμφανίζεται συνοπτικά η σχέση ανάμεσα στο αυτοκίνητο και τα εμπόδια που έχουν ανιχνευτεί.

Ο τομέας που επισημαίνεται δείχνει τη θέση του εμποδίου. Όσο πιο κοντά βρίσκεται το σύμβολο του αυτοκινήτου στο πλαίσιο ενός τομέα που επισημαίνεται μπροστά/πίσω, τόσο μικρότερη είναι η απόσταση ανάμεσα στο αυτοκίνητο και το εμπόδιο που έχει ανιχνευτεί.

Οι πλαϊνοί τομείς αλλάζουν χρώμα καθώς η απόσταση ανάμεσα στο αυτοκίνητο και το αντικείμενο μειώνεται.

Όσο μικρότερη είναι η απόσταση μέχρι το εμπόδιο, τόσο πιο γρήγορα ηχεί το σήμα. Οι υπόλοιποι ήχοι του ηχοσυστήματος σιγούν αυτόματα.

Το ηχητικό σήμα για τα εμπόδια μπροστά και στα πλάγια του αυτοκινήτου είναι ενεργό όταν το αυτοκίνητο κινείται, αλλά σταματά όταν παραμένει σταματημένο επί 2 δευτερόλεπτα περίπου. Το ηχητικό σήμα για τα εμπόδια πίσω από το αυτοκίνητο είναι επίσης ενεργό όταν το αυτοκίνητο είναι σταματημένο.

Σε απόσταση περίπου 30 cm (1 ft) από ένα εμπόδιο που βρίσκεται πίσω ή μπροστά από το αυτοκίνητο, το ηχητικό σήμα είναι σταθερό και το πεδίο του ενεργού αισθητήρα που βρίσκεται πιο κοντά στο σύμβολο του αυτοκινήτου είναι γεμάτο.

Σε απόσταση περίπου 25 cm (0,8 ft) από ένα εμπόδιο στα πλάγια, το σήμα ηχεί ως έντονος παλμικός τόνος και το πεδίο του ενεργού αισθητήρα αλλάζει χρώμα από ΠΟΡΤΟΚΑΛΙ σε ΚΟΚΚΙΝΟ.

Μπορείτε να ρυθμίσετε την ένταση του σήματος υποβοήθησης στάθμευσης ενώ το σήμα ακούγεται, από τον περιστροφικό διακόπτη [>II] στην κεντρική κονσόλα. Μπορείτε επίσης

να κάνετε τη ρύθμιση από την επιλογή μενού **Ρυθμίσεις** στην επάνω προβολή.



ΣΗΜΕΙΩΣΗ

- Με εξαίρεση τον τομέα που βρίσκεται πιο κοντά στο σύμβολο του αυτοκινήτου, οι ηχητικές προειδοποιήσεις ενεργοποιούνται μόνο για αντικείμενα που βρίσκονται ακριβώς στην πορεία του αυτοκινήτου.





ΠΡΟΕΙΔΟΠΟΙΗΣΗ

- Η λειτουργία υποβοήθησης στάθμευσης αποτελεί επιβοηθητική λειτουργία υποστήριξης του οδηγού που προορίζεται να κάνει την οδήγηση ευκολότερη και ασφαλέστερη – δεν μπορεί να διαχειριστεί όλες τις καταστάσεις σε όλες τις κυκλοφοριακές, καιρικές και οδικές συνθήκες.
- Οι αισθητήρες στάθμευσης έχουν "τυφλά σημεία" στα οποία δεν μπορούν να ανιχνευθούν εμπόδια.
- Προσέξτε ιδίως μήπως βρίσκονται άνθρωποι και ζώα κοντά στο αυτοκίνητο.
- Το σύστημα υποβοήθησης στάθμευσης δεν υποκαθιστά την προσοχή και την κρίση του οδηγού. Ο οδηγός είναι πάντοτε υπεύθυνος να διασφαλίζει ότι το αυτοκίνητο οδηγείται με ασφαλή τρόπο, με την κατάλληλη ταχύτητα, σε κατάλληλη απόσταση από άλλα οχήματα και σύμφωνα με τον κώδικα οδικής κυκλοφορίας.

Σχετικές πληροφορίες

- Park Assist Pilot μπροστά, πίσω και στα πλάγια (σ. 454)
- Ενεργοποίηση/απενεργοποίηση του συστήματος υποβοήθησης στάθμευσης (σ. 456)
- Περιορισμοί για το Σύστημα υποβοήθησης στάθμευσης (σ. 457)
- Συνιστώμενη συντήρηση του Park Assist Pilot (σ. 458)
- Ενδεικτικές λυχνίες και μηνύματα για το Σύστημα υποβοήθησης στάθμευσης (σ. 459)

Park Assist Pilot μπροστά, πίσω και στα πλάγια

Το Park Assist Pilot διαθέτει διαφορετικές παραμέτρους, ανάλογα ποιο τμήμα του αυτοκινήτου πλησιάζει σε εμπόδιο.

Προς τα εμπρός

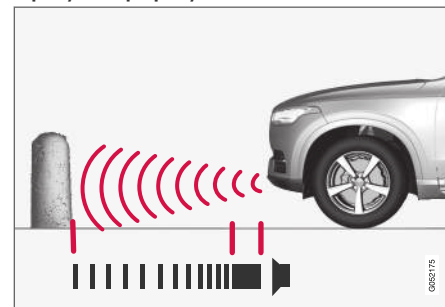

Προειδοποιητικό σήμα, σταθερός ηχητικός τόνος όταν η απόσταση μέχρι κάποιο εμπόδιο είναι μικρότερη από 30 cm (1 ft) περίπου¹²².

Οι μπροστινοί αισθητήρες υποβοήθησης στάθμευσης ενεργοποιούνται αυτόματα με την εκκίνηση του κινητήρα. Είναι ενεργοί σε ταχύτητες κάτω από 10 km/h (6 mph).

Η εμβέλεια μέτρησης είναι περίπου 80 cm (2,5 ft) μπροστά από το αυτοκίνητο.

¹²²Η εικόνα είναι απλοποιημένη - τα εξαρτήματα μπορεί να διαφέρουν ανάλογα με το μοντέλο του αυτοκινήτου.

ΣΗΜΕΙΩΣΗ

Το σύστημα υποβοήθησης στάθμευσης απενεργοποιείται όταν ενεργοποιήσετε το χειρόφρενο ή όταν επιλέξετε τη θέση **P** αν το αυτοκίνητο διαθέτει αυτόματο κιβώτιο ταχυτήτων.

ΣΗΜΑΝΤΙΚΟ

Όταν έχουν τοποθετηθεί πρόσθετες λάμπες: Πρέπει να θυμάστε ότι δεν πρέπει να εμποδίζουν τους αισθητήρες – οι πρόσθετες λάμπες μπορεί να ανιχνευτούν ως εμπόδια.

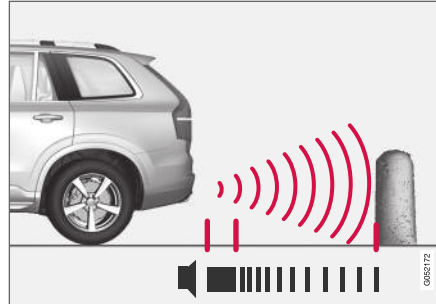
Προς τα πίσω

Προειδοποιητικό σήμα, σταθερός ηχητικός τόνος όταν η απόσταση μέχρι κάποιο εμπόδιο είναι μικρότερη από 30 cm (1 ft) περίπου^{122/>}

Οι οπίσθιοι αισθητήρες ενεργοποιούνται αν το αυτοκίνητο κυλίσει προς τα πίσω χωρίς να έχει επιλεγεί μια σχέση ή όταν ο μοχλός ταχυτήτων μετακινηθεί στην όπισθεν.

Η εμβέλεια μέτρησης ανέρχεται στο 1,5 μέτρο (5 ft) περίπου πίσω από το αυτοκίνητο.

Όταν κινείστε με την όπισθεν με τρέιλερ συνδεδεμένο στο ηλεκτρικό σύστημα του αυτοκινήτου, το σύστημα υποβοήθησης στάθμευσης προς τα πίσω απενεργοποιείται αυτόματα.

ΣΗΜΕΙΩΣΗ

Όταν κινείστε με την όπισθεν π.χ. με τρέιλερ ή βάση ποδηλάτων στον κοτσαδόρο - χωρίς αυθεντικό καλώδιο τρέιλερ Volvo - πρέπει να απενεργοποιήσετε χειροκίνητα το σύστημα υποβοήθησης στάθμευσης ώστε οι αισθητήρες να μην αντιδράσουν στο τρέιλερ ή τη βάση ποδηλάτων.

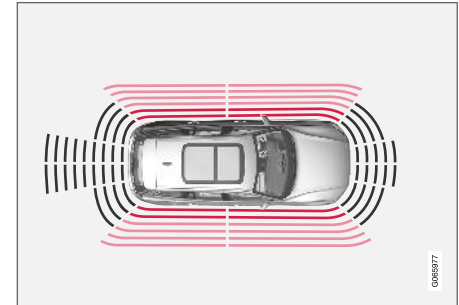
Στο πλάι

Προειδοποιητικό σήμα, έντονος παλμικός ηχητικός τόνος όταν η απόσταση μέχρι κάποιο εμπόδιο είναι μικρότερη από 25 cm (0,8 ft) περίπου^{122.}

Οι πλευρικοί αισθητήρες υποβοήθησης στάθμευσης ενεργοποιούνται αυτόματα με την εκκίνηση του κινητήρα. Είναι ενεργοί σε ταχύτητες κάτω από 10 km/h (6 mph).

¹²²Η εικόνα είναι απλοποιημένη - τα εξαρτήματα μπορεί να διαφέρουν ανάλογα με το μοντέλο του αυτοκινήτου.

- ◀◀ Η εμβέλεια μέτρησης είναι 25 cm (0,8 ft) περίπου από τα πλαγία.

Ωστόσο, η περιοχή ανίχνευσης που μπορούν να ανιχνεύσουν οι πλαϊνοί αισθητήρες αυξάνεται σημαντικά όταν αυξάνεται η γωνία των μπροστινών τροχών, που σημαίνει ότι, όταν στρίβετε το τιμόνι, μπορούν να ανιχνευτούν εμπόδια σε απόσταση έως και 90 cm (3 ft) διαγωνίως πίσω ή μπροστά από το αυτοκίνητο (βλ. επίσης ενότητα "Πεδίο αισθητήρων στο πλαί" στην ενότητα με επικεφαλίδα "Πεδία αισθητήρων από το Park Assist Pilot για την κάμερα συστήματος στάθμευσης").

Σχετικές πληροφορίες

- Υποβοήθηση στάθμευσης* (σ. 453)
- Πεδία αισθητήρων από το Park Assist Pilot για την κάμερα του συστήματος στάθμευσης (σ. 466)

Ενεργοποίηση/απενεργοποίηση του συστήματος υποβοήθησης στάθμευσης

Μπορείτε να απενεργοποιήσετε/ενεργοποιήσετε τη λειτουργία υποβοήθησης στάθμευσης.

Ενεργοποίηση/Απενεργοποίηση

Οι μπροστινοί και οι πλευρικοί αισθητήρες υποβοήθησης στάθμευσης ενεργοποιούνται αυτόματα με την εκκίνηση του κινητήρα. Οι πίσω αισθητήρες ενεργοποιούνται αν το αυτοκίνητο κυλίσει προς τα πίσω ή αν επιλεγεί η όπισθεν.



Η λειτουργία ενεργοποιείται/απενεργοποιείται στην προβολή λειτουργιών στην κεντρική οθόνη.

- Πατήστε στο κουμπί **Υποβοήθηση στάθμευσης** στην προβολή λειτουργιών.
 - > Η Υποβοήθηση στάθμευσης είναι ενεργοποιημένη/απενεργοποιημένη, στο κουμπί εμφανίζεται μια πράσινη/γκρι ενδεικτική λυχνία.

Στα αυτοκίνητα με κάμερα υποβοήθησης στάθμευσης, το Park Assist Pilot μπορεί επίσης να ενεργοποιηθεί/απενεργοποιηθεί από τη σχετική προβολή κάμερας.

Σχετικές πληροφορίες

- Υποβοήθηση στάθμευσης* (σ. 453)

Περιορισμοί για το Σύστημα υποβοήθησης στάθμευσης

Το Σύστημα υποβοήθησης στάθμευσης δεν μπορεί να ανιχνεύει τα πάντα σε όλες τις περιπτώσεις και, για τον λόγο αυτό, η λειτουργία του μπορεί να είναι περιορισμένη σε ορισμένες περιπτώσεις.

Ο οδηγός πρέπει να γνωρίζει τα παρακάτω παραδείγματα περιορισμών του συστήματος υποβοήθησης στάθμευσης:

ΠΡΟΕΙΔΟΠΟΙΗΣΗ



Προσέχετε ιδιαίτερα όταν κινείστε με την όπισθεν όταν αυτό το σύμβολο είναι αναμμένο, αν υπάρχει προσαρτημένο τρίελερ, βάση ποδηλάτων ή παρόμοιο σύστημα ηλεκτρικά συνδεδεμένο στο αυτοκίνητο.

Το σύμβολο ανάβει ως ένδειξη ότι οι πίσω αισθητήρες υποβοήθησης στάθμευσης είναι **απενεργοποιημένοι** και σας προειδοποιούν για την ύπαρξη αντικειμένων.

ΣΗΜΑΝΤΙΚΟ

Τα αντικείμενα, π.χ. αλυσίδες, λεπτοί γυαλιστεροί στύλοι ή χαμηλά κιγκλιδώματα, μπορεί να βρίσκονται στη "σκιά του σήματος" όπου προσωρινά δεν ανιχνεύονται από τους αισθητήρες - ο παλμικός ηχητικός τόνος μπορεί τότε να σταματήσει αντί να αλλάξει στον αναμενόμενο συνεχή τόνο.

Οι αισθητήρες δεν μπορούν να ανιχνεύσουν ψηλά αντικείμενα, όπως αποβάθρες φόρτωσης που προεκβάλλουν.

- Σε τέτοιες περιπτώσεις, πρέπει να προσέχετε ιδιαίτερα και να αλλάξετε θέση στο αυτοκίνητο πολύ αργά ή ακόμη και να σταματήσετε τον ελιγμό στάθμευσης - μπορεί να υπάρχει μεγάλος κίνδυνος να προκληθεί ζημιά σε οχήματα ή σε άλλα αντικείμενα καθώς οι πληροφορίες από τους αισθητήρες δεν είναι πάντοτε αξιόπιστες σε τέτοιες συνθήκες.

ΣΗΜΑΝΤΙΚΟ

Σε ορισμένες περιπτώσεις, το σύστημα υποβοήθησης στάθμευσης μπορεί να ενεργοποιηθεί εσφαλμένα από εξωτερικές πηγές ήχου που εκπέμπουν στις ίδιες συχνότητες υπερήχων με αυτές που λειτουργεί το σύστημα.

Τέτοιες πηγές μπορεί να είναι οι κόρνες, ο θόρυβος βρεγμένων ελαστικών στο οδόστρωμα, τα αερόφρενα, ο θόρυβος από τις εξατμίσεις μοτοσικλετών, κ.λπ.

ΣΗΜΕΙΩΣΗ

Επειδή ο κοτσαδόρος είναι συνδεδεμένος με το ηλεκτρικό σύστημα του αυτοκινήτου, στη μέτρηση της απόστασης μέχρι ένα αντικείμενο πίσω από το αυτοκίνητο υπολογίζεται το τμήμα που κοτσαδόρου που προεκβάλλει.

Σχετικές πληροφορίες

- Υποβοήθηση στάθμευσης* (σ. 453)

Συνιστώμενη συντήρηση του Park Assist Pilot

Για τη βέλτιστη λειτουργία του Park Assist Pilot, οι σχετικοί αισθητήρες πρέπει να καθαρίζονται τακτικά με νερό και σαμπουάν αυτοκινήτου.

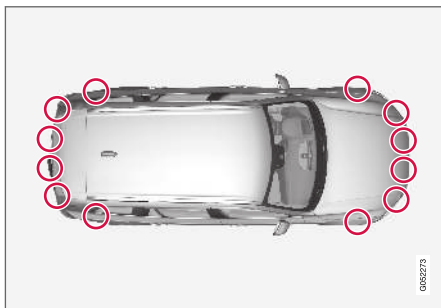

Θέση των αισθητήρων στάθμευσης¹²³.

i ΣΗΜΕΙΩΣΗ

Εάν οι αισθητήρες καλυφθούν με βρομιά, πάγο ή χιόνι, μπορεί να ενεργοποιηθούν εσφαλμένα, η λειτουργία τους να υποβαθμιστεί ή να μη λειτουργήσουν καθόλου.

Σχετικές πληροφορίες

- Υποβοήθηση στάθμευσης* (σ. 453)

¹²³ΣΗΜΕΙΩΣΗ: Η εικόνα είναι απλοποιημένη - οι λεπτομέρειες μπορεί να διαφέρουν ανάλογα με το μοντέλο του αυτοκινήτου.

Ενδεικτικές λυχνίες και μηνύματα για το Σύστημα υποβοήθησης στάθμευσης

Οι ενδεικτικές λυχνίες και τα μηνύματα για το Σύστημα υποβοήθησης στάθμευσης μπορούν να εμφανίζονται στην οθόνη του οδηγού ή/και στην κεντρική οθόνη.

Στον παρακάτω πίνακα παρατίθενται ορισμένα παραδείγματα.

Λυχνία	Μήνυμα	Ερμηνεία
		Οι πίσω αισθητήρες υποβοήθησης στάθμευσης είναι απενεργοποιημένοι , ώστε να μην ενεργοποιούνται ηχητικές προειδοποιήσεις για εμπόδια/αντικείμενα.
	Σύστ. υποβ. στάθμ. Αισθητήρες καλυμμένοι, χρειάζεται καθαρισμός	Ένας ή περισσότεροι από τους αισθητήρες της λειτουργίας εμποδίζονται - ελέγξτε και διορθώστε την κατάσταση το συντομότερο δυνατόν.
	Σύστ. υποβ. στάθμ. Μη διαθέσιμο, απαιτείται σέρβις	Το σύστημα δεν λειτουργεί όπως θα έπρεπε. Πρέπει να απευθυνθείτε σε συνεργείο - συνιστάται να απευθυνθείτε σε ένα εξουσιοδοτημένο συνεργείο της Volvo.

Μπορείτε να διαγράψετε το μήνυμα κειμένου πατώντας στιγμιαία το κουμπί  που βρίσκεται στο κέντρο στα δεξιά χειριστήρια του τιμονιού.

Αν το μήνυμα παραμείνει: Απευθυνθείτε σε ένα συνεργείο – συνιστάται να απευθυνθείτε σε ένα εξουσιοδοτημένο συνεργείο της Volvo.

Σχετικές πληροφορίες

- Υποβοήθηση στάθμευσης* (σ. 453)

Κάμερα υποβοήθησης στάθμευσης*

Η κάμερα υποβοήθησης στάθμευσης μπορεί να βοηθήσει τον οδηγό όταν πραγματοποιεί ελιγμούς σε στενά σημεία, απεικονίζοντας τυχόν εμπόδια μέσω της κάμερας και με τη μορφή γραφικών στην κεντρική οθόνη.

Η κάμερα υποβοήθησης στάθμευσης παρέχει επικουρική λειτουργία, η οποία ενεργοποιείται αυτόματα όταν επιλέγετε την όπισθεν ή χειροκίνητα από την κεντρική οθόνη.



Παράδειγμα προβολής κάμερας¹²⁴.

- 1 **Ζουμ**¹²⁵ - μεγέθυνση/σμίκρυνση
- 2 **Όψη360*** - ενεργοποιεί/απενεργοποιεί όλες τις κάμερες
- 3 **PAS*** - ενεργοποιεί/απενεργοποιεί το Σύστημα υποβοήθησης στάθμευσης

- 4 **Γραμμές** - ενεργοποιεί/απενεργοποιεί τις γραμμές υποβοήθησης στάθμευσης
- 5 **Κοτσαδρ*** - ενεργοποιεί/απενεργοποιεί τη γραμμή υποβοήθησης στάθμευσης κοτσαδρόρου¹²⁶
- 6 **CTA*** - ενεργοποιεί/απενεργοποιεί τη λειτουργία Cross Traffic Alert

¹²⁴Η εικόνα είναι απλοποιημένη - τα εξαρτήματα μπορεί να διαφέρουν ανάλογα με το μοντέλο του αυτοκινήτου.

¹²⁵Οι γραμμές υποβοήθησης στάθμευσης απενεργοποιούνται κατά τη μεγέθυνση.

¹²⁶Δεν διατίθεται σε όλες τις αγορές.

ΠΡΟΕΙΔΟΠΟΙΗΣΗ

- Η λειτουργία της κάμερας συστήματος στάθμευσης αποτελεί επιβοηθητική λειτουργία υποστήριξης του οδηγού που προορίζεται να κάνει την οδήγηση ευκολότερη και ασφαλέστερη - δεν μπορεί να διαχειριστεί όλες τις καταστάσεις σε όλες τις κυκλοφοριακές, καιρικές και οδικές συνθήκες.
- Οι κάμερες του συστήματος στάθμευσης έχουν "τυφλά σημεία" στα οποία δεν μπορούν να ανιχνευθούν εμπόδια.
- Προσέξτε ιδίως μήπως βρίσκονται άνθρωποι και ζώα κοντά στο αυτοκίνητο.
- Τα αντικείμενα/εμπόδια στην οθόνη ενδέχεται να βρίσκονται πιο κοντά στο αυτοκίνητο απ' ό,τι φαίνεται στην οθόνη.
- Οι κάμερες του συστήματος στάθμευσης δεν υποκαθιστούν την προσοχή και την κρίση του οδηγού. Ο οδηγός είναι πάντοτε υπεύθυνος να διασφαλίζει ότι το αυτοκίνητο οδηγείται με ασφαλή τρόπο, με την κατάλληλη ταχύτητα, σε κατάλληλη απόσταση από άλλα οχήματα και σύμφωνα με τον κώδικα οδικής κυκλοφορίας.

Σχετικές πληροφορίες

- Προβολές των καμερών συστήματος στάθμευσης (σ. 461)
- Γραμμές υποβοήθησης στάθμευσης για την κάμερα συστήματος στάθμευσης (σ. 463)
- Πεδία αισθητήρων από το Park Assist Pilot για την κάμερα του συστήματος στάθμευσης (σ. 466)
- Έναρξη λειτουργίας της κάμερας υποβοήθησης στάθμευσης (σ. 467)
- Περιορισμοί για την κάμερα υποβοήθησης στάθμευσης (σ. 468)
- Συνιστώμενη συντήρηση της κάμερας συστήματος στάθμευσης (σ. 469)
- Ενδεικτικές λυχνίες και μηνύματα για την κάμερα υποβοήθησης στάθμευσης (σ. 470)
- Ενεργοποίηση/απενεργοποίηση του συστήματος υποβοήθησης στάθμευσης (σ. 456)
- Cross Traffic Alert* (σ. 418)

Προβολές των καμερών συστήματος στάθμευσης

Η λειτουργία μπορεί να εμφανίσει σύνθετη προβολή 360° και ξεχωριστές προβολές για κάθε μία από τις τέσσερις κάμερες: προβολή πίσω, μπροστινής, αριστερής ή δεξιάς κάμερας.



◀ Προβολή 360*

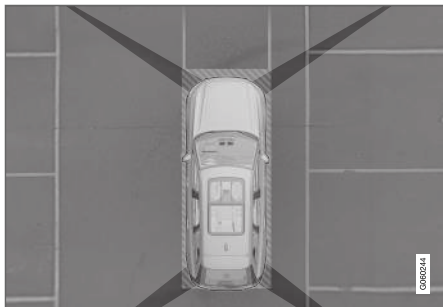

"Πεδίο ορατότητας" των καμερών συστήματος στάθμευσης με κατά προσέγγιση περιοχή κάλυψης.

Η λειτουργία **Όψη360°** ενεργοποιεί όλες τις κάμερες του συστήματος στάθμευσης, οπότε και οι τέσσερις πλευρές του αυτοκινήτου εμφανίζονται ταυτόχρονα στην κεντρική οθόνη, γεγονός που βοηθά τον οδηγό να παρατηρεί τι υπάρχει γύρω από το αυτοκίνητο όταν πραγματοποιεί ελιγμούς με χαμηλή ταχύτητα.

Από την προβολή 360°, μπορείτε να ενεργοποιήσετε κάθε προβολή κάμερας ξεχωριστά:

- Πατήστε στην οθόνη για το "πεδίο ορατότητας" της κάμερας που θέλετε, π.χ. στην επιφάνεια μπροστά/πάνω από την μπροστινή κάμερα.



Ένα σύμβολο κάμερας στο σύμβολο του αυτοκινήτου στην κεντρική οθόνη δείχνει ποια από τις κάμερες είναι ενεργή.

Αν το αυτοκίνητο διαθέτει επίσης **Σύστημα υποβοήθησης στάθμευσης***, τότε η απόσταση μέχρι τα ανιχνευμένα εμπόδια εμφανίζεται με έγχρωμα πεδία διαφορετικών χρωμάτων.

Μπορείτε να ενεργοποιείτε τις κάμερες αυτόματα ή χειροκίνητα – βλ. ενότητα "Εναρξη λειτουργίας της κάμερας υποβοήθησης στάθμευσης".

Προς τα πίσω

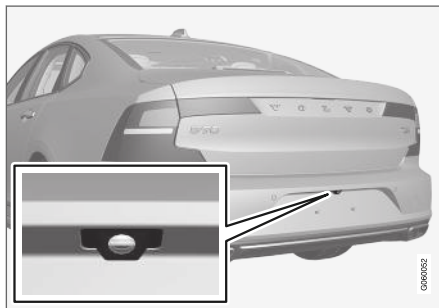

Η κάμερα πίσω θέασης¹²⁷ είναι τοποθετημένη πάνω από την πινακίδα αριθμού κυκλοφορίας.

Η κάμερα πίσω θέασης προβάλλει μια ευρεία εικόνα πίσω από το αυτοκίνητο. Σε ορισμένα μοντέλα, είναι ορατό ένα μέρος του προφυλακτήρα καθώς και ο κοτσαδόρος σε ορισμένες περιπτώσεις.

Τα αντικείμενα που απεικονίζονται στην κεντρική οθόνη μπορεί να φαίνονται ελαφρώς κεκλιμένα — αυτό είναι φυσιολογικό.

¹²⁷ΣΗΜΕΙΩΣΗ: Η εικόνα είναι απλοποιημένη - οι λεπτομέρειες μπορεί να διαφέρουν ανάλογα με το μοντέλο του αυτοκινήτου.

Προς τα εμπρός



Η μπροστινή κάμερα του συστήματος στάθμευσης¹²⁸ βρίσκεται στη μάσκα του ψυγείου.

Η μπροστινή κάμερα μπορεί να φανεί χρήσιμη σε έξοδο δρόμου με περιορισμένη ορατότητα προς τα πλάγια, π.χ. όταν υπάρχουν ψηλοί φράκτες. Είναι ενεργή σε ταχύτητες έως 25 km/h (16 mph) - μετά από αυτό, η μπροστινή κάμερα απενεργοποιείται.

Αν η ταχύτητα του αυτοκινήτου δεν ανέλθει στα 50 km/h (30 mph) και μειωθεί κάτω από τα 22 km/h (14 mph) εντός 1 λεπτού από την απενεργοποίηση της κάμερας μπροστινής θέασης, η κάμερα επανενεργοποιείται.

Πλάγια



Οι πλευρικές κάμερες¹²⁸ είναι τοποθετημένες σε κάθε εξωτερικό καθρέπτη.

Οι πλαϊνές κάμερες δείχνουν τι υπάρχει σε κάθε πλευρά του αυτοκινήτου.

Σχετικές πληροφορίες

- Κάμερα υποβοήθησης στάθμευσης* (σ. 460)
- Έναρξη λειτουργίας της κάμερας υποβοήθησης στάθμευσης (σ. 467)

Γραμμές υποβοήθησης στάθμευσης για την κάμερα συστήματος στάθμευσης

Οι κάμερες Υποβοήθησης στάθμευσης δείχνουν τη θέση του αυτοκινήτου σε σχέση με τον περιβάλλοντα χώρο, εμφανίζοντας γραμμές στην οθόνη.

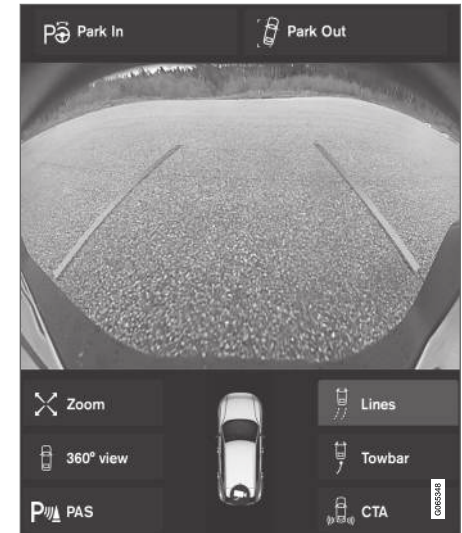

Παράδειγμα¹²⁹ γραμμών υποβοήθησης στάθμευσης.

¹²⁸ ΣΗΜΕΙΩΣΗ: Η εικόνα είναι απλοποιημένη - οι λεπτομέρειες μπορεί να διαφέρουν ανάλογα με το μοντέλο του αυτοκινήτου.

¹²⁹ Η εικόνα είναι απλοποιημένη - τα εξαρτήματα μπορεί να διαφέρουν ανάλογα με το μοντέλο του αυτοκινήτου.

- ◀◀ Οι γραμμές υποβοήθησης στάθμευσης δείχνουν την προτιθέμενη διαδρομή που θα διαγράψει το αυτοκίνητο με βάση τις εξωτερικές του διαστάσεις με την τρέχουσα γωνία του τιμονιού - αυτό διευκολύνει την παράλληλη στάθμευση, την κίνηση με την όπισθεν σε στενά σημεία και τη σύνδεση τρέιλερ.

Οι γραμμές στην οθόνη προβάλλονται σαν να βρίσκονται στο έδαφος πίσω από το αυτοκίνητο και σχετίζονται άμεσα με τις κινήσεις του τιμονιού, γεγονός που δείχνει στον οδηγό την κατεύθυνση που θα ακολουθήσει το αυτοκίνητο - ακόμη κι όταν το αυτοκίνητο στρίβει.

Αυτές οι γραμμές υποβοήθησης στάθμευσης περιλαμβάνουν επίσης τα μέρη του αυτοκινήτου που προσεγγίζουν περισσότερο, π.χ. κότσα-δόρο, εξωτερικούς καθρέπτες και γωνίες.

 ΣΗΜΕΙΩΣΗ
<ul style="list-style-type: none"> • Όταν κινείστε με την όπισθεν με τρέιλερ το οποίο δεν είναι συνδεδεμένο στο ηλεκτρικό σύστημα του αυτοκινήτου, οι γραμμές υποβοήθησης στάθμευσης στην οθόνη δείχνουν την πορεία που θα ακολουθήσει το αυτοκίνητο - όχι το τρέιλερ. • Όταν υπάρχει συνδεδεμένο τρέιλερ στο ηλεκτρικό σύστημα του αυτοκινήτου, στην οθόνη δεν εμφανίζονται γραμμές υποβοήθησης στάθμευσης. • Οι γραμμές υποβοήθησης στάθμευσης δεν εμφανίζονται κατά τη μεγέθυνση.

 ΣΗΜΑΝΤΙΚΟ
<ul style="list-style-type: none"> • Πρέπει να θυμάστε ότι, με επιλεγμένη την προβολή της πίσω κάμερας, στην οθόνη εμφανίζεται μόνο η περιοχή πίσω από το αυτοκίνητο. Προσέχετε τα πλάγια και τον χώρο μπροστά από το αυτοκίνητο όταν πραγματοποιείτε ελιγμούς με την όπισθεν. • Το ίδιο ισχύει και αντίστροφα - προσέξτε τι συμβαίνει στο πίσω μέρος του αυτοκινήτου όταν έχετε επιλέξει την προβολή μπροστινής κάμερας. • Λάβετε υπόψη σας ότι οι γραμμές υποβοήθησης στάθμευσης δείχνουν τη συντομότερη διαδρομή. Για τον λόγο αυτό, δώστε ιδιαίτερη προσοχή στις πλευρές του αυτοκινήτου ώστε να μην πέσουν/περάσουν πάνω από κάποιο αντικείμενο όταν στρίβετε το τιμόνι ενώ κινείστε προς τα εμπρός ή ώστε το μπροστινό μέρος του αυτοκινήτου να μην πέσει/περάσει πάνω από κάποιο αντικείμενο όταν στρίβετε το τιμόνι ενώ κινείστε με την όπισθεν.

Γραμμές υποβοήθησης στάθμευσης σε προβολή 360°*

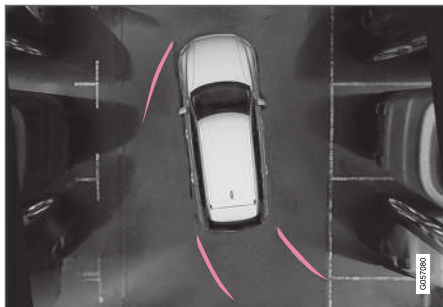

Προβολή 360° με γραμμές υποβοήθησης στάθμευσης¹²⁹.

Στην προβολή 360°, εμφανίζονται γραμμές υποβοήθησης στάθμευσης πίσω, μπροστά και στο πλάι του αυτοκινήτου (ανάλογα με την κατεύθυνση κίνησης):

- Όταν οδηγείτε προς τα εμπρός: Μπροστινές γραμμές
- Όταν κινείστε με την όπισθεν: Πλευρικές γραμμές και γραμμές όπισθεν

Με επιλεγμένη την μπροστινή ή πίσω κάμερα, οι γραμμές υποβοήθησης στάθμευσης εμφανίζονται ανεξάρτητα από την κατεύθυνση κίνησης του αυτοκινήτου.

Έχοντας επιλέξει μια πλευρική κάμερα, οι γραμμές υποβοήθησης στάθμευσης εμφανίζονται κατά την όπισθεν.

Κατευθυντήρια γραμμή κοτσαδούρου*



Κοτσαδούρος με γραμμή υποβοήθησης στάθμευσης¹²⁹.

- 1 **Κοτσαδρ** - ενεργοποιεί την κατευθυντήρια γραμμή κοτσαδούρου.
- 2 **Ζουμ** - μεγέθυνση/σμίκρυνση.

Η κάμερα μπορεί να διευκολύνει τη σύνδεση σε ρυμουλκούμενο προβάλλοντας μια κατευθυντήρια γραμμή, που αναπαριστά τη νοητή "διαδρομή" του κοτσαδούρου προς το ρυμουλκούμενο.

1. Πατήστε το κουμπί **Κοτσαδρ** (1).
 - > Εμφανίζονται οι γραμμές υποβοήθησης στάθμευσης για την προοριζόμενη διαδρομή του κοτσαδούρου - οι γραμμές υποβοήθησης στάθμευσης του αυτοκινήτου εξαφανίζονται ταυτόχρονα.

Δεν είναι εφικτή η προβολή γραμμών υποβοήθησης στάθμευσης για το αυτοκίνητο και για τον κοτσαδούρο ταυτόχρονα.
2. Πατήστε **Ζουμ** (2) όταν απαιτούνται πιο ακριβείς ελιγμοί ακριβείας.
 - > Η κάμερα κάνει ζουμ.

Σχετικές πληροφορίες

- Κάμερα υποβοήθησης στάθμευσης* (σ. 460)

¹²⁹Η εικόνα είναι απλοποιημένη - τα εξαρτήματα μπορεί να διαφέρουν ανάλογα με το μοντέλο του αυτοκινήτου.

Πεδία αισθητήρων από το Park Assist Pilot για την κάμερα του συστήματος στάθμευσης

Αν το αυτοκίνητο διαθέτει Σύστημα υποβοήθησης στάθμευσης, τότε στην προβολή 360° η απόσταση εμφανίζεται με έγχρωμα πεδία για κάθε αισθητήρα που καταγράφει εμπόδιο.

Πεδία αισθητήρα οπισθοπορείας και εμπροσθοπορείας



Η οθόνη μπορεί να προβάλλει έγχρωμα πεδία αισθητήρα στο σύμβολο του αυτοκινήτου¹³⁰.

Τα πεδία για τον αισθητήρα εμπροσθοπορείας και οπισθοπορείας αλλάζουν χρώμα καθώς η απόσταση μέχρι το εμπόδιο μειώνεται – από

ΚΙΤΡΙΝΟ σε ΠΟΡΤΟΚΑΛΙ και έπειτα σε ΚΟΚΚΙΝΟ.

Χρώμα πεδίου κατά την οπισθοπορεία	Απόσταση σε μέτρα (πόδια)
Κίτρινο	0,6-1,5 (2,0-4,9)
Πορτοκαλί	0,3-0,6 (1,0-2,0)
Κόκκινο	0-0,3 (0-1,0)

Χρώμα πεδίου κατά την εμπροσθοπορεία	Απόσταση σε μέτρα (πόδια)
Κίτρινο	0,6-0,8 (2,0-2,6)
Πορτοκαλί	0,3-0,6 (1,0-2,0)
Κόκκινο	0-0,3 (0-1,0)

Για τους αισθητήρες ΚΟΚΚΙΝΟΥ πεδίου, το ηχητικό σήμα αλλάζει από παλμικό σε σταθερό.

¹³⁰Η εικόνα είναι απλοποιημένη - τα εξαρτήματα μπορεί να διαφέρουν ανάλογα με το μοντέλο του αυτοκινήτου.

Πεδίο αισθητήρα προς τα πλάγια

Τα προειδοποιητικά σήματα εξαρτώνται από την πορεία που θα ακολουθήσει το αυτοκίνητο. Για τον λόγο αυτό, όταν ο οδηγός στρίβει το τιμόνι, ενδέχεται να εμφανιστεί προειδοποίηση για εμπόδια διαγωνίως μπροστά ή διαγωνίως πίσω από το αυτοκίνητο, όχι μόνο για ευθεία μπροστά ή ευθεία πίσω.

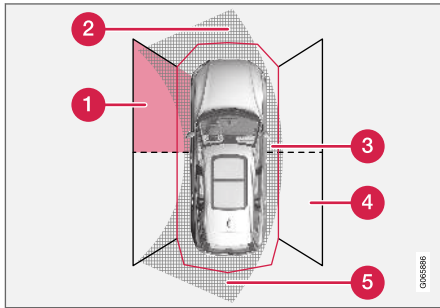

Τομείς αισθητήρων στάθμευσης όπου μπορούν να ανιχνευτούν εμπόδια¹³⁰.

- 1 Πεδίο μπροστινού αισθητήρα αριστερής πλευράς
- 2 Τομέας εμποδίου στην πορεία του αυτοκινήτου προς τα εμπρός – ανάλογα με τη γωνία του τιμονιού
- 3 Τομέας με ΚΟΚΚΙΝΟ χρώμα και έντονο παλμικό ηχητικό τόνο

- 4 Πεδίο πίσω αισθητήρα δεξιάς πλευράς
- 5 Τομέας εμποδίου στην πορεία του αυτοκινήτου προς τα πίσω – ανάλογα με τη γωνία του τιμονιού.

Τα πλευρικά πεδία αλλάζουν χρώμα καθώς η απόσταση μέχρι το εμπόδιο μειώνεται – από ΠΟΡΤΟΚΑΛΙ σε ΚΟΚΚΙΝΟ.

Χρώμα των πλαϊνών πεδίων	Απόσταση σε μέτρα (πόδια)
Κίτρινο	0,25–0,9 (0,8–3,0)
Κόκκινο	0–0,25 (0–0,8)

Όταν το πεδίο ανίχνευσης έχει ΚΟΚΚΙΝΟ χρώμα, ο παλμικός τόνος του ηχητικού σήματος αυξάνεται σε ένταση και συχνότητα.

Σχετικές πληροφορίες

- Κάμερα υποβοήθησης στάθμευσης* (σ. 460)

Έναρξη λειτουργίας της κάμερας υποβοήθησης στάθμευσης

Η κάμερα υποβοήθησης στάθμευσης αρχίζει να λειτουργεί αυτόματα όταν επιλεγεί η όπισθεν ή χειροκίνητα με ένα από τα κουμπιά λειτουργιών της κεντρικής οθόνης.

Προβολή κάμερας κατά την όπισθεν

Όταν επιλεγεί η όπισθεν, στην οθόνη εμφανίζεται η προβολή 360° ή οποιαδήποτε από τις προβολές πλαϊνής θέασης αν είχαν επιλεγεί την τελευταία φορά ως προβολή κάμερας, διαφορετικά εμφανίζεται η πίσω προβολή.

Προβολή κάμερας για χειροκίνητη ενεργοποίηση της κάμερας



Θέστε σε λειτουργία την κάμερα συστήματος στάθμευσης με αυτό το κουμπί στην προβολή λειτουργιών της κεντρικής οθόνης.

Στην οθόνη τότε εμφανίζεται αρχικά η προβολή κάμερας που χρησιμοποιήθηκε την τελευταία φορά. Ωστόσο, μετά από κάθε εκκίνηση του κινητήρα, αντί της τελευταίας πλαϊνής προβολής εμφανίζεται η προβολή 360° και αντί της πίσω μεγεθυμένης προβολής που είχε χρησιμοποιηθεί προηγουμένως εμφανίζεται η πίσω προβολή.

¹³⁰ Η εικόνα είναι απλοποιημένη - τα εξαρτήματα μπορεί να διαφέρουν ανάλογα με το μοντέλο του αυτοκινήτου.

«**Αυτόματη απενεργοποίηση της κάμερας**

Η μπροστινή προβολή σβήνει στα 25 km/h (16 mph) για να μην αποσπάται η προσοχή του οδηγού - επανενεργοποιείται αυτόματα αν η ταχύτητα μειωθεί στα 22 km/h (14 mph) εντός 1 λεπτού, με την προϋπόθεση ότι η ταχύτητα δεν υπερβαίνει τα 50 km/h (31 mph).

Οι υπόλοιπες προβολές της κάμερας σταματούν να εμφανίζονται στα 15 km/h (9 mph) και δεν επανενεργοποιούνται.

Σχετικές πληροφορίες

- Κάμερα υποβοήθησης στάθμευσης* (σ. 460)

Περιορισμοί για την κάμερα υποβοήθησης στάθμευσης

Η κάμερα υποβοήθησης στάθμευσης δεν μπορεί να ανιχνεύει τα πάντα σε όλες τις περιπτώσεις και, για τον λόγο αυτό, η λειτουργία της μπορεί να είναι περιορισμένη.

Ο οδηγός πρέπει να γνωρίζει τα παρακάτω παραδείγματα περιορισμών της κάμερας υποβοήθησης στάθμευσης:

⚠ ΠΡΟΕΙΔΟΠΟΙΗΣΗ



Προσέχετε ιδιαίτερα όταν κινείστε με την όπισθεν όταν αυτό το σύμβολο είναι αναμμένο, αν υπάρχει προσαρτημένο τρέιλερ, βάση ποδηλάτων ή παρόμοιο σύστημα ηλεκτρικά συνδεδεμένο στο αυτοκίνητο.

Το σύμβολο ανάβει ως ένδειξη ότι οι πίσω αισθητήρες υποβοήθησης στάθμευσης είναι **απενεργοποιημένοι** και σας προειδοποιούν για την ύπαρξη αντικειμένων.

ⓘ ΣΗΜΕΙΩΣΗ

Εάν στο πίσω μέρος του οχήματος τοποθετηθεί βάση για ποδήλατα ή άλλο αξεσουάρ, το οπτικό πεδίο της κάμερας μπορεί να εμποδίζεται.

Τυφλά σημεία

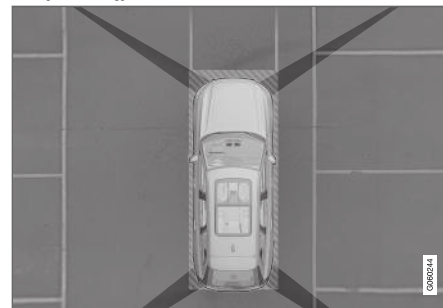

Υπάρχουν "τυφλά" σημεία ανάμεσα στα πεδία ορατότητας της κάμερας.

Στην προβολή 360°, τα εμπόδια/αντικείμενα μπορεί να "εξαφανίζονται" στα κενά που υπάρχουν ανάμεσα στις κάμερες.

⚠ ΠΡΟΕΙΔΟΠΟΙΗΣΗ

Λάβετε υπόψη σας ότι υπάρχει η πιθανότητα, ακόμη κι αν εμποδίζεται μόνο ένα σχετικά μικρό τμήμα της εικόνας, ο χώρος που δεν απεικονίζεται να είναι μεγάλος. Για τον λόγο αυτό, ένα εμπόδιο μπορεί να μην ανιχνευτεί παρά μόνο όταν το αυτοκίνητο πλησιάσει πολύ κοντά.

Ελαττωματική κάμερα

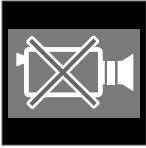

Αν ένα τμήμα της κάμερας είναι μαύρο και περιέχει αυτό το σύμβολο, σημαίνει ότι η κάμερα δεν λειτουργεί.

Στην παρακάτω εικόνα μπορείτε να δείτε ένα παρά-

δειγμα.

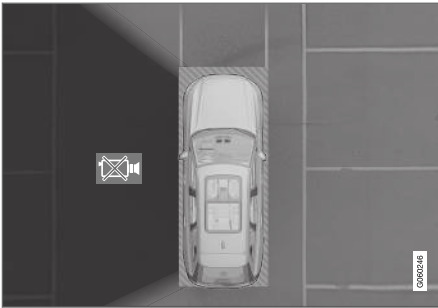

Η αριστερή κάμερα του αυτοκινήτου δεν λειτουργεί.

Μαύρο τμήμα κάμερας

Μαύρο τμήμα κάμερας μπορεί να εμφανίζεται επίσης στις παρακάτω περιπτώσεις, ωστόσο **χωρίς** το σύμβολο ελαττωματικής κάμερας:

- ανοικτή πόρτα
- ανοικτό καπό χώρου αποσκευών
- αναδιπλωμένος εξωτερικός καθρέπτης.

Συνθήκες φωτισμού

Η εικόνα της κάμερας ρυθμίζεται αυτόματα σύμφωνα με τις τρέχουσες συνθήκες φωτισμού. Εξαιτίας αυτής της διαδικασίας, η φωτεινότητα και η ποιότητα της εικόνας ενδέχεται να διαφέρουν ελαφρά. Σε συνθήκες ανεπαρκούς φωτισμού, η ποιότητα της εικόνας μπορεί να μην είναι πολύ καλή.

Σχετικές πληροφορίες

- Κάμερα υποβοήθησης στάθμευσης* (σ. 460)

Συνιστώμενη συντήρηση της κάμερας συστήματος στάθμευσης

Οι κάμερες συστήματος στάθμευσης είναι τοποθετημένες δίπλα στη βάση της πίσω πινακίδας κυκλοφορίας, στη μάσκα του ψυγείου και στους δύο εξωτερικούς καθρέπτες και χρειάζονται συγκεκριμένη συντήρηση.

Καθαρίζετε τακτικά το φακό των καμερών με χλιαρό νερό και σαμπουάν αυτοκινήτου - προσέχετε να μη γρατσουνίσετε τον φακό.

i ΣΗΜΕΙΩΣΗ

Διατηρείτε το φακό της κάμερας καθαρό από τυχόν βρομιά, χιόνι και πάγο για να διασφαλίσετε τη βέλτιστη λειτουργία της. Αυτό είναι ιδιαίτερα σημαντικό σε συνθήκες χαμηλού φωτισμού.



Σχετικές πληροφορίες

- Κάμερα υποβοήθησης στάθμευσης* (σ. 460)

Ενδεικτικές λυχνίες και μηνύματα για την κάμερα υποβοήθησης στάθμευσης

Οι ενδεικτικές λυχνίες και τα μηνύματα για την κάμερα υποβοήθησης στάθμευσης μπο-
Στον παρακάτω πίνακα παρατίθενται παραδείγματα.

ρούν να εμφανίζονται στην οθόνη του οδηγού ή/και στην κεντρική οθόνη.

Λυχνία	Μήνυμα	Ερμηνεία
		Οι πίσω αισθητήρες υποβοήθησης στάθμευσης είναι απενεργοποιημένοι , ώστε να μην ενεργοποιούνται ηχητικές προειδοποιήσεις και επισημάνσεις για εμπόδια/αντικείμενα.
		Η κάμερα είναι απενεργοποιημένη.
	Σύστ. υποβ. στάθμ. Αισθητήρες καλυμμένοι, χρειάζεται καθαρισμός	Ένας ή περισσότεροι από τους αισθητήρες της λειτουργίας εμποδίζονται - ελέγξτε και διορθώστε την κατάσταση το συντομότερο δυνατόν.
	Σύστ. υποβ. στάθμ. Μη διαθέσιμο, απαιτείται σέρβις	Το σύστημα δεν λειτουργεί όπως θα έπρεπε. Πρέπει να απευθυνθείτε σε συνεργείο - συνιστάται να απευθυνθείτε σε ένα εξουσιοδοτημένο συνεργείο της Volvo.

Μπορείτε να διαγράψετε το μήνυμα κειμένου πατώντας στιγμιαία το κουμπί  που βρίσκε-

ται στο κέντρο στα δεξιά χειριστήρια του τιμο-
νιού.

Αν το μήνυμα παραμείνει: Απευθυνθείτε σε ένα συνεργείο – συνιστάται να απευθυνθείτε σε ένα εξουσιοδοτημένο συνεργείο της Volvo.

Σχετικές πληροφορίες

- Κάμερα υποβοήθησης στάθμευσης* (σ. 460)

Park Assist Pilot*

Το ενεργό Park Assist Pilot (PAP¹³¹) βοηθά τον οδηγό να σταθμεύσει ή να βγει από μια θέση στάθμευσης.



Το PAP ελέγχει πρώτα αν ο χώρος στάθμευσης είναι αρκετά μεγάλος και, αν είναι, κατευθύνει το αυτοκίνητο μέσα στον χώρο στάθμευσης.

Η κεντρική οθόνη επισημαίνει με σύμβολα, γραφικά και κείμενο τους διάφορους χειρισμούς που πρέπει να πραγματοποιηθούν και τότε.

ΠΡΟΕΙΔΟΠΟΙΗΣΗ

- Η λειτουργία PAP αποτελεί επιβοηθητική λειτουργία υποστήριξης του οδηγού που προορίζεται να κάνει την οδήγηση ευκολότερη και ασφαλέστερη - δεν μπορεί να διαχειριστεί όλες τις καταστάσεις σε όλες τις κυκλοφοριακές, καιρικές και οδικές συνθήκες.
- Προσέξτε ιδίως μήπως βρίσκονται άνθρωποι και ζώα κοντά στο αυτοκίνητο.
- Το PAP δεν υποκαθιστά την προσοχή και την κρίση του οδηγού. Ο οδηγός είναι πάντοτε υπεύθυνος να διασφαλίζει ότι το αυτοκίνητο οδηγείται με ασφαλή τρόπο, με την κατάλληλη ταχύτητα, σε κατάλληλη απόσταση από άλλα οχήματα και σύμφωνα με τον κώδικα οδικής κυκλοφορίας.

ΣΗΜΕΙΩΣΗ

Η λειτουργία PAP μετρά τον χώρο και κατευθύνει το αυτοκίνητο - αυτό που πρέπει να κάνει ο οδηγός είναι:

- να προσέχει τον χώρο γύρω από το αυτοκίνητο
- να ακολουθεί τις οδηγίες στην κεντρική οθόνη
- επιλέξτε ταχύτητα (οπισθοπορείας/ εμπροσθοπορείας) - ένας ήχος "ring" ακούγεται ως ένδειξη ότι ο οδηγός πρέπει να αλλάξει ταχύτητα
- να ελέγχει και να διατηρεί ταχύτητα ασφαλείας
- να πατά φρένο και να σταματά το αυτοκίνητο.

Σχετικές πληροφορίες

- Παραλλαγές στάθμευσης με το Park Assist Pilot (σ. 473)
- Στάθμευση με το Ενεργό σύστημα υποβοήθησης στάθμευσης (σ. 474)
- Έξοδος από θέση στάθμευσης με το Park Assist Pilot (σ. 477)
- Περιορισμοί για το Park Assist Pilot* (σ. 478)

¹³¹Park Assist Pilot

- Συνιστώμενη συντήρηση του Park Assist Pilot (σ. 480)
- Μηνύματα για το Park Assist Pilot* (σ. 481)

Παραλλαγές στάθμευσης με το Park Assist Pilot

Το Park Assist Pilot PAP¹³² μπορεί να χρησιμοποιηθεί για τις παρακάτω διαφορετικές περιπτώσεις στάθμευσης.

Παράλληλη στάθμευση

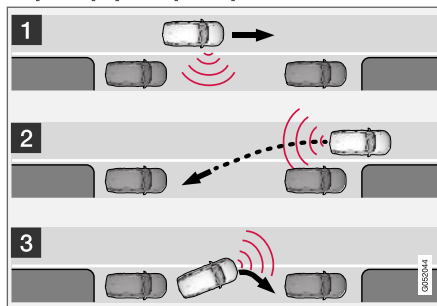

Η αρχή λειτουργίας της παράλληλης στάθμευσης.

Η PAP σταθμεύει το αυτοκίνητο ακολουθώντας τα παρακάτω βήματα:

1. Εντοπίζεται θέση στάθμευσης και μετράνεται οι διαστάσεις της.
2. Το σύστημα κατευθύνει το αυτοκίνητο μέσα στη θέση στάθμευσης με την όπισθεν.
3. Το αυτοκίνητο παίρνει θέση μέσα στον χώρο στάθμευσης με κινήσεις εμπρός/πίσω.

Χρησιμοποιώντας τη λειτουργία **Έξοδος από θέση σταθμ.**, το σύστημα PAP μπορεί επίσης να βοηθήσει ένα παράλληλα σταθμευμένο αυτοκίνητο να βγει από τον χώρο στάθμευσης – βλ. ενότητα με επικεφαλίδα "Έξοδος από τον χώρο στάθμευσης με ενεργό Park Assist Pilot".

◀ Κάθετη στάθμευση

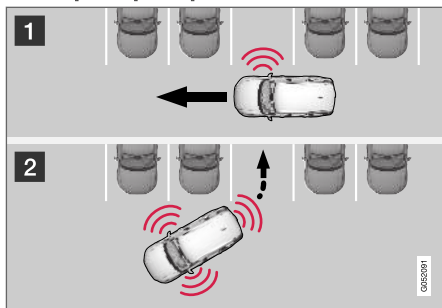

Αρχή λειτουργίας για την κάθετη στάθμευση.

Η PAP σταθμεύει το αυτοκίνητο ακολουθώντας τα παρακάτω βήματα:

1. Εντοπίζεται θέση στάθμευσης και μετρώνται οι διαστάσεις της.
2. Το αυτοκίνητο οδηγείται μέσα στη θέση στάθμευσης κατά την οπισθοπορεία και παίρνει θέση μέσα στον χώρο στάθμευσης με κινήσεις εμπρός/πίσω.

i ΣΗΜΕΙΩΣΗ

Η λειτουργία PAP **Έξοδος από θέση σταθμ. δεν μπορεί** να βοηθήσει ένα κάθετα σταθμευμένο αυτοκίνητο να βγει από τον χώρο στάθμευσης - η λειτουργία πρέπει να χρησιμοποιείται μόνο όταν το αυτοκίνητο είναι σταθμευμένο παράλληλα.

Σχετικές πληροφορίες

- Park Assist Pilot* (σ. 472)
- Έξοδος από θέση στάθμευσης με το Park Assist Pilot (σ. 477)

Στάθμευση με το Ενεργό σύστημα υποβοήθησης στάθμευσης

Το Active Park Assist Pilot (PAP¹³³) βοηθά τον οδηγό να σταθμεύσει σε τρία βήματα. Η λειτουργία μπορεί επίσης να βοηθήσει τον οδηγό να βγει από έναν χώρο στάθμευσης.

i ΣΗΜΕΙΩΣΗ

Η λειτουργία PAP μετρά τον χώρο και κατευθύνει το αυτοκίνητο - αυτό που πρέπει να κάνει ο οδηγός είναι:

- να προσέχει τον χώρο γύρω από το αυτοκίνητο
- να ακολουθεί τις οδηγίες στην κεντρική οθόνη
- επιλέξετε ταχύτητα (οπισθοπορείας/εμπροσθοπορείας) - ένας ήχος "ring" ακούγεται ως ένδειξη ότι ο οδηγός πρέπει να αλλάξει ταχύτητα
- να ελέγχει και να διατηρεί ταχύτητα ασφαλείας
- να πατά φρένο και να σταματά το αυτοκίνητο.

Στην κεντρική οθόνη εμφανίζονται σύμβολα, γραφικά ή/και κείμενο όταν πρόκειται να εκτελεστούν τα διαφορετικά βήματα.

Το PAP μπορεί να ενεργοποιηθεί εάν πληρούνται τα παρακάτω κριτήρια μόλις ο κινητήρας τεθεί σε λειτουργία:

- Δεν υπάρχει συνδεδεμένο ρυμουλκούμενο στο αυτοκίνητο
- Η ταχύτητα πρέπει να είναι μικρότερη από 30 km/h (20 mph).

i ΣΗΜΕΙΩΣΗ

Η απόσταση ανάμεσα στο αυτοκίνητο και τους χώρους στάθμευσης πρέπει να είναι 0,5-1,5 μέτρα (1,6-5,0 ft) όσο το σύστημα PAP αναζητά χώρο στάθμευσης.

Στάθμευση

Το PAP σταθμεύει το αυτοκίνητο ακολουθώντας τα παρακάτω βήματα:

1. Εντοπίζεται θέση στάθμευσης και μετρώνται οι διαστάσεις της.
2. Το σύστημα κατευθύνει το αυτοκίνητο μέσα στη θέση στάθμευσης με την όπισθεν.
3. Το αυτοκίνητο τοποθετείται μέσα στον χώρο - το σύστημα μπορεί τότε να ζητήσει από τον οδηγό να αλλάξει σχέση.

Εύρεση και μέτρηση χώρων στάθμευσης



Μπορείτε να ενεργοποιήσετε τη λειτουργία στην προβολή λειτουργιών στην κεντρική οθόνη.

Είναι επίσης προσβάσιμη από τις προβολές της κάμερας.

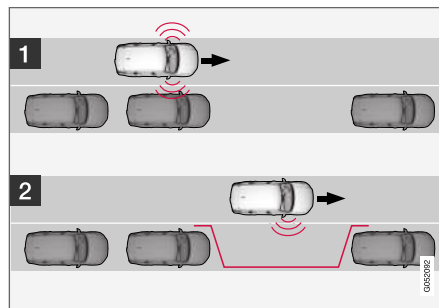

Αρχή λειτουργίας για την παράλληλη στάθμευση.

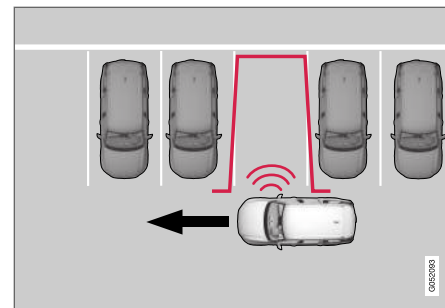

Αρχή λειτουργίας για την κάθετη στάθμευση.

Εκτελέστε τα παρακάτω βήματα:

1. Δεν πρέπει να οδηγείτε με ταχύτητα πάνω από 30 km/h (20 mph) όταν θέλετε να σταθμεύσετε παράλληλα ή πάνω από 20 km/h (12 mph) όταν θέλετε να σταθμεύσετε κάθετα.
2. Πατήστε στο κουμπί **Είσοδος σε θέση στάθμευσης** στην προβολή λειτουργιών ή στην προβολή κάμερας.
 - > Η λειτουργία PAP αναζητά θέση στάθμευσης και ελέγχει αν είναι αρκετά μεγάλη.

3. Προετοιμαστείτε να σταματήσετε το αυτοκίνητο, όταν το γράφημα και το κείμενο στην κεντρική οθόνη αναφέρει ότι βρέθηκε κατάλληλη θέση στάθμευσης.
- > Εμφανίζεται ένα αναδυόμενο παράθυρο.
4. Επιλέξτε **Παράλληλη στάθμ** ή **Κάθετη στάθμευση** και επιλέξτε **όπισθεν**.

i ΣΗΜΕΙΩΣΗ

Η λειτουργία PAP αναζητά χώρο στάθμευσης στην περιοχή, εμφανίζει οδηγίες και καθοδηγεί το αυτοκίνητο μέσα στη θέση στάθμευσης προς την πλευρά του συνοδηγού. Ωστόσο εάν χρειαστεί, το αυτοκίνητο μπορεί επίσης να σταθμεύσει στην πλευρά του δρόμου που βρίσκεται ο οδηγός:

- Ανάψτε τα φλας για την πλευρά του οδηγού - τότε το σύστημα θα αναζητήσει χώρο στάθμευσης σε αυτή την πλευρά του αυτοκινήτου.

Είσοδος στον χώρο στάθμευσης με την όπισθεν

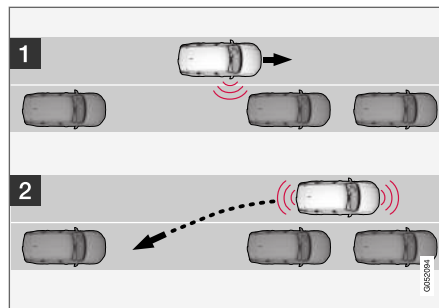

Παράλληλα.

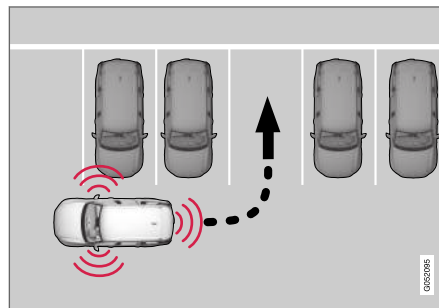

Κάθετα.

Κάντε τα παρακάτω για να εισέλθετε με την όπισθεν στον χώρο στάθμευσης:

1. Βεβαιωθείτε ότι ο χώρος πίσω από το αυτοκίνητο είναι ελεύθερος, και επιλέξτε την όπισθεν.
2. Κινηθείτε με την όπισθεν αργά και προσεκτικά χωρίς να πιάνετε το τιμόνι - και με ταχύτητα όχι μεγαλύτερη από 7 km/h (4 mph).
3. Προετοιμαστείτε να σταματήσετε το αυτοκίνητο, όταν σας δώσει σχετική οδηγία το γράφημα και το κείμενο στην κεντρική οθόνη.

i ΣΗΜΕΙΩΣΗ

- Μη βάζετε τα χέρια σας στο τιμόνι όταν η λειτουργία PAP είναι ενεργοποιημένη.
- Βεβαιωθείτε ότι το τιμόνι δεν εμποδίζεται με οποιοδήποτε τρόπο και ότι περιστρέφεται ελεύθερα.
- Για βέλτιστα αποτελέσματα - Περιμένετε μέχρι το τιμόνι να στρίψει πριν αρχίσετε να κινείστε προς τα πίσω/ εμπρός.

Τοποθέτηση του αυτοκινήτου μέσα στον χώρο στάθμευσης

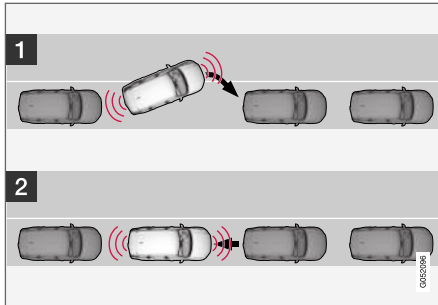

Παράλληλα.

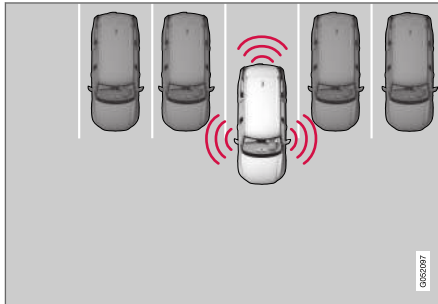

Κάθεται.

Εκτελέστε τα παρακάτω βήματα:

1. Μετακινήστε τον επιλογέα ταχυτήτων στη θέση **D**, περιμένετε μέχρι να στρίψει το τιμόνι και οδηγήστε αργά προς τα εμπρός.
2. Προετοιμαστείτε να σταματήσετε το αυτοκίνητο, όταν σας δώσει σχετική οδηγία το γράφημα και το κείμενο στην κεντρική οθόνη.
3. Επιλέξτε όπισθεν και οδηγήστε αργά προς τα πίσω.
4. Προετοιμαστείτε να σταματήσετε το αυτοκίνητο, όταν σας δώσει σχετική οδηγία το γράφημα και το κείμενο στην κεντρική οθόνη.

Η λειτουργία απενεργοποιείται αυτόματα και τα γραφικά και το μήνυμα δείχνουν ότι η διαδικασία στάθμευσης ολοκληρώθηκε. Μπορεί να χρειαστεί ο οδηγός να διορθώσει τη θέση του αυτοκινήτου. Μόνο ο οδηγός μπορεί να προσδιορίσει αν το αυτοκίνητο είναι σωστά σταθμευμένο.

! ΣΗΜΑΝΤΙΚΟ

Η απόσταση προειδοποίησης είναι μικρότερη όταν οι αισθητήρες χρησιμοποιούνται από το σύστημα PAP από ό,τι όταν χρησιμοποιούνται από το σύστημα Park Assist.

Σχετικές πληροφορίες

- Park Assist Pilot* (σ. 472)

Έξοδος από θέση στάθμευσης με το Park Assist Pilot

Η λειτουργία **Έξοδος από θέση σταθμ.** μπορεί επίσης να βοηθήσει τον οδηγό να βγει από έναν χώρο στάθμευσης.

i ΣΗΜΕΙΩΣΗ

Όταν βγαίνετε από έναν χώρο στάθμευσης, πρέπει να χρησιμοποιείτε τη λειτουργία **Έξοδος από θέση σταθμ.** μόνο αν το αυτοκίνητο είναι παράλληλα σταθμευμένο - δεν λειτουργεί για κάθετα σταθμευμένο αυτοκίνητο.



Η λειτουργία **Έξοδος από θέση σταθμ.** ενεργοποιείται στην προβολή λειτουργιών της κεντρικής οθόνης ή στην προβολή κάμερας.

Εκτελέστε τα παρακάτω βήματα:

1. Πατήστε στο κουμπί **Έξοδος από θέση σταθμ.** στην προβολή λειτουργιών ή στην προβολή κάμερας.
2. Χρησιμοποιήστε το φλας για να επιλέξετε την κατεύθυνση προς την οποία θέλετε να κινηθεί το αυτοκίνητο για να βγει από τον χώρο στάθμευσης.

- ◀ 3. Προετοιμαστείτε να σταματήσετε το αυτοκίνητο, όταν σας δώσει σχετική οδηγία το γράφημα και το κείμενο στην κεντρική οθόνη - ακολουθήστε τις οδηγίες με τον ίδιο τρόπο, όπως για τη διαδικασία στάθμευσης.

Λάβετε υπόψη σας ότι το τιμόνι μπορεί να επιστρέψει στην αρχική του θέση όταν η λειτουργία ολοκληρωθεί - ο οδηγός μπορεί τότε να χρειαστεί να στρίψει το τιμόνι ξανά μέχρι το τέρμα για να μπορεί να βγει από τη θέση στάθμευσης.

Αν το PAP θεωρήσει ότι ο οδηγός μπορεί να βγει από τον χώρο στάθμευσης χωρίς πρόσθετους ελιγμούς, η λειτουργία θα διακοπεί, ακόμη κι αν ο οδηγός θεωρήσει ότι το αυτοκίνητο βρίσκεται ακόμη μέσα στον χώρο στάθμευσης.

Σχετικές πληροφορίες

- Park Assist Pilot* (σ. 472)

Περιορισμοί για το Park Assist Pilot*

Το ενεργό Park Assist Pilot PAP¹³⁴ δεν μπορεί να ανιχνεύσει τα πάντα σε όλες τις περιπτώσεις και, για τον λόγο αυτό, η λειτουργία του μπορεί να είναι περιορισμένη.

ΠΡΟΕΙΔΟΠΟΙΗΣΗ

- Η λειτουργία PAP αποτελεί επιβλητική λειτουργία υποστήριξης του οδηγού που προορίζεται να κάνει την οδήγηση ευκολότερη - δεν μπορεί να διαχειριστεί όλες τις καταστάσεις σε όλες τις κυκλοφοριακές, καιρικές και οδικές συνθήκες.
- Προσέξτε ιδιαίτερα μήπως βρίσκονται άνθρωποι ή ζώα κοντά στο αυτοκίνητο.
- Πρέπει να θυμάστε ότι το μπροστινό μέρος του αυτοκινήτου μπορεί να προεκβάλλει προς τη ροή των επερχόμενων οχημάτων την ώρα που κάνετε ελιγμό στάθμευσης.
- Τα αντικείμενα που βρίσκονται πιο ψηλά από την περιοχή ανίχνευσης του αισθητήρα δεν συνυπολογίζονται κατά τον ελιγμό στάθμευσης, που σημαίνει ότι το PAP μπορεί να εισαγάγει το αυτοκίνητο στον χώρο στάθμευσης πολύ νωρίς - για αυτόν τον λόγο, αυτοί οι χώροι στάθμευσης πρέπει να αποφεύγονται.
- Το PAP δεν υποκαθιστά την προσοχή και την κρίση του οδηγού. Ο οδηγός είναι πάντοτε υπεύθυνος να διασφαλίζει ότι το αυτοκίνητο οδηγείται με ασφαλή τρόπο, με την κατάλληλη

¹³⁴Park Assist Pilot

ταχύτητα, σε κατάλληλη απόσταση από άλλα οχήματα και σύμφωνα με τον κώδικα οδικής κυκλοφορίας.

Ο οδηγός πρέπει να γνωρίζει τα παρακάτω παραδείγματα περιορισμών του Park Assist Pilot:

Διακοπή στάθμευσης

Η διαδικασία στάθμευσης θα διακοπεί:

- εάν ο οδηγός πιάσει το τιμόνι
- αν οδηγείτε το αυτοκίνητο πολύ γρήγορα - πάνω από τα 7 km/h (4 mph)
- αν ο οδηγός πατήσει το **Άκυρο** στην κεντρική οθόνη
- όταν ενεργοποιηθεί το σύστημα αντιμπλοκαρίσματος τροχών ή το Ηλεκτρονικό πρόγραμμα ευστάθειας - π.χ. όταν ένας τροχός χάσει την πρόσφυση του σε ολισθηρό οδόστρωμα
- όταν το υδραυλικό τιμόνι λειτουργεί με μειωμένη υποβοήθηση - π.χ. στη διάρκεια ψύξης λόγω υπερθέρμανσης (βλ. ενότητα "Σύστημα διεύθυνσης μεταβλητής υποβοήθησης").

Κατά περίπτωση, ένα μήνυμα στην κεντρική οθόνη αναφέρει τον λόγο για τον οποίο διακόπηκε η διαδικασία στάθμευσης.

! ΣΗΜΑΝΤΙΚΟ

Σε ορισμένες περιπτώσεις, το PAP δεν μπορεί να βρει χώρο στάθμευσης - ένας λόγος μπορεί να είναι οι παρεμβολές στους αισθητήρες από εξωτερικές πηγές ήχου που εκπέμπουν στις ίδιες συχνότητες υπερήχων με αυτές στις οποίες λειτουργεί το σύστημα.

Τέτοιες πηγές μπορεί να είναι κόρνες, ο θόρυβος βρεγμένων ελαστικών στο οδόστρωμα, τα αερόφρενα και ο θόρυβος από τες εξατμίσεις μοτοσικλετών κ.λπ.

i ΣΗΜΕΙΩΣΗ

Τυχόν βρομιά, πάγος και χιόνι στους αισθητήρες επηρεάζει τη λειτουργικότητά τους και μπορεί να εμποδίζει τη μέτρηση.

Ευθύνη του οδηγού

Ο οδηγός πρέπει να έχει στο μυαλό του ότι το PAP είναι βοήθημα - δεν αποτελεί αλάνθαστη, πλήρως αυτόματη λειτουργία. Ο οδηγός πρέπει συνεπώς να είναι έτοιμος να σταματήσει τη διαδικασία στάθμευσης.

Υπάρχουν επίσης λεπτομέρειες που πρέπει να θυμάστε όταν σταθμεύετε, π.χ.:

- Η τελική απόφαση για την καταλληλότητα του χώρου που επέλεξε το PAP για στάθμευση είναι πάντοτε του/της οδηγού.
- Μη χρησιμοποιείτε το PAP αν έχετε τοποθετήσει αντιολισθητικές αλυσίδες ή εφεδρικό τροχό στο αυτοκίνητο.
- Μη χρησιμοποιείτε το PAP εάν αντικείμενα που έχετε φορτώσει προεξέχουν από το αυτοκίνητο.
- Σε περίπτωση έντονης βροχόπτωσης ή χιονόπτωσης, το σύστημα μπορεί να μη μετρήσει σωστά το χώρο στάθμευσης.
- Στη διάρκεια της διαδικασίας αναζήτησης και ελέγχου-μέτρησης του χώρου στάθμευσης, το PAP μπορεί να μην ανιχνεύσει αντικείμενα που βρίσκονται στο βάθος του χώρου στάθμευσης.
- Η στάθμευση σε στενούς δρόμους δεν είναι πάντοτε εφικτή, διότι ο χώρος που απαιτείται για τους ελιγμούς ενδέχεται να μην επαρκεί.
- Χρησιμοποιείτε εγκεκριμένα ελαστικά¹³⁵ με τη σωστή πίεση ελαστικών - αυτό επηρεάζει την ικανότητα του PAP να σταθμεύει το αυτοκίνητο.
- Το σύστημα PAP ξεκινά με βάση την τρέχουσα θέση των σταθμευμένων οχημάτων

¹³⁵ "Εγκεκριμένα ελαστικά" είναι τα ελαστικά ίδιου τύπου και μάρκας με τα εργοστασιακά ελαστικά του αυτοκινήτου.

- ◀ - εάν δεν είναι σωστά σταθμευμένα, τότε τα ελαστικά και οι ζάντες του αυτοκινήτου μπορεί να υποστούν ζημιά στα κράσπεδα.
- Αν κάποιο σταθμευμένο αυτοκίνητο προεξέχει περισσότερο από τα υπόλοιπα σταθμευμένα οχήματα, το σύστημα μπορεί να μην ανιχνεύσει θέσεις κάθετης στάθμευσης ή να τις προτείνει άσκοπα.
- Το PAP έχει σχεδιαστεί για στάθμευση σε ίσιους δρόμους, όχι σε απότομες καμπύλες ή στροφές. Για τον λόγο αυτό, βεβαιωθείτε ότι το αυτοκίνητο είναι παράλληλο με τον πιθανό χώρο στάθμευσης όταν το PAP μετρά τις διαστάσεις του χώρου.

! ΣΗΜΑΝΤΙΚΟ

Αν τοποθετήσετε ζάντες ή/και ελαστικά σε άλλες εγκεκριμένες διαστάσεις, μπορεί να αλλάξει η περίμετρος των ελαστικών, που σημαίνει ότι οι παράμετροι του συστήματος PAP μπορεί τότε να χρειαστεί να ενημερωθούν. Συμβουλευθείτε ένα συνεργείο - συνιστάται να απευθυνθείτε σε ένα εξουσιοδοτημένο συνεργείο της Volvo.

Σχετικές πληροφορίες

- Park Assist Pilot* (σ. 472)
- Στάθμευση με το Ενεργό σύστημα υποβοήθησης στάθμευσης (σ. 474)

- Σύστημα διεύθυνσης μεταβλητής υποβοήθησης (σ. 316)

Συνιστώμενη συντήρηση του Park Assist Pilot

Για τη βέλτιστη απόδοση της λειτουργίας PAP¹³⁶, οι αισθητήρες υποβοήθησης στάθμευσης πρέπει να καθαρίζονται τακτικά με νερό και σαμπουάν αυτοκινήτου.

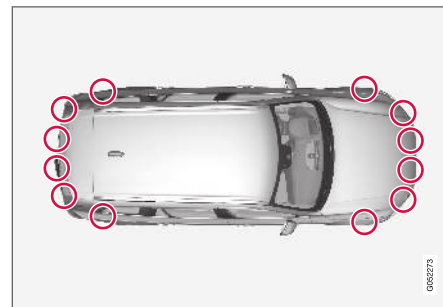

Θέση των αισθητήρων στάθμευσης¹³⁷.

i ΣΗΜΕΙΩΣΗ

Εάν οι αισθητήρες καλυφθούν με βρομιά, πάγο ή χιόνι, μπορεί να ενεργοποιηθούν εσφαλμένα, η λειτουργία τους να υποβαθμιστεί ή να μη λειτουργήσουν καθόλου.

Σχετικές πληροφορίες

- Park Assist Pilot* (σ. 472)

Μηνύματα για το Park Assist Pilot*

Τα μηνύματα για το Active Park Assist Pilot PAP¹³⁸ μπορούν να εμφανίζονται στην οθόνη του οδηγού ή/και στην κεντρική οθόνη.

Στον παρακάτω πίνακα παρατίθενται παραδείγματα.

Μήνυμα	Ερμηνεία
Σύστ. υποβ. στάθμ. Αισθητήρες καλυμμένοι, χρειάζεται καθαρισμός	Ένας ή περισσότεροι από τους αισθητήρες της λειτουργίας εμποδίζονται - ελέγξτε και διορθώστε την κατάσταση το συντομότερο δυνατόν.
Σύστ. υποβ. στάθμ. Μη διαθέσιμο, απαιτείται σέρβις	Το σύστημα δεν λειτουργεί όπως θα έπρεπε. Πρέπει να απευθυνθείτε σε συνεργείο - συνιστάται να απευθυνθείτε σε ένα εξουσιοδοτημένο συνεργείο της Volvo.

Μπορείτε να διαγράψετε το μήνυμα κειμένου πατώντας στιγμιαία το κουμπί  που βρίσκεται στο κέντρο στα δεξιά χειριστήρια του τιμονιού.

Αν το μήνυμα παραμείνει: Απευθυνθείτε σε ένα συνεργείο – συνιστάται να απευθυνθείτε σε ένα εξουσιοδοτημένο συνεργείο της Volvo.

Σχετικές πληροφορίες

- Park Assist Pilot* (σ. 472)

¹³⁶Park Assist Pilot

¹³⁷ΣΗΜΕΙΩΣΗ: Η εικόνα είναι απλοποιημένη - οι λεπτομέρειες μπορεί να διαφέρουν ανάλογα με το μοντέλο του αυτοκινήτου.

¹³⁸Park Assist Pilot

ΕΚΚΪΝΗΣΗ ΚΑΙ ΟΔΪΓΗΣΗ

Εκκίνηση του αυτοκινήτου

Το αυτοκίνητο εκκινείται με το κουμπί Start στην κονσόλα δαπέδου, όταν το κλειδί-τηλεχειριστήριο είναι μέσα στον χώρο επιβατών.



Περιστροφικός διακόπτης Start στην επιμήκη κονσόλα.

⚠️ ΠΡΟΕΙΔΟΠΟΙΗΣΗ

Πριν ξεκινήσετε:

- Προσδέστε τη ζώνη ασφαλείας.
- Ρυθμίστε το κάθισμα, το τιμόνι και τους καθρέπτες.
- Βεβαιωθείτε ότι μπορείτε να πατήσετε το πεντάλ φρένων μέχρι τέρμα.

Το τηλεχειριστήριο-κλειδί δεν χρησιμοποιείται κατά την εκκίνηση του αυτοκινήτου, καθώς διαθέτει υποστήριξη για εκκίνηση χωρίς κλειδί (παθητική εκκίνηση).

Για την εκκίνηση του αυτοκινήτου:

1. Το τηλεχειριστήριο-κλειδί πρέπει να βρίσκεται μέσα στο αυτοκίνητο. Στα αυτοκίνητα με παθητική εκκίνηση, το κλειδί πρέπει να βρίσκεται στον μπροστινό χώρο επιβατών. Όταν το αυτοκίνητο διαθέτει την προαιρετική λειτουργία κλειδώματος/ Ξεκλειδώματος Keyless*, το κλειδί μπορεί να βρίσκεται οπουδήποτε μέσα στο αυτοκίνητο.
2. Κρατήστε το πεντάλ φρένων τέρμα πατημένο¹. Στα αυτοκίνητα με αυτόματη αλλαγή σχέσεων, βεβαιωθείτε ότι ο επιλογέας ταχυτήτων βρίσκεται στη θέση **P** ή **N**. Στα αυτοκίνητα με μηχανικό κιβώτιο ταχυτήτων, βεβαιωθείτε ότι ο μοχλός ταχυτήτων βρίσκεται στη νεκρά ή ότι το πεντάλ του συμπλέκτη είναι πατημένο.
3. Γυρίστε το κουμπί Start δεξιά και αφήστε το. Ο διακόπτης επιστρέφει αυτόματα στην αρχική του θέση.

i ΣΗΜΕΙΩΣΗ

Για τα πετρελαιοκίνητα αυτοκίνητα, μπορεί να υπάρχει μια μικρή καθυστέρηση μέχρι την εκκίνηση.

Κατά την εκκίνηση του κινητήρα, η μίζα λειτουργεί μέχρι να τεθεί σε λειτουργία ο κινητήρας ή μέχρι να ενεργοποιηθεί η προστασία υπερθέρμανσης.



Θέση της εφεδρικής μονάδας ανάγνωσης στην επιμήκη κονσόλα.

Αν στην οθόνη του οδηγού εμφανιστεί το μήνυμα **Κλειδί αυτοκ δεν βρέθ** κατά την εκκίνηση, τοποθετήστε το τηλεχειριστήριο-κλειδί δίπλα στην εφεδρική μονάδα ανάγνωσης. Στη συνέχεια, δοκιμάστε να θέσετε ξανά το αυτοκίνητο σε λειτουργία.

¹ Αν το αυτοκίνητο μετακινηθεί, ο κινητήρας μπορεί να τεθεί σε λειτουργία, αν γυρίσετε τον διακόπτη ανάφλεξης δεξιά.

ΣΗΜΕΙΩΣΗ

Όταν το τηλεχειριστήριο-κλειδί βρίσκεται δίπλα στην εφεδρική μονάδα ανάγνωσης, βεβαιωθείτε ότι δεν υπάρχουν άλλα κλειδιά του αυτοκινήτου, μεταλλικά αντικείμενα ή ηλεκτρονικές συσκευές δίπλα στην εφεδρική μονάδα ανάγνωσης (π.χ. κινητά τηλέφωνα, tablet, φορητοί υπολογιστές ή φορτιστές). Αν υπάρχουν πολλά κλειδιά αυτοκινήτου το ένα κοντά στο άλλο δίπλα στην εφεδρική μονάδα ανάγνωσης, μπορεί να προκαλέσουν παρεμβολές μεταξύ τους.

ΣΗΜΑΝΤΙΚΟ

Αν ο κινητήρας δεν τεθεί σε λειτουργία μετά από 3 προσπάθειες - περιμένετε 3 λεπτά πριν κάνετε νέα προσπάθεια. Η ικανότητα εκκίνησης του αυτοκινήτου αυξάνεται εάν επιτραπεί στην μπαταρία να ανακτήσει την ισχύ της.

ΠΡΟΕΙΔΟΠΟΙΗΣΗ

Ποτέ μην αφαιρείτε το τηλεχειριστήριο-κλειδί από το αυτοκίνητο ενώ οδηγείτε ή όταν το αυτοκίνητο ρυμουλκείται.

ΠΡΟΕΙΔΟΠΟΙΗΣΗ

Παίρνετε πάντοτε μαζί σας το τηλεχειριστήριο-κλειδί όταν απομακρύνετε από το αυτοκίνητο και φροντίζετε ώστε το ηλεκτρικό σύστημα του αυτοκινήτου να βρίσκεται στη θέση 0 του διακόπτη ανάφλεξης - ιδίως αν υπάρχουν παιδιά μέσα στο αυτοκίνητο.

ΣΗΜΕΙΩΣΗ

Ο αριθμός στροφών του ρελαντί μετά από ψυχρή εκκίνηση είναι υψηλότερος από τον κανονικό σε ορισμένους τύπους κινητήρων. Αυτό συμβαίνει προκειμένου το σύστημα εκπομπών καυσαερίων να μπορέσει να φθάσει στην κανονική θερμοκρασία λειτουργίας το συντομότερο δυνατόν, γεγονός που μειώνει τις εκπομπές καυσαερίων και έτσι προστατεύεται το περιβάλλον.

Σχετικές πληροφορίες

- Απενεργοποίηση του αυτοκινήτου. (σ. 485)
- Θέσεις διακόπτη ανάφλεξης (σ. 486)
- Ρύθμιση του τιμονιού (σ. 218)
- Χρήση της διαδικασίας εκκίνησης με βοηθητικά καλώδια με άλλη μπαταρία (σ. 540)
- Επιλογή θέσης διακόπτη ανάφλεξης (σ. 487)

Απενεργοποίηση του αυτοκινήτου.

Το αυτοκίνητο τίθεται εκτός λειτουργίας χρησιμοποιώντας τον διακόπτη ανάφλεξης στην επιμήκη κονσόλα.



Περιστροφικός διακόπτης Start στην επιμήκη κονσόλα.

Για να θέσετε το αυτοκίνητο εκτός λειτουργίας:

- Γυρίστε τον διακόπτη ανάφλεξης δεξιά και αφήστε τον - το αυτοκίνητο τίθεται εκτός λειτουργίας. Ο διακόπτης επιστρέφει αυτόματα στην αρχική του θέση.

Αν ο επιλογέας ταχυτήτων σε αυτοκίνητα με αυτόματο κιβώτιο ταχυτήτων δεν βρίσκεται στη θέση **P** ή αν το αυτοκίνητο κυλά:

- Γυρίστε τον διακόπτη δεξιά και κρατήστε τον μέχρι το αυτοκίνητο να τεθεί εκτός λειτουργίας.



◀◀ **Σχετικές πληροφορίες**

- Εκκίνηση του αυτοκινήτου (σ. 484)
- Θέσεις διακόπτη ανάφλεξης (σ. 486)
- Ρύθμιση του τιμονιού (σ. 218)
- Χρήση της διαδικασίας εκκίνησης με βοηθητικά καλώδια με άλλη μπαταρία (σ. 540)
- Επιλογή θέσης διακόπτη ανάφλεξης (σ. 487)

Θέσεις διακόπτη ανάφλεξης

Το ηλεκτρικό σύστημα του αυτοκινήτου μπορεί να ρυθμιστεί σε διαφορετικά επίπεδα/θέσεις και με αυτό τον τρόπο καθίστανται διαθέσιμες διαφορετικές λειτουργίες.

Για να διευκολυνθεί η χρήση ενός περιορισμένου αριθμού λειτουργιών με τον κινητήρα σβηστό, μπορείτε να ρυθμίσετε το ηλεκτρικό σύστημα του αυτοκινήτου σε τρία διαφορετικά επίπεδα – **0**, **I** και **II**. Αυτά τα επίπεδα περιγράφονται σε όλο το εγχειρίδιο κατόχου με την ονομασία "θέση διακόπτη ανάφλεξης".

Στον παρακάτω πίνακα παρατίθενται οι διαθέσιμες λειτουργίες σε κάθε θέση του διακόπτη ανάφλεξης/επίπεδο:

Επίπεδο	Λειτουργίες
0	<ul style="list-style-type: none"> • Εμφανίζεται η ένδειξη του χιλιομετρητή, το ρολόι και ο δείκτης θερμοκρασίας^Α. • Τα ηλεκτροκίνητα* καθίσματα είναι ρυθμιζόμενα. • Μπορείτε να χρησιμοποιήσετε τα ηλεκτρικά παράθυρα. • Η κεντρική οθόνη ενεργοποιείται και μπορεί να χρησιμοποιηθεί^Α. • Το σύστημα Infotainment μπορεί να χρησιμοποιηθεί^Α. <p>Σε αυτό το πρόγραμμα, οι λειτουργίες ελέγχονται χρονικά και απενεργοποιούνται αυτόματα μετά από ένα χρονικό διάστημα.</p>

Επίπεδο	Λειτουργίες
I	<ul style="list-style-type: none"> Μπορείτε να χρησιμοποιήσετε την ηλιοροφή, τα ηλεκτρικά παράθυρα, τον ρευματοδότη 12V στον χώρο επιβατών, το Bluetooth, το σύστημα πλοήγησης, το τηλέφωνο, τον ανεμιστήρα εξαερισμού και τους υαλοκαθαριστήρες του παρμπρίζ. Τα ηλεκτροκίνητα καθίσματα είναι ρυθμιζόμενα. Οι ρευματοδότες 12 V* στον χώρο αποσκευών μπορούν να χρησιμοποιηθούν. <p>Η κατανάλωση ρεύματος επιβαρύνει την μπαταρία όταν ο διακόπτης ανάφλεξης βρίσκεται σε αυτή τη θέση.</p>

Επίπεδο	Λειτουργίες
II	<ul style="list-style-type: none"> Ανάβουν οι προβολείς. Οι προειδοποιητικές/ενδεικτικές λυχνίες ανάβουν επί 5 δευτερόλεπτα. Ενεργοποιούνται αρκετά άλλα συστήματα. Ωστόσο, η θέρμανση της έδρας των καθισμάτων και το πίσω παρμπρίζ μπορούν να ενεργοποιηθούν μόνο αφού το αυτοκίνητο τεθεί σε λειτουργία. <p>Όταν ο διακόπτης ανάφλεξης βρίσκεται σε αυτή τη θέση, καταναλώνεται μεγάλη ποσότητα ρεύματος από την μπαταρία και για τον λόγο αυτό πρέπει να την αποφεύγετε!</p>

A Ενεργοποιείται επίσης όταν ανοίγει η πόρτα.

Σχετικές πληροφορίες

- Εκκίνηση του αυτοκινήτου (σ. 484)
- Ρύθμιση του τιμονιού (σ. 218)
- Χρήση της διαδικασίας εκκίνησης με βοηθητικά καλώδια με άλλη μπαταρία (σ. 540)
- Επιλογή θέσης διακόπτη ανάφλεξης (σ. 487)

Επιλογή θέσης διακόπτη ανάφλεξης

Το ηλεκτρικό σύστημα του αυτοκινήτου μπορεί να ρυθμιστεί σε διαφορετικά επίπεδα/θέσεις και με αυτό τον τρόπο καθίστανται διαθέσιμες διαφορετικές λειτουργίες.

Επιλογή θέσης του διακόπτη ανάφλεξης



Περιστροφικός διακόπτης Start στην επιμήκη κονσόλα.

- Θέση διακόπτη ανάφλεξης 0** - Ξεκλειδώστε το αυτοκίνητο και φυλάξτε το τηλεχειριστήριο-κλειδί μέσα στο αυτοκίνητο.



ΣΗΜΕΙΩΣΗ

Για να φτάσετε στη θέση I ή II **χωρίς** να θέσετε τον κινητήρα σε λειτουργία - **μην** πατήσετε το πεντάλ φρένων ή το πεντάλ του συμπλέκτη αν το αυτοκίνητο διαθέτει χειροκίνητη αλλαγή σχέσεων, όταν πρόκειται να επιλέξετε αυτές τις θέσεις στον διακόπτη ανάφλεξης.

- **Θέση διακόπτη ανάφλεξης I** - Γυρίστε τον διακόπτη ανάφλεξης δεξιά και αφήστε τον. Ο διακόπτης επιστρέφει αυτόματα στην αρχική του θέση.
- **Θέση διακόπτη ανάφλεξης II** - Γυρίστε τον διακόπτη Start δεξιά και κρατήστε τον σε αυτή τη θέση επί 5 δευτερόλεπτα περίπου. Στη συνέχεια αφήστε τον διακόπτη, ο οποίος επιστρέφει αυτόματα στην αρχική του θέση.
- **Επαναφορά στη θέση διακόπτη ανάφλεξης 0** - Για επαναφορά στη θέση διακόπτη ανάφλεξης 0 από τη θέση I και II - Γυρίστε τον διακόπτη ανάφλεξης δεξιά και αφήστε τον. Ο διακόπτης επιστρέφει αυτόματα στην αρχική του θέση.

Σχετικές πληροφορίες

- Εκκίνηση του αυτοκινήτου (σ. 484)
- Απενεργοποίηση του αυτοκινήτου. (σ. 485)
- Θέσεις διακόπτη ανάφλεξης (σ. 486)

- Ρύθμιση του τιμονιού (σ. 218)
- Χρήση της διαδικασίας εκκίνησης με βοηθητικά καλώδια με άλλη μπαταρία (σ. 540)

Αλκοτέστ με φραγή εκκίνησης*

Το Αλκοτέστ με φραγή εκκίνησης χρησιμοποιείται για να αποτρέψει την οδήγηση του αυτοκινήτου από άτομα που βρίσκονται υπό την επήρεια οινοπνεύματος. Για να μπορέσει ο κινητήρας να τεθεί σε λειτουργία, ο οδηγός πρέπει να κάνει ένα τεστ αναπνοής, το οποίο επαληθεύει ότι δεν βρίσκεται υπό την επήρεια οινοπνεύματος. Η βαθμονόμηση του Αλκοτέστ με φραγή εκκίνησης διεξάγεται σύμφωνα με την οριακή τιμή νόμιμης οδήγησης που ισχύει σε κάθε αγορά.

Το αυτοκίνητο διαθέτει μια διασύνδεση για την ηλεκτρική σύνδεση των διαφορετικών τύπων και μοντέλων του Αλκοτέστ με φραγή εκκίνησης που συνιστά η Volvo. Η διασύνδεση διευκολύνει τη σύνδεση του Αλκοτέστ με φραγή εκκίνησης και παρέχει τη δυνατότητα ολοκληρωμένης λειτουργίας που περιλαμβάνει μηνύματα για το Αλκοτέστ με φραγή εκκίνησης στην κεντρική οθόνη του αυτοκινήτου. Για πληροφορίες σχετικά με ένα συγκεκριμένο αλκοτέστ με φραγή εκκίνησης, ανατρέξτε στο εγχειρίδιο κατόχου του αντίστοιχου κατασκευαστή αλκοτέστ με φραγή εκκίνησης.



ΠΡΟΕΙΔΟΠΟΙΗΣΗ

Το Αλκοτέστ με φραγή εκκίνησης λειτουργεί επικουρικά και δεν απαλλάσσει τον οδηγό από την ευθύνη του. Είναι πάντοτε ευθύνη του οδηγού να είναι νηφάλιος και να οδηγεί το αυτοκίνητο προσεκτικά.

Σχετικές πληροφορίες

- Παράκαμψη του Αλκοτέστ με φραγή εκκίνησης* (σ. 489)
- Πριν την εκκίνηση του κινητήρα με το Αλκοτέστ με φραγή εκκίνησης (σ. 490)
- Εκκίνηση του αυτοκινήτου (σ. 484)
- Θέσεις διακόπτη ανάφλεξης (σ. 486)

Παράκαμψη του Αλκοτέστ με φραγή εκκίνησης*

Σε περίπτωση έκτακτης ανάγκης ή αν το Αλκοτέστ με φραγή εκκίνησης δεν λειτουργεί, μπορείτε να παρακάμψετε το Αλκοτέστ για να μπορέσετε να οδηγήσετε το αυτοκίνητο.

Για απενεργοποίηση μέσω του αντίστοιχου Αλκοτέστ με φραγή εκκίνησης, ανατρέξτε στις σχετικές, ξεχωριστές οδηγίες.

Ενεργοποίηση της λειτουργίας παράκαμψης (Bypass)

ΣΗΜΕΙΩΣΗ

Όλες οι ενεργοποιήσεις με παράκαμψη καταχωρούνται και αποθηκεύονται στη μνήμη της μονάδας ελέγχου Αλκοτέστ με φραγή εκκίνησης. Η αναίρεση της παράκαμψης δεν είναι εφικτή.

Στην οθόνη εμφανίζεται το μήνυμα **Φυσήξτε στο AlcoLock Να παρακαμφθεί:**

- Αν εμφανιστεί η ένδειξη "Ακύρωση/Ναι" - επιλέξτε Παράκαμψη πατώντας μία φορά το κουμπί με το δεξί βέλος στα δεξιά χειριστήρια του τιμονιού και στη συνέχεια το κουμπί **O**.
- Αν εμφανιστεί η ένδειξη "Ναι" - επιλέξτε Παράκαμψη πατώντας το κουμπί **O**.

Το Αλκοτέστ με φραγή εκκίνησης έχει πλέον παρακαμφθεί και το αυτοκίνητο μπορεί να τεθεί σε λειτουργία.

Μπορείτε να επιλέξετε πόσες φορές μπορεί να παρακαμφθεί το Αλκοτέστ με φραγή εκκίνησης, όταν εγκαθίσταται στο αυτοκίνητο.

Σχετικές πληροφορίες

- Αλκοτέστ με φραγή εκκίνησης* (σ. 488)
- Πριν την εκκίνηση του κινητήρα με το Αλκοτέστ με φραγή εκκίνησης (σ. 490)
- Εκκίνηση του αυτοκινήτου (σ. 484)
- Θέσεις διακόπτη ανάφλεξης (σ. 486)

Πριν την εκκίνηση του κινητήρα με το Αλκοτέστ με φραγή εκκίνησης

Το Αλκοτέστ με φραγή εκκίνησης ενεργοποιείται αυτόματα και είναι έτοιμο για χρήση όταν ανοίξετε το αυτοκίνητο.

Πρέπει να θυμάστε τα εξής

Για να επιτευχθεί σωστή λειτουργία και όσο το δυνατόν πιο ακριβής μέτρηση:

- Μην τρώτε και μην πίνετε περίπου 5 λεπτά πριν το τεστ αναπνοής.
- Αποφύγετε το υπερβολικό πλύσιμο του παρμπρίζ - η αλκοόλη στο υγρό των ψεκαστήρων μπορεί να οδηγήσει σε λανθασμένο αποτέλεσμα μέτρησης.

i ΣΗΜΕΙΩΣΗ

Η επανεκκίνηση του κινητήρα είναι εφικτή εντός 30 λεπτών χωρίς να χρειαστεί νέα δοκιμή αναπνοής.

Σχετικές πληροφορίες

- Παράκαμψη του Αλκοτέστ με φραγή εκκίνησης* (σ. 489)
- Αλκοτέστ με φραγή εκκίνησης* (σ. 488)
- Εκκίνηση του αυτοκινήτου (σ. 484)
- Θέσεις διακόπτη ανάφλεξης (σ. 486)

Λειτουργίες πέδησης

Τα φρένα του αυτοκινήτου χρησιμοποιούνται για να μειωθεί η ταχύτητα ή για να αποτραπεί η κύλιση του αυτοκινήτου.

Εκτός από το ποδόφρενο και το χειρόφρενο, το αυτοκίνητο διαθέτει αρκετές λειτουργίες αυτόματης υποβοήθησης πέδησης. Αυτές οι λειτουργίες βοηθούν τον/την οδηγό καθώς δεν χρειάζεται να έχει το πόδι του/της στο πεντάλ φρένων όταν το αυτοκίνητο είναι σταματημένο σε φανάρι, κατά την εκκίνηση σε έδαφος με ανηφορική κλίση ή κατά την οδήγηση σε κατηφορική κλίση.

Ανάλογα με τον εξοπλισμό του αυτοκινήτου, είναι διαθέσιμες οι παρακάτω λειτουργίες αυτόματης πέδησης:

- Αυτόματη πέδηση σε στάση (Auto Hold)
- Υποβοήθηση εκκίνησης σε ανηφόρα (Hill Start Assist)
- Αυτόματη πέδηση μετά από σύγκρουση
- City Safety

Σχετικές πληροφορίες

- Φρένο (σ. 491)
- Χειρόφρενο (σ. 493)
- Αυτόματη πέδηση σε στάση (σ. 497)
- Αυτόματη πέδηση μετά από σύγκρουση (σ. 499)

- Βοήθεια κατά την εκκίνηση σε έδαφος (σ. 498)
- City Safety™ (σ. 395)

Φρένο

Το ποδόφρενο αποτελεί μέρος του συστήματος πέδησης.

Το αυτοκίνητο διαθέτει δύο κυκλώματα φρένων. Σε περίπτωση βλάβης στο κύκλωμα φρένων, το πεντάλ φρένων συμπλέκεται πιο χαμηλά. Θα πρέπει να πατήσετε το πεντάλ φρένου πιο δυνατά, για να επιτευχθεί η κανονική δύναμη πέδησης.

Η πίεση που ασκεί με το πόδι ο οδηγός στο πεντάλ φρένου ενισχύεται από το ερβόφρενο.

ΠΡΟΕΙΔΟΠΟΙΗΣΗ

Το σερβόφρενο λειτουργεί μόνο όταν βρίσκεται σε λειτουργία ο κινητήρας.

Αν πατήσετε το ποδόφρενο όταν ο κινητήρας είναι σβηστός, θα αισθανθείτε το πεντάλ σκληρό και θα χρειαστεί να το πατήσετε πιο δυνατά για να φρενάρι το αυτοκίνητο.

Κατά την οδήγηση σε ορεινές περιοχές ή με μεγάλο φορτίο, πρέπει να αποφεύγετε την υπερβολική χρήση των φρένων, χρησιμοποιώντας την πέδηση από τον κινητήρα στη λειτουργία χειροκίνητης αλλαγής σχέσεων. Η πέδηση από τον κινητήρα εφαρμόζεται πολύ αποτελεσματικά όταν χρησιμοποιείται η ίδια σχέση μετάδοσης στις ανηφορικές και τις κατηφορικές διαδρομές.

Σύστημα αντιμπλοκαρίσματος τροχών

Το αυτοκίνητο διαθέτει σύστημα αντιμπλοκαρίσματος τροχών, Anti-lock Braking System (ABS), που δεν επιτρέπει στους τροχούς να μπλοκάρουν κατά την πέδηση και συμβάλλει ώστε να μη χάσετε τον έλεγχο του οχήματος. Όταν ενεργοποιηθεί αυτή η λειτουργία, ενδέχεται να αισθανθείτε κραδασμούς στο πεντάλ φρένου, το οποίο είναι φυσιολογικό.

Μόλις το αυτοκίνητο τεθεί σε λειτουργία και ο οδηγός αφήσει το πεντάλ φρένων, πραγματοποιείται αυτόματα ένας σύντομος έλεγχος στο σύστημα ABS. Ενδέχεται να πραγματοποιηθεί ένας πρόσθετος αυτόματος έλεγχος του συστήματος όταν η ταχύτητα του αυτοκινήτου είναι χαμηλή. Ο έλεγχος γίνεται αισθητός με τη μορφή δονήσεων στο πεντάλ φρένων.

Λυχνίες στην οθόνη του οδηγού

Λυχνία	Ερμηνεία
	Ελέγξτε την στάθμη υγρού φρένων. Εάν η στάθμη είναι χαμηλή, συμπληρώστε υγρό φρένων και ελέγξτε ποια είναι η αιτία απώλειας υγρού φρένων.
	Σταθερά αναμμένη επί 2 δευτερόλεπτα όταν ο κινητήρας τεθεί σε λειτουργία: Αυτόματος έλεγχος λειτουργίας. Σταθερά αναμμένη περισσότερο από 2 δευτερόλεπτα: Βλάβη στο σύστημα ABS. Το κανονικό σύστημα φρένων του αυτοκινήτου εξακολουθεί να λειτουργεί, αλλά χωρίς τη λειτουργία ABS.



ΠΡΟΕΙΔΟΠΟΙΗΣΗ

Αν ανάψουν οι προειδοποιητικές λυχνίες βλάβης φρένων και η λυχνία βλάβης ABS ταυτόχρονα, σημαίνει ότι υπάρχει βλάβη στο σύστημα φρένων.

- Αν η στάθμη στο δοχείο υγρού φρένων είναι κανονική, οδηγήστε προσεκτικά μέχρι το πλησιέστερο συνεργείο για έλεγχο του συστήματος πέδησης - συνιστάται να απευθυνθείτε σε ένα εξουσιοδοτημένο συνεργείο της Volvo.
- Εάν η στάθμη στο δοχείο υγρού φρένων βρίσκεται κάτω από την ένδειξη **MIN**, μη συνεχίσετε να οδηγείτε εάν πρώτα δεν συμπληρώσετε υγρό φρένων. Η αιτία της απώλειας υγρού φρένων πρέπει να διερευνηθεί.

Σχετικές πληροφορίες

- Ενίσχυση της δύναμης πέδησης (σ. 492)
- Αυτόματη πέδηση σε στάση (σ. 497)
- Βοήθεια κατά την εκκίνηση σε έδαφος (σ. 498)
- Πέδηση σε βρεγμένο δρόμο (σ. 492)
- Πέδηση σε δρόμους με αντιπαγωτική προστασία (σ. 493)
- Συντήρηση συστήματος φρένων (σ. 493)
- Φως φρένων (σ. 176)

Ενίσχυση της δύναμης πέδησης

Το σύστημα ενίσχυσης της δύναμης πέδησης, BAS (Brake Assist System), συμβάλλει ώστε να αυξηθεί η δύναμη πέδησης κατά το φρενάρισμα, μειώνοντας έτσι την απόσταση ακινητοποίησης.

Το σύστημα ανιχνεύει τον τρόπο με τον οποίο ο οδηγός φρενάρει και αυξάνει τη δύναμη πέδησης ανάλογα. Η δύναμη πέδησης μπορεί να ενισχυθεί μέχρι το σημείο που ενεργοποιείται το σύστημα ABS. Η λειτουργία αναστέλλεται όταν η πίεση που ασκείται στο πεντάλ φρένου μειωθεί.

ΣΗΜΕΙΩΣΗ

Όταν το BAS είναι ενεργοποιημένο, η διαδρομή του πεντάλ φρένων είναι ελαφρώς μεγαλύτερη από ό,τι συνήθως - πατήστε (και κρατήστε) πατημένο το πεντάλ φρένων όσο χρειαστεί.

Όταν αφήσετε το πεντάλ φρένων, η πέδηση σταματά εντελώς να επενεργεί.

Σχετικές πληροφορίες

- Φρένο (σ. 491)

Πέδηση σε βρεγμένο δρόμο

Όταν οδηγείτε για πολύ ώρα σε έντονη βροχόπτωση χωρίς να φρενάρετε, η πέδηση μπορεί να καθυστερήσει ελαφρώς όταν χρησιμοποιήσετε τα φρένα.

Αυτό μπορεί επίσης να συμβεί μετά από πλύσιμο του αυτοκινήτου σε πλυντήριο αυτοκινήτων. Τότε είναι απαραίτητο να πατήσετε το πεντάλ φρένων με μεγαλύτερη δύναμη. Για το λόγο αυτό, θα πρέπει να διατηρείτε μεγαλύτερη απόσταση από τα προπορευόμενα οχήματα.

Φρενάρετε το αυτοκίνητο δυνατά μετά από οδήγηση σε βρεγμένο δρόμο και μετά από πλύσιμο του αυτοκινήτου. Με αυτό τον τρόπο ζεσταίνονται οι δίσκοι των φρένων, με αποτέλεσμα να στεγνώνουν γρηγορότερα και να προστατεύονται από την οξειδωση. Πρέπει να λαμβάνετε υπόψη σας την τρέχουσα κυκλοφοριακή κατάσταση όταν φρενάρετε.

Σχετικές πληροφορίες

- Φρένο (σ. 491)
- Πέδηση σε δρόμους με αντιπαγωτική προστασία (σ. 493)

Πέδηση σε δρόμους με αντιπαγωτική προστασία

Όταν φρενάρετε σε δρόμο που έχει διαστρωθεί με αλάτι, μπορεί να σχηματιστεί μια στρώση αλατιού στα δισκόμενα και τις επενδύσεις των φρένων (θερμού).

Αυτό μπορεί να μεγαλώσει την απόσταση ακινητοποίησης. Για τον λόγο αυτό, θα πρέπει να διατηρείτε μεγαλύτερη απόσταση ασφαλείας από τα προπορευόμενα οχήματα. Επιπλέον, φροντίστε να κάνετε τα εξής:

- Φρενάρετε τακτικά για να αφαιρεθεί τυχόν στρώση αλατιού. Βεβαιωθείτε ότι δεν θέτετε σε κίνδυνο τους υπόλοιπους χρήστες του δρόμου όταν φρενάρετε.
- Πατήστε προσεκτικά το πεντάλ φρένων όταν θέλετε να σταματήσετε και πριν ξεκινήσετε να οδηγήσετε.

Σχετικές πληροφορίες

- Φρένο (σ. 491)
- Πέδηση σε βρεγμένο δρόμο (σ. 492)

Συντήρηση συστήματος φρένων

Ελέγχετε τα εξαρτήματα του συστήματος φρένων τακτικά για φθορά.

Για να διατηρήσετε το αυτοκίνητο όσο το δυνατόν πιο ασφαλές και αξιόπιστο, τηρείτε τα μεσοδιαστήματα σέρβις της Volvo που παρατίθενται στο Εγχειρίδιο Σέρβις και Εγγύησης. Τα καινούργια και τα αντικατασταθέντα τακάκια και δίσκοι των φρένων δεν παρέχουν βέλτιστη πέδηση μέχρι να "στρώσουν" μετά από μερικές εκατοντάδες χιλιόμετρα (μίλια). Για να αντισταθμίσετε τη μειωμένη απόδοση των φρένων, πατήστε το πεντάλ φρένων πιο δυνατά. Η Volvo συνιστά να χρησιμοποιείτε αποκλειστικά θερμού εγκεκριμένα από τη Volvo.

! ΣΗΜΑΝΤΙΚΟ

Η φθορά στα μέρη του συστήματος φρένων πρέπει να ελέγχεται τακτικά.

Απευθυνθείτε σε ένα συνεργείο για πληροφορίες σχετικά με τη διαδικασία ή αναθέστε σε ένα συνεργείο τον έλεγχο - συνιστάται να απευθυνθείτε σε ένα εξουσιοδοτημένο συνεργείο της Volvo.

Σχετικές πληροφορίες

- Φρένο (σ. 491)

Χειρόφρενο

Το χειρόφρενο δεν επιτρέπει την κύλιση του αυτοκινήτου όταν είναι σταματημένο μέσω μηχανικής ασφάλισης/ακινητοποίησης δύο τροχών.



Ο διακόπτης για το χειρόφρενο βρίσκεται στην επιμήκη κονσόλα ανάμεσα στα καθίσματα.

Όταν το ηλεκτρικό χειρόφρενο ενεργοποιείται, μπορεί να ακουστεί ένας αμυδρός θόρυβος από το ηλεκτρικό μοτέρ. Αυτός ο θόρυβος μπορεί επίσης να ακουστεί όταν διενεργείται ο αυτόματος έλεγχος λειτουργίας του χειρόφρενου.

Εάν το χειρόφρενο ενεργοποιηθεί όταν το αυτοκίνητο είναι σταματημένο, επενεργεί μόνο στους πίσω τροχούς. Εάν ενεργοποιηθεί όταν το αυτοκίνητο κινείται, χρησιμοποιείται ως κανονικό φρένο, δηλ. η πέδηση επενεργεί και στους τέσσερις τροχούς. Λίγο πριν το αυτοκί-

- « νητο σταματήσει, η λειτουργία πέδησης επενεργεί πλέον στους πίσω τροχούς.

Σχετικές πληροφορίες

- Ενεργοποίηση και απενεργοποίηση του χειρόφρενου (σ. 494)
- Στάθμευση σε επικλινές έδαφος (σ. 496)
- Σε περίπτωση βλάβης στο χειρόφρενο (σ. 496)
- Αυτόματη πέδηση σε στάση (σ. 497)

Ενεργοποίηση και απενεργοποίηση του χειρόφρενου

Χρησιμοποιείτε το χειρόφρενο για να μην κυλίσει το αυτοκίνητο όταν είναι σταματημένο.

Ενεργοποίηση του χειρόφρενου



1. Τραβήξτε το χειριστήριο προς τα πάνω.
 - > Η λυχνία στην οθόνη του οδηγού ανάβει, όταν το χειρόφρενο είναι ενεργοποιημένο.
2. Βεβαιωθείτε ότι το αυτοκίνητο είναι σταματημένο.

Λυχνία στην οθόνη του οδηγού

Λυχνία	Ερμηνεία
	Η λυχνία ανάβει, όταν το χειρόφρενο είναι ενεργοποιημένο. Αν η λυχνία αναβοσβήνει, σημαίνει ότι έχει σημειωθεί βλάβη. Διαβάστε το μήνυμα στην οθόνη του οδηγού.

Αυτόματη ενεργοποίηση

Το χειρόφρενο ενεργοποιείται αυτόματα:

- όταν το αυτοκίνητο τεθεί εκτός λειτουργίας και η ρύθμιση για την αυτόματη ενεργοποίηση του χειρόφρενου είναι ενεργοποιημένη στην κεντρική οθόνη.
- αν η λειτουργία Auto Hold (αυτόματη πέδηση σε στάση) ενεργοποιηθεί και το αυτοκίνητο έχει παραμείνει σταματημένο για μεγαλύτερο χρονικό διάστημα (5 -10 λεπτά).
- όταν ο επιλογέας ταχυτήτων μετακινηθεί στη θέση **P** σε έδαφος με μεγάλη κλίση².

² Ισχύει για το αυτόματο κιβώτιο ταχυτήτων.

Πέδηση έκτακτης ανάγκης

Σε περίπτωση έκτακτης ανάγκης, μπορείτε να ενεργοποιήσετε το χειρόφρενο όταν το αυτοκίνητο βρίσκεται σε κίνηση, αν τραβήξετε και κρατήσετε τον διακόπτη προς τα πάνω. Η πέδηση διακόπτεται όταν αφήσετε τον διακόπτη ή αν πατήσετε το πεντάλ γκαζιού.

i ΣΗΜΕΙΩΣΗ

Όταν είναι ενεργή ή πέδηση έκτακτης ανάγκης σε υψηλές ταχύτητες, ηχεί ένα σήμα.

Απενεργοποίηση του χειρόφρενου



Απενεργοποίηση χειροκίνητα

1. Πατήστε το πεντάλ φρένου σταθερά.
2. Πατήστε τον διακόπτη.
 - > Το χειρόφρενο απενεργοποιείται και η λυχνία στην οθόνη του οδηγού σβήνει.

Απενεργοποίηση αυτόματα

1. Πρόσδεση της ζώνης ασφαλείας.
2. Πατήστε το πεντάλ φρένου σταθερά.
3. Βάλτε μπροστά το αυτοκίνητο.
4. Με αυτόματο κιβώτιο ταχυτήτων:

Επιλέξτε τη θέση **D** ή **R** και πατήστε το πεντάλ γκαζιού.

Με μηχανικό κιβώτιο ταχυτήτων:

Επιλέξτε την κατάλληλη σχέση, αφήστε το πεντάλ του συμπλέκτη και πατήστε το πεντάλ γκαζιού.

> Το χειρόφρενο απενεργοποιείται και η λυχνία στην οθόνη του οδηγού σβήνει.

i ΣΗΜΕΙΩΣΗ

Την πρώτη φορά που το αυτοκίνητο τίθεται σε λειτουργία, το χειρόφρενο μπορεί να απενεργοποιηθεί αυτόματα χωρίς να είναι προσδεμένη η ζώνη ασφαλείας.

Σχετικές πληροφορίες

- Ρύθμιση αυτόματης ενεργοποίησης του χειρόφρενου (σ. 495)
- Σε περίπτωση βλάβης στο χειρόφρενο (σ. 496)
- Χειρόφρενο (σ. 493)
- Στάθμευση σε επικλινές έδαφος (σ. 496)

Ρύθμιση αυτόματης ενεργοποίησης του χειρόφρενου

Επιλέξτε αν θέλετε το χειρόφρενο να ενεργοποιείται αυτόματα, όταν σβήνετε τον κινητήρα.

Αυτή η επιλογή γίνεται στο μενού ρυθμίσεων στην κεντρική οθόνη.

1. Πατήστε **Ρυθμίσεις** στην πάνω προβολή.
2. Πατήστε **My Car → Φρένο στάθμευσης και Ανάρτηση** για να επιλέξετε ή να αποεπιλέξετε τη λειτουργία **Αυτόματη ενεργοποίηση χειρόφρενου**.

Σχετικές πληροφορίες

- Ενεργοποίηση και απενεργοποίηση του χειρόφρενου (σ. 494)
- Χειρόφρενο (σ. 493)

Στάθμευση σε επικλινές έδαφος

Χρησιμοποιείτε πάντοτε το χειρόφρενο, όταν σταθμεύετε σε επικλινή επιφάνεια.

ΠΡΟΕΙΔΟΠΟΙΗΣΗ

Χρησιμοποιείτε πάντοτε το χειρόφρενο όταν σταθμεύετε σε κεκλιμένη επιφάνεια. Δεν αρκεί να επιλέξετε σχέση ή τη θέση **P** αυτόματο κιβώτιο ταχυτήτων για να συγκρατηθεί το αυτοκίνητο ακίνητο σε όλες τις περιπτώσεις.

Εάν σταθμεύσετε το αυτοκίνητο στραμμένο προς την ανωφέρεια του δρόμου:

- Στρέψτε τους τροχούς **αντίθετα από** το κράσπεδο.

Εάν σταθμεύσετε το αυτοκίνητο στραμμένο προς την κατωφέρεια του δρόμου:

- Στρέψτε τους τροχούς **προς** το κράσπεδο.

Βαρύ φορτίο σε ανηφορική διαδρομή

Ένα βαρύ φορτίο, όπως το ρυμουλκούμενο, μπορεί να προκαλέσει την κύλιση του αυτοκινήτου προς τα πίσω, εάν το χειρόφρενο απενεργοποιηθεί αυτόματα, όταν το αυτοκίνητο βρίσκεται σε επιφάνεια με μεγάλη κλίση. Για να αποφύγετε κάτι τέτοιο, τραβήξτε το χειριστήριο προς τα πάνω ενώ ξεκινάτε. Αφήστε τη λαβή όταν ο κινητήρας επιτύχει πρόσφυση.

Σχετικές πληροφορίες

- Ενεργοποίηση και απενεργοποίηση του χειρόφρενου (σ. 494)

Σε περίπτωση βλάβης στο χειρόφρενο

Απευθυνθείτε σε ένα εξουσιοδοτημένο συνεργείο της Volvo, αν δεν είναι εφικτή η απενεργοποίηση ή ενεργοποίηση του χειρόφρενου μετά από αρκετές προσπάθειες.

Όταν οδηγείτε με το χειρόφρενο ενεργοποιημένο, ακούγεται ένα προειδοποιητικό σήμα.

Αν πρέπει να σταθμεύσετε το αυτοκίνητο πριν η πιθανή βλάβη αποκατασταθεί, πρέπει να στρίψετε τους τροχούς όπως όταν σταθμεύετε σε επικλινή επιφάνεια και ο επιλογέας ταχυτήτων πρέπει να βρίσκεται στη θέση **P** ή να επιλέξετε πρώτη αν το αυτοκίνητο διαθέτει μηχανικό κιβώτιο ταχυτήτων.



Χαμηλή τάση μπαταρίας

Εάν η τάση της μπαταρίας είναι πολύ χαμηλή, το χειρόφρενο δεν μπορεί ούτε να απενεργοποιηθεί ούτε να ενεργοποιηθεί. Συνδέστε βοηθητική μπαταρία άλλου οχήματος, εάν η τάση της μπαταρίας είναι πολύ χαμηλή.

Αντικατάσταση των θερμούι

Λόγω του σχεδιασμού του ηλεκτρικού χειρόφρενου, οι πίσω επενδύσεις τριβής (θερμούι) πρέπει να αντικαθίστανται σε συνεργείο - υναστάτα να απευθυνθείτε σε ένα εξουσιοδοτημένο συνεργείο της Volvo.

Λυχνίες στην οθόνη του οδηγού

Λυχνία	Ερμηνεία
	Αν η λυχνία αναβοσβήνει, σημαίνει ότι έχει σημειωθεί βλάβη. Δείτε το μήνυμα στην οθόνη του οδηγού.
	Βλάβη στο σύστημα πέδησης. Δείτε το μήνυμα στην οθόνη του οδηγού.
	Πληροφοριακό μήνυμα στην οθόνη του οδηγού.

Σχετικές πληροφορίες

- Ενεργοποίηση και απενεργοποίηση του χειρόφρενου (σ. 494)
- Μπαταρία (σ. 700)
- Πρόγραμμα σέρβις της Volvo (σ. 672)

Αυτόματη πέδηση σε στάση

Αυτόματη πέδηση σε στάση (Auto hold) σημαίνει ότι ο οδηγός μπορεί να αφήσει το πεντάλ φρένων ενώ η πέδηση εξακολουθεί να επενεργεί όταν το αυτοκίνητο σταματήσει σε φανάρι ή σε διασταύρωση.

Όταν το αυτοκίνητο έρθει σε στάση, τα φρένα επενεργούν αυτόματα. Η λειτουργία μπορεί να χρησιμοποιήσει είτε το ποδόφρενο είτε το χειρόφρενο για να συγκρατήσει το αυτοκίνητο σταματημένο και λειτουργεί σε όλες τις κλίσεις εδάφους. Όταν το αυτοκίνητο αρχίσει να κινείται, τα φρένα αποσυμπλέκονται αυτόματα, αν ο οδηγός είναι προσδεμένος με τη ζώνη ασφαλείας.

 ΣΗΜΕΙΩΣΗ



Όταν φρενάρете για να σταματήσετε σε έδαφος με ανηφορική ή κατηφορική κλίση, πρέπει να πατήσετε το πεντάλ φρένων λίγο πιο δυνατά πριν το αφήσετε, για να διασφαλίσετε ότι το αυτοκίνητο δεν θα κυλήσει.

Το χειρόφρενο ενεργοποιείται αν:

- τεθεί εκτός λειτουργίας το αυτοκίνητο
- ανοίξει η πόρτα του οδηγού
- απασφαλίσει η ζώνη ασφαλείας του οδηγού

- το αυτοκίνητο παραμένει σταματημένο για μεγάλο χρονικό διάστημα (5-10 λεπτά).

Λυχνίες στην οθόνη του οδηγού

Λυχνία	Ερμηνεία
	Η λυχνία ανάβει όταν η λειτουργία χρησιμοποιεί το ποδόφρενο για να διατηρήσει το αυτοκίνητο σταματημένο.
	Η λυχνία ανάβει όταν η λειτουργία χρησιμοποιεί το χειρόφρενο για να διατηρήσει το αυτοκίνητο σταματημένο.

Σχετικές πληροφορίες

- Ενεργοποίηση και απενεργοποίηση της αυτόματης πέδησης σε στάση (σ. 498)
- Φρένο (σ. 491)
- Χειρόφρενο (σ. 493)
- Βοήθεια κατά την εκκίνηση σε έδαφος (σ. 498)

Ενεργοποίηση και απενεργοποίηση της αυτόματης πέδησης σε στάση

Η λειτουργία αυτόματης πέδησης σε στάση ενεργοποιείται από το κουμπί στην επιμήκη κονσόλα.



- Πατήστε το κουμπί στην επιμήκη κονσόλα για να ενεργοποιηθεί ή να απενεργοποιηθεί η λειτουργία.
 - > Η ενδεικτική λυχνία στο κουμπί ανάβει, όταν η λειτουργία είναι ενεργοποιημένη. Η λειτουργία παραμένει ενεργοποιημένη, ακόμη κι όταν το αυτοκίνητο τεθεί σε λειτουργία την επόμενη φορά.

Διαθέσιμη κατά την απενεργοποίηση



Αν η λειτουργία είναι ενεργή και συγκρατεί το αυτοκίνητο με το ποδόφρενο (λυχνία A αναμμένη), τότε πρέπει να πατήσετε το πεντάλ φρένων ταυτόχρονα με το κουμπί για να την απενεργοποιήσετε.

- Η λειτουργία παραμένει απενεργοποιημένη μέχρι να ενεργοποιηθεί ξανά.
- Όταν η λειτουργία απενεργοποιηθεί, το σύστημα υποβοήθησης εκκίνησης σε ανηφόρα (HSA) παραμένει ενεργό για να μην κυλίσει το αυτοκίνητο προς τα πίσω όταν ξεκινάτε σε έδαφος με ανηφορική κλίση.

Σχετικές πληροφορίες

- Αυτόματη πέδηση σε στάση (σ. 497)

Βοήθεια κατά την εκκίνηση σε έδαφος

Η υποβοήθηση εκκίνησης σε ανηφόρα, Hill Start Assist (HSA), δεν επιτρέπει στο αυτοκίνητο να κυλίσει προς τα πίσω κατά την εκκίνηση σε έδαφος με ανηφορική κλίση. Κατά την κίνηση με την όπισθεν σε ανηφόρα, δεν επιτρέπει στο αυτοκίνητο να κυλίσει προς τα εμπρός.

Η λειτουργία σημαίνει ότι η πίεση στο πεντάλ στο σύστημα πέδησης διατηρείται επί αρκετά δευτερόλεπτα αφότου μετακινήσετε το πόδι σας από το πεντάλ φρένων στο πεντάλ γκαζιού.

Η λειτουργία προσωρινής πέδησης απενεργοποιείται μετά από μερικά δευτερόλεπτα ή όταν ο οδηγός ξεκινήσει.

Η υποβοήθηση εκκίνησης σε ανηφόρα είναι διαθέσιμη ακόμη κι αν η λειτουργία για την αυτόματη πέδηση σε στάση (Auto hold) είναι απενεργοποιημένη.

Σχετικές πληροφορίες

- Αυτόματη πέδηση σε στάση (σ. 497)
- Φρένο (σ. 491)

Αυτόματη πέδηση μετά από σύγκρουση

Σε περίπτωση σύγκρουσης που επαρκεί για να ενεργοποιηθούν οι πυροτεχνικοί εντατήρες ζωνών ασφαλείας ή οι αερόσακοι, ή αν ανιχνευθεί σύγκρουση με κάποιο μεγάλο ζώο, τα φρένα του αυτοκινήτου επενεργούν αυτόματα. Σκοπός αυτής της λειτουργίας είναι η πρόληψη ή μείωση της επίδρασης τυχόν επακόλουθης σύγκρουσης.

Μετά από σοβαρή σύγκρουση, υπάρχει κίνδυνος ο οδηγός να μην μπορεί να ελέγξει ή να κατευθύνει το αυτοκίνητο. Για να αποφευχθεί ή να μετριαστεί οποιαδήποτε περαιτέρω σύγκρουση, με άλλο αυτοκίνητο ή αντικείμενο στην πορεία του οχήματος, το σύστημα αυτόματης πέδησης ενεργοποιείται αυτόματα και φρενάρει το αυτοκίνητο με ασφαλή τρόπο.

Τα φώτα φρένων και τα αλάρμ ενεργοποιούνται κατά την πέδηση. Όταν το αυτοκίνητο σταματήσει, τα αλάρμ συνεχίζουν να αναβοσβήνουν και το χειρόφρενο ενεργοποιείται.

Αν η πέδηση δεν ενδείκνυται, π.χ. αν υπάρχει κίνδυνος σύγκρουσης με τα οχήματα που ακολουθούν, ο οδηγός μπορεί να παρακάμψει το σύστημα πατώντας το πεντάλ γκαζιού.

Η λειτουργία υποθέτει ότι το σύστημα πέδησης είναι άθικτο μετά τη σύγκρουση.

Η υποβοήθηση πέδησης συμπεριλαμβάνεται στα συστήματα ασφαλείας Rear Collision Warning και Blind Spot Information.

Σχετικές πληροφορίες

- Rear Collision Warning (σ. 412)
- BLIS* (σ. 413)
- Λειτουργίες πέδησης (σ. 490)

Κιβώτιο ταχυτήτων

Το κιβώτιο ταχυτήτων αποτελεί μέρος του συστήματος μετάδοσης κίνησης (μετάδοση ισχύος) του αυτοκινήτου ανάμεσα στον κινητήρα και τους κινητήριους τροχούς. Η λειτουργία που επιτελεί το κιβώτιο ταχυτήτων είναι να αλλάξει τη σχέση μετάδοσης ανάλογα με την ταχύτητα και τις ανάγκες ισχύος.

Υπάρχουν δύο βασικοί τύποι κιβωτίου ταχυτήτων, μηχανικό και αυτόματο.

Το μηχανικό κιβώτιο ταχυτήτων της Volvo είναι εξατάχυτο και το αυτόματο κιβώτιο οκτατάχυτο. Ο αριθμός των αλλαγών σχέσεων σημαίνει ότι η ροπή του κινητήρα και το εύρος ισχύος μπορούν να χρησιμοποιηθούν αποτελεσματικά. Στο αυτόματο κιβώτιο ταχυτήτων, δύο από τις σχέσεις είναι ταχύτερες overdrive, οι οποίες εξοικονομούν καύσιμο όταν οδηγείτε με σταθερές στροφές κινητήρα.

Υπάρχει επίσης η δυνατότητα χειροκίνητης αλλαγής σχέσεων στο αυτόματο κιβώτιο ταχυτήτων. Η οθόνη του οδηγού αντίστοιχα δείχνει ποια σχέση ή θέση χρησιμοποιείται τη συγκεκριμένη στιγμή.







! ΣΗΜΑΝΤΙΚΟ

Για να αποτραπεί τυχόν ζημιά στα εξαρτήματα του συστήματος μετάδοσης κίνησης, η θερμοκρασία λειτουργίας του κιβωτίου ταχυτήτων ελέγχεται. Αν υπάρχει κίνδυνος υπερθέρμανσης, στην οθόνη του οδηγού ανάβει μια προειδοποιητική λυχνία και εμφανίζεται ένα μήνυμα κειμένου - ακολουθήστε τη σύσταση που εμφανίζεται.

Λυχνίες στην οθόνη του οδηγού

Αν σημειωθεί βλάβη στο κιβώτιο ταχυτήτων, στην οθόνη του οδηγού εμφανίζεται μια λυχνία και ένα μήνυμα.

Λυχνία	Ερμηνεία
	Πληροφορίες ή μήνυμα σφάλματος για το κιβώτιο ταχυτήτων. Ακολουθήστε τη σύσταση του συστήματος.
	Το κιβώτιο ταχυτήτων έχει ζεσταθεί ή έχει υπερθερμανθεί. Ακολουθήστε τη σύσταση του συστήματος.
	Μειωμένη απόδοση/Επιδόσεις επιτάχυνσης μειωμένες Σε περίπτωση προσωρινής βλάβης στο σύστημα μετάδοσης κίνησης, το αυτοκίνητο μπορεί να εισέλθει σε λειτουργία Limp home με μειωμένη ισχύ του κινητήρα για να αποτραπεί η ζημιά στο σύστημα μετάδοσης.

Σχετικές πληροφορίες

- Θέσεις σχέσεων στο αυτόματο κιβώτιο ταχυτήτων (σ. 501)
- Μηχανικό κιβώτιο ταχυτήτων (σ. 500)
- Ένδειξη αλλαγής σχέσεων (σ. 506)

Μηχανικό κιβώτιο ταχυτήτων

Με μηχανικό κιβώτιο ταχυτήτων, ο οδηγός επιλέγει την κατάλληλη σχέση χειροκίνητα, ανάλογα με την ταχύτητα και τις απαιτήσεις σε ισχύ τη συγκεκριμένη στιγμή.

Αλλαγή σχέσης

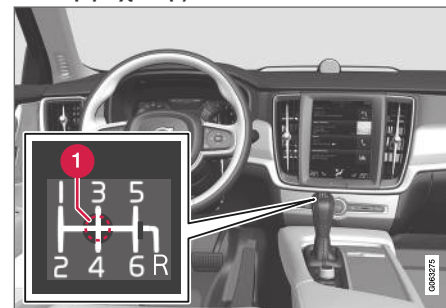

1 Νεκρά (N)

Το μηχανικό κιβώτιο ταχυτήτων διαθέτει έξι σχέσεις, η σειρά αλλαγής σχέσεων αναγράφεται στον μοχλό ταχυτήτων.

- Σε κάθε αλλαγή σχέσης, πατάτε το πεντάλ του συμπλέκτη μέχρι το τέρμα.
- Απομακρύνετε το πόδι σας από το πεντάλ του συμπλέκτη μεταξύ των αλλαγών σχέσης.

Αναστολέας της όπισθεν

Ο αναστολέας της όπισθεν αποτρέπει την ακούσια σύμπτυξη της όπισθεν, όταν το αυτοκίνητο κινείται προς τα εμπρός.

- Ακολουθήστε το μοτίβο αλλαγής σχέσεων στον μοχλό ταχυτήτων και αρχίστε από τη νεκρά, πριν μετακινήσετε τον μοχλό στη θέση **R**.
- Επιλέγεται η όπισθεν μόνο όταν το αυτοκίνητο είναι σταματημένο.

Κατά την στάθμευση

ΠΡΟΕΙΔΟΠΟΙΗΣΗ

Ενεργοποιείτε πάντοτε το χειρόφρενο όταν σταθμεύετε σε επικλινές έδαφος - η επιλογή σχέσης στο κιβώτιο δεν επαρκεί για τη συγκράτηση του αυτοκινήτου σε όλες τις περιπτώσεις.

Σχετικές πληροφορίες

- Κιβώτιο ταχυτήτων (σ. 499)
- Ένδειξη αλλαγής σχέσεων (σ. 506)

Θέσεις σχέσεων στο αυτόματο κιβώτιο ταχυτήτων

Με αυτόματο κιβώτιο ταχυτήτων, το σύστημα επιλέγει την κατάλληλη σχέση έτσι, ώστε η οδήγηση να είναι η βέλτιστη δυνατή. Το κιβώτιο ταχυτήτων διαθέτει επίσης λειτουργία χειροκίνητης αλλαγής σχέσεων.

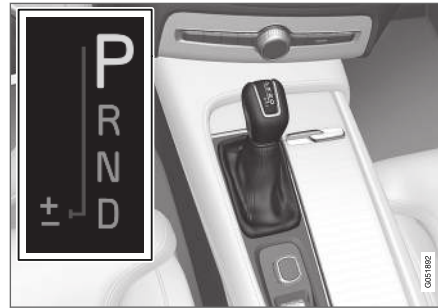

Στην οθόνη του οδηγού εμφανίζεται η επιλεγμένη θέση του επιλογέα ταχυτήτων:

P, R, N, D ή **M**.

Στη λειτουργία χειροκίνητης αλλαγής σχέσεων, εμφανίζεται επίσης η σχέση που είναι επιλεγμένη τη συγκεκριμένη στιγμή.

Θέσεις κιβωτίου ταχυτήτων

Θέση στάθμευσης - P

Το κιβώτιο ταχυτήτων κλειδώνει μηχανικά όταν επιλεγεί η σχέση **P**.

Επιλέξτε τη θέση **P** όταν το αυτοκίνητο είναι σταθμευμένο ή κατά την εκκίνηση του κινητήρα. Το αυτοκίνητο πρέπει να είναι σταματημένο όταν επιλέγετε τη θέση στάθμευσης.

Για να επιλέξετε μια άλλη σχέση όταν είναι επιλεγμένη η θέση στάθμευσης, το πεντάλ φρένων πρέπει να είναι πατημένο και ο διακόπτης ανάφλεξης να βρίσκεται στη θέση **II**.

Για τη στάθμευση - πρώτα ενεργοποιήστε το χειρόφρενο και στη συνέχεια επιλέξτε τη θέση στάθμευσης.

ΠΡΟΕΙΔΟΠΟΙΗΣΗ

Χρησιμοποιείτε πάντοτε το χειρόφρενο όταν σταθμεύετε σε κεκλιμένη επιφάνεια. Δεν αρκεί να επιλέξετε σχέση ή τη θέση **P** αυτόματο κιβωτίου ταχυτήτων για να συγκρατηθεί το αυτοκίνητο ακίνητο σε όλες τις περιπτώσεις.

ΣΗΜΕΙΩΣΗ

Ο επιλογέας ταχυτήτων πρέπει να βρίσκεται στη θέση **P** για να μπορέσει το αυτοκίνητο να κλειδωθεί και να οπλίσει ο συναγερμός.

Όπισθεν - R

Επιλέξτε τη θέση **R** για να κινηθείτε με την όπισθεν. Το αυτοκίνητο πρέπει να είναι σταματημένο όταν επιλέγετε την όπισθεν.



◀◀ **Νεκρά - N**

Σε αυτή τη θέση δεν είναι επιλεγμένη καμία ταχύτητα και μπορείτε να θέσετε τον κινητήρα σε λειτουργία. Ενεργοποιείτε το χειρόφρενο, εάν το αυτοκίνητο είναι σταματημένο και ο επιλογέας ταχυτήτων βρίσκεται στη θέση **N**.

Για να μπορέσετε να επιλέξετε, από τη νεκρά, άλλη θέση, το πεντάλ φρένων πρέπει να είναι πατημένο και ο διακόπτης ανάφλεξης να βρίσκεται στη θέση **II**.

Θέση οδήγησης - D

Η θέση **D** είναι η σχέση κανονικής οδήγησης. Η αλλαγή σε μεγαλύτερη ή μικρότερη σχέση στο κιβώτιο ταχυτήτων πραγματοποιείται αυτόματα, ανάλογα με την επιτάχυνση και την ταχύτητα κίνησης. Το αυτοκίνητο πρέπει να είναι σταματημένο όταν αλλάζετε σχέση από **R** σε **D**.

Λειτουργία χειροκίνητης αλλαγής σχέσεων - M

Μπορείτε να επιλέξετε τη λειτουργία χειροκίνητης αλλαγής σχέσεων οποιαδήποτε στιγμή ενώ οδηγείτε. Το αυτοκίνητο φρενάρει με τον κινητήρα όταν αφήνετε το πεντάλ γκαζιού.

Επιλέξτε τη λειτουργία χειροκίνητης αλλαγής σχέσεων μετακινώντας τον επιλογέα ταχυτήτων στο πλάι, από τη θέση **D** στην τερματική θέση στο "**±**". Στην οθόνη του οδηγού εμφανί-

ζεται η σχέση που επιλέχθηκε εκείνη την στιγμή.

- Πιέστε τον επιλογέα ταχυτήτων προς τα εμπρός στη θέση "**+**" (συν) για να επιλεγεί η αμέσως υψηλότερη ταχύτητα και αφήστε τον.
- Πιέστε τον επιλογέα ταχυτήτων προς τα πίσω στη θέση "**-**" (πλην) για να επιλεγεί η αμέσως χαμηλότερη ταχύτητα και αφήστε τον.



πρόγραμμα μηχανικής αλλαγής σχέσεων στην οθόνη οδηγού³.

Το κιβώτιο ταχυτήτων επιλέγει αυτόματα μικρότερη σχέση αν η ταχύτητα μειωθεί σε χαμηλότερο επίπεδο από αυτό που είναι κατάλληλο για την επιλεγμένη σχέση, ώστε να αποφευχθούν τα τινάγματα και το στολάρισμα του κινητήρα.

Για να επιστρέψετε στην αυτόματη αλλαγή σχέσεων, πιέστε τον επιλογέα ταχυτήτων στο πλάι προς την τερματική θέση στο **D**.

Σχετικές πληροφορίες

- Αναστολέας μοχλού επιλογής ταχυτήτων (σ. 504)
- Αλλαγή σχέσης με τα χειριστήρια αλλαγής ταχυτήτων στο τιμόνι* (σ. 503)
- Λειτουργία Kick-down (σ. 505)
- Ένδειξη αλλαγής σχέσεων (σ. 506)

³ Η εικόνα είναι απλοποιημένη - τα εξαρτήματα μπορεί να διαφέρουν ανάλογα με το μοντέλο του αυτοκινήτου.

Αλλαγή σχέσης με τα χειριστήρια αλλαγής ταχυτήτων στο τιμόνι*

Τα χειριστήρια αλλαγής ταχυτήτων στο τιμόνι συνεπικουρούν τον επιλογέα ταχυτήτων και σας επιτρέπουν να αλλάξετε σχέσεις χειροκίνητα χωρίς να παίρνετε τα χέρια σας από το τιμόνι.

Ενεργοποίηση των χειριστηρίων αλλαγής ταχυτήτων στο τιμόνι

Για να μπορέσετε να αλλάξετε σχέσεις από τα χειριστήρια αυτά στο τιμόνι, πρέπει πρώτα να τα έχετε ενεργοποιήσει:

- Τραβήξτε ένα από τα χειριστήρια αλλαγής ταχυτήτων προς το τιμόνι.
 - > Ένας αριθμός στην οθόνη του οδηγού δείχνει την τρέχουσα σχέση.



Οθόνη του οδηγού κατά την αλλαγή σχέσης με τα χειριστήρια αλλαγής ταχυτήτων στο τιμόνι.

Στη θέση **M**, τα χειριστήρια αλλαγής ταχυτήτων στο τιμόνι ενεργοποιούνται αυτόματα.



Οθόνη του οδηγού κατά την αλλαγή σχέσης από τα χειριστήρια αλλαγής ταχυτήτων στο τιμόνι στη λειτουργία χειροκίνητης αλλαγής σχέσεων.

Μετάβαση

Για να επιλέξετε την αμέσως επόμενη σχέση:

- Τραβήξτε ένα από τα χειριστήρια αλλαγής ταχυτήτων στο τιμόνι προς τα πίσω - προς το τιμόνι - και αφήστε το.



- 1 "-": Επιλέγει την αμέσως μικρότερη σχέση.
- 2 "+": Επιλέγει την αμέσως μεγαλύτερη σχέση.

Η σχέση αλλάζει με κάθε τράβηγμα του χειριστηρίου αλλαγής σχέσεων με την προϋπόθεση ότι οι στροφές του κινητήρα δεν υπερβαίνουν το επιτρεπόμενο εύρος στροφών.

Μετά από κάθε αλλαγή σχέσης, η ένδειξη στην οθόνη του οδηγού αλλάζει δείχνοντας την τρέχουσα σχέση.

Απενεργοποίηση της λειτουργίας

Χειροκίνητη απενεργοποίηση στη θέση D.

- Για να απενεργοποιήσετε τα χειριστήρια αλλαγής ταχυτήτων στο τιμόνι, τραβήξτε το δεξί χειριστήριο (+) προς το τιμόνι και κρατήστε το σε αυτή τη θέση μέχρι ο αριθμός της τρέχουσας σχέσης στην οθόνη του οδηγού να σβήσει.



«**Αυτόματη απενεργοποίηση**

Στη θέση **D**, τα χειριστήρια αλλαγής ταχυτήτων στο τιμόνι απενεργοποιούνται μετά από λίγο αν δεν χρησιμοποιηθούν. Ως ένδειξη, ο αριθμός της τρέχουσας σχέσης σβήνει. Εξάιρεση αποτελεί η πέδηση από τον κινητήρα - σε αυτή την περίπτωση τα χειριστήρια αλλαγής ταχυτήτων στο τιμόνι ενεργοποιούνται όσο επενεργεί η πέδηση από τον κινητήρα.

Στη θέση **M** δεν υπάρχει αυτόματη απενεργοποίηση.

Σχετικές πληροφορίες

- Θέσεις σχέσεων στο αυτόματο κιβώτιο ταχυτήτων (σ. 501)
- Ένδειξη αλλαγής σχέσεων (σ. 506)

Αναστολέας μοχλού επιλογής ταχυτήτων

Ο αναστολέας αλλαγής ταχυτήτων αποτρέπει την ακούσια αλλαγή σχέσεων στο αυτόματο κιβώτιο ταχυτήτων.

Υπάρχουν δύο διαφορετικοί τύποι αναστολέα επιλογέα ταχυτήτων - μηχανικός και αυτόματος.

Μηχανικός αναστολέας αλλαγής ταχυτήτων

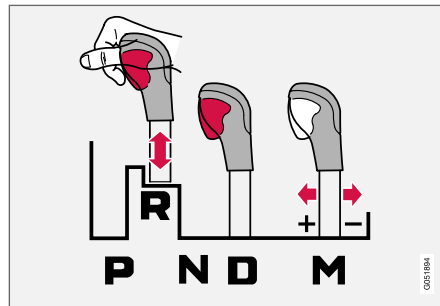

Μπορείτε να μετακινήσετε ελεύθερα τον επιλογέα ταχυτήτων εμπρός πίσω μεταξύ των θέσεων **N** και **D**. Οι άλλες θέσεις διαθέτουν ένα μηχανισμό ασφάλισης, τον οποίο μπορείτε να απενεργοποιήσετε από το κουμπί του αναστολέα στον επιλογέα ταχυτήτων.

Εάν πατήσετε το κουμπί του αναστολέα, μπορείτε να μετακινήσετε τον επιλογέα ταχυτήτων

προς τα εμπρός ή προς τα πίσω μεταξύ των θέσεων **P**, **R**, **N** και **D**.

Αυτόματος αναστολέας αλλαγής σχέσεων

Ο αυτόματος αναστολέας αλλαγής ταχυτήτων διαθέτει συστήματα ασφάλειας.

Από τη θέση στάθμευσης - P

Για να επιλέξετε μια σχέση εκτός από την **P**, το πεντάλ φρένων πρέπει να είναι πατημένο και ο διακόπτης ανάφλεξης να βρίσκεται στη θέση **II**.

Από τη νεκρά - N

Εάν ο επιλογέας ταχυτήτων βρίσκεται στη θέση **N** και το αυτοκίνητο παραμένει σταματημένο επί 3 δευτερόλεπτα τουλάχιστον (ανεξάρτητα εάν ο κινητήρας βρίσκεται σε λειτουργία ή όχι), ο επιλογέας ταχυτήτων ασφαλίσει.

Για να μπορέσετε να μετακινήσετε τον επιλογέα ταχυτήτων από τη θέση **N** σε άλλη θέση, πρέπει να πατήσετε το πεντάλ φρένων και ο διακόπτης ανάφλεξης να βρίσκεται στη θέση **II**.

Σχετικές πληροφορίες

- Θέσεις σχέσεων στο αυτόματο κιβώτιο ταχυτήτων (σ. 501)
- Απενεργοποίηση του αυτόματου αναστολέα αλλαγής σχέσεων (σ. 505)

Απενεργοποίηση του αυτόματου αναστολέα αλλαγής σχέσεων

Ακόμη κι αν το αυτοκίνητο δεν τροφοδοτείται με ρεύμα, ο αναστολέας αυτόματης αλλαγής ταχυτήτων μπορεί να απενεργοποιηθεί.

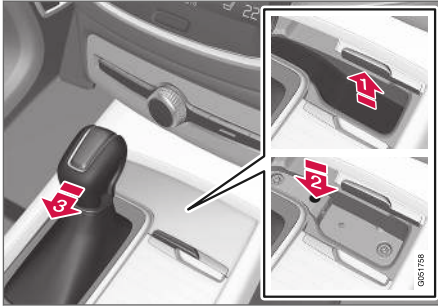

Αν το αυτοκίνητο δεν μπορεί να οδηγηθεί, π.χ. λόγω αποφορτισμένης μπαταρίας, ο επιλογέας ταχυτήτων πρέπει να μετακινηθεί στη θέση **N** για να μπορέσει το αυτοκίνητο να κινηθεί.

- 1 ➤ Τραβήξτε πάνω το λαστιχένιο κάλυμμα στον χώρο μπροστά από τον επιλογέα ταχυτήτων. Εντοπίστε την οπή με το ελατηριωτό κουμπί στο κάτω μέρος αυτού του χώρου.
- 2 ➤ Πιέστε ένα μικρό κατσαβίδι μέσα στην οπή και κρατήστε το σε αυτό το σημείο.

3 ➤ Μετακινήστε τον επιλογέα ταχυτήτων στη θέση **N** και αφήστε το κουμπί.

4. Τοποθετήστε το λαστιχένιο κάλυμμα πίσω στη θέση του.

Σχετικές πληροφορίες

- Αναστολέας μοχλού επιλογής ταχυτήτων (σ. 504)
- Θέσεις σχέσεων στο αυτόματο κιβώτιο ταχυτήτων (σ. 501)

Λειτουργία Kick-down

Το kick-down⁴ χρησιμοποιείται όταν απαιρείται μέγιστη επιτάχυνση, π.χ. κατά την προσέλαση.

Αν πατήσετε το πεντάλ του γκαζιού μέχρι το τέρμα της διαδρομής του (πέρα από τη θέση που θεωρείται ως πλήρης επιτάχυνση) επιλέγεται αυτόματα μικρότερη σχέση. Αυτό ονομάζεται kick-down.

Αν αφήσετε το πεντάλ του γκαζιού από τη θέση "kick-down", τότε επιλέγεται αυτόματα μεγαλύτερη σχέση.

« Λειτουργία ασφαλείας

Για να αποφευχθεί η υπέρβαση του ορίου στροφών του κινητήρα, το πρόγραμμα ελέγχου του κιβωτίου ταχυτήτων διαθέτει αναστολέα επιλογής χαμηλότερης σχέσης.

Το κιβώτιο ταχυτήτων δεν επιτρέπει την επιλογή μικρότερης σχέσης/kick-down, διότι κάτι τέτοιο θα αύξανε τις στροφές του κινητήρα σε βαθμό που θα μπορούσε να προκληθεί ζημιά στον κινητήρα. Εάν ο οδηγός επιχειρήσει να επιλέξει μικρότερη σχέση με αυτό τον τρόπο όταν ο κινητήρας λειτουργίας λειτουργεί σε υψηλές στροφές, δεν θα γίνει τίποτα – η αρχική σχέση παραμένει επιλεγμένη.

Κατά το kick-down, το αυτοκίνητο μπορεί να κατεβάξει μία ή δύο ταχύτητες κάθε φορά, ανάλογα με τις στροφές του κινητήρα. Το αυτοκίνητο ανεβάζει ταχύτητα, όταν οι στροφές του κινητήρα αυξηθούν στο ανώτατο όριο, για να μην υποστεί ζημιά ο κινητήρας.

Σχετικές πληροφορίες

- Θέσεις σχέσεων στο αυτόματο κιβώτιο ταχυτήτων (σ. 501)

⁴ Μόνο με αυτόματο κιβώτιο ταχυτήτων.

⁵ Ισχύει σε ορισμένες αγορές.

Ένδειξη αλλαγής σχέσεων

Η ένδειξη αλλαγής σχέσεων στην οθόνη του οδηγού δείχνει την τρέχουσα σχέση κατά τη χειροκίνητη αλλαγή σχέσεων και τότε είναι η κατάλληλη στιγμή να επιλεγεί η επόμενη σχέση για βέλτιστη οικονομία καυσίμου.

Για οικολογική οδήγηση κατά τη χειροκίνητη αλλαγή σχέσεων, είναι σημαντικό να οδηγείτε έχοντας επιλεγμένη τη σωστή σχέση και να αλλάζετε σχέσεις έγκαιρα.

Με αυτόματο κιβώτιο ταχυτήτων⁵

Η ένδειξη αλλαγής σχέσεων δείχνει την τρέχουσα σχέση στην οθόνη του οδηγού και χρησιμοποιεί ένα βέλος ως ένδειξη πότε συνιστάται η επιλογή υψηλότερης σχέσης.



Ένδειξη αλλαγής σχέσεων στην οθόνη οδηγού 12 ιντσών*.



Ένδειξη αλλαγής σχέσεων στην οθόνη οδηγού 8 ιντσών.

Με μηχανικό κιβώτιο ταχυτήτων

Το βέλος με φορά προς τα πάνω υποδεικνύει ότι συνιστάται επιλογή μεγαλύτερης σχέσης, ενώ το βέλος με φορά προς τα κάτω ότι συνιστάται επιλογή μικρότερης σχέσης.



Ένδειξη αλλαγής σχέσεων στην οθόνη οδηγού 12 ιντσών*.



Ένδειξη αλλαγής σχέσεων στην οθόνη οδηγού 8 ιντσών.

Σχετικές πληροφορίες

- Θέσεις σχέσεων στο αυτόματο κιβώτιο ταχυτήτων (σ. 501)
- Μηχανικό κιβώτιο ταχυτήτων (σ. 500)

Τετρακίνηση*

Τετρακίνηση, AWD (All Wheel Drive), σημαίνει ότι και οι τέσσερις τροχοί του αυτοκινήτου περιστρέφονται ταυτόχρονα.

Για να επιτευχθεί η καλύτερη δυνατή πρόσφυση, η κινητήρα δύναμη κατανέμεται αυτόματα στους τροχούς με το καλύτερο κράτημα. Το σύστημα υπολογίζει συνεχώς την ανάγκη για ροπή στους πίσω τροχούς και μπορεί να ανακαταναίμει αμέσως έως και τη μισή ροπή του μοτέρ στους πίσω τροχούς.

Το σύστημα τετρακίνησης επενεργεί επίσης σταθεροποιητικά σε μεγαλύτερες ταχύτητες. Υπό κανονικές συνθήκες οδήγησης, το μεγαλύτερο μέρος της ισχύος μεταδίδεται στους μπροστινούς τροχούς. Όταν το αυτοκίνητο βρίσκεται σε στάση, η λειτουργία τετρακίνησης είναι συνεχώς ενεργή ώστε το σύστημα να είναι έτοιμο να παράσχει τη μέγιστη πρόσφυση κατά την επιτάχυνση.

Οι ιδιότητες της τετρακίνησης διαφέρουν ανάλογα με το επιλεγμένο πρόγραμμα οδήγησης.

Σχετικές πληροφορίες

- Προγράμματα οδήγησης* (σ. 508)
- Κιβώτιο ταχυτήτων (σ. 499)

Προγράμματα οδήγησης*

Η επιλογή των προγραμμάτων οδήγησης επηρεάζει τα οδηγικά χαρακτηριστικά του αυτοκινήτου για να βελτιωθεί η οδηγική εμπειρία και να διευκολυνθεί η οδήγηση σε συγκεκριμένες καταστάσεις.

Χρησιμοποιώντας τα προγράμματα οδήγησης μπορείτε να έχετε γρήγορα πρόσβαση στις διάφορες λειτουργίες και ρυθμίσεις του αυτοκινήτου ανάλογα με τις εκάστοτε οδηγικές ανάγκες. Τα παρακάτω συστήματα προσαρμόζονται για να επιτευχθούν τα καλύτερα δυνατά οδηγικά χαρακτηριστικά στο αντίστοιχο πρόγραμμα οδήγησης:

- Σύστημα διεύθυνσης
- Κινητήρας/κιβώτιο ταχυτήτων⁶/τετρακίνηση*
- Φρένα
- Απορρόφηση κραδασμών
- Οθόνη οδηγού
- Λειτουργία Start/Stop
- Ρυθμίσεις συστήματος κλιματισμού

Επιλέξτε το πρόγραμμα οδήγησης που ταιριάζει καλύτερα στις τρέχουσες οδηγικές συνθήκες. Πρέπει να θυμάστε ότι δεν είναι διαθέσιμα όλα τα προγράμματα οδήγησης σε όλες τις περιπτώσεις.

⁶ Ισχύει για το αυτόματο κιβώτιο ταχυτήτων.

⁷ Ισχύει για το Four-C.

Επιλέξιμα προγράμματα οδήγησης

COMFORT

- Αυτό είναι το κανονικό πρόγραμμα οδήγησης του αυτοκινήτου.

Όταν το αυτοκίνητο τίθεται σε λειτουργία, βρίσκεται στο πρόγραμμα Comfort και η λειτουργία Start/Stop είναι ενεργοποιημένη. Αυτές οι ρυθμίσεις σημαίνουν ότι το αυτοκίνητο παρέχει άνεση, το τιμόνι είναι ελαφρύ, η ανάρτηση είναι μαλακή και η κίνηση του αμαξώματος είναι ομαλή.

Αυτό το πρόγραμμα οδήγησης είναι η λειτουργία πιστοποίησης για τις εκτομπές διοξειδίου του άνθρακα.

ECO

- Μπορείτε να προσαρμόσετε το αυτοκίνητο σε πιο οικονομική και φιλική προς το περιβάλλον οδήγηση με το πρόγραμμα Eco.

Το πρόγραμμα οδήγησης σημαίνει, για παράδειγμα, ότι η λειτουργία Start/Stop ενεργοποιείται και η απόδοση ορισμένων ρυθμίσεων κλιματισμού μειώνεται.

Στην οθόνη του οδηγού εμφανίζεται ένας δείκτης ECO που διευκολύνει την οικονομική οδήγηση.

DYNAMIC

- Το πρόγραμμα Dynamic σημαίνει ότι το αυτοκίνητο έχει πιο спор χαρακτηριστικά

και γρηγορότερη απόκριση κατά την επιτάχυνση.

Οι αλλαγές σχέσεων γίνονται πιο γρήγορα και είναι πιο σαφείς, και το κιβώτιο ταχυτήτων δίνει προτεραιότητα στις σχέσεις με μεγαλύτερη πρόσφυση.

Η απόκριση του τιμονιού είναι πιο άμεση και η ανάρτηση είναι πιο σκληρή⁷, που σημαίνει ότι το αμάξωμα ακολουθεί το οδόστρωμα για να περιοριστεί η πλαγιολίσθηση στις στροφές.

Η λειτουργία Start/Stop απενεργοποιείται.

INDIVIDUAL

- Προσαρμογή ενός προγράμματος οδήγησης σύμφωνα με προσωπικές προτιμήσεις.

Επιλέξτε για αρχή ένα πρόγραμμα οδήγησης και στη συνέχεια προσαρμόστε τις ρυθμίσεις σύμφωνα με τα οδηγικά χαρακτηριστικά που θέλετε. Αυτές οι ρυθμίσεις αποθηκεύονται στο ενεργό προφίλ οδηγού και είναι διαθέσιμες κάθε φορά που ξεκλειδώνετε το αυτοκίνητο με το ίδιο τηλεχειριστήριο-κλειδί.

Το εξατομικευμένο πρόγραμμα οδήγησης είναι διαθέσιμο μόνο αν ενεργοποιηθεί πρώτα στην κεντρική οθόνη.

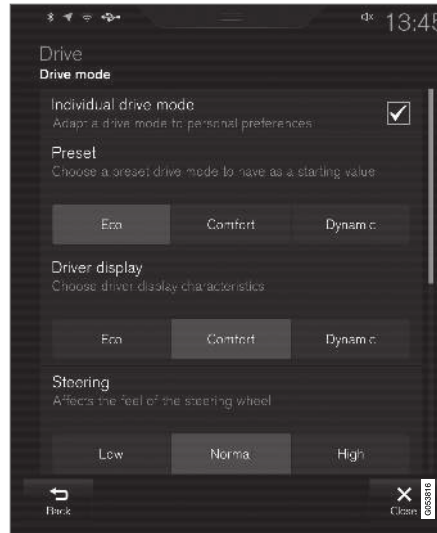

Προβολή ρυθμίσεων⁸ για εξατομικευμένο πρόγραμμα οδήγησης.

1. Πατήστε **Ρυθμίσεις** στην πάνω προβολή.
2. Πατήστε **My Car → Μεμονωμένο πρόγραμμα οδήγησης** και επιλέξτε **Μεμονωμένο πρόγραμμα οδήγησης**.

3. Στο **Προεπιλεγμένοι σταθμοί**, επιλέξτε ένα πρόγραμμα οδήγησης από τα εξής: **Eco**, **Άνεση** ή **Δυναμική**.

Πιθανές προσαρμογές ισχύουν για ρυθμίσεις για:

- **Οθόνη οδηγού**
- **Αίσθηση τιμονιού**
- **Χαρακτηριστικά μετάδοσης κίνησης**
- **Χαρακτηριστικά πέδησης**
- **Ρύθμιση ανάρτησης**
- **Κλιματισμός ECO**
- **Start/Stop**.

Σχετικές πληροφορίες

- Αλλαγή προγράμματος οδήγησης* (σ. 510)
- Θέση οδήγησης ECO (σ. 510)
- Οικονομική οδήγηση (σ. 522)
- Λειτουργία Start/Stop (σ. 514)
- Τετρακίνηση* (σ. 507)
- Προφίλ οδηγού (σ. 149)

⁸ Η εικόνα είναι απλοποιημένη - οι λεπτομέρειες μπορεί να διαφέρουν ανάλογα με το μοντέλο του αυτοκινήτου ή το ενημερωμένο λογισμικό.

Αλλαγή προγράμματος οδήγησης*

Επιλέξτε το πρόγραμμα οδήγησης που ταιριάζει καλύτερα στις τρέχουσες οδηγικές συνθήκες.

Αλλάξτε το πρόγραμμα οδήγησης, χρησιμοποιώντας τον διακόπτη στην κεντρική κονσόλα.

Πρέπει να θυμάστε ότι δεν είναι διαθέσιμα όλα τα προγράμματα οδήγησης σε όλες τις περιπτώσεις.

Για να αλλάξετε το πρόγραμμα οδήγησης:



1. Πατήστε το χειριστήριο προγράμματος οδήγησης. **DRIVE MODE.**
 - > Στην κεντρική οθόνη εμφανίζεται ένα αναδυόμενο μενού.

2. Περιστρέψτε τον περιστροφικό ρυθμιστή προς τα πάνω ή προς τα κάτω μέχρι να επισημανθεί το πρόγραμμα οδήγησης που θέλετε.
3. Πατήστε τον διακόπτη προγράμματος οδήγησης ή πατήστε απευθείας στην οθόνη αφής για να επιβεβαιώσετε την επιλογή.
 - > Το επιλεγμένο πρόγραμμα οδήγησης επισημαίνεται στην οθόνη του οδηγού.

Αν ένα πρόγραμμα οδήγησης είναι αχνό στο αναδυόμενο μενού, τότε δεν μπορεί να επιλεγεί.

Σχετικές πληροφορίες

- Προγράμματα οδήγησης* (σ. 508)
- Ενεργοποίηση και απενεργοποίηση του προγράμματος οδήγησης ECO με το κουμπί λειτουργιών (σ. 513)

Θέση οδήγησης ECO

Το πρόγραμμα οδήγησης Eco βελτιστοποιεί τα οδηγικά χαρακτηριστικά του αυτοκινήτου για οδήγηση πιο οικονομική και φιλική προς το περιβάλλον.

Χρησιμοποιήστε αυτό το πρόγραμμα οδήγησης για να εξοικονομήσετε το καύσιμο και να προστατεύσετε το περιβάλλον.

Οι παρακάτω ιδιότητες προσαρμόζονται για την οδήγηση Eco:

- Σημεία αλλαγής σχέσεων του κιβωτίου ταχυτήτων⁹.
- Απόκριση και διαχείριση κινητήρα από το πεντάλ γκαζιού.
- Η λειτουργία κύλισης Eco Coast⁹ ενεργοποιείται και η πέδηση από τον κινητήρα απενεργοποιείται όταν ο/η οδηγός σηκώσει το πόδι του/της από το πεντάλ γκαζιού σε ταχύτητες μεταξύ 65 και 140 km/h (40 και 87 mph).
- Ορισμένες από τις ρυθμίσεις του συστήματος κλιματισμού λειτουργούν με μειωμένη ισχύ ή είναι απενεργοποιημένες.
- Στην οθόνη του οδηγού εμφανίζονται πληροφορίες σε έναν δείκτη ECO που διευκολύνει τη φιλική προς το περιβάλλον και την οικονομική οδήγηση.

⁹ μόνο αυτοκίνητα με αυτόματο κιβώτιο ταχυτήτων.

Λειτουργία κύλισης με τη νεκρά Eco Coast⁹

Η λειτουργία κύλισης με τη νεκρά Eco Coast σημαίνει στην πράξη ότι η πέδηση από τον κινητήρα σταματά, που με τη σειρά του σημαίνει ότι η κινητική ενέργεια του αυτοκινήτου χρησιμοποιείται για την κύλιση για μεγάλες αποστάσεις. Όταν ο οδηγός αφήνει το πεντάλ γκαζιού, το κιβώτιο ταχυτήτων αποσυνπλέκεται αυτόματα από τον κινητήρα, οι στροφές του οποίου μειώνονται στο ρελαντί με μειωμένη κατανάλωση.

Η χρήση της λειτουργίας είναι βέλτιστη, όταν είναι εφικτή η κύλιση με τη νεκρά για αρκετό χρόνο π.χ. σε δρόμους με μικρή κατηφορική κλίση ή όταν προβλέπεται μείωση της ταχύτητας για ελεύθερη κύλιση σε μια ζώνη με χαμηλότερο όριο ταχύτητας.

Ενεργοποίηση της λειτουργίας κύλισης με νεκρά

Η λειτουργία ενεργοποιείται, όταν αφήσετε εντελώς το πεντάλ γκαζιού, σε συνδυασμό με τις εξής παραμέτρους:

- Το πρόγραμμα οδήγησης Eco είναι ενεργοποιημένο.
- Ο επιλογέας ταχυτήτων βρίσκεται στη θέση **D**.
- Ταχύτητα μεταξύ 65-140 km/h (40-87 mph).

- Η κλίση κατωφέρειας του δρόμου δεν είναι μεγαλύτερη από 6% περίπου.

Στην οθόνη του οδηγού εμφανίζεται η ένδειξη **COASTING** όταν χρησιμοποιείται η λειτουργία κύλισης με νεκρά.

Περιορισμοί

Η λειτουργία κύλισης με τη νεκρά δεν είναι διαθέσιμη αν:

- ο κινητήρας ή/και το κιβώτιο ταχυτήτων βρίσκονται σε κανονική θερμοκρασία λειτουργίας.
- Ο επιλογέας ταχυτήτων μετακινηθεί από τη θέση **D** και τη θέση χειροκίνητης λειτουργίας.
- Η ταχύτητα βρίσκεται εκτός του εύρους 65-140 km/h (40-87 mph).
- Η κατηφορική κλίση του δρόμου είναι μεγαλύτερη από 6% περίπου.
- Η χειροκίνητη αλλαγή σχέσεων πραγματοποιείται από τα χειριστήρια αλλαγής ταχυτήτων στο τιμόνι*.

Απενεργοποίηση και τερματισμός της λειτουργίας κύλισης με νεκρά

Σε ορισμένες περιπτώσεις μπορεί να χρειαστεί να απενεργοποιήσετε ή να τερματίσετε τη λειτουργία για να επενεργήσετε η πέδηση από τον κινητήρα. Τέτοιες περιπτώσεις μπορεί να συναντήσετε ενδεικτικά σε απότομες κατηφορικές

κλίσεις ή πριν από επικείμενο ελιγμό προοπτικής - ώστε να εκτελεστούν με τον ασφαλέστερο δυνατό τρόπο.

Απενεργοποιήστε τη λειτουργία κύλισης με τη νεκρά ως εξής:

- Πατήστε το πεντάλ γκαζιού ή φρένων.
- Μετακινήστε τον επιλογέα ταχυτήτων στη θέση χειροκίνητης λειτουργίας.
- Αλλαγή σχέσης με τα χειριστήρια αλλαγής ταχυτήτων στο τιμόνι*.

Απενεργοποιήστε τη λειτουργία κύλισης με νεκρά ως εξής:

- Αλλάξτε πρόγραμμα οδήγησης* ή απενεργοποιήστε το πρόγραμμα οδήγησης Eco στην προβολή λειτουργιών.

Ακόμη και χωρίς τη λειτουργία κύλισης με τη νεκρά, η κύλιση είναι εφικτή σε μικρές αποστάσεις. Με αυτό τον τρόπο, κατά συνέπεια, μειώνεται η κατανάλωση. Ωστόσο, για την καλύτερη δυνατή οικονομία καυσίμου, είναι καλύτερα η λειτουργία κύλισης με τη νεκρά να είναι ενεργοποιημένη και η κύλιση να είναι εφικτή σε μεγαλύτερες αποστάσεις.

Cruise control Eco Cruise

Όταν χρησιμοποιείτε το Cruise control στο πρόγραμμα οδήγησης Eco, η επιτάχυνση και η επιβράδυνση του αυτοκινήτου θα είναι πιο αργές σε σχέση με τα άλλα προγράμματα

⁹ μόνο αυτοκίνητα με αυτόματο κιβώτιο ταχυτήτων.



◀ οδήγησης, γεγονός που επιτρέπει μεγαλύτερη εξοικονόμηση καυσίμου. Αυτό σημαίνει ότι η ταχύτητα του αυτοκινήτου μπορεί να είναι ελαφρώς υψηλότερη ή χαμηλότερη από την προκαθορισμένη ταχύτητα.

- Σε ομαλό δρόμο, η ταχύτητα του αυτοκινήτου μπορεί να αποκλίνει από την προκαθορισμένη ταχύτητα όταν το Cruise control είναι ενεργό και το αυτοκίνητο κυλά ελεύθερα.
- Σε απότομη ανηφορική κλίση, η ταχύτητα του αυτοκινήτου μειώνεται μέχρι να επιλεγεί χαμηλότερη σχέση⁹ και στη συνέχεια αρχίζει η μειωμένη επιτάχυνση για να επιτευχθεί η προκαθορισμένη ταχύτητα.
- Σε κατηφορική κλίση όπου το αυτοκίνητο κυλά ελεύθερα, η ταχύτητα του αυτοκινήτου μπορεί να είναι ελαφρώς μεγαλύτερη ή μικρότερη από την προκαθορισμένη ταχύτητα. Η λειτουργία χρησιμοποιεί την κανονική πέδηση από τον κινητήρα για τη διατήρηση της προκαθορισμένης ταχύτητας και, αν είναι απαραίτητο, χρησιμοποιείται επίσης το ποδόφρενο.

Δείκτης Eco στην οθόνη του οδηγού



Δείκτης Eco στην οθόνη οδηγού 12 ιντσών*.



Δείκτης Eco στην οθόνη οδηγού 8 ιντσών.

Ο δείκτης ECO δείχνει πόσο οικονομικός είναι ο τρόπος οδήγησης:

- Όταν η οδήγηση είναι οικονομική, ο δείκτης εμφανίζει μια μικρή τιμή και η βελόνα βρίσκεται στην πράσινη ζώνη.
- Όταν η οδήγηση δεν είναι οικονομική, π.χ. σε περίπτωση δυνατού φρεναρίσματος ή απότομης επιτάχυνσης, ο δείκτης εμφανίζει υψηλή τιμή.

Ο δείκτης ECO διαθέτει επίσης μια ενδεικτική λυχνία που δείχνει πώς ένας εικονικός οδηγός θα οδηγούσε το αυτοκίνητο στις ίδιες οδηγικές συνθήκες. Αυτό επισμαίνεται από την κοπή ένδειξη στον δείκτη.

Σύστημα κλιματισμού ECO

Στο πρόγραμμα οδήγησης Eco, το σύστημα κλιματισμού Eco ενεργοποιείται αυτόματα στον χώρο επιβατών για να μειωθεί η κατανάλωση ενέργειας.

⁹ μόνο αυτοκίνητα με αυτόματο κιβώτιο ταχυτήτων.

* Προαιρετικός εξοπλισμός/αξεσουάρ.

ΣΗΜΕΙΩΣΗ

Όταν η λειτουργία ECO είναι ενεργοποιημένη, αλλάζουν αρκετές παράμετροι στις ρυθμίσεις του συστήματος κλιματισμού ενώ αρκετές λειτουργίες συσκευών κατανάλωσης ρεύματος περιορίζονται. Μπορείτε να επαναφέρετε ορισμένες ρυθμίσεις στις αρχικές τους τιμές χειροκίνητα, ωστόσο πλήρης λειτουργικότητα αποκτάται μόνο αν απενεργοποιήσετε τη λειτουργία ECO ή αν προσαρμόσετε το πρόγραμμα οδήγησης **Individual*** ώστε να υπάρχει πλήρης λειτουργικότητα του κλιματισμού.

Σε περίπτωση δυσκολιών λόγω θαμπώματος, πατήστε το κουμπί για μέγ. ξεπάγωμα που λειτουργεί κανονικά.

Σχετικές πληροφορίες

- Αλλαγή προγράμματος οδήγησης* (σ. 510)
- Ενεργοποίηση και απενεργοποίηση του προγράμματος οδήγησης ECO με το κουμπί λειτουργιών (σ. 513)
- Προγράμματα οδήγησης* (σ. 508)
- Οικονομική οδήγηση (σ. 522)
- Λειτουργία Start/Stop (σ. 514)

Ενεργοποίηση και απενεργοποίηση του προγράμματος οδήγησης ECO με το κουμπί λειτουργιών

Υπάρχει ένα κουμπί λειτουργίας για το πρόγραμμα οδήγησης Eco στην προβολή λειτουργιών της κεντρικής οθόνης, εκτός αν το αυτοκίνητο διαθέτει διακόπτη προγραμμάτων οδήγησης στην επιμήκη κονσόλα.

Το πρόγραμμα λειτουργίας Eco απενεργοποιείται όταν σβήνει ο κινητήρας και, για τον λόγο αυτό, πρέπει να το ενεργοποιείτε μετά από κάθε εκκίνηση του κινητήρα. Στην οθόνη του οδηγού εμφανίζεται η ένδειξη **ECO** όταν η λειτουργία είναι ενεργοποιημένη.

Επιλογή του προγράμματος οδήγησης Eco στην προβολή λειτουργιών στην κεντρική οθόνη

- Πατήστε το κουμπί **Πρόγραμμα οδήγησης ECO** για να ενεργοποιηθεί ή να απενεργοποιηθεί η λειτουργία.



- > Η ενδεικτική λυχνία στο κουμπί ανάβει όταν η λειτουργία είναι ενεργοποιημένη.

Σχετικές πληροφορίες

- Θέση οδήγησης ECO (σ. 510)
- Αλλαγή προγράμματος οδήγησης* (σ. 510)
- Προγράμματα οδήγησης* (σ. 508)

Λειτουργία Start/Stop

Με τη λειτουργία Start/Stop, ο κινητήρας σβήνει προσωρινά όταν το αυτοκίνητο έρθει σε στάση π.χ. σε φανάρι ή κυκλοφοριακή συμφόρηση, και στη συνέχεια τίθεται ξανά σε λειτουργία αυτόματα όταν πρόκειται να συνεχίσετε να οδηγείτε.

Η λειτουργία start/stop μειώνει την κατανάλωση καυσίμου, η οποία με τη σειρά της συμβάλλει στη μείωση των εκπομπών καυσαερίων.

Το σύστημα καθιστά εφικτή την εφαρμογή ενός φιλικού προς το περιβάλλον οδηγικού στυλ, επιτρέποντας στον κινητήρα να σβήνει αυτόματα όταν είναι εφικτό.

Σχετικές πληροφορίες

- Οδήγηση με τη λειτουργία Start/Stop (σ. 514)
- Προϋποθέσεις για τη λειτουργία Start/Stop (σ. 516)
- Προγράμματα οδήγησης* (σ. 508)

Οδήγηση με τη λειτουργία Start/Stop

Η λειτουργία Start/Stop σβήνει προσωρινά τον κινητήρα όταν το αυτοκίνητο βρίσκεται σε στάση και στη συνέχεια τον θέτει ξανά σε λειτουργία αυτόματα όταν θέλετε το αυτοκίνητο να ξεκινήσει.

Η λειτουργία Start/Stop είναι διαθέσιμη όταν το αυτοκίνητο βρίσκεται σε λειτουργία και μπορεί να ενεργοποιηθεί αν πληρούνται συγκεκριμένες προϋποθέσεις. Στην οθόνη του οδηγού εμφανίζεται ένδειξη τότε η λειτουργία είναι διαθέσιμη, ενεργή ή μη διαθέσιμη.

Όλα τα συνήθη συστήματα του αυτοκινήτου όπως ο φωτισμός, το ραδιόφωνο, κ.λπ. λειτουργούν κανονικά, ακόμη κι όταν ο κινητήρας έχει σβήσει αυτόματα. Ωστόσο, η απόδοση ορισμένων συστημάτων μπορεί να είναι μειωμένη, π.χ. η ταχύτητα του ανεμιστήρα του συστήματος κλιματισμού ή η υπερβολικά υψηλή ένταση του ηχοσυστήματος.

Αυτόματος τερματισμός

Για να επενεργήσει το αυτόματο σβήσιμο του κινητήρα, απαιτούνται τα εξής:

Με αυτόματο κιβώτιο ταχυτήτων

- Σταματήστε το αυτοκίνητο με το ποδόφρενο και στη συνέχεια κρατήστε το αρι-

στερό σας πόδι πάνω στο πεντάλ φρένων - ο κινητήρας σβήνει αυτόματα.

Με μηχανικό κιβώτιο ταχυτήτων

- Πατήστε συμπλέκτη, μετακινήστε το μοχλό ταχυτήτων στη νεκρά και αφήστε το πεντάλ του συμπλέκτη - ο κινητήρας σβήνει αυτόματα.

Στο πρόγραμμα οδήγησης Eco ή Comfort¹⁰, ο κινητήρας μπορεί να σβήσει αυτόματα πριν το αυτοκίνητο σταματήσει εντελώς.

Με το Adaptive cruise control ή το Pilot Assist ενεργοποιημένο, ο κινητήρας σβήνει αυτόματα μετά από τρία δευτερόλεπτα περίπου.

Αυτόματη εκκίνηση

Για να επενεργήσει η αυτόματη εκκίνηση του κινητήρα, απαιτούνται τα εξής:

¹⁰ Πρόγραμμα κανονικής εκκίνησης.

Με αυτόματο κιβώτιο ταχυτήτων

- Αφήστε το πεντάλ φρένων - ο κινητήρας θα εκκινηθεί αυτόματα και μπορείτε να συνεχίσετε να οδηγείτε. Σε έδαφος με ανηφορική κλίση, ενεργοποιείται το σύστημα υποβοήθησης εκκίνησης σε ανηφόρα (HSA), που αποτρέπει την κύλιση του αυτοκινήτου προς τα πίσω.
- Όταν η λειτουργία Auto Hold είναι ενεργοποιημένη, η αυτόματη εκκίνηση καθυστερεί μέχρι να πατηθεί το πεντάλ γκαζιού.
- Όταν το Adaptive cruise control ή το Pilot Assist είναι ενεργοποιημένο, ο κινητήρας τίθεται αυτόματα σε λειτουργία όταν πατηθεί το πεντάλ γκαζιού ή πατώντας το κουμπί  στο αριστερό πληκτρολόγιο του τιμονιού.
- Συνεχίστε να πατάτε το πεντάλ φρένου και πατήστε το πεντάλ γκαζιού - ο κινητήρας εκκινείται αυτόματα.
- Σε έδαφος με κατηφορική κλίση: Αφήστε ελαφρά το πεντάλ φρένων, ώστε το αυτοκίνητο να αρχίσει να κυλά - ο κινητήρας θα εκκινηθεί αυτόματα μετά από ελαφρά αύξηση της ταχύτητας.

Με μηχανικό κιβώτιο ταχυτήτων

- Με το μοχλό ταχυτήτων στη νεκρά: Πατήστε το πεντάλ του συμπλέκτη ή πατήστε

το πεντάλ γκαζιού - ο κινητήρας τίθεται σε λειτουργία.

- Σε έδαφος με κατηφορική κλίση: Αφήστε ελαφρά το πεντάλ φρένων, ώστε το αυτοκίνητο να αρχίσει να κυλά - ο κινητήρας θα εκκινηθεί αυτόματα μετά από ελαφρά αύξηση της ταχύτητας.

Λυχνίες στην οθόνη του οδηγού

Με οθόνη οδηγού 12 ιντσών*



- Το κείμενο **READY** εμφανίζεται στο στροφόμετρο όταν η λειτουργία είναι διαθέσιμη.
- Η βελόνα του στροφόμετρου στρέφεται προς την ένδειξη **READY** όταν η λειτουργία είναι ενεργή και ο κινητήρας σβήσει αυτόματα.
- Η ένδειξη **READY** εμφανίζεται με γκρι χρώμα όταν η λειτουργία δεν είναι διαθέσιμη.
- Δεν εμφανίζεται κείμενο όταν η λειτουργία είναι απενεργοποιημένη.



Η λειτουργία είναι ενεργή και ο κινητήρας σβήνει αυτόματα.

« Με οθόνη οδηγού 8 ιντσών

Η λυχνία εμφανίζεται στο κάτω άκρο του ταχύμετρου.

Λυχνία	Ερμηνεία
	Λευκή λυχνία: Η λειτουργία είναι διαθέσιμη.
	Μπεζ λυχνία: Η λειτουργία είναι ενεργή και ο κινητήρας σβήνει αυτόματα.
	Η λειτουργία δεν είναι διαθέσιμη, οι συνθήκες δεν πληρούνται.
	Δεν εμφανίζεται λυχνία όταν η λειτουργία είναι απενεργοποιημένη.

Σχετικές πληροφορίες

- Απενεργοποίηση της λειτουργίας Start/Stop προσωρινά (σ. 516)
- Προϋποθέσεις για τη λειτουργία Start/Stop (σ. 516)
- Λειτουργία Start/Stop (σ. 514)
- Βοήθεια κατά την εκκίνηση σε έδαφος (σ. 498)
- Αυτόματη πέδηση σε στάση (σ. 497)

Απενεργοποίηση της λειτουργίας Start/Stop προσωρινά

Σε ορισμένες περιπτώσεις, μπορεί να θέλετε να απενεργοποιήσετε προσωρινά τη λειτουργία Start/Stop.



Για την απενεργοποίηση, χρησιμοποιήστε το κουμπί λειτουργίας **Start/Stop** στην προβολή λειτουργιών της κεντρικής οθόνης. Η λυχνία στο κουμπί σβήνει όταν η λειτουργία απενεργοποιείται.

Η λειτουργία απενεργοποιείται μέχρι

- να επανενεργοποιηθεί
- το πρόγραμμα οδήγησης να αλλάξει σε Eco ή Comfort
- την επόμενη εκκίνηση του αυτοκινήτου.

Σχετικές πληροφορίες

- Οδήγηση με τη λειτουργία Start/Stop (σ. 514)
- Προϋποθέσεις για τη λειτουργία Start/Stop (σ. 516)

Προϋποθέσεις για τη λειτουργία Start/Stop

Για να μπορέσει να χρησιμοποιηθεί η λειτουργία Start/Stop, πρέπει να πληρούνται ορισμένες προϋποθέσεις.

Αν δεν πληρούται οποιαδήποτε προϋπόθεση, αυτό υποδεικνύεται στην οθόνη οδηγού.

Ο κινητήρας δεν σβήνει αυτόματα

Ο κινητήρας δεν σβήνει αυτόματα στις εξής περιπτώσεις:

- Το αυτοκίνητο δεν έχει επιταχύνει έως τα 10 km/h (6 mph) μετά την εκκίνηση.
- Όταν ο κινητήρας σβήσει αυτόματα ορισμένες φορές, η ταχύτητα πρέπει ξανά να υπερβεί τα 10 km/h περίπου (6 mph) για να ενεργοποιηθεί ξανά ο αυτόματος τεματισμός λειτουργίας του κινητήρα.
- Ο οδηγός έχει απασφαλίσει τη ζώνη ασφαλείας.
- η ισχύς της μπαταρίας είναι μικρότερη από το κατώτατο επιτρεπτό όριο.
- Ο κινητήρας δεν βρίσκεται στην κανονική θερμοκρασία λειτουργίας.
- Η θερμοκρασία περιβάλλοντος είναι χαμηλότερη από -5 °C (23 °F) ή υψηλότερη από 30 °C (86 °F) περίπου.
- η ηλεκτρική θέρμανση του παρμπρίζ είναι ενεργοποιημένη.

- Το περιβάλλον στον χώρο επιβατών παρουσιάζει απόκλιση από τις καθορισμένες τιμές.
- το αυτοκίνητο κινείται με την όπισθεν.
- Η θερμοκρασία της μπαταρίας εκκίνησης είναι χαμηλότερη ή υψηλότερη από τις επιτρεπόμενες οριακές τιμές.
- Ο οδηγός στρίβει περισσότερο το τιμόνι.
- η κλίση του δρόμου είναι πολύ απότομη.
- Το καπό του κινητήρα έχει ανοίξει.
- Κατά την οδήγηση σε μεγάλα υψόμετρα όταν ο κινητήρας δεν έχει ανέλθει σε θερμοκρασία λειτουργίας.
- Το σύστημα ABS έχει ενεργοποιηθεί.
- Σε περίπτωση απότομου φρεναρίσματος (ακόμη και χωρίς να έχει ενεργοποιηθεί το σύστημα ABS).
- Πολλές εκκινήσεις σε μικρό χρονικό διάστημα έχουν ενεργοποιήσει τη θερμική προστασία της μίζας.
- Το φίλτρο κατακράτησης σωματιδίων του συστήματος εξάτμισης είναι γεμάτο¹¹.
- υπάρχει ρυμουλκούμενο ηλεκτρικά συνδεδεμένο στο ηλεκτρικό σύστημα του αυτοκινήτου.

Το παρακάτω ισχύει για το αυτόματο κιβώτιο ταχυτήτων:

- Το κιβώτιο ταχυτήτων δεν βρίσκεται στην κανονική θερμοκρασία λειτουργίας.
- Ο επιλογέας ταχυτήτων βρίσκεται στη θέση **M** (\pm).

Ο κινητήρας δεν τίθεται αυτόματα σε λειτουργία

Στις παρακάτω περιπτώσεις ο κινητήρας δεν τίθεται αυτόματα σε λειτουργία μετά από αυτόματο σβήσιμο:

Με αυτόματο κιβώτιο ταχυτήτων:

- Ο οδηγός δεν είναι προσδεδεδμένος με τη ζώνη ασφαλείας, ο επιλογέας ταχυτήτων βρίσκεται στη θέση **P** και η πόρτα του οδηγού είναι ανοικτή - ο κινητήρας πρέπει να τεθεί κανονικά σε λειτουργία.

Με μηχανικό κιβώτιο ταχυτήτων:

- Ο οδηγός είναι μη προσδεδεδμένος.
- Πραγματοποιήθηκε σύμπλεξη σχέσης χωρίς να πατηθεί ο συμπλέκτης.

Ακούσιος τερματισμός λειτουργίας με μηχανικό κιβώτιο ταχυτήτων

Αν η εκκίνηση αποτύχει και ο κινητήρας σβήνει, προχωρήστε ως εξής:

1. Βεβαιωθείτε ότι η ζώνη ασφαλείας του οδηγού έχει ασφαλίσει στην πόρπη της.
2. Πατήστε το πεντάλ του συμπλέκτη ξανά - ο κινητήρας τίθεται σε λειτουργία αυτόματα.
3. Σε ορισμένες περιπτώσεις, ο μοχλός ταχυτήτων πρέπει να βρίσκεται στη νεκρά. Στην οθόνη του οδηγού εμφανίζεται ένα μήνυμα - ακολουθήστε τη σχετική σύσταση.

Ο κινητήρας τίθεται αυτόματα σε λειτουργία χωρίς ο οδηγός να σηκώσει το πόδι του από το πεντάλ φρένων

Στις παρακάτω περιπτώσεις, ο κινητήρας τίθεται αυτόματα σε λειτουργία ακόμη κι αν ο/η οδηγός δεν σηκώσει το πόδι του/της από το πεντάλ φρένων:

- Υψηλή υγρασία στον χώρο επιβατών που έχει ως αποτέλεσμα να θαμπώσουν τα παράθυρα.
- Το περιβάλλον στον χώρο επιβατών παρουσιάζει απόκλιση από τις καθορισμένες τιμές.
- Υπάρχει μια προσωρινά υψηλή απαίτηση ισχύος ή η ισχύς της μπαταρίας έχει μειωθεί κάτω από το ελάχιστο επιτρεπόμενο επίπεδο.

¹¹ Ισχύει για αυτοκίνητα με πετρελαιοκινητήρα.

- Επαναλαμβανόμενο πάτημα του πεντάλ φρένου.
 - Το καπό του κινητήρα έχει ανοίξει.
 - Το αυτοκίνητο αρχίζει να κινείται ή αυξάνεται η ταχύτητά του ελαφρά, αν το αυτοκίνητο σταμάτησε αυτόματα χωρίς να είναι εντελώς ακίνητο.
- Απενεργοποίηση της λειτουργίας Start/Stop προσωρινά (σ. 516)

Το παρακάτω ισχύει για το αυτόματο κιβώτιο ταχυτήτων:

- Η πόρπη της ζώνης ασφαλείας του οδηγού άνοιξε ενώ ο επιλογέας ταχυτήτων βρίσκεται στη θέση **D** ή **N**.
- Ο επιλογέας ταχυτήτων μετακινήθηκε από τη θέση **D** στη θέση **R** ή **M** (\pm).
- Η πόρτα του οδηγού άνοιξε με τον επιλογέα ταχυτήτων στη θέση **D** - ένα ηχητικό σήμα ("πινγκ") και ένα μήνυμα κειμένου υποδεικνύουν ότι η ανάφλεξη είναι ενεργοποιημένη.

ΠΡΟΕΙΔΟΠΟΙΗΣΗ

Μην ανοίγετε το καπό του κινητήρα όταν ο κινητήρας έχει σβήσει αυτόματα. Σβήστε τον κινητήρα κανονικά πριν ανεβάσετε το καπό του κινητήρα.

Σχετικές πληροφορίες

- Λειτουργία Start/Stop (σ. 514)
- Οδήγηση με τη λειτουργία Start/Stop (σ. 514)

Ρύθμιση ύψους ανάρτησης* και απορρόφηση κραδασμών

Η ρύθμιση ύψους ανάρτησης και η απορρόφηση κραδασμών ρυθμίζονται αυτόματα στο αυτοκίνητο.

Με τη ρύθμιση ύψους πίσω ανάρτησης, το αυτοκίνητο διατηρεί το ίδιο ύψος στο πίσω μέρος ανεξάρτητα από το φορτίο. Η ρύθμιση ύψους ανάρτησης μπορεί επίσης να εφαρμοστεί ακόμη κι όταν το αυτοκίνητο έχει σταθμεύσει.



Απορρόφηση κραδασμών (Four-C)

Η απορρόφηση κραδασμών προσαρμόζεται σύμφωνα με το επιλεγμένο πρόγραμμα οδήγησης και την ταχύτητα του αυτοκινήτου. Η απορρόφηση κραδασμών ρυθμίζεται συνήθως για την καλύτερη δυνατή άνεση και ρυθμίζεται συνεχώς ανάλογα με την επιφάνεια του οδοστρώματος, την επιτάχυνση του αυτοκινήτου, την πέδηση και τις στροφές.

Κατά τη μετακίνηση





Κατά τη μεταφορά του αυτοκινήτου σε πορθμείο, τρένο ή φορτηγό, το αυτοκίνητο πρέπει να είναι προσδεδεδεμένο από τα ελαστικά και όχι από άλλα μέρη του πλαισίου. Μπορεί να σημειωθούν αλλαγές στην πνευματική ανάρτηση κατά τη μεταφορά, γεγονός που μπορεί να επηρεάσει αρνητικά την πρόσδεση.

Ενδεικτικές λυχνίες και μηνύματα στην οθόνη του οδηγού

Λυχνία	Μήνυμα	Ερμηνεία
	Ανάρτηση Απενεργοποιήθηκε από τον χρήστη	Η ενεργή ανάρτηση έχει απενεργοποιηθεί χειροκίνητα από τον χρήστη.
	Ανάρτηση Προσωρινά μειωμένη απόδοση	Η απόδοση της ενεργής ανάρτησης έχει μειωθεί προσωρινά, λόγω υπερβολικής χρήσης του συστήματος. Αν αυτό το μήνυμα εμφανίζεται συχνά (π.χ. αρκετές φορές σε μία εβδομάδα), απευθυνθείτε σε ένα συνεργείο ^A .





Λυχνία	Μήνυμα	Ερμηνεία
	Ανάρτηση Απαιτείται σέρβις	Έχει σημειωθεί βλάβη. Επισκεφθείτε ένα συνεργείο ^A το συντομότερο δυνατό.
	Βλάβη ανάρτησης Σταματήστε σε ασφαλές σημείο	Έχει σημειωθεί σοβαρή βλάβη. Σταματήστε με ασφαλή τρόπο, φροντίστε το αυτοκίνητο να ρυμουλκηθεί σε ένα συνεργείο ^A .
	Ανάρτηση Μειώστε ταχύτητα Όχημα πολύ ψηλό	Έχει σημειωθεί βλάβη. Αν το μήνυμα εμφανιστεί ενώ οδηγείτε, απευθυνθείτε σε ένα συνεργείο ^A .
	Ανάρτηση Αυτόματη ρύθμιση ύψους οχήματος	Η ρύθμιση του πίσω άξονα του αυτοκινήτου στο επιθυμητό ύψος βρίσκεται σε εξέλιξη.

^A Συνιστάται να απευθυνθείτε σε ένα εξουσιοδοτημένο συνεργείο της Volvo.

Σχετικές πληροφορίες

- Ρυθμίσεις για το ύψος ανάρτησης* (σ. 522)
- Προγράμματα οδήγησης* (σ. 508)

Ρυθμίσεις για το ύψος ανάρτησης*

Απενεργοποιήστε τη λειτουργία ρύθμισης ύψους ανάρτησης όταν το αυτοκίνητο πρόκειται να ανυψωθεί με γρύλο, για να μην προκληθούν προβλήματα στην αυτόματη ρύθμιση.

Ρυθμίσεις στην κεντρική οθόνη

Απενεργ/ση ρύθμισης ύψους ανάρτησης

Σε ορισμένες περιπτώσεις, η λειτουργία πρέπει να απενεργοποιηθεί, π.χ. πριν ανυψώσετε το αυτοκίνητο με γρύλο*. Η διαφορά ύψους που δημιουργείται κατά την ανύψωση με γρύλο θα σήμαινε, διαφορετικά, ότι η αυτόματη ρύθμιση θα αρχίσει να ρυθμίζει το ύψος, πράγμα μη επιθυμητό.

Απενεργοποίηση της λειτουργίας από την κεντρική οθόνη:

1. Πατήστε **Ρυθμίσεις** στην πάνω προβολή.
2. Πατήστε **My Car → Φρένο στάθμευσης και Ανάρτηση**.
3. Επιλέξτε **Απενεργ/ση ρύθμισης ύψους ανάρτησης**.

Σχετικές πληροφορίες

- Ρύθμιση ύψους ανάρτησης* και απορρόφηση κραδασμών (σ. 519)
- Συστάσεις για τη φόρτωση (σ. 666)

¹² Ισχύει για το αυτόματο κιβώτιο ταχυτήτων.

¹³ Ισχύει σε ορισμένες αγορές.

Οικονομική οδήγηση

Οδηγείτε οικονομικά και πιο φιλικά προς το περιβάλλον, οδηγώντας ομαλά και προνοητικά και προσαρμόζοντας τον τρόπο οδήγησης και την ταχύτητά σας στις επικρατούσες συνθήκες.

Προσέξτε τα εξής:

- Για χαμηλότερη κατανάλωση καυσίμου, ενεργοποιήστε το πρόγραμμα οδήγησης Eco.
- Χρησιμοποιήστε τη λειτουργία κύλισης με τη νεκρά Eco Coast στο πρόγραμμα οδήγησης Eco – η πέδηση από τον κινητήρα σταματά, που σημαίνει ότι η κινητική ενέργεια του αυτοκινήτου χρησιμοποιείται για την κύλιση σε μεγάλες αποστάσεις¹².
- Όταν οδηγείτε με επιλεγμένη τη λειτουργία χειροκίνητης αλλαγής σχέσεων – οδηγείτε με επιλεγμένη τη μεγαλύτερη δυνατή σχέση, ανάλογα με την κατάσταση οδικής κυκλοφορίας και τον δρόμο στον οποίο κινείστε – όταν ο κινητήρας λειτουργεί σε χαμηλές στροφές, η κατανάλωση καυσίμου είναι μικρότερη. Χρησιμοποιείτε την ένδειξη αλλαγής σχέσεων¹³.
- Οδηγήστε με σταθερή ταχύτητα και κρατήστε επαρκή απόσταση από άλλα οχη-

ματα και αντικείμενα για ελαχιστοποίηση της πέδησης.

- Υψηλή ταχύτητα συνεπάγεται αυξημένη κατανάλωση καυσίμου - η αεροδυναμική αντίσταση αυξάνεται με την ταχύτητα.
- Η ένδειξη του υπολογιστή ταξιδιού για τη στιγμιαία κατανάλωση καυσίμου μπορεί να σας βοηθήσει να οδηγείτε πιο οικονομικά.
- Μη λειτουργείτε τον κινητήρα στο ρελαντί μέχρι να φτάσει σε θερμοκρασία λειτουργίας, αντί αυτού οδηγήστε έτσι, ώστε να μην καταπονείται αμέσως μετά την εκκίνηση – όταν ο κινητήρας είναι κρύος, καταναλώνει περισσότερο καύσιμο από ό,τι όταν είναι ζεστός.
- Αν είναι εφικτό, αποφύγετε να χρησιμοποιείτε το αυτοκίνητο σε μικρές αποστάσεις. Ο κινητήρας δεν προλαβαίνει να ανέλθει σε κανονική θερμοκρασία λειτουργίας, με αποτέλεσμα να αυξάνεται η κατανάλωση καυσίμου.
- Χρησιμοποιείτε την πέδηση από τον κινητήρα για να επιβραδύνετε, όταν αυτό είναι εφικτό χωρίς να υπάρχει κίνδυνος για τους υπόλοιπους χρήστες του δρόμου.
- Οδηγείτε με τη σωστή πίεση στα ελαστικά και να την ελέγχετε τακτικά - επιλέξτε πίεση ελαστικών ECO για καλύτερα αποτελέσματα.

- Ο τύπος των ελαστικών μπορεί να επηρεάσει την κατανάλωση καυσίμου - συμβουλευτείτε έναν Επίσημο Διανομέα για τα κατάλληλα ελαστικά.
- Βγάλτε από το αυτοκίνητο αντικείμενα που δεν χρειάζεστε - όσο μεγαλύτερο είναι το φορτίο του αυτοκινήτου, τόσο μεγαλύτερη είναι και η κατανάλωση.
- Το φορτίο στην οροφή και η μπαγκαζιέρα οροφής αυξάνουν την αεροδυναμική αντίσταση, με αποτέλεσμα η κατανάλωση να αυξάνεται - αφαιρείτε τη σχάρα οροφής όταν δεν τη χρησιμοποιείτε.
- Αποφύγετε την οδήγηση με ανοιχτά παράθυρα.

ΠΡΟΕΙΔΟΠΟΙΗΣΗ

Ποτέ μη αβήνετε τον κινητήρα ενώ κινείστε, π.χ. στην κατηφόρα, διότι έτσι απενεργοποιούνται σημαντικά συστήματα όπως το υδραυλικό σύστημα διεύθυνσης και το σερβόφρενο.

Σχετικές πληροφορίες

- Drive-E - πιο καθαρή οδηγική απόλαυση (σ. 34)
- Θέση οδήγησης ECO (σ. 510)
- Έλεγχος της πίεσης ελαστικών (σ. 631)

Προετοιμασίες για μεγάλο ταξίδι

Πριν κάνετε κάποιο μεγάλο ταξίδι οδικώς, είναι σημαντικό να ελέγξετε τις λειτουργίες και τον εξοπλισμό του αυτοκινήτου πολύ προσεκτικά.

Βεβαιωθείτε ότι:

- ο κινητήρας λειτουργεί κανονικά και ότι η κατανάλωση καυσίμου είναι φυσιολογική
- δεν υπάρχουν διαρροές (καυσίμου, λαδιού ή άλλου υγρού)
- η δύναμη πέδησης κατά την πέδηση είναι βέλτιστη
- όλες οι λυχνίες λειτουργούν - ρυθμίστε το ύψος δέσμης προβολών αν το αυτοκίνητο είναι βαριά φορτωμένο
- το βάθος πέλματος των ελαστικών είναι επαρκές και η πίεσή τους σωστή. Τοποθετήστε χειμερινά ελαστικά όταν οδηγείτε σε περιοχές που υπάρχει κίνδυνος χιονιού ή παγετού στο οδόστρωμα.
- η φόρτιση της μπαταρίας εκκίνησης πραγματοποιείται σωστά
- τα μάκτρα των υαλοκαθαριστήρων βρίσκονται σε καλή κατάσταση
- υπάρχει προειδοποιητικό τρίγωνο και φωσφορίζον γιλέκο στο αυτοκίνητο - απαιτούνται από την νομοθεσία σε ορισμένες χώρες.

Σχετικές πληροφορίες

- Έλεγχος της πίεσης ελαστικών (σ. 631)
- Κατανάλωση καυσίμου και εκπομπές CO₂ (σ. 755)
- Πλήρωση υγρού ψεκαστήρων (σ. 735)
- Οδήγηση το χειμώνα (σ. 524)
- Οικονομική οδήγηση (σ. 522)
- Ρυθμίσεις για το μόντεμ αυτοκινήτου (σ. 607)
- Συστάσεις για τη φόρτωση (σ. 666)
- Οδήγηση με ρυμουλκούμενο (σ. 545)
- Pilot Assist (σ. 361)
- Ρυθμιστής ταχύτητας (σ. 323)
- Κιτ έκτακτης επισκευής ελαστικού (σ. 649)

Οδήγηση το χειμώνα

Για την οδήγηση το χειμώνα, είναι σημαντικό να πραγματοποιείτε ορισμένους ελέγχους για να διασφαλίσετε ότι το αυτοκίνητο μπορεί να οδηγηθεί με ασφάλεια.

Πριν τη χειμερινή περίοδο ελέγχετε ιδίως τα παρακάτω:

- Το ψυκτικό υγρό του κινητήρα πρέπει να περιέχει 50 % γλυκόλη. Το μίγμα αυτό προστατεύει τον κινητήρα για να μην παγώσει, σε θερμοκρασίες έως και -35°C (-31°F) περίπου. Για να αποφύγετε κινδύνους για την υγεία, δεν πρέπει να αναμιγνύετε διαφορετικούς τύπους γλυκόλης.
- Το ρεζερβουάρ πρέπει να διατηρείται γεμάτο για να αποφευχθεί η δημιουργία συμπυκνωμάτων.
- Το ιξώδες λαδιού του κινητήρα είναι σημαντικό. Τα λάδια χαμηλότερου ιξώδους (λεπτόρρευστα λάδια) διευκολύνουν την εκκίνηση όταν επικρατούν χαμηλές θερμοκρασίες και επίσης μειώνουν την κατανάλωση καυσίμου όταν ο κινητήρας είναι κρύος.

! ΣΗΜΑΝΤΙΚΟ

Μη χρησιμοποιείτε λάδι χαμηλού ιξώδους κατά την απαιτητική οδήγηση ή όταν επικρατούν υψηλές θερμοκρασίες.

- Πρέπει να ελέγχετε την κατάσταση της μπαταρίας εκκίνησης και την κατάσταση φόρτισης. Όταν επικρατούν χαμηλές θερμοκρασίες, οι απαιτήσεις από την μπαταρία εκκίνησης αυξάνονται και η ισχύς της μειώνεται από το κρύο.
- Χρησιμοποιείτε υγρό ψεκαστών με αντιψυκτικό, ώστε να μη σχηματιστεί πάγος στο δοχείο υγρού ψεκαστών.
- Πέδηση σε βρεγμένο δρόμο (σ. 492)
- Πλήρωση υγρού ψεκαστών (σ. 735)
- Μπαταρία (σ. 700)
- Αντικατάσταση των μάκτρων υαλοκαθαριστήρων παρμπρίζ (σ. 733)
- Συμπλήρωση ψυκτικού (σ. 686)
- Αντίξοες συνθήκες οδήγησης για το λάδι κινητήρα (σ. 750)

Ολισθηρό οδόστρωμα

Για το καλύτερο δυνατό κράτημα, η Volvo συνιστά τη χρήση χειμερινών ελαστικών σε όλους τους τροχούς εάν υπάρχει κίνδυνος χιονιού ή πάγου.

i ΣΗΜΕΙΩΣΗ

Η χρήση χειμερινών ελαστικών επιβάλλεται από το νόμο σε ορισμένες χώρες. Η χρήση ελαστικών με καρφία δεν επιτρέπεται σε όλες τις χώρες.

Οδηγήστε σε ολισθηρό οδόστρωμα υπό ελεγχόμενες συνθήκες για να δείτε πώς αντιδρά το αυτοκίνητο.

Σχετικές πληροφορίες

- Χειμερινά ελαστικά (σ. 647)
- Αντιολισθητικές αλυσίδες (σ. 648)
- Πέδηση σε δρόμους με αντιπαγωγική προσασία (σ. 493)

Πέρασμα από σημεία με νερά

Οδήγηση σε νερά σημαίνει ότι το αυτοκίνητο κινείται σε σημεία του δρόμου στα οποία η στάθμη του νερού είναι ψηλή. Κατά την οδήγηση σε νερά απαιτείται μεγάλη προσοχή.

Μπορείτε να διασχίσετε με το αυτοκίνητο νερά βάθους έως και 25 cm (9 in.) με ταχύτητα όχι μεγαλύτερη από την ταχύτητα βάδισης. Απαιτείται πρόσθετη προσοχή κατά τη διέλευση μέσ από ρέοντα ύδατα.

Όταν περνάτε από σημεία με νερά, διατηρείτε χαμηλή ταχύτητα και μη σταματάτε το αυτοκίνητο. Όταν πλέον διασχίσετε το σημείο με νερά, πατήστε ελαφρά το πεντάλ φρένου και βεβαιωθείτε ότι το σύστημα πέδησης λειτουργεί κανονικά. Το νερό και η λάσπη για παράδειγμα μπορεί να υγράνουν τις επενδύσεις τριβής (θερμού) με αποτέλεσμα η λειτουργία πέδησης να επενεργεί με καθυστέρηση.

- Αν είναι απαραίτητο, καθαρίστε τις επαφές για το ηλεκτρικό σύστημα προθέρμανσης και τον κοτσαδόρο του τρέιλερ μετά από οδήγηση σε νερό και λάσπη.
- Μην αφήνετε για μεγάλο χρονικό διάστημα το αυτοκίνητο σε σημεία με νερά όπου η στάθμη υπερβαίνει το μαρσπιέ - κάτι τέτοιο μπορεί να προκαλέσει ηλεκτρικές βλάβες.

! ΣΗΜΑΝΤΙΚΟ

- Εάν εισέλθει νερό στο φίλτρο αέρα, ο κινητήρας μπορεί να υποστεί ζημιά.
- Αν εισχωρήσει νερό στο κιβώτιο ταχυτήτων, θα μειωθεί η λιπαντική ικανότητα του λαδιού, με αποτέλεσμα να μειωθεί η διάρκεια λειτουργικής ζωής των σχετικών συστημάτων.
- Η ζημιά σε οποιοδήποτε εξάρτημα, τον κινητήρα, το κιβώτιο ταχυτήτων, το στροβιλοσυμπιεστή, το διαφορικό ή τα εσωτερικά του μέρη, που οφείλεται σε πλημμύρα, κλείδωμα υδροστατικού συστήματος ή έλλειψη λαδιού, δεν καλύπτεται από την εγγύηση.
- Εάν ο κινητήρας σβήσει σε νερά, μην επιχειρήσετε να τον θέσετε ξανά σε λειτουργία - το αυτοκίνητο πρέπει να ρυμουλκηθεί έξω από το νερό και να μεταφερθεί σε ένα συνεργείο - συνιστάται να απευθυνθείτε σε ένα εξουσιοδοτημένο συνεργείο της Volvo. Υπάρχει κίνδυνος σοβαρής βλάβης στον κινητήρα.

Σχετικές πληροφορίες

- Οδική βοήθεια (σ. 554)

Πορτάκι του ρεζερβουάρ, άνοιγμα και κλείσιμο

Το αυτοκίνητο πρέπει να είναι ξεκλειδωτο, για να ανοίξει το πορτάκι του ρεζερβουάρ¹⁴.

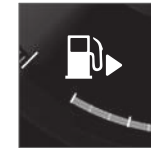

Στην οθόνη του οδηγού, το βέλος δίπλα στη λυχνία του ρεζερβουάρ δείχνει σε ποια πλευρά του αυτοκινήτου βρίσκεται το πορτάκι του ρεζερβουάρ.

1. Ανοίξτε το πορτάκι του ρεζερβουάρ πιέζοντας απαλά στο πίσω μέρος του.
2. Όταν ο ανεφοδιασμός καυσίμου ολοκληρωθεί - κλείστε το πορτάκι πιέζοντάς το ελαφρά.

Σχετικές πληροφορίες

- Πλήρωση καυσίμου (σ. 526)
- Έλεγχος και πλήρωση AdBlue® (σ. 535)

¹⁴ Μόνο το κλείδωμα και το ξεκλείδωμα με το τηλεχειριστήριο-κλειδί, τη λειτουργία Keyless ή μέσω του Volvo On Call επηρεάζει το πορτάκι του ρεζερβουάρ.

Πλήρωση καυσίμου

Το ρεζερβουάρ διαθέτει ένα σύστημα πλήρωσης καυσίμου χωρίς κάλυμμα.

Ανεφοδιασμός καυσίμου του αυτοκινήτου σε πρατήριο βενζίνης

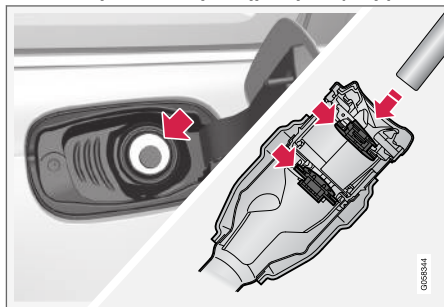

Η πλήρωση καυσίμου πραγματοποιείται με τον εξής τρόπο.

1. Θέστε το αυτοκίνητο εκτός λειτουργίας και ανοίξτε το πορτάκι του ρεζερβουάρ.
2. Επιλέγτε καύσιμο εγκεκριμένο για χρήση στο αυτοκίνητο, σύμφωνα με τον κωδικό¹⁵ που αναγράφεται στην εσωτερική πλευρά στο πορτάκι του ρεζερβουάρ. Βλ. πληροφορίες για τα εγκεκριμένα καύσιμα και τον κωδικό στις ενότητες "Βενζίνη" και "Diesel" αντίστοιχα.

3. Εισάγετε το ρύγχος της αντλίας του πρατηρίου καυσίμου στο στόμιο πλήρωσης καυσίμου. Ο σωλήνας πλήρωσης διαθέτει δύο ανοιγόμενα κλαπέτα. Το στόμιο της αντλίας πρέπει να εισαχθεί προς τα μέσα και να περάσει και τα δύο κλαπέτα, για να αρχίσει ο ανεφοδιασμός καυσίμου.

4. Μη γεμίζετε υπερβολικά το ρεζερβουάρ, αλλά μέχρι να διακοπεί η παροχή από την αντλία του πρατηρίου καυσίμου την πρώτη φορά.

> Το ρεζερβουάρ είναι γεμάτο.

i ΣΗΜΕΙΩΣΗ

Τυχόν υπερπλήρωση μπορεί να οδηγήσει σε υπερχειλίση του ρεζερβουάρ όταν ο καιρός είναι ζεστός.

Συμπλήρωση καυσίμου από δοχείο καυσίμου

Κατά την πλήρωση από δοχείο καυσίμου, χρησιμοποιήστε το χωνί που βρίσκεται στο πλαίσιο αφρώδους υλικού κάτω από το άνοιγμα του δαπέδου στον χώρο αποσκευών.

1. Ανοίξτε το πορτάκι του ρεζερβουάρ.

2. Εισάγετε το χωνί στο στόμιο πλήρωσης καυσίμου. Ο σωλήνας πλήρωσης διαθέτει δύο ανοιγόμενα κλαπέτα. Ο σωλήνας του χωνιού πρέπει να εισαχθεί προς τα μέσα και να περάσει και τα δύο κλαπέτα, για να αρχίσει η πλήρωση καυσίμου.

Ισχύει για αυτοκίνητα με σύστημα προθέρμανσης με καύσιμο*

Ποτέ μη χρησιμοποιείτε το σύστημα θέρμανσης με καύσιμο, όταν το αυτοκίνητο βρίσκεται σε χώρο ανεφοδιασμού καυσίμων.



Πινακίδα στο εσωτερικό της θυρίδας ρεζερβουάρ καυσίμων.

¹⁵ Ο κωδικός σύμφωνα με το πρότυπο CEN EN16942 βρίσκεται στην εσωτερική πλευρά στο πορτάκι του ρεζερβουάρ και θα αναγράφεται στις αντίστοιχες αντλίες καυσίμου και στα ακροφύσια των αντλιών στα πρατήρια καυσίμων σε όλη την Ευρώπη μέχρι το τέλος του 2018 το αργότερο.

Σχετικές πληροφορίες

- Πορτάκι του ρεζερβουάρ, άνοιγμα και κλείσιμο (σ. 525)
- Βενζίνη (σ. 528)
- Πετρέλαιο (σ. 529)
- Άδειο ρεζερβουάρ και πετρελαιοκινητήρας (σ. 531)

Χειρισμός του καυσίμου

Μη χρησιμοποιείτε καύσιμο κατώτερης ποιότητας από αυτό που συνιστά η **Volvo**, καθώς κάτι τέτοιο θα επηρεάσει αρνητικά την ισχύ του κινητήρα και την κατανάλωση καυσίμου.

⚠️ ΠΡΟΕΙΔΟΠΟΙΗΣΗ

Αποφεύγετε πάντοτε να εισπνέετε αναθυμιάσεις καυσίμου και προσέχετε να μην πεταχτεί καύσιμο στα μάτια σας.

Εάν μπει καύσιμο στα μάτια σας, βγάλτε τους φακούς επαφής (εάν φοράτε) και ξεπλύνετε τα μάτια σας με άφθονο νερό επί 15 λεπτά τουλάχιστον, και ζητήστε ιατρική βοήθεια.

Προσέξτε ώστε να μην καταπιείτε καύσιμο. Τα καύσιμα όπως η βενζίνη, η βιοαιθανόλη, τα μίγματά τους και το πετρέλαιο diesel είναι ιδιαίτερα τοξικά και μπορεί να προκαλέσουν μόνιμες βλάβες ή θάνατο σε περίπτωση κατάποσης. Σε περίπτωση κατάποσης καυσίμου, ζητήστε αμέσως ιατρική βοήθεια.

⚠️ ΠΡΟΕΙΔΟΠΟΙΗΣΗ

Το καύσιμο που χύνεται στο έδαφος μπορεί να αναφλεγεί.

Σβήστε το σύστημα προθέρμανσης με καύσιμο πριν από τον ανεφοδιασμό.

Μη χρησιμοποιείτε κινητό τηλέφωνο κατά τον ανεφοδιασμό καυσίμου. Το κουδούνισμα του τηλεφώνου μπορεί να προκαλέσει σπινθήρα και ανάφλεξη των αναθυμιάσεων της βενζίνης, με αποτέλεσμα να προκληθεί πυρκαγιά και τραυματισμός.

❗ ΣΗΜΑΝΤΙΚΟ

Εάν χρησιμοποιηθούν μίγματα καυσίμων διάφορων τύπων ή καύσιμα που δεν συνιστώνται, θα ακυρωθεί η εγγύηση της **Volvo** και τυχόν συμπληρωματικές συμβάσεις σέρβις - αυτό ισχύει για όλους τους κινητήρες.

Σχετικές πληροφορίες

- Βενζίνη (σ. 528)
- Πετρέλαιο (σ. 529)
- Χειρισμός του AdBlue® (σ. 534)

Βενζίνη

Η βενζίνη είναι ένα είδος καυσίμου που προορίζεται για αυτοκίνητα με βενζινοκινητήρα.

Χρησιμοποιείτε μόνο βενζίνη γνωστών εταιρειών. Ποτέ μη χρησιμοποιείτε καύσιμο αμφίβολης ποιότητας. Η βενζίνη πρέπει να πληροί το πρότυπο EN 228.

Κωδικός για τη βενζίνη

Ο κωδικός σύμφωνα με το πρότυπο CEN EN16942 βρίσκεται στην εσωτερική πλευρά στο πορτάκι του ρεζερβουάρ και θα αναγράφεται στις αντίστοιχες αντλίες καυσίμου και τα ρύγχη των αντλιών στα πρατήρια καυσίμων σε όλη την Ευρώπη το αργότερο έως το τέλος του 2018.

Αυτοί είναι οι κωδικοί για τα τρέχοντα στάνταρ καύσιμα στην Ευρώπη. Στα αυτοκίνητα με βενζινοκινητήρα μπορεί να χρησιμοποιείται βενζίνη με τους παρακάτω κωδικούς:

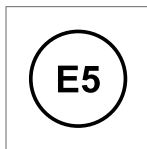

Η E5 είναι βενζίνη με μέγιστη περιεκτικότητα σε οξυγόνο 2,7 % και αιθανόλη 5 % κατ' όγκο.

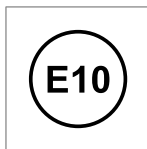

Η E10 είναι βενζίνη με μέγιστη περιεκτικότητα σε οξυγόνο 3,7 % και αιθανόλη 10 % κατ' όγκο.

! ΣΗΜΑΝΤΙΚΟ

- Η χρήση του καυσίμου που περιέχει έως 10% αιθανόλης κατ' όγκο επιτρέπεται.
- Η βενζίνη EN 228 E10 (μέγ. 10% αιθανόλης κατ' όγκο) είναι εγκεκριμένη για χρήση.
- Η χρήση αιθανόλης πάνω από E10 (μέγ. 10% αιθανόλης κατ' όγκο) δεν επιτρέπεται, π.χ. η E85 δεν επιτρέπεται.

Αριθμός οκτανίων

- Για κανονικές συνθήκες οδήγησης, μπορεί να χρησιμοποιηθεί καύσιμο RON 95.
- Για μέγιστες επιδόσεις και ελάχιστη κατανάλωση καυσίμου, συνιστάται καύσιμο RON 98.
- Η βενζίνη με αριθμό οκτανίων κάτω από RON 95 δεν πρέπει να χρησιμοποιείται.

Όταν οδηγείτε σε θερμοκρασίες πάνω από +38 °C (100 °F), συνιστάται να χρησιμοποιείτε

καύσιμο με το μέγιστο δυνατό αριθμό οκτανίων για βέλτιστη απόδοση και μέγιστη οικονομία καυσίμου.

! ΣΗΜΑΝΤΙΚΟ

- Χρησιμοποιείτε μόνο αμόλυβδη βενζίνη για να μην υποστεί ζημιά ο καταλυτικός μετατροπέας.
- Καύσιμα με μεταλλικά πρόσθετα δεν πρέπει να χρησιμοποιούνται.
- Μη χρησιμοποιείτε πρόσθετα που δεν συνιστώνται από τη Volvo.

Σχετικές πληροφορίες

- Χειρισμός του καυσίμου (σ. 527)
- Πλήρωση καυσίμου (σ. 526)
- Φίλτρο σωματιδίων βενζίνης (σ. 529)
- Κατανάλωση καυσίμου και εκπομπές CO₂ (σ. 755)

Φίλτρο σωματιδίων βενζίνης

Τα βενζινοκίνητα αυτοκίνητα διαθέτουν φίλτρα σωματιδίων για πιο αποτελεσματικό έλεγχο εκπομπών καυσαερίων.

Τα σωματίδια στα καυσαέρια συλλέγονται στο φίλτρο σωματιδίων βενζίνης κατά την πορεία του αυτοκινήτου. Σε κανονικές οδηγικές συνθήκες, εκτελείται παθητική ανανέωση του φίλτρου, κατά την οποία τα σωματίδια οξειδώνονται και καίγονται. Το φίλτρο με αυτόν τον τρόπο αδειάζει.

Αν το αυτοκίνητο οδηγείται με χαμηλή ταχύτητα ή με επαναλαμβανόμενες κρούες εκκινήσεις όταν η εξωτερική θερμοκρασία είναι χαμηλή, μπορεί να χρειαστεί ενεργή ανανέωση του φίλτρου. Η 'ανανέωση' του φίλτρου σωματιδίων πραγματοποιείται αυτόματα και συνήθως διαρκεί 10-20 λεπτά. Κατά την ανανέωση του φίλτρου μπορεί να υπάρχει οσμή καμένου.

Χρησιμοποιείτε το σύστημα προθέρμανσης κατά τη στάθμευση όταν επικρατούν χαμηλές θερμοκρασίες, ώστε ο κινητήρας να φθάσει γρηγορότερα στην κανονική θερμοκρασία λειτουργίας του.

Όταν διανύετε κοντινές αποστάσεις με χαμηλή ταχύτητα με βενζινοκίνητο αυτοκίνητο

Η ικανότητα του συστήματος ελέγχου εκπομπών καυσαερίων βενζίνης επηρεάζεται από

τον τρόπο που οδηγείτε το αυτοκίνητο. Είναι σημαντικό να διανύετε διάφορες αποστάσεις με διαφορετικές ταχύτητες για να επιτευχθεί η βέλτιστη απόδοση.

Η οδήγηση σε μικρές αποστάσεις με χαμηλή ταχύτητα (ή σε χαμηλές θερμοκρασίες) συχνά, κατά τις οποίες ο κινητήρας δεν ανέρχεται στην κανονική θερμοκρασία λειτουργίας του, μπορεί να οδηγήσει σε προβλήματα τα οποία τελικά μπορούν να προκαλέσουν βλάβη και να ενεργοποιήσουν ένα μήνυμα προειδοποίησης. Αν το όχημα οδηγείται κυρίως σε κίνηση στην πόλη, είναι σημαντικό να οδηγείτε τακτικά σε υψηλότερες ταχύτητες για να μπορέσει να πραγματοποιηθεί η ανανέωση του συστήματος ελέγχου εκπομπών καυσαερίων βενζίνης.

- Το αυτοκίνητο πρέπει να οδηγηθεί σε αυτοκινητοδρόμους με ταχύτητα πάνω από 60 km/h (38 mph) τουλάχιστον επί 20 λεπτά ανάμεσα σε κάθε ανεφοδιασμό.

Σχετικές πληροφορίες

- Βενζίνη (σ. 528)

Πετρέλαιο

Το diesel είναι ένας τύπος καυσίμου που προορίζεται για αυτοκίνητα με πετρελαιοκινητήρα.

Χρησιμοποιείτε μόνο πετρέλαιο γνωστών εταιρειών. Ποτέ μη χρησιμοποιείτε καύσιμο αμφίβολης ποιότητας. Το πετρέλαιο diesel πρέπει να πληροί τα πρότυπα EN 590 ή SS 155435. Οι πετρελαιοκινητήρες είναι ευπαθείς στις ρυπογόνες ουσίες που υπάρχουν στο καύσιμο, όπως για παράδειγμα στις υπερβολικά μεγάλες ποσότητες θείου και μετάλλων.

Κωδικός

Ο κωδικός σύμφωνα με το πρότυπο CEN EN16942 βρίσκεται στην εσωτερική πλευρά στο πορτάκι του ρεζερβουάρ και θα αναγράφεται στις αντίστοιχες αντλίες καυσίμου και τα ρύγχη των αντλιών στα πρατήρια καυσίμων σε όλη την Ευρώπη το αργότερο έως το τέλος του 2018.

Αυτός είναι ο κωδικός που ισχύει για το τρέχον στάνταρ καύσιμο στην Ευρώπη. Στα αυτοκίνητα με πετρελαιοκινητήρα μπορεί να χρησιμοποιηθεί πετρέλαιο diesel με τους παρακάτω κωδικούς:

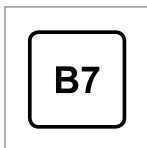

Το B7 είναι πετρέλαιο diesel με μέγιστη περιεκτικότητα μεθυλεστέρων λιπαρών οξέων (FAME) 7 % κατ' όγκο.

Όταν επικρατούν χαμηλές θερμοκρασίες (χαμηλότερες από 0 °C (32 °F)), στο πετρέλαιο diesel ενδέχεται να σχηματιστούν ιζήματα παραφίνης τα οποία μπορεί να προκαλέσουν προβλήματα ανάφλεξης. Οι ποιότητες καυσίμου που πωλούνται πρέπει να προσαρμόζονται ανάλογα με την εποχή και την κλιματική ζώνη, αλλά σε ακραίες καιρικές συνθήκες, όταν το καύσιμο είναι πολυκαιρισμένο ή όταν μετακινείστε μεταξύ κλιματικών ζωνών, ενδέχεται να σχηματιστούν ιζήματα παραφίνης.

Ο κίνδυνος συμπυκνωμάτων στο ρεζερβουάρ μειώνεται εάν το ρεζερβουάρ διατηρείται γεμάτο.

Κατά τον ανεφοδιασμό καυσίμου, πρέπει να βεβαιώσετε ότι η περιοχή γύρω από το σωλήνα πλήρωσης καυσίμου είναι καθαρή. Προσέχετε ώστε να μη χυθεί καύσιμο στις βαμμένες επιφάνειες. Εάν χυθεί καύσιμο, πλύνετε την περιοχή με απορρυπαντικό και νερό.

! ΣΗΜΑΝΤΙΚΟ

Το καύσιμο Diesel πρέπει να:

- πληροί τα πρότυπα EN 590 ή/και SS 155435
- έχει περιεκτικότητα σε θείο που να μην υπερβαίνει τα 10 mg/kg
- έχει όχι περισσότερο από 7% κατ' όγκο FAME¹⁶ (B7).

! ΣΗΜΑΝΤΙΚΟ

Καύσιμα τύπου ντίζελ που δεν πρέπει να χρησιμοποιούνται:

- Ειδικά πρόσθετα
- Ντίζελ ναυτικής χρήσης
- Πετρέλαιο θέρμανσης
- FAME¹⁷ και καύσιμα φυτικής προέλευσης.

Αυτά τα καύσιμα δεν πληρούν τις προδιαγραφές σύμφωνα με τις συστάσεις της Volvo, αυξάνουν τις φθορές και προκαλούν ζημιά στον κινητήρα που δεν καλύπτεται από την εγγύηση της Volvo.

Σχετικές πληροφορίες

- Χειρισμός του καυσίμου (σ. 527)
- Πλήρωση καυσίμου (σ. 526)
- Άδειο ρεζερβουάρ και πετρελαιοκινητήρας (σ. 531)
- Φίλτρο σωματιδίων πετρελαίου (σ. 531)
- Έλεγχος εκπομπών καυσαερίων με AdBlue® (σ. 532)
- Κατανάλωση καυσίμου και εκπομπές CO₂ (σ. 755)

¹⁶ Μεθυλεστέρες λιπαρών οξέων

¹⁷ Επιτρέπεται η χρήση πετρελαίου diesel με μέγιστη περιεκτικότητα FAME (B7) 7% κατ' όγκο.

Αδειο ρεζερβουάρ και πετρελαιοκινητήρας

Μόλις ο κινητήρας σβήσει όταν το καύσιμο εξαντληθεί, το σύστημα καυσίμου χρειάζεται μερικά λεπτά για να πραγματοποιήσει έναν έλεγχο.

Πριν από την εκκίνηση του αυτοκινήτου, μόλις γεμίσετε το ρεζερβουάρ με diesel - προχωρήστε ως εξής:

1. Το τηλεχειριστήριο-κλειδί πρέπει να βρίσκεται μέσα στο αυτοκίνητο.
2. Θέστε το αυτοκίνητο στη θέση ανάφλεξης **II** - γυρίστε τον διακόπτη ανάφλεξης δεξιά χωρίς να πατήσετε πεντάλ φρένων ή το πεντάλ του συμπλέκτη αν το αυτοκίνητο διαθέτει μηχανικό κιβώτιο ταχυτήτων, και κρατήστε τον διακόπτη ανάφλεξης επί 4 δευτερόλεπτα περίπου. Στη συνέχεια αφήστε τον διακόπτη, ο οποίος επιστρέφει αυτόματα στην αρχική του θέση.
3. Περιμένετε περίπου ένα λεπτό.
4. Θέστε τον κινητήρα σε λειτουργία.

i ΣΗΜΕΙΩΣΗ

Πριν τον ανεφοδιασμό του αυτοκινήτου με καύσιμο:

- Σταματήστε το αυτοκίνητο σε όσο το δυνατόν πιο επίπεδο έδαφος - εάν το αυτοκίνητο βρίσκεται υπό κλίση, υπάρχει κίνδυνος να σχηματιστούν θύλακες αέρα στην τροφοδοσία καυσίμου.

Τι πρέπει να θυμάστε κατά την πλήρωση από δοχείο καυσίμου

Κατά τον ανεφοδιασμό καυσίμου από δοχείο καυσίμου, χρησιμοποιήστε το χωνί που βρίσκεται κάτω από το άνοιγμα του δαπέδου στον χώρο αποσκευών. Βεβαιωθείτε ότι έχετε εισάγει καλά το σωλήνα του χωνιού μέσα στο στόμιο πλήρωσης. Ο σωλήνας πλήρωσης διαθέτει δύο ανοιγόμενα κλαπέτα. Ο σωλήνας του χωνιού πρέπει να εισαχθεί προς τα μέσα και να περάσει και τα δύο κλαπέτα, για να αρχίσει η πλήρωση καυσίμου.

Σχετικές πληροφορίες

- Πλήρωση καυσίμου (σ. 526)
- Πετρέλαιο (σ. 529)
- Εργαλειοθήκη (σ. 639)

Φίλτρο σωματιδίων πετρελαίου

Τα πετρελαιοκίνητα αυτοκίνητα διαθέτουν φίλτρα σωματιδίων για πιο αποτελεσματικό έλεγχο εκπομπών καυσαερίων.

Τα σωματίδια στα καυσαέρια συλλέγονται στο φίλτρο σωματιδίων κατά την πορεία του αυτοκινήτου. Όταν αυτές οι προϋποθέσεις πληρούνται, αρχίζει η "ανανέωση" του φίλτρου για να καούν τα σωματίδια και να αδειάσει το φίλτρο. Για να αρχίσει η "ανανέωση", ο κινητήρας πρέπει να έχει φθάσει σε κανονική θερμοκρασία λειτουργίας. Η "ανανέωση" του φίλτρου σωματιδίων πραγματοποιείται αυτόματα και συνήθως διαρκεί 10-20 λεπτά.

i ΣΗΜΕΙΩΣΗ

Στη διάρκεια της 'ανανέωσης' μπορεί να προκύψουν τα εξής:

- μπορεί να παρατηρήσετε προσωρινά μια μικρή μείωση στην ισχύ του κινητήρα
- η κατανάλωση καυσίμου μπορεί να αυξηθεί προσωρινά
- μπορεί να παρατηρήσετε οσμή καμένου.

Χρησιμοποιείτε το σύστημα προθέρμανσης κατά τη στάθμευση* όταν επικρατούν χαμηλές θερμοκρασίες, ώστε ο κινητήρας να φθάσει



- ◀ γρηγορότερα στην κανονική θερμοκρασία λειτουργίας του.

! ΣΗΜΑΝΤΙΚΟ

Εάν το φίλτρο είναι εντελώς γεμάτο με σωματίδια, ο κινητήρας μπορεί να τίθεται δύσκολα σε λειτουργία και το φίλτρο δεν λειτουργεί. Μπορεί να χρειαστεί να αντικαταστήσετε το φίλτρο.

Όταν διανύετε κοντινές αποστάσεις με χαμηλή ταχύτητα με πετρελαιοκίνητο αυτοκίνητο

Η ικανότητα του συστήματος ελέγχου εκπομπών καυσαερίων πετρελαίου επηρεάζεται από τον τρόπο που οδηγείτε το αυτοκίνητο. Είναι σημαντικό να διανύετε διάφορες αποστάσεις με διαφορετικές ταχύτητες για να επιτευχθεί η βέλτιστη απόδοση.

Η οδήγηση σε μικρές αποστάσεις με χαμηλή ταχύτητα (ή σε χαμηλές θερμοκρασίες) συχνά, κατά τις οποίες ο κινητήρας δεν ανέρχεται στην κανονική θερμοκρασία λειτουργίας του, μπορεί να οδηγήσει σε προβλήματα τα οποία τελικά μπορούν να προκαλέσουν βλάβη και να ενεργοποιήσουν ένα μήνυμα προειδοποίησης. Αν το όχημα οδηγείται κυρίως σε κίνηση στην πόλη, είναι σημαντικό να οδηγείτε τακτικά σε υψηλότερες ταχύτητες για να μπορέσει να πραγματοποιηθεί η "ανανέωση" του συστήμα-

τος ελέγχου εκπομπών καυσαερίων πετρελαίου.

- Το αυτοκίνητο πρέπει να οδηγηθεί σε αυτοκινητοδρόμους με ταχύτητα πάνω από 60 km/h (38 mph) τουλάχιστον επί 20 λεπτά ανάμεσα σε κάθε ανεφοδιασμό.

Σχετικές πληροφορίες

- Πετρέλαιο (σ. 529)
- Έλεγχος εκπομπών καυσαερίων με AdBlue® (σ. 532)
- Κατανάλωση καυσίμου και εκπομπές CO₂ (σ. 755)

Έλεγχος εκπομπών καυσαερίων με AdBlue®18

Το AdBlue είναι ένα πρόσθετο που χρησιμοποιείται στο σύστημα SCR¹⁹, για τη μείωση των εκπομπών επιβλαβών ουσιών από τον πετρελαιοκινητήρα.

Στο σύστημα SCR, το AdBlue και τα οξειδία του αζώτου στα καυσαέρια μετατρέπονται σε άζωτο και υδρατμούς, γεγονός που μειώνει σημαντικά τις εκπομπές των επιβλαβών οξειδίων του αζώτου.

AdBlue

Το AdBlue είναι ένα άχρωμο υγρό που αποτελείται από 32,5% ουρία²⁰ σε απιονισμένο νερό και παράγεται σύμφωνα με το πρότυπο ISO 22241. Κατασκευάζεται ειδικά για την τεχνολογία καθαρισμού του SCR για πετρελαιοκινητήρες.

Το AdBlue διαθέτει το δικό του δοχείο στο αυτοκίνητο και συμπληρώνεται μέσω ενός ξεχωριστού σωλήνα πλήρωσης που βρίσκεται πίσω από το πορτάκι του ρεζερβουάρ. Η κατανάλωση εξαρτάται από το οδηγικό στίλ, την εξωτερική θερμοκρασία και τη θερμοκρασία λειτουργίας του συστήματος.

Προϋποθέσεις για την οδήγηση με AdBlue

Πρέπει να υπάρχει πάντοτε AdBlue σωστής ποιότητας στο δοχείο, για να μπορεί να τεθεί

το αυτοκίνητο σε λειτουργία. Το σύστημα SCR είναι πολύ ευαίσθητο στις ρυπογόνες ουσίες.

Το σύστημα ελέγχου εκπομπών καυσαερίων παρακολουθεί διαρκώς τη στάθμη στο δοχείο, την ποιότητα και τη δοσομέτρηση του AdBlue. Αν υπάρξει κάποιο σφάλμα, στην οθόνη του οδηγού εμφανίζεται ένα μήνυμα.

! ΣΗΜΑΝΤΙΚΟ

Το AdBlue είναι απαραίτητο για τη λειτουργία του συστήματος SCR και για τη συμμόρφωση με τα προβλεπόμενα από τον νόμο περί εκπομπών. Είναι παράνομη η τροποποίηση ή παραποίηση του συστήματος τροφοδοσίας AdBlue με οποιονδήποτε τρόπο, που οδηγεί σε μη κατανάλωση του αντιδραστηρίου AdBlue, όταν χρειάζεται για τη συμμόρφωση με τα προβλεπόμενα από τον νόμο περί εκπομπών καυσαερίων. Οποιαδήποτε τέτοια τροποποίηση μπορεί να αποτελεί ποινικό αδίκημα και να οδηγήσει σε νομικές διώξεις.

Το αυτοκίνητο δεν επιτρέπεται να λειτουργεί όταν το δοχείο AdBlue είναι άδειο, καθώς δεν θα πληροί τις νομικές απαιτήσεις για τις εκπομπές καυσαερίων. Για τον λόγο αυτό, το αυτοκίνητο διαθέτει ένα σύστημα προειδοποίησης που ενημερώνει τον οδηγό, όταν απαιτείται επαναπλήρωση AdBlue. Όταν η στάθμη πλήρωσης στο δοχείο AdBlue έχει μειωθεί, εμφανίζονται προειδοποιήσεις ως ένδειξη ότι πρέπει να συμπληρώσετε AdBlue.

Σχετικές πληροφορίες

- Χειρισμός του AdBlue® (σ. 534)
- Έλεγχος και πλήρωση AdBlue® (σ. 535)
- Ενδεικτικές λυχνίες και μηνύματα για το AdBlue® (σ. 537)

¹⁸ Εμπορικό σήμα κατατεθέν που ανήκει στη Ver-band der Automobilindustrie e.V. (VDA)

¹⁹ Εκλεκτική καταλυτική αναγωγή

²⁰ CO(NH₂)₂

Χειρισμός του AdBlue®²¹

Το AdBlue αποτελείται κυρίως από νερό (περίπου 67,5% νερό και 32,5% ουρία). Το υγρό δεν είναι εύφλεκτο, ωστόσο ο χειρισμός του πρέπει να γίνεται με προσοχή, διότι μπορεί να προκαλέσει ερεθισμό στα μάτια και το δέρμα.

Τι πρέπει να θυμάστε κατά τον χειρισμό

Αποφύγετε την εισπνοή αναθυμιάσεων και την επαφή με το δέρμα και τα μάτια. Χρησιμοποιείτε κατά προτίμηση γάντια που αποτρέπουν τον ερεθισμό του ευαίσθητου δέρματος, όταν έρχεστε σε επαφή με το υγρό.

ΠΡΟΕΙΔΟΠΟΙΗΣΗ

Πρώτες βοήθειες:

- Σε περίπτωση εισπνοής - εισπνεύστε καθαρό αέρα.
- Σε περίπτωση επαφής με το δέρμα - πλύνετε το δέρμα με σαπούνι και νερό.
- Σε περίπτωση επαφής με τα μάτια - ξεπλύνετε αμέσως με άφθονο νερό.
- Σε περίπτωση κατάποσης - ξεπλύνετε καλά το στόμα. Μην προκαλέσετε εμετό.

Ζητήστε ιατρική βοήθεια, αν εξακολουθείτε να αισθάνεστε δυσφορία ή αν έχετε καταπιεί μεγάλη ποσότητα.

Ενέργεια σε περίπτωση που χυθεί υγρό

Αν χυθεί AdBlue στο έδαφος, στο αυτοκίνητο ή σε βαμμένες επιφάνειες, πρέπει να ξεπλυθεί καλά με νερό. Φροντίστε να μη χυθεί στο σύστημα αποχέτευσης.

Αποθήκευση

Το AdBlue πρέπει να αποθηκεύεται στη στεγνή αρχική του συσκευασία σε θερμοκρασία πάνω από τους -11 °C (12 °F) και κάτω από τους 30 °C (86 °F). Το υγρό δεν πρέπει να φυλάσσεται σε σημείο που εκτίθεται άμεσα στο ηλιακό φως.

Το AdBlue παγώνει στους -11 °C (12 °F), ωστόσο μπορεί να χρησιμοποιηθεί ξανά όταν ξεπαγώσει.

Σχετικές πληροφορίες

- Έλεγχος και πλήρωση AdBlue® (σ. 535)
- Έλεγχος εκπομπών καυσαερίων με AdBlue® (σ. 532)

²¹ Εμπορικό σήμα κατατεθέν που ανήκει στη Ver-band der Automobilindustrie e.V. (VDA)

Έλεγχος και πλήρωση AdBlue®22

Ελέγχετε τη στάθμη του AdBlue τακτικά και συμπληρώνετε υγρό, αν στην οθόνη του οδηγού εμφανιστεί το μήνυμα χαμηλής στάθμης AdBlue.

Το συνεργείο της Volvo συμπληρώνει AdBlue όταν γίνεται σέρβις στο αυτοκίνητο, ωστόσο συμπλήρωση χρειάζεται επίσης αρκετές φορές ανάμεσα στα σέρβις ανάλογα με το οδηγικό σας στυλ. Αν το AdBlue στο δοχείο αδειάσει εντελώς, η εκκίνηση του αυτοκινήτου δεν θα είναι πλέον εφικτή.

i ΣΗΜΕΙΩΣΗ

Ποτέ μην αφήνετε το δοχείο AdBlue να αδειάσει. Γεμίζετε το δοχείο έγκαιρα, πριν αδειάσει.

Αν το δοχείο αδειάσει, ο κινητήρας δεν μπορεί να τεθεί σε λειτουργία αφού σβήσει – ούτε με τον συνηθισμένο τρόπο ούτε χρησιμοποιώντας βοηθήματα.

Ο μόνος τρόπος να επανεκκινηθεί το αυτοκίνητο όταν έχει αδειάσει το νεπεόζιτο είναι να συμπληρώσετε AdBlue συγκεκριμένης ποιότητας, με ελάχιστη ποσότητα αυτή που εμφανίζεται στην ένδειξη στην οθόνη του οδηγού.

Έλεγχος της στάθμης AdBlue

1.

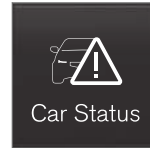

Ανοίξτε την εφαρμογή **Κατάσταση Αυτοκινήτου** στην προβολή εφαρμογών.

2.



Πατήστε **Κατάσταση** για να εμφανιστεί η στάθμη AdBlue.

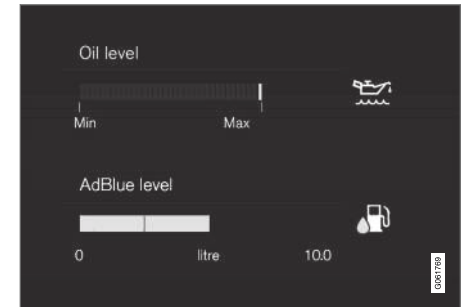

Γραφική απεικόνιση για τη στάθμη AdBlue στην κεντρική οθόνη.

Κάθε κέρσορας αντιστοιχεί σε 25% περίπου γεμάτου δοχείου.

Όταν στο δοχείο υπολείπεται λιγότερο από 25%, το χρώμα του υπολειπόμενου κέρσορα αλλάζει σε πορτοκαλί, ενώ όταν υπο-

²² Εμπορικό σήμα κατατεθέν που ανήκει στη Ver-band der Automobilindustrie e.V. (VDA)

- ◀◀ λείπει λιγότερο από 10%, αλλάζει σε κόκκινο.

Πλήρωση



Όταν η στάθμη του AdBlue αρχίσει να μειώνεται, στην οθόνη του οδηγού ανάβει μια λυχνία και εμφανίζεται το μήνυμα **Στάθμη AdBlue χαμηλ.**

1. Ανοίξτε το πορτάκι του ρεζερβουάρ πιέζοντας απαλά στο πίσω μέρος του.
- 2.



Ανοίξτε το μπλε κάλυμμα για τον μικρότερο σωλήνα πλήρωσης που προορίζεται για το AdBlue.

3. Συμπληρώστε AdBlue σωστής ποιότητας²³.

Μη γεμίζετε υπερβολικά το δοχείο. Η ποσότητα AdBlue που μπορείτε να συμπληρώσετε εμφανίζεται στην εφαρμογή **Κατάσταση Αυτοκινήτου**.

ΠΡΟΕΙΔΟΠΟΙΗΣΗ

Κατά την πλήρωση από αντλία AdBlue σε πρατήριο καυσίμων, συνιστάται να χρησιμοποιείτε αντλία διαμορφωμένη για επιβατικά αυτοκίνητα. Μπορείτε επίσης να χρησιμοποιείτε αντλία AdBlue για βαρέα οχήματα.

ΣΗΜΑΝΤΙΚΟ

Σκουπίστε το AdBlue αν έχει χυθεί.

Πρέπει να προσέχετε ώστε το AdBlue να μην έρθει σε επαφή με τις βαμμένες επιφάνειες του αυτοκινήτου. Αν έρθει σε επαφή, ξεπλύνετε με άφθονο νερό διότι το υγρό μπορεί να προκαλέσει ζημιά στη βαφή.

Σχετικές πληροφορίες

- Χειρισμός του AdBlue® (σ. 534)
- Ενδεικτικές λυχνίες και μηνύματα για το AdBlue® (σ. 537)

- Χωρητικότητα του ρεζερβουάρ για AdBlue® (σ. 752)



²³ ISO 22241

Ενδεικτικές λυχνίες και μηνύματα για το AdBlue²⁴

Το σύστημα ελέγχου εκπομπών καυσαερίων παρακολουθεί διαρκώς τη στάθμη, την ποιότητα και τη δοσομέτρηση του AdBlue. Αν



υπάρξει κάποιο σφάλμα, στην οθόνη του οδηγού εμφανίζεται ένα μήνυμα.



Λυχνία	Μήνυμα	Ερμηνεία
	Στάθμη AdBlue χαμηλή	Η στάθμη του AdBlue είναι χαμηλή και το δοχείο χρειάζεται πλήρωση.
	Δοσομέτρηση AdBlue και Ποιότητα AdBlue	Το σύστημα δεν λειτουργεί όπως θα έπρεπε. Απευθυνθείτε σε ένα συνεργείο ^A για έλεγχο της λειτουργίας.

²⁴ Εμπορικό σήμα κατατεθέν που ανήκει στη Ver-band der Automobilindustrie e.V. (VDA)



Λυχνία	Μήνυμα	Ερμηνεία
	Συμπληρώστε AdBlue	<p>Η στάθμη του AdBlue είναι υπερβολικά χαμηλή και το δοχείο χρειάζεται πλήρωση αμέσως.</p>
	Φραγή εκκίνησης κινητ και π.χ.: Συμπληρώστε τουλάχιστον 4,5 λίτρα AdBlue	<p>Η εκκίνηση του αυτοκινήτου δεν είναι εφικτή, αν δεν συμπληρώσετε AdBlue. Συμπληρώστε τη σωστή ποσότητα AdBlue σύμφωνα με την ένδειξη στην οθόνη του οδηγού, ή απευθυνθείτε σε ένα συνεργείο^A.</p> <p>Λάβετε υπόψη σας ότι:</p> <ul style="list-style-type: none"> • Το αυτοκίνητο πρέπει να είναι σε επίπεδο έδαφος για να είναι σωστή η ένδειξη στάθμης του AdBlue που έχετε συμπληρώσει. • Μπορεί να χρειαστούν έως 20 δευτερόλεπτα από την πλήρωση, μέχρι το σύστημα να ενημερωθεί με τη σωστή ένδειξη στάθμης.
	Φραγή εκκίνησης κινητ Απαιτ σέρβις στο σύστημα AdBlue για επανεκκίνηση	<p>Το σύστημα δεν λειτουργεί όπως θα έπρεπε. Απευθυνθείτε σε ένα συνεργείο^A για έλεγχο της λειτουργίας.</p>

^A Συνιστάται να απευθυνθείτε σε ένα εξουσιοδοτημένο συνεργείο της Volvo.

Σχετικές πληροφορίες

- Έλεγχος και πλήρωση AdBlue® (σ. 535)
- Χειρισμός του AdBlue® (σ. 534)
- Κράτηση σέρβις και επισκευή (σ. 675)

Υπερθέρμανση στον κινητήρα και το σύστημα μετάδοσης κίνησης

Υπό ειδικές συνθήκες, για παράδειγμα κατά την οδήγηση σε ορεινές περιοχές και σε υψηλές θερμοκρασίες, υπάρχει κίνδυνος υπερθέρμανσης του κινητήρα και του συστήματος μετάδοσης κίνησης - ιδίως με μεγάλο φορτίο.

- Σε περίπτωση υπερθέρμανσης, η ισχύς του κινητήρα μπορεί προσωρινά να είναι μειωμένη.
- Αφαιρέστε τυχόν βοηθητικούς προβολείς από το μπροστινό μέρος της μάσκας όταν οδηγείτε σε περιβάλλον όπου επικρατούν υψηλές θερμοκρασίες.
- Αν η θερμοκρασία στο σύστημα ψύξης του κινητήρα αυξηθεί υπερβολικά, ανάβει μια προειδοποιητική λυχνία και στην οθόνη του οδηγού εμφανίζεται το μήνυμα **Θερμοκρ. κινητήρα Υψ. θερμ. Σταματ. σε ασφαλές σημείο**. Σταματήστε σε ασφαλές σημείο και αφήστε τον κινητήρα να λειτουργήσει στο ρελαντί επί αρκετά λεπτά μέχρι να κρυώσει.
- Αν εμφανιστεί το μήνυμα **Θερμοκρ. κινητήρα Υψηλή θερμοκρασία. Σβήστε τον κινητήρα** ή **Ψυκτικό κινητήρα Στάθμη χαμηλή. Σβήστε τον κινητήρα**,

σταματήστε το αυτοκίνητο και σβήστε τον κινητήρα.

- Σε περίπτωση υπερθέρμανσης στο κιβώτιο ταχυτήτων, θα επιλεγεί ένα εναλλακτικό πρόγραμμα αλλαγής σχέσεων²⁵. Επιπλέον, ενεργοποιείται μια ενσωματωμένη λειτουργία προστασίας που, μεταξύ άλλων, ανάβει μια προειδοποιητική λυχνία και στην οθόνη του οδηγού εμφανίζεται το μήνυμα **Κιβ. ταχυτήτων ζεστό Μειώστε ταχύτητα για να μειωθεί η θερμοκρασία ή Υπερθέρμ. κιβ. ταχ. Σταματ. σε ασφαλ. σημ. Περιμένετε να κρυώσει**. Ακολουθήστε τη σύσταση που εμφανίζεται, μειώστε ταχύτητα ή σταματήστε το αυτοκίνητο σε ασφαλές σημείο και αφήστε τον κινητήρα να λειτουργήσει στο ρελαντί επί αρκετά λεπτά για να κρυώσει το κιβώτιο ταχυτήτων.
- Εάν το αυτοκίνητο υπερθερμανθεί, ενδέχεται να απενεργοποιηθεί αυτόματα το σύστημα κλιματισμού προσωρινά.
- Μην σβήνετε αμέσως τον κινητήρα αφού σταματήσετε έπειτα από απαιτητική οδήγηση.

	ΣΗΜΕΙΩΣΗ
Είναι φυσιολογικό ο ανεμιστήρας ψύξης του κινητήρα να παραμείνει για λίγο σε λειτουργία αφότου σβήσετε τον κινητήρα.	

Λυχνίες στην οθόνη του οδηγού

Λυχνία	Ερμηνεία
	Υψηλή θερμοκρασία κινητήρα Ακολουθήστε τη σύσταση του συστήματος.
	Χαμηλή στάθμη, ψυκτικού Ακολουθήστε τη σύσταση του συστήματος.
	Το κιβώτιο ταχυτήτων έχει ζεσταθεί/υπερθερμανθεί/κρυώσει. Ακολουθήστε τη σύσταση του συστήματος.

Σχετικές πληροφορίες

- Συμπλήρωση ψυκτικού (σ. 686)
- Οδήγηση με ρυμουλκούμενο (σ. 545)
- Προετοιμασίες για μεγάλο ταξίδι (σ. 523)
- Ένδειξη αλλαγής σχέσεων (σ. 506)

²⁵ Ισχύει για το αυτόματο κιβώτιο ταχυτήτων.

Υπερφόρτωση της μπαταρίας εκκίνησης

Οι λειτουργίες των ηλεκτρικών συστημάτων του αυτοκινήτου επιβαρύνουν την μπαταρία σε διαφορετικό βαθμό. Μην αφήνετε τον διακόπτη ανάφλεξης στη θέση II όταν ο κινητήρας είναι σβηστός. Αντί αυτού, χρησιμοποιήστε τη θέση ανάφλεξης I - για μικρότερη κατανάλωση ενέργειας.

Επίσης, προσέξτε τα διάφορα αξεσουάρ που επιβαρύνουν το ηλεκτρικό σύστημα. Μη χρησιμοποιείτε λειτουργίες που καταναλώνουν πολύ ρεύμα, όταν ο κινητήρας είναι σβηστός. Παραδείγματα αυτών των λειτουργιών είναι:

- ανεμιστήρας εξαερισμού
- προβολείς
- υαλοκαθαριστήρας παρμπρίζ
- ηχοσύστημα (υψηλή ένταση).

Αν η τάση της μπαταρίας εκκίνησης είναι χαμηλή, στην οθόνη του οδηγού εμφανίζεται ένα μήνυμα. Η λειτουργία εξοικονόμησης ενέργειας απενεργοποιεί ορισμένες λειτουργίες ή αναστέλλει κάποιες από αυτές όπως ο ανεμιστήρας εξαερισμού ή/και το ηχοσύστημα.

- Σε αυτή την περίπτωση, φορτίστε την μπαταρία θέτοντας το αυτοκίνητο σε λειτουργία και αφήστε το να λειτουργήσει επί 15 λεπτά τουλάχιστον - η φόρτιση της μπαταρίας εκκίνησης είναι πιο αποτελεσματική όταν οδηγείτε το αυτοκίνητο παρά όταν το αυτοκίνητο είναι ακίνητο με τον κινητήρα να λειτουργεί στο ρελαντί.

Σχετικές πληροφορίες

- Μπαταρία (σ. 700)
- Θέσεις διακόπτη ανάφλεξης (σ. 486)

Χρήση της διαδικασίας εκκίνησης με βοηθητικά καλώδια με άλλη μπαταρία

Εάν η μπαταρία έχει αποφορτιστεί, μπορείτε να θέσετε το αυτοκίνητο σε λειτουργία χρησιμοποιώντας την μπαταρία άλλου αυτοκινήτου.

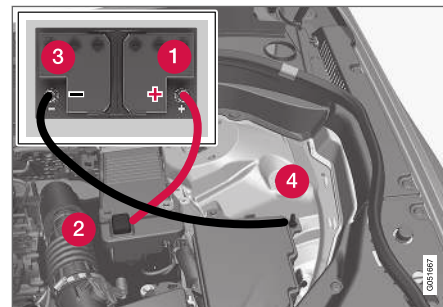

Σημεία σύνδεσης για τα βοηθητικά καλώδια.

Κατά την εκκίνηση του αυτοκινήτου με βοηθητικά καλώδια, πρέπει να ακολουθούνται τα παρακάτω βήματα για να μην προκληθούν βραχυκυκλώματα ή άλλη ζημιά:

1. Το ηλεκτρικό σύστημα του αυτοκινήτου πρέπει να βρίσκεται στη θέση 0 του διακόπτη ανάφλεξης.
2. Βεβαιωθείτε ότι η τάση της βοηθητικής μπαταρίας είναι 12 V.

3. Εάν η βοηθητική μπαταρία βρίσκεται σε άλλο αυτοκίνητο, σβήστε τον κινητήρα του άλλου αυτοκινήτου και βεβαιωθείτε ότι τα αυτοκίνητα δεν έρχονται σε επαφή μεταξύ τους.
4. Συνδέστε το ένα κροκοδειλάκι του κόκκινου βοηθητικού καλωδίου στο θετικό πόλο (1) της μπαταρίας του άλλου οχήματος.

! ΣΗΜΑΝΤΙΚΟ

Συνδέστε το βοηθητικό καλώδιο εκκίνησης προσεκτικά για να μην προκληθεί βραχυκύκλωμα με άλλα εξαρτήματα στο χώρο του κινητήρα.

5. Ανοίξτε το κάλυμμα για το θετικό σημείο βοηθητικής εκκίνησης (2).
6. Συνδέστε το άλλο κροκοδειλάκι του κόκκινου βοηθητικού καλωδίου στο θετικό σημείο βοηθητικής εκκίνησης (2) του αυτοκινήτου.
7. Συνδέστε το ένα κροκοδειλάκι του μαύρου βοηθητικού καλωδίου στον αρνητικό πόλο (3) της μπαταρίας του άλλου οχήματος.
8. Συνδέστε το άλλο κροκοδειλάκι του μαύρου βοηθητικού καλωδίου στο αρνητικό σημείο βοηθητικής εκκίνησης (4) του αυτοκινήτου.

9. Βεβαιωθείτε ότι τα κροκοδειλάκια βοηθητικού καλωδίου έχουν στερεωθεί καλά, για να μην προκληθούν σπινθήρες κατά την προσπάθεια της εκκίνησης.
10. Θέστε σε λειτουργία τον κινητήρα του αυτοκινήτου με τη βοηθητική μπαταρία και αφήστε τον να λειτουργήσει επί μερικά λεπτά σε στροφές λίγο υψηλότερες από το ρελαντί περίπου 1500 σ.α.λ..
11. Θέστε σε λειτουργία τον κινητήρα του αυτοκινήτου με την αποφορτισμένη μπαταρία.

! ΣΗΜΑΝΤΙΚΟ

Μην αγγίζετε τις συνδέσεις ανάμεσα στο καλώδιο και το αυτοκίνητο κατά την προσπάθεια εκκίνησης. Υπάρχει κίνδυνος να προκληθούν σπινθήρες.

12. Αφαιρέστε τα βοηθητικά καλώδια ακολουθώντας την αντίστροφη διαδικασία, πρώτα το μαύρο και μετά το κόκκινο.
Βεβαιωθείτε ότι κανένα από τα κροκοδειλάκια του μαύρου βοηθητικού καλωδίου δεν έρχεται σε επαφή με το θετικό σημείο βοηθητικής εκκίνησης του αυτοκινήτου/ θετικό πόλο της βοηθητικής μπαταρίας ή με το κροκοδειλάκι που είναι συνδεδεμένο στο κόκκινο βοηθητικό καλώδιο.

! ΠΡΟΕΙΔΟΠΟΙΗΣΗ

- Η μπαταρία μπορεί να απελευθερώσει ένα αέριο μίγμα οξυγόνου-υδρογόνου, το οποίο είναι εξαιρετικά εύφλεκτο. Εάν ένα καλώδιο βοηθητικής εκκίνησης δεν συνδεθεί σωστά, μπορεί να σχηματιστεί σπινθήρας και αυτό μπορεί να είναι αρκετό για να εκραγεί η μπαταρία.
- Μη συνδέετε τα βοηθητικά καλώδια σε οποιοδήποτε εξάρτημα του συστήματος καυσίμου ή σε κινούμενα μέρη. Προσέχετε τα μέρη του κινητήρα που έχουν αναπτύξει υψηλή θερμοκρασία.
- Η μπαταρία περιέχει θειικό οξύ, το οποίο μπορεί να προκαλέσει σοβαρά εγκαύματα.
- Εάν το θειικό οξύ έρθει σε επαφή με τα μάτια, το δέρμα ή τα ρούχα σας, ξεπλύνετε με άφθονη ποσότητα νερού. Εάν το οξύ έρθει σε επαφή με τα μάτια σας, απευθυνθείτε αμέσως σε γιατρό.
- Ποτέ μην καπνίζετε κοντά στην μπαταρία.

Σχετικές πληροφορίες

- Εκκίνηση του αυτοκινήτου (σ. 484)
- Θέσεις διακοπής ανάφλεξης (σ. 486)
- Ρύθμιση του τιμονιού (σ. 218)
- Επιλογή θέσης διακοπής ανάφλεξης (σ. 487)

Κοτσαδόρος*

Το αυτοκίνητο μπορεί να εξοπλιστεί με κοτσαδόρο, με τον οποίο μπορείτε να ρυμουλκήσετε π.χ. τρέιλερ πίσω από το αυτοκίνητο.

Μπορεί να υπάρχουν διαφορετικοί τύποι κοτσαδόρου διαθέσιμοι για το αυτοκίνητο. Απευθυνθείτε στο Επίσημο Δίκτυο της Volvo για περισσότερες πληροφορίες.

! ΣΗΜΑΝΤΙΚΟ

Όταν ο κινητήρας είναι σβηστός, η συνεχής τάση της μπαταρίας προς το σύνδεσμο του τρέιλερ μπορεί να διακοπεί αυτόματα για να μην αποφορτιστεί η μπαταρία εκκίνησης.

! ΣΗΜΑΝΤΙΚΟ

Η κεφαλή του κοτσαδόρου χρειάζεται τακτικό καθαρισμό και λίπανση με γράσο για να αποτραπεί η φθορά.

i ΣΗΜΕΙΩΣΗ

Όταν χρησιμοποιείτε κοτσαδόρο με αποσβεστήρα κραδασμών, στην κεφαλή του κοτσαδόρου δεν πρέπει να υπάρχει γράσο.

Αυτό ισχύει επίσης όταν τοποθετείτε βάση ποδηλάτων που στερεώνεται με σφιγκτήρα στην κεφαλή του κοτσαδόρου.

i ΣΗΜΕΙΩΣΗ

Αν το αυτοκίνητο διαθέτει κοτσαδόρο, δεν υπάρχει πίσω βάση για κρίκο ρυμούλκησης.

Σχετικές πληροφορίες

- Εκτεινόμενοι/πτυσσόμενοι κοτσαδόροι* (σ. 543)
- Οδήγηση με ρυμουλκούμενο (σ. 545)
- Βάση ποδηλάτων που στερεώνεται στον κοτσαδόρο* (σ. 550)
- Προδιαγραφές για τον κοτσαδόρο* (σ. 542)

Προδιαγραφές για τον κοτσαδόρο*

Διαστάσεις και σημεία στερέωσης για τον κοτσαδόρο.

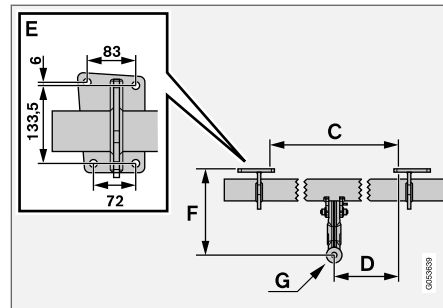
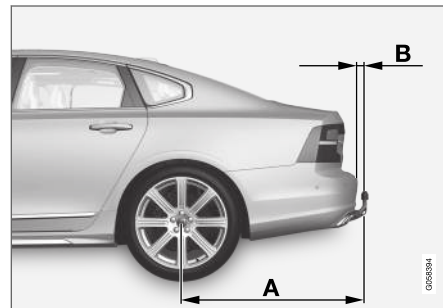

Διαστάσεις, σημεία στερέωσης σε mm (in.)	
A	1229 (48,4)
B	111,8 (4,4)
C	875 (34,4)
D	437,5 (17,2)
E	Βλ. εικόνα παραπάνω
F	310,5 (12,2)
G	Κέντρο σφαιρικής κεφαλής

Σχετικές πληροφορίες

- Κοτσαδόρος* (σ. 542)
- Δυνατότητα ρυμούλκησης και φορτίο στην κεφαλή του κοτσαδόρου (σ. 744)

Εκτεινόμενοι/πτυσσόμενοι κοτσαδόροι*

Ο εκτεινόμενος/πτυσσόμενος κοτσαδόρος είναι πάντοτε εύκολα προσβάσιμος και εύκολα εκτεινόμενος ή πτυσσόμενος, όπως απαιτείται. Συμπτυγμένος ο κοτσαδόρος είναι τελείως κρυμμένος.

ΠΡΟΕΙΔΟΠΟΙΗΣΗ

Ακολουθείτε τις οδηγίες για τη σύμπτυξη και την επέκταση του κοτσαδόρου προσεκτικά.

Επέκταση του κοτσαδόρου

ΠΡΟΕΙΔΟΠΟΙΗΣΗ

Μην στέκεστε κοντά στον προφυλακτήρα στο κέντρο πίσω από το αυτοκίνητο κατά την επέκταση του κοτσαδόρου.

1.

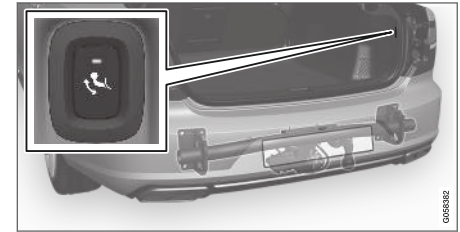

Ανοίξτε το καπό του χώρου αποσκευών Στην πίσω δεξιά πλευρά του χώρου αποσκευών, υπάρχει ένα κουμπί για την έκταση/σύμπτυξη του κοτσαδόρου. Η λειτουργία έκτασης είναι ενεργή, όταν η ενδεικτική λυχνία στο κουμπί είναι αναμμένη σταθερά με πορτοκαλί χρώμα.



2.



Πατήστε και αφήστε το κουμπί - η έκταση του κοτσαδόρου μπορεί να μην αρχίσει αν πατήσετε το κουμπί παρατεταμένα.

> Ο κοτσαδόρος εκτείνεται προς τα έξω και κάτω στη θέση απασφάλισης - η ενδεικτική λυχνία αναβοσβήνει με πορτοκαλί χρώμα.

ΠΡΟΕΙΔΟΠΟΙΗΣΗ

Μην πατάτε το κουμπί έκτασης/σύμπτωσης, αν στον κοτσαδόρο υπάρχει συνδεδεμένο τρέιλερ.

ΣΗΜΕΙΩΣΗ

Ο κοτσαδόρος πρέπει να ολοκληρώσει τη διαδικασία επέκτασης για να μπορέσει να μετακινηθεί στη συνέχεια στη θέση ασφάλισης. Αυτή η διαδικασία μπορεί να διαρκέσει αρκετά δευτερόλεπτα. Αν ο κοτσαδόρος δεν στερεωθεί στη θέση ασφάλισης, περιμένετε μερικά δευτερόλεπτα και προσπαθήστε ξανά.

3.



Μετακινήστε τον κοτσαδόρο στην τερματική του θέση, όπου ασφαλίζει στη θέση του - η ενδεικτική λυχνία ανάβει σταθερά με πορτοκαλί χρώμα.

> Ο κοτσαδόρος είναι έτοιμος για χρήση.

ΠΡΟΕΙΔΟΠΟΙΗΣΗ

Φροντίστε να στερεώσετε το συρματοσχοινο ασφαλείας του τρέιλερ στο σχετικό βραχίονα.

ΣΗΜΕΙΩΣΗ

Η λειτουργία εξοικονόμησης ενέργειας ενεργοποιείται μετά από λίγο και η ενδεικτική λυχνία σβήνει. Το σύστημα επανενεργοποιείται αν κλείσετε και ανοίξετε ξανά το καπό του χώρου αποσκευών. Αυτό ισχύει κατά τη σύμπτωση ή την έκταση του κοτσαδόρου.

Αν το αυτοκίνητο ανιχνεύσει ηλεκτρικά συνδεδεμένο τρέιλερ, η ενδεικτική λυχνία σταματά να μένει σταθερά αναμμένη.

Σύμπτωση του κοτσαδόρου

ΣΗΜΑΝΤΙΚΟ

Βεβαιωθείτε ότι στον ρευματοδότη δεν υπάρχει τοποθετημένο βύσμα ή αντάπτορας, όταν ο κοτσαδόρος συμπύσσεται.

1. Ανοίξτε το καπό του χώρου αποσκευών Πατήστε και αφήστε το κουμπί στην πίσω δεξιά πλευρά του χώρου αποσκευών - η σύμπτυξη μπορεί να μην αρχίσει αν πατήσετε το κουμπί παρατεταμένα.
 - > Ο κοτσαδόρος χαμηλώνει αυτόματα στη θέση απασφάλισης - η ενδεικτική λυχνία στο κουμπί αναβοσβήνει με πορτοκαλί χρώμα.

2.

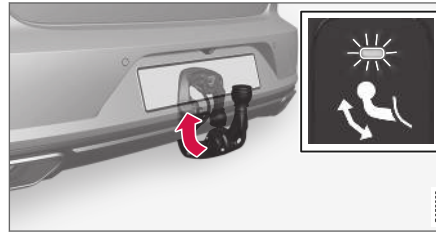

Ασφαλίστε τον κοτσαδόρο, μετακινώντας τον πίσω στη θέση σύμπτυξης, όπου ασφαλίζει.

- > Η ενδεικτική λυχνία θα παραμείνει σταθερά αναμμένη, αν ο κοτσαδόρος συμπτυχθεί σωστά.

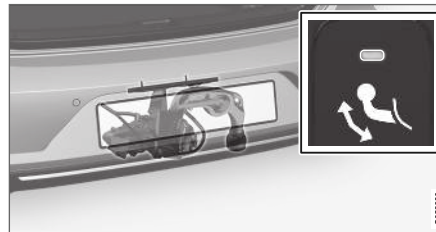

Σχετικές πληροφορίες

- Οδήγηση με ρυμουλκούμενο (σ. 545)
- Κοτσαδόρος* (σ. 542)

Οδήγηση με ρυμουλκούμενο

Όταν οδηγείτε με τρέιλερ, υπάρχει μια σειρά από ζητήματα που είναι σημαντικό να λάβετε υπόψη σας σχετικά με τον κοτσαδόρο, το τρέιλερ και την τοποθέτηση του φορτίου στο τρέιλερ.

Το ωφέλιμο φορτίο εξαρτάται από το απόβαρο του αυτοκινήτου. Το ωφέλιμο φορτίο του αυτοκινήτου μειώνεται κατά το συνολικό βάρος των επιβατών και όλων των αξεσουάρ, π.χ. του κοτσαδόρου.

Το αυτοκίνητο διαθέτει τον απαραίτητο εξοπλισμό για ρυμούλκηση ρυμουλκούμενου.

- Ο κοτσαδόρος του αυτοκινήτου πρέπει να είναι εγκεκριμένου τύπου.
- Τοποθετήστε το φορτίο στο τρέιλερ έτσι, ώστε το βάρος στον κοτσαδόρο να είναι σύμφωνα με το μέγιστο επιτρεπόμενο φορτίο στην κεφαλή του κοτσαδόρου. Το φορτίο στην κεφαλή του κοτσαδόρου υπολογίζεται ως μέρος του ωφέλιμου φορτίου του αυτοκινήτου.
- Φουσκώστε τα ελαστικά στη συνιστώμενη πίεση για οδήγηση με πλήρες φορτίο.
- Ο κινητήρας καταπονείται περισσότερο από το σύνηθες κατά την οδήγηση με ρυμουλκούμενο.
- Μη ρυμουλκείτε βαρύ ρυμουλκούμενο, όταν το αυτοκίνητο είναι καινούργιο. Περι-





μένετε μέχρι να διανύσει τουλάχιστον 1000 km (620 μίλι).

- Τα φρένα καταπονούνται πολύ περισσότερο απ' ό,τι συνήθως σε μεγάλες και απότομες κατηφόρες. Επιλέξτε χαμηλότερη σχέση στο κιβώτιο ταχυτήτων, όταν οι αλλαγές γίνονται μηχανική και προσαρμόστε την ταχύτητά σας.
- Τηρείτε την κείμενη νομοθεσία για τα επιτρεπόμενα όρια ταχύτητας και το μέγιστο βάρος.
- Διατηρήστε χαμηλή ταχύτητα κατά την οδήγηση με ρυμουλκούμενο σε μεγάλη, απότομη ανηφόρα.
- Το μέγιστο αναγραφόμενο βάρος του τρέιλερ ισχύει μόνο για υψόμετρα έως 1000 μέτρα από το επίπεδο της θάλασσας (3280 ft). Σε μεγαλύτερα υψόμετρα, η απόδοση του κινητήρα και η ικανότητα αναρρίχησης του οχήματος μειώνονται λόγω μειωμένης πυκνότητας του αέρα και, συνεπώς, το μέγιστο φορτίο του τρέιλερ πρέπει να μειωθεί. Το βάρος του αυτοκινήτου και του ρυμουλκούμενου πρέπει να μειωθεί κατά 10% για κάθε επιπλέον 1000 μ (3.280 ft) (ή μέρος αυτών ως εκ τούτου).
- Αποφεύγετε την οδήγηση με ρυμουλκούμενο σε επιφάνειες με κλίση μεγαλύτερη από 12 %.

ΣΗΜΕΙΩΣΗ

Οι ακραίες καιρικές συνθήκες, η οδήγηση με τρέιλερ ή η οδήγηση σε μεγάλο υψόμετρο σε συνδυασμό με την ποιότητα του καυσίμου αποτελούν παράγοντες που μπορούν να αυξήσουν σημαντικά την κατανάλωση καυσίμου του αυτοκινήτου.

Φις ρυμουλκούμενου

Αν ο κοτσαδόρος του αυτοκινήτου έχει φις 13 ακίδων και το τρέιλερ έχει φις 7 ακίδων, χρειάζεται προσαρμογές. Χρησιμοποιήστε προσαρμογέα εγκεκριμένο από τη Volvo. Βεβαιωθείτε ότι το καλώδιο δεν ακουμπά στο έδαφος.

ΣΗΜΑΝΤΙΚΟ

Όταν ο κινητήρας είναι σβηστός, η συνεχής τάση της μπαταρίας προς το σύνδεσμο του τρέιλερ μπορεί να διακοπεί αυτόματα για να μην αποφορτιστεί η μπαταρία εκκίνησης.

Βάρος ρυμουλκούμενου

ΠΡΟΕΙΔΟΠΟΙΗΣΗ

Ακολουθήστε τις υποδεικνυόμενες οδηγίες για φορτία τρέιλερ. Διαφορετικά, μπορεί να είναι δύσκολο να ελέγξετε το αυτοκίνητο και το τρέιλερ σε περίπτωση απότομων ελιγμών και κατά την πέδηση.

ΣΗΜΕΙΩΣΗ

Τα επίσημα μέγιστα φορτία τρέιλερ είναι αυτά που επιτρέπονται από τη Volvo. Η εκάστοτε εθνική νομοθεσία οδικής κυκλοφορίας μπορεί να περιορίζει ακόμη περισσότερο τα φορτία τρέιλερ και τις ταχύτητες κίνησης. Ο κοτσαδόρος μπορεί να έχει πιστοποιηθεί για ρυμούλκηση φορτίων μεγαλύτερων από αυτά που μπορεί να ρυμουλκήσει το αυτοκίνητο.

Έλεγχος ύψους ανάρτησης*

Το σύστημα του αυτοκινήτου για τη ρύθμιση ύψους της ανάρτησης προσπαθεί να διατηρεί σταθερό το ύψος της ανάρτησης, ανεξάρτητα από το φορτίο (έως και το ανώτατο επιτρεπτό βάρος). Όταν το αυτοκίνητο είναι σταματημένο, το πίσω μέρος του αυτοκινήτου χαμηλώνει ελαφρώς - αυτό είναι φυσιολογικό.

Κατά την οδήγηση σε ορεινές περιοχές και ζεστά κλίματα

Υπό ορισμένες περιστάσεις μπορεί να υπάρξει κίνδυνος υπερθέρμανσης κατά τη ρυμούλκηση ρυμουλκούμενου. Σε περίπτωση υπερθέρμανσης στον κινητήρα και το σύστημα μετάδοσης κίνησης, στην οθόνη του οδηγού ανάβει μια προειδοποιητική λυχνία και παράλληλα εμφανίζεται ένα μήνυμα.

Τα παρακάτω ισχύουν για αυτοκίνητα με αυτόματο κιβώτιο ταχυτήτων:

Το αυτόματο κιβώτιο ταχυτήτων επιλέγει τη βέλτιστη σχέση ανάλογα με το φορτίο και τις στροφές του κινητήρα.

Απότομες κλίσεις

Μην ασφαλίζετε το αυτόματο κιβώτιο ταχυτήτων σε μεγαλύτερη σχέση από αυτή που μπορεί να "αντεπεξέλθει" ο κινητήρας - δεν είναι πάντοτε καλή ιδέα να οδηγείτε με υψηλότερη σχέση όταν ο κινητήρας λειτουργεί σε χαμηλές στροφές.

Στάθμευση σε επικλινές έδαφος

1. Πατήστε το πεντάλ φρένων μέχρι τέρμα.
2. Ενεργοποιήστε το χειρόφρενο.
3. Επιλέξτε τη θέση **P**.
4. Αφήστε το πεντάλ φρένων.

Ακινητοποιείτε τους τροχούς με τάκους, όταν σταθμεύετε το αυτοκίνητο με ρυμουλκούμενο σε επικλινή επιφάνεια.

Εκκίνηση σε επικλινές έδαφος

1. Πατήστε το πεντάλ φρένων μέχρι τέρμα.
2. Επιλέξτε τη θέση **D**.
3. Απενεργοποίηση του χειρόφρενου.
4. Αφήστε το πεντάλ φρένων και αρχίστε να οδηγείτε.

Σχετικές πληροφορίες

- Trailer Stability Assist* (σ. 547)
- Έλεγχος φώτων ρυμουλκούμενου (σ. 548)
- Δυνατότητα ρυμούλκησης και φορτίο στην κεφαλή του κοτσαδόρου (σ. 744)
- Υπερθέρμανση στον κινητήρα και το σύστημα μετάδοσης κίνησης (σ. 539)
- Αντίξοες συνθήκες οδήγησης για το λάδι κινητήρα (σ. 750)

Trailer Stability Assist*

Ο ρόλος της λειτουργίας Trailer Stability Assist (TSA^{2b}) είναι να σταθεροποιεί τα αυτοκίνητα με προσαρτημένο τρέιλερ, όταν αρχίσουν να διπλώνουν. Η λειτουργία συμπεριλαμβάνεται στο σύστημα ευστάθειας ESC²⁷.

Αιτίες για το κοσκίνισμα

Το φαινόμενο του "κοσκίνισματος" μπορεί να παρουσιαστεί σε οποιοδήποτε συνδυασμό αυτοκινήτου/ρυμουλκούμενου. Το "κοσκίνισμα" συνήθως παρουσιάζεται σε υψηλές ταχύτητες. Ωστόσο, υπάρχει κίνδυνος κάτι τέτοιο να συμβεί και σε χαμηλότερες ταχύτητες, αν το τρέιλερ είναι υπερφορτωμένο ή αν το φορτίο δεν είναι σωστά κατανεμημένο, π.χ. αν έχει τοποθετηθεί πολύ πίσω.

Για να παρουσιαστεί "κοσκίνισμα", πρέπει να συντρέχουν συγκεκριμένοι παράγοντες, π.χ.:

- Όταν το αυτοκίνητο με το ρυμουλκούμενο υπόκεινται σε ξαφνικό και ισχυρό πλευρικό άνεμο.
- Όταν το αυτοκίνητο με το ρυμουλκούμενο κινείται σε ανώμαλο οδόστρωμα ή πέσει σε λακκούβα.
- Απότομες κινήσεις του τιμονιού.

Εάν αρχίσει το "κοσκίνισμα", μπορεί να είναι δύσκολο ή ακόμη και αδύνατο να διορθωθεί. Αυτό δυσκολεύει το χειρισμό του συνδυασμού αυτοκινήτου/ρυμουλκούμενου και υπάρχει κίνδυνος, για παράδειγμα, να καταλήξετε στο



- ◀ αντίθετο ρεύμα κυκλοφορίας ή να βγείτε από το δρόμο.

Λειτουργία Trailer Stability Assist

Η λειτουργία Trailer Stability Assist παρακολουθεί διαρκώς τις κινήσεις του αυτοκινήτου, ιδίως τις πλευρικές κινήσεις. Εάν ανιχνευτεί "κοσκίνισμα", οι μπροστινοί τροχοί φρενάρουν μεμονωμένα. Αυτό γίνεται για να σταθεροποιηθεί ο συνδυασμός αυτοκινήτου/ρυμουλκούμενου. Αυτό συνήθως επαρκεί, για να ανακτήσει ο οδηγός τον έλεγχο του αυτοκινήτου.

Αν η δίπλωση δεν αντιμετωπιστεί την πρώτη φορά που παρεμβαίνει η λειτουργία Trailer Stability Assist, ο συνδυασμός αυτοκινήτου/τρέιλερ φρενάρει με όλους τους τροχούς και η ισχύς του κινητήρα μειώνεται. Μόλις το κοσκίνισμα αντιμετωπιστεί σταδιακά και ο συνδυασμός αυτοκινήτου/ρυμουλκούμενου σταθεροποιηθεί και πάλι, το σύστημα σταματά τη διόρθωση και ο οδηγός έχει ξανά τον πλήρη έλεγχο του αυτοκινήτου.

i ΣΗΜΕΙΩΣΗ

Η λειτουργία ευστάθειας απενεργοποιείται αν ο οδηγός επιλέξει το πρόγραμμα Sport απενεργοποιώντας το **ESC** από το σύστημα του μενού στην κεντρική οθόνη.

Η λειτουργία Trailer Stability Assist ενδέχεται να μην επενεργήσει, αν ο οδηγός χειρίζεται απότομα το τιμόνι προσπαθώντας να διορθώσει τη δίπλωση, διότι σε μια τέτοια περίπτωση το σύστημα δεν μπορεί να προσδιορίσει αν η δίπλωση προκαλείται από το τρέιλερ ή από τον οδηγό.



Όταν το σύστημα υποβοηθήσης ευστάθειας ρυμουλκούμενου βρίσκεται σε λειτουργία, η λυχνία **ESC** αναβοσβήνει στην οθόνη του οδηγού.

Σχετικές πληροφορίες



- Οδήγηση με ρυμουλκούμενο (σ. 545)
- Ηλεκτρονικό πρόγραμμα ευστάθειας (σ. 317)

Έλεγχος φώτων ρυμουλκούμενου

Κατά τη σύνδεση ρυμουλκούμενου - ελέγξτε αν όλα τα φώτα του ρυμουλκούμενου λειτουργούν πριν την αναχώρηση.

Φλας και φώτα φρένων στο ρυμουλκούμενο

Αν έχει καεί ένα ή περισσότερα από τα φλας ή τα φώτα φρένων του τρέιλερ, στην οθόνη του οδηγού εμφανίζεται μια λυχνία και ένα μήνυμα. Τα υπόλοιπα φώτα πρέπει να ελέγχονται από τον οδηγό χειροκίνητα πριν αρχίσει να οδηγεί.

Λυχνία	Μήνυμα
	<ul style="list-style-type: none"> • Φλας τρέιλερ Βλάβη δεξιού φλας • Φλας τρέιλερ Βλάβη αριστερού φλας
	<ul style="list-style-type: none"> • Φως φρέν. τρέιλερ Βλάβη

Αν οποιοσδήποτε λαμπτήρας των φλας του ρυμουλκούμενου είναι καμμένος, η ένδειξη των φλας στην οθόνη του οδηγού θα αναβοσβήνει πιο γρήγορα από το κανονικό.

²⁶ Trailer Stability Assist

²⁷ Electronic Stability Control

Πίσω φως ομίχλης στο τρέιλερ

Όταν συνδέετε το τρέιλερ, το πίσω φως ομίχλης μπορεί να μην ανάψει στο αυτοκίνητο - σε αυτή την περίπτωση, η λειτουργία για το πίσω φως ομίχλης μεταβαίνει στο τρέιλερ. Όταν το πίσω φως ομίχλης ενεργοποιηθεί, βεβαιωθείτε ότι το τρέιλερ διαθέτει πίσω φως ομίχλης, για να ταξιδέψετε με ασφάλεια.

Έλεγχος φώτων ρυμουλκούμενου*

Αυτόματος έλεγχος

Μόλις συνδεθεί ηλεκτρικά ένα τρέιλερ, μπορείτε να ελέγξετε αν τα φώτα του τρέιλερ λειτουργούν μέσω της αυτόματης ενεργοποίησης φώτων. Η λειτουργία βοηθά τον οδηγό να ελέγχει αν τα φώτα του ρυμουλκούμενου λειτουργούν, πριν ξεκινήσει.

Ο κινητήρας πρέπει να είναι σβηστός για να εκτελεστεί ο έλεγχος.

1. Όταν υπάρχει συνδεδεμένο τρέιλερ στον κοτσαδόρο, στην οθόνη του οδηγού εμφανίζεται το μήνυμα **Αυτόματος έλεγχος φωτός τρέιλερ**.
2. Επιβεβαιώστε το μήνυμα πατώντας στο κουμπί **O** στα δεξιά χειριστήρια στο τιμόνι.
 - > Ο έλεγχος φώτων αρχίζει.

3. Βγείτε από το αυτοκίνητο για να ελέγξετε αν λειτουργούν τα φώτα.
 - > Όλα τα φώτα του τρέιλερ αρχίζουν να αναβοσβήνουν - τότε τα φώτα ανάβουν ένα κάθε φορά.
4. Βεβαιωθείτε οπτικά ότι όλα τα φώτα στο ρυμουλκούμενο λειτουργούν.
5. Μετά από ένα λεπτό, όλα τα φώτα στο ρυμουλκούμενο αναβοσβήνουν ξανά.
 - > Ο έλεγχος έχει ολοκληρωθεί.

Απενεργοποίηση του αυτόματου ελέγχου

Μπορείτε να απενεργοποιήσετε τη λειτουργία αυτόματου ελέγχου στην κεντρική οθόνη.

1. Πατήστε **Ρυθμίσεις** στην πάνω προβολή.
2. Πατήστε **My Car → Φώτα και Φωπισμός**.
3. Αποεπιλέξτε το **Αυτόματος έλεγχος φωτός τρέιλερ**.

Χειροκίνητος έλεγχος

Αν ο αυτόματος έλεγχος είναι απενεργοποιημένος, τότε μπορείτε να αρχίσετε τον έλεγχο χειροκίνητα.

1. Πατήστε **Ρυθμίσεις** στην πάνω προβολή.
2. Πατήστε **My Car → Φώτα και Φωπισμός**.
3. Επιλέξτε **Χειροκίνητος έλεγχος φωτός τρέιλερ**.
 - > Ο έλεγχος φώτων αρχίζει. Βγείτε από το αυτοκίνητο για να ελέγξετε αν λειτουργούν τα φώτα.

Σχετικές πληροφορίες

- Οδήγηση με ρυμουλκούμενο (σ. 545)

Βάση ποδηλάτων που στερεώνεται στον κοτσαδόρο*

Όταν θέλετε να χρησιμοποιήσετε βάση ποδηλάτων, συνιστάτε να επιλέγετε βάσεις ποδηλάτων της Volvo.

Κι αυτό για να αποφευχθεί τυχόν ζημιά στο αυτοκίνητο και να επιτευχθεί η μεγαλύτερη πιθανή ασφάλεια στη διάρκεια της διαδρομής. Οι βάσεις ποδηλάτων της Volvo διατίθενται για αγορά στο Επίσημο Δίκτυο της Volvo.

Ακολουθείτε προσεκτικά τις οδηγίες που παρέχονται μαζί με τη βάση ποδηλάτων.

- Η βάση ποδηλάτων, συμπ. του φορτίου, πρέπει να ζυγίζει όχι περισσότερο από 75 kg (165 lb).
- Η βάση ποδηλάτων μπορεί να έχει σχεδιαστεί έτσι, ώστε να δέχεται έως τρία ποδήλατα.

ΠΡΟΕΙΔΟΠΟΙΗΣΗ

Αν η βάση ποδηλάτων δεν χρησιμοποιηθεί σωστά, μπορεί να προκαλέσει ζημιά στον κοτσαδόρο και το αυτοκίνητο.

Η βάση ποδηλάτων μπορεί να λασκάρει από τον κοτσαδόρο αν:

- δεν έχει τοποθετηθεί σωστά στην κεφαλή του κοτσαδόρου
- υπερφορτωθεί, ανατρέξετε στις οδηγίες της βάσης ποδηλάτων για το μέγιστο βάρος φορτίου
- χρησιμοποιηθεί για τη μεταφορά οποιουδήποτε άλλου αντικειμένου εκτός από ποδήλατα.

Τα οδηγικά χαρακτηριστικά του αυτοκινήτου επηρεάζονται όταν στον κοτσαδόρο έχει τοποθετηθεί βάση ποδηλάτων. Για παράδειγμα, για τους εξής λόγους:

- αυξημένο βάρος
- μειωμένη ικανότητα επιτάχυνσης
- μειωμένη απόσταση από το έδαφος
- αλλαγή στην ικανότητα πέδησης.

Συστάσεις για την τοποθέτηση ποδηλάτων στη βάση ποδηλάτων

Όσο μεγαλύτερη είναι η απόσταση ανάμεσα στο κέντρο βάρους του φορτίου και την

κεφαλή του κοτσαδόρου, τόσο μεγαλύτερο βάρος ασκείται στον κοτσαδόρο.

Φορτίο σύμφωνα με τις παρακάτω συστάσεις:

- Τοποθετήστε το βαρύτερο ποδήλατο προς τα μέσα, πιο κοντά στο αυτοκίνητο.
- Τοποθετήστε το φορτίο συμμετρικά και όσο το δυνατόν πιο κοντά στο κέντρο του αυτοκινήτου, π.χ. φορτώνοντας τα ποδήλατα στραμμένα προς αντίθετες κατευθύνσεις μεταξύ τους, αν τοποθετήσετε αρκετά ποδήλατα.
- Αφαιρέστε τα μη στερεωμένα αντικείμενα από το ποδήλατο που θα μεταφέρετε, π.χ. καλάθι ποδηλάτου, μπαταρία, παιδικό κάθισμα. Αυτό γίνεται εν μέρει για να μειώσετε το φορτίο στον κοτσαδόρο και τη βάση ποδηλάτων και εν μέρει για να μειωθεί η αεροδυναμική αντίσταση, που επηρεάζει την κατανάλωση καυσίμου.
- Μη χρησιμοποιείτε προστατευτικά καλύμματα στα ποδήλατα. Μπορεί έτσι να επηρεαστεί η δυνατότητα για ελιγμούς, να περιοριστεί η ορατότητά σας και να αυξηθεί η κατανάλωση καυσίμου. Μπορεί επίσης να αυξηθεί το φορτίο που ασκείται στον κοτσαδόρο.

Σχετικές πληροφορίες

- Κοτσαδόρος* (σ. 542)

Ρυμούλκηση

Κατά τη ρυμούλκηση, το αυτοκίνητο ρυμουλκείται από άλλο όχημα με συρματόσχοινο ρυμούλκησης.

Ενημερωθείτε για το ανώτατο νόμιμο όριο ταχύτητας ρυμούλκησης πριν αρχίσετε τη ρυμούλκηση.

Προετοιμασίες και ρυμούλκηση

! ΣΗΜΑΝΤΙΚΟ

Πρέπει να θυμάστε ότι, κατά τη ρυμούλκηση, οι τροχοί του αυτοκινήτου πρέπει να περιστρέφονται πάντοτε προς τα εμπρός.

- Μη ρυμουλκείτε αυτοκίνητα με αυτόματο κιβώτιο ταχυτήτων με ταχύτητα μεγαλύτερη από 80 km/h (50 mph) ή για αποστάσεις μεγαλύτερες από 80 km (50 mi).

⚠️ ΠΡΟΕΙΔΟΠΟΙΗΣΗ

- Βεβαιωθείτε ότι το τιμόνι έχει ξεκλειδωθεί πριν τη ρυμούλκηση.
- Ο διακόπτης ανάφλεξης πρέπει να βρίσκεται στη θέση II - στη θέση I όλοι οι αερόσακοι είναι απενεργοποιημένοι.
- Έχετε πάντοτε το τηλεχειριστήριο-κλειδί μέσα στο αυτοκίνητο όταν ρυμουλκείται.

⚠️ ΠΡΟΕΙΔΟΠΟΙΗΣΗ

Το σερβόφρενο και το υδραυλικό τιμόνι δεν λειτουργούν όταν ο κινητήρας είναι σβηστός - το πεντάλ φρένων πρέπει να πατηθεί περίπου 5 φορές πιο δυνατά και το τιμόνι θα είναι πολύ πιο σκληρό απ' ό,τι συνήθως.

1. Ανάψτε τα αλάρμ του αυτοκινήτου.
2. Στερεώστε το συρματόσχοινο ρυμούλκησης στον κρίκο ρυμούλκησης.
3. Απενεργοποιήστε την κλειδαριά του τιμο-νίου ξεκλειδώνοντας το αυτοκίνητο.

4. Θέστε το αυτοκίνητο στη θέση ανάφλεξης II - γυρίστε τον διακόπτη ανάφλεξης δεξιά χωρίς να πατήσετε πεντάλ φρένων ή το πεντάλ του συμπλέκτη αν το αυτοκίνητο διαθέτει μηχανικό κιβώτιο ταχυτήτων, και κρατήστε τον διακόπτη ανάφλεξης επί 4 δευτερόλεπτα περίπου. Στη συνέχεια αφήστε τον διακόπτη, ο οποίος επιστρέφει αυτόματα στην αρχική του θέση.
5. Μετακινήστε τον επιλογέα ταχυτήτων στη νεκρά και λύστε το χειρόφρενο.

Αν η τάση της μπαταρίας είναι πολύ χαμηλή, το χειρόφρενο δεν μπορεί να απασφαλίσει. Συνδέστε βοηθητική μπαταρία άλλου οχήματος, εάν η τάση της μπαταρίας είναι πολύ χαμηλή.

> Το ρυμουλκόμενο όχημα μπορεί τώρα να αρχίσει τη ρυμούλκηση.

6. Διατηρείτε το συρματόσχοινο ρυμούλκησης τεντωμένο όταν το ρυμουλκόμενο όχημα μειώνει ταχύτητα, πατώντας ελαφρά το πεντάλ φρένου - με αυτό τον τρόπο αποφεύγετε τα βίαια τραντάγματα.
7. Να είστε προετοιμασμένοι να φρενάρετε για να σταματήσετε.

Εκκίνηση με βοηθητικά καλώδια

Μη ρυμουλκείτε το αυτοκίνητο για να τεθεί ο κινητήρας σε λειτουργία με εμπλοκή ταχύτητας. Εάν η μπαταρία έχει αποφορτιστεί και δεν είναι εφικτή η εκκίνηση του κινητήρα, χρησιμο-



- ◀ ποιήστε την μπαταρία άλλου οχήματος για βοηθητική εκκίνηση.

! ΣΗΜΑΝΤΙΚΟ

Ο καταλυτικός μετατροπέας μπορεί να υποστεί ζημιά κατά την προσπάθεια εκκίνησης του κινητήρα με ρυμούλκηση του αυτοκινήτου.

Σχετικές πληροφορίες

- Τοποθέτηση και αφαίρεση του κρίκου ρυμούλκησης (σ. 552)
- Αλάρμ (σ. 177)
- Οδική βοήθεια (σ. 554)
- Χρήση της διαδικασίας εκκίνησης με βοηθητικά καλώδια με άλλη μπαταρία (σ. 540)
- Επιλογή θέσης διακόπτη ανάφλεξης (σ. 487)

Τοποθέτηση και αφαίρεση του κρίκου ρυμούλκησης

Χρησιμοποιήστε τον κρίκο ρυμούλκησης για τη ρυμούλκηση. Ο κρίκος ρυμούλκησης είναι βιδωμένος σε μια υποδοχή με σπείρωμα πίσω από ένα κάλυμμα τάπα στη δεξιά πλευρά του μπροστινού ή πίσω προφυλακτήρα.

i ΣΗΜΕΙΩΣΗ

Αν το αυτοκίνητο διαθέτει κοτσαδόρο, δεν υπάρχει πίσω βάση για κρίκο ρυμούλκησης.

Τοποθέτηση του κρίκου ρυμούλκησης

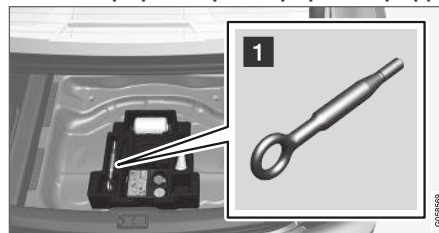

- 1 Βγάλτε τον κρίκο ρυμούλκησης από το πλαίσιο αφρώδους υλικού κάτω από το δάπεδο στον χώρο αποσκευών.

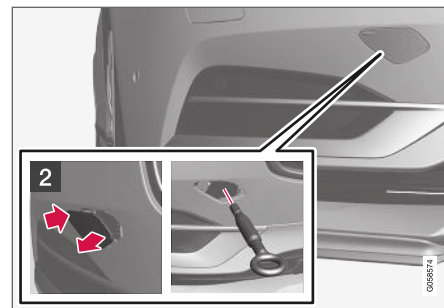

- 2 Μπροστά: Αφαιρέστε το κάλυμμα - πιέστε στο σημείο που βρίσκεται το σημάδι με το δάχτυλό σας.
> Το κάλυμμα περιστρέφεται γύρω από την κεντρική γραμμή και τότε μπορεί να αφαιρεθεί.

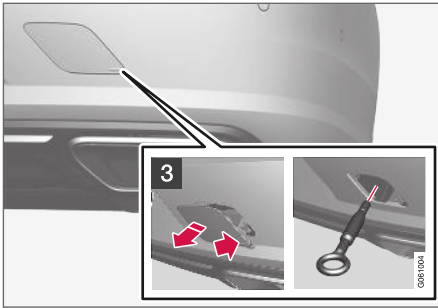

- 3** Πίσω: Αφαιρέστε το κάλυμμα - πιέστε στο σημείο που βρίσκεται το σημάδι με το δάχτυλό σας και, ταυτόχρονα, αναδιπλώστε προς τα έξω την απέναντι πλευρά/γωνία χρησιμοποιώντας ένα νόμισμα ή παρόμοιο αντικείμενο.
- > Το κάλυμμα περιστρέφεται γύρω από την κεντρική γραμμή και τότε μπορεί να αφαιρεθεί.

4. Βιδώστε τον κρίκο ρυμούλκησης μέχρι τέρμα.



Βιδώστε καλά τον κρίκο. Για παράδειγμα, περάστε τον στο μπουλονόκλειδο* και χρησιμοποιήστε το ως μοχλό.

! ΣΗΜΑΝΤΙΚΟ

Είναι σημαντικό ο κρίκος ρυμούλκησης να είναι καλά βιδωμένος στη θέση του - μέχρι το τέρμα του.

Σημεία που πρέπει να θυμάστε πριν χρησιμοποιήσετε τον κρίκο ρυμούλκησης

- Ο κρίκος ρυμούλκησης μπορεί να χρησιμοποιηθεί για να τραβηχτεί το αυτοκίνητο επάνω σε ρυμουλκό όχημα με πλατφόρμα εάν: Η θέση του αυτοκινήτου και η απόσταση από το έδαφος καθορίζουν εάν αυτό είναι εφικτό.
- Εάν η κλίση του ρυμουλκού οχήματος είναι πολύ μεγάλη ή εάν η απόσταση από

το έδαφος κάτω από το αυτοκίνητο δεν είναι επαρκής, τότε το αυτοκίνητο μπορεί να υποστεί ζημιά εάν επιχειρήσετε να το τραβήξετε χρησιμοποιώντας τον κρίκο ρυμούλκησης.

- Αν είναι απαραίτητο, ανυψώστε το αυτοκίνητο χρησιμοποιώντας τη συσκευή ανύψωσης του ρυμουλκού οχήματος. Μη χρησιμοποιείτε τον κρίκο ρυμούλκησης.

! ΠΡΟΕΙΔΟΠΟΙΗΣΗ

Δεν πρέπει να υπάρχει κανείς/κανένα αντικείμενο πίσω από το ρυμουλκό όχημα κατά την ανέλκυση του αυτοκινήτου επάνω στην πλατφόρμα.

! ΣΗΜΑΝΤΙΚΟ

Ο κρίκος ρυμούλκησης έχει σχεδιαστεί μόνο για τη ρυμούλκηση σε δρόμους και **όχι** για την έλξη του αυτοκινήτου προκειμένου να ξεκολλήσει ή να ανασυρθεί από χαντάκι. Σε μια τέτοια περίπτωση, πρέπει να καλέσετε οδική βοήθεια.



◀ Αφαίρεση του κρίκου ρυμούλκησης

- Ξεβιδώστε και αφαιρέστε τον κρίκο ρυμούλκησης μετά τη χρήση και τοποθετήστε τον ξανά στη θέση του στο πλαίσιο αφρώδους υλικού.

Για να ολοκληρώσετε τη διαδικασία, επανατοποθετήστε το κάλυμμα στον προφυλακτήρα.

Σχετικές πληροφορίες

- Ρυμούλκηση (σ. 551)
- Οδική βοήθεια (σ. 554)
- Εργαλειοθήκη (σ. 639)

Οδική βοήθεια

Για την οδική βοήθεια, το αυτοκίνητο μεταφέρεται με τη βοήθεια άλλου οχήματος.

Σε μια τέτοια περίπτωση, πρέπει να καλέσετε οδική βοήθεια.

Ο κρίκος ρυμούλκησης μπορεί να χρησιμοποιηθεί για να τραβηχτεί το αυτοκίνητο επάνω σε ρυμουλκό όχημα με πλατφόρμα αν:

Ισχύει για αυτοκίνητα με ρύθμιση ύψους

ανάρτησης*: Αν το αυτοκίνητο διαθέτει πνευματική ανάρτηση, πρέπει να απενεργοποιηθεί πριν το αυτοκίνητο ανυψωθεί. Απενεργοποίηση της λειτουργίας από την κεντρική οθόνη.

1. Πατήστε **Ρυθμίσεις** στην πάνω προβολή.
2. Πατήστε **My Car → Φρένο στάθμευσης και Ανάρτηση**.
3. Επιλέξτε **Απενεργ/ση ρύθμισης ύψους ανάρτησης**.

Η θέση του αυτοκινήτου και η απόστασή του από το έδαφος προσδιορίζουν αν είναι εφικτό να ανελκυστεί σε πλατφόρμα. Αν η κλίση του ρυμουλκού οχήματος είναι πολύ μεγάλη ή αν η απόσταση από το έδαφος κάτω από το αυτοκίνητο δεν είναι επαρκής, τότε το αυτοκίνητο μπορεί να υποστεί ζημιά εάν επιχειρήσετε να το ανελκύσετε. Το αυτοκίνητο σε αυτή την περίπτωση πρέπει να ανυψωθεί χρησιμοποιώ-

ντας τον ανυψωτικό μηχανισμό του ρυμουλκού οχήματος.

ΠΡΟΕΙΔΟΠΟΙΗΣΗ

Δεν πρέπει να υπάρχει κανείς/κανένα αντικείμενο πίσω από το ρυμουλκό όχημα κατά την ανέλκυση του αυτοκινήτου επάνω στην πλατφόρμα.

ΣΗΜΑΝΤΙΚΟ

Ο κρίκος ρυμούλκησης έχει σχεδιαστεί μόνο για τη ρυμούλκηση σε δρόμους και **όχι** για την έλξη του αυτοκινήτου προκειμένου να ξεκολλήσει ή να ανασυρθεί από χαντάκι. Σε μια τέτοια περίπτωση, πρέπει να καλέσετε οδική βοήθεια.

ΣΗΜΑΝΤΙΚΟ

Πρέπει να θυμάστε ότι, κατά τη μεταφορά, οι τροχοί του αυτοκινήτου πρέπει να περιστρέφονται πάντοτε προς τα εμπρός.

Σχετικές πληροφορίες

- Τοποθέτηση και αφαίρεση του κρίκου ρυμούλκησης (σ. 552)

HomeLink®*28

Το HomeLink®29 είναι ένα προγραμματιζόμενο τηλεχειριστήριο, ενσωματωμένο στο ηλεκτρικό σύστημα του αυτοκινήτου, το οποίο μπορεί να χειριστεί από απόσταση έως και τρεις διαφορετικές συσκευές (π.χ. σύστημα ανοίγματος γκαραζόπορτας, σύστημα συναγερμού, φωτισμό εξωτερικού και εσωτερικού χώρου), αντικαθιστώντας με αυτό τον τρόπο τα αντίστοιχα μεμονωμένα τηλεχειριστήρια.

Γενικά

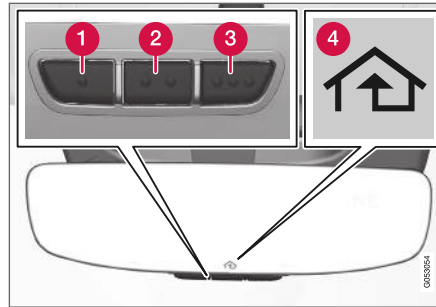

Η εικόνα είναι απλοποιημένη - η έκδοση μπορεί να διαφέρει.

- 1 Κουμπί 1
- 2 Κουμπί 2
- 3 Κουμπί 3
- 4 Ενδεικτική λυχνία

Το HomeLink® παρέχεται ενσωματωμένο στον εσωτερικό καθρέπτη. Το πλαίσιο HomeLink® περιλαμβάνει τρία προγραμματιζόμενα κουμπιά και μια ενδεικτική λυχνία στο τζάμι του καθρέπτη.

Για περισσότερες πληροφορίες σχετικά με το HomeLink®, επισκεφθείτε την ιστοσελίδα

www.HomeLink.com, www.youtube.com/HomeLinkGentex ή καλέστε τον αριθμό 00 8000 466 354 65 χωρίς χρέωση (ή τον αριθμό +49 6838 907 277 με χρέωση)³⁰.

Φυλάξτε τα αρχικά τηλεχειριστήρια για μελλοντικό προγραμματισμό (π.χ. όταν αποκτήσετε άλλο αυτοκίνητο ή για χρήση σε άλλο όχημα). Συνιστάται επίσης να ακυρώσετε τον προγραμματισμό των πλήκτρων, όταν το αυτοκίνητο του πωληθεί.

Σχετικές πληροφορίες

- Χρήση του HomeLink®* (σ. 558)
- Προγραμματισμός HomeLink®* (σ. 556)
- Έγκριση τύπου για το HomeLink®* (σ. 559)

²⁸ Ισχύει σε ορισμένες αγορές.

²⁹ Το HomeLink και το σύμβολο HomeLink είναι εμπορικά σήματα κατατεθέντα της Gentex Corporation.

³⁰ Λάβετε υπόψη σας ότι ο αριθμός χωρίς χρέωση μπορεί να μην είναι διαθέσιμος, ανάλογα με τον τηλεφωνητή(-τρια).

Προγραμματισμός HomeLink®*31

Ακολουθήστε αυτές τις οδηγίες για να προγραμματίσετε το HomeLink®, να μηδενίσετε τις ρυθμίσεις που προγραμματίσατε ή να επαναπρογραμματίσετε μεμονωμένα κουμπιά.

i ΣΗΜΕΙΩΣΗ

Σε ορισμένα οχήματα, ο διακόπτης ανάφλεξης πρέπει να είναι ανοικτός ή να βρίσκεται στη θέση "acc" για να μπορέσει το HomeLink® να προγραμματιστεί ή να χρησιμοποιηθεί. Εάν είναι εφικτό, τοποθετήστε καινούργιες μπαταρίες στο τηλεχειριστήριο που θα αντικατασταθεί από το HomeLink® για γρηγορότερο προγραμματισμό και καλύτερη μετάδοση του ραδιοσήματος. Τα κουμπιά του HomeLink® πρέπει να επαναρυθμιστούν πριν από τον προγραμματισμό.

⚠ ΠΡΟΕΙΔΟΠΟΙΗΣΗ

Κατά τον προγραμματισμό του HomeLink®, η γκαραζόπορτα ή η εξωτερική τηλεχειριζόμενη πόρτα που προγραμματίζεται μπορεί να ενεργοποιηθεί. Για το λόγο αυτό, βεβαιωθείτε ότι δεν υπάρχει κανείς στον χώρο γύρω από την γκαραζόπορτα ή την εξωτερική τηλεχειριζόμενη πόρτα ενώ ο προγραμματισμός βρίσκεται σε εξέλιξη. Το αυτοκίνητο πρέπει να βρίσκεται έξω από το γκαράζ κατά τον προγραμματισμό του συστήματος ανοίγματος της γκαραζόπορτας.

1. Στρέψτε το τηλεχειριστήριο προς το κουμπί HomeLink® που θέλετε να προγραμματίσετε και κρατήστε το σε απόσταση 2-8 cm (1-3 in.) περίπου από το κουμπί. Μη φράσετε την ενδεικτική λυχνία στο HomeLink®.

Σημείωση: Η δυνατότητα ορισμένων τηλεχειριστηρίων να προγραμματίζουν το HomeLink® βελτιώνεται σε απόσταση 15-20 cm (6-12 in.) περίπου. Αυτό πρέπει να το θυμάστε αν συναντήσετε πρόβλημα κατά τον προγραμματισμό.

2. Ταυτόχρονα, πατήστε και κρατήστε πατημένο το κουμπί στο τηλεχειριστήριο και το κουμπί που θέλετε να επαναπρογραμματιστεί στο HomeLink®.
3. Μην αφήσετε τα κουμπιά μέχρι η ενδεικτική λυχνία, ενώ αναβοσβήνει αργά (περίπου μία φορά το δευτερόλεπτο), να αρχίσει είτε να αναβοσβήνει γρήγορα (περίπου 10 φορές το δευτερόλεπτο) είτε να παραμείνει σταθερά αναμμένη.
 - > **Αν παραμείνει σταθερά αναμμένη:** Αποτελεί ένδειξη ότι ο προγραμματισμός ολοκληρώθηκε. Πατήστε δύο φορές το κουμπί που προγραμματίστηκε, για να ενεργοποιηθεί.

Αν αναβοσβήνει γρήγορα: Η συσκευή που θέλετε να προγραμματιστεί στο HomeLink® ενδέχεται να περιέχει μια λειτουργία ασφαλείας που προϋποθέτει πρόσθετα βήματα. Δοκιμάστε, πατώντας δύο φορές το κουμπί που προγραμματίστηκε, για να δείτε αν ο προγραμματισμός λειτουργεί. Διαφορετικά, συνεχίστε με τα παρακάτω βήματα.

³¹ Ισχύει σε ορισμένες αγορές.

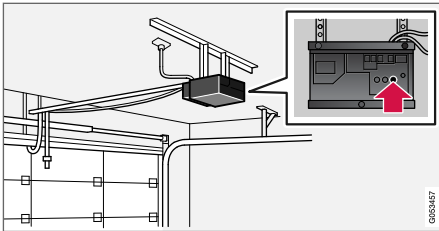

4. Εντοπίστε το κουμπί προγραμματισμού³² στον δέκτη για την γκαραζόπορτα ή παρόμοιο σύστημα. Συνήθως βρίσκεται κοντά στη βάση της κεραίας στον δέκτη.
5. Πατήστε και αφήστε το προγραμματιζόμενο κουμπί στον δέκτη μία φορά. Ο προγραμματισμός πρέπει να ολοκληρωθεί εντός 30 δευτερολέπτων από το πάτημα του κουμπιού.

6. Πατήστε και αφήστε το κουμπί που θέλετε να προγραμματίσετε στο HomeLink®. Επαναλάβετε τη διαδικασία, κατά την οποία πατάτε/κρατάτε πατημένο/αφήνετε το κουμπί, άλλη μια φορά και, ανάλογα με το μοντέλο του δέκτη, ίσως και τρίτη φορά.
 - > Ο προγραμματισμός έχει πλέον ολοκληρωθεί και η γκαραζόπορτα, η εξωτερική τηλεχειριζόμενη πόρτα ή ο εκάστοτε μηχανισμός πρέπει τώρα να ενεργοποιηθεί όταν πατήσετε το προγραμματισμένο κουμπί.

Σε περίπτωση προβλημάτων προγραμματισμού, επικοινωνήστε με τη HomeLink® στην ιστοσελίδα www.HomeLink.com, www.youtube.com/HomeLinkGentex ή καλέστε τον αριθμό 00 8000 466 354 65 χωρίς χρέωση (ή τον αριθμό +49 6838 907 277 με χρέωση)³³.

Επαναπρογραμματισμός μεμονωμένων κουμπιών

Για να επαναπρογραμματίσετε ένα μεμονωμένο κουμπί του HomeLink®, προχωρήστε ως εξής:

1. Πατήστε το κουμπί που θέλετε και κρατήστε το πατημένο επί 20 δευτερόλεπτα περίπου.

2. Μόλις η ενδεικτική λυχνία στο HomeLink® αρχίσει να αναβοσβήνει αργά, ο προγραμματισμός μπορεί να συνεχιστεί ως συνήθως.

Σημείωση: Αν το κουμπί που θέλετε να επαναπρογραμματιστεί δεν έχει προγραμματιστεί με καινούργια μονάδα, θα ανακτήσει τον προγραμματισμό που είχε αποθηκευτεί την προηγούμενη φορά.

Επαναρύθμιση των κουμπιών HomeLink®

Μπορείτε μόνο να επαναρυθμίσετε όλα τα κουμπιά του HomeLink® ταυτόχρονα, όχι κάθε κουμπί ξεχωριστά. Για μεμονωμένα κουμπιά, υπάρχει δυνατότητα μόνο επαναπρογραμματισμού.

- Πατήστε και κρατήστε πατημένα τα εξωτερικά κουμπιά (1 και 3) στο HomeLink® επί 10 δευτερόλεπτα περίπου.
 - > Όταν η ενδεικτική λυχνία, ενώ είναι σταθερά αναμμένη, αρχίσει να αναβοσβήνει, τα κουμπιά επαναρυθμίζονται και είναι έτοιμα να επαναπρογραμματιστούν.

³² Η ονομασία και το χρώμα των κουμπιών διαφέρει μεταξύ των κατασκευαστών.

³³ Λάβετε υπόψη σας ότι ο αριθμός χωρίς χρέωση μπορεί να μην είναι διαθέσιμος, ανάλογα με τον τηλεφωνητή(-τρια).

◀ Σχετικές πληροφορίες

- Χρήση του HomeLink®* (σ. 558)
- HomeLink®* (σ. 555)
- Έγκριση τύπου για το HomeLink®* (σ. 559)

Χρήση του HomeLink®*³⁴

Όταν το HomeLink® είναι πλήρως προγραμματισμένο, μπορεί να χρησιμοποιηθεί αντί των μεμονωμένων αρχικών τηλεχειριστήριων.

Πατήστε το προγραμματισμένο κουμπί. Η γκαραζόπορτα, η εξωτερική τηλεχειριζόμενη πόρτα, το σύστημα συναερμού ή ο εκάστοτε μηχανισμός ενεργοποιείται (μπορεί να χρειαστούν μερικά δευτερόλεπτα). Αν πατήσετε το κουμπί περισσότερο από 20 δευτερόλεπτα, αρχίζει ο επαναπρογραμματισμός. Η ενδεικτική λυχνία ανάβει ή αναβοσβήνει όταν το κουμπί είναι πατημένο. Μπορείτε να χρησιμοποιείτε τα αρχικά τηλεχειριστήρια παράλληλα με το HomeLink® αν χρειαστεί.



ΣΗΜΕΙΩΣΗ

Εάν ο διακόπτης ανάφλεξης είναι κλειστός, το HomeLink® θα λειτουργήσει επί 30 λεπτά από τη στιγμή που θα ανοίξει η πόρτα του οδηγού.



ΠΡΟΕΙΔΟΠΟΙΗΣΗ

- Εάν χρησιμοποιείτε το HomeLink® για το χειρισμό γκαραζόπορτας ή εξωτερικής τηλεχειριζόμενης πόρτας, βεβαιωθείτε ότι δεν βρίσκεται κανείς κοντά στην πόρτα όταν ανοίγει ή κλείνει.
- Μη χρησιμοποιείτε το HomeLink® για γκαραζόπορτα που δεν διαθέτει στοπ ασφαλείας και μηχανισμό αντίθετης κίνησης ασφαλείας.

Σχετικές πληροφορίες

- HomeLink®* (σ. 555)
- Προγραμματισμός HomeLink®* (σ. 556)
- Έγκριση τύπου για το HomeLink®* (σ. 559)

³⁴ Ισχύει σε ορισμένες αγορές.

Έγκριση τύπου για το HomeLink®³⁵

Έγκριση τύπου για την ΕΕ

Η Gentex Corporation δηλώνει διά του παρόντος ότι το HomeLink® Μοντέλο UAHL5 πληροί την οδηγία 2014/53/ΕΕ για τον ραδιοεξοπλισμό.

Μήκος κύματος εντός του οποίου λειτουργεί ο ραδιοεξοπλισμός:

- 433,05MHz-434,79MHz <10mW E.R.P.
- 868,00MHz-868,60MHz <25mW E.R.P.
- 868,70MHz-868,20MHz <25mW E.R.P.
- 869,40MHz-869,65MHz <25mW E.R.P.
- 869,70MHz-870,00MHz <25mW E.R.P.

Διεύθυνση κατόχου πιστοποιητικού: Gentex Corporation, 600 North Centennial Street, Zeeland MI 49464, ΗΠΑ

Για περισσότερες πληροφορίες, επισκεφθείτε τη διεύθυνση support.volvocars.com.

Σχετικές πληροφορίες

- HomeLink®* (σ. 555)

Πυξίδα*

Στην επάνω δεξιά γωνία του εσωτερικού καθρέπτη υπάρχει μια ενσωματωμένη ένδειξη που εμφανίζει την κατεύθυνση προς την οποία είναι στραμμένο το μπροστινό τμήμα του αυτοκινήτου.

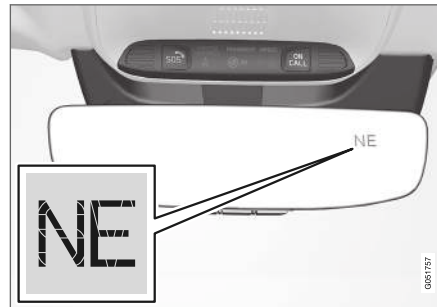

Εσωτερικός καθρέπτης με πυξίδα.

Εμφανίζονται οκτώ διαφορετικές κατευθύνσεις πυξίδας με λατινικές συντμήσεις: **N** (βόρεια), **NE** (βορειοανατολικά), **E** (ανατολικά), **SE** (νοτιοανατολικά), **S** (νότια), **SW** (νοτιοδυτικά), **W** (δυτικά) και **NW** (βορειοδυτικά).

Σχετικές πληροφορίες

- Ενεργοποίηση και απενεργοποίηση της πυξίδας* (σ. 559)
- Βαθμονόμηση της πυξίδας* (σ. 560)

Ενεργοποίηση και απενεργοποίηση της πυξίδας*

Στην επάνω δεξιά γωνία του εσωτερικού καθρέπτη υπάρχει μια ενσωματωμένη ένδειξη που εμφανίζει την κατεύθυνση προς την οποία είναι στραμμένο το μπροστινό τμήμα του αυτοκινήτου.

Ενεργοποίηση και απενεργοποίηση της πυξίδας

Η πυξίδα ενεργοποιείται αυτόματα κατά την εκκίνηση του αυτοκινήτου.

Για να απενεργοποιήσετε/ενεργοποιήσετε την πυξίδα χειροκίνητα:

- Πατήστε το κουμπί στην κάτω πλευρά του εσωτερικού καθρέπτη χρησιμοποιώντας π.χ. έναν συνδετήρα.

Σχετικές πληροφορίες

- Πυξίδα* (σ. 559)
- Βαθμονόμηση της πυξίδας* (σ. 560)

³⁵ Ισχύει σε ορισμένες αγορές.

Βαθμονόμηση της πυξίδας*

Η γη χωρίζεται σε 15 μαγνητικές ζώνες. Εάν το αυτοκίνητο κινείται μεταξύ αρκετών μαγνητικών ζωνών, η πυξίδα θα πρέπει να ρυθμιστεί.

Για τη βαθμονόμηση, προχωρήστε ως εξής:

1. Σταματήστε το αυτοκίνητο σε ένα μεγάλο ανοικτό χώρο, μακριά από χαλύβδινες κατασκευές και καλώδια υψηλής τάσης.
2. Θέστε το αυτοκίνητο σε λειτουργία και απενεργοποιήστε όλα τα ηλεκτρικά συστήματα (σύστημα κλιματισμού, υαλοκαθαριστήρες, κ.λπ.) και βεβαιωθείτε ότι όλες οι πόρτες είναι κλειστές.

i ΣΗΜΕΙΩΣΗ

Η βαθμονόμηση μπορεί να είναι ανεπιτυχής ή να μην ξεκινήσει καθόλου εάν ο ηλεκτρικός εξοπλισμός δεν έχει απενεργοποιηθεί.

3. Κρατήστε πατημένο το κουμπί που βρίσκεται στην κάτω πλευρά του εσωτερικού καθρέπτη επί 3 δευτερόλεπτα περίπου (χρησιμοποιήστε, για παράδειγμα, έναν συνδετήρα). Εμφανίζεται ο αριθμός της τρέχουσας μαγνητικής ζώνης.

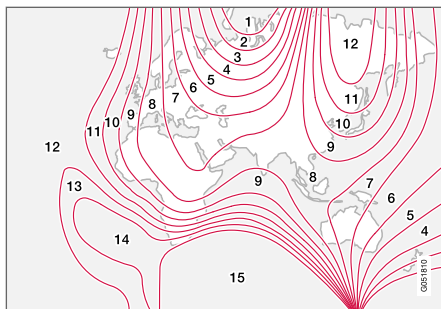

Μαγνητικές ζώνες.

4. Πατήστε το κουμπί επανειλημμένα μέχρι να εμφανιστεί η μαγνητική ζώνη (1–15) που επιθυμείτε. Ανατρέξτε στο χάρτη μαγνητικών ζωνών της πυξίδας.
5. Περιμένετε μέχρι στην οθόνη να εμφανιστεί ξανά το γράμμα **C**, ή κρατήστε το κουμπί στο κάτω μέρος του εσωτερικού καθρέπτη πατημένο επί 6 δευτερόλεπτα μέχρι να εμφανιστεί το γράμμα **C**.
6. Οδηγήστε αργά διαγράφοντας έναν κύκλο με ταχύτητα όχι μεγαλύτερη από 10 km/h (6 mph) μέχρι να εμφανιστεί στην οθόνη κάποια από τις κατευθύνσεις που δείχνει η πυξίδα, που σημαίνει ότι η ρύθμιση ολοκληρώθηκε. Στη συνέχεια, διαγράψτε άλλους 2 κύκλους για να ολοκληρωθεί η ρύθμιση.

7. Για αυτοκίνητα με θερμαινόμενα παρμπρίζ*: αν εμφανιστεί η ένδειξη **C** στην οθόνη όταν το θερμαινόμενο παρμπρίζ είναι ενεργοποιημένο, πραγματοποιήστε τη βαθμονόμηση σύμφωνα με το βήμα 6 παραπάνω με το θερμαινόμενο παρμπρίζ ενεργοποιημένο.
8. Επαναλάβετε την παραπάνω διαδικασία όπως είναι απαραίτητο.

Σχετικές πληροφορίες

- Πυξίδα* (σ. 559)
- Ενεργοποίηση και απενεργοποίηση της πυξίδας* (σ. 559)

ΉΧΟΣ, ΠΟΛΥΜΈΣΑ ΚΑΙ ΔΙΑΔΪΚΤΥΟ

Ήχος, (πολυ)μέσα και διαδίκτυο

Το ηχοσύστημα πολυμέσων περιλαμβάνει το media player και το ραδιόφωνο. Μπορείτε επίσης να συνδέσετε ένα τηλέφωνο μέσω Bluetooth για να χρησιμοποιείτε λειτουργίες ανοικτής συνομιλίας ή να αναπαράγετε μουσική ασύρματα στο αυτοκίνητό σας. Όταν το αυτοκίνητο είναι συνδεδεμένο στο διαδίκτυο, μπορείτε επίσης να χρησιμοποιείτε εφαρμογές για την αναπαραγωγή (πολυ)μέσων.

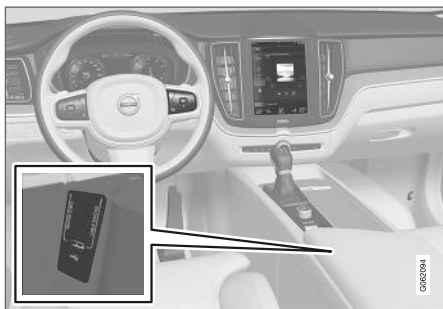

Επισκόπηση ηχοσυστήματος και (πολυ)μέσων

Χειριστείτε τις λειτουργίες με τη φωνή σας, από τα χειριστήρια στο τιμόνι ή στην κεντρική οθόνη. Ο αριθμός των ηχείων και των ενισχυτών εξαρτάται από το ηχοσύστημα που διαθέτει το αυτοκίνητο.

Ενημέρωση συστήματος

Το σύστημα ήχου και πολυμέσων βελτιώνεται συνεχώς. Όταν το αυτοκίνητο είναι συνδεδε-

μένο στο διαδίκτυο, υπάρχει η δυνατότητα λήψης (download) ενημερώσεων συστήματος για βέλτιστη λειτουργικότητα, επισκεφθείτε την ιστοσελίδα support.volvocars.com.

Σχετικές πληροφορίες

- Ηχοσύστημα (σ. 575)
- Ραδιόφωνο (σ. 567)
- Τηλέφωνο (σ. 593)
- Αυτοκίνητο συνδεδεμένο στο διαδίκτυο* (σ. 603)
- Εφαρμογές (σ. 564)
- Αναγνώριση φωνής (σ. 159)
- Θέσεις διακόπτη ανάφλεξης (σ. 486)
- Μειωμένη προσοχή οδηγού (σ. 46)
- Διαχείριση των ενημερώσεων συστήματος μέσω Download Centre (σ. 673)
- Άδεια χρήσης για ήχο και πολυμέσα (σ. 611)

Ρυθμίσεις ήχου

Το ηχοσύστημα έχει ρυθμιστεί εκ των προτέρων για βέλτιστη αναπαραγωγή ήχου, μπορεί ωστόσο και να παραμετροποιηθεί.

Η ένταση ήχου κανονικά ρυθμίζεται από τον διακόπτη έντασης κάτω από την κεντρική οθόνη ή από τα δεξιά χειριστήρια στο τιμόνι. Αυτό ισχύει, για παράδειγμα, κατά την ακρόαση μουσικής, ραδιοφώνου, στη διάρκεια τηλεφωνικών κλήσεων και ενεργών μηνυμάτων οδικής κυκλοφορίας.

Βέλτιστη αναπαραγωγή ήχου

Το ηχοσύστημα έχει ρυθμιστεί εκ των προτέρων για τη βέλτιστη αναπαραγωγή ήχου μέσω επεξεργασίας ψηφιακού σήματος. Στη ρύθμιση έχουν συνυπολογιστεί τα ηχεία, οι ενισχυτές, η ακουστική του χώρου επιβατών, η θέση του ακροατή, κ.λπ., για κάθε συνδυασμό μοντέλου αυτοκινήτου και ηχοσυστήματος. Υπάρχει επίσης μια δυναμική ρύθμιση η οποία συνυπολογίζει τη θέση του κουμπιού ρύθμισης έντασης και την ταχύτητα του οχήματος.

Προσωπικές ρυθμίσεις

Υπάρχουν διάφορες διαθέσιμες ρυθμίσεις στην επάνω προβολή, στις **Ρυθμίσεις** → **Ήχος**, ανάλογα με το ηχοσύστημα του αυτοκινήτου.

Premium Sound* (Bowers & Wilkins)

- **Τόνος** - ρυθμίσεις για τα μπάσα, τα πρίμα, τον ισοσταθμιστή (equalizer) κ.λπ.
- **Κατανομή ήχου αριστερά/δεξιά** - κατανομή ήχου μεταξύ των δεξιών/αριστερών ηχείων και μεταξύ των μπροστινών/πίσω ηχείων.
- **Ένταση ήχου συστήματος** – ρυθμίζει την ένταση στα διάφορα συστήματα του αυτοκινήτου, π.χ. **Φωνητικές εντολές, Υποβοήθηση στάθμ.** και **Ήχος κλήσης τηλεφ.**

High Performance Pro* (Harman Kardon)

- **Ισοσταθμιστής** – ρύθμιση ισοσταθμιστή (equalizer).
- **Κατανομή ήχου αριστερά/δεξιά** - κατανομή ήχου μεταξύ των δεξιών/αριστερών ηχείων και μεταξύ των μπροστινών/πίσω ηχείων.
- **Ένταση ήχου συστήματος** – ρυθμίζει την ένταση στα διάφορα συστήματα του αυτοκινήτου, π.χ. **Φωνητικές εντολές, Υποβοήθηση στάθμ.** και **Ήχος κλήσης τηλεφ.**

High Performance

- **Τόνος** - ρυθμίσεις για τα μπάσα, τα πρίμα, τον ισοσταθμιστή (equalizer) κ.λπ.
- **Κατανομή ήχου αριστερά/δεξιά** - κατανομή ήχου μεταξύ των δεξιών/αριστερών

ηχείων και μεταξύ των μπροστινών/πίσω ηχείων.

- **Ένταση ήχου συστήματος** – ρυθμίζει την ένταση στα διάφορα συστήματα του αυτοκινήτου, π.χ. **Φωνητικές εντολές, Υποβοήθηση στάθμ.** και **Ήχος κλήσης τηλεφ.**

Σχετικές πληροφορίες

- Ηχητική εμπειρία* (σ. 563)
- Ηχοσύστημα (σ. 575)
- Ρυθμίσεις για τη φωνητική αναγνώριση (σ. 163)
- Ρυθμίσεις για το τηλέφωνο (σ. 601)
- Ήχος, (πολυ)μέσα και διαδίκτυο (σ. 562)
- Αυτοκίνητο συνδεδεμένο στο διαδίκτυο* (σ. 603)

Ηχητική εμπειρία*

Η ηχητική εμπειρία είναι μια εφαρμογή που παρέχει πρόσβαση σε περισσότερες ρυθμίσεις ήχου.

Η εφαρμογή **Ηχητική εμπειρία** ανοίγει από την προβολή εφαρμογών στην κεντρική οθόνη. Μπορείτε να ορίσετε τις παρακάτω ρυθμίσεις, ανάλογα με το ηχοσύστημα που είναι εγκατεστημένο στο αυτοκίνητο:

Premium Sound* (Bowers & Wilkins)

- **Στούντιο** - ο ήχος μπορεί να βελτιστοποιηθεί για τα **Οδηγός, Όλα** και **Πίσω**.
- **Μεμον σκ** - πρόγραμμα ήχου surround με ρυθμίσεις για την ένταση και το κουτί των ηχείων.
- **Μέγαρο μ** - αναπαράγει την ακουστική της αίθουσας συναυλιών του Γκέτεμποργκ.





Αναπαραγωγή της ακουστικής από την αίθουσα συναυλιών του Γκέτεμποργκ.

High Performance Pro* (Harman Kardon)

- **Βελτιστοποιημένος καθίσμα** - ο ήχος μπορεί να βελτιστοποιηθεί για τα **Οδηγός, Όλα** και **Πίσω**.
- **Surround** - πρόγραμμα ήχου surround με ρυθμίσεις στάθμης.
- **Τόνος** - ρυθμίσεις για τα μπάσα, τα πρίμα, τον ισοσταθμιστή (equalizer) κ.λπ.

Σχετικές πληροφορίες

- Ρυθμίσεις ήχου (σ. 562)
- Περιήγηση στις προβολές της κεντρικής οθόνης (σ. 125)

Εφαρμογές

Η προβολή εφαρμογών περιέχει εφαρμογές (app) που παρέχουν πρόσβαση σε συγκεκριμένες υπηρεσίες του αυτοκινήτου.

Σαρώστε από τα δεξιά προς τα αριστερά¹ κατά πλάτος της κεντρικής οθόνης, για να αποκτήσετε πρόσβαση στην προβολή εφαρμογών από την αρχική προβολή. Οι εφαρμογές που έχετε κατεβάσει (download) (εφαρμογές τρίτων) και εφαρμογές για ενσωματωμένες λειτουργίες, όπως **Ραδιόφωνο FM**, βρίσκονται εδώ.



Προβολή εφαρμογών (γενικευμένη εικόνα, οι βασικές εφαρμογές διαφέρουν ανάλογα με την αγορά και το μοντέλο)

Ορισμένες βασικές εφαρμογές είναι πάντοτε διαθέσιμες. Μπορείτε να κατεβάσετε (download) περισσότερες εφαρμογές όπως το διαδικτυακό ραδιόφωνο και υπηρεσίες μουσικής, όταν το αυτοκίνητο είναι συνδεδεμένο στο διαδίκτυο.

¹ Ισχύει για αριστερότιμωνα αυτοκίνητα. Για δεξιότιμωνα αυτοκίνητα - σαρώστε προς την αντίθετη κατεύθυνση.

Ορισμένες εφαρμογές μπορούν να χρησιμοποιηθούν μόνο αν το αυτοκίνητο είναι συνδεδεμένο στο διαδίκτυο.

Για να ανοίξει μια εφαρμογή, πατήστε στην εφαρμογή στην προβολή εφαρμογών της κεντρικής οθόνης.

Σχετικές πληροφορίες

- Λήψη (download) εφαρμογών (σ. 565)
- Ενημέρωση εφαρμογών (σ. 566)
- Διαγραφή εφαρμογών (σ. 567)
- Apple® CarPlay®* (σ. 586)
- Android Auto* (σ. 590)
- Αυτοκίνητο συνδεδεμένο στο διαδίκτυο* (σ. 603)
- Αποθηκευτικός χώρος στον σκληρό δίσκο (σ. 610)
- Όροι και προϋποθέσεις χρήσης και διαμοιρασμός δεδομένων (σ. 610)

Λήψη (download) εφαρμογών

Η λήψη (download) νέων εφαρμογών πραγματοποιείται όταν το αυτοκίνητο είναι συνδεδεμένο στο διαδίκτυο.

ΣΗΜΕΙΩΣΗ

Η λήψη (download) δεδομένων μπορεί να επηρεάσει άλλες υπηρεσίες που μεταδίδουν δεδομένα, π.χ. διαδικτυακό ραδιόφωνο. Αν η επίδραση στις άλλες υπηρεσίες είναι ενοχλητική, τότε μπορείτε να διακόψετε τη λήψη (download). Εναλλακτικά, μπορείτε να απενεργοποιήσετε ή να διακόψετε τις υπόλοιπες υπηρεσίες.

ΣΗΜΕΙΩΣΗ

Κατά τη λήψη (download) μέσω τηλεφώνου, προσέχετε ιδιαίτερα τη χρέωση κίνησης δεδομένων.

1. Ανοίξτε την εφαρμογή **Κέντρο λήψης (download)** στην προβολή εφαρμογών.



2. Επιλέξτε **Νέες εφαρμογές** για να ανοίξει μια λίστα με εφαρμογές που είναι διαθέσιμες αλλά που δεν έχουν εγκατασταθεί στο αυτοκίνητο.
3. Πατήστε στη γραμμή για μια συγκεκριμένη εφαρμογή, για να αναπτυχθεί στη λίστα και να δείτε περισσότερες πληροφορίες σχετικά με την εφαρμογή.
4. Επιλέξτε **Εγκτος** για να αρχίσει η λήψη (download) και η εγκατάσταση της εφαρμογής που θέλετε.
 - > Η κατάσταση της διαδικασίας λήψης και της εγκατάστασης εμφανίζεται όσο βρίσκεται σε εξέλιξη.

Εμφανίζεται ένα μήνυμα αν η λήψη δεν μπορεί να ξεκινήσει τη συγκεκριμένη στιγμή. Η εφαρμογή θα παραμείνει στη λίστα και μπορείτε να προσπαθήσετε να αρχίσετε τη λήψη (download) ξανά.

Ακύρωση του λογισμικού

- Πατήστε στο **Ματαίωση** για να ακυρώσετε μια λήψη που βρίσκεται σε εξέλιξη.

Λάβετε υπόψη σας ότι μόνο η λήψη μπορεί να ακυρωθεί - η φάση της εγκατάστασης, όταν αρχίσει, δεν μπορεί να ακυρωθεί.

Σχετικές πληροφορίες

- Εφαρμογές (σ. 564)
- Ενημέρωση εφαρμογών (σ. 566)
- Διαγραφή εφαρμογών (σ. 567)



- Αυτοκίνητο συνδεδεμένο στο διαδίκτυο* (σ. 603)
- Διαχείριση των ενημερώσεων συστήματος μέσω Download Centre (σ. 673)
- Αποθηκευτικός χώρος στον σκληρό δίσκο (σ. 610)

Ενημέρωση εφαρμογών

Οι εφαρμογές (app) μπορούν να ενημερωθούν, όταν το αυτοκίνητο είναι συνδεδεμένο στο διαδίκτυο.

ΣΗΜΕΙΩΣΗ

Η λήψη (download) δεδομένων μπορεί να επηρεάσει άλλες υπηρεσίες που μεταδίδουν δεδομένα, π.χ. διαδικτυακό ραδιόφωνο. Αν η επίδραση στις άλλες υπηρεσίες είναι ενοχλητική, τότε μπορείτε να διακόψετε τη λήψη (download). Εναλλακτικά, μπορείτε να απενεργοποιήσετε ή να διακόψετε τις υπόλοιπες υπηρεσίες.

ΣΗΜΕΙΩΣΗ

Κατά τη λήψη (download) μέσω τηλεφώνου, προσέχετε ιδιαίτερα τη χρέωση κίνησης δεδομένων.

Αν μια εφαρμογή χρησιμοποιείται στη διάρκεια μιας ενημέρωσης που βρίσκεται σε εξέλιξη, θα επανεκκινηθεί για να ολοκληρωθεί η εγκατάσταση.

Ενημέρωση όλων

1. Ανοίξτε την εφαρμογή **Κέντρο λήψ (download)** στην προβολή εφαρμογών.



2. Επιλέξτε **Εγκατάσταση όλων**.
> Η ενημέρωση αρχίζει.

Ενημέρωση ορισμένων

1. Ανοίξτε την εφαρμογή **Κέντρο λήψ (download)** στην προβολή εφαρμογών.
2. Επιλέξτε **Ενημερώσεις εφαρμογών** για να ανοίξει μια λίστα με όλες τις διαθέσιμες ενημερώσεις.
3. Εντοπίστε την εφαρμογή που θέλετε και επιλέξτε **Εγκστ.**
> Η ενημέρωση αρχίζει.

Σχετικές πληροφορίες

- Εφαρμογές (σ. 564)
- Λήψη (download) εφαρμογών (σ. 565)
- Διαγραφή εφαρμογών (σ. 567)
- Διαχείριση των ενημερώσεων συστήματος μέσω Download Centre (σ. 673)
- Αυτοκίνητο συνδεδεμένο στο διαδίκτυο* (σ. 603)

Διαγραφή εφαρμογών

Η απεγκατάσταση των εφαρμογών πραγματοποιείται όταν το αυτοκίνητο είναι συνδεδεμένο στο διαδίκτυο.

Μια εφαρμογή που χρησιμοποιείται πρέπει να κλείσει για να ολοκληρωθεί η απεγκατάσταση.

1. Ανοίξτε την εφαρμογή **Κέντρο λήψ (download)** στην προβολή εφαρμογών.



2. Επιλέξτε **Ενημερώσεις εφαρμογών** για να ανοίξει μια λίστα με όλες τις εγκατεστημένες εφαρμογές.
3. Εντοπίστε την εφαρμογή που θέλετε και επιλέξτε **Απεγκατ.** για να αρχίσει η απεγκατάσταση της εφαρμογής.
 - > Όταν η εφαρμογή έχει απεγκατασταθεί, δεν εμφανίζεται πλέον στη λίστα.

Σχετικές πληροφορίες

- Εφαρμογές (σ. 564)
- Λήψη (download) εφαρμογών (σ. 565)
- Ενημέρωση εφαρμογών (σ. 566)
- Διαχείριση των ενημερώσεων συστήματος μέσω Download Centre (σ. 673)

- Αυτοκίνητο συνδεδεμένο στο διαδίκτυο* (σ. 603)

Ραδιόφωνο

Μπορείτε να ακούτε ραδιόφωνο στις συχνότητες AM και FM και ψηφιακό ραδιόφωνο (DAB)*. Όταν το αυτοκίνητο είναι online, μπορείτε επίσης να ακούτε διαδικτυακό ραδιόφωνο.

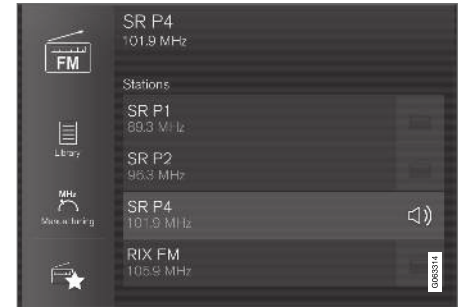

Μπορείτε να χειριστείτε το ραδιόφωνο χρησιμοποιώντας τη φωνητική αναγνώριση, τα χειριστήρια στο τιμόνι ή την κεντρική οθόνη.

Σχετικές πληροφορίες

- Έναρξη λειτουργίας ραδιοφώνου (σ. 568)
- Αλλαγή ραδιοφωνικής συχνότητας και ραδιοφωνικού σταθμού (σ. 569)



- Ρύθμιση Αγαπημένων ραδιοφώνου (σ. 571)
- Ρυθμίσεις για το ραδιόφωνο (σ. 571)
- Ψηφιακό ραδιόφωνο* (σ. 574)
- Ραδιόφωνο RDS (σ. 573)
- Αυτοκίνητο συνδεδεμένο στο διαδίκτυο* (σ. 603)
- Φωνητικός χειρισμός ραδιοφώνου και (πολυ)μέσων (σ. 162)
- Ηχοσύστημα (σ. 575)

Έναρξη λειτουργίας ραδιοφώνου

Το ραδιόφωνο τίθεται σε λειτουργία από την προβολή εφαρμογών της κεντρικής οθόνης.

1. Ανοίξετε τη ζώνη συχνοτήτων που θέλετε (π.χ. **FM**) από την προβολή εφαρμογών.



2. Επιλέξτε έναν ραδιοφωνικό σταθμό.

Σχετικές πληροφορίες

- Ραδιόφωνο (σ. 567)
- Αναζήτηση ραδιοφωνικών σταθμών (σ. 570)
- Αλλαγή ραδιοφωνικής συχνότητας και ραδιοφωνικού σταθμού (σ. 569)
- Ρύθμιση Αγαπημένων ραδιοφώνου (σ. 571)
- Ρυθμίσεις για το ραδιόφωνο (σ. 571)
- Φωνητικός χειρισμός ραδιοφώνου και (πολυ)μέσων (σ. 162)

Αλλαγή ραδιοφωνικής συχνότητας και ραδιοφωνικού σταθμού

Υπάρχουν οδηγίες πώς μπορείτε να αλλάξετε τη ραδιοφωνική ζώνη συχνότητων, τη λίστα στη ραδιοφωνική ζώνη συχνότητων και τον ραδιοφωνικό σταθμό στην επιλεγμένη λίστα.

Αλλαγή ζώνης ραδιοφωνικών συχνότητων

Σύρετε το δάχτυλό σας κατά πλάτος της οθόνης, για να εμφανιστεί η προβολή εφαρμογών στην κεντρική οθόνη και επιλέξτε τη ραδιοφωνική ζώνη συχνότητων που θέλετε (π.χ. **FM**), ή ανοίξτε το μενού εφαρμογών στην οθόνη του οδηγού από τα δεξιά χειριστήρια στο τιμόνι και κάντε την επιλογή σας από εκεί.

Αλλαγή λιστών στην ίδια ζώνη συχνότητων

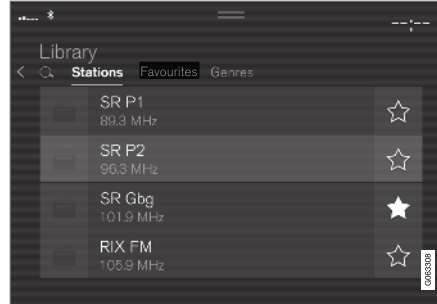

1. Πατήστε το κουμπί **Βιβλιοθήκη**.
2. Επιλέξτε αναπαραγωγή από **Σταθμοί**, **Αγαπημένα**, **Μουσικά είδη** ή **Ομάδα καναλιών (Ensemble)**².
3. Πατήστε στον σταθμό που θέλετε από τη λίστα.

Αγαπημένα - αναπαραγωγή επιλεγμένων αγαπημένων καναλιών μόνο.

Μουσικά είδη — αναπαράγονται μόνο κανάλια που μεταδίδουν το επιλεγμένο μουσικό είδος/τύπο προγράμματος, π.χ. ποπ ή κλασική.

Αλλαγή σταθμών στην επιλεγμένη λίστα

- Πατήστε στο **◀** ή **▶** στην κεντρική οθόνη ή στα δεξιά χειριστήρια του τιμο-νιού.
 - > Η γραμμή επισήμανσης μετακινείται μία θέση πάνω ή κάτω στην επιλεγμένη λίστα αναπαραγωγής.

Μπορείτε επίσης να αλλάξετε τον ραδιοφω-νικό σταθμό στην επιλεγμένη λίστα μέσω της κεντρικής οθόνης.

Σχετικές πληροφορίες

- Ραδιόφωνο (σ. 567)
- Αναζήτηση ραδιοφωνικών σταθμών (σ. 570)
- Φωνητικός χειρισμός ραδιοφώνου και (πολυ)μέσων (σ. 162)
- Ρύθμιση Αγαπημένων ραδιοφώνου (σ. 571)
- Ρυθμίσεις για το ραδιόφωνο (σ. 571)
- Μενού εφαρμογών στην οθόνη του οδη-γού (σ. 112)

² Ψηφιακό ραδιόφωνο μόνο (DAB*).

Αναζήτηση ραδιοφωνικών σταθμών

Το ραδιόφωνο συντάσσει αυτόματα μια λίστα με τους ραδιοφωνικούς σταθμούς που βρίσκονται στην περιοχή που μεταδίδει το ισχυρότερο σήμα.



Οι αναζητήσιμες παράμετροι εξαρτώνται από την επιλεγμένη ζώνη συχνοτήτων:

- AM — σταθμός και συχνότητα.
- FM — σταθμός, μουσικό είδος και συχνότητα.
- DAB* - ομάδες καναλιών (ensemble) και σταθμοί.

1. Πατήστε το κουμπί **Βιβλιοθήκη**.

2. Πατήστε το κουμπί **Q**.

- > Ανοίγει η προβολή αναζήτησης με πληκτρολόγιο.

3. Εισάγετε τις λέξεις αναζήτησης.

- > Η αναζήτηση πραγματοποιείται κάθε φορά που εισάγετε έναν χαρακτήρα και τα αποτελέσματα της αναζήτησης εμφανίζονται κατά κατηγορία.

Μη αυτόματη αναζήτηση σταθμού



Κατά την αλλαγή σε χειροκίνητο συντονισμό, η ραδιοφωνική συχνότητα δεν αλλάζει πλέον αυτόματα όταν η λήψη του σήματος δεν είναι καλή.

- Πατήστε **Χειροκίν. Συντονισμ.** τραβήξτε τον διακόπτη ή πατήστε **◀** ή **▶**. Με ένα παρατεταμένο πάτημα, η αναζήτηση μεταπηδά στον επόμενο διαθέσιμο σταθμό στη ζώνη συχνοτήτων. Μπορείτε επίσης να χρησιμοποιήσετε τα δεξιά χειριστήρια στο τιμόνι.

Σχετικές πληροφορίες

- Ραδιόφωνο (σ. 567)
- Έναρξη λειτουργίας ραδιοφώνου (σ. 568)
- Αλλαγή ραδιοφωνικής συχνότητας και ραδιοφωνικού σταθμού (σ. 569)
- Φωνητικός χειρισμός ραδιοφώνου και (πολυ)μέσων (σ. 162)
- Ρυθμίσεις για το ραδιόφωνο (σ. 571)

Ρύθμιση Αγαπημένων ραδιοφώνου

Μπορείτε να προσθέσετε ένα ραδιοφωνικό κανάλι στην εφαρμογή **Αγαπημένα ραδιοφώνου** και στη λίστα Αγαπημένων για τη ραδιοφωνική συχνότητα (π.χ. FM). Οδηγίες πώς να προσθέσετε και να αφαιρέσετε Αγαπημένα μπορείτε να βρείτε παρακάτω.

Αγαπημένα ραδιοφώνου



Η επιλογή Αγαπημένα ραδιοφώνου εμφανίζει τα αγαπημένα από όλες τις ζώνες συχνοτήτων.

1. Ανοίξτε την εφαρμογή **Αγαπημένα ραδιοφώνου** από την προβολή εφαρμογών.
2. Πατήστε στον σταθμό που θέλετε στη λίστα για να αρχίσει η ακρόαση.

Προσθήκη και αφαίρεση Αγαπημένων ραδιοφώνου

- Πατήστε στο  για να προσθέσετε ή να αφαιρέσετε ένα κανάλι από τις αγαπημένες ζώνες συχνοτήτων και τα Αγαπημένα ραδιοφώνου.

Όταν αποθηκευτεί ένας αγαπημένος σταθμός από μια λίστα σταθμών, το ραδιόφωνο αναζητά αυτόματα την καλύτερη δυνατή συχνότητα. Αν ωστόσο ένας αγαπημένος σταθμός

αποθηκευτεί από χειροκίνητη αναζήτηση σταθμών, το ραδιόφωνο δεν μεταβαίνει αυτόματα σε συχνότητα με ισχυρότερο σήμα.

Όταν αφαιρείτε ένα Αγαπημένο, θα αφαιρεθεί επίσης από τις αγαπημένες ζώνες συχνοτήτων.

Σχετικές πληροφορίες

- Ραδιόφωνο (σ. 567)
- Έναρξη λειτουργίας ραδιοφώνου (σ. 568)
- Αναζήτηση ραδιοφωνικών σταθμών (σ. 570)
- Αλλαγή ραδιοφωνικής συχνότητας και ραδιοφωνικού σταθμού (σ. 569)
- Φωνητικός χειρισμός ραδιοφώνου και (πολυ)μέσων (σ. 162)
- Ρυθμίσεις για το ραδιόφωνο (σ. 571)
- Μενού εφαρμογών στην οθόνη του οδηγού (σ. 112)

Ρυθμίσεις για το ραδιόφωνο

Υπάρχουν διάφορες λειτουργίες ραδιοφώνου που μπορείτε να ενεργοποιήσετε και να απενεργοποιήσετε.

Ακύρωση των μηνυμάτων οδικής κυκλοφορίας

Η μετάδοση μηνυμάτων οδικής κυκλοφορίας κ.λπ. μπορεί να διακοπεί προσωρινά, πατώντας στο  στα δεξιά χειριστήρια στο τιμόνι ή πατώντας στο **Άκυρο** στην κεντρική οθόνη.

Ενεργοποίηση και απενεργοποίηση λειτουργιών ραδιοφώνου

Σύρετε προς τα κάτω την επάνω προβολή και επιλέξτε **Ρυθμίσεις** → **Μέσα ενημέρωσης** και τη ζώνη ραδιοφωνικών συχνοτήτων που θέλετε, για να δείτε τις διαθέσιμες λειτουργίες.

◀◀ **Ραδιόφωνο AM/FM**

- **Εμφάνιση πληροφοριών**

αναμετάδοση: εμφανίζει πληροφορίες στο περιεχόμενο του προγράμματος, τους καλλιτέχνες, κ.λπ.

- **Πάγωμα ονόματος προγράμματος:** επιλέξετε το για να σταματήσει η συνεχής κύλιση του ονόματος της υπηρεσίας προγράμματος. Αντί αυτού, "παγώνει" μετά από 20 δευτερόλεπτα.

- **Επιλέξτε αναγγελίες:**

- **Τοπικές διακοπές προγράμματος:** διακόπτει την τρέχουσα αναπαραγωγή (πολυ)μέσων και μεταδίδει πληροφορίες για διακοπές στην κυκλοφορία στη γύρω περιοχή. Η αναπαραγωγή της προηγούμενης πηγής πολυμέσων συνεχίζεται, όταν το μήνυμα τερματιστεί. Η λειτουργία **Τοπικές διακοπές προγράμματος** είναι μια γεωγραφικά περιορισμένη έκδοση της λειτουργίας **Αναγγελίες οδικής κυκλοφορίας**. Η λειτουργία **Αναγγελίες οδικής κυκλοφορίας** πρέπει να είναι ενεργοποιημένη ταυτόχρονα.

- **Ειδήσεις :** διακόπτει την τρέχουσα αναπαραγωγή (πολυ)μέσων και μεταδίδει ειδήσεις. Η αναπαραγωγή της προηγούμενης πηγής πολυμέσων συνεχίζεται, όταν η μετάδοση ειδήσεων ολοκληρωθεί.

- **Συναγερμός:** διακόπτει την τρέχουσα αναπαραγωγή (πολυ)μέσων και στέλνει

προειδοποιήσεις για σοβαρά ατυχήματα και καταστροφές. Η αναπαραγωγή της προηγούμενης πηγής πολυμέσων συνεχίζεται, όταν το μήνυμα τερματιστεί.

- **Αναγγελίες οδικής κυκλοφορίας:** διακόπτει την τρέχουσα αναπαραγωγή (πολυ)μέσων και μεταδίδει πληροφορίες για διακοπές στην κυκλοφορία. Η αναπαραγωγή της προηγούμενης πηγής πολυμέσων συνεχίζεται, όταν το μήνυμα τερματιστεί.

DAB* (ψηφιακό ραδιόφωνο)

- **Ταξινόμηση υπηρεσιών:** επιλογή για τον τρόπο ταξινόμησης των καναλιών. Είτε αλφαβητικά είτε κατά αριθμό υπηρεσίας.
- **Σύνδεσμος DAB-DAB:** αρχίζει τη λειτουργία για τη σύνδεση εντός DAB. Αν το σήμα ενός ραδιοφωνικού καναλιού χαθεί, τότε πραγματοποιείται αναζήτηση άλλου καναλιού σε μια άλλη ομάδα καναλιών (ensemble).
- **Σύνδεσμος DAB-FM:** αρχίζει τη λειτουργία για τη σύνδεση μεταξύ DAB και FM. Αν το σήμα ενός ραδιοφωνικού καναλιού χαθεί, πραγματοποιείται αυτόματα αναζήτηση εναλλακτικής συχνότητας FM.
- **Εμφάνιση πληροφοριών αναμετάδοσης:** επιλέξτε να εμφανίζεται ραδιοφωνικό κείμενο ή επιλεγμένοι τύποι ραδιοφωνικού κειμένου, π.χ. καλλιτέχνες,

- **Εμφάν slideshow για το συγκεκρι**

πρόγραμμα: επιλέξτε αν θέλετε να εμφανίζονται ή όχι εικόνες για τα προγράμματα στην οθόνη.

- **Επιλέξτε αναγγελίες:** επιλέξτε τον τύπο μηνυμάτων που θέλετε να λαμβάνονται κατά την αναπαραγωγή DAB. Τα επιλεγμένα μηνύματα θα διακόψουν την τρέχουσα αναπαραγωγή πολυμέσων, για να αναπαραχθεί το μήνυμα. Η αναπαραγωγή της προηγούμενης πηγής πολυμέσων συνεχίζεται, όταν το μήνυμα τερματιστεί.

- **Συναγερμός:** διακόπτει την τρέχουσα αναπαραγωγή (πολυ)μέσων και στέλνει προειδοποιήσεις για σοβαρά ατυχήματα και καταστροφές. Η αναπαραγωγή της προηγούμενης πηγής πολυμέσων συνεχίζεται, όταν το μήνυμα τερματιστεί.

- **Ένδειξη οδικής κυκλοφορίας:** λήψη πληροφοριών σχετικά με τις διακοπές στην κυκλοφορία.

- **Διακοπή μετάδοσης για ειδήσεις:** λήψη ειδήσεων.

- **Αναβοσβήσιμο Μεταφορά:** λήψη πληροφοριών για τα μέσα μαζικής μεταφοράς, π.χ. δρομολόγια πορθμείων και τρένων.

- **Προειδοποίηση/Υπηρεσίες:** λήψη πληροφοριών για συμβάντα μικρότερης σημασίας από τη λειτουργία συναγερμού, π.χ. γενικές διακοπές ρεύματος.

Σχετικές πληροφορίες

- Ραδιόφωνο (σ. 567)
- Ψηφιακό ραδιόφωνο* (σ. 574)
- Σύμβολα στη γραμμή κατάστασης της κεντρικής οθόνης (σ. 134)

Ραδιόφωνο RDS

RDS (Radio Data System) σημαίνει ότι το ραδιόφωνο μπορεί να συντονιστεί αυτόματα στον σταθμό με το ισχυρότερο σήμα. Το RDS παρέχει τη δυνατότητα λήψης π.χ. πληροφοριών οδικής κυκλοφορίας και αναζήτησης συγκεκριμένων τύπων προγράμματος.

Το RDS συνδέει πομπούς FM σε ένα δίκτυο. Κάθε πομπός FM σε ένα τέτοιο δίκτυο αποστέλλει πληροφορίες που παρέχουν στο ραδιόφωνο RDS τις εξής λειτουργίες:

- Αυτόματη μετάβαση σε πομπό με ισχυρότερο σήμα, εάν το σήμα λήψης στην περιοχή είναι ασθενές.
- Αναζήτηση κατηγορίας προγραμμάτων, π.χ. τύποι προγράμματος ή πληροφορίες οδικής κυκλοφορίας.
- Λήψη πληροφοριών κειμένου στο τρέχον ραδιοφωνικό πρόγραμμα.

ΣΗΜΕΙΩΣΗ

Ορισμένοι ραδιοφωνικοί σταθμοί δεν χρησιμοποιούν το σύστημα RDS ή χρησιμοποιούν μόνο μερικές από τις δυνατότητές του.

Κατά τη μετάδοση ειδήσεων ή μηνυμάτων οδικής κυκλοφορίας το ραδιόφωνο μπορεί να αλλάξει σταθμούς διακόπτοντας την εκάστοτε πηγή ήχου που χρησιμοποιείται. Για παρά-

δειγμα, αν χρησιμοποιείται το CD player*, η λειτουργία του διακόπτεται. Το ραδιόφωνο επιστρέφει στην προηγούμενη πηγή ήχου και ένταση ήχου, όταν σταματήσει η μετάδοση του συγκεκριμένου τύπου προγράμματος. Για να επιστρέψει νωρίτερα, πατήστε  στα δεξιά χειριστήρια στο τιμόνι ή πατήστε **Άκυρο** στην κεντρική οθόνη.

Σχετικές πληροφορίες

- Ραδιόφωνο (σ. 567)
- Ρυθμίσεις για το ραδιόφωνο (σ. 571)

Ψηφιακό ραδιόφωνο*

Το ψηφιακό ραδιόφωνο (DAB³) είναι ένα σύστημα ψηφιακής ραδιοφωνικής μετάδοσης. Το ραδιόφωνο υποστηρίζει DAB, DAB+ και DMB⁴.



Μπορείτε να χειριστείτε το ραδιόφωνο χρησιμοποιώντας τη φωνητική αναγνώριση, τα χειριστήρια στο τιμόνι ή την κεντρική οθόνη.



Η εφαρμογή ψηφιακού ραδιοφώνου τίθεται σε λειτουργία από την προβολή εφαρμογών στην κεντρική οθόνη.

Η ακρόαση του ψηφιακού ραδιοφώνου γίνεται με τον ίδιο τρόπο που γίνεται η ακρόαση των ραδιοφωνικών συχνοτήτων, όπως τα FM. Εκτός από τη δυνατότητα να επιλέγετε αναπαραγωγή από **Σταθμοί, Αγαπημένα** και **Μουσικά είδη**, υπάρχει επίσης η δυνατότητα να επιλέξετε αναπαραγωγή από επιμέρους κανάλια και **Ομάδα καναλιών (Ensemble)**. Το ensemble είναι μια ομάδα ραδιοφωνικών καναλιών που εκπέμπουν στην ίδια συχνότητα.

Στις περιπτώσεις όπου το ραδιοφωνικό κανάλι μεταδίδει το λογότυπό του, αυτό λαμβάνεται και εμφανίζεται δίπλα στο όνομα του σταθμού (ο χρόνος λήψης διαφέρει).

Επιμέρους κανάλι DAB

Δευτερεύοντα στοιχεία που συνήθως ονομάζονται επιμέρους κανάλια. Είναι προσωρινά και μπορούν να περιέχουν π.χ. μεταφράσεις του κύριου προγράμματος σε άλλες γλώσσες. Τα επιμέρους κανάλια υποδεικνύονται με ένα σύμβολο βέλους στη λίστα καναλιών.

Σχετικές πληροφορίες

- Σύνδεση μεταξύ FM και ψηφιακού ραδιοφώνου* (σ. 574)
- Αλλαγή ραδιοφωνικής συχνότητας και ραδιοφωνικού σταθμού (σ. 569)
- Αναζήτηση ραδιοφωνικών σταθμών (σ. 570)
- Ρύθμιση Αγαπημένων ραδιοφώνου (σ. 571)
- Φωνητικός χειρισμός ραδιοφώνου και (πολυ)μέσων (σ. 162)
- Ρυθμίσεις για το ραδιόφωνο (σ. 571)

Σύνδεση μεταξύ FM και ψηφιακού ραδιοφώνου*

Η λειτουργία επιτρέπει στο ψηφιακό ραδιόφωνο (DAB) να μεταβαίνει από ένα κανάλι σε ασθενές ή χωρίς σήμα στο ίδιο κανάλι σε άλλη ομάδα καναλιών (ensemble) με καλύτερη λήψη, στο DAB ή/και μεταξύ DAB και FM.

Σύνδεση DAB με DAB και DAB με FM

1. Πατήστε **Ρυθμίσεις** στην πάνω προβολή.
2. Πατήστε **Μέσα ενημέρωσης → DAB**.
3. Επιλέξτε/αναιρέστε την επιλογή **Σύνδεσμος DAB-DAB** και/ή **Σύνδεσμος DAB-FM**, για να ενεργοποιήσετε/απενεργοποιήσετε τις αντίστοιχες λειτουργίες.

Σχετικές πληροφορίες

- Ψηφιακό ραδιόφωνο* (σ. 574)
- Ραδιόφωνο (σ. 567)
- Ρυθμίσεις για το ραδιόφωνο (σ. 571)

³ Digital Audio Broadcasting

⁴ Digital Multimedia Broadcasting

Ηχοσύστημα

Το media player έχει δυνατότητα αναπαραγωγής ήχου από το CD player* και από εξωτερικές πηγές ήχου συνδεδεμένες μέσω της θύρας USB ή μέσω Bluetooth. Μπορεί επίσης να αναπαράγει βίντεο μέσω της θύρας USB.

Όταν το αυτοκίνητο είναι συνδεδεμένο στο διαδίκτυο, μπορείτε επίσης να ακούτε διαδικτυακό ραδιόφωνο, ηχητικά βιβλία και υπηρεσίες μουσικής μέσω εφαρμογών (app).



Ο χειρισμός του media player πραγματοποιείται από την κεντρική οθόνη, ωστόσο μπορείτε να χειρίζεστε αρκετές λειτουργίες από τα δεξιά χειριστήρια του τιμονιού ή με φωνητικό χειρισμό.

Ο χειρισμός του ραδιοφώνου γίνεται στο media player και περιγράφεται σε ξεχωριστή ενότητα.

Σχετικές πληροφορίες

- Αναπαραγωγή (πολυ)μέσων (σ. 575)
- Χειρισμός και αλλαγή (πολυ)μέσων (σ. 577)
- Αναζήτηση (πολυ)μέσων (σ. 578)
- Εφαρμογές (σ. 564)
- Ραδιόφωνο (σ. 567)
- CD player* (σ. 579)
- Βίντεο (σ. 580)
- (Πολυ)μέσα μέσω Bluetooth® (σ. 581)
- (Πολυ)μέσα μέσω θύρας USB (σ. 582)
- Αυτοκίνητο συνδεδεμένο στο διαδίκτυο* (σ. 603)

Αναπαραγωγή (πολυ)μέσων

Ο χειρισμός της συσκευής αναπαραγωγής πολυμέσων γίνεται από την κεντρική οθόνη. Μπορείτε επίσης να χειρίζεστε ορισμένες λειτουργίες από τα δεξιά χειριστήρια του τιμονιού ή με φωνητικό χειρισμό.

Το media player χρησιμοποιεί επίσης το ραδιόφωνο, που περιγράφεται σε ξεχωριστή ενότητα.

◀ Έναρξη λειτουργίας της πηγής (πολυ)μέσων



Προβολή εφαρμογών. (Γενικευμένη εικόνα, οι βασικές εφαρμογές διαφέρουν ανάλογα με την αγορά και το μοντέλο.)

CD*

1. Εισάγετε ένα CD.
2. Ανοίξτε την εφαρμογή **CD** από την προβολή εφαρμογών.
3. Επιλέξτε τι θέλετε να αναπαραχθεί.
> Η αναπαραγωγή αρχίζει.

Μνήμη USB

1. Εισάγετε το USB memory stick.
2. Ανοίξτε την εφαρμογή **USB** από την προβολή εφαρμογών.
3. Επιλέξτε τι θέλετε να αναπαραχθεί.
> Η αναπαραγωγή αρχίζει.

Μp3 player και iPod®

i ΣΗΜΕΙΩΣΗ

Για να αρχίσει η αναπαραγωγή από iPod, χρησιμοποιήστε την εφαρμογή iPod (όχι το USB).

Όταν ως πηγή ήχου χρησιμοποιείται το iPod, η δομή μενού του συστήματος ήχου και πολυμέσων του αυτοκινήτου είναι παρόμοια με αυτή iPod.

1. Συνδέστε την πηγή (πολυ)μέσων.
2. Αρχίστε την αναπαραγωγή στη συνδεδεμένη πηγή (πολυ)μέσων.
3. Ανοίξτε την εφαρμογή (**iPod, USB**) από την προβολή εφαρμογών.
> Η αναπαραγωγή αρχίζει.

Συνδεδεμένη συσκευή Bluetooth

1. Ενεργοποιήστε το Bluetooth στην πηγή πολυμέσων.
2. Συνδέστε την πηγή (πολυ)μέσων.

3. Αρχίστε την αναπαραγωγή στη συνδεδεμένη πηγή (πολυ)μέσων.
4. Ανοίξτε την εφαρμογή **Bluetooth** από την προβολή εφαρμογών.
> Η αναπαραγωγή αρχίζει.

(Πολυ)μέσα με σύνδεση στο διαδίκτυο

Αναπαραγωγή (πολυ)μέσων από εφαρμογές που συνδέονται στο διαδίκτυο:

1. Συνδέστε το αυτοκίνητο στο διαδίκτυο.
2. Ανοίξτε την τρέχουσα εφαρμογή από την προβολή εφαρμογών.
> Η αναπαραγωγή αρχίζει.

Διαβάστε την ξεχωριστή ενότητα πώς γίνεται η λήψη (download) των εφαρμογών.

Βίντεο

1. Συνδέστε την πηγή (πολυ)μέσων.
2. Ανοίξτε την εφαρμογή **USB** από την προβολή εφαρμογών.
3. Πατήστε στον τίτλο του στοιχείου, που θέλετε, για αναπαραγωγή.
> Η αναπαραγωγή αρχίζει.

Apple CarPlay

Το CarPlay περιγράφεται σε ξεχωριστή ενότητα.

Android Auto

Το Android Auto περιγράφεται σε ξεχωριστή ενότητα.

Σχετικές πληροφορίες

- Χρήση του μενού εφαρμογών στην οθόνη του οδηγού (σ. 112)
- Ραδιόφωνο (σ. 567)
- Χειρισμός και αλλαγή (πολυ)μέσων (σ. 577)
- Σύνδεση συσκευής μέσω θύρας USB (σ. 582)
- Σύνδεση συσκευής μέσω Bluetooth® (σ. 581)
- Λήψη (download) εφαρμογών (σ. 565)
- Αυτοκίνητο συνδεδεμένο στο διαδίκτυο* (σ. 603)
- Βίντεο (σ. 580)
- Apple® CarPlay®* (σ. 586)
- Android Auto* (σ. 590)
- Φωνητικός χειρισμός ραδιοφώνου και (πολυ)μέσων (σ. 162)
- Συμβατοί τύποι (πολυ)μέσων (σ. 583)

Χειρισμός και αλλαγή (πολυ)μέσων

Μπορείτε να χειρίζεστε την αναπαραγωγή των (πολυ)μέσων με φωνητικό χειρισμό, από τα χειριστήρια στο τιμόνι ή από την κεντρική οθόνη.





Μπορείτε να χειριστείτε τη μονάδα αναπαραγωγής (πολυ)μέσων μέσω φωνητικής αναγνώρισης, από τα χειριστήρια στο τιμόνι ή από την κεντρική οθόνη.





Ένταση - γυρίστε το κουμπί κάτω από την κεντρική οθόνη ή πατήστε ▲ ▼ στα δεξιά χειριστήρια του τιμονιού για να αυξήσετε ή να μειώσετε την ένταση.

Αναπαραγωγή/Παύση - πατήστε στην εικόνα που αντιστοιχεί στο τραγούδι που ακούγεται, το φυσικό κουμπί κάτω από την κεντρική

οθόνη ή το  στα δεξιά χειριστήρια του τιμονιού.

Αλλαγή μουσικού κομματιού/τραγουδιού - πατήστε στο μουσικό κομμάτι που θέλετε στην κεντρική οθόνη, πατήστε στο  ή στο  κάτω από την κεντρική οθόνη ή στα δεξιά χειριστήρια του τιμονιού.

Γρήγορη αναπαραγωγή μπροστά/μετακίνηση - πατήστε στον άξονα χρόνου στην κεντρική οθόνη και σύρετε προς το πλάι ή πατήστε και κρατήστε πατημένο το κουμπί  ή  κάτω από την κεντρική οθόνη ή στα δεξιά χειριστήρια του τιμονιού.

Αλλαγή (πολυ)μέσων - επιλέξτε από τις προηγούμενες πηγές στην εφαρμογή, στην προβολή εφαρμογών, πατήστε στην εφαρμογή που θέλετε ή επιλέξτε χρησιμοποιώντας τα δεξιά χειριστήρια του τιμονιού μέσω του μενού εφαρμογών .

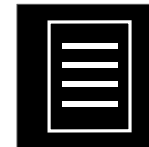

Βιβλιοθήκη - πατήστε στο κουμπί για αναπαραγωγή από τη βιβλιοθήκη.



Τυχαία σειρά - πατήστε στο κουμπί για να αναδιευθετηθούν τα μουσικά κομμάτια στη σειρά αναπαραγωγής.



Παρόμ - πατήστε στο κουμπί για να χρησιμοποιήσετε το Gracenote και να αναζητήσετε παρόμοια μουσική στη συσκευή USB και να δημιουργηθεί μια σχετική λίστα αναπαραγωγής. Η λίστα αναπαραγωγής μπορεί να περιέχει έως 50 τραγούδια.

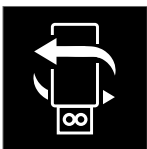

Αλλαγή συσκευής - πατήστε το κουμπί για εναλλαγή μεταξύ των συσκευών USB όταν υπάρχουν αρκετές συνδεδεμένες συσκευές.

Σχετικές πληροφορίες

- Ηχοσύστημα (σ. 575)
- Αναζήτηση (πολυ)μέσων (σ. 578)
- Ρυθμίσεις ήχου (σ. 562)
- Εφαρμογές (σ. 564)
- Gracenote® (σ. 579)
- Φωνητικός χειρισμός ραδιοφώνου και (πολυ)μέσων (σ. 162)

Αναζήτηση (πολυ)μέσων

Υπάρχει δυνατότητα αναζήτησης βάσει καλλιτέχνη, συνθέτη, τίτλων τραγουδιού, άλμπουμ, βίντεο, ηχητικού βιβλίου, λίστας αναπαραγωγής και -όταν το αυτοκίνητο είναι συνδεδεμένο στο διαδίκτυο- podcast (ψηφιακά πολυμέσα μέσω διαδικτύου).

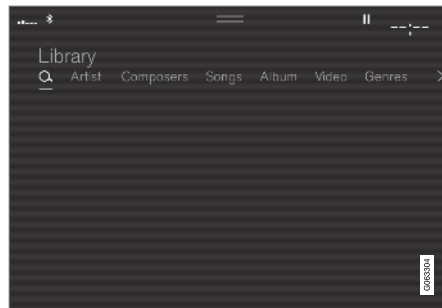

1. Πατήστε το κουμπί .
 - > Ανοίγει η προβολή αναζήτησης με πληκτρολόγιο.
2. Εισάγετε τις λέξεις αναζήτησης.
3. Πατήστε το κουμπί **Αναζήτηση**.
 - > Πραγματοποιείται αναζήτηση των συνδεδεμένων συσκευών και τα αποτελέσματα της αναζήτησης παρατίθενται κατά κατηγορία.

Σαρώστε οριζόντια κατά πλάτος της οθόνης για να εμφανιστεί κάθε κατηγορία ξεχωριστά.

Σχετικές πληροφορίες

- Ηχοσύστημα (σ. 575)
- Αυτοκίνητο συνδεδεμένο στο διαδίκτυο* (σ. 603)
- Αναπαραγωγή (πολυ)μέσων (σ. 575)
- Εισαγωγή χαρακτήρων, γραμμάτων και λέξεων χειροκίνητα στην κεντρική οθόνη (σ. 141)

Gracenote®

Το Gracenote αναγνωρίζει τον καλλιτέχνη, το άλμπουμ, τους τίτλους τραγουδιών και τις σχετικές εικόνες, που εμφανίζονται κατά την αναπαραγωγή.

Το Gracenote MusicID® είναι πρότυπο μουσικής αναγνώρισης.

1. Πατήστε **Ρυθμίσεις** στην πάνω προβολή.
2. Πατήστε **Μέσα ενημέρωσης** → **Gracenote®**.
3. Επιλέξτε ρυθμίσεις για τα στοιχεία Gracenote:
 - **Ηλεκτρονική αναζήτηση Gracenote®** - πραγματοποιεί αναζήτηση στη βάση δεδομένων Gracenote για αναπαραγωγή (πολυ)μέσων.
 - **Πολλαπλά αποτελέσματα Gracenote®** - επιλέξτε πώς θα εμφανίζονται τα στοιχεία του Gracenote στα διάφορα αποτελέσματα αναζήτησης.
 - 1 - χρησιμοποιούνται τα αρχικά στοιχεία του αρχείου.
 - 2 - χρησιμοποιούνται τα στοιχεία του Gracenote.
 - 3 - Μπορείτε να επιλέξετε Gracenote ή τα αρχικά στοιχεία.
 - **Κανένα** - δεν εμφανίζονται αποτελέσματα.

Ενημέρωση Gracenote

Το περιεχόμενο της βάσης δεδομένων Gracenote ενημερώνεται διαρκώς. Κατεβάστε (download) την πιο πρόσφατη ενημέρωση για βέλτιστη λειτουργικότητα. Για πληροφορίες και λήψη (download), επισκεφθείτε τη διεύθυνση support.volvocars.com.

Σχετικές πληροφορίες

- Αναπαραγωγή (πολυ)μέσων (σ. 575)
- Άδεια χρήσης για ήχο και πολυμέσα (σ. 611)

CD player*

Το media player έχει δυνατότητα αναπαραγωγής CD με συμβατά αρχεία ήχου.



- 1 Υποδοχή εισαγωγής και εξαγωγής δίσκου.
- 2 Κουμπί εξαγωγής CD

Σχετικές πληροφορίες

- Αναπαραγωγή (πολυ)μέσων (σ. 575)
- Φωνητικός χειρισμός ραδιοφώνου και (πολυ)μέσων (σ. 162)
- Συμβατοί τύποι (πολυ)μέσων (σ. 583)

Βίντεο

Υπάρχει δυνατότητα αναπαραγωγής των βίντεο σε συσκευές συνδεδεμένες μέσω USB χρησιμοποιώντας το media player.

Όταν το αυτοκίνητο αρχίσει να κινείται, δεν προβάλλεται εικόνα, ακούγεται μόνο ήχος. Η εικόνα προβάλλεται ξανά όταν το αυτοκίνητο έρθει σε στάση.

Πληροφορίες για τους συμβατούς τύπους πολυμέσων μπορείτε να βρείτε σε ξεχωριστή ενότητα.

Σχετικές πληροφορίες

- Αναπαραγωγή βίντεο (σ. 580)
- Αναπαραγωγή DivX® (σ. 580)
- Ρυθμίσεις για το βίντεο (σ. 581)
- Συμβατοί τύποι (πολυ)μέσων (σ. 583)

Αναπαραγωγή βίντεο

Η αναπαραγωγή των βίντεο γίνεται μέσω της εφαρμογής **USB** στην προβολή εφαρμογών.

1. Σύνδεση μιας πηγής (πολυ)μέσων (συσκευή USB).
2. Ανοίξτε την εφαρμογή **USB** από την προβολή εφαρμογών.
3. Πατήστε στον τίτλο που θέλετε να αναπαραχθεί.
> Η αναπαραγωγή αρχίζει.

Σχετικές πληροφορίες

- Βίντεο (σ. 580)
- Αναπαραγωγή DivX® (σ. 580)
- Ρυθμίσεις για το βίντεο (σ. 581)
- Συμβατοί τύποι (πολυ)μέσων (σ. 583)

Αναπαραγωγή DivX®

Αυτή η DivX Certified® συσκευή πρέπει να καταχωρηθεί, για να μπορεί να αναπαράγει αγορασμένες ταινίες DivX Video-on-Demand (VOD).

1. Πατήστε **Ρυθμίσεις** στην πάνω προβολή.
2. Πατήστε το **Βίντεο → DivX® VOD** και ανακτήστε τον κωδικό καταχώρησης.
3. Επισκεφθείτε την ηλεκτρονική διεύθυνση vod.divx.com για περισσότερες πληροφορίες και για να ολοκληρώσετε την καταχώρηση.

Σχετικές πληροφορίες

- Βίντεο (σ. 580)
- Αναπαραγωγή βίντεο (σ. 580)
- Ρυθμίσεις για το βίντεο (σ. 581)
- Συμβατοί τύποι (πολυ)μέσων (σ. 583)

Ρυθμίσεις για το βίντεο

Μπορείτε να μετακινηθείτε μεταξύ συγκεκριμένων ρυθμίσεων αναπαραγωγής βίντεο, π.χ. Γλώσσα.

Με το video player σε πλήρη οθόνη, ή αν ανοίξετε την επάνω προβολή και πατήσετε

Ρυθμίσεις → Βίντεο, μπορείτε να ρυθμίσετε τα παρακάτω: **Γλώσσα ήχου**, **Απενεργοποίηση** και **Γλώσσα υποτίτλων**.

Σχετικές πληροφορίες

- Βίντεο (σ. 580)

(Πολυ)μέσα μέσω Bluetooth®

Το media player του αυτοκινήτου διαθέτει Bluetooth και μπορεί να αναπαράγει ασύρματα αρχεία ήχου από εξωτερικές συσκευές Bluetooth, όπως κινητά τηλέφωνα και tablet.

Για να μπορεί το media player να αναπαράγει αρχεία ήχου ασύρματα από εξωτερική συσκευή, η συσκευή πρέπει πρώτα να συνδεθεί στο αυτοκίνητο μέσω Bluetooth.

Σχετικές πληροφορίες

- Σύνδεση συσκευής μέσω Bluetooth® (σ. 581)
- Σύνδεση ενός τηλεφώνου στο αυτοκίνητο μέσω Bluetooth για πρώτη φορά (σ. 594)
- Αναπαραγωγή (πολυ)μέσων (σ. 575)
- Συμβατοί τύποι (πολυ)μέσων (σ. 583)

Σύνδεση συσκευής μέσω Bluetooth®

Συνδέστε μια συσκευή Bluetooth® στο αυτοκίνητο για ασύρματη αναπαραγωγή (πολυ)μέσων και για να έχει το αυτοκίνητο σύνδεση στο διαδίκτυο όπου είναι εφικτό.

Πολλά τηλέφωνα στην αγορά διαθέτουν ασύρματη τεχνολογία Bluetooth®, ωστόσο δεν είναι όλα πλήρως συμβατά με το αυτοκίνητο. Για τη συμβατότητα, επισκεφθείτε τη διεύθυνση support.volvocars.com.

Η διαδικασία για τη σύνδεση μιας συσκευής (πολυ)μέσων είναι ίδια με τη σύνδεση τηλεφώνου στο αυτοκίνητο μέσω Bluetooth®.

Σχετικές πληροφορίες

- (Πολυ)μέσα μέσω Bluetooth® (σ. 581)
- Σύνδεση ενός τηλεφώνου στο αυτοκίνητο μέσω Bluetooth για πρώτη φορά (σ. 594)
- Αναπαραγωγή (πολυ)μέσων (σ. 575)

(Πολυ)μέσα μέσω θύρας USB

Στο ηχοσύστημα μπορείτε να συνδέσετε μια εξωτερική πηγή ήχου, π.χ. iPod® ή MP3 player, μέσω της θύρας USB του αυτοκινήτου.

Οι συσκευές με επαναφορτιζόμενες μπαταρίες επαναφορτίζονται όταν συνδεθούν μέσω USB και ο διακόπτης ανάφλεξης βρίσκεται στη θέση I, II ή αν ο κινητήρας βρίσκεται σε λειτουργία.

Το περιεχόμενο της εξωτερικής πηγής μπορεί να φορτωθεί πιο γρήγορα μόνο αν περιέχει αρχεία συμβατής μορφής. Υπάρχει επίσης δυνατότητα αναπαραγωγής αρχείων βίντεο μέσω της θύρας USB.

Ορισμένα MP3 player έχουν δικό τους σύστημα αρχείων, το οποίο δεν υποστηρίζεται από το αυτοκίνητο.

Σχετικές πληροφορίες

- Σύνδεση συσκευής μέσω θύρας USB (σ. 582)
- Αναπαραγωγή (πολυ)μέσων (σ. 575)
- Βίντεο (σ. 580)
- Θέσεις διακόπτη ανάφλεξης (σ. 486)
- Τεχνικές προδιαγραφές για συσκευές USB (σ. 583)
- Apple® CarPlay®* (σ. 586)
- Android Auto* (σ. 590)

Σύνδεση συσκευής μέσω θύρας USB

Μπορείτε να συνδέσετε μια εξωτερική πηγή ήχου, π.χ. ένα iPod® ή MP3 player, στο ηχοσύστημα μέσω μιας από τις θύρες USB του αυτοκινήτου.

Το τηλέφωνο πρέπει να συνδεθεί στην θύρα USB με λευκό πλαίσιο (όταν υπάρχουν δύο θύρες USB), όταν χρησιμοποιείται Apple CarPlay* και Android Auto*.



Θύρες USB (τύπου A) στην επιμήκη κονσόλα. Αφήστε το καλώδιο να είναι στραμμένο προς τα εμπρός έτσι, ώστε να μην μπορεί να παγιδευτεί, όταν το κάλυμμα είναι κλειστό.

Σχετικές πληροφορίες

- Αναπαραγωγή (πολυ)μέσων (σ. 575)
- (Πολυ)μέσα μέσω θύρας USB (σ. 582)
- Ηχοσύστημα (σ. 575)

- Τεχνικές προδιαγραφές για συσκευές USB (σ. 583)
- Τεχνικές προδιαγραφές για συσκευές USB (σ. 583)
- Apple® CarPlay®* (σ. 586)
- Android Auto* (σ. 590)

Τεχνικές προδιαγραφές για συσκευές USB

Οι παρακάτω προδιαγραφές πρέπει να πληρούνται, για να είναι εφικτή η ανάγνωση των περιεχομένων των συσκευών USB.

Στην κεντρική οθόνη δεν εμφανίζεται δομή φακέλων κατά την αναπαραγωγή.

	Μέγ. αριθμός
Αρχεία	15 000
Φάκελοι	1 000
Βαθμίδες φακέλων	8
Λίστες αναπαραγωγής	100
Στοιχεία σε μια λίστα αναπαραγωγής	1 000
Υποφάκελοι	Χωρίς όριο

Τεχνικές προδιαγραφές για τη θύρα USB A

- Υποδοχή τύπου A
- Έκδοση 2.0
- Παροχή τάσης 5 V
- Ένταση ρεύματος μέγ. 2,1 A

Σχετικές πληροφορίες

- (Πολυ)μέσα μέσω θύρας USB (σ. 582)

Συμβατοί τύποι (πολυ)μέσων

Για την αναπαραγωγή (πολυ)μέσων, πρέπει να χρησιμοποιούνται οι παρακάτω τύποι αρχείων.

Αρχεία ήχου

Μορφή	Επέκταση αρχείου	Codec
MP3	.mp3	MPEG1 Layer III, MPEG2 Layer III, MP3 Pro (συμβατά με mp3), MP3 HD (συμβατά με mp3)
AAC	.m4a, .m4b, .aac	AAC LC (ήχος MPEG-4 part III), HE-AAC (aacPlus v1/v2)
WMA	.wma	WMA8/9, WMA9/10 Pro
WAV	.wav	LPCM
FLAC	.flac	FLAC

Αρχεία βίντεο

Μορφή	Επέκταση αρχείου
MP4	.mp4, .m4v
MPEG-PS	.mpg, .mp2, .mpeg, .m1v

Μορφή	Επέκταση αρχείου
AVI	.avi
AVI (DivX)	.avi, .divx
ASF	.asf, .wmv
MKV	.mkv

Υπότιτλοι

Μορφή	Επέκταση αρχείου
SubViewer	.sub
SubRip	.srt
SSA	.ssa

« DivX®

Οι πιστοποιημένες DivX συσκευές έχουν δοκιμαστεί για υψηλής ποιότητας αναπαραγωγή βίντεο DivX (.divx, .avi). Όταν υπάρχει το λογότυπο DivX, επιτρέπεται η αναπαραγωγή ταινιών DivX.

Προφίλ	DivX Home Theater
Codec για βίντεο	DivX, MPEG-4
Ανάλυση	720x576
Ταχύτητα bit	4.8Mbps
Ταχύτητα καρτέ	30 fps
Επέκταση αρχείου	.divx, .avi
Μέγ. μέγεθος αρχείου	4 GB
Codec ήχου	MP3, AC3
Υπότιτλοι	XSUB

Ειδικές λειτουργίες	Πολλαπλοί υπότιτλοι, πολλαπλοί ήχοι, συνέχιση αναπαραγωγής
Αναφορά	Πληροί όλες τις απαιτήσεις του προφίλ DivX Home Theater. Επισκεφθείτε τη διεύθυνση divx.com για περισσότερες πληροφορίες και εργαλεία λογισμικού για τη μετατροπή των αρχείων σας σε DivX Home Theater video.

Σχετικές πληροφορίες

- Ηχοσύστημα (σ. 575)
- Βίντεο (σ. 580)
- Αναπαραγωγή DivX® (σ. 580)

TV*5

Μόλις το αυτοκίνητο φτάσει σε μία ορισμένη ταχύτητα, δεν εμφανίζονται εικόνες, αλλά ο ήχος θα ακούγεται συνεχώς. Η εικόνα επιστρέφει όταν το αυτοκίνητο έχει σχεδόν σταματήσει ή όταν σταματήσει εντελώς.

Ο χειρισμός της τηλεόρασης γίνεται από την κεντρική οθόνη. Ο χειρισμός αρκετών λειτουργιών μπορεί επίσης να γίνει από τα δεξιά χειριστήρια στο τιμόνι ή με φωνητική αναγνώριση.

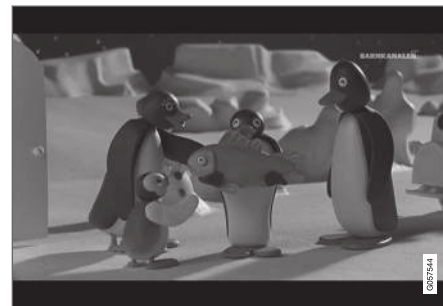

Σχετικές πληροφορίες

- Χρήση της τηλεόρασης* (σ. 585)
- Ρυθμίσεις για την τηλεόραση* (σ. 586)

⁵ Ισχύει σε ορισμένες αγορές.

Χρήση της τηλεόρασης*6

Η λειτουργία τηλεόρασης ενεργοποιείται από την προβολή εφαρμογών. Πατήστε στην εφαρμογή **TV** και επιλέξτε ένα κανάλι.

Η τηλεόραση αναζητά αυτόματα τα κανάλια με την καλύτερη δυνατή λήψη.

Αλλαγή της λίστας των ορατών καναλιών

1. Πατήστε το κουμπί **Βιβλιοθήκη**
2. Επιλέξτε αναπαραγωγή από **Τηλεοπτικά κανάλια** ή **Αγαπημένα**.
3. Επιλέξτε το κανάλι που θέλετε.

Αλλαγή καναλιού από την επιλεγμένη λίστα

- Πατήστε στο **◀** ή στο **▶** κάτω από την κεντρική οθόνη ή στα χειριστήρια στο τιμόνι.
 - > Η γραμμή επισήμανσης μετακινείται μία θέση πάνω ή κάτω στην επιλεγμένη λίστα αναπαραγωγής

Μπορείτε επίσης να αλλάξετε σταθμούς από την κεντρική οθόνη.

Αγαπημένα

Μπορείτε να αποθηκεύσετε ένα τηλεοπτικό κανάλι ως Αγαπημένο:

- Πατήστε στο **☆** για να προσθέσετε/αφαιρέσετε ένα κανάλι από τη λίστα Αγαπημένων.

Τηλεοπτικός οδηγός

Υπάρχει διαθέσιμος ένας οδηγός προγραμμάτων με πληροφορίες για τα τηλεοπτικά προγράμματα έως και 48 ωρών.

- Πατήστε στο **Οδηγός** για να εμφανιστούν πληροφορίες σχετικά με τα τηλεοπτικά προγράμματα.

i ΣΗΜΕΙΩΣΗ

Αν το αυτοκίνητο κινείται μέσα στη χώρα, π.χ. από πόλη σε πόλη, δεν είναι βέβαιο ότι το **Αγαπημένα** είναι διαθέσιμο διότι η συχνότητα μπορεί να έχει αλλάξει.

i ΣΗΜΕΙΩΣΗ

Το σύστημα υποστηρίζει μόνο τηλεοπτικές μεταδόσεις στις χώρες που μεταδίδουν σε μορφή MPEG-2 ή MPEG-4 και που πληρούν το πρότυπο DVB-T/T2. Το σύστημα δεν υποστηρίζει μεταδόσεις αναλογικού σήματος.

Σχετικές πληροφορίες

- TV* (σ. 584)
- Ρυθμίσεις για την τηλεόραση* (σ. 586)
- Φωνητικός χειρισμός ραδιοφώνου και (πολυ)μέσων (σ. 162)

- Άδεια χρήσης για ήχο και πολυμέσα (σ. 611)

⁶ Ισχύει σε ορισμένες αγορές.

Ρυθμίσεις για την τηλεόραση*7

Υπάρχει η δυνατότητα να κάνετε συγκεκριμένες ρυθμίσεις, στην επάνω προβολή και κατά την τηλεοπτική προβολή σε πλήρη οθόνη.

Με την τηλεοπτική προβολή σε πλήρη οθόνη ή αν ανοίξετε την επάνω προβολή και πατήσετε **Ρυθμίσεις → Μέσα ενημέρωσης → TV**, μπορείτε να κάνετε τις παρακάτω ρυθμίσεις:

- **Γλώσσα υποτίτλων**
- **Γλώσσα ήχου**

Μορφή εικόνας

Πατώντας στο **Ποιότητα εικόνας**, μπορείτε να επιλέξετε σε ποια μορφή πρέπει να εμφανίζεται η τηλεοπτική εικόνα.

1. **Αυτόματο** - Η τηλεοπτική εικόνα προβάλλεται στη μορφή εικόνας που μεταδίδεται.
2. **Αυτόματη συμπλήρωση** - Η τηλεοπτική εικόνα μεγιστοποιείται χωρίς να περιορίζεται.

Σχετικές πληροφορίες

- TV* (σ. 584)
- Χρήση της τηλεόρασης* (σ. 585)
- Συμβατοί τύποι (πολυ)μέσων (σ. 583)
- Μηδενισμός ρυθμίσεων στην κεντρική οθόνη (σ. 147)

⁷ Ισχύει σε ορισμένες αγορές.

⁸ Τα Apple και CarPlay είναι εμπορικά σήματα κατατεθέντα που ανήκουν στην Apple Inc.

Apple® CarPlay®*

Το CarPlay σας δίνει τη δυνατότητα να ακούτε μουσική, να πραγματοποιείτε τηλεφωνικές κλήσεις, να λαμβάνετε οδηγίες, να στέλνετε/λαμβάνετε μηνύματα και να χρησιμοποιείτε το Siri, και όλα αυτά ενώ μένετε προσηλωμένοι στην οδήγηση.

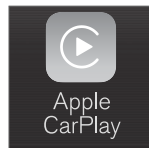

Το CarPlay λειτουργεί με επιλεγμένες συσκευές Apple. Αν το αυτοκίνητο δεν υποστηρίζει ήδη CarPlay, υπάρχει η δυνατότητα να εγκατασταθεί εκ των υστέρων. Απευθυνθείτε σε έναν εξουσιοδοτημένο διανομέα της Volvo για την εγκατάσταση του CarPlay.

Πληροφορίες για τις εφαρμογές που υποστηρίζονται και ποια τηλέφωνα είναι συμβατά διατίθενται στην ιστοσελίδα της Apple: www.apple.com/ios/carplay/. Η χρήση εφαρμογών μη συμβατών με το CarPlay μπορεί ορισμένες φορές να σημαίνει ότι η σύνδεση ανάμεσα στο iPhone και το αυτοκίνητο έχει διακοπεί. Λάβετε υπόψη σας ότι η Volvo δεν φέρει ευθύνη για το περιεχόμενο στην εφαρμογή CarPlay.

Όταν χρησιμοποιείτε την πλοήγηση με χάρτη μέσω του CarPlay, δεν υπάρχει καθοδήγηση

στην οθόνη του οδηγού ή στην Προβολή ενδείξεων στο παρμπρίζ (Head-Up display), αλλά μόνο στην κεντρική οθόνη.

Μπορείτε να χειρίζεστε τις εφαρμογές CarPlay από την κεντρική οθόνη, το τηλέφωνο ή τα δεξιά χειριστήρια του τιμονιού (ισχύει για συγκεκριμένες λειτουργίες). Μπορείτε επίσης να χειρίζεστε φωνητικά τις εφαρμογές χρησιμοποιώντας το Siri. Με ένα παρατεταμένο πάτημα στο κουμπί **☰** στο τιμόνι, αρχίζει ο φωνητικός χειρισμός μέσω του Siri, ενώ με ένα στιγμιαίο πάτημα ενεργοποιείται ο φωνητικός χειρισμός του αυτοκινήτου. Αν το Siri διακοπεί πολύ νωρίς, κρατήστε πατημένο το κουμπί **☰**⁸ στο τιμόνι.

Χρησιμοποιώντας το Apple CarPlay, επιβεβαιώνετε τα εξής: Το Apple CarPlay είναι υπηρεσία που παρέχει η Apple Inc. με τους όρους και τις προϋποθέσεις της. Η Volvo Cars συνεπώς δεν φέρει ευθύνη για το Apple CarPlay ή τις λειτουργίες/εφαρμογές του. Όταν χρησιμοποιείτε το Apple CarPlay, ορισμένες πληροφορίες από το αυ/τό σας (συμπ. της θέσης που βρίσκεται) μεταφέρονται στο iPhone σας. Όσον αφορά στη Volvo Cars, είστε αποκλειστικά υπεύθυνοι για τη χρήση του Apple CarPlay από εσάς ή τρίτους.

Σχετικές πληροφορίες

- Χρήση του Apple® CarPlay®* (σ. 587)
- Ρυθμίσεις για το Apple® CarPlay®* (σ. 589)
- Αναγνώριση φωνής (σ. 159)
- Μηδενισμός ρυθμίσεων στην κεντρική οθόνη (σ. 147)

Χρήση του Apple® CarPlay®*

Για να χρησιμοποιήσετε το CarPlay, η λειτουργία φωνητικού χειρισμού Siri πρέπει να είναι ενεργοποιημένη στο τηλέφωνό σας. Το τηλέφωνο πρέπει επίσης να διαθέτει σύνδεση στο διαδίκτυο μέσω Wi-Fi ή του δικτύου κινητής τηλεφωνίας.

Συνδέστε ένα iPhone και αρχίστε το CarPlay

ΣΗΜΕΙΩΣΗ

Το CarPlay μπορεί να χρησιμοποιηθεί μόνο αν το Bluetooth είναι απενεργοποιημένο. Συνεπώς, αν κάποιο τηλέφωνο ή media player είναι συνδεδεμένο στο αυτοκίνητο μέσω Bluetooth, δεν θα είναι διαθέσιμο όταν το CarPlay είναι ενεργό. Πρέπει να χρησιμοποιήσετε μια εναλλακτική πηγή διαδικτύου για να συνδεθείτε στο διαδίκτυο για τις εφαρμογές του αυτοκινήτου. Χρησιμοποιήστε το Wi-Fi ή το ενσωματωμένο μόντεμ* του αυτοκινήτου.

1. Συνδέστε ένα iPhone στη θύρα USB. Όταν υπάρχουν δύο θύρες USB, πρέπει να χρησιμοποιήσετε τη θύρα με το λευκό περίγραμμα.
2. Διαβάστε τις πληροφορίες στο αναδυόμενο παράθυρο και στη συνέχεια πατήστε στο **OK**.

3. Πατήστε στο **Apple CarPlay** στην προβολή εφαρμογών.
4. Διαβάστε τους όρους και τις προϋποθέσεις και έπειτα πατήστε **Αποδοχή** για να συνδεθείτε.
 - > Η επιμέρους προβολή με το CarPlay ανοίγει και εμφανίζονται οι συμβατές εφαρμογές.
5. Πατήστε στην εφαρμογή που θέλετε.
 - > Η εφαρμογή αρχίζει.



◀ Εκκίνηση CarPlay

Το CarPlay ενεργοποιείται σύμφωνα με την παρακάτω διαδικασία, εφόσον υπάρχει συνδεδεμένο iPhone.

1. Συνδέστε ένα iPhone στη θύρα USB. Όταν υπάρχουν δύο θύρες USB, πρέπει να χρησιμοποιήσετε τη θύρα με το λευκό περιγράμμα.
 - > **Αν επιλέξετε τη ρύθμιση για την αυτόματη έναρξη λειτουργίας** - εμφανίζεται το όνομα του τηλεφώνου.
2. Πατήστε στο όνομα του τηλεφώνου - ανοίγει η επιμέρους προβολή με το CarPlay και εμφανίζονται οι συμβατές εφαρμογές.
3. Αν η επιμέρους προβολή με το CarPlay δεν είναι ανοικτή, πατήστε στο **Apple CarPlay** στην προβολή εφαρμογών.
 - > Η επιμέρους προβολή με το CarPlay ανοίγει και εμφανίζονται οι συμβατές εφαρμογές.
4. Πατήστε στην εφαρμογή που θέλετε.
 - > Η εφαρμογή αρχίζει.

Το CarPlay λειτουργεί στο παρασκήνιο αν την ίδια στιγμή τεθεί σε λειτουργία μια άλλη εφαρμογή στην ίδια επιμέρους προβολή. Για να εμφανιστεί ξανά το CarPlay στην επιμέρους

προβολή - πατήστε στο εικονίδιο CarPlay στην προβολή εφαρμογών.

Εναλλαγή της σύνδεσης ανάμεσα στο CarPlay και το iPod

CarPlay σε iPod

1. Πατήστε **Ρυθμίσεις** στην πάνω προβολή.
2. Συνεχίστε στο **Επικοινωνία → Apple CarPlay**.
3. Αποεπιλέξτε το πλαίσιο για τη συσκευή Apple που δεν θέλετε να θέτει πλέον σε λειτουργία το CarPlay αυτόματα, όταν συνδέετε το καλώδιο USB.
4. Αποσυνδέστε και συνδέστε τη συσκευή Apple στη θύρα USB.
5. Ανοίξετε την εφαρμογή **iPod** από την προβολή εφαρμογών.

iPod σε CarPlay

1. Πατήστε στο **Apple CarPlay** στην προβολή εφαρμογών.
2. Διαβάστε τις πληροφορίες στο αναδυόμενο παράθυρο και στη συνέχεια πατήστε στο **OK**.
3. Αποσυνδέστε και συνδέστε τη συσκευή Apple στη θύρα USB.
 - > Η επιμέρους προβολή με το Apple CarPlay ανοίγει και εμφανίζονται οι συμβατές εφαρμογές⁹.

Σχετικές πληροφορίες

- Σύνδεση συσκευής μέσω θύρας USB (σ. 582)
- Apple® CarPlay®* (σ. 586)
- Ρυθμίσεις για το Apple® CarPlay®* (σ. 589)
- Σύνδεση του αυτοκινήτου στο διαδίκτυο μέσω τηλεφώνου (Wi-Fi) (σ. 605)
- Σύνδεση του αυτοκινήτου στο διαδίκτυο μέσω του μόντεμ του αυτοκινήτου (κάρτα SIM) (σ. 606)
- Αναγνώριση φωνής (σ. 159)

⁹ Τα Apple, CarPlay, iPhone και iPod είναι εμπορικά σήματα κατατεθέντα που ανήκουν στην Apple Inc.

Ρυθμίσεις για το Apple® CarPlay®*

Ρυθμίσεις για τη συσκευή Apple που είναι συνδεδεμένη με το CarPlay¹⁰.

Αυτόματη έναρξη λειτουργίας

1. Πατήστε **Ρυθμίσεις** στην πάνω προβολή.
2. Συνεχίστε στο **Επικοινωνία → Apple CarPlay** και επιλέξτε τη ρύθμιση:

- Επιλέξτε το πλαίσιο - το CarPlay τίθεται αυτόματα σε λειτουργία όταν συνδέεται το καλώδιο USB.
- Αποεπιλέξτε το πλαίσιο - το CarPlay δεν τίθεται αυτόματα σε λειτουργία όταν συνδέεται το καλώδιο USB.

Στη λίστα μπορούν να απομνημονευτούν έως και 20 συσκευές Apple. Όταν η λίστα είναι πλήρης και συνδεθεί μια νέα συσκευή, η συσκευή που είναι παλαιότερη διαγράφεται.

Για να διαγραφεί η λίστα, πρέπει να μηδενίσετε τις ρυθμίσεις στην κεντρική οθόνη (επιναφορά εργοστασιακών ρυθμίσεων).

Ένταση ήχων συστήματος

1. Πατήστε **Ρυθμίσεις** στην πάνω προβολή.

2. Πατήστε στο **Ήχος → Ένταση ήχου συστήματος** και κάντε τις ρυθμίσεις για τα εξής:

- **Φωνητικές εντολές**
- **Φωνητ. καθοδ. πλοήγ.**
- **Ήχος κλήσης τηλεφ.**

Σχετικές πληροφορίες

- Apple® CarPlay®* (σ. 586)
- Χρήση του Apple® CarPlay®* (σ. 587)
- Μηδενισμός ρυθμίσεων στην κεντρική οθόνη (σ. 147)

Συμβουλές για τη χρήση του Apple® CarPlay®*

Ακολουθούν ορισμένες χρήσιμες συμβουλές για τη χρήση του CarPlay®.

- Ενημερώστε το iPhone σας με την πιο πρόσφατη έκδοση του λειτουργικού συστήματος iOS και βεβαιωθείτε ότι οι εφαρμογές έχουν ενημερωθεί.
- Σε περίπτωση προβλήματος με το CarPlay, αποσυνδέστε το τηλέφωνο από τη θύρα USB και επανασυνδέστε το. Διαφορετικά, δοκιμάστε να κλείσετε την εφαρμογή στο τηλέφωνο που δεν λειτουργεί και στη συνέχεια επανεκκινήστε την εφαρμογή ή επιχειρήστε να κλείσετε όλες τις εφαρμογές και να επανεκκινήσετε το τηλέφωνό σας.
- Αν οι εφαρμογές δεν εμφανίζονται κατά την εκκίνηση του CarPlay (μαύρη οθόνη), δοκιμάστε να ελαχιστοποιήσετε και να αναπτύξετε το τετραγωνίδιο για το CarPlay.
- Αν χρησιμοποιηθούν εφαρμογές μη συμβατές με το CarPlay, υπάρχει το ενδεχόμενο η σύνδεση ανάμεσα στο τηλέφωνο και το αυτοκίνητο να διακοπεί. Πληροφορίες για τις υποστηριζόμενες εφαρμογές και τα συμβατά μοντέλα τηλεφώνου μπορείτε να βρείτε στην ιστοσελίδα της Apple.

¹⁰ Τα Apple και CarPlay είναι εμπορικά σήματα κατατεθέντα που ανήκουν στην Apple Inc.

- ◀ Μπορείτε επίσης να κάνετε αναζήτηση για το CarPlay στο App Store, για να βρείτε πληροφορίες σχετικά με εφαρμογές που είναι συμβατές με το CarPlay στην αγορά σας.
- Το CarPlay λειτουργεί μόνο με το iPhone¹¹.

i ΣΗΜΕΙΩΣΗ

Η διαθεσιμότητα και η λειτουργικότητα μπορεί να διαφέρουν ανάλογα με την αγορά.

Σχετικές πληροφορίες

- Apple® CarPlay®* (σ. 586)

Android Auto*

Το Android Auto σας δίνει τη δυνατότητα να ακούτε μουσική, να πραγματοποιείτε τηλεφωνικές κλήσεις, να λαμβάνετε οδηγίες και να χρησιμοποιείτε εφαρμογές ειδικά προσαρμοσμένες για αυτοκίνητα από μια συσκευή Android. Το Android Auto λειτουργεί με επιλεγμένες συσκευές Android.

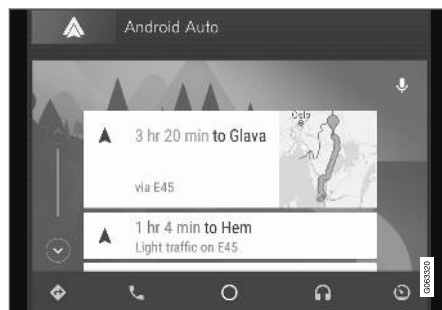

Πληροφορίες για τις εφαρμογές που υποστηρίζονται και ποια τηλέφωνα είναι συμβατά διατίθενται στην ιστοσελίδα: www.android.com/autof/. Για εφαρμογές τρίτων, βλ. Google Play. Λάβετε υπόψη σας ότι η Volvo δεν φέρει ευθύνη για το περιεχόμενο στην εφαρμογή Android Auto.

Η εκκίνηση του Android Auto γίνεται από την προβολή εφαρμογών. Μόλις το Android Auto

θεθεί σε λειτουργία για πρώτη φορά, η εφαρμογή (app) τίθεται σε λειτουργία αυτόματα την επόμενη φορά που θα συνδεθεί η συσκευή. Μπορείτε να απενεργοποιήσετε την αυτόματη έναρξη στις Ρυθμίσεις.

i ΣΗΜΕΙΩΣΗ

Όταν ένα τηλέφωνο συνδεθεί στο Android Auto, παρέχει τη δυνατότητα συνεχούς ροής (stream) μέσω Bluetooth σε ένα άλλο media player. Το Bluetooth είναι ενεργό όσο το Android Auto χρησιμοποιείται.

Όταν χρησιμοποιείτε την πλοήγηση με χάρτη μέσω του Android Auto, δεν υπάρχει καθοδήγηση στην οθόνη του οδηγού ή στην Προβολή ενδείξεων στο παρμπρίζ (Head-Up display), αλλά μόνο στην κεντρική οθόνη.

Το Android Auto μπορεί να ελεγχθεί μέσω της κεντρικής οθόνης χρησιμοποιώντας το δεξιό πληκτρολόγιο του τιμονιού ή φωνητικό έλεγχο. Με ένα παρατεταμένο πάτημα στο κουμπί  στο τιμόνι, αρχίζει η φωνητική αναγνώριση, ενώ με ένα στιγμιαίο πάτημα απενεργοποιείται.

Χρησιμοποιώντας το Android Auto, αποδέχεστε τα εξής: Το Android Auto είναι μια υπηρεσία που παρέχεται από την Google Inc. σύμφωνα με τους όρους και

¹¹ Τα Apple, CarPlay και iPhone είναι εμπορικά σήματα κατατεθέντα που ανήκουν στην Apple Inc.

τις προϋποθέσεις της. Η Volvo Cars δεν φέρει ευθύνη για το Android Auto και τις λειτουργ. ή τις εφαρμογές του. Όταν χρησιμοποιείτε το Android Auto, το αυτοκίνητό σας μεταδίδει συγκεκριμένες πληροφορίες (συμπ. της θέσης του) στο συνδεδεμένο Android τηλέφωνό σας. Η ευθύνη της χρήσης του από εσάς ή άλλους βαρύνει αποκλειστικά εσάς.

Σχετικές πληροφορίες

- Χρήση του Android Auto* (σ. 591)
- Ρυθμίσεις για το Android Auto* (σ. 592)

Χρήση του Android Auto*

Για να χρησιμοποιήσετε την εφαρμογή **Android Auto**, η εφαρμογή πρέπει είναι εγκατεστημένη στο τηλέφωνό σας και το τηλέφωνο να είναι συνδεδεμένο στη θύρα USB του αυτοκινήτου.

Η πρώτη φορά που συνδέεται ένα Android

1. Συνδέστε το Android τηλέφωνό σας στη θύρα USB με το λευκό πλαίσιο.
2. Διαβάστε τις πληροφορίες στο αναδυόμενο παράθυρο και στη συνέχεια πατήστε στο **OK**.
3. Πατήστε στο **Android Auto** στην προβολή εφαρμογών.
4. Διαβάστε τους όρους και τις προϋποθέσεις και έπειτα πατήστε **Αποδοχή** για να συνδεθείτε.
 - > Η επιμέρους προβολή με το Android Auto ανοίγει και εμφανίζονται οι συμβατές εφαρμογές.
5. Πατήστε στην εφαρμογή που θέλετε.
 - > Η εφαρμογή αρχίζει.

Android που έχει ήδη συνδεθεί

1. Συνδέστε το τηλέφωνο στη θύρα USB.
 - > **Αν επιλέξετε τη ρύθμιση για την αυτόματη έναρξη λειτουργίας** - εμφανίζεται το όνομα του τηλεφώνου.

2. Πατήστε στο όνομα του τηλεφώνου - ανοίγει η επιμέρους προβολή με το Android Auto και εμφανίζονται οι συμβατές εφαρμογές.
3. **Αν η ρύθμιση για την αυτόματη έναρξη λειτουργίας δεν είναι επιλεγμένη** - ανοίξτε την εφαρμογή **Android Auto** από την προβολή εφαρμογών.
 - > Η επιμέρους προβολή με το Android Auto ανοίγει και εμφανίζονται οι συμβατές εφαρμογές.
4. Πατήστε στην εφαρμογή που θέλετε.
 - > Η εφαρμογή αρχίζει.

Το Android Auto λειτουργεί στο παρασκήνιο αν την ίδια στιγμή τεθεί σε λειτουργία μια άλλη εφαρμογή στην ίδια επιμέρους προβολή. Για να εμφανιστεί ξανά το Android Auto στην επιμέρους προβολή - πατήστε στο εικονίδιο Android Auto στην προβολή εφαρμογών.

Σχετικές πληροφορίες

- Android Auto* (σ. 590)
- Ρυθμίσεις για το Android Auto* (σ. 592)
- Σύνδεση συσκευής μέσω θύρας USB (σ. 582)
- Αναγνώριση φωνής (σ. 159)

Ρυθμίσεις για το Android Auto*

Ρυθμίσεις για ένα τηλέφωνο που συνδέεται για πρώτη φορά με Android Auto.

Αυτόματη έναρξη λειτουργίας

1. Πατήστε **Ρυθμίσεις** στην πάνω προβολή.
2. Πατήστε **Επικοινωνία → Android Auto** και επιλέξτε τη ρύθμιση:
 - Επιλέξτε το πλαίσιο - το Android Auto τίθεται αυτόματα σε λειτουργία όταν συνδέεται το καλώδιο USB.
 - Αποεπιλέξτε το πλαίσιο - το Android Auto δεν τίθεται αυτόματα σε λειτουργία όταν συνδέεται το καλώδιο USB.

Στη λίστα μπορούν να απομνημονευτούν έως και 20 συσκευές Android. Όταν η λίστα είναι πλήρης και συνδεθεί μια νέα συσκευή, η συσκευή που είναι παλαιότερη διαγράφεται.

Πρέπει να γίνει επαναφορά στις εργοστασιακές τιμές για να εκκαθαριστεί η λίστα.

Ένταση ήχων συστήματος

1. Πατήστε **Ρυθμίσεις** στην πάνω προβολή.

2. Πατήστε στο **Ήχος → Ένταση ήχου συστήματος** και κάντε τις ρυθμίσεις για τα εξής:

- **Φωνητικές εντολές**
- **Φωνητ. καθοδ. πλοήγ.**
- **Ήχος κλήσης τηλεφ.**

Σχετικές πληροφορίες

- Android Auto* (σ. 590)
- Χρήση του Android Auto* (σ. 591)
- Μηδενισμός ρυθμίσεων στην κεντρική οθόνη (σ. 147)

Συμβουλές για τη χρήση του Android Auto*

Ακολουθούν ορισμένες χρήσιμες συμβουλές για τη χρήση του Android Auto.

- Βεβαιωθείτε ότι οι εφαρμογές σας είναι ενημερωμένες.
- Κατά την εκκίνηση του αυτοκινήτου, περιμένετε μέχρι να εμφανιστεί η κεντρική οθόνη, συνδέστε το τηλέφωνο και στη συνέχεια ανοίξτε το Android Auto από την προβολή εφαρμογών.
- Σε περίπτωση προβλημάτων με το Android Auto, αποσυνδέστε το Android τηλέφωνό σας από τη θύρα USB και στη συνέχεια επανασυνδέστε το στη θύρα USB. Διαφορετικά, δοκιμάστε να κλείσετε την εφαρμογή στο τηλέφωνο και επανεκκινήστε την εφαρμογή.
- Όταν ένα τηλέφωνο συνδεθεί στο Android Auto, εξακολουθεί να παρέχει δυνατότητα συνεχούς ροής (stream) μέσω Bluetooth σε ένα άλλο media player. Το Bluetooth είναι ενεργό όσο το Android Auto χρησιμοποιείται.

Σχετικές πληροφορίες

- Android Auto* (σ. 590)

Τηλέφωνο

Αν το τηλέφωνό σας διαθέτει Bluetooth, μπορεί να συνδεθεί ασύρματα στο ενσωματωμένο σύστημα hands-free του αυτοκινήτου.

Το ηχοσύστημα πολυμέσων χρησιμοποιεί τη λειτουργία ανοικτής συνομιλίας, ενώ έχετε τη δυνατότητα να ελέγχετε μια σειρά από λειτουργίες του τηλεφώνου τηλεχειριζόμενα. Μπορείτε επίσης να χειρίζεστε το τηλέφωνο από τα δικά του πλήκτρα, ακόμη κι όταν είναι συνδεδεμένο στο αυτοκίνητο.

Όταν ένα τηλέφωνο είναι συνδεδεμένο στο διαδίκτυο και έχει συνδεθεί στο αυτοκίνητο, μπορεί να χρησιμοποιηθεί για πραγματοποίηση κλήσεων, αποστολή/λήψη μηνυμάτων, αναπαραγωγή (πολυ)μέσων ασύρματα και για σύνδεση στο διαδίκτυο.

Ο χειρισμός του τηλεφώνου γίνεται από την κεντρική οθόνη, αλλά και με φωνητικό χειρισμό και από το μενού εφαρμογών, με πρόβραση από τα δεξιά χειριστήρια στο τιμόνι.

Γενική επισκόπηση

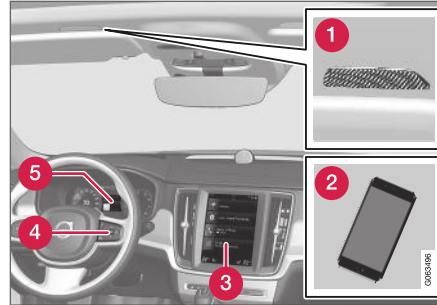

- 1 Μικρόφωνο.
- 2 Τηλέφωνο.
- 3 Χειρισμός τηλεφώνου στην κεντρική οθόνη.
- 4 Πληκτρολόγιο για τον χειρισμό των λειτουργιών του τηλεφώνου που εμφανίζονται στην οθόνη του οδηγού και τη φωνητική αναγνώριση.
- 5 Οθόνη οδηγού.

Σχετικές πληροφορίες

- Διαχείριση τηλεφωνικών κλήσεων (σ. 598)
- Διαχείριση του τηλεφωνικού καταλόγου (σ. 601)
- Διαχείριση μηνυμάτων κειμένου (σ. 599)

- Σύνδεση ενός τηλεφώνου στο αυτοκίνητο μέσω Bluetooth για πρώτη φορά (σ. 594)
- Σύνδεση ενός τηλεφώνου στο αυτοκίνητο μέσω Bluetooth αυτόματα (σ. 596)
- Σύνδεση ενός τηλεφώνου στο αυτοκίνητο μέσω Bluetooth χειροκίνητα (σ. 596)
- Αποσύνδεση ενός τηλεφώνου συνδεδεμένου μέσω Bluetooth (σ. 597)
- Εναλλαγή ανάμεσα σε τηλέφωνα συνδεδεμένα μέσω Bluetooth (σ. 597)
- Αφαίρεση συσκευών συνδεδεμένων σε Bluetooth (σ. 598)
- Ρυθμίσεις για το τηλέφωνο (σ. 601)
- Αναγνώριση φωνής (σ. 159)
- Χρήση του μενού εφαρμογών στην οθόνη του οδηγού (σ. 112)
- Ρυθμίσεις ήχου (σ. 562)
- Σύνδεση του αυτοκινήτου στο διαδίκτυο μέσω τηλεφώνου με ενεργοποιημένο το Bluetooth (σ. 604)

Σύνδεση ενός τηλεφώνου στο αυτοκίνητο μέσω Bluetooth για πρώτη φορά

Συνδέστε ένα τηλέφωνο με ενεργοποιημένο το Bluetooth στο αυτοκίνητο για να πραγματοποιείτε κλήσεις από το αυτοκίνητο, να στέλνετε/λαμβάνετε μηνύματα, να απολαμβάνετε αναπαραγωγή (πολυ)μέσων ασύρματα και να συνδέετε το αυτοκίνητο στο διαδίκτυο.

Μπορείτε να έχετε δύο συσκευές Bluetooth συνδεδεμένες ταυτόχρονα - σε αυτή την περίπτωση, η μία από αυτές μπορεί να χρησιμοποιηθεί μόνο για ασύρματη αναπαραγωγή. Το τηλέφωνο που συνδέθηκε πιο πρόσφατα θα συνδεθεί αυτόματα, για πραγματοποίηση κλήσεων, αποστολή/λήψη μηνυμάτων, αναπαραγωγή (πολυ)μέσων και σύνδεση στο διαδίκτυο. Μπορείτε να αλλάξετε τη ρύθμιση για τη χρήση του τηλεφώνου από την επιλογή **Συσκευές Bluetooth** στο μενού ρυθμίσεων στην επάνω προβολή της κεντρικής οθόνης.

Μόλις η συσκευή συνδεθεί/καταχωρηθεί την πρώτη φορά μέσω Bluetooth, δεν χρειάζεται πλέον να είναι ορατή/αναζητήσιμη, απλώς να έχει ενεργοποιημένο το Bluetooth. Το αυτοκίνητο μπορεί να απομνημονεύσει έως και 20 συνδεδεμένες συσκευές Bluetooth.

Υπάρχουν δύο επιλογές για τη σύνδεση. Είτε αναζητήστε το τηλέφωνο από το αυτοκίνητο

είτε αναζητήστε το αυτοκίνητο από το τηλέφωνο.

Επιλογή 1 - αναζήτηση τηλεφώνου από το αυτοκίνητο

1. Βεβαιωθείτε ότι το τηλέφωνο είναι αναζητήσιμο/ορατό μέσω Bluetooth.
2. Ανοίξτε το τετραγωνίδιο για το τηλέφωνο στην κεντρική οθόνη.
 - Αν δεν υπάρχει τηλέφωνο συνδεδεμένο στο αυτοκίνητο, πατήστε **Προσθήκη τηλεφώνου**.
 - Αν υπάρχει τηλέφωνο συνδεδεμένο στο αυτοκίνητο, πατήστε **Αλλαγή** . Στο αναδυόμενο παράθυρο, πατήστε στο **Προσθ τηλεφ**.
- > Οι διαθέσιμες συσκευές Bluetooth παρατίθενται σε λίστα. Η λίστα ενημερώνεται καθώς ανιχνεύονται νέες συσκευές.
3. Αγγίξτε με το δάκτυλο στο όνομα του τηλεφώνου που πρόκειται να συνδεθεί.
4. Βεβαιωθείτε ότι ο συγκεκριμένος κωδικός αριθμός στο αυτοκίνητο συμφωνεί με τον κωδικό στο τηλέφωνο. Σε αυτή την περίπτωση, επιλέξτε Αποδοχή και στα δύο σημεία.

5. Επιλέξτε στο τηλέφωνο Αποδοχή ή Απόρριψη για τυχόν επιλογές για τις επαφές και τα μηνύματα τηλεφώνου.

i ΣΗΜΕΙΩΣΗ

- Η λειτουργία μηνυμάτων πρέπει να είναι ενεργοποιημένη σε ορισμένα τηλέφωνα.
- Δεν είναι όλα τα κινητά τηλέφωνα πλήρως συμβατά και, για τον λόγο αυτό, δεν μπορούν όλα να εμφανίσουν επαφές και μηνύματα στο αυτοκίνητο.

Επιλογή 2 - αναζήτηση αυτοκινήτου από το τηλέφωνο

1. Ανοίξτε το τετραγωνίδιο για το τηλέφωνο στην κεντρική οθόνη.
 - Αν δεν υπάρχει τηλέφωνο συνδεδεμένο στο αυτοκίνητο, πατήστε **Προσθήκη τηλεφώνου** → **Ορισμός αυτοκινήτου ως ανιχνεύσιμο**.
 - Αν υπάρχει τηλέφωνο συνδεδεμένο στο αυτοκίνητο, πατήστε **Αλλαγή** . Στο αναδυόμενο παράθυρο, πατήστε στο **Προσθήκη τηλεφώνου** → **Ορισμός αυτοκινήτου ως ανιχνεύσιμο**.
2. Ενεργοποιήστε το Bluetooth στο τηλέφωνο.

3. Αναζητήστε στο τηλέφωνο συσκευές Bluetooth.
 - > Οι διαθέσιμες συσκευές Bluetooth παρατίθενται σε λίστα.
4. Επιλέξτε το όνομα του αυτοκινήτου στο τηλέφωνο.
5. Στο αυτοκίνητο εμφανίζεται ένα αναδυόμενο παράθυρο για τη σύνδεση. Επιβεβαιώστε τη σύνδεση.
6. Βεβαιωθείτε ότι ο συγκεκριμένος κωδικός αριθμός στο αυτοκίνητο ταιριάζει με αυτόν που εμφανίζεται στην εξωτερική συσκευή. Σε αυτή την περίπτωση, επιλέξτε Αποδοχή και στα δύο σημεία.
7. Επιλέξτε στο τηλέφωνο Αποδοχή ή Απόρριψη για τυχόν επιλογές για τις επαφές και τα μηνύματα τηλεφώνου.

i ΣΗΜΕΙΩΣΗ

- Η λειτουργία μηνυμάτων πρέπει να είναι ενεργοποιημένη σε ορισμένα τηλέφωνα.
- Δεν είναι όλα τα κινητά τηλέφωνα πλήρως συμβατά και, για τον λόγο αυτό, δεν μπορούν όλα να εμφανίσουν επαφές και μηνύματα στο αυτοκίνητο.

i ΣΗΜΕΙΩΣΗ

Αν το λειτουργικό σύστημα του τηλεφώνου αναβαθμιστεί, η σύνδεση μπορεί να διακοπεί. Σε αυτή την περίπτωση, διαγράψτε το τηλέφωνο από το αυτοκίνητο και επαναλάβετε τη σύνδεση.

Συμβατά τηλέφωνα

Πολλά τηλέφωνα στην αγορά διαθέτουν ασύρματη τεχνολογία Bluetooth, ωστόσο δεν είναι όλα πλήρως συμβατά με το αυτοκίνητο. Για τη συμβατότητα, επισκεφθείτε τη διεύθυνση support.volvocars.com.

Σχετικές πληροφορίες

- Τηλέφωνο (σ. 593)
- Σύνδεση ενός τηλεφώνου στο αυτοκίνητο μέσω Bluetooth αυτόματα (σ. 596)
- Σύνδεση ενός τηλεφώνου στο αυτοκίνητο μέσω Bluetooth χειροκίνητα (σ. 596)
- Αποσύνδεση ενός τηλεφώνου συνδεδεμένου μέσω Bluetooth (σ. 597)
- Εναλλαγή ανάμεσα σε τηλέφωνα συνδεδεμένα μέσω Bluetooth (σ. 597)
- Αφαίρεση συσκευών συνδεδεμένων σε Bluetooth (σ. 598)
- Ρυθμίσεις για συσκευές Bluetooth (σ. 602)
- Αυτοκίνητο συνδεδεμένο στο διαδίκτυο* (σ. 603)

- Σύνδεση του αυτοκινήτου στο διαδίκτυο μέσω τηλεφώνου με ενεργοποιημένο το Bluetooth (σ. 604)

Σύνδεση ενός τηλεφώνου στο αυτοκίνητο μέσω Bluetooth αυτόματα

Υπάρχει δυνατότητα αυτόματης σύνδεσης τηλεφώνου στο αυτοκίνητο μέσω Bluetooth. Πρέπει να έχει προηγηθεί η σύνδεση του τηλεφώνου στο αυτοκίνητο την πρώτη φορά.

Μόνο τα δύο τηλέφωνα που συνδέθηκαν τελευταία μπορούν να συνδεθούν αυτόματα.

1. Ενεργοποιήστε το Bluetooth στο τηλέφωνο πριν γυρίσετε τον διακόπτη ανάφλεξης του αυτοκινήτου στη θέση I.
2. Γυρίστε τον διακόπτη ανάφλεξης στη θέση I ή μεγαλύτερη.
 - > Το τηλέφωνο θα συνδεθεί.

Σχετικές πληροφορίες

- Τηλέφωνο (σ. 593)
- Σύνδεση ενός τηλεφώνου στο αυτοκίνητο μέσω Bluetooth για πρώτη φορά (σ. 594)
- Σύνδεση ενός τηλεφώνου στο αυτοκίνητο μέσω Bluetooth χειροκίνητα (σ. 596)
- Αποσύνδεση ενός τηλεφώνου συνδεδεμένου μέσω Bluetooth (σ. 597)
- Εναλλαγή ανάμεσα σε τηλέφωνα συνδεδεμένα μέσω Bluetooth (σ. 597)
- Αφαίρεση συσκευών συνδεδεμένων σε Bluetooth (σ. 598)

- Ρυθμίσεις για συσκευές Bluetooth (σ. 602)
- Αυτοκίνητο συνδεδεμένο στο διαδίκτυο* (σ. 603)
- Σύνδεση του αυτοκινήτου στο διαδίκτυο μέσω τηλεφώνου με ενεργοποιημένο το Bluetooth (σ. 604)
- Θέσεις διακόπτη ανάφλεξης (σ. 486)

Σύνδεση ενός τηλεφώνου στο αυτοκίνητο μέσω Bluetooth χειροκίνητα

Υπάρχει δυνατότητα χειροκίνητης σύνδεσης τηλεφώνου στο αυτοκίνητο μέσω Bluetooth. Πρέπει να έχει προηγηθεί η σύνδεση του τηλεφώνου στο αυτοκίνητο την πρώτη φορά.

1. Ενεργοποιήστε το Bluetooth στο τηλέφωνο.
2. Ανοίξτε την επιμέρους προβολή για το τηλέφωνο.
 - > Τα συνδεδεμένα τηλέφωνα παρατίθενται σε λίστα.
3. Αγγίξτε με το δάκτυλο στο όνομα του τηλεφώνου που πρόκειται να συνδεθεί.
 - > Το τηλέφωνο θα συνδεθεί.

Σχετικές πληροφορίες

- Τηλέφωνο (σ. 593)
- Σύνδεση ενός τηλεφώνου στο αυτοκίνητο μέσω Bluetooth για πρώτη φορά (σ. 594)
- Σύνδεση ενός τηλεφώνου στο αυτοκίνητο μέσω Bluetooth αυτόματα (σ. 596)
- Αποσύνδεση ενός τηλεφώνου συνδεδεμένου μέσω Bluetooth (σ. 597)
- Εναλλαγή ανάμεσα σε τηλέφωνα συνδεδεμένα μέσω Bluetooth (σ. 597)
- Αφαίρεση συσκευών συνδεδεμένων σε Bluetooth (σ. 598)

- Ρυθμίσεις για συσκευές Bluetooth (σ. 602)
- Αυτοκίνητο συνδεδεμένο στο διαδίκτυο* (σ. 603)
- Σύνδεση του αυτοκινήτου στο διαδίκτυο μέσω τηλεφώνου με ενεργοποιημένο το Bluetooth (σ. 604)

Αποσύνδεση ενός τηλεφώνου συνδεδεμένου μέσω Bluetooth

Αποσυνδέστε το τηλέφωνο που έχει συνδεθεί μέσω Bluetooth από το αυτοκίνητο, απενεργοποιώντας το Bluetooth στο τηλέφωνό σας.

Όταν το τηλέφωνο βρίσκεται εκτός της εμβέλειας του αυτοκινήτου, αποσυνδέεται αυτόματα. Σε περίπτωση αποσύνδεσης στη διάρκεια μιας ενεργής κλήσης, η κλήση θα συνεχιστεί στο τηλέφωνο.

Σχετικές πληροφορίες

- Τηλέφωνο (σ. 593)
- Ρυθμίσεις για το τηλέφωνο (σ. 601)
- Εναλλαγή ανάμεσα σε τηλέφωνα συνδεδεμένα μέσω Bluetooth (σ. 597)
- Αφαίρεση συσκευών συνδεδεμένων σε Bluetooth (σ. 598)
- Ρυθμίσεις για συσκευές Bluetooth (σ. 602)

Εναλλαγή ανάμεσα σε τηλέφωνα συνδεδεμένα μέσω Bluetooth

Υπάρχει η δυνατότητα εναλλαγής ανάμεσα στα τηλέφωνα που είναι συνδεδεμένα μέσω Bluetooth.

1. Ανοίξτε την επιμέρους προβολή για το τηλέφωνο.
2. Πατήστε στο **Αλλαγή**  ή σύρετε προς τα κάτω την επάνω προβολή και πατήστε στο **Ρυθμίσεις** → **Επικοινωνία** → **Συσκευές Bluetooth** → **Προσθήκη συσκευής**.
> Οι διαθέσιμες συσκευές Bluetooth παρατίθενται σε λίστα.
3. Πατήστε στο τηλέφωνο που θέλετε να συνδεθεί.

Σχετικές πληροφορίες

- Τηλέφωνο (σ. 593)
- Σύνδεση ενός τηλεφώνου στο αυτοκίνητο μέσω Bluetooth για πρώτη φορά (σ. 594)
- Ρυθμίσεις για συσκευές Bluetooth (σ. 602)
- Αποσύνδεση ενός τηλεφώνου συνδεδεμένου μέσω Bluetooth (σ. 597)
- Αφαίρεση συσκευών συνδεδεμένων σε Bluetooth (σ. 598)

Αφαίρεση συσκευών συνδεδεμένων σε Bluetooth

Υπάρχει η δυνατότητα να αφαιρέσετε τηλέφωνα από τη λίστα των καταχωρημένων συσκευών Bluetooth, για παράδειγμα.

1. Πατήστε **Ρυθμίσεις** στην πάνω προβολή.
2. Πατήστε **Επικοινωνία → Συσκευές Bluetooth**.
 - > Οι καταχωρημένες συσκευές Bluetooth παρατίθενται σε λίστα.
3. Πατήστε στη συσκευή που θέλετε να αφαιρεθεί.
4. Πατήστε στο **Αφαίρ συσκ** και επιβεβαιώστε την επιλογή σας.
 - > Η συσκευή δεν είναι πλέον καταχωρημένη στο αυτοκίνητο.

Σχετικές πληροφορίες

- Τηλέφωνο (σ. 593)
- Σύνδεση ενός τηλεφώνου στο αυτοκίνητο μέσω Bluetooth για πρώτη φορά (σ. 594)
- Αποσύνδεση ενός τηλεφώνου συνδεδεμένου μέσω Bluetooth (σ. 597)
- Εναλλαγή ανάμεσα σε τηλέφωνα συνδεδεμένα μέσω Bluetooth (σ. 597)
- Ρυθμίσεις για συσκευές Bluetooth (σ. 602)

Διαχείριση τηλεφωνικών κλήσεων

Διαχείριση κλήσεων στο αυτοκίνητο για ένα τηλέφωνο συνδεδεμένο μέσω Bluetooth.

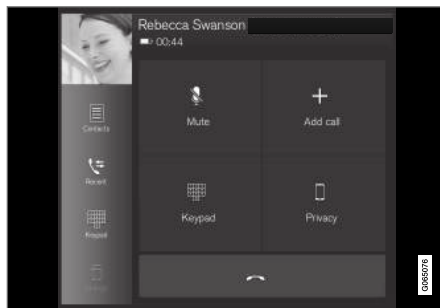

Γενική εικόνα.

Πραγματοποίηση τηλεφωνικών κλήσεων

1. Ανοίξτε την επιμέρους προβολή για το τηλέφωνο.
2. Επιλέξτε μια κλήση από: το ιστορικό κλήσεων, εισάγετε τον αριθμό χρησιμοποιώντας το πληκτρολόγιο ή μέσω της λίστας επαφών. Υπάρχει δυνατότητα αναζήτησης ή περιήγησης στη λίστα επαφών. Πατήστε στο ☆ στη λίστα επαφών για να προσθέσετε μια επαφή στα **Αγαπημένα**.
3. Πατήστε ☎ για να πραγματοποιήσετε μια κλήση.

4. Πατήστε ☎ για να τερματίσετε την κλήση.

Μπορείτε επίσης να πραγματοποιείτε κλήσεις από το μητρώο κλήσεων μέσω του μενού εφαρμογών, το οποίο είναι προσβάσιμο από τα δεξιά χειριστήρια στο τιμόνι.

Πραγματοποίηση κλήσεων προς πολλά άτομα

Στη διάρκεια μιας κλήσης:

1. Πατήστε το κουμπί **Προσθήκη κλήσης**.
2. Επιλέξτε να πραγματοποιήσετε κλήση από το μητρώο κλήσεων, τα Αγαπημένα ή τη λίστα επαφών.
3. Πατήστε σε μια καταχώρηση/γραμμή στο μητρώο κλήσεων, ή πατήστε στο ☎ δίπλα στην επαφή στη λίστα επαφών.
4. Πατήστε **Εναλλαγή σε άλλη κλήση** για εναλλαγή μεταξύ των ατόμων που συνομιλείτε.
5. Πατήστε ☎ για να τερματίσετε την ενεργή κλήση.

Κλήσεις κοινής συνομιλίας

Στη διάρκεια κλήσεων με πολλούς καλούμενους:

1. Πατήστε **Συμμετχ στις κλήση** για να συγχωρευτούν οι ενεργές κλήσεις με πολλούς καλούμενους.
2. Πατήστε ☎ για να τερματίσετε την κλήση.

Εισερχόμενες τηλεφωνικές κλήσεις

Οι εισερχόμενες τηλεφωνικές κλήσεις εμφανίζονται στην οθόνη του οδηγού και στην κεντρική οθόνη. Για να διαχειριστείτε την κλήση, χρησιμοποιήστε τα δεξιά χειριστήρια στο τιμόνι ή στην κεντρική οθόνη.

1. Πατήστε στο **Απάντηση/Απόρριψη**.
2. Πατήστε  για να τερματίσετε την κλήση.

Εισερχόμενη τηλεφωνική κλήση στη διάρκεια ενεργής κλήσης

1. Πατήστε στο **Απάντηση/Απόρριψη**.
2. Πατήστε  για να τερματίσετε την κλήση.

Κλήση προσωπικής συνομιλίας

- Κατά τη διάρκεια της εκάστοτε κλήσης πιέστε **Προσωπική κλήση** και επιλέξτε ρύθμιση:
 - **Εκτροπή στο κινητό τηλέφωνο** - η λειτουργία ανοιχτής ακρόασης απουσιάζει και η κλήση συνεχίζεται στο κινητό τηλέφωνό σας.
 - **Μόνο οδηγός** - το μικρόφωνο στην οροφή στην πλευρά συνοδηγού απενεργοποιείται και η κλήση συνεχίζεται με τη λειτουργία ανοιχτής ακρόασης του αυτοκινήτου.

Σχετικές πληροφορίες

- Τηλέφωνο (σ. 593)
- Σύνδεση ενός τηλεφώνου στο αυτοκίνητο μέσω Bluetooth για πρώτη φορά (σ. 594)
- Χειρισμός τηλεφώνου με φωνητική αναγνώριση (σ. 162)
- Χρήση του μενού εφαρμογών στην οθόνη του οδηγού (σ. 112)
- Εισαγωγή χαρακτήρων, γραμμάτων και λέξεων χειροκίνητα στην κεντρική οθόνη (σ. 141)
- Διαχείριση του τηλεφωνικού καταλόγου (σ. 601)
- Διαχείριση μηνυμάτων κειμένου (σ. 599)
- Ρυθμίσεις ήχου (σ. 562)

Διαχείριση μηνυμάτων κειμένου¹²

Διαχείριση μηνυμάτων στο αυτοκίνητο για ένα τηλέφωνο συνδεδεμένο μέσω Bluetooth.

Σε ορισμένα τηλέφωνα, η λειτουργία μηνυμάτων πρέπει να είναι ενεργοποιημένη. Δεν είναι όλα τα τηλέφωνα συμβατά. Σε τέτοιες περιπτώσεις, δεν μπορούν να εμφανίσουν επαφές και μηνύματα στο αυτοκίνητο. Για τη συμβατότητα, επισκεφθείτε τη διεύθυνση support.volvocars.com.

Διαχείριση μηνυμάτων κειμένου στην κεντρική οθόνη

Τα μηνύματα κειμένου εμφανίζονται στην κεντρική οθόνη μόνο αν η ρύθμιση είναι επιλεγμένη.

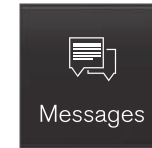

Πατήστε **Μηνύματα** στην προβολή εφαρμογών για να διαχειριστείτε τα μηνύματα κειμένου στην κεντρική οθόνη.

Ανάγνωση μηνυμάτων κειμένου στην κεντρική οθόνη



Πατήστε το εικονίδιο για εκφώνηση του μηνύματος.

¹² Ισχύει μόνο σε ορισμένες αγορές. Απευθυνθείτε στο Επίσημο Δίκτυο της Volvo για περισσότερες πληροφορίες.

◀◀ **Αποστολή μηνυμάτων κειμένου στην κεντρική οθόνη**¹³

- Μπορείτε να απαντήσετε σε ένα μήνυμα ή να δημιουργήσετε νέο μήνυμα.
 - Απάντηση σε ένα μήνυμα — πατήστε στην επαφή, στο μήνυμα της οποίας θέλετε να απαντήσετε, και στη συνέχεια πατήστε **Απάντηση**.
 - Δημιουργία νέου μηνύματος - πατήστε στο **Δημιουργ νέου**. Επιλέξτε μια επαφή ή πληκτρολογήστε τον αριθμό.
- Γράψτε το μήνυμα.
- Πατήστε το κουμπί **Αποστολή**.

Διαχείριση μηνυμάτων κειμένου στην οθόνη του οδηγού

Τα μηνύματα κειμένου εμφανίζονται στην οθόνη του οδηγού μόνο αν η ρύθμιση είναι επιλεγμένη.

Ανάγνωση ενός νέου μηνύματος κειμένου στην οθόνη του οδηγού

- Για εκφώνηση του μηνύματος – επιλέξτε **Εκφώνηση** με τα χειριστήρια στο τιμόνι.

Υπαγόρευση μιας απάντησης στην οθόνη του οδηγού

Μετά την εκφώνηση του μηνύματος κειμένου, υπάρχει η δυνατότητα να απαντήσετε εν συν-

τομία με υπαγόρευση, αν το αυτοκίνητο είναι συνδεδεμένο στο διαδίκτυο.

- Πατήστε **Απάντηση** με τα χειριστήρια στο τιμόνι. Αρχίζει ένας διάλογος υπαγόρευσης.

Ειδοποίηση μηνύματος

Μπορείτε να ενεργοποιείτε και να απενεργοποιείτε τις ειδοποιήσεις στις ρυθμίσεις μηνυμάτων κειμένου.

Σχετικές πληροφορίες

- Τηλέφωνο (σ. 593)
- Ρυθμίσεις για τα μηνύματα κειμένου (σ. 600)
- Ρυθμίσεις για το τηλέφωνο (σ. 601)
- Αυτοκίνητο συνδεδεμένο στο διαδίκτυο* (σ. 603)
- Χειρισμός τηλεφώνου με φωνητική αναγνώριση (σ. 162)
- Εισαγωγή χαρακτήρων, γραμμάτων και λέξεων χειροκίνητα στην κεντρική οθόνη (σ. 141)
- Σύνδεση ενός τηλεφώνου στο αυτοκίνητο μέσω Bluetooth για πρώτη φορά (σ. 594)
- Όροι και προϋποθέσεις χρήσης και διαμοιρασμός δεδομένων (σ. 610)

Ρυθμίσεις για τα μηνύματα κειμένου

Ρυθμίσεις για τα μηνύματα κειμένου στο συνδεδεμένο τηλέφωνο.

- Πατήστε **Ρυθμίσεις** στην πάνω προβολή.
- Πατήστε **Επικοινωνία → Μηνύματα κειμένου** και επιλέξτε ρυθμίσεις:
 - Ειδοποίηση στην κεντρική οθόνη** - εμφανίζει ειδοποιήσεις μηνυμάτων στη γραμμή κατάστασης της κεντρικής οθόνης.
 - Ειδοποίηση στην οθόνη οδηγού** - εμφανίζει ειδοποιήσεις στην οθόνη του οδηγού, ενώ η διαχείριση των εισερχόμενων μηνυμάτων πραγματοποιείται από τα δεξιά χειριστήρια του τιμονιού.
 - Ηχητικός τόνος μηνύματος** - επιλογή ηχητικού τόνου για τα εισερχόμενα μηνύματα κειμένου.

Σχετικές πληροφορίες

- Τηλέφωνο (σ. 593)
- Σύνδεση ενός τηλεφώνου στο αυτοκίνητο μέσω Bluetooth για πρώτη φορά (σ. 594)
- Διαχείριση μηνυμάτων κειμένου (σ. 599)
- Ρυθμίσεις για το τηλέφωνο (σ. 601)

¹³ Μόνο συγκεκριμένα τηλέφωνα μπορούν να μεταδίδουν μηνύματα από το αυτοκίνητο. Για τη συμβατότητα, επισκεφθείτε τη διεύθυνση support.volvocars.com.

Διαχείριση του τηλεφωνικού καταλόγου

Όταν στο αυτοκίνητο είναι συνδεδεμένο ένα τηλέφωνο μέσω Bluetooth, μπορείτε να διαχειριστείτε τις επαφές απευθείας από την κεντρική οθόνη.

Μπορούν να εμφανιστούν έως 3000 επαφές από το τηλέφωνο που είναι επιλεγμένο στην κεντρική οθόνη.



- 1 Μετακινηθείτε ανάμεσα στα γράμματα και το # για να βρείτε την επαφή που θέλετε. Ανάλογα με τις υπάρχουσες επα-

φές στον τηλεφωνικό κατάλογο, εμφανίζονται μόνο τα γράμματα που ταιριάζουν.

- 2 **Αναζήτηση επαφών** - πατήστε στο για να αναζητήσετε τον αριθμό τηλεφώνων ενός ονόματος στη λίστα επαφών.
- 3 **Αγαπημένα** - πατήστε στο για να προσθέσετε/αφαιρέσετε μια επαφή από τη λίστα Αγαπημένων.

Ταξινόμηση

Η λίστα επαφών είναι ταξινομημένη με αλφαβητική σειρά, όπου οι ειδικοί χαρακτήρες και οι αριθμοί είναι ταξινομημένοι κάτω από το #. Υπάρχει δυνατότητα ταξινόμησης κατά όνομα ή επώνυμο - αυτή η ρύθμιση γίνεται στις ρυθμίσεις τηλεφώνου.

Σχετικές πληροφορίες

- Τηλέφωνο (σ. 593)
- Ρυθμίσεις για το τηλέφωνο (σ. 601)
- Χειρισμός τηλεφώνου με φωνητική αναγνώριση (σ. 162)
- Εισαγωγή χαρακτήρων, γραμμάτων και λέξεων χειροκίνητα στην κεντρική οθόνη (σ. 141)
- Σύνδεση ενός τηλεφώνου στο αυτοκίνητο μέσω Bluetooth για πρώτη φορά (σ. 594)

Ρυθμίσεις για το τηλέφωνο

Όταν το τηλέφωνο είναι συνδεδεμένο στο αυτοκίνητο, μπορείτε να κάνετε τις παρακάτω ρυθμίσεις:

1. Πατήστε **Ρυθμίσεις** στην πάνω προβολή.
2. Πατήστε **Επικοινωνία → Τηλέφωνο** και επιλέξτε ρυθμίσεις:

- **Ήχοι κουδουνίσματος** - επιλογή ήχου κλήσης. Μπορείτε να χρησιμοποιήσετε έναν ήχο κλήσης από το τηλέφωνο ή το αυτοκίνητο. Ορισμένα τηλέφωνα δεν είναι πλήρως συμβατά και, για το λόγο αυτό, οι ήχοι κλήσης τους μπορεί να μην είναι διαθέσιμοι στο αυτοκίνητο. Για τη συμβατότητα, επισκεφθείτε τη διεύθυνση support.volvocars.com.
- **Σειρά ταξινόμησης** - επιλογή της σειράς ταξινόμησης στη λίστα επαφών.

Ειδοποιήσεις κλήσεων στην προβολή ενδείξεων στο παρμπρίζ (Head-Up display)*

1. Πατήστε **Ρυθμίσεις** στην επάνω προβολή στην κεντρική οθόνη.
2. Πατήστε **My Car → Θέματα → Επιλογές Head-up display**.
3. Επιλέξτε **Εμφάνιση τηλεφώνου**.



◀ Σχετικές πληροφορίες

- Τηλέφωνο (σ. 593)
- Ρυθμίσεις για τα μηνύματα κειμένου (σ. 600)
- Ρυθμίσεις για συσκευές Bluetooth (σ. 602)
- Σύνδεση ενός τηλεφώνου στο αυτοκίνητο μέσω Bluetooth για πρώτη φορά (σ. 594)
- Προβολή ενδείξεων στο παρμπρίζ (Head-Up display)* (σ. 156)
- Ρυθμίσεις ήχου (σ. 562)

Ρυθμίσεις για συσκευές Bluetooth

Ρυθμίσεις για συσκευές συνδεδεμένες μέσω Bluetooth.

1. Πατήστε **Ρυθμίσεις** στην πάνω προβολή.
2. Πατήστε **Επικοινωνία → Συσκευές Bluetooth** και επιλέξτε ρυθμίσεις:
 - **Προσθήκη συσκευής** - αρχίζει τη σύζευξη μιας νέας συσκευής.
 - **Παλαιότερες συζευγμένες συσκευές** – παραθέτει σε λίστα τις καταχωρημένες/ συζευγμένες συσκευές.
 - **Αφαίρ συσκ** - αφαιρεί τη συνδεδεμένη συσκευή.
 - **Επιτρεπτές υπηρεσίες για αυτή τη συσκευή** - ορίζει επιλογές χρήσης για τη συσκευή: πραγματοποίηση κλήσεων, αποστολή/λήψη μηνυμάτων, συνεχής ροή (streaming) (πολυ)μέσων και σύνδεση στο διαδίκτυο.
 - **Σύνδεση στο Διαδίκτυο** - συνδέει το αυτοκίνητο στο διαδίκτυο μέσω της σύνδεσης Bluetooth της συσκευής.

Σχετικές πληροφορίες

- Τηλέφωνο (σ. 593)
- Ρυθμίσεις για το τηλέφωνο (σ. 601)
- Αυτοκίνητο συνδεδεμένο στο διαδίκτυο* (σ. 603)

- Σύνδεση ενός τηλεφώνου στο αυτοκίνητο μέσω Bluetooth για πρώτη φορά (σ. 594)

Αυτοκίνητο συνδεδεμένο στο διαδίκτυο*

Όταν το αυτοκίνητο είναι συνδεδεμένο στο διαδίκτυο, υπάρχει η δυνατότητα – για παράδειγμα – να χρησιμοποιήσετε το διαδικτυακό ραδιόφωνο και υπηρεσίες μουσικής μέσω εφαρμογών, να κατεβάσετε (download) λογισμικό και να επικοινωνήσετε με το Επίσημο Δίκτυο της Volvo μέσα από το αυτοκίνητο.

Το αυτοκίνητο συνδέεται μέσω Bluetooth, Wi-Fi ή μέσω του ενσωματωμένου μόντεμ* (κάρτα SIM) του αυτοκινήτου.

Όταν το αυτοκίνητο είναι συνδεδεμένο στο διαδίκτυο, μπορείτε να διαμοιράσετε τη σύνδεση του αυτοκινήτου στο διαδίκτυο (Wi-Fi hotspot) έτσι, ώστε να μπορούν και άλλες συσκευές, όπως tablet, να έχουν πρόσβαση στο διαδίκτυο¹⁴.

Η κατάσταση σύνδεσης στο διαδίκτυο επισημαίνεται με ένα σύμβολο στη γραμμή κατάστασης της κεντρικής οθόνης.

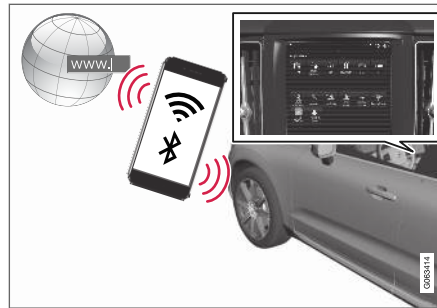

ΣΗΜΕΙΩΣΗ

Η μεταφορά δεδομένων γίνεται όταν χρησιμοποιείτε το διαδίκτυο (κυκλοφορία δεδομένων), πράγμα που μπορεί να έχει κάποιο κόστος.

Η ενεργοποίηση της υπηρεσίας παραγωγής δεδομένων μπορεί να έχει σαν αποτέλεσμα επιπλέον κόστος.

Απευθυνθείτε στον πάροχο υπηρεσιών δικτύου που χρησιμοποιείτε για το κόστος της κυκλοφορίας δεδομένων.

ΣΗΜΕΙΩΣΗ

Όταν χρησιμοποιείτε το Apple CarPlay, το αυτοκίνητο μπορεί να συνδεθεί στο διαδίκτυο μόνο μέσω Wi-Fi ή με το μόντεμ του αυτοκινήτου*.

ΣΗΜΕΙΩΣΗ

Όταν χρησιμοποιείτε το Android Auto, το αυτοκίνητο μπορεί να συνδεθεί στο διαδίκτυο μέσω Wi-Fi, Bluetooth ή με το μόντεμ του αυτοκινήτου*.

Διαβάστε τους Όρους και προϋποθέσεις για τις υπηρεσίες και την Πολιτική εμπιστευτικότητας πελατών στη διεύθυνση support.volvocars.com πριν το αυτοκίνητο συνδεθεί στο διαδίκτυο.

Σχετικές πληροφορίες

- Σύμβολα στη γραμμή κατάστασης της κεντρικής οθόνης (σ. 134)
- Σύνδεση του αυτοκινήτου στο διαδίκτυο μέσω τηλεφώνου με ενεργοποιημένο το Bluetooth (σ. 604)
- Σύνδεση του αυτοκινήτου στο διαδίκτυο μέσω τηλεφώνου (Wi-Fi) (σ. 605)

¹⁴ Αυτό δεν ισχύει σε περίπτωση σύνδεσης με Wi-Fi.

- Σύνδεση του αυτοκινήτου στο διαδίκτυο μέσω του μόντεμ του αυτοκινήτου (κάρτα SIM) (σ. 606)
- Εφαρμογές (σ. 564)
- Δεν υπάρχει σύνδεση στο διαδίκτυο ή η σύνδεση είναι κακή (σ. 608)
- Διαμοιρασμός της πρόσβασης στο διαδίκτυο από το αυτοκίνητο μέσω Wi-Fi hotspot (σ. 607)
- Αφαίρεση δικτύου Wi-Fi (σ. 609)
- Τεχνολογία και ασφάλεια για το Wi-Fi (σ. 609)
- VoIno ID (σ. 32)
- Όροι και προϋποθέσεις χρήσης και διαμοιρασμός δεδομένων (σ. 610)

Σύνδεση του αυτοκινήτου στο διαδίκτυο μέσω τηλεφώνου με ενεργοποιημένο το Bluetooth

Δημιουργήστε μια σύνδεση στο διαδίκτυο μέσω Bluetooth, διαμοιράζοντας την πρόσβαση του κινητού σας τηλεφώνου στο διαδίκτυο και αποκτήστε πρόσβαση σε διάφορες online υπηρεσίες στο αυτοκίνητό σας.

1. Για να μπορέσει το αυτοκίνητο να συνδεθεί στο διαδίκτυο μέσω τηλεφώνου συνδεδεμένου μέσω Bluetooth, πρέπει πρώτα να έχει ήδη συνδεθεί το τηλέφωνο με το αυτοκίνητο μέσω Bluetooth.
2. Βεβαιωθείτε ότι το τηλέφωνό σας υποστηρίζει τη λειτουργία tethering και ότι η λειτουργία αυτή είναι ενεργοποιημένη. Αυτή η λειτουργία είναι γνωστή ως "tethering" στο iPhone και ως "προσωπικό hotspot" στα τηλέφωνα Android. Στο iPhone, η σελίδα του μενού "tethering" πρέπει να παραμείνει ανοικτή μέχρι να επιτευχθεί η σύνδεση στο διαδίκτυο.
3. Αν το τηλέφωνο έχει ήδη συνδεθεί μέσω Bluetooth, πατήστε **Ρυθμίσεις** στην επάνω προβολή στην κεντρική οθόνη.
4. Πατήστε **Επικοινωνία → Συσκευές Bluetooth**.

5. Μαρκάρετε το πλαίσιο για **Σύνδεση στο διαδίκτυο μέσω Bluetooth** στο κείμενο με επικεφαλίδα **Σύνδεση στο Διαδίκτυο**.
6. Αν έχει χρησιμοποιηθεί άλλη πηγή σύνδεσης, επιβεβαιώστε την επιλογή για να αλλάξει η σύνδεση.
 - > Το αυτοκίνητό σας έχει συνδεθεί πλέον στο διαδίκτυο μέσω του τηλεφώνου που είναι συνδεδεμένο μέσω Bluetooth.

i ΣΗΜΕΙΩΣΗ

Ο πάροχος υπηρεσιών κινητής τηλεφωνίας και δικτύου πρέπει να υποστηρίζει τη λειτουργία tethering (διαμοιρασμός της σύνδεσης στο διαδίκτυο) και η συνδρομή πρέπει να περιλαμβάνει πρόγραμμα δεδομένων.

i ΣΗΜΕΙΩΣΗ

Όταν χρησιμοποιείτε το Apple CarPlay, το αυτοκίνητο μπορεί να συνδεθεί στο διαδίκτυο μόνο μέσω Wi-Fi ή με το μόντεμ του αυτοκινήτου*.

Σχετικές πληροφορίες

- Αυτοκίνητο συνδεδεμένο στο διαδίκτυο* (σ. 603)
- Σύνδεση του αυτοκινήτου στο διαδίκτυο μέσω του μόντεμ του αυτοκινήτου (κάρτα SIM) (σ. 606)

- Σύνδεση ενός τηλεφώνου στο αυτοκίνητο μέσω Bluetooth για πρώτη φορά (σ. 594)
- Σύνδεση του αυτοκινήτου στο διαδίκτυο μέσω τηλεφώνου (Wi-Fi) (σ. 605)
- Apple® CarPlay®* (σ. 586)
- Δεν υπάρχει σύνδεση στο διαδίκτυο ή η σύνδεση είναι κακή (σ. 608)
- Ρυθμίσεις για συσκευές Bluetooth (σ. 602)

Σύνδεση του αυτοκινήτου στο διαδίκτυο μέσω τηλεφώνου (Wi-Fi)

Δημιουργήστε μια σύνδεση στο διαδίκτυο μέσω Wi-Fi χρησιμοποιώντας τη λειτουργία tethering στο τηλέφωνό σας και αποκτήστε πρόσβαση σε διάφορες online υπηρεσίες στο αυτοκίνητο.

1. Βεβαιωθείτε ότι το τηλέφωνό σας υποστηρίζει τη λειτουργία tethering και ότι η λειτουργία αυτή είναι ενεργοποιημένη. Αυτή η λειτουργία είναι γνωστή ως "tethering" στο iPhone και ως "προσωπικό hotspot" στα τηλέφωνα Android. Στο iPhone, η σελίδα του μενού "tethering" πρέπει να παραμείνει ανοικτή μέχρι να επιτευχθεί η σύνδεση στο διαδίκτυο.
2. Πατήστε **Ρυθμίσεις** στην πάνω προβολή.
3. Συνεχίστε στο **Επικοινωνία → Wi-Fi**.
4. Για την ενεργοποίηση/απενεργοποίηση, επιλέξτε/αποεπιλέξτε το πλαίσιο για το Wi-Fi.
5. Αν έχει χρησιμοποιηθεί άλλη πηγή σύνδεσης, επιβεβαιώστε την επιλογή για να αλλάξει η σύνδεση.
6. Αγγίξτε με το δάκτυλο στο όνομα του δικτύου που πρόκειται να συνδεθεί.
7. Εισάγετε τον κωδικό πρόσβασης δικτύου.
> Το αυτοκίνητο συνδέεται στο δίκτυο.

Λάβετε υπόψη σας ότι ορισμένα τηλέφωνα απενεργοποιούν τη λειτουργία tethering όταν αποσυνδεθούν από το αυτοκίνητο, π.χ. όταν βγαίνετε από το αυτοκίνητο και μέχρι την επόμενη φορά που θα το χρησιμοποιήσετε. Για τον λόγο αυτό, πρέπει να επανενεργοποιήσετε τη λειτουργία tethering στο τηλέφωνο την επόμενη φορά που θα το χρησιμοποιήσετε.

Όταν ένα τηλέφωνο είναι συνδεδεμένο στο αυτοκίνητο, αποθηκεύεται για μελλοντική χρήση. Για να εμφανιστεί μια λίστα με τα αποθηκευμένα δίκτυα ή για να διαγράψετε χειροκίνητα τα αποθηκευμένα δίκτυα, μεταβείτε στο **Ρυθμίσεις → Επικοινωνία → Wi-Fi → Αποθηκευμένα δίκτυα**.

i ΣΗΜΕΙΩΣΗ

Ο πάροχος υπηρεσιών κινητής τηλεφωνίας και δικτύου πρέπει να υποστηρίζει τη λειτουργία tethering (διαμοιρασμός της σύνδεσης στο διαδίκτυο) και η συνδρομή πρέπει να περιλαμβάνει πρόγραμμα δεδομένων.



- ◀◀ Οι τεχνικές προδιαγραφές και οι προδιαγραφές ασφαλείας για τη σύνδεση Wi-Fi περιγράφονται σε ξεχωριστή ενότητα.

Σχετικές πληροφορίες

- Αυτοκίνητο συνδεδεμένο στο διαδίκτυο* (σ. 603)
- Αφαίρεση δικτύου Wi-Fi (σ. 609)
- Δεν υπάρχει σύνδεση στο διαδίκτυο ή η σύνδεση είναι κακή (σ. 608)
- Τεχνολογία και ασφάλεια για το Wi-Fi (σ. 609)

Σύνδεση του αυτοκινήτου στο διαδίκτυο μέσω του μόντεμ του αυτοκινήτου (κάρτα SIM)

Στα αυτοκίνητα με Volvo On Call*, υπάρχει η δυνατότητα δημιουργίας σύνδεσης στο διαδίκτυο μέσω του μόντεμ του αυτοκινήτου και μιας προσωπικής κάρτας SIM (P-SIM).

Όταν συνδέεστε στο διαδίκτυο με το μόντεμ αυτοκινήτου, οι υπηρεσίες Volvo On Call χρησιμοποιούν τη σύνδεση.

1.

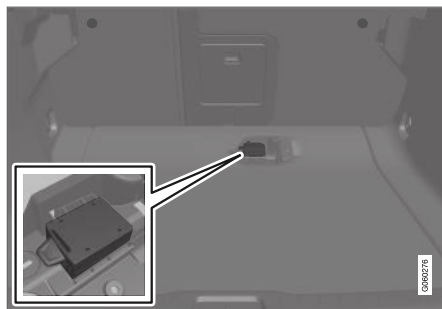

Τοποθετήστε την προσωπική σας κάρτα SIM στην υποδοχή κάτω από το δάπεδο του χώρου αποσκευών.

2. Πατήστε **Ρυθμίσεις** στην πάνω προβολή.
3. Πατήστε **Επικοινωνία → Διαδίκτυο μέσω του μόντεμ αυτοκινήτου**.

4. Για την ενεργοποίηση/απενεργοποίηση, επιλέξτε/αποεπιλέξτε το πλαίσιο για την **Διαδίκτυο μέσω του μόντεμ αυτοκινήτου**.
5. Αν έχει χρησιμοποιηθεί άλλη πηγή σύνδεσης, επιβεβαιώστε την επιλογή για να αλλάξει η σύνδεση.
6. Εισάγετε τον κωδικό PIN της κάρτας SIM.
> Το αυτοκίνητο συνδέεται στο δίκτυο.

Σχετικές πληροφορίες

- Αυτοκίνητο συνδεδεμένο στο διαδίκτυο* (σ. 603)
- Δεν υπάρχει σύνδεση στο διαδίκτυο ή η σύνδεση είναι κακή (σ. 608)
- Ρυθμίσεις για το μόντεμ αυτοκινήτου (σ. 607)

Ρυθμίσεις για το μόντεμ αυτοκινήτου¹⁵

Το αυτοκίνητο διαθέτει μόντεμ το οποίο μπορεί να χρησιμοποιηθεί για τη σύνδεση του αυτοκινήτου στο διαδίκτυο. Υπάρχει επίσης η δυνατότητα διαμοιρασμού της σύνδεσης στο διαδίκτυο μέσω Wi-Fi.

1. Πατήστε **Ρυθμίσεις** στην πάνω προβολή.
2. Πατήστε **Επικοινωνία → Διαδίκτυο μέσω του μόντεμ αυτοκινήτου** και επιλέξτε ρυθμίσεις:

- **Διαδίκτυο μέσω του μόντεμ αυτοκινήτου** - επιλέξτε αν το μόντεμ αυτοκινήτου θα χρησιμοποιηθεί για σύνδεση στο διαδίκτυο.
- **Χρήση δεδομένων** - πατώντας στο **Μδνσμ** μηδενίζεται ο μετρητής του όγκου ληφθέντων και σταλθέντων δεδομένων.
- **Δίκτυο**
Επιλογή παρόχου - αυτόματη ή χειροκίνητη επιλογή παρόχου υπηρεσιών δικτύου.
Περιοχή δεδομένων - Αν επιλέξετε το πλαίσιο, το μόντεμ του αυτοκινήτου θα επιχειρήσει να συνδεθεί στο διαδίκτυο, όταν το αυτοκίνητο βρεθεί στο εξωτερικό και εκτός του οικείου δικτύου του. Λάβετε υπόψη σας ότι κάτι τέτοιο μπορεί να έχει μεγάλο κόστος. Ελέγξτε τη συμφωνία

περιοχής για κυκλοφορία δεδομένων στο εξωτερικό με τον πάροχο του δικτύου σας στην πατρίδα σας.

- **Κωδικός PIN κάρτας SIM**

Αλλαγή PIN - μπορείτε να εισάγετε έως 4 ψηφία.

Απενεργοποίηση PIN - επιλέξτε αν θα χρειάζεται κωδικός PIN για την πρόσβαση στην κάρτα SIM.

- **Αποστολή κωδικού αιτήματος** — χρησιμοποιείται π.χ. για τη φόρτιση ή τον έλεγχο υπολοίπου μιας προπληρωμένης κάρτας. Η λειτουργικότητα εξαρτάται από τον πάροχο.

Σχετικές πληροφορίες

- Σύνδεση του αυτοκινήτου στο διαδίκτυο μέσω του μόντεμ του αυτοκινήτου (κάρτα SIM) (σ. 606)
- Δεν υπάρχει σύνδεση στο διαδίκτυο ή η σύνδεση είναι κακή (σ. 608)

Διαμοιρασμός της πρόσβασης στο διαδίκτυο από το αυτοκίνητο μέσω Wi-Fi hotspot

Όταν το αυτοκίνητο είναι συνδεδεμένο στο διαδίκτυο, υπάρχει η δυνατότητα διαμοιρασμού της σύνδεσής του στο διαδίκτυο¹⁶ με άλλες συσκευές.

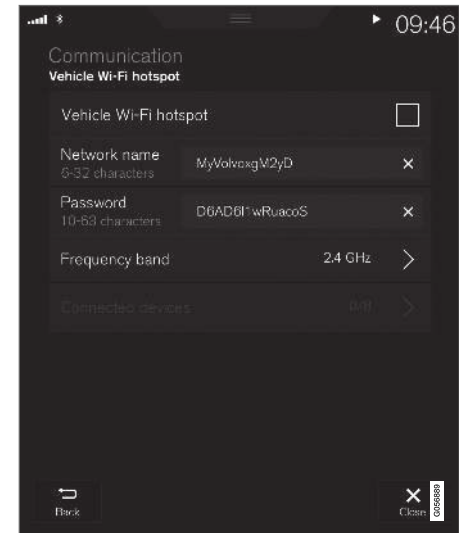

¹⁵ Μόνο αυτοκίνητα με Volvo On Call.

- ◀ Ο πάροχος υπηρεσιών δικτύου (κάρτα SIM) πρέπει να υποστηρίζει τη λειτουργία tethering (διαμοιρασμός σύνδεσης στο διαδίκτυο).
1. Πατήστε **Ρυθμίσεις** στην πάνω προβολή.
 2. Πατήστε **Επικοινωνία → Hotspot Wi-Fi αυτοκινήτου**.
 3. Πατήστε στο **Όνομα δικτύου** και δώστε όνομα στη διαδικασία tethering.
 4. Πατήστε στο **Κωδ πρόσβασης** και επιλέξτε έναν κωδικό πρόσβασης τον οποίο στη συνέχεια πρέπει να εισάγετε στις συσκευές σύνδεσης.
 5. Πατήστε στη **Ζώνη συχνοτήτων** και επιλέξτε σε ποια συχνότητα η διαδικασία tethering θα μεταδίδει δεδομένα. Λάβετε υπόψη σας ότι η επιλογή της ζώνης συχνοτήτων δεν είναι διαθέσιμη σε όλες τις αγορές.
 6. Για την ενεργοποίηση/απενεργοποίηση, επιλέξτε/αποεπιλέξτε το πλαίσιο για την **Hotspot Wi-Fi αυτοκινήτου**.
 7. Αν το Wi-Fi έχει χρησιμοποιηθεί ως πηγή σύνδεσης, επιβεβαιώστε την επιλογή για να αλλάξει η σύνδεση.
 - > Τώρα στη διαδικασία του αυτοκινήτου (Wi-Fi hotspot) μπορούν να συνδεθούν εξωτερικές συσκευές.

ⓘ ΣΗΜΕΙΩΣΗ
Η ενεργοποίηση του Wi-Fi-hotspot μπορεί να έχει σαν αποτέλεσμα πρόσθετο κόστος από τον πάροχο υπηρεσιών δικτύου που χρησιμοποιείτε.
Απευθυνθείτε στον πάροχο υπηρεσιών δικτύου που χρησιμοποιείτε για το κόστος της κυκλοφορίας δεδομένων.

Η κατάσταση σύνδεσης επισημαίνεται με μια λυχνία στη γραμμή κατάστασης της κεντρικής οθόνης.

Πίστετε **Συνδεδεμένες συσκευές**, για να δείτε μια λίστα των εκάστοτε συνδεδεμένων συσκευών.

Σχετικές πληροφορίες

- Σύμβολα στη γραμμή κατάστασης της κεντρικής οθόνης (σ. 134)
- Αυτοκίνητο συνδεδεμένο στο διαδίκτυο* (σ. 603)
- Δεν υπάρχει σύνδεση στο διαδίκτυο ή η σύνδεση είναι κακή (σ. 608)

Δεν υπάρχει σύνδεση στο διαδίκτυο ή η σύνδεση είναι κακή

Παράγοντες που επηρεάζουν τη σύνδεση στο διαδίκτυο.

Η ποσότητα των δεδομένων που μεταφέρονται εξαρτάται από τις υπηρεσίες ή τις εφαρμογές που χρησιμοποιούνται στο αυτοκίνητο. Για παράδειγμα η συνεχής μετάδοση ήχου μπορεί να απαιτεί μεγάλες ποσότητες δεδομένων που σημαίνει ότι πρέπει να υπάρχει καλή σύνδεση και ισχυρό σήμα.

Τηλέφωνο στο αυτοκίνητο

Η ταχύτητα της σύνδεσης στο διαδίκτυο μπορεί να διαφέρει ανάλογα με τη θέση του τηλεφώνου στο αυτοκίνητο. Μετακινήστε το τηλέφωνο πιο κοντά στην κεντρική οθόνη για να αυξήσετε την ισχύ του σήματος. Βεβαιωθείτε ότι δεν υπάρχουν παρεμβολές ενδιάμεσα.

Τηλέφωνο προς πάροχο υπηρεσιών δικτύου

Η ταχύτητα του δικτύου κινητής τηλεφωνίας διαφέρει ανάλογα με την κάλυψη στην τρέχουσα θέση. Μπορεί να υπάρξει χαμηλή κάλυψη δικτύου, για παράδειγμα όταν διασχίζετε σήραγγες, βουνά, κοιλάδες ή σε εσωτερικούς χώρους. Η ταχύτητα εξαρτάται επίσης από τη συμφωνία που έχετε με το δίκτυό σας.

¹⁶ Δεν ισχύει όταν το αυτοκίνητο συνδεθεί στο διαδίκτυο μέσω Wi-Fi.

ⓘ ΣΗΜΕΙΩΣΗ

Εάν αντιμετωπίζετε πρόβλημα με την κυκλοφορία δεδομένων, απευθυνθείτε στον πάροχο υπηρεσιών δικτύου που χρησιμοποιείτε.

Επανεκκίνηση του τηλεφώνου

Αν υπάρχουν προβλήματα με τη σύνδεση στο διαδίκτυο, συνιστάται να κάνετε επανεκκίνηση στο τηλέφωνο.

Σχετικές πληροφορίες

- Αυτοκίνητο συνδεδεμένο στο διαδίκτυο* (σ. 603)
- Τεχνολογία και ασφάλεια για το Wi-Fi (σ. 609)

Αφαίρεση δικτύου Wi-Fi

Αφαίρεση ενός δικτύου που δεν θα χρησιμοποιηθεί.

1. Πατήστε **Ρυθμίσεις** στην πάνω προβολή.
2. Συνεχίστε στο **Επικοινωνία → Wi-Fi → Αποθηκευμένα δίκτυα**.
3. Πατήστε στο **Εκκαθ** δίπλα στο δίκτυο που θέλετε να αφαιρεθεί.
4. Επιβεβαιώστε την επιλογή.
> Το αυτοκίνητο πλέον δεν θα συνδέεται αυτόματα στο δίκτυο.

Αφαίρεση όλων των δικτύων

Μπορείτε να αφαιρέσετε όλα τα δίκτυα ταυτόχρονα, επαναφέροντας τις εργοστασιακές ρυθμίσεις. Λάβετε υπόψη σας ότι όλα τα στοιχεία χρήστη μηδενίζονται και οι ρυθμίσεις συστήματος επανέρχονται στις αρχικές εργοστασιακές τους τιμές.

Σχετικές πληροφορίες

- Αυτοκίνητο συνδεδεμένο στο διαδίκτυο* (σ. 603)
- Δεν υπάρχει σύνδεση στο διαδίκτυο ή η σύνδεση είναι κακή (σ. 608)
- Μηδενισμός ρυθμίσεων στην κεντρική οθόνη (σ. 147)
- Σύνδεση του αυτοκινήτου στο διαδίκτυο μέσω τηλεφώνου (Wi-Fi) (σ. 605)

Τεχνολογία και ασφάλεια για το Wi-Fi

Πιθανοί τύποι δικτύου προς σύνδεση.

Υπάρχει δυνατότητα σύνδεσης μόνο με τους παρακάτω τύπους δικτύου:

- Συχνότητα — 2,4 ή 5 GHz¹⁷.
- Πρότυπα — 802.11 a/b/g/n.
- Τύπος ασφάλειας - WPA2-AES-CCMP.

Το σύστημα Wi-Fi του αυτοκινήτου έχει σχεδιαστεί έτσι, ώστε να διαχειρίζεται συσκευές Wi-Fi μέσα στο αυτοκίνητο.

Εάν πολλαπλές συσκευές λειτουργούν στη συχνότητα ταυτόχρονα, οι επιδόσεις μπορεί να είναι περιορισμένες.

Σχετικές πληροφορίες

- Αυτοκίνητο συνδεδεμένο στο διαδίκτυο* (σ. 603)

Όροι και προϋποθέσεις χρήσης και διαμοιρασμός δεδομένων

Την πρώτη φορά που ορισμένες υπηρεσίες και εφαρμογές τίθενται σε λειτουργία, μπορεί να εμφανιστεί ένα αναδυόμενο παράθυρο με τις κεφαλίδες **Όροι και προϋποθέσεις** και **Διαμοιρασμός δεδομένων**.

Ο σκοπός είναι να ενημερωθείτε για τους όρους και προϋποθέσεις χρήσης της Volno και την πολιτική περί διαμοιρασμού δεδομένων. Με την αποδοχή του διαμοιρασμού δεδομένων, ο χρήστης αποδέχεται ότι αποστέλλονται συγκεκριμένες πληροφορίες από το αυτοκίνητο. Αυτό απαιτείται για να λειτουργούν πλήρως συγκεκριμένες υπηρεσίες και εφαρμογές.

Ο διαμοιρασμός δεδομένων μπορεί να ρυθμιστεί από το μενού ρυθμίσεων της κεντρικής οθόνης.

Σχετικές πληροφορίες

- Ενεργοποίηση και απενεργοποίηση του διαμοιρασμού δεδομένων (σ. 610)

Ενεργοποίηση και απενεργοποίηση του διαμοιρασμού δεδομένων

Ο απαιτούμενος διαμοιρασμός δεδομένων για υπηρεσίες και εφαρμογές μπορεί να ρυθμιστεί από το μενού ρυθμίσεων της κεντρικής οθόνης.

1. Πατήστε **Ρυθμίσεις** στην πάνω προβολή στην κεντρική οθόνη.
2. Πατήστε **Σύστημα → Ιδιωτικότητα και δεδομένα**.
3. Επιλέξτε ενεργοποίηση ή απενεργοποίηση της κοινοχρησίας δεδομένων για μεμονωμένες υπηρεσίες και όλες τις εφαρμογές.

ΣΗΜΕΙΩΣΗ

Μετά από μια επίσκεψη σε ένα συνεργείο της Volno, μπορεί να χρειαστεί να επανενεργοποιήσετε την κοινοχρησία δεδομένων έτσι, ώστε οι online υπηρεσίες και οι εφαρμογές να λειτουργήσουν ξανά.

Σχετικές πληροφορίες

- Όροι και προϋποθέσεις χρήσης και διαμοιρασμός δεδομένων (σ. 610)

Αποθηκευτικός χώρος στον σκληρό δίσκο

Υπάρχει η δυνατότητα να δείτε πόσος ελεύθερος χώρος υπάρχει στον σκληρό δίσκο του αυτοκινήτου.

Υπάρχει η δυνατότητα να δείτε πληροφορίες για τον χώρο στον σκληρό δίσκο του αυτοκινήτου, οι οποίες περιλαμβάνουν τη συνολική χωρητικότητα, τη διαθέσιμη χωρητικότητα και πόσο χώρο καταλαμβάνουν οι εγκατεστημένες εφαρμογές. Οι πληροφορίες είναι διαθέσιμες στο μενού **Ρυθμίσεις → Σύστημα →**

Πληροφορίες συστήματος → Αποθήκευση.

Σχετικές πληροφορίες

- Εφαρμογές (σ. 564)

¹⁷ Η επιλογή συχνότητας δεν είναι διαθέσιμη σε όλες τις αγορές.

Άδεια χρήσης για ήχο και πολυμέσα

Η άδεια αποτελεί σύμβαση που παρέχει το δικαίωμα χειρισμού μιας συγκεκριμένης λειτουργίας ή το δικαίωμα χρήσης του δικαιώματος ενός τρίτου σύμφωνα με τους όρους και τις προϋποθέσεις της σύμβασης. Τα παρακάτω κείμενα αποτελούν συμβάσεις της Volno με τους κατασκευαστές. Τα περισσότερα από τα κείμενα είναι στην Αγγλική γλώσσα.

Bowers & Wilkins

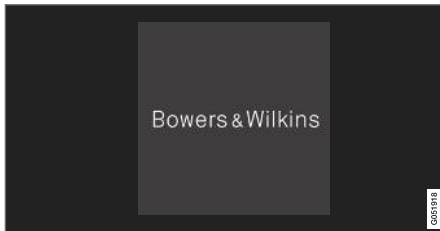

Τα Bowers & Wilkins και B&W είναι εμπορικά σήματα της B&W Group Ltd. Το Nautilus είναι εμπορικό σήμα της B&W Group Ltd. Το Kevlar σήμα κατατεθέν της DuPont.

Dirac Unison®



Το Dirac Unison συμβάλλει στη βελτιστοποίηση των ηχείων σε συχνότητα, χρόνο και χώρο για την καλύτερη δυνατή ενσωμάτωση και διαύγεια των μπάσων. Δίνει τη δυνατότητα πιστής αναπαραγωγής των ακουστικών χαρακτηριστικών συγκεκριμένων τομέων επιδόσεων. Με τη χρήση προηγμένων αλγορίθμων το Dirac Unison ελέγχει Dirac Unison όλα τα ηχεία ψηφιακά με βάση ηχητικές μετρήσεις υψηλής ακριβείας. Σαν ένας διευθυντής ορχήστρας εγγυάται ότι τα ηχεία αποδίδουν με τέλεια ομοφωνία.

DivX®



Τα DivX®, DivX Certified® και τα σχετικά λογότυπα είναι εμπορικά σήματα που ανήκουν στην DivX, LLC και χρησιμοποιούνται κατόπιν άδειας.

Αυτή η πιστοποιημένη DivX Certified® συσκευή έχει δυνατότητα αναπαραγωγής αρχείων βίντεο DivX® Home Theater ανάλυσης έως 576p (συμπ. .avi, .divx). Κατεβάστε (Download) δωρεάν λογισμικό από τη διεύθυνση www.divx.com για να δημιουργήσετε, να αναπαράγετε και να απολαύσετε συνεχή ροή (stream) ψηφιακού βίντεο.

ΣΧΕΤΙΚΑ ΜΕ ΤΟ DIVX VIDEO-ON-DEMAND:

Αυτή η DivX Certified® συσκευή πρέπει να καταχωρηθεί, για να μπορεί να αναπαράγει αγορασμένες ταινίες DivX Video-on-Demand (VOD). Βρείτε τον κωδικό καταχώρησης εντοπίζοντας την ενότητα DivX VOD στο μενού ρυθμίσεων της συσκευής. Επισκεφθείτε την ηλεκτρονική διεύθυνση vod.divx.com για

- ◀ περισσότερες πληροφορίες σχετικά με το πως να ολοκληρώσετε την καταχώρηση.

Αριθμοί διπλωμάτων ευρεσιτεχνίας

Προστατεύονται από ένα ή περισσότερα από τα παρακάτω διπλώματα ευρεσιτεχνίας ΗΠΑ. 7,295,673; 7,460,668; 7,515,710; 8,656,183; 8,731,369; RE45,052

Gracenote®



Μέρη του περιεχομένου υπόκεινται σε δικαιώματα πνευματικής ιδιοκτησίας © της Gracenote ή των προμηθευτών της.

Το Gracenote, το λογότυπο Gracenote, "Powered by Gracenote" και Gracenote MusicID είναι είτε εμπορικά σήματα κατατεθέντα ή εμπορικά σήματα της Gracenote, Inc. στις Η.Π.Α. ή/και σε άλλες χώρες.

Gracenote® Άδειας τελικού χρήστη

Αυτό το πρόγραμμα ή συσκευή περιέχει λογισμικό από την Gracenote, Inc. of Emeryville, California, ΗΠΑ ("Gracenote"). Το λογισμικό

από την Gracenote ("λογισμικό Gracenote") ενεργοποιεί αυτό το πρόγραμμα, για να πραγματοποιήσει αναγνώριση δίσκου ή/και αρχείου και λήψη πληροφοριών σχετικών με τη μουσική, συμπ. του ονόματος, του καλλιτέχνη, του μουσικού κομματιού και του τίτλου ("δεδομένα Gracenote") από online διακομιστές ή ενσωματωμένες βάσεις δεδομένων (μαζί αποκαλούνται "διακομιστές Gracenote") και για να πραγματοποιήσει άλλες ενέργειες. Επιτρέπεται να χρησιμοποιήσετε στοιχεία Gracenote μόνο σύμφωνα με τις λειτουργίες τελικού χρήστη, για τις οποίες προρορίζεται αυτό το πρόγραμμα ή αυτή η συσκευή.

Συμφωνείτε να χρησιμοποιείτε τα στοιχεία Gracenote, το λογισμικό Gracenote και τους εξυπηρετητές Gracenote μόνο για προσωπική χρήση και για σκοπούς μη εμπορικούς. Συμφωνείτε να τη μη εκχώρηση, αντιγραφή, μεταφορά ή μετάδοση αυτού του λογισμικού Gracenote ή τυχόν στοιχείων Gracenote σε τρίτους. ΣΥΜΦΩΝΕΙΤΕ ΤΗ ΜΗ ΧΡΗΣΗ Η ΕΚΜΕΤΑΛΛΕΥΣΗ ΣΤΟΙΧΕΙΩΝ GRACENOTE, ΛΟΓΙΣΜΙΚΟΥ GRACENOTE Ή ΕΞΥΠΗΡΕΤΗΤΩΝ GRACENOTE ΠΑΡΑ ΜΟΝΟ ΟΠΩΣ ΕΠΙΤΡΕΠΕΤΑΙ ΡΗΤΑ ΣΕ ΑΥΤΗΝ ΤΗ ΣΥΜΦΩΝΙΑ.

Συμφωνείτε ότι το μη αποκλειστικό δικαίωμά σας στη χρήση των στοιχείων Gracenote, του λογισμικού Gracenote και των εξυπηρετητών Gracenote θα παύσει, αν παραβιάσετε αυτούς τους περιορισμούς. Αν τερματιστεί η άδεια

σας, συμφωνείτε στην παύση κάθε χρήσης των στοιχείων Gracenote, του λογισμικού Gracenote και των εξυπηρετητών Gracenote. Η Gracenote διατηρεί αποκλειστικά δικαιώματα όλων των στοιχείων Gracenote, όλου του λογισμικού Gracenote και όλων των εξυπηρετητών Gracenote, συμπεριλαμβανομένων όλων των δικαιωμάτων ιδιοκτησίας. Η Gracenote δεν έχει σε καμία περίπτωση την υποχρέωση να σας πληρώσει για τυχόν πληροφορίες που παρέχετε. Συμφωνείτε ότι η Gracenote, Inc. μπορεί να διεκδικήσει τα δικαιώματα της εταιρίας σε βάρος σας στο πλαίσιο αυτής της συμφωνίας απευθείας επί' ονόματί της.

Η υπηρεσία Gracenote χρησιμοποιεί ένα μοναδικό αναγνωριστικό για την ανίχνευση ερευνών για στατιστικούς σκοπούς. Ο σκοπός ενός τυχαία εκχωρημένου αριθμητικού αναγνωριστικού είναι να δώσει τη δυνατότητα στην υπηρεσία Gracenote να μετρά έρευνες χωρίς να γνωρίζει οτιδήποτε σχετικά με την ταυτότητά σας. Πρόσθετες πληροφορίες είναι διαθέσιμες στην ιστοσελίδα της δήλωσης ιδιωτικού απορρήτου της Gracenote για την υπηρεσία Gracenote.

Το λογισμικό Gracenote και οτιδήποτε συμπεριλαμβάνεται στα δεδομένα σας Gracenote εκχωρούνται "ως έχουν". Η Gracenote δεν δεσμεύεται ή εγγυάται, ρητά ή σιωπηρά, για την ακρίβεια των δεδομένων Gracenote που περιέχονται στους διακομιστές Gracenote. Η

Gracenote διατηρεί το δικαίωμα διαγραφής δεδομένων από τους διακομιστές Gracenote ή αλλαγής κατηγοριών στοιχείων για οποιονδήποτε λόγο που η Gracenote θεωρεί επαρκή. Δεν παρέχεται καμία εγγύηση ότι το λογισμικό Gracenote ή οι εξυπηρετητές Gracenote δεν παρουσιάζουν σφάλματα ή ότι το λογισμικό Gracenote ή οι εξυπηρετητές Gracenote θα λειτουργούν χωρίς διακοπή. Η Gracenote δεν έχει την υποχρέωση να σας παρέχει νέους, βελτιωμένους ή πρόσθετους τύπους ή κατηγορίες στοιχείων, τα οποία μπορεί να παρέχει η Gracenote στο μέλλον και η εταιρία διατηρεί το δικαίωμα διακοπής των υπηρεσιών της ανά πάσα στιγμή.

Η GRACENOTE ΑΠΟΠΟΙΕΙΤΑΙ ΟΛΩΝ ΤΩΝ ΕΓΓΥΗΣΕΩΝ, ΡΗΤΩΝ Ή ΣΙΩΠΗΡΩΝ, ΣΥΜΠΕΡΙΛΑΜΒΑΝΟΜΕΝΩΝ, ΧΩΡΙΣ ΝΑ ΠΕΡΙΟΡΙΖΕΤΑΙ ΣΕ ΑΥΤΕΣ, ΤΩΝ ΣΙΩΠΗΡΩΝ ΕΓΓΥΗΣΕΩΝ ΕΜΠΟΡΕΥΣΙΜΟΤΗΤΑΣ, ΚΑΤΑΛΛΗΛΟΤΗΤΑΣ ΓΙΑ ΣΥΓΚΕΚΡΙΜΕΝΟ ΣΚΟΠΟ, ΤΙΤΛΟΥ ΚΑΙ ΜΗ ΠΑΡΑΠΟΙΗΣΗΣ ΔΙΚΑΙΩΜΑΤΩΝ ΠΝΕΥΜΑΤΙΚΗΣ ΙΔΙΟΚΤΗΣΙΑΣ. Η GRACENOTE ΔΕΝ ΕΓΓΥΑΤΑΙ ΤΑ ΑΠΟΤΕΛΕΣΜΑΤΑ ΑΠΟ ΤΗ ΧΡΗΣΗ ΤΟΥ ΛΟΓΙΣΜΙΚΟΥ GRACENOTE Η ΕΝΟΣ ΕΞΥΠΗΡΕΤΗΤΗ GRACENOTE. Η GRACENOTE ΔΕΝ ΘΑ ΦΕΡΕΙ ΣΕ ΚΑΜΙΑ ΠΕΡΙΠΤΩΣΗ ΕΥΘΥΝΗ ΓΙΑ ΤΥΧΟΝ ΕΠΑΚΟΛΟΥΘΗ ΖΗΜΙΑ Ή ΓΙΑ ΤΥΧΟΝ ΔΙΑΦΥΓΟΝΤΑ ΚΕΡΔΗ Ή ΕΞΟΔΑ.

© Gracenote, Inc. 2009

Sensus software

This software uses parts of sources from clib2 and Prex Embedded Real-time OS - Source (Copyright (c) 1982, 1986, 1991, 1993, 1994), and Quercus Robusta (Copyright (c) 1990, 1993), The Regents of the University of California. All or some portions are derived from material licensed to the University of California by American Telephone and Telegraph Co. or Unix System Laboratories, Inc. and are reproduced herein with the permission of UNIX System Laboratories, Inc. Redistribution and use in source and binary forms, with or without modification, are permitted provided that the following conditions are met: Redistributions of source code must retain the above copyright notice, this list of conditions and the following disclaimer. Redistributions in binary form must reproduce the above copyright notice, this list of conditions and the following disclaimer in the documentation and/or other materials provided with the distribution. Neither the name of the <ORGANIZATION> nor the names of its contributors may be used to endorse or promote products derived from this software without specific prior written permission. THIS SOFTWARE IS PROVIDED BY THE COPYRIGHT HOLDERS AND CONTRIBUTORS "AS IS" AND ANY EXPRESS OR IMPLIED WARRANTIES, INCLUDING, BUT NOT LIMITED TO, THE IMPLIED WARRANTIES OF MERCHANTABILITY AND FITNESS FOR A

PARTICULAR PURPOSE ARE DISCLAIMED. IN NO EVENT SHALL THE COPYRIGHT OWNER OR CONTRIBUTORS BE LIABLE FOR ANY DIRECT, INDIRECT, INCIDENTAL, SPECIAL, EXEMPLARY, OR CONSEQUENTIAL DAMAGES (INCLUDING, BUT NOT LIMITED TO, PROCUREMENT OF SUBSTITUTE GOODS OR SERVICES; LOSS OF USE, DATA, OR PROFITS; OR BUSINESS INTERRUPTION) HOWEVER CAUSED AND ON ANY THEORY OF LIABILITY, WHETHER IN CONTRACT, STRICT LIABILITY, OR TORT (INCLUDING NEGLIGENCE OR OTHERWISE) ARISING IN ANY WAY OUT OF THE USE OF THIS SOFTWARE, EVEN IF ADVISED OF THE POSSIBILITY OF SUCH DAMAGE.

This software is based in part on the work of the Independent JPEG Group.

This software uses parts of sources from "libtess". The Original Code is: OpenGL Sample Implementation, Version 1.2.1, released January 26, 2000, developed by Silicon Graphics, Inc. The Original Code is Copyright (c) 1991-2000 Silicon Graphics, Inc. Copyright in any portions created by third parties is as indicated elsewhere herein. All Rights Reserved. Copyright (C) [1991-2000] Silicon Graphics, Inc. All Rights Reserved. Permission is hereby granted, free of charge, to any person obtaining a copy of this software and associated documentation files (the "Software"), to deal in the Software without restriction,



◀◀ including without limitation the rights to use, copy, modify, merge, publish, distribute, sublicense, and/or sell copies of the Software, and to permit persons to whom the Software is furnished to do so, subject to the following conditions: The above copyright notice including the dates of first publication and either this permission notice or a reference to <http://oss.sgi.com/projects/FreeB/> shall be included in all copies or substantial portions of the Software. THE SOFTWARE IS PROVIDED "AS IS", WITHOUT WARRANTY OF ANY KIND, EXPRESS OR IMPLIED, INCLUDING BUT NOT LIMITED TO THE WARRANTIES OF MERCHANTABILITY, FITNESS FOR A PARTICULAR PURPOSE AND NONINFRINGEMENT. IN NO EVENT SHALL SILICON GRAPHICS, INC. BE LIABLE FOR ANY CLAIM, DAMAGES OR OTHER LIABILITY, WHETHER IN AN ACTION OF CONTRACT, TORT OR OTHERWISE, ARISING FROM, OUT OF OR IN CONNECTION WITH THE SOFTWARE OR THE USE OR OTHER DEALINGS IN THE SOFTWARE. Except as contained in this notice, the name of Silicon Graphics, Inc. shall not be used in advertising or otherwise to promote the sale, use or other dealings in this Software without prior written authorization from Silicon Graphics, Inc.

This software is based in parts on the work of the FreeType Team.

This software uses parts of SSLeay Library: Copyright (C) 1995-1998 Eric Young (eay@cryptsoft.com). All rights reserved

Linux software

This product contains software licensed under GNU General Public License (GPL) or GNU Lesser General Public License (LGPL), etc.

You have the right of acquisition, modification, and distribution of the source code of the GPL/LGPL software.

You may download Source Code from the following website at no charge: http://www.embedded-carmultimedia.jp/linux/oss/download/TVM_8351_013

The website provides the Source Code "As Is" and without warranty of any kind.

By downloading Source Code, you expressly assume all risk and liability associated with downloading and using the Source Code and complying with the user agreements that accompany each Source Code.

Please note that we cannot respond to any inquiries regarding the source code.

camellia:1.2.0

Copyright (c) 2006, 2007

NTT (Nippon Telegraph and Telephone Corporation). All rights reserved.

Redistribution and use in source and binary forms, with or without modification, are permitted provided that the following conditions are met:

1. Redistributions of source code must retain the above copyright notice, this list of conditions and the following disclaimer as the first lines of this file unmodified.
2. Redistributions in binary form must reproduce the above copyright notice, this list of conditions and the following disclaimer in the documentation and/or other materials provided with the distribution.

THIS SOFTWARE IS PROVIDED BY NTT "AS IS" AND ANY EXPRESS OR IMPLIED WARRANTIES, INCLUDING, BUT NOT LIMITED TO, THE IMPLIED WARRANTIES OF MERCHANTABILITY AND FITNESS FOR A PARTICULAR PURPOSE ARE DISCLAIMED. IN NO EVENT SHALL NTT BE LIABLE FOR ANY DIRECT, INDIRECT, INCIDENTAL, SPECIAL, EXEMPLARY, OR CONSEQUENTIAL DAMAGES (INCLUDING, BUT NOT LIMITED TO, PROCUREMENT OF SUBSTITUTE GOODS OR SERVICES; LOSS OF USE, DATA, OR PROFITS; OR BUSINESS INTERRUPTION) HOWEVER CAUSED AND ON ANY THEORY OF LIABILITY, WHETHER IN CONTRACT, STRICT LIABILITY, OR TORT (INCLUDING NEGLIGENCE OR OTHERWISE) ARISING IN ANY WAY OUT OF THE USE OF THIS

SOFTWARE, EVEN IF ADVISED OF THE POSSIBILITY OF SUCH DAMAGE.

Unicode: 5.1.0
COPYRIGHT AND PERMISSION NOTICE

Copyright c 1991-2013 Unicode, Inc. All rights reserved. Distributed under the Terms of Use in <http://www.unicode.org/copyright.html>.





Permission is hereby granted, free of charge, to any person obtaining a copy of the Unicode data files and any associated documentation (the "Data Files") or Unicode software and any associated documentation (the "Software") to deal in the Data Files or Software without restriction, including without limitation the rights to use, copy, modify, merge, publish, distribute, and/or sell copies of the Data Files or Software, and to permit persons to whom the Data Files or Software are furnished to do so, provided that (a) the above copyright notice(s) and this permission notice appear with all copies of the Data Files or Software, (b) both the above copyright notice(s) and this permission notice appear in associated documentation, and (c) there is clear notice in each modified Data File or in the Software as well as in the documentation associated with the Data File(s)

or Software that the data or software has been modified.

THE DATA FILES AND SOFTWARE ARE PROVIDED "AS IS", WITHOUT WARRANTY OF ANY KIND, EXPRESS OR IMPLIED, INCLUDING BUT NOT LIMITED TO THE WARRANTIES OF MERCHANTABILITY, FITNESS FOR A PARTICULAR PURPOSE AND NONINFRINGEMENT OF THIRD PARTY RIGHTS. IN NO EVENT SHALL THE COPYRIGHT HOLDER OR HOLDERS INCLUDED IN THIS NOTICE BE LIABLE FOR ANY CLAIM, OR ANY SPECIAL INDIRECT OR CONSEQUENTIAL DAMAGES, OR ANY DAMAGES WHATSOEVER RESULTING FROM LOSS OF USE, DATA OR PROFITS, WHETHER IN AN ACTION OF CONTRACT, NEGLIGENCE OR OTHER TORTIOUS ACTION, ARISING OUT OF OR IN CONNECTION WITH THE USE OR PERFORMANCE OF THE DATA FILES OR SOFTWARE.

Except as contained in this notice, the name of a copyright holder shall not be used in advertising or otherwise to promote the sale, use or other dealings in these Data Files or Software without prior written authorization of the copyright holder.

Δήλωση συμμόρφωσης

 MITSUBISHI ELECTRIC CORPORATION SANDA WORKS 2-3-33, Miwa, Sanda-city, Hyogo, 669-1513, Japan		 MITSUBISHI ELECTRIC CORPORATION SANDA WORKS 2-3-33, Miwa, Sanda-city, Hyogo, 669-1513, Japan	
DECLARATION OF CONFORMITY			
For			
		Product: Audio Navigation Unit Model: NR-3V	
		Supplied by Mitsubishi Electric Corporation Sanda Works 2-3-33, Miwa, Sanda-city, Hyogo, 669-1513, Japan	Technical File held by Mitsubishi Electric Corporation Sanda Works 2-3-33, Miwa, Sanda-city, Hyogo, 669-1513, Japan
R&TE Directive (Safety)	Standard used for conformity EN 60951-1:2006 + Amd.1:2009 + Amd.1:2010 + Amd.12:2011 + Amd.2:2013 IEC 62479:2011		
RF Directive (EMC)	EN 301 488-1 V2.1.1:2017-02 EN 301 489-17 V3.3.1:2017-02		
RF Directive (Spectrum)	EN 300 128 V2.1.1:2016-11 EN 303 345 V1.1.7:2017-03(Final Draft)		
Means of Conformity We declare under our sole responsibility that the Product (s) is conformity with the essential requirements and other relevant requirements of the Audio Equipment (RE) Directive (2014/53/EU).			
Date of issue:	May 30, 2017		
Signature of Responsible Person:	 Hirotaka Maeno Senior Manager Design B Car-Multimedia Manufacturing-A Dept. MITSUBISHI ELECTRIC CORPORATION SANDA WORKS Mirai@h1.maeno@ap.mitsubishielectric.co.jp		





<p>Χώρα/ Περιοχή</p>	
<p>Βραζιλία:</p>	<div data-bbox="229 208 373 353" data-label="Image"> </div> <p>Este equipamento opera em caráter secundário isto e, não tem direito a proteção contra interferência prejudicial, mesmo tipo, e não pode causar interferência a sistemas operando em caráter primário.</p> <p>Para consultas, visite: www.anatel.gov.br</p>
<p>ΕΥ:</p>	<div data-bbox="229 482 304 555" data-label="Image"> </div> <p>Κατασκευαστής: Mitsubishi Electric Corporation Sanda Works 2-3-33, Miwa, Sanda-city. Hyogo, 669-1513, Japan</p> <p>Η Mitsubishi Electric Corporation δηλώνει διά του παρόντος ότι αυτός ο ραδιοεξοπλισμός [Μονάδα ήχου - πλοήγησης] συμμορφώνεται με την οδηγία 2014/53/ΕΕ.</p> <p>Για περισσότερες πληροφορίες, επισκεφθείτε τη διεύθυνση support.volvocars.com.</p>
<p>Ηνωμένα Αραβικά Εμιράτα:</p>	<div data-bbox="229 717 373 863" data-label="Image"> </div>

Χώρα/ Περιοχή	
Καζακ- στάν:	 <p>Όνομα μοντέλου: NR 0V Κατασκευαστής: Mitsubishi Electric Corporation Χώρα εξαγωγής: Ιαπωνία</p>



Χώρα/ Περιοχή	
Κίνα:	<p>1.</p> <ul style="list-style-type: none"> ■ 使用频率: 2.4 - 2.4835 GHz ■ 等效全向辐射功率(EIRP): 天线增益< 10dBi 时: ≤100 mW 或≤20 dBm ① ■ 最大功率谱密度: 天线增益< 10dBi 时: ≤20 dBm / MHz (EIRP) ① ■ 载频容限: 20 ppm ■ 带外发射功率(在 2.4-2.4835GHz 频段以外) ≤-80 dBm / Hz (EIRP) ■ 杂散发射(辐射)功率(对应载波±2.5 倍信道带宽以外): <ul style="list-style-type: none"> • ≤-36 dBm / 100 kHz (30 - 1000 MHz) • ≤-33 dBm / 100 kHz (2.4 - 2.4835 GHz) • ≤-40 dBm / 1 MHz (3.4 - 3.53 GHz) • ≤-40 dBm / 1 MHz (5.725 - 5.85 GHz) • ≤-30 dBm / 1 MHz (其它 1 - 12.75 GHz) <p>2. 不得擅自更改发射频率、加大发射功率(包括额外加装射频功率放大器), 不得擅自外接天线或改用其它发射天线;</p> <p>3. 使用时不得对各种合法的无线电通信业务产生有害干扰; 一旦发现有害干扰现象时, 应立即停止使用, 并采取措施消除干扰后方可继续使用;</p> <p>4. 使用微功率无线电设备, 必须忍受各种无线电业务的干扰或工业、科学及医疗应用设备的辐射干扰;</p> <p>5. 不得在飞机和机场附近使用。</p>

Χώρα/ Περιοχή	
Κορέα:	<p>B 급 기기 (가정용 방송통신기자재)</p> <p>이 기기는 가정용(B 급) 전자파적합기기로서 주로 가정에서 사용하는 것을 목적으로 하며, 모든 지역에서 사용할 수 있습니다.</p> <p>해당 무선설비는 전파혼신 가능성이 있으므로 인명안전과 관련된 서비스는 할 수 없습니다.</p>
Μαλαισία	<div data-bbox="228 400 373 546" style="border: 1px solid black; padding: 5px; text-align: center;">  </div> <p>This device has been certified under the Communications & Multimedia Act of 1998, Communications and Multimedia (Technical Standards) Regulations 2000. To retrieve your device's serial number, please visit (support.volvocars.com) and search for "SIRIM Label Verification".</p> <p>Device category: Navigation equipment for vehicle (Bluetooth)</p> <p>Model: NR-0V</p> <p>Type Approval No.: RBAY/18A/1015S(15-4067)</p>



Χώρα/ Περιοχή	
Μεξικό:	
Ταϊβάν:	<p>低功率電波輻射性電機管理辦法</p> <p>第十二條</p> <p>經型式認證合格之低功率射頻電機，非經許可，公司、商號或使用者均不得擅自變更頻率、加大功率或變更原設計之特性及功能。</p> <p>第十四條</p> <p>低功率射頻電機之使用不得影響飛航安全及干擾合法通信；經發現有干擾現象時，應立停用，改善至無干擾時方得繼續使用。前項合法通信，指依電信法規定作業之無線電通信。低功率射頻電機須忍受合法通信或工業、科學及醫療用電波輻射性電機設備之干擾。</p>

Σχετικές πληροφορίες

- Ήχος, (πολυ)μέσα και διαδίκτυο (σ. 562)
- Αυτοκίνητο συνδεδεμένο στο διαδίκτυο* (σ. 603)
- Ηχοσύστημα (σ. 575)
- Gracenote® (σ. 579)
- Sensus - διαδικτυακή συνδεσιμότητα και ψυχαγωγία (σ. 38)

ECALL

eCall¹

Το αυτοκίνητο μπορεί να ανιχνεύσει ότι σημειώθηκε ατύχημα και να επικοινωνήσει αυτόματα με το πλησιέστερο τηλεφωνικό κέντρο έκτακτης ανάγκης.

Στα αυτοκίνητα χωρίς Volvo On Call*, υπάρχει μια ευρωπαϊκή οδηγία, Pan-European eCall, σύμφωνα με την οποία παρέχεται πρόσβαση σε ένα σύστημα αυτόματης ειδοποίησης σύγκρουσης και βοήθεια ταχείας απόκρισης σε περιπτώσεις έκτακτης ανάγκης.

Σχετικές πληροφορίες

- Αυτόματη ειδοποίηση σύγκρουσης με το eCall (σ. 622)
- Βοήθεια έκτακτης ανάγκης με το eCall (σ. 623)
- Οδική βοήθεια (σ. 623)

Αυτόματη ειδοποίηση σύγκρουσης με το eCall²

Σε περίπτωση σύγκρουσης, το αυτοκίνητο αναφέρει το συμβάν αυτόματα στο πλησιέστερο τηλεφωνικό κέντρο έκτακτης ανάγκης, το οποίο μπορεί να αποστείλει βοήθεια έκτακτης ανάγκης.

Όταν το σύστημα ασφάλειας του αυτοκινήτου ενεργοποιηθεί, π.χ. σε περίπτωση ατυχήματος σφοδρότητας ικανής να ενεργοποιήσει τους εντατήρες ζωνών ασφαλείας ή τους αερόσακους, ειδοποιείται αυτόματα το πλησιέστερο τηλεφωνικό κέντρο έκτακτης ανάγκης.

1. Αποστέλλεται αυτόματα ένα μήνυμα, που περιλαμβάνει τη θέση του αυτοκινήτου², κ.λπ., από το αυτοκίνητο στο τηλεφωνικό κέντρο έκτακτης ανάγκης.
2. Το τηλεφωνικό κέντρο έκτακτης ανάγκης επικοινωνεί προφορικά με τον οδηγό του αυτοκινήτου και προσπαθεί να αξιολογήσει τη σφοδρότητα της σύγκρουσης και την ανάγκη για βοήθεια.
3. Το τηλεφωνικό κέντρο έκτακτης ανάγκης αποστέλλει την απαραίτητη βοήθεια (περιπολικό, ασθενοφόρο, οδική βοήθεια, κ.λπ.).

Αν η προφορική επικοινωνία δεν είναι εφικτή, το τηλεφωνικό κέντρο έκτακτης ανάγκης γνω-

ρίζει τη θέση του αυτοκινήτου και μπορεί να βοηθήσει με τις κατάλληλες ενέργειες.

Σχετικές πληροφορίες

- eCall (σ. 622)
- Βοήθεια έκτακτης ανάγκης με το eCall (σ. 623)
- Οδική βοήθεια (σ. 623)

¹ Ισχύει σε ορισμένες αγορές.

² Ισχύει σε ορισμένες αγορές.

Βοήθεια έκτακτης ανάγκης με το eCall³

Πατήστε το κουμπί **SOS** για να επικοινωνήσετε με ένα κέντρο εξυπηρέτησης, ή το πλησιέστερο τηλεφωνικό κέντρο έκτακτης ανάγκης σε περίπτωση έκτακτης ανάγκης.

Για να καλέσετε βοήθεια σε περίπτωση αδιαθεσίας ή εξωτερικών απειλών στο αυτοκίνητο ή τους επιβάτες, μπορείτε να ειδοποιήσετε το πλησιέστερο κέντρο εξυπηρέτησης χειροκίνητα, πατώντας το κουμπί **SOS** τουλάχιστον επί 2 δευτερόλεπτα. Το τηλεφωνικό κέντρο έκτακτης ανάγκης ειδοποιείται, ενημερώνεται για τη θέση του αυτοκινήτου³, κ.λπ., και επιχειρεί να επικοινωνήσει προφορικά με τον οδηγό για να συμφωνηθεί η απαραίτητη βοήθεια.

ΣΗΜΕΙΩΣΗ

Το κουμπί **SOS** έχει σχεδιαστεί για χρήση μόνο σε περιπτώσεις ατυχήματος, αδιαθεσίας ή εξωτερικής απειλής για το αυτοκίνητο και τους επιβαίνοντες. Το κουμπί **ON CALL** πρέπει να χρησιμοποιείται σε περίπτωση προβλημάτων με το αυτοκίνητο.

Σχετικές πληροφορίες

- eCall (σ. 622)
- Αυτόματη ειδοποίηση σύγκρουσης με το eCall (σ. 622)

- Οδική βοήθεια (σ. 623)

Οδική βοήθεια⁴

Καλέστε βοήθεια αν αντιμετωπίζετε προβλήματα με το αυτοκίνητο, πατώντας το κουμπί **ON CALL** στην οροφή του αυτοκινήτου.

Πατήστε το κουμπί **ON CALL** στην οροφή του αυτοκινήτου επί 2 δευτερόλεπτα τουλάχιστον, αν, για παράδειγμα, κλατάρει κάποιο ελαστικό, μέινετε από καύσιμο ή αποφορτιστεί η μπαταρία σας. Επικοινωνείτε προφορικά με μια εταιρεία οδικής βοήθειας που μπορεί να αποστείλει βοήθεια στο αυτοκίνητο.

Σχετικές πληροφορίες

- eCall (σ. 622)
- Αυτόματη ειδοποίηση σύγκρουσης με το eCall (σ. 622)
- Βοήθεια έκτακτης ανάγκης με το eCall (σ. 623)

³ Ισχύει σε ορισμένες αγορές.



⁴ Ισχύει σε ορισμένες αγορές.

ΖΑΝΤΕΣ ΚΑΙ ΕΛΑΣΤΙΚΑ

Ελαστικά

Μεταξύ άλλων, ο σκοπός των ελαστικών είναι να φέρουν φορτίο, να παρέχουν πρόσφυση στο οδόστρωμα, να αποσβένουν τους κραδασμούς και να προστατεύουν τη ζάντα από τη φθορά.

Τα ελαστικά επηρεάζουν σε μεγάλο βαθμό τα οδηγικά χαρακτηριστικά του αυτοκινήτου. Ο τύπος του ελαστικού, οι διαστάσεις, η πίεση των ελαστικών και ο δείκτης ταχύτητας έχουν μεγάλη σημασία για την απόδοση του αυτοκινήτου.

Το αυτοκίνητο διαθέτει ελαστικά που συνάδουν με το αυτοκόλλητο πληροφοριών ελαστικών, που βρίσκεται στην κολόνα της πόρτας του οδηγού (ανάμεσα στην μπροστινή και την πίσω πόρτα).

⚠ ΠΡΟΕΙΔΟΠΟΙΗΣΗ

Εάν το ελαστικό υποστεί ζημιά, μπορεί να χάσετε τον έλεγχο του αυτοκινήτου.

Συνιστώμενα ελαστικά

Το αυτοκίνητο παραδίδεται με εργοστασιακά ελαστικά Volvo που φέρουν το σήμα VOL¹ στο προφίλ. Αυτά τα ελαστικά προσαρμόζονται προσεκτικά στο αυτοκίνητο. Σε περίπτωση αλλαγής ελαστικών, είναι συνεπώς σημαντικό και τα νέα ελαστικά να φέρουν αυτό το σήμα

για να διατηρηθούν τα οδηγικά χαρακτηριστικά, η άνεση και η κατανάλωση καυσίμου του αυτοκινήτου.

Καινούργια ελαστικά

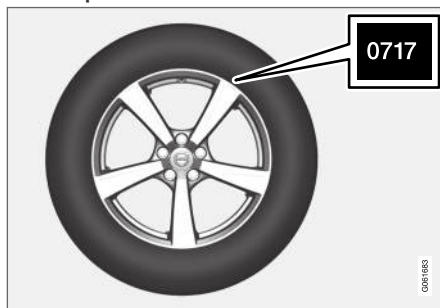

Τα ελαστικά είναι είδη που φθείρονται. Μετά από μερικά χρόνια, αρχίζουν να σκληραίνουν και τα χαρακτηριστικά/η ικανότητα τριβής τους σταδιακά μειώνονται. Γι αυτό, κατά την αντικατάσταση των ελαστικών, ζητήστε όσο το δυνατόν πιο καινούργια ελαστικά. Αυτό είναι ιδιαίτερα σημαντικό για τα χειμερινά ελαστικά. Τα τελευταία τέσσερα ψηφία του αριθμού δηλώνουν την εβδομάδα και το έτος κατασκευής. Πρόκειται για τη σήμανση DOT (Department of Transportation) του ελαστικού και αναγράφεται με τη μορφή τεσσάρων ψηφίων, για παράδειγμα 0717. Αυτό σημαίνει

ότι το ελαστικό κατασκευάστηκε την 07η εβδομάδα, του έτους 2017.

Ηλικία ελαστικού

Όλα τα ελαστικά που είναι παλαιότερα των 6 ετών πρέπει να ελέγχονται από ειδικό, ακόμη κι αν δεν φαίνονται φθαρμένα. Τα ελαστικά φθείρονται με το πέρασμα του χρόνου και αποσυντίθενται ακόμη κι αν χρησιμοποιούνται λίγο ή καθόλου. Επομένως η απόδοση των ελαστικών μπορεί να μειωθεί. Αυτό ισχύει για όλα τα ελαστικά που αποθηκεύονται για μελλοντική χρήση. Τυχόν ρωγμές ή αλλοίωση του χρώματος των ελαστικών αποτελούν ενδείξεις ακαταλληλότητας του ελαστικού για χρήση.

Οικονομία από τα ελαστικά

- Διατηρείτε τη σωστή πίεση ελαστικών.
- Αποφύγετε τις απότομες εκκινήσεις, το απότομο φρενάρισμα και το στρίγκλισμα των ελαστικών.
- Η φθορά των ελαστικών αυξάνεται με την ταχύτητα.
- Η σωστή ευθυγράμμιση των τροχών είναι πολύ σημαντική.
- Οι μη ζυγισταθμισμένες ζάντες επιδεινώνουν την οικονομία από τα ελαστικά και την άνεση κατά τη μετακίνηση.

¹ Μπορεί να υπάρχουν αποκλίσεις για ορισμένες διαστάσεις ελαστικών.

- Τα ελαστικά πρέπει να περιστρέφονται με την ίδια φορά περιστροφής καθόλη τη διάρκεια της λειτουργικής τους ζωής.
- Όταν αλλάζετε τα ελαστικά, τα ελαστικά με το καλύτερο πέλμα πρέπει να τοποθετούνται στους πίσω τροχούς, για να μειωθεί ο κίνδυνος υπερστροφής σε περίπτωση δυνατού φρεναρίσματος.
- Αν ανεβαίνετε κράσπεδα ή περνάτε από βαθιές λακκούβες, μπορεί να προκληθεί μόνιμη ζημιά στα ελαστικά ή/και τις ζάντες.

Εναλλαγή θέσεων ελαστικών

Δεν υπάρχει υποχρεωτική εναλλαγή θέσεων ελαστικών για το αυτοκίνητο. Ο τρόπος που οδηγείτε, η πίεση των ελαστικών, οι κλιματολογικές συνθήκες και η κατάσταση του οδοστρώματος επηρεάζουν τη γήρανση και τη φθορά των ελαστικών. Όσο πιο σωστή είναι η πίεση των ελαστικών τόσο πιο ομοιόμορφη είναι η φθορά.

Για να αποφύγετε τις διαφορές στο βάθος του πέλματος και στη φθορά των ελαστικών, θα πρέπει να εναλλάσσετε τα μπροστινά με τα πίσω ελαστικά. Η κατάλληλη απόσταση για την πρώτη αλλαγή είναι περίπου 5000 km (περίπου 3100 μίλια) και στη συνέχεια κάθε 10000 km (περίπου 6200 μίλια).

Η Volvo συνιστά να απευθυνθείτε σε ένα εξουσιοδοτημένο συνεργείο της Volvo για τον έλεγχο του βάθους του πέλματος. Αν υπάρ-

χουν ήδη σημαντικές διαφορές στη φθορά (διαφορά > 1 mm στο βάθος του πέλματος) ανάμεσα στα ελαστικά, τότε τα ελαστικά με τη μικρότερη φθορά πρέπει να τοποθετηθούν στον πίσω άξονα. Η υποστροφή συνήθως διορθώνεται ευκολότερα από την υπερστροφή, και έχει ως αποτέλεσμα το αυτοκίνητο να εξακολουθήσει να κινείται σε ευθεία γραμμή αντί το πίσω μέρος να αρχίσει να ολισθαίνει προς τη μία πλευρά, με κίνδυνο ο οδηγός να χάσει εντελώς τον έλεγχο του αυτοκινήτου. Για αυτό το λόγο είναι σημαντικό οι πίσω τροχοί να μη χάσουν ποτέ την πρόσφυση τους πριν από τους μπροστινούς τροχούς.

Αποθήκευση των ζαντών και των ελαστικών

Όταν αποθηκεύετε ολόκληρο τον τροχό (τη ζάντα με το ελαστικό), πρέπει να τον κρεμάτε ή να τον εναποθέτετε στο δάπεδο με το πλάι.

Τα ελαστικά, όταν δεν είναι τοποθετημένα στις ζάντες, πρέπει να αποθηκεύονται στο πλάι ή όρθια, και όχι κρεμασμένα.

ΣΗΜΑΝΤΙΚΟ

Τα ελαστικά πρέπει να αποθηκεύονται σε δροσερό, στεγνό και σκοτεινό μέρος και ποτέ κοντά σε διαλυτικά, βενζίνη, λάδια, κ.λπ.

ΠΡΟΕΙΔΟΠΟΙΗΣΗ

- Οι διαστάσεις ζαντών και ελαστικών για το Volvo σας είναι συγκεκριμένες, ώστε να πληρούν τις πλέον αυστηρές απαιτήσεις σταθερότητας και οδηγικών χαρακτηριστικών. Οι μη εγκεκριμένοι συνδυασμοί διαστάσεων ζαντών και ελαστικών μπορεί να επηρεάσουν αρνητικά τη σταθερότητα και τα οδηγικά χαρακτηριστικά του αυτοκινήτου.
- Η ζημιά που προκαλείται από την τοποθέτηση μη εγκεκριμένων συνδυασμών διαστάσεων ζαντών και ελαστικών δεν καλύπτεται από την εγγύηση καινούργιου αυτοκινήτου. Η Volvo δεν αποδέχεται ευθύνη για θάνατο, τραυματισμό ή άλλο κόστος που επισύρει μια τέτοια τοποθέτηση.

Σχετικές πληροφορίες

- Έλεγχος της πίεσης ελαστικών (σ. 631)
- Φορά περιστροφής ελαστικών (σ. 629)
- Δείκτες φθοράς πέλματος στα ελαστικά (σ. 630)
- Σύστημα επιτήρησης πίεσης ελαστικών* (σ. 633)
- Κιτ έκτακτης επισκευής ελαστικού (σ. 649)
- Ονοματολογία διαστάσεων για τα ελαστικά (σ. 628)



- Εγκεκριμένες διαστάσεις ζαντών και ελαστικών (σ. 758)
- Συστάσεις για τη φόρτωση (σ. 666)

Ονοματολογία διαστάσεων για τα ελαστικά

Κωδικός για τις διαστάσεις ελαστικού, τον δείκτη φορτίου και την κατηγορία ταχύτητας.

Το αυτοκίνητο φέρει έγκριση για ολόκληρο το όχημα με συγκεκριμένους συνδυασμούς ζαντών και ελαστικών.

Διαστάσεις

Σε όλα ελαστικά αναγράφονται οι διαστάσεις, όπως: 255/40 R19 100 W.

255	Πλάτος ελαστικού (mm)
40	Σχέση προφίλ και πλάτους του ελαστικού (%)
R	Ακτινική ενίσχυση
19	Διάμετρος ζάντας σε ίντσες
100	Κωδικοί για το μέγιστο επιτρεπόμενο φορτίο ελαστικών, δείκτης φορτίου ελαστικών (L)
W	Δείκτης μέγιστης επιτρεπόμενης ταχύτητας, δείκτης ταχύτητας (SS). (Σε αυτή την περίπτωση 270 km/h (168 mph).)

Δείκτης φορτίου

Κάθε ελαστικό έχει μια συγκεκριμένη φέρουσα ικανότητα, ένα δείκτη φορτίου (L). Το βάρος του αυτοκινήτου καθορίζει τη φέρουσα ικανότητα που απαιτείται από τα ελαστικά.

Δείκτης ταχύτητας

Κάθε ελαστικό μπορεί να αντέξει μια συγκεκριμένη ανώτατη ταχύτητα. Ο δείκτης ταχύτητας ελαστικού, SS (Speed Symbol), πρέπει να αντιστοιχεί τουλάχιστον στην τελική ταχύτητα του αυτοκινήτου. Στον παρακάτω πίνακα αναγράφεται η μέγιστη επιτρεπόμενη ταχύτητα για κάθε δείκτη ταχύτητας (SS). Μόνη εξαίρεση σε αυτούς τους κανόνες αποτελούν τα χειμερινά ελαστικά², όπου μπορεί να χρησιμοποιηθεί μικρότερος δείκτης ταχύτητας. Εάν τοποθετηθούν τέτοια ελαστικά, δεν πρέπει να οδηγείτε το αυτοκίνητο με ταχύτητα μεγαλύτερη από το όριο ταχύτητας του ελαστικού (για παράδειγμα, ένα αυτοκίνητο με ελαστικά κατηγορίας Q δεν πρέπει να υπερβαίνει τα 160 km/h (100 mph).) Η ανώτατη ταχύτητα του αυτοκινήτου εξαρτάται από τις οδικές συνθήκες, όχι από τον δείκτη ταχύτητας των ελαστικών.

i ΣΗΜΕΙΩΣΗ

Η μέγιστη επιτρεπόμενη ταχύτητα αναγράφεται στον πίνακα.

² Με και χωρίς μεταλλικά καρφιά.

Q	160 km/h (100 mph) (μόνο με χειμερινά ελαστικά)
T	190 km/h (118 mph)
H	210 km/h (130 mph)
V	240 km/h (149 mph)
W	270 km/h (168 mph)
Y	300 km/h (186 mph)

⚠ ΠΡΟΕΙΔΟΠΟΙΗΣΗ

Ο κατώτατος επιτρεπόμενος δείκτης φορτίου (L) και δείκτης ταχύτητας (SS) ελαστικών για κάθε αντίστοιχη έκδοση κινητήρα αναγράφονται στις προδιαγραφές, στο έντυπο εγχειρίδιο κατόχου. Αν χρησιμοποιηθεί ελαστικό με πολύ χαμηλό δείκτη φορτίου ή δείκτη ταχύτητας, μπορεί να υπερθερμανθεί και να καταστραφεί.

Σχετικές πληροφορίες

- Ελαστικά (σ. 626)
- Ονοματολογία διαστάσεων για τις ζάντες (σ. 629)
- Εγκεκριμένες διαστάσεις ζαντών και ελαστικών (σ. 758)
- Ελάχιστος επιτρεπόμενος δείκτης φορτίου ελαστικών και δείκτης ταχύτητας ελαστικών (σ. 760)

Ονοματολογία διαστάσεων για τις ζάντες

Οι διαστάσεις των τροχών και των ζαντών παρατίθενται σύμφωνα με τα παραδείγματα στον παρακάτω πίνακα.

Το αυτοκίνητο φέρει έγκριση για ολόκληρο το όχημα με συγκεκριμένους συνδυασμούς ζαντών και ελαστικών.

Σε όλες τις ζάντες αναγράφονται οι διαστάσεις, για παράδειγμα: 8.5Jx19x47.5.

8,5	Πλάτος ζάντας σε ίντσες
J	Προφίλ πατούρας ζάντας
19	Διάμετρος ζάντας σε ίντσες
47,5	Off-set σε mm (απόσταση από το κέντρο της ζάντας έως την επιφάνεια επαφής της ζάντας με το μπουαγιέ)

Σχετικές πληροφορίες

- Ελαστικά (σ. 626)
- Ονοματολογία διαστάσεων για τα ελαστικά (σ. 628)
- Εγκεκριμένες διαστάσεις ζαντών και ελαστικών (σ. 758)

Φορά περιστροφής ελαστικών

Τα ελαστικά με πέλμα, που είναι σχεδιασμένα για περιστροφή προς μία μόνο φορά, διαθέτουν βέλος επισήμανσης της φοράς περιστροφής.

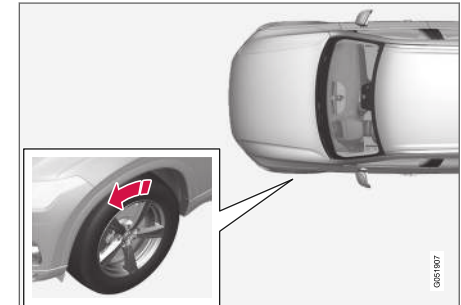

Το βέλος δείχνει τη φορά περιστροφής του ελαστικού.

- Το ελαστικό πρέπει να περιστρέφεται πάντοτε προς την ίδια κατεύθυνση σε όλη τη διάρκεια ζωής του.
- Αλλαγή θέσης των ελαστικών μπορεί να γίνει μόνο μεταξύ των μπροστών και πίσω ελαστικών, ποτέ μεταξύ των δεξιών και αριστερών ελαστικών ή το αντίστροφο.
- Εάν τα ελαστικά δεν τοποθετηθούν σωστά, επηρεάζονται αρνητικά τα χαρακτηριστικά πέδησης του αυτοκινήτου, καθώς και η ικανότητα απομάκρυνσης

- ◀ νερού, χιονιού και λάσπης από το ελαστικό.
- Τα ελαστικά με το μεγαλύτερο βάθος πέλματος πρέπει να τοποθετούνται πάντοτε στον πίσω άξονα του αυτοκινήτου (για να μειώνεται ο κίνδυνος πλαγιολίσθησης).

i ΣΗΜΕΙΩΣΗ

Βεβαιωθείτε ότι και τα δύο ζεύγη τροχών είναι ίδιου τύπου, έχουν τις ίδιες διαστάσεις και επίσης είναι ίδιας μάρκας.

Σχετικές πληροφορίες

- Ελαστικά (σ. 626)

Δείκτες φθοράς πέλματος στα ελαστικά

Οι δείκτες φθοράς πέλματος δείχνουν την κατάσταση του βάθους πέλματος των ελαστικών.

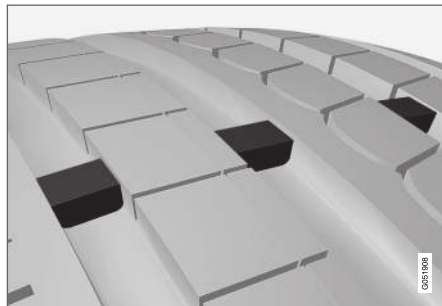

Ο δείκτης φθοράς πέλματος είναι ένα στενό, υπερυψωμένο στέλεχος, τοποθετημένο εγκάρσια στις διαμήκεις αυλακώσεις του πέλματος του ελαστικού. Στο πλευρικό τοίχωμα του ελαστικού υπάρχουν τα γράμματα TWI (Tread Wear Indicator). Όταν το βάθος πέλματος του ελαστικού μειωθεί στα 1,6 mm (1/16 in), το πέγμα του ελαστικού θα έρθει στο ίδιο ύψος με τους δείκτες φθοράς πέλματος. Αντικαταστήστε τα ελαστικά με καινούργια το συντομότερο δυνατόν. Να θυμάστε ότι τα ελαστικά με πολύ μικρό βάθος πέλματος παρέχουν ελάχιστη πρόσφυση σε βροχή και χιόνι.

Σχετικές πληροφορίες

- Ελαστικά (σ. 626)

Έλεγχος της πίεσης ελαστικών

Η σωστή πίεση στα ελαστικά συμβάλλει στη βελτίωση της σταθερότητας κατά την οδήγηση, εξοικονομεί καύσιμο και παρατείνει τη διάρκεια ζωής των ελαστικών.

Η πίεση των ελαστικών μειώνεται με την πάροδο του χρόνου, αυτό είναι φυσιολογικό. Η πίεση των ελαστικών ποικίλει επίσης ανάλογα με τη θερμοκρασία περιβάλλοντος. Εάν οδηγείτε με πολύ χαμηλή πίεση ελαστικών, τα ελαστικά μπορεί επίσης να υπερθερμανθούν και να υποστούν ζημιά. Η πίεση των ελαστικών επηρεάζει την άνεση στο ταξίδι, το θόρυβο από το οδόστρωμα και τα οδηγικά χαρακτηριστικά του αυτοκινήτου.

Ελέγχετε την πίεση των ελαστικών κάθε μήνα. Επιλέξτε την πίεση ελαστικών που συνιστάται για κρύα ελαστικά, για βέλτιστη απόδοση των ελαστικών και ομοιόμορφη φθορά. Όταν η πίεση των ελαστικών είναι πολύ χαμηλή ή πολύ υψηλή, μπορεί να προκληθεί ανομοιόμορφη φθορά στα ελαστικά.

ΠΡΟΕΙΔΟΠΟΙΗΣΗ

- Η πολύ χαμηλή πίεση ελαστικών είναι η πιο συνήθης αιτία προβλημάτων στα ελαστικά και μπορεί να προκαλέσει σοβαρές ρωγμές στο ελαστικό, αποκόλληση του πέλματος ή έκρηξη του ελαστικού, με αποτέλεσμα ο οδηγός να χάσει ξαφνικά τον έλεγχο του αυτοκινήτου και να υπάρχει αυξημένος κίνδυνος τραυματισμού.
- Τα ελαστικά με πολύ χαμηλή πίεση μειώνουν την ικανότητα φόρτωσης του αυτοκινήτου.

Κρύα ελαστικά

Ελέγχετε την πίεση των ελαστικών μόνο όταν τα ελαστικά είναι κρύα.

Τα ελαστικά θεωρούνται κρύα όταν έχουν την ίδια θερμοκρασία με τον αέρα του περιβάλλοντος.

Αυτή η θερμοκρασία κανονικά επιτυγχάνεται όταν το αυτοκίνητο έχει παραμείνει σταθμευμένο τουλάχιστον επί τρεις ώρες.

Όταν το αυτοκίνητο διανύσει απόσταση 1,6 km (1 μιλίου), τα ελαστικά θεωρούνται ζεστά. Αν πρέπει να διανύσετε μεγαλύτερη απόσταση από αυτή για να φουσκώσετε τα ελαστικά, ελέγξτε πρώτα και σημειώστε την πίεση των ελαστικών και συμπληρώστε τη σωστή ποσό-

τητα αέρα μέχρι τη σωστή πίεση όταν φτάσετε στην αντλία αέρα.

Όταν η εξωτερική θερμοκρασία αλλάζει, αλλάζει και η πίεση των ελαστικών. Όταν η θερμοκρασία μειωθεί κατά 10 βαθμούς, η πίεση των ελαστικών μειώνεται 1 psi (7 kPa). Πρέπει να ελέγχετε την πίεση των ελαστικών τακτικά και να φροντίζετε να είναι σωστή - η σωστή πίεση ελαστικών αναγράφεται στην πινακίδα πληροφοριών ελαστικών του αυτοκινήτου ή στην ετικέτα πιστοποίησης.

Αν ελέγξετε την πίεση όταν τα ελαστικά είναι ζεστά, δεν πρέπει να αφήσετε να διαφύγει αέρας. Τα ελαστικά ζεσταίνονται λόγω της οδήγησης και είναι φυσιολογικό η πίεση να αυξάνεται από την συνιστώμενη πίεση κρύων ελαστικών. Ένα ζεστό ελαστικό με ένδειξη πίεσης μικρότερη ή ίση της συνιστώμενης για κρύα ελαστικά μπορεί να έχει πίεση υπερβολικά χαμηλή.

Σχετικές πληροφορίες

- Ρύθμιση της πίεσης ελαστικών (σ. 632)
- Συνιστώμενη πίεση ελαστικών (σ. 633)
- Σύστημα επιτήρησης πίεσης ελαστικών* (σ. 633)
- Ελαστικά (σ. 626)

Ρύθμιση της πίεσης ελαστικών

Η πίεση των ελαστικών μειώνεται με την πάροδο του χρόνου, αυτό είναι φυσιολογικό. Για αυτό τον λόγο, η πίεση των ελαστικών πρέπει μερικές φορές να ρυθμίζεται, για να διατηρηθεί η συνιστώμενη πίεση.

Επιλέξτε την πίεση ελαστικών που συνιστάται για κρύα ελαστικά, για βέλτιστη απόδοση των ελαστικών και ομοιόμορφη φθορά.

i ΣΗΜΕΙΩΣΗ

Για να αποφύγετε τη λανθασμένη πίεση ελαστικών, πρέπει να ελέγχετε την πίεση όταν τα ελαστικά είναι κρύα. "Κρύα ελαστικά" σημαίνει ότι η θερμοκρασία των ελαστικών είναι ίδια με τη θερμοκρασία περιβάλλοντος (περίπου 3 ώρες από τη στιγμή που οδηγήθηκε το αυτοκίνητο). Μετά από μερικά χιλιόμετρα οδήγησης, τα ελαστικά ζεσταίνονται και η πίεσή τους αυξάνεται.

1. Αφαιρέστε την τάπα από τη βαλβίδα σε ένα ελαστικό και στη συνέχεια πιέστε το μανόμετρο μέσα στη βαλβίδα.
2. Φουσκώστε τα ελαστικά στη σωστή πίεση, ανατρέξτε στην πινακίδα στην κολόνα της πόρτας του οδηγού, στην οποία αναγράφεται η συνιστώμενη πίεση για τα εργοστασιακά ελαστικά.

3. Τοποθετήστε ξανά το καπάκι στη θέση του.

i ΣΗΜΕΙΩΣΗ

- Μετά το φούσκωμα του ελαστικού, επανατοποθετείτε πάντοτε την τάπα της βαλβίδας για να μην υποστεί ζημιά η βαλβίδα από χαλίκια, βρομιά, κ.λπ.
- Χρησιμοποιείτε μόνο πλαστικές τάπες βαλβίδων. Οι μεταλλικές τάπες βαλβίδων μπορεί να οξειδωθούν και να είναι δύσκολο να τις ξεβιδώσετε.

4. Ελέγξτε οπτικά τα ελαστικά για τυχόν ενσφηνωμένα καρφιά ή άλλα αντικείμενα που μπορούν να προκαλέσουν διάτρηση του ελαστικού και διαφυγή αέρα.
5. Ελέγξτε τα προφίλ των ελαστικών για τρύπες, κοψίματα, εξογκώματα ή άλλες ανωμαλίες.
6. Επαναλάβετε τη διαδικασία για όλα τα ελαστικά, συμπ. του εφεδρικού τροχού*.

i ΣΗΜΕΙΩΣΗ

Αν έχετε φουσκώσει πολύ τα ελαστικά, αφήστε να διαφύγει μια ποσότητα αέρα πιέζοντας τον μεταλλικό πείρο στο κέντρο της βαλβίδας. Στη συνέχεια ελέγξτε την πίεση ξανά, χρησιμοποιώντας το μανόμετρο.

Ορισμένοι εφεδρικοί τροχοί χρειάζονται υψηλότερη πίεση από ό,τι άλλα ελαστικά. Ανατρέξτε στον πίνακα πιέσεων ελαστικών ή στην πινακίδα πιέσεων ελαστικών.

Σχετικές πληροφορίες

- Συνιστώμενη πίεση ελαστικών (σ. 633)
- Έλεγχος της πίεσης ελαστικών (σ. 631)
- Φούσκωμα των ελαστικών με τον συμπίεστη από το κιτ επισκευής ελαστικού (σ. 654)
- Εγκεκριμένες πιέσεις ελαστικών (σ. 762)

Συνιστώμενη πίεση ελαστικών

Οι συνιστώμενες πιέσεις ελαστικών για διάφορες συνθήκες φορτίου και ταχύτητας κίνησης αναγράφονται στην πινακίδα που βρίσκεται στην κολόνα της πόρτας του οδηγού (μεταξύ του πλαισίου και της πίσω πόρτας).



Στην πινακίδα αναγράφεται ο κωδικός των εργοστασιακών ελαστικών του αυτοκινήτου, καθώς και τα όρια φορτίου και η πίεση των ελαστικών.

Μεγαλύτερη οικονομία καυσίμου με πίεση ECO

Για ελαφρύ φορτίο (μέγ. 3 άτομα) και ταχύτητα έως 160 km/h (100 mph), μπορείτε να επιλέξετε πίεση ECO για βέλτιστη οικονομία καυσίμου. Ωστόσο, συνιστώνται αντί αυτού οι πιέσεις ελαστικών μικρότερης άνεσης αν επι-

ζητείτε τα βέλτιστα επίπεδα θορύβου και άνεσης κατά τη μετακίνηση.

Σχετικές πληροφορίες

- Έλεγχος της πίεσης ελαστικών (σ. 631)
- Εγκεκριμένες πιέσεις ελαστικών (σ. 762)

Σύστημα επιτήρησης πίεσης ελαστικών*

Το σύστημα επιτήρησης πίεσης ελαστικών³ ενεργοποιεί μια προειδοποίηση με μια ενδεικτική λυχνία στην θόνη του οδηγού, όταν η πίεση σε ένα ή περισσότερα από τα ελαστικά του αυτοκινήτου είναι πολύ χαμηλή.

Λυχνία	Επεξήγηση
	<p>Η λυχνία ανάβει ως ένδειξη χαμηλής πίεσης ελαστικών.</p> <p>Αν υπάρχει βλάβη στο σύστημα, η προειδοποιητική λυχνία πίεσης ελαστικών αναβοσβήνει επί ένα λεπτό περίπου και στη συνέχεια παραμένει σταθερά αναμμένη.</p>

Περιγραφή συστήματος

Το σύστημα επιτήρησης πίεσης ελαστικών μετρά τις διαφορές στην ταχύτητα περιστροφής ανάμεσα στους τροχούς μέσω του συστήματος ABS, για να μπορέσει να υπολογίσει αν η πίεση των ελαστικών είναι σωστή. Αν η πίεση του ελαστικού είναι πολύ χαμηλή, η διάμετρος του αλλάζει και, ως αποτέλεσμα, αλλάζει η ταχύτητα περιστροφής του. Συγκρίνοντας τα ελαστικά μεταξύ τους, το σύστημα μπορεί να προσδιορίσει αν η πίεση σε ένα ή περισσότερα ελαστικά είναι πολύ χαμηλή.



« Γενικές πληροφορίες για το σύστημα επιτήρησης ελαστικών

Στις πληροφορίες παρακάτω, το σύστημα επιτήρησης ελαστικών αναφέρεται γενικά ως TPMS.

Κάθε ελαστικό, συμπ. του εφεδρικού τροχού*, πρέπει να ελέγχεται μία φορά το μήνα. Κατά τον έλεγχο το ελαστικό πρέπει να είναι κρύο και να έχει τη συνιστώμενη από τον κατασκευαστή του αυτοκινήτου πίεση αέρα, που καθορίζεται στην πινακίδα πίεσης ελαστικών ή στον πίνακα πίεσης ελαστικών. Αν το αυτοκίνητο έχει ελαστικά με διαστάσεις διαφορετικές από αυτές που συνιστά ο κατασκευαστής, βρείτε ποια είναι η σωστή πίεση αέρα για αυτά τα ελαστικά.

Ως ένα επιπλέον χαρακτηριστικό ασφαλείας, το αυτοκίνητο διαθέτει ένα σύστημα επιτήρησης πίεσης ελαστικών (TPMS), το οποίο επισημαίνει πότε η πίεση σε ένα ή περισσότερα ελαστικά είναι πολύ χαμηλή. Όταν ανάψει η ενδεικτική λυχνία χαμηλής πίεσης ελαστικών, σταματήστε το αυτοκίνητο και ελέγξτε τα ελαστικά το συντομότερο δυνατό και φουσκώστε τα στη σωστή πίεση.

Η οδήγηση με πολύ χαμηλή πίεση στα ελαστικά μπορεί να προκαλέσει υπερθέρμανση στα ελαστικά, με αποτέλεσμα να προκληθεί διάτρηση. Η χαμηλή πίεση των ελαστικών μειώνει επίσης την οικονομία καυσίμου και τη

διάρκεια λειτουργικής ζωής των ελαστικών και μπορεί να επηρεάσει την οδική συμπεριφορά του αυτοκινήτου και την ικανότητα πέδησής του. Λάβετε υπόψη σας ότι το TPMS δεν υποκαθιστά στην τακτική συντήρηση των ελαστικών. Είναι ευθύνη του οδηγού να διατηρεί τα ελαστικά στη σωστή πίεση, ακόμη και αν δεν έχουν φτάσει στο όριο χαμηλής πίεσης ελαστικών, ώστε να ανάψει η ενδεικτική λυχνία.

Τι αυτοκίνητο διαθέτει επίσης μια ενδεικτική λυχνία βλάβης του συστήματος TPMS, που ανάβει ως ένδειξη ότι το σύστημα δεν λειτουργεί σωστά. Η ενδεικτική λυχνία βλάβης του συστήματος TPMS συνδυάζεται με την ενδεικτική λυχνία για τη χαμηλή πίεση ελαστικών. Όταν το σύστημα ανιχνεύσει βλάβη, το σύμβολο στην οθόνη οδηγού θα αναβοσβήνει για περίπου ένα λεπτό και κατόπιν θα παραμείνει αναμμένο. Αυτή η διαδικασία θα επαναλαμβάνεται, όταν εκκινείται το αυτοκίνητο μέχρι να επιδιορθωθεί η βλάβη. Όταν ανάψει η ενδεικτική λυχνία, η ικανότητα του συστήματος να ανιχνεύει ή να προειδοποιεί για χαμηλή πίεση ελαστικών μπορεί να επηρεαστεί.

Βλάβη στο σύστημα TPMS μπορεί να σημειωθεί για διάφορους λόγους, όπως μετά από τοποθέτηση του εφεδρικού τροχού ή αλλαγή ελαστικών ή ζαντών που δεν επιτρέπουν στο σύστημα TPMS να λειτουργήσει σωστά.

Ελέγχετε πάντοτε την ενδεικτική λυχνία για το TPMS μετά από αλλαγή ενός ή περισσότερων ελαστικών, για να βεβαιωθείτε ότι το νέο ελαστικό ή ζάντα λειτουργεί σωστά με το σύστημα TPMS.

Μηνύματα στον πίνακα οργάνων

Όταν η πίεση των ελαστικών είναι πολύ χαμηλή, ανάβει μία ενδεικτική λυχνία χαμηλής πίεσης ελαστικών στην οθόνη του οδηγού και εμφανίζεται ένα σχετικό μήνυμα.

- **Χαμ. πίεση ελαστικ. Ελέγξτε τα ελαστικά, βαθμονομ. όταν τα φουσκ.**
- **Σύστ. πίεσης ελαστικ. Προσωρινά μη διαθέσιμο**
- **Σύστ. πίεσης ελαστικ. Απαιτείται σέρβις**

Πρέπει να θυμάστε τα εξής

- Βαθμονομείτε πάντοτε το σύστημα μετά από αλλαγή τροχού ή ρύθμιση της πίεσης ελαστικών. Ανατρέξτε στην ετικέτα πιέσεων ελαστικών στην κολόνα της πόρτας οδηγού για τις συνιστώμενες πιέσεις ελαστικών της VoIno.
- Αν τοποθετήσετε άλλα ελαστικά, διαφορετικών διαστάσεων από τα εργοστασιακά, το σύστημα πρέπει να βαθμονομηθεί για αυτά τα ελαστικά, ώστε να μην εμφανίζονται ψευδείς προειδοποιήσεις.

³ Indirect Tyre Pressure Monitoring System (ITPMS)

* Προαιρετικός εξοπλισμός/αξεσουάρ.

- Αν χρησιμοποιηθεί ο εφεδρικός τροχός*, υπάρχει πιθανότητα το σύστημα παρακολούθησης πίεσης ελαστικών να μη λειτουργεί σωστά λόγω διαφορών ανάμεσα στα ελαστικά.
- Το σύστημα δεν υποκαθιστά την ανάγκη για τακτικό έλεγχο και συντήρηση των ελαστικών.
- Το σύστημα επιτήρησης πίεσης ελαστικών δεν μπορεί να απενεργοποιηθεί.

ΠΡΟΕΙΔΟΠΟΙΗΣΗ

- Η λανθασμένη πίεση ελαστικών μπορεί να οδηγήσει σε ζημιά στα ελαστικά, που μπορεί να έχει ως αποτέλεσμα ο οδηγός να χάσει τον έλεγχο του αυτοκινήτου.
- Το σύστημα δεν μπορεί να επισημάνει ξαφνική ζημιά στα ελαστικά εκ των προτέρων.

Σχετικές πληροφορίες

- Συνιστώμενη πίεση ελαστικών (σ. 633)
- Εμφάνιση κατάσταση πίεσης ελαστικών στην κεντρική οθόνη* (σ. 637)
- Ενέργεια σε περίπτωση προειδοποίησης για χαμηλή πίεση ελαστικών (σ. 638)
- Βαθμονόμηση του συστήματος επιτήρησης πίεσης ελαστικών* (σ. 635)

Βαθμονόμηση του συστήματος επιτήρησης πίεσης ελαστικών*

Για να λειτουργεί σωστά το σύστημα επιτήρησης πίεσης ελαστικών⁴, πρέπει να καθοριστεί μια τιμή αναφοράς για την πίεση ελαστικών. Αυτό πρέπει να γίνεται κάθε φορά που αντικαθιστώνται τα ελαστικά ή που αλλάζει η πίεση των ελαστικών.

Για παράδειγμα, όταν οδηγείτε με βαρύ φορτίο ή με μεγάλη ταχύτητα πάνω από τα 160 km/h (100 mph), η πίεση των ελαστικών πρέπει να ρυθμιστεί σύμφωνα με τις συνιστώμενες τιμές της Volvo. Κατόπιν, το σύστημα πρέπει να επαναβαθμονομηθεί.

1. Σβήστε τον κινητήρα.
2. Φουσκώστε τα ελαστικά στη σωστή πίεση, ανατρέξτε στην πινακίδα στην κολόνα της πόρτας του οδηγού, στην οποία αναγράφεται η συνιστώμενη πίεση για τα εργοστασιακά ελαστικά.
3. Βάλτε μπροστά το αυτοκίνητο.

4. Ανοίξτε την εφαρμογή **Κατάσταση Αυτοκινήτου** στην προβολή εφαρμογών.

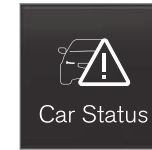

5. Πατήστε το κουμπί **TPMS**.



ΣΗΜΕΙΩΣΗ

Το αυτοκίνητο πρέπει να είναι σταματημένο όταν αρχίσει η βαθμονόμηση.

6. Πατήστε το κουμπί **Βαθμονόμηση**.
7. Πατήστε **OK** για να επιβεβαιώσετε ότι η πίεση έχει ελεγχθεί και ρυθμιστεί και στα τέσσερα ελαστικά.

⁴ Indirect Tyre Pressure Monitoring System (ITPMS)

- ◀ 8. Λειτουργήστε το αυτοκίνητο, μέχρι η βαθμονόμηση να ολοκληρωθεί.

Η βαθμονόμηση πραγματοποιείται όταν το αυτοκίνητο οδηγείται με ταχύτητα πάνω από 35 km/h (22 mph).

Αν ο διακόπτης ανάφλεξης του αυτοκινήτου κλείσει πριν ολοκληρωθεί η βαθμονόμηση, τα ελαστικά στην κεντρική οθόνη θα αλλάξουν χρώμα από γκρι σε πράσινο την επόμενη φορά που το αυτοκίνητο θα τεθεί σε λειτουργία, ακόμη κι αν η βαθμονόμηση δεν έχει ολοκληρωθεί. Πραγματοποιήστε ξανά τη βαθμονόμηση και αφήστε τη να ολοκληρωθεί εντός του ίδιου κύκλου λειτουργίας, για να διασφαλίσετε ότι η βαθμονόμηση έχει ολοκληρωθεί σωστά.

> Όταν έχουν συλλεγεί επαρκή δεδομένα για να μπορέσει το σύστημα να ανιχνεύσει αν υπάρχει χαμηλή πίεση ελαστικών, το χρώμα των ελαστικών στην κεντρική οθόνη αλλάζει από γκρι σε πράσινο. Το σύστημα δεν επιβεβαιώνει επιπρόσθετα την ολοκλήρωση της βαθμονόμησης.

Αν η έναρξη της βαθμονόμησης αποτύχει, εμφανίζεται το παρακάτω μήνυμα:

**Βαθμονόμηση ανεπιτυχής.
Προσπαθήστε ξανά..**

ΣΗΜΕΙΩΣΗ

Πρέπει να θυμάστε να βαθμονομείτε πάντοτε το σύστημα παρακολούθησης πίεσης ελαστικών αφότου αλλάξετε ελαστικό ή αν έχετε αλλάξει την πίεση ελαστικών, σύμφωνα με την ετικέτα ή τον πίνακα πιέσεων ελαστικών.

Αν δεν έχουν οριστεί οι σωστές τιμές αναφοράς, το σύστημα μπορεί να μην σας προειδοποιήσει σωστά για χαμηλή πίεση ελαστικών.

Το αυτοκίνητο πρέπει να είναι σταματημένο με τον κινητήρα σε λειτουργία, για να έχετε πρόσβαση στο κουμπί βαθμονόμησης και να αρχίσει η διαδικασία βαθμονόμησης.

ΠΡΟΕΙΔΟΠΟΙΗΣΗ

Τα καυσαέρια περιέχουν μονοξείδιο του άνθρακα, το οποίο είναι αόρατο και άοσμο, αλλά εξαιρετικά τοξικό. Για αυτό τον λόγο, η βαθμονόμηση πρέπει πάντοτε να πραγματοποιείται σε εξωτερικό χώρο ή σε συνεργείο με σύστημα απαγωγής καυσαερίων.

Σχετικές πληροφορίες

- Συνιστώμενη πίεση ελαστικών (σ. 633)
- Ρύθμιση της πίεσης ελαστικών (σ. 632)
- Εμφάνιση κατάσταση πίεσης ελαστικών στην κεντρική οθόνη* (σ. 637)

- Ενέργεια σε περίπτωση προειδοποίησης για χαμηλή πίεση ελαστικών (σ. 638)
- Σύστημα επιτήρησης πίεσης ελαστικών* (σ. 633)

Εμφάνιση κατάσταση πίεσης ελαστικών στην κεντρική οθόνη*

Με το σύστημα για την παρακολούθηση πίεσης ελαστικών⁵, μπορείτε να δείτε την κατάσταση της πίεσης ελαστικών στην κεντρική οθόνη.

Έλεγχος κατάστασης

1. Ανοίξτε την εφαρμογή **Κατάσταση Αυτοκινήτου** στην προβολή εφαρμογών.

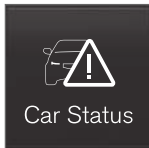

2. Πατήστε **TPMS** για να εμφανιστεί η κατάσταση των ελαστικών.



Ένδειξη κατάστασης

Τα γραφικά στην κεντρική οθόνη δείχνουν την κατάσταση κάθε ελαστικού⁶.

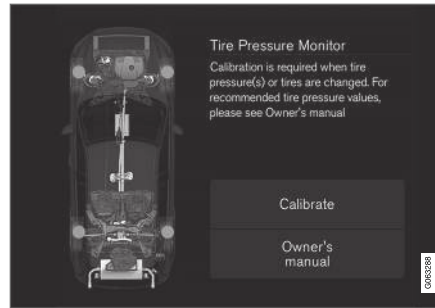

Πράσινο ελαστικό:

- Η πίεση του ελαστικού υπερβαίνει την οριακή τιμή προειδοποίησης.

Κίτρινο ελαστικό:

- Η πίεση του ελαστικού είναι πολύ χαμηλή. Σταματήστε και ελέγξτε/διορθώστε την πίεση του ελαστικού, συμπληρώνοντας αέρα το συντομότερο δυνατό. Βαθμονομήστε το σύστημα μετά από τη ρύθμιση της πίεσης ελαστικών.

Όλα τα ελαστικά κίτρινα:

- Η πίεση είναι πολύ χαμηλή σε δύο ή περισσότερα ελαστικά. Σταματήστε και ελέγξτε/διορθώστε την πίεση των ελαστικών, συμπληρώνοντας αέρα το συντομότερο

δυνατό. Βαθμονομήστε το σύστημα μετά από τη ρύθμιση της πίεσης των ελαστικών.

Όλα τα ελαστικά γκρι:

- Βαθμονόμηση σε εξέλιξη.
- Άγνωστη κατάσταση.

Χρειάζεται να οδηγήσετε το αυτοκίνητο επί αρκετά λεπτά με ταχύτητα πάνω από 35 km/h (22 mph) για να ενεργοποιηθεί το σύστημα.

Όλα τα ελαστικά γκρι και ένα μήνυμα:

- **Σύστ. πίεσης ελαστικ. Προσωρινά μη διαθέσιμο.** Η ενδεικτική λυχνία αναβοσβήνει και έπειτα παραμένει σταθερά αναμμένη μετά από 1 λεπτό περίπου. Το σύστημα τη συγκεκριμένη στιγμή δεν είναι διαθέσιμο, ενεργοποιήθηκε για λίγο.
- **Σύστ. πίεσης ελαστικ. Απαιτείται σέρβις.** Η ενδεικτική λυχνία αναβοσβήνει και έπειτα παραμένει σταθερά αναμμένη μετά από 1 λεπτό περίπου. Το σύστημα δεν λειτουργεί σωστά, απευθυνθείτε σε ένα συνεργείο⁷.

Σχετικές πληροφορίες

- Βαθμονόμηση του συστήματος επιτήρησης πίεσης ελαστικών* (σ. 635)
- Ενέργεια σε περίπτωση προειδοποίησης για χαμηλή πίεση ελαστικών (σ. 638)

⁵ Indirect Tyre Pressure Monitoring System (ITPMS)

⁶ Σχηματικό διάγραμμα - Η μορφή μπορεί να διαφέρει ανάλογα με το μοντέλο του αυτοκινήτου ή το ενημερωμένο λογισμικό.

⁷ Συνιστάται να απευθυνθείτε σε ένα εξουσιοδοτημένο συνεργείο της Volvo.

- Σύστημα επιτήρησης πίεσης ελαστικών* (σ. 633)
- Κατάσταση αυτοκινήτου (σ. 675)

Ενέργεια σε περίπτωση προειδοποίησης για χαμηλή πίεση ελαστικών

Όταν το σύστημα πίεσης ελαστικών⁸ ενεργοποιήσει μια προειδοποίηση πολύ χαμηλής πίεσης ελαστικών, ο οδηγός πρέπει να δράσει.



Ελέγξτε και διορθώστε την πίεση ελαστικών, όταν ανάψει η ενδεικτική λυχνία για το σύστημα και εμφανιστεί το μήνυμα **Χαμ. πίεση ελαστικ.**

1. Σβήστε τον κινητήρα.
2. Ελέγξτε την πίεση και στα τέσσερα ελαστικά με ένα μανόμετρο ελαστικών.
3. Φουσκώστε τα ελαστικά στη σωστή πίεση, ανατρέξτε στην πινακίδα στην κολόνα της πόρτας του οδηγού, στην οποία αναγράφεται η συνιστώμενη πίεση για τα εργοστασιακά ελαστικά.
4. Πραγματοποιήστε βαθμονόμηση του συστήματος από την κεντρική οθόνη μετά από τη ρύθμιση της πίεσης των ελαστικών.

Λάβετε υπόψη σας ότι η ενδεικτική λυχνία δεν σβήνει μέχρι να διορθωθεί η χαμηλή πίεση ελαστικών και να πραγματοποιηθεί βαθμονόμηση εκ νέου.

i ΣΗΜΕΙΩΣΗ

Για να αποφύγετε τη λανθασμένη πίεση ελαστικών, πρέπει να ελέγχετε την πίεση όταν τα ελαστικά είναι κρύα. "Κρύα ελαστικά" σημαίνει ότι η θερμοκρασία των ελαστικών είναι ίδια με τη θερμοκρασία περιβάλλοντος (περίπου 3 ώρες από τη στιγμή που οδηγήθηκε το αυτοκίνητο). Μετά από μερικά χιλιόμετρα οδήγησης, τα ελαστικά ζεσταίνονται και η πίεσή τους αυξάνεται.

i ΣΗΜΕΙΩΣΗ

- Μετά το φούσκωμα του ελαστικού, επανατοποθετείτε πάντοτε την τάπα της βαλβίδας για να μην υποστεί ζημιά η βαλβίδα από χαλίκια, βρομιά, κ.λπ.
- Χρησιμοποιείτε μόνο πλαστικές τάπες βαλβίδων. Οι μεταλλικές τάπες βαλβίδων μπορεί να οξειδωθούν και να είναι δύσκολο να τις ξεβιδώσετε.

⁸ Indirect Tyre Pressure Monitoring System (ITPMS)

⚠ ΠΡΟΕΙΔΟΠΟΙΗΣΗ

- Η λανθασμένη πίεση ελαστικών μπορεί να οδηγήσει σε ζημιά στα ελαστικά, που μπορεί να έχει ως αποτέλεσμα ο οδηγός να χάσει τον έλεγχο του αυτοκινήτου.
- Το σύστημα δεν μπορεί να επισημάνει ξαφνική ζημιά στα ελαστικά εκ των προτέρων.

Σχετικές πληροφορίες

- Συνιστώμενη πίεση ελαστικών (σ. 633)
- Ρύθμιση της πίεσης ελαστικών (σ. 632)
- Βαθμονόμηση του συστήματος επιτήρησης πίεσης ελαστικών* (σ. 635)
- Εμφάνιση κατάσταση πίεσης ελαστικών στην κεντρική οθόνη* (σ. 637)
- Σύστημα επιτήρησης πίεσης ελαστικών* (σ. 633)
- Φούσκωμα των ελαστικών με τον συμπίεστη από το κιτ επισκευής ελαστικού (σ. 654)

Όταν αλλάζετε ελαστικά

Μπορείτε να αλλάξετε τα ελαστικά του αυτοκινήτου π.χ. με χειμερινά ελαστικά / εφεδρικό τροχό. Ακολουθήστε τις σχετικές οδηγίες για την αφαίρεση και την τοποθέτηση των τροχών.

Όταν επιλέγετε διαφορετική διάσταση ελαστικών

Βεβαιωθείτε ότι οι διαστάσεις των ελαστικών είναι εγκεκριμένες για χρήση στο αυτοκίνητο.

Απευθυνθείτε σε ένα εξουσιοδοτημένο συνεργείο της Volvo για την ενημέρωση του λογισμικού κάθε φορά που αλλάζετε διαστάσεις ελαστικών. Μπορεί να χρειαστεί λήψη (download) λογισμικού όταν επιλέγετε τόσο μεγαλύτερες όσο και μικρότερες διαστάσεις ελαστικών, και επίσης κατά την εναλλαγή μεταξύ θερινών και χειμερινών ελαστικών.

Σχετικές πληροφορίες

- Αφαίρεση τροχού (σ. 641)
- Τοποθέτηση των τροχών (σ. 644)
- Εγκεκριμένες διαστάσεις ζαντών και ελαστικών (σ. 758)
- Εργαλειοθήκη (σ. 639)
- Χειμερινά ελαστικά (σ. 647)
- Εφεδρικός τροχός* (σ. 645)
- Μπουλόνια τροχών (σ. 641)

Εργαλειοθήκη

Εργαλεία που μπορούν να φανούν χρήσιμα κατά τη ρυμούλκηση, σε αλλαγές τροχών ή παρόμοιες εργασίες, αποθηκεύονται στον χώρο αποσκευών του αυτοκινήτου.

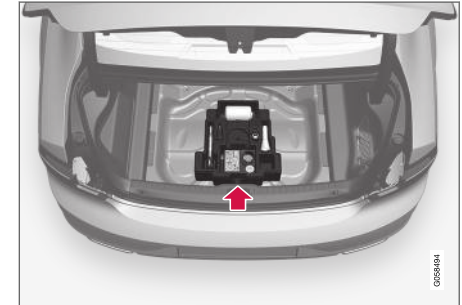

Το πλαίσιο αφρώδους υλικού κάτω από το δάπεδο του χώρου αποσκευών περιέχει τον κρίκο ρυμούλκησης του αυτοκινήτου, το κιτ επισκευής ελαστικού, το εργαλείο για την αφαίρεση των πλαστικών ταπών από τα μπουλόνια των τροχών και ένα καρυδάκι για τα ασφαλιζόμενα μπουλόνια των τροχών.

Αν το αυτοκίνητο διαθέτει εφεδρικό τροχό*, συμπεριλαμβάνεται γρύλος και μπουλονόκλειδο, καθώς και ένα πακέτο με γάντια μίας χρήσης και μια θήκη για το ελαστικό που υποστεί ζημιά.

◀ Σχετικές πληροφορίες

- Όταν αλλάζετε ελαστικά (σ. 639)
- Γρύλος* (σ. 640)

Γρύλος*

Ο γρύλος μπορεί να χρησιμοποιηθεί για την ανύψωση του αυτοκινήτου, για παράδειγμα για την τοποθέτηση του εφεδρικού τροχού.



Η εικόνα είναι απλοποιημένη - η έκδοση μπορεί να διαφέρει.

! **ΣΗΜΑΝΤΙΚΟ**

- Όταν ο γρύλος* δεν χρησιμοποιείται, πρέπει να είναι αποθηκευμένος στον ειδικό χώρο φύλαξής του κάτω από το δάπεδο του χώρου αποσκευών.
- Ο γρύλος του αυτοκινήτου έχει σχεδιαστεί μόνο για περιστασιακή, σύντομη χρήση, όπως για την αλλαγή κλαταρισμένου ελαστικού. Μόνο ο γρύλος που παραδίδεται με το συγκεκριμένο αυτοκίνητο πρέπει να χρησιμοποιηθεί για την ανύψωσή του. Εάν πρόκειται να ανυψώσετε το αυτοκίνητο με το γρύλο πιο συχνά ή για περισσότερη ώρα απ' ό,τι χρειάζεται για να αλλάξετε λάστιχο, συνιστάται να χρησιμοποιήσετε γρύλο συνεργείου. Σε αυτή την περίπτωση, ακολουθήστε τις οδηγίες χρήσης που συνοδεύουν το γρύλο.

Θα πρέπει να αναδιπλώσετε το γρύλο στη σωστή θέση, για να εξοικονομήσετε χώρο.

Μοντέλα με αυτόματη ρύθμιση ανάρτησης*

Αν το αυτοκίνητο διαθέτει την προαιρετική πνευματική ανάρτηση, τότε πρέπει να απενεργοποιήσετε αυτή η λειτουργία πριν το αυτοκίνητο ανυψωθεί με τον γρύλο.

Σχετικές πληροφορίες

- Εργαλειοθήκη (σ. 639)

Μπουλόνια τροχών

Τα μπουλόνια τροχού χρησιμοποιούνται για τη σύνδεση των τροχών στα μωαγιέ.

! ΣΗΜΑΝΤΙΚΟ

Τα μπουλόνια των τροχών πρέπει να συσφιχθούν με 140 Nm (103 ft. lbs.). Η υπερβολική ή η ανεπαρκής σύσφιξη μπορεί να προκαλέσει ζημιά στα παξιμάδια και τα μπουλόνια.

Χρησιμοποιείτε μόνο ζάντες που έχουν δοκιμαστεί και εγκριθεί από τη Volvo και αποτελούν γνήσια αξεσουάρ της Volvo.

Ελέγξτε τη ροπή σύσφιξης των μπουλονιών τροχού με ένα δυναμόκλειδο.

Μη χρησιμοποιείτε λιπαντικό στα σπειρώματα του μπουλονιών τροχού.

⚠ ΠΡΟΕΙΔΟΠΟΙΗΣΗ

Τα μπουλόνια τροχού μπορεί να χρειάζονται σύσφιξη ξανά μερικές ημέρες μετά την αλλαγή. Οι διαφορές θερμοκρασίας και οι κραδασμοί μπορεί να αποτελούν ένδειξη ότι δεν έχουν συσφιχθεί εξίσου.

Ασφαλιζόμενα μπουλόνια τροχού*

Στο πλαίσιο αφρώδους υλικού κάτω από το δάπεδο στον χώρο αποσκευών υπάρχει ένας χώρος για τη θήκη των ασφαλιζόμενων μπουλονιών τροχού.

Σχετικές πληροφορίες

- Αφαίρεση τροχού (σ. 641)
- Τοποθέτηση των τροχών (σ. 644)

Αφαίρεση τροχού

Οδηγίες για την αφαίρεση τροχού όταν αλλάζετε ελαστικά. Οι αλλαγές τροχών πρέπει πάντοτε να πραγματοποιούνται σωστά.

! ΣΗΜΑΝΤΙΚΟ

- Όταν ο γρύλος* δεν χρησιμοποιείται, πρέπει να είναι αποθηκευμένος στον ειδικό χώρο φύλαξης του κάτω από το δάπεδο του χώρου αποσκευών.
- Ο γρύλος του αυτοκινήτου έχει σχεδιαστεί μόνο για περιστασιακή, σύντομη χρήση, όπως για την αλλαγή κλαταρισμένου ελαστικού. Μόνο ο γρύλος που παραδίδεται με το συγκεκριμένο αυτοκίνητο πρέπει να χρησιμοποιηθεί για την ανύψωσή του. Εάν πρόκειται να ανυψώνετε το αυτοκίνητο με το γρύλο πιο συχνά ή για περισσότερη ώρα απ' ό,τι χρειάζεται για να αλλάξετε λάστιχο, συνιστάται να χρησιμοποιήσετε γρύλο συνεργείου. Σε αυτή την περίπτωση, ακολουθήστε τις οδηγίες χρήσης που συνοδεύουν το γρύλο.





⚠ ΠΡΟΕΙΔΟΠΟΙΗΣΗ

- Τραβήξτε το χειρόφρενο και μετακινήστε τον επιλογέα ταχυτήτων στη θέση Στάθμευσης (P).
- Ακινητοποιήστε τους τροχούς, ενώ ακουμπούν στο έδαφος, με συμπαγείς ξύλινους τάκους ή μεγάλες πέτρες.
- Βεβαιωθείτε ότι ο γρύλος είναι σε καλή κατάσταση και ότι τα σπειρώματα είναι καλά λιπασμένα και καθαρά.
- Βεβαιωθείτε ότι ο γρύλος εδράζεται σε σταθερή, επίπεδη επιφάνεια, η οποία δεν είναι ολισθηρή και κεκλιμένη.
- Ο γρύλος πρέπει να έχει εφαρμόσει σωστά στο στήριγμα για τον γρύλο.
- Ποτέ μην τοποθετείτε τίποτε ανάμεσα στο έδαφος και το γρύλο, ούτε και ανάμεσα στο γρύλο και το σημείο στήριξης του γρύλου.
- Οι επιβάτες δεν πρέπει να παραμένουν μέσα στο αυτοκίνητο ενώ αυτό ανυψώνεται με το γρύλο.
- Αν πρέπει να αλλάξετε ελαστικό σε σημείο με διερχόμενη κυκλοφορία οχημάτων, οι επιβάτες πρέπει να σταθούν σε ασφαλές σημείο.
- Χρησιμοποιείτε γρύλο που έχει σχεδιαστεί για το αυτοκίνητο, όταν αλλάζετε ελαστικό. Χρησιμοποιείτε υποστηρίγ-

ματα, για να στερεώσετε το αυτοκίνητο για κάθε άλλη εργασία.

- Ποτέ μην μπαίνετε κάτω από το αυτοκίνητο, όταν είναι ανυψωμένο με γρύλο!

1. Τοποθετήστε το προειδοποιητικό τρίγωνο και ανάψτε τα αλάρμ, αν πρόκειται να αλλάξετε το ελαστικό σε σημείο από το οποίο διέρχονται άλλα οχήματα.
2. Τραβήξτε το χειρόφρενο και επιλέξτε τη σχέση **P** ή επιλέξτε πρώτη αν το αυτοκίνητο διαθέτει μηχανικό κιβώτιο ταχυτήτων.

Ισχύει για αυτοκίνητα με **Ρύθμιση ύψους δέσμης προβολέων***: Αν το αυτοκίνητο διαθέτει pneυματική ανάρτηση, πρέπει να την απενεργοποιήσετε πριν το αυτοκίνητο ανυψωθεί με γρύλο*.

3. Βγάλτε τον γρύλο*, το μπουλονόκλειδο* και τα εργαλεία για τις πλαστικές τάπες των μπουλονιών τροχού που είναι τοποθετημένα στο πλαίσιο αφρώδους υλικού.



Εργαλείο για την αφαίρεση των πλαστικών ταπών από τα μπουλόνια των τροχών.

4. Ακινητοποιήστε τους τροχούς, τοποθετώντας τάκους μπροστά και πίσω από τους τροχούς που παραμένουν στο έδαφος. Χρησιμοποιήστε, για παράδειγμα, συμπαγείς ξύλινους τάκους ή μεγάλες πέτρες.

5. Βιδώστε τον κρίκο ρυμούλκησης με το μπουλονόκλειδο* μέχρι την τερματική θέση, σύμφωνα με τις οδηγίες.

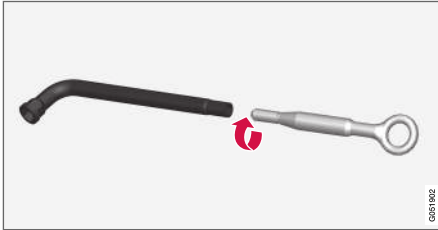

! ΣΗΜΑΝΤΙΚΟ

Ο κρίκος ρυμούλκησης πρέπει να βιδωθεί μέχρι τέρμα στο μπουλονόκλειδο*.

6. Αφαιρέστε τις πλαστικές τάπες από τα μπουλόνια τροχού με το ειδικό εργαλείο.
7. Ενώ το αυτοκίνητο ακουμπά ακόμη στο έδαφος, χρησιμοποιήστε το μπουλονόκλειδο/κρίκο ρυμούλκησης για να ξεβιδώσετε τα μπουλόνια του τροχού κατά ½-1 στροφή, πιέζοντας προς τα κάτω (αριστερόστροφα).

8. Κατά την ανύψωση του αυτοκινήτου, είναι σημαντικό ο γρύλος* ή οι βραχίονες ανύψωσης να έχουν τοποθετηθεί στα προβλεπόμενα σημεία στην κάτω πλευρά του αμαξώματος του αυτοκινήτου. Τα τρίγωνα σημάδια στο πλαστικό κάλυμμα υποδεικνύουν τις θέσεις των σημείων ανύψωσης. Υπάρχουν δύο σημεία στερέωσης του γρύλου σε κάθε πλευρά του αυτοκινήτου. Υπάρχει μια υποδοχή για τον γρύλο σε κάθε σημείο.

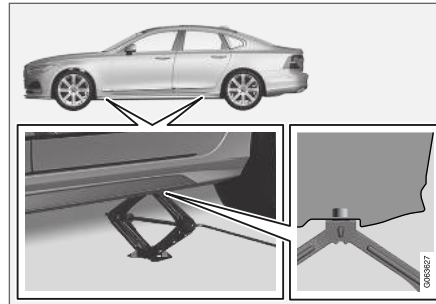

9. Τοποθετήστε τον γρύλο σε επίπεδο, σταθερό έδαφος που δεν γλιστρά, κάτω από το σημείο στερέωσης που θα χρησιμοποιήσετε.

10. Περιστρέψτε τον γρύλο μέχρι να ευθυγραμμιστεί σωστά και να έρθει σε επαφή με τα σημεία στερέωσης του γρύλου στο αυτοκίνητο. Βεβαιωθείτε ότι η κεφαλή του γρύλου (ή οι βραχίονες του ανυψωτήρα στο συνεργείο) έχει τοποθετηθεί σωστά στο σημείο στήριξης του γρύλου έτσι, ώστε ο πείρος στο κέντρο της κεφαλής να εφαρμόσει στην οπή του σημείου στήριξης του γρύλου και η βάση να είναι τοποθετημένη κάθετα κάτω από το σημείο στήριξης του γρύλου.

11. Περιστρέψτε τον γρύλο έτσι, ώστε η μανβέλα να βρίσκεται όσο το δυνατόν πιο μακριά από το πλάι του αυτοκινήτου, οπότε οι βραχίονες του γρύλου είναι κάθετοι στην κατεύθυνση του αυτοκινήτου.
12. Ανυψώστε το αυτοκίνητο τόσο ψηλά όσο χρειάζεται, για να μπορεί ο τροχός που θα αφαιρεθεί να κινηθεί πιο ελεύθερα. Αφαιρέστε τα μπουλόνια τροχού και αναστήστε τον τροχό για να τον αφαιρέσετε.

Σχετικές πληροφορίες

- Ρυθμίσεις για το ύψος ανάρτησης* (σ. 522)
- Όταν αλλάζετε ελαστικά (σ. 639)
- Ανυψώστε το αυτοκίνητο (σ. 678)
- Γρύλος* (σ. 640)
- Εργαλειοθήκη (σ. 639)
- Τοποθέτηση των τροχών (σ. 644)

Τοποθέτηση των τροχών

Οδηγίες για την τοποθέτηση τροχού όταν αλλάζετε ελαστικά.

i ΣΗΜΕΙΩΣΗ

Ο γρύλος του αυτοκινήτου έχει σχεδιαστεί μόνο για περιστασιακή, σύντομη χρήση, όπως για την αλλαγή κλαταρισμένου ελαστικού. Μόνο ο γρύλος που παραδίδεται με το συγκεκριμένο αυτοκίνητο πρέπει να χρησιμοποιηθεί για την ανύψωσή του. Εάν πρόκειται να ανυψώνετε το αυτοκίνητο με το γρύλο πιο συχνά ή για περισσότερη ώρα απ' ό,τι χρειάζεται για να αλλάξετε λάστιχο, συνιστάται να χρησιμοποιήσετε γρύλο συνεργείου. Σε αυτή την περίπτωση, ακολουθήστε τις οδηγίες χρήσης που συνοδεύουν το γρύλο.

⚠ ΠΡΟΕΙΔΟΠΟΙΗΣΗ

- Τραβήξτε το χειρόφρενο και μετακινήστε τον επιλογέα ταχυτήτων στη θέση Στάθμευσης (P).
- Ακινητοποιήστε τους τροχούς, ενώ ακουμπούν στο έδαφος, με συμπαγείς ξύλινους τάκους ή μεγάλες πέτρες.
- Βεβαιωθείτε ότι ο γρύλος είναι σε καλή κατάσταση και ότι τα σπειρώματα είναι καλά λιπασμένα και καθαρά.
- Βεβαιωθείτε ότι ο γρύλος εδράζεται σε σταθερή, επίπεδη επιφάνεια, η οποία δεν είναι ολισθηρή και κεκλιμένη.
- Ο γρύλος πρέπει να έχει εφαρμόσει σωστά στο στήριγμα για τον γρύλο.
- Ποτέ μην τοποθετείτε τίποτε ανάμεσα στο έδαφος και το γρύλο, ούτε και ανάμεσα στο γρύλο και το σημείο στήριξης του γρύλου.
- Οι επιβάτες δεν πρέπει να παραμένουν μέσα στο αυτοκίνητο ενώ αυτό ανυψώνεται με το γρύλο.
- Αν πρέπει να αλλάξετε ελαστικό σε σημείο με διερχόμενη κυκλοφορία οχημάτων, οι επιβάτες πρέπει να σταθούν σε ασφαλές σημείο.
- Χρησιμοποιείτε γρύλο που έχει σχεδιαστεί για το αυτοκίνητο, όταν αλλάζετε ελαστικό. Χρησιμοποιείτε υποστηρί-

ματα, για να στερεώσετε το αυτοκίνητο για κάθε άλλη εργασία.

- Ποτέ μην μπαίνετε κάτω από το αυτοκίνητο, όταν είναι ανυψωμένο με γρύλο!
1. Καθαρίστε τις επιφάνειες ανάμεσα στον τροχό και το μουαγιέ.
 2. Τοποθετήστε τον τροχό. Σφίξτε καλά τα μπουλόνια του τροχού.
Μη χρησιμοποιείτε λιπαντικό στα σπειρώματα του μπουλονιών τροχού.
 3. Κατεβάστε το αυτοκίνητο, ώστε να μην μπορεί να περιστραφεί ο τροχός.

4. Σφίξτε τα μπουλόνια του τροχού χιαστί. Η σωστή σύσφιξη των μπουλονιών του τροχού έχει πολύ μεγάλη σημασία. Σφίξτε το με 140 Nm (103 ft.lbs.). Ελέγξτε τη ροπή σύσφιξης με δυναμόκλειδο.



5. Επανατοθετήστε τα πλαστικά καπάκια στα μπουλόνια των τροχών.

⚠ ΠΡΟΕΙΔΟΠΟΙΗΣΗ

Τα μπουλόνια τροχού μπορεί να χρειάζονται σύσφιξη ξανά μερικές ημέρες μετά την αλλαγή. Οι διαφορές θερμοκρασίας και οι κραδασμοί μπορεί να αποτελούν ένδειξη ότι δεν έχουν συσφιχθεί εξίσου.

ⓘ ΣΗΜΕΙΩΣΗ

- Μετά το φούσκωμα του ελαστικού, επανατοποθετείτε πάντοτε την τάπα της βαλβίδας για να μην υποστεί ζημιά η βαλβίδα από χαλίκια, βρομιά, κ.λπ.
- Χρησιμοποιείτε μόνο πλαστικές τάπες βαλβίδων. Οι μεταλλικές τάπες βαλβίδων μπορεί να οξειδωθούν και να είναι δύσκολο να τις ξεβιδώσετε.

Σχετικές πληροφορίες

- Ρυθμίσεις για το ύψος ανάρτησης* (σ. 522)
- Όταν αλλάζετε ελαστικά (σ. 639)
- Ανυψώστε το αυτοκίνητο (σ. 678)
- Γρύλος* (σ. 640)
- Εργαλειοθήκη (σ. 639)
- Αφαίρεση τροχού (σ. 641)

Εφεδρικός τροχός*

Ο εφεδρικός τροχός, τύπου Temporary Spare, μπορεί να χρησιμοποιηθεί, για να αντικαταστήσει προσωρινά ένα τρυπημένο κανονικό ελαστικό.

Ο εφεδρικός τροχός έχει σχεδιαστεί μόνο για προσωρινή χρήση. Αντικαταστήστε τον με κανονικό τροχό το συντομότερο δυνατό.

Τα οδηγικά χαρακτηριστικά του αυτοκινήτου μπορεί να αλλάξουν, όταν χρησιμοποιείται ο εφεδρικός τροχός και η απόσταση από το έδαφος μειωθεί. Μην πλένετε το αυτοκίνητο σε αυτόματο πλυντήριο αυτοκινήτων, αν είναι τοποθετημένος ο Temporary Spare.

Η συνιστώμενη πίεση ελαστικών πρέπει να διατηρείται ανεξάρτητα από τη θέση του προσωρινού εφεδρικού τροχού στο αυτοκίνητο.

Αν ο εφεδρικός τροχός υποστεί ζημιά, μπορείτε να αγοράσετε καινούργιο από το Επίσημο Δίκτυο της Volvo.



⚠️ ΠΡΟΕΙΔΟΠΟΙΗΣΗ

- Μην υπερβαίνετε ποτέ τα 80 km/h (50 mph) όταν στο αυτοκίνητο έχει τοποθετηθεί εφεδρικός τροχός.
- Δεν πρέπει ποτέ να οδηγείτε το αυτοκίνητο με περισσότερους από έναν "Temporary Spare".
- Το αυτοκίνητο μπορεί να έχει διαφορετική οδηγική συμπεριφορά όταν οδηγείτε με τον εφεδρικό τροχό. Πρέπει να αντικαταστήσετε τον εφεδρικό τροχό με κανονικό τροχό το συντομότερο δυνατό.
- Ο εφεδρικός τροχός είναι μικρότερος από τον κανονικό τροχό, γεγονός που επηρεάζει την απόσταση του αυτοκινήτου από το έδαφος. Προσέχετε τα ψηλά κράσπεδα και μην πλένετε το αυτοκίνητο σε αυτόματο πλυντήριο.
- Τηρείτε τη συνιστώμενη πίεση ελαστικών του κατασκευαστή για τον εφεδρικό τροχό.
- Στα οχήματα με τετρακίνηση, ο μηχανισμός μετάδοσης στον πίσω άξονα μπορεί να αποσυνδεθεί.
- Αν ο εφεδρικός τροχός τοποθετηθεί στον μπροστινό άξονα, δεν μπορείτε ταυτόχρονα να χρησιμοποιήσετε και αντιολισθητικές αλυσίδες.

- Ο εφεδρικός τροχός δεν πρέπει να επισκευάζεται.

⚠️ ΣΗΜΑΝΤΙΚΟ

Το αυτοκίνητο δεν πρέπει να οδηγείται με ελαστικά διαφορετικών διαστάσεων ή με εφεδρικό τροχό, εκτός από αυτόν που παρέχεται μαζί με το αυτοκίνητο. Αν χρησιμοποιηθούν τροχοί διαφορετικών διαστάσεων, μπορεί να προκληθεί σοβαρή ζημιά στο κιβώτιο ταχυτήτων του αυτοκινήτου.

θέση

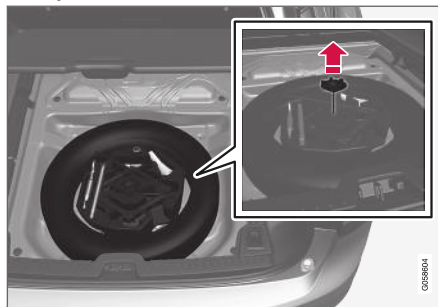

Η εικόνα είναι απλοποιημένη - το σχήμα του πλαισίου αφρώδους υλικού μπορεί να διαφέρει ανάλογα με το μοντέλο αυτοκινήτου.

Ο εφεδρικός τροχός βρίσκεται μέσα στο χώρο τοποθέτησης εφεδρικού τροχού με την εξωτερική πλευρά προς τα κάτω. Το πλαίσιο αφρώ-

δους υλικού και ο εφεδρικός τροχός στερεώνονται στη θέση τους με την ίδια βίδα. Το πλαίσιο αφρώδους υλικού περιέχει όλα τα εργαλεία για την αλλαγή τροχού.

Σχετικές πληροφορίες

- Όταν αλλάζετε ελαστικά (σ. 639)
- Συνιστώμενη πίεση ελαστικών (σ. 633)

Αφαίρεση του εφεδρικού τροχού από το χώρο αποθήκευσης

Ακολουθήστε αυτές τις οδηγίες για τη χρήση του εφεδρικού τροχού.

1. Αναδιπλώστε το κάλυμμα του δαπέδου του χώρου αποσκευών, από την πίσω πλευρά προς τα εμπρός.
2. Ξεβιδώστε τη βίδα συγκράτησης.
3. Ανασηκώστε και αφαιρέστε το πλαίσιο αφρώδους υλικού μαζί με τα εργαλεία.
4. Ανασηκώστε και αφαιρέστε τον εφεδρικό τροχό.

Αποθήκευση του κλαταρισμένου ελαστικού

1. Βγάλτε τη θήκη του τροχού που βρίσκεται στο πλαίσιο αφρώδους υλικού και τοποθετήστε τον τροχό μέσα στη θήκη.
2. Επανατοποθετήστε τα εργαλεία στη σωστή τους θέση στο πλαίσιο αφρώδους υλικού και ανεβάστε το πλαίσιο αφρώδους υλικού ξανά μέσα στο αυτοκίνητο.
3. Βιδώστε το πλαίσιο αφρώδους υλικού χρησιμοποιώντας τις βίδες στερέωσης και στη συνέχεια κλείστε προς τα κάτω το δάπεδο του χώρου αποσκευών.
4. Τοποθετήστε το κλαταρισμένο ελαστικό στον χώρο αποσκευών.

Σχετικές πληροφορίες

- Εφεδρικός τροχός* (σ. 645)

Χειμερινά ελαστικά

Τα χειμερινά ελαστικά είναι σχεδιασμένα για χειμερινές οδικές συνθήκες.

Η Νοίνο συνιστά τη χρήση χειμερινών ελαστικών συγκεκριμένων διαστάσεων. Οι διαστάσεις των ελαστικών εξαρτώνται από την έκδοση του κινητήρα. Εάν πρόκειται να χρησιμοποιήσετε χειμερινά ελαστικά, τοποθετήστε το σωστό τύπο ελαστικών και στους τέσσερις τροχούς.

ΣΗΜΕΙΩΣΗ

Απευθυνθείτε σε έναν εξουσιοδοτημένο διανομέα της Νοίνο για συμβουλές σχετικά με τον πιο κατάλληλο τύπου ζάντας και ελαστικού.

Συμβουλές για την τοποθέτηση χειμερινών ελαστικών

Κατά την αλλαγή των θερινών και των χειμερινών ελαστικών, σημαδέψτε τα ελαστικά ανάλογα με την πλευρά του αυτοκινήτου στην οποία ήταν τοποθετημένα, για παράδειγμα **L** για αριστερά και **R** για δεξιά.

Ελαστικά με καρφιά

Τα χειμερινά ελαστικά με καρφιά θα πρέπει να διανύσουν ομαλά μια απόσταση 500-1000 km (300-600 μίλια), προκειμένου τα καρφιά να εφαρμόσουν σωστά στα ελαστικά. Με αυτόν



- ◀ τον τρόπο, αυξάνεται η διάρκεια ζωής τόσο του ελαστικού όσο και των καρφιών.

i ΣΗΜΕΙΩΣΗ

Οι νομοθετικοί κανονισμοί για τη χρήση ελαστικών με καρφιά διαφέρουν από χώρα σε χώρα.

Βάθος πέλματος

Όταν στο οδόστρωμα υπάρχει πάγος ή χιόνι και επικρατούν χαμηλές θερμοκρασίες, οι απαιτήσεις από τα ελαστικά αυξάνονται σημαντικά σε σχέση με τις συνθήκες που επικρατούν το καλοκαίρι. Για τον λόγο αυτό, η Volvo συνιστά να μην οδηγείτε με χειμερινά ελαστικά με βάθος πέλματος μικρότερο από 4 mm (0,15 in.).

Σχετικές πληροφορίες

- Όταν αλλάζετε ελαστικά (σ. 639)
- Οδήγηση το χειμώνα (σ. 524)
- Δείκτες φθοράς πέλματος στα ελαστικά (σ. 630)

Αντιολισθητικές αλυσίδες

Με τη χρήση αντιολισθητικών αλυσίδων ή/και χειμερινών ελαστικών μπορεί να αυξηθεί η πρόσφυση σε χειμερινές συνθήκες.

⚠ ΠΡΟΕΙΔΟΠΟΙΗΣΗ

Χρησιμοποιείτε γνήσιες αντιολισθητικές αλυσίδες Volvo ή αντίστοιχες, οι οποίες έχουν σχεδιαστεί για το συγκεκριμένο μοντέλο του αυτοκινήτου και τις διαστάσεις ελαστικού και ζάντας. Επιτρέπεται η χρήση μόνο **μονών** αντιολισθητικών αλυσίδων.

Αν δεν είστε σίγουροι για τις αντιολισθητικές αλυσίδες, η Volvo συνιστά να απευθυνθείτε σε ένα εξουσιοδοτημένο συνεργείο της Volvo. Αν δεν χρησιμοποιήσετε σωστές αντιολισθητικές αλυσίδες, μπορεί να προκληθεί σοβαρή ζημιά στο αυτοκίνητο καθώς και ατύχημα.

! ΣΗΜΑΝΤΙΚΟ

Αντιολισθητικές αλυσίδες μπορούν να χρησιμοποιηθούν στο αυτοκίνητο, αλλά με τους παρακάτω περιορισμούς:

- Η Volvo δεν συνιστά τη χρήση αντιολισθητικών αλυσίδων σε τροχούς μεγαλύτερους από 18 ίντσες.
- Τηρείτε προσεκτικά πάντοτε τις οδηγίες τοποθέτησης του κατασκευαστή. Τοποθετείτε τις αλυσίδες ώστε να εφαρμόζουν όσο το δυνατόν πιο σφικτά και να τις τεντώνετε σε τακτά χρονικά διαστήματα.
- Αντιολισθητικές αλυσίδες μπορούν να τοποθετηθούν μόνο στους μπροστινούς τροχούς (το ίδιο ισχύει και για τα αυτοκίνητα με κίνηση στους τέσσερις τροχούς).
- Σε ορισμένες περιπτώσεις, ΔΕΝ μπορούν να χρησιμοποιηθούν αντιολισθητικές αλυσίδες, όπως αν έχουν τοποθετηθεί μη εργοστασιακά ή "ειδικά" ελαστικά και ζάντες με διαστάσεις διαφορετικές από τις εργοστασιακές. Ανάμεσα στις αλυσίδες και τα φρένα, καθώς και ανάμεσα στην ανάρτηση και τα μέρη του αμαξώματος, πρέπει να υπάρχει επαρκής απόσταση.

- Ανατρέξτε στις κατά τόπους διατάξεις περί χρήσης αντιολισθητικών αλυσίδων πριν τις τοποθετήσετε.
- Ποτέ μην υπερβαίνετε τη μέγιστη ταχύτητα που ορίζει ο κατασκευαστής αντιολισθητικών αλυσίδων. Δεν πρέπει ποτέ να υπερβαίνετε τα 50 km/h (30 mph) σε καμία περίπτωση.
- Αποφύγετε τους αναβαθμούς, τις λακούβες ή τις απότομες στροφές όταν οδηγείτε με αντιολισθητικές αλυσίδες.
- Αποφεύγετε την οδήγηση σε μη ασφαλτοστρωμένους δρόμους, διότι έτσι φθείρονται οι αντιολισθητικές αλυσίδες αλλά και τα ελαστικά.
- Η οδήγηση με αντιολισθητικές αλυσίδες μπορεί να επηρεάσει αρνητικά τα οδηγικά χαρακτηριστικά του αυτοκινήτου. Μη στρίβετε γρήγορα ή απότομα και μη φρενάρете με μπλοκαρισμένους τροχούς.
- Ορισμένα είδη αλυσίδων που τεντώνονται πολύ επηρεάζουν τα μέρη του συστήματος φρένων και, για αυτόν τον λόγο, ΔΕΝ πρέπει να χρησιμοποιούνται.

Για περισσότερες πληροφορίες σχετικά με τις αντιολισθητικές αλυσίδες, απευθυνθείτε σε έναν εξουσιοδοτημένο διανομέα της Volvo.

Σχετικές πληροφορίες

- Οδήγηση το χειμώνα (σ. 524)

Κιτ έκτακτης επισκευής ελαστικού

Το κιτ έκτακτης επισκευής ελαστικού⁹ χρησιμοποιείται για τη στεγανοποίηση της διάτρησης, αλλά και για τον έλεγχο και τη ρύθμιση της πίεσης των ελαστικών.

Τα αυτοκίνητα με εφεδρικό τροχό* δεν διαθέτουν κιτ επισκευής ελαστικού.

Το κιτ επισκευής ελαστικού αποτελείται από έναν συμπιεστή και μια φιάλη με στεγανοποιητικό υγρό. Η στεγανοποίηση αποτελεί προσωρινή επισκευή.

i ΣΗΜΕΙΩΣΗ

Το στεγανοποιητικό υγρό είναι αποτελεσματικό για τη στεγανοποίηση ελαστικών με διάτρηση στο πέλμα, ωστόσο η αποτελεσματικότητά του είναι περιορισμένη σε περίπτωση διάτρησης στο πλευρικό τοίχωμα. Μη χρησιμοποιείτε το κιτ έκτακτης επισκευής ελαστικού σε ελαστικά με μεγάλα σχισίματα, ρωγμές ή παρόμοιες ζημιές.

i ΣΗΜΕΙΩΣΗ

Ο συμπιεστής προορίζεται για την επισκευή διάτρησης ελαστικού έκτακτης ανάγκης και έχει εγκριθεί από τη Volvo.

⁹ Temporary Mobility Kit (TMK)



« Θέση

Το κιτ επισκευής ελαστικού βρίσκεται στο πλαίσιο αφρώδους υλικού κάτω από το δάπεδο του χώρου αποσκευών.



Ημερομηνία λήξης στεγανοποιητικού υγρού

Η φιάλη στεγανοποιητικού υγρού πρέπει να αντικατασταθεί αν η ημερομηνία λήξης της φιάλης έχει παρέλθει (βλ. ετικέτα επάνω στη φιάλη). Η φιάλη που αφαιρέσατε πρέπει να αντιμετωπίζεται ως επικίνδυνο απόβλητο.

Σχετικές πληροφορίες

- Χρήση του κιτ επισκευής ελαστικού (σ. 650)
- Φούσκωμα των ελαστικών με τον συμπιεστή από το κιτ επισκευής ελαστικού (σ. 654)
- Ελαστικά (σ. 626)

Χρήση του κιτ επισκευής ελαστικού

Στεγανοποίηση διάτρησης με κιτ έκτακτης επισκευής ελαστικού, Temporary Mobility Kit (TMK).

Γενική επισκόπηση

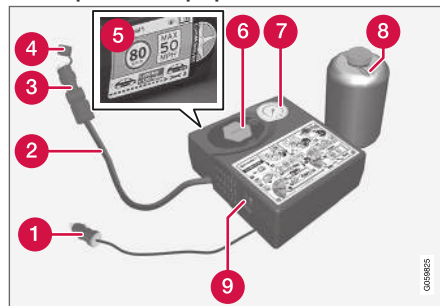

- 1 Ηλεκτρικό καλώδιο
- 2 Εύκαμπτος σωλήνας αέρα
- 3 Βαλβίδα εκτόνωσης πίεσης
- 4 Προστατευτική τάπα
- 5 Ετικέτα, ανώτατη επιτρεπόμενη ταχύτητα
- 6 Υποδοχή φιάλης (πορτοκαλί τάπα)
- 7 Μανόμετρο
- 8 Φιάλη στεγανοποιητικού υγρού
- 9 Διακόπτης

Σύνδεση

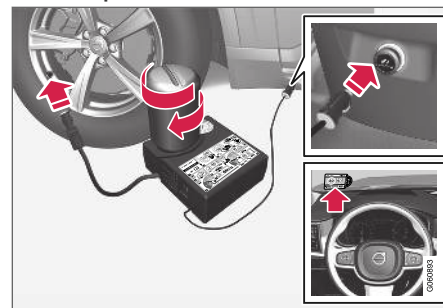

i ΣΗΜΕΙΩΣΗ

Μην ανοίγετε τη στεγανοποίηση της φιάλης μέχρι να τη χρησιμοποιήσετε. Η στεγανοποίηση ανοίγει αυτόματα όταν βιδώνετε τη φιάλη.

⚠ ΠΡΟΕΙΔΟΠΟΙΗΣΗ

Όταν χρησιμοποιείτε το σύστημα στεγανοποίησης ελαστικών πρέπει να θυμάστε τα εξής:

- Η φιάλη στεγανοποιητικού υγρού περιέχει 1) λάτεξ από φυσικό καουτσούκ και 2) αιθανοδιόλη. Αυτές οι ουσίες είναι επιβλαβείς σε περίπτωση κατάποσης.
- Τα περιεχόμενα αυτής της φιάλης μπορεί να προκαλέσουν αλλεργικές δερματικές αντιδράσεις ή να είναι δυνητικά επιβλαβείς στην αναπνευστική οδό, το δέρμα, το κεντρικό νευρικό σύστημα και τα μάτια.

Προφυλάξεις:

- Πρέπει να το αποθηκεύετε μακριά από παιδιά.
- Επιβλαβές σε περίπτωση κατάποσης.
- Αποφύγετε την παρατεταμένη ή επαναλαμβανόμενη επαφή με το δέρμα. Αν το στεγανοποιητικό υγρό έρθει σε επαφή με τα ρούχα σας, βγάλτε τα.
- Πλένετε καλά τα χέρια σας μετά τον χειρισμό αυτών των υλικών.

Πρώτες βοήθειες:

- Δέρμα: Πλύνετε με σαπούνι και νερό τις περιοχές του δέρματος που ήρθαν

σε επαφή. Ζητήστε ιατρική βοήθεια, αν παρατηρηθούν συμπτώματα.

- Μάτια: Ξεπλύνετε με άφθονο νερό τουλάχιστον επί 15 λεπτά, ανοίγοντας διάπλατα τα βλέφαρα ανά διαστήματα. Ζητήστε ιατρική βοήθεια, αν παρατηρηθούν συμπτώματα.
- Εισπνοή: Μετακινήστε το άτομο σε φρέσκο αέρα. Αν ο ερεθισμός επιμένει, ζητήστε ιατρική βοήθεια.
- Κατάποση: ΜΗΝ προκαλέσετε εμετό, εκτός αν σας ζητηθεί από το ιατρικό προσωπικό. Ζητήστε ιατρική βοήθεια.
- Απορρίψη: Αυτό το υλικό και το δοχείο του πρέπει να απορρίπτονται σε χώρο επικίνδυνων απορριμμάτων ή σε σημείο διακομιδής ειδικών απορριμμάτων.

⚠ ΠΡΟΕΙΔΟΠΟΙΗΣΗ

- Μην αφαιρέσετε τη φιάλη, ενώ το κιτ επισκευής ελαστικού χρησιμοποιείται.
- Μην αφαιρέσετε τον εύκαμπτο σωλήνα αέρα, ενώ το κιτ επισκευής ελαστικού χρησιμοποιείται.

1. Τοποθετήστε το προειδοποιητικό τρίγωνο και ανάψτε τα αλάρμ, αν πρόκειται να στεγανοποιήσετε το ελαστικό σε σημείο από το οποίο διέρχονται άλλα οχήματα.

Αν η διάτρηση προκλήθηκε από καρφί ή παρόμοιο αντικείμενο, αφήστε στο πάνω στο ελαστικό. Βοηθά στην στεγανοποίηση της τρύπας.

2. Αφαιρέστε το αυτοκόλλητο για τη μέγιστη επιτρεπόμενη ταχύτητα που είναι κολλημένο στη μία πλευρά του συμπιεστή. Κολλήστε το σε σημείο που να φαίνεται στο παρμπρίζ ως υπενθύμιση τήρησης του ορίου ταχύτητας. Δεν πρέπει να οδηγείτε με ταχύτητα μεγαλύτερη από 80 km/h (50 mph) μετά από χρήση του κιτ επισκευής ελαστικού έκτακτης ανάγκης.
3. Βεβαιωθείτε ότι ο διακόπτης βρίσκεται στη θέση 0 (Απενεργοποίηση) και εντοπίστε το ηλεκτρικό καλώδιο και τον εύκαμπτο σωλήνα αέρα.
4. Ξεβιδώστε το πορτοκαλί καπάκι από τον συμπιεστή και ξεβιδώστε τον φελλό από τη φιάλη στεγανοποιητικού υγρού.

- ◀ 5. Βιδώστε τη φιάλη στο κάτω μέρος της υποδοχής φιάλης.

Η φιάλη και η υποδοχή φιάλης διαθέτουν αντίστροφη ασφάλεια που αποτρέπει τη διαρροή του στεγανοποιητικού. Όταν η φιάλη είναι βιδωμένη, δεν μπορεί να ξεβιδωθεί από την υποδοχή της φιάλης. Η αφαίρεση της φιάλης πρέπει να πραγματοποιηθεί σε συνεργείο, η Volvo συνιστά σε εξουσιοδοτημένο συνεργείο της Volvo.

ΠΡΟΕΙΔΟΠΟΙΗΣΗ

Μην ξεβιδώνετε τη φιάλη. Η φιάλη διαθέτει ένα ασφαλιστικό μάνδαλο αναστροφής για την αποτροπή διαρροής.

6. Ξεβιδώστε το καπάκι του ελαστικού και βιδώστε το στόμιο της βαλβίδας του εύκαμπτου σωλήνα αέρα μέχρι κάτω στη βάση του σπειρώματος στη βαλβίδα του ελαστικού.

Βεβαιωθείτε ότι η βαλβίδα μείωσης της πίεσης στον εύκαμπτο σωλήνα αέρα είναι βιδωμένη μέχρι τέρμα.

7. Συνδέστε το ηλεκτρικό καλώδιο στον πλησιέστερο ρευματοδότη 12 V και θέστε το αυτοκίνητο σε λειτουργία.

ΣΗΜΕΙΩΣΗ

Βεβαιωθείτε ότι δεν χρησιμοποιείται κανείς από τους ρευματοδότες 12 V όταν λειτουργεί ο συμπιεστής.

ΠΡΟΕΙΔΟΠΟΙΗΣΗ

Μην αφήνετε παιδιά στο αυτοκίνητο χωρίς επίβλεψη, όταν ο κινητήρας είναι σε λειτουργία.

ΠΡΟΕΙΔΟΠΟΙΗΣΗ

Η εισπνοή καυσαερίων μπορεί να είναι θανατηφόρα. Μην αφήνετε ποτέ τον κινητήρα σε λειτουργία μέσα σε κλειστούς χώρους ή χώρους με ανεπαρκή εξαερισμό.

8. Θέστε σε λειτουργία τον συμπιεστή γυρίζοντας τον διακόπτη στη θέση I (Ενεργοποίηση).

ΠΡΟΕΙΔΟΠΟΙΗΣΗ

Μη στέκεστε ποτέ κοντά στο ελαστικό όταν ο συμπιεστής βρίσκεται σε λειτουργία. Σε περίπτωση ρωγμών ή ανομοιομορφίας στο ελαστικό, πρέπει να απενεργοποιήσετε το συμπιεστή αμέσως. Δεν πρέπει να συνεχίσετε το ταξίδι σας. Καλέστε την οδική βοήθεια για μεταφορά σε βουλκανιζατέρ. Η Volvo συνιστά εξουσιοδοτημένο βουλκανιζατέρ.

ΣΗΜΕΙΩΣΗ

Όταν ο συμπιεστής τεθεί σε λειτουργία, η πίεση μπορεί να αυξηθεί έως και 6 bar (88 psi), ωστόσο η πίεση μειώνεται μετά από 30 δευτερόλεπτα περίπου.

9. Φουσκώστε το ελαστικό επί 7 λεπτά.

ΣΗΜΑΝΤΙΚΟ

Ο συμπιεστής δεν πρέπει να χρησιμοποιείται περισσότερο από 10 λεπτά - κίνδυνος υπερθέρμανσης.

10. Απενεργοποιήστε το συμπιεστή για να ελέγξετε την πίεση στο μανόμετρο. Η ελάχιστη πίεση είναι 1,8 bar (22 psi) και η μέγιστη πίεση είναι 3,5 bar (51 psi). Αφήστε να διαφύγει αέρας χρησιμοποιώντας τη βαλβίδα εκτόνωσης πίεσης εάν η πίεση του ελαστικού είναι πολύ υψηλή.

ΠΡΟΕΙΔΟΠΟΙΗΣΗ

Αν η πίεση είναι χαμηλότερη από 1,8 bar (22 psi), σημαίνει ότι η τρύπα στο ελαστικό είναι πολύ μεγάλη. Δεν πρέπει να συνεχίσετε το ταξίδι σας. Καλέστε την οδική βοήθεια για μεταφορά σε βουλκανιζατέρ. Η Νοίνο συνιστά εξουσιοδοτημένο βουλκανιζατέρ.

11. Θέστε εκτός λειτουργίας τον συμπιεστή και αποσυνδέστε το ηλεκτρικό καλώδιο.

12. Ξεβιδώστε τον εύκαμπο σωλήνα αέρα από τη βαλβίδα του ελαστικού και επανατοποθετήστε το καπάκι στο ελαστικό.

ΣΗΜΕΙΩΣΗ

- Μετά το φούσκωμα του ελαστικού, επανατοποθετείτε πάντοτε την τάπα της βαλβίδας για να μην υποστεί ζημιά η βαλβίδα από χαλίκια, βρομιά, κ.λπ.
- Χρησιμοποιείτε μόνο πλαστικές τάπες βαλβίδων. Οι μεταλλικές τάπες βαλβίδων μπορεί να οξειδωθούν και να είναι δύσκολο να τις ξεβιδώσετε.

13. Τοποθετήστε την προστατευτική τάπα στον εύκαμπο σωλήνα αέρα για να αποφευχθεί η διαρροή του εναπομείναντος στεγανοποιητικού υγρού. Τοποθετήστε τον εξοπλισμό στον χώρο αποσκευών.

14. Οδηγήστε το συντομότερο δυνατό τουλάχιστον για 3 km (2 μίλια) με ταχύτητα όχι μεγαλύτερη από 80 km/h (50 mph) έτσι ώστε το στεγανοποιητικό υγρό να μπορέσει να στεγανοποιήσει το ελαστικό και στη συνέχεια ελέγξετε το ξανά.

ΣΗΜΕΙΩΣΗ

Όταν το ελαστικό αρχίσει να περιστρέφεται, θα εξέρχεται στεγανοποιητικό υγρό από το σημείο της διάτρησης.

ΠΡΟΕΙΔΟΠΟΙΗΣΗ

Βεβαιωθείτε ότι δεν στέκεται κανείς κοντά στο αυτοκίνητο, για να μην πιτσιλιστεί από το στεγανοποιητικό υγρό όταν το αυτοκίνητο ξεκινά. Η απόσταση πρέπει να είναι τουλάχιστον 2 μέτρα (7 ft).

15. Επακόλουθη επιθεώρηση

Συνδέστε τον εύκαμπο σωλήνα αέρα στη βαλβίδα του ελαστικού και βιδώστε τη βαλβίδα στο κάτω μέρος του σπειρώματος της βαλβίδας του ελαστικού. Ο συμπιεστής πρέπει να είναι απενεργοποιημένος.

- ◀ 16. Δείτε την πίεση του ελαστικού στο μανόμετρο.
- Αν η πίεση είναι χαμηλότερη από 1,3 bar (19 psi), τότε το ελαστικό δεν έχει στεγανοποιηθεί σωστά. Δεν πρέπει να συνεχίσετε το ταξίδι σας. Καλέστε την οδική βοήθεια.
 - Αν η πίεση του ελαστικού είναι υψηλότερη από 1,3 bar (19 psi), πρέπει να φουσκώσετε το ελαστικό έως την καθορισμένη πίεση σύμφωνα με την ετικέτα πιέσεων ελαστικών στην κολόνα της πόρτας του οδηγού (1 bar = 100 kPa = 14,5 psi). Αφήστε να διαφύγει αέρας χρησιμοποιώντας τη βαλβίδα εκτόνωσης πίεσης εάν η πίεση του ελαστικού είναι πολύ υψηλή.

i ΣΗΜΕΙΩΣΗ

Μετά τη χρήση, πρέπει να αντικαταστήσετε τη φιάλη στεγανοποιητικού υγρού και τον εύκαμπτο σωλήνα αέρα. Η Volvo συνιστά αυτή η αντικατάσταση να πραγματοποιείται σε εξουσιοδοτημένο συνεργείο της Volvo.

⚠ ΠΡΟΕΙΔΟΠΟΙΗΣΗ

Ελέγχετε τακτικά την πίεση των ελαστικών.

Η Volvo συνιστά να οδηγήσετε το αυτοκίνητο μέχρι το πλησιέστερο εξουσιοδοτημένο

συνεργείο της Volvo για να αντικαταστήσετε/επισκευάσετε το ελαστικό που έχει υποστεί ζημιά. Ενημερώστε τους τεχνικούς στο συνεργείο ότι το ελαστικό περιέχει στεγανοποιητικό υγρό.

Η φιάλη στεγανοποιητικού υγρού πρέπει να αντικαθίσταται μετά από τη χρήση. Η Volvo συνιστά η αντικατάσταση να πραγματοποιείται σε εξουσιοδοτημένο συνεργείο της Volvo.

⚠ ΠΡΟΕΙΔΟΠΟΙΗΣΗ

Η μέγιστη απόσταση που πρέπει να διανύσετε με ελαστικά που περιέχουν στεγανοποιητικό υγρό είναι 200 km (120 μίλια).

i ΣΗΜΕΙΩΣΗ

Ο συμπιεστής είναι ηλεκτρική συσκευή. Τηρείτε τους κατά τόπους κανονισμούς για τη διαχείριση αποβλήτων.

Σχετικές πληροφορίες

- Συνιστώμενη πίεση ελαστικών (σ. 633)
- Κιτ έκτακτης επισκευής ελαστικού (σ. 649)
- Φούσκωμα των ελαστικών με τον συμπιεστή από το κιτ επισκευής ελαστικού (σ. 654)

Φούσκωμα των ελαστικών με τον συμπιεστή από το κιτ επισκευής ελαστικού

Μπορείτε να φουσκώσετε τα εργοστασιακά ελαστικά του αυτοκινήτου χρησιμοποιώντας τον συμπιεστή στο κιτ έκτακτης επισκευής ελαστικού.

1. Ο συμπιεστής πρέπει να είναι απενεργοποιημένος. Βεβαιωθείτε ότι ο διακόπτης βρίσκεται στη θέση **0** (Απενεργοποίηση) και αποσυνδέστε το ηλεκτρικό καλώδιο και τον εύκαμπτο σωλήνα αέρα.
2. Ξεβιδώστε το καπάκι του ελαστικού και βιδώστε το στόμιο της βαλβίδας του εύκαμπτου σωλήνα αέρα μέχρι κάτω στη βάση του σπειρώματος στη βαλβίδα του ελαστικού.

Βεβαιωθείτε ότι η βαλβίδα μείωσης της πίεσης στον εύκαμπτο σωλήνα αέρα είναι βιδωμένη μέχρι τέρμα.

3. Συνδέστε το ηλεκτρικό καλώδιο στον πλησιέστερο ηλεκτροδότη 12 V και θέστε το αυτοκίνητο σε λειτουργία.

ΠΡΟΕΙΔΟΠΟΙΗΣΗ

Η εισπνοή καυσαερίων μπορεί να είναι θανατηφόρα. Μην αφήνετε ποτέ τον κινητήρα σε λειτουργία μέσα σε κλειστούς χώρους ή χώρους με ανεπαρκή εξαερισμό.

ΠΡΟΕΙΔΟΠΟΙΗΣΗ

Μην αφήνετε παιδιά στο αυτοκίνητο χωρίς επίβλεψη, όταν ο κινητήρας είναι σε λειτουργία.

4. Θέστε σε λειτουργία τον συμπιεστή γυρίζοντας τον διακόπτη στη θέση I (Ενεργοποίηση).

ΣΗΜΑΝΤΙΚΟ

Κίνδυνος υπερθέρμανσης. Ο συμπιεστής δεν πρέπει να λειτουργήσει περισσότερο από 10 λεπτά.

- Φουσκώστε το ελαστικό στη συνιστώμενη πίεση που αναγράφεται στην ετικέτα πιέσεων ελαστικών στην κολόνα της πόρτας του οδηγού. Αφήστε να διαφύγει αέρας χρησιμοποιώντας τη βαλβίδα εκτόνωσης πίεσης εάν η πίεση του ελαστικού είναι πολύ υψηλή.
- Απενεργοποιήστε το συμπιεστή. Αφαιρέστε τον εύκαμπτο σωλήνα αέρα και αποσυνδέστε το ηλεκτρικό καλώδιο.
- Επανατοποθετήστε το καπάκι στο ελαστικό.

ΣΗΜΕΙΩΣΗ

- Μετά το φούσκωμα του ελαστικού, επανατοποθετείτε πάντοτε την τάπα της βαλβίδας για να μην υποστεί ζημιά η βαλβίδα από χαλίκια, βρομιά, κ.λπ.
- Χρησιμοποιείτε μόνο πλαστικές τάπες βαλβίδων. Οι μεταλλικές τάπες βαλβίδων μπορεί να οξειδωθούν και να είναι δύσκολο να τις ξεβιδώσετε.

ΣΗΜΕΙΩΣΗ

Ο συμπιεστής είναι ηλεκτρική συσκευή. Τηρείτε τους κατά τόπους κανονισμούς για τη διαχείριση αποβλήτων.

Σχετικές πληροφορίες

- Συνιστώμενη πίεση ελαστικών (σ. 633)
- Χρήση του κιτ επισκευής ελαστικού (σ. 650)
- Κιτ έκτακτης επισκευής ελαστικού (σ. 649)

ΧΩΡΟΣ ΦΌΡΤΩΣΗΣ, ΑΠΟΘΗΚΕΥΤΙΚΌΣ
ΧΩΡΟΣ ΚΑΙ ΧΩΡΟΣ ΕΠΙΒΑΤΌΝ

Εσωτερικό χώρου επιβατών

Επισκόπηση του εσωτερικού του χώρου επιβατών και των αποθηκευτικών χώρων.

Μπροστινό κάθισμα

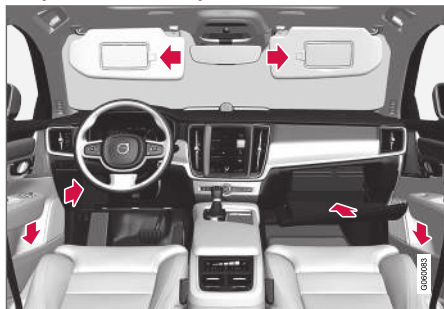

Αποθηκευτικός χώρος στο πλαίσιο της πόρτας και το τιμόνι, το ντουλαπάκι συνοδηγού και τα σκιάδια.

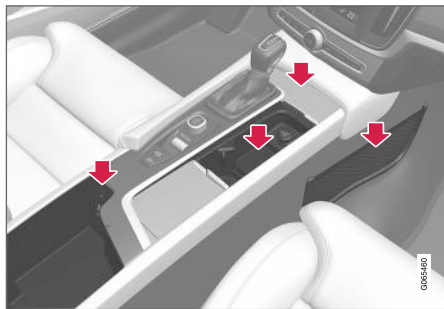

Αποθηκευτικοί χώροι με ποτηροθήκη, ρευματοδότη, δικτυωτή θήκη* και θύρα USB στην επιμήκη κονσόλα.

Πίσω κάθισμα

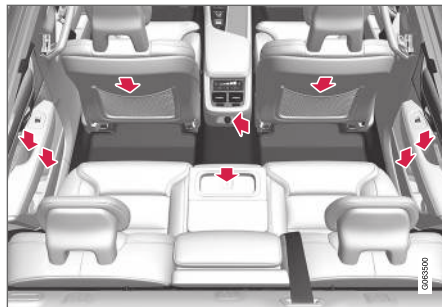

Αποθηκευτικός χώρος στο πάνελ της πόρτας, ποτηροθήκη* στην πλάτη του μεσαίου καθίσματος, τσέπη* στην πλάτη μπροστινού καθίσματος και επίσης ρευματοδότες στην επιμήκη κονσόλα.

⚠️ ΠΡΟΕΙΔΟΠΟΙΗΣΗ

Φυλάσσετε αντικείμενα όπως κινητά τηλέφωνα, φωτογραφικές μηχανές, τηλεχειριστήρια για τα αξεσουάρ, κ.λπ. στο ντουλαπάκι του συνοδηγού ή σε άλλους αποθηκευτικούς χώρους. Διαφορετικά, μπορεί να προκαλέσουν τραυματισμό στους επιβαίνοντες σε περίπτωση απότομου φρεναρίσματος ή σύγκρουσης.

⚠️ ΣΗΜΑΝΤΙΚΟ

Έχετε υπόψη σας ότι οι πολύ γυαλιστερές επιφάνειες, για παράδειγμα, γρατσουνίζονται εύκολα από μεταλλικά αντικείμενα. Μην τοποθετείτε κλειδιά, τηλέφωνα και άλλα αντικείμενα πάνω σε ευαίσθητες επιφάνειες.

Σχετικές πληροφορίες

- Ρευματοδότης (σ. 660)
- Χρήση του ντουλαπιού συνοδηγού (σ. 664)
- Σκιάδια (σ. 665)
- Επιμήκης κονσόλα (σ. 659)
- Σύνδεση συσκευής μέσω θύρας USB (σ. 582)

Επιμήκης κονσόλα

Η επιμήκης κονσόλα βρίσκεται ανάμεσα στα μπροστινά καθίσματα.

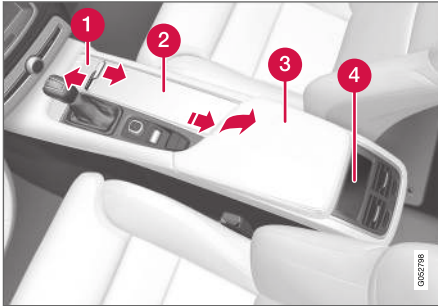

- 1 Αποθηκευτικός χώρος με κάλυμμα*. Το κάλυμμα ανοίγει/κλείνει πιέζοντας μία φορά στη λαβή.
- 2 Αποθηκευτικός χώρος με ποτηροθήκη και ρευματοδότη 12 V.
- 3 Αποθηκευτικός χώρος και θύρα USB κάτω από το υποβραχιόνιο.
- 4 Χειριστήρια κλιματισμού για τις λειτουργίες κλιματισμού πίσω καθίσματος* ή αποθηκευτικός χώρος.

⚠ ΠΡΟΕΙΔΟΠΟΙΗΣΗ

Φυλάσσετε αντικείμενα όπως κινητά τηλέφωνα, φωτογραφικές μηχανές, τηλεχειριστήρια για τα αξεσουάρ, κ.λπ. στο ντουλαπάκι του συνοδηγού ή σε άλλους αποθηκευτικούς χώρους. Διαφορετικά, μπορεί να προκαλέσουν τραυματισμό στους επιβαίνοντες σε περίπτωση απότομου φρεναρίσματος ή σύγκρουσης.

i ΣΗΜΕΙΩΣΗ

Ένας από τους ανιχνευτές για τον συναγερμό* βρίσκεται στην ποτηροθήκη της επιμήκης κονσόλας. Μην αφήνετε κέρματα, κλειδιά και άλλα μεταλλικά αντικείμενα στην ποτηροθήκη, διότι έτσι μπορεί να ενεργοποιηθεί ο συναγερμός.

! ΣΗΜΑΝΤΙΚΟ

Έχετε υπόψη σας ότι οι πολύ γυαλιστερές επιφάνειες, για παράδειγμα, γρατσουνίζονται εύκολα από μεταλλικά αντικείμενα. Μην τοποθετείτε κλειδιά, τηλέφωνα και άλλα αντικείμενα πάνω σε ευαίσθητες επιφάνειες.

Σχετικές πληροφορίες

- Εσωτερικό χώρο επιβατών (σ. 658)
- Ρευματοδότης (σ. 660)
- Διακόπτες κλιματισμού (σ. 234)

Ρευματοδότης

Υπάρχουν δύο ρευματοδότες 12 V και ένας ρευματοδότης 230 V* στην επιμήκη κονσόλα, καθώς και ένας ρευματοδότης 12 V* στον χώρο αποσκευών.

Αν προκύψει πρόβλημα με κάποιον ρευματοδότη, απευθυνθείτε σε ένα συνεργείο - συνιστάται να απευθυνθείτε σε ένα εξουσιοδοτημένο συνεργείο της Volvo.

Ρευματοδότης 12 V



Ρευματοδότης 12 V στην επιμήκη κονσόλα, μπροστινό κάθισμα.

Οι ρευματοδότες 12 V μπορούν να χρησιμοποιηθούν για διάφορα συμβατά αξεσουάρ, π.χ. music player, ψυγείο και κινητό τηλέφωνο.

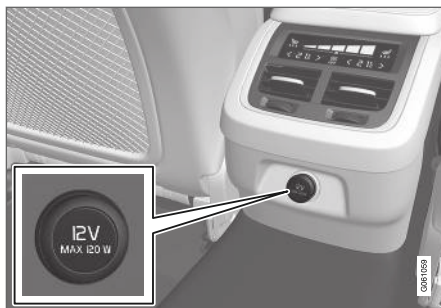

Ρευματοδότης 12 V στην επιμήκη κονσόλα, πίσω κάθισμα.

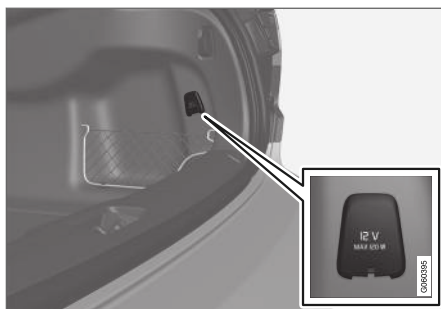

Ρευματοδότης 12 V στον χώρο αποσκευών*.

Ρευματοδότης υψηλής τάσης*



Ρευματοδότης στην επιμήκη κονσόλα, πίσω κάθισμα.

Ο ρευματοδότης υψηλής τάσης* μπορεί να χρησιμοποιηθεί για διάφορα συμβατά αξεσουάρ, π.χ. φορτιστή ή φορητό υπολογιστή.

Ένδειξη κατάστασης, ρευματοδότης υψηλής τάσης

Η λυχνία LED¹ στον ρευματοδότη δείχνει την κατάσταση του ρευματοδότη.

¹ LED (Light Emitting Diode)

Ένδειξη κατάστασης	Αιτία	Ενέργεια
Λυχνία σταθερά αναμμένη με πράσινο χρώμα	Ο ρευματοδότης τροφοδοτεί με ρεύμα μια συνδεδεμένη συσκευή.	Κανένα.
Λυχνία αναβοσβήνει με πορτοκαλί χρώμα	Η θερμοκρασία του μετασχηματιστή τάσης του ρευματοδότη είναι πολύ υψηλή (επειδή, για παράδειγμα, το αξεσουάρ αντλεί πολύ ρεύμα ή ο χώρος επιβατών είναι πολύ ζεστός).	Αφαιρέστε το βύσμα και αφήστε τον μετασχηματιστή τάσης να κρυώσει, πριν εισάγετε ξανά το βύσμα.
	Το συνδεδεμένο αξεσουάρ αντλεί πολύ ρεύμα (διακοπτόμενα ή συνεχώς) ή είναι ελαττωματικό.	Κανένα. Το αξεσουάρ δεν μπορεί να συνδεθεί στον ρευματοδότη.
Σβηστή λυχνία	Ο ρευματοδότης δεν ανιχνεύει ότι έχει συνδεθεί βύσμα.	Βεβαιωθείτε ότι το βύσμα έχει συνδεθεί σωστά στον ρευματοδότη.
	Ο ρευματοδότης δεν είναι ενεργός.	Ρυθμίστε το ηλεκτρικό σύστημα του αυτοκινήτου στη μικρότερη θέση του διακόπτη ανάφλεξης I.
	Ο ρευματοδότης ήταν ενεργός αλλά τώρα είναι απενεργοποιημένος.	Θέστε τον κινητήρα σε λειτουργία ή/και φορτίστε την μπαταρία.

Σχετικές πληροφορίες

- Εσωτερικό χώρου επιβατών (σ. 658)
- Χρήση των ρευματοδότην (σ. 662)

Χρήση των ρευματοδοτών

Οι ρευματοδοτές 12 V μπορούν να χρησιμοποιηθούν για διάφορα συμβατά αξεσουάρ, π.χ. συσκευή αναπαραγωγής μουσικής, ψυγείο και κινητό τηλέφωνο.

Οι ρευματοδοτές υψηλής τάσης* μπορούν να χρησιμοποιηθούν για διάφορα συμβατά αξεσουάρ, π.χ. φορτιστή και φορητό υπολογιστή.

Για να υπάρχει ηλεκτρική τροφοδοσία από τους ρευματοδοτές, το ηλεκτρικό σύστημα του αυτοκινήτου πρέπει να βρίσκεται στη χαμηλότερη θέση του διακόπτη ανάφλεξης I. Οι ρευματοδοτές τότε είναι ενεργοί, όσο η στάθμη της μπαταρίας εκκίνησης δεν μειώνεται υπερβολικά.

Αν σβήσετε τον κινητήρα και κλειδώσετε το αυτοκίνητο, οι ρευματοδοτές απενεργοποιούνται. Αν σβήσετε τον κινητήρα και δεν κλειδώσετε το αυτοκίνητο ή αν το κλειδώσετε με τη λειτουργία διπλού κλειδώματος προσωρινά απενεργοποιημένη, τότε οι ρευματοδοτές παραμένουν ενεργοί για επτά λεπτά ακόμη.

ΣΗΜΕΙΩΣΗ

Να θυμάστε ότι αν χρησιμοποιήσετε τον ρευματοδότη με τον κινητήρα σβηστό υπάρχει κίνδυνος να αποφορτιστεί η μπαταρία εκκίνησης, με αποτέλεσμα να υποβαθμιστούν ορισμένες λειτουργίες.

Τα αξεσουάρ που είναι συνδεδεμένα στους ρευματοδοτές μπορεί να ενεργοποιηθούν ακόμη κι όταν το ηλεκτρικό σύστημα του αυτοκινήτου είναι αποσυνδεδεμένο ή αν χρησιμοποιείται ο προκαταρκτικός κλιματισμός. Για αυτό τον λόγο, αποσυνδέστε τα φις όταν δεν τα χρησιμοποιείτε, για να μην αποφορτιστεί η μπαταρία εκκίνησης.

ΠΡΟΕΙΔΟΠΟΙΗΣΗ

- Μη χρησιμοποιείτε αξεσουάρ με μεγάλα ή βαριά συνδετικά στελέχη - μπορεί να προκαλέσουν ζημιά στον ρευματοδότη ή να αποσυνδεθούν ενώ οδηγείτε.
- Μη χρησιμοποιείτε αξεσουάρ που μπορούν να προκαλέσουν παρεμβολές στον δέκτη ραδιοφώνου του αυτοκινήτου ή στο ηλεκτρικό του σύστημα για παράδειγμα.
- Τοποθετήστε το αξεσουάρ έτσι, ώστε να μην υπάρχει κίνδυνος να τραυματιστεί ο οδηγός ή οι επιβάτες σε περίπτωση δυνατού φρεναρίσματος ή σύγκρουσης.
- Έχετε το νου σας στα συνδεδεμένα αξεσουάρ διότι μπορεί να δημιουργήσουν θερμότητα και να προκαλέσουν έγκαιρα στους επιβάτες ή να κάψουν τοπικά το εσωτερικό του αυτοκινήτου.

Χρήση των ρευματοδοτών 12 V

1. Αφαιρέστε το καπάκι (επιμήκη κοτσόλα) ή ανοίξτε το κάλυμμα (χώρος αποσκευών) μπροστά από τον ρευματοδότη και συνδέστε το αξεσουάρ.

2. Αποσυνδέστε το αξεσουάρ και επανατοποθετήστε το καπάκι (επιμήκη κονσόλα) ή κλείστε το κάλυμμα (χώρος αποσκευών) όταν ο ρευματοδότης δεν χρησιμοποιείται ή αν πρόκειται να παραμείνει χωρίς επίβλεψη.

! ΣΗΜΑΝΤΙΚΟ

Η μέγιστη ισχύς είναι 120 W (10 A) ανά ρευματοδότη.

Χρήση των ρευματοδοτών υψηλής τάσης

1. Τραβήξτε προς τα κάτω το κάλυμμα του ρευματοδότη και εισάγετε το βύσμα του αξεσουάρ.
 - > Η λυχνία LED² στον ρευματοδότη δείχνει την κατάσταση.
2. Βεβαιωθείτε ότι η λυχνία είναι σταθερά αναμμένη με πράσινο χρώμα - μόνο τότε ο ρευματοδότης διαρρέεται από ρεύμα.
3. Αποσυνδέστε το αξεσουάρ τραβώντας έξω το βύσμα - μην τραβάτε το καλώδιο.

Τραβήξτε προς τα πάνω το κάλυμμα όταν ο ρευματοδότης δεν χρησιμοποιείται ή αν πρόκειται να παραμείνει χωρίς επίβλεψη.

! ΣΗΜΑΝΤΙΚΟ

Η μέγιστη ισχύς του ρευματοδότη είναι 150 W.

! ΠΡΟΕΙΔΟΠΟΙΗΣΗ

Ποτέ μην τροποποιείτε ή επισκευάζετε τον ρευματοδότη υψηλής τάσης εσείς οι ίδιοι. Η Volvo συνιστά να απευθυνθείτε σε ένα εξουσιοδοτημένο συνεργείο της Volvo.

! ΠΡΟΕΙΔΟΠΟΙΗΣΗ

- Χρησιμοποιείτε μόνο αξεσουάρ που δεν έχουν υποστεί ζημιά και δεν παρουσιάζουν πρόβλημα. Τα αξεσουάρ πρέπει να έχουν προδιαγραφές 230 V και 50 Hz με φίσεις σχεδιασμένες για τον ρευματοδότη. Τα αξεσουάρ πρέπει να φέρουν σήμανση CE, σήμανση UL ή αντίστοιχη σήμανση ασφαλείας.
- Ποτέ μην επιτρέπετε οι ρευματοδότες, οι φίσεις ή τα αξεσουάρ να έρθουν σε επαφή με νερό ή άλλα υγρά. Ποτέ μην πιάνετε ή χρησιμοποιείτε τον ρευματοδότη αν φαίνεται να έχει υποστεί ζημιά ή αν έχει έρθει σε επαφή με νερό ή άλλο υγρό.
- Μη συνδέετε ρευματοδότες διακλάδωσης, αντάπτορες ή μπαλαντέζες στην υποδοχή, διότι μπορεί να παρακάμψουν τις λειτουργίες ασφαλείας του ρευματοδότη.
- Ο ρευματοδότης διαθέτει ένα προστατευτικό καπάκι, βεβαιωθείτε ότι δεν προεξέχει κάποιο αντικείμενο προς τα μέσα και ότι δεν προκαλείται ζημιά στον ρευματοδότη τέτοια που να εμποδίζει το καπάκι να χρησιμοποιείται σωστά. Μην αφήνετε παιδιά στο αυτο-

² LED (Light Emitting Diode)



κίνητο χωρίς επίβλεψη, όταν ο ρευματοδότης είναι ενεργός.

Αν δεν τηρηθεί η παραπάνω οδηγία, μπορεί να προκληθεί σοβαρή ή θανάσιμη ηλεκτροπληξία.

Σχετικές πληροφορίες

- Ρευματοδότης (σ. 660)
- Εσωτερικό χώρο επιβατών (σ. 658)

Χρήση του ντουλαπιού συνοδηγού

Το ντουλαπάκι συνοδηγού βρίσκεται στην πλευρά του συνοδηγού. Στο ντουλαπάκι του συνοδηγού μπορείτε, για παράδειγμα, να φυλάσσετε το έντυπο εγχειρίδιο κατόχου και οδικούς χάρτες. Υπάρχει επίσης χώρος για στυλό και υποδοχή καρτών.

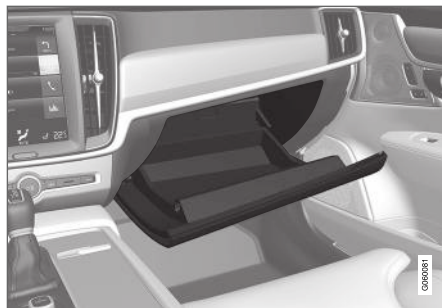

Κλειδώμα και ξεκλειδώμα του ντουλαπιού του συνοδηγού*

Το ντουλαπάκι συνοδηγού μπορεί να κλειδωθεί, π.χ. όταν το αυτοκίνητο δοθεί για σέρβις, σε παρκαδόρο σε ξενοδοχείο ή σε παρόμοιες περιπτώσεις. Το ντουλαπάκι συνοδηγού μπορεί να κλειδωθεί/ξεκλειδωθεί μόνο με το συνοδευτικό κλειδί.



Χρήση του κλειδιού στον αποθηκευτικό χώρο. Η εικόνα είναι απλοποιημένη - η σχεδίαση μπορεί να διαφέρει.

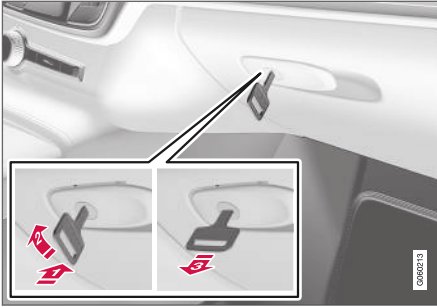

Η εικόνα είναι απλοποιημένη - η σχεδίαση μπορεί να διαφέρει.

Για να κλειδώσετε το ντουλαπάκι του συνοδηγού:

- 1 ➔ Εισαγάγετε το κλειδί στην κλειδαριά στο ντουλαπάκι του συνοδηγού.
 - 2 ➔ Γυρίστε το κλειδί 90 μοίρες δεξιόστροφα.
 - 3 ➔ Τραβήξτε έξω το κλειδί.
- Για να το ξεκλειδώσετε, ακολουθήστε την αντίστροφη διαδικασία.

Χρήση του ντουλαπακι συνοδηγού ως ψυχόμενου χώρου*

Το ντουλαπάκι του συνοδηγού μπορεί να χρησιμοποιηθεί για να διατηρούνται κρύα π.χ. αναψυκτικά ή φαγητό. Η ψύξη λειτουργεί όταν το σύστημα κλιματισμού είναι ενεργό (δηλ. όταν ο διακόπτης ανάφλεξης του αυτοκινήτου βρί-

σκεται στη θέση II ή όταν ο κινητήρας βρίσκεται σε λειτουργία).

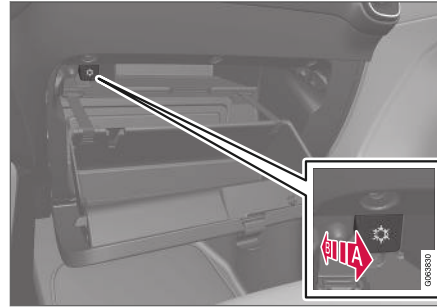

Η εικόνα είναι απλοποιημένη - η σχεδίαση μπορεί να διαφέρει.

- A ➔ Ενεργοποίηση της λειτουργίας ψύξης
 - B ➔ Απενεργοποίηση της λειτουργίας ψύξης
- Για να ενεργοποιήσετε ή να απενεργοποιήσετε τη λειτουργία ψύξης, μετακινήστε το χειριστήριο στην τερματική του θέση προς τον χώρο επιβατών/ντουλαπάκι συνοδηγού.

Σχετικές πληροφορίες

- Εσωτερικό χώρου επιβατών (σ. 658)
- Κλειδωμα προσωπικών χώρων (σ. 308)

Σκιάδια

Υπάρχουν σκιάδια στην οροφή μπροστά από τον οδηγό και τον συνοδηγό, τα οποία μπορούν να αναδιπλωθούν προς τα κάτω αλλά και να περιστραφούν στο πλάι όταν χρειαστεί.

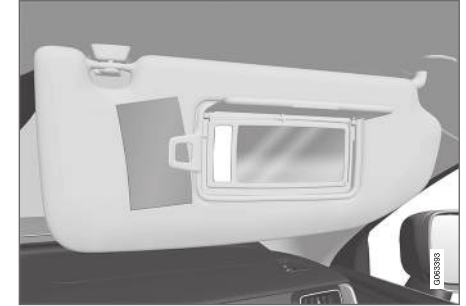

Η εικόνα είναι απλοποιημένη - η σχεδίαση μπορεί να διαφέρει.

Το φως* στο καθρεπτάκι ανάβει αυτόματα, όταν σκλώνετε το κάλυμμα.

Το πλαίσιο στο καθρεπτάκι περιλαμβάνει μια θήκη π.χ. για κάρτες ή εισιτήρια.

Σχετικές πληροφορίες

- Εσωτερικό χώρου επιβατών (σ. 658)

Χώρος αποσκευών

Μέσα στον χώρο αποσκευών του αυτοκινήτου, μπορείτε να στερεώσετε το φορτίο έτσι, ώστε να παραμένει στη θέση του ενώ οδηγείτε.

Με τις αναδιπλούμενες* πλάτες πίσω καθισμάτων, ο χώρος αποσκευών μπορεί να μεγαλώσει αρκετά. Υπάρχουν κρίκοι συγκράτησης φορτίου και βάσεις για σακούλες για να συγκρατείται το φορτίο σταθερό στη θέση του.

Ο κρίκος ρυμούλκησης του αυτοκινήτου και κит επισκευής ελαστικού ή ο εφεδρικός τροχός* αποθηκεύονται κάτω από το δάπεδο του χώρου αποσκευών.

Σχετικές πληροφορίες

- Συστάσεις για τη φόρτωση (σ. 666)
- Άγκιστρα για σακούλες (σ. 668)
- Κρίκοι συγκράτησης φορτίου (σ. 668)

Συστάσεις για τη φόρτωση

Υπάρχουν ορισμένα πράγματα που πρέπει να θυμάστε όταν φορτώνετε το αυτοκίνητο.

Το ωφέλιμο φορτίο εξαρτάται από το απόβαρο του αυτοκινήτου. Το ωφέλιμο φορτίο του αυτοκινήτου μειώνεται κατά το συνολικό βάρος των επιβατών και όλων των αξεσουάρ.

ΠΡΟΕΙΔΟΠΟΙΗΣΗ

Τα οδηγικά χαρακτηριστικά του αυτοκινήτου αλλάζουν ανάλογα με το βάρος και τη θέση του φορτίου.

Φόρτωση στον χώρο αποσκευών

- Τοποθετήστε κατάλληλα το φορτίο έτσι, ώστε να εφαρμόζει σταθερά στην πίσω πλευρά της πλάτης των πίσω καθισμάτων.
- Κεντράρετε το φορτίο.
- Τα βαριά αντικείμενα πρέπει να τοποθετούνται όσο πιο χαμηλά γίνεται. Αποφεύγετε την τοποθέτηση βαρέων φορτίων σε αναδιπλωμένες πλάτες καθισμάτων.
- Καλύψτε τις αιχμηρές άκρες με κάτι μαλακό, ώστε να αποφύγετε ζημιές στην ταπεσαρία.
- Ασφαλίστε όλα τα φορτία στους κρίκους συγκράτησης φορτίων με ιμάντες ή με δίχτυα.

ΠΡΟΕΙΔΟΠΟΙΗΣΗ

Ένα αντικείμενο που δεν είναι δεμένο και ζυγίζει 20 kg (44 lbs), σε περίπτωση μετωπικής σύγκρουσης με ταχύτητα 50 km/h (30 mph), μπορεί να φέρει την ισχύ πρόσκρουσης βάρους 1000 kg (2200 lbs).

ΠΡΟΕΙΔΟΠΟΙΗΣΗ

Αφήστε κενό 10 cm (4 in.) ανάμεσα στο φορτίο και τα παράθυρα, αν το φορτίο στο αυτοκίνητο υπερβαίνει σε ύψους το πάνω άκρο των παραθύρων. Διαφορετικά, η προστασία που παρέχεται από τους αερόσακους τύπου κουρτίνας στην επένδυση οροφής μπορεί να μειωθεί σημαντικά.

ΠΡΟΕΙΔΟΠΟΙΗΣΗ

Στερεώνετε πάντοτε το φορτίο. Διαφορετικά, το φορτίο μπορεί να μετατοπιστεί σε περίπτωση δυνατού φρεναρίσματος προκαλώντας τραυματισμό στους επιβάτες του αυτοκινήτου.

Καλύψτε τα αιχμηρά άκρα και τις αιχμηρές γωνίες με κάποιο μαλακό υλικό.

Κατά τη φόρτωση ή την εκφόρτωση αντικειμένων μεγάλου μήκους, σβήστε τον κινητήρα και τραβήξτε το χειρόφρενο. Διαφορετικά, υπάρχει κίνδυνος να μετακινηθεί κατά λάθος ο μοχλός ή ο επιλογέας ταχυτήτων στη θέση Drive - με αποτέλεσμα το αυτοκίνητο να αρχίσει να κινείται.

Αύξηση του χώρου φόρτωσης στον χώρο αποσκευών

Για να επεκτείνετε τον χώρο αποσκευών και να διευκολυνθείτε κατά τη φόρτωση, μπορείτε να αναδιπλώσετε προς τα κάτω την πλάτη του πίσω καθίσματος*. Λάβετε υπόψη σας ότι τα αντικείμενα δεν πρέπει να εμποδίζουν τη λειτουργία του συστήματος WHIPS για τα μπροστινά καθίσματα εάν αναδιπλώσετε την πλάτη κάποιου από τα πίσω καθίσματα.

Ένα διαμπερές άνοιγμα φόρτωσης* στο πίσω κάθισμα μπορεί να αναδιπλωθεί προς τα κάτω για τη μεταφορά στενών αντικειμένων μεγάλου μήκους.

Σχετικές πληροφορίες

- Κρίκοι συγκράτησης φορτίου (σ. 668)
- Αναδίπλωση πλατών στο πίσω κάθισμα* (σ. 214)
- Διαμπερές άνοιγμα φόρτωσης στο πίσω κάθισμα* (σ. 668)
- Φορτίο στην οροφή και φόρτωση της σχάρας οροφής (σ. 667)
- Ρύθμιση ύψους ανάρτησης* και απορρόφηση κραδασμών (σ. 519)
- Βάρη (σ. 743)

Φορτίο στην οροφή και φόρτωση της σχάρας οροφής

Για τη φόρτωση της οροφής του αυτοκινήτου, συνιστώνται οι σχάρες οροφής που έχει κατασκευάσει η Volvo.

Κι αυτό για να αποφευχθεί τυχόν ζημιά στο αυτοκίνητο και να επιτευχθεί η μεγαλύτερη πιθανή ασφάλεια στη διάρκεια της διαδρομής. Οι σχάρες οροφής Volvo διατίθενται για αγορά στο Επίσημο Δίκτυο της Volvo.

Ακολουθήστε προσεκτικά τις οδηγίες τοποθέτησης που παρέχονται μαζί με τις σχάρες.

- Κατανείμμε μοιόμορφα το φορτίο επάνω στη σχάρα φορτίου. Τοποθετήστε στη βάση τα βαρύτερα αντικείμενα.
- Ελέγχετε περιοδικά τη σχάρα φορτίου και το ίδιο το φορτίο, ώστε να βεβαιωθείτε ότι έχουν στερεωθεί σωστά. Δέστε το φορτίο με ιμάντες πρόσδεσης ώστε να είναι ασφαλές.
- Αν το φορτίο προεξέχει μπροστά από το αυτοκίνητο λόγω μήκους, π.χ. κανό ή καγιάκ, τοποθετήστε τον κρίκο ρυμούλκησης στην μπροστινή του υποδοχή και χρησιμοποιήστε τον για να συνδέσετε το λάστιχο πρόσδεσης (χταπόδι).
- Το μέγεθος της επιφάνειας που εκτίθεται στον αέρα, και συνεπώς η κατανάλωση καυσίμου, αυξάνεται ανάλογα με το μέγεθος του φορτίου.

- Οδηγείτε ήπια. Αποφεύγετε τις απότομες επιταχύνσεις, το δυνατό φρενάρισμα και τους απότομους ελιγμούς στις στροφές.

ΠΡΟΕΙΔΟΠΟΙΗΣΗ

Το κέντρο βάρους και τα οδηγικά χαρακτηριστικά του αυτοκινήτου μεταβάλλονται ανάλογα με το φορτίο στην οροφή.

Τηρείτε τις προδιαγραφές του αυτοκινήτου όσον αφορά στο βάρος και το μέγιστο επιτρεπόμενο φορτίο.

Σχετικές πληροφορίες

- Συστάσεις για τη φόρτωση (σ. 666)
- Βάρη (σ. 743)

Άγκιστρα για σακούλες

Τα άγκιστρα για τις σακούλες συγκρατούν τις σακούλες στη θέση τους, ώστε να μην πέσουν και αδειάσουν στον χώρο αποσκευών.

Στο πλάι

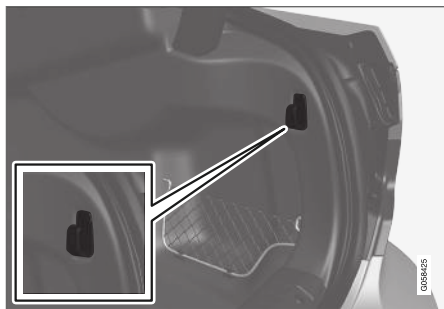

Υπάρχει ένα άγκιστρο για σακούλες στο πλαινό πλαίσιο σε κάθε πλευρά του χώρου αποσκευών.

! ΣΗΜΑΝΤΙΚΟ

Τα άγκιστρα για τις σακούλες αντέχουν βάρος έως 5 kg (11 lbs).

Σχετικές πληροφορίες

- Συστάσεις για τη φόρτωση (σ. 666)

Κρίκοι συγκράτησης φορτίου

Χρησιμοποιήστε τους τέσσερις κρίκους συγκράτησης φορτίου για να προσδέσετε ιμάντες, ώστε να στερεώσετε αντικείμενα στον χώρο αποσκευών.



! ΠΡΟΕΙΔΟΠΟΙΗΣΗ

Τα σκληρά, αιχμηρά ή/και βαριά αντικείμενα που προεξέχουν μπορεί να προκαλέσουν τραυματισμό σε περίπτωση απότομου φρεναρίσματος.

Τα μεγάλα και βαριά αντικείμενα πρέπει να ασφαλιζονται πάντοτε με ζώνη ασφαλείας ή ιμάντες συγκράτησης φορτίων.

Σχετικές πληροφορίες

- Συστάσεις για τη φόρτωση (σ. 666)
- Βάρη (σ. 743)

Διαμερές άνοιγμα φόρτωσης στο πίσω κάθισμα*

Μπορείτε να ανοίξετε το άνοιγμα στην πλάτη του πίσω καθίσματος για να μεταφέρετε επιμήκη, στενά αντικείμενα, π.χ. σκι.



Η εικόνα είναι απλοποιημένη - τα εξαρτήματα μπορεί να διαφέρουν ανάλογα με το μοντέλο του αυτοκινήτου.

1. Στον χώρο αποσκευών, πιάστε τη λαβή του ανοίγματος και ανοίξτε το προς τα κάτω.
2. Αναδιπλώστε προς τα εμπρός το υποβραχιόνιο στο πίσω κάθισμα.

Αν η λειτουργία κλειδώματος προσωπικών χώρων χρησιμοποιείται, τότε το διαμερές άνοιγμα φόρτωσης πρέπει να είναι κλειστό.

Σχετικές πληροφορίες

- Συστάσεις για τη φόρτωση (σ. 666)
- Κλείδωμα προσωπικών χώρων (σ. 308)
- Κρίκοι συγκράτησης φορτίου (σ. 668)

Κουτί πρώτων βοηθειών*

Το κουτί πρώτων βοηθειών περιέχει υλικά πρώτων βοηθειών.

Φυλάσσετε το κουτί πρώτων βοηθειών σε κατάλληλο σημείο στον χώρο αποσκευών, π.χ. στη δεξιά πλευρά. Το κουτί πρώτων βοηθειών διαθέτει ιμάντες Velcro και μπορεί να στερεωθεί απευθείας στο πάνελ.

Σχετικές πληροφορίες

- Χώρος αποσκευών (σ. 666)

Προειδοποιητικό τρίγωνο

Χρησιμοποιήστε το προειδοποιητικό τρίγωνο για να προειδοποιήσετε τους υπόλοιπους χρήστες του δρόμου αν το αυτοκίνητο είναι σταματημένο σε κυκλοφοριακή συμφόρηση.

Επίσης ανάψτε τα αλάρμ.

Αποθηκευτικοί χώροι

Το προειδοποιητικό τρίγωνο στερεώνεται με δύο κλιπ στην εσωτερική πλευρά του καπό χώρου αποσκευών.

Άνοιγμα του προειδοποιητικού τριγώνου

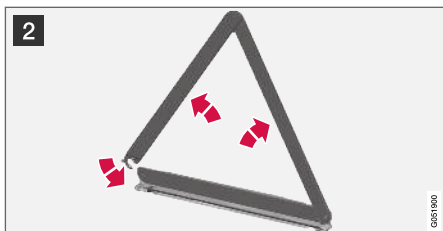

Επανατοποθετήστε το προειδοποιητικό τρίγωνο με τη θήκη του στην εσωτερική πλευρά του καπό χώρου αποσκευών μετά από τη χρήση.

Σχετικές πληροφορίες

- Χώρος αποσκευών (σ. 666)
- Αλάρμ (σ. 177)

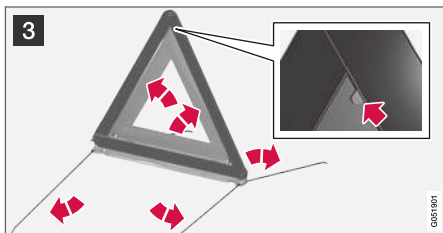

- 1 Αφαιρέστε τη θήκη του προειδοποιητικού τριγώνου ανοίγοντας και τις δύο γλωττίδες.
- 2 Αφαιρέστε το προειδοποιητικό τρίγωνο από τη θήκη, ξεδιπλώστε το και ενώστε τα άκρα του.
- 3 Ανοίξτε τα σκέλη του προειδοποιητικού τριγώνου.

Τηρείτε τους κανονισμούς για τη χρήση του προειδοποιητικού τριγώνου. Τοποθετήστε το προειδοποιητικό τρίγωνο σε κατάλληλο σημείο ως προς την κυκλοφορία.

ΣΥΝΤΗΡΗΣΗ ΚΑΙ Σ'ΕΡΒΙΣ

Πρόγραμμα σέρβις της Volvo

Για να διατηρήσετε το αυτοκίνητο όσο το δυνατόν πιο ασφαλές και αξιόπιστο, τηρείτε το πρόγραμμα σέρβις της Volvo που παρατίθεται στο Εγχειρίδιο Σέρβις και Εγγύησης.

Η Volvo συνιστά να αναθέσετε σε ένα εξουσιοδοτημένο συνεργείο της Volvo τις εργασίες σέρβις και συντήρησης. Τα συνεργεία της Volvo διαθέτουν το προσωπικό, τα ειδικά εργαλεία και τα απαραίτητα εγχειρίδια σέρβις που εγγυώνται άριστη ποιότητα σέρβις.

! ΣΗΜΑΝΤΙΚΟ

Για να ισχύει η εγγύηση της Volvo, διαβάστε και ακολουθήστε τις οδηγίες στο Εγχειρίδιο Σέρβις και Εγγύησης.

Σχετικές πληροφορίες

- Κατάσταση αυτοκινήτου (σ. 675)
- Κράτηση σέρβις και επισκευή (σ. 675)
- Σύνδεση εξοπλισμού στην υποδοχή διαγνωστικού ελέγχου του αυτοκινήτου (σ. 45)
- Σέρβις στο σύστημα κλιματισμού (σ. 681)
- Συντήρηση συστήματος φρένων (σ. 493)
- Επισκόπηση χώρου κινητήρα (σ. 682)

Μεταφορά δεδομένων ανάμεσα στο αυτοκίνητο και το συνεργείο μέσω Wi-Fi

Τα συνεργεία της Volvo διαθέτουν ένα συγκεκριμένο δίκτυο Wi-Fi για ασφαλή μεταφορά δεδομένων ανάμεσα στο αυτοκίνητό σας και το συνεργείο. Η επίσκεψή σας στο συνεργείο θα είναι απλούστερη και πιο αποτελεσματική, όταν η μεταφορά διαγνωστικών πληροφοριών και λογισμικού μπορεί να γίνει μέσω του δικτύου του συνεργείου.

Όταν φτάσετε στο συνεργείο για την επίσκεψή σας, ο τεχνικός σέρβις μπορεί να θελήσει να συνδέσει το αυτοκίνητό σας στο δίκτυο του συνεργείου μέσω Wi-Fi για να πραγματοποιήσει ανίχνευση βλαβών και λήψη (download) λογισμικού. Για αυτό το είδος επικοινωνίας, το αυτοκίνητο συνδέεται μόνο σε δίκτυο του συνεργείου. Το αυτοκίνητο δεν μπορεί να συνδεθεί σε άλλο δίκτυο Wi-Fi, π.χ. σε οικιακό δίκτυο, παρά μόνο στο συγκεκριμένο δίκτυο του συνεργείου.

Σύνδεση με το τηλεχειριστήριο-κλειδί

Η σύνδεση πραγματοποιείται συνήθως από έναν τεχνικό σέρβις, ο οποίος στη συνέχεια χρησιμοποιεί τα κουμπιά του τηλεχειριστηρίου-κλειδιού. Για αυτόν τον λόγο, είναι σημαντικό να έχετε μαζί μας ένα τηλεχειριστήριο-κλειδί κατά την επίσκεψή σας στο συνεργείο. Πατήστε τρεις φορές το κουμπί κλειδώματος στο τηλεχειριστήριο-κλειδί για να συνδεθεί το

αυτοκίνητο στο δίκτυο του συνεργείου μέσω Wi-Fi.

Όταν το αυτοκίνητο είναι συνδεδεμένο σε ένα δίκτυο Wi-Fi, στην κεντρική οθόνη εμφανίζεται το σύμβολο .

! ΠΡΟΕΙΔΟΠΟΙΗΣΗ

Το αυτοκίνητο δεν πρέπει να οδηγηθεί, όταν είναι συνδεδεμένο στα δίκτυα και τα συστήματα του συνεργείου.

Σχετικές πληροφορίες

- Διαχείριση των ενημερώσεων συστήματος μέσω Download Centre (σ. 673)
- Κράτηση σέρβις και επισκευή (σ. 675)

Κέντρο λήψεων (download)

Αρκετά από τα συστήματα του αυτοκινήτου μπορούν να ενημερωθούν από την κεντρική οθόνη όταν το αυτοκίνητο είναι συνδεδεμένο στο διαδίκτυο¹.

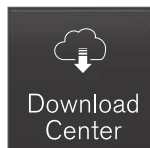

Η εφαρμογή **Κέντρο λήψ (download)** ενεργοποιείται από την προβολή εφαρμογών στην κεντρική οθόνη και επιτρέπει τα εξής:

- αναζήτηση και ενημέρωση του λογισμικού του συστήματος
- ενημέρωση χαρτογραφικού υλικού για το Sensus Navigation*
- λήψη (download), ενημέρωση και απεγκατάσταση εφαρμογών.

Σχετικές πληροφορίες

- Διαχείριση των ενημερώσεων συστήματος μέσω Download Centre (σ. 673)
- Λήψη (download) εφαρμογών (σ. 565)
- Ενημέρωση εφαρμογών (σ. 566)
- Διαγραφή εφαρμογών (σ. 567)
- Αυτοκίνητο συνδεδεμένο στο διαδίκτυο* (σ. 603)

- Περιήγηση στις προβολές της κεντρικής οθόνης (σ. 125)

Διαχείριση των ενημερώσεων συστήματος μέσω Download Centre

Οι ενημερώσεις συστήματος για το αυτοκίνητο με σύνδεση στη διαδίκτυο και το σύστημα infotainment είναι διαθέσιμες μέσω Download Centre. Μπορείτε να εγκαταστήσετε τις ενημερώσεις μία κάθε φορά ή όλες μαζί.

Αναζήτηση για ενημέρωση

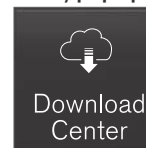

Αν υπάρχει διαθέσιμη ενημέρωση, εμφανίζεται το μήνυμα **Νέες ενημερώσεις λογισμικού διαθέσιμ** στη γραμμή κατάστασης της κεντρικής οθόνης.

¹ Τα δεδομένα μεταδίδονται (κυκλοφορία δεδομένων) όταν χρησιμοποιείτε το διαδίκτυο, γεγονός που μπορεί να ενέχει κόστος.

« Για να είναι εφικτές οι ενημερώσεις συστήματος, το αυτοκίνητο πρέπει να είναι συνδεδεμένο στο διαδίκτυο².

- Μεταβείτε στο **Κέντρο λήψ (download)** στην προβολή εφαρμογών στην κεντρική οθόνη.
 - > Αν δεν έχει πραγματοποιηθεί αναζήτηση από την τελευταία ενεργοποίηση του συστήματος Infotainment, εκτελείται αναζήτηση. Δεν εκτελείται αναζήτηση αν υπάρχει εγκατάσταση λογισμικού σε εξέλιξη.

Ένας αριθμός στο **Ενημερώσεις συστ** δείχνει πόσες ενημερώσεις είναι διαθέσιμες. Με ένα πάτημα, εμφανίζεται μια λίστα με ενημερώσεις που μπορούν να εγκατασταθούν στο αυτοκίνητο.

i ΣΗΜΕΙΩΣΗ

Η λήψη (download) δεδομένων μπορεί να επηρεάσει άλλες υπηρεσίες που μεταδίδουν δεδομένα, π.χ. διαδικτυακό ραδιόφωνο. Αν η επίδραση στις άλλες υπηρεσίες είναι ενοχλητική, τότε μπορείτε να διακόψετε τη λήψη (download). Εναλλακτικά, μπορείτε να απενεργοποιήσετε ή να διακόψετε τις υπόλοιπες υπηρεσίες.

i ΣΗΜΕΙΩΣΗ

Μπορείτε να διακόψετε την ενημέρωση αν κλείσετε τον διακόπτη ανάφλεξης και βγείτε από το αυτοκίνητο.

Ωστόσο, η ενημέρωση δεν χρειάζεται να έχει ολοκληρωθεί πριν βγείτε από το αυτοκίνητο, καθώς θα συνεχιστεί την επόμενη φορά που θα θέσετε σε λειτουργία το αυτοκίνητο.

Ενημέρωση ολόκληρου του λογισμικού του συστήματος

- Επιλέξτε **Εγκατάσταση όλων** στο κάτω μέρος της λίστας.

Αν δεν επιθυμείτε λίστα, μπορείτε να επιλέξετε **Εγκατάσταση όλων** στο **Ενημερώσεις συστ.**

Ενημέρωση μεμονωμένων προγραμμάτων λογισμικού του συστήματος

- Επιλέξτε **Εγκτστ** για το απαιτούμενο λογισμικό.

Ακύρωση της λήψης (download) λογισμικού

- Πατήστε στο X στην ένδειξη δραστηριότητας που έχει αντικαταστήσει το κουμπί **Εγκτστ** στην αρχή της λήψης (download).

Λάβετε υπόψη σας ότι μόνο η λήψη μπορεί να ακυρωθεί - η φάση της εγκατάστασης, όταν αρχίσει, δεν μπορεί να ακυρωθεί.

Απενεργοποίηση της αναζήτησης στο παρασκήνιο για την ενημέρωση λογισμικού

Το αυτοκίνητο παραδίδεται από το εργοστάσιο με ενεργοποιημένη την αυτόματη αναζήτηση στο παρασκήνιο για ενημερώσεις λογισμικού, ωστόσο μπορείτε να την απενεργοποιήσετε.

1. Πατήστε **Ρυθμίσεις** στην επάνω προβολή στην κεντρική οθόνη.
2. Πατήστε **Σύστημα → Κέντρο λήψ (download)**.
3. Αποεπιλέξτε **Αυτόματη ενημέρωση λογισμικού**.

Σχετικές πληροφορίες

- Κέντρο λήψεων (download) (σ. 673)
- Αυτοκίνητο συνδεδεμένο στο διαδίκτυο* (σ. 603)
- Περιήγηση στις προβολές της κεντρικής οθόνης (σ. 125)

² Τα δεδομένα μεταδίδονται (κυκλοφορία δεδομένων) όταν χρησιμοποιείτε το διαδίκτυο, γεγονός που μπορεί να ενέχει κόστος.

Κατάσταση αυτοκινήτου

Η γενική κατάσταση του αυτοκινήτου μπορεί να εμφανιστεί στην κεντρική οθόνη μαζί με τη δυνατότητα κράτησης για σέρβις³.

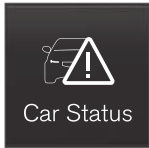

Η εκκίνηση της εφαρμογής **Κατάσταση Αυτοκινήτου** πραγματοποιείται από την προβολή εφαρμογών στην κεντρική οθόνη και διαθέτει τέσσερις καρτέλες:

- **Μηνύματα** - μηνύματα κατάστασης
- **Κατάσταση** – έλεγχος της στάθμης λαδιού κινητήρα και της στάθμης AdBlue⁴
- **TPMS** - έλεγχος της πίεσης ελαστικών
- **Ραντεβού** - πληροφορίες για το ραντεβού και για το αυτοκίνητο³.

Σχετικές πληροφορίες

- Διαχείριση μηνύματος που αποθηκεύτηκε από την οθόνη του οδηγού (σ. 116)
- Έλεγχος και πλήρωση λαδιού κινητήρα (σ. 685)
- Σύστημα επιτήρησης πίεσης ελαστικών* (σ. 633)
- Κράτηση σέρβις και επισκευή (σ. 675)
- Αποστολή πληροφοριών του αυτοκινήτου σε ένα συνεργείο (σ. 677)

- Περιήγηση στις προβολές της κεντρικής οθόνης (σ. 125)
- Έλεγχος εκπομπών καυσαερίων με AdBlue® (σ. 532)

Κράτηση σέρβις και επισκευή⁵

Αυτή η υπηρεσία παρέχει έναν εύκολο τρόπο να κάνετε κράτηση για σέρβις και επίσκεψη στο συνεργείο απευθείας από το αυτοκίνητό σας.

Όταν έρθει η ώρα για σέρβις, και σε ορισμένες περιπτώσεις όταν το αυτοκίνητο χρειάζεται επισκευή, θα εμφανιστεί ένα μήνυμα στην οθόνη του οδηγού και στο πάνω μέρος της κεντρικής οθόνης. Η ημερομηνία για σέρβις προσδιορίζεται από το χρονικό διάστημα που έχει παρέλθει, τις ώρες λειτουργίας του κινητήρα ή την απόσταση που έχει διανύσει το αυτοκίνητο από το τελευταίο σέρβις.

Για να χρησιμοποιήσετε την υπηρεσία

- Δημιουργήστε ένα Volvo ID και καταχωρίστε το στο αυτοκίνητο.
- Επιλέξτε τον Επίσημο Διανομέα της Volvo με τον οποίο θέλετε να επικοινωνήσετε, αφού επισκεφθείτε την ιστοσελίδα www.volvocars.com και συνδεθείτε.
- Για την αποστολή και λήψη πληροφοριών για την κράτηση, το αυτοκίνητο πρέπει να είναι συνδεδεμένο στο διαδίκτυο⁶.

Κράτηση για σέρβις

Συμπληρώστε ένα αίτημα κράτησης, όταν χρειαστεί ή όταν εμφανιστεί ένα μήνυμα σύμ-

³ Ισχύει σε ορισμένες αγορές.

⁴ AdBlue ισχύει για αυτοκίνητα με πετρελαιοκινητήρα.



- ◀ φωνα με το οποίο το αυτοκίνητο χρειάζεται σέρβις ή επισκευή.



1. Ανοίξτε την εφαρμογή **Κατάσταση Αυτοκινήτου** από την προβολή εφαρμογών στην κεντρική οθόνη.
2. Πατήστε το κουμπί **Ραντεβού**.
3. Πατήστε το κουμπί **Αίτημα ραντεβού**.
4. Βεβαιωθείτε ότι έχετε συμπληρώσει το σωστό **Volvo ID**.
5. Βεβαιωθείτε ότι έχετε συμπληρώσει την **Συμεργείο** που θέλετε.
6. Συμπληρώστε στο πεδίο **Πληρ προς το συνεργ** αν υπάρχει κάποια συγκεκριμένη εργασία που θέλετε να γίνει κατά την επίσκεψή σας στο συνεργείο ή οποιοδήποτε άλλες σημαντικές πληροφορίες προς το συνεργείο σας.

7. Πατήστε το κουμπί **Αποστολή αιτήματος για ραντεβού**.

> Θα λάβετε μια πρόταση για ραντεβού μέσω email εντός μερικών ημερών⁷.

Θα λάβετε επίσης το ίδιο μήνυμα μέσω e-mail και όταν επισκεφθείτε την ιστοσελίδα www.volvocars.com και συνδεθείτε.

Σε ορισμένες αγορές, μόλις στείλετε το αίτημα κράτησης, το μήνυμα ότι το αυτοκίνητο χρειάζεται σέρβις σβήνει από την οθόνη του οδηγού.

8. Πατήστε **Ακύρωση αιτήματος** για να ακυρώσετε το αίτημά σας.

Η ερώτηση για κράτηση, που αποστέλλεται από το αυτοκίνητο, περιλαμβάνει πληροφορίες για το αυτοκίνητο που διευκολύνουν τον προγραμματισμό του συνεργείου.

Ο Επίσημος Διανομέας επικοινωνεί μαζί σας με μια πρόταση ψηφιακής κράτησης. Έχετε επίσης πληροφορίες σχετικά με τον Επίσημο Διανομέα Volvo της περιοχής σας διαθέσιμες στο αυτοκίνητο και μπορείτε να απευθυνθείτε στο συνεργείο σας οποιαδήποτε στιγμή.

Αποδεχτείτε την πρόταση για ραντεβού

Όταν το αυτοκίνητο έχει λάβει μια πρόταση για ραντεβού, θα εμφανιστεί ένα μήνυμα στο επάνω μέρος της κεντρικής οθόνης.

1. Πατήστε το μήνυμα.
2. Αν η πρόταση κράτησης είναι αποδεκτή, πατήστε **Αποδοχή**. Διαφορετικά, πατήστε **Αποστολή νέας πρότασης ή Απόρριψη**.

Σε ορισμένες αγορές, το σύστημα σας υπενθυμίζει την ώρα του προγραμματισμένου ραντεβού καθώς πλησιάζει, ενώ το σύστημα πλοήγησης⁸ μπορεί επίσης να σας καθοδηγήσει μέχρι το συνεργείο όταν φτάσει η ώρα.

Σχετικές πληροφορίες

- Κατάσταση αυτοκινήτου (σ. 675)
- Αποστολή πληροφοριών του αυτοκινήτου σε ένα συνεργείο (σ. 677)
- Περιήγηση στις προβολές της κεντρικής οθόνης (σ. 125)
- Volvo ID (σ. 32)
- Αυτοκίνητο συνδεδεμένο στο διαδίκτυο* (σ. 603)

⁵ Ισχύει σε ορισμένες αγορές.

⁶ Τα δεδομένα μεταδίδονται (κυκλοφορία δεδομένων) όταν χρησιμοποιείτε το διαδίκτυο, γεγονός που μπορεί να ενέχει κόστος.

⁷ Αυτό το χρονικό διάστημα μπορεί να διαφέρει ανάλογα με την αγορά.

⁸ Ισχύει για το Sensus Navigation*.

Αποστολή πληροφοριών του αυτοκινήτου σε ένα συνεργείο⁹

Μπορείτε να αποστείλετε πληροφορίες για το αυτοκίνητο οποιαδήποτε στιγμή, π.χ. αν κάνετε κράτηση για επίσκεψη στο συνεργείο και θέλετε να βοηθήσετε το συνεργείο σας με καλύτερες πληροφορίες για να προγραμματιστεί η επίσκεψή σας. Η αποστολή πληροφοριών αυτοκινήτου δεν είναι η ίδια λειτουργία με την κράτηση για σέρβις.

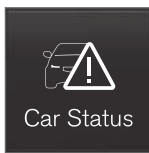

1. Ανοίξτε την εφαρμογή **Κατάσταση Αυτοκινήτου** από την προβολή εφαρμογών στην κεντρική οθόνη.
2. Πατήστε το κουμπί **Ραντεβού**.

3. Πατήστε το κουμπί **Αποστολή στοιχ αυ/του**.

> Στο πάνω μέρος της κεντρικής οθόνης εμφανίζεται ένα μήνυμα ότι αποστέλλονται στοιχεία του οχήματος. Μπορείτε να ακυρώσετε τη μετάδοση στοιχείων πατώντας το X στην ένδειξη δραστηριότητας.

Οι πληροφορίες αποστέλλονται μέσω της σύνδεσης του αυτοκινήτου στο διαδίκτυο¹⁰.

Αυτές οι πληροφορίες του αυτοκινήτου είναι προσβάσιμες από οποιονδήποτε Επίσημο Διανομέα, αν γνωρίζει τον αριθμό πλαισίου του αυτοκινήτου (VIN¹¹).

Περιεχόμενο πληροφοριών αυτοκινήτου

Τα στοιχεία που αποστέλλονται είναι οι πληροφορίες που αποθηκεύτηκαν την τελευταία φορά (την τελευταία φορά που τέθηκε σε λειτουργία το αυτοκίνητο) και περιλαμβάνουν πληροφορίες για τα εξής:

- Απαιτήση σέρβις
- χρόνος από το τελευταίο σέρβις
- κατάσταση λειτουργίας
- στάθμες υγρών

- Ένδειξη μετρητή
- τον αριθμό πλαισίου του αυτοκινήτου (VIN¹¹)
- Την έκδοση λογισμικού του αυτοκινήτου
- τα στοιχεία διαγνωστικού ελέγχου του αυτοκινήτου.

Σχετικές πληροφορίες

- Κράτηση σέρβις και επισκευή (σ. 675)
- Κατάσταση αυτοκινήτου (σ. 675)
- Περιήγηση στις προβολές της κεντρικής οθόνης (σ. 125)
- Αυτοκίνητο συνδεδεμένο στο διαδίκτυο* (σ. 603)

⁹ Ισχύει σε ορισμένες αγορές.

¹⁰ Τα δεδομένα μεταδίδονται (κυκλοφορία δεδομένων) όταν χρησιμοποιείτε το διαδίκτυο, γεγονός που μπορεί να ενέχει κόστος.

¹¹ Αριθμός πλαισίου του οχήματος.

Ανυψώστε το αυτοκίνητο

Κατά την ανύψωση του αυτοκινήτου, είναι σημαντικό ο γρύλος του αυτοκινήτου ή του συνεργείου/γκαράζ να έχει τοποθετηθεί στα προβλεπόμενα σημεία στην κάτω πλευρά του αμαξώματος του αυτοκινήτου.

Στα αυτοκίνητα με ρύθμιση ύψους ανάρτησης*, η πνευματική ανάρτηση, αν υπάρχει, πρέπει να απενεργοποιηθεί πριν ανυψωθεί το αυτοκίνητο. Απενεργοποίηση της λειτουργίας από την κεντρική οθόνη.

ΠΡΟΕΙΔΟΠΟΙΗΣΗ

Αν το αυτοκίνητο ανυψωθεί με γρύλο συνεργείου, ο γρύλος πρέπει να τοποθετηθεί σε ένα από τα τέσσερα σημεία στήριξης του γρύλου. Φροντίστε ο γρύλος του συνεργείου να τοποθετηθεί έτσι, ώστε το αυτοκίνητο να μη γλιστρήσει και πέσει. Βεβαιωθείτε ότι το έλασμα του γρύλου φέρει προστατευτική επένδυση από καουτσούκ έτσι, ώστε το αυτοκίνητο να παραμείνει σταθερό και να μην υποστεί ζημιά. Χρησιμοποιείτε πάντοτε τρίποδο ή κάτι παρόμοιο.

ΣΗΜΕΙΩΣΗ

Η Volvo συνιστά να χρησιμοποιείτε μόνο το γρύλο που συνοδεύει το αυτοκίνητο. Εάν χρησιμοποιηθεί γρύλος διαφορετικός από αυτόν που συνιστάται από τη Volvo, ακολουθήστε τις συνοδευτικές οδηγίες χρήσης του γρύλου.

Ο συνήθης γρύλος του αυτοκινήτου έχει σχεδιαστεί μόνο για περιστασιακή, σύντομη χρήση, όπως για την αλλαγή κλαταρισμένου ελαστικού. Εάν πρόκειται να ανυψώσετε το αυτοκίνητο με το γρύλο πιο συχνά ή για περισσότερη ώρα απ' ό,τι χρειάζεται για να αλλάξετε λάστιχο, συνιστάται να χρησιμοποιήσετε γρύλο συνεργείου. Σε αυτή την περίπτωση, ακολουθήστε τις οδηγίες χρήσης που συνοδεύουν το γρύλο.

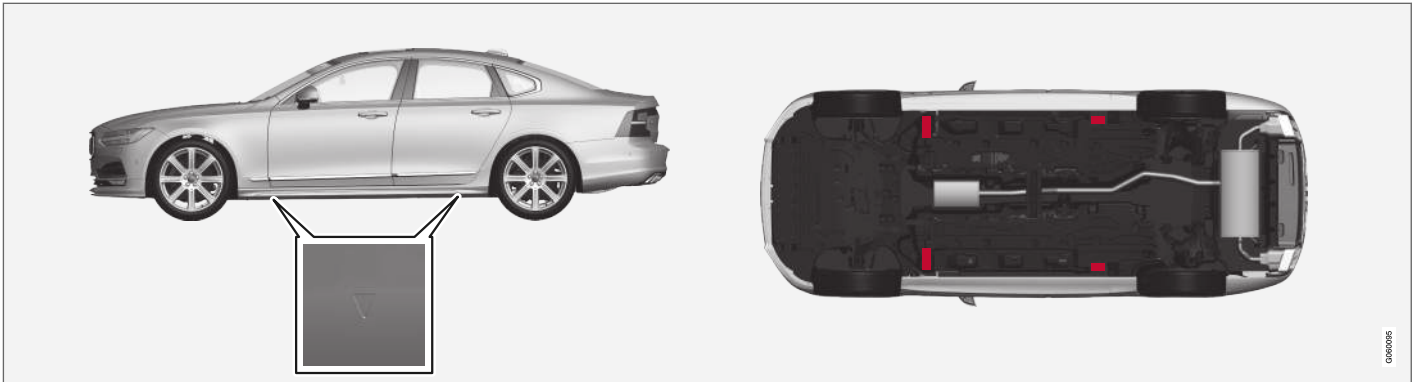

Τα τρίγωνα στο πλαστικό κάλυμμα δείχνουν τις θέσεις των σημείων ανύψωσης (επισημαίνονται με κόκκινο).

Σχετικές πληροφορίες

- Αφαίρεση τροχού (σ. 641)
- Γρύλος* (σ. 640)
- Ρυθμίσεις για το ύψος ανάρτησης* (σ. 522)

Άνοιγμα και κλείσιμο του καπό κινητήρα

Το καπό κινητήρα μπορεί να ανοιχθεί χρησιμοποιώντας τη χειρολαβή στην καμπίνα επιβατών και μια χειρολαβή κάτω από το καπό.

Ανοίξτε το καπό του κινητήρα

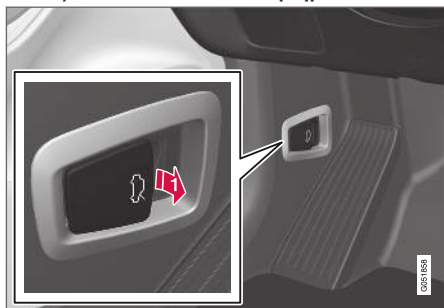

- ➔ Τραβήξτε τη χειρολαβή κοντά στα πεντάλ, για να απασφαλίσετε το καπό κινητήρα από την τελειώς κλειστή θέση του.



- ➔ Γυρίστε τη λαβή κάτω από το καπό αριστερόστροφα, για να απασφαλίσετε το καπό από τις κασάνιες ασφάλισης και σηκώστε το καπό.

Προειδοποίηση - το καπό δεν έχει κλείσει



Όταν το καπό απασφαλιστεί, η προειδοποιητική λυχνία και τα γραφικά στην οθόνη του οδηγού θα ανάψουν και θα ακουστεί μια ηχητική υπενθύμιση. Αν το αυτοκίνητο αρχίσει να κυλά, θα επαναληφθεί ένα ηχητικό σήμα προειδοποίησης.

ΣΗΜΕΙΩΣΗ

Αν η προειδοποιητική λυχνία ανάψει ή αν ηχησει το προειδοποιητικό σήμα παρότι το καπό του κινητήρα έχει κλείσει σωστά, απευθυνθείτε σε ένα εξουσιοδοτημένο συνεργείο της Volvo.

Κλείστε το καπό του κινητήρα

1. Σπρώξτε το καπό προς τα κάτω μέχρι να αρχίσει να πέφτει από το βάρος του.
2. Όταν το καπό σταματήσει κόντρα στην κασάνια ασφάλισης, πιέστε το καπό για να κλείσει τελειώς.

ΠΡΟΕΙΔΟΠΟΙΗΣΗ

Κίνδυνος τραυματισμού λόγω σύνθλιψης! Βεβαιωθείτε ότι η διαδρομή κλεισίματος κάτω από το καπό του κινητήρα δεν εμποδίζεται, διαφορετικά υπάρχει κίνδυνος τραυματισμού ατόμων.

ΠΡΟΕΙΔΟΠΟΙΗΣΗ

Βεβαιωθείτε ότι το καπό του κινητήρα έχει ασφαλίσει σωστά όταν το κλείσετε. Το καπό του κινητήρα πρέπει να ασφαλίσει και στις δύο πλευρές με έναν ήχο.



Το καπό του κινητήρα δεν είναι εντελώς κλειστό. Η εικόνα είναι απλοποιημένη - τα εξαρτήματα μπορεί να διαφέρουν ανάλογα με το μοντέλο του αυτοκινήτου.



Καπό τελείως κλειστό. Η εικόνα είναι απλοποιημένη - τα εξαρτήματα μπορεί να διαφέρουν ανάλογα με το μοντέλο του αυτοκινήτου.

⚠️ ΠΡΟΕΙΔΟΠΟΙΗΣΗ

Ποτέ μην οδηγείτε με το καπό του κινητήρα ανοικτό!

Αν υπάρχουν ενδείξεις ότι το καπό του κινητήρα δεν έχει κλείσει καλά ενώ οδηγείτε, σταματήστε αμέσως και κλείστε το.

Σχετικές πληροφορίες

- Επισκόπηση χώρου κινητήρα (σ. 682)
- Υπενθύμιση πόρτας και ζώνης ασφαλείας (σ. 56)

Σέρβις στο σύστημα κλιματισμού

Το σέρβις και τυχόν επισκευή του συστήματος κλιματισμού πρέπει να πραγματοποιείται μόνο σε εξουσιοδοτημένο συνεργείο.

Αντιμετώπιση προβλημάτων και επισκευή

Το σύστημα κλιματισμού περιέχει φθορίζοντες παράγοντες ιχνηθέτησης. Μπορείτε να χρησιμοποιήσετε υπεριώδες φως κατά τις εργασίες ανίχνευσης διαρροών.

Η Volvo συνιστά να απευθυνθείτε σε ένα εξουσιοδοτημένο συνεργείο της Volvo.

Αυτοκίνητα με ψυκτικό R134a

⚠️ ΠΡΟΕΙΔΟΠΟΙΗΣΗ

Το σύστημα κλιματισμού περιέχει πεπεσμένο ψυκτικό R134a. Το σέρβις και τυχόν επισκευή αυτού του συστήματος πρέπει να γίνεται μόνο σε εξουσιοδοτημένο συνεργείο.

◀ Αυτοκίνητα με ψυκτικό R1234yf

⚠ ΠΡΟΕΙΔΟΠΟΙΗΣΗ

Το σύστημα κλιματισμού περιέχει πεπε-
σμένο ψυκτικό R1234yf. Σύμφωνα με το
SAE J2845 (Εκπαίδευση τεχνικών για
ασφαλές σέρβις και περιορισμό ψυκτικών
μέσων που χρησιμοποιούνται σε συστήματα
κλιματισμού αυτοκινούμενων οχημάτων), το
σέρβις και η επισκευή του συστήματος
ψυκτικού πρέπει να πραγματοποιείται μόνο
από εκπαιδευμένους και πιστοποιημένους
τεχνικούς για να διασφαλιστεί η ασφάλεια
του συστήματος.

Σχετικές πληροφορίες

- Πρόγραμμα σέρβις της Volvo (σ. 672)

Προβολή ενδείξεων στο παρμπρίζ (Head-Up display) σε περίπτωση αντικατάστασης του παρμπρίζ*

Το παρμπρίζ στα αυτοκίνητα με προβολή
ενδείξεων στο παρμπρίζ (Head-Up display)
είναι ειδικού τύπου, που πληροί τις απαιτή-
σεις για την εμφάνιση της εικόνας που προ-
βάλλεται.

Η Volvo συνιστά να απευθυνθείτε σε ένα εξου-
σιοδοτημένο συνεργείο της Volvo όταν πρόκει-
ται να αντικαταστήσετε το παρμπρίζ. Πρέπει
να τοποθετηθεί η σωστή έκδοση του παρμπρίζ
για να εμφανίζονται σωστά τα γραφικά της
προβολής ενδείξεων στο παρμπρίζ.

Σχετικές πληροφορίες

- Προβολή ενδείξεων στο παρμπρίζ (Head-
Up display)* (σ. 156)
- Καθαρισμός της προβολής ενδείξεων στο
παρμπρίζ (Head-Up display)* (σ. 719)

Επισκόπηση χώρου κινητήρα

Η επισκόπηση δείχνει διάφορα εξαρτήματα
που αφορούν στο σέρβις.

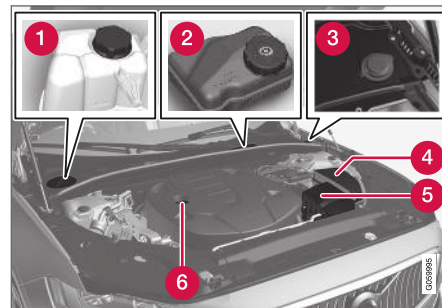

Η διάταξη του χώρου κινητήρα μπορεί να διαφέρει
ανάλογα με το μοντέλο και την έκδοση του κινητήρα.

- 1 Δοχείο διαστολής ψυκτικού
- 2 Δοχείο για το υγρό φρένων (βρίσκεται
στην πλευρά του οδηγού)
- 3 Σωλήνας πλήρωσης υγρού ψεκαστήρων¹²
- 4 Κεντρική ηλεκτρική μονάδα
- 5 Φίλτρο αέρα
- 6 Σωλήνας πλήρωσης λαδιού κινητήρα

¹² Συμπληρώνετε υγρό ψεκαστήρων σε τακτά χρονικά διαστήματα, π.χ. κατά τον ανεφοδιασμό καυσίμου.

⚠ ΠΡΟΕΙΔΟΠΟΙΗΣΗ

Να θυμάστε ότι ο ανεμιστήρας του ψυγείου (βρίσκεται στο μπροστινό μέρος του χώρου κινητήρα, πίσω από το ψυγείο) μπορεί να τεθεί σε λειτουργία ή να συνεχίσει να λειτουργεί αυτόματα έως και 6 λεπτά περίπου μετά το σβήσιμο του κινητήρα.

Αναθέτετε πάντοτε το πλύσιμο του κινητήρα σε συνεργείο - συνιστάται να απευθυνθείτε σε ένα εξουσιοδοτημένο συνεργείο της Volvo. Εάν ο κινητήρας είναι ζεστός, υπάρχει κίνδυνος πυρκαγιάς.

⚠ ΠΡΟΕΙΔΟΠΟΙΗΣΗ

Το σύστημα ανάφλεξης λειτουργεί υπό πολύ υψηλή και επικίνδυνη τάση. Το ηλεκτρικό σύστημα του αυτοκινήτου πρέπει πάντοτε να βρίσκεται στη θέση **0** του διακόπτη ανάφλεξης όταν πραγματοποιούνται εργασίες στο χώρο του κινητήρα.

Μην αγγίζετε τα μπουζί ή τους πολλαπλασιαστές όταν το ηλεκτρικό σύστημα του αυτοκινήτου βρίσκεται στη θέση **II** του διακόπτη ανάφλεξης ή όταν ο κινητήρας είναι ζεστός.

Σχετικές πληροφορίες

- Άνοιγμα και κλείσιμο του καπό κινητήρα (σ. 680)
- Πλήρωση υγρού ψεκαστήρων (σ. 735)
- Συμπλήρωση ψυκτικού (σ. 686)

- Ασφάλειες στο χώρο του κινητήρα (σ. 707)
- Έλεγχος και πλήρωση λαδιού κινητήρα (σ. 685)
- Θέσεις διακόπτη ανάφλεξης (σ. 486)

Λάδι κινητήρα

Για να μπορούν να τηρηθούν τα συνιστώμενα διαστήματα σέρβις και να ισχύει η εγγύηση, πρέπει να χρησιμοποιείται εγκεκριμένο λάδι κινητήρα.

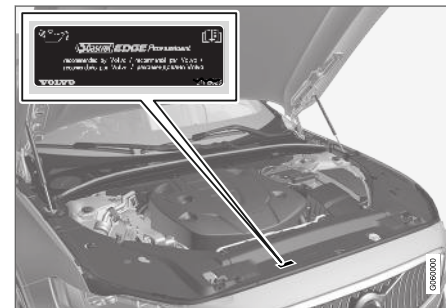

Η Volvo συνιστά:



- ◀◀ Αν ο έλεγχος του λαδιού κινητήρα δεν είναι εφικτός σε τακτική βάση και η στάθμη μειωθεί υπερβολικά, υπάρχει κίνδυνος να προκληθεί σοβαρή ζημιά στον κινητήρα.



! **ΣΗΜΑΝΤΙΚΟ**

Προκειμένου ο κινητήρας να ανταποκρίνεται στις απαιτήσεις των μεσοδιαστημάτων σέρβις, στο εργοστάσιο πραγματοποιείται πλήρωση όλων των κινητήρων με ένα ειδικό συνθετικό λάδι κινητήρα. Η επιλογή του λαδιού έχει γίνει πολύ προσεκτικά, σύμφωνα με τη διάρκεια ζωής, τα χαρακτηριστικά εκκίνησης, την κατανάλωση καυσίμου και τις συνέπειες στο περιβάλλον.

Για να μπορούν να τηρηθούν τα συνιστώμενα διαστήματα σέρβις, πρέπει να χρησιμοποιείται εγκεκριμένο λάδι κινητήρα. Χρησιμοποιείτε μόνο τον συνιστώμενο τύπο λαδιού τόσο για την πλήρωση όσο και για την αλλαγή λαδιού, διαφορετικά υπάρχει κίνδυνος να επηρεαστεί η διάρκεια ζωής, τα χαρακτηριστικά εκκίνησης, η κατανάλωση καυσίμου και ο περιβαλλοντικός αντίκτυπος του αυτοκινήτου.

Αν το λάδι κινητήρα που χρησιμοποιείται δεν είναι του προδιαγραφόμενου τύπου και ιξώδους, τα εξαρτήματα που σχετίζονται με τον κινητήρα μπορεί να υποστούν ζημιά. Η Volvo Car Corporation αποποιείται κάθε ευθύνη για οποιαδήποτε τέτοια ζημιά.

Η Volvo συνιστά οι αλλαγές λαδιών να πραγματοποιούνται σε εξουσιοδοτημένο συνεργείο της Volvo.

Η Volvo χρησιμοποιεί διαφορετικά συστήματα προειδοποίησης αν η στάθμη λαδιού είναι πολύ χαμηλή/υψηλή, ή σε περίπτωση χαμηλής πίεσης λαδιού. Ορισμένες εκδόσεις κινητήρα διαθέτουν αισθητήρα πίεσης λαδιού, και στη συνέχεια χρησιμοποιείται η προειδοποιητική λυχνία στην οθόνη του οδηγού για τη χαμηλή πίεση λαδιού . Άλλες εκδόσεις διαθέτουν αισθητήρα στάθμης λαδιού, όταν ο οδηγός ενημερώνεται μέσω της προειδοποιητικής λυχνίας  και μηνυμάτων κειμένου στην οθόνη του οδηγού. Ορισμένες εκδόσεις διαθέτουν και τα δύο συστήματα. Για περισσότερες πληροφορίες, απευθυνθείτε στο Επίσημο Δίκτυο της Volvo.

Αλλάζετε το λάδι κινητήρα και το φίλτρο λαδιού σύμφωνα με το χρονοδιάγραμμα που συνιστάται στο Βιβλίο Σέρβις και Εγγύησης. Η χρήση λαδιού υψηλότερων προδιαγραφών από τη συνιστώμενη επιτρέπεται. Αν οδηγείτε το αυτοκίνητο σε αντίξοες συνθήκες, η Volvo συνιστά τη χρήση λαδιού υψηλότερων προδιαγραφών απ' ό,τι αναγράφεται στην πινακίδα.

Σχετικές πληροφορίες

- Έλεγχος και πλήρωση λαδιού κινητήρα (σ. 685)
- Λάδι κινητήρα — προδιαγραφές (σ. 748)
- Αντίξοες συνθήκες οδήγησης για το λάδι κινητήρα (σ. 750)

Έλεγχος και πλήρωση λαδιού κινητήρα

Η στάθμη λαδιού ανιχνεύεται με τον ηλεκτρονικό αισθητήρα στάθμης λαδιού.

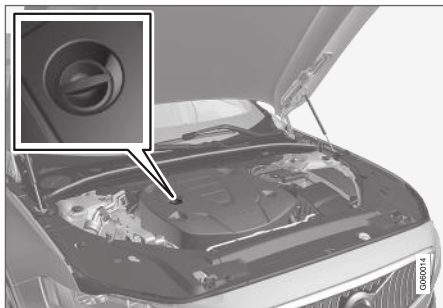

Σωλήνας πλήρωσης¹³.

Σε ορισμένες περιπτώσεις, μπορεί να χρειαστεί να συμπληρώσετε λάδι ανάμεσα στα μεσοδιαστήματα σέρβις.

Δεν χρειάζεται να προβείτε σε κάποια ενέργεια όσον αφορά στη στάθμη λαδιού κινητήρα πριν εμφανιστεί κάποιο μήνυμα στην οθόνη του οδηγού.

⚠️ ΠΡΟΕΙΔΟΠΟΙΗΣΗ



Αν εμφανιστεί αυτή η λυχνία μαζί με το μήνυμα **Στάθμη λαδιού κινητ. Απαιτείται σέρβις**, επισκεφθείτε ένα συνεργείο - συνιστάται να απευθυνθείτε σε ένα εξουσιοδοτημένο συνεργείο της Volvo. Η στάθμη λαδιού ενδέχεται να είναι πολύ υψηλή.

⚠️ ΣΗΜΑΝΤΙΚΟ



Αν εμφανιστεί αυτή η λυχνία μαζί με ένα μήνυμα για χαμηλή στάθμη λαδιού, όπως **Στάθμη λαδ. κιν. χαμ. Συμπληρώστε 1 λίτρο** για παράδειγμα, συμπληρώστε μόνο την ποσότητα που αναφέρεται, π.χ. 1 λίτρο (1 quart).

⚠️ ΠΡΟΕΙΔΟΠΟΙΗΣΗ

Προσέχετε να μη χυθεί λάδι στο ζεστό σωλήνα της εξάτμισης γιατί υπάρχει κίνδυνος πυρκαγιάς.

Δείτε τη στάθμη λαδιού στην κεντρική οθόνη

Η στάθμη λαδιού οπτικοποιείται μέσω του ηλεκτρονικού δείκτη στάθμης λαδιού στην κεντρική οθόνη, όταν ο κινητήρας τεθεί σε λει-

τουργία. Πρέπει να ελέγχετε τη στάθμη λαδιού τακτικά.

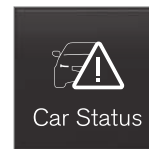

1. Ανοίξτε την εφαρμογή **Κατάσταση Αυτοκινήτου** από την προβολή εφαρμογών στην κεντρική οθόνη.
2. Πατήστε **Κατάσταση** για να εμφανιστεί η στάθμη λαδιού.

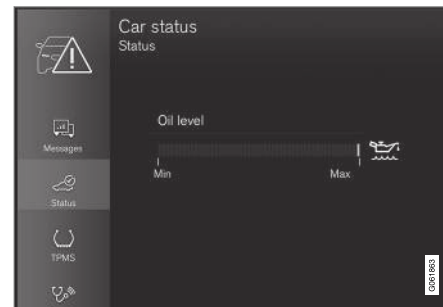

Γραφική απεικόνιση για την στάθμη λαδιού στην κεντρική οθόνη.

¹³ Οι κινητήρες με ηλεκτρονικό αισθητήρα στάθμης λαδιού δεν έχουν δείκτη στάθμης λαδιού.



i ΣΗΜΕΙΩΣΗ

Το σύστημα δεν μπορεί να ανιχνεύσει άμεσα αλλαγές κατά την πλήρωση ή την αποστράγγιση του λαδιού. Το αυτοκίνητο πρέπει να έχει οδηγηθεί για 30 km (20 μίλια) περίπου και να έχει παραμείνει σε στάση επί 5 λεπτά με τον κινητήρα σβηστό και σε επίπεδο έδαφος για να είναι σωστή η ένδειξη της στάθμης λαδιού.

i ΣΗΜΕΙΩΣΗ

Αν οι συνθήκες για τη μέτρηση της στάθμης λαδιού (χρόνος μετά το σβήσιμο του κινητήρα, κλίση του αυτοκινήτου, εξωτερική θερμοκρασία, κ.λπ.) δεν πληρούνται, θα εμφανιστεί το μήνυμα **Μη διαθέσιμη τιμή** στην κεντρική οθόνη. Αυτό **δεν** σημαίνει ότι υπάρχει κάποιο πρόβλημα στα συστήματα του αυτοκινήτου.

Σχετικές πληροφορίες

- Λάδι κινητήρα (σ. 683)
- Αντίξορες συνθήκες οδήγησης για το λάδι κινητήρα (σ. 750)
- Λάδι κινητήρα — προδιαγραφές (σ. 748)
- Θέσεις διακόπτη ανάφλεξης (σ. 486)
- Κατάσταση αυτοκινήτου (σ. 675)

Συμπλήρωση ψυκτικού

Το ψυκτικό υγρό ψύχει τον κινητήρα εσωτερικής καύσης στη σωστή θερμοκρασία λειτουργίας. Η θερμότητα που μεταδίδεται από τον κινητήρα στο ψυκτικό μπορεί να χρησιμοποιηθεί για να θερμανθεί ο χώρος επιβατών.

Όταν συμπληρώνετε ψυκτικό υγρό, ακολουθείτε τις οδηγίες που αναγράφονται στη συσκευασία. Ποτέ μη γεμίζετε το δοχείο μόνο με νερό. Ο κίνδυνος να παγώσει το υγρό αυξάνεται εξίσου εάν η ποσότητα του ψυκτικού είναι πολύ μεγάλη ή πολύ μικρή.

Αν υπάρχει ψυκτικό υγρό κάτω από το αυτοκίνητο, αν υπάρχει οσμή ψυκτικού ή αν έχετε συμπληρώσει περισσότερα από 2 λίτρα (περίπου 2 τέταρτα του γαλονιού), καλέστε οπωσδήποτε οδική βοήθεια για να αποφευχθεί ο κίνδυνος ζημιάς στον κινητήρα κατά την εκκίνηση λόγω ελαττώματος στο σύστημα ψύξης.

⚠ ΠΡΟΕΙΔΟΠΟΙΗΣΗ

Το ψυκτικό υγρό μπορεί να αναπτύξει πολύ υψηλή θερμοκρασία. Ποτέ μην ανοίγετε την τάπα, όταν το ψυκτικό υγρό είναι καυτό. Αν χρειαστεί να συμπληρώσετε ψυκτικό, ξεβιδώστε την τάπα του δοχείου διαστολής αργά, για να μπορέσει να εκτονωθεί η υπερβολική πίεση.

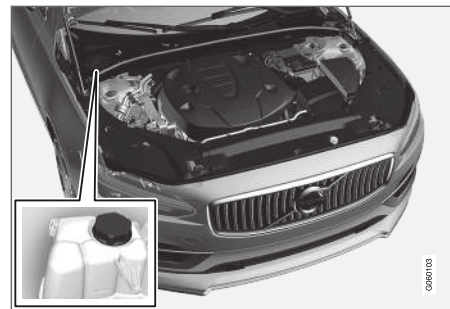

Δοχείο διαστολής ψυκτικού, αριστεροτίμονο αυτοκίνητο.

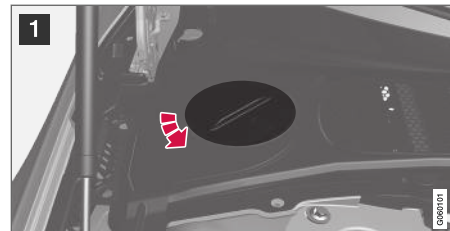



1 Ξεβιδώστε και αφαιρέστε την τάπα στο πλαστικό κάλυμμα.

2 Ξεβιδώστε την τάπα του δοχείου διαστολής και συμπληρώστε ψυκτικό, αν χρειάζεται. Η στάθμη ψυκτικού υγρού δεν πρέπει να υπερβαίνει την κίτρινη ένδειξη **MAX** στο δοχείο διαστολής.

Επανατοποθετήστε τα εξαρτήματα ακολουθώντας την αντίστροφη διαδικασία.



Δοχείο διαστολής ψυκτικού, δεξιότιμο αυτοκίνητο.

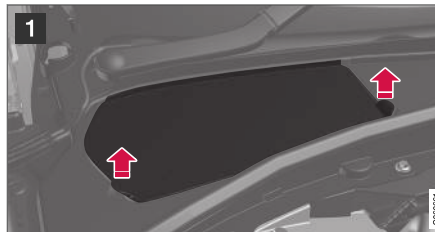

1 Πιάστε τη λαβή του καλύμματος και ανασηκώστε/κουνήστε το καπάκι από το πλαστικό κάλυμμα.

2 Ξεβιδώστε την τάπα του δοχείου διαστολής και συμπληρώστε ψυκτικό, αν χρειάζεται. Η στάθμη ψυκτικού υγρού δεν πρέπει να υπερβαίνει την κίτρινη ένδειξη **MAX** στο δοχείο διαστολής.

Επανατοποθετήστε τα εξαρτήματα ακολουθώντας την αντίστροφη διαδικασία.



! ΣΗΜΑΝΤΙΚΟ

- Επιβλαβές σε περίπτωση κατάποσης. Μπορεί να προκαλέσει βλάβη σε όργανα (νεφρούς).
- Χρησιμοποιείτε προαναμεμιγμένο ψυκτικό υγρό, όπως συνιστάται από τη Volvo. Αν χρησιμοποιήσετε συμπυκνωμένο υγρό, βεβαιωθείτε ότι το μίγμα αποτελείται από 50 % ψυκτικό προς 50 % νερό εγκεκριμένης ποιότητας.
- Μην αναμιγνύετε διαφορετικά ψυκτικά.
- Πρέπει να χρησιμοποιείτε μόνο νέο ψυκτικό υγρό όταν αντικαθιστάτε κύρια μέρη του συστήματος ψύξης, για να διασφαλίσετε ότι το σύστημα έχει επαρκή αντισκωριακή προστασία.
- Ο κινητήρας πρέπει να λειτουργεί μόνο με γεμάτο σύστημα ψύξης. Διαφορετικά, όταν οι θερμοκρασίες είναι πολύ υψηλές, υπάρχει κίνδυνος ζημιάς (ρωγμές) στην κυλινδροκεφαλή.
- Η υψηλή περιεκτικότητα σε χλώριο, χλωρίδια και άλλα άλατα μπορεί να προκαλέσει διάβρωση στο σύστημα ψύξης.

Σχετικές πληροφορίες

- Επισκόπηση χώρου κινητήρα (σ. 682)
- Ψυκτικό υγρό - προδιαγραφές (σ. 751)

Αντικατάσταση λαμπτήρα

Οι λαμπτήρες για τον προβολέα αλογόνου και το πίσω φως ομίχλης μπορούν να αντικατασταθούν χωρίς τη βοήθεια συνεργείου.

Οι προβολείς αλογόνου δεν είναι διαθέσιμοι για όλα τα μοντέλα και όλες τις αγορές. Για περισσότερες πληροφορίες, απευθυνθείτε στο Επίσημο Δίκτυο της Volvo.

Οι λαμπτήρες τύπου LED¹⁴ πρέπει να αντικαθίστανται σε συνεργείο. Συνιστάται να απευθυνθείτε σε ένα εξουσιοδοτημένο συνεργείο της Volvo.

! ΣΗΜΕΙΩΣΗ

Για πληροφορίες σχετικά με τους λαμπτήρες που δεν καλύπτονται σε αυτό το άρθρο, απευθυνθείτε σε έναν εξουσιοδοτημένο διανομέα της Volvo ή σε πιστοποιημένο τεχνικό σέρβις Volvo.

Ο λαμπτήρας για τον προβολέα αλογόνου μπορεί να αντικατασταθεί χωρίς τη βοήθεια συνεργείου. Για να μπορέσετε να αντικαταστήσετε έναν λαμπτήρα, πρέπει να αφαιρέσετε το πλαστικό κάλυμμα πάνω από τον προβολέα.

Απευθυνθείτε σε ένα συνεργείο¹⁵, αν προκύψουν βλάβες σε άλλα εξαρτήματα εκτός των λαμπτήρων. Αν σημειωθεί βλάβη στις λυχνίες LED¹⁴, πρέπει να αντικατασταθεί ολόκληρη η μονάδα φώτων.

! ΠΡΟΕΙΔΟΠΟΙΗΣΗ

Το ηλεκτρικό σύστημα του αυτοκινήτου πρέπει να βρίσκεται στη θέση **0** του διακόπτη ανάφλεξης όταν αντικαθιστάτε λαμπτήρες.

! ΣΗΜΑΝΤΙΚΟ

Ποτέ μην ακουμπάτε τη γυάλινη επιφάνεια των λαμπτήρων με τα δάκτυλά σας. Η λιπαρότητα από τα δάκτυλά σας εξατμίζεται όταν θερμανθεί, καλύπτει το κάτοπτρο και στη συνέχεια προκαλεί ζημιά.

i ΣΗΜΕΙΩΣΗ

Αν, μετά την αντικατάσταση του σπασμένου λαμπτήρα, εξακολουθεί να εμφανίζεται μήνυμα σφάλματος, συνιστούμε να απευθυνθείτε σε ένα εξουσιοδοτημένο συνεργείο της Volvo.

i ΣΗΜΕΙΩΣΗ

Ορισμένες φορές, στο εσωτερικό των κρυστάλλων των προβολέων και των πίσω φώτων αναπτύσσεται υγρασία. Αυτό είναι φυσιολογικό, όλα τα εξωτερικά φώτα είναι σχεδιασμένα ώστε να αντέχουν σε αυτές τις συνθήκες. Οι υδρατμοί που σχηματίζονται συνήθως εξαερώνονται από το φωτιστικό σώμα όταν η λάμπα παραμένει αναμμένη για κάποιο χρονικό διάστημα.

Σχετικές πληροφορίες

- Θέσεις εξωτερικών φώτων (σ. 690)
- Αφαίρεση του πλαστικού καλύμματος για αντικατάσταση λαμπτήρα (σ. 689)
- Αντικατάσταση του λαμπτήρα μεσαίας σκάλας (σ. 691)
- Αντικατάσταση του λαμπτήρα μεγάλης σκάλας (σ. 692)
- Αντικατάσταση του λαμπτήρα των μπροστινών αλάρμ/φώτων θέσης (σ. 693)
- Αντικατάσταση του λαμπτήρα των μπροστινών φλας (σ. 694)
- Αντικατάσταση του λαμπτήρα πίσω φωτός ομίχλης (σ. 694)
- Προδιαγραφές λαμπτήρων (σ. 699)

Αφαίρεση του πλαστικού καλύμματος για αντικατάσταση λαμπτήρα

Ο λαμπτήρας στον προβολέα αλογόνου μπορεί να αντικατασταθεί χωρίς τη βοήθεια συνεργείου, αλλά το πλαστικό κάλυμμα πάνω από τον προβολέα πρέπει να αφαιρεθεί για να μπορέσει να αντικατασταθεί ο λαμπτήρας.

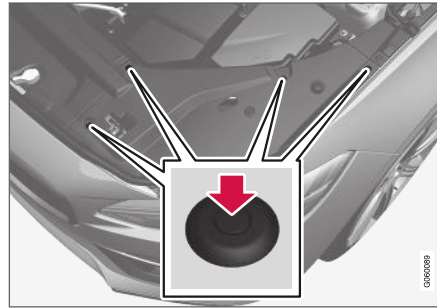

- Πιέστε προς τα κάτω τους πείρους στα τέσσερα κλιπ του πλαστικού καλύμματος χρησιμοποιώντας ένα κατσαβίδι ή παρόμοιο αντικείμενο και τραβήξτε προς τα πάνω το κάλυμμα για να το αφαιρέσετε.

i ΣΗΜΕΙΩΣΗ

Τι πρέπει να θυμάστε όταν επανατοποθετείτε το κάλυμμα:

- Πρέπει να πιέσετε τον πείρο στο κλιπ εντελώς προς τα πίσω για να επανατοποθετήσετε το κλιπ στο κάλυμμα.
- Όταν το κάλυμμα έχει επανατοποθετηθεί, πρέπει να πιέσετε τον πείρο προς τα μέσα μέχρι η θερματική επιφάνεια να "έρθει πρόσωπο" με την επιφάνεια του κλιπ.

Σχετικές πληροφορίες

- Αντικατάσταση λαμπτήρα (σ. 688)
- Αντικατάσταση του λαμπτήρα μεσαίας σκάλας (σ. 691)
- Αντικατάσταση του λαμπτήρα μεγάλης σκάλας (σ. 692)
- Αντικατάσταση του λαμπτήρα των μπροστινών αλάρμ/φώτων θέσης (σ. 693)
- Αντικατάσταση του λαμπτήρα των μπροστινών φλας (σ. 694)
- Προδιαγραφές λαμπτήρων (σ. 699)

¹⁴ LED (Light Emitting Diode)

¹⁵ Συνιστάται να απευθυνθείτε σε ένα εξουσιοδοτημένο συνεργείο της Volvo.

Θέσεις εξωτερικών φώτων

Ο εξωτερικός φωτισμός του αυτοκινήτου περιλαμβάνει μια σειρά από διαφορετικές λυχνίες. Οι λαμπτήρες τύπου LED¹⁶ πρέπει να αντικαθίστανται σε συνεργείο. Συνιστάται να απευθυνθείτε σε ένα εξουσιοδοτημένο συνεργείο της Volvo.

Φώτα, μπροστά (αυτοκίνητο με προβολείς αλογόνου)

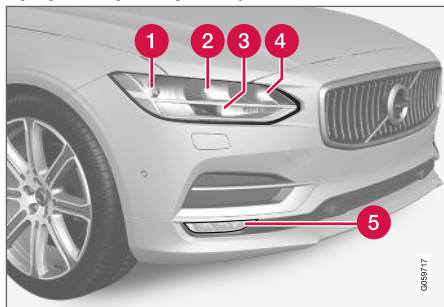

- 1 Μεσαία σκάλα
- 2 Μεγάλη σκάλα
- 3 Φώτα πορείας ημέρας/φώτα θέσης

- 4 Φλας
- 5 Μπροστινά φώτα ομίχλης/φώτα στροφής* (LED)

Φώτα, πίσω

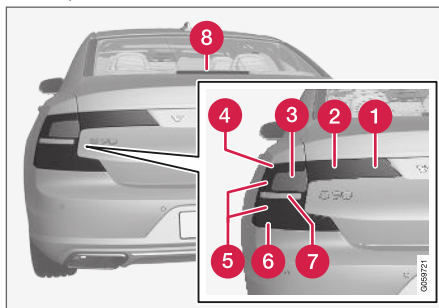

- 1 Φως ομίχλης
- 2 Φώτα θέσης (LED)
- 3 Φλας¹⁷
- 4 Φώτα θέσης (LED)
- 5 Φως φρένων (LED)
- 6 Φώτα θέσης (LED)
- 7 Φως όπισθεν¹⁷
- 8 Φως φρένων - τρίτο (LED)

Σχετικές πληροφορίες

- Αντικατάσταση λαμπτήρα (σ. 688)
- Προδιαγραφές λαμπτήρων (σ. 699)
- Διακόπτες φώτων (σ. 166)

¹⁶ LED (Light Emitting Diode)

¹⁷ Απευθυνθείτε σε ένα συνεργείο για την αντικατάσταση - συνιστάται να απευθυνθείτε σε ένα εξουσιοδοτημένο συνεργείο της Volvo.

Αντικατάσταση του λαμπτήρα μεσαίας σκάλας

Ο λαμπτήρας για τη μεσαία σκάλα μπορεί να αντικατασταθεί χωρίς τη βοήθεια συνεργείου.

Για να μπορέσετε να αντικαταστήσετε τον λαμπτήρα, πρέπει να αφαιρέσετε το πλαστικό κάλυμμα πάνω από τον προβολέα.

! ΣΗΜΑΝΤΙΚΟ

Ποτέ μην ακουμπάτε τη γυάλινη επιφάνεια των λαμπτήρων με τα δάκτυλά σας. Η λιπαρότητα από τα δάχτυλά σας εξατμίζεται όταν θερμανθεί, καλύπτει το κάτοπτρο και στη συνέχεια προκαλεί ζημιά.

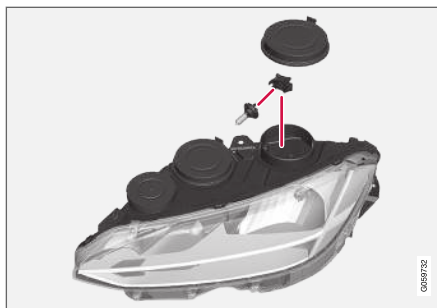

Αριστερός προβολέας.

1. Αποσπάστε το ελαστικό κάλυμμα του προβολέα για τον λαμπτήρα της μεσαίας σκάλας.
2. Αποσυνδέστε τη φίσα από το λαμπτήρα.
3. Αποσπάστε τον λαμπτήρα πιέζοντάς τον ήπια προς τα πάνω και τραβώντας τον ευθεία προς τα έξω.
4. Τοποθετήστε καινούργιο λαμπτήρα στο ντουί. Ο πείρος-οδηγός του λαμπτήρα πρέπει να είναι στραμμένος προς τα πάνω.
5. Πιέστε τη φίσα προς τα μέσα.
6. Επανατοποθετήστε το λαστιχένιο κάλυμμα του προβολέα.

Σχετικές πληροφορίες

- Θέσεις εξωτερικών φώτων (σ. 690)
- Αφαίρεση του πλαστικού καλύμματος για αντικατάσταση λαμπτήρα (σ. 689)
- Προδιαγραφές λαμπτήρων (σ. 699)

Αντικατάσταση του λαμπτήρα μεγάλης σκάλας

Ο λαμπτήρας της μεγάλης σκάλας στον προβολέα αλογόνου μπορεί να αντικατασταθεί χωρίς τη βοήθεια συνεργείου.

Για να μπορέσετε να αντικαταστήσετε τον λαμπτήρα, πρέπει να αφαιρέσετε το πλαστικό κάλυμμα πάνω από τον προβολέα.

! ΣΗΜΑΝΤΙΚΟ

Ποτέ μην ακουμπάτε τη γυάλινη επιφάνεια των λαμπτήρων με τα δάκτυλά σας. Η λιπαρότητα από τα δάχτυλά σας εξατμίζεται όταν θερμανθεί, καλύπτει το κάτοπτρο και στη συνέχεια προκαλεί ζημιά.

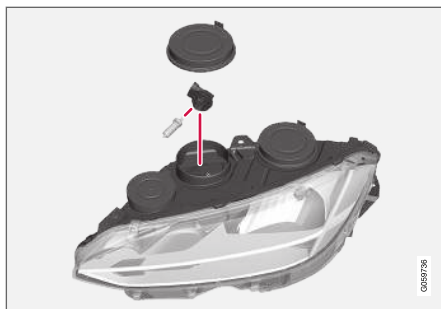

Αριστερός προβολέας.

1. Αποσπάστε το ελαστικό κάλυμμα του προβολέα για τον λαμπτήρα της μεγάλης σκάλας.
2. Αποσπάστε τον λαμπτήρα περιστρέφοντάς τη βάση του λαμπτήρα προς τα πάνω και τραβώντας τον προς τα έξω.
3. Ανασηκώστε προσεκτικά το πλαστικό κάλυμμα στη γλωττίδα ασφάλισης της φίσας ώστε η γλωττίδα ασφάλισης να αποσυνδεθεί.
4. Αποσυνδέστε τη φίσα από το λαμπτήρα.
5. Αντικαταστήστε το λαμπτήρα.
6. Τοποθετήστε τον λαμπτήρα στο ντουί και βιδώστε τον.
7. Επανατοποθετήστε το λαστιχένιο κάλυμμα του προβολέα.

Σχετικές πληροφορίες

- Θέσεις εξωτερικών φώτων (σ. 690)
- Αφαίρεση του πλαστικού καλύμματος για αντικατάσταση λαμπτήρα (σ. 689)
- Προδιαγραφές λαμπτήρων (σ. 699)

Αντικατάσταση του λαμπτήρα των μπροσινών αλάρμ/φώτων θέσης

Ο λαμπτήρας για το φως πορείας ημέρας/θέσης στον προβολέα αλογόνου μπορεί να αντικατασταθεί χωρίς τη βοήθεια συνεργείου.

Για να μπορέσετε να αντικαταστήσετε τον λαμπτήρα, πρέπει να αφαιρέσετε το πλαστικό κάλυμμα πάνω από τον προβολέα.

i ΣΗΜΕΙΩΣΗ

Η πρόσβαση στον λαμπτήρα για το φως πορείας ημέρας/φως θέσης είναι πιο εύκολη αν αφαιρεθεί ο λαμπτήρας μεγάλης σκάλας. Ο λαμπτήρας τη μεγάλης σκάλας είναι τοποθετημένος διαγώνια πάνω από τον λαμπτήρα των φώτων πορείας ημέρας/φώτων θέσης. Αποσπάστε τον λαμπτήρα της μεγάλης σκάλας προβολέων περιστρέφοντας το ντουί του λαμπτήρα προς τα πάνω και τραβώντας τον ευθεία προς τα έξω.

! ΣΗΜΑΝΤΙΚΟ

Ποτέ μην ακουμπάτε τη γυάλινη επιφάνεια των λαμπτήρων με τα δάχτυλά σας. Η λιπαρότητα από τα δάχτυλά σας εξατμίζεται όταν θερμανθεί, καλύπτει το κάτωτοππο και στη συνέχεια προκαλεί ζημιά.

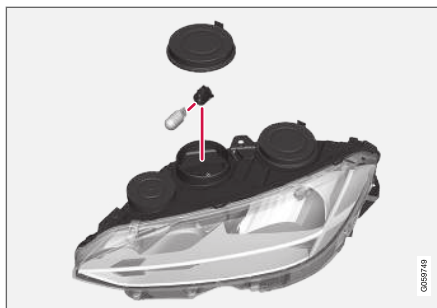

Αριστερός προβολέας.

1. Αποσπάστε το ελαστικό κάλυμμα του προβολέα για τον λαμπτήρα φώτων πορείας ημέρας/φωτός θέσης.
2. Τραβήξτε έξω το ντουί του λαμπτήρα φώτων πορείας ημέρας/φωτός θέσης.
3. Αποσπάστε τον λαμπτήρα τραβώντας τον ευθεία προς τα έξω.
4. Αντικαταστήστε το λαμπτήρα.
5. Τοποθετήστε το ντουί του λαμπτήρα στην υποδοχή και πιέστε το μέσα για να κουμπώσει στη θέση του.
6. Αν το ντουί του λαμπτήρα μεγάλης σκάλας έχει αφαιρεθεί, τοποθετήστε το στην υποδοχή και βιδώστε το.
7. Επανατοποθετήστε το ελαστικό κάλυμμα του προβολέα.

Σχετικές πληροφορίες

- Θέσεις εξωτερικών φώτων (σ. 690)
- Αφαίρεση του πλαστικού καλύμματος για αντικατάσταση λαμπτήρα (σ. 689)
- Προδιαγραφές λαμπτήρων (σ. 699)
- Αντικατάσταση του λαμπτήρα μεγάλης σκάλας (σ. 692)

Αντικατάσταση του λαμπτήρα των μπροστινών φλας

Ο λαμπτήρας των φλας στον προβολέα αλογόνου μπορεί να αντικατασταθεί χωρίς τη βοήθεια συνεργείου.

Για να μπορέσετε να αντικαταστήσετε τον λαμπτήρα, πρέπει να αφαιρέσετε το πλαστικό κάλυμμα πάνω από τον προβολέα.

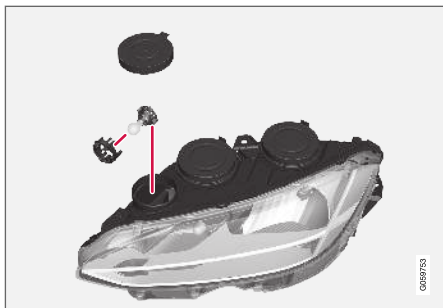

Αριστερός προβολέας.

1. Αποσπάστε το ελαστικό κάλυμμα του προβολέα για τον λαμπτήρα του φλας.
2. Πιέστε τα άγκιστρα μαζί και τραβήξτε έξω το ντουί του λαμπτήρα για να το αφαιρέσετε.
3. Τοποθετήστε καινούργιο ντουί με λαμπτήρα.

4. Τοποθετήστε το ντουί του λαμπτήρα στην υποδοχή και πιέστε το μέσα για να κωμπίσει στη θέση του.
5. Επανατοποθετήστε το λαστιχένιο κάλυμμα του προβολέα.

Σχετικές πληροφορίες

- Θέσεις εξωτερικών φώτων (σ. 690)
- Αφαίρεση του πλαστικού καλύμματος για αντικατάσταση λαμπτήρα (σ. 689)
- Προδιαγραφές λαμπτήρων (σ. 699)

Αντικατάσταση του λαμπτήρα πίσω φωτός ομίχλης

Ο λαμπτήρας για το πίσω φως ομίχλης βρίσκεται πίσω από ένα άνοιγμα στο πάνελ του καπό χώρου αποσκευών, στην πλευρά του οδηγού.

i ΣΗΜΕΙΩΣΗ

Συνιστάται η αντικατάσταση του λαμπτήρα του πίσω φωτός ομίχλης να πραγματοποιείται μόνο σε συνεργείο – συνιστάται να απευθυνθείτε σε εξουσιοδοτημένο συνεργείο της Volvo.

Ο λαμπτήρας για το πίσω φως ομίχλης αντικαθίσταται ως εξής:

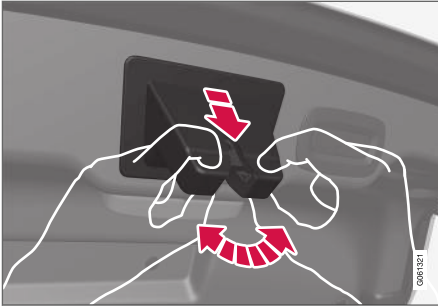

Λαστιχένιο περίβλημα πάνω από την κλειδαριά του καπό χώρου αποσκευών.

1. Αφαιρέστε το λαστιχένιο περίβλημα πάνω από την κλειδαριά του καπό χώρου αποσκευών διπλώνοντάς το στα πλάγια και τραβώντας το ταυτόχρονα προς τα έξω. Για να το επανατοποθετήσετε, πιέστε το για να μπει στη θέση του.

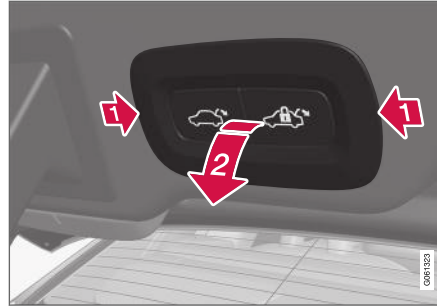

Πλαίσιο πλήκτρων του καπό χώρου αποσκευών.

2. Λασκάρετε το πλαίσιο πλήκτρων του καπό χώρου αποσκευών, εισάγοντας ένα αντικείμενο με επίπεδη μύτη, όπως μαχαίρι κουζίνας ή κατσαβίδι, σε κάθε κονή πλευρά του πλαισίου πλήκτρων και στη συνέχεια αποσπάστε το. Δεν χρειάζεται να αποσυνδέσετε την ηλεκτρική φίσα του πλαισίου πλήκτρων.

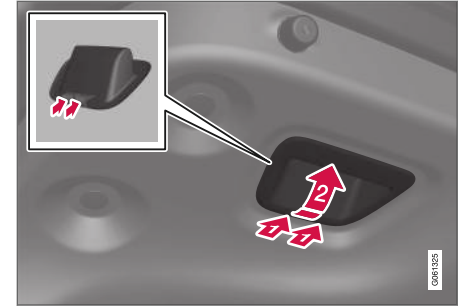

Λαβή κλεισίματος του καπό χώρου αποσκευών.

3. Η λαβή κλεισίματος στην εσωτερική πλευρά του καπό χώρου αποσκευών πρέπει να αφαιρεθεί στην πλευρά που βρίσκεται ο λαμπτήρας. Εισαγάγετε ένα αντικείμενο με επίπεδη μύτη, όπως μαχαίρι κουζίνας, για να πιέσετε προς τα μέσα τις 2 γλωπτίδες ασφάλισης και ταυτόχρονα ανοίξετε τη λαβή. Κατά την επανατοποθέτηση, χρειάζεται να πιέσετε τη λαβή κλεισίματος έτσι, ώστε οι γλωπτίδες ασφάλισης να κουμπώσουν στη θέση τους ξανά.

! ΣΗΜΑΝΤΙΚΟ

Πρέπει να πιέσετε προς τα μέσα **και τις δύο** γλωπτίδες ασφάλισης της λαβής κλεισίματος **ταυτόχρονα** για να εκδιπλωθεί η λαβή προς τα έξω και να αφαιρεθεί.

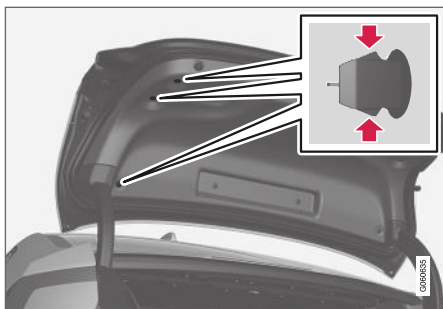

Τα κλιπ στερέωσης του πάνελ.

4. Απασφαλίστε τα τρία εξωτερικά κλιπ του πάνελ στην εσωτερική πλευρά του καπό χώρου αποσκευών, στην πλευρά που βρίσκεται η λυχνία.

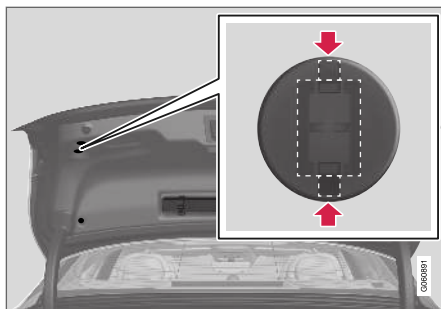

Το ορθογώνιο τμήμα των κλιπ είναι ευθυγραμμισμένο με τον διαμήκη άξονα του αυτοκινητού.

5. Για να αφαιρέσετε ένα κλιπ: Εισαγάγετε ένα αντικείμενο με επίπεδη μύτη, όπως μαχαίρι κουζίνας ή κατσαβίδι, στις κοντές πλευρές του κλιπ έτσι, ώστε **και οι δύο** γλωττίδες ασφάλισης του κλιπ να πιεστούν προς τα μέσα **ταυτόχρονα** και στη συνέχεια αποσπάστε/τραβήξτε έξω το κλιπ.

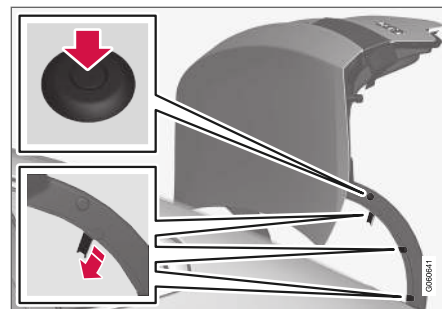

Το πλαστικό προστατευτικό κάλυμμα του μεντεσέ φέρει ένα πλαστικό πριτσίνι και τρία μάνταλα.

6. Για να αφαιρέσετε το πλαστικό προστατευτικό κάλυμμα του μεντεσέ στην πλευρά που είναι τοποθετημένος ο λαμπτήρας: Πιέστε προς τα μέσα τον πείρο στο κέντρο του πλαστικού πριτσινιού χρησιμοποιώντας ένα κατσαβίδι ή παρόμοιο αντικείμενο: Στη συνέχεια τραβήξτε/αποσπάστε το πλαστικό πριτσίνι.
7. Μετά από αυτό, ανοίξτε τα τρία μάνταλα του πλαστικού προστατευτικού καλύμματος χρησιμοποιώντας ένα μικρό κατσαβίδι, για παράδειγμα, και τοποθετήστε το πλαστικό προστατευτικό στη μία πλευρά.

8. Προσεκτικά τραβήξτε/αναδιπλώστε το αποσυνδεδεμένο τμήμα του πάνελ για να αποκτήσετε πρόσβαση στον λαμπτήρα.

i ΣΗΜΕΙΩΣΗ

Σημεία που πρέπει να θυμάστε όταν επανατοποθετείτε το πλαστικό πριτσίνι για το πλαστικό προστατευτικό κάλυμμα του μεντεσέ:

- Για να μπορέσετε να χρησιμοποιήσετε το πλαστικό πριτσίνι για την επανατοποθέτηση, πρέπει πρώτα να πιέσετε τον κεντρικό πείρο προς τα πίσω μέχρι τέρμα, όσο προεξέχει από το πλαστικό πριτσίνι.
- Όταν το πλαστικό προστατευτικό κάλυμμα του μεντεσέ έχει στερεωθεί στη θέση του, πιέστε το πλαστικό πριτσίνι μέσα στην οπή στο πλαστικό προστατευτικό κάλυμμα.
- Τέλος, πιέστε τον πείρο μέσα το πλαστικό πριτσίνι μέχρι η επιφάνεια στο άκρο του να "έρθει πρόσωπο" με την επιφάνεια στο πλαστικό πριτσίνι.

Πίσω φως ομίχλης στην αριστερή πλευρά

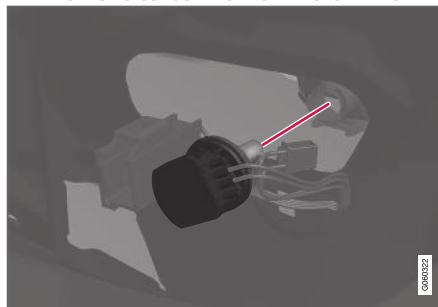

Φανάρι στην αριστερή πλευρά.

1. Ξεβιδώστε το ντουί του λαμπτήρα περιστρέφοντάς το κατά ένα τέταρτο της περιστροφής αριστερά και τραβήξτε το έξω.
 2. Αφαιρέστε τον καμένο λαμπτήρα από το ντουί, πιέζοντάς τον προς τα μέσα και περιστρέφοντάς τον αριστερά.
 3. Τοποθετήστε καινούργιο λαμπτήρα πιέζοντας και στρίβοντάς τον προς τα δεξιά.
 4. Καθαρίστε τον φακό του λαμπτήρα με ένα πανί, για να αφαιρέσετε τυχόν βρομιά, γράσο ή υγρασία.
 5. Συνδέστε το ντουί του λαμπτήρα περιστρέφοντάς το κατά ένα τέταρτο της περιστροφής δεξιά.
6. Διπλώστε το πάνελ ξανά στη θέση του και επανατοποθετήστε το πλαστικό προστατευτικό κάλυμμα του μεντεσέ καθώς και τα υπόλοιπα μέρη ακολουθώντας την αντίστροφη διαδικασία.

◀ Πίσω φως ομίχλης στη δεξιά πλευρά

Τα αυτοκίνητα με πίσω φως ομίχλης στη δεξιά πλευρά διαθέτουν ένα κάλυμμα πάνω από το ντουί του λαμπτήρα - αυτός είναι και ο λόγος που απαιτούνται αρκετά πρόσθετα βήματα για να αφαιρεθεί ο λαμπτήρας.

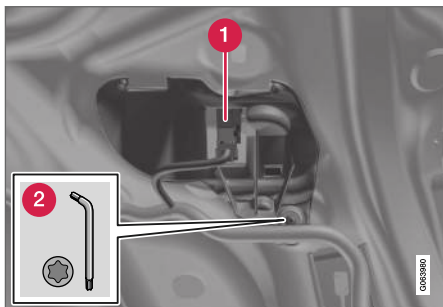

Φανάρι στη δεξιά πλευρά με κάλυμμα.

1. Αποσυνδέστε το καλώδιο που περνά από το άνοιγμα του καλύμματος, πιέζοντας και ταυτόχρονα τραβώντας την ασφάλεια στο πλάι του φις.
2. Ξεβιδώστε το κάλυμμα με ένα κατσαβίδι Torx T25 και τοποθετήστε το κάλυμμα και τη βίδα στη μία πλευρά.

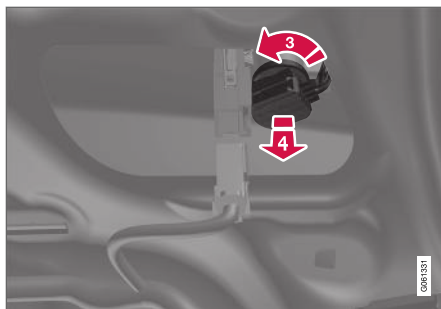

Φανάρι στη δεξιά πλευρά.

3. Αποσπάστε το ντουί του λαμπτήρα περιστρέφοντάς το κατά ένα τέταρτο της περιστροφής αριστερά.
4. Τραβήξτε έξω το ντουί του λαμπτήρα.
5. Αφαιρέστε τον καμένο λαμπτήρα πιέζοντας προς τα μέσα και περιστρέφοντάς τον αριστερά.
6. Τοποθετήστε καινούργιο λαμπτήρα πιέζοντας και στρίβοντάς τον προς τα δεξιά.
7. Καθαρίστε τον φακό του λαμπτήρα με ένα πανί, για να αφαιρέσετε τυχόν βρομιά, γράσο ή υγρασία.
8. Συνδέστε το ντουί του λαμπτήρα περιστρέφοντάς το κατά ένα τέταρτο της περιστροφής δεξιά.
9. Ευθυγραμμίστε ξανά και βιδώστε το κάλυμμα.

10. Διπλώστε το πάνελ ξανά στη θέση του και επανατοποθετήστε το πλαστικό προστατευτικό κάλυμμα του μεντεσέ καθώς και τα υπόλοιπα μέρη ακολουθώντας την αντίστροφη διαδικασία.

Σχετικές πληροφορίες

- Θέσεις εξωτερικών φώτων (σ. 690)
- Προδιαγραφές λαμπτήρων (σ. 699)

Προδιαγραφές λαμπτήρων

Οι προδιαγραφές ισχύουν για τους λαμπτήρες στους προβολείς αλογόνου καθώς και τον λαμπτήρα στο πίσω φως ομίχλης.

Απευθυνθείτε σε ένα συνεργείο σε περίπτωση βλάβης σε άλλους λαμπτήρες¹⁸.

Λειτουργία	W ^A	Τύπος
Μεσαία σκάλα	55	H7
Μεγάλη σκάλα	65	H9
Μπροστινά φλας	24	PY24W
φώτα πορείας ημέρας/ φώτα θέσης, μπροστά	21/5	W21/5W
Πίσω φώτα ομίχλης	21	H21W LL

A Watt

Σχετικές πληροφορίες

- Θέσεις εξωτερικών φώτων (σ. 690)
- Αντικατάσταση λαμπτήρα (σ. 688)

¹⁸ Συνιστάται να απευθυνθείτε σε ένα εξουσιοδοτημένο συνεργείο της Volvo.

Μπαταρία

Το ηλεκτρικό σύστημα είναι μονοπολικό και χρησιμοποιεί το πλαίσιο και το κέλυφος του κινητήρα ως αγωγούς.

Η μπαταρία εκκίνησης χρησιμοποιείται για την εκκίνηση του ηλεκτρικού συστήματος και για να δίνει κίνηση στη μίζα καθώς και στον υπόλοιπο ηλεκτρικό εξοπλισμό του αυτοκινήτου.

Η μπαταρία εκκίνησης πρέπει να αντικαθίσταται σε συνεργείο¹⁹.

Το αυτοκίνητο διαθέτει έναν εναλλάκτη AC που ρυθμίζεται από την τάση.

Η μπαταρία εκκίνησης είναι μπαταρία 12V AGM, σχεδιασμένη για τις λειτουργίες μείωσης διοξειδίου του άνθρακα, Start/Stop και φόρτισης κατά την ανανέωση, και για να υποστηρίζει τη λειτουργία των διαφορετικών συστημάτων του αυτοκινήτου.

Η ωφέλιμη διάρκεια ζωής και η λειτουργία της μπαταρίας επηρεάζονται από διάφορους παράγοντες όπως οι πολλαπλές εκκινήσεις, οι αποφορτίσεις, ο τρόπος και οι συνθήκες οδήγησης, οι κλιματολογικές συνθήκες, κ.λπ.

- Ποτέ μην αποσυνδέετε την μπαταρία εκκίνησης, όταν ο κινητήρας βρίσκεται σε λειτουργία.
- Βεβαιωθείτε ότι τα καλώδια της μπαταρίας είναι σωστά συνδεδεμένα και σφιγμένα.

ΠΡΟΕΙΔΟΠΟΙΗΣΗ

- Η μπαταρία μπορεί να απελευθερώσει ένα αέριο μίγμα οξυγόνου-υδρογόνου, το οποίο είναι εξαιρετικά εύφλεκτο. Εάν ένα καλώδιο βοηθητικής εκκίνησης δεν συνδεθεί σωστά, μπορεί να σχηματιστεί σπινθήρας και αυτό μπορεί να είναι αρκετό για να εκραγεί η μπαταρία.
- Μη συνδέετε τα βοηθητικά καλώδια σε οποιοδήποτε εξάρτημα του συστήματος καυσίμου ή σε κινούμενα μέρη. Προσέχετε τα μέρη του κινητήρα που έχουν αναπτύξει υψηλή θερμοκρασία.
- Η μπαταρία περιέχει θειικό οξύ, το οποίο μπορεί να προκαλέσει σοβαρά εγκαύματα.
- Εάν το θειικό οξύ έρθει σε επαφή με τα μάτια, το δέρμα ή τα ρούχα σας, ξεπλύνετε με άφθονη ποσότητα νερού. Εάν το οξύ έρθει σε επαφή με τα μάτια σας, απευθυνθείτε αμέσως σε γιατρό.
- Ποτέ μην καπνίζετε κοντά στην μπαταρία.

Σημεία φόρτισης

Όταν συνδέετε μια εξωτερική μπαταρία εκκίνησης ή φορτιστή μπαταρίας, χρησιμοποιείτε τα σημεία φόρτισης του αυτοκινήτου στον χώρο του κινητήρα.

Οι πόλοι στην μπαταρία εκκίνησης του αυτοκινήτου στον χώρο αποσκευών/φόρτωσης **δεν** πρέπει να χρησιμοποιούνται.

Κατά τη φόρτιση, φορτίζεται τόσο η μπαταρία εκκίνησης όσο και η εφεδρική μπαταρία.

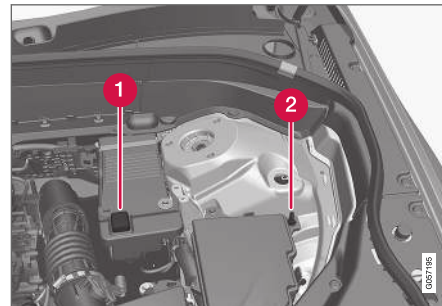

- 1 Θετικό σημείο φόρτισης
- 2 Αρνητικό σημείο φόρτισης

¹⁹ Συνιστάται να απευθυνθείτε σε ένα εξουσιοδοτημένο συνεργείο της Volvo.

! ΣΗΜΑΝΤΙΚΟ

Όταν φορτίζετε την μπαταρία εκκίνησης και την εφεδρική μπαταρία, χρησιμοποιείτε μόνο σύγχρονο φορτιστή μπαταρίας με ρυθμιζόμενη τάση φόρτισης. Η λειτουργία ταχείας φόρτισης δεν πρέπει να χρησιμοποιείται διότι μπορεί να προκαλέσει ζημιά στην μπαταρία.

! ΣΗΜΑΝΤΙΚΟ

Αν η παρακάτω οδηγία δεν τηρηθεί, τότε η λειτουργία εξοικονόμησης ενέργειας για το σύστημα infotainment ενδέχεται να απενεργοποιηθεί προσωρινά ή/και το μήνυμα στην οθόνη του οδηγού σχετικά με την κατάσταση της μπαταρίας εκκίνησης να μην ισχύει προσωρινά, μετά από σύνδεση εξωτερικής μπαταρίας εκκίνησης ή φορτιστή:

- Ο αρνητικός πόλος στην μπαταρία εκκίνησης του αυτοκινήτου δεν πρέπει **ποτέ** να χρησιμοποιηθεί για τη σύνδεση εξωτερικής μπαταρίας εκκίνησης ή φορτιστή - ως σημείο γείωσης μπορεί να χρησιμοποιηθεί μόνο το **αρνητικό σημείο φόρτισης του αυτοκινήτου**.

! ΣΗΜΕΙΩΣΗ

Εάν η μπαταρία αποφορτιστεί πολλές φορές, η διάρκεια ζωής της μειώνεται.

Η διάρκεια ζωής της μπαταρίας επηρεάζεται από διάφορους παράγοντες, συμπε. των συνθηκών οδήγησης και του κλίματος. Η δυνατότητα εκκίνησης του οχήματος από την μπαταρία σταδιακά μειώνεται με την πάροδο του χρόνου και για το λόγο αυτό χρειάζεται επαναφόρτιση εάν το αυτοκίνητο δεν χρησιμοποιείται για μεγάλο χρονικό διάστημα ή όταν διανύει μόνο μικρές αποστάσεις. Η ικανότητα εκκίνησης μειώνεται ακόμη περισσότερο σε πολύ χαμηλές θερμοκρασίες.

Για να διατηρηθεί η μπαταρία σε καλή κατάσταση, συνιστάται να οδηγείτε το αυτοκίνητο τουλάχιστον επί 15 λεπτά οδήγησης/κάθε εβδομάδα ή να συνδέετε την μπαταρία σε φορτιστή μπαταρίας με αυτόματη λειτουργία βραδείας φόρτισης.

Η μπαταρία που διατηρείται πλήρως φορτισμένη επιτυγχάνει μέγιστη διάρκεια ζωής.

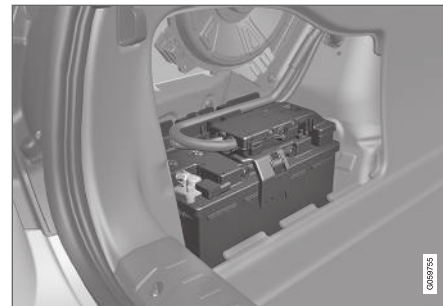
θέση

Η μπαταρία εκκίνησης βρίσκεται στον χώρο αποσκευών.

⚠ ΠΡΟΕΙΔΟΠΟΙΗΣΗ

Αν η μπαταρία εκκίνησης αποσυνδεθεί, η λειτουργία αυτόματου ανοίγματος και κλεισίματος πρέπει να επαναρυθμιστεί για να εκτελείται σωστά. Για να λειτουργήσει η προστασία μπλοκαρίσματος, χρειάζεται επαναρύθμιση.

! ΣΗΜΑΝΤΙΚΟ

Σε ορισμένα μοντέλα, η μπαταρία διαθέτει μάντα συγκράτησης. Βεβαιωθείτε ότι ο μάντας συγκράτησης έχει συσφιχτεί σωστά.

◀ Προδιαγραφές μπαταρίας εκκίνησης

Τύπος μπαταρίας	H7 AGM	H8 AGM
Τάση (V)	12	12
Χωρητικότητα κατά την εκκίνηση με κρύο κινητήρα ^A - CCA ^B (A)	800	850
Διαστάσεις, ΜΧΠΧΥ	315X175X190 mm (12,4X6,9X7,5 in.)	353X175X190 mm (13,9X6,9X7,5 in.)
Χωρητικότητα (Ah)	80	95

^A Σύμφωνα με το πρότυπο EN.

^B Cold Cranking Amperes.

Η Volvo συνιστά να αναθέτετε την αντικατάσταση σε εξουσιοδοτημένο συνεργείο της Volvo.

! ΣΗΜΑΝΤΙΚΟ

Αν αντικαταστήσετε την μπαταρία, φροντίστε να χρησιμοποιήσετε νέα μπαταρία ίδιου μεγέθους και ίδιας δυνατότητας κρύας εκκίνησης με την εργοστασιακή (βλ. πινακίδα πάνω στην μπαταρία).

Σχετικές πληροφορίες

- Λυχνίες πάνω στις μπαταρίες (σ. 704)
- Εφεδρική μπαταρία (σ. 703)
- Χρήση της διαδικασίας εκκίνησης με βοηθητικά καλώδια με άλλη μπαταρία (σ. 540)

Εφεδρική μπαταρία

Τα αυτοκίνητα με λειτουργία Start/Stop, εκτός από την μπαταρία εκκίνησης, διαθέτουν εφεδρική μπαταρία.

Τα αυτοκίνητα με λειτουργία Start/Stop διαθέτουν δύο μπαταρίες 12 V - μια πολύ ισχυρή μπαταρία για την εκκίνηση και μια εφεδρική μπαταρία που συμβάλλει στη διαδικασία εκκίνησης της λειτουργίας Start/Stop.



Η εφεδρική μπαταρία βρίσκεται σε μια θήκη δίπλα στο αμορτισέρ.

ΣΗΜΕΙΩΣΗ

- Όσο μεγαλύτερες είναι οι απαιτήσεις ισχύος του αυτοκινήτου, τόσο περισσότερο πρέπει να λειτουργεί ο εναλλάκτης και να φορτιστούν οι μπαταρίες = αυξημένη κατανάλωση καυσίμου.
- Όταν η χωρητικότητα της μπαταρίας έχει μειωθεί κάτω από το ελάχιστο επιτρεπόμενο επίπεδο, τότε η λειτουργία απενεργοποιείται Start/Stop.

Προσωρινά μειωμένη λειτουργία Start/Stop λόγω υψηλής απαίτησης ισχύος σημαίνει:

- Ο κινητήρας τίθεται σε λειτουργία αυτόματα²⁰ χωρίς ο οδηγός να πατήσει το πεντάλ του συμπλέκτη (μηχανικό κιβώτιο ταχυτήτων).
- Ο κινητήρας τίθεται σε λειτουργία αυτόματα χωρίς ο/η οδηγός να σηκώσει το πόδι του/της από το πεντάλ φρένων (αυτόματο κιβώτιο ταχυτήτων).

Η εφεδρική μπαταρία κανονικά δεν χρειάζεται περισσότερο σέρβις από την κανονική μπαταρία που χρησιμοποιείται για την εκκίνηση. Απευθυνθείτε σε ένα συνεργείο εάν έχετε ερωτήσεις ή αντιμετωπίσετε πρόβλημα - συνιστάται να απευθυνθείτε σε ένα εξουσιοδοτημένο συνεργείο της Volvo.

ΣΗΜΑΝΤΙΚΟ

Η λειτουργία Start/Stop του κινητήρα ενδέχεται να διακοπεί προσωρινά μετά τη σύνδεση εξωτερικής εκκίνησης μπαταρίας ή φορτιστή, αν δεν τηρηθεί η παρακάτω οδηγία:

- Ο αρνητικός πόλος στην μπαταρία εκκίνησης του αυτοκινήτου δεν πρέπει **ποτέ** να χρησιμοποιηθεί για τη σύνδεση εξωτερικής μπαταρίας εκκίνησης ή φορτιστή - ως σημείο γείωσης μπορεί να χρησιμοποιηθεί μόνο το **αρνητικό σημείο φόρτισης του αυτοκινήτου**.

²⁰ Η αυτόματη εκκίνηση μπορεί να ενεργοποιηθεί μόνο εάν ο μοχλός ταχυτήτων βρίσκεται στη νεκρά.



i ΣΗΜΕΙΩΣΗ

Αν η μπαταρία εκκίνησης έχει αποφορτιστεί σε τέτοιο βαθμό, που οι συνήθειες ηλεκτρικές λειτουργίες του αυτοκινήτου δεν μπορούν να χρησιμοποιηθούν και ο κινητήρας στη συνέχεια τεθεί σε λειτουργία μέσω εξωτερικής μπαταρίας ή με φορτιστή, η λειτουργία Start/Stop μπορεί να εξακολουθήσει να είναι ενεργοποιημένη. Αν η λειτουργία Start/Stop σβήσει αυτόματα τον κινητήρα λίγο αργότερα, υπάρχει μεγάλος κίνδυνος η αυτόματη εκκίνηση του κινητήρα να αποτύχει λόγω ανεπαρκούς φορτίου στην μπαταρία, καθώς η μπαταρία δεν είχε την ευκαιρία να επαναφορτιστεί.

Σε περίπτωση βοηθητικής εκκίνησης του αυτοκινήτου ή αν δεν υπάρχει αρκετός χρόνος να φορτιστεί η μπαταρία με φορτιστή, συνιστάται να απενεργοποιήσετε προσωρινά τη λειτουργία Start/Stop μέχρι η μπαταρία να επαναφορτιστεί από το αυτοκίνητο. Όταν η εξωτερική θερμοκρασία είναι περίπου +15 °C (60 °F), η μπαταρία πρέπει να φορτιστεί τουλάχιστον επί 1 ώρα από το αυτοκίνητο. Σε χαμηλότερη εξωτερική θερμοκρασία, ο συνιστώμενος χρόνος φόρτισης μπορεί να χρειαστεί να αυξηθεί στις 3-4 ώρες. Για τη φόρτιση της μπαταρίας, συνιστάται η χρήση εξωτερικού φορτιστή.

Προδιαγραφές εφεδρικής μπαταρίας

Τάση (V)	12
Χωρητικότητα κατά την εκκίνηση με κρύο κινητήρα ^A - CCA ^B (A)	170
Διαστάσεις, ΜΧΠΧΥ	150X90X130 mm (5,9X3,5X5,1 in.)
Χωρητικότητα (Ah)	10

^A Σύμφωνα με το πρότυπο EN.

^B Cold Cranking Amperes.

! ΣΗΜΑΝΤΙΚΟ

Αν αντικαταστήσετε την μπαταρία, φροντίστε να χρησιμοποιήσετε νέα μπαταρία ίδιου μεγέθους και ίδιας δυνατότητας κρύας εκκίνησης με την εργοστασιακή (βλ. πινακίδα πάνω στην μπαταρία).

Σχετικές πληροφορίες

- Μπαταρία (σ. 700)
- Λειτουργία Start/Stop (σ. 514)
- Λυχνίες πάνω στις μπαταρίες (σ. 704)

Λυχνίες πάνω στις μπαταρίες

Υπάρχουν πληροφοριακές και προειδοποιητικές λυχνίες πάνω στις μπαταρίες.

	Να χρησιμοποιείτε προστατευτικά γυαλιά.
	Περισσότερες πληροφορίες στο εγχειρίδιο κατόχου του αυτοκινήτου.
	Να αποθηκεύετε την μπαταρία μακριά από παιδιά.
	Η μπαταρία περιέχει διαβρωτικό οξύ.

	Προφυλάσσετε την μπαταρία από σπινθήρες και γυμνή φλόγα.
	Κίνδυνος έκρηξης.
	Πρέπει να παραδοθεί για ανακύκλωση.

 ⓘ ΣΗΜΕΙΩΣΗ

Οι χρησιμοποιημένες μπαταρίες εκκίνησης ή εφεδρικές μπαταρίες πρέπει να ανακυκλώνονται με τρόπο ασφαλή για το περιβάλλον, διότι περιέχουν μόλυβδο.

Σχετικές πληροφορίες

- Μπαταρία (σ. 700)
- Εφεδρική μπαταρία (σ. 703)

Ασφάλειες και κεντρικές ηλεκτρικές μονάδες

Όλες οι ηλεκτρικές λειτουργίες και τα ηλεκτρικά εξαρτήματα προστατεύονται από διάφορες ασφάλειες, οι οποίες προστατεύουν το ηλεκτρικό σύστημα του αυτοκινήτου από βραχυκύκλωμα ή υπερφόρτωση.

 ⚠ ΠΡΟΕΙΔΟΠΟΙΗΣΗ

Ποτέ μη χρησιμοποιείτε ξένο αντικείμενο ή ασφάλεια με αμπεράζ μεγαλύτερο από το προδιαγραφόμενο, όταν αντικαθιστάτε μια ασφάλεια. Αυτό μπορεί να προκαλέσει σοβαρή ζημιά στο ηλεκτρικό σύστημα και, πιθανόν, φωτιά.

Εάν ένα ηλεκτρικό εξάρτημα ή κάποια ηλεκτρική λειτουργία δεν λειτουργεί, μπορεί να σφειλεται στο γεγονός ότι η ασφάλεια του εξαρτήματος υπερφορτώθηκε προσωρινά και κάηκε. Εάν η ίδια ασφάλεια καίγεται επανειλημμένα, σημαίνει ότι υπάρχει βλάβη στο εξάρτημα. Η Volvo συνιστά να απευθυνθείτε σε ένα εξουσιοδοτημένο συνεργείο της Volvo για έλεγχο.

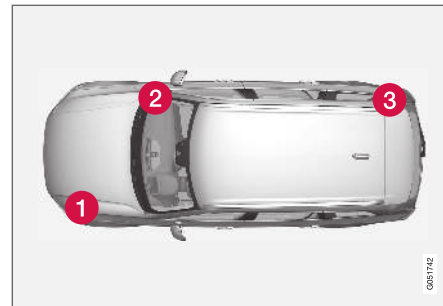
Θέση κεντρικών ηλεκτρικών μονάδων

Η εικόνα είναι απλοποιημένη - η εμφάνιση μπορεί να διαφέρει ανάλογα με το μοντέλο του αυτοκινήτου.

Θέσεις κεντρικής ηλεκτρικής μονάδας σε αριστεροτίμονο αυτοκίνητο. Αν το αυτοκίνητο είναι δεξιοτίμονο, η κεντρική ηλεκτρική μονάδα στο ντουλαπάκι του συνοδηγού βρίσκεται στην αντίθετη πλευρά.

- 1 Χώρος κινητήρα
- 2 Κάτω από το ντουλαπάκι του συνοδηγού
- 3 Χώρος αποσκευών

Σχετικές πληροφορίες

- Αντικατάσταση ασφάλειας (σ. 706)
- Ασφάλειες στο χώρο αποσκευών (σ. 714)

- Ασφάλειες στο χώρο του κινητήρα (σ. 707)
- Ασφάλειες κάτω από το ντουλαπάκι συνοδηγού (σ. 711)

Αντικατάσταση ασφάλειας

Όλες οι ηλεκτρικές λειτουργίες και τα ηλεκτρικά εξαρτήματα προστατεύονται από διάφορες ασφάλειες, οι οποίες προστατεύουν το ηλεκτρικό σύστημα του αυτοκινήτου από βραχυκύκλωμα ή υπερφόρτωση.

1. Ανατρέξτε στο διάγραμμα ασφαλειών για να εντοπίσετε την καμένη ασφάλεια.
2. Βγάλτε την ασφάλεια και εξετάστε την από το πλάι για να διαπιστώσετε αν το κυρτό σύρμα έχει καεί.
3. Εάν η ασφάλεια έχει καεί, αντικαταστήστε την με μια καινούργια ασφάλεια ίδιου χρώματος και ίδιου αμπεράζ.



ΠΡΟΕΙΔΟΠΟΙΗΣΗ

Ποτέ μη χρησιμοποιείτε ξένο αντικείμενο ή ασφάλεια με αμπεράζ μεγαλύτερο από το προδιαγραφόμενο, όταν αντικαθιστάτε μια ασφάλεια. Αυτό μπορεί να προκαλέσει σοβαρή ζημιά στο ηλεκτρικό σύστημα και, πιθανόν, φωτιά.



ΠΡΟΕΙΔΟΠΟΙΗΣΗ

Απευθυνθείτε σε ένα εξουσιοδοτημένο συνεργείο της Volvo για τις ασφάλειες που δεν αναγράφονται στο εγχειρίδιο κατόχου. Αν αυτή η διαδικασία δεν πραγματοποιηθεί σωστά, μπορεί να προκαλέσει σοβαρή ζημιά στα ηλεκτρικά συστήματα.

Σχετικές πληροφορίες

- Ασφάλειες και κεντρικές ηλεκτρικές μονάδες (σ. 705)
- Ασφάλειες στο χώρο αποσκευών (σ. 714)
- Ασφάλειες στο χώρο του κινητήρα (σ. 707)
- Ασφάλειες κάτω από το ντουλαπάκι συνοδηγού (σ. 711)

Ασφάλειες στο χώρο του κινητήρα

Οι ασφάλειες στο χώρο του κινητήρα προστατεύουν τις λειτουργίες του κινητήρα και των φρένων, μεταξύ άλλων.

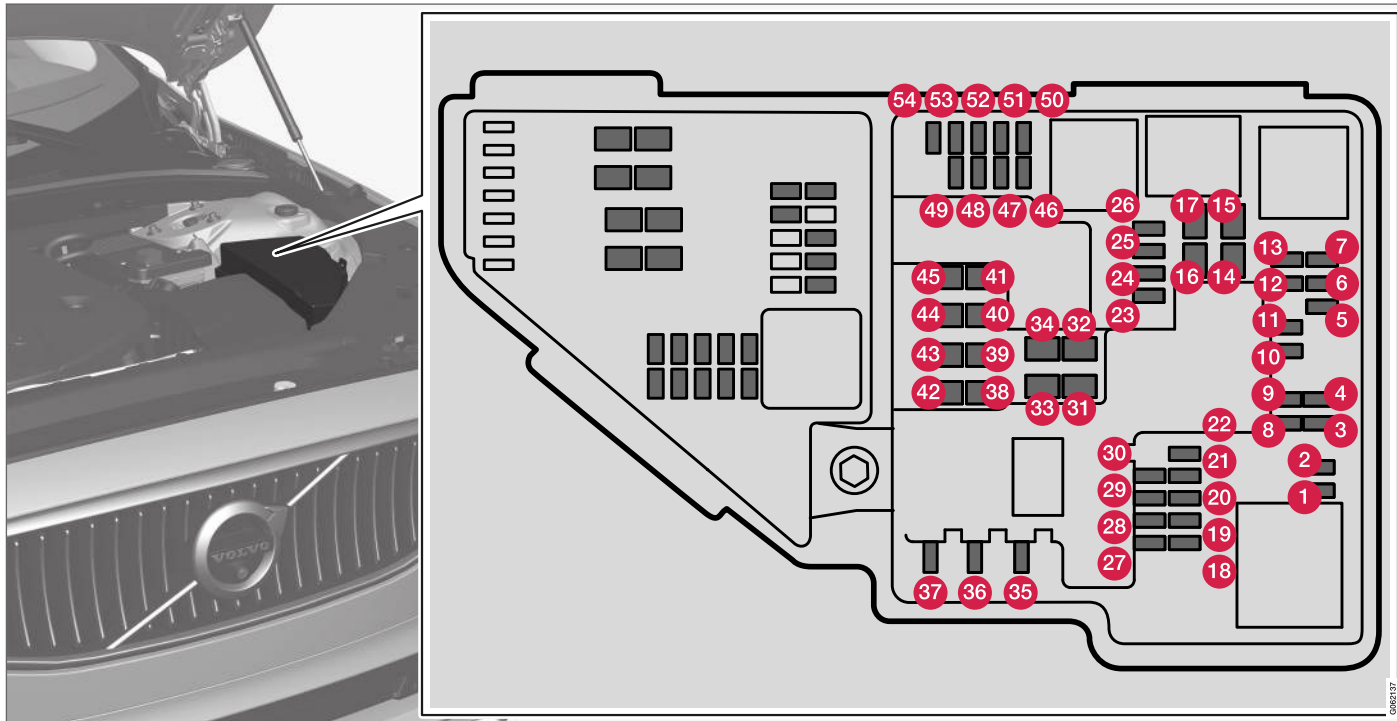

6062107



- ◀ Στην εσωτερική επιφάνεια του καλύμματος υπάρχει ένας εξολκέας ο οποίος καθιστά ευκολότερη τη διαδικασία αφαίρεσης και τοποθέτησης των ασφαλειών.

Η ασφαλειοθήκη έχει επίσης χώρο για αρκετές εφεδρικές ασφάλειες.

Θέσεις

Στην εσωτερική πλευρά του καλύμματος υπάρχει μια ετικέτα που δείχνει τη θέση των ασφαλειών.

- Οι ασφάλειες 1-13, 18-30, 35-37 και 46-54 είναι τύπου "Micro".
- Οι ασφάλειες 14-17, 31-34 και 38-45 είναι τύπου "MCASE" και η αντικατάστασή τους πρέπει να γίνεται σε συνεργείο²¹.

	Λειτουργία	Αμπέρ
1	-	-
2	-	-
3	-	-
4	Πολλαπλασιαστές (βενζινοκινητήρες), μπουζί (βενζινοκινητήρες)	15

	Λειτουργία	Αμπέρ
5	Ηλεκτρομαγνητική βαλβίδα για την αντλία λαδιού κινητήρα - ηλεκτρομαγνητική βαλβίδα συμπλέκτη A/C - αισθητήρας λάμδα, κέντρο (βενζινοκινητήρες) - αισθητήρας λάμδα, πίσω (πετρελαιοκινητήρες)	15
6	Ρυθμιστές υποπίεσης, Βαλβίδα, Βαλβίδα για το παλμικό σήμα εξόδου (diesel)	7,5
7	Μονάδα ελέγχου κινητήρα, ενεργοποιητής, μονάδα πεταλούδας γκαζιού, βαλβίδα EGR (πετρελαιοκινητήρες), αισθητήρας θέσης τούρμπο (πετρελαιοκινητήρες), βαλβίδα στροβιλοσυμπιεστή (βενζινοκινητήρες)	20
8	Ηλεκτρονική μονάδα ελέγχου κινητήρα (ECM)	5
9	-	-

	Λειτουργία	Αμπέρ
10	Ηλεκτρομαγνητικές βαλβίδες (βενζινοκινητήρες) - Βαλβίδα - Θερμοστάτης για το σύστημα ψύξης κινητήρα (βενζινοκινητήρες) - Αντλία ψύξης EGR (πετρελαιοκινητήρες) - Ηλεκτρονική μονάδα ελέγχου προθερμαντήρων (πετρελαιοκινητήρες)	10
11	Ηλεκτρονική μονάδα για το τυλιγόμενο κάλυμμα σπίλινερ - Ηλεκτρονική μονάδα για το τυλιγόμενο κάλυμμα του ψυγείου κινητήρα - Πηνία ρελέ για το παλμικό σήμα εξόδου (πετρελαιοκινητήρες)	5
12	-	-
13	Ηλεκτρονική μονάδα ελέγχου κινητήρα (ECM)	20
14	Μίζα	40
15	Μίζα	Διακλάδωση

²¹ Συνιστάται να απευθυνθείτε σε ένα εξουσιοδοτημένο συνεργείο της Volvo.

	Λειτουργία	Αμπέρ
16	Θερμαντήρας φίλτρου καυσίμου (πετρελαιοκινητήρες)	30
17	–	–
18	–	–
19	–	–
20	–	–
21	–	–
22	–	–
23	–	–
24	Ρευματοδότης 12 V στην επιμήκη κονσόλα, μπροστά	15
25	Ρευματοδότης 12 V στην επιμήκη κονσόλα, δίπλα στον χώρο ποδιών για τη δευτέρα σειρά καθισμάτων	15
26	Ρευματοδότης 12 V στον χώρο αποσκευών*	15
27	–	–
28	Αριστερός προβολέας, ορισμένες εκδόσεις λυχνιών LED ^A	15

	Λειτουργία	Αμπέρ
29	Δεξιός προβολέας, ορισμένες εκδόσεις λυχνιών LED ^A	15
30	–	–
31	Θερμαινόμενο παρμπρίζ* αριστερή πλευρά	Διακλάδωση
32	Θερμαινόμενο παρμπρίζ* αριστερή πλευρά	40
33	Ψεκαστήρες προβολών*	25
34	Ψεκαστήρες παρμπρίζ	25
35	Ηλεκτρονική μονάδα ελέγχου κιβωτίου ταχυτήτων	15
36	Κόρνα	20
37	Σειρήνα*	5
38	Ηλεκτρονική μονάδα ελέγχου για το σύστημα πέδησης (βαλβίδες, χειρόφρενο)	40
39	Υαλοκαθαριστήρες	30
40	–	–
41	Θερμαινόμενο παρμπρίζ* δεξιά πλευρά	40

	Λειτουργία	Αμπέρ
42	Σύστημα προθέρμανσης κατά την στάθμευση*	20
43	Μονάδα ελέγχου για το σύστημα πέδησης (αντλία ABS)	40
44	–	–
45	Θερμαινόμενο παρμπρίζ* δεξιά πλευρά	Διακλάδωση
46	Όταν ο διακόπτης ανάφλεξης είναι ανοικτός τροφοδοτείται ισχύς στα εξής: Ηλεκτρονική μονάδα ελέγχου κινητήρα - Εξαρτήματα του συστήματος μετάδοσης - Ηλεκτρική υποβοήθηση συστήματος διεύθυνσης - Κεντρική ηλεκτρονική μονάδα - Ηλεκτρονική μονάδα ελέγχου για το σύστημα πέδησης	5
47	–	–
48	Δεξιός προβολέας	7,5
	Δεξιός προβολέας, ορισμένες εκδόσεις λυχνιών LED ^A	15





	Λειτουργία	Αμπέρ
49	Αλκοτέστ με φραγή εκκίνησης	5
50	–	–
51	Μονάδα για τον έλεγχο της ενεργοποίησης μπαταρίας	5
52	Αερόσακοι	5
53	Αριστερός προβολέας	7,5
	Αριστερός προβολέας, ορισμένες εκδόσεις λυχνιών LED ^A	15
54	Αισθητήρας πεντάλ γκαζιού	5

^A LED (δίοδος φωτοεκπομπής)

Σχετικές πληροφορίες

- Ασφάλειες και κεντρικές ηλεκτρικές μονάδες (σ. 705)
- Αντικατάσταση ασφάλειας (σ. 706)

Ασφάλειες κάτω από το ντουλαπάκι συνοδηγού

Οι ασφάλειες κάτω από το ντουλαπάκι συνοδηγού προστατεύουν, μεταξύ άλλων, τους

ρευματοδότες, τις οθόνες και τις ηλεκτρονικές μονάδες θυρών.

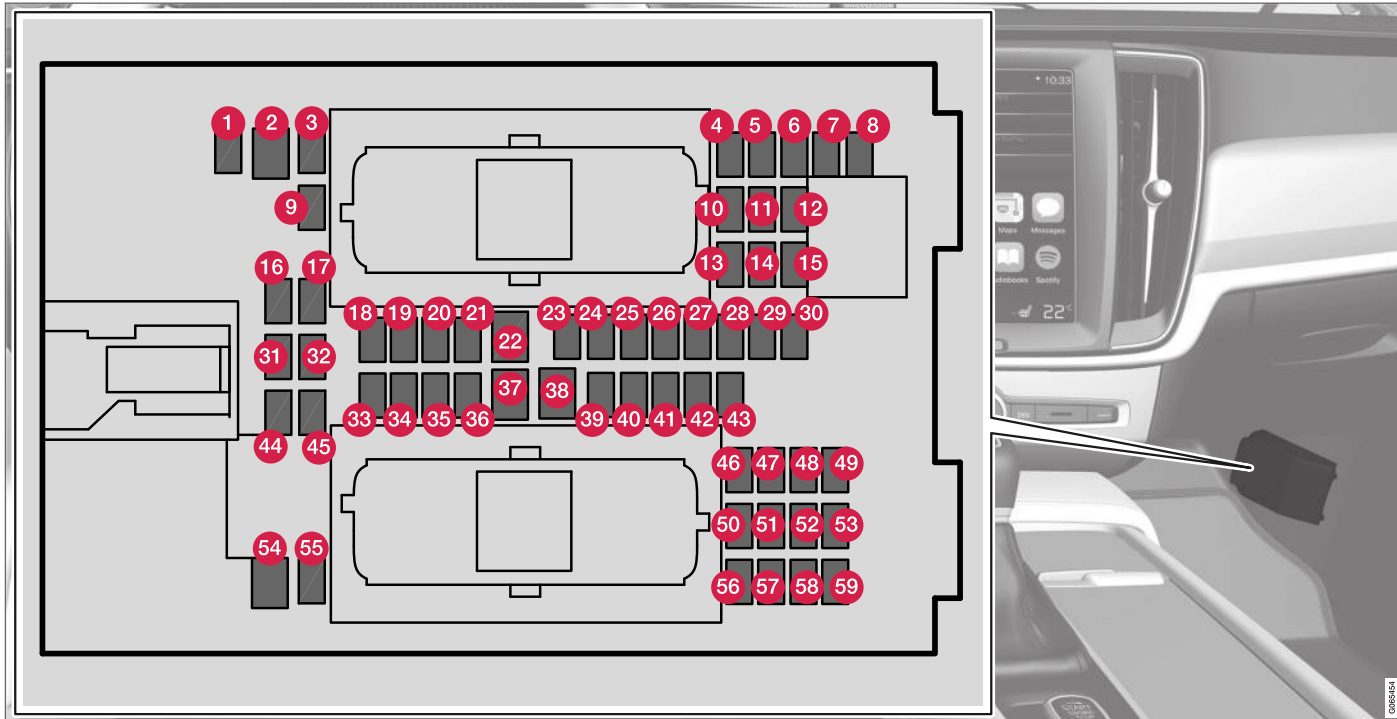

- ◀ Στην εσωτερική επιφάνεια του καλύμματος υπάρχει ένας εξολκέας ο οποίος καθιστά ευκολότερη τη διαδικασία αφαίρεσης και τοποθέτησης των ασφαλειών.

Η ασφαλειοθήκη στο χώρο του κινητήρα έχει επίσης χώρο για αρκετές εφεδρικές ασφάλειες.

Θέσεις

- Οι ασφάλειες 1, 3-21, 23-36, 39-53 και 55-59 είναι τύπου "Micro".
- Οι ασφάλειες 2, 22, 37-38 και 54 είναι τύπου "MCASE" και η αντικατάστασή τους πρέπει να γίνεται σε συνεργείο²².

	Λειτουργία	Αμπέρ
1	-	-
2	Ρευματοδότες στην επιμήκη κονσόλα, δίπλα στον χώρο ποδιών για το πίσω κάθισμα*	30
3	-	-
4	Αισθητήρας κίνησης*	5
5	Ηχοσύστημα	5
6	Οθόνη οδηγού	5
7	Χειριστήρια στην κεντρική κονσόλα	5

	Λειτουργία	Αμπέρ
8	Αισθητήρας ηλιακής ακτινοβολίας	5
9	Ηλεκτρονική μονάδα Sensus	20
10	-	-
11	Μονάδα ελέγχου τιμονιού	5
12	Ηλεκτρονική μονάδα για τον περιστροφικό διακόπτη Start και το χειριστήριο χειρόφρενου	5
13	Ηλεκτρονική μονάδα τιμονιού για το θερμαινόμενο τιμόνι*	15
14	-	-
15	-	-
16	-	-
17	-	-
18	Ηλεκτρονική μονάδα ελέγχου για το σύστημα κλιματισμού	10
19	Κλειδίωμα τιμονιού	7,5
20	Διαγνωστική υποδοχή OBDII	10

	Λειτουργία	Αμπέρ
21	Κεντρική οθόνη	5
22	Ηλεκτρονική μονάδα ανεμιστήρα για το σύστημα κλιματισμού, μπροστά	40
23	USB HUB	5
24	Διακόπτες φωτισμού - Εσωτερικός φωτισμός - Λειτουργία αντιθαμβωτικής προστασίας του εσωτερικού καθρέπτη* - Αισθητήρας βροχής και φωτός* - Χειριστήρια στην επιμήκη κονσόλα, δίπλα στον χώρο ποδιών για το πίσω κάθισμα* - Ηλεκτροκίνητα μπροστινά καθίσματα* - Γλαίσια διακοπών στις πίσω πόρτες - Ηλεκτρονική μονάδα ανεμιστήρα για το σύστημα κλιματισμού αριστερά/δεξιά	7,5
25	Μονάδα ελέγχου για τις λειτουργίες υποστήριξης οδηγού	5
26	Ηλιοροφή*	20

²² Συνιστάται να απευθυνθείτε σε ένα εξουσιοδοτημένο συνεργείο της Volvo.

	Λειτουργία	Αμπέρ
27	Προβολή ενδείξεων στο παρμπρίζ (Head-Up display)*	5
28	Εσωτερικός φωτισμός	5
29	–	–
30	Οθόνη στην κονσόλα οροφής (υπενθύμηση ζώνης ασφαλείας/ενδεικτική λυχνία για τον αερόσακο συνοδηγού)	5
31	–	–
32	Αισθητήρας υγρασίας	5
33	Ηλεκτρονική μονάδα πόρτας στην πίσω δεξιά πόρτα	20
34	Ασφάλειες στον χώρο αποσκευών	10
35	Ηλεκτρονική μονάδα ελέγχου για τη σύνδεση του αυτοκινήτου στο διαδίκτυο - Ηλεκτρονική μονάδα ελέγχου για το Volvo On Call	5
36	Ηλεκτρονική μονάδα πόρτας στην πίσω αριστερή πόρτα	20
37	Ηλεκτρονική μονάδα ελέγχου ηχοσυστήματος (ενισχυτής) (συγκεκριμένες εκδόσεις)	40

	Λειτουργία	Αμπέρ
38	–	–
39	Ηλεκτρονική μονάδα για την πολυζωνική κεραία	5
40	Ηλεκτρονικές μονάδες για την άνεση καθισμάτων (σύστημα μασάζ) μπροστά*	5
41	Αλκοτέστ με φραγή εκκίνησης	5
42	–	–
43	Ηλεκτρονική μονάδα ελέγχου για την αντλία καυσίμου	15
44	–	–
45	–	–
46	Θέρμανση καθισμάτων, μπροστινή πλευρά οδηγού	15
47	Θέρμανση καθισμάτων, μπροστινή πλευρά συνοδηγού	15
48	Αντλία ψυκτικού	10
49	–	–

	Λειτουργία	Αμπέρ
50	Ηλεκτρονική μονάδα πόρτας στην μπροστινή αριστερή πόρτα	20
51	Ηλεκτρονική μονάδα ελέγχου για την ανάρτηση (ενεργό σασί)*	20
52	–	–
53	Ηλεκτρονική μονάδα Sensus	10
54	–	–
55	–	–
56	Ηλεκτρονική μονάδα πόρτας στην μπροστινή δεξιά πόρτα	20
57	–	–
58	TV* (ορισμένες αγορές)	5
59	Κύρια ασφάλεια για τις ασφάλειες 9, 53 και 58	15

Σχετικές πληροφορίες

- Ασφάλειες και κεντρικές ηλεκτρικές μονάδες (σ. 705)
- Αντικατάσταση ασφάλειας (σ. 706)

Ασφάλειες στο χώρο αποσκευών

Οι ασφάλειες στον χώρο αποσκευών προστατεύουν, μεταξύ άλλων, τα ηλεκτροκίνητα

καθίσματα*, τους αερόσακους και τους εντατήρες ζωνών ασφαλείας.

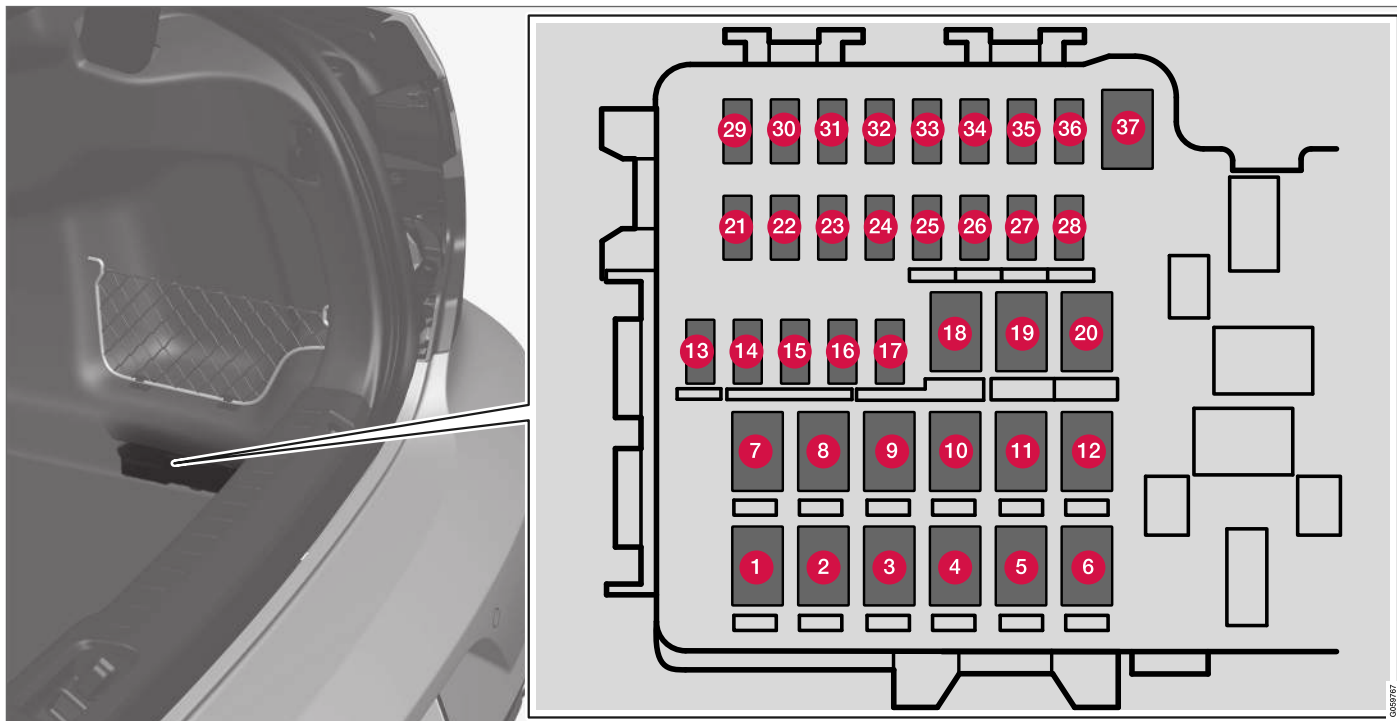

Η κεντρική ηλεκτρική μονάδα βρίσκεται στη δεξιά πλευρά.

Στην εσωτερική επιφάνεια του καλύμματος υπάρχει ένας εξολκέας ο οποίος καθιστά ευκολότερη τη διαδικασία αφαίρεσης και τοποθέτησης των ασφαλειών.

Η ασφαλειοθήκη στο χώρο του κινητήρα έχει επίσης χώρο για αρκετές εφεδρικές ασφάλειες.

Θέσεις

- Οι ασφάλειες 13-17 και 21-36 είναι τύπου "Micro".
- Οι ασφάλειες 1-12, 18-20 και 37 είναι τύπου "MCASE" και η αντικατάστασή τους πρέπει να γίνεται σε συνεργείο²³.

	Λειτουργία	Αμπέρ
1	Σύστημα αποθάμβωσης πίσω παρμπρίζ	30
2	–	–
3	Συμπιεστής για την πνευματική ανάρτηση*	40
4	Μοτέρ ασφάλισης για την πλάτη του καθίσματος στην πίσω δεξιά πλευρά	15
5	–	–

	Λειτουργία	Αμπέρ
6	Μοτέρ ασφάλισης για την πλάτη του καθίσματος στην πίσω αριστερή πλευρά	15
7	–	–
8	Ηλεκτρονική μονάδα ελέγχου για την αναγωγή των οξειδίων του αζώτου (diesel)	30
9	Ηλεκτροκίνητο καπό χώρου αποσκευών*	25
10	Ηλεκτρικά ρυθμιζόμενο κάθισμα συνοδηγού*	20
11	Ηλεκτρονική μονάδα ελέγχου κοτσαδόρου*	40
12	Ηλεκτρονική μονάδα προενταπίρα ζώνης ασφαλείας, δεξιά πλευρά	40
13	Εσωτερικά πηνία ρελέ	5
14	Ηλεκτρονική μονάδα ελέγχου για την αναγωγή των οξειδίων του αζώτου (diesel)	15

	Λειτουργία	Αμπέρ
15	Ηλεκτρονική μονάδα για την ανίχνευση της κίνησης με το πόδι* (για το άνοιγμα του ηλεκτροκίνητου καπό χώρου αποσκευών)	5
16	Αλκοτέστ με φραγή εκκίνησης, USB hub/θύρα για αξεσουάρ	5
17	–	–
18	Ηλεκτρονική μονάδα ελέγχου κοτσαδόρου*	25
	Ηλεκτρονική μονάδα αξεσουάρ	40
19	Ηλεκτροκίνητο κάθισμα οδηγού*	20
20	Ηλεκτρονική μονάδα προενταπίρα ζώνης ασφαλείας, αριστερή πλευρά	40
21	Κάμερα συστήματος στάθμευσης*	5
22	–	–
23	–	–

²³ Συνιστάται να απευθυνθείτε σε ένα εξουσιοδοτημένο συνεργείο της Volvo.



	Λειτουργία	Αμπέρ
24	–	–
25	–	–
26	Ηλεκτρονική μονάδα ελέγχου για αερόσακους και εντατήρες ζωνών ασφαλείας	5
27	–	–
28	Σύστημα θέρμανσης καθίσματος πίσω αριστερή πλευρά*	15
29	–	–
30	Blind Spot Information (BLIS)*: ηλεκτρονική μονάδα ελέγχου, εξωτερικός ήχος οπισθοπορείας	5
31	–	–
32	Ηλεκτρονικές μονάδες προεντατήρων ζωνών ασφαλείας	5
33	Ενεργοποιητής για τα καυσάερια (βενζίνη, συγκεκριμένες εκδόσεις κινητήρων)	5
34	–	–
35	Ηλεκτρονική μονάδα ελέγχου All Wheel Drive (AWD)*	15

	Λειτουργία	Αμπέρ
36	Σύστημα θέρμανσης καθίσματος πίσω δεξιά πλευρά*	15
37	–	–

Σχετικές πληροφορίες

- Ασφάλειες και κεντρικές ηλεκτρικές μονάδες (σ. 705)
- Αντικατάσταση ασφάλειας (σ. 706)

Καθαρισμός του εσωτερικού του αυτοκινήτου

Χρησιμοποιείτε μόνο καθαριστικά και προϊόντα φροντίδας αυτοκινήτου που συνιστώνται από τη Volvo. Για καλύτερα αποτελέσματα, καθαρίζετε τακτικά και αφαιρείτε τους λεκέδες αμέσως. Είναι σημαντικό να καθαρίζετε με ηλεκτρική σκούπα πριν χρησιμοποιήσετε καθαριστικές ουσίες.

! ΣΗΜΑΝΤΙΚΟ

- Ορισμένα χρωματιστά ρούχα (π.χ. σκουρόχρωμα τζην και σουέντ) μπορεί να "βάψουν" την ταπετσαρία. Σε μια τέτοια περίπτωση, είναι σημαντικό να καθαρίσετε και να περιποιηθείτε αυτά τα σημεία της ταπετσαρίας το συντομότερο δυνατό.
- Ποτέ μη χρησιμοποιείτε ισχυρά διαλυτικά όπως υγρό ψεκαστήρων, καθαρή βενζίνη, πετρελαϊκό αιθέρα (white spirit) ή συμπύκνωμα αλκοόλης για να καθαρίσετε το εσωτερικό του οχήματος, διότι μπορεί να καταστραφεί η ταπετσαρία και άλλα υλικά του εσωτερικού.
- Ποτέ μην ψεκάζετε το καθαριστικό απευθείας πάνω σε εξαρτήματα που φέρουν ηλεκτρικά κουμπιά και χειριστήρια. Αντί αυτού, σκουπίστε τα με ένα πανί το οποίο έχετε υγράνει με καθαριστικό.
- Η χρήση αιχμηρών αντικειμένων και Velcro μπορεί να καταστρέψει την υφασμάτινη ταπετσαρία.

- Καθαρισμός των ζωνών ασφαλείας (σ. 720)
- Καθαρισμός των ταπέτων δαπέδου και των ένθετων ταπέτων (σ. 720)
- Καθαρισμός δερμάτινων ταπετσαριών (σ. 721)
- Καθαρισμός του δερμάτινου τιμονιού (σ. 722)
- Καθαρισμός πλαστικών, μεταλλικών και ξύλινων μερών στο εσωτερικό (σ. 722)

Σχετικές πληροφορίες

- Καθαρισμός της κεντρικής οθόνης (σ. 718)
- Καθαρισμός των υφασμάτων επενδύσεων και της επένδυσης οροφής (σ. 719)

Καθαρισμός της κεντρικής οθόνης

Η βρομιά, οι δαχτυλιές και οι λεκέδες μπορούν να επηρεάσουν την απόδοση και την ευαναγνωσιμότητα της κεντρικής οθόνης. Καθαρίζετε την οθόνη συχνά με πανί από μικροΐνες.



Για να καθαρίσετε την κεντρική οθόνη:

1. Απενεργοποιήστε την κεντρική οθόνη πατώντας παρατεταμένα το κουμπί αρχικής προβολής.

2. Σκουπίστε την οθόνη με το πανί από μικροΐνες ή χρησιμοποιήστε άλλο πανί από μικροΐνες εφάμιλλης ποιότητας. Η οθόνη πρέπει να καθαρίζεται με ένα καθαρό και στεγνό πανί από μικροΐνες με μικρές κυκλικές κινήσεις. Αν χρειάζεται, υγράνετε ελαφρά το πανί από μικροΐνες με καθαρό νερό.
3. Ενεργοποιήστε την οθόνη με σύντομο πάτημα στο κουμπί αρχικής προβολής.

! ΣΗΜΑΝΤΙΚΟ

Το πανί από μικροΐνες που χρησιμοποιείται για τον καθαρισμό της κεντρικής οθόνης πρέπει να είναι καθαρό, χωρίς άμμο και βρομιά.

! ΣΗΜΑΝΤΙΚΟ

Όταν καθαρίζετε την κεντρική οθόνη, να την πιέζετε πολύ ελαφρά. Αν ασκήσετε μεγάλη πίεση, η οθόνη μπορεί να υποστεί ζημιά.

! ΣΗΜΑΝΤΙΚΟ

Μην ψεκάζετε υγρό ή καυστικά χημικά απευθείας πάνω στην κεντρική οθόνη. Μη χρησιμοποιείτε καθαριστικό τζαμιών, άλλα καθαριστικά, σπρέι, διαλυτικά, οινόπνευμα, αμμωνία ή καθαριστικά που περιέχουν λειαντικές ουσίες.

Ποτέ μη χρησιμοποιείτε γυαλόχαρτο, χαρτοπετσέτες ή χαρτί κουζίνας, η κεντρική οθόνη μπορεί να γρατσουνιστεί.

Σχετικές πληροφορίες

- Καθαρισμός του εσωτερικού του αυτοκινήτου (σ. 717)
- Καθαρισμός των υφασμάτων επενδύσεων και της επένδυσης οροφής (σ. 719)
- Καθαρισμός των ζωνών ασφαλείας (σ. 720)
- Καθαρισμός των ταπέτων δαπέδου και των ένθετων ταπέτων (σ. 720)
- Καθαρισμός δερμάτινων ταπετσαριών (σ. 721)
- Καθαρισμός του δερμάτινου τιμονιού (σ. 722)
- Καθαρισμός πλαστικών, μεταλλικών και ξύλινων μερών στο εσωτερικό (σ. 722)

Καθαρισμός της προβολής ενδείξεων στο παρμπρίζ (Head-Up display)*

Σκουπίστε απαλά το γυαλί που καλύπτει την οθόνη με ένα καθαρό και στεγνό πανί από μικροΐνες. Αν είναι απαραίτητο, υγράνετε ελαφρά το πανί από μικροΐνες.

Ποτέ μη χρησιμοποιείτε ισχυρά απορρυπαντικά. Για τους πιο επίμονους λεκέδες, μπορείτε να χρησιμοποιήσετε ένα ειδικό καθαριστικό που διατίθεται από τους διανομείς της Volvo.

Σχετικές πληροφορίες

- Ενεργοποίηση και απενεργοποίηση της προβολής ενδείξεων στο παρμπρίζ (Head-Up display)* (σ. 157)
- Προβολή ενδείξεων στο παρμπρίζ (Head-Up display)* (σ. 156)

Καθαρισμός των υφασμάτων επενδύσεων και της επένδυσης οροφής

Χρησιμοποιείτε μόνο καθαριστικά και προϊόντα φροντίδας αυτοκινήτου που συνιστώνται από τη Volvo. Για καλύτερα αποτελέσματα, καθαρίζετε τακτικά και αφαιρείτε τους λεκέδες αμέσως. Είναι σημαντικό να καθαρίζετε με ηλεκτρική σκούπα πριν χρησιμοποιήσετε καθαριστικές ουσίες.

Υφασμάτινη ταπετσαρία και ταπετσαρία οροφής

Ποτέ μην ξύνετε ή τρίβετε έναν λεκέ, διότι υπάρχει κίνδυνος να καταστραφεί η ταπετσαρία. Ποτέ μη χρησιμοποιείτε ισχυρά καθαριστικά λεκέδων διότι έτσι υπάρχει κίνδυνος να καταστραφεί το χρώμα της ταπετσαρίας.

Σχετικές πληροφορίες

- Καθαρισμός του εσωτερικού του αυτοκινήτου (σ. 717)
- Καθαρισμός της κεντρικής οθόνης (σ. 718)
- Καθαρισμός των ζωνών ασφαλείας (σ. 720)
- Καθαρισμός των ταπέτων δαπέδου και των ένθετων ταπέτων (σ. 720)
- Καθαρισμός δερμάτινων ταπετσαριών (σ. 721)
- Καθαρισμός του δερμάτινου τιμονιού (σ. 722)

- Καθαρισμός πλαστικών, μεταλλικών και ξύλινων μερών στο εσωτερικό (σ. 722)

Καθαρισμός των ζωνών ασφαλείας

Χρησιμοποιείτε μόνο καθαριστικά και προϊόντα φροντίδας αυτοκινήτου που συνιστώνται από τη Volvo. Για καλύτερα αποτελέσματα, καθαρίζετε τακτικά και αφαιρείτε τους λεκέδες αμέσως. Είναι σημαντικό να καθαρίζετε με ηλεκτρική σκούπα πριν χρησιμοποιήσετε καθαριστικές ουσίες.

Ζώνες ασφαλείας

Χρησιμοποιείτε νερό και συνθετικό απορρυπαντικό. Στους εξουσιοδοτημένους διανομείς της Volvo μπορείτε να βρείτε επίσης καθαριστικό ειδικό για υφάσματα. Βεβαιωθείτε ότι η ζώνη ασφαλείας έχει στεγνώσει πριν την αφήσετε να τυλιχθεί μέσα στην υποδοχή της.

Σχετικές πληροφορίες

- Καθαρισμός του εσωτερικού του αυτοκινήτου (σ. 717)
- Καθαρισμός της κεντρικής οθόνης (σ. 718)
- Καθαρισμός των υφασμάτων επενδύσεων και της επένδυσης οροφής (σ. 719)
- Καθαρισμός των ταπέτων δαπέδου και των ένθετων ταπέτων (σ. 720)
- Καθαρισμός δερμάτινων ταπετσαριών (σ. 721)
- Καθαρισμός του δερμάτινου τιμονιού (σ. 722)
- Καθαρισμός πλαστικών, μεταλλικών και ξύλινων μερών στο εσωτερικό (σ. 722)

Καθαρισμός των ταπέτων δαπέδου και των ένθετων ταπέτων

Χρησιμοποιείτε μόνο καθαριστικά και προϊόντα φροντίδας αυτοκινήτου που συνιστώνται από τη Volvo. Για καλύτερα αποτελέσματα, καθαρίζετε τακτικά και αφαιρείτε τους λεκέδες αμέσως. Είναι σημαντικό να καθαρίζετε με ηλεκτρική σκούπα πριν χρησιμοποιήσετε καθαριστικές ουσίες.

Ένθετα ταπέτα και ταπέτα δαπέδου

Αφαιρέστε τα ταπέτα για να καθαρίσετε ξεχωριστά τη μοκέτα του δαπέδου και τα ταπέτα. Χρησιμοποιείτε ηλεκτρική σκούπα για να αφαιρέσετε τη σκόνη και τη βρωμιά. Κάθε ένθετο ταπέτο στερεώνεται με πείρους.

Για να αφαιρέσετε το ένθετο ταπέτο, πιάστε το από κάθε πείρο και σηκώστε το ταπέτο ευθεία πάνω.

Τοποθετήστε το ένθετο ταπέτο στη θέση του πιέζοντας σε κάθε πείρο.

ΠΡΟΕΙΔΟΠΟΙΗΣΗ

Χρησιμοποιείτε μόνο ένα ταπέτο για κάθε κάθισμα και βεβαιωθείτε, πριν ξεκινήσετε, ότι το ταπέτο στο χώρο ποδιών του οδηγού είναι σωστά τοποθετημένο και στερεωμένο στους πείρους για μην παγιδευτεί δίπλα ή κάτω από τα πεντάλ.

Για τους λεκέδες στα ταπέτα δαπέδου, μετά τη χρήση ηλεκτρικής σκούπας, συνιστάται

καθαριστικό για χαλιά. Τα ταπέτα δαπέδου πρέπει να καθαρίζονται με καθαριστικά που συνιστούν οι εξουσιοδοτημένοι διανομείς της Volvo.

Σχετικές πληροφορίες

- Καθαρισμός του εσωτερικού του αυτοκινήτου (σ. 717)
- Καθαρισμός της κεντρικής οθόνης (σ. 718)
- Καθαρισμός των υφασμάτων επενδύσεων και της επένδυσης οροφής (σ. 719)
- Καθαρισμός των ζωνών ασφαλείας (σ. 720)
- Καθαρισμός δερμάτινων ταπετσαριών (σ. 721)
- Καθαρισμός του δερμάτινου τιμονιού (σ. 722)
- Καθαρισμός πλαστικών, μεταλλικών και ξύλινων μερών στο εσωτερικό (σ. 722)

Καθαρισμός δερμάτινων ταπετσαριών

Χρησιμοποιείτε μόνο καθαριστικά και προϊόντα φροντίδας αυτοκινήτου που συνιστώνται από τη Volvo. Για καλύτερα αποτελέσματα, καθαρίζετε τακτικά και αφαιρείτε τους λεκέδες αμέσως. Είναι σημαντικό να καθαρίζετε με ηλεκτρική σκούπα πριν χρησιμοποιήσετε καθαριστικές ουσίες.

Δερμάτινη ταπετσαρία*

Οι δερμάτινες ταπετσαρίες της Volvo έχουν υποβληθεί σε ειδική κατεργασία, για να διατηρήσουν την αρχική τους εμφάνιση.

Η δερμάτινη ταπετσαρία είναι ένα φυσικό προϊόν που αλλάζει και αποκτά μια όμορφη πατίνα με την πάροδο του χρόνου. Απαιτείται τακτικός καθαρισμός και περιποίηση προκειμένου να διατηρηθούν οι ιδιότητες και το χρώμα του δέρματος. Η Volvo παρέχει ένα συνδυαστικό προϊόν καθαρισμού και περιποίησης δερμάτινων ταπετσαριών – Volvo Leather Care Kit/Wipes – το οποίο, όταν χρησιμοποιείται σύμφωνα με τις οδηγίες χρήσης, συντηρεί την προστατευτική επίστρωση των δερμάτινων επιφανειών.

Για τα καλύτερα δυνατά αποτελέσματα, η Volvo συνιστά να καθαρίζετε και να επαλείφετε την ταπετσαρία με την προστατευτική κρέμα μία έως τέσσερις φορές τον χρόνο (ή περισσότερες αν χρειάζεται). Το προϊόν Volvo

Leather Care Kit/Wipes διατίθεται από το Επίσημο Δίκτυο της Volvo.

Καθαρισμός της δερμάτινης ταπετσαρίας

1. Αλείψτε το καθαριστικό για δέρματα σε ένα νωπό σφουγγάρι και ζουλήξτε μέχρι να δημιουργηθεί αφρός.
2. Χρησιμοποιήστε το σφουγγάρι πάνω στον λεκέ με κυκλικές κινήσεις.
3. Μουσκέψτε διεξοδικά τον λεκέ με το σφουγγάρι, αφήστε το σφουγγάρι να απορροφήσει τον λεκέ χωρίς να τον τρίψετε.
4. Σκουπίστε τον λεκέ με ένα μαλακό πανί και αφήστε το δέρμα να στεγνώσει καλά

Προστασία της δερμάτινης ταπετσαρίας

1. Αλείψτε μια μικρή ποσότητα αλοιφής προστασίας δερμάτων σε ένα πανί και κατόπιν εφαρμόστε το στο δέρμα με ελαφρώς κυκλικές κινήσεις.
2. Αφήστε το να στεγνώσει για περίπου 20 λεπτά.

Η προστασία της δερμάτινης ταπετσαρίας την κάνει πιο ανθεκτική σε καταπόνηση από την υπεριώδη ακτινοβολία του ήλιου.

Σχετικές πληροφορίες

- Καθαρισμός του εσωτερικού του αυτοκινήτου (σ. 717)
- Καθαρισμός της κεντρικής οθόνης (σ. 718)

- Καθαρισμός των υφασμάτινων επενδύσεων και της επένδυσης οροφής (σ. 719)
- Καθαρισμός των ζωνών ασφαλείας (σ. 720)
- Καθαρισμός των ταπέτων δαπέδου και των ένθετων ταπέτων (σ. 720)
- Καθαρισμός του δερμάτινου τιμονιού (σ. 722)
- Καθαρισμός πλαστικών, μεταλλικών και ξύλινων μερών στο εσωτερικό (σ. 722)

Καθαρισμός του δερμάτινου τιμονιού

Χρησιμοποιείτε μόνο καθαριστικά και προϊόντα φροντίδας αυτοκινήτου που συνιστώνται από τη Volvo. Για καλύτερα αποτελέσματα, καθαρίζετε τακτικά και αφαιρείτε τους λεκέδες αμέσως. Είναι σημαντικό να καθαρίζετε με ηλεκτρική σκούπα πριν χρησιμοποιήσετε καθαριστικές ουσίες.

Δερμάτινο τιμόνι

Το δέρμα πρέπει να αναπνέει. Ποτέ μην καλύπτετε το δερμάτινο τιμόνι με προστατευτικό πλαστικό. Συνιστούμε το προϊόν Volvo Leather Care Kit/Wipes για τον καθαρισμό του δερμάτινου τιμονιού. Πρώτα αφαιρέστε τη βρομιά, τη σκόνη, κ.λπ. με έναν υγρό σπόγγο ή πανί.

! ΣΗΜΑΝΤΙΚΟ

Τα αιχμηρά αντικείμενα, π.χ. δαχτυλίδια, μπορούν να προκαλέσουν ζημιά στο δέρμα του τιμονιού.

Σχετικές πληροφορίες

- Καθαρισμός του εσωτερικού του αυτοκινήτου (σ. 717)
- Καθαρισμός της κεντρικής οθόνης (σ. 718)
- Καθαρισμός των υφασμάτων επενδύσεων και της επένδυσης οροφής (σ. 719)
- Καθαρισμός των ζωνών ασφαλείας (σ. 720)

- Καθαρισμός των ταπέτων δαπέδου και των ένθετων ταπέτων (σ. 720)
- Καθαρισμός δερμάτινων ταπετσαριών (σ. 721)
- Καθαρισμός πλαστικών, μεταλλικών και ξύλινων μερών στο εσωτερικό (σ. 722)

Καθαρισμός πλαστικών, μεταλλικών και ξύλινων μερών στο εσωτερικό

Χρησιμοποιείτε μόνο καθαριστικά και προϊόντα φροντίδας αυτοκινήτου που συνιστώνται από τη Volvo. Για καλύτερα αποτελέσματα, καθαρίζετε τακτικά και αφαιρείτε τους λεκέδες αμέσως.

Εσωτερικά πλαστικά, μεταλλικά και ξύλινα μέρη

Για τον καθαρισμό των εσωτερικών εξαρτημάτων και επιφανειών συνιστάται να χρησιμοποιείτε ένα πανάκι λεπτών ινών το οποίο έχετε υγράνει ελαφρά με νερό, που διατίθεται από τους εξουσιοδοτημένους διανομείς της Volvo.

Μην τρίβετε τους λεκέδες. Ποτέ μη χρησιμοποιείτε ισχυρά απορροπαντικά.

! ΣΗΜΑΝΤΙΚΟ

Μη χρησιμοποιείτε διαλυτικό που περιέχει οινόπνευμα όταν καθαρίζετε το τζάμι της οθόνης του οδηγού.

! ΣΗΜΑΝΤΙΚΟ

Έχετε υπόψη σας ότι οι πολύ γυαλιστερές επιφάνειες γρατσουνίζονται εύκολα. Καθαρίζετε αυτές τις επιφάνειες με ένα καθαρό, στεγνό πανί από μικροΐνες, κάνοντας μικρές, κυκλικές κινήσεις. Αν χρειάζεται, υγράνετε το πανί από μικροΐνες με λίγο καθαρό νερό.

Σχετικές πληροφορίες

- Καθαρισμός του εσωτερικού του αυτοκινήτου (σ. 717)
- Καθαρισμός της κεντρικής οθόνης (σ. 718)
- Καθαρισμός των υφασμάτων επενδύσεων και της επένδυσης οροφής (σ. 719)
- Καθαρισμός των ζωνών ασφαλείας (σ. 720)
- Καθαρισμός των ταπέτων δαπέδου και των ένθετων ταπέτων (σ. 720)
- Καθαρισμός δερμάτινων ταπετσαριών (σ. 721)
- Καθαρισμός του δερμάτινου τιμονιού (σ. 722)

Καθαρισμός του εξωτερικού του αυτοκινήτου

Το αυτοκίνητο πρέπει να πλένεται αμέσως μόλις λερωθεί. Αυτό σημαίνει ότι το αυτοκίνητο καθαρίζεται ευκολότερα, καθώς η βρομιά δεν έχει προλάβει να ξεραθεί. Μειώνεται επίσης ο κίνδυνος να προκληθούν χαραγές και το αυτοκίνητο διατηρείται φρέσκο. Πραγματοποιείτε τον καθαρισμό σε χώρο καθαρισμού με διαχωριστή λαδιού και χρησιμοποιείτε σαμπουάν αυτοκινήτου.

Σχετικές πληροφορίες

- Καθαρισμός του εξωτερικού του αυτοκινήτου (σ. 723)
- Γυάλισμα και κέρωμα (σ. 723)
- Πλύσιμο με το χέρι (σ. 724)
- Αυτόματο πλυντήριο αυτοκινήτων (σ. 726)
- Πλύσιμο υπό υψηλή πίεση (σ. 727)
- Καθαρισμός των μάκτρων των υαλοκαθαριστήρων (σ. 728)
- Καθαρισμός εξωτερικών πλαστικών, λαστιχένιων και διακοσμητικών μερών (σ. 729)
- Καθαρισμός των ζαντών (σ. 730)
- Αντισκωριακή προστασία (σ. 730)

Γυάλισμα και κέρωμα

Γυαλίστε και κερώστε τις βαμμένες επιφάνειες του αυτοκινήτου εάν έχουν θαμπώσει ή θέλετε να ενισχύσετε την προστασία τους. Το αυτοκίνητο δεν χρειάζεται γυάλισμα τον πρώτο χρόνο. Μπορείτε ωστόσο να το περιποιείστε με κερί αυτό το διάστημα. Μη γυαλίζετε και μην κερώνετε το αυτοκίνητο ενώ εκτίθεται άμεσα σε ηλιακό φως, η θερμοκρασία της επιφάνειας που γυαλίζεται δεν πρέπει να υπερβαίνει τους 45 °C (113 °F).

- Πριν το γυάλισμα ή το κέρωμα, πρέπει να πλύνετε και να στεγνώσετε το αυτοκίνητο πολύ καλά. Καθαρίστε τους λεκέδες από άσφαλτο ή πίσσα με πετρελαϊκό αιθέρα (white spirit) ή με το ειδικό καθαριστικό για πίσσα. Για την αφαίρεση επίμονων λεκέδων μπορείτε να χρησιμοποιήσετε μια ήπια στιλβωτική κρέμα, ειδική για βαμμένες επιφάνειες αυτοκινήτων.
- Χρησιμοποιήστε πρώτα το γυαλιστικό και στη συνέχεια κερώστε το αμάξωμα με υγρό ή στερεό κερί. Ακολουθείτε προσεκτικά τις οδηγίες που παρέχονται στη συσκευασία. Πολλά σκευάσματα περιέχουν και γυαλιστικό και κερί.



! ΣΗΜΑΝΤΙΚΟ

Αποφεύγετε το κέρωμα και τη στίλβωση των πλαστικών ή λαστιχένιων επιφανειών.

Όταν χρησιμοποιείτε απολιπαντικό σε πλαστικές και λαστιχένιες επιφάνειες, τρίψτε ελαφρά την επιφάνεια, εάν χρειαστεί. Χρησιμοποιείτε ένα μαλακό σφουγγάρι πλυσίματος.

Η στίλβωση των γυαλιστερών διακοσμητικών κορνιζών μπορεί να φθείρει ή να προκαλέσει ζημιά στη στιλπνή επιφάνεια.

Δεν πρέπει να χρησιμοποιούνται στίλβωτικά που περιέχουν διαβρωτικές ουσίες.

! ΣΗΜΑΝΤΙΚΟ

Πρέπει να χρησιμοποιείτε μόνο υλικά βαφής που συνιστώνται από τη Volvo. Οι εργασίες συντήρησης, όπως στεγανοποίηση, προστασία, γυάλισμα ή άλλες παρόμοιες εργασίες μπορεί να προκαλέσουν ζημιές στη βαφή. Η ζημιά στις βαμμένες επιφάνειες που προκαλείται από τέτοιες εργασίες δεν καλύπτεται από την εγγύηση της Volvo.

Σχετικές πληροφορίες

- Καθαρισμός του εξωτερικού του αυτοκινήτου (σ. 723)
- Πλύσιμο με το χέρι (σ. 724)

- Αυτόματο πλυντήριο αυτοκινήτων (σ. 726)
- Πλύσιμο υπό υψηλή πίεση (σ. 727)
- Καθαρισμός των μάκτρων των υαλοκαθαριστήρων (σ. 728)
- Καθαρισμός εξωτερικών πλαστικών, λαστιχένιων και διακοσμητικών μερών (σ. 729)
- Καθαρισμός των ζαντών (σ. 730)
- Αντισκωριακή προστασία (σ. 730)

Πλύσιμο με το χέρι

Το αυτοκίνητο πρέπει να πλένεται αμέσως μόλις λερωθεί. Αυτό σημαίνει ότι το αυτοκίνητο καθαρίζεται ευκολότερα, καθώς η βρομιά δεν έχει προλάβει να ξεραθεί. Μειώνεται επίσης ο κίνδυνος να προκληθούν χαραγές και το αυτοκίνητο διατηρείται φρέσκο. Πραγματοποιείτε τον καθαρισμό σε χώρο καθαρισμού με διαχωριστή λαδιού και χρησιμοποιείτε σαμπουάν αυτοκινήτου.

Πλύσιμο με το χέρι

Καλό είναι να θυμάστε τα ακόλουθα βήματα, όταν πλένετε το αυτοκίνητο:

- Αποφύγετε το πλύσιμο του αυτοκινήτου κάτω από τον ήλιο. Το απορρυπαντικό ή το κερύ μπορεί να στεγνώσει και να φθείρει με την τριβή.
- Αφαιρείτε τα περιττώματα των πουλιών από τις βαμμένες επιφάνειες το συντομότερο δυνατό. Περιέχουν ουσίες που προκαλούν ζημιά και αποχρωματίζουν τις βαμμένες επιφάνειες πολύ γρήγορα. Για παράδειγμα, χρησιμοποιήστε απαλό χαρτί ή σφουγγάρι βρεγμένο με άφθονο νερό. Για τη διόρθωση τυχόν αλλοίωσης του χρώματος, συνιστάται να απευθυνθείτε σε εξουσιοδοτημένο συνεργείο της Volvo.
- Πλύνετε το κάτω μέρος του αυτοκινήτου, συμπεριλαμβανομένων των θόλων τροχών και των προφυλακτήρων.

- Ξεπλύνετε ολόκληρο το αυτοκίνητο μέχρι να αφαιρεθεί όλη η χαλαρή βρομιά ώστε να μειωθεί ο κίνδυνος να γρατσουνιστεί η βαφή από το πλύσιμο. Μη διοχετεύετε το νερό απευθείας πάνω στις κλειδαριές.
- Αν είναι απαραίτητο, χρησιμοποιήστε κρύο απολιπαντικό παράγοντα στις πολύ βρόμικες επιφάνειες. Λάβετε υπόψη σας ότι, σε αυτή την περίπτωση, οι επιφάνειες δεν πρέπει να είναι καυτές λόγω έκθεσης στον ήλιο.
- Για το πλύσιμο του αυτοκινήτου χρησιμοποιήστε σφουγγάρι, ειδικό καθαριστικό για αυτοκίνητα και άφθονο χλιαρό νερό.
- Καθαρίστε τα μάκτρα των υαλοκαθαριστήρων με χλιαρό διάλυμα σαπουνιού ή καθαριστικού ειδικού για αυτοκίνητα.
- Σκουπίστε το αυτοκίνητο με ένα καθαρό, μαλακό δέγμα ή με ένα υαλοκαθαριστήρα χειρός. Εάν δεν αφήνετε τις σταγόνες της βροχής να στεγνώνουν πάνω στο αυτοκίνητο στο δυνατό φως του ήλιου, μειώνονται οι πιθανότητες να δημιουργηθούν λεκέδες οι οποίοι πρέπει να καθαριστούν με γυάλισμα.
- Αφού πλυθεί το αυτοκίνητο, μπορεί να παραμείνει πίσσα από την άσφαλτο. Χρησιμοποιήστε καθαριστικό πίσσας, για να απαλλαγείτε από τα τελευταία σημάδια αφότου πλυθεί το αυτοκίνητο.

ΠΡΟΕΙΔΟΠΟΙΗΣΗ

Το πλύσιμο του κινητήρα πρέπει να γίνεται πάντοτε σε συνεργείο. Εάν ο κινητήρας είναι ζεστός, υπάρχει κίνδυνος πυρκαγιάς.

ΣΗΜΑΝΤΙΚΟ

Όταν οι προβολείς είναι βρόμικοι, η λειτουργικότητά τους είναι περιορισμένη. Καθαρίζετε τους τακτικά, π.χ. κατά τον ανεφοδιασμό καυσίμου.

Μη χρησιμοποιείτε διαβρωτικούς καθαριστικούς παράγοντες, αλλά νερό και ένα μαλακό σφουγγάρι.

ΣΗΜΕΙΩΣΗ

Ορισμένες φορές στο εσωτερικό των κρυστάλλων των προβολέων και των πίσω φώτων αναπτύσσεται υγρασία. Αυτό είναι φυσιολογικό, όλα τα εξωτερικά φώτα είναι σχεδιασμένα ώστε να αντέχουν σε αυτές τις συνθήκες. Οι υδρατμοί που σχηματίζονται συνήθως εξαερώνονται από το φωτιστικό σώμα όταν η λάμπα παραμείνει αναμμένη για κάποιο χρονικό διάστημα.

ΣΗΜΑΝΤΙΚΟ

- Βεβαιωθείτε ότι η ηλιοροφή* και το σκιάδιο είναι κλειστά, πριν πλύνετε το αυτοκίνητο.
- Ποτέ μη χρησιμοποιείτε γυαλιστικό με λειαντικές ιδιότητες στην ηλιοροφή.
- Ποτέ μη χρησιμοποιείτε κερί στα πλαίσια από καουτσούκ περιμετρικά της ηλιοροφής.

ΣΗΜΑΝΤΙΚΟ

Θυμηθείτε να αφαιρείτε τη βρομιά από τις οπές αποστράγγισης στις πόρτες και τα μαρσιπέ μετά από το πλύσιμο του αυτοκινήτου.

Σχετικές πληροφορίες

- Καθαρισμός του εξωτερικού του αυτοκινήτου (σ. 723)
- Γυάλισμα και κέρωμα (σ. 723)
- Αυτόματο πλυντήριο αυτοκινήτων (σ. 726)
- Πλύσιμο υπό υψηλή πίεση (σ. 727)
- Καθαρισμός των μάκτρων των υαλοκαθαριστήρων (σ. 728)
- Καθαρισμός εξωτερικών πλαστικών, λαστιχένιων και διακοσμητικών μερών (σ. 729)
- Καθαρισμός των ζαντών (σ. 730)



- Αντισκωριακή προστασία (σ. 730)
- Ρύθμιση αυτόματης ενεργοποίησης του χειρόφρενου (σ. 495)

Αυτόματο πλυντήριο αυτοκινήτων

Το αυτοκίνητο πρέπει να πλένεται αμέσως μόλις λερωθεί. Αυτό σημαίνει ότι το αυτοκίνητο καθαρίζεται ευκολότερα, καθώς η βρομιά δεν έχει προλάβει να ξεραθεί. Μειώνεται επίσης ο κίνδυνος να προκληθούν χαραγές και το αυτοκίνητο διατηρείται φρέσκο.

Στο αυτόματο πλυντήριο αυτοκινήτων, το αυτοκίνητό σας μπορεί να πλυθεί εύκολα και γρήγορα, ωστόσο δεν πλένονται όλα τα σημεία του αυτοκινήτου. Συνιστάται το πλύσιμο του αυτοκινήτου με το χέρι, για να επιτευχθεί καλό αποτέλεσμα ή συμπληρωματικά με την πλύση σε αυτόματο πλυντήριο αυτοκινήτων.

ΣΗΜΕΙΩΣΗ

Η Volvo συνιστά το αυτοκίνητο να μην πλένεται σε αυτόματο πλυντήριο αυτοκινήτων τους πρώτους μήνες (ο λόγος είναι ότι το χρώμα δεν έχει αποκτήσει ακόμη πλήρη σκληρότητα).

ΣΗΜΑΝΤΙΚΟ

Πριν οδηγήσετε το αυτοκίνητο σε αυτόματο πλυντήριο αυτοκινήτων, απενεργοποιήστε τις λειτουργίες για την αυτόματη πέδηση σε στάση και την αυτόματη ενεργοποίηση του χειρόφρενου. Αν αυτές οι λειτουργίες δεν είναι απενεργοποιημένες, το σύστημα πέδησης θα μπλοκάρει όταν το αυτοκίνητο έρθει σε στάση και το αυτοκίνητο δεν θα μπορεί να κινηθεί.

! ΣΗΜΑΝΤΙΚΟ

Στα πλυντήρια αυτοκινήτων, όπου το αυτοκίνητο κυλά προς τα εμπρός με τους τροχούς του να περιστρέφονται, ισχύουν τα εξής:

1. Πριν πλύνετε το αυτοκίνητο, βεβαιωθείτε ότι έχετε απενεργοποιήσει τον αυτόματο αισθητήρα βροχής, διαφορετικά υπάρχει κίνδυνος να τεθούν σε λειτουργία οι βραχιόνες των υαλοκαθαριστήρων και να υποστούν ζημιά.
2. Βεβαιωθείτε ότι οι εξωτερικοί καθρέπτες είναι αναδιπλωμένοι, τα πρόσθετα φώτα είναι στερεωμένα και οι κεραίες έχουν αναδιπλωθεί ή έχουν αφαιρεθεί, διαφορετικά υπάρχει κίνδυνος να υποστούν ζημιά από το αυτόματο πλυντήριο αυτοκινήτων.
3. Οδηγήστε το αυτοκίνητο μέσα στο πλυντήριο αυτοκινήτων.
4. Απενεργοποιήστε τη λειτουργία "Αυτόματη πέδηση σε στάση", χρησιμοποιώντας το κουμπί  στην επιμήκη κονσόλα.
5. Απενεργοποιήστε τη λειτουργία "Αυτόματη επενέργεια του χειρόφρενου" από την πάνω προβολή της κεντρικής οθόνης.
6. Σβήστε τον κινητήρα, γυρίζοντας δεξιά το κουμπί Start στην επιμήκη κονσόλα.

Κρατήστε το κουμπί στη θέση του επί 2 δευτερόλεπτα τουλάχιστον.

Το αυτοκίνητο είναι έτοιμο για το πλυντήριο αυτοκινήτων.

Σχετικές πληροφορίες

- Καθαρισμός του εξωτερικού του αυτοκινήτου (σ. 723)
- Γυάλισμα και κέρωμα (σ. 723)
- Πλύσιμο με το χέρι (σ. 724)
- Πλύσιμο υπό υψηλή πίεση (σ. 727)
- Καθαρισμός των μάκτρων των υαλοκαθαριστήρων (σ. 728)
- Καθαρισμός εξωτερικών πλαστικών, λαστιχένιων και διακοσμητικών μερών (σ. 729)
- Καθαρισμός των ζαντών (σ. 730)
- Αντισκωριακή προστασία (σ. 730)

Πλύσιμο υπό υψηλή πίεση

Το αυτοκίνητο πρέπει να πλένεται αμέσως μόλις λερωθεί. Αυτό σημαίνει ότι το αυτοκίνητο καθαρίζεται ευκολότερα, καθώς η βρομιά δεν έχει προλάβει να ξεραθεί. Μειώνεται επίσης ο κίνδυνος να προκληθούν χαραγές και το αυτοκίνητο διατηρείται φρέσκο. Πλένετε το αυτοκίνητο σε πλυντήριο αυτοκινήτων με σύστημα διαχωρισμού λαδιού. Χρησιμοποιήστε ειδικό καθαριστικό αυτοκινήτων.

Πλύσιμο υπό υψηλή πίεση

Όταν χρησιμοποιείτε πλαστική συσκευή υψηλής πίεσης, διοχετεύετε το νερό με κινήσεις αριστερά δεξιά και βεβαιωθείτε ότι το ακροφύσιο δεν πλησιάζει περισσότερο από 30 cm (13 in.) στην επιφάνεια του αυτοκινήτου. Μη διοχετεύετε το νερό απευθείας πάνω στις κλειδαριές.

Σχετικές πληροφορίες

- Καθαρισμός του εξωτερικού του αυτοκινήτου (σ. 723)
- Γυάλισμα και κέρωμα (σ. 723)
- Πλύσιμο με το χέρι (σ. 724)
- Αυτόματο πλυντήριο αυτοκινήτων (σ. 726)
- Καθαρισμός των μάκτρων των υαλοκαθαριστήρων (σ. 728)
- Καθαρισμός εξωτερικών πλαστικών, λαστιχένιων και διακοσμητικών μερών (σ. 729)



- Καθαρισμός των ζαντών (σ. 730)
- Αντισκωριακή προστασία (σ. 730)

Καθαρισμός των μάκτρων των υαλοκαθαριστήρων

Το αυτοκίνητο πρέπει να πλένεται αμέσως μόλις λερωθεί. Αυτό σημαίνει ότι το αυτοκίνητο καθαρίζεται ευκολότερα, καθώς η βρομιά δεν έχει προλάβει να ξεραθεί. Μειώνεται επίσης ο κίνδυνος να προκληθούν χαραγές και το αυτοκίνητο διατηρείται φρέσκο. Πλένετε το αυτοκίνητο σε πλυντήριο αυτοκινήτων με σύστημα διαχωρισμού λαδιού. Χρησιμοποιήστε ειδικό καθαριστικό αυτοκινήτων.

Μάκτρα υαλοκαθαριστήρων

Υπολείμματα ασφάλτου, σκόνης και αλάτων στα μάκτρα των υαλοκαθαριστήρων, όπως και η ύπαρξη εντόμων, πάγου κ.λπ. στο παρμπρίζ, μειώνουν τη διάρκεια λειτουργικής ζωής των μάκτρων.

Κατά τον καθαρισμό, τοποθετήστε τα μάκτρα των υαλοκαθαριστήρων στη θέση ρύθμισης.

ΣΗΜΕΙΩΣΗ

Καθαρίζετε τα μάκτρα των υαλοκαθαριστήρων και το παρμπρίζ τακτικά με χλιαρό διάλυμα σαπουνιού ή σαμπουάν αυτοκινήτου. Μην χρησιμοποιείτε ισχυρά διαλυτικά.

Σχετικές πληροφορίες

- Καθαρισμός του εξωτερικού του αυτοκινήτου (σ. 723)
- Γυάλισμα και κέρωμα (σ. 723)
- Πλύσιμο με το χέρι (σ. 724)
- Αυτόματο πλυντήριο αυτοκινήτων (σ. 726)
- Πλύσιμο υπό υψηλή πίεση (σ. 727)
- Καθαρισμός εξωτερικών πλαστικών, λαστιχένιων και διακοσμητικών μερών (σ. 729)
- Καθαρισμός των ζαντών (σ. 730)
- Αντισκωριακή προστασία (σ. 730)

Καθαρισμός εξωτερικών πλαστικών, λαστιχένιων και διακοσμητικών μερών

Το αυτοκίνητο πρέπει να πλένεται αμέσως μόλις λερωθεί. Αυτό σημαίνει ότι το αυτοκίνητο καθαρίζεται ευκολότερα, καθώς η βρομιά δεν έχει προλάβει να ξεραθεί. Μειώνεται επίσης ο κίνδυνος να προκληθούν χαραγές και το αυτοκίνητο διατηρείται φρέσκο. Πραγματοποιείτε τον καθαρισμό σε χώρο καθαρισμού με διαχωριστή λαδιού και χρησιμοποιείτε σαμπουάν αυτοκινήτου.

Εξωτερικά πλαστικά, λαστιχένια και διακοσμητικά μέρη

Για τον καθαρισμό και τη φροντίδα των βαμμένων πλαστικών, ελαστικών και διακοσμητικών εξαρτημάτων, π.χ. γυαλιστερές διακοσμητικές κορνίζες, συνιστάται η χρήση ενός ειδικού καθαριστικού που διατίθεται από το Επίσημο Δίκτυο της Volvo. Όταν χρησιμοποιείτε αυτό το καθαριστικό, πρέπει να ακολουθείτε προσεκτικά τις οδηγίες.

Αποφύγετε το πλύσιμο του αυτοκινήτου με απορρυπαντικό με pH κάτω από 3,5 ή πάνω από 11,5. Αυτό μπορεί να προκαλέσει αποχρωματισμό των εξαρτημάτων ανοδιωμένου αλουμινίου*, όπως φαίνεται στην εικόνα. Συνιστούμε να μη χρησιμοποιείτε λιανικές γυαλιστικές ουσίες, όπως φαίνεται στην εικόνα.



Μέρη που πρέπει να πλένονται με καθαριστικό με pH μεταξύ 3.5 και 11.5.

! ΣΗΜΑΝΤΙΚΟ

Αποφεύγετε το κέρωμα και τη στίλβωση των πλαστικών ή λαστιχένιων επιφανειών.

Όταν χρησιμοποιείτε απολιπαντικό σε πλαστικές και λαστιχένιες επιφάνειες, τρίψτε ελαφρά την επιφάνεια, εάν χρειαστεί. Χρησιμοποιείτε ένα μαλακό σφουγγάρι πλυσίματος.

Η στίλβωση των γυαλιστερών διακοσμητικών κορνιζών μπορεί να φθείρει ή να προκαλέσει ζημιά στη στιλπνή επιφάνεια.

Δεν πρέπει να χρησιμοποιούνται στιλβωτικά που περιέχουν διαβρωτικές ουσίες.

! ΣΗΜΑΝΤΙΚΟ

Συνιστάται να μην πλένετε το αυτοκίνητο με καθαριστικά με pH κάτω από 3,5 ή πάνω από 11,5. Αυτό μπορεί να προκαλέσει αποχρωματισμό των μερών από ανοδιωμένο αλουμίνιο όπως η σχάρα οροφής και το πλαίσιο των παραθύρων.

Ποτέ μη χρησιμοποιείτε γυαλιστικό μετάλλων σε εξαρτήματα από ανοδιωμένο αλουμίνιο, κάτι τέτοιο μπορεί να προκαλέσει αποχρωματισμό και να καταστρέψει την επιστροφή της επιφάνειας.

Σχετικές πληροφορίες

- Καθαρισμός του εξωτερικού του αυτοκινήτου (σ. 723)
- Γυάλισμα και κέρωμα (σ. 723)
- Πλύσιμο με το χέρι (σ. 724)
- Αυτόματο πλυντήριο αυτοκινήτων (σ. 726)
- Πλύσιμο υπό υψηλή πίεση (σ. 727)
- Καθαρισμός των μάκτρων των υαλοκαθαριστήρων (σ. 728)
- Καθαρισμός των ζαντών (σ. 730)
- Αντισκωριακή προστασία (σ. 730)

Καθαρισμός των ζαντών

Το αυτοκίνητο πρέπει να πλένεται αμέσως μόλις λερωθεί. Αυτό σημαίνει ότι το αυτοκίνητο καθαρίζεται ευκολότερα, καθώς η βρομιά δεν έχει προλάβει να ξεραθεί. Μειώνεται επίσης ο κίνδυνος να προκληθούν χαραγές και το αυτοκίνητο διατηρείται φρέσκο. Πραγματοποιείτε τον καθαρισμό σε χώρο καθαρισμού με διαχωριστή λαδιού και χρησιμοποιείτε σαμπουάν αυτοκινήτου.

Ζάντες

Χρησιμοποιείτε μόνο το καθαριστικό ζαντών που συνιστάται από τη Volvo.

Τα ισχυρά καθαριστικά ζαντών μπορεί να προκαλέσουν ζημιά και λεκέδες στην επιφάνεια των επιχρωμιωμένων αλουμινένιων ζαντών.

Σχετικές πληροφορίες

- Καθαρισμός του εξωτερικού του αυτοκινήτου (σ. 723)
- Γυάλισμα και κέρωμα (σ. 723)
- Πλύσιμο με το χέρι (σ. 724)
- Αυτόματο πλυντήριο αυτοκινήτων (σ. 726)
- Πλύσιμο υπό υψηλή πίεση (σ. 727)
- Καθαρισμός εξωτερικών πλαστικών, λαστιχένιων και διακοσμητικών μερών (σ. 729)
- Καθαρισμός των ζαντών (σ. 730)
- Αντισκωριακή προστασία (σ. 730)

Αντισκωριακή προστασία

Το αυτοκίνητο διαθέτει αποτελεσματική προστασία κατά της οξειδωσης.

Η αντιοξειδωτική προστασία για το αμάξωμα περιλαμβάνει μεταλλικές προστατευτικές επιστρώσεις στη λαμαρίνα, διαδικασία βαφής υψηλής ποιότητας, ελαχιστοποιημένη αλληλεπικάλυψη μετάλλων με προστασία από την οξείδωση και θωράκιση πλαστικών μερών, προστασία κατά της εκτριβής και συμπληρωματικό αναστολέα οξείδωσης στα εκτεθειμένα σημεία. Στο σασί, τα ευπαθή μέρη της ανάρτησης των τροχών είναι κατασκευασμένα από χυτό αλουμίνιο ανθεκτικό στην οξείδωση.

Έλεγχος και συντήρηση

Η αντιδιαβρωτική προστασία του αυτοκινήτου συνήθως δεν χρειάζεται συντήρηση ωστόσο ένας καλός τρόπος να μειωθεί περαιτέρω ο κίνδυνος διάβρωσης είναι να διατηρείτε το αυτοκίνητο καθαρό. Η χρήση ισχυρών αλκαλικών ή όξινων καθαριστικών διαλυμάτων πρέπει πάντοτε να αποφεύγεται στα γυαλιστερά μέρη των επενδύσεων. Τυχόν σημάδια από πέτρες πρέπει να επιδιορθώνονται μόλις εντοπιστούν.

Σχετικές πληροφορίες

- Καθαρισμός του εξωτερικού του αυτοκινήτου (σ. 723)
- Γυάλισμα και κέρωμα (σ. 723)
- Πλύσιμο με το χέρι (σ. 724)

- Αυτόματο πλυντήριο αυτοκινήτων (σ. 726)
- Πλύσιμο υπό υψηλή πίεση (σ. 727)
- Καθαρισμός των μάκτρων των υαλοκαθαριστήρων (σ. 728)
- Καθαρισμός εξωτερικών πλαστικών, λαστιχένιων και διακοσμητικών μερών (σ. 729)
- Καθαρισμός των ζαντών (σ. 730)

Βαφή αυτοκινήτου

Η βαφή αποτελείται από αρκετές στρώσεις και αποτελεί σημαντικό μέρος της προστασίας του αυτοκινήτου από τη σκουριά, και για αυτόν τον λόγο πρέπει να ελέγχεται τακτικά.

Οι πιο συνηθισμένες ζημιές των βαμμένων επιφανειών είναι τα γδαρσίματα από πέτρες, οι γρατσουνιές και τα σημάδια στα φτερά, τις πόρτες και τους προφυλακτήρες. Για να αποφύγετε την εμφάνιση σκουριάς, τυχόν ζημιά στις βαμμένες επιφάνειες πρέπει να επιδιορθώνεται αμέσως.

Σχετικές πληροφορίες

- Επιδιόρθωση μικρής ζημιάς στη βαφή (σ. 731)
- Κωδικοί χρώματος (σ. 732)

Επιδιόρθωση μικρής ζημιάς στη βαφή

Η βαφή αποτελεί σημαντικό μέρος της προστασίας του αυτοκινήτου από τη σκουριά και θα πρέπει να ελέγχεται τακτικά. Οι πιο συνηθισμένες ζημιές των βαμμένων επιφανειών είναι τα σημάδια από πέτρες, οι γρατσουνιές και τα σημάδια π.χ. στις ακμές των φτερών, τις πόρτες και τους προφυλακτήρες.

Επιδιόρθωση ζημιάς στο χρώμα

Για να αποφύγετε την εμφάνιση σκουριάς, τυχόν ζημιά στις βαμμένες επιφάνειες πρέπει να επιδιορθώνεται αμέσως.

ΣΗΜΕΙΩΣΗ

Για την επιδιόρθωση βαφής, η επιφάνεια πρέπει να είναι καθαρή και στεγνή. Η θερμοκρασία της επιφάνειας πρέπει να είναι τουλάχιστον 15 °C (59 °F).

Υλικά που μπορεί να χρειαστείτε

- Αστάρι²⁴ – διατίθεται ένα ειδικό αστάρι σε σπρέι π.χ. για προφυλακτήρες με πλαστική επένδυση.
- βασικό χρώμα και βερνίκι - διατίθενται σε μορφή σπρέι ή στυλό/στικ επιδιόρθωσης χρώματος²⁵.

- Αυτοκόλλητη ταινία.
- λεπτό γυαλόχαρτο²⁴.

Αν η ζημιά δεν έχει φτάσει στο μέταλλο, το στικ επιδιόρθωσης χρώματος μπορεί να εφαρμοστεί απευθείας, μόλις η επιφάνεια καθαριστεί.

²⁴ Εάν χρειάζεται.

²⁵ Ακολουθήστε τις οδηγίες που συμπεριλαμβάνονται με το πακέτο για το στυλό/στικ επιδιόρθωσης χρώματος.

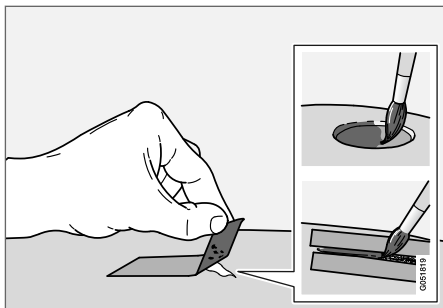

1. Καλύψτε με αυτοκόλλητη ταινία την επιφάνεια που έχει υποστεί ζημιά. Στη συνέχεια ξεκολλήστε την ταινία, για να αφαιρέσετε τυχόν υπολείμματα μπογιάς.

Εάν η ζημιά έχει φτάσει στο μέταλλο, συνιστάται η χρήση ασταριού. Σε περίπτωση ζημιάς σε πλαστική επιφάνεια, πρέπει να χρησιμοποιηθεί αυτοκόλλητο αστάρι για καλύτερα αποτελέσματα - ψεκάστε μια μικρή ποσότητα μέσα στο καπάκι του σπρέι και περάστε με λεπτή στρώση χρώματος με πινέλο.

2. Πριν από τη βαφή, μπορείτε να τρίψετε ελαφρά την επιφάνεια με ένα πολύ λεπτό-κοκκο λειαντικό υλικό τοπικά, αν χρειάζεται (π.χ. αν υπάρχει τραχύτητα στις ακμές). Καθαρίστε καλά την επιφάνεια και αφήστε τη να στεγνώσει.

3. Ανακατέψτε καλά το αστάρι και απλώστε το με ένα λεπτό πινέλο, ένα σπύρτο ή κάτι παρόμοιο. Ολοκληρώστε περνώντας βασικό χρώμα και βερνίκι μόλις στεγνώσει το αστάρι.

Για γδαρσίματα, ακολουθήστε τη διαδικασία που περιγράφεται παραπάνω, αλλά καλύψτε με αυτοκόλλητη ταινία την περιοχή γύρω από το γδάρισμα για να προστατεύσετε τη βαμμένη επιφάνεια που δεν έχει υποστεί ζημιά.

Στις επιδιόρθωσης χρώματος και φαβές σε σπρέι διατίθενται από το Επίσημο Δίκτυο της Volvo.

ΣΗΜΕΙΩΣΗ

Εάν από το χτύπημα από πέτρα δεν έχει αποκαλυφθεί μέταλλο και υπάρχει ακόμη μια στρώση χρώματος, περάστε το σημείο με βασικό χρώμα και βερνίκι μόλις καθαρίσετε την επιφάνεια.

Σχετικές πληροφορίες

- Βαφή αυτοκινήτου (σ. 731)
- Κωδικοί χρώματος (σ. 732)

Κωδικό χρώματος

Κωδικός χρώματος

Η ετικέτα κωδικού χρώματος βρίσκεται στην κολόνα της πίσω δεξιάς πόρτας του αυτοκινήτου και είναι ορατή όταν είναι ανοικτή η πίσω δεξιά πόρτα.

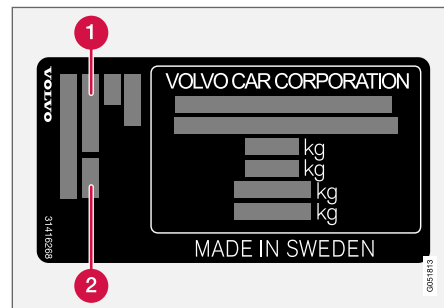

- 1 Κωδικός βαφής αμαξώματος
- 2 Οποιοσδήποτε δεύτερων κωδικός εξωτερικού χρώματος

Είναι σημαντικό να χρησιμοποιηθεί το σωστό χρώμα.

Σχετικές πληροφορίες

- Βαφή αυτοκινήτου (σ. 731)
- Επιδιόρθωση μικρής ζημιάς στη βαφή (σ. 731)

Αντικατάσταση των μάκτρων υαλοκαθαριστήρων παρμπρίζ

Τα μάκτρα των υαλοκαθαριστήρων απομακρύνουν το νερό από το παρμπρίζ. Μαζί με το υγρό ψεκαστήρων, καθαρίζουν τα παρμπρίζ και διασφαλίζουν την ορατότητα για την οδήγηση. Τα μάκτρα των υαλοκαθαριστήρων μπορούν να αντικατασταθούν.

Αντικατάσταση μάκτρου υαλοκαθαριστήρα παρμπρίζ

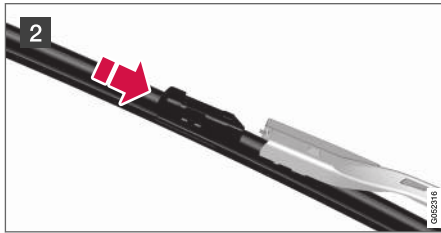
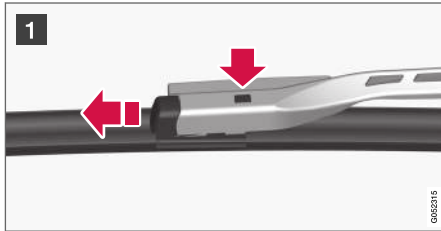

- 1 Αναδιπλώστε προς τα πάνω το βραχίονα του υαλοκαθαριστήρα όταν βρίσκεται στη θέση ρύθμισης. Η θέση ρύθμισης ενεργοποιείται/απενεργοποιείται από την προβολή λειτουργιών στην κεντρική οθόνη, όταν το αυτοκίνητο είναι σταματημένο και οι υαλοκαθαριστήρες του παρμπρίζ δεν βρίσκονται σε λειτουργία. Πατήστε το κουμπί στο στέλεχος του μάκτρου και τραβήξτε προς τα έξω, παράλληλα με το βραχίονα του υαλοκαθαριστήρα.
- 2 Σύρετε το καινούργιο μάκτρο στη θέση του, μέχρι να ακουστεί ένα "κλικ".
3. Βεβαιωθείτε ότι το μάκτρο έχει τοποθετηθεί σωστά.
4. Αναδιπλώστε το βραχίονα του υαλοκαθαριστήρα πίσω προς το παρμπρίζ,

Τα μάκτρα των υαλοκαθαριστήρων δεν έχουν το ίδιο μήκος

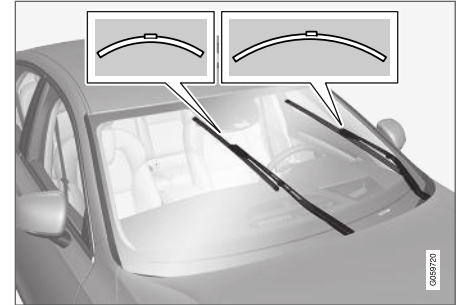

i ΣΗΜΕΙΩΣΗ

Όταν αντικαθιστάτε τα μάκτρα των υαλοκαθαριστήρων, λάβετε υπόψη σας ότι έχουν διαφορετικό μήκος. Το μάκτρο του υαλοκαθαριστήρα στην πλευρά του οδηγού έχει μεγαλύτερο μήκος απ' ό,τι στην πλευρά του συνοδηγού.

Σχετικές πληροφορίες

- Χρήση του αισθητήρα βροχής (σ. 198)
- Χρήση των ψεκαστήρων παρμπρίζ και προβολέων (σ. 199)
- Χρήση της λειτουργίας μνήμης του αισθητήρα βροχής (σ. 199)
- Πλήρωση υγρού ψεκαστήρων (σ. 735)

- Μάκτρα υαλοκαθαριστήρων στη θέση ρύθμισης (σ. 734)
- Χρήση υαλοκαθαριστήρων παρμπρίζ (σ. 197)
- Μάκτρα υαλοκαθαριστήρων και υγρό ψεκαστήρων (σ. 196)

Μάκτρα υαλοκαθαριστήρων στη θέση ρύθμισης

Σε ορισμένες περιπτώσεις, τα μάκτρα των υαλοκαθαριστήρων του παρμπρίζ πρέπει να βρίσκονται στη θέση ρύθμισης (κάθετη θέση), π.χ. όταν πρέπει να αντικατασταθούν.



Μάκτρα υαλοκαθαριστήρων στη θέση ρύθμισης.

Για να αντικαταστήσετε, να καθαρίσετε ή να σηκώσετε τα μάκτρα των υαλοκαθαριστήρων (π.χ. για να απομακρύνετε τον πάγο από το παρμπρίζ για παράδειγμα), πρέπει να βρίσκονται στη θέση ρύθμισης.

ΣΗΜΑΝΤΙΚΟ

Πριν μετακινήσετε τα μάκτρα των υαλοκαθαριστήρων στη θέση ρύθμισης, βεβαιωθείτε ότι δεν έχουν παγώσει.

Ενεργοποίηση/απενεργοποίηση της λειτουργίας σέρβις

Μπορείτε να ενεργοποιήσετε/απενεργοποιήσετε τη λειτουργία σέρβις όταν το αυτοκίνητο είναι σταματημένο και οι υαλοκαθαριστήρες του παρμπρίζ δεν λειτουργούν. Η λειτουργία σέρβις ενεργοποιείται/απενεργοποιείται από την προβολή λειτουργιών στην κεντρική οθόνη:



Πατήστε το κουμπί **Θέση ρύθμισης υαλοκαθαριστ.** Η ενδεικτική λυχνία στο κουμπί ανάβει, όταν ενεργοποιηθεί το πρόγραμμα σέρβις. Με την ενεργοποίηση, οι υαλοκαθαριστήρες μετακινούνται

ευθεία πάνω. Για να απενεργοποιήσετε τη λειτουργία σέρβις, πατήστε το **Θέση ρύθμισης υαλοκαθαριστ** ξανά. Η ενδεικτική λυχνία στο κουμπί σβήνει, όταν το πρόγραμμα σέρβις απενεργοποιηθεί.

Τα μάκτρα των υαλοκαθαριστήρων μετακινούνται εκτός θέσης ρύθμισης αν:

- Η λειτουργία υαλοκαθαριστήρων παρμπρίζ είναι ενεργοποιημένη.
- Η πλύση του παρμπρίζ ενεργοποιείται.
- Ο αισθητήρας βροχής είναι ενεργοποιημένος.
- Το αυτοκίνητο ξεκινήσει.

! ΣΗΜΑΝΤΙΚΟ

Αν οι βραχίονες των υαλοκαθαριστήρων στη θέση ρύθμισης έχουν ανασηκωθεί από το παρμπρίζ, πρέπει να τους κατεβάσετε και πάλι πάνω στο παρμπρίζ πριν χρησιμοποιήσετε τους υαλοκαθαριστήρες, το σύστημα πλύσης ή τον αισθητήρα βροχής, καθώς και πριν οδηγήσετε. Αυτό γίνεται για να αποφευχθούν οι εκδοχές στο χρώμα του καπό του κινητήρα.

Σχετικές πληροφορίες

- Χρήση του αισθητήρα βροχής (σ. 198)
- Χρήση των ψεκαστών παρμπρίζ και προβολέων (σ. 199)
- Χρήση της λειτουργίας μνήμης του αισθητήρα βροχής (σ. 199)
- Πλήρωση υγρού ψεκαστών (σ. 735)
- Αντικατάσταση των μάκτρων υαλοκαθαριστήρων παρμπρίζ (σ. 733)

- Χρήση υαλοκαθαριστήρων παρμπρίζ (σ. 197)
- Μάκτρα υαλοκαθαριστήρων και υγρό ψεκαστών (σ. 196)

Πλήρωση υγρού ψεκαστών

Το υγρό ψεκαστών χρησιμοποιείται για τον καθαρισμό των προβολέων και του παρμπρίζ. Πρέπει να χρησιμοποιείται υγρό ψεκαστών με αντιψυκτικό, όταν η θερμοκρασία είναι κάτω από το σημείο πήξης.

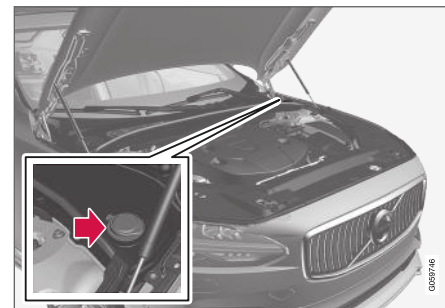

Η πλήρωση του υγρού ψεκαστών πραγματοποιείται στο δοχείο με την μπλε τάπα. Το δοχείο χρησιμοποιείται για το σύστημα πλύσης των παρμπρίζ και για τους ψεκαστές προβολέων*





i ΣΗΜΕΙΩΣΗ

Όταν απομένει περίπου 1 λίτρο (1 qt) υγρού ψεκαστών στο δοχείο, στην οθόνη του οδηγού εμφανίζεται το μήνυμα **Υγρό ψεκαστών Στάθμη χαμηλή. Συμπληρώστε υγρό** μαζί με τη λυχνία



Συνιστώμενες προδιαγραφές: Υγρό ψεκαστών συνιστώμενο από τη Volvo – με προσαρτία κατά του παγώματος όταν επικρατούν χαμηλές θερμοκρασίες και θερμοκρασίες κάτω από το σημείο πήξης.

! ΣΗΜΑΝΤΙΚΟ

Χρησιμοποιείτε γνήσιο υγρό ψεκαστών Volvo ή αντίστοιχο, με συνιστώμενο pH μεταξύ 6 και 8, στο τελικό διάλυμα (π.χ. σε αναλογία 1:1 με απεσταγμένο νερό).

! ΣΗΜΑΝΤΙΚΟ

Χρησιμοποιείτε υγρό ψεκαστών με αντιψυκτικό όταν η θερμοκρασία βρίσκεται κάτω από το μηδέν, για να μην παγώσει το υγρό μέσα στην αντλία, το δοχείο και τους εύκαμπτους σωλήνες.

Όγκος:

- Αυτοκίνητα **με** σύστημα πλύσης προβολέων: 5,5 λίτρα (5,8 qts).
- Αυτοκίνητα **χωρίς** σύστημα πλύσης προβολέων: 3,5 λίτρα (3,7 qts).

Σχετικές πληροφορίες

- Χρήση του αισθητήρα βροχής (σ. 198)
- Χρήση των ψεκαστών παρμπρίζ και προβολέων (σ. 199)
- Χρήση της λειτουργίας μνήμης του αισθητήρα βροχής (σ. 199)
- Μάκτρα υαλοκαθαριστήρων στη θέση ρύθμισης (σ. 734)
- Αντικατάσταση των μάκτρων υαλοκαθαριστήρων παρμπρίζ (σ. 733)
- Χρήση υαλοκαθαριστήρων παρμπρίζ (σ. 197)
- Μάκτρα υαλοκαθαριστήρων και υγρό ψεκαστών (σ. 196)

ΠΡΟΔΙΑΓΡΑΦΕΣ

Τύπος

Στις πινακίδες που υπάρχουν μέσα στο αυτοκίνητο αναγράφονται πληροφορίες όπως ο **Θέση ετικετών**

αριθμός πλαισίου, η ονομασία τύπου, ο κωδικός χρώματος κ.λπ.

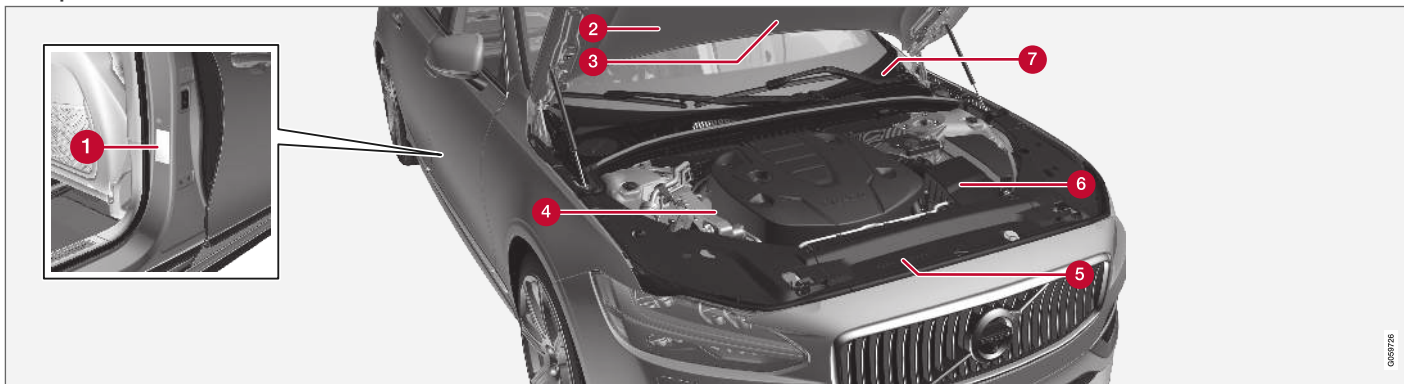

Η εικόνα είναι απλοποιημένη - οι λεπτομέρειες μπορεί να διαφέρουν ανάλογα με την αγορά και το μοντέλο.

Κάθε φορά που επικοινωνείτε με το Επίσημο Δίκτυο της Volvo και όταν θέλετε να παραγγείλετε ανταλλακτικά και αξεσουάρ για το αυτοκίνητό σας, θα διευκολυνθείτε αν γνωρίζετε τον τύπο του αυτοκινήτου, τον αριθμό πλαισίου του οχήματος (VIN) και τον αριθμό του κινητήρα.

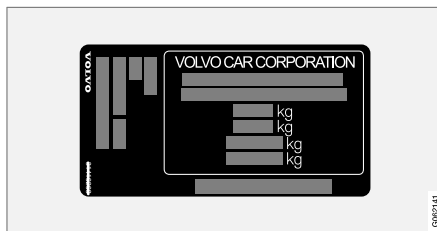

1 Πινακίδα για τον τύπο, τον αριθμό πλαισίου οχήματος (VIN), τα μέγιστα επιτρεπτά βάρη,

τον κωδικό εξωτερικού χρώματος και τον αριθμό έγκρισης τύπου. Η πινακίδα είναι τοποθετημένη στην κολόνα της πόρτας και είναι ορατή όταν είναι ανοικτή η πίσω δεξιά πόρτα.



2 Πινάκίδα συστήματος A/C για αυτοκίνητα με ψυκτικό R1234yf.

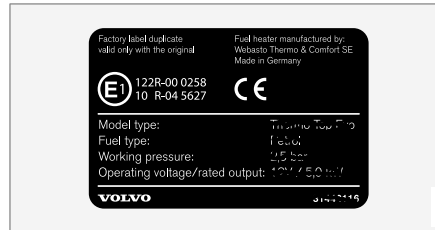

3 Πινάκίδα συστήματος προθέρμανσης κατά τη στάθμευση.

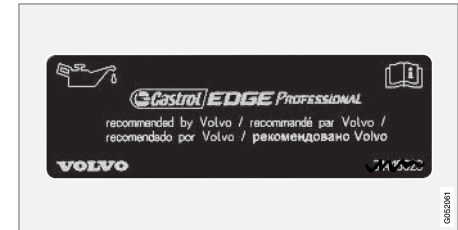

5 Πινάκίδα λαδιού κινητήρα.

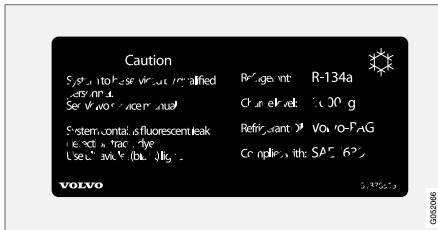

2 Πινάκίδα συστήματος A/C για αυτοκίνητα με ψυκτικό R134a.



4 Πινάκίδα για τον κωδικό κινητήρα και τον σειριακό αριθμό του κινητήρα.

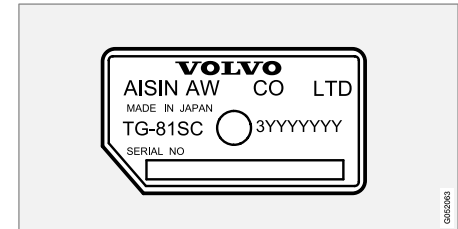

6 Πινάκίδα για τα στοιχεία τύπου κιβωτίου ταχυτήτων και τον σειριακό αριθμό.

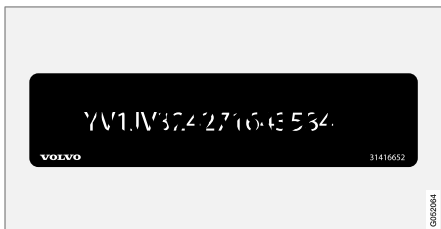

7 Πινακίδα για τον αριθμό πλαισίου του αυτοκινήτου - VIN (Vehicle Identification Number).

Περισσότερες πληροφορίες σχετικά με το αυτοκίνητο περιλαμβάνονται στην άδεια του αυτοκινήτου.

i ΣΗΜΕΙΩΣΗ

Οι πινακίδες που απεικονίζονται στο εγχειρίδιο κατόχου δεν είναι απαραίτητως ακριβή αντίγραφα των πινακίδων που υπάρχουν στο αυτοκίνητο. Έχουν συμπεριληφθεί για να δείξουν σε ποια σημεία βρίσκονται στο αυτοκίνητο και ποια είναι περίπου η μορφή τους. Οι πληροφορίες που ισχύουν για το αυτοκίνητό σας αναγράφονται στην πινακίδα στο αυτοκίνητο.

Σχετικές πληροφορίες

- Σύστημα κλιματισμού — προδιαγραφές (σ. 753)

Διαστάσεις

Το μήκος, το ύψος του αυτοκινήτου κ.λπ. αναγράφονται στον πίνακα.

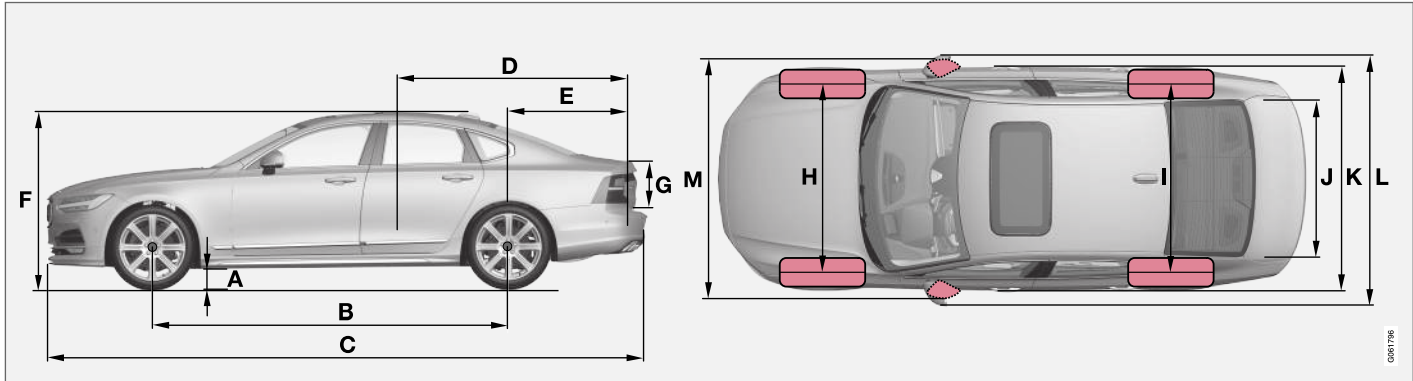

	Διαστάσεις	mm	ίντσες
A	Απόσταση από το έδαφος ^A	142	5,6
B	Μεταξόνιο	2941	115,8
C	Μήκος	4963	195,4
H	Μήκος φορτίου, δάπεδο, αναδιπλωμένο κάθισμα	1978	77,9

	Διαστάσεις	mm	ίντσες
E	Μήκος φορτίου, δάπεδο	1149	45,2
F	Ύψος ^B	1443	56,8
G	Ύψος φορτίου	373	14,7

	Διαστάσεις	mm	ίντσες
H	Μετατρόχιο μπροστά	1628 ^C	64,1 ^C
		1618 ^D	63,7 ^D
		1617 ^E	63,7 ^E
		1623 ^F	63,9 ^F



	Διαστάσεις	mm	ίντσες
I	Μετατρόχιο πίσω	1629 ^C 1619 ^D 1618 ^E 1624 ^F	64,1 ^C 63,7 ^D 63,7 ^E 63,9 ^F
J	Πλάτος φορτίου, δάπεδο	1014	39,9
K	Πλάτος	1879 ^G 1890 ^H	74,0 ^G 74,4 ^H
L	Πλάτος συμπ. εξωτερικών καθρεπτών	2019	79,5
M	Πλάτος συμπ. των αναδιπλωμένων εξωτερικών καθρεπτών	1895	74,6

A Για απόβαρο + 2 άτομα. (Διαφέρει ελαφρά, ανάλογα με τις διαστάσεις των ελαστικών, την παραλλαγή πλαισίου, κ.λπ.)

B Συμπ. της κεραίας οροφής, για το απόβαρο.

C Ισχύει για αυτοκίνητα με ζάντες 17/18 in.

D Ισχύει για αυτοκίνητα με ζάντες 19 in.

E Ισχύει για αυτοκίνητα με ζάντες 20 in.

F Ισχύει για αυτοκίνητα με ζάντες 21 in.

G Πλάτος αμαξώματος.

H Στα διακοσμητικά πλαίσια των θυρών.

Σχετικές πληροφορίες

- Βάρη (σ. 743)

Βάρη

Το μέγ. μικτό βάρος οχήματος, κ.λπ. αναγράφεται σε μια πινακίδα στο αυτοκίνητο.

Στο απόβαρο συμπεριλαμβάνεται το βάρος του οδηγού, το ρεζερβουάρ γεμάτο κατά 90 % και όλα τα υγρά.

Το βάρος των επιβατών και των διάφορων αξεσουάρ, και της κεφαλής του κοτσαδόρου (όταν υπάρχει συνδεδεμένο τρέιλερ), επηρεάζει το ωφέλιμο φορτίο και δεν συμπεριλαμβάνεται στο απόβαρο.

Επιτρεπόμενο μέγ. φορτίο = Μικτό βάρος οχήματος - Απόβαρο.

ΣΗΜΕΙΩΣΗ

Το αναγραφόμενο απόβαρο ισχύει για αυτοκίνητα με βασικό εξοπλισμό - δηλ. χωρίς πρόσθετο εξοπλισμό ή αξεσουάρ. Αυτό σημαίνει ότι, για κάθε αξεσουάρ που προστίθεται, η ικανότητα φόρτωσης του αυτοκινήτου μειώνεται αντίστοιχα κατά το βάρος του εκάστοτε αξεσουάρ.

Παραδείγματα αξεσουάρ που μειώνουν την ικανότητα φόρτωσης είναι τα διάφορα επίπεδα εξοπλισμού (π.χ. Kinetic/Momentum/Summum), καθώς και άλλα αξεσουάρ όπως ο κοτσαδόρος, η σχάρα οροφής, η μαγκαζιέρα οροφής, το ηχοσύστημα, τα πρόσθετα φώτα, το GPS, το σύστημα προθέρμανσης κινητήρα με καύσιμο, το πλέγμα ασφαλείας, οι μοκέτες, το κάλυμμα χώρου αποσκευών, τα ηλεκτρικά καθίσματα, κ.λπ.

Ένας σίγουρος τρόπος για να προσδιορίσετε το απόβαρο του δικού σας αυτοκινήτου είναι η ζύγιση του.

ΠΡΟΕΙΔΟΠΟΙΗΣΗ

Τα οδηγικά χαρακτηριστικά του αυτοκινήτου αλλάζουν ανάλογα με το βάρος και τον τρόπο κατανομής του φορτίου.

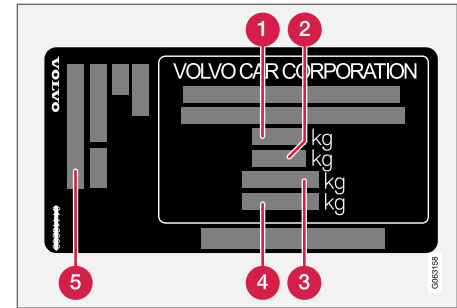

Η πινακίδα είναι τοποθετημένη στην κολόνα της πόρτας και είναι ορατή όταν είναι ανοικτή η πίσω δεξιά πόρτα.

- 1 Μέγ. μικτό βάρος οχήματος
- 2 Μέγ. βάρος ακολουθίας (αυτοκίνητο+τρέιλερ)
- 3 Μέγ. φορτίο μπροστινού άξονα
- 4 Μέγ. φορτίο πίσω άξονα
- 5 Επίπεδο εξοπλισμού

Μέγ. φορτίο: Βλ. άδεια κυκλοφορίας.

Μέγ. φορτίο οροφής: 100 kg.

Σχετικές πληροφορίες

- Τύπος (σ. 738)
- Δυνατότητα ρυμούλκησης και φορτίο στην κεφαλή του κοτσαδόρου (σ. 744)

Δυνατότητα ρυμούλκησης και φορτίο στην κεφαλή του κοτσαδόρου

Η δυνατότητα ρυμούλκησης και το φορτίο κεφαλής κοτσαδόρου για την οδήγηση με τρέιλερ αναγράφονται στους πίνακες.

Μέγ. βάρος τρέιλερ με φρένα

i ΣΗΜΕΙΩΣΗ

Όταν το βάρος του τρέιλερ υπερβαίνει τα 1800 kg, συνιστάται η χρήση αποσβεστήρων κραδασμών.

Κινητήρας	Κωδικός κινητήρα ^A	Κιβώτιο ταχυτήτων	Μέγ. βάρος τρέιλερ με φρένα (kg)	Μέγ. φορτίο στην κεφαλή του κοτσαδόρου (kg)
T4	B4204T44	Αυτόματο	1800	110
T4	B4204T31	Αυτόματο	1800	110
T5	B4204T20	Αυτόματο	1800	110
T5	B4204T23	Αυτόματο	1800	110
T5	B4204T26	Αυτόματο	1800	110
T6 AWD	B4204T27	Αυτόματο	1800 ^B 2200 ^C	110
T6 AWD	B4204T29	Αυτόματο	2200	110
D3	D4204T16	Χειροκίνητη επιλογή	1800	110
D3	D4204T16	Αυτόματο	1800	110

Κινητήρας	Κωδικός κινητήρα ^A	Κιβώτιο ταχυτήτων	Μέγ. βάρος τρέιλερ με φρένα (kg)	Μέγ. φορτίο στην κεφαλή του κοτσαδόρου (kg)
D4	D4204T14	Αυτόματο	1800	110
D5 AWD	D4204T23	Αυτόματο	1800 ^B 2200 ^C	110

A Ο κωδικός κινητήρα, ο αριθμός εξαρτήματος και ο σειριακός αριθμός αναγράφονται επάνω στον κινητήρα.

B Ισχύει για αυτοκίνητα που **δεν** είναι εξοπλισμένα για μεγαλύτερο βάρος ρυμούλκησης.

C Ισχύει για αυτοκίνητα που είναι εξοπλισμένα για μεγαλύτερο βάρος ρυμούλκησης.

! **ΣΗΜΑΝΤΙΚΟ**

Όταν οδηγείτε με τρέιλερ, επιτρέπεται να υπερβείτε το μικτό βάρος του οχήματος (συμπ. του φορτίου στην κεφαλή του κοτσαδόρου) όχι περισσότερο από 100 kg (220 lbs), με την προϋπόθεση ότι η ταχύτητα του οχήματος δεν υπερβαίνει τα 100 km/h (62 mph). Οι νομικές απαιτήσεις της εκάστοτε χώρας για το όχημα+τρέιλερ, όπως η ταχύτητα κ.λπ., πρέπει να τηρούνται.

Μέγ. βάρος τρέιλερ χωρίς φρένα

Μέγ. βάρος τρέιλερ χωρίς φρένα (kg)	Μέγ. φορτίο στην κεφαλή του κοτσαδόρου (kg)
750	50

◀◀ **Σχετικές πληροφορίες**

- Τύπος (σ. 738)
- Βάρη (σ. 743)
- Οδήγηση με ρυμουλκούμενο (σ. 545)
- Trailer Stability Assist* (σ. 547)

Τεχνικά χαρακτηριστικά κινητήρα

Οι προδιαγραφές κινητήρα (ισχύς κ.λπ.) για κάθε έκδοση κινητήρα αναγράφονται στον παρακάτω πίνακα.

ΣΗΜΕΙΩΣΗ
Δεν είναι διαθέσιμοι όλοι οι κινητήρες σε όλες τις αγορές.

Κινητήρας	Κωδικός κινητήρα ^A	Ροπή (kW/σ.α.λ.)	Ροπή (ιπποδύναμη/σ.α.λ.)	Ροπή (Nm/σ.α.λ.)	Αρ. κυλίνδρων
T4	B4204T31	140/5000	190/5000	300/1600-4000	4
T4	B4204T44	140/5000	190/5000	300/1400-4000	4
T5	B4204T20	183/5500	249/5500	350/1500-4500	4
T5	B4204T26	184/5500	250/5500	350/1800-4800	4
T5	B4204T23	187/5500	254/5500	350/1500-4800	4
T6 AWD	B4204T29	228/5700	310/5700	400/2200-5100	4
T6 AWD	B4204T27	235/5700	320/5700	400/2200-5400	4
D3	D4204T16	110/3750	150/3750	320/1750-3000	4
D4	D4204T14	140/4250	190/4250	400/1750-2500	4
D5 AWD	D4204T23	173/4000	235/4000	480/1750-2250	4

^A Ο κωδικός κινητήρα, ο αριθμός εξαρτήματος και ο σειριακός αριθμός αναγράφονται επάνω στον κινητήρα.

Σχετικές πληροφορίες

- Τύπος (σ. 738)
- Λάδι κινητήρα — προδιαγραφές (σ. 748)
- Ψυκτικό υγρό - προδιαγραφές (σ. 751)

Λάδι κινητήρα – προδιαγραφές

Οι προδιαγραφές λαδιού κινητήρα και ο όγκος για κάθε έκδοση κινητήρα αναγράφονται στον πίνακα.

Η Volvo συνιστά:



Κινητήρας	Κωδικός κινητήρα ^A	Προδιαγραφές λαδιού	Όγκος, συμπ. φίλτρου λαδιού (λίτρα, περίπου)
T4	B4204T44	Castrol Edge Professional V 0W-20 ή VCC RBS0-2AE 0W-20	5,6
T4	B4204T31		5,6
T5	B4204T20		5,6
T5	B4204T23		5,6
T5	B4204T26		5,6
T6 AWD	B4204T27		5,6
T6 AWD	B4204T29		5,6

Κινητήρας	Κωδικός κινητήρα ^A	Προδιαγραφές λαδιού	Όγκος, συμπ. φίλτρου λαδιού (λίτρα, περίπου)
D3	D4204T16	Castrol Edge Professional V 0W-20 ή VCC RBS0-2AE 0W-20	5,2
D4	D4204T14		5,2
D5 AWD	D4204T23		5,2

^A Ο κωδικός κινητήρα, ο αριθμός εξαρτήματος και ο σειριακός αριθμός αναγράφονται επάνω στον κινητήρα.

Σχετικές πληροφορίες

- Τύπος (σ. 738)
- Αντίξοες συνθήκες οδήγησης για το λάδι κινητήρα (σ. 750)
- Έλεγχος και πλήρωση λαδιού κινητήρα (σ. 685)
- Λάδι κινητήρα (σ. 683)

Αντίξοες συνθήκες οδήγησης για το λάδι κινητήρα

Οι αντίξοες συνθήκες οδήγησης μπορεί να οδηγήσουν σε υπερβολική αύξηση της θερμοκρασίας και της κατανάλωσης λαδιού. Παρακάτω ακολουθούν ορισμένα παραδείγματα δυσχερών συνθηκών οδήγησης.

Ελέγχετε τη στάθμη λαδιού συχνότερα όταν διανύετε μεγάλες αποστάσεις:

- ρυμουλκώντας τροχόσπιτο ή τρέιλερ
- σε ορεινές περιοχές
- σε υψηλές ταχύτητες
- σε θερμοκρασίες χαμηλότερες από -30 °C (-22 °F) ή υψηλότερες από +40 °C (+104 °F).

Τα παραπάνω ισχύουν και για μικρότερες αποστάσεις οδήγησης σε χαμηλές θερμοκρασίες.

Επιλέξτε πλήρως συνθετικό λάδι κινητήρα εάν οδηγείτε σε αντίξοες συνθήκες. Παρέχει μεγαλύτερη προστασία στον κινητήρα.

Η Volvo συνιστά:



! ΣΗΜΑΝΤΙΚΟ

Προκειμένου ο κινητήρας να ανταποκρίνεται στις απαιτήσεις των μεσοδιαστημάτων σέρβις, στο εργοστάσιο πραγματοποιείται πλήρωση όλων των κινητήρων με ένα ειδικό συνθετικό λάδι κινητήρα. Η επιλογή του λαδιού έχει γίνει πολύ προσεκτικά, σύμφωνα με τη διάρκεια ζωής, τα χαρακτηριστικά εκκίνησης, την κατανάλωση καυσίμου και τις συνέπειες στο περιβάλλον.

Για να μπορούν να τηρηθούν τα συνιστώμενα διαστήματα σέρβις, πρέπει να χρησιμοποιείται εγκεκριμένο λάδι κινητήρα. Χρησιμοποιείτε μόνο τον συνιστώμενο τύπο λαδιού τόσο για την πλήρωση όσο και για την αλλαγή λαδιού, διαφορετικά υπάρχει κίνδυνος να επηρεαστεί η διάρκεια ζωής, τα χαρακτηριστικά εκκίνησης, η κατανάλωση καυσίμου και ο περιβαλλοντικός αντίκτυπος του αυτοκινήτου.

Αν το λάδι κινητήρα που χρησιμοποιείται δεν είναι του προδιαγραφόμενου τύπου και ιξώδους, τα εξαρτήματα που σχετίζονται με τον κινητήρα μπορεί να υποστούν ζημιά. Η Volvo Car Corporation αποποιείται κάθε ευθύνη για οποιαδήποτε τέτοια ζημιά.

Η Volvo συνιστά οι αλλαγές λαδιών να πραγματοποιούνται σε εξουσιοδοτημένο συνεργείο της Volvo.

Σχετικές πληροφορίες

- Λάδι κινητήρα — προδιαγραφές (σ. 748)
- Λάδι κινητήρα (σ. 683)

Ψυκτικό υγρό - προδιαγραφές

Συνιστώμενες προδιαγραφές: Προαναμεμιγμένο ψυκτικό εγκεκριμένο από τη Volvo. Αν το ψυκτικό υγρό είναι συμπυκνωμένο, αναμίξτε το με 50% νερό¹. Συμβουλευτείτε έναν Επίσημο Διανομέα της Volvo, αν δεν είστε σίγουροι.

Πρέπει να χρησιμοποιείτε μόνο ψυκτικό υγρό εγκεκριμένο από τη Volvo, για να αποφευχθεί η ζημιά στο σύστημα ψύξης, προβλήματα στον κινητήρα, κ.λπ.

 ΠΡΟΕΙΔΟΠΟΙΗΣΗ

Επικίνδυνο, σε περίπτωση κατάποσης. Μπορεί να προκαλέσει βλάβη σε όργανα (νεφρούς). Το προϊόν περιέχει αιθυλενογλυκόλη, αναστολέα, εμετική ουσία, νερό, κ.λπ.

Σχετικές πληροφορίες

- Συμπλήρωση ψυκτικού (σ. 686)

Λάδι κιβωτίου ταχυτήτων — προδιαγραφές

Υπό κανονικές συνθήκες οδήγησης, το λάδι του κιβωτίου ταχυτήτων δεν χρειάζεται αλλαγή πριν παρέλθει η προβλεπόμενη διάρκεια ζωής του. Ωστόσο, μπορεί να χρειαστεί αλλαγή σε αντίξοες συνθήκες οδήγησης,

Μηχανικό κιβώτιο ταχυτήτων

Συνιστώμενο υγρό μετάδοσης:	BOT 350M3
-----------------------------	-----------

Αυτόματο κιβώτιο ταχυτήτων

Συνιστώμενο υγρό μετάδοσης:	AW1
-----------------------------	-----

Σχετικές πληροφορίες

- Τύπος (σ. 738)

¹ Η ποιότητα νερού πρέπει να πληροί το πρότυπο STD 1285.1.

Υγρό φρένων — προδιαγραφές

Το μέσο σε ένα υδραυλικό σύστημα φρένων ονομάζεται υγρό φρένων και χρησιμοποιείται για τη μετάδοση της πίεσης π.χ. από το πεντάλ φρένων ή την κεντρική αντλία φρένων σε μία ή περισσότερες βοηθητικές αντλίες, οι οποίες με τη σειρά τους επενεργούν σε ένα μηχανικό φρένο.

Συνιστώμενες προδιαγραφές: Volvo Original ή αντίστοιχο υγρό που πληροί τον συνδυασμό Dot 4, 5.1 και ISO 4925 class 6.

i ΣΗΜΕΙΩΣΗ

Συνιστάται η αλλαγή ή η πλήρωση του υγρού φρένων να πραγματοποιείται σε εξουσιοδοτημένο συνεργείο της Volvo.

Σχετικές πληροφορίες

- Επισκόπηση χώρου κινητήρα (σ. 682)

Ρεζερβουάρ - χωρητικότητα

Η χωρητικότητα του ρεζερβουάρ αναγράφεται στον παρακάτω πίνακα.

	AWD	Άλλα μοντέλα
Λίτρα (περίπου)	60	55
Γαλόνια ΗΠΑ (περίπου)	15,9	14,5

Σχετικές πληροφορίες

- Πλήρωση καυσίμου (σ. 526)

Χωρητικότητα του ρεζερβουάρ για AdBlue®²

Το ντεπόζιτο έχει χωρητικότητα επαναπλήρωσης προσθέτου AdBlue περίπου 11,7 λίτρα.

Σχετικές πληροφορίες

- Έλεγχος και πλήρωση AdBlue® (σ. 535)

² Εμπορικό σήμα κατατεθέν που ανήκει στη Ver-band der Automobilindustrie e.V. (VDA)

Σύστημα κλιματισμού — προδιαγραφές

Το σύστημα κλιματισμού του αυτοκινήτου χρησιμοποιεί ψυκτικό χωρίς φρέον, είτε R1234yf είτε R134a, ανάλογα με την αγορά. Πληροφορίες σχετικά με ποιο ψυκτικό χρησιμοποιεί το σύστημα κλιματισμού του αυτοκινήτου αναγράφονται σε μια πινακίδα που βρίσκεται στην εσωτερική πλευρά του καπό κινητήρα.

Οι συνιστώμενες προδιαγραφές και ο όγκος των υγρών και των λιπαντικών στο σύστημα κλιματισμού αναγράφονται στους παρακάτω πίνακες.

Πινακίδα A/C

Πινακίδα για R134a

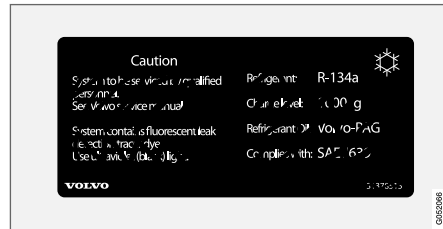

Πινακίδα για R1234yf



Επεξήγηση συμβόλων R1234yf

Λυχνία	Σημασία
	Προσοχή
	Κινητό σύστημα κλιματισμού (MAC)
	Τύπος λιπαντικού

Λυχνία	Σημασία
	Απαιτείται καταρτισμένος και πιστοποιημένος τεχνικός για το σέρβις του κινητού συστήματος κλιματισμού (MAC)
	Εύφλεκτα ψυκτικά

Ψυκτικό

Αυτοκίνητα με ψυκτικό R134a

Βάρος	Συνιστώμενες προδιαγραφές
700 g (1,54 lbs)	R134a

ΠΡΟΕΙΔΟΠΟΙΗΣΗ

Το σύστημα κλιματισμού περιέχει πεπερασμένο ψυκτικό R134a. Το σέρβις και τυχόν επισκευή αυτού του συστήματος πρέπει να γίνεται μόνο σε εξουσιοδοτημένο συνεργείο.

◀◀ Αυτοκίνητα με ψυκτικό R1234yf

Βάρος	Συνιστώμενες προδιαγραφές
650 G	R1234yf

ΠΡΟΕΙΔΟΠΟΙΗΣΗ

Το σύστημα κλιματισμού περιέχει πεπιεσμένο ψυκτικό R1234yf. Σύμφωνα με το SAE J2845 (Εκπαίδευση τεχνικών για ασφαλές σέρβις και περιορισμό ψυκτικών μέσων που χρησιμοποιούνται σε συστήματα κλιματισμού αυτοκινούμενων οχημάτων), το σέρβις και η επισκευή του συστήματος ψυκτικού πρέπει να πραγματοποιείται μόνο από εκπαιδευμένους και πιστοποιημένους τεχνικούς για να διασφαλιστεί η ασφάλεια του συστήματος.

Λάδι συμπιεστή

Όγκος	Συνιστώμενες προδιαγραφές
60 ml (2,03 fl. oz.)	PAG SP-A2

Εξατμιστής

ΣΗΜΑΝΤΙΚΟ

Ο εξατμιστής του συστήματος A/C δεν πρέπει ποτέ να επισκευάζεται ή να αντικαθίσταται με μεταχειρισμένο εξατμιστή. Ο νέος εξατμιστής πρέπει να φέρει πιστοποίηση και σήμανση σύμφωνα με το SAE J2842.

Σχετικές πληροφορίες

- Σέρβις στο σύστημα κλιματισμού (σ. 681)

Κατανάλωση καυσίμου και εκπομπές CO₂

Η κατανάλωση καυσίμου σε ένα όχημα μετράται σε λίτρα ανά 100 km και οι εκπομπές CO₂ μετρώνται σε γραμμάρια CO₂ ανά km.

Επεξήγηση

CO ₂	γραμμάρια CO ₂ /km
	λίτρα/100 km

	οδήγηση εντός πόλης
	οδήγηση εκτός πόλης
	μικτός κύκλος οδήγησης
	Κατηγορία ελαστικών για την αντίσταση κύλισης σύμφωνα με την ευρωπαϊκή οδηγία αρ. 1222/2009

man	μηχανικό κιβώτιο ταχυτήτων
aut	αυτόματο κιβώτιο ταχυτήτων

	ΣΗΜΕΙΩΣΗ
Εάν τα στοιχεία κατανάλωσης και εκπομπών λείπουν, τότε συμπεριλαμβάνονται στο συνοδευτικό παράρτημα.	

			CO ₂		CO ₂		CO ₂	
T4 (B4204T31)	aut	B	205	8,8	126	5,4	155	6,7
		C	209	9,0	128	5,5	157	6,8
T5 (B4204T26)	aut	B	196	8,4	130	5,6	154	6,6
		C	203	8,7	131	5,6	156	6,7
T6 AWD (B4204T29)	aut	B	227	9,8	148	6,4	177	7,6
		C	234	10,1	149	6,4	179	7,7
D3 (D4204T16)	man	B	–	–	–	–	–	–
		C	–	–	–	–	–	–





			CO ₂		CO ₂		CO ₂	
D3 (D4204T16)	aut	B	-	-	-	-	-	-
		C	-	-	-	-	-	-
D4 (D4204T14)	aut	B	-	-	-	-	-	-
		C	-	-	-	-	-	-
D5 AWD (D4204T23)	aut	B	166	6,3	128	4,9	142	5,4
		C	169	6,4	129	4,9	144	5,5

Η κατανάλωση καυσίμου και οι τιμές εκπομπών καυσαερίων στον παραπάνω πίνακα βασίζονται σε συγκεκριμένους κύκλους οδήγησης ΕΕ (βλ. παρακάτω), που ισχύουν για αυτοκίνητα με απόβαρο στη βασική έκδοση και χωρίς πρόσθετο εξοπλισμό. Το βάρος του αυτοκινήτου μπορεί να αυξηθεί ανάλογα με το επίπεδο εξοπλισμού. Αυτό, σε συνδυασμό με το βάρος του φορτίου του αυτοκινήτου, αυξάνει την κατανάλωση καυσίμου και τις εκπομπές CO₂.

Υπάρχουν αρκετοί λόγοι για τους οποίους η κατανάλωση καυσίμου είναι υψηλότερη από τις τιμές στον πίνακα. Για παράδειγμα:

- Αν το αυτοκίνητο διαθέτει πρόσθετο εξοπλισμό που επηρεάζει το βάρος του.
- Οδηγικό στυλ.

- Αν ο πελάτης επιλέξει ζάντες διαφορετικές από αυτές που τοποθετούνται ως στάνταρ στη βασική έκδοση του μοντέλου, η αντίσταση κύλισης μπορεί να αυξηθεί.
- Η υψηλή ταχύτητα προκαλεί αυξημένη αεροδυναμική αντίσταση.
- Ποιότητα καυσίμου, οδικές και κυκλοφοριακές συνθήκες, καιρικές συνθήκες και κατάσταση του αυτοκινήτου.

Ο συνδυασμός των παραπάνω παραδειγμάτων μπορεί να αυξήσει την κατανάλωση σημαντικά.

Μπορεί να παρατηρηθούν μεγάλες αποκλίσεις στην κατανάλωση καυσίμου σε σύγκριση με τους κύκλους οδήγησης ΕΕ (βλ. παρακάτω) που χρησιμοποιούνται στην πιστοποίηση του αυτοκινήτου και στους οποίους βασίζονται οι

τιμές κατανάλωσης στον πίνακα. Για περισσότερες πληροφορίες, ανατρέξτε στους σχετικούς κανονισμούς.

ΣΗΜΕΙΩΣΗ

Οι ακραίες καιρικές συνθήκες, η οδήγηση με τρέιλερ ή η οδήγηση σε μεγάλο υψόμετρο σε συνδυασμό με την ποιότητα του καυσίμου αποτελούν παράγοντες που μπορούν να αυξήσουν σημαντικά την κατανάλωση καυσίμου του αυτοκινήτου.

Κύκλοι οδήγησης ΕΕ

Οι επίσημες αναφερόμενες τιμές κατανάλωσης καυσίμου βασίζονται σε δύο τυποποιημένους κύκλους οδήγησης σε περιβάλλον εργαστηρίου ("κύκλοι οδήγησης ΕΕ"), σύμφωνα με την EU Regulation no 692/2008 και 715/2007 (Euro 5 / Euro 6), 2017/1151 και 2017/1153.

Επειδή οι κύκλοι οδήγησης χρησιμοποιούνται επίσης για τον έλεγχο ποιότητας, υπάρχουν αυστηρές απαιτήσεις για την επαναληψιμότητα των δοκιμών. Για τον λόγο αυτό, οι δοκιμές διεξάγονται με ελεγχόμενο τρόπο και μόνο με τις βασικές λειτουργίες του αυτοκινήτου (π.χ. το σύστημα κλιματισμού, το ραδιόφωνο, κ.λπ. είναι απενεργοποιημένα). Τα αποτελέσματα των επίσημων τιμών, συνεπώς, δεν είναι αντιπροσωπευτικά των τιμών που βλέπει ο πελάτης σε πραγματική χρήση.

Οι κανονισμοί καλύπτουν τους κύκλους οδήγησης "Εντός πόλης" και "Εκτός πόλης":

- **Οδήγηση εντός πόλης** – η μέτρηση αρχίζει με την κρύα εκκίνηση του κινητήρα. Πραγματοποιείται προσομοίωση της οδήγησης.
- **Οδήγηση εκτός πόλης** – το αυτοκίνητο επιταχύνει και φρενάρει σε ταχύτητες που κυμαίνονται μεταξύ 0-120 km/h (0-75 mph). Πραγματοποιείται προσομοίωση της οδήγησης.

Η επίσημη τιμή για τον μικτό κύκλο οδήγησης, η οποία αναγράφεται στον πίνακα, είναι ένας

συνδυασμός των αποτελεσμάτων από τον κύκλο οδήγησης εντός πόλης και εκτός πόλης, όπως προβλέπεται από τη νομοθεσία.

Για να υπολογιστούν οι εκπομπές διοξειδίου του άνθρακα (εκπομπές CO₂) στη διάρκεια των δύο κύκλων οδήγησης, συλλέγονται καυσαέρια. Αυτά στη συνέχεια υποβάλλονται σε ανάλυση για να υπολογιστεί η τιμή των εκπομπών CO₂.

Σχετικές πληροφορίες

- Τύπος (σ. 738)
- Βάρη (σ. 743)
- Οικονομική οδήγηση (σ. 522)

Εγκεκριμένες διαστάσεις ζαντών και ελαστικών

Σε ορισμένες χώρες δεν αναγράφονται όλες οι εγκεκριμένες διαστάσεις στην άδεια ή σε

άλλα έγγραφα. Στον παρακάτω πίνακα παρατίθενται όλοι οι εγκεκριμένοι συνδυασμοί ζαντών και ελαστικών.

✓ = εγκεκριμένο

Κινητήρας	μηχ./ αυτ.	225/55R17 ^A 8x17x42	245/45R18 8x18x42	255/40R19 8,5x19x47	255/35R20 8,5x20x47,5	245/35R21 8,5x21x44,5
T4 (B4204T44)	αυτ.	✓	✓	✓	✓	✓
T4 (B4204T31)	αυτ.	✓	✓	✓	✓	✓
T5 (B4204T23)	αυτ.	✓	✓	✓	✓	✓
T5 (B4204T20)	αυτ.	✓	✓	✓	✓	✓
T5 (B4204T26)	αυτ.	✓	✓	✓	✓	✓
T6 AWD (B4204T27)	αυτ.	–	✓	✓	✓	✓
T6 AWD (B4204T29)	αυτ.	–	✓	✓	✓	✓
D3 (D4204T16)	μηχ.	✓	✓	✓	✓	✓
D3 (D4204T16)	αυτ.	✓	✓	✓	✓	✓
D4 (D4204T14)	αυτ.	✓	✓	✓	✓	✓
D5 AWD (D4204T23)	αυτ.	✓	✓	✓	✓	✓

^A Η διάσταση 225/55 R17 δεν είναι εγκεκριμένη όταν το αυτοκίνητο διαθέτει λειτουργία ενεργής απορρόφησης κραδασμών (Four-C)* ή φρένα 18". Απευθυνθείτε στο Επίσημο Δίκτυο της Volvo για τον εξοπλισμό του αυτοκινήτου σας.

Σχετικές πληροφορίες

- Ελάχιστος επιτρεπόμενος δείκτης φορτίου ελαστικών και δείκτης ταχύτητας ελαστικών (σ. 760)
- Τύπος (σ. 738)
- Ονοματολογία διαστάσεων για τα ελαστικά (σ. 628)
- Ονοματολογία διαστάσεων για τις ζάντες (σ. 629)

Ελάχιστος επιτρεπόμενος δείκτης φορτίου ελαστικών και δείκτης ταχύτητας ελαστικών

Στον παρακάτω πίνακα αναγράφεται ο δείκτης κατώτατου επιτρεπόμενου φορτίου (LI) και ταχύτητας (SS).

Κινητήρας		μηχ./ αυτ.	Κατώτατος επιτρεπόμενος δείκτης φορτίου (LI) ^A	Κατώτατος επιτρεπόμενος δείκτης ταχύτητας (SS) ^B
T4	B4204T44	αυτ.	96	V
T4	B4204T31	αυτ.	96	V
T5	B4204T23	αυτ.	96	V
T5	B4204T20	αυτ.	96	V
T5	B4204T26	αυτ.	96	V
T6 AWD	B4204T27	αυτ.	96	W
T6 AWD	B4204T29	αυτ.	96	W
D3	D4204T16	μηχ.	96	H
D3	D4204T16	αυτ.	96	H
D4	D4204T14	αυτ.	96	V
D5 AWD	D4204T23	αυτ.	96	V

A Ο δείκτης φορτίου των ελαστικών πρέπει να είναι μεγαλύτερος ή ίσος αυτού που αναγράφεται στον πίνακα.

B Ο δείκτης ταχύτητας των ελαστικών πρέπει να είναι μεγαλύτερος ή ίσος αυτού που αναγράφεται στον πίνακα.

Σχετικές πληροφορίες

- Εγκεκριμένες διαστάσεις ζαντών και ελαστικών (σ. 758)
- Εγκεκριμένες πιέσεις ελαστικών (σ. 762)
- Τύπος (σ. 738)
- Ονοματολογία διαστάσεων για τα ελαστικά (σ. 628)
- Ονοματολογία διαστάσεων για τις ζάντες (σ. 629)

Εγκεκριμένες πιέσεις ελαστικών

Οι εγκεκριμένες πιέσεις ελαστικών για κάθε έκδοση κινητήρα αναγράφονται στον πίνακα.

ΣΗΜΕΙΩΣΗ
Δεν είναι πάντοτε διαθέσιμοι όλοι οι κινητήρες, τα ελαστικά ή οι συνδυασμοί αυτών σε όλες τις αγορές.

Κινητήρας	Διαστάσεις ελαστικών	Ταχύτητα	Φορτίο, 1-3 άτομα		Μέγ. φορτίο		Πίεση ECO ^A
			Μπροστά (kPa) ^B	Πίσω (kPa)	Μπροστά (kPa)	Πίσω (kPa)	Μπροστά/πίσω (kPa)
Όλοι οι κινητήρες	225/55 R17	0-160 km/h (0-100 mph)	230	230	260	260	260
	245/45 R18	160+ km/h (100+ mph)	260	260	270	270	-
	255/40 R19						
	255/35 R20	0-160 km/h (0-100 mph)	240	240	260	260	260
	245/35 R21	160+ km/h (100+ mph)	300	300	310	310	-
Προσωρινός εφεδρικός τροχός		max 80 km/h (μέγ. 50 mph)	420	420	420	420	-

^A Οικονομική οδήγηση.

^B Σε ορισμένες χώρες, δίπλα στη μονάδα μέτρησης πίεσης "Pascal" του Διεθνούς Συστήματος Μονάδων, χρησιμοποιείται η μονάδα μέτρησης "bar": 1 bar = 100 kPa.

Σχετικές πληροφορίες

- Τύπος (σ. 738)
- Έλεγχος της πίεσης ελαστικών (σ. 631)
- Εγκεκριμένες διαστάσεις ζαντών και ελαστικών (σ. 758)
- Συνιστώμενη πίεση ελαστικών (σ. 633)

'Ανανέωση' φίλτρου	529, 531
--------------------	----------

1, 2, 3 ...

4WD	507
-----	-----

A

Αγαπημένα ραδιοφώνου	571
Άγκιστρα συγκράτησης φορτίου χώρος αποσκευών	668
Άγκιστρα φόρτωσης	668
Άδεια χρήσης	105, 611
Άδειο ρεζερβουάρ diesel	531
Αερισμός Καθίσματα	228, 229 240
Αερόσακος	57
Ενεργοποίηση/Απενεργοποίηση πλευρά οδηγού	61 58
πλευρά συνοδηγού	59, 61
Αερόσακος, βλ. Αερόσακος	57
Αερόσακος οροφής	64
αερόσακος τύπου κουρτίνας	64

Αισθητήρας βροχής	198, 199
Αισθητήρας κάμερας	408
Αισθητήρας κίνησης	310
Αισθητήρας κλίσης	310
Αισθητήρας ραντάρ	345, 379
Περιορισμοί	381
αισθητήρες	
Ποιότητα αέρα	227
Σύστημα κλιματισμού	223
Αισθητήρες οπισθοπορείας	453, 454, 456, 457, 458, 459
Ακροφύσια ψεκαστήρων, θερμαινόμενα	196
Αλάρμ	177
Αλεξήλιο	
πίσω παρμπρίζ	188
Πίσω πόρτα	188
προστασία μπλοκαρίσματος	184
Αλεξήλιο, ηλιοροφή	196
Αλκοτέστ με φραγή εκκίνησης	488, 489, 490
Αλλαγή κατόχου	147
Αλλαγή τροχού	639
Αλλεργιογόνοι και ασματογόνοι παράγοντες.	226
Αναδιπλούμενοι ηλεκτρικοί εξωτερικοί καθρέπτες	191

Αναθυμιάσεις καυσίμου	527
Ανακυκλοφορία αέρα	242
Αναστολέας μοχλού επιλογής ταχυτήτων	504
απενεργοποίηση	505
Ανεμοστήρας	
Αεραγωγοί	229
Διακόπτης	248
Κατανομή αέρα	228
Ανεξάρτητο σύστημα θέρμανσης	266
Ανεφοδιασμός καυσίμου	526
AdBlue	535
πλήρωση	526
πορτάκι του ρεζερβουάρ	525
Ανίχνευση δικυκλιστών	401
Ανίχνευση σήραγγας	170
Άνοιγμα διαμπερούς φόρτωσης	668
Αντιμετώπιση προβλημάτων Adaptive Cruise Control	357
Αντισκωριακή προστασία	730
Ανύψωση του αυτοκινήτου	678
Αξεσουάρ και πρόσθετος εξοπλισμός εγκατάσταση	43 44
Απενεργοποίηση του αναστολέα αλλαγής ταχυτήτων	505
Απόβαρο	743

ΑΛΦΑΒΗΤΙΚΟ ΕΥΡΕΤΗΡΙΟ

Αποθηκευτικοί χώροι	658
Μεσαία κονσόλα	659
Ντουλαπάκι συνοδηγού	664
Σκιάδιο	665
Απομακρυσμένες ενημερώσεις	673
Αποσβεστήρας κραδασμών	542
αριθμός οκτανίων	528
Αριθμός πλαϊσίου	45
Ασφάλεια	48
εγκυμοσύνη	49
Ασφάλειες	
αλλαγή	706
Γενικά	705
κάτω από το ντουλαπάκι συνοδηγού	711
στον χώρο αποσκευών	714
στον χώρο κινητήρα	707
Ασφαλειοθήκη	705
Ασφαλιζόμενα μπουλόνια τροχών	641
Ατμοσφαιρικός φωτισμός	180
Αυτοκίνητο online	603
δεν υπάρχει σύνδεση ή η σύνδεση είναι προβληματική	608
Αυτοκίνητο με δυνατότητα σύνδεσης στο διαδίκτυο	
αποστολή στοιχείων αυτοκινήτου	677
ενημερώσεις συστήματος	673
κράτηση για σέρβις και επισκευή	675

αυτοκόλλητα	
θέση	738
Αυτόματα πλυντήρια αυτοκινήτων	726
Αυτόματη επαναφορά κλειδώματος	272, 296
Αυτόματη μεγάλη σκάλα	171
Αυτόματη πέδηση	497
ενεργοποίηση και απενεργοποίηση	498
μετά από σύγκρουση	499
Αυτόματο κιβώτιο ταχυτήτων	501
kickdown	505
λάδι	751
τρέιλερ	545
Αυτόματο κλειδωμα	303
Αυτόματο πλυντήριο αυτοκινήτων	726
Αυτόματος ρυθμιστής ταχύτητας	328, 329, 330, 331
Αυτόματος τερματισμός λειτουργίας	κινητήρα
αυτόματος τερματισμός	514
Αυτόματο σύστημα κλιματισμού	241
B	
Βάθος πέλματος	630, 647
Βάλτε μπροστά το αυτοκίνητο	484

Βαμμένες επιφάνειες	
ζημιά και επιδιόρθωση	731, 732
κωδικός χρώματος	732
Βάρη	
απόβαρο	743
Βάση ποδηλάτων	
στερεώνεται στον κοτσαδόρο	550
Βάση σακιδίων	668
βενζινοκινητήρες	528
Βίντεο	580, 582
Ρυθμίσεις	581

Γ

Γδαρασίματα και μικρά σημάδια από πέτρες	731, 732
Γλώσσα	145
Γραμμές υποβοήθησης στάθμευσης για την κάμερα υποβοήθησης στάθμευσης	463
Γρύλος	640
Γυάλισμα	723

Δ

Δεδομένα		Διάρκεια φωτισμού απομάκρυνσης	178	Εκπομπές διοξειδίου του άνθρακα	755
εγγραφή	41	Διάρκεια φωτισμού προσέγγισης	178	Ελαστικά	626
μεταφορά μεταξύ αυτοκινήτου και συνεργείου	672	Διαστάσεις	741	αποθήκευση	626
Δείκτες		Κοτσαδόρος	542	αφαίρεση	641
δείκτης στάθμης καυσίμου	95	Διαστάσεις ελαστικού	628, 639	βάθος πέλματος	647
Δείκτες ταχύτητας, ελαστικά	628	Διατήρηση ευχάριστης θερμοκρασίας	259	δείκτες φθοράς πέλματος	630
Δείκτες φθοράς πέλματος	630	εκκίνηση/τερματισμός λειτουργίας	260	διαστάσεις	758
δείκτης εξωτερικής θερμοκρασίας	101	Διάτρηση	649	εναλλαγή θέσεων	627
Δείκτης καυσίμου	95	διπλό κλειδίωμα	313	επισκευή κλαταρισμένου ελαστικού	649
Δείκτης στάθμης λαδιού, ηλεκτρονικός	685	απενεργοποίηση	314	παρακολούθηση πίεσης ελαστικών	633
Δείκτης φορτίου ελαστικών	628	Δυνατότητα ρυμούλκησης και φορτίο κεφαλής κοτσαδόρου	744	Πατήστε	762
Δερμάτινη ταπετσαρία, οδηγίες πλύσης	721			πίνακας πιέσεων ελαστικών	762
Δέσμη προβολών		Ε		Προδιαγραφές	758, 760, 762
ρύθμιση ύψους	168	Έγκριση τύπου		τοποθέτηση	644
Διαδίκτυο, βλ. Αυτοκίνητο συνδεδεμένο στο διαδίκτυο	603	ραδιοφωνικός εξοπλισμός	390	φορά περιστροφής	629
Διακοπές με αυτοκίνητο	523	σύστημα ραντάρ	386	χειμερινά ελαστικά	647
Διακόπτης απενεργοποίησης αερόσακου συνοδηγού	61	σύστημα τηλεχειριστηρίου-κλειδιού	286	Έλεγχος εκπομπών καυσαερίων	532
Διακόπτης προβολών	166, 180	Εγχειρίδιο κατόχου	26	Έλεγχος της στάθμης	519
Διακοπόμενη λειτουργία υαλοκαθαρι- στήρων	197	στην κεντρική οθόνη	21, 23	Ρυθμίσεις	522
Διαμοιρασμός δεδομένων	610	στο κινητό	25	Έλεγχος της στάθμης λαδιού κινητήρα.	685
		Εκκίνηση με βοηθητικά καλώδια	540	Ενδεικτικές λυχνίες	101
		Εκκίνηση του κινητήρα	484	Ενδεικτικές λυχνίες και μηνύματα	
		μετά από σύγκρουση	66	Adaptive Cruise Control	359
		Εκπομπές CO ₂	755	πεδίο κατάστασης στην κεντρική οθόνη	134
				Προειδοποίηση σύγκρουσης με αυτό- ματη πέδηση	411
				σύστημα κλιματισμού στάθμευσης	261

Ενδεικτικές λυχνίες και μηνύματα για την Υποβοήθηση όταν υπάρχει κίνδυνος σύγκρουσης	452
Ένδειξη αλλαγής σχέσεων	506
Ενεργή υποβοήθηση στάθμευσης	472, 473, 474, 477, 478, 480, 481
Ενδεικτικές λυχνίες και μηνύματα	481
λειτουργία	472, 473, 474, 478, 480, 481
Περιορισμοί	478
χειρισμός	474, 477
Ενεργοί προβολείς προσαρμοζόμενης δέσμης	174
Ενημερώσεις λογισμικού	41
ενημερώσεις συστήματος	673
Ενσωματωμένο παιδικό κάθισμα ανύψωση	80
κατέβασμα	81
κατέβασμα	83
Εντοπισμός βλαβών στον αισθητήρα της κάμερας	392, 395
Εξατομικευμένο πρόγραμμα οδήγησης	508
Εξοπλισμός έκτακτης ανάγκης	
Κουτί πρώτων βοηθειών	669
προειδοποιητικό τρίγωνο	669
Εξωτερικές διαστάσεις	741
Εξωτερικοί καθρέπτες	189, 191
αποθήκευση θέσης	205, 206

Επαναρύθμιση	191
Λειτουργία αντιθαμβωτικής προστασίας	190
Επαναρύθμιση των εξωτερικών καθρέπτων	191
Επιαναφορά ρυθμίσεων	147
αλλαγή κατόχου	147
Προφίλ οδηγού	153
Επιβεβαίωση κλειδώματος	268
Ρύθμιση	269
Επιδόσεις οδηγού	98, 99
Επίπεδο υποβοήθησης τιμονιού, βλ. Υποβοήθηση τιμονιού	316
Επισκόπηση οργάνων	
αριστεροτίμονο μοντέλο	86
δεξιότιμονο μοντέλο	87
Εργαλεία	639
Εργαλείο ανύψωσης	640
Εσωτερικός καθρέπτης	189
Λειτουργία αντιθαμβωτικής προστασίας	190
Εσωτερικός καθρέπτης/εξωτερικοί καθρέπτες	
εσωτερικό	189
ηλεκτρικά αναδιπλούμενοι	191
Λειτουργία αντιθαμβωτικής προστασίας	190
πόρτα	189, 191

Πυξίδα	559, 560
Σύστημα θέρμανσης	246
Εσωτερικό χώρο επιβατών	658
Μεσαία κονσόλα	659
Ντουλαπάκι συνοδηγού	664
ρευματοδότης	660
Σκιάδιο	665
ετικέτες	
θέση	738
Εφαρμογές	564
Εφεδρική μπαταρία	703
Εφεδρικός τροχός	645, 647
Z	
Ζάντα τροχού, διαστάσεις	629
Ζάντες	
καθαρισμός	730
Ζάντες και ελαστικά	
δείκτης φορτίου και δείκτης ταχύτητας ελαστικών	628, 760
εγκεκριμένες διαστάσεις	758
Ζώνη ασφαλείας	52
εγκυμοσύνη	49
προεντατήρας ζώνης ασφαλείας	54
πρόσδεση/απασφάλιση	52
υπενθύμιση ζώνης ασφαλείας	56

Ζώνη ασφαλείας, βλ. Ζώνες ασφαλείας 52

H

Ηλεκτρικά παράθυρα	186, 187
προστασία μπλοκαρίσματος	184
Ηλεκτρική ηλιοροφή	193
Ηλεκτρική πρίζα	660
χρήση	662
Ηλεκτρικό κάθισμα	203
Ηλεκτρικό σύστημα	700
Ηλεκτρικό χειρόφρενο	493
Ηλεκτροκίνητο καπό χώρου αποσκευών	303
Ηλεκτρονικό σύστημα ακινητοποίησης (Immobiliser)	285
Ηλιοροφή	193
αλεξήλιο	196
άνοιγμα και κλείσιμο	194
θέση εξαερισμού	196
προστασία μπλοκαρίσματος	184
Ηχητική εμπειρία	563
Ήχος και πολυμέσα	562

Θ

Θάμπωμα	
σηματισμός υδρατμών στους προ-βολείς	723, 726
Θερμαινόμενα ακροφύσια ψεκαστήρων	196
Θερμοκρ. κινητήρα υψηλή	539
Θερμοκρασία αισθητή	223
Διακόπτης	250, 251
Θέσεις κιβωτίου ταχυτήτων	
Αυτόματο κιβώτιο ταχυτήτων	501
θέση διακόπτη ανάφλεξης	486, 487
Θέση ρύθμισης	734
Θήκη σκι	668

K

Καθαρισμός	720, 722
αυτόματο πλυντήριο αυτοκινήτων	726
ζάντες	730
ζώνες ασφαλείας	720
κεντρική οθόνη	718
πλύσιμο του αυτοκινήτου	723, 724, 726, 727, 728, 729, 730

ταπετσαρία	717, 719, 720, 721, 722
Υφασμάτινη ταπετσαρία	717, 719, 721
Καθαρισμός των ζαντών	730
Καθαρισμός των μάκτρων υαλοκαθαριστήρων	728
Κάθισμα, βλ. Καθίσματα	202
Καθίσματα	
Αερισμός	240
αποθήκευση θέσης	205, 206
ηλεκτρικό μπροστινό κάθισμα	203
προστασία από τραυματισμούς του αυχένα (δίκηνη μαστιγίου)	49
Σύστημα θέρμανσης	237, 238
χειροκίνητο μπροστινό κάθισμα	202
Κάμερα ελέγχου ταχύτητας	429
Κάμερα οπισθοπορείας	460, 461, 463, 466, 467, 468, 469, 470
Κάμερα υποβοήθησης στάθμευσης	460, 461, 463, 466, 468, 469, 470
Ρυθμίσεις	467
Καπό του κινητήρα, άνοιγμα	680
Καπό χώρου αποσκευών	
άνοιγμα/κλείσιμο με την κίνηση του ποδιού	306
ισχύς	303
Κλειδωμα/Έκλειδωμα	274, 297
Έκλειδωμα απ' έξω	301
Κάρτα SIM	607

πλήρωση	685
προδιαγραφές και όγκος φίλτρο	748
683	
λαμπτήρες, προδιαγραφές	699
Λειτουργία ECO	510
ενεργοποίηση με το κουμπί λειτουργιών	513
Λειτουργία Keyless (χωρίς κλειδί)	
ευαίσθητες στην αφή επιφάνειες	295
Κλειδωμα/ξεκλειδωμα	296
Ρυθμίσεις	297
Λειτουργία Stop/start	514
Λειτουργία εξοικονόμησης ισχύος	540
Λειτουργία μνήμης αισθητήρα βροχής	199
Λειτουργία πλήρους αερισμού	269
Λειτουργίες αυτοκινήτου στην κεντρική οθόνη	132
Λειτουργίες πέδησης	490
Λεκέδες	717, 719, 720, 721, 722
Λυχνίες	
αλλαγή	688
θέση	690
Προδιαγραφές	699
τρέιλερ	548

M

Μάκτρα υαλοκαθαριστήρων	196
αλλαγή	733
Θέση ρύθμισης	734
Μάκτρα υαλοκαθαριστήρων και υγρό ψεκαστήρων	196
Μέγ. φορτίο οροφής	743
Μεγάλη σκάλα	171
Μεσαία κονσόλα	659
μεσαία σκάλα	170
Μεταφορά με πορθμείο	519
Μηδενισμός, χιλιομετρικής	98
Μηνύματα και ενδεικτικές λυχνίες	
Adaptive Cruise Control	359
Προειδοποίηση σύγκρουσης με αυτόματη πέδηση	411
Μηνύματα στις οθόνες	113, 154
αποθηκευμένο	116, 155
διαχείριση	115, 154
Μηνύματα στο BLIS	417
Μηνύματα σφάλματος	
Adaptive Cruise Control	359
βλ. Μηνύματα και ενδεικτικές λυχνίες	359, 378
Μηνύματα σφάλματος στο BLIS	417

μηχανικό κιβώτιο ταχυτήτων	500
λάδι	751
Μικτό βάρος οχήματος	743
Μονάδα αναπαραγωγής	575, 577
συμβατοί τύποι αρχείων	583
φωνητικός χειρισμός	162
Μονάδα κάμερας	391, 395
Μονάδα ραντάρ	379
Μονάδες μέτρησης	144
Μόντεμ αυτοκινήτου	
Ρυθμίσεις	607
σύνδεση αυτοκινήτου στο διαδίκτυο	606
Μπάρες οροφής	667
Μπαταρία	540, 700
Βοηθητική	703
Εκκίνηση	700
εκκίνηση με βοηθητικά καλώδια	540
Προειδοποιητικές λυχνίες	704
Σύμβολα πάνω στην μπαταρία	704
συντήρηση	700
υπερφόρτωση	540
Μπατκλειδ αυτ εξασθ	276
Μπουλόνια τροχών	641
με δυνατότητα κλειδώματος	641
Μπροστινό κάθισμα	
Αερισμός	240
Ανεμιστήρας	248

Θερμοκρασία	250
Σύστημα θέρμανσης	237
Σύστημα κλιματισμού	234
Μπροστινό κάθισμα, ηλεκτρικό	203
αποθήκευση θέσης	205, 206
κουμπί πολλαπλών λειτουργιών	207, 208, 209, 210, 211
Μασάζ	207, 208, 209
Μηχανισμός στήριξης οσφυϊκής χώρας	211
Πλευρικά στηρίγματα	210
ρύθμιση καθίσματος	204
ρύθμιση του καθίσματος συνοδηγού από το κάθισμα του οδηγού	213
Μπροστινό κάθισμα, χειροκίνητο	202

N

Ντουλαπάκι συνοδηγού	664
----------------------	-----

Ξ

Ξεκλειδώμα	
με αποσπώμενο κλειδί	283
Ρυθμίσεις	273
Ξεπάγωμα	243

O

Οδήγηση	
με τρέιλερ	545
σύστημα ψύξης	539
Οδήγηση με τρέιλερ	
δυνατότητα ρυμούλκησης	744
φορτίο στην κεφαλή του κοτσαδόρου	744
Οδήγηση το χειμώνα	524
Οδική βοήθεια	554
Οθόνη	
πληροφορίες οδηγού	90
Οθόνη οδηγού	90
μενού εφαρμογών	112
Μηνύματα	113
Ρυθμίσεις	94
Οθόνη πληροφοριών	90, 94
Οικονομία κατά την οδήγηση	522
Οικονομική οδήγηση	510, 522
ολισθηρό οδόστρωμα	524
Ολίσηση	524
Όργανα και χειριστήρια	86, 87
Όροι και προϋποθέσεις υπηρεσιών	43
χρήστης	610

Π

Παιδικά καθίσματα	67, 68, 70, 71
i-Size/σημεία στερέωσης ISOFIX	70
ενσωματωμένο παιδικό κάθισμα	80
Επάνω σημεία στερέωσης	68
κάτω σημεία στερέωσης	69
πίνακας i-Size	75
πίνακας ISOFIX	76
πίνακας θέσεων	73
τοποθέτηση/προσαρμογή	70, 71
Πακέτο εξοπλισμού Clean Zone Interior Package	226
Πανοραμική οροφή	
προστασία μπλοκαρίσματος	184
Πάνω προβολή	145
Παράθυρα και κρύσταλλα	184
Παράθυρο	
αλεξήλιο	188
παράκαμψη του αλκοτέστ με φραγή εκκίνησης	489
Παρακολούθηση πίεσης ελαστικών	633
Βαθμονόμηση	635
ενέργεια	638
Κατάσταση	637
Παρμπρίζ	
προβαλλόμενο αντικείμενο	156, 158
Σύστημα θέρμανσης	244

Πέδηση από το City Safety για επερχόμενα οχήματα	406	Θερμοκρασία προσκέφαλο	250	Πλύσιμο υπό υψηλή πίεση	727
πέδηση από τον κινητήρα	491	Σύστημα θέρμανσης	238	Ποιότητα αέρα	225, 226
Πέλμα ελαστικού	630	Σύστημα κλιματισμού	234	αλλεργίες και άσθμα	226
Πέρασμα από σημεία με νερά	525	Πίσω παρμπρίζ αλεξήλιο	188	Φίλτρο χώρου επιβατών	227
Περιβάλλον	34	Σύστημα θέρμανσης	246	Πολιτική ιδιωτικότητας (Πολιτική προστασίας προσωπικών δεδομένων πελατών)	43
Περιεκτικότητα αιθανόλης	528	Πίσω πόρτα αλεξήλιο	188	Πολιτική προστασίας προσωπικών δεδομένων πελατών	43
Περιορισμοί για το Driver Alert Control	434	Πλάτη καθίσματος		Ποτήρια ασφαλείας/ενισχυμένο	184
Περιορισμοί κάμερας υποβοήθησης στάθμευσης	468	μπροστινό κάθισμα, ρύθμιση	202, 204, 207, 208, 209, 210, 211	Προαιρετικός εξοπλισμός/αξεσουάρ	26
Περιοριστής ταχύτητας	323, 326, 328, 331	πίσω κάθισμα, χαμηλόμα	214	Προβολή ενδείξεων στο παρμπρίζ (Head-Up display)	156
απενεργοποίηση εισαγωγή	324, 325	Πλευρικός αερόσακος	63	αντικατάσταση παρμπρίζ ενεργοποίηση και απενεργοποίηση	682
προσωρινή απενεργοποίηση	325	Πληκτρολόγιο αλλαγή γλώσσας	136, 141	θέση αποθήκευσης	158, 205, 206
Πετρέλαιο	529	Πλημμυρισμένος δρόμος	525	καθαρισμός Ρυθμίσεις	719
Πίεση ECO	633, 762	Πληροφορίες κατόχου	20	Ρυθμίσεις	158
Πίεση ελαστικών Έλεγχος πινακίδα	631	Πληροφορίες οδικής κυκλοφορίας	571	Πρόγραμμα οδήγησης ECO	508
Ρύθμιση συνιστώμενο	633	Πληροφορίες σημάτων οδικής κυκλοφορίας	423, 424, 425, 427	αλλαγή	510
Πίνακας οργάνων	90	Περιορισμοί χειρισμός	431	Πρόγραμμα σέρβις	672
Ρυθμίσεις	94	Πλύση του παρμπρίζ	425, 428, 429	Προειδοποίηση απόστασης	337, 338, 339
Πίνακας πιέσεων ελαστικών	762	Πλύση του παρμπρίζ	199	Περιορισμοί	340
Πίσω κάθισμα αναδίπλωση της πλάτης καθίσματος	214	Πλύσιμο με το χέρι	724	Προειδοποίηση σύγκρουσης	395, 412
Ανεμιστήρας	248	Πλύσιμο του αυτοκινήτου	723, 724, 726, 727, 728, 729, 730		

ΑΛΦΑΒΗΤΙΚΟ ΕΥΡΕΤΗΡΙΟ

Προειδοποιητικές λυχνίες	104	προστασία από τραυματισμούς του		Ρυθμίσεις	571
Αερόσακοι – SRS	104	αυχένα (δίκην μαστιγίου)	49	φωνητικός χειρισμός	162
ασφάλεια	48	Προστασία για το παιδί	67	Ρεζερβουάρ	
Βλάβη στο σύστημα πέδησης	104	προστασία μπλοκαρίσματος	184	όγκος	752
η μπαταρία εκκίνησης δεν φορτίζει	104	Επαναρύθμιση	185	Ρολόι, ρύθμιση	100
ο εναλλάκτης δεν φορτίζει	104	Προσωπικά στοιχεία (Πολιτική προστα-		Ροπή	747
Προειδοποίηση	104	σίας προσωπικών δεδομένων πελατών)	43	Ρυθμίσεις	
υπενθύμιση ζώνης ασφαλείας	104	Προσωρινός εφεδρικός τροχός		ειδικού περιεχομένου	146
Χαμηλή πίεση λαδιού	104	εφεδρικός τροχός	645	Επαναρύθμιση	147
Χειρόφρενο τραβηγμένο	104	Προφίλ οδηγού	149	Κατηγορίες	148
Προειδοποιητική λυχνία		επεξεργασία	151, 153	Ρυθμίσεις ήχου	562, 600
Adaptive Cruise Control	345	επιλογή	150	αναπαραγωγή (πολυ)μέσων	575, 577
σύστημα ελέγχου ευστάθειας και		Πρώτες βοήθειες	669	Μήνυμα κειμένου	600
πρόσφυσης	317	Πυξίδα	559	Τηλέφωνο	601
Προειδοποιητικός ήχος		ρύθμιση	560	Ρύθμιση του τιμολιού	218
Χειρόφρενο	496	P		Ρύθμιση ύψους δέσμης των προβολέων	168
Προειδοποιητικό τρίγωνο	669	<hr/>		Ρυμούλκηση	551, 554
Προεντατήρας ζώνης ασφαλείας	54	Ραδιόφωνο	567		
Επαναρύθμιση	55	DAB	574	Σ	
Προκαθορισμένο χρονικό διάστημα	339	αλλαγή ραδιοφωνικής συχνότητας		Σβήσιμο του κινητήρα	485
Προκαταρκτικός κλιματισμός	253	και ραδιοφωνικού σταθμού	569	Σήμανση VOL	626
εκκίνηση/τερματισμός λειτουργίας	254	αναζήτηση ραδιοφωνικού σταθμού	570	Σκιάδιο	665
Χρονοδιακόπτης	255	εκκίνηση	568	φως στον καθρέπτη	179
Προσαρμογή των οδηγικών χαρακτηρι-				Σκληρός δίσκος	
στικών	316, 508			διάστημα	610
προσκέφαλο	216				
Προστασία από εκτροπή εκτός δρό-					
μου	443, 444, 445				

Στάθμευση		Σύστημα ακινητοποίησης	285	Σύστημα κλιματισμού	222, 234
σε λόφο	496	Σύστημα ακινητοποίησης (immobiliser) με τηλεχ/σμό	285	αισθητή θερμοκρασία	223
Στάθμη λαδιού χαμηλή	685	Σύστημα ακινητοποίησης (immobilizer)		αισθητήρες	223
Στατιστικά ταξιδιού	98	Ηλεκτρονικό σύστημα ακινητοποίησης (Immobiliser)	285	αυτόματη ρύθμιση	241
Στεγανοποιητικό υγρό	649	Σύστημα ελέγχου βραδύτητας κινητήρα	317	διακόπτης ανεμιστήρα	248
Σύγκρουση	48, 52, 57, 65	Σύστημα ελέγχου ευστάθειας και πρόσφυσης	317, 321	διακόπτης ρύθμισης θερμοκρασίας	250, 251
Σύγκρουση, βλ. Σύγκρουση	48	χειρισμός	319, 320	επισκευή	681
Σύμβολα		Σύστημα ελέγχου προειδοποίησης οδηγού		ζώνες	222
Ενδεικτικές λυχνίες	101	χειρισμός	433	κεντρική οθόνη	234
Προειδοποιητικές λυχνίες	104	Σύστημα ελέγχου πρόσφυσης	317	Πίσω κάθισμα	234
Συμπληρωματικό σύστημα προθέρμανσης (Ανεξάρτητο σύστημα θέρμανσης)	266	Σύστημα ελέγχου πρόσφυσης στις στρόφες	317	Στάθμευση	253
συναγερμός	310	Σύστημα ελέγχου σπιναρίσματος	317	φωνητικός χειρισμός	224
αισθητήρες κίνησης και κλίσης	310	Σύστημα ενεργού ελέγχου εκτροπής	317	Ψυκτικό υγρό	753
απενεργοποίηση	311	Σύστημα ενημέρωσης & ψυχαγωγίας (Ηχος και πολυμέσα)	562	Σύστημα κλιματισμού, υγρό όγκος και κατηγορία	753
μειωμένη ευαισθησία συναγερμού	313	σύστημα ευστάθειας	317	Σύστημα κλιματισμού στάθμευσης	253
Σύνδεση τηλεφώνου	594	Σύστημα θέρμανσης	263	Ενδεικτικές λυχνίες και μηνύματα	261
Σύνδεση του αυτοκινήτου στο διαδίκτυο		Ανεξάρτητο σύστημα θέρμανσης	266	Σύστημα μετάδοσης κίνησης	
δεν υπάρχει σύνδεση ή η σύνδεση είναι προβληματική	608	Καθίσματα	237, 238	Κιβώτιο ταχυτήτων	499
μέσω κινητής συσκευής (WiFi)	605	Παράθυρα	244, 246	Σύστημα ποιότητας αέρα χώρου επιβατών	226
μέσω τηλεφώνου (Bluetooth)	604	Σύστημα προθέρμανσης κατά τη στάθμευση	264	Σύστημα προειδοποίησης σύγκρουσης	
μέσω του μόντεμ αυτοκινήτου	606	τιμόνι	240, 241	αισθητήρας ραντάρ	379
Συντήρηση				Ανίχνευση πεζών	401
Αντισκωριακή προστασία	730			Σύστημα προθέρμανσης κατά τη στάθμευση	264
Συστάσεις για τη φόρτωση	666				
Συστάσεις κατά την οδήγηση	523				

Σύστημα προθέρμανσης χώρου επιβατών (Σύστημα προθέρμανσης κατά τη στάθμευση)	264
Σύστημα προστασίας από πλευρική πρόσκρουση	63, 64
Σύστημα προστασίας από τραυματισμό στον αυχένα (WHIPS)	49
Σύστημα προστασίας πεζών	51
Σύστημα σταθεροποίησης τρέιλερ	547
Σύστημα τηλεχειριστηρίου-κλειδιού, έγκριση τύπου	286
Σύστημα υποβοήθησης εκκίνησης σε ανηφόρα	498
σύστημα υποστήριξης οδηγού	316
Σύστημα φρένων υγρό	752
Σύστημα ψύξης υπερθέρμανση	539
Σχηματισμός υδρατμών στους προβολείς	724, 726, 727, 729

T

Ταπετσαρία αυτοκινήτου	717, 719, 720, 721, 722
Τετρακίνηση, (AWD)	507
Τετρακίνηση (AWD)	507
Τεχνικά χαρακτηριστικά κινητήρα	747
Τηλέφωνο	593
αποσύνδεση	597
αφαίρεση	598
επιλογή άλλου	597
Κλήσεις	598, 601
Μήνυμα κειμένου	599
σύνδεση	594
σύνδεση αυτόματα	596
σύνδεση χειροκίνητα	596
φωνητικός χειρισμός	162
Τηλεχειριστήριο, HomeLink® προγραμματιζόμενο	555
Τηλεχειριστήριο-κλειδί αντικατάσταση μπαταρίας	269
αποσπώμενο κλειδί	276
απώλεια	282
Αυτονομία	279
σύνδεση στο προφίλ του οδηγού	275
152	
Τιμόνι	217, 218
Πληκτρολόγιο	217
ρύθμιση τιμονιού	218

Σύστημα θέρμανσης χειριστήριο αλλαγής ταχυτήτων στο τιμόνι	240, 241
τρέιλερ	217
καλώδιο	547
Λυχνίες	546
οδήγηση με τρέιλερ	548
545	
Τρέιλερ	
δίπλωση	547
Τροχοί	
αντιολισθητικές αλυσίδες	648
αφαίρεση	641
τοποθέτηση	644
Τύπος	738

Y

Υαλοκαθαριστήρας παρμπρίζ	197
αισθητήρας βροχής	198, 199
Υγρά, χωρητικότητες	735, 752, 753
Υγρό φρένων	
ποιότητα	752
υγρό ψεκαστήρων	196, 735
Υπενθύμηση ζώνης ασφαλείας	56
Υπερθέρμανση	539, 545

Υποβοήθηση διεύθυνσης όταν υπάρχει κίνδυνος μετωπικής σύγκρουσης	446, 447, 448
Υποβοήθηση διεύθυνσης όταν υπάρχει κίνδυνος οπίσθιας σύγκρουσης	449, 450, 451
Υποβοήθηση διεύθυνσης όταν υπάρχει κίνδυνος σύγκρουσης	442, 443, 444, 445, 446, 447, 448, 449, 450, 451, 452
Υποβοήθηση εκκίνησης σε ανηφόρα	
Υποβοήθηση εκκίνησης σε ανηφόρα (HSA)	498
Υποβοήθηση ευστάθειας τρέιλερ	547
Υποβοήθηση όταν υπάρχει κίνδυνος σύγκρουσης	442, 443, 444, 445, 446, 447, 448, 449, 450, 451, 452
Υποβοήθηση πέδησης	
μετά από σύγκρουση	499
Υποβοήθηση προσπέρασης	352, 353, 354, 373, 374
Υποβοήθηση στάθμευσης	453, 454, 456, 457, 458, 459
λειτουργία	453, 454, 456
Υποβοήθηση τιμονιού, μεταβλητή	316
Υπολογιστής ταξιδιού	95, 97
Υψηλή θερμοκρασία κινητήρα	539

Φ

Φίλτρο αιθάλης	531
Φίλτρο σωματιδίων βενζίνης	529
Φίλτρο σωματιδίων πετρελαίου	531
Φίλτρο χώρου επιβατών	227
Φίσα συνδέσμου δεδομένων	45
Φλας	173
φορά περιστροφής	629
Φορτίο οροφής, μέγ. βάρος	743
Φόρτωση	
Γενικά	666
κρίκai συγκράτησης φορτίου	668
μακρύ φορτίο	667
Φούσκωμα ελαστικού	654
Φρένα	491
αυτόματα σε στάση	497
σε βρεγμένο οδόστρωμα	492
σε δρόμους με αντιπαγωγική προστασία	493
συντήρηση	493
Σύστημα αντιμπλοκαρίσματος τροχών, ABS	491
σύστημα υποβοήθησης πέδησης,	
BAS	492
σύστημα φρένων	490
Φως φρένων	176

φώτα απότομου φρεναρίσματος	177
χειρόφρενο	493
Φρένο	491
Φροντίδα του αυτοκινήτου	723, 724, 726, 727, 728, 729, 730
Δερμάτινη ταπετσαρία	721
Φωνητική αναγνώριση	159
ραδιόφωνο και (πολυ)μέσα	162
Ρυθμίσεις	163
Σύστημα κλιματισμού	224
Τηλέφωνο	162
Φως ομίχλης	
Μπροστά	175
πίσω	176
Φως φρένων	176
φώτα απότομου φρεναρίσματος	177
Φώτα πορείας ημέρας	169
Φώτα στροφής	175
Φωτισμός	
Position lamp	169
Αλάμ	177
Αυτόματη μεγάλη σκάλα	171
αυτόματος φωτισμός, χώρος επιβατών	179
ενεργοί προβολείς προσαρμοζόμενης δέσμης	174
θέσεις φώτων	690
κουμπιά ελέγχου	166, 178, 180

λαμπτήρες, προδιαγραφές	699
Μεγάλη σκάλα	171
μεσαία σκάλα	170
πίσω φως ομίχλης	176
Ρυθμίσεις	167
Ρύθμιση ύψους δέσμης προβολέων	168
στο χώρο επιβατών	178, 180
Φλας	173
φως ομίχλης	175
Φως φρένων	176
φώτα απότομου φρεναρίσματος	177
φώτα πορείας ημέρας	169
φώτα στροφής	175
φωτισμός απομάκρυνσης	178
Φωτισμός οθόνης	180
Φωτισμός οργάνων	180
φωτισμός προσέγγισης	178
χειριστήρια για τον φωτισμό	180
Φωτισμός, αντικατάσταση λαμπτήρων	688
αφαίρεση πλαστικού καλύμματος	689
Μεγάλη σκάλα	692
μεσαία σκάλα	691
μπροστινά φλας	694
πίσω φως ομίχλης	694
φώτα πορείας ημέρας/φώτα θέσης	
μπροστά	693
Φωτισμός οθόνης	180
Φωτισμός οργάνων	180

Φωτισμός χώρου επιβατών	178, 180
αυτόματ.	179

Χ

Χαμηλή τάση μπαταρίας	
Μπαταρία	540
Χειμερινά ελαστικά	647
Χειριστήρια αλλαγής ταχυτήτων στο τιμόνι	503
Χειριστήρια για τον φωτισμό	180
Χειριστήρια στο τιμόνι	217
Χειριστήριο αλλαγής ταχυτήτων στο τιμόνι	217
Χειρόφρενο	493, 494
αυτόματη ενεργοποίηση	495
ενεργοποίηση και απενεργοποίηση	494
χαμηλή τάση μπαταρίας	496
Χιλιόμετρητής	95
Χιλιόμετρητής, μηδενισμός	98
Χιλιμετρική απόσταση	95
χώρος αποσκευών	666
σημεία στερέωσης	668
Χώρος αποσκευών	
ρευματοδότης	660, 662
Φωτισμός	180

Χώρος κινητήρα	
επισκόπηση	682
Λάδι κινητήρα	683
ψυκτικό	686

Ψ

Ψεκαστήρας	
Παρμπριζ	199
Προβολείς	199
υγρό ψεκαστήρων, πλήρωση	735
Ψηφιακό ραδιόφωνο (DAB)	574
ψυκτικό	751
Ψυκτικό, πλήρωση	686
Ψυκτικό υγρό	681
σύστημα κλιματισμού	753

Α

ABS	
σύστημα αντιμπλοκαρίσματος τρο-	
χών	491
AC (Κλιματισμός)	252
ACC – Adaptive cruise control	341, 345,
	346, 347, 348, 350, 352, 353, 354, 355,
	356, 357, 359

Adaptive Cruise Control	341, 345, 346, 347, 348, 350, 352, 353, 354, 355, 356, 357, 359
αισθητήρας ραντάρ	379
αλλαγή λειτουργίας του cruise control	357
Αντιμετώπιση προβλημάτων	357
διαχείριση ταχύτητας	346, 347
λειτουργία	341
προσπέρασμα	352, 353, 354
ρύθμιση του χρονικού διαστήματος προσέγγισης	348, 350
AdBlue	532
Ενδεικτικές λυχνίες και μηνύματα	537
πλήρωση	535
χειρισμός	534
χωρητικότητα ρεζερβουάρ	752
Android Auto	590, 591, 592
Apple CarPlay	586, 587, 589
Auto hold	497
AWD, Τετρακίνηση	507

B

BLIS	413, 415, 416
Bluetooth	
Ρυθμίσεις	602
σύνδεση	581

σύνδεση αυτοκινήτου στο διαδίκτυο	604
Τηλέφωνο	593

C

CD player	579
City Safety με ελιγμό αποφυγής εμπο- δίου	405
City Safety σε διερχόμενη κυκλοφο- ρία	403, 404
City Safety™	395, 397, 399, 401, 408, 411
Clean Zone	225
Cross Traffic Alert – CTA	418, 419, 420, 422
Cruise control	332, 333
απενεργοποίηση	337
διαχείριση ταχύτητας	333, 334
προσωρινή απενεργοποίηση	335, 336
CTA – Cross Traffic Alert	418, 419, 420, 422
CZIP (Πακέτο εξοπλισμού Clean Zone Interior Package)	226

D

Diesel	
εξάντληση καυσίμου	531
DivX®	580

Drive-E	
Η φιλοσοφία μας για το περιβάλλον	34
Driver Alert Control	431

E

eCall	622
-------	-----

F

Four-C	519
--------	-----

G

Gracernote®	579
GSI - Υποβοήθηση επιλογή ταχυτήτων	506

H

HomeLink®	555
πρόγραμμα	556
χρήση	558

I

IAQS (Σύστημα ποιότητας αέρα χώρου επιβατών)	226
IC (Αερόσακος οροφής)	64
ID, Volvo	32
IntelliSafe Driver support	37
iPod®, σύνδεση	582
ITPMS - Έμμεσο σύστημα παρακολούθησης πίεσης ελαστικών	633

K

Key tag	269
---------	-----

L

Lane assistance χειρισμός	437
Lane assistance – Lane Keeping Aid (LKA)	434, 436, 437, 438, 439, 441
Lane Keeping Aid (LKA)	434, 436, 437, 438, 439, 441
Limp home	499

P

PACOS (Διακόπτης απενεργοποίησης αερόσακου συνοδηγού)	61
PAP = Ένεργή υποβοήθηση στάθμευσης	472, 473, 474, 477, 478, 480, 481
Pilot Assist	361, 365, 366, 368, 369, 370, 373, 374, 375, 376, 378
προσπέραση	373, 374
Pocket park assist - PAP	472, 473, 474, 477, 478, 480, 481
Position lamp	169
PPS (Σύστημα προστασίας πεζών)	51

S

Safety mode	65
έναρξη/κίνηση	66
Sensus σύνδεση και ψυχαγωγία	38
Sensus Navigation	427
SIPS (Σύστημα προστασίας από πλευρική πρόσκρουση)	63, 64
Start/Stop απενεργοποίηση	516
λειτουργία αυτοκινήτου	514

Οδήγηση	514
Περιορισμοί	516

T

Trailer stability assist	318
TSA - Trailer stability assist	318
TSA - Υποβοήθηση ευστάθειας τρέιλερ	547
TV παρακολούθηση	584
Ρυθμίσεις	585

U

USB βύσμα για τη σύνδεση (πολυ)μέσων	582
---	-----

V

Volvo ID δημιουργία και καταχώρηση	32
---------------------------------------	----

W

WHIPS (Σύστημα προστασίας από τραυματισμό στον αυχένα (WHIPS))	49
WiFi	
διαγραφή δικτύου	609
διαμοιρασμός σύνδεσης στο	
διαδίκτυο, hotspot	607
σύνδεση αυτοκινήτου στο διαδίκτυο	605
τεχνολογία και ασφάλεια	609

V O L V O