



S 80

WEB EDITION
AUTOMOBILIO SAVININKO VADOVAS

VÄLKOMMEN!

Tikimės, kad „Volvo“ automobilis teiks jums vairavimo malonumą ilgus metus. Automobilis suprojektuotas vairuotojo ir keleivių saugumui bei patogumui. „Volvo“ yra vienas saugiausių automobilių pasaulyje. Jūsų „Volvo“ suprojektuotas taip, kad atitiktų visus šiuolaikinius saugumo ir aplinkosaugos reikalavimus.

Kad jums būtų maloniau naudotis automobiliu, siūlome patiems susipažinti su automobilio įranga, instrukcijomis ir techninės priežiūros informacija, kuri pateikta šiame vadove.





01 Įvadas

Čia pateikiama savininkui skirta informacija.....	13
Skaitmeninis automobilio savininko vadovas automobilyje.....	14
Techninė pagalba ir informacija apie automobilį internete.....	17
Automobilio savininko vadovo skaitymas.	18
Duomenų įrašymas.....	21
Aksesuarai ir papildoma įranga.....	22
Volvo ID.....	22
Aplinkos filosofija.....	24
Automobilio savininko vadovas ir aplinka.	27
Laminuotas stiklas.....	27



02 Sauga

Bendroji informacija apie saugos diržus...	29
Saugos diržas – prisisegimas.....	30
Saugos diržas – atleidimas.....	30
Saugos diržas nėštumo metu.....	31
Priminimas užsisiegti saugos diržą.....	31
Saugos diržo įtempiklis.....	32
Sauga – įspėjamasis ženklas.....	32
Saugos oro pagalvių sistema.....	33
Saugos oro pagalvė vairuotojo pusėje.....	34
Keleivio oro pagalvė.....	35
Keleivio saugos oro pagalvė – suaktyvinimas / išaktyvinimas*.....	36
Šoninė saugos oro pagalvė (SIPS).....	38
Šoninė oro pagalvė (SIPS) – vaikiška automobilinė kėdutė / paauskštinta pasostė.....	39
Saugos oro užsklanda (IC).....	39
Bendroji informacija apie WHIPS (kaklo apsauga).....	40
WHIPS – vaikiškos automobilinės kėdutės.....	41
WHIPS – sėdėjimo padėtis.....	41
Kada suveikia sistemos.....	42
Bendroji informacija apie saugos režimą..	43



Saugos režimas – bandymas užvesti automobilį.....	44
Saugos režimas – automobilio patraukimas į šoną.....	45
Bendroji informacija apie vaikų saugą.....	45
Vaikiškos automobilinės kėdutės.....	47
Vaikiškos automobilinės kėdutės – vieta..	52
Vaikiška kėdutė – ISOFIX.....	53
ISOFIX – dydžio klasės.....	53
ISOFIX – vaikiškų automobilių kėdučių tipai.....	55
Vaikiškos automobilinės kėdutės – viršutiniai tvirtinimo taškai.....	57

**03 Prietaisai ir valdymo įtaisai**

Prietaisai ir valdymo elementai, automobilis su vairu kairėje pusėje – apžvalga.....	59
Prietaisai ir valdymo elementai, automobilis su vairu dešinėje pusėje – apžvalga..	62
Jungtinis prietaisų skydelis.....	65
Analoginis jungtinis prietaisų skydelis – apžvalga.....	65
Skaitmeninis jungtinis prietaisų skydelis – apžvalga.....	66
„Eco guide“ ir „Power guide“**.....	69
Jungtinis prietaisų skydelis – indikatorių ženklų reikšmė.....	70
Jungtinis prietaisų skydelis – įspėjamųjų ženklų reikšmė.....	72
Lauko temperatūros matuoklis.....	74
Kelionės ridos skaitiklis.....	75
Laikrodis.....	75
Jungtinis prietaisų skydelis – licencinė sutartis.....	75
Ženklaai ekrane.....	76
„Volvo Sensus“.....	79
Raktelio padėtys.....	80
Raktelio padėtys – skirtingų lygių funkcijos.....	81
Sėdynės, priekinės.....	82
Sėdynės, priekinės – valdomos elektra*...	83



Sėdynės, galinės.....	84
Vairas.....	86
Vairo šildymas*.....	87
Žibintų jungikliai.....	88
Gabaritiniai žibintai.....	90
Važiavimo dienų šviesos.....	90
Tunelio aptikimas*.....	91
Tolimųjų/artimųjų šviesų žibintai.....	91
Aktyviosios tolimosios šviesos*.....	92
Aktyvieji ksenoniniai priekiniai žibintai*....	94
Galinis rūko žibintas.....	95
Stabdžių žibintas.....	95
Avarinių šviesų signalas.....	96
Posūkių žibintai.....	96
Salono apšvietimas.....	97
Laikino stovėjimo vietos apšvietimo trukmė.....	98
Priėjimo apšvietimo trukmė.....	99
Priekiniai žibintai – priekinių žibintų šviesos spindulio reguliavimas.....	100
Valytuvai ir plautuvai.....	104
Elektra valdomi langai.....	105
Saulės užuolaidėlės*.....	107
Šoniniai veidrodėliai.....	108



Langai ir salono bei šoniniai galinio vaizdo veidrodėliai – šildymas.....	109
Galinio vaizdo veidrodėlis – salonas.....	110
Kompasas*.....	110
Stoglangis*.....	112
Meniu naršymas – jungtinis prietaisų skydelis.....	114
Meniu apžvalga – jungtinis prietaisų skydelis.....	115
Pranešimai.....	115
Pranešimai – tvarkymas.....	117
MY CAR.....	117
Kelionės kompiuteris.....	118
Kelionės kompiuteris – analoginis jungtinis prietaisų skydelis.....	120
Kelionės kompiuteris – skaitmeninis jungtinis prietaisų skydelis.....	124
Kelionės kompiuteris – kelionės statistika*.....	127



04 Klimato reguliavimas

Bendroji informacija apie klimato kontrolę.....	129
Esama temperatūra.....	130
Jutikliai – klimato kontrolė.....	130
Oro kokybė.....	130
Oro kokybė – salono filtras.....	131
Oro kokybė – švaraus oro salone palaikymo paketas (CZIP)*.....	131
Oro kokybė – IAQS*.....	132
Oro kokybė – medžiaga.....	132
Menui nuostatos – klimato kontrolė.....	132
Oro paskirstymas salone.....	133
Elektroninė klimato kontrolė – ECC.....	135
Šildomos priekinės sėdynės*.....	137
Šildoma galinė sėdynė*.....	137
Vėdinamos priekinės sėdynės*.....	138
Ventiliatorius.....	139
Automatinis reguliavimas.....	139
Temperatūros reguliavimas salone.....	139
Oro kondicionavimo sistema.....	140
Miglos šalinimas nuo priekinio stiklo ir jo atitirpymas.....	140
Oro paskirstymas – recirkuliacija.....	141
Oro paskirstymas – lentelė.....	143



Variklio ir salono šildytuvas*.....	145
Variklio bloko šildytuvas ir salono šildytuvas* – tiesioginis paleidimas.....	146
Variklio bloko šildytuvas ir salono šildytuvas* – skubus išjungimas.....	147
Variklio bloko šildytuvas ir salono šildytuvas* – laikmatis.....	147
Variklio bloko šildytuvas ir salono šildytuvas* – pranešimai.....	149
Papildomas šildytuvas*.....	151
Deгалus naudojantis papildomas šildytuvas*.....	151
Papildomas elektrinis šildytuvas*.....	152



05 Pakrovimas ir daiktų laikymo skyriai

Vietos daiktams laikyti.....	154
Skiriančioji konsolė.....	156
Tunelinis valdymo pultas – cigarečių uždegiklis ir peleninė*.....	156
Daiktadėžė.....	156
Kilimėliai*.....	157
Kosmetinis veidrodėlis.....	157
Tunelinis valdymo pultas – 12 V maitinimo lizdai.....	157
Krovimas.....	159
Pakrovimas – ilgas kroviny.....	160
Pakrovimas – slidžių liukas.....	160
Stogo bagažas.....	161
Krovinių laikiklių kilpos.....	161
Pakrovimas – krepšių laikiklis*.....	162
12 V elektros maitinimo lizdas, bagažinė*.....	162

**06 Užraktai ir signalizacija**

Nuotolinio valdymo pultas.....	165
Nuotolinio valdymo raktelis – pametimas	165
Nuotolinio valdymo pultelis – pritaikymas asmeniniams poreikiams*.....	166
Užrakinimas / atrakinimas – indikatorius	167
Imobilizatorius.....	167
Nuotoliniu būdu valdomas imobilizatorius su sekimo sistema*.....	168
Nuotolinio valdymo pultelis – funkcijos...	168
Nuotolinio valdymo raktelis – veikimo nuotolis.....	170
Nuotolinio valdymo pultelis su PCC* – išskirtinės funkcijos.....	170
Nuotolinio valdymo raktelis su PCC* – diapazonas.....	171
Išimamas metalinis raktas.....	172
Išimama raktelio geležtė – išėmimas / įdėjimas.....	172
Išimama raktelio geležtė – durelių atrakinimas.....	173
Privatumo užraktas*.....	173
Nuotolinio valdymo raktelis – maitinimo elemento keitimas.....	175
Beraktė valdymo sistema*.....	176



Beraktė valdymo sistema* - nuotolinio valdymo pultelio veikimo diapazonas.....	176
Beraktė valdymo sistema* - saugus nuotolinio valdymo pultelio valdymas.....	177
Beraktė valdymo sistema* - nuotolinio valdymo pultelio veikimo trikdžiai.....	177
Beraktė valdymo sistema* - užrakinimas	178
Beraktė valdymo sistema* - atrakinimas	178
Beraktė valdymo sistema* - atrakinimas metaliniu rakteliu	179
Beraktė valdymo sistema* - užrakto nuostatos.....	179
Beraktė valdymo sistema* - antenos vieta.....	180
Užrakinimas / atrakinimas – iš lauko.....	180
Užrakinimas / atrakinimas – iš vidaus.....	181
Visuotinis atidarymas.....	182
Užrakinimas / atrakinimas – daiktadėžė.	182
Bagaziinės dangčio užrakinimas / atrakinimas.....	183
Visiško užrakinimo sistema*.....	184
Durelių užraktai su apsauga nuo vaikų – rankinis suaktyvinimas.....	185
Durelių užraktai su apsauga nuo vaikų – suaktyvinimas elektra*.....	186
Signalizacija.....	186



Signalizacijos lemputė.....	187
Signalizacija – automatinis pakartotinis įjungimas.....	188
Signalizacija – jei neveikia nuotolinio valdymo raktelis.....	188
Veikianti signalizacija.....	188
Sumažintas signalizacijos saugos lygis..	189
Tipo atitikties patvirtinimas – nuotolinio valdymo pultelio sistema.....	189



07 Pagalba vairuotojui

Aktyvioji važiuoklė – Keturių C*.....	191
Reguliuojama vairo jėga*.....	191
Elektroninė stabilumo kontrolė (ESC) - bendroji dalis.....	192
Elektroninė stabilumo kontrolė (ESC) - veikimas.....	192
Elektroninė stabilumo kontrolė (ESC) - ženklai ir pranešimai.....	194
Informacija apie kelio ženklus (RSI)*.....	196
Kelio ženklų informacija (RSI)* – veikimas	196
Kelio ženklų informacija (RSI)* – apribojimai.....	198
Pastovaus greičio palaikymo sistema*...	199
Pastovaus greičio palaikymo sistema* – greičio valdymas.....	199
Pastovaus greičio palaikymo sistemos* laikinas išaktyvinimas budėjimo režimu..	200
Pastovaus greičio palaikymo sistema* – tęsti nustatytą greitį.....	201
Pastovaus greičio palaikymo sistema* – išaktyvinimas.....	201
Prisitaikanti pastovaus greičio palaikymo sistema – ACC*.....	202
Prisitaikanti pastovaus greičio palaikymo sistema* – veikimas.....	203
Prisitaikanti pastovaus greičio palaikymo sistema* – apžvalga.....	205



Prisitaikanti pastovaus greičio palaikymo sistema* – greičio valdymas.....	206
Prisitaikanti pastovaus greičio palaikymo sistema* – nustatyti laiko intervalą.....	207
Prisitaikanti pastovaus greičio palaikymo sistema* – laikinas išaktyvinimas ir budėjimo režimas.....	207
Prisitaikanti pastovaus greičio palaikymo sistema* – kitos transporto priemonės lenkimas.....	208
Prisitaikanti pastovaus greičio palaikymo sistema* – išaktyvinimas.....	209
Prisitaikanti pastovaus greičio palaikymo sistema* – spūsties pagelbiklis.....	209
Prisitaikanti pastovaus greičio palaikymo sistema* – pastovaus greičio palaikymo sistemos funkcijų perjungimas.....	211
Radaro jutiklis.....	212
Radaro jutiklis – apribojimai.....	212
Prisitaikanti pastovaus greičio palaikymo sistema* – triukšų diagnostika ir veiksmas	214
Prisitaikanti pastovaus greičio palaikymo sistema* – ženklai ir pranešimai.....	215
Įspėjimas dėl atstumo*.....	217
Atstumo perspėjimas* – apribojimai.....	218
Atstumo perspėjimas* – ženklai ir pranešimai.....	219



City Safety™.....	220
City Safety™ – veikimas.....	221
„City Safety“™ – veikimas.....	221
City Safety™ – apribojimai.....	222
City Safety™ – lazerinis jutiklis.....	224
City Safety™ – ženklai ir pranešimai.....	226
Įspėjimo apie susidūrimą sistema*.....	227
Įspėjimo apie susidūrimą sistema* – veikimas.....	228
Įspėjimo apie susidūrimą sistema* – dviratininkų aptikimas.....	229
Įspėjimo apie susidūrimą sistema* – pėsčiųjų aptikimas.....	230
Įspėjimo apie susidūrimą sistema* – veikimas.....	231
Įspėjimo apie susidūrimą sistema* - apribojimai.....	233
Įspėjimo apie susidūrimą sistema* – kameros jutiklio apribojimai.....	234
Įspėjimo apie susidūrimą sistema* – ženklai ir pranešimai.....	236
Vairuotojo įspėjimo sistema*.....	238
Driver Alert Control (DAC)*.....	238
„Driver Alert Control“ (DAC)* – veikimas.	239
Driver Alert Control (DAC)* – ženklai ir pranešimai.....	240



Išvažiavimo iš eismo juostos įspėjimas (LDW)*.....	241
Išvažiavimo iš eismo juostos įspėjimas (LDW) – veikimas.....	241
Išvažiavimo iš eismo juostos įspėjimas (LDW) – veikimas.....	242
Išvažiavimo iš eismo juostos įspėjimas (LDW) – apribojimai.....	243
Išvažiavimo iš eismo juostos įspėjimas (LDW) – ženklai ir pranešimai.....	244
Pagalbinė statymo sistema*.....	245
Statymo pagalbos sistema* – veikimas..	245
Pagalbinė statymo sistema* – atbulinis statymas.....	246
Statymo pagalbos sistema* – statymas priekiu.....	247
Statymo pagalbos sistema* – trikčių indikacija.....	248
Statymo pagalbos sistema* – jutiklių valymas.....	248
Pagalbinės statymo sistemos kamera*...	249
Statymo pagalbos kamera – nuostatos..	251
Statymo pagalbos kamera – apribojimai	252
BLIS*.....	252
BLIS* – veikimas.....	253
BLIS – ženklai ir pranešimai.....	255



Tipo atitikties patvirtinimas – radaro sistema.....	257
---	-----



08 Užvedimas ir važiavimas

Alkospyna*.....	260
Alkospyna* – funkcijos.....	260
Alkospyna* – laikymas.....	261
Alkospyna* – prieš užvedant variklį.....	261
Alkospyna* – būtina atminti.....	262
Alkospyna* – teksto žinutės.....	264
Variklio užvedimas.....	264
Variklio išjungimas.....	266
Vairaračio užraktas.....	266
Nuotolinis užvedimas (ERS)*.....	266
Nuotolinis užvedimas (ERS) – veikimas..	267
Nuotolinis užvedimas (ERS) - ženklai ir pranešimai.....	268
Automobilio užvedimas nuo kito akumulatoriaus.....	270
Pavarų dėžės.....	271
Mechaninė pavarų dėžė.....	271
Pavaros perjungimo indikatorius*.....	272
Automatinė pavarų dėžė -- Geartronic*..	272
Pavarų svirties blokatorius.....	276
Pajudėjimo įkalnėje pagalba (HSA)*.....	277
Visų ratų pavara – (AWD)*.....	277
Start/Stop*.....	278
„Start/Stop“* – funkcija ir jos valdymas..	279



„Start/Stop“* – variklis neišjungiamas....	280
„Start/Stop“* – variklis automatiškai užsi- veda.....	281
„Start/Stop“* – variklis automatiškai neužvedamas.....	282
„Start/Stop“* – netyčinis išjungimas, mechaninė pavarų dėžė.....	283
„Start/Stop“* – nuostatos.....	283
„Start/Stop“* – ženklai ir pranešimai.....	284
Važiavimo režimas ECO*.....	286
Stabdymas koja.....	288
Kojinis stabdys – stabdžių antiblokavimo sistema.....	289
Kojinis stabdys – avarinio stabdymo sig- nalas ir automatinis avarinis signalas.....	290
Kojinis stabdys – avarinė stabdymo pagalba.....	290
Stovėjimo stabdžiai.....	291
Perbridimas.....	295
Perkaitimas.....	295
Važiavimas su atidarytu bagažinės dang- čiu.....	296
Perkrova – starterio akumulatorius.....	296
Prieš išvykstant į tolimą kelionę.....	297
Važiavimas žiemą.....	297



Degalų bako atlankas – atidarymas / uždarymas.....	298
Kuro pildymo angos apsauginis skydas – rankinis atidarymas.....	298
Pilno kuro bako pripylimas.....	298
Degalai – tvarkymas.....	299
Degalai – benzinas.....	300
Degalai – dyzelinas.....	300
Dyzelino suodžių dalelių filtras (DPF).....	302
Katalitiniai neutralizatoriai.....	302
Taupus važiavimas.....	303
Važiavimas su priekaba*.....	304
Važiavimas su priekaba* – mechaninė pavarų dėžė.....	305
Važiavimas su priekaba* – automatinė pavarų dėžė.....	305
Vilkimo rėmas arba kablys*.....	306
Atjungiamas kablys* – laikymas.....	306
Atjungiamas vilkimo kablys* – techniniai duomenys.....	307
Nuimamas vilkimo kablys* – prijungimas ir nuėmimas.....	307
Vilkimas.....	310
Vilkimo aša.....	311
Pagalba kelyje.....	312



09 Ratai ir padangos

Padangos – priežiūra.....	314
Padangos – sukimosi kryptis.....	315
Padangos – protektoriaus susidėvėjimo indikatoriai.....	316
Padangos – oro slėgis.....	316
Ratų ir ratlankių matmenys.....	318
Padangos – matmenys.....	318
Padangos – apkrovos indeksas.....	319
Padangos – greičio rodikliai.....	319
Ratų varžtai.....	320
Žeminės padangos.....	320
Ratų keitimas – ratų nuėmimas.....	321
Ratų keitimas – montavimas.....	323
Trikampis avarinis ženklas.....	324
Įrankiai.....	325
Domkratas*.....	325
Pirmosios pagalbos rinkinys*.....	326
Slėgio padangose stebėjimo sistema*....	326
Padangų stebėjimas (TM)*.....	326
Avarinis pradurtos padangos remontas*.....	328
Avarinio pradurtos padangos remonto komplektas* – vieta.....	329
Avarinio pradurtos padangos remonto komplektas* – apžvalga.....	329



Avarinis pradurtos padangos remontas* – operacija.....	330
Avarinis pradurtos padangos remontas* – pakartotinė patikra.....	332
Pradurtos padangos avarinio remonto rinkinys* - padangų pripūtimas.....	333



10 Techninė priežiūra ir aptarnavimas

„Volvo“ techninės priežiūros programa..	336
Rezervuoti techninę priežiūrą ir remontą*	336
Automobilio pakėlimas.....	339
Variklio gaubtas – atidarymas ir uždarymas.....	341
Variklio skyrius – apžvalga.....	341
Variklio skyrius – patikra.....	342
Variklio alyva – bendroji dalis.....	343
Variklio alyva – tikrinimas ir įpylimas.....	344
Aušinimo skystis – lygis.....	348
Stabdžių ir sankabos skystis – lygis.....	349
Vairo stiprintuvo skystis – lygis.....	349
Klimato kontrolės sistema – trikdžių šalinimas ir remontas.....	350
Lemputės keitimas – bendroji dalis.....	350
Lempučių keitimas – priekiniai žibintai....	351
Lempučių keitimas – tolimųjų / artimųjų šviesų žibintų lempučių dangtis.....	352
Lempučių keitimas – artimųjų šviesų žibintai.....	353
Lempučių keitimas – tolimųjų šviesų žibintai.....	354
Lempučių keitimas – papildomos tolimosios šviesos.....	354



Lempučių keitimas – priekiniai posūkio žibintai.....	355
Lempučių keitimas – galinis žibintas.....	355
Lempučių keitimas – galinių žibintų vieta	356
Lemputės keitimas – automobilio numerių lentelių apšvietimas.....	357
Lemputės pakeitimas – bagažinės apšvietimas.....	357
Lempučių keitimas – kosmetinio veidrodėlio apšvietimas.....	357
Žibintai – techniniai duomenys	358
Valytuvų šluotelės.....	358
Plovimo skystis – pildymas.....	360
Starterio akumuliatorius – bendroji informacija.....	361
Akumuliatorius – ženklai.....	362
Starterio akumuliatorius – keitimas.....	363
Akumuliatorius – Start/Stop.....	365
Elektros sistema.....	367
Saugikliai – bendroji dalis.....	367
Saugikliai – variklio skyriuje.....	369
Saugikliai – po daiktadėže.....	373
Saugikliai – kontrolės modulyje po daiktadėže.....	375
Saugikliai – bagažinėje.....	377



Saugikliai – variklio skyriaus aušinimo zonoje.....	379
Automobilių plovykla.....	381
Vaškavimas ir poliravimas.....	382
Vandenį ir purvą atstumianti danga.....	383
Antikorozinė danga.....	384
Automobilio vidaus valymas.....	384
Dažų sluoksnio pažeidimai.....	385

10



11 Specifikacijos

Techninės informacijos žymenys.....	389
Gabaritai.....	391
Masės.....	392
Velkamas svoris ir vilkimo kablo apkrova.....	393
Variklio techniniai duomenys.....	395
Variklio alyva – nepalankios vairavimo sąlygos.....	396
Variklio alyva – klasė ir tūris.....	397
Aušinimo skystis – klasė ir tūris.....	398
Pavarų dėžės skystis – klasė ir tūris.....	399
Stabdžių skystis – kokybinis lygis ir tūris	400
Vairo stiprintuvo skystis – klasė.....	400
Degalų bakas – tūris.....	401
Oro kondicionavimo techniniai duomenys.....	402
Degalų sąnaudos ir CO2 išmetamas kiekis.....	403
Padangos – patvirtintas slėgis padangose.....	405



12 Abėcėlinė rodyklė

Abėcėlinė rodyklė.....	408
------------------------	-----

12



01



ĮVADAS



Čia pateikiama savininkui skirta informacija

Savininko vadovas pateikiamas automobilio ekrane, mobiliosios programėlės pavidalu, arba „Volvo“ techninės pagalbos puslapyje. Daiktadėžėje yra „Quick Guide“ ir savininko vadovo papildinys su specifikacijomis ir informacija apie saugiklius. Galima užsisakyti išsamų spausdintą savininko vadovą.

Skaitmeninė savininko informacija

Automobilio ekrane

Automobilio ekrane galima rodyti skaitmeninę¹ automobilio savininko vadovo versiją. Informacijos galima ieškoti, ji taip pat gali būti suskirstyta į skirtingas kategorijas.

Išsamiau skaitykite automobilyje pateiktame skaitmeniniame savininko vadove.

Kaip mobilioji programėlė

Skaitmeninis automobilio savininko vadovas siūlomas ir kaip mobilioji programėlė, jį galima atsisiųsti iš, pvz., „App Store“. Programėlėje yra vaizdo įrašas ir vaizdinės naršymo parinkty su automobilio išorės ir vidaus vaizdais. Atskirus savininko vadovo skirsnius yra lengva naršyti, be to, turinyje galima vykdyti paiešką. Išsamiau apie Automobilio savininko vadovą mobiliuosiuose įrenginiuose .

Internetė

Automobilio savininko vadovą galima pasiekti ir iš „Volvo techninės pagalbos puslapio, support.volvocars.com, internete ir PDF formatu. Techninės pagalbos puslapyje papildomai rasite vaizdo įrašų bei nuoseklių instrukcijų, pvz., apie internetines paslaugas ir funkcijas. Puslapis pasiekiamas daugelyje rinkų. Išsamiau skaitykite čia: Techninė pagalba ir papildoma informacija apie automobilį internete.

Spausdinta savininko informacija

Spausdintas papildinys

Automobilyje pateikiamas spausdintas savininko vadovas – skaitmeninio savininko vadovo papildinys¹. Jame rasite svarbių tekstų, informacijos apie saugiklius ir specifikacijų. Be to, ten pateikiama instrukcijų, kurios gali būti naudingos, kai dėl praktinių priežasčių nėra galimybės perskaityti centriname ekrane pateikiamos informacijos. Sužinokite apie savininko vadovo struktūrą, kuri aprašyta skirsnyje Kaip skaityti savininko vadovą .

Quick Guide

Papildomai pateikiamas spausdintas „Quick Guide“, padedantis susipažinti su dažniausiai naudojamomis automobilio funkcijomis.

Daugiau spausdintos savininkui skirtos informacijos

Atsižvelgiant į pasirinktą įrangos lygį, rinką ir pan., automobilyje gali būti pateikiama papildomos savininkui skirtos spausdintos informacijos. Galima užsisakyti išsamų spausdintą savininko vadovą². Jei norite užsakyti spausdintą savininko vadovą ar jo papildinių, susisieki su „Volvo“ įgaliotuoju atstovu.

Kalbos keitimas automobilio ekrane

Pakeitus kalbą automobilio ekrane, gali būti taip, kad kai kuri informacija neatitiks nacionalinių ar vietos įstatymų ir reglamentų.



SVARBU

Vairuotojas visada atsako už tai, kad automobilis būtų vairuojamas saugiai ir būtų laikomasi visų taikomų įstatymų bei taisyklių. Taip pat svarbu, kad automobilis būtų prižiūrimas ir tvarkomas pagal savininkui pateiktoje informacijoje esančias „Volvo“ rekomendacijas.

Jei informacija ekrane ir spausdintame vadove skiriasi, visada galioja spausdinta informacija.

¹ Visa spausdinta vadovo versija pateikiama su automobiliais tose rinkose, kuriose ekraninis automobilio savininko vadovas nesūlomas.

² Šis vadovas iš pradžių būna pateiktas su automobiliu, skirtu rinkoms, kuriose nesūlomas ekraninis automobilio savininko vadovas.



Susijusi informacija

- Skaitmeninis automobilio saviniko vadovas automobilyje (p. 14)
- Techninė pagalba ir informacija apie automobilį internete (p. 17)
- Automobilio saviniko vadovo skaitymas (p. 18)

Skaitmeninis automobilio saviniko vadovas automobilyje

Savininko vadovą galima skaityti ekrane automobilyje³. Turinį galima naršyti ir lengva naršyti taro skirtingų skyrių.

Atverskite skaitmeninį savininko vadovą – paspauskite **MY CAR** mygtuką centriniame valdymo pulte bei **OK/MENU** ir pasirinkite **Owner's manual**.

Informacijos apie pagrindines naršymo funkcijas rasite skirsnyje „Sistemos valdymas“. Žr. toliau, kur pateikiamas išsamesnis aprašymas.

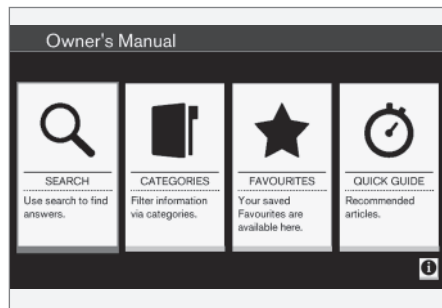

Automobilio savininko vadovas, pradžios tinklapis.

Yra keturios informacijos paieškos skaitmeniniame savininko vadove parinktys:

- **Search** - ieškokite funkcijos, kad surastumėte straipsnį.
- **Categories** - visi straipsniai surūšiuoti į kategorijas.
- **Favourites** - sparti prieiga prie adresyno į adresyną įrašytų straipsnių.
- **Quick Guide** – straipsnių apie bendrąsias funkcijas pasirinkimas.

Norėdami gauti informacijos apie skaitmeninį Automobilio savininko vadovą, pasirinkite informacijos ženklą apatiniame dešiniajame kampe.



PASTABA

Skaitmeninis savininko vadovas vairuojant nepateikiamas.

³ Taikoma tam tikriems automobilių modeliams.



Paieška

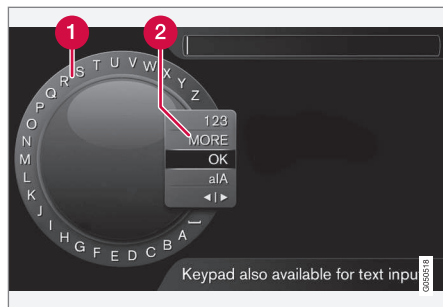

Paieška naudojant ženklių ratuką.

- 1 Simbolių sąrašas.
- 2 Įvesties režimo pakeitimas (žr. lentelę žemiau).

Naudokitės ženklių ratuku paieškos terminui, pvz., „saugos diržas“, įvesti.

1. Pasukite **TUNE** iki pageidaujamos raidės ir paspauskite **OK/MENU**, kad patvirtintumėte. Galima naudotis ir centrinio valdymo pulsto valdymo skydelio skaičių bei raidžių mygtukais.
2. Tęskite su kita raide ir t. t.

3. Norint pakeisti įvesties režimą į skaičius ar specialiuosius simbolius arba atlikti paiešką, reikia įvesties režimo keitimo sąraše (2) pasukti **TUNE** iki vienos iš parinkčių (žr. paaiškinimą šioje lentelėje) ir paspausti **OK/MENU**.

123/ABC	Į raides ir skaičius keičiama su OK/MENU .
MORE	Į specialiuosius simbolius persijungiama su OK/MENU .
OK	Atlikite paiešką. Pasukite TUNE , kad pasirinktumėte paieškos rezultatų straipsnį, ir paspauskite OK/MENU , kad pasiektumėte šį straipsnį.

a A	Su OK/MENU keičiamos mažosios raidės didžiosiomis ir atvirkščiai.
◀▶	Keičiama iš ženklių ratuko į paieškos lauką. Žymeklį perstumkite su TUNE . Trinkite bet kokias neteisingai parašytas vietas su EXIT . Norėdami grįžti prie ženklių ratuko, spauskite OK/MENU . Atminkite, jog skaičių ir raidžių mygtukus valdymo skyde galima naudoti redaguojant paieškos lauką.



Įveskite naudodamiesi skaičių klaviatūra



Skaičių klaviatūra.

Kitas būdas įvesti ženklus – pasinaudoti centrinio valdymo pulto mygtukais **0-9**, * ir #.



Paspaudus, pvz., **9**, po mygtuku pasirodo juosta su visais ženklais⁴, pvz., **V, x, y, z** ir **9**. Greitai spaudinėjant mygtuką, žymiklis pervedamas nuo vieno ženklą prie kito.

- Sustabdykite žymiklį ant pageidaujamo ženklą, kad jį pasirinktumėte: ženklas bus parodytas įvedimo eilutėje.
- Naikinama / anuliuojama spaudžiant **EXIT**.

Norint įvesti numerį, reikia nuspausti ir palai-kyti atitinkamą skaičiaus klavišą.

Kategorijos

Savininko vadove esantys straipsniai suskirstyti į pagrindines kategorijas ir pakategores. Tas pats straipsnis gali būti keliose atitinkamoje kategorijose, kad jį būtų galima lengviau rasti.

Sukite **TUNE**, kad galėtumėte naršyti kategorijų medį, ir paspauskite **OK/MENU**, kad atsidarytų kategorija, pasirinkta , arba straipsnis, pasirinktas . Norėdami grįžti į ankstesnį rodinį, spauskite **EXIT**.

Parankiniai

Čia yra straipsniai, įrašyti kaip parankiniai. Norėdami pasirinkti straipsnį kaip parankinį, žr. toliau esančią antraštę „Naršymas straipsnyje“.

Norėdami naršyti parankinių sąrašą, pasukite **TUNE**, o norėdami atverti straipsnį, paspauskite **OK/MENU**. Norėdami grįžti į ankstesnį rodinį, spauskite **EXIT**.

Quick Guide

Čia galima pasirinkti straipsnius, skirtus susipažinti su bendriausiomis automobilio funkcijomis. Taip pat straipsnius galima pasiekti per kategorijas, bet čia jie surinkti, kad būtų galima greitai pasiekti.

Norėdami naršyti „Quick Guide“, pasukite **TUNE**, o norėdami atverti straipsnį, paspaus-

kite **OK/MENU**. Norėdami grįžti į ankstesnį rodinį, spauskite **EXIT**.

Naršymas straipsnyje

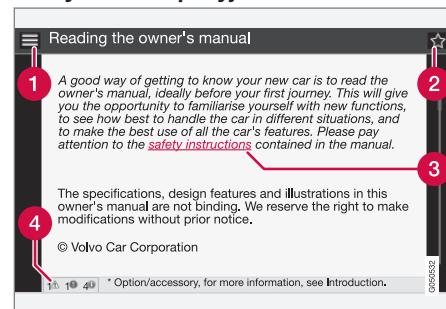

- 1 Pradinis puslapis** – pereinama į automobilio savininko vadovo pradžios tinklalapį.
- 2 Parankinis** – straipsnis įtraukiamas / pašalinamas iš parankinių. Taip pat norėdami įtraukti / pašalinti straipsnį kaip parankinį, galite paspausti **FAV** mygtuką centriniame valdymo skyde.
- 3 Paryškinta nuoroda** – nukreipiamą į susietą straipsnį.
- 4 Specialūs tekstai** – jei straipsnyje yra įspėjimų, svarbių tekstų arba pastabų, čia rodomas susietas ženklas ir tokių tekstų straipsnyje skaičius.

Sukite **TUNE**, kad galėtumėte naršyti nuorodas arba slinkti straipsniu. Kai ekranu slen-

⁴ Kiekvieno mygtuko paspaudimu išskviečiami ženklai priklauso nuo rinkos, šalies ir kalbos.

kama į straipsnio pradžią / pabaigą, pradinio puslapio ir parankinių parinktys prieinamos slenkant toliau aukštyn / žemyn. Norėdami suaktyvinti pasirinkimą / paryškintą nuorodą, paspauskite **OK/MENU**. Norėdami grįžti į ankstesnį rodinį, paspauskite **EXIT**.

Techninė pagalba ir informacija apie automobilį internete

„Volvo Cars“ interneto svetainėje ir techninės pagalbos puslapyje yra papildomos informacijos apie jūsų automobilį. Interneto svetainėje galima atverti jums ir jūsų automobiliui skirtą tinklalapį „My Volvo“.

Pagalba internetu

Norėdami apsilankyti puslapyje eikite į support.volvocars.com arba naudokite toliau esantį QR kodą. Pagalbos puslapis yra daugelyje šalių.



QR kodas, vedantis į techninės pagalbos puslapį.

Informacijos pagalbos puslapyje reikia ieškoti, ji taip pat gali būti suskirstyta į skirtingas kategorijas. Čia rasite pagalbos, susijusios su e.g. internetu teikiamomis paslaugomis ir funkcijomis, Volvo On Call (VOC)*, navigacijos sistema* ir programėlėmis. Vaizdo instrukcijos ir nurodymai žingsnis po žingsnio paaiškina skirtingas procedūras, pvz., kaip automobilis prijungtas prie interneto mobiliuoju telefonu.

Iš techninės pagalbos puslapio atsiunčiama informacija

Žemėlapiai

Automobiliuose su „Sensus Navigation“ yra galimybė atsisiųsti žemėlapius iš techninės pagalbos puslapio.

Mobiliosios programėlės

Esant pasirinktiems „Volvo“ modeliams iš 2014 ir 2015 m. laidos, automobilio savininko vadovas pateikiamas mobiliosios programėlės formatu. Čia yra prieiga ir prie VOC* programėlės.

Automobilio savininko vadovai iš praėjusių modelio metų

Automobilio savininko vadovai iš praėjusių modelio metų pateikiami PDF formatu. Quick Guide ir papildiniai pasiekiami iš pagalbos puslapio. Pasirinkite automobilio modelį ir modelio metus, kad galėtumėte atsisiųsti reikiamą leidinį.

Kontaktai

Pagalbos puslapyje yra kontaktinė informacija pagalbai užsakovams teikti ir apie artimiausią „Volvo“ įgaliotąjį atstovą.

Mano „Volvo“ internete⁵

Svetainėje www.volvocars.com galima naršyti tinklalapį „My Volvo Web“ – asmeninį jūsų ir jūsų automobilio tinklalapį.

⁵ Taikoma kai kurioms rinkoms.



Susikurkite asmeninį „Volvo ID“, prisijunkite prie tinklalapio „My Volvo Web“ ir peržvelkite techninės priežiūros, sutarčių, garantijų bei kitą informaciją. „My Volvo Web“ tinklalapyje taip pat yra informacijos apie jūsų automobilio modeliui tinkamus priedus ir programinę įrangą.

Susijusi informacija

- Volvo ID (p. 22)

Automobilio savininko vadovo skaitymas

Geriausias būdas susipažinti su naujuoju automobiliu – prieš pradėdant pirmą kartą vairuoti, perskaityti automobilio Instrukciją vartotojui.

Perskaitę automobilio savininko vadovą, turėsite galimybę susipažinti su naujomis funkcijomis, gausite patarimų, kaip elgtis skirtingose situacijose, ir sužinosite, kaip geriausiai išnaudoti visas automobilio funkcijas. Atidžiai perskaitykite automobilio savininko vadove esančias saugos instrukcijas.

Mes nenuilstamai siekiame tobulinti savo gaminius. Dėl vykdomų modifikacijų tam tikra savininko vadove pateikiama informacija, aprašai ir iliustracijos gali skirtis nuo automobilyje esančios įrangos. Mes pasiliekame teisę daryti pakeitimus be išankstinio perspėjimo.

© Volvo Car Corporation



SVARBU

Neišimkite šio vadovo iš automobilio: jei išskiltų kokia problema, neturėtumėte informacijos apie tai, kur ir kaip ieškoti profesionalios pagalbos.

Savininko vadovas mobiliuosiuose įrenginiuose



PASTABA

Savininko vadovą galima atsisiųsti kaip mobiliąją programą (tinka kai kurių modelių automobiliams ir mobiliams įrenginiams), žr. www.volvocars.com.

Mobiliojoje programoje taip pat yra vaizdas ir paieškos turinys bei lengvo naršymo tarp skirtingų dalių funkcija.

Parinktys / priedai

Įvairių tipų pasirinkimai/priedai yra pažymėti žvaigždute*.

Be standartinės įrangos savininko vadove aprašomos parinktys (gamykloje montuojama įranga) ir tam tikri priedai (po pardavimo montuojama įranga).



Automobilio savininko vadove aprašoma įranga nėra montuojama į visus automobilius. Modelių komplektacija yra skirtinga, tai priklauso nuo konkrečios rinkos poreikių (kuriamos įvairios adaptacijos), nacionalinių, vietinių įstatymų bei taisyklių.

Jei nežinote, ar konkretus komponentas yra montuojamas standartiškai ar papildomai, kreipkitės į „Volvo“ atstovą.

Speciali informacija

ĮSPĖJIMAS

Esant sužalojimo rizikai, pasirodo įspėjamiji pranešimai.

SVARBU

Esant pažeidimo rizikai, pasirodo pranešimai „Svarbu“.

PASTABA

Tekstai su PASTABA pateikia patarimų, palengvinančių, pvz., naudojimąsi funkcijomis.

Išnaša

Išnašos pateikiamos automobilio savininko vadovo apatinėje puslapio dalyje. Tokia skaičiumi pažymėta informacija papildo patį tekstą. Jei išnaša skirta tekstui lentelėje, nuodora žymima raidėmis, o ne skaičiais.

Pranešimai

Automobilyje įrengti ekranai, kuriuose pateikiami meniu ir pranešimų tekstai. Savininko vadove šių tekstų išvaizda skiriasi nuo įprasto teksto. Meniu ir pranešimų tekstų pavyzdžiai: **Media, Sending location.**

Lipdukai

Automobilyje yra įvairių tipų lipdukai, kuriuose svarbi informacija pateikta paprastai ir aiškiai. Toliau pateikiame automobilyje esančių lipdukų sąrašą, nuo svarbiausių – įspėjamųjų iki mažiau svarbių – informacinių.

Įspėjimas apie galimas traumas

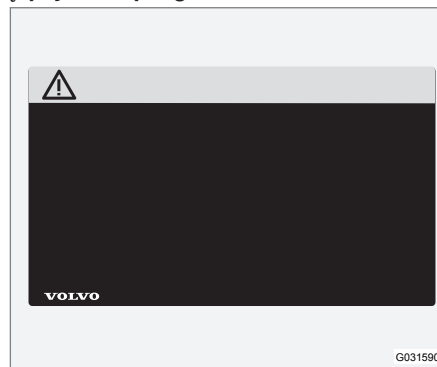

Juodi ISO simboliai geltoname įspėjimų lauke, baltas tekstas / paveikslėlis juodame pranešimo lauke. Naudojamas įspėti apie esantį pavojų, kurio nepaisant galima susižaloti arba žūti.

Žalos turtui pavojus



Balti ISO ženklai ir baltas tekstas ar paveikslėlis juodame arba mėlyname įspėjimo lauke bei pranešimo lauke. Naudojamas įspėti apie esantį pavojų, kurio nepaisant galima padaryti žalą turtui.



Information

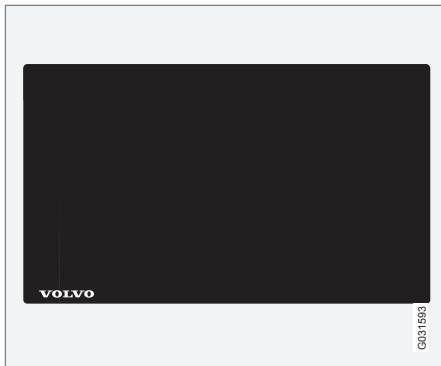

Balti ISO simboliai ir baltas tekstas / paveikslėlis juodame pranešimo lauke.

PASTABA

Automobilio savininko vadove pateikiami lipdukai nebūtinai tiksliai atitinka automobilyje esančius lipdukus. Jie įtraukti tam, kad būtų apytiksliai nurodyta jų vieta automobilyje. Jūsų konkrečiam automobiliui taikoma informacija yra pateikiama ant jo priklijuotame lipduke.

Procesų sąrašas

Automobilio savininko vadove procesai, kurių veiksmams turi būti atliekami nustatyta tvarka, yra sunumeruoti.

1 Detalių instrukcijų paveikslukai sunumeruoti atliekamų veiksmų eilės tvarka.

A Jei instrukcijų eilė nėra svarbi, prie paveikslėlių grupių pateikti numeruoti sąrašai su raidėmis.

F Rodyklės yra sunumeruotos ir nesunumeruotos ir yra naudojamos parodyti veiksmą.

A Rodyklės su raidėmis naudojamos judesiui nurodyti, kai netinka abipusis.

Jei nėra detalias instrukcijas atitinkančių veiksmų paveikslukų, skirtingi veiksmams numeruojami normaliais skaičiais.

Padėčių sąrašas

1 Raudoni apskritimai su numeriu naudojami skirtingų sudedamųjų dalių paveikslukų apžvalgai. Tas pats numeris, atitinkantis detalę apibūdinantį paveiksluką, pateikiamas ir padėčių sąrašė.

Veiksmų sąrašas

Veiksmų sąrašas naudojamas automobilio savininko vadove sunumeruotam veiksmų eiliškumui apibrėžti.

Pavyzdžiui:

- Aušinimo skystis
- Variklio alyva

Susijusi informacija

Susijusios informacijos punktai pateikia nuorodas į kitus straipsnius su glaudžiai susijusia informacija.

Vaizdai

Vadove pateikiami vaizdai kartais gali būti scheminio pobūdžio ir skirtis nuo automobilio išvaizdos. Taip priklauso nuo įrangos lygio ir rinkos.

Tęsinys kitame puslapyje

▶▶ Šis simbolis yra puslapio apačioje dešinėje pusėje, kai dvigubo straipsnio tęsinys perkeliamas į kitą puslapį.

Tęsiama nuo ankstesnio puslapio

◀◀ Šis simbolis yra puslapio apačioje kairėje pusėje, kai straipsnio tęsinys perkeliamas iš ankstesnio puslapio.

Susijusi informacija

- Automobilio savininko vadovas ir aplinka (p. 27)
- Techninė pagalba ir informacija apie automobilį internete (p. 17)

Duomenų įrašymas

Kaip „Volvo“ saugumo ir kokybės užtikrinimo dalis tam tikra informacija apie transporto priemonės veikimą, funkcionalumą ir įvykius įrašoma automobilyje.

Šioje transporto priemonėje yra „Event Data Recorder“ (EDR). Pirminė paskirtis – registruoti ir įrašyti duomenis, susijusius su eismo įvykiais ar galimo susidūrimo situacijomis, kai, pvz., išsiskleidžia saugos oro pagalvė arba transporto priemonė kliūdo kelyje esančią kliūtį. Duomenys įrašomi siekiant, kad būtų geriau suprantama, kaip skirtingose situacijose veikia transporto priemonės sistemos. EDR skirta duomenims, susijusiems su transporto priemonės dinamikos ir saugos sistemomis, įrašyti trumpam laikotarpiui, dažniausiai 30 sekundžių ar trumpiau.

Šioje transporto priemonėje esanti EDR sistema skirta duomenims, susijusiems su šiomis situacijomis esant eismo įvykiams ar galiams susidūrimams, įrašyti:

- Kaip veikė įvairios automobilio sistemos
- Ar buvo prisegti / įtempti vairuotojo ir keleivio saugos diržai
- Kaip vairuotojas naudoja greičio ar stabdžių pedalus
- Transporto priemonės važdavimo greitis

Ši informacija gali mums padėti geriau suprasti aplinkybes, kuriomis įvyksta eismo įvykiai, sužalojimai ir pažeidimai. EDR įrašo tik

tuos duomenis, kai atsitinka neįprastas susidūrimo įvykis. EDR neįrašinėja jokių duomenų esant įprastoms vairavimo sąlygoms. Taip pat sistema niekada neregistruoja, kas vairuoja transporto priemonę ar eismo įvykio arba galimo įvykio geografinės vietos. Tačiau kitos šalys, pvz., policija, gali pasinaudoti įrašytais duomenimis kartu su asmeniniais duomenimis, kurie dažniausiai renkami įvykus eismo įvykiui. Norint išaiškinti registruotus duomenis reikia specialios įrangos arba prieigos prie transporto priemonės arba EDR.

Be EDR automobilyje įmontuoti ir keli kompiuteriai, skirti nuolatinei automobilio funkcijų patikrai ir stebėsenai. Jie gali registruoti duomenis įprastinėmis vairavimo sąlygomis, bet visų pirma jie registruoja gedimus, kurie daro poveikį transporto priemonės funkcionalumui ir veikimui, arba aktyvius transporto priemonės aktyvias vairuotojo pagalbos funkcijas (pvz., „City Safety“ ir automatinio stabdymo funkciją).

Kai kurių įrašytų duomenų reikia tam, kad techninio aptarnavimo ir priežiūros specialistai galėtų nustatyti ir pašalinti bet kurias transporto priemonės gedimus. Registruotos informacijos reikia ir tam, kad „Volvo“ galėtų įvykdyti įstatymuose ir valdžios organų nustatytus teisinius reikalavimus. Transporto priemonėje registruota informacija saugoma jos kompiuteryje iki transporto priemonės techninės apžiūros arba remonto.

Be to, registruotą informaciją galima naudoti kaip visumą tyrimams atlikti ar gaminiamis kurti siekiant nuolatos tobulinti „Volvo“ automobilių saugumą ir kokybę.

„Volvo“ neatskleis pirmiau aprašytos informacijos trečiosioms šalims be automobilio savininko sutikimo. Siekiant vykdyti nacionalinių teisės aktų reikalavimus, „Volvo“ gali tekti atskleisti šio pobūdžio informaciją policijai arba kitoms institucijoms, kurios gali pareikšti teisę į tokią prieigą. Siekiant perskaityti ir išaiškinti įrašytą informaciją, reikia specialios techninės įrangos, kurią turi „Volvo“ ir su bendrove sutartis pasirašę autoservisai. „Volvo“ atsako už saugų informacijos, kuri yra perduodama „Volvo“ aptarnavimo ir techninės priežiūros metu, laikymą ir tvarkymą bei užtikrinimą, kad tokios informacijos tvarkymas atitiktų galiojančius teisinius reikalavimus. Dėl papildomos informacijos kreipkitės į „Volvo“ atstovą.

Aksesuarai ir papildoma įranga

Neteisingai prijungus ir įrengus priedus bei papildomą įrangą, gali sutrikti automobilio elektroninės sistemos veikimas.

Kai kurie automobilyje esantys priedai veikia tik tuo atveju, jei automobilio kompiuterio sistemoje yra įdiegta atitinkama programinė įranga. Todėl, prieš įrengiant priedus, susijusius su arba galinčius paveikti automobilio elektroninę sistemą, rekomenduojame visuo-
met susisiekti su įgaliotuoju „Volvo“ autoser-
visu.

Šilumą atspindintis priekinis stiklas*

Priekinis stiklas yra padengtas šilumą atspindinčia plėvele (IR), kuri sumažina į saloną patenkančią saulės šilumos spinduliavimą.

Elektroninės įrangos, pavyzdžiui, atsakiklio įrengimas prie stiklo paviršiaus, padengto šilumą atspindinčia plėvele, gali turėti poveikį jo veikimui ir darbui.

Kad elektroninė įranga veiktų optimaliai, ji turėtų būti įrengta toje priekinio stiklo vietoje, kuri nepadengta šilumą atspindinčia plėvele (žr. pažymėtą vietą paveikslėlyje).

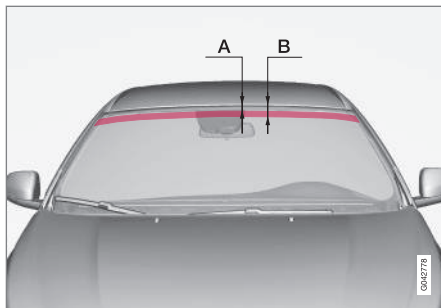

Vietos, kuriose nėra IR plėvelės.

A yra atstumas nuo priekinio stiklo viršutinio krašto iki lauko pradžios. B yra atstumas nuo priekinio stiklo viršutinio krašto iki lauko pabaigos.

	Matmenys
A	47 mm
B	87 mm

Volvo ID

Volvo ID yra Jūsų asmeninė ID, kuri suteikia prieigą prie įvairių paslaugų⁶.

Paslaugų pavyzdžiai:

- „My Volvo“ – asmeninė Jūsų ir Jūsų automobilio svetainė.
- Prie interneto prijungtame automobilyje* – norint naudotis tam tikromis funkcijomis ir paslaugomis, pavyzdžiui, galėti siųsti naują adresą iš žemėlapiu internetu tiesiai į automobilį, reikia priregistruoti savo automobilį prie asmeninės Volvo ID.
- Volvo On Call, VOC* – Volvo ID naudojama prisijungiant prie Volvo On Call mobiliosios taikomosios programos

Volvo ID privalumai

- Norint prieiti prie tiesioginių paslaugų, reikia vieno vartotojo vardo ir vieno slaptažodžio, t. y. reikia prisiminti tik vieną vartotojo vardą ir vieną slaptažodį.
- Keičiant vartotojo vardą / slaptažodį vienai paslaugai (t. y. VOC), jis taip pat automatiškai pakeičiamas kitoms paslaugoms (t. y. „My Volvo“)

Volvo ID sukūrimas

Kad sukurtumėte „Volvo ID“, reikia įvesti asmeninį el. pašto adresą. Tada įvykdykite el. laiške, kuris automatiškai išsiunčiamas nurodytu adresu, pateiktas instrukcijas ir užbaikite

⁶ Galimos paslaugos gali skirtis laikas nuo laiko, taip pat priklausomai nuo įrangos lygio ir šalies.

* Pasirinktinė įranga, priedas, plačiau žr. Įvada.



registraciją. Galima sukurti „Volvo ID“ vienos iš tolesnių paslaugų pagalba:

- „My Volvo“ – įveskite savo el. pašto adresą ir laikykitės instrukcijų.
- Kai automobilyje* prijungtas internetas, įveskite savo el. pašto adresą taikomojoje programoje, klausiančioje Volvo ID, ir laikykitės instrukcijų. Arba centriniame valdymo skyde dukart paspauskite ryšio mygtuką  ir pasirinkite **Apps** → **Settings** bei laikykitės instrukcijų.
- „Volvo On Call“, VOC* – atsisiųskite naujausią VOC programėlės versiją. Pradžios puslapyje pasirinkite punktą, leidžiantį sukurti „Volvo ID“, įveskite el. pašto adresą ir laikykitės instrukcijų.

Susijusi informacija

- Techninė pagalba ir informacija apie automobilį internete (p. 17)

Aplinkos filosofija

„Volvo Car Corporation“ nuolat dirba siekdama kurti saugesnius ir efektyvesnius pro-

duktus bei sprendimus, tuo pat metu mažinant neigiamą poveikį aplinkai.



Aplinkosauga yra viena iš pagrindinių „Volvo Car“ veiklos vertybių, kuri daro įtaką visoms operacijoms. Į gamtos apsaugą atsižvelgiame galvodami apie visus automobilio gyvavimo ciklo etapus, įvertindami, kokį poveikį aplinkai jis daro nuo projektavimo iki pat utilizavimo ir perdirbimo. Bazinis „Volvo Cars“ principas – kiekvienas naujai sukurtas gaminys turi aplinkai daryti mažiau neigiamo poveikio nei tas, kurį jis pakeičia.

„Volvo“ aplinkos valdymo pastangos davė vaisių: buvo sukurti efektyvesni ir mažiau aplinką teršiantys pavaros mazgai „Drive-E“. „Volvo“ taip pat rūpi ir asmeninė aplinka, pvz.,

oras „Volvo“ automobilio viduje yra švaresnis nei išorėje: tai užtikrina klimato kontrolės sistema.

Jūsų „Volvo“ atitinka griežtus tarptautinius aplinkosaugos standartus. Visi „Volvo“ gamybos padaliniai turi būti sertifikuoti pagal ISO 14001, nes taip palaikomas sisteminis požiūris į aplinkosauginius veiklos klausimus, užtikrinantis nuolatinį tobulinimą kai daromas mažesnis poveikis aplinkai. ISO sertifikatas taip pat reiškia, kad laikomasi galiojančių aplinkosaugos įstatymų bei nuostatų. „Volvo“ taip pat reikalauja, kad šiuos reikalavimus tenkintų ir partneriai.

Kuro sąnaudos

Kadangi didžiąją dalį automobilio poveikio aplinkai jo eksploatacijos eigoje padaro naudojimas, „Volvo Cars“ aplinkosauginės veiklos pagrindas – pastangos mažinti degalų sąnaudas, anglies dioksido ir kitų oro teršalų emisiją. „Volvo“ automobiliai pasižymi taupiu kuro naudojimu, lyginant su kitais tokios pačios klasės automobiliais. Automobilis sunaudoja mažiau kuro, nes išmeta mažesnę kiekį šiltnamio efektą sukeliančių dujų ir anglies dvideginio.

Siekiamo prisidėti kurdami geresnę aplinką

Taupiai energiją ir degalus vartojantis automobilis mažina ne tik neigiamą poveikį aplinkai, bet ir savininko sąnaudas. Jūs kaip vairuotojas galite lengvai sumažinti degalų sąnaudas bei sutaupyti pinigų ir prisidėti prie geresnės aplinkos kūrimo. Pateikiame keletą patarimų:

- Susiplanuokite efektyvų vidutinį greitį. Greičiui viršijus maždaug 80 km/h (50 myl./val.) arba nukritus žemiau 50 km/h (30 myl./val.), padidėja energijos sąnaudos.
- Laikykites techninės priežiūros ir garantijos knygelėje rekomenduojamų automobilio techninės priežiūros intervalų.
- Venkite leisti varikliui ilgai veikti laisvąja eiga: jei ilgiau stovite, išjunkite variklį. Laikykites vietinių įstatymų.
- Planuokite kelionę. Daug nereikalingų sustojimų ir netolygus greitis didina degalų sąnaudas.
- Jei automobilyje įrengtas variklio bloko šildytuvas*, naudokite jį prieš užvesdami variklį šaltu oru: taip palengvinamas užvedimas ir sumažinamas variklio dėvėjimasis esant žemai aplinkos temperatūrai, variklis greičiau įšyla iki darbinės temperatūros, dėl to sumažėja sąnaudos ir emisija.

Be to, nepamirškite, kad aplinkai pavojingas atliekas, pvz., akumulatorius ir alyvą, reikia

utilizuoti saugiu aplinkai būdu. Jei nežinote, kaip utilizuoti šio tipo atliekas, pasitarkite su servisu. Rekomenduojame kreiptis į įgaliojantį „Volvo“ autoservisą.

Atsižvelgdami į šiuos patarimus, sutaupysite pinigų, planetos išteklių ir pailginsite automobilio eksploataciją. Daugiau informacijos ir patarimų rasite „Eco guide“ (p. 69), „Taupus važiavimas“ (p. 303) ir „Degalų sąnaudos“ (p. 403).

Veiksminga emisijos kontrolė

Jūs „Volvo“ automobilis pagamintas pagal koncepciją „Švaru viduje ir lauke“ – šviri automobilio salono aplinka bei ypač efektyvi emisijos kontrolė. Daugeliu atvejų išmetamųjų dujų kiekis yra daug mažesnis negu nurodyta taikomuose standartuose.

Švarus oras automobilio salone

Keleivių salono filtras apsaugo nuo dulkių ir taršos, patenkančios per ortakį.

Salono oro kokybės sistema (IAQS)* užtikrina, kad į automobilio saloną iš lauko patenkantis oras būtų valomas.

Ši sistema išvalo automobilio salono orą nuo įvairių teršalų: dalelių, angliavandenilių, azoto oksidų ir arti žemės esančio ozono. Jei oras lauke yra užterštas, ortakiai uždaromi ir vyksta uždara salono oro apytaka. Taip gali nutikti esant intensyviai eismui, pavyzdžiui, automobilių kamščiams ir važiuojant tuneliu.

IAQS yra dalis sistemos „Clean Zone Interior Package“ (CZIP)*, kuriai taip pat priklauso funkcija, leidžianti įjungti ventiliatorių atrakinius automobilį nuotolinio valdymo rakteliu.

Salonas

„Volvo“ salono medžiaga kruopščiai parinkta ir išbandyta, kad būtų maloni ir patogi. Kai kurios detalės, pavyzdžiui, vairo siūlės, yra rankų darbo. Salonas stebimas, ar esant, pvz., dideliame karščiui ir skaisčiai šviesai nesklinda nemaloniai stiprūs kvapai ar cheminės medžiagos, sukeldamos diskomfortą.

„Volvo“ autoservisai ir aplinka

Reguliari priežiūra sudaro sąlygas, kad jūsų automobilis tarnautų ilgai ir degalų sąnaudos būtų nedidelės. Tokiu būdu jūs taip pat prisidedate prie švaresnės aplinkos. Jei „Volvo“ autoservisams patikėsite savo automobilio techninį aptarnavimą ir priežiūrą, tai taps „Volvo“ sistemos dalimi. Projektuodama autoservisų patalpas, „Volvo“ kelia aiškius aplinkosauginius reikalavimus tam, kad būtų užkirstas kelias teršalų patekimui į aplinką. Mūsų autoservisų darbuotojai yra parengti ir turi reikiamą priemonių, kad būtų garantuota tinkama aplinkosauga.

Perdirbimas

Kadangi „Volvo“ akcentuoja visą eksploatacijos ciklą, svarbu ir tinkamai perdirbti automobilį, mažinant poveikį aplinkai. Galima perdirbti beveik visą automobilį. Todėl automobilio paskutinio savininko prašoma susisiekti su

* Pasirinktinė įranga, priedas, plačiau žr. Įvadą.



atstovu, kuris pateiks informacijos apie sertifikuotus / aprobuotus perdirbimo taškus.

Susijusi informacija

- Automobilio savininko vadovas ir aplinka (p. 27)

Automobilio savininko vadovas ir aplinka

Spausdintų savininko vadovų popieriaus masė gaminama iš „Forest Stewardship Council“[®] (Miškų tvarkymo tarybos, FSC) sertifikuotų miškų arba kitų kontroliuojamų šaltinių.

FSC[®] ženklas reiškia, kad spausdinto savininko vadovo popieriaus masė gauta iš FSC[®] patvirtintų miškų arba kitų kontroliuojamų šaltinių.



Susijusi informacija

- Aplinkos filosofija (p. 24)

Laminuotas stiklas



Stiklas yra armuotasis, todėl jį sunkiau išdaužti ir jis geriau izoluoja garsą salone. Priekinis ir šoniniai langai* yra iš laminuoto stiklo.

02

SAUGA

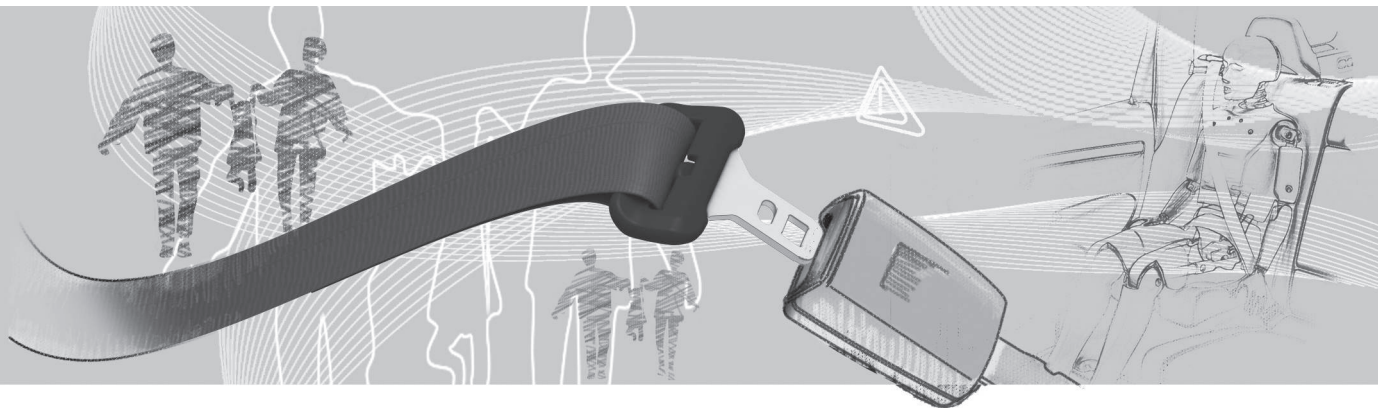



Bendroji informacija apie saugos diržus

Staigus stabdymas, neužsisėgus saugos diržų, gali sukelti rimtų pasekmių. Užtikrinkite, kad kelionės metu visi keleiviai būtų užsisėgę saugos diržus.

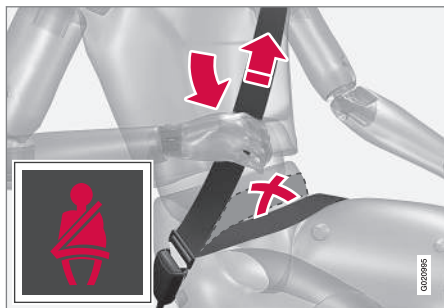

Įtempkite klubus juosiančią diržo atkarpą, patraukdami įstrižą diržo atkarpą link peties. Ties klubais esanti diržo juosta turi būti kuo žemiau (jokiu būdu ne ant pilvo).

Svarbu kad diržas priglustų prie kūno taip užtikrinamas maksimalią apsaugą. Per daug neatloškite sėdynės. Saugos diržas apsaugo sėdint įprastoje padėtyje.

Saugos diržų neprisisėgusiems keleiviams sistema primins, kad reikia prisisėgti (p. 30) saugos diržą, ir ji tai padarys garsiniu signalu ir tekstiniu pranešimu (p. 31).

Atminkite

- Nenaudokite spausdųjų ar panašių daiktų, trukdančių teisingai prisisėgti saugos diržą.
- Saugos diržas negali būti susisukęs ar kuo nors įstrigęs.

⚠ ĮSPĖJIMAS

Saugos diržai ir saugos oro pagalvės sąveikauja. Jei saugos diržas nenaudojamas arba naudojamas neteisingai, apsauga, kurią susidūrimo metu teikia saugos oro pagalvė, gali sumažėti.

⚠ ĮSPĖJIMAS

Vienas saugos diržas yra suprojektuotas tik vienam asmeniui.

⚠ ĮSPĖJIMAS

Niekada nekeiskite ir netaisykite saugos diržų patys. „Volvo“ rekomenduoja susisiekti su įgaliotuoju „Volvo“ autoservisu.

Jei saugos diržą veikė didelė jėga, pavyzdžiui, smūgio atveju, reikia pakeisti visą saugos diržą. Nors saugos diržas ir atrodo nepažeistas, jis gali būti praradęs kai kurias apsaugines savybes. Be to, pakeiskite saugos diržą, jei jis nusidėvėjęs ar pažeistas. Naujas saugos diržas turi būti patvirtinto tipo ir turi būti skirtas įrengti toje pačioje vietoje, kaip ir keičiamas saugos diržas.

Susijusi informacija

- Saugos diržas nėštumo metu (p. 31)
- Saugos diržas – atleidimas (p. 30)
- Saugos diržo įtempiklis (p. 32)



Saugos diržas – prisisegimas

Prisiekite saugos diržą (p. 29) prieš pradėdami važiuoti.

Lėtai ištraukite saugos diržą ir prisiekite įspausdami sagtį saugos diržo užrakte. Spragtelėjimas reiškia, kad saugos diržas užsifiksavo.



Tinkamai prisisegtas saugos diržas.

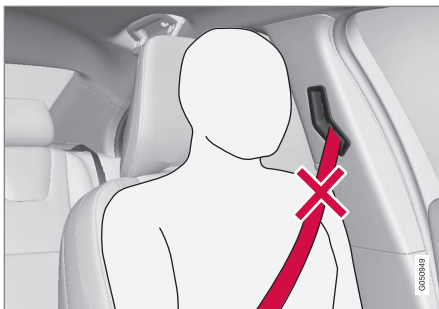

Netinkamai prisisegtas saugos diržas. Diržas turi būti perjuostas per petį.

Galinių sėdynių saugos diržų sagtys yra pritaikytos tik joms skirtiems užraktams¹.

Atminkite

Diržas užsifiksuoja ir jo negalima ištraukti:

- jei trauksite per staigiai
- stabdant ir spaudžiant akceleratorių
- jei automobilis pasviręs į priekį.

Susijusi informacija

- Saugos diržas nėštumo metu (p. 31)
- Saugos diržas – atleidimas (p. 30)
- Saugos diržo įtempiklis (p. 32)
- Priminimas užsisegti saugos diržą (p. 31)

Saugos diržas – atleidimas

Galima atsisegti saugos diržą (p. 29), kai automobilis stovi.

Nuspauskite raudoną saugos diržo užrakto mygtuką ir leiskite saugos diržui susivynioti. Jei saugos diržas visas nesusivyniojo, įstumkite jį ranka, kad nekabėtų laisvas.

Susijusi informacija

- Saugos diržas – prisisegimas (p. 30)
- Priminimas užsisegti saugos diržą (p. 31)

¹ Kai kuriose šalyse.



Saugos diržas nėštumo metu

Nėščiosioms būtina prisiegti saugos diržą (p. 29), tačiau labai svarbu tai atlikti teisingai.



Įstrižoji dalis turi eiti per petį, tarp krūtų ir per pilvo šoną.

Apatinė diržo dalis turi kuo geriau priglusti ir eiti kuo žemiau po pilvu. Negalima leisti jai pakilti. Įtempkite saugos diržą ir užtikrinkite, kad jis būtų gerai prigludęs prie kūno. Be to, patikrinkite, ar diržas nėra susisukęs.

Vėlesniais nėštumo mėnesiais nėščios vairuotojos turėtų pareguliuoti automobilio sėdynę (p. 82) ir vairą (p. 86) taip, kad galėtų lengvai vairuoti automobilį (t. y., kad lengvai pasiektų pedalus ir vairą). Pasistenkite sėdynę atitraukti tiek, kad tarp pilvo ir vairo būtų kuo didesnis tarpas.

Susijusi informacija

- Saugos diržas – prisiegtimas (p. 30)
- Saugos diržas – atleidimas (p. 30)

Priminimas užsisiegti saugos diržą

Saugos diržų neprisiegtusiems keleiviams garsiniu signalu ir tekstiniu pranešimu sistema primins, kad reikia prisiegti (p. 30) prisiegti saugos diržą.



Garsinis priminimo signalas įsijungia priklausomai nuo automobilio greičio, o kai kuriais atvejais ir nuo laiko. Primenanti lemputė yra lubų skydelyje ir bendrajame prietaisų skydelyje (p. 65).

Vaikiškose sėdynėse nėra sumontuota saugos diržų priminimo sistema.

Galinė sėdynė

Užpakalinės sėdynės saugos diržų priminimo sistema turi dvi papildomas funkcijas:

- Informuoja, kurie užpakalinių sėdynių saugos diržai (p. 29) yra prisiegti. Kai prisiegti saugos diržai arba atidaromos vienerios iš galinių durelių, jungtiniame prie-



taisų skydelyje pateikiamas pranešimas. Pranešimas dingsta automatiškai, pavaziavus apie 30 sekundžių arba nuspaudus posūkių rodyklių svirtelės **OK** mygtuką (p. 114).

- Atsiranda įspėjimas, jei kelionės metu neprisiesgamas kuris nors užpakalinės sėdynės saugos diržas. Šis įspėjimas atsiranda jungtiniame prietaisų skydelyje kartu su garsiniu / vaizdiniu signalu. Įspėjimas nutraukiamas užsisėgus saugos diržą arba patvirtinus pranešimą mygtuku **OK**.

Jungtiniame prietaisų skydelyje visuomet galima pasižiūrėti, kurie saugos diržai yra naudojami. Išsaugotiems pranešimams peržiūrėti spauskite **OK** mygtuką.

Kai kuriose šalyse

Vairuotojui ar priekinės sėdynės keleiviui neprisiesgus saugos diržo, apie tai primena garsinis signalas ir užsidegusi kontrolinė lemputė. Esant nedideliam greičiui, garsinis priminimas bus girdimas pirmąsias 6 sekundes.

Saugos diržo įtempiklis

Visi saugos diržai (p. 29) turi diržo įtempiklius. Pakankamai stipraus smūgio metu saugos diržo įtempimo mechanizmas įtempia diržą prie kūno. Taip saugos diržas efektyviau saugo keleivius.

ĮSPĖJIMAS

Niekada nekiškite keleivio saugos diržo liežuvelio į vairuotojo saugos diržo sagtį. Visada įkiškite saugos diržo liežuvelį į jam skirtos pusės sagtį. Negadinkite saugos diržų ir nekiškite į sagtį jokių pašalinių daiktų. Antraip susidūrimo atveju saugos diržai ir sagtys gali nesuveikti kaip numatyta. Yra pavojus rimtai susižeisti.

Sauga – įspėjamasis ženklas

Įspėjamasis ženklas pasirodo, jei trikdžių paieškos metu aptinkama triktis arba jei sistema suaktyvinta. Prireikus kartu su pranešimu jungtinio prietaisų skydelio (p. 65) informaciniame ekrane parodomas įspėjamasis ženklas.

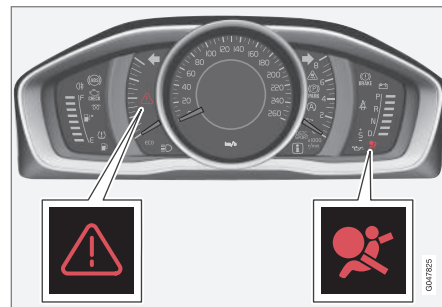

Oro pagalvių sistemos (p. 33) trikampis avarinis ženklas ir įspėjamasis ženklas analoginiame jungtiniame prietaisų skydelyje.

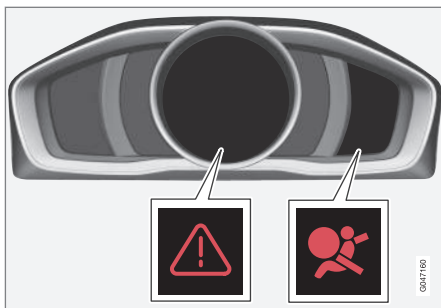

Saugos oro pagalvių sistemos trikampis avarinis ženklas ir įspėjamasis ženklas skaitmeniniame jungtiniame prietaisų skydelyje.

Kai nuotolinio valdymo raktelis atsiduria raktelio padėtyje II (p. 81), jungtiniame prietaisų skydelyje įsijungia įspėjamasis ženklas. Jei oro pagalvių sistema veikia sklandžiai, šis ženklas dingsta po maždaug 6 sekundžių.

⚠ ĮSPĖJIMAS

Jei įspėjamasis oro pagalvių sistemos ženklas vis dar dega arba užsidega važiuojant, tai reiškia, kad oro pagalvių sistemos veikla sutrikusi. Ženklas informuoja apie triktį saugos diržų įtempiklio, SIPS, IC sistemose ar kitokią sistemos triktį. Volvo rekomenduoja kuo skubiau susisiekti su įgaliotu Volvo autoservisu.

Jei įspėjamasis ženklas neveikia, ima šviesti įspėjamasis trikampis ir ekrane pasirodo **SRS oro saugos pagalvė Reikia aptarnauti** arba

SRS oro pagalvė Būtina skubiai aptarnauti. „Volvo“ rekomenduoja nedelsiant susisiekti su įgaliotuoju „Volvo“ autoservisu.

Susijusi informacija

- Bendroji informacija apie saugos režimą (p. 43)

Saugos oro pagalvių sistema

Smūgio į priekinę automobilio dalį atveju saugos oro pagalvių sistema padeda apsaugoti vairuotoją ir keleivį ir kelevį nuo galvos, veido ir krūtinės sužalojimų.

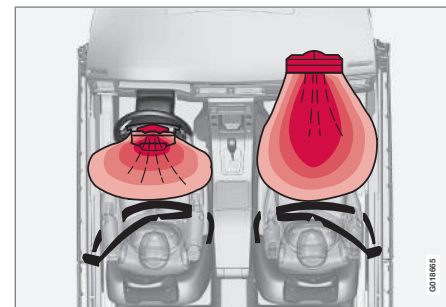

Saugos oro pagalvių sistema (vaizdas iš viršaus), automobilis su vairu kairėje pusėje.

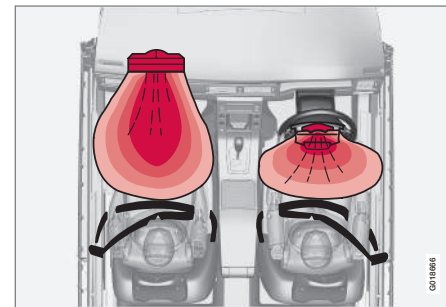

Saugos oro pagalvių sistema (vaizdas iš viršaus), automobilis su vairu dešinėje pusėje.



SRS sistemą sudaro saugos oro pagalvės ir jutikliai. Gana stipraus smūgio metu suveikia jutikliai ir saugos oro pagalvė(s) prisipučia ir įkaišta. Oro pagalvė sušvelnina keleivio pradinį smūgį. Saugos oro pagalvė subliūkšta, kai smūgio metu žmogus atsiremia į oro pagalvę. Jei taip įvyko, automobilio salone pasirodo dūmų. Tai yra visiškai normalu. Visas procesas, įskaitant saugos oro pagalvių išsiskleidimą ir suslėgimą, trunka ne ilgiau nei keli dešimtadaliai sekundės.

ĮSPĖJIMAS

Dėl remonto „Volvo“ rekomenduoja susisiekti su įgaliotuoju „Volvo“ autoservisu. Sutrikęs saugos oro pagalvių sistemos veikimas gali sukelti gedimą ir baigtis rimtu žmonių sužalojimu.

PASTABA

Detektoriai reaguoja nevienodai, tai priklauso nuo susidūrimo pobūdžio ir nuo to, ar buvo prisisegti saugos diržai. Taikoma visoms saugos diržo padėtimis.

Todėl įmanoma, kad susidūrimo metu išsiskleis tik viena (arba nė viena) saugos oro pagalvė. Detektoriai jaučia automobilio susidūrimo jėgą ir jų veikimas atitinkamai pritaikomas taip, kad išsiskleistų tik viena arba daugiau saugos oro pagalvių.

Susijusi informacija

- Saugos oro pagalvė vairuotojo pusėje (p. 34)
- Keleivio oro pagalvė (p. 35)
- Sauga – įspėjamasis ženklas (p. 32)

Saugos oro pagalvė vairuotojo pusėje

Siekiant padidinti vairuotojo pusėje įrengto saugos diržo (p. 29) efektyvumą, automobilyje įrengta saugos oro pagalvė (p. 33).

Oro pagalvė įtaisyta vairo viduryje. Ant vairo ji yra pažymėta užrašu **AIRBAG**.

ĮSPĖJIMAS

Saugos diržai ir saugos oro pagalvės sąveikauja. Jei saugos diržas nenaudojamas arba naudojamas neteisingai, apsauga, kurią teikia saugos oro pagalvė susidūrimo metu, gali sumažėti.

Susijusi informacija

- Keleivio oro pagalvė (p. 35)



Keleivio oro pagalvė

Siekiant padidinti keleivio pusėje įrengto saugos diržo (p. 29) efektyvumą, automobilyje įrengta saugos oro pagalvė (p. 33).

Oro pagalvė įtaisyta skyriuje virš daiktadėžės. Jos dangtelis pažymėtas užrašu **AIRBAG**.



Vieta, kurioje yra priekinė keleivio oro pagalvė automobilyje su vairu kairėje pusėje.

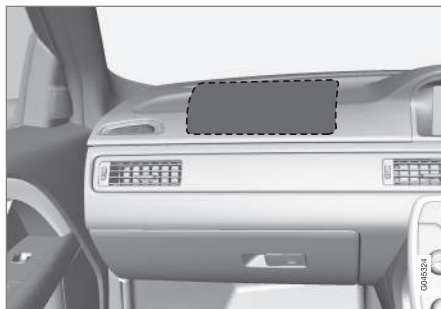

Vieta, kurioje yra priekinė keleivio oro pagalvė automobilyje su vairu dešinėje pusėje.

Keleivio oro pagalvės lipdukas



Lipdukas ant keleivio pusės saulės skydelio.

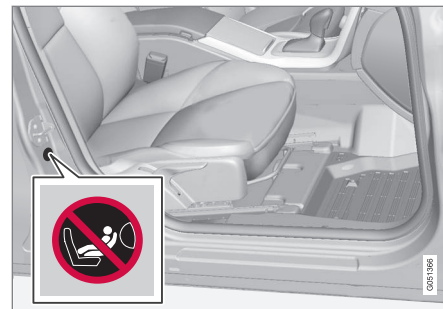

Lipdukas ant keleivio pusės durelių statramsčio. Lipdukas matomas atidarius keleivio dureles.

Įspėjamasis keleivio oro pagalvės lipdukas priklijuotas kaip parodyta pirmiau.

⚠️ ĮSPĖJIMAS

Niekada nedėkite atgal atgręžtos vaiko kėdutės ant sėdynės, kurios saugos oro pagalvė suaktyvinta. Jei nesilaikysite šių nurodymų, vaikas gali žūti arba stipriai susižaloti.



⚠️ ĮSPĖJIMAS

Saugos diržai ir saugos oro pagalvės sąveikauja. Jei saugos diržas nenaudojamas arba naudojamas neteisingai, apsauga, kurią teikia saugos oro pagalvė susidūrimo metu, gali sumažėti.

Kad sumažėtų sužeidimo rizika išsiskleidus saugos oro pagalvei, keleiviai privalo sėdėti kiek įmanoma tiesiau, laikyti kojas ant grindų ir nugaras atremti į atlošą. Saugos diržai turi būti pritvirtinti.

⚠️ ĮSPĖJIMAS

Nedėkite jokių daiktų prieš arba virš prietaisų skydelio, kur patalpinta keleivio saugos oro pagalvė.

⚠️ ĮSPĖJIMAS

Niekada nesodinkite vaiko į vaiko kėdutę arba ant paaugštintos pasostės priekinėje sėdynėje, jei įjungta saugos oro pagalvė.

Niekada neleiskite niekam stovėti ar sėdėti priešais priekinę keleivio sėdynę.

Žemesniems nei 140 cm asmenims draudžiama sėdėti priekinėje keleivio sėdynėje, jei yra įjungta oro pagalvė.

Jei nesilaikysite šių nurodymų, gali kilti pavojus gyvybei.

Jungiklis – PACOS*

Priekinės keleivio sėdynės saugos oro pagalvę galima išjungti (p. 36), jei automobilyje įrengtas PACOS jungiklis („Passenger Airbag Cut Off Switch“).

⚠️ ĮSPĖJIMAS

Jei automobilyje yra priekinė keleivio saugos oro pagalvė, bet nėra išjungiklio (PACOS), pagalvė bus įjungta visą laiką.

Susijusi informacija

- Saugos oro pagalvė vairuotojo pusėje (p. 34)
- Vaikiškos automobilinės kėdutės (p. 47)

Keleivio saugos oro pagalvė – suaktyvinimas / išaktyvinimas*

Priekinės keleivio sėdynės oro pagalvę (p. 35) galima išaktyvinti, jei automobilyje įrengtas PACOS jungiklis („Passenger Airbag Cut Off Switch“).

Jungiklis – PACOS

Jungiklis, skirtas keleivio saugos oro pagalvei (PACOS), yra prietaisų skydelyje keleivio pusės gale ir jį galima pasiekti, kai atidarytos keleivio durėlės.

Patikrinkite, ar jungiklis yra reikalingoje padėtyje. Padėčiai pakeisti turėtų būti naudojama nuotolinio valdymo raktelio geležtė (p. 172).

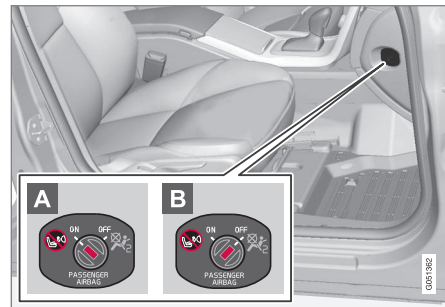

Saugos oro pagalvės jungiklio vieta.

- A** Oro pagalvė įjungta. Kai jungiklis yra tokioje padėtyje, priekinėje keleivio sėdynėje gali sėdėti aukštesni negu 140 cm ūgio asmenys, tačiau joje draudžiama



sodinti vaikus į vaikų kėdutes arba ant paaugštintos pasostės.

- B** Oro pagalvė išjungta. Jei jungiklis yra šioje padėtyje, vaikai, tačiau ne aukštesnis negu 140 cm, priekinėje sėdynėje gali sėdėti vaikiškose kėdutėse arba ant pričiarnos pagalvės.

⚠️ ĮSPĖJIMAS

Ijungta oro pagalvė (keleivio sėdynė):

Niekada nesodinkite vaiko į vaiko kėdutę arba ant paaugštintos pasostės priekinėje keleivio sėdynėje, jei įjungta saugos oro pagalvė. Tai taikoma visiems, kurių ūgis mažesnis kaip 140 cm.

Išjungta saugos oro pagalvė (keleivio sėdynė):

Priekinėje keleivio sėdyneje draudžiama sėdėti asmenims, aukštesniems nei 140 cm, jei yra išjungta oro pagalvė.

Jei nesilaikysite šių nurodymų, gali kilti pavojus gyvybei.

i PASTABA

Nuotolinio valdymo rakteliui esant padėtyje II (p. 81), jungtiniame prietaisų skydelyje apytiksliai 6 sekundes rodomas įspėjamasis oro pagalvės ženklas (p. 32).

Po to užsidega ženklas lubų skydelyje, rodantis, kad priekinės keleivio sėdynės oro pagalvės padėtis teisinga.



Lemputė, informuojanti, kad keleivio saugos oro pagalvė yra įjungta.

Įspėjamasis ženklas lubų valdymo pulte rodo, kad priekinės keleivio sėdynės saugos oro pagalvė yra įjungta (žr. ankstesnę iliustraciją).

⚠️ ĮSPĖJIMAS

Niekada nesodinkite vaiko į vaikišką automobilinę kėdutę arba ant pasostės priekinėje keleivio sėdynėje, jeigu įjungta saugos oro pagalvės funkcija ir stogo valdymo pulte šviečia  simbolis. Jei nesilaikysite šių nurodymų, gali kilti pavojus vaiko gyvybei.



Lemputė, informuojanti, kad keleivio saugos oro pagalvė yra išjungta.

Teksto pranešimas ir ženklas lubų valdymo pulte rodo, kad priekinės keleivio sėdynės saugos oro pagalvė yra išjungta (žr. ankstesnį paveikslėlį).

⚠️ ĮSPĖJIMAS

Niekam neleiskite sėdėti priekinėje keleivio sėdynėje, jei viršutiniame valdymo pulte nurodoma, kad saugos oro pagalvė yra išaktyvinta ir jungtiniame prietaisų skydelyje taip pat rodomas oro pagalvių sistemos įspėjamasis ženklas (p. 32). Tai rodo, kad yra įvykęs rimtas gedimas. Kuo greičiau vykite į autoservisą. Volvo rekomenduoja susisiekti su įgaliotuoju Volvo autoservisu.



ĮSPĖJIMAS

Jei nesilaikysite šių nurodymų, gali kilti pavojus automobilio keleivių gyvybei.

Susijusi informacija

- Vaikiškos automobilinės kėdutės (p. 47)

Šoninė saugos oro pagalvė (SIPS)

Šoninio smūgio atveju didelę smūgio jėgą dalį SIPS („Side Impact Protection System“) perduoda sijoms, statramsčiams, grindims, stogui ir kitoms konstrukcinėms kėbulo dalims. Šoninės vairuotojo ir priekinio keleivio saugos oro pagalvės apsaugo krūtinės ir klubų sritis. Šios pagalvės yra svarbios SIPS sistemos dalys.



SIPS sistemą sudaro du pagrindiniai komponentai: šoninė saugos oro pagalvė ir jutikliai. Šoninės saugos oro pagalvės yra įmontuotos priekinių sėdynių atlošuose.

Pakankamai stipraus smūgio metu įsijungia jutikliai ir šoninės saugos oro pagalvės išsiskleidžia. Saugos oro pagalvė išsiskleidžia tarp žmogaus ir durelių skydelio, taip sušvelnindama pradinį smūgį. Saugos oro pagalvė subliūkšta, kai smūgio metu žmogus atsiremia į oro pagalvę. Paprastai šoninė saugos

oro pagalvė išsiskleidžia tik šoninio smūgio metu.

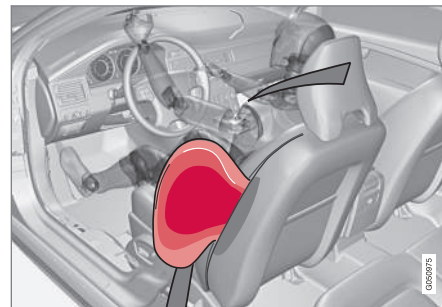

Vairuotojo sėdynė, vairs kairėje pusėje.

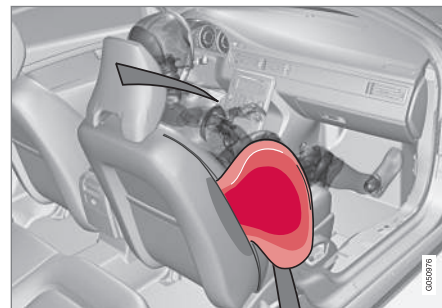

Keleivio sėdynė, vairs kairėje pusėje.



⚠️ ĮSPĖJIMAS

- „Volvo“ rekomenduoja šiuos remonto darbus atlikti įgaliotame „Volvo“ auto-servise. Dėl netinkamai veikiančios šoninių saugos oro pagalvių (SIPS-bag) sistemos, gali atsirasti triukščių ir asmenys gali stipriai susižeisti.
- Nedėkite jokių daiktų tarp sėdynės ir durelių skydo, nes šios erdvės reikia šoninei saugos oro pagalvei.
- „Volvo“ rekomenduoja naudoti tik „Volvo“ patvirtintus automobilio sėdynių apdangalus. Kiti sėdynių apdangalai gali sutrikdyti šoninių saugos oro pagalvių darbą.
- Šoninės saugos oro pagalvės yra saugos diržų priedas. Visada naudokite saugos diržą.

Susijusi informacija

- Saugos oro pagalvė vairuotojo pusėje (p. 34)
- Keleivio oro pagalvė (p. 35)
- Šoninė oro pagalvė (SIPS) – vaikiška automobilinė kėdutė / paaukštinta pasostė (p. 39)
- Saugos oro užsklanda (IC) (p. 39)

Šoninė oro pagalvė (SIPS) – vaikiška automobilinė kėdutė / paaukštinta pasostė

Šoninė oro pagalvė (p. 38) nesumažina automobilio apsaugos, kuri užtikrinama vaikams, sėdintiems vaikiškose automobilinėse kėdutėse arba paaukštintose pasostėse.

Vaikišką automobilinę kėdutę ar paaukštintą pasostę (p. 47) galima dėti ant priekinės keleivio sėdynės tik tuomet, jei nėra suaktyvinta priekinės sėdynės keleivio oro pagalvė (p. 36).

Susijusi informacija

- Keleivio oro pagalvė (p. 35)
- Bendroji informacija apie vaikų saugą (p. 45)

Saugos oro užsklanda (IC)

Susidūrimo metu išsiskleidžianti saugos oro užsklanda užtikrina vairuotojo ir priekyje sėdinčio keleivio galvos apsaugą.

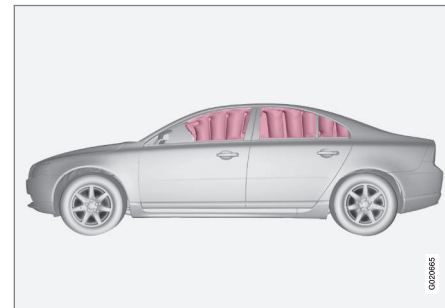

Saugos oro užsklanda IC (Inflatable Curtain) yra viena iš SIPS sistemos (p. 38) ir saugos oro pagalvių sistemos (p. 33) dalių. Ji montuojama palei abu automobilio lubų šonus ir padeda apsaugoti vairuotoją ir keleivius, sėdinčius kraštinėse sėdynėse. Saugos oro užsklanda išsiskleidžia, kai pakankamai stiprus smūgis įjungia jutiklius.



⚠️ ĮSPĖJIMAS

Niekada nekabinkite ir netvirtinkite sunkių daiktų ant stogo rankenų. Kablys yra pritaikytas lengviems drabužiams kabinti (o ne kietiems daiktams, kaip pavyzdžiui, skėčiams).

Nieko nesukite ir neįrenginėkite ant automobilio lubų apmušalo, durų atramos ar šoniniuose skyduose. Tai gali pažeisti apsaugą. Volvo rekomenduoja naudoti tik originalias Volvo detales, tinkamas įrengimui šiose vietose.

⚠️ ĮSPĖJIMAS

Automobilio krovinių aukštis negali būti didesnis nei 50 mm iki durelių lango viršutinio krašto. Kitaip, numatoma pripučiamos užuolaidos, kuri yra paslėpta automobilio lubose, apsauga gali sumažėti.

⚠️ ĮSPĖJIMAS

Pripučiamą užuolaidą yra saugos diržų priedas. Visada naudokite saugos diržą.

Susijusi informacija

- Bendroji informacija apie saugos diržus (p. 29)

Bendroji informacija apie WHIPS (kaklo apsaugą)

WHIPS (kaklo apsaugos sistema) – tai apsauga nuo avarijos metu patiriamų kaklo traumų. Sistemą sudaro smūgio energiją sugeriantys atlošai ir ypatingos konstrukcijos priekinių sėdynių galvos atramos.

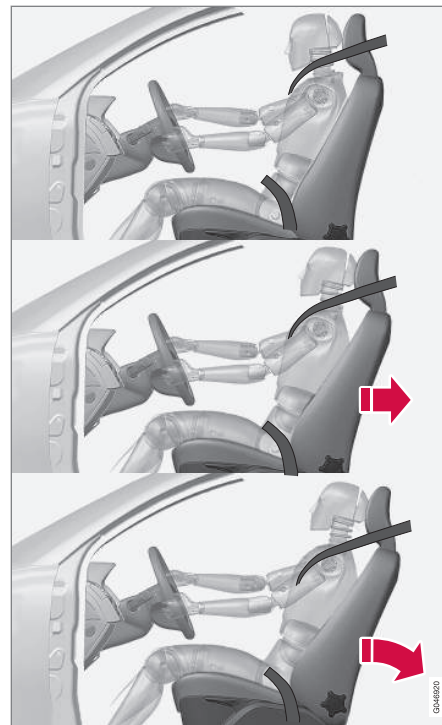

WHIPS sistema suveikia po smūgio į automobilio galinę dalį. Tai priklauso nuo susidūrimo kampo ir greičio, atsitrenkusio automobilio tipo ir kitų veiksnių.

GM46620



⚠️ ĮSPĖJIMAS

WHIPS sistema yra saugos diržų priedas. Visada naudokite saugos diržą.

Sėdynės funkcijos

WHIPS sistemai suveikus, priekinės sėdynės atlošai yra atlenkiami atgal tam, kad pasi-keistų vairuotojo ir priekyje sėdinčio keleivio padėtis. Tai sumažina kaklo sužeidimų tiki-mybę.

⚠️ ĮSPĖJIMAS

Niekada patys nemodifikuokite ir neremon-tuokite sėdynių arba WHIPS sistemos. Volvo rekomenduoja susisiekti su įgalio-tu ju Volvo autoservisu.

Susijusi informacija

- WHIPS – vaikiškos automobilinės kėdutės (p. 41)
- WHIPS – sėdėjimo padėtis (p. 41)
- Bendroji informacija apie saugos diržus (p. 29)

WHIPS – vaikiškos automobilinės kėdutės

WHIPS sistema (p. 40) nesumažina automobi-lio apsaugos, kuri užtikrinama vaikams, sėdin-tiems vaikiškose kėdutėse ar ant paaukštintos pasostės.

Vaikišką automobilinę kėdutę ar paaukštintą pasostę (p. 47) galima dėti ant priekinės keleivio sėdynės tik tuomet, jei nėra suakty-vinta priekinės sėdynės keleivio oro pagalvė (p. 36).

Susijusi informacija

- Bendroji informacija apie vaikų saugą (p. 45)

WHIPS – sėdėjimo padėtis

Kad WHIPS sistema (p. 40) užtikrintų optima-lią apsaugą, vairuotojas ir keleivis turi užimti tinkamą sėdėjimo padėtį sėdėjimo padėty ir pasirūpinti, kad sistemos veikimui nebūtų kliūčių.

Sėdėjimo padėtis

Prieš pradėdami važiuoti, nustatykite tinkamą sėdėjimo padėtį priekinėje sėdynėje (p. 82).

Vairuotojas ir priekinės sėdynės keleivis turi sėdėti sėdynės viduryje taip, kad tarp galvos ir jai skirtos atramos būtų kaip įmanoma mažesnis atstumas.

Veikimas

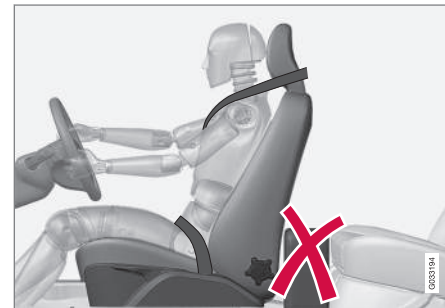

Nepalikite daiktų ant grindų už vairuotojo / kelei-vio sėdynės, kadangi jie gali neleisti veikti WHIPS sistemai.



⚠️ ĮSPĖJIMAS

Neįsprauskite kietų daiktų tarp galinės sėdynės pasostės ir priekinės sėdynės atlošo. Įsitikinkite, kad WHIPS sistemos darbu niekas nekliudo.



Nedėkite daiktų ant galinės sėdynės, nes dėl jų gali nesuveikti WHIPS sistema.

⚠️ ĮSPĖJIMAS

Jei ketinama nulenkti galinės sėdynės atlošą, atitinkamą priekinę sėdynę reikia pastumti į priekį, kad ji nesusiliestų su nulenkiamu atlošu.

⚠️ ĮSPĖJIMAS

Jeigu sėdynę paveikia itin didelės jėgos, pvz., automobiliui patyrus smūgį į galinę dalį, reikia patikrinti WHIPS sistemą. „Volvo“ rekomenduoja ją patikrinti įgaliotame „Volvo“ autoservise.

Net jei sėdynės atrodo nepažeistos, dalis WHIPS sistemos apsaugos gali būti prarasta.

„Volvo“ rekomenduoja susisiekti su įgaliotuoju „Volvo“ autoservisu ir patikrinti sistemą, net jei įvyko tik nedidelis susidūrimas.

Kada suveikia sistemos

Susidūrimo atveju įvairios „Volvo“ asmeninės saugos sistemos veikia išvien, kad maksimaliai sumažintų sužalojimų pavojų.

Sistema	Įsijungia
Saugos diržo įtempiklis (p. 32) priekinėje sėdynėje	Priekinio smūgio ir (arba) šoninio smūgio, ir (arba) smūgio į automobilio galą ir (arba) apsvertimo atveju
Saugos diržo įtempiklis, galinė sėdynė	Smūgio į priekį ir (arba) šoną metu, ir (arba) apsvertus
Saugos oro pagalvės (Vairas (p. 34) ir keleivio saugos oro pagalvė (p. 35))	Priekinio smūgio atveju ^A
Šoninės saugos oro pagalvės (SIPS) (p. 38)	Šoninio smūgio atveju ^A



Sistema	Įsijungia
Saugos oro užsklanda (IC) (p. 39)	Smūgio į šoną metu ir (arba) smūgio į priekį metu ^A
Kaklo apsauga WHIPS (p. 40)	Galinio smūgio atveju

^A Automobilio kėbulas smūgio metu gali labai deformuotis, bet saugos oro pagalvės gali ir neišsiskleisti. Kuri automobilio saugos sistema įsijungs, priklauso nuo įvairių veiksnių, pavyzdžiui, nuo objekto, į kurį automobilis trenkėsi, tvirtumo ir masės, automobilio greičio, smūgio kampo ir pan.

Jei oro pagalvės (p. 33) išsiskleidė, rekomenduojama elgtis taip:

- Automobilio techninė pagalba. „Volvo“ rekomenduoja perduoti automobilį įgaliotajam „Volvo“ autoservisui. Niekada nevažiuokite su išsiskleidusiomis saugos oro pagalvėmis.
- „Volvo“ rekomenduoja patikėti automobilio saugos sistemų dalių keitimą įgaliotajam „Volvo“ autoservisui.
- Visada kreipkitės į gydytoją dėl poveikio sveikatai.

PASTABA

Saugos oro pagalvių ir diržo įtempiklių sistemos suveikia tik kartą susidūrimo metu.

ĮSPĖJIMAS

Saugos oro pagalvių valdymo sistema yra centrinėje konsolėje. Jei centrinis valdymo pultas būtų apipiltas vandeniu ar kitu skysčiu, atjunkite akumulatoriaus laidus. Nebandykite užvesti automobilio, nes gali išsiskleisti oro pagalvės. Automobilio nutempimas. Volvo rekomenduoja transportuoti automobilį į įgaliotą Volvo autoservisą.

ĮSPĖJIMAS

Niekada nevažiuokite su išsiskleistomis saugos oro pagalvėmis. Tai gali apsunkinti vairavimą. Taip pat gali būti pažeistos kitos saugos sistemos. Dulkės ir dūmai, kuriuos sukelia išsiskleidusios saugos oro pagalvės, gali dirginti odą ir akis/jas pažeisti esant intensyviai poveikiui. Dirginimo atveju, plaukite šaltu vandeniu. Greita išsiskleidimo eiga ir saugos oro pagalvių audinys gali sukelti trintį ir nudeginti odą.

Bendroji informacija apie saugos režimą

Saugos režimas yra apsauginė būseną, sužadinama, kai po susidūrimo gali būti pažeistos svarbios automobilio funkcijos, pavyzdžiui, degalų linijos, bet kurios saugos sistemos jutikliai arba stabdžių sistema.

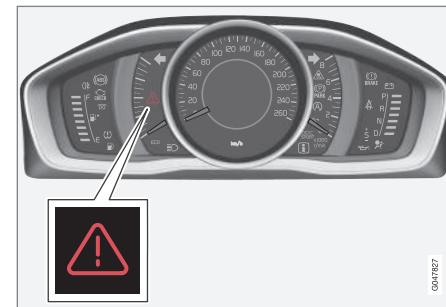

Trikampis avarinis ženklas analoginiame jungtiniame prietaisų skydelyje.

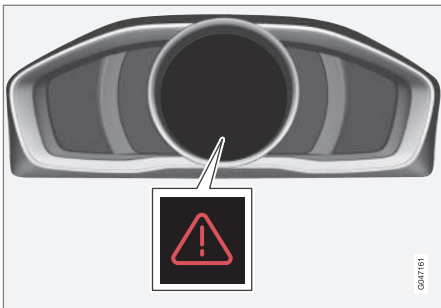

Trikampis avarinis ženklas skaitmeniniame jungtiniame prietaisų skydelyje.

Automobiliui patekus į avariją, bendrojo prietaisų skydelio (p. 65) informaciniame ekrane gali pasirodyti tekstas **Saugos režimas Žr. vadovą**. Tai reiškia, kad automobilio veikla yra sutrikusi.

ĮSPĖJIMAS

Jei buvo įjungtas automobilio saugos režimas, niekada nebandykite patys remontuoti automobilio ar atstatyti jo elektroninės sistemos. Dėl to galite susižeisti arba automobilis gali neveikti kaip įprastai. Jei pasirodė **Saugos režimas Žr. vadovą**, „Volvo“ rekomenduoja kreiptis į įgaliotąjį „Volvo“ autoservisą, kad šis patikrintų automobilį ir atkurtų jo įprastą būklę.

Susijusi informacija

- Saugos režimas – bandymas užvesti automobilį (p. 44)
- Saugos režimas – automobilio patraukimas į šoną (p. 45)

Saugos režimas – bandymas užvesti automobilį

Jei automobilis nustatytas veikti saugos režimu (p. 43), tuomet, jei viskas atrodo normaliai ir nėra degalų nuotėkio, galima mėginti užvesti variklį.

Pirmiausia patikrinkite, ar automobilyje nėra kuro nutekėjimo. Niekur neturi jaustis kuro kvapo.

Jei viskas atrodo normaliai ir jei įsitikinote, kad nėra kuro protėkių, galite pabandyti užvesti automobilį.

Ištraukite nuotolinio valdymo pultelį ir atidarykite vairuotojo dureles. Jei pranešimas nepateikiamas ir įjungtas uždegimas, paspauskite užvedimo mygtuką. Tada uždarykite dureles ir vėl įkiškite nuotolinio valdymo pultelį. Automobilio elektroninės sistemos pamėgins atsistatyti į normalų režimą. Po to bandykite užvesti automobilį.

Jei ekrane vis dar rodomas pranešimas **Saugos režimas Žr. vadovą**, automobiliu negalima važiuoti ar jo vilkti: reikia pasinaudoti techninės pagalbos sunkvežimio paslaugomis (p. 312). Net jeigu atrodo, kad automobilį įmanoma vairuoti, dėl nepastebimų gedimų važiavimo metu jis gali tapti nevaldomas.

**! ĮSPĖJIMAS**

Jokiu būdu nemėginkite vėl užvesti variklio, jei juntamas kuro kvapas ir pasirodo pranešimas **Saugos režimas**. Žr. vadovą. Iškart nueikite atokiai nuo automobilio.

! ĮSPĖJIMAS

Jei įjungtas saugos režimas, automobilio negalima vilkti. Jį reikia gabenti. „Volvo“ rekomenduoja automobilį nugabenti į įgaliotąjį „Volvo“ autoservisą.

Susijusi informacija

- Saugos režimas – automobilio patraukimas į šoną (p. 45)

Saugos režimas – automobilio patraukimas į šoną

*Jei pabandžius užvesti automobilio variklį (p. 44) ir atstačius **Saugos režimą** Žr. vadovą pasirodo **Normal mode**, automobilį galima atsargiai patraukti iš pavojingos vietos.*

Pavažiukite tik tiek, kiek yra būtina.

Susijusi informacija

- Bendroji informacija apie saugos režimą (p. 43)

Bendroji informacija apie vaikų saugą

Visi vaikai, nepaisant jų amžiaus ir ūgio, automobilyje visada privalo būti saugiai prisegti. Niekada neleiskite vaikui sėdėti keleiviui ant kelių.

„Volvo“ rekomenduoja vaikus vežti atgal nukreiptose vaikiškose automobilinese kėdutėse iki kiek įmanoma vyresnio amžiaus (bent iki 3–4 metų amžiaus), o vyresnius – pirmyn nukreiptose pasostėse / vaikiškose automobilinese kėdutėse (iki 10 metų amžiaus).

Kur pasodinti vaiką automobilyje ir kokią pasirinkti vaiko saugos įrangą, priklauso nuo vaiko svorio ir ūgio, žr. Vaikiškos automobiline kėdutės (p. 47).

i PASTABA

Skirtingose šalyse galioja kitokie reglamentai dėl vaikų vežimo automobiliuose. Patikrinkite, kokie reglamentai galioje Jūsų šalyje.

„Volvo“ turi vaikų apsaugos įrangos (vaikiškos automobiline kėdutės, pasostės ir priedai), kuri yra skirta specialiai jūsų automobiliui.

„Volvo“ vaikų apsaugos įranga vaikams užtikrina optimalias sąlygas saugiai važiuoti automobilyje. Be to, vaikų apsaugos įranga tinka konkreitiems modeliams ir ją lengva naudoti.



PASTABA

Kilus klausimams dėl vaikų saugumo produktų tvirtinimo, susisiekite su gamintoju dėl aiškesnių nurodymų.

Durų užraktai su apsauga nuo vaikų

Galines duris ir jų langus* galima užblokuoti mechaniškai (p. 185) arba elektroniniu būdu (p. 186)*, kad jų nebūtų galima atidaryti iš vidaus.

Susijusi informacija

- Vaikiškos automobilinės kėdutės – vieta (p. 52)
- Vaikiška kėdutė – ISOFIX (p. 53)
- Vaikiškos automobilinės kėdutės – viršutiniai tvirtinimo taškai (p. 57)



Vaiškos automobilinės kėdutės

Vaikai turi sėdėti patogiai ir saugiai. Pasirūpinkite, kad vaikiška automobilinė kėdutė būtų naudojama tinkamai.



Automobilinės vaiko kėdutės ir oro pagalvės yra nesuderinamos.

i PASTABA

Prieš naudojant vaikų saugumo produktus, svarbu perskaityti montavimo instrukcijas.

! ĮSPĖJIMAS

Netvirtinkite vaikiškos automobilinės kėdutės diržų prie sėdynės padėties horizontalaus reguliavimo strypo, spyruoklių arba bėgių ir sijų po sėdyne. Aštrios briaunos gali pažeisti diržo juostas.

Apie teisingą vaiko kėdutės tvirtinimą žr. jos įrengimo instrukcijoje.



Rekomenduojamos vaiko kėdutės²

Svoris	Priekinė sėdynė (su išjungta saugos oro pagalve)	Išorinė užpakalinė sėdynė	Vidurinioji užpakalinė sėdynė
0 grupė maks. 10 kg 0 + grupė maks. 13 kg		„Volvo“ kėdutė kūdikiui (Volvo Infant Seat) – atgal nukreipta vaikiška kėdutė su ISOFIX tvirtinimo sistema. Tipo aprobacija: E1 04301146 (L)	
0 grupė maks. 10 kg 0 + grupė maks. 13 kg	„Volvo“ kėdutė kūdikiui (Volvo Infant Seat) – atgal nukreipta vaikiška automobilinė kėdutė, tvirtinama automobilio saugos diržu. Tipo aprobacija: E1 04301146 (U)	„Volvo“ kėdutė kūdikiui (Volvo Infant Seat) – atgal nukreipta vaikiška automobilinė kėdutė, tvirtinama automobilio saugos diržu. Tipo aprobacija: E1 04301146 (U)	„Volvo“ kėdutė kūdikiui (Volvo Infant Seat) – atgal nukreipta vaikiška automobilinė kėdutė, tvirtinama automobilio saugos diržu. Tipo aprobacija: E1 04301146 (U)
0 grupė maks. 10 kg 0 + grupė maks. 13 kg	Atgal nukreipta vaiko kėdutė (Child Seat) – į galą, pritvirtinta automobilio saugos diržu ir savo diržais. Tipo atitikties patvirtinimas: E5 03135 (L)	Atgal nukreipta vaiko kėdutė (Child Seat) – į galą, pritvirtinta automobilio saugos diržu ir savo diržais. Tipo atitikties patvirtinimas: E5 03135 (L)	Atgal nukreipta vaiko kėdutė (Child Seat) – į galą, pritvirtinta automobilio saugos diržu ir savo diržais. Tipo atitikties patvirtinimas: E5 03135 (L)
0 grupė maks. 10 kg 0 + grupė maks. 13 kg	Universaliai aprobuotos vaikiškos automobilinės kėdutės. (U)	Universaliai aprobuotos vaikiškos automobilinės kėdutės. (U)	Universaliai aprobuotos vaikiškos automobilinės kėdutės. (U)

² Dėl kitokių vaikiškų kėdučių Jūsų automobilis turi būti įtrauktas į gamintojo pridedamą automobilių sąrašą arba būti visuotinai patvirtintas pagal ECE R44 įstatymo reikalavimus.



Svoris	Priekinė sėdynė (su išjungta saugos oro pagalve)	Išorinė užpakalinė sėdynė	Vidurinioji užpakalinė sėdynė
1 grupė 9-18 kg	„Volvo“ atgal nukreipta / pasukama vaiko kėdutė (Volvo Convertible Child Seat) – atgal nukreipta vaiko kėdutė, tvirtinama automobilio saugos diržu ir savo diržais. Tipo atitikties patvirtinimas: E5 04192 (L)	„Volvo“ atgal nukreipta / pasukama vaiko kėdutė (Volvo Convertible Child Seat) – atgal nukreipta vaiko kėdutė, tvirtinama automobilio saugos diržu ir savo diržais. Tipo atitikties patvirtinimas: E5 04192 (L)	
1 grupė 9-18 kg	Atgal nukreipta vaiko kėdutė (Child Seat) – į galą, pritvirtinta automobilio saugos diržu ir savo diržais. Tipo atitikties patvirtinimas: E5 03135 (L)	Atgal nukreipta vaiko kėdutė (Child Seat) – į galą, pritvirtinta automobilio saugos diržu ir savo diržais. Tipo atitikties patvirtinimas: E5 03135 (L)	Atgal nukreipta vaiko kėdutė (Child Seat) – į galą, pritvirtinta automobilio saugos diržu ir savo diržais. Tipo atitikties patvirtinimas: E5 03135 (L)
1 grupė 9-18 kg		Britax Fixway – atgal nukreipta vaiko automobilinė kėdutė su ISOFIX tvirtinimo sistema ir diržais. Tipo atitikties patvirtinimas: E5 03171 (L)	
1 grupė 9-18 kg	Universaliai aprobuotos vaikiškos automobilinės kėdutės. (U)	Universaliai aprobuotos vaikiškos automobilinės kėdutės. (U)	Universaliai aprobuotos vaikiškos automobilinės kėdutės. (U)



Svoris	Priekinė sėdynė (su išjungta saugos oro pagalve)	Išorinė užpakalinė sėdynė	Vidurinioji užpakalinė sėdynė
2 grupė 15-25 kg	„Volvo“ atgal nukreipta / pasukama vaiko kėdutė (Volvo Convertible Child Seat) – atgal nukreipta vaiko kėdutė, tvirtinama automobilio saugos diržu ir savo diržais. Tipo atitikties patvirtinimas: E5 04192 (L)	„Volvo“ atgal nukreipta / pasukama vaiko kėdutė (Volvo Convertible Child Seat) – atgal nukreipta vaiko kėdutė, tvirtinama automobilio saugos diržu ir savo diržais. Tipo atitikties patvirtinimas: E5 04192 (L)	
2 grupė 15-25 kg	„Volvo“ atgal nukreipta / pasukama vaikiška automobilinė kėdutė (Volvo Convertible Child Seat) – pirmyn nukreipta vaikiška automobilinė kėdutė, tvirtinama automobilio saugos diržu. Tipo atitikties patvirtinimas: E5 04191 (U)	„Volvo“ atgal nukreipta / pasukama vaikiška automobilinė kėdutė (Volvo Convertible Child Seat) – pirmyn nukreipta vaikiška automobilinė kėdutė, tvirtinama automobilio saugos diržu. Tipo atitikties patvirtinimas: E5 04191 (U)	„Volvo“ atgal nukreipta / pasukama vaikiška automobilinė kėdutė (Volvo Convertible Child Seat) – pirmyn nukreipta vaikiška automobilinė kėdutė, tvirtinama automobilio saugos diržu. Tipo atitikties patvirtinimas: E5 04191 (U)
2/3 grupė 15-36 kg	Pasostė su atlošu ir be jo (Booster Cushion with and without backrest). Tipo atitikties patvirtinimas: E5 04216 (UF)	Pasostė su atlošu ir be jo (Booster Cushion with and without backrest). Tipo atitikties patvirtinimas: E5 04216 (UF)	Pasostė su atlošu ir be jo (Booster Cushion with and without backrest). Tipo atitikties patvirtinimas: E5 04216 (UF)



Svoris	Priekinė sėdynė (su išjungta saugos oro pagalve)	Išorinė užpakalinė sėdynė	Vidurinioji užpakalinė sėdynė
2/3 grupė 15-36 kg	„Volvo“ pasostė su atlošu (Volvo Booster Seat with backrest). Tipo aprobacija: E1 04301169 (UF)	„Volvo“ pasostė su atlošu (Volvo Booster Seat with backrest). Tipo aprobacija: E1 04301169 (UF)	„Volvo“ pasostė su atlošu (Volvo Booster Seat with backrest). Tipo aprobacija: E1 04301169 (UF)

02

L: tinka specifinėms vaikiškoms automobilinems kėdutėms. Šios vaikiškos automobiline sėdynė gali būti skirtos naudoti konkrečiame automobilyje, priklausyti ribotai ar pusiau universaliai kategorijai.

U: tinka šios svorio klasės universaliai aprobutoms vaikiškoms automobilinems kėdutėms.

UF: tinka šios svorio klasės universaliai aprobutoms į priekį atsuktoms vaikiškoms automobilinems kėdutėms.

Susijusi informacija

- Vaikiškos automobiline sėdynė – vieta (p. 52)
- Vaikiškos automobiline sėdynė – viršutiniai tvirtinimo taškai (p. 57)
- Vaikiška kėdutė – ISOFIX (p. 53)
- Bendroji informacija apie vaikų saugą (p. 45)

Vaiškos automobilinēs kēdūtēs – vieta

Jei suaktyvinta (p. 36) priekyje sēdinčio keleivio saugos oro pagalvė, vaiškos automobilinēs kēdūtēs / paaukštintas pasostēs (p. 47) montuokite tik ant galinēs automobilio sēdynēs. Išsiskleidus saugos oro pagalvei, ant priekinēs sēdynēs sēdintis vaikas gali būtī sunkiai sužalots.

Keleivio oro pagalvės lipdukas



Lipdukas ant keleivio pusēs saulēs skydelio.

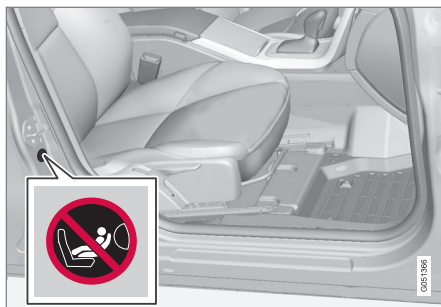

Lipdukas ant keleivio pusēs dureliu statramsčio. Lipdukas matomas atdarius keleivio dureles.

Īspējamsis keleivio oro pagalvės lipdukas prieklijuots kaip parodĳta pirmiau.

Galite ĳtaisyti:

- vaiko kēdūtē ar paaukštintā pasostē ant priekinēs keleivio sēdynēs, jei priekyje sēdinčio keleivio saugos oro pagalvē neĳungta.
- viena arba kelios vaiškos automobilinēs kēdūtēs / pasostēs galinējē sēdynējē.

ĪSPĒJIMAS

Niekada nedēkite atgal atgrēzots vaiko kēdūtēs ant sēdynēs, kurios saugos oro pagalvē suaktyvinta. Jei nesilaikysite šĳu nurodĳmĳ, vaikas gali žūti arba stipriai susižaloti.

ĪSPĒJIMAS

Niekada nesodinkite vaiko ĳ vaiko kēdūtē arba ant paaukštintos pasostēs priekinējē sēdynējē, jei ĳjungta saugos oro pagalvė.

Niekada neleiskite niekam stovēti ar sēdēti priēšais priekinē keleivio sēdynējē.

Žemesniems nei 140 cm asmenims draudzĳama sēdēti priekinējē keleivio sēdynējē, jei ĳra ĳjungta oro pagalvė.

Jei nesilaikysite šĳu nurodĳmĳ, gali kilti pavojus gyvybei.

ĪSPĒJIMAS

Pasosčĳu/vaiškĳu automobilinĳ kēdučĳ su plienĳnĳais laikĳklĳais arba kitais elementais, kurie gali atsidurti ant saugo diržo sagties, naudoti negalima, nes dēl ĳu saugos diržo sagties gali netyčia atsĳegti.

Neleiskite viršutinei vaiškos automobilinēs kēdūtēs daliai remtis ĳ priekĳnĳ stĳklā.

Susĳijusi informacija

- Bendroji informacija apie vaikų saugā (p. 45)
- Vaiškos automobilinēs kēdūtēs – viršutiniai tvirtinimo taškai (p. 57)
- Vaišška kēdūtē – ISOFIX (p. 53)



Vaikiška kėdutė – ISOFIX

ISOFIX – tai tarptautiniu standartu grindžiama tvirtinimo sistema, skirta vaikiškoms automobilinėms kėdutėms (p. 47).

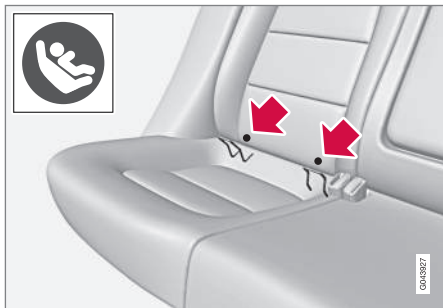

ISOFIX sistemos tvirtinimo vietos yra už užpakalinių, šoninių sėdynių apatinės dalies.

Tvirtinimo taškų vietą nurodo ženklai ant atlošo apmušalų (žr. ankstesnį paveikslėlį).

Spustelkite sėdynės pasostę žemyn, kad pasiektumėte užraktus.

Visuomet vadovaukitės gamintojo įrengimo instrukcija, tvirtindami vaiko kėdutę prie ISOFIX montavimo taškų.

Susijusi informacija

- ISOFIX – dydžio klasės (p. 53)
- ISOFIX – vaikiškų automobilių kėdučių tipai (p. 55)

- Bendroji informacija apie vaikų saugą (p. 45)

ISOFIX – dydžio klasės

Vaikiškos automobilinės kėdutės su ISOFIX (p. 53) tvirtinimo sistema yra atitinkamai klasifikuojamos pagal dydį, siekiant padėti naudotojams pasirinkti tinkamo tipo vaikišką automobilinę kėdutę (p. 55).

Dydžio klasė	Aprašymas
A	Didelė į priekį nukreipta vaikiška automobilinė kėdutė
B	Mažesnė (1 pasirinkimas) į priekį nukreipta vaikiška automobilinė kėdutė
B1	Mažesnė (2 pasirinkimas) į priekį nukreipta vaikiška automobilinė kėdutė
C	Didelė atgal nukreipta vaikiška automobilinė kėdutė
D	Mažesnė atgal nukreipta vaikiška automobilinė kėdutė
E	Atgal nukreipta automobilinė kūdikių kėdutė



Dydžio klasė	Aprašymas
F	Skersai (kairėje pusėje) tvirtinama automobilinė kūdikių kėdutė
G	Skersai (dešinėje pusėje) tvirtinama automobilinė kūdikių kėdutė

ĮSPĖJIMAS

Niekada nesodinkite vaiko keleivio sėdynėje, jei automobilyje sumontuota aktyvuota saugos oro pagalvė.

PASTABA

Jeigu ISOFIX vaikiškos automobilinės kėdutės nėra klasifikuojamos pagal dydį, automobilio modelis turi būti įtrauktas į vaikiškoms automobilinėms kėdutėms skirtą transporto priemonių sąrašą.

PASTABA

„Volvo“ pataria jums susisiekti su įgaliotuoju „Volvo“ atstovu, kad išsiaiškintumėte, kokias „ISOFIX“ vaikų kėdutes „Volvo“ rekomenduoja.



ISOFIX – vaikiškų automobilių kėdučių tipai

Automobilio vaikų kėdutės būna įvairių dydžių – priklausomai nuo automobilio dydžio. Tai

reiškia, kad ne visos vaikiškos automobalinės kėdutės tinka visoms sėdynėms ir visiems automobilių modeliams.

Vaikiškos automobalinės kėdutės tipas	Svoris	Dydžio klasė	Keleivių sėdynės, kuriose yra ISOFIX tvirtinimo sistema vaikiškoms automobulinėms kėdutėms įrengti	
			Priekinė sėdynė	Išorinė užpakalinė sėdynė
Kūdikių kėdutė tvirtinama skersai	maks. 10 kg	F	X	X
		G	X	X
Kūdikių kėdutė, nukreipta atgal	maks. 10 kg	E	X	Gerai (IL)
Kūdikių kėdutė, nukreipta atgal	maks. 13 kg	E	X	Gerai (IL)
		D	X	Gerai (IL)
		C	X	Gerai (IL)
Vaikiška kėdutė, nukreipta atgal	9-18 kg	D	X	Gerai (IL)
		C	X	Gerai (IL)



Vaikiškos automobilinės kėdutės tipas	Svoris	Dydžio klasė	Keleivių sėdynės, kuriose yra ISOFIX tvirtinimo sistema vaikiškoms automobilinėms kėdutėms įrengti	
			Priekinė sėdynė	Išorinė užpakalinė sėdynė
Į priekį nukreipta vaikiška automobilinė kėdutė	9-18 kg	B	X	Gerai ^A (IUF)
		B1	X	Gerai ^A (IUF)
		A	X	Gerai ^A (IUF)

X: ISOFIX padėtis netinka šios svorio ir (arba) dydžio klasės ISOFIX vaikiškoms automobilinėms kėdutėms.

IL: tinka specifinėms ISOFIX vaikiškoms automobilinėms kėdutėms. Šios vaikiškos automobilinės kėdutės gali būti skirtos naudoti konkrečiame automobilio modelyje, priklausyti ribotai ar pusiau universaliai kategorijai.

IUF: tinka į priekį atsuktoms ISOFIX vaikiškoms automobilinėms kėdutėms, kurios yra universaliai aprobuotos šiai svorio klasei.

A „Volvo“ šiai grupei rekomenduoja į galą atsuktas vaikiškas kėdutes.

Būtinai pasirinkite tinkamo dydžio klasės (p. 53) vaikišką automobilinę kėdutę su ISO-FIX (p. 53) tvirtinimo elementų sistema.



Vaikiškos automobilinės kėdutės – viršutiniai tvirtinimo taškai

Automobilyje įrengti tam tikrų vaikiškų automobilių kėdučių (p. 47) viršutiniai tvirtinimo taškai. Šios tvirtinimo vietos yra ant bagažo lentynos ir uždengtos plastikiniais dangteliais. Atitinkamai tvirtinimo vietai pasiekti nuimkite plastmasinius dangtelius.

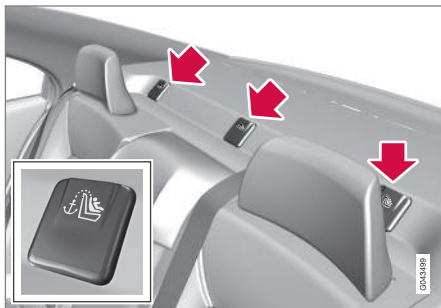

Siekiant palengvinti įmontavimą, automobilyuose su palenkiamomis atramomis galvai išorinėse sėdynėse, atramos galvai turėtų būti nulenktos.

Viršutiniai tvirtinimo taškai visų pirma yra skirti į priekį atgręžtoms vaiko kėdutėms. „Volvo“ rekomenduoja mažus vaikus kiek galima ilgiau sodinti į kėdutes, atgręžtas į galą.

Dėl smulkesnės informacijos, kaip pritvirtinti vaikišką kėdutę viršutinėse tvirtinimo vietose, žiūrėti kėdutės gamintojo instrukcijas.

⚠️ ĮSPĖJIMAS

Vaiko kėdutės diržai prieš juos įtempiant ties prisegimo vieta privalo visada būti perkšti per angą galvos atramos kojelyje.

Susijusi informacija

- Bendroji informacija apie vaikų saugą (p. 45)
- Vaikiškos automobilinės kėdutės – vieta (p. 52)
- Vaikiška kėdutė – ISOFIX (p. 53)

03

PRIETAISAI IR VALDYMO ĮTAISAI

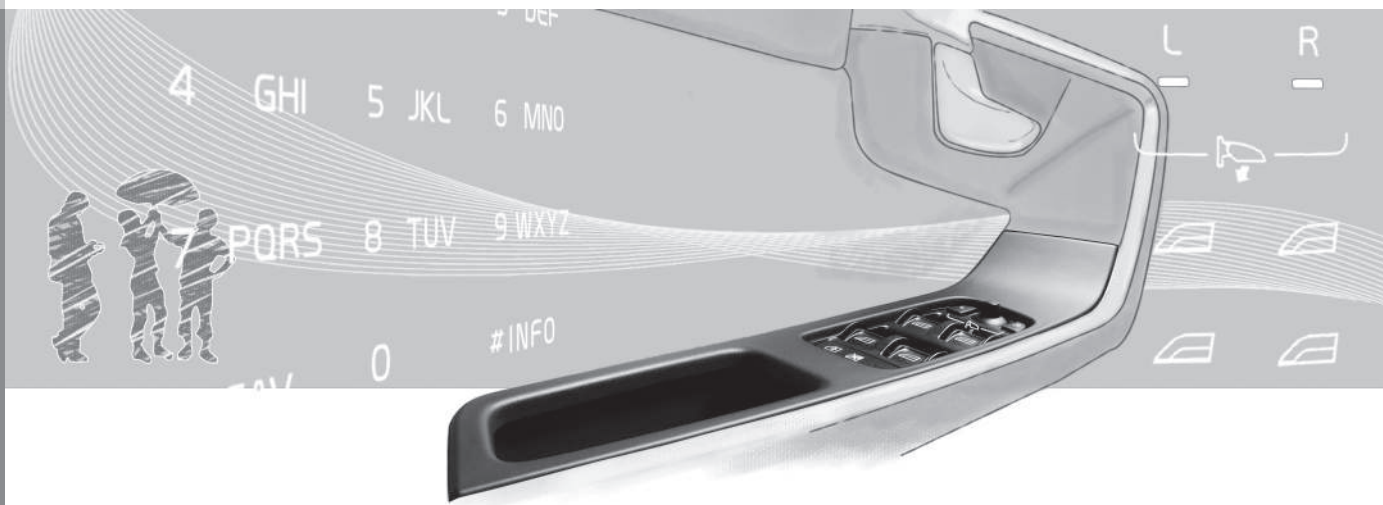



Prietaisai ir valdymo elementai, automobilis su vairu kairėje pusėje – apžvalga

*Apžvalgoje parodyta, kur išdėstyti automobilio
ekranai ir valdymo elementai.*



03 Prietaisai ir valdymo įtaisai



Apžvalga, automobiliai su vairu kairėje pusėje

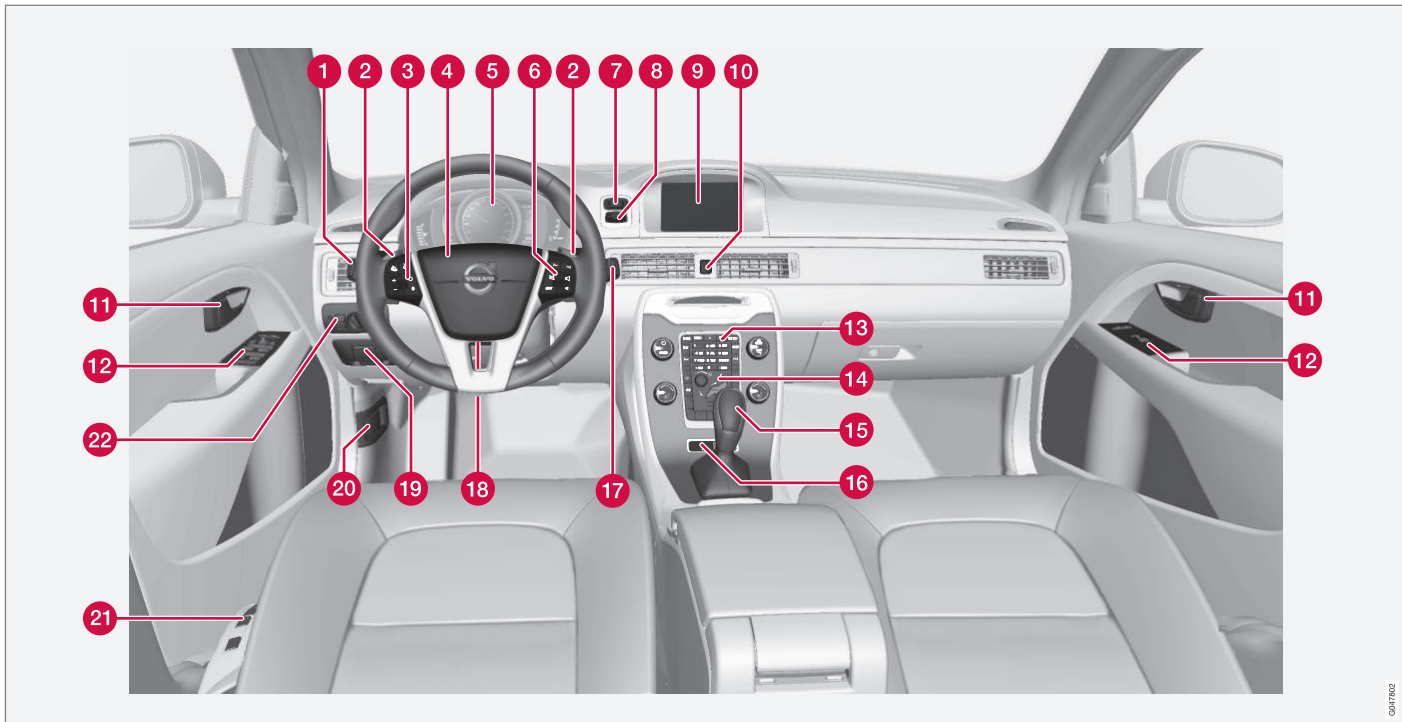

0411102



	Veikimas	Žr.
1	Meniu ir pranešimai, posūkio žibintai, tolimųjų / artimųjų šviesų žibintai, kelionės kompiuteris	(p. 114), (p. 117), (p. 96), (p. 91) ir (p. 118).
2	Rankinis automatinės pavarų dėžės pavarų perjungimas*	(p. 272).
3	Pastovaus greičio palaikymo sistema*	(p. 199) ir (p. 202).
4	Garso signalas, saugos oro pagalvės	(p. 86) ir (p. 33).
5	Jungtinis prietaisų skydelis	(p. 65).
6	Meniu naršymas, garso sistemos ir telefono valdymas*	(p. 117) ir „Sensus Infotainment“ priedą.
7	Mygtukas START/STOP ENGINE	(p. 264).
8	Degimo jungiklis	(p. 80).
9	Informacinės pramogų sistemos ir meniu ekranas	(p. 117) ir „Sensus Infotainment“ priedą.

	Veikimas	Žr.
10	Avarinių šviesų signalas	(p. 96).
11	Durų rankena	–
12	Valdymo skydelis	(p. 181), (p. 186), (p. 105) ir (p. 108).
13	Valdymo skydelis informacinei pramogų sistemai valdyti ir meniu naršyti	(p. 117) ir „Sensus Infotainment“ priedą.
14	Klimato kontrolės valdymo skydelis	(p. 135).
15	Pavarų perjungimo svirtis	(p. 271) arba (p. 272).
16	Aktyviosios važiuoklės valdymo elementai („Four-C“)*	(p. 191).
17	Valytuvai ir langų plovimas	(p. 104).
18	Vairo reguliavimas	(p. 86).
19	Stovėjimo stabdžiai	(p. 291).
20	Variklio dangčio atidaryklis	(p. 341).

	Veikimas	Žr.
21	Sėdynės reguliavimas*	(p. 83).
22	Priekinių žibintų valdymas, kuro pildymo angos apsauginio skydo atidaryklis ir bagažinės dangtis	(p. 88), (p. 298) ir (p. 183).

Susijusi informacija

- Lauko temperatūros matuoklis (p. 74)
- Kelionės ridos skaitiklis (p. 75)
- Laikrodis (p. 75)



03 Prietaisai ir valdymo įtaisai

Prietaisai ir valdymo elementai, automobilis su vairu dešinėje pusėje – apžvalga

*Apžvalgoje parodyta, kur išdėstyti automobilio
ekranai ir valdymo elementai.*



Apžvalga, automobiliai su vairu dešinėje pusėje

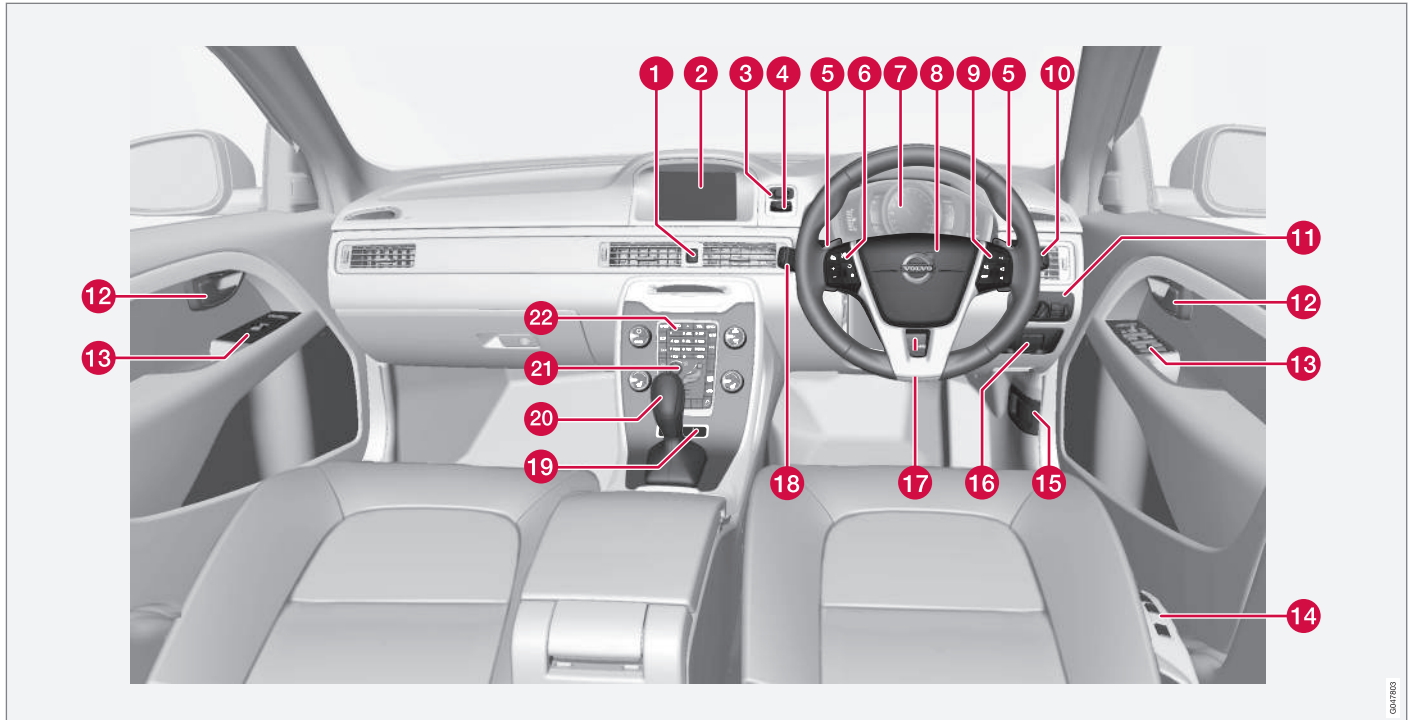



03 Prietaisai ir valdymo įtaisai



	Veikimas	Žr.
1	Avarinių šviesų signalas	(p. 96).
2	Informacinės pramogų sistemos ir meniu ekranas	(p. 117) ir „Sensus Infotainment“ priedą.
3	Mygtukas START/STOP ENGINE	(p. 264).
4	Degimo jungiklis	(p. 80).
5	Rankinis automatinės pavarų dėžės pavarų perjungimas*	(p. 272).
6	Pastovaus greičio palaikymo sistema*	(p. 199) ir (p. 202).
7	Jungtinis prietaisų skydelis	(p. 65).
8	Garso signalas, saugos oro pagalvės	(p. 86) ir (p. 33).
9	Meniu naršymas, garso sistemos ir telefono valdymas*	(p. 117) ir „Sensus Infotainment“ priedą.
10	Valytuvai ir langų plovimas	(p. 104).

	Veikimas	Žr.
11	Priekinių žibintų valdymas, kuro pildymo angos apsauginio skydo atidaryklis ir bagažinės dangtis	(p. 88), (p. 298) ir (p. 183).
12	Durų rankena	–
13	Valdymo skydelis	(p. 181), (p. 186), (p. 105) ir (p. 108).
14	Sėdynės reguliavimas*	(p. 83).
15	Variklio dangčio atidaryklis	(p. 341).
16	Stovėjimo stabdžiai	(p. 291).
17	Vairo reguliavimas	(p. 86).
18	Meniu ir pranešimai, posūkio žibintai, tolimųjų / artimųjų šviesų žibintai, kelionės kompiuteris	(p. 114), (p. 117), (p. 96), (p. 91) ir (p. 118).
19	Aktyviosios važiuoklės valdymo elementai („Four-C“)*	(p. 191).

	Veikimas	Žr.
20	Pavarų perjungimo svirtis	(p. 271) arba (p. 272).
21	Klimato kontrolės valdymo skydelis	(p. 135).
22	Valdymo skydelis informacinei pramogų sistemai valdyti ir meniu naršyti	(p. 117) ir „Sensus Infotainment“ priedą.

Susijusi informacija

- Lauko temperatūros matuoklis (p. 74)
- Kelionės ridos skaitiklis (p. 75)
- Laikrodis (p. 75)



Jungtinis prietaisų skydelis

Jungtinio prietaisų skydelio informaciniame ekrane pateikiama informacijos apie kai kurias automobilio funkcijas. Čia taip pat rodomi pranešimai.

- Analoginis jungtinis prietaisų skydelis – apžvalga (p. 65)
- Skaitmeninis jungtinis prietaisų skydelis – apžvalga (p. 66)
- Jungtinis prietaisų skydelis – indikatorių ženklų reikšmė (p. 70)
- Jungtinis prietaisų skydelis – įspėjamųjų ženklų reikšmė (p. 72)

Analoginis jungtinis prietaisų skydelis – apžvalga

Jungtinio prietaisų skydelio informaciniame ekrane pateikiama informacijos apie kai kurias automobilio funkcijas. Čia taip pat rodomi pranešimai.

Informacinis ekranas



Informacinis ekranas, analoginis prietaisų skydelis.

Jungtinio prietaisų skydelio informaciniame ekrane pateikiama informacijos apie kai kurias automobilio funkcijas, pvz., pastovaus greičio palaikymo sistemą ir kelionės kompiuterį. Čia taip pat rodomi pranešimai. Informacija vaizduojama ženklais ir tekstu. Daugiau informacijos apie konkrečias funkcijas, kurių būklė atspindima ekrane, rasite šių funkcijų aprašuose.

Matuokliai ir indikatoriai

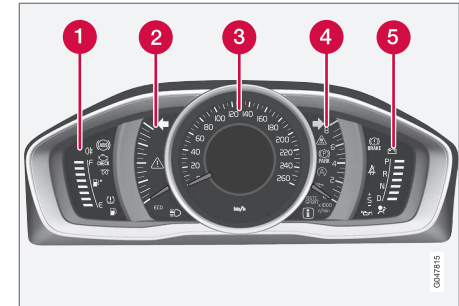

- 1 Degalų lygio matuoklis. Kai rodyklė pasiekia pirmąją baltą padalą¹, įsijungia geltonas indikatorius ženklas, informuojantis apie žemą degalų lygį bake. Taip pat žr. Kelionės kompiuteris (p. 118) ir Pilno kuro bako pripylimas (p. 298).
- 2 Eco meter. Šis matuoklis parodo, kaip ekonomiškai buvo vairuojama. Kuo didesnis rodyklės skalėje, tuo ekonomiškiau vairuojamas automobilis.
- 3 Spidometras

¹ Ekrane esančiam pranešimui „Atstumas, kuriam užteks degalų bake:“ pradėjus rodyti „----“, žyma tampa raudona.



03 Prietaisai ir valdymo įtaisai



- 4 Tachometras. Šis matuoklis nurodo variklio greitį tūkstančiais apsisukimų per minutę.
- 5 Pavarų perjungimo indikatorius² / Jungtos pavaros indikatorius³ Taip pat žr. Pavaros perjungimo indikatorius* (p. 272) arba Automatinė pavarų dėžė -- Geartronic* (p. 272).

Kontroliniai ir įspėjamieji ženklai

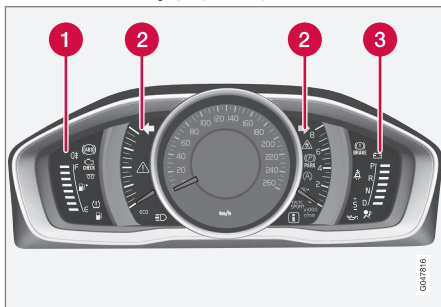

Indikatorius ir įspėjamieji ženklai, analoginis prietaisų skydelis.

- 1 Kontroliniai ženklai
- 2 Kontroliniai ir įspėjamieji ženklai
- 3 Įspėjamieji ženklai⁴

² Mechaninė pavarų dėžė.

³ Automatinė pavarų dėžė.

⁴ Kai kuriuose variklio variantuose nėra sistemų, įspėjantių apie sumažėjusį alyvos slėgį. Automobiliuose su tokiais varikliais nėra žemo alyvos slėgio ženklo. Apie žemą alyvos lygį įspėjama tekstu ekrane. Plačiau žr. Variklio alyva – bendroji dalis (p. 343).

Veikimo patikra

Visi indikatoriai ir įspėjamieji ženklai, išskyrus ženklus informacinio ekrane centre, šviečia, esant II raktelio padėčiai arba užvedus variklį. Užvedus variklį, turėtų užgesti visi ženklai, išskyrus stovėjimo stabdžių ženklą, kuris išnyksta, išjungus stabdžius.

Jei variklis neužsiveda arba atliekama funkcijų patikra raktelio II padėtyje, visi ženklai užžęsta per keleta sekundžių, išskyrus tuos, kurie informuoja apie automobilio išmetimo sistemos sutrikimus ir žemą variklio alyvos slėgį.

Susijusi informacija

- Jungtinis prietaisų skydelis (p. 65)
- Jungtinis prietaisų skydelis – indikatorių ženklų reikšmė (p. 70)
- Jungtinis prietaisų skydelis – įspėjamųjų ženklų reikšmė (p. 72)

Skaitmeninis jungtinis prietaisų skydelis – apžvalga

Jungtinio prietaisų skydelio informaciniame ekrane pateikiama informacijos apie kai kurias automobilio funkcijas. Čia taip pat rodomi pranešimai.

Informacinis ekranas

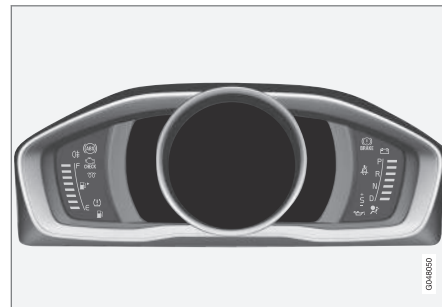

Informacinis ekranas, skaitmeninis prietaisų skydelis*.

Jungtinio prietaisų skydelio informaciniame ekrane pateikiama informacijos apie kai kurias automobilio funkcijas, pvz., pastovaus greičio palaikymo sistemą ir kelionės kompiuterį. Čia taip pat rodomi pranešimai. Informacija vaizduojama ženklais ir tekstu. Daugiau informacijos apie konkrečias funkcijas, kurių būklė



atspindima ekrane, rasite šių funkcijų aprašuose.

Matuokliai ir indikatoriai

Skaitmeniniame prietaisų skydelyje galima pasirinkti įvairias temas. Galimos temos: „Elegance“, „Eco“ ir „Performance“.

Temą galima pasirinkti tik veikiant varikliui.

Norint pakeisti temą, reikia spustelėti kairiojo perjungiklio mygtuką **OK** ir nurodyti meniu parinktį **Temos**, sukant svirtelės reguliavimo ratuką. Spauskite **OK** mygtuką. Pasukite ratuką, norėdami pasirinkti temą ir patvirtinkite pasirinkimą spausdami **OK** mygtuką.

Kai kuriuose modelių variantuose centrinės konsolės ekrano vaizdas atitinka jungtinio prietaisų skydelio temą.

Prietaisų kontrasto režimą ir spalvų režimą galima nustatyti naudojant kairiąją svirtelę.

Papildomos informacijos apie meniu valdymą rasite Meniu naršymas – jungtinis prietaisų skydelis (p. 114).

Temos pasirinkimą ir kontrasto režimo bei spalvų režimo nuostatas galima įrašyti į kiekvieno nuotolinio valdymo pultelio atmintį*, žr. Nuotolinio valdymo pultelis – pritaikymas asmeniniams poreikiams* (p. 166).

Tema „Elegance“

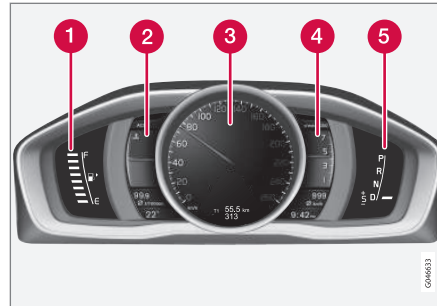

Matuokliai ir indikatoriai, tema „Elegance“.

- 1 Degalų lygio matuoklis. Kai rodyklė pasiekia pirmąją baltą padalą⁵, įsijungia geltonas indikatorius ženklas, informuojantis apie žemą degalų lygį bake. Taip pat žr. Kelionės kompiuteris (p. 118) ir Pilno kuro bako pripylimas (p. 298).
- 2 Variklio aušinimo skysčio temperatūros matuoklis
- 3 Spidometras
- 4 Tachometras. Šis matuoklis nurodo variklio greitį tūkstančiais apsisukimų per minutę.
- 5 Pavarų perjungimo indikatorius⁶/jungtos pavaros indikatorius⁷ Taip pat žr. Pavaros perjungimo indikatorius* (p. 272) arba

Automatinė pavarų dėžė -- Geartronic* (p. 272).

⁵ Ekrane esančiam pranešimui „Atstumas, kuriam užteks degalų bake:“ pradėjus rodyti „----“, žyma tampa raudona.

⁶ Mechaninė pavarų dėžė.

⁷ Automatinė pavarų dėžė.



Tema „Eco“

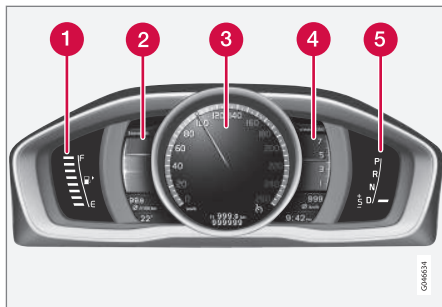

Matuokliai ir indikatoriai, tema „Eco“.

- 1 Degalų matuoklis. Kai rodyklė pasiekia pirmąją baltą padalą⁵, įsijungia geltonas indikatorius ženklas, informuojantis apie žemą degalų lygį bake. Taip pat žr. Kelionės kompiuteris (p. 118) ir Pilno kuro bako pripylimas (p. 298).
- 2 Eco guide. Taip pat žr. „Eco guide“ ir „Power guide“* (p. 69).
- 3 Spidometras
- 4 Tachometras. Šis matuoklis nurodo variklio greitį tūkstančiais apsisukimų per minutę.
- 5 Pavarų perjungimo indikatorius⁶ / įjungtos pavaros indikatorius⁷. Taip pat žr. Pavaros perjungimo indikatorius* (p. 272) arba

Automatinė pavarų dėžė -- Geartronic* (p. 272).

Tema „Performance“

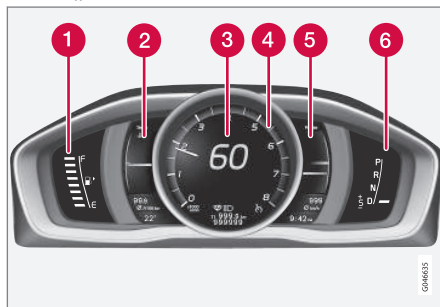

Matuokliai ir indikatoriai, tema „Performance“.

- 1 Degalų matuoklis. Kai rodyklė pasiekia pirmąją baltą padalą⁵, įsijungia geltonas indikatorius ženklas, informuojantis apie žemą degalų lygį bake. Taip pat žr. Kelionės kompiuteris (p. 118) ir Pilno kuro bako pripylimas (p. 298).
- 2 Variklio aušinimo skysčio temperatūros matuoklis
- 3 Spidometras
- 4 Tachometras. Šis matuoklis nurodo variklio greitį tūkstančiais apsisukimų per minutę.

- 5 Power guide. Taip pat žr. „Eco guide“ ir „Power guide“* (p. 69).
- 6 Pavarų perjungimo indikatorius⁶ / įjungtos pavaros indikatorius⁷. Taip pat žr. Pavaros perjungimo indikatorius* (p. 272) arba Automatinė pavarų dėžė -- Geartronic* (p. 272).

⁵ Ekrane esančiam pranešimui „Atstumas, kuriam užteks degalų bake:“ pradėjus rodyti „----“, žyma tampa raudona.

⁶ Mechaninė pavarų dėžė.

⁷ Automatinė pavarų dėžė.



Kontroliniai ir įspėjamieji ženklai

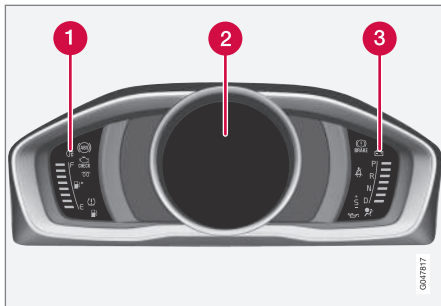

Indikatorius ir įspėjamieji ženklai, skaitmeninis prietaisų skydelis.

- 1 Kontroliniai ženklai
- 2 Kontroliniai ir įspėjamieji ženklai
- 3 Įspėjamieji ženklai^B

Veikimo patikra

Visi indikatoriai ir įspėjamieji ženklai, išskyrus ženklus informacinio ekrano centre, šviečia, esant II raktelio padėčiai arba užvedus variklį. Užvedus variklį, turėtų užgesti visi ženklai, išskyrus stovėjimo stabdžių ženklą, kuris išnyksta, išjungus stabdžius.

Jei variklis neužsiveda arba atliekama funkcijų patikra raktelio II padėtyje, visi ženklai užgęsta per keleta sekundžių, išskyrus tuos, kurie informuoja apie automobilio išmetimo

sistemos sutrikimus ir žemą variklio alyvos slėgį.

Susijusi informacija

- Jungtinis prietaisų skydelis (p. 65)
- Jungtinis prietaisų skydelis – indikatorių ženklų reikšmė (p. 70)
- Jungtinis prietaisų skydelis – įspėjamųjų ženklų reikšmė (p. 72)

„Eco guide“ ir „Power guide“^{**}

„Eco guide“ ir „Power guide“ – tai du jungtinio prietaisų skydelio (p. 65) prietaisai, padedantys vairuoti automobilį optimaliai vartojant degalus.

Automobilyje taip pat saugoma įvykdyti kelionių statistika, kurią galima peržiūrėti kaip blokinę diagramą, žr. Kelionės kompiuteris – kelionės statistika* (p. 127).

Eco guide

Šis prietaisas rodo, kaip ekonomiškai važiuojama automobiliu.

Norėdami peržiūrėti šią funkciją, pasirinkite temą „Eco“, žr. Skaitmeninis jungtinis prietaisų skydelis – apžvalga (p. 66).

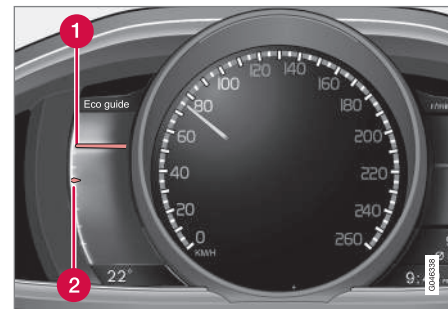

^B Kai kuriuose variklio variantuose nėra sistemų, įspėjantių apie sumažėjusį alyvos slėgį. Automobiliuose su tokiais varikliais nėra žemo alyvos slėgio ženklo. Apie žemą alyvos lygį įspėjama tekstu ekrane. Plačiau žr. Variklio alyva – bendroji dalis (p. 343).



03 Prietaisai ir valdymo įtaisai



- 1 Momentinė vertė
- 2 Vidutinė vertė

Momentinė vertė

Čia pateikiama momentinė vertė: kuo didesnis rodmuo skalėje, tuo geriau.

Momentinė vertė skaičiuojama pagal greitį, variklio apskukas, variklio išnaudotą galią ir stabdžių panaudojimą.

Skatinama rinktis optimalų greitį (50–80 km/h (30–50 myl./val.)) ir mažas variklio apskukas. Greitėjant ir stabdant rodyklės krenta.

Itin mažos momentinės vertės matuoklyje įjungia raudoną zoną (su nedidele delsa), o tai reiškia prastą ekonomiją, kurios reikėtų vengti.

Vidutinė vertė

Vidutinė vertė lėtai seka momentinę ir apibūdina, kaip automobilis buvo vairuojamas pastaruoju metu. Kuo aukščiau rodyklės skalėje, tuo vairuotojas pasiekia geresnę degalų ekonomiją.

Power guide

Šis prietaisas rodo ryšį tarp variklio naudojamos galios „(Power)“ ir jos likučio.

Norėdami peržiūrėti šią funkciją, pasirinkite temą „Performance“, žr. Skaitmeninis jungtinis prietaisų skydelis – apžvalga (p. 66).

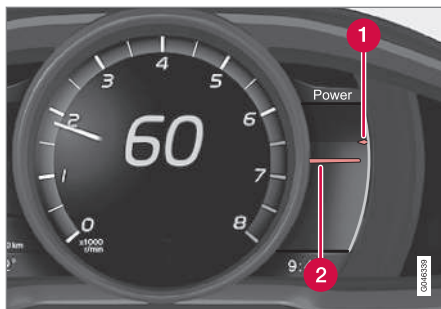

- 1 Pasiekiamą variklio galią
- 2 Panaudojama variklio galią

Pasiekiamą variklio galią

Mažesnė viršutinė rodyklė nurodo pasiekiamą variklio galią⁹. Kuo didesnis rodmuo skalėje, tuo daugiau galios esamoje pavaroje yra pasiekiamą.

Panaudojama variklio galią

Didesnė apatinė rodyklė rodo panaudotą variklio galią⁹. Kuo aukščiau rodmuo skalėje, tuo daugiau galios imama iš variklio.

Didelis tarpas tarp dviejų rodyklių nurodo didelį galios rezervą.

Jungtinis prietaisų skydelis – indikatorių ženklų reikšmė

Indikatorių ženklai perspėja vairuotoją apie suaktyvintą funkciją, veikiančią sistemą arba įvykusią klaidą ar triktį.

Kontroliniai ženklai

Ženklas	Paiškinimas
	ABL sistemos gedimas
	Išmetimo sistema
	ABS sistemos gedimas
	Įjungtas galinis rūko žibintas
	Stabilumo sistema, žr. Elektroninė stabilumo kontrolė (ESC) - bendroji dalis (p. 192)
	Stabilumo sistema, sportinis režimas, žr. Elektroninė stabilumo kontrolė (ESC) - veikimas (p. 192)
	Variklio šildytuvas (dyzelinuose modeliuose)
	Mažas kuro kiekis bake

⁹ Galią priklauso nuo variklio apskukų.



Ženklas	Paaiškinimas
	Informacija, skaitykite tekstinį pranešimą ekrane
	Įjungtos tolimosios šviesos
	Posūkio kairėn indikatorius
	Posūkio dešinėn indikatorius
	Eco- funkcija įjungta, žr. Važiavimo režimas ECO* (p. 286)
	„Start/Stop“, variklis automatiškai išjungtas, žr. „Start/Stop“* – funkcija ir jos valdymas (p. 279)
	Slėgio padangose sistema , žr. Slėgio padangose stebėjimo sistema* (p. 326)

ABL sistemos gedimas

Jei ABL funkcija (aktyviųjų judančių žibintų funkcija) sugenda, užsidega šis ženklas.

Išmetimo sistema

Jei užvedus variklį šis ženklas šviečia, taip gali būti dėl to, jog sugedo automobilio išmetimo sistema. Nuvykite į autoservisą, kad šis sistemą patikrintų. „Volvo“ rekomenduoja kreiptis į įgaliojimą „Volvo“ autoservisą.

ABS sistemos gedimas

Jei pasirodo šis ženklas, sistema neveikia. Įprasta automobilio stabdžių sistema veikia, tačiau be ABS funkcijos.

1. Sustokite saugioje vietoje ir išjunkite variklį.
2. Iš naujo užveskite variklį.
3. Jei ženklas toliau šviečia, nuvykite į servisą, kad jame patikrintų ABS sistemą. „Volvo“ rekomenduoja kreiptis į įgaliojimą „Volvo“ autoservisą.

Įjungtas galinis rūko žibintas

Šis ženklas užsidega, kai įjungiamas galinis rūko žibintas.

Stabilumo sistema

Mirksintis ženklas rodo, kad stabilumo sistema veikia. Jei ženklas dega pastoviai, tai reiškia, kad sistema sugedus.

Stabilumo sistema, sportinis režimas

Sportinis režimas leidžia važiuoti aktyviau. Tada sistema nustato, ar greičio pedalas spaudinėjamas ir vairas sukinėjamas greičiau, posūkiai įveikiami aktyviau nei važiuojant įprastai ir iki tam tikro lygio leidžia atlikti automobilio galinės dalies kontroliuojamo slydimo manevrą prieš įsikišdama ir stabilizuodama automobilį. Ženklas ima šviesti suaktyvinus sportinį režimą.

Variklio šildytuvas (dyzelinuose modeliuose)

Šis ženklas užsidega variklio šildymo metu. Pašildymas dažniausiai įjungiamas dėl žemos temperatūros.

Mažas kuro kiekis bake

Jei ima šviesti šis ženklas, degalų lygis bake yra žemas, todėl kaip galima greičiau įpilkite degalų.

Informacija, skaitykite tekstinį pranešimą ekrane

Šis ženklas užsidega, kai bent viena iš automobilio sistemų veikia ne taip, kaip turėtų. Ekrane taip pat atsiranda tekstinis pranešimas. Pranešimo tekstas išvalomas mygtuku **OK**, žr. Meniu naršymas – jungtinis prietaisų skydelis (p. 114) arba pats automatiškai išnyksta po tam tikro laiko (priklausomai nuo to, kuri funkcija yra rodoma). Informacijos ženklas taip pat gali užsidegti kartu su kitais ženklais.

PASTABA

Kai rodomas techninės priežiūros pranešimas, simbolis ir pranešimas išvalomi naudojant **OK** mygtuką, arba praėjus tam tikram laikui dingsta patys.

Įjungtos tolimosios šviesos

Šis ženklas užsidega, kai įjungiamos tolimosios šviesos arba „mirksintis“ tolimosiomis šviesomis.



03 Prietaisai ir valdymo įtaisai



Kairiojo / dešiniojo posūkio indikatorius
Abiejų posūkio signalų indikatoriai mirksi tada, kai įjungtas avarinis signalas.

Eco funkcija įjungta

Ženklas ima šviesti suaktyvinus Eco funkciją.

Start/Stop

Automatiškai išjungus variklį pasirodo ženklas.

Slėgio padangose stebėjimo sistema

Ženklas įsijungia, jei užregistruojamas žemas slėgis padangose arba nutinka slėgio padangose stebėjimo sistemos triktis.

Priminimas - neuždarytos durys

Jei tinkamai neuždarytos vienos iš durelių, informaciniame ekrane pasirodo informacija arba įspėjamasis ženklas su aiškinamąja iliustracija. Kaip galima greičiau sustokite saugioje vietoje ir uždarykite atidarytas dureles.

 Jei automobilis važiuoja mažesniu nei maždaug 7 km/h (apie 4 myl./val.) greičiu, užsidega informacijos ženklas.

 Jei automobilis važiuoja didesniu nei maždaug 7 km/h (apie 4 myl./val.) greičiu, užsidega įspėjamasis ženklas.

Jei variklio dangtis¹⁰ uždarytas netinkamai, informaciniame ekrane parodomas įspėjamasis ženklas su aiškinamąja iliustracija. Kaip

įmanoma greičiau saugioje vietoje sustabdykite automobilį ir uždarykite variklio dangtį.

Jei bagažinės dangtis uždarytas netinkamai, informaciniame ekrane parodomas informacinis ženklas su aiškinamąja iliustracija. Kaip įmanoma greičiau saugioje vietoje sustabdykite automobilį ir uždarykite bagažinės dangtį.

Susijusi informacija

- Jungtinis prietaisų skydelis (p. 65)
- Jungtinis prietaisų skydelis – įspėjamųjų ženklų reikšmė (p. 72)
- Analoginis jungtinis prietaisų skydelis – apžvalga (p. 65)
- Skaitmeninis jungtinis prietaisų skydelis – apžvalga (p. 66)

Jungtinis prietaisų skydelis – įspėjamųjų ženklų reikšmė

Įspėjamieji ženklai perspėja vairuotoją, kad suaktyvinta svarbi funkcija arba įvyko rimta klaida (gedimas).

Įspėjamieji ženklai

Ženklas	Paaškinimas
	Žemas variklio alyvos slėgis ^A
	Įjungtas stovėjimo stabdys (skaitmeninis prietaisų skydelis)
	Įjungtas stovėjimo stabdys (analoginis prietaisų skydelis)
	Saugos oro pagalvės - SRS
	Priminimas užsisegti saugos diržą
	Generatorius nekrauna
	Stabdžių sistemos gedimas
	Įspėjimas

^A Kai kuriuose variklio variantuose nėra sistemų, įspėjančių apie sumažėjusį alyvos slėgį. Automobiliuose su tokiais varikliais nėra žemo alyvos slėgio ženklo. Apie žemą alyvos

¹⁰ Tik automobiliuose su signalizacija*.



lygį įspėjama tekstu ekrane. Plačiau žr. Variklio alyva – bendroji dalis (p. 343).

Žemas variklio alyvos slėgis

Jei šis ženklas pasirodo važiavimo metu, reiškia variklio alyvos slėgis yra per žemas. Nedelsiant išjunkite variklį ir patikrinkite alyvos lygį. Pripildykite, jei reikia. Jei ženklas užsidega, tačiau alyvos lygis yra normalus, kreipkitės į autoservisą. „Volvo“ rekomenduoja kreiptis į įgaliotąjį „Volvo“ autoservisą.

Įjungti stovėjimo stabdžiai

Šis ženklas nuolat švyti, kai stovėjimo stabdžiai yra įjungti. Įsigaliojimo metu simbolis mirksi ir galiausiai ima šviesti nuolat.

Mirksintis ženklas bet kuriuo kitu atveju reiškia triktį. Perskaitykite pranešimą informacijos ekrane.

Papildomos informacijos rasite Stovėjimo stabdžiai (p. 291).

Saugos oro pagalvės - SRS

Jei šis ženklas neužgęsta arba užsidega važiuojant, reiškia, kad sutriko saugos diržų sagčių, SRS, SIPS arba IC sistemos. Nedelsiant važiuokite į autoservisą, kad sistemą patikrintų. „Volvo“ rekomenduoja kreiptis į įgaliotąjį „Volvo“ autoservisą.

Priminimas užsisėgti saugos diržą

Šis ženklas mirksi, jei ant priekinės automobilio sėdynės sėdintis žmogus neprisėgė saugos diržo arba jei kuris nors ant galinės sėdynės sėdintis žmogus diržą atsisėgė.

Generatorius nekrauna

Šis ženklas užsidega važiavimo metu, jei sutrinka elektros sistema. Nuvykite į autoservisą. „Volvo“ rekomenduoja kreiptis į įgaliotąjį „Volvo“ autoservisą.

Stabdžių sistemos gedimas

Jei užsidegtų šis ženklas, gali būti kad stabdžių sistemoje per mažai skysčio. Sustabdykite automobilį saugioje vietoje ir patikrinkite stabdžių skysčio lygį bakelyje, žr. Stabdžių ir sankabos skystis – lygis (p. 349).

Jei stabdžių ir ABS ženklai užsidega vienu metu, gali būti, kad sutriko stabdymo jėgos paskirstymo sistema.

1. Sustokite saugioje vietoje ir išjunkite variklį.
2. Iš naujo užveskite variklį.
 - Jei abu ženklai užges, galite važiuoti toliau.
 - Jei ženklai neužgęsta, reikia patikrinti stabdžių skysčio lygį bakelyje, žr. Stabdžių ir sankabos skystis – lygis (p. 349). Jei stabdžių skysčio lygis normalus, tačiau ženklai tebedega, automobiliu važiuoti galima. Atsargiai nuvažiuokite į autoservisą ir paprašykite, kad darbuotojai patikrintų stabdžių sistemą. „Volvo“ rekomenduoja kreiptis į įgaliotąjį „Volvo“ autoservisą.

⚠️ ĮSPĖJIMAS

Jei stabdžių skysčio bakelyje skysčio lygis nukritęs žemiau **MIN** žymos, nevažiuokite toliau nepapildę bakelio.

Autoservise turi patikrinti, kodėl nukrito stabdžių skysčio lygis. „Volvo“ rekomenduoja kreiptis į įgaliotąjį „Volvo“ autoservisą.

⚠️ ĮSPĖJIMAS

Jeigu simboliai BRAKE ir ABS užsidega tuo pačiu metu, yra rizika, kad staigiai stabdant slys automobilio galas.



Įspėjimas

Raudonas įspėjamasis ženklas užsidega, kai nustatomas gedimas, galintis daryti įtaką automobilio saugumui ir/arba vairavimui. Tuo pačiu metu ekrane pasirodo aiškinamasis pranešimas. Ženklas lieka šviesti, kol nepašalinama triktis, tačiau teksto pranešimą galima išvalyti mygtuku **OK**, žr. Meniu naršymas – jungtinis prietaisų skydelis (p. 114). Įspėjamasis ženklas taip pat gali užsidegti kartu su kitais ženklais.

Veiksmai:

1. Sustokite saugioje vietoje. Nejudėkite iš vietos.
2. Perskaitykite ekrane rodomą informaciją. Atlikite veiksmus atsižvelgdami į ekrane esantį pranešimą. Pašalinkite pranešimą **OK** mygtuku.

Priminimas - neuždarytos durys

Jei tinkamai neuždarytos vienos iš durelių, informaciniame ekrane pasirodo informacija arba įspėjamasis ženklas su aiškinamąja iliustracija. Kaip galima greičiau sustokite saugioje vietoje ir uždarykite atidarytas dureles.

f Jei automobilis važiuoja mažesniu nei maždaug 7 km/h (apie 4 myl./val.) greičiu, užsidega informacijos ženklas.

⚠ Jei automobilis važiuoja didesniu nei maždaug 7 km/h (apie 4 myl./val.) greičiu, užsidega įspėjamasis ženklas.

Jei variklio dangtis¹¹ uždaromas netinkamai, informaciniame ekrane parodomas įspėjamasis ženklas su aiškinamąja iliustracija. Kaip įmanoma greičiau saugioje vietoje sustabdykite automobilį ir uždarykite variklio dangtį.

Jei bagažinės dangtis uždaromas netinkamai, informaciniame ekrane parodomas informacinis ženklas su aiškinamąja iliustracija. Kaip įmanoma greičiau saugioje vietoje sustabdykite automobilį ir uždarykite bagažinės dangtį.

Susijusi informacija

- Jungtinis prietaisų skydelis (p. 65)
- Jungtinis prietaisų skydelis – indikatorių ženklų reikšmė (p. 70)
- Analoginis jungtinis prietaisų skydelis – apžvalga (p. 65)
- Skaitmeninis jungtinis prietaisų skydelis – apžvalga (p. 66)

Lauko temperatūros matuoklis

Jungtiniame prietaisų skydelyje pasirodo laiko temperatūros matuoklio rodinys.

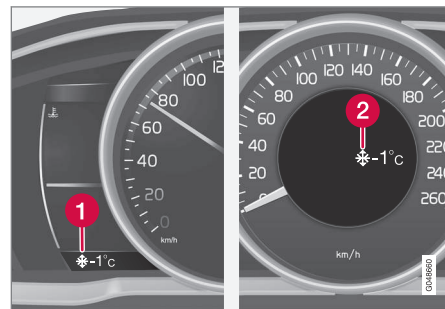

- 1 Lauko temperatūros matuoklio ekranas skaitmeniniame prietaisų skydelyje
- 2 Lauko temperatūros matuoklio ekranas analoginiame prietaisų skydelyje

Jei temperatūra yra tarp +2 °C ir -5 °C, ekrane ima šviesti sniegės ženklas. Tai įspėjimas, kad kelias gali būti slidus. Jei automobilis ilgai nejudėjo, termometras gali rodyti aukštesnę temperatūrą, negu yra iš tikrųjų.

Susijusi informacija

- Jungtinis prietaisų skydelis (p. 65)

¹¹ Tik tik automobiliuose su signalizacija*.



Kelionės ridos skaitiklis

Jungtiniame prietaisų skydelyje pasirodo ridos skaitiklis.



Ridos skaitiklis, skaitmeninis prietaisų skydelis

1 Kelionės ridos skaitiklio ekranas¹²

Abu ridos skaitikliai (T1 ir T2) naudojami trumpiems atstumams matuoti. Atstumas rodomas ekrane.

Pageidaujama skaitikliui parodyti pasukite kairiojo perjungiklio reguliavimo ratuką.

Ilgai spaudžiant (kol pasikeis) kairiojo perjungiklio mygtuką **RESET**, bus atstatytas ridos skaitiklis. Papildomos informacijos rasite Kelionės kompiuteris (p. 118).

Susijusi informacija

- Jungtinis prietaisų skydelis (p. 65)

¹² Ekrano išvaizda gali skirtis priklausomai nuo prietaisų varianto.

¹³ Laikas rodomas analoginio prietaisų skydelio viduryje.

Laikrodžis

Jungtiniame prietaisų skydelyje pasirodo laikrodžio rodynys.



Laikrodžis, skaitmeninis prietaisų skydelis.

1 Ekranas laikui rodyti¹³

Laikrodžio nustatymas

Laikrodį galima reguliuoti menu sistemoje MY CAR, žr. MY CAR (p. 117).

Susijusi informacija

- Jungtinis prietaisų skydelis (p. 65)

Jungtinis prietaisų skydelis – licencinė sutartis

Licencija - tai sutartis dėl teisės vykdyti tam tikrą veiklą arba naudotis kieno nors kito teisėmis sutartyje nustatytais terminais ir sąlygomis. Šis tekstas yra „Volvo“ sutartis su gamintoju arba kūrėju anglų kalba.

Combined Instrument Panel Software Open Source Software Notice

This product uses certain free / open source and other software originating from third parties, that is subject to the GNU Lesser General Public License version 2 (LGPLv2), The FreeType Project License ("FreeType License") and other different and/or additional copy right licenses, disclaimers and notices. The links to access the exact terms of LGPLv2, and the other open source software licenses, disclaimers, acknowledgements and notices are provided to you below. Please refer to the exact terms of the relevant License, regarding your rights under said licenses. Volvo Car Corporation (VCC) offers to provide the source code of said free/open source software to you for a charge covering the cost of performing such distribution, such as the cost of media, shipping and handling, upon written request. Please contact your nearest Volvo Dealer.

The offer is valid for a period of at least three (3) years from the date of the distribution of this product by VCC / or for as long as VCC offers spare parts or customer support.

Portions of this product uses software copyrighted © 2007 The FreeType Project (www.freetype.org). All rights reserved.

Portions of this product uses software with Copyright © 1994–2013 Lua.org, PUC-Rio (<http://www.lua.org/>)



This product includes software under following licenses:

LGPL v2.1: <http://www.gnu.org/licenses/old-licenses/lgpl-2.1.html>

- GNU FriBidi
- DevIL

The FreeType Project License: <http://git.savannah.gnu.org/cgi/freetype/freetype2.git/tree/docs/FTL.TXT>

- FreeType 2

MIT License: <http://opensource.org/licenses/mit-license.html>

- Lua

Ženklaai ekrane



Automobilio ekrane yra įvairių skirtingų ženklų. Ženklaai skirstomi į įspėjamuosius, kontrolinius ir informacijos ženklus.

Toliau pateikti dažniausiai sutinkami ženklai ir jų reikšmės bei nuoroda, kur toliau instrukcijoje galima rasti informacijos.

 – raudonas įspėjamasis ženklas įsijungia tada, kai aptinkamas gedimas, kuris gali turėti įtakos automobilio saugai ir (arba) važiavimo sąlygoms. Tuo pat metu jungtinio prietaisų skydelio informaciniame ekrane pasirodo aiškinamasis tekstas.



 – informacinis ženklas kartu su tekstu jungtinio prietaisų skydelio informaciniame ekrane įsijungia tada, kai kurioje nors automobilio sistemoje aptinkamas nuokrypis. Informacijos ženklas taip pat gali užsidedti kartu su kitais ženklais.

Įspėjamieji ženklai jungtiniame prietaisų skydelyje

Ženklaas	Paaiškiniimas	Žr.
	Žemas variklio alyvos slėgis	(p. 72)
	Įjungti stovėjimo stabdžiai	(p. 72), (p. 291)

Ženklaas	Paaiškiniimas	Žr.
	Įjungtas stovėjimo stabdys, alternatyvus ženklas	(p. 72)
	Saugos oro pagalvės - SRS	(p. 32), (p. 72)
	Priminimas užsisekti saugos diržą	(p. 29), (p. 72)
	Generatorius nekrauna	(p. 72)
	Stabdžių sistemos gedimas	(p. 72), (p. 288)
	Įspėjimas, saugus režimas	(p. 32), (p. 43), (p. 72)

Kontroliniai ženklai jungtiniame prietaisų skydelyje

Ženklaas	Paaiškiniimas	Žr.
	ABL gedimas*	(p. 70), (p. 94)
	Išmetimo sistema	(p. 70)
	ABS sistemos gedimas	(p. 70), (p. 288)



Ženklas	Paaiškinimas	Žr.
	Ijungtas galinis rūko žibintas	(p. 70), (p. 95)
	Stabilumo sistema, ESC (Elektroninė stabilumo kontrolė)	(p. 70), (p. 194)
	Stabilumo sistema, sportinis režimas	(p. 70), (p. 194)
	Variklio šildytuvai (dizeliniuose modeliuose)	(p. 70)
	Mažas kuro kiekis bake	(p. 70), (p. 149)
	Informacija, skaitykite tekstinį pranešimą ekrane	(p. 70)
	Ijungtos tolimosios šviesos	(p. 70), (p. 91)
	Kairės pusės posūkio žibintai	(p. 70)
	Dešinės pusės posūkio žibintai	(p. 70)

Ženklas	Paaiškinimas	Žr.
	„Start/Stop“*, variklis automatiškai sustabdomas	(p. 70), (p. 284)
	ECO funkcija* įjungta	(p. 70), (p. 286)
	Slėgio padangose sistema*	(p. 70), (p. 326)

Informaciniai ženklai jungtiniame prietaisų skydelyje

Ženklas	Paaiškinimas	Žr.
	Pastovaus greičio palaikymo sistema*	(p. 199)
	Prisitaikanti pastovaus greičio palaikymo sistema*	(p. 215)
	Prisitaikanti pastovaus greičio palaikymo sistema*, laiko intervalas	(p. 202), (p. 205)

Ženklas	Paaiškinimas	Žr.
	Prisitaikanti pastovaus greičio palaikymo sistema*, įspėjimo apie atstumą sistema* (atstumo įspėjimas)	(p. 207), (p. 217)
	Radaro jutiklis*	(p. 215), (p. 219), (p. 236)
–	–	–
	Priekinio stiklo jutiklis*, Kameros jutiklis*, Lazerio jutiklis*	(p. 92), (p. 226), (p. 236), (p. 240), (p. 244)
	Automatinio stabdymo*, įspėjimo apie atstumą* (atstumo perspėjimo), „City Safety“™, įspėjimo apie susidūrimą* sistemos	(p. 219), (p. 226), (p. 236)
	ABL sistema*	(p. 94)

03



03 Prietaisai ir valdymo įtaisai





Ženklas	Paaiškinimas	Žr.
	Vairuotojo įspėjimo sistema*, laikas pertraukai	(p. 239)
	Vairuotojo įspėjimo sistema*, laikas pertraukai	(p. 240)
	Stovėjimo stabdžiai	(p. 291)
	Lietaus jutiklis*	(p. 104)
	Aktyviosios tolimosios šviesos, AHB (Active High Beam)*	(p. 92)
	„Start/Stop“*	(p. 284)
	„Start/Stop“*	(p. 284)
	Vairuotojo perspėjimo sistema*, „Lane Departure Warning“ (LDW)	(p. 240), (p. 244)

Ženklas	Paaiškinimas	Žr.
	Vairuotojo įspėjimo sistema*, įspėjimo apie išvažiavimą iš eismo juostos sistema*	(p. 242)
	Vairuotojo įspėjimo sistema*, įspėjimo apie išvažiavimą iš eismo juostos sistema*	(p. 244)
	Įrašyto greičio informacija*	(p. 196)
	Variklio bloko ir salono šildytuvas*	(p. 149)
	Variklio bloko šildytuvas ir salono šildytuvas* Būtina techninė priežiūra	(p. 149)
	Suaktyvintas laikmatis*	(p. 149)

Ženklas	Paaiškinimas	Žr.
	Suaktyvintas laikmatis*	(p. 149)
	Išsekęs akumulatorius	(p. 149)
	Degalų pylimo angos dangtelis, dešiniajame šone	(p. 298)
	Pavaros perjungimo indikatorius	(p. 272)
	Pavarų padėtys	(p. 272)
	Alyvos lygio matavimas	(p. 344)
-	-	-



Informacijos ženklai lubų konsolės ekrane

Ženklas	Paaiškinimas	Žr.
	Priminimas užsisiegti saugos diržą	(p. 31)
	Keleivio sėdynės saugos oro pagalvė įjungta	(p. 36)
	Keleivio sėdynės saugos oro pagalvė išjungta	(p. 36)

Susijusi informacija

- Jungtinis prietaisų skydelis – indikatorių ženklų reikšmė (p. 70)
- Jungtinis prietaisų skydelis – įspėjamųjų ženklų reikšmė (p. 72)
- Pranešimai – tvarkymas (p. 117)

„Volvo Sensus“

„Volvo Sensus“ – tai asmeninės „Volvo“ patirties esmė. Programa palaiko jūsų ryšį su automobiliu ir išoriniu pasauliu. „Sensus“ teikia informaciją, pramogas ir pagalbą, jos prireikus. „Sensus“ sudaro intuityvios funkcijos, kurios pagerina automobilio kelionę ir supaprastina automobilio eksploataciją.



Patogi navigacijos struktūra leidžia, kai reikia, gauti reikiamą pagalbą, informaciją ir pramogauti netrikdant vairuotojo.

„Sensus“ apima visus automobilio sprendimus, kurie leidžia susijungti* su išoriniu pasauliu ir užtikrina, kad jūs intuityviai kontroliuotumėte visas automobilio galimybes.

„Volvo Sensus“ sujungia ir ekrane pateikia įvairias kelių automobilio sistemų funkcijas. Su „Volvo Sensus“ automobilių galima pritaikyti savo reikmėms, naudojantis intuityvia naudotojo sąsaja. Galima keisti įvairias nuo-

statas: automobilio, garso ir medijos, klimato kontrolės ir kt.

Centrinio valdymo pulto mygtukais ir valdymo elementais arba vairo dešinėje įrengta klaviatūra* galima įjungti arba išjungti įvairias funkcijas ir keisti nuostatas.

Paspaudus **MY CAR**, pateikiamos visos su automobilio vairavimu ir valdymu susijusios nuostatos, pvz., „City Safety“, užraktai ir signalizacija, automatinis ventiliatoriaus sukimosi greitis, laikrodžio nustatymo galimybės ir t. t.

Paspaudus atitinkamą funkciją – **RADIO, MEDIA, TEL***, , **NAV*** ir **CAM**¹⁴ – galima suaktyvinti kitus šaltinius, sistemas ir funkcijas, pvz., AM, FM, CD, DVD*, TV*, „Bluetooth®“*, navigacijos sistemą* ir statymo pagalbos kamerą*.

Plačiau apie visas funkcijas ir sistemas žr. atitinkamą savininko vadovo ar jo priedo skyrių.

¹⁴ Taikoma tam tikriems automobilių modeliams.



Apžvalga

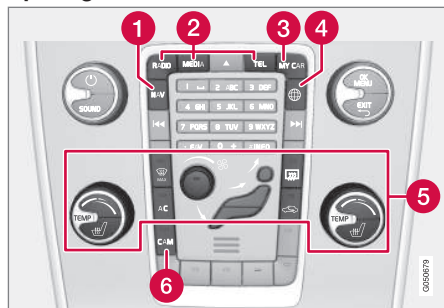

Valdymo skydelis viduryje esančiame dėkle. Iliustracija yra bendro pobūdžio - funkcijų skaičius ir mygtukų išdėstymas skiriasi priklausomai nuo pasirinktos įrangos ir rinkos.

- 1 Naršymas* – NAV, žr. atskirą priedą (Sensus Navigation).
- 2 Garsas ir medijos - **RADIO, MEDIA, TEL***, žr. atskirą priedą (Sensus Infotainment).
- 3 Funkcijų nustatymai – **MY CAR**, žr. MY CAR (p. 117).
- 4 Prie interneto prijungtas automobilis - *, žr. atskirą priedą (Sensus Infotainment).
- 5 Klimato kontrolės sistema (p. 129).
- 6 Pagalbinės statymo sistemos kamera* (p. 249) – **CAM***.

Raktelio padėtys

Nuotolinio valdymo raktelį galima naudoti skirtingiems automobilio elektros sistemos režimams / lygiams nustatyti, kad būtų pasiekiamos įvairios funkcijos, žr. Raktelio padėtys – skirtingų lygių funkcijos (p. 81).



Uždegimo jungiklis su ištrauktu (ikištu) nuotolinio valdymo pulteliu.

PASTABA

Automobiliuose su berakte užvedimo ir užrakinimo funkcija* nuotolio valdymo raktelio nereikia įkišti į uždegimo spynelę: jį galima laikyti, pvz., kišenėje. Papildomos informacijos apie berakčio užvedimo ir užrakinimo sistemą rasite Beraktė valdymo sistema* (p. 176).

Įkiškite nuotolinio valdymo raktelį

1. Laikydami nuotolinio valdymo raktelį už išimamos geležtės pusės, įkiškite į uždegimo jungiklį.
2. Tada įspauskite nuotolinio valdymo raktelį į uždegimo jungiklį, į galinę padėtį.

SVARBU

Pašaliniai daiktai uždegimo spynelėje gali sugadinti funkcionavimą arba spynelę.

Nespauskite neteisingai pasukto nuotolinio valdymo raktelio: laikykite raktelį už išimamos geležtės pusės, žr. Išimama raktelio geležtė – išėmimas / įdėjimas (p. 172).

Išimkite nuotolinio valdymo raktelį

Paimkite nuotolinio valdymo raktelį ir ištraukite jį iš uždegimo jungiklio.



Raktelio padėtys – skirtingų lygių funkcijos

Norint pasinaudoti ribotu skaičiumi funkcijų, kai variklis išjungtas, automobilio elektros sistimą nuotolinio valdymo rakteliu galima nustatyti į vieną iš 3 skirtingų lygių – **0**, **I** arba **II**. Šiame automobilio savininko vadove tokie lygiai apibūdinami kaip „raktelio padėtys“.

Toliau pateikiamoje lentelėje pavaizduotos kiekvienos pultelio padėties / lygio funkcijos.

Lygis	Funkcijos
0	<ul style="list-style-type: none"> • Odometras, laikrodis ir termometras yra apšviesti. • Elektra valdomas sėdynes galima reguliuoti. • Garso sistema galima naudotis ribotą laiką – žr. „Sensus Infotainment“ priedą.
I	<ul style="list-style-type: none"> • Galima naudoti stoglangį, elektra valdomus langus, 12 V lizdą salone, navigaciją, telefoną, ventiliatorių ir priekinio stiklo valytuvus.
II	<ul style="list-style-type: none"> • Įsijungia priekiniai žibintai. • 5 sekundėms įsijungia įspėjamosios/indikatorių lemputės. • Suaktyvinamos kelios kitos sistemos. Vis dėlto elektrinių sėdynių pasosčių ir galinio lango šildymą galima suaktyvinti tik užvedus variklį. <p>Šioje pultelio padėtyje eikvojama daug akumulatoriaus energijos, todėl jos reikėtų vengti!</p>

Pultelio padėties / lygio parinkimas

- **Raktelio padėtis 0** – automobilio atrakinimas – tai reiškia, kad automobilio elektros sistema nustatyta į lygį **0**.



PASTABA

Kaip pasiekti **I** arba **II** lygį **neužvedant** variklio: prieš ketindami pasirinkti minėtas raktelio padėtis **nespauskite** stabdžių / sankabos pedalo.

- **Raktelio padėtis I** – nuotolinio valdymo rakteliui esant visiškai įstatytam į uždegimo jungiklį¹⁵, spustelėkite **START/STOP ENGINE**.
- **Raktelio padėtis II** – nuotolinio valdymo rakteliui esant visiškai įstatytam į uždegimo jungiklį¹⁵, nuspauskite ir ilgai¹⁶ palaukykite mygtuką **START/STOP ENGINE**.
- **Atgal į raktelio padėtį 0** – norint grąžinti raktelį į padėtį **0** iš **II** arba **I**, reikia spustelėti mygtuką **START/STOP ENGINE**.

Garso sistema

Informacijos apie garso sistemos funkcijas esant ištrauktam nuotolinio valdymo rakteliui rasite „Sensus Infotainment“ priede.

¹⁵ Nereikia automobiliams su berakčio užvedimo ir užrakinimo sistema*.

¹⁶ Apie 2 sek.



Variklio užvedimas ir išjungimas

Informacijos apie variklio užvedimą arba išjungimą ieškokite Variklio užvedimas (p. 264).

Vilkimas

Svarbios informacijos apie nuotolinio valdymo raktelį vilkimo metu rasite Vilkimas (p. 310).

Susijusi informacija

- Raktelio padėtyš (p. 80)

Sėdynės, priekinės

Automobilio priekinės sėdynės turi skirtingas nustatymo parinktis, kad sėdėti būtų optimaliai patogiu.

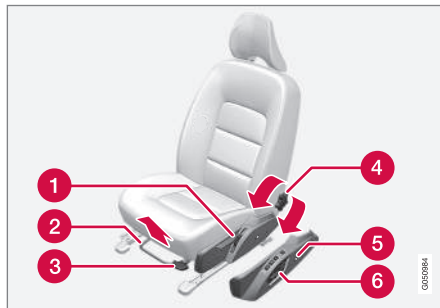

- 1 Pakelti / nuleisti sėdynę, pakelti / nuleisti.
- 2 Į priekį/atgal: kelkite rankenėlę, norėdami nustatyti atstumą iki vairaračio ir pedalų. Įsitinkite, kad, pakeitus padėtį, sėdynė yra užfiksuota.
- 3 Pakelti / nuleisti* priekinę sėdynės pasos-tės kraštą, pripūsti / išleisti.
- 4 Reguluoti atlošo kampa, sukti ratuką.
- 5 Keisti juosmens atramą*, paspausti myg-tuką.
- 6 Elektra valdomos sėdynės valdymo sky-delis*, žr. Sėdynės, priekinės – valdomos elektra* (p. 83).



ISPĖJIMAS

Nustatykite savo sėdynę prieš pradėdami važiuoti. Niekada nedarykite to vairuodami. Užtikrinkite, kad sėdynė būtų gerai užfiksuota, nes kitaip staigiai stabdydami arba avarijos atveju galite susižaloti.

Keleivio sėdynės atlošo nuleidimas*

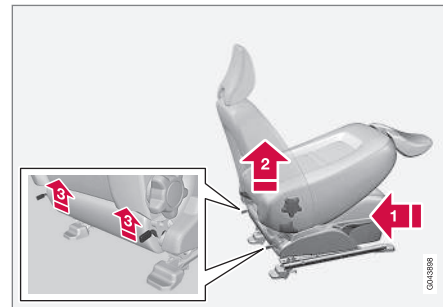

Keleivio sėdynės atlošą galima nulenkti į priekį, kad salone būtų galima patalpinti ilgą krovinį.

- 1 Patraukite sėdynę kiek galima toliau atgal / žemyn.
- 2 Nustatykite atlošą į statmeną padėtį.
- 3 Pakelkite ant sėdynės atlošo galinės dalies esančius fikساتorius ir nulenkite sėdynės atlošą į priekį.



4. Stumkite sėdynę į priekį tiek, kad galvos atrama „užsifiksuotų“ po daiktadėže.

Atlošo pakėlimas atliekamas atvirkštine tvarka.

⚠️ ĮSPĖJIMAS

Paimkite už atlošo ir patikrinkite, ar jis po atlenkimo tinkamai užfiksuotas, kad staigaus stabdymo arba avarijos atveju nesusižalotų keleiviai.

Susijusi informacija

- Sėdynės, priekinės – valdomos elektra* (p. 83)
- Sėdynės, galinės (p. 84)

Sėdynės, priekinės – valdomos elektra*

Automobilio priekinės sėdynės turi skirtingas nustatymo parinktis, kad sėdėti būtų optimaliai patogiu. Elektra valdomas sėdynes galima perstumti pirmyn / atgal ir aukštyn / žemyn. Sėdynės pasostės priekinį kraštą galima pakelti / nuleisti. Taip pat galima keisti atlošo kampą ir juosmens atramą.*

Elektra valdoma sėdynė

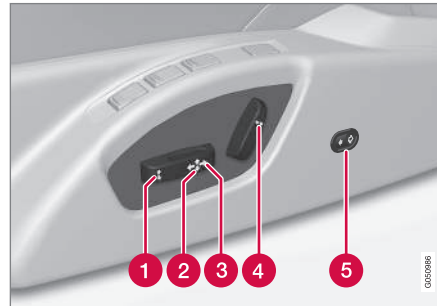

- 1 Pakelti bei nuleisti priekinį sėdynės kraštą
- 2 Pakelti bei nuleisti sėdynę
- 3 Pastumti sėdynę pirmyn / atgal
- 4 Reguluoti atlošo kampą
- 5 Juosmens atrama* reguliuojama vidun ir išorėn.

Elektra valdomos sėdynės turi perkrovų apsaugą, kuri įsijungia, jei sėdynės valdymą blokuoja koks nors objektas. Jei taip atsitiktų, automobilio elektros sistemą nustatykite į raktelio padėtį **1** arba **0** ir prieš dar kartą reguliuodami sėdynę luktelėkite.

Vienu kartu galima atlikti tik vieną judesį (pirmyn / atgal / aukštyn / žemyn / vidun / išorėn).

Paruošimas

Atrakinus dureles nuotolinio valdymo rakteliu, kurį laiką sėdynę galima reguliuoti neįkeičus raktelio į uždegimo spynelę. Sėdynių nustatymas paprastai atliekamas, rakteliui esant **1** padėtyje ir tik varikliui veikiant.

Sėdynė su atminties funkcija*

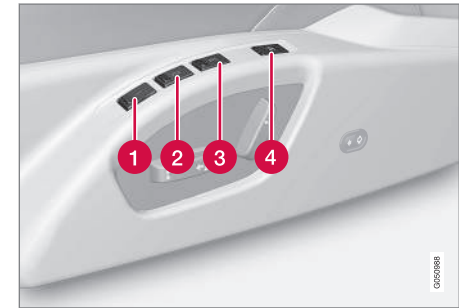

Atminties funkcija įrašo sėdynės ir šoninių veidrodėlių nuostatas.



03 Prietaisai ir valdymo įtaisai



Išsaugojimo pasirinktis

- 1 Atminties mygtukas
- 2 Atminties mygtukas
- 3 Atminties mygtukas
- 4 Nustatymų įrašymo mygtukas

1. Reguluokite sėdynės ir šoninių veidrodėlių padėtį.
2. Paspauskite ir laikykite **M** mygtuką, tuo pat metu spausdami **1**, **2** arba **3**. Laikykite nuspaudę mygtukus, kol pasigirs garsinis signalas ir jungtiniame prietaisy skydelyje pasirodys tekstas.

Prieš nustatant naują atmintį, reikia vėl sureguliuoti sėdynę.

Juosmens atramos nuostata neįrašoma.

Išsaugotų pasirinkčių naudojimas

Spauskite vieną iš atminties mygtukų **1–3**, kol sėdynė ir šoniniai veidrodėliai sustos. Atleidus mygtuką, sėdynės ir šoninių veidrodėlių judesys pertraukiamas.

Nuotolinio valdymo pultelio atmintis*

Visus nuotolinio valdymo raktelius gali naudoti skirtingi vairuotojai ir įrašyti skirtingas vairuotojo sėdynės bei šoninių veidrodėlių nuostatas¹⁷, žr. Nuotolinio valdymo pultelis – pritaikymas asmeniniams poreikiams* (p. 166).

Avarinis sustabdymas

Jei sėdynė staiga ima judėti, paspauskite vieną iš sėdynės nustatymo arba atminties mygtukų ir sėdynė nustos judėti.

Norint nustatyti nuotolinio valdymo pultelio atmintyje išsaugotą sėdynės padėtį, reikia paspausti nuotolinio valdymo pultelyje esantį atrakinimo mygtuką. Tuo metu turi būti atidarytos vairuotojo durelės.

⚠️ ĮSPĖJIMAS

Avarijos rizika! Įsitikinkite, kad vaikai nežaidžia su valdymu. Prieš reguliuodami patikrinkite, ar priešais sėdynę, už jos ir po ją nėra jokių daiktų. Užtikrinkite, kad nė vienam iš galinėje sėdynėje sėdinčių keleivių nebūtų įsipainiojimo pavojaus.

Šildomos/vėdinamos sėdynės*

Informacijos apie šildomas / vėdinamas sėdynes rasite Šildomos priekinės sėdynės* (p. 137) ir Šildoma galinė sėdynė* (p. 137).

Susijusi informacija

- Sėdynės, priekinės (p. 82)
- Sėdynės, galinės (p. 84)

Sėdynės, galinės

Galinės sėdynės atlošą ir išorinių sėdynių galvos atramas galima nulenkti. Viduriniojos sėdynės galvos atramą galima pritaikyti keleivio ūgiui.

Galinių sėdynių atlošų nuleidimas



SVARBU

Nulenkiant galinės sėdynės atlošą, ant jos neturi būti jokių daiktų. Taip pat neturi būti prisegti saugos diržai. Antraip rizikuojate pažeisti galinės sėdynės apmušalus.

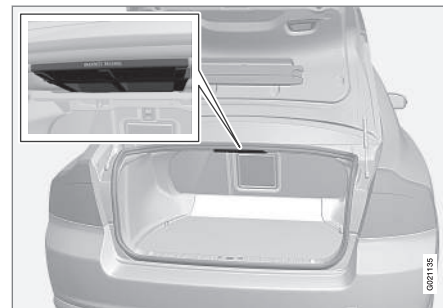

Atlošas padalintas į dvi dalis. Dalis galima pirmyn nulenkti kartu arba atskirai.

1. Patraukite rankeną (rankenas).

¹⁷ Tik jei automobilyje įrengtos elektra valdomos sėdynės su atmintimi ir nulenkiama elektra valdoma galinio vaizdo ir šoniniai veidrodėliai. Juosmens atramos nuostata neįrašoma.



- Nulenkite atlošą į priekį. Jei ketinate nuleisti atlošo plačiąją pusę, iki galo nuleiskite centrinį galvos atlošą.

⚠️ ĮSPĖJIMAS

Patikrinkite, ar atlošai ir galvos atlošai, juos pakėlus, yra saugiai užfiksuoti, kad išvengtumėte susižalojimo esant staigiam stabdymui ar avarijai.

Galvos atrama, vidurinioji sėdynė, užpakalinė



Galvos atramą galima reguliuoti vertikaliai ir nustatyti pagal keleivio ūgį. Viršutinis galvos atlošo kraštas turi lygiuotis su pakaušio viduriu. Prisitaikykite ją prie tinkamos padėties.

Norėdami vėl nuleisti galvos atramą, nuspauskite greta kairiojo tvirtinimo strypo esantį mygtuką ir tuo pačiu metu atsargiai stumkite galvos atramą žemyn.

Galinės sėdynės išorinių galvos atlošų nuleidimas elektra*



- Nuotolinio valdymo raktelis turi būti padėtyje II.
- Jei norite pagerinti matomumą atgal, paspauskite galinių išorinių galvos atlošų mygtuką ir nuleiskite juos.

⚠️ ĮSPĖJIMAS

Nenuleiskite išorinių galvos atlošų, jeigu kitose sėdynėse yra keleivių.

Ranka pastumkite galvos atlošą atgal, kol pasigirs spragtelėjimas.

⚠️ ĮSPĖJIMAS

Pakėlus atlošus, atramos galvai turi būti užfiksuotos.

Susijusi informacija

- Sėdynės, priekinės (p. 82)
- Sėdynės, priekinės – valdomos elektra* (p. 83)



03 Prietaisai ir valdymo įtaisai

Vairas

Vairą galima nustatyti į pageidaujamą padėtį, be to, ant jo įrengti garso signalo, pastovaus greičio palaikymo sistemos, meniu, garso sistemos ir telefono valdymo elementai.

Reguliavimas

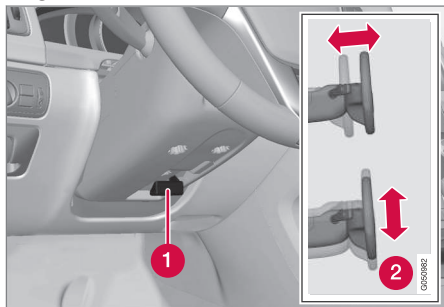

Vairo reguliavimas.

- 1 Svirtis - vairo atpalaidavimas
- 2 Galimos vairo padėtys

Vairaračio aukštį ir gylį nustatykite tokiu būdu:

1. Patraukite svirtelę į save, kad atlaisvintumėte vairą.
2. Nustatykite jums labiausiai tinkančią vairaračio padėtį.

3. Gražinkite svirtelę į pradinę padėtį, kad užfiksuotumėte vairo padėtį. Jei svirtelė standi, iš lėto spauskite vairaračį, tuo pačiu metu traukdami svirtelę į pradinę padėtį.

⚠ ĮSPĖJIMAS

Prieš važiuodami sureguliuokite vairą ir jį užfiksuokite.

Naudojant su greičiu susijusį vairo stiprintuvą*, galima pakoreguoti vairo jėgos lygį, žr. Reguluojama vairo jėga* (p. 191).

Klaviatūros* ir mentelės*

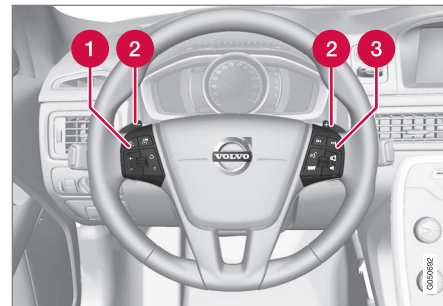

Ant vairo sumontuotos klaviatūros ir mentelės.

- 1 Pastovaus greičio palaikymo sistema* (p. 199)* ir Prisitaikanti pastovaus greičio palaikymo sistema – ACC* (p. 202)*.
- 2 Automatinės pavarų dėžės rankinio pavarų perjungimo mentelė, žr. Automatinė pavarų dėžė -- Geartronic* (p. 272).
- 3 Garso ir telefono valdymas, žr. priedą, „Sensus Infotainment“.



Garso signalas



Garso signalas.

Norėdami įjungti garso signalą, spauskite vairaračio centrą.

Susijusi informacija

- Vairo šildymas* (p. 87)

Vairo šildymas*

Vairą galima šildyti elektriniu šildytuvu.

Veikimas

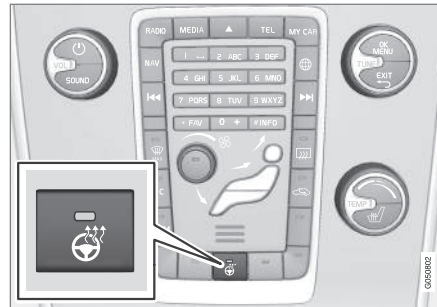

Mygtuko vieta gali skirtis priklausomai nuo pasirinktos įrangos ir rinkos.

Paspaudinėkite mygtuką, kad persijungtumėte tarp šių funkcijų:

Veikimas	Indikatorius
Išjungta	Mygtuko lemputė nešviečia
Šildymas	Mygtuko lemputė šviečia

Automatinis vairo šildymas

Kai suaktyvinta vairo automatinio šildymo funkcija, vairas pradeda šildyti užvedus variklį. Funkcija automatiškai įsijungia, kai automobilis šaltas ir aplinkos temperatūra nesiekia maždaug 10 °C. Ši funkcija suaktyvi-

nama / išaktyvinama per meniu sistemą **MY CAR** (p. 117).

Žibintų jungikliai

Žibintų jungiklis suaktyvina ir suderina išorinį apšvietimą. Be to, jis naudojamas ekrano, prietaisų ir nuotaikos apšvietimui (p. 97) reguliuoti.

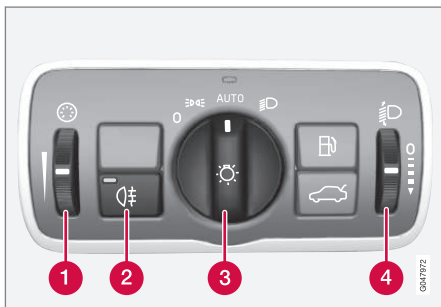

Apžvalga, žibintų jungikliai.

- ➊ Reguliavimo ratukas ekrano ir prietaisų bei aplinkos apšvietimui reguliuoti*
- ➋ Galinio rūko žibinto mygtukas
- ➌ Apšvietimo rankenėlė važiuojant ir stantant automobilį
- ➍ Ratukas¹⁸, reguliuojantis priekinių žibintų aukštį

Rankenėlės padėty

Padėtis	Paaiškinimas
0	Dieniniai žibintai ^A , kai raktelis nustatytas automobilio elektros sistemos padėtyje II arba veikia variklis. Galima naudoti žybsnio tolimosiomis šviesomis funkciją.
	Dieniniai žibintai, galiniai šoniniai gabaritiniai žibintai ir gabaritiniai žibintai, kai raktelis nustatytas automobilio elektros sistemos padėtyje II arba veikia variklis. Galiniai šoniniai gabaritiniai žibintai ir gabaritiniai žibintai, kai automobilis pastatytas ^B . Galima naudoti žybsnio tolimosiomis šviesomis funkciją.

Padėtis	Paaiškinimas
AUTO	Dieniniai žibintai, galiniai šoniniai gabaritiniai žibintai ir gabaritiniai žibintai dieną, kai raktelis nustatytas automobilio elektros sistemos padėtyje II arba veikia variklis. Artimųjų šviesų žibintai, šoniniai galiniai gabaritiniai žibintai ir gabaritiniai žibintai, esant prielandai ar tamsiu paros metu arba įjungus galinį rūko žibintą ar nepertraukiamą priekinio stiklo valytuvų režimą. Suaktyvinta tunelio aptikimo (p. 91)* funkcija. Galima pasinaudoti aktyviųjų tolimųjų šviesų (p. 92)* funkcija. Tolimąsias šviesas galima įjungti veikiant artimosioms. Galima naudoti žybsnio tolimosiomis šviesomis funkciją.
	Artimųjų šviesų žibintai, šoniniai galiniai gabaritiniai žibintai ir gabaritiniai žibintai.

¹⁸ Nėra automobiliuose su aktyviaisiais ksenoniniais priekiniais žibintais*.

* Pasirinktinė įranga, priedas, plačiau žr. Įvadą.



Padėtis	Paaiškinimas
	Galima įjungti tolimąsias šviesas.
	Galima naudoti žybsnio tolimosiomis šviesomis funkciją.

^A Įrengti priekiniame bamperyje arba po juo.

^B Taip pat laisvąja eiga, kai variklis veikia, užtikrinant, kad rankenėlė būtų pasukta į šią padėtį iš kitos.

„Volvo“ rekomenduoja vairuojant naudoti režimą **AUTO**.

⚠️ ĮSPĖJIMAS

Automobilio apšvietimo sistema niekada negali nustatyti, kada dienos šviesa per silpna ar pakankamai stipri, pvz., esant rūkui ir lyjant.

Vairuotojas visada išlieka atsakingas ir privalo užtikrinti, kad būtų įjungti eismo situacijai tinkami žibintai, laikantis galiojančių eismo taisyklių.

Ekranas ir prietaisų apšvietimas

Priklausomai nuo raktelio padėties, įjungiamas skirtingas ekrano ir prietaisų skydelio apšvietimas, žr. Raktelio padėtys – skirtingų lygių funkcijos (p. 81).

Ekranas apšvietimas tamsoje automatiškai susilpnėja: apšvietimo jautrumą galima nustatyti reguliavimo ratuku.

Reguliavimo rateliu galima nustatyti prietaisų apšvietimo ryškumą.

Priekinių žibintų aukščio reguliavimas

Dėl automobilyje esančių krovinių, gali pakisti vertikalus priekinių žibintų spindulio kampas. Tai gali apakinti priešais važiuojančius vairuotojus. Šito galima išvengti, reguliuojant žibintų spindulio aukštį. Nuleiskite žibintus, jei automobilis yra labai įkrautas.

1. Palikite variklį veikti arba perveskite automobilio elektros sistemą į raktelio padėtį I.
2. Sukite reguliavimo ratelį aukštyn/žemyn žibintui pakelti/nuleisti.

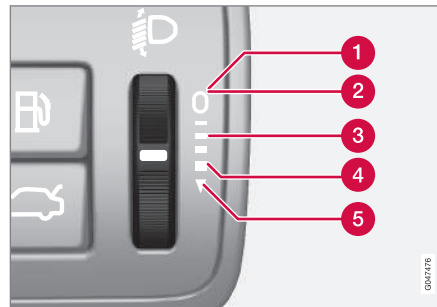

Ratuko padėtys skirtingoms apkrovoms.

- 1 Tik vairuotojas
- 2 Vairuotojas ir keleivis priekinėje sėdynėje
- 3 Keleiviai visose sėdynėse

- 4 Keleiviai visose sėdynėse ir didžiausias kroviny bagažinėje
- 5 Vairuotojas ir didžiausias kroviny bagažinėje

Automobiliai su aktyviaisiais ksenoniniais priekiniais žibintais* turi automatinę priekinių žibintų aukščio reguliavimo funkciją, todėl reguliavimo ratuko nėra.

Susijusi informacija

- Gabaritiniai žibintai (p. 90)
- Važiavimo dieną šviesos (p. 90)
- Tolimųjų/artimųjų šviesų žibintai (p. 91)



Gabaritiniai žibintai

Gabaritiniai žibintai įjungiami priekinių žibintų valdymo rankenėle.

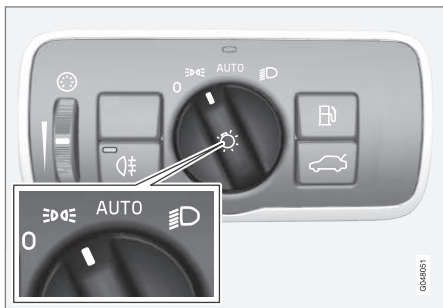

Priekinių žibintų valdymo rankenėlė gabaritinių žibintų valdymo vietoje.

Pasukite jungiklį į padėtį **AUTO** (kartu įjungiamas automobilio numerių lentelių apšvietimas).

Jei automobilio elektros sistema yra raktelio padėtyje **II** arba veikia variklis, taip pat įsijungia ir dieniniai žibintai.

Kai lauke tamsu ir atidaromas bagažinės dangtis, įsijungia galiniai gabaritiniai žibintai, kad įspėtų iš paskos važiujančių automobilių vairuotojus. Tai vyksta nepriklausomai nuo to, kioje padėtyje yra rankenėlė arba kioje automobilio elektros sistemos padėtyje nustatytas raktelis.

Susijusi informacija

- Žibintų jungikliai (p. 88)

Važiavimo dieną šviesos

Kai žibintų jungiklio rankenėlė yra **AUTO** padėtyje ir nustatyta automobilio elektros sistemos raktelio padėtis **II** arba veikia variklis, esant natūraliam apšvietimui automatiškai suaktyvinami dieniniai žibintai.

Dienos žibintai veikia dienos metu. DRL

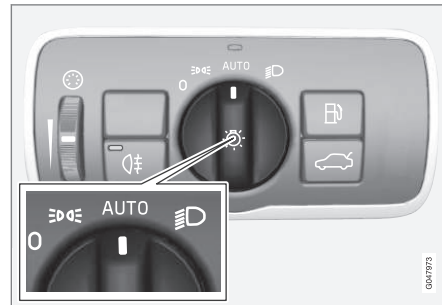

Žibintų jungiklio rankenėlė padėtyje **AUTO**.

Kai žibintų jungiklio rankenėlė yra padėtyje **AUTO**, vairuojant dieną automatiškai suaktyvinami dieniniai žibintai (Daytime Running Lights - DRL). Šviesos jutiklis, įrengtas prietaisų skydelio viršuje, perjungia dienišius žibintus į artimųjų šviesų žibintus atėjus suteoms arba pernelyg susilpnėjus dienos šviesai. Į artimųjų šviesų žibintus persijungiama ir įjungus priekinio stiklo valytuvus arba galinį ruko žibintą.



! ĮSPĖJIMAS

Ši sistema padeda taupyti energiją, tačiau ji negali visais atvejais teisingai nustatyti, ar dienos šviesa nėra pernelyg silpna / pakankamai stipri, pvz., esant miglai ar lietai.

Vairuotojas visada yra atsakingas ir privalo užtikrinti, kad automobiliu būtų važiuojama įjungus reikiamus žibintus pagal eismo situaciją ir laikantis galiojančių eismo taisyklių.

Susijusi informacija

- Tolimųjų/artimųjų šviesų žibintai (p. 91)
- Žibintų jungikliai (p. 88)

Tunelio aptikimas*

Automobiliui įvažiuavus į tunelį, tunelio aptikimo funkcija išjungia dieningus žibintus ir įjungia artimąsias šviesas.

Tunelio aptikimo funkcija pasiekama automobiliuose su lietaus jutikliu*. Jutiklis nustato, kada automobilis įvažiuoja į tunelį ir atstato apšvietimą iš dieningų žibintų į artimąsias šviesas. Automobiliui išvažiuavus iš tunelio, po maždaug 20 sekundžių grąžinami dieningi žibintai. Jei šiuo laikotarpiu automobilis įvažiuoja į kitą tunelį, artimosios šviesos lieka įjungtos. Taip išvengiama būtinybės pakartotinai keisti automobilio apšvietimo nuostatas.

Atminkite: kad veiktų tunelio aptikimo funkcija, žibintų jungiklio rankenėlė turi likti padėtyje **AUTO**.

Susijusi informacija

- Tolimųjų/artimųjų šviesų žibintai (p. 91)
- Žibintų jungikliai (p. 88)

Tolimųjų/artimųjų šviesų žibintai

Kai priekinių žibintų jungiklis yra **AUTO** padėtyje ir automobilio elektros sistema raktelio **II** padėtyje arba variklis veikia, artimosios šviesos suaktyvinamos automatiškai, esant prastam apšvietimui.



Žibintų jungiklio rankenėlė ir perjungiklis.

- 1 Žybsnio tolimųjų šviesų žibintais padėtis
- 2 Tolimųjų šviesų žibintų padėtis

Artimųjų šviesų žibintai

Kai rankenėlė yra padėtyje **AUTO**, artimosios šviesos suaktyvinamos automatiškai atėjus sutemoms arba pernelyg susilpnėjus dienos šviesai. Artimosios šviesos automatiškai suaktyvinamos ir tada, kai įjungiami priekinio stiklo valytuvai arba galiniai rūko žibintai.





Kai rankenėlė yra padėtyje , veikiant varikliui arba nustačius raktelio padėtį II artimosios šviesos veikia nuolat.

Žybsnis tolimosiomis šviesomis

Švelniai pastumkite perjungiklį link vairo į tolimųjų šviesų mirksėjimo padėtį. Tolimosios šviesos dega tol, kol neatleidžiamas perjungiklis.

Tolimųjų šviesų žibintas

Tolimųjų šviesų žibintus galima įjungti tada, kai rankenėlė yra padėtyje **AUTO**¹⁹ arba . Tolimosios šviesos įjungiamos (išjungiamos) stumdami perjungiklį link vairo iki galinės padėties ir tada jį atleidžiant.

Įjungus tolimųjų šviesų žibintus, jungtiniame prietaisų skydelyje pasirodo ženklas .

Papildomi žibintai*

Jei automobilyje sumontuoti papildomi žibintai, vairuotojas gali naudodamasis menu sistema MY CAR pasirinkti, ar juos išaktyvinti, ar įjungti / išjungti kartu su tolimųjų šviesų žibintais²⁰, žr. MY CAR (p. 117).

Susijusi informacija

- Aktyvieji ksenoniniai priekiniai žibintai* (p. 94)
- Aktyviosios tolimosios šviesos* (p. 92)
- Žibintų jungikliai (p. 88)

- Priekiniai žibintai - priekinių žibintų šviesos spindulio reguliavimas (p. 100)
- Tunelio aptikimas* (p. 91)

Aktyviosios tolimosios šviesos*

Aktyviųjų tolimųjų šviesų funkcija aptinka priešais atvažiuojančių transporto priemonių priekinių žibintų šviesą arba jūsų kryptimi priešais važiuojančių galinių žibintų šviesą ir perjungia apšvietimą iš tolimųjų į artimąsias šviesas. Tolimosios šviesos atgal gražinamos tada, kai priekyje nebeaptinkama kitų automobilių žibintų šviesos.

Aktyviosios tolimosios šviesos – AHB

Aktyviosios tolimosios šviesos (Active High Beam – AHB) – tai funkcija, naudojanti priekinio stiklo viršutiniame krašte įrengtą kameros jutiklį priešais atvažiuojančių automobilių priekinių žibintų arba ta pačia kryptimi priekyje važiuojančių automobilių galinių žibintų skleidžiamai šviesai aptikti ir atitinkamai perjungianti tolimąsias šviesas į artimąsias. Funkcija gali įvertinti ir gatvės apšvietimo lempas.

Tolimųjų šviesų žibintai atgal įjungiami praėjus maždaug sekundei nuo momento, kai kameros jutiklis nebeaptinka priešais atvažiuojančių automobilių priekinių žibintų šviesos arba ta pačia kryptimi važiuojančių automobilių galinių žibintų šviesos.

¹⁹ Kada įjungti artimųjų šviesų žibintai.

²⁰ Pagalbinus žibintus prie elektros sistemos turi prijungti serviso specialistai. „Volvo“ rekomenduoja kreiptis į įgaliotąjį „Volvo“ autoservisą.



Ijungimas / išjungimas

AHB galima suaktyvinti, kai priekinių žibintų valdymo rankenėlė yra padėtyje **AUTO** (jei funkcija nebuvo išaktyvinta per meniu sistemą MY CAR, žr. MY CAR (p. 117)).



Perjungiklis ir žibintų jungiklio rankenėlė yra padėtyje **AUTO**.

Funkciją galima įjungti važiuojant tamsoje, kai automobilio greitis siekia maždaug 20 km/h (12 myl./val.) arba yra didesnis.

Funkcija AHB suaktyvinama (išaktyvinama) stumiant kairįjį perjungiklį link vairo iki galinės padėties ir tada atleidžiant. Išaktyvinimas esant įjungtomis tolimosioms šviesoms reiškia, kad tiesiogiai grąžinamos artimosios šviesos.

Automobilis su analoginiu jungtiniu prietaisų skydeliu

Suaktyvintus AHB, prietaisų informaciniame ekrane įsijungia ženklas

Įjungus tolimųjų šviesų žibintus, jungtiniame prietaisų skydelyje papildomai pasirodo ženklas

Automobilis su skaitmeniu jungtiniu prietaisų skydeliu

Suaktyvintus funkciją AHB, prietaisų informaciniame ekrane balta spalva ima šviesti ženklas

Įjungus tolimųjų šviesų žibintus, ženklas tampa mėlynas.

Valdymas rankiniu būdu

PASTABA

Pasirūpinkite, kad ant priekinio stiklo paviršiaus priešais kameros jutiklį nebūtų ledo, sniego, rasos lašelių ir purvo.

Nieko netvirtinkite ir neklijuokite ant priekinio stiklo priešais kameros jutiklį, nes tai gali sumažinti efektyvumą arba nuo kameros priklausiančios sistemos gali nustoti veikti.

Jei jungtinio prietaisų skydelio informaciniame ekrane pasirodo pranešimas **Aktyvus ilgosios šviesos laikinai nepasiekiamos Įjunkite rankiniu būdu, tolimąsias / artimąsias šviesas reikia perjungti rankiniu būdu**. Vis dėlto žibintų jungiklio rankenėlė gali vis tiek

išlikti padėtyje **AUTO**. Tas pat taikoma, jei pasirodo pranešimas **Priek. stiklo jutikliai blokuojami Žr. vadovą** ir ženklas . Pasirodžius minėtiems pranešimams, ženklas dingsta.

AHB gali būti laikinai nepasiekiamas, pvz., kai tvyro tirštas rūkas ar lyja smarkus lietus. Kai funkcija AHB vėl tampa pasiekiamas arba priekinio lango jutikliai nebeblokuojami, pranešimas dingsta ir įsijungia ženklas

ĮSPĖJIMAS

AHB – tai pagalbinė sistema, padedanti užtikrinti optimalų žibintų panaudojimą esant palankioms sąlygoms.

Vairuotojas visada privalo tinkamai perjungti artimąsias / tolimąsias šviesas, kai to reikalauja eismo arba oro sąlygos.

SVARBU

Pavyzdžiai, kada gali reikėti perjungti artimąsias / tolimąsias šviesas:

- Smarkiai lyjant arba tvyrant tirštam rūkiui
- Lijundros metu
- Sningant su vėjo šuorais
- Šviečiant mėnuliui
- Važiuojant prastai apšviesta gyvenvietė



- Kai silpnai šviečia priekyje važiuojančių automobilių žibintai
- Jei kelyje ar šalia jo yra pėsčiųjų
- Jei netoli kelio yra intensyviai šviesą atspindinčių objektų, pvz., ženklų
- Kai blokuojama priešinga kryptimi važiuojančių automobilių žibintų šviesa (pvz., įrengti apsauginiai barjerai)
- Kai susikertančiuose keliuose yra automobilių
- Kalno viršūnėje arba dauboje
- Staigiuose posūkiuose.

Papildomos informacijos apie kameros jutiklio apribojimus rasite Įspėjimo apie susidūrimą sistema* – kameros jutiklio apribojimai (p. 234).

Susijusi informacija

- Tolimųjų/artimųjų šviesų žibintai (p. 91)
- Žibintų jungikliai (p. 88)

Aktyvieji ksenoniniai priekiniai žibintai*

Aktyvieji ksenono priekiniai žibintai yra suprojektuoti užtikrinti maksimaliam apšvietimui posūkiuose ir sankryžose, taip padidindami saugą.

Aktyvieji ksenoniniai priekiniai žibintai – ABL



Priekinių žibintų šviesos spindulys su atitinkamai išjungta (kairėje) ir įjungta (dešinėje) funkcija.

Jei automobilyje sumontuoti aktyvieji ksenoniniai priekiniai žibintai (Active Bending Lights – ABL), jų šviesos spindulys juda vairo sukimo kryptimi, maksimaliai apšviesdamas kelią posūkiuose ir sankryžose bei užtikrindamas didesnę saugumą.

Funkcija suaktyvinama automatiškai užvedus variklį (jei ji nebuvo išaktyvinta meniu siste-

moje MY CAR, žr. MY CAR (p. 117)). Sutrikus funkcijos veikimui, jungtiniame prietaisų skydelyje pasirodo ženklas  ir tuo pat metu informaciniame ekrane pateikiamas aiškina-masis tekstas ir papildomas ženklas.

Ženklas	Pranešimas	Paaškinimas
	Priekinių žibintų sist. sutrikimas Reikia aptarnauti	Sistema išjungta. Jei pranešimas nedingsta, nuvykite į autoservisą. „Volvo“ rekomenduoja kreiptis į įgaliotąjį „Volvo“ autoservisą.

Funkcija aktyvi tik prieblandoje ar tamsoje ir tik kai automobilis važiuoja.

Funkciją²¹ galima išaktyvinti arba suaktyvinti meniu sistemoje MY CAR. žr. MY CAR (p. 117).

Susijusi informacija

- Tolimųjų/artimųjų šviesų žibintai (p. 91)
- Aktyviosios tolimosios šviesos* (p. 92)
- Žibintų jungikliai (p. 88)

²¹ Įjungiamos išleidžiant iš gamyklos.

* Pasirinktinė įranga, priedas, plačiau žr. Įvada.



Galinis rūko žibintas

Kai matomumas prastas dėl rūko, galima įjungti galinį rūko žibintą, kad kiti eismo dalyviai anksti pamatytų priešais važiuojantį automobilį.



Galinio rūko žibinto mygtukas.

Galinį rūko žibintą galima įjungti tik rakteliui esant padėtyje II arba veikiant varikliui ir žibintų jungiklio rankenėlei esant padėtyje **AUTO** arba **D**.

Norėdami įjungti / išjungti, paspauskite mygtuką. Indikatorius **D** junginiame prietaisų skydelyje ir mygtuko lemputė įsijungia kartu su galiniu rūko žibintu.

Galinis rūko žibintas išjungiamas automatiškai, paspaudus mygtuką **START/STOP ENGINE** arba pasukus priekinių žibintų valdymo rankenėlę į padėtį **0** arba **D**.

i PASTABA

Skirtingose šalyse galioja skirtingi reglamentai dėl galinių rūko žibintų naudojimo.

Susijusi informacija

- Žibintų jungikliai (p. 88)

Stabdžių žibintas

Stabdant automatiškai užsidega stabdžių žibintai.

Stabdžių žibintai įsijungia nuspaudus stabdžių pedalą. Be to, jie įsijungia, kai viena iš vairavimo pagalbos sistemų – prisitaikanti pastovaus greičio palaikymo sistema (p. 202), „City Safety“ (p. 220) arba įspėjimo apie susidūrimą sistema (p. 227) ima stabdyti automobilį.

Susijusi informacija

- Kojinis stabdys – avarinio stabdymo signalas ir automatinis avarinis signalas (p. 290)

Avarinių šviesų signalas

Avarinis signalas (visi vienu metu mirksintys posūkio žibintai) įspėja kitus eismo dalyvius.



Avarinių žibintų mygtukas.

Norėdami įjungti avarines šviesas, paspauskite mygtuką. Abiejų posūkio žibintų indikatoriai jungtiniame prietaisų skydelyje mirksi tada, kai įjungtas avarinis signalas.

Avarinis signalas aktyvinamas automatiškai, kai automobilis stabdomas taip staigiai, kad aktyvinamas avarinio stabdymo signalas ir greitis nesiekia maždaug 10 km/h (6 myl./val.). Avariniai žibintai mirksi, kol automobilis sustoja, ir išaktyvinami automatiškai, vėl pradėjus važiuoti; juos taip pat galima išaktyvinti paspaudus mygtuką.

Susijusi informacija

- Posūkio žibintai (p. 96)
- Kojinis stabdys – avarinio stabdymo signalas ir automatinis avarinis signalas (p. 290)

Posūkio žibintai

Automobilio posūkio žibintai valdomi kairiuoju perjungikliu. Posūkio žibintai sumirksi tris kartus arba mirksi nepertraukiamai (priklausomai nuo to, kaip toli aukštyn arba žemyn perstumiamas perjungiklis).



Posūkio žibintai.

Trumpas mirksėjimo laikotarpis

- ➔ Pakelkite arba nuleiskite perjungiklį į pirmą padėtį ir jį atleiskite. Posūkio žibintai sumirksi tris kartus. Šią funkciją galima suaktyvinti arba išaktyvinti meniu sistemoje MY CAR. žr. MY CAR (p. 117).

Nuolatinis mirksėjimas

- ➔ Perjungiklį kilstelkite aukštyn arba stumtelkite žemyn į šoninę padėtį.

Perjungiklis liks tokioje padėtyje. Jį atgal galėsite perjungti arba rankiniu būdu, arba automatiškai, atgal pasukdami vairaratį.



Posūčio indikatorių ženklai

Informacijos apie posūkių indikatorių ženklus rasite Jungtinis prietaisų skydelis – indikatorių ženklų reikšmė (p. 70).

Susijusi informacija

- Avarinių šviesų signalas (p. 96)

Salono apšvietimas

Salono apšvietimas suaktyvinamas / išaktyvinamas mygtukais, įrengtais valdymo elementuose virš priekinių sėdynių ir galinės sėdynės.



Priekinių skaitymo lempučių ir salono apšvietimo reguliavimo jungikliai lubų skydelyje.

- 1 Lempūtė skaitymui, kairiojoje pusėje
- 2 Lempūtė skaitymui, dešiniojoje pusėje
- 3 Salono apšvietimas

Visą salono apšvietimą galima įjungti ir išjungti ranka per 30 minučių nuo to, kai:

- variklis išjungtas ir automobilio elektros sistema yra raktelio padėtyje 0;
- automobilis atrakintas, bet variklis neįjungtas.

Lubų apšvietimas priekyje

Paspaudus atitinkamą mygtuką stoge įmontuotame skydelyje, įsijungs arba išsijungs priekinės skaitymo lempučių.

Galinis stogo apšvietimas



Užpakalinio stogo apšvietimas.

Žibintai įjungiami/išjungiami, spaudžiant kiekvienam jų priskirtus jungiklius.

Įlipimo apšvietimas

Įlipimo apšvietimas (ir salono apšvietimas) atitinkamai įjungiamas ir išjungiamas atidarant arba uždarant kurias nors šonines duris.

Daiktadėžės apšvietimas

Daiktadėžės apšvietimas įsijungia ir išsijungia kai dangtelis atidaromas arba uždaromas.

Makiažinio veidrodėlio apšvietimas

Kosmetinio veidrodėlio (p. 157) apšvietimas įjungiamas ir išjungiamas atidarant arba uždarant jo dangtelį.



Automatinis apšvietimas

Yra trys salono apšvietimo jungiklio padėtys, norint reguliuoti salono apšvietimą:

- **Išj.** – dešinė pusė nuspausta, automatinis apšvietimas išjungtas.
- **Neutrali padėtis** – automatinis apšvietimas įjungtas.
- **Ij.** – kairė pusė nuspausta, salono apšvietimas įjungtas.

Neutrali padėtis

Jei mygtukas yra neutralioje padėtyje, salono apšvietimas įsijungia ir išsijungia automatiškai priklausomai nuo šių dalykų.

Automobilio salono apšvietimas įsijungia ir veikia 30 sekundžių, jei:

- automobilis atrakintas nuotolinio valdymo pulteliu arba raktelio geležte, žr. Nuotolinio valdymo pultelis – funkcijos (p. 168) arba Išimama raktelio geležtė – durelių atrakinimas (p. 173)
- variklis išjungtas ir automobilio elektros sistema yra raktelio padėtyje **0**.

Salono apšvietimas išsijungia, kai:

- užvedamas variklis
- automobilis yra užrakintas.

Salono apšvietimas įsijungia ir šviečia dvi minutes, jei vienos iš durų yra atidarytos.

Jei koks nors apšvietimas įjungiamas ranka ir automobilis užrakinamas, tuomet tas apšvietimas išsijungs automatiškai po dviejų minučių.

Nuotaiikos gerinimo apšvietimas*

Išjungus įprastą salono apšvietimą ir užvedus variklį, įsijungia kai kurie LED šviesos diodai, įskaitant lubų apšvietimą: tuo siekiama sukurti blankaus apšvietimo atmosferą ir pagerinti nuotaiką važiuojant. Apšvietimas leidžia geriau matyti daiktus daiktadėžėje ir pan. tamsesniu paros metu. Apšvietimas pamažu užgęsta užrakinus automobilį. Šviesumas valdomas žibintų jungiklio (p. 88) reguliavimo ratuku.

Laikino stovėjimo vietos apšvietimo trukmė

Laikiną stovėjimo vietos apšvietimą sudaro artimosios šviesos, gabaritiniai žibintai, šoninių veidrodėlių žibintai, valstybinio numerio apšvietimas, salono lubų apšvietimas ir plafonai.

Užrakinus automobilį, kai kurie išoriniai žibintai gali būti palikti įjungti, pvz. kad laikinai apšviestų priėjimą prie namų.

1. Ištraukite nuotolinio valdymo raktelį iš degimo jungiklio.
2. Kairįjį perjungiklį pastumkite link vairaračio iki galinės padėties ir atleiskite jį. Funkciją galima suaktyvinti taip pat, kaip ir mirksėjimą tolimųjų šviesų žibintais, žr. Tolimųjų/artimųjų šviesų žibintai (p. 91).
3. Išlipkite iš automobilio ir užrakinkite duris.

Įjungus šią funkciją, užsidega artimųjų šviesų žibintai, gabaritiniai žibintai, šoninių veidrodėlių žibintai, valstybinio numerio apšvietimas, salono lubų lemputės ir įlipimo apšvietimas.

Trukmę, kurią turi būti įjungtas laikinas stovėjimo vietos apšvietimas, galima nustatyti meniu sistemoje MY CAR, žr. MY CAR (p. 117).

Susijusi informacija

- Priėjimo apšvietimo trukmė (p. 99)



Priėjimo apšvietimo trukmė

Priėjimo apšvietimą iš atstumo sudaro gabaritiniai žibintai, šoninių veidrodėlių žibintai, valstybinio numerio apšvietimas, salono lubų apšvietimas ir įlipimo apšvietimas.

Priėjimo apšvietimas įjungiamas nuotolinio valdymo rakteliu, žr. Nuotolinio valdymo pultelis – funkcijos (p. 168). Jis naudojamas, norint iš atstumo įjungti automobilio apšvietimą.

Įjungus šią funkciją nuotolinio valdymo rakteliu, užsidega gabaritiniai žibintai, šoninių veidrodėlių žibintai, valstybinio numerio apšvietimas, salono lubų lemputės ir įlipimo apšvietimas.

Trukmę, kurią turi būti įjungtas priėjimo apšvietimas iš atstumo, galima nustatyti meniu sistemoje MY CAR, žr. MY CAR (p. 117).

Susijusi informacija

- Laikino stovėjimo vietos apšvietimo trukmė (p. 98)



Priekiniai žibintai - priekinių žibintų šviesos spindulio reguliavimas

Priekinių žibintų spindulio kryptis turi būti sureguliuota taip, kad neakintų priešinga kryptimi važiuojančių eismo dalyvių, ir gali būti pritaikyta dešiniajai arba kairiajai eismo kryptčiai.

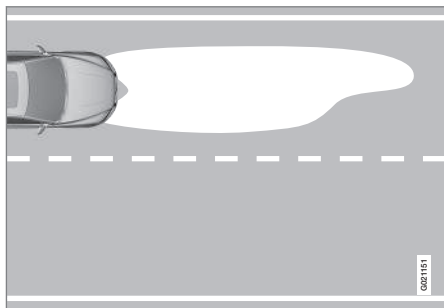

Priekinių žibintų šviesos spindulys, eismas kairiaja puse.

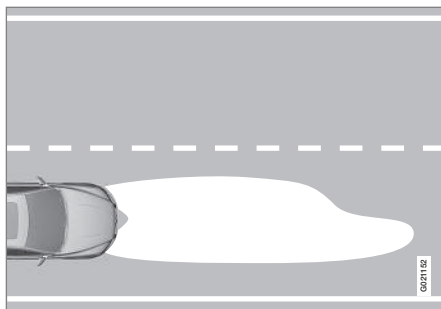

Priekinių žibintų šviesos spindulys, eismas dešiniaja puse.

Aktyvieji ksenoniniai priekiniai žibintai*

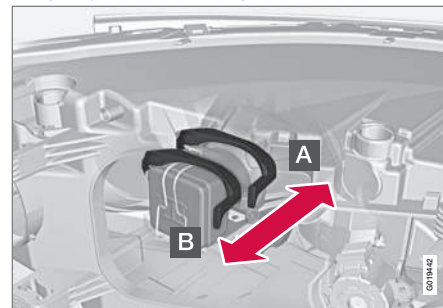

Priekinių žibintų valdymas sureguliuojant jų šviesos srautą.

- A** Normali padėtis - priekinių žibintų nustatymai tinka šaliai, į kurią automobilis buvo pristatytas.
- B** Pritaikyta padėtis - skirta šalims, kuriose eismo kryptis yra priešinga.

ĮSPĖJIMAS

Su priekiniais žibintais reikia elgtis ypač atsargiai, nes ksenoninių žibintų sistemoje įmontuotas aukštos įtampos blokas.

Šalis, į kurią pristatomas automobilis, nustato, ar normali padėtis pritaikyta dešiniajai ar kairiajai eismo kryptčiai.

1 Pavyzdys

Jei Švedijoje pirktu automobiliu važiuojama Jungtinėje Karalystėje, priekinius žibintus rei-



kia nustatyti į sureguliuotą padėtį, žr. anksčiau nurodytą iliustraciją.

2 Pavyzdys

JK pirkti automobiliai yra pritaikyti važiuoti kairiąja kelio puse ir jais važiuojama, priekiniams žibintams esant nustatytiems į normalią padėtį, žr. anksčiau nurodytą iliustraciją.

Halogeniniai priekiniai žibintai

Halogeninių priekinių žibintų šviesos srautas sureguliuojamas maskuojant priekinių žibintų sklaidytuvus. Priekinių žibintų šviesos srautas gali būti netinkamas.

Priekinių žibintų maskavimas

1. Nukopijuokite šablonus A ir B, skirtus automobiliams su vairu kairėje pusėje arba C ir D, skirtus automobiliams su vairu dešinėje pusėje: žr. toliau pateiktą skirsnį „Šablonai halogeniniams priekiniams žibintams“. Šablonų mastelis – 1:2. Pavyzdžiui, panaudokite kopijuoklį su didinimo funkcija ir nukopijuokite šablonus 200 % dydžiu:

- A = LHD dešinė (automobilis su vairu kairėje, dešinysis žibintas)
- B = LHD kairė (automobilis su vairu kairėje, kairysis žibintas)
- C = RHD dešinė (automobilis su vairu dešinėje, dešinysis žibintas)
- D = RHD kairė (automobilis su vairu dešinėje, kairysis žibintas)

2. Perkelkite formą ant lipnios vandeniui atsparios medžiagos ir iškirpkite.
3. Pradėkite nuo dizaino linijos ant priekinių žibintų lęšių: žr. punktyrinę liniją tolesnėje iliustracijoje. Uždėkite lipnius šablonus reikiamu atstumu nuo prišinio linijos, naudodamiesi paveikslėliu ir šiame sąrašė pateiktais matmenimis:
 - A = LHD dešinė - maždaug 86 mm
 - B = LHD kairė - maždaug 40 mm
 - C = RHD kairė - 0 mm
 - D = RHD kairė - maždaug 96 mm



03



Viršutinė eilutė: automobiliai su vairu kairėje pusėje, A ir B ruošiniai. Apatinė eilutė: automobiliai su vairu dešinėje pusėje, C ir D ruošiniai.



Rémeliai halogeniniams priekiniams žibintams

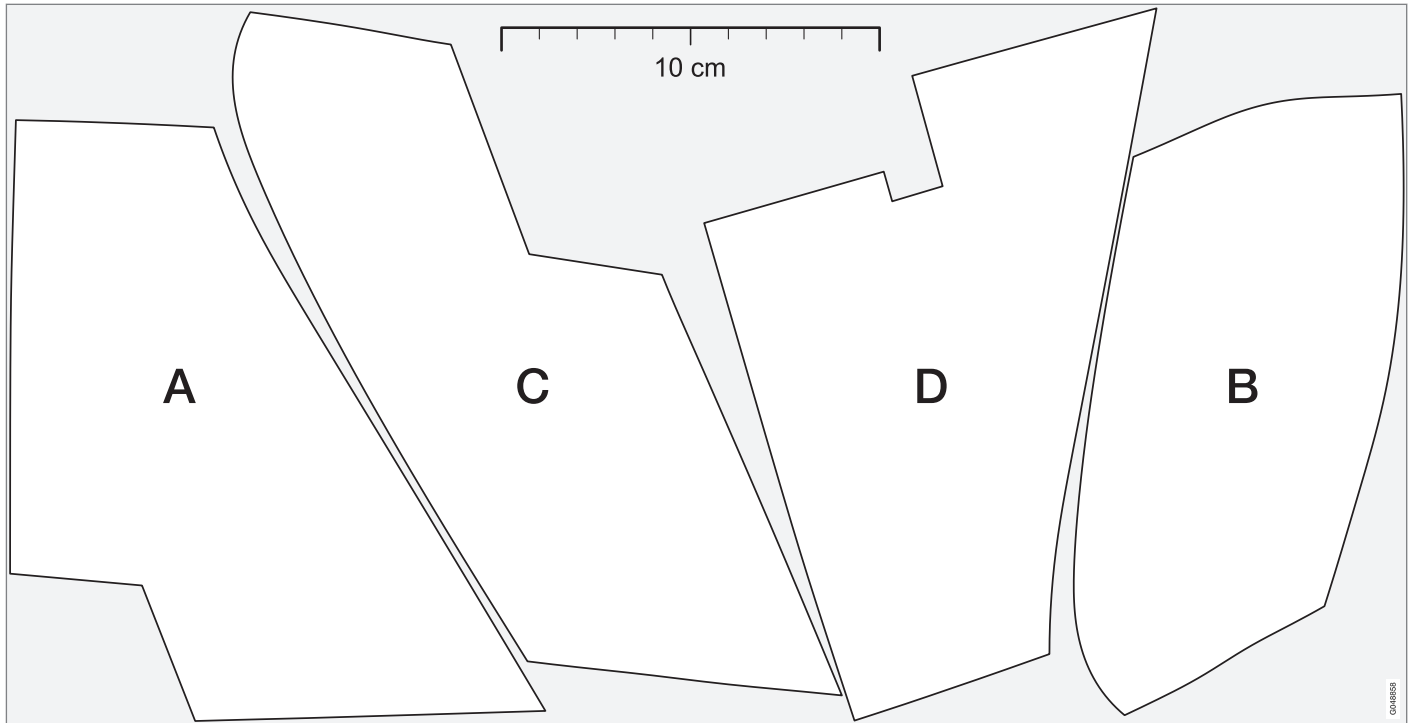

Valytuvai ir plautuvai

Valytuvai ir plautuvai valo priekinį stiklą bei galinį langą. Priekiniai žibintai valomi naudojant aukšto slėgio sistemą.

Priekinio lango valytuvai²²



Priekinio stiklo valytuvai ir priekinio stiklo purkštuvai.

- 1 Lietaus jutiklis, įjungimas / išjungimas
- 2 Reguliavimo ratuko jautrumas/dažnis

Priekinio stiklo valytuvų išjungimas

0 Nustatykite perjungiklį į 0 padėtį, norėdami išjungti priekinio stiklo valytuvus.

Vienas valymo judesys

Pakelkite ir atleiskite perjungiklį, kad valytuvai atliktų vieną mostą.

Valymas su pertrūkiais

INT Pasirinkę valymą su pertrūkiais, reguliavimo rateliu nustatykite laiko ir valymo judesių santykį.

Nuolatinis valymas

Valytuvai valo normaliu greičiu.

Valytuvai valo dideliu greičiu.

! SVARBU

Prieš įjungdami valytuvus, užtikrinkite, kad valytuvų šluotelės būtų neprišalusios ir nuo priekinio stiklo (ir galinio lango) būtų nuvalytas sniegas (arba ledas).

! SVARBU

Valytuvams valant priekinį stiklą reikia naudoti daug plovimo skysčio. Kai veikia priekinio stiklo valytuvai, priekinis stiklas turi būti šlapias.

Valytuvo šluotelė – aptarnavimo padėtyje

Informacijos apie priekinio stiklo / valytuvų šluotelių valymą ir pastarųjų keitimą rasite Automobilių plovykla (p. 381) ir Valytuvų šluotelės (p. 358).

Lietaus jutiklis*

Lietaus jutiklis automatiškai įjungia priekinio stiklo valytuvus, priklausomai nuo jutiklio ant priekinio stiklo aptinkamo vandens kiekio. Lietaus jutiklio jautrumą galima nustatyti reguliavimo rateliu.

Suaktyvinus lietaus jutiklį, įsijungia mygtuke esanti lemputė ir jungtiniame prietaisų skydelyje parodomas lietaus jutiklio ženklas .

Įjungimas ir jautrumo nustatymas

Aktyvuojant lietaus jutiklį, automobilis turi būti užvestas arba nuotolinio valdymo pultelis turi būti I ar II padėtyje, o priekinio stiklo valytuvų svirtelė turi būti 0 padėtyje arba vieno valymo judesio padėtyje.

Įjunkite lietaus jutiklį, spausdami lietaus jutiklio mygtuką . Priekinio stiklo valytuvai atliks vieną valymo judesį.

Vienam valytuvų mostelėjimui pakelkite perjungiklį į viršų.

Norėdami nustatyti didesnę jautrumą, pasukite reguliavimo ratelį aukštyn. Mažesnę jautrumą nustatysite, pasukdami reguliavimo ratelį žemyn. (Reguliavimo ratelį pasukus aukštyn, valytuvai atliks dar vieną valymo judesį.)

²² Informacijos apie tai, kaip pakeisti valytuvų šluoteles ir nustatyti jų aptarnavimo padėtį, rasite Valytuvų šluotelės (p. 358). Informacijos apie tai, kaip įpilti plovimo skysčio, rasite Plovimo skystis – pildymas (p. 360).

* Pasirinktinė įranga, priedas, plačiau žr. Įvada.



Išjungti

Išjunkite lietaus jutiklį nuspausdami  lietaus jutiklio mygtuką arba nuspausdami perjungiklį žemyn į kitą valytuvų programą.

Ištraukus nuotolinio valdymo raktelį iš uždegimo jungiklio arba praėjus penkioms minutėms nuo variklio išjungimo, lietaus jutiklis išsijungia automatiškai.

SVARBU

Priekinio stiklo valytuvai gali įsijungti ir būti pažeisti automatinėje plovikloje. Išjunkite lietaus daviklį, kai automobilis važiuoja arba nuotolinio valdymo pultelis yra I arba II padėtyje. Bendrajame prietaisų skydelyje užgęsta ženklas, o mygtuke – lemputė.

Priekinių žibintų ir priekinio lango plovimas



Plovimo funkcija.

Priekinio lango plovimas

Norėdami įjungti priekinio stiklo ir priekinių žibintų valytuvus, pastumkite perjungiklį link vairo.

Atleidus perjungiklį, priekinio lango valytuvai atlieka dar keletą mostų, taip pat nuplaunami priekiniai žibintai.

Šildomi valytuvų purkštukai*

Siekiant, kad šaltu oru valiklis nesusaltų į ledą, valytuvų purkštukai yra šildomi automatiškai.

Priekinių žibintų plovimas aukštu slėgiu*

Priekinius žibintus plaunant aukštu slėgiu, sunaudojamas didelis kiekis valiklio. Taupant skystį, priekiniai žibintai plaunami automatiškai kas penktą priekinio stiklo plovimo ciklą.

Plovimo ribojimas

Jei bakelyje lieka tik apie 1 litrą plovimo skysčio ir jungtiniame prietaisų skydelyje pateikiamas pranešimas, primenantis apie būtinybę papildyti plovimo skysčio atsargas, išjungiamas šio skysčio tiekimas į priekinių žibintų plautuvą. Tuo siekiama suteikti prioritetą priekiniam langui valyti ir palaikyti gerą matomumą pro jį.

Susijusi informacija

- Plovimo skystis – pildymas (p. 360)

Elektra valdomi langai

Visus elektra valdomus langus galima valdyti vairuotojo durelėse įrengtu valdymo skydeliu, o kiekvienų durelių atskirais valdymo skydeliais galima valdyti tik konkrečius elektra valdomus langus.

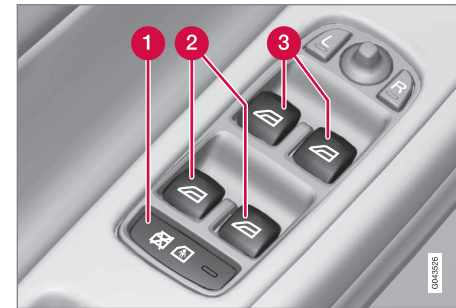

Vairuotojo dureyse esantis valdymo skydas.

- 1 Elektrinių vaikų saugos užraktų jungiklis* ir galinių elektra valdomų langų kėliklio išjungimo mygtukai, žr. Durelių užraktai su apsauga nuo vaikų – suaktyvinimas elektra* (p. 186).
- 2 Galinio stiklo valdymas
- 3 Priekinio stiklo valdymas



⚠️ ĮSPĖJIMAS

Uždarydami langus iš vairuotojo durelių, įsitikinkite, kad vaikai arba kiti keleiviai nejstrigs.

⚠️ ĮSPĖJIMAS

Patikrinkite, ar nėra prispaustų vaikų ar kitų keleivių, kai / jeigu langai uždaromi nuotolinio valdymo pulteliu.

⚠️ ĮSPĖJIMAS

Jei automobilyje yra vaikų, nepamirškite išjungti galinių langų maitinimo, nustatydami pultelio padėtį 0. Prieš išlipdami iš automobilio, pasiimkite su savimi nuotolinio valdymo pultelį. Informacijos apie raktelio padėtis rasite Raktelio padėtys – skirtingų lygių funkcijos (p. 81).

Valdymas



Elektra valdomų langų valdymas.

➡️ Valdymas be automatinės funkcijos

➡️ Valdymas su automatine funkcija

Visus elektra valdomus langus galima valdyti vairuotojo durelėse įrengtu valdymo skydeliu, o kiekvienų durelių atskirais valdymo skydeliais galima valdyti tik konkrečius elektra valdomus langus. Vienu metu veikia tik vienas valdymo skydelis.

Norint naudotis elektra valdomais langais, turi būti nustatyta bent raktelio padėtis I (žr. Raktelio padėtys – skirtingų lygių funkcijos (p. 81)). Elektra valdomus langus galima stumdyti kelias minutes nuo variklio išjungimo ir po to, kai ištraukiamas nuotolinio valdymo pultelis, tačiau atidarius dureles jie neveikia.

Visų langų uždarymas stabdomas, jei yra kliūtis neleidžianti langui judėti. Galima priverstinai uždaryti langą, jei jo uždarymas buvo sustabdytas dėl kliūties, pvz., patekus ledui, laikant pakėlus lango uždarymo mygtuką, kol langas užsidarys. Apsauga nuo prispaudimo vėl įsijungia po trumpos pertraukos.

📌 PASTABA

Vienas iš būdų sumažinti vėjo keliamą triukšmą, kai atidaryti galiniai langai, yra šiek tiek praverti priekinius langus.

Valdymas be automatinės funkcijos

Švelniai spauskite vieną iš valdymo mygtukų aukštyn arba žemyn. Langai judės viršun arba žemyn tol, kol mygtuką laikysite nuspauštą.

Valdymas su automatine funkcija

Nuspauskite langų valdymo kėliklį iki galo aukštyn arba žemyn, po to atleiskite. Langas automatiškai pakils arba nusileis iki galo.

Valdymas nuotolinio valdymo rakteliu arba centrinio užrakto mygtuku

Informacijos apie tai, kaip nuotolinio valdymo rakteliu iš lauko arba centrinio užrakto mygtuku iš vidaus atidaryti ar uždaryti elektra valdomus langus, rasite Nuotolinio valdymo pultelis – funkcijos (p. 168) arba Užrakinimas / atrakinimas – iš vidaus (p. 181).



Sistemos perkrovimas

Jei buvo atjungtas automobilio akumuliatorius, elektrinio atidarymo funkcija turi būti perkrauta iš naujo tam, kad veiktų teisingai.

1. Švelniai kilstelkite mygtuko priekinę dalį tam, kad uždarytumėte langą iki galo, po to dar palaikykite mygtuką nuspaudę vieną sekundę.
2. Trumpam atleiskite mygtuką.
3. Dar kartą kilstelkite mygtuko dalį ir laikykite nuspaudę vieną sekundę.

⚠ ĮSPĖJIMAS

Kad apsauga nuo prispaudimo veiktų, reikia ją nustatyti iš naujo.

Saulės užuolaidėlės*

Saulės užuolaidėlės yra įtaisytos abiejose galinėse durelėse.

Galinio lango lentynoje yra įmontuota saulės užuolaidėlė.

Galinės durys

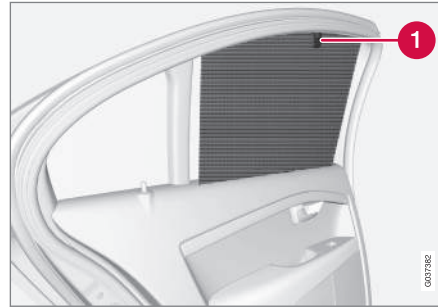

1 Kabliukas su fiksatoriumi

1. Pakelkite užuolaidėlę ir užkabinkite ją ant kabliuko viršutiniame durų rėme.
2. Užfiksukite saulės užuolaidėlę pastumdami fiksatorių į viršų.

Langą gali atidaryti bei uždaryti ir su pakelta užuolaidėle.

Galinis langas



- Patraukite saulės užuolaidėlę ir dviem kabliukais užkabinkite ją ant stogo spaustuko.
 - > Užuolaidėlės spyruoklės jėga laikys kabliukus vietoje.

Kai saulės užuolaidėlės nenaudojate, atkabinkite ją, paimkite už rankenėlės ir leiskite lėtai susivynioti.

Šoniniai veidrodėliai

Šoninių veidrodėlių padėtys reguliuojamos svirtelė, įrengta tarp vairuotojo durelių valdymo elementų.



Šoninio veidrodėlio valdymas.

Reguliuojimas

1. Norėdami nustatyti kairįjį šoninį veidrodėlį, spauskite mygtuką **L**, dešiniojo šoninio veidrodėlio reguliavimui naudokite mygtuką **R**. Įsijungia mygtuko lemputė.
2. Centre esančia rankenėle nustatykite norimą padėtį.
3. Dar kartą paspauskite **L** arba **R** mygtuką. Lemputė turėtų išsijungti.

⚠️ ĮSPĖJIMAS

Siekiant užtikrinti optimalų matomumą, abu veidrodėliai yra plačiakampiai. Objektai atrodo toliau nei jie iš tikrųjų yra.

Nustatymų įrašymas²³

Galinio vaizdo ir šoniniai veidrodžių bei vairuotojo sėdynės nuostatas galima įrašyti į kiekvieno nuotolinio valdymo pultelio atmintį*, žr. Nuotolinio valdymo pultelis – pritaikymas asmeniniams poreikiams* (p. 166).

Šoninių veidrodėlių pakreipimas statant automobilį²³

Šoninį veidrodėlį galima pakreipti žemyn, kad vairuotojas, pavyzdžiui, statydamas automobilį, galėtų matyti kelkraštį.

- Įjunkite atbulinės eigos pavarą ir paspauskite mygtuką **L** arba **R**.

Išjungus atbulinės eigos pavarą, veidrodėlis automatiškai grįžta į pradinę padėtį po maždaug 10 sekundžių arba anksčiau, atitinkamai nuspaudus **L** arba **R** mygtuką.

Automatinis šoninių veidrodėlių pakreipimas statant automobilį²³

Įjungus atbulinę pavarą, šoniniai veidrodėliai automatiškai nukreipiami žemyn, kad vairuotojas matytų kelkraštį (naudinga, pvz., statant automobilį). Išjungus atbulinę pavarą, veidro-

dėlis netrukus automatiškai grąžinamas į pradinę padėtį.

Šią funkciją galima suaktyvinti arba išaktyvinti meniu sistemoje MY CAR. žr. MY CAR (p. 117).

Automatinis nulenkimas užrakinimo metu²³

Nuotolinio valdymo pultu užrakinant/atrakinant automobilį, šoniniai veidrodėliai bus nulenkti/atlenkti automatiškai.

Šią funkciją galima suaktyvinti arba išaktyvinti meniu sistemoje MY CAR. žr. MY CAR (p. 117).

Grąžinimas į neutralią padėtį

Jei dėl išorinės jėgos poveikio veidrodėliai buvo pajudinti, juos būtina iš naujo elektriniu būdu nustatyti į neutralią padėtį, tam, kad tinkamai veiktų automatinis nulenkimas ir atstatymas:

1. Veidrodėliai užsilens, paspaudus **L** ir **R** mygtukus.
2. Norėdami juos vėl atlenkti, vėl paspauskite **L** ir **R** mygtukus.
3. Prireikus pakartokite prieš tai nurodytus veiksmus.

Dabar veidrodėliai yra grąžinti į neutralią padėtį.

²³ Tik kartu su elektra valdoma sėdyne, kurioje yra atminties funkcija, žr. Sėdynės, priekinės – valdomos elektra* (p. 83).



Nulenkami elektra valdomi šoniniai veidrodėliai*

Veidrodėlius galima nulenkti, jei parkuojate automobilį arba važiuojate siaurais keliais:

1. Vienu metu nuspauskite mygtukus **L** ir **R** (pultelis turi būti bent padėtyje I).
2. Praėjus maždaug 1 sekunde, juos atleiskite. Veidrodėliai bus nulenkti iki galo automatiškai.

Norėdami atlenkti veidrodėlius, tuo pačiu metu nuspauskite mygtukus **L** ir **R**. Veidrodėliai bus atlenkti iki galo automatiškai.

Laikinas stovėjimo vietos apšvietimas ir priėjimo apšvietimas iš atstumo

Pasirinkus priartėjimo apšvietimą (p. 99) arba laikiną stovėjimo vietos apšvietimą (p. 98), įsijungia šoninių veidrodėlių žibintai.

Susijusi informacija

- Galinio vaizdo veidrodėlis – salonas (p. 110)
- Langai ir salono bei šoniniai galinio vaizdo veidrodėliai – šildymas (p. 109)

Langai ir salono bei šoniniai galinio vaizdo veidrodėliai – šildymas

Kad greitai pašalintumėte miglą ar ledą nuo priekinio stiklo, galinio lango ir šoninių veidrodėlių, įjunkite atitirpinimo funkciją.

Šildomas priekinis stiklas*, galinis langas ir šoniniai veidrodėliai

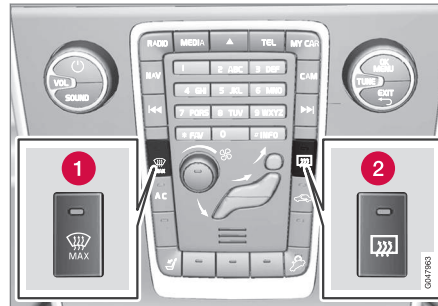

- 1 Šildymas, priekinis stiklas
- 2 Šildymas, galinis langas ir šoniniai veidrodėliai

Funkcija naudojama ledui ir miglai nuo priekinio stiklo, galinio lango ir šoninių veidrodėlių pašalinti.

Vieną kartą spustelėjus atitinkamą mygtuką, įjungiamas šildymas. Įsijungusi mygtuko lemputė rodo, kad funkcija yra įjungta. Išjunkite šildymą, kai tik nutirps sniegas / išgaruos migla, kad be reikalo neapkrautumėte akumu-

liatoriaus. Vis dėlto po tam tikro laiko funkcija išjungiama automatiškai. Po to galinio lango šildymas įjungiamas ir išjungiamas automatiškai, kai lauko temperatūra nesiekia +7 °C.

i PASTABA

Galinio lango šildymas nėra įjungiamas ir išjungiamas automatiškai, jei suaktyvinta Eco funkcija, tačiau jis lieka išjungtas net jei lauko temperatūra žemesnė kaip +7 °C. Daugiau informacijos apie Eco funkciją rasite Važiavimo režimas ECO* (p. 286).

Taip pat žr. Miglos šalinimas nuo priekinio stiklo ir jo atitirpymas (p. 140).

Nuo šoninių veidrodėlių ir galinio lango migla / ledas šalinami automatiškai, jei variklis užvedamas lauko temperatūrai nesiekiant +7 °C. Automatinio atitirpinimo funkciją galima pasirinkti per meniu sistemą MY CAR, žr. MY CAR (p. 117).

* Pasirinktinė įranga, priedas, plačiau žr. Įvadą.

Galinio vaizdo veidrodėlis – salonas

Salono galinio vaizdo veidrodėlį galima pritemdyti naudojantis valdymo elementu, esančiu veidrodėlio apatiniame krašte. Be to, galinio vaizdo veidrodėlis pritemsta automatiškai.



1 Tamsinimo valdymas

Tamsinimas rankiniu būdu

Ryški iš paskos važiuojančių automobilių šviesa gali atsispindėti vidiniame galinio vaizdo veidrodėlyje, akindama vairuotoją. Jei trikdžio šviesos iš galo, tamsinimą reguliuokite tamsinimo rankenėle:

1. Tamsinkite patraukdami rankenėlę į salono vidų.
2. Grįžkite į normalią padėtį, pastumdami rankenėlę link priekinio stiklo.

Automatinis tamsinimas*

Galinio vaizdo veidrodėlis automatiškai užtamsina ryškią šviesą iš nugaros. Veidrodėliuose su automatinio pritemdymo funkcija nėra rankinio pritemdymo valdymo elemento.

Galinio vaizdo veidrodėlyje įrengti du jutikliai: vienas nukreiptas pirmyn, kitas – atgal. Veikdami kartu, jie identifikuoja akinančius žibintus ir leidžia šio reiškinio išvengti. Pirmyn nukreiptas jutiklis aptinka aplinkos apšvietimą, tuo tarpu atgal nukreiptas jutiklis reaguoja į iš paskos važiuojančių automobilių žibintų skleidžiamą šviesą.

i PASTABA

Jei jutiklius užstos, pvz., automobilio statyimo leidimai, siūstuvai-imtuvai, saulės skydeliai ar objektai, esantys ant sėdynių arba ant bagažinės palangės ir šviesa nepasiekis jutiklių, galinio vaizdo veidrodėlio pritemdymo funkcija veiks ribotai.

Kompasą (p. 110) gali turėti tik galinio vaizdo veidrodėlis su automatinio pritemdymo funkcija.

Susijusi informacija

- Šoniniai veidrodėliai (p. 108)

Kompasas*

Dešiniajame viršutiniame galinio vaizdo veidrodėlio kampe yra ekranas, kuris rodo, į kurią pasaulio kryptį orientuotas automobilio priekis.

Eksplotacija



Galinio vaizdo veidrodėlis su kompasu.

Kompasas rodo aštuonias skirtingas kryptis, pažymėtas angliškais santrumpomis: **Š** (šiaurė), **ŠR** (šiaurės rytai), **R** (rytai), **PR** (pietryčiai), **P** (pietūs), **PV** (pietvakariai), **V** (vakarai) ir **ŠV** (šiaurės vakarai).

Kompasas suaktyvinamas automatiškai, užvedus automobilio variklį arba pasukus raktelį į padėtį II, žr. Raktelio padėtytys – skirtingų lygių funkcijos (p. 81). Norint suaktyvinti / išaktyvinti kompasą, reikia nuspausti mygtuką galinėje veidrodėlio pusėje (pvz., sąvaržėlė).

* Pasirinktinė įranga, priedas, plačiau žr. Įvadą.



Kalibravimas

Kad kompasas teisingai rodytų pasaulio šalis, gali tekti jį sukalibruoti.

Žemės rutulys yra dalinamas į 15 magnetinių zonų. Jei automobiliu kertamos kelios magnetinės zonos, kompasą reikia kalibruoti.

Kalibravimui atlikti vykdykite šiuos veiksmus:

1. Sustabdykite automobilį atviroje vietoje, kurioje nebūtų stambių plieninių struktūrų ar aukštos įtampos linijų.
2. Užveskite automobilio variklį ir išjunkite visą elektros įrangą (oro kondicionierių, valytuvus ir pan.). Užtikrinkite, kad būtų uždarytos visos durelės.



PASTABA

Kalibravimo procesas gali būti nesėkmingas arba išvis neprasidėti, jei nebus išjungta elektros įranga.

3. Nuspauskite ir palaikykite galinio vaizdo veidrodėlio apačioje esantį mygtuką (naudodami sąvaržėlę arba ką nors panašaus) apie 3 sekundes. Rodomas esamos magnetinės zonos numeris.

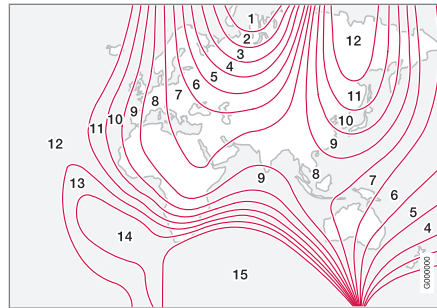

Magnetinės zonos.

4. Paspauskite mygtuką dar kartą, kol pasirodys reikiamos magnetinė zona (1–15). Žr. kompas magnetinių zonų žemėlapi.
5. Palaukite, kol ekrane vėl bus rodomas ženklas **C** arba laikykite mygtuką (galinio vaizdo veidrodėlio apačioje) nuspausta apie 6 sekundes, kol bus pateiktas ženklas **C**.
6. Važiuokite lėtai ratu ne didesniu nei 10 km/h (6 myl./val.) greičiu, kol ekrane pasirodys kompaso kryptis, reiškianti, kad kalibravimas baigtas. Pavažiuokite dar 2 ratus, kad kalibravimą tiksliai sureguliuotumėte.

7. **Automobiliuose su šildomu priekiniu langu***: jei suaktyvinus priekinio lango šildymo funkciją, ekrane pasirodo ženklas **C**, atlikite kalibravimo procedūrą, vadovaudamiesi 6 punktu pirmiau esantį jungtą priekinio stiklo šildymo funkcijai, žr. Miglos šalinimas nuo priekinio stiklo ir jo atitirpdymas (p. 140).
8. Prireikus pakartokite prieš tai nurodytus veiksmus.

* Pasirinktinė įranga, priedas, plačiau žr. Įvadą.

Stoglangis*

Stoglangis valdomas stogo skydelyje esančiu valdikiu.

Vidinė stoglangio užsklanda uždaroma rankiniu būdu.

Stoglangis turi vėjo kreiptuvą.

Stoglangio valdymo mygtukai yra stogo prietaisų skydelyje. Stoglangį galima atidaryti vertikaliai, ties užpakaliniu galu bei horizontaliai. Jei norite atidaryti stoglangį, raktelį reikia pasukti į I arba II padėtį.

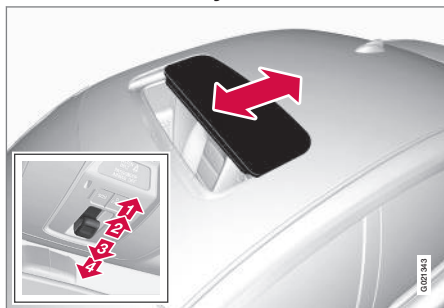
Horizontalus atidarymas

Horizontalus atidarymas, atgal/į priekį.

- 1) Atidarymas, automatinis
- 2) Atidarymas, rankinis

- 3) Uždarymas, rankinis
- 4) Uždarymas, automatinis

Atidarymas

Siekdami atidaryti stoglangį į komforto padėtį²⁴, pastumkite valdymo elementą atgal į padėtį, skirtą automatiniam atidarymui, ir atleiskite. Siekdami visiškai atidaryti stoglangį, dar kartą pastumkite valdymo elementą atgal į padėtį, skirtą automatiniam atidarymui, ir atleiskite.

Stoglangį galite atidaryti rankiniu būdu – patraukite rankenėlę atgal iki pasipriešinimo taško. Kol laikysite paspaustą mygtuką, stoglangis judės link komforto padėties. Norėdami visiškai atidaryti stoglangį, dar kartą pastumkite valdymo elementą atgal.

Uždarymas

Uždarykite ranka, pastumdami rankenėlę į priekį iki pasipriešinimo taško, skirto atidarymui ranka. Kol laikysite paspaustą mygtuką, stoglangis judės link uždarytos padėties.

⚠️ ĮSPĖJIMAS

Sutraiškymo rizika uždarant stoglangį. Stoglangio apsaugos nuo prispaudimo funkcija veikia tik uždarant ne rankiniu, o automatinio būdu.

Norėdami uždaryti stoglangį automatiškai, pastumkite rankenėlę į padėtį, skirtą automatiniam uždarymui, ir po to ją atleiskite.

Nustačius pultelio padėtį 0 ir ištraukus nuotolinio valdymo pultelį iš uždegimo jungiklio, maitinimo tiekimas stoglangiui nutraukiamas.

⚠️ ĮSPĖJIMAS

Jei automobilyje yra vaikų:

Nepamirškite išjungti stoglangio maitinimo, nustatydami pultelio padėtį 0. Prieš išlipdami iš automobilio, pasiimkite su savimi nuotolinio valdymo pultelį. Informacijos apie raktelio padėtis rasite Raktelio padėties – skirtingų lygių funkcijos (p. 81).

²⁴ Komforto padėtis – tai tokia atidaryta stoglangio padėtis, kurioje vėjo ir rezonanso triukšmas važiuojant yra pakankamai mažas ir nekelia nepatogumų.



Vertikalus atidarymas



Vertikalus atidarymas, pakeltas galiniu kraštu.

- Atidarykite spausdami galinį valdymo rankenėlės kraštą į viršų.
- Uždarykite traukdami galinį valdymo rankenėlės kraštą žemyn.

Uždarymas, naudojant nuotolinio valdymo pultą arba centrinio užrakto mygtuką

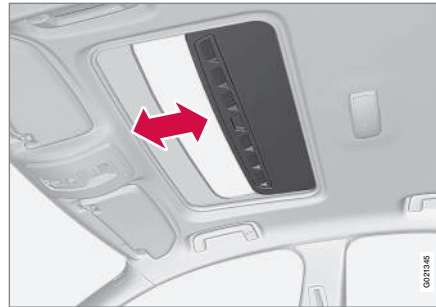

nuotolinio valdymo pultą

- Paspauskite ir ilgai palaikykite nuotolinio valdymo raktelio užrakinimo mygtuką , kol uždarysite stoglangį bei visus langus ir užrakinsite dureles bei bagažinės dangtį.

Norėdami sustabdyti uždarymo funkciją, paspauskite nuotolinio valdymo raktelio užrakinimo mygtuką dar kartą.

Centrinio užrakto mygtukas

Stoglangiui uždaryti galima naudoti centrinio užrakto mygtuką, įrengtą vairuotojo arba keleivio durėlėse*.

- Paspauskite ir ilgai palaikykite centrinio užrakto mygtuką , kol uždarysite stoglangį bei visus langus ir užrakinsite dureles bei bagažinės dangtį.

Norėdami sustabdyti uždarymo funkciją, spauskite centrinio užrakto mygtuką dar kartą.

ĮSPĖJIMAS

Jei stoglangį uždaroite nuotolinio valdymo rakteliu arba centrinio užrakto mygtuku, įsitikinkite, kad niekas nebus prispaustas.

Užsklanda nuo saulės

Stoglangyje įtaisyta rankinė slankiojanti užsklanda apsaugai nuo saulės. Atidarius stoglangį, ši užsklanda automatiškai pasislenka atgal kartu su stoglangiu. Norėdami ją uždaryti, paimkite už rankenėlės, ištraukite pirmyn ir užfiksuokite.

Apsauga nuo prispaudimo

Automatinio uždarymo metu, stoglangio apsauga nuo prispaudimo įsijungia tuomet, kai angą blokuoja kliūtis. Jei stoglangis blokuojamas, jis sustoja ir automatiškai grįžta į buvusią padėtį.

* Pasirinktinė įranga, priedas, plačiau žr. Įvadą.



Vėjo kreiptuvas

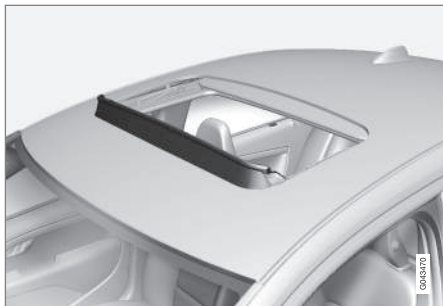

Stoglangyje įrengtas vėjo kreiptuvas, kuris iškyla jį atidarius.

Susijusi informacija

- Nuotolinio valdymo pultelis – funkcijos (p. 168)
- Užrakinimas / atrakinimas – iš vidaus (p. 181)

Meniu naršymas – jungtinis prietaisų skydelis

Kairysis perjungiklis valdo meniu (p. 115), rodomus informaciniame ekrane jungtiniame prietaisų skydelyje (p. 65). Tai, kurie meniu yra rodomi, priklauso nuo raktelio padėties (p. 81).

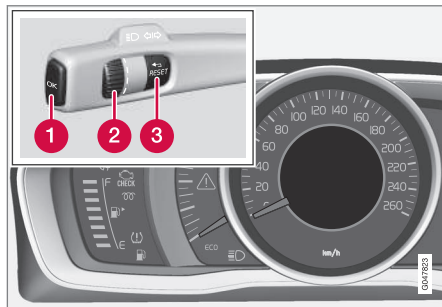

Ekranas (analoginis jungtinis prietaisų skydelis) ir meniu naršymo valdymo elementai.

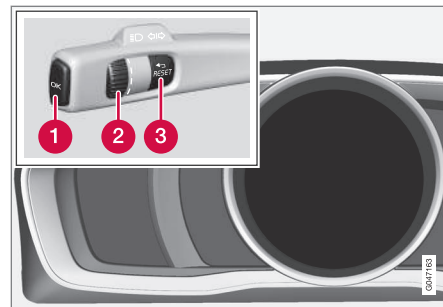

Ekranas (skaitmeninis jungtinis prietaisų skydelis) ir meniu naršymo valdymo elementai.

- 1 OK** – naudojamas pranešimų sąrašui atidaryti ir pranešimams patvirtinti.
- 2** Nustatymų ratukas – leidžia peržiūrėti meniu punktus.
- 3 RESET** – aktyvios funkcijos atstatymas į pradinę būseną. Kai kuriais atvejais naudojamas funkcijai pasirinkti/ijungti, žr. paaiškinimus po kiekviena konkrečia funkcija.

Jei rodomas pranešimas (p. 115), jį reikia patvirtinti mygtuku **OK**, kad būtų pateikti meniu.

Susijusi informacija

- Pranešimai – tvarkymas (p. 117)



Meniu apžvalga – jungtinis prietaisų skydelis

Tai, kurie meniu rodomi jungtinio prietaisų skydelio informaciniam ekrane, priklauso nuo raktelio padėties (p. 81).

Kai kurioms šioms meniu pasirinktims reikia, kad automobilyje būtų įdiegta ši funkcija ir techninė įranga.

Analoginis jungtinis prietaisų skydelis Skait. greitis

Šildytuvas*

Papild. šild.*

TC parinktys

Aptar. būseną

Alyvos lygis²⁵

Pranešimai (##)²⁶

Skaitmeninis jungtinis prietaisų skydelis Nuostatos*

Temos

Kontrasto režimas/Spalvų režimas

Aptarn. būseną

Pranešimai²⁶

Alyvos lygis²⁵

Stovėj. šildytuv.*

Kelionės komp. atstat.

Susijusi informacija

- Analoginis jungtinis prietaisų skydelis – apžvalga (p. 65)
- Skaitmeninis jungtinis prietaisų skydelis – apžvalga (p. 66)
- Meniu naršymas – jungtinis prietaisų skydelis (p. 114)

Pranešimai

Jei užsidegtų įspėjamas, informacijos arba kontrolinis ženklas, informacijos ekrane užsidegs atitinkamas pranešimas.

Pranešimas	Paaškinimas
Saugiai sustokite ^A	Sustokite ir išjunkite variklį. Didelė pažeidimo rizika. Susisiekite su autoservisu ^B .
Išjunkite variklį ^A	Sustokite ir išjunkite variklį. Didelė pažeidimo rizika. Susisiekite su autoservisu ^B .
B. skub. te. apž ^A	Nedelsdami susisiekite su autoservisu ^B , kad būtų patikrintas automobilis.
Būtina techninė priežiūra ^A	Kaip įmanoma greičiau susisiekite su autoservisu ^B , kad būtų patikrintas automobilis.
Žr. vadovė ^A	Skaitykite automobilio savininko vadovą.
Užsakyti techninę priežiūrą	Laikas planiniam apsilankymui autoservise ^B .

²⁵ Tam tikri varikliai.

²⁶ Pranešimų skaičius nurodytas skliausteliuose.



03 Prietaisai ir valdymo įtaisai



Pranešimas	Paaiškinimas
Laikas eilinei tech. priežiūrai	Laikas planiniam apsilankymui autoservise ^B . Šis laikas nustatomas, atsižvelgiant į nuvažiuotų kilometrų skaičių, mėnesių nuo paskutinės techninės priežiūros skaičių, variklio darbo trukmę ir alyvos klasę.
Tech. priežiūra neatlikta laiku	Jei nesilaikoma automobilio techninio aptarnavimo intervalų, sugadintoms dalims nebetaikoma garantija. Susisieki su autoservisu ^B .
Pavarų dėžė Reikia keisti alyvą	Kaip įmanoma greičiau susisieki su autoservisu ^B , kad būtų patikrintas automobilis.
Pavarų dėžė Pablogėjęs veikimas	Pavarų dėžė negali sustiprėti su maksimaliu sukimo momentu. Važiokite atsargiai, kol pranešimas išnyks ^C . Jei rodoma pakartotinai, susisieki su autoservisu ^B .

Pranešimas	Paaiškinimas
Įkaitusi pavarų dėžė Sumažinti greitį	Važiokite lygiau arba saugiai sustabdykite automobilį. Išjunkite pavarą ir leiskite varikliui veikti laisvąja eiga, kol pranešimas išnyks ^C .
Įkaitusi pavarų dėžė Saugiai sustoti Laukti, kol ataus	Esminis gedimas. Nedelsdami saugiai sustabdykite automobilį ir susisieki su autoservisu ^B .
Laikiniai išjungta^A	Funkcija yra laikinai išjungta ir bus automatiškai perkrauta iš naujo, pradėjus važiuoti arba kitą kartą užvedus variklį.
Žemas akumul. įkrovos lygis Energ. taup. rež.	Garso sistema yra išjungta, kad būtų taupoma elektros energija. Įkraukite akumuliatorių.

^A Dalis pranešimo, rodoma kartu su informacija apie tai, kur kilo problema.

^B Rekomenduojama susisieki su įgaliotu „Volvo“ autoservisu.

^C Papildomos informacijos apie automatinę pavarų dėžę ieškokite Automatinė pavarų dėžė -- Geartronic* (p. 272).

Susijusi informacija

- Pranešimai – tvarkymas (p. 117)
- Meniu naršymas – jungtinis prietaisų skydelis (p. 114)



Pranešimai – tvarkymas

Pranešimus (p. 115), kurie pateikiami jungtinio prietaisų skydelio informaciniame ekrane, galima patvirtinti ir naršyti kairiuoju perjungikliu.

Įsijungus įspėjamam, informaciniam ženklui arba indikatoriumi, ekrane tuo pat metu pasirodo atitinkamas pranešimas. Klaidos pranešimas laikomas atminties sąraše tol, kol triktis galiausiai pašalinama.

Spustelėkite kairiojo perjungiklio mygtuką **OK**, kad patvirtintumėte pranešimą. Per pranešimus galima slinkti reguliavimo ratuku (p. 114).

i PASTABA

Jeigu naudojant kelionės kompiuterį pasirodo įspėjamasis pranešimas, pranešimą reikia perskaityti (spauskite **OK**) prieš atnaujinant buvusią veiklą.

Susijusi informacija

- Meniu apžvalga – jungtinis prietaisų skydelis (p. 115)

MY CAR

MY CAR yra meniu šaltinis, kuris tvarko daugelį automobilio funkcijų, pvz., City Safety™, užraktus ir signalizaciją, automatinį ventiliatoriaus sukimosi greitį, laikrodžio nustatymą ir kt.

Tam tikros funkcijos yra standartinės, kitos – papildomos. Galimybės priklauso ir nuo rinkos.

Eksplotacija

Meniu naršomi mygtukais centriniame valdymo pulte arba ant vairo sumontuota dešiniąja klaviatūra*.

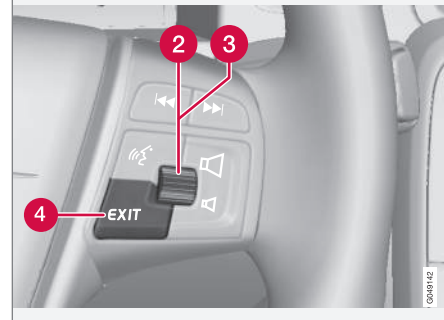

Valdymo skydelis centriniame valdymo pulte ir vairo klaviatūra. Iliustracija yra bendro pobūdžio -



funkcijų skaičius ir mygtukų išdėstymas skiriasi priklausomai nuo pasirinktos įrangos ir rinkos.

- 1 **MY CAR** – atveriamą meniu sistemą MY CAR.
- 2 **OK/MENU** - paspauskite centrinėje konsolėje esantį mygtuką arba ant vairo esantį nustatymų ratuką, kad pasirinktumėte arba pažymėtumėte paryškintą meniu parinktį arba įrašytumėte pasirinktąją funkciją į atmintį.
- 3 **TUNE** - pasukite centrinės konsolės rankenėlę arba ant vairo esantį nustatymų ratuką, kad galėtumėte slankioti aukštyn ir žemyn per meniu parinktis.
- 4 **EXIT**

EXIT funkcijos

Priklausomai nuo žymeklio funkcijos spustelėjus mygtuką **EXIT** ir meniu lygio gali būti:

- atmetamas telefoninis skambutis;
- pertraukiama esama funkcija;
- panaikinami įvesti ženklai;
- atšaukiamas daugelis išrankų;
- pereinama meniu sistemoje aukštyn.

Ilgai nuspaudus **EXIT** mygtuką, pasirodo normalus MY CAR vaizdas, arba, jei jau jį matote, pasirodo aukštesnis meniu lygis (pagrindinis pirminis meniu).

Meniu pasirinktys ir paieškos keliai

MY CAR meniu parinkčių ir paieškos kelių aprašymą žr. „Sensus“ informacijos ir programų sistemos priede.

Kelionės kompiuteris

Automobilio kelionės kompiuteryje įrašomos ir skaičiuojamos tokios vertės, pvz.: atstumas, degalų sąnaudos ir vidutinis greitis važiuojant.

Kelionės kompiuterio turinys ir išvaizda priklauso nuo to, ar jungtinio prietaisų skydelio tipas yra analoginis ar skaitmeninis:

- Kelionės kompiuteris – analoginis jungtinis prietaisų skydelis (p. 120)
- Kelionės kompiuteris – skaitmeninis jungtinis prietaisų skydelis (p. 124)



Informacija iš kelionės kompiuterio gali būti rodoma jungtinio prietaisų skydelio informaciniame ekrane²⁷.

Kelionės ridos skaitiklis

Kelionės kompiuteris turi du kelionės skaitiklius ir vieną bendrosios ridos odometrą.

²⁷ Ekranu išvaizda ir turinys gali skirtis atsižvelgiant į prietaisų variantą.



Vidutinis

Vidutinės kuro sąnaudos skaičiuojamos nuo paskutinio atstatymo.

PASTABA

Rodmenyse gali būti nežymus nuokrypis, jei naudojamas degalais maitinamas šildytuvas*.

Vidutinis greitis

Vidutinis greitis skaičiuojamas nuo paskutinio atstatymo į nulį nuvažiuotam atstumui.

Momentinės

Momentinių degalų sąnaudų informacija naujinama nepertraukiamai, maždaug kas sekundę. Kai automobiliu važiuojama nedideliu greičiu, sąnaudos rodomos per laiko vienetą. Važiuojant didesniu greičiu, sąnaudos susiejamos su rida.

Ekrane galima rinktis įvairius vienetus (km/myl.), žr. toliau pateikiamą skirsnį „Vienetų keitimas“ (p. 118).

Nuvažiuojamas atstumas: kiek liko nuvažiuoti su degalų likučiu bake

Kelionės kompiuteris rodo apytikslį atstumą, kurį galite nuvažiuoti su bake likusiu degalų kiekiu.

Jeį antraštėje **Atst. su baku** parodomas „----“, vadinasi garantuojamo nuvažiuoti atstumo nebeliko.

- Tokiu atveju reikia įpilti degalų kaip įmanoma greičiau.

Skaičiavimai atliekami pagal vidutines degalų sąnaudas per paskutinius 30 km ir pagal likusį degalų kiekį bake.

PASTABA

Pasikeitus vairavimo stiliui, gali susidaryti nedidelis nuokrypis.

Taupiai vairuojama paprastai važiuojant ilgą atstumą. Papildomos informacijos apie tai, kaip gali būti veikiamos degalų sąnaudos, rasite skirsnyje „Volvo Car Corporation“ aplinkosaugos filosofija“ (p. 24).

Skaitmeninis greičio rodinys

Greitis rodomas kitais vienetais²⁸ (km/h / myl./val.) nei pateikiamas pagrindiniame prietaisų skydelyje. Jei jis sukalibruotas rodyti myl./val., kelionės kompiuteris rodydys atitinkamą greitį km/h ir atvirkščiai.

Keisti vienetus

Menu sistemoje **MY CAR** galite pakeisti atstumo ir greičio vienetus (km/mylios), žr. **MY CAR** (p. 117).

PASTABA

Be kelionės kompiuterio šie vienetai pakeičiami ir „Volvo“ navigacijos sistemoje*.

Susijusi informacija

- Kelionės kompiuteris – analoginis jungtinis prietaisų skydelis (p. 120)
- Kelionės kompiuteris – skaitmeninis jungtinis prietaisų skydelis (p. 124)
- Kelionės kompiuteris – kelionės statistika* (p. 127)

²⁸ Tik su jungtiniu prietaisų skydeliu "Digital".

Kelionės kompiuteris – analoginis jungtinis prietaisų skydelis

Informaciją iš kelionės kompiuterio galima rodyti jungtiniame prietaisų skydelyje ir valdyti naudojant valdymo elementus, įrengtus ant kairiojo perjungiklio, bei pateikiamus jungtinio prietaisų skydelio meniu.

Nuostatas galima patikrinti iškart, kai tik jungtinis prietaisų skydelis automatiškai apšviečiamas atrakinus automobilį. Jei nė vienas iš kelionės kompiuterio valdymo elementų nepanaudojamas per maždaug 30 sekundžių po vairuotojo durelių atidarymo, prietaisas išsijungia. Po to, norint naudotis kelionės kompiuteriu, reikia pasukti raktelį į padėtį II arba užvesti variklį.

i PASTABA

Jei, naudojant kelionės kompiuterį, pasirodo įspėjimas, prieš vėl suaktyvinant kompiuterį tą įspėjimą reikia patvirtinti.

- Patvirtinkite pranešimą, vieną kartą paspausdami posūkio svirtelės mygtuką **OK**.

Valdymas

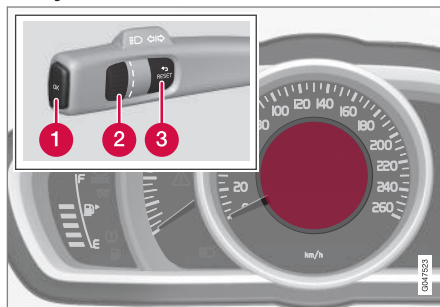

Informacinis ekranas ir valdymas.

- 1 OK** – atveriamas jungtinio prietaisų skydelio meniu, patvirtinamos žinutės arba meniu išrankos.
- 2 Reguliavimo ratukas** – naršomos meniu arba kelionės kompiuterio parinktys.
- 3 RESET** – dabartinis kelionės skaitiklis nustatomas iš naujo arba išeinama iš meniu struktūros.

Kelionės komp. papild.

Pasirinkite, kuris kelionės kompiuteris turi būti rodomas:

1. Siekiant užtikrinti, kad joks valdymo elementas nebūtų sekos viduryje, pirmiausia juos reikia nustatyti iš naujo, du kartus paspaudžiant mygtuką **RESET**.
2. Pasukite reguliavimo ratuką, kad pararytumėte parinktis ir sustotumėte ties reikiama antrašte.

Kelionės kompiuterio rodinį jungtiniame prietaisų skydelyje galima kelionės metu bet kada perslinkti į kitą parinktį. Viena iš parinkčių reiškia, kad kelionės kompiuteris nerodomas.

Kelionės kompiuterio antraštė jungtiniame prietaisų skydelyje

Kelionės ridos skaitiklis **T1, visas atst.**

Kelionės ridos skaitiklis **T2, visas ats.**

Informacija

- Nuspaudus ir ilgai palaikius mygtuką **RESET**, atstatomas ridos skaitiklis T1.
- Nuspaudus ir ilgai palaikius mygtuką **RESET**, atstatomas ridos skaitiklis T2.



Kelionės kompiuterio antraštė jungtiniame prietaisų skydelyje	Informacija
Atst. su baku	Daugiau informacijos rasite skirsnyje „Atstumas – kiek liko nuvažiuoti su degalų likučiu bake“ (p. 118).
Degalų sąn.	Momentinės sąnaudos.
Vidut. greitis	<ul style="list-style-type: none"> Nuspaudus ir ilgai palaikius RESET, atstatoma funkcija Vidut. greitis.
Kelionės kompiuterio informacijos nėra.	Ši parinktis parodo tuščią ekraną, kuris taip pat reiškia ir ciklo pradžią / pabaigą.

Kelionės kompiuterio nustatymas iš naujo

1. Pasukite reguliavimo ratuką ir sustabdykite ties ta kelionės kompiuterio antrašte, kurią norite nustatyti iš naujo: **T1, visas atst., T2, visas ats.** arba **Vidut. greitis**.
2. Paspaudus ir ilgai palaikius **RESET**, pasirinktos antraštės vertė nustatoma iš naujo.

Kiekviena antraštė nuliui prilyginama atskirai.

Jungtinio prietaisų skydelio meniu funkcijos

Jungtinio prietaisų skydelio meniu pateikiamos kelionės kompiuterio nustatymo parinktys. Atverkite meniu, kad patikrintumėte / suderintumėte toliau lentelėje pateiktas funkcijas.

1. Siekiant užtikrinti, kad joks valdymo elementas nebūtų sekos viduryje, pirmiausia juos reikia nustatyti iš naujo, du kartus paspaudžiant mygtuką **RESET**.
2. Spauskite **OK**.
3. Naršykite funkcijas reguliavimo ratuku ir pasirinkite / patvirtinkite su **OK**.
4. Užbaikite spausdami **RESET** du kartus, pirmiausia baigę tikrinti / reguliuoti.



03 Prietaisai ir valdymo įtaisai



Funkcijos	Informacija
Skait. greitis <ul style="list-style-type: none"> • km/h • myl./val. • Rodinio nėra 	Parodo automobilio greitį skaitmenimis, jungtinio prietaisų skydelio centre.
Šildytuvas* <ul style="list-style-type: none"> • TIESIOGINIS UŽVEDIMAS • - 1 laikmatis – nukreipia į laiko pasirinkimo meniu. • - 2 laikmatis – nukreipia į laiko pasirinkimo meniu. 	Laikmačio programavimo aprašymą rasite Variklio bloko šildytuvas ir salono šildytuvas* – laikmatis (p. 147).
Papild. šild.* <ul style="list-style-type: none"> • Auto įj. • Išjungta 	Papildomos informacijos rasite Papildomas šildytuvas* (p. 151).
TC parinktys <ul style="list-style-type: none"> • Kiek liko nuvažiuoti su degalų likučiu bake • Kuro sąnaudos • Vidutinis greitis • Kelionės ridos skaitiklis T1, visas atst. • Kelionės ridos skaitiklis T2, visas ats. 	Čia galima aktyvinti parinktis, kurias pagedaujama kelionės kompiuteryje matyti kaip antraštes. Jau suaktyvintų parinkčių ženklai yra balti su varnelė. Kiti yra pilki be varnelės.
Aptar. būseną	Parodo mėnesių skaičių ir ridą, likusią iki kito aptarnavimo.
Alyvos lygis^A	Papildomos informacijos rasite Variklio alyva – tikrinimas ir įpylimas (p. 344).
Pranešimai (##)	Papildomos informacijos rasite Pranešimai – tvarkymas (p. 117).

A Tam tikri varikliai.

* Pasirinktinė įranga, priedas, plačiau žr. Įvadą.



Susijusi informacija

- Kelionės kompiuteris (p. 118)
- Kelionės kompiuteris – kelionės statistika* (p. 127)

Kelionės kompiuteris – skaitmeninis jungtinis prietaisų skydelis

Informaciją iš kelionės kompiuterio galima rodyti jungtiniame prietaisų skydelyje ir valdyti naudojant valdymo elementus, įrengtus ant kairiojo perjungiklio, bei pateikiamus jungtinio prietaisų skydelio meniu.

Nuostatas galima patikrinti iškart, kai tik jungtinis prietaisų skydelis automatiškai apšviečiamas atrakinus automobilį. Jei nė vienas iš kelionės kompiuterio valdymo elementų nepanaudojamas per maždaug 30 sekundžių po vairuotojo durelių atidarymo, prietaisai išsijungia. Po to, norint naudotis kelionės kompiuteriu, reikia pasukti raktelį į padėtį II arba užvesti variklį.

i PASTABA

Jeigu, naudojant kelionės kompiuterį, pasirodo įspėjimas, prieš vėl suaktyvinant kompiuterį tą įspėjimą reikia patvirtinti.

- Patvirtinkite pranešimą, vieną kartą paspausdami posūkio svirtelės mygtuką **OK**.

Valdymas

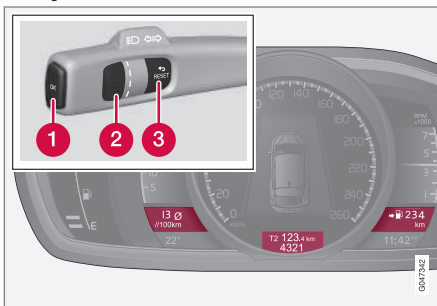

Vieną metu gali būti rodomos trys kelionės kompiuterio parinktys, po vieną kiekviename „lange“.

- 1 OK** – atveriamas jungtinio prietaisų skydelio meniu, patvirtinamos žinutės arba meniu išrankos.
- 2 Reguliavimo ratukas** – naršomos meniu arba kelionės kompiuterio parinktys.
- 3 RESET** – dabartinis kelionės skaitiklis nustatomas iš naujo arba išeinama iš meniu struktūros.

Kelionės komp. papild.

Pasirinkite, kuris kelionės kompiuteris turi būti rodomas:

1. Siekiant užtikrinti, kad joks valdymo elementas nebūtų sekos viduryje, pirmiausia juos reikia nustatyti iš naujo, du kartus paspaudžiant mygtuką **RESET**.
2. Pasukite reguliavimo ratuką, jei norite naršyti skirtingus antraščių derinius.
3. Sustokite ties pageidaujamu šios kelionės deriniu jungtinio prietaisų skydelio ekrane.

Kelionės kompiuterio rodinį jungtiniame prietaisų skydelyje galima kelionės metu bet kada perslinkti į kitą parinktį. Viena iš parinkčių reiškia, kad kelionės kompiuteris nerodomas.

Antraščių deriniai			Informacija
Vidutinis	Ridos skaitiklis T1 + skaitiklio rodmuo	Vidutinis greitis	• Nuspaudus ir ilgai palaikius mygtuką RESET , atstatomas ridos skaitiklis T1.



Antraščių deriniai			Informacija
Momentinės	Ridos skaitiklis T2 + skaitiklio rodmuo	Kiek liko nuvažiuoti su degalų likučiu bake	<ul style="list-style-type: none"> Nuspaudus ir ilgai palaikius mygtuką RESET, atstatomas ridos skaitiklis T2.
Momentinės	Skaitiklio rodmuo	km/h<>myl./val.	km/h<>myl./val. – žr. skirsnį „Skaitmeninis greičio rodinys“ (p. 118).
	Kelionės kompiuterio informacijos nėra.		Ši parinktis užgesina visus tris kelionės kompiuterio ekranus ir tuo pačiu nurodo ciklo pradžią / pabaigą.

Kelionės kompiuterio nustatymas iš naujo

Kelionės ridos skaitiklis

1. Pasukite reguliavimo ratuką ir sustokite ties antraštės deriniu su nustatytinu iš naujo kelionės matuokliu.
2. Paspaudus ir ilgai palaikius **RESET**, pasirinktos antraštės vertė nustatoma iš naujo.

Vidutinis greitis ir vidutinės sąnaudos

1. Paspauskite **OK**, kad atvertumėte jungtinio prietaisų skydelio meniu.

2. Reguliavimo ratuku suraskite meniu parinktį **Kelionės komp. atstat.** ir patvirtinkite spausdami **OK**.
3. Pasirinkite nustatyti vidutinės sąnaudas, vidutinį greitį arba abu iš naujo. Patvirtinkite išranką spausdami **OK**.
4. Užbaikite spausdami **RESET**.

Jungtinio prietaisų skydelio meniu funkcijos

Jungtinio prietaisų skydelio meniu pateikiamos kelionės kompiuterio nustatymo parink-

tys. Atverkite meniu, kad patikrintumėte / suderintumėte toliau lentelėje pateiktas funkcijas.

1. Siekiant užtikrinti, kad joks valdymo elementas nebūtų sekos viduryje, pirmiausia juos reikia nustatyti iš naujo, du kartus paspaudžiant mygtuką **RESET**.
2. Spauskite **OK**.
3. Naršykite funkcijas reguliavimo ratuku ir pasirinkite / patvirtinkite su **OK**.
4. Užbaikite spausdami **RESET** du kartus, pirmiausia baigę tikrinti / reguliuoti.

Funkcijos	Informacija
Kelionės komp. atstat. <ul style="list-style-type: none"> • Vidutinis • Vidutinis greitis 	Nustatykite vidutinių degalų sąnaudų ir vidutinio greičio vertę iš naujo. Atminkite, kad ši funkcija iš naujo nenustato abiejų kelionės matuoklių T1 ir T2.
Pranešimai	Papildomos informacijos rasite Pranešimai – tvarkymas (p. 117).



03 Prietaisai ir valdymo įtaisai



Funkcijos	Informacija
Temos	Pasirinkite jungtinio prietaisų skydelio (p. 65) išvaizdos temą.
Nuostatos*	Pasirinkite Auto įj. arba Išjungta . Papildomos informacijos rasite Papildomas šildytuvus* (p. 151).
Kontrasto režimas/Spalvų režimas	Jungtinio prietaisų skydelio šviesumo ir spalvų intensyvumo reguliavimas.
Stovėj. šildytuv.* <ul style="list-style-type: none"> • Tiesioginis užved. • - 1 laikmačio ženklas – nukreipia į laiko pasirinkimo meniu. • - 2 laikmačio ženklas – nukreipia į laiko pasirinkimo meniu. 	Laikmačio programavimo aprašymą rasite Variklio bloko šildytuvus ir salono šildytuvus* – laikmatis (p. 147).
Aptarn. būseną	Parodo mėnesių skaičių ir ridą, likusią iki kito aptarnavimo.
Alyvos lygis^A	Papildomos informacijos rasite Variklio alyva – tikrinimas ir įpylimas (p. 344).

^A Tam tikri varikliai.

Susijusi informacija

- Kelionės kompiuteris (p. 118)
- Kelionės kompiuteris – kelionės statistika* (p. 127)



Kelionės kompiuteris – kelionės statistika*

Kelionės statistika iš kelionės kompiuterio gali būti rodoma centrinio valdymo pulto ekrane, grafiniu būdu vaizduojant degalų sąnaudas.

Veikimas

- Atverkite meniu sistemą MY CAR (p. 117) ir pasirinkite **Trip statistics**, kad pamatytumėte stulpelinį grafiką.

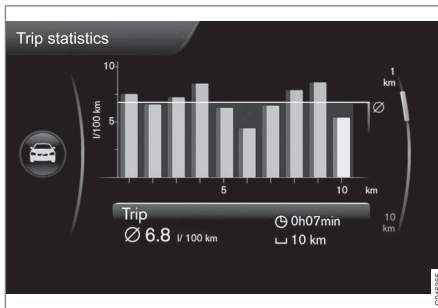

Kelionės statistika²⁹

Kiekvienas stulpelis atitinka 1 km arba 10 km nuvažiuotą atstumą (priklausomai nuo pasirinkto mastelio). Dešinėje esantis stulpelis pateikia esamo kilometro arba dešimties kilometrų vertę.

Valdymo elementu **TUNE** galima pakeisti stulpelių mastelį, pasirenkant 1 km arba 10 km: priklausomai nuo nurodyto mastelio, toli dešini-

nėje pateiktas žymiklis keičia padėtį tarp apatinės ir viršutinės.

Nustatymai

Meniu sistemoje **MY CAR – Trip statistics** galima keisti įvairias kelionės statistikos nuostatas.

- **Reset when vehicle has been off for minimum 4h** – pažymėkite laukelį pasirinkdami **ENTER** ir išėikite iš meniu pasirinkdami **EXIT**. Nurodžius šią parinktį, visa statistika yra panaikinama automatiškai, kai nuo kelionės pabaigos automobilis stovi ilgiau nei 4 valandas. Kitą kartą užvedus variklį, kelionės statistika vėl prasideda nuo nulio.
- **Start new trip** – mygtuku **ENTER** panaikinama visa ankstesnė statistika. Iš meniu išeinama pasirenkant **EXIT**. Jei nepraėjus 4 valandoms pradedamas naujas vairavimo ciklas, reikia pirmiausia rankiniu būdu per šią parinktį panaikinti esamą laikotarpį.

Taip pat žr. informaciją apie „Eco guide“ (p. 69).

Susijusi informacija

- Kelionės kompiuteris (p. 118)

²⁹ Ilustracijoje pateikiama schema: išdėstymas gali kisti priklausomai nuo automobilio modelio arba atnaujintos programinės įrangos.

04



KLIMATO REGULIAVIMAS





Bendroji informacija apie klimato kontrolę

Automobilyje įdiegta elektroninė klimato kontrolė (p. 135). Klimato reguliavimo sistema vėsina arba šildo, bei sausina orą automobilio salone.

PASTABA

Oro kondicionavimo sistemą (AC) (p. 140) galima išjungti, tačiau, siekiant salone užtikrinti komfortišką klimatą ir neleisti langams aprasoti, ji turi būti visada įjungta.

Būtina atminti

- Kad oro kondicionierius tinkamai veiktų, šoniniai automobilio langai ir stoglangis* turėtų būti uždaryti.
- Visuotinio atidarymo (p. 182) funkcija vienu metu atidaro / uždaro visus šoninius langus ir galima, pvz., greitai išvėdinti automobilį, kai lauke karšta.
- Nuo klimato reguliavimo ortakio (grotelės tarp variklio gaubto ir priekinio stiklo) nuvalykite ledą ir sniegą.
- Šilto oro sąlygomis po mašina gali lašėti oro kondicionavimo sistemos kondensatas. Tai yra normalu.
- Kai reikalinga maksimali variklio galia, pvz., greitėjant, oro kondicionierių galima laikinai išjungti. Todėl salone gali laikinai pakilti temperatūra.
- Miglą nuo langų salone rekomenduojama pirmiausia šalinti naudojantis atitirpinimo

funkcija (p. 140). Norėdami sumažinti rasojimo pavojų, švariai nuvalykite langus langų valymo priemone.

PASTABA

Kad išvengtumėte galinio lango rasojimo, neužblokuokite galinėje lentynoje įrengtų ventiliacinių angų drabužiais ar kitais daiktais.

Automobiliai su Start/Stop*

Automatiškai išsijungus (p. 278) varikliui, gali būti apribojamos tam tikros įrangos funkcijos, pvz., klimato reguliavimo ventiliatoriaus sukimosi greitis (p. 139).

Automobiliai su ECO*

Kai suaktyvinta ECO (p. 286) funkcija, tam tikros įrangos funkcionalumas gali būti sumažintas arba ji išaktyvinta, t. y. oro kondicionavimas (p. 140).

PASTABA

Suaktyvinus ECO funkciją, pakeičiami keli klimato kontrolės sistemos nuostatų parametrai ir sumažinamos kelių elektros vartotojų funkcijos. Tam tikras nuostatas galima atstatyti rankiniu būdu, tačiau visas funkcijas galima atkurti tik išaktyvinus ECO funkciją.

Susijusi informacija

- Esama temperatūra (p. 130)
- Meniu nuostatos – klimato kontrolė (p. 132)
- Elektroninė klimato kontrolė – ECC (p. 135)
- Oro paskirstymas salone (p. 133)
- Oro kokybė (p. 130)



Esama temperatūra

Jūsų salone nustatoma temperatūra atitinka jūsų fizinius pojūčius, atsižvelgiant į tokius veiksnius, kaip esamoji lauko temperatūra, oro srauto greitis, drėgnumas ir saulės spinduliai automobilio viduje ir išorėje.

Sistemoje yra saulės šviesos jutiklis (p. 130), nustatantis, iš kurios pusės saulė šviečia į saloną. Tai reiškia, kad temperatūra gali skirtis dešiniuosiose ir kairiosiose oro angose nepaisant to, kad rankenėlėmis yra nustatyta vienoda abiejų pusių temperatūra.

Susijusi informacija

- Bendroji informacija apie klimato kontrolę (p. 129)
- Temperatūros reguliavimas salone (p. 139)

Jutikliai – klimato kontrolė

Klimato kontrolės sistema turi jutiklių, padedančių valdyti temperatūrą (p. 130) automobilyje.

- Saulės jutiklis įtaisytas viršutinėje priekinio skydo dalyje.
- Temperatūros jutiklis salono keleivių daliai yra įtaisytas žemiau klimato reguliavimo skydelio.
- Lauko temperatūros jutiklis yra šoniniame veidrodėlyje.
- Drėgmės jutiklis* yra įtaisytas šalia salono galinio vaizdo veidrodėlio.



PASTABA

Neuždenkite jutiklių audiniu ar kitais daiktais.

Susijusi informacija

- Bendroji informacija apie klimato kontrolę (p. 129)

Oro kokybė

Salonas sukurtas taip, kad būtų malonus ir komfortiškas, jis netgi tinka alergiškiems bei astma sergantiems žmonėms.

- Automobilio salono filtras (p. 131)
- Medžiagos salone (p. 132)
- Švaraus oro salone palaikymo paketas (CZIP) (p. 131)*
- Oro salone kokybės sistema (IAQS) (p. 132)*

Susijusi informacija

- Bendroji informacija apie klimato kontrolę (p. 129)



Oro kokybė – salono filtras

Visas oras, patenkantis į automobilio saloną, yra išvalomas filtru.

Filtrą būtina reguliariai keisti. Rekomenduojami keitimo intervalai nurodomi „Volvo“ techninės priežiūros programoje. Jei automobilis eksploatuojamas labai užterštoje aplinkoje, filtrą reikia keisti dažniau.

PASTABA

Yra įvairių salono filtrų tipų. Įsitikinkite, kad tvirtinamas tinkamas filtras.

Susijusi informacija

- Oro kokybė (p. 130)

Oro kokybė – švaraus oro salone palaikymo paketas (CZIP)*

CZIP susideda iš įvairių modifikacijų, užtikrinančių dar švaresnį saloną be alergijas ir astmą sukeliančių medžiagų.

Šis paketas apima:

- Papildoma ventiliatoriaus funkcija reiškia, kad ventiliatorius įsijungia atrakinius automobilį nuotolinio valdymo rakteliu. Ventiliatorius iškart pripildo automobilio saloną švaraus oro. Funkcija įsijungia, kai to reikia, o išsijungia savaime po kurio laiko arba atidarius vieną iš automobilio salono durelių. Ventiliatoriaus veikimo laikas pamažu trumpėja dėl mažėjančio poreikio, kol automobiliui sueis 4-eri metai.
- Oro kokybės sistema IAQS (p. 132) yra visiškai automatinė funkcija, kuri valo automobilio salono orą nuo teršalų, pavyzdžiui, dulkių, angliavandenilių, nitrito oksidų ir priežeminio ozono.

PASTABA

Siekiant išlaikyti CZIP standartą, automobiliuose su CZIP paketu IAQS filtrą būtina keisti po 15 000 km arba kartą per metus, priklausomai nuo to, kuris šių įvykių yra ankstesnis. Tačiau, iki 75 000 km per 5 metus. Automobiliuose be CZIP paketo, jei klientas nenori laikytis CZIP standarto, IAQS filtras privalo būti keičiamas atliekant įprastinę techninę priežiūrą.



Oro kokybė – IAQS*

Oro kokybės sistema IAQS atskiria dujas ir kietąsias daleles, kad į saloną patektų kuo mažesnis išorinių kvapų ir teršalų kiekis.

Jei oras lauke yra užterštas, ortakiai uždaromi ir vyksta uždara salono oro apytaka.

Šią funkciją galima suaktyvinti arba išaktyvinti meniu sistemoje MY CAR. Meniu sistemos aprašymą rasite MY CAR (p. 117).

PASTABA

Oro kokybės jutiklis turi būti visada įjungtas, kad automobilio salone būtų geras oras.

Šaltu oru recirkuliacija ribojama, kad nerasotų stiklai.

Aprasojus langams, reikėtų išjungti oro kokybės jutiklį ir naudotis priekinio, šoninių ir galinių langų atitirpinimo funkcija.

Susijusi informacija

- Bendroji informacija apie klimato kontrolę (p. 129)
- Oro kokybė (p. 130)
- Oro kokybė – švaraus oro salone palai-
kymo paketas (CZIP)* (p. 131)

Oro kokybė – medžiaga

Išbandytos medžiagos sukurtos, siekiant maksimaliai sumažinti dulkių kiekį salone. Be to, dėl jų saloną lengviau valyti.

Kilimėlius iš automobilio salono bei bagažinės galima lengvai išimti ir išvalyti. Salonui valyti (p. 384) naudokite „Volvo“ rekomenduojamas valymo ir automobilio priežiūros priemones.

Susijusi informacija

- Oro kokybė (p. 130)

Meniu nuostatos – klimato kontrolė

Per centrinį valdymo pultą galima įjungti / išjungti arba keisti šešių klimato kontrolės sistemos funkcijų numatytąsias nuostatas.

- Ventilatoriaus apsakos veikiant automati-
nei klimato kontrolei (p. 139).
- Recirkuliacijos laikmatis (p. 141).
- Automatinis galinio lango atitirpinimo
(p. 109) funkcijos įjungimas.
- Salono oro kokybės sistema* (p. 132).
- Automatinis sėdynių šildytuvo (p. 137)
įjungimas.
- Automatinis vairo šildymo funkcijos
(p. 87) įjungimas.

Papildomos informacijos rasite meniu siste-
mos (p. 117) aprašyme.

Klimato kontrolės sistemos funkcijas galima atstatyti meniu sistemoje MY CAR kaip numa-
tytuosius nustatymus. Meniu sistemos apra-
šymą rasite MY CAR (p. 117).

Susijusi informacija

- Bendroji informacija apie klimato kontrolę
(p. 129)



Oro paskirstymas salone

Į vidų patenkantis oras paskirstomas per kelias salono ventiliacijos angas.

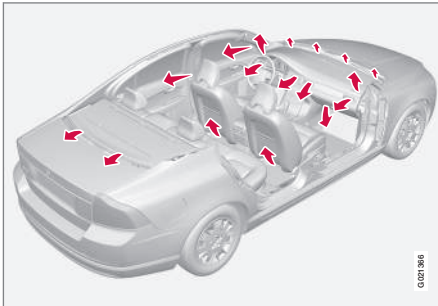

Oro paskirstymas veikia automatiškai įjungus **AUTO** režimą.

Prireikus jį galima valdyti rankiniu būdu, žr. oro paskirstymo lentelė (p. 143).

Ortakiai prietaisų skyde

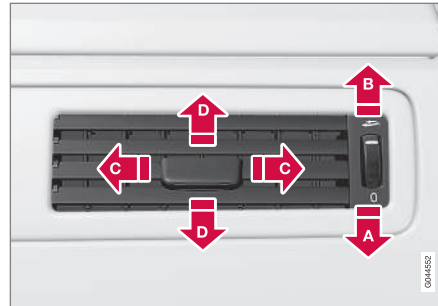

- A** Uždaryta
- B** Atidaryta
- C** Šoninis oro srautas
- D** Vertikalus oro srautas

Nukreipkite išorinius ortakius į šoninius langus drėgmei pašalinti.

Ortakiai durų atramose

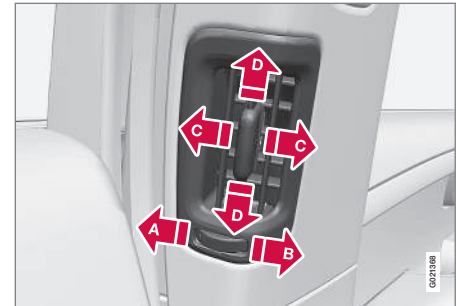

- A** Uždaryta
- B** Atidaryta
- C** Šoninis oro srautas
- D** Vertikalus oro srautas

Nutaikykite ortakius į langus, kad šaltu oru nupūstų miglą.

Nutaikykite ortakius į salono vidų, kad karštu oru viduje būtų malonus klimatas.



PASTABA

Nepamirškite, kad maži vaikai gali būti jautrūs oro srautams ir skersvėjams.



Oro paskirstymas

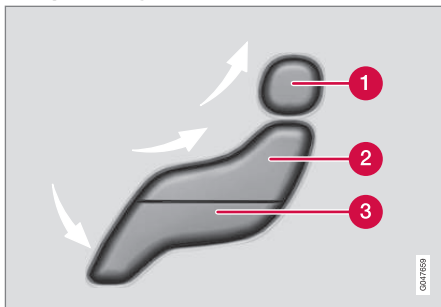

- 1 Oro paskirstymas: priekinio stiklo šildytuvai
- 2 Oro paskirstymas – ortakių prietaisų skydelis
- 3 Oro paskirstymas – grindų vėdinimas

Oro paskirstymo schema valdoma trimis mygtukais. Spaudinėjant mygtukus, ekrane ima šviesti atitinkamas paveikslėlis (žr. iliustraciją toliau): šalia kiekvienos paveikslėlio dalies esanti rodyklė rodo parinktą oro paskirstymą. Papildomos informacijos rasite oro paskirstymo lentelėje (p. 143).



Parinktas oro paskirstymas yra rodomas centrinio valdymo pulto ekrane.

Susijusi informacija

- Bendroji informacija apie klimato kontrolę (p. 129)
- Automatinis reguliavimas (p. 139)
- Oro paskirstymas – recirkuliacija (p. 141)



Elektroninė klimato kontrolė – ECC

ECC (Elektroninė klimato kontrolės sistema) palaiko norimą temperatūrą automobiliu

salone ir ją galima atskirai nustatyti vairuotojo ir keleivio pusei.

Automatinę funkciją naudojama norint automatiškai kontroliuoti temperatūrą, oro kondicionavimą, ventiliatoriaus sukimosi greitį, recirkuliaciją ir oro paskirstymą.

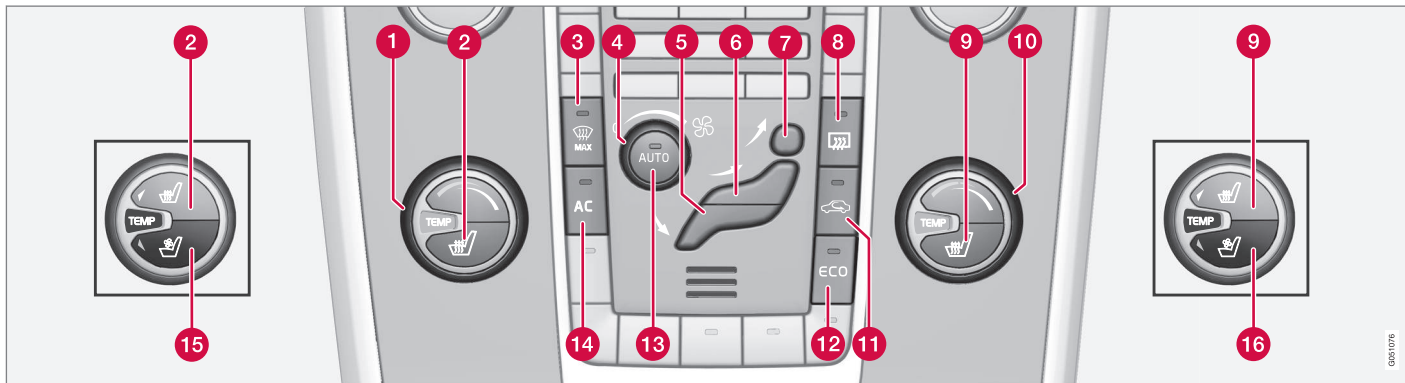

- | | | |
|---|--|--|
| <p>1 Temperatūros reguliavimas (p. 139), kairė pusė</p> <p>2 Elektra šildoma priekinė sėdynė (p. 137), kairė¹</p> <p>3 Šildomas priekinis stiklas* ir maks. atitirpinimo funkcijos nuostata (p. 140)</p> <p>4 Ventiliatorius (p. 139)</p> <p>5 Oro paskirstymas (p. 133) – grindų vėdinimas</p> | <p>6 Oro paskirstymas – ortakių prietaisų skydelis</p> <p>7 Oro paskirstymas: priekinio stiklo šildytuvai</p> <p>8 Galinio lango ir šoninių veidrodėlių atitirpinimo funkcija (p. 109)</p> <p>9 Elektra šildoma priekinė sėdynė (p. 137), dešinė pusė¹</p> <p>10 Temperatūros reguliavimas (p. 139), dešinė pusė</p> | <p>11 Uždara apytaka (p. 141)</p> <p>12 ECO* (p. 286)</p> <p>13 AUTO - Automatinė klimato kontrolė (p. 139)</p> <p>14 AC - Oro kondicionavimas įjungtas / išjungtas (p. 140)</p> <p>15 Vėdinama priekinė sėdynė (p. 138)*, kairė pusė</p> <p>16 Vėdinama priekinė sėdynė*, dešinė pusė</p> |
|---|--|--|

¹ Mygtukas įrengiamas kitoje vietoje: tai priklauso nuo to, ar automobilio priekinė sėdynė yra vėdinama*.



04 Klimato reguliavimas



Susijusi informacija

- Bendraji informacija apie klimato kontrolę (p. 129)



Šildomos priekinės sėdynės*

Priekinių sėdynių šildymo funkcija turi tris padėtis, skirtas padidinti komfortą vairuotojui ir keleiviui, kai lauke šalta.

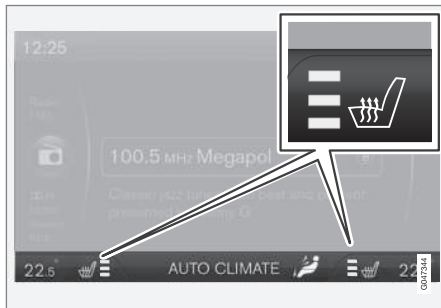

Esamas šildymo galinumas yra pateikiamas centrinio valdymo pulto ekrane.



Mygtukas įrengiamas kitoje vietoje: tai priklauso nuo to, ar automobilio priekinė sėdynė yra vėdinama*, žr. paveikslėlį (p. 135).

Paspaudinėkite mygtuką, kad suaktyvintumėte funkciją:

- Aukščiausias šildymo lygis: centrinio valdymo pulto ekrane įsižiebia trys oranžiniai laukai (žr. iliustraciją pirmiau).
- Žemesnis šildymo lygis: ekrane įsižiebia du oranžiniai laukai.

- Žemiausias šildymo lygis: ekrane įsižiebia vienas oranžinis laukas.
- Šilumos išjungimas: laukai neįsižiebia.

⚠ ĮSPĖJIMAS

Asmenys, kurie neįtampa padidėjusios temperatūros dėl pojūčių trūkumo, arba tie, kuriems kyla problemų kontroliuojant šildomas sėdynes, neturėtų naudotis šildomomis sėdynėmis. Kitaip jie gali nusideginti.

Automatinis vairuotojo sėdynės šildymo funkcijos įjungimas

Kai įjungta automatinio vairuotojo sėdynės šildymo funkcija, užvedus variklį parenkamas aukščiausias vairuotojo sėdynės šildymo lygis.

Užvedama automatiškai kai automobilis šaltas ir aplinkos temperatūra žemesnė kaip maždaug +10 °C.

Šią funkciją galima suaktyvinti arba išaktyvinti meniu sistemoje MY CAR. Meniu sistemos aprašymą rasite MY CAR (p. 117).

Susijusi informacija

- Bendroji informacija apie klimato kontrolę (p. 129)
- Šildoma galinė sėdynė* (p. 137)

Šildoma galinė sėdynė*

Galinių išorinių sėdynių šildymo funkcija turi tris padėtis, padedančias padidinti keleivių komfortą, kai lauke šalta.



Esamas šildymo lygis indikuojamas mygtuko lemputėmis.

Paspaudinėkite mygtuką, kad suaktyvintumėte funkciją:

- Aukščiausias šildymo lygis: įsijungia trys lemputės.
- Žemesnis šildymo lygis: įsijungia dvi lemputės.
- Žemiausias šildymo lygis: įsijungia viena lemputė.
- Šilumos išjungimas: lemputė neįsijungia.



⚠️ ĮSPĖJIMAS

Asmenys, kurie nejunta padidėjusios temperatūros dėl pojūčių trūkumo, arba tie, kuriems kyla problemų kontroliuojant šildomas sėdynes, neturėtų naudotis šildomomis sėdynėmis. Kitaip jie gali nusideginti.

Susijusi informacija

- Bendroji informacija apie klimato kontrolę (p. 129)
- Šildomos priekinės sėdynės* (p. 137)

Vėdinamos priekinės sėdynės*

Ventiliavimo funkciją galima naudoti kartu su sėdynių šildymu. Pavyzdžiui, funkciją galima naudoti drėgniems drabužiams išdžiovinti.

Vėdinimo sistemą sudaro priekinių sėdynių ir atramų ventiliatoriai, traukiantys orą per sėdynių apmušalus. Vėdinimo poveikis padidėja, kai kuo vėsesnis oras patenka į keleivių saloną. Sistemą galima suaktyvinti veikiant varikliui.

Vėdinimą reguliuoja klimato reguliavimas, atsižvelgiant į sėdynės temperatūrą, saulės intensyvumą bei temperatūrą lauke.



Esamas komforto lygis yra pateikiamas centrinio valdymo pulto ekrane.



Informacijos apie mygtuko vietą rasite paveikslėlyje (p. 135).

Paspaudinękite mygtuką, kad suaktyvintumėte funkciją.

Yra tris skirtingo vėdinimo ir džiovimo komforto lygiai:

- **III komforto lygis:** didžiausias galingumas – centrinio valdymo pulto ekrane įsijungia trys mėlyni laukai (žr. iliustraciją pirmiau).
- **II komforto lygis:** mažesnis galingumas – ekrane įsijungia du mėlyni laukai.
- **I komforto lygis:** mažiausias galingumas – ekrane įsijungia vienas mėlynas laukas.
- **Funkcijos išjungimas:** laukai neįsijungia.

i PASTABA

Skersvėjams jautrūs žmonės turi atsargiai naudoti sėdynių ventiliacijos funkciją. Ilgai naudojant rekomenduojamas I komforto lygis.

i SVARBU

Sėdynių ventiliacijos funkcijos negalima įjungti, kai temperatūra salone nesiekia 5 °C. Tuo siekiama išvengti keleivių peršalimo.



Ventiliatorius

Būtina visada įjungti ventiliatorių, kad nerasotų langai.

i PASTABA

Jei ventiliatorius bus visiškai išjungtas, kai neveikia oro kondicionierius, dėl ko gali imti rasoti langai.

Ventiliatoriaus rankenėlė



Ventiliatoriaus greitį galima spartinti arba lėtinti sukant rankenėlę. Parinkus **AUTO**, ventiliatoriaus sukimosi greitis reguliuojamas automatiškai (p. 139), o anksčiau parinkta ventiliatoriaus greičio nuostata išjungžiama.

Susijusi informacija

- Bendroji informacija apie klimato kontrolę (p. 129)
- Elektroninė klimato kontrolė – ECC (p. 135)

Automatinis reguliavimas

Ši funkcija automatiškai reguliuoja temperatūrą (p. 139), oro kondicionierių (p. 140), ventiliatoriaus sukimosi greitį (p. 139), recirkuliaciją (p. 141) ir oro paskirstymą (p. 133).



Jei pasirinksite vieną ar daugiau rankinių būdu reguliuojamų funkcijų, likusios funkcijos toliau veiks automatinio režimu. Nuspaudus **AUTO**, išjungiamos visos rankinės nuostatos. ekrane rodoma

AUTO CLIMATE.

Ventiliatoriaus sukimosi greitį automatiniam režime galima nustatyti meniu sistemoje MY CAR. Meniu sistemos aprašymą rasite MY CAR (p. 117).

Susijusi informacija

- Bendroji informacija apie klimato kontrolę (p. 129)

Temperatūros reguliavimas salone

Užvedus automobilio variklį, įjungžiama paskutinė buvusi temperatūros nuostata.

i PASTABA

Negalima skubinti šildymo arba aušinimo renkantis aukštesnę arba žemesnę temperatūrą už faktinę norimą temperatūrą.

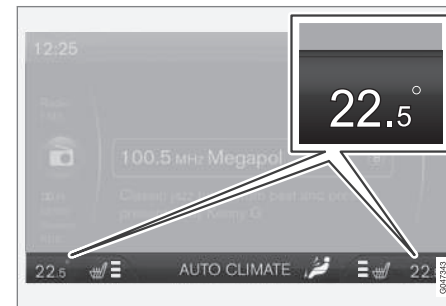

Esama kiekvienos pusės temperatūra rodoma centrinio valdymo pulto ekrane.



Temperatūrą galima nustatyti rankenėlė – vairuotojui ir keleiviui atskirai.



04 Klimato reguliavimas



Susijusi informacija

- Bendroji informacija apie klimato kontrolę (p. 129)
- Esama temperatūra (p. 130)
- Elektroninė klimato kontrolė – ECC (p. 135)

Oro kondicionavimo sistema

Oro kondicionierius pagal poreikį vėsina ir sausina įtraukiamą orą.



Įsijungus **AC** mygtuko lemputei, oro kondicionavimo sistema valdoma automatiškai.

Išsijungus **AC** mygtuko lemputei, oro kondicionierius išjungiamas. Tačiau kitos funkcijos yra toliau valdomos automatiškai. Suaktyvinus maksimalią atitirpinimo funkcijos nuostatą (p. 140), automatiškai įjungiamas oro kondicionierius, kad drėgmė iš oro būtų šalinama maksimaliai sparčiai.

Miglos šalinimas nuo priekinio stiklo ir jo atitirpdymas

Siekiant greitai pašalinti miglą ir ledą nuo priekinio stiklo ir šoninių langų, naudojama šildomo priekinio stiklo* funkcija ir maksimali atitirpdymo nuostata.

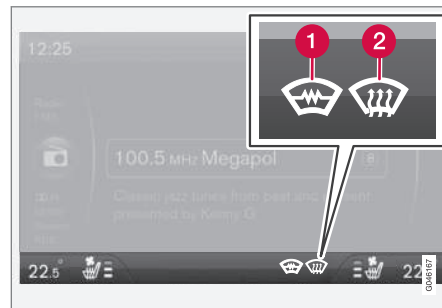

Parinkta nuostata rodoma centrinio valdymo pulto ekrane.

- 1 Šildomas priekinis stiklas*
- 2 Maks. šildymas



Įjungus šią funkciją, šviečia atšildymo funkcijos mygtuko lemputė.

Paspaudinėkite mygtuką, kad suaktyvintumėte funkciją.



Automobiliams be šildomo priekinio stiklo:

- Oro srautas į langus: ekrane įsijungia ženklas (2).
- Funkcijos išjungimas: ženklas neįsijungia.

Automobiliams su šildomu priekiniu stiklu:

- Įjunkite priekinio stiklo šildymo funkciją²: ekrane įsijungia ženklas (1).
- Įjunkite priekinio stiklo šildymo funkciją² ir oro srautą į langus: ekrane įsijungia ženklai (1) ir (2).
- Funkcijos išjungimas: ženklas neįsijungia.

PASTABA

Priekinio stiklo ir IR langelio (p. 22) šildymo funkcija gali turėti įtakos siūstuvų-imtuvų ir kitos ryšių įrangos veikimui.

PASTABA

Trikampės zonos kiekviename priekinio stiklo šone nėra šildomos elektra, todėl jose atitirpinimas gali trukti ilgiau.

PASTABA

Varikliui automatiškai išsijungus (p. 278), priekinio stiklo šildymo elektra funkcija nepasiekama.

Optimaliai keleivių salono orui išdžiovinti, dar atliekami šie veiksmai:

- oro kondicionierius įsijungia automatiškai
- uždaros apytakos ir oro kokybės sistema automatiškai išsijungia.

PASTABA

Padidėja triukšmo lygis, kadangi ventiliatorius sukasi maksimaliu greičiu.

Įjungus stiklų šildiklį, klimato reguliavimo sistema grįžta į ankstesnę padėtį.

Susijusi informacija

- Bendroji informacija apie klimato kontrolę (p. 129)

Oro paskirstymas – recirkuliacija

Pasirinkite recirkuliaciją, kad nutrauktumėte blogos kokybės oro iš lauko, išmetamųjų dujų ir kt. tiekimą į saloną, t. y. suaktyvinus šią funkciją oras recirkuliuoja salono viduje.



Įjungus recirkuliaciją, įsijungia mygtuko oranžinė lemputė.

SVARBU

Jei oras automobilyje recirkuliuos per ilgai, gali aprasoti langai.

Laikmatis

Įjungus laikmačio funkciją, sistema išsijungia iš rankiniu būdu įjungto uždaros apytakos režimo pagal laikmačio nustatymą, kuris priklauso nuo lauko temperatūros. Tai sumažina apledėjimą, rasojimo ir blogą orą.

Šią funkciją galima suaktyvinti arba išaktyvinti meniu sistemoje MY CAR. Meniu sistemos aprašymą rasite MY CAR (p. 117).

PASTABA

Pasirinkus maksimalią atitirpinimo funkciją, recirkuliacija visada išjungžiama.

² Jei galinio vaizdo veidrodyje rodomas C ženklas, kai yra įjungtas šildomas priekinis stiklas, reikia kalibruoti kompasą (p. 110)*.



Susijusi informacija

- Bendroji informacija apie klimato kontrolę (p. 129)
- Oro paskirstymas salone (p. 133)
- Oro paskirstymas – lentelė (p. 143)



Oro paskirstymas – lentelė





Norint pasirinkti oro paskirstymo (p. 133) tipą, naudojami trys mygtukai.

	Oro paskirstymas	Paskirtis
	Oras pučiamas į langus. Iš ortakių nuolat teka šiek tiek oro. Uždara apytaka nevyksta. Oro kondicionierius yra nuolat įjungtas.	jei norite greitai pašalinti ledą ir aprasojimą.
	Oras pučiamas į priekinį langą per šildytuvo ortakį ir šoninius langus. Iš ortakių nuolat teka šiek tiek oro.	siekiant išvengti rasoavimo ir apledėjimo esant šaltoms ir drėgnoms oro sąlygoms (ventiliatoriaus lygis turi nebūti per žemas).
	Oras į langus ir iš priekiniame skyde esančių ortakių.	užtikrina geras salono oro sąlygas, esant šiltam ir sausam orui.
	Oro srovė į veidą ir krūtinę iš prietaisų skydelyje esančių ortakių.	efektyvaus aušinimo užtikrinimui karšto oro sąlygomis.



04 Klimato reguliavimas



	Oro paskirstymas	Paskirtis
	Oras pučiamas į grindis ir langus. Šiek tiek oro sklinda iš priekinio skydo ortakių.	užtikrina fiziškai komfortiškas sąlygas ir veiksmingai neleidžia langams rasoti, esant šaltam ar drėgnam orui.
	Oras į grindis, taip pat tam tikras oro kiekis pučiamas iš priekiniame skyde esančių ortakių.	esant saulėtam orui ir žemai išorės temperatūrai.
	Oras pučiamas į grindis. Šiek tiek oro pučiama pro priekinio skydo ir langų ortakius.	šilumai ar šalčiui nukreipti į grindis.
	Oro srovė į langus iš priekiniame prietaisų skyde esančių ortakių.	vėsinti sritį aplink grindis, kai lauke karšta ir sausa arba pašildyti aukštyn, kai lauke šalta.

Susijusi informacija

- Bendroji informacija apie klimato kontrolę (p. 129)
- Oro paskirstymas – recirkuliacija (p. 141)



Variklio ir salono šildytuvus*

Paruošimo metu automobilio šildytuvus, variklis ir salonas parengiami kelionei, kad važiuojant lėčiau dėvėtusi dalys ir sumažėtų energijos sąnaudos.

Šildytuvą galima paleisti tiesiogiai (p. 146) arba per laikmatį (p. 147).

Šildytuvo negalima įjungti, jei lauko temperatūra viršija 15 °C. Esant –5 °C arba žemesnei temperatūrai, ilgiausias šildiklio veikimo laikas yra 50 minučių.

⚠ ĮSPĖJIMAS

Nenaudokite degalais maitinamo šildytuvo patalpoje. Išskiriamos išmetamosios dujos.

i PASTABA

Veikiant degalus naudojančiam pagalbiniam šildytuvui, iš dešiniojo rato korpuso gali kilti dūmų. Tai – visiškai normalu.

Kuro papildymas

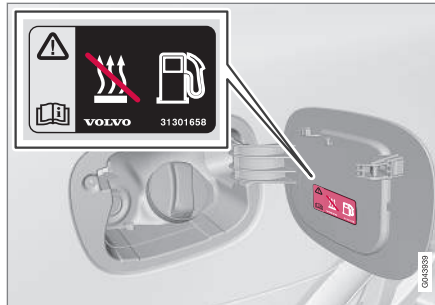

Įspėjamasis ženklas ant kuro pildymo angos durelių.

⚠ ĮSPĖJIMAS

Išsipylęs kuras gali užsidegti. Prieš pildydami degalų baką, išjunkite degalais maitinamą pagalbinį šildytuvą.

Pažiūrėkite jungtiniame prietaisų skydelyje, ar šildytuvus išjungtas. Kai jis veikia, rodomas šildymo ženklas.

Automobilio statymas įkalnėje

Jei automobilį ketinate statyti stačiame nuolydyje, jis turi būti nukreiptas nuokalnės link, kad į degalais maitinamą šildytuvą būtų tinkamai tiekiami degalai.

Akumuliatorius ir kuras

Jei akumuliatorius yra nepakankamai įkrautas arba yra per mažai degalų, variklio šildytuvus

yra automatiškai išjungiamas ir informacijos ekrane pasirodo pranešimas. Patvirtinkite pranešimą, vieną kartą paspausdami posūkio perjungiklio (p. 114) mygtuką **OK**.

⚠ SVARBU

Pakartotinis šildiklio naudojimas ir trumpos kelionės iškrauna akumuliatorių ir kelia užvedimo problemų.

Automobilis turėtų važiuoti tiek pat laiko, kiek yra naudojamas šildiklis, siekiant užtikrinti, kad automobilio akumuliatorius yra tinkamai įkrautas šildiklio vartojamai energijai pakeisti, kai šildiklis naudojamas reguliariai. Šildiklis kaskart naudojamas daugiausiai 50 minučių.

Susijusi informacija

- Variklio bloko šildytuvus ir salono šildytuvus* – pranešimai (p. 149)
- Papildomas šildytuvus* (p. 151)



Variklio bloko šildytuvas ir salono šildytuvas* – tiesioginis paleidimas

Variklio bloko šildytuvą ir salono šildytuvą galima paleisti tiesiogiai.

Tiesioginį užvedimą galima atlikti per:

- Informacinį ekraną
- nuotolinio valdymo raktelį*
- mobiliuoju būdu*.

Tiesiogiai paleidus variklio bloko ir salono šildytuvą (p. 145), jis veikia 50 minučių.

Automobilio salono šildymas prasidės kai tik variklio aušinimo skystis įšils iki reikiamos temperatūros.

i PASTABA

Variklį galima užvesti ir automobiliu važiuoti net ir veikiant šildytuvui.

Tiesioginis užvedimas per informacinį ekraną

1. Spustelėkite **OK**, kad įeitumėte į meniu.
2. Nustatymų ratuku suraskite **Šildytuvus** ir pasirinkite šią nuostatą su **OK**.
3. Siekdami suaktyvinti šildytuvą, kitame meniu suraskite **Tiesiog. užv.** ir pasirinkite su **OK**.
4. Išėikite iš meniu spausdami **RESET**.

Tiesioginis paleidimas per nuotolinio valdymo raktelį*

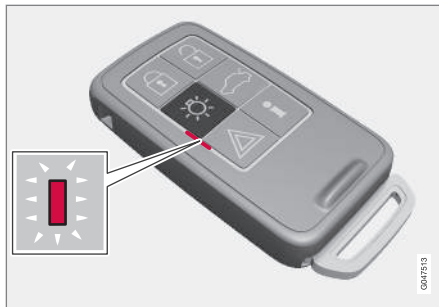

Indikatoriaus lemputė nuotolinio valdymo raktelyje su PCC*.

Variklio bloko šildytuvą ir salono šildytuvą galima įjungti nuotolinio valdymo pulteliu:

- Paspaudę 2 sekundes palaikykite priėjimo apšvietimo iš atstumo  mygtuką.

Avarinis signalas pateikia informacijos pagal tokią schemą:

- 5 trumpi mirktelėjimai ir nuolatinis švietimas apie 3 sekundes: signalas pasiekė automobilį ir suaktyvintas šildytuvus.
- 5 trumpi mirktelėjimai: signalas pasiekė automobilį, tačiau šildytuvus nesuaktyvintas.
- Avarinis signalas nesuveikia: signalas nepasiekė automobilio.

Jei  informacijos mygtukas spaudžiamas, kai šildytuvus yra įjungtas, indikatoriaus lemputė parodys statusą. Tuo pačiu metu rodomas automobilio užrakinimo statusas (p. 170). Kol bus nustatomas statusas, indikatoriaus lemputė trumpai porą kartų žybtelės, jei šildytuvus bus įjungtas.

Statusas rodomas ir kelionės kompiuteryje šildymo metu.

Tiesioginis paleidimas per mobiliąjį telefoną*

Suaktyvinti ir gauti informacijos apie pasirinktą nuostatą, kurios valdomos mobiliuoju telefonu, galima gauti naudojantis mobiliąja programėle „Volvo On Call“*.

Susijusi informacija

- Variklio bloko šildytuvus ir salono šildytuvus* – laikmatis (p. 147)
- Variklio bloko šildytuvus ir salono šildytuvus* – skubus išjungimas (p. 147)
- Variklio bloko šildytuvus ir salono šildytuvus* – pranešimai (p. 149)



Variklio bloko šildytuvas ir salono šildytuvas* – skubus išjungimas

Variklio bloko šildytuvą ir salono šildytuvą galima išjungti tiesiogiai per informacinį ekraną.

1. Spustelėkite **OK**, kad įeitumėte į meniu.
2. Nustatymų ratuku suraskite **Šildytuvas** ir pasirinkite šią nuostatą su **OK**.
3. Siekdami išaktyvinti šildytuvą, kitame meniu suraskite **Sust.** ir pasirinkite su **OK**.
4. Išseikite iš meniu spausdami **RESET**.

Susijusi informacija

- Variklio bloko šildytuvas ir salono šildytuvas* – tiesioginis paleidimas (p. 146)
- Variklio bloko šildytuvas ir salono šildytuvas* – laikmatis (p. 147)
- Variklio bloko šildytuvas ir salono šildytuvas* – pranešimai (p. 149)

Variklio bloko šildytuvas ir salono šildytuvas* – laikmatis

Variklio bloko ir salono šildytuvą (p. 145) yra prijungtas prie automobilio laikrodžio.

Naudojant laikmatį, galima pasirinkti du skirtingus laikus. Šiuo atveju, laikas reiškia momentą, kada mašina turi būti sušildyta ir paruošta kelionei. Automobilio elektroninė sistema paskaičiuoja, kada reikia pradėti šildymą, atsižvelgdama į išorės temperatūrą.



PASTABA

Iš naujo nustačius automobilio laikrodį, laikmačio programavimas bus išvalytas.

Reguliavimas³

1. Spustelėkite **OK**, kad įeitumėte į meniu.
2. Reguliavimo ratuku (p. 114) perslinkite į vieną iš laikmačių **Šildytuvas** ir pasirinkite jį su **OK**.
3. Nustatymų ratuku pasirinkite vieną iš dviejų laikmačių ir jį patvirtinkite su **OK**.
4. Trumpai spustelėkite **OK**, kad įeitumėte į apšviestų valandų nustatymą.
5. Pasirinkite reikiamą valandą nustatymų ratuku.

6. Trumpai spustelėkite **OK**, kad įeitumėte į minučių nustatymą.
7. Pasirinkite reikiamą minutę nustatymų ratuku.
8. Spustelėkite **OK**⁴, kad patvirtintumėte nustatymą.
9. Grįžkite į meniu struktūrą su **RESET**.
10. Pasirinkite antrąjį laikmatį (tęsiama nuo 2 punkto) arba išseikite iš meniu spausdami **RESET**.

Užvedimas

1. Spustelėkite **OK**, kad įeitumėte į meniu.
2. Nustatymų ratuku suraskite **Šildytuvas** ir pasirinkite šią nuostatą su **OK**.
3. Nustatymų ratuku pasirinkite vieną iš dviejų laikmačių ir jį suaktyvinkite su **OK**.
4. Išseikite iš meniu spausdami **RESET**.

Išjungimas

Programuojamu laikmačiu įjungiamą šildytuvą galima išjungti ranka kol jis neįsijungė automatiškai. Atlikite šiuos veiksmus:

1. Spustelėkite **OK**, kad įeitumėte į meniu.

³ Laikmatį galima nustatyti tik kai variklis išjungtas.

⁴ Dar kartą paspaudus **OK**, suaktyvinamas laikmatis.



04 Klimato reguliavimas



2. Nustatymų ratuku suraskite **Šildytuvus** ir pasirinkite šią nuostatą su **OK**.
 - > Jei nustatytas kuris nors laikmatis, bet jis nesuaktyvintas, šalia nustatymo laiko rodoma laikrodžio piktograma.
3. Nustatymų ratuku pasirinkite vieną iš dviejų laikmačių ir jį patvirtinkite su **OK**.
4. Išjunkite laikmatį spausdami:
 - ilgai **OK** arba
 - trumpai **OK**, kad patektumėte toliau į meniu. Pasirinkite laikmačio išjungimą ir patvirtinkite nuostatą su **OK**.
5. Išėikite iš meniu spausdami **RESET**.

Laikmačio paleistą šildytuvą galima išjungti tiesiogiai (p. 147).

Susijusi informacija

- Variklio bloko šildytuvus ir salono šildytuvus* – pranešimai (p. 149)



Variklio bloko šildytuvas ir salono šildytuvas* – pranešimai

Ženkla ir pranešimai, susiję su variklio bloko ir salono šildytuvu (p. 145), skiriasi priklausomai nuo to, ar jungtinis prietaisų skydelis (p. 65) yra analoginis ar skaitmeninis.



Jei šildytuvas suaktyvintas, informacijos ekrane ima šviesti šildymo ženklas.

Jei suaktyvintas vienas iš laikmačių, ekrane ima šviesti suaktyvinto laikmačio ženklas ir prie jo rodomas nustatytas laikas.



Suaktyvinto laikmačio ženklas analoginiame jungtiniame prietaisų skydelyje.



Suaktyvinto laikmačio ženklas skaitmeniniame jungtiniame prietaisų skydelyje.

Lentelėje pateikti ženklai ir rodomi ekrano pranešimai.

Ženklas	Pranešimas	Paaiškinimas
		Šildytuvas įjungtas ir veikia.
 	Degalais maitinamas šildytuvas išjungtas Akum. taup. rež.	Automobilio elektroninė sistema išjungė šildytuvą, kad būtų lengviau užvesti variklį.
 	Degalus naudojantis šild. išsijungė Žem. degalų lygis	Šildytuvo paleisti neįmanoma dėl per žemo degalų lygio. Taip yra todėl, kad būtų lengviau užvesti variklį ir įveikti apie 50 km atstumą.
	Degalus naudojantis šildytuvas Reikia aptarnauti	Šildytuvas neveikia. Susisiekite su autoservisu dėl remonto. „Volvo“ rekomenduoja kreiptis į įgaliojimą „Volvo autoservisą“.



04 Klimato reguliavimas



Pranešimas ekrane dingsta automatiškai po tam tikro laiko arba vieną kartą spustelėjus posūkio svirtelės (p. 114) mygtuką **OK**.



Papildomas šildytuvas*

Šalto klimato zonose⁵ gali reikėti papildomo šildytuvo, kuris padėtų pasiekti reikiamą darbinę variklio temperatūrą ir pakankamai šildytų saloną.

Papildomas kuru maitinamas šildytuvas (p. 151) yra įrengiamas automobiliuose su dyzeliniu varikliu.

Vidutinio⁵ klimato zonoje dyzeliniuose automobiliuose vietoj kuru maitinamo šildytuvo įrengiamas papildomas elektrinis (p. 152).

Automobiliuose su tam tikrais benziniais varikliais⁶ įrengiamas elektrinis papildomas šildytuvas, kuris yra integruojamas į automobilio klimato kontrolės sistemą.

Susijusi informacija

- Variklio ir salono šildytuvas* (p. 145)

Degalus naudojantis papildomas šildytuvas*

Automobilyje įrengtas elektrinis (p. 152) arba degalais maitinamas papildomas šildytuvas (p. 151).

Šildytuvas įsijungia automatiškai kai reikia papildomos šilumos, jei variklis veikia.

Šildytuvas išsijungia automatiškai, kai pasiekama reikiama temperatūra arba kai variklis išjungiamas.

PASTABA

Veikiant pagalbiniam šildytuvui, iš dešiniojo rato korpuso gali kilti dūmų. Tai – visiškai normalu.

Automatinis režimas arba išjungimas

Prireikus galima išjungti papildomo šildytuvo automatinio įsijungimo seką.

PASTABA

Važiuojant trumpus atstumus, „Volvo“ rekomenduoja išjungti degalais matinamą pagalbinį šildytuvą.

1. Prieš užvedant variklį: Nustatykite raktelį į padėtį **I** (p. 81).
2. Spustelėkite **OK**, kad įeitumėte į meniu.
3. Reguliavimo ratuku suraskite **Papild. šild.**⁷ arba **Nuostatos**⁸ ir pasirinkite su **OK**.
4. Reguliavimo ratuku nurodykite vieną iš alternatyvų **ON** arba **OFF** ir patvirtinkite ją spausdami **OK**.
5. Išseikite iš meniu spausdami **RESET**.

PASTABA

Menui parinktys matomos tik pulteliui esant padėtyje **I**, tad bet kokius derinimo darbus reikia atlikti prieš užvedant variklį.

Salono šildytuvas*

Jei papildomas šildytuvas turi laikmačio funkciją jį galima naudoti kaip salono šildytuvą (p. 145).

⁵ Iš įgaliotojo „Volvo“ atstovo galite gauti informacijos apie atitinkamas geografines zonas.

⁶ Iš įgaliotojo „Volvo“ atstovo galite gauti informacijos apie atitinkamus variklius.

⁷ Analoginis jungtinis prietaisų skydelis.

⁸ Skaitmeninis jungtinis prietaisų skydelis.



Papildomas elektrinis šildytuvas*

Automobilyje įrengtas degalais maitinamas (p. 151) arba elektrinis papildomas šildytuvas (p. 151).

Šildytuvo negalima valdyti rankiniu būdu, tačiau jis įjungiamas automatiškai, užvedus variklį, kai lauko temperatūra nesiekia 14 °C, ir išjungiamas pasiekus nustatytą salono temperatūrą.

Susijusi informacija

- Variklio ir salono šildytuvas* (p. 145)

05

PAKROVIMAS IR DAIKTŲ LAIKYMO SKYRIAI

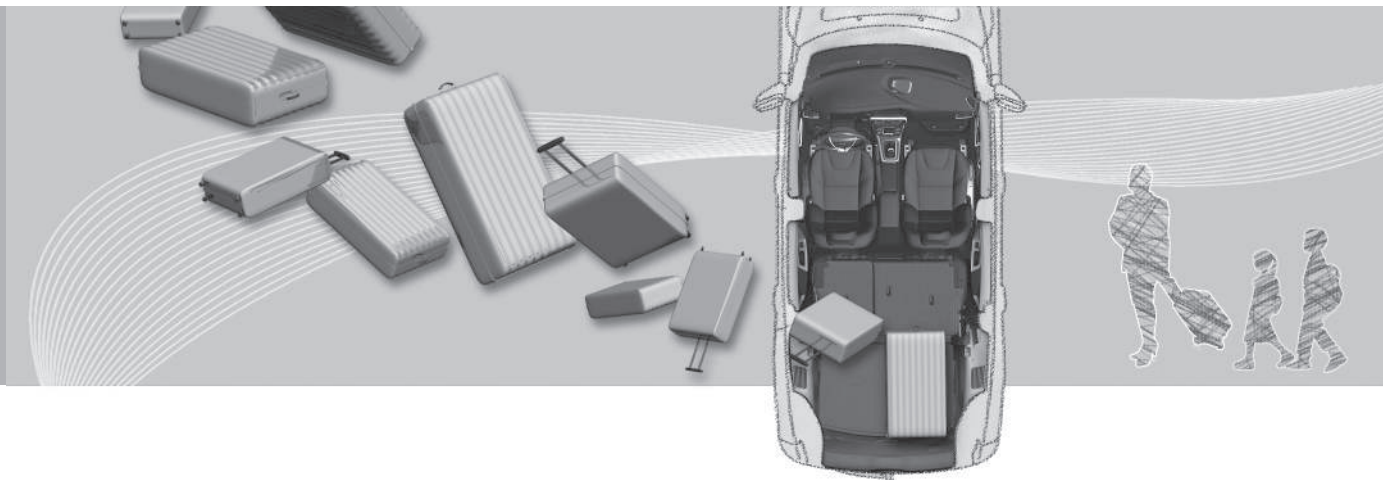



05 Pakrovimas ir daiktų laikymo skyriai

Vietos daiktams laikyti

Salono daiktų laikymo skyrių apžvalga.

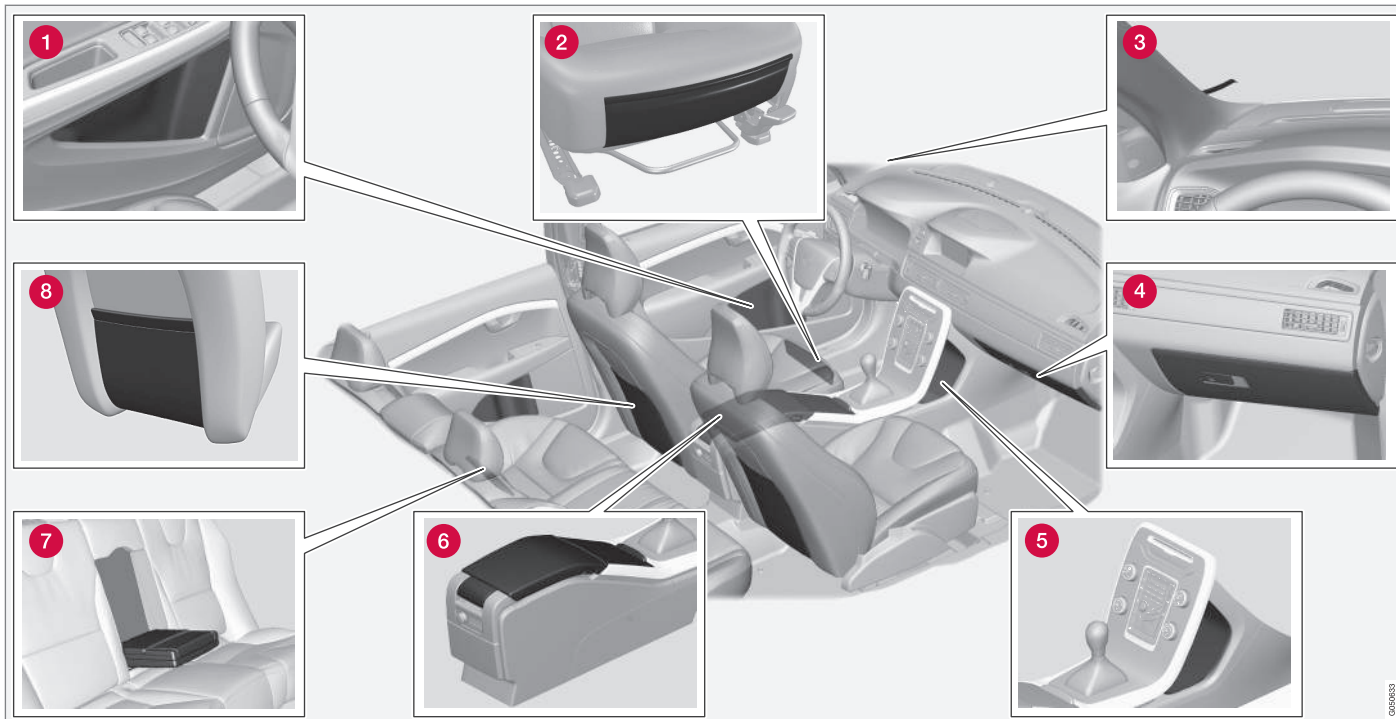

0006033



- 1 Daiktadėžė durų panelėje
- 2 Kišenė daiktams* priekinių sėdynių pasosčių priekyje
- 3 Spaustukas (kvitams, leidimams ir pan.)
- 4 Daiktadėžė (p. 156)
- 5 Daiktų dėklas
- 6 Daiktadėžė, puodelio laikiklis (p. 156)
- 7 Puodelio laikiklis* galinės sėdynės poran-kyje
- 8 Kišenė daiktams laikyti

ĮSPĖJIMAS

Laikykite mažus daiktus (pvz., mobiliuosius telefonus, kameras, priedų nuotolinio valdymo pultelius ir pan.) priekinėje arba kitose daiktadėžėse. Antraip staigiai stabdant arba susidūrus jie gali sužeisti keleivius.



Skiriančioji konsolė

Tunelinis valdymo pultas įrengtas tarp priekinių sėdynių.

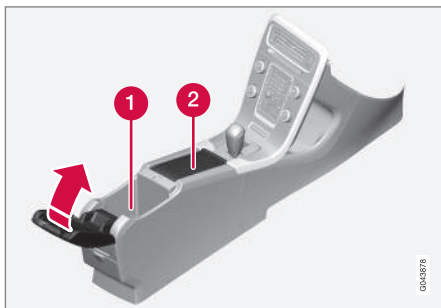

- 1 Daiktų dėklas (pvz., kompaktinėms plokštelėms) ir USB*/AUX įvadas po porankiu.
- 2 Numatytas puodelių laikiklis vairuotojui ir keleiviui. Jei nurodyta peleninė ir cigarečių uždegiklis (p. 156), tada cigarečių uždegiklis įrengiamas priekinių sėdynių 12 V maitinimo lizdo (p. 157) vietoje, o išimama peleninė įrengiama vietoj puodelių laikiklio.

Susijusi informacija

- Vietos daiktams laikyti (p. 154)
- Tunelinis valdymo pultas – cigarečių uždegiklis ir peleninė* (p. 156)

Tunelinis valdymo pultas – cigarečių uždegiklis ir peleninė*

Išimama peleninė sumontuota puodelių laikiklyje, po porankiu. Cigarečių uždegiklis sumontuotas priekinių sėdynių 12 V maitinimo lizde (p. 157).

Peleninė, sumontuota tuneliniame valdymo pulte (p. 156), išimama iškeliant tiesiai aukštyn.

Cigarečių žiebtuvėlis įjungiamas įspaudžiant jį lizdą. Kai žiebtuvėlis įkaista, jo galvutė iššoka automatiškai. Ištraukite žiebtuvėlį ir uždekite cigaretę nuo įkaitusios spiralės.

Susijusi informacija

- Vietos daiktams laikyti (p. 154)

Daiktadėžė

Daiktadėžė įrengta keleivio pusėje.

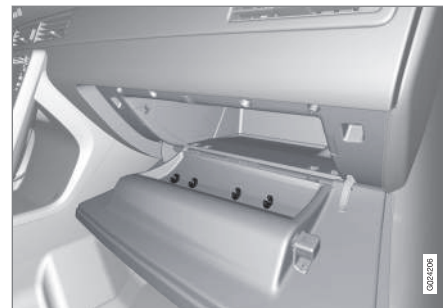

Čia galima laikyti, pvz., automobilio savininko vadovą ir žemėlapius. Vidinėje dangtelio pusėje taip pat yra įmontuoti laikikliai rašikliams. Daiktadėžę galima užrakinti* (p. 182) naudojant raktelio geležtę (p. 172).

Susijusi informacija

- Vietos daiktams laikyti (p. 154)



Kilimėliai*

Įklojami kilimėliai traukia, pvz., šiukšles ir patišusį sniegą. „Volvo“ tiekia specialiai jūsų automobiliiui pagamintus kilimėlius.

⚠ ĮSPĖJIMAS

Vienai sėdynei skirtas tik vienas kilimėlis. Prieš važiuodami patikrinkite, ar vairuotojo pusės kilimėlis gerai pritvirtintas ir užfiksuotas kaiščiuose, kad nenučiuožtų pirmyn ant pedalų ar po jais.

Susijusi informacija

- Automobilio vidaus valymas (p. 384)

Kosmetinis veidrodis

Kosmetinis veidrodis įrengtas saulės skydelio galinėje dalyje.



Kosmetinis veidrodis su apšvietimu.

Pakėlus dangtelį, lemputė užsidega automatiškai.

Susijusi informacija

- Lempučių keitimas – kosmetinio veidrodėlio apšvietimas (p. 357)

Tunelinis valdymo pultas – 12 V maitinimo lizdai

Elektros maitinimo lizdai (12 V) yra greta laikiklio puodeliui¹ ir tunelinio valdymo pulto gale.



12 V maitinimo lizdas skiriančiojoje konsolėje, skirtas priekinėms sėdynėms.

¹ Jeigu yra peleninė ir zibtuvėlis, tada nėra laikiklio puodeliui ir greta esančio 12 V maitinimo lizdo.



12 V maitinimo lizdas skiriančiojoje konsolėje, skirtas galinėms sėdynėms.

Maitinimo lizdą galima naudoti įvairiems 12 V sistemai skirtiems priedams maitinti, pvz., ekranams, muzikos grotuvams ir mobiliejiems telefonams. Kad lizdas teiktų srovę, nuotolinio valdymo raktelis turi būti bent raktelio padėtyje I (p. 81).

ĮSPĖJIMAS

Visada palikite kištuką lizde, kai lizdas nėra naudojamas.

PASTABA

Papildoma įranga ir priedai, pvz., ekranai, muzikos grotuvai ir mobilieji telefonai, kurie yra prijungti prie vieno iš salono 12 V maitinimo lizdų, klimato kontrolės sistemos gali būti suaktyvinti net kai nuotolinio valdymo pultelis yra ištrauktas iš jungiklio arba kai automobilis užrakintas, pvz., nustatytu laiko momentu įsijungus salono šildytuvui.

Dėl šios priežasties reikia ištraukti papildomos įrangos ar priedų kištukus iš maitinimo lizdų, kai įranga nenaudojama, kadangi antraip gali išsikrauti akumuliatorius!

SVARBU

Maksimalus lizdo srovės stipris: 10 A (120 W) (jei vienu metu naudojamas vienas lizdas). Jei vienu metu naudojami abu lizdai lizdiniame valdymo pulte, vieno lizdo maksimalus srovės stipris siekia 7,5 A (90 W).

Jeigu avarinio pradurtos padangos remonto kompresorius prijungtas prie vieno iš dviejų lizdų, joks kitas esamas varotojas negali prisijungti prie kito lizdo.

PASTABA

„Volvo“ patikrino ir patvirtino kompresorių, skirtą avariniam pradurtos padangos remontui (p. 328).

Susijusi informacija

- Tunelinis valdymo pultas – cigarečių uždegiklis ir peleninė* (p. 156)
- 12 V elektros maitinimo lizdas, bagažinė* (p. 162)



Krovimas

Krovimas priklauso nuo automobilio grynios masės.

Bendras keleivių ir visų priedų svoris tokiu pačiu dydžiu sumažina automobilio krovumą.

Išsamesnės informacijos apie svorius rasite Masės (p. 392).



Bagažinės dangtį galima atidaryti mygtuku žibintų skydelyje arba nuotolinio valdymo pultelyje, žr. Bagažinės dangčio užrakinimas / atrakinimas (p. 183).

ĮSPĖJIMAS

Automobilio važiavimo savybės keičiasi priklausomai nuo krovinių svorio ir išdėstymo.

Į ką atsižvelgti pakraunant į automobilį

- Tvirtai atremkite krovinį į galinės sėdynės atlošą.

Atminkite, kad nulenkus bet kurį iš galinių sėdynių atlošų daiktai neturi trukdyti suveikti priekinių sėdynių WHIPS sistemai, žr. WHIPS – sėdėjimo padėtis (p. 41).

- Sucentruokite krovinį.
- Sunkius daiktus būtina sukrauti kuo žemiau. Venkite dėti sunkius krovinius ant nuleistų sėdynės atlošų.

- Aštrius briaunas uždenkite kuo nors minkštu, kad nebūtų apgadinti salono apmušalai.
- Visus krovinius diržais arba tinklinėmis virvėmis pritvirtinkite prie krovinių laikiklių kilpų.

ĮSPĖJIMAS

Nepritvirtinto 20 kg sveriančio daikto smūgio jėga susidūrimo priekiu metu, esant 50 km/h (30 myl./val.) greičiui, gali prilygti 1 000 kg sveriančio daikto smūgiui.

ĮSPĖJIMAS

Dėl aukštų krovinių apsauga, kurią užtikrina stogo apmušale įmontuota pripučiamą uždanga, gali sumažėti arba dingti.

- Niekada nekraukite krovinių tiek, kad jie išsikištų virš atlošo.

ĮSPĖJIMAS

Visada pritvirtinkite krovinį. Stipriai stabdant krovins gali pasislinkti ir sužeisti keleivius.

Pridenkite aštirus kampus ir kraštus kuo nors minkštu.

Prieš pakraudami / iškraudami ilgus daiktus, išjunkite variklį ir įjunkite stovėjimo stabdį. Antraip kroviniu galite atsitiktinai stuktelėti pavarų perjungimo svirtį ir įjungti pavarą bei automobilis gali nuvažiuoti.

Susijusi informacija

- Krovinių laikiklių kilpos (p. 161)
- Pakrovimas – ilgas krovins (p. 160)
- Stogo bagažas (p. 161)



05 Pakrovimas ir daiktų laikymo skyriai

Pakrovimas – ilgas krovinys

Norint lengviau pakrauti (p. 159) bagažinę, galinės sėdynės atlošą galima nulenkti. Priekinio keleivio sėdynės² atlošą taip pat galima nulenkti, jei vežate labai ilgus krovinius*.

Galinių sėdynių atlošų nuleidimas

Jei reikia nuleisti galinės sėdynės atlošą, žr. Sėdynės, galinės (p. 84).

Pakrovimas – slidžių liukas

Atloše esantį dangtį galima atidaryti, jei vežate siaurus ilgus daiktus.

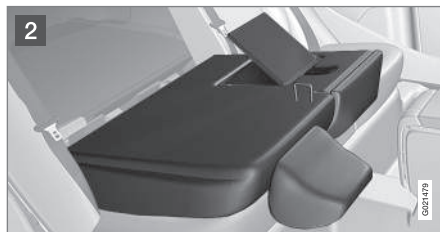

- 1 Nulenkite dešinėsios sėdynės atlošą į priekį.
- 2 Galinės sėdynės atloše esantį dangtį atlaisvinkite pakeldami tvirtinimo varžtą ir tuo pat metu spauskite dangtį žemyn/į priekį.
- 3 Gražinkite sėdynės atlošą atgal į pirminę padėtį, laikikliui liekiant atidarytam.

Tam, kad krovinys nejudėtų, pritvirtinkite jį saugos diržu.

ĮSPĖJIMAS

Kraunant ir iškraunant daiktus užgesinkite variklį ir įjunkite stovėjimo stabdį. Kitu atveju, pavarų perjungimo svirtis atsitiktinai gali būti perjungta į važiavimo padėtį.

Dangčio išėmimas

Atleidę dangtį ir nulenkę jį priekį atlošą, atidarykite dangtį maždaug 30 laipsnių kampu ir traukite jį į viršų.

² Taikoma tik sėdynėms su komforto paslauga.

* Pasirinktinė įranga, priedas, plačiau žr. Įvada.



Liuko tvirtinimas

Įdėkite dangtį į griovelius, kurie yra po apmušalais, ir uždarykite jį.

Susijusi informacija

- Krovimas (p. 159)

Stogo bagažas

Stogo bagažinėms tvirtinti rekomenduojami „Volvo“ pagaminti stogo bagažo laikikliai. Taip siekiama išvengti automobilio apgadavimo ir maksimalios įmanomos saugos kelionės metu.

Atidžiai sekite tvirtinimo instrukcijas, pateikiamas kartu su laikikliais.

- Reguliariai tikrinkite, ar bagažo laikikliai ir kroviny yra tinkamai pritvirtinti. Krovinį tvirtai apjuoskite stogo bagažo diržais.
- Tolygiai paskirstykite krovinio svorį ant bagažo laikiklių. Sunkiausius daiktus dėkite apačioje.
- Kuo didesnis ant stogo vežamas kroviny, tuo didesnis vėjui besipriešinantis plotas ir tuo daugiau degalų sunaudoja automobilis.
- Važiuokite tolygiai. Venkite staigaus greičio, staigaus stabdymo ir staigių posūkių.

ĮSPĖJIMAS

Automobilio sunkio centrą ir važiavimo savybes keičia kroviniai ant stogo.

Informacijos apie didžiausią leistiną stogo apkrovą, įskaitant krovinio laikiklius ir stogo bagažines, rasite skirsnyje Masės (p. 392).

Susijusi informacija

- Krovimas (p. 159)

Krovinių laikiklių kilpos

Užlenkiamos bagažą laikančios kilpos³ naudojamos krovinius laikantiems diržams bagažinėje pritvirtinti.

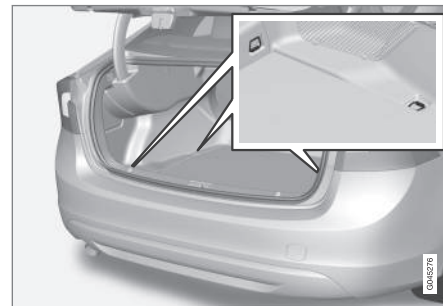

³ Kilpų skaičius ir jų vieta priklauso nuo konkrečios rinkos.



! ĮSPĖJIMAS

Kieti, aštrūs ir (arba) kieti atsikišę daiktai gali sužaloti asmenis staigaus stabdymo metu.

Visada pritvirtinkite didelius ir sunkius daiktus saugos diržu arba kroviinių tvirtinimo juostomis.

Susijusi informacija

- Krovimas (p. 159)

Pakrovimas – krepšių laikiklis*

Krepšių laikiklyje esantys krepšiai nejudės, neapsivers ir iš jų neiškris daiktai.



Krepšių laikiklis po atlenkiamu dangčiu grindyse.

1. Atlenkite laikiklį (jis yra grindų liuko dalis).
2. Pritvirtinkite krepšius juosta ir užfiksuokite nešimo rankeną kabliais.

Susijusi informacija

- Krovimas (p. 159)

12 V elektros maitinimo lizdas, bagažinė*

Maitinimo lizdą galima naudoti įvairiems 12 V sistemai skirtiems priedams maitinti, pvz., ekranams, muzikos grotuvams ir mobiliesiems telefonams.



Pakelkite dangtį, kad pasiektumėte maitinimo lizdą.

- Lizde yra įtampa ir kai nuotolinio valdymo pultelis būna ištrauktas iš uždegimo jungiklio.



SVARBU

Maksimalus lizdo srovės stipris: 10 A (120 W).



PASTABA

Atminkite, kad naudodami maitinimo lizdą esant išjungtam varikliui rizikuojate iškrauti automobilio akumuliatorių.

PASTABA

„Volvo“ patikrino ir patvirtino kompresorių, skirtą laikinam avariniam pradurtos padangos remontui. Daugiau informacijos apie „Volvo“ rekomenduojamą laikiną avarinį pradurtos padangos remontą (TMK) rasite Avarinis pradurtos padangos remontas* (p. 328).

06



UŽRAKTAI IR SIGNALIZACIJA





Nuotolinio valdymo pultas

Be kita ko, nuotolinio valdymo raktelis naudojamas automobiliui užrakinti / atrakinti ir varikliui užvesti.

Yra du nuotolinio valdymo raktelio variantai – bazinė nuotolinio valdymo raktelio versija ir nuotolinio valdymo raktelis su PCC (Personal Car Communicator)*.

Funkcijos	Bazinis ^A	Su PCC ^B
Užrakinimas / atrakinimas ir išimama raktelio geležtė	X	X
Beraktis užrakinimas / atrakinimas		X
Variklio beraktis užvedimas		X
Informacinis mygtukas ir indikatorių lemputės		X

A 5 mygtukų raktelis

B 6 mygtukų raktelis

Nuotolinio valdymo raktelis su PCC turi papildomų galimybių lyginant su bazine nuotolinio valdymo raktelio versija, pvz., jis dera su berakčio užvedimo ir užrakinimo / atrakinimo funkcija („Keyless Drive“ (p. 176)) ir turi tam tikrų unikalų funkcijų (p. 170).

Visi nuotolinio valdymo rakteliai turi išimamą metalinę raktelio geležtę (p. 172). Matomoji jos dalis siūloma dviejų versijų, kad būtų galima atskirti nuotolinio valdymo raktelius.

Galima užsisakyti daugiau nuotolinio valdymo raktelių, tačiau tik tokios versijos, kuri buvo pateikta su automobiliu. Su vienu automobiliu galima suprogramuoti ir naudoti iki šešių raktelių.

Automobilio savininkui įteikiami du nuotolinio valdymo pulteliai.

ĮSPĖJIMAS

Jei automobilyje yra vaikų:

Nepamirškite išjungti elektros tiekimo elektriniams langams ir stoglangiui, išimdami nuotolinio valdymo pultelį, jei vairuotojas išlipa iš automobilio.

Susijusi informacija

- Nuotolinio valdymo pultelis – funkcijos (p. 168)

Nuotolinio valdymo raktelis – pametimas

Jei pametėte nuotolinio valdymo raktelį, naują galite užsisakyti autoservise. Rekomenduojame kreiptis į įgaliotąjį „Volvo“ autoservisą.

Likusius nuotolinio valdymo raktelius taip pat reikia nunešti į „Volvo“ autoservisą. Pamesto nuotolinio valdymo pultelio kodą reikia ištrinti iš sistemos, norint apsisaugoti nuo vagysčių.

Automobiliui priskirtų pultelių skaičių galima patikrinti meniu sistemoje MY CAR. Meniu sistemos aprašymą rasite MY CAR (p. 117).

Susijusi informacija

- Nuotolinio valdymo pultelis – funkcijos (p. 168)



Nuotolinio valdymo pultelis – pritaikymas asmeniniams poreikiams*

Nuotolinio valdymo pultelio (p. 165) atminties leidžia tam tikrus automobilio nustatymus individualiai pritaikyti skirtingiems žmonėms.

Raktelio atminties funkcija pasiekama kartu su, pvz., elektra valdoma* vairuotojo sėdyne.

Priklausomai nuo automobilio įrangos lygio, į atmintį galima įrašyti šias nuostatas: šoninių veidrodėlių (p. 108), vairuotojo sėdynės, vairo stiprintuvo (p. 191) ir jungtinio prietaisų skydelio temą, kontrasto ir spalvų režimus (p. 66).

Šią funkciją¹ galima suaktyvinti arba išaktyvinti meniu sistemoje MY CAR. Meniu sistemos aprašymą rasite MY CAR (p. 117).

Jungus šią funkciją, nuostatos automatiškai susiejamos su raktelio atmintimi. Tai reiškia, kad nuostatos pakeitimai bus automatiškai išsaugoti konkrečioje nuotolinio valdymo raktelio atmintyje.

Nustatymų įrašymas

Norėdami įrašyti nuostatas ir pasinaudoti nuotolinio valdymo raktelio atmintimi, atlikite toliau nurodytus veiksmus:

1. Atrakinkite automobilį nuotolinio valdymo rakteliu, kurio atmintyje turi būti įrašyta nuostata².
2. Įsitikinkite, kad raktelio atminties funkcija suaktyvinta meniu sistemoje MY CAR.
3. Įrašykite norimas, pvz., sėdynės ir šoninių veidrodėlių, nuostatas.
4. Nuostatos įrašomos į esamą nuotolinio valdymo pultelio atmintį.

Kitą kartą atrakinus automobilį tuo pačiu nuotolinio valdymo rakteliu, bus automatiškai nustatytos į raktelio atmintį įrašytos padėties, jeigu jos pakeistos nuo tada, kai buvo paskutinį kartą naudojamas nuotolinio valdymo raktelis.

Avarinis sustabdymas

Jei sėdynė staiga ima judėti, paspauskite vieną iš sėdynės nustatymo arba atminties mygtukų ir sėdynė nustos judėti.

Norint nustatyti nuotolinio valdymo pultelio atmintyje išsaugotą sėdynės padėtį, reikia paspausti nuotolinio valdymo pultelyje esantį atrakinimo mygtuką. Tuo metu turi būti atidarytos vairuotojo durelės.



ISPĖJIMAS

Avarijos rizika! Įsitikinkite, kad vaikai nežaidžia su valdymu. Prieš reguliuodami patikrinkite, ar priešais sėdyne, už jos ir po ja nėra jokių daiktų. Užtikrinkite, kad nė vienam iš galinėje sėdyneje sėdinčių keleivių nebūtų įsipainiojimo pavojaus.

Nustatymų keitimas

Jei prie automobilio prisitartina keli asmenys su nuotolinio valdymo pulteliu, tada, pvz., sėdynės ir šoninių veidrodėlių nuostatos pritaikomos tam asmeniui, kurio nuotolinio valdymo pultelis atrakina vairuotojo dureles.

Jei vairuotojo dureles atidarė asmuo A su nuotolinio valdymo rakteliu A, tačiau vairuoti turi asmuo B su nuotolinio valdymo rakteliu B, nuostatas galima pakeisti tokiais būdais:

- Stovėdamas prie vairuotojo durelių arba sėdėdamas už vairo, asmuo B spaudžia mygtuką, kad atrakintų savo nuotolinio valdymo raktelį, žr. Nuotolinio valdymo pultelis – funkcijos (p. 168).
- Norėdami reguliuoti sėdynę 1–3 mygtukais, pasirinkite vieną iš trijų galimų atminčių, žr. Sėdynės, priekinės – valdomos elektra* (p. 83).
- Sėdynę ir šoninius veidrodėlius sureguliuokite rankiniu būdu, žr. Sėdynės, prieki-

¹ Iškviesta Car key memory meniu MY CAR

² Ši nuostata neturi jokios įtakos nuostatoms, kurios yra įrašytos į elektra valdomos sėdynės atminties funkciją.



nės – valdomos elektra* (p. 83) ir Šoniniai veidrodėliai (p. 108).

Nuostatų pakartotinis suaktyvinimas

Kai automobilis užrakintas arba po 30 minučių, jei automobilis paliekamas neužrakintas, raktelio atmintis išaktyvinama ir nustatomas standartinis vairuotojo profilis. Norint pakartotinai suaktyvinti esamojo nuotolinio valdymo raktelio atmintį, reikia atlikti toliau nurodytus veiksmus.

Automobiliai be beraktės užvedimo ir užrakinimo sistemos

Raktelio atmintyje įrašytos nuostatos suaktyvinamos, jei automobilis atrakinamas paspaudžiant nuotolinio valdymo raktelio atrakinimo mygtuką.

Automobiliai su berakte užvedimo ir užrakinimo sistema

Raktelio atmintis suaktyvinama, jei:

1. Automobilis atrakinamas paspaudžiant nuotolinio valdymo raktelio atrakinimo mygtuką arba beraktčio atrakinimo būdu.
2. Atrakinus automobilį ir atidarius vairuotojo dureles, atliekamas raktelio nuskaitymo veiksmas. Jei aptinkamas unikalus nuotolinio valdymo raktelis, suaktyvinamos jo įrašytos nuostatos. Jei automobilis užrakintas, žr. ankstesnį punktą.

Susijusi informacija

- Nuotolinio valdymo pultelis su PCC* – išskirtinės funkcijos (p. 170)

Užrakinimas / atrakinimas – indikatoriaus

Kai automobilis yra užrakintas arba atrakinamas, naudojant nuotolinio valdymo raktelį (p. 165), tai patvirtindami sumirksi posūkių žibintai.

- Užrakinimas: vienas mirktelėjimas ir užlenkiami šoniniai veidrodėliai³.
- Atrakinimas: du mirktelėjimai, šoniniai veidrodėliai atlenkiami³.

Žibintai sužiba tik tuo atveju, jei, uždarius ir užrakinus duris, įsijungia visi užraktai.

Funkcijos pasirinkimas

Automobilio meniu sistemoje MY CAR galima nustatyti įvairias užrakinimo arba atrakinimo vaizdinės indikacijos parinktis. Meniu sistemos aprašymą rasite MY CAR (p. 117).

Susijusi informacija

- Beraktė valdymo sistema* (p. 176)
- Signalizacijos lemputė (p. 187)

Imobilizatorius

Elektroninis imobilizatorius – tai apsaugos nuo vagystės sistema, neleidžianti pašaliniam asmeniui užvesti automobilio variklio.

Kiekvienas nuotolinio valdymo pultelis (p. 165) turi unikalų kodą. Automobilis gali būti užvestas, tik naudojant jam skirtą nuotolinio valdymo pultą su teisingu kodu.

Jungtinio prietaisų skydelio informaciniame ekrane pateikiami toliau išvardyti pranešimai apie klaidas yra susiję su elektroniniu imobilizatoriumi:



Pranešimas	Paaiškinimas
Įkišti automobilio raktelį	Klaida užvedimo metu skaitant nuotolinio valdymo pultelį: išimkite pultelį iš uždegimo jungiklio, vėl jį įkiškite ir pabandykite užvesti dar kartą.
Nerasta automobilio raktelio	Nuotolinio valdymo raktelio skaitymo klaida užvedant variklį. Pabandykite dar kartą. Jei klaida nedingsta: Įspauskite nuotolinio valdymo pultelį į uždegimo jungiklį ir bandykite užvesti iš naujo.
Imobilizatorius Bandyti užvesti vėl	Imobilizatoriaus sistemos klaida užvedant. Jei klaida nedingsta: Susisiekite su autoservisu. Rekomenduojama kreiptis į įgaliotąjį „Volvo“ autoservisą.

Informacija apie automobilio užvedimą, žr. Variklio užvedimas (p. 264).

Susijusi informacija

- Nuotoliniu būdu valdomas imobilizatorius su sekimo sistema* (p. 168)

³ Tik automobiliuose su užlenkiamais elektra valdomais šoniniais veidrodėliais.

Nuotoliniu būdu valdomas imobilizatorius su sekimo sistema*

Nuotoliniu būdu valdomas imobilizatorius su sekimo sistema⁴ leidžia sekti ir surasti automobilį bei nuotoliniu būdu suaktyvinti jo imobilizatorių, kad būtų išjungtas variklis.

Kreipkitės į artimiausią „Volvo“ atstovą, kuris suteiks daugiau informacijos ir pagalbą įjungiant šią sistemą.

Susijusi informacija

- Nuotolinio valdymo pultas (p. 165)
- Imobilizatorius (p. 167)





Nuotolinio valdymo pultelis – funkcijos

Pagrindinės versijos nuotolinio valdymo raktelyje yra tokios funkcijos, kaip durų užrakinimas ir atrakinimas.

Funkcijos



Pagrindinės versijos nuotolinio valdymo pultelis.

-  Užrakinimas
-  Atrakinimas
-  Priėjimo apšvietimo trukmė
-  Bagažinės dangtis
-  Aliarmo funkcija



Nuotolinio valdymo raktelis su PCC* (Personal Car Communicator).

Informacija

Funkcijų mygtukai

Užrakinimas – užrakina dureles bei bagažinę ir įjungia signalizaciją.

Ilgai nuspaudus galima uždaryti visus langus ir stoglangį* vienu metu. Papildomos informacijos rasite Visuotinis atidarymas (p. 182).

ĮSPĖJIMAS

Jei ketinate stoglangį langus uždaryti nuotolinio valdymo rakteliu, pasirūpinkite, kad jie neprispaustų keleivių rankų.

Atrakinimas – atrakina dureles bei bagažinę ir išjungia signalizaciją.

Kad visi langai atsidarytų vienu metu, nuspauskite ir laikykite. Papildomos informacijos rasite Visuotinis atidarymas (p. 182).

Funkciją galima modifikuoti taip: atrakinti visas dureles vienu metu, vienu mygtuko paspaudimu atrakinti tik vairuotojo dureles, kitu paspaudimu – per dešimt sekundžių – likusias.

Šią funkciją galima pakeisti MY CAR menui sistemoje. Menu sistemos aprašymą rasite MY CAR (p. 117).

Priėjimo apšvietimo trukmė – naudojama, norint įjungti automobilio žibintus iš atstumo. Papildomos informacijos rasite Priėjimo apšvietimo trukmė (p. 99).

Bagažinės dangtis (p. 183) – tik atrakinamas bagažinės dangtis ir išjungiamas jo signalizacija.

Aliarmo funkcija naudojama, siekiant atkreipti dėmesį pavojaus atveju.

Nuspauskite mygtuką ir bent tris sekundes laikykite nuspaudę arba nuspauskite jį du kartus per tris sekundes: įsijungs posūkių žibintai ir garso signalas.

Funkciją galima išjungti tuo pačiu mygtuku, jei ji veikė mažiausiai 5 sekundes. Kitaip funkcija automatiškai išsijungia po maždaug 3 minučių.

Susijusi informacija

- Nuotolinio valdymo pultas (p. 165)
- Nuotolinio valdymo pultelis su PCC* – išskirtinės funkcijos (p. 170)
- Užrakinimas / atrakinimas – iš lauko (p. 180)

* Tik tam tikrose rinkose ir kartu su „Volvo On Call“.



Nuotolinio valdymo raktelis – veikimo nuotolis

Nuotolinio valdymo pultelis (pagrindinė versija) veikia apie 20 metrų atstumu nuo automobilio.

Jei automobilis nereaguoja į mygtukų paspaudimus, priekite arčiau ir bandykite vėl.

i PASTABA

Nuotolinio valdymo raktelio veikimą gali trukdyti radijo bangos, pastatai, topografinės sąlygos ir pan. Automobilį galima visada užrakinti (atrankinti) raktelio geležte (p. 173).

Jei iš automobilio pašalinamas nuotolinio valdymo pultelis varikliui veikiant arba rakteliui esant I ar II padėtyje (p. 80) bei uždarius visas duris, jungtinio prietaisų skydelio informaciniame ekrane pateikiamas įspėjamasis pranešimas ir tuo pat metu pasigirsta priminimo signalas.

Pranešimas dingsta ir garsinis priminimo signalas išsijungia, kai nuotolinio valdymo raktelis grąžinamas į automobilį po to kai:

- Nuotolinio valdymo raktelis įkišamas į uždegimo jungiklį.
- Greitis viršija 30 km/h (apie 20 myl./val.).
- nuspaustas **OK** mygtukas.

Susijusi informacija

- Nuotolinio valdymo pultas (p. 165)
- Nuotolinio valdymo pultelis – funkcijos (p. 168)

Nuotolinio valdymo pultelis su PCC* – išskirtinės funkcijos

Nuotolinio valdymo raktelis su PCC („Personal Car Communicator“) turi patobulintas funkcijas palyginti su įprastos versijos nuotolinio valdymo rakteliu (p. 165) informacinio mygtuko ir indikatoriaus lempučių pavidalu.

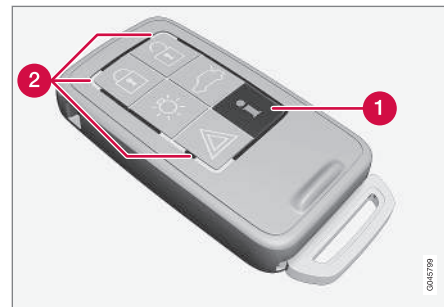

Nuotolinio valdymo raktelis su PCC.

- 1 Informacijos mygtukas
- 2 Kontrolinės lemputės

Informacijos mygtuko ir kontrolinių lempučių pagalba galima gauti tam tikros informacijos apie automobilį.



Informacijos mygtuko naudojimas

- Paspauskite informacijos mygtuką .
 - > Visos indikatoriaus lemputės žybsi maždaug 7 sekundes, o šviesa keliauja aplink visą nuotolinio valdymo raktelį. Tai rodo, kad nuskaitoma informacija iš automobilio.

Jeigu tuo pačiu metu paspaudžiamas kuris nors kitas mygtukas, informacijos skaitymas yra nutraukiamas.

PASTABA

 Jei pakartotinai iš įvairių vietų (taip pat – ir po 7 sekundžių bei švieselei apkeliavus PCC) spaudinėjant informacinį mygtuką neįsijungia nė vienas iš posūkio žibintų, susisiekite su servisu. Rekomenduojama kreiptis į įgaliotąjį „Volvo“ servisą.

Kontrolinės lemputės rodo informaciją, atitinkančią kitą paveikslėlį:

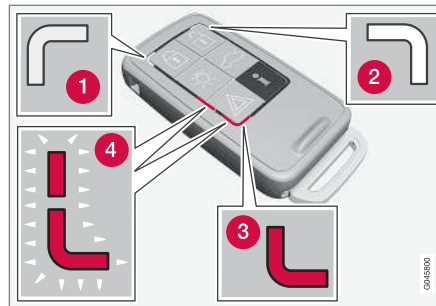

- 1 Nepertraukiama žalia šviesa – automobilis yra užrakintas.
- 2 Nepertraukiama geltona šviesa – automobilis yra atrakintas.
- 3 Raudonas nepertraukiamas šviesos signalas: nuo automobilio užrakinimo momento buvo suveikusi signalizacija.
- 4 Raudonas pakaitomis mirksintis šviesos signalas abiejuose posūkių žibintuose: signalizacija suveikė prieš mažiau nei 5 minutes.

Susijusi informacija

- Nuotolinio valdymo raktelis su PCC* – diapazonas (p. 171)

Nuotolinio valdymo raktelis su PCC* – diapazonas

Nuotolinio valdymo raktelio su PCC (Personal Car Communicator) diapazonas durlėms ir bagažinės dangčiui užrakinti ir atrakinti yra maždaug 20 metrų nuo automobilio – kitų funkcijų diapazonas siekia apie 100 metrų.

Jei automobilis nereaguoja į mygtukų paspaudimus, prieikite arčiau ir bandykite vėl.

PASTABA

Informacinio mygtuko funkcijas gali trikdyti radijo bangos, pastatai, topografinės sąlygos ir kt.

Už nuotolinio valdymo raktelio diapazono ribų

Jei nuotolinio valdymo pultelis yra per toli nuo automobilio informacijai perskaityti, rodoma paskutinė automobilio nustatyta būseną, o ant paties nuotolinio valdymo pultelio indikatoriaus lemputės nemirksi.

Jei su automobiliu naudojami keli nuotolinio valdymo rakteliai, tuomet esamą būseną rodo tik paskutinis automobiliui užrakinti / atrakinti naudotas nuotolinio valdymo raktelis.



i PASTABA

i Jei leistinu nuotoliu paspaudus informacijos mygtuką neįsijungia posūkiai, greičiausiai paskutinis ryšys tarp nuotolinio valdymo pultelio ir automobilio buvo pertrauktas aplinkinių radijo bangų, pastatų, topografinių objektų ir pan.

Susijusi informacija

- Beraktė valdymo sistema* - nuotolinio valdymo pultelio veikimo diapazonas (p. 176)
- Nuotolinio valdymo raktelis – veikimo nuotolis (p. 170)

Išimamas metalinis raktas

Nuotolinio valdymo pultelyje yra nuimamas raktelis, su kuriuo galima įjungti tam tikras funkcijas ir atlikti kai kurias operacijas.

Unikalų metalinio raktelio kodą suteikia įgaliojantieji „Volvo“ autoservisai, į kuriuos patariama kreiptis užsisakant naujus metalinius raktelius.

Raktelio funkcijos

Naudojant nuotolinio valdymo pultelio išimamą raktelį:

- jei nuotolinio valdymo rakteliu nepavyksta aktyvinti centrinio užrakto, vairuotojo dureles galima atrakinti rankiniu būdu, žr. Išimama raktelio geležtė – durelių atrakinimas (p. 173).
- galima suaktyvinti / išaktyvinti (p. 185) galinių durelių mechaninius vaikų saugos užraktus;
- galima užblokuoti prieigą prie priekinės daiktadėžės ir bagažinės (slaptas užraktas* (p. 173));
- suaktyvinti / išaktyvinti (p. 36) priekinės sėdynės keleivio saugos oro pagalvę (PACOS*).

Susijusi informacija

- Nuotolinio valdymo pultelis – funkcijos (p. 168)
- Nuotolinio valdymo pultas (p. 165)

Išimama raktelio geležtė – išėmimas / įdėjimas

Išimama raktelio geležtė (p. 172) išimama / įdedama taip:

Raktelio išėmimas



1▶ Atstumkite spyruoklinį fiksatorių.

2▶ Tuo pat metu ištraukite metalinį raktelį.

Raktelio įdėjimas

Atsargiai įdėkite raktelio geležtę į jo vietą nuotolinio valdymo raktelyje (p. 165).

1. Laikykite nuotolinio valdymo pultą taip, kad jame esanti įpjova būtų pakreipta į viršų. Į šią įpjovą įleiskite metalinį raktelį.
2. Lengvai spustelkite metalinį raktelį. Kai metalinis raktelis įsitvirtins, turėtumėte išgirsti spragtelėjimą.



Susijusi informacija

- Išimama raktelio geležtė – durelių atrakinimas (p. 173)
- Durelių užraktai su apsauga nuo vaikų – rankinis suaktyvinimas (p. 185)
- Keleivio saugos oro pagalvė – suaktyvinimas / išaktyvinimas* (p. 36)

Išimama raktelio geležtė – durelių atrakinimas

Išimamą raktelį (p. 172) galima naudoti, jei centrinio užrakto negalima suaktyvinti nuotolinio valdymo pulteliu (p. 165), t. y. jei nusėdo pultelio baterija.

Jei centrinio užrakto negalima aktyvinti nuotolinio valdymo rakteliu, pvz., jei maitinimo elementas yra išsekęs, tuomet vairuotojo dureles galima atrakinti taip:

1. Įkiškite raktelį į vairuotojo durelių spynelę ir atrakinkite jas. Paveikslėlyje ir daugiau informacijos rasite Beraktė valdymo sistema* - atrakinimas metaliniu rakteliu (p. 179).

i PASTABA

Kai durelės atrakinamos ir atidaromos naudojant raktelį, įsijungia signalizacija.

2. Signalizacija išjungiamą įkišus nuotolinio valdymo pultelio raktelį į uždegimo jungiklį.

Automobiliai su berakte užvedimo ir užrakimo sistema, žr. Beraktė valdymo sistema* - atrakinimas metaliniu rakteliu (p. 179).

Susijusi informacija

- Nuotolinio valdymo pultas (p. 165)
- Nuotolinio valdymo raktelis – maitinimo elemento keitimas (p. 175)

Privatumo užraktas*

Slaptas užraktas skirtas tiems atvejams, kai automobilis paliekamas techninei priežiūrai, viešbučio stovėjimo aikštelės tarnautojui ar pan. Užrakinama priekinė daiktadėžė ir bagažinės užraktas atjungiamas nuo centrinio: bagažinės nebegalima atidaryti centrinio užrakto mygtuku, esančiu priekinėse durelėse arba nuotolinio valdymo pultelyje (p. 165).

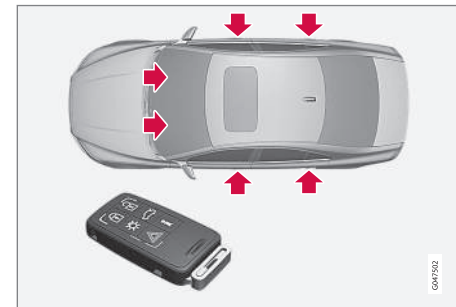

Aktyvūs užraktai nuotolinio valdymo pulteliui **su** rakteliu.



06 Užraktai ir signalizacija

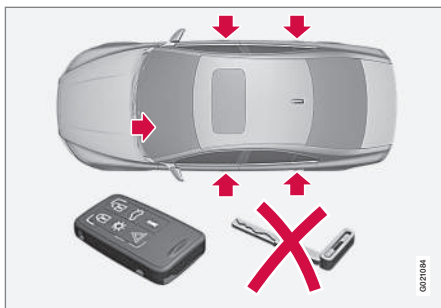

Ijungti nuotolinio valdymo pultelio užraktai, **be** raktelio ir **aktyvuotų** saugos užraktų.

Tai reiškia, kad nuotolinio valdymo raktelį be raktelio geležtės galima naudoti tik signalizacijai (p. 186) įjungti / išjungti, durelėms atrakinti ir automobilio varikliui užvesti.

Tada nuotolinio valdymo pultelį be raktelio galima atiduoti aptarnaujantiems arba viešbučio personalui, o raktelis lieka pas automobilio savininką.

Jungti / išjungti

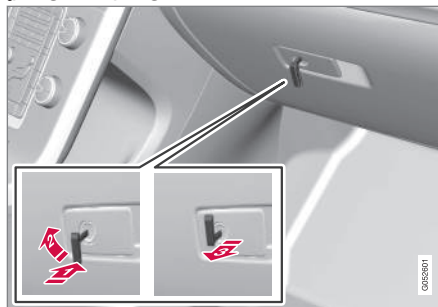

Slapo užrakinimo įjungimas.

Norėdami įjungti saugos užraktą:

- Įkiškite raktelį į priekinės daiktadėžės spynelę.
- Pasukite metalinį raktelį 180 kampu pagal laikrodžio rodyklę.
- Ištraukite raktelį. Tuo pat metu jungtinio prietaisų skydelio informaciniame ekrane pateikiamas pranešimas.

Tada daiktadėžė užrakinama ir bagažinės nebegalima atrakinti nei nuotolinio valdymo pulteliu, nei centrinio užrakto mygtuku.



PASTABA

Neįkiškite raktelio geležtės atgal į nuotolinio valdymo raktelį: geriau laikykite ją saugioje vietoje.

- Išjungiama atvirkščine tvarka. Smulkesnės informacijos tik apie priekinės daiktadėžės rakinimą Užrakinimas / atrakinimas – daiktadėžė (p. 182).



Nuotolinio valdymo raktelis – maitinimo elemento keitimas

Reikia pakeisti nuotolinio valdymo raktelio maitinimo elementą⁵.

Nuotolinio valdymo raktelio maitinimo elementą reikia pakeisti, jeigu:

- įsijungia informacinis ženklas jungtiniame prietaisų skydelyje ir ekrane pasirodo **Senka automobilio raktelio mait. elem. Žr. vadovą**

ir (arba)

- užraktai pakartotinai nereaguoja į nuotolinio valdymo raktelio signalus mažesniu nei 20 metrų atstumu iki automobilio.

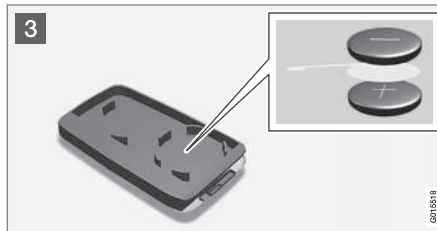

Atidarymas

- 1 Atstumkite spyruoklinį fiksatorių.
- 2 Tuo pat metu ištraukite metalinį raktelį.
- 2 Įstatykite 3 mm lizdo atsuktuvą į angą, esančią už spyruoklinio fiksiatoriaus, ir atsargiai atlenkite nuotolinio valdymo raktelio korpusą.

PASTABA

Pasukite nuotolinio valdymo pultelį taip, kad mygtukai būtų viršuje - taip neiškris baterijos, kai jį atidarysite.

SVARBU

Nelieskite pirštais naujų akumuliatorių ir jų kontaktinių paviršių, nes tai gali pakenkti jų funkcionavimui.

Maitinimo elemento keitimas

- 3 Vidinėje dangtelio pusėje nurodytos maitinimo elemento/elementų tvirtinimo padėties, atidžiai išstudijuokite jų (+ ir -) pusių padėtis.

Nuotolinio valdymo pultelis (vienas maitinimo elementas)

1. Atsargiai ištraukite maitinimo elementą.
2. Įdėkite naują maitinimo elementą (+) puse žemyn.

Nuotolinio valdymo raktelis su PCC* (du maitinimo elementai)

1. Atsargiai ištraukite maitinimo elementus.
2. Pirmą įdėkite vieną naują maitinimo elementą (+) puse aukštyn.
3. Įdėkite baltą plastmasinę tarpinę, o po to dėkite antrą naują maitinimo elementą (+) puse žemyn.

⁵ Nuotolinio valdymo raktelis su PCC turi du maitinimo elementus.



Maitinimo elemento tipas

Naudokite maitinimo elementus pažymėtus CR2430, 3V: vieną nuotolinio valdymo rakteliui, du nuotolinio valdymo rakteliui su PCC.

i PASTABA

„Volvo“ rekomenduoja, kad nuotolinio valdymo arba PCC raktelyje naudojami maitinimo elementai turi atitikti UN Manual of Test and Criteria, Part III, sub-section 38.3 reikalavimus. Gamykloje įdėti arba įgaliootojo „Volvo“ autoserviso pakeisti maitinimo elementai atitinka nurodytuosius kriterijus.

Surinkimas

1. Suspauskite nuotolinio valdymo pulto korpuso dalis.
2. Laikykite nuotolinio valdymo pultą taip, kad jame esanti įpjova būtų pakreipta į viršų. Į šią įpjovą įleiskite metalinį raktelį.
3. Lengvai spustelkite metalinį raktelį. Kai metalinis raktelis įsitvirtins, turėtumėte išgirsti spragtelėjimą.

! SVARBU

Įsitikinkite, kad išsikrovę akumulatoriai šalinami aplinkai palankiu būdu.

Susijusi informacija

- Nuotolinio valdymo pultas (p. 165)
- Nuotolinio valdymo pultelis – funkcijos (p. 168)

Beraktė valdymo sistema*

Automobiliai su berakte valdymo sistema turi užvedimo ir užrakinimo sistemą, kurią galima valdyti be raktelio.

Naudojantis berakte užvedimo ir užrakinimo sistema, galima užvesti automobilio variklį, užrakinti automobilį ir atrakinti neįkišant nuotolinio valdymo raktelio (p. 165)⁶ į uždegimo jungiklį. Pakanka savo kišenėje turėti nuotolinio valdymo raktelį. Ši sistema leidžia lengviau ir patogiau atidaryti automobilį, pvz., kai visos jūsų rankos užimtos.

Abu automobilio nuotolinio valdymo rakteliai turi beraktę valdymo funkciją. Galima užsisaugyti papildomų nuotolinio valdymo raktelių.

Automobilio elektros sistemai nuotolinio valdymo pulteliu galima nustatyti tris skirtingus lygius: raktelio padėtis **0**, **I** ir **II** (p. 81).

Susijusi informacija

- Beraktė valdymo sistema* - nuotolinio valdymo pultelio veikimo diapazonas (p. 176)
- Beraktė valdymo sistema* - saugus nuotolinio valdymo pultelio valdymas (p. 177)
- Beraktė valdymo sistema* - nuotolinio valdymo pultelio veikimo trikdžiai (p. 177)

Beraktė valdymo sistema* - nuotolinio valdymo pultelio veikimo diapazonas

Norint automatiškai atrakinti dureles ar bagažinės dangtį nepaspaudžiant nuotolinio valdymo raktelio⁷ mygtuko, nuotolinio valdymo raktelis turi būti maždaug 1,5 metro atstumu nuo automobilio durelių rankenos ar bagažinės dangčio.

Asmuo, norintis užrakinti arba atrakinti dureles, privalo su savimi turėti nuotolinio valdymo raktelį. Durelių užrakinti arba atrakinti neįmanoma, jei nuotolinio valdymo raktelis yra priešingoje automobilio pusėje.

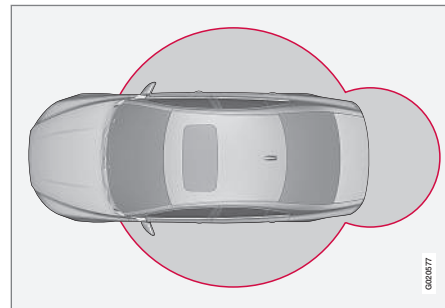

Raudoni apskritimai pirmiau pateiktame paveikslėlyje rodo sistemos antenų veikimo zoną.

Jei iš automobilio pašalinami visi nuotolinio valdymo pulteliai varikliui veikiant arba rakteliui esant **I** ar **II** padėtyje (p. 81) bei uždarius



visas duris, jungtinio prietaisų skydelio informaciniame ekrane pateikiamas įspėjamas pranešimas ir tuo pat metu pasigirsta primimo signalas.

Įnešus nuotolinio valdymo raktelį atgal į automobilį, įspėjamas pranešimas dingsta ir priminimas nutyla tokiomis atvejais:

- buvo uždarytos ar atidarytos durelės
- nuotolinio valdymo raktelis įkišamas į uždegimo spynelę;
- nuspaustas **OK** mygtukas.

Susijusi informacija

- Beraktė valdymo sistema* (p. 176)
- Beraktė valdymo sistema* - antenos vieta (p. 180)

Beraktė valdymo sistema* - saugus nuotolinio valdymo pultelio valdymas

Būtina itin atsargiai elgtis su automobilio nuotolinio valdymo rakteliais.

Jei automobilyje paliktas vienas iš nuotolinio valdymo raktelių⁶, beraktčio valdymo funkcijos išjungiamos, kai, pvz., automobilis užrakinamas vienu iš automobiliui priklausančių nuotolinio valdymo raktelių. Taip užtikrinama, kad joks pašalinis nepateks į automobilį.

Kitą kartą automobilį atrakinus kitu nuotolinio valdymo rakteliu, vėl aktyvuojamas pamirštas nuotolinio valdymo raktelis.

SVARBU

Nepalikite nuotolinio valdymo pultelio su PCC už automobilio. Jei kas nors įsilaužia į jūsų automobilį ir paima nuotolinio valdymo pultelį, bus įmanoma, pvz., užvesti automobilį įkišus nuotolinio valdymo raktelį į degimo jungiklį ir nuspaudus **START/STOP ENGINE** mygtuką.

Susijusi informacija

- Beraktė valdymo sistema* (p. 176)

Beraktė valdymo sistema* - nuotolinio valdymo pultelio veikimo trikdžiai

Elektromagnetiniai laukai ir jų ekranavimas gali sutrikdyti nuotolinio valdymo pultelio beraktės sistemos funkcijų (p. 176) veiklą.

PASTABA

Nedėkite / nelaikykite PCC šalia mobiliojo telefono ar metalinio objekto (ne arčiau kaip 10–15 cm).

Jei vis tik atsiranda triktis, naudokite nuotolinio valdymo pultelį ir raktelio geležtę kaip pagrindinės versijos nuotolinio valdymo pultelį, žr. Nuotolinio valdymo pultelis – funkcijos (p. 168).

Susijusi informacija

- Nuotolinio valdymo raktelis – maitinimo elemento keitimas (p. 175)
- Beraktė valdymo sistema* - saugus nuotolinio valdymo pultelio valdymas (p. 177)
- Beraktė valdymo sistema* - nuotolinio valdymo pultelio veikimo diapazonas (p. 176)

⁶ Taikoma tik nuotolinio valdymo rakteliui su PCC.

⁷ Taikoma nuotolinio valdymo rakteliui su PCC (asmeninis automobilio komunikatorius).

⁸ Taikoma nuotolinio valdymo rakteliui su PCC (asmeninis automobilio komunikatorius).



Beraktė valdymo sistema* - užrakinimas

Automobilių su berakte užvedimo ir užrakinimo sistema išorinėse durelių rankenose įrengiamas užrakinimo / atrakinimo mygtukas.

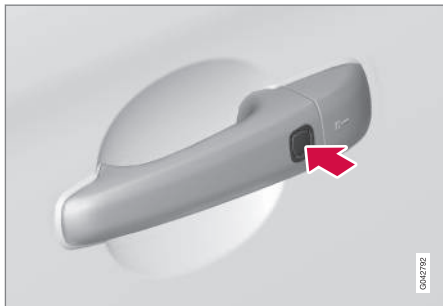

Automobiliuose su berakte valdymo sistema išorinėse durelių rankenose yra mygtukas.

Paspaudę vieną iš užrakinimo mygtukų durelių rankenėlėse, užrakinsite visas duris bei bagažinės dangtį.

Norint užrakinti automobilį, visos durės ir bagažinės dangtis turi būti uždaryti, antraip automobilis neužsirakins.

i PASTABA

Automobiliuose su automatiniais pavarų perjungikliais, pavarų perjungiklis turi būti nustatytas **P** padėtyje, kitaip automobilio nebus galima užrakinti ir neveiks signalizacija.

Susijusi informacija

- Beraktė valdymo sistema* (p. 176)
- Signalizacijos lemputė (p. 187)

Beraktė valdymo sistema* - atrakinimas

Atrakinama ranka paėmus už durelių rankenos arba suaktyvinant bagažinės dangčio guma dengtą slėgio plokštelę: durės ir bagažinės dangtis atidaromi kaip įprasta.

Susijusi informacija

- Beraktė valdymo sistema* (p. 176)
- Beraktė valdymo sistema* - užrakinimas (p. 178)



Beraktė valdymo sistema* - atrakinimas metaliniu rakteliu

Jei su nuotolinio valdymo pulteliu nepavyksta atrakinti centrinio užrakto, pvz., jei išseko maitinimo elementai, tuomet kairiąsias priekines dureles galima atrakinti nuimama raktelio geležte.

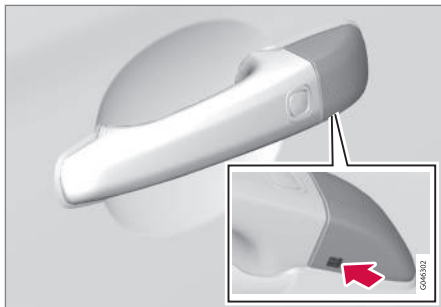

Anga raktelio geležtei – dangteliui atlaisvinti.

Norint pasiekti spynelę, reikia nuimti durų rankenos plastikinę dangą. Tai galima atlikti ir su raktelio geležte:

1. Įspauskite raktelį apie 1 cm tiesiai aukštyn į angą, esančią po durelių rankena / dangteliu. Nelaužkite.
 - > Plastikinis dangtelis nusiims automatiškai, panaudojant sukimo momentą, kai raktelis stumiamas vertikaliai aukštyn ir į angą.

2. Tada įkiškite raktelį į spynelę ir atrakininkite dureles.
3. Atrakinę sumontuokite plastikinį dangtelį atgal.

PASTABA

Kai vairuotojo durelės atrakinamos ir atidaromos naudojant raktelio geležtę, įsijungia signalizacija. Ji išjungiama įkišus PCC į uždegimo jungiklį, žr. Signalizacija – jei neveikia nuotolinio valdymo raktelis (p. 188).

Susijusi informacija

- Beraktė valdymo sistema* (p. 176)
- Išimama raktelio geležtė – išėmimas / įdėjimas (p. 172)
- Signalizacija (p. 186)

Beraktė valdymo sistema* - užrakto nuostatos

Automobilių su berakte užvedimo ir užrakimo sistema užrakto nuostatas galima pritaikyti, nurodant meniu sistemoje MY CAR, kurias dureles atrakinti.

Meniu sistemos aprašymą rasite MY CAR (p. 117).

Susijusi informacija

- Beraktė valdymo sistema* (p. 176)



Beraktė valdymo sistema* - antenos vieta

Automobiliuose su berakte užvedimo ir užrakimo sistema yra daug integruotų antenų, įrengtų skirtingose automobilio vietose.

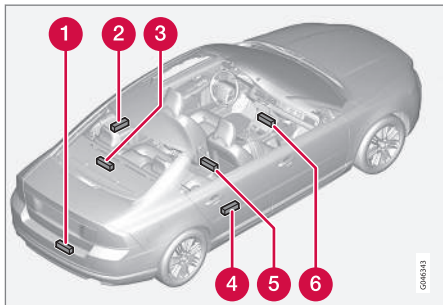

- 1 Galinio buferio viduryje
- 2 Durelių rankenoje, galinėje kairė
- 3 Bagažo lentynoje, viduryje, apatinėje pusėje
- 4 Durelių rankenoje, galinėje dešinėje
- 5 Centriniame pulte po galiniu skyriumi
- 6 Centriniame pulte po priekiniu skyriumi.

⚠️ ĮSPĖJIMAS

Asmenys su širdies stimulatoriais neturėtų priartėti prie beraktės sistemos antenų arčiau kaip per 22 cm. Taip daroma siekiant išvengti širdies stimulatoriaus ir beraktės sistemos trikdžių.

Susijusi informacija

- Beraktė valdymo sistema* (p. 176)

Užrakinimas / atrakinimas – iš lauko

Užrakinimo / atrakinimo iš lauko procedūra atliekama naudojant nuotolinio valdymo raktelį (p. 165). Nuotolinio valdymo pultelis vienu metu gali užrakinti / atrakinti visas dureles ir bagažinę. Galima rinktis skirtingas atrakinimo sekas, žr. Nuotolinio valdymo pultelis – funkcijos (p. 168).

Kad būtų galima suaktyvinti užrakinimo seką, turi būti uždarytos vairuotojo durelės. Jei atidarytos bet kurios kitos durelės arba bagažinės dangtis, jos užrakinamos ir signalizacija įjungiama tik jas uždarius. Automobiliuose su berakte užrakinimo sistema* visos durelės ir bagažinės dangtis turi būti uždaryti.

i PASTABA

Atminkite, kad kyla nuotolinio valdymo pultelio užrakinimo automobilį rizika.

Jei neįmanoma užrakinti ar atrakinti nuotolinio valdymo pulteliu, gali būti išsekęs jo maitinimo elementas: užrakinkite arba atrakinkite vairuotojo dureles nuimamu rakteliu, žr. Išimama raktelio geležtė – išėmimas / įdėjimas (p. 172).

**PASTABA**

Atminkite, kad atrakinus dureles su raktelio geležte ima veikti signalizacija. Ji išjungama tik įkišus nuotolinio valdymo pultelį į uždegimo jungiklį.

ĮSPĖJIMAS

Nepamirškite, kad yra pavojus užsirakinti automobilyje, kai jis užrakinamas iš išorės nuotolinio valdymo pulteliu, nes šiuo atveju nėra vieno durų neįmanoma atidaryti iš vidaus durų valdikliais.

Daugiau informacijos rasite Visiško užrakinimo sistema* (p. 184).

Automatinis užsirakinimas

Jei per dvi minutes nuo automobilio atrakinimo nėra atidaromos nė vienerios iš durų arba bagažinės dangtis, visi užraktai užsirakina automatiškai. Ši funkcija sumažina pavojų netyčia palikti automobilį neužrakinant (informacijos apie automobilius su signalizacija rasite Signalizacija (p. 186).)

Susijusi informacija



- Užrakinimas / atrakinimas – iš vidaus (p. 181)
- Beraktė valdymo sistema* (p. 176)

Užrakinimas / atrakinimas – iš vidaus

Visos durelės ir bagažinės dangtis atrakinami arba užrakinami vienu metu centrinio užrakto mygtuku vairuotojo durelėse ir keleivio pusės durelėse*.

Centrinis užrakinimas

Centrinis užrakinimas.

- Norėdami užrakinti, spauskite vieną mygtuko pusę , o norėdami atrakinti - kitą pusę .

Norėdami atidaryti vienu metu dar ir visus langus, paspauskite ir palaikykite.*

Atrakinimas

Duris iš vidaus atrakinti galima dviem būdais:

- Paspauskite centrinio užrakto mygtuką .

Ilgu paspaudimu papildomai vienu kartu atidaromi visi šoniniai langai* (taip pat žr. skirsinį Visuotinis atidarymas (p. 182)).

- Patraukite durų rankeną vieną kartą ir ją atleiskite - durys atrakintos. Patraukite durų rankenėlę dar kartą, kad atsidarytų durys.

Užrakinimas

- Spauskite centrinio užrakinimo mygtuką  po to, kai priekinės durys bus uždarytos.

Ilgai spaudžiant vienu metu papildomai uždaromi visi šoniniai langai ir stoglangis (taip pat „Visuotinis atidarymas“ (p. 182)).

Visas dureles galima užrakinti atskirai, rankiniu būdu, jų užrakinimo mygtukais. Tam reikia, kad konkrečios durelės būtų uždarytos.

Automatinis užrakinimas

Automobiliui pradėjus judėti, visos durys ir bagažinės dangtis užsirakina savaime.

Šią funkciją galima suaktyvinti arba išaktyvinti menu sistemoje **MY CAR**. Menu sistemos aprašymą rasite MY CAR (p. 117).

Susijusi informacija

- Užrakinimas / atrakinimas – iš lauko (p. 180)
- Signalizacija (p. 186)
- Nuotolinio valdymo pultelis – funkcijos (p. 168)





Visuotinis atidarymas

Visuotinio atidarymo funkcija vienu metu atidaro / uždaro visus šoninius langus ir galima, pvz., greitai išvėdinti automobilį, kai lauke karšta.



Centrinio užrakto mygtukas

Nuspaudus ir ilgai palaikius ženklą  centrinio užrakto mygtuke arba nuotolinio valdymo raktelyje, vienu metu **atidaromi** visi šoniniai langai. Atlikus tą pačią procedūrą su  ženklų **uždaromi** visus šoniniai langai vienu metu.

Susijusi informacija

- Užrakinimas / atrakinimas – iš vidaus (p. 181)
- Elektra valdomi langai (p. 105)

Užrakinimas / atrakinimas – daiktadėžė

Daiktadėžę (p. 156) galima užrakinti / atrakinti tik nuotolinio valdymo pultelio nuimama raktelio geležte.

Informacijos apie raktelio geležtę rasite lšimama raktelio geležtė – išėmimas / įdėjimas (p. 172).

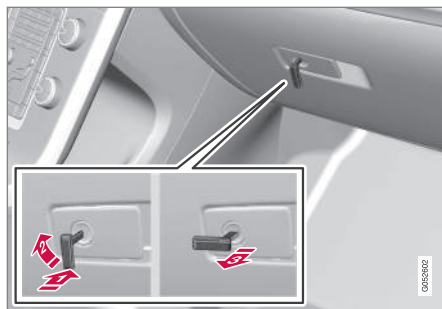

Daiktadėžės užrakinimas:

- 1 Įkiškite raktelio geležtę į daiktadėžės spynelę (žr. iliustraciją pirmiau).
 - 2 Pasukite metalinį raktelį 90 kampu pagal laikrodžio rodyklę.
 - 3 Ištraukite raktelį.
- Atrakinkite atlikdami šiuos veiksmus atvirkštine tvarka.

Informacijos apie privatumo užraktą rasite Privatumo užraktas* (p. 173).

Susijusi informacija

- Nuotolinio valdymo pultas (p. 165)



Bagažinės dangčio užrakinimas / atrakinimas

Bagažinės dangtį galima atidaryti, užrakinti ir atrakinti įvairiais būdais.

Atrakinimas nuotolinio valdymo pultu

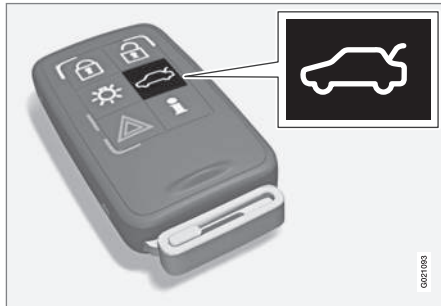

Nuotolinio valdymo raktelio *mygtuku galima išjungti bagažinės dangčio signalizaciją  ir atrakinti bei atidaryti jas atskirai nuo likusios automobilio dalies.

Jei automobilyje įrengta signalizacija*, jos kontrolinis ženklas prietaisų skydelyje nebe-rodo, kad įjungta viso automobilio signalizacija. Išsijungia bagažinės dangčio signalizacijos pasvirimo ir judesio jutikliai bei atidarymo jutikliai.

Durys tebelieka užrakintos ir apsaugotos.

- Bagažinės dangtis atrakinamas, tačiau lieka uždarytas: švelniai paspauskite guma padengtą paspaudimo plokštelę po

išorine rankena ir pakelkite bagažinės dangtį.

Jei bagažinės dangtis neatidaromas per dvi minutes, jis vėl užsirakina ir įjungiama jo signalizacija.

Bagažinės dangtį galima atidaryti dviem skirtingais būdais

Vienas paspaudimas: bagažinė atrakinama, tačiau lieka uždaryta. Švelniai paspauskite guma padengtą slėgio plokštelę po išorine rankenėle ir pakelkite bagažinės dangtį.

Jei bagažinės dangtis neatidaromas per dvi minutes, jis vėl užsirakina ir įjungiama jo signalizacija.

Du paspaudimai: bagažinė atrakinama, užraktas atjungiamas ir bagažinės dangtis atidaromas apie centimetrą. Pakėlus už išorinės rankenos, bagažinės dangtis atsidaro. Vis dėlto lietus, šaltis, šerkšnas ar sniegas gali neleisti atjungti bagažinės dangčio užrakto.



PASTABA

- Atrakinus bagažinės dangtį arba bagažinės duris 2 spustelėjimais, jie automatiškai vėl neužsirakina, nes bagažinės dangtis arba bagažinės durys yra atviri - juos reikia uždaryti ranka.
- Uždarius bagažinės dangtį arba bagažinės duris, jie atsirakina ir signalizacija neįsijungia – vėl juos užrakinkite ir signalizaciją įjunkite nuotolinio valdymo pultelio  mygtuku.

Užrakinimas nuotolinio valdymo pultu

- Spauskite nuotolinio valdymo raktelio (p. 168) užrakinimo mygtuką .

Jei automobilyje įrengta signalizacija*, pradeda mirksėti prietaisų skydelyje esantis kontrolinis ženklas, informuodamas, kad signalizacija įjungta.



Automobilio atrakinimas iš vidaus



Kaip atrakinti bagažinės dangtį:

- Paspauskite žibintų skydelio mygtuką. (1)
 - > Užraktas atleidžiamas ir bagažinės dangtis atidaromas kelis centimetrus.

Susijusi informacija

- Užrakinimas / atrakinimas – iš vidaus (p. 181)
- Užrakinimas / atrakinimas – iš lauko (p. 180)

Visiško užrakinimo sistema*

Visiškas užrakinimas reiškia, kad visi užrakinimo mygtukai ir durelių rankenos mechanškai atjungiamos, todėl durelių negalima atidaryti iš vidaus ir iš išorės.

Visiško užrakinimo sistema suaktyvinama nuotolinio valdymo rakteliu (p. 165), ji įsijungia praėjus maždaug dešimčiai sekundžių po to, kai užrakinamos durelės.



PASTABA

Jei delsos laikotarpiu atidaromos durelės, seka pertraukiama ir signalizacija išjungiamą.

Automobilį galima atrakinti tik nuotolinio valdymo rakteliu, kai įjungta visiško užrakinimo sistemos funkcija. Priekines kairiąsias dureles taip pat galima atrakinti išimama raktelio geležte (p. 172). Be to, įmanoma atrakinti ir atidaryti dureles ir bagažinės dangtį automobilyje naudojant beraktę užvedimo ir užrakinimo sistemą*, paliečiant durelių rankenas arba rankeną ant bagažinės dangčio.



ĮSPĖJIMAS

Jei visiško užrakinimo sistema neišjungta, neleiskite niekam pasilikti automobilyje, kad nekiltų pavojus užsirakinti.

Laikinas išjungimas

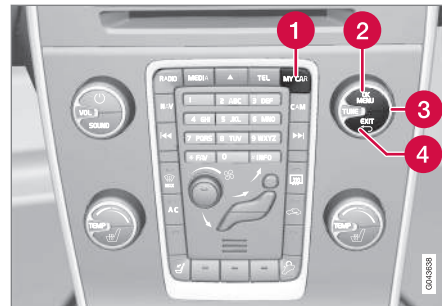

Įjungtas meniu pasirinktis rodo kryželis.

- 1 MY CAR
- 2 OK MENU
- 3 TUNE valdymas rankenėle
- 4 EXIT

Jei kas nors ketina pasilikti automobilyje, tačiau duris reikia užrakinti iš išorės, tuomet saugių užraktų funkciją galima laikinai išjungti taip. Tai daroma meniu sistemoje **MY CAR**. Meniu sistemos aprašymą rasite MY CAR (p. 117).

**PASTABA**

- Atminkite, kad užrakinus automobilį suaktyvinama signalizacija.
- Jei iš vidaus bus atidarytos kurios nors durelės, signalizacija ims veikti.

Anksčiau minėta informacija taikoma tada, kai spyna nėra laikinai išjungta.

Susijusi informacija

- Beraktė valdymo sistema* - atrakinimas metaliniu rakteliu (p. 179)
- Nuotolinio valdymo pultas (p. 165)

Durelių užraktai su apsauga nuo vaikų – rankinis suaktyvinimas

Durelių užraktai su apsauga nuo vaikų neleidžia vaikams iš vidaus atidaryti galinių durelių.

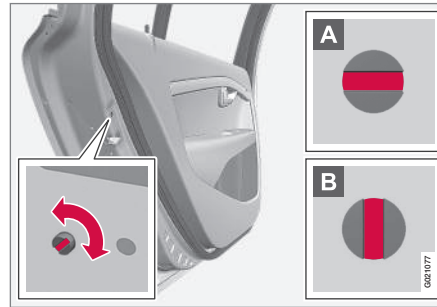
Durelių užraktų su apsauga nuo vaikų suaktyvinimas / išaktyvinimas

Mechaniniai apsaugos nuo vaikų užraktai yra įtaisyti galinių durų šoninėse briaunose. Juos galima pasiekti tik atidarius duris.

Kaip įjungti / išjungti vaikų saugos užraktus:

- Pasinaudokite nuotolinio valdymo pultelio nuimamu rakteliu (p. 172) ir juo pasukite rankenėlę.

- A** Durelės užblokuojamos nuo atidarymo iš vidaus.
- B** Dureles galima atidaryti iš vidaus ir iš išorės.

PASTABA

- Durelių rankenėlės valdymo elementu blokuojamos tik tos konkrečios durelės, o ne abi galinės durelės iškart.
- Automobiliuose su elektriniu vaikų saugos užraktu nėra įmontuoto rankinio vaikų saugos užrakto.

Susijusi informacija

- Durelių užraktai su apsauga nuo vaikų – suaktyvinimas elektra* (p. 186)
- Užrakinimas / atrakinimas – iš vidaus (p. 181)
- Užrakinimas / atrakinimas – iš lauko (p. 180)



Durelių užraktai su apsauga nuo vaikų – suaktyvinimas elektra*

Durų užraktai su apsauga nuo vaikų neleidžia vaikams atidaryti galinių durelių arba langų iš vidaus.

Ijungimas

Vaikų saugos užraktus galima įjungti / išjungti bet kurioje aukštesnio lygio nei 0 raktelio padėtyje (p. 80). Įjungti / išjungti galima nuo variklio išjungimo nepraėjus 2 minutėms, jei tik neatidaromos jokios durelės.

Kaip suaktyvinti vaikų saugos užraktus:



Vairuotojo durelių valdymo skydelis.

1. Užveskite variklį arba nustatykite aukštesnio lygio nei 0 pultelio padėtį.

2. Paspauskite mygtuką vairuotojo durų valdymo skydelyje.

> Kai užraktai įjungti, jungtinio prietaisų skydelio informaciniame ekrane pateikiamas pranešimas **Galiniis vaikų saugos užraktas įjungtas** ir šviečia mygtuko lemputė.

Jei vaikų saugos užraktas yra įjungtas, tuomet:

- langus galima atidaryti tik iš vairuotojo durelių valdymo skydelio
- galinių durų negalima atidaryti iš vidaus.

Esama nuostata įrašoma variklio išjungimo metu: jei vaikų saugos užraktai variklio išjungimo metu būna suaktyvinti, funkcija bus suaktyvinta ir kitą kartą užvedant variklį.

Susijusi informacija

- Durelių užraktai su apsauga nuo vaikų – rankinis suaktyvinimas (p. 185)
- Užrakinimas / atrakinimas – iš vidaus (p. 181)

Signalizacija

Signalizacija – tai įtaisas, įspėjantis, pvz., apie įsilaužimą į automobilį.

Signalizacija suveikia, kai:

- atidaromos durelės, variklio gaubtas arba bagažinės dangtis
- salone užfiksuojamas judėjimas (jei yra įrengtas judesio detektorius*);
- automobilis pakeliamas arba velkamas (jei yra įrengtas pasvirimo detektorius*);
- akumulatoriaus laidas atjungtas
- atjungiamą sireną.

Jei signalizacijos sistemoje nutinka triktis, jungtinio prietaisų skydelio informaciniame ekrane pateikiamas pranešimas. Šiuo atveju susisiekite su autoservisu - rekomenduojama kreiptis į įgaliojantį „Volvo“ autoservisą.

**PASTABA**

Judesio jutikliams automobilio salone aptikus judesį, ima kaukti automobilio signalizacija (registruojamos ir oro srovės). Dėl šios priežasties signalizacija gali suveikti, jei automobilis paliekamas su atidarytu langu, stoglangiu arba jei naudojamas salono šildytuvas.

Kaip to išvengti: Prieš išlipdami iš automobilio uždarykite langus ir stoglangį. Jei ketinate naudoti automobilio integruotą salono šildytuvą (arba nešiojamą elektrinį šildytuvą), nukreipkite oro srautą iš ortakių taip, kad oras necirkuliuotų salone aukštyn. Kitas būdas – naudoti sumažintą signalizacijos saugos lygį, žr. Sumažintas signalizacijos saugos lygis (p. 189).

PASTABA

Nebandykite patys remontuoti arba keisti signalizacijos sistemos dalių. Bet kurie tokie bandymai gali daryti įtakos draudimo sąlygoms.

Signalizacijos įjungimas

- Spauskite nuotolinio valdymo pulte esantį užrakinimo mygtuką.

Išjunkite signalizaciją

- Spauskite nuotolinio valdymo pulte esantį atrakinimo mygtuką.

Suveikusios signalizacijos išjungimas

- Spustelėkite nuotolinio valdymo raktelio atrakinimo mygtuką arba įkiškite nuotolinio valdymo raktelį į uždegimo jungiklį.

Susijusi informacija

- Signalizacijos lemputė (p. 187)
- Signalizacija – automatinis pakartotinis įjungimas (p. 188)
- Signalizacija – jei neveikia nuotolinio valdymo raktelis (p. 188)

Signalizacijos lemputė

Signalizacijos indikatorius informuoja apie signalizacijos sistemos (p. 186) būseną.

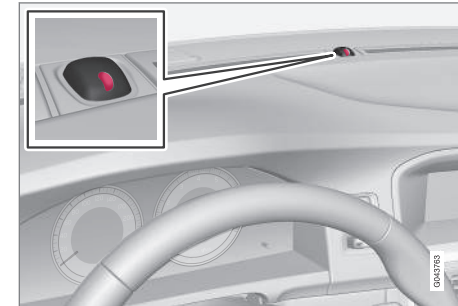

Prietaisų skydelyje esantis šviesos diodas rodo signalizacijos sistemos būseną:

- Šviesos diodas nešviečia – signalizacija neįjungta
- Šviesos diodas žybsi vieną kartą kas dvi sekundes – signalizacija įjungta
- Šviesos diodas mirksi greitai išjungus signalizaciją (ir tol, kol nuotolinio valdymo raktelis neįkišamas į užvedimo spynelę ir nepasukamas į raktelio I padėtį) – signalizacija suveikė.



Signalizacija – automatinis pakartotinis įjungimas

Signalizacijos (p. 186) automatinio pakartotinio įjungimo funkcija užtikrina, kad net ir netyčia išjungus automobilio signalizaciją ji įsijungs automatiškai.

Jei automobilis atrakinamas nuotolinio valdymo pulteliu (signalizacija išjungiamą), tačiau per dvi minutes neatidaromos jokios durelės ar bagažinė, signalizacija automatiškai vėl įsijungia. Automobilis tuo pat metu vėl užrakinamas.

Susijusi informacija

- Sumažintas signalizacijos saugos lygis (p. 189)

Signalizacija – jei neveikia nuotolinio valdymo raktelis

Jei signalizacijos (p. 186) negalima išjungti nuotolinio valdymo rakteliu, pvz., jei išsekęs jo maitinimo elementas (p. 175), automobilį galima atrakinti, išjungti signalizaciją ir variklį užvesti tokia tvarka:

1. Atrakinkite vairuotojo dureles išimamą rakteliu (p. 179).
 - > Suveikia signalizacija, pradeda greitai mirksėti signalizacijos lemputė (p. 187) ir kaukti sirena.



2. Įkiškite nuotolinio valdymo raktelį į degimo jungiklį.
 - > Signalizacija išjungiamą ir kartu išsijungia jos lemputė.
3. Užveskite variklį.

Veikianti signalizacija

Suveikus signalizacijai (p. 186), pasigirsta sirena ir ima mirksėti visi posūkių žibintai.

- Sirena kaukia 30 sekundžių arba kol išjungiamą signalizacija. Sirena yra aprūpinta maitinimo elementu ir veikia nepriklausomai nuo automobilio akumuliatoriaus.
- Posūkių žibintai mirksi 5 minutes arba tol, kol išjungiamą signalizacija.



Sumažintas signalizacijos saugos lygis

Žemesnis apsaugos lygis reiškia, kad judesio ir pokrypio ieškikliai gali būti laikinai išaktyvinti.

Nenorint, kad atsitiktinai suveiktų signalizacija (p. 186), t. y. jei užrakintame automobilyje lieka šuo, automobilį gabenant traukiniu ar keltu, turėtų būti laikinai išjungti judesio ir pokrypio ieškikliai.

Ši procedūra yra tokia pati kaip ir laikinas visiško užrakinimo sistemos (p. 184)⁹ išjungimas.

Susijusi informacija

- Signalizacijos lemputė (p. 187)

Tipo atitikties patvirtinimas – nuotolinio valdymo pultelio sistema

Nuotolinio valdymo pultelio tipo atitikties patvirtinimą rasite lentelėje.

Užrakinimo sistema, standartinė

Šalis / regionas	
ES, Kinija	

Berkatė užrakinimo sistema („Keyless drive“)

Šalis / regionas	
ES	
Korėja	

Šalis / regionas	
Kinija	
Honkongas	

Susijusi informacija

- Nuotolinio valdymo pultas (p. 165)

⁹ Tik kartu su signalizacija.

07



PAGALBA VAIRUOTOJUI

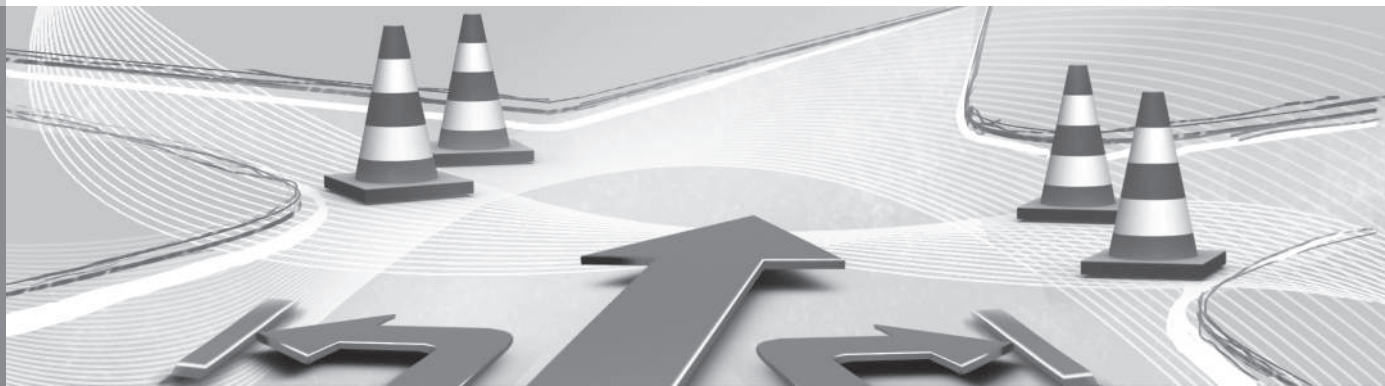



Aktyvioji važiuoklė – Keturių C*

Aktyviosios važiuoklės funkcija, pagrįsta „Four-C“ (Continuously Controlled Chassis Concept – nuolat kontroliuojamos važiuoklės koncepcija), keičia amortizatorių savybes, kai norima keisti automobilio važiavimo charakteristikas. Yra trys nuostatos: **Comfort**, **Sport** ir **Advanced**.

Comfort

Ši nuostata reiškia, kad automobilis komfortabiliu rieda šiuurkščiu ir nelygiu kelio paviršiumi. Pasirinkus šį režimą, amortizatoriai veikia „minkštai“, o kėbulas juda ramiai ir švelniai.

Sport

Šis nustatymas pasirenkamas, norint sportiškesnio važiavimo stiliaus. Šis režimas rekomenduojamas, norint aktyviau vairuoti. Tokiu būdu, lyginant su Comfort režimu, automobilis greičiau reaguoja į vairaračio judesius. Amortizatoriai tampa standesni, o kėbulas juda, atkartodamas kelio nelygumus, kad posūkiuose kėbulo pasvirimas būtų kuo mažesnis.

Advanced

Ši nuostata rekomenduojama tik esant labai lygiam kelio paviršiui.

Ijungus šį režimą, amortizatoriai nustatomi, kad užtikrintų kuo geresnį ratų sukibimą su kelio danga ir dar labiau apriboja kėbulo pasvirimo galimybes.

Eksplotacija



Valdymo mygtukai.

Norimi važiuoklės nustatymai pasirenkami naudojant centrinio valdymo pulto mygtukus. Nustatymai, naudoti išjungus variklį, yra iš naujo įjungiami vėl užvedus variklį. Išimtis yra Advanced funkcija – ji įjungžiama kaip Sport.

Reguliuojama vairo jėga*

Vairo stiprintuvo pagalba priklauso nuo greičio: padidėjus greičiui vairs tampa „sunkesnis“, kad vairuotojas geriau jaustų automobilį.

Važiuojant greitkeliais, vairs sukasi sunkiau. Statant automobilį ir važiuojant mažu greičiu, vairojama lengvai ir be papildomų pastangų.

Vairuotojas gali pasirinkti vieną iš trijų skirtingų vairo sukimo jėgos lygių, kad automobilis būtų geriau valdomas ir jaučiamas. Tai atliekama per meniu sistemą **MY CAR** (p. 117):

- Atvėrę suraskite **Steering force level** ir pasirinkite **Low**, **Medium** arba **High**.

Ši nuostata nepasiekžiama kol automobilis juda.



PASTABA

Tam tikrose situacijose vairo stiprintuvo skystis gali per daug įkaisti; gali prireikti jį laikinai atvėsinoti – tuo metu vairo stiprintuvas veikia sumažinti galia ir sukti vairą tampa šiek tiek sunkiau.

Kartu su laikinai sumažėjusia stiprintuvo galia, jungtiniame prietaisų skydelyje rodomas pranešimas.

Susijusi informacija

- MY CAR (p. 117)

* Pasirinktinė įranga, priedas, plačiau žr. Įvadą.



Elektroninė stabilumo kontrolė (ESC) - bendroji dalis

Stabilumo sistema ESC (Electronic Stability Control) padeda vairuotojui išvengti automobilio slydimo ir pagerina jo sukibimą su keliu.



Kai ESC sistema įsijungia stabdant, automobilio viduje gali būti girdimas pulsuojantis garsas. Taip pat, veikiant sistemai, automobilis gali greičiau lėčiau nei tikimasi, spaudžiant akseleratoriaus pedalą.

⚠️ ĮSPĖJIMAS

Stabilumo sistema ESC – tik papildoma funkcija, ji negali optimaliai suvaldyti automobilio visais atvejais ir esant bet kokiai kelio dangos būklei.

Vairuotojas visada prisiima atsakomybę ir privalo užtikrinti, kad automobilis būtų vairuojamas saugiai, laikantis galiojančių kelių eismo taisyklių bei reikalavimų.

ESC sistema susideda iš šių funkcijų:

- Aktyvioji stabdžių kontrolė
- Praslydimo kontrolė
- Traukos kontrolės sistema

Aktyvioji stabdžių kontrolė

Siekiant stabilizuoti automobilį, funkcija tikrina kiekvieno rato atskirai važiavimo ir stabdymo savybes.

Praslydimo kontrolė

Funkcija apsaugos varomuosius ratus nuo praslydimo keliu spaudžiant akseleratoriaus pedalą.

Traukos kontrolės sistema

Funkcija įsijungia esant nedideliam greičiui ir perduoda jėgą iš praslstančio varomojo rato į nepraslystantį.

Susijusi informacija

- Elektroninė stabilumo kontrolė (ESC) - veikimas (p. 192)
- Elektroninė stabilumo kontrolė (ESC) - ženklai ir pranešimai (p. 194)

Elektroninė stabilumo kontrolė (ESC) - veikimas

Lygio pasirinkimas: režimas Sport

ESC sistema veikia nuolat ir jos išjungti negalima.



Tačiau vairuotojas gali parinkti režimą **Sport**, kuris leidžia važiuoti aktyviau.

Sport režimas pasirenkamas meniu sistemoje MY CAR. Meniu sistemos aprašymą

rasite MY CAR (p. 117).

Režimu **Sport** sistema nustato, ar greičio pedalas, vairo judesiai ir posūkių įveikimas yra aktyvesni nei važiuojant įprastai ir leidžia posūkj įveikti kontroliuojamu galinės automobilio dalies slydimu (iki tam tikro lygio) prieš įsikišdama ir stabilizuodama automobilį.

Jei, pavyzdžiui, vairuotojas nutraukia kontroliuojamą slydimą atleisdamas greičio pedalą, ESC sistema įsikiša ir stabilizuoja automobilį.

Sport režimu automobiliui įstrigus arba važiuojant nestabiliu paviršiumi, pvz., smėliu ar giliu sniegu, taip pat pasiekiamas maksimalus sukibimas.



Sport režimas rodomas jungtiniame prietaisų skydelyje šiuo simboliu, kuris nuolat šviečia tol, kol vairuotojas išjungia funkciją arba kol išjungiamas variklis: kitąkart užvedus variklį ESC sistema vėl veiks normaliu režimu.







Susijusi informacija

- Elektroninė stabilumo kontrolė (ESC) - bendroji dalis (p. 192)
- Elektroninė stabilumo kontrolė (ESC) - ženklai ir pranešimai (p. 194)





Elektroninė stabilumo kontrolė (ESC) - ženklai ir pranešimai

Lentelė

Ženklas	Pranešimas	Paiškinimas
	ESC LaikinaI IŠJUNGTa	ESC sistemos veikimas laikinai apribotas dėl pernelyg aukštos stabdžių diskų temperatūros. Stabdžiams atvėsus, funkcijos veikimas automatiškai atnaujinamas.
	ESC Reikia aptarnauti	Sistema ESC išjungta. <ul style="list-style-type: none">• Sustabdykite automobilį saugioje vietoje, išjunkite variklį ir užveskite jį iš naujo.• Jei pranešimas nedingsta, nuvykite į autoservisą - rekomenduojama kreiptis į įgaliotąjį „Volvo“ autoservisą.
 ir 	„Pranešimas“	Jungtiniame prietaisų skydelyje (p. 65) pateiktas pranešimas: perskaitykite jį!
	Nuolat šviečia 2 sekundes.	Sistemos patikra, kai užvedamas variklis.



Ženklas	Pranešimas	Paaiškinimas
	Mirksinti lemputė.	Sistema ESC suaktyvinama.
	Šviečia nuolat.	Režimas Sport suaktyvintas. PASTABA: šiuo režimu ESC sistema neišjungžiama: tik apribojamas jos veikimas.

Susijusi informacija

- Elektroninė stabilumo kontrolė (ESC) - bendroji dalis (p. 192)
- Elektroninė stabilumo kontrolė (ESC) - veikimas (p. 192)



Informacija apie kelio ženklus (RSI)*

Kelio ženklų informacijos funkcija (RSI – Road Sign Information) padeda vairuotojui įsiminti, kokius su greičiu susijusius kelio ženklus jis pravažiuo.

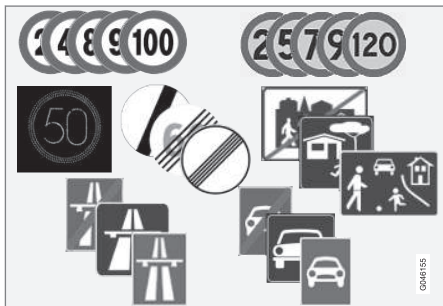

Perskaitomų, su greičiu susijusių ženklų pavyzdžiai¹.

RSI funkcija suteikia informacijos apie esamą greitį, pvz., automagistralės pradžią / pabaigą ir draudimą lenkti.

Jei pravažiuojama ir pro automagistralės (kelio) žymėjimo ženklą, ir maksimalaus leistino greičio ribojimo ženklą, RSI pasirenka rodyti pastarąjį.

⚠️ ĮSPĖJIMAS

RSI gali neveikti tam tikrose situacijose; ji skirta tik kaip pagalbinė priemonė.

Vairuotojas visada prisiima visą atsakomybę, užtikrindamas, kad transporto priemonė vairuojama saugiai ir laikomasi visų taikomų įstatymų bei eismo taisyklių.

Susijusi informacija

- Kelio ženklų informacija (RSI)* – veikimas (p. 196)
- Kelio ženklų informacija (RSI)* – apribojimai (p. 198)

Kelio ženklų informacija (RSI)* – veikimas

Kelio ženklų informacijos funkcija (RSI – Road Sign Information) padeda vairuotojui įsiminti, kokius su greičiu susijusius kelio ženklus jis pravažiuo.

Funkcija valdoma taip:

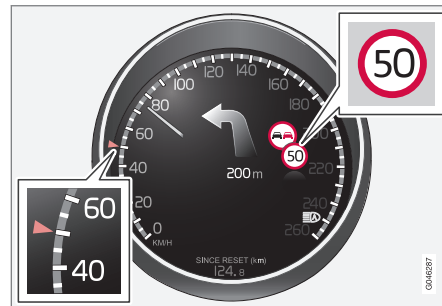

Įrašyta greičio informacija².

RSI įrašius kelio ženklą su ribojamu greičiu, jis pateikiamas kaip ženklas jungtiniame prietaisų skydelyje.

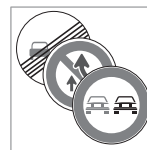

Kartu su maksimalaus leistino greičio ženklų gali būti rodomas draudimo lenkti ženklas (kur yra).

¹ Jungtiniame prietaisų skydelyje rodomų kelio ženklų išvaizda priklauso nuo rinkos: šiose instrukcijose pateiktos iliustracijos – tai tik keli pavyzdžiai.

² Jungtiniame prietaisų skydelyje rodomų kelio ženklų išvaizda priklauso nuo rinkos: šiose instrukcijose pateiktos iliustracijos – tai tik keli pavyzdžiai.



Apribojimų ar autostrados pabaiga

Atitinkamas ženklas jungtiniame prietaisų skydelyje maždaug 10 sekundžių rodomas tais atvejais, kai RSI aptinka su greičio apribojimo pabaiga susijusį ženklą ar kitą su greičiu susijusią informaciją, pvz., automagistrinės pabaigos ženklą.

Šių ženklų pavyzdžiai:

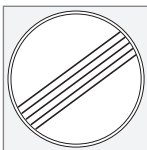

Visų apribojimų pabaiga.



Autostrados pabaiga.

Po jo ženklų informacija paslepia, kol galiausiai aptinkamas kitas su greičiu susijęs ženklas.

Papildomi ženklai

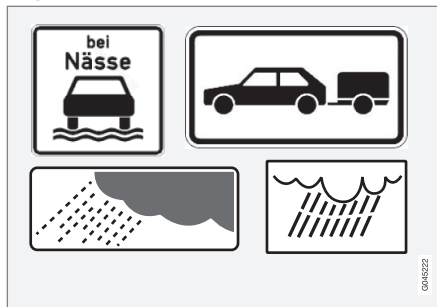

Papildomų ženklų pavyzdžiai².

Kartais tame pačiame kelyje atskiru laiku galioja nevienodas maksimalaus greičio ribojimas ir apie papildomas sąlygas, kuriomis galioja atitinkamas ribojimas, praneša papildoma informacinė lentelė. Pavyzdžiui, atitinkama kelio atkarpa gali būti itin pavojinga lyjant lietui ar tvyrant rūkui.

Papildomas ženklas, susijęs su lietumi, rodomas tik veikiant valytuvams.

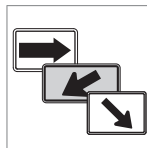

Išvažiavime galiojantis greičio apribojimas tam tikrose rinkose vaizduojamas papildomu ženklu su rodykle.

Greičio ribojimo ženklai, siejami su šio tipo papildomu ženklu, rodomi tik vairuotojui įjungus atitinkamas krypties posūkio signalą.

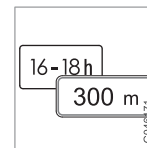

Kai kurie greičio apribojimai taikomi, pvz., tik tam tikroje kelio atkarpoje arba tam tikru paros laiku. Į tokią situaciją vairuotojo dėmesys atkreipiamas po greičio apribojimo ženklo pateikiamo papildomo ženklo žyme.

Papildomos informacijos pateikimas



Papildomo ženklo žymė, pateikiama kaip tuščias rėmelis po jungtinio prietaisų skydelyje leistino greičio ženklu, reiškia, kad RSI aptiko papildomą ženklą su papildoma informacija, susijusia su galiojančiu greičio apribojimu.

² Jungtiniame prietaisų skydelyje rodomų kelio ženklų išvaizda priklauso nuo rinkos: šiose instrukcijose pateiktos iliustracijos – tai tik keli pavyzdžiai.



Meniu MANO AUTOMOBILIS nustatymas

Meniu sistemoje **MY CAR** numatyta RSI parinkčių, žr. MY CAR (p. 117).

Informacija apie kelio ženklus įjungta arba išjungta



Greičio ženklų rodymo jungtiniame prietaisų skydelyje funkciją galima išjungti. Šią funkciją galima suaktyvinti arba išaktyvinti meniu sistemoje **MY CAR**. Meniu sistemos aprašymą rasite MY CAR (p. 117).

Greičio įspėjimas

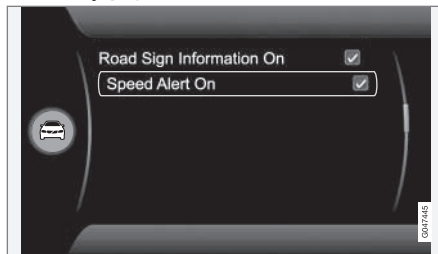

Vairuotojas gali pasirinkti gauti įspėjimą, kai galiojantis maksimalaus greičio apribojimas viršijamas 5 km/h (5 myl./val.) ar daugiau. Šis įspėjimas realizuojamas laikinai sumirksint galiojančio maksimalaus greičio ženklui, kai šis greitis yra viršijamas. Šią funkciją galima suaktyvinti arba išaktyvinti meniu sistemoje **MY CAR**. Meniu sistemos aprašymą rasite MY CAR (p. 117).

Susijusi informacija

- Informacija apie kelio ženklus (RSI)* (p. 196)
- Kelio ženklų informacija (RSI)* – apribojimai (p. 198)
- MY CAR (p. 117)

Kelio ženklų informacija (RSI)* – apribojimai

Kelio ženklų informacijos funkcija (RSI – Road Sign Information) padeda vairuotojui įsiminti, kokius su greičiu susijusius kelio ženklus jis pravažiavo. Funkcija turi šių apribojimų.

RSI funkcijos kameros jutiklis turi apribojimų, kaip ir žmogaus akis: perskaitykite informaciją apie kameros jutiklio apribojimus (p. 234)).

RSI funkcija neregistruoja ženklų, netiesiogiai pateikiančių informacijos apie galiojantį greičio apribojimą, pvz., ženklų su miestų ir gyvenviečių pavadinimais.

Toliau pateikiamos kelios priežastys, dėl kurių gali sutrikti funkcijos veikimas:

- Išblukę ženklai
- Posūkiuose pastatyti ženklai
- Pasukti arba pažeisti ženklai
- Paslėpti arba prastai pastatyti ženklai
- Ženklai, visiškai arba iš dalies uždengti šerkšnu, sniegu ir (arba) purvu.

Susijusi informacija

- Informacija apie kelio ženklus (RSI)* (p. 196)
- Kelio ženklų informacija (RSI)* – veikimas (p. 196)



Pastovaus greičio palaikymo sistema*

Pastovaus greičio palaikymo sistema (CC – Cruise Control) padeda vairuotojui palaikyti vienodą greitį, todėl važiuojant greitkeliais ir ilgais, tiesiais keliais, kuriais eismas juda tolygiai, galima labiau atsipalaiduoti.

Apžvalga

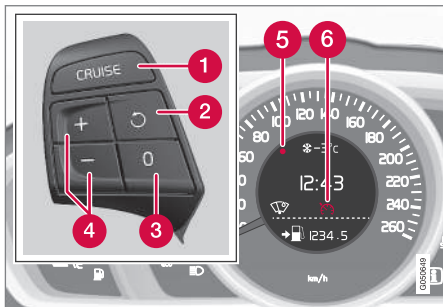

Vairo klaviatūra ir jungtinis prietaisų skydelis.

- 1 Pastovaus greičio palaikymo sistema: įj./išj.
- 2 Budėjimo režimas nutraukiamas ir grąžinamas įrašytas greitis.
- 3 Budėjimo režimas
- 4 Suaktyvinkite ir sureguliuokite greitį.
- 5 Parinktas greitis (PILKAS = budėjimo režimas).
- 6 Nuolatinio greičio palaikymo sistema - BALTAS ženklas (PILKAS = budėjimo režimas).

⚠️ ĮSPĖJIMAS

Vairuotojas privalo nuolat stebėti eismo būklę ir imtis veiksmų, jei pastovaus greičio palaikymo sistema nepalaiko tinkamo greičio ir (arba) atstumo.

Vairuotojas visada prisiima visą atsakomybę, užtikrindamas, kad transporto priemonė vairuojama saugiai.

Susijusi informacija

- Pastovaus greičio palaikymo sistema* – greičio valdymas (p. 199)
- Pastovaus greičio palaikymo sistemos* laikinas išaktyvinimas budėjimo režimu (p. 200)
- Pastovaus greičio palaikymo sistema* – tęsti nustatytą greitį (p. 201)
- Pastovaus greičio palaikymo sistema* – išaktyvinimas (p. 201)
- Prisitaikanti pastovaus greičio palaikymo sistema – ACC* (p. 202)

Pastovaus greičio palaikymo sistema* – greičio valdymas



Galima suaktyvinti, nustatyti arba pakeisti įrašytą greitį.

Įjungimas ir greičio nustatymas

Kaip įjungti pastovaus greičio palaikymo sistemą:

- Spauskite vairo mygtuką, skirtą **CRUISE** (be greičio ribotuvo) arba  (su greičio ribotuvu).
- > Jungtiniame prietaisų skydelyje užsideda pastovaus greičio palaikymo sistemos simbolis (6) – sistema veikia budėjimo režimu.

Kaip suaktyvinti pastovaus greičio palaikymo sistemą:

- Pasiekę pageidaujimą greitį, nuspauskite vairo mygtuką  arba .
- > Į atmintį įrašomas esamas greitis ir jungtinio prietaisų skydelio žymėjimas (5) užsideda esant pasirinktam greičiui, o simbolio (6) spalva keičiasi iš PILKOS į BALTA – tada automobilis važiuoja į atmintį įrašytu greičiu.





PASTABA

Pastovaus greičio palaikymo sistemos negalima įjungti mažesniu nei 30 km/h (20 myl./val.) greičiu.



Irašyto greičio keitimas

Irašytą greitį galima keisti trumpai arba ilgai paspaudžiant vairo mygtuką  arba .



Kaip pakeisti 5 km/h (5 myl./val.):

- Paspaudinėkite: kiekvienu paspaudimu keičiama po 5 km/h (5 myl./val.).

Kaip pakeisti 1 km/h (1 myl./val.):

- Nuspauskite mygtuką ir atleiskite jį pasiekę pageidaujamą greitį.

Paskutinis paspaudimas įrašomas į atmintį.

Jei automobilio greitis padidinamas greičio pedalu ir po to paspaudžiamas mygtukas  / , į atmintį įrašomas esamas greitis.

Greičio pedalu laikinai padidinus greitį, pvz., lenkiant kitą automobilį, pastovaus greičio palaikymo sistemos nuostata nepakinta: atleisdus greičio pedalą, automobilis grąžina anksčiau įrašytą greitį.

PASTABA

Jeigu bet kuris pastovaus greičio palaikymo sistemos mygtukas laikomas nuspaustas kelias minutes, jis užblokuojamas ir išaktyvinamas. Norint iš naujo įjungti pastovaus greičio palaikymo sistemą, reikia sustabdyti automobilį ir iš naujo užvesti variklį.

Susijusi informacija

- Pastovaus greičio palaikymo sistema* (p. 199)

Pastovaus greičio palaikymo sistemos* laikinas išaktyvinimas budėjimo režimu

Funkciją budėjimo režimu galima laikinai išaktyvinti ir nustatyti.

Išjungimas laikinai – budėjimo režimas

Kaip laikinai išjungti pastovaus greičio palaikymo sistemą ir pervesti ją į budėjimo režimą:

- Nuspauskite vairo mygtuką .
- > Jungtinio prietaisų skydelio žymėjimo (5) ir simbolio (6) spalva pasikeičia iš BAL-TOS į PILKĄ; laikinai išjungžiama pastovaus greičio palaikymo sistema.

Budėjimo režimas įsikišus vairuotojui

Pastovaus greičio palaikymo sistema laikinai išjungžiama ir automatiškai pervedama į budėjimo režimą, jei:

- nuspaudžiamas stabdžių pedalas
- sankabos pedalas laikomas nuspaustas ilgiau nei 1 minutę³
- pavarų svirtis / rinkiklis nustatomi į padėtį **N**;
- vairuotojas važiuoja didesniu greičiu nei įrašytas į atmintį ilgiau nei 1 minutę.

Tada vairuotojas turi pats reguliuoti greitį.

Greičio pedalu laikinai padidinus greitį, pvz., lenkiant kitą automobilį, nuostata nepakinta:

³ Išjungimas ir aukštesnės arba žemesnės pavaros parinkimas budėjimo režimui įtakos neturi.

* Pasirinktinė įranga, priedas, plačiau žr. įvadą.



atleidus greičio pedalą, automobilis grąžina anksčiau įrašytą greitį.

Automatinis budėjimo režimas

Pastovaus greičio palaikymo sistema laikinai išjungžiama ir pervedama į budėjimo režimą, jei:

- ratai praranda sukibimą su kelio danga
- per žemos / aukštos variklio apsukos;
- greitis nukrenta žemiau 30 km/h (20 myl./val.).

Tada vairuotojas turi pats reguliuoti greitį.

Susijusi informacija

- Pastovaus greičio palaikymo sistema* (p. 199)
- Pastovaus greičio palaikymo sistema* – greičio valdymas (p. 199)
- Pastovaus greičio palaikymo sistema* – tęsti nustatytą greitį (p. 201)
- Pastovaus greičio palaikymo sistema* – išaktyvinimas (p. 201)

Pastovaus greičio palaikymo sistema* – tęsti nustatytą greitį

Pastovaus greičio palaikymo sistema (CC – Cruise Control) padeda vairuotojui palaikyti pastovų greitį.

Po laikino išaktyvinimo ir budėjimo režimo (p. 200) galima pratęsti nustatytą greitį.

Norėdami vėl suaktyvinti nuolatinio greičio palaikymo sistemos budėjimo režimą:

- Nuspauskite vairo mygtuką .
- > Jungtinio prietaisų skydelio žymėjimo (5) ir simbolio (6) spalva keičiasi iš PILKOS į BALŲ – tada automobilis važiuoja vėliausiai į atmintį įrašytu greičiu.

PASTABA

Greitis gali ženkliai padidėti, atnaujinus prieš tai nustatytą greitį pasirinkus  mygtuką.

Susijusi informacija

- Pastovaus greičio palaikymo sistema* (p. 199)
- Pastovaus greičio palaikymo sistema* – greičio valdymas (p. 199)
- Pastovaus greičio palaikymo sistemos* laikinas išaktyvinimas budėjimo režimu (p. 200)
- Pastovaus greičio palaikymo sistema* – išaktyvinimas (p. 201)

Pastovaus greičio palaikymo sistema* – išaktyvinimas

Čia aprašoma, kaip ji išaktyvinama.

Pastovaus greičio palaikymo sistema išjungžiama vairo mygtuku (1) arba išjungiant variklį: ištrinamas nustatytas / įrašytas greitis ir jo nebegalima atstatyti  mygtuku.

Susijusi informacija

- Pastovaus greičio palaikymo sistema* (p. 199)
- Pastovaus greičio palaikymo sistema* – greičio valdymas (p. 199)
- Pastovaus greičio palaikymo sistemos* laikinas išaktyvinimas budėjimo režimu (p. 200)
- Pastovaus greičio palaikymo sistema* – tęsti nustatytą greitį (p. 201)



Prisitaikanti pastovaus greičio palaikymo sistema – ACC*

Prisitaikanti pastovaus greičio palaikymo sistema (ACC – Adaptive Cruise Control) padeda vairuotojui palaikyti vienodą greitį ir iš anksto pasirinktą laiko intervalą iki priekyje važiuojančio automobilio.

Prisitaikanti pastovaus greičio palaikymo sistema leidžia patogiau įveikti ilgas keliones automagistralėmis ir tiesiais pagrindiniais keliais, kuriais eismas juda vienodai.

Vairuotojui reikia nustatyti pageidaujimą greitį (p. 206) ir laiko intervalą (p. 207) iki priekyje važiuojančio automobilio. Radarui nustačius, kad priekyje esantis automobilis važiuoja lėčiau, greitis automatiškai adaptuojamas. Kai priekyje vėl nėra automobilių, grąžinamas nustatytas greitis.

Jei prisitaikanti pastovaus greičio palaikymo sistema yra išjungiamą arba nustatomas jos budėjimo režimas (p. 207) ir automobilis privažiuoja per arti priekyje esančio automobilio, apie šį mažą atstumą vairuotoją informuoja atstumo perspėjimo (p. 217) funkcija.

ISPĖJIMAS

Vairuotojas privalo nuolat stebėti eismo būklę ir imtis veiksmų, jei prisitaikanti pastovaus greičio palaikymo sistema nepalaiko tinkamo greičio arba atstumo.

Prisitaikanti pastovaus greičio palaikymo sistema negali įvertinti visų eismo, oro ir kelio sąlygų.

Perskaitykite visus savininko vadovo skirsnius apie prisitaikančią pastovaus greičio palaikymo sistemą, kad sužinotumėte apie jos apribojimus, apie kuriuos prieš naudodamasis vairuotojas turi žinoti.

Vairuotojas visada atsako už tinkamo atstumo ir greičio palaikymą, net jei tuo metu naudojama prisitaikanti pastovaus greičio palaikymo sistema.

SVARBU

Prisitaikančios pastovaus greičio palaikymo sistemos techninės priežiūros darbus gali atlikti tik autoserviso specialistai. Rekomenduojame kreiptis į įgaliotąjį „Volvo“ autoservisą.

Po techninės priežiūros ACC funkcija kurį laiką gali veikti ribotu diapazonu. Sistema kalibruojama važiuojant ir visos funkcijos grąžinamos automatiškai.

Automatinė pavarų dėžė

Automobiliuose su automatine pavarų dėže įdiegta patobulinta prisitaikančios pastovaus

greičio palaikymo sistemos funkcija „spūsties pagelbiklis“ (p. 209).

Susijusi informacija

- Prisitaikanti pastovaus greičio palaikymo sistema* – veikimas (p. 203)
- Prisitaikanti pastovaus greičio palaikymo sistema* – apžvalga (p. 205)
- Prisitaikanti pastovaus greičio palaikymo sistema* – greičio valdymas (p. 206)
- Prisitaikanti pastovaus greičio palaikymo sistema* – nustatyti laiko intervalą (p. 207)
- Prisitaikanti pastovaus greičio palaikymo sistema* – laikinas išaktyvinimas ir budėjimo režimas (p. 207)
- Prisitaikanti pastovaus greičio palaikymo sistema* – kitos transporto priemonės lenkimas (p. 208)
- Prisitaikanti pastovaus greičio palaikymo sistema* – išaktyvinimas (p. 209)
- Prisitaikanti pastovaus greičio palaikymo sistema* – spūsties pagelbiklis (p. 209)
- Prisitaikanti pastovaus greičio palaikymo sistema* – pastovaus greičio palaikymo sistemos funkcijų perjungimas (p. 211)
- Radaro jutiklis (p. 212)
- Radaro jutiklis – apribojimai (p. 212)



- Prisitaikanti pastovaus greičio palaikymo sistema* – trikdžių diagnostika ir veiksmas (p. 214)
- Prisitaikanti pastovaus greičio palaikymo sistema* – ženklai ir pranešimai (p. 215)

Prisitaikanti pastovaus greičio palaikymo sistema* – veikimas

Prisitaikančią automatinę greičio sistemą sudaro automatinės greičio kontrolės sistema ir koordinuota intervalo sistema.

Funkcijų apžvalga

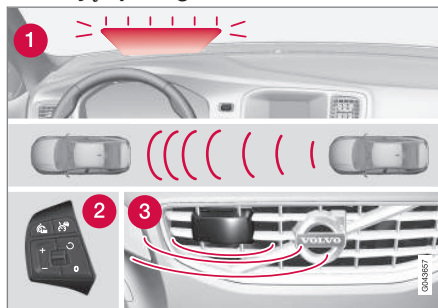

Funkcijų apžvalga⁴.

- 1 Įspėjamoji lemputė: vairuotojas turi stabdyti
- 2 Vairo klaviatūra (p. 205)
- 3 Radaro jutiklis (p. 212)

! ĮSPĖJIMAS

Prisitaikanti pastovaus greičio palaikymo sistema – tai ne susidūrimų vengimo sistema. Jei sistema neaptinka priekyje esančio automobilio, turi įsikišti vairuotojas.

Prisitaikanti pastovaus greičio palaikymo sistema nestabdo pastebėjusi pėsčiuosius ar gyvūnus ir mažas transporto priemones (pvz., dviračius ir motociklus). Ji taip pat nestabdo aptikusi važiuojančias į jus, važiuojančias lėtai ar sustojusias žemas priekabas, transporto priemones ar objektus.

Nenaudokite pastovaus greičio palaikymo sistemos, pvz., miesto spūstyje, kai intensyvus eismas, sankryžose, esant slidžiai kelio dangai, kai kelyje – daug vandens ar patišęs sniegas, smarkiai lyjant (sningant), esant prastam matomumui, važiuodami vingiuotais ar slidžiais keliais.

Atstumas iki priekyje važiuojančios transporto priemonės (p. 207) matuojamas pirmiausia radaro jutikliu (p. 212). Pastovaus greičio palaikymo funkcija reguliuoja greitį, automobilį greitindama ir jį lėtindama. Prisitaikančiai pastovaus greičio palaikymo sistemai naudojantis stabdžiais, jie gali skleisti žemo dažnio garsą: tai normalu.

⁴ PASTABA: iliustracijoje pateikiama schema. Detalės gali būti kitokios, tai priklauso nuo automobilio modelio.



07 Pagalba vairuotojui



! ĮSPĖJIMAS

Kai stabdo prisitaikanti pastovaus greičio palaikymo sistema, juda stabdžių pedalas. Nelaikykite pėdos po stabdžių pedalu, nes ji gali įstrigti.

Prisitaikanti pastovaus greičio palaikymo sistema siekia sekti priekyje (ta pačia eismo juosta) važiuojančią transporto priemonę pagal vairuotojo nustatytą laiko intervalą (p. 207). Jeigu radaro jutiklis nemato priekyje važiuojančios transporto priemonės, automobilis važiuos vairuotojo nustatytu ir atmintyje išsaugotu greičiu. Taip nutinka ir tuomet, jei priekyje važiuojančios transporto priemonės greitis viršija nustatytą greitį.

Prisitaikančios pastovaus greičio palaikymo sistemos užduotis – tolygiai valdyti automobilio greitį. Tose situacijose, kai būtinas staigus stabdymas, vairuotojas turi stabdyti pats. Būtina, jei smarkiai skiriasi greitis arba priekyje važiuojantis automobilis staigiai ima stabdyti. Radaro jutiklio galimybės ribotos (p. 212), todėl stabdžiai gali įsijungti netikėtai arba neįsijungti visai.

Prisitaikanti pastovaus greičio palaikymo sistema gali būti aktyvinta siekiant sekti kitą transporto priemonę greičiu nuo 30 km/h⁵ (20 myl./val.) iki 200 km/h (125 myl./val.). Jei greitis krenta žemiau 30 km/h (20 myl./val.)

arba jei variklio apsakos tampa pernelyg žemos, pastovaus greičio palaikymo sistema perjungiama į budėjimo režimą (p. 207), kuriuo automatinio stabdymo funkcija neveikia: vairuotojas turi palaikyti saugų atstumą iki priekyje važiuojančios transporto priemonės.

Įspėjamoji lemputė: vairuotojas turi stabdyti

Prisitaikančios pastovaus greičio palaikymo sistemos stabdymo galia siekia maždaug 40 % automobilio stabdymo galios.

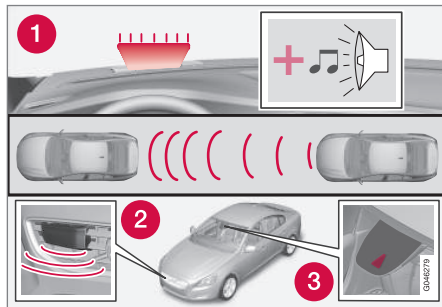

1. Įspėjimo apie susidūrimo pavojų sistemos įspėjamoji lemputė ir įspėjamasis signalas⁶.

Jei automobilį reikia stabdyti smarkiau nei gali prisitaikanti pastovaus greičio palaikymo sistema ir vairuotojas nestabdo, tuomet pasitelkiama įspėjamoji lemputė ir pasigirsta įspėja-

masis garsinis signalas iš įspėjimo apie susidūrimo pavojų sistemos (p. 227), atkreipiantis vairuotojo dėmesį į tai, kad reikia nedelsiant stabdyti.

i PASTABA

Intensyviai šviečiant saulei arba dėvint akinius nuo saulės gali būti sunku pastebėti įspėjimo lemputę.

! ĮSPĖJIMAS

Prisitaikanti pastovaus greičio palaikymo sistema įspėja tik apie tas transporto priemones, kurias aptiko jos radaras, todėl įspėjimas gali būti nepateiktas išvis arba pateiktas su tam tikra delsa. Nelaukite įspėjimo nestabdydami, jei stabdyti reikia.

Stacionios įkalnės / nuokalnės ir (arba) sunkus kroviny

Atminkite, kad prisitaikanti pastovaus greičio palaikymo sistema skirta pirmiausia važiuoti lygiu keliu. Pastovaus greičio palaikymo sistemai gali būti sunku palaikyti tinkamą atstumą iki priekyje važiuojančio automobilio kai važiuojama stačia įkalne arba nuokalne, vežamas sunkus kroviny arba prikabinta priekaba. Tokiu atveju vairuotojui reikia būti atidžiam ir pasiruošusiam mažinti greitį.

⁵ „Queue Assist“ (p. 209) (automobiliuose su automatine pavarų dėže) gali veikti greičio intervale 0–200 km/h (0–125 myl./val.).

⁶ PASTABA: iliustracijoje pateikiama schema. Detalės gali būti kitokios – tai priklauso nuo automobilio modelio.



Susijusi informacija

- Prisitaikanti pastovaus greičio palaikymo sistema – ACC* (p. 202)
- Prisitaikanti pastovaus greičio palaikymo sistema* – išaktyvinimas (p. 209)
- Prisitaikanti pastovaus greičio palaikymo sistema* – kitos transporto priemonės lenkimas (p. 208)

Prisitaikanti pastovaus greičio palaikymo sistema* – apžvalga

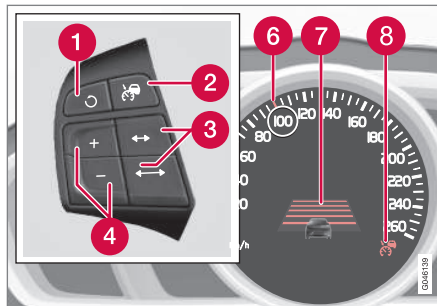

- 1 Budėjimo režimas nutraukiamas ir grąžinamas įrašytas greitis.
- 2 Pastovaus greičio palaikymo sistema: įj./išj. arba budėjimo režimas.
- 3 Laiko intervalas: didinti / mažinti.
- 4 Suaktyvinkite ir sureguliuokite greitį.
- 5 (Nenaudojama)
- 6 Žalias ženklas prie įrašyto greičio (BAL-TAS = budėjimo režimas).
- 7 Laiko intervalas
- 8 Prisitaikanti pastovaus greičio palaikymo sistema aktyvi degant ŽALIAM ženklui (BALTAS = budėjimo režimas).

Susijusi informacija

- Prisitaikanti pastovaus greičio palaikymo sistema – ACC* (p. 202)
- Prisitaikanti pastovaus greičio palaikymo sistema* – veikimas (p. 203)
- Prisitaikanti pastovaus greičio palaikymo sistema* – ženklai ir pranešimai (p. 215)





Prisitaikanti pastovaus greičio palaikymo sistema* – greičio valdymas

Kaip įjungti ACC:

- Paspauskite vairo mygtuką  – panašus BALTAS ženklas užsidega jungtiniame prietaisų skydelyje (8), informuodamas, kad prisitaikanti pastovaus greičio palaikymo sistema pradėjo veikti budėjimo režimu (p. 207).

Kaip suaktyvinti ACC:

- Pasiekę pageidaujamą greitį, nuspauskite vairo mygtuką  arba .
- > Esamas greitis įrašomas į atmintį, jungtiniame prietaisų skydelyje aplink įrašytą greitį trumpai rodomas „dinaminasis stiklas“ (6) ir ženklų spalva pasikeičia iš BALTOS į ŽALIĄ.



Kai šio ženklų spalva pasikeičia iš BALTOS į ŽALIĄ, prisitaikanti pastovaus greičio palaikymo sistema būna aktyvi ir automobilis palaiko įrašytą greitį.





Prisitaikanti pastovaus greičio palaikymo sistema reguliuoja **atstumą** iki priekyje esančios transporto priemonės tik tada, kai rodomas kitos transporto priemonės ženklas.



Kartu greičio intervalas žymimas taip:

- didesnis greitis su ŽALIU ženklu yra suprogramuotas greitis;
- mažesnis greitis yra priekyje esančios transporto priemonės greitis.

Įrašyto greičio keitimas

Įrašytą greitį galima keisti trumpai arba ilgai paspaudžiant vairo mygtuką  arba .



Kaip pakeisti +/- 5 km/h (+/- 5 myl./val.):

- Paspaudinėkite: kiekvienu paspaudimu keičiama po +/- 5 km/h (+/- 5 myl./val.).

Kaip pakeisti +/- 1 km/h (+/- 1 myl./val.):

- Nuspauskite mygtuką ir atleiskite jį pasiekę pageidaujamą greitį.

Paskutinis paspaudimas įrašomas į atmintį.

Jei automobilio greitis padidinamas greičio pedalu ir po to paspaudžiamas mygtukas / , į atmintį įrašomas esamas greitis.

Greičio pedalu laikinai padidinus greitį, pvz., lenkiant kitą automobilį, nuostata nepakinta: atleidus greičio pedalą, automobilis grąžina anksčiau įrašytą greitį.



PASTABA

Jeigu bet kuris prisitaikančios pastovaus greičio palaikymo sistemos mygtukas laikomas nuspauštas kelias minutes, funkcija užblokuojama ir išaktyvinama. Norint įjungti ją iš naujo, reikia sustabdyti automobilį ir iš naujo užvesti variklį.

Atskirais atvejais jos iš naujo suaktyvinti nepavyks: tada jungtiniame prietaisų skydelyje (p. 215) rodoma **Prisit. autop. negal.**

Susijusi informacija

- Prisitaikanti pastovaus greičio palaikymo sistema – ACC* (p. 202)
- Prisitaikanti pastovaus greičio palaikymo sistema* – apžvalga (p. 205)
- Prisitaikanti pastovaus greičio palaikymo sistema* – veikimas (p. 203)



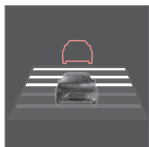

Prisitaikanti pastovaus greičio palaikymo sistema* – nustatyti laiko intervalą



Galima pasirinkti pageidaujama laiko intervalą iki priekyje važiuojančio automobilio. Jis jungtiniame prietaisų skydelyje vaizduojamas 1–5 horizontaliomis linijomis: kuo daugiau linijų, tuo didesnis

intervalas. Viena linija atitinka apie 1 sekundę iki automobilio priekyje, 5 linijos – apie 3 sekundes.

Kaip nustatyti / pakeisti laiko atstumą:

- Padidinkite arba sumažinkite vairo mygtukais  .

Mažas greitis, jei atstumai trumpi, automatinė greičio kontrolė šiek tiek pailgina laiko intervalą.

Automatinė greičio kontrolė veikia taip, kad laiko intervalas tam tikrose situacijose gali žymiai įvairuoti, kad automobilis galėtų važiuoti paskui priekyje esančią transporto priemonę lygiai ir patogiai.

Atminkite, kad nustačius trumpą intervalą vairuotojui paliekama mažai laiko sureaguoti ir imtis veiksmų, jei kartais kiltų nenumatytų eismo aplinkybių.

Tas pats ženklas rodomas, kai aktyvi funkcija Distance Warning (p. 217).

PASTABA

Naudokite tik tokius laiko intervalus, kokius leidžia vietos eismo taisyklės.

Jei prisitaikanti pastovaus greičio palaikymo sistema nereaguoja ją suaktyvinus, gali būti, kad laiko atstumas iki priekyje esančios transporto priemonės neleidžia padidinti greičio.

Kuo didesnis greitis, tuo ilgesnis yra nustatyto laiko intervalo apskaičiuotas atstumas metrais.

Skaitykite apie greitį (p. 206).

Susijusi informacija

- Prisitaikanti pastovaus greičio palaikymo sistema – ACC* (p. 202)
- Prisitaikanti pastovaus greičio palaikymo sistema* – apžvalga (p. 205)
- Prisitaikanti pastovaus greičio palaikymo sistema* – veikimas (p. 203)
- Prisitaikanti pastovaus greičio palaikymo sistema* – išaktyvinimas (p. 209)

Prisitaikanti pastovaus greičio palaikymo sistema* – laikinas išaktyvinimas ir budėjimo režimas

Prisitaikanti pastovaus greičio palaikymo sistemą galima laikinai išjungti ir nustatyti budėjimo režimą.

Laikinas išaktyvinimas / budėjimo režimas

Kaip laikinai išjungti prisitaikanti pastovaus greičio palaikymo sistemą ir pervesti ją į budėjimo režimą:

- Nuspauskite vairo mygtuką 



Šis ženklas ir įrašyto greičio žymos spalva pasikeičia iš ŽALIOS į BALŲ.

Budėjimo režimas įsikišus vairuotojui

Prisitaikanti pastovaus greičio palaikymo sistema laikinai išjungiamas ir automatiškai pervadama į budėjimo režimą, jei:



07 Pagalba vairuotojui



- nuspaudžiamas stabdžių pedalas
- sankabos pedalas laikomas nuspauštas ilgiau nei 1 minutę⁷
- pavarų perjungimo svirtis perstumta į padėtį **N** (automatinė pavarų dėžė)
- vairuotojas važiuoja didesniu greičiu nei įrašytas į atmintį ilgiau nei 1 minutę.

Tada vairuotojas turi pats reguliuoti greitį.

Greičio pedalu laikinai padidinus greitį, pvz., lenkiant kitą automobilį, nuostata nepakinta: atleidus greičio pedalą, automobilis grąžina anksčiau įrašytą greitį.

Automatinis budėjimo režimas

Prisitaikanti pastovaus greičio palaikymo sistema priklauso nuo kitų sistemų, pvz., stabilumo sistemos ESC (p. 192). Jei kuri nors iš šių sistemų nustoja veikti, prisitaikanti pastovaus greičio palaikymo sistema automatiškai išaktyvinama.

Automatinio išaktyvinimo atveju pasigirsta signalas ir jungtiniame prietaisų skydelyje pasirodo pranešimas **Prisit. autopilotas atšauktas**. Tada vairuotojas turi įsikišti ir pats palaikyti greitį ir atstumą iki priekyje važiuojančio automobilio.

Sistema gali automatiškai išsijungti dėl šių priežasčių:

- vairuotojas atidaro dureles;
- vairuotojas atsisega saugos diržą;
- per žemos / aukštos variklio apsukos;
- greitis nukrito žemiau 30 km/h⁸ (20 myl./val.).
- ratai praranda sukibimą su kelio danga
- pernellyg įkaista stabdžiai
- radaro jutiklį užstoja, pvz., šlapias sniegas arba smarkus lietus (radaro bangos užstotos).

Grįžti į nustatytą greitį

Prisitaikanti pastovaus greičio palaikymo sistema iš budėjimo režimo grąžinama vienu vairo mygtuku  spustelėjimu: parenkamas paskutinis įrašytas greitis.



PASTABA

Mygtuku  pakartotinai suaktyvinus pastovaus greičio palaikymo sistemą, gali gerokai padidėti greitis.

Susijusi informacija

- Prisitaikanti pastovaus greičio palaikymo sistema – ACC* (p. 202)
- Prisitaikanti pastovaus greičio palaikymo sistema* – apžvalga (p. 205)
- Pastovaus greičio palaikymo sistema* (p. 199)

Prisitaikanti pastovaus greičio palaikymo sistema* – kitos transporto priemonės lenkimas

Jūsų automobiliui sekant kitą automobilį ir vairuotojui posūkio signalu pranešus apie ketinamą atlikti lenkimo manevrą⁹, prisitaikanti pastovaus greičio palaikymo sistema padeda trumpam pagreitinti automobilį link lenkiamojo.

Funkcija būna aktyvi virš 70 km/h (43 myl./val.).



ĮSPĖJIMAS

Nepamirškite, kad šią funkciją galima įjungti ne tik lenkiant, bet ir tada, kai, pvz., naudojamas posūkio žibintas, rodant eismo juostos keitimą arba sukimą į kitą kelią – automobilis, tokiu atveju, trumpam pagreitės.

Susijusi informacija

- Prisitaikanti pastovaus greičio palaikymo sistema – ACC* (p. 202)
- Prisitaikanti pastovaus greičio palaikymo sistema* – apžvalga (p. 205)
- Prisitaikanti pastovaus greičio palaikymo sistema* – veikimas (p. 203)



⁷ Išjungimas ir aukštesnės arba žemesnės pavaros parinkimas budėjimo režimui įtakos neturi.

⁸ Netaikoma automobiliams su pagalbos spūstyje funkcija: čia ši funkcija veikia iki visiško sustojimo.

* Pasirinktinė įranga, priedas, plačiau žr. įvadą.



Prisitaikanti pastovaus greičio palaikymo sistema* – išaktyvinimas

Spustelėjus vairo mygtuką , prisitaikanti pastovaus greičio palaikymo sistema perveda į budėjimo režimą (p. 207). Jis išjungiamas trumpai paspaudus dar kartą: nustatytas / įrašytas greitis išvalomas ir jo nebegalima grąžinti mygtuku .

Susijusi informacija

- Prisitaikanti pastovaus greičio palaikymo sistema – ACC* (p. 202)
- Prisitaikanti pastovaus greičio palaikymo sistema* – veikimas (p. 203)
- Prisitaikanti pastovaus greičio palaikymo sistema* – ženklai ir pranešimai (p. 215)

Prisitaikanti pastovaus greičio palaikymo sistema* – spūsties pagelbiklis

Spūsties pagelbiklis papildo prisitaikančią pastovaus greičio palaikymo sistemą išplėstinėmis funkcijomis, kai greitis nesiekia 30 km/h (20 myl./val.).

Automobiliuose su automatine pavarų dėže prisitaikanti pastovaus greičio palaikymo sistema yra papildyta pagalbos spūstyje funkcija (ji dar vadinama "Queue Assist").

Spūsties pagelbiklis turi tokias funkcijas:

- Didesnis greičio intervalas: veikia ir iki 30 km/val. (20 myl./val.) bei stovint
- Tikslinio objekto keitimas
- Automobiliui sustojus, automatinio stabdymo sistema išsijungia
- Automatinis stovėjimo stabdžio įjungimas.

Atminkite, kad mažiausias programuojamas prisitaikančios pastovaus greičio palaikymo sistemos greitis yra 30 km/h (20 myl./val.). Nors ji gali sekti kitą transporto priemonę iki 0 km/h, **negalima** pasirinkti / įrašyti mažesnio nei 30 km/h (20 myl./val.) greičio.

Padidintas greičio intervalas

PASTABA

Norint suaktyvinti prisitaikančią pastovaus greičio palaikymo sistemą, vairuotojo durelės turi būti uždarytos ir vairuotojas turi segėti saugos diržą.

Jei automobilyje įrengta automatine pavarų dėže, prisitaikanti pastovaus greičio palaikymo sistema gali sekti kitą automobilį greičio intervale 0–200 km/h (0–125 myl./val.).

PASTABA

Kad būtų galima suaktyvinti prisitaikančią pastovaus greičio palaikymo sistemą, kai greitis nesiekia 30 km/h (20 myl./val.), transporto priemonė priekyje turi būti nutolusi atitinkamu atstumu.

Trumpai sustojant spūstyje arba prie šviesoforo, važiavimas automatiškai pratęsiamas, jei sustojimo trukmė neviršija maždaug 3 sekundžių. Jei priekyje esantis automobilis nepradedą judėti per šį intervalą, prisitaikanti pastovaus greičio palaikymo sistema nustatoma į budėjimo režimą su automatinio stabdymo funkcija. Vėliau vairuotojas turi vėl ją suaktyvinti. Tai atliekama taip:

- Nuspauskite vairo mygtuką  arba

⁹ Tik įjungus kairįjį posūkio signalą automobilyje su vairo kairėje arba dešinią su vairo dešinėje.



07 Pagalba vairuotojui



- Nuspauskite greičio pedalą.
- > Prisitaikanti pastovaus greičio palaikymo sistema vėl ims sekti priekyje važiuojantį automobilį.

i PASTABA

Pagalbos važiuojant spūstyje funkcija gali laikyti stovintį automobilį ilgiausiai 4 minutes: po to įsijungia stovėjimo stabdys ir prisitaikanti pastovaus greičio palaikymo sistema išjungžiama.

- Prieš vėl suaktyvinant prisitaikančią pastovaus greičio palaikymo sistemą reikia atleisti stovėjimo stabdį.

Tikslinio objekto keitimas

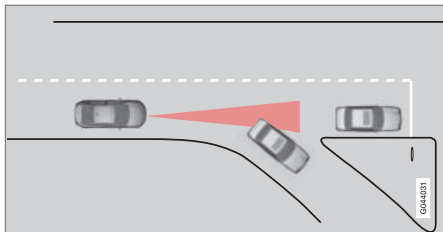

Jeį priekyje esantis tikslinis automobilis staigiai nusuka į šalį, prieš jį gali būti stovinčių transporto priemonių.

Prisitaikančiai pastovaus greičio palaikymo sistemai sekant kitą automobilį iki 30 km/h (20 myl./val.) greičiu ir tikslinei transporto priemonei pasikeitus iš judančios į stovinčią,

sistema ima stabdyti priešais stovinčią transporto priemonę.

! ĮSPĖJIMAS

Prisitaikančiai pastovaus greičio palaikymo sistemai sekant kitą automobilį **didesniu nei 30 km/h (20 myl./val.)** greičiu ir tiksliniam objektui pasikeitus iš judančio į stovintį, sistema ignoruoja stovintį automobilį ir parenka įrašytą važiavimo greitį.

- Prireikus vairuotojas stabdyti turi pats.

Automatinis budėjimo režimas su tikslinio objekto pakeitimu

Prisitaikanti pastovaus greičio palaikymo sistema išjungžiama ir pervedama į budėjimo režimą:

- jei greitis nesiekia 5 km/h (5 myl./val.) ir prisitaikanti pastovaus greičio palaikymo sistema neapsisprendžia, ar tikslinis objektas yra stovinti transporto priemonė ar kitas objektas, pvz., greičio mažinimo kalnelis;
- jei greitis nesiekia 5 km/h (5 myl./val.) ir priekyje važiuavęs automobilis pasuka į šoną, prisitaikanti pastovaus greičio palaikymo sistema nebeturi ką sekti.

Automatinio stabdymo funkcijos veikimo nutraukimas stovint

Tam tikrais atvejais spūsties pagelbiklis išjungži automatinio stabdymo funkciją stovint. Tai reiškia, kad stabdžiai atleidžiami ir automobi-

lis gali pradėti riedėti, todėl vairuotojas turi įsikišti ir pats sustabdyti automobilį, kad šis išliktų vietoje.

Važiavimo spūstyje pagalba atleidžia stabdžius ir perveda prisitaikančią pastovaus greičio palaikymo sistemą į budėjimo režimą tokiais atvejais:

- vairuotojas nuspaudžia stabdžių pedalą
- įjungiamas stovėjimo stabdys
- pavarų perjungimo svirtis pervedama į padėtį **P**, **N** arba **R**
- vairuotojas nustato prisitaikančią pastovaus greičio palaikymo sistemą dirbti budėjimo režimu.

Automatinis stovėjimo stabdžio įjungimas

Kai kuriais atvejais važiavimo spūstyje pagalba įjungži stovėjimo stabdį, kad automobilis liktų stovėti.

Tai nutinka, jei:

- vairuotojas atidaro dureles arba nusiima saugos diržą
- ESC pakeičiama iš **Normal** į **Sport** režimą
- važiavimo spūstyje pagalba laikė automobilį stovintį ilgiau nei 4 minutes;
- išjungtas variklis
- perkaito stabdžiai.





Susijusi informacija

- Prisitaikanti pastovaus greičio palaikymo sistema – ACC* (p. 202)
- Prisitaikanti pastovaus greičio palaikymo sistema* – apžvalga (p. 205)
- Prisitaikanti pastovaus greičio palaikymo sistema* – veikimas (p. 203)



Prisitaikanti pastovaus greičio palaikymo sistema* – pastovaus greičio palaikymo sistemos funkcijų perjungimas

Prisitaikančios pastovaus greičio palaikymo sistemos perjungimas į pastovaus greičio palaikymo sistemą

Aktyvios pastovaus greičio palaikymo sistemos simbolis rodomas jungtiniame prietaisų skydelyje:

CC Cruise Control	ACC Adaptive Cruise Control
	
Nuolatinio greičio palaikymo sistema	Prisitaikanti kruizo kontrolė

Vieną kartą paspaudus šį mygtuką, išjungiamas pastovaus greičio palaikymo sistemos prisitaikymo dalis (intervalo sistema) ir automobilis tiesiog važiuoja nustatytu / į atmintį įrašytu greičiu.

- Nuspauskite ir **ilgai** palaikykite vairo mygtuką : jungtinio prietaisų skydelio ženklas pakis iš  į .
- > Taip suaktyvinama standartinė nuolatinio greičio palaikymo (p. 199) CC (Cruise Control) sistema.

! ĮSPĖJIMAS

Automobilis automatiškai nebestabdo perjungus iš ACC į CC - jis tik išvysto nustatytą greitį.

Pastovaus greičio palaikymo sistemos perjungimas į prisitaikančią sistemą

Išjunkite pastovaus greičio palaikymo sistemą, 1–2 kartus spustelėdami  mygtuką pagal išaktyvinimo instrukcijas (p. 209). Kitą kartą įjungus, suaktyvinamas prisitaikantis pastovaus greičio palaikymo sistemos režimas.

Susijusi informacija

- Prisitaikanti pastovaus greičio palaikymo sistema – ACC* (p. 202)
- Prisitaikanti pastovaus greičio palaikymo sistema* – apžvalga (p. 205)
- Prisitaikanti pastovaus greičio palaikymo sistema* – veikimas (p. 203)



Radaro jutiklis

Radaro jutiklio funkcija – aptikti automobilius arba didesnes transporto priemones, važiuojančias ta pačia eismo juosta ta pačia kryptimi.

Radaro jutiklį naudoja šios funkcijos:

- Įspėjimas dėl atstumo*
- Prisitaikanti pastovaus greičio palaikymo sistema*
- Įspėjimo apie susidūrimą sistema su automatinio stabdžiu ir dviratininkų bei pėsčiųjų aptikimo funkcija*

SVARBU

Pastebėję akivaizdžių automobilio grotelių pažeidimų arba įtarę, kad radaro jutiklis gali būti pažeistas:

- Susisiekite su autoservisu - rekomenduojama kreiptis į įgaliotąjį „Volvo“ autoservisą.

Jei radaro jutiklis arba jo laikytuvas bus pažeistas arba atsilaisvins, funkcija gali dingti visiškai, iš dalies arba gali įvykti gedimas.

Bet koks radaro jutiklio modifikavimas neleistinas - dėl to jutiklio naudojimas gali tapti neteisėtu pagal įstatymą.

Susijusi informacija

- Radaro jutiklis – apribojimai (p. 212)
- Prisitaikanti pastovaus greičio palaikymo sistema – ACC* (p. 202)
- Įspėjimo apie susidūrimą sistema* (p. 227)
- Įspėjimas dėl atstumo* (p. 217)

Radaro jutiklis – apribojimai

Radaro jutiklis (p. 212) turi tam tikrų apribojimų, pvz., dėl riboto regos lauko.

Prisitaikančios pastovaus greičio palaikymo sistemos gebėjimas aptikti priešais važiuojančią transporto priemonę ženkliai sumažėja, jei:

- priešais važiuojančių transporto priemonių greitis ženkliai skiriasi nuo jūsų automobilio greičio
- užblokuojami radaro jutikliai, pvz., stipriai lyjant ar esant patįžusiam sniegui, arba prieš radaro jutiklį esant kitiems objektams.

PASTABA

Prieš radaro jutiklį esantis plotas turi būti švarus - žr. paantraštę „Priežiūra“ (p. 231).

Regos laukas

Radaro jutiklio veikimo laukas ribotas. Kai kuriais atvejais kita transporto priemonė neaptinkama visai arba aptinkama vėliau nei tikėtina.

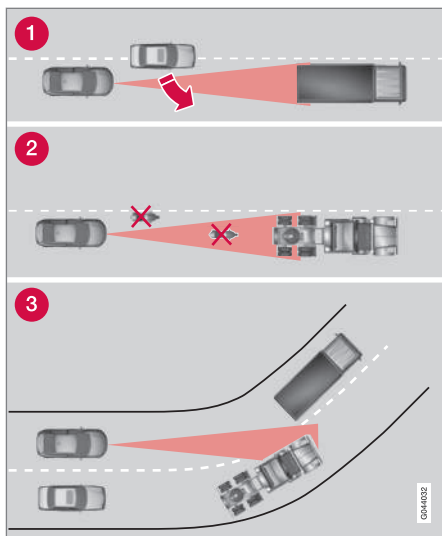

ACC regos laukas.

- 1 Kartais radaro jutiklis nedideliu atstumu nutolusias transporto priemones (pvz., automobilį tarp jūsų ir toliau priekyje važiuojančių automobilių) aptinka per vėlai.
- 2 Mažos transporto priemonės, pavyzdžiui, motociklai arba transporto priemonės, kurios juda ne eismo juostos viduriu, gali būti neaptiktos.

- 3 Posūkiuose radaro jutiklis gali aptikti net a transporto priemonę arba pamesti iš regos lauko nustatytą transporto priemonę.

⚠ ĮSPĖJIMAS

Vairuotojas privalo nuolat stebėti eismo būklę ir imtis veiksmų, jei prisitaikanti pastovaus greičio palaikymo sistema nepalaiko tinkamo greičio arba atstumo.

Prisitaikanti pastovaus greičio palaikymo sistema negali įvertinti visų eismo, oro ir kelio sąlygų.

Perskaitykite visus savininko vadovo skirsnius apie prisitaikančią pastovaus greičio palaikymo sistemą, kad sužinotumėte apie jos apribojimus, apie kuriuos prieš naudodamasis vairuotojas turi žinoti.

Vairuotojas visada atsako už tinkamo atstumo ir greičio palaikymą, net jei tuo metu naudojama prisitaikanti pastovaus greičio palaikymo sistema.

⚠ ĮSPĖJIMAS

Automobilio priedų ir kitų objektų, tokių kaip papildomi žibintai, negalima tvirtinti grotelių priekyje.

⚠ ĮSPĖJIMAS

Prisitaikanti pastovaus greičio palaikymo sistema – tai ne susidūrimų vengimo sistema. Jei sistema neaptinka priekyje esančio automobilio, turi įsikišti vairuotojas.

Prisitaikanti pastovaus greičio palaikymo sistema nstabdo pastebėjusi pėsčiuosius ar gyvūnus ir mažas transporto priemones (pvz., dviračius ir motociklus). Ji taip pat nstabdo aptikusi važiuojančias į jus, važiuojančias lėtai ar sustojusias transporto priemones ar objektus.

Nenaudokite pastovaus greičio palaikymo sistemos, pvz., miesto spūstyje, kai intensyvus eismas, sankryžose, esant slidžiai kelio dangai, kai kelyje – daug vandens ar patišęs sniegas, smarkiai lyjant (sningant), esant prastam matomumui, važiuodami vingiuotais ar slidžiais keliais.

Susijusi informacija

- Prisitaikanti pastovaus greičio palaikymo sistema – ACC* (p. 202)
- Įspėjimo apie susidūrimą sistema* (p. 227)
- Įspėjimas dėl atstumo* (p. 217)



07 Pagalba vairuotojui

Prisitaikanti pastovaus greičio palaikymo sistema* – trikčių diagnostika ir veiksmai

Jeigu jungtiniame prietaisų skydelyje rodomas pranešimas **Radar. blokuojamas** Žr.

vadovą, tai reiškia, kad prisitaikančios pastovaus greičio palaikymo sistemos radaro jutiklis (p. 212) negali aptikti kitų priešais esančių transporto priemonių.

Šis pranešimas rodo, kad neveikia nei įspėjimo apie atstumą sistemos (p. 217), nei įspėjimo

apie susidūrimą sistemos su automatinio stabdžiu (p. 227) funkcija.

Tolesnėje lentelėje pateikti galimų priežasčių, kodėl rodomas pranešimas, pavyzdžiai ir atitinkami veiksmai:

Priežastis	Veiksmai
Radaro paviršius grotelėse užsiteršęs arba apledėjęs ar apsnigtas.	Nuo radaro paviršių grotelėse nuvalykite nešvarumus, ledą ir sniegą.
Smarkus lietus ar sniegas užstoja radaro signalus.	Nieko nedaryti. Kartais radaras neveikia jei stipriai lyja ar sninga.
Nuo kelio dangos tykšta vanduo ar sniegas ir užstoja radaro signalus.	Nieko nedaryti. Kartais radaras neveikia jei kelio danga labai šlapia ar apsnigta.
Radaro paviršius nuvalytas, bet pranešimas nedingsta.	Palaukti. Gali praeiti kelios minutės, kol radaras nustatys, kad jo niekas daugiau neužstoja.

Susijusi informacija

- Prisitaikanti pastovaus greičio palaikymo sistema* – apžvalga (p. 205)
- Prisitaikanti pastovaus greičio palaikymo sistema* – veikimas (p. 203)
- Prisitaikanti pastovaus greičio palaikymo sistema* – ženklai ir pranešimai (p. 215)



Prisitaikanti pastovaus greičio palaikymo sistema* – ženklai ir pranešimai

Kartais prisitaikanti nuolatinio greičio palaikymo sistema gali parodyti ženklą ir (arba)

tekstinį pranešimą. Pateikiami keli pavyzdžiai – laikykitės nurodytų rekomendacijų, jei taikoma:

Ženklas	Pranešimas	Paaiškinimas
	Ženklas ŽALIAS	Automobilis palaiko įrašytą greitį.
	Ženklas BALTAS	Nustatytas prisitaikančios nuolatinio greičio palaikymo sistemos budėjimo režimas.
		Standartinė nuolatinio greičio palaikymo sistema pasirenkama rankiniu būdu.
	Nust. ESC į norm. padėti, kad įjungtų autopilotą	Prisitaikančios pastovaus greičio palaikymo sistemos negalima įjungti tol, kol stabilumo sistema (ESC) (p. 192) nepervesta į normalų režimą.
	Prisit. autopilotas atšauktas	Prisitaikanti pastovaus greičio palaikymo sistema išjungta: vairuotojas turi greitį reguliuoti pats.
	Prisit. autop. negal.	Prisitaikančios pastovaus greičio palaikymo sistemos įjungti neleidžiama. Galimos priežastys: <ul style="list-style-type: none"> • pernelyg įkaista stabdžiai • radaro jutiklis užblokuotas, pavyzdžiui, šlapiu sniegu arba stipriai lyjant.



07 Pagalba vairuotojui



Ženklas	Pranešimas	Paaiškinimas
	Radar. blokuojamas Žr. vadovą	<p>Prisitaikanti pastovaus greičio palaikymo sistema laikinai išjungta.</p> <ul style="list-style-type: none"> • Radaro jutiklis užblokuotas ir negali aptikti kitų transporto priemonių, pvz., jei lauke stiprus lietus ar šlapdriba arba prieš jį susikaupė patišusio sniego. <p>Tada vairuotojas gali nuspręsti pereiti prie (p. 211) įprastos pastovaus greičio palaikymo sistemos (CC): tekstiniame pranešime pateikiama informacijos apie atitinkamas alternatyvas.</p> <p>Perskaitykite informaciją apie radaro jutiklio apribojimus (p. 212).</p>
	Prisit. autopilotas Rei- kia aptarnauti	<p>Prisitaikanti pastovaus greičio palaikymo sistema išjungta.</p> <ul style="list-style-type: none"> • Susisiekite su autoservisu. Rekomenduojama kreiptis į įgaliotąjį „Volvo“ autoservisą.
	Spausti stabdį, kad automob. stovėtų + garsinis aliarmas^A	<p>Automobilis stovi ir pastovaus greičio palaikymo sistema atleidžia pagrindinį stabdį, kad įjungtų stovėjimo stabdį ir šis laikytų automobilį, tačiau dėl stovėjimo stabdžio gedimo automobilis netrukus pradeda riedėti.</p> <ul style="list-style-type: none"> • Vairuotojas turi stabdyti pats. Ekrane lieka pranešimas ir skamba aliarmas, kol vairuotojas paspaudžia stabdžių arba greičio pedalą.
	Iki 30 km/h Reikia automobilio priekyje^A	<p>Rodomas mėginant suaktyvinti prisitaikančią pastovaus greičio palaikymo sistemą esant mažesniai nei 30 km/h (20 myl./val.) greičiui, priekyje suaktyvinimo atstumu nesant automobilio.</p>

^A Tik su „Queue Assist“.

Susijusi informacija

- Prisitaikanti pastovaus greičio palaikymo sistema – ACC* (p. 202)
- Prisitaikanti pastovaus greičio palaikymo sistema* – apžvalga (p. 205)
- Prisitaikanti pastovaus greičio palaikymo sistema* – veikimas (p. 203)



Įspėjimas dėl atstumo*

Įspėjimo apie atstumą funkciją (Distance Alert) įspėja vairuotoją, jei laiko intervalas iki priekyje važiuojančios transporto priemonės tampa pernelyg mažas.

Atstumo perspėjimas suaktyvinamas viršijus 30 km/h (20 myl./val.) greitį, jis reaguoja tik į priešais automobilį ta pačia kryptimi važiuojančias transporto priemones. Atstumo informacija apie priešinga kryptimi, lėtai judančias ar stovinčias transporto priemones neteikiama.

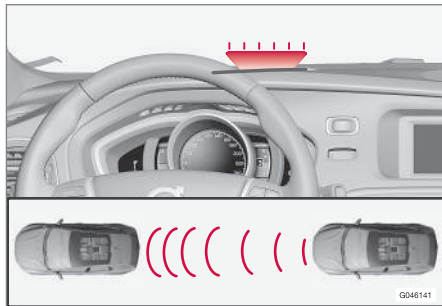

Oranžinė įspėjamoji lemputė¹².

Jei atstumas iki priekyje esančio automobilio tampa mažesniu nei nustatytas laiko intervalas, lange ima šviesti oranžinė įspėjamoji lemputė.

PASTABA

Kol veikia prisitaikanti pastovaus greičio palaikymo sistema, atstumo perspėjimas būna išjungtas.

ĮSPĖJIMAS

Atstumo įspėjimas suveikia tik jei atstumas iki priekyje esančio automobilio tampa mažesnis nei iš anksto nustatyta vertė: automobilio greitis nepakinta.

Eksplotacija

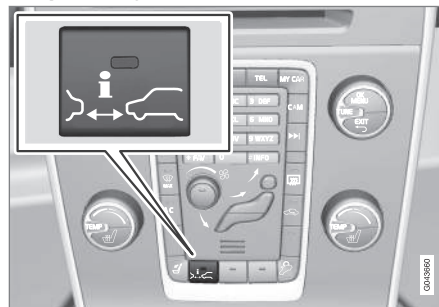

Paspauskite mygtuką centrinėje konsolėje, norėdami įjungti arba išjungti šią funkciją. Funkcija yra įjungta, jei ant mygtuko šviečia viena lemputė.

Kai kuriuose pasirinktos įrangos deriniuose centriniame valdymo pulte mygtukui nebe-

lieka vietos. Tokiu atveju funkcija valdoma iš automobilio meniu sistemos **MY CAR** (p. 117). Ją atvėrę, suraskite funkciją **Distance Alert**.

Laiko intervalo nustatymas

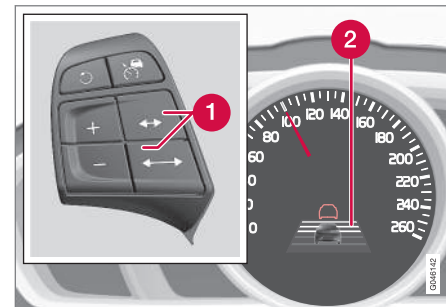

Laiko intervalo valdymo elementai ir ženklas.

- 1 Laiko intervalas: didinti / mažinti.
- 2 Laiko intervalas: įjungtas.

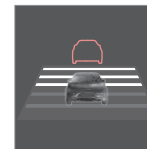

Galima pasirinkti pageidaujamą laiko intervalą iki priekyje važiuojančio automobilio. Jis jungtiniame prietaisų skydelyje vaizduojamas 1–5 horizontaliomis linijomis: kuo daugiau linijų, tuo didesnis intervalas. Viena linija atitinka apie 1 sekundę iki automobilio priekyje, 5 linijos – apie 3 sekundes.

¹² PASTABA: iliustracijoje pateikiama schema. Detalės gali būti kitokios – tai priklauso nuo automobilio modelio.



07 Pagalba vairuotojui



Tas pats ženklas rodomas, kai suaktyvinama prisitaikanti pastovaus greičio palaikymo sistema (p. 203).

i PASTABA

Kuo didesnis greitis, tuo ilgesnis yra nustatyto laiko intervalo apskaičiuotas atstumas metrais.

Nustatytą laiko intervalą taip pat naudoja prisitaikanti pastovaus greičio palaikymo sistema (p. 203).

Naudokite tik tokius laiko intervalus, kokius leidžia vietos eismo taisyklės.

Susijusi informacija

- Atstumo perspėjimas* – apribojimai (p. 218)
- Atstumo perspėjimas* – ženklai ir pranešimai (p. 219)

Atstumo perspėjimas* – apribojimai

Ši funkcija naudoja tą patį radaro jutiklį kaip ir prisitaikanti pastovaus greičio palaikymo sistema (p. 202) ir įspėjimo apie susidūrimą sistema su automatinio stabdžiu (p. 227), todėl turi tam tikrų apribojimų.

i PASTABA

Intensyviai šviečiant saulei, esant ryškiems atspindžiams arba stipriai svyruojant šviesos intensyvumui, taip pat – dėvint akinius nuo saulės galima nepastebėti ant priekinio lango projektuojamos įspėjamosios lemputės.

Prasto oro sąlygomis arba itin vingiuotame kelyje gali suprastėti radaro gebėjimas aptikti priekyje važiuojančias transporto priemones.

Kitų transporto priemonių (pvz., motociklų) dydis taip pat gali paveikti aptikimo galimybes. Dėl to įspėjamoji lemputė gali įsijungti likus mažesniai atstumui nei nustatytas arba laikinai neįsijungti.

Važiuojant itin dideliu greičiu dėl jutiklio veikimo nuotolio apribojimų lemputė taip pat gali įsijungti likus mažesniai atstumui nei nustatytas.

Papildomos informacijos apie radaro jutiklio apribojimus rasite Radaro jutiklis – apribojimai (p. 212) ir (p. 232).

Susijusi informacija



- Įspėjimas dėl atstumo* (p. 217)
- Atstumo perspėjimas* – ženklai ir pranešimai (p. 219)



Atstumo perspėjimas* – ženklai ir pranešimai

skydelyje, jei funkcijos aprėptis sumažinama dėl jos veikimo apribojimų.

Funkcija turi tam tikrų ženklų ir pranešimų, kurie gali būti pateikiami jungtiniame prietaisy

Ženklas ^A	Pranešimas	Paaiškinimas
	Radar. blokuojamas Žr. vadovą	Atstumo perspėjimas laikinai išjungtas. Radaro jutiklis užblokuotas ir negali aptikti kitų transporto priemonių, pvz., jei lauke stiprus lietus ar šlapdriba arba prieš jį susikauptė patįžusio sniego. Perskaitykite informaciją apie radaro jutiklio apribojimus (p. 212).
	Įsp. apie susidūrimą Reikia aptarnauti	Atstumo perspėjimas ir įspėjimo apie susidūrimą sistema su automatiniu stabdžiu visiškai arba iš dalies išjungti. Jei pranešimas nedingsta, nuvykite į autoservisą - rekomenduojama kreiptis į įgijotąjį „Volvo“ autoservisą.

^A Ženklai yra scheminiai: jie priklauso nuo rinkos ir automobilio modelio.

Susijusi informacija

- Įspėjimas dėl atstumo* (p. 217)
- Atstumo perspėjimas* – apribojimai (p. 218)



City Safety™

City Safety™ yra funkcija, skirta padėti vairuotojui važiuojant vilkstine, kai dėl eismo pokyčių priekyje ir dėmesio stokos galima padaryti avariją.

Funkcija City Safety™ įsijungia važiuojant iki 50 km/val. (30 myl./val.) greičiu ir padeda vairuotojui automatiškai stabdydama automobilį, jei gresia susidūrimas su priekyje esančiomis transporto priemonėmis tuo atveju, jei vairuotojas nespėtų reaguoti bei stabdyti ir (arba) nusukti į šoną.

City Safety™ įsijungia tose situacijose, kai vairuotojui reikėjo pradėti stabdyti anksčiau, todėl ji gali padėti ne visais atvejais.

City Safety™ reikia įjungti kuo vėliau, kad būtų išvengta nereikalingo trukdymo.

City Safety™ negali būti pretekstu vairuotojui pakeisti savo vairavimo stilių. Jei vairuotojas pasikliauja viena City Safety™ stabdymu, anksčiau ar vėliau avarija įvyks.

Paprastai vairuotojas ar keleiviai pastebi City Safety™ tik tada, kai automobilis atsiduria beveik avarinėje situacijoje.

Jei automobilyje taip pat yra įspėjimo apie susidūrimą funkcija su automatiniu stabdžiu (p. 227)*, šios dvi sistemos viena kitą papildo.

! SVARBU

City Safety™ sistemos komponentų priežiūrą ir keitimą galima atlikti tik autoservise – rekomenduojama kreiptis į įgaliotąjį „Volvo“ autoservisą.

! ĮSPĖJIMAS

City Safety™ sistema gali nesuveikti: tai priklauso nuo konkrečios situacijos, eismo, oro bei kelio sąlygų.

City Safety™ nereaguoja į tas transporto priemones, kurios važiuoja priešinga kryptimi nei automobilis, į mažas transporto priemones ir motociklus arba žmones bei gyvūnus.

City Safety™ gali apsaugoti nuo susidūrimo, kai greičio skirtumas yra mažesnis kaip 15 km/h (9 myl./val.) – esant didesniam greičio skirtumui, galima tik sumažinti susidūrimo greitį. Norėdamas, kad stabdžiai pilnai funkcionuotų, vairuotojas privalo iki galo nuspausti stabdžio pedalą.

Niekada nelaukite, kol įsijungs City Safety™. Vairuotojas visada prisiima visą atsakomybę, išlaikydamas tinkamą atstumą ir greitį.

Susijusi informacija

- City Safety™ – apribojimai (p. 222)
- City Safety™ – veikimas (p. 221)
- „City Safety“™ – veikimas (p. 221)
- City Safety™ – lazerinis jutiklis (p. 224)

- City Safety™ – ženklai ir pranešimai (p. 226)



City Safety™ – veikimas

City Safety stebi eismą automobilio priekyje naudojant lazerinį jutiklį, įmontuotą priekinio stiklo viršutiniame krašte. Jei kyla neišvengiamas pavojus susidurti, City Safety automatiškai sustabdo automobilį (gali stabdyti staigiai).

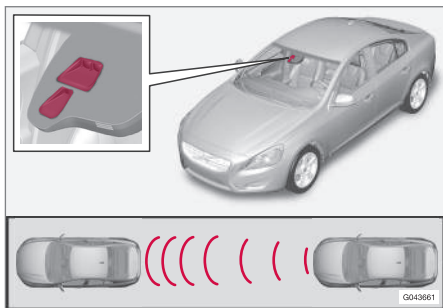

Lazerinio jutiklio siųstuvo ir imtuvo langelis¹³.

Jei, palyginti su priekyje esančiu automobiliu, greičių skirtumas sudaro 4–15 km/val. (3–9 myl./val.), „City Safety“ gali padėti visiškai išvengti susidūrimo.

„City Safety“ ima staigiai stabdyti ir sustabdo automobilį, kai įprastomis aplinkybėmis iki priekyje esančios transporto priemonės lieka minimalus atstumas. Daugumai vairuotojų ši funkcija yra neįprasta jų vairavimo stiliui ir gali atrodyti nepatogi.

Jei automobilių greičių skirtumas viršija 15 km/h (9 myl./val.), tuomet „City Safety“ sistema viena pati gali nepadėti išvengti susidūrimo. Kad būtų stabdoma visa jėga, vairuotojas turi nuspausti stabdžių pedalą. Tai gali padėti išvengti susidūrimo, net jei greičių skirtumas viršija 15 km/h (9 myl./val.).

Suaktyvinus funkciją ir šiai įjungus stabdžius, jungtiniame prietaisų skydelyje pasirodo pranešimas, informuojantis, kad funkcija aktyvi (buvo suaktyvinta).

PASTABA

Stabdant City Safety™, užsidega stabdžių žibintai.

Susijusi informacija

- City Safety™ – apribojimai (p. 222)
- City Safety™ (p. 220)
- „City Safety“™ – veikimas (p. 221)
- City Safety™ – lazerinis jutiklis (p. 224)
- City Safety™ – ženklai ir pranešimai (p. 226)

„City Safety“™ – veikimas

City Safety™ yra funkcija, skirta padėti vairuotojui važiuojant vilkstine, kai dėl eismo pokyčių priekyje ir dėmesio stokos galima padaryti avariją.

Įjungta ir išjungta

PASTABA

Funkcija „City Safety“™ suaktyvinama automatiškai, užvedus variklį.

Tam tikrais atvejais gali būti patartina išjungti sistemą City Safety™, pvz., jei per variklio gaubtą arba priekinį stiklą gali perbraukti lapuotos šakos.

City Safety™ valdoma per meniu sistemą **MY CAR** (p. 117). Užvedus variklį, šią funkciją galima išaktyvinti taip:

- Sistemoje **MY CAR** suraskite **Driver support system** ir punktu **City Safety** nurodykite parinktį **Išj.**

Tačiau kitą kartą užvedus variklį sistema įsijungs nepriklausomai nuo to, ar variklio išjungimo metu ji buvo įjungta, ar išjungta.

ĮSPĖJIMAS

Lazerinis jutiklis praleidžia lazerio šviesą ir tada, kai City Safety™ išjungžiama rankiniu būdu.

¹³ PASTABA: iliustracijoje pateikiama schema. Detalės gali būti kitokios – tai priklauso nuo automobilio modelio.



Susijusi informacija

- City Safety™ (p. 220)
- City Safety™ – apribojimai (p. 222)
- City Safety™ – veikimas (p. 221)
- City Safety™ – lazerinis jutiklis (p. 224)
- City Safety™ – ženklai ir pranešimai (p. 226)
- MY CAR (p. 117)

City Safety™ – apribojimai

City Safety sistemos jutiklio paskirtis - aptikti automobilius ir kitas dideles transporto priemones priešais automobilį bet kuriuo paros metu.

Tačiau funkcija turi tam tikrų apribojimų.

Jutiklio apribojimai reiškia, kad City Safety veikia blogiau arba visai neveikia, jei, pvz., gausiai sninga ar lyja, taip pat tiršto rūko, dulkių audrų ar sniego šuorų atveju. Jo veikimą gali trikdyti ir ant priekinio stiklo esantys rasa, purvas, ledas ar sniegas.

Jo veikimą apriboja žemai esantys objektai, pvz., vėliavėlė ar gairėlė ant išsikišusio krovinio arba tokie už variklio gaubtą aukštesni priedai, kaip papildomi žibintai ir priekinės apsauginės grotelės.

City Safety jutiklio lazeris matuoja, kaip atspindima šviesa. Jutiklis negali aptikti objektų, kurių atspindėjimo geba yra maža. Paprastai galinės automobilio dalys gerai atspindi šviesą dėl registracijos numerio ir galinių šviesų reflektorių.

Ant slidžios kelio dangos stabdymo kelias pailgėja, todėl City Safety funkcijos gebėjimas išvengti susidūrimo gali sumažėti. Tokiose situacijose ABS¹⁴ ir ESC¹⁵ sistemos užtikrins geriausią įmanomą stabdymo jėgą, išlaikydamos stabilumą.

Važiuojant atbuline eiga, City Safety laikinai išjungiamas.

Funkcija „City Safety“ neįjungiamas važiuojant lėtai (iki 4 km/h (3 myl./val.)). Dėl šios priežasties sistema nesuveikia situacijose, kai link priekyje esančio automobilio artėjama labai lėtai, pvz., statant automobilį.

Pirmenybė visada teikiama vairuotojo komandoms, todėl City Safety nesuveikia situacijose, kuriose vairuotojas aiškiai pats vairuoja ar greitėja, net jei susidūrimas yra neišvengiamas.

Jei City Safety padėjo išvengti susidūrimo su nejudančiu objektu, automobilis lieka stovėti daugiausia 1,5 sekundės. Jei automobilis stabdomas kai priekyje esanti transporto priemonė juda, greitis sumažėja iki priekyje esančios transporto priemonės greičio.

Jei automobilyje yra mechaninė pavarų dėžė, variklis išsijungia City Safety funkcijai sustabdžius automobilį, nebent vairuotojas prieš tai sugeba nuspausti sankabos pedalą.

¹⁴ (Anti-lock Braking System) – Stabdžių antiblokavimo sistema.

¹⁵ (Electronic Stability Control) – stabilumo sistema.

**PASTABA**

- Pasirūpinkite, kad ant priekinio stiklo paviršiaus priešais lazerinį jutiklį nebūtų ledo, sniego ir purvo (jutiklio vieta (p. 221) parodyta paveikslėlyje).
- Nieko neklijuokite ir netvirtinkite ant priekinio stiklo priešais lazerinį jutiklį.
- Nuo variklio gaubto nuvalykite ledą ir sniegą – sniego ir ledo aukštis negali viršyti 5 cm.

Gedimų nustatymas ir veiksmai

Jei jungtiniame prietaisų skydelyje rodomas pranešimas **Priek. stiklo jutikliai blokuojami** **Žr. vadovą**, tai reiškia, kad lazerinis jutiklis yra blokuojamas ir negali aptikti priešais automobilį esančių transporto priemonių, t. y. City Safety neveikia.

Priek. stiklo jutikliai blokuojami Žr.

vadovą pranešimas rodomas ne visose situacijose, kuriose jutiklis yra blokuojamas. Todėl vairuotojas turi rūpestingai valyti priekinį stiklą ir plotą priešais lazerinį jutiklį.

Lentelėje pateiktos galimos priežastys ir rekomenduojami atitinkami veiksmai, kai rodomas šis pranešimas.

Priežastis	Veiksmai
Priekinio stiklo paviršius priešais lazerinį jutiklį yra užterštas arba apledėjęs ar apsnigtas.	Nuo priekinio stiklo priešais lazerinį jutiklį nuvalykite nešvarumus, ledą ir sniegą.
Lazerinio jutiklio matymo laukas yra blokuojamas.	Pašalinkite blokuojantį objektą.

SVARBU

Jeigu priešais kurį nors lazerinio jutiklio „langelį“ yra įskilimų, įbrėžimų ar akmenukų išdaužtų duobučių, kurios dengia maždaug 0,5 x 3,0 mm ar didesnį plotą, reikia susisiekti su autoservisu, kad priekinis stiklas būtų pakeistas (jutiklio vieta (p. 221) žr. iliustracijoje). Rekomenduojama kreiptis į įgaliotąjį „Volvo“ autoservisą.

Nesiėmus veiksmų, City Safety™ sistemos veikimas gali būti apribotas.

Siekiant išvengti City Safety™ gedimo, prasto ar apriboto veikimo, taikomos šios taisyklės:

- „Volvo“ rekomenduoja **neremontuoti** įtrūkimų, įbrėžimų ar akmenukų žymių zonoje priešais lazerinį jutiklį: vietoj to reikia pakeisti visą priekinį stiklą.
- Prieš keisdami priekinį stiklą, susisieki su įgaliotu „Volvo“ autoservisu, kad įsitikintumėte, jog užsakytas ir montuojamas tinkamas priekinis stiklas.
- Priekinio stiklo valytuvai turi būti keičiami to paties tipo „Volvo“ patvirtintais valytuvais.

Susijusi informacija

- City Safety™ (p. 220)
- City Safety™ – veikimas (p. 221)
- „City Safety“™ – veikimas (p. 221)



City Safety™ – lazerinis jutiklis

City Safety™ funkcija turi jutiklį, kuris perduoda lazerio šviesą (žr. paveikslėlį (p. 221), kuriame parodyta jutiklio vieta). Trikties atveju arba jei reikia aptarnauti lazerio jutiklį susisieki- kite su kvalifikuotu autoservisu. Rekomenduo- jama kreiptis į įgaliotąjį „Volvo“ autoservisą. Naudojantis lazeriniu jutikliu, būtina laikytis nurodytųjų instrukcijų.

Toliau nurodyti du lipdukai yra susiję su laze- riniu jutikliu:

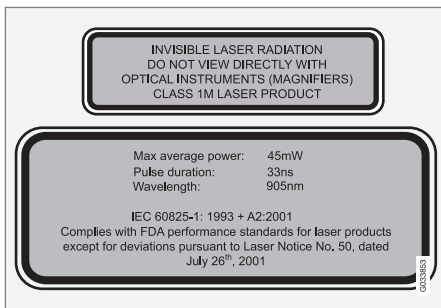

Viršutiniame iliustracijos lipduke apibūdinama lazerio spindulio klasifikacija:

- Lazerio spinduliuotė: nežiūrėkite į lazerio spindulį pro optinius prietaisus. 1M klasės lazerinis gaminys.

Apatiniame iliustracijoje pateiktame lipduke apibūdinami lazerio spindulio fiziniai duome- nys:

- IEC 60825-1:1993 + A2:2001. Atitinka FDA (JAV maisto administracijos) stan- dartus, taikomus lazerinių gaminių projek- tavimui išskyrus nukrypimus pagal „Laze- rio pareiškimą nr. 50“ nuo 2001 m. liepos 26 d.

Lazerinio jutiklio radiacijos duomenys

Šioje lentelėje pateikti fizikiniai lazerinio jutik- lio duomenys.

Maksimali impulso energija	2,64 μJ
Maksimali vidutinė galia	45 mW
Impulso trukmė	33 ns
Divergencija (horizontali x verti- kali)	28° × 12°



ISPĖJIMAS

Jei bent viena iš šių instrukcijų nėra įgyvendinta, kyla rizika susižaloti akį!

- Niekada nežiūrėkite į lazerinį jutiklį (kuris skleidžia nematomą lazerinę spinduliuotę) iš mažesnio kaip 100 mm atstumo su vaizdo didinimo optika, pvz., lupa, mikroskopu, lęšiu arba panašiu optiniu prietaisu.
- Lazerinio jutiklio atsarginių dalių tikri- nimą, remontą, nuėmimą, reguliavimą ir (arba) keitimą privalo atlikti tik kvalifi- kuoto autoserviso specialistai. Reko- menduojame kreiptis į „Volvo“ įgaliotąjį autoservisą.
- Siekiant išvengti žalingos spinduliuo- tės, neatlikite jokių papildomo regula- vimo arba techninės priežiūros darbų, išskyrus tuos, kurie nurodyti čia.
- Remontą atliekantis asmuo privalo lai- kytis specialiai lazeriniam jutikliui parengtos dirbtuvėms skirtos informa- cijos.
- Nenuimkite lazerinio jutiklio (tai galioja ir lęšių nuėmimui). Nuimtas lazerinis jutiklis neatitinka 3B lazerių klasės, kaip numatyta IEC 60825-1 standarte. 3B lazerių klasė nėra saugi akims ir todėl dėl to gali kilti pavojus susižaloti.
- Prieš nuimant jutiklį nuo priekinio stiklo, lazerio jutiklio jungtis turi būti atjungta.



- Lazerinis jutiklis turi būti visų pirma tvirtinamas prie priekinio stiklo ir tik po to prijungiama jungtis.
- Lazerinis jutiklis skleidžia lazerio šviesą tada, kai nuotolinio valdymo raktelis nustatomas į padėtį II (p. 81) net ir tada, kai variklis išjungtas.

Susijusi informacija

- City Safety™ (p. 220)
- City Safety™ – apribojimai (p. 222)
- City Safety™ – veikimas (p. 221)
- „City Safety“™ – veikimas (p. 221)
- City Safety™ – ženklai ir pranešimai (p. 226)





07 Pagalba vairuotojui

City Safety™ – ženklai ir pranešimai

Veikiant sistemos „City Safety“™ (p. 220) automatinio stabdymo funkcijai, jungtiniame

prietaisų skydelyje gali įsijungti vienas ar keletas ženklų ir gali būti pateiktas teksto pranešimas. Tekstinį pranešimą galima patvirtinti

trumpai paspaudžiant **OK** mygtuką ant posūkių rodiklių svirtelės.

Ženklas	Pranešimas	Reikšmė / veiksmas
	Automat. stabdymas su City Safety	City Safety™ stabdo arba stabdė automatiškai.
	Priek. stiklo jutikliai blokuojami Žr. vadovą	Lazerinis jutiklis laikinai neveikia, nes jį blokuoja kažkoks objektas. <ul style="list-style-type: none"> Pašalinkite jutiklį blokuojantį objektą ir (arba) nuvalykite priekinį stiklą priešais jį. Perskaitykite informaciją apie lazerio jutiklio apribojimus (p. 222).
	City Safety Reikia aptarnauti	City Safety™ išjungta. <ul style="list-style-type: none"> Jei pranešimas nedingsta, nuvykite į autoservisą - rekomenduojama kreiptis į įgaliotąjį „Volvo“ autoservisą.

Susijusi informacija

- City Safety™ (p. 220)
- City Safety™ – apribojimai (p. 222)
- City Safety™ – veikimas (p. 221)
- „City Safety“™ – veikimas (p. 221)
- City Safety™ – lazerinis jutiklis (p. 224)



Įspėjimo apie susidūrimą sistema*¹⁶

Įspėjimo apie susidūrimą sistemos su automatinio stabdymo ir dviratininkų bei pėsčiųjų aptikimo funkcija paskirtis – padėti vairuotojui, jei iškyla pavojus susidurti su priešais stovinčiu ar ta pačia kryptimi judančiu pėsčiuoju, dviratininku arba automobiliu.

Įspėjimo apie susidūrimą sistema su automatinio stabdymo ir dviratininkų bei pėsčiųjų aptikimo funkcija suaktyvinama tais atvejais, kai vairuotojui reikėjo pradėti stabdyti anksčiau, todėl funkcija gali padėti ne visais atvejais.

Įspėjimo apie susidūrimą sistema su automatinio stabdymo ir dviratininkų bei pėsčiųjų aptikimo funkcija suprojektuota įsijungti kaip įmanoma vėliau, kad neįsikištų be reikalo.

Įspėjimo apie susidūrimą sistema su automatinio stabdymo ir dviratininkų bei pėsčiųjų aptikimo funkcija gali padėti išvengti susidūrimo arba sumažinti susidūrimo greitį.

Įspėjimo apie susidūrimą sistema su automatinio stabdymo ir dviratininkų bei pėsčiųjų aptikimo funkcija negali būti pretekstu vairuotojui pakeisti savo vairavimo stilių. Jei vairuotojas patikės stabdymą įspėjimo apie susidūrimo pavojų sistemai su automatinio stabdžiu, anksčiau arba vėliau gali įvykti avarija.

Du sistemos lygiai

Priklausomai nuo automobilio įrangos, įspėjimo apie susidūrimą sistema su automatinio stabdymo ir dviratininkų bei pėsčiųjų aptikimo funkcija gali būti dviejų variantų:

1 lygis

Vairuotojas tik įspėjamas¹⁷ apie atsirandančias kliūtis vaizdiniais ir garsiniais signalais, automobilis automatiškai nestabdomas, todėl vairuotojas turi stabdyti pats.

2 lygis

Vairuotojas įspėjamas apie kliūtis vaizdiniais ir garsiniais signalais ir jei jis nereaguoja reikiamu momentu, automobilis imamas stabdyti automatiškai.



SVARBU

Įspėjimo apie susidūrimą sistemą su automatinio stabdymo ir dviratininkų bei pėsčiųjų aptikimo funkcija įtrauktų komponentų priežiūra galima atlikti tik autoservise – rekomenduojama kreiptis į įgaliotąjį „Volvo“ autoservisą.

Susijusi informacija

- Įspėjimo apie susidūrimą sistema* – veikimas (p. 228)
- Įspėjimo apie susidūrimą sistema* – pėsčiųjų aptikimas (p. 230)

- Įspėjimo apie susidūrimą sistema* – dviratininkų aptikimas (p. 229)
- Įspėjimo apie susidūrimą sistema* – veikimas (p. 231)
- Įspėjimo apie susidūrimą sistema* - apribojimai (p. 233)
- Įspėjimo apie susidūrimą sistema* – kameros jutiklio apribojimai (p. 234)
- Įspėjimo apie susidūrimą sistema* – ženklai ir pranešimai (p. 236)

¹⁶ Su kai kuriais varikliais pasirinkti negalima.

¹⁷ 1-ame lygyje nėra įspėjimo dviratininkams.



Įspėjimo apie susidūrimą sistema* – veikimas

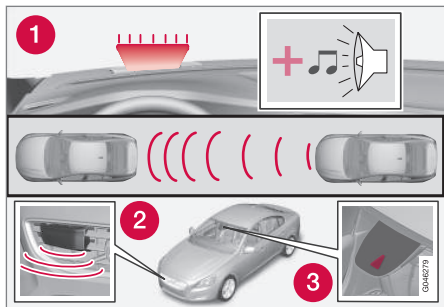

Funkcijų apžvalga¹⁸.

- 1 Garsinis ir vaizdinis įspėjamasis signalas kilus susidūrimo pavojui.
- 2 Radaro jutiklis¹⁹
- 3 Kameros jutiklis

Įspėjimo apie susidūrimo pavojų sistema su automatinio stabdžiu atlieka tris veiksmus tokią tvarka:

1. **Įspėjimas apie susidūrimo pavojų**
2. **Pagalba stabdant¹⁹**
3. **Automatinis stabdys¹⁹**

Įspėjimo apie susidūrimo pavojų sistema ir City Safety™ (p. 220) papildo viena kitą.

1. Įspėjimas apie susidūrimo pavojų

Vairuotojas pirmiausia įspėjamas apie greitiantį susidūrimą.

Įspėjimo apie susidūrimą sistema gali aptikti priešais automobilį stovinčius ar ta pačia kryptimi judančius pėsčiuosius, dviratinius arba transporto priemones.

Jei kyla pavojus susidurti su pėsčiuoju, dviratiniu arba transporto priemone, vairuotojo dėmesys atkreipiamas mirksinčiu raudonu įspėjamuoju signalu (1) ir garsiniu signalu.

2 – pagalba stabdant¹⁹

Jei susidūrimo pavojus toliau didėja po įspėjimo apie jį, įsijungia stabdymo pagalba.

Tai reiškia, kad stabdžių sistema paruošiama staigiai stabdyti vos nuspaudus stabdžių pedalą: paruošimo momentu gali pasijusti nežymus trūktelėjimas.

Jei stabdžių pedalas nuspaudžiamas pakankamai greitai, įjungiamas maksimalaus stabdymo funkcija.

Pagalba stabdant sustiprina vairuotojo stabdymą ir tais atvejais, kai sistema nutaria, kad stabdymo nepakanka susidūrimui išvengti.

3 – automatinis stabdys¹⁹

Automatinio stabdžio funkcija suaktyvinama paskutinė.

Jei šiuo metu vairuotojas dar nesiėmė išvengiamųjų veiksmų ir susidūrimas neišvengiamas, suaktyvinama automatinio stabdymo funkcija (nepriklausomai nuo to, ar vairuotojas stabdo, ar ne). Tada stabdoma visa stabdymo jėga, siekiant sumažinti susidūrimo greitį arba ribota stabdymo jėga, jei tokio stabdymo pakanka susidūrimui išvengti. Sistemai užregistruvus dviratinką, įspėjimas ir visiškas stabdymas gali įvykti labai vėlai arba vienu metu.

¹⁸ PASTABA: iliustracijoje pateikiama schema. Detalės gali būti kitokios – tai priklauso nuo automobilio modelio.

¹⁹ Tik su 2 lygio sistema.



! ĮSPĖJIMAS

Įspėjimo apie susidūrimą sistema gali nesuveikti: tai priklauso nuo konkrečios situacijos, eismo, oro bei kelio sąlygų. Įspėjimo apie susidūrimą sistema nereaguoja į kita kryptimi nei automobilis važiuojančias transporto priemones ar dviratininkus bei į gyvūnus.

Įspėjimas suaktyvinamas tik esant didelei rizikai susidurti. Skirsnuose „Funkcija“ ir „Apribojimai“ informuojama apie apribojimus, apie kuriuos vairuotojas turi žinoti prieš pradėdamas naudotis įspėjimo apie susidūrimą sistema su automatinio stabdžiu.

Įspėjimai ir stabdžių įsijungimas pastebėjus pėsčiuosius ir dviratininkus išjungiami automobilio greičiui viršijus 80 km/h (50 myl./val.).

Įspėjimai ir stabdžių įsijungimas pastebėjus pėsčiuosius bei dviratininkus neveikia tamsoje ir tuneliuose, net ir kai gatvės apšviestos.

Automatinio stabdžio funkcija gali padėti išvengti susidūrimo arba sumažinti susidūrimo greitį. Siekdamas užtikrinti maksimalų stabdymą, vairuotojas turi visada nuspausti stabdžių pedalą, net kai automobilis stabdo automatiškai.

Niekada nelaukite, kol atsiras įspėjimas apie susidūrimą. Vairuotojas visada atsako už tinkamo atstumo ir greičio palaikymą, net kai naudojamos įspėjimo apie susidūrimą bei automatinio stabdymo sistemos.

Susijusi informacija

- Įspėjimo apie susidūrimą sistema* (p. 227)

Įspėjimo apie susidūrimą sistema* – dviratininkų aptikimas

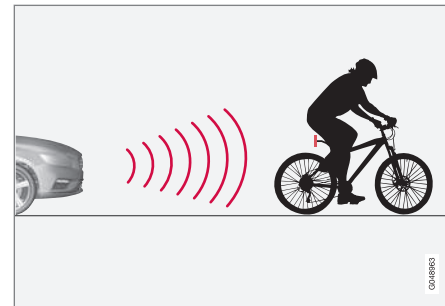

Funkcija aptinka tik iš galo važiuojančius dviratininkus, važiuojančius ta pačia kryptimi.

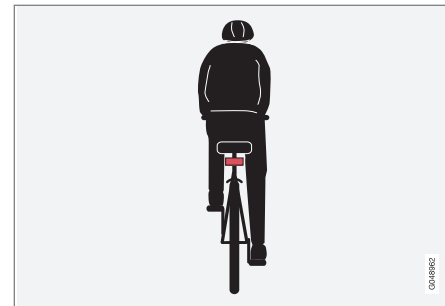

Optimalūs pavyzdžiai, kaip sistema atpažįsta dviratininkus: esant aiškiems kūno ir dviračio kontūrams, tiesiogiai gale ir automobilio centrinėje linijoje.



Kad sistema veiktų optimaliai, reikia, kad dviratininkus aptinkanti sistemos funkcija gautų kaip įmanoma mažiau dviprasmišką informaciją apie kūno ir dviračio kontūrus, kliudančią identifikuoti dviratį, galvą, rankas, pečius, kojas, viršutinę ir apatinę kūno dalis bei normalų žmogaus judėjimą.

Jeigu funkcijos kamera nemato didelių dviratininko kūno ar dviračio dalių, sistema negali aptikti dviratininko.

- Norint, kad funkcija aptiktų dviratininką, jis / ji turi būti suaugęs (-usi) ir važiuoti suaugusiems skirtu dviračiu.
- Ant dviračio turi būti sumontuotas didelio matomumo ir patvirtintas²¹ galinis raudonas reflektorius, sumontuotas mažiausiai 70 cm aukštyje virš kelio dangos.
- Funkcija gali aptikti tik iš galo ir ta pačia kryptimi važiuojančius dviratininkus: ne kampe iš galo ir ne iš šono.
- Dviratininkus, važiuojančius automobilio tarios / išplėtos šoninės linijos kairėje ar dešinėje, gali aptikti per vėlai arba visai neaptikti.
- Funkcijos gebėjimas nustatyti dviratininką prieblandoje ir apyaušriu yra ribotas, kaip ir žmogaus akies.
- Funkcijos gebėjimas aptikti dviratininkus išjungiamas važiuojant tamsoje arba tuneliuose, net jei įjungtas gatvių apšvietimas.

- Siekiant užtikrinti optimalų dviračių aptikimą, reikia įjungti City Safety™ funkciją, žr. City Safety™ (p. 220).

ĮSPĖJIMAS

Įspėjimo apie susidūrimo pavojų sistema su automatinio stabdžių ir pėsčiųjų aptikimo funkcija – tai tik papildoma pagalbos priemonė.

Ši funkcija neaptinka:

- visų dviratininkų visomis situacijomis ir neaptinka iš dalies užstotų dviratininkų, pavyzdžiui:
- dviratininkai, dėvintys drabužius, kurie neišryškina kūno linijų, arba iš šono artėjantys dviratininkai.
- dviračių, kurie neturi sumontuotų galinių raudonų žibintų.
- dviračius, vežančių didelius objektus.

Vairuotojas visada atsako už tinkamą automobilio vairavimą ir saugaus, nuo greičio priklausančio atstumo išlaikymą.

Susijusi informacija

- Įspėjimo apie susidūrimą sistema* (p. 227)

Įspėjimo apie susidūrimą sistema* – pėsčiųjų aptikimas

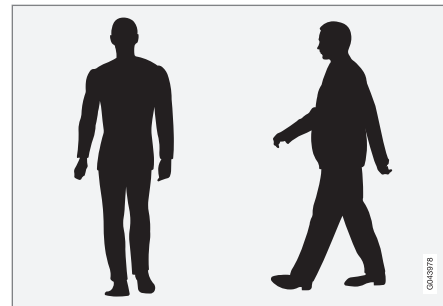

Optimalūs pavyzdžiai, ką sistema traktuoja kaip pėsčiuosius su aiškiais kūno kontūrais.

Kad sistema veiktų optimaliai, reikia, kad pėsčiuosius aptinkanti sistemos funkcija gautų kaip įmanoma mažiau dviprasmišką informaciją apie kūno kontūrus, kliudančią identifikuoti galvą, rankas, pečius, kojas, viršutinę ir apatinę kūno dalis bei normalų žmogaus judėjimą.

Jeigu funkcijos kamera nemato didelių kūno dalių, sistema negali aptikti pėsčiojo.

²¹ Reflektorius turi atitikti atitinkamoje rinkoje galiojančias kelių eismo rekomendacijas ir sąlygas.



- Kad pėsčiasis būtų aptiktas, jis turi stovėti stačias ir būti bent 80 cm ūgio.
- Kameros jutiklio gebėjimas nustatyti pėsčiąjį prieblandoje ir apyaušriu yra ribotas, kaip ir žmogaus akies.
- Kameros gebėjimas aptikti pėsčiuosius išjungiamas važiuojant tamsoje arba tuneliuose, net jei įjungtas gatvių apšvietimas.

IŠPĖJIMAS

Įspėjimo apie susidūrimą sistema su automatinio stabdymo ir dviratininkų bei pėsčiųjų aptikimo funkcija – tai tik papildoma pagalbos priemonė. Funkcija atskirais atvejais gali neaptikti tam tikrų pėsčiųjų. Be to, ji nemato, pvz.:

- iš dalies uždengtų pėsčiųjų, žmonių su kūno kontūrus maskuojančiais drabužiais arba žemesnių nei 80 cm ūgio pėsčiųjų;
- stambesnius daiktus nešančių pėsčiųjų.

Vairuotojas visada atsako už tinkamą automobilio vairavimą ir saugaus atstumo (priklausomai nuo greičio) palaikymą.

Susijusi informacija

- Įspėjimo apie susidūrimą sistema* (p. 227)

Įspėjimo apie susidūrimą sistema* – veikimas

Įspėjamieji signalai įjungti arba išjungti

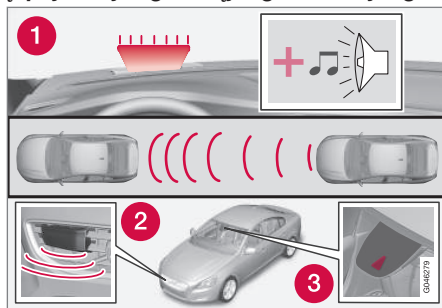

1. Garsinis ir vaizdinis įspėjamasis signalas esant susidūrimo pavojui²⁴.

Galima nurodyti, ar įjungti įspėjimo apie susidūrimą sistemos garsinius ir vaizdinius įspėjimus signalus.

Užvedant variklį, automatiškai parenkama nuostata, kuri galiojo išjungiant variklį.

PASTABA

Stabdymo pagalbos ir automatinio stabdymo funkcijos būna įjungtos nuolat ir jų išjungti negalima.

Įspėjimo apie susidūrimą sistemą galima nustatyti per centrinio valdymo pulto ekraną ir meniu sistemą **MY CAR**, žr. (p. 117).

Šviesos ir garsiniai signalai

Įjungus įspėjimo apie susidūrimo pavojų sistemos šviesinį ir garsinį signalus, įspėjamoji lemputė (Nr. [1] ankstesniame paveikslėlyje) patikrinama kaskart užvedus variklį, trumpai apšviečiant atskirus įspėjamosios lemputės šviesos taškus.

Užvedus variklį, galima išjungti šviesos ir garsinį signalus:

- Atlikite punkto **Collision warning** paiešką meniu sistemos **MY CAR** (p. 117) skiltyje **Driver support system**. Tada pasirinkite, kad atšauktumėte funkcijos žymėjimą.

Garsinis signalas

Užvedus variklį, įspėjamąjį garsą galima suaktyvinti / išaktyvinti atskirai:

- Suraskite punktą **Warning sound** meniu sistemos **MY CAR** (p. 117) srityje **Collision warning** ir pasirinkite įjungti arba išjungti funkciją.

Po to įspėjimo apie susidūrimą sistema indikuojama tik šviesos signalu.

Nustatyti įspėjimo atstumą

Įspėjimo atstumas nurodo nuotolį, kuriuo suveikia vaizdinis ir garsinis įspėjimai.

²⁴ Ilustracija yra vaizduojamoji: automobilio modelis ir detalės gali skirtis.



07 Pagalba vairuotojui



- Suraskite punktą **Warning distance** meniu sistemos **MY CAR** (p. 117) srityje **Collision warning** ir pasirinkite **Long**, **Normal** arba **Short**.

Įspėjimo atstumas lemia sistemos jautrumą. Įjungus įspėjimo atstumą **Long**, perspėjama anksčiau. Pirma pabandykite su **Long** ir jei ši nuostata įspėja per dažnai ir tam tikrais atvejais gali erzinti, pereikite prie įspėjimo atstumo **Normal**.

Taikykite įspėjimo apie atstumą funkciją **Short** tik išskirtiniais atvejais, pvz., dinamiškam važiavimui.

PASTABA

Kai naudojamas adaptyviojo važiavimo reguliavimas, važiavimo reguliavimo sistema naudos įspėjimo lemputę ir įspėjimąjį garsą, net ir išjungus įspėjimo apie susidūrimą sistemą.

Įspėjimo apie susidūrimą sistema įspėja vairuotoją apie susidūrimo pavojų, tačiau ši funkcija negali sumažinti vairuotojo reakcijos laiko.

Kad įspėjimo apie susidūrimą sistema būtų veiksminga, visada važiuokite „Distance Warning“ (p. 217) laiko intervalą nustatę ties 4–5.

PASTABA

Net jei įspėjimo atstumas prilyginamas **Long**, tam tikrais atvejais įspėjimai gali būti pateikiami per vėlai, pvz., jei yra didelis greičio skirtumas arba jei priekyje esantis automobilis ima staigiai stabdyti.

ĮSPĖJIMAS

Jokia automatinė sistema negali garantuoti šimtaprocentinio tikslumo veikimo visomis sąlygomis. Todėl niekada netikrinkite įspėjimo dėl susidūrimo ir automatinio stabdžio sistemos važiudami į žmones arba transporto priemones - tai gali sukelti stiprią žalą, sužaloti ir kelti pavojų gyvybei.

Nustatymų patikrinimas

Esamas nuostatas galima valdyti centriniame valdymo pulto ekrane ir meniu sistemoje (p. 117) **MY CAR**.

Techninė priežiūra

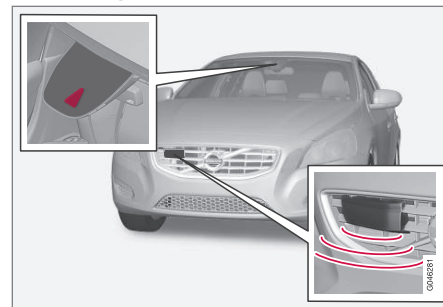

Kameros ir radaro jutiklis²⁵.

Kad jutikliai veiktų tinkamai, jie turi būti švarūs, neapledėję ir nepadengti sniegu. Juos reikia reguliariai plauti vandeniu su automobiliu šampūnu.

PASTABA

Jutiklius dengiantis purvas, ledas ir sniegas sumažins jų funkcionalumą ir neleis atlikti matavimų.

Susijusi informacija

- Įspėjimo apie susidūrimą sistema* (p. 227)

²⁵ PASTABA: iliustracijoje pateikiama schema. Detalės gali būti kitokios – tai priklauso nuo automobilio modelio.

* Pasirinktinė įranga, priedas, plačiau žr. Įvadą.



Įspėjimo apie susidūrimą sistema* - apribojimai

Funkcija turi tam tikrų apribojimų, pvz., ji neveikia iki 4 km/h (3 myl./val.) greičio.

Įspėjimo apie susidūrimą sistemos vaizdinis įspėjamasis signalas (žr. (1) paveikslėlyje (p. 228)) gali būti sunkiai pastebimas, jei ryškiai šviečia saulė, susidaro atspindžiai, jei dėvimi akiniai nuo saulės arba jei vairuotojas nežiūri tiesiai į priekį. Todėl visuomet reikia aktyvuoti įspėjamąjį garsinį signalą.

Ant slidžios kelio dangos stabdymo kelias pailgėja, todėl funkcijos gebėjimas išvengti susidūrimo gali sumažėti. Tokiose situacijose ABS ir ESC (p. 192) sistemos užtikrins didžiausią įmanomą stabdymo jėgą, išlaikydamos stabilumą.

PASTABA

Jei salone susidaro aukšta temperatūra (pvz., dėl kaitrios saulės), vaizdinio įspėjimo signalą galima laikinai išjungti. Taip nutikus garsinis įspėjimas suaktyvinamas net ir tuo atveju, jei jis per meniu sistemą yra išjungiamas.

- Jei atstumas iki priekyje esančio automobilio yra per mažas arba intensyviai spaudinėjami pedalai / sukinėjami vairs (pvz., vairuojant aktyviu stiliumi), įspėjimai gali būti nepateikiami.

ĮSPĖJIMAS

Įspėjimai arba stabdžių suveikimas gali vėlinti arba visai neįvykti, jei dėl tam tikrų eismo sąlygų arba išorinių veiksnių radaras arba kameros jutiklis negali tinkamai aptikti pėsčiojo arba priekyje esančios transporto priemonės.

Jutiklių sistema pėsčiuosius ir dviratininkus aptinka ribotą diapazoną²⁷ – ji gali duoti efektyvius įspėjimus ir stabdyti pagal juos, kai automobilio greitis nesiekia 50 km/h (30 myl./val.). Stovinčių ar lėtai judančių transporto priemonių aptikimo, įspėjimų teikimo ir stabdymo funkcijos veikia, kai transporto priemonės greitis nesiekia 70 km/h (43 myl./val.).

Dėl tamsos arba prasto matomumo įspėjimai apie stovinčias arba lėtai judančias transporto priemones gali būti išjungiami.

Įspėjimai ir stabdžių įsijungimas pastebėjus pėsčiuosius ir dviratininkus išjungiami automobilio greičiu viršijus 80 km/h (50 myl./val.).

Įspėjimo apie susidūrimą sistema naudoja tuos pačius radarų jutiklius kaip ir prisitaikanti pastovaus greičio palaikymo sistema (p. 202). Skaitykite plačiau apie radaro jutiklio apribojimus (p. 212).

Jei įspėjimai atrodo per dažni ar trikdantys, tuomet galima sumažinti įspėjimo atstumą

(p. 231). Dėl to sistema įspės vėliau ir sumažės bendras įspėjimų skaičius.

Įspėjimo apie susidūrimą sistema su automatinu stabdžiu laikinai išaktyvinama įjungus atbulinės eigos pavarą.

Įspėjimo apie susidūrimo pavojų sistema su automatinu stabdžiu neįjungiama važiuojant lėtai (iki 4 km/h (3 myl./val.)). Dėl šios priežasties sistema nesuveikia situacijose, kai link priekyje esančio automobilio artėjama labai lėtai, pvz., statant automobilį.

Tais atvejais, kai vairuotojas vairuoja aktyviai ir sumaniai, įspėjimas apie susidūrimą gali būti šiek tiek atidėtas, kad būtų maksimaliai sumažintas nereikalingų įspėjimų skaičius.

Jei automatinis stabdys padėjo išvengti susidūrimo su nejudančiu objektu, automobilis lieka stovėti daugiausia 1,5 sekundės. Jei automobilis stabdomas kai priekyje esanti transporto priemonė juda, greitis sumažėja iki priekyje esančios transporto priemonės greičio.

Jei automobilyje yra mechaninė pavarų dėžė, variklis išsijungia automatinio stabdžio funkcijai sustabdžius automobilį, nebent vairuotojas prieš tai sugeba nuspausti sankabos pedalą.

Susijusi informacija

- Įspėjimo apie susidūrimą sistema* (p. 227)

²⁷ Dviratininkų atveju, įspėjimai ir stabdymas gali smarkiai suvėluoti arba įsijungti vienu metu.



Išpėjimo apie susidūrimą sistema* – kameros jutiklio apribojimai

Išpėjimo apie susidūrimą sistemos su automatinu stabdžiu ir pėsčiųjų aptikimo funkcija paskirtis – padėti vairuotojui, jei iškyla pavojus susidurti su priešais stovinčiu ar ta pačia kryptimi judančiu pėsčiuoju arba automobiliu.

Funkcija naudoja automobilio kameros jutiklį, kuris turi tam tikrų apribojimų.

Automobilio kameros jutiklį be išpėjimo apie susidūrimą sistemos su automatinu stabdžiu papildomai naudoja šios funkcijos:

- Aktyvūs tolimųjų šviesų žibintai (p. 92)
- Kelio ženklų informacija (p. 196)
- „Driver Alert Control“ – DAC (p. 238)
- Eismo juostos laikymo pagalba (p. 241)

i PASTABA

Pasirūpinkite, kad ant priekinio stiklo paviršiaus priešais kameros jutiklį nebūtų ledo, sniego, rasos lašelių ir purvo.

Nieko netvirtinkite ir neklijuokite ant priekinio stiklo priešais kameros jutiklį, nes tai gali sumažinti efektyvumą arba nuo kameros priklausančios sistemos gali nustoti veikti.

Kameros jutiklio veikimo ribos panašios į žmogaus akį, t. y. jos blogiau „mato“, pavyzdžiui, tamsoje, jei stipriai sninga ar lyja ir esant tirštam rūkui. Esant tokioms sąlygoms,

nuo kameros priklausančių sistemų veikimas gali būti žymiai apribotas arba laikinai išjungtas.

Intensyvios artėjančio automobilio šviesos, stiprūs atspindžiai nuo važiuojamosios dalies, sniegas ar ledas ant kelio paviršiaus, purvas ar neryškios kelio ženklinimo priemonės gali žymiai pabloginti kameros jutiklio bei kitas funkcijas, pvz., važiuojamosios dalies nuskaitymo ir pėsčiųjų arba kitų transporto priemonių aptikimo.

Kameros apžvalgos laukas yra ribotas, todėl atskirais atvejais pėstieji, dviratininkai ir transporto priemonės gali likti neaptikti arba jie gali būti aptikti vėliau nei tikimasi.

Kai temperatūra yra itin aukšta, užvedus variklį kamera trumpam 15 minučių išjungama. Tuo siekiama apsaugoti jos funkcionalumą.

Gedimų nustatymas ir veiksmai

Jei ekrane pateikiamas pranešimas **Priek. stiklo jutikliai blokuojami** **Žr. vadovą**, tai reiškia, kad kameros jutiklis yra užblokuotas ir negali aptikti pėsčiųjų, dviratininkų, transporto priemonių ar kelio ženklinimo priešais automobilį.

Tuo pačiu metu tai reiškia, kad kartu su Išpėjimo apie susidūrimą sistema su automatinu stabdžiu šios funkcijos taip pat neveiks:

- Aktyvūs tolimųjų šviesų žibintai
- Driver Alert Control

- Kelio ženklų informacija

Tolesnėje lentelėje pateiktos galimos priežastys ir atitinkami veiksmai, kai rodomas pranešimas.

Priežastis	Veiksmai
Priekinio stiklo paviršius priešais kamerą yra užterštas arba apledėjęs ar apsnigtas.	Nuvalykite nuo priekinio stiklo paviršiaus priešais kamerą nešvarumus, ledą ir sniegą.
Tirštas rūkas, smarkus lietus ar sniegas reiškia, kad kamera veikia nepakankamai gerai.	Nieko nedaryti. Kartais kamera neveikia, jei smarkiai lyja ar sninga.
Priekinio stiklo paviršius priešais kamerą nuvalytas, bet pranešimas nedingsta.	Palaukti. Gali užtrukti keletą minučių, kol kamera nustatys matomumą.
Tarp priekinio stiklo vidinio paviršiaus ir kameros yra nešvarumų.	Nuvykite į autoservisą, kad jame nuvalytų priekinį stiklą kameros dangtelio viduje - rekomenduojama kreiptis į įgaliotąjį „Volvo“ autoservisą.

**Susijusi informacija**

- Įspėjimo apie susidūrimą sistema*
(p. 227)



07 Pagalba vairuotojui

Įspėjimo apie susidūrimą sistema* – ženklai ir pranešimai

Įspėjimo apie susidūrimą sistemos su automatinio stabdžio ir pėsčiųjų aptikimo funkcija

paskirtis – padėti vairuotojui, jei išskyla pavojus susidurti su priešais stovinčiu ar ta pačia kryptimi judančiu pėsčiuoju arba automobiliu.

Ženklas ^A	Pranešimas	Paaiškinimas
	Collision warning system IŠJUNGTA	Įspėjimo apie susidūrimo pavojų sistema išjungta. Rodomas įjungus variklį. Pranešimas dingsta po maždaug 5 sekundžių arba vieną kartą paspaudus mygtuką OK .
	Įspėj. apie susidūr. Nepasiekiamas	Įspėjimo apie susidūrimo pavojų sistemos negalima aktyvuoti. Rodomas kai vairuotojas bando aktyvuoti šią funkciją. Pranešimas dingsta po maždaug 5 sekundžių arba vieną kartą paspaudus mygtuką OK .
	Automat. stabdymas buvo įjungtas	Automatinis stabdys buvo įjungtas. Pranešimas dingsta vieną kartą paspaudus mygtuką OK .
	Priek. stiklo jutikliai blokuojami Žr. vadovą	Kameros jutiklis laikinai išjungtas. Rodomas, jei ant priekinio stiklo yra, pavyzdžiui, sniego, ledo ar nešvarumų. <ul style="list-style-type: none"> Nuvalykite priekinio stiklo paviršių priešais kameros jutiklį. Perskaitykite informaciją apie kameros jutiklio apribojimus (p. 234).



Ženklas ^A	Pranešimas	Paaškinimas
	Radar. blokuojamas Žr. vadovą	<p>Įspėjimo apie susidūrimo pavojų sistema su automatišku stabdžiu laikinai išjungta.</p> <p>Radaro jutiklis užblokuotas ir negali aptikti kitų transporto priemonių, pvz., jei lauke stiprus lietus ar šlapdriba arba prieš jį susikauptė patišusio sniego.</p> <p>Perskaitykite informaciją apie radaro jutiklio apribojimus (p. 212).</p>
	Įsp. apie susidūrimą Reikia aptarnauti	<p>Įspėjimo apie susidūrimą sistema su automatišku stabdžiu yra visiškai arba iš dalies išjungta.</p> <ul style="list-style-type: none"> • Jei pranešimas nedingsta, nuvykite į autoservisą - rekomenduojama kreiptis į įgaliotąjį „Volvo“ autoservisą.

^A Ženkilai yra scheminiai: jie priklauso nuo rinkos ir automobilio modelio.

Susijusi informacija

- Įspėjimo apie susidūrimą sistema* (p. 227)
- Įspėjimo apie susidūrimą sistema* – veikimas (p. 228)
- Įspėjimo apie susidūrimą sistema* – pėsčiųjų aptikimas (p. 230)
- Įspėjimo apie susidūrimą sistema* – dviratininkų aptikimas (p. 229)
- Įspėjimo apie susidūrimą sistema* – veikimas (p. 231)
- Įspėjimo apie susidūrimą sistema* - apribojimai (p. 233)
- Įspėjimo apie susidūrimą sistema* – kameros jutiklio apribojimai (p. 234)



Vairuotojo įspėjimo sistema*³¹

Driver Alert System yra skirta vairuotojams, kurių vairavimas blogėja arba kurie per neapsižiūrėjimą išvažiuo iš savo eismo juostos.

Driver Alert System sudaro skirtingos funkcijos, kurias galima įjungti kartu arba atskirai:

- Vairuotojo įspėjimo valdymas – DAC (p. 239).
- Išvažiavimo iš eismo juostos įspėjimas – LDW (p. 241).

Įjungta funkcija veikia budėjimo režimu ir neįjungiama automatiškai, kol greitis neviršija 65 km/h (40 myl./val.).

Funkcija vėl išsijungia, kai greitis tampa mažesnis nei 60 km/h (37 myl./val.).

Abi funkcijos naudoja kamerą, kurios veikimas priklauso nuo to, ar abiejose eismo juostos pusėse yra šoninės žymės.

ĮSPĖJIMAS

Vairuotojo perspėjimo sistema gali neveikti tam tikrose situacijose: ji skirta tik kaip pagalbiniė priemonė.

Vairuotojas visada prisiima visą atsakomybę, užtikrindamas, kad transporto priemonė vairuojama saugiai.

Susijusi informacija

- Driver Alert Control (DAC)* (p. 238)
- Išvažiavimo iš eismo juostos įspėjimas (LDW)* (p. 241)

Driver Alert Control (DAC)*

DAC funkcijos paskirtis - atkreipti vairuotojo (-os) dėmesį, jei jis/ji pradeda vairuoti ne taip metodiškai, pvz., jei jis/ji išsiblaško arba pradeda migti.

DAC tikslas - pastebėti pamažu blogėjantį vairavimą ir ši sistema pirmiausia skirta pagrindiniams keliams. Ši funkcija nėra skirta eismui mieste.

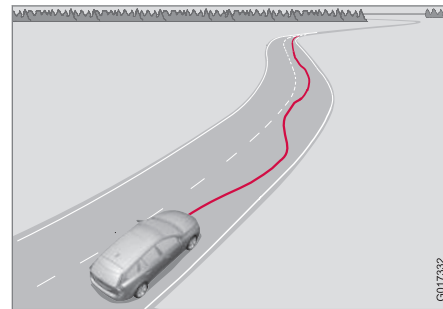

Kamera aptinka ant automobilių magistralės esančias šonines žymes ir palygina tą kelio atkarpą su vairuotojo vairaračio judesiais. Vairuotojas įspėjamas, jei automobilis nevažiuoja keliu lygiai.

Kai kuriais atvejais vairavimui įtakos nėra, nepaisant vairuotojo nuovargio. Tokiu atveju sistema gali iš viso neįspėti vairuotojo. Dėl

³¹ Su kai kuriais varikliais pasirinkti negalima.



šios priežasties visuomet svarbu, kad vairuotojas sustotų ir pailsėtų, jei jaučiasi pavargęs, nepriklausomai nuo to, ar DAC sistema įspėjo ar ne.

PASTABA

Šios funkcijos negalima naudoti norint pratęsti vairavimo laiką. Visada planuokite reguliarius pertraukus ir gerai pailsėkite.

Veikimo ribos

Kai kuriais atvejais sistema gali įspėti nepaisant to, kad vairavimas neblogėja, pavyzdžiui:

- jei pučia stiprus šoninis vėjas
- jei kelio danga provėžuota.

PASTABA

Kameros jutiklis turi tam tikrų apribojimų (p. 234).

Susijusi informacija

- Vairuotojo įspėjimo sistema* (p. 238)
- „Driver Alert Control“ (DAC)* – veikimas (p. 239)
- Driver Alert Control (DAC)* – ženklai ir pranešimai (p. 240)

„Driver Alert Control“ (DAC)* – veikimas

Nuostatos keičiamos centrinio valdymo pulto ekrane ir jo meniu sistemoje.

jj. / išj

Funkciją „Driver Alert“ galima nustatyti veikti budėjimo režimu per meniu sistemą **MY CAR** (p. 117):

- Pažymėtas langelis – funkcija įjungta.
- Nepažymėtas langelis – funkcija išjungta.

Veikimas

Funkcija „Driver Alert“ aktyvinama viršijus 65 km/h (40 myl./val.) greitį ir lieka aktyvi, kol greitis yra didesnis nei 60 km/h (37 myl./val.).



Jei automobilis vairuojamas padriškai, vairuotojas apie tai informuojamas garsiniu signalu ir teksto pranešimu **Driver Alert Laikas poilsiui**.

Tuo pat metu jungtiniame prietaisų skydelyje įsijungia susijęs ženklas. Įspėjimas po kurio laiko pakartojamas, jei vairavimas nepagerėja.

Įspėjamąjį ženklą galima išjungti:

- Spustelėkite kairiojo perjungiklio mygtuką **OK**.

ĮSPĖJIMAS

Aliarmą reikia vertinti labai rimtai, kadangi mieguistas vairuotojas dažnai nenučiuokia apie tokią savo būklę.

Aliarmo atveju arba jei jaučiatės pavargę nedelsdami saugiai sustabdykite automobilį ir pailsėkite.

Tyrimai rodo, kad važiuoti pavargusiam yra tiek pat pavojinga kaip ir apsvaigusiam nuo alkoholio.

Susijusi informacija

- Vairuotojo įspėjimo sistema* (p. 238)
- Driver Alert Control (DAC)* (p. 238)



07 Pagalba vairuotojui

Driver Alert Control (DAC)* – ženklai ir pranešimai

DAC (p. 238) jungtiniame prietaisų skydelyje arba centrinio valdymo pulto ekrane atskirais

atvejais gali pateikti ženklus ir teksto pranešimus.

Čia pateikiami keli pavyzdžiai:

Ženklas ^A	Pranešimas	Paiškinimas
	Driver Alert Laikas poilsui	Automobiliu važiuojama netolygiai: vairuotoją įspėja garsinis įspėjamasis signalas ir tekstinis pranešimas.
	Priek. stiklo jutikliai blokuojami Žr. vadovą	Kameros jutiklis laikinai išjungtas. Rodomas, jei ant priekinio stiklo yra, pavyzdžiui, sniego, ledo ar nešvarumų. <ul style="list-style-type: none"> Nuvalykite priekinio stiklo paviršius priešais kameros jutiklį. Perskaitykite informaciją apie kameros jutiklio apribojimus (p. 234).
	Driver Alert sistema Reikia aptarnauti	Sistema išjungta. <ul style="list-style-type: none"> Jei pranešimas nedingsta, nuvykite į autoservisą - rekomenduojama kreiptis į įgaliotąjį „Volvo“ autoservisą.

^A Ženklai yra scheminiai: jie priklauso nuo rinkos ir automobilio modelio.

Susijusi informacija

- Vairuotojo įspėjimo sistema* (p. 238)
- Driver Alert Control (DAC)* (p. 238)
- „Driver Alert Control“ (DAC)* – veikimas (p. 239)

* Pasirinktinė įranga, priedas, plačiau žr. įvadą.



Išvažiavimo iš eismo juostos įspėjimas (LDW)*

Išvažiavimo iš eismo juostos įspėjimo („Lane Departure Warning“) paskirtis – plentuose ir panašiuose pagrindiniuose keliuose sumažinti pavojų vairuotojui tam tikrose situacijose netyčia išvažiuoti iš eismo juostos.

LDW veikimo principas

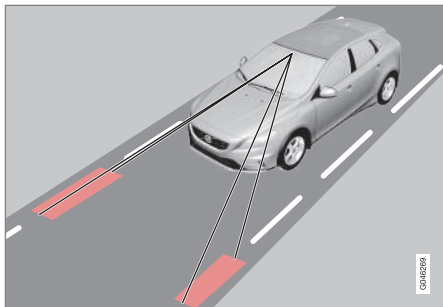

(Šis paveikslėlis yra bendro pobūdžio ir nevaizduoja konkretaus modelio.)

Kamera aptinka šonines kelio arba eismo juostos linijas.

Jei automobilis kerta vieną iš šoninių linijų, apie tai vairuotojas perspėjamas garsiniu signalu.

PASTABA

Vairuotojas perspėjamas tik vieną kartą kaskart ratams kirtus liniją. Tad linijai esant tarp automobilio ratų nėra jokio garsinio signalo.

ĮSPĖJIMAS

Eismo juostos laikymo pagalba yra tik vairuotojo pagalbinių priemonė, kuri gali nesuveikti: tai priklauso nuo konkrečios situacijos, eismo, oro bei kelio sąlygų.

Vairuotojas visada prisiima visą atsakomybę, užtikrindamas, kad transporto priemonė vairuojama saugiai ir laikomasi visų taikomų įstatymų bei eismo taisyklių.

Susijusi informacija

- Išvažiavimo iš eismo juostos įspėjimas (LDW) – veikimas (p. 241)
- Išvažiavimo iš eismo juostos įspėjimas (LDW) – veikimas (p. 242)
- Išvažiavimo iš eismo juostos įspėjimas (LDW) – apribojimai (p. 243)
- Išvažiavimo iš eismo juostos įspėjimas (LDW) – ženklai ir pranešimai (p. 244)
- Vairuotojo įspėjimo sistema* (p. 238)

Išvažiavimo iš eismo juostos įspėjimas (LDW) – veikimas

Galimos tam tikros įspėjimo apie išvažiavimą iš eismo juostos (Lane Departure Warning) funkcijos nuostatos.

Išjungta ir įjungta



Paspauskite mygtuką centriniame valdymo pulte, norėdami suaktyvinti arba išaktyvinti šią funkciją. Įjungus funkciją, ima šviesti mygtuko lemputė.

Šią funkciją papildo atskirose situacijose jungtiniame prietaisų skydelyje rodomi intuityvūs grafiniai elementai.

Individualūs nustatymai

Nuostatos atliekamos iš centrinės konsolės ekrano per **MY CAR** meniu sistemą. Šios meniu sistemos aprašymą žr. MY CAR (p. 117).



07 Pagalba vairuotojui



Pasirinkite variantą iš šių parinkčių:

- **On at startup** – funkcija įjungžiama budėjimo režimu kaskart, kai užvedamas variklis. Priešingu atveju yra ta reikšmė, kuri buvo išjungus variklį.
- **Increased sensitivity** – padidėja jautrumas – signalizacija suveikia anksčiau ir yra mažiau apribojimų.

Susijusi informacija

- Išvažiavimo iš eismo juostos įspėjimas (LDW)* (p. 241)

Išvažiavimo iš eismo juostos įspėjimas (LDW) – veikimas

Išvažiavimo iš eismo juostos įspėjimo („Lane Departure Warning“) funkciją papildo atskirose situacijose jungtiniame prietaisy skyde lyje rodomi intuityvūs grafiniai elementai. Čia pateikiami keli pavyzdžiai:



LDW funkcijos šoninės linijos.

- LDW ženklas su BALTOMIS šoninėmis linijomis: funkcija aktyvi ir aptinka vieną arba abi šonines linijas.
- LDW ženklas su PILKOMIS šoninėmis linijomis: funkcija aktyvi, tačiau neaptinka linijų nė vienoje pusėje.

arba

- LDW ženklas su PILKOMIS šoninėmis linijomis: funkcija veikia budėjimo režimu,

kadangi greitis nesiekia 65 km/h (40 myl./val.).

- LDW ženklas be šoninių linijų: funkcija išaktyvinta.

Susijusi informacija

- Išvažiavimo iš eismo juostos įspėjimas (LDW)* (p. 241)



Išvažiavimo iš eismo juostos įspėjimas (LDW) – apribojimai

Išvažiavimo iš eismo juostos įspėjimo („Lane Departure Warning“) kameros jutiklis turi apribojimų panašiai kaip ir žmogaus akis.

Daugiau informacijos rasite skirsnyje apie kameros jutiklio apribojimus (p. 234).

i PASTABA

Yra keletas situacijų kai LDW sistema neduoda jokio įspėjimo, pavyzdžiui:

- Įjungti posūkių žibintai
- Vairuotojas laiko koją ant stabdžių pedalo³⁶
- Jei greitai spaudžiamas akceleratoriaus pedalas³⁶
- Jei greitai judinamas vairas³⁶
- Jei posūkis toks staigus, kad automobilis rieda.

Susijusi informacija

- Išvažiavimo iš eismo juostos įspėjimas (LDW)* (p. 241)

³⁶ Pasirinkus „Increased sensitivity“, įspėjimas tebeišlieka, žr. Išvažiavimo iš eismo juostos įspėjimas (LDW) – veikimas (p. 241).





07 Pagalba vairuotojui

Išvažiavimo iš eismo juostos įspėjimas (LDW) – ženklai ir pranešimai

Tais atvejais, kai nėra eismo juostos laikymo pagalbos funkcijos, jungtiniame prietaisų sky-

delyje gali būti pateikiamas ženklas bei aiškinamasis pranešimas. Atsižvelkite į pateiktą rekomendaciją (jei tinka).

Pranešimų pavyzdžiai:

Ženklas	Pranešimas	Paaiškinimas
	Lane Departure Warning IJ./ Lane Departure Warning IŠJ.	Funkcija įjungta/išjungta. Rodomas įjungus/išjungus. Pranešimas dingsta maždaug po 5 sekundžių.
	Priek. stiklo jutikliai blokuojami Žr. vadovą	Kameros jutiklis laikinai išjungtas. Rodomas, jei ant priekinio stiklo yra, pavyzdžiui, sniego, ledo ar nešvarumų. <ul style="list-style-type: none"> Nuvalykite priekinį stiklą priešais kameros jutiklį. Perskaitykite informaciją apie kameros jutiklio apribojimus (p. 234).
	Driver Alert sistema Reikia aptarnauti	Sistema išjungta. <ul style="list-style-type: none"> Jei pranešimas nedingsta, nuvykite į autoservisą - rekomenduojama kreiptis į įgaliotąjį „Volvo“ autoservisą.

Susijusi informacija

- Išvažiavimo iš eismo juostos įspėjimas (LDW)* (p. 241)

* Pasirinktinė įranga, priedas, plačiau žr. Įvada.



Pagalbinė statymo sistema*

Pagalbinė statymo sistema naudojama kaip pagalbos priemonė, statant automobilį. Atstumą iki aptiktos kliūtis nurodo garsinis signalas ir centrinio valdymo pulto ekrane pateikiami simboliai.

Statymo pagalbos garsumo lygį galima reguliuoti (sklandant garso signalui) centrinio valdymo pulto rankenėle **VOL** arba per automobilio meniu sistemą (p. 117) **MY CAR**.

Statymo pagalbos sistema yra dviejų variantų:

- Tik gale
- Priekyje ir gale.

i PASTABA

Sukonfigūravus vilkimo kablį naudoti su automobilio elektros sistema, jo iškyša įtraukiama į statymo erdvės skaičiavimus.

! ĮSPĖJIMAS

- Automobilio statymo pagalba neatleidžia paties vairuotojo nuo atsakomybės statant automobilį.
- Jutikliai turi „aklųjų zonų“, kuriose esančios kliūtys neaptinkamos.
- Būkite atidūs ir stebėkite arti automobilio esančius žmones ir gyvūnėlius.

Susijusi informacija

- Statymo pagalbos sistema* – veikimas (p. 245)
- Statymo pagalbos sistema* – statymas priekiu (p. 247)
- Pagalbinė statymo sistema* – atbulinis statymas (p. 246)
- Statymo pagalbos sistema* – jutiklių valymas (p. 248)
- Statymo pagalbos sistema* – trikčių indikacija (p. 248)
- Pagalbinės statymo sistemos kamera* (p. 249)

Statymo pagalbos sistema* – veikimas

Užvedus variklį, statymo pagalbos sistema automatiškai suaktyvinama - ima šviesti jungiklio įjungimo ir išjungimo lemputė. Jei pagalbinė statymo sistema išjungiama mygtuku, lemputė užgesa.



Statymo pagalbos sistemos įjungimas ir išjungimas.

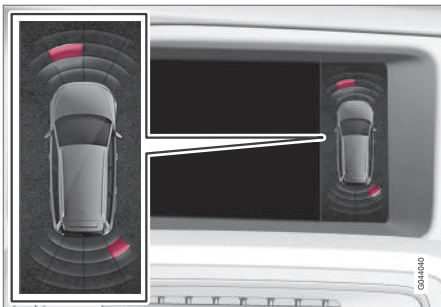

Ekranu rodomas: rodomos kliūtys kairioji priekinė ir dešinioji galinė dalys.

Centrinio valdymo pulto ekrane rodoma ryšio tarp automobilio ir aptiktos kliūties apžvalga.

Pažymėti sektoriai rodo, kuris iš keturių jutiklių aptiko kliūtį. Kuo parinktas sektoriaus laukelis yra arčiau automobilio simbolio, tuo mažesnis atstumas skiria automobilį ir aptiktą kliūtį.

Signalas tuo dažnesnis, kuo atstumas iki kliūtis trumpesnis, automobilio priekyje arba gale. Kitas garsas iš garso sistemos prislopinamas automatiškai.

Atstumui sumažėjus iki 30 cm, tonas tampa nepertraukiamas ir užpildomas arčiausiai automobilio esantis aktyvus jutiklio laukas. Jei aptiktoji kliūtis yra pastovaus garso atstumu automobilio užpakalyje ir priekyje, tuomet garsas girdimas pakaitomis iš kolo-nėlių.

! SVARBU

Objektai, pvz., grandinės, ploni blizgūs stulpeliai arba žemi barjerai gali patekti į „signalo šešėlį“ ir laikinai būti neaptikti jutiklių. Tokiu atveju vietoj perėjimo prie laukiamo nepertraukiamo signalo pypsėjimas gali netikėtai nutrūkti.

Jutikliai negali aptikti aukštų objektų, pvz., krovos rampų.

- Taip nutikus reikia būti itin atidiems ir manežuoti / statyti automobilį ypač lėtai arba nutraukti vykdomą statymo manevrą: kadangi jutikliai trumpam neveikia optimaliai, kyla didelė automobilio ir kitų objektų pažeidimo rizika.

Susijusi informacija

- Pagalbinė statymo sistema* (p. 245)
- Statymo pagalbos sistema* – statymas priekiu (p. 247)
- Pagalbinė statymo sistema* – atbulinis statymas (p. 246)
- Statymo pagalbos sistema* – jutiklių valymas (p. 248)
- Statymo pagalbos sistema* – trikdžių indikacija (p. 248)
- Pagalbinės statymo sistemos kamera* (p. 249)

Pagalbinė statymo sistema* – atbulinis statymas

Pagalbinė statymo sistema naudojama kaip pagalbos priemonė, statant automobilį. Atstumą iki aptiktos kliūtis nurodo garsinis signalas ir centrinio valdymo pulto ekrane pateikiami simboliai.

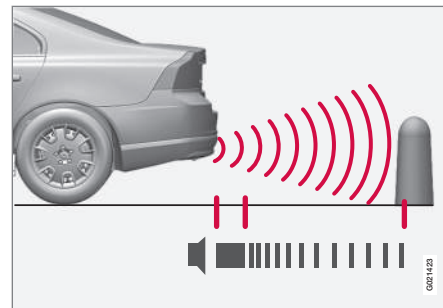

Indikuojamas atstumas nuo automobilio galo iki kliūtis yra maždaug 1,5 metro. Garsinis signalas, informuojantis apie gale esančias kliūtis, girdimas iš vieno iš galinių garsikalbių.

Pagalbinė atbulinio statymo sistema įsijungia įjungus atbulinės eigos pavarą.

Važiuojant atbuline eiga, pvz., prie kablo prijungus priekabą, galinė statymo pagalba išjungžiama automatiškai, nes kitaip jutikliai reaguotų į priekabą.

**PASTABA**

Važiuojant atbuline eiga, pvz., prie kablo prikabinus priekabą arba pritvirtintus dviračių laikiklį ir neturint sumontuotos originalios „Volvo“ priekabos elektros instaliacijos, automobilio statymo pagalbą gali reikėti rankiniu būdu išjungti, kad jautikliai į juos nereaguotų.

Susijusi informacija

- Pagalbinė statymo sistema* (p. 245)
- Statymo pagalbos sistema* – veikimas (p. 245)
- Statymo pagalbos sistema* – statymas priekiu (p. 247)
- Statymo pagalbos sistema* – jautiklių valymas (p. 248)
- Statymo pagalbos sistema* – trikčių indikacija (p. 248)
- Pagalbinės statymo sistemos kamera* (p. 249)

Statymo pagalbos sistema* – statymas priekiu

Pagalbinė statymo sistema naudojama kaip pagalbos priemonė, statant automobilį. Atstumą iki aptiktų kliūčių nurodo garsinis signalas ir centrinio valdymo pulto ekrane pateikiami ženklai.

Statymo pagalbos sistema automatiškai suaktyvinama užvedus variklį: įsijungia jungiklio įj./išj. lemputė. Jei pagalbinė statymo sistema išjungžiama mygtuku, lemputė užgesta.

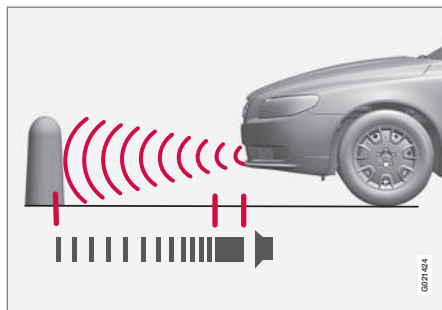

Indikuojamas atstumas nuo automobilio priekio iki kliūties yra maždaug 0,8 metro. Garsinis signalas, informuojantis apie priekyje esančias kliūtis, girdimas iš vieno iš priekinių garsiakalbių.

Priekinė automobilio statymo pagalbos sistema būna aktyvi iki 10 km/h (6 myl./val.). Mygtuko lemputė įsijungia, informuodama,

kad sistema aktyvinta. Kai greitis yra mažesnis negu 10 km/val. (6 myl./val.), sistema vėl įsijungia.

PASTABA

Automobilio statymo pagalba išjungžiama įjungus stovėjimo stabdį arba automobilyje su automatine pavarų dėže parinkus režimą P.

SVARBU

Pritvirtinus papildomus žibintus: Nepamirškite, kad jų negali užstoti jautikliai - tokiu atveju, papildomi žibintai gali būti palaikyti kliūtimis.

Susijusi informacija

- Pagalbinė statymo sistema* (p. 245)
- Statymo pagalbos sistema* – veikimas (p. 245)
- Pagalbinė statymo sistema* – atbulinis statymas (p. 246)
- Statymo pagalbos sistema* – jautiklių valymas (p. 248)
- Statymo pagalbos sistema* – trikčių indikacija (p. 248)
- Pagalbinės statymo sistemos kamera* (p. 249)



Statymo pagalbos sistema* – trikčių indikacija

Pagalbinė statymo sistema naudojama kaip pagalbos priemonė, statant automobilį. Atstumą iki aptiktos kliūtis nurodo garsinis signalas ir centrinio valdymo pulto ekrane pateikiami simboliai.



Jei ima nuolat šviesti jungtinio prietaisų skydelio informacinis ženklas ir pateikiamas teksto pranešimas

Statymo pagalbos sistema: reikia aptarnauti, vadinasi statymo pagalba išjungta.



SVARBU

Esant tam tikroms sąlygoms, automobilio statymo sistema gali parodyti neteisingų įspėjamųjų signalų, kuriuos sukelia išoriniai garso šaltiniai, išskiriantys tuos pačius ultragarso dažnius, kuriais veikia ir pati sistema.

Tokie šaltiniai apima garso signalus, šlapias padangas ant asfalto, pneumatinius stabdžius, motociklų išmetimo vamzdžius ir t. t.

Susijusi informacija

- Pagalbinė statymo sistema* (p. 245)
- Statymo pagalbos sistema* – jutiklių valymas (p. 248)
- Statymo pagalbos sistema* – veikimas (p. 245)

- Statymo pagalbos sistema* – statymas priekiu (p. 247)
- Pagalbinė statymo sistema* – atbulinis statymas (p. 246)
- Pagalbinės statymo sistemos kamera* (p. 249)

Statymo pagalbos sistema* – jutiklių valymas

Pagalbinė statymo sistema naudojama kaip pagalbos priemonė, statant automobilį. Atstumą iki aptiktos kliūtis nurodo garsinis signalas ir centrinio valdymo pulto ekrane pateikiami simboliai.

Jutiklius reikia reguliariai valyti, kad jie gerai veiktų. Valykite juos vandeniu ir automobilių šampūnu.

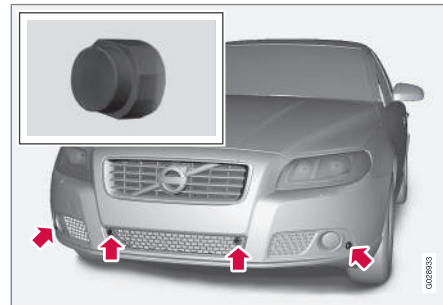

Priekinio jutiklio vieta.

020903

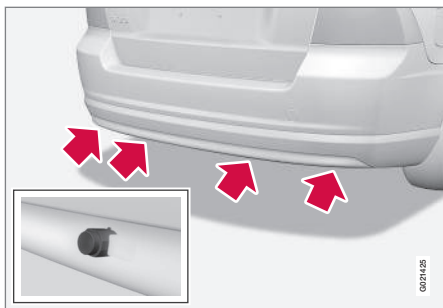

Galinio jutiklio vieta.

i PASTABA

Dėl jutiklį dengiančio purvo, ledo ir sniego gali pasirodyti neteisingų įspėjamųjų signalų.

Susijusi informacija

- Pagalbinė statymo sistema* (p. 245)
- Statymo pagalbos sistema* – veikimas (p. 245)
- Statymo pagalbos sistema* – statymas priekiu (p. 247)
- Pagalbinė statymo sistema* – atbulinis statymas (p. 246)
- Statymo pagalbos sistema* – trikčių indikacija (p. 248)
- Pagalbinės statymo sistemos kamera* (p. 249)

Pagalbinės statymo sistemos kamera*

Statymo kamera yra pagalbinė sistema, įjungiamą pasirinkus atbulinės eigos pavarą.

Kameros vaizdas yra rodomas centrinio valdymo pulto ekrane.

i PASTABA

Sukonfigūravus vilkimo kablį naudoti su automobilio elektros sistema, jo iškyša įtraukiama į statymo erdvės skaičiavimus.

! ĮSPĖJIMAS

- Pagalbinės statymo sistemos kamera yra pagalbinė priemonė. Ji neatleidžia vairuotojo nuo atsakomybės važiuojant atbuline eiga.
- Yra aklyjū zonu, kuriose kamera negali aptikti objektų.
- Saugokitės netoli automobilio esančių žmonių ir gyvūnų.

Funkcija ir jos valdymas

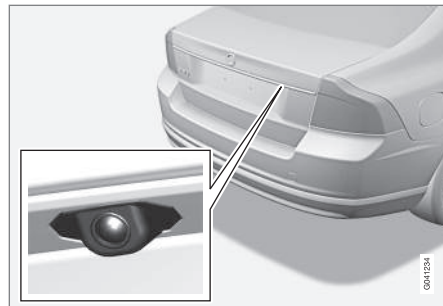

Kameros įrengimo vieta šalia atidarymo rankenos.

Kamera rodo, kas yra už automobilio ir ar kas nors pasirodo iš šonų.

Kamera rodo plačią zoną už automobilio, dalį buferio ir vilkimo kablį (jei yra).

Objektai ekrane gali būti šiek tiek pakrypę. Tai yra normalu.

i PASTABA

Objektai gali būti arčiau automobilio, negu atrodo ekrane.

Jei aktyvus kitas rodinys, statymo kameros sistema automatiškai perima rodinio kontrolę ir ekrane imamas rodyti jos kameros vaizdas.

Įjungus atbulinę pavarą, grafiškai vaizduojamos vientisos linijos, iliustruojančios, kur



07 Pagalba vairuotojui



automobilio apytiksliai išoriniai matmenys bus nustatyti esant dabartiniam vairo pasukimo kampui. Taip lengviau statyti automobilį lygia-grečiai, atbulomis įvažiuoti į ankštas stovėjimo vietas ir prikabinti priekabą. Statymo pagalbos linijas galima išaktyvinti, žr. skirsnį „Nuostatos“ (p. 251).

Jei automobilyje įrengti ir statymo pagalbos jutikliai (p. 245)*, grafinė informacija perteikiama spalvotomis sritimis, iliustruojant atstumą iki aptiktų kliūčių. Žr. toliau tekste pateikiamą skirsnį „Automobiliai su atbulinės eigos jutikliais“.

Kamera būna aktyvi maždaug 5 sekundes nuo atbulinės pavaros išjungimo, tačiau išsijungia, jei automobilio greitis viršija 10 km/h (6 myl./val.) pirmyn arba 35 km/h (22 myl./val.) atgal.

Apšvietimo sąlygos

Kameros rodomas vaizdas suderinamas automatiškai, pagal esamą apšvietimą. Todėl vaizdo ryškumas ir kokybė gali truputį skirtis. Prastu apšvietimu vaizdo kokybė gali būti šiek tiek blogesnė.



PASTABA

Siekiant užtikrinti optimalų veikimą, kameros objektyvas turi būti švarus: ant jo negali būti purvo, sniego ar ledo. Tai ypač aktualu esant prastam apšvietimui.

Orientacinės linijos

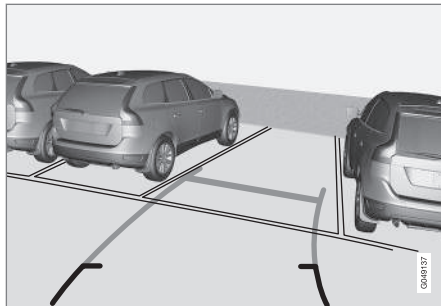

Pavyzdžiai, kaip vairuotojui gali būti vaizduojamos orientacinės linijos.

Linijos ekrane projektuojamos taip, tarsi jos būtų ant žemės už automobilio ir būtų tiesiogiai susijusios su vairo judesiais bei rodo trajektoriją, kuria automobilis važiuos posūkyje.



PASTABA

- Važiuojant atgal su priekaba, kuri nėra prijungta prie automobilio elektros sistemos, ekrane rodomos **automobilio**, o ne priekabos trajektorijos linijos.
- Priekabą prijungus prie automobilio elektros sistemos, ekrane linijos nerodomos.
- Jei prie automobilio prikabsite auto-priekabą su originaliu „Volvo“ kabeliu, automobilio statymo kamera savaime išsijungs.



SVARBU

Nepamirškite, kad pasirinkus galinės kameros vaizdą, monitoriuje rodomas tik už automobilio esantis plotas. Važiuodami atbuline eiga, atkreipkite dėmesį į automobilio šonus ir priekį.

Ribų linijos

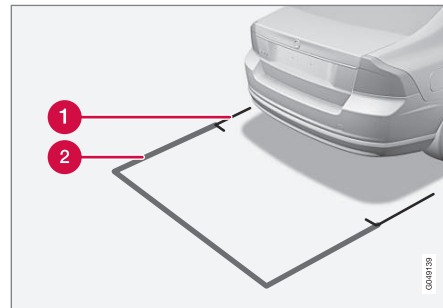

Sistemos linijos.

- 1 Ribų linija, 30 cm zona už automobilio galo
- 2 Ribų linija, laisva atbulinės eigos zona

Raudona linija (1) apriboja zoną iki maždaug 30 cm atgal nuo buferio.

Geltona horizontali linija (2) apriboja zoną iki maždaug 1,5 m už buferio.

Geltonos šoninės linijos baigiasi maždaug 2,0 m už buferio.



Ribinės linijos apima labiausiai išsikišusias automobilio dalis, pavyzdžiui, šoninius veidrodėlius ir kampus, – taip pat darant posūkius.

Automobiliai su atbulinės eigos jutikliais*

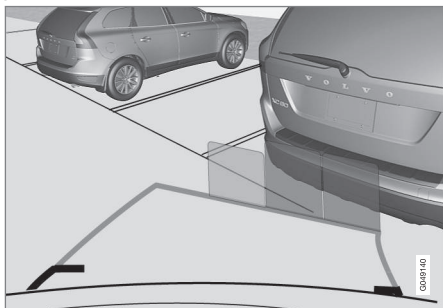

Spalvotos sritys (po vieną jutikliui) rodo atstumą.

Jei automobilyje įrengti ir statymo pagalbos jutikliai (p. 245), ties kiekvienu kliūtį aptikusiu jutikliu spalvotomis sritimis rodomas atstumas.

Mažėjant atstumui iki kliūties, plotų spalva keičiasi iš žalios į geltoną ir raudoną.

Spalva / dažai	Atstumas (metrais)
Žalia	0,8-1,5
Geltona	0,4–0,8
Raudona	0–0,4

Susijusi informacija

- Statymo pagalbos kamera – nuostatos (p. 251)
- Statymo pagalbos kamera – apribojimai (p. 252)
- Pagalbinė statymo sistema* (p. 245)

Statymo pagalbos kamera – nuostatos

Išjungtos kameros suaktyvinimas

Jei įjungiant atbulinės eigos pavarą kameros funkcija būna išjungta, ją galima suaktyvinti taip:

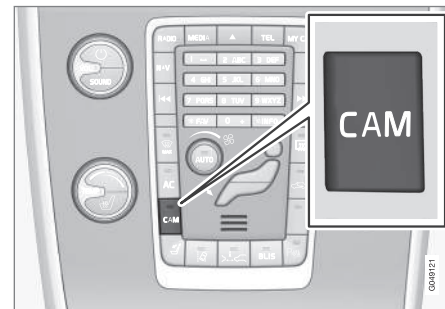

- Paspauskite **CAM** - ekrane rodomas esamas kameros vaizdas.

Nuostatos keitimas

Numatytoji nuostata: kamera suaktyvinama įjungus atbulinę pavarą.

Statymo kameros nuostatas galima pakeisti ekrane rodant kameros vaizdą:



07 Pagalba vairuotojui



1. Paspauskite **OK/MENU** kai rodoma kamera -ekranevaizdą pakeičia meniu su įvairiomis parinktimis.
2. Pasukite **TUNE**, norėdami pasiekti norimą parinktį.
3. Paryškinkite parinktį paspausdami **OK/MENU** vieną kartą ir grįžkite su **EXIT**.

Kita informacija

Jei automobilyje įrengtos kelios kameros*, ekrane galima keisti aktyvios kameros vaizdą:

- Paspauskite **CAM** arba pasukite **TUNE**.

Susijusi informacija

- Pagalbinė statymo sistemos kamera* (p. 249)
- Pagalbinė statymo sistema* (p. 245)

Statymo pagalbos kamera – apribojimai



PASTABA

Dviračių laikiklis ar kiti automobilio gale sumontuoti priedai gali užstoti kameros vaizdą.

Būtina atminti

Atkreipkite dėmesį į galimybę, kad nors atrodo, kad užstota palyginus nedidelė vaizdo dalis, iš tikrųjų gali būti užstotas gana didelis plotas. Todėl kliūtys gali būti pastebėtos tik kai jos visai priartės prie automobilio.

- Ant kameros lęšių neturi būti nešvarumų, ledo ir sniego.
- Kameros lęšius reguliariai plaukite drungnu vandeniu su automobilių šampūnu - stenkitės jų nesubraižyti.

Susijusi informacija

- Pagalbinė statymo sistemos kamera* (p. 249)
- Statymo pagalbos kamera – nuostatos (p. 251)
- Pagalbinė statymo sistema* (p. 245)

BLIS*

BLIS (Blind Spot Information) – tai kamera grindžiama informacinė sistema, kuri tam tikromis sąlygomis gali padėti vairuotojui atkreipti dėmesį į ta pačia kryptimi judantį ir riboto matomumo zonoje esantį automobilį.

Ši sistema yra veiksmingiausiai pritaikoma esant intensyviai eismui kelių juostų greitkeluose.



ĮSPĖJIMAS

Sistema papildo, bet nekeičia, saugų vairavimą ir galinio vaizdo veidrodžių naudojimą. Ji niekada nepakeičia vairuotojo dėmesio ir atsakomybės. Vairuotojas atsako už saugų eismo juostų pasirinkimą.



Apžvalga

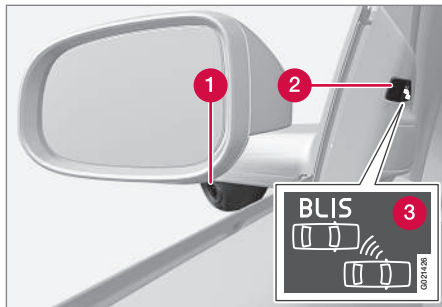

Galinio vaizdo veidrodėlis su BLIS funkcija³⁷.

- 1 BLIS kamera
- 2 Indikatoriaus lemputė
- 3 BLIS ženklas

i PASTABA

Žibintas užsidega toje automobilio pusėje, kurioje sistema aptinka transporto priemonę. Jeigu automobilį apsupa transporto priemonės iš abiejų pusių, žibintai užsidega abiejose pusėse.

Techninė priežiūra

Siekiant maksimalaus efektyvumo, BLIS kameros lęšiai³⁸ turi būti švarūs. Juos galima

valyti švelniu skudurėliu arba drėgna kempine. Valykite lęšius atsargiai, kad jų neįbrėžtumėte.

! SVARBU

Lęšiai šildomi elektra ledui ar sniegui nutirpdyti. Prireikus nuo lęšių nuvalykite sniegą.

Susijusi informacija

- BLIS* – veikimas (p. 253)
- BLIS – ženklai ir pranešimai (p. 255)

BLIS* – veikimas

BLIS (Blind Spot Information) – tai funkcija, suprojektuota padėti vairuotojui važiuoti intensyviaje eisme, kai viena kryptimi yra kelios eismo juostos.

BLIS suaktyvinimas / išaktyvinimas

BLIS įsijungia, užvedus variklį. Kai BLIS sistema aktyvuojama, durų kontrolės pultuose tris kartus sumirksi sistemos indikatorių lemputės.

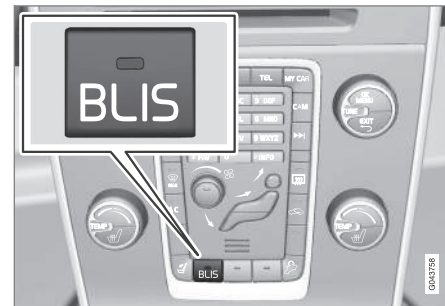

Įjungimo / išjungimo mygtukas.

Sistemą galima įjungti / išjungti užvedus variklį: reikia vieną kartą spustelėti mygtuką **BLIS**.

Kai kuriuose pasirinktos įrangos deriniuose centriniame valdymo pulte mygtukui nebėla vietos. Tokiu atveju funkcija valdoma iš

³⁷ PASTABA: iliustracijoje pateikiama schema. Detalės gali būti kitokios – tai priklauso nuo automobilio modelio.

³⁸ Žr. (1) ankstesniame paveikslėlyje.



07 Pagalba vairuotojui



automobilio meniu sistemos (p. 117) **MY CAR**.

Išaktyvinus BLIS, užgęsta mygtuko lemputė ir jungtiniame prietaisų skydelyje atsiranda pranešimas.

Jungus BLIS sistemą, mygtuko lemputė užsidega, jungtiniame prietaisų skydelyje pasirodo naujas tekstinis pranešimas, o durielių skydeliuose esančios indikacinės lemputės sumirksi 3 kartus. Spauskite kairiojo perjungiklio **OK** mygtuką, norėdami išjungti tekstinį pranešimą.

Kada veikia BLIS sistema

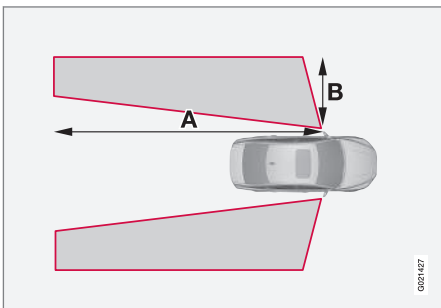

A = maždaug 9,5 m ir B = maždaug 3,0 m.

Sistema veikia, kai automobilis juda 10 km/h (6 myl./val.) arba didesniu greičiu.

Kamerai (1) riboto matomumo zonoje aptikus automobilį, ima nuolat nepertraukiamai šviesti

indikatoriaus lemputė (2), žr. paveikslėlį (p. 252).

Jei sistemos darbas sutrinka, BLIS apie tai informuoja vairuotoją pranešimo pagalba. Jei, pvz., sistemos kameros yra užblokuotos, BLIS indikacinė lemputė ima mirksėti ir jungtiniame prietaisų skydelyje parodomas pranešimas. Tokiais atvejais patikrinkite ir nuvalykite objektyvus.

Jei reikia, sistemą galima laikinai išjungti: žr. skirsnį „BLIS suaktyvinimas / išaktyvinimas“.

Lenkimas

Sistema sukurta taip, kad reaguotų, jei:

- lenkiate kitą transporto priemonę iki 10 km/h (6 myl./val.) didesniu greičiu nei važiuoja ji;
- jus aplenkė transporto priemonė, važiuojanti iki 70 km/h (43 myl./val.) greičiau nei jūs.

⚠️ ĮSPĖJIMAS

Staigiuose posūkiuose BLIS neveikia.

Važiuojant atbuline eiga BLIS neveikia.

Prie automobilio prikabinta plati priekaba gali užstoti gretimose juostose važiuojančias transporto priemones. BLIS gali neaptikti transporto priemonės, esančios užstoje zonoje.

Veikimas dieną ir tamsoje

Dienos šviesoje sistema reaguoja į aplinkinių automobilių formas. Sistema sugeba atpažinti motorines transporto priemones, pavyzdžiui, automobilius, sunkvežimius, autobusus ir motociklus.

Tamsoje sistema reaguoja į aplinkinių automobilių žibintų šviesą. Jei aplinkinių automobilių priekiniai žibintai neįjungti, sistema šių automobilių neaptinka. Tai reiškia, kad sistema nereaguoja, pavyzdžiui, į priekabą bei artimųjų šviesų žibintų, prikabinatą prie automobilio ar sunkvežimio.

⚠️ ĮSPĖJIMAS

Sistema nereaguoja į dviratinius ar važiuojančiuosius mopedais.

BLIS kamerų veikimas yra ribotas panašiai kaip žmogaus akies, t. y. jos taip gerai „nemato“ smarkiai sningant, šviečiant stipriai šviesai ar esant tirštam rūkui.

Apribojimai

Kai kuriais atvejais BLIS indikatoriaus lemputė gali užsidegti, tačiau riboto matomumo zonoje gali nebūti kito automobilio.



PASTABA

Jei retkarčias įsijungia BLIS indikatorius lemputė, nors „aklojoje“ zonoje nėra automobilio, tai nereiškia, kad įvyko sistemos gedimas.

Gedimo BLIS sistemoje atveju ekrane pateikiamas tekstas **BLIS Reikia aptarnauti**.

Tolesnėse iliustracijose pateikiami keli pavyzdžiai, kai BLIS indikatorius lemputė gali užsidegti net jei riboto matomumo zonoje nėra kito automobilio.

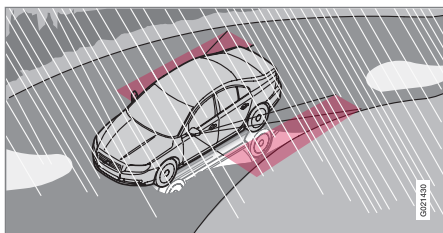

Atspindžiai nuo šlapios kelio dangos.

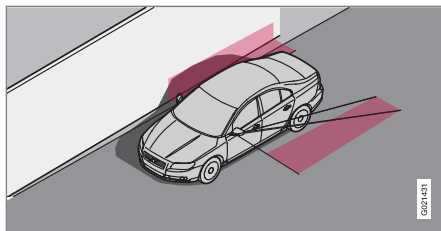

Savasis šešėlis šviesiam lygiame paviršiuje, pavyzdžiui, ant garsą izoliuojančios tvoros arba ant betoninio kelio paviršiaus.

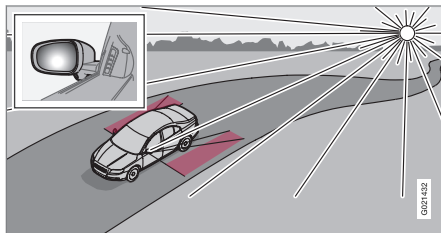

Žemai nusileidusi saulė šviečia tiesiai į kamerą.

SVARBU

BLIS sistemos dalis reikia remontuoti tik autoservise - rekomenduojama kreiptis į įgaliotąjį „Volvo“ autoservisą.

Susijusi informacija

- BLIS* (p. 252)
- BLIS – ženklai ir pranešimai (p. 255)

BLIS – ženklai ir pranešimai

Tais atvejais, kai BLIS (Blind Spot Information) (p. 252) funkcijos veikimas sutrinka arba yra pertraukiamas, jungtiniame prietaisų skydelyje gali būti parodytas ženklas su aiškinamuoju pranešimu. Laikykitės pateiktų rekomendacijų.

Pranešimų pavyzdžiai:

Pranešimas	Paiškinimas
BLIS ĮJUNGTA	BLIS sistema įjungta.
BLIS Reikia aptarnauti	Aklosios zonos sist. išjungta - susisiekite su autoservisu.
BLIS Kamera blokuojama	BLIS kamerą blokuoja purvas, sniegas arba ledas - nuvalykite lęšius.



07 Pagalba vairuotojui



Pranešimas	Paaiškinimas
BLIS Atribota funkcija	Duomenų perdavimo iš BLIS sistemos kameros į automobilio elektros sistemą funkcija veikia atribotai. Kamera vėl nusistato kai duomenų perdavimas iš BLIS sistemos kameros į automobilio elektros sistemą vėl tampa normalus.
BLIS IŠJUNGTA	BLIS sistema išjungta.

Tekstinį pranešimą galima patvirtinti trumpai paspaudžiant **OK** mygtuką ant posūkių rodiklių svirtelės.

Susijusi informacija

- BLIS* (p. 252)



Tipo atitikties patvirtinimas – radaro sistema



Automobilio radaro tipo atitikties patvirtinimą rasite šioje lentelėje.

Rinka	Ženklas	Tipo patvirtinimas
Brazilija		Este equipamento opera em caráter secundário, isto é, não tem direito à proteção contra interferência prejudicial, mesmo de estações do mesmo tipo e não pode causar interferência a sistemas operando em caráter primário.
Europos		<p>Hereby, Delphi Electronics & Safety declares that L2C0038TR / L2C0055TR are in compliance with the essential requirements and other relevant provisions of Directive 1999/5/EC.</p> <p>The Declaration of Conformity may be consulted at Delphi Electronics & Safety / 2151 E. Lincoln Road / Kokomo, Indiana 46902 USA</p>
Jungtiniai Arabų Emyratai		<p>TRA</p> <p>REGISTERED No: 0018923/09</p> <p>DEALER No: DA37380/15</p>
Indonezija		14785/POSTEL/2010 1982
Jordanija		<p>Type Approval No.: TRC/LPD/2009/87</p> <p>Equipment type: Low Power Device (LPD)</p>
Marokas		<p>AGREE PAR L'ANRT MAROC</p> <p>Numero d'agrement : MR 4838 ANRT 2009</p> <p>Date d'agrement : 22/05/2009</p>



07 Pagalba vairotojuj



Rinka	Ženklas	Tipo patvirtinimas
Singapūras	Complies with IDA standards DA105753	Complies with IDA Standards DA105753
Pietų Afrika		TA-2009/163 APPROVED
Taivanas		CCAB09LP4590T3

Susijusi informacija

- Radaro jutiklis (p. 212)

08

UŽVEDIMAS IR VAŽIAVIMAS

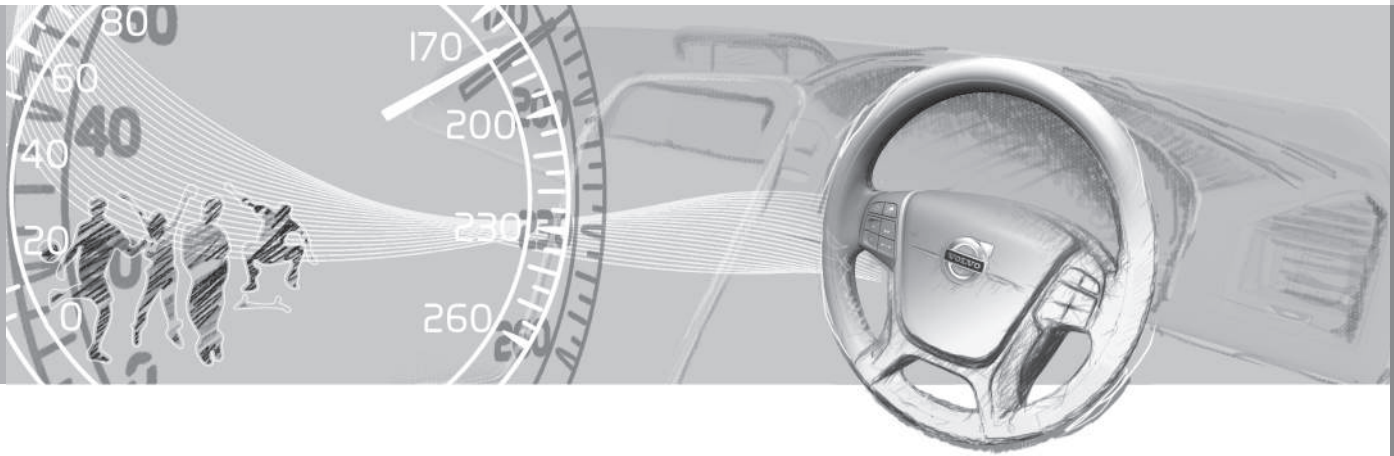



Alkospyna*

Alkospynos funkcija yra neleisti alkoholio vartojusiems asmenims vairuoti automobilio. Prieš užvedamas variklį, vairuotojas turi papūsti į alkotesterį, tada prietaisas nustato, ar vairuotojas vartojo alkoholio. Alkospyna kalibruojama pagal kiekvienos šalies galiojančią ribinę vertę, kuriai esant galima teisėtai vairuoti.

ĮSPĖJIMAS

Alkospyna – tai tik pagalbinė priemonė: ji neatleidžia vairuotojo nuo atsakomybės. Vairuotojas privalo visada būti blaivus ir automobilių vairuoti saugiai.

Susijusi informacija

- Alkospyna* – funkcijos (p. 260)
- Alkospyna* – laikymas (p. 261)
- Alkospyna* – prieš užvedant variklį (p. 261)
- Alkospyna* – būtina atminti (p. 262)
- Alkospyna* – teksto žinutės (p. 264)

Alkospyna* – funkcijos

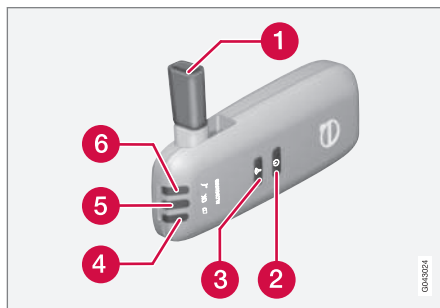

- 1 Alkotesterio antgalis.
- 2 Vairuotojo keitimo mygtukas.
- 3 Perdavimo mygtukas.
- 4 Įtampos indikatorius.
- 5 Girtumo patikrinimo rezultato lemputė.
- 6 Lemputė rodo, kad galima tikrinti girtumą.

PASTABA

Padėkite alkospyną į jos laikiklį. Alkospyna aktyvinama automatiškai, atidarius automobilio dureles.

Susijusi informacija

- Alkospyna* (p. 260)
- Alkospyna* – laikymas (p. 261)

- Alkospyna* – prieš užvedant variklį (p. 261)
- Alkospyna* – būtina atminti (p. 262)
- Alkospyna* – teksto žinutės (p. 264)



Alkospyna* – laikymas

Padėkite alkospyną į jos laikiklį.



Nešiojamojo bloko laikymo vieta.

- Atleiskite nešiojamąjį bloką, išskėsdami viršutinį laikiklio ir alkospynos kraštą. Laikiklis yra lankstus: jis atleidžia alkospynos fiksaciją.
- Kai nešiojamasis blokas nenaudojamas, laikykite jį laikiklyje: taip užtikrinsite geriausią apsaugą. Sumontuokite nešiojamąjį bloką atgal laikiklyje, įspausdami jį vidun.

Susijusi informacija

- Alkospyna* (p. 260)
- Alkospyna* – funkcijos (p. 260)
- Alkospyna* – prieš užvedant variklį (p. 261)
- Alkospyna* – būtina atminti (p. 262)
- Alkospyna* – teksto žinutės (p. 264)

Alkospyna* – prieš užvedant variklį

Alkospyna įsijungia automatiškai ir ją galima naudoti atidarius automobilį.

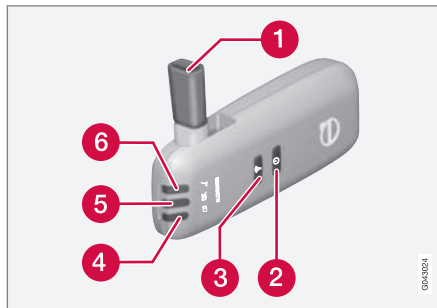

- 1 Alkotesterio antgalis.
- 2 Vairuotojo keitimo mygtukas.
- 3 Perdavimo mygtukas.
- 4 Įtampas indikatorius.
- 5 Girtumo patikrinimo rezultato lemputė.
- 6 Lemputė rodo, kad galima tikrinti girtumą.

1. Jei kontrolinė lemputė (6) žalia, alkospyna parengta naudoti.
2. Išimkite alkospyną iš laikiklio.
3. Atlenkite antgalį (1), giliai įkvėpkite ir pūskite tolygiai, kol po maždaug 5 sekundžių pasigirs „spragtelėjimas“. Rezultatas bus

viena iš pasirinktųjų šioje lentelėje **Alkotesterio rezultatas**.

4. Jei pranešimo nėra, rezultatas galėjo būti neperduotas automobiliui – tokiu atveju paspauskite mygtuką (3), kad perduotumėte rezultatą automobiliui rankiniu būdu.
5. Užlenkite antgalį ir įstatykite alkospyną į laikiklį.
6. Papūtę į alkotesterį, užveskite variklį per 5 minutes - priešingu atveju veiksmą reikia kartoti.





Alkotesterio rezultatas

Kontrolinė lemputė (5) + Rodyti tekstą ekrane	Paiškinimas
Žalia lemputė + Alkot. Testas patvirtintas	Užveskite variklį - alkoholio nenustatyta.
Geltona lemputė + Alkot. Testas patvirtintas	Galima užvesti variklį - nustatytas alkoholio kiekis viršija 0,1 promilės, bet yra mažesnis už galiojančią ribinę vertę ^A .
Raudona lemputė + Tikrinimas nepavyko Laukti 1 minutę ir bandyti vėl	Variklio užvesti negalima – nustatytas alkoholio kiekis viršija galiojančią ribinę vertę ^A .

^A Ribinės vertės skiriasi priklausomai nuo šalies. Sužinokite, kokios taikomos jūsų šalyje. Taip pat žr. Alkospyna* (p. 260).

PASTABA

Pavažiavus automobiliu, variklį galima pakartotinai užvesti 30 minučių laikotarpyje be papildomo pūtimo į alkokosterį.

- Alkospyna* – laikymas (p. 261)
- Alkospyna* – būtina atminti (p. 262)
- Alkospyna* – teksto žinutės (p. 264)

Alkospyna* – būtina atminti

Norėdami, kad funkcija veiktų teisingai ir matavimo rezultatas būtų kuo tikslesnis:

- Venkite valgyti ar gerti likus maždaug 5 minutėms iki patikrinimo alkokosteriu.
- Venkite per daug plauti priekinį stiklą - dėl plovimo skystyje esančio alkoholio matavimo rezultatas gali būti neteisingas.

Jei pasikeitė vairuotojas

Norėdami užtikrinti, kad pasikeitus vairuotojui būtų atliekamas naujas patikrinimas alkokosteriu, vienu metu maždaug 3 sekundes spauskite vairuotojo keitimo mygtuką (2) ir siuntimo mygtuką (3). Šioje vietoje automobilis grįžta į užvedimo blokavimo režimą ir, prieš užvedant variklį, reikia atlikti naują patikrinimą alkokosteriu.

Susijusi informacija

- Alkospyna* (p. 260)
- Alkospyna* – funkcijos (p. 260)



Kalibravimas ir priežiūra

Alkospyną reikia tikrinti ir kalibruoti autoservice¹ kas 12 mėnesių.

Likus 30 dienų iki perkalibravimo, jungtiniame prietaisų skydelyje pasirodo pranešimas **Alkotesteris Reikia kalibruoti Žr. vadovą**. Jei per šias 30 dienų kalibravimas neatliekamas, įprastas variklio užvedimas blokuojamas. Tada bus galima užvesti tik naudojant apylankos funkciją, žr. toliau pateikiamą poskyrį „Avarinė padėtis“.

Pranešimą galima panaikinti vieną kartą paspaudžiant siuntimo mygtuką (3). Priešingu atveju jis pats užges po maždaug 2 minučių, bet paskui vėl pasirodys kiekvieną kartą užvedus variklį. Pranešimą visam laikui galima panaikinti tik atlikus pakartotinį kalibravimą autoservice¹.

Šaltas arba karštas oras

Kuo šaltesnis oras, tuo ilgiau trunka parengti naudoti alkospyną.

Temperatūra (°C)	Maksimalus šildymo laikas (sekundės)
nuo +10 iki +85	10
nuo -5 iki +10	60
nuo -40 iki -5	180

¹ Rekomenduojama kreiptis į įgaliotąjį „Volvo“ autoservisą.

Avarinė padėtis

Jei susidarė avarinė padėtis ar alkospyna neveikia, norint vairuoti automobilį, galima šį įtaisą aplenkti.

PASTABA

Visi apylankos suaktyvinimo veiksmai registruojami ir įrašomi į atmintį (žr. Duomenų įrašymas (p. 21)).

Įjungus apėjimo funkciją, jungtiniame prietaisų skydelyje važiuojant visą laiką rodoma **Alkotesteris Įjungtas apėjimas** ir atstatyti funkciją galima tik autoservice¹.

Aplenkimo funkciją galima patikrinti neįrašius klaidos pranešimo - tokiu atveju atlikite visus veiksmus neužvesdami automobilio. Klaidos pranešimas dingsta užrakinus automobilį.

Įrengus alkospyną, apylanka pasirenkama arba aplenkimo, arba avarinės padėties funkcija. Vėliau šį nustatymą galima pakeisti autoservice¹.

Aplenkimo funkcijos įjungimas

- Kartu paspauskite ir maždaug 5 sekundes laikykite kairiojo perjungiklio mygtuką **OK** bei avarinio signalo mygtuką: jungtiniame prietaisų skydelyje pirmiausia pasirodo **Įjungtas apėjimas Laukti 1 minutę**, paskui **Alkotesteris Įjungtas apėjimas** ir variklį galima užvesti.

Šią funkciją galima įjungti keletą kartų. Važiavimo metu rodomą klaidos pranešimą galima panaikinti tik autoservice¹.

Kritinės padėties funkcijos įjungimas

- Kartu paspauskite ir maždaug 5 sekundes laikykite kairiojo perjungiklio mygtuką **OK** bei avarinio signalo mygtuką: jungtiniame prietaisų skydelyje pasirodo **Alkotesteris Įjungtas apėjimas** ir variklį galima užvesti.

Šią funkciją galima panaudoti vieną kartą, po to ją reikia atstatyti autoservice¹.

Susijusi informacija

- Alkospyna* – funkcijos (p. 260)
- Alkospyna* – laikymas (p. 261)
- Alkospyna* – prieš užvedant variklį (p. 261)
- Alkospyna* (p. 260)
- Alkospyna* – teksto žinutės (p. 264)



Alkospyna* – teksto žinutės

Be pirmiau aprašytų pranešimų, susijusių su tuo, kaip alkospyna veikia prieš užvedant variklį (p. 261), jungtinio prietaisų skydelio ekrane gali būti papildomai pateikiama šios informacijos:

Ekranas tekstas	Reikšmė / veiksmas
Alkotesteris Galima vėl užvesti	Variklis buvo išjungtas trumpiau kaip 30 minučių - galima įjungti variklį neatliekant naujo patikrinimo.
Alkotesteris Reikia aptar- nauti	Susisiekite su autoser- visu ^A .
Alkotesteris Nėra signalo	Perduoti nepavyko - siųskite rankiniu būdu mygtuku (3) arba atlikite naują patikrinimą alko- testeriu.
Alkotesteris Bandyti vėl	Patikrinimas nepavyko - atlikite naują patikrinimą alkotesteriu.
Alkotesteris Pūsti ilgiau	Pučiama per trumpai - pūskite ilgiau.
Alkotesteris Pūsti silpniau	Pučiama per stipriai - pūskite švelniau.

Ekranas tekstas	Reikšmė / veiksmas
Alkotesteris Pūsti stipriai	Pučiama per silpnai - pūskite stipriai.
Alkotesterio pašild. Laukti	Nebaigta šildyti - sulau- kite Alkotesteris Pūsti 5 sekundes pranešimo.

^A Rekomenduojama kreiptis į įgaliotąjį „Volvo“ autoservisą.

Susijusi informacija

- Alkospyna* (p. 260)
- Alkospyna* – funkcijos (p. 260)
- Alkospyna* – laikymas (p. 261)
- Alkospyna* – prieš užvedant variklį (p. 261)
- Alkospyna* – būtina atminti (p. 262)

Variklio užvedimas

Variklis užvedamas ir išjungiamas nuotolinio valdymo rakteliu bei mygtuku **START/STOP ENGINE**.



Uždegimo jungiklis su ištrauktu / įkištu nuotolinio valdymo pulteliu ir mygtukas **START/STOP ENGINE**.

! SVARBU

Nespauskite neteisingai pasukto nuotolinio valdymo raktelio: laikykite raktelį už išimamos geležtės pusės, žr. Išimama raktelio geležtė – išėmimas / įdėjimas (p. 172).



1. Įkiškite nuotolinio valdymo pultelį į degimo jungiklį ir įspauskite jį į galinę padėtį. Atminkite, kad jei automobilyje įrengta alkospyna², prieš užvedant variklį reikės papūsti į alkotesterį. Papildomos informacijos apie alkospyną rasite Alkospyna* (p. 260).
2. Iki galo nuspauskite sankabos pedalą² (automobiliuose su automatine pavarų dėže nuspauskite stabdžių pedalą.)
3. Paspauskite **START/STOP ENGINE** mygtuką ir po to jį atleiskite.

i PASTABA

Automobilių dyzeliniai varikliai užvedami su tam tikra delsa, kurios metu rodomas pranešimas **Variklio pašildymas**.

Užvedus variklį, starteris sukasi, kol užvedamas variklis arba suveikia starterio apsauga nuo perkaitimo.

! SVARBU

Jei variklio nepavyksta užvesti 3 bandymais, palaukite 3 minutes ir bandykite vėl. Šiek tiek palaukus padidėja akumuliatoriaus užvedimo srovė.

! ĮSPĖJIMAS

Niekada neišimkite nuotolinio valdymo pultelio iš uždegimo spynelės užvedę variklį ar tada, kai automobilis yra velkamas.

! ĮSPĖJIMAS

Prieš išlipdami iš automobilio, būtinai išimkite nuotolinio valdymo pultelį iš uždegimo jungiklio ir užtikrinkite, kad prieš išimant jis būtų padėtyje **0**, ypač – jei automobilyje yra vaikų. Informacijos apie šios funkcijos veikimą rasite Raktelio padėtyms (p. 80).

i PASTABA

Kai kuriuos variklius užvedus šaltus, greitis važiuojant tuščiąja eiga gali ženkliai padidėti. Taip daroma tam, kad emisijų išmetimo sistema kiek įmanoma greičiau pasiektų normalią darbinę temperatūrą, kuri sumažina išmetamų emisijų kiekį ir apsaugo aplinką.

Beraktis užvedimas (beraktis valdymas)*

Įvykdykite 2–3 žingsnius varikliui užvesti berakčiu (p. 176) būdu.

i PASTABA

Būtina variklio užvedimo sąlyga – vienas iš automobilio nuotolinio valdymo raktelių su berakčio užvedimo ir užrakinimo funkcija turi būti automobilio salone arba bagažinėje.

! ĮSPĖJIMAS

Jokiu būdu negalima išnešti nuotolinio valdymo pultelio iš automobilio, kai šis važiuoja ar yra velkamas.

Susijusi informacija

- Variklio išjungimas (p. 266)

² Jei automobilis juda, varikliui užvesti pakanka nuspaušti **START/STOP ENGINE** mygtuką.



Variklio išjungimas

Variklis išjungiamas spustelint mygtuką **START/STOP ENGINE**.

Kaip išjungti variklį:

- Paspauskite mygtuką **START/STOP ENGINE**: variklis išsijungia.

Jei pavarų svirtis yra ne padėtyje **P** arba automobilis juda:

- Du kartus spustelėkite **START/STOP ENGINE** arba nuspauskite mygtuką ir laikykite jį, kol išsijungs variklis.

Susijusi informacija

- Raktelio padėtyš (p. 80)

Vairaračio užraktas

Vairo užraktas apsunkena vairavimą, pvz., jei automobilį neteisėtai užvaldo pašalinis asmuo. Vairo užrakto įsijungimo ar išsijungimo metu gali būti girdimas mechaninis triukšmas.

Veikimas

- Vairo užraktas įsijungia atidarius vairuotojo dureles po to, kai išjungiamas variklis.
- Vairo užraktas atrakinamas, kai nuotolinio valdymo pultelis įkišamas į uždegimo jungiklį³ ir nuspaudžiamas mygtukas **START/STOP ENGINE**.

Susijusi informacija

- Variklio užvedimas (p. 264)
- Raktelio padėtyš (p. 80)
- Vairas (p. 86)

Nuotolinis užvedimas (ERS)*

Nuotolinis užvedimas (ERS – Engine Remote Start) reiškia, kad automobilio variklį galima užvesti nuotoliniu būdu, kad prieš kelionę būtų pašildytas arba atvėsintas automobilio salonas. Nuotolinio užvedimo funkcija aktyvinama rakteliu ir (arba) naudojantis „Volvo On Call“⁴.

Klimato kontrolės sistema pradeda veikti automatinėmis nuostatomis. Nuotoliniu būdu užvestas variklis veikia daugiausiai 15 minučių, po to jis išjungiamas. Po dviejų nuotolinio užvedimo aktyvinimų variklį reikia užvesti įprastai: tik po to galima vėl naudoti nuotolinio užvedimo sistemą.

Variklio nuotolinio užvedimo funkcija yra tik automobiliuose su automatine pavarų dėže ir variklio gaubto jungikliu⁴.



PASTABA

Nuotolinio valdymo raktelio maitinimo elemento veikimo trukmei įtakos turi nuotolinio užvedimo funkcijos naudojimas. Jei nuotolinio užvedimo funkcija naudojama dažnai, maitinimo elementą gali reikėti keisti kasmet, žr. Nuotolinio valdymo raktelis – maitinimo elemento keitimas (p. 175).

³ Automobiliuose su berakčio užvedimo ir užrakinimo sistema nuotolinio valdymo raktelį pakanka turėti salone.

⁴ Yra XC60 modeliuose, automobiliuose, kuriuose įrengta signalizacija, daugelyje automobilių su 4 cilindru varikliais, arba pasirinkus ERS naujai konstrukcijai.

* Pasirinktinė įranga, priedas, plačiau žr. Įvadą.



PASTABA

Atsižvelkite į vietos/nacionalines taisykles/reglamentus dėl tuščios eigos. Taip pat atsižvelkite į vietos / nacionalines taisykles / reglamentus dėl triukšmo lygio varikliui veikiant.

ĮSPĖJIMAS

Norint užvesti variklį nuotoliniu būdu, reikia įvykdyti šiuos reikalavimus:

- Automobilį reikia prižiūrėti.
- Automobilyje ar aplink jį turi nebūti žmonių ar gyvūnų.
- Automobilis neturi būti pastatytas uždaroje, nevėdinamoje patalpoje - išmetamos dujos gali stipriai sužaloti žmones ir gyvūnus.

Susijusi informacija

- Nuotolinis užvedimas (ERS) – veikimas (p. 267)
- Nuotolinis užvedimas (ERS) - ženklai ir pranešimai (p. 268)

Nuotolinis užvedimas (ERS) – veikimas

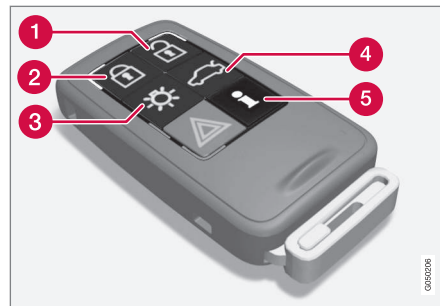

Pultelio mygtukai nuotoliniam užvedimui.

- 1 Atrakinimas
- 2 Užrakinimas
- 3 Priėjimo apšvietimas iš atstumo
- 4 Atrakinimas, bagažinės dangtis
- 5 Informacija⁵

Nuotolinis variklio užvedimas

Kad būtų galima užvesti variklį nuotoliniu būdu, automobilis turi būti užrakintas, o gaubtas – uždarytas.

Atlikite šiuos veiksmus:

1. Spustelėkite raktelio mygtuką (2).
2. Po to iškart nuspauskite ir bent 2 sekundes palaikykite mygtuką (3).

Įvykdžius minėtas nuotolinio užvedimo sąlygas:

1. Kelis kartus greitai sumirksi visi posūkio žibintai.
2. Užsiveda variklis.
3. Visi posūkio žibintai įsijungia ir lieka šviesti 3 sekundes, patvirtindami variklio užvedimą.

PASTABA

Užvedus variklį nuotoliniu būdu, automobilis ir toliau lieka užrakintas, tačiau būna išjungtas judesio detektorius*.

Su PCC⁶ rakteliu

Nuspaudus mygtuką, kelis kartus sumirksi priėjimo apšvietimo iš atstumo indikacija⁷ ir tada ima nuolat šviesti, jei patenkinami visi nuotolinio užvedimo kriterijai. Tačiau tai nereiškia, kad nuotolinio užvedimo funkcija užvedė variklį.

⁵ Tik su PCC rakteliu, žr. Nuotolinio valdymo pultelis su PCC* – išskirtinės funkcijos (p. 170).

⁶ Papildomos informacijos apie PCC raktelį rasite Nuotolinio valdymo pultelis su PCC* – išskirtinės funkcijos (p. 170).

⁷ Papildomos informacijos apie priėjimo apšvietimą iš atstumo rasite Nuotolinio valdymo pultelis – funkcijos (p. 168) ir Priėjimo apšvietimo trukmė (p. 99).





Norint patikrinti, ar nuotolinio užvedimo sistema tikrai užvedė variklį, reikia paspausti mygtuką (5): jei variklis užvestas, apšviečiami mygtukai (2) ir (3).

Aktyvios funkcijos

Nuotoliniu būdu užvedus variklį, suaktyvinamos tokios funkcijos:

- Klimato kontrolės sistema
- Garso / vaizdo sistema
- Priėjimo apšvietimo trukmė.

Išaktyvintos funkcijos

Nuotoliniu būdu užvedus variklį, išaktyvinamos tokios funkcijos:

- priekiniai žibintai
- Gabaritiniai žibintai
- Automobilio numerių lentelių apšvietimas
- Priekinio stiklo valytuvai.

Nuotolinio užvedimo funkcija išjungta

Šie veiksmai išjungia nuotoliniu būdu užvestą variklį:

- Nuspaudžiamas nuotolinio valdymo raktelio mygtukas (1), (2) arba (4).
- Atrakinamas automobilis
- Atidaromos durelės
- Nuspaudžiamas greičio arba stabdžių pedalas
- Pavarų svirtis pervedama iš padėties **P**

- Praėjo daugiau nei 15 minučių nuo nuotolinio užvedimo funkcijos įjungimo.

Išsijungus nuotoliniu būdu užvestam varikliui, visi posūkio žibintai įsijungia ir šviečia apie 3 sekundes.

Susijusi informacija

- Nuotolinis užvedimas (ERS)* (p. 266)
- Nuotolinis užvedimas (ERS) - ženklai ir pranešimai (p. 268)

Nuotolinis užvedimas (ERS) - ženklai ir pranešimai

Tais atvejais, jei ERS funkcijos veikimas sutrinka arba yra pertraukiamas, prietaisų skydelyje pasirodo ženklas su aiškinamuoju tekstiniu pranešimu.

ERS funkcija nepasiekama

Pranešimas	Paaiškinimas
Nuot. užved. negal. Per daug bandymų	ERS nepasiekama, nes ją leidžiama suaktyvinti tik 2 kartus iš eilės.
Nuotolinis užvedimas negalimas Žem. degalų lygis	ERS nepasiekama, nes per žemas degalų lygis.
Nuot. užved. negal. Pav. svirtis ne P pad.	ERS nepasiekama, nes pavarų svirtis nepervesta į padėtį P .
Nuot.užved. negal. Vairuotojas salone	ERS nepasiekama, nes kažkas yra salone.



Pranešimas	Paaiškinimas
Nuotolinis užvedimas negalimas Senka akumuliat.	ERS nepasiekama, nes žema akumulatoriaus įtampa. Norėdami nedelsiant įkrauti akumuliatorių, užveskite variklį.
Nuotolinis užvedimas negalimas Įspėj. apie variklį	ERS nepasiekama, nes variklis išsiuntė įspėjimą pranešimą. Susisieki su autoservisu ^A .
Nuotol. užved. išjungtas Žemas variklio aušalo lygis	ERS nepasiekama, nes aušinimo sistema išsiuntė įspėjimą pranešimą, žr. Aušinimo skystis – lygis (p. 348).
Nuotolinis užvedimas negalimas Atidarytos durys	ERS nepasiekama, nes neuždarytos durelės arba bagažinės dangtis.
Nuotolinis užvedimas negalimas Atidarytas gaubtas	ERS nesuveikė, nes atidarytas gaubtas.

Pranešimas	Paaiškinimas
Nuotolinis užvedimas negalimas Aut. neužrakintas	ERS nepasiekama, nes neužrakintas automobilis.
Nuotolinis užvedimas negalimas Raktelis salone	ERS nesuveikė, nes raktelis yra automobilyje.

^A Rekomenduojama kreiptis į įgaliotąjį „Volvo“ autoservisą.

Pertrauktas ERS funkcijos veikimas

Pranešimas	Paaiškinimas
Nuot. užved. išj. Pav. svirtis ne P pad.	ERS veikimas pertrauktas, nes pavarų svirtis – ne padėtyje P.
Nuot. užved. išj. Vairuotojas salone	ERS veikimas pertrauktas, nes kažkas yra salone.
Nuotolinis užvedimas išjungtas Įspėj. apie variklį	ERS veikimas pertrauktas, nes variklis išsiuntė klaidos pranešimą. Susisieki su autoservisu ^A .
Nuotol. užved. išjungtas Žemas variklio aušalo lygis	ERS veikimas pertrauktas, nes aušinimo sistema išsiuntė klaidos pranešimą.

Pranešimas	Paaiškinimas
Nuotolinis užvedimas išjungtas Atidarytas gaubtas	ERS veikimas pertrauktas, nes atidarytas gaubtas.
Nuotolinis užvedimas išjungtas Senka akumuliat.	ERS veikimas pertrauktas, kadangi per žema akumulatoriaus įtampa.
Nuotolinis užvedimas išjungtas Žem. degalų lygis	ERS veikimas pertrauktas, kadangi per žemas degalų lygis.

^A Rekomenduojama kreiptis į įgaliotąjį „Volvo“ autoservisą.

Susijusi informacija

- Nuotolinis užvedimas (ERS)* (p. 266)
- Nuotolinis užvedimas (ERS) – veikimas (p. 267)



Automobilio užvedimas nuo kito akumulatoriaus

Išsikrovus starterio akumulatoriui (p. 361), automobilio variklį galima užvesti, naudojant srovę iš kito akumulatoriaus.

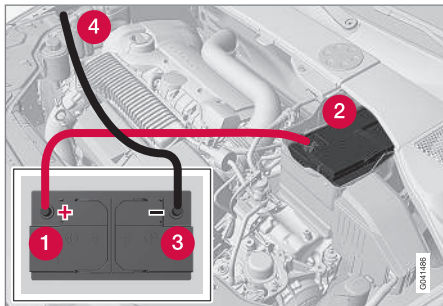

Užvedant automobilį nuo kito maitinimo šaltinio, būtina atsižvelgti į toliau pateikiamas rekomendacijas, kad būtų išvengta trumpojo jungimo ar kitų pažeidimų:

1. Rakteliu nustatykite automobilio elektros sistemos padėtį 0, žr. Raktelio padėties – skirtingų lygių funkcijos (p. 81).
2. Patikrinkite, ar kito akumulatoriaus įtampa yra 12 V.
3. Jeigu kitas akumulatorius yra įmontuotas kitame automobilyje, išjunkite kito automobilio variklį ir pasirūpinkite, kad šie du automobiliai nesiliestų vienas prie kito.
4. Vieną raudono jungiamojo kabelio gnybtą prijunkite prie pagalbinio akumulatoriaus teigiamo gnybto (1).

! SVARBU

Užvedimo kabelį junkite atsargiai, kad išvengtumėte trumpojo jungimo su kitais variklio skyriaus komponentais.

5. Atsukite automobilio akumulatoriaus dangtelio laikiklius ir nuimkite dangtelį, žr. Starterio akumulatorius – keitimas (p. 363).
6. Prijunkite kitą raudono jungiamojo kabelio gnybtą prie automobilio teigiamo gnybto (2).
7. Vieną juodo užvedimo kabelio gnybtą prijunkite prie pagalbinio akumulatoriaus neigiamo gnybto (3).
8. Kitą gnybtą prijunkite prie įžeminimo taško, pvz., išorinio varžto galvutės viršutinėje dešinėje variklio montažo dalyje (4).
9. Patikrinkite, ar jungiamojo kabelio gnybtai saugiai pritvirtinti, kad užvedimo metu nekibirkščiuotų.
10. Užveskite automobilio „donoro“ variklį ir leiskite varikliui keletą minučių veikti didesniais nei tuščiosios eigos sūkais apytiksliai 1500 aps./min.

11. Užveskite variklį automobilyje su išsikrovusiu akumulatoriumi.

! SVARBU

Nelieskite užvedimo laido gnybtų užvedimo proceso metu. Tai gali sukelti kibirkščiavimą.

12. Nuimkite užvedimo laidus atvirkštine tvarka - pirmą juodąjį, po to raudonąjį.
 - > Įsitinkinkite, kad nė vienas iš juodojo laido gnybtų nesiliečia prie akumulatoriaus teigiamo gnybto arba gnybto, kuris prijungtas prie raudonojo laido.

! ĮSPĖJIMAS

- Akumulatorius gali išskirti deguonies ir vandenilio mišinį, kuris yra labai sprogus. Jei užvedimo laidas prijungtas neteisingai, gali atsirasti kibirkštis, kurios gali pakakti, kad akumulatorius sprogtų.
- Akumulatoriuje yra sieros rūgštis, kuri gali sunkiai nudeginti.
- Sieros rūgščiai sukontaktavus su akimis, oda ar drabužiais, būtina gausiai nuplauti paveiktą vietą vandeniu. Jei rūgštis patenka į akis, nedelsdami kreipkitės į gydytoją.

Susijusi informacija

- Variklio užvedimas (p. 264)



Pavarų dėžės

Siūlomos dviejų pagrindinių tipų pavarų dėžės. Mechaninė ir automatinė pavarų dėžė.

- Mechaninė pavarų dėžė (p. 271)
- Automatinė pavarų dėžė, „Geartronic“ (p. 272)

! SVARBU

Siekiant išvengti bet kokių pavaros komponentų apgadavimo, tikrinama pavarų dėžės darbinė temperatūra. Kilus perkaitimo rizikai, jungtiniame prietaisų skydelyje pateikiamas įspėjamasis ženklas ir parodomas teksto pranešimas. Vykdykite teksto pranešime pateikiamą rekomendaciją.

Susijusi informacija

- Automatinė pavarų dėžė -- Geartronic* (p. 272)

Mechaninė pavarų dėžė

Pavarų dėžės funkcija – keisti pavarų santykį priklausomai nuo greičio ir galios poreikį.

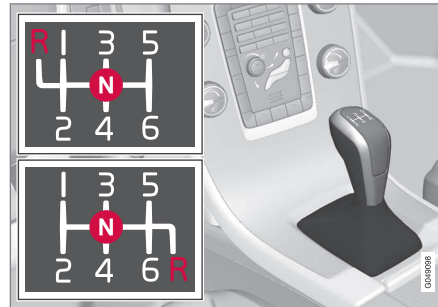

6 laipsnių pavarų dėžės pavarų perjungimo schema.

6 laipsnių pavarų dėžė gaminama dviejų versijų, kuriose skiriasi atbulinės pavaros vieta. Žr. faktinę pavarų perjungimo schemą, įspausť ant pavarų perjungimo svirties.

- Perjungiant pavaras, būtina iki galo nuspausti sankabos pedalą.
- Perjungus pavarą, nukelkite pėdą nuo sankabos pedalo.

! ĮSPĖJIMAS

Visada naudokite stovėjimo stabdį, kai automobilį statote ant šlaito - nepakanka palikti automobilį įjungtą, kad jis stovėtų.

Atbulinės eigos pavaros blokatorius

Atbulinės pavaros blokatorius neleidžia per klaidą įjungti atbulinės pavaros, kai važiuojate pirmyn.

- Laikykitės ant pavarų perjungimo svirties pavarų perjungimo tvarkos ir pradėkite nuo neutraliosios padėties, **N** prieš perjungdami į **R** padėtį.
- Atbulinę pavarą galima įjungti tik automobiliui stovint.

i PASTABA

Aukščiau parodytame 6 greičių pavarų dėžės pavarų perjungimo variante (žr. ankstesnį paveikslėlį) lėdash norėdami įjungti atbulinę pavarą, pavarų perjungimo svirtį **visų pirma paspauskite žemyn į N padėtį**.

Susijusi informacija

- Pavarų dėžės (p. 271)
- Pavarų dėžės skystis – klasė ir tūris (p. 399)



Pavaros perjungimo indikatorius*

Pavaros perjungimo indikatorius praneša vairuotojui, kada galima įjungti kitą aukštesnę arba žemesnę pavarą.

Esminės detalės, leidžiančios važiuoti tausojant aplinką – važiavimas tinkama pavarą ir jos parinkimas reikiamu laiku.

Tam tikruose variantuose yra indikatorius GSI (Gear Shift Indicator), kuris praneša vairuotojui, kada tinka įjungti kitą aukštesnę ar žemesnę pavarą, kad būtų įmanomai mažiau sios degalų sąnaudos.

Tačiau, atkreipiant dėmesį charakteristikas, pavyzdžiui, veikimą ir važiavimą be vibracijos, gali būti palanku keisti pavarą, esant didesniai variklio greičiui. Įrėmintas skaičius rodo esamą pavarą.

Mechaninė pavarų dėžė



Pavaros perjungimo indikatorius mechaninei pavarų dėžei. Vienu metu būna įjungtas tik vienas žymeklis. Važiuojant normaliai, jis įsijungia tik centre.

Įjungus rekomenduojamą aukštesnę pavarą, žymeklis apšviečia "+", o įjungus rekomenduojamą žemesnę pavarą, žymeklis apšviečia "-" (paveikslėlyje pažymėta raudonai).

Automatinė pavarų dėžė



Jungtinis prietaisų skydelis „Digital“ su pavaros perjungimo indikatoriumi.

Įrėmintas skaičius rodo esamą pavarą.



Analoginiame jungtiniame prietaisų skydelyje pavarą ir indikatoriaus rodyklės rodo mungtinio prietaisų skydelio centre.

Susijusi informacija

- Mechaninė pavarų dėžė (p. 271)
- Automatinė pavarų dėžė -- Geartronic* (p. 272)

Automatinė pavarų dėžė -- Geartronic*

Geartronic pavarų dėžė veikia dviem pavarų perjungimo režimais: automatinio ir rankinio.



D: automatinio būdu keičiamos pavaros. **+/-:** rankiniu būdu keičiamos pavaros. **S:** sportinis režimas*.

Jungtiniame prietaisų skydelyje (p. 65) nurodoma pavarų perjungiklio padėtis. Tam naudojami tokie ženklai: **P, R, N, D, S*, 1, 2, 3, t.**

Pavarų padėtys

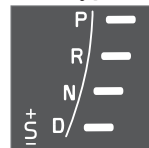

Automatinio pavarų perjungimo padėtys indikuojamos jungtinio prietaisų skydelio dešinėje (vienu metu būna įjungtas tik vienas žymeklis, nurodantis esamą pavarų perjungimo svirties padėtį).



Suaktyvinto sportinio režimo ženklas **S** būna ORANŽINIS.

Stovėjimo padėtis – P

Pasirinkite padėtį **P** prieš užvesdami variklį arba pastatę automobilį.

Kad būtų galima perstumti pavarų perjungiklį iš padėties **P**, reikia nuspausti stabdžių pedalą ir nustatyti raktelio padėtį **II**, žr. Raktelio padėtys – skirtingų lygių funkcijos (p. 81).

Pavarų perjungimo svirtį nustačius į **P** padėtį, pavarų dėžė mechaniškai blokuojama. Be to, kai automobilis pastatytas, įjunkite stovėjimo stabdį (p. 291).

PASTABA

Pavarų perjungiklis turi būti **P** padėtyje, kad būtų galima automobilį užrakinti ir įjungti signalizaciją.

SVARBU

Pasirinkus **P** padėtį, automobilis turi stovėti.

ĮSPĖJIMAS

Visada naudokite stovėjimo stabdį, kai automobilį statote ant šlaito - automatinės pavarų dėžės padėties **P** nepakanka, kad automobilis stovėtų.

Atbulinės eigos padėtis – R

Pasirenkant **R** padėtį, automobilis turi neuždėti.

Neutrali padėtis – N

Tai reiškia, kad neįjungta jokia pavara ir variklį galima užvesti. Jei automobilis stovi pavarų perjungikliui esant padėtyje **N**, būtina įjungti stovėjimo stabdį.

Norint perjungti pavarų svirtį iš **N** padėties į kitą pavarą, stabdžių pedalas turi būti laikomas nuspaustas ir raktelis turi būti pasuktas į **II** padėtį, žr. Raktelio padėtys – skirtingų lygių funkcijos (p. 81).

Važiavimo padėtis – D

D yra normali važiavimo padėtis. Priklausomai nuo pagreičio ir greičio, greitinimas arba lėtinimas vykdomas automatiškai. Perjungiant pavarų svirtį iš padėties **R** į padėtį **D**, automobilis turi nejudėti.

Geartronic – rankinio pavarų perjungimo padėtys (+S-)

Vairuotojas taip pat gali mechaniškai perjungti pavaras, naudodamas Geartronic automatinę pavarų dėžę. Atleidus akceleratoriaus pedalą, automobilis stabdomas varikliu.



Pavarų rankinio perjungimo padėtis pasiekama perjungiant svirtį į šoną iš padėties **D** ir nustumiant į galinę padėtį „+S-“. Jungtinio prietaisų skydelio ženklas „+S-“ pakeičia spalvą iš BALTOS į ORANŽINĘ ir langelyje parodomi skaitmenys **1, 2, 3** ir t. t. Jie atitinka ką tik parinktą pavarą.

- Pavarai perjungti aukštyrą stumtelėkite svirtį pirmyn, link + (pliuso) ir atleiskite svirtį: ji grįš į neutralią padėtį tarp + ir – arba
- Norėdami įjungti žemesnę pavarą, patraukite svirtį atgal link „-“ (minuso) ir atleiskite.

Rankinį pavarų perjungimo režimą (+S-) galima pasirinkti bet kada važiavimo metu.

Geartronic sistema automatiškai perjungs žemesnę pavarą, jei vairuotojas pernelyg sumažins greitį ar apsukus pagal atitinkamą pavarą. Taip apsaugoma nuo trūkčiojimo važiuojant ir variklio užgesimo dėl pernelyg mažų apsučių.

Kaip grąžinti automatinį važiavimo režimą:

- Perstumkite svirtį į šoną, į galinę padėtį ties **D**.





i PASTABA

Jei pavarų dėžė turi sportinę programą, ją rankiniu režimu galima valdyti tik pavarų svirtį pervedus pirmyn arba atgal padėtyje „+S-“. Tokiu atveju jungtiniame prietaisų skydelyje pakinta indikacija iš **S** ir nurodoma, kuri pavara įjungta, pvz., **123** ir t. t.

Mentelės*

Pavaras rankiniu režimu galima perjungti ne tik pavarų svirtimi, bet ir mentelėmis prie vairo.

Kad būtų galima perjungti pavaras mentelėmis prie vairo, šias pirmiausia reikia suaktyvinti. Tai atliekama patraukiant vieną iš mentelių link vairo: indikacija jungtiniame prietaisų skydelyje pasikeis iš „**D**“ į skaičių, nurodantį esamą pavara.

Kaip tada vienu laipsniu padidinti pavara:

- Patraukite vieną iš mentelių atgal, link vairo, ir atleiskite.



Abi vairo mentelės.

1 „-“: įjungia kita žemesnė pavara.

2 „+“: įjungia kita aukštesnė pavara.

Pavara keičiama kiekvieną kartą patraukiant mentelę, jei tik variklio apsukos būna leistiname intervale.

Po kiekvieno pavaros perjungimo jungtiniame prietaisų skydelyje pakinta skaičius, nurodantis esamą pavara.

i PASTABA

Automatinis išaktyvinimas

Jei vairo mentelės nenaudojamos, jos po kurio laiko išaktyvinamos: apie tai informuoja jungtiniame prietaisų skydelyje iš esamos pavaros skaičiaus atgal į „**D**“ pakitusi indikacija.

Išimtis – stabdymas varikliu: tokiu atveju mentelės būna suaktyvintos, kol stabdoma varikliu.

Mechaninis išaktyvinimas

Ant vairo esančius pavarų perjungiklius taip pat galima išaktyvinti mechaniniu būdu:

- Patraukite abu perjungiklius link vairo ir laikykite, kol jungtiniame prietaisų skydelyje esamos pavaros skaičiaus ženklas pasikeis į „**D**“.

Menteles galima naudoti ir pavarų svirtčiai esant sportinio režimo padėtyje*, tokiu atveju mentelės būna aktyvios nuolat ir jos neišaktyvinamos.



Geartronic – sportinis režimas* (S)⁸



Jungus sportinį režimą, įsijungia sportinės automobilio charakteristikos bei padidėja variklio greitis įjungus pavarą. Be to, automobilis greičiau reaguoja į akceleratoriaus paspaudimą. Jei vairuojate aktyviai, pirmumas suteikiamas žemesnei pavarai – pavaros perjungimas į aukštesnę yra užlaikomas.

Kaip suaktyvinti sportinį režimą:

- Perveskite pavarų svirtį į šoną iš padėties **D** į galinę padėtį „+S–“: indikacija jungtiniame prietaisų skydelyje pasikeičia iš **D** į **S**.

Važiuodami bet kuriuo metu galite įjungti sportinį režimą.

Geartronic – žiemos režimas

Gali būti lengviau pradėti važiuoti slidžiu keliu, įjungus 3-ą pavarą rankiniu būdu.

1. Paspauskite stabdžių pedalą ir pastumkite pavarų svirtį iš padėties **D** į galinę padėtį ties „+S–“: jungtiniame prietaisų skydelyje indikacija pakinta iš **D** į skaičių **1**⁹.
2. Nustatykite 3-ą pavarą, du kartus pastumdami pavarų perjungimo svirtį link + (pliuso) – ekrane ženklą **1** keičia **3**.
3. Atleiskite stabdį ir pradėkite palengva greitinti.

⁸ Tik su kai kuriais varikliais.

⁹ Jei automobilyje yra sportinis režimas*, pirmiausia parodoma „S“.

Pavarų dėžės „žiemos režimas“ reiškia, kad automobilis pradeda važiuoti esant žemesniems variklio sūkiams ir mažesnei varančiųjų ratų variklio galiai.

Automatinis žemesnės pavaros įsijungimas

Nuspaudus akceleratoriaus pedalą iki pat grindų (žemiau įprasto greitėjimo padėties), iš karto įsijungs žemesnė pavarą. Ši apsauginė funkcija vadinama automatinio žemesnės pavaros įsijungimu.

Atleidus iki pat galo nuspaustą akseleratoriaus pedalą, pavarų dėžė automatiškai persijungs į buvusią padėtį.

Automatinis žemesnės pavaros įjungimas naudojamas tada, kai reikia maksimalaus pagreitėjimo, pavyzdžiui, lenkiant.

Saugos funkcija

Tam, kad variklis būtų apsaugotas nuo pernelyg didelių apsučių, pavarų dėžės kontrolės programa turi apsauginį blokatorių, kuris apsaugo nuo automatinio žemesnės pavaros įjungimo.

Geartronic neleidžia įjungti aukštesnės arba žemesnės pavaros, jei per didelis variklio sūkių skaičius gali apgadinti variklį. Nieko neįvyksta, jei vairuotojas vis tiek bando įjungti žemesnę pavarą tokiu būdu, esant didelės

variklio apsukoms – pradinė pavarą lieka įjungta.

Jungiant pavaras žemyn, vienu metu galima perjungti vieną arba kelias pavaras, priklausomai nuo variklio apsučių. Pavarą persijungia, kai variklio apsukos pasiekia tokią maksimalią ribą, kad variklis nebūtų gadinamas.

Vilkimas

Jei automobilį reikia vilkti, žr. svarbią informaciją, pateikiamą skirsnyje Vilkimas (p. 310).

Susijusi informacija

- Pavarų dėžės skystis – klasė ir tūris (p. 399)
- Pavarų dėžės (p. 271)



Pavarų svirties blokatorius

Yra du skirtingi pavarų perjungiklio blokatoriaus tipai – mechaninis ir automatinis.

Mechaninis pavarų svirties blokatorius

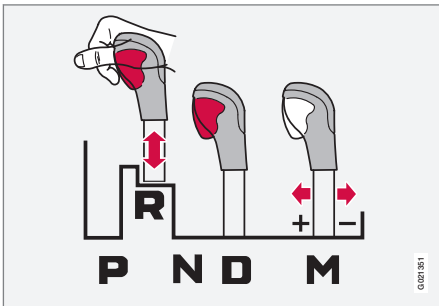

M: rankinis perjungimas¹⁰ – „+/-“ arba režimas „Sport“.

Pavarų perjungimo svirtį galima laisvai stumdyti į priekį ir atgal tarp **N** ir **D**. Kitos padėtys yra užrakintos užraktu, kuris atrakinamas blokatoriaus mygtuku, esančiu ant pavarų perjungimo svirties.

Jei blokatoriaus mygtukas įspausas, svirtį galima stumdyti į priekį ar atgal tarp **P**, **R**, **N** ir **D** padėčių.

Automatinės pavarų svirties blokatorius

Automatinėje pavarų dėžėje yra įdiegtos specialios apsaugos sistemos:

¹⁰ Šis paveikslėlis yra bendro pobūdžio.

¹¹ Ten gali būti 2 skylės: viena raktelio geležtei, kita – guminiam kilimėliui fiksuoti.

Stovėjimo padėtis (P)

Varikliui dirbant automobilis stovi:

- Perjungdami svirtį į kitą padėtį, laikykite koją ant stabdžių pedalo.

Elektrinis pavarų blokatorius -

Stovėjimo padėties blokavimas (P)

Norint perjungti pavarų perjungiklį iš **P** padėties į kitą pavarą, stabdžių pedalas turi būti laikomas nuspaustas ir raktelis (p. 81) turi būti pasuktas į **II** padėtį.

Padėties blokatorius - Neutrali (N)

Jei pavarų perjungiklis yra **N** padėtyje ir automobilis stovėjo bent 3 sekundes (nepriklausomai nuo to, ar variklis buvo išjungtas), pavarų perjungiklis užfiksuojamas šioje padėtyje.

Norint perjungti pavarų perjungiklį iš **N** padėties į kitą pavarą, stabdžių pedalas turi būti laikomas nuspaustas ir raktelis (p. 81) turi būti pasuktas į **II** padėtį.

Išjunkite automatinį pavarų svirties blokatorių



Jei automobiliu važiuoti negalima, pvz., dėl išsekusio akumulatoriaus, pavarų svirtį reikia perjungti iš **P** padėties, kad automobilis galėtų judėti.

- 1) Pakelkite guminį kilimėlį skyriuje už centrinio valdymo pulto ir skyriaus dugne suraskite angą¹¹ raktelio geležtei (p. 172).
- 2) Raktelio geležte skylėje suraskite spyruoklinį mygtuką, nuspauskite jį ir palaikykite.
- 3) Perstumkite pavarų svirtį iš padėties **P** ir patraukite raktelio geležtę aukštyn.
4. Gražinkite guminį kilimėlį atgal į vietą.



Susijusi informacija

- Automatinė pavarų dėžė -- Geartronic* (p. 272)

Pajudėjimo įkalnėje pagalba (HSA)*¹²

Prieš pradėdant judėti įkalnėje, galima atleisti stabdžių pedalą, nes HSA (Hill Start Assist) funkcija neleis automobiliui riedėti atgal.

Ši funkcija kelias sekundes palaiko slėgį stabdžių sistemoje, kol vairuotojas perkelia koją nuo stabdžių prie greičio pedalo.

Pagalbinio stabdymo funkcija automatiškai išjungžiama po kelių sekundžių arba vairuotojui nuspaudus greičio pedalą.

Susijusi informacija

- Variklio užvedimas (p. 264)

Visų ratų pavara – (AWD)*

Optimali trauka pasiekama tada, kai visi ratai yra varantieji.

Visų varančiųjų ratų režimas yra nuolatos įjungtas

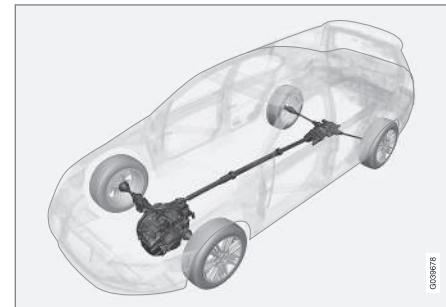

Visų varančiųjų ratų režimas (All Wheel Drive) reiškia, kad vienu metu automobilį varo visi keturi ratai.

Maitinimas automatiškai paskirstomas tarp priekinių ir užpakalinių ratų. Elektroninė sankabos sistema nukreipia maitinimą į ratus, kurie geriausiai sukimba su kelio danga. Tai užtikrina geriausią sukibimą ir neleidžia ratams prasisukti. Esant įprastinėms važiavimo sąlygoms, didesnė dalis ratų varomosios jėgos perduodama į priekinius ratus.

¹² Priklauso nuo variklio ir pavarų dėžės derinio. Esant kai kuriems deriniams, HSA funkcija nesiūloma.



Visų varančiųjų ratų funkcija užtikrina saugesnį vairavimą lyjant, sningant ar esant apledijusiai kelio dangai.

Start/Stop*

Kai kuriuose variklio ir pavarų dėžės deriniuose įdiegta „Start/Stop“ funkcija, kuri suveikia, pvz., stovint eismo spūstyje arba laukiant prie šviesoforo. Variklis tokiu atveju trumpam išjungiamas ir vėl užvedamas, kai kelionė tęsiama toliau.

Aplinkosauga – viena iš pagrindinių „Volvo Car Corporation“ vertybių, ji daro įtaką visoms vykdomoms operacijoms. Ši tikslinė orientacija padėjo sukurti kelias atskiras energijos taupymo funkcijas, viena iš kurių – Start/Stop. Jų visų bendroji užduotis – sumažinti degalų sąnaudas, kas savo ruožtu leidžia sumažinti išmetamųjų dujų emisiją.

Bendroji informacija apie Start/Stop

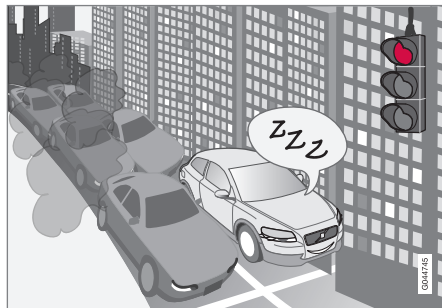

Variklis išjungtas: jis tampa tylusis ir švaresnis.

Funkcija Start/Stop vairuotojui suteikia galimybę vairuoti labiau tausojant gamtą, tikamu leidžiant varikliui automatiškai išsijungti.

Mechaninė arba automatinė

Atkreipkite dėmesį, kad funkcija Start/Stop veikia skirtingai priklausomai nuo to, ar pavarų dėžė mechaninė, ar automatinė.

Susijusi informacija

- „Start/Stop“** – funkcija ir jos valdymas (p. 279)
- Variklio užvedimas (p. 264)
- „Start/Stop“** – nuostatos (p. 283)
- „Start/Stop“** – variklis automatiškai neužvedamas (p. 282)
- „Start/Stop“** – variklis automatiškai užsiveda (p. 281)
- „Start/Stop“** – variklis neišjungiamas (p. 280)
- „Start/Stop“** – netyčinis išjungimas, mechaninė pavarų dėžė (p. 283)
- „Start/Stop“** – ženklai ir pranešimai (p. 284)
- Akumulatorius – Start/Stop (p. 365)



„Start/Stop“* – funkcija ir jos valdymas

Užvedus variklį pulteliu, funkcija Start/Stop suaktyvinama automatiškai.



Užvedus variklį pulteliu, funkcija Start/Stop suaktyvinama automatiškai. Vairuotoją apie tai informuoja funkcijos ženklas, įsijungiantis jungtiniame prietaisų skydelyje ir šviečianti įjungimo / išjungimo mygtuko lemputė.



Visos įprastos automobilio sistemos, pvz., apšvietimo, radijo ir kt. veikia kaip įprasta net ir automatiškai išsijungus varikliui. Išimtis – kai kurių įrenginių funkcija būna laikinai apribota, pvz., klimato kontrolės sistemos ventiliatoriaus sukimosi greitis arba itin didelis garso sistemos garsumas.

Automatinis variklio išjungimas

Kad variklis būtų automatiškai išjungtas, turi būti patenkintos tokios sąlygos:

Sąlygos	M/A A
Atjunkite sankabą, įjunkite neutralią pavarą ir atleiskite sankabos pedalą: variklis išsijungia automatiškai.	M
Pagrindiniais stabdžiais sustabdykite automobilį ir laikykite koją ant stabdžių pedalo: variklis išsijungia automatiškai.	A

A M = mechaninė pavarų dėžė, A = automatinė pavarų dėžė.



Jei ECO funkcija suaktyvinta, variklis gali automatiškai sustoti prieš automobiliui visiškai sustojant.

Tam tikrų variantų varikliai gali būti automatiškai išjungiami automobiliui dar nesustojus, atsižvelgiant į tai, ar suaktyvinta funkcija ECO.



Kai variklis išjungiamas automatiškai, jungtiniame prietaisų skydelyje užsidega Start/Stop funkcijos ženklas.

Automatinis variklio užvedimas

Sąlygos	M/A A
Kai pavarų svirtis yra neutralioje padėtyje: <ol style="list-style-type: none"> Nuspauskite sankabos arba greičio pedalą: variklis užsiveda. Įjunkite tinkamą pavarą ir nuvažiuokite. 	M
Atleiskite stabdžių pedalą: variklis automatiškai užsives ir bus galima toliau tęsti kelionę.	A
Laikykite nuspaudę stabdžių pedalą ir nuspauskite akseleratoriaus pedalą – variklis bus automatiškai užvestas.	A
Važiuojant nuo kalno papildomai pasiekama tokia parinktis: <p>Nukelkite koją nuo stabdžio ir leiskite automobiliui pajudėti – variklis automatiškai užsives, kai automobilis pasieks įprastą ėjimo greitį.</p>	M + A

A M = mechaninė pavarų dėžė, A = automatinė pavarų dėžė.





Funkcijos Start/Stop išjungimas



Tam tikrais atvejais patartina laikinai išjungti automatinę funkciją Start/Stop. Tai atliekama paspaudžiant šį mygtuką.



Apie išjungtą funkciją informuoja išjungtinio prietaisų skydelio dingęs Start/Stop ženklas ir išjungta įjungimo / išjungimo mygtuko lemputė.

Funkcija Start/Stop lieka išjungta iki kito suaktyvinimo mygtuku arba variklio užvedimo pulteliu.

Susijusi informacija

- Start/Stop* (p. 278)
- Variklio užvedimas (p. 264)
- „Start/Stop“** – nuostatos (p. 283)
- „Start/Stop“** – variklis automatiškai neužvedamas (p. 282)
- „Start/Stop“** – variklis automatiškai užsiveda (p. 281)
- „Start/Stop“** – variklis neišjungiamas (p. 280)
- „Start/Stop“** – netyčinis išjungimas, mechaninė pavarų dėžė (p. 283)
- „Start/Stop“** – ženklai ir pranešimai (p. 284)
- Akumuliatorius – Start/Stop (p. 365)

„Start/Stop“** – variklis neišjungiamas

Net jei suaktyvinta funkcija „Start/Stop“, variklis ne visada išsijungia automatiškai.

Variklis automatiškai neišjungiamas tokiais atvejais:

Sąlygos	M/A A
nuo užvedimo rakteliu ar paskutinio automatinio sustojimo automobilis nepasiekė apie 8 km/h (5 myl./val.) greičio.	M + A
vairuotojas atidarė saugos diržo sagtį.	M + A
akumuliatoriaus talpa nukrito žemiau minimalaus leistino lygio.	M + A
variklis neįšilo iki normalios darbinės temperatūros.	M + A
lauko temperatūra nukrito žemiau nulinės arba pakilo virš maždaug 30 °C;	M + A
suaktyvinta priekinio stiklo šildymo elektra funkcija;	M + A
aplinka salone neatitinka iš anksto nustatytų verčių, apie tai byloja visu greičiu besisukantis ventiliatorius.	M + A

Sąlygos	M/A A
automobiliu važiuojama atgal;	M + A
starterio akumuliatoriaus temperatūra yra neigiama arba pernelyg aukšta;	M + A
vairuotojas stipriau pajudina vairą;	M + A
išmetimo sistemos dalelių filtras užsiteršęs – laikinai išjungta Start/Stop funkcija vėl įjungiama iš karto po automatinio valymo ciklo (žr. Dyzelino suodžių dalelių filtras (DPF) (p. 302)).	M + A
labai stati įkalnė;	M + A
prie automobilio elektros sistemos prijungta priekabos elektros grandinė;	M + A
variklio gaubtas atidarytas ^B .	M + A
pavarų dėžė nėra įkaitusi iki įprastos darbinės temperatūros.	A
atmosferinis slėgis nesiekia to, kuris būna 1 500–2 500 metrų virš jūros lygio aukštyje: esamas oro slėgis kinta kartu su vyraujančiomis oro sąlygomis.	A



Sąlygos	M/A A
suaktyvinta prisitaikančios pastovaus greičio palaikymo sistemos važiavimo spūstyje pagalba;	A
pavarų perjungimo svirtis yra S padėtyje ^C arba „+/-“.	A

A M = mechaninė pavarų dėžė, A = automatinė pavarų dėžė.

B Tik su kai kuriais varikliais.

C Sportinis režimas.

Susijusi informacija

- Start/Stop* (p. 278)
- „Start/Stop“** – funkcija ir jos valdymas (p. 279)
- Variklio užvedimas (p. 264)
- „Start/Stop“** – nuostatos (p. 283)
- „Start/Stop“** – variklis automatiškai neužvedamas (p. 282)
- „Start/Stop“** – variklis automatiškai užsiveda (p. 281)
- „Start/Stop“** – netyčinis išjungimas, mechaninė pavarų dėžė (p. 283)
- „Start/Stop“** – ženklai ir pranešimai (p. 284)
- Akumuliatorius – Start/Stop (p. 365)

„Start/Stop“** – variklis automatiškai užsiveda

Automatiškai išjungtas variklis kartais gali užsivesti vairuotojui nenusprendus tęsti kelionę.

Toliau aprašomais atvejais variklis taip pat užsiveda automatiškai, jei vairuotojas nepaspaudžia sankabos pedalo (mechaninė pavarų dėžė) arba nukelia koją nuo stabdžių pedalo (automatinė pavarų dėžė):

Sąlygos	M/A ^A
Jeif langai ima rasoti.	M + A
Salono klimatas skiriasi nuo iš anksto nustatytųjų verčių.	M + A
Jeif laikinai staigiai išsaugo energijos suvartojimas arba akumuliatoriaus talpa nukrito žemiau apatinio leistino lygio.	M + A
Jeif spaudinėjamas stabdžio pedalas.	M + A
Variklio gaubtas atidarytas ^B .	M + A
Jeif automobilis buvo automatiškai sustabdytas visiškai nesustojant, jis pradeda judėti arba šiek tiek padidėja greitis.	M + A

Sąlygos	M/A ^A
Vairuotojas atsisega saugos diržą pavarų svirčiai esant padėtyje D arba N .	A
Judesiai vairu ^B .	A
Pavarų perjungiklis perstumiamas iš padėties D į S padėtį ^C , R arba „+/-“.	A
Vairuotojo durlės atidaromos pavarų svirčiai esant padėtyje D : pasigirsta dzingtelėjimas ir teksto pranešimas informuoja, kad aktyvi funkcija Start/Stop.	A

A M = mechaninė pavarų dėžė, A = automatinė pavarų dėžė.

B Tik su kai kuriais varikliais.

C Sportinis režimas.

ĮSPĖJIMAS

Neatidarykite variklio gaubto, kai variklis būna automatiškai išsijungęs, nes jis gali savaime užsivesti. Prieš atidarydami variklio gaubtą, išjunkite variklį įprasta tvarka, spustelėdami mygtuką **START/STOP ENGINE**.

Susijusi informacija

- Start/Stop* (p. 278)
- „Start/Stop“** – funkcija ir jos valdymas (p. 279)
- Variklio užvedimas (p. 264)





- „Start/Stop“* – nuostatos (p. 283)
- „Start/Stop“** – variklis automatiškai neužvedamas (p. 282)
- „Start/Stop“** – variklis neišjungiamas (p. 280)
- „Start/Stop“** – netyčinis išjungimas, mechaninė pavarų dėžė (p. 283)
- „Start/Stop“** – ženklai ir pranešimai (p. 284)
- Akumulatorius – Start/Stop (p. 365)

„Start/Stop“* – variklis automatiškai neužvedamas

Automatiškai išsijungęs, variklis ne visada užsiveda automatiškai.

Automatiškai išsijungus varikliui, jis automatiškai neužvedamas šiais atvejais:

Sąlygos	M/A A
Jei be sankabos įjungtą pavarą: pateikiamas pranešimas, raginantis vairuotoją įjungti neutralią pavarą, kad būtų galima automatiškai užvesti variklį.	M
Vairuotojas neapkraunamas.	M
Vairuotojo saugos diržas atsegtas, pavarų svirtis yra padėtyje P ir atidarytos vairuotojo duralės: variklį reikia užvesti įprastu būdu.	A

A M = mechaninė pavarų dėžė, A = automatinė pavarų dėžė.

Susijusi informacija

- Start/Stop* (p. 278)
- „Start/Stop“** – funkcija ir jos valdymas (p. 279)
- Variklio užvedimas (p. 264)
- „Start/Stop“** – nuostatos (p. 283)
- „Start/Stop“** – variklis automatiškai užsiveda (p. 281)

- „Start/Stop“** – variklis neišjungiamas (p. 280)
- „Start/Stop“** – netyčinis išjungimas, mechaninė pavarų dėžė (p. 283)
- „Start/Stop“** – ženklai ir pranešimai (p. 284)
- Akumulatorius – Start/Stop (p. 365)



„Start/Stop“* – netyčinis išjungimas, mechaninė pavarų dėžė

Jei variklis automatiškai neužsiveda ir užgęsta, atlikite šiuos veiksmus:

1. Patikrinkite, ar vairuotojo sėdynės saugos diržas tinkamai užsegta sagtyje.
2. Vėl nuspauskite sankabos pedalą: variklis užsives automatiškai.
3. Tam tikrais atvejais pavarų svirtis turi būti nustatyta neutralioje padėtyje. Tada jungtiniame prietaisų skydelyje parodomas tekstas **Put gear in neutral**.

Susijusi informacija

- Start/Stop* (p. 278)
- „Start/Stop“* – funkcija ir jos valdymas (p. 279)
- Variklio užvedimas (p. 264)
- „Start/Stop“* – nuostatos (p. 283)
- „Start/Stop“* – variklis automatiškai neužvedamas (p. 282)
- „Start/Stop“* – variklis automatiškai užsiveda (p. 281)
- „Start/Stop“* – variklis neišjungiamas (p. 280)
- „Start/Stop“* – ženklai ir pranešimai (p. 284)
- Akumulatorius – Start/Stop (p. 365)

„Start/Stop“* – nuostatos

Automobilio meniu sistemoje MANO AUTO-MOBILIS po **DRIVE** antrašte pateikiama informacija apie „Volvo“ Start/Stop sistemą ir energiją taupančių vairavimo metodų rekomendacijos.



Susijusi informacija

- Start/Stop* (p. 278)
- „Start/Stop“* – funkcija ir jos valdymas (p. 279)
- Variklio užvedimas (p. 264)
- „Start/Stop“* – variklis automatiškai neužvedamas (p. 282)
- „Start/Stop“* – variklis automatiškai užsiveda (p. 281)
- „Start/Stop“* – variklis neišjungiamas (p. 280)
- „Start/Stop“* – netyčinis išjungimas, mechaninė pavarų dėžė (p. 283)

- „Start/Stop“* – ženklai ir pranešimai (p. 284)
- Akumulatorius – Start/Stop (p. 365)



„Start/Stop“* – ženklai ir pranešimai







Funkcija „Start/Stop“ gali rodyti teksto pranešimus jungtiniame prietaisų skydelyje.

Teksto pranešimas



Tam tikrais atvejais funkcija Start/Stop jungtiniame prietaisų skydelyje gali parodyti teksto pranešimus (kartu su šia indikacine lempute). Pasiro-

džius kai kuriems iš jų, rekomenduojama atlikti tam tikrus veiksmus. Lentelėje toliau pateikiami pavyzdžiai.

Ženklas	Pranešimas	Informacija / veiksmas	M/A ^A
	Automat. Start/Stop funkcija Reikia aptarnauti	Start/Stop neveikia. Susisiekite su autoservisu - rekomenduojama kreiptis į įgaliojantį „Volvo“ autoservisą.	M + A
	Autostart Veikia variklis + garinis signalas	Suaktyvinama, jei atidarytos vairuotojo durėlės, kai variklis automatiškai užgesintas, o pavarų perjungiklis yra D padėtyje.	A
	Spausti užved. mygt.	Jei variklis automatiškai neužsiveda, užveskite jį įprastai, mygtuku START/STOP ENGINE .	M + A
	Užvedimui spausti sankabos pedalą	Variklis paruoštas užvesti – laukiama, kol bus nuspaustas sankabos pedalas.	M
	Užvedimui spausti stabdžių ir sankabos pedalus	Variklis paruoštas užvesti – laukiama, kol bus nuspaustas stabdžio arba sankabos pedalas.	M
	Užvedimui įjungti neutralią pavarą	Pavara įjungiama nenuspaudus sankabos: nuspauskite sankabos pedalą ir nustatykite neutralią pavarų svirties padėtį.	M



Ženklas	Pranešimas	Informacija / veiksmas	M/A ^A
	Užvedimui pasirinkti P arba N	Start/Stop išaktyvinta: perveskite pavarų svirtį į padėtį N arba P ir užveskite variklį įprastai, nuspausdami mygtuką START/STOP ENGINE .	A
	Spausti užved. mygt.	Variklis neužsiveda automatiškai: užveskite variklį įprastai, nuspausdami mygtuką START/STOP ENGINE , pavarų svirčiai esant padėtyje P arba N .	A

A M = mechaninė pavarų dėžė, A = automatinė pavarų dėžė.

Jei, atlikus veiksmą, pranešimas nedingsta, reikia kreiptis į autoservisą. Rekomenduojamas įgaliotasis „Volvo“ autoservas.

Susijusi informacija

- Start/Stop* (p. 278)
- „Start/Stop“* – funkcija ir jos valdymas (p. 279)
- Variklio užvedimas (p. 264)
- „Start/Stop“* – nuostatos (p. 283)
- „Start/Stop“* – variklis automatiškai neužvedamas (p. 282)
- „Start/Stop“* – variklis automatiškai užsiveda (p. 281)
- „Start/Stop“* – variklis neišjungiamas (p. 280)
- „Start/Stop“* – netyčinis išjungimas, mechaninė pavarų dėžė (p. 283)
- Akumulatorius – Start/Stop (p. 365)



Važiavimo režimas ECO*

ECO yra naujoviška „Volvo“ funkcija, skirta automobiliams su automatine pavarų dėže, galinti sumažinti degalų sąnaudas iki 5 % (atsižvelgiant į vairuotojo vairavimo stilių). Ši funkcija suteikia vairuotojui galimybę važiuoti aktyviau galvojant apie aplinką.

Bendroji informacija



Aktyvavus ECO funkciją, keičiami tolesni dalykai:

- Pavarų dėžės pavarų perjungimo vietas.
- Variklio valdymas ir reakcija iš akseleratoriaus pedalo.
- „Start/Stop“ funkcija – variklis gali būti išjungtas ir automobiliui visiškai nesustojus.
- Eco Coast funkcija suaktyvinta – baigiamas stabdymas varikliu.
- Klimato kontrolės sistemos nustatymai – kai kurie elektros vartotojai yra išaktyvinti arba veikia nepilnu pajėgumu.

PASTABA

Suaktyvinus ECO funkciją, pakeičiami keli klimato kontrolės sistemos nuostatų parametrai ir sumažinamos kelių elektros vartotojų funkcijos. Tam tikras nuostatas galima atstatyti rankiniu būdu, tačiau visas funkcijas galima atkurti tik išaktyvinus ECO funkciją.

ECO – eksploatacija



- 1 ECO įjungimas ir išjungimas
- 2 ECO ženklas

ECO funkcija išaktyvinama užgesinus variklį, todėl ją reikia suaktyvinti kiekvieną kartą užvedus variklį. Tam tikriems varikliams yra išimčių. Tai lengva patikrinti, nes, kai funkcija suaktyvinta, jungtiniame prietaisų skydelyje ima šviesti **ECO** ženklas ir ECO mygtuko lemputė.

ECO funkcija įjungta arba išjungta

ECO



Apie išjungtą ECO funkciją informuoja iš jungtinio prietaisų skydelio dingęs **ECO** ženklas ir išsijungusi ECO mygtuko lemputė. Funkcija būna išjungta tol, kol ji vėl suaktyvinama ECO mygtuku.

Eco Coast – veikimas

Eco Coast pagalbinė funkcija praktiškai reikiama, kad stabdymas varikliu išjungtas, todėl automobilio kinetinė energija naudojama riedėti ilgesnius atstumus, išjungus variklį. Kai vairuotojas atleidžia akceleratoriaus pedalą pavarų dėžė automatiškai atjungia nuo variklio kurio greitis sumažinamas iki laisvųjų apsukų su mažiausiomis sąnaudomis.

Ši funkcija skirta naudoti tikintis mažinti greitį, pvz., pravažiuojant į mažesnio greičio apribavimo zoną.

Eco Coast leidžia vairuoti numatant būsimus veiksmus, kai vairuotojas gali naudotis vadinamąja Pulse & Glide technika ir mažiausiai stabdyti.

Eco Coast ir laikinai išaktyvintos ECO funkcijos kombinacija taip pat kartu padeda mažinti sąnaudas. Pagal:

- Aktyvi Eco Coast: Ilgas važiavimas užgesinus variklį juo **nestabdant** = mažos sąnaudos



ir

- Išaktyvinta ECO funkcija: trumpas važiavimas išjungus variklį **juo** stabdant = minimalios sąnaudos.

i PASTABA

Tačiau norint pasiekti, kad degalai būtų naudojami optimaliai mažai, paprastai reikia vengti naudoti Eco Coast kartu su trumpais atstumais, išjungus variklį.

Eco Coast įjungimas

Ši funkcija suaktyvinama visiškai atleidus akceleratoriaus pedalą ir įvykdžius šias sąlygas:

- **ECO** mygtukas suaktyvintas
- Pavarų perjungiklis **D** padėtyje
- Greitis maždaug 65–140 km/h (40–87 myl./val.) ribose
- Kelio nuolydis ne didesnis kaip maždaug 6%.

Išjungti Eco Coast

Kai kuriose situacijose gali būti pageidautina išjungti Eco Coast funkciją. Štai tokių situacijų pavyzdžiai:

- stačiose nuokalnėse, kad būtų galima stabdyti varikliu.
- prieš pradėdant neišvengiamą lenkimo manevrą, kad būtų galima jį atlikti saugiausiai.

Išaktyvinti Eco Coast ir grįžti prie stabdymo varikliu galima taip:

- Paspauskite „**ECO**“ mygtuką.
- Pastumkite pavarų perjungimo svirtį į „**S +/-**“ padėtį.
- Pakeiskite pavarą su vairo mentelėmis.
- Nuspauskite akseleratorių arba stabdžių pedalą.

Eco Coast – apribojimai

Funkcija negalima, jei:

- nuolatinio greičio palaikymo sistema suaktyvinta
- kelio nuolydis didesnis kaip maždaug 6%.
- pavaros keičiamos rankiniu būdu, naudojant vairo menteles*
- variklis ir (arba) pavarų dėžė nėra pasiekę įprastos darbinės temperatūros.
- pavarų perjungiklis pastumtas iš **D** į „**S +/-**“ padėtį
- greitis nepatenka į intervalą maždaug 65–140 km/h (40–87 myl./val.)

Daugiau informacijos ir nuostatų

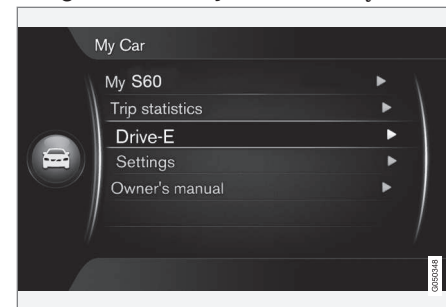

Automobilio meniu sistemoje **MY CAR** yra tolesnė informacija, susijusi su ECO koncepcija – žr. skyrių MANO AUTOMOBILIS (p. 117).

Susijusi informacija

- Bendroji informacija apie klimato kontrolę (p. 129)



Stabdymas koja

Kojinis stabdys naudojamas važiuojančio automobiliui greičiui sumažinti.

Automobilyje saugos sumetimais įrengti du stabdžių kontūrai. Kai stabdžių kontūras apgadintas, normaliam stabdymo poveikiui pasiekti reikia stabdžių pedalą spausti daugiau ir stipriau.

Vairuotojo stabdžių pedalo slėgį sustiprina pagalbinė stabdžių įranga.

ĮSPĖJIMAS

Stabdžio stiprintuvas veikia tik veikiant varikliui.

Jei kojinis stabdys naudojamas esant išjungtam varikliui, pedalas atrodo standus ir automobiliui sustabdyti pedalą reikės spausti smarkiau.

Automobiliuose su Pajudėjimo įkalnėje pagalba (HSA)* (p. 277)* funkcija, pedalas lėčiau nei įprastai grįžta į normalią padėtį, jei automobilis pastatytas įkalnėje arba ant nelygaus paviršiaus.

Važiuojant itin kalvota vietoje arba vežant sunkius krovinius, patartina stabdžių sistemą tausoti, naudojant stabdymą varikliu. Stabdymas varikliu yra veiksmingiausias, kai važiuojant nuokalnėn būna įjungta ta pati pavara, kaip ir važiuojant įkalnėn.

Daugiau bendrosios informacijos apie sunkių krovinių vežimą ant automobilio rasite Variklio alyva – nepalankios vairavimo sąlygos (p. 396).

Stabdymas šlapiuose keliuose

Ilgai važiuojant nestabdant, kai stipriai lyja, stabdymo poveikis gali būti šiek tiek uždelstas, kai po to naudojami stabdžiai. Taip gali nutikti ir po automobilio plovimo. Tada reikia stipriau spausti stabdžių pedalą. Dėl šios priežasties laikykitės didesnio atstumo nuo priekyje važiuojančių automobilių.

Užvažiavę ant šlapio kelio ir po automobilio plovimo stipriai stabdykite automobilį. Tada įkaista stabdžių diskai, jie greičiau išdžiūva ir apsaugomi nuo korozijos. Stabdydami atsižvelkite į esamą eismo situaciją.

Stabdymas druska apibarstytuose keliuose

Važiuojant druska apibarstytais keliais ant stabdžių diskų ir stabdžių kaladėlių gali susidaryti druskos sluoksnis. Tai gali prailginti stabdymo atstumą. Todėl laikykitės papildomo didelio saugaus atstumo nuo priekyje važiuojančios transporto priemonės. Taip pat atlikite šiuos veiksmus:

- Retkarčiais stabdykite, kad pašalintumėte druskos sluoksnį. Įsitinkite, kad stab-

dant nekeliamas pavojus kitiems eismo dalyviams.

- Švelniai nuspauskite stabdžių pedalą kelionei pasibaigus ir prieš prasidedant naujai kelionei.

Techninė priežiūra

Siekdami, kad automobilis būtų kuo saugesnis ir patikimesnis, laikykitės „Volvo“ aptarnavimo intervalų, nurodytų aptarnavimo ir garantijos knygelėje.

Nauji, ką tik pakeisti stabdžių įdėklai bei stabdžių diskai neužtikrina optimalaus stabdymo efekto, kol „neįsidirba“ (kelis šimtus kilometrų). Sumažėjusį stabdymo efektą kompensuosite smarkiau spausdami stabdžių pedalą. „Volvo“ rekomenduoja montuoti tik „Volvo“ automobiliui sertifikuotas stabdžių kaladėles.



SVARBU

Reikia reguliariai tikrinti stabdžių sistemos komponentų nusidėvėjimo lygį.



Susisiekite su autoservisu, kur gausite informacijos apie procedūrą arba paprašykite autoserviso specialistų atlikti patikrą. Rekomenduojama kreiptis į įgaliotąjį „Volvo“ autoservisą.



Ženkla ir pranešimai

Ženklas	Paaiškinimas
	Nepertraukiamas - Patikrinkite stabdžių skysčio lygį. Jei kiekis per mažas, įpilkite stabdžių skysčio ir patikrinkite, kodėl mažėja stabdžių skysčio kiekis.
	Nepertraukiama šviesa 2 sekundes po variklio užvedimo - automatinis veikimo patikrinimas.

ĮSPĖJIMAS

Jeigu  ir  šviečia tuo pačiu metu, tai gali reikšti, kad stabdžių sistemoje yra gedimas.

Jei šiame etape stabdžių skysčio rezervuaro lygis yra normalus, atsargiai važiuokite iki artimiausio autoserviso ir patikrinkite stabdžių sistemą - rekomenduojama kreiptis į įgaliotąjį „Volvo“ autoservisą.

Jei stabdžių skysčio lygis stabdžių skysčio rezervuare yra mažesnis nei **MIN**, nevažiuokite, kol stabdžių skysčio lygis nepadidės.

Privalu išsiaiškinti stabdžių skysčio praradimo priežastį.

Susijusi informacija

- Stovėjimo stabdžiai (p. 291)
- Kojinis stabdys – avarinio stabdymo signalas ir automatinis avarinis signalas (p. 290)
- Kojinis stabdys – avarinė stabdymo pagalba (p. 290)
- Kojinis stabdys – stabdžių antiblokavimo sistema (p. 289)

Kojinis stabdys – stabdžių antiblokavimo sistema

Stabdžių antiblokavimo sistema (ABS, „Anti-lock Braking System“), stabdymo metu neleidžia užsiblokuoti ratams.

Funkcija leidžia išlaikyti vairavimo kontrolę, jai veikiant lengviau, pvz., pasukti bei išvengti pavojaus. Suveikus šiai funkcijai, ant stabdžių pedalo gali būti jaučiama vibracija. Tai yra normalu.

Užvedus variklį ir vairuotojui atleidus stabdžių pedala, automatiškai atliekamas trumpas ABS sistemos testas. Papildomą automatinį ABS sistemos bandymą galima atlikti važiuojant nedideliu greičiu. Bandymas juntamas stabdžių pedalo pulsavimu.

Susijusi informacija

- Stabdymas koja (p. 288)
- Stovėjimo stabdžiai (p. 291)
- Kojinis stabdys – avarinio stabdymo signalas ir automatinis avarinis signalas (p. 290)
- Kojinis stabdys – avarinė stabdymo pagalba (p. 290)



Kojinis stabdys – avarinio stabdymo signalas ir automatinis avarinis signalas

Avarinio stabdymo šviesos įsijungia, kad įspėtų už automobilio esančias transporto priemones apie staigų stabdymą. Ši funkcija reiškia, kad stabdžių žibintas mirksi, o ne šviečia nuolatine šviesa, kaip būna stabdant įprastu būdu.

Avarinių stabdžių šviesos aktyvinamos staigiai stabdant, kai greitis viršija 50 km/h (31 myl./val.). Automobilio greičiui sumažėjus žemiau 10 km/val. (6 myl./val.) stabdžių žibintas nustoja mirksėti ir pradeda šviesti nuolat. Tuo pačiu metu aktyvinamas automobilio avarinis signalas (p. 96). Jie mirksi tol, kol vairuotojas padidina automobilio greitį arba išjungia avarinius žibintus.

Susijusi informacija

- Stabdymas koja (p. 288)
- Stovėjimo stabdžiai (p. 291)
- Kojinis stabdys – avarinė stabdymo pagalba (p. 290)
- Kojinis stabdys – stabdžių antiblokavimo sistema (p. 289)

Kojinis stabdys – avarinė stabdymo pagalba

Avarinė stabdymo pagalba EBA („Emergency Brake Assist“) padeda padidinti stabdymo jėgą ir taip sumažinti stabdymo atstumą.

EBA nustato vairuotojo stabdymo stilių ir prireikus padidina stabdymo jėgą. Stabdymo jėgą galima didinti, kol įsijungs ABS sistema. EBA funkcija pertraukiama, kai sumažėja stabdžio pedalo spaudimo jėga.



PASTABA

Įjungus EBA, stabdžių pedalas nusileidžia šiek tiek žemiau nei įprastai, spauskite (laikykite) stabdžių pedalą tiek, kiek reikia. Atleidus stabdžio pedalą, stabdymas baigiasi.

Susijusi informacija

- Stabdymas koja (p. 288)
- Stovėjimo stabdžiai (p. 291)
- Kojinis stabdys – avarinio stabdymo signalas ir automatinis avarinis signalas (p. 290)
- Kojinis stabdys – stabdžių antiblokavimo sistema (p. 289)



Stovėjimo stabdžiai

Stovėjimo stabdys laiko automobilį vienoje vietoje, kai vairuotojo nėra salone, mechanškai užblokuodamas du ratus.

Veikimas

Ijungiant elektra valdomą stovėjimo stabdį, gali pasigirsti silpnas elektrinio variklio ūžesys. Ūžesys gali būti girdimas ir stovėjimo stabdžių automatinės funkcijos tikrinimo metu.

Jeigu stovėjimo stabdis įjungiamas automobiliui nejudant, jis veikia tik galinius ratus. Jei jis įjungiamas automobiliui judant, naudojami įprasti stabdžiai, t. y. stabdomi visi keturi ratai. Stabdymo funkcija pasikeičia į užpakalinių ratų, kai automobilis beveik sustoja.

Žema akumulatoriaus įtampa

Jei akumulatoriaus įtampa per maža, stovėjimo stabdžio nei atleisti, nei įjungti negalima. Jei akumulatoriaus įtampa per žema, prijunkite pagalbinį akumuliatorių, žr. Automobilio užvedimas nuo kito akumulatoriaus (p. 270).

Stovėjimo stabdžio įjungimas



Stovėjimo stabdžio kontrolė: įjungimas.

1. Tvirtai nuspauskite stabdžių pedalą.
2. Nuspauskite stovėjimo stabdžio valdiklį.
 - >  Pradeda mirksėti jungtinio prietaisų skydelio ženklas. Kai jis ima šviesti nuolat, rankinis stabdys būna įjungtas.
3. Atleiskite stabdžių pedalą ir patikrinkite, ar automobilis nerieda.

Pastačius automobilį, būtina visuomet įjungti pirmąją pavarą (mechaninė pavarų dėžė) arba perversi pavarų svirtį į **P** padėtį (automatinė pavarų dėžė).

Avarinis stabdys

Avariniu atveju, automobiliui judant, stovėjimo stabdį galima įjungti nuspaudžiant ir palaikant

stovėjimo stabdžio valdiklį. Atleidus valdymo elementą, stabdymo procedūra sustabdoma.



PASTABA

Suaktyvinus avarinio stabdymo funkciją važiuojant dideliu greičiu, pasigirsta signalas.

Automobilio statymas įkalnėje

Jei automobilis pastatytas įkalnėje:

- Pasukite ratus **nuo** kelkraščio.

Jei automobilis pastatytas nuokalnėje:

- Pasukite ratus į kelkraštį.



ĮSPĖJIMAS

Visada naudokite stovėjimo stabdį, kai automobilį statote nuokalnėje - nepakanka palikti automobilį įjungtą arba padėtyje **P**, jei jis turi automatinę pavarų dėžę, kad jis stovėtų.



Stovėjimo stabdžio išjungimas



Stovėjimo stabdžio kontrolė: atleidimas.

Automobilis su mechanine pavarų dėže

Rankinis atleidimas

1. Įkiškite nuotolinio valdymo pultelį į uždegimo jungiklį¹³.
2. Tvirtai nuspauskite stabdžių pedalą.
3. Įjunkite stovėjimo stabdžio valdiklį.
 - > Stovėjimo stabdys atleidžiamas ir išsijungia jungtinio prietaisų skydelio ženklas.

PASTABA

Stovėjimo stabdį galima atleisti ir rankiniu būdu nuspaudžiant pavaros pedalą vietoj stabdžio pedalo. „Volvo“ rekomenduoja naudoti stabdžio pedalą.

Automatinis atleidimas

1. Užveskite variklį.
2. Įjunkite pirmą arba atbulinę pavarą.
3. Šiek tiek atleiskite sankabą ir nuspauskite akceleratoriaus pedalą.
 - > Stovėjimo stabdys atleidžiamas ir išsijungia jungtinio prietaisų skydelio ženklas.

Automobilis su automatine pavarų dėže

Rankinis atleidimas

1. Įkiškite nuotolinio valdymo pultelį į uždegimo jungiklį¹³.
2. Tvirtai nuspauskite stabdžių pedalą.
3. Patraukite už svirties.
 - > Stovėjimo stabdys atleidžiamas ir išsijungia jungtinio prietaisų skydelio ženklas.

Automatinis atleidimas

1. Saugos diržo prisisegimas.
2. Užveskite variklį.
3. Tvirtai nuspauskite stabdžių pedalą.

4. Pavarų perjungimo svirtį nustatykite į **D** arba **R** padėtį ir paspauskite akceleratoriaus pedalą.
 - > Stovėjimo stabdys atleidžiamas ir išsijungia jungtinio prietaisų skydelio ženklas.

PASTABA

Saugumo sumetimais stovėjimo stabdys atleidžiamas automatiškai tik tada, kai variklis veikia ir vairuotojas yra prisisėgęs saugos diržą. Automobiliuose su automatine pavarų dėže stovėjimo stabdys atleidžiamas iškart nuspaudus greičio pedalą ir pavarų perjungimo svirtį esant padėtyje **D** arba **R**.

Vežant sunkius krovinius įkalnėn

Jei stovėjimo stabdžiai atleidžiami automatiškai, įkalnėn vežamas sunkus krovinys, pavyzdžiui, priekaba, gali imti riedėti atgal. Išvenkite šios situacijos, nuvažiuodami ir nuspausdami valdiklį. Kai variklis pasiekia traukos jėgą, atleiskite svirtį.

Stabdžių trinkelėjų keitimas

Dėl elektrinio stovėjimo stabdžio konstrukcijos galinius stabdžių antdėklus reikia pakeisti autoservise - rekomenduojama kreiptis į įgaliotąjį „Volvo“ autoservisą.

¹³ Automobiliai su berakčio užvedimo ir užrakinimo sistema: paspauskite **START/STOP ENGINE**.



Ženkla ir pranešimai

Informacijos apie tai, kaip galima parodyti ir panaikinti jungtinio prietaisų skydelio teksti-

nius pranešimus, rasite Pranešimai – tvarkymas (p. 117).

Ženklas	Pranešimas	Reikšmė / veiksmas
	"Pranešimas"	<ul style="list-style-type: none"> Perskaitykite pranešimą jungtiniame prietaisų skydelyje.
		<p>Mirksintis ženklas parodo, kad įjungtas stovėjimo stabdys.</p> <p>Jei ženklas mirksi bet kokioje kitoje situacijoje, vadinasi, yra gedimas.</p> <ul style="list-style-type: none"> Perskaitykite pranešimą jungtiniame prietaisų skydelyje.
	Stovėjimo stabdys ne visiškai atleistas	<p>Gedimas neleidžia atleisti rankinio stabdžio:</p> <ul style="list-style-type: none"> Pamėginkite įjungti ir atleisti stabdį. <p>Jei triktis po kelių bandymų nedingsta:</p> <ul style="list-style-type: none"> Nuvykite į autoservisą - rekomenduojama kreiptis į įgaliotąjį „Volvo“ autoservisą. <p>Pastaba: jei bandoma važiuoti toliau, šiam klaidos pranešimui esant ekrane, pasigirsta įspėjamasis signalas.</p>



Ženklas	Pranešimas	Reikšmė / veiksmas
	Stovėjimo stabdys neįjungtas	<p>Gedimas neleidžia įjungti rankinio stabdžio:</p> <ul style="list-style-type: none"> • Pamėginkite atleisti ir įjungti stabdį. <p>Jei triktis po kelių bandymų nedingsta:</p> <ul style="list-style-type: none"> • Nuvykite į autoservisą - rekomenduojama kreiptis į įgaliotąjį „Volvo“ autoservisą. <p>Šis pranešimas taip pat rodomas ir automobiliuose su mechanine pavarų dėže, kai automobilis juda lėtai su atidarytomis durelėmis, kad vairuotojas būtų įspėtas apie netyčia išjungtą stovėjimo stabdį.</p>
	Stovėjimo stabdys Reikia aptarnauti	<p>Įvyko gedimas:</p> <ul style="list-style-type: none"> • Pamėginkite įjungti ir atleisti stabdį. <p>Jei triktis po kelių bandymų nedingsta:</p> <ul style="list-style-type: none"> • Nuvykite į autoservisą - rekomenduojama kreiptis į įgaliotąjį „Volvo“ autoservisą.

Jeigu automobilį reikia pastatyti nepašalinus gedimo, tuomet ratai turi būti pasukti taip, kaip pasukama statant automobilį šlaite bei įjungta 1 pavana (mechaninė pavarų dėžė) arba pavarų svirtis pervesta į **P** padėtį (automatinė pavarų dėžė).

Tekstinį pranešimą galima patvirtinti trumpai paspaudžiant **OK** mygtuką ant posūkių rodiklių svirtelės.

Susijusi informacija

- Stabdymas koja (p. 288)



Perbridimas

Brastos įveikimu laikomas važiavimas automobiliu per gilią ant kelio susidariusią balą. Per brastą reikia važiuoti itin atsargiai.

Automobiliu galima važiuoti per brastą, kurios gylis neviršija 25 cm, ne didesniu nei ėjimo greičiu. Važiuojant per tekantį vandenį, reikia būti itin atsargiems.

Per vandenį važiuokite lėtai ir nesustokite. Pravažiavę vandenį, lėtai išminkite stabdžių pedalą ir patikrinkite, ar veikia visiško stabdymo funkcija. Pavyzdžiui, vanduo ir purvas gali sudrėkinti stabdžių antdėklus, todėl sulėtės stabdymo funkcija.

- Pervažiavus brastą ar purvyną, prirėkus reikia nuvalyti elektrinio šildytuvo kontaktus ir priekabos jungiamąją movą.
- Nepalikite automobilio ilgą laiką vandenyje, kai šis semia jo slenkščius, nes gali sugesti elektros įranga.

! SVARBU

Į oro filtrą patekęs vanduo gali sugadinti variklį.

Esant didesniai kaip 25 cm gyliui, vanduo gali patekti į pavarų dėžę. Tai sumažina alyvos tepimo savybę ir trumpina sistemų eksploataavimo laiką.

Garantija neapima bet kurio komponento, variklio, pavarų dėžės, turbininio įkroviklio, diferencialo ar jo vidinių dalių pažeidimo, kurį sukėlė vanduo, hidrostatinis blokavimas ar alyvos trūkumas.

Jei variklis užgęsta vandenyje, nebandykite jo vėl užvesti; nuvilkite automobilį iš vandens į autoservisą. Rekomenduojama kreiptis į įgaliotąjį „Volvo“ autoservisą. Variklio gedimo rizika.

Susijusi informacija

- Pagalba kelyje (p. 312)
- Vilkimasis (p. 310)

Perkaitimas

Ypatingomis sąlygomis, pvz., intensyviai važiuojant kalnuota vietoje ir esant karštam orui, kyla variklio ir pavaros sistemos perkaitimo pavojus, ypač – veikiant sunkų krovinį.

Informacijos apie perkaitimą važiuojant su priekaba Važiavimas su priekaba* (p. 304).

- Esant itin aukštai oro temperatūrai, nuo automobilio priekinių grotelių nuimkite visas papildomas lempas.
- Pernelyg pakilus temperatūrai variklio aušinimo sistemoje, jungtinio prietaisų skydelio informaciniame ekrane įsijungia įspėjamasis ženklas ir pasirodo teksto pranešimas **Aukšta variklio temperatūra Saugiai sustoti**. Saugiai sustabdykite automobilį ir leiskite varikliui paveikti laisvomis apskomis kelias minutes, kad atvėstų variklis.
- Jei pasirodo teksto pranešimas **Aukšta variklio temperatūra Išjungti variklį** arba **Variklio aušin. skys. lygis žemas Saugiai sustoti**, reikia sustabdyti automobilį ir išjungti variklį.
- Perkaitus pavarų dėžei, suaktyvinama integruota apsaugos funkcija, kuri, be kita ko, jungtiniame prietaisų skydelyje įjungia įspėjamąjį ženklą bei ekrane pateikia teksto pranešimą **Įkaitusi pavarų dėžė Sumažinti greitį** arba **Įkaitusi pavarų dėžė Saugiai sustoti Laukti, kol atauš**. Vadovaukitės nurodytomis rekomendacijomis, sumažinkite greitį, saugiai sustab-





dykite automobilį ir leiskite varikliui kelias minutes padirbti laisvomis apsakomis, kad atvėstų pavarų dėžė.

- Jei automobilis perkaista, laikinai gali būti automatiškai išjungta oro kondicionavimo sistema.
- Jei automobiliu važiuojama sunkiomis sąlygomis, sustoję iš karto neišjunkite variklio.

i PASTABA

Varikliui užgesus variklio aušinimo ventiliatorius kurį laiką dar gali veikti.

Važiavimas su atidarytu bagažinės dangčiu

Važiuojant su atidaryta bagažine, į automobilį pro ją gali būti įtraukta nuodingų išmetamųjų dujų.

⚠ ĮSPĖJIMAS

Niekada nevažiuokite, esant atidarytam bagažinės dangčiui. Toksiškos išmetamosios dujos gali patekti į automobilį pro bagažinę.

Susijusi informacija

- Krovimas (p. 159)

Perkrova – starterio akumulatorius

Kiekviena automobilio elektra valdoma funkcija tam tikru lygiu apkrauna starterio akumuliatorių (p. 361). Jei variklis užgesintas, venkite naudoti raktelio padėtį II (p. 81). Vietoj to naudokite padėtį I, kuri eikvoja mažiau galios.

Taip pat atminkite, kad įvairūs elektra maitinami priedai taip pat apkrauna automobilio elektros sistemą. Kai variklis išjungtas, nenau-dokite daug elektros energijos sunaudojančių funkcijų. Tokių funkcijų pavyzdžiai:

- salono ventiliatorius
- priekiniai žibintai
- priekinio stiklo valytuvus
- garso sistema (veikianti dideliu garsu).

Kritus starterio akumulatoriaus įtampai, jungtinio prietaisų skydelio informaciniame ekrane pateikiamas tekstas **Žemas akumul. įkrovos lygis Energ. taup. rež.**. Tokiu atveju energijos taupymo sistema atjungia tam tikras funkcijas, taip pat – sumažina maitinimą tokioms funkcijoms kaip salono ventiliatorius ir (arba) garso sistema.

- Šiuo atveju reikia įkrauti akumuliatorių, užvedant variklį ir leidžiant jam padirbti bent 15 minučių. Starterio akumuliatorius veiksmingiau įkraunamas važiuojant nei varikliui veikiant laisvomis apsakomis, kai automobilis stovi.



Prieš išvykstant į tolimą kelionę

Prieš pradėdant ilgą kelionę, prasminga atlikti tokias patikras:

- Patikrinkite, ar variklis gerai veikia ir ar nenaudoja degalų (p. 403) daugiau nei įprasta.
- Įsitikinkite, ar iš įvairių bakelių nenuteka skysčiai (kuras, alyva ir kt.).
- Patikrinkite visas lempas ir padangų protektoriaus gylį.
- Kai kuriose šalyse pagal įstatymą reikalaujama automobilyje vežtis trikampį avarinį ženklą (p. 324).

Susijusi informacija

- Variklio alyva – tikrinimas ir įpylimas (p. 344)
- Ratų keitimas – ratų nuėmimas (p. 321)
- Lemputės keitimas – bendroji dalis (p. 350)

Važiavimas žiemą

Žiemos sezonu svarbu vykdyti tam tikras patikras, siekiant užtikrinti, kad automobiliu būtų galima saugiai važiuoti.

Prieš prasidedant šaltajam metų laikui, patikrinkite šiuos parametrus:

- Variklio aušinimo skystyje (p. 348) turi būti 50 % glikolio. Šis mišinys apsaugo variklį nuo šalčio erozijos iki maždaug $-35\text{ }^{\circ}\text{C}$. Kad aušinimo skystis nekenktų varikliui, negalima maišyti skirtingų tipų glikolio.
- Kuro bakas turi būti kuo pilnesnis, siekiant išvengti kuro garų kondensavimosi.
- Variklio alyvos klampumas yra svarbus parametras. Mažesnio klampumo (skystesnės) alyvos padeda lengviau užvesti variklį, esant šaltam orui, taip pat mažina kuro sąnaudas, kol variklis yra neįkaitęs. Daugiau informacijos apie tinkamas alyvas, žr. Variklio alyva – nepalankios vairavimo sąlygos (p. 396).

SVARBU

Intensyviai važiavimui arba esant aukštai oro temperatūrai žemos klampos alyva netinka.

- Būtina patikrinti starterio akumulatoriaus būklę ir įkrovimo lygį. Esant žemai tempe-

ratūrai, akumulatoriaus apkraunamas labiau ir sumažėja jo talpa.

- Naudokite tik specialų plovimo skystį (p. 360), kad plovimo skysčio bakelyje nesusidarytų ledo.

Jei yra galimybė, kad ant kelio dangos bus sniego arba ledo, siekiant užtikrinti veiksmingą ratų sukibimą su kelio danga, „Volvo“ rekomenduoja sumontuoti žieminės padangas ant visų ratų.

PASTABA

Tam tikrose šalyse naudoti žieminės padangos reikalauja įstatymai. Kai kuriose šalyse dygliuotos padangos yra draudžiamos.

Važiavimas, esant slidžiai kelio dangai

Rekomenduojame pasimokyti važiuoti slidžia kelio danga esant kontroliuojamoms sąlygoms tam, kad žinotumėte vairavimo specifiką.

Susijusi informacija

- Važiavimas žiemą (p. 297)



Degalų bako atlangas – atidarymas / uždarymas

Degalų bako atlangą galima atidaryti / uždaryti tokiu būdu:

Degalų bako durelių atidarymas/ uždarymas



Kuro bako atlangas atidaromas mygtuku žibintų skydelyje: jis atsidaro atleidus mygtuką.

 Jungtinio prietaisų skydelio ekrane ant ženklų pateikiama rodyklė nurodo, kurioje automobilio pusėje yra degalų bako dangtelis.

- Kuro pildymo angos apsauginis skydas uždaromas, jį įspaudžiant į vidų, kol pasigirs spragtelėjimas, kuris reiškia, kad skydas uždarytas.

Susijusi informacija

- Pilno kuro bako pripylimas (p. 298)

Kuro pildymo angos apsauginis skydas – rankinis atidarymas

Jei degalų bako dangtelio negalima elektroniškai būdu atidaryti iš automobilio salono, jį galima atidaryti ranka.



1. Atidarykite šoninį bagažinės liuką ir nuimkite jį (toje pačioje pusėje kaip ir kuro bako skydelis). Suraskite žalią virvę su rankenėle.
2. Švelniai patraukite virvę atgal, kad kuro bako skydelis atsilenktų spragtelėdamas.

SVARBU

Patraukite laidą švelniai - norint atjungti durelių užraktą, reikia minimalios jėgos.

Susijusi informacija

- Pilno kuro bako pripylimas (p. 298)

Pilno kuro bako pripylimas

Dalykai, į kuriuos reikia atkreipti dėmesį pilant degalus.

Degalų bako dangtelio atidarymas/ uždarymas



Esant karštam orui, kuro bako gali pakilti slėgis. Lėtai atidarykite dangtelį.

- Pripylę uždėkite dangtelį ir sukite, kol pasigirs vienas ar keli spragtelėjimai.

Pilno kuro bako pripylimas

- Neperpildykite bako: stabdykite tiekimą, kai degalų pistoleto srautas sustabdomas pirmąjį kartą.

PASTABA

Karštu oru perteklinis kuras rezervuare gali persipilti per kraštus.



Pildymas iš degalų kanistro¹⁴

Pildami degalus iš degalų bakelio, naudokite piltuvėlį, kuris yra po bagažinės grindų liuku.

Būtinai gerai įstatykite piltuvo vamzdį į bako kaklelį. Bako kaklelyje įrengtas atidaromas dangtelis: prieš pradėdami pildyti baką piltuvu, reikia piltuvo vamzdžiu atidaryti tą dangtelį.

Susijusi informacija

- Kuro pildymo angos apsauginis skydas – rankinis atidarymas (p. 298)
- Degalai – tvarkymas (p. 299)

Degalai – tvarkymas

Nenaudokite žemesnės, negu „Volvo“ pataria, kokybės kuro, kadangi tai gali sumažinti variklio galią bei padidinti kuro sąnaudas.

ĮSPĖJIMAS

Venkite kvėpuoti kuro garais ir saugokitės, kad jo pūrsliu nepatektų į akis.

Patekus į akis kuro, reikia išsiimti kontaktinius lęšius (jei jie įdėti) ir gausiai skalauti akis vandeniu bent 15 minučių. Tada reikia kreiptis į gydytoją.

Jokiu būdu neprarykite kuro. Kuras (benzinas, bioetanolis ir jo mišiniai su dyzelinu) yra itin nuodingas, jo prarijus galima sukelti negrįžtamų pažeidimų arba netgi nusinuodyti. Prarijus kuro būtina nedelsiant kreiptis į gydytoją.

ĮSPĖJIMAS

Ant žemės išsipykęs kuras gali užsidegti.

Išjunkite kuru varomą šildytuvą, prieš pradėdami pilti degalus.

Pilant degalus mobilusis telefonas turi būti išjungtas. Skambinimo signalas gali sukelti kibirkščių ir uždegti benzino garus; tai gali sukelti gaisrą ir sužaloti.

SVARBU

Įvairių degalų tipų mišiniai arba „Volvo“ nerekomenduojami degalai nėra įtraukti į „Volvo“ garantiją ir jokias papildančias paslaugų teikimo sutartis; tai taikoma visiems varikliams.

PASTABA

Ekstremalios oro sąlygos, prikabinta priekaba, didelis aukštis bei kuro kokybė – tai veiksniai, turintys įtakos automobilio veikimui.

Susijusi informacija

- Degalai – dyzelinas (p. 300)
- Dyzelino suodžių dalelių filtras (DPF) (p. 302)
- Degalų sąnaudos ir CO2 išmetamas kiekis (p. 403)
- Degalų bakas – tūris (p. 401)

¹⁴ Taikoma tik automobiliams su dyzeliniu varikliu.



Degalai – benzinas

Benzinas naudojamas kaip degalai.

Pilkite benzina tik gerai žinomose degalinėse. Niekada nepilkite degalų, jei abejojate jų kokybe. Benzinas turi atitikti EN 228 normą.

- 95 RON oktaninio skaičiaus benzinas gali būti naudojamas įprastinėmis sąlygomis.
- 98 RON oktaninio skaičiaus benzinas rekomenduojamas siekiant maksimalaus variklio našumo ir minimalių degalų sąnaudų.

Jei automobilis eksploatuojamas aukštesnėje nei +38 °C temperatūroje, patariama naudoti kuo aukštesnio oktaninio skaičiaus kurą, kad variklis dirbtų kuo veiksmingiau ir taupiau.

! SVARBU

- Naudokite tik bešvinį benzina, kad nepažeistumėte katalizatoriaus.
- Negalima naudoti degalų su metalo priedais.
- Nenaudokite jokių kitų priedų, kurių „Volvo“ nerekomenduoja.

Alkoholiai: etanolis

! SVARBU

- Leidžiama naudoti degalus, kurių sudėtyje yra iki 10 proc. tūrio etanolio.
- Kaip tinkamas naudoti patvirtintas benzinas EN 228 E10 (iki 10 proc. tūrio etanolio).
- Jei degaluose etanolio daugiau nei turi E10 (iki 10 proc. tūrio etanolio), tokių degalų naudoti negalima, pvz., 98E15, 98E25 ir „Blue One 95“, nes tokie degalai neatitinka EN 228 reikalavimų. E85 naudoti negalima.

Susijusi informacija

- Degalai – tvarkymas (p. 299)
- Taupus važiavimas (p. 303)
- Degalų sąnaudos ir CO2 išmetamas kiekis (p. 403)
- Degalų bakas – tūris (p. 401)

Degalai – dyzelinas

Dyzelinas naudojamas kaip degalai.

Naudokite tik patikimų gamintojų gaminamą dyzelina. Niekada nepilkite degalų, jei abejojate jų kokybe. Dyzelinas turi atitikti EN 590, SS 155435 arba JIS K 2204 standartus. Dyzeliniai varikliai yra jautrūs degaluose esantiems teršalams, pvz., metalams ir dideliame kiekiui sieros.

Kai lake šalta (iki 0 °C), dyzeline gali susidaryti parafino nuosėdų ir gali kilti uždegimo problemų. Parduodamų degalų savybės turi būti pritaikytos sezonui ir klimato juostai, tačiau ekstremaliu oru senuose degaluose arba pervaživiaus iš vienos klimato juostos į kitą gali iškirsti parafino nuosėdų.

Jeigu kuro bakas pakankamai užpildytas, sumažėja kondensacijos bakte pavojus. Pripildydami kuro, patikrinkite, ar aplink filtro siurblių esanti sritis yra švari. Venkite kuro išsiliejimo ant dažyto paviršiaus. Išsiliejusį kurą valykite vandeniu su plovimo priemone.

! SVARBU

Dyzelinas turi:

- atitikti standartus EN 590, SS 155435 arba JIS K 2204;
- turėti sieros kiekį, neviršijantį 10 mg/kg
- turėti daugiausia 7 vol % FAME (Fatty Acid Methyl Ester).



! SVARBU

Dyzelino tipai, kurių naudoti nerekomenduojama:

- Specialūs priedai
- Jūrinis dyzelinas
- Šildymo alyva
- FAME¹⁵ (Fatty Acid Methyl Ester) ir augalinis aliejus.

Šis kuras neatitinka „Volvo“ rekomendacijų, spartina dėvėjimąsi ir didina žalos varikliui riziką. Visa tai pagal „Volvo“ garantiją nekompensuojama.

Tuščias kuro bakas

Dyzelinio variklio kuro sistema suprojektuota taip, kad pasibaigus dyzelinui ir užpylus kuro gali tekti servise nuorinti kuro baką ir tik tada bus galima užvesti variklį.

Jei variklis sustojo pritrūkus degalų, degalų sistema turi keletą sekundžių atlikti patikrinimą. Užpildę kuro baką dyzelinu, prieš užvesdami variklį atlikite šią procedūrą:

1. Įstatykite nuotolinio valdymo pultelį į degimo jungiklį ir įstumkite jį į galinę padėtį. Papildomos informacijos rasite Raktelio padėtyje (p. 80).
2. Paspauskite **START** mygtuką **nespausdami** stabdžių ir (arba) sankabos pedalo.

3. Palaukite maždaug vieną minutę.
4. Norėdami užvesti variklį: Paspauskite stabdžių ir (arba) sankabos pedalą ir po to vėl spauskite **START** mygtuką.

i PASTABA

Prieš pilant kurą, kai yra jo stygius:

- Pastatykite automobilį ant kaip įmanoma plokštesnio ir lygesnio pagrindo, nes jei automobilis bus pakrypęs, kyla oro kišenių susidarymo kuro linijoje rizika.

Kondensato pašalinimas iš kuro filtro¹⁶

Kuro filtras atskiria kondensatą nuo kuro. Kondensacija gali sutrikdyti variklio darbą.

Siekiant optimalaus našumo, svarbu laikytis degalų filtro keitimo priežiūros intervalų ir naudoti originalias dalis, sukurtas specialiai šiam tikslui.

Kuro filtras turi būti ištuštinamas intervalais, nurodytais techninės priežiūros ir garantijos knygelėje, arba tada, kai įtariate, jog į automobilį buvo pripilta užteršto kuro. Papildomos informacijos rasite „Volvo“ techninės priežiūros programa (p. 336).

! SVARBU

Tam tikri specialūs priedai neleidžia atskirti vandens kuro filtre.

Susijusi informacija

- Degalai – tvarkymas (p. 299)
- Dyzelino suodžių dalelių filtras (DPF) (p. 302)
- Degalų sąnaudos ir CO₂ išmetamas kiekis (p. 403)

¹⁵ Dyzelino sudėtyje gali būti iki 7 % FAME, tačiau papildomai šios medžiagos pilti negalima.

¹⁶ Netaikoma keturių cilindrų varikliams.



Dyzelino suodžių dalelių filtras (DPF)

Automobiliai su dyzeliniu varikliu turi suodžių dalelių filtrą, kuris užtikrina veiksmingesnį išmetamųjų dujų valymą.

Automobiliumi važiuojant, šiame filtre surenkamos išmetamosiose dujose esančios smulkios kietosios dalelės. Po to pradedamas vadinamasis „regeneravimo“ ciklas, kai surinktos dalelės sudeginamos ir filtras ištuštinamas. Tam būtina, kad variklis pasiektų įprastinę darbinę temperatūrą.

Dalelių filtro regeneracija vyksta automatiškai ir paprastai trunka 10–20 minučių. Važiuojant nedideliu vidutiniu greičiu, ji gali trukti šiek tiek ilgiau. Regeneracijos metu gali šiek tiek padidėti degalų sąnaudos.

Regeneravimas esant šaltam orui

Jei automobiliu dažnai važiuojami tik trumpi atstumai esant šaltam orui, tuomet variklis neįkaista iki įprastinės darbinės temperatūros. Tai reiškia, kad dyzelino suodžių dalelių filtras neregeneruojamas ir neištuštinamas.

Filtrui maždaug 80 % užsipildžius dalelėmis, jungtiniame prietaisų skydelyje ima šviesti geltonas įspėjamasis trikampis bei jo informaciniame ekrane pasirodo pranešimas **Suodžių filtras prisipildęs Žr. vadovą.**

Tokiu atveju pradėkite filtro atnaujinimo procesą, važiuodami tol, kol variklis įšils iki įprastinės darbinės temperatūros, pageidautina

pagrindiniu keliu ar greitkeliu. Tada automobiliu reikia pavažiuoti dar 20 minučių.

PASTABA

Regeneracijos metu galimi tokie reiškiniai:

- laikinai gali pasijusti nežymus variklio galios sumažėjimas
- gali laikinai padidėti degalų sąnaudos
- gali būti juntamas degėsių kvapas.

Pasibaigus filtro regeneravimui, įspėjamasis tekstas išsijungia automatiškai.

Kai lauke šalta, įjunkite stovėjimo šildytuvą*, kad variklis greičiau įkaistų iki įprastos darbinės temperatūros.

SVARBU

Jei filtras prisipildė dalelių, tai gali apsunkti variklio užvedimą, o filtras neveiks. Gali tekti pakeisti filtrą.

Susijusi informacija

- Degalai – tvarkymas (p. 299)
- Degalai – dyzelinas (p. 300)
- Degalų sąnaudos ir CO₂ išmetamas kiekis (p. 403)
- Degalų bakas – tūris (p. 401)

Katalitiniai neutralizatoriai

Katalitinių neutralizatorių paskirtis yra išvalyti išmetamąsias dujas. Jie įmontuoti arti variklio, kad greitai pasiektų darbinę temperatūrą.

Katalitinių neutralizatorių sudaro monolitinis korpusas (keraminis arba metalinis) ir kanalai. Kanalų sienelės yra padengtos plonu platinos, rodžio ir paladžio sluoksniu. Šie metalai atlieka katalizatoriaus funkciją, t. y. jie dalyvauja cheminėje reakcijoje ir ją spartina, tačiau patys nėra sunaudojami.

„Lambda“ zondoTM deguonies jutiklis

„Lambda“ zondas – tai kontrolės sistemos dalis, kuri sumažina išmetamųjų dujų kiekį ir kuro sąnaudas. Papildomos informacijos rasite Degalų sąnaudos ir CO₂ išmetamas kiekis (p. 403).

Zondas turi deguonies jutiklį, kuris tikrina iš variklio išmetamose dujose esančio deguonies kiekį. Šie duomenys perduodami elektroninei sistemai, kuri nuolat kontroliuoja kuro purkštukus. Tokiu būdu į variklį tiekiamo kuro ir oro santykis yra nuolat reguliuojamas. Taip sukuriama optimalios sąlygos kuro degimui ir, kartu veikiant trikrypčiam katalitiniam neutralizatoriui, sumažinamas kenksmingų dujų (angliavandenilių, anglies monoksido ir azoto oksidų) išmetimas į aplinką.

Susijusi informacija

- Degalai – benzinas (p. 300)
- Degalai – dyzelinas (p. 300)



Taupus važiavimas

Važiuoti ekonomiškai ir ekologiškai reiškia važiuoti sklandžiai, numatant būsimą situaciją kelyje, važiavimo stilių bei važiavimo greitį pri-
taikant prie esamos situacijos.

- Naudokite ECO Guide*, kuriame nurodoma, kaip taupiai rieda automobilis, „Eco guide“ ir „Power guide“* (p. 69).
- Norėdami suvartoti kaip galima mažiau degalų, aktyvinkite Važiavimo režimą ECO¹⁷.
- Pasinaudokite Eco Coast¹⁸ laisvojo riedėjimo funkcija – ilgiau nebestabdoma variklio ir automobilio kinetinė energija gali būti naudojama laisvai toliau nuriedėti.
- Važiuokite aukščiausia įmanoma pavana (priklausomai nuo esamų eismo ir kelio sąlygų). Kuo mažesnės variklio apsukos, tuo mažesnės kuro sąnaudos. Naudokite pavarų indikatorių (p. 272)¹⁹.
- Norėdami sumažinti stabdymą, važiuokite pastoviu greičiu ir išlaikykite tinkamą atstumą iki kitų transporto priemonių ir objektų.
- Kuo didesnis greitis, tuo didesnės degalų sąnaudos: kartu su greičiu didėja vėjo pasipriešinimas.
- Neleiskite varikliui laisvomis apsukomis šilti iki darbinės temperatūros: kaip

įmanoma greičiau duokite jam nedidelę apkrovą, nes šaltas variklis vartoja daugiau kuro nei šiltas.

- Padangose palaikykite reikiamą oro slėgį ir reguliariai jį tikrinkite. Siekiant geriausių rezultatų, rekomenduojama rinktis ECO padangų slėgį, Padangos – patvirtintas slėgis padangose (p. 405).
- Nuo padangų pasirinkimo gali priklausyti degalų sąnaudos: patarimo, kokios padangos tinkamos, kreipkitės į atstovą.
- Nenaudokite žieminių padangų pasibaigus žiemos sezonui.
- Nesivežiokite nereikalingų daiktų: kuo didesnė apkrova, tuo didesnės kuro sąnaudos.
- Stabdykite variklį, jei tai nekelia pavojaus kitiems eismo dalyviams.
- Stogo bagažinė ir slidžių dėžė didina oro pasipriešinimą, todėl didėja sąnaudos. Jei nenaudojate stogo bagažinės laikiklių, nuimkite juos.
- Stenkitės nevažiuoti su atidarytais langais.

Apie „Volvo Car Corporation“ aplinkosaugos politiką žr. Aplinkos filosofija (p. 24).

Papildomos informacijos apie degalų sąnaudas rasite Degalų sąnaudos ir CO₂ išmetamas kiekis (p. 403).



ĮSPĖJIMAS

Važiuodami (pvz., nuokalne) niekada neišjunkite variklio, nes taip išsijungs svarbios sistemos, pvz., vairo ir stabdžių stiprintuvai.

Susijusi informacija

- Degalai – tvarkymas (p. 299)
- Degalų sąnaudos ir CO₂ išmetamas kiekis (p. 403)
- Degalų bakas – tūris (p. 401)

¹⁷ Taikoma automatinei pavarų dėžei.

¹⁸ Žr. „Važiavimo režimas ECO“.

¹⁹ Taikoma mechaninei pavarų dėžei.



Važiavimas su priekaba*

Važiuojant su priekaba, reikia mąstyti apie daug svarbių dalykų, pvz., vilkimo rėmą, priekabą ir apkrovos paskirstymą priekaboje.

Krovumas priklauso nuo automobilio gynosios masės. Bendras keleivių ir priedų, pvz., vilkimo kablo, svoris tokiu pačiu dydžiu sumažina automobilio krovumą. Papildomos informacijos rasite Masės (p. 392).

Jei vilkimo kablys yra pritvirtintas „Volvo“ gamykloje, vadinasi, automobilis yra parengtas ir turi visą reikalingą įrangą važiuoti su priekaba.

- Prie automobilio tvirtinamo rėmo tinkamumas turi būti patvirtintas.
- Jei vilkimo kablys buvo įmontuotas vėliau, pasitikslinkite savo „Volvo“ autoservise, ar jūsų automobilis yra visiškai parengtas važiuoti su priekaba.
- Krovinį priekaboje paskirstykite taip, kad automobilio vilkimo rėmo apkrova neviršytų nurodytos maksimalios kablo apkrovos.
- Vežant maksimalų leistiną svorį, papildomai pripūskite padangas iki rekomenduojamo slėgio. Informacijos apie slėgį padangose rasite Padangos – patvirtintas slėgis padangose (p. 405).
- Važiuojant su priekaba, variklis apkraunamas daugiau nei įprastai.

- Nevilkite sunkių priekabų, kol automobilis yra visiškai naujas. Palaukite kol automobilio bus nuvažiuota bent 1000 km.
- Važiuojant su priekaba ilgomis ir stačiomis nuokalnėmis, stabdžiai apkraunami žymiai labiau nei įprastai. Važiuodami tokiomis sąlygomis, perjunkite pavarą į vienu laipsniu žemesnę ir sulėtinkite greitį.
- Saugumo sumetimais negalima viršyti maksimalaus leistino automobilio su prijungta priekaba greičio. Laikykitės leistinam greičiui ir svoriui galiojančių reikalavimų.
- Jei važiuojate su priekaba į ilgą stačią įkalnę, važiuokite lėtai.
- Venkite važiuoti su priekaba statesniais nei 12 % šlaitais.

Priekabos kabelis

Jei automobilio vilkimo rėmas turi 13 kontaktų maitinimo jungtį, o priekaba turi 7 kontaktų jungtį, reikalingas adapteris. Naudokite „Volvo“ patvirtintus kabelių adapterius. Įsitinkite, kad kabelis nesivelka kelio paviršiumi.

Priekabos posūkių rodikliai ir stabdžių žibintai

Jei neveikia kuri nors priekabos posūkio signalo lemputė, posūkio indikatorius jungtiniame prietaisų skydelyje mirksi dažniau nei įprasta informaciniame ir ekrane pasirodo tekstas **Priekabos posūkių signalo sutrikimas**.

Jei neveikia kuri nors priekabos stabdžių žibintų lemputė, rodomas **Priekabos stabdžių šviesų sutrikimas** pranešimas.

Lygio kontrolė*

Galiniai amortizatoriai išlaiko pastovų aukštį nepriklausomai nuo automobilio krovinio svorio (iki didžiausio leidžiamo svorio). Automobilii stovint, jo galas šiek tiek nusileidžia – tai normalu

Priekabų masės

Informacijos apie „Volvo“ leistiną priekabos svorį rasite Velkamas svoris ir vilkimo kablo apkrova (p. 393).



PASTABA

Nustatytas maksimalus leidžiamas priekabos svoris yra „Volvo“ leidžiamas svoris. Nacionaliniai transporto priemonių reglamentai gali riboti priekabų svorį ir greitį. Vilkimo kabliai gali būti sertifikuoti didesniems ar mažesniems vilkimo svoriams nei automobilis gali faktiškai vilkti.



ĮSPĖJIMAS

Laikykitės nustatytų priekabos svorių rekomendacijų. Kitaip, gali būti sunku valdyti automobilį ir priekabą darant staigų manevrą ir stabdant.



Susijusi informacija

- Važiavimas su priekaba* – mechaninė pavarų dėžė (p. 305)
- Važiavimas su priekaba* – automatinė pavarų dėžė (p. 305)
- Vilkimo rėmas arba kablys* (p. 306)
- Lemputės keitimas – bendroji dalis (p. 350)

Važiavimas su priekaba* – mechaninė pavarų dėžė

Važiuojant su priekaba kalnuota vietove arba esant karštam orui, kyla perkaitimo pavojus.

Perkaitimas

Važiuojant su priekaba kalnuota vietove arba esant karštam orui, kyla perkaitimo pavojus.

- Nesukite variklio virš 4500 aps./min. (dyzeliniams varikliams: 3500 aps./min.), nes antraip gali pernelyg įkaisti alyvos temperatūra.

5 cilindrų dyzelinis variklis

- Jei kyla perkaitimo pavojus, optimalios variklio apskukos yra 2 300–3 000 aps./min. Taip optimaliai cirkuliuoja aušalas.

Susijusi informacija

- Važiavimas su priekaba* (p. 304)

Važiavimas su priekaba* – automatinė pavarų dėžė

Važiuojant su priekaba kalnuota vietove arba esant karštam orui, kyla perkaitimo pavojus.

- Automatinė pavarų dėžė priklausomai nuo apkravos ir variklio apskukų parenka optimalią pavarą.
- Perkaitimo atveju jungtiniame prietaisų skydelyje įsijungia įspėjamasis ženklas ir kartu informaciniame ekrane pasirodo pranešimas. Vykdykite pateiktas rekomendacijas.

Stačios įkalnės

- Nelaikykite automatinės transmisijos aukštesnės pavaros nei variklis „gali susitvarkyti“: visada rekomenduojama važiuoti aukštesne pavana esant žemesnėms apskukoms.

Automobilio statymas įkalnėje

1. Nuspauskite stabdžių pedalą.
 2. Įjunkite stovėjimo stabdį.
 3. Perjunkite pavarų perjungimo svirtį į **P** padėtį.
 4. Atleiskite stabdžių pedalą.
- Perjunkite pavarų svirtį į stovėjimo padėtį **P**, jei statote automobilį su auto-





matinė pavarų dėžė, turintį priekabą. Visada įjunkite stovėjimo stabdžius.

- Statydami automobilį su prikabinta priekaba nuokalnėje, papildomai užblokuokite ratus kaladėlėmis.

Važiavimo įkalnėn pradžia

1. Nuspauskite stabdžių pedalą.
2. Pavarų perjungimo svirtį perjunkite į važiavimo padėtį **D**.
3. Atleiskite stovėjimo stabdį.
4. Atleiskite stabdžių pedalą ir pradėkite važiuoti.

Susijusi informacija

- Automatinė pavarų dėžė -- Geartronic* (p. 272)

Vilkimo rėmas arba kablys*

Vilkimo rėmas leidžia automobiliu vilkti, pvz., priekabą.

Jei automobilis turi nuimamą vilkimo kabli, būtina kruopščiai laikytis laisvosios sekcijos įrengimo taisyklių, žr. Nuimamas vilkimo kablys* – prijungimas ir nuėmimas (p. 307).

ĮSPĖJIMAS

Jei automobilis aprūpintas „Volvo“ nuimamu gražulu:

- Atidžiai laikykitės įrengimo instrukcijų.
- Prieš važiuojant nuimama dalis turi būti užrakinta rakteliu.
- Patikrinkite, ar indikatorius langelyje matoma žalia spalva.

Svarbu patikrinti

- Vilkimo jungiamąjį rutulį būtina reguliariai nuvalyti ir sutepti.

PASTABA

Naudojant prikabinimo įtaisą su vibracijų slopintuvu, sukabinimo rutulio tepti negalima.

Susijusi informacija

- Važiavimas su priekaba* (p. 304)

Atjungiamas kablys* – laikymas

Laikykite atjungiamą kabelį багаžinėje.

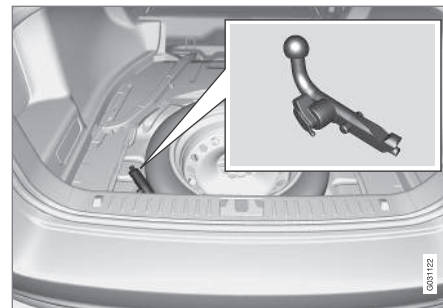

Vieta vilkimo kabliui sandėliuoti.

SVARBU

Panaudoję būtina nuimkite gražulą ir padėkite į jam skirtą vietą automobilyje, gerai pritvirtintą juosta.

Susijusi informacija

- Atjungiamas vilkimo kablys* – techniniai duomenys (p. 307)
- Nuimamas vilkimo kablys* – prijungimas ir nuėmimas (p. 307)
- Važiavimas su priekaba* (p. 304)



Atjungiamas vilkimo kablys* – techniniai duomenys

Atjungiamo kablio techniniai duomenys.

Techniniai duomenys



0271465

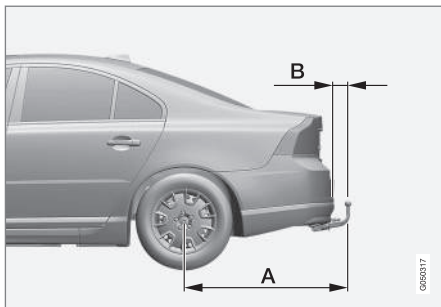

0260317

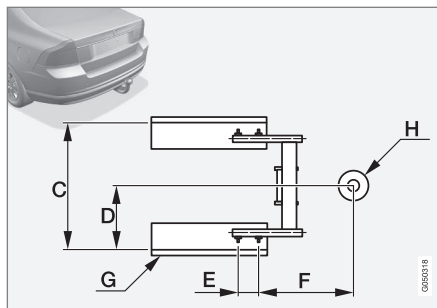

0260318

Matmenys, tvirtinimo taškai (mm)

A	1127
B	87
C	855
D	428
E	112
F	360
G	Šoninis elementas
H	Jungiamojo rutulio centras

Susijusi informacija

- Nuimamas vilkimo kablys* – prijungimas ir nuėmimas (p. 307)
- Atjungiamas kablys* – laikymas (p. 306)
- Važiavimas su priekaba* (p. 304)

Nuimamas vilkimo kablys* – prijungimas ir nuėmimas

Atjungiamas kablys prijungiamas / nuimamas taip:

Prijungimas



0218326

- 1 Apsauginę uždangą nuimsite pirma paspaudę fiksoatorių **1** ir po to patraukę uždangą tiesiai atgal **2**.

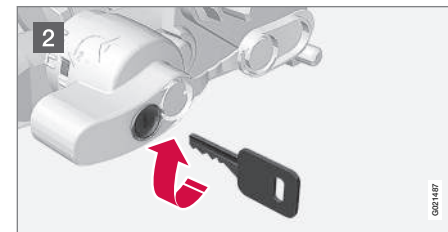

0211457

- 2 Įsitikinkite, ar mechanizmas yra atraktintas – pasukite raktelį pagal laikrodžio rodyklę.

* Pasirinktinė įranga, priedas, plačiau žr. Įvadą.



08 Užvedimas ir važiavimas

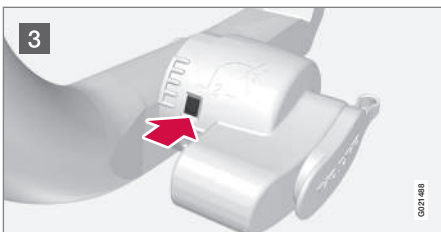

3 Kontrolinis langelis turi būti raudonas.

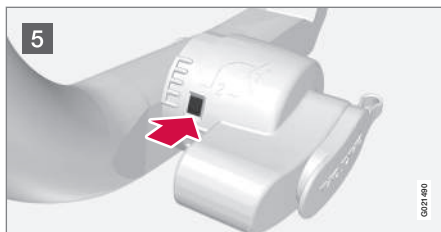

5 Kontrolinis langelis turi būti žalias.

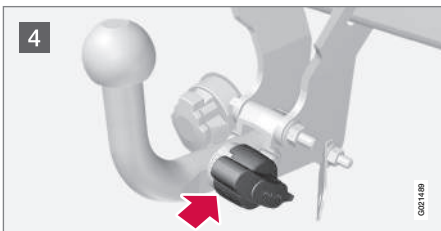

4 Įstatykite vilkimo kablį, kol pasigirs spragtelėjimas.

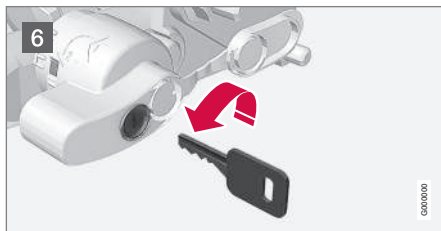

6 Pasukite raktelį prieš laikrodžio rodyklę ir užfiksuokite kablį toje padėtyje. Ištraukite raktą iš spynelės.

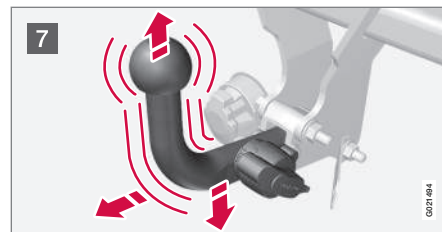

7 Įsitinkite, ar vilkimo kablys tvirtai įmontuotas: trūktelėkite jį aukštyn, atgal ir stumtelėkite žemyn.

ĮSPĖJIMAS

Jei gražulas nesumontuotas tinkamai, jį reikia atjungti ir vėl prijungti pagal pirmiau pateiktas instrukcijas.

SVARBU

Sutepkite tik priekabos rutulį: likusi gražulo dalis turi likti švari ir sausa.



8 Apsauginis lynas.

ĮSPĖJIMAS

Įsitikinkite, kad priekabos saugos laidas pritvirtintas tam skirtame laikiklyje.

Vilkimo kablio nuėmimas

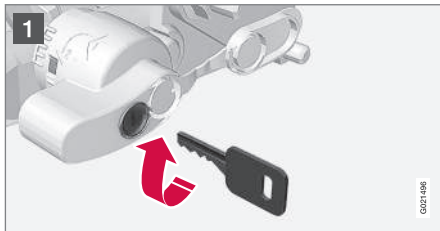

1 Įkiškite raktelį ir pasukite jį pagal laikrodžio rodyklę, atrakindami spyną.

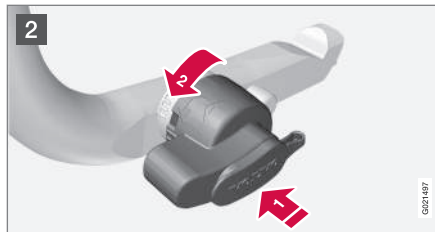

2 Įspauskite fiksavimo ratuką **1** ir pasukite jį prieš laikrodžio rodyklę **2**, kol išgirsite spragtelėjimą.

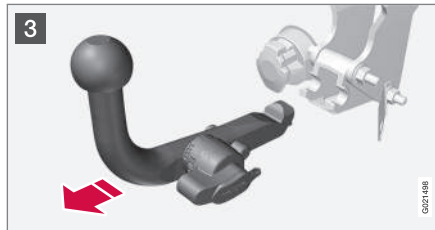

3 Sukite fiksavimo ratuką iki galo žemyn, kol jis sustos. Laikydami jį tokioje padėtyje, ištraukite vilkimo kablį atgal ir aukštyn.

ĮSPĖJIMAS

Jei kablys laikomas automobilyje, jis turi būti gerai užfiksuotas. Žr. Atjungiamas kablys* – laikymas (p. 306).

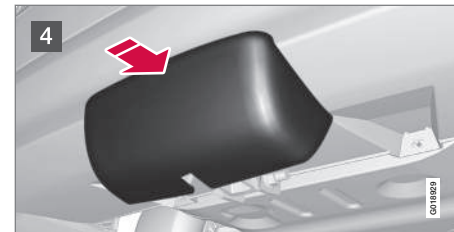

4 Stumkite apsauginę uždangą, kol ji standžiai užsifiksuos.

Susijusi informacija

- Atjungiamas kablys* – laikymas (p. 306)
- Atjungiamas vilkimo kablys* – techniniai duomenys (p. 307)
- Važiavimas su priekaba* (p. 304)



Vilkimas

Vilkimo metu vieną transporto priemonę vilkimo lynu velka kita.

Prieš pradėdami vilkti sužinokite, koks yra didžiausias leistinas greitis.

1. Aktyvinkite automobilio avarinį signalą.
2. Prijunkite vilkimo virvę prie vilkimo kilpos.
3. Atrakinkite vairo užraktą, jkišdami nuotolinio valdymo pultelį į uždegimo raktelį ir nuspausdami bei ilgai palaikydami mygtuką **START/STOP ENGINE**: bus suaktyvinta pultelio padėtis **II**, plačiau apie raktelio padėtis žr. Raktelio padėtys (p. 80).
4. Velkant automobilį nuotolinio valdymo raktelis turi likti degimo jungiklyje.
5. Velkančiajai transporto priemonei sumažinus greitį, stenkitės palaikyti vilkimo lyną įtemptą: švelniai nuspauskite stabdžių pedalą. Taip išvengsite nereikalingo trūkčiojimo.
6. Būkite pasiruošę sustabdyti automobilį.



ĮSPĖJIMAS

- Prieš velkant būtina patikrinti, ar atrakintas vairo užraktas.
- Nuotolinio valdymo pultelis turi būti padėtyje **II**, nes padėtyje **I** visos oro pagalvės būna išjungtos.
- Velkant automobilį, negalima išimti nuotolinio valdymo pultelio iš užvedimo jungiklio.



ĮSPĖJIMAS

Išjungus variklį, neveikia stabdžių ir vairo stiprintuvai: tokiu atveju stabdžių pedalą reikia spausti maždaug 5 kartus stipriau nei įprasta, o vairas būna gerokai „sunkesnis“ nei važiuojant normaliai.

Mechaninė pavarų dėžė

Prieš velkant:

- Pastumkite pavarų svirtį į neutralią padėtį ir atleiskite stovėjimo stabdį.

Automatinė pavarų dėžė Geartronic

Prieš velkant:

- Perjunkite pavarų svirtį į **N** padėtį ir atleiskite stovėjimo stabdį.



SVARBU

Atminkite, kad automobilį galima transportuoti tik ratams sukantis pirmyn.

- Nevilkite automobilių su automatine pavarų dėže didesniu nei 80 km/h (50 myl./val.) greičiu arba toliau nei 80 km.

Užvedimas nuo kito akumulatoriaus

Nebandykite užvesti variklio vilkdami automobilį. Jei jūsų automobilio akumulatorius išsekęs ir variklis neužsiveda, pasinaudokite kitu akumulatoriumi, žr. Automobilio užvedimas nuo kito akumulatoriaus (p. 270).



SVARBU

Mėginant užvesti variklį automobilio vilkimu, gali būti apgadintas katalizatorius.

Susijusi informacija

- Avarinių šviesų signalas (p. 96)
- Vilkimo aša (p. 311)
- Pagalba kelyje (p. 312)



Vilkimo aša

Vilkimo aša įsukta į srieginį lizdą, esantį po dangteliu dešiniajame buferio šone, priekyje arba gale.

Vilkimo ašos prijungimas

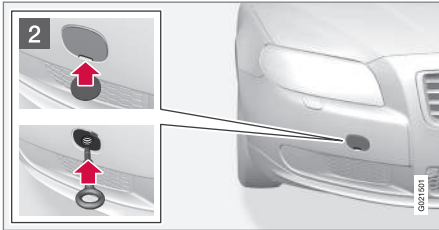
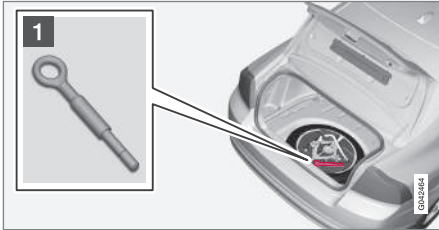

- 1 Išimkite vilkimo ašą iš po bagažinės skyriaus grindų skydo.

- 2 Yra dviejų variantų vilkimo ašos tvirtinimo vietos dangtelį, kurį reikia atidaryti skirtingais būdais:

- Atidarykite dangtelį, į jį dūbą įkišdami monetą ar panašų daiktą ir pasukdami jį išorėn. Paskui dangtelį visai išsukite ir išimkite.
- Ant antrojo varianto vieno šono ar kampe yra žyma: Paspauskite žymą pirštu ir tuo pačiu metu atkelkite priešingą šoną ar kampą moneta ar panašiu daiktu - dangtelis pasisuka apie savo ašį ir tada jį galima išimti.

Įsukite vilkimo ašą iki pat jos flanšo. Įsukite vilkimo ašą tvirtai, pvz., ratų raktu.

Panaudoję vilkimo ašą, išsukite ją ir įdėkite atgal į vietą.

Užbaikite uždėdami dangtelį ant buferio.

Vilkimo kilpą galima naudoti automobiliui užvilkti ant techninės pagalbos sunkvežimio su platforma. Ar tai įmanoma nusako automobilio padėtis ir prošvaisa. Jei techninės pagalbos sunkvežimio rampa pernelyg stati arba jei prošvaisa po automobiliu nepakankama, mėginant užvilkti automobilį, traukiant už vilkimo kilpos, automobilis gali būti apgadintas. Jei reikia, pakelkite automobilį, naudodamiesi techninės pagalbos automobilio keltuvu.

⚠ ĮSPĖJIMAS

Kol automobilis tempiamas ant techninės pagalbos automobilio platformos, už tempiamojo automobilio negalima stovėti ir ten neturi būti palikti jokie daiktai.

⚠ SVARBU

Vilkimo aša skirta vilkti tik keliais - **ne** ištraukti įstrigusį automobilį arba iš griovio. Prireikus tokios pagalbos, kreipkitės į techninės pagalbos kelyje tarnybą.

Susijusi informacija

- Vilkimas (p. 310)
- Pagalba kelyje (p. 312)



Pagalba kelyje

Pagalba kelyje – tai procedūra, kurios metu kelyje sugedusį automobilį pergabena kita transporto priemonė.

Prireikus tokios pagalbos, kreipkitės į techninės pagalbos kelyje tarnybą.

Vilkimo kilpą galima naudoti automobiliui užvilkti ant techninės pagalbos sunkvežimio su platforma. Ar tai įmanoma nusako automobilio padėtis ir prošvaisa. Jei techninės pagalbos sunkvežimio rampa pernelyg stati arba jei prošvaisa po automobiliu nepakankama, mėginant užvilkti automobilį, traukiant už vilkimo kilpos, automobilis gali būti apgadintas. Jei reikia, pakelkite automobilį, naudodamiesi techninės pagalbos automobilio keltuviu.

ĮSPĖJIMAS

Kol automobilis tempiamas ant techninės pagalbos automobilio platformos, už tempiamojo automobilio negalima stovėti ir ten neturi būti palikti jokie daiktai.

SVARBU

Vilkimo aša skirta vilkti tik keliais - **ne** ištraukti įstrigusį automobilį arba iš griovio. Prireikus tokios pagalbos, kreipkitės į techninės pagalbos kelyje tarnybą.

SVARBU

Atminkite, kad automobilį galima transportuoti tik ratams sukantis pirmyn.

- Automobilio su visų ratų pavara (AWD) ir pakelta priekine pakaba negalima vilkti didesniu nei 70 km/h (40 myl./val.) greičiu. Jo negalima vilkti toliau nei 50 km.

Susijusi informacija

- Vilkimas (p. 310)

09

RATAI IR PADANGOS

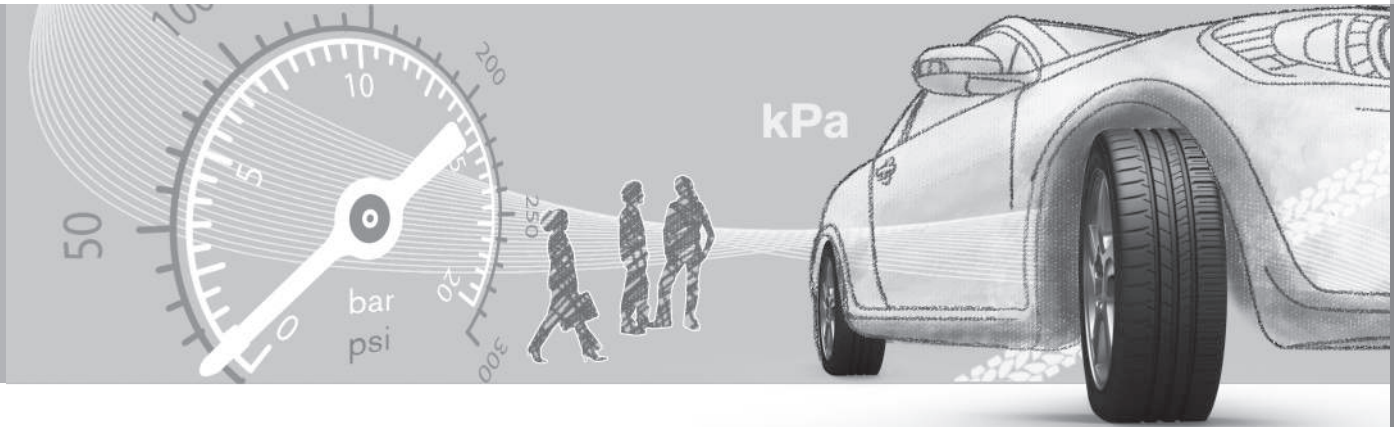



Padangos – priežiūra

Be viso kito padangų funkcijos yra vežti krovinį, užtikrinti sukibimą su kelio paviršiumi, slopinti vibraciją ir saugoti ratą nuo dėvėjimosi.

Važiavimo charakteristikos

Padangos turi didelę įtaką automobilio eksploataavimo savybėms. Automobilio važiavimui įtaką daro padangų tipas, matmenys, slėgis ir greičio indeksas.

Padangos amžius

Visos senesnės nei 6 metų padangos turėtų būti patikrintos specialistų, net jei jos atrodo nepažeistos. Padangos sensta ir yra, net jei jos niekada nenaudojamos arba labai retai naudojamos. Tai gali daryti neigiamą įtaką padangų savybėms. Tai taikoma visoms padangoms, kurios yra padedamos saugoti. Jei padangos yra praradę spalvą ar sutrūkinėję, tai pagrindiniai išoriškai pastebimi padangų netinkamumo naudoti ženklai.

Naujos padangos



Laikui bėgant, padangos susidėvi. Po keleto metų eksploataavimo, padangos pradeda kietėti. Tuo pačiu palaipsniui suprastėja ir jų atsparumas trinčiai bei kitos savybės. Todėl visada pirkite kuo naujesnes padangas, kai jas keičiate. Tai ypač svarbu žieminėms padangoms. Paskutiniai keturi skaitmenys reiškia pagaminimo savaitę ir metus. Tai – padangos DOT žymėjimas („Department of Transportation), kuris nurodomas keturiais skaitmenimis, pvz., 1510. Iliustracijoje pavaizduota padanga buvo pagaminta 2010 m. 15 savaitę.

Vasariniai ir žieminiai ratai

Keičiant vasarines ir žieminės padangas, jos turi būti pažymėtos, nurodant, kurioje automobilio pusėje buvo sumontuotos, pvz., **K** (kairėje) arba **D** (dešinėje).

Amortizacija ir priežiūra

Tinkamai parinkus padangos slėgį (p. 316), ji tolygiau dėvisi. Jūsų padangų dėvėjimosi ir dilimo spartą apsprendžia važiavimo stilius, slėgis padangose, klimatas ir kelio būklė.

Priekinius ir galinius ratus galima sukeisti vietomis, kad neatsirastų protektoriaus gylio skirtumų ir visos padangos diltų vienodai. Tinka keisti pirmą kartą nuvažiavus maždaug 5 000 km ir po to kas 10 000 km.

Jei nesate tikri dėl protektoriaus rašto gylio, „Volvo“ rekomenduoja kreiptis į įgaliotąjį „Volvo“ autoservisą, kad jame gylis būtų patikrintas. Jei padangos susidėvėjo labai netolygiai (> 1 mm protektoriaus gylio skirtumas), ant galinės ašies reikia visada montuoti mažiausiai susidėvėjusias padangas. Priekio slydimą paprastai koreguoti lengviau nei galo, automobilis pirmuoju atveju toliau važiuoja tiesia linija: antruoju atveju, galinei daliai išslydus į kurią nors pusę, galima visiškai prarasti automobilio kontrolę. Todėl yra labai svarbu, kad galiniai ratai neprarastų sukibimo anksčiau nei priekiniai.



ĮSPĖJIMAS

Pažeista padanga gali kliudyti valdyti automobilį.



Laikymo skyrius

Ratus su sumontuotomis padangomis būtina laikyti paguldytus arba pakabintus, tačiau ne pastatytus.

Susijusi informacija

- Padangos – matmenys (p. 318)
- Padangos – greičio rodikliai (p. 319)
- Padangos – apkrovos indeksas (p. 319)
- Padangos – sukimosi kryptis (p. 315)
- Padangos – protektoriaus susidėvėjimo indikatoriai (p. 316)

Padangos – sukimosi kryptis

Ant radialinių padangų, kurių protektoriaus raštas pritaikytas sukintis tik į vieną pusę, yra rodyklė, rodanti į kurią pusę padanga turi sukintis.

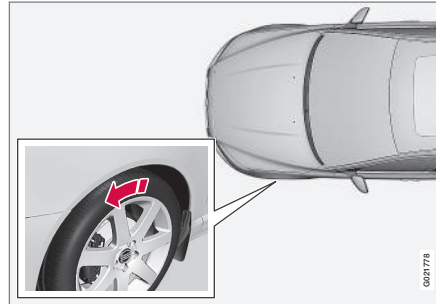

Rodyklė rodo padangos sukimosi kryptį.

Tokios padangos turi sukintis į tą pačią pusę visą jų eksploatavimo laiką. Padangas galima keisti vietomis, tik keičiant priekinę su galine toje pačioje pusėje, tačiau niekada negalima sukeisti padangų iš kairės į dešinę ir atvirkščiai. Neteisingai sumontavus padangas, labai suprastėja automobilio stabdymo charakteristikos ir padangų pajėgumas išstumti lietaus vandenį bei purvą. Padangos, kurių protektoriaus gylis yra didžiausias, turi būti montuojamos gale (sumažėja slidimo tikimybė).



PASTABA

Įsitikinkite, kad abi ratų poros yra to paties tipo ir dydžio bei markės.

Laikykitės slėgio lentelėje rekomenduojamo slėgio padangose (p. 405).

Susijusi informacija

- Padangos – matmenys (p. 318)
- Padangos – greičio rodikliai (p. 319)
- Padangos – apkrovos indeksas (p. 319)
- Padangos – priežiūra (p. 314)
- Padangos – protektoriaus susidėvėjimo indikatoriai (p. 316)



Padangos – protektoriaus nusidėvėjimo indikatoriai

Protektoriaus nusidėvėjimo indikatoriai parodo padangos protektoriaus rašto gylį.

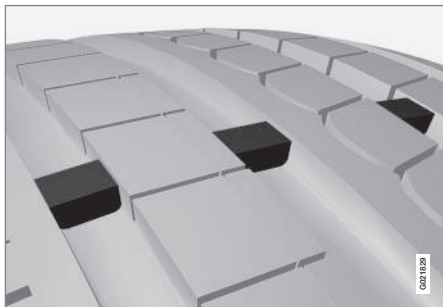

Protektoriaus nusidėvėjimo indikatoriai.

Protektoriaus nusidėvėjimo indikatoriai yra siaura pakilusi žyma, esanti skersai padangos protektoriaus rašto išilginių griovelių. Ant padangos šono įspaustos raidės TWI („Tread Wear Indicator“). Jei protektoriaus gylis sumažėja iki 1,6 mm, tai protektoriaus ir protektoriaus nusidėvėjimo žymos aukštis sutampa. Pakeiskite padangas kaip įmanoma greičiau. Atminkite, kad padangos su sekliu protektoriumi labai prastai sukimba su kelio danga, kai lyja arba sniega.

Susijusi informacija

- Padangos – matmenys (p. 318)
- Padangos – greičio rodikliai (p. 319)

- Padangos – apkrovos indeksas (p. 319)
- Padangos – sukimosi kryptis (p. 315)
- Padangos – priežiūra (p. 314)

Padangos – oro slėgis

Padangose gali būti nevienodas oro slėgis, matuojamas barais.

Patikrinkite oro slėgį padangose

Slėgį padangose reikia tikrinti kiekvieną mėnesį.

Taip pat ir automobilio atsarginiame rate.

- Slėgis automobilio rekomenduojamo dydžio padangose.
- ECO slėgis¹.
- Atsarginės padangos slėgis (laikinas atsarginis ratas).

Slėgį tikrinkite šaltose padangose. „Šaltos padangos“ – padangų temperatūra lygi oro temperatūrai. Nuvažiavus vos keletą kilometrų, padangos įšyla ir jų slėgis padidėja.

Jei slėgis padangose netinkamas, padidėja degalų sąnaudos, sutrumpėja padangų tarnavimo laikas ir pablogėja automobilio važiavimo savybės. Jei važiuojama kai slėgis padangose yra per mažas, padangos gali perkaisti ir būti sugadintos. Slėgis padangose turi įtakos važiavimo komfortui, triukšmui ir važiavimo savybėms.



PASTABA

Ilgainiui padangų slėgis sumažėja, tai normalus reiškinys. Padangų slėgis priklauso nuo aplinkos temperatūros.

Slėgio padangose lipdukas



Ant vairuotojo durelių statramsčio (tarp kėbulo rėmo ir galinių durelių) esančiame lipduke nurodytas slėgis padangose, kuris turėtų būti pasirinktas atsižvelgiant į automobilio apkrovą ir greitį. Šie duomenys nurodyti ir padangos slėgio lentelėje, žr. Padangos – patvirtintas slėgis padangose (p. 405).

Degalų taupymas, ECO slėgis

Siekiant optimalios degalų ekonomijos, kai greitis nesiekia 160 km/h (100 myl./val.), rekomenduojamas ECO slėgis (taikoma visiškai arba nežymiai pakrautam automobiliui), žr. Padangos – patvirtintas slėgis padangose (p. 405).

Susijusi informacija

- Padangos – matmenys (p. 318)
- Padangos – greičio rodikliai (p. 319)

- Padangos – apkrovos indeksas (p. 319)
- Padangos – priežiūra (p. 314)
- Padangos – protektoriaus susidėvėjimo indikatoriai (p. 316)

¹ ECO slėgis leidžia pasiekti geresnę kuro ekonomiją.



Ratų ir ratlankių matmenys

Ratų ir ratlankių matmenys parengti pagal toliau esančioje lentelėje išdėstytus pavyzdžius.

Automobiliui pritaikyta visumos aprobacija. Tai reiškia, kad patvirtinti tam tikri ratų (ratlankių) ir padangų deriniai.

Ratai (ratlankiai) turi savo išmatavimus, pvz., 7Jx16x50.

7	Ratlankio plotis coliais
J	Ratlankio krašto profilis
16	Ratlankio skersmuo coliais
50	Poslinkis milimetrais (atstumas nuo rato centro iki rato kontakto su stebule paviršiaus)

Susijusi informacija

- Padangos – matmenys (p. 318)
- Padangos – patvirtintas slėgis padangose (p. 405)

Padangos – matmenys

Automobilio padangos yra atitinkamų matmenų, žr. pavyzdžius toliau esančioje lentelėje.

Padangų matmenys nurodyti ant visų padangų. **Žymėjimo pavyzdys:** 225/50R17 98W.

225	Padangos plotis (mm)
50	Santykis tarp padangos sienelės aukščio ir padangos pločio (%)
R	Radialinė padanga
17	Ratlankio skersmuo coliais (")
98	Maksimalios leistinos padangų apkrovos kodai ir padangų apkrovos indeksas (LI)
W	Maksimalaus leistino greičio rodiklis (SS) (šiuo atveju tai yra 270 km/h (168 myl./val.)).

Visam automobiliui išleista aprobacija, apimanti tam tikrus ratlankių ir padangų derinius.



ISPĖJIMAS

19 colių ratų **jokiu būdu** negalima naudoti su automobiliais, **neturinčiais** „R“ konstrukcijos arba sportinės važiuoklės parinkčių. Jei bandysite montuoti 19 colių ratus ant automobilių su **standartine važiuokle**, kils saugos pavojus, rizika sugadinti automobilį, be to, suprastės jo vairavimo charakteristikos.

Susijusi informacija

- Padangos – greičio rodikliai (p. 319)
- Padangos – apkrovos indeksas (p. 319)
- Padangos – sukimosi kryptis (p. 315)
- Padangos – priežiūra (p. 314)
- Padangos – patvirtintas slėgis padangose (p. 405)
- Ratų ir ratlankių matmenys (p. 318)



Padangos – apkrovos indeksas

Apkrovos indeksas nurodo padangų sugebėjimą atlaikyti tam tikrą apkrovą.

Kiekviena padanga pasižymi tam tikromis krovinio gabenimo charakteristikomis, kurios vadinamos apkrovos indeksu (LI). Reikiamą padangų apkrovos pajėgumą apibrėžia automobilio svoris. Mažiausias leistinas indeksas nurodytas padangų apkrovos indeksų lentelėje, kuri pateikta spausdintame savininko vadovo skirsnyje „Specifikacijos“.

Susijusi informacija

- Padangos – matmenys (p. 318)
- Padangos – patvirtintas slėgis padangose (p. 405)
- Padangos – greičio rodikliai (p. 319)
- Padangos – priežiūra (p. 314)

Padangos – greičio rodikliai

Kiekviena padanga gali atlaikyti tam tikrą maksimalų greitį, todėl jai priskiriamas konkretus greičio rodiklis (SS – „Speed Symbol“).

Padangų greičio klasė turi būti bent jau ne mažesnė nei automobilio maksimalus greitis. Toliau esančioje lentelėje parodytas didžiausias leistinas greitis, taikomas visiems greičio rodikliams (SS). Vienintelė šių taisyklių išimtis yra žieminės padangos (p. 320)², kai gali būti naudojamas mažesnis greičio indeksas. Jei pasirenkamos tokios padangos, automobiliu negalima važiuoti greičiau negu leidžia padangos greičio indeksas (pavyzdžiui, su Q galima važiuoti iki 160 km/h (100 myl./val.) greičiu). Eismo taisyklės, bet ne padangų greičio indeksas nustato, kaip greitai galima važiuoti.

PASTABA

Maksimalus leidžiamas greitis nurodytas lentelėje.

Q	160 km/h (100 myl./val.) (naudojamas tik su žieminėmis padangomis)
T	190 km/h (118 myl./val.)
H	210 km/h (130 myl./val.)

V	240 km/h (149 myl./val.)
W	270 km/h (168 myl./val.)
Y	300 km/h (186 myl./val.)

ĮSPĖJIMAS

Ant automobilio turi būti sumontuotos padangos, pasižyminčios tuo pačiu arba aukštesniu apkrovos indeksu (p. 319) (LI) ir greičio rodikliu (SS) nei nurodyta. Jei bus naudojamos per mažo apkrovos indekso arba greičio rodiklio padangos, jos gali perkaisti.

Susijusi informacija

- Padangos – matmenys (p. 318)
- Padangos – apkrovos indeksas (p. 319)
- Padangos – sukimosi kryptis (p. 315)

² Su metaliniais dygliais ir be jų.



Ratų varžtai

Ratų varžtai naudojami ratams prie stebulių tvirtinti. Jie siūlomi įvairių versijų.

! SVARBU

Ratų veržlės turi būti priveržtos iki 140 Nm. Perveržus galima sugadinti veržles ir varžtus.

Naudokite tik „Volvo“ patikrintus ir patvirtintus ratlankius, kurie yra originalūs „Volvo“ priedai. Patikrinkite sąsūkos momentą specialiu veržliarakčiu.

Užsifiksuojantys ratų varžtai*

Saugūs ratų varžtai* gali būti naudojami tiek aliuminio, tiek plieniniams ratlankiams priveržti. Po krovinių skyriaus grindimis yra vieta saugių ratų varžtų movai.

Susijusi informacija

- Ratų ir ratlankių matmenys (p. 318)

Žieminės padangos

Žieminėmis padangomis vadinamos vairuoti žiemos sąlygomis pritaikytos padangos.

Žieminės padangos

„Volvo“ rekomenduoja naudoti konkrečių matmenų žieminės padangas. Padangų matmenys priklauso nuo variklio modelio. Važiujant su žieminėmis padangomis, ant visų keturių ratų turi būti sumontuotos tinkamo tipo padangos.

i PASTABA

„Volvo“ rekomenduoja pasikonsultuoti su „Volvo“ įgaliotuoju atstovu dėl tinkamiausių ratų ratlankių ir padangos tipų.

Dygliuotosios padangos

Sumontavus naujas dygliuotas padangas, jomis pirmuosius 500-1000 km reikia važiuoti švelniai, kad dygliai tinkamai įsispautų į padangas. Tokiu būdu užtikrinsite, kad padangos, ir ypač jų dygliai, ilgiau tarnautų.

i PASTABA

Skirtingose šalyse galioja skirtingos nuostatos dėl dygliuotųjų padangų.

Protektoriaus rašto gylis

Esant ledui, purvui ir žemai temperatūrai, padangos naudojamos žymiai sunkesnėmis sąlygomis nei vasarą. Todėl „Volvo“ pataria nevažinėti žieminėmis padangomis, kurių pro-

tektoriaus rašto gylis yra mažesnis negu 4 mm.

Sniego grandinių naudojimas

Sniego grandines galima tvirtinti tik ant priekinių ratų (tai taikoma ir automobiliams su visais varančiais ratais). Važiudami su sniego grandinėmis, niekada neviršykite 50 km/h (31 myl./val.) greičio. Venkite važiuoti švarių kelių, kadangi tuomet gadinasi ir sniego grandinės, ir pačios padangos.

! ĮSPĖJIMAS

Naudokite originalias „Volvo“ sniego grandines arba analogiškos kokybės grandines, suprojektuotas konkretaus modelio automobiliui, padangų ir ratlankio dydžiui. Jei abejojate, pasikonsultuokite su įgaliotuoju „Volvo“ autoservisu. Netinkamai parinkus sniego grandines, galima rimtai apgadinti automobilį ir gali įvykti avarija.

Susijusi informacija

- Ratų keitimas – ratų nuėmimas (p. 321)



Ratų keitimas – ratų nuėmimas

Automobilio ratus galima pakeisti, pvz., į žieminius ratus / žieminės padangas.

Atsarginis ratas*

Atsarginis ratas (laikinas) yra skirtas naudoti tik laikinai, jis kaip įmanoma greičiau turi būti pakeistas įprastu ratu. Važiuojant su atsarginiu ratu, gali pakisti automobilio vairavimo savybės. Atsarginis ratas yra mažesnis už įprastą. Atitinkamai paveikiama automobilio prošvaisa. Atkreipkite dėmesį į aukštus borteilus ir neplaukite automobilio autoplovykloje. Jei atsarginis ratas sumontuotas ant priekinės ašies, negalima naudoti ratų grandinių. Automobiliuose su visų ratų pavara galinių ratų varymą galima atjungti. Atsarginio rato remontuoti negalima.

Tinkamas atsarginės padangos slėgis nurodytas slėgio padangose lentelėje (p. 405).

! SVARBU

- Niekada nevažiuokite didesniu nei 80 km/h (50 myl./val.) greičiu, jei ant automobilio sumontuotas atsarginis ratas.
- Negalima važiuoti automobiliu, jei sumontuotas daugiau nei vienas atsarginis ratas.

Atsarginis ratas yra atsarginio rato angoje, nukreiptas išorine puse į apačią. Tuo pačiu varžtu tvirtinamas atsarginis ratas ir putplas-

čio plokštė. Putplasčio plokštėje yra visi įrankiai.

Atsarginio rato išėmimas iš po bagažinės grindų

1. Atlenkti bagažinės grindis nuo galo į priekį.
2. Atsukti tvirtinimo varžtą.
3. Iškelkite putplasčio bloką su visais įrankiais.
4. Išimkite atsarginį ratą.

Nuėmimas

Jei keičiate ratą intensyvaus eismo vietoje, pastatykite trikampį avarinį ženklą (p. 324). Automobilis ir kėliklis* turi stovėti ant tvirto horizontalaus pagrindo.

1. Jei automobilis yra su automatine pavarų dėže, reikia įjungti stovėjimo stabdį, (p. 291) ir atbulinę pavarą arba nustatyti pavarų svirtį į padėtį **P**.

! ĮSPĖJIMAS

Patikrinkite, ar kėliklis nepažeistas, ar sriegiai kruopščiai sutepti ir ar ant jų nėra nešvarumų.

i PASTABA

„Volvo“ rekomenduoja naudoti tik tą domkratą*, kuris priklauso konkrečiam automobilio modeliui (žr. domkrato lipduką).

Lipduke taip pat rasite informacijos apie domkrato maksimalią keliamąją galią esant nurodytam minimaliam kėlimo aukščiui.

2. Iš putplasčio bloko išimkite kėliklį*, ratų veržliarakčių* ratų gaubtų nuėmiklį* ir ratų varžtų plastikinių dangtelių nuėmiklį. Jei pasirinkamas kitas kėliklis, žr. Automobilio pakėlimas (p. 339).



Plastikinių dangtelių nuėmimo nuo ratų varžtų įrankis.

* Pasirinktinė įranga, priedas, plačiau žr. Įvadą.



09 Ratai ir padangos

09



3. Prieš priekinius ratus ir už galinių ratų, kurie liks stovėti ant kelio, pastatykite blokatorius. Tam naudokite, pvz., sunkias medines kalades arba didelius akmenis.
4. Ant plieninių ratlankių uždėti nuimami dangteliai. Užkabinkite nuėmimo įrankį ir nutraukite viso rato gaubtus. Ratų gaubtus galima nuimti ir rankomis.

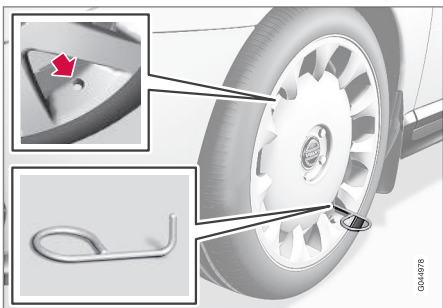

5. Susukite vilkimo ašą į ratų raktą* iki pat stabdiklio padėties.

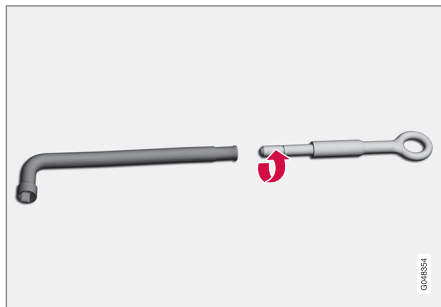

! SVARBU

Vilkimo ašą į ratų varžtų raktą reikia įsukti iki galo.

6. Specialios paskirties įrankiu nuimkite plastikinius dangtelius nuo ratų varžtų.
7. Atlaisvinkite ratlankių varžtus 1/2-1 apsisukimo veržliarakčiu prieš laikrodžio rodyklę.

! ĮSPĖJIMAS

Nei tarp žemės ir domkrato, nei tarp domkrato ir automobilio kėlimo taško negalima kišti jokių daiktų.

8. Yra po du kėlimui skirtus kėlimo taškus kiekvienoje automobilio pusėje. Pakelkite kėliklį, kad kėbulo jungė atsidurtų kėliklio galvutės įrangoje.

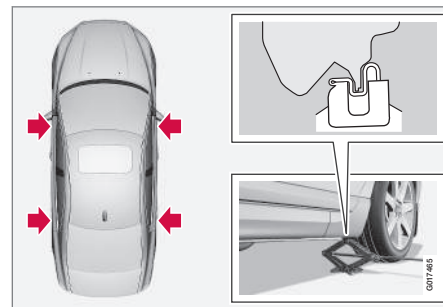

! SVARBU

Pagrindas turi būti stabilus, glotnus ir lygus.

9. Pakelkite automobilį taip, kad ratas pakiltų nuo žemės. Išimkite ratų varžtus, o po to pakelkite ir nuimkite ratą.



⚠️ ĮSPĖJIMAS

Niekada nelįskite po automobiliu, kai jis yra pakeltas keltuvu.

Automobilį pakėlus keltuvu, visi keleiviai turi išlipti iš automobilio. Jei intensyvaus eismo vietoje reikia pakeisti ratą, keleiviai turi stovėti saugioje vietoje.

i PASTABA

Įprastas automobilio domkratas suprojektuotas naudoti tik retkarčiais ir trumpai, pvz., pradurtam ratui pakeisti, žieminės padangas vasarinėmis (ir atvirkščiai) keisti ir pan. Automobilį galima kelti tik konkretaus modelio automobiliui skirtu domkratu. Jei automobilį reikia kelti dažniau arba laikyti pakeltą ilgiau nei paprastai pakanka ratui pakeisti, rekomenduojama naudoti autoserviso kėliklį. Tokiu atveju laikykitės su konkrečiu įrenginiu pateiktą eksploatacijos instrukciją.

Susijusi informacija

- Ratų keitimas – montavimas (p. 323)
- Domkratas* (p. 325)
- Trikampis avarinis ženklas (p. 324)
- Ratų varžtai (p. 320)

Ratų keitimas – montavimas

Svarbu tinkamai atlikti atsarginio rato montavimo procedūrą.

Įmontavimas

⚠️ ĮSPĖJIMAS

Niekada nelįskite po automobiliu, kai jis yra pakeltas keltuvu.

Automobilį pakėlus keltuvu, visi keleiviai turi išlipti iš automobilio. Jei intensyvaus eismo vietoje reikia pakeisti ratą, keleiviai turi stovėti saugioje vietoje.

1. Nuvalykite ratlankio ir stebulės sąlyčio paviršius.
2. Uždėkite ratą. Kruopščiai priveržkite ratų varžtus.

3. Nuleiskite automobilį taip, kad ratai negalėtų sukstis.



4. Prisukite rato varžtus kryžmine tvarka. Svarbu, kad rato varžtai būtų tinkamai priveržti. Priveržkite iki 140 Nm. Patikrinkite sąsūkos momentą specialiu veržliarakčiu.
5. Sumontuokite plastikinius dangtelius atgal ant ratų varžtų.
6. Sumontuokite ratų gaubtus atgal.



i PASTABA

- Pripūtę padangą, būtinai vėl užsukite apsaugos nuo dulkių dangtelį, kad vožtuvo nepažeistų žvyras, purvas ir pan.
- Naudokite tik plastmasinius apsaugos nuo dulkių dangtelius. Metaliniai apsaugos nuo dulkių dangteliai gali surūdyti ir juos gali būti sunku atsukti.

i PASTABA

Montuojant ratą, vožtuvo rato gaubto išvestis turi būti nustatyta virš ant ratlankio esančio vožtuvo.

Susijusi informacija

- Ratų keitimas – ratų nuėmimas (p. 321)
- Domkratas* (p. 325)
- Trikampis avarinis ženklas (p. 324)
- Ratų varžtai (p. 320)

Trikampis avarinis ženklas

Trikampis avarinis ženklas naudojamas įspėti kitus eismo dalyvius apie stovinčią transporto priemonę.

Laikymas ir sulankstymas

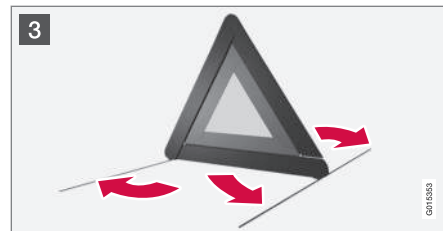
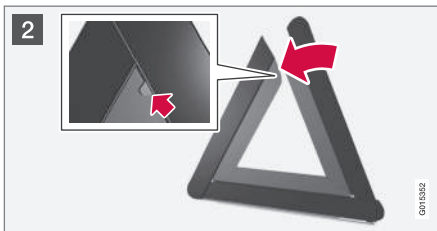

Avarinis trikampio ženklas yra vidinėje bagažinės dangčio pusėje, pritvirtintas dviem spaus-tukais.

- 1** Trikampio avarinio ženklo dėklą išimkite patraukdami abu spaus-tukus į išorę.
- 2** Išimkite avarinį ženklą iš dėklo, atlenkite jį ir sutvirtinkite dvi laisvas puses.
- 3** Atlenkite avarinio ženklo atramines koje-les.

Būtina laikytis avarinio trikampio naudojimo taisyklių. Avarinį trikampį reikia pastatyti tin-kamoje eismo atžvilgiu vietoje.

Panaudoję avarinį ženklą, įsitinkinkite, kad ženklas ir jo dėklas būtų tinkamai pritvirtinti savo vietoje bagažinėje.



Įrankiai

Be kita ko automobilyje yra vilkimo kilpa, kėliklis* ir ratų veržliaraktis*.

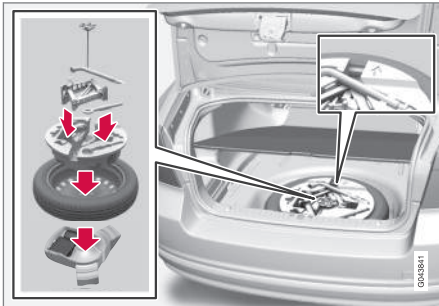

Automobilio vilkimo kilpa, kėliklis* ir ratų veržliaraktis* yra po bagažinės grindimis. Ten taip pat yra vietos saugių ratų varžtų movai bei įrankiams, skirtiems plastikiniams ratų varžtų dangteliams.

Susijusi informacija

- Avarinis pradurtos padangos remontas* (p. 328)
- Vilkimo aša (p. 311)
- Ratų keitimas – ratų nuėmimas (p. 321)
- Ratų varžtai (p. 320)
- Domkratas* (p. 325)

Domkratas*

Automobiliui pakelti (pvz., keičiant ratus) naudojamas kėliklis.

Keisdami ratą atsarginiu, naudokite tik originalų domkratą, kuris buvo pridėtas prie automobilio. Kėliklio sriegiai turi būti nuolat gerai sutepti.

i PASTABA

Įprastas automobilio domkratas suprojektuotas naudoti tik retkarčiais ir trumpai, pvz., pradurtam ratui pakeisti, žieminės padangas vasarinėmis (ir atvirkščiai) keisti ir pan. Automobilių galima kelti tik konkretaus modelio automobiliui skirtu domkratu. Jei automobilį reikia kelti dažniau arba laikyti pakeltą ilgiau nei paprastai pakanka ratui pakeisti, rekomenduojama naudoti autoserviso kėliklį. Tokiu atveju laikykitės su konkrečiu įrenginiu pateiktų eksploatacijos instrukcijų.

Įrankiai - padėjimas atgal

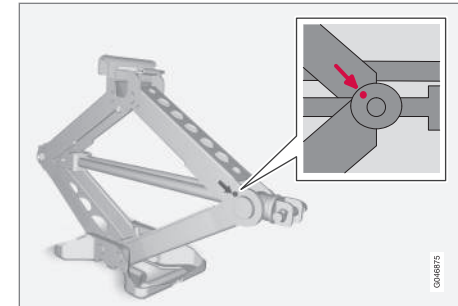

Panaudojus, įrankius ir kėliklį* reikia sudėti atgal į jų vietas. Kad domkratas tilptų į vietą, jį reikia sulenkti į tinkamą padėtį.

Putų polistirolo bloką ir atsarginį ratą sudėkite atvirkštine išėmimui tvarka. Atkreipkite dėmesį, kad ant viršutinio putplasčio bloko yra rodyklė. Automobilyje ji turi būti nukreipta į viršų.

! SVARBU

Įrankiai ir domkratas*, kai nenaudojami, turi būti laikomi jiems skirtose vietose bagažinėje.

Susijusi informacija

- Trikampis avarinis ženklas (p. 324)
- Avarinis pradurtos padangos remontas* (p. 328)



Pirmosios pagalbos rinkinys*

Pirmosios pagalbos priemonių dėžutėje sudėtos pirmosios pagalbos priemonės.

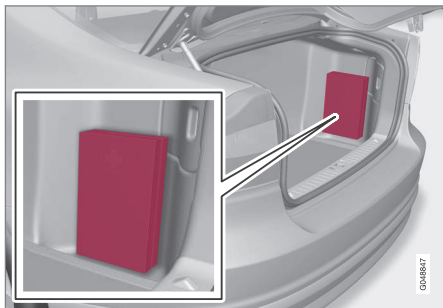

Vaistinėlė su pirmosios pagalbos priemonėmis yra bagažinėje.

Slėgio padangose stebėjimo sistema*³

Slėgio padangoje stebėjimo sistema įspėja, kai slėgis vienoje ar keliose automobilio padangose būna pernelyg žemas, jungtiniame prietaisų skydelyje pateikdama indikatorius ženklą.

Kai kuriose šalyse slėgio padangose stebėjimo sistema yra standartinė įranga pagal įstatymų reikalavimus. Sistema nepakeičia įprastos ratų priežiūros.



Slėgio padangose stebėjimo indikatorius ženklas.

Susijusi informacija

- Padangų stebėjimas (TM)* (p. 326)

Padangų stebėjimas (TM)*⁵

Sistema TM (Tyre Monitor) apskaičiuoja padangos sukimosi greitį, kad nustatytų, ar slėgis padangoje tinkamas.

Sistemos aprašas

Jei slėgis padangoje per žemas, padangos skersmuo pasikeičia. Kartu pakinta ir jos sukimosi greitis. Lygindama padangas tarpusavyje, sistema gali nustatyti, ar kurioje nors padangoje (-se) slėgis per žemas.

Sistema nepakeičia įprastos ratų priežiūros.

Pranešimai

Jei slėgis padangoje per žemas, jungtiniame prietaisų skydelyje įsijungia indikatorius ženklas (⚠) ir pateikiamas vienas iš šių pranešimų:

- **Žemas slėgis padangose Patikrinkite, nustatykite ir sukalibruokite**
- **Sl. padangose sist. Reikia aptarnauti**
- **Sl. padangose sist. Šiuo metu nepasiek.**

³ Standartinė įranga kai kuriose šalyse.

⁵ Standartinė įranga kai kuriose šalyse.

**! SVARBU**

Ivykus trikdčiai TM sistemoje, ima mirksėti jungtiniame prietaisų skydelyje esantis indikatorius ženklas . Jis mirksi apie 1 minutę, po to ima šviesti nuolat. Be to, jungtiniame prietaisų skydelyje pasirodo pranešimas.

Pranešimų naikinimas

- Slėgio matuokliu patikrinkite slėgį padangose.
- Pripūskite padangą (-as) iki reikiamo slėgio, kaip nurodyta slėgio padangose lipduke, priklijuotame prie vairuotojo pusės durelių statramsčio (tarp priekinių ir galinių durelių).
- Perkalibruokite **MY CAR** sistemą TM.

i PASTABA

Kad slėgį įvertintumėte tinkamai, jį tikrinkite, kai padangos šaltos. „Šaltomis“ padangomis laikomos tokios, kurių temperatūra atitinka aplinkos temperatūrą (praėjus maždaug 3 valandoms nuo automobilio pastatymo). Nuvažiavus kelis kilometrus, padangos įšyla ir jų slėgis padidėja.

! IŠPĖJIMAS

- Jei slėgis padangoje bus netinkamas, ji gali sprogti ir vairuotojas gali prarasti automobilio kontrolę.
- Sistema negali iš anksto perspėti apie artėjantį padangos sproginimą.

TM kalibravimas

Kad sistema TM veikų tinkamai, turi būti nustatyta slėgio padangoje atskaitos vertė. Tai turi būti atliekama kaskart, kai permontuojamos padangos arba pakinta slėgis, perkalibruojant **MY CAR** sistemą.

Pavyzdžiui, slėgį padangose reikia pakoreguoti važiuojant su sunkiu krovinium arba dideliu greičiu (virš 160 km/h (100 myl./val.)). Po to sistemą reikia perkalibruoti.

Perkalibravimas

Nuostatos parenkamos centrinio valdymo pulto mygtukais, žr. **MY CAR** (p. 117).

- Išjunkite uždegimą.
- Pripūskite visas padangas iki reikiamo slėgio, pagal slėgio padangose lipduką, priklijuotą prie vairuotojo pusės durelių statramsčio (tarp priekinių ir galinių durelių), ir pasirinkite raktelio padėtį **II**, žr. Raktelio padėtys – skirtingų lygių funkcijos (p. 81).
- Atverkite meniu sistemą **MY CAR**.

- Pasirinkite meniu **Tyre monitor**.
- Pasirinkite **Calibrate tyre pressure**. Paspauskite „Geri“, kad patvirtintumėte, jog patikrinote ir suderinote slėgį visose padangose. Tada prasidės kalibravimas.
- Užveskite automobilio variklį ir nuvažiuokite.
 - > Perkalibravimo procedūra atliekama važiuojant automobiliu ir gali būti bet kada pertraukta. Jei perkaliavimo metu variklis išjungiamas, procesas pratęsimas, kai automobiliu važiuojama kitą kartą. Sistema nepatvirtina, kada kalibravimas baigtas.

Naujosios atskaitos vertės taikomos, kol vėl pakartojami 1–5 veiksmi.

i PASTABA

Atminkite: TM sistema turi būt perkalibruota kaskart pakeitus padangas arba pakitus slėgiui padangose. Jei naujosios atskaitinės vertės neįrašomos, sistema negali veikti tinkamai.

i PASTABA

- Pripūtę padangą, būtinai vėl užsukite apsaugos nuo dulkių dangtelį, kad vožtuvo nepažeistų žvyras, purvas ir pan.
- Naudokite tik plastmasinius apsaugos nuo dulkių dangtelius. Metaliniai



apsaugos nuo dulkių dangteliai gali surūdyti ir juos gali būti sunku atsukti.

Sistemos ir padangų būseną

Dabartinę sistemų ir padangų būseną galima peržvelgti centrinio valdymo pulto ekrane.

1. Atverkite meniu sistemą **MY CAR**.
2. Pasirinkite meniu **Tyre monitor**.
 - > Slėgio padangoje rodiklių būseną rodoma atitinkamu spalviniu kodu.

Kiekvieno tipo būseną vaizduojama spalvomis:

- Visi žali: sistema veikia normaliai ir slėgis visose padangose šiek tiek viršija rekomenduojamą lygį.
- Geltonas ratas: per žemas slėgis atitinkamoje padangoje.
- Visi ratai geltoni: dviejose ar daugiau padangų slėgis per žemas.
- Visi ratukai pilki ir pranešimas **SI. padangose sist. Šiuo metu nepasiek.:** slėgio padangose stebėjimo sistema laikinai išjungta. Gali tekti kurį laiką važiuoti automobiliu didesniu nei 30 km/h (20 myl./val.) greičiu prieš sistemai vėl įsijungiant.
- Visi ratai pilki, sistemoje pateikiamas pranešimas **SI. padangose sist. Reikia aptarnauti:** įvyko sistemos klaida. Susisiekite su „Volvo“ atstovu arba autoservisui.

Susijusi informacija

- Padangos – oro slėgis (p. 316)

Avarinis pradurtos padangos remontas*

Avarinio pradurtos padangos remonto komplektas Temporary Mobility Kit (TMK) naudojamas užsandarinti pradurtai padangai ir patikrinti bei sureguliuoti slėgį padangose (p. 405).

Avarinio pradurtos padangos remonto komplektas (p. 329) susideda iš kompresoriaus ir hermetiko balionėlio. Sandarinimo procedūra leidžia laikinai suremontuoti padangą. Sandarinimo skystis efektyviai užtaiso skyles padangos protektoriuje.

Pradurtos padangos remonto rinkinys gali tik iš dalies užsandarinti šone pradurtas padangas. Jei padanga stipriai prapjauta, įtrūkusi, deformuota ir pan., nenaudokite pradurtos padangos remonto rinkinio.



PASTABA

Avarinio pradurtos padangos remonto įrankių komplektas skirtas tik pradurtam protektoriui užsandarinti.



PASTABA

„Volvo“ patikrino ir patvirtino kompresorių, skirtą laikinam avariniam pradurtos padangos remontui.

Susijusi informacija

- Avarinio pradurtos padangos remonto komplektas* – vieta (p. 329)
- Avarinio pradurtos padangos remonto komplektas* – apžvalga (p. 329)
- Avarinis pradurtos padangos remontas* – operacija (p. 330)
- Įrankiai (p. 325)

Avarinio pradurtos padangos remonto komplektas* – vieta

Avarinio pradurtos padangos remonto komplektas Temporary Mobility Kit (TMK) naudojamas užsandarinti pradurtai padangai ir patikrinti bei sureguliuoti slėgį padangose.

Pradurtos padangos avarinio remonto komplekto vieta

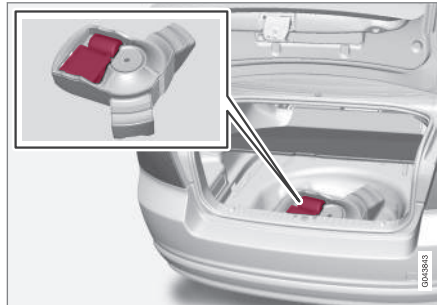

Pradurtos padangos avarinio remonto komplektas yra po bagažinės grindimis.

Susijusi informacija

- Avarinio pradurtos padangos remonto komplektas* – apžvalga (p. 329)
- Avarinis pradurtos padangos remontas* (p. 328)

Avarinio pradurtos padangos remonto komplektas* – apžvalga

Avarinio pradurtos padangos remonto komplekto sudėinių dalių apžvalga, Temporary Mobility Kit (TMK).

Dalys laikomos bagažinėje, po grindimis.

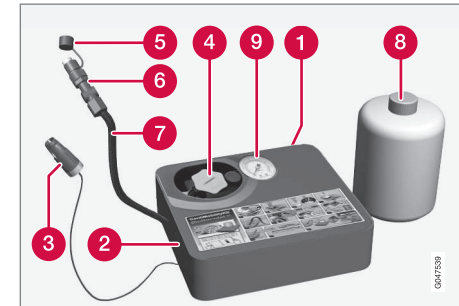

- 1 Lipdukas, maksimalus leistinas greitis
- 2 Jungiklis
- 3 Maitinimo kabelis
- 4 Laikiklis buteliui (oranžinis dangtelis)
- 5 Apsauginis dangtelis
- 6 Slėgį mažinimo ventilis
- 7 Oro žarna



8 Sandarinimo skysčio buteliukas

9 Slėgio matuoklis

Sandarinimo skysčio buteliukas

Balionėlį su sandarinimo skysčiu reikia pakeisti dar nesuėjus galiojimo terminui ir panaudojus. Panaudotą buteliuką atiduokite sutvarkyti kaip aplinkai pavojingą šiukšlę.

ĮSPĖJIMAS

Rezervuare yra 1.2-Etanolio ir natūralios gumos latekso.

Pavojinga prarijus. Gali sukelti alerginių reakcijų, esant kontaktui su oda.

Venkite kontakto su oda ir akimis.

Saugokite atokiai nuo vaikų.

ĮSPĖJIMAS

Jei skysčio pateko ant odos, jį būtina nedelsiant nuplauti vandeniu su muilu.

Susijusi informacija

- Avarinio pradurtos padangos remonto komplektas* – vieta (p. 329)
- Avarinis pradurtos padangos remontas* (p. 328)

Avarinis pradurtos padangos remontas* – operacija

Padangos sandarinimas avarinio pradurtos padangos remonto komplektu, Temporary Mobility Kit (TMK).

Avarinis pradurtos padangos remontas

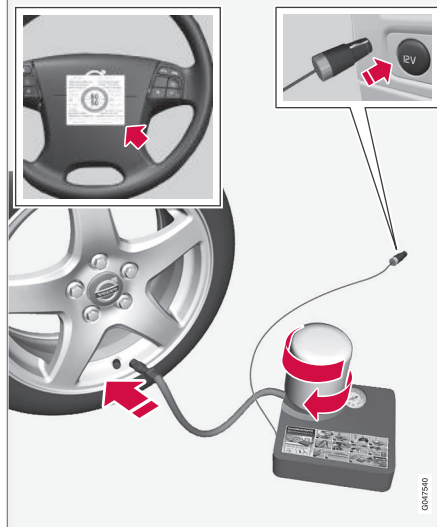

Apie dalių veikimą žr. Avarinio pradurtos padangos remonto komplektas* – apžvalga (p. 329).

1. Jei padangą sandarinate intensyvaus eismo vietoje, pastatykite trikampį avarinį ženklą ir įjunkite avarinį signalą.

Jei padangą padūrė vinis ar panašus daiktas, palikite jį padangoje. Taip bus lengviau užsandarinti angą.

2. Nuimkite maksimalaus leistino greičio lipduką (jis pritvirtintas vienoje kompresoriaus pusėje) ir pritvirtinkite jį prie vairo. Jei padangos remontui buvo panaudotas avarinis remonto rinkinys, nerekomenduojama važiuoti didesniu nei 80 km/h (50 myl./val.) greičiu.
3. Patikrinkite, ar jungiklis yra padėtyje 0 ir išimkite maitinimo kabelį bei oro žarną.
4. Atsukite nuo kompresoriaus oranžinį dangtelį ir tada atsukite nuo balionėlio kamštį.

PASTABA

Prieš naudojant nereikia pradurti butelio sandariklio. Sandariklis paduriamas automatiškai, užsukant butelį.



5. Prisukite balionėlį prie jo laikiklio dugno.
- > Balionėlyje ir jo laikiklyje įrengta atvirkštinė gaudyklė, apsauganti nuo hermetiko nuotėkio. Įsukus balionėlį, jo nebegalima atsukti nuo laikiklio. Balionėlį turi nuimti autoserviso specialistas. „Volvo“ rekomenduoja įgaliotąjį „Volvo“ autoservisą.

ĮSPĖJIMAS

Sandariklio skystis gali dirginti odą. Esant kontaktui su oda, nuplaukite skystį muilu ir vandeniu.

ĮSPĖJIMAS

Neatveržkite rezervuaro, jame įmontuota atbulinė gaudyklė, apsauganti nuo nuotėkio.

6. Atsukite padangos dangtelį nuo dulkių.
- Patikrinkite, ar oro žarnos slėgio mažinimo vožtuvus visiškai prisuktas ir įsukite oro žarnos vožtuvo jungtį į padangos oro vožtuvo apatinius sriegius.

7. Prijunkite maitinimo kabelį prie artimiausio 12 V lizdo ir užveskite automobilio variklį.

PASTABA

Kai veikia kompresorius, neturi būti naudojami jokie kiti 12 V maitinimo lizdai.

ĮSPĖJIMAS

Veikiant varikliui, nepalikite automobilyje vaikų be priežiūros.

8. Įjunkite kompresorių, perjungdami jungiklį I padėtį.

ĮSPĖJIMAS

Kompresoriui dirbant niekada nestovėkite šalia padangos. Jei atsiranda įtrūkimai ar nelygumai, kompresorių būtina nedelsiant išjungti. Važiuoti toliau negalima. Rekomenduojame susisiekti su įgaliotų padangų centru.

PASTABA

Paleidus kompresorių, slėgis gali pakilti iki 6 bar, bet slėgis nukrenta po maždaug 30 sekundžių.

9. Pūskite padangą 7 minutes.

SVARBU

Perkaitimo rizika. Kompresorius neturi veikti ilgiau kaip 10 minučių.

10. Išjunkite kompresorių, kad slėgio matuokliu galėtumėt patikrinti slėgį padangoje. Minimalus slėgis: 1,8 baro, maksimalus slėgis: 3,5 baro (jei slėgis padangoje per aukštas, išleiskite jį slėgio mažinimo vožtuvu).

ĮSPĖJIMAS

Jei slėgis yra žemiau 1,8 baro, skylė padangoje yra pernelyg didelė. Važiuoti toliau negalima. Rekomenduojame susisiekti su įgaliotų padangų centru.

11. Išjunkite kompresorių ir atjunkite maitinimo kabelį.
12. Atsukite oro žarną nuo padangos oro vožtuvo ir vėl sumontuokite ant padangos dangtelį nuo dulkių.
13. Sumontuokite apsauginį dangtelį ant oro žarnos, kad neištekėtų likęs sandarinimo skystis.



14. Kuo greičiau pavažiukite bent 3 km maksimaliu 80 km/h (50 myl.val.) greičiu, kad hermetikas užsandarintų padangą.

PASTABA

Per pirmuosius kelis apsisukimus iš pradurtos vietos ištrykš dalis klijų.

ĮSPĖJIMAS

Pasirūpinkite, kad šalia nuvažiuojančio automobilio niekas nestovėtų, nes kitaip ant jų gali užtikšti hermetiko. Atstumas turi siekti bent du metrus.

15. Kontrolinė patikra:

Vėl prijunkite oro žarną prie padangos oro vožtuvo ir manometru patikrinkite slėgį padangoje, žr. Avarinis pradurtos padangos remontas* – pakartotinė patikra (p. 332).

Susijusi informacija

- Avarinis pradurtos padangos remontas* (p. 328)
- Avarinis pradurtos padangos remontas* – pakartotinė patikra (p. 332)
- Avarinio pradurtos padangos remonto komplektas* – apžvalga (p. 329)

Avarinis pradurtos padangos remontas* – pakartotinė patikra

Užsandinus padangą avarinio pradurtos padangos remonto komplektu, „Temporary Mobility Kit“ (TMK), privaloma atlikti paskesnę patikrinimą nuvažiavus maždaug 3 kilometrus.

Patikrinkite slėgį padangoje

Išimkite padangos sandarinimo įrangą. Kompresorius turi būti išjungtas.

1. Atsukite padangos dangtelį nuo dulkių. Išimkite oro žarną ir prisukite vožtuvo jungtį prie sriegio apačios, ant padangos oro vožtuvo.
 - Jei slėgis padangoje mažesnis nei 1,3 bar⁶, vadinasi, padanga nepakankamai užsandarinta. Toliau tęsti kelionės negalima. Susisiekite su padangų centru.
 - Jei slėgis padangoje aukštesnis nei 1,3 bar⁶, padangą reikia pripūsti iki padangų slėgio lentelėje nurodyto slėgio, žr. Padangos – patvirtintas slėgis padangose (p. 405).
 - Jei slėgis padangoje per didelis, išleiskite orą naudodami padangos ventilių.
2. Pamatuokite slėgį padangoje slėgio matuokliu.
 - Jei slėgis padangoje mažesnis nei 1,3 bar⁶, vadinasi, padanga nepakankamai užsandarinta. Toliau tęsti kelionės negalima. Susisiekite su padangų centru.
 - Jei slėgis padangoje aukštesnis nei 1,3 bar⁶, padangą reikia pripūsti iki padangų slėgio lentelėje nurodyto slėgio, žr. Padangos – patvirtintas slėgis padangose (p. 405).
 - Jei slėgis padangoje per didelis, išleiskite orą naudodami padangos ventilių.

3. Jei padangą reikia pripūsti:

1. Prijunkite maitinimo kabelį prie artimiausio 12 V lizdo ir užveskite automobilio variklį.
2. Paleiskite kompresorių ir pripūskite padangą iki slėgio, nurodyto slėgio padangose lentelėje.

3. Išjunkite kompresorių.

4. Nuimkite padangos sandarinimo įrangą, sumontuokite apsauginį dangtelį ant oro žarnos ir sulankstykite žarną į dėžutę.

Įdėkite TMK į bagažinę.

ĮSPĖJIMAS

Neatveržkite rezervuaro, jame įmontuota atbulinė gaudyklė, apsauganti nuo nuotėkio.

⁶ 1 bar = 100 kPa.



5. Prisukite dangtelį nuo dulkių atgal ant padangos.

PASTABA

- Pripūtę padangą, būtinai vėl užsukite apsaugos nuo dulkių dangtelį, kad vožtuvo nepažeistų žvyras, purvas ir pan.
- Naudokite tik plastmasinius apsaugos nuo dulkių dangtelius. Metaliniai apsaugos nuo dulkių dangteliai gali surūdyti ir juos gali būti sunku atsukti.

PASTABA

Sandarinimo skysčio buteliukas ir žarnėlė po panaudojimo turėtų būti pakeisti naujais. „Volvo“ rekomenduoja šiuos keitimo darbus atlikti įgaliotame „Volvo“ autoser-vise.

ĮSPĖJIMAS

Reguliariai tikrinkite padangų slėgį.

„Volvo“ rekomenduoja važiuoti į artimiausią įgaliotąjį „Volvo“ autoservisą, kur jums pakeistų arba pataisytų sugadintą padangą. Padangų remonto įmonės darbuotojams pasakykite, kad padangoje yra sandarinimo skysčio.

ĮSPĖJIMAS

Panaudoję avarinio padangos remonto komplektą, neturėtumėte važiuoti didesniu nei 80 km/h (50 myl./val.) greičiu. „Volvo“ rekomenduoja apsilankyti įgaliotajame „Volvo“ autoser-vise ir patikrinti užsandarinimą padangą (maksimalus važiavimo atstumas yra 200 km). Personalas gali nustatyti, ar galima suremontuoti padangą ir, ar reikia ją keisti.

Susijusi informacija

- Avarinis pradurtos padangos remontas* (p. 328)
- Avarinis pradurtos padangos remontas* – operacija (p. 330)
- Avarinio pradurtos padangos remonto komplektas* – apžvalga (p. 329)

Pradurtos padangos avarinio remonto rinkinys* - padangų pripūtimas

Automobilio originalias padangas galima pripūsti, naudojant kompresorių, kurį rasite avarinio pradurtos padangos remonto komplekte (p. 329).

1. Kompresorius turi būti išjungtas. Užtikrinkite, kad jungiklis būtų padėtyje **0**, ir išimkite maitinimo kabelį bei oro žarną.
2. Atsukite padangos vožtuvo dangtelį nuo dulkių ir ant padangos oro vožtuvo iki galo užsukite oro žarnos jungtį.
3. Prijunkite maitinimo kabelį prie artimiausio 12 V lizdo ir užveskite automobilio variklį.

ĮSPĖJIMAS

Automobilio išmetamų dūmų įkvėpimas gali kelti pavojų gyvybei. Niekada nepalikite veikiančio variklio uždaroje arba prastai vėdinamoje patalpoje.

ĮSPĖJIMAS

Veikiant varikliui, nepalikite automobilyje vaikų be priežiūros.

4. Įjunkite kompresorių, perjungdami jungiklį į **1** padėtį.



SVARBU

Perkaitimo rizika. Kompresorius neturi veikti ilgiau kaip 10 minučių.

5. Pripūskite padangą iki slėgio, kuris nurodytas slėgio padangose lentelėje, žr. Padangos – patvirtintas slėgis padangose (p. 405). Jei slėgis per aukštas, išleiskite orą per slėgio redukcinį vožtuvą.
6. Išjunkite kompresorių. Atjunkite oro žarną ir maitinimo kabelį.
7. Prisukite dangtelį nuo dulkių atgal ant padangos.

Susijusi informacija

- Avarinis pradurtos padangos remontas* (p. 328)
- Avarinio pradurtos padangos remonto komplektas* – apžvalga (p. 329)
- Avarinis pradurtos padangos remontas* – pakartotinė patikra (p. 332)

10

TECHNINĖ PRIEŽIŪRA IR APTARNAVIMAS

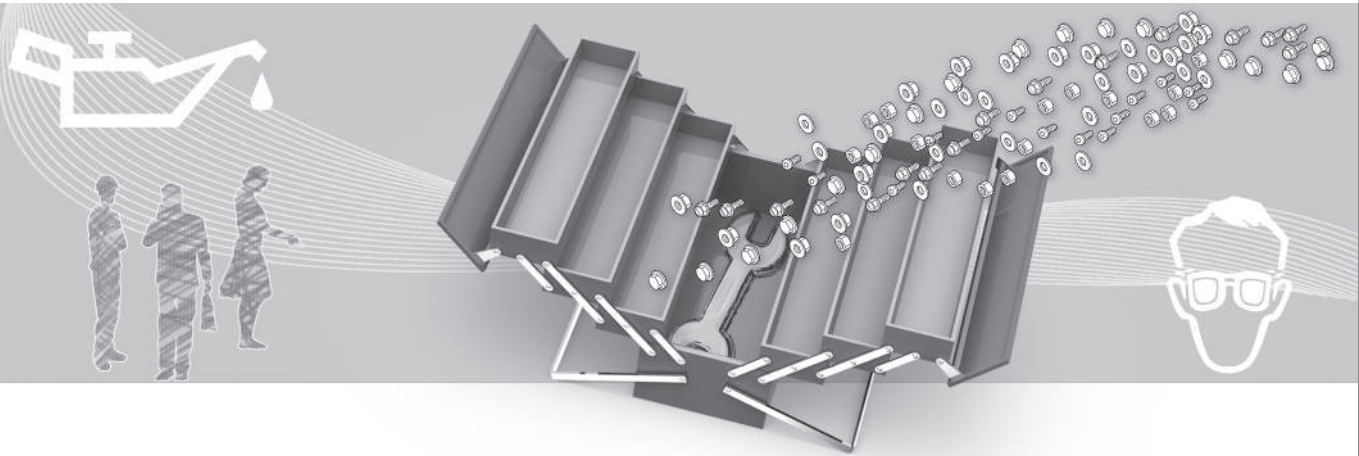



„Volvo“ techninės priežiūros programa

Norint, kad automobilis būtų kuo saugesnis ir patikimesnis, vadovaukitės „Volvo“ techninės priežiūros programa, kaip nurodyta Techninės priežiūros ir garantijos knygelėje.

Dėl aptarnavimo ir techninės priežiūros „Volvo“ rekomenduoja susisiekti su įgaliotuoju „Volvo“ autoservisu. „Volvo“ autoservisai turi kvalifikuotą personalą, specialią įrangą ir techninės priežiūros literatūrą, todėl jie garantuoja aukščiausią paslaugų kokybę.

! SVARBU

Kad galiotų „Volvo“ garantija, patikrinkite Techninės priežiūros ir garantijos knygelės instrukcijas ir jų laikykitės.

Susijusi informacija

- Klimato kontrolės sistema – trikčių šalinimas ir remontas (p. 350)

¹ Taikoma kai kurioms rinkoms.

² Taikoma „Sensus Navigation“.

Rezervuoti techninę priežiūrą ir remontą*¹

Valdykite techninės priežiūros, remonto ir rezervacijų informaciją tiesiogiai savo automobilyje, turinčiame prieigą prie interneto.

Naudodamiesi šia paslauga¹, galėsite patogiai rezervuoti techninę priežiūrą ir apsilankymą autoservise sėdėdami automobilyje. Automobilio informacija siunčiama jūsų atstovui, kuris gali pasiruošti jūsų apsilankymui autoservise. Atstovas susisieks su jumis ir sutars dėl susitikimo laiko. Tam tikrose rinkose sistema primena jums apie artėjantį planinį susitikimą, o navigacijos sistema² gali parodyti kelią iki jūsų autoserviso atėjus laikui jame apsilankyti.

Prieš naudojantis paslauga

„Volvo ID“ ir mano profilis

- Registruoti Volvo ID. Papildomos informacijos ir nurodymų, kaip sukurti Volvo ID, rasite Volvo ID (p. 22).
- Prisijunkite prie savininko portalo „My Volvo“, eikite į savo profilį ir atlikite šiuos veiksmus:
 1. Patikrinkite, ar automobilis prijungtas prie jūsų profilio.
 2. Patikrinkite, ar informacija ryšiams teisinga.

3. Pasirinkite pageidaujimą „Volvo“ atstovą, į kurį norėsite kreiptis dėl techninės priežiūros ir remonto.
4. Pasirinkite pageidaujimą ryšio kanalą (telefoną). Rezervacijos informacija visada siunčiama į automobilį ir jums, elektroniškai paštu.

Rezervacijos iš automobilio išankstinės sąlygos

- Kad galėtumėte rezervavimo informaciją išsiųsti iš automobilio ir gauti į jį, jis turi būti prijungtas prie interneto. Žr. „Sensus Infotainment“ priedą, kur pateikiama informacijos, kaip prijungti automobilį prie interneto.
- Kadangi rezervavimo informacija siunčiama per privačią jūsų telefono prenumeratą, bus pateiktas klausimas, ar norite siųsti informaciją. Klausimas užduodamas vieną kartą ir po to taikomas pasirinktąjam ryšiui robotą laiką.
- Kad paslauga veiktų ir sistema turėtų ryšį per automobilio ekraną, reikia patvirtinti pranešimus arba išskylančias žinutes. Įprastame **MY CAR** šaltinio rodyneje paspauskite **OK/MENU** ir po to **Service & repair → Display notifications**.



Naudojimasis paslauga

Visi meniu ir nuostatos pasiekiamos iš įprasto **MY CAR** rodinio, paspaudžiant **OK/MENU** ir tada **Service & repair**.

Atėjus laikui vykdyti techninės priežiūros darbus arba (atskirais atvejais) prireikus automobilį remontuoti, apie tai informuojama jungtiniame prietaisų skydelyje (p. 65) ir ekrane pateikiamu iškylančiuoju meniu.

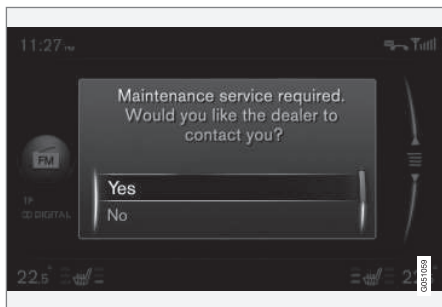

Techninės priežiūros pranešimas ekrane.

Iškylančiajame meniu pateikiamų atsakymų reikšmės:

- **Yes** – jūsų atstovui išsiunčiama rezervavimo užklausa ir atstovas susisieks su jumis bei pateikia rezervavimo pasiūlymą. Techninės priežiūros lemputė ir techninės

priežiūros pranešimas išnyksta iš jungtinių prietaisų skydelio.

- **No** – iškylantieji pranešimai ekrane neberodomi. Pranešimas jungtiniame prietaisų skydelyje išlieka. Nurodžius šią parinktį, automobilyje galima pradėti rankinio rezervavimo procedūrą (žr. toliau).
- **Postpone** – iškylantysis meniu parodomas kitą kartą užvedus automobilio variklį.

Rankiniu būdu rezervuoti techninę priežiūrą arba remontą¹

1. Paspauskite mygtuką **MY CAR**, esantį centriniame valdymo pulte, ir pasirinkite **Service & repair** → **Dealer information** → **Request service or repair**.
 - > Automobilio duomenys automatiškai nusiunčiami jūsų atstovui.
2. Atstovas atsiunčia rezervacijos pasiūlymą automobiliui.
3. Priimkite arba atmeskite naują rezervacijos pasiūlymą.

Priėmus rezervacijos pasiūlymą, automobilyje įrašoma rezervacijos informacija. Žr. „Mano rezervacijos“. Automobilis automatiškai pateiks ekrane priminimus apie rezervaciją ir padės nuvykti į autoservisą atėjus laikui jame apsilankyti.

Apsilankymą autoservise galima rezervuoti ir per „My Volvo“. Atverkite „Mano rezervacijos“ ir pasirinkite „Atnaujinti“, kad gautumėte prirėgą prie rezervacijų iš „My „Volvo“.

Mano rezervacijos¹

Rodyti rezervacijos informaciją automobilio ekrane. Priimkite arba atmeskite naują rezervacijos pasiūlymą.

- Pasirinkite **Service & repair** → **My bookings**.

Skambinti atstovui¹

Naudamiesi prie automobilio prijungtu telefonu su funkcija „Bluetooth[®]“, galėsite paskambinti savo atstovui. Informacijos apie tai, kaip prijungti telefoną, rasite „Sensus Infotainment“ priede.

- Pasirinkite **Service & repair** → **Dealer information** → **Call dealer**.

Kaip naudotis navigacijos sistema^{1, 2}

Į navigacijos sistemą įveskite savo autoservisą kaip kelionės tikslą.

- Pasirinkite **Service & repair** → **Dealer information** → **Set single destination**.
- Pasirinkite **Service & repair** → **Dealer information** → **Add as waypoint**.

¹ Taikoma kai kurioms rinkoms.

² Taikoma „Sensus Navigation“.



Automobilio duomenų siuntimas¹

Automobilio duomenys siunčiami į centrinę „Volvo“ duomenų bazę (ne jūsų atstovui), iš kurios „Volvo“ atstovai gali gauti informacijos apie automobilį, įveddami jo identifikacijos numerį (VIN³). Numeris išspausdintas automobilio techninės priežiūros ir garantijos brošiūroje ir lango vidinėje dalyje, kairiajame apatiniame kampe.

- Pasirinkite **Service & repair** → **Send car data**.

Rezervavimo informacija ir automobilio duomenys

Jums nusprendus rezervuoti techninę priežiūrą iš savo automobilio, išsiunčiami rezervavimo ir automobilio duomenys. Transporto priemonės duomenų informaciją sudaro šių sričių duomenys:

- techninės priežiūros poreikis;
- funkcinė būseną;
- skysčių lygiai;
- matuoklio rodmuo;
- Automobilio identifikacijos numeris (VIN³)
- Automobilio programinės įrangos versija.

Susijusi informacija

- Volvo ID (p. 22)

¹ Taikoma kai kurioms rinkoms.

³ Transporto priemonės identifikacijos numeris



Automobilio pakėlimas

Keliant automobilį svarbu, kad kėliklis arba kėlimo alkūnės pritvirtinti tam skirtuose automobilio apačios taškuose.



PASTABA

„Volvo“ rekomenduoja naudoti tik tą domkratą, kuris buvo specialiai pagamintas konkrečiam automobilio modeliui. Jei pasirenkamas ne „Volvo“ rekomenduojamas kėliklis, vykdykite prie įrenginio pridėtas instrukcijas

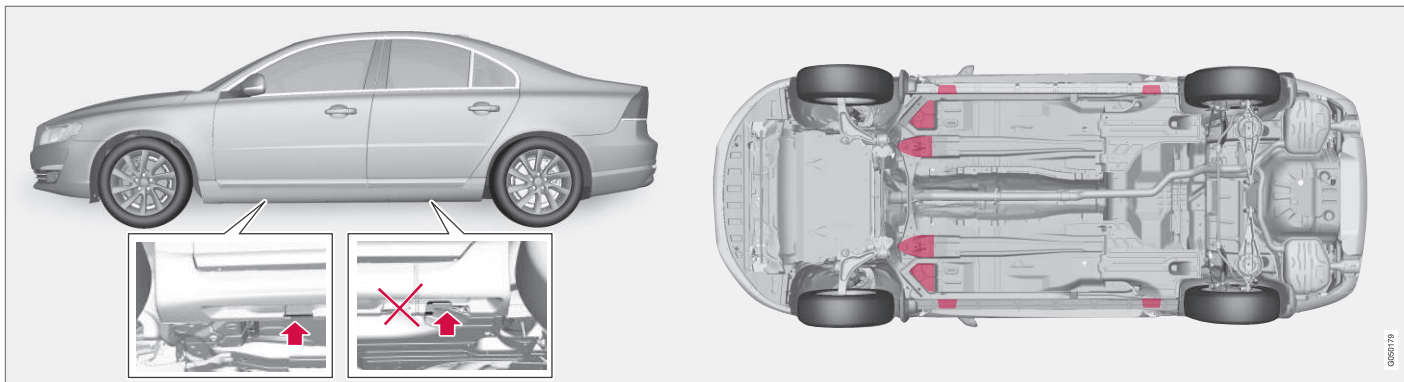

Kėlimo keltuvu, kuris yra automobilyje, taškai (rodyklės) ir kėlimo taškai (pažymėti raudonai).

Jei automobilis keliamas priekiniu autoserviso kėlikliu, jį reikia pastatyti po vienu iš keturių kėlimo taškų toliausiai po automobiliu. Jei automobilis keliamas galiniu autoserviso kėlikliu, jį reikia pastatyti po vienu iš kėlimo taškų. Įsitikinkite, kad autoserviso kėliklis būtų atremtas taip, kad automobilis negalėtų nuo jo nuslysti. Visada naudokite ašinius stovus ar panašias priemones.

Jei automobilis keliamas dviejų stulpų autoserviso keltuvu, priekinis ir galinis kėlimo svertai gali būti pastatomi po išoriniais kėlimo taškais (kėlimo keltuvu taškais). Arba galima naudoti priekyje esančius vidinius kėlimo taškus.

Susijusi informacija

- Ratų keitimas – ratų nuėmimas (p. 321)



Variklio gaubtas – atidarymas ir uždarymas

Variklio dangtis atidaromas patraukiant salone, šalia pedaly įrengtą rankeną ir perstumiant prie radiatoriaus grotelių įrengtą užraktą kairėn.

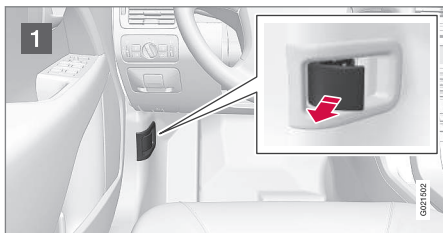

- 1 Patraukite prie pedaly esančią rankenėlę. Turėtumėte išgirsti, kaip atsilaisvina fiksuatorius.
- 2 Patraukite fiksuatorių į kairę ir atidarykite variklio dangtį. (Fiksuatoriaus kablys yra tarp priekinio žibinto ir radiatoriaus grotelių, žr. iliustraciją.)

⚠️ ĮSPĖJIMAS

Patikrinkite, ar uždarytas gaubtas tinkamai užsirakina.

Susijusi informacija

- Variklio skyrius – patikra (p. 342)
- Variklio skyrius – apžvalga (p. 341)

Variklio skyrius – apžvalga

Apžvalgoje pateikiami keli su technine priežiūra susiję komponentai.

Variklio skyrius 4 cil.

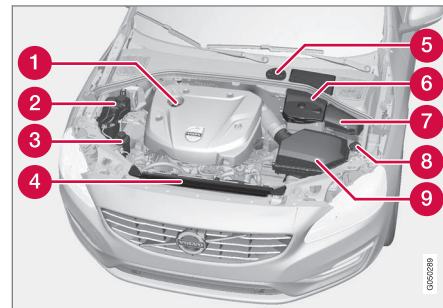

Variklio skyriaus išdėstymas skiriasi priklausomai nuo variklio modelio.

- 1 Variklio alyvos pylimas
- 2 Aušinimo skysčio plėtimosi bakelis
- 3 Vairo stiprintuvo skysčio bakelis
- 4 Radiatorius
- 5 Stabdžių ir sankabos skysčio bakelis (vairuotojo pusėje)
- 6 Akumuliatorius
- 7 Relių ir saugiklių dėžutė
- 8 Ploviklio įpylimas
- 9 Oro filtras



! ĮSPĖJIMAS

Uždegimo sistemoje yra itin aukšta įtampa ir galia. Degimo sistema naudoja įtampą, kuri gali būti labai pavojinga. Prieš pradėdant darbus variklio skyriuje, būtina pervesti automobilio elektros sistemą į raktelio padėtį **0**, žr. Raktelio padėtys – skirtingų lygių funkcijos (p. 81).

Kai rakteliu automobilio elektros sistema yra pervesta į padėtį **II** arba kai variklis karštas, nelieskite žvakių bei uždegimo ritės.

Variklio skyrius, išskyrus 4 cilindrų

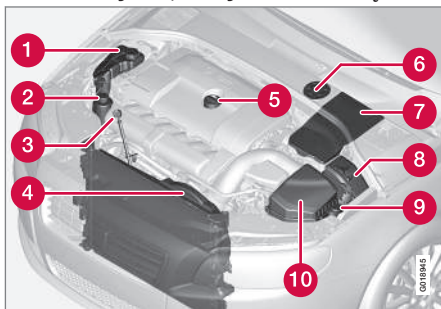

Variklio skyriaus išdėstymas skiriasi priklausomai nuo variklio modelio.

- 1** Aušinimo skysčio plėtimosi bakelis
- 2** Vairo stiprintuvo skysčio bakelis

- 3** Variklio alyvos matuoklis⁴
- 4** Radiatorius
- 5** Variklio alyvos pylimas
- 6** Stabdžių ir sankabos skysčio bakelis (vairuotojo pusėje)
- 7** Akumulatorius
- 8** Relių ir saugiklių dėžutė
- 9** Ploviklio įpylimas
- 10** Oro filtras

! ĮSPĖJIMAS

Uždegimo sistemoje yra itin aukšta įtampa ir galia. Degimo sistema naudoja įtampą, kuri gali būti labai pavojinga. Prieš pradėdant darbus variklio skyriuje, būtina pervesti automobilio elektros sistemą į raktelio padėtį **0**, žr. Raktelio padėtys – skirtingų lygių funkcijos (p. 81).

Kai rakteliu automobilio elektros sistema yra pervesta į padėtį **II** arba kai variklis karštas, nelieskite žvakių bei uždegimo ritės.

Susijusi informacija

- Variklio gaubtas – atidarymas ir uždarymas (p. 341)
- Variklio skyrius – patikra (p. 342)

Variklio skyrius – patikra

Tam tikrą alyvą ir skysčius reikia tikrinti reguliariais intervalais.

Reguliarus tikrinimas

Reguliariai tikrinkite šias alyvas ir skysčius, pvz., pripildymo metu:

- Aušinimo skystis
- Variklio alyva
- Vairo stiprintuvo skystis
- Plovimo skystis

! ĮSPĖJIMAS

Nepamirškite, kad radiatoriaus ventiliatorius (jis yra variklio skyriaus priekinėje dalyje, už radiatoriaus) praėjus šiek tiek laiko nuo variklio išjungimo gali automatiškai įsijungti.

Variklis visada turi būti išvalytas autoservise. Rekomenduojamas įgaliotasis „Volvo“ autoservasas. Kai variklis karštas, kyla gaisro rizika.

Susijusi informacija

- Variklio gaubtas – atidarymas ir uždarymas (p. 341)
- Variklio skyrius – apžvalga (p. 341)
- Aušinimo skystis – lygis (p. 348)
- Variklio alyva – tikrinimas ir įpylimas (p. 344)

⁴ Varikliuose su elektroniniu alyvos lygio jutikliu (5 cil. dizeliniuose) nėra matuoklio.



- Vairo stiprintuvo skystis – lygis (p. 349)
- Plovimo skystis – pildymas (p. 360)

Variklio alyva – bendroji dalis

Kad galiotų rekomenduojami aptarnavimo intervalai, reikia naudoti aprobuotą variklių alyvą.

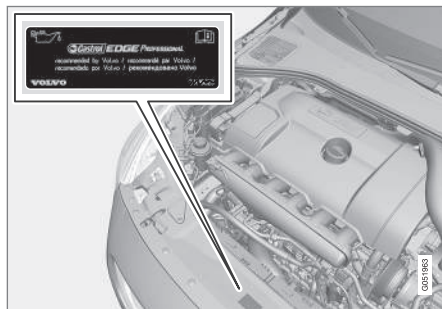

„Volvo“ rekomenduoja:



Informacijos apie važiavimą nepalankiomis sąlygomis rasite Variklio alyva – nepalankios vairavimo sąlygos (p. 396).

! SVARBU

Siekiant įvykdyti variklio aptarnavimo periodiškumo reikalavimus, visi varikliai gamyloje užpildomi specialiai adaptuota sintetine variklių alyva. Alyva parenkama labai kruopščiai, atsižvelgiant į eksploatacijos trukmę, užvedimo charakteristikas, kuro sąnaudas ir poveikį aplinkai.

Kad galiotų rekomenduojami aptarnavimo intervalai, reikia naudoti aprobuotą variklių alyvą. Pildydami ir keisdami naudokite tik nurodytos kokybės alyvą, nes priešingu atveju rizikuojate neigiamai paveikti eksploatacijos laikotarpį, užvedimo charakteristikas, kuro sąnaudas ir poveikį aplinkai.

Jei nenaudojama nurodyto kokybinio lygio ir klamos variklių alyva, „Volvo Car Corporation“ atsisako bet kokių išpareigojimų dėl garantijos.

„Volvo“ rekomenduoja, kad alyvą keistų įgaliotojo „Volvo“ autoserviso specialistai.

„Volvo“ automobiliuose naudojamos įvairios sistemos, įspėjančios apie žemą alyvos lygį arba slėgį. Tam tikri variklio variantai turi alyvos slėgio jutiklį: tada yra naudojamas jungtinio prietaisų skydelio įspėjamasis žemo alyvos slėgio ženklas . Kituose variantuose numatytas alyvos lygio jutiklis: apie tai vairuotojas informuojamas per prietaisų skydelio



įspėjamąjį ženklą  bei ekrane pateikiamus tekstus. Atskiruose variantuose montuojamos abi sistemos. Dėl išsamesnės informacijos susisiekite su įgaliotuoju „Volvo“ atstovu.

Variklio alyvą ir alyvos filtrą keiskite pagal Techninės priežiūros ir garantijos knygelėje nurodytus intervalus.

Draudžiama naudoti aukštesnės klasės tepalus. Jei automobilis eksploatuojamas nepalankiomis sąlygomis, „Volvo“ rekomenduoja naudoti aukštesnio kokybinio lygio alyvą, žr. Variklio alyva – nepalankios vairavimo sąlygos (p. 396).

Informacijos apie pildymo talpas rasite Variklio alyva – klasė ir tūris (p. 397).

Susijusi informacija

- Variklio alyva – tikrinimas ir įpylimas (p. 344)

Variklio alyva – tikrinimas ir įpylimas

Tam tikruose variklio variantuose alyvos lygis matuojamas elektroniniu alyvos lygio jutikliu; kituose variklio variantuose jis tikrinamas alyvos lygio matuokliu.

Variklis su alyvos lygio matuokliu⁵

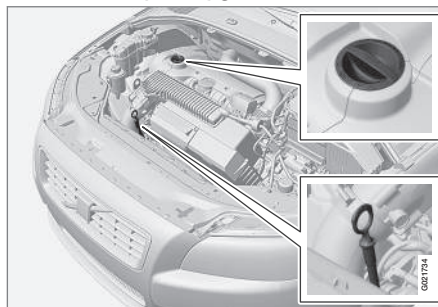

Matuoklis ir įpylimo vamzdelis.

Ypač svarbu tikrinti alyvos lygį naujame automobilyje prieš pirmą kartą keičiant alyvą.

„Volvo“ rekomenduoja tikrinti tepalo lygį kas 2 500 km. Tiksliausiai alyvos lygis išmatuojamas, prieš užvedant, esant šaltam varikliui. Matavimas nebus tikslus, jei jis bus atliktas iškart, išjungus variklį. Tokiu atveju alyvos lygio matuoklis rodytų, kad alyvos nepakanka, kadangi bus praėję per mažai laiko, kad visa alyva sutekėtų į karterį.

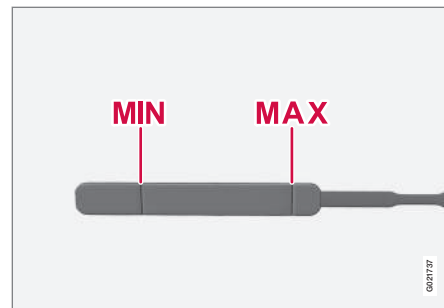

*Alyvos lygis turi būti tarp **MIN** ir **MAX** padalų.*

⁵ Netaikoma automobiliams su 4 cil. arba 5 cil. dyzeliniu varikliu, kuriuose yra elektroninis alyvos lygio jutiklis.



Matavimas ir papildymas, jei reikia

1. Pasirūpinkite, kad automobilis stovėtų lygiai. Išjungus variklį svarbu palaukti 5 minučių, kad tepalui pakaktų laiko nutekėti atgal į karterį.
2. Ištraukite matuoklį ir jį nuvalykite.
3. Dar kartą įkiškite alyvos matuoklį.
4. Ištraukite ir patikrinkite lygį.
5. Jei lygis artimas **MIN**, tada reikia įpilti 0,5 litro. Jei lygis yra žymiai mažesnis, reikalingas papildomas kiekis.
6. Jei reikia, dar kartą patikrinkite lygį, taip pat tai atlikite nuvažiaavę trumpą atstumą. Tada patikrinkite 1–4 žingsnius.

⚠️ ĮSPĖJIMAS

Niekada nepilkite aukščiau **MAX** žymės. Lygis niekada neturi būti aukštesnis kaip **MAX** arba žemesnis kaip **MIN**, nes kitaip gali būti sugadintas variklis.

⚠️ ĮSPĖJIMAS

Neišpilkite alyvos ant karšto dujų išmetimo mazgo, nes gali kilti gaisro pavojus.

Variklis su elektroniniu alyvos lygio jutikliu, 4 cil.



Degalų pylimo antgalis⁶.

Kai kuriais atvejais, tarp techninės priežiūros intervalų gali tekti pripildyti alyvos.

Kol jungtinio prietaisų skydelio ekrane nepasirodė pranešimas, nereikia imtis jokių veiksmų dėl variklio alyvos lygio (žr. kitą iliustraciją).

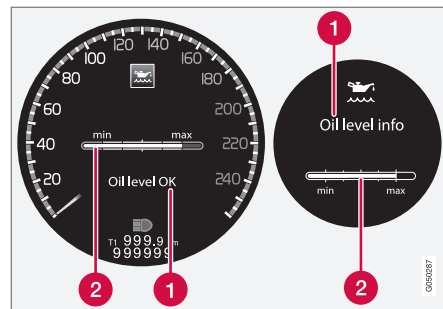

Ekrane pateikiamas pranešimas ir grafikas. Kairiajame ekrane rodomas skaitmeninis jungtinis prietaisų skydelis, dešiniajame – analoginis.

❶ Pranešimas

❷ Variklio alyvos lygis

Alyvos lygis yra tikrinamas varikliui esant išjungtam, naudojant elektroninį alyvos lygio matuoklį su reguliavimo ratuku, žr. Meniu narsymas – jungtinis prietaisų skydelis (p. 114).

⚠️ ĮSPĖJIMAS

Pasirodžius pranešimui **Būtina aptarnauti alyvą**, apsilankykite autoservise. Rekomenduojama kreiptis į įgaliotąjį „Volvo“ autoservisą. Alyvos lygis gali būti per aukštas.

⁶ Varikliuose su elektroniniu alyvos lygio jutikliu nėra matuoklio.



10 Techninė priežiūra ir aptarnavimas



! SVARBU

Jei gavote įspėjimą apie žemą alyvos lygį, įpilkite tik nurodytą kiekį, pavyzdžiui, 0,5 litro.

i PASTABA

Sistema negali tiesiogiai nustatyti pokyčio pripylus arba išleidus alyvą. Kad alyvos lygio rodmenys būtų teisingi, reikia, kad automobiliu būtų nuvažiuota maždaug 30 km ir jis būtų pastovėjęs 5 minutes su išjungtu varikliu ant lygaus pagrindo.

! ĮSPĖJIMAS

Neišpilkite alyvos ant karšto dujų išmetimo mazgo, nes gali kilti gaisro pavojus.

Alyvos lygio matavimas, 4 cil.

Jei reikia patikrinti alyvos lygį, tai reikia atlikti toliau nurodyta seka.

1. Pasukite raktelį į padėtį II (žr. Raktelio padėties – skirtingų lygių funkcijos (p. 81)).

2. Reguliavimo ratuką, esantį ant kairiosios svirtelės jungiklio, pasukite į padėtį **Alyvos lygis**.

> Tada bus parodyta informacija apie variklio alyvos lygį.

Papildomos informacijos apie meniu valdymą rasite Meniu naršymas – jungtinis prietaisų skydelis (p. 114).

i PASTABA

Jei nesilaikoma tinkamų alyvos lygio matavimo sąlygų (laiko tarpas išjungus variklį, automobilio pasvirimas, lauko temperatūra ir kt.), rodomas **Nepasiekiamas** pranešimas. Tai **nereiškia**, kad automobilio sistemoje yra kažkokių gedimų.

Variklis su elektroniniu alyvos lygio jutikliu, 5 cilindų dizelinis

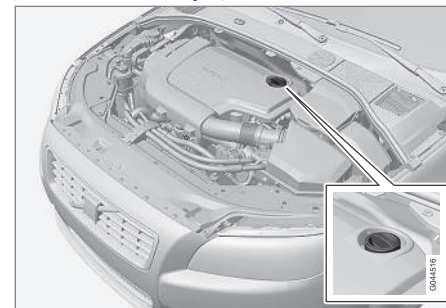

Degalų pylimo antgalis⁷.

Kol jungtinio prietaisų skydelio ekrane nepasirodė pranešimas, nereikia imtis jokių veiksmų dėl variklio alyvos lygio (žr. kitą iliustraciją).

⁷ Varikliuose su elektroniniu alyvos lygio jutikliu nėra matuoklio.

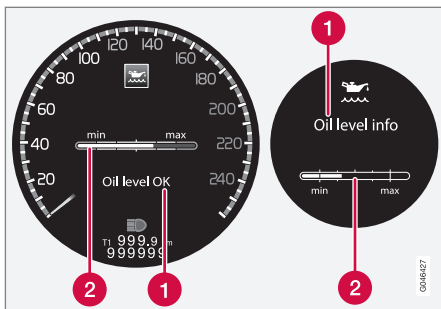

Ekrane pateikiamas pranešimas ir grafikas. Kairiajame ekrane rodomas skaitmeninis jungtinis prietaisų skydelis, dešiniajame – analoginis.

1 Pranešimas

2 Variklio alyvos lygis

Alyvos lygis yra tikrinamas varikliui esant išjungtam, naudojant elektroninį alyvos lygio matuoklį su reguliavimo ratuku, žr. Meniu naršymas – jungtinis prietaisų skydelis (p. 114).

⚠️ ĮSPĖJIMAS

Pasirodžius pranešimui **Būtina aptarnauti alyvą**, apsilankykite autoservice. Rekomenduojama kreiptis į įgaliotąjį „Volvo“ autoservisą. Alyvos lygis gali būti per aukštas.

⚠️ SVARBU

Jei pasirodys **Žemas alyvos lygis** įpliti 0,5 litro pranešimas, papildykite tik 0,5 litro.

ℹ️ PASTABA

Sistema nustato alyvos lygį tik važiuojant. Sistema negali tiesiogiai nustatyti pokyčio pripylus arba išleidus alyvą. Automobiliui reikia nuvažiuoti apie 30 km, kad alyvos lygis būtų pradėtas rodyti teisingai.

⚠️ ĮSPĖJIMAS

Nepilkite daugiau alyvos, jei pylimo lygis (3) arba (4) pasirodo toks, kaip parodyta toliau pateiktame paveikslėlyje. Lygis niekada negali būti aukštesnis kaip **MAX** arba žemesnis kaip **MIN**, nes kitaip gali būti sugadintas variklis.

⚠️ ĮSPĖJIMAS

Neišpilkite alyvos ant karšto dujų išmetimo mazgo, nes gali kilti gaisro pavojus.

Alyvos lygio matavimas, 5 cilindruose dizeliniuose varikliuose

Jei reikia patikrinti alyvos lygį, tai reikia atlikti toliau nurodyta seka.

1. Pasukite raktelį į padėtį II (žr. Raktelio padėtys – skirtingų lygių funkcijos (p. 81)).

2. Reguliavimo ratuką, esantį ant kairiosios svirtelės jungiklio, pasukite į padėtį **Alyvos lygis**.

> Tada bus parodyta informacija apie variklio alyvos lygį.

Papildomos informacijos apie meniu valdymą rasite Meniu naršymas – jungtinis prietaisų skydelis (p. 114).

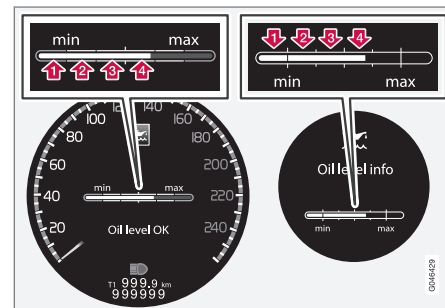

Skaičiai 1–4 rodo pripildymo lygį. Nepilkite daugiau alyvos, jei rodomas (3) arba (4) lygis. Rekomenduojamas užpildymo lygis: 4. Ekrane pateikiamas pranešimas ir grafikas. Kairiajame ekrane rodomas skaitmeninis jungtinis prietaisų skydelis, dešiniajame – analoginis.

Susijusi informacija

- Variklio alyva – bendroji dalis (p. 343)



10 Techninė priežiūra ir aptarnavimas

Aušinimo skystis – lygis

Aušinimo skystis ataušina vidaus degimo variklį iki reikiamos darbinės temperatūros. Variklio šilumą, perduodamą aušinimo skysčiui, galima naudoti automobilio salonui šildyti.

Skysčio lygio tikrinimas

Aušinimo skystis lygis plėtimosi bakelyje turi būti tarp **MIN** ir **MAX** žymų. Jei aušinimo sistema nepakankamai užpildyta, variklis gali pernelyg įkaisti ir sugesti.

PASTABA

Kai variklis šaltas, reguliariai tikrinkite aušinimo skysčio lygį.

Pildymas

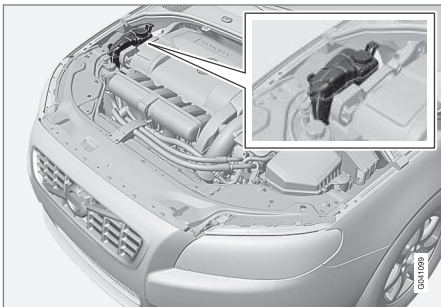

Pildydami aušinimo skystį, laikykitės ant pakuotės nurodytų instrukcijų. Niekada nepil-

dykite skysčio atsargų vien tik vandeniu. Nesvarbu, ar aušinimo skysčio koncentrato būtų per mažai, ar per daug - abiem atvejais didėja skysčio užšalimo pavojus.

ĮSPĖJIMAS

Aušalas gali būti labai karštas. Jei reikia pripildyti aušalą iki viršaus varikliui dirbant darbine temperatūra, lėtai atsukite išplėtimo rezervuaro dangtelį, kad pamažu išleistumėte viršslėgį.

SVARBU

- Didelė chloro, chloridų ar kitų druskų koncentracija gali sukelti aušinimo sistemos koroziją.
- Visuomet naudokite „Volvo“ rekomenduojamą aušalą, pasižymintį antikorozinėmis savybėmis.
- Užtikrinkite, kad aušalas susidėtų iš 50 % vandens ir 50 % antifrizo.
- Antifrizą maišykite su aprobuotos kokybės vandeniu iš čiaupo. Jei abejojate dėl vandens kokybės, rinkitės paruoštą naudoti (sumaišytą) „Volvo“ rekomenduojamą aušalą.
- Keičiant aušalą / aušinimo sistemos komponentus, sistemą reikia išplauti aprobuotos kokybės vandeniu iš čiaupo arba paruoštu naudoti (sumaišytu) aušalu.
- Varikliui galima leisti dirbti tik su tinkamai užpildyta aušinimo sistema. Priešingu atveju gali susidaryti per aukšta temperatūra ir iškilti cilindro galvutės pažeidimų (įtrūkimų) rizika.

Tūris ir vandens kokybės standartus rasite Aušinimo skystis – klasė ir tūris (p. 398).



Stabdžių ir sankabos skystis – lygis

Stabdžių ir sankabos skysčio lygis turi būti tarp talpyklos žymų **MIN** ir **MAX**.

Skysčio lygio tikrinimas

Stabdžių ir sankabos skystis yra tame pačiame bakelyje. Skysčio lygis bakelyje turi būti tarp **MIN** ir **MAX** padalų, kurios matyti bakelio viduje. Reguliariai tikrinkite skysčio lygį.

Keiskite stabdžių skystį kas antrus metus arba per kas antrą planuotą techninės priežiūros ciklą.

Jei automobilio stabdžiai dažnai naudojami ir stipriai apkraunami, pavyzdžiui, eksploatuojant automobilį kalnuotuose regionuose arba drėgno tropikų klimato kraštuose, stabdžių skystį būtina keisti kasmet.

Informacijos apie talpą ir rekomenduojamą stabdžių skystį rasite Stabdžių skystis – kokybinis lygis ir tūris (p. 400).

ĮSPĖJIMAS

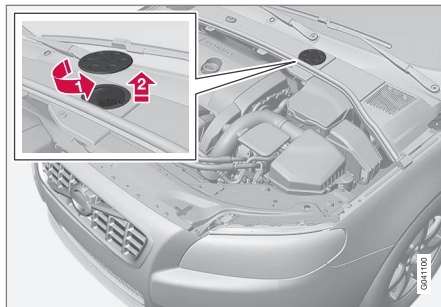

Jei stabdžių skysčio lygis bakelyje yra nukritęs žemiau **MIN** žymos, nevažiukite toliau nepripylę skysčio. Priežastį, kodėl nukrito stabdžių skysčio lygis, „Volvo“ rekomenduoja patikrinti įgaliotajame „Volvo“ autoservise.

Pildymas



Stabdžių skysčio bakelis yra vairuotojo pusėje.

Skysčio bakelis yra uždengtas apsauginiu dangteliu virš neįkaistančios variklio skyriaus zonos. Tam, kad pasiektumėte atsukamą bakelio dangtelį, būtina pirmiausia nuimti apvalųjį apsauginį dangtelį.

-  Atsukite ir nuimkite apsauginį dangtelį, esantį ant plastikinio skydo.
-  Atsukite bakelio dangtelį ir pripilkite skysčio. Lygis turi būti tarp **MIN** ir **MAX** žymų, kurios yra bakelio viduje.

SVARBU

Nepamirškite vėl uždėti dangtelio.

Vairo stiprintuvo skystis – lygis

Vairo stiprintuvo skysčio lygis turi būti tarp bakelio žymų **MIN** ir **MAX**. Skysčio keisti nereikia.

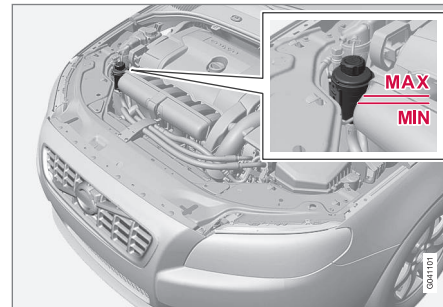

SVARBU

Tikrinant reikia pasirūpinti, kad sritis aplink vairo stiprintuvo skysčio bakelį būtų švari. Dangtelis neturėtų būti atidaromas.

Tikrinkite vairo stiprintuvo skystį kaskart, kai automobilis pristatomas į autoservisą. Šio skysčio nereikia keisti. Lygis turi būti tarp **MIN** ir **MAX** žymų.

Informacijos apie rekomenduojamą skysčio rūšį rasite Vairo stiprintuvo skystis – klasė (p. 400).



ĮSPĖJIMAS

Įvykus vairo stiprintuvo sistemos gedimui ar išjungus variklį ir prareikus automobilį vilkti, vairą sukti žymiai sunkiau nei įprastai. Pasiskaitykite išsamiau apie tai, kas taikoma vilkimui (p. 310).

Klimato kontrolės sistema – trikčių šalinimas ir remontas

Oro kondicionavimo sistemą gali aptarnauti ir remontuoti tik įgaliotojo autoserviso specialistai.

Triukčių šalinimas ir remontas

Oro kondicionavimo sistemoje yra fluorescencinių aptikimo medžiagų. Ieškant nuotėkių, reikia naudoti ultravioletinių spindulių lempą.

„Volvo“ rekomenduoja susisiekti su įgaliotuoju „Volvo“ autoservisu.

ĮSPĖJIMAS

Oro kondicionavimo sistemoje yra didelio slėgio šaldymo skystis R134a. Šios sistemos techninę priežiūrą ir remontą gali atlikti tik įgaliotasis autoservisas.

Susijusi informacija

- „Volvo“ techninės priežiūros programa (p. 336)

Lempučių keitimas – bendroji dalis

Lempučių keitimo procedūra taikoma žibintų lempučių pakeisti. Prareikus pakeisti šviesos diodų arba ksenonines lemputes, reikia kreiptis į autoservisą.

Lempučių yra nurodytos (p. 358). Toliau pateiktame sąraše rasite lempučių ir kitų šviesos šaltinių (pvz., šviesos diodų⁸), kurie yra specifinės konstrukcijos ar kuriuos galima keisti tik autoservise⁹, išdėstymo vietas:

- Aktyvieji ksenoniniai priekiniai žibintai – ABL (ksenoninės lempučių)
- Gabaritiniai žibintai, priekiniai
- Važiavimo dieną šviesos
- Šoniniai posūkių indikatoriai, šoniniai veidrodėliai
- Apšvietimo iš atstumo lempos, šoniniai veidrodėliai
- Salono apšvietimas
- Gabaritiniai žibintai, galiniai
- Šoniniai gabaritiniai žibintai, gale
- Stabdžių šviesos.

⁸ Šviesos diodas (Light Emitting Diode)

⁹ Rekomenduojama kreiptis į įgaliotąjį „Volvo“ autoservisą.

**! ĮSPĖJIMAS**

Jei automobilyje įrengti ksenono priekiniai žibintai, lemputės galima keisti tik autoservise. Rekomenduojame kreiptis į įgaliotąjį „Volvo“ autoservisą. Tvarkant ksenono žibintus, reikia elgtis labai atsargiai, nes juose yra aukštos įtampos blokas.

! ĮSPĖJIMAS

Keičiant lemputes, automobilio elektros sistema turi būti raktelio padėtyje 0, žr. Raktelio padėtyt – skirtingų lygių funkcijos (p. 81).

! SVARBU

Niekada pirštais nelieskite stiklinės elektros lempučių dalies. Ant Jūsų pirštų esančius riebalus išgarina šiluma, jais pasidengia reflektorius ir taip pakenkiama jo veikimui.

i PASTABA

Jei, pakeitus sugedusią lemputę, klaidos pranešimas vis tiek išlieka, rekomenduojame apsilankyti įgaliotajame „Volvo“ autoservise.

i PASTABA

Žibintuose, pvz., priekiniuose, rūko ir galiniuose (iš vidaus pusės) laikinai gali susikaupti kondensato. Tai yra normalu, visi išorinio apšvietimo žibintai yra sukonstruoti taip, kad jiems tai neturėtų įtakos. Kondensatas paprastai išsivėdina iš lempos korpuso kai lempa kuriam laikui įjungiamo.

Susijusi informacija

- Lempučių keitimas – priekiniai žibintai (p. 351)
- Lempučių keitimas – galinių žibintų vieta (p. 356)
- Lempučių keitimas – kosmetinio veidrodėlio apšvietimas (p. 357)
- Lemputės pakeitimas – багаžinės apšvietimas (p. 357)
- Lemputės keitimas – automobilio numerių lentelių apšvietimas (p. 357)

Lempučių keitimas – priekiniai žibintai

Visos priekinių žibintų lemputės keičiamos pro variklio skyrių: pirmiausia atlaisvinkite, tada nuimkite visą priekinį žibintą.

Priekinio žibinto nuėmimas

Rakteliu nustatykite automobilio elektros sistemos padėtį 0, žr. Raktelio padėtyt – skirtingų lygių funkcijos (p. 81).

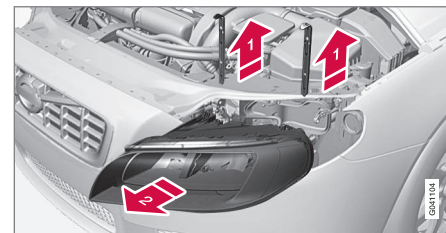

- Nutraukite priekinio žibinto fiksavimo kaiščius.
- Patraukite priekinį žibintą tiesiai pirmyn.

! SVARBU

Nutraukite už elektros kabelio. Galima traukti tik už jungties.

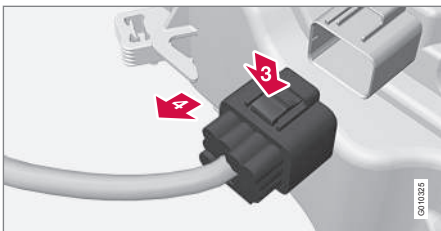

- 3) Nykščiu spausdami žemyn spaustuką, atjunkite priekinio žibinto jungtį.
- 4) Tuo pat metu kita ranka ištraukite jungtį.
5. Išimkite žibinto korpusą ir padėkite jį ant minkšto paviršiaus, kad nesubraižytumėte stiklo.
6. Pakeiskite reikiamą lempuotę.

Žibinto įmontavimas

1. Sujunkite jungtį; tai padarius, turėtų pasigirsti spragtelėjimas.
2. Įstatykite priekinį žibintą į vietą ir pritvirtinkite fiksavimo kaiščiais. Įsitinkinkite, kad juos tvirtai įstatėte.
3. Patikrinkite, ar lempuotė veikia.

Priekinį žibintą reikia sumontuoti ir jungtį tvirtai prijungti prieš įjungiant apšvietimą arba įkišant nuotolinio valdymo pultelį į uždegimo jungiklį.

Susijusi informacija

- Lempuotės keitimas – bendroji dalis (p. 350)
- Lempučių keitimas – tolimųjų / artimųjų šviesų žibintų lempučių dangtis (p. 352)
- Žibintai – techniniai duomenys (p. 358)

Lempučių keitimas – tolimųjų / artimųjų šviesų žibintų lempučių dangtis

Tolimųjų / artimųjų šviesų žibintų lempuotės pasiekiamos atleidžiant didesnį priekinio žibinto dangtį.

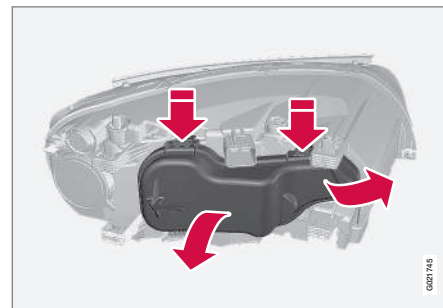

Prieš keičiant lempuotę, žr. Lempučių keitimas – priekiniai žibintai (p. 351).

1. Atidarykite užrakto spaustuką, spausdami up/out.
2. Nuspauskite dangtelio fiksatorius žemyn ir jį nuimkite.

Surinkite uždengimą atvirkščia tvarka.

Susijusi informacija

- Lempučių keitimas – priekiniai žibintai (p. 351)
- Lempučių keitimas – artimųjų šviesų žibintai (p. 353)



- Lempučių keitimas – tolimųjų šviesų žibintai (p. 354)
- Lempučių keitimas – papildomos tolimosios šviesos (p. 354)

Lempučių keitimas – artimųjų šviesų žibintai

Ši papildoma artimųjų šviesų žibintų lemputė yra sumontuota po priekinio žibinto didesniu dangčiu.

PASTABA

Taikoma automobiliams su halogeniniais priekiniais žibintais.

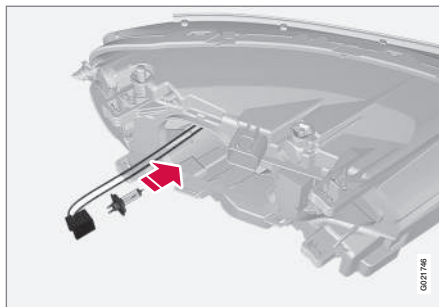

1. Atjunkite priekinį žibintą (p. 351).
2. Nuimkite dangtelį (p. 352).
3. Nuo lemputės atjunkite laidą.
4. Išimkite lemputę, paspaudę laikiklį žemyn.
5. Į lizdą įstatykite naują lemputę ir ją įspauskite. Lemputę galima įtvirtinti tik iš vienos pusės.

Surinkite dalis atvirkščia tvarka.

Susijusi informacija

- Žibintai – techniniai duomenys (p. 358)



10 Techninė priežiūra ir aptarnavimas

Lempučių keitimas – tolimųjų šviesų žibintai

Ši papildoma tolimųjų šviesų žibintų lemputė yra sumontuota po priekinio žibinto didesniu dangčiu.

i PASTABA

Taikoma automobiliams su halogeniniais priekiniais žibintais.

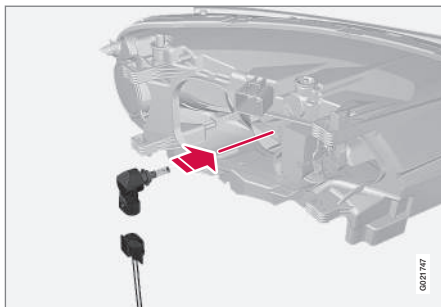

1. Atjunkite priekinį žibintą (p. 351).
2. Nuimkite dangtelį (p. 352).
3. Atjunkite lemputę pasukdami ją prieš laikrodžio rodyklę ir patraukdami tiesiai viršun.
4. Nuo lemputės atjunkite laidą.

5. Pakeiskite lemputę, įkišdami ją į lizdą bei sukdami pagal laikrodžio rodyklę, kad užsifiksuotų. Lemputę galima įtvirtinti tik iš vienos pusės.

Surinkite dalis atvirkščia tvarka.

Susijusi informacija

- Žibintai – techniniai duomenys (p. 358)

Lempučių keitimas – papildomos tolimosios šviesos

Ši papildoma tolimųjų šviesų lemputė yra sumontuota po priekinio žibinto didesniu dangčiu.

i PASTABA

Taikoma automobiliams su ksenono priekiniais žibintais*.

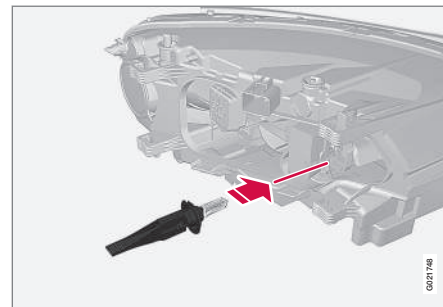

1. Atjunkite priekinį žibintą (p. 351).
2. Nuimkite dangtelį (p. 352).
3. Išimkite lemputę, paspaudę laikiklį žemyn.
4. Nuo lemputės atjunkite laidą.
5. Į lizdą įstatykite naują lemputę ir ją įspauskite. Lemputę galima įtvirtinti tik iš vienos pusės.

Surinkite dalis atvirkščia tvarka.



Susijusi informacija

- Žibintai – techniniai duomenys (p. 358)

Lempučių keitimas – priekiniai posūkio žibintai

Posūkio žibinto lemputė įrengta po priekinio žibinto mažesniuoju dangčiu.

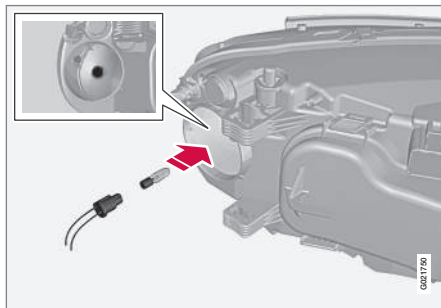

1. Atjunkite priekinį žibintą (p. 351).
2. Nuimkite mažą apskritą dangtelį.
3. Lemputę išimkite ištraukę lemputės lizdą.
4. Ištraukite perdegusią lemputę ir įstatykite naująją. Lemputę galima įmontuoti tik iš vienos pusės.
5. Įstatykite lemputę į lizdą ir spustelkite; turėtų pasigirsti spragtelėjimas.
6. Uždėkite dangtelį. Uždėjus dangtelį, spustelkite jį, kol pasigirs spragtelėjimas.

Surinkite dalis atvirkščia tvarka.

Susijusi informacija

- Žibintai – techniniai duomenys (p. 358)

Lempučių keitimas – galinis žibintas

Galinių žibintų grupės žibintai keičiami iš bagažinės vidaus.

Galinių žibintų korpusas

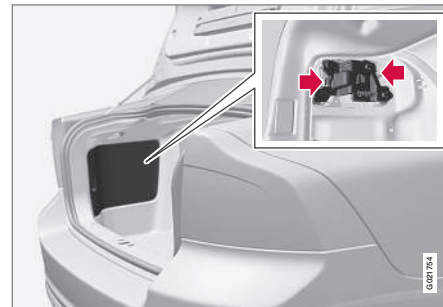

Galinių žibintų lemputės keičiamos vidinėje bagažinės pusėje (išskyrus šviesos diodus).

1. Nuo kairiojo / dešiniojo skydelių nuimkite dangčius, kad galėtumėte pasiekti lemputes. Lemputės yra įmontuotos atskiruose laikikliuose.
2. Vienu metu nuspauskite fiksiatorius ir ištraukite lemputės laikiklį.
3. Pakeiskite lemputę.
4. Prijunkite jungtį.
5. Įspausti lemputės laikiklį į vietą ir uždėti dangtelį.



10 Techninė priežiūra ir aptarnavimas



Susijusi informacija

- Lempučių keitimas – galinių žibintų vieta (p. 356)
- Žibintai – techniniai duomenys (p. 358)

Lempučių keitimas – galinių žibintų vieta

Apžvalgoje pavaizduota žibintų vieta galinėje automobilyje dalyje.

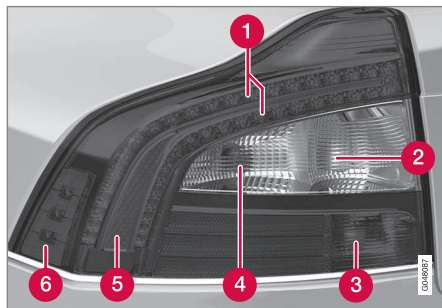

- 1 Stabdžių šviesos (LED)
- 2 Atbulinės eigos žibintas (p. 355)
- 3 Rūko žibintas (p. 355)
- 4 Posūkių rodiklis (p. 355)
- 5 Gabaritiniai žibintai (šviesos diodų)
- 6 Šoniniai gabaritiniai žibintai (šviesos diodų)

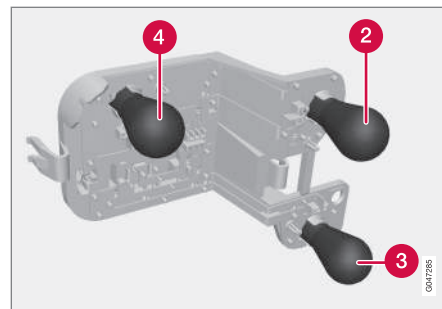

Galinių žibintų grupės lemputės laikiklis

- 2 Atbulinės eigos žibintas (p. 355)
- 3 Rūko žibintas (p. 355)
- 4 Posūkių rodiklis (p. 355)

Susijusi informacija

- Lempučių keitimas – bendroji dalis (p. 350)
- Žibintai – techniniai duomenys (p. 358)



Lemputės keitimas – automobilio numerių lentelių apšvietimas

Automobilio valstybinio numerio lentelės lemputės įrengtos po bagažinės dangčio rankena.

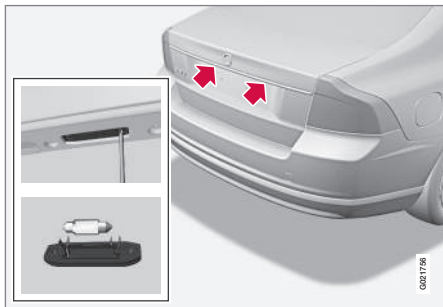

1. Atsukite varžtus atsuktuvu.
2. Atsargiai išimkite visą lemputės korpusą.
3. Pakeiskite lemputę.
4. Įstatykite visą lemputės korpusą į vietą ir jį prisukite.

Susijusi informacija

- Žibintai – techniniai duomenys (p. 358)

Lemputės pakeitimas – bagažinės apšvietimas

Bagažinės apšvietimas yra abiejose bagažinės dangčio pusėse.

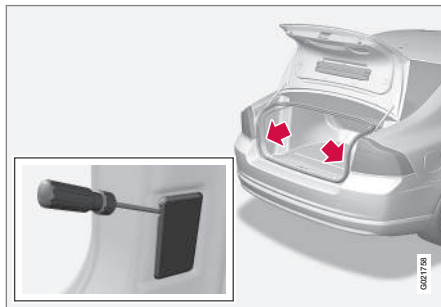

1. Įkiškite atsuktuvą ir švelniai sukite tol, kol lemputės korpusas atsilaisvins.
2. Pakeiskite lemputę.
3. Patikrinkite, ar lemputė dega ir vėl užspauskite jos korpusą.

Susijusi informacija

- Žibintai – techniniai duomenys (p. 358)

Lempučių keitimas – kosmetinio veidrodėlio apšvietimas

Kosmetinio veidrodėlio lemputės įrengtos lęšiuose.

Žibinto lęšio nuėmimas

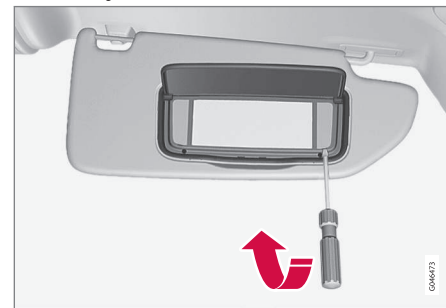

1. Po lemputės lęšiu įkiškite atsuktuvą ir švelniai užspauskite fiksavimo ąsels ant krašto.
2. Nuspauskite žibinto lęšį.
3. Plonomis replėmis tiesiai į šoną ištraukite lemputę ir pakeiskite ją nauja. Pastaba! Nespauskite replių per stipriai. Kitaip galite sutraiškyti žibinto lęšį.

Žibinto lęšio prijungimas

1. Sumontuokite žibinto lęšį atgal.
2. Įspauskite jį į vietą.

Susijusi informacija

- Žibintai – techniniai duomenys (p. 358)



10 Techninė priežiūra ir aptarnavimas

Žibintai – techniniai duomenys

Techniniai duomenys taikomi lemputėms. Prireikus pakeisti šviesos diodų arba ksenonines lemputes, reikia kreiptis į autoservisą.

Apšvietimas	W ^A	Tipas
Artimųjų šviesų žibintas, halogeninis	55	H7 LL
Tolimosios šviesos, halogeninės	65	H9
Papildomos ilgio-sios šviesos, ABL	55	H7 LL
Priekiniai posūkių žibintai	21	H21W LL
Daiktadėžės apšvietimas	5	Lizdas SV8,5, ilgis – 43 mm
Salono veidrodėlio apšvietimas	2	T5 lizdas W2x4,6d
Krovinių skyriaus apšvietimas	5	Lizdas SV8,5, ilgis – 38 mm
Numerių apšvietimas	5	C5W LL
Posūkių signalo indikatoriai, galiniai	21	PY21W SV

Apšvietimas	W ^A	Tipas
Atbulinės eigos žibintas	21	P21W LL
Galinis ruko žibintas	21	P21W LL

A W

Susijusi informacija

- Lemputės keitimas – bendroji dalis (p. 350)

Valytuvų šluotelės

Prireikus keisti priekinio stiklo valytuvų šluoteles, jos turi būti nustatytos į aptarnavimo padėtį.

Šluotelių priežiūros padėtis



Valytuvų šluotelės aptarnavimo padėtyje.

Norint pakeisti, nuvalyti ar pakelti valytuvų šluoteles (pvz., nugrandyti ledą nuo priekinio stiklo), jos turi būti aptarnavimo padėtyje.

! SVARBU

Prieš nustatydami valytuvų šluotelių darbinę padėtį, įsitinkinkite, kad jos neprišalusios.



1. Įkiškite nuotolinio valdymo raktelį į uždegimo spynelę¹⁰ ir spustelėkite mygtuką **START/STOP ENGINE**, kad nustatytumėte automobilio elektros sistemos raktelio padėtį **I**. Išsamios informacijos apie raktelio padėtis rasite Raktelio padėtys – skirtingų lygių funkcijos (p. 81).
2. Spustelėkite mygtuką **START/STOP ENGINE** dar kartą, kad pervedtumėte automobilio elektros sistemą į raktelio padėtį **0**.
3. Per 3 sekundes perstumkite dešiniąjį perjungiklį aukštyn ir palaikykite jį toje padėtyje maždaug 1 sekundę.
 - > Valytuvai pajudės ir pakils aukštyn.

Jums spustelėjus mygtuką **START/STOP ENGINE** ir pervedus automobilio elektros sistemą į raktelio padėtį **I** (arba užvedus variklį), valytuvai grįžta į pradinę padėtį.

! SVARBU

Jei valytuvo svirtys buvo atlenktos nuo priekinio stiklo joms esant techninės priežiūros padėtyje, prieš įjungiant jas reikia nulenkti atgal ant priekinio stiklo. Taip galima išvengti gaubto dažų įbrėžimo.

Langų valytuvų šluotelių keitimas

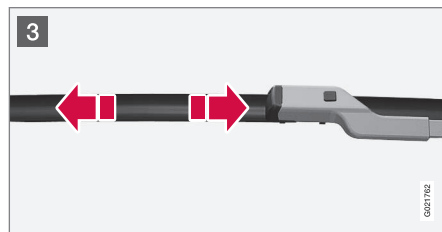
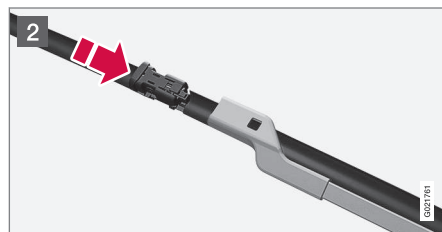
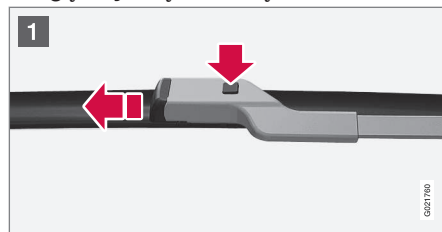

1. Atlenkite valytuvo svirtį, kai ši yra aptarnavimo padėtyje. Nuspauskite mygtuką, esantį ant valytuvo šluotelės fiksatoriaus ir ištraukite ją lygiagrečiai valytuvo svirčiai.
2. Stumkite naują valytuvo šluotelę, kol pasigirs spragtelėjimas.
3. Patikrinkite, ar naujoji šluotelė gerai prisitvirtino.
4. Nulenkite valytuvo svirtį atgal ant priekinio stiklo.

Jums spustelėjus mygtuką **START/STOP ENGINE** ir pervedus automobilio elektros sistemą į raktelio padėtį **I** (arba užvedus variklį), valytuvai grįžta iš aptarnavimo padėties į pradinę padėtį.

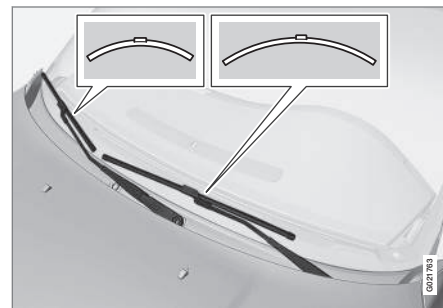

¹⁰ Nereikia automobiliams su berakčio užvedimo ir užrakinimo sistema.



10 Techninė priežiūra ir aptarnavimas



i PASTABA

Valytuvų šluotelės yra įvairių ilgių. Šluotelė vairuotojo pusėje yra ilgesnė už keleivio pusėje esančią šluotelę.

Valymas

Apie valytuvų šluotelių ir priekinio stiklo valymą skaitykite Automobilių plovykla (p. 381).

! SVARBU

Reguliariai tikrinkite šluoteles. Netinkama priežiūra trumpina valytuvų šluotelių eksploatavimo laiką.

Susijusi informacija

- Plovimo skystis – pildymas (p. 360)

Plovimo skystis – pildymas

Plovimo skystis naudojamas priekiniams žibintams ir langams plauti. Neigiamoje temperatūroje reikia naudoti ploviklį, kurioje sudėtyje yra antifrizo.

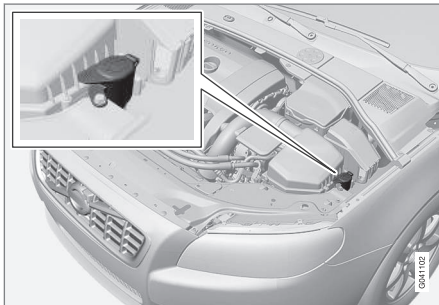

Plovimo skysčio pilama atidarius mėlyną dangtelį.

Langų ir priekinių žibintų plautuvai prijungti prie to paties bakelio.

i PASTABA

Kai bakelyje lieka apie 1 litras ploviklio, jungtiniame prietaisų skydelyje pasirodo pranešimas papildyti ploviklio atsargas ir ženklas .

Tinkama klasė: Šaltuoju metų laiku ir neigiamoje temperatūroje „Volvo“ rekomenduoja

rinktis plautuvo skystį su apsauga nuo užšalimo.

! SVARBU

Naudokite praskiestą (pvz., distiliuotu vandeniu santykiu 1:1) „Volvo“ originalų ar lygiavertį plovimo skystį, kurio rekomenduojamas pH turi būti nuo 6 iki 8.

! SVARBU

Žiemos metu, kai temperatūra yra žemiau nulio, rekomenduojama naudoti plovimo skystį su antifrizu, kad neužšaltų siurblys, bakelis ir žarnos.

Tūris:

- Automobiliai **su** priekinių žibintų plovimo funkcija: 6,5 l.
- Automobiliai **be** priekinių žibintų plovimo funkcijos: 4,5 l.

Susijusi informacija

- Valytuvų šluotelės (p. 358)
- Valytuvai ir plautuvai (p. 104)



Starterio akumulatorius – bendroji informacija

Starterio akumulatorius naudojamas starterio varikliui sukti ir kitai automobilio elektros įrangai maitinti.

Starterio akumulatorius paprastai būna 12 V.

Akumulatoriaus tarnavimo laikui ir veikimui įtakos turi tokie veiksniai, kaip užvedimų ir išsikrovimų skaičius, vairavimo stilius, važiavimo ir klimato sąlygos ir kt.

- Niekada neatjunkite akumulatoriaus varikliui veikiant.
- Patikrinkite, ar kabeliai prie akumulatoriaus prijungti teisingai ir gerai pritvirtinti.

	Variklis	
	Benzi- nas	Dyzeli- nas
Įtampa (V)	12	12
Užvedimo šaltu oru srovės stipris ^A – CCA (A) ^B (A)	520–800	700–800

A Pagal SAE ir EN standartus.

B Užvedimo šaltu oru srovės stipris (A).

! SVARBU

Automobiliuose su funkcija „Start/Stop“ keičiant starterio akumuliatorių, būtina pasirinkti tinkamą jo tipą: EFB¹¹ – automobiliuose su mechanine pavarų dėže ir AGM¹² – automobiliuose su automatine pavarų dėže.

! SVARBU

Keisdami starterio akumuliatorių užtikrinkite, kad naujojo akumulatoriaus pajėgumas užvedant šaltą variklį bei tipas būtų toks pats kaip originalaus akumulatoriaus (žr. etiketę ant akumulatoriaus).

i PASTABA

- Starterio akumulatoriaus korpuso dydis turi atitikti originalaus akumulatoriaus matmenis.
- Starterio akumulatoriaus aukštis gali būti kitoks, tai priklauso nuo jo dydžio.

! ĮSPĖJIMAS

- Akumulatorius gali išskirti deguonies ir vandenilio mišinį, kuris yra labai sprogus. Jei užvedimo laidas prijungtas neteisingai, gali atsirasti kibirkštis, kurios gali pakakti, kad akumulatorius sprogtų.
- Akumulatoriuje yra sieros rūgšties, kuri gali sunkiai nudeginti.
- Sieros rūgščiai sukontaktavus su akimis, oda ar drabužiais, būtina gausiai nuplauti paveiktą vietą vandeniu. Jei rūgšties patenka į akis, nedelsdami kreipkitės į gydytoją.

! SVARBU

Įkraunant starterio akumuliatorių arba pagalbinį akumuliatorių (p. 365), galima naudoti tik modernų akumulatoriaus įkroviklį, gebantį valdyti įkrovimo įtampą. Sparčiojo įkrovimo funkcijos naudoti negalima, kadangi taip galima apgadinti akumuliatorių.

¹¹ Enhanced Flooded Battery.

¹² Absorbed Glass Mat.



! SVARBU

Jei nebus laikomasi toliau pateikiamų instrukcijų, informacinės pramogų sistemos energijos taupymo funkcija gali būti laikinai išjungta ir (arba) prijungus išorinį akumuliatorių arba akumulatoriaus kroviklį jungtinio prietaisų skydelio informaciniame ekrane gali būti laikinai nerodomas pranešimas apie starterio akumuliatoriaus įkrovos būseną:

- Automobilio pagrindinio akumuliatoriaus neigiamo kontakto **niekada** negalima jungti prie išorinio akumuliatoriaus ar akumuliatorių kroviklio: įžeminimui galima naudoti tik **automobilio važiuoklę**.

Žr. Automobilio užvedimas nuo kito akumuliatoriaus (p. 270), kur pateikiamas aprašymas, kaip reikia prijungti kabelių gnybtus.

i PASTABA

Jei akumuliatorių dažnai išsikrauna, jo eksploataavimo laikas sutrumpėja.

Akumuliatoriaus eksploataavimo laiką veikia keli veiksniai, įskaitant važavimo sąlygas ir orą. Akumuliatoriaus užvedimo galia su laiku mažėja, todėl jį reikia įkrauti pakartotinai, jei automobilis nenaudojamas ilgesnį laiką ar jei juo važiuojami tik trumpi atstumai. Užvedimo galią dar labiau mažina didelis šaltis.

Norint, kad akumuliatorių būtų geros būklės, rekomenduojama per savaitę važiuoti mažiausiai 15 minučių arba akumuliatorių prijungti prie įkroviklio su automatinio mažos srovės nuolatinio įkrovimu.

Visą laiką įkrautas akumuliatorių eksploatauojamas ilgiausią laiką.

Susijusi informacija

- Akumuliatorių – ženklai (p. 362)
- Starterio akumuliatorių – keitimas (p. 363)

Akumuliatorių – ženklai

Ant akumuliatorių pateikiama informacinių ir įspėjamųjų ženklų.

Ženklai ant akumuliatorių

	Dėvėkite apsauginius akinius.
	Daugiau informacijos rasite automobilio savininko vadove.
	Akumuliatorių laikykite vaikams neprieinamoje vietoje.
	Akumuliatoriuje yra šildomos rūgšties.



	Venkite kibirkščių ir atviro ugnies.
	Sprogimo pavojus.
	Reikia išimti ir utilizuoti.

i PASTABA
 Starterio arba pagalbinis akumuliatorius eksploatacijos pabaigoje turi būti perdirbtas saugiai ir neteršiant aplinkos, nes jame yra švino.

Susijusi informacija

- Starterio akumuliatorius – bendroji informacija (p. 361)
- Akumuliatorius – Start/Stop (p. 365)

Starterio akumuliatorius – keitimas

Automobilio užvedimo akumuliatorių galima pakeisti be autoserviso pagalbos.

Nuėmimas

Pirmiausia: ištraukite nuotolinio valdymo pultelį iš uždegimo jungiklio ir palaukite bent 5 minutes prieš liedsdami bet kokias elektros jungtis, nes automobilio elektros sistema turi įrašyti būtinąją informaciją į valdymo modulius.

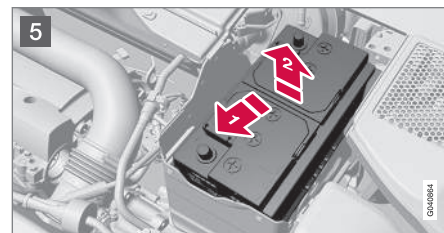
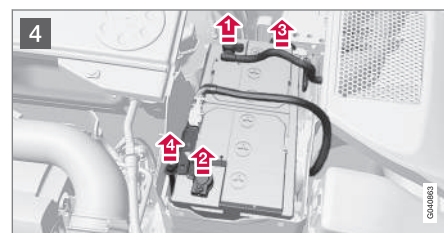
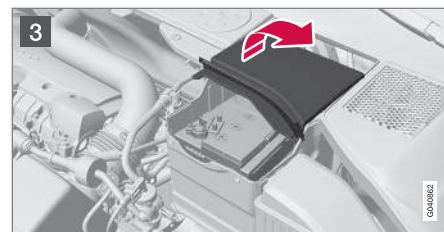
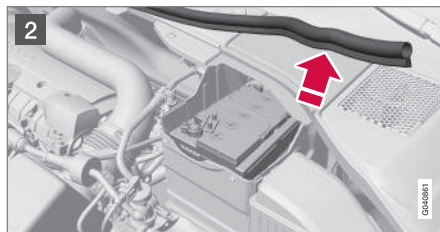
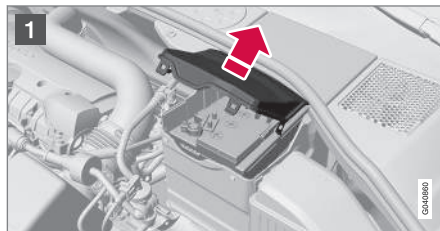

- 1 Atsekite fikساتorius ant priekinės dangtelio dalies ir ją nuimkite.



10 Techninė priežiūra ir aptarnavimas



- 2 Atlaisvinkite neįkaistančios variklio skyriaus dalies apsauginę pertvarą užpakaliniams dangteliui nuimti.
- 3 Pasukite ketvirtą apsisukimo, pakelkite ir nuimkite galinį dangtelį.

ĮSPĖJIMAS

Teigiamą ir neigiamą laidus prijunkite ir atjunkite teisinga tvarka.

4

- 1▶ Atjunkite juodąjį neigiamą laidą.
- 2▶ Atjunkite raudonąjį teigiamą laidą.
- 3▶ Atjunkite vėdinimo žarną nuo akumuliatoriaus.
- 4▶ Atsukite varžtą, laikantį akumuliatoriaus spaustuva.

5

- 1▶ Patraukite akumuliatorių į šoną.
- 2▶ Pakelkite jį.

Tvirtinimas

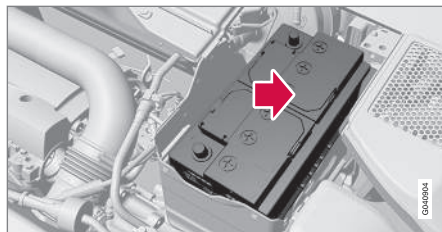

1. Nuleiskite akumuliatorių į jo vietą.
2. Paslinkite akumuliatorių į vidų ir į šoną, kol jis atsirems į dėžės galinį kraštą.
3. Pritvirtinkite akumuliatorių laikantį gnybtą.
4. Prijunkite vėdinimo žarną.
 - > Patikrinkite, ar ji teisingai prijungta ir prie akumuliatoriaus, ir prie korpuso išvado.
5. Prijunkite raudonąjį teigiamą kabelį.
6. Prijunkite juodąjį neigiamą kabelį.
7. Įspauskite raudoną dangtį. (Žr. ankstesnį skirsnį „Nuėmimas“.)
8. Sumontuokite guminę briauną (žr. temą „Nuėmimas“.)
9. Sulygiuokite priekinį dangtį ir užfiksuokite jį spaustukais (žr. temą „Nuėmimas“.)

Papildomos informacijos apie automobilio akumuliatorių rasite Starterio akumuliatorius –

bendroji informacija (p. 361) ir Automobilio užvedimas nuo kito akumuliatoriaus (p. 270).



Akumulatorius – Start/Stop

Automobiliai su funkcija „Start/Stop“ be standartinio akumulatoriaus papildomai turi budėjimo akumuliatorių.

Automobiliai su Start/Stop funkcija turi du 12 V akumuliatorius - vienas labai galingas akumuliatorius užvedimui ir vienas rezervinis akumuliatorius, kuris padeda Start/Stop funkcijos užvedimo eigos metu.

Papildomos informacijos apie funkciją „Start/Stop“ rasite Start/Stop* (p. 278).

Papildomos informacijos apie automobilio starterio akumuliatorių rasite Automobilio užvedimas nuo kito akumulatoriaus (p. 270).

Šioje lentelėje pateikiami starterio akumulatoriaus ir pagalbinio akumulatoriaus techniniai duomenys automobiliams su Start/Stop funkcija.

	Akumulatorius	
	Užvedimas, 12 V	Pagalbinis, 12 V
Užvedimo šaltu oru srovės stipris ^A – CCA (A) ^B (A)	720 ^C 760 ^D	Automobilis su vairu kairėje pusėje: 120 ^E 170 ^F Automobilis su vairu dešinėje pusėje: 120
Dydis , LxBxH (mm)	278x175x190	Automobilis su vairu kairėje pusėje: 150x90x106 ^E 150x90x130 ^F Automobilis su vairu dešinėje pusėje: 150x90x106

	Akumulatorius	
	Užvedimas, 12 V	Pagalbinis, 12 V
Talpa (Ah)	70	Automobilis su vairu kairėje pusėje: 8 ^E 10 ^F Automobilis su vairu dešinėje pusėje: 8

A Pagal EN standartą.

B Užvedimo šaltu oru srovės stipris (A).

C Mechaninė pavarų dėžė.

D Automatinė pavarų dėžė.

E Automobilio su mechanine pavarų dėžė ir funkcija „Start/Stop“ variklis automatiškai išsijungia tik automobiliui visiškai sustojus.

F Kiti.



10 Techninė priežiūra ir aptarnavimas



! SVARBU

Automobiliuose su funkcija „Start/Stop“ keičiant starterio akumuliatorių, būtina pasirinkti tinkamą jo tipą: EFB¹³ – automobiliuose su mechanine pavarų dėže ir AGM¹⁴ – automobiliuose su automatine pavarų dėže.

Keičiant pagalbinį akumuliatorių, turi būti rengiamas AGM tipo akumuliatorius.

i PASTABA

- Kuo didesnis srovės ėmimas automobilyje, tuo stipriau turi dirbti generatorius ir krautis akumuliatorius = Padidėjusios kuro sąnaudos.
- Akumuliatoriaus talpai nukritus žemiau funkcijos Start/Stop žemiausios leistinos ribos, ši funkcija išjungiamą.

Laikina apribota Start/Stop funkcija dėl didelio srovės stiprio suvartojimo reiškia:

- Variklis užsiveda automatiškai¹⁵, vairuotojui nespaudžiant sankabos pedalo (mechaninė pavarų dėžė).
- Variklis užsiveda automatiškai, vairuotojui nenukeliant kojos nuo stabdžių pedalo (automatinė pavarų dėžė).

¹³ Enhanced Flooded Battery.

¹⁴ Absorbed Glass Mat.

¹⁵ Variklis gali automatiškai užsivesti tik kai pavarų svirtis yra neutralioje padėtyje.

¹⁶ Žr. Starterio akumuliatorius – bendroji informacija (p. 361) išsamų užvedimo akumuliatoriaus aprašymą.

Akumuliatorių vieta

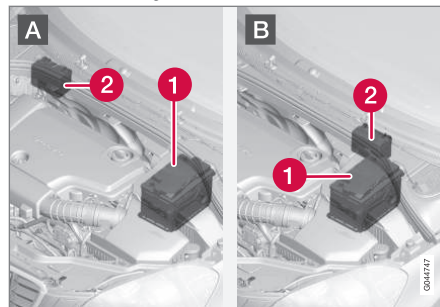

A: automobilis su vairu kairėje. B: automobilis su vairu dešinėje.

- 1 Akumuliatorius¹⁶
- 2 Pagalbinis akumuliatorius

Pagalbiniam akumuliatoriui paprastai nereikia daugiau aptarnavimo nei įprastam, kuris naudojamas varikliui užvesti. Kilus klausimams ar problemoms reikėtų susisiekti su autoservisu – rekomenduojamas įgaliotasis "Volvo" autoservisas.

! SVARBU

Jei nesilaikoma toliau pateikiamos instrukcijos, tuomet, prijungus išorinį akumuliatorių ar akumuliatorių kroviklį, „Start/Stop“ funkcija gali laikinai nustoti veikusi:

- Automobilio pagrindinio akumuliatoriaus neigiamo kontakto **niekada** negalima jungti prie išorinio akumuliatoriaus ar akumuliatorių kroviklio: įžeminimui galima naudoti tik **automobilio važiuoklę**.

Žr. Automobilio užvedimas nuo kito akumuliatoriaus (p. 270), kur pateikiamas aprašymas, kaip reikia prijungti kabelių gnybtus.

**PASTABA**

Jei akumuliatorius iškraunamas tiek, kad viskas tampa „juoda“ ir iš principo automobilyje normaliai neveikia elektrinės funkcijos ir variklis užvedamas iš išorinio akumuliatoriaus arba akumuliatorių kroviklio, tuomet suaktyvinama funkcija Start/Stop. Tokiu atveju įmanoma automatiškai išjungti variklį, tačiau tada funkcija Start/Stop variklio automatiškai gali nebeužvesti, kadangi nepakaks akumuliatoriaus energijos.

Pirmiausia reikia įkrauti akumuliatorių, kad po automatinio išjungimo būtų galima sėkmingai užvesti variklį. Esant +15 °C lauko temperatūrai, akumuliatorius turi būti kraunamas bent 1 valandą. Jei lauke temperatūra žemesnė, krauti rekomenduojama 3–4 valandas. Akumuliatorių rekomenduojama krauti naudojant išorinį akumuliatorių kroviklį.

Jei tai neįmanoma, rekomenduojama laikinai išjungti Start/Stop funkciją, kol akumuliatorius bus tinkamai įkrautas.

Išsamesnės informacijos apie starterio akumuliatoriaus įkrovimą rasite Starterio akumuliatorius – bendroji informacija (p. 361).

Susijusi informacija

- Akumuliatorius – ženklai (p. 362)

Elektros sistema

Elektros sistema yra vienpolė, laidininkais yra naudojama važiuoklė ir variklio korpusas.

Automobilyje įrengtas reguliuojamos įtampos KS generatorius.

Starterio akumuliatoriaus dydis, tipas ir charakteristikos priklauso nuo automobilio įrangos ir funkcijų.

SVARBU

Keisdami starterio akumuliatorių užtikrinkite, kad naujojo akumuliatoriaus pajėgumas užvedant šaltą variklį bei tipas būtų toks pats kaip originalaus akumuliatoriaus (žr. etiketę ant akumuliatoriaus).

Susijusi informacija

- Starterio akumuliatorius – keitimas (p. 363)
- Starterio akumuliatorius – bendroji informacija (p. 361)

Saugikliai – bendroji dalis

Visas elektros funkcijas ir komponentus saugo saugikliai. Saugiklių funkcija - saugoti automobilio elektros sistemą nuo trumpojo jungimo arba perkrovos.

Jei neveikia elektros komponentas arba funkcija, tai dažniausiai atsitinka dėl laikinai perkrauto ir dėl to perdegusio saugiklio. Jei tas pats saugiklis dar kartą perdega, tai reiškia, kad yra gedimas elektros sistemos komponente. „Volvo“ rekomenduoja apsilankyti įgiotajame „Volvo“ autoservise, kad jame patikrintų gedimą.

Keitimas

1. Pagal saugiklių diagramą suraskite reikiamą saugiklį.
2. Ištraukite saugiklį ir iš abiejų pusių apžiūrėkite, ar neperdegusi jo vielutė.
3. Jei taip yra, saugiklį būtinai pakeiskite nauju tos pačios spalvos ir srovės stiprio saugikliu.

**ĮSPĖJIMAS**

Keisdami saugiklį, niekada nenaudokite pašalinių daiktų arba saugiklio, kurio amperų yra daugiau nei nurodyta. Tai gali sukelti didelę žalą elektros sistemai ir sukelti gaisrą.



Centrinį elektros bloką vieta

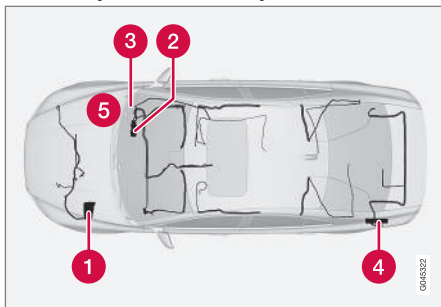

Centrinio elektros bloko vieta automobilyje su vairu kairėje pusėje. Automobiliuose su vairu dešinėje pusėje centriniai elektros blokai įrengti po daiktadėže.

- 1 Variklio skyrius
- 2 Po daiktadėže
- 3 Po daiktadėže
- 4 Bagažinė
- 5 Variklio skyriaus šaltoji zona (tik Start/ Stop)

Susijusi informacija

- Saugikliai – variklio skyriuje (p. 369)
- Saugikliai – po daiktadėže (p. 373)
- Saugikliai – kontrolės modulyje po daiktadėže (p. 375)
- Saugikliai – bagažinėje (p. 377)

- Saugikliai – variklio skyriaus aušinimo zonoje (p. 379)



Saugikliai – variklio skyriuje

Variklio skyriuje esantys saugikliai saugo (be kita ko) variklio ir stabdžių funkcijas.

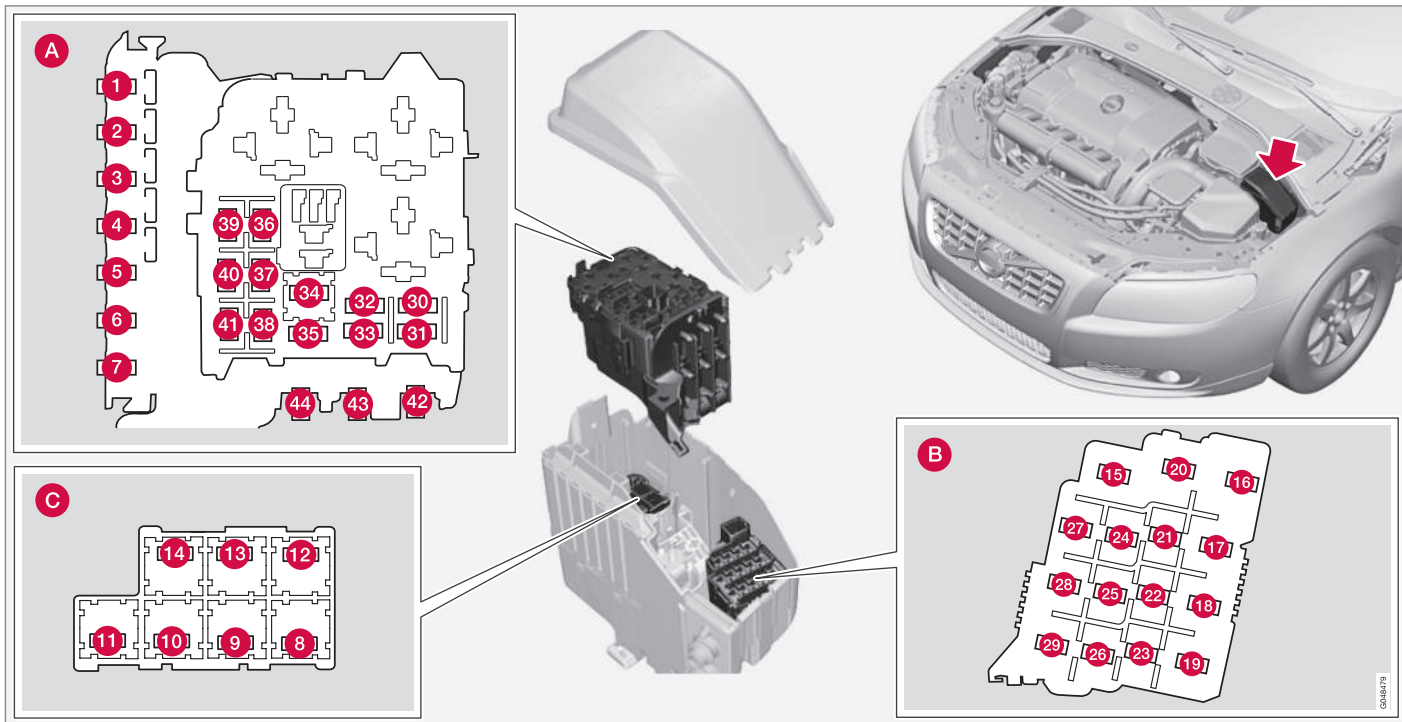



10 Techninė priežiūra ir aptarnavimas



Bendrieji saugikliai, variklio skyrius

Dangtelio viduje yra replotės, palengvinančios saugiklių išėmimo ir montavimo procedūrą.

Padėtys (žr. ankstesnį paveikslėlį)

- A** Variklio skyrius, viršutinė dalis
- B** Variklio skyrius, priekinė dalis
- C** Variklio skyrius, apatinė dalis

Šie saugikliai yra variklio skyriaus dėžėje. (C) saugikliai yra įrengti (A).

Dangčio viduje yra lipdukas, kuriame parodytos saugiklių vietos.

- 1–7 ir 42–44 saugikliai yra „Midi Fuse“ tipo ir juos reikėtų keisti tik autoservice¹⁷.
- 8–15 ir 34 saugikliai yra JCASE tipo, juos reikėtų keisti tik autoservice¹⁷.
- 16–33 ir 35–41 saugikliai yra „Mini Fuse“ tipo.

	Veikimas	[A] ^A
1	Pirminis centrinio elektroninio modulio (CEM) saugiklis po daiktadėžės ^B	50
2	Pirminis centrinio elektroninio modulio (CEM) saugiklis po daiktadėžės	50

	Veikimas	[A] ^A
3	Pirminis saugiklis centriniam elektriniam blokui bagažinėje ^B	60
4	Pirminis relių ir saugiklių dėžutės saugiklis po daiktadėžės	60
5	Pirminis relių ir saugiklių dėžutės saugiklis po daiktadėžės ^B	60
6	-	-
7	Papildomas elektrinis šildytuvas ^{*B}	100
8	Šildomas priekinis stiklas ^{*B} , kairioji pusė	40
9	Prekinio stiklo valytuvai	30
10	Stovėjimo šildytuvas [*]	25
11	Ventiliatorius ^C	40
12	Šildomas priekinis stiklas ^{*B} , dešinioji pusė	40
13	ABS siurblys	40
14	ABS vožtuvai	20
15	Priekinių žibintų plautuvai [*]	20

	Veikimas	[A] ^A
16	Priekinių žibintų aukščio reguliavimas [*] , aktyvieji ksenoniniai priekiniai žibintai (ABL) [*]	10
17	Pirminis centrinio elektroninio modulio (CEM) saugiklis po daiktadėžės	20
18	ABS	5
19	Reguliuojama vairo jėga [*]	5
20	Variklio valdymo modulis, transmisijos valdymo modulis, oro pagalvės	10
21	Šildomi valytuvų purkštukai [*]	10
22	-	-
23	Žibintų jungikliai	5
24	-	-
25	-	-
26	-	-
27	Relės ritės	5
28	Papildomi žibintai [*]	20

¹⁷ Rekomenduojama kreiptis į įgaliotąjį „Volvo“ autoservisą.

* Pasirinktinė įranga, priedas, plačiau žr. Įvadą.



	Veikimas	[A] ^A
29	Garso signalas	15
30	Relės ritė pagrindinėje variklio valdymo sistemos relėje (4 cil.); Variklio valdymo modulis (4 cil.)	5
	Relės ritė pagrindinėje variklio valdymo sistemos relėje (5, 6 cil.); Variklio valdymo modulis (5, 6 cil.)	10
31	Transmisijos valdymo modulis	15
32	Solenoidinis jungiklis A/C (5, 6 cil. benzininis); Pagalbinis aušalo siurblys (4 cil. dyzelinis)	15
33	Relės ritė solenoidinio jungiklio relėje A/C (5, 6 cil. benzininis); Relės ritės centriniame variklio skyriaus šaltosios zonos maitinimo bloke (Start/Stop)	5
34	Užvedimo relė (5, 6 cil. benzininis) ^C	30

	Veikimas	[A] ^A
35	Žvakės valdymo modulis (5 cil. dyzelinis)	10
	Variklio valdymo modulis (4 cil.); uždegimo ritės (5, 6 cil. benzininis); kondensatorius (6 cil.)	20
36	Variklio valdymo modulis (5, 6 cil. benzininis)	10
	Variklio valdymo modulis (5 cil. dyzelinis)	15
	Variklio valdymo modulis (4 cil.)	20
37	Masės oro srauto jutiklis (4 cil.); termostatas (4 cil. benzininis); degalų garavimo išlakų (EVAP) vožtuvai (4 cil. benzininis); aušalo siurblys EGR (4 cil. dyzelinis)	10
	Masės oro srauto jutiklis (5 cil. dyzelinis, 6 cil.), reguliuojamieji vožtuvai (5 cil. dyzelinis), purkštukai (5, 6 cil. benzininis), variklio valdymo modulis (5, 6 cil. benzininis)	15

	Veikimas	[A] ^A
38	Elektromagnetinė oro kondicionieriaus sankaba (5, 6 cil.); vožtuvai (5, 6 cil.); variklio valdymo modulis (6 cil.); masės oro srauto jutiklis (5 cil. benzininis); alyvos lygio jutiklis	10
	Vožtuvai (4 cil.); alyvos siurblys (4 cil. benzininis); centrinis „Lambda“ zondas (4 cil. benzininis); galinis „Lambda“ zondas (4 cil. dyzelinis)	15
39	Priekinis „Lambda“ zondas (4 cil.); Galinis „Lambda“ zondas (4 cil. benzininis) Degalų garavimo išlakų (EVAP) vožtuvai (5, 6 cil. benzininis); „Lambda“ zondai (5, 6 cil.); valdymo modulis, radiatoriaus ritininis dangtis (5 cil. dyzelinis)	15



10 Techninė priežiūra ir aptarnavimas



	Veikimas	[A] ^A
40	Aušalo siurblys (5 cil. benziniuose); Karterio ventiliacijos šildytuvas (5 cil. benziniuose); Automatinės pavarų dėžės alyvos siurblys (5 cil. benziniuose Start/Stop)	10
	Degimo ritės (4 cil. benzininis)	15
	Dyzelino filtro šildytuvas (dyzelinas)	20
41	Valdymo modulis, radiatoriaus ritininis dangtis (5 cil. benzininis)	5
	Elektromagnetinė oro kondicionieriaus sankaba (4 cil.); kaitinimo žvakės valdymo modulis (4 cil. dyzelinis); alyvos siurblys (4 cil. dyzelinis)	7,5
	Karterio ventiliacijos šildytuvas (5 cil. dyzeliniuose); Automatinės pavarų dėžės alyvos siurblys (5 cil. dyzeliniuose Start/Stop)	10
42	Aušalo siurblys (4 cil. benzininis)	50
	Dyzelino šildymo žvakės (tik dyzeliniuose varikliuose)	70

	Veikimas	[A] ^A
43	Aušinimo ventiliatorius (4-5 cil. benzininis)	60
	Aušinimo ventiliatorius (6 cil., 4, 5 cil. dyzelinis)	80
44	Vairo stiprintuvas	100

A Amperai

B Automobiliuose su funkcija Start/Stop ši saugiklių vieta yra tuščia: vietoj to žr. Saugikliai – variklio skyriaus aušinimo zonoje (p. 379).

C Automobiliuose su funkcija Start/Stop ši saugiklių vieta yra tuščia: vietoj to žr. Saugikliai – variklio skyriaus aušinimo zonoje (p. 379).

Susijusi informacija

- Saugikliai – po daiktadėže (p. 373)
- Saugikliai – kontrolės modulyje po daiktadėže (p. 375)
- Saugikliai – bagažinėje (p. 377)



Saugikliai – po daiktadėže

Saugikliai, esantys po daiktadėže, apsaugo (be kita ko) informacijos ir pramogų sistemą ir sėdynės funkcijas.



Padėtys

	Veikimas	[A] ^A
1	Pirminis garso sistemos valdymo modulio* saugiklis, pirminis 16–20 sistemos „Infotainment“ saugiklių saugiklis	40
2	-	-
3	-	-
4	Šildomas vairas*	10

	Veikimas	[A] ^A
5	-	-
6	-	-
7	12 V maitinimo lizdas, bagažinė*	15
8	Valdymo skydelis vairuotojo drelėse	20

	Veikimas	[A] ^A
9	Valdymo skydelis, priekinio keleivio drelės	20
10	Valdymo skydelis, galinio keleivio drelės (dešniosios)	20
11	Valdymo skydelis, galinio keleivio drelės (kairiosios)	20
12	Beraktė sistema*	20

* Pasirinktinė įranga, priedas, plačiau žr. Įvadą.



10 Techninė priežiūra ir aptarnavimas



	Veikimas	[A] ^A
13	Elektra valdoma sėdynė, vairuotojo pusė*	20
14	Elektra valdoma sėdynė, keleivio pusė*	20
15	-	-
16	Informacijos ir pramogų sistemos valdymo modulis arba ekranas ^B	5
17	Garso sistemos valdymo blokas (stiprintuvas)*; TV*; skaitmeninis radijas*	10
18	Garso valdymo modulis arba valdymo modulis „Sensus“ ^B	15
19	Telematinė sistema*, „Bluetooth“**	5
20	-	-
21	Stoglangis*, lubų vidaus apšvietimas, klimato jutiklis*	5
22	12 V lizdas, tunelio valdymo pultas	15
23	Sėdynių šildymas, galinė dešinė*	15

	Veikimas	[A] ^A
24	Sėdynių šildymas, galinė kairė*	15
25	-	-
26	Sėdynės šildymas, priekinė keleivio pusė Sėdynės vėdinimas, priekinė, keleivio pusėje*	15
27	Sėdynės šildymas, priekinė vairuotojo pusė Sėdynės vėdinimas, priekinė, vairuotojo pusėje*	15
28	Parkavimo pagalbos sistema*	5
29	AWD valdymo modulis*	15
30	Aktyviosios važiuoklės funkcija Four-C*	10

^A Amperai

^B Tam tikri modelio variantai.

Susijusi informacija

- Saugikliai – variklio skyriuje (p. 369)
- Saugikliai – kontrolės modulyje po daiktadėže (p. 375)
- Saugikliai – bagažinėje (p. 377)
- Saugikliai – variklio skyriaus aušinimo zonoje (p. 379)



Saugikliai – kontrolės modulyje po daiktadėže

Saugikliai, esantys kontrolės modulyje po daiktadėže, apsaugo saugos oro pagalves ir,

be kita ko, įspėjimo apie susidūrimo pavojų sistemos funkcijas.

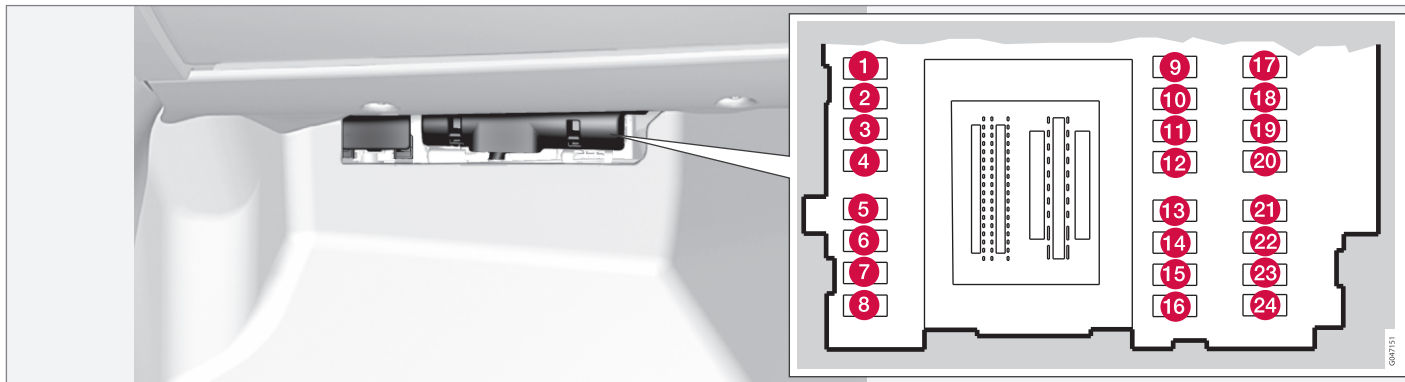

Padėtys

	Veikimas	[A] ^A
1	-	-
2	-	-
3	Salono apšvietimas; vairuotojo durelių valdymo skydelis, elektra valdomi langai; elektra valdomos sėdynės*	7,5
4	Jungtinis prietaisų skydelis	5

	Veikimas	[A] ^A
5	Prisitaikanti pastovaus greičio palaikymo sistema, ACC*, perspėjimo apie susidūrimą sistema*	10
6	Salono apšvietimas; lietaus jutiklis*	7,5
7	Vairo sistema	7,5

	Veikimas	[A] ^A
8	Centrinio užrakto sistema, kuro bako atlangas	10
9	-	-
10	Priekinio stiklo valytuvai	15
11	Atrakinimas bagažinės dangtis	10
12	Galvos atramos nulenkinimas*	10

* Pasirinktinė įranga, priedas, plačiau žr. Įvadą.



10 Techninė priežiūra ir aptarnavimas



	Veikimas	[A] ^A
13	Degalų siurblys	20
14	Signalizacijos judesio detektorius*, klimato skydelis	5
15	Vairo užraktas	15
16	Sirena*; duomenų ryšio jungtis OBDII	5
17	-	-
18	Saugos oro pagalvės	10
19	Įspėjimo apie susidūrimą sistema*	5
20	Akceleratoriaus pedalo jutiklis; tamsėjantis salono galinio vaizdo veidrodis*; galinės sėdynės šildymas* Papildomas elektrinis šildytuvas*	7,5
21	Sistemos „Infotainment“ valdymo modulis („Performance“); garso sistema („Performance“)	15
22	Stabdžių šviesos	5

	Veikimas	[A] ^A
23	Stoglangis*	20
24	Imobilizatorius	5

A Amperai

Susijusi informacija

- Saugikliai – variklio skyriuje (p. 369)
- Saugikliai – po daiktadėže (p. 373)
- Saugikliai – bagažinėje (p. 377)
- Saugikliai – variklio skyriaus aušinimo zonoje (p. 379)



Saugikliai – bagažinėje

Bagažinėje įrengti saugikliai be kita ko saugo elektrinį stovėjimo stabdį.

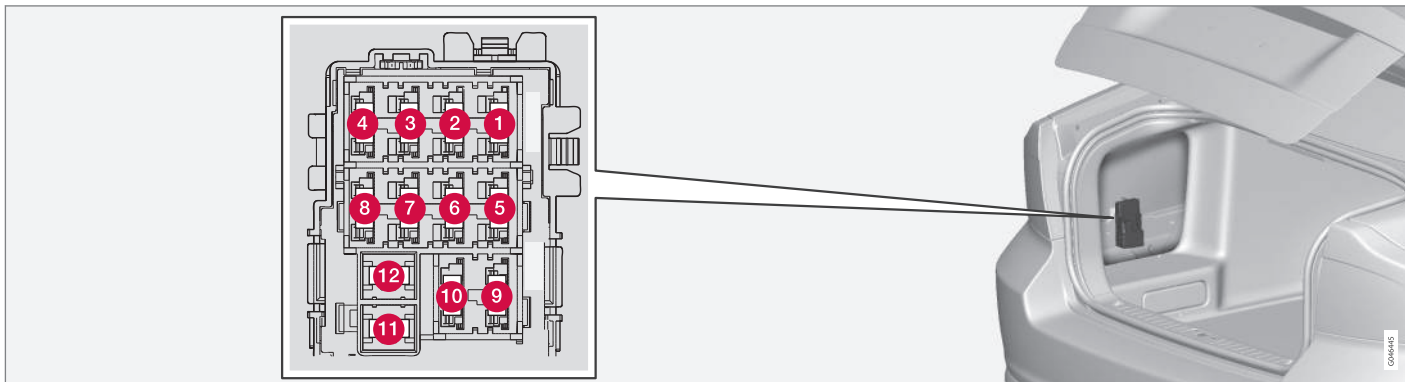

Saugiklių dėžutė yra po apmušalais, kairėje pusėje.

Padėtyš

	Veikimas	[A] ^A
1	Elektrinis stovėjimo stabdys, kairėje	30
2	Elektrinis stovėjimo stabdys, dešinėje	30
3	Galinio lango šildiklis	30
4	2 priekabos lizdas*	15

	Veikimas	[A] ^A
5	-	-
6	-	-
7	-	-
8	-	-
9	-	-
10	-	-

	Veikimas	[A] ^A
11	1 priekabos lizdas*	40
12	-	-

A Amperai

Susijusi informacija

- Saugikliai – variklio skyriuje (p. 369)
- Saugikliai – po daiktadėže (p. 373)



10 Techninė priežiūra ir aptarnavimas



- Saugikliai – kontrolės modulyje po daiktadėže (p. 375)
- Saugikliai – variklio skyriaus aušinimo zonoje (p. 379)



Saugikliai – variklio skyriaus aušinimo zonoje

Saugikliai variklio skyriaus aušinimo zonoje yra įstatyti automobiliuose su Start/Stop funkcija.

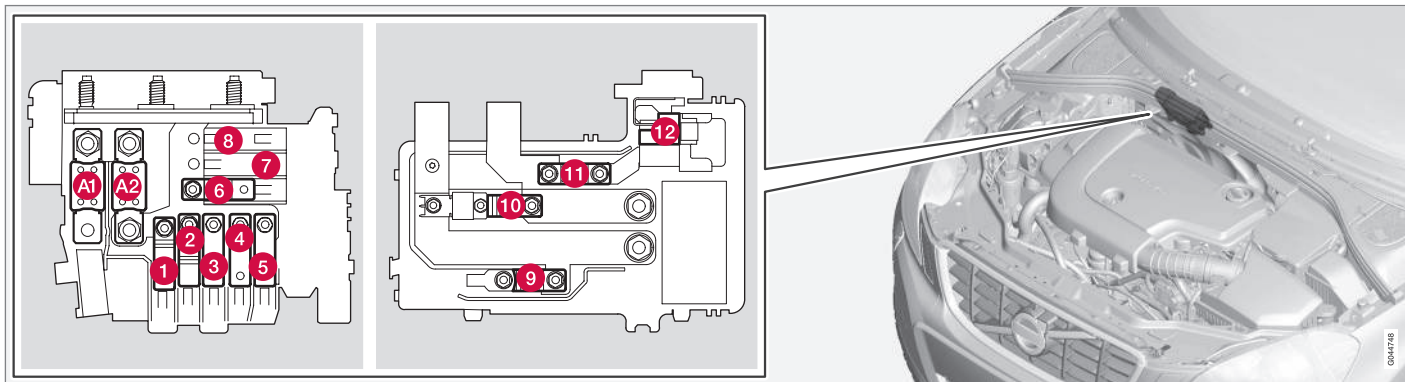

- A1 ir A2 saugikliai yra „MEGA Fuse“ tipo ir juos reikėtų keisti tik autoservise¹⁸.
- 1–11 saugikliai yra „Midi Fuse“ tipo ir juos reikėtų keisti tik autoservise¹⁸.
- 12 saugiklis yra „Mini Fuse“ tipo.

Papildomos informacijos apie Start/Stop rasite Start/Stop* (p. 278).

Padėtys

	Veikimas	[A] ^A
A1	Pagrindinis variklio skyriaus centrinio elektrinio bloko saugiklis	175

	Veikimas	[A] ^A
A2	Pagrindinis centrinio elektroninio modulio (CEM) saugiklis po daiktadėže, relių ir saugiklių dėžutė po daiktadėže, centrinis elektrinis blokas bagažinėje	175
1	Papildomas elektrinis šildytuvas*	100

¹⁸ Rekomenduojama kreiptis į įgaliotąjį „Volvo“ autoservisą.



10 Techninė priežiūra ir aptarnavimas



	Veikimas	[A] ^A
2	Pirminis centrinio elektroninio modulio (CEM) saugiklis po daiktadėže	50
3	Pirminis relijų ir saugiklių dėžutės saugiklis po daiktadėže	60
4	Šildomas priekinis stiklas*	60
5	Pirminis saugiklis centriniam elektriniam blokui bagažinėje	60
6	Salono ventiliatorius	40
7	-	-
8	-	-
9	Užvedimo relė	30
10	-	-
11	Pagalbinis akumuliatorius	70
12	Centrinis elektroninis modulis (CEM) - atskaitos įtampos rezervinis akumuliatorius	5

- Saugikliai – kontrolės modulyje po daiktadėže (p. 375)
- Saugikliai – bagažinėje (p. 377)

10

A Amperai

Susijusi informacija

- Saugikliai – variklio skyriuje (p. 369)
- Saugikliai – po daiktadėže (p. 373)



Automobilių plovykla

Automobilį reikia nuplauti vos tik jis užsiteršia. Jei plaunate automobilį plovykloje, įsitikinkite, ar plovykla turi tepalų separatorių. Naudokite šampūną automobiliams.

Plovimas rankomis

- Jei automobilį apdergia paukščiai, kuo greičiau nuvalykite šiuos nešvarumus. Juose būna cheminių medžiagų, kurios labai greitai paveikia ir išblukina dažus. Norint atnaujinti išblukusius dažus, rekomenduojama kreiptis į įgaliotą „Volvo“ autoservisą.
- Automobilio dugną nuplaukite srove iš žarnos.
- Nuskalaukite visą automobilį, kad būtų pašalinti laisvi nešvarumai ir sumažėtų paviršiaus subraižymo rizika plaunant. Nepurškite vandens į durų spynas.
- Jei reikia, itin nešvariems paviršiams nuvalyti naudokite šaltojo nuriebalinimo priemonę. Atminkite, kad tokiu atveju paviršių negalima palikti kaisti saulėje!
- Plovimui naudokite kempinę, šampūną automobiliams ir didelį kiekį drungno vandens.
- Valytuvų šluoteles nuplaukite drungnu muilo arba šampūno tirpalu.
- Nusausinkite mašiną naudodami švarų, švelnų zomšinį skudurėlį arba specialų vandens valiklį. Jei neleisite vandens lašeliams išdžiūti intensyviose saulės

spinduliuose, sumažės dėmių, kurias gali tekti vėliau nupoliruoti, atsiradimo rizika.

⚠️ ĮSPĖJIMAS

Variklį plovimui visada reikia gabenti į autoservisą. Kai variklis karštas, kyla gaisro rizika.

⚠️ SVARBU

Nešvarūs priekiniai žibintai netinkamai funkcionuoja. Valykite juos reguliariai, pavyzdžiui, pildami kurą.

Nenaudokite ėsdinančių valiklių: vietoj jų naudokite vandeniu sudrėkintą kempinę, kuri nebraižo paviršiaus.

ⓘ PASTABA

Žibintuose, pvz., priekiniuose, rūko ir galiuose (iš vidaus pusės) laikinai gali susikaupti kondensato. Tai yra normalu, visi išorinio apšvietimo žibintai yra sukonstruoti taip, kad jiems tai neturėtų įtakos. Kondensatas paprastai išsivėdina iš lempos korpuso kai lempa kuriam laikui įjungiamo.

Automatinės automobilių plovyklos

Automatinė plovykla – patogus ir lengvas būdas nuplauti automobilį, tačiau ne visos vietos gerai išplaunamos. Jei norite gerai nuplauti automobilį, plaukite jį rankomis.

ⓘ PASTABA

Pirmuosius kelis mėnesius automobilį reikia plauti tik rankomis. Taip daroma todėl, kad naujų dažų sluoksnis yra labiau pažeidžiamas.

Plovimas aukšto slėgio srove

Plaudami aukšto slėgio srove, stenkitės naudoti plačius judesius ir nepriartinkite žarnos antgalio prie automobilio paviršiaus arčiau nei per 30 cm (šis atstumas galioja visoms išorės detalėms). Nepurškite vandens į durų spynas.

Stabdžių tikrinimas

⚠️ ĮSPĖJIMAS

Visada tikrinkite stabdžius nuplovę automobilį, įskaitant stovėjimo stabdį, kad užtikrintumėte, jog drėgmė ir korozija neveikia stabdžių antdėklų ir nemažina stabdymo jėgos.

Važiudami ilgus atstumus, lyjant arba esant purvinai kelio dangai, kartkartėmis lengvai nuspauskite stabdžių pedalą. Tokiu būdu nuo trinties sukkelto karščio stabdžių paviršius išyla ir išdžiūsta. Tą patį veiksmą atlikite, pradėję važiuoti, esant drėgnam ir šaltam orui.

Valytuvų šluotelės

Ant valytuvų mentelių esančios asfalto dalelės, dulкės ar druskos nuosėdos, taip pat



10 Techninė priežiūra ir aptarnavimas



vabzdžiai, ledas ir kt. trumpina jų tarnavimo laiką.

Valymas:

– Nustatykite valytuvų šluoteles į aptarnavimo padėtį, žr. Valytuvų šluotelės (p. 358).



PASTABA

Valytuvų menteles ir priekinį stiklą reguliariai plaukite šiltu muilo tirpalu arba automobiliams skirtu šampūnu. Nenaudokite jokių stiprių tirpiklių.

Išorinės plastikinės, guminės ir apdailos detalės

Dažytas plastmasines detales, gumines bei apdailos detales (pvz., blizgančias apdailos detales) rekomenduojame valyti ir prižiūrėti specialiomis valymo priemonėmis, kurias galite įsigyti „Volvo“ atstovybėje. Jei naudojate tokias valymo priemones, vadovaukitės pateiktomis instrukcijomis.



SVARBU

Nevaškuokite ir neblizginkite plastiko ir gumos.

Naudodami plastiko ir gumos riebalų šalinimo medžiagą, trinkite lengvai spausdami, jei to reikia. Naudokite minkštą plovimo kempinėle.

Blizgių papuošimo elementų blizginimas gali pažeisti blizgųjų paviršiaus sluoksnį.

Negalima naudoti abrazyvų turinčios blizginimo medžiagos.

Ratlankiai

Naudokite tik „Volvo“ rekomenduojamus ratlankių valiklius.

Stipraus poveikio valikliai gali pažeisti ratlankių paviršių ir sukelti dėmes ant chromuotų aliuminio lydinio ratlankių.

Susijusi informacija

- Vaškavimas ir poliravimas (p. 382)
- Automobilio vidaus valymas (p. 384)
- Vandeni ir purvą atstumianti danga (p. 383)

Vaškavimas ir poliravimas

Nupoliruokite ir nuvaškuokite automobilio kėbulą, jei kėbulo spalva atrodo išblukusi arba jei norite dažams suteikti papildomos apsaugos.

Automobilį galima poliruoti ne anksčiau, nei po vienerių metų eksploataavimo. Tačiau tuo metu automobilis gali būti vaškuojamas.

Nepoliruokite ir nevaškuokite automobilio tiesiogiai saulės apšviestoje vietoje.

Prieš pradėdami poliruoti arba vaškuoti, automobilį švariai nuplaukite. Nuvalykite asfalto ir dervų dėmes, naudodami „Volvo“ dervų valiklį arba vaitspiritą. Giliau įsigėrusios dėmės gali būti išvalytos, naudojant smulkią automobilio dažų sluoksnio valymui skirtą valymo pastą.

Pirmiausia nupoliruokite automobilio paviršių poliruokliu, po to skystu arba kietu vašku. Atidžiai laikykitės ant pakuotės nurodytų instrukcijų. Daugelio preparatų sudėtyje yra ir poli-ruoklio ir vaško.

**! SVARBU**

Nevaškuokite ir neblizginkite plastiko ir gumos.

Naudodami plastiko ir gumos riebalų šalinimo medžiagą, trinkite lengvai spausdami, jei to reikia. Naudokite minkštą plovimo kempinėle.

Blizgių papuošimo elementų blizginimas gali pažeisti blizgųjų paviršiaus sluoksnį.

Negalima naudoti abrazyvų turinčios blizginimo medžiagos.

! SVARBU

Reikia taikyti tik „Volvo“ rekomenduojamą dažų taisymą. Kitoks taisymas, pavyzdžiui, išlaikymas, sandarinimas, apsaugojimas, blizgaus sluoksnio sandarinimas ir kita gali sugadinti dažus. Dažų pažeidimams, atsirandantiems dėl tokių taisymų, „Volvo“ garantija negalioja.

Susijusi informacija

- Automobilių plovykla (p. 381)

Vandenį ir purvą atstumianti danga

Langai yra padengti sluoksniu, pagerinančiu matomumą sunkiomis oro sąlygomis.

Vandenį ir purvą atstumianti danga*

Hidrofobinis sluoksnis natūraliai dėvisi.

Priežiūra:

- Valydami stiklo paviršius, niekada nenau-dokite tokių gaminių, kaip vaškas, riebalų šalinimo priemonės ar pan., nes galite pažeisti jų hidrofobines savybes.
- Stiklus valykite atsargiai, kad nepažeistumėte jų.
- Stenkitės nepažeisti stiklo paviršiaus kai valote ledą - naudokite tik plastmasinius grandiklius.
- Norint kuo ilgiau išlaikyti hidrofobines šoninių langų stiklų paviršių savybes, patariame naudoti specialias valymo priemones, kurias galite įsigyti „Volvo“ atstovybėje. Pirmą kartą šias priemones naudokite po trijų metų, o vėliau - kiekvienais metais.

! SVARBU

Nešalinkite ledo nuo langų metaliniu grandikliu. Norėdami pašalinti ledą nuo durelių veidrodėlių, įjunkite šildymą (žr. Langai ir salono bei šoniniai galinio vaizdo veidrodėliai – šildymas (p. 109)).



Antikorozinė danga

Automobilis buvo visiškai apsaugotas nuo rūdžių dar gamykloje. Kai kurios kėbulo dalys pagamintos iš galvanizuoto metalo lakštų. Automobilio dugnas yra saugomas dėvėjimuisi atsparių antikorozinių junginių. Visos automobilio kėbulo išorės dalys, angos, uždari skyriai ir šoninės durys buvo padengti plonu įsigeriančiu antikoroziniu skysčiu.

Tikrinimas ir techninė priežiūra

Dažniausiai nereikia prižiūrėti automobilio antikorozinės apsaugos, bet nuolatinės automobilio švaros palaikymas padeda sumažinti korozijos pavojų ateityje. Valant blizgančias apdailos dalis reikia vengti stiprių šarminių ar rūgštinių valymo tirpalų. Bet kokias akmenukų žymes reikia pašalinti iškart jas pastebėjus.

Susijusi informacija

- Dažų sluoksnio pažeidimai (p. 385)

Automobilio vidaus valymas

Naudokite tik „Volvo“ rekomenduojamus valiklius ir automobilių priežiūros produktus. Siekdami geriausių rezultatų, valykite reguliariai ir apdorokite dėmes nedelsdami. Prieš naudojant valymo priemones, svarbu nusiurbti dulkių siurbliu.

SVARBU

- Tam tikri spalvoti drabužiai gali sutepti apmušalus (pvz., tamsūs džinsai ir zomšiniai audiniai). Taip nutikus svarbu kaip įmanoma greičiau nuvalyti ir apdoroti šias apmušalų dalis.
- Salonui valyti niekada nenaudokite stiprių tirpiklių, pvz. ploviklio, gryno benzino ar vaitspirito, kadangi taip galite apgadinti apmušalus ir kitas salono medžiagas.
- Jokių būdu nepurškite valymo priemonės tiesiai ant komponentų su elektriniais mygtukais ar valdymo elementais. Vietoj to nušluostykite juos valymo priemone sudrėkinta šluoste.
- Aštrūs daiktai ir lipdukai gali pažeisti apmušalo medžiagą.

Medžiaginiai ir lubų apmušalai

„Volvo“ siūlo išsamų audinių priežiūros produktų asortimentą, skirtą medžiaginiams ir lubų apmušalams prižiūrėti. Jei naudosite šias priemones pagal instrukcijas, sėkmingai išlai-

kysite jų savybes. Audinių priežiūros produktų galima įsigyti iš „Volvo“ įgaliotojo atstovo.

Odiniai apmušalai

„Volvo“ odiniai apmušalai yra apdoroti siekiant išlaikyti jų originalią išvaizdą.

Odiniai apmušalai – tai natūralus produktas, kuris laikui bėgant keičia savo išvaizdą ir įgauna gražų patinos atspalvį. Siekiant išlaikyti odos savybes ir spalvą, reikia ją reguliariai valyti ir apdoroti. „Volvo“ siūlo visapusišką gaminį – „Volvo“ odos priežiūros rinkinį su šluostėmis, skirtą odinių apmušalų valymui ir priežiūrai. Naudodami jį pagal instrukcijas, išsaugosite odos apsauginį sluoksnį.

Siekiant geriausių rezultatų, „Volvo“ pataria 1–4 kartus per metus (jei reikia – dažniau) valyti odą bei įtrinti ją apsauginiu kremu. Iš „Volvo“ įgaliotojo atstovo galite įsigyti odos priežiūros rinkinį ir šluosčių.

Oda aprauktas vairas

Oda turi kvėpuoti. Neuždenkite odinio vairo plastikine apsauga. Oda aprauktam vairui valyti rekomenduojama naudoti „Volvo“ odos priežiūros rinkinį ir šluostes.

Salono plastikinės, metalinės ir medinės dalys

Vidines detales ir paviršius patariama valyti nestipriai sudrėkintu mikropluošto audiniu, kurio galite įsigyti iš „Volvo“ atstovo.

Negramdykite ir netrinkite dėmių. Niekada nenaudokite stipraus poveikio dėmių valiklių.



Jei reikia išvalyti labiau įsisenėjusias dėmes, naudokite specialų valiklį, kurį galite įsigyti iš „Volvo“ prekybos atstovų.

Saugos diržas

Naudokite vandenį ir sintetinę valymo priemonę. Specialią priemonę audinių valymui galite įsigyti „Volvo“ atstovybėje. Įsitinkite, kad saugos diržas jau sausas ir tik tada leiskite jį sutraukti.

Grindų kilimėliai ir kiliminė danga

Išimkite įtaisytus kilimėlius. Valykite kilimėlius ir grindų kiliminę dangą atskirai. Dulkių siurbliu išsiurbkite dulkes ir purvą. Kiekvienas kilimėlis yra pritvirtintas kaiščiais.

Išimkite grindų kilimėlius, suimdami juos ties kiekvieno kaiščio vieta ir pakeldami kilimėlį tiesiai aukštyn.

Paklokite kilimėlį atgal į vietą ir įspauskite jį kiekvieną kaištį.

ĮSPĖJIMAS

Vienai sėdynei skirtas tik vienas kilimėlis. Prieš važiuodami patikrinkite, ar vairuotojo pusės kilimėlis gerai pritvirtintas ir užfiksuotas kaiščiuose, kad nenučiuožtų pirmyn ant pedalų ar po jais.

Išsiurbus kilimėlius, dėmėms juose išimti rekomenduojama naudoti specialų tekstilės valiklį. Kilimėlius reikia valyti priemonėmis,

kurias rekomendavo „Volvo“ įgaliotasis atstovas.

Susijusi informacija

- Automobilių plovykla (p. 381)

Dažų sluoksnio pažeidimai

Dažų sluoksnis yra svarbi automobilio apsauga nuo rūdijimo dalis, todėl jį būtina reguliariai tikrinti. Dažų sluoksnis dažniausiai pažeidžiamas akmenų žymių, įbrėžimų bei įvairių nubrozdinimų sparnų, durelių ir bamperių pakraščiuose.

Nedidelių dažų sluoksnio pažeidimų atitaisymas

Tam, kad kėbulas nepradėtų rūdyti, būtina nedelsiant užtaisyti visus dažų sluoksnio pažeidimus.

Medžiagos, kurių gali prireikti

- Gruntas¹⁹ – pvz., plastiku plakiruotiems buferiams skirtas specialus lipnusis grun-

¹⁹ Jei reikia.



10 Techninė priežiūra ir aptarnavimas



tas, parduodamas purškimo balionėliuose.

- bazinė ir skaidrioji danga – parduodamos purškimo flakonuose arba kaip atitaisymo pieštukai / lazdelės²⁰.
- Maskavimo juostelė.
- Smulkus švitrinis popierius¹⁹.

Spalvos kodas

Spalvos kodo lipdukas priklijuotas ant durelių statramsčio, jis matomas atidarius dešiniąsias galines dureles.

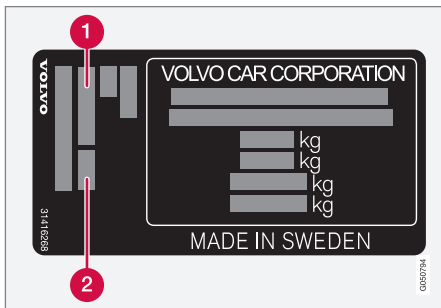

- 1 Išorinės spalvos kodas
- 2 Bet kurios antrinės išorinės spalvos kodas

Svarbu, kad būtų pritaikyta spalva, atitinkanti automobilio kėbulo spalvą. Gaminio informa-

cinio lapelio vieta, žr. Techninės informacijos žymenys (p. 389).

Nedidelių dažų sluoksnio pažeidimų (akmenukų žymių ir įbrėžimų) remontas

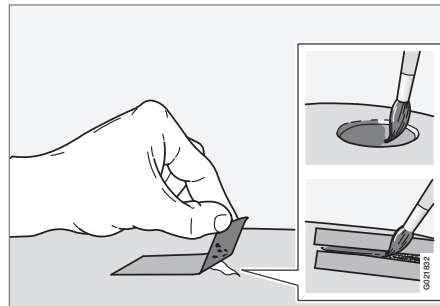

Prieš pradėdant darbą automobilis turi būti švarus ir sausas bei stovėti ne žemesnėje nei 15 °C temperatūroje.

1. Ant pažeisto paviršiaus užklijuokite maskuojamą juostelę. Po to nulupkite juostelę, taip pašalindami atšokusius dažus.

Jei pažeidimas siekia metalo paviršių (lakštinį plieną), rekomenduojama naudoti gruntą. Jei pažeidimas siekia plastiko paviršių, siekiant geresnių rezultatų rekomenduojama naudoti lipnųjį gruntą: įpurškškite į flakono dangtelį ir plonai užtepkite.

2. Prieš dažant (jei reikia, pvz., jei yra aštrių kraštų) galima švelniai nušlifuoti itin smulkią abrazyvine medžiaga. Kruopščiai nuvalykite paviršių ir leiskite išdžiūti.
3. Gerai išmaišykite gruntą ir užtepkite jo plonu teptuku, degtuku ar pan. Išdžiūvus gruntui, padenkite bazine ir skaidriąja dangomis.
4. Jei taisytumėte įbrėžimus, atlikite tą pačią procedūrą, tačiau, prieš dažydami, apgadiną vietą iš kraštų apkljuokite maskuojamą juostelę tam, kad neužteptumėte naujo sluoksnio ant nesugadintų dažų.



PASTABA

Jeigu smulkus akmenukas nepasiekė gruntinio sluoksnio ir dažų sluoksnis nepažeistas, užpildykite pagrindinį ir apsauginį sluoksnis, kai tik bus nuvalytas paviršius.

²⁰ Vykdykite instrukcijas, pateikiamas atitaisymo pieštuko / lazdelės pakuotėje.

¹⁹ Jei reikia.



Susijusi informacija

- Antikorozinė danga (p. 384)

11

01 10
00 11

SPECIFIKACIJOS

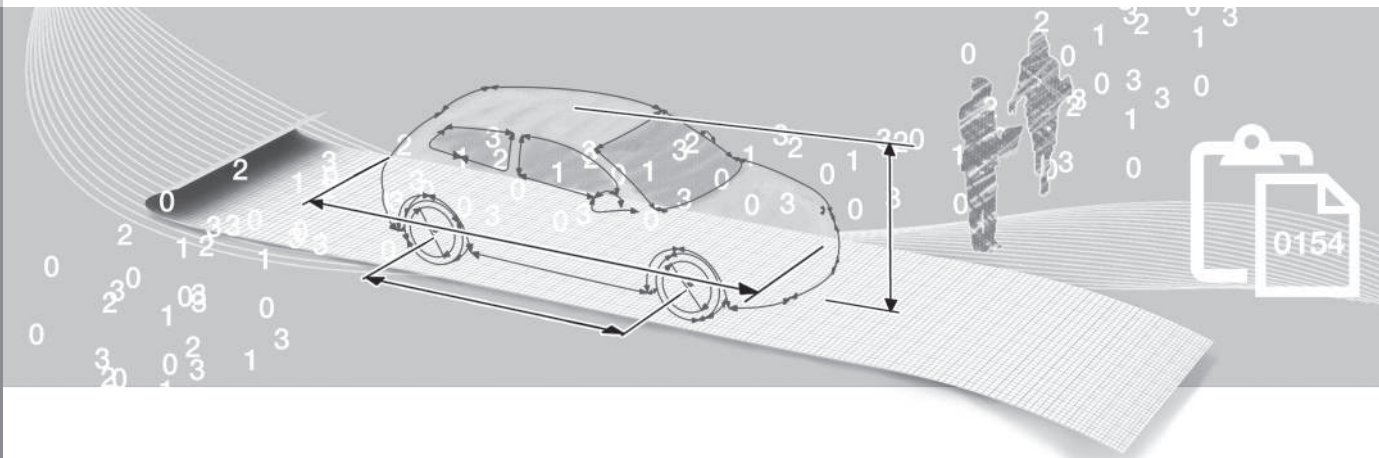

Techninės informacijos ženklas

Techninės informacijos ženklas, automobilio identifikavimo numeris ir kita unikali automobi-

lio informacija pateikiama atitinkamame ant automobilio prijungtame lipduke.

Žymos vieta

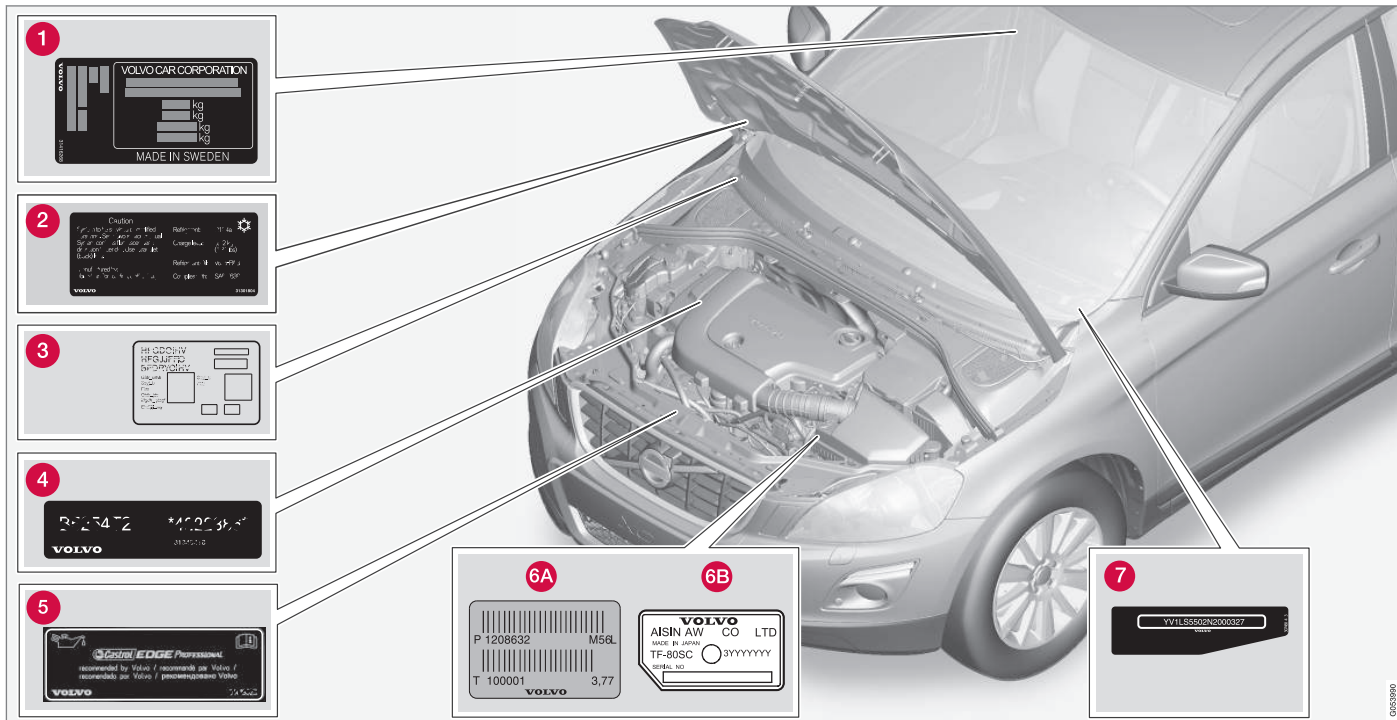

Ilustracija yra scheminio pobūdžio: detalės gali skirtis, atsižvelgiant į rinką ir modelį.

11



Žinant automobilio tipo, automobilio identifikavimo ir variklio numerius, jums bus lengviau bendrauti su įgaliotu „Volvo“ prekybos atstovu apie automobilį ir užsakyti atsargines dalis bei priedus.

- 1 Techninės informacijos žymenys, automobilio identifikavimo numeris, maksimalus leidžiamas svoris ir išorinės spalvos kodo informacijos žymenys bei sertifikato numeris. Lipdukas priklijuotas ant durelių statramsčio, jis matomas atidarius dešiniąsias galines dureles.
- 2 A/C sistemos lipdukas.
- 3 Variklio šildytuvo ženklas.
- 4 Variklio kodas ir variklio serijos numeris.
- 5 Variklio alyvos ženklas.
- 6 Pavarų dėžės modelio žymenys ir serijos numeris.
 - A mechaninė pavarų dėžė
 - B automatinė pavarų dėžė
- 7 Automobilio identifikacinis numeris (VIN – transporto priemonės identifikacinis numeris).

Daugiau informacijos apie automobilį pateikta registravimo dokumente.



PASTABA

Automobilio savininko vadove pateikiami lipdukai nebūtinai tiksliai atitinka automobilyje esančius lipdukus. Jie įtraukti tam, kad būtų apytiksliai nurodyta jų vieta automobilyje. Jūsų konkrečiam automobiliui taikoma informacija yra pateikiama ant jo priklijuotame lipduke.

Susijusi informacija

- Masės (p. 392)
- Variklio techniniai duomenys (p. 395)

Gabaritai

Lentelėje galima rasti automobilio ilgio, aukščio ir kt. matmenis.

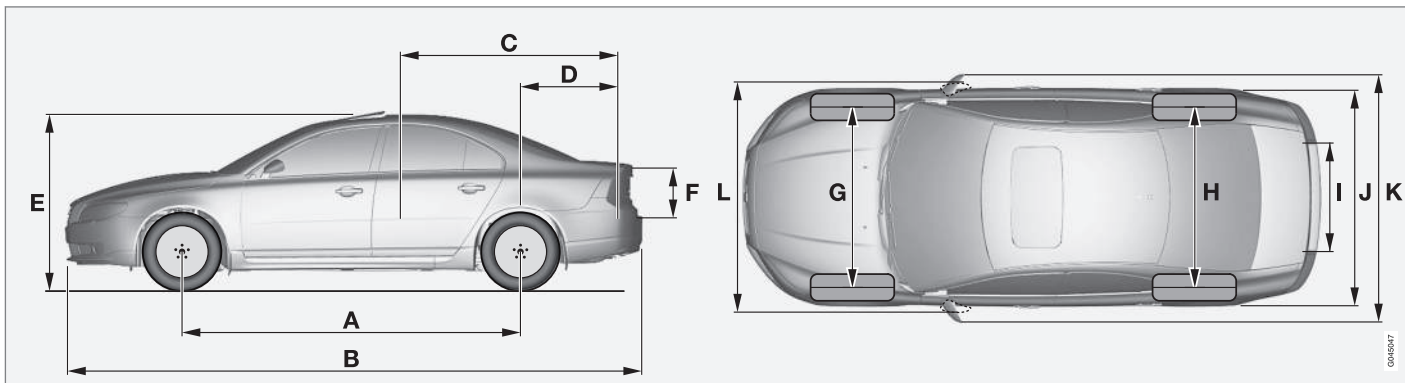

	Gabaritai	mm
A	Atstumas tarp ašių	2835
B	Ilgis	4854
C	Krovinio ilgis, grindys, sulenkta sėdynė	1927
D	Krovinio ilgis, grindys	1094
E	Aukštis	1493
F	Krovinio aukštis	368

	Gabaritai	mm
G	Priekinių ratų tarpvėžė	1588 ^A 1578 ^B
H	Galinių ratų tarpvėžė	1585 ^A 1575 ^B
I	Krovinio plotis, grindys	1130
J	Plotis	1861 (1876 ^C)

	Gabaritai	mm
K	Plotis įskaitant durų veidrodėlius	2106
L	Plotis įskaitant papildomus durų veidrodėlius	1907

A su 16 col. ratais
B su 17 col. ratais
C su Berakte sistema*

Masės

Maks. bendrąjį automobilio svorį ir kt. duomenis rasite automobilyje pateikiamame lipduke.

Į grynąją automobilio masę įeina vairuotojas, iki 90% pripildytas degalų bakas ir visi skyčiai.

Keleivių ir priedų svoris bei kablo apkrova (p. 393) (kai prijungta priekaba) turi įtakos krovinio vežimo galimybėms ir į tuščio automobilio svorį neįtraukiami.

Leidžiama didžiausia apkrova = automobilio bendrasis svoris – grynasis svoris.

PASTABA

Dokumentuose įrašyta tuščio automobilio masė taikoma standartinės versijos automobiliams, t. y. automobiliui be papildomos įrangos ar priedų. Tai reiškia, kad kiekvienas automobilio priedas mažina automobilio leidžiamą pakrovimą, priklausomai nuo priedo svorio.

Leidžiamą pakrovimą mažinančių priedų pavyzdžiai: „Kinetic“ / „Momentum“ / „Sumnum“ įrangos lygiai bei kiti priedai, pvz., kablys, stogo bagažo laikiklis, daiktadėžė, garso sistema, pagalbiniai žibintai, GPS, degalais maitinamas variklio bloko šildytuvai, saugos grotelės, kilimėliai, krovinį skyriaus dangtis, elektra valdomos sėdynės ir pan.

Norėdami užtikrinti tuščio savo automobilio masę, pasverkite jį.

⚠️ ĮSPĖJIMAS

Automobilio važiavimo charakteristikos keičiasi priklausomai nuo krovinų kiekio ir krovinų paskirstymo.

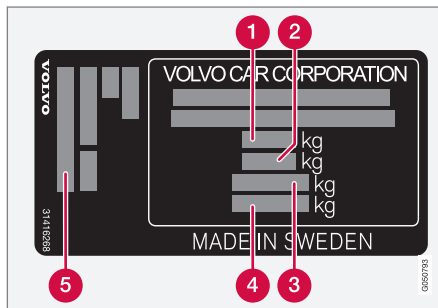

Informacijos apie lipduko vietą rasite Techninės informacijos žymenys (p. 389).

- 1 Bendrasis automobilio svoris
- 2 Maksimalus autotraukinio svoris (automobilis + priekaba)
- 3 Maksimali priekinės ašies apkrova
- 4 Maksimali galinės ašies apkrova
- 5 Įrangos lygis

Maksimali apkrova: Žiūrėti registravimo dokumentus.

Maksimali stogo apkrova: 100 kg.

Susijusi informacija

- Velkamas svoris ir vilkimo kablo apkrova (p. 393)

Velkamas svoris ir vilkimo kablo apkrova

Vilkimo pajėgumo ir kablo apkrovos važiujant su priekaba rodiklius rasite lentelėse.

Maksimalus priekabos su stabdžiais svoris

PASTABA

Tempiant sunkesnes nei 1 800 kg priekabas, prie vilkimo laikytuvo rekomenduojama prijungti jungties stabilizatorių.

PASTABA

Ne visi varikliai parduodami visose šalyse.

Variklis	Variklio kodas ^A	Pavarų dėžė	Maksimali priekabos su stabdžiais masė (kg)	Maksimali vilkimo kablo apkrova (kg)
Visi	Visi	Visi	1200	50
T5	B4204T11	Automatinė, TG-81SC	1800	90
T5	B4204T15	Automatinė, TG-81SC	1800	90
D4	D4204T5	Mechaninė, M66	1800	90
D4	D4204T5	Automatinė, TG-81SC	1800	90

^A Variklio kodo žyma, komponentų ir serijos numeriai nurodyti ant variklio (žr. Techninės informacijos žymenys (p. 389)).

Maksimalus priekabos be stabdžių svoris

Maksimali priekabos be stabdžių masė (kg)	Maksimali vilkimo kablo apkrova (kg)
750	50



Susijusi informacija

- Masės (p. 392)
- Važiavimas su priekaba* (p. 304)

Variklio techniniai duomenys

Lentelėje pateikiami kiekvieno variklio techniniai duomenys (galia ir kt.).

**PASTABA**

Ne visi varikliai parduodami visose šalyse.

Variklis	Variklio kodas ^A	Galia (kW/aps. min.)	Galia (AG/aps./min.)	Sukimo momentas (Nm/aps. min.)	Cilindrų skaičius	Skersmuo (mm)	Eiga (mm)	Cilindro darbinis tūris (litry)	Suspau-dimo laipsnis
T5	B4204T11	180/5500	245/5500	350/1500-4800	4	82,0	93,2	1,969	10,8:1
T5	B4204T15	162/5500	220/5500	350/1500-4000	4	82,0	93,2	1,969	10,8:1
D4	D4204T5	133/4250	181/4250	400/1750-2500	4	82,0	93,2	1,969	15,8:1

^A Variklio kodo žyma, komponentų ir serijos numeriai nurodyti ant variklio (žr. Techninės informacijos žymenys (p. 389)).

Susijusi informacija

- Aušinimo skystis – klasė ir tūris (p. 398)
- Variklio alyva – klasė ir tūris (p. 397)

Variklio alyva – nepalankios vairavimo sąlygos

Dėl nepalankių važiavimo sąlygų gali smarkiai įkaisti alyva ir padidinti jos sąnaudas. Toliau pateikiami keli nepalankių vairavimui sąlygų pavyzdžiai.

Jei važiuojate ilgus atstumus, dažnai tikrinkite alyvos lygį (p. 344):

- velkant autopriekabą–namelį ar įprastinę autopriekabą
- važiuojant kalnuotuose regionuose
- važiuojant dideliais greičiais
- jei temperatūra yra žemiau –30 °C arba virš +40 °C.

Pirmiau pateikta informacija taip pat taikoma ir važiuojant trumpais atstumais esant žemai temperatūrai.

Važiuodami nepalankiomis oro sąlygomis, rinkitės visiškai sintetinę variklio alyvą. Ji papildomai saugo automobilio variklį.

„Volvo“ rekomenduoja:



! SVARBU

Siekiant įvykdyti variklio aptarnavimo periodiškumo reikalavimus, visi varikliai gamykloje užpildomi specialiai adaptuota sintetinė variklių alyva. Alyva parenkama labai kruopščiai, atsižvelgiant į eksploatacijos trukmę, užvedimo charakteristikas, kuro sąnaudas ir poveikį aplinkai.

Kad galiotų rekomenduojami aptarnavimo intervalai, reikia naudoti aprobuotą variklių alyvą. Pildydami ir keisdami naudokite tik nurodytos kokybės alyvą, nes priešingu atveju rizikuojate neigiamai paveikti eksploatacijos laikotarpį, užvedimo charakteristikas, kuro sąnaudas ir poveikį aplinkai.

Jei nenaudojama nurodyto kokybinio lygio ir klamos variklių alyva, „Volvo Car Corporation“ atsisako bet kokių įsipareigojimų dėl garantijos.

„Volvo“ rekomenduoja, kad alyvą keistų įgaliotojo „Volvo“ autoserviso specialistai.

Susijusi informacija

- Variklio alyva – klasė ir tūris (p. 397)
- Variklio alyva – bendroji dalis (p. 343)

Variklio alyva – klasė ir tūris

Lentelėje pateikiamas kiekvienam varikliui patvirtinta variklio alyvos klasė ir tūris.

„Volvo“ rekomenduoja:

**PASTABA**

Ne visi varikliai parduodami visose šalyse.

11

Variklis	Variklio kodas ^A	Alyvos klasė	Tūris, su alyvos filtru (litru)
T5	B4204T11	„Castrol Edge Professional V 0W-20“ arba „VCC RBS0-2AE 0w20“	maždaug 5,9
T5	B4204T15		maždaug 5,9
D4	D4204T5		maždaug 5,2

^A Variklio kodo žyma, komponentų ir serijos numeriai nurodyti ant variklio (žr. Techninės informacijos žymenys (p. 389)).

Susijusi informacija

- Variklio alyva – nepalankios vairavimo sąlygos (p. 396)
- Variklio alyva – tikrinimas ir įpylimas (p. 344)

Aušinimo skystis – klasė ir tūris

Lentelėje pateikiamas kiekvienam varikliui patvirtintas aušinimo skysčio tūris.

Tinkama klasė: „Volvo“ rekomenduojamo aušalo ir vandens 50 %¹ mišinys, žr. pakuotę.

 PASTABA

Ne visi varikliai parduodami visose šalyse.

Variklis ^A		Tūris (litry)
T5	B4204T11	8,3 (8,7 ^B)
T5	B4204T15	
D4	D4204T5	8,9 (9,2 ^B)

^A Variklio kodo žyma, komponentų ir serijos numeriai nurodyti ant variklio (žr. Techninės informacijos žymenys (p. 389)).

^B Taikoma automobiliams su degalus naudojančiu šildytuvu.

Susijusi informacija

- Aušinimo skystis – lygis (p. 348)

¹ Vandens kokybė turi atitikti STD 1285.1 standartą.

Pavarų dėžės skystis – klasė ir tūris

Lentelėje pateikiamas kiekvienos galimos pavarų dėžės transmisijos skystis ir tūris.

Mechaninė pavarų dėžė

Mechaninė pavarų dėžė	Tūris (litrai)	Nurodytasis pavarų dėžės skystis
M66	maždaug 1,45	BOT 350M3

 PASTABA

Normaliomis vairavimo sąlygomis pavarų dėžės alyvos keisti nereikia. Tačiau, gali tekti ją pakeisti esant sudėtingomis vairavimo sąlygomis.

Automatinė pavarų dėžė

Automatinė pavarų dėžė	Tūris (litrai)	Nurodytasis pavarų dėžės skystis
TG-81SC	maždaug 6,6 ^A maždaug 7,5 ^B	AW1

A Benzininiai varikliai

B Dyzeliniai varikliai

 PASTABA

Normaliomis vairavimo sąlygomis pavarų dėžės alyvos keisti nereikia. Tačiau, gali tekti ją pakeisti esant sudėtingomis vairavimo sąlygomis.

Susijusi informacija

- Variklio alyva – nepalankios vairavimo sąlygos (p. 396)
- Techninės informacijos žymenys (p. 389)

Stabdžių skystis – kokybinis lygis ir tūris

Terpė hidraulinių stabdžių sistemoje yra vadinama stabdžių skysčiu, ji naudojama slėgiui iš, pvz., stabdžių pedalo per pagrindinį stabdžių cilindrą perduoti į vieną ar daugiau antrinių cilindrų, kurie savo ruožtu sužadina mechaninį stabdį.

Iš anksto nurodytas kokybinis lygis: DOT 4

Tūris: 0,6 litrų

Susijusi informacija

- Stabdžių ir sankabos skystis – lygis (p. 349)

Vairo stiprintuvo skystis – klasė

Vairo stiprintuvo skystis yra vairo stiprintuvo sistemoje naudojamos terpės tipas.

Tinkama klasė: „Volvo“ rekomenduojamas vairo stiprintuvo skystis.

Susijusi informacija

- Vairo stiprintuvo skystis – lygis (p. 349)

Degalų bakas – tūris

Lentelėje pateikiamas kiekvienam varikliui patvirtintas degalų bako tūris.

Variklis	Tūris (litrai)	Tinkama klasė
Benzininis variklis	maždaug 70	Degalai – benzinas (p. 300)
Dyzelinis variklis	maždaug 70	Degalai – dyzelinas (p. 300)

Susijusi informacija

- Pilno kuro bako pripylimas (p. 298)
- Variklio techniniai duomenys (p. 395)

Oro kondicionavimo techniniai duomenys

Nustatyti oro kondicionieriaus sistemos skysčių ir tepalų tūriai bei klasės pateikti lentelėse toliau.

Oro kondicionieriaus lipdukas

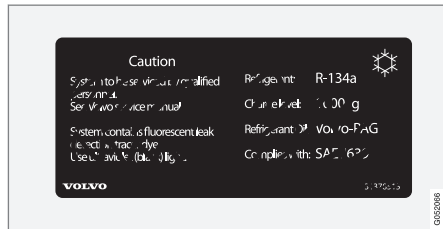

Šis lipdukas priklijuotas variklio gaubto vidinėje pusėje.

Šaldymo skystis

Svoris	Tinkama klasė
800 g	R134a

ĮSPĖJIMAS

Oro kondicionavimo sistemoje yra didelio slėgio šaldymo skystis R134a. Šios sistemos techninę priežiūrą ir remontą gali atlikti tik įgijotasis autoservasas.

Kompresoriaus alyva

Tūris	Tinkama klasė
60 ml	PAG SP-A2



Susijusi informacija

- Klimato kontrolės sistema – trikčių šalinimas ir remontas (p. 350)
- Techninės informacijos žymenys (p. 389)

Degalų sąnaudos ir CO₂ išmetamas kiekis

Automobilio degalų sąnaudos matuojamos litrais 100 km, o CO₂ emisija – CO₂ gramais kilometrui.







Paiškinimas

 CO ₂	gramas CO ₂ /km
	litrai/100 km

	Mieste
	Užmiestyje
	Kombinuotos
man	mechaninė pavarų dėžė
aut	Automatinė pavarų dėžė

 PASTABA
Jei nėra sąnaudų ir emisijos duomenų, vadinasi jie įtraukti į kartu pateiktą priedą.

 PASTABA
Ne visi varikliai parduodami visose šalyse.

S80 							
		CO ₂		CO ₂		CO ₂	
T5 (B4204T11)	aut	202	8,7	118	5,1	149	6,4
D4 ^A (D4204T5)	man	121	4,6	100	3,8	108	4,1
D4 ^B (D4204T5)	man	116	4,4	94	3,6	102	3,9
D4 ^A (D4204T5)	aut	140	5,3	109	4,2	120	4,6
D4 ^B (D4204T5)	aut	131	5,1	103	3,9	113	4,3

A Netaikoma mažos emisijos variantui.

B Taikoma tik mažos emisijos variantui.



Kuro sąnaudų ir emisijos vertės, išdėstytos pirmiau pateiktoje lentelėje, yra grindžiamos konkrečiais ES ciklais², kurie yra taikomi bazinės versijos automobiliams be papildomos įrangos. Automobilio svoris gali būti didesnis: tai priklauso nuo sumontuotos įrangos. Ši įranga bei automobilio pakrovimas didina kuro sąnaudų ir anglies dioksido emisijos rodiklius.

Kuro sąnaudos gali būti didesnės (lyginant su lentelės vertėmis) dėl kelių priežasčių. Pavyzdžiai pateikiami toliau:

- Vairuotojo vairavimo stilius.
- Klientui sumontavus didesnius nei standartinės modelio bazinės versijos ratus, padidėja pasipriešinimas riedant.
- Kuo didesnis greitis, tuo didesnis oro pasipriešinimas.
- Kuro kokybė, kelio ir eismo sąlygos, oro sąlygos ir automobilio būklė.

Vadovaujantis keliais iš pirmiau pateiktų pavyzdžių, galima gerokai sumažinti degalų sąnaudas. Papildomos informacijos rasite taisyklėse⁽²⁾.

Lyginant su ES važiavimo ciklais², kurie yra naudojami automobiliui sertifikuoti ir kuriais

yra grindžiami lentelėje pateikiami kuro sąnaudų rodikliai, galimi dideli nukrypimai.



PASTABA

Ypač sunkios oro sąlygos, važiavimas su priekaba ar važiavimas dideliame aukštyje kartu ir atitinkama degalų rūšis yra veiksniai, galintys turėti įtakos automobilio veikimui.

Susijusi informacija

- Taupus važiavimas (p. 303)
- Masės (p. 392)

² Oficialūs degalų sąnaudų skaičiai grindžiami dviem standartiniais važiavimo ciklais („ES važiavimo ciklais“), vykdomais laboratorinėmis sąlygomis pagal EU Regulation no 692/2008 ir 715/2007 (Euro 5 / Euro 6) bei UN ECE Regulation no 101. Reglamentuose nagrinėjami važiavimo mieste ir užmiestyje ciklai. Važiavimas mieste: matavimas pradėdamas užvedant šaltą variklį, važiavimas imituojamas. Važiavimas užmiestyje: automobilis yra greitinas ir stabdomas 0–120 km/h (0–75 myl./val.) greičio intervale, važiavimas imituojamas. Automobiliai su mechanine pavarų dėže pradedą judėti antrąja pavara (taikoma automobiliams su ratais iki 18 colių). Mišraus ciklo vertė (pateikiama lentelėje) – tai važiavimo mieste ir užmiestyje derinys, nustatomas pagal taikomus teisinius reikalavimus. CO₂ emisija: išmetamosios dujos yra surenkamos ir apskaičiuojamas anglies dioksido išmetamas kiekis dviejų važiavimo ciklų metu. Tada jis išanalizuojamas ir apskaičiuojama CO₂ emisijos vertė.

Padangos – patvirtintas slėgis padangose

Lentelėje pateikiamas kiekvienam varikliui patvirtintas slėgis padangose.

**PASTABA**

Ne visada visose rinkose parduodami visi varikliai, padangos ar jų deriniai.

S80 Variklis	Padangų dydis	Greitis (km/h)	Apkrova, 1–3 asmenys		Maks. apkrova		ECO slėgis ^A
			Priekis (kPa) ^B	Galas (kPa)	Priekis (kPa)	Galas (kPa)	Priekis / galas (kPa)
Visi varikliai	225/55 R 16	0–160 ^C	220	210	260	260	260
	225/50 R 17	160+ ^D	260	260	270	270	-
	205/60 R 16	0 – 160 ^C	230	210	260	260	260
	235/40 R 18	160+ ^D	270	270	290	290	-
	235/40 R 19						
Laikinas atsarginis ratas		didž. 80 ^E	420	420	420	420	-

A Ekonomiškas važiavimas.

B Tam tikrose šalyse šalia SI sistemos vieneto „paskalio“ dar pateikiamas ir „baras“: 1 bar = 100 kPa.

C 0–100 myl./val.

D 100+ myl./val.

E maks. 50 myl./val.



ISPĒJIMAS

19 colių ratų **jokiu būdu** negalima naudoti su automobiliais, **neturinčiais** „R“ konstrukcijos arba sportinės važiuoklės parinkčių. Jei bandysite montuoti 19 colių ratus ant automobilių su **standartine važiuokle**, kils saugos pavojus, rizika sugadinti automobilį, be to, suprastės jo vairavimo charakteristikos.

Susijusi informacija

- Padangos – matmenys (p. 318)
- Padangos – oro slėgis (p. 316)
- Techninės informacijos žymenys (p. 389)

A

ACC – prisitaikanti pastovaus greičio palaikymo sistema.....	202	automatinis apšvietimas, automobilio salonas.....	98	Atbulinės eigos pavaros blokatorius.....	271
Akmenų žymės ir įbrėžimai.....	385	automobilio salone.....	97	Atlošas.....	82
Aktyvieji ksenono priekiniai žibintai.....	94	dieninės šviesos.....	90	galinė sėdynė, atlenkimas.....	84
Aktyvioji stabdžių kontrolė.....	192	Ekranų apšvietimas.....	89	priekinė sėdynė, nuleidimas.....	82
Aktyviosios važiuoklės funkcija - FOUR- C.....	191	Gabaritinių šviesų žibintas.....	90	Atrakinimas	
Akumuliatorius.....	296, 361	galinis rūko žibintas.....	95	iš lauko.....	180
keitimas.....	363	laikinas stovėjimo vietos apšvietimas... ..	98	iš vidaus.....	181
perkrova.....	296	lemputės, techniniai duomenys.....	358	Atrakinimas išimamu metaliniu rakteliu... ..	179
Alergiją ir astmą sukeliančios medžia- gos.....	131	priėjimo apšvietimas.....	99, 169	atsarginis ratas	
Aliarmo funkcija.....	169	Priekinių žibintų aukščio reguliavimas.. ..	89	įrengimas.....	323
Alyva, taip pat žr. „Variklio alyva“	396, 397	Prietaisų apšvietimas.....	89	Atsarginis ratas.....	321
Alkospyna.....	260	tolimųjų / artimųjų šviesų žibintai.....	91	Atstatymas, ridos skaitiklis.....	121, 125
Anglies dioksido emisija.....	403	tunelio aptikimas.....	91	Atstumo įspėjimas.....	217
Antikorozinė danga.....	384	valdymo elementai.....	88, 97	Apribojimai.....	218
Apsauga nuo prispaudimo, stoglangis... ..	113	valdymo elementų apšvietimas.....	89	Simboliai ir pranešimai.....	219
Apsauginis užraktas		Apšvietimas, lemputės keitimas.....	350	Aukšta variklio temperatūra.....	295
vaikai.....	45	artimųjų šviesų žibintai (automobiliai su halogeniniais priekiniais žibintais).. ..	353	Aušalo tikrinimas ir įpylimas.....	348
Apsisukimo kontrolė.....	192	bagažinė.....	357	Aušinimo sistema.....	295
Apšvietimas		kosmetinis veidrodis.....	357	perkaito.....	295
Aktyvieji ksenono priekiniai žibintai.....	94	lemputės laikiklis, galinis.....	355	Aušinimo skystis	
Automatinės tolimosios šviesos.....	92	posūkių žibintai, priekis.....	355	tūris ir kokybinis lygis.....	398
		tolimųjų šviesų žibintai (automobiliai su aktyviais ksenoniniais priekiniais žibin- tais).....	354	Automatinė pavarų dėžė.....	272
		tolimųjų šviesų žibintai (automobiliai su halogeniniais priekiniais žibintais).....	354	priekaba.....	305
		valstybinių numerių apšvietimas.....	357	rankinio valdymo padėty („Geartronic“)... ..	273
		Aptarnavimo programa.....	336	vilkimas ir pervežimas.....	310
				Automatinės automobilių plovyklos.....	381

Automatinės tolimosios šviesos.....	92
Automatinis užsirakinimas.....	181
Automobilio apmušalai.....	384
Automobilio kėlimas.....	339
Automobilio priežiūra.....	381
Odiniai apmušalai.....	384
Automobilio raktelio atmintis.....	166
Automobilio salono apšvietimas.....	97
automatinis.....	98
Automobilio salono filtras.....	131
Automobilių plovykla.....	381
Avarija, žr. „Susidūrimas“.....	43
Avarinė įranga	
Pirmosios pagalbos priemonių rinkinys.....	326
trikampis avarinis ženklas.....	324
Avarinis pradurtos padangos remontas	
padangų pripūtimas.....	333
pakartotinė patikra.....	332
veiksmas.....	330
Avarinis pradurtos padangos remonto	
komplektas	
apžvalga.....	329
vieta.....	329
Avarinis signalas.....	96
AWD, visų ratų pavara.....	277

B

Bagażinė	
Įkeliama.....	159
krovinių fiksavimo kilpos.....	161
Bagażinės dangtis.....	183
Užrakinimas / atrakinimas.....	183
Baterija	
Įspėjamieji ženklai.....	362
nuotolinio valdymo raktelis / PCC.....	175
Pagalbinis.....	365
techninė priežiūra.....	361
Užvedimas.....	361
užvedimas nuo išorinio šaltinio.....	270
Ženkliai ant akumuliatoriaus.....	362
Bendroji automobilio masė.....	392
Benzino kokybinis lygis.....	300
Beraktė sistema: atrakinimas.....	178
Beraktė sistema: užrakinimas.....	178
Beraktė užvedimo sistema (beraktė važiavimo sistema)... 176, 177, 178, 179, 180, 265	
Beraktė valdymo sistema. 176, 177, 178, 179, 180, 265	
BLIS.....	252, 253
BLIS klaidų pranešimai.....	255

C

CO ₂ emisija.....	403
CZIP (Švaraus salono oro palaikymo paketas).....	131

D

Daiktadėžė.....	156
užrakinimas.....	182
Daiktų laikymo vietos salone.....	154
Darbinė padėtis.....	358
Dažų sluoksniš	
pažeidimas ir sutaisymas.....	385
spalvos kodas.....	386
Degalais varomas šildytuvas	
laikmatis.....	147
Degalų bakas	
tūris.....	401
Dekoratyvinis apšvietimas.....	98
Dėmės.....	384
Dieninės šviesos.....	90
Dyzelinas.....	300
baigėsi degalai.....	301
Dyzelino dalelių filtras.....	302
Durų užraktai su apsauga nuo vaikų 185, 186	

Dviratinių aptikimas..... 229

E

ECC, elektroninė klimato kontrolė..... 135

ECO slėgis..... 405

Eismo juostos laikymo pagalba
operacija..... 242, 243

Ekožymėjimas, FSC, savininko vadovas... 27

Ekranų apšvietimas..... 89

Elektra valdoma sėdynė..... 83

Elektra valdomi langai..... 105

Atstatoma..... 107

Elektra valdomų langų atstatymas..... 107

Elektroninė klimato kontrolė – ECC..... 135

Elektroniniai stovėjimo stabdžiai
žema akumulatoriaus įtampa..... 291

Elektroninis matuoklis..... 345, 346

Elektros lizdas..... 157

Elektros sistema..... 367

ERS - Užvedimas nuotoliniu būdu..... 266

F

FOUR-C - Aktyviosios važiuoklės funk-
cija..... 191

FSC, aplinkosauginis ženklavimas..... 27

G

Gabaritinių šviesų žibintas..... 90

Galia..... 395

Galinės durys
užuolaidėlės nuo saulės..... 107

Galinė sėdynė
Šildymas..... 137

Galinės lemputės
vieta..... 356

Galinio vaizdo veidrodėliai/durelių veidrodėliai
durelės..... 108

Kompasas..... 110

salonas..... 110

sutraukiamas elektra..... 109

Šildymas..... 109

Galinis langas
Šildymas..... 109

užuolaidėlės nuo saulės..... 107

Galios vadovas..... 69

galvos atrama
nuleidimas..... 85

vidurinioji sėdynė gale..... 84, 85

Garso signalas..... 87

Geartronic..... 273

Gražulas
nuimamas, nuėmimas..... 309

nuimamas, prijungimas..... 307

Greičio rodikliai, padangos..... 319

GSI – pavarų parinkimo pagalba..... 272

I

IAQS – salono oro kokybės sistema..... 132

Imobilizatorius..... 167

Informacijos mygtukas, PCC..... 170, 171

Informacinis displejus..... 65, 66

išmetamosios dujos, nuodingos, įsiurb-
tos..... 296

Išoriniai matmenys..... 391

J

Įkeliamas
Bendroji informacija..... 159

ilgas krovinys..... 160

krovinių fiksavimo kilpos.....	161	Įspėjimo apie susidūrimo pavojų sistema su automatinio stabdžiu.....	227	Klaidų pranešimai	
stogo apkrova.....	161			Įspėjimas dėl išvažiavimo iš juostos...	244
Įrankiai.....	325			Prisitaikanti pastovaus greičio palai-	
Įspėjamasis garsas		J		kymo sistema.....	215
Įspėjimo apie susidūrimą sistema.....	231	Jungtinis prietaisų skydelis.....	65, 66	Vairuotojo perspėjimo kontrolė.....	240
Įspėjamieji ženklai.....	66, 69, 72			Žr. skirsnį „Pranešimai ir ženklai“	215, 293
Įspėjamoji lemputė				Klimato reguliavimas	
Įspėjimo apie susidūrimą sistema.....	231			asmeniniai pageidavimai.....	132
Prisitaikanti pastovaus greičio palai-		K		automatinis reguliavimas.....	139
kymo sistema.....	203	Kablys, žr. „Vilkimo įranga“	306	Bendroji informacija.....	129
stabilumo ir traukos kontrolės sis-		Kaklo trauma, WHIPS.....	40	faktinė temperatūra.....	130
tema.....	192	Kameros jutiklio trikčių diagnostika.....	223	jutikliai.....	130
Įspėjamosios lemputės		Kameros jutiklis.....	222, 234	temperatūros reguliavimas.....	139
Įjungtas stovėjimo stabdys.....	72	Katalitinis neutralizatorius		Kompasas.....	110
Įspėjimas.....	72	Pagalba kelyje.....	310	kalibravimas.....	111
kintamosios srovės generatorius		Katalizatorius.....	302	Kondensatas priekiniuose žibintuose.....	381
neįkrauna.....	72	Kėliklis.....	325	Kosmetinis veidrodėlis.....	157
priminimas užsisiegti saugos diržą..	31, 72	Kelionės kompiuteris.....	118, 120, 124, 127	Apšvietimas.....	97
Saugos oro pagalvės – SRS.....	72	Kelionės ridos skaitiklis.....	75	Krepšių laikiklis	162
Stabdžių sistemos gedimas.....	72	Kelionės statistika.....	127	Kuras.....	299, 300
Žemas alyvos slėgis.....	72	Kelio ženklų informacija.....	196	degalų ekonomija.....	316, 317
Įspėjimas apie susidūrimo pavojų....	227, 228	Apribojimai.....	198	degalų filtras.....	301
Įspėjimo apie susidūrimą sistema		operacija.....	196	degalų sąnaudos.....	403
bendrieji apribojimai.....	233	Kilimėliai.....	157	Kuro pylimas	
funkcija.....	228			degalų bako atlangas, rankinis atidary-	
Pėsčiųjų aptikimas.....	230			mas.....	298
radaro jutiklis.....	212, 221			degalų bako dangtelis.....	298
veikimas.....	231				

kuro pildymo angos apsauginis skydas.....	298
pildymas.....	298

L

Laikino stovėjimo vietos apšvietimo trukmė.....	98
Laiko intervalo nustatymas.....	217
Laikrodis, nustatymas.....	75
Laminuotas stiklas.....	27
Langai ir galinio vaizdo bei šoniniai veidrodėliai.....	383
Langas užuolaidėlės nuo saulės.....	107
lauko temperatūros matuoklis.....	74
Lazerinis jutiklis.....	224
Lemputės.....	350
lempučių, techniniai duomenys.....	358
Lietaus jutiklis.....	104
Liukas slidėms.....	160

M

Maitinimo lizdas bagazinė.....	162
Maks. stogo apkrova.....	392
MANO AUTOMOBILIS.....	117
Masės tuščio automobilio masė.....	392
Matmenys.....	391
Mechaninė pavarų dėžė.....	271
GSI – pavarų parinkimo pagalba.....	272
priekaba.....	305
vilkimas ir pervežimas.....	310
Menu Jungtinis prietaisų skydelis.....	114
menu apžvalga.....	115
Mentelė ant vairo.....	86

N

Nuimamas kablys prijungimas / nuėmimas.....	307, 309
Nuimamas vilkimo kablys daiktadėžė.....	306
Nulenkiama elektra valdomi šoniniai veidrodėliai.....	109
Nuolatinio greičio palaikymo sistema.....	199

Nuotolinio valdymo imobilizatorius.....	168
Nuotolinio valdymo pultelio sistema, tipo atitikties patvirtinimas.....	189
Nuotolinio valdymo raktelis.....	165, 166, 167
baterijos keitimas.....	175
funkcijos.....	168
išimama raktelio geležtė.....	172, 173
nuostolis.....	165
Nuvažiuojamas atstumas.....	170, 176

O

Odiniai apmušalai, plovimo instrukcijos..	384
Oro filtravimas automobilio salonas.....	130, 131, 132
medžiaga.....	132
Oro kokybės sistema IAQS.....	132
Oro kondicionavimo sistema.....	140
remontas.....	350
Oro kondicionieriaus skystis tūris ir kokybinis lygis.....	402
Oro paskirstymas.....	133
lentelė.....	143
Recirkuliacija.....	141

P

PACOS.....	36	Pastovaus greičio palaikymo sistema		Plovimo skystis.....	360
Padangos		greičio valdymas.....	199	Poliravimas.....	382
padangos protektoriaus nusidėvėjimo		išaktyvinti.....	201	Posūkio žibintas.....	96
indikatoriai.....	316	laikinas išjungimas.....	200	Posūkių žibintai.....	96
padangų slėgio stebėseną.....	326	tęsti nustatytą greitį.....	201	Pradurta padanga.....	328
pradurtos padangos remontas.....	328	Patarimai vairuotojui.....	297	Pradurtos padangos remontas.....	328, 329
protektoriaus rašto gylis.....	320	Pavaras indikatorius.....	272	Pranešimai.....	117
slėgis.....	316, 405	Pavarų dėžė.....	271	Pranešimai BLIS.....	255
sukimosi kryptis.....	315	automatinė.....	272	Pranešimai informaciniame ekrane.....	115
techninė priežiūra.....	314	mechaninė.....	271	Pranešimai ir simboliai	
Techniniai duomenys.....	405	Pavarų perjungiklio blokatorius, mechani-		Įspėjimas dėl išvažiavimo iš juostos...	244
žieminės padangos.....	320	nis atjungimas.....	276	Įspėjimo apie susidūrimo pavojų sis-	
Padangos matmuo.....	318	Pavarų perjungimo svirties blokatorius		tema su automatinio stabdžiu....	226, 236
Padangos protektoriaus nusidėvėjimo		išjungimas.....	276	Prisitaikanti pastovaus greičio palai-	
indikatoriai.....	316	Pavarų svirties blokatorius.....	276	kymo sistema.....	215
Padangos stebėjimas.....	326	PCC – „Personal Car Communicator“		Vairuotojo perspėjimo kontrolė.....	240
Padangų apkrovos indeksas.....	319	funkcijos.....	168	Variklio ir salono šildytuvus.....	149
Pagalba kelyje.....	312	Nuvažiuojamas atstumas.....	171, 176	prie interneto prijungtas automobilis	
Pagalbinės statymo sistemos kamera....	249	Perbridimas.....	295	rezervuoti techninę priežiūrą ir	
Pagalbinis akumuliatorius.....	365	Perkaitimas.....	295, 304	remontą.....	336
Pajudėjimo įkalnėje pagalba.....	277	Pėsčiųjų apsauga.....	227	Priėjimo apšvietimo trukmė.....	99, 169
Papildomas šildytuvas		Pirmoji pagalba.....	326	priekaba.....	304
elektrinis.....	151, 152	Pirmosios pagalbos priemonių rinkinys...	326	kabelis.....	304
maitinamas degalais.....	151	Plautuvas		važiavimas su priekaba.....	304
		plovimo skystis, pildymas.....	360	Priekiniai žibintai.....	351
		Priekinis stiklas.....	105	Priekinio stiklo plovimas.....	105
		Plautuvo antgaliai, šildomi.....	105		

Priekinio stiklo valytuvas.....	104	lietaus jutiklis.....	104	lenkimas.....	208	Ratai	
Priekinis stiklas		Šildymas.....	109, 140	pastovaus greičio palaikymo sistemos		montavimas.....	323
Priekinių žibinto kampo reguliavimas.....	100	Priekinių žibintų aukščio reguliavimas.....	89	funkcijos keitimas.....	211	nuėmimas.....	321
Priekinių žibintų plovimas aukštu slėgiu..	105	Priekinių žibintų spindulio pritaikymas.....	100	radaro jutiklis.....	212	sniego grandinės.....	320
Priekinių žibintų spindulys		Priekinių žibintų šviesos spindulys, reguliavimas.....	100	Trikčių šalinimas.....	214	Ratlankiai	
aukščio reguliavimas.....	89	Prietaisai ir valdymo elementai.....	59, 62	veikimas.....	203	valymas.....	382
pritaikymas.....	100	Prietaisų apšvietimas.....	89	Protektoriaus rašto gylis.....	320	Ratlankis, matmenys.....	318
automobilis su vairu dešinėje pusėje....	62	Prietaisų išdėstymas		Q		Ratų keitimas.....	321
automobilis su vairu kairėje pusėje.....	59	automobilis su vairu dešinėje pusėje....	62	Queue Assist.....	209	Ratų varžtai.....	320
laikinas išjungimas.....	207	laikinas išjungimas.....	207	R		užrakinamas.....	320
laiko intervalo nustatymas.....	207	laikinas išjungimas.....	207	Radaro jutiklis.....	203	Regeneracija.....	302
		laikinas išjungimas.....	207	Apribojimai.....	212	Rekomenduojamos vaikiškos automobili-	
		laikinas išjungimas.....	207	Raktelio geležtė.....	172, 173	nės kėdutės	
		laikinas išjungimas.....	207	Raktelio padėtyς.....	80	lentelė.....	47
		laikinas išjungimas.....	207	Raktelis.....	165, 167	Režimas ECO.....	286
		laikinas išjungimas.....	207	Rankinio valdymo padėtyς („Geartronic“)	273	Ridos skaitiklis, atstatymas.....	121, 125
		laikinas išjungimas.....	207	Rankinis stabdys.....	291	Rūko žibintas	
		laikinas išjungimas.....	207	Rasojimas		galinis.....	95
		laikinas išjungimas.....	207	kondensatas priekiniuose žibintuose.	381	S	
		laikinas išjungimas.....	207	langų priežiūra.....	129	Safety mode.....	43
		laikinas išjungimas.....	207			automobilio patraukimas.....	45
		laikinas išjungimas.....	207			variklio užvedimo bandymas.....	44
		laikinas išjungimas.....	207			Salono šildytuvas.....	145

Saugikliai		Skaitikliai	
bagažinėje.....	377	kuro matuoklis.....	65, 67
Bendroji informacija.....	367	spidometras.....	65, 67
keitimas.....	367	tachometras.....	65, 67
po daiktadėže.....	373	Skysčiai, talpos	360, 398, 399, 400, 401, 402
Valdymo modulyje, po daiktadėže.....	375	Skysčiai ir alyvos.....	398, 399, 400, 402
variklio skyriaus vėsiojoje zonoje.....	379	Slaptas užrakinimas.....	173
variklio skyriuje.....	369	Slėgio padangose lipdukas.....	316
Saugiklių dėžutė.....	368	Slėgio padangose stebėjimas.....	326
Saugos diržas.....	29	Slydimas.....	297
atlaisvinti.....	30	slidus kelias.....	297
Galinė sėdynė.....	31	Spalvos kodas, dažai.....	386
néštumas.....	31	Stabdymas koja.....	288, 289, 290
priminimas užsisiegti saugos diržą.....	31	Stabdžiai.....	288, 290
prisiesigimas.....	30	avarinė stabdymo pagalba, EBA.....	290
saugos diržo įtempiklis.....	32	Stabdžių antiblokavimo sistema, ABS	289
Saugos diržo įtempiklis.....	32, 42	stabdžių sistema.....	288, 289, 290
SAUGOS ORO PAGALVĖ.....	34, 35	stabdžių skysčio pildymas.....	349
Saugos oro pagalvės		Stabdžių žibintas.....	95
įjungimas / išjungimas, PACOS.....	36	stovėjimo stabdys.....	291
keleivio pusė.....	35, 36, 42	ženklai jungtiniame prietaisų skyde-	
vairuotojo pusė.....	34, 42	lyje.....	289
Saugos oro pagalvių sistema.....	33	Stabdžių ir sankabos skystis.....	349
įspėjamasis ženklas.....	32	Stabdžių skystis	
Saugos oro užsklanda.....	39, 42	kokybinis lygis ir tūris.....	400
Saugus Miestas™.....	220	Stabdžių žibintas.....	95
Savininko vadovas, ekožymėjimas.....	27		
Sėdynė, žr. „Sėdynės“.....	82		
Sėdynės.....	82		
galia.....	83		
galinio atlošo nuleidimas.....	84		
galvos atramos, galinė.....	84, 85		
priekinio atlošo nuleidimas.....	82		
Šildymas.....	137		
vėdinamos priekinės sėdynės.....	138		
Sėdynės atminties funkcija.....	83		
Signalizacija.....	186, 188		
automatinis pakartotinis įjungimas.....	188		
nuotolinio valdymo pultelis neveikia...	188		
signalizacijos indikatorius.....	187		
signalizacijos patikra.....	171		
signalizacijos signalai.....	188		
sumažintas signalizacijos saugos			
lygis.....	189		
Simboliai ir pranešimai			
Įspėjimas dėl išvažiavimo iš juostos...	244		
Įspėjimo apie susidūrimo pavojų sis-			
tema su automatinio stabdžiu.....	226, 236		
Prisitaikanti pastovaus greičio palai-			
kymo sistema.....	215		
Vairuotojo perspėjimo kontrolė.....	240		
SIPS pagalvės.....	38		
Sistema			
suveikimas.....	42		

Stabilumo ir traukos kontrolės sistema.....	192, 194
veikimas.....	192
Stabilumo sistema.....	192
Statymo pagalba.....	245, 247
atgal.....	246
statymo pagalbos jutikliai.....	248
trikties indikatorius.....	248
veikimas.....	245
Statymo pagalbos kamera	
Nuostatos.....	251
Stiklinė	
laminuotas / grūdintas.....	27
Stoglangis.....	113
apsauga nuo prispaudimo.....	113
atidarymas ir uždarymas.....	112
stoglangis.....	113
vėdinimo padėtis.....	113
Stogo apgrova, maks. svoris.....	392
Stovėjimo stabdžiai.....	291
Sukimosi kontrolė.....	192
sukimosi kryptis.....	315
SUODŽIŲ FILTAS PILNAS.....	302
Suodžių filtras.....	302
Susidūrimas.....	43

Š

Šaldymo skystis.....	350
Šildiklis.....	140
Šildymas	
galinis langas.....	109
Priekinis stiklas.....	109
salono ir šoniniai galinio vaizdo veidrodėliai.....	109
Sėdynės.....	137
vairas.....	87
Šildomi valytuvų purkštukai.....	105
Šilumą atspindintis priekinis stiklas.....	22
Šoninė saugos oro pagalvė, SIPS.....	38, 42
Šoniniai veidrodėliai.....	108
Atstatoma.....	108
Šoninių veidrodėlių atstatymas.....	108
Švaraus salono oro palaikymo paketas (angl. CZIP, Clean Zone Interior Package).....	131

T

Taupus važiavimas.....	303
Techninė priežiūra	
Antikorozinė danga.....	384
Techninės informacijos žymenys.....	389

Temperatūra	
faktinė temperatūra.....	130
Temperatūros reguliavimas.....	139
Tiekti maitinimą į stoglangį.....	112
Tipo patvirtinimas	
nuotolinio valdymo raktelio sistema... ..	189
radaro sistema.....	257
TM - padangų stebėjimo sistema.....	326
Tolimųjų/artimųjų šviesų žibintai.....	91
Tolimųjų šviesų žibintai, automatinis įjungimas.....	92
TPMS - Padangų slėgio stebėseną.....	326
Transmisija.....	271
Transmisijos alyva	
tūris ir kokybinis lygis.....	399
Transponderis.....	22
Traukos kontrolė.....	192
Trikampis avarinis ženklas.....	324
Trikčių šalinimas	
Prisitaikanti pastovaus greičio palaikymo sistema.....	214
Tunelinis valdymo pultas.....	156
12 V maitinimo lizdas.....	157
cigarečių uždegiklis ir peleninė.....	156
Tunelio aptikimas.....	91
Tuščio automobilio masė.....	392

U

Užrakinami ratų varžtai.....	320
Užrakinimas/atrakinimas	
Daiktadėžė.....	182
viduje.....	181
Užrakinimo patvirtinimas	167
Užraktas	
atrakinimas.....	180, 181
užrakinimas.....	180
Užsakykite techninę priežiūrą ir remontą.	336
Užuolaidėlės nuo saulės	
Galinės durys.....	107
galinis langas.....	107
Užvedimas nuo kito akumulatoriaus.....	270
Užvedimas nuotoliniu būdu - ERS.....	266

V

vaikai	
durelių užraktai su apsauga nuo vaikų.	45
sauga.....	39, 45
vaikiška automobilinė kėdutė ir saugos	
oro pagalvė.....	52

vaikiškos automobilinės kėdutės ir	
šoninės saugos oro pagalvės.....	39
vieta automobilyje.....	52
Vaikiškos automobilinės kėdutės.....	45
ISOFIX tvirtinimo sistema vaikiškoms	
automobilinėms kėdutėms.....	53
rekomenduojama.....	47
tipai.....	55
vaikiškų automobilių kėdučių dydžio	
klasės su tvirtinimo sistema ISOFIX.....	53
viršutiniai vaikiškų automobilių	
kėdučių tvirtinimo taškai.....	57
Vairaračio užraktas.....	266
Vairas.....	86
Klaviatūra.....	86
mentelė.....	86
Šildymas.....	87
vairo reguliavimas.....	86
Vairavimas.....	297
atidarytu bagažinės dangčiu.....	296
aušinimo sistema.....	295
su priekaba.....	304
Vairavimo jėga, susijusi su greičiu.....	191
Vairavimo jėgos lygis, žr. „Vairavimo	
jėga“.....	191
Vairavimo režimas ECO.....	286
Vairavimo režimo keitimas.....	191
Vairo klaviatūra.....	86

Vairo reguliavimas.....	86
vairo stiprintuvo skystis	
klasė.....	400
Lygio patikra.....	349
Vairuotojo įspėjimo sistema.....	238
Vairuotojo perspėjimo kontrolė.....	238
operacija.....	239
Valdymo elementų apšvietimas.....	89
Valdymo ženklai.....	66, 69, 70
Valymas	
apmušalai.....	384
automatinė automobilių plovykla.....	381
automobilių plovykla.....	381
ratlankiai.....	382
saugos diržai.....	385
Valymas su pertrūkais.....	104
Valytuvai ir langų plovimas.....	104
Valytuvų šluotelės.....	358
Darbinė padėtis.....	358
keitimas.....	359
valymas.....	360
Vandenį atstumiantis paviršius, valymas.	383
Vandenį ir purvą atstumianti danga.....	383
Variklio alyva.....	343, 396
filtras.....	343
kokybinis lygis ir tūris.....	397
nepalankios vairavimo sąlygos.....	396

Variklio alyva, įpylimas.....	344	Važiavimas su priekaba		Visų ratų pavara, (AWD).....	277
Variklio alyvos lygio tikrinimas.....	344	kablo apkrova.....	393	Visų ratų pavara (AWD).....	277
Variklio bloko šildytuvas.....	145	vilkimo pajėgumas.....	393		
Variklio bloko šildytuvas ir salono šildytuvas		Važiavimas žiemą.....	297	W	
išjungimas nedelsiant.....	147	Važiuklės nustatymai.....	191	WHIPS	
tiesioginis užvedimas.....	146	Velkamas svoris ir vilkimo kablo		kaklo apsauga.....	40, 42
Variklio gaubtas, atidarymas.....	341	apkrova.....	393	sėdėjimo padėtis.....	41
Variklio ir salono šildytuvas		Ventiliacija.....	133	vaiko kėdutė/paaukštinta pasostė.....	41
laikmatis.....	147	Ventiliatorius			
pranešimai.....	149	ECC.....	139		
Variklio išjungimas.....	266	Vibracijos slopintuvas.....	306	Ž	
Variklio skyrius		Vidaus oro kokybės sistema (IAQS)		Žemas alyvos lygis.....	344
apžvalga.....	341	Oro filtravimas.....	132	Ženkliai	
aušinimo skystis.....	348	Vidinis galinio vaizdo veidrodėlis.....	110	Įspėjamieji ženklai.....	66, 69
Patikra.....	342	automatinis pritemdymas.....	110	Valdymo ženklai.....	66, 69, 70
Stabdžių ir sankabos skystis.....	349	Vietos daiktams laikyti		Žibintų indikacijos, PCC.....	171
vairo stiprintuvo skystis.....	349	Daiktadėžė.....	156	Žibintų jungikliai.....	88
Variklio alyva.....	343	Tunelinis valdymo pultas.....	156	Žieminės padangos.....	320
Variklio techniniai duomenys.....	395	Vilkimas.....	310	Žymos.....	389
Variklis		vilkimo aša.....	311		
išaktyvinti.....	266	Vilkimo aša.....	311		
paleidimas.....	264	Vilkimo įtaiso rėmas.....	306		
perkaito.....	295	Techniniai duomenys.....	307		
„Start/Stop“.....	278	visiško užrakinimo sistema.....	184		
Vaškavimas.....	382	išjungimas.....	184		
		laikinas išjungimas.....	184		
		Visiško vėdinimo funkcija.....	129, 182		

”

„Eco Cruise“..... 286

„EcoGuide“..... 69

„Lane Departure Warning“ (LDW)....	241, 242
„Personal Car Communicator“	171
„Queue Assistance“	209
„Sensus“	79
„Start/Stop“	278
Funkcija ir jos valdymas.....	279
variklis neišjungiamas.....	280
„Volvo ID“	22
„Volvo Sensus“	79

