



XC40

TWIN ENGINE

ΕΓΧΕΙΡΙΔΙΟ ΚΑΤΟΧΟΥ



VÄLKOMMEN!

Ελπίζουμε ότι θα απολαμβάνετε για πολλά χρόνια το αυτοκίνητο που αγοράσατε από τη Volvo. Το αυτοκίνητο αυτό σχεδιάστηκε με γνώμονα την ασφάλεια και την άνεση, τόσο τη δική σας όσο και των συνεπιβατών σας. Η Volvo προσπαθεί ώστε τα αυτοκίνητα που σχεδιάζει να είναι από τα ασφαλέστερα στον κόσμο. Το Volvo που αγοράσατε έχει επίσης σχεδιαστεί έτσι, ώστε να πληροί όλες τις ισχύουσες προϋποθέσεις που αφορούν στην ασφάλεια και το περιβάλλον.

Για να απολαύσετε στο έπακρο το Volvo σας, σας συνιστούμε να διαβάσετε τις οδηγίες και τις πληροφορίες σχετικά με τη συντήρηση

στο παρόν εγχειρίδιο κατόχου. Το εγχειρίδιο κατόχου διατίθεται επίσης και ως εφαρμογή για κινητά τηλέφωνα (Volvo Manual) καθώς και στην ιστοσελίδα υποστήριξης της Volvo Cars (support.volvocars.com).

Παροτρύνουμε όλους να φορούν πάντοτε ζώνη ασφαλείας, τόσο σε αυτό όσο και σε άλλα αυτοκίνητα. Μην οδηγήσετε, αν βρίσκεστε υπό την επήρεια αλκοόλ ή φαρμάκων – ή αν αντιμετωπίζετε κάποιο πρόβλημα που δεν σας επιτρέπει να οδηγήσετε.

ΠΕΡΙΕΧΟΜΕΝΑ

ΠΛΗΡΟΦΟΡΙΕΣ ΓΙΑ ΤΟΝ ΚΑΤΟΧΟ

Πληροφορίες για τον κάτοχο	18
Εγχειρίδιο κατόχου στην κεντρική οθόνη	19
Περιήγηση στο εγχειρίδιο κατόχου στην κεντρική οθόνη	21
Εγχειρίδιο κατόχου σε κινητά τηλέφωνα	23
Δικτυακός τόπος υποστήριξης Volvo Cars	24
Ανάγνωση του εγχειριδίου κατόχου	24
Το εγχειρίδιο κατόχου και το περιβάλλον	27

ΤΟ VOLVO ΣΑΣ

Volvo ID	30
Δημιουργία και καταχώρηση ενός Volvo ID	30
Drive-E - πιο καθαρή οδηγική απόλαυση	32
IntelliSafe – υποστήριξη και ασφάλεια οδηγού	35
Sensus - διαδικτυακή συνδεσιμότητα και ψυχαγωγία	36
Ενημερώσεις λογισμικού	39
Καταγραφή δεδομένων	39
Όροι και προϋποθέσεις για υπηρεσίες	41
Πολιτική εμπιστευτικότητας πελατών	41
Σημαντικές πληροφορίες για τα αξεσουάρ και τον βοηθητικό εξοπλισμό	41
Εγκατάσταση αξεσουάρ	42
Σύνδεση εξοπλισμού στην υποδοχή διαγνωστικού ελέγχου του αυτοκινήτου	43
Εμφάνιση του αριθμού πλαισίου του αυτοκινήτου	43
Μειωμένη προσοχή οδηγού	44

ΑΣΦΑΛΕΙΑ

Ασφάλεια	48
Ασφάλεια κατά την κύηση	49
Whiplash Protection System	49
Ζώνες ασφαλείας	51
Πρόσδεση και απασφάλιση των ζωνών ασφαλείας	51
Προεντατήρας ζώνης ασφαλείας	53
Επαναρύθμιση του ηλεκτρικού προεντατήρα ζώνης ασφαλείας*	54
Υπενθύμιση πόρτας και ζώνης ασφαλείας	55
Αερόσακοι	56
Αερόσακοι οδηγού	57
Αερόσακος συνοδηγού	58
Ενεργοποίηση και απενεργοποίηση του αερόσακου συνοδηγού*	60
Πλευρικοί αερόσακοι	62
Αερόσακοι τύπου κουρτίνας	63
Safety mode	64
Εκκίνηση και μετακίνηση του αυτοκινήτου μετά από τη λειτουργία ασφαλείας	65
Παιδική ασφάλεια	66
Παιδικά καθίσματα	67
Άνω σημεία στερέωσης για παιδικά καθίσματα	67

Κάτω σημεία στερέωσης για παιδικά καθίσματα	68
Σημεία στερέωσης i-Size/ISOFIX για παιδικά καθίσματα	69
Τοποθέτηση παιδικού καθίσματος	70
Τοποθέτηση παιδικού καθίσματος ασφαλείας	71
Πίνακας συνοπτικής παρουσίασης των θέσεων των παιδικών καθισμάτων	74
Πίνακας θέσεων των παιδικών καθισμάτων με χρήση των ζωνών ασφαλείας του αυτοκινήτου	76
Πίνακας θέσεων των παιδικών καθισμάτων i-Size	78
Πίνακας θέσεων των παιδικών καθισμάτων ISOFIX	79

ΟΘΟΝΕΣ ΚΑΙ ΦΩΝΗΤΙΚΟΣ ΧΕΙΡΙΣΜΟΣ

Οθόνες και χειριστήρια για τον οδηγό σε αριστεροτίμονο αυτοκίνητο	84
Οθόνες και χειριστήρια για τον οδηγό σε δεξιότιμονο αυτοκίνητο	85
Οθόνη οδηγού	88
Ρυθμίσεις οθόνης οδηγού	90
Δείκτης καυσίμου	91
Δείκτης υβριδικής λειτουργίας	91
Δείκτης υβριδικής μπαταρίας	92
Υπολογιστής ταξιδιού	93
Εμφάνιση δεδομένων διαδρομής στην οθόνη του οδηγού	95
ΜΗΔΕΝΙΣΜΟΣ ΤΟΥ ΧΙΛΙΟΜΕΤΡΗΤΗ	96
Εμφάνιση στατιστικών διαδρομής στην κεντρική οθόνη	97
Ρυθμίσεις για τα στατιστικά διαδρομής	97
Ημερομηνία και ώρα	98
Δείκτης εξωτερικής θερμοκρασίας	99
Ενδεικτικές λυχνίες στην οθόνη του οδηγού	100
Προειδοποιητικές λυχνίες στην οθόνη του οδηγού	102
Άδεια χρήσης για την οθόνη του οδηγού	104
Μενού εφαρμογών στην οθόνη του οδηγού	108

Διαχείριση του μενού εφαρμογών στην οθόνη του οδηγού	109
Μηνύματα στην οθόνη του οδηγού	110
Διαχείριση μηνυμάτων στην οθόνη του οδηγού	111
Διαχείριση μηνύματος που αποθηκεύτηκε από την οθόνη του οδηγού	112
Επισκόπηση της κεντρικής οθόνης	114
Διαχείριση της κεντρικής οθόνης	117
Ενεργοποίηση και απενεργοποίηση της κεντρικής οθόνης	120
Περιήγηση στις προβολές της κεντρικής οθόνης	121
Διαχείριση επιμέρους προβολών στην κεντρική οθόνη	125
Προβολή λειτουργιών στην κεντρική οθόνη	128
Μετακίνηση εφαρμογών και κουμπιών στην κεντρική οθόνη	130
Σύμβολα στη γραμμή κατάστασης της κεντρικής οθόνης	130
Πληκτρολόγιο στην κεντρική οθόνη	132
Αλλαγή της γλώσσας πληκτρολόγιου στην κεντρική οθόνη	136
Εισαγωγή χαρακτήρων, γραμμάτων και λέξεων χειροκίνητα στην κεντρική οθόνη	137
Αλλαγή της εμφάνισης στην κεντρική οθόνη	139

Απενεργοποίηση και αλλαγή της έντασης ήχου του συστήματος στην κεντρική οθόνη	140
Αλλαγή μονάδων μέτρησης του συστήματος	140
Αλλαγή της γλώσσας συστήματος	141
Άλλες ρυθμίσεις στην επάνω προβολή της κεντρικής οθόνης	141
Άνοιγμα ρύθμισης ειδικού περιεχομένου στην κεντρική οθόνη	142
Επαναρύθμιση των δεδομένων χρήστη για αλλαγή κατόχου	143
Μηδενισμός ρυθμίσεων στην κεντρική οθόνη	143
Πίνακας ρυθμίσεων κεντρικής οθόνης	144
Προφίλ οδηγού	145
Επιλογή του προφίλ οδηγού	146
Μετονομασία ενός προφίλ οδηγού	147
Προστασία του προφίλ οδηγού	147
Σύνδεση τηλεχειριστηρίου-κλειδιού με το προφίλ του οδηγού	148
Μηδενισμός των ρυθμίσεων στα προφίλ οδηγού	149
Μήνυμα στην κεντρική οθόνη	150
Διαχείριση μηνυμάτων στην κεντρική οθόνη	150
Διαχείριση μηνύματος που αποθηκεύτηκε από την κεντρική οθόνη	151

Φωνητική αναγνώριση	152
Χρήση της φωνητικής αναγνώρισης	153
Χειρισμός τηλεφώνου με φωνητική αναγνώριση	155
Φωνητικός χειρισμός ραδιοφώνου και (πολυ)μέσων	156
Ρυθμίσεις για τη φωνητική αναγνώριση	157

ΦΩΤΙΣΜΟΣ

Διακόπτες φώτων	160
Ρύθμιση των λειτουργιών των φώτων από την κεντρική οθόνη	161
Φώτα θέσης	162
Φώτα πορείας ημέρας	162
Μεσαία σκάλα	163
Χρήση της μεγάλης σκάλας	164
Ενεργή μεγάλη σκάλα	164
Χρήση των φλας	166
Ενεργοί προβολείς προσαρμοζόμενης δέσμης*	166
Μπροστινά φώτα ομίχλης/φώτα στροφής*	167
Πίσω φώτα ομίχλης	168
Φως φρένων	169
Φώτα απότομου φρεναρίσματος	169
Αλάρμ	169
Χρήση του φωτισμού απομάκρυνσης	170
Διάρκεια φωτισμού προσέγγισης	170
Εσωτερικός φωτισμός	171
Ρύθμιση του εσωτερικού φωτισμού	173

ΠΑΡΑΘΥΡΑ, ΚΡΥΣΤΑΛΛΟ ΚΑΙ ΚΑΘΡΕΠΤΕΣ

Παράθυρα, κρύσταλλο και καθρέφτες	176
Λειτουργία προστασίας μπλοκαρίσματος για τα παράθυρα και τα αλεξήλια	176
Επαναρύθμιση λειτουργίας προστασίας μπλοκαρίσματος	177
Ηλεκτρικά παράθυρα	178
Χειρισμός των ηλεκτρικών παραθύρων	178
Εσωτερικός καθρέπτης	180
Ρύθμιση της λειτουργίας αντιθαμβωτικής προστασίας του εσωτερικού καθρέπτη	181
Ρύθμιση κλίσης των εξωτερικών καθρεπτών	182
Πανοραμική οροφή*	184
Χειρισμός της πανοραμικής οροφής*	185
Αυτόματο κλείσιμο του αλεξήλιου της πανοραμικής οροφής*	188
Μάκτρα υαλοκαθαριστήρων και υγρό ψεκαστήρων	188
Χρήση υαλοκαθαριστήρων παρμπρίζ	189
Χρήση του αισθητήρα βροχής	190
Χρήση της λειτουργίας μνήμης του αισθητήρα βροχής	191
Χρήση των ψεκαστών παρμπρίζ και προβολέων	192

Χρήση του υαλοκαθαριστήρα και ψεκαστήρα πίσω παρμπρίζ	193
Χρήση της αυτόματης σάρωσης του πίσω παρμπρίζ κατά την όπισθεν	194

ΚΑΘΪΣΜΑΤΑ ΚΑΙ ΤΙΜΟΝΙ

Χειροκίνητο μπροστινό κάθισμα	196
Ηλεκτροκίνητο* μπροστινό κάθισμα	197
Ρύθμιση του ηλεκτροκίνητου* μπροστινού καθίσματος	197
Χρήση μιας αποθηκευμένης θέσης για το κάθισμα και τους εξωτερικούς καθρέπτες	198
Ρύθμιση* του μήκους της έδρας του μπροστινού καθίσματος	199
Ρύθμιση του μηχανισμού στήριξης οσφυϊκής χώρας* στο μπροστινό κάθισμα	200
Αναδίπλωση πλατών στο πίσω κάθισμα	201
Ρύθμιση των προσκέφαλων των πίσω καθισμάτων	203
Χειριστήρια στο τιμόνι και κόρνα	204
Κλειδώμα τιμονιού	205
Ρύθμιση του τιμονιού	205

ΣΥΣΤΗΜΑ ΚΛΙΜΑΤΙΣΜΟΥ

Σύστημα κλιματισμού	208	Ενεργοποίηση και απενεργοποίηση της θέρμανσης τιμονιού*	223	Ενεργοποίηση και απενεργοποίηση του συστήματος κλιματισμού	233
Ζώνες κλιματισμού	208	Ενεργοποίηση και απενεργοποίηση της αυτόματης έναρξης λειτουργίας θέρμανσης του τιμονιού*	224	Κλιματισμός κατά την στάθμευση	233
Σύστημα κλιματισμού - αισθητήρες	208	Ενεργοποίηση του αυτόματου συστήματος κλιματισμού	224	Προκαταρκτικός κλιματισμός	234
Αισθητή θερμοκρασία	209	Ενεργοποίηση και απενεργοποίηση της ανακυκλοφορίας αέρα	225	Έναρξη και απενεργοποίηση του προκαταρκτικού κλιματισμού	235
Χειρισμός τηλεφώνου με φωνητική αναγνώριση	209	Ενεργοποίηση και απενεργοποίηση της ρύθμισης ώρας για την ανακυκλοφορία αέρα	226	Ρύθμιση ώρας για τον προκαταρκτικό κλιματισμό	236
Ποιότητα αέρα	210	Ενεργοποίηση και απενεργοποίηση μέγ. αποθάμβωσης	226	Προσθήκη και τροποποίηση της ρύθμισης ώρας για τον προκαταρκτικό κλιματισμό	237
Clean Zone*	211	Ενεργοποίηση και απενεργοποίηση της θέρμανσης του παρμπρίζ*	227	Ενεργοποίηση και απενεργοποίηση της ρύθμισης ώρας για τον προκαταρκτικό κλιματισμό	238
Clean Zone Interior Package*	212	Ενεργοποίηση και απενεργοποίηση της θέρμανσης πίσω παρμπρίζ και εξωτερικών καθρεπτών	228	Διαγραφή της ρύθμισης ώρας για τον προκαταρκτικό κλιματισμό	240
Interior Air Quality System*	212	Ενεργοποίηση και απενεργοποίηση της αυτόματης έναρξης λειτουργίας θέρμανσης του παρμπρίζ*	228	Λειτουργία ευχάριστης θερμοκρασίας κατά τη στάθμευση	240
Ενεργοποίηση και απενεργοποίηση του αισθητήρα ποιότητας αέρα*	213	Ενεργοποίηση και απενεργοποίηση της θέρμανσης πίσω παρμπρίζ και των εξωτερικών καθρεπτών	229	Έναρξη και απενεργοποίηση της λειτουργίας διατήρησης ευχάριστης θερμοκρασίας κατά τη στάθμευση	241
Φίλτρο χώρου επιβατών	213	Ενεργοποίηση και απενεργοποίηση της αυτόματης έναρξης λειτουργίας θέρμανσης του πίσω παρμπρίζ και των εξωτερικών καθρεπτών	230	Ενδεικτικές λυχνίες και μηνύματα για το σύστημα κλιματισμού στάθμευσης	242
Κατανομή αέρα	213	Ενεργοποίηση και απενεργοποίηση της ρύθμισης ταχύτητας ανεμιστήρα για το μπροστινό κάθισμα	230	Καλοριφέρ	244
Αλλαγή της κατανομής αέρα	214	Ενεργοποίηση και απενεργοποίηση της ρύθμισης θερμοκρασίας για το μπροστινό κάθισμα	231	Σύστημα προθέρμανσης κατά την στάθμευση	245
Άνοιγμα, κλείσιμο και ρύθμιση των αεραγωγών	215	Συγχρονισμός θερμοκρασίας	232	Ανεξάρτητο σύστημα θέρμανσης	246
Πίνακας επιλογών κατανομής αέρα	216				
Διακόπτες κλιματισμού	219				
Ενεργοποίηση και απενεργοποίηση της θέρμανσης μπροστινών καθισμάτων*	221				
Ενεργοποίηση και απενεργοποίηση της αυτόματης έναρξης λειτουργίας θέρμανσης μπροστινών καθισμάτων*	221				
Ενεργοποίηση και απενεργοποίηση της θέρμανσης πίσω καθίσματος*	222				

Ενεργοποίηση και απενεργοποίηση της αυτόματης έναρξης λειτουργίας του ανεξάρτητου συστήματος θέρμανσης

247

ΚΛΕΙΔΙ, ΚΛΕΙΔΑΡΙΕΣ ΚΑΙ ΣΥΝΑΓΕΡΜΟΣ

Επιβεβαίωση κλειδώματος	250
Ρύθμιση ένδειξης κλειδώματος	251
τηλεχειριστήριο-κλειδί	252
Κλειδωμα και ξεκλειδωμα με το τηλεχειριστήριο-κλειδί	254
Ρυθμίσεις για ξεκλειδωμα με τηλεχειρισμό και μέσα από το αυτοκίνητο	255
Ξεκλειδωμα της πόρτας χώρου αποσκευών με το τηλεχειριστήριο-κλειδί	256
Εμβέλεια τηλεχειριστηρίου-κλειδιού	257
Αντικατάσταση της μπαταρίας στο τηλεχειριστήριο-κλειδί	258
Παραγγελία περισσότερων τηλεχειριστηρίων-κλειδιών	262
Αποσπώμενο κλειδί	262
Κλειδωμα και ξεκλειδωμα με το αποσπώμενο κλειδί	263
Ηλεκτρονικό σύστημα ακινητοποίησης (Immobiliser)	265
Έγκριση τύπου για το σύστημα τηλεχειριστηρίου-κλειδιού	266
Λειτουργία Keyless και επιφάνειες ευαίσθητες στην αφή*	279
Λειτουργία κλειδώματος και ξεκλειδώματος Keyless*	280
Ρυθμίσεις για τη λειτουργία Keyless entry*	281

Ξεκλειδωμα χωρίς κλειδί της πόρτας χώρου αποσκευών*	282
Θέσεις της κεραίας για τα συστήματα εκκίνησης και κλειδώματος	283
Κλειδωμα και ξεκλειδωμα μέσα από το αυτοκίνητο	283
Ξεκλειδωμα της πόρτας χώρου αποσκευών μέσα από το αυτοκίνητο	285
Ενεργοποίηση και απενεργοποίηση των κλειδαριών ασφαλείας παιδιών	285
Αυτόματο κλειδωμα όταν οδηγείτε	287
Άνοιγμα και κλείσιμο της ηλεκτροκίνητης πόρτας χώρου αποσκευών*	287
Προγραμματισμός για το μέγιστο άνοιγμα της ηλεκτροκίνητης πόρτας χώρου αποσκευών*	291
Χειρισμός της πόρτας χώρου αποσκευών με κίνηση του ποδιού*	292
Κλειδωμα προσωπικών χώρων	294
Ενεργοποίηση και απενεργοποίηση του κλειδώματος προσωπικών χώρων	294
Συναγερμός*	296
Ενεργοποίηση και απενεργοποίηση των συναγερμών*	297
Μειωμένη ευαισθησία συναγερμού*	299
Διπλό κλειδωμα*	299
Προσωρινή* απενεργοποίηση του διπλού κλειδώματος	300

DRIVER SUPPORT

Σύστημα υποστήριξης οδηγού	302	Πέδηση από το City Safety για επερχόμενα οχήματα	320	Αυτόματος ρυθμιστής ταχύτητας	337
Σύστημα διεύθυνσης μεταβλητής υποβοήθησης	302	Περιορισμοί του City Safety	321	Ενεργοποίηση ή απενεργοποίηση του αυτόματου ρυθμιστή ταχύτητας	338
Ηλεκτρονικό πρόγραμμα ευστάθειας	303	Μηνύματα για το City Safety	325	Αλλαγή της ανοχής για τον αυτόματο ρυθμιστή ταχύτητας	339
Ηλεκτρονικό πρόγραμμα ευστάθειας σε πρόγραμμα Sport	305	Πληροφορίες οδικής σήμανσης*	326	Περιορισμοί για τον αυτόματο ρυθμιστή ταχύτητας	340
Ενεργοποίηση ή απενεργοποίηση του προγράμματος Sport στο ηλεκτρονικό πρόγραμμα ευστάθειας	305	Ενεργοποίηση ή απενεργοποίηση των Πληροφοριών οδικής σήμανσης*	327	Cruise control	340
Ενδεικτικές λυχνίες και μηνύματα για το ηλεκτρονικό πρόγραμμα ευστάθειας	307	Πρόγραμμα απεικόνισης για τις Πληροφορίες οδικής σήμανσης*	328	Επιλογή και ενεργοποίηση του Cruise control	342
Connected Safety	309	Πληροφορίες οδικής σήμανσης και Sensus Navigation*	330	Απενεργοποίηση του Cruise control	343
Ενεργοποίηση ή απενεργοποίηση του Connected Safety	310	Προειδοποίηση για όριο ταχύτητας και κάμερες ελέγχου ταχύτητας από τις Πληροφορίες οδικής σήμανσης*	330	Κατάσταση αναμονής για το Cruise control	343
Περιορισμοί του Connected Safety	311	Ενεργοποίηση ή απενεργοποίηση προειδοποιήσεων από τη λειτουργία Πληροφορίες οδικής σήμανσης*	332	Adaptive cruise control*	344
City Safety™	311	Περιορισμοί για τις Πληροφορίες οδικής σήμανσης*	333	Διακόπτες για το Adaptive cruise control*	346
Επιμέρους λειτουργίες για το City Safety	313	Ρυθμιστής ταχύτητας	333	Πρόγραμμα απεικόνισης για το Adaptive cruise control*	346
Ρύθμιση της απόστασης προειδοποίησης για το City Safety	315	Επιλογή και ενεργοποίηση του ρυθμιστή ταχύτητας	335	Επιλογή και ενεργοποίηση του Adaptive cruise control*	347
Ανίχνευση εμποδίων με το City Safety	316	Απενεργοποίηση του ρυθμιστή ταχύτητας	335	Απενεργοποίηση του Adaptive cruise control*	348
City Safety σε διερχόμενη κυκλοφορία	318	Προσωρινή απενεργοποίηση του ρυθμιστή ταχύτητας	336	Κατάσταση αναμονής για το Adaptive cruise control*	349
Περιορισμοί για το City Safety σε διερχόμενη κυκλοφορία	319	Περιορισμοί για τον ρυθμιστή ταχύτητας	337	Περιορισμοί για το Adaptive cruise control*	351
Αυτόματη πέδηση σε περίπτωση παρακώλυσης ελιγμού αποφυγής με το City Safety	320			Εναλλαγή μεταξύ Cruise control και Adaptive cruise control* στην κεντρική οθόνη	352

Ενδεικτικές λυχνίες και μηνύματα για το Adaptive cruise control*	353	Προγράμματα οδήγησης όταν χρησιμοποιείτε τη λειτουργία χρονικής απόστασης έως τα προπορευόμενα οχήματα	373	Περιορισμοί της υποβοήθησης διεύθυνσης όταν υπάρχει κίνδυνος σύγκρουσης	386
Pilot Assist*	354	Αυτόματη πέδηση με υποστήριξη οδηγού	374	Ενδεικτικές λυχνίες και μηνύματα για την υποβοήθηση διεύθυνσης όταν υπάρχει κίνδυνος σύγκρουσης	387
Διακόπτες για το Pilot Assist*	357	Lane assistance	375	Rear Collision Warning*	388
Πρόγραμμα απεικόνισης για το Pilot Assist*	357	Ενεργοποίηση ή απενεργοποίηση της λειτουργίας Lane Assistance	377	Περιορισμοί της λειτουργίας Rear Collision Warning*	389
Επιλογή και ενεργοποίηση του Pilot Assist*	359	Επιλογή υποβοήθησης για τη λειτουργία Lane Assistance	378	BLIS*	389
Απενεργοποίηση του Pilot Assist*	360	Περιορισμοί για τη λειτουργία Lane assistance	378	Ενεργοποίηση ή απενεργοποίηση του BLIS	391
Κατάσταση αναμονής για το Pilot Assist*	361	Ενδεικτικές λυχνίες και μηνύματα για τη λειτουργία Lane assistance	379	Περιορισμοί του BLIS	391
Προσωρινή απενεργοποίηση της υποβοήθησης διεύθυνσης με το Pilot Assist*	362	Πρόγραμμα απεικόνισης για τη λειτουργία Lane Assistance	381	Μηνύματα για το BLIS	393
Περιορισμοί της λειτουργίας Pilot Assist*	363	Υποβοήθηση διεύθυνσης όταν υπάρχει κίνδυνος σύγκρουσης	382	Driver Alert Control	394
Ενδεικτικές λυχνίες και μηνύματα για Pilot Assist*	366	Ενεργοποίηση ή απενεργοποίηση της υποβοήθησης διεύθυνσης όταν υπάρχει κίνδυνος σύγκρουσης	383	Ενεργοποίηση ή απενεργοποίηση του Driver Alert Control	395
Υποβοήθηση προσπέρασης*	367	Υποβοήθηση διεύθυνσης όταν υπάρχει κίνδυνος εκτροπής από τη λωρίδα	383	Επιλογή του οδηγού ΣΕΑ σε περίπτωση προειδοποίησης από το Driver Alert Control	396
Χρήση της υποβοήθησης προσπέρασης	368	Υποβοήθηση διεύθυνσης όταν υπάρχει κίνδυνος σύγκρουσης	384	Περιορισμοί του Driver Alert Control	396
Προειδοποίηση από το σύστημα υποστήριξης οδηγού, όταν υπάρχει κίνδυνος σύγκρουσης	369	Υποβοήθηση διεύθυνσης όταν υπάρχει κίνδυνος μετωπικής σύγκρουσης	384	Cross Traffic Alert*	397
Αλλαγή στόχου με υποστήριξη οδηγού	369	Υποβοήθηση διεύθυνσης όταν υπάρχει κίνδυνος οπίσθιας σύγκρουσης*	385	Ενεργοποίηση ή απενεργοποίηση της λειτουργίας Cross Traffic Alert*	398
Ρυθμίστε την αποθηκευμένη ταχύτητα για την υποστήριξη οδηγού	370			Περιορισμοί της λειτουργίας Cross Traffic Alert*	399
Ρύθμιση χρονικής απόστασης έως το προπορευόμενο όχημα	372			Μηνύματα για τη λειτουργία Cross Traffic Alert*	401
				Υποβοήθηση στάθμευσης*	402

Park Assist Pilot μπροστά, πίσω και στα πλάγια*	403
Ενεργοποίηση ή απενεργοποίηση του συστήματος υποβοήθησης στάθμευσης*	405
Περιορισμοί για το Σύστημα υποβοήθησης στάθμευσης	406
Ενδεικτικές λυχνίες και μηνύματα για το Σύστημα υποβοήθησης στάθμευσης	408
Κάμερα υποβοήθησης στάθμευσης*	409
Θέσεις και περιοχές επόπτευσης των καμερών υποβοήθησης στάθμευσης*	410
Γραμμές υποβοήθησης στάθμευσης για την κάμερα υποβοήθησης στάθμευσης*	412
Πεδία αισθητήρων για το σύστημα υποβοήθησης στάθμευσης	415
Ενεργοποίηση της κάμερας υποβοήθησης στάθμευσης	416
Ενδεικτικές λυχνίες και μηνύματα για την κάμερα υποβοήθησης στάθμευσης	418
Park Assist Pilot*	420
Παραλλαγές στάθμευσης με το Park Assist Pilot*	421
Χρήση του Park Assist Pilot*	422
Εξοδος από θέση παράλληλης στάθμευσης με το Park Assist Pilot*	425

Περιορισμοί για το Park Assist Pilot*	426
Μηνύματα για το Park Assist Pilot*	428
Μονάδα ραντάρ	429
Έγκριση τύπου για τη συσκευή ραντάρ	430
Μονάδα κάμερας	438
Περιορισμοί της μονάδας κάμερας και ραντάρ	438
Συνιστώμενη συντήρηση για τη μονάδα κάμερας και ραντάρ	441
Σύμβολα και μηνύματα για τη μονάδα κάμερας και ραντάρ	443

ΗΛΕΚΤΡΟΚΙΝΗΣΗ ΚΑΙ ΦΟΡΤΙΣΗ

Γενικές πληροφορίες σχετικά με Twin Engine	446
Φόρτιση της υβριδικής μπαταρίας	447
Ρεύμα φόρτισης	449
Καλώδιο φόρτισης	450
Διακόπτης βλάβης γείωσης στο καλώδιο φόρτισης	451
Επιτήρηση θερμοκρασίας καλωδίου φόρτισης	453
Άνοιγμα και κλείσιμο του καλύμματος για την υποδοχή φόρτισης	453
Έναρξη φόρτισης της υβριδικής μπαταρίας	454
Κατάσταση φόρτισης στην υποδοχή φόρτισης του αυτοκινήτου	456
Κατάσταση φόρτισης στη μονάδα ελέγχου του καλωδίου φόρτισης	458
Κατάσταση φόρτισης στην οθόνη οδηγού του αυτοκινήτου	461
Διακοπή φόρτισης της υβριδικής μπαταρίας	463
Ενδεικτικές λυχνίες και μηνύματα για το Twin Engine στην οθόνη του οδηγού	465
Αποθήκευση μακράς διάρκειας για οχήματα με υβριδικές μπαταρίες	467

ΕΚΚΙΝΗΣΗ ΚΑΙ ΟΔΗΓΗΣΗ

Εκκίνηση του αυτοκινήτου	470	Βοήθεια κατά την εκκίνηση σε έδαφος	484	Λειτουργία Hold και Charge	503
Απενεργοποίηση του αυτοκινήτου.	472	Αυτόματη πέδηση μετά από σύγκρουση	485	Προετοιμασίες για μεγάλο ταξίδι	505
Θέσεις διακόπτη ανάφλεξης	472	Πέδηση με ανάκτηση ισχύος*	485	Οδήγηση το χειμώνα	505
Επιλογή θέσης διακόπτη ανάφλεξης	474	Κιβώτιο ταχυτήτων	486	Πέρασμα από σημεία με νερά	506
Αλκοτέστ με φραγή εκκίνησης*	474	Αυτόματο κιβώτιο ταχυτήτων	486	Πορτάκι του ρεζερβουάρ, άνοιγμα και κλείσιμο	507
Παράκαμψη του Αλκοτέστ με φραγή εκκίνησης*	475	Αλλαγή σχέσης με αυτόματο κιβώτιο ταχυτήτων	487	Πλήρωση καυσίμου	508
Πριν από την εκκίνηση του κινητήρα με το Αλκοτέστ με φραγή εκκίνησης*	475	Αλλαγή σχέσης με τα χειριστήρια αλλαγής ταχυτήτων στο τιμόνι*	489	Χειρισμός του καυσίμου	510
Λειτουργίες πέδησης	476	Αναστολέας μοχλού επιλογής ταχυτήτων	490	Βενζίνη	511
Φρένο	476	Λειτουργία Kick-down	491	Φίλτρο σωματιδίων βενζίνης	512
Ενίσχυση της δύναμης πέδησης	478	Ενδεικτικές λυχνίες και μηνύματα για το αυτόματο κιβώτιο ταχυτήτων	491	Υπερθέρμανση στον κινητήρα και το σύστημα μετάδοσης κίνησης	512
Πέδηση σε βρεγμένο δρόμο	478	Ένδειξη αλλαγής σχέσεων	492	Υπερφόρτωση της μπαταρίας εκκίνησης	513
Πέδηση σε δρόμους με αντιπαγωγική προστασία	479	Συστήματα μετάδοσης κίνησης	493	Χρήση της διαδικασίας εκκίνησης με βοηθητικά καλώδια με άλλη μπαταρία	514
Συντήρηση συστήματος φρένων	479	Εκκίνηση και τερματισμός λειτουργίας του κινητήρα εσωτερικής καύσης στο Twin Engine	494	Κοτσαδόρος*	517
Χειρόφρενο	479	Προγράμματα οδήγησης	494	Προδιαγραφές για τον κοτσαδόρο*	517
Ενεργοποίηση και απενεργοποίηση του χειρόφρενου	480	Αλλαγή προγράμματος οδήγησης	498	Εκτεινόμενοι/πτυσσόμενοι κοτσαδόροι*	518
Ρύθμιση αυτόματης ενεργοποίησης του χειρόφρενου	481	Κατανομή ενέργειας κατά την υβριδική κίνηση, χρησιμοποιώντας χαρτογραφικό υλικό*	499	Οδήγηση με ρυμουλκούμενο	520
Στάθμευση σε επικλινές έδαφος	482	Οικονομική οδήγηση	500	Trailer Stability Assist*	522
Σε περίπτωση βλάβης στο χειρόφρενο	482	Παράγοντες που επηρεάζουν την αυτονομία με την ηλεκτροκίνηση	502	Έλεγχος φώτων ρυμουλκούμενου	523
Αυτόματη πέδηση σε στάση	483			Βάση ποδηλάτων που στερεώνεται στον κοτσαδόρο*	525
Ενεργοποίηση και απενεργοποίηση της αυτόματης πέδησης σε στάση	484			Ρυμούλκηση	526

Τοποθέτηση και αφαίρεση του κρίκου ρυμούλκησης	526
Οδική βοήθεια	528
HomeLink®*	528
Προγραμματισμός HomeLink®*	529
Χρήση του HomeLink®*	531
Έγκριση τύπου για το HomeLink®*	532
Πυξίδα*	532
Ενεργοποίηση και απενεργοποίηση της πυξίδας*	532
Βαθμονόμηση της πυξίδας*	533

ΉΧΟΣ, ΠΟΛΥΜΕΣΑ ΚΑΙ ΔΙΑΔΙΚΤΥΟ

Ήχος, (πολυ)μέσα και διαδίκτυο	536
Ρυθμίσεις ήχου	536
Ηχητική εμπειρία*	537
Εφαρμογές	538
Λήψη (download) εφαρμογών	539
Ενημέρωση εφαρμογών	540
Διαγραφή εφαρμογών	540
Ραδιόφωνο	541
Έναρξη λειτουργίας ραδιοφώνου	542
Αλλαγή ραδιοφωνικής συχνότητας και ραδιοφωνικού σταθμού	542
Αναζήτηση ραδιοφωνικών σταθμών	543
Αποθήκευση καναλιών ραδιοφώνου στην εφαρμογή Αγαπημένα ραδιοφώνου	544
Ρυθμίσεις για το ραδιόφωνο	545
Ραδιόφωνο RDS	546
Ψηφιακό ραδιόφωνο*	547
Σύνδεση μεταξύ FM και ψηφιακού ραδιοφώνου*	548
Ηχοσύστημα	548
Αναπαραγωγή (πολυ)μέσων	549
Χειρισμός και αλλαγή (πολυ)μέσων	550
Αναζήτηση (πολυ)μέσων	551
Gracenote®	552

Βίντεο	553
Αναπαραγωγή βίντεο	553
Αναπαραγωγή DivX®	553
Ρυθμίσεις για το βίντεο	554
(Πολυ)μέσα μέσω Bluetooth®	554
Σύνδεση συσκευής μέσω Bluetooth®	554
(Πολυ)μέσα μέσω θύρας USB	555
Σύνδεση συσκευής μέσω θύρας USB	555
Τεχνικές προδιαγραφές για συσκευές USB	556
Συμβατοί τύποι (πολυ)μέσων	556
Apple® CarPlay®*	557
Χρήση του Apple® CarPlay®*	558
Ρυθμίσεις για το Apple® CarPlay®*	560
Συμβουλές για τη χρήση του Apple® CarPlay®*	561
Android Auto*	562
Χρήση του Android Auto*	563
Ρυθμίσεις για το Android Auto*	564
Συμβουλές για τη χρήση του Android Auto*	564
Τηλέφωνο	565
Σύνδεση ενός τηλεφώνου στο αυτοκίνητο μέσω Bluetooth για πρώτη φορά	566

Σύνδεση ενός τηλεφώνου στο αυτοκίνητο μέσω Bluetooth αυτόματα	568
Σύνδεση ενός τηλεφώνου στο αυτοκίνητο μέσω Bluetooth χειροκίνητα	569
Αποσύνδεση ενός τηλεφώνου συνδεδεμένου μέσω Bluetooth	569
Εναλλαγή ανάμεσα σε τηλέφωνα συνδεδεμένα μέσω Bluetooth	570
Αφαίρεση συσκευών συνδεδεμένων σε Bluetooth	570
Διαχείριση τηλεφωνικών κλήσεων	570
Διαχείριση μηνυμάτων κειμένου	572
Ρυθμίσεις για τα μηνύματα κειμένου	573
Διαχείριση του τηλεφωνικού καταλόγου	573
Ρυθμίσεις για το τηλέφωνο	574
Ρυθμίσεις για συσκευές Bluetooth	574
Ασύρματος φορτιστής τηλεφώνου*	575
Χρήση του ασύρματου φορτιστή τηλεφώνου*	575
Πιστοποιητικό για ασύρματο φορτιστή	577
Αυτοκίνητο συνδεδεμένο στο διαδίκτυο*	578
Σύνδεση του αυτοκινήτου στο διαδίκτυο μέσω τηλεφώνου με ενεργοποιημένο το Bluetooth	579
Σύνδεση του αυτοκινήτου στο διαδίκτυο μέσω τηλεφώνου (Wi-Fi)	580

Σύνδεση του αυτοκινήτου στο διαδίκτυο μέσω του μόντεμ του αυτοκινήτου (κάρτα SIM)	581
Ρυθμίσεις για το μόντεμ αυτοκινήτου*	582
Διαμοιρασμός της πρόσβασης στο διαδίκτυο από το αυτοκίνητο μέσω Wi-Fi hotspot	583
Δεν υπάρχει σύνδεση στο διαδίκτυο ή η σύνδεση είναι κακή	584
Αφαίρεση δικτύου Wi-Fi	585
Τεχνολογία και ασφάλεια για το Wi-Fi	585
Όροι και προϋποθέσεις χρήσης και διαμοιρασμός δεδομένων	585
Ενεργοποίηση και απενεργοποίηση του διαμοιρασμού δεδομένων	586
Κοινοχρησία δεδομένων για τις υπηρεσίες	587
Αποθηκευτικός χώρος στον σκληρό δίσκο	588
Άδεια χρήσης για ήχο και πολυμέσα	589

ZANΤΕΣ ΚΑΙ ΕΛΑΣΤΙΚΑ

Ελαστικά	600
Ονοματολογία διαστάσεων για τα ελαστικά	602
Ονοματολογία διαστάσεων για τις ζάντες	603
Φορά περιστροφής ελαστικών	603
Δείκτες φθοράς πέλματος στα ελαστικά	604
Έλεγχος της πίεσης ελαστικών	605
Ρύθμιση της πίεσης ελαστικών	606
Συνιστώμενη πίεση ελαστικών	607
Σύστημα επιτήρησης πίεσης ελαστικών*	607
Αποθήκευση νέας πίεσης ελαστικών στο σύστημα επιτήρησης*	609
Εμφάνιση κατάστασης πίεσης ελαστικών στην κεντρική οθόνη*	610
Ενέργεια σε περίπτωση προειδοποίησης για χαμηλή πίεση ελαστικών*	611
Μηνύματα για παρακολούθηση πίεσης ελαστικών*	612
Αλλαγή τροχού	613
Εργαλειοθήκη	614
Γρύλος*	615
Μπουλόνια τροχών	616
Εφεδρικός τροχός*	616
Χρήση της ρεζέρβας*	617

Χειμερινά ελαστικά	618
Αντιολισθητικές αλυσίδες	619
Κιτ έκτακτης επισκευής ελαστικού	620
Χρήση του κιτ επισκευής ελαστικού	621
Φούσκωμα των ελαστικών με τον συμπιεστή από το κιτ επισκευής ελαστικού	625

ΧΩΡΟΣ ΦΟΡΤΩΣΗΣ, ΑΠΟΘΗΚΕΥΤΙΚΟΣ ΧΩΡΟΣ ΚΑΙ ΧΩΡΟΣ ΕΠΙΒΑΤΩΝ

Εσωτερικό χώρο επιβατών	628
Επιμήκης κονσόλα	629
Χρήση του αναπτήρα*	630
Άδειασμα του σταχτοδοχείου*	631
Ρευματοδότης	631
Χρήση των ρευματοδοτών	632
Χρήση του ντουλαπιού συνοδηγού	633
Σκιάδια	634
Χώρος αποσκευών	635
Συστάσεις για τη φόρτωση	635
Φορτίο στην οροφή και φόρτωση της σχάρας οροφής	636
Αγκιστρα για σακούλες	637
Κρίκοι συγκράτησης φορτίου	637
Διαπερήρης θυρίδα στο πίσω κάθισμα*	638
Αναδίπλωση του δαπέδου του χώρου αποσκευών προς τα πάνω	638
Τοποθέτηση και αφαίρεση του διχτυού ασφαλείας*	639
Αφαίρεση και αποθήκευση της εταζέρας	641
Κουτί πρώτων βοηθειών*	641
Προειδοποιητικό τρίγωνο	642

ΣΥΝΤΗΡΗΣΗ ΚΑΙ ΣΕΡΒΙΣ

Πρόγραμμα σέρβις της Volvo	644
Μεταφορά δεδομένων ανάμεσα στο αυτοκίνητο και το συνεργείο μέσω Wi-Fi	644
Κέντρο λήψεων (download)	645
Διαχείριση των ενημερώσεων συστήματος μέσω Download Centre	645
Κατάσταση αυτοκινήτου	647
Κράτηση σέρβις και επισκευή	647
Αποστολή πληροφοριών του αυτοκινήτου σε ένα συνεργείο	649
Ανυψώστε το αυτοκίνητο	650
Σέρβις στο σύστημα κλιματισμού	653
Άνοιγμα και κλείσιμο του καπό κινητήρα	653
Επισκόπηση χώρου κινητήρα	655
Λάδι κινητήρα	657
Έλεγχος και πλήρωση λαδιού κινητήρα	658
Συμπλήρωση ψυκτικού	660
Μπαταρία	661
Υβριδική μπαταρία	664
Λυχνίες πάνω στις μπαταρίες	665
Ανακύκλωση μπαταρίας	665
Ασφάλειες και κεντρικές ηλεκτρικές μονάδες	666
Αντικατάσταση ασφάλειας	666

Ασφάλειες στο χώρο του κινητήρα	668
Ασφάλειες κάτω από το μπροστινό αριστερό κάθισμα	674
Αντικατάσταση λαμπτήρα	680
Θέσεις εξωτερικών φώτων	681
Αντικατάσταση του λαμπτήρα των πίσω φλας	681
Αλλαγή του λαμπτήρα για το φως φρένων	683
Αντικατάσταση του λαμπτήρα πίσω φωτός ομίχλης	684
Προδιαγραφές λαμπτήρων	684
Καθαρισμός του εσωτερικού του αυτοκινήτου	685
Καθαρισμός της κεντρικής οθόνης	686
Καθαρισμός των υφασμάτων επενδύσεων και της επένδυσης οροφής	687
Καθαρισμός των ζωνών ασφαλείας	688
Καθαρισμός των ταπέτων δαπέδου και των ένθετων ταπέτων	688
Καθαρισμός της δερμάτινης ταπετσαρίας*	689
Καθαρισμός του δερμάτινου τιμονιού	690
Καθαρισμός πλαστικών, μεταλλικών και ξύλινων μερών στο εσωτερικό	690
Καθαρισμός του εξωτερικού του αυτοκινήτου	691

Γυάλισμα και κέρωμα	691
Πλύσιμο με το χέρι	692
Αυτόματο πλυντήριο αυτοκινήτων	694
Πλύσιμο υπό υψηλή πίεση	696
Καθαρισμός των μάκτρων των υαλοκαθαριστήρων	696
Καθαρισμός εξωτερικών πλαστικών, λαστιχένιων και διακοσμητικών μερών	697
Καθαρισμός των ζαντών	698
Αντισκωριακή προστασία	698
Βαφή αυτοκινήτου	699
Επιδιόρθωση μικρής ζημιάς στη βαφή	699
Κωδικοί χρώματος	700
Αντικατάσταση του μάκτρου υαλοκαθαριστήρα, πίσω παρμπρίζ	701
Αντικατάσταση των μάκτρων υαλοκαθαριστήρων παρμπρίζ	702
Τοποθετήστε τα μάκτρα υαλοκαθαριστήρων στη θέση ρύθμισης	703
Πλήρωση υγρού ψεκαστήρων	705

ΠΡΟΔΙΑΓΡΑΦΕΣ

Τύπος	708
Διαστάσεις	711
Βάρη	713
Δυνατότητα ρυμούλκησης και φορτίο στην κεφαλή του κοτσαδόρου	714
Τεχνικά χαρακτηριστικά κινητήρα	716
Λάδι κινητήρα – προδιαγραφές	717
Αντίξοες συνθήκες οδήγησης για το λάδι κινητήρα	718
Ψυκτικό υγρό – προδιαγραφές	719
Λάδι κιβωτίου ταχυτήτων – προδιαγραφές	719
Υγρό φρένων – προδιαγραφές	720
Ρεζερβουάρ - χωρητικότητα	720
Σύστημα κλιματισμού – προδιαγραφές	720
Κατανάλωση καυσίμου και εκπομπές CO ₂	723
Εγκεκριμένες διαστάσεις ζαντών και ελαστικών	726
Κατώτατος επιτρεπόμενος δείκτης φορτίου ελαστικών και δείκτης ταχύτητας ελαστικών	727
Εγκεκριμένες πιέσεις ελαστικών	728

ΑΛΦΑΒΗΤΙΚΟ ΕΥΡΕΤΗΡΙΟ

ΑΛΦΑΒΗΤΙΚΟ ΕΥΡΕΤΗΡΙΟ

729

ΠΛΗΡΟΦΟΡΪΕΣ ΓΙΑ ΤΟΝ ΚΆΤΟΧΟ

Πληροφορίες για τον κάτοχο

Οι πληροφορίες κατόχου είναι διαθέσιμες σε διάφορες μορφές, τόσο ψηφιακές όσο και έντυπες. Το εγχειρίδιο κατόχου είναι διαθέσιμο στην κεντρική οθόνη του αυτοκινήτου, ως εφαρμογή για κινητά τηλέφωνα και στην ιστοσελίδα υποστήριξης της Volvo Cars. Στο ντουλαπάκι συνοδηγού υπάρχει ένας οδηγός Quick Guide και ένα συμπληρωματικό έντυπο του εγχειριδίου κατόχου, με προδιαγραφές και πληροφορίες για τις ασφάλειες, μεταξύ άλλων. Το έντυπο εγχειρίδιο κατόχου μπορεί να παραγγελθεί.

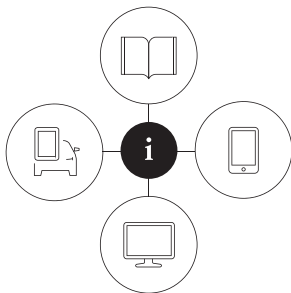

Η κεντρική οθόνη του αυτοκινήτου¹



Στην κεντρική οθόνη, Σύρετε προς τα κάτω την επάνω προβολή και πατήστε **Εγχειρίδιο κατόχου**. Εδώ υπάρχουν διαθέσιμες επιλογές για οπτική πλοήγηση, με εικόνες από το εξωτερικό και το εσωτερικό του αυτοκινήτου. Οι πληροφορίες είναι αναζητήσιμες και επίσης χωρίζονται σε κατηγορίες.

Εφαρμογή για κινητά τηλέφωνα

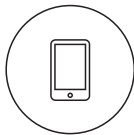

Στο App Store ή το Google Play, αναζητήστε "Volvo Manual", κατεβάστε (download) την εφαρμογή στο smartphone ή το tablet σας και επιλέξτε το αυτοκίνητο.

Στην εφαρμογή υπάρχουν διαθέσιμα επεξηγηματικά βίντεο και επιλογές για την οπτική πλοήγηση, με εικόνες από το εξωτερικό και το εσωτερικό του αυτοκινήτου. Υπάρχει δυνατότητα αναζήτησης στο περιεχόμενο και οι διάφορες ενότητες είναι σχεδιασμένες να διευκολύνουν την πλοήγηση

Ιστοσελίδα υποστήριξης της Volvo Cars



Επισκεφθείτε τη διεύθυνση <https://www.volvocars.com/intl/support> και επιλέξτε τη χώρα σας. Εδώ μπορείτε να βρείτε εγχειρίδια κατόχου, τόσο online όσο και σε μορφή PDF. Στην ιστοσελίδα υπο-

στήριξης της Volvo Cars υπάρχουν επίσης επεξηγηματικά βίντεο και περισσότερες πληροφορίες και βοήθεια για το Volvo σας και την κατοχή του αυτοκινήτου σας. Η ιστοσελίδα είναι διαθέσιμη για τις περισσότερες αγορές.

Έντυπες πληροφορίες



Στο ντουλαπάκι συνοδηγού υπάρχει ένα συμπληρωματικό έντυπο του εγχειριδίου κατόχου¹, που περιέχει πληροφορίες για τις ασφάλειες και προδιαγραφές, καθώς και μια σύνοψη σημαντικών και πρακτικών πληροφοριών.

Υπάρχει επίσης διαθέσιμος ένας οδηγός Quick Guide σε έντυπη μορφή που σας βοηθά να αρχίσετε να χρησιμοποιείτε τις λειτουργίες που χρησιμοποιούνται πιο συχνά στο αυτοκίνητο.

¹ Μαζί με το αυτοκίνητο παρέχεται ένα πλήρες έντυπο εγχειρίδιο στις αγορές για τις οποίες δεν υπάρχει εγχειρίδιο κατόχου στην κεντρική οθόνη.

Ανάλογα με το επίπεδο εξοπλισμού που έχει επιλεγεί, την αγορά, κ.λπ., ενδέχεται επίσης να υπάρχουν περισσότερες πληροφορίες κατόχου σε έντυπη μορφή στο αυτοκίνητο.

Το έντυπο εγχειρίδιο κατόχου και το σχετικό συμπληρωματικό έντυπο μπορούν να παραγγελθούν. Απευθυνθείτε σε έναν εξουσιοδοτημένο διανομέα της Volvo για την παραγγελία.

! ΣΗΜΑΝΤΙΚΟ

Ο οδηγός φέρει πάντοτε την ευθύνη να οδηγήει το αυτοκίνητο με ασφάλεια και να τηρεί τον κώδικα οδικής κυκλοφορίας. Είναι επίσης σημαντικό το όχημα να συντηρείται και να χρησιμοποιείται σύμφωνα με τις συστάσεις της Volvo στις πληροφορίες κατόχου.

Αν υπάρχει διαφορά ανάμεσα στις πληροφορίες στην κεντρική οθόνη και τις εκτυπωμένες πληροφορίες, τότε υπερσχύουν πάντοτε οι εκτυπωμένες πληροφορίες.

i ΣΗΜΕΙΩΣΗ

Η αλλαγή της γλώσσας στην κεντρική οθόνη μπορεί να αποτελεί μη συμμόρφωση ορισμένων πληροφοριών με τη νομοθεσία ή τους κανονισμούς της εκάστοτε χώρας. Μην επιλέξετε γλώσσα που είναι δυσνόητη, διότι μπορεί έτσι να δυσκολευτείτε να μετακινηθείτε προς τα πίσω στο περιβάλλον λογισμικού στην οθόνη.

Σχετικές πληροφορίες

- Εγχειρίδιο κατόχου στην κεντρική οθόνη (σ. 19)
- Εγχειρίδιο κατόχου σε κινητά τηλέφωνα (σ. 23)
- Δικτυακός τόπος υποστήριξης Volvo Cars (σ. 24)
- Ανάγνωση του εγχειριδίου κατόχου (σ. 24)

Εγχειρίδιο κατόχου στην κεντρική οθόνη

Το εγχειρίδιο κατόχου είναι διαθέσιμο στην κεντρική οθόνη του αυτοκινήτου σε ψηφιακή² μορφή.

Το ψηφιακό εγχειρίδιο κατόχου είναι προσβάσιμο από την επάνω προβολή, ενώ σε ορισμένες περιπτώσεις από την επάνω προβολή είναι προσβάσιμο και το εγχειρίδιο κατόχου ειδικού περιεχομένου.

i ΣΗΜΕΙΩΣΗ

Το ψηφιακό εγχειρίδιο κατόχου δεν είναι διαθέσιμο ενώ οδηγείτε.

² Ισχύει για τις περισσότερες αγορές.

« Εγχειρίδιο κατόχου

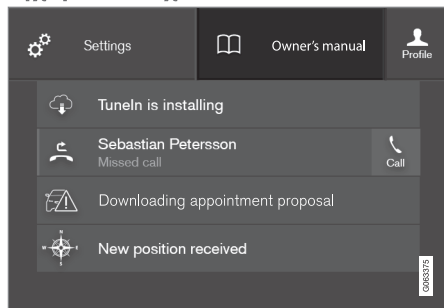

Πάνω προβολή με κουμπί για το εγχειρίδιο κατόχου.

Για να ανοίξετε το εγχειρίδιο κατόχου - σύρετε προς τα κάτω την επάνω προβολή στην κεντρική οθόνη και πατήστε **Εγχειρίδιο κατόχου**.

Οι πληροφορίες στο εγχειρίδιο κατόχου είναι προσβάσιμες απευθείας από την αρχική σελίδα του εγχειριδίου κατόχου ή από το επάνω μενού.

Εγχειρίδιο κατόχου ειδικού περιεχομένου

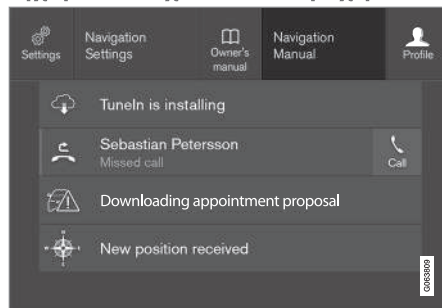

Πάνω προβολή με κουμπί για το εγχειρίδιο κατόχου ειδικού περιεχομένου.

Το εγχειρίδιο κατόχου ειδικού περιεχομένου είναι μια συντόμευση που οδηγεί σε ένα άρθρο στο εγχειρίδιο κατόχου, το οποίο περιγράφει την ενεργή λειτουργία που εμφανίζεται στην οθόνη. Όταν το εγχειρίδιο κατόχου ειδικού περιεχομένου είναι διαθέσιμο, εμφανίζεται στα δεξιά της επιλογής **Εγχειρίδιο κατόχου** στην επάνω προβολή.

Έτσι, πατώντας στο εγχειρίδιο κατόχου ειδικού περιεχομένου, ανοίγει ένα άρθρο στο εγχειρίδιο κατόχου που αφορά στο περιεχόμενο που εμφανίζεται στην οθόνη. Π.χ. πατήστε στο **Πλοήγηση Εγχειρίδιο** – ανοίγει ένα άρθρο για την πλοήγηση.

Αυτό ισχύει μόνο για ορισμένες από τις εφαρμογές στο αυτοκίνητο. Δεν είναι εφικτή η πρόσβαση, για παράδειγμα, σε άρθρα για εφαρμο-

γές τρίτων που κατεβάζει (download) ο κάτοχος.

Σχετικές πληροφορίες

- Περιήγηση στο εγχειρίδιο κατόχου στην κεντρική οθόνη (σ. 21)
- Περιήγηση στις προβολές της κεντρικής οθόνης (σ. 121)
- Λήψη (download) εφαρμογών (σ. 539)

Περιήγηση στο εγχειρίδιο κατόχου στην κεντρική οθόνη

Μπορείτε να αποκτήσετε πρόσβαση στο ψηφιακό εγχειρίδιο κατόχου από την επάνω προβολή στην κεντρική οθόνη του αυτοκινήτου. Υπάρχει δυνατότητα αναζήτησης στο περιεχόμενο και οι διάφορες ενότητες είναι σχεδιασμένες να διευκολύνουν την πλοήγηση.

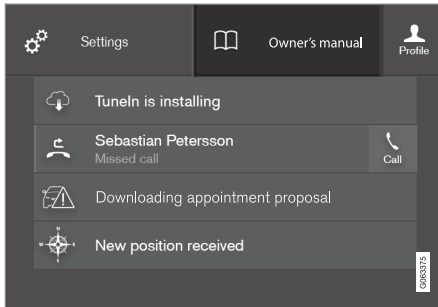

Πρόσβαση στο εγχειρίδιο κατόχου μπορείτε να αποκτήσετε από την πάνω προβολή.

- Για να ανοίξετε το εγχειρίδιο κατόχου - σύρετε προς τα κάτω την επάνω προβολή στην κεντρική οθόνη και πατήστε **Εγχειρίδιο κατόχου**.

Υπάρχουν αρκετοί διαφορετικοί τρόποι να βρείτε πληροφορίες στο εγχειρίδιο κατόχου. Οι επιλογές είναι προσβάσιμες από την αρχική σελίδα του εγχειριδίου κατόχου και από το επάνω μενού.

Άνοιγμα του μενού στο επάνω μενού

- Πατήστε ☰ στην επάνω λίστα στο εγχειρίδιο κατόχου.
 - > Εμφανίζεται ένα μενού με διάφορες επιλογές για εύρεση πληροφοριών:

Αρχική σελίδα



Πατήστε στο σύμβολο για να επιστρέψετε στην αρχική σελίδα στο εγχειρίδιο κατόχου.

Κατηγορίες

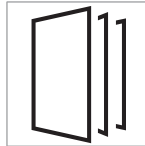

Τα άρθρα στο εγχειρίδιο κατόχου είναι δομημένα σε κύριες κατηγορίες και υποκατηγορίες. Το ίδιο άρθρο μπορεί να εμφανίζεται σε αρκετές σχετικές κατηγορίες, για να μπορείτε να το βρείτε

ευκολότερα.

1. Πατήστε το κουμπί **Κατηγορίες**.
 - > Οι κύριες κατηγορίες εμφανίζονται σε μια λίστα.
2. Πατήστε σε μια κύρια κατηγορία (📁).
 - > Εμφανίζεται μια λίστα με υποκατηγορίες (📁) και άρθρα (📄).
3. Πατήστε σε ένα άρθρο για να ανοίξει.

Για να μετακινηθείτε προς τα πίσω, πατήστε το πίσω βέλος.

Ειδικά άρθρα

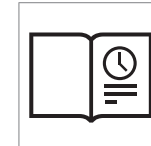

Πατήστε το σύμβολο, για να εμφανιστεί μια σελίδα με συνδέσμους προς μια σειρά από άρθρα, η ανάγνωση των οποίων μπορεί να είναι χρήσιμη, για να να εξοικειωθείτε με τις πλέον συνηθισμένες λειτουργίες του αυτοκινήτου. Μπορείτε να έχετε πρόσβαση στα άρθρα μέσω κατηγοριών, αλλά συλλέγονται εδώ για ταχύτερη πρόσβαση.

Πατήστε σε ένα άρθρο για να το διαβάσετε ολόκληρο.

« Χαρακτηριστικές λεπτομέρειες στο εξωτερικό και το εσωτερικό



Εικόνες επισκόπησης από το εξωτερικό και το εσωτερικό του αυτοκινήτου. Στα διάφορα μέρη έχουν εκχωρηθεί χαρακτηριστικές λεπτομέρειες που οδηγούν σε άρθρα για τα συγκεκριμένα μέρη του αυτοκινήτου.



1. Πατήστε **Εξωτερικό** ή **Εσωτερικό**.

> Οι εικόνες του εξωτερικού ή εσωτερικού του οχήματος εμφανίζονται με τις χαρακτηριστικές λεπτομέρειες. Κάθε χαρακτηριστική λεπτομέρεια σας οδηγεί σε άρθρα που αφορούν στο αντίστοιχο τμήμα του αυτοκινήτου. Σαρώστε οριζόντια πάνω από την οθόνη για να περιηγηθείτε στις εικόνες.

2. Πατήστε σε μια χαρακτηριστική λεπτομέρεια.

> Εμφανίζεται ο τίτλος του άρθρου για το συγκεκριμένο τμήμα.

3. Πατήστε στον τίτλο για να ανοίξει το άρθρο.

Για να μετακινηθείτε προς τα πίσω, πατήστε το πίσω βέλος.

Αγαπημένα



Πατήστε το σύμβολο για να αποκτήσετε πρόσβαση στα άρθρα που έχουν αποθηκευτεί ως Αγαπημένα. Πατήστε σε ένα άρθρο για να το διαβάσετε ολόκληρο.

Αποθήκευση ή διαγραφή άρθρων ως Αγαπημένα

Για να αποθηκεύσετε ένα άρθρο ως Αγαπημένο, πατήστε το ☆ επάνω δεξιά, όταν ένα άρθρο είναι ανοικτό. Όταν ένα άρθρο έχει αποθηκευτεί ως Αγαπημένο, το αστέρι εμφανίζεται "γεμάτο": ★.

Για να αφαιρέσετε ένα άρθρο από τα Αγαπημένα, πατήστε ξανά στο αστέρι στο τρέχον άρθρο.

Βίντεο

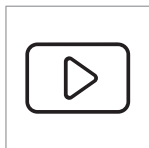

Πατήστε το σύμβολο για να δείτε σύντομα βίντεο με οδηγίες για διάφορες λειτουργίες στο αυτοκίνητο.

Information

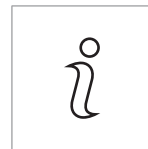

Πατήστε στο σύμβολο για να δείτε πληροφορίες ποια έκδοση του εγχειριδίου κατόχου είναι διαθέσιμη στο αυτοκίνητο καθώς και άλλες χρήσιμες πληροφορίες.

Χρήση της λειτουργίας αναζήτησης στο επάνω μενού

1. Πατήστε στο Q στο επάνω μενού του εγχειριδίου κατόχου. Στο κάτω μέρος της οθόνης εμφανίζεται ένα πληκτρολόγιο.
2. Πληκτρολογήστε μια λέξη-κλειδί, όπως "ζώνη ασφαλείας".
> Καθώς εισάγετε γράμματα, εμφανίζονται συσυστώμενα άρθρα και κατηγορίες.
3. Πατήστε στο άρθρο ή την κατηγορία, για να εμφανιστεί.

Σχετικές πληροφορίες

- Εγχειρίδιο κατόχου στην κεντρική οθόνη (σ. 19)
- Πληκτρολόγιο στην κεντρική οθόνη (σ. 132)
- Ανάγνωση του εγχειριδίου κατόχου (σ. 24)

Εγχειρίδιο κατόχου σε κινητά τηλέφωνα

Το εγχειρίδιο κατόχου είναι διαθέσιμο ως εφαρμογή για κινητά τηλέφωνα³ τόσο από το App Store όσο και από το Google Play. Η εφαρμογή είναι προσαρμοσμένη σε smartphone και tablet.



Μπορείτε να κατεβάσετε (download) το εγχειρίδιο κατόχου ως εφαρμογή για κινητά τηλέφωνα από το App Store ή το Google Play. Ο κωδικός QR που παρέχεται εδώ σας μεταφέρει απευ-

θείας στην εφαρμογή. Εναλλακτικά, μπορείτε να κάνετε αναζήτηση για "Volvo manual" στο App Store ή το Google Play.

Η εφαρμογή περιέχει ένα βίντεο με εικόνες από το εξωτερικό και το εσωτερικό του οχήματος όπου διαφορετικά μέρη του αυτοκινήτου επισημαίνονται ως χαρακτηριστικές λεπτομέρειες, οι οποίες παραπέμπουν στα άρθρα για το αντίστοιχο τμήμα του αυτοκινήτου. Υπάρχει δυνατότητα αναζήτησης στο περιεχόμενο και οι διάφορες ενότητες είναι σχεδιασμένες να διευκολύνουν την πλοήγηση.

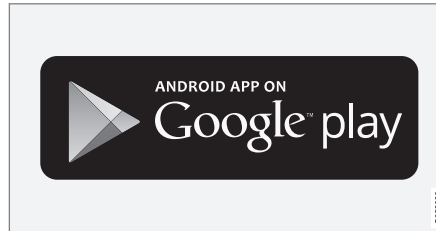
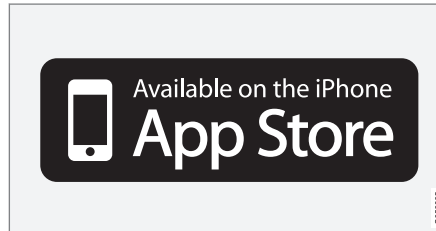

Η εφαρμογή για κινητά τηλέφωνα είναι διαθέσιμη τόσο από το App Store όσο και από το Google Play.

Σχετικές πληροφορίες

- Ανάγνωση του εγχειριδίου κατόχου (σ. 24)

³ Για συγκεκριμένες κινητές συσκευές.

Δικτυακός τόπος υποστήριξης Volvo Cars

Περισσότερες πληροφορίες για το αυτοκίνητό σας είναι διαθέσιμες στην ιστοσελίδα της Volvo Cars και στον δικτυακό τόπο υποστήριξης.

Υποστήριξη στο διαδίκτυο

Μεταβείτε στη διεύθυνση <https://www.volvocars.com/intl/support> για να επισκεφθείτε τη σελίδα. Ο δικτυακός τόπος υποστήριξης για τις περισσότερες αγορές.

Παρέχει υποστήριξη για λειτουργίες όπως διαδικτυακές υπηρεσίες και λειτουργίες, Volvo On Call*, το σύστημα πλοήγησης* και εφαρμογές. Τα βίντεο και οι οδηγίες βήμα προς βήμα επεξηγούν διάφορες διαδικασίες, π.χ. πώς να συνδέετε το αυτοκίνητο στο διαδίκτυο μέσω κινητού τηλεφώνου.

Πληροφορίες που μπορείτε να κατεβάσετε (download)

Χάρτες

Στα αυτοκίνητα με το προαιρετικό σύστημα πλοήγησης Sensus Navigation υπάρχει η δυνατότητα λήψης (download) χαρτών από την ιστοσελίδα υποστήριξης.

Εγχειρίδιο κατόχου ως PDF

Τα εγχειρίδια κατόχου είναι διαθέσιμα για λήψη (download) σε μορφή PDF. Επιλέξτε το μοντέλο αυτοκινήτου και το έτος μοντέλου για να κατεβάσετε το εγχειρίδιο που θέλετε.

Επικοινωνία

Ο δικτυακός τόπος υποστήριξης περιέχει πληροφορίες επικοινωνίας με την εξυπηρέτηση πελατών και τον πλησιέστερο εξουσιοδοτημένο διανομέα της Volvo.

Συνδεθείτε στον ιστότοπο της Volvo Cars

Δημιουργήστε ένα προσωπικό Volvo ID και συνδεθείτε στην ιστοσελίδα www.volvocars.com. Όταν συνδεθείτε, μπορείτε να δείτε μεταξύ άλλων μια σύνοψη των υπηρεσιών, των συμβάσεων και των εγγυήσεων. Εδώ υπάρχουν επίσης πληροφορίες σχετικά με τα αξεσουάρ και το λογισμικό που προορίζονται για το μοντέλο του αυτοκινήτου σας.

Σχετικές πληροφορίες

- Volvo ID (σ. 30)

Ανάγνωση του εγχειριδίου κατόχου

Για να γνωρίσετε καλύτερα το νέο αυτοκίνητό σας, διαβάστε το Εγχειρίδιο κατόχου πριν το οδηγήσετε για πρώτη φορά.

Διαβάζοντας το εγχειρίδιο κατόχου, μπορείτε να εξοικειωθείτε με τις νέες λειτουργίες, να βρείτε συμβουλές για τον χειρισμό του αυτοκινήτου με τον καλύτερο τρόπο σε διαφορετικές καταστάσεις και να μάθετε πώς να χρησιμοποιείτε όλα τα χαρακτηριστικά του. Δώστε ιδιαίτερη προσοχή στις οδηγίες ασφαλείας που παρατίθενται στο εγχειρίδιο κατόχου.

Ο σκοπός αυτού του εγχειριδίου κατόχου είναι να επεξηγήσει όλες τις πιθανές λειτουργίες, τα συστήματα προαιρετικού εξοπλισμού και τα αξεσουάρ που υπάρχουν σε ένα όχημα Volvo. Δεν αποτελεί ένδειξη ή εγγύηση ότι όλα αυτά τα χαρακτηριστικά, οι λειτουργίες και τα συστήματα προαιρετικού εξοπλισμού συμπεριλαμβάνονται σε κάθε όχημα. Η ορολογία που χρησιμοποιείται μπορεί να μη συμφωνεί επακριβώς με την ορολογία που χρησιμοποιείται στο υλικό πωλήσεων, το υλικό μάρκετινγκ και το διαφημιστικό υλικό.

Εργαζόμαστε για να εξελίσσουμε και να βελτιώνουμε συνεχώς το προϊόν μας. Λόγω των τροποποιήσεων, οι πληροφορίες, οι περιγραφές και οι εικόνες στο εγχειρίδιο κατόχου μπορεί να διαφέρουν από τον εξοπλισμό του αυτοκινήτου. Διατηρούμε το δικαίωμα πραγματοποίησης αλλαγών χωρίς προειδοποίηση.

Μη βγάλετε αυτό το εγχειρίδιο από το αυτοκίνητο - αν προκύψουν προβλήματα, τότε οι απαραίτητες πληροφορίες για το πού και πώς να αναζητήσετε βοήθεια από επαγγελματίες θα λείπουν.

© Volvo Car Corporation

Προαιρετικός εξοπλισμός/αξεσουάρ

Εκτός από το βασικό εξοπλισμό, στο εγχειρίδιο κατόχου περιγράφονται επίσης ο προαιρετικός εξοπλισμός (εξοπλισμός εγκατεστημένος από το εργοστάσιο) και ορισμένα αξεσουάρ (πρόσθετα εξαρτήματα τοποθετημένα εκ των υστέρων).

Όλα τα είδη προαιρετικού εξοπλισμού/αξεσουάρ, που είναι γνωστά κατά τη δημοσίευση του παρόντος, επισημαίνονται με έναν αστερίσκο: *.

Ο εξοπλισμός που περιγράφεται στο εγχειρίδιο κατόχου δεν διατίθεται σε όλα τα αυτοκίνητα - ο εξοπλισμός διαφέρει ανάλογα με την προσαρμογή στις ανάγκες κάθε αγοράς και τους εθνικούς ή τους κατά τόπους νόμους και διατάξεις.

Εάν έχετε οποιαδήποτε αμφιβολία σχετικά με το στάνταρ ή τον προαιρετικό εξοπλισμό και τα αξεσουάρ, απευθυνθείτε στο Επίσημο Δίκτυο της Volvo.

Ειδικό κείμενο

ΠΡΟΕΙΔΟΠΟΙΗΣΗ

Τα κείμενα με την ένδειξη Προειδοποίηση εμφανίζονται αν υπάρχει κίνδυνος τραυματισμού.

ΣΗΜΑΝΤΙΚΟ

Τα κείμενα με την ένδειξη Σημαντικό εμφανίζονται αν υπάρχει κίνδυνος ζημιάς.

ΣΗΜΕΙΩΣΗ

Τα κείμενα με την ένδειξη Σημείωση παρέχουν συμβουλές που διευκολύνουν, για παράδειγμα, τη χρήση διάφορων συστημάτων και λειτουργιών.

Πινακίδες

Στο αυτοκίνητο υπάρχουν διαφορετικοί τύποι επιγραφών, στις οποίες αναγράφονται πληροφορίες με σαφή τρόπο. Οι πινακίδες που υπάρχουν στο αυτοκίνητο κατατάσσονται παρακάτω με φθίνουσα σειρά ως προς την επικινδυνότητα της προειδοποίησης/των πληροφοριών.

Προειδοποίηση για τραυματισμό



Μαύρα σύμβολα ISO σε κίτρινο πλαίσιο προειδοποίησης, λευκό κείμενο/εικόνα σε μαύρο πλαίσιο μηνύματος. Χρησιμοποιείται για να υποδείξει ότι υπάρχει κίνδυνος ο οποίος μπορεί να οδηγήσει σε σοβαρό τραυματισμό ή θάνατο, εάν αγνοήσετε την προειδοποίηση.

◀◀ **Κίνδυνος υλικών ζημιών**



Λευκά σύμβολα ISO και λευκό κείμενο/εικόνα σε μαύρο ή μπλε πλαίσιο προειδοποίησης και πεδίο μηνύματος. Χρησιμοποιείται για να υποδείξει ότι υπάρχει κίνδυνος ο οποίος μπορεί να οδηγήσει σε υλικές ζημιές, εάν αγνοήσετε την προειδοποίηση.

Information



Λευκά σύμβολα ISO και λευκό κείμενο/εικόνα σε μαύρο πεδίο μηνύματος.

ΣΗΜΕΙΩΣΗ

Οι πινακίδες που απεικονίζονται στο εγχειρίδιο κατόχου δεν είναι απαραίτητως ακριβή αντίγραφα των πινακίδων που υπάρχουν στο αυτοκίνητο. Έχουν συμπεριληφθεί για να επισημανθεί η κατά προσέγγιση όψη και θέση τους στο αυτοκίνητο. Οι πληροφορίες που ισχύουν για αυτοκίνητό σας αναγράφονται στις αντίστοιχες πινακίδες του αυτοκινήτου σας.

Εικόνες και βίντεο κλιπ

Οι εικόνες και τα βίντεο κλιπ στο εγχειρίδιο κατόχου είναι ορισμένες φορές απλοποιημένες και χρησιμοποιούνται για να απεικονίσουν

γενικά ή να περιγράψουν ενδεικτικά μια συγκεκριμένη λειτουργία. Μπορεί να διαφέρουν από την πραγματική εμφάνιση του αυτοκινήτου, ανάλογα με το επίπεδο του εξοπλισμού και την αγορά.

Σχετικές πληροφορίες

- Εγχειρίδιο κατόχου στην κεντρική οθόνη (σ. 19)
- Εγχειρίδιο κατόχου σε κινητά τηλέφωνα (σ. 23)
- Δικτυακός τόπος υποστήριξης Volvo Cars (σ. 24)

Το εγχειρίδιο κατόχου και το περιβάλλον

Το εγχειρίδιο κατόχου εκτυπώνεται σε χαρτί που προέρχεται από δάση ελεγχόμενης καλλιέργειας.

Το σύμβολο Forest Stewardship Council (FSC)[®] σημαίνει ότι ο πολτός χαρτιού που έχει χρησιμοποιηθεί σε ένα εκτυπωμένο εγχειρίδιο κατόχου προέρχεται από δάση που έχουν πιστοποιηθεί κατά FSC[®] ή από άλλες ελεγχόμενες πηγές.

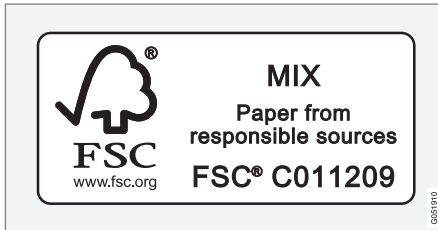

Σχετικές πληροφορίες

- Drive-E - πιο καθαρή οδηγική απόλαυση (σ. 32)

ΤΟ VOLVO ΣΑΣ

Volvo ID

Το Volvo ID είναι ένας προσωπικός κωδικός αναγνώρισης που παρέχει πρόσβαση σε μια μεγάλη γκάμα υπηρεσιών μέσω ονόματος χρήστη και κωδικού πρόσβασης.

i ΣΗΜΕΙΩΣΗ

Οι διαθέσιμες υπηρεσίες μπορεί να διαφέρουν με την πάροδο του χρόνου και ανάλογα με το επίπεδο εξοπλισμού και την αγορά.

Παραδείγματα υπηρεσιών:

- Εφαρμογή Volvo On Call* – ελέγξετε το αυτοκίνητο με το τηλέφωνό σας. Για παράδειγμα, μπορείτε να ελέγχετε τη στάθμη καυσίμου, να βλέπετε το πλησιέστερο πρατήριο βενζίνης και να κλειδώσετε το αυτοκίνητο από απόσταση.
- Send to Car – αποστολή διευθύνσεων από υπηρεσίες χαρτών στο διαδίκτυο, απευθείας στο αυτοκίνητο.
- Κράτηση για σέρβις και επισκευή – δηλώστε ένα συνεργείο/επίσημο διανομέα στο volvocars.com και κάντε κράτηση για σέρβις απευθείας από το αυτοκίνητο.

i ΣΗΜΕΙΩΣΗ

Αν το όνομα χρήστη/ο κωδικός πρόσβασης για μια υπηρεσία (π.χ. Volvo On Call) αλλάξει, η αλλαγή εφαρμόζεται αυτόματα και για τις υπόλοιπες υπηρεσίες.

Το Volvo ID δημιουργείται από το αυτοκίνητο, την ιστοσελίδα volvocars.com ή την εφαρμογή Volvo On Call¹.

Όταν στο αυτοκίνητο καταχωρηθεί ένα Volvo ID, θα είναι διαθέσιμες διάφορες υπηρεσίες. Μπορούν να χρησιμοποιούνται αρκετά Volvo ID για το ίδιο αυτοκίνητο και επίσης να συνδεθούν αρκετά αυτοκίνητα στο ίδιο Volvo ID.

Σχετικές πληροφορίες

- Δημιουργία και καταχώρηση ενός Volvo ID (σ. 30)
- Κράτηση σέρβις και επισκευή (σ. 647)

Δημιουργία και καταχώρηση ενός Volvo ID

Μπορείτε να δημιουργήσετε ένα Volvo ID με διαφορετικούς τρόπους. Αν το Volvo ID δημιουργηθεί στην ιστοσελίδα volvocars.com ή με την εφαρμογή Volvo On Call², το Volvo ID πρέπει επίσης να καταχωρηθεί στο αυτοκίνητο για να είναι εφικτή η χρήση των διάφορων υπηρεσιών Volvo ID.

Δημιουργία ενός Volvo ID με την εφαρμογή Volvo ID

1. Κατεβάστε (download) την εφαρμογή Volvo ID από το **Κέντρο λήψης (download)** στην προβολή εφαρμογών της κεντρικής οθόνης.
2. Αρχίστε την εφαρμογή και καταχωρήστε μια προσωπική διεύθυνση email.
3. Ακολουθήστε τις οδηγίες που αποστέλλονται αυτόματα στη διεύθυνση email που έχετε δηλώσει.
 - > Το Volvo ID έχει πλέον δημιουργηθεί και καταχωρήθηκε αυτόματα στο αυτοκίνητο. Μπορείτε να χρησιμοποιείτε πλέον τις υπηρεσίες Volvo ID.

¹ Αν το αυτοκίνητο διαθέτει το προαιρετικό σύστημα Volvo On Call*.

² Ισχύει μόνο για ορισμένες αγορές.

Δημιουργία Volvo ID στην ιστοσελίδα της Volvo Cars

1. Μεταβείτε στο www.volvocars.com και συνδεθείτε³ χρησιμοποιώντας το εικονίδιο επάνω δεξιά. Επιλέξτε Δημιουργία Volvo ID.
2. Εισάγετε τη διεύθυνση email σας.
3. Ακολουθήστε τις οδηγίες που αποστέλλονται αυτόματα στη διεύθυνση email που έχετε δηλώσει.
 - > Το Volvo ID έχει πλέον δημιουργηθεί. Διαβάστε παρακάτω για να μάθετε πώς να καταχωρήσετε το ID στο αυτοκίνητο.

Δημιουργία Volvo ID με την εφαρμογή Volvo On Call⁴

1. Κατεβάστε (download) την πιο πρόσφατη έκδοση της εφαρμογής Volvo On Call στο τηλέφωνο⁵.
2. Επιλέξτε δημιουργία Volvo ID.
3. Ανοίγει η ιστοσελίδα για τη δημιουργία του Volvo ID. Συμπληρώστε τις απαιτούμενες πληροφορίες.
4. Επιλέξτε το τετραγώνιδο για να αποδεχθείτε τους όρους και προϋποθέσεις.
5. Πατήστε το κουμπί που δημιουργεί το Volvo ID σας.

6. Αποστέλλεται ένα e-mail στη διεύθυνση που έχει καταχωρηθεί. Κάντε κλικ στον σύνδεσμο στο e-mail, για να ενεργοποιηθεί το Volvo ID.
 - > Πλέον το Volvo ID είναι έτοιμο να χρησιμοποιηθεί.

Καταχώρηση του Volvo ID σας στο αυτοκίνητο

Αν δημιουργήσατε το Volvo ID σας μέσω διαδικτύου ή μέσω της εφαρμογής Volvo On Call, καταχωρήστε το στο αυτοκίνητό σας ως εξής:

1. Αν δεν το έχετε κάνει ήδη, κατεβάστε την εφαρμογή Volvo ID από το **Κέντρο λήψ (download)** στην προβολή εφαρμογών της κεντρικής οθόνης.

ΣΗΜΕΙΩΣΗ

Για να κατεβάσετε (download) εφαρμογές, το αυτοκίνητο πρέπει να είναι συνδεδεμένο στο διαδίκτυο.

2. Αρχίστε την εφαρμογή και εισάγετε το προσωπικό σας Volvo ID/τη διεύθυνση email σας.

3. Ακολουθήστε τις οδηγίες που εστάλησαν αυτόματα στη διεύθυνση email που είναι συνδεδεμένη με το Volvo ID σας.
 - > Το Volvo ID σας έχει πλέον καταχωρηθεί στο αυτοκίνητο. Μπορείτε πλέον να χρησιμοποιείτε τις υπηρεσίες Volvo ID.

Σχετικές πληροφορίες

- Volvo ID (σ. 30)
- Λήψη (download) εφαρμογών (σ. 539)
- Διαχείριση των ενημερώσεων συστήματος μέσω Download Centre (σ. 645)
- Αυτοκίνητο συνδεδεμένο στο διαδίκτυο* (σ. 578)

³ Διατίθεται σε ορισμένες αγορές.

⁴ Αυτοκίνητα με Volvo On Call*.

⁵ Διαθέσιμη προς λήψη (download) π.χ. από Apple App Store ή Google Play.

Drive-E - πιο καθαρή οδηγική απόλαυση

Η Volvo Car Corporation προσπαθεί συνεχώς ώστε να παράγει ασφαλέστερα και πιο απο-

τελεσματικά προϊόντα και λύσεις για να μειωθεί ο αρνητικός αντίκτυπος στο περιβάλλον.



Η φροντίδα για το περιβάλλον είναι ένας από τους σημαντικότερους παράγοντες που διέπουν όλες τις επιχειρηματικές δραστηριότητες της Volvo Cars. Το περιβαλλοντικό έργο βασίζεται σε έναν ολόκληρο κύκλο ζωής του αυτοκινήτου στο οποίο συνυπολογίζεται ο περιβαλλοντικός αντίκτυπος που ασκεί, από τη σχεδίαση έως την απόσυρση για παλιοσίδηρα και την ανακύκλωση. Σύμφωνα με τη βασική αρχή της Volvo Cars, κάθε νέο προϊόν που σχεδιάζεται πρέπει να έχει μικρότερο αντίκτυπο στο περιβάλλον από το προϊόν που αντικαθιστά.

Το έργο περιβαλλοντικής διαχείρισης της Volvo έχει οδηγήσει στην ανάπτυξη πιο αποδοτικών και λιγότερο ρυπογόνων συστημάτων μετάδοσης κίνησης Drive-E. Το προσωπικό περιβάλλον είναι επίσης σημαντικό για τη Volvo - ο αέρας μέσα σε ένα Volvo είναι, για παράδειγμα, πιο καθαρός από τον εξωτερικό αέρα χάρη στο σύστημα κλιματισμού.

Το Volvo σας πληροί τα πιο αυστηρά διεθνή περιβαλλοντικά πρότυπα. Όλες οι παραγωγικές μονάδες της Volvo πρέπει να είναι πιστοποιημένες κατά ISO 14001, γεγονός που υποστηρίζει μια συστηματική προσέγγιση στα

περιβαλλοντικά ζητήματα λειτουργίας, και οδηγεί σε μια συνεχή βελτίωση με μειωμένο περιβαλλοντικό αντίκτυπο. Η πιστοποίηση κατά ISO σημαίνει επίσης συμμόρφωση με τους ισχύοντες περιβαλλοντικούς νόμους και διατάξεις. Η Volvo απαιτεί επίσης οι συνεργάτες της να πληρούν αυτές τις απαιτήσεις.

Κατανάλωση καυσίμων

Καθώς ένα μεγάλο μέρος του συνολικού αντίκτυπου του αυτοκινήτου στο περιβάλλον προέρχεται από τη χρήση του, η έμφαση του περιβαλλοντικού έργου της Volvo Cars δίδεται

στη μείωση της κατανάλωσης καυσίμου, των εκπομπών διοξειδίου του άνθρακα και άλλων ρύπων του αέρα. Τα αυτοκίνητα της Volvo είναι ιδιαίτερα ανταγωνιστικά όσον αφορά στην κατανάλωση καυσίμου σε σύγκριση με αντίστοιχα αυτοκίνητα της κατηγορίας τους. Όσο χαμηλότερη είναι η κατανάλωση καυσίμου, τόσο λιγότερες είναι οι εκπομπές διοξειδίου του άνθρακα που συντελούν στο φαινόμενο του θερμοκηπίου.

Συμβολή σε ένα καλύτερο περιβάλλον

Ένα μη ενεργοβόρο και οικονομικό αυτοκίνητο μπορεί να συμβάλλει στη μείωση του περιβαλλοντικού αντίκτυπου και στην εξοικονόμηση κόστους για τον κάτοχο. Ως οδηγός, είναι εύκολο να μειώσετε την κατανάλωση καυσίμου και, συνεπώς, να εξοικονομήσετε χρήματα και να συμβάλλετε σε ένα καλύτερο περιβάλλον - ακολουθούν ορισμένες συμβουλές:

- Προγραμματίστε μια αποδοτική μέση ταχύτητα. Οι ταχύτητες πάνω από 80 km/h περίπου (50 mph) και κάτω από 50 km/h (περίπου 30 mph) έχουν ως αποτέλεσμα αυξημένη κατανάλωση ενέργειας.
- Τηρείτε τα μεσοδιαστήματα που συνιστώνται στο Βιβλίο σέρβις και εγγύησης για το σέρβις και τη συντήρηση του αυτοκινήτου.
- Μην αφήνετε τον κινητήρα στο ρελαντί - σβήνετε τον κινητήρα όταν είστε σταματημένοι για μεγάλο χρονικό διάστημα.

Τηρείτε τους κανονισμούς της εκάστοτε χώρας.

- Προγραμματίστε το ταξίδι - οι πολλές περιπτώσεις στάσεις και οι αυξομειώσεις της ταχύτητας συντείνουν στην αυξημένη κατανάλωση καυσίμου.
- Χρησιμοποιείτε τον προκαταρκτικό κλιματισμό – μπορεί να βελτιώσει την αυτονομία της υβριδικής μπαταρίας και να μειώσει τις απαιτήσεις ενέργειας ενώ οδηγείτε.

Επίσης να θυμάστε να πετάτε τα απορρίμματα που είναι επιβλαβή για το περιβάλλον, όπως μπαταρίες και λάδι, πάντοτε με τρόπο ασφαλή για το περιβάλλον. Εάν δεν είστε σίγουροι για τον τρόπο απόρριψης αυτού του είδους απορριμμάτων, συμβουλευτείτε ένα συνεργείο - συνιστάται να απευθυνθείτε σε ένα εξουσιοδοτημένο συνεργείο της Volvo.

Αποτελεσματικός έλεγχος εκπομπών καυσαερίων

Τα αυτοκίνητα της Volvo κατασκευάζονται με γνώμονα τη φιλοσοφία "Καθαρό μέσα-έξω", γεγονός που σημαίνει καθαρό χώρο επιβατών αλλά και ιδιαίτερα αποτελεσματικό έλεγχο εκπομπών καυσαερίων. Σε πολλές περιπτώσεις, οι εκπομπές καυσαερίων είναι κατά πολύ χαμηλότερες από τα ισχύοντα στάνταρ.

Καθαρός αέρας στο χώρο των επιβατών

Το φίλτρο αέρα συμβάλλει ώστε να μην εισχωρεί σκόνη και γύρη στον χώρο επιβατών μέσω της εισαγωγής αέρα.

Το Σύστημα ποιότητας αέρα χώρου επιβατών (IAQS)* διασφαλίζει ότι ο αέρας που εισέρχεται στον χώρο επιβατών είναι καθαρότερος από τον εξωτερικό αέρα.

Το σύστημα καθαρίζει τον αέρα στον χώρο επιβατών από ρύπους όπως μικροσωματίδια, υδρογονάνθρακες, οξείδια του αζώτου και επιφανειακό όζον. Εάν ο εξωτερικός αέρας είναι μολυσμένος, η είσοδος αέρα κλείνει και ενεργοποιείται η ανακυκλοφορία αέρα. Κάτι τέτοιο μπορεί να συμβεί σε περίπτωση κυκλοφορικής συμφόρησης, για παράδειγμα σε ουρές και σήραγγες.

Το IAQS αποτελεί μέρος του πακέτου εξοπλισμού Clean Zone Interior Package (CZIP)*, το οποίο περιλαμβάνει επίσης μια λειτουργία που επιτρέπει στον ανεμιστήρα να τεθεί σε λειτουργία όταν το αυτοκίνητο ξεκλειδωθεί με το τηλεχειριστήριο-κλειδί.

Εσωτερικό

Τα υλικά που χρησιμοποιούνται στο εσωτερικό ενός Volvo επιλέγονται προσεκτικά και έχουν δοκιμαστεί ώστε να είναι ευχάριστα και άνετα. Ορισμένες από τις λεπτομέρειες είναι χειροποίητες, όπως οι ραφές στο τιμόνι που ράβονται με το χέρι. Το εσωτερικό επιτηρείται ώστε



* Προαιρετικός εξοπλισμός/αξεσουάρ.

- ◀ να μην αναδίδονται έντονες οσμές ή ουσίες που προκαλούν δυσφορία σε περίπτωση π.χ. υψηλής θερμοκρασίας και έντονης ηλιοφάνειας.

Τα συνεργεία της Volvo και το περιβάλλον

Η τακτική συντήρηση δημιουργεί τις προϋποθέσεις για μεγαλύτερη διάρκεια λειτουργικής ζωής του αυτοκινήτου και χαμηλή κατανάλωση καυσίμου. Με αυτό τον τρόπο, συμβάλλετε επίσης σε ένα καθαρότερο περιβάλλον. Όταν τα συνεργεία της Volvo αναλαμβάνουν το σέρβις και τη συντήρηση του αυτοκινήτου σας, η προστασία του περιβάλλοντος γίνεται και δικό μας θέμα. Η Volvo έχει σαφείς απαιτήσεις για τον τρόπο με τον οποίο σχεδιάζονται οι εγκαταστάσεις ενός συνεργείου, ώστε να αποτρέπονται οι διαρροές επικίνδυνων ουσιών στο περιβάλλον. Το προσωπικό στα συνεργεία της Volvo διαθέτει τις γνώσεις και τα εργαλεία που απαιτούνται για να εγγωθηί τη σωστή φροντίδα απέναντι στο περιβάλλον.

Ανακύκλωση

Επειδή το έργο της Volvo αφορά σε ολόκληρο τον κύκλο ζωής των οχημάτων της, είναι επίσης σημαντικό το αυτοκίνητο να ανακυκλώνεται με τρόπο άρτιο για το περιβάλλον. Το αυτοκίνητο μπορεί να ανακυκλωθεί σχεδόν εξ ολοκλήρου. Για το λόγο αυτό, ο τελευταίος κάτοχος του αυτοκινήτου θα πρέπει να απευθυνθεί σε έναν εξουσιοδοτημένο διανομέα, ο

οποίος θα τον παραπέμψει σε πιστοποιημένο/εγκεκριμένο κέντρο ανακύκλωσης.

Σχετικές πληροφορίες

- Κατανάλωση καυσίμου και εκπομπές CO₂ (σ. 723)
- Οικονομική οδήγηση (σ. 500)
- Έναρξη και απενεργοποίηση του προκαταρκτικού κλιματισμού (σ. 235)
- Το εγχειρίδιο κατόχου και το περιβάλλον (σ. 27)
- Ποιότητα αέρα (σ. 210)

IntelliSafe – υποστήριξη και ασφάλεια οδηγού

Το IntelliSafe είναι η ιδέα που ανέπτυξε η Volvo Cars για την ασφάλεια στο αυτοκίνητο. Το IntelliSafe περιλαμβάνει μια σειρά από συστήματα⁶, ο σκοπός των οποίων είναι να καθιστούν ασφαλή τη μετακίνηση με το αυτοκίνητο, να αποτρέπουν τραυματισμούς και να προστατεύουν τους επιβάτες και τους υπόλοιπους χρήστες του δρόμου.

ΠΡΟΕΙΔΟΠΟΙΗΣΗ

Οι λειτουργίες είναι επικουρικές - δεν μπορούν να διαχειριστούν όλες τις περιπτώσεις σε όλες τις συνθήκες.

Ο οδηγός φέρει πάντοτε την ευθύνη να διασφαλίζει ότι το αυτοκίνητο οδηγείται σωστά και ότι τηρούνται οι ισχύοντες κανόνες και κανονισμοί οδικής κυκλοφορίας.

Υποστήριξη

Με σκοπό να βοηθά τον οδηγό να οδηγεί το αυτοκίνητο με μεγαλύτερη ασφάλεια, το IntelliSafe επενεργεί στις παρακάτω λειτουργίες.

- Ενεργή μεγάλη σκάλα
- Ανίχνευση σήραγγας
- Pilot Assist

- Cross Traffic Alert*
- Blind Spot Information*
- Υποβοήθηση στάθμευσης*
- Park Assist Pilot*
- Κάμερα υποβοήθησης στάθμευσης*
- Πληροφορίες οδικής σήμανσης*
- Ηλεκτρονικό πρόγραμμα ευστάθειας
- Roll Stability Control
- Ρυθμιστής ταχύτητας*
- Cruise control
- Adaptive cruise control*
- Rear Collision Warning
- Driver Alert Control
- Τετρακίνηση⁷

Πρόληψη

Με σκοπό να βοηθά τον οδηγό να αποφεύγει τα ατυχήματα, το IntelliSafe επενεργεί στις παρακάτω λειτουργίες.

- City Safety
- Προειδοποίηση απόστασης*
- Lane assistance
- **Υποβοήθη αποφ σύγκρουσης**

Προστασία

Με σκοπό να προστατεύει τον οδηγό και τους επιβάτες σε συγκεκριμένες περιπτώσεις ατυχήματος, το IntelliSafe επενεργεί στις παρακάτω συνδυαστικές λειτουργίες.

- Whiplash Protection System
- Ζώνες ασφαλείας με προενταπήμες
- Αερόσακοι

ΣΗΜΕΙΩΣΗ

Διαβάστε τις ξεχωριστές ενότητες για κάθε σύστημα, ώστε να κατανοήσετε πλήρως τις λειτουργίες και να ενημερωθείτε για σημαντικές προειδοποιήσεις.

Σχετικές πληροφορίες

- Ενεργή μεγάλη σκάλα (σ. 164)
- Ασφάλεια (σ. 48)
- Σύστημα υποστήριξης οδηγού (σ. 302)

⁶ Ορισμένα από τα συστήματα τοποθετούνται στο όχημα ως στάνταρ, ενώ άλλα συμπεριλαμβάνονται στον προαιρετικό εξοπλισμό. Αυτό μπορεί να διαφέρει ανάλογα με την αγορά, το έτος μοντέλου και το μοντέλο του αυτοκινήτου.

⁷ All Wheel Drive

Sensus - διαδικτυακή συνδεσιμότητα και ψυχαγωγία

Το Sensus σας δίνει τη δυνατότητα να χρησιμοποιείτε διαφορετικούς τύπους εφαρμογών και να μετατρέψετε το αυτοκίνητο σε Wi-Fi hotspot.

Αυτό είναι το Sensus



Το Sensus παρέχει μια έξυπνη διασύνδεση και διαδικτυακή συνδεσιμότητα με τον ψηφιακό κόσμο. Μια διαισθητική δομή πλοήγησης καθιστά εφικτή τη λήψη σχετικής υποστήριξης, πληροφοριών και ψυχαγωγίας, όταν είναι αναγκαίο, χωρίς να αποσπά την προσοχή του οδηγού.

Το Sensus καλύπτει όλες τις λύσεις στο αυτοκίνητο που συνδέονται με την ψυχαγωγία, τη διαδικτυακή συνδεσιμότητα, την πλοήγηση* και τη διασύνδεση μεταξύ οδηγού και αυτοκινήτου. Είναι το Sensus που καθιστά εφικτή την επικοινωνία ανάμεσα σε εσάς, το αυτοκίνητο και τον εξωτερικό κόσμο.

Πληροφορίες όταν χρειάζονται, όπου χρειάζονται

Οι διάφορες θόκες στο αυτοκίνητο παρέχουν πληροφορίες την κατάλληλη στιγμή. Οι πληροφορίες εμφανίζονται σε διαφορετικές θέσεις ανάλογα με τις προτεραιότητες που ορίζει ο οδηγός.



Εμφανίζονται διαφορετικοί τύποι πληροφοριών σε διαφορετικές οθόνες ανάλογα με την προτεραιότητα που έχει οριστεί.

Οθόνη οδηγού



Οθόνη οδηγού⁸.

Στην οθόνη του οδηγού εμφανίζονται πληροφορίες για την ταχύτητα και π.χ. οι εισερχόμενες κλήσεις ή τα τραγούδια που αναπαράγονται τη συγκεκριμένη στιγμή. Ο χειρισμός της οθόνης γίνεται μέσω των δύο πληκτρολογίων του τιμονιού.

Κεντρική οθόνη



⁸ Η εικόνα είναι απλοποιημένη - τα εξαρτήματα μπορεί να διαφέρουν ανάλογα με το μοντέλο του αυτοκινήτου.

- ◀ Πολλές από τις λειτουργίες του αυτοκινήτου ελέγχονται από την κεντρική οθόνη, μια οθόνη αφής που αντιδρά στα αγγίγματα. Κατά συνέπεια ο αριθμός φυσικών κουμπιών και χειριστηρίων στο αυτοκίνητο είναι ελάχιστος. Ο χειρισμός της οθόνης μπορεί να γίνει ακόμη και αν φοράτε γάντια.

Από εδώ, για παράδειγμα, μπορείτε να χειρίζεστε το σύστημα κλιματισμού, το σύστημα ψυχαγωγίας και τη θέση του καθίσματος*. Οι ενέργειες για τις πληροφορίες που εμφανίζονται στην κεντρική οθόνη μπορούν να γίνουν από τον οδηγό ή κάποιον άλλο στο αυτοκίνητο, όποτε δοθεί η ευκαιρία.

Σύστημα φωνητικής αναγνώρισης



Το σύστημα φωνητικής αναγνώρισης μπορεί να χρησιμοποιηθεί χωρίς να χρειάζεται ο/η οδηγός να πάρει τα χέρια του/της από το τιμόνι. Το σύστημα μπορεί να αντιληφθεί φυσικό λόγο. Χρησιμοποιήστε τη φωνητική αναγνώριση, για παράδειγμα, για την αναπαραγωγή ενός τραγουδιού, για να τηλεφωνήσετε σε κάποιον, να αυξήσετε τη θερμοκρασία ή για την εκφώνηση ενός μηνύματος κειμένου.

Σχετικές πληροφορίες

- Οθόνη οδηγού (σ. 88)
- Επισκόπηση της κεντρικής οθόνης (σ. 114)

- Φωνητική αναγνώριση (σ. 152)
- Αυτοκίνητο συνδεδεμένο στο διαδίκτυο* (σ. 578)
- Διαμοιρασμός της πρόσβασης στο διαδίκτυο από το αυτοκίνητο μέσω Wi-Fi hotspot (σ. 583)

Ενημερώσεις λογισμικού

Προκειμένου εσείς, ως πελάτης της Volvo, να απολαμβάνετε την καλύτερη δυνατή εμπειρία από το αυτοκίνητό σας, η Volvo αναπτύσσει συνεχώς τα συστήματα στα αυτοκίνητα και τις υπηρεσίες που σας παρέχονται.

Μπορείτε να ενημερώνετε το λογισμικό στο Volvo σας στην πιο πρόσφατη έκδοση, κατά το σέρβις του αυτοκινήτου σας έναν εξουσιοδοτημένο διανομέα της Volvo. Η ενημέρωση με το πιο πρόσφατο λογισμικό σας δίνει τη δυνατότητα να επωφεληθείτε από τις διαθέσιμες βελτιώσεις, συμπ. των βελτιώσεων που υπάρχουν στις προγενέστερες ενημερώσεις λογισμικού.

Για περισσότερες πληροφορίες σχετικά με τις ενημερώσεις και για απαντήσεις σε συχνές ερωτήσεις, επισκεφθείτε την ιστοσελίδα <https://www.volvocars.com/intl/support>.

i ΣΗΜΕΙΩΣΗ

Η λειτουργικότητα μετά την ενημέρωση μπορεί να διαφέρει ανάλογα με την αγορά, το μοντέλο, το έτος μοντέλου και τον προαιρετικό εξοπλισμό.

Σχετικές πληροφορίες

- Sensus - διαδικτυακή συνδεσιμότητα και ψυχαγωγία (σ. 36)
- Διαχείριση των ενημερώσεων συστήματος μέσω Download Centre (σ. 645)

Καταγραφή δεδομένων

Ως μέρος της διασφάλισης ασφάλειας και ποιότητας της Volvo συγκεκριμένες πληροφορίες σχετικά με τη λειτουργία του οχήματος τη λειτουργικότητα και συμβάντα καταγράφονται στο αυτοκίνητο.

Τα οχήματα με VCM High⁹ μπορούν να συλλέγουν δεδομένα για τις λειτουργίες ασφάλειας του οχήματος αλλά και για άλλες λειτουργίες του. Τα δεδομένα συγκεντρώνονται για την ανάπτυξη των προϊόντων, για τις εργασίες ασφάλειας και συμπληρωματικής επικοινωνίας για θέματα ποιότητας, καθώς και για τη βελτίωση και την παρακολούθηση της ποιότητας του οχήματος και των λειτουργιών ασφαλείας του διαθέτει. Τα δεδομένα συγκεντρώνονται επίσης για τη διαχείριση των υποχρεώσεων της Volvo Car Corporation επί της εγγύησης, καθώς και για την ικανοποίηση των απαιτήσεων που προβλέπονται από τον νόμο σχετικά με τις εκπομπές καυσαερίων του κινητήρα.

i ΣΗΜΕΙΩΣΗ

Στο πλαίσιο της συγκέντρωσης δεδομένων, η Volvo ενδέχεται να χρησιμοποιήσει ένα μικρό μέρος του προγράμματος δεδομένων του οχήματος, μεγέθους έως και 10 MB/μήνα.

◀◀ Αυτό το όχημα διαθέτει "Event Data Recorder" (EDR). Ο βασικός του σκοπός είναι να καταγράφει και να καταχωρεί δεδομένα που αφορούν σε τροχαία ατυχήματα ή συνθήκες σύγκρουσης, όπως όταν ενεργοποιείται ένας αερόσακος ή όταν το όχημα προσκρούσει σε κάποιο εμπόδιο στον δρόμο. Τα δεδομένα καταγράφονται για να κατανοήσουμε καλύτερα τον τρόπο που λειτουργούν τα συστήματα του οχήματος σε αυτού του είδους τις συνθήκες. Το EDR έχει σχεδιαστεί για να καταγράφει δεδομένα για τη δυναμική και τα συστήματα ασφάλειας του οχήματος μια μικρά χρονικά διαστήματα, συνήθως 30 δευτερολέπτων ή μικρότερα.

Το EDR σε αυτό το όχημα έχει σχεδιαστεί για να καταγράφει δεδομένα, σε περίπτωση τροχαίων ατυχημάτων ή σε συνθήκες σύγκρουσης, για τα εξής:

- Πώς λειτουργήσαν τα διάφορα συστήματα στο αυτοκίνητο
- Αν οι ζώνες ασφαλείας οδηγού και συνοδηγού ήταν προσδεδεμένες/απασφαλισμένες
- Χρήση του πεντάλ γκαζιού ή του πεντάλ φρένων από τον οδηγό
- Ταχύτητα κίνησης του οχήματος

Αυτές οι πληροφορίες μπορούν να μας βοηθήσουν να κατανοήσουμε τις περιστάσεις, στις οποίες συμβαίνουν τροχαία ατυχήματα, τραυματισμοί και ζημιές. Το EDR καταγράφει δεδο-

μένα σε περίπτωση μη αμελητέας σύγκρουσης. Το EDR δεν καταγράφει δεδομένα σε φυσιολογικές οδηγικές συνθήκες. Ομοίως, το σύστημα δεν καταγράφει ποτέ ποιος οδηγεί το όχημα ή τη γεωγραφική θέση του ατυχήματος ή του αποσοβηθέντος ατυχήματος. Ωστόσο, τρίτοι φορείς, όπως η αστυνομία, μπορούν να χρησιμοποιήσουν τα καταγεγραμμένα δεδομένα σε συνδυασμό με το είδος των προσωπικά ταυτοποιήσιμων πληροφοριών που συλλέγονται σε σταθερή βάση μετά από τροχαίο ατύχημα. Για την ερμηνεία των καταγεγραμμένων δεδομένων απαιτείται ειδικός εξοπλισμός και πρόσβαση είτε στο όχημα είτε στο EDR.

Εκτός από το EDR, το αυτοκίνητο διαθέτει μια σειρά από υπολογιστές που έχουν σχεδιαστεί για τον συνεχή έλεγχο και επιτήρηση της λειτουργίας του αυτοκινήτου. Μπορούν να καταγράφουν δεδομένα σε φυσιολογικές οδηγικές συνθήκες, αλλά πιο συγκεκριμένα καταγράφουν βλάβες που επηρεάζουν τον χειρισμό και τη λειτουργικότητα του οχήματος ή όταν ενεργοποιείται η λειτουργία υποστήριξης οδηγού του οχήματος (π.χ. City Safety και η λειτουργία αυτόματης πέδησης).

Ορισμένα από τα καταγεγραμμένα δεδομένα είναι απαραίτητα για να μπορέσουν οι τεχνικοί σέρβις και συντήρησης να διαγνώσουν και να αντιμετωπίσουν τις βλάβες που προκαλούνται στο όχημα. Οι καταγεγραμμένες πληροφορίες είναι επίσης απαραίτητες για να μπορεί η Volvo να πληροί τις νομικές απαιτήσεις που προβλέ-

πονται από τη νομοθεσία και τους κυβερνητικούς φορείς. Οι πληροφορίες που καταγράφονται στο όχημα αποθηκεύονται στον σχετικό υπολογιστή μέχρι να γίνει σέρβις ή επισκευή στο όχημα.

Εκτός από τα παραπάνω, οι καταγεγραμμένες πληροφορίες μπορούν να χρησιμοποιηθούν συγκεντρωτικά για έρευνα και ανάπτυξη προϊόντος με σκοπό τη διαρκή βελτίωση της ασφάλειας και της ποιότητας των αυτοκινήτων Volvo.

Η Volvo δεν θα συμμετάσχει στην κοινοποίηση των πληροφοριών που περιγράφονται παραπάνω σε τρίτους χωρίς τη συναίνεση του κατόχου του οχήματος. Για την τήρηση της νομοθεσίας και των κανονισμών της εκάστοτε χώρας, η Volvo ίσως αναγκαστεί να κοινοποιήσει αυτές τις πληροφορίες στην αστυνομία ή σε άλλες αρχές που μπορεί να εγείρουν αξίωση νομικού δικαιώματος πρόσβασης στις εν λόγω πληροφορίες. Για την ανάγνωση και ερμηνεία των καταγεγραμμένων δεδομένων, απαιτείται ειδικός τεχνικός εξοπλισμός στον οποίο έχει πρόσβαση η Volvo και τα συνεργεία που είναι συμβεβλημένα με τη Volvo. Η Volvo οφείλει να φροντίζει ώστε οι πληροφορίες που μεταδίδονται στη Volvo κατά το σέρβις και τη συντήρηση να αποθηκεύονται και να χρησιμοποιούνται με ασφαλή τρόπο και η διαχείρισή τους να πληροί τις νομικές προϋποθέσεις. Για περισσότερες πληροφορίες - απευθυνθείτε στο Επίσημο Δίκτυο της Volvo.

Όροι και προϋποθέσεις για υπηρεσίες

Η Volvo προσφέρει υπηρεσίες, που βοηθούν την ενίσχυση της ασφάλειας και της άνεσης του αυτοκινήτου.

Αυτές οι υπηρεσίες περιλαμβάνουν τα πάντα, από βοήθεια σε περιπτώσεις έκτακτης ανάγκης μέχρι υπηρεσίες πλοήγησης και συντήρησης.

Πριν χρησιμοποιήσετε τις υπηρεσίες, είναι σημαντικό να διαβάσετε τις πληροφορίες υποστήριξης για τους Όρους και προϋποθέσεις των υπηρεσιών στην ιστοσελίδα www.volvocars.com.

Σχετικές πληροφορίες

- Πολιτική εμπιστευτικότητας πελατών (σ. 41)

Πολιτική εμπιστευτικότητας πελατών

Η Volvo σέβεται και διαφυλάττει την προσωπική ακεραιότητα όλων όσοι επισκέπτονται την ιστοσελίδα μας.

Αυτή η πολιτική αφορά στη χρήση των δεδομένων των πελατών και των προσωπικών τους στοιχείων. Ο σκοπός είναι οι τρέχοντες, οι παλαιότεροι και οι δυνητικοί πελάτες να κατανοήσουν γενικά:

- Τις συνθήκες υπό τις οποίες συλλέγουμε και επεξεργαζόμαστε τα προσωπικά σας δεδομένα.
- Τους τύπους προσωπικών δεδομένων που συλλέγουμε.
- Τον λόγο για τον οποίο συλλέγουμε τα προσωπικά σας δεδομένα.
- Πως χειριζόμαστε τα προσωπικά δεδομένα σας.

Για περισσότερες πληροφορίες σχετικά με την πολιτική μας, πραγματοποιήστε αναζήτηση στις πληροφορίες υποστήριξης στην ιστοσελίδα www.volvocars.com.

Σχετικές πληροφορίες

- Όροι και προϋποθέσεις χρήσης και διαμορσασμός δεδομένων (σ. 585)
- Όροι και προϋποθέσεις για υπηρεσίες (σ. 41)
- Καταγραφή δεδομένων (σ. 39)

Σημαντικές πληροφορίες για τα αξεσουάρ και τον βοηθητικό εξοπλισμό

Η εσφαλμένη σύνδεση και τοποθέτηση αξεσουάρ και πρόσθετου εξοπλισμού μπορεί να προκαλέσει προβλήματα στο ηλεκτρονικό σύστημα του αυτοκινήτου.

Συνιστούμε ανεπιφύλακτα στους κατόχους Volvo να εγκαθιστούν μόνο εγκεκριμένα αυθεντικά αξεσουάρ Volvo και η εγκατάστασή τους να πραγματοποιείται μόνο από εκπαιδευμένους και εξειδικευμένους τεχνικούς σέρβις της Volvo. Ορισμένα αξεσουάρ λειτουργούν μόνο όταν έχει εγκατασταθεί το αντίστοιχο λογισμικό του συστήματος υπολογιστή του αυτοκινήτου.

Ο εξοπλισμός που περιγράφεται στο εγχειρίδιο κατόχου δεν διατίθεται σε όλα τα αυτοκίνητα - ο εξοπλισμός διαφέρει ανάλογα με την προσαρμογή στις ανάγκες κάθε αγοράς και τους εθνικούς ή τους κατά τόπους νόμους και διατάξεις.

Οι προαιρετικοί εξοπλισμοί ή τα αξεσουάρ που περιγράφονται σε αυτό το εγχειρίδιο επισημαίνονται με έναν αστερίσκο. Εάν έχετε οποιαδήποτε αμφιβολία σχετικά με το στάνταρ ή τον προαιρετικό εξοπλισμό και τα αξεσουάρ, απευθυνθείτε στον εξουσιοδοτημένο διανομέα Volvo της περιοχής σας.



⚠ ΠΡΟΕΙΔΟΠΟΙΗΣΗ

Ο οδηγός έχει πάντοτε την απόλυτη ευθύνη για την ασφαλή χρήση του αυτοκινήτου και την τήρηση των νόμων και διατάξεων σε ισχύ.

Είναι επίσης σημαντικό η συντήρηση και το σέρβις του αυτοκινήτου να πραγματοποιούνται σύμφωνα με τις συστάσεις της Volvo, το εγχειρίδιο κατόχου και το βιβλίο σέρβις και εγγύησης.

Αν οι πληροφορίες στην οθόνη του αυτοκινήτου διαφέρουν από το έντυπο εγχειρίδιο κατόχου, τότε πάντοτε υπερισχύουν οι έντυπες πληροφορίες.

Σχετικές πληροφορίες

- Εγκατάσταση αξεσουάρ (σ. 42)
- Σύνδεση εξοπλισμού στην υποδοχή διαγνωστικού ελέγχου του αυτοκινήτου (σ. 43)
- Ανάγνωση του εγχειριδίου κατόχου (σ. 24)

Εγκατάσταση αξεσουάρ

Συνιστούμε ανεπιφύλακτα στους κατόχους Volvo να εγκαθιστούν μόνο εγκεκριμένα αυθεντικά αξεσουάρ Volvo και η εγκατάστασή τους να πραγματοποιείται μόνο από εκπαιδευμένους και εξειδικευμένους τεχνικούς σέρβις της Volvo. Ορισμένα αξεσουάρ λειτουργούν μόνο όταν έχει εγκατασταθεί το αντίστοιχο λογισμικό στο σύστημα του υπολογιστή του αυτοκινήτου.

- Τα γνήσια αξεσουάρ της Volvo ελέγχονται, για να διασφαλίζεται ότι λειτουργούν με τα συστήματα του αυτοκινήτου, για απόδοση, ασφάλεια και έλεγχο εκπομπών. Επιπλέον, ένας εκπαιδευμένος και καταρτισμένος τεχνικός σέρβις της Volvo γνωρίζει, που μπορούν ή δεν μπορούν να εγκατασταθούν με ασφάλεια αξεσουάρ στο Volvo σας. Αναζητήστε πάντοτε τη συμβουλή κάποιου εκπαιδευμένου και καταρτισμένου τεχνικούς σέρβις της Volvo πριν την εγκατάσταση οποιωνδήποτε αξεσουάρ οπουδήποτε στο αυτοκίνητό σας.
- Αξεσουάρ που δεν έχουν εγκριθεί από τη Volvo, μπορεί να μην έχουν δοκιμαστεί ειδικά για χρήση με το αυτοκίνητό σας.
- Μερικά από τα συστήματα επιδόσεων και ασφαλείας του αυτοκινήτου μπορεί να επηρεαστούν αρνητικά, αν εγκαταστήσετε αξεσουάρ, που δεν έχουν δοκιμαστεί από τη Volvo ή αν επιτρέψετε σε κάποιον που

δεν διαθέτει εμπειρία με το αυτοκίνητό σας να εγκαταστήσει αξεσουάρ.

- Τυχόν ζημιές που προκαλούνται από αξεσουάρ που εγκαταστήθηκαν εσφαλμένα ή με μη εγκεκριμένο τρόπο δεν καλύπτονται από οποιαδήποτε εγγύηση νέου αυτοκινήτου. Περισσότερες πληροφορίες εγγύησης θα βρείτε στο Βιβλίο Σέρβις και Εγγύησης. Η Volvo δεν αποδέχεται οποιαδήποτε ευθύνη για θανάτους, τραυματισμούς ή οικονομικές επιβαρύνσεις που θα προκύψουν από την εγκατάσταση μη γνήσιων αξεσουάρ.

Σχετικές πληροφορίες

- Σημαντικές πληροφορίες για τα αξεσουάρ και τον βοηθητικό εξοπλισμό (σ. 41)

Σύνδεση εξοπλισμού στην υποδοχή διαγνωστικού ελέγχου του αυτοκινήτου

Η λανθασμένη σύνδεση και εγκατάσταση λογισμικού ή διαγνωστικών εργαλείων μπορεί να επηρεάσει αρνητικά το ηλεκτρονικό σύστημα του αυτοκινήτου.

Συνιστούμε ανεπιφύλακτα στους κατόχους Volvo να εγκαθιστούν μόνο εγκεκριμένα αυθεντικά αξεσουάρ Volvo και η εγκατάστασή τους να πραγματοποιείται μόνο από εκπαιδευμένους και εξειδικευμένους τεχνικούς σέρβις της Volvo. Ορισμένα αξεσουάρ λειτουργούν μόνο όταν έχει εγκατασταθεί το αντίστοιχο λογισμικό στο σύστημα του υπολογιστή του αυτοκινήτου.

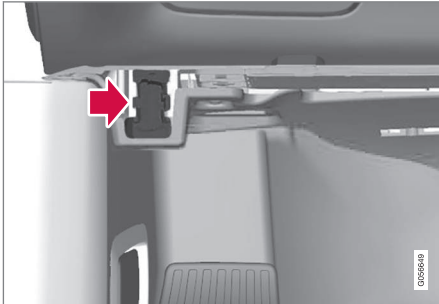

Η φίσα συνδέσμου δεδομένων (On-board Diagnostic, OBDII) βρίσκεται κάτω από το ταμπλό στην πλευρά του οδηγού.

ΣΗΜΕΙΩΣΗ

Η Volvo Cars δεν αποδέχεται καμία ευθύνη για τις συνέπειες από τη σύνδεση μη εξουσιοδοτημένου εξοπλισμού στην υποδοχή On-board Diagnostic (OBDII). Αυτή η υποδοχή πρέπει να χρησιμοποιείται μόνο από καταρτισμένους τεχνικούς σέρβις της Volvo.

Σχετικές πληροφορίες

- Σημαντικές πληροφορίες για τα αξεσουάρ και τον βοηθητικό εξοπλισμό (σ. 41)

Εμφάνιση του αριθμού πλαισίου του αυτοκινήτου

Όταν επικοινωνείτε με τον εξουσιοδοτημένο διανομέα της Volvo σχετικά με τη συνδρομή σας στην υπηρεσία Volvo On Call, για παράδειγμα, θα χρειαστείτε τον αριθμό πλαισίου του αυτοκινήτου (VIN¹⁰).

1. Πατήστε **Ρυθμίσεις** στην επάνω προβολή στην κεντρική οθόνη.
2. Συνεχίστε στο **Σύστημα** → **Πληροφορίες συστήματος** → **Αριθμός πλαισίου οχήματος**.
> Εμφανίζεται ο αριθμός πλαισίου του αυτοκινήτου.

Ένας άλλος τρόπος να βρείτε τον αριθμό VIN είναι:

- στην πρώτη σελίδα του Βιβλίου σέρβις και Εγγύησης
- στην άδεια κυκλοφορίας του αυτοκινήτου
- κοιτάζτε στο ταμπλό μέσα από το παρμπρίζ του αυτοκινήτου.



Ο αριθμός VIN βρίσκεται στα ίδια σημεία σε όλα τα μοντέλα.

Μειωμένη προσοχή οδηγού

Ο οδηγός είναι υπεύθυνος να κάνει στιδήποτε δυνατό, για να διασφαλίσει την ασφάλεια του, των επιβαινόντων και των άλλων χρηστών του δρόμου. Μέρος αυτής της ευθύνης είναι να αποφεύγει παράγοντες που αποσπούν την προσοχή του, όπως η ενασχόληση με διαδικασίες που δεν έχουν σχέση με τον χειρισμό του αυτοκινήτου στο περιβάλλον οδήγησης.

Το νέο σας Volvo είναι εξοπλισμένο, ή μπορεί να εξοπλιστεί, με πλούσια σε περιεχόμενο συστήματα ψυχαγωγίας και επικοινωνίας. Αυτά μπορεί να είναι κινητά τηλέφωνα με συστήματα ανοικτής ακρόασης, συστήματα πλοήγησης και ηχοσυστήματα με πολλές λειτουργίες. Μπορείτε επίσης να έχετε άλλες φορητές ηλεκτρονικές συσκευές για τη δική σας άνεση και ευκολία. Εφόσον χρησιμοποιούνται σωστά, με ασφαλή τρόπο, μπορούν να εμπλουτίσουν την εμπειρία οδήγησης. Αν χρησιμοποιούνται με λάθος τρόπο, μπορούν να σας αποσπάσουν την προσοχή.

Θα θέλαμε να σας δώσουμε τις ακόλουθες προειδοποιήσεις σχετικά με τέτοια συστήματα, για να δείξουμε το ενδιαφέρον της Volvo για την ασφάλειά σας. Ποτέ μην χρησιμοποιείτε μια συσκευή ή λειτουργία στο αυτοκίνητο με τέτοιο τρόπο, που να αποσπά την προσοχή σας από την ασφαλή οδήγηση. Οι περιστάσεις

μπορούν να οδηγήσουν σε σοβαρά ατυχήματα. Εκτός από αυτές τις γενικές προειδοποιήσεις, σας παρέχουμε τις παρακάτω συμβουλές όσον αφορά στις νέες λειτουργίες που ενδέχεται να διαθέτει το αυτοκίνητό σας:

ΠΡΟΕΙΔΟΠΟΙΗΣΗ

- Ποτέ μη μιλάτε στο κινητό τηλέφωνο ενώ το κρατάτε το χέρι, όταν οδηγείτε. Σε ορισμένες χώρες, απαγορεύεται η χρήση κινητού τηλεφώνου από τον οδηγό ενώ το αυτοκίνητο κινείται.
- Αν το αυτοκίνητο διαθέτει σύστημα πλοήγησης, πρέπει να ορίζετε και να αλλάζετε το δρομολόγιο μόνο όταν το αυτοκίνητο είναι σταθμευμένο.
- Ποτέ μην κάνετε ρυθμίσεις στο ηχοσύστημα ενώ το αυτοκίνητο κινείται. Προγραμματίστε τους προεπιλεγμένους ραδιοφωνικούς σταθμούς όταν το αυτοκίνητο είναι σταθμευμένο και στη συνέχεια χρησιμοποιήστε τους προγραμματισμένους προεπιλεγμένους σταθμούς για να χρησιμοποιείτε το ραδιόφωνο γρηγορότερα και απλούστερα.
- Ποτέ μη χρησιμοποιείτε laptop ή υπολογιστές χειρός όταν το αυτοκίνητο κινείται.

¹⁰ Vehicle Identification Number

Σχετικές πληροφορίες

- Ήχος, (πολυ)μέσα και διαδίκτυο (σ. 536)

ΑΣΦΑΛΕΙΑ

Ασφάλεια

Το όχημα διαθέτει διάφορα συστήματα ασφάλειας που συνεργάζονται για να προστατευτεί ο οδηγός και ο συνοδηγός σε περίπτωση ατυχήματος.

Το αυτοκίνητο διαθέτει μια σειρά από αισθητήρες που επενεργούν σε περίπτωση ατυχήματος και ενεργοποιούν διαφορετικά συστήματα ασφάλειας, όπως διαφορετικούς τύπους αερόσακων και εντατήρων ζωνών ασφαλείας. Ανάλογα με τη συγκεκριμένη περίπτωση ατυχήματος, όπως συγκρούσεις σε διαφορετικές γωνίες, ανατροπή ή εκτροπή εκτός δρόμου, τα συστήματα αντιδρούν με διαφορετικούς τρόπους, ώστε να παράσχουν καλή προστασία.

Υπάρχουν επίσης μηχανικά συστήματα ασφάλειας όπως το Whiplash Protection System. Το αυτοκίνητο είναι επίσης κατασκευασμένο έτσι, ώστε ένα μεγάλο μέρος της δύναμης της σύγκρουσης να κατανέμεται στις δοκούς, τις κολόνες, το δάπεδο, την οροφή και άλλα μέρη του αμαξώματος.

Η λειτουργία ασφαλείας του αυτοκινήτου μπορεί να ενεργοποιηθεί μετά από σύγκρουση αν κάποια σημαντική λειτουργία στο αυτοκίνητο έχει υποστεί βλάβη.

Προειδοποιητική λυχνία στην οθόνη του οδηγού



Η προειδοποιητική λυχνία στην οθόνη του οδηγού ανάβει όταν το ηλεκτρικό σύστημα του αυτοκινήτου βρίσκεται στη θέση II του διακόπτη ανάφλεξης. Η λυχνία σβήνει μετά από 6 δευτερόλεπτα περίπου, αν το σύστημα ασφαλείας του αυτοκινήτου λειτουργεί κανονικά.

ΠΡΟΕΙΔΟΠΟΙΗΣΗ

Αν η προειδοποιητική λυχνία παραμένει αναμμένη ή ανάψει ενώ οδηγείτε και στην οθόνη του οδηγού εμφανιστεί το μήνυμα **Αερόσακος SRS Σέρβις επείγον. Μεταβείτε σε συνεργείο**, σημαίνει ότι ένα μέρος ενός από τα συστήματα ασφαλείας δεν λειτουργεί πλήρως. Η Volvo συνιστά να απευθυνθείτε σε ένα εξουσιοδοτημένο συνεργείο της Volvo το συντομότερο δυνατό.

ΠΡΟΕΙΔΟΠΟΙΗΣΗ

Ποτέ μην τροποποιείτε ή επισκευάζετε τα διάφορα συστήματα ασφάλειας του αυτοκινήτου εσείς οι ίδιοι. Η πλημμελής εργασία σε ένα από τα συστήματα μπορεί να προκαλέσει βλάβη και να οδηγήσει σε σοβαρό τραυματισμό. Η Volvo συνιστά να απευθυνθείτε σε ένα εξουσιοδοτημένο συνεργείο της Volvo.



Αν η συγκεκριμένη προειδοποιητική λυχνία έχει καεί, τότε αντί αυτής ανάβει η γενική προειδοποιητική λυχνία και στην οθόνη του οδηγού εμφανίζεται το ίδιο μήνυμα.

Σχετικές πληροφορίες

- Ασφάλεια κατά την κύηση (σ. 49)
- Ζώνες ασφαλείας (σ. 51)
- Αερόσακοι (σ. 56)
- Whiplash Protection System (σ. 49)
- Safety mode (σ. 64)
- Παιδική ασφάλεια (σ. 66)

Ασφάλεια κατά την κύηση

Είναι σημαντικό η ζώνη ασφαλείας να χρησιμοποιείται σωστά στη διάρκεια της κύησης, και οι έγκυες οδηγοί να ρυθμίζουν το κάθισμά τους.

Ζώνη ασφαλείας

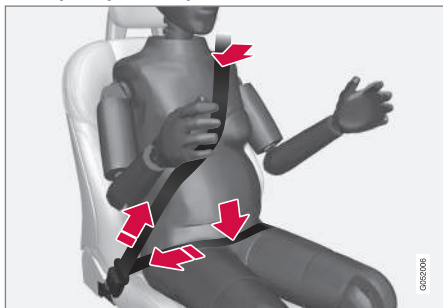

Το διαγώνιο τμήμα της ζώνης ασφαλείας πρέπει να περνά πάνω από τον ώμο, να διέρχεται ανάμεσα από το στήθος και να κατεβαίνει στο πλάι της κοιλιάς.

Το οριζόντιο τμήμα της ζώνης ασφαλείας πρέπει να είναι επίπεδο πάνω από τους μηρούς και να περνά όσο το δυνατόν χαμηλότερα από την κοιλιά. – Σε καμία περίπτωση δεν πρέπει να ανεβαίνει προς την κοιλιά. Η ζώνη ασφαλείας δεν πρέπει να είναι χαλαρή, αλλά να εφαρμόζει όσο το δυνατόν πιο καλά στο σώμα. Επίσης, βεβαιωθείτε ότι η ζώνη ασφαλείας δεν έχει συστραφεί.

Θέση καθίσματος

Όσο προχωρά η εγκυμοσύνη, οι έγκυες οδηγοί πρέπει να ρυθμίζουν το κάθισμα και το τιμόνι έτσι, ώστε να μπορούν να ελέγχουν εύκολα το αυτοκίνητο κατά την οδήγηση (δηλαδή πρέπει να μπορούν να χειρίζονται άνετα τα πεντάλ και το τιμόνι). Αυτό σημαίνει ότι θα πρέπει να μετακινήσουν το κάθισμα όσο το δυνατόν πιο πίσω ώστε να δημιουργηθεί αρκετός χώρος ανάμεσα στο τιμόνι και την κοιλιά.

Σχετικές πληροφορίες

- Ασφάλεια (σ. 48)
- Ζώνες ασφαλείας (σ. 51)
- Χειροκίνητο μπροστινό κάθισμα (σ. 196)
- Ηλεκτροκίνητο* μπροστινό κάθισμα (σ. 197)

Whiplash Protection System

Το Whiplash Protection System (WHIPS) μειώνει τον κίνδυνο τραυματισμών του αυχένα. Το σύστημα αποτελείται από τις πλάτες και έδρες καθισμάτων απορρόφησης ενέργειας και από ειδικά σχεδιασμένα προσκέφαλα στα μπροστινά καθίσματα.

Το σύστημα WHIPS ενεργοποιείται σε περίπτωση οπίσθιας σύγκρουσης, ανάλογα με τη γωνία και την ταχύτητα πρόσκρουσης, και τον τύπο του συγκρουόμενου οχήματος.

Όταν το σύστημα WHIPS ενεργοποιείται, οι πλάτες των μπροστινών καθισμάτων πέφτουν προς τα πίσω και οι έδρες των καθισμάτων μετακινούνται προς τα κάτω, αλλάζοντας έτσι τη θέση του οδηγού και του συνοδηγού. Η κίνησή του βοηθά στην απορρόφηση μερικών από τις δυνάμεις που μπορεί να δημιουργηθούν και να προκαλέσουν τραυματισμό του αυχένα.



ΠΡΟΕΙΔΟΠΟΙΗΣΗ

Το WHIPS λειτουργεί συμπληρωματικά με τις ζώνες ασφαλείας. Χρησιμοποιείτε πάντα τη ζώνη ασφαλείας.





⚠️ ΠΡΟΕΙΔΟΠΟΙΗΣΗ

Μην τροποποιείτε και μην επισκευάζετε ποτέ εσείς οι ίδιοι το κάθισμα ή το WHIPS. Η Volvo συνιστά να απευθυνθείτε σε ένα εξουσιοδοτημένο συνεργείο της Volvo.

Αν τα μπροστινά καθίσματα έχουν υποστεί ισχυρή καταπόνηση, όπως για παράδειγμα σε περίπτωση σύγκρουσης, πρέπει να αντικατασταθούν. Η προστατευτική ικανότητα των καθισμάτων μπορεί να έχει χαθεί, ακόμη κι αν φαίνονται σε καλή κατάσταση.

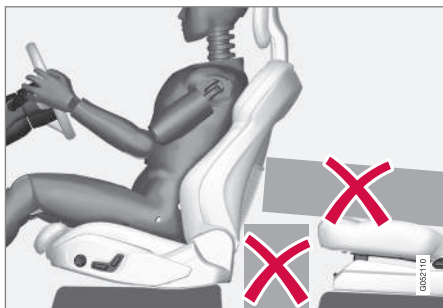

Μην αφήνετε αντικείμενα στο δάπεδο πίσω ή κάτω από τα μπροστινά καθίσματα ή στο πίσω κάθισμα, διότι μπορεί να εμποδιστεί η λειτουργία του συστήματος WHIPS.

⚠️ ΠΡΟΕΙΔΟΠΟΙΗΣΗ

Μην στερεώνετε σκληρά αντικείμενα στο χώρο ανάμεσα στο πίσω κάθισμα και την πλάτη του μπροστινού καθίσματος.

Αν η πλάτη ενός πίσω καθίσματος είναι αναδιπλωμένη, τότε τυχόν φορτίο πρέπει να είναι στερεωμένο για να μην ολισθήσει προς τα πάνω στην πλάτη του μπροστινού καθίσματος σε περίπτωση σύγκρουσης.

⚠️ ΠΡΟΕΙΔΟΠΟΙΗΣΗ

Αν η πλάτη ενός πίσω καθίσματος αναδιπλωθεί ή αν χρησιμοποιηθεί παιδικό κάθισμα με φορά προς τα πίσω στο πίσω κάθισμα, το αντίστοιχο μπροστινό κάθισμα πρέπει να μετακινηθεί προς τα εμπρός έτσι, ώστε να μην έρχεται σε επαφή με την αναδιπλωμένη πλάτη του καθίσματος ή με το παιδικό κάθισμα.

Θέση καθίσματος

Για καλή προστασία από το WHIPS ο οδηγός και ο συνοδηγός πρέπει να κάθονται στη σωστή θέση και να φροντίζουν, ώστε η λειτουργία του συστήματος να μην εμποδίζεται.

Ρυθμίστε το μπροστινό κάθισμα στη σωστή θέση πριν αρχίσετε να οδηγείτε.

Ο οδηγός και ο συνοδηγός πρέπει να κάθονται στο κέντρο του καθίσματος, ενώ η απόσταση ανάμεσα στο κεφάλι και το προσκέφαλο πρέπει να είναι όσο το δυνατόν μικρότερη.

WHIPS και παιδικά καθίσματα

Η προστασία που παρέχει το αυτοκίνητο σε παιδιά που κάθονται σε παιδικό κάθισμα ή σε βοηθητικό παιδικό κάθισμα δεν μειώνεται από το σύστημα WHIPS.

Σχετικές πληροφορίες

- Ασφάλεια (σ. 48)
- Χειροκίνητο μπροστινό κάθισμα (σ. 196)
- Ηλεκτροκίνητο* μπροστινό κάθισμα (σ. 197)
- Rear Collision Warning* (σ. 388)

Ζώνες ασφαλείας

Σε περίπτωση απότομης πέδησης, οι επιβάτες μπορεί να τραυματιστούν σοβαρά εάν δεν φορούν ζώνη ασφαλείας.

Για να παρέχει η ζώνη ασφαλείας καλή προστασία, είναι σημαντικό να εφαρμόζει σωστά και σφικτά στο σώμα. Μη ρυθμίζετε την ανάρτηση της πλάτης του καθίσματος πολύ προς τα πίσω. Η ζώνη ασφαλείας έχει σχεδιαστεί έτσι, ώστε να παρέχει προστασία όταν το κάθισμα βρίσκεται στην κανονική, όρθια θέση.

ΠΡΟΕΙΔΟΠΟΙΗΣΗ

Πρέπει να θυμάστε να μην αναρτάτε ή αγκιστρώνετε τη ζώνη ασφαλείας σε άγκιστρα ή άλλα εσωτερικά σημεία στερέωσης, διότι κάτι τέτοιο δεν επιτρέπει στη ζώνη να τεντωθεί σωστά.

ΠΡΟΕΙΔΟΠΟΙΗΣΗ

Οι ζώνες ασφαλείας και οι αερόσακοι λειτουργούν συμπληρωματικά. Εάν η ζώνη ασφαλείας δεν χρησιμοποιείται σωστά ή δεν χρησιμοποιείται καθόλου, ενδέχεται να μειωθεί ο βαθμός προστασίας του αερόσακου σε περίπτωση σύγκρουσης.

ΠΡΟΕΙΔΟΠΟΙΗΣΗ

Ποτέ μην τροποποιείτε ή επισκευάζετε τις ζώνες ασφαλείας εσείς οι ίδιοι. Η Volvo συνιστά να απευθυνθείτε σε ένα εξουσιοδοτημένο συνεργείο της Volvo.

Εάν η ζώνη ασφαλείας υποστεί ισχυρή καταπόνηση, όπως σε περίπτωση σύγκρουσης, πρέπει να αντικατασταθεί ολόκληρη. Ορισμένα από τα χαρακτηριστικά προστασίας της ζώνης ασφαλείας μπορεί να έχουν χαθεί ακόμη κι αν η ζώνη δεν φαίνεται να έχει υποστεί ζημιά. Η ζώνη ασφαλείας πρέπει επίσης να αντικατασταθεί εάν εμφανίζει σημάδια φθοράς ή ζημιάς. Η νέα ζώνη ασφαλείας πρέπει να είναι εγκεκριμένη και σχεδιασμένη για τοποθέτηση στην ίδια θέση με τη ζώνη που θα αντικατασταθεί.

Σχετικές πληροφορίες

- Ασφάλεια (σ. 48)
- Προεντατήρας ζώνης ασφαλείας (σ. 53)
- Πρόσδεση και απασφάλιση των ζωνών ασφαλείας (σ. 51)
- Υπενθύμιση πόρτας και ζώνης ασφαλείας (σ. 55)

Πρόσδεση και απασφάλιση των ζωνών ασφαλείας

Βεβαιωθείτε ότι όλοι οι επιβάτες έχουν προσδέσει τη ζώνη ασφαλείας τους πριν αρχίσετε να οδηγείτε.

Πρόσδεση των ζωνών ασφαλείας

1. Τραβήξτε έξω τη ζώνη ασφαλείας αργά και βεβαιωθείτε ότι δεν έχει συστραφεί ή υποστεί ζημιά.

ΣΗΜΕΙΩΣΗ

Η ζώνη ασφαλείας διαθέτει έναν μηχανισμό τύλιξης αδράνειας, ο οποίος ασφαλίζει στις παρακάτω περιπτώσεις:

- αν η ζώνη τραβηχτεί πολύ απότομα.
- σε απότομο φρενάρισμα ή απότομη επιτάχυνση.
- σε περίπτωση που το αυτοκίνητο πάρει μεγάλη κλίση.
- κατά την οδήγηση σε στροφές.

- 2. Ασφαλίστε τη ζώνη ασφαλείας πιέζοντας τη μεταλλική γλώσσα μέσα στην αντίστοιχη πόρπη.
 - > Όταν η ζώνη ασφαλίσει, θα ακουστεί ένα δυνατό "κλικ".

⚠ ΠΡΟΕΙΔΟΠΟΙΗΣΗ

Εισάγετε πάντοτε το μεταλλικό έλασμα κάθε ζώνης ασφαλείας στη σωστή πόρπη. Διαφορετικά οι ζώνες ασφαλείας και οι πόρπες ενδέχεται να μη λειτουργήσουν όπως προβλέπεται σε περίπτωση σύγκρουσης. Υπάρχει κίνδυνος σοβαρού τραυματισμού.

- 3. Στα μπροστινά καθίσματα, η ζώνη ασφαλείας μπορεί να ρυθμιστεί καθ' ύψος.



Πιέστε μαζί τις δύο πλευρές του στερέωσης και μετακινήστε τη ζώνη ασφαλείας πάνω ή κάτω.

Τοποθετήστε τη ζώνη όσο τον δυνατόν ψηλότερα χωρίς να τρίβεται στο λαιμό σας.

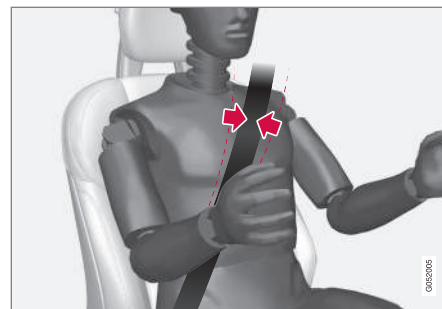

Η ζώνη ασφαλείας πρέπει να περνά πάνω από τον ώμο (όχι κάτω από τον βραχίονα).

- 4. Τεντώστε το οριζόντιο τμήμα της ζώνης κατά μήκος της λεκάνης, τραβώντας το διαγώνιο τμήμα της ζώνης ασφαλείας προς τον ώμο.

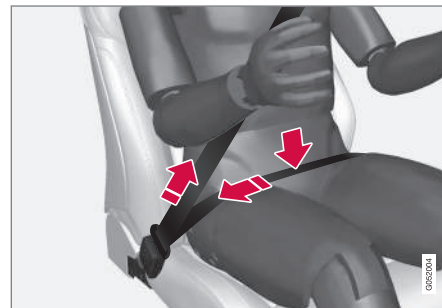

Το οριζόντιο τμήμα της ζώνης πρέπει να βρίσκεται χαμηλά (όχι πάνω από την κοιλιά).

⚠ ΠΡΟΕΙΔΟΠΟΙΗΣΗ

Κάθε ζώνη ασφαλείας προορίζεται για ένα άτομο μόνο.

⚠ ΠΡΟΕΙΔΟΠΟΙΗΣΗ

Πρέπει να θυμάστε να μην αναρτάτε ή αγκιστρώνετε τη ζώνη ασφαλείας σε άγκιστρα ή άλλα εσωτερικά σημεία στερέωσης, διότι κάτι τέτοιο δεν επιτρέπει στη ζώνη να τεντωθεί σωστά.

⚠ ΠΡΟΕΙΔΟΠΟΙΗΣΗ

Φροντίστε ώστε οι ζώνες ασφαλείας να μην υποστούν ζημιά και μην εισάγετε άλλα αντικείμενα στην πόρπη. Διαφορετικά, οι ζώνες ασφαλείας και οι πόρπες ενδέχεται να μη λειτουργήσουν όπως προβλέπεται σε περίπτωση σύγκρουσης. Υπάρχει κίνδυνος σοβαρού τραυματισμού.

Απασφάλιση των ζωνών ασφαλείας

1. Πατήστε το κόκκινο κουμπί στην πόρπη της ζώνης ασφαλείας και στη συνέχεια αφήστε τη ζώνη να τυλιχτεί.
2. Εάν η ζώνη ασφαλείας δεν τυλιχθεί πλήρως, τροφοδοτήστε την με το χέρι μέσα στο μηχανισμό για να μην κρέμεται.

Σχετικές πληροφορίες

- Ζώνες ασφαλείας (σ. 51)
- Προεντατήρας ζώνης ασφαλείας (σ. 53)

- Υπενθύμιση πόρτας και ζώνης ασφαλείας (σ. 55)

Προεντατήρας ζώνης ασφαλείας

Το αυτοκίνητο διαθέτει στάνταρ και ηλεκτρικούς* προεντατήρες ζωνών ασφαλείας που μπορούν να τεντώσουν τις ζώνες ασφαλείας σε κρίσιμες καταστάσεις και σε περίπτωση σύγκρουσης.

Προεντατήρας ζώνης ασφαλείας

Οι ζώνες ασφαλείας στα μπροστινά καθίσματα και στα πίσω ακριανά καθίσματα διαθέτουν στάνταρ προεντατήρα.

Ο προεντατήρας ζώνης ασφαλείας τεντώνει τη ζώνη ασφαλείας σε περίπτωση σύγκρουσης επαρκούς σφοδρότητας, ώστε να συγκρατήσει πιο αποτελεσματικά τον επιβάτη.

Ηλεκτρικός προεντατήρας ζώνης ασφαλείας*

Η ζώνη του οδηγού και του συνοδηγού διαθέτουν ηλεκτρικό προεντατήρα ζώνης ασφαλείας.

Οι προεντατήρες ζωνών ασφαλείας συνεργάζονται και μπορούν να ενεργοποιηθούν μαζί με τα συστήματα υποστήριξης οδηγού City Safety και Rear Collision Warning. Σε κρίσιμες καταστάσεις, όπως πέδηση πανικού, εκτροπή εκτός δρόμου (π.χ. αν το αυτοκίνητο καταλήξει σε τάφρο, ανασηκωθεί από το έδαφος ή προσκρούσει σε κάτι στο έδαφος), ολίσθηση ή κίνδυνο σύγκρουσης, η ζώνη ασφαλείας μπορεί να τεντωθεί από το ηλεκτρομотор του προεντατήρα ζώνης ασφαλείας.



- ◀◀ Ο ηλεκτρικός προεντατήρας ζώνης ασφαλείας βοηθά ώστε ο επιβάτης να καθίσει καλύτερα στο κάθισμα, μειώνοντας τον κίνδυνο να προσκρούσει στο εσωτερικό του αυτοκινήτου και βελτιώνοντας την αποτελεσματικότητα συστημάτων ασφάλειας όπως οι αερόσακοι του αυτοκινήτου.

Όταν η κατάσταση δεν είναι πλέον κρίσιμη, η ζώνη ασφαλείας και ο ηλεκτρικός προεντατήρας ζώνης ασφαλείας επαναρυθμίζονται αυτόματα, ωστόσο μπορούν να επαναρυθμιστούν και χειροκίνητα.

! ΣΗΜΑΝΤΙΚΟ

Αν ο αερόσακος συνοδηγού απενεργοποιηθεί, θα απενεργοποιηθεί επίσης ο ηλεκτρικός προεντατήρας της ζώνης ασφαλείας στην πλευρά του συνοδηγού.

⚠ ΠΡΟΕΙΔΟΠΟΙΗΣΗ

Ποτέ μην τροποποιείτε ή επισκευάζετε τις ζώνες ασφαλείας εσείς οι ίδιοι. Η Volvo συνιστά να απευθυνθείτε σε ένα εξουσιοδοτημένο συνεργείο της Volvo.

Εάν η ζώνη ασφαλείας υποστεί ισχυρή καταπόνηση, όπως σε περίπτωση σύγκρουσης, πρέπει να αντικατασταθεί ολόκληρη. Ορισμένα από τα χαρακτηριστικά προστασίας της ζώνης ασφαλείας μπορεί να έχουν χαθεί ακόμη κι αν η ζώνη δεν φαίνεται να έχει υποστεί ζημιά. Η ζώνη ασφαλείας πρέπει επίσης να αντικατασταθεί εάν εμφανίζει σημάδια φθοράς ή ζημιάς. Η νέα ζώνη ασφαλείας πρέπει να είναι εγκεκριμένη και σχεδιασμένη για τοποθέτηση στην ίδια θέση με τη ζώνη που θα αντικατασταθεί.

Σχετικές πληροφορίες

- Ζώνες ασφαλείας (σ. 51)
- Πρόσδεση και απασφάλιση των ζωνών ασφαλείας (σ. 51)
- Επαναρύθμιση του ηλεκτρικού προεντατήρα ζώνης ασφαλείας* (σ. 54)
- Ενεργοποίηση και απενεργοποίηση του αερόσακου συνοδηγού* (σ. 60)
- City Safety™ (σ. 311)
- Rear Collision Warning* (σ. 388)

Επαναρύθμιση του ηλεκτρικού προεντατήρα ζώνης ασφαλείας*

Ο ηλεκτρικός προεντατήρας ζώνης ασφαλείας έχει σχεδιαστεί έτσι, ώστε να επαναρυθμίζεται αυτόματα, ωστόσο μπορεί να επαναρυθμιστεί και χειροκίνητα αν η ζώνη ασφαλείας παραμείνει τεντωμένη.

1. Σταματήστε το αυτοκίνητο σε ασφαλές σημείο.
2. Απασφαλίστε τη ζώνη ασφαλείας και στη συνέχεια προσδέστε την ξανά.
 - > Η ζώνη ασφαλείας και ο ηλεκτρικός προεντατήρας της ζώνης ασφαλείας έχουν επαναρυθμιστεί.

⚠ ΠΡΟΕΙΔΟΠΟΙΗΣΗ

Ποτέ μην τροποποιείτε ή επισκευάζετε τις ζώνες ασφαλείας εσείς οι ίδιοι. Η Volvo συνιστά να απευθυνθείτε σε ένα εξουσιοδοτημένο συνεργείο της Volvo.

Εάν η ζώνη ασφαλείας υποστεί ισχυρή καταπόνηση, όπως σε περίπτωση σύγκρουσης, πρέπει να αντικατασταθεί ολόκληρη. Ορισμένα από τα χαρακτηριστικά προστασίας της ζώνης ασφαλείας μπορεί να έχουν χαθεί ακόμη κι αν η ζώνη δεν φαίνεται να έχει υποστεί ζημιά. Η ζώνη ασφαλείας πρέπει επίσης να αντικατασταθεί εάν εμφανίζει σημάδια φθοράς ή ζημιάς. Η νέα ζώνη ασφαλείας πρέπει να είναι εγκεκριμένη και σχεδιασμένη για τοποθέτηση στην ίδια θέση με τη ζώνη που θα αντικατασταθεί.

Σχετικές πληροφορίες

- Προεντατήρας ζώνης ασφαλείας (σ. 53)
- Ζώνες ασφαλείας (σ. 51)

Υπενθύμιση πόρτας και ζώνης ασφαλείας

Το σύστημα υπενθυμίζει στους μη προσδεδμένους επιβαίνοντες να φορέσουν τη ζώνη ασφαλείας και επίσης προειδοποιεί ότι είναι ανοικτή κάποια πόρτα, το καπό του κινητήρα ή το καπό του χώρου αποσκευών.

Γραφικά στην οθόνη του οδηγού



Γραφικά στην οθόνη του οδηγού με διαφορετικούς τύπους προειδοποιήσεων. Το χρώμα προειδοποίησης στην πλαϊνή πόρτα και την πόρτα του χώρου αποσκευών εξαρτάται από την ταχύτητα του οχήματος.

Η γραφική απεικόνιση στην οθόνη του οδηγού δείχνει σε ποια καθίσματα στο αυτοκίνητο κάθονται προσδεδεμένοι και μη προσδεδεμένοι επιβαίνοντες.

Η ίδια γραφική απεικόνιση δείχνει επίσης αν είναι ανοικτό το καπό του κινητήρα, η πόρτα

του χώρου αποσκευών, το πορτάκι του ρεζερβουάρ ή οποιαδήποτε άλλη πόρτα.

Η λήψη της γραφικής απεικόνισης μπορεί να επιβεβαιωθεί πιέζοντας το κουμπί **O** στο δεξιό πληκτρολόγιο του τιμονιού.

Υπενθύμιση ζώνης ασφαλείας



Οπτική υπενθύμιση στην κονσόλα οροφής.

Ενεργοποιείται μια οπτική υπενθύμιση στην κονσόλα οροφής και μια προειδοποιητική λυχνία στην οθόνη του οδηγού.

Η ηχητική υπενθύμιση εξαρτάται από την ταχύτητα, τον χρόνο οδήγησης και την απόσταση.

Η κατάσταση της ζώνης ασφαλείας του οδηγού και των επιβατών εμφανίζεται στη γραφική απεικόνιση στην οθόνη του οδηγού όταν η ζώνη προσδεθεί ή απασφαλιστεί.

- ◀◀ Η υπενθύμιση ζώνης ασφαλείας δεν καλύπτει τα παιδικά καθίσματα.

Μπροστινό κάθισμα

Μια οπτική και ηχητική υπενθύμιση υπενθυμίζουν στον οδηγό και τον συνοδηγό, αν δεν έχουν προσδεθεί με τη ζώνη ασφαλείας, να τη χρησιμοποιήσουν.

Πίσω κάθισμα

Η υπενθύμιση ζώνης ασφαλείας στο πίσω κάθισμα έχει δύο επιμέρους λειτουργίες:

- Δείχνει ποιες ζώνες ασφαλείας χρησιμοποιούνται στο πίσω κάθισμα. Η γραφική απεικόνιση της οθόνης του οδηγού εμφανίζεται όταν οι ζώνες ασφαλείας είναι προσδεμένες.
- Υπενθύμιση μη προσδεμένης ζώνης ασφαλείας στο πίσω κάθισμα στη διάρκεια ταξιδιού με οπτική και ηχητική ένδειξη. Η υπενθύμιση θα σταματήσει μόλις η ζώνη ασφαλείας δεθεί ξανά.

Υπενθύμιση για πόρτες, το καπό του κινητήρα, την πόρτα χώρου αποσκευών και το πορτάκι του ρεζερβουάρ

Αν το καπό του κινητήρα, η πόρτα χώρου αποσκευών, το πορτάκι του ρεζερβουάρ ή κάποια πόρτα δεν έχει κλείσει καλά, η γραφική απεικόνιση στην οθόνη του οδηγού δείχνει ποια είναι ανοικτή. Σταματήστε το αυτοκίνητο σε

ασφαλές σημείο το συντομότερο δυνατόν και κλείστε την πόρτα ή ό,τι είναι ανοικτό.



Αν οδηγείτε το αυτοκίνητο με ταχύτητα χαμηλότερη από 10 km/h (6 mph) περίπου, ανάβει η πληροφοριακή λυχνία στην οθόνη του οδηγού.

γού.



Αν οδηγείτε το αυτοκίνητο με ταχύτητα μεγαλύτερη από 10 km/h (6 mph) περίπου, ανάβει η προειδοποιητική λυχνία στην οθόνη του οδηγού.

Σχετικές πληροφορίες

- Ζώνες ασφαλείας (σ. 51)
- Πρόσδεση και απασφάλιση των ζωνών ασφαλείας (σ. 51)

Αερόσακοι

Το αυτοκίνητο διαθέτει αερόσακους και αερόσακους τύπου κουρτίνας για τον οδηγό και τους επιβάτες.



ΣΗΜΕΙΩΣΗ

Οι ανιχνευτές αντιδρούν διαφορετικά ανάλογα με το είδος της σύγκρουσης και αν οι ζώνες ασφαλείας είναι προσδεμένες ή όχι. Ισχύει για όλες τις θέσεις που υπάρχει ζώνη.

Μπορεί επομένως να υπάρξει σύγκρουση κατά την οποία θα ενεργοποιηθεί μόνο ο ένας (ή κανένας) αερόσακος. Οι ανιχνευτές υπολογίζουν τη δύναμη της σύγκρουσης που επενεργεί στο όχημα και η αντίδραση προσαρμόζεται ανάλογα, ώστε να μην ανοίξει κανένας αερόσακος ή να ανοίξει ένας ή περισσότεροι αερόσακοι ανάλογα με την περίπτωση.



ΠΡΟΕΙΔΟΠΟΙΗΣΗ

Η μονάδα ελέγχου του συστήματος αερόσακων βρίσκεται στην κεντρική κονσόλα. Εάν η κεντρική κονσόλα έχει βραχεί με νερό ή άλλο υγρό, απουσιάζετε τα καλώδια της μπαταρίας εκκίνησης. Μην επιχειρήσετε να ξεκινήσετε το αυτοκίνητο, γιατί μπορεί να ενεργοποιηθούν οι αερόσακοι. Ανάσωση του αυτοκινήτου. Η Volvo συνιστά να μεταφερθεί σε ένα εξουσιοδοτημένο συνεργείο της Volvo.

Ανοιγμένοι αερόσακοι

Αν ένας από τους αερόσακους ανοίξει, συνιστούμε τα εξής:

- Ανάσυρση του αυτοκινήτου. Η Volvo συνιστά να μεταφερθεί σε ένα εξουσιοδοτημένο συνεργείο της Volvo. Μην οδηγείτε το αυτοκίνητο εάν ανοίξουν οι αερόσακοι.
- Η Volvo συνιστά να αναθέσετε σε ένα εξουσιοδοτημένο συνεργείο της Volvo την αντικατάσταση των εξαρτημάτων των συστημάτων ασφαλείας του αυτοκινήτου.
- Επικοινωνήστε οπωσδήποτε με ένα γιατρό.

ΠΡΟΕΙΔΟΠΟΙΗΣΗ

Μην οδηγείτε ποτέ το αυτοκίνητο εάν έχουν ενεργοποιηθεί οι αερόσακοι. Η οδηγία του αυτοκινήτου δεν θα είναι εύκολη. Επίσης μπορεί να έχουν υποστεί ζημιά και άλλα συστήματα ασφαλείας. Η παρατεταμένη έκθεση στον καπνό και τη σκόνη που εκλύονται με το φούσκωμα των αερόσακων μπορεί να προκαλέσει ερεθισμό/τραυματισμό στα μάτια και το δέρμα. Σε αυτή την περίπτωση, ξεπλύνετε με κρύο νερό. Η ταχύτητα με την οποία φουσκώνουν οι αερόσακοι και το υλικό τους μπορεί να προκαλέσουν τραυματισμό και εγκαύματα στο δέρμα λόγω τριβής.

Σχετικές πληροφορίες

- Ασφάλεια (σ. 48)
- Αερόσακοι οδηγού (σ. 57)

- Αερόσακος συνοδηγού (σ. 58)
- Πλευρικοί αερόσακοι (σ. 62)
- Αερόσακοι τύπου κουρτίνας (σ. 63)

Αερόσακοι οδηγού

Επικουρικά των ζωνών ασφαλείας, το αυτοκίνητο διαθέτει αερόσακο τιμονιού και αερόσακο γονάτων¹ στην πλευρά του οδηγού.



Αερόσακος τιμονιού και αερόσακος γονάτων¹ στο κάθισμα του οδηγού.

Σε περίπτωση μετωπικής σύγκρουσης, οι αερόσακοι συμβάλλουν στην προστασία του κεφαλιού, του αυχένα, του προσώπου και του θώρακα του οδηγού, καθώς και των γονάτων και των ποδιών του.

Όταν η σύγκρουση είναι αρκετά σφοδρή, οι αισθητήρες ενεργοποιούνται και ο αερόσακος(-οι)φουσκώνει(-ουν). Ο αερόσακος μετρίζει την αρχική δύναμη της πρόσκρουσης για τον επιβαίνοντα. Ο αερόσακος ξεφουσκώνει όταν συμπιεστεί λόγω της σύγκρουσης. Τότε, απελευθερώνεται καπνός στο εσωτερικό του αυτοκινήτου. Αυτό είναι απόλυτα φυσιολογικό.

- ◀ Ολόκληρη η διαδικασία, από το φούσκωμα έως το ξεφούσκωμα του αερόσακου, διαρκεί μερικά δέκατα του δευτερολέπτου.

⚠ ΠΡΟΕΙΔΟΠΟΙΗΣΗ

Οι ζώνες ασφαλείας και οι αερόσακοι λειτουργούν συμπληρωματικά. Εάν η ζώνη ασφαλείας δεν χρησιμοποιείται σωστά ή δεν χρησιμοποιείται καθόλου, ενδέχεται να μειωθεί ο βαθμός προστασίας του αερόσακου σε περίπτωση σύγκρουσης.

Για να ελαχιστοποιηθεί το ενδεχόμενο τραυματισμού από φούσκωμα του αερόσακου, οι επιβάτες πρέπει να κάθονται σε όρθια θέση με τα πόδια τους στο δάπεδο και ακουμπισμένοι στην πλάτη του καθίσματος.

⚠ ΠΡΟΕΙΔΟΠΟΙΗΣΗ

Η Volvo συνιστά να απευθυνθείτε σε ένα εξουσιοδοτημένο συνεργείο της Volvo για επισκευή. Τυχόν πλημμελής εργασία στο σύστημα αερόσακων μπορεί να προκαλέσει βλάβη και να οδηγήσει σε σοβαρό τραυματισμό.

Θέση του αερόσακου τιμονιού

Ο αερόσακος αυτός βρίσκεται στο κεντρικό τμήμα του τιμονιού. Σε αυτό το σημείο του τιμονιού υπάρχει η ένδειξη **AIRBAG**.

Θέση του αερόσακου γονάτων¹

Ο αερόσακος είναι αναδιπλωμένος στο κάτω μέρος του ταμπλό στην πλευρά του οδηγού. Στο κάλυμμα αυτής της θήκης υπάρχει η ένδειξη **AIRBAG**.

⚠ ΠΡΟΕΙΔΟΠΟΙΗΣΗ

Μην τοποθετείτε ή κολλάτε αντικείμενα στο πάνω μέρος ή μπροστά από το πλαίσιο που είναι αποθηκευμένος ο αερόσακος γονάτων.

Σχετικές πληροφορίες

- Αερόσακοι (σ. 56)
- Αερόσακος συνοδηγού (σ. 58)

Αερόσακος συνοδηγού

Επικουρικά των ζωνών ασφαλείας, το όχημα διαθέτει αερόσακο για το κάθισμα του συνοδηγού.



Αερόσακος στο κάθισμα του συνοδηγού.

Σε περίπτωση μετωπικής σύγκρουσης, ο αερόσακος συμβάλλει στην προστασία του κεφαλιού, του αυχένα, του προσώπου και του θώρακα του συνοδηγού, καθώς και των γονάτων και των ποδιών του.

Όταν η σύγκρουση είναι αρκετά σφοδρή, οι αισθητήρες ενεργοποιούνται και ο αερόσακος φουσκώνει. Ο αερόσακος μετριάζει την αρχική δύναμη της πρόσκρουσης για τον επιβαίνοντα. Ο αερόσακος ξεφουσκώνει όταν συμπιεστεί λόγω της σύγκρουσης. Τότε, απελευθερώνεται καπνός στο εσωτερικό του αυτοκινήτου.

¹ Το αυτοκίνητο διαθέτει αερόσακο γονάτων μόνο σε ορισμένες αγορές.

Αυτό είναι απόλυτα φυσιολογικό. Ολόκληρη η διαδικασία, από το φούσκωμα έως το ξεφούσκωμα του αερόσακου, διαρκεί μερικά δέκατα του δευτερολέπτου.

⚠️ ΠΡΟΕΙΔΟΠΟΙΗΣΗ

Οι ζώνες ασφαλείας και οι αερόσακοι λειτουργούν συμπληρωματικά. Εάν η ζώνη ασφαλείας δεν χρησιμοποιείται σωστά ή δεν χρησιμοποιείται καθόλου, ενδέχεται να μειωθεί ο βαθμός προστασίας του αερόσακου σε περίπτωση σύγκρουσης.

Για να ελαχιστοποιηθεί το ενδεχόμενο τραυματισμού από φούσκωμα του αερόσακου, οι επιβάτες πρέπει να κάθονται σε όρθια θέση με τα πόδια τους στο δάπεδο και ακουμπισμένοι στην πλάτη του καθίσματος.

⚠️ ΠΡΟΕΙΔΟΠΟΙΗΣΗ

Η Volvo συιστά να απευθυνθείτε σε ένα εξουσιοδοτημένο συνεργείο της Volvo για επισκευή. Τυχόν πλημμελής εργασία στο σύστημα αερόσακων μπορεί να προκαλέσει βλάβη και να οδηγήσει σε σοβαρό τραυματισμό.

Θέση αερόσακου συνοδηγού

Ο αερόσακος βρίσκεται διπλωμένος σε μια θήκη πάνω από το ντουλαπάκι του συνοδηγού. Στο κάλυμμα αυτής της θήκης υπάρχει η ένδειξη **AIRBAG**.

⚠️ ΠΡΟΕΙΔΟΠΟΙΗΣΗ

Μην τοποθετείτε αντικείμενα μπροστά ή επάνω στο ταμπλό στο σημείο που βρίσκεται ο αερόσακος συνοδηγού.

Ετικέτα για τον αερόσακο συνοδηγού



Ετικέτα στο σκιάδιο του συνοδηγού.

Η προειδοποιητική ετικέτα για τον αερόσακο συνοδηγού βρίσκεται στο σημείο που απεικονίζεται παραπάνω.

⚠️ ΠΡΟΕΙΔΟΠΟΙΗΣΗ

Αν το αυτοκίνητο δεν διαθέτει διακόπτη για την ενεργοποίηση/απενεργοποίηση του αερόσακου συνοδηγού, ο αερόσακος είναι πάντοτε ενεργοποιημένος.

⚠️ ΠΡΟΕΙΔΟΠΟΙΗΣΗ

Μην επιτρέπετε ποτέ σε κανέναν να στέκεται ή να κάθεται μπροστά από το κάθισμα του συνοδηγού.

Ποτέ μη χρησιμοποιείτε παιδικό κάθισμα με φορά προς τα πίσω στη θέση του συνοδηγού, αν ο αερόσακος είναι ενεργοποιημένος.

Οι επιβάτες που κάθονται στραμμένοι προς τα εμπρός (παιδιά και ενήλικες) δεν πρέπει ποτέ να κάθονται στο κάθισμα του συνοδηγού αν ο αερόσακος συνοδηγού είναι απενεργοποιημένος.

Παράλειψη τήρησης της παραπάνω οδηγίας μπορεί να θέσει σε κίνδυνο τη ζωή του ατόμου ή να προκαλέσει σοβαρό προσωπικό τραυματισμό.

Σχετικές πληροφορίες

- Αερόσακοι (σ. 56)
- Αερόσακοι οδηγού (σ. 57)
- Ενεργοποίηση και απενεργοποίηση του αερόσακου συνοδηγού* (σ. 60)

Ενεργοποίηση και απενεργοποίηση του αερόσακου συνοδηγού*

Μπορείτε να απενεργοποιήσετε τον αερόσακο συνοδηγού αν το αυτοκίνητο διαθέτει διακόπτη, Passenger Airbag Cut Off Switch (PACOS).

Ο διακόπτης για τον αερόσακο του συνοδηγού βρίσκεται στην άκρη του ταμπλό στην πλευρά του συνοδηγού και είναι προσβάσιμος όταν είναι ανοικτή η πόρτα του συνοδηγού.

Βεβαιωθείτε ότι ο διακόπτης βρίσκεται στην επιθυμητή θέση.

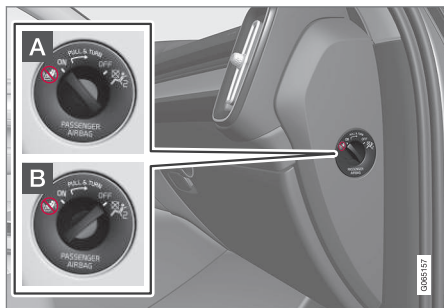

A ON - ο αερόσακος είναι ενεργοποιημένος και όλοι οι επιβάτες που κάθονται στραμμένοι προς τα εμπρός (παιδιά και ενήλικες) μπορούν να καθίσουν με ασφάλεια στο κάθισμα του συνοδηγού.

B OFF - Ο αερόσακος είναι απενεργοποιημένος και στο κάθισμα του συνοδηγού

μπορεί να καθίσει με ασφάλεια ένα παιδί σε παιδικό κάθισμα ασφαλείας με φορά προς τα πίσω.

ΠΡΟΕΙΔΟΠΟΙΗΣΗ

Αν το αυτοκίνητο δεν διαθέτει διακόπτη για την ενεργοποίηση/απενεργοποίηση του αερόσακου συνοδηγού, ο αερόσακος είναι πάντοτε ενεργοποιημένος.

Ενεργοποίηση του αερόσακου συνοδηγού

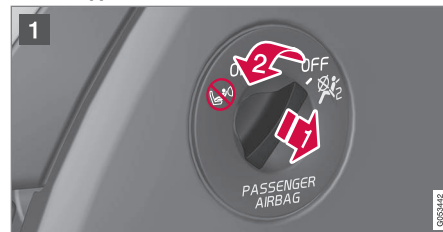

1 Τραβήξτε τον διακόπτη προς τα έξω και γυρίστε τον από τη θέση **OFF** στη θέση **ON**.

> Στην οθόνη του οδηγού εμφανίζεται το μήνυμα **Αερός. συνοδ. ενεργ.**
Παρακαλώ επιβεβαιώστε.

ΣΗΜΕΙΩΣΗ

Αν ο αερόσακος συνοδηγού έχει ενεργοποιηθεί/απενεργοποιηθεί και ο διακόπτης ανάφλεξης του αυτοκινήτου βρίσκεται στη θέση I ή μικρότερη, στην οθόνη του οδηγού εμφανίζεται ένα μήνυμα και ανάβει η παρακάτω ενδεικτική λυχνία στην κονσόλα οροφής περίπου 6 δευτερόλεπτα από την στιγμή που το ηλεκτρικό σύστημα του αυτοκινήτου τεθεί στη θέση II του διακόπτη ανάφλεξης.

2. Επιβεβαιώστε το μήνυμα πατώντας στο κουμπί **O** στα δεξιά χειριστήρια στο τιμόνι.

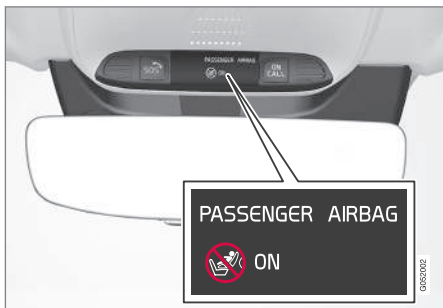

- > Ένα μήνυμα κειμένου και μια προειδοποιητική λυχνία στην κονσόλα οροφής υποδεικνύουν ότι ο αερόσακος συνοδηγού είναι ενεργοποιημένος.

⚠ ΠΡΟΕΙΔΟΠΟΙΗΣΗ

Ποτέ μη χρησιμοποιείτε παιδικό κάθισμα με φορά προς τα πίσω στη θέση του συνοδηγού, όταν ο αερόσακος είναι ενεργοποιημένος.

Ο αερόσακος του συνοδηγού πρέπει να είναι πάντοτε ενεργοποιημένος όταν στο κάθισμα του συνοδηγού κάθονται επιβάτες στραμμένοι προς τα εμπρός (παιδιά και ενήλικες).

Παράλειψη τήρησης της παραπάνω οδηγίας μπορεί να θέσει σε κίνδυνο τη ζωή του ατόμου ή να προκαλέσει σοβαρό προσωπικό τραυματισμό.

Απενεργοποίηση του αερόσακου συνοδηγού



- 1 Τραβήξτε τον διακόπτη προς τα έξω και γυρίστε τον από τη θέση **ON** στη θέση **OFF**.
- > Στην οθόνη του οδηγού εμφανίζεται το μήνυμα **Αερός. συνοδ. απεν.**
Παρακαλώ επιβεβαιώστε.

i ΣΗΜΕΙΩΣΗ

Αν ο αερόσακος συνοδηγού έχει ενεργοποιηθεί/απενεργοποιηθεί και ο διακόπτης ανάφλεξης του αυτοκινήτου βρίσκεται στη θέση **I** ή μικρότερη, στην οθόνη του οδηγού εμφανίζεται ένα μήνυμα και ανάβει η παρακάτω ενδεικτική λυχνία στην κονσόλα οροφής περίπου 6 δευτερόλεπτα από την στιγμή που το ηλεκτρικό σύστημα του αυτοκινήτου τεθεί στη θέση **II** του διακόπτη ανάφλεξης.

2. Επιβεβαιώστε το μήνυμα πατώντας στο κουμπί **O** στα δεξιά χειριστήρια στο τιμόνι.

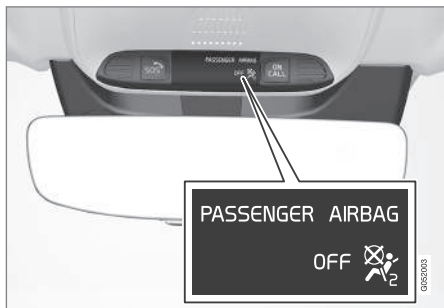

- > Ένα μήνυμα κειμένου και μια προειδοποιητική λυχνία στην κονσόλα οροφής υποδεικνύουν ότι ο αερόσακος συνοδηγού είναι απενεργοποιημένος.

⚠ ΠΡΟΕΙΔΟΠΟΙΗΣΗ

Οι επιβάτες που κάθονται στραμμένοι προς τα εμπρός (παιδιά και ενήλικες) δεν πρέπει ποτέ να κάθονται στο κάθισμα του συνοδηγού όταν ο αερόσακος είναι απενεργοποιημένος.

Παράλειψη τήρησης της παραπάνω οδηγίας μπορεί να θέσει σε κίνδυνο τη ζωή του ατόμου ή να προκαλέσει σοβαρό προσωπικό τραυματισμό.

⚠ ΣΗΜΑΝΤΙΚΟ

Αν ο αερόσακος συνοδηγού απενεργοποιηθεί, θα απενεργοποιηθεί επίσης ο ηλεκτρικός προεντατήρας της ζώνης ασφαλείας στην πλευρά του συνοδηγού.

Σχετικές πληροφορίες

- Προεντατήρας ζώνης ασφαλείας (σ. 53)
- Παιδικά καθίσματα (σ. 67)

Πλευρικοί αερόσακοι

Οι πλευρικοί αερόσακοι για το κάθισμα του οδηγού και του συνοδηγού ανοίγουν για να προστατεύσουν τον θώρακα και τα ισχία των επιβαινόντων σε περίπτωση σύγκρουσης.



Οι πλευρικοί αερόσακοι είναι τοποθετημένοι στην εξωτερική πλευρά του σκελετού της πλάτης των μπροστινών καθισμάτων και συμβάλλουν στην προστασία του οδηγού και του συνοδηγού.

Όταν η σύγκρουση είναι αρκετά σφοδρή, ενεργοποιούνται οι αισθητήρες και φουσκώνουν οι πλευρικοί αερόσακοι. Ο αερόσακος φουσκώνει και καταλαμβάνει το χώρο ανάμεσα στον επιβάτη και το πλαίσιο της πόρτας, μετριάζοντας έτσι τις επιπτώσεις της σύγκρουσης. Ο αερόσακος ξεφουσκώνει όταν συμπιεστεί λόγω της σύγκρουσης. Κανονικά,

φουσκώνει μόνο ο πλευρικός αερόσακος που βρίσκεται στην πλευρά της σύγκρουσης.

⚠ ΠΡΟΕΙΔΟΠΟΙΗΣΗ

Η Volvo συνιστά να απευθυνθείτε σε ένα εξουσιοδοτημένο συνεργείο της Volvo για επισκευή. Η πλημμελής εργασία στο σύστημα πλευρικών αερόσακων μπορεί να προκαλέσει βλάβη και να οδηγήσει σε σοβαρό τραυματισμό.

⚠ ΠΡΟΕΙΔΟΠΟΙΗΣΗ

Μην τοποθετείτε αντικείμενα ή αξεσουάρ ανάμεσα στην εξωτερική πλευρά των καθισμάτων και το πλαίσιο της πόρτας, γιατί στο χώρο αυτό φουσκώνει ο πλευρικός αερόσακος.

Η Volvo συνιστά να χρησιμοποιείτε μόνο καλύμματα καθισμάτων που είναι εγκεκριμένα από τη Volvo. Η χρήση άλλων καλυμμάτων μπορεί να παρεμποδίσει τη λειτουργία των πλευρικών αερόσακων.

⚠ ΠΡΟΕΙΔΟΠΟΙΗΣΗ

Οι πλευρικοί αερόσακοι λειτουργούν συμπληρωματικά με τις ζώνες ασφαλείας. Χρησιμοποιείτε πάντα τη ζώνη ασφαλείας.

Πλευρικοί αερόσακοι και παιδικά καθίσματα

Η προστασία που παρέχει το αυτοκίνητο σε παιδιά που κάθονται σε παιδικό κάθισμα ή σε

βοηθητικό παιδικό κάθισμα δεν μειώνεται από τον πλευρικό αερόσακο.

Σχετικές πληροφορίες

- Αερόσακοι (σ. 56)

Αερόσακοι τύπου κουρτίνας

Οι αερόσακοι τύπου κουρτίνας, Inflatable Curtain (IC), προστατεύουν το κεφάλι του οδηγού και του συνοδηγού από πρόσκρουση στο εσωτερικό του αυτοκινήτου σε περίπτωση σύγκρουσης.

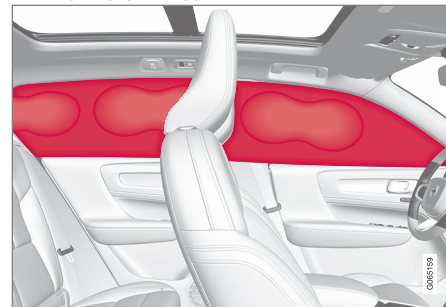

Οι αερόσακοι τύπου κουρτίνας είναι τοποθετημένοι κατά μήκος και των δύο πλευρών της επένδυσης οροφής και συμβάλλουν στην προστασία του οδηγού και του συνοδηγού και των επιβατών του αυτοκινήτου που κάθονται στα ακριανά καθίσματα. Στα σχετικά πλαίσια υπάρχει η ένδειξη **IC AIRBAG**.

Όταν η σύγκρουση είναι αρκετά σφοδρή, ενεργοποιούνται οι αισθητήρες και φουσκώνουν οι αερόσακοι τύπου κουρτίνας.



ΠΡΟΕΙΔΟΠΟΙΗΣΗ

Η Volvo συνιστά να απευθυνθείτε σε ένα εξουσιοδοτημένο συνεργείο της Volvo για επισκευή. Η πλημμελής εργασία στο σύστημα αερόσακων τύπου κουρτίνας μπορεί να προκαλέσει βλάβη και να οδηγήσει σε σοβαρό τραυματισμό.

ΠΡΟΕΙΔΟΠΟΙΗΣΗ

Ποτέ μην κρεμάτε βαριά αντικείμενα στις χειρολαβές της οροφής. Τα άγκιστρα είναι σχεδιασμένα μόνο για ελαφρά πανωφόρια και σακάκια (όχι για συμπαγή αντικείμενα όπως ομπρέλες).

Μη βιδώνετε και μη στερεώνετε αντικείμενα στην επένδυση οροφής, στις κολόνες των θυρών ή στα πλευρικά πλαίσια του αυτοκινήτου. Μπορεί έτσι να περιοριστεί η ασφάλεια που σας παρέχουν τα διάφορα συστήματα προστασίας. Η Volvo συνιστά να χρησιμοποιείτε μόνο γνήσια αξεσουάρ Volvo εγκεκριμένα για τοποθέτηση σε αυτά τα σημεία.

ΠΡΟΕΙΔΟΠΟΙΗΣΗ

Αφήστε κενό 10 cm (4 in.) ανάμεσα στο φορτίο και τα παράθυρα, αν το φορτίο στο αυτοκίνητο υπερβαίνει σε ύψους το πάνω άκρο των παραθύρων. Διαφορετικά, η προστασία που παρέχεται από τους αερόσακους τύπου κουρτίνας στην επένδυση οροφής μπορεί να μειωθεί σημαντικά.

ΠΡΟΕΙΔΟΠΟΙΗΣΗ

Ο αερόσακος οροφής λειτουργεί ως συμπληρωματικό σύστημα προστασίας των ζωνών ασφαλείας. Χρησιμοποιείτε πάντα τη ζώνη ασφαλείας.

Σχετικές πληροφορίες

- Αερόσακοι (σ. 56)

Safety mode

Η λειτουργία Safety mode είναι μια κατάσταση ασφαλείας που ενεργοποιείται όταν λόγω της σύγκρουσης ενδέχεται να έχει υποστεί ζημιά κάποιο σημαντικό σύστημα του αυτοκινήτου, όπως οι σωλήνες καυσίμου, οι αισθητήρες οποιουδήποτε συστήματος ασφάλειας ή το σύστημα πέδησης.

Αν το αυτοκίνητο έχει εμπλακεί σε σύγκρουση, στην οθόνη οδηγού μπορεί να εμφανιστεί το μήνυμα **Safety mode Βλ. Εγχειρίδιο κατόχου** με ένα προειδοποιητικό σύμβολο εφόσον δεν έχει υποστεί ζημιά η οθόνη και το ηλεκτρικό σύστημα του αυτοκινήτου λειτουργεί σωστά. Αυτό το μήνυμα σημαίνει ότι κάποιες από τις λειτουργίες του αυτοκινήτου έχουν υποβαθμιστεί.

ΠΡΟΕΙΔΟΠΟΙΗΣΗ

Σε καμία περίπτωση μην επιχειρήσετε να θέσετε το αυτοκίνητο σε λειτουργία, εάν υπάρχει η παραμικρή οσμή καυσίμου και στην οθόνη του οδηγού εμφανίζεται το μήνυμα **Safety mode Βλ. Εγχειρίδιο κατόχου**. Βγείτε αμέσως από το αυτοκίνητο.

Αν το αυτοκίνητο είναι σε λειτουργία ασφαλείας, είναι εφικτή η επαναφορά του συστήματος, για να εκκινηθεί και να μετακινηθεί το αυτοκίνητο για μια σύντομη διαδρομή, για

παράδειγμα αν βρίσκεται σε μια επικίνδυνη κυκλοφοριακή κατάσταση.

ΠΡΟΕΙΔΟΠΟΙΗΣΗ

Μην επιχειρήσετε ποτέ να επισκευάσετε εσείς οι ίδιοι το αυτοκίνητο ή να αποκαταστήσετε τη λειτουργία των ηλεκτρονικών του συστημάτων μετά από κατάσταση ασφαλείας. Κάτι τέτοιο μπορεί να οδηγήσει σε τραυματισμό ή να προκαλέσει βλάβη στο αυτοκίνητο. Η Volvo συνιστά να απευθυνθείτε σε εξουσιοδοτημένο συνεργείο της Volvo για τον έλεγχο και την αποκατάσταση του αυτοκινήτου σε κανονική κατάσταση λειτουργίας αν εμφανιστεί το μήνυμα **Safety mode Βλ. Εγχειρίδιο κατόχου**.

ΠΡΟΕΙΔΟΠΟΙΗΣΗ

Εάν το αυτοκίνητο βρίσκεται σε κατάσταση ασφαλείας, δεν πρέπει να ρυμουλκηθεί. Πρέπει να μεταφερθεί από το συγκεκριμένο σημείο. Η Volvo συνιστά να μεταφερθεί σε ένα εξουσιοδοτημένο συνεργείο της Volvo.

Σχετικές πληροφορίες

- Ασφάλεια (σ. 48)
- Εκκίνηση και μετακίνηση του αυτοκινήτου μετά από τη λειτουργία ασφαλείας (σ. 65)
- Οδική βοήθεια (σ. 528)

Εκκίνηση και μετακίνηση του αυτοκινήτου μετά από τη λειτουργία ασφαλείας

Αν το αυτοκίνητο είναι σε λειτουργία ασφαλείας, είναι εφικτή η επαναφορά του συστήματος, για να εκκινηθεί και να μετακινηθεί το αυτοκίνητο για μια σύντομη διαδρομή, για παράδειγμα αν βρίσκεται σε μια επικίνδυνη κυκλοφοριακή κατάσταση.

Εκκίνηση του αυτοκινήτου μετά τη λειτουργία ασφαλείας

1. Ελέγξτε τη γενική κατάσταση ζημιάς του αυτοκινήτου και αν υπάρχει διαρροή καυσίμου. Επίσης, δεν πρέπει να υπάρχει η παραμικρή οσμή καυσίμου.

Αν υπάρχει μόνο μικρή ζημιά και δεν διαπιστώθηκαν διαρροές καυσίμου, μπορείτε να δοκιμάσετε εκκίνηση.

ΠΡΟΕΙΔΟΠΟΙΗΣΗ

Σε καμία περίπτωση μην επιχειρήσετε να θέσετε το αυτοκίνητο σε λειτουργία, εάν υπάρχει η παραμικρή οσμή καυσίμου και στην οθόνη του οδηγού εμφανίζεται το μήνυμα **Safety mode Βλ. Εγχειρίδιο κατόχου**. Βγείτε αμέσως από το αυτοκίνητο.

2. Σβήστε τον κινητήρα.

3. Στη συνέχεια, δοκιμάστε να θέσετε το αυτοκίνητο σε λειτουργία.
 - > Το ηλεκτρονικό σύστημα του αυτοκινήτου πραγματοποιεί έλεγχο των συστημάτων και στη συνέχεια επιχειρεί να επαναφέρει τη συνήθη κατάσταση. Στην οθόνη του οδηγού εμφανίζεται το μήνυμα **Εκκίνηση οχήματος Έλεγχος συστήματος, περιμένετε** σε αυτό το διάστημα. Αυτό μπορεί να διαρκέσει έως και ένα λεπτό.
4. Στη συνέχεια επιχειρήστε να θέσετε το αυτοκίνητο ξανά σε λειτουργία όταν το μήνυμα **Εκκίνηση οχήματος Έλεγχος συστήματος, περιμένετε** δεν εμφανίζεται πλέον στην οθόνη του οδηγού.

ΣΗΜΑΝΤΙΚΟ

Αν το μήνυμα **Safety mode Βλ. Εγχειρίδιο κατόχου** εξακολουθεί να εμφανίζεται στην οθόνη, δεν πρέπει να οδηγήσετε ή να ρυμουλκήσετε το αυτοκίνητο, αλλά να καλέσετε οδική βοήθεια. Ακόμη και στην περίπτωση που το αυτοκίνητο δεν φαίνεται να έχει πρόβλημα, ενδέχεται κάποια βλάβη που δεν είναι εμφανής να καταστήσει αδύνατο τον έλεγχο του αυτοκινήτου αφού το θέσετε σε λειτουργία.

◀◀ Μετακίνηση του αυτοκινήτου μετά τη λειτουργία ασφάλειας

1. Αν στην οθόνη οδηγού εμφανίζεται το μήνυμα **Normal mode The car is now in normal mode** μετά από μια απόπειρα εκκίνησης, το αυτοκίνητο μπορεί να μετακινηθεί προσεκτικά, αν βρίσκεται σε επικίνδυνη θέση.
2. Μη μετακινείτε το αυτοκίνητο μακρύτερα από όσο είναι απαραίτητο.

ΠΡΟΕΙΔΟΠΟΙΗΣΗ

Εάν το αυτοκίνητο βρίσκεται σε κατάσταση ασφάλειας, δεν πρέπει να ρυμουλκηθεί. Πρέπει να μεταφερθεί από το συγκεκριμένο σημείο. Η Volvo συνιστά να μεταφερθεί σε ένα εξουσιοδοτημένο συνεργείο της Volvo.

Σχετικές πληροφορίες

- Safety mode (σ. 64)
- Εκκίνηση του αυτοκινήτου (σ. 470)
- Οδική βοήθεια (σ. 528)

Παιδική ασφάλεια

Τα παιδιά πρέπει πάντοτε να κάθονται **δεμένα, όταν μετακινούνται με το αυτοκίνητο.**

Η Volvo διαθέτει εξοπλισμό ασφαλείας παιδιών (παιδικά καθίσματα και συστήματα πρόσδεσης) που έχει σχεδιαστεί ειδικά για τοποθέτηση στο συγκεκριμένο αυτοκίνητο. Χρησιμοποιώντας τον εξοπλισμό ασφαλείας παιδιών της Volvo, επιτυγχάνετε καλές συνθήκες ασφαλούς μετακίνησης του παιδιού με το αυτοκίνητο. Επιπλέον, ο εξοπλισμός ασφαλείας παιδιών εφαρμόζει σωστά και είναι εύχρηστος.

Ο εξοπλισμός που πρέπει να χρησιμοποιηθεί επιλέγεται συνυπολογίζοντας το βάρος τη σωματική διάπλαση του παιδιού.

Η Volvo συνιστά τα παιδιά να ταξιδεύουν σε παιδικό κάθισμα με φορά προς τα πίσω μέχρι όσο το δυνατόν μεγαλύτερη ηλικία, τουλάχιστον μέχρι 3-4 ετών, και στη συνέχεια σε βοηθητικό παιδικό κάθισμα με φορά προς τα εμπρός μέχρι να φτάσουν σε ύψος 140 cm (4 ft 7 in.).

ΣΗΜΕΙΩΣΗ

Οι νομικές διατάξεις για τον τύπο παιδικού καθίσματος που πρέπει να χρησιμοποιείται για παιδιά διαφορετικής ηλικίας και ύψους διαφέρουν από χώρα σε χώρα. Ελέγξτε τι προβλέπει η νομοθεσία.

ΣΗΜΕΙΩΣΗ

Όταν χρησιμοποιείτε εξοπλισμό ασφαλείας για παιδιά, είναι σημαντικό να διαβάσετε τις συνοδευτικές οδηγίες τοποθέτησης.

Αν έχετε απορίες κατά την τοποθέτηση εξοπλισμού ασφαλείας για παιδιά, επικοινωνήστε με τον κατασκευαστή για σαφέστερες οδηγίες.

Τα παιδιά, ανεξαρτήτως ηλικίας και ύψους, πρέπει να κάθονται στο αυτοκίνητο σωστά ασφαλισμένα. Μην αφήνετε ποτέ τα παιδιά να κάθονται στην αγκαλιά των επιβατών.

Σχετικές πληροφορίες

- Ασφάλεια (σ. 48)
- Παιδικά καθίσματα (σ. 67)
- Ενεργοποίηση και απενεργοποίηση των κλειδαριών ασφαλείας παιδιών (σ. 285)

Παιδικά καθίσματα

Όταν υπάρχουν παιδιά στο αυτοκίνητο, πρέπει να χρησιμοποιούνται πάντοτε κατάλληλα παιδικά καθίσματα.

Τα παιδιά πρέπει να κάθονται άνετα και με ασφάλεια. Βεβαιωθείτε ότι το παιδικό κάθισμα είναι καλά τοποθετημένο και στερεωμένο και χρησιμοποιείται σωστά.

Ανατρέξτε στις οδηγίες εγκατάστασης του παιδικού καθίσματος για τη σωστή τοποθέτηση.

i ΣΗΜΕΙΩΣΗ

Όταν χρησιμοποιείτε εξοπλισμό ασφαλείας για παιδιά, είναι σημαντικό να διαβάσετε τις συνοδευτικές οδηγίες τοποθέτησης.

Αν έχετε απορίες κατά την τοποθέτηση εξοπλισμού ασφαλείας για παιδιά, επικοινωνήστε με τον κατασκευαστή για σαφέστερες οδηγίες.

i ΣΗΜΕΙΩΣΗ

Ποτέ μην τοποθετείτε το παιδικό κάθισμα στο αυτοκίνητο χωρίς να το στερεώσετε. Πρέπει πάντοτε να είναι στερεωμένο σύμφωνα με τις οδηγίες για το παιδικό κάθισμα, ακόμη κι όταν δεν χρησιμοποιείται.

i ΣΗΜΕΙΩΣΗ

Η τοποθέτηση για μεγάλο χρονικό διάστημα και η χρήση παιδικών καθισμάτων μπορεί να προκαλέσει φθορά λόγω χρήσης στα σημεία στερέωσης του αυτοκινήτου. Η Volvo συνιστά να χρησιμοποιείτε το προστατευτικό κάλυμμα πλάτης καθίσματος για την προστασία των σημείων στερέωσης του αυτοκινήτου.

Σχετικές πληροφορίες

- Παιδική ασφάλεια (σ. 66)
- Άνω σημεία στερέωσης για παιδικά καθίσματα (σ. 67)
- Κάτω σημεία στερέωσης για παιδικά καθίσματα (σ. 68)
- Σημεία στερέωσης i-Size/ISOFIX για παιδικά καθίσματα (σ. 69)
- Τοποθέτηση παιδικού καθίσματος (σ. 70)
- Ενεργοποίηση και απενεργοποίηση του αερόσακου συνοδηγού* (σ. 60)

Άνω σημεία στερέωσης για παιδικά καθίσματα

Το αυτοκίνητο διαθέτει άνω σημεία στερέωσης για παιδικά καθίσματα στα πίσω ακριανά καθίσματα.

Τα άνω σημεία στερέωσης ουσιαστικά προορίζονται για χρήση με παιδικά καθίσματα με φορά προς τα εμπρός.

Ακολουθείτε πάντοτε τις οδηγίες τοποθέτησης του κατασκευαστή όταν τοποθετείτε ένα παιδικό κάθισμα στα άνω σημεία στερέωσης.

Η θέση των σημείων στερέωσης

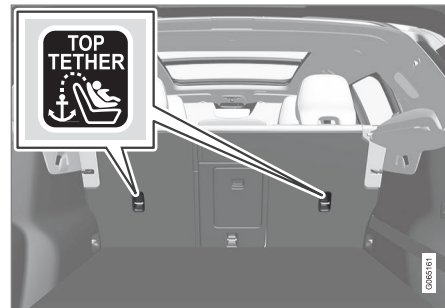

Οι θέσεις των σημείων στερέωσης επισημαίνονται από σύμβολα στην πίσω πλευρά της πλάτης του καθίσματος.

Τα σημεία στερέωσης βρίσκονται στην πίσω πλευρά των πίσω ακριανών καθισμάτων.



⚠ ΠΡΟΕΙΔΟΠΟΙΗΣΗ

Πρέπει πάντοτε να περνάτε τους πάνω μόντες του παιδικού καθίσματος μέσα από το άνοιγμα στο στέλεχος του προσκέφαλου πριν τους τεντώσετε στο σημείο στερέωσης. Αν αυτό δεν είναι εφικτό, ακολουθήστε τις συστάσεις του κατασκευαστή του παιδικού καθίσματος.

i ΣΗΜΕΙΩΣΗ

Αναδιπλώστε τα προσκέφαλα για να διευκολυνθείτε κατά την τοποθέτηση αυτού του τύπου παιδικού καθίσματος στα αυτοκίνητα με αναδιπλούμενα προσκέφαλα στα ακριανά καθίσματα.

i ΣΗΜΕΙΩΣΗ

Αν το αυτοκίνητο διαθέτει εταζέρα, πρέπει την αφαιρέσετε για να μπορέσουν να τοποθετηθούν παιδικά καθίσματα στα σημεία στερέωσης.

Σχετικές πληροφορίες

- Παιδικά καθίσματα (σ. 67)
- Κάτω σημεία στερέωσης για παιδικά καθίσματα (σ. 68)
- Σημεία στερέωσης i-Size/ISOFIX για παιδικά καθίσματα (σ. 69)

- Πίνακας συνοπτικής παρουσίασης των θέσεων των παιδικών καθισμάτων (σ. 74)
- Πίνακας θέσεων των παιδικών καθισμάτων με χρήση των ζωνών ασφαλείας του αυτοκινήτου (σ. 76)

Κάτω σημεία στερέωσης για παιδικά καθίσματα

Το αυτοκίνητο διαθέτει κάτω σημεία στερέωσης για παιδικά καθίσματα στο μπροστινό κάθισμα* και το πίσω κάθισμα.

Τα κάτω σημεία στερέωσης έχουν σχεδιαστεί για χρήση σε συνδυασμό με συγκεκριμένα παιδικά καθίσματα με φορά προς τα πίσω.

Ακολουθείτε πάντοτε τις οδηγίες τοποθέτησης του κατασκευαστή όταν τοποθετείτε ένα παιδικό κάθισμα στα κάτω σημεία στερέωσης.

Η θέση των σημείων στερέωσης



Θέσεις σημείων στερέωσης στο μπροστινό κάθισμα.

Τα σημεία στερέωσης στο μπροστινό κάθισμα βρίσκονται στα πλάγια του χώρου ποδιών του καθίσματος συνοδηγού.

Τα σημεία στερέωσης στο μπροστινό κάθισμα υπάρχουν μόνο αν το όχημα διαθέτει διακόπτη

ενεργοποίησης/απενεργοποίησης του αερόσακου συνοδηγού*.



Θέσεις σημείων στερέωσης στο πίσω κάθισμα.

Τα σημεία στερέωσης στο πίσω κάθισμα βρίσκονται στο πίσω μέρος των οδηγών του μπροστινού καθίσματος στο δάπεδο.

Σχετικές πληροφορίες

- Παιδικά καθίσματα (σ. 67)
- Άνω σημεία στερέωσης για παιδικά καθίσματα (σ. 67)
- Σημεία στερέωσης i-Size/ISOFIX για παιδικά καθίσματα (σ. 69)
- Πίνακας συνοπτικής παρουσίασης των θέσεων των παιδικών καθισμάτων (σ. 74)
- Πίνακας θέσεων των παιδικών καθισμάτων με χρήση των ζωνών ασφαλείας του αυτοκινήτου (σ. 76)

Σημεία στερέωσης i-Size/ISOFIX για παιδικά καθίσματα

Το αυτοκίνητο διαθέτει σημεία στερέωσης i-Size/ISOFIX για παιδικά καθίσματα στο πίσω κάθισμα.

Το i-Size/ISOFIX² είναι ένα σύστημα στερέωσης για παιδικά καθίσματα αυτοκινήτου που βασίζεται σε ένα διεθνές πρότυπο.

Ακολουθείτε πάντοτε τις οδηγίες τοποθέτησης του κατασκευαστή όταν τοποθετείτε ένα παιδικό κάθισμα στα σημεία στερέωσης i-Size/ISOFIX.

Η θέση των σημείων στερέωσης



Οι θέσεις των σημείων στερέωσης επισημαίνονται από τα σύμβολα² στην ταπετσαρία της πλάτης του καθίσματος.

Τα σημεία στερέωσης για i-Size/ISOFIX βρίσκονται πίσω από καλύμματα στο κάτω τμήμα της πλάτης των πίσω ακριανών καθισμάτων.

Τραβήξτε προς τα πάνω τα καλύμματα για να αποκτήσετε πρόσβαση στα σημεία στερέωσης.

Σχετικές πληροφορίες

- Παιδικά καθίσματα (σ. 67)
- Άνω σημεία στερέωσης για παιδικά καθίσματα (σ. 67)
- Κάτω σημεία στερέωσης για παιδικά καθίσματα (σ. 68)
- Πίνακας συνοπτικής παρουσίασης των θέσεων των παιδικών καθισμάτων (σ. 74)
- Πίνακας θέσεων των παιδικών καθισμάτων i-Size (σ. 78)
- Πίνακας θέσεων των παιδικών καθισμάτων ISOFIX (σ. 79)

Τοποθέτηση παιδικού καθίσματος

Είναι σημαντικό το παιδικό κάθισμα να τοποθετείται στη σωστή θέση στο αυτοκίνητο. Η επιλογή εξαρτάται, μεταξύ άλλων, από τον τύπο του παιδικού καθίσματος και αν ο αερόσακος συνοδηγού είναι ενεργοποιημένος.



Τα παιδικά καθίσματα με φορά προς τα πίσω και ο αερόσακος δεν είναι συμβατά μεταξύ τους.

Τοποθετείτε πάντοτε τα παιδικά καθίσματα με φορά προς τα πίσω στο πίσω κάθισμα αν ο αερόσακος του συνοδηγού είναι ενεργοποιημένος. Αν στη θέση του συνοδηγού κάθεται κάποιο παιδί, μπορεί να τραυματιστεί σοβαρά εάν ο αερόσακος ανοίξει.

Αν ο αερόσακος του συνοδηγού είναι απενεργοποιημένος, τότε το παιδικό κάθισμα με φορά προς τα πίσω μπορεί να τοποθετηθεί στο κάθισμα του συνοδηγού.

ΣΗΜΕΙΩΣΗ

Οι κανονισμοί που αφορούν τη θέση των παιδιών στο αυτοκίνητο διαφέρουν από χώρα σε χώρα. Ελέγξτε τι προβλέπει η νομοθεσία.

ΠΡΟΕΙΔΟΠΟΙΗΣΗ

Μην επιτρέπετε ποτέ σε κανέναν να στέκεται ή να κάθεται μπροστά από το κάθισμα του συνοδηγού.

Ποτέ μη χρησιμοποιείτε παιδικό κάθισμα με φορά προς τα πίσω στη θέση του συνοδηγού, αν ο αερόσακος είναι ενεργοποιημένος.

Οι επιβάτες που κάθονται στραμμένοι προς τα εμπρός (παιδιά και ενήλικες) δεν πρέπει ποτέ να κάθονται στο κάθισμα του συνοδηγού αν ο αερόσακος συνοδηγού είναι απενεργοποιημένος.

Παράλειψη τήρησης της παραπάνω οδηγίας μπορεί να θέσει σε κίνδυνο τη ζωή του ατόμου ή να προκαλέσει σοβαρό προσωπικό τραυματισμό.

Ετικέτα για τον αερόσακο συνοδηγού



Ετικέτα στο σκιάδιο του συνοδηγού.

Η προειδοποιητική ετικέτα για τον αερόσακο συνοδηγού βρίσκεται στο σημείο που απεικονίζεται παραπάνω.

Σχετικές πληροφορίες

- Παιδικά καθίσματα (σ. 67)
- Τοποθέτηση παιδικού καθίσματος ασφαλείας (σ. 71)
- Πίνακας συνοπτικής παρουσίασης των θέσεων των παιδικών καθισμάτων (σ. 74)
- Πίνακας θέσεων των παιδικών καθισμάτων με χρήση των ζωνών ασφαλείας του αυτοκινήτου (σ. 76)

² Τα ονόματα και τα σύμβολα αλλάζουν ανάλογα με την αγορά.

- Πίνακας θέσεων των παιδικών καθισμάτων i-Size (σ. 78)
- Πίνακας θέσεων των παιδικών καθισμάτων ISOFIX (σ. 79)

Τοποθέτηση παιδικού καθίσματος ασφαλείας

Είναι σημαντικό να θυμάστε ορισμένα πράγματα όταν τοποθετείτε και χρησιμοποιείτε παιδικό κάθισμα ασφαλείας, ανάλογα με τη θέση στην οποία είναι τοποθετημένο το κάθισμα.

ΠΡΟΕΙΔΟΠΟΙΗΣΗ

Βοηθητικά παιδικά καθίσματα/παιδικά καθίσματα με μεταλλικό ή άλλο σύστημα στήριξης που μπορεί να ακουμπά στο κουμπί ανοίγματος της ζώνης ασφαλείας δεν πρέπει να χρησιμοποιούνται, καθώς μπορεί να προκαλέσουν ακούσιο άνοιγμα της ζώνης ασφαλείας.

Μην στερεώνετε τους ιμάντες στερέωσης για το παιδικό κάθισμα στην οριζόντια ράβδο ρύθμισης του καθίσματος ή στα ελατήρια, τις δοκούς και τις ράβδους που βρίσκονται κάτω από το κάθισμα. Τα αιχμηρά άκρα μπορεί να προκαλέσουν ζημιά τους ιμάντες.

Φροντίζετε ώστε το επάνω τμήμα του παιδικού καθίσματος να μην ακουμπά στο παρμπρίζ.

ΣΗΜΕΙΩΣΗ

Όταν χρησιμοποιείτε εξοπλισμό ασφαλείας για παιδιά, είναι σημαντικό να διαβάσετε τις συνοδευτικές οδηγίες τοποθέτησης.

Αν έχετε απορίες κατά την τοποθέτηση εξοπλισμού ασφαλείας για παιδιά, επικοινωνήστε με τον κατασκευαστή για σαφέστερες οδηγίες.

ΣΗΜΕΙΩΣΗ

Ποτέ μην τοποθετείτε το παιδικό κάθισμα στο αυτοκίνητο χωρίς να το στερεώσετε. Πρέπει πάντοτε να είναι στερεωμένο σύμφωνα με τις οδηγίες για το παιδικό κάθισμα, ακόμη κι όταν δεν χρησιμοποιείται.

ΣΗΜΕΙΩΣΗ

Η τοποθέτηση για μεγάλο χρονικό διάστημα και η χρήση παιδικών καθισμάτων μπορεί να προκαλέσει φθορά λόγω χρήσης στα σημεία στερέωσης του αυτοκινήτου. Η Volvo συνιστά να χρησιμοποιείτε το προστατευτικό κάλυμμα πλάτης καθίσματος για την προστασία των σημείων στερέωσης του αυτοκινήτου.

Τοποθέτηση στο μπροστινό κάθισμα

- Όταν τοποθετείτε παιδικό κάθισμα με φορά προς τα πίσω, βεβαιωθείτε ότι ο



- ◀ αερόσακος συνοδηγού είναι απενεργοποιημένος.
- Όταν τοποθετείτε παιδικό κάθισμα με φορά προς τα εμπρός, βεβαιωθείτε ότι ο αερόσακος συνοδηγού είναι ενεργοποιημένος.
 - Χρησιμοποιείτε μόνο παιδικά καθίσματα που συνιστώνται από τη Volvo, που είναι εγκεκριμένα για γενική ή ημι-γενική χρήση, και όταν το αυτοκίνητο συμπεριλαμβάνεται στη λίστα οχημάτων που έχει καταρτίσει ο κατασκευαστής.
 - Τα παιδικά καθίσματα ISOFIX μπορούν να τοποθετηθούν μόνο όταν το αυτοκίνητο διαθέτει το αξεσουάρ κονσόλας ISOFIX³.
 - Αν το παιδικό κάθισμα διαθέτει κάτω μιάντες, η Volvo συνιστά να χρησιμοποιούνται τα κάτω σημεία στερέωσης³.
 - Αν το παιδικό κάθισμα διαθέτει σκέλη στήριξης, πρέπει πάντοτε να στερεώνετε το(α) σκέλος(-η) στήριξης απευθείας στο δάπεδο. Ποτέ μην στερεώνετε το σκέλος στήριξης σε υποπόδιο ή άλλο αντικείμενο.
 - Μπορείτε να χρησιμοποιήσετε τον οδηγό ISOFIX για να διευκολυνθείτε κατά την τοποθέτηση του παιδικού καθίσματος.

Τοποθέτηση στο πίσω κάθισμα

- Χρησιμοποιείτε μόνο παιδικά καθίσματα που συνιστώνται από τη Volvo, που είναι εγκεκριμένα για γενική ή ημι-γενική χρήση, και όταν το αυτοκίνητο συμπεριλαμβάνεται στη λίστα οχημάτων που έχει καταρτίσει ο κατασκευαστής.
- Στο μεσαίο κάθισμα δεν πρέπει να τοποθετηθεί παιδικό κάθισμα με πόδια στήριξης.
- Τα ακριανά καθίσματα διαθέτουν σύστημα στερέωσης ISOFIX και είναι εγκεκριμένα για i-Size⁴.
- Τα ακριανά καθίσματα διαθέτουν επάνω σημεία στερέωσης. Η Volvo συνιστά να τραβάτε τους πάνω ιμάντες του παιδικού καθίσματος μέσα από το άνοιγμα στο προσκέφαλο πριν τους τεντώσετε στο σημείο στερέωσης. Αν αυτό δεν είναι εφικτό, ακολουθήστε τις συστάσεις του κατασκευαστή του παιδικού καθίσματος.
- Αν το παιδικό κάθισμα διαθέτει κάτω μιάντες, ποτέ μη ρυθμίζετε τη θέση του καθίσματος που βρίσκεται μπροστά από το παιδικό κάθισμα αφότου τοποθετήσετε τους ιμάντες στα κάτω σημεία στερέωσης. Να θυμάστε πάντοτε να αφαιρείτε τους κάτω ιμάντες όταν το παιδικό κάθισμα δεν είναι τοποθετημένο.

- Αν το παιδικό κάθισμα διαθέτει σκέλη στήριξης, πρέπει πάντοτε να στερεώνετε το(α) σκέλος(-η) στήριξης απευθείας στο δάπεδο. Ποτέ μην στερεώνετε το σκέλος στήριξης σε υποπόδιο ή άλλο αντικείμενο.



Όταν τοποθετηθεί βρεφικό κάθισμα στο πίσω κάθισμα, η Volvo συνιστά να υπάρχει απόσταση τουλάχιστον 50 mm (2 ίντσες) από το μπροστινό άκρο του βρεφικού καθίσματος έως το πίσω άκρο του μπροστινού καθίσματος.

Σχετικές πληροφορίες

- Τοποθέτηση παιδικού καθίσματος (σ. 70)
- Πίνακας συνοπτικής παρουσίασης των θέσεων των παιδικών καθισμάτων (σ. 74)
- Πίνακας θέσεων των παιδικών καθισμάτων με χρήση των ζωνών ασφαλείας του αυτοκινήτου (σ. 76)

³ Η γκάμα των αξεσουάρ διαφέρει ανάλογα με την αγορά.

⁴ Διαφέρει ανάλογα με την αγορά.

- Πίνακας θέσεων των παιδικών καθισμάτων i-Size (σ. 78)
- Πίνακας θέσεων των παιδικών καθισμάτων ISOFIX (σ. 79)

Πίνακας συνοπτικής παρουσίασης των θέσεων των παιδικών καθισμάτων

Στον πίνακα παρατίθενται συνοπτικά οι τύποι των παιδικών καθισμάτων που είναι κατάλληλα για καθίσματα του αυτοκινήτου.



Θέσεις καθίσματος σε αριστεροτίμονα αυτοκίνητα.

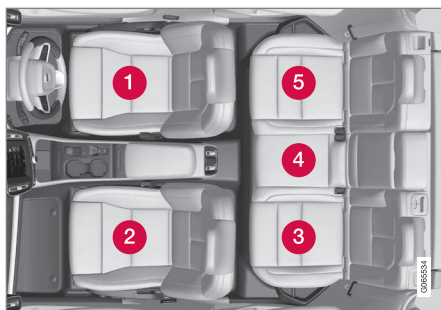

Θέσεις καθίσματος σε δεξιότιμονα αυτοκίνητα.

	Παιδικά καθίσματα i-Size	Παιδικά καθίσματα εγκεκριμένα για γενική χρήση στερεωμένα με τη ζώνη ασφαλείας του αυτοκινήτου	Άλλες κατηγορίες παιδικών καθισμάτων ^A
Θέση καθίσματος ^B	3, 5	2 ^C , 3, 4, 5	2 ^C , 3, 5

^A Για περισσότερες πληροφορίες, επικοινωνήστε με τον κατασκευαστή του παιδικού καθίσματος.

^B Σύμφωνα με την αρίθμηση παραπάνω.

^C Ενεργοποιημένος αερόσακος για παιδικό κάθισμα με φορά προς τα εμπρός. Απενεργοποιημένος αερόσακος για παιδικό κάθισμα με φορά προς τα πίσω.

Σχετικές πληροφορίες

- Τοποθέτηση παιδικού καθίσματος (σ. 70)
- Τοποθέτηση παιδικού καθίσματος ασφαλείας (σ. 71)
- Πίνακας θέσεων των παιδικών καθισμάτων με χρήση των ζωνών ασφαλείας του αυτοκινήτου (σ. 76)
- Πίνακας θέσεων των παιδικών καθισμάτων i-Size (σ. 78)
- Πίνακας θέσεων των παιδικών καθισμάτων ISOFIX (σ. 79)

Πίνακας θέσεων των παιδικών καθισμάτων με χρήση των ζωνών ασφαλείας του αυτοκινήτου

Στον πίνακα παρατίθενται συστάσεις ποια παιδικά καθίσματα ταιριάζουν σε ποιες

θέσεις και για ποια σωματική διάπλαση παιδιών.

ΣΗΜΕΙΩΣΗ

Διαβάζετε πάντοτε την ενότητα στο εγχειρίδιο κατόχου για την τοποθέτηση παιδικού καθίσματος, πριν το τοποθετήσετε στο αυτοκίνητο.

Βάρος	Μπροστινό κάθισμα (με απενεργοποιημένο αερόσακο, μόνο παιδικά καθίσματα με φορά προς τα πίσω) ^Α	Μπροστινό κάθισμα (με ενεργοποιημένο αερόσακο, μόνο παιδικά καθίσματα με φορά προς τα εμπρός) ^Α	Ακριανό πίσω κάθισμα	Μεσαίο πίσω κάθισμα
Ομάδα 0 max 10 kg	U ^{B, C}	X	U ^C	U ^C
Ομάδα 0+ max 13 kg	U ^{B, C}	X	U ^C	U ^C
Ομάδα 1 9-18 kg	L ^D	U ^{F, B, E}	U ^{E, L^D}	U ^E
Ομάδα 2 15-25 kg	L ^D	U ^{F, B, F}	U ^{F, L^D}	U ^F

Βάρος	Μπροστινό κάθισμα (με απενεργοποιημένο αερόσακο, μόνο παιδικά καθίσματα με φορά προς τα πίσω) ^A	Μπροστινό κάθισμα (με ενεργοποιημένο αερόσακο, μόνο παιδικά καθίσματα με φορά προς τα εμπρός) ^A	Ακριανό πίσω κάθισμα	Μεσαίο πίσω κάθισμα
Ομάδα 3 22-36 kg	X	U ^{B, F}	U ^F	U ^F

U: κατάλληλο για παιδικά καθίσματα εγκεκριμένα για γενική χρήση.

U^F: κατάλληλο για παιδικά καθίσματα με φορά προς τα εμπρός, εγκεκριμένα για γενική χρήση.

L: κατάλληλο για συγκεκριμένα παιδικά καθίσματα. Αυτά τα καθίσματα μπορεί να είναι τα καθίσματα του συγκεκριμένου οχήματος, ή καθίσματα περιορισμένης ή ημι-γενικής χρήσης.

X: το κάθισμα δεν είναι κατάλληλο για παιδιά σε αυτή την κατηγορία βάρους.

^A Η προέκταση της έδρας του καθίσματος πρέπει να βρίσκεται πάντοτε στη θέση σύμπτυξης, για να τοποθετηθούν παιδικά καθίσματα.

^B Ανεβάστε το κάθισμα.

^C Η Volvo συνιστά: Βρεφικό κάθισμα Volvo (έγκριση τύπου E1 04301146).

^D Η Volvo συνιστά: Κάθισμα Volvo με φορά προς τα πίσω (έγκριση τύπου E5 04212).

^E Η Volvo συνιστά παιδικό κάθισμα με φορά προς τα πίσω για παιδιά σε αυτή την κατηγορία βάρους.

^F Η Volvo συνιστά: Βοηθητικό παιδικό κάθισμα με και χωρίς πλάτη (έγκριση τύπου E5 04216) - Βοηθητικό παιδικό κάθισμα Volvo (έγκριση τύπου E1 04301312).

ΠΡΟΕΙΔΟΠΟΙΗΣΗ

Ποτέ μη χρησιμοποιείτε παιδικό κάθισμα με φορά προς τα πίσω στη θέση του συνοδηγού, αν ο αερόσακος συνοδηγού είναι ενεργοποιημένος.

- Πίνακας θέσεων των παιδικών καθισμάτων i-Size (σ. 78)
- Πίνακας θέσεων των παιδικών καθισμάτων ISOFIX (σ. 79)
- Ζώνες ασφαλείας (σ. 51)

Σχετικές πληροφορίες

- Τοποθέτηση παιδικού καθίσματος (σ. 70)
- Τοποθέτηση παιδικού καθίσματος ασφαλείας (σ. 71)
- Πίνακας συνοπτικής παρουσίασης των θέσεων των παιδικών καθισμάτων (σ. 74)

Πίνακας θέσεων των παιδικών καθισμάτων i-Size

Στον πίνακα παρατίθενται συστάσεις ποια παιδικά καθίσματα i-Size ταιριάζουν σε ποιες

θέσεις και για ποια σωματική διάπλαση παιδιών.

Το παιδικό κάθισμα πρέπει να είναι εγκεκριμένο σύμφωνα με την οδηγία UN Reg R129.

i ΣΗΜΕΙΩΣΗ

Διαβάζετε πάντοτε την ενότητα στο εγχειρίδιο κατόχου για την τοποθέτηση παιδικού καθίσματος, πριν το τοποθετήσετε στο αυτοκίνητο.

Τύπος παιδικού καθίσματος	Μπροστινό κάθισμα (με απενεργοποιημένο αερόσακο, μόνο παιδικά καθίσματα με φορά προς τα πίσω)	Μπροστινό κάθισμα (με ενεργοποιημένο αερόσακο, μόνο παιδικά καθίσματα με φορά προς τα εμπρός)	Ακριανό πίσω κάθισμα	Μεσαίο πίσω κάθισμα
Παιδικά καθίσματα i-Size	X	X	i-U ^{A, B}	X

i-U: κατάλληλο για παιδικό κάθισμα i-Size "γενικής χρήσης", με φορά προς τα εμπρός και φορά προς τα πίσω.

X: ακατάλληλο για παιδικά καθίσματα εγκεκριμένα για γενική χρήση.

A Η Volvo συνιστά τα παιδιά να ταξιδεύουν σε παιδικό κάθισμα με φορά προς τα πίσω μέχρι όσο το δυνατόν μεγαλύτερη ηλικία, τουλάχιστον μέχρι 3-4 ετών.

B Η Volvo συνιστά: BeSafe iZi Kid X2 i-Size (έγκριση τύπου E4-129R-000002).

Σχετικές πληροφορίες

- Τοποθέτηση παιδικού καθίσματος (σ. 70)
- Τοποθέτηση παιδικού καθίσματος ασφαλείας (σ. 71)
- Πίνακας συνοπτικής παρουσίασης των θέσεων των παιδικών καθισμάτων (σ. 74)
- Πίνακας θέσεων των παιδικών καθισμάτων με χρήση των ζωνών ασφαλείας του αυτοκινήτου (σ. 76)
- Πίνακας θέσεων των παιδικών καθισμάτων ISOFIX (σ. 79)

- Σημεία στερέωσης i-Size/ISOFIX για παιδικά καθίσματα (σ. 69)

Πίνακας θέσεων των παιδικών καθισμάτων ISOFIX

Στον πίνακα παρατίθενται συστάσεις ποια παιδικά καθίσματα ISOFIX ταιριάζουν σε

ποιες θέσεις και για ποια σωματική διάπλαση παιδιών.

Το παιδικό κάθισμα πρέπει να είναι εγκεκριμένο σύμφωνα με τη διάταξη UN Reg R44 και το μοντέλο του αυτοκινήτου πρέπει να συγκα-

ταλέγεται στη λίστα οχημάτων που έχει καταρτίσει ο κατασκευαστής.



ΣΗΜΕΙΩΣΗ

Διαβάζετε πάντοτε την ενότητα στο εγχειρίδιο κατόχου για την τοποθέτηση παιδικού καθίσματος, πριν το τοποθετήσετε στο αυτοκίνητο.

Βάρος	Κατηγορία μεγέθους ^A	Τύπος παιδικού καθίσματος	Μπροστινό κάθισμα (με απενεργοποιημένο αερόσακο, μόνο παιδικά καθίσματα με φορά προς τα πίσω) ^{B, C}	Μπροστινό κάθισμα (με ενεργοποιημένο αερόσακο, μόνο παιδικά καθίσματα με φορά προς τα εμπρός) ^{B, C}	Ακριανό πίσω κάθισμα	Μεσαίο πίσω κάθισμα
Ομάδα 0 max 10 kg	E	Βρεφικό κάθισμα με φορά προς τα πίσω	IL ^{B, D} , X ^E	X	IL ^D	X
Ομάδα 0+ max 13 kg	E	Βρεφικό κάθισμα με φορά προς τα πίσω	IL ^{B, D, F} , X ^E	X	IL ^D	X
	C	Παιδικό κάθισμα με φορά προς τα πίσω				
	D	Παιδικό κάθισμα με φορά προς τα πίσω				



Βάρος	Κατηγορία μεγέθους ^A	Τύπος παιδικού καθίσματος	Μπροστινό κάθισμα (με απενεργοποιημένο αερόσακο, μόνο παιδικά καθίσματα με φορά προς τα πίσω) ^{B, C}	Μπροστινό κάθισμα (με ενεργοποιημένο αερόσακο, μόνο παιδικά καθίσματα με φορά προς τα εμπρός) ^{B, C}	Ακριανό πίσω κάθισμα	Μεσαίο πίσω κάθισμα
Ομάδα 1 9-18 kg	A	Παιδικό κάθισμα με φορά προς τα εμπρός	X	IL ^{B, F, G} , X ^E	IL ^G , IUFG ^G	X
	B	Παιδικό κάθισμα με φορά προς τα εμπρός				
	B1	Παιδικό κάθισμα με φορά προς τα εμπρός	IL ^{B, F} , X ^E	X	IL	X
	C	Παιδικό κάθισμα με φορά προς τα πίσω				
	D	Παιδικό κάθισμα με φορά προς τα πίσω				

Βάρος	Κατηγορία μεγέθους ^A	Τύπος παιδικού καθίσματος	Μπροστινό κάθισμα (με απενεργοποιημένο αερόσακο, μόνο παιδικά καθίσματα με φορά προς τα πίσω) ^{B, C}	Μπροστινό κάθισμα (με ενεργοποιημένο αερόσακο, μόνο παιδικά καθίσματα με φορά προς τα εμπρός) ^{B, C}	Ακριανό πίσω κάθισμα	Μεσαίο πίσω κάθισμα
-------	---------------------------------	---------------------------	---	---	----------------------	---------------------

IL: κατάλληλο για συγκεκριμένα παιδικά καθίσματα ISOFIX. Αυτά τα παιδικά καθίσματα ενδέχεται να προορίζονται για συγκεκριμένο μοντέλο αυτοκινήτου, στην κατηγορία περιορισμένης ή ημι-γενικής χρήσης.

IUF: κατάλληλο για παιδικά καθίσματα γενικής χρήσης ISOFIX που τοποθετούνται με φορά προς τα εμπρός εγκεκριμένα για χρήση από αυτή την ομάδα βάρους.

X: μη κατάλληλο για παιδικά καθίσματα ISOFIX.

- ^A Για τα παιδικά καθίσματα με σύστημα στερέωσης ISOFIX, υπάρχει μια ταξινόμηση ανά μέγεθος προκειμένου ο χρήστης να διευκολυνθεί στην επιλογή του σωστού παιδικού καθίσματος. Μπορείτε να δείτε την κατηγορία μεγέθους στην ετικέτα του παιδικού καθίσματος.
- ^B Ισχύει για την τοποθέτηση παιδικών καθισμάτων ISOFIX εγκεκριμένων για ημι-γενική χρήση (IL) αν το αυτοκίνητο διαθέτει το αξεσουάρ κονσόλας ISOFIX (η γκάμα των αξεσουάρ διαφέρει ανάλογα με την αγορά). Δεν υπάρχουν άνω σημεία στερέωσης για παιδικά καθίσματα σε αυτή την περίπτωση.
- ^C Η προέκταση της έδρας του καθίσματος πρέπει να βρίσκεται πάντοτε στη θέση σύμπτυξης, για να τοποθετηθούν παιδικά καθίσματα.
- ^D Η Volvo συνιστά: βρεφικό κάθισμα Volvo που στερεώνεται με το σύστημα ISOFIX (έγκριση τύπου E1 04301146).
- ^E Ισχύει αν το αυτοκίνητο δεν διαθέτει βάση ISOFIX.
- ^F Ρυθμίστε την πλάτη του καθίσματος έτσι, ώστε τα προσκέφαλα να μην έρχονται σε επαφή με το παιδικό κάθισμα.
- ^G Η Volvo συνιστά παιδικό κάθισμα με φορά προς τα πίσω για παιδιά σε αυτή την κατηγορία βάρους.

ΠΡΟΕΙΔΟΠΟΙΗΣΗ

Ποτέ μη χρησιμοποιείτε παιδικό κάθισμα με φορά προς τα πίσω στη θέση του συνοδηγού, αν ο αερόσακος συνοδηγού είναι ενεργοποιημένος.

ΣΗΜΕΙΩΣΗ

Αν στο παιδικό κάθισμα i-Size/ISOFIX δεν αναγράφεται ταξινόμηση μεγέθους, το μοντέλο του αυτοκινήτου πρέπει να υπάρχει στη λίστα των οχημάτων στα οποία μπορεί να τοποθετηθεί το παιδικό κάθισμα.

ΣΗΜΕΙΩΣΗ

Η Volvo συνιστά να απευθυνθείτε σε έναν εξουσιοδοτημένο διανομέα της Volvo για πληροφορίες ποια παιδικά καθίσματα i-Size/ISOFIX συνιστά η Volvo.

Σχετικές πληροφορίες

- Τοποθέτηση παιδικού καθίσματος (σ. 70)
- Τοποθέτηση παιδικού καθίσματος ασφαλείας (σ. 71)

ΑΣΦΑΛΕΙΑ

- ◀◀ • Πίνακας συνοπτικής παρουσίασης των θέσεων των παιδικών καθισμάτων (σ. 74)
- Πίνακας θέσεων των παιδικών καθισμάτων με χρήση των ζωνών ασφαλείας του αυτοκινήτου (σ. 76)
- Πίνακας θέσεων των παιδικών καθισμάτων i-Size (σ. 78)
- Σημεία στερέωσης i-Size/ISOFIX για παιδικά καθίσματα (σ. 69)

ΟΘΏΝΕΣ ΚΑΙ ΦΩΝΗΤΙΚΏΣ ΧΕΙΡΙΣΜΏΣ

Οθόνες και χειριστήρια για τον οδηγό σε αριστεροτίμονο αυτοκίνητο

Στις επισκοπήσεις μπορείτε να δείτε πού βρίσκονται οι οθόνες και τα χειριστήρια κοντά στον οδηγό.

Τιμόνι και πίνακα οργάνων

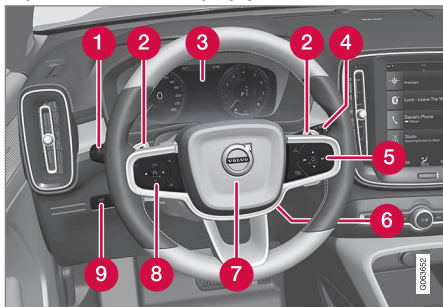

- 1 Φώτα θέσης, φώτα πορείας ημέρας, μεσαία σκάλα, μεγάλη σκάλα, φλας, μπροστινά φώτα ομίχλης/φώτα στροφής*, πίσω φώτα ομίχλης, μηδενισμός του χιλιόμετρητή
- 2 Χειριστήρια αλλαγής ταχυτήτων στο τιμόνι* για χειροκίνητη αλλαγή σχέσεων σε αυτόματο κιβώτιο ταχυτήτων
- 3 Οθόνη οδηγού
- 4 Υαλοκαθαριστήρες και σύστημα πλύσης, αισθητήρας βροχής*

- 5 Δεξιά χειριστήρια στο τιμόνι
- 6 Ρύθμιση τιμονιού
- 7 Κόρνα
- 8 Αριστερά χειριστήρια στο τιμόνι
- 9 Φωτισμός οθόνης, ξεκλειδωμα/άνοιγμα*/κλείσιμο* της πόρτας χώρου αποσκευών

Κονσόλα οροφής



- 1 Μπροστινά φώτα ανάγνωσης και εσωτερικός φωτισμός
- 2 Πανοραμική οροφή*
- 3 Ένδειξη στην κονσόλα οροφής, κουμπί **ON CALL***
- 4 Χειροκίνητη λειτουργία αντιθαμβωτικής προστασίας του εσωτερικού καθρέπτη

Κεντρική και επιμήκης κονσόλα

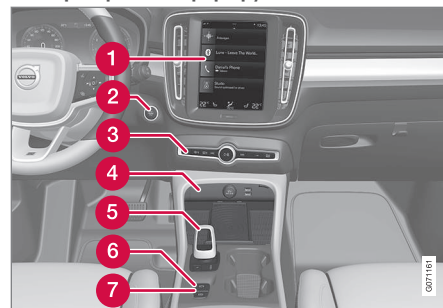

- 1 Κεντρική οθόνη
- 2 Κουμπί Start
- 3 Αλάρμ, ξεπάγωμα, (πολυ)μέσα, κουμπί προγραμμάτων οδήγησης*
- 4 Ρευματοδότης, θύρα USB, ασύρματος φορτιστής τηλεφώνου*
- 5 Επιλογέας ταχυτήτων
- 6 Χειρόφρενο
- 7 Αυτόματη πέδηση σε στάση

Πόρτα του οδηγού

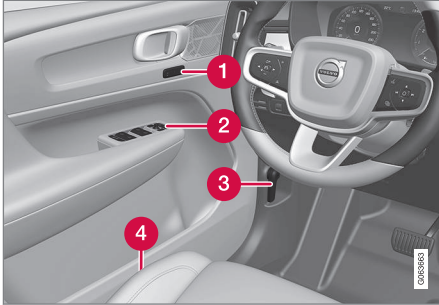

- 1 Ρυθμίσεις μνήμης για το ηλεκτρικό μπροστινό κάθισμα*, εξωτερικοί καθρέπτες
- 2 Κεντρικό κλειδώμα, ηλεκτρικά παράθυρα, εξωτερικοί καθρέπτες, ηλεκτρικές κλειδαριές ασφαλείας παιδιών*
- 3 Άνοιγμα του καπό κινητήρα
- 4 Ρύθμιση μπροστινού καθίσματος

Σχετικές πληροφορίες

- Χειροκίνητο μπροστινό κάθισμα (σ. 196)
- Ρύθμιση του ηλεκτροκίνητου* μπροστινού καθίσματος (σ. 197)
- Ρύθμιση του τιμονιού (σ. 205)
- Διακόπτες φώτων (σ. 160)
- Εκκίνηση του αυτοκινήτου (σ. 470)
- Οθόνη οδηγού (σ. 88)

- Επισκόπηση της κεντρικής οθόνης (σ. 114)
- Κιβώτιο ταχυτήτων (σ. 486)

Οθόνες και χειριστήρια για τον οδηγό σε δεξιότιμονο αυτοκίνητο

Στις επισκοπήσεις μπορείτε να δείτε πού βρίσκονται οι οθόνες και τα χειριστήρια κοντά στον οδηγό.

◀ Τιμόνι και πίνακας οργάνων

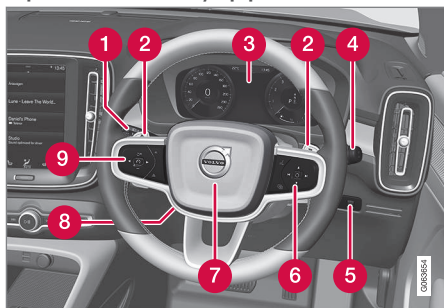

- 1 Φώτα θέσης, φώτα πορείας ημέρας, μεσαία σκάλα, μεγάλη σκάλα, φλας, μπροστινά φώτα ομίχλης/φώτα στροφής*, πίσω φώτα ομίχλης, μηδενισμός του χιλιόμετρητή
- 2 Χειριστήρια αλλαγής ταχυτήτων στο τιμόνι* για χειροκίνητη αλλαγή σχέσεων σε αυτόματο κιβώτιο ταχυτήτων
- 3 Οθόνη οδηγού
- 4 Υαλοκαθαριστήρες και σύστημα πλύσης, αισθητήρας βροχής*
- 5 Φωτισμός οθόνης, ξεκλείδωμα/άνοιγμα*/κλείσιμο* της πόρτας χώρου αποσκευών
- 6 Δεξιά χειριστήρια στο τιμόνι
- 7 Κόρνα

- 8 Ρύθμιση τιμονιού

- 9 Αριστερά χειριστήρια στο τιμόνι

Κονσόλα οροφής



- 1 Μπροστινά φώτα ανάγνωσης και εσωτερικός φωτισμός
- 2 Πανοραμική οροφή*
- 3 Ένδειξη στην κονσόλα οροφής, κουμπί **ON CALL***
- 4 Χειροκίνητη λειτουργία αντιθαμβωτικής προστασίας του εσωτερικού καθρέπτη

Κεντρική και επιμήκης κονσόλα

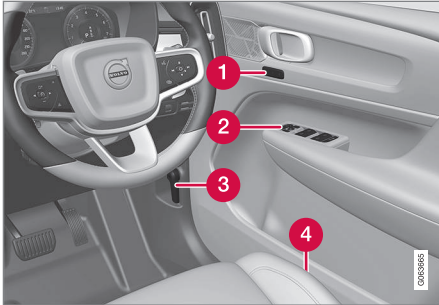

- 1 Κεντρική οθόνη
- 2 Κουμπί Start
- 3 Αλάρμ, Ξεπάγωμα, (πολυ)μέσα, κουμπί προγραμμάτων οδήγησης*
- 4 Ρευματοδότης, θύρα USB, ασύρματος φορτιστής τηλεφώνου*
- 5 Επιλογέας ταχυτήτων
- 6 Χειρόφρενο
- 7 Αυτόματη πέδηση σε στάση

Πόρτα του οδηγού

- Επισκόπηση της κεντρικής οθόνης (σ. 114)
- Κιβώτιο ταχυτήτων (σ. 486)

- 1** Ρυθμίσεις μνήμης για το ηλεκτρικό μπροστινό κάθισμα*, εξωτερικοί καθρέπτες
- 2** Κεντρικό κλειδώμα, ηλεκτρικά παράθυρα, εξωτερικοί καθρέπτες, ηλεκτρικές κλειδαριές ασφαλείας παιδιών*
- 3** Άνοιγμα του καπό κινητήρα
- 4** Ρύθμιση μπροστινού καθίσματος

Σχετικές πληροφορίες

- Χειροκίνητο μπροστινό κάθισμα (σ. 196)
- Ρύθμιση του ηλεκτροκίνητου* μπροστινού καθίσματος (σ. 197)
- Ρύθμιση του τιμονιού (σ. 205)
- Διακόπτες φώτων (σ. 160)
- Εκκίνηση του αυτοκινήτου (σ. 470)
- Οθόνη οδηγού (σ. 88)

Οθόνη οδηγού

Στην οθόνη του οδηγού εμφανίζονται πληροφορίες για το αυτοκίνητο και την οδήγηση.

Η οθόνη του οδηγού περιλαμβάνει δείκτες, ενδεικτικές λυχνίες και προειδοποιητικές λυχνίες. Το περιεχόμενο της οθόνης του οδηγού εξαρτάται από τον εξοπλισμό του αυτοκινήτου, τις ρυθμίσεις και ποιες λειτουργίες είναι ενεργές τη συγκεκριμένη στιγμή.

Η οθόνη του οδηγού ενεργοποιείται μόλις ανοίξει κάποια πόρτα, δηλ. όταν ο διακόπτης ανάφλεξης βρίσκεται στη θέση **0**. Η οθόνη του οδηγού σβήνει μετά από λίγο αν δεν χρησιμοποιηθεί. Μπορείτε να την επανενεργοποιήσετε με έναν από τους εξής τρόπους:

- Πατήστε το πεντάλ φρένων.
- Γυρίστε τον διακόπτη ανάφλεξης στη θέση **I**.

- Ανοίξτε μια από τις πόρτες.

ΠΡΟΕΙΔΟΠΟΙΗΣΗ

Αν η οθόνη του οδηγού σβήσει, δεν ανάβει κατά την ενεργοποίηση/εκκίνηση ή είναι δυσανάγνωστη κατά ένα μέρος ή εντελώς, το αυτοκίνητο δεν πρέπει να χρησιμοποιείται. Πρέπει να επισκεφθείτε ένα συνεργείο αμέσως. Η Volvo συνιστά ένα εξουσιοδοτημένο συνεργείο της Volvo.

ΠΡΟΕΙΔΟΠΟΙΗΣΗ

Σε περίπτωση βλάβης στην οθόνη του οδηγού, μπορεί να μην εμφανίζονται πληροφορίες π.χ. για τα φρένα, τους αερόσακους ή άλλα συστήματα ασφαλείας. Σε αυτή την περίπτωση, ο οδηγός δεν μπορεί να ελέγξει την κατάσταση των συστημάτων του αυτοκινήτου ή να λαμβάνει τις τρέχουσες προειδοποιήσεις και πληροφορίες.



Η εικόνα είναι απλοποιημένη - τα εξαρτήματα μπορεί να διαφέρουν ανάλογα με το μοντέλο του αυτοκινήτου.

Θέση στην οθόνη του οδηγού:

Αριστερά	Στη μέση	Δεξιά
Ταχύμετρο	Ενδεικτικές και προειδοποιητικές λυχνίες	Στροφόμετρο/Δείκτης υβριδικής λειτουργίας ^A
Χιλιομετρής	Δείκτης εξωτερικής θερμοκρασίας	Ένδειξη αλλαγής σχέσεων
Χιλιομετρής ^B	Ρολόι	Πρόγραμμα οδήγησης
Πληροφορίες Cruise control και ρυθμιστή ταχύτητας	Μηνύματα, σε ορισμένες περιπτώσεις με γραφικά	Δείκτης καυσίμου

Αριστερά	Στη μέση	Δεξιά
Πληροφορίες οδικής σήμανσης*	Πληροφορίες για τις πόρτες και τις ζώνες ασφαλείας	Δείκτης υβριδικής μπαταρίας
–	Κατάσταση φόρτισης	Αυτονομία
–	Ηχοσύστημα	Αυτονομία μπαταρίας
–	Χάρτης πλοήγησης*	Στιγμιαία κατανάλωση καυσίμου
–	Τηλέφωνο	Μενού εφαρμογών (ενεργοποιείται μέσω των χειριστηρίων στο τιμόνι)
–	Φωνητική αναγνώριση	–

A Ανάλογα με το επιλεγμένο πρόγραμμα οδήγησης.

B Συνολική διανυθείσα απόσταση.

Δυναμικό σύμβολο



Το δυναμικό σύμβολο στη βασική του μορφή.

Στο κέντρο της οθόνης οδηγού υπάρχει ένα δυναμικό σύμβολο που αλλάζει εμφάνιση ανάλογα τον τύπο του μηνύματος. Ένα πορτοκαλί ή κόκκινο σημάδι γύρω από το σύμβολο δηλώνει τον βαθμό σοβαρότητας ενός μηνύματος ενημέρωσης ή προειδοποίησης.



Παράδειγμα ενδεικτικής λυχνίας.

Με μια κινούμενη εικόνα, το βασικό σχήμα μπορεί να αναπαραστήσει γραφικά πού βρίσκεται το πρόβλημα ή για να αποσαφηνίσει τις πληροφορίες.

Σχετικές πληροφορίες

- Ρυθμίσεις οθόνης οδηγού (σ. 90)
- Προειδοποιητικές λυχνίες στην οθόνη του οδηγού (σ. 102)
- Ενδεικτικές λυχνίες στην οθόνη του οδηγού (σ. 100)
- Υπολογιστής ταξιδίου (σ. 93)
- Μηνύματα στην οθόνη του οδηγού (σ. 110)
- Διαχείριση του μενού εφαρμογών στην οθόνη του οδηγού (σ. 109)
- Προγράμματα οδήγησης (σ. 494)

Ρυθμίσεις οθόνης οδηγού

Οι ρυθμίσεις για τις επιλογές εμφάνισης της οθόνης του οδηγού μπορούν να γίνουν μέσω του μενού εφαρμογών στην οθόνη του οδηγού και μέσω του μενού ρυθμίσεων στην κεντρική οθόνη.

Ρυθμίσεις μέσω του μενού εφαρμογών στην οθόνη του οδηγού



Η εικόνα είναι απλοποιημένη - τα εξαρτήματα μπορεί να διαφέρουν ανάλογα με το μοντέλο του αυτοκινήτου.

Το μενού εφαρμογών ανοίγει και μπορείτε να το χειριστείτε από τα δεξιά χειριστήρια στο τιμόνι.

Στο μενού εφαρμογών, μπορείτε να επιλέξετε ποιες πληροφορίες θα εμφανίζονται στην οθόνη του οδηγού

- Υπολογιστής ταξιδιού
- ηχοσύστημα
- Τηλέφωνο
- σύστημα πλοήγησης*.

Ρυθμίσεις μέσω της κεντρικής οθόνης

Επιλογή τύπου πληροφοριών

1. Πατήστε **Ρυθμίσεις** στην επάνω προβολή στην κεντρική οθόνη.
2. Πατήστε **My Car** → **Οθόνες** → **Πληροφορίες στην Οθόνη οδηγού**.
3. Επιλέξτε τι θέλετε να εμφανίζεται στο φόντο:

- **Να μην εμφανίζ. πληροφορίες στο παρασκ.**
- **Εμφάνιση πληροφ. για τρέχοντα media**
- **Εμφάνιση χάρτη ακόμη κι αν δεν έχει οριστεί διαδρομή**

Επιλογή θέματος

1. Πατήστε **Ρυθμίσεις** στην επάνω προβολή στην κεντρική οθόνη.
2. Πατήστε **My Car** → **Οθόνες** → **Θέματα οθόνης**

3. Επιλέξτε ένα θέμα (εμφάνιση) για την οθόνη του οδηγού:

- **Glass**
- **Minimalistic**
- **Performance**
- **Chrome Rings**

Επιλογή γλώσσας

1. Πατήστε **Ρυθμίσεις** στην επάνω προβολή στην κεντρική οθόνη.
2. Πατήστε **Σύστημα** → **Γλώσσες και μονάδες μέτρησης συστήματος** → **Γλώσσα συστήματος** για να επιλέξετε γλώσσα.
 - > Η αλλαγή επηρεάζει τη γλώσσα σε όλες τις οθόνες.

Αυτές οι ρυθμίσεις είναι προσωπικές και αποθηκεύονται αυτόματα στο ενεργό προφίλ οδηγού.

Σχετικές πληροφορίες

- Οθόνη οδηγού (σ. 88)
- Διαχείριση του μενού εφαρμογών στην οθόνη του οδηγού (σ. 109)
- Άλλες ρυθμίσεις στην επάνω προβολή της κεντρικής οθόνης (σ. 141)

Δείκτης καυσίμου

Ο δείκτης καυσίμου στην οθόνη του οδηγού δείχνει τη στάθμη καυσίμου στο ρεζερβουάρ.



Η εικόνα είναι απλοποιημένη - τα εξαρτήματα μπορεί να διαφέρουν ανάλογα με το μοντέλο του αυτοκινήτου.

Η μπεζ ζώνη στον δείκτη καυσίμου δείχνει την ποσότητα καυσίμου στο ρεζερβουάρ.

Όταν η στάθμη καυσίμου είναι χαμηλή, το σύμβολο της αντλίας καυσίμου ανάβει με πορτοκαλί χρώμα. Ο υπολογιστής ταξιδιού δείχνει επίσης την αυτονομία.

Σχετικές πληροφορίες

- Οθόνη οδηγού (σ. 88)
- Δείκτης υβριδικής μπαταρίας (σ. 92)
- Πλήρωση καυσίμου (σ. 508)
- Ρεζερβουάρ - χωρητικότητα (σ. 720)

Δείκτης υβριδικής λειτουργίας

Στα προγράμματα οδήγησης Hybrid και Pure, στην οθόνη του οδηγού εμφανίζεται ένας δείκτης υβριδικής λειτουργίας που μπορεί να βοηθήσει τον οδηγό να οδηγήσει το αυτοκίνητο με πιο οικονομικό τρόπο.

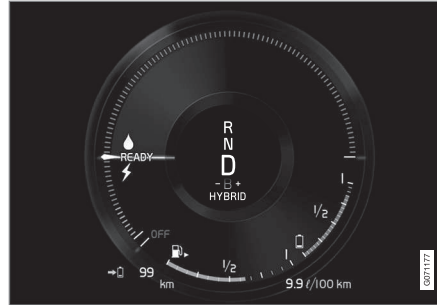

Ο δείκτης υβριδικής λειτουργίας δείχνει με διαφορετικό τρόπο τη σχέση μεταξύ της ισχύος που καταναλώνει το ηλεκτρομотор και της ισχύος που είναι διαθέσιμη.

Σύμβολα στον δείκτη υβριδικής λειτουργίας



Δείχνει το τρέχον επίπεδο διαθέσιμης ισχύος του ηλεκτρομотор. Αν η λυχνία είναι 'γεμάτη', σημαίνει ότι το ηλεκτρομотор χρησιμοποιείται.



Αν η λυχνία δεν είναι 'γεμάτη', σημαίνει ότι το ηλεκτρομотор δεν χρησιμοποιείται.



Δείχνει τη στάθμη ισχύος κατά την εκκίνηση του κινητήρα εσωτερικής καύσης. Αν η λυχνία είναι 'γεμάτη', σημαίνει ότι ο κινητήρας εσωτερικής καύσης χρησιμοποιείται.



Δείχνει το επίπεδο ισχύος όταν πρόκειται να τεθεί σε λειτουργία ο κινητήρας εσωτερικής καύσης. Αν η λυχνία δεν είναι 'γεμάτη', σημαίνει ότι ο κινητήρας εσωτερικής καύσης δεν χρησιμοποιείται.



Ενδεικτική λυχνία που δείχνει ότι η υβριδική μπαταρία φορτίζεται π.χ. αν το πεντάλ φρένων πατηθεί ελαφρά.

Απαίτηση ισχύος από τον οδηγό

Η ένδειξη στον δείκτη υβριδικής λειτουργίας δείχνει την απαίτηση ισχύος από τον οδηγό ανάλογα πόσο πατά το πεντάλ γκαζιού. Όσο μεγαλύτερη είναι η τιμή στην κλίμακα, τόσο μεγαλύτερη είναι η απαίτηση ισχύος από τον οδηγό στην τρέχουσα σχέση μετάδοσης. Ο δείκτης ανάμεσα στο σύμβολο της σταγόνας και του κερανού δηλώνει το σημείο στο οποίο τίθεται σε λειτουργία ο κινητήρας εσωτερικής καύσης.

◀ Παράδειγμα:

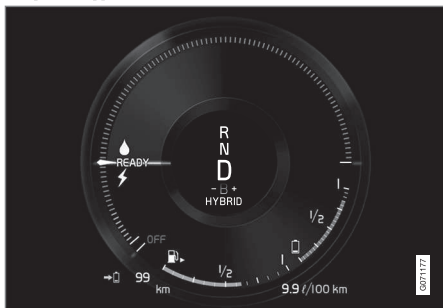

Το αυτοκίνητο τίθεται σε λειτουργία αλλά παραμένει σε στάση, δεν υπάρχει αίτημα ισχύος.



Το ηλεκτρομότηρ δεν μπορεί να παράσχει τη ζητούμενη ισχύ κινητήρα και ο κινητήρας εσωτερικής καύσης τίθεται σε λειτουργία.



Το αυτοκίνητο παρέχει ρεύμα στην μπαταρία, η μπαταρία φορτίζεται, π.χ. όταν ο οδηγός πατά ελαφρά το πεντάλ φρένων ή κατά την πέδηση από τον κινητήρα σε κατηφορικό έδαφος.

Σχετικές πληροφορίες

- Προγράμματα οδήγησης (σ. 494)
- Οθόνη οδηγού (σ. 88)
- Φρένο (σ. 476)
- Εκκίνηση και τερματισμός λειτουργίας του κινητήρα εσωτερικής καύσης στο Twin Engine (σ. 494)

Δείκτης υβριδικής μπαταρίας



Ο δείκτης υβριδικής μπαταρίας δείχνει πόση ισχύς έχει απομείνει στην υβριδική μπαταρία.



Η ισχύς στην υβριδική μπαταρία χρησιμοποιείται για το ηλεκτρομότηρ, αλλά και για τον δροσισμό ή τη θέρμανση του αυτοκινήτου. Ο υπολογιστής ταξιδιού υπολογίζει κατά προσέγγιση την απόσταση που μπορεί να διανύσει το όχημα με την ισχύ που απομένει στην υβριδική μπαταρία.

Σύμβολα στον δείκτη υβριδικής μπαταρίας



Το σύμβολο  στον δείκτη υβριδικής μπαταρίας δείχνει ότι είναι ενεργοποιημένη η λειτουργία **Hold**, ενώ το σύμβολο  δείχνει ότι είναι ενεργοποιημένη η λειτουργία **Charge**.

Σχετικές πληροφορίες

- Οθόνη οδηγού (σ. 88)
- Φόρτιση της υβριδικής μπαταρίας (σ. 447)
- Λειτουργία Hold και Charge (σ. 503)

Υπολογιστής ταξιδιού

Ο υπολογιστής ταξιδιού του αυτοκινήτου καταγράφει τιμές όπως π.χ. απόσταση, κατανάλωση καυσίμου και μέση ταχύτητα, ενώ οδηγείτε.

Για να διευκολυνθεί η οικονομική οδήγηση, υπάρχουν καταγραμμένες πληροφορίες τόσο για τη στιγμιαία όσο και για τη μέση κατανάλωση καυσίμου. Οι πληροφορίες από τον υπολογιστή ταξιδιού μπορούν να εμφανιστούν στην κεντρική οθόνη.

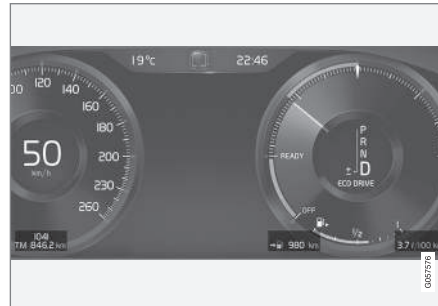

Παραδείγματα πληροφοριών υπολογιστή ταξιδιού στην οθόνη του οδηγού. Η εικόνα είναι απλοποιημένη - τα εξαρτήματα μπορεί να διαφέρουν ανάλογα με το μοντέλο του αυτοκινήτου.

Ο υπολογιστής ταξιδιού περιλαμβάνει τους παρακάτω μετρητές:

- Χιλιομετρής
- Χιλιομετρής

- Στιγμιαία κατανάλωση καυσίμου
- Αυτονομία
- Αυτονομία μπαταρίας
- Tourist - εναλλακτικό ταχύμετρο

Μπορείτε να αλλάξετε τις μονάδες μέτρησης απόστασης, ταχύτητας, κ.λπ. από τις ρυθμίσεις συστήματος στην κεντρική οθόνη.

Χιλιομετρής

Υπάρχουν δύο μερικοί χιλιομετρής, ο TM και ο TA.

Ο TM μπορεί να μηδενιστεί χειροκίνητα και ο TA μηδενίζεται αυτόματα, αν το αυτοκίνητο δεν χρησιμοποιηθεί τουλάχιστον επί τέσσερις ώρες.

Οι παρακάτω πληροφορίες καταχωρούνται ενώ οδηγείτε:

- Χιλιομετρική απόσταση
- Χρόνος οδήγησης
- Μέση ταχύτητα
- Μέση κατανάλωση καυσίμου

Οι τιμές ισχύουν από τον τελευταίο μηδενισμό του χιλιομετρής.

Χιλιομετρής

Ο χιλιομετρής καταγράφει τη συνολική απόσταση που έχει διανύσει το αυτοκίνητο. Αυτή η τιμή δεν μπορεί να μηδενιστεί.

« Στιγμαία κατανάλωση καυσίμου

Αυτός ο δείκτης δείχνει την τρέχουσα κατανάλωση καυσίμου του αυτοκινήτου. Η τιμή ενημερώνεται περίπου κάθε δευτερόλεπτο.

Αυτονομία



Ο υπολογιστής ταξιδιού υπολογίζει την υπολειπόμενη χιλιομετρική απόσταση με το καύσιμο που απομένει στο ρεζερβουάρ.

Ο υπολογισμός βασίζεται στη μέση κατανάλωση καυσίμου κατά τα τελευταία 30 km (20 μίλια) και στην ωφέλιμη ποσότητα καυσίμου που απομένει στο ρεζερβουάρ.

όταν ο δείκτης δείχνει "----", δεν υπάρχει επαρκές καύσιμο για να μπορεί να υπολογιστεί η αυτονομία. Ανεφοδιάστε το αυτοκίνητο με καύσιμο το συντομότερο δυνατό.

i ΣΗΜΕΙΩΣΗ

Μπορεί να υπάρχει μια μικρή απόκλιση στην ένδειξη, αν αλλάξετε τον τρόπο που οδηγείτε.

Όταν οδηγείτε οικονομικά, η απόσταση που μπορεί να διανύσει το όχημα είναι γενικά μεγαλύτερη.

Αυτονομία μπαταρίας



Δίπλα σε αυτό το σύμβολο εμφανίζεται κατά προσέγγιση η απόσταση που μπορεί να διανυθεί με την ισχύ που απομένει στην υβριδική μπαταρία.

ρία.

Ο υπολογισμός βασίζεται στη μέση κατανάλωση ενός οχήματος με κανονικό φορτίο, υπό φυσιολογική οδήγηση και λαμβάνοντας υπόψη αν το σύστημα κλιματισμού (AC) είναι ενεργοποιημένο ή όχι. Κατά την εναλλαγή μεταξύ των προγραμμάτων οδήγησης **Hybrid** και **Pure**, η υπολογισθείσα απόσταση αυξάνεται καθώς η ένταση ορισμένων ρυθμίσεων κλιματισμού είναι μειωμένη στο πρόγραμμα **Pure** (κλιματισμός ECO).

Όταν ο δείκτης δείξει "----", η υπολειπόμενη ηλεκτρική αυτονομία δεν είναι εγγυημένη.

i ΣΗΜΕΙΩΣΗ

Μπορεί να υπάρχει μια μικρή απόκλιση στην ένδειξη, αν αλλάξετε τον τρόπο που οδηγείτε.

Όταν οδηγείτε οικονομικά, η απόσταση που μπορεί να διανύσει το όχημα είναι γενικά μεγαλύτερη.

Τιμή εκκίνησης για πλήρως φορτισμένη υβριδική μπαταρία

Επειδή είναι δύσκολο να προβλεφθεί το οδηγικό στυλ και άλλοι παράγοντες που επηρεάζουν την αυτονομία κατά την ηλεκτροκίνηση, η Volvo αποφάσισε να χρησιμοποιήσει μια τιμή εκκίνησης όταν το αυτοκίνητο είναι πλήρως φορτισμένο. Η τιμή εκκίνησης δείχνει μια 'τιμή έως' αντί για μια εκτιμώμενη τιμή για την αυτονομία κατά την ηλεκτροκίνηση. Η διαφορά στην τιμή εκκίνησης μεταξύ **Hybrid** και **Pure** οφείλεται στο γεγονός ότι το αυτοκίνητο μπορεί να χρησιμοποιεί περισσότερη ενέργεια από την υβριδική μπαταρία στη λειτουργία **Pure**, καθώς και στο γεγονός ότι μεταβαίνει στη λειτουργία κλιματισμού ECO.

Αυτονομία με την ηλεκτροκίνηση

Για να επιτευχθεί η μεγαλύτερη δυνατή αυτονομία με την ηλεκτροκίνηση, ο οδηγός ενός ηλεκτροκίνητου αυτοκινήτου πρέπει επίσης να λάβει υπόψη του την εξοικονόμηση ενέργειας. Όσο περισσότεροι καταναλωτές (ηχοσύστημα, ηλεκτρική θέρμανση παραθύρων/καθρεπτών/ καθισμάτων, πολύ κρύος αέρας από το σύστημα κλιματισμού κ.λπ.) είναι ενεργοί στο αυτοκίνητο, τόσο μικρότερη η απόσταση που μπορεί να διανυθεί.

i ΣΗΜΕΙΩΣΗ

Εκτός από την υψηλή απαίτηση ισχύος στο χώρο επιβατών, η απότομη επιτάχυνση και πέδηση, η υψηλή ταχύτητα, τα μεγάλα φορτία, η χαμηλή εξωτερική θερμοκρασία και οι ανηφορικές διαδρομές μπορεί επίσης να μειώσουν την απόσταση που μπορεί να διανύσει το αυτοκίνητο.

Tourist - εναλλακτικό ταχύμετρο

Το εναλλακτικό ψηφιακό ταχύμετρο καθιστά ευκολότερη την οδήγηση σε χώρες όπου τα σήματα ορίου ταχύτητας έχουν διαφορετική μονάδα μέτρησης από αυτή που εμφανίζεται στα όργανα του αυτοκινήτου.

Η ψηφιακή ένδειξη ταχύτητας εμφανίζεται τότε σε μονάδες μέτρησης αντίθετες από αυτές, που εμφανίζονται στο αναλογικό ταχύμετρο. Αν το αναλογικό ταχύμετρο είναι βαθμονομημένο σε **mph**, το ψηφιακό ταχύμετρο

δείχνει την αντίστοιχη ταχύτητα σε **km/h** και αντίστροφα.

Σχετικές πληροφορίες

- Εμφάνιση δεδομένων διαδρομής στην οθόνη του οδηγού (σ. 95)
- ΜΗΔΕΝΙΣΜΟΣ ΤΟΥ ΧΙΛΙΟΜΕΤΡΗΤΗ (σ. 96)
- Εμφάνιση στατιστικών διαδρομής στην κεντρική οθόνη (σ. 97)
- Οθόνη οδηγού (σ. 88)
- Αλλαγή μονάδων μέτρησης του συστήματος (σ. 140)

Εμφάνιση δεδομένων διαδρομής στην οθόνη του οδηγού

Οι καταγραμμένες και υπολογισμένες τιμές του υπολογιστή ταξιδιού μπορούν να εμφανιστούν στην οθόνη οδηγού.

Οι τιμές αποθηκεύονται σε μια εφαρμογή υπολογιστή ταξιδιού. Μέσω του μενού εφαρμογών, μπορείτε να επιλέξετε ποιες πληροφορίες θα εμφανίζονται στην οθόνη του οδηγού.

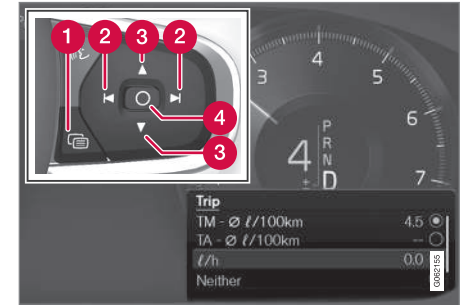

Για να ανοίξετε και να περιηγηθείτε στο μενού εφαρμογών¹, χρησιμοποιώντας τα δεξιά χειριστήρια στο τιμόνι.

- 1 Μενού εφαρμογών
- 2 Αριστερά/δεξιά
- 3 Επάνω/κάτω
- 4 Επιβεβαίωση

1. Ανοίξτε το μενού εφαρμογών στην οθόνη του οδηγού πατώντας το (1).
(Το μενού εφαρμογών δεν μπορεί να ανοίξει, όταν στην οθόνη του οδηγού υπάρχει μη επιβεβαιωμένο μήνυμα. Πρέπει πρώτα να επιβεβαιώσετε το μήνυμα, πατώντας το κουμπί **O** (4) για να μπορέσετε να ανοίξετε το μενού εφαρμογών.)
2. Περιηγηθείτε στην εφαρμογή υπολογιστή ταξιδιού αριστερά ή δεξιά με το (2).
 - > Στις τέσσερις πάνω γραμμές του μενού εμφανίζονται οι μετρημένες τιμές για το μερικό χιλιομετρική ΤΜ. Στις επόμενες τέσσερις γραμμές του μενού εμφανίζονται οι μετρημένες τιμές για το μερικό χιλιομετρική ΤΑ. Για κύλιση πάνω ή κάτω στη λίστα, χρησιμοποιήστε το (3).

3. Μετακινηθείτε με κύλιση στα κουμπιά επιλογών για να επιλέξετε ποιες πληροφορίες θέλετε να εμφανίζονται στην οθόνη του οδηγού:

- Χιλιομετρικής
- Αυτονομία
- Αυτονομία μπαταρίας
- Τουριστικό (εναλλακτικό ταχύμετρο)
- Διανυθείσα απόσταση για το μερικό χιλιομετρική ΤΜ, ΤΑ ή χωρίς ένδειξη διανυθείσας απόστασης
- Στιγμιαία κατανάλωση καυσίμου, μέση κατανάλωση για ΤΜ ή ΤΑ, εναλλακτικά, χωρίς ένδειξη κατανάλωσης καυσίμου

Επιλέξτε ή αποεπιλέξτε μια επιλογή με το κουμπί **O** (4). Η αλλαγή εφαρμόζεται αμέσως.

Σχετικές πληροφορίες

- Υπολογιστής ταξιδιού (σ. 93)
- ΜΗΔΕΝΙΣΜΟΣ ΤΟΥ ΧΙΛΙΟΜΕΤΡΗΤΗ (σ. 96)

ΜΗΔΕΝΙΣΜΟΣ ΤΟΥ ΧΙΛΙΟΜΕΤΡΗΤΗ

Για να μηδενίσετε τον χιλιομετρική, χρησιμοποιήστε τον αριστερό μοχλοδιακόπτη.



- Μηδενίστε όλες τις πληροφορίες στον χιλιομετρική ΤΜ (δηλ. διανυθείσα απόσταση, μέση κατανάλωση, μέση ταχύτητα και χρόνο οδήγησης) με ένα παρατεταμένο πάτημα του κουμπιού **RESET** στον αριστερό μοχλοδιακόπτη.

Πατώντας το κουμπί **RESET**, μηδενίζεται μόνο η διανυθείσα απόσταση.

Ο χιλιομετρικής ΤΑ μπορεί να μηδενιστεί μόνο αυτόματα, όταν το αυτοκίνητο δεν έχει χρησιμοποιηθεί επί τέσσερις ή περισσότερες ώρες.

Σχετικές πληροφορίες

- Υπολογιστής ταξιδιού (σ. 93)

¹ Η εικόνα είναι απλοποιημένη - τα εξαρτήματα μπορεί να διαφέρουν ανάλογα με το μοντέλο του αυτοκινήτου.

Εμφάνιση στατιστικών διαδρομής στην κεντρική οθόνη

Τα στατιστικά διαδρομής από τον υπολογιστή ταξιδιού απεικονίζονται γραφικά στην κεντρική οθόνη και παρέχουν μια σύνοψη που διευκολύνει την πιο οικονομική οδήγηση.



Ανοίξτε την εφαρμογή **Απόδοση οδηγού** στην προβολή εφαρμογών για να εμφανιστούν τα στατιστικά διαδρομής.

Κάθε γραμμή στο διάγραμμα συμβολίζει διανυθείσα απόσταση 1, 10 ή 100 χλμ ή εναλλακτικά, μιλίων. Οι γραμμές γειμίζουν από τα δεξιά όσο οδηγείτε. Η γραμμή τέρμα δεξιά δείχνει την τιμή για την τρέχουσα απόσταση.

Η μέση κατανάλωση καυσίμου και ο συνολικός χρόνος οδήγησης υπολογίζονται από τον τελευταίο μηδενισμό των στατιστικών διαδρομής.

Η κατανάλωση καυσίμου και η ηλεκτρική κατανάλωση εμφανίζονται σε ξεχωριστά γραφήματα. Η ηλεκτρική κατανάλωση είναι "καθαρή", δηλ. η ενέργεια που καταναλώνεται μείον την ενέργεια που δημιουργείται κατά την πέδηση.

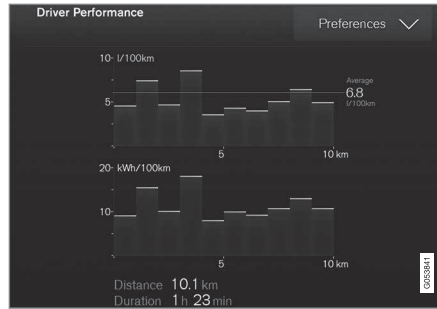

Στατιστικά στοιχεία ταξιδιού από τον υπολογιστή ταξιδιού².

ΣΗΜΕΙΩΣΗ

Όταν οδηγείτε έχοντας επιλέξει την ηλεκτροκίνηση, υπάρχει δυνατότητα η κατανάλωση καυσίμου να εμφανίζεται ως ένδειξη στα στατιστικά διαδρομής αν το ανεξάρτητο σύστημα θέρμανσης³ βρίσκεται σε λειτουργία.

Σχετικές πληροφορίες

- Ρυθμίσεις για τα στατιστικά διαδρομής (σ. 97)
- Υπολογιστής ταξιδιού (σ. 93)

Ρυθμίσεις για τα στατιστικά διαδρομής

Μηδενίστε ή προσαρμόστε τις ρυθμίσεις για τα στατιστικά διαδρομής.

1. Ανοίξτε την εφαρμογή **Απόδοση οδηγού** στην προβολή εφαρμογών για να εμφανιστούν τα στατιστικά διαδρομής.



2. Πατήστε **Προτιμήσεις** για να

- αλλάξετε την κλίμακα του γραφήματος. Επιλέξτε ανάλυση 1, 10 ή 100 km/miles για τη ράβδο.
- μηδενίζονται τα δεδομένα μετά από κάθε διαδρομή. Πραγματοποιείται όταν το αυτοκίνητο έχει παραμείνει σε στάση περισσότερο από 4 ώρες.
- μηδενιστούν τα δεδομένα για την τρέχουσα διαδρομή.

Τα στατιστικά διαδρομής, η υπολογισμένη μέση κατανάλωση και ο συνολικός χρόνος οδήγησης μηδενίζονται πάντοτε ταυτόχρονα.

² Η εικόνα είναι απλοποιημένη - τα εξαρτήματα μπορεί να διαφέρουν ανάλογα με το μοντέλο του αυτοκινήτου.

³ Ισχύει για το σύστημα προθέρμανσης με καύσιμο.

- ◀ Μπορείτε να αλλάξετε τις μονάδες μέτρησης απόστασης, ταχύτητας, κ.λπ. από τις ρυθμίσεις συστήματος στην κεντρική οθόνη.

Σχετικές πληροφορίες

- Εμφάνιση στατιστικών διαδρομής στην κεντρική οθόνη (σ. 97)
- Υπολογιστής ταξιδιού (σ. 93)
- ΜΗΔΕΝΙΣΜΟΣ ΤΟΥ ΧΙΛΙΟΜΕΤΡΗΤΗ (σ. 96)

Ημερομηνία και ώρα

Το ρολόι εμφανίζεται τόσο στην οθόνη του οδηγού όσο και στην κεντρική οθόνη.

Θέση του ρολογιού



Σε ορισμένες περιπτώσεις, τα μηνύματα και οι πληροφορίες μπορεί να καλύπτουν το ρολόι στην οθόνη του οδηγού.

Στην κεντρική οθόνη, το ρολόι βρίσκεται στην επάνω δεξιά πλευρά της γραμμής κατάστασης.

Ρυθμίσεις ημερομηνίας και ώρας

- Επιλέξτε **Ρυθμίσεις** → **Σύστημα** → **Ημερομηνία και Ώρα** στην επάνω προβολή της κεντρικής οθόνης για να αλλάξετε τις ρυθμίσεις για την ώρα και τη μορφή της ημερομηνίας.

Για να ρυθμίσετε την ημερομηνία και την ώρα, πατήστε το πάνω και κάτω βέλος στην οθόνη αφής.

Αυτόματη ρύθμιση για αυτοκίνητα με GPS

Όταν το αυτοκίνητο διαθέτει σύστημα πλοήγησης, μπορείτε να επιλέξετε **Αυτόματη ρύθμιση ώρας**. Τότε η ζώνη ώρας ρυθμίζεται αυτόματα με βάση τη θέση του αυτοκινήτου. Σε ορισμένους τύπους συστημάτων πλοήγησης, η τρέχουσα θέση (χώρα) πρέπει επίσης να οριστεί για να προκύψει η σωστή ζώνη ώρας. Αν δεν επιλέξετε **Αυτόματη ρύθμιση ώρας**, μπορείτε να ρυθμίσετε την ώρα και τα δεδομένα με το πάνω ή κάτω βέλος στην οθόνη αφής.

Θερινή ώρα

Σε ορισμένες χώρες, υπάρχει η δυνατότητα επιλογής της ρύθμισης **Αυτόματη θερινή ώρα** για αυτόματη ρύθμιση της θερινής ώρας. Σε άλλες χώρες, η ρύθμιση **Θερινή ώρα** μπορεί να επιλεγεί χειροκίνητα.

Σχετικές πληροφορίες

- Οθόνη οδηγού (σ. 88)
- Άλλες ρυθμίσεις στην επάνω προβολή της κεντρικής οθόνης (σ. 141)

Δείκτης εξωτερικής θερμοκρασίας

Η εξωτερική θερμοκρασία εμφανίζεται στην οθόνη του οδηγού.

Ένας αισθητήρας ανιχνεύει τη θερμοκρασία έξω από το αυτοκίνητο.

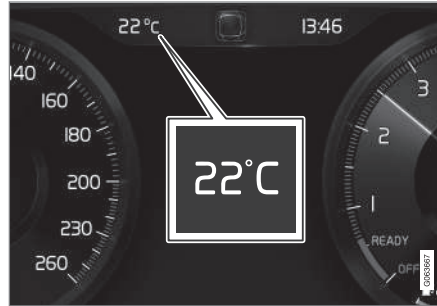

Ο δείκτης εξωτερικής θερμοκρασίας μπορεί να δείχνει ελαφρώς υψηλότερη τιμή από την πραγματική θερμοκρασία αν το αυτοκίνητο έχει παραμείνει σταθμευμένο.



Όταν η εξωτερική θερμοκρασία κυμαίνεται μεταξύ $-5\text{ }^{\circ}\text{C}$ - $+2\text{ }^{\circ}\text{C}$ ($23\text{ }^{\circ}\text{F}$ - $36\text{ }^{\circ}\text{F}$), εμφανίζεται ένα σύμβολο χιονονιφάδας το οποίο σας προειδοποιεί ότι υπάρχει ολισθηρότητα στο οδόστρωμα.

Μπορείτε να αλλάξετε τη μονάδα μέτρησης για τον δείκτη θερμοκρασίας κ.λπ. από τις ρυθμίσεις συστήματος στην επάνω προβολή της κεντρικής οθόνης.



Μπορείτε να αλλάξετε τη μονάδα μέτρησης για τον δείκτη θερμοκρασίας κ.λπ. από τις ρυθμίσεις συστήματος στην επάνω προβολή της κεντρικής οθόνης.



Σχετικές πληροφορίες



- Οθόνη οδηγού (σ. 88)
- Αλλαγή μονάδων μέτρησης του συστήματος (σ. 140)





Ενδεικτικές λυχνίες στην οθόνη του οδηγού

Οι ενδεικτικές λυχνίες ειδοποιούν τον οδηγό ότι μια λειτουργία έχει ενεργοποιηθεί, ότι το σύστημα βρίσκεται σε λειτουργία ή ότι έχει προκύψει κάποιο σφάλμα ή μη φυσιολογική κατάσταση.

Λυχνία	Ερμηνεία
	Πληροφορίες, διαβάστε το κείμενο στην οθόνη Αν κάποιο από τα συστήματα του αυτοκινήτου δεν συμπεριφέρεται φυσιολογικά, ανάβει η πληροφοριακή λυχνία και ταυτόχρονα εμφανίζεται σχετικό μήνυμα στην οθόνη του οδηγού. Η πληροφοριακή λυχνία μπορεί επίσης να ανάψει σε συνδυασμό με άλλες λυχνίες.
	Βλάβη στο σύστημα πέδησης Η λυχνία ανάβει όταν υπάρχει βλάβη στο χειρόφρενο.
	Βλάβη στο σύστημα ABS Εάν ανάψει αυτή η λυχνία, το σύστημα δεν λειτουργεί. Το κανονικό σύστημα πέδησης του αυτοκινήτου συνεχίζει να λειτουργεί, αλλά χωρίς τη λειτουργία ABS.

Λυχνία	Ερμηνεία
	Αυτόματη πέδηση ενεργοποιημένη Η λυχνία ανάβει όταν η λειτουργία ενεργοποιείται και το ποδόφρενο ή το χειρόφρενο επενεργεί. Το φρένο συγκρατεί το αυτοκίνητο ακινητοποιημένο όταν έχει σταματήσει.
	Σύστημα επιτήρησης πίεσης ελαστικών Η λυχνία ανάβει σε περίπτωση χαμηλής πίεσης ελαστικών. Αν υπάρχει βλάβη στο σύστημα επιτήρησης πίεσης ελαστικών, η λυχνία αναβοσβήνει επί 1 λεπτό περίπου και στη συνέχεια παραμένει σταθερά αναμμένη. Η βλάβη μπορεί να έγκειται στο γεγονός ότι το σύστημα δεν μπορεί να ανιχνεύσει ή να προειδοποιήσει για χαμηλή πίεση ελαστικών όπως θα έπρεπε.

Λυχνία	Ερμηνεία
	Σύστημα εκπομπών καυσαερίων Εάν η λυχνία ανάψει μετά την εκκίνηση του κινητήρα, ενδέχεται να σημαίνει ότι υπάρχει βλάβη στο σύστημα εκπομπών καυσαερίων του αυτοκινήτου. Οδηγήστε μέχρι ένα συνεργείο για έλεγχο. Η Volvo συνιστά να απευθυνθείτε σε ένα εξουσιοδοτημένο συνεργείο της Volvo.
 	Αριστερό και δεξί φλας Η λυχνία αναβοσβήνει όταν είναι αναμμένα τα φλας.
	Φώτα θέσης Η λυχνία ανάβει όταν είναι αναμμένα τα φώτα θέσης.

Λυχνία	Ερμηνεία
	Βλάβη στο σύστημα των προβολέων Η λυχνία ανάβει αν σημειωθεί βλάβη στη λειτουργία ABL (Ενεργοί προβολείς προσαρμοζόμενης δέσμης) ή αν έχει σημειωθεί άλλη βλάβη στο σύστημα των προβολέων.
	Ενεργή μεγάλη σκάλα αναμμένη Η λυχνία ανάβει με μπλε χρώμα όταν η αυτόματη μεγάλη σκάλα είναι ενεργοποιημένη.
	Ενεργή μεγάλη σκάλα σβηστή Η λυχνία ανάβει με λευκό χρώμα όταν η αυτόματη μεγάλη σκάλα είναι απενεργοποιημένη.
	Μεγάλη σκάλα αναμμένη Η λυχνία ανάβει όταν είναι αναμμένη η μεγάλη σκάλα και όταν χρησιμοποιείτε το σινιάλο προβολέων.

Λυχνία	Ερμηνεία
	Ενεργή μεγάλη σκάλα αναμμένη Η λυχνία ανάβει με μπλε χρώμα όταν η αυτόματη μεγάλη σκάλα είναι ενεργοποιημένη. Τα φώτα θέσης είναι αναμμένα.
	Ενεργή μεγάλη σκάλα σβηστή Η λυχνία ανάβει με λευκό χρώμα όταν η αυτόματη μεγάλη σκάλα είναι απενεργοποιημένη. Τα φώτα θέσης είναι αναμμένα.
	Μεγάλη σκάλα αναμμένη Η λυχνία ανάβει όταν είναι αναμμένη η μεγάλη σκάλα των προβολέων και τα φώτα θέσης.
	Μπροστινά φώτα ομίχλης αναμμένα Αυτή η λυχνία ανάβει όταν είναι αναμμένο το μπροστινό φως ομίχλης.
	Πίσω φως ομίχλης αναμμένο Αυτή η λυχνία ανάβει όταν είναι αναμμένο το πίσω φως ομίχλης.

Λυχνία	Ερμηνεία
	Αισθητήρας βροχής ενεργοποιημένος Αυτή η λυχνία ανάβει όταν είναι ενεργοποιημένος ο αισθητήρας βροχής.
	Προκαταρκτικός κλιματισμός ενεργοποιημένος Η λυχνία ανάβει όταν το μπλοκ του κινητήρα και ο χώρος επιβατών φροντίζουν για τον προκαταρκτικό κλιματισμό του αυτοκινήτου.
	Σύστημα ευστάθειας Όταν η λυχνία αναβοσβήνει, το σύστημα ευστάθειας λειτουργεί. Εάν η λυχνία ανάψει και παραμείνει σταθερά αναμμένη, υπάρχει βλάβη στο σύστημα.



Λυχνία	Ερμηνεία
	<p>Σύστημα ευστάθειας, πρόγραμμα λειτουργίας Sport</p> <p>Η λυχνία ανάβει όταν είναι ενεργοποιημένο το πρόγραμμα λειτουργίας Sport. Η λειτουργία Sport επιτρέπει την πιο δυναμική οδήγηση του αυτοκινήτου. Το σύστημα ανιχνεύει εάν ο οδηγός πατά το πεντάλ γκαζιού, στρίβει το τιμόνι ή παίρνει τις στροφές πιο έντονα απ' ό,τι συνήθως, επιτρέποντας έτσι την ελεγχόμενη ολίσθηση με το πίσω μέρος έως ένα συγκεκριμένο βαθμό, πριν παρέμβει για να σταθεροποιήσει το αυτοκίνητο.</p>
	<p>Lane assistance</p> <p>Λευκή λυχνία: Η λειτουργία Lane assistance είναι ενεργοποιημένη και οι διαγραμμίσεις του οδοστρώματος ανιχνεύονται.</p> <p>Γκρι λυχνία: Η λειτουργία Lane assistance είναι ενεργοποιημένη αλλά οι διαγραμμίσεις του οδοστρώματος δεν ανιχνεύονται.</p> <p>Πορτοκαλί λυχνία: Η λειτουργία Lane assistance προειδοποιεί/παρεμβαίνει.</p>

Λυχνία	Ερμηνεία
	<p>Lane assistance και αισθητήρας βροχής</p> <p>Λευκή λυχνία: Η λειτουργία Lane assistance είναι ενεργοποιημένη και οι διαγραμμίσεις του οδοστρώματος ανιχνεύονται. Ο αισθητήρας βροχής είναι ενεργοποιημένος.</p> <p>Γκρι λυχνία: Η λειτουργία Lane assistance είναι ενεργοποιημένη αλλά οι διαγραμμίσεις του οδοστρώματος δεν ανιχνεύονται. Ο αισθητήρας βροχής είναι ενεργοποιημένος.</p>
	<p>Μειωμένες επιδόσεις</p> <p>Σε περίπτωση προσωρινής βλάβης στο σύστημα μετάδοσης κίνησης, το αυτοκίνητο μπορεί να εισέλθει σε λειτουργία Limp home με μειωμένη ισχύ του κινητήρα για να αποτραπεί η ζημιά στο σύστημα μετάδοσης.</p>

Σχετικές πληροφορίες



- Οθόνη οδηγού (σ. 88)
- Προειδοποιητικές λυχνίες στην οθόνη του οδηγού (σ. 102)

Προειδοποιητικές λυχνίες στην οθόνη του οδηγού

Οι προειδοποιητικές λυχνίες προειδοποιούν τον οδηγό ότι έχει ενεργοποιηθεί μια σημαντική λειτουργία ή ότι έχει σημειωθεί κάποιο σοβαρό σφάλμα ή βλάβη.

Λυχνία	Ερμηνεία
	<p>Προειδοποίηση</p> <p>Η κόκκινη προειδοποιητική λυχνία ανάβει, αν ανιχνευτεί βλάβη που μπορεί να επηρεάσει την ασφάλεια ή τη διεθυντικότητα του αυτοκινήτου. Στην οθόνη του οδηγού εμφανίζεται ταυτόχρονα ένα επεξηγηματικό κείμενο. Η προειδοποιητική λυχνία μπορεί επίσης να ανάψει σε συνδυασμό με άλλες λυχνίες.</p>
	<p>Υπενθύμιση ζώνης ασφαλείας</p> <p>Αυτή η λυχνία ανάβει αν ο οδηγός ή ο συνοδηγός δεν έχουν προσδεθεί με τη ζώνη ασφαλείας ή αν κάποιος από τους επιβάτες των πίσω καθισμάτων απασφαλίσει τη ζώνη ασφαλείας.</p>

Λυχνία	Ερμηνεία
	<p>Αερόσακοι</p> <p>Αν η λυχνία παραμένει αναμμένη ή αν ανάψει ενώ οδηγείτε, σημαίνει ότι έχει ανιχνευτεί βλάβη σε ένα από τα συστήματα ασφαλείας του αυτοκινήτου. Διαβάστε το μήνυμα στην οθόνη του οδηγού. Η Volvo συνιστά να απευθυνθείτε σε ένα εξουσιοδοτημένο συνεργείο της Volvo.</p>
	<p>Βλάβη στο σύστημα πέδησης</p> <p>Εάν ανάβει αυτή η λυχνία, ενδέχεται να είναι πολύ χαμηλή η στάθμη του υγρού φρένων. Επισκεφθείτε το πλησιέστερο εξουσιοδοτημένο συνεργείο για έλεγχο και αποκατάσταση της στάθμης υγρού φρένων.</p>
	<p>Χειρόφρενο ενεργοποιημένο</p> <p>Αυτή η λυχνία ανάβει και παραμένει σταθερά αναμμένη όταν το χειρόφρενο είναι τραβηγμένο. Όταν η λυχνία αναβοσβήνει, σημαίνει ότι έχει σημειωθεί βλάβη. Διαβάστε το μήνυμα στην οθόνη του οδηγού.</p>

Λυχνία	Ερμηνεία
	<p>Χαμηλή πίεση λαδιού</p> <p>Αν ανάψει αυτή η λυχνία κατά την οδήγηση, σημαίνει ότι η πίεση λαδιού του κινητήρα είναι πολύ χαμηλή. Σβήστε αμέσως τον κινητήρα και ελέγξτε τη στάθμη λαδιού στον κινητήρα. Συμπληρώστε λάδι, εάν είναι απαραίτητο. Εάν η λυχνία ανάβει ενώ η στάθμη λαδιού είναι κανονική, απευθυνθείτε σε ένα συνεργείο. Η Volvo συνιστά να απευθυνθείτε σε ένα εξουσιοδοτημένο συνεργείο της Volvo.</p>
	<p>Ο εναλλάκτης δεν φορτίζει</p> <p>Αυτή η λυχνία ανάβει κατά την οδήγηση εάν έχει σημειωθεί βλάβη στο ηλεκτρικό σύστημα. Επισκεφθείτε ένα συνεργείο. Η Volvo συνιστά να απευθυνθείτε σε ένα εξουσιοδοτημένο συνεργείο της Volvo.</p>
	<p>Κίνδυνος σύγκρουσης</p> <p>Το City Safety προειδοποιεί για κίνδυνο σύγκρουσης με άλλα οχήματα, πεζούς, ποδηλάτες ή μεγάλα ζώα.</p>

Λυχνία	Ερμηνεία
	<p>Βλάβη συστήματος</p> <p>Το σύμβολο ανάβει ενώ οδηγείτε αν υπάρχει κάποιο πρόβλημα στο σύστημα μετάδοσης κίνησης. Στην οθόνη του οδηγού εμφανίζεται ταυτόχρονα ένα επεξηγηματικό κείμενο.</p>
	<p>Υψηλή θερμοκρασία κινητήρα</p> <p>Το σύμβολο εμφανίζεται ενώ οδηγείτε, όταν η θερμοκρασία του κινητήρα είναι πολύ υψηλή. Στην οθόνη του οδηγού εμφανίζεται ταυτόχρονα ένα επεξηγηματικό κείμενο.</p>

Σχετικές πληροφορίες

- Ενδεικτικές λυχνίες στην οθόνη του οδηγού (σ. 100)
- Οθόνη οδηγού (σ. 88)

Άδεια χρήσης για την οθόνη του οδηγού

Η άδεια αποτελεί σύμβαση που παρέχει το δικαίωμα χειρισμού μιας συγκεκριμένης λειτουργίας ή το δικαίωμα χρήσης του δικαιώματος ενός τρίτου σύμφωνα με τους όρους και τις προϋποθέσεις της σύμβασης. Το παρακάτω κείμενο συνιστά τη σύμβαση της. **Βοηθήστε με τον κατασκευαστή ή τον σχεδιαστή και παρατίθεται στα Αγγλικά.**

Freetype Project License

3rd Party Software Disclaimers and License Agreements Confidential ID 06-00004-004 39 / 75 Revision 06.00A, 2015-06-09 2006-Jan-27 Copyright 1996-2002, 2006 by David Turner, Robert Wilhelm, and Werner Lemberg.

Introduction

The FreeType Project is distributed in several archive packages; some of them may contain, in addition to the FreeType font engine, various tools and contributions which rely on, or relate to, the FreeType Project. This license applies to all files found in such packages, and which do not fall under their own explicit license. The license affects thus the FreeType font engine, the test programs, documentation and makefiles, at the very least. This license was inspired by the BSD, Artistic, and IJG (Independent JPEG Group) licenses, which all encourage inclusion and use of free software in commercial and freeware products alike. As a

consequence, its main points are that: o We don't promise that this software works. However, we will be interested in any kind of bug reports. (as is' distribution) o You can use this software for whatever you want, in parts or full form, without having to pay us. (royalty-free' usage) o You may not pretend that you wrote this software. If you use it, or only parts of it, in a program, you must acknowledge somewhere in your documentation that you have used the FreeType code. ('credits') We specifically permit and encourage the inclusion of this software, with or without modifications, in commercial products. We disclaim all warranties covering The FreeType Project and assume no liability related to The FreeType Project. Finally, many people asked us for a preferred form for a credit/disclaimer to use in compliance with this license. We thus encourage you to use the following text:

"Portions of this software are copyright © 2013 The FreeType Project (www.freetype.org). All rights reserved."

Legal Terms

0. Definitions – Throughout this license, the terms 'package', 'FreeType Project', and 'FreeType archive' refer to the set of files originally distributed by the authors (David Turner, Robert Wilhelm, and Werner Lemberg) as the 'FreeType Project', be they named as alpha, beta or final release. 'You' refers to the licensee, or person using the project, where

'using' is a generic term including compiling the project's source code as well as linking it to form a 'program' or 'executable'. This program is referred to as 'a program using the FreeType engine'. This license applies to all files distributed in the original FreeType Project, including all source code, binaries and documentation, unless otherwise stated in the file in its original, unmodified form as distributed in the original archive. If you are unsure whether or not a particular file is covered by this license, you must contact us to verify this. The FreeType Project is copyright (C) 1996-2000 by David Turner, Robert Wilhelm, and Werner Lemberg. All rights reserved except as specified below.

1. No Warranty – THE FREETYPE PROJECT IS PROVIDED 'AS IS' WITHOUT WARRANTY OF ANY KIND, EITHER EXPRESS OR IMPLIED, INCLUDING, BUT NOT LIMITED TO, WARRANTIES OF MERCHANTABILITY AND FITNESS FOR A PARTICULAR PURPOSE. IN NO EVENT WILL ANY OF THE AUTHORS OR COPYRIGHT HOLDERS BE LIABLE FOR ANY DAMAGES CAUSED BY THE USE OR THE INABILITY TO USE, OF THE FREETYPE PROJECT. '

2. Redistribution – This license grants a worldwide, royalty-free, perpetual and irrevocable right and license to use, execute, perform, compile, display, copy, create derivative works of, distribute and sublicense

the FreeType Project (in both source and object code forms) and derivative works thereof for any purpose; and to authorize others to exercise some or all of the rights granted herein, subject to the following conditions: o Redistribution of source code must retain this license file (FTL.TXT) unaltered; any additions, deletions or changes to the original files must be clearly indicated in accompanying documentation. The copyright notices of the unaltered, original files must be preserved in all copies of source files. o Redistribution in binary form must provide a disclaimer that states that the software is based in part of the work of the FreeType Team, in the distribution documentation. We also encourage you to put an URL to the FreeType web page in your documentation, though this isn't mandatory. These conditions apply to any software derived from or based on the FreeType Project, not just the unmodified files. If you use our work, you must acknowledge us. However, no fee need be paid to us.

3. Advertising – Neither the FreeType authors and contributors nor you shall use the name of the other for commercial, advertising, or promotional purposes without specific prior written permission. We suggest, but do not require, that you use one or more of the following phrases to refer to this software in your documentation or advertising materials: 'FreeType Project', 'FreeType Engine',

'FreeType library', or 'FreeType Distribution'. As you have not signed this license, you are not required to accept it. However, as the FreeType Project is copyrighted material, only this license, or another one contracted with the authors, grants you the right to use, distribute, and modify it. Therefore, by using, distributing, or modifying the FreeType Project, you indicate that you understand and accept all the terms of this license.

4. Contacts – There are two mailing lists related to FreeType: o freetype@nongnu.org. Discusses general use and applications of FreeType, as well as future and wanted additions to the library and distribution. If you are looking for support, start in this list if you haven't found anything to help you in the documentation. o freetype-devel@nongnu.org. Discusses bugs, as well as engine internals, design issues, specific licenses, porting, etc. Our home page can be found at <http://www.freetype.org>

HarfBuzz / UCDN License

- Copyright © 2010,2011,2012 Google, Inc.
- Copyright © 2012 Mozilla Foundation
- Copyright © 2011 Codethink Limited
- Copyright © 2008,2010 Nokia Corporation and/or its subsidiary(-ies)
- Copyright © 2009 Keith Stribley

- Copyright © 2009 Martin Hosken and SIL International
- Copyright © 2007 Chris Wilson
- Copyright © 2006 Behdad Esfahbod
- Copyright © 2005 David Turner
- Copyright © 2004,2007,2008,2009,2010 Red Hat, Inc.
- Copyright © 1998-2004 David Turner and Werner Lemberg

For full copyright notices consult the individual files in the package. Permission is hereby granted, without written agreement and without license or royalty fees, to use, copy, modify, and distribute this software and its documentation for any purpose, provided that the above copyright notice and the following two paragraphs appear in all copies of this software. IN NO EVENT SHALL THE COPYRIGHT HOLDER BE LIABLE TO ANY PARTY FOR DIRECT, INDIRECT, SPECIAL, INCIDENTAL, OR CONSEQUENTIAL DAMAGES ARISING OUT OF THE USE OF THIS SOFTWARE AND ITS DOCUMENTATION, EVEN IF THE COPYRIGHT HOLDER HAS BEEN ADVISED OF THE POSSIBILITY OF SUCH DAMAGE. THE COPYRIGHT HOLDER SPECIFICALLY DISCLAIMS ANY WARRANTIES, INCLUDING, BUT NOT LIMITED TO, THE IMPLIED WARRANTIES OF MERCHANTABILITY AND FITNESS FOR A PARTICULAR PURPOSE. THE SOFTWARE



- ◀◀ PROVIDED HEREUNDER IS ON AN "AS IS" BASIS, AND THE COPYRIGHT HOLDER HAS NO OBLIGATION TO PROVIDE MAINTENANCE, SUPPORT, UPDATES, ENHANCEMENTS, OR MODIFICATIONS.

Libunibreak License

This library is released under an open-source licence, the zlib/libpng licence. Please check the file LICENCE for details. Apart from using the algorithm, part of the code is derived from the data provided under <http://www.unicode.org/Public>. And the Unicode Terms of Use may apply: URL:<http://www.unicode.org/copyright.html>

LICENSE:

- Copyright (C) 2008-2012 Wu Yongwei <wuyongwei at gmail dot com>
- Copyright (C) 2012 Tom Hacothen <tom dot hacothen at samsung dot com>

This software is provided 'as-is', without any express or implied warranty. In no event will the author be held liable for any damages arising from the use of this software. Permission is granted to anyone to use this software for any purpose, including commercial applications, and to alter it and redistribute it freely, subject to the following restrictions:

1. The origin of this software must not be misrepresented; you must not claim that you wrote the original software. If you use this software in a product, an

acknowledgement in the product documentation would be appreciated but is not required.

2. Altered source versions must be plainly marked as such, and must not be misrepresented as being the original software.
3. This notice may not be removed or altered from any source distribution.

Unicode Inc. License Agreement

EXHIBIT 1 UNICODE, INC. LICENSE AGREEMENT - DATA FILES AND SOFTWARE
Unicode Data Files include all data files under the directories <http://www.unicode.org/Public/>, <http://www.unicode.org/reports/>, and <http://www.unicode.org/cldr/data/>. Unicode Software includes any source code published in the Unicode Standard or under the directories <http://www.unicode.org/Public/>, <http://www.unicode.org/reports/>, and <http://www.unicode.org/cldr/data/>.
NOTICE TO USER: Carefully read the following legal agreement. BY DOWNLOADING, INSTALLING, COPYING OR OTHERWISE USING UNICODE INC.'S DATA FILES ("DATA FILES"), AND/OR SOFTWARE ("SOFTWARE"), YOU UNEQUIVOCALLY ACCEPT, AND AGREE TO BE BOUND BY, ALL OF THE TERMS AND CONDITIONS OF THIS AGREEMENT. IF YOU DO NOT AGREE, DO NOT DOWNLOAD, INSTALL, COPY, DISTRIBUTE OR USE THE DATA FILES OR SOFTWARE. COPYRIGHT

AND PERMISSION NOTICE Copyright © 1991-2010 Unicode, Inc. All rights reserved. Distributed under the Terms of Use in <http://www.unicode.org/copyright.html>. Permission is hereby granted, free of charge, to any person obtaining a copy of the Unicode data files and any associated documentation (the "Data Files") or Unicode software and any associated documentation (the "Software") to deal in the Data Files or Software without restriction, including without limitation the rights to use, copy, modify, merge, publish, distribute, and/or sell copies of the Data Files or Software, and to permit persons to whom the Data Files or Software are furnished to do so, provided that (a) the above copyright notice(s) and this permission notice appear with all copies of the Data Files or Software, (b) both the above copyright notice(s) and this permission notice appear in associated documentation, and (c) there is clear notice in each modified Data File or in the Software as well as in the documentation associated with the Data File(s) or Software that the data or software has been modified. THE DATA FILES AND SOFTWARE ARE PROVIDED "AS IS", WITHOUT WARRANTY OF ANY KIND, EXPRESS OR IMPLIED, INCLUDING BUT NOT LIMITED TO THE WARRANTIES OF MERCHANTABILITY, FITNESS FOR A PARTICULAR PURPOSE AND NONINFRINGEMENT OF THIRD PARTY RIGHTS. IN NO EVENT SHALL THE COPYRIGHT HOLDER OR HOLDERS

INCLUDED IN THIS NOTICE BE LIABLE FOR ANY CLAIM, OR ANY SPECIAL INDIRECT OR CONSEQUENTIAL DAMAGES, OR ANY DAMAGES WHATSOEVER RESULTING FROM LOSS OF USE, DATA OR PROFITS, WHETHER IN AN ACTION OF CONTRACT, NEGLIGENCE OR OTHER TORTIOUS ACTION, ARISING OUT OF OR IN CONNECTION WITH THE USE OR PERFORMANCE OF THE DATA FILES OR SOFTWARE. Except as contained in this notice, the name of a copyright holder shall not be used in advertising or otherwise to promote the sale, use or other dealings in these Data Files or Software without prior written authorization of the copyright holder.

ZLIB Data Compression Library License Agreement

(C) 1995-2010 Jean-loup Gailly and Mark Adler
This software is provided 'as-is', without any express or implied warranty. In no event will the authors be held liable for any damages arising from the use of this software. Permission is granted to anyone to use this software for any purpose, including commercial applications, and to alter it and redistribute it freely, subject to the following restrictions:

1. The origin of this software must not be misrepresented; you must not claim that you wrote the original software. If you use this software in a product, an acknowledgment in the product

documentation would be appreciated but is not required.

2. Altered source versions must be plainly marked as such, and must not be misrepresented as being the original software.
3. This notice may not be removed or altered from any source distribution.

Jean-loup Gailly Mark Adler jloup@gzip.org madler@alumni.caltech.edu If you use the zlib library in a product, we would appreciate *not* receiving lengthy legal documents to sign. The sources are provided for free but without warranty of any kind. The library has been entirely written by Jean-loup Gailly and Mark Adler; it does not include third-party code. If you redistribute modified sources, we would appreciate that you include in the file ChangeLog history information documenting your changes. Please read the FAQ for more information on the distribution of modified source versions.

Άδεια GLEW (τροποποιημένη άδεια BSD)

The OpenGL Extension Wrangler Library

- Copyright (C) 2002-2008, Milan Ikits <milan.ikits@ieee.org>
- Copyright (C) 2002-2008, Marcelo E. Magallon <mmagallo@debian.org>
- Copyright (C) 2002, Lev Povalahev

All rights reserved.

Redistribution and use in source and binary forms, with or without modification, are permitted provided that the following conditions are met: Redistributions of source code must retain the above copyright notice, this list of conditions and the following disclaimer. * Redistributions in binary form must reproduce the above copyright notice, this list of conditions and the following disclaimer in the documentation and/or other materials provided with the distribution. * The name of the author may be used to endorse or promote products derived from this software without specific prior written permission. THIS SOFTWARE IS PROVIDED BY THE COPYRIGHT HOLDERS AND CONTRIBUTORS "AS IS" AND ANY EXPRESS OR IMPLIED WARRANTIES, INCLUDING, BUT NOT LIMITED TO, THE IMPLIED WARRANTIES OF MERCHANTABILITY AND FITNESS FOR A PARTICULAR PURPOSE ARE DISCLAIMED. IN NO EVENT SHALL THE COPYRIGHT OWNER OR CONTRIBUTORS BE LIABLE FOR ANY DIRECT, INDIRECT, INCIDENTAL, SPECIAL, EXEMPLARY, OR CONSEQUENTIAL DAMAGES (INCLUDING, BUT NOT LIMITED TO, PROCUREMENT OF SUBSTITUTE GOODS OR SERVICES; LOSS OF USE, DATA, OR PROFITS; OR BUSINESS INTERRUPTION) HOWEVER CAUSED AND ON ANY THEORY OF LIABILITY, WHETHER IN CONTRACT, STRICT LIABILITY, OR TORT (INCLUDING NEGLIGENCE OR OTHERWISE) ARISING IN



- ◀ ANY WAY OUT OF THE USE OF THIS SOFTWARE, EVEN IF ADVISED OF THE POSSIBILITY OF SUCH DAMAGE.

Σχετικές πληροφορίες

- Οθόνη οδηγού (σ. 88)

Μενού εφαρμογών στην οθόνη του οδηγού

Το μενού εφαρμογών στην οθόνη του οδηγού παρέχει γρήγορη πρόσβαση στις λειτουργίες, που χρησιμοποιούνται συνήθως για ορισμένες εφαρμογές.



Η εικόνα είναι απλοποιημένη.

Αντί για την κεντρική οθόνη, μπορείτε να χρησιμοποιήσετε το μενού εφαρμογών στην οθόνη του οδηγού από τα χειριστήρια στη δεξιά πλευρά του τιμονιού. Το μενού εφαρμογών καθιστά ευκολότερη την εναλλαγή μεταξύ των διαφορετικών εφαρμογών ή των λειτουργιών εντός των εφαρμογών, χωρίς να χρειάζεται να αφήσετε το τιμόνι.

Λειτουργίες μενού εφαρμογών

Οι διαφορετικές εφαρμογές παρέχουν πρόσβαση σε διαφορετικούς τύπους λειτουργιών. Μπορείτε να χειρίζεστε τις παρακάτω εφαρμο-

γές και τις σχετικές λειτουργίες τους από το μενού εφαρμογών:

Εφαρμογή	Λειτουργίες
Υπολογιστής ταξιδιού	Επιλογή χιλιομετρική, επιλογή περιεχομένου που εμφανίζεται στην οθόνη του οδηγού, κ.λπ.
Ηχοσύστημα	Επιλογή ενεργής πηγής για το media player.
Τηλέφωνο	Κλήση μιας επαφής από τη λίστα κλήσεων.
Πλοήγηση	Καθοδήγηση προς τον προορισμό, κ.λπ.

Σχετικές πληροφορίες

- Οθόνη οδηγού (σ. 88)
- Επισκόπηση της κεντρικής οθόνης (σ. 114)
- Διαχείριση του μενού εφαρμογών στην οθόνη του οδηγού (σ. 109)

Διαχείριση του μενού εφαρμογών στην οθόνη του οδηγού

Ο χειρισμός του μενού εφαρμογών στην οθόνη του οδηγού πραγματοποιείται από τα δεξιά χειριστήρια στο τιμόνι.

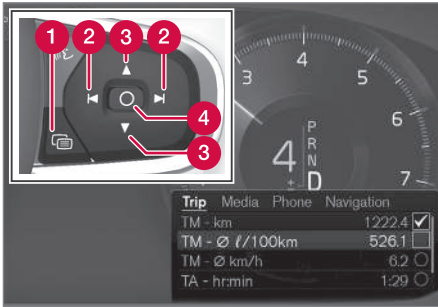

Το μενού εφαρμογών και τα δεξιά χειριστήρια στο τιμόνι. Η εικόνα είναι απλοποιημένη.

- 1 Άνοιγμα/κλείσιμο
- 2 Αριστερά/δεξιά
- 3 Επάνω/κάτω
- 4 Επιβεβαίωση

Άνοιγμα/κλείσιμο του μενού εφαρμογών

- Πατήστε άνοιγμα/κλείσιμο (1).
 - > Το μενού εφαρμογών ανοίγει/κλείνει.

ΣΗΜΕΙΩΣΗ

Το μενού εφαρμογών δεν μπορεί να ανοίξει, όταν στην οθόνη του οδηγού υπάρχει μη επιβεβαιωμένο μήνυμα. Πρέπει να επιβεβαιώσετε το μήνυμα, για να μπορέσει να ανοίξει το μενού εφαρμογών.

Το μενού εφαρμογών κλείνει αυτόματα αν δεν πατηθεί κανένα κουμπί ή αν έχουν ενεργοποιηθεί συγκεκριμένες επιλογές.

Περιήγηση και επιλογή στο μενού εφαρμογών:

1. Μπορείτε να περιηγηθείτε στις διάφορες εφαρμογές, πατώντας το αριστερό ή το δεξί βέλος (2).
 - > Οι λειτουργίες για την προηγούμενη/επόμενη εφαρμογή εμφανίζονται στο μενού εφαρμογών.
2. Για να περιηγηθείτε στις λειτουργίες για την επιλεγμένη εφαρμογή, πατήστε πάνω ή κάτω (3).

3. Επιβεβαιώστε ή μαρκάρετε μια επιλογή για τη λειτουργία πατώντας στην επιβεβαίωση (4).
 - > Η λειτουργία ενεργοποιείται και για ορισμένες επιλογές το μενού εφαρμογών στη συνέχεια κλείνει.

Αν ανοίξετε το μενού εφαρμογών ξανά, ανοίγει στα δεξιά των λειτουργιών για τη λειτουργία που επιλέχθηκε πιο πρόσφατα.

Σχετικές πληροφορίες

- Μενού εφαρμογών στην οθόνη του οδηγού (σ. 108)
- Μηνύματα στην οθόνη του οδηγού (σ. 110)

Μηνύματα στην οθόνη του οδηγού

Στην οθόνη του οδηγού μπορούν να εμφανίζονται μηνύματα που ενημερώνουν ή βοηθούν τον οδηγό σε περίπτωση διαφορετικών συμβάντων.



Παραδείγματα μηνυμάτων στην οθόνη του οδηγού. Η εικόνα είναι απλοποιημένη - τα εξαρτήματα μπορεί να διαφέρουν ανάλογα με το μοντέλο του αυτοκινήτου.

Στην οθόνη του οδηγού εμφανίζονται μηνύματα υψηλής προτεραιότητας για τον οδηγό.

Τα μηνύματα μπορούν να εμφανίζονται σε διαφορετικά σημεία της οθόνης του οδηγού, ανάλογα ποιες πληροφορίες εμφανίζονται τη συγκεκριμένη στιγμή. Μετά από λίγο, ή όταν ο οδηγός έχει επιβεβαιώσει το μήνυμα/προβεί σε κατάλληλη ενέργεια αν χρειάζεται, το μήνυμα σταματά να εμφανίζεται στην οθόνη του οδηγού. Αν ένα μήνυμα χρειάζεται να αποθηκευτεί, τοποθετείται στην εφαρμογή **Κατάσταση**

Αυτοκινήτου, η οποία ανοίγει από την προβολή εφαρμογών στην κεντρική οθόνη.

Η σύνταξη του μηνύματος μπορεί να διαφέρει και μπορεί να εμφανίζεται μαζί με γραφικά, σύμβολα ή κουμπιά για την επιβεβαίωση του μηνύματος ή την αποδοχή ενός αιτήματος, για παράδειγμα.

Μηνύματα σέρβις

Παρακάτω παρατίθενται ορισμένα σημαντικά μηνύματα σέρβις και η σημασία τους.

Μήνυμα	Ερμηνεία
Σταματήστε σε ασφαλές σημείο^A	Σταματήστε και σβήστε τον κινητήρα. Σοβαρός κίνδυνος ζημιάς - συμβουλευτείτε ένα συνεργείο ^B .
Σβήστε τον κινητήρα^A	Σταματήστε και σβήστε τον κινητήρα. Σοβαρός κίνδυνος ζημιάς - συμβουλευτείτε ένα συνεργείο ^B .
Σέρβις επείγον. Μεταβείτε σε συνεργείο^A	Απευθυνθείτε σε ένα συνεργείο ^B ώστε το αυτοκίνητο να ελεγχθεί άμεσα.
Απαιτείται σέρβις^A	Απευθυνθείτε σε ένα συνεργείο ^B ώστε το αυτοκίνητο να ελεγχθεί το συντομότερο δυνατό.

Μήνυμα	Ερμηνεία
Τακτική συντήρηση Ωρα για ραντεβού για συντήρηση	Ωρα για το προγραμματισμένο σέρβις - απευθυνθείτε σε ένα συνεργείο ^B . Εμφανίζεται πριν από την ημερομηνία επόμενου σέρβις.
Τακτική συντήρηση Ωρα για συντήρηση	Ωρα για το προγραμματισμένο σέρβις - απευθυνθείτε σε ένα συνεργείο ^B . Εμφανίζεται στην ημερομηνία επόμενου σέρβις.
Τακτική συντήρηση Η προγραμματισμένη συντήρηση έχει παρέλθει	Ωρα για το προγραμματισμένο σέρβις - απευθυνθείτε σε ένα συνεργείο ^B . Εμφανίζεται όταν η ημερομηνία για σέρβις έχει παρέλθει.
Προσωρινά απενεργογ.^A	Μια λειτουργία έχει απενεργοποιηθεί προσωρινά και επαναρρυθμίζεται αυτόματα ενώ οδηγείτε ή μετά από την επόμενη εκκίνηση του κινητήρα.

^A Τμήμα μηνύματος, εμφανίζεται μαζί με πληροφορίες σχετικά με το πού έχει εμφανιστεί το πρόβλημα.

^B Συνιστάται να απευθυνθείτε σε ένα εξουσιοδοτημένο συνεργείο της Volvo.

Σχετικές πληροφορίες

- Διαχείριση μηνυμάτων στην οθόνη του οδηγού (σ. 111)
- Διαχείριση μηνύματος που αποθηκεύτηκε από την οθόνη του οδηγού (σ. 112)
- Μήνυμα στην κεντρική οθόνη (σ. 150)

Διαχείριση μηνυμάτων στην οθόνη του οδηγού

Ο χειρισμός των μηνυμάτων που εμφανίζονται στην οθόνη του οδηγού γίνεται από τα δεξιά χειριστήρια του τιμονιού.



Ενδεικτικά μηνύματα στην οθόνη του οδηγού και στα δεξιά χειριστήρια του τιμονιού. Η εικόνα είναι απλοποιημένη - τα εξαρτήματα μπορεί να διαφέρουν ανάλογα με το μοντέλο του αυτοκινήτου.

- ❶ Αριστερά/δεξιά
- ❷ Επιβεβαίωση

Ορισμένα μηνύματα στην οθόνη του οδηγού περιέχουν ένα ή περισσότερα κουμπιά για την επιβεβαίωση του μηνύματος ή την αποδοχή ενός αιτήματος, για παράδειγμα.

Διαχείριση νέου μηνύματος

Για τα μηνύματα με κουμπιά:

1. Μπορείτε να περιηγηθείτε στα κουμπιά, πατώντας το αριστερό ή το δεξί βέλος (1).
2. Επιβεβαιώστε την επιλογή σας πατώντας στην επιβεβαίωση (2).
 - > Το μήνυμα σταματά να εμφανίζεται στην οθόνη του οδηγού.

Για τα μηνύματα χωρίς κουμπιά:

- Κλείστε το μήνυμα πατώντας στην επιβεβαίωση (2) ή αφήστε το μήνυμα να κλείσει αυτόματα μετά από λίγο.
 - > Το μήνυμα σταματά να εμφανίζεται στην οθόνη του οδηγού.

Αν ένα μήνυμα χρειάζεται να αποθηκευτεί, τοποθετείται στην εφαρμογή **Κατάσταση Αυτοκινήτου**, η οποία ανοίγει από την προβολή εφαρμογών στην κεντρική οθόνη. Παράλληλα στην κεντρική οθόνη εμφανίζεται το μήνυμα **Μην αυτ αποθηκ στην εφαρμ Κατάστ Αυτ**.

Σχετικές πληροφορίες

- Μηνύματα στην οθόνη του οδηγού (σ. 110)
- Διαχείριση μηνύματος που αποθηκεύτηκε από την οθόνη του οδηγού (σ. 112)
- Μήνυμα στην κεντρική οθόνη (σ. 150)

Διαχείριση μηνύματος που αποθηκεύτηκε από την οθόνη του οδηγού

Είτε αποθηκεύτηκαν από την οθόνη του οδηγού είτε από την κεντρική οθόνη, η διαχείριση των μηνυμάτων πραγματοποιείται στην κεντρική οθόνη.

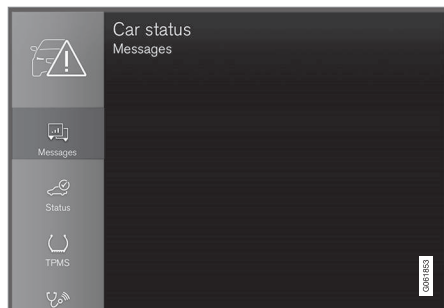

Μπορείτε να δείτε τα αποθηκευμένα μηνύματα στην εφαρμογή **Κατάσταση Αυτοκινήτου**.



Τα μηνύματα που εμφανίζονται στην οθόνη του οδηγού και πρέπει να αποθηκευτούν τοποθετούνται στην εφαρμογή **Κατάσταση Αυτοκινήτου** στην κεντρική οθόνη. Παράλληλα στην

κεντρική οθόνη εμφανίζεται το μήνυμα **Μνμ αυτ αποθηκ στην εφαρμ Κατάστ Αυτ**.

Ανάγνωση ενός αποθηκευμένου μηνύματος

Για να διαβάσετε ένα αποθηκευμένο μήνυμα αμέσως:

- Πατήστε το κουμπί στα δεξιά του μηνύματος **Μνμ αυτ αποθηκ στην εφαρμ Κατάστ Αυτ** στην κεντρική οθόνη.
 - > Το αποθηκευμένο μήνυμα εμφανίζεται στην εφαρμογή **Κατάσταση Αυτοκινήτου**.

Για να διαβάσετε ένα αποθηκευμένο μήνυμα αργότερα:

1. Ανοίξετε την εφαρμογή **Κατάσταση Αυτοκινήτου** από την προβολή εφαρμογών στην κεντρική οθόνη.
 - > Η εφαρμογή ανοίγει στην κάτω επιμέρους προβολή στην αρχική προβολή.
2. Επιλέξτε την καρτέλα **Μηνύματα** στην εφαρμογή.
 - > Εμφανίζεται μια λίστα με τα αποθηκευμένα μηνύματα.
3. Πατήστε σε ένα μήνυμα για να αναπυχθεί/ελαχιστοποιηθεί.
 - > Περισσότερες πληροφορίες για το μήνυμα εμφανίζονται στη λίστα και η εικόνα στα αριστερά στην εφαρμογή δείχνει πληροφορίες για το μήνυμα με τη μορφή γραφικών.

Διαχείριση ενός αποθηκευμένου μηνύματος

Στην ανεπτυγμένη λειτουργία, σε ορισμένα μηνύματα υπάρχουν δύο κουμπιά διαθέσιμα για την κράτηση για σέρβις ή την ανάγνωση του εγχειριδίου κατόχου.

Για να κάνετε κράτηση για σέρβις από ένα αποθηκευμένο μήνυμα:

- Στην ανεπτυγμένη λειτουργία για το μήνυμα, πατήστε **Αίτημα για ραντεβούΚαλέστε για να κλείσετε ραντεβ⁴** για βοήθεια σχετικά με την κράτηση για σέρβις.
 - > Με **Αίτημα για ραντεβού**: Η καρτέλα **Ραντεβού** ανοίγει στην εφαρμογή και δημιουργεί ένα αίτημα κράτησης για εργασίες σέρβις και επισκευής.
 - Με **Καλέστε για να κλείσετε ραντεβ**: Η εφαρμογή τηλεφώνου ενεργοποιείται και καλεί ένα κέντρο εξυπηρέτησης για κράτηση για εργασίες σέρβις και επισκευής.

Για να διαβάσετε το εγχειρίδιο κατόχου για ένα αποθηκευμένο μήνυμα:

⁴ Ανάλογα με την αγορά. Χρειάζεται επίσης να καταχωρηθεί το Volvo ID και το επιλεγμένο συνεργείο.

- Στην ανεπτυγμένη λειτουργία για το μήνυμα, πατήστε **Εγχειρίδιο κατόχου** για να διαβάσετε το μήνυμα στο εγχειρίδιο κατόχου.
 - > Το εγχειρίδιο κατόχου ανοίγει στην κεντρική οθόνη και εμφανίζει πληροφορίες που αφορούν στο μήνυμα.

Τα μηνύματα που είναι αποθηκευμένα στην εφαρμογή διαγράφονται αυτόματα κάθε φορά που ο κινητήρας τίθεται σε λειτουργία.

Σχετικές πληροφορίες

- Μηνύματα στην οθόνη του οδηγού (σ. 110)
- Διαχείριση μηνυμάτων στην οθόνη του οδηγού (σ. 111)
- Μήνυμα στην κεντρική οθόνη (σ. 150)

Επισκόπηση της κεντρικής οθόνης

Ο χειρισμός πολλών από τις λειτουργίες του αυτοκινητού πραγματοποιείται από την

κεντρική οθόνη. Εδώ παρουσιάζεται η κεντρική οθόνη και οι σχετικές επιλογές.

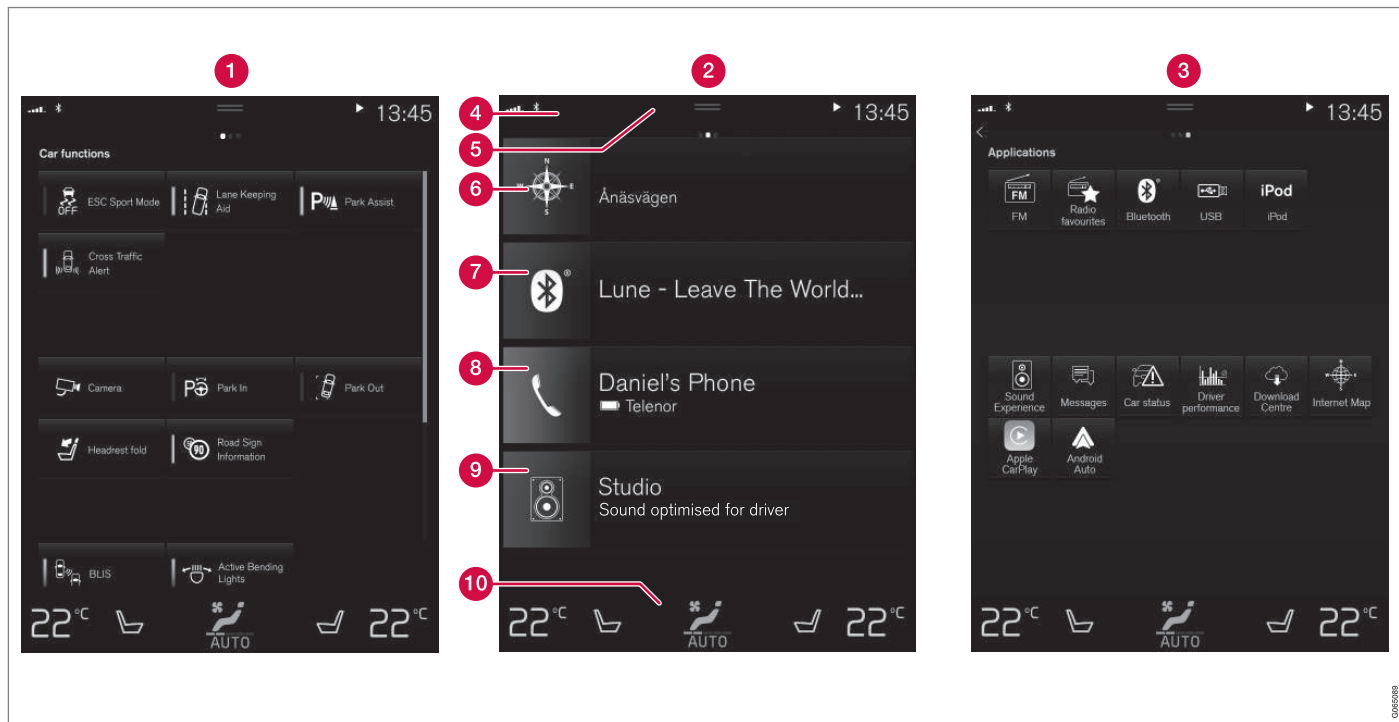

Τρεις από τις βασικές προβολές της κεντρικής οθόνης. Σαρώστε δεξιά ή αριστερά για πρόσβαση στην προβολή λειτουργιών ή εφαρμογών αντίστοιχα⁵.

- 1 Προβολή λειτουργιών - λειτουργίες του αυτοκινήτου που ενεργοποιούνται ή απενεργοποιούνται με ένα πάτημα. Ορισμένες λειτουργίες ενεργοποιούν επίσης άλλες λειτουργίες, που σημαίνει ότι ανοίγουν ένα παράθυρο με επιλογές ρύθμισης. Για παράδειγμα **Κάμερα**.
- 2 Αρχική προβολή - η πρώτη προβολή που εμφανίζεται όταν ενεργοποιείται η οθόνη.
- 3 Προβολή εφαρμογών (app) - εφαρμογές που έχουν ληφθεί (download) (εφαρμογές τρίτων) και εφαρμογές για ενσωματωμένες λειτουργίες, όπως **Ραδιόφωνο FM**. Πατήστε στο εικονίδιο της εφαρμογής για να ανοίξει η εφαρμογή.
- 4 Γραμμή κατάστασης - οι λειτουργίες στο αυτοκίνητο εμφανίζονται δεξιά στο επάνω μέρος της οθόνης. Οι πληροφορίες δικτύου και σύνδεσης εμφανίζονται στην αριστερή πλευρά της γραμμής κατάστασης, ενώ οι πληροφορίες που αφορούν στα (πολυ)μέσα, το ρολόι και η ένδειξη ότι υπάρχει δραστηριότητα σε εξέλιξη στο παρασκήνιο εμφανίζονται δεξιά.
- 5 Πάνω προβολή - σύρετε προς τα κάτω στην καρτέλα για πρόσβαση στην πάνω προβολή. Οι **Ρυθμίσεις**, το **Εγχειρίδιο κατόχου**, το **Προφίλ** και τα αποθηκευμένα μηνύματα του αυτοκινήτου είναι προσβάσιμα από εδώ. Σε ορισμένες περιπτώσεις,

οι ρυθμίσεις ειδικού περιεχομένου (π.χ. **Πλοήγηση Ρυθμίσεις**) και το εγχειρίδιο κατόχου ειδικού περιεχομένου (π.χ. **Πλοήγηση Εγχειρίδιο**) είναι επίσης προσβάσιμα στην επάνω προβολή.

- 6 Πλοήγηση - οδηγεί στην πλοήγηση με χάρτη, π.χ. με το Sensus Navigation*. Πατήστε στην επιμέρους προβολή για να αναπτυχθεί.
- 7 Πολυ(μέσα) - πρόσφατα χρησιμοποιημένες εφαρμογές που σχετίζονται με τα (πολυ)μέσα. Πατήστε στην επιμέρους προβολή για να αναπτυχθεί.
- 8 Τηλέφωνο - από εδώ μπορείτε να αποκτήσετε πρόσβαση στη λειτουργία του τηλεφώνου. Πατήστε στην επιμέρους προβολή για να αναπτυχθεί.
- 9 Πρόσθετη επιμέρους προβολή - πρόσφατα χρησιμοποιημένες εφαρμογές ή λειτουργίες του αυτοκινήτου που δεν υπάρχουν σε καμία από τις υπόλοιπες επιμέρους προβολές. Πατήστε στην επιμέρους προβολή για να αναπτυχθεί.
- 10 Γραμμή κλιματισμού - πληροφορίες και άμεση αλληλεπίδραση για τη ρύθμιση της θερμοκρασίας και της θέρμανσης καθισμάτων*. Πατήστε στο σύμβολο στο κέντρο της γραμμής κλιματισμού για να ανοίξει η προβολή κλιματισμού με περισσότερες επιλογές ρύθμισης.

Σχετικές πληροφορίες

- Διαχείριση της κεντρικής οθόνης (σ. 117)
- Περιήγηση στις προβολές της κεντρικής οθόνης (σ. 121)
- Προβολή λειτουργιών στην κεντρική οθόνη (σ. 128)
- Εφαρμογές (σ. 538)
- Σύμβολα στη γραμμή κατάστασης της κεντρικής οθόνης (σ. 130)
- Άλλες ρυθμίσεις στην επάνω προβολή της κεντρικής οθόνης (σ. 141)
- Άνοιγμα ρύθμισης ειδικού περιεχομένου στην κεντρική οθόνη (σ. 142)
- Εγχειρίδιο κατόχου στην κεντρική οθόνη (σ. 19)
- Ηχοσύστημα (σ. 548)
- Τηλέφωνο (σ. 565)
- Διακόπτες κλιματισμού (σ. 219)
- Απενεργοποίηση και αλλαγή της έντασης ήχου του συστήματος στην κεντρική οθόνη (σ. 140)
- Αλλαγή της εμφάνισης στην κεντρική οθόνη (σ. 139)
- Αλλαγή της γλώσσας συστήματος (σ. 141)
- Αλλαγή μονάδων μέτρησης του συστήματος (σ. 140)

⁵ Οι προβολές αντιστρέφονται στα δεξιότιμα αυτοκίνητα.



- ◀◀ • Καθαρισμός της κεντρικής οθόνης (σ. 686)
- Μήνυμα στην κεντρική οθόνη (σ. 150)

Διαχείριση της κεντρικής οθόνης

Ο χειρισμός και η ρύθμιση πολλών από τις λειτουργίες του αυτοκινήτου πραγματοποιείται από την κεντρική οθόνη. Η κεντρική οθόνη είναι οθόνη αφής που λειτουργεί μέσω της αφής.

Χρήση των λειτουργιών της οθόνης αφής στην κεντρική οθόνη

Η οθόνη αποκρίνεται διαφορετικά, ανάλογα αν πιέσετε, σύρετε ή σαρώσετε με το δάχτυλό σας στην επιφάνειά της. Μπορείτε να πραγμα-

τοποιείτε ενέργειες, όπως περιήγηση στις διάφορες προβολές, επισήμανση αντικειμένων και κύλιση σε μια λίστα, αγγίζοντας την οθόνη με διαφορετικούς τρόπους.

Ένα φιλμ υπερύθρων ακριβώς πάνω από την επιφάνεια της οθόνης επιτρέπει στην οθόνη να ανιχνεύει ότι υπάρχει δάχτυλο ακριβώς μπροστά της. Αυτή η τεχνολογία σας επιτρέπει να χρησιμοποιείτε την οθόνη ακόμη και όταν φοράτε γάντια.

Υπάρχει η δυνατότητα χρήσης της οθόνης από δύο άτομα ταυτόχρονα, π.χ. για τη ρύθμιση



του κλιματισμού για την πλευρά του οδηγού και του συνοδηγού αντίστοιχα.







ΣΗΜΑΝΤΙΚΟ

Μη χρησιμοποιείτε αιχμηρά αντικείμενα στην οθόνη, διότι μπορεί να γδαρθεί.

Στον παρακάτω πίνακα παρατίθενται οι διαφορετικοί τρόποι χειρισμού της οθόνης:

Διαδικασία	Εκτέλεση	Αποτέλεσμα
	Πατήστε μία φορά.	Επισημαίνει ένα αντικείμενο, επιβεβαιώνει μια επιλογή ή ενεργοποιεί μια λειτουργία.
	Πατήστε δύο φορές γρήγορα.	Γίνεται ζουμ σε ένα ψηφιακό αντικείμενο, όπως στο χάρτη.
	Πατήστε και κρατήστε πατημένο.	Πιάνει ένα αντικείμενο. Μπορείτε να το χρησιμοποιήσετε για να μετακινήσετε εφαρμογές ή σημεία του χάρτη πάνω στον χάρτη. Πατήστε και κρατήστε πατημένο το δάχτυλό σας στην οθόνη και ταυτόχρονα σύρετε το αντικείμενο στη θέση που θέλετε.
	Αγγίξτε μία φορά με δύο δάχτυλα.	Γίνεται σμίκρυνση σε ένα ψηφιακό αντικείμενο, όπως στον χάρτη.



Διαδικασία	Εκτέλεση	Αποτέλεσμα
	Σύρετε	Εναλλαγή ανάμεσα στις διαφορετικές προβολές ή κύλιση σε μια λίστα, κείμενο ή προβολή. Κρατήστε το πατημένο και σύρετε για να μετακινήσετε εφαρμογές ή σημεία του χάρτη στον χάρτη. Σύρετε οριζόντια ή κάθετα κατά πλάτος της οθόνης.
	Σαρώστε/σύρετε γρήγορα	Εναλλαγή ανάμεσα στις διαφορετικές προβολές ή κύλιση σε μια λίστα, κείμενο ή προβολή. Σύρετε οριζόντια ή κάθετα κατά πλάτος της οθόνης. Λάβετε υπόψη σας ότι, αν αγγίξετε το επάνω τμήμα της οθόνης, μπορεί να ανοίξει η επάνω προβολή.
	Σύρετε και διαχωρίστε	Μεγέθυνση.
	Σύρετε και ενώστε	Σμίκρυνση.

Επιστροφή στην αρχική προβολή από άλλη προβολή

1. Πατήστε στιγμιαία το κουμπί αρχικής προβολής κάτω από την κεντρική οθόνη.
 - > Εμφανίζεται το πιο πρόσφατο πρόγραμμα λειτουργίας της οθόνης αρχικής προβολής.
2. Πατήστε το στιγμιαία ξανά.
 - > Όλες οι επιμέρους προβολές στην αρχική προβολή έχουν οριστεί στην προεπιλεγμένη τους ρύθμιση.

i ΣΗΜΕΙΩΣΗ

Στην στάνταρ λειτουργία της προβολής αρχικής σελίδας - πατήστε στιγμιαία το κουμπί αρχικής σελίδας. Στην οθόνη εμφανίζεται μια κινούμενη εικόνα που παρέχει πρόσβαση σε διαφορετικές προβολές.

Κύλιση σε λίστα, άρθρο ή προβολή

Όταν στην οθόνη εμφανιστεί ο δείκτης κύλισης, είναι εφικτή η κύλιση προς τα κάτω ή πάνω στην προβολή. Σαρώστε προς τα κάτω/προς τα πάνω οπουδήποτε στην προβολή.

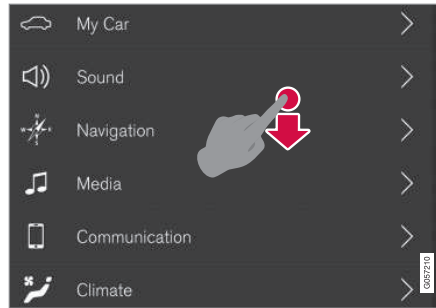

Ο δείκτης κύλισης εμφανίζεται στην κεντρική οθόνη, όταν η κύλιση στην προβολή είναι εφικτή.

Χρήση των χειριστηρίων στην κεντρική οθόνη

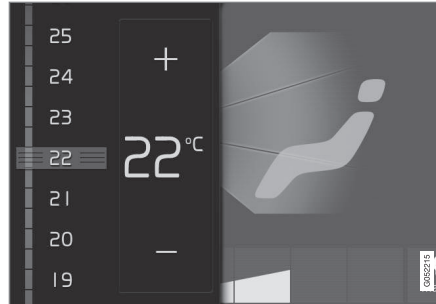

Διακόπτης ρύθμισης θερμοκρασίας.

Το χειριστήριο χρησιμοποιείται για πολλές από τις λειτουργίες του αυτοκινήτου. Μπορείτε να

ρυθμίσετε π.χ. τη θερμοκρασία με έναν από τους εξής τρόπους:

- σύρετε το χειριστήριο μέχρι την επιθυμητή θερμοκρασία,
- πατήστε + ή – για να αυξηθεί ή να μειωθεί η θερμοκρασία σταδιακά, ή
- πατήστε στη θερμοκρασία που θέλετε στο χειριστήριο.

Σχετικές πληροφορίες

- Ενεργοποίηση και απενεργοποίηση της κεντρικής οθόνης (σ. 120)
- Μετακίνηση εφαρμογών και κουμπιών στην κεντρική οθόνη (σ. 130)
- Πληκτρολόγιο στην κεντρική οθόνη (σ. 132)

Ενεργοποίηση και απενεργοποίηση της κεντρικής οθόνης

Μπορείτε να μειώνετε τη φωτεινότητα της κεντρικής οθόνης και να την επανεργοποιείτε από το κουμπί αρχικής προβολής κάτω από την οθόνη.



Κουμπί αρχικής προβολής για την κεντρική οθόνη.

Όταν χρησιμοποιείται το κουμπί αρχικής προβολής, η φωτεινότητα της οθόνης μειώνεται και η οθόνη αφής δεν αποκρίνεται πλέον στην αφή. Η γραμμή κλιματισμού εξακολουθεί να εμφανίζεται. Όλες οι λειτουργίες που είναι συνδεδεμένες στην οθόνη εξακολουθούν να εκτελούνται, όπως το σύστημα κλιματισμού, το ηχοσύστημα, η καθοδήγηση* και οι εφαρμογές. Όταν η φωτεινότητα της κεντρικής οθόνης έχει μειωθεί, είναι καλή ευκαιρία να την καθαρίζετε. Μπορείτε επίσης να χρησιμοποιήσετε αυτή τη λειτουργία για να μειώσετε τη

φωτεινότητα της οθόνης έτσι, ώστε να μην σας ενοχλεί όταν οδηγείτε.

1. Πατήστε παρατεταμένα το κουμπί αρχικής προβολής κάτω από την οθόνη.
 - > Η οθόνη μαυρίζει, με εξαίρεση τη γραμμή κλιματισμού που εξακολουθεί να φαίνεται. Όλες οι λειτουργίες που είναι συνδεδεμένες στην οθόνη εξακολουθούν να εκτελούνται.
2. Επανεργοποίηση της οθόνης - πατήστε στιγμιαία στο κουμπί αρχικής προβολής.
 - > Η προβολή που εμφανιζόταν πριν την απενεργοποίηση της οθόνης θα εμφανιστεί ξανά.

ΣΗΜΕΙΩΣΗ

Η οθόνη δεν μπορεί να απενεργοποιηθεί όταν στην οθόνη εμφανίζεται υπόδειξη για να πραγματοποιήσετε κάποια ενέργεια.

ΣΗΜΕΙΩΣΗ

Η κεντρική οθόνη απενεργοποιείται αυτόματα όταν ο κινητήρας είναι σβηστός και ανοίξει η πόρτα του οδηγού.

Σχετικές πληροφορίες

- Καθαρισμός της κεντρικής οθόνης (σ. 686)
- Αλλαγή της εμφάνισης στην κεντρική οθόνη (σ. 139)
- Επισκόπηση της κεντρικής οθόνης (σ. 114)

Περιήγηση στις προβολές της κεντρικής οθόνης

Υπάρχουν πέντε διαφορετικές βασικές προβολές στην κεντρική οθόνη: αρχική προβολή, πάνω προβολή, προβολή κλιματισμού, προβολή εφαρμογών και προβολή λειτουργιών. Η οθόνη τίθεται αυτόματα σε λειτουργία όταν ανοίγει η πόρτα του οδηγού.

Αρχική προβολή

Η αρχική προβολή είναι η προβολή που εμφανίζεται όταν ενεργοποιείται η οθόνη. Αποτελείται από τέσσερις επιμέρους προβολές:

Πλοήγηση, Μέσα ενημέρωσης, Τηλέφωνο και μία πρόσθετη επιμέρους προβολή.

Η εφαρμογή ή η λειτουργία του αυτοκινήτου που επιλέγετε από την προβολή εφαρμογών ή λειτουργιών αρχίζει στην αντίστοιχη επιμέρους προβολή της αρχικής προβολής. Π.χ. το **Ραδιόφωνο FM** αρχίζει στο τετραγωνίδιο **Μέσα ενημέρωσης**.

Το πρόσθετο τετραγωνίδιο εμφανίζει την εφαρμογή ή τη λειτουργία αυτοκινήτου που χρησιμοποιήθηκε πιο πρόσφατα, η οποία δεν σχετίζεται με καμία από τις τρεις υπόλοιπες επιμέρους προβολές.

Οι επιμέρους προβολές εμφανίζουν σύντομες πληροφορίες για κάθε διαφορετική εφαρμογή.

ΣΗΜΕΙΩΣΗ

Όταν το αυτοκίνητο τίθεται σε λειτουργία, οι επιμέρους προβολές στην αρχική προβολή δείχνουν πληροφορίες για την τρέχουσα κατάσταση των εφαρμογών.

ΣΗΜΕΙΩΣΗ

Στην στάνταρ λειτουργία της προβολής αρχικής σελίδας - πατήστε στιγμιαία το κουμπί αρχικής σελίδας. Στην οθόνη εμφανίζεται μια κινούμενη εικόνα που παρέχει πρόσβαση σε διαφορετικές προβολές.

Γραμμή κατάστασης

Οι λειτουργίες που εκτελούνται στο αυτοκίνητο εμφανίζονται στο επάνω μέρος της οθόνης. Οι πληροφορίες δικτύου και σύνδεσης εμφανίζονται στην αριστερή πλευρά της γραμμής κατάστασης, ενώ οι πληροφορίες για τα (πολυ)μέσα, το ρολόι και η ένδειξη ότι υπάρχει σε εξέλιξη δραστηριότητα στο παρασκήνιο εμφανίζονται δεξιά.

Πάνω προβολή

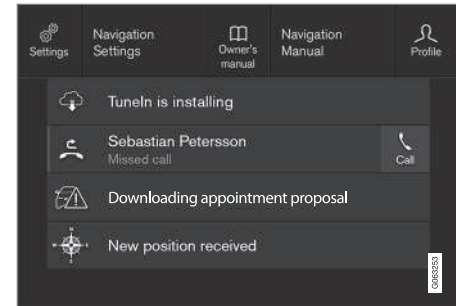

Πάνω προβολή τραβηγμένη κάτω.

Στη μέση της γραμμής κατάστασης υπάρχει μια καρτέλα στο επάνω μέρος της οθόνης. Για να ανοίξει η επάνω προβολή, πατήστε στην καρτέλα ή σύρετε/σαρώστε από πάνω προς τα κάτω κατά πλάτος της οθόνης.

Στην επάνω προβολή, έχετε πάντοτε πρόσβαση στα εξής:

- **Ρυθμίσεις**
- **Εγχειρίδιο κατόχου**
- **Προφίλ**
- Τα αποθηκευμένα μηνύματα του αυτοκινήτου.

Στην επάνω προβολή, σε ορισμένες περιπτώσεις έχετε πρόσβαση στα παρακάτω:

- Ρύθμιση ειδικού περιεχομένου (π.χ. **Πλοήγηση Ρυθμίσεις**). Αλλάξτε τις ρυθμί-



- «« σεις απευθείας στην επάνω προβολή, όταν μια εφαρμογή (π.χ. πλοήγηση) χρησιμοποιείται.
- Εγχειρίδιο κατόχου ειδικού περιεχομένου (π.χ. **Πλοήγηση Εγχειρίδιο**). Αποκτήστε πρόσβαση απευθείας από την επάνω προβολή σε άρθρα του ψηφιακού εγχειριδίου κατόχου που αφορούν στο περιεχόμενο που εμφανίζεται στην οθόνη.

Έξοδος από την πάνω προβολή - πατήστε έξω από την πάνω προβολή, στο κουμπί αρχικής προβολής ή στο κάτω μέρος της πάνω προβολής και σύρετε προς τα πάνω. Τότε εμφανίζεται η υποκείμενη προβολή και είναι ξανά διαθέσιμη για χρήση.

i ΣΗΜΕΙΩΣΗ

Η πάνω προβολή δεν είναι διαθέσιμη κατά την εκκίνηση/τερματισμό λειτουργίας ή όταν στην οθόνη εμφανίζεται κάποιο μήνυμα. Δεν είναι επίσης διαθέσιμη όταν εμφανίζεται η προβολή του συστήματος κλιματισμού.

Προβολή κλιματισμού

Η γραμμή κλιματισμού είναι πάντοτε ορατή στο κάτω μέρος της οθόνης. Εκεί μπορείτε να κάνετε απευθείας τις πιο συνήθεις ρυθμίσεις

κλιματισμού, όπως ρύθμιση θερμοκρασίας και θέρμανσης καθισμάτων και ανεμιστήρα*.



Πατήστε στο σύμβολο στο κέντρο της γραμμής κλιματισμού για να ανοίξει η προβολή κλιματισμού και να αποκτήσετε πρόσβαση σε περισσότερες ρυθμίσεις κλιματισμού.



Πατήστε στο σύμβολο για να κλείσει η προβολή κλιματισμού και να επιστρέψετε στην προηγούμενη προβολή.

Προβολή εφαρμογών

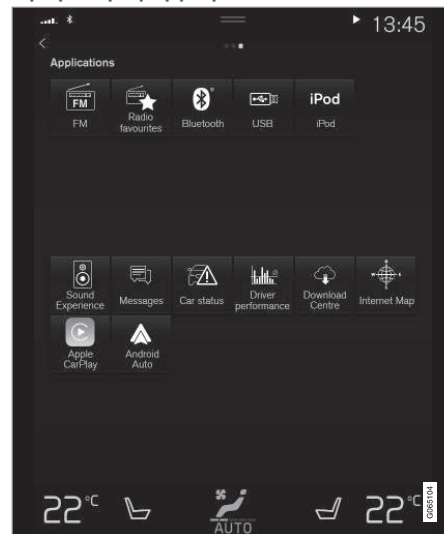

Προβολή εφαρμογών με τις εφαρμογές του αυτοκινήτου.

Από την αρχική προβολή, σαρώστε από δεξιά προς τα αριστερά⁶ κατά πλάτος της οθόνης για πρόσβαση στην προβολή εφαρμογών. Οι εφαρμογές που έχετε κατεβάσει (download) (εφαρμογές τρίτων) και εφαρμογές για ενσωματωμένες λειτουργίες, όπως **Ραδιόφωνο FM**, βρίσκονται εδώ. Για ορισμένες εφαρμογές

⁶ Ισχύει για αριστεροτίμονα αυτοκίνητα. Για δεξιότιμονα αυτοκίνητα - σαρώστε προς την αντίθετη κατεύθυνση.

γές, στην προβολή εφαρμογών εμφανίζονται απευθείας σύντομες πληροφορίες, όπως ο αριθμός των μη αναγνωσμένων μηνυμάτων καιμένου για τα **Μηνύματα**.

Πατήστε σε μια εφαρμογή για να ανοίξει. Η εφαρμογή τότε ανοίγει στο τετραγωνίδιο στο οποίο ανήκει, π.χ. **Μέσα ενημέρωσης**.

Μπορείτε να μετακινηθείτε με κύλιση στην προβολή εφαρμογών, ανάλογα με τον αριθμό των εφαρμογών. Μπορείτε να κάνετε κάτι τέτοιο σαρώνοντας/σύροντας από κάτω προς τα πάνω.

Επιστρέψτε στην αρχική προβολή ξανά σαρώνοντας από αριστερά προς τα δεξιά⁶ κατά πλάτος της οθόνης ή πατώντας το κουμπί αρχικής προβολής.

Προβολή λειτουργιών

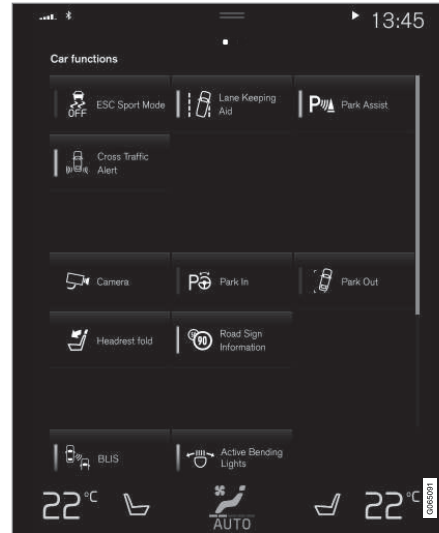

Προβολή λειτουργιών με κουμπί για τις διαφορετικές λειτουργίες του αυτοκινήτου.

Σαρώστε από αριστερά προς τα δεξιά⁶ κατά πλάτος της οθόνης για πρόσβαση στην προβολή λειτουργιών από την αρχική προβολή. Από εδώ μπορείτε να ενεργοποιείτε ή να απενεργοποιείτε διάφορες λειτουργίες του αυτοκινήτου, π.χ. **BLIS***, **Lane Keeping Aid*** και **Υποβοήθηση στάθμευσης***.

Ανάλογα με τον αριθμό των εφαρμογών, εδώ μπορείτε επίσης να μετακινηθείτε με κύλιση προς τα κάτω στην προβολή. Μπορείτε να κάνετε κάτι τέτοιο σαρώνοντας/σύροντας από κάτω προς τα πάνω.

Σε αντίθεση με την προβολή εφαρμογών, όπου μια εφαρμογή ανοίγει με ένα πάτημα, μια λειτουργία ενεργοποιείται ή απενεργοποιείται πατώντας το σχετικό κουμπί λειτουργίας. Ορισμένες λειτουργίες (λειτουργίες ενεργοποίησης) ανοίγουν σε νέο παράθυρο όταν πατήσετε πάνω τους.

Επιστρέψτε στην αρχική προβολή ξανά, σαρώνοντας από δεξιά προς τα αριστερά⁶ κατά πλάτος της οθόνης ή πατώντας το κουμπί αρχικής προβολής.

Σχετικές πληροφορίες

- Διαχείριση επιμέρους προβολών στην κεντρική οθόνη (σ. 125)
- Σύμβολα στη γραμμή κατάστασης της κεντρικής οθόνης (σ. 130)
- Άλλες ρυθμίσεις στην επάνω προβολή της κεντρικής οθόνης (σ. 141)
- Άνοιγμα ρύθμισης ειδικού περιεχομένου στην κεντρική οθόνη (σ. 142)
- Εγχειρίδιο κατόχου στην κεντρική οθόνη (σ. 19)
- Προφίλ οδηγού (σ. 145)

⁶ Ισχύει για αριστερότιμνα αυτοκίνητα. Για δεξιότιμνα αυτοκίνητα - σαρώστε προς την αντίθετη κατεύθυνση.

- ◀◀ • Διακόπτες κλιματισμού (σ. 219)
- Εφαρμογές (σ. 538)
- Προβολή λειτουργιών στην κεντρική οθόνη (σ. 128)
- Επισκόπηση της κεντρικής οθόνης (σ. 114)

Διαχείριση επιμέρους προβολών στην κεντρική οθόνη

Η αρχική προβολή περιλαμβάνει τέσσερις επιμέρους προβολές: **Πλοήγηση, Μέσα**

ενημέρωσης, Τηλέφωνο και μια πρόσθετη επιμέρους προβολή. Αυτές οι προβολές μπορούν να αναπτυχθούν.

◀◀ Ανάπτυξη επιμέρους προβολής από την προεπιλεγμένη λειτουργία

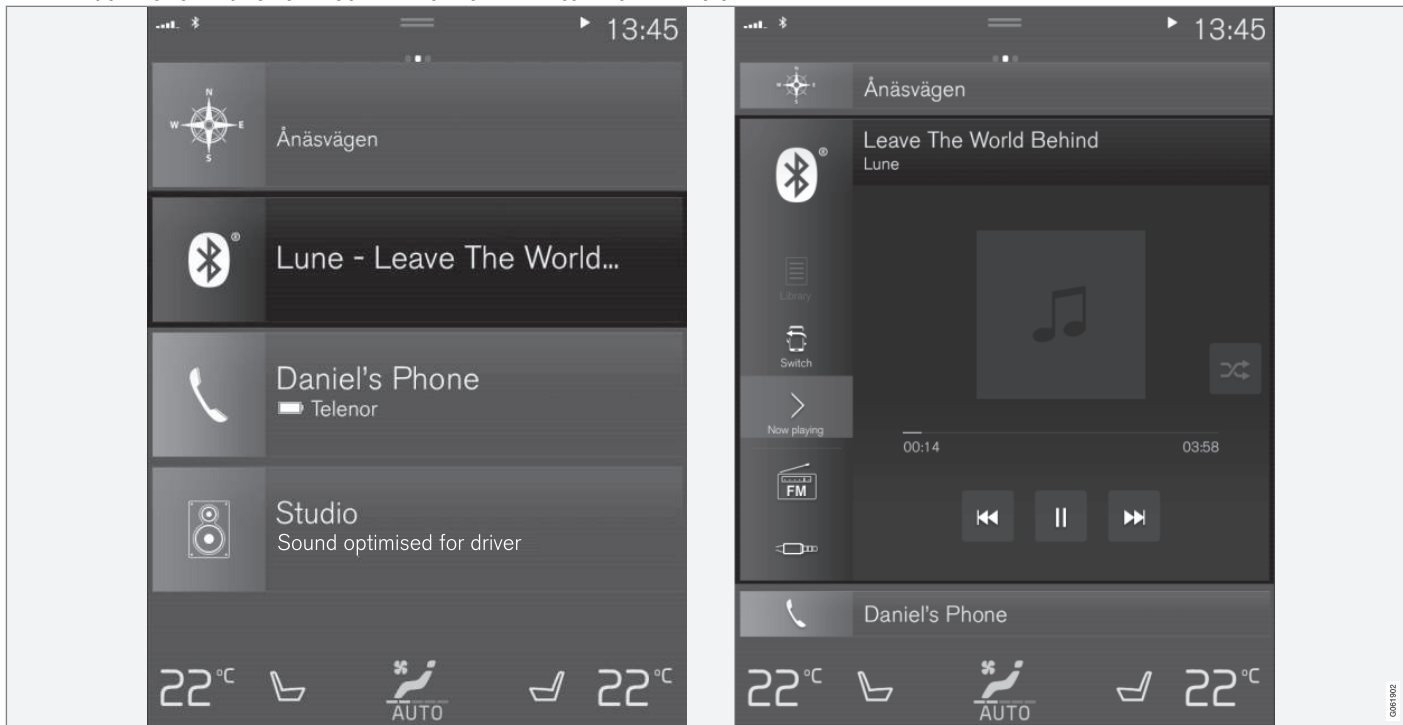

Στάνταρ λειτουργία και ανεπτυγμένη λειτουργία μιας επιμέρους προβολής στην κεντρική οθόνη.

Ανάπτυξη μιας επιμέρους προβολής

- Για τα τετραγωνίδια **Πλοήγηση**, **Μέσα ενημέρωσης** και **Τηλέφωνο**: Πατήστε οπουδήποτε στην επιμέρους προβολή. Όταν το περιεχόμενο ενός τετραγωνιδίου έχει αναπτυχθεί, το πρόσθετο τετραγωνίδιο στην αρχική προβολή αποκρύπτεται προσωρινά. Τα άλλα δύο τετραγωνίδια ελαχιστοποιούνται και εμφανίζονται μόνο συγκεκριμένες πληροφορίες. Όταν πατάτε στο πρόσθετο τετραγωνίδιο, τα υπόλοιπα τρία τετραγωνίδια ελαχιστοποιούνται και εμφανίζονται μόνο συγκεκριμένες πληροφορίες.

Η ανεπτυγμένη προβολή παρέχει πρόσβαση στις βασικές λειτουργίες της εφαρμογής.

Κλείσιμο ανεπτυγμένης επιμέρους προβολής:

- Μπορείτε να κλείσετε την επιμέρους προβολή με τρεις διαφορετικούς τρόπους.
 - Πατήστε στο πάνω μέρος της ανεπτυγμένης επιμέρους προβολής.
 - Πατήστε σε ένα άλλο τετραγωνίδιο (στο τετραγωνίδιο που θα ανοίξει στην ανεπτυγμένη λειτουργία).
 - Πατήστε στιγμιαία το κουμπί αρχικής προβολής κάτω από την κεντρική οθόνη.

Άνοιγμα ή κλείσιμο μιας επιμέρους προβολής σε πλήρη οθόνη

Η πρόσθετη επιμέρους προβολή⁷ και η επιμέρους προβολή για την **Πλοήγηση** μπορούν να ανοίξουν σε πλήρη οθόνη, με ακόμη περισσότερες πληροφορίες και επιλογές ρύθμισης.

Όταν μια νέα επιμέρους προβολή ανοίγει σε πλήρη οθόνη, δεν εμφανίζονται πληροφορίες από άλλες επιμέρους προβολές.



Στην ανεπτυγμένη λειτουργία, ανοίξτε την εφαρμογή σε πλήρη οθόνη - πατήστε στο σύμβολο.



Πατήστε στο σύμβολο για να επιστρέψετε στην ανεπτυγμένη λειτουργία ή πατήστε το κουμπί αρχικής προβολής στο κάτω μέρος της οθόνης.



Κουμπί αρχικής προβολής για την κεντρική οθόνη.

Έχετε πάντοτε τη δυνατότητα να επιστρέψετε στην αρχική προβολή πατώντας το κουμπί αρχικής προβολής. Για να επιστρέψετε στην στάνταρ αρχική προβολή από τη λειτουργία πλήρους οθόνης – πατήστε δύο φορές το κουμπί αρχικής προβολής.

Σχετικές πληροφορίες

- Διαχείριση της κεντρικής οθόνης (σ. 117)
- Ενεργοποίηση και απενεργοποίηση της κεντρικής οθόνης (σ. 120)
- Περιήγηση στις προβολές της κεντρικής οθόνης (σ. 121)

⁷ Δεν ισχύει για όλες τις εφαρμογές ή λειτουργίες του αυτοκινήτου που ανοίγουν μέσω του πρόσθετου τετραγωνιδίου.

Προβολή λειτουργιών στην κεντρική οθόνη

Όλα τα κουμπιά για τις λειτουργίες του αυτοκινήτου βρίσκονται στην προβολή λειτουργιών, που αποτελεί μία από τις βασικές

προβολές της κεντρικής οθόνης. Μπορείτε να περιηγηθείτε στην προβολή λειτουργιών από την αρχική προβολή σαρώνοντας από αριστερά προς τα δεξιά κατά πλάτος της οθόνης⁸.

Διαφορετικοί τύποι κουμπιών

Υπάρχουν τρεις διαφορετικοί τύποι κουμπιών για τις λειτουργίες του αυτοκινήτου - βλ. παρακάτω:

Τύπος κουμπιού	Ιδιότητα	Επηρεάζει τη λειτουργία του αυτοκινήτου
Κουμπιά λειτουργιών	Διαθέτουν θέσεις ενεργοποίησης/απενεργοποίησης. Όταν μια λειτουργία εκτελείται, ανάβει μια λυχνία LED στα αριστερά του εικονιδίου για το κουμπί. Πατήστε το κουμπί για να ενεργοποιήσετε/απενεργοποιήσετε μια λειτουργία.	Τα περισσότερα κουμπιά στην προβολή λειτουργιών είναι κουμπιά λειτουργιών.
Κουμπιά ενεργοποίησης	Δεν διαθέτουν θέσεις ενεργοποίησης/απενεργοποίησης. Όταν πατηθεί ένα κουμπί ενεργοποίησης, ανοίγει ένα παράθυρο για τη λειτουργία. Για παράδειγμα, μπορεί να είναι ένα παράθυρο για την αλλαγή της θέσης του καθίσματος.	<ul style="list-style-type: none"> • Κάμερα • Αναδίπλωση προσκέφαλου
Κουμπιά στάθμευσης	Διαθέτουν λειτουργία ενεργοποίησης, απενεργοποίησης και σάρωσης. Παρόμοια με τα κουμπιά λειτουργιών αλλά με μια πρόσθετη θέση για τη σάρωση θέσης στάθμευσης.	<ul style="list-style-type: none"> • Είσοδος σε θέση στάθμευσης • Έξοδος από θέση σταθμ.

⁸ Ισχύει για αριστερότιμωνα αυτοκίνητα. Για δεξιότιμωνα αυτοκίνητα - σαρώστε προς την αντίθετη κατεύθυνση.

Οι διαφορετικές λειτουργίες των κουμπιών



Όταν η λυχνία LED ανάψει με πράσινο χρώμα σε ένα κουμπί λειτουργίας ή στάθμευσης, σημαίνει ότι η λειτουργία είναι ενεργοποιημένη. Όταν ενεργοποιηθεί μια λειτουργία, εμφανίζεται πρόσθετο κείμενο με μια επεξήγηση για συγκεκριμένες λειτουργίες. Το κείμενο εμφανίζεται επί μερικά δευτερόλεπτα και στη συνέχεια το κουμπί εμφανίζεται με την ενδεικτική λυχνία LED αναμμένη.

Για τη λειτουργία **Lane Keeping Aid**, το κείμενο **Λειτουργεί μόνο σε συγκεκριμένες ταχύτητες** εμφανίζεται, για παράδειγμα, όταν πατηθεί το κουμπί.

Πατήστε το κουμπί μία φορά στιγμιαία, για να ενεργοποιηθεί ή να απενεργοποιηθεί η λειτουργία.

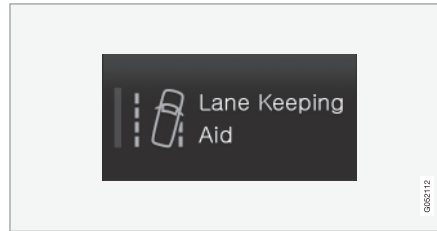

Η λειτουργία είναι απενεργοποιημένη όταν η ενδεικτική λυχνία LED σβήσει.

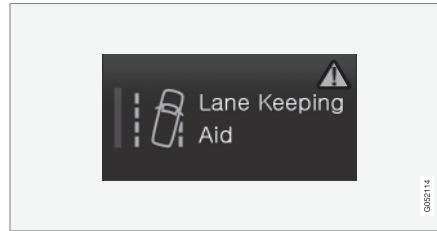

Όταν στο δεξί τμήμα του κουμπιού εμφανίζεται ένα προειδοποιητικό τρίγωνο, σημαίνει ότι κάτι δεν λειτουργεί όπως θα έπρεπε.

Σχετικές πληροφορίες

- Διαχείριση της κεντρικής οθόνης (σ. 117)
- Περιήγηση στις προβολές της κεντρικής οθόνης (σ. 121)

Μετακίνηση εφαρμογών και κουμπιών στην κεντρική οθόνη

Οι εφαρμογές και τα κουμπιά για τις λειτουργίες του αυτοκινήτου στην προβολή εφαρμογών και την προβολή λειτουργιών αντίστοιχα μπορούν να μετακινηθούν και να διευθετηθούν όπως θέλετε.

1. Σαρώστε από δεξιά προς τα αριστερά⁹ για πρόσβαση στην προβολή εφαρμογών ή σαρώστε από αριστερά προς τα δεξιά⁹ για πρόσβαση στην προβολή λειτουργιών.
2. Πατήστε σε μια εφαρμογή ή κουμπί παρατεταμένα.
 - > Η εφαρμογή ή το κουμπί αλλάζει μέγεθος και γίνεται ελαφρώς διαφανής(-ές). Τότε μπορείτε να τη/το μετακινήσετε.
3. Σύρετε την εφαρμογή ή το κουμπί σε ένα ελεύθερο σημείο στην προβολή.

Ο μέγιστος αριθμός σειρών που είναι διαθέσιμες για την εναπόθεση εφαρμογών ή κουμπιών είναι 48. Για να μετακινήσετε μια εφαρμογή ή ένα κουμπί έξω από την ορατή προβολή, σύρετέ το στο κάτω μέρος της προβολής. Τότε προστίθενται νέες σειρές, όπου μπορείτε να εναποθέσετε την εφαρμογή ή το κουμπί.

Με αυτό τον τρόπο μια εφαρμογή ή ένα κουμπί μπορεί να τοποθετηθεί πιο κάτω και, τότε, δεν είναι ορατή(-ό) στην κανονική λειτουργία της προβολής.

Σαρώστε κατά πλάτος της οθόνης, για κύλιση πάνω ή κάτω στην προβολή.

ΣΗΜΕΙΩΣΗ

Μπορείτε να αποκρύψετε τις εφαρμογές που χρησιμοποιείτε σπάνια ή καθόλου, μετακινώντας τις στο κάτω μέρος, εκτός ορατής οθόνης. Με αυτό τον τρόπο θα είναι ευκολότερο να βρείτε τις εφαρμογές που χρησιμοποιείτε πιο συχνά.

ΣΗΜΕΙΩΣΗ

Οι εφαρμογές και τα κουμπιά λειτουργιών του αυτοκινήτου δεν μπορούν να τοποθετηθούν σε σημεία που είναι ήδη κατειλημμένα.







Σχετικές πληροφορίες

- Προβολή λειτουργιών στην κεντρική οθόνη (σ. 128)
- Εφαρμογές (σ. 538)
- Διαχείριση της κεντρικής οθόνης (σ. 117)



Σύμβολα στη γραμμή κατάστασης της κεντρικής οθόνης



Επισκόπηση των συμβόλων που μπορούν να εμφανιστούν στη γραμμή κατάστασης της κεντρικής οθόνης.

Στη γραμμή κατάστασης εμφανίζονται οι λειτουργίες σε εξέλιξη και, σε ορισμένες περιπτώσεις, η κατάστασή τους. Δεν εμφανίζονται όλα τα σύμβολα συνεχώς, λόγω του περιορισμένου χώρου στο πεδίο.

Λυχνία	Ερμηνεία
	Συνδεδεμένο στο διαδίκτυο.
	Περιορισμένη ενεργοποιημένη.
	Ισχύς σήματος στο δίκτυο κινητής τηλεφωνίας.
	Συσκευή Bluetooth συνδεδεμένη.
	Το Bluetooth είναι ενεργοποιημένο αλλά δεν υπάρχει συνδεδεμένη συσκευή.
	Πληροφορίες από και προς το GPS.
	Συνδεδεμένο στο δίκτυο Wi-Fi.

⁹ Ισχύει για αριστερότιμνα αυτοκίνητα. Για δεξιότιμνα αυτοκίνητα - σαρώστε προς την αντίθετη κατεύθυνση.

Λυχνία	Ερμηνεία
	Λειτουργία tethering ενεργοποιημένη (Wi-Fi hotspot). Το αυτοκίνητο διαμοιράζεται τη διαθέσιμη σύνδεση.
	Μόντεμ αυτοκινήτου ενεργοποιημένο.
	Κοινή χρήση USB ενεργή.
	Το τηλέφωνο φορτίζεται ασύρματα.
	Διαδικασία σε εξέλιξη.
	Χρονοδιακόπτης για προκαταρκτικό κλιματισμό ενεργός.
	Γίνεται αναπαραγωγή της πηγής ήχου.
	Αναπαραγωγή πηγής ήχου σταμάτησε.
	Τηλεφωνική κλήση σε εξέλιξη.
	Σίγαση πηγής ήχου
	Οι ειδήσεις λαμβάνονται από το ραδιοφωνικό κανάλι.

Λυχνία	Ερμηνεία
	Λαμβάνονται πληροφορίες οδικής κυκλοφορίας.
	Ρολόι.

Σχετικές πληροφορίες

- Περιήγηση στις προβολές της κεντρικής οθόνης (σ. 121)
- Μήνυμα στην κεντρική οθόνη (σ. 150)
- Αυτοκίνητο συνδεδεμένο στο διαδίκτυο* (σ. 578)
- Σύνδεση συσκευής μέσω θύρας USB (σ. 555)
- Ασύρματος φορτιστής τηλεφώνου* (σ. 575)
- Τηλέφωνο (σ. 565)
- Ημερομηνία και ώρα (σ. 98)

Πληκτρολόγιο στην κεντρική οθόνη

Το πληκτρολόγιο στην κεντρική οθόνη σας επιτρέπει να κάνετε καταχωρήσεις χρησιμοποιώντας τα πλήκτρα. Μπορείτε επίσης να σύρετε και να εναποθέσετε γράμματα και χαρακτήρες στην οθόνη με το χέρι.

Μπορείτε να χρησιμοποιήσετε το πληκτρολόγιο για να εισαγάγετε χαρακτήρες, γράμματα και αριθμούς, π.χ. για να γράψετε μηνύματα κειμένου από το αυτοκίνητο, να εισαγάγετε κωδικούς πρόσβασης ή να αναζητήσετε άρθρα στο ψηφιακό εγχειρίδιο κατόχου.

Το πληκτρολόγιο εμφανίζεται μόνο όταν οι καταχωρήσεις στην οθόνη είναι εφικτές.

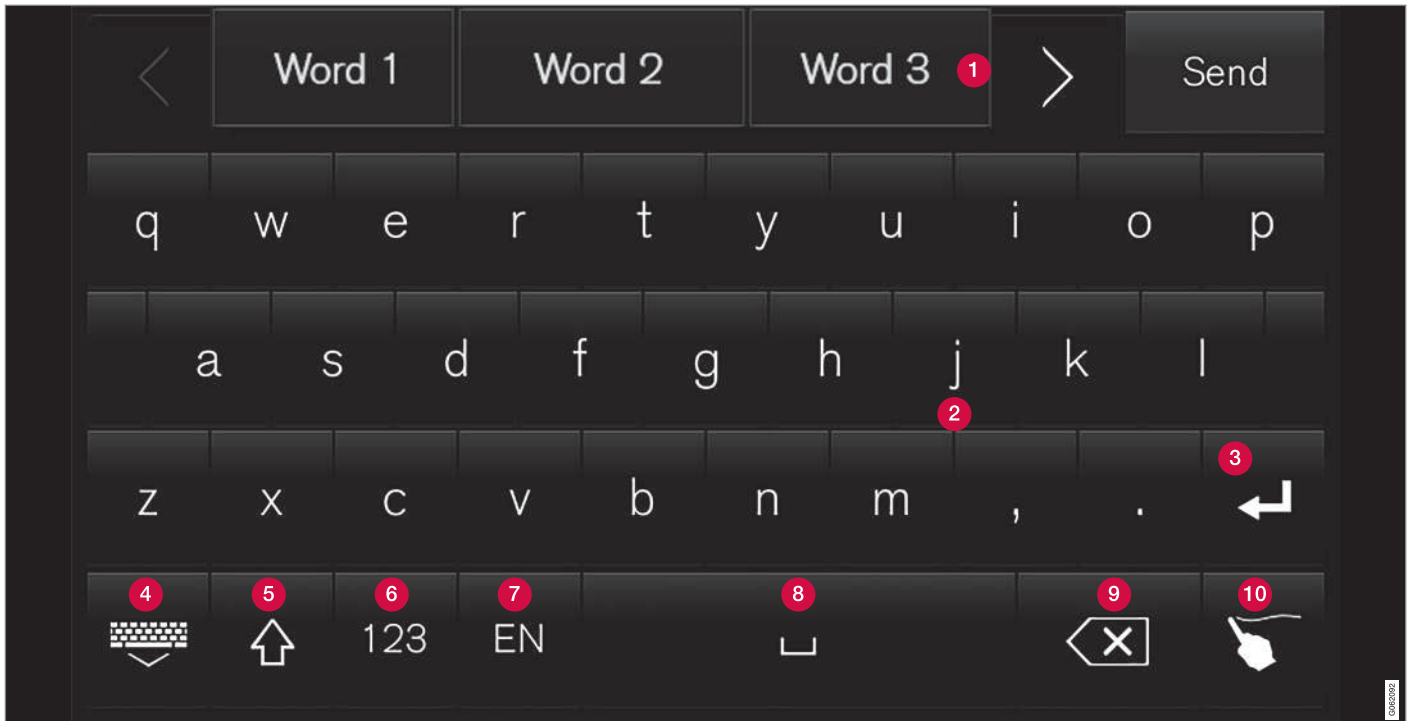

Η εικόνα δείχνει μια επισκόπηση ορισμένων από τα κουμπιά που εμφανίζονται στο πληκτρολόγιο. Η εμφάνιση διαφέρει ανάλογα με τις ρυθμίσεις γλώσσας και τη λειτουργία για την οποία χρησιμοποιείται το πληκτρολόγιο.

- « 1 Γραμμή προτεινόμενων λέξεων ή χαρακτήρων¹⁰. Οι προτεινόμενες λέξεις προσαρμόζονται καθώς εισάγετε νέα γράμματα. Για να περιηγηθείτε στις προτεινόμενες λέξεις, πατήστε στο αριστερό και το δεξί βέλος. Πατήστε σε μια προτεινόμενη λέξη για να την επιλέξετε. Σημειώστε ότι αυτή η λειτουργία δεν υποστηρίζεται από όλες τις επιλογές γλώσσας. Αν δεν είναι διαθέσιμη, η σειρά δεν θα εμφανίζεται στο πληκτρολόγιο.
- 2 Οι χαρακτήρες που είναι διαθέσιμοι στο πληκτρολόγιο εξαρτώνται από τη γλώσσα που έχει επιλεγεί (βλ. σημείο 7). Πατήστε σε έναν χαρακτήρα για να τον εισάγετε.
- 3 Το κουμπί λειτουργεί με διαφορετικούς τρόπους ανάλογα με τη χρήση του πληκτρολογίου - είτε για την καταχώρηση @ (κατά την καταχώρηση διεύθυνσης email) είτε για τη **δημιουργία νέας σειράς** (για την κανονική πληκτρολόγηση κειμένου).
- 4 Αποκρύπτει το πληκτρολόγιο. Αν αυτό δεν είναι εφικτό, το κουμπί δεν εμφανίζεται.
- 5 Χρησιμοποιείται για τη γραφή με κεφαλαία γράμματα. Πατήστε Ξανά για να γράψετε ένα κεφαλαίο γράμμα και στη συνέχεια συνεχίστε με πεζά γράμματα. Με ένα ακόμη πάτημα, όλα τα γράμματα μετατρέπονται σε κεφαλαία. Με το επόμενο πάτημα, το πληκτρολόγιο επανέρχεται σε

πεζούς χαρακτήρες. Σε αυτή τη λειτουργία, το πρώτο γράμμα μετά από τελεία, θαυμαστικό ή ερωτηματικό είναι κεφαλαίο. Το πρώτο γράμμα στο πεδίο κειμένου είναι επίσης κεφαλαίο. Στα πεδία κειμένου που προορίζονται για ονόματα ή διευθύνσεις, κάθε λέξη αρχίζει αυτόματα με κεφαλαίο γράμμα. Στα πεδία κειμένου στα οποία καταχωρείται κωδικός πρόσβασης, ηλεκτρονική διεύθυνση ή διεύθυνση email, όλα τα γράμματα καταχωρούνται αυτόματα ως πεζά εκτός αν έχετε επιλέξει κάτι διαφορετικό με το κουμπί.

- 6 Καταχώρηση αριθμού. Το πληκτρολόγιο (2) εμφανίζεται στη συνέχεια με αριθμούς. Πατήστε ABC, που εμφανίζεται στη λειτουργία αριθμών αντί του 123, για να επιστρέψετε στο πληκτρολόγιο γραμμάτων, ή #\~ για να εμφανιστεί το πληκτρολόγιο με τους ειδικούς χαρακτήρες.
- 7 Αλλάζει τη γλώσσα πληκτρολόγησης κειμένου, π.χ. EN. Οι διαθέσιμοι χαρακτήρες και οι προτεινόμενες λέξεις (1) διαφέρουν ανάλογα με την επιλεγμένη γλώσσα. Για να μπορέσετε να αλλάξετε γλώσσες για το πληκτρολόγιο, πρέπει πρώτα να προσθέσετε τις γλώσσες στις Ρυθμίσεις.
- 8 Διάστημα.

- 9 Διαγράφει το κείμενο που έχει πληκτρολογηθεί. Με στιγμιαία πατήματα, διαγράφεται ένας χαρακτήρας κάθε φορά. Κρατήστε το κουμπί πατημένο για να διαγράψετε τους χαρακτήρες πιο γρήγορα.
- 10 Αλλάζει τη λειτουργία πληκτρολογίου για να γράψετε, αντί αυτού, γράμματα και χαρακτήρες με το χέρι.

Πατώντας το κουμπί επιβεβαίωσης πάνω από το πληκτρολόγιο (δεν φαίνεται στην εικόνα), επιβεβαιώνετε το κείμενο που έχετε εισαγάγει. Η εμφάνιση του κουμπιού διαφέρει ανάλογα με το περιεχόμενο.

Παραλλαγές γράμματος ή χαρακτήρα

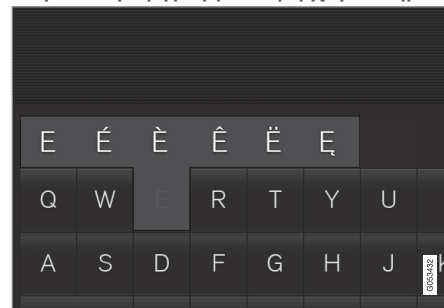

Μπορείτε να εισαγάγετε παραλλαγές ενός γράμματος ή χαρακτήρα, π.χ. έ ή è, κρατώντας πατημένο το γράμμα ή τον χαρακτήρα.

¹⁰ Ισχύει για τις ασιατικές γλώσσες.

Εμφανίζεται ένα πλαίσιο στο οποίο απεικονίζονται πιθανές παραλλαγές γραμμάτων ή χαρακτήρων. Πατήστε την παραλλαγή που θέλετε. Αν δεν επιλέξετε κάποια παραλλαγή, γίνεται εισαγωγή του αρχικού γράμματος/χαρακτήρα.

Σχετικές πληροφορίες

- Αλλαγή της γλώσσας πληκτρολογίου στην κεντρική οθόνη (σ. 136)
- Εισαγωγή χαρακτήρων, γραμμάτων και λέξεων χειροκίνητα στην κεντρική οθόνη (σ. 137)
- Διαχείριση της κεντρικής οθόνης (σ. 117)
- Διαχείριση μηνυμάτων κειμένου (σ. 572)

Αλλαγή της γλώσσας πληκτρολογίου στην κεντρική οθόνη

Για να είναι εφικτή η εναλλαγή ανάμεσα σε διαφορετικές γλώσσες για το πληκτρολόγιο, πρέπει πρώτα να ορίσετε τις γλώσσες στις **Ρυθμίσεις**.

Προσθήκη ή διαγραφή των γλωσσών στις ρυθμίσεις

Το πληκτρολόγιο ρυθμίζεται αυτόματα στις ίδιες γλώσσες με τη γλώσσα συστήματος. Η γλώσσα πληκτρολογίου μπορεί να προσαρμοστεί χειροκίνητα χωρίς να επηρεαστεί η γλώσσα συστήματος.

1. Πατήστε **Ρυθμίσεις** στην πάνω προβολή.
2. Πατήστε **Σύστημα → Γλώσσες και μονάδες μέτρησης συστήματος → Διατάξεις Πληκτρολογίου**.
3. Επιλέξτε μία ή περισσότερες γλώσσες από τη λίστα.
 - > Τώρα μπορείτε να επιλέγετε εναλλάξ τις επιλεγμένες γλώσσες απευθείας από το πληκτρολόγιο για πληκτρολόγηση κειμένου.

Αν δεν έχουν επιλεγεί ενεργά γλώσσες στις **Ρυθμίσεις**, το πληκτρολόγιο χρησιμοποιεί την ίδια γλώσσα με τη γλώσσα συστήματος του αυτοκινήτου.

Εναλλαγή μεταξύ των διαφορετικών γλωσσών στο πληκτρολόγιο



Αν έχουν επιλεγεί διάφορες γλώσσες στις **Ρυθμίσεις**, το κουμπί στο πληκτρολόγιο χρησιμοποιείται για εναλλαγή μεταξύ των διαφορετικών γλωσσών.

Για να αλλάξετε τη γλώσσα του πληκτρολογίου με λίστα:

1. Πατήστε παρατεταμένα το κουμπί.
 - > Ανοίγει μια λίστα.
2. Επιλέξτε τη γλώσσα που θέλετε. Αν έχουν επιλεγεί περισσότερες από μία γλώσσες στις **Ρυθμίσεις**, μπορείτε να μετακινηθείτε με κύλιση στη λίστα από το πληκτρολόγιο.
 - > Το πληκτρολόγιο προσαρμόζεται στην επιλεγμένη γλώσσα και εμφανίζονται άλλες προτεινόμενες λέξεις.

Για αλλαγή της γλώσσας πληκτρολογίου χωρίς να εμφανίζεται η λίστα:

- Ένα σύντομο πάτημα του κουμπιού.
 - > Το πληκτρολόγιο προσαρμόζεται στην επόμενη γλώσσα της λίστας χωρίς να εμφανίζεται η λίστα.

Σχετικές πληροφορίες

- Αλλαγή της γλώσσας συστήματος (σ. 141)
- Πληκτρολόγιο στην κεντρική οθόνη (σ. 132)

Εισαγωγή χαρακτήρων, γραμμάτων και λέξεων χειροκίνητα στην κεντρική οθόνη

Το πληκτρολόγιο της κεντρικής οθόνης σας επιτρέπει να εισάγετε χαρακτήρες, γράμματα και λέξεις στην οθόνη "γράφοντας" με το χέρι.



Πατήστε το κουμπί στο πληκτρολόγιο για να μεταβείτε από την πληκτρολόγηση με τα πλήκτρα σε εισαγωγή γραμμάτων και χαρακτήρων με το χέρι.

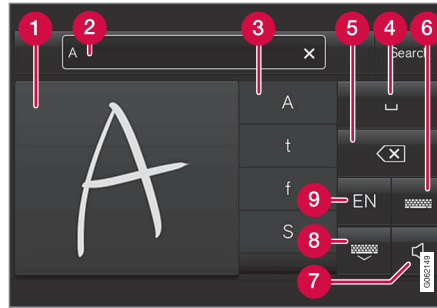

- 1 Περιοχή για τη γραφή χαρακτήρων/γραμμάτων/λέξεων/τμημάτων λέξεων.
- 2 Το πεδίο κειμένου στο οποίο εμφανίζονται οι προτεινόμενοι χαρακτήρες ή λέξεις¹¹ καθώς γράφετε στην οθόνη (1).
- 3 Προτεινόμενοι χαρακτήρες/γράμματα/λέξεις/τμήματα λέξεων. Μπορείτε να μετακινηθείτε με κύλιση στη λίστα.
- 4 Διάστημα. Μπορείτε επίσης να εισαγάγετε κενό διάστημα με μια παύλα (-) στην περιοχή για τα χειρόγραφα γράμματα (1). Βλ. κεφαλίδα "Εισαγωγή κενού διαστήματος στο πεδίο ελεύθερου κειμένου με αναγνώριση γραφής με το χέρι" παρακάτω.
- 5 Διαγραφή κείμενου που έχει πληκτρολογηθεί. Πατήστε το στιγμιαίο για να διαγραφεί ένας χαρακτήρας/ένα γράμμα κάθε φορά. Περιμένετε ένα λεπτό πριν το πατή-

σετε ξανά για να διαγραφεί ο επόμενος χαρακτήρας/γράμμα, κ.λπ.

- 6 Επιστρέψτε στο πληκτρολόγιο κανονικής καταχώρησης χαρακτήρων.
- 7 (Απ)Ενεργοποίηση του ήχου πληκτρολόγησης.
- 8 Απόκρυψη του πληκτρολογίου. Αν αυτό δεν είναι εφικτό, το κουμπί δεν εμφανίζεται.
- 9 Αλλαγή της γλώσσας πληκτρολόγησης κειμένου.

¹¹ Ισχύει για συγκεκριμένες γλώσσες συστήματος.

« Γραφή χαρακτήρων/γραμμάτων/λέξεων με το χέρι

1. Γράψτε έναν χαρακτήρα, ένα γράμμα, μια λέξη ή τμήματα μιας λέξης στην περιοχή για τα χειρόγραφα γράμματα (1). Γράψτε μια λέξη ή τμήματα μιας λέξης το ένα επάνω από το άλλο ή σε μια γραμμή.
 - > Εμφανίζεται ένας αριθμός από προτεινόμενους χαρακτήρες, γράμματα ή λέξεις (3). Η πιο πιθανή επιλογή βρίσκεται στην κορυφή της λίστας.

! **ΣΗΜΑΝΤΙΚΟ**
Μη χρησιμοποιείτε αιχμηρά αντικείμενα στην οθόνη, διότι μπορεί να γδαρθεί.

2. Περιμένετε ένα λεπτό για να εισαχθεί ο χαρακτήρας/τα γράμματα/η λέξη.
 - > Εισαγάγεται ο χαρακτήρας/το γράμμα/η λέξη που βρίσκεται στην κορυφή της λίστας. Υπάρχει επίσης η δυνατότητα να επιλέξετε έναν διαφορετικό χαρακτήρα πατώντας τον χαρακτήρα, το γράμμα ή τη λέξη που θέλετε στη λίστα.

Διαγραφή/αλλαγή χαρακτήρων/γραμμάτων που γράφονται με το χέρι

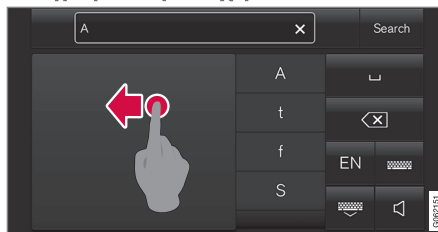

Για να διαγράψετε όλους τους χαρακτήρες στο πεδίο κειμένου (2), σαρώστε κατά πλάτος του πεδίου γραφής με το χέρι (1).

- Υπάρχουν αρκετές επιλογές για τη διαγραφή/αλλαγή χαρακτήρων/γραμμάτων.
 - Πατήστε στο γράμμα που θέλετε ή στη λέξη στη λίστα (3).
 - Πατήστε το κουμπί διαγραφής κειμένου (5) για να διαγράψετε το γράμμα και να αρχίσετε ξανά.
 - Σαρώστε οριζόντια από δεξιά προς τα αριστερά¹² πάνω από την περιοχή για τα χειρόγραφα γράμματα (1). Διαγράψτε πολλαπλά γράμματα σαρώνοντας πάνω από την περιοχή αρκετές φορές.
 - Πατώντας το X στο πεδίο κειμένου (2) διαγράφεται όλο το όλο το κείμενο που έχετε εισάγει.

¹² Για το αραβικό πληκτρολόγιο - σαρώστε προς την αντίθετη κατεύθυνση. Αν σαρώσετε από δεξιά προς τα αριστερά, δημιουργείται κενό διάστημα.

Αλλαγή γραμμής στο πεδίο ελεύθερου χειρόγραφου κειμένου

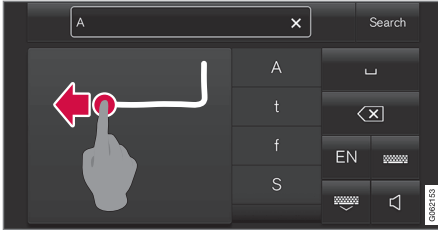

Αλλάξτε γραμμή με το χέρι, ζωγραφίζοντας τον παραπάνω χαρακτήρα στο πεδίο γραφής με το χέρι¹³.

Εισαγωγή κενού διαστήματος στο πεδίο ελεύθερου κειμένου με αναγνώριση γραφής με το χέρι



Εισαγάγετε ένα κενό διάστημα γράφοντας μια παύλα από αριστερά προς τα δεξιά¹⁴.

Σχετικές πληροφορίες

- Πληκτρολόγιο στην κεντρική οθόνη (σ. 132)

Αλλαγή της εμφάνισης στην κεντρική οθόνη

Μπορείτε να αλλάξετε την εμφάνιση της κεντρικής οθόνης επιλέγοντας ένα θέμα.

1. Πατήστε **Ρυθμίσεις** στην πάνω προβολή.
2. Πατήστε **My Car** → **Οθόνες** → **Θέματα οθόνης**.
3. Στη συνέχεια επιλέξτε θέμα, π.χ. **Minimalistic** ή **Chrome Rings**.

Σαν συμπλήρωμα σε αυτές τις εμφανίσεις έχετε τη δυνατότητα επιλογής μεταξύ **Κανονική** και **Διαυγής**. Με το **Κανονική**, το φόντο της οθόνης είναι σκοτεινό και το κείμενο είναι φωτεινό. Αυτή η εναλλακτική είναι η προεπιλογή για όλα τα θέματα. Μπορεί επίσης να επιλεγεί μια φωτεινή παραλλαγή, στην οποία το φόντο είναι φωτεινό και το κείμενο σκούρο. Αυτή η επιλογή μπορεί να είναι χρήσιμη, π.χ., σε δυνατό φως ημέρας.

Αυτή η εναλλακτική είναι πάντοτε διαθέσιμη για το χρήστη και δεν επηρεάζεται από τον περιβάλλοντα φωτισμό.

¹³ Για Αραβικά πληκτρολόγια - ζωγραφίστε τον ίδιο χαρακτήρα, αλλά αντίστροφα.

¹⁴ Για αραβικό πληκτρολόγιο - γράψτε την παύλα από δεξιά προς τα αριστερά.

◀◀ Σχετικές πληροφορίες

- Άλλες ρυθμίσεις στην επάνω προβολή της κεντρικής οθόνης (σ. 141)
- Ενεργοποίηση και απενεργοποίηση της κεντρικής οθόνης (σ. 120)
- Καθαρισμός της κεντρικής οθόνης (σ. 686)

Απενεργοποίηση και αλλαγή της έντασης ήχου του συστήματος στην κεντρική οθόνη

Από την κεντρική οθόνη, μπορείτε να αλλάξετε την ένταση ήχου του συστήματος ή να σιγήσετε εντελώς τον ήχο.

1. Πατήστε **Ρυθμίσεις** στην πάνω προβολή στην κεντρική οθόνη.
2. Πατήστε **Ήχος → Ένταση ήχου συστήματος**.
3. Στην επιλογή **Ήχοι αφής**, σύρετε τον διακόπτη για να αλλάξετε την ένταση/ απενεργοποιήσετε τους ήχους αφής του πληκτρολογίου. Σύρετε το χειριστήριο στην επιθυμητή ένταση ήχου.

Σχετικές πληροφορίες

- Επισκόπηση της κεντρικής οθόνης (σ. 114)
- Άλλες ρυθμίσεις στην επάνω προβολή της κεντρικής οθόνης (σ. 141)
- Ρυθμίσεις ήχου (σ. 536)

Αλλαγή μονάδων μέτρησης του συστήματος

Οι ρυθμίσεις για τις μονάδες μέτρησης γίνονται στο μενού **Ρυθμίσεις** στην κεντρική οθόνη.

1. Πατήστε **Ρυθμίσεις** στην πάνω προβολή στην κεντρική οθόνη.
2. Συνεχίστε στο **Σύστημα → Γλώσσες και μονάδες μέτρησης συστήματος → Μονάδες μέτρησης**.
3. Επιλέξτε μια μονάδα μέτρησης:
 - **Μετρικό σύστ.** - χιλιόμετρα, λίτρα και βαθμοί Κελσίου.
 - **Βρεταν. σύστ.** - μίλια, γαλόνια και βαθμοί Κελσίου.
 - **Σύστημα ΗΠΑ** - μίλια, γαλόνια και βαθμοί Φαρενάιτ.> Οι μονάδες μέτρησης στην οθόνη του οδηγού και την κεντρική οθόνη αλλάζουν.

Σχετικές πληροφορίες

- Επισκόπηση της κεντρικής οθόνης (σ. 114)
- Άλλες ρυθμίσεις στην επάνω προβολή της κεντρικής οθόνης (σ. 141)
- Αλλαγή της γλώσσας συστήματος (σ. 141)

Αλλαγή της γλώσσας συστήματος

Οι ρυθμίσεις για τη γλώσσα γίνονται στο μενού **Ρυθμίσεις** στην κεντρική οθόνη.

i ΣΗΜΕΙΩΣΗ

Η αλλαγή της γλώσσας στην κεντρική οθόνη μπορεί να αποτελεί μη συμμόρφωση ορισμένων πληροφοριών με τη νομοθεσία ή τους κανονισμούς της εκάστοτε χώρας. Μην επιλέξετε γλώσσα που είναι δυσνόητη, διότι μπορεί έτσι να δυσκολευτείτε να μετακινηθείτε προς τα πίσω στο περιβάλλον λογισμικού στην οθόνη.

1. Πατήστε **Ρυθμίσεις** στην πάνω προβολή στην κεντρική οθόνη.
2. Συνεχίστε στο **Σύστημα → Γλώσσες και μονάδες μέτρησης συστήματος**.
3. Επιλέξτε **Γλώσσα συστήματος**.
Οι γλώσσες που υποστηρίζουν τη λειτουργία φωνητικού χειρισμού διαθέτουν ένα σχετικό σύμβολο.
> Η γλώσσα στην οθόνη του οδηγού και την κεντρική οθόνη αλλάζουν.

Σχετικές πληροφορίες

- Επισκόπηση της κεντρικής οθόνης (σ. 114)
- Άλλες ρυθμίσεις στην επάνω προβολή της κεντρικής οθόνης (σ. 141)
- Αλλαγή μονάδων μέτρησης του συστήματος (σ. 140)

Άλλες ρυθμίσεις στην επάνω προβολή της κεντρικής οθόνης

Μπορείτε να αλλάξετε τις ρυθμίσεις και τις πληροφορίες για πολλές από τις λειτουργίες του αυτοκινήτου από την κεντρική οθόνη.

1. Για να ανοίξει η επάνω προβολή, πατήστε στην καρτέλα στο επάνω μέρος ή σύρετε/σαρώστε από πάνω προς τα κάτω κατά πλάτος της οθόνης.
2. Πατήστε **Ρυθμίσεις** για να ανοίξει το μενού ρυθμίσεων.

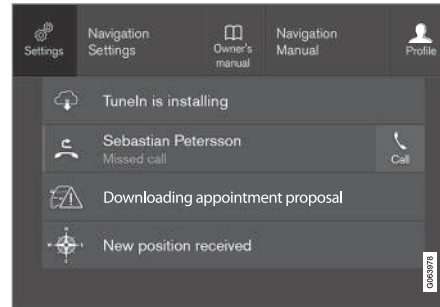

Επάνω προβολή με κουμπί για τις **Ρυθμίσεις**.

3. Πατήστε σε μια από τις κατηγορίες και τις υποκατηγορίες για να περιηγηθείτε στην απαιτούμενη ρύθμιση.

4. Αλλάξτε μία ή περισσότερες ρυθμίσεις. Κάθε ρύθμιση αλλάζει με διαφορετικό τρόπο.
> Οι αλλαγές αποθηκεύονται αμέσως.

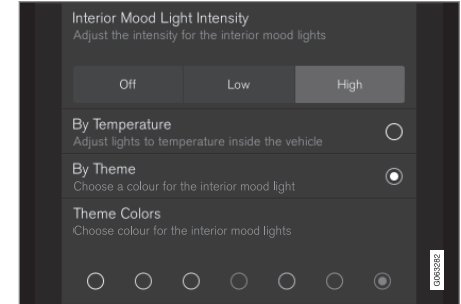

Υποκατηγορία στο μενού ρυθμίσεων με διαφορετικού τύπου ρυθμίσεων (εδώ, κουμπί πολλαπλών επιλογών και κουμπί επιλογών).

Σχετικές πληροφορίες

- Επισκόπηση της κεντρικής οθόνης (σ. 114)
- Μηδενισμός ρυθμίσεων στην κεντρική οθόνη (σ. 143)
- Πίνακας ρυθμίσεων κεντρικής οθόνης (σ. 144)

Άνοιγμα ρύθμισης ειδικού περιεχομένου στην κεντρική οθόνη

Μπορείτε να χρησιμοποιήσετε τη ρύθμιση ειδικού περιεχομένου για τις περισσότερες από τις βασικές εφαρμογές του αυτοκινήτου έτσι, ώστε να μπορείτε να αλλάζετε τις ρυθμίσεις απευθείας στην επάνω προβολή στην κεντρική οθόνη.

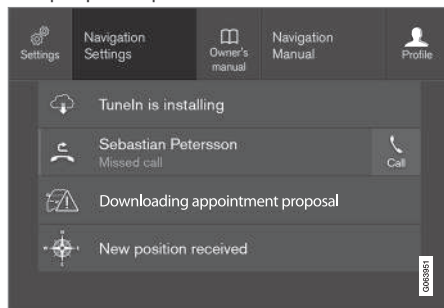

Πάνω προβολή με κουμπί για ρύθμιση ειδικού περιεχομένου.

Η ρύθμιση ειδικού περιεχομένου είναι μια συντόμευση για την πρόσβαση σε μια ειδική ρύθμιση που αφορά στην ενεργή λειτουργία που εμφανίζεται στην οθόνη. Οι εφαρμογές που έχουν εγκατασταθεί στο αυτοκίνητο από την αρχή, π.χ. **Ραδιόφωνο FM** και **USB** υπάγονται στο Sensus και αποτελούν μέρος των ενσωματωμένων λειτουργιών του αυτοκινήτου. Μπορείτε να αλλάξετε τις ρυθμίσεις για αυτές τις

εφαρμογές απευθείας μέσω της ρύθμισης ειδικού περιεχομένου στην επάνω προβολή.

Όταν είναι διαθέσιμη η ρύθμιση ειδικού περιεχομένου:

1. Σύρετε την επάνω προβολή προς τα κάτω, όταν η εφαρμογή βρίσκεται στην ανεπτυγμένη λειτουργία, π.χ. **Πλοήγηση**.
2. Πατήστε το κουμπί **Πλοήγηση Ρυθμίσεις**.
> Ανοίγει μια σελίδα με ρυθμίσεις πλοήγησης.
3. Αλλάξτε τις ρυθμίσεις όπως θέλετε και επιβεβαιώστε τις επιλογές.

Πατήστε **Κλείσιμο** ή το φυσικό κουμπί αρχικής προβολής κάτω από την κεντρική οθόνη, για να κλείσει η προβολή ρύθμισης.

Οι περισσότερες από τις βασικές εφαρμογές του αυτοκινήτου διαθέτουν αυτή την επιλογή ρύθμισης, αλλά όχι όλες.

Εφαρμογές τρίτων

Οι εφαρμογές τρίτων δεν συμπεριλαμβάνονται στο σύστημα του αυτοκινήτου από την αρχή, αλλά μπορείτε να τις κατεβάσετε (download) π.χ. **Volvo ID**. Εδώ οι ρυθμίσεις πραγματοποιούνται πάντοτε σε περιβάλλον εφαρμογής και όχι από την πάνω προβολή.

Σχετικές πληροφορίες

- Άλλες ρυθμίσεις στην επάνω προβολή της κεντρικής οθόνης (σ. 141)
- Επισκόπηση της κεντρικής οθόνης (σ. 114)
- Μηδενισμός ρυθμίσεων στην κεντρική οθόνη (σ. 143)
- Λήψη (download) εφαρμογών (σ. 539)

Επαναρύθμιση των δεδομένων χρήστη για αλλαγή κατόχου

Όταν αλλάξει ο κάτοχος του αυτοκινήτου, οι ρυθμίσεις στοιχείων χρήστη και συστήματος πρέπει να επανέλθουν στις εργοστασιακές ρυθμίσεις.

Μπορείτε να αλλάξετε τις ρυθμίσεις στο αυτοκίνητο σε διαφορετικά επίπεδα. Επαναφέρετε όλες τις ρυθμίσεις στοιχείων χρήστη και συστήματος στις αρχικές εργοστασιακές ρυθμίσεις σε περίπτωση αλλαγής κατόχου του αυτοκινήτου. Σε περίπτωση αλλαγής κατόχου του αυτοκινήτου, είναι σημαντικό να αλλάξει και ο κάτοχος της υπηρεσίας Volvo On Call* .

Σχετικές πληροφορίες

- Μηδενισμός ρυθμίσεων στην κεντρική οθόνη (σ. 143)
- Μηδενισμός των ρυθμίσεων στα προφίλ οδηγού (σ. 149)

Μηδενισμός ρυθμίσεων στην κεντρική οθόνη

Υπάρχει η δυνατότητα να επαναφέρετε αμέσως στις προεπιλεγμένες τιμές όλες τις ρυθμίσεις που έχετε ορίσει στο μενού στην κεντρική οθόνη.

Δύο είδη μηδενισμού

Υπάρχουν δύο διαφορετικοί τρόποι επαναφοράς των ρυθμίσεων στο μενού ρυθμίσεων:

- **Επαναφορά στις εργοστασιακές ρυθμίσεις** - διαγράφει όλα τα δεδομένα και τα αρχεία και επαναφέρει όλες τις ρυθμίσεις στις προεπιλεγμένες τιμές.
- **Επαναφορά προσωπικών ρυθμίσεων** - διαγράφει τα προσωπικά δεδομένα και επαναφέρει τις προσωπικές ρυθμίσεις στις προεπιλεγμένες τιμές.

Επαναφορά ρυθμίσεων

Ακολουθήστε αυτές τις οδηγίες για να μηδενίσετε τις ρυθμίσεις σας.

ΣΗΜΕΙΩΣΗ

Το **Επαναφορά στις εργοστασιακές ρυθμίσεις** μπορεί να χρησιμοποιηθεί μόνο όταν το αυτοκίνητο είναι σταματημένο.

1. Πατήστε **Ρυθμίσεις** στην επάνω προβολή στην κεντρική οθόνη.

2. Συνεχίστε στο **Σύστημα** → **Επαναφορά στις εργοστασιακές ρυθμίσεις**.
3. Επιλέξτε το είδος επαναφοράς ρυθμίσεων που θέλετε.
 - > Εμφανίζεται ένα αναδυόμενο παράθυρο.
4. Πατήστε **OK** για να επιβεβαιώσετε την επαναφορά των ρυθμίσεων.

Για την **Επαναφορά προσωπικών ρυθμίσεων**, πρέπει να επιβεβαιώσετε την επαναφορά πατώντας **Επαναρύθμιση για το ενεργό προφίλ** ή **Επαναρύθμιση για όλα τα προφίλ**.

 - > Οι επιλεγμένες ρυθμίσεις επανέρχονται στις αρχικές τους τιμές.

Σχετικές πληροφορίες

- Επισκόπηση της κεντρικής οθόνης (σ. 114)
- Άλλες ρυθμίσεις στην επάνω προβολή της κεντρικής οθόνης (σ. 141)
- Πίνακας ρυθμίσεων κεντρικής οθόνης (σ. 144)

Πίνακας ρυθμίσεων κεντρικής οθόνης

Το μενού ρυθμίσεων στην κεντρική οθόνη περιλαμβάνει μια σειρά από κύριες κατηγορίες και υποκατηγορίες όπου είναι συγκεντρωμένες ρυθμίσεις και πληροφορίες για πολλές από τις λειτουργίες του αυτοκινήτου. Υπάρχουν επτά κύριες κατηγορίες: **My Car**, **Ήχος**, **Πλοήγηση**, **Μέσα ενημέρωσης**, **Επικοινωνία**, **Κλιματισμός** και **Σύστημα**.

Με τη σειρά της, κάθε κατηγορία περιλαμβάνει ορισμένες υποκατηγορίες και επιλογές ρυθμίσεων. Στους παρακάτω πίνακες παρατίθεται το πρώτο επίπεδο υποκατηγοριών. Οι επιλογές ρυθμίσεων για μια λειτουργία ή τομέα του αυτοκινήτου περιγράφονται με περισσότερες λεπτομέρειες στη σχετική ενότητα του εγχειριδίου κατόχου.

Ορισμένες ρυθμίσεις είναι προσωπικές, που σημαίνει ότι μπορούν να αποθηκευτούν σε ένα **Προφίλ οδηγού**. Άλλες ρυθμίσεις είναι καθολικές, που σημαίνει ότι δεν είναι συνδεδεμένες με ένα προφίλ οδηγού.

My Car

Υποκατηγορίες
Θέματα
IntelliSafe
Προτιμήσεις οδήγησης/Μεμονωμένο πρόγραμμα οδήγησης*

Υποκατηγορίες
Φώτα και Φωτισμός
Καθρέπτες και Άνεση
Κλειδωμα
Φρένο στάθμευσης και Ανάρτηση
Υαλοκαθαριστήρες

Ήχος

Υποκατηγορίες
Τόνος
Κατανομή ήχου αριστερά/δεξιά
Ένταση ήχου συστήματος

Πλοήγηση

Υποκατηγορίες
Χάρτης
Διαδρομή και Καθοδήγηση
Συμφόρηση

(Πολυ)Μέσα

Υποκατηγορίες
Ραδιόφωνο AM/FM
DAB*

Υποκατηγορίες
Gracenote®
TV*
Βίντεο

Επικοινωνία

Υποκατηγορίες
Τηλέφωνο
Μηνύματα κειμένου
Android Auto*
Apple CarPlay*
Συσκευές Bluetooth
Wi-Fi
Hotspot Wi-Fi αυτοκινήτου
Διαδίκτυο μέσω του μόντεμ αυτοκινήτου*
Volvo On Call*
Δίκτυα σέρβις Volvo

Σύστημα κλιματισμού

Η κύρια κατηγορία **Κλιματισμός** δεν περιέχει υποκατηγορίες

Σύστημα

Υποκατηγορίες
Προφίλ οδηγού
Ημερομηνία και Ώρα
Γλώσσες και μονάδες μέτρησης συστήματος
Ιδιωτικότητα και δεδομένα
Διατάξεις Πληκτρολογίου
Φωνητικές Εντολές*
Επαναφορά στις εργοστασιακές ρυθμίσεις
Πληροφορίες συστήματος

Σχετικές πληροφορίες

- Επισκόπηση της κεντρικής οθόνης (σ. 114)
- Άλλες ρυθμίσεις στην επάνω προβολή της κεντρικής οθόνης (σ. 141)
- Μηδενισμός ρυθμίσεων στην κεντρική οθόνη (σ. 143)

Προφίλ οδηγού

Πολλές από τις ρυθμίσεις που πραγματοποιούνται στο αυτοκίνητο μπορούν να προσαρμοστούν στις προσωπικές προτιμήσεις του οδηγού και στη συνέχεια να αποθηκευτούν σε ένα ή περισσότερα προφίλ.

Οι προσωπικές ρυθμίσεις αποθηκεύονται αυτόματα στο ενεργό προφίλ οδηγού. Κάθε κλειδί μπορεί να συνδεθεί με ένα προφίλ οδηγού. Όταν χρησιμοποιείται το συνδεδεμένο κλειδί, το αυτοκίνητο υιοθετεί τις ρυθμίσεις του συγκεκριμένου προφίλ οδηγού.

Ποιες ρυθμίσεις αποθηκεύονται στα προφίλ του οδηγού;

Πολλές από τις ρυθμίσεις που έχουν γίνει στο αυτοκίνητο αποθηκεύονται αυτόματα στο ενεργό προφίλ του οδηγού, αν το προφίλ δεν είναι κλειδωμένο. Στο αυτοκίνητο, οι ρυθμίσεις που ορίζονται είναι είτε προσωπικές είτε καθολικές. Μόνο προσωπικές ρυθμίσεις αποθηκεύονται στα προφίλ του οδηγού.

Οι ρυθμίσεις που μπορούν να αποθηκευτούν στο προφίλ του οδηγού αφορούν, μεταξύ άλλων, στις οθόνες, τους καθρέπτες, τα μπροστινά καθίσματα, το σύστημα πλοήγησης*, το ηχοσύστημα πολυμέσων, τη γλώσσα και τον φωνητικό χειρισμό.

Ορισμένες ρυθμίσεις, οι επονομαζόμενες καθολικές ρυθμίσεις, μπορούν να τροποποιηθούν αλλά δεν αποθηκεύονται σε ένα συγκεκριμένο προφίλ οδηγού. Οι αλλαγές στις

καθολικές ρυθμίσεις επηρεάζουν όλα τα προφίλ.

Καθολικές ρυθμίσεις

Οι καθολικές ρυθμίσεις και παράμετροι δεν αλλάζουν κατά την εναλλαγή μεταξύ των προφίλ οδηγού. Παραμένουν οι ίδιες ανεξάρτητα ποιο προφίλ οδηγού είναι ενεργό.

Οι ρυθμίσεις διάταξης πληκτρολογίου είναι παράδειγμα καθολικών ρυθμίσεων. Αν χρησιμοποιηθεί ένα προφίλ οδηγού X για την προσθήκη πρόσθετων γλωσσών στο πληκτρολόγιο, οι γλώσσες παραμένουν διαθέσιμες ακόμη κι αν χρησιμοποιηθεί το προφίλ οδηγού Y. Οι ρυθμίσεις διάταξης πληκτρολογίου δεν αποθηκεύονται σε ένα συγκεκριμένο προφίλ οδηγού - οι ρυθμίσεις είναι καθολικές.

Προσωπικές ρυθμίσεις

Αν χρησιμοποιήθηκε ένα προφίλ οδηγού X π.χ. για τη ρύθμιση της φωτεινότητας της κεντρικής οθόνης, το προφίλ οδηγού Y δεν επηρεάζεται από αυτή τη ρύθμιση. Έχει αποθηκευτεί στο προφίλ οδηγού X - η ρύθμιση φωτεινότητας είναι προσωπική ρύθμιση.

Σχετικές πληροφορίες

- Επιλογή του προφίλ οδηγού (σ. 146)
- Μετονομασία ενός προφίλ οδηγού (σ. 147)
- Σύνδεση τηλεχειριστηρίου-κλειδιού με το προφίλ του οδηγού (σ. 148)
- Προστασία του προφίλ οδηγού (σ. 147)



- Μηδενισμός των ρυθμίσεων στα προφίλ οδηγού (σ. 149)
- Πίνακας ρυθμίσεων κεντρικής οθόνης (σ. 144)

Επιλογή του προφίλ οδηγού

Όταν η κεντρική οθόνη έχει τεθεί σε λειτουργία, το επιλεγμένο προφίλ του οδηγού εμφανίζεται στο επάνω μέρος της οθόνης. Το προφίλ του οδηγού που χρησιμοποιήθηκε τελευταίο είναι αυτό που θα είναι ενεργό την επόμενη φορά που θα ξεκλειδωθεί το αυτοκίνητο. Υπάρχει η δυνατότητα να επιλεγεί άλλο προφίλ οδηγού, αφότου το αυτοκίνητο ξεκλειδωθεί. Ωστόσο, αν το τηλεχειριστήριο κλειδί έχει συνδεθεί με ένα προφίλ οδηγού, τότε αυτό θα επιλεγεί όταν το αυτοκίνητο τεθεί σε λειτουργία.

Υπάρχουν δύο τρόποι να επιλεγεί άλλο προφίλ οδηγού.

Options 1:

1. Πατήστε στο όνομα του προφίλ οδηγού που εμφανίζεται στο επάνω μέρος της κεντρικής οθόνης όταν η οθόνη έχει τεθεί σε λειτουργία.
 - > Εμφανίζεται μια λίστα με τα επιλέξιμα προφίλ οδηγού.
2. Επιλέξτε το προφίλ του οδηγού που θέλετε.
3. Πατήστε το κουμπί **Επιβεβ.**
 - > Το προφίλ του οδηγού έχει επιλεγεί και το σύστημα φορτώνει τις ρυθμίσεις για το νέο προφίλ οδηγού.

Options 2:

1. Σύρετε προς τα κάτω την επάνω προβολή στην κεντρική οθόνη.
2. Πατήστε το κουμπί **Προφίλ**.
 - > Εμφανίζεται η ίδια λίστα με την Επιλογή 1.
3. Επιλέξτε το προφίλ του οδηγού που θέλετε.
4. Πατήστε το κουμπί **Επιβεβ.**
 - > Το προφίλ του οδηγού έχει επιλεγεί και το σύστημα φορτώνει τις ρυθμίσεις για το νέο προφίλ οδηγού.

Τρόπος 3:

1. Σύρετε προς τα κάτω την επάνω προβολή στην κεντρική οθόνη.
2. Πατήστε **Ρυθμίσεις** στην πάνω προβολή στην κεντρική οθόνη.
3. Πατήστε **Σύστημα → Προφίλ οδηγού**.
 - > Εμφανίζεται μια λίστα με τα επιλέξιμα προφίλ οδηγού.
4. Επιλέξτε το προφίλ του οδηγού που θέλετε.
 - > Το προφίλ του οδηγού έχει επιλεγεί και το σύστημα φορτώνει τις ρυθμίσεις για το νέο προφίλ οδηγού.

Σχετικές πληροφορίες

- Προφίλ οδηγού (σ. 145)
- Περιήγηση στις προβολές της κεντρικής οθόνης (σ. 121)
- Μετονομασία ενός προφίλ οδηγού (σ. 147)
- Σύνδεση τηλεχειριστηρίου-κλειδιού με το προφίλ του οδηγού (σ. 148)

Μετονομασία ενός προφίλ οδηγού

Υπάρχει επίσης η δυνατότητα να μετονομάσετε τα διαφορετικά προφίλ του οδηγού που χρησιμοποιούνται στο αυτοκίνητο.

1. Πατήστε **Ρυθμίσεις** στην πάνω προβολή στην κεντρική οθόνη.
2. Πατήστε **Σύστημα → Προφίλ οδηγού**.
3. Επιλέξτε **Επεξεργασία προφίλ**.
 - > Ανοίγει ένα μενού, όπου μπορείτε να τροποποιήσετε το προφίλ.
4. Πατήστε στο πλαίσιο **Όνομα προφίλ**.
 - > Εμφανίζεται ένα πληκτρολόγιο και μπορείτε να αλλάξετε το όνομα. Πατήστε  για να κλείσει το πληκτρολόγιο.
5. Για να αποθηκευτεί το όνομα, πατήστε **Πίσω** ή **Κλείσιμο**.
 - > Το όνομα έχει πλέον αλλάξει.

ΣΗΜΕΙΩΣΗ

Το όνομα ενός προφίλ δεν μπορεί να αρχίζει με κενό διάστημα, διότι έτσι δεν θα αποθηκευτεί.

Σχετικές πληροφορίες

- Επιλογή του προφίλ οδηγού (σ. 146)
- Πληκτρολόγιο στην κεντρική οθόνη (σ. 132)

Προστασία του προφίλ οδηγού

Σε ορισμένες περιπτώσεις, είναι προτιμότερο οι διαφορετικές ρυθμίσεις που πραγματοποιούνται στο αυτοκίνητο να μην αποθηκεύονται στο ενεργό προφίλ οδηγού. Σε αυτή την περίπτωση, μπορείτε να προστατεύσετε το προφίλ του οδηγού.

ΣΗΜΕΙΩΣΗ

Η προστασία ενός προφίλ οδηγού είναι εφικτή μόνο όταν το αυτοκίνητο είναι σταματημένο.

Για να προστατεύσετε ένα προφίλ οδηγού:

1. Πατήστε **Ρυθμίσεις** στην πάνω προβολή στην κεντρική οθόνη.
2. Πατήστε **Σύστημα → Προφίλ οδηγού**.
3. Επιλέξτε **Επεξεργασία προφίλ**.
 - > Ανοίγει ένα μενού, όπου μπορείτε να τροποποιήσετε το προφίλ.
4. Επιλέξτε **Προστασία του προφίλ** για να προστατεύσετε το προφίλ.

- ◀ 5. Αποθηκεύστε την επιλογή σας για την προστασία του προφίλ, πατώντας **Πίσω/Κλείσιμο**.
- > Όταν το προφίλ είναι προστατευμένο, οι ρυθμίσεις που πραγματοποιούνται στο αυτοκίνητο δεν αποθηκεύονται στο προφίλ αυτόματα. Αντί αυτού, πρέπει να αποθηκεύετε τις αλλαγές χειροκίνητα στο **Ρυθμίσεις → Σύστημα → Προφίλ οδηγού → Επεξεργασία προφίλ** πατώντας **Αποθήκ. τρεχουσών ρυθμίσεων στο προφίλ**. Όταν, από την άλλη πλευρά, το προφίλ δεν είναι προστατευμένο, οι ρυθμίσεις σας θα αποθηκεύονται αυτόματα στο προφίλ.

Σχετικές πληροφορίες

- Προφίλ οδηγού (σ. 145)

Σύνδεση τηλεχειριστηρίου-κλειδιού με το προφίλ του οδηγού

Μπορείτε να συνδέσετε το κλειδί σας με ένα προφίλ οδηγού. Το προφίλ του οδηγού μαζί με όλες τις σχετικές ρυθμίσεις στη συνέχεια θα επιλέγεται αυτόματα κάθε φορά που το αυτοκίνητο χρησιμοποιείται με το συγκεκριμένο τηλεχειριστήριο-κλειδί.

Την πρώτη φορά που θα χρησιμοποιηθεί το τηλεχειριστήριο-κλειδί, δεν είναι συνδεδεμένο με κάποιο συγκεκριμένο προφίλ οδηγού. Κατά την εκκίνηση του αυτοκινήτου, το προφίλ **Επισκέπτης** ενεργοποιείται αυτόματα.

Μπορείτε να επιλέξετε ένα προφίλ οδηγού χειροκίνητα, χωρίς να έχει συνδεθεί στο κλειδί. Όταν το αυτοκίνητο ξεκλειδωθεί, ενεργοποιείται το τελευταίο ενεργό προφίλ οδηγού. Μόλις το κλειδί συνδεθεί σε κάποιο προφίλ οδηγού, το προφίλ του οδηγού δεν χρειάζεται να επιλεγεί όταν χρησιμοποιείται το συγκεκριμένο κλειδί.

Σύνδεση τηλεχειριστηρίου-κλειδιού με ένα προφίλ οδηγού

ΣΗΜΕΙΩΣΗ

Η σύνδεση ενός τηλεχειριστηρίου-κλειδιού σε ένα προφίλ του οδηγού είναι εφικτή μόνο όταν το αυτοκίνητο είναι σταματημένο.

Πρώτα επιλέξτε το προφίλ που θέλετε να συνδεθεί με το κλειδί, αν το προφίλ που θα συνδεθεί δεν είναι ήδη ενεργό. Τότε το ενεργό προφίλ μπορεί να συνδεθεί με το κλειδί.

1. Πατήστε **Ρυθμίσεις** στην πάνω προβολή στην κεντρική οθόνη.
2. Πατήστε **Σύστημα → Προφίλ οδηγού**.
3. Επιλέξτε το προφίλ που θέλετε. Η οθόνη επιστρέφει στην αρχική προβολή. Το προφίλ **Επισκέπτης** δεν μπορεί να συνδεθεί σε ένα κλειδί.
4. Σύρετε ξανά την επάνω προβολή προς τα κάτω και πατήστε στο **Ρυθμίσεις → Σύστημα → Προφίλ οδηγού → Επεξεργασία προφίλ**.

5. Επιλέξτε **Σύνδεση με κλειδί** για να συνδεθεί το προφίλ με το κλειδί. Δεν μπορεί να συνδεθεί ένα προφίλ οδηγού με κλειδί διαφορετικό από αυτό που χρησιμοποιείται τη συγκεκριμένη στιγμή στο αυτοκίνητο. Αν μέσα στο αυτοκίνητο υπάρχουν πολλά κλειδιά, θα εμφανιστεί το μήνυμα **Βρέθηκαν περισσότερα από ένα κλειδιά, τοποθετήστε το κλειδί που θέλετε να συνδέσετε στην ξεχωριστή μονάδα ανάγνωσης κλειδιού.**



Θέση της εφεδρικής μονάδας ανάγνωσης στον αποθηκευτικό χώρο.

- > Όταν εμφανιστεί το μήνυμα **Προφίλ συνδεδεμένο στο κλειδί**, το κλειδί και το προφίλ του οδηγού έχουν συνδεθεί.

6. Πατήστε το κουμπί **OK**.
- > Αυτό το κλειδί είναι πλέον συνδεδεμένο στο προφίλ του οδηγού και θα παραμείνει συνδεδεμένο όσο το πλαίσιο **Σύνδεση με κλειδί** δεν είναι επιλεγμένο.

Σχετικές πληροφορίες

- Προφίλ οδηγού (σ. 145)
- Μετονομασία ενός προφίλ οδηγού (σ. 147)
- τηλεχειριστήριο-κλειδί (σ. 252)

Μηδενισμός των ρυθμίσεων στα προφίλ οδηγού

Μπορείτε να επαναφέρετε τις ρυθμίσεις που έχουν αποθηκευτεί σε ένα ή περισσότερα προφίλ του οδηγού αν το αυτοκίνητο είναι σταματημένο.

i ΣΗΜΕΙΩΣΗ

Το **Επαναφορά στις εργοστασιακές ρυθμίσεις** μπορεί να χρησιμοποιηθεί μόνο όταν το αυτοκίνητο είναι σταματημένο.

1. Πατήστε **Ρυθμίσεις** στην πάνω προβολή.
2. Πατήστε **Σύστημα** → **Επαναφορά στις εργοστασιακές ρυθμίσεις** → **Επαναφορά προσωπικών ρυθμίσεων**.
3. Επιλέξτε μία από τις επιλογές **Επαναρύθμιση για το ενεργό προφίλ**, **Επαναρύθμιση για όλα τα προφίλ** ή **Άκυρο**.

Σχετικές πληροφορίες

- Προφίλ οδηγού (σ. 145)
- Μηδενισμός ρυθμίσεων στην κεντρική οθόνη (σ. 143)

Μήνυμα στην κεντρική οθόνη

Στην κεντρική οθόνη μπορούν να εμφανίζονται μηνύματα που ενημερώνουν ή βοηθούν τον οδηγό σε περίπτωση διαφορετικών συμβάντων.

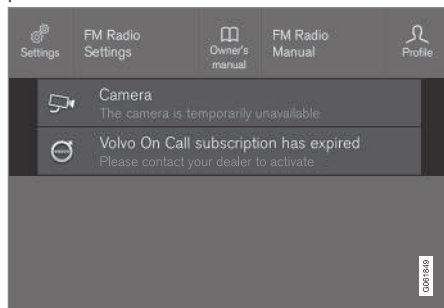

Παράδειγμα μηνύματος στην επάνω προβολή της κεντρικής οθόνης.

Στην κεντρική οθόνη εμφανίζονται μηνύματα χαμηλότερης προτεραιότητας για τον οδηγό.

Τα περισσότερα μηνύματα εμφανίζονται πάνω από τη γραμμή κατάστασης της κεντρικής οθόνης. Μετά από λίγο, ή όταν ο οδηγός έχει προβεί στην κατάλληλη ενέργεια σχετικά με το μήνυμα, το μήνυμα σταματά να εμφανίζεται στη γραμμή κατάστασης. Αν ένα μήνυμα χρειάζεται να αποθηκευτεί, τοποθετείται στην επάνω προβολή στην κεντρική οθόνη.

Η σύνταξη του μηνύματος μπορεί να διαφέρει και μπορεί να εμφανίζεται μαζί με γραφικά,

σύμβολα ή ένα κουμπί για την ενεργοποίηση/ απενεργοποίηση μιας λειτουργίας που είναι συνδεδεμένη με το μήνυμα.

Αναδυόμενα μηνύματα

Σε ορισμένες περιπτώσεις, ένα μήνυμα εμφανίζεται με τη μορφή αναδυόμενου παραθύρου. Τα αναδυόμενα μηνύματα έχουν υψηλότερη προτεραιότητα από τα μηνύματα που εμφανίζονται στη γραμμή κατάστασης και χρειάζονται επιβεβαίωση/σχετική ενέργεια για να σταματήσουν να εμφανίζονται.

Σχετικές πληροφορίες

- Διαχείριση μηνυμάτων στην κεντρική οθόνη (σ. 150)
- Διαχείριση μηνύματος που αποθηκεύτηκε από την κεντρική οθόνη (σ. 151)
- Μηνύματα στην οθόνη του οδηγού (σ. 110)

Διαχείριση μηνυμάτων στην κεντρική οθόνη

Ο χειρισμός των μηνυμάτων στην κεντρική οθόνη γίνεται στις προβολές της κεντρικής οθόνης.

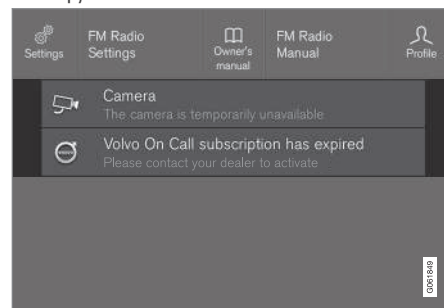

Παράδειγμα μηνύματος στην επάνω προβολή της κεντρικής οθόνης.

Ορισμένα μηνύματα στην κεντρική οθόνη διαθέτουν ένα κουμπί (ή αρκετά κουμπιά στα αναδυόμενα μηνύματα) π.χ. για την ενεργοποίηση/ απενεργοποίηση μιας λειτουργίας που είναι συνδεδεμένη με το μήνυμα.

Διαχείριση νέου μηνύματος

Για τα μηνύματα με κουμπιά:

- Πατήστε το κουμπί για να εκτελεστεί η λειτουργία ή αφήστε το μήνυμα να κλείσει αυτόματα μετά από λίγο.
 - > Το μήνυμα σταματά να εμφανίζεται στη γραμμή κατάστασης.

Για τα μηνύματα χωρίς κουμπιά:

- Κλείστε το μήνυμα πατώντας πάνω του ή αφήστε το μήνυμα να κλείσει αυτόματα μετά από λίγο.
 - > Το μήνυμα σταματά να εμφανίζεται στη γραμμή κατάστασης.

Αν ένα μήνυμα χρειάζεται να αποθηκευτεί, τοποθετείται στην επάνω προβολή στην κεντρική οθόνη.

Σχετικές πληροφορίες

- Μήνυμα στην κεντρική οθόνη (σ. 150)
- Διαχείριση μηνύματος που αποθηκεύτηκε από την κεντρική οθόνη (σ. 151)
- Μηνύματα στην οθόνη του οδηγού (σ. 110)

Διαχείριση μηνύματος που αποθηκεύτηκε από την κεντρική οθόνη

Είτε αποθηκεύτηκαν από την οθόνη του οδηγού είτε από την κεντρική οθόνη, η διαχείριση των μηνυμάτων πραγματοποιείται στην κεντρική οθόνη.

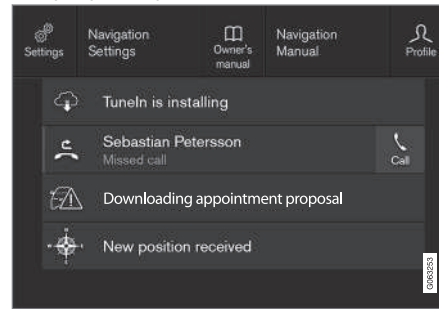

Ενδεικτικά αποθηκευμένα μηνύματα και πιθανές επιλογές στην επάνω προβολή.

Τα μηνύματα που εμφανίζονται στην κεντρική οθόνη και πρέπει να αποθηκευτούν τοποθετούνται στην επάνω προβολή της κεντρικής οθόνης.

Ανάγνωση ενός αποθηκευμένου μηνύματος

1. Ανοίξτε την επάνω προβολή στην κεντρική οθόνη.
 - > Εμφανίζεται μια λίστα με τα αποθηκευμένα μηνύματα. Τα μηνύματα με ένα βέλος στα δεξιά μπορούν να αναπτυχθούν.
2. Πατήστε σε ένα μήνυμα για να αναπτυχθεί/ελαχιστοποιηθεί.
 - > Περισσότερες πληροφορίες για το μήνυμα εμφανίζονται στη λίστα και η εικόνα στα αριστερά στην εφαρμογή δείχνει πληροφορίες για το μήνυμα με τη μορφή γραφικών.

Διαχείριση ενός αποθηκευμένου μηνύματος

Σε ορισμένα μηνύματα υπάρχει ένα κουμπί π.χ. για την ενεργοποίηση/απενεργοποίηση μιας λειτουργίας που είναι συνδεδεμένη με το μήνυμα.

- Πατήστε το κουμπί για να εκτελεστεί η λειτουργία.

Τα αποθηκευμένα μηνύματα στην πάνω προβολή διαγράφονται αυτόματα όταν το αυτοκίνητο τίθεται εκτός λειτουργίας.

Σχετικές πληροφορίες

- Μήνυμα στην κεντρική οθόνη (σ. 150)
- Διαχείριση μηνυμάτων στην κεντρική οθόνη (σ. 150)
- Μηνύματα στην οθόνη του οδηγού (σ. 110)

Φωνητική αναγνώριση

Ο φωνητικός χειρισμός¹⁵ σας δίνει τη δυνατότητα να χειρίζεστε λειτουργίες μέσω στο αυτοκίνητο, π.χ. το σύστημα κλιματισμού, το ραδιόφωνο ή ένα τηλεφωνο συνδεδεμένο μέσω Bluetooth με φωνητικές εντολές. Στα αυτοκίνητα που διαθέτουν Sensus Navigation*, μπορείτε επίσης να χειριστείτε το σύστημα πλοήγησης μέσω του χειρισμού με φωνητική αναγνώριση.

Τι είναι ο φωνητικός χειρισμός;

Ο φωνητικός χειρισμός είναι ένα βοήθημα που μπορεί να σας διευκολύνει όταν χρησιμοποιείτε τις διάφορες εντολές στο αυτοκίνητό σας. Ουσιαστικά, λειτουργεί όπως μια κανονική εφαρμογή στην οποία εισάγετε πληροφορίες με μια συγκεκριμένη σειρά για να εκτελεστεί μια λειτουργία, απλώς αντί να πληκτρολογείτε σε πληκτρολόγιο, χρησιμοποιείτε φωνητικές εντολές. Για τον λόγο αυτό, συνιστάται να μάθετε πώς και με ποια σειρά πρέπει να εκφέρετε μια φωνητική εντολή, για να έχετε το επιθυμητό αποτέλεσμα.

Το σύστημα φωνητικού χειρισμού σας δίνει τη δυνατότητα να χειρίζεστε συγκεκριμένες λειτουργίες του συστήματος Infotainment και του συστήματος κλιματισμού, χρησιμοποιώντας φωνητικές εντολές. Το σύστημα μπορεί να

αποκρίνεται φωνητικά και εμφανίζοντας πληροφορίες στην οθόνη του οδηγού.

ΠΡΟΕΙΔΟΠΟΙΗΣΗ

Ο οδηγός φέρει πάντοτε την ευθύνη να οδηγεί το όχημα με ασφάλεια και να συμμορφώνεται με όλους τους ισχύοντες κανόνες οδικής κυκλοφορίας.

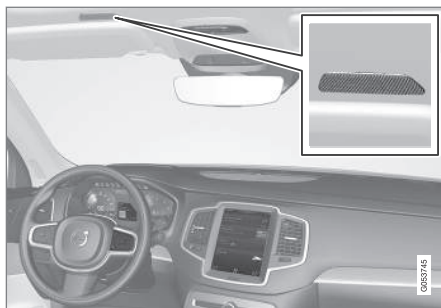

Μικρόφωνο συστήματος φωνητικού χειρισμού

Ενημέρωση συστήματος

Το σύστημα φωνητικής αναγνώρισης βελτιώνεται διαρκώς. Συνιστάται να έχετε πάντοτε εγκατεστημένη στην πιο πρόσφατη έκδοση.

Μπορείτε να κατεβάσετε (download) τις ενημερώσεις στη διεύθυνση www.volvocars.com/intl/support.

ΣΗΜΕΙΩΣΗ

Η φωνητική αναγνώριση δεν υποστηρίζεται σε όλες τις γλώσσες του συστήματος. Οι γλώσσες στις οποίες υποστηρίζεται επισημαίνονται με το σύμβολο  στη λίστα των διαθέσιμων γλωσσών συστήματος. Διαβάστε πού μπορείτε να βρείτε πληροφορίες στην ενότητα για τις ρυθμίσεις φωνητικής αναγνώρισης.

Σχετικές πληροφορίες

- Χρήση της φωνητικής αναγνώρισης (σ. 153)
- Χειρισμός τηλεφώνου με φωνητική αναγνώριση (σ. 155)
- Φωνητικός χειρισμός ραδιοφώνου και (πολυ)μέσων (σ. 156)
- Χειρισμός τηλεφώνου με φωνητική αναγνώριση (σ. 209)
- Ρυθμίσεις για τη φωνητική αναγνώριση (σ. 157)

¹⁵ Ισχύει σε ορισμένες αγορές.

Χρήση της φωνητικής αναγνώρισης

Έναρξη του φωνητικού χειρισμού¹⁶



Για να χρησιμοποιήσετε εντολές μέσω του συστήματος φωνητικού χειρισμού, πρέπει να δημιουργήσετε έναν "διάλογο" με το σύστημα. Πατήστε το κουμπί στο τιμόνι για τη φωνητική αναγνώριση .

για να ενεργοποιηθεί το σύστημα και να αρχίσει ένας διάλογος χρησιμοποιώντας φωνητικές εντολές. Μόλις πατήσετε το κουμπί, ακούγεται ένα μπιπ και στην οθόνη του οδηγού εμφανίζεται το σύμβολο του φωνητικού χειρισμού.

Αυτό δείχνει ότι το σύστημα έχει αρχίσει να ακούει και μπορείτε πλέον να εκφωνήσετε τις εντολές. Μόλις αρχίσετε να ομιλείτε, το σύστημα έχει εκπαιδευτεί να αναγνωρίζει και να καταλαβαίνει τη φωνή σας. Αυτό διαρκεί μερικά δευτερόλεπτα και πραγματοποιείται αυτόματα, που σημαίνει ότι δεν χρειάζεται να αρχίσετε κάποια φωνητική εκπαίδευση χειροκίνητα.

Ομιληθείτε τα εξής:

- Μιλήστε μετά τον ηχητικό τόνο με κανονική φωνή και κανονικό ρυθμό.
- Μην ομιλείτε όταν το σύστημα απαντά (το σύστημα δεν μπορεί να κατανοήσει τις εντολές σε αυτό το διάστημα).
- Αποφύγετε τον θόρυβο υποβάθρου στον χώρο επιβατών, έχοντας κλειστές τις πόρτες, τα παράθυρα και την πανοραμική οροφή*.

ΣΗΜΕΙΩΣΗ

Η φωνητική αναγνώριση δεν υποστηρίζεται σε όλες τις γλώσσες του συστήματος. Οι γλώσσες στις οποίες υποστηρίζεται επισημαίνονται με το σύμβολο  στη λίστα των διαθέσιμων γλωσσών συστήματος. Διαβάστε πού μπορείτε να βρείτε πληροφορίες στην ενότητα για τις ρυθμίσεις φωνητικής αναγνώρισης.



Γενικά, το σύστημα λειτουργεί ακούγοντας μια βασική εντολή μετά την οποία ακολουθούν πιο λεπτομερείς εντολές που προσδιορίζουν τι θέλετε να κάνει το σύστημα για σας.

Για να αλλάξετε την ένταση ήχου του συστήματος, γυρίστε το περιστροφικό κουμπί έντασης όταν ακούγεται η φωνή. Μπορείτε να χρησιμοποιήσετε και άλλα κουμπιά κατά τον

φωνητικό χειρισμό. Ωστόσο, οι υπόλοιποι ήχοι θα σιγήσουν κατά τον διάλογο με το σύστημα, που σημαίνει ότι δεν μπορούν α εκτελεστούν άλλες λειτουργίες που συνδεδεμένες με τον ήχο που χρησιμοποιούν τα κουμπιά.

Ακύρωση του φωνητικού χειρισμού

Μπορείτε να ακυρώσετε τον φωνητικό χειρισμό με διαφορετικούς τρόπους:

- Πατήστε στιγμιαία στο  και πείτε "Cancel".
- Πατήστε παρατεταμένα στο κουμπί φωνητικού χειρισμού  στο τιμόνι, μέχρι να ακούσετε δύο μπιπ. Με αυτόν τον τρόπο η φωνητική αναγνώριση σταματά, ακόμη κι όταν το σύστημα ομιλεί.

Ο φωνητικός χειρισμός ακυρώνεται επίσης, αν δεν απαντήσετε στη διάρκεια του διαλόγου με το σύστημα. Το σύστημα πρώτα θα σας ζητήσει τρεις φορές να απαντήσετε και, αν εξακολουθήσετε να μην απαντάτε, τότε ο φωνητικός χειρισμός θα ακυρωθεί αυτόματα.

Για να επισπεύσετε την επικοινωνία και να παρακάμψετε τα μηνύματα προτροπής από το σύστημα, πατήστε το κουμπί φωνητικού χειρισμού  στο τιμόνι. Με αυτόν τον τρόπο ακυρώνεται η φωνή του συστήματος και μπορείτε να πείτε την επόμενη εντολή.

¹⁶ Ισχύει σε ορισμένες αγορές.

◀ Παράδειγμα χειρισμού μέσω φωνητικής αναγνώρισης

1. Πατήστε το κουμπί .
2. Πείτε "**Call [Όνομα] [Επώνυμο] [κατηγορία αριθμού]**", π.χ. "**Call Robin Smith Mobile**".
 - > Το σύστημα πραγματοποιεί κλήση προς την επιλεγμένη επαφή από τον τηλεφωνικό κατάλογο. Αν στην επαφή έχουν καταχωρηθεί πολλοί αριθμοί τηλεφώνου (π.χ. Οικία, Κινητό, Εργασία), πρέπει να προσδιορίσετε τη σωστή κατηγορία.

Εντολές/φράσεις

Γενικά, μπορείτε να χρησιμοποιείτε τις παρακάτω εντολές, ανεξαρτήτως συνθηκών:

- "**Repeat**" - επαναλαμβάνει την τελευταία φωνητική οδηγία στον τρέχοντα διάλογο.
- "**Cancel**" - διακόψτε τον διάλογο¹⁷
- "**Help**" - αρχίζει έναν διάλογο βοήθειας. Το σύστημα απαντά με τις εντολές που είναι διαθέσιμες στην τρέχουσα κατάσταση, με μια προτροπή ή ένα παράδειγμα.

Εντολές για συγκεκριμένες λειτουργίες, όπως για το τηλέφωνο και το ραδιόφωνο, περιγράφονται σε ειδικές ενότητες.

Αριθμοί

Οι εντολές για τους αριθμούς εκφωνούνται διαφορετικά, ανάλογα με τη λειτουργία που θέλετε να χειριστείτε:

- Οι **αριθμοί τηλεφώνου και οι ταχυδρομικοί κώδικες** πρέπει να εκφωνούνται ξεχωριστά, ένα ψηφίο κάθε φορά, π.χ. "μηδέν τρία ένα δύο δύο τέσσερα τέσσερα τρία" (03122443).
- Τους **αριθμούς κατοικίας** μπορείτε να τους εκφωνείτε με κάθε ψηφίο ξεχωριστά ή κανονικά, π.χ. "δύο δύο" ή "είκοσι δύο" (22). Στα Αγγλικά και τα Ολλανδικά, μπορείτε να πείτε αρκετούς αριθμούς μαζί στη σειρά, π.χ. "είκοσι δύο είκοσι δύο" (22 22). Στα Αγγλικά, μπορείτε επίσης να πείτε μαζί ζεύγη αριθμών ή τριπλούς αριθμούς, π.χ. "δύο μηδενικά" (00). Οι αριθμοί πρέπει να εμπίπτουν στο εύρος 0-2300.
- Μπορείτε να εκφωνείτε τις **συχνότητες** ως "ενενήντα οκτώ κόμμα οκτώ" (98,8), "εκατόν τέσσερα κόμμα δύο" (104,2).

Ταχύτητα ομιλίας και λειτουργία επανάληψης

Μπορείτε να ρυθμίσετε την ταχύτητα ομιλίας, αν το σύστημα ομιλεί πολύ γρήγορα.

Μπορείτε να ενεργοποιήσετε τη λειτουργία επανάληψης έτσι, ώστε το σύστημα να επαναλαμβάνει ό,τι είπατε.

Για να αλλάξετε την ταχύτητα της ομιλίας ή να ενεργοποιήσετε/απενεργοποιήσετε τη λειτουργία επανάληψης:

1. Πατήστε **Ρυθμίσεις** στην πάνω προβολή.
2. Πατήστε **Σύστημα → Φωνητικές Εντολές** και επιλέξτε ρυθμίσεις.

- **Επανάληψη φωνητικής εντολής**
- **Ταχύτητα ομιλίας**

Σχετικές πληροφορίες

- Φωνητική αναγνώριση (σ. 152)
- Χειρισμός τηλεφώνου με φωνητική αναγνώριση (σ. 155)
- Φωνητικός χειρισμός ραδιοφώνου και (πολυ)μέσων (σ. 156)
- Χειρισμός τηλεφώνου με φωνητική αναγνώριση (σ. 209)
- Ρυθμίσεις για τη φωνητική αναγνώριση (σ. 157)

¹⁷ Λάβετε υπόψη σας ότι με αυτόν τον τρόπο σταματά ο διάλογος μόνο όταν το σύστημα δεν ομιλεί. Για να γίνει αυτό, πατήστε παρατεταμένα το  μέχρι να ακούσετε δύο μπιπ.

Χειρισμός τηλεφώνου με φωνητική αναγνώριση¹⁸

Καλέστε μια επαφή, διαβάστε δυνατά μηνύματα ή υπαγορεύστε σύντομα μηνύματα με φωνητικές εντολές σε κάποιο συνδεδεμένο τηλέφωνο Bluetooth.

Για να ορίσετε μια επαφή στον τηλεφωνικό κατάλογο, η εντολή φωνητικής αναγνώρισης πρέπει να περιλαμβάνει τις πληροφορίες της επαφής που έχουν καταχωρηθεί στον τηλεφωνικό κατάλογο. Αν μια επαφή, π.χ. **Robyn Smith**, διαθέτει αρκετούς αριθμούς τηλεφώνου, τότε μπορείτε να αναφέρετε και την κατηγορία του αριθμού, π.χ. **Home** ή **Mobile**: "**Call Robn Smith Mobile**".

Πατήστε **☎** και πείτε μία από τις παρακάτω εντολές:

- **"Call [επαφή]"** - καλεί την επιλεγμένη επαφή από τον τηλεφωνικό κατάλογο.
- **"Call [αριθμός τηλεφώνου]"** - καλεί τον αριθμό τηλεφώνου.
- **"Recent calls"** - εμφανίζει τη λίστα κλήσεων.
- **"Read message"** - ανάγνωση μηνύματος. Αν υπάρχουν διάφορα μηνύματα - επιλέξτε ποιο μήνυμα θέλετε να εκφωνηθεί.
- **"Message to [επαφή]"** - το σύστημα ζητά από τον χρήστη να πει ένα σύντομο

μήνυμα. Το σύστημα τότε επαναλαμβάνει το μήνυμα δυνατά και ο χρήστης μπορεί να επιλέξει να στείλει¹⁹ ή να αναδιατυπώσει το μήνυμα. Για να λειτουργήσει αυτή η λειτουργία, το αυτοκίνητο πρέπει να είναι συνδεδεμένο στο διαδίκτυο.

i ΣΗΜΕΙΩΣΗ

Η φωνητική αναγνώριση δεν υποστηρίζεται σε όλες τις γλώσσες του συστήματος. Οι γλώσσες στις οποίες υποστηρίζεται επισημαίνονται με το σύμβολο **☎** στη λίστα των διαθέσιμων γλωσσών συστήματος. Διαβάστε πού μπορείτε να βρείτε πληροφορίες στην ενότητα για τις ρυθμίσεις φωνητικής αναγνώρισης.

Σχετικές πληροφορίες

- Φωνητική αναγνώριση (σ. 152)
- Χρήση της φωνητικής αναγνώρισης (σ. 153)
- Φωνητικός χειρισμός ραδιοφώνου και (πολυ)μέσων (σ. 156)
- Χειρισμός τηλεφώνου με φωνητική αναγνώριση (σ. 209)
- Ρυθμίσεις για τη φωνητική αναγνώριση (σ. 157)

¹⁸ Ισχύει σε ορισμένες αγορές.

¹⁹ Μόνο συγκεκριμένα τηλέφωνα μπορούν να στείλουν μηνύματα μέσω του αυτοκινήτου. Για πληροφορίες ποια τηλέφωνα είναι συμβατά, επισκεφθείτε τη διεύθυνση www.volvocars.com/intl/support.

- Αυτοκίνητο συνδεδεμένο στο διαδίκτυο* (σ. 578)

Φωνητικός χειρισμός ραδιοφώνου και (πολυ)μέσων²⁰

Οι εντολές για τον χειρισμό του ραδιοφώνου και του media player παρατίθενται παρακάτω.

Πατήστε στο  και πείτε μία από τις παρακάτω εντολές:

- **"Media"** - αρχίζει έναν διάλογο για τα (πολυ)μέσα και το ραδιόφωνο εμφανίζει παραδείγματα εντολών.
- **"Play [καλλιτέχνης]"** - αναπαράγει μουσική από τον επιλεγμένο καλλιτέχνη.
- **"Play [τίτλος τραγουδιού]"** - αναπαράγει το επιλεγμένο τραγούδι.
- **"Play [τίτλος τραγουδιού] από [άλμπουμ]"** - αναπαράγει το επιλεγμένο τραγούδι από το επιλεγμένο άλμπουμ.
- **"Play [ραδιοφωνικός σταθμός]"** - αρχίζει την αναπαραγωγή του επιλεγμένου ραδιοφωνικού σταθμού.
- **"Tune to [συχνότητα]"** - αρχίζει την επιλεγμένη ραδιοφωνική συχνότητα στην τρέχουσα ζώνη συχνότητων. Αν δεν υπάρχει ενεργή υπηρεσία ραδιοφώνου, ενεργοποιείται η ζώνη συχνότητων FM ως προεπιλογή.
- **"Tune to [συχνότητα] [μήκος κύματος]"** - αρχίζει την επιλεγμένη ραδιοφωνική

συχνότητα στην επιλεγμένη ζώνη συχνότητων.

- **"Radio"** - αρχίζει το ραδιόφωνο FM.
- **"Radio FM"** - αρχίζει το ραδιόφωνο FM.
- **"DAB"** - αρχίζει το ραδιόφωνο DAB*.
- **"USB"** - αρχίζει την αναπαραγωγή από USB.
- **"iPod"** - αρχίζει την αναπαραγωγή από iPod.
- **"Bluetooth"** - αρχίζει την αναπαραγωγή από πηγή πολυμέσων που είναι συνδεδεμένη μέσω Bluetooth.
- **"Similar music"** — αρχίζει την αναπαραγωγή μουσικής παρόμοιας με τη μουσική που ακούγεται ήδη από συσκευές USB.



ΣΗΜΕΙΩΣΗ

Η φωνητική αναγνώριση δεν υποστηρίζεται σε όλες τις γλώσσες του συστήματος. Οι γλώσσες στις οποίες υποστηρίζεται επισημαίνονται με το σύμβολο  στη λίστα των διαθέσιμων γλωσσών συστήματος. Διαβάστε πού μπορείτε να βρείτε πληροφορίες στην ενότητα για τις ρυθμίσεις φωνητικής αναγνώρισης.

Σχετικές πληροφορίες

- Φωνητική αναγνώριση (σ. 152)
- Χρήση της φωνητικής αναγνώρισης (σ. 153)
- Χειρισμός τηλεφώνου με φωνητική αναγνώριση (σ. 155)
- Χειρισμός τηλεφώνου με φωνητική αναγνώριση (σ. 209)
- Ρυθμίσεις για τη φωνητική αναγνώριση (σ. 157)

²⁰ Ισχύει σε ορισμένες αγορές.

Ρυθμίσεις για τη φωνητική αναγνώριση²¹

Οι ρυθμίσεις για το σύστημα φωνητικού χειρισμού επιλέγονται εδώ.

Ρυθμίσεις → Σύστημα → Φωνητικές Εντολές

Μπορείτε να κάνετε ρυθμίσεις στα παρακάτω:

- **Επανάληψη φωνητικής εντολής**
- **Φύλο**
- **Ταχύτητα ομιλίας**

Ρυθμίσεις ήχου

Επιλέξτε τις ρυθμίσεις ήχου στις:

Ρυθμίσεις → Ήχος → Ένταση ήχου συστήματος → Φωνητικές εντολές

Ρυθμίσεις γλώσσας

Η φωνητική αναγνώριση δεν λειτουργεί με όλες τις γλώσσες. Οι γλώσσες με τις οποίες λειτουργεί η φωνητική αναγνώριση επισημαίνονται με ένα εικονίδιο στη λίστα γλωσσών -

☞.

Η αλλαγή της γλώσσας επηρεάζει επίσης τα κείμενα των μενού, των μηνυμάτων και της βοήθειας.

Ρυθμίσεις → Σύστημα → Γλώσσες και μονάδες μέτρησης συστήματος → Γλώσσα συστήματος

Σχετικές πληροφορίες

- Φωνητική αναγνώριση (σ. 152)
- Χρήση της φωνητικής αναγνώρισης (σ. 153)
- Χειρισμός τηλεφώνου με φωνητική αναγνώριση (σ. 155)
- Χειρισμός τηλεφώνου με φωνητική αναγνώριση (σ. 209)
- Φωνητικός χειρισμός ραδιοφώνου και (πολυ)μέσων (σ. 156)
- Ρυθμίσεις ήχου (σ. 536)
- Αλλαγή της γλώσσας συστήματος (σ. 141)

²¹ Ισχύει σε ορισμένες αγορές.

ΦΩΤΙΣΜΟΣ

Διακόπτες φώτων

Οι διαφορετικοί διακόπτες φωτισμού χρησιμοποιούνται για τον χειρισμό τόσο του εξωτερικού όσο και του εσωτερικού φωτισμού. Ο αριστερός μοχλοδιακόπτης ενεργοποιεί και ρυθμίζει τα εξωτερικά φώτα. Η φωτεινότητα στο εσωτερικό ρυθμίζεται από τον περιστροφικό ρυθμιστή στο ταμπλό.

Εξωτερικά φώτα

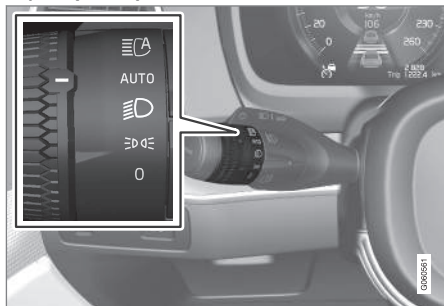

Περιστρεφόμενος δακτύλιος στον αριστερό μοχλοδιακόπτη.

Όταν το ηλεκτρικό σύστημα του αυτοκινήτου βρίσκεται στη θέση II του διακόπτη ανάφλεξης, στις διαφορετικές θέσεις του περιστρεφόμενου δακτυλίου είναι διαθέσιμες οι παρακάτω λειτουργίες:

Θέση	Ερμηνεία
	Φώτα πορείας ημέρας. Μπορείτε να χρησιμοποιήσετε το σιγάλο προβολέων.
	Φώτα πορείας ημέρας και φώτα θέσης. Φώτα θέσης όταν το αυτοκίνητο είναι σταθμευμένο. ^A Μπορείτε να χρησιμοποιήσετε το σιγάλο προβολέων.
	Μεσαία σκάλα και φώτα θέσης. Μπορείτε να ανάψετε τη μεγάλη σκάλα. Μπορείτε να χρησιμοποιήσετε το σιγάλο προβολέων.

Θέση	Ερμηνεία
AUTO	Φώτα πορείας ημέρας και φώτα θέσης σε φως ημέρας. Μεσαία σκάλα και φώτα θέσης σε λιγοστό φως ημέρας ή σε σκοτάδι, ή όταν είναι αναμμένα τα μπροστινά φώτα ομίχλης* ή/και το πίσω φως ομίχλης. Η λειτουργία Ενεργή μεγάλη σκάλα μπορεί να ενεργοποιηθεί. Μπορείτε να ανάψετε τη μεγάλη σκάλα όταν η μεσαία σκάλα είναι αναμμένη. Μπορείτε να χρησιμοποιήσετε το σιγάλο προβολέων.
	Ενεργή μεγάλη σκάλα ενεργοποιημένη/απενεργοποιημένη.

^A Αν το αυτοκίνητο είναι σταματημένο αλλά ο κινητήρας λειτουργεί, μπορείτε να γυρίσετε τον περιστρεφόμενο δακτύλιο στη θέση από μια άλλη θέση, ώστε να ανάψουν μόνο τα φώτα θέσης αντί για άλλα φώτα.

Η Volvo συνιστά να χρησιμοποιείτε το πρόγραμμα **AUTO** όταν οδηγείτε το όχημα.

⚠ ΠΡΟΕΙΔΟΠΟΙΗΣΗ

Το σύστημα φωτισμού του αυτοκινήτου δεν μπορεί να προσδιορίσει πότε το φως ημέρας είναι πολύ ασθενές ή επαρκώς δυνατό, π.χ. σε ομίχλη και βροχή, σε όλες τις περιπτώσεις.

Ο οδηγός φέρει πάντοτε την ευθύνη να διασφαλίζει ότι οδηγεί με επιλεγμένη την σκάλα φώτων που είναι κατάλληλη για την περίπτωση και σύμφωνα με τον ισχύοντα κώδικα οδικής κυκλοφορίας.

Περιστροφικός ρυθμιστής στο ταμπλό

Περιστροφικός ρυθμιστής (προς τα αριστερά) για τη ρύθμιση της φωτεινότητας του εσωτερικού φωτισμού.

Σχετικές πληροφορίες

- Ρύθμιση των λειτουργιών των φώτων από την κεντρική οθόνη (σ. 161)
- Εσωτερικός φωτισμός (σ. 171)

- Φώτα θέσης (σ. 162)
- Χρήση των φλας (σ. 166)
- Χρήση της μεγάλης σκάλας (σ. 164)
- Μεσαία σκάλα (σ. 163)
- Μπροστινά φώτα ομίχλης/φώτα στροφής* (σ. 167)
- Πίσω φώτα ομίχλης (σ. 168)
- Ενεργοί προβολείς προσαρμοζόμενης δέσμης* (σ. 166)
- Φως φρένων (σ. 169)
- Φώτα απότομου φρεναρίσματος (σ. 169)
- Αλάρμ (σ. 169)

Ρύθμιση των λειτουργιών των φώτων από την κεντρική οθόνη

Μπορείτε να ρυθμίσετε και να ενεργοποιήσετε αρκετές από τις λειτουργίες φώτων από την κεντρική οθόνη. Αυτό ισχύει, για παράδειγμα, για την ενεργή μεγάλη σκάλα, τον φωτισμό απομάκρυνσης και τον φωτισμό προσέγγισης.

1. Πατήστε **Ρυθμίσεις** στην επάνω προβολή στην κεντρική οθόνη.
2. Πατήστε **My Car → Φώτα και Φωτισμός**.
3. Επιλέξτε **Εξωτερικά φώτα** ή **Εσωτερικός Φωτισμός** και στη συνέχεια επιλέξτε τη λειτουργία που χρειάζεται ρύθμιση.

Σχετικές πληροφορίες

- Διακόπτες φώτων (σ. 160)
- Ενεργή μεγάλη σκάλα (σ. 164)
- Χρήση του φωτισμού απομάκρυνσης (σ. 170)
- Διάρκεια φωτισμού προσέγγισης (σ. 170)
- Χρήση των φλας (σ. 166)
- Άλλες ρυθμίσεις στην επάνω προβολή της κεντρικής οθόνης (σ. 141)
- Προβολή λειτουργιών στην κεντρική οθόνη (σ. 128)

Φώτα θέσης

Μπορείτε να χρησιμοποιήσετε τα φώτα θέσης έτσι, ώστε οι υπόλοιποι χρήστες του δρόμου να μπορούν να δουν το αυτοκίνητο, αν είναι σταματημένο ή σταθμευμένο. Το φως θέσης ανάβει από τον περιστρεφόμενο δακτύλιο στον μοχλοδιακόπτη.

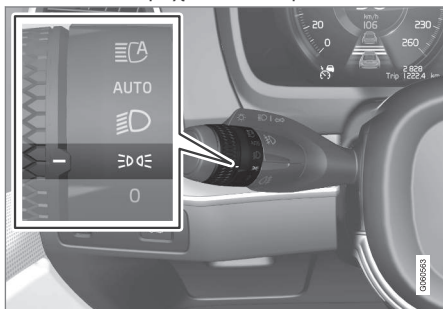

Περιστρεφόμενος δακτύλιος μοχλοδιακόπτη στη θέση για τα φώτα θέσης.

Γυρίστε τον περιστρεφόμενο δακτύλιο στη θέση **ΞΟΦΕ** - ανάβουν τα φώτα θέσης (ταυτόχρονα ανάβει ο φωτισμός πινακίδας αριθμού κυκλοφορίας).

Αν το ηλεκτρικό σύστημα του αυτοκινήτου βρίσκεται στη θέση **II** του διακόπτη ανάφλεξης, τότε ανάβουν τα φώτα πορείας ημέρας αντί για τα μπροστινά φώτα θέσης. Όταν ο περιστρεφόμενος δακτύλιος είναι σε αυτή τη θέση, τα φώτα θέσης ανάβουν ανεξάρτητα σε ποια

θέση του διακόπτη ανάφλεξης βρίσκεται το ηλεκτρικό σύστημα του αυτοκινήτου.

Αν το αυτοκίνητο είναι σταματημένο αλλά ο κινητήρας λειτουργεί, μπορείτε να γυρίσετε τον περιστρεφόμενο δακτύλιο στη θέση **ΞΟΦΕ** των φώτων θέσης από μια άλλη θέση, ώστε να ανάψουν μόνο τα φώτα θέσης αντί για άλλα φώτα.

Όταν οδηγείτε περισσότερο από 30 δευτερόλεπτα με μέγ. ταχύτητα 10 km/h (περίπου 6 mph), ή αν η ταχύτητα υπερβεί τα 10 km/h (περίπου 6 mph), τα φώτα πορείας ημέρας ανάβουν. Ο οδηγός πρέπει να στρίψει αντίθετα από τη **ΞΟΦΕ**.

Αν η πόρτα του χώρου αποσκευών ανοίξει όταν έξω είναι σκοτάδι, ανάβουν τα πίσω φώτα θέσης (αν δεν έχουν ανάψει ήδη) για να προειδοποιήσουν τους χρήστες του δρόμου που πλησιάζουν από πίσω. Αυτό συμβαίνει ανεξάρτητα από τη θέση που βρίσκεται ο περιστρεφόμενος δακτύλιος ή σε ποια θέση του διακόπτη ανάφλεξης βρίσκεται το ηλεκτρικό σύστημα του αυτοκινήτου.

Σχετικές πληροφορίες

- Διακόπτες φώτων (σ. 160)
- Θέσεις διακόπτη ανάφλεξης (σ. 472)

Φώτα πορείας ημέρας

Το αυτοκίνητο διαθέτει αισθητήρες που ανιχνεύουν τις συνθήκες φωτισμού του περιβάλλοντος χώρου. Τα φώτα πορείας ημέρας ανάβουν, όταν ο περιστρεφόμενος δακτύλιος στον μοχλοδιακόπτη βρίσκεται στη θέση

0, **ΞΟΦΕ** ή **AUTO**, καθώς και όταν το ηλεκτρικό σύστημα του αυτοκινήτου βρίσκεται στη θέση **II** του διακόπτη ανάφλεξης. Στη θέση **AUTO**, οι προβολείς μεταβαίνουν αυτόματα στη μεσαία σκάλα σε λιγοστό φως ημέρας ή σε σκοτάδι.

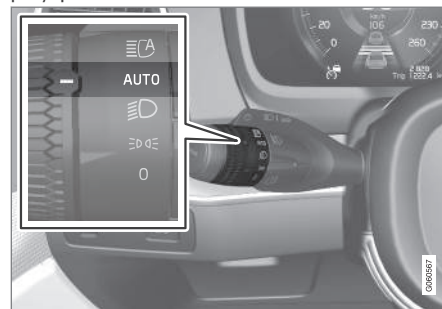

Περιστρεφόμενος δακτύλιος του μοχλοδιακόπτη στη θέση **AUTO**.

Αν ο περιστρεφόμενος δακτύλιος του μοχλοδιακόπτη βρίσκεται στη θέση **AUTO**, τα φώτα πορείας ημέρας (DRL¹) ανάβουν όταν το αυτοκίνητο οδηγείται σε φως ημέρας. Το αυτοκίνητο μεταβαίνει αυτόματα από τα φώτα

πορείας ημέρας στη μεσαία σκάλα σε λιγοστό φως ημέρας ή σε σκοτάδι. Η μετάβαση στη μεσαία σκάλα πραγματοποιείται επίσης αν ανάψουν τα μπροστινά* ή/και τα πίσω φώτα ομίχλης.

ΠΡΟΕΙΔΟΠΟΙΗΣΗ

Αυτό το σύστημα συμβάλλει στην εξοικονόμηση ενέργειας - δεν μπορεί να αξιολογήσει σε όλες τις περιπτώσεις εάν το φως ημέρας είναι πολύ ασθενές ή επαρκώς δυνατό, π.χ. στην ομίχλη και τη βροχή.

Ο οδηγός πρέπει πάντοτε να φροντίζει να οδηγεί το αυτοκίνητο με επιλεγμένη την κατάλληλη σκάλα προβολέων ανάλογα με την κατάσταση της κυκλοφορίας και σύμφωνα με τον ισχύοντα κώδικα οδικής κυκλοφορίας.

Σχετικές πληροφορίες

- Διακόπτες φώτων (σ. 160)
- Θέσεις διακόπτη ανάφλεξης (σ. 472)
- Μεσαία σκάλα (σ. 163)

Μεσαία σκάλα

Όταν οδηγείτε με τον περιστρεφόμενο δακτύλιο του μοχλοδιακόπτη στη θέση **AUTO**, οι προβολείς ανάβουν αυτόματα στη μεσαία σκάλα σε λιγοστό φως ημέρας ή σε σκοτάδι ή όταν το ηλεκτρικό σύστημα του αυτοκινήτου βρίσκεται στη θέση **II** του διακόπτη ανάφλεξης.

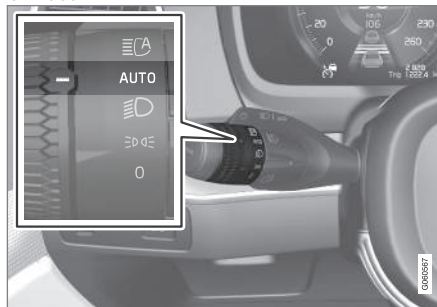

Περιστρεφόμενος δακτύλιος του μοχλοδιακόπτη στη θέση **AUTO**.

Με τον περιστρεφόμενο δακτύλιο του μοχλοδιακόπτη στη θέση **AUTO**, η μεσαία σκάλα ανάβει επίσης αυτόματα αν ανάψει το πίσω φως ομίχλης.

Όταν ο περιστρεφόμενος δακτύλιος του μοχλοδιακόπτη βρίσκεται στη θέση , η μεσαία σκάλα είναι πάντοτε αναμμένη όταν το

ηλεκτρικό σύστημα του αυτοκινήτου βρίσκεται στη θέση **II** του διακόπτη ανάφλεξης.

Ανίχνευση σήραγγας

Το αυτοκίνητο ανιχνεύει τότε πρόκειται να εισέλθει σε σήραγγα και μεταβαίνει από τα φώτα πορείας ημέρας στη μεσαία σκάλα.

Λάβετε υπόψη σας ότι ο περιστρεφόμενος δακτύλιος στον αριστερό μοχλοδιακόπτη πρέπει να βρίσκεται στη θέση **AUTO** για να λειτουργήσει η ανίχνευση σήραγγας.

Σχετικές πληροφορίες

- Διακόπτες φώτων (σ. 160)
- Θέσεις διακόπτη ανάφλεξης (σ. 472)
- Φώτα πορείας ημέρας (σ. 162)

Χρήση της μεγάλης σκάλας

Μπορείτε να χειρίζεστε τη μεγάλη σκάλα από τον αριστερό μοχλοδιακόπτη. Η μεγάλη σκάλα είναι η πιο ισχυρή πηγή φωτισμού του αυτοκινήτου και πρέπει να τη χρησιμοποιείτε όταν οδηγείτε στο σκοτάδι για καλύτερη ορατότητα, αρκεί να μη θαμπώνετε τους υπόλοιπους χρήστες του δρόμου.

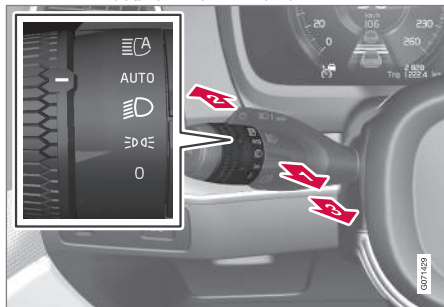

Μοχλοδιακόπτης τιμονιού με περιστρεφόμενο δακτύλιο.

Σινιάλο προβολών

➔ Μετακινήστε τον μοχλοδιακόπτη ελαφρά προς τα πίσω μέχρι τη θέση σινιάλου προβολών. Η μεγάλη σκάλα ανάβει και παραμένει αναμμένη μέχρι να αφήσετε το μοχλοδιακόπτη.

Μεγάλη σκάλα

➔ Μπορείτε να ανάψετε τη μεγάλη σκάλα όταν ο περιστρεφόμενος δακτύλιος στον μοχλοδιακόπτη του τιμονιού βρίσκεται στη θέση **AUTO**² ή . Ενεργοποιήστε τη μεγάλη σκάλα μετακινώντας τον μοχλοδιακόπτη προς τα εμπρός.

➔ Για την απενεργοποίηση, μετακινήστε τον μοχλοδιακόπτη προς τα πίσω.

Όταν η μεγάλη σκάλα είναι αναμμένη, στην οθόνη του οδηγού εμφανίζεται η λυχνία .

Σχετικές πληροφορίες

- Διακόπτες φώτων (σ. 160)
- Ενεργή μεγάλη σκάλα (σ. 164)

Ενεργή μεγάλη σκάλα

Η Ενεργή μεγάλη σκάλα είναι μια λειτουργία που χρησιμοποιεί έναν αισθητήρα κάμερας στο πάνω άκρο του μπροστινού παρμπρίζ για να ανιχνεύει τη δέσμη των προβολών των επερχόμενων οχημάτων ή τα πίσω φώτα των προπορευόμενων οχημάτων, και στη συνέχεια μεταβαίνει από τη μεγάλη στη μεσαία σκάλα.

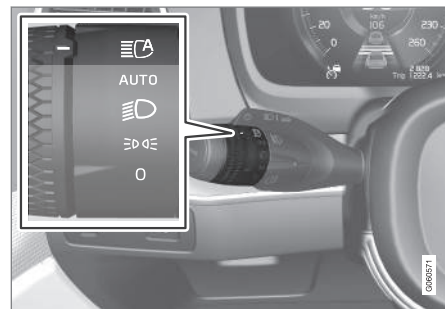



Το σύμβολο αντιστοιχεί στην ενεργή μεγάλη σκάλα.

Η λειτουργία μπορεί να ενεργοποιηθεί ενώ οδηγείτε σε σκοτάδι με ταχύτητα περίπου 20 km/h (12 mph) ή μεγαλύτερη. Η λειτουργία μπορεί επίσης να συνηπολογίσει τα φώτα του δρόμου. Όταν ο αισθητήρας της κάμερας δεν ανιχνεύει πλέον κάποιο επερχόμενο ή προπορευόμενο αυτοκίνητο, η μεγάλη σκάλα ανάβει ξανά μετά από ένα δευτερόλεπτο περίπου.

² Όταν είναι ενεργοποιημένη η μεσαία σκάλα.

Ενεργοποίηση της ενεργής μεγάλης σκάλας

Η Ενεργή μεγάλη σκάλα ενεργοποιείται και απενεργοποιείται, γυρίζοντας τον αριστερό μοχλοδιακόπτη στη θέση . Ο περιστρεφόμενος δακτύλιος στη συνέχεια επιστρέφει στη θέση **ΑΥΤΟ**. Όταν η ενεργή μεγάλη σκάλα είναι ενεργοποιημένη, η λυχνία  ανάβει με λευκό χρώμα στην οθόνη του οδηγού. Όταν η μεγάλη σκάλα είναι αναμμένη, η λυχνία ανάβει με μπλε χρώμα.

Αν απενεργοποιήσετε την Ενεργή μεγάλη σκάλα ενώ οι προβολείς είναι αναμμένοι στη μεγάλη σκάλα, το σύστημα φώτων μεταβαίνει αμέσως στη μεσαία σκάλα.

Δεν χρειάζεται να επανενεργοποιείτε την ενεργή μεγάλη σκάλα σε κάθε εκκίνηση του αυτοκινήτου.

Περιορισμοί για την Ενεργή μεγάλη σκάλα

Ο αισθητήρας της κάμερας, στον οποίο βασίζεται η λειτουργία, έχει περιορισμούς.



Αν αυτή η λυχνία εμφανίζεται στην οθόνη του οδηγού, σε συνδυασμό με το μήνυμα **Ενεργ. μεγάλη σκάλα Προσωρινά μη διαθέσιμο**, τότε η εναλλαγή ανάμεσα στη μεγάλη και τη μεσαία σκάλα πρέπει να γίνει χειροκίνητα. Η λυχνία  σβήνει όταν εμφανίζεται αυτό το μήνυμα.



Το ίδιο ισχύει αν αυτή η λυχνία εμφανιστεί σε συνδυασμό με το μήνυμα **Αισθητήρ. παρμπρίζ Αισθητήρας καλυμμένος, βλ. Εγχειρίδιο κατόχου**.

Η ενεργή μεγάλη σκάλα μπορεί να είναι προσωρινά μη διαθέσιμη π.χ. σε πυκνή ομίχλη ή έντονη βροχόπτωση. Όταν η ενεργή μεγάλη σκάλα καταστεί διαθέσιμη ξανά ή όταν οι αισθητήρες του παρμπρίζ δεν φράσσονται πλέον, το μήνυμα σβήνει και ανάβει η λυχνία .

ΠΡΟΕΙΔΟΠΟΙΗΣΗ

Η Ενεργή μεγάλη σκάλα είναι επιβλητική λειτουργία χρήσης της βέλτιστης φωτεινής δέσμης όταν οι συνθήκες είναι ευνοϊκές.

Ο οδηγός είναι αυτός(-ή) που φέρει πάντοτε την ευθύνη για τη χειροκίνητη μετάβαση ανάμεσα στη μεγάλη και τη μεσαία σκάλα όταν απαιτείται από τις κυκλοφοριακές ή καιρικές συνθήκες.

Σχετικές πληροφορίες

- Διακόπτες φώτων (σ. 160)
- Χρήση της μεγάλης σκάλας (σ. 164)
- Περιορισμοί της μονάδας κάμερας και ραντάρ (σ. 438)

Χρήση των φλας

Τα φλας του αυτοκινήτου ανάβουν και σβήνουν από τον αριστερό μοχλοδιακόπτη. Τα φλας αναβοσβήνουν τρεις φορές ή συνεχόμενα, ανάλογα πόσο θα μετακινήσετε τον μοχλοδιακόπτη προς τα πάνω ή κάτω.



Φλας.

Σύντομο αναβοσβήσιμο

➔ Μετακινήστε τον μοχλοδιακόπτη προς τα πάνω ή κάτω στην πρώτη θέση και αφήστε τον. Τα φλας αναβοσβήνουν τρεις φορές. Αν η λειτουργία απενεργοποιηθεί από την κεντρική οθόνη, οι λυχνίες αναβοσβήνουν μία φορά.

ΣΗΜΕΙΩΣΗ

- Μπορείτε να σταματήσετε την αυτόματη διαδικασία αναβοσβήσιματος μετακινώντας αμέσως τον μοχλοδιακόπτη προς την αντίθετη κατεύθυνση.
- Αν το σύμβολο για τα φλας στην οθόνη του οδηγού αναβοσβήνει πιο γρήγορα απ' ό,τι συνήθως - βλ. μήνυμα στην οθόνη του οδηγού.

Συνεχές αναβοσβήσιμο

➔ Μετακινήστε τον μοχλοδιακόπτη προς τα πάνω ή κάτω στην τερματική του θέση.

Ο μοχλοδιακόπτης παραμένει σε αυτή τη θέση και επανέρχεται στην αρχική του θέση χειροκίνητα, ή αυτόματα εάν στρίψετε το τιμόνι.

Σχετικές πληροφορίες

- Αλάρμ (σ. 169)
- Ρύθμιση των λειτουργιών των φώτων από την κεντρική οθόνη (σ. 161)
- Αντικατάσταση του λαμπτήρα των πίσω φλας (σ. 681)

Ενεργοί προβολείς προσαρμοζόμενης δέσμης*

Τα ενεργά φώτα στροφής έχουν σχεδιαστεί έτσι, ώστε να παρέχουν πρόσθετο φωτισμό σε στροφές και διασταυρώσεις. Τα αυτοκίνητα με προβολείς LED^{3*} μπορούν να διαθέτουν ενεργούς προβολείς προσαρμοζόμενης δέσμης, ανάλογα με το επίπεδο εξοπλισμού του αυτοκινήτου.

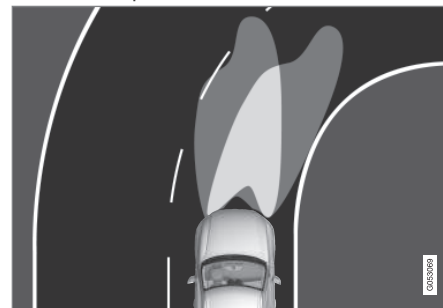

Δέση προβολέων με λειτουργία απενεργοποιημένη (αριστερά) και ενεργοποιημένη (δεξιά) αντίστοιχα.

Τα ενεργά φώτα στροφής ακολουθούν τις κινήσεις του τιμονιού, ώστε να παρέχουν πρόσθετο φωτισμό σε στροφές και διασταυρώσεις, παρέχοντας έτσι στον οδηγό βελτιωμένη ορατότητα.

Η λειτουργία ενεργοποιείται αυτόματα κατά την εκκίνηση του αυτοκινήτου. Σε περίπτωση

³ LED (Light Emitting Diode)

σφάλματος στη λειτουργία, ανάβει η λυχνία

 στην οθόνη του οδηγού ενώ ταυτόχρονα στην οθόνη του οδηγού εμφανίζεται ένα επεξηγηματικό κείμενο.

Η λειτουργία είναι ενεργή μόνο σε λιγοστό φως ημέρας ή σε σκοτάδι και μόνο όταν το αυτοκίνητο κινείται και οι προβολείς είναι αναμμένοι στη μεσαία σκάλα.

Ενεργοποίηση/απενεργοποίηση της λειτουργίας

Το αυτοκίνητο παραδίδεται με τη λειτουργία ενεργοποιημένη από το εργοστάσιο, και μπορείτε να την απενεργοποιείτε/ενεργοποιείτε από την προβολή λειτουργιών της κεντρικής οθόνης.

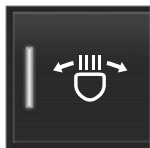

Πατήστε το κουμπί **Active bending lights**.

Σχετικές πληροφορίες

- Ρύθμιση των λειτουργιών των φώτων από την κεντρική οθόνη (σ. 161)
- Μπροστινά φώτα ομίχλης/φώτα στροφής* (σ. 167)



Μπροστινά φώτα ομίχλης/φώτα στροφής*

Τα φώτα ομίχλης ενεργοποιούνται χειροκίνητα κατά την οδήγηση σε ομίχλη και αυτόματα κατά την οπισθοπορεία, για να συμπληρώνουν το φως της όπισθεν.

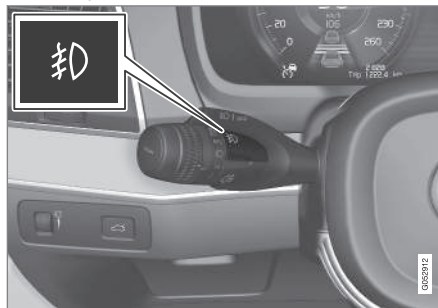
Αν το αυτοκίνητο διαθέτει φώτα στροφής*, τα φώτα ομίχλης ανάβουν αυτόματα σε μυντό φως ημέρας ή στο σκοτάδι, για να φωτίσουν διαγωνίως την περιοχή μπροστά από το αυτοκίνητο.



Κουμπί μπροστινών φώτων ομίχλης.

Τα πίσω φώτα ομίχλης μπορούν να ανάψουν μόνο όταν το ηλεκτρικό σύστημα του αυτοκινήτου βρίσκεται στη θέση II του διακόπτη ανάφλεξης και ο περιστρεφόμενος δακτύλιος του μοχλοδιακόπτη βρίσκεται στη θέση **AUTO**,  ή .

Πατήστε το κουμπί για να ανάψουν και να σβήσουν. Όταν τα μπροστινά φώτα ομίχλης είναι αναμμένα, στην οθόνη του οδηγού ανάβει η λυχνία .

Τα μπροστινά φώτα ομίχλης σβήνουν αυτόματα όταν το αυτοκίνητο τίθεται εκτός λειτουργίας ή όταν ο περιστρεφόμενος δακτύλιος στον μοχλοδιακόπτη γυρίζει στη θέση **0**.

ΣΗΜΕΙΩΣΗ

Οι κανονισμοί σχετικά με τη χρήση των πίσω φώτων ομίχλης διαφέρουν από χώρα σε χώρα.

Φώτα στροφής*

Τα μπροστινά φώτα ομίχλης μπορούν να περιλαμβάνουν φώτα στροφής, τα οποία φωτίζουν προσωρινά την περιοχή διαγωνίως μπροστά από το αυτοκίνητο προς την κατεύθυνση που στρίβει το τιμόνι σε μια απότομη στροφή ή προς την πλευρά που ανάβουν τα φλας.

Η λειτουργία ενεργοποιείται σε λιγοστό φως ημέρας ή σε σκοτάδι όταν ο περιστρεφόμενος δακτύλιος του μοχλοδιακόπτη βρίσκεται στη θέση **AUTO** ή  και η ταχύτητα του αυτοκινήτου είναι χαμηλότερη από 30 km/h (20 mph) περίπου.

- ◀◀ Επιπλέον, ανάβουν και τα δύο φώτα στροφής λειτουργώντας επικουρικά στο φως όπισθεν κατά την όπισθεν.

Το αυτοκίνητο παραδίδεται με τη λειτουργία ενεργοποιημένη από το εργοστάσιο και μπορείτε να την ενεργοποιείτε και να την απενεργοποιείτε από την κεντρική οθόνη.

Σχετικές πληροφορίες

- Διακόπτες φώτων (σ. 160)
- Θέσεις διακόπτη ανάφλεξης (σ. 472)
- Πίσω φώτα ομίχλης (σ. 168)
- Ενεργοί προβολείς προσαρμοζόμενης δέσμης* (σ. 166)
- Ρύθμιση των λειτουργιών των φώτων από την κεντρική οθόνη (σ. 161)

Πίσω φώτα ομίχλης

Το πίσω φως ομίχλης είναι πολύ δυνατότερο από τα υπόλοιπα πίσω φώτα και πρέπει να χρησιμοποιείται μόνο όταν επικρατεί μειωμένη ορατότητα λόγω ομίχλης, χιονιού, καπνού ή σκόνης, ως έγκαιρη προειδοποίηση για τους υπόλοιπους χρήστες του δρόμου ότι υπάρχει προπορευόμενο όχημα.



Κουμπί πίσω φωτός ομίχλης.

Το πίσω φως ομίχλης βρίσκεται στο πίσω μέρος του αυτοκινήτου, στην πλευρά του οδηγού.

Το πίσω φως ομίχλης μπορεί να ανάψει μόνο όταν ο διακόπτης ανάφλεξης βρίσκεται στη θέση II και ο περιστρεφόμενος δακτύλιος στον μοχλοδιακόπτη βρίσκεται στη θέση **AUTO** ή **ΞD**.

Πατήστε το κουμπί για να ανάψουν/σβήσουν τα φώτα. Όταν το πίσω φως ομίχλης είναι

αναμμένο, στην οθόνη του οδηγού ανάβει η ενδεικτική λυχνία **Q#**.

Το πίσω φως ομίχλης σβήνει αυτόματα, όταν το αυτοκίνητο τεθεί εκτός λειτουργίας ή όταν ο περιστρεφόμενος δακτύλιος στον μοχλοδιακόπτη γυρίσει στη θέση **0** ή **ΞD**.

i ΣΗΜΕΙΩΣΗ

Οι κανονισμοί σχετικά με τη χρήση των πίσω φώτων ομίχλης διαφέρουν από χώρα σε χώρα.

Σχετικές πληροφορίες

- Διακόπτες φώτων (σ. 160)
- Μπροστίνα φώτα ομίχλης/φώτα στροφής* (σ. 167)
- Θέσεις διακόπτη ανάφλεξης (σ. 472)
- Αντικατάσταση του λαμπτήρα πίσω φωτός ομίχλης (σ. 684)

Φως φρένων

Τα φώτα φρένων ανάβουν αυτόματα όταν πατάτε το πεντάλ φρένου.

Το φως φρένων ανάβει όταν πατάτε το πεντάλ φρένων και όταν το αυτοκίνητο φρενάρει αυτόματα από ένα από τα συστήματα υποστήριξης του οδηγού.

Σχετικές πληροφορίες

- Φώτα απότομου φρεναρίσματος (σ. 169)
- Λειτουργίες πέδησης (σ. 476)
- Αλλαγή του λαμπτήρα για το φως φρένων (σ. 683)
- Σύστημα υποστήριξης οδηγού (σ. 302)

Φώτα απότομου φρεναρίσματος

Τα φώτα απότομου φρεναρίσματος ενεργοποιούνται για να ειδοποιήσουν τα οχήματα που ακολουθούν ότι το αυτοκίνητο φρενάρει απότομα.

Όταν αυτή η λειτουργία είναι ενεργή, το φως φρένων αναβοσβήνει αντί να παραμένει σταθερά αναμμένο - όπως συμβαίνει κατά το κανονικό φρεναρίσμα.

Τα φώτα απότομου φρεναρίσματος ανάβουν σε περίπτωση δυνατού φρεναρίσματος ή αν το σύστημα ABS ενεργοποιηθεί σε υψηλές ταχύτητες.

Μόλις ο οδηγός φρενάρει για να επιβραδύνει και στη συνέχεια αφήσει το πεντάλ φρένων, το φως φρένων ανάβει ξανά κανονικά.

Ταυτόχρονα ανάβουν τα αλάρμ του αυτοκινήτου. Τα αλάρμ αναβοσβήνουν μέχρι ο οδηγός να αναπτύξει ξανά υψηλότερη ταχύτητα ή να σβήσει τα αλάρμ του αυτοκινήτου.

Σχετικές πληροφορίες

- Φως φρένων (σ. 169)
- Φρένο (σ. 476)
- Αλάρμ (σ. 169)

Αλάρμ

Τα αλάρμ προειδοποιούν τους υπόλοιπους χρήστες του δρόμου, αναβοσβήνοντας όλα τα φλας του αυτοκινήτου ταυτόχρονα. Η λειτουργία μπορεί να χρησιμοποιηθεί ως προειδοποίηση σε περίπτωση κυκλοφοριακών κινδύνων.



Κουμπί αλάρμ.

Πατήστε το κουμπί για να ανάψετε τα αλάρμ.

Τα αλάρμ ανάβουν αυτόματα όταν το αυτοκίνητο φρενάρει τόσο απότομα που ανάβουν τα φώτα απότομου φρεναρίσματος και η ταχύτητα είναι χαμηλή. Τα αλάρμ αρχίζουν να αναβοσβήνουν όταν τα φώτα απότομου φρεναρίσματος σταματήσουν να αναβοσβήνουν και στη συνέχεια σβήνουν αυτόματα όταν το αυτοκίνητο αρχίσει ξανά να κινείται ή αν πατηθεί το κουμπί.



i ΣΗΜΕΙΩΣΗ

Οι κανονισμοί για τη χρήση των αλάρμ μπορεί να διαφέρει μεταξύ των χωρών.

Σχετικές πληροφορίες

- Φώτα απότομου φρεναρίσματος (σ. 169)
- Χρήση των φλας (σ. 166)

Χρήση του φωτισμού απομάκρυνσης

Ορισμένα από τα εξωτερικά φώτα μπορούν να παραμείνουν αναμμένα, ώστε να λειτουργήσουν ως φωτισμός απομάκρυνσης μετά το κλειδωμα του αυτοκινήτου.

Για να ενεργοποιήσετε τη λειτουργία:

1. Σβήστε τον κινητήρα.
2. Μετακινήστε τον αριστερό μοχλοδιακόπτη μπροστά προς το ταμπλό και αφήστε τον.
3. Βγείτε από το αυτοκίνητο και κλειδώστε την πόρτα.
 - > Ένα σύμβολο στην οθόνη του οδηγού ανάβει ως ένδειξη ότι η λειτουργία είναι ενεργοποιημένη και ότι είναι αναμμένα τα εξωτερικά φώτα: φώτα θέσης, δέσημη των προβολών, φωτισμός πινακίδας αριθμού κυκλοφορίας και φωτισμός στις εξωτερικές λαβές των θυρών*.

Μπορείτε να ρυθμίσετε το χρονικό διάστημα για το οποίο ο φωτισμός απομάκρυνσης παραμένει αναμμένος από την κεντρική οθόνη.

Σχετικές πληροφορίες

- Ρύθμιση των λειτουργιών των φώτων από την κεντρική οθόνη (σ. 161)
- Διάρκεια φωτισμού προσέγγισης (σ. 170)

Διάρκεια φωτισμού προσέγγισης

Ο φωτισμός προσέγγισης ανάβει όταν ξεκλείδωνετε το αυτοκίνητο και χρησιμοποιείται για να ανάψουν τα φώτα του αυτοκινήτου ενώ πλησιάζετε προς το αυτοκίνητο από απόσταση.

Η λειτουργία ενεργοποιείται, όταν χρησιμοποιηθεί το τηλεχειριστήριο-κλειδί για το ξεκλείδωμα. Σε φως ημέρας, ανάβουν τα φώτα θέσης, οι πλαφονιέρες, ο φωτισμός δαπέδου και ο φωτισμός του χώρου αποσκευών. Σε λιγοστό φως ημέρας ή σε σκοτάδι, ανάβει επίσης ο φωτισμός της πινακίδας αριθμού κυκλοφορίας και ο φωτισμός στις εξωτερικές λαβές των θυρών* με τη φωτεινή δέσημη στραμμένη προς το έδαφος.

Ο φωτισμός παραμένει αναμμένος επί 2 λεπτά περίπου, αν δεν ανοίξει κάποια πόρτα. Αν ανοίξει κάποια πόρτα εντός του χρόνου ενεργοποίησης, ο χρόνος που παραμένουν αναμμένες οι πλαφονιέρες και ο φωτισμός στις εξωτερικές λαβές* θα παραταθεί.

Μπορείτε να ενεργοποιείτε και να απενεργοποιείτε τη λειτουργία από την κεντρική οθόνη.

Σχετικές πληροφορίες

- Ρύθμιση των λειτουργιών των φώτων από την κεντρική οθόνη (σ. 161)
- Χρήση του φωτισμού απομάκρυνσης (σ. 170)
- τηλεχειριστήριο-κλειδί (σ. 252)

Εσωτερικός φωτισμός

Ο χώρος επιβατών διαθέτει διάφορους τύπους φωτισμού, π.χ. γενικός εσωτερικός φωτισμός, ρυθμιζόμενος διακοσμητικός φωτισμός και φωτισμός ανάγνωσης.

Μπορείτε να ανάψετε και να σβήσετε χειροκίνητα όλο τον φωτισμό στον χώρο επιβατών, αφού παρέλθουν τουλάχιστον 5 λεπτά από τη στιγμή που:

- θέσετε το αυτοκίνητο εκτός λειτουργίας και το ηλεκτρικό σύστημα του αυτοκινήτου βρίσκεται στη θέση **0** του διακόπτη ανάφλεξης
- έχει ξεκλειδωθεί το αυτοκίνητο άλλα δεν έχει τεθεί ακόμη σε λειτουργία.

Μπροστινή πλαφονιέρα



Διακόπτες στην κονσόλα οροφής για τα μπροστινά φώτα ανάγνωσης και το φωτισμό χώρου επιβατών.

- 1 Φως ανάγνωσης, αριστερή πλευρά
- 2 Εσωτερικός φωτισμός
- 3 Αυτόματη λειτουργία για το φωτισμό του χώρου επιβατών
- 4 Φως ανάγνωσης, δεξιά πλευρά

Φωτισμός ανάγνωσης

Μπορείτε να ανάψετε και να σβήσετε τα φώτα ανάγνωσης στη δεξιά και την αριστερή πλευρά πατώντας στιγμιαία τα κουμπιά στην κονσόλα οροφής. Η φωτεινότητα ρυθμίζεται κρατώντας το κουμπί πατημένο.

Εσωτερικός φωτισμός

Ο φωτισμός δαπέδου και η πλαφονιέρα ανάβουν ή σβήνουν με ένα στιγμιαίο πάτημα στο κουμπί στην κονσόλα οροφής.

Αυτόματη λειτουργία για το φωτισμό του χώρου επιβατών

Η αυτόματη λειτουργία ενεργοποιείται με ένα στιγμιαίο πάτημα στο κουμπί **AUTO** στην κονσόλα οροφής. Με το αυτόματο σύστημα ενεργοποιημένο, η ενδεικτική λυχνία στο κουμπί ανάβει και ο φωτισμός χώρου επιβατών ανάβει και σβήνει σύμφωνα με τα παρακάτω.

Ο φωτισμός του χώρου επιβατών ανάβει όταν:

- ξεκλειδώνετε το αυτοκίνητο
- θέσετε το αυτοκίνητο εκτός λειτουργίας
- ανοίξει μια πλαινή πόρτα.

Ο φωτισμός του χώρου επιβατών ανάβει όταν:

- κλειδώνετε το αυτοκίνητο
- θέσετε το αυτοκίνητο σε λειτουργία
- κλείσει μια πλαινή πόρτα.
- κάποια πλαινή πόρτα έχει παραμείνει ανοικτή επί 2 λεπτά περίπου.

Πίσω πλαφονιέρα*

Στον πίσω χώρο του αυτοκινήτου υπάρχει φωτισμός ανάγνωσης, που χρησιμοποιείται επίσης ως φωτισμός χώρου επιβατών.





Φώτα ανάγνωσης πάνω από το πίσω κάθισμα.



Στα αυτοκίνητα με πανοραμική οροφή* υπάρχουν δύο φωτιστικά σώματα, ένα σε κάθε πλευρά της οροφής.

Τα φώτα ανάγνωσης ανάβουν και σβήνουν πατώντας στιγμιαία το κουμπί στο φως. Η φωτεινότητα ρυθμίζεται κρατώντας το κουμπί πατημένο.

Φως στο ντουλαπάκι του συνοδηγού

Ο φωτισμός στο ντουλαπάκι του συνοδηγού ανάβει και σβήνει αντίστοιχα όταν το ντουλαπάκι ανοίξει ή κλείσει.

Φωτισμός στο καθρεπτάκι του σκιαδίου*

Ο φωτισμός στο καθρεπτάκι του σκιαδίου ανάβει και σβήνει, αντίστοιχα, όταν το κάλυμμα ανοίγει ή κλείνει.

Φωτισμός εδάφους*

Ο φωτισμός εδάφους ανάβει ή σβήνει, όταν ανοίξει ή κλείσει η αντίστοιχη πόρτα.

Φωτισμός στο χώρο αποσκευών

Ο φωτισμός στον χώρο αποσκευών ανάβει ή σβήνει, όταν ανοίξει ή κλείσει η πόρτα του χώρου αποσκευών.

Ατμοσφαιρικός φωτισμός

Ο ατμοσφαιρικός φωτισμός ανάβει όταν ανοίγετε τις πόρτες και σβήνει όταν κλειδώνετε το αυτοκίνητο. Μπορείτε να προσαρμόσετε την ένταση του διακοσμητικού φωτισμού στην κεντρική οθόνη, αλλά και να κάνετε μικρορυθμίσεις χρησιμοποιώντας τον περιστροφικό ρυθμιστή στο ταμπλό.

Ατμοσφαιρικός φωτισμός*

Το αυτοκίνητο διαθέτει λυχνίες LED που σας επιτρέπουν να αλλάζετε το χρώμα του φωτισμού. Αυτές οι λυχνίες ανάβουν όταν το αυτοκίνητο βρίσκεται σε λειτουργία. Μπορείτε να

προσαρμόσετε τον ατμοσφαιρικό φωτισμό στην κεντρική οθόνη, αλλά και να κάνετε μικρορυθμίσεις χρησιμοποιώντας τον περιστροφικό ρυθμιστή στο ταμπλό.

Φωτισμός στον αποθηκευτικό χώρο στις πόρτες

Ο ατμοσφαιρικός φωτισμός στους αποθηκευτικούς χώρους ανάβει όταν ανοίγετε τις πόρτες και σβήνει όταν κλειδώνετε το αυτοκίνητο. Υπάρχει δυνατότητα μικρορύθμισης της φωτεινότητας, χρησιμοποιώντας τον περιστροφικό ρυθμιστή στο ταμπλό.

Φωτισμός στην μπροστινή ποτηροθήκη στην επιμήκη κονσόλα

Ο φωτισμός στις μπροστινές ποτηροθήκες ανάβει όταν ξεκλειδώνετε το αυτοκίνητο και σβήνει όταν κλειδώνετε το αυτοκίνητο. Υπάρχει δυνατότητα μικρορύθμισης της φωτεινότητας, χρησιμοποιώντας τον περιστροφικό ρυθμιστή στο ταμπλό.

Σχετικές πληροφορίες

- Ρύθμιση του εσωτερικού φωτισμού (σ. 173)
- Διακόπτες φώτων (σ. 160)
- Θέσεις διακόπτη ανάφλεξης (σ. 472)
- Εσωτερικό χώρο επιβατών (σ. 628)

Ρύθμιση του εσωτερικού φωτισμού*

Ο φωτισμός στο εσωτερικό του αυτοκινήτου ανάβει με διαφορετικούς τρόπους, ανάλογα με τη θέση του διακόπτη ανάφλεξης. Μπορείτε να ρυθμίσετε τον εσωτερικό φωτισμό από τον περιστροφικό ρυθμιστή στο ταμπλό και ορισμένες λειτουργίες φωτισμού από την κεντρική οθόνη.



Ο περιστροφικός ρυθμιστής στο ταμπλό, αριστερά του τιμονιού, χρησιμοποιείται για τη ρύθμιση της φωτεινότητας της οθόνης, του φωτισμού των διακοπών, του φωτισμού στα διακοσμητικά στοι-

χεία και του ατμοσφαιρικού φωτισμού*

Ρύθμιση του ατμοσφαιρικού διακοσμητικού φωτισμού

1. Πατήστε **Ρυθμίσεις** στην πάνω προβολή στην κεντρική οθόνη.
2. Πατήστε **My Car → Φώτα και Φωτισμός → Εσωτερικός Φωτισμός**.
3. Επιλέξτε μεταξύ των παρακάτω ρυθμίσεων:
 - Στο **Ένταση ατμοσφαιρικού φωτός**, επιλέξτε μεταξύ **Απενεργοποίηση**, **Χαμηλ.** και **Υψηλ.**
 - Στο **Επίπεδο φωτισμού περιβάλλοντος**, επιλέξτε μεταξύ **Μειωμέν** και **Πλήρης**.

Ρύθμιση του ατμοσφαιρικού φωτισμού*

Το αυτοκίνητο διαθέτει λυχνίες LED που αλλάζουν το χρώμα του φωτισμού. Αυτές οι λυχνίες ανάβουν όταν το αυτοκίνητο βρίσκεται σε λειτουργία.

Αλλαγή της έντασης των φώτων

1. Πατήστε **Ρυθμίσεις** στην πάνω προβολή στην κεντρική οθόνη.
2. Πατήστε το κουμπί **My Car → Φώτα και Φωτισμός → Εσωτερικός Φωτισμός → Εσωτ. ατμοσφαιρικός φωτισμός**.
3. Στο **Ένταση ατμοσφαιρικού φωτισμού εσωτ.**, επιλέξτε μεταξύ **Απενεργοποίηση**, **Χαμηλ.** και **Υψηλ.**

Αλλαγή του χρώματος των φώτων

1. Πατήστε **Ρυθμίσεις** στην πάνω προβολή στην κεντρική οθόνη.
2. Πατήστε το κουμπί **My Car → Φώτα και Φωτισμός → Εσωτερικός Φωτισμός → Εσωτ. ατμοσφαιρικός φωτισμός**.

3. Επιλέξτε μεταξύ **Ανάλογα με τη θερμοκρασία** και **Κατά χρώμα**, για να αλλάξετε το χρώμα του φωτισμού.

Με την επιλογή **Ανάλογα με τη θερμοκρασία**, το φως αλλάζει σύμφωνα με την καθορισμένη θερμοκρασία στον χώρο επιβατών.

Με την επιλογή **Κατά χρώμα**, η υποκατηγορία **Χρώματα θέματος** μπορεί να χρησιμοποιηθεί για περαιτέρω ρύθμιση.

Σχετικές πληροφορίες

- Εσωτερικός φωτισμός (σ. 171)
- Ρύθμιση των λειτουργιών των φώτων από την κεντρική οθόνη (σ. 161)
- Θέσεις διακόπτη ανάφλεξης (σ. 472)

ΠΑΡΑΘΥΡΑ, ΚΡΥΣΤΑΛΛΟ ΚΑΙ ΚΑΘΡΕΠΤΕΣ

Παράθυρα, κρύσταλλο και καθρέφτες

Το αυτοκίνητο περιέχει διαφορετικά παράθυρα, υαλοπίνακες και καθρέπτες. Ορισμένα από τα παράθυρα στο αυτοκίνητο είναι λαμιναρισμένα.

Το παρμπρίζ αποτελείται από λαμιναρισμένο κρύσταλλο, το οποίο διατίθεται ως προαιρετικός εξοπλισμός για ορισμένες άλλες γυάλινες επιφάνειες. Το λαμιναρισμένο κρύσταλλο είναι ενισχυμένο, ώστε να παρέχει μεγαλύτερη προστασία κατά των διαρρήξεων και καλύτερη ηχομόνωση στον χώρο επιβατών.

Η πανοραμική οροφή* αποτελείται επίσης από λαμιναρισμένο κρύσταλλο.



Το σύμβολο εμφανίζεται στα παράθυρα που διαθέτουν κρύσταλλο ασφαλείας¹

Σχετικές πληροφορίες

- Λειτουργία προστασίας μπλοκαρίσματος για τα παράθυρα και τα αλεξήλια (σ. 176)
- Πανοραμική οροφή* (σ. 184)
- Ηλεκτρικά παράθυρα (σ. 178)
- Εσωτερικός καθρέπτης (σ. 180)
- Χρήση υαλοκαθαριστήρων παρμπρίζ (σ. 189)

- Χρήση των ψεκαστών παρμπρίζ και προβολέων (σ. 192)
- Ενεργοποίηση και απενεργοποίηση της θέρμανσης του παρμπρίζ* (σ. 227)
- Ενεργοποίηση και απενεργοποίηση της θέρμανσης πίσω παρμπρίζ και εξωτερικών καθρεπτών (σ. 229)

Λειτουργία προστασίας μπλοκαρίσματος για τα παράθυρα και τα αλεξήλια

Όλα τα ηλεκτρικά παράθυρα και τα αλεξήλια* διαθέτουν λειτουργία προστασίας μπλοκαρίσματος, η οποία ενεργοποιείται αν η κίνησή τους εμποδιστεί από κάποιο αντικείμενο ενώ ανοίγουν ή κλείνουν.

Σε περίπτωση μπλοκαρίσματος, η κίνησή τους σταματά και αντιστρέφεται αυτόματα μέχρι τα 50 mm (περίπου 2 in) από την μπλοκαρισμένη θέση (ή στη θέση πλήρους εξαερισμού).

Μπορείτε να παρακάμψετε τη λειτουργία προστασίας μπλοκαρίσματος όταν το κλείσιμο ακυρωθεί, π.χ. όταν έχει σχηματιστεί πάγος, κρατώντας πατημένο τον διακόπτη προς την ίδια κατεύθυνση.

Αν προκύψει βλάβη κατά τη λειτουργία προστασίας μπλοκαρίσματος, μπορείτε να δοκιμάσετε μια διαδικασία επαναρύθμισης.

ΠΡΟΕΙΔΟΠΟΙΗΣΗ

Αν η μπαταρία εκκίνησης αποσυνδεθεί, η λειτουργία αυτόματου ανοίγματος και κλεισίματος πρέπει να επαναρυθμιστεί για να εκτελείται σωστά. Για να λειτουργήσει η προστασία μπλοκαρίσματος, χρειάζεται επαναρύθμιση.

¹ Δεν ισχύει για το παρμπρίζ ή την πανοραμική οροφή* τα οποία διαθέτουν πάντοτε κρύσταλλο ασφαλείας και, για το λόγο αυτό, δεν έχουν αυτό το σύμβολο.

Σχετικές πληροφορίες

- Επαναρύθμιση λειτουργίας προστασίας μπλοκαρίσματος (σ. 177)
- Χειρισμός των ηλεκτρικών παραθύρων (σ. 178)
- Χειρισμός της πανοραμικής οροφής* (σ. 185)

Επαναρύθμιση λειτουργίας προστασίας μπλοκαρίσματος

Αν σημειωθεί κάποιο πρόβλημα στις ηλεκτρικές λειτουργίες των ηλεκτρικών παραθύρων, μπορείτε να δοκιμάσετε να επαναρυθμίσετε τη διαδικασία.

 ΠΡΟΕΙΔΟΠΟΙΗΣΗ

Αν η μπαταρία εκκίνησης αποσυνδεθεί, η λειτουργία αυτόματου ανοίγματος και κλεισίματος πρέπει να επαναρυθμιστεί για να εκτελείται σωστά. Για να λειτουργήσει η προστασία μπλοκαρίσματος, χρειάζεται επαναρύθμιση.

Αν το πρόβλημα παραμένει ή αν αφορά στην πανοραμική οροφή, απευθυνθείτε σε ένα συνεργείο².

Επαναρύθμιση του ηλεκτρικού παραθύρου

1. Αρχίστε με το παράθυρο στην κλειστή θέση.
2. Στη συνέχεια, πατήστε τους διακόπτες στη χειροκίνητη θέση 3 φορές προς τα πάνω μέχρι το παράθυρο να φτάσει την κλειστή θέση.
 - > Το σύστημα ενεργοποιείται αυτόματα.

Σχετικές πληροφορίες

- Λειτουργία προστασίας μπλοκαρίσματος για τα παράθυρα και τα αλεξήλια (σ. 176)
- Χειρισμός των ηλεκτρικών παραθύρων (σ. 178)

² Συνιστάται να απευθυνθείτε σε ένα εξουσιοδοτημένο συνεργείο της Volvo.

Ηλεκτρικά παράθυρα

Σε κάθε πόρτα υπάρχει ένα πλαίσιο χειριστηρίων για τα ηλεκτρικά παράθυρα. Η πόρτα του οδηγού διαθέτει διακόπτες για τον χειρισμό όλων των παραθύρων και για την ενεργοποίηση των κλειδαριών ασφαλείας παιδιών.

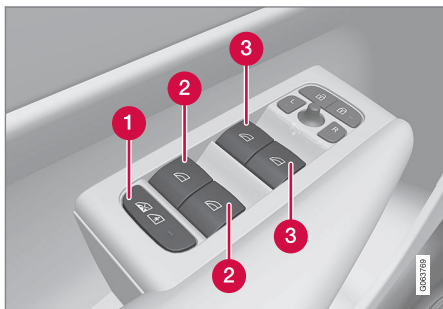

Πλαίσιο χειριστηρίων στην πόρτα του οδηγού.

- 1** Ηλεκτρικές κλειδαριές ασφαλείας παιδιών* που απενεργοποιούν τους διακόπτες στις πίσω πόρτες, για να μην μπορούν να ανοίξουν οι πόρτες ή τα παράθυρα από μέσα.
- 2** Διακόπτες για τα πίσω παράθυρα.
- 3** Διακόπτες για τα μπροστινά παράθυρα.

⚠️ ΠΡΟΕΙΔΟΠΟΙΗΣΗ

Υπάρχει κίνδυνος τα παιδιά, άλλοι επιβάτες ή αντικείμενα να παγιδευτούν στα κινούμενα μέρη.

- Ο χειρισμός των παραθύρων πρέπει να γίνεται πάντοτε με προσοχή.
- Μην επιτρέπετε σε παιδιά να παίζουν με τα χειριστήρια.
- Ποτέ μην αφήνετε παιδιά μόνο τους μέσα στο αυτοκίνητο.
- Θυμηθείτε να απενεργοποιείτε πάντοτε τα ηλεκτρικά παράθυρα ρυθμίζοντας το ηλεκτρικό σύστημα του αυτοκινήτου στη θέση **0** του διακόπτη ανάφλεξης και στη συνέχεια να παίρνετε το κλειδί μαζί σας, όταν βγαίνετε από το αυτοκίνητο.
- Ποτέ μην περνάτε κάποιο αντικείμενο ή μέρος του σώματός σας από τα παράθυρα, ακόμη κι αν το ηλεκτρικό σύστημα του αυτοκινήτου είναι πλήρως αποσυνδεδεμένο.

Σχετικές πληροφορίες

- Χειρισμός των ηλεκτρικών παραθύρων (σ. 178)
- Λειτουργία προστασίας μπλοκαρίσματος για τα παράθυρα και τα αλεξήλια (σ. 176)
- Επαναρύθμιση λειτουργίας προστασίας μπλοκαρίσματος (σ. 177)

Χειρισμός των ηλεκτρικών παραθύρων

Από το πλαίσιο χειριστηρίων στην πόρτα του οδηγού, μπορείτε να ανοίξετε ή να κλείσετε όλα τα ηλεκτρικά παράθυρα - τα πλαίσια χειριστηρίων στις υπόλοιπες πόρτες χρησιμοποιούνται μόνο για τον χειρισμό των αντίστοιχων παραθύρων.

Τα ηλεκτρικά παράθυρα διαθέτουν λειτουργία προστασίας μπλοκαρίσματος. Αν προκύψει βλάβη κατά τη λειτουργία προστασίας μπλοκαρίσματος, μπορείτε να δοκιμάσετε μια διαδικασία επαναρύθμισης.

⚠ ΠΡΟΕΙΔΟΠΟΙΗΣΗ

Υπάρχει κίνδυνος τα παιδιά, άλλοι επιβάτες ή αντικείμενα να παγιδευτούν στα κινούμενα μέρη.

- Ο χειρισμός των παραθύρων πρέπει να γίνεται πάντοτε με προσοχή.
- Μην επιτρέπετε σε παιδιά να παίζουν με τα χειριστήρια.
- Ποτέ μην αφήνετε παιδιά μόνα τους μέσα στο αυτοκίνητο.
- Θυμηθείτε να απενεργοποιείτε πάντοτε τα ηλεκτρικά παράθυρα ρυθμίζοντας το ηλεκτρικό σύστημα του αυτοκινήτου στη θέση **0** του διακόπτη ανάφλεξης και στη συνέχεια να παίρνετε το κλειδί μαζί σας, όταν βγαίνετε από το αυτοκίνητο.
- Ποτέ μην περνάτε κάποιο αντικείμενο ή μέρος του σώματός σας από τα παράθυρα, ακόμη κι αν το ηλεκτρικό σύστημα του αυτοκινήτου είναι πλήρως αποσυνδεδεμένο.



Χειρισμός των ηλεκτρικών παραθύρων.

- ➡ Χειρισμός χωρίς αυτόματη λειτουργία. Μετακινήστε έναν από τους διακόπτες επάνω ή κάτω. Τα ηλεκτρικά παράθυρα ανοίγουν ή κλείνουν όσο κρατάτε τον διακόπτη στην αντίστοιχη θέση.
- ➡ Χειρισμός με αυτόματη λειτουργία. Μετακινήστε έναν από τους διακόπτες επάνω ή κάτω στην τερματική του θέση και αφήστε τον. Το παράθυρο αυτόματα ανοίγει/κλείνει εντελώς.

Για να λειτουργήσουν τα ηλεκτρικά παράθυρα, ο διακόπτης ανάφλεξης πρέπει να βρίσκεται στη θέση **I** ή **II**. Μπορείτε να χρησιμοποιήσετε τα ηλεκτρικά παράθυρα επί μερικά λεπτά αφού θέσετε το αυτοκίνητο εκτός λειτουργίας και από την στιγμή που θα κλείσετε τον διακόπτη ανάφλεξης - ωστόσο μέχρι να ανοίξει κάποια πόρτα. Μπορείτε να χρησιμοποιείτε μόνο έναν διακόπτη κάθε φορά.

Μπορείτε επίσης να τη χειρισθείτε χρησιμοποιώντας ένα τηλεχειριστήριο-κλειδί ή τη λειτουργία ανοίγματος Keyless* από τη λαβή της πόρτας.

⚠ ΠΡΟΕΙΔΟΠΟΙΗΣΗ

Βεβαιωθείτε ότι τα παιδιά ή άλλοι επιβάτες δεν διατρέχουν κίνδυνο σύνθλιψης, όταν όλα τα παράθυρα κλείνουν με το τηλεχειριστήριο-κλειδί ή με τη λειτουργία keyless* από τη λαβή της πόρτας.

i ΣΗΜΕΙΩΣΗ

Ένας τρόπος να μειωθεί ο παλμικός θόρυβος από τον αέρα που προκαλείται όταν είναι ανοικτά τα πίσω παράθυρα είναι να ανοίξετε λίγο και τα μπροστινά παράθυρα.

i ΣΗΜΕΙΩΣΗ

Τα παράθυρα δεν ανοίγουν σε ταχύτητες πάνω από τα 180 km/h (112 mph) περίπου, μόνο κλείνουν.

Ο οδηγός φέρει πάντοτε την ευθύνη να τηρεί τον ισχύοντα κώδικα οδικής κυκλοφορίας.

i ΣΗΜΕΙΩΣΗ

Σε χαμηλές θερμοκρασίες, ο χειρισμός των παραθύρων μπορεί να μην είναι εφικτός.



◀◀ Σχετικές πληροφορίες

- Ηλεκτρικά παράθυρα (σ. 178)
- Λειτουργία προστασίας μπλοκαρίσματος για τα παράθυρα και τα αλεξήλια (σ. 176)
- Επαναρύθμιση λειτουργίας προστασίας μπλοκαρίσματος (σ. 177)
- Λειτουργία κλειδώματος και ξεκλειδώματος Keyless* (σ. 280)
- Κλειδώμα και ξεκλειδώμα με το τηλεχειριστήριο-κλειδί (σ. 254)

Εσωτερικός καθρέπτης

Ο οδηγός μπορεί να χρησιμοποιήσει τον εσωτερικό καθρέπτη και τους εξωτερικούς καθρέπτες για να αποκτήσει καλύτερη ορατότητα προς τα πίσω.

Εσωτερικός καθρέπτης

Ο εσωτερικός καθρέπτης διαθέτει HomeLink*, αυτόματη λειτουργία αντιθαμβωτικής προστασίας* και πιξίδα*.

Μπορείτε να ρυθμίσετε τον εσωτερικό καθρέπτη, γυρίζοντάς τον προς τα κάτω χειροκίνητα.

Εξωτερικοί καθρέπτες

ΠΡΟΕΙΔΟΠΟΙΗΣΗ

Και οι καθρέπτες έχουν κυρτό κρύσταλλο για βέλτιστη ορατότητα. Ενδέχεται τα αντικείμενα που βλέπετε στον καθρέπτη να φαίνονται ότι βρίσκονται σε μεγαλύτερη απόσταση από την πραγματική.

Μπορείτε να ρυθμίσετε τους εξωτερικούς καθρέπτες με το joystick που υπάρχει στο πλαίσιο χειριστηρίων στην πόρτα του οδηγού.

Υπάρχει επίσης μια σειρά από αυτόματες ρυθμίσεις που μπορούν επίσης να συνδεθούν με τα κουμπιά της λειτουργίας μνήμης για το ηλεκτροκίνητο κάθισμα*.

Σχετικές πληροφορίες

- HomeLink®* (σ. 528)
- Πιξίδα* (σ. 532)
- Ρύθμιση της λειτουργίας αντιθαμβωτικής προστασίας του εσωτερικού καθρέπτη (σ. 181)
- Ρύθμιση κλίσης των εξωτερικών καθρεπτών (σ. 182)
- Ενεργοποίηση και απενεργοποίηση της θέρμανσης πίσω παρμπρίζ και εξωτερικών καθρεπτών (σ. 229)

Ρύθμιση της λειτουργίας αντιθαμβωτικής προστασίας του εσωτερικού καθρέπτη

Το εκτυφλωτικό φως από τα αυτοκίνητα που ακολουθούν ανακλάται στον εσωτερικό καθρέπτη και θαμπώνει τον οδηγό. Χρησιμοποιείτε τη λειτουργία αντιθαμβωτικής προστασίας όταν σας ενοχλεί το φως των αυτοκινήτων που ακολουθούν.

Χειροκίνητη λειτουργία αντιθαμβωτικής προστασίας

Μπορείτε να ρυθμίσετε την ανακλαστικότητα του εσωτερικού καθρέπτη από το χειριστήριο στο κάτω άκρο του καθρέπτη.

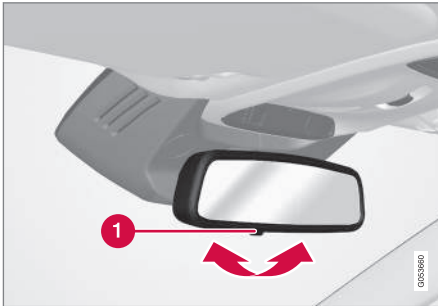

- 1** Χειριστήριο χειροκίνητης λειτουργίας αντιθαμβωτικής προστασίας.

1. Ενεργοποιήστε τη λειτουργία αντιθαμβωτικής προστασίας τραβώντας το χειριστήριο προς το χώρο επιβατών.
2. Επαναφέρετε τον καθρέπτη στην κανονική του θέση, μετακινώντας το χειριστήριο προς το παρμπρίζ.

Ο διακόπτης για τη χειροκίνητη λειτουργία αντιθαμβωτικής προστασίας δεν υπάρχει στους καθρέπτες με αυτόματη αντιθαμβωτική λειτουργία.

Αυτόματη λειτουργία αντιθαμβωτικής προστασίας*

Η αντανάκλαση του έντονου φωτός από τα αυτοκίνητα που ακολουθούν μειώνεται αυτόματα από τον εσωτερικό καθρέπτη. Η αυτόματη λειτουργία αντιθαμβωτικής προστασίας είναι πάντοτε ενεργή ενώ οδηγείτε, εκτός αν είναι επιλεγμένη η όπισθεν.

i ΣΗΜΕΙΩΣΗ

Όταν αλλάξει η ευαισθησία, η αλλαγή στη λειτουργία αντιθαμβωτικής προστασίας δεν είναι άμεσα αισθητή, ολοκληρώνεται σταδιακά.

Η ευαισθησία της αντιθαμβωτικής προστασίας επηρεάζει τόσο τον εσωτερικό όσο και τους εξωτερικούς καθρέπτες.

Για να αλλάξετε την ευαισθησία της λειτουργίας αντιθαμβωτικής προστασίας:

1. Πατήστε **Ρυθμίσεις** στην πάνω προβολή στην κεντρική οθόνη.
2. Πατήστε **My Car → Καθρέπτες και Άνεση**.
3. Στο **Αυτόματη αντιθαμβωτική προστασία καθρέπτη**, επιλέξτε **Κανονική**, **Σκοτειν.** ή **Φωτειν.**

Ο εσωτερικός καθρέπτης διαθέτει δύο αισθητήρες - έναν στραμμένο προς τα εμπρός και έναν προς τα πίσω - που λειτουργούν συνδυαστικά για να εντοπίσουν και να περιορίσουν το εκτυφλωτικό φως. Ο αισθητήρας που είναι στραμμένος προς τα εμπρός ανιχνεύει το φως περιβάλλοντος, ενώ ο αισθητήρας που είναι στραμμένος προς τα πίσω ανιχνεύει το φως από τα φώτα των οχημάτων που ακολουθούν.

Για να εξοπλιστούν οι εξωτερικοί καθρέπτες με αυτόματη λειτουργία αντιθαμβωτικής προστασίας, πρέπει να διαθέτει αυτόματη λειτουργία αντιθαμβωτικής προστασίας και ο εσωτερικός καθρέπτης.



ΣΗΜΕΙΩΣΗ

Εάν οι αισθητήρες εμποδίζονται, π.χ. από παρκόμετρα, πομποδέκτες, σκιάδια ή αντικείμενα στα καθίσματα ή στο χώρο αποσκευών, με τρόπο που το φως δεν φτάνει μέχρι τους αισθητήρες, η λειτουργία αντιθαμβωτικής προστασίας του εσωτερικού καθρέπτη και των εξωτερικών καθρεπτών είναι περιορισμένη.

Σχετικές πληροφορίες

- Εσωτερικός καθρέπτης (σ. 180)
- Ρύθμιση κλίσης των εξωτερικών καθρεπτών (σ. 182)

Ρύθμιση κλίσης των εξωτερικών καθρεπτών

Για καλύτερη ορατότητα προς τα πίσω, οι εξωτερικοί καθρέπτες πρέπει να ρυθμιστούν σύμφωνα με τις προτιμήσεις του οδηγού.

Υπάρχει επίσης μια σειρά από αυτόματες ρυθμίσεις που μπορούν επίσης να συνδεθούν με τα κουμπιά της λειτουργίας μνήμης για το ηλεκτροκίνητο κάθισμα*.

Χρήση των διακοπών για τους εξωτερικούς καθρέπτες

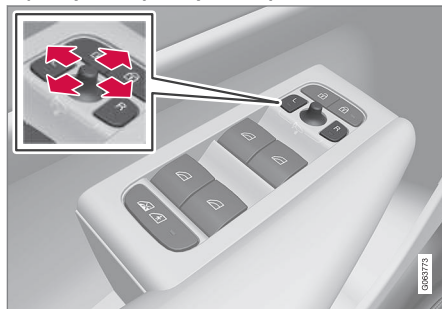

Χειριστήρια για τους εξωτερικούς καθρέπτες.

Μπορείτε να ρυθμίσετε τους εξωτερικούς καθρέπτες με το joystick που υπάρχει στο πλαίσιο χειριστηρίων στην πόρτα του οδηγού. Ο διακόπτης ανάφλεξης πρέπει να βρίσκεται τουλάχιστον στη θέση I.

1. Πατήστε το κουμπί **L** για τον αριστερό εξωτερικό καθρέπτη ή το κουμπί **R** για το δεξί εξωτερικό καθρέπτη. Η λυχνία στο κουμπί ανάβει.
2. Προσαρμόστε τη θέση του καθρέπτη με το διακόπτη ρύθμισης που βρίσκεται στο κέντρο.
3. Πατήστε ξανά το κουμπί **L** ή **R**. Κανονικά η λυχνία πρέπει να σβήσει.

Αναδίπλωση των εξωτερικών καθρεπτών ηλεκτρικά*

Οι καθρέπτες μπορούν να αναδιπλωθούν για τη στάθμευση και την οδήγηση σε στενά σημεία.

1. Πατήστε τα κουμπιά **L** και **R** ταυτόχρονα.
2. Αφήστε τα μετά από 1 δευτερόλεπτο περίπου. Οι καθρέπτες σταματούν αυτόματα στη θέση πλήρους αναδίπλωσης.

Για να επαναφέρετε τους καθρέπτες στην ανοικτή θέση, πατήστε τα κουμπιά **L** και **R** ταυτόχρονα. Οι καθρέπτες σταματούν αυτόματα σε ανοικτή θέση με την προηγούμενη ρύθμιση.

Επαναρύθμιση καθρεπτών

Αν οι καθρέπτες μετακινηθούν από την αρχική τους θέση λόγω εξωτερικής δύναμης, πρέπει να επαναρυθμιστούν ηλεκτρικά στην αρχική τους θέση για να λειτουργήσει σωστά η ηλεκτρική τους αναδίπλωση/εκδίπλωση*.

1. Για να αναδιπλωθούν οι εξωτερικοί καθρέπτες, πατήστε τα κουμπιά **L** και **R** ταυτόχρονα.
2. Για να επανέλθουν στην ανοικτή θέση, πατήστε τα κουμπιά **L** και **R**.
3. Επαναλάβετε την παραπάνω διαδικασία όπως είναι απαραίτητο.

Οι καθρέπτες επιστρέφουν στην αρχική τους θέση.

Ρύθμιση κλίσης κατά τη στάθμευση³

Ο εξωτερικός καθρέπτης μπορεί να στραφεί προς τα κάτω, ώστε ο οδηγός να μπορεί να δει το έρεισμα του δρόμου, για παράδειγμα κατά τη στάθμευση.

- Επιλέξτε την όπισθεν και πατήστε το κουμπί **L** ή **R**.

Λάβετε υπόψη σας ότι μπορεί να χρειαστεί να πατήσετε ξανά το κουμπί, ανάλογα αν το είχατε ήδη προεπιλέξει. Το κουμπί αναβοσβήνει όταν ο εξωτερικός καθρέπτης παίρνει κλίση προς τα κάτω. Όταν από την όπισθεν επιλέξετε άλλη σχέση, ο εξωτερικός καθρέπτης αρχίζει αυτόματα να επιστρέφει μετά από 3 δευτερόλεπτα περίπου στην αρχική του θέση, στην οποία φτάνει μετά από 8 δευτερόλεπτα περίπου.

Αυτόματη ρύθμιση κλίσης κατά τη στάθμευση³

Με αυτή τη ρύθμιση, ο εξωτερικός καθρέπτης παίρνει αυτόματα κλίση προς τα κάτω όταν επιλέγετε όπισθεν. Η θέση αναδίπλωσης είναι προεπιλεγμένη και δεν μπορεί να ρυθμιστεί.

1. Πατήστε **Ρυθμίσεις** στην επάνω προβολή στην κεντρική οθόνη.
2. Πατήστε **My Car → Καθρέπτες και Άνεση**.
3. Στο **Κλίση εξωτερικού καθρέπτη κατά την όπισθεν**, επιλέξτε **Απενεργ.**, **Οδηγού**, **Συνοδηγού** ή **Και τα δύο** για να ενεργοποιηθεί/απενεργοποιηθεί και για να επιλέξετε ποιος εξωτερικός καθρέπτης θέλετε να ρυθμιστεί υπό κλίση.

Μπορείτε να επιλέξετε ο εξωτερικός καθρέπτης να επιστρέφει στην αρχική του θέση, πατώντας το κουμπί **L** ή **R** δύο φορές.

Αυτόματη αναδίπλωση κατά κλειδώμα*

Στην κεντρική οθόνη μπορείτε να ρυθμίσετε τον εσωτερικό καθρέπτη και τους εξωτερικούς καθρέπτες να αναδιπλώνονται/εκδιπλώνονται όταν το αυτοκίνητο κλειδώνεται/ξεκλειδώνεται με το κλειδί.

1. Πατήστε **Ρυθμίσεις** στην επάνω προβολή στην κεντρική οθόνη.
2. Πατήστε **My Car → Καθρέπτες και Άνεση**.
3. Επιλέξτε **Αναδίπλωση καθρεπτών κατά το κλειδώμα** για να ενεργοποιηθεί/απενεργοποιηθεί.

Ωστόσο, αν οι καθρέπτες έχουν αναδιπλωθεί χρησιμοποιώντας τα κουμπιά **L** και **R**, πρέπει να εκδιπλωθούν επίσης χειροκίνητα.

Σχετικές πληροφορίες

- Εσωτερικός καθρέπτης (σ. 180)
- Ρύθμιση της λειτουργίας αντιθαμβωτικής προστασίας του εσωτερικού καθρέπτη (σ. 181)
- Ενεργοποίηση και απενεργοποίηση της θέρμανσης πίσω παρμπρίζ και εξωτερικών καθρεπτών (σ. 229)

³ Μόνο σε συνδυασμό με ηλεκτροκίνητο κάθισμα με κουμπιά μνήμης*.

Πανοραμική οροφή*

Η πανοραμική οροφή αποτελείται από δύο γυάλινα τμήματα. Το μπροστινό τμήμα ανοίγει κάθετα στο πίσω άκρο (θέση εξερισμού) ή οριζόντια (ανοικτή θέση). Το πίσω τμήμα της οροφής είναι σταθερό τζάμι.

Η πανοραμική οροφή διαθέτει έναν εκτροπέα αέρα και ένα αλεξήλιο από διάτρητο ύφασμα που βρίσκεται κάτω από το γυάλινο τμήμα για έξτρα προστασία από παράγοντες όπως το δυνατό φως του ήλιου.



Μπορείτε να χειρίζεστε την πανοραμική οροφή και το αλεξήλιο από έναν διακόπτη που βρίσκεται στην οροφή.

Για να μπορείτε να χειριστείτε την πανοραμική οροφή και το αλεξήλιο, το ηλεκτρικό σύστημα του αυτοκινήτου πρέπει να βρίσκεται τουλάχιστον στη θέση I ή II του διακόπτη ανάφλεξης.

ΠΡΟΕΙΔΟΠΟΙΗΣΗ

Υπάρχει κίνδυνος τα παιδιά, άλλοι επιβάτες ή αντικείμενα να παγιδευτούν στα κινούμενα μέρη.

- Ο χειρισμός των παραθύρων πρέπει να γίνεται πάντοτε με προσοχή.
- Μην επιτρέπετε σε παιδιά να παίζουν με τα χειριστήρια.
- Ποτέ μην αφήνετε παιδιά μόνα τους μέσα στο αυτοκίνητο.
- Θυμηθείτε να απενεργοποιείτε πάντοτε τα ηλεκτρικά παράθυρα ρυθμίζοντας το ηλεκτρικό σύστημα του αυτοκινήτου στη θέση 0 του διακόπτη ανάφλεξης και στη συνέχεια να παίρνετε το κλειδί μαζί σας, όταν βγαίνετε από το αυτοκίνητο.
- Ποτέ μην περνάτε κάποιο αντικείμενο ή μέρος του σώματός σας από τα παράθυρα, ακόμη κι αν το ηλεκτρικό σύστημα του αυτοκινήτου είναι πλήρως αποσυνδεδεμένο.

ΣΗΜΑΝΤΙΚΟ

- Μην ανοίγετε την πανοραμική οροφή όταν έχει τοποθετηθεί σχάρα οροφής.
- Μην τοποθετείτε βαριά αντικείμενα επάνω στην πανοραμική οροφή.

ΣΗΜΑΝΤΙΚΟ

- Αφαιρέστε τον πάγο και το χιόνι, πριν ανοίξετε την πανοραμική οροφή. Προσέξτε να μην προκληθούν γρατσουνιές στις επιφάνειες ή ζημιά στα στεγανοποιητικά λάστιχα.
- Μη χειρίζεστε την πανοραμική οροφή, αν έχει παγώσει στην κλειστή θέση.

Εκτροπέας αέρα

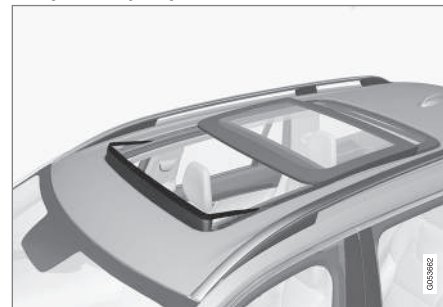

Η πανοραμική οροφή διαθέτει έναν εκτροπέα αέρα ο οποίος αναδιπλώνεται όταν η πανοραμική οροφή βρίσκεται στην ανοικτή θέση.

Σχετικές πληροφορίες

- Χειρισμός της πανοραμικής οροφής* (σ. 185)
- Αυτόματο κλείσιμο του αλεξήλιου της πανοραμικής οροφής* (σ. 188)

- Λειτουργία προστασίας μπλοκαρίσματος για τα παράθυρα και τα αλεξήλια (σ. 176)
- Λειτουργία κλειδώματος και ξεκλειδώματος Keyless* (σ. 280)
- Κλειδώμα και ξεκλειδώμα με το τηλεχειριστήριο-κλειδί (σ. 254)

Χειρισμός της πανοραμικής οροφής*

Μπορείτε να χειρίζεστε την πανοραμική οροφή και το αλεξήλιο από έναν διακόπτη στην κονσόλα οροφής, ενώ και τα δύο συστήματα διαθέτουν λειτουργία προστασίας μπλοκαρίσματος.

ΠΡΟΕΙΔΟΠΟΙΗΣΗ

Υπάρχει κίνδυνος τα παιδιά, άλλοι επιβάτες ή αντικείμενα να παγιδευτούν στα κινούμενα μέρη.

- Ο χειρισμός των παραθύρων πρέπει να γίνεται πάντοτε με προσοχή.
- Μην επιτρέπετε σε παιδιά να παίζουν με τα χειριστήρια.
- Ποτέ μην αφήνετε παιδιά μόνα τους μέσα στο αυτοκίνητο.
- Θυμηθείτε να απενεργοποιείτε πάντοτε τα ηλεκτρικά παράθυρα ρυθμίζοντας το ηλεκτρικό σύστημα του αυτοκινήτου στη θέση **0** του διακόπτη ανάφλεξης και στη συνέχεια να παίρνετε το κλειδί μαζί σας, όταν βγαίνετε από το αυτοκίνητο.
- Ποτέ μην περνάτε κάποιο αντικείμενο ή μέρος του σώματός σας από τα παράθυρα, ακόμη κι αν το ηλεκτρικό σύστημα του αυτοκινήτου είναι πλήρως αποσυνδεδεμένο.

ΣΗΜΑΝΤΙΚΟ

- Μην ανοίγετε την πανοραμική οροφή όταν έχει τοποθετηθεί σχάρα οροφής.
- Μην τοποθετείτε βαριά αντικείμενα επάνω στην πανοραμική οροφή.

ΣΗΜΑΝΤΙΚΟ

- Αφαιρέστε τον πάγο και το χιόνι, πριν ανοίξετε την πανοραμική οροφή. Προσέξτε να μην προκληθούν γρατσουνιές στις επιφάνειες ή ζημιά στα στεγανοποιητικά λάστιχα.
- Μη χειρίζεστε την πανοραμική οροφή, αν έχει παγώσει στην κλειστή θέση.

Για να μπορείτε να χειριστείτε την πανοραμική οροφή και το αλεξήλιο, το ηλεκτρικό σύστημα του αυτοκινήτου πρέπει να βρίσκεται τουλάχιστον στη θέση **I** ή **II** του διακόπτη ανάφλεξης.

Μπορείτε επίσης να τη χειριστείτε χρησιμοποιώντας ένα τηλεχειριστήριο-κλειδί ή τη λειτουργία ανοίγματος Keyless* από τη λαβή της πόρτας.





⚠ ΠΡΟΕΙΔΟΠΟΙΗΣΗ

Βεβαιωθείτε ότι τα παιδιά ή άλλοι επιβάτες δεν διατρέχουν κίνδυνο σύνθλιψης, όταν όλα τα παράθυρα κλείνουν με το τηλεχειριστήριο-κλειδί ή με τη λειτουργία keyless* από τη λαβή της πόρτας.

! ΣΗΜΑΝΤΙΚΟ

Βεβαιωθείτε ότι η πανοραμική οροφή έχει κλείσει καλά όταν την κλείσετε.

Η κίνηση της οροφής σταματά, αν αφήσετε τον διακόπτη κατά τη χειροκίνητη λειτουργία, ή όταν το γυάλινο τμήμα φτάσει στη θέση άνεσης⁴ ή στη θέση μέγιστου ανοίγματος ή κλεισίματος. Η κίνηση της πανοραμικής οροφής και του αλεξήλιου διακόπτονται επίσης, αν πιέσετε ξανά τον διακόπτη της οροφής προς την αντίθετη κατεύθυνση από την τρέχουσα κατεύθυνση κίνησης.

Η πανοραμική οροφή και το αλεξήλιο διαθέτουν επίσης λειτουργία προστασίας μπλοκαρίσματος. Αν προκύψει βλάβη κατά τη λειτουργία προστασίας μπλοκαρίσματος, μπορείτε να δοκιμάσετε μια διαδικασία επαναρύθμισης.

i ΣΗΜΕΙΩΣΗ

Για το χειροκίνητο άνοιγμα, το αλεξήλιο πρέπει να είναι εντελώς ανοικτό για να μπορεί να ανοίξει η πανοραμική οροφή. Κατά την αντίστροφη διαδικασία, η πανοραμική οροφή πρέπει να είναι εντελώς κλειστή για να κλείσει εντελώς το αλεξήλιο.

i ΣΗΜΕΙΩΣΗ

Σε χαμηλές θερμοκρασίες, ο χειρισμός των παραθύρων μπορεί να μην είναι εφικτός.

Άνοιγμα και κλείσιμο της θέσης εξαερισμού

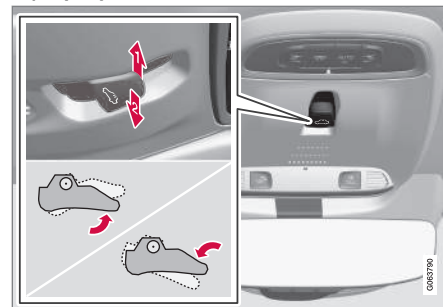

Θέση εξαερισμού, κάθετα στο πίσω άκρο.

- 1** Για το άνοιγμα, πιέστε τον διακόπτη μία φορά προς τα πάνω.
- 2** Για το κλείσιμο, πιέστε τον διακόπτη μία φορά προς τα κάτω.

Όταν είναι επιλεγμένη η θέση εξαερισμού, το μπροστινό γυάλινο κάλυμμα ανυψώνεται στο πίσω άκρο. Αν το αλεξήλιο είναι εντελώς κλειστό όταν επιλέξετε τη θέση εξαερισμού, ανοίγει αυτόματα κατά 50 mm (2 in.) περίπου.

Το αλεξήλιο ακολουθεί αυτόματα αν η πανοραμική οροφή κλείσει από τη θέση εξαερισμού.

⁴ Στη θέση άνεσης ο θόρυβος από τον αέρα και ο θόρυβος συνήχησης κυμαίνονται σε αποδεκτά χαμηλό επίπεδο ενώ οδηγείτε.

Άνοιγμα και κλείσιμο της πανοραμικής οροφής μέχρι τέρμα, με τον διακόπτη οροφής

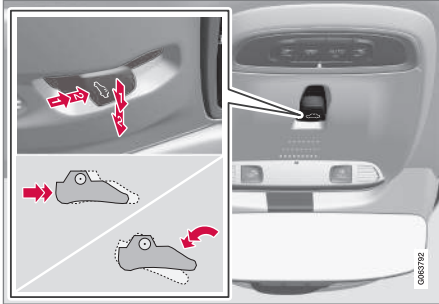

1 Χειρισμός, χειροκίνητη λειτουργία

2 Χειρισμός, αυτόματη λειτουργία

Χειροκίνητος χειρισμός

1. Για να ανοίξετε το αλεξήλιο - πιέστε τον διακόπτη προς τα πίσω μέχρι τη θέση χειροκίνητου ανοίγματος.
2. Άνοιγμα της πανοραμικής οροφής στη θέση άνεσης - πιέστε τον διακόπτη προς τα πίσω μια δεύτερη φορά στη θέση χειροκίνητου ανοίγματος.
3. Άνοιγμα της πανοραμικής οροφής στη μέγιστη θέση - πιέστε τον διακόπτη προς τα πίσω μια τρίτη φορά στη θέση χειροκίνητου ανοίγματος.

Κλείσιμο, επαναλαμβάνοντας την προηγούμενη διαδικασία με αντίστροφη σειρά - πιέστε τον διακόπτη προς τα εμπρός/κάτω στη θέση χειροκίνητου κλεισίματος.

Αυτόματος χειρισμός

1. Ανοίξετε το αλεξήλιο στη μέγιστη θέση - πιέστε τον διακόπτη προς τα πίσω στη θέση για το αυτόματο άνοιγμα και αφήστε τον.
2. Άνοιγμα της πανοραμικής οροφής στη θέση άνεσης - πιέστε τον διακόπτη προς τα πίσω μια δεύτερη φορά στη θέση αυτόματου ανοίγματος και αφήστε τον.
3. Άνοιγμα της πανοραμικής οροφής στη μέγιστη θέση - πιέστε τον διακόπτη προς τα πίσω μια τρίτη φορά στη θέση αυτόματου ανοίγματος και αφήστε τον.

Κλείσιμο, επαναλαμβάνοντας την προηγούμενη διαδικασία με αντίστροφη σειρά - πιέστε τον διακόπτη προς τα εμπρός/κάτω στη θέση αυτόματου κλεισίματος.

Αυτόματη λειτουργία - γρήγορο άνοιγμα ή κλείσιμο

Μπορείτε να ανοίξετε ή να κλείσετε την πανοραμική οροφή και το αλεξήλιο ταυτόχρονα:

- Άνοιγμα - πιέστε το διακόπτη προς τα πίσω στη θέση αυτόματου χειρισμού δύο φορές και αφήστε τον.

- Κλείσιμο - πιέστε το διακόπτη προς τα εμπρός/κάτω στη θέση αυτόματου χειρισμού δύο φορές και αφήστε τον.

Σχετικές πληροφορίες

- Πανοραμική οροφή* (σ. 184)
- Αυτόματο κλείσιμο του αλεξήλιου της πανοραμικής οροφής* (σ. 188)
- Λειτουργία προστασίας μπλοκαρίσματος για τα παράθυρα και τα αλεξήλια (σ. 176)
- Λειτουργία κλειδώματος και ξεκλειδώματος Keyless* (σ. 280)
- Κλειδωμα και ξεκλειδωμα με το τηλεχειριστήριο-κλειδί (σ. 254)

Αυτόματο κλείσιμο του αλεξήλιου της πανοραμικής οροφής*

Με αυτή τη λειτουργία, το αλεξήλιο κλείνει αυτόματα 15 λεπτά μετά από το κλείδωμα του αυτοκινήτου, αν είναι σταθμευμένο σε υψηλές θερμοκρασίες. Αυτό γίνεται για να μειωθεί η θερμοκρασία στον χώρο επιβατών και να προστατευτεί η ταπετσαρία του αυτοκινήτου, ώστε να μην αποχρωματιστεί από τον ήλιο.

Το αυτοκίνητο παραδίδεται με τη λειτουργία απενεργοποιημένη από το εργοστάσιο, και μπορείτε να την ενεργοποιείτε ή να την απενεργοποιείτε στην κεντρική οθόνη.

1. Πατήστε **Ρυθμίσεις** στην πάνω προβολή στην κεντρική οθόνη.
2. Πατήστε **My Car → Κλείδωμα**.

Επιλέξτε **Αυτόματο κλείσιμο κουρτίνας ηλιοροφής** για να ενεργοποιηθεί/απενεργοποιηθεί.

i ΣΗΜΕΙΩΣΗ

Το αλεξήλιο κλείνει επίσης όταν κλείνουν όλα τα παράθυρα με το τηλεχειριστήριο-κλειδί ή με τη λειτουργία Keyless* από τη λαβή της πόρτας.

Σχετικές πληροφορίες

- Πανοραμική οροφή* (σ. 184)
- Χειρισμός της πανοραμικής οροφής* (σ. 185)
- Λειτουργία προστασίας μπλοκαρίσματος για τα παράθυρα και τα αλεξήλια (σ. 176)
- Λειτουργία κλειδώματος και ξεκλειδώματος Keyless* (σ. 280)
- Κλείδωμα και ξεκλείδωμα με το τηλεχειριστήριο-κλειδί (σ. 254)

Μάκτρα υαλοκαθαριστήρων και υγρό ψεκαστήρων

Σε συνδυασμό με το υγρό ψεκαστήρων, οι υαλοκαθαριστήρες έχουν σκοπό να βελτιώσουν την ορατότητα καθώς και τη δέσμη των προβολέων.

Τα ακροφύσια των ψεκαστήρων θερμαίνονται* αυτόματα όταν επικρατούν χαμηλές θερμοκρασίες, για να μην παγώσει το υγρό του συστήματος πλύσης.

Οι πληροφορίες που δηλώνουν ότι χρειάζεται να συμπληρώσετε υγρό ψεκαστήρων εμφανίζονται στην οθόνη του οδηγού, όταν απομένει περίπου 1 λίτρο (1 qt) υγρού ψεκαστήρων.

Σχετικές πληροφορίες

- Χρήση του αισθητήρα βροχής (σ. 190)
- Χρήση των ψεκαστήρων παρμπρίζ και προβολέων (σ. 192)
- Χρήση της αυτόματης σάρωσης του πίσω παρμπρίζ κατά την όπισθεν (σ. 194)
- Χρήση της λειτουργίας μνήμης του αισθητήρα βροχής (σ. 191)
- Χρήση του υαλοκαθαριστήρα και ψεκαστήρα πίσω παρμπρίζ (σ. 193)
- Πλήρωση υγρού ψεκαστήρων (σ. 705)
- Τοποθετήστε τα μάκτρα υαλοκαθαριστήρων στη θέση ρύθμισης (σ. 703)
- Αντικατάσταση των μάκτρων υαλοκαθαριστήρων παρμπρίζ (σ. 702)

- Αντικατάσταση του μάκτρου υαλοκαθαριστήρα, πίσω παρμπρίζ (σ. 701)
- Χρήση υαλοκαθαριστήρων παρμπρίζ (σ. 189)

Χρήση υαλοκαθαριστήρων παρμπρίζ

Οι υαλοκαθαριστήρες του παρμπρίζ είναι σχεδιασμένοι να καθαρίζουν το παρμπρίζ. Η επιλογή των διάφορων ρυθμίσεων για τους υαλοκαθαριστήρες του παρμπρίζ γίνεται από τον δεξιό μοχλοδιακόπτη.

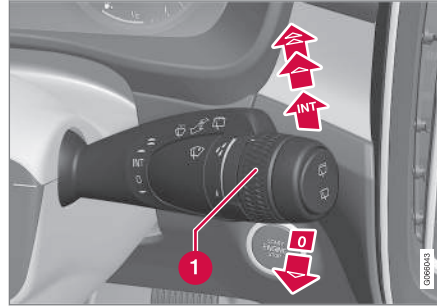

Δεξιός μοχλοδιακόπτης.

- 1 Ο περιστροφικός ρυθμιστής χρησιμοποιείται για τη ρύθμιση της ευαισθησίας του αισθητήρα βροχής και τη συχνότητα διαδρομών των υαλοκαθαριστήρων.

Μία διαδρομή υαλοκαθαριστήρων

- ▼ Μετακινήστε τον μοχλοδιακόπτη προς τα κάτω και αφήστε τον για να εκτελεστούν οι υαλοκαθαριστήρες μία διαδρομή.

Υαλοκαθαριστήρες παρμπρίζ απενεργοποιημένοι

- 0 Μετακινήστε το μοχλοδιακόπτη στη θέση 0 για να απενεργοποιήσετε τους υαλοκαθαριστήρες παρμπρίζ.

Διακοπτόμενη λειτουργία υαλοκαθαριστήρων

- INT Μετακινήστε τον μοχλό προς τα πάνω, για να εισέλθουν οι υαλοκαθαριστήρες στη διακοπτόμενη λειτουργία. Ρυθμίστε με τον περιστροφικό διακόπτη τον αριθμό των διαδρομών που εκτελούν κάθε φορά οι υαλοκαθαριστήρες, όταν έχετε επιλέξει τη διακοπτόμενη λειτουργία.

Συνεχής λειτουργία

- ▲ Μετακινήστε τον μοχλοδιακόπτη προς τα πάνω για να λειτουργήσουν οι υαλοκαθαριστήρες με κανονική ταχύτητα.
- ▲▲ Μετακινήστε τον μοχλοδιακόπτη ακόμη πιο πάνω για να λειτουργήσουν οι υαλοκαθαριστήρες γρήγορα.

! ΣΗΜΑΝΤΙΚΟ

Πριν ενεργοποιήσετε τους υαλοκαθαριστήρες, βεβαιωθείτε ότι τα μάκτρα δεν έχουν παγώσει και αφαιρέστε με ξύστρα τυχόν χιόνι ή πάγο από το μπροστινό και το πίσω παρμπρίζ.



! ΣΗΜΑΝΤΙΚΟ

Χρησιμοποιήστε άφθονο υγρό ψεκαστήρων για να καθαρίσετε το παρμπρίζ με τους υαλοκαθαριστήρες. Όταν λειτουργούν οι υαλοκαθαριστήρες το παρμπρίζ πρέπει να είναι υγρό.

Σχετικές πληροφορίες

- Χρήση του αισθητήρα βροχής (σ. 190)
- Χρήση των ψεκαστήρων παρμπρίζ και προβολέων (σ. 192)
- Χρήση της αυτόματης σάρωσης του πίσω παρμπρίζ κατά την όπισθεν (σ. 194)
- Μάκτρα υαλοκαθαριστήρων και υγρό ψεκαστήρων (σ. 188)
- Χρήση της λειτουργίας μνήμης του αισθητήρα βροχής (σ. 191)
- Χρήση του υαλοκαθαριστήρα και ψεκαστήρα πίσω παρμπρίζ (σ. 193)
- Πλήρωση υγρού ψεκαστήρων (σ. 705)
- Τοποθετήστε τα μάκτρα υαλοκαθαριστήρων στη θέση ρύθμισης (σ. 703)
- Αντικατάσταση των μάκτρων υαλοκαθαριστήρων παρμπρίζ (σ. 702)
- Αντικατάσταση του μάκτρου υαλοκαθαριστήρα, πίσω παρμπρίζ (σ. 701)

Χρήση του αισθητήρα βροχής

Ο αισθητήρας βροχής ανιχνεύει την ποσότητα νερού που πέφτει στο παρμπρίζ και ενεργοποιεί αυτόματα τους υαλοκαθαριστήρες του παρμπρίζ. Μπορείτε να ρυθμίσετε την ευαισθησία του αισθητήρα βροχής από τον περιστροφικό ρυθμιστή στον δεξιό μοχλοδιακόπτη.

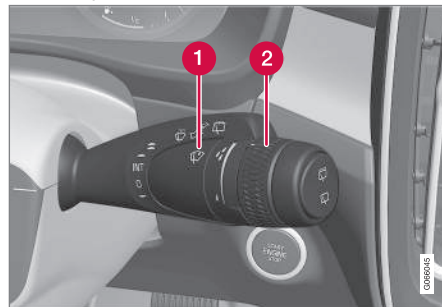

Δεξιός μοχλοδιακόπτης.

- 1 Κουμπί για τον αισθητήρα βροχής
- 2 Ρύθμιση ευαισθησίας/συχνότητας με τον περιστροφικό διακόπτη

Όταν ο αισθητήρας βροχής είναι ενεργοποιημένος, η λυχνία του αισθητήρα βροχής  εμφανίζεται στην οθόνη του οδηγού.

Ενεργοποίηση του αισθητήρα βροχής

Για να ενεργοποιήσετε τον αισθητήρα βροχής, το αυτοκίνητο πρέπει να κινείται ή ο διακόπτης

ανάφλεξης να βρίσκεται στη θέση I ή II και ο μοχλοδιακόπτης υαλοκαθαριστήρων παρμπρίζ να βρίσκεται στη θέση 0 ή στη θέση μονής διαδρομής στο παρμπρίζ.

Για να ενεργοποιήσετε τον αισθητήρα βροχής, πατήστε το κουμπί  για τον αισθητήρα βροχής.

Μετακινήστε τον μοχλό προς τα κάτω, για να λειτουργήσουν οι υαλοκαθαριστήρες.

Γυρίστε τον περιστροφικό διακόπτη προς τα πάνω/κάτω για να αυξήσετε/μειώσετε την ευαισθησία. Αν γυρίσετε τον περιστροφικό διακόπτη προς τα πάνω, οι υαλοκαθαριστήρες εκτελούν μία επιπλέον διαδρομή.

Απενεργοποίηση του αισθητήρα βροχής

Απενεργοποιήστε τον αισθητήρα βροχής πατώντας το κουμπί  για τον αισθητήρα βροχής ή μετακινώντας τον μοχλοδιακόπτη προς τα πάνω σε άλλο πρόγραμμα λειτουργίας των υαλοκαθαριστήρων.

Ο αισθητήρας βροχής απενεργοποιείται αυτόματα όταν ο διακόπτης ανάφλεξης βρίσκεται στη θέση 0 ή όταν ο κινητήρας σβήσει.

Ο αισθητήρας βροχής απενεργοποιείται αυτόματα όταν τα μάκτρα των υαλοκαθαριστήρων βρίσκονται στη θέση ρύθμισης. Ο αισθητήρας βροχής επανενεργοποιείται, όταν η λειτουργία ρύθμισης απενεργοποιηθεί.

ΣΗΜΑΝΤΙΚΟ

Οι υαλοκαθαριστήρες του παρμπρίζ μπορεί να τεθούν σε λειτουργία και να υποστούν ζημιά όταν το αυτοκίνητο βρίσκεται σε αυτόματο πλυντήριο αυτοκινήτων. Απενεργοποιήστε τον αισθητήρα βροχής όταν το αυτοκίνητο βρίσκεται εν κινήσει ή όταν το ηλεκτρικό σύστημα του αυτοκινήτου βρίσκεται στη θέση **I** ή **II** του διακόπτη ανάφλεξης. Η λυχνία στην οθόνη του οδηγού σβήνει.

Σχετικές πληροφορίες

- Χρήση των ψεκαστήρων παρμπρίζ και προβολέων (σ. 192)
- Χρήση της αυτόματης σάρωσης του πίσω παρμπρίζ κατά την όπισθεν (σ. 194)
- Μάκτρα υαλοκαθαριστήρων και υγρό ψεκαστήρων (σ. 188)
- Χρήση της λειτουργίας μνήμης του αισθητήρα βροχής (σ. 191)
- Χρήση του υαλοκαθαριστήρα και ψεκαστήρα πίσω παρμπρίζ (σ. 193)
- Πλήρωση υγρού ψεκαστήρων (σ. 705)
- Τοποθετήστε τα μάκτρα υαλοκαθαριστήρων στη θέση ρύθμισης (σ. 703)
- Αντικατάσταση των μάκτρων υαλοκαθαριστήρων παρμπρίζ (σ. 702)

- Αντικατάσταση του μάκτρου υαλοκαθαριστήρα, πίσω παρμπρίζ (σ. 701)
- Χρήση υαλοκαθαριστήρων παρμπρίζ (σ. 189)

Χρήση της λειτουργίας μνήμης του αισθητήρα βροχής

Ο αισθητήρας βροχής ανιχνεύει την ποσότητα νερού που πέφτει στο παρμπρίζ και ενεργοποιεί αυτόματα τους υαλοκαθαριστήρες του παρμπρίζ.

Ενεργοποίηση/απενεργοποίηση της λειτουργίας μνήμης

Μπορείτε να ενεργοποιήσετε τη λειτουργία μνήμης για τον αισθητήρα βροχής με τέτοιο τρόπο, ώστε να μη χρειάζεται να πατάτε το κουμπί για τον αισθητήρα βροχής κάθε φορά που θέτετε το αυτοκίνητο σε λειτουργία:

1. Πατήστε **Ρυθμίσεις** στην πάνω προβολή στην κεντρική οθόνη.
2. Πατήστε **My Car** → **Υαλοκαθαριστήρες**.
3. Επιλέξτε **Μνήμη αισθητήρα βροχής** για να ενεργοποιηθεί/απενεργοποιηθεί η λειτουργία μνήμης.

Σχετικές πληροφορίες

- Χρήση του αισθητήρα βροχής (σ. 190)
- Χρήση των ψεκαστήρων παρμπρίζ και προβολέων (σ. 192)
- Χρήση της αυτόματης σάρωσης του πίσω παρμπρίζ κατά την όπισθεν (σ. 194)
- Μάκτρα υαλοκαθαριστήρων και υγρό ψεκαστήρων (σ. 188)

- Χρήση του υαλοκαθαριστήρα και ψεκαστήρα πίσω παρμπρίζ (σ. 193)
- Πλήρωση υγρού ψεκαστήρων (σ. 705)
- Τοποθετήστε τα μάκτρα υαλοκαθαριστήρων στη θέση ρύθμισης (σ. 703)
- Αντικατάσταση των μάκτρων υαλοκαθαριστήρων παρμπρίζ (σ. 702)
- Αντικατάσταση του μάκτρου υαλοκαθαριστήρα, πίσω παρμπρίζ (σ. 701)
- Χρήση υαλοκαθαριστήρων παρμπρίζ (σ. 189)

Χρήση των ψεκαστήρων παρμπρίζ και προβολέων

Οι ψεκαστήρες προβολέων και παρμπρίζ είναι σχεδιασμένοι να καθαρίζουν το παρμπρίζ και τους προβολείς. Το σύστημα πλύσης παρμπρίζ και προβολέων τίθεται σε λειτουργία από τον δεξιό μοχλοδιακόπτη.

Έναρξη λειτουργίας ψεκαστήρων παρμπρίζ και προβολέων



Λειτουργία πλύσης, δεξιός μοχλοδιακόπτης.

- Τραβήξτε τον δεξιό μοχλοδιακόπτη προς το τιμόνι για να ξεκινήσει η λειτουργία των ψεκαστήρων παρμπρίζ και προβολέων.
 - > Όταν αφήσετε το μοχλοδιακόπτη, οι υαλοκαθαριστήρες του παρμπρίζ θα πραγματοποιήσουν αρκετές διαδρομές ακόμη.

! ΣΗΜΑΝΤΙΚΟ

Αποφύγετε να ενεργοποιείτε το σύστημα πλύσης όταν έχει παγώσει ή όταν το δοχείο του υγρού πλύσης είναι άδειο, διαφορετικά υπάρχει κίνδυνος να υποστεί ζημιά η αντλία.

Πλύση προβολέων*

Για την εξοικονόμηση υγρού, οι προβολείς πλένονται αυτόματα σε συγκεκριμένα διαστήματα όταν οι προβολείς ανάβουν.

Μειωμένη πλύση

Αν στο δοχείο απομένει μόνο 1 λίτρο περίπου (1 qt) υγρού ψεκαστήρων και στην οθόνη του οδηγού εμφανιστεί το μήνυμα **Υγρό ψεκαστήρων Στάθμη χαμηλή**.

Συμπληρώστε υγρό μαζί με τη λυχνία , τότε η παροχή υγρού ψεκαστήρων στους προβολείς διακόπτεται. Αυτό γίνεται για να δοθεί προτεραιότητα στον καθαρισμό του παρμπρίζ και στην ορατότητα που παρέχει. Οι προβολείς πλένονται μόνο αν είναι αναμμένη η μεγάλη ή η μεσαία σκάλα.

Σχετικές πληροφορίες

- Χρήση του αισθητήρα βροχής (σ. 190)
- Χρήση της αυτόματης σάρωσης του πίσω παρμπρίζ κατά την όπισθεν (σ. 194)
- Μάκτρα υαλοκαθαριστήρων και υγρό ψεκαστήρων (σ. 188)

- Χρήση της λειτουργίας μνήμης του αισθητήρα βροχής (σ. 191)
- Χρήση του υαλοκαθαριστήρα και ψεκαστήρα πίσω παρμπρίζ (σ. 193)
- Πλήρωση υγρού ψεκαστήρων (σ. 705)
- Τοποθετήστε τα μάκτρα υαλοκαθαριστήρων στη θέση ρύθμισης (σ. 703)
- Αντικατάσταση των μάκτρων υαλοκαθαριστήρων παρμπρίζ (σ. 702)
- Αντικατάσταση του μάκτρου υαλοκαθαριστήρα, πίσω παρμπρίζ (σ. 701)
- Χρήση υαλοκαθαριστήρων παρμπρίζ (σ. 189)

Χρήση του υαλοκαθαριστήρα και ψεκαστήρα πίσω παρμπρίζ



Ο ψεκαστήρας και ο υαλοκαθαριστήρας του πίσω παρμπρίζ είναι σχεδιασμένοι να καθαρίζουν το πίσω παρμπρίζ. Αρχίζει να λειτουργεί το σύστημα πλύσης/οι υαλοκαθαριστήρες και οι ρυθμίσεις αλλάζουν από τον δεξιό μοχλοδιακόπτη του τιμονιού.

Ενεργοποίηση του υαλοκαθαριστήρα και ψεκαστήρα πίσω παρμπρίζ

i ΣΗΜΕΙΩΣΗ

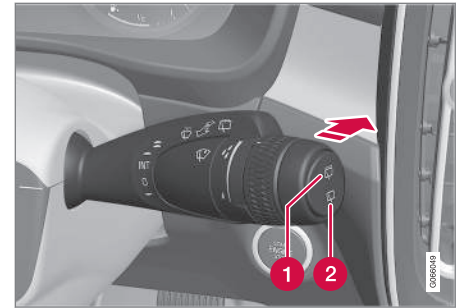
Το μοτέρ του υαλοκαθαριστήρα πίσω παρμπρίζ διαθέτει προστασία κατά της υπερθέρμανσης, που σημαίνει ότι τίθεται εκτός λειτουργίας αν υπερθερμανθεί. Ο υαλοκαθαριστήρας του πίσω παρμπρίζ λειτουργεί ξανά αφότου κρυώσει.



- 1 Επιλέξτε  για τη διακοπόμενη λειτουργία του υαλοκαθαριστήρα πίσω παρμπρίζ.
 - 2 Επιλέξτε  για τη συνεχόμενη λειτουργία του υαλοκαθαριστήρα πίσω παρμπρίζ.
- Μετακινήστε τον δεξιό μοχλοδιακόπτη του τιμονιού προς τα εμπρός για να αρχίσει η πλύση και ο καθαρισμός του πίσω παρμπρίζ.

Σχετικές πληροφορίες

- Χρήση του αισθητήρα βροχής (σ. 190)
- Χρήση των ψεκαστήρων παρμπρίζ και προβολέων (σ. 192)
- Χρήση της αυτόματης σάρωσης του πίσω παρμπρίζ κατά την όπισθεν (σ. 194)
- Χρήση της λειτουργίας μνήμης του αισθητήρα βροχής (σ. 191)



- Μάκτρα υαλοκαθαριστήρων και υγρό ψεκαστήρων (σ. 188)
- Πλήρωση υγρού ψεκαστήρων (σ. 705)
- Τοποθετήστε τα μάκτρα υαλοκαθαριστήρων στη θέση ρύθμισης (σ. 703)
- Αντικατάσταση των μάκτρων υαλοκαθαριστήρων παρμπρίζ (σ. 702)
- Αντικατάσταση του μάκτρου υαλοκαθαριστήρα, πίσω παρμπρίζ (σ. 701)
- Χρήση υαλοκαθαριστήρων παρμπρίζ (σ. 189)

Χρήση της αυτόματης σάρωσης του πίσω παρμπρίζ κατά την όπισθεν

Αν επιλέξετε όπισθεν ενώ βρίσκονται σε λειτουργία οι υαλοκαθαριστήρες του μπροστινού παρμπρίζ, θα ενεργοποιηθεί ο υαλοκαθαριστήρας του πίσω παρμπρίζ. Η λειτουργία διακόπτεται όταν, από την όπισθεν, επιλέξετε άλλη σχέση.

1. Πατήστε **Ρυθμίσεις** στην πάνω προβολή στην κεντρική οθόνη.
2. Πατήστε **My Car → Υαλοκαθαριστήρες**.
3. Επιλέξτε **Αυτόματη σάρωση πίσω υαλοκαθαρ.** για να ενεργοποιηθεί/ απενεργοποιηθεί η λειτουργία των υαλοκαθαριστήρων κατά την όπισθεν.

Αν ο υαλοκαθαριστήρας του πίσω παρμπρίζ λειτουργεί ήδη σε σταθερή ταχύτητα, δεν υπάρχει αλλαγή όταν επιλεγεί η όπισθεν.

Σχετικές πληροφορίες

- Χρήση του αισθητήρα βροχής (σ. 190)
- Χρήση των ψεκαστήρων παρμπρίζ και προβολέων (σ. 192)
- Μάκτρα υαλοκαθαριστήρων και υγρό ψεκαστήρων (σ. 188)
- Χρήση της λειτουργίας μνήμης του αισθητήρα βροχής (σ. 191)
- Χρήση του υαλοκαθαριστήρα και ψεκαστήρα πίσω παρμπρίζ (σ. 193)

- Πλήρωση υγρού ψεκαστήρων (σ. 705)
- Τοποθετήστε τα μάκτρα υαλοκαθαριστήρων στη θέση ρύθμισης (σ. 703)
- Αντικατάσταση των μάκτρων υαλοκαθαριστήρων παρμπρίζ (σ. 702)
- Αντικατάσταση του μάκτρου υαλοκαθαριστήρα, πίσω παρμπρίζ (σ. 701)
- Χρήση υαλοκαθαριστήρων παρμπρίζ (σ. 189)

ΚΑΘΉΣΜΑΤΑ ΚΑΙ ΤΙΜΉΝΙ

Χειροκίνητο μπροστινό κάθισμα

Τα μπροστινά καθίσματα του αυτοκινήτου διαθέτουν μια γκάμα επιλογών ρύθμισης για ενίσχυση της άνεσης.

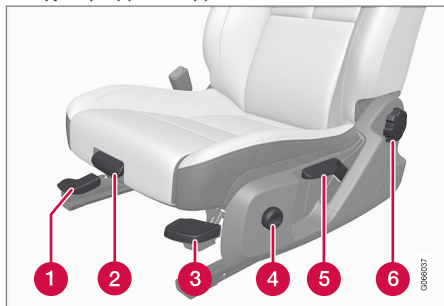

- 1 Για να ρυθμίσετε το κάθισμα προς τα εμπρός/πίσω, ανεβάστε τη λαβή και ρυθμίστε την απόσταση έως το τιμόνι και τα πεντάλ. Βεβαιωθείτε ότι το κάθισμα έχει ασφαλίσει στη νέα ρύθμιση θέσης.
- 2 Για να αλλάξετε το μήκος* της έδρας του καθίσματος, τραβήξτε τον μοχλό προς τα πάνω και μετακινήστε την έδρα του καθίσματος εμπρός/πίσω με το χέρι.
- 3 Για να ανεβάσετε/κατεβάσετε το μπροστινό τμήμα της έδρας του καθίσματος*, μετακινήστε επανειλημμένα τον μοχλό πάνω/κάτω¹.

- 4 Για να αλλάξετε τη θέση του μηχανισμού στήριξης οσφυϊκής χώρας*, πατήστε το κουμπί προς τα πάνω/κάτω/εμπρός/πίσω.
- 5 Για να ανεβάσετε/κατεβάσετε το κάθισμα, μετακινήστε επανειλημμένα τον μοχλό πάνω/κάτω.
- 6 Για να αλλάξετε την κλίση της πλάτης του καθίσματος, γυρίστε το περιστροφικό κουμπί.

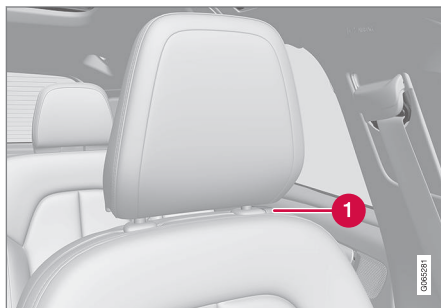

- 1 Μπορείτε να ρυθμίσετε χειροκίνητα το ύψος των προσκεφάλων, πιέζοντας το κουμπί.

⚠️ ΠΡΟΕΙΔΟΠΟΙΗΣΗ

Ρυθμίζετε τη θέση του καθίσματος του οδηγού πριν ξεκινήσετε, ποτέ κατά την οδήγηση. Βεβαιωθείτε ότι το κάθισμα έχει ασφαλίσει για να αποφευχθεί τυχόν τραυματισμός σε περίπτωση δυνατού φρεναρίσματος ή ατυχήματος.

Σχετικές πληροφορίες

- Ηλεκτροκίνητο* μπροστινό κάθισμα (σ. 197)
- Ρύθμιση του ηλεκτροκίνητου* μπροστινού καθίσματος (σ. 197)
- Χρήση μιας αποθηκευμένης θέσης για το κάθισμα και τους εξωτερικούς καθρέπτες (σ. 198)
- Ρύθμιση* του μήκους της έδρας του μπροστινού καθίσματος (σ. 199)
- Ρύθμιση του μηχανισμού στήριξης οσφυϊκής χώρας* στο μπροστινό κάθισμα (σ. 200)

¹ Ισχύει μόνο για το κάθισμα του οδηγού.

Ηλεκτροκίνητο* μπροστινό κάθισμα

Τα μπροστινά καθίσματα του αυτοκινήτου διαθέτουν μια γκάμα επιλογών ρύθμισης για ενίσχυση της άνεσης. Το ηλεκτροκίνητο κάθισμα μπορεί να μετακινηθεί προς τα εμπρός/πίσω και προς τα πάνω/κάτω. Το μπροστινό άκρο της έδρας του καθίσματος μπορεί να ρυθμιστεί προς τα πάνω/κάτω και η κλίση της πλάτης του καθίσματος μπορεί να ρυθμιστεί. Ο μηχανισμός στήριξης οσφυϊκής χώρας* μπορεί να ρυθμιστεί προς τα πάνω/κάτω/εμπρός/πίσω. Το μήκος της έδρας του καθίσματος ρυθμίζεται χειροκίνητα*.

Η ρύθμιση του καθίσματος είναι εφικτή μόνο όταν ο κινητήρας βρίσκεται σε λειτουργία, ή σε συγκεκριμένο χρονικό διάστημα από το ξεκλείδωμα της πόρτας όταν ο κινητήρας είναι σβηστός. Η ρύθμιση μπορεί επίσης να πραγματοποιηθεί μόνο σε συγκεκριμένο χρονικό διάστημα από το σβήσιμο του κινητήρα.

! ΣΗΜΑΝΤΙΚΟ

Τα ηλεκτροκίνητα καθίσματα διαθέτουν σύστημα προστασίας από υπερφόρτωση, το οποίο ενεργοποιείται αν το κάθισμα μπλοκαριστεί από κάποιο αντικείμενο. Αν συμβεί κάτι τέτοιο, αφαιρέστε το αντικείμενο και στη συνέχεια ρυθμίστε ξανά το κάθισμα.

Σχετικές πληροφορίες

- Χειροκίνητο μπροστινό κάθισμα (σ. 196)
- Ρύθμιση του ηλεκτροκίνητου* μπροστινού καθίσματος (σ. 197)
- Χρήση μιας αποθηκευμένης θέσης για το κάθισμα και τους εξωτερικούς καθρέπτες (σ. 198)
- Ρύθμιση* του μήκους της έδρας του μπροστινού καθίσματος (σ. 199)
- Ρύθμιση του μηχανισμού στήριξης οσφυϊκής χώρας* στο μπροστινό κάθισμα (σ. 200)

Ρύθμιση του ηλεκτροκίνητου* μπροστινού καθίσματος

Ρυθμίστε το κάθισμα στη θέση που θέλετε, χρησιμοποιώντας τον διακόπτη στο μπροστινό τμήμα της έδρας του καθίσματος. Για να ενεργοποιήσετε τη στήριξη οσφυϊκής χώρας*, πατήστε το κουμπί τεσσάρων κατευθύνσεων.

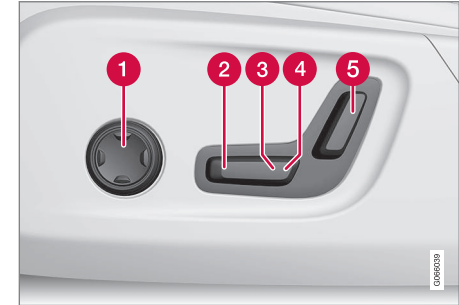

- 1 Για να ενεργοποιήσετε και να χρησιμοποιήσετε το χειριστήριο για τον μηχανισμό στήριξης οσφυϊκής χώρας, πατήστε το κουμπί τεσσάρων κατευθύνσεων προς τα πάνω/κάτω/εμπρός/πίσω.
- 2 Για να ανυψώσετε/κατεβάσετε το μπροστινό άκρο της έδρας του καθίσματος, ρυθμίστε το χειριστήριο πάνω/κάτω.
- 3 Για να ανυψώσετε/κατεβάσετε το κάθισμα, ρυθμίστε το χειριστήριο πάνω/κάτω.



- ◀◀ **4** Για να μετακινήσετε το κάθισμα προς τα εμπρός/πίσω, ρυθμίστε το χειριστήριο εμπρός/πίσω.
- 5** Για να αλλάξετε την κλίση της πλάτης του καθίσματος, ρυθμίστε το χειριστήριο εμπρός/πίσω.

Μπορείτε να κάνετε μόνο μία ρύθμιση (εμπρός/πίσω/επάνω/κάτω) κάθε φορά.

Οι πλάτες των μπροστινών καθισμάτων δεν μπορούν να αναδιπλωθούν τέρμα μπροστά.

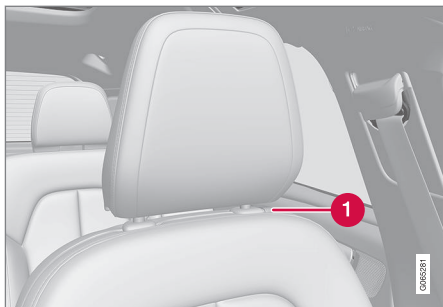

- 1** Μπορείτε να ρυθμίσετε χειροκίνητα το ύψος των προσκεφάλων, πιέζοντας το κουμπί.

Σχετικές πληροφορίες

- Χειροκίνητο μπροστινό κάθισμα (σ. 196)
- Ηλεκτροκίνητο* μπροστινό κάθισμα (σ. 197)

- Χρήση μιας αποθηκευμένης θέσης για το κάθισμα και τους εξωτερικούς καθρέπτες (σ. 198)
- Ρύθμιση* του μήκους της έδρας του μπροστινού καθίσματος (σ. 199)
- Ρύθμιση του μηχανισμού στήριξης οσφυϊκής χώρας* στο μπροστινό κάθισμα (σ. 200)

Χρήση μιας αποθηκευμένης θέσης για το κάθισμα και τους εξωτερικούς καθρέπτες

Αν οι θέσεις για το ηλεκτρικό* κάθισμα και τους εξωτερικούς καθρέπτες έχουν αποθηκευτεί, μπορούν να ενεργοποιηθούν χρησιμοποιώντας τα κουμπιά μνήμης.

Χρήση αποθηκευμένης ρύθμισης

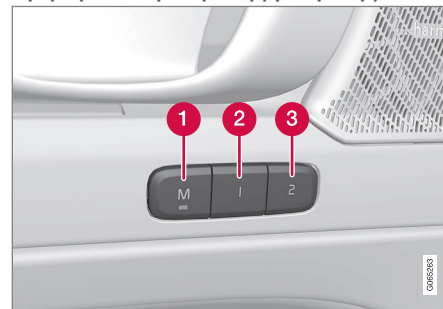

Μπορείτε να χρησιμοποιήσετε μια αποθηκευμένη ρύθμιση με την μπροστινή πόρτα είτε ανοικτή είτε κλειστή:

Ανοικτή μπροστινή πόρτα

- Πατήστε στιγμιαία ένα από τα κουμπιά μνήμης 1 (2) ή 2 (3). Το ηλεκτροκίνητο κάθισμα και οι εξωτερικοί καθρέπτες μετακινούνται και στη συνέχεια σταματούν στις θέσεις που έχουν αποθηκευτεί στο επιλεγμένο κουμπί μνήμης.

Κλειστή μπροστινή πόρτα

- Κρατήστε πατημένο ένα από τα κουμπιά μνήμης 1 (2) ή 2 (3) μέχρι το κάθισμα και οι εξωτερικοί καθρέπτες να σταματήσουν στις θέσεις που είναι αποθηκευμένες στο επιλεγμένο κουμπί μνήμης.

Αν αφήσετε το κουμπί μνήμης, η κίνηση του καθίσματος και των εξωτερικών καθρεπτών θα διακοπεί.

⚠ ΠΡΟΕΙΔΟΠΟΙΗΣΗ

- Επειδή το κάθισμα του οδηγού μπορεί να ρυθμιστεί ακόμη και με τον διακόπτη ανάφλεξης κλειστό, τα παιδιά δεν πρέπει να μένουν ποτέ χωρίς επίβλεψη μέσα στο όχημα.
- Μπορείτε να ΣΤΑΜΑΤΗΣΕΤΕ την κίνηση του καθίσματος οποιαδήποτε στιγμή, πατώντας οποιοδήποτε κουμπί στο πλαίσιο χειριστηρίων του ηλεκτροκίνητου καθίσματος.
- Μη ρυθμίζετε το κάθισμα ενώ οδηγείτε.
- Βεβαιωθείτε ότι δεν υπάρχουν αντικείμενα κάτω από τα καθίσματα όταν τα ρυθμίζετε.

Σχετικές πληροφορίες

- Χειροκίνητο μπροστινό κάθισμα (σ. 196)
- Ηλεκτροκίνητο* μπροστινό κάθισμα (σ. 197)

- Ρύθμιση του ηλεκτροκίνητου* μπροστινού καθίσματος (σ. 197)
- Ρύθμιση* του μήκους της έδρας του μπροστινού καθίσματος (σ. 199)
- Ρύθμιση του μηχανισμού στήριξης οσφυϊκής χώρας* στο μπροστινό κάθισμα (σ. 200)
- Ρύθμιση κλίσης των εξωτερικών καθρεπτών (σ. 182)

Ρύθμιση* του μήκους της έδρας του μπροστινού καθίσματος

Για μεγαλύτερη άνεση, μπορείτε να ρυθμίσετε το μήκος της έδρας του καθίσματος.



Χειριστήριο για τη ρύθμιση της έδρας του καθίσματος.

1. Πιάστε τη λαβή 1 στην μπροστινή πλευρά του καθίσματος και τραβήξτε την προς τα πάνω.
2. Ρυθμίστε το μήκος της έδρας του καθίσματος.
3. Αφήστε τη λαβή και βεβαιωθείτε ότι η έδρα του καθίσματος έχει φτάσει στη σωστή θέση.

Σχετικές πληροφορίες

- Χειροκίνητο μπροστινό κάθισμα (σ. 196)
- Ηλεκτροκίνητο* μπροστινό κάθισμα (σ. 197)



- Ρύθμιση του ηλεκτροκίνητου* μπροστινού καθίσματος (σ. 197)
- Χρήση μιας αποθηκευμένης θέσης για το κάθισμα και τους εξωτερικούς καθρέπτες (σ. 198)
- Ρύθμιση του μηχανισμού στήριξης οσφυϊκής χώρας* στο μπροστινό κάθισμα (σ. 200)

Ρύθμιση του μηχανισμού στήριξης οσφυϊκής χώρας* στο μπροστινό κάθισμα

Ο μηχανισμός στήριξης οσφυϊκής χώρας ρυθμίζεται από ένα κουμπί στο πλάι της έδρας του καθίσματος.



Κουμπί τεσσάρων κατευθύνσεων, που βρίσκεται στο πλάι της έδρας του καθίσματος.

Ο μηχανισμός στήριξης οσφυϊκής χώρας τεσσάρων κατευθύνσεων ρυθμίζεται από το κουμπί τεσσάρων κατευθύνσεων (στρογγυλό) που βρίσκεται στο πλάι της έδρας του καθίσματος. Ο μηχανισμός στήριξης οσφυϊκής χώρας μπορεί να ρυθμιστεί προς τα εμπρός/πίσω και προς τα πάνω/κάτω.

Ρύθμιση του μηχανισμού στήριξης οσφυϊκής χώρας

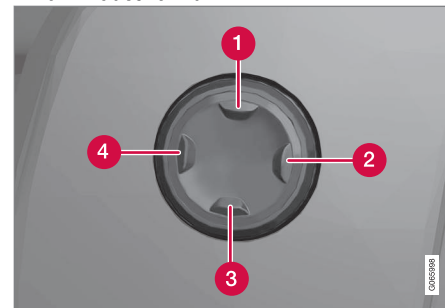

- Πιέστε το κουμπί τεσσάρων κατευθύνσεων προς τα πάνω **1**/κάτω **3**, για να μετατοπιστεί η στήριξη οσφυϊκής χώρας προς τα πάνω/κάτω.
- Πατήστε το μπροστινό άκρο **4** του κουμπιού τεσσάρων κατευθύνσεων, για να αυξηθεί η στήριξη οσφυϊκής χώρας.
- Πατήστε το πίσω άκρο **2** του κουμπιού τεσσάρων κατευθύνσεων, για να μειωθεί η στήριξη οσφυϊκής χώρας.

Σχετικές πληροφορίες

- Χειροκίνητο μπροστινό κάθισμα (σ. 196)
- Ηλεκτροκίνητο* μπροστινό κάθισμα (σ. 197)

- Ρύθμιση του ηλεκτροκίνητου* μπροστινού καθίσματος (σ. 197)
- Χρήση μιας αποθηκευμένης θέσης για το κάθισμα και τους εξωτερικούς καθρέπτες (σ. 198)
- Ρύθμιση* του μήκους της έδρας του μπροστινού καθίσματος (σ. 199)

Αναδίπλωση πλατών στο πίσω κάθισμα

Η πλάτη του πίσω καθίσματος χωρίζεται σε δύο μέρη. Τα δύο μέρη μπορούν να αναδιπλωθούν προς τα εμπρός μεμονωμένα.

ΠΡΟΕΙΔΟΠΟΙΗΣΗ

- Ρυθμίστε το κάθισμα και ασφαλίστε το πριν οδηγήσετε. Προσέχετε όταν ρυθμίζετε το κάθισμα. Η ανεξέλεγκτη ή απρόσεκτη ρύθμιση μπορεί να οδηγήσει σε τραυματισμούς λόγω παγίδευσης.
- Όταν φορτώνετε μακριά αντικείμενα, πρέπει πάντοτε να τα προσδένετε καλά για να αποφευχθεί τραυματισμός και ζημιά σε περίπτωση απότομου φρεναρίσματος.
- Σβήνετε πάντοτε τον κινητήρα και τραβήξτε το χειρόφρενο κατά τη φόρτωση και εκφόρτωση του αυτοκινήτου.
- Στα αυτοκίνητα με αυτόματο κιβώτιο ταχυτήτων, μετακινήστε τον επιλογέα ταχυτήτων στη θέση **P** για να μη μετακινηθεί ακούσια.

ΣΗΜΑΝΤΙΚΟ

Δεν πρέπει να υπάρχουν αντικείμενα στο πίσω κάθισμα όταν πρόκειται να αναδιπλώσετε την πλάτη του καθίσματος. Επίσης, οι ζώνες ασφαλείας δεν πρέπει να είναι ασφαλισμένες στην πόρπη τους. Διαφορετικά, υπάρχει κίνδυνος να προκληθεί ζημιά στην επένδυση του πίσω καθίσματος.

ΣΗΜΑΝΤΙΚΟ

Το υποβραχιόνιο* για το μεσαίο κάθισμα πρέπει να είναι ανεβασμένο για να μπορέσετε να κατεβάσετε το κάθισμα.

Το διαμπερές άνοιγμα φόρτωσης* στο πίσω κάθισμα πρέπει να είναι κλειστό κατά την αναδίπλωση.

ΣΗΜΕΙΩΣΗ

Μπορεί να χρειαστεί να μετακινήσετε τα μπροστινά καθίσματα προς τα εμπρός ή/και να ρυθμίσετε τις πλάτες των καθισμάτων προς τα πάνω, για να μπορέσετε να αναδιπλώσετε εντελώς τις πλάτες των πίσω καθισμάτων προς τα εμπρός.

Αναδίπλωση της πλάτης καθίσματος

Για να διευκολυνθείτε κατά την αναδίπλωση του πίσω καθίσματος, το αυτοκίνητο πρέπει να



- ◀ είναι σταματημένο και τουλάχιστον μία πίσω πόρτα ανοικτή.

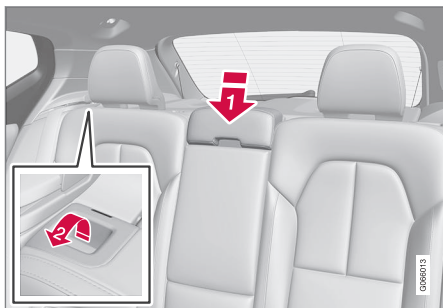

Βεβαιωθείτε ότι δεν υπάρχουν επιβάτες ή αντικείμενα στα πίσω καθίσματα.

- 1 Κατεβάστε το προσκέφαλο του μεσαίου καθίσματος χειροκίνητα.
- 2 Τραβήξτε προς τα εμπρός τις λαβές που βρίσκονται στην πλάτη του αριστερού και του δεξιού καθίσματος του αυτοκινήτου, για να ανοδιπλωθεί η αριστερή και η δεξιά πλάτη του διαιρούμενου πίσω καθίσματος αντίστοιχα.
3. Η πλάτη του καθίσματος απασφαλίζει και πρέπει να την κατεβάσετε χειροκίνητα στην οριζόντια θέση.

Ανάκλιση της πλάτης του καθίσματος

Η επαναφορά της πλάτης του καθίσματος στην όρθια θέση πραγματοποιείται χειροκίνητα:

1. Μετακινήστε την πλάτη του καθίσματος προς τα πάνω/πίσω.
2. Πίστετε την πλάτη του καθίσματος μέχρι να ασφαλίσει.
3. Ανεβάστε τα προσκέφαλα χειροκίνητα.
4. Αν είναι απαραίτητο, ανεβάστε το προσκέφαλο του μεσαίου καθίσματος.

ΠΡΟΕΙΔΟΠΟΙΗΣΗ

Όταν έχετε επαναφέρει την πλάτη του καθίσματος στην όρθια θέση, ο κόκκινος δείκτης δεν πρέπει να φαίνεται. Εάν εμφανίζεται, σημαίνει ότι η πλάτη του καθίσματος δεν έχει ασφαλίσει στη θέση της.

ΠΡΟΕΙΔΟΠΟΙΗΣΗ

Βεβαιωθείτε ότι η πλάτη του καθίσματος και το προσκέφαλο στο πίσω κάθισμα έχουν ασφαλίσει σωστά μετά την επαναφορά στην όρθια θέση.

Τα προσκέφαλα στα ακριανά καθίσματα πρέπει να είναι πάντοτε ανεβασμένα όταν κάθονται επιβάτες σε οποιοδήποτε από τα πίσω καθίσματα.

Σχετικές πληροφορίες

- Ρύθμιση των προσκεφάλων των πίσω καθισμάτων (σ. 203)
- Κλείδωμα προσωπικών χώρων (σ. 294)
- Ενεργοποίηση και απενεργοποίηση του κλειδώματος προσωπικών χώρων (σ. 294)

Ρύθμιση των προσκέφαλων των πίσω καθισμάτων

Ρυθμίστε το προσκέφαλο του μεσαίου καθίσματος σύμφωνα με το ύψος του επιβάτη. Κατεβάστε τα προσκέφαλα στα ακριανά καθίσματα* για καλύτερη ορατότητα προς τα πίσω.

Ρύθμιση του προσκέφαλου του μεσαίου καθίσματος

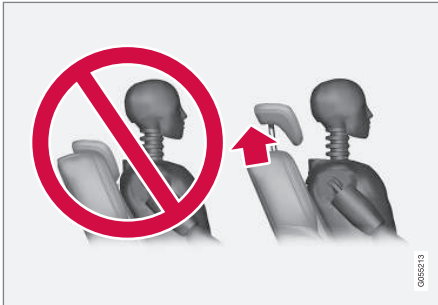

Το προσκέφαλο του μεσαίου καθίσματος πρέπει να ρυθμιστεί σύμφωνα με το ύψος του επιβάτη έτσι ώστε, αν είναι εφικτό, να καλύπτει ολόκληρο το πίσω μέρος του κεφαλιού. Σύρετέ το με το χέρι προς τα πάνω όσο χρειάζεται.

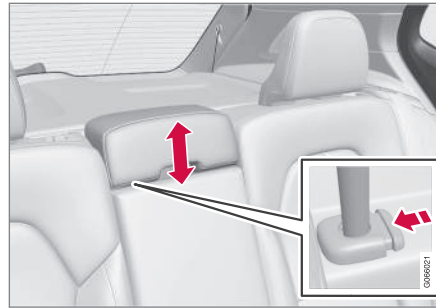

Για να κατεβάσετε το προσκέφαλο, πρέπει να πατήσετε το κουμπί (βλ. εικόνα) ενώ πιέζετε προσεκτικά το προσκέφαλο προς τα κάτω.

⚠️ ΠΡΟΕΙΔΟΠΟΙΗΣΗ

Το μεσαίο προσκέφαλο πρέπει να βρίσκεται στην κατώτατη θέση του όταν στο μεσαίο κάθισμα δεν κάθεται επιβάτης. Όταν στο μεσαίο κάθισμα κάθεται επιβάτης, το προσκέφαλο πρέπει να είναι σωστά ρυθμισμένο στο ύψος του επιβάτη έτσι ώστε, αν είναι εφικτό, να καλύπτει ολόκληρο το πίσω μέρος του κεφαλιού του.

Κατέβασμα των προσκέφαλων των πίσω ακριανών καθισμάτων μέσω της κεντρικής οθόνης*

Τα ακριανά προσκέφαλα μπορούν να συμπτυχθούν μέσω της προβολής λειτουργιών στην κεντρική οθόνη. Μπορείτε να κατεβάσετε τα

προσκέφαλα, όταν ο διακόπτης ανάφλεξης βρίσκεται στη θέση 0.

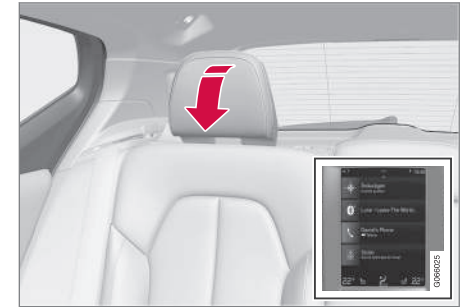



Πατήστε το κουμπί **Αναδίπλωση προσκέφαλου** για να ενεργοποιηθεί/απενεργοποιηθεί το κατέβασμα.

Μετακινήστε χειροκίνητα το προσκέφαλο προς τα πίσω στην αρχική του θέση μέχρι να ακούσετε ένα "κλικ".

⚠ ΠΡΟΕΙΔΟΠΟΙΗΣΗ

Μην κατεβάζετε τα ακριανά προσκέφαλα, αν σε οποιοδήποτε από τα πίσω ακριανά καθίσματα κάθεται επιβάτης.

⚠ ΠΡΟΕΙΔΟΠΟΙΗΣΗ

Πρέπει να ασφαλίσετε το προσκέφαλο αφότου το ανεβάσετε.

Σχετικές πληροφορίες

- Αναδίπλωση πλατών στο πίσω κάθισμα (σ. 201)

Χειριστήρια στο τιμόνι και κόρνα

Στο τιμόνι υπάρχει η κόρνα και τα χειριστήρια π.χ. για τα συστήματα υποστήριξης οδηγού και φωνητικής αναγνώρισης.



Χειριστήρια και χειριστήρια αλλαγής ταχυτήτων στο τιμόνι*.

- 1** Χειριστήρια για τα συστήματα υποστήριξης οδηγού²
- 2** Χειριστήριο στο τιμόνι* για τη χειροκίνητη αλλαγή σχέσεων σε αυτόματο κιβώτιο ταχυτήτων.
- 3** Διακόπτες για τον χειρισμό της φωνητικής αναγνώρισης και των μενού, των μηνυμάτων και του τηλεφώνου.

Κόρνα



Η κόρνα βρίσκεται στο κέντρο του τιμονιού.

Σχετικές πληροφορίες

- Κλειδωμα τιμονιού (σ. 205)
- Ρύθμιση του τιμονιού (σ. 205)

² Ρυθμιστής ταχύτητας, Cruise control, Adaptive cruise control*, Προειδοποίηση απόστασης* και Pilot Assist.

Κλειδωμα τιμονιού

Η κλειδαριά του τιμονιού καθιστά δύσκολη τη διεύθυνση του αυτοκίνητου αν, για παράδειγμα, κλαπεί. Μπορεί να ακούσετε έναν μηχανικό θόρυβο κατά το κλειδωμα ή το ξεκλειδωμα του τιμονιού.

Ενεργοποίηση της κλειδαριάς τιμονιού

Η κλειδαριά του τιμονιού ενεργοποιείται όταν κλειδώνετε το αυτοκίνητο απ' έξω και ο κινητήρας είναι σβηστός. Αν αφήσετε το αυτοκίνητο ξεκλειδωτό, η κλειδαριά του τιμονιού θα ενεργοποιηθεί αυτόματα μετά από λίγο.

Απενεργοποίηση της κλειδαριάς τιμονιού

Η κλειδαριά του τιμονιού απενεργοποιείται όταν ξεκλειδώνετε το αυτοκίνητο απ' έξω. Αν το αυτοκίνητο δεν κλειδωθεί, η κλειδαριά του τιμονιού θα παραμείνει απενεργοποιημένη αν το τηλεχειριστήριο-κλειδί βρίσκεται μέσα στον χώρο επιβατών και το αυτοκίνητο εκκινήσει.

Σχετικές πληροφορίες

- Χειριστήρια στο τιμόνι και κόρνα (σ. 204)
- Ρύθμιση του τιμονιού (σ. 205)

Ρύθμιση του τιμονιού

Το τιμόνι μπορεί να ρυθμιστεί σε διάφορες θέσεις.

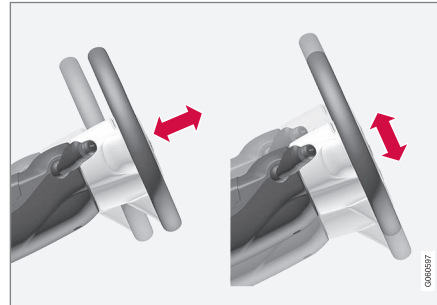

Μπορείτε να ρυθμίσετε τόσο το ύψος του τιμονιού όσο και την απόστασή του από τον οδηγό.

ΠΡΟΕΙΔΟΠΟΙΗΣΗ

Ρυθμίστε και ασφαλίστε το τιμόνι πριν οδηγήσετε. Δεν πρέπει ποτέ να ρυθμίζετε το τιμόνι ενώ οδηγείτε.

Στο σύστημα διεύθυνσης μεταβλητής υποβοήθησης, μπορείτε να ρυθμίσετε την υποβοήθηση του τιμονιού. Η υποβοήθηση του τιμονιού ρυθμίζεται σύμφωνα με την ταχύτητα του αυτοκίνητου για καλύτερη απόκριση του οδηγού στις συνθήκες του οδοστρώματος.

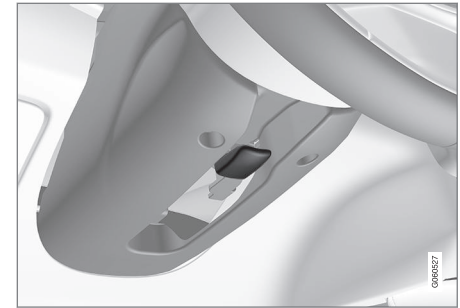

Μοχλός για τη ρύθμιση του τιμονιού.

1. Πιέστε το μοχλό προς τα εμπρός για να απασφαλίσει το τιμόνι.
2. Ρυθμίστε το τιμόνι στη θέση που σας εξυπηρετεί.
3. Τραβήξτε το μοχλό προς τα πίσω για να ασφαλίσει το τιμόνι στη θέση του. Εάν ο μοχλός μετακινείται δύσκολα, πιέστε το τιμόνι ελαφρά πιέζοντας την ίδια στιγμή το μοχλό προς τα πίσω.

Σχετικές πληροφορίες

- Κλειδωμα τιμονιού (σ. 205)
- Χειριστήρια στο τιμόνι και κόρνα (σ. 204)
- Ρύθμιση του ηλεκτροκίνητου* μπροστινού καθίσματος (σ. 197)

ΣΥΣΤΗΜΑ ΚΛΙΜΑΤΙΣΜΟΥ

Σύστημα κλιματισμού

Το αυτοκίνητο διαθέτει ηλεκτρονικό σύστημα κλιματισμού. Το σύστημα κλιματισμού ψύχει ή θερμαίνει και αφυγραίνει τον αέρα στο χώρο επιβατών.

Όλες οι λειτουργίες του συστήματος κλιματισμού ελέγχονται από την κεντρική οθόνη και τα κουμπιά στην κεντρική κονσόλα.

Ο χειρισμός ορισμένων λειτουργιών για τα πίσω καθίσματα είναι επίσης εφικτός από τους διακόπτες του συστήματος κλιματισμού* στο πίσω μέρος της επιμήκους κονσόλας.

Σχετικές πληροφορίες

- Ζώνες κλιματισμού (σ. 208)
- Σύστημα κλιματισμού - αισθητήρες (σ. 208)
- Αισθητή θερμοκρασία (σ. 209)
- Χειρισμός τηλεφώνου με φωνητική αναγνώριση (σ. 209)
- Κλιματισμός κατά την στάθμευση (σ. 233)
- Καλοριφέρ (σ. 244)
- Ποιότητα αέρα (σ. 210)
- Κατανομή αέρα (σ. 213)
- Διακόπτες κλιματισμού (σ. 219)

Ζώνες κλιματισμού

Ο αριθμός των ζωνών κλιματισμού στις οποίες χωρίζεται το αυτοκίνητο καθορίζει τις επιλογές ρύθμισης των διαφορετικών θερμοκρασιών για τα διαφορετικά σημεία του χώρου επιβατών.

2-ζωνικός κλιματισμός

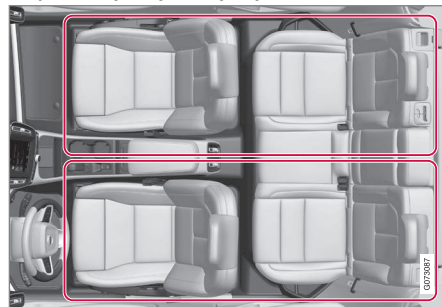

Ζώνες κλιματισμού με 2-ζωνικό κλιματισμό.

Με τον 2-ζωνικό κλιματισμό, η θερμοκρασία στον χώρο επιβατών μπορεί να ρυθμιστεί ξεχωριστά για την αριστερή και τη δεξιά πλευρά.

Σχετικές πληροφορίες

- Σύστημα κλιματισμού (σ. 208)

Σύστημα κλιματισμού - αισθητήρες

Το σύστημα κλιματισμού διαθέτει ορισμένους αισθητήρες που βοηθούν στη ρύθμιση του κλιματισμού στο αυτοκίνητο.

Θέσεις αισθητήρων

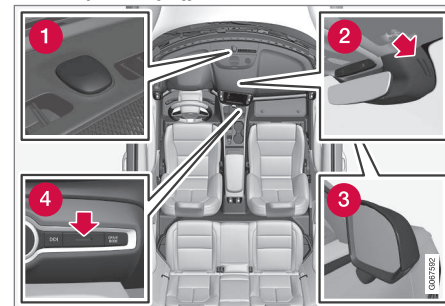

- 1 Αισθητήρας ηλιακής ακτινοβολίας - στην επάνω πλευρά του ταμπλό.
- 2 Αισθητήρας υγρασίας - στο κέλυφος του εσωτερικού καθρέπτη.
- 3 Αισθητήρας εξωτερικής θερμοκρασίας - στον εξωτερικό καθρέπτη δεξιάς πλευράς.
- 4 Αισθητήρας θερμοκρασίας για τον χώρο επιβατών - από τα κουμπιά στην κεντρική κονσόλα.

ΣΗΜΕΙΩΣΗ

Μην καλύπτετε και μη φράσσετε τους αισθητήρες με ρούχα ή άλλα αντικείμενα.

Με το Interior Air Quality System*, υπάρχει επίσης ένας αισθητήρας ποιότητας αέρα που είναι τοποθετημένος στην εισαγωγή αέρα του συστήματος κλιματισμού.

Σχετικές πληροφορίες

- Σύστημα κλιματισμού (σ. 208)
- Interior Air Quality System* (σ. 212)

Αισθητή θερμοκρασία

Το σύστημα κλιματισμού ρυθμίζει το κλίμα στον χώρο επιβατών με βάση την αισθητή θερμοκρασία, όχι την πραγματική θερμοκρασία.

Η σχέση της θερμοκρασίας που θα επιλέξετε στον χώρο επιβατών με την πραγματική θερμοκρασία που θα επιτευχθεί εξαρτάται από τις φυσικές συνθήκες που επηρεάζονται από τη θερμοκρασία περιβάλλοντος, την ταχύτητα του αέρα, την υγρασία, την ηλιακή ακτινοβολία, κ.λπ. μέσα και έξω από το αυτοκίνητο τη συγκεκριμένη στιγμή.

Το σύστημα διαθέτει έναν αισθητήρα ηλιακής ακτινοβολίας, ο οποίος ανιχνεύει την πλευρά από την οποία ο ήλιος προσπίπτει στο χώρο επιβατών. Αυτό σημαίνει ότι η θερμοκρασία μπορεί να διαφέρει μεταξύ των δεξιών και των αριστερών αεραγωγών, ανεξάρτητα αν οι διακόπτες έχουν ρυθμιστεί στην ίδια θερμοκρασία και στις δύο πλευρές.

Σχετικές πληροφορίες

- Σύστημα κλιματισμού (σ. 208)

Χειρισμός τηλεφώνου με φωνητική αναγνώριση¹

Εντολές φωνητικής αναγνώρισης για το σύστημα κλιματισμού π.χ. για την αλλαγή θερμοκρασίας, την ενεργοποίηση θερμαινόμενου καθίσματος* ή την αλλαγή της ταχύτητας ανεμιστήρα.

Πατήστε  και πείτε μία από τις παρακάτω εντολές:

- **"Climate"** - αρχίζει έναν διάλογο για το σύστημα κλιματισμού και εμφανίζει παραδείγματα εντολών.
- **"Set temperature to X degrees"** - ρυθμίζει την επιθυμητή θερμοκρασία.
- **"Raise temperature"/"Lower temperature"** - αύξηση/μείωση της ρύθμισης θερμοκρασίας κατά μία βαθμίδα.
- **"Sync temperature"** - συγχρονίζει τη θερμοκρασία για όλες τις ζώνες κλιματισμού στο αυτοκίνητο με τη θερμοκρασία που έχει επιλεγεί στην πλευρά του οδηγού.
- **"Air on feet"/"Air on body"** - ανοίγει την επιθυμητή ροή αέρα.
- **"Air on feet off"/"Air on body off"** - κλείνει την επιθυμητή ροή αέρα.
- **"Set fan to max"/"Turn off fan"** - αλλάζει τη ροή αέρα στο **Max/Off**.

¹ Ισχύει σε ορισμένες αγορές.

- ◀ • **"Raise fan speed"/"Lower fan speed"** - αυξάνει/μειώνει την ταχύτητα ανεμιστήρα κατά μία βαθμίδα.
- **"Turn on auto"** - ενεργοποιεί την αυτόματη ρύθμιση του συστήματος κλιματισμού.
- **"Air condition on"/"Air condition off"** - ενεργοποιεί/απενεργοποιεί το σύστημα κλιματισμού.
- **"Recirculation on"/"Recirculation off"** - ενεργοποιεί/απενεργοποιεί την κυκλοφορία αέρα.
- **"Turn on defroster"/"Turn off defroster"** - ενεργοποιεί/απενεργοποιεί το ξεπάγωμα των παραθύρων και των καθρεπτών.
- **"Turn on max defroster"/"Turn max defroster off"** - ενεργοποιεί/απενεργοποιεί τη μέγ. αποθάμβωση.
- **"Turn on electric defroster"/"Turn off electric defroster"** - ενεργοποιεί/απενεργοποιεί το θερμαινόμενο παρμπρίζ*.
- **"Turn on rear defroster"/"Turn off rear defroster"** - ενεργοποιεί/απενεργοποιεί το θερμαινόμενο πίσω παρμπρίζ και τους εξωτερικούς καθρέπτες.
- **"Turn steering wheel heat on"/"Turn steering wheel heat off"** - ενεργοποιεί/απενεργοποιεί το θερμαινόμενο τιμόνι*.
- **"Raise steering wheel heat"/"Lower steering wheel heat"** - αυξάνει/μειώνει τη

ρύθμιση για το θερμαινόμενο τιμόνι* κατά μία βαθμίδα.

- **"Turn on seat heat"/"Turn off seat heat"** - ενεργοποιεί/απενεργοποιεί το θερμαινόμενο κάθισμα*.
- **"Raise seat heat"/"Lower seat heat"** - αυξάνει/μειώνει τη ρύθμιση για το θερμαινόμενο κάθισμα* κατά μία βαθμίδα.

ΣΗΜΕΙΩΣΗ

Η φωνητική αναγνώριση δεν υποστηρίζεται σε όλες τις γλώσσες του συστήματος. Οι γλώσσες στις οποίες υποστηρίζεται επισημαίνονται με το σύμβολο  στη λίστα των διαθέσιμων γλωσσών συστήματος. Διαβάστε πού μπορείτε να βρείτε πληροφορίες στην ενότητα για τις ρυθμίσεις φωνητικής αναγνώρισης.

Σχετικές πληροφορίες

- Σύστημα κλιματισμού (σ. 208)
- Φωνητική αναγνώριση (σ. 152)
- Χρήση της φωνητικής αναγνώρισης (σ. 153)
- Ρυθμίσεις για τη φωνητική αναγνώριση (σ. 157)

Ποιότητα αέρα

Τα επιλεγμένα υλικά για τον χώρο επιβατών και το σύστημα καθαρισμού αέρα διασφαλίζουν ότι η ποιότητα του αέρα στον χώρο επιβατών είναι υψηλή.

Υλικά στο χώρο επιβατών

Το εσωτερικό στο χώρο επιβατών έχει σχεδιαστεί έτσι, ώστε να είναι ευχάριστο και άνετο, ακόμη και για άτομα που υποφέρουν από αλλεργίες και άσθμα.

Τα δοκιμασμένα υλικά έχουν σχεδιαστεί έτσι, ώστε να μειώνεται η ποσότητα σκόνης στον χώρο επιβατών, ενώ συμβάλλουν και στον ευκολότερο καθαρισμό του χώρου επιβατών.

Τα ταπέτα τόσο στο χώρο επιβατών όσο και στο χώρο αποσκευών αφαιρούνται και καθαρίζονται εύκολα.

Χρησιμοποιείτε καθαριστικά υλικά και προϊόντα φροντίδας αυτοκινήτου που συνιστώνται από τη Volvo για τον καθαρισμό του εσωτερικού.

Σύστημα καθαρισμού αέρα

Εκτός από το φίλτρο του χώρου επιβατών, το αυτοκίνητο διαθέτει ένα σύστημα καθαρισμού του αέρα που συμβάλλει ώστε η ποιότητα του αέρα στον χώρο επιβατών να διατηρείται σε υψηλά επίπεδα.

Σχετικές πληροφορίες

- Σύστημα κλιματισμού (σ. 208)
- Clean Zone* (σ. 211)

- Clean Zone Interior Package* (σ. 212)
- Interior Air Quality System* (σ. 212)
- Φίλτρο χώρου επιβατών (σ. 213)

Clean Zone*

Η λειτουργία Clean Zone ελέγχει και επισημαίνει αν πληρούνται όλες οι προϋποθέσεις καλής ποιότητας αέρα στον χώρο επιβατών.

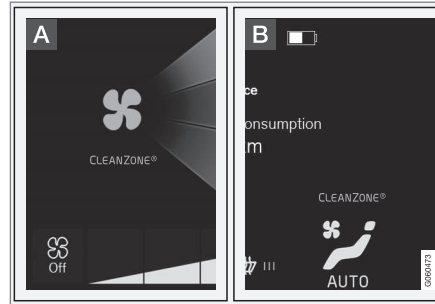

- A** Η ένδειξη είναι ορατή στην προβολή κλιματισμού στην κεντρική οθόνη.
- B** Η ένδειξη είναι ορατή στη γραμμή κλιματισμού όταν η προβολή κλιματισμού δεν είναι ανοικτή.

Αν οι προϋποθέσεις δεν πληρούνται, τότε το κείμενο **Clean Zone** έχει λευκό χρώμα. Όταν πληρούνται όλες οι προϋποθέσεις, ως σχετική ένδειξη, το χρώμα του κειμένου αλλάζει σε μπλε.

Προϋποθέσεις που πρέπει να πληρούνται:

- Όλες οι πόρτες και η πόρτα του χώρου αποσκευών είναι κλειστές.
- Τα παράθυρα και η πανοραμική οροφή* είναι κλειστά.
- Το σύστημα ποιότητας αέρα Interior Air Quality System* είναι ενεργοποιημένο.
- Ο ανεμιστήρας εξαερισμού είναι ενεργοποιημένος.
- Η ανακυκλοφορία αέρα είναι απενεργοποιημένη.

i ΣΗΜΕΙΩΣΗ

Το Clean Zone δεν δείχνει αν η ποιότητα του αέρα είναι καλή. Δείχνει μόνο ότι πληρούνται οι προϋποθέσεις για καλή ποιότητα αέρα.

Σχετικές πληροφορίες

- Ποιότητα αέρα (σ. 210)
- Clean Zone Interior Package* (σ. 212)
- Interior Air Quality System* (σ. 212)
- Φίλτρο χώρου επιβατών (σ. 213)

Clean Zone Interior Package*

Το Clean Zone Interior Package (CZIP) περιλαμβάνει μια σειρά από τροποποιήσεις που διατηρούν τον χώρο επιβατών ακόμη πιο καθαρό από αλλεργιογόνες και ασθματογόνες ουσίες, μεταξύ άλλων.

Συμπεριλαμβάνονται τα εξής:

- Προηγμένη λειτουργία ανεμιστήρα, που σημαίνει ότι ο ανεμιστήρας αρχίζει να λειτουργεί όταν ξεκλειδώνετε το αυτοκίνητο με το τηλεχειριστήριο-κλειδί. Ο ανεμιστήρας τροφοδοτεί το χώρο επιβατών με φρέσκο αέρα. Η λειτουργία ενεργοποιείται όταν χρειάζεται, και απενεργοποιείται αυτόματα μετά από κάποιο διάστημα ή όταν ανοίξει κάποια από τις πόρτες. Το χρονικό διάστημα λειτουργίας του ανεμιστήρα μειώνεται σταδιακά λόγω μειωμένων αναγκών μέχρι το αυτοκίνητο να γίνει 4 ετών.
- Το πλήρως αυτόματο σύστημα ποιότητας αέρα Interior Air Quality System (IAQS).

Σχετικές πληροφορίες

- Ποιότητα αέρα (σ. 210)
- Clean Zone* (σ. 211)
- Interior Air Quality System* (σ. 212)
- Φίλτρο χώρου επιβατών (σ. 213)

Interior Air Quality System*

Το Interior Air Quality System (IAQS) είναι ένα πλήρως αυτόματο σύστημα ποιότητας αέρα που διαχωρίζει τα αέρια και τα σωματίδια ώστε να μειωθούν τα επίπεδα οσμών και ρύπων στον χώρο επιβατών.

Το IAQS αποτελεί μέρος του Clean Zone Interior Package (CZIP) και καθαρίζει τον αέρα στον χώρο επιβατών από ρυπογόνες ουσίες όπως σωματίδια, υδρογονάνθρακες, οξείδια του αζώτου και επιφανειακό όζον.

Αν ο αισθητήρας ποιότητας αέρα ανιχνεύσει ότι ο εξωτερικός αέρας είναι ρυπαρός, η εισαγωγή αέρα κλείνει και ενεργοποιείται η ανακυκλοφορία αέρα.

ΣΗΜΕΙΩΣΗ

Ο αισθητήρας ποιότητας αέρα πρέπει να είναι πάντοτε ενεργοποιημένος για να διασφαλιστεί η βέλτιστη ποιότητα του αέρα στο χώρο επιβατών.

Σε ψυχρό κλίμα, η ανακυκλοφορία του αέρα είναι περιορισμένη για να αποτραπεί το θάμπωμα.

Αν θαμπώσουν τα τζάμια, θα πρέπει χρησιμοποιήσετε το σύστημα αποθάμβωσης για το παρμπρίζ, τα πλαϊνά παράθυρα και το πίσω παρμπρίζ.

Σχετικές πληροφορίες

- Ενεργοποίηση και απενεργοποίηση του αισθητήρα ποιότητας αέρα* (σ. 213)
- Ποιότητα αέρα (σ. 210)
- Clean Zone* (σ. 211)
- Clean Zone Interior Package* (σ. 212)
- Φίλτρο χώρου επιβατών (σ. 213)

Ενεργοποίηση και απενεργοποίηση του αισθητήρα ποιότητας αέρα*

Ο αισθητήρας ποιότητας αέρα αποτελεί μέρος του πλήρους αυτόματου συστήματος ποιότητας αέρα Interior Air Quality System (IAQS).

Υπάρχει η δυνατότητα να ορίσετε αν ο αισθητήρας ποιότητας αέρα θα ενεργοποιείται/ απενεργοποιείται.

1. Πατήστε **Ρυθμίσεις** στην πάνω προβολή στην κεντρική οθόνη.
2. Πατήστε το κουμπί **Κλιματισμός**.
3. Επιλέξτε **Αισθητήρας ποιότητας αέρα** για να ενεργοποιηθεί/ απενεργοποιηθεί ο αισθητήρας ποιότητας αέρα.

Σχετικές πληροφορίες

- Interior Air Quality System* (σ. 212)

Φίλτρο χώρου επιβατών

Ο αέρας που εισέρχεται στο χώρο επιβατών καθαρίζεται μέσω ενός φίλτρου.

Αντικατάσταση του φίλτρου χώρου επιβατών

Για να διατηρηθεί η υψηλή απόδοση του συστήματος κλιματισμού, το φίλτρο πρέπει να αντικαθίσταται σε τακτά χρονικά διαστήματα. Ακολουθήστε τις οδηγίες του προγράμματος σέρβις της Volvo για τα συνιστώμενα διαστήματα αντικατάστασης. Εάν το αυτοκίνητο χρησιμοποιείται σε υπερβολικά ρυπογόνο περιβάλλον, το φίλτρο ίσως πρέπει να αντικαθίσταται συχνότερα.

ΣΗΜΕΙΩΣΗ

Υπάρχουν διάφοροι τύποι φίλτρου για το χώρο επιβατών. Βεβαιωθείτε ότι έχει τοποθετηθεί το σωστό φίλτρο.

Σχετικές πληροφορίες

- Ποιότητα αέρα (σ. 210)
- Clean Zone* (σ. 211)
- Clean Zone Interior Package* (σ. 212)
- Interior Air Quality System* (σ. 212)

Κατανομή αέρα

Το σύστημα κλιματισμού κατανέμει τον εισερχόμενο αέρα μέσω ορισμένων διαφορετικών αεραγωγών στον χώρο επιβατών.

Αυτόματη και χειροκίνητη κατανομή αέρα

Με τον αυτορυθμιζόμενο κλιματισμό σε λειτουργία, η κατανομή αέρα πραγματοποιείται αυτόματα. Αν είναι απαραίτητο, μπορείτε να ρυθμίσετε την κατανομή αέρα χειροκίνητα.

Ρυθμιζόμενοι αεραγωγοί

Ορισμένοι από τους αεραγωγούς στο αυτοκίνητο είναι ρυθμιζόμενοι, που σημαίνει ότι μπορείτε να ανοίξετε/κλείσετε τον αεραγωγό για να στραφεί ο αέρας προς συγκεκριμένη κατεύθυνση.

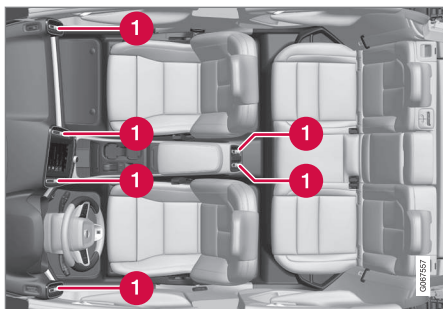

Θέση των ρυθμιζόμενων αεραγωγών στον χώρο επιβατών.

- 1 Τέσσερις στο ταμπλό και δύο στο πίσω μέρος της επιμήκους κονσόλας.

i ΣΗΜΕΙΩΣΗ

Σε χαμηλές θερμοκρασίες περιβάλλοντος, δεν διοχετεύεται αέρας από τους ρυθμιζόμενους αεραγωγούς στο πίσω μέρος της επιμήκους κονσόλας.

Σχετικές πληροφορίες

- Σύστημα κλιματισμού (σ. 208)
- Αλλαγή της κατανομής αέρα (σ. 214)
- Άνοιγμα, κλείσιμο και ρύθμιση των αεραγωγών (σ. 215)
- Πίνακας επιλογών κατανομής αέρα (σ. 216)

Αλλαγή της κατανομής αέρα

Μπορείτε να αλλάξετε την κατανομή αέρα χειροκίνητα αν χρειάζεται.



1. Ανοίξετε την προβολή κλιματισμού στην κεντρική οθόνη, πατώντας το σύμβολο στη μέση της γραμμής κλιματισμού.

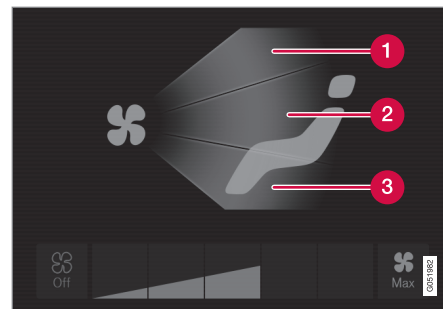

Κουμπιά κατανομής αέρα στην προβολή κλιματισμού.

- 1 Κατανομή αέρα - αεραγωγοί αποθάμβωσης παρμπρίζ
 - 2 Κατανομή αέρα - αεραγωγοί στο ταμπλό και την κεντρική κονσόλα
 - 3 Κατανομή αέρα - αεραγωγοί στο δάπεδο
2. Πατήστε ένα ή περισσότερα από τα κουμπιά κατανομής αέρα για να ανοίξει/κλείσει η αντίστοιχη ροή αέρα.
 - > Η κατανομή αέρα αλλάζει και τα κουμπιά φωτίζονται/σβήνουν.

Σχετικές πληροφορίες

- Κατανομή αέρα (σ. 213)
- Άνοιγμα, κλείσιμο και ρύθμιση των αεραγωγών (σ. 215)
- Πίνακας επιλογών κατανομής αέρα (σ. 216)

Άνοιγμα, κλείσιμο και ρύθμιση των αεραγωγών

Ορισμένοι αεραγωγοί στον χώρο επιβατών μπορούν να ανοίγουν, να κλείνουν και να ρυθμίζονται ξεχωριστά.

Αν οι ακριανοί αεραγωγοί του αυτοκινήτου είναι στραμμένοι προς τα παράθυρα, τότε το θάμπωμα μπορεί να εξαλειφθεί.

Αν οι ακριανοί αεραγωγοί είναι στραμμένοι προς τα μέσα, τότε, όταν επικρατούν υψηλές θερμοκρασίες, στον χώρο επιβατών επικρατεί ευχάριστο κλίμα.

Άνοιγμα και κλείσιμο των αεραγωγών

- Γυρίστε το περιστροφικό κουμπί στο κέντρο του αεραγωγού, για να ανοίξει/κλείσει η ροή του αέρα από τον αεραγωγό.

Η ροή του αέρα είναι μέγιστη όταν το σημάδι στον περιστροφικό ρυθμιστή βρίσκεται στην κάθετη θέση.

Ρύθμιση των αεραγωγών

- Μετακινήστε τον μοχλό στο κέντρο του αεραγωγού οριζόντια/κάθετα, για να κατευθύνετε τη ροή του αέρα από τον αεραγωγό.





Σχετικές πληροφορίες





- Κατανομή αέρα (σ. 213)
- Αλλαγή της κατανομής αέρα (σ. 214)

- Πίνακας επιλογών κατανομής αέρα (σ. 216)

Πίνακας επιλογών κατανομής αέρα

Μπορείτε να αλλάξετε την κατανομή αέρα χειροκίνητα αν χρειάζεται. Είναι διαθέσιμες οι παρακάτω επιλογές για τη ρύθμιση.

	Κατανομή αέρα	Σκοπός χρήσης
	Αν αποσιπλώσετε όλα τα κουμπιά κατανομής αέρα στη χειροκίνητη λειτουργία, το σύστημα κλιματισμού επιστρέφει στην αυτόματη ρύθμιση του κλιματισμού.	
	Κύρια ροή αέρα από τους αεραγωγούς αποθάμβωσης. Εξέρχεται μια ποσότητα αέρα από τους αεραγωγούς.	Αποτρέπει το θάμπωμα και τον σχηματισμό πάγου σε ψυχρά και υγρά κλίματα (για να επιτευχθεί αυτό, ο ανεμιστήρας δεν πρέπει να έχει ρυθμιστεί σε πολύ χαμηλή ταχύτητα).
	Κύρια ροή αέρα από τους αεραγωγούς στο ταμπλό. Εξέρχεται μια ποσότητα αέρα από τους αεραγωγούς.	Παρέχει επαρκή ψύξη σε θερμό κλίμα.
	Κύρια ροή αέρα από τους αεραγωγούς στο δάπεδο. Εξέρχεται μια ποσότητα αέρα από τους αεραγωγούς.	Παρέχει θέρμανση ή ψύξη στο δάπεδο.

	Κατανομή αέρα	Σκοπός χρήσης
	<p>Κύρια ροή αέρα από τους αεραγωγούς αποθάμβωσης και τους αεραγωγούς στο ταμπλό. Εξέρχεται μια ποσότητα αέρα από τους αεραγωγούς.</p>	<p>Παρέχει ευχάριστη θερμοκρασία σε θερμά και ξηρά κλίματα.</p>
	<p>Κύρια ροή αέρα από τους αεραγωγούς αποθάμβωσης και τους αεραγωγούς στο δάπεδο. Εξέρχεται μια ποσότητα αέρα από τους αεραγωγούς.</p>	<p>Παρέχει ευχάριστη θερμοκρασία και αποτελεσματική αποθάμβωση σε ψυχρό ή υγρό κλίμα.</p>
	<p>Κύρια ροή αέρα από τους αεραγωγούς στο ταμπλό και τους αεραγωγούς στο δάπεδο. Εξέρχεται μια ποσότητα αέρα από τους αεραγωγούς.</p>	<p>Παρέχει ευχάριστη θερμοκρασία όταν επικρατεί ηλιοφάνεια και ο καιρός είναι δροσερός.</p>
	<p>Κύρια ροή αέρα από τους αεραγωγούς αποθάμβωσης, από τους αεραγωγούς στο ταμπλό και τους αεραγωγούς στο δάπεδο.</p>	<p>Παρέχει ισορροπημένη άνεση στον χώρο επιβατών.</p>

◀◀ **Σχετικές πληροφορίες**

- Κατανομή αέρα (σ. 213)
- Άνοιγμα, κλείσιμο και ρύθμιση των αεραγωγών (σ. 215)
- Αλλαγή της κατανομής αέρα (σ. 214)

Διακόπτες κλιματισμού

Ο χειρισμός των λειτουργιών του συστήματος κλιματισμού πραγματοποιείται από τα κουμπιά στην κεντρική κονσόλα, την κεντρική οθόνη και τους διακόπτες κλιματισμού στο πίσω μέρος της επιμήκους κονσόλας*.

Κουμπιά στην κεντρική κονσόλα

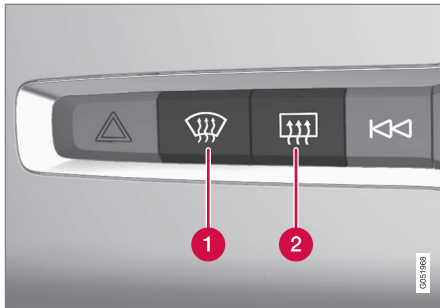

- 1 Κουμπί για το θερμαινόμενο παρμπρίζ* και τη μέγ. αποθάμβωση.
- 2 Κουμπί για το θερμαινόμενο πίσω παρμπρίζ και τους εξωτερικούς καθρέπτες.

Γραμμή κλιματισμού στην κεντρική οθόνη

Οι πιο συνήθεις λειτουργίες κλιματισμού μπορούν να ρυθμιστούν από τη γραμμή κλιματισμού.

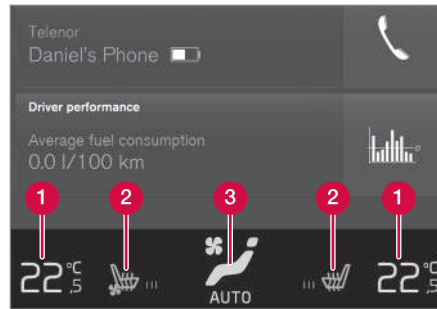

- 1 Χειριστήρια θερμοκρασίας για την πλευρά του οδηγού και του συνοδηγού.
- 2 Χειριστήρια για θερμαινόμενο* και αεριζόμενο* κάθισμα οδηγού και συνοδηγού, καθώς και για θερμαινόμενο τιμόνι*.
- 3 Κουμπί για πρόσβαση στην προβολή κλιματισμού. Το γραφικό σύμβολο στο κουμπί δείχνει τις ενεργοποιημένες ρυθμίσεις κλιματισμού.

Προβολή κλιματισμού στην κεντρική οθόνη



Για να εμφανιστεί η προβολή κλιματισμού, πατήστε στο σύμβολο στη μέση της γραμμής κλιματισμού.

Ανάλογα με το επίπεδο του εξοπλισμού, η προβολή κλιματισμού μπορεί να διαφευχθεί σε διάφορες καρτέλες. Για εναλλαγή μεταξύ των καρτελών, σαρώστε προς τα αριστερά/δεξιά ή πατήστε στην αντίστοιχη κεφαλίδα.

Κύριο σύστημα κλιματισμού

Εκτός από τις λειτουργίες της γραμμής κλιματισμού, μπορείτε να χειριστείτε άλλες βασικές λειτουργίες κλιματισμού στην καρτέλα **Κύριο σύστημα κλιματισμού**.

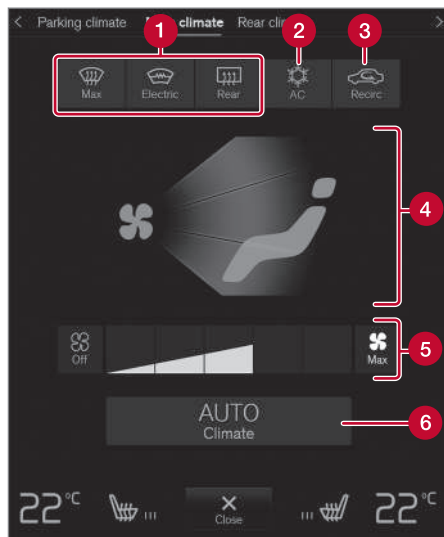

- 1 Max, Ηλεκτρικό, Πίσω** - Χειριστήρια για την αποθάμβωση των παραθύρων και των εξωτερικών καθρεπτών.
- 2 AC** - Χειριστήρια για τον κλιματισμό.

- 3 Ανακυκλω** - Χειριστήρια για την ανακυκλοφορία αέρα.
- 4** Χειριστήρια για την κατανομή αέρα.
- 5** Διακόπτης ανεμιστήρα.
- 6 AUTO** - Αυτόματη ρύθμιση του κλιματισμού.

Κλιματισμός κατά την στάθμευση*

Το σύστημα κλιματισμού στάθμευσης του αυτοκινήτου μπορεί να ρυθμιστεί από την καρτέλα **Σύστ κλιματ στάθμ**.

Διακόπτες κλιματισμού στο πίσω μέρος της επιμήκου κοσόλας*

Αν το αυτοκίνητο διαθέτει θερμαινόμενα πίσω καθίσματα*, υπάρχουν φυσικά κουμπιά στο πίσω μέρος της επιμήκου κοσόλας για τη ρύθμιση αυτής της λειτουργίας.

Σχετικές πληροφορίες

- Σύστημα κλιματισμού (σ. 208)
- Ενεργοποίηση και απενεργοποίηση της θέρμανσης μπροστινών καθισμάτων* (σ. 221)
- Ενεργοποίηση και απενεργοποίηση της θέρμανσης πίσω καθισματος* (σ. 222)
- Ενεργοποίηση και απενεργοποίηση της θέρμανσης τιμονιού* (σ. 223)
- Ενεργοποίηση του αυτόματου συστήματος κλιματισμού (σ. 224)

- Ενεργοποίηση και απενεργοποίηση της ανακυκλοφορίας αέρα (σ. 225)
- Ενεργοποίηση και απενεργοποίηση μέγ. αποθάμβωσης (σ. 226)
- Ενεργοποίηση και απενεργοποίηση της θέρμανσης του παρμπρίζ* (σ. 227)
- Ενεργοποίηση και απενεργοποίηση της θέρμανσης πίσω παρμπρίζ και εξωτερικών καθρεπτών (σ. 229)
- Ρύθμιση της ταχύτητας ανεμιστήρα για το μπροστινό κάθισμα (σ. 230)
- Συγχρονισμός θερμοκρασίας (σ. 232)
- Ενεργοποίηση και απενεργοποίηση του συστήματος κλιματισμού (σ. 233)

Ενεργοποίηση και απενεργοποίηση της θέρμανσης μπροστινών καθισμάτων*

Τα καθίσματα μπορούν να θερμανθούν για μεγαλύτερη άνεση του οδηγού και των επιβατών όταν επικρατούν χαμηλές θερμοκρασίες.



1. Πατήστε το αριστερό ή το δεξί κουμπί τιμονιού και καθίσματος στο πεδίο κλιματισμού της κεντρικής θόνης για να εμφανιστούν τα χειριστήρια για το κάθισμα και το τιμόνι.

Αν το αυτοκίνητο δεν διαθέτει αεριζόμενα καθίσματα ή θερμαινόμενο τιμόνι (πλευρά του οδηγού), το κουμπί για τα θερμαινόμενα καθίσματα είναι άμεσα διαθέσιμο στη γραμμή κλιματισμού.



2. Πατήστε επανειλημμένα το κουμπί για τα θερμαινόμενα καθίσματα για εναλλαγή μεταξύ των τεσσάρων επιπέδων:
Απενεργ., Υψηλ., Μέτρια και **Χαμηλ.**
> Η στάθμη αλλάζει και το κουμπί δείχνει την καθορισμένη στάθμη.

⚠ ΠΡΟΕΙΔΟΠΟΙΗΣΗ

Τα θερμαινόμενα καθίσματα δεν πρέπει να χρησιμοποιούνται από το ανθρώπινο που δυσκολεύονται να αντιληφθούν την αύξηση στη θερμοκρασία λόγω απώλειας αίσθησης ή που διαφορετικά δυσκολεύονται να χρησιμοποιήσουν τα χειριστήρια για θερμαινόμενα καθίσματα. Διαφορετικά μπορεί να υποστούν τραυματισμούς από εγκαύματα.

Σχετικές πληροφορίες

- Διακόπτες κλιματισμού (σ. 219)
- Ενεργοποίηση και απενεργοποίηση της αυτόματης έναρξης λειτουργίας θέρμανσης μπροστινών καθισμάτων* (σ. 221)

Ενεργοποίηση και απενεργοποίηση της αυτόματης έναρξης λειτουργίας θέρμανσης μπροστινών καθισμάτων*

Τα καθίσματα μπορούν να θερμανθούν για μεγαλύτερη άνεση του οδηγού και των επιβατών όταν επικρατούν χαμηλές θερμοκρασίες.

Υπάρχει η δυνατότητα να ορίσετε αν θα ενεργοποιείται/απενεργοποιείται η αυτόματη έναρξη λειτουργίας των θερμαινόμενων καθισμάτων κατά την εκκίνηση του κινητήρα. Με την αυτόματη έναρξη ενεργοποιημένη, η θέρμανση ενεργοποιείται όταν η θερμοκρασία περιβάλλοντος είναι χαμηλή.

1. Πατήστε **Ρυθμίσεις** στην πάνω προβολή στην κεντρική θόνη.
2. Πατήστε το κουμπί **Κλιματισμός**.
3. Επιλέξτε **Αυτ. ενεργ. θέρμανσης καθίσματος οδηγού, ένταση** και **Αυτ. ενεργ. θέρμ. καθίσμ. συνοδηγ.** Ένταση για να ενεργοποιηθεί/απενεργοποιηθεί η αυτόματη έναρξη θέρμανσης του θερμαινόμενου καθίσματος οδηγού και συνοδηγού.
> Σε κάθε κουμπί για τα θερμαινόμενα μπροστινά καθίσματα στη γραμμή κλιματισμού εμφανίζεται ένα "Α", όταν έχει ενεργοποιηθεί η αυτόματη έναρξη λειτουργίας.



4. Επιλέξτε **Χαμηλ.**, **Μέτρια** ή **Υψηλ.** για να επιλέξετε τη ρύθμιση θέρμανσης όταν η λειτουργία έχει ενεργοποιηθεί.

Σχετικές πληροφορίες

- Διακόπτες κλιματισμού (σ. 219)
- Ενεργοποίηση και απενεργοποίηση της θέρμανσης μπροστινών καθισμάτων* (σ. 221)

Ενεργοποίηση και απενεργοποίηση της θέρμανσης πίσω καθίσματος*

Τα καθίσματα μπορούν να θερμανθούν για μεγαλύτερη άνεση του οδηγού και των επιβατών όταν επικρατούν χαμηλές θερμοκρασίες.

Ενεργοποίηση και απενεργοποίηση της θέρμανσης πίσω καθίσματος από το πίσω κάθισμα

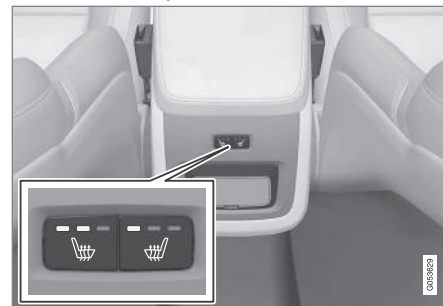

Κουμπιά για θερμαινόμενα καθίσματα στο πίσω μέρος της επιμήκους κονσόλας.

- Πατήστε επανειλημμένα τα αριστερά ή δεξιά κουμπιά για τα θερμαινόμενα καθίσματα στο πίσω μέρος της επιμήκους κονσόλας για εναλλαγή ανάμεσα στις τέσσερις στάθμες: **Απενεργ.**, **Υψηλ.**, **Μέτρια** και **Χαμηλ.**
 - > Η στάθμη αλλάζει και οι λυχνίες LED στο κουμπί δείχνουν την καθορισμένη στάθμη.

⚠ ΠΡΟΕΙΔΟΠΟΙΗΣΗ

Τα θερμαινόμενα καθίσματα δεν πρέπει να χρησιμοποιούνται από το ανθρώπινο που δυσκολεύονται να αντιληφθούν την αύξηση στη θερμοκρασία λόγω απώλειας αίσθησης ή που διαφορετικά δυσκολεύονται να χρησιμοποιήσουν τα χειριστήρια για θερμαινόμενα καθίσματα. Διαφορετικά μπορεί να υποστούν τραυματισμούς από εγκαύματα.

Σχετικές πληροφορίες

- Διακόπτες κλιματισμού (σ. 219)

Ενεργοποίηση και απενεργοποίηση της θέρμανσης τιμονιού*

Το τιμόνι μπορεί να θερμανθεί για μεγαλύτερη άνεση του οδηγού όταν επικρατούν χαμηλές θερμοκρασίες.



1. Πατήστε το κουμπί τιμονιού και καθίσματος στη γραμμή κλιματισμού της κεντρικής οθόνης για την πλευρά του οδηγού για να εμφανιστούν τα χειριστήρια για το κάθισμα και το τιμόνι.

Αν το αυτοκίνητο δεν διαθέτει θερμαινόμενα ή αεριζόμενα καθίσματα, το κουμπί για τα θερμαινόμενα καθίσματα είναι άμεσα διαθέσιμο στη γραμμή κλιματισμού.



2. Πατήστε επανειλημμένα το κουμπί για το θερμαινόμενο τιμόνι για εναλλαγή μεταξύ των τεσσάρων επιπέδων: **Απενεργ.**, **Υψηλ.**, **Μέτρια** και **Χαμηλ.**
 - > Η στάθμη αλλάζει και το κουμπί δείχνει την καθορισμένη στάθμη.

Σχετικές πληροφορίες

- Διακόπτες κλιματισμού (σ. 219)
- Ενεργοποίηση και απενεργοποίηση της αυτόματης έναρξης λειτουργίας θέρμανσης του τιμονιού* (σ. 224)

Ενεργοποίηση και απενεργοποίηση της αυτόματης έναρξης λειτουργίας θέρμανσης του τιμονιού*

Το τιμόνι μπορεί να θερμανθεί για μεγαλύτερη άνεση του οδηγού όταν επικρατούν χαμηλές θερμοκρασίες.

Υπάρχει η δυνατότητα να ορίσετε αν θα ενεργοποιείται/απενεργοποιείται η αυτόματη έναρξη λειτουργίας θέρμανσης του τιμονιού με την εκκίνηση του κινητήρα. Με την αυτόματη έναρξη ενεργοποιημένη, η θέρμανση ενεργοποιείται όταν η θερμοκρασία περιβάλλοντος είναι χαμηλή.

1. Πατήστε **Ρυθμίσεις** στην πάνω προβολή στην κεντρική οθόνη.
2. Πατήστε το κουμπί **Κλιματισμός**.
3. Επιλέξτε **Ένταση αυτόματης ενεργ/σης θέρμανσης τιμονιού** για να ενεργοποιηθεί/απενεργοποιηθεί η αυτόματη έναρξη λειτουργίας του θερμαινόμενου τιμονιού.
 - > Στο κουμπί για το θερμαινόμενο τιμόνι στη γραμμή κλιματισμού εμφανίζεται ένα "Α", όταν έχει ενεργοποιηθεί η αυτόματη έναρξη λειτουργίας.
4. Επιλέξτε **Χαμηλ., Μέτρια** ή **Υψηλ.** για να επιλέξετε τη ρύθμιση θέρμανσης όταν η λειτουργία έχει ενεργοποιηθεί.

Σχετικές πληροφορίες

- Ενεργοποίηση και απενεργοποίηση της θέρμανσης τιμονιού* (σ. 223)

Ενεργοποίηση του αυτόματου συστήματος κλιματισμού

Όταν το αυτόματο σύστημα κλιματισμού είναι ενεργοποιημένο, ο χειρισμός πολλών από τις λειτουργίες κλιματισμού πραγματοποιείται αυτόματα.



1. Ανοίξτε την προβολή κλιματισμού στην κεντρική οθόνη, πατώντας το σύμβολο στη μέση της γραμμής κλιματισμού.
2. Πατήστε στιγμιαία ή παρατεταμένα το **ΑΥΤΟ Κλιματισμός**/**>**
 - Σύντομο πάτημα - η ανακυκλοφορία αέρα, ο κλιματισμός και η κατανομή αέρα ελέγχονται αυτόματα.
 - Παρατεταμένο πάτημα - η ανακυκλοφορία του αέρα, ο κλιματισμός και η κατανομή του αέρα ρυθμίζονται αυτόματα, η θερμοκρασία και η ταχύτητα του ανεμιστήρα αλλάζουν στις στάνταρ ρυθμίσεις: 22 °C (72 °F) και ταχύτητα **3**.
 - > Η αυτόματη ρύθμιση του κλιματισμού ενεργοποιείται και το κουμπί φωτίζεται.

i ΣΗΜΕΙΩΣΗ

Μπορείτε να αλλάξετε τη θερμοκρασία και την ταχύτητα του ανεμιστήρα χωρίς να απενεργοποιήσετε το αυτόματο σύστημα κλιματισμού. Το αυτόματο σύστημα κλιματισμού απενεργοποιείται, όταν η κατανομή του αέρα αλλάξει χειροκίνητα ή όταν ενεργοποιηθεί το σύστημα αποθάμβωσης στη μέγιστη ένταση.

Σχετικές πληροφορίες

- Διακόπτες κλιματισμού (σ. 219)

Ενεργοποίηση και απενεργοποίηση της ανακυκλοφορίας αέρα

Η λειτουργία ανακυκλοφορίας του αέρα αφήνει τον εξωτερικό πνιγηρό αέρα, τα καυσαέρια, κ.λπ. έξω από την καμπίνα, ανακυκλώνοντας τον αέρα που υπάρχει μέσα στον χώρο επιβατών.



1. Ανοίξετε την προβολή κλιματισμού στην κεντρική οθόνη, πατώντας το σύμβολο στη μέση της γραμμής κλιματισμού.



2. Πατήστε το κουμπί **Ανακυκλφ.**
 - > Η ανακυκλοφορία αέρα ενεργοποιείται/ απενεργοποιείται και το κουμπί φωτίζεται/σβήνει.

! ΣΗΜΑΝΤΙΚΟ

Αν η ανακυκλοφορία του αέρα στο εσωτερικό του αυτοκινήτου παραταθεί για μεγάλο χρονικό διάστημα, υπάρχει περίπτωση να θαμπώσουν τα τζάμια.

i ΣΗΜΕΙΩΣΗ

Η ενεργοποίηση της ανακυκλοφορίας αέρα δεν είναι εφικτή όταν το σύστημα αποθάμβωσης είναι ενεργοποιημένο στη μέγιστη ένταση.

Σχετικές πληροφορίες

- Διακόπτες κλιματισμού (σ. 219)
- Ενεργοποίηση και απενεργοποίηση της ρύθμισης ώρας για την ανακυκλοφορία αέρα (σ. 226)

Ενεργοποίηση και απενεργοποίηση της ρύθμισης ώρας για την ανακυκλοφορία αέρα

Η λειτουργία ανακυκλοφορίας του αέρα αφήνει τον εξωτερικό πνιγηρό αέρα, τα καυσαέρια, κ.λπ. έξω από την καμπίνα, ανακυκλώνοντας τον αέρα που υπάρχει μέσα στον χώρο επιβατών.

Υπάρχει η δυνατότητα να ορίσετε αν ο χρονοδιακόπτης ανακυκλοφορίας αέρα θα ενεργοποιείται/απενεργοποιείται. Όταν ο χρονοδιακόπτης είναι ενεργοποιημένος, η ανακυκλοφορία αέρα απενεργοποιείται αυτόματα μετά από 20 λεπτά.

1. Πατήστε **Ρυθμίσεις** στην πάνω προβολή στην κεντρική οθόνη.
2. Πατήστε το κουμπί **Κλιματισμός**.
3. Επιλέξτε **Χρονοδιακόπτης ανακυκλοφορίας αέρα** για να ενεργοποιηθεί/απενεργοποιηθεί ο χρονοδιακόπτης ανακυκλοφορίας αέρα.

Σχετικές πληροφορίες

- Ενεργοποίηση και απενεργοποίηση της ανακυκλοφορίας αέρα (σ. 225)

Ενεργοποίηση και απενεργοποίηση μέγ. αποθάμβωσης

Η λειτουργία μέγ. αποθάμβωσης χρησιμοποιείται για τη γρήγορη αποθάμβωση και απομάκρυνση του πάγου από το παρμπρίζ και τα παράθυρα.

Η μέγ. αποθάμβωση απενεργοποιεί την αυτόματη ρύθμιση του κλιματισμού και της ανακυκλοφορίας αέρα, ενεργοποιεί τον κλιματισμό και αλλάζει την ταχύτητα του ανεμιστήρα σε **5** και τη θερμοκρασία σε **HI**.

ΣΗΜΕΙΩΣΗ

Αν αλλάξετε την ταχύτητα του ανεμιστήρα σε **5**, τα επίπεδα θορύβου αυξάνονται.

Όταν απενεργοποιήσετε τη μέγ. αποθάμβωση, το σύστημα κλιματισμού επιστρέφει στις προηγούμενες ρυθμίσεις.

Ενεργοποίηση και απενεργοποίηση μέγ. αποθάμβωσης από την κεντρική κονσόλα

Στην κεντρική κονσόλα υπάρχει ένα φυσικό κουμπί για γρήγορη πρόσβαση στη λειτουργία μέγ. αποθάμβωσης.

Με το θερμαινόμενο παρμπρίζ*, η μέγ. αποθάμβωση μπορεί να ενεργοποιηθεί μεμονωμένα μόνο από την προβολή κλιματισμού στην κεντρική οθόνη.



Φυσικό κουμπί στην κεντρική κονσόλα.

Αυτοκίνητα χωρίς θερμαινόμενο παρμπρίζ:

- Πατήστε το κουμπί.
 - > Η μέγ. αποθάμβωση ενεργοποιείται/απενεργοποιείται και το κουμπί φωτίζεται/σβήνει.

Αυτοκίνητα με θερμαινόμενο παρμπρίζ:

- Πατήστε το κουμπί επανειλημμένα, για εναλλαγή ανάμεσα στα τρία επίπεδα ρύθμισης:
 - Ενεργοποιημένο θερμαινόμενο παρμπρίζ
 - Ενεργοποιημένο θερμαινόμενο παρμπρίζ και μέγ. αποθάμβωση
 - Απενεργοποιημένο
- > Το θερμαινόμενο πίσω παρμπρίζ και η μέγ. αποθάμβωση ενεργοποιούνται/ απενεργοποιούνται και το κουμπί φωτίζεται/σβήνει.

i ΣΗΜΕΙΩΣΗ

Η μέγιστη αποθάμβωση ενεργοποιείται με ορισμένη καθυστέρηση για να αποφευχθεί η απότομη αύξηση στην ταχύτητα του ανεμιστήρα, αν απενεργοποιήσετε το θερμαινόμενο παρμπρίζ πατώντας δύο φορές στιγμιαία το κουμπί.

Ενεργοποίηση και απενεργοποίηση μέγ. αποθάμβωσης από την κεντρική οθόνη



1. Ανοίξετε την προβολή κλιματισμού στην κεντρική οθόνη, πατώντας το σύμβολο στη μέση της γραμμής κλιματισμού.



2. Πατήστε το κουμπί **Max**.
 - > Η μέγ. αποθάμβωση ενεργοποιείται/ απενεργοποιείται και το κουμπί φωτίζεται/σβήνει.

Σχετικές πληροφορίες

- Διακόπτες κλιματισμού (σ. 219)

Ενεργοποίηση και απενεργοποίηση της θέρμανσης του παρμπρίζ*

Το θερμαινόμενο παρμπρίζ χρησιμοποιείται για τη γρήγορη αποθάμβωση και απομάκρυνση του πάγου από το παρμπρίζ.

Ενεργοποίηση και απενεργοποίηση του θερμαινόμενου παρμπρίζ από την κεντρική κονσόλα

Στην κεντρική κονσόλα υπάρχει ένα φυσικό κουμπί για γρήγορη πρόσβαση στο θερμαινόμενο παρμπρίζ.



Φυσικό κουμπί στην κεντρική κονσόλα.

- ◀ - Πατήστε το κουμπί επανειλημμένα, για εναλλαγή ανάμεσα στα τρία επίπεδα ρύθμισης:
- Ενεργοποιημένο θερμαινόμενο παρμπρίζ
 - Ενεργοποιημένο θερμαινόμενο παρμπρίζ και μέγ. αποθάμβωση
 - Απενεργοποιημένο
 - > Το θερμαινόμενο πίσω παρμπρίζ και η μέγ. αποθάμβωση ενεργοποιούνται/ απενεργοποιούνται και το κουμπί φωτίζεται/σβήνει.

Ενεργοποίηση και απενεργοποίηση του θερμαινόμενου παρμπρίζ από την κεντρική οθόνη



1. Ανοίξτε την προβολή κλιματισμού στην κεντρική οθόνη, πατώντας το σύμβολο στη μέση της γραμμής κλιματισμού.



2. Πατήστε το κουμπί **Ηλεκτρικό**.
 - > Το θερμαινόμενο παρμπρίζ ενεργοποιείται/ απενεργοποιείται και το κουμπί φωτίζεται/σβήνει.

ΣΗΜΕΙΩΣΗ

Στην άκρη κάθε πλευράς του παρμπρίζ υπάρχει ένα τμήμα τριγωνικού σχήματος που δεν είναι ηλεκτρικά θερμαινόμενο, και εκεί το ξεπάγωμα μπορεί να διαρκέσει περισσότερο.

ΣΗΜΕΙΩΣΗ

Το θερμαινόμενο παρμπρίζ μπορεί να επηρεάσει την απόδοση των πομπόδεκτών και άλλου εξοπλισμού επικοινωνιών.

Σχετικές πληροφορίες

- Διακόπτες κλιματισμού (σ. 219)
- Ενεργοποίηση και απενεργοποίηση της αυτόματης έναρξης λειτουργίας θέρμανσης του παρμπρίζ* (σ. 228)

Ενεργοποίηση και απενεργοποίηση της αυτόματης έναρξης λειτουργίας θέρμανσης του παρμπρίζ*

Το θερμαινόμενο παρμπρίζ χρησιμοποιείται για τη γρήγορη αποθάμβωση και απομάκρυνση του πάγου από το παρμπρίζ. Υπάρχει η δυνατότητα να ορίσετε αν θα ενεργοποιείται/ απενεργοποιείται η αυτόματη έναρξη λειτουργίας θέρμανσης του παρμπρίζ με την εκκίνηση του κινητήρα. Με την αυτόματη έναρξη ενεργοποιημένη, η θέρμανση ή η αποθάμβωση θα αρχίσει όταν υπάρχει κίνδυνος παγετού στο παρμπρίζ/παράθυρα. Η θέρμανση απενεργοποιείται αυτόματα όταν το παρμπρίζ/παράθυρο είναι αρκετά ζεστό και ο πάγος έχει λιώσει ή όταν το τζάμι έχει ξεθαμπώσει.

1. Πατήστε **Ρυθμίσεις** στην πάνω προβολή στην κεντρική οθόνη.
2. Πατήστε το κουμπί **Κλιματισμός**.
3. Επιλέξτε **Αυτόματη αποθάμβωση μπροστινού παρμπρίζ** για να ενεργοποιηθεί/ απενεργοποιηθεί η αυτόματη έναρξη λειτουργίας του θερμαινόμενου παρμπρίζ.

Σχετικές πληροφορίες

- Ενεργοποίηση και απενεργοποίηση της θέρμανσης του παρμπρίζ* (σ. 227)

Ενεργοποίηση και απενεργοποίηση της θέρμανσης πίσω παρμπρίζ και εξωτερικών καθρεπτών

Το θερμαινόμενο πίσω παρμπρίζ και οι θερμαινόμενοι εξωτερικοί καθρέπτες χρησιμοποιούνται για τη γρήγορη αποθάμβωση και την απομάκρυνση του πάγου από το πίσω παρμπρίζ και τους εξωτερικούς καθρέπτες.

Ενεργοποίηση και απενεργοποίηση του θερμαινόμενου πίσω παρμπρίζ και των εξωτερικών καθρεπτών από την κεντρική κονσόλα

Στην κεντρική κονσόλα υπάρχει ένα φυσικό κουμπί για γρήγορη πρόσβαση στη λειτουργία θέρμανσης πίσω παρμπρίζ και εξωτερικών καθρεπτών.



Φυσικό κουμπί στην κεντρική κονσόλα.

- Πατήστε το κουμπί.
 - > Το θερμαινόμενο πίσω παρμπρίζ και οι εξωτερικοί καθρέπτες ενεργοποιούνται/ απενεργοποιούνται και το κουμπί φωτίζεται/σβήνει.

Ενεργοποίηση και απενεργοποίηση του θερμαινόμενου πίσω παρμπρίζ και των εξωτερικών καθρεπτών από την κεντρική οθόνη



1. Ανοίξτε την προβολή κλιματισμού στην κεντρική οθόνη, πατώντας το σύμβολο της μέσης της γραμμής κλιματισμού.



2. Πατήστε το κουμπί **Πίσω**.
 - > Το θερμαινόμενο πίσω παρμπρίζ και οι εξωτερικοί καθρέπτες ενεργοποιούνται/ απενεργοποιούνται και το κουμπί φωτίζεται/σβήνει.

Σχετικές πληροφορίες

- Διακόπτες κλιματισμού (σ. 219)
- Ενεργοποίηση και απενεργοποίηση της αυτόματης έναρξης λειτουργίας θέρμαν-

σης του πίσω παρμπρίζ και των εξωτερικών καθρεπτών (σ. 230)

Ενεργοποίηση και απενεργοποίηση της αυτόματης έναρξης λειτουργίας θέρμανσης του πίσω παρμπρίζ και των εξωτερικών καθρεπτών

Το θερμαινόμενο πίσω παρμπρίζ και οι θερμαινόμενοι εξωτερικοί καθρέπτες χρησιμοποιούνται για τη γρήγορη αποθάμβωση και την απομάκρυνση του πάγου από το πίσω παρμπρίζ και τους εξωτερικούς καθρέπτες. Μπορείτε να ρυθμίσετε αν θα ενεργοποιείται/ απενεργοποιείται η αυτόματη έναρξη λειτουργίας θέρμανσης του πίσω παρμπρίζ και των εξωτερικών καθρεπτών, όταν τίθεται σε λειτουργία ο κινητήρας. Με την αυτόματη έναρξη ενεργοποιημένη, η θέρμανση ή η αποθάμβωση θα αρχίσει όταν υπάρχει κίνδυνος παγετού στο παρμπρίζ/παράθυρα. Η θέρμανση απενεργοποιείται αυτόματα όταν το παρμπρίζ/παράθυρο είναι αρκετά ζεστό και ο πάγος έχει λιώσει ή όταν το τζάμι έχει ξεθαμπώσει.

1. Πατήστε **Ρυθμίσεις** στην πάνω προβολή στην κεντρική οθόνη.
2. Πατήστε το κουμπί **Κλιματισμός**.
3. Επιλέξτε **Αυτόματη αποθάμβωση πίσω παρμπρίζ** για να ενεργοποιηθεί/ απενεργοποιηθεί η αυτόματη έναρξη του θερμαινόμενου παρμπρίζ και των εξωτερικών καθρεπτών.

Σχετικές πληροφορίες

- Ενεργοποίηση και απενεργοποίηση της θέρμανσης πίσω παρμπρίζ και εξωτερικών καθρεπτών (σ. 229)

Ρύθμιση της ταχύτητας ανεμιστήρα για το μπροστινό κάθισμα²

Μπορείτε να ρυθμίσετε την ταχύτητα του ανεμιστήρα για το μπροστινό κάθισμα σε διαφορετικά επίπεδα που ρυθμίζονται αυτόματα.



1. Ανοίξτε την προβολή κλιματισμού στην κεντρική οθόνη, πατώντας το σύμβολο στη μέση της γραμμής κλιματισμού.

² Στον 2-ζωνικό κλιματισμό, για τα πίσω καθίσματα επίσης.

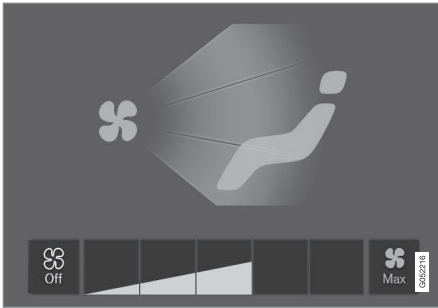

Κουμπιά ρύθμισης ανεμιστήρα στην προβολή κλιματισμού.

2. Πατήστε στην ταχύτητα ανεμιστήρα που θέλετε, **Off**, **1-5** ή **Max**.
 - > Η ταχύτητα του ανεμιστήρα αλλάζει και τα κουμπιά για την επιλεγμένη ταχύτητα φωτίζονται.

! ΣΗΜΑΝΤΙΚΟ

Αν ο ανεμιστήρας απενεργοποιηθεί εντελώς, το σύστημα κλιματισμού δεν ενεργοποιείται, με κίνδυνο να θαμπώσουν τα παράθυρα από τη μέσα πλευρά.

i ΣΗΜΕΙΩΣΗ

Το σύστημα κλιματισμού προσαρμόζει αυτόματα τη ροή του αέρα σύμφωνα με την επιλεγμένη ταχύτητα του ανεμιστήρα με βάση τις ανάγκες. Αυτό σημαίνει ότι η ταχύτητα του ανεμιστήρα μπορεί να αλλάξει ακόμη κι αν η ρύθμιση είναι ίδια.

Σχετικές πληροφορίες

- Διακόπτες κλιματισμού (σ. 219)

Ρύθμιση θερμοκρασίας για το μπροστινό κάθισμα³

Μπορείτε να ρυθμίσετε τη θερμοκρασία στους βαθμούς που θέλετε για τις ζώνες κλιματισμού των μπροστινών καθισμάτων.



Κουμπιά θερμοκρασίας στη γραμμή κλιματισμού.

1. Πατήστε το κουμπί θερμοκρασίας αριστερής ή δεξιάς πλευράς στη γραμμή κλιματισμού της κεντρικής οθόνης για να εμφανιστούν τα χειριστήρια.

³ Στον 2-ζωνικό κλιματισμό, για τα πίσω καθίσματα επίσης.



Διακόπτης ρύθμισης θερμοκρασίας.

2. Για να ρυθμίσετε τη θερμοκρασία με έναν από τους εξής δύο τρόπους:
 - σύρετε το χειριστήριο μέχρι την επιθυμητή θερμοκρασία, ή
 - πατήστε +/- για να αυξηθεί/μειωθεί η θερμοκρασία σταδιακά.
- > Η θερμοκρασία αλλάζει και το κουμπί δείχνει την καθορισμένη θερμοκρασία.

i ΣΗΜΕΙΩΣΗ

Η επιλογή μεγαλύτερης ή μικρότερης θερμοκρασίας από την επιθυμητή δεν επιταχύνει τη διαδικασία θέρμανσης ή ψύξης.

Σχετικές πληροφορίες

- Διακόπτες κλιματισμού (σ. 219)

Συγχρονισμός θερμοκρασίας

Η θερμοκρασία στις διαφορετικές ζώνες κλιματισμού του αυτοκινήτου μπορεί να συγχρονιστεί με τη θερμοκρασία που έχει επιλεγεί στην πλευρά του οδηγού.

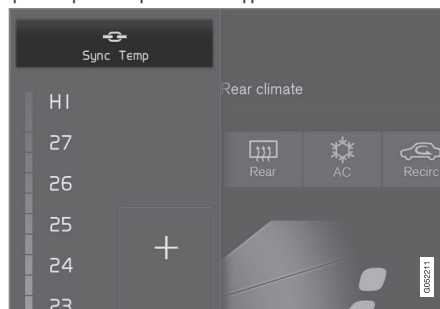

Κουμπί συγχρονισμού στα χειριστήρια θερμοκρασίας στην πλευρά του οδηγού.

1. Πατήστε το κουμπί θερμοκρασίας πλευράς οδηγού στη γραμμή κλιματισμού της κεντρικής οθόνης για να εμφανιστούν τα χειριστήρια.
2. Πατήστε το κουμπί **Συγχρονισμός θερμοκρασίας**.
 - > Η θερμοκρασία για όλες τις ζώνες στο αυτοκίνητο συγχρονίζεται με τη θερμοκρασία που έχει ρυθμιστεί για την πλευρά του οδηγού και εμφανίζεται η λυχνία συγχρονισμού δίπλα στο κουμπί θερμοκρασίας.

Ο συγχρονισμός σταματά, αν πατήσετε μία ακόμη φορά το **Συγχρονισμός θερμοκρασίας** ή αν αλλάξετε τις ρυθμίσεις θερμοκρασίας για οποιαδήποτε ζώνη κλιματισμού εκτός από του οδηγού.

Σχετικές πληροφορίες

- Διακόπτες κλιματισμού (σ. 219)

Ενεργοποίηση και απενεργοποίηση του συστήματος κλιματισμού

Ο κλιματισμός ψύχει και αφυγραίνει τον εισερχόμενο αέρα όπως είναι απαραίτητο. Όταν ενεργοποιηθεί ο κλιματισμός, το σύστημα κλιματισμού ελέγχει αυτόματα την έναρξη και τον τερματισμό λειτουργίας ανάλογα με την περίπτωση.



1. Ανοίξτε την προβολή κλιματισμού στην κεντρική οθόνη, πατώντας το σύμβολο στη μέση της γραμμής κλιματισμού.



2. Πατήστε το κουμπί **AC**.
 - > Το σύστημα κλιματισμού ενεργοποιείται/απενεργοποιείται και το κουμπί φωτίζεται/σβήνει.

ΣΗΜΕΙΩΣΗ

Η ενεργοποίηση του συστήματος κλιματισμού δεν είναι εφικτή όταν ο διακόπτης του ανεμιστήρα βρίσκεται στη θέση **Off**.

Σχετικές πληροφορίες

- Διακόπτες κλιματισμού (σ. 219)

Κλιματισμός κατά την στάθμευση

Το σύστημα κλιματισμού στάθμευσης είναι ένας γενικός όρος για διάφορες λειτουργίες που βελτιώνουν το κλίμα στον χώρο επιβατών όταν το αυτοκίνητο είναι σταθμευμένο, π.χ. προκαταρκτικός κλιματισμός.



Οι λειτουργίες που υπάγονται στο σύστημα κλιματισμού στάθμευσης ρυθμίζονται από την επιλογή **Σύστ κλιματ στάθμ** στην προβολή κλιματισμού στην κεντρική οθόνη. Για να εμφανιστεί η προβολή κλιματισμού, πατήστε στο σύμβολο στη μέση της γραμμής κλιματισμού.

Σχετικές πληροφορίες

- Σύστημα κλιματισμού (σ. 208)
- Προκαταρκτικός κλιματισμός (σ. 234)
- Λειτουργία ευχάριστης θερμοκρασίας κατά τη στάθμευση (σ. 240)
- Ενδεικτικές λυχνίες και μηνύματα για το σύστημα κλιματισμού στάθμευσης (σ. 242)

ΣΗΜΕΙΩΣΗ

Κλείστε όλα τα παράθυρα και την πανοραμική οροφή* για την καλύτερη δυνατή απόδοση του συστήματος κλιματισμού.

Προκαταρκτικός κλιματισμός

Ο προκαταρκτικός κλιματισμός είναι λειτουργία κλιματισμού η οποία, αν είναι εφικτό, επιχειρεί να δημιουργήσει ευχάριστη θερμοκρασία στον χώρο επιβατών πριν αρχίσετε να οδηγείτε.

Ο προκαταρκτικός κλιματισμός μπορεί να τεθεί απευθείας σε λειτουργία ή να ρυθμιστεί μέσω του χρονοδιακόπτη.

Η λειτουργία αξιοποιεί αρκετά συστήματα σε διαφορετικές περιπτώσεις:

- Σε ψυχρό κλίμα, το σύστημα προθέρμανσης κατά τη στάθμευση θερμαίνει τον χώρο επιβατών σε ευχάριστη θερμοκρασία.
- Ο κλιματισμός, σε θερμό κλίμα, δροσίζει τον χώρο επιβατών μέχρι τη θερμοκρασία άνεσης.
- Μπορείτε να επιλέξετε ενεργοποίηση της θέρμανσης τιμονιού* και των θερμαινόμενων καθισμάτων* για τον οδηγό και τον συνοδηγό.
- Η θέρμανση για το μπροστινό και το πίσω παρμπρίζ και τους εξωτερικούς καθρέπτες ενεργοποιείται αυτόματα ανάλογα με την περίπτωση.

Κατά τον προκαταρκτικό κλιματισμό σε θερμό κλίμα, τα συμπυκνώματα που δημιουργούνται

από το σύστημα κλιματισμού μπορεί να στάζουν κάτω από το αυτοκίνητο. Αυτό είναι φυσιολογικό.

i ΣΗΜΕΙΩΣΗ

Ο προκαταρκτικός κλιματισμός είναι διαθέσιμος μόνο όταν το αυτοκίνητο είναι συνδεδεμένο σε ηλεκτρική πρίζα⁴. Όταν ένας σταθμός φόρτισης δεν είναι πάντοτε ενεργός, π.χ. λόγω χρονοδιακόπτη, ο προκαταρκτικός κλιματισμός μπορεί να παρουσιάσει δυσλειτουργία.

Αν το αυτοκίνητο δεν είναι συνδεδεμένο σε ηλεκτρική πρίζα, μπορείτε να δροσίσετε για λίγο τον χώρο επιβατών όταν επικρατεί ζέστη θέτοντας απευθείας σε λειτουργία τον προκαταρκτικό κλιματισμό.

i ΣΗΜΕΙΩΣΗ

Στη διάρκεια του προκαταρκτικού κλιματισμού του χώρου επιβατών, το αυτοκίνητο λειτουργεί μέχρι να επιτευχθεί η θερμοκρασία άνεσης και όχι η θερμοκρασία που έχει ρυθμιστεί στο σύστημα κλιματισμού.

Σχετικές πληροφορίες

- Κλιματισμός κατά την στάθμευση (σ. 233)
- Έναρξη και απενεργοποίηση του προκαταρκτικού κλιματισμού (σ. 235)
- Ρύθμιση ώρας για τον προκαταρκτικό κλιματισμό (σ. 236)

⁴ Ισχύει για το ηλεκτρικό σύστημα θέρμανσης.

Έναρξη και απενεργοποίηση του προκαταρκτικού κλιματισμού

Ο προκαταρκτικός κλιματισμός θερμαίνει ή δροσίζει τον χώρο επιβατών, αν είναι εφικτό, πριν οδηγήσετε. Η λειτουργία μπορεί να χρησιμοποιήσει την άμεση έναρξη από την κεντρική οθόνη ή από κινητό τηλέφωνο.

Έναρξη και απενεργοποίηση από το αυτοκίνητο



1. Ανοίξετε την προβολή κλιματισμού στην κεντρική οθόνη, πατώντας το σύμβολο στη μέση της γραμμής κλιματισμού.
2. Επιλέξτε την καρτέλα **Σύστ κλιματ στάθμ**.
3. Επιλέξτε αν θέλετε να ενεργοποιείται η θέρμανση καθισμάτων και τιμονιού κατά τον προκαταρκτικό κλιματισμό, επιλέγοντας/αποεπιλέγοντας τα πλαίσια για την αντίστοιχη λειτουργία.

4. Πατήστε το κουμπί **Προκατ. κλιματ.**.
 - > Ο προκαταρκτικός κλιματισμός ενεργοποιείται/απενεργοποιείται και το κουμπί φωτίζεται/σβήνει.

i ΣΗΜΕΙΩΣΗ

Ο προκαταρκτικός κλιματισμός είναι διαθέσιμος μόνο όταν το αυτοκίνητο είναι συνδεδεμένο σε ηλεκτρική πρίζα⁵. Όταν ένας σταθμός φόρτισης δεν είναι πάντοτε ενεργός, π.χ. λόγω χρονοδιακόπτη, ο προκαταρκτικός κλιματισμός μπορεί να παρουσιάσει δυσλειτουργία.

Αν το αυτοκίνητο δεν είναι συνδεδεμένο σε ηλεκτρική πρίζα, μπορείτε να δροσίσετε για λίγο τον χώρο επιβατών όταν επικρατεί ζεστή θέτοντας απευθείας σε λειτουργία τον προκαταρκτικό κλιματισμό.

i ΣΗΜΕΙΩΣΗ

Οι πόρτες και τα παράθυρα του αυτοκινήτου πρέπει να είναι κλειστά κατά τον προκαταρκτικό κλιματισμό του χώρου επιβατών.

⚠ ΠΡΟΕΙΔΟΠΟΙΗΣΗ

Μη χρησιμοποιείτε τον προκαταρκτικό κλιματισμό⁶:

- Σε εσωτερικούς χώρους χωρίς εξαερισμό. Αν το σύστημα προθέρμανσης τεθεί σε λειτουργία, εκλύονται καυσαέρια.
- Σε σημεία κοντά στα οποία υπάρχουν εύφλεκτα υλικά. Το καύσιμο, το αέριο, το ψηλό χορτάρι, το πριονίδι κ.λπ. μπορεί να αναφλεγούν.
- Όταν υπάρχει κίνδυνος έμφραξης του σωλήνα εξαγωγής του συστήματος προθέρμανσης. Για παράδειγμα, το παχύ στρώμα χιονιού κάτω από το μπροστινό μέρος του αυτοκινήτου μπορεί να εμποδίζει τον εξαερισμό του συστήματος προθέρμανσης.

Να θυμάστε ότι μπορείτε να θέσετε σε λειτουργία τον προκαταρκτικό κλιματισμό μέσω ενός χρονοδιακόπτη που έχει ρυθμιστεί εκ των προτέρων σε μελλοντική χρονική στιγμή.

Έναρξη από την εφαρμογή*

Μπορείτε να διαχειριστείτε την έναρξη λειτουργίας του προκαταρκτικού κλιματισμού και τις πληροφορίες για τις επιλεγμένες ρυθμίσεις

⁵ Ισχύει για το ηλεκτρικό σύστημα θέρμανσης.

⁶ Ισχύει για το σύστημα προθέρμανσης με καύσιμο.

- ◀ από μια συσκευή που διαθέτει την εφαρμογή Volvo On Call*. Ο προκαταρκτικός κλιματισμός θερμαίνει ή δροσίζει τον χώρο επιβατών (μέσω του συστήματος κλιματισμού του αυτοκινήτου) μέχρι να επιτευχθεί ευχάριστη θερμοκρασία.

Το κλίμα στον χώρο επιβατών του αυτοκινήτου μπορεί επίσης να ρυθμιστεί εκ των προτέρων με τη λειτουργία απομακρυσμένης εκκίνησης του αυτοκινήτου (Engine Remote Start - ERS)⁷ μέσω της εφαρμογής Volvo On Call*.

Σχετικές πληροφορίες

- Κλιματισμός κατά την στάθμευση (σ. 233)
- Προκαταρκτικός κλιματισμός (σ. 234)
- Ρύθμιση ώρας για τον προκαταρκτικό κλιματισμό (σ. 236)

Ρύθμιση ώρας για τον προκαταρκτικό κλιματισμό

Μπορείτε να ρυθμίσετε τον χρονοδιακόπτη έτσι, ώστε ο προκαταρκτικός κλιματισμός να τίθεται εκτός λειτουργίας μια προκαθορισμένη ώρα.

Ο χρονοδιακόπτης μπορεί να διαχειριστεί έως 8 διαφορετικές ρυθμίσεις για:

- Μια ώρα σε μία ημερομηνία
- Μια ώρα σε μία ή περισσότερες ημέρες της εβδομάδας, με ή χωρίς επανάληψη.

ΣΗΜΕΙΩΣΗ

Ο προκαταρκτικός κλιματισμός είναι διαθέσιμος μόνο όταν το αυτοκίνητο είναι συνδεδεμένο σε ηλεκτρική πρίζα⁸. Όταν ένας σταθμός φόρτισης δεν είναι πάντοτε ενεργός, π.χ. λόγω χρονοδιακόπτη, ο προκαταρκτικός κλιματισμός μπορεί να παρουσιάσει δυσλειτουργία.

Αν το αυτοκίνητο δεν είναι συνδεδεμένο σε ηλεκτρική πρίζα, μπορείτε να δροσίσετε για λίγο τον χώρο επιβατών όταν επικρατεί ζέση θέτοντας απευθείας σε λειτουργία τον προκαταρκτικό κλιματισμό.

Σχετικές πληροφορίες

- Προκαταρκτικός κλιματισμός (σ. 234)
- Προσθήκη και τροποποίηση της ρύθμισης ώρας για τον προκαταρκτικό κλιματισμό (σ. 237)
- Ενεργοποίηση και απενεργοποίηση της ρύθμισης ώρας για τον προκαταρκτικό κλιματισμό (σ. 238)
- Διαγραφή της ρύθμισης ώρας για τον προκαταρκτικό κλιματισμό (σ. 240)

⁷ Ορισμένες αγορές.

⁸ Ισχύει για το ηλεκτρικό σύστημα θέρμανσης.

Προσθήκη και τροποποίηση της ρύθμισης ώρας για τον προκαταρκτικό κλιματισμό

Ο χρονοδιακόπτης για τον προκαταρκτικό κλιματισμό μπορεί να διαχειριστεί έως 8 ρυθμίσεις ώρας.

Προσθήκη ρύθμισης ώρας

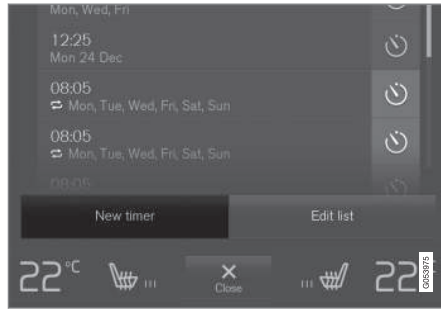

Κουμπί για την προσθήκη ρύθμισης ώρας στην καρτέλα **Σύστ κλιματ στάθμ** στην προβολή κλιματισμού.

1. Ανοίξτε την προβολή κλιματισμού στην κεντρική οθόνη.
2. Επιλέξτε την καρτέλα **Σύστ κλιματ στάθμ**.

3. Πατήστε το κουμπί **Προσθήκη χρονοδιακόπτη**.
 - > Εμφανίζεται ένα αναδυόμενο παράθυρο.

ΣΗΜΕΙΩΣΗ

Δεν μπορείτε να προσθέσετε ρύθμιση ώρας αν έχουν καταχωρηθεί ήδη 8 ρυθμίσεις για το χρονοδιακόπτη. Διαγράψτε μια ρύθμιση ώρας για να μπορέσετε να προσθέσετε νέα ρύθμιση.

4. Πατήστε στο **Ημερομ.** για να ρυθμίσετε την ώρα για μία ημερομηνία.
 Πατήστε στο **Ημέρες** για να ρυθμίσετε την ώρα για μία ή περισσότερες ημέρες της εβδομάδας.

Με **Ημέρες**: Για να ενεργοποιήσετε/ απενεργοποιήσετε την επανάληψη, επιλέξτε/αποεπιλέξτε το πλαίσιο για **Επανάλ. εβδομαδ.**

5. Με **Ημερομ.**: Επιλέξτε την ημερομηνία για τον προκαταρκτικό κλιματισμό με κύλιση στη λίστα ημερομηνιών χρησιμοποιώντας τα βέλη.

Με **Ημέρες**: Επιλέξτε τις ημέρες της εβδομάδας για τον προκαταρκτικό κλιματισμό πατώντας στα κουμπιά για τις ημέρες της εβδομάδας.

6. Ρυθμίστε την ώρα που θέλετε να ολοκληρωθεί ο προκαταρκτικός κλιματισμός, με κύλιση με τα βέλη.
7. Πατήστε στο **Επιβεβ** για να προσθέσετε τη ρύθμιση ώρας.
 - > Η ρύθμιση ώρας προστίθεται στη λίστα και ενεργοποιείται.



⚠️ ΠΡΟΕΙΔΟΠΟΙΗΣΗ

Μη χρησιμοποιείτε τον προκαταρκτικό κλιματισμό⁹:

- Σε εσωτερικούς χώρους χωρίς εξαερισμό. Αν το σύστημα προθέρμανσης τεθεί σε λειτουργία, εκλύονται καυσαέρια.
- Σε σημεία κοντά στα οποία υπάρχουν εύφλεκτα υλικά. Το καύσιμο, το αέριο, το ψηλό χορτάρι, το πριονίδι κ.λπ. μπορεί να αναφλεγούν.
- Όταν υπάρχει κίνδυνος έμφραξης του σωλήνα εξαγωγής του συστήματος προθέρμανσης. Για παράδειγμα, το παχύ στρώμα χιονιού κάτω από το μπροστινό μέρος του αυτοκινήτου μπορεί να εμποδίζει τον εξαερισμό του συστήματος προθέρμανσης.

Να θυμάστε ότι μπορείτε να θέσετε σε λειτουργία τον προκαταρκτικό κλιματισμό μέσω ενός χρονοδιακόπτη που έχει ρυθμιστεί εκ των προτέρων σε μελλοντική χρονική στιγμή.

Τροποποίηση ρύθμισης ώρας

1. Ανοίξτε την προβολή κλιματισμού στην κεντρική οθόνη.
2. Επιλέξτε την καρτέλα **Σύστ κλιματ στάθμ**.

3. Πατήστε στη ρύθμιση ώρας που θέλετε να αλλάξετε.
 - > Εμφανίζεται ένα αναδυόμενο παράθυρο.
4. Τροποποιήστε τη ρύθμιση ώρας με τον ίδιο τρόπο που περιγράφεται στην "Προσθήκη ρύθμισης ώρας" παραπάνω.

Σχετικές πληροφορίες

- Προκαταρκτικός κλιματισμός (σ. 234)
- Ρύθμιση ώρας για τον προκαταρκτικό κλιματισμό (σ. 236)
- Ενεργοποίηση και απενεργοποίηση της ρύθμισης ώρας για τον προκαταρκτικό κλιματισμό (σ. 238)
- Διαγραφή της ρύθμισης ώρας για τον προκαταρκτικό κλιματισμό (σ. 240)

Ενεργοποίηση και απενεργοποίηση της ρύθμισης ώρας για τον προκαταρκτικό κλιματισμό

Μπορείτε να ενεργοποιήσετε ή να απενεργοποιήσετε μια ρύθμιση ώρας στον χρονοδιακόπτη για τον προκαταρκτικό κλιματισμό ανάλογα με τις ανάγκες.

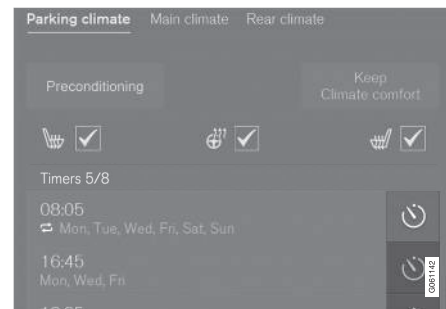

Κουμπιά του χρονοδιακόπτη στην καρτέλα **Σύστ κλιματ στάθμ** στην προβολή κλιματισμού.

1. Ανοίξτε την προβολή κλιματισμού στην κεντρική οθόνη.
2. Επιλέξτε την καρτέλα **Σύστ κλιματ στάθμ**.

⁹ Ισχύει για το σύστημα προθέρμανσης με καύσιμο.

3. Για να ενεργοποιήσετε/απενεργοποιήσετε μια ρύθμιση ώρας, πατήστε στο κουμπί του χρονοδιακόπτη στα δεξιά της ρύθμισης.
- > Η ρύθμιση ώρας ενεργοποιείται/απενεργοποιείται και το κουμπί φωτίζεται/σβήνει.

ΠΡΟΕΙΔΟΠΟΙΗΣΗ

Μη χρησιμοποιείτε τον προκαταρκτικό κλιματισμό¹⁰:

- Σε εσωτερικούς χώρους χωρίς εξαερισμό. Αν το σύστημα προθέρμανσης τεθεί σε λειτουργία, εκλύονται καυσαέρια.
- Σε σημεία κοντά στα οποία υπάρχουν εύφλεκτα υλικά. Το καύσιμο, το αέριο, το ψηλό χορτάρι, το πριονίδι κ.λπ. μπορεί να αναφλεγούν.
- Όταν υπάρχει κίνδυνος έμφραξης του σωλήνα εξαγωγής του συστήματος προθέρμανσης. Για παράδειγμα, το παχύ στρώμα χιονιού κάτω από το μπροστινό μέρος του αυτοκινήτου μπορεί να εμποδίζει τον εξαερισμό του συστήματος προθέρμανσης.

Να θυμάστε ότι μπορείτε να θέσετε σε λειτουργία τον προκαταρκτικό κλιματισμό μέσω ενός χρονοδιακόπτη που έχει ρυθμιστεί εκ των προτέρων σε μελλοντική χρονική στιγμή.

Σχετικές πληροφορίες

- Προκαταρκτικός κλιματισμός (σ. 234)
- Ρύθμιση ώρας για τον προκαταρκτικό κλιματισμό (σ. 236)

¹⁰ Ισχύει για το σύστημα προθέρμανσης με καύσιμο.

- Προσθήκη και τροποποίηση της ρύθμισης ώρας για τον προκαταρκτικό κλιματισμό (σ. 237)
- Διαγραφή της ρύθμισης ώρας για τον προκαταρκτικό κλιματισμό (σ. 240)

Διαγραφή της ρύθμισης ώρας για τον προκαταρκτικό κλιματισμό

Μια ρύθμιση ώρας για τον προκαταρκτικό κλιματισμό, που δεν τη χρειάζεστε πλέον, μπορείτε να τη διαγράψετε.

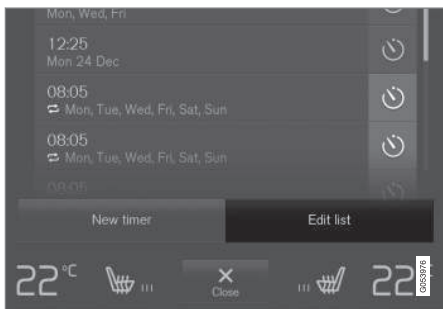

Κουμπί για την τροποποίηση της λίστας/διαγραφή της ρύθμισης ώρας στην καρτέλα **Σύστ κλιματ στάθμ** στην προβολή κλιματισμού.

1. Ανοίξετε την προβολή κλιματισμού στην κεντρική οθόνη.
2. Επιλέξετε την καρτέλα **Σύστ κλιματ στάθμ**.
3. Πατήστε το κουμπί **Επεξεργασία λίστας**.
4. Πατήστε το εικονίδιο διαγραφής στα δεξιά της λίστας.
 - > Αντί για το εικονίδιο εμφανίζεται το κείμενο **Διαγρ..**

5. Πατήστε **Διαγρ.** για επιβεβαίωση.
 - > Η ρύθμιση ώρας αφαιρείται από τη λίστα.

Σχετικές πληροφορίες

- Προκαταρκτικός κλιματισμός (σ. 234)
- Ρύθμιση ώρας για τον προκαταρκτικό κλιματισμό (σ. 236)
- Προσθήκη και τροποποίηση της ρύθμισης ώρας για τον προκαταρκτικό κλιματισμό (σ. 237)
- Ενεργοποίηση και απενεργοποίηση της ρύθμισης ώρας για τον προκαταρκτικό κλιματισμό (σ. 238)

Λειτουργία ευχάριστης θερμοκρασίας κατά τη στάθμευση

Το κλίμα στον χώρο επιβατών του αυτοκινήτου μπορεί να διατηρηθεί ενώ το αυτοκίνητο είναι σταθμευμένο, π.χ. αν ο κινητήρας χρειάζεται να σβήσει αλλά ο/η οδηγός ή οι επιβάτες θέλουν να παραμείνουν μέσα στο αυτοκίνητο και να διατηρήσουν την ευχάριστη ατμόσφαιρα.

Η λειτουργία διατήρησης ευχάριστης θερμοκρασίας μπορεί να ενεργοποιηθεί μόνο με άμεση έναρξη.

Η λειτουργία αξιοποιεί αρκετά συστήματα σε διαφορετικές περιπτώσεις:

- Η υπολειπόμενη θέρμανση από τον κινητήρα, σε ψυχρό κλίμα, θερμαίνει τον χώρο επιβατών στη θερμοκρασία άνεσης.
- Όταν έχει ζέση, ο εξαερισμός δροσίζει τον χώρο επιβατών αναρροφώντας αέρα απ' έξω από το αυτοκίνητο.

i ΣΗΜΕΙΩΣΗ

Η λειτουργία διατήρησης ευχάριστης θερμοκρασίας απενεργοποιείται όταν το αυτοκίνητο κλειδωθεί απ' έξω, για να αποφευχθεί η χρήση υπολειπόμενης θερμότητας άσκοπα. Σκοπός της λειτουργίας είναι να διατηρηθεί η ευχάριστη θερμοκρασία όταν ο οδηγός ή ο συνοδηγός παραμένουν μέσα στο αυτοκίνητο.

Υπάρχει ένα χρονικό όριο διατήρησης της θερμοκρασίας σε ευχάριστα επίπεδα σε ψυχρό κλίμα, που εξαρτάται από την ποσότητα της υπολειπόμενης θερμότητας που είναι διαθέσιμη.

Σχετικές πληροφορίες

- Κλιματισμός κατά την στάθμευση (σ. 233)
- Έναρξη και απενεργοποίηση της λειτουργίας διατήρησης ευχάριστης θερμοκρασίας κατά τη στάθμευση (σ. 241)

Έναρξη και απενεργοποίηση της λειτουργίας διατήρησης ευχάριστης θερμοκρασίας κατά τη στάθμευση

Η λειτουργία διατήρησης ευχάριστης θερμοκρασίας διατηρεί το κλίμα στον χώρο επιβατών μετά από την οδήγηση. Η λειτουργία μπορεί να αξιοποιήσει την άμεση έναρξη από την κεντρική οθόνη.



1. Ανοίξτε την προβολή κλιματισμού στην κεντρική οθόνη, πατώντας το σύμβολο στη μέση της γραμμής κλιματισμού.
2. Επιλέξτε την καρτέλα **Σύστ κλιματ στάθμ.**
3. Πατήστε το κουμπί **Διατήρ. κλίματος άνεσης.**
 - > Η λειτουργία διατήρησης ευχάριστης θερμοκρασίας ενεργοποιείται/απενεργοποιείται και το κουμπί φωτίζεται/σβήνει.

i ΣΗΜΕΙΩΣΗ

Η έναρξη της λειτουργίας διατήρησης ευχάριστης θερμοκρασίας δεν είναι εφικτή, αν δεν απομένει αρκετή θερμότητα στον κινητήρα για να διατηρηθεί το κλίμα στον χώρο επιβατών ή αν η εξωτερική θερμοκρασία υπερβαίνει τους 20°C (68°F) περίπου.

i ΣΗΜΕΙΩΣΗ

Η λειτουργία διατήρησης ευχάριστης θερμοκρασίας απενεργοποιείται όταν το αυτοκίνητο κλειδωθεί απ' έξω, για να αποφευχθεί η χρήση υπολειπόμενης θερμότητας άσκοπα. Σκοπός της λειτουργίας είναι να διατηρηθεί η ευχάριστη θερμοκρασία όταν ο οδηγός ή ο συνοδηγός παραμένουν μέσα στο αυτοκίνητο.

Υπάρχει ένα χρονικό όριο διατήρησης της θερμοκρασίας σε ευχάριστα επίπεδα σε ψυχρό κλίμα, που εξαρτάται από την ποσότητα της υπολειπόμενης θερμότητας που είναι διαθέσιμη.

Σχετικές πληροφορίες

- Λειτουργία ευχάριστης θερμοκρασίας κατά τη στάθμευση (σ. 240)





Ενδεικτικές λυχνίες και μηνύματα για το σύστημα κλιματισμού στάθμευσης



Στην οθόνη του οδηγού μπορούν να εμφανίζονται διάφορα σύμβολα και μηνύματα σχετικά με το σύστημα κλιματισμού στάθμευσης.

Τα μηνύματα για το σύστημα κλιματισμού στάθμευσης μπορούν επίσης να εμφανίζονται σε μια συσκευή που διαθέτει την εφαρμογή Volvo On Call*.



Αυτή η λυχνία ανάβει στην οθόνη του οδηγού όταν το σύστημα προθέρμανσης κατά τη στάθμευση είναι ενεργό.

Λυχνία	Μήνυμα	Ερμηνεία
	Σύστ κλιματ στάθμ Απαιτείται σέρβις	Το σύστημα κλιματισμού στάθμευσης είναι απενεργοποιημένο. Απευθυνθείτε σε ένα συνεργείο ^A για έλεγχο της λειτουργίας το συντομότερο δυνατό.
	Σύστ κλιματ στάθμ Προσωρινά μη διαθέσιμο	Το σύστημα κλιματισμού στάθμευσης είναι προσωρινά απενεργοποιημένο. Αν το πρόβλημα παραμένει για ένα χρονικό διάστημα, απευθυνθείτε σε ένα συνεργείο ^A για έλεγχο της λειτουργίας.
	Σύστ κλιματ στάθμ Μη διαθέσιμο, στάθμη καυσίμου πολύ χαμηλή^B	Το σύστημα κλιματισμού στάθμευσης δεν μπορεί να ενεργοποιηθεί όταν η στάθμη καυσίμου είναι πολύ χαμηλή για να τεθεί σε λειτουργία το σύστημα προθέρμανσης κατά την στάθμευση. Γεμίστε το ρεζερβουάρ του αυτοκινήτου.
	Σύστ κλιματ στάθμ Μη διαθέσιμ, ισχύς μπαταρίας πολύ χαμηλή	Το σύστημα κλιματισμού στάθμευσης δεν μπορεί να ενεργοποιηθεί αν η στάθμη φορτίου της υβριδικής μπαταρίας είναι τόσο χαμηλή που δεν μπορεί να τεθεί σε λειτουργία το σύστημα προθέρμανσης κατά την στάθμευση. Βάλτε μπροστά το αυτοκίνητο.

Λυχνία	Μήνυμα	Ερμηνεία
	Σύστ κλιματ στάθμ Μη διαθέσιμ, μη συνδεδεμ με ηλεκτρική τροφοδοσία^C	Το σύστημα κλιματισμού στάθμευσης δεν μπορεί να ενεργοποιηθεί αν το καλώδιο φόρτισης δεν είναι συνδεδεμένο. Συνδέστε το καλώδιο φόρτισης.
	Σύστ κλιματ στάθμ Περιορισμέν λειτ, ισχύς μπαταρίας πολύ χαμηλή	Ο χρόνος λειτουργίας για το σύστημα κλιματισμού στάθμευσης είναι περιορισμένος όταν το επίπεδο φόρτισης της υβριδικής μπαταρίας είναι χαμηλό. Βάλτε μπροστά το αυτοκίνητο.

A Συνιστάται να απευθυνθείτε σε ένα εξουσιοδοτημένο συνεργείο της Volvo.

B Ισχύει για το σύστημα προθέρμανσης με καύσιμο.

C Ισχύει για το ηλεκτρικό σύστημα θέρμανσης.

Σχετικές πληροφορίες

- Κλιματισμός κατά την στάθμευση (σ. 233)

Καλοριφέρ

Το σύστημα θέρμανσης διαθέτει δύο επιμέρους λειτουργίες που συμβάλλουν στη θέρμανση του χώρου επιβατών ή του κινητήρα σε διαφορετικές καταστάσεις.

Το σύστημα θέρμανσης περιλαμβάνει δύο υπολειτουργίες:

- Σύστημα προθέρμανσης κατά τη στάθμευση - θερμαίνει τον χώρο επιβατών, αν είναι απαραίτητο, όταν είναι ενεργοποιημένος ο προκαταρτικός κλιματισμός του συστήματος κλιματισμού στάθμευσης.
- Ανεξάρτητο σύστημα θέρμανσης - θερμαίνει τον χώρο επιβατών και τον κινητήρα, αν είναι απαραίτητο, κατά την οδήγηση.

Χρησιμοποιείται σύστημα προθέρμανσης είτε καυσίμου είτε ηλεκτρικό, ανάλογα με την αγορά¹¹.

Ο θερμαντήρας είναι τοποθετημένος στον χώρο του κινητήρα.

ΣΗΜΕΙΩΣΗ

Όταν το σύστημα προθέρμανσης¹² βρίσκεται σε λειτουργία, μπορεί να εκλύεται καπνός κάτω από το μπροστινό μέρος του αυτοκινήτου και να ακούγεται ένας χαμηλός βόμβος. Μπορεί επίσης να ακούγεται ένας ήχος τικ από την αντλία καυσίμου από το πίσω μέρος του αυτοκινήτου. Αυτό είναι απόλυτα φυσιολογικό.

Μπαταρία και φόρτιση

Το σύστημα προθέρμανσης λειτουργεί από την υβριδική μπαταρία του αυτοκινήτου. Αν η στάθμη φόρτισης στην υβριδική μπαταρία είναι πολύ χαμηλή, τότε το σύστημα προθέρμανσης απενεργοποιείται αυτόματα και στην οθόνη του οδηγού εμφανίζεται ένα μήνυμα.

ΣΗΜΕΙΩΣΗ

Βεβαιωθείτε ότι η μπαταρία είναι επαρκώς φορτισμένη αν πρέπει να χρησιμοποιήσετε το καλοριφέρ.

Καύσιμο και ανεφοδιασμός καυσίμου¹³

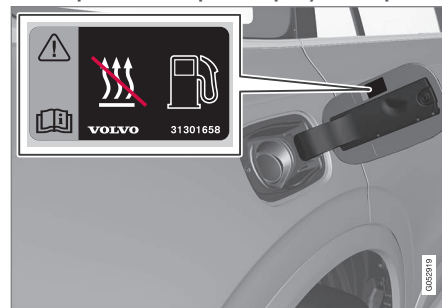

Πινάκιδα στο πορτάκι του ρεζερβουάρ.

Το σύστημα προθέρμανσης χρησιμοποιεί καύσιμο από το κανονικό ρεζερβουάρ του αυτοκινήτου.

Αν το αυτοκίνητο είναι σταθμευμένο σε έδαφος με απότομη κλίση, η τροφοδοσία του συστήματος θέρμανσης με καύσιμο μπορεί να είναι περιορισμένη.

Αν η στάθμη στο ρεζερβουάρ είναι πολύ χαμηλή, τότε το σύστημα προθέρμανσης απενεργοποιείται αυτόματα και στην οθόνη του οδηγού εμφανίζεται ένα μήνυμα.

¹¹ Οι Επίσημοι Διανομείς της Volvo διαθέτουν πληροφορίες σε ποιες αγορές χρησιμοποιείται ποιος τύπος συστήματος θέρμανσης.

¹² Ισχύει για το σύστημα προθέρμανσης με καύσιμο.

¹³ Ισχύει για το σύστημα προθέρμανσης με καύσιμο.

i ΣΗΜΕΙΩΣΗ

Βεβαιωθείτε ότι υπάρχει αρκετό καύσιμο στο ρεζερβουάρ του αυτοκινήτου, αν χρειαστεί να χρησιμοποιήσετε το καλοριφέρ.

⚠ ΠΡΟΕΙΔΟΠΟΙΗΣΗ

Το καύσιμο που έχει χυθεί μπορεί να αναφλεγεί. Απενεργοποιήστε το ανεξάρτητο σύστημα προθέρμανσης με καύσιμο πριν αρχίσετε τον ανεφοδιασμό.



Δείτε στην οθόνη του οδηγού, για να βεβαιωθείτε ότι το σύστημα προθέρμανσης έχει απενεργοποιηθεί. Αυτό το σύμβολο ανάβει όταν λειτουργεί ως σύστημα προθέρμανσης κατά τη στάθμευση.

Σχετικές πληροφορίες

- Σύστημα κλιματισμού (σ. 208)
- Σύστημα προθέρμανσης κατά την στάθμευση (σ. 245)
- Ανεξάρτητο σύστημα θέρμανσης (σ. 246)

Σύστημα προθέρμανσης κατά την στάθμευση

Το σύστημα προθέρμανσης κατά τη στάθμευση θερμαίνει τον χώρο επιβατών όσο χρειάζεται πριν από την οδήγηση, αν ο προκαταρκτικός κλιματισμός του αυτοκινήτου είναι ενεργοποιημένος.

Το σύστημα προθέρμανσης κατά την στάθμευση είναι μία από τις δύο υπολειτουργίες του συστήματος προθέρμανσης του αυτοκινήτου. Ο θερμοαντήρα είναι τοποθετημένος στον χώρο του κινητήρα.



Όταν αυτή η λυχνία ανάβει στην οθόνη του οδηγού, το σύστημα προθέρμανσης κατά τη στάθμευση μπορεί να είναι ενεργό¹⁴.

i ΣΗΜΕΙΩΣΗ

Όταν το σύστημα προθέρμανσης¹⁵ βρίσκεται σε λειτουργία, μπορεί να εκλύεται καπνός κάτω από το μπροστινό μέρος του αυτοκινήτου και να ακούγεται ένας χαμηλός βόμβος. Μπορεί επίσης να ακούγεται ένας ήχος τικ από την αντλία καυσίμου από το πίσω μέρος του αυτοκινήτου. Αυτό είναι απόλυτα φυσιολογικό.

Το σύστημα προθέρμανσης κατά τη στάθμευση τίθεται αυτόματα σε λειτουργία αν ο προκαταρκτικός κλιματισμός του συστήματος κλιματισμού στάθμευσης είναι ενεργοποιημένος και ο χώρος επιβατών χρειάζεται να προθερμανθεί.

Ανάλογα με παράγοντες όπως η υπολειπόμενη ποσότητα καυσίμου, η στάθμη της μπαταρίας, η θερμοκρασία στον χώρο επιβατών και η θερμοκρασία περιβάλλοντος, ο χρόνος λειτουργίας του θερμοαντήρα διαφέρει, ωστόσο δεν υπερβαίνει ποτέ τα 30 λεπτά.

i ΣΗΜΕΙΩΣΗ

Βεβαιωθείτε ότι υπάρχει αρκετό καύσιμο στο ρεζερβουάρ του αυτοκινήτου, αν χρειαστεί να χρησιμοποιήσετε το καλοριφέρ¹⁶.

Βεβαιωθείτε ότι η υβριδική μπαταρία είναι επαρκώς φορτισμένη, αν πρέπει να χρησιμοποιήσετε το σύστημα προθέρμανσης κατά τη στάθμευση.

¹⁴ Ισχύει για το σύστημα προθέρμανσης με καύσιμο.

¹⁵ Ισχύει για το σύστημα προθέρμανσης με καύσιμο.

¹⁶ Ισχύει για το σύστημα προθέρμανσης με καύσιμο.



ΠΡΟΕΙΔΟΠΟΙΗΣΗ

Μη χρησιμοποιείτε τον προκαταρκτικό κλιματισμό¹⁷:

- Σε εσωτερικούς χώρους χωρίς εξαερισμό. Αν το σύστημα προθέρμανσης τεθεί σε λειτουργία, εκλύονται καυσαέρια.
- Σε σημεία κοντά στα οποία υπάρχουν εύφλεκτα υλικά. Το καύσιμο, το αέριο, το ψηλό χορτάρι, το πριονίδι κ.λπ. μπορεί να αναφλεγούν.
- Όταν υπάρχει κίνδυνος έμφραξης του σωλήνα εξαγωγής του συστήματος προθέρμανσης. Για παράδειγμα, το παχύ στρώμα χιονιού κάτω από το μπροστινό μέρος του αυτοκινήτου μπορεί να εμποδίζει τον εξαερισμό του συστήματος προθέρμανσης.

Να θυμάστε ότι μπορείτε να θέσετε σε λειτουργία τον προκαταρκτικό κλιματισμό μέσω ενός χρονοδιακόπτη που έχει ρυθμιστεί εκ των προτέρων σε μελλοντική χρονική στιγμή.

ΠΡΟΕΙΔΟΠΟΙΗΣΗ

Αν υπάρχει οσμή καυσίμου, ασυνήθιστες ποσότητες καπνού, μαύρος καπνός ή ασυνήθιστοι ήχοι από το σύστημα προθέρμανσης κατά τη στάθμευση¹⁸, θέστε το σύστημα προθέρμανσης εκτός λειτουργίας και, αν είναι εφικτό, αφαιρέστε τη σχετική ασφάλεια. Η Volvo συνιστά να απευθυνθείτε σε ένα εξουσιοδοτημένο συνεργείο της Volvo για επισκευή.

Σχετικές πληροφορίες

- Καλοριφέρ (σ. 244)
- Ανεξάρτητο σύστημα θέρμανσης (σ. 246)

Ανεξάρτητο σύστημα θέρμανσης

Το ανεξάρτητο σύστημα θέρμανσης συμβάλει στη θέρμανση του χώρου επιβατών και του κινητήρα ενώ οδηγείτε.

Το ανεξάρτητο σύστημα θέρμανσης είναι μία από τις δύο υπολειτουργίες του συστήματος θέρμανσης του αυτοκινήτου. Ο θερμαντήρας είναι τοποθετημένος στον χώρο του κινητήρα.

ΣΗΜΕΙΩΣΗ

Όταν το σύστημα προθέρμανσης¹⁹ βρίσκεται σε λειτουργία, μπορεί να εκλύεται καπνός κάτω από το μπροστινό μέρος του αυτοκινήτου και να ακούγεται ένας χαμηλός βόμβος. Μπορεί επίσης να ακούγεται ένας ήχος τικ από την αντλία καυσίμου από το πίσω μέρος του αυτοκινήτου. Αυτό είναι απόλυτα φυσιολογικό.

Το ανεξάρτητο σύστημα θέρμανσης τίθεται σε λειτουργία και ελέγχεται αυτόματα όταν χρειάζεται θέρμανση κατά την οδήγηση του αυτοκινήτου.

Απενεργοποιείται αυτόματα όταν το αυτοκίνητο τίθεται εκτός λειτουργίας.

¹⁷ Ισχύει για το σύστημα προθέρμανσης με καύσιμο.

¹⁸ Ισχύει για το σύστημα προθέρμανσης με καύσιμο.

¹⁹ Ισχύει για το σύστημα προθέρμανσης με καύσιμο.

i ΣΗΜΕΙΩΣΗ

Βεβαιωθείτε ότι υπάρχει αρκετό καύσιμο στο ρεζερβουάρ του αυτοκινήτου, αν χρειαστεί να χρησιμοποιήσετε το ανεξάρτητο σύστημα θέρμανσης²⁰.

Σχετικές πληροφορίες

- Καλοριφέρ (σ. 244)
- Σύστημα προθέρμανσης κατά την στάθμευση (σ. 245)
- Ενεργοποίηση και απενεργοποίηση της αυτόματης έναρξης λειτουργίας του ανεξάρτητου συστήματος θέρμανσης (σ. 247)

Ενεργοποίηση και απενεργοποίηση της αυτόματης έναρξης λειτουργίας του ανεξάρτητου συστήματος θέρμανσης

Το ανεξάρτητο σύστημα θέρμανσης συμβάλει στη θέρμανση του χώρου επιβατών και του κινητήρα ενώ οδηγείτε.

Υπάρχει η δυνατότητα να ορίσετε αν θα ενεργοποιείται/απενεργοποιείται η αυτόματη έναρξη για το ανεξάρτητο σύστημα θέρμανσης.

1. Πατήστε **Ρυθμίσεις** στην πάνω προβολή στην κεντρική οθόνη.
2. Πατήστε το κουμπί **Κλιματισμός**.
3. Επιλέξτε **Ανεξάρτητο σύστημα θέρμανσης** για να ενεργοποιηθεί/απενεργοποιηθεί η αυτόματη έναρξη λειτουργίας του ανεξάρτητου συστήματος θέρμανσης.

i ΣΗΜΕΙΩΣΗ

Η Volvo συνιστά να απενεργοποιείτε την αυτόματη έναρξη του ανεξάρτητου συστήματος θέρμανσης στις μικρές αποστάσεις²¹.

i ΣΗΜΕΙΩΣΗ

Αν η αυτόματη έναρξη λειτουργίας του ανεξάρτητου συστήματος προθέρμανσης είναι απενεργοποιημένη, μπορεί να επηρεαστεί η άνεση στον χώρο επιβατών διότι σε αυτή την περίπτωση το σύστημα κλιματισμού δεν θα μπορεί να παράσχει θερμότητα κατά την ηλεκτρική λειτουργία του αυτοκινήτου.

Σχετικές πληροφορίες

- Ανεξάρτητο σύστημα θέρμανσης (σ. 246)

²⁰ Ισχύει για το σύστημα προθέρμανσης με καύσιμο.

²¹ Ισχύει για το σύστημα προθέρμανσης με καύσιμο.

ΚΛΕΙΔΙ, ΚΛΕΙΔΑΡΙΕΣ ΚΑΙ ΣΥΝΑΓΕΡΜΟΣ

Επιβεβαίωση κλειδώματος

Το κλειδί ή το ξεκλειδί του αυτοκινήτου επισημαίνεται με τα αλάρμ.

Εξωτερική ένδειξη

Κλειδί

- Τα αλάρμ του αυτοκινήτου αναβοσβήνουν ως ένδειξη του κλειδώματος και της αναδίπλωσης των εξωτερικών καθρεπτών¹.

Ξεκλειδί

- Τα αλάρμ του αυτοκινήτου αναβοσβήνουν δύο φορές ως ένδειξη του ξεκλειδώματος και της εκδίπλωσης των εξωτερικών καθρεπτών¹.

Όλες οι πόρτες, η πόρτα του χώρου αποσκευών και το καπό του κινητήρα πρέπει να είναι κλειστά για να υπάρξει ένδειξη ότι το αυτοκίνητο έχει κλειδωθεί. Αν το κλειδί πραγματοποιηθεί όταν είναι κλειστή μόνο η πόρτα του οδηγού², το αυτοκίνητο θα κλειδωθεί αλλά η ένδειξη κλειδώματος με τα αλάρμ θα ενεργοποιηθεί μόνο αφότου κλείσουν όλες οι πόρτες, η πόρτα του χώρου αποσκευών και το καπό του κινητήρα.

Λυχνία κλειδώματος και συναγερμού στο ταμπλό

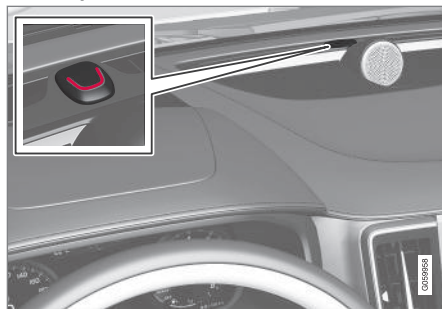

Η λυχνία κλειδώματος και συναγερμού δείχνει την κατάσταση του συστήματος κλειδώματος:

- Το παρατεταμένο αναβοσβήσιμο είναι ένδειξη κλειδώματος.
- Όταν αναβοσβήνει στιγμιαία, σημαίνει ότι το αυτοκίνητο είναι κλειδωμένο.
- Όταν αναβοσβήνει γρήγορα μετά την απόπλιση του συναγερμού*, σημαίνει ότι έχει ενεργοποιηθεί ο συναγερμός.

Ένδειξη στα κουμπιά κλειδώματος Προσπινή πόρτα



Κουμπιά κλειδώματος με ενδεικτική λυχνία στην μπροστινή πόρτα.

Όταν η ενδεικτική λυχνία είναι αναμμένη στο κουμπί κλειδώματος στην πόρτα του οδηγού ή του συνοδηγού, σημαίνει ότι όλες οι πόρτες είναι κλειδωμένες. Αν ανοίξει οποιαδήποτε από τις πόρτες, η λυχνία σβήνει και στις δύο πόρτες.

¹ Μόνο για αυτοκίνητα με ηλεκτρικά αναδιπλούμενους εξωτερικούς καθρέπτες.

² Δεν ισχύει για αυτοκίνητα που διαθέτουν κλειδί/ξεκλειδί Keyless*.

Πίσω πόρτα*

Κουμπί κλειδώματος με ενδεικτική λυχνία στην πίσω πόρτα.

Όταν η ενδεικτική λυχνία είναι αναμμένη στο κουμπί κλειδώματος σε οποιαδήποτε από τις δύο πόρτες, σημαίνει ότι η συγκεκριμένη πόρτα είναι κλειδωμένη. Αν ξεκλειδωθεί οποιαδήποτε από τις πόρτες, η λυχνία σε αυτή την πόρτα θα σβήσει ενώ οι υπόλοιπες θα παραμείνουν αναμμένες.

Άλλη ένδειξη

Ο φωτισμός απομάκρυνσης και ο φωτισμός προσέγγισης μπορούν επίσης να ενεργοποιηθούν κατά το κλείδωμα και το ξεκλείδωμα.

Σχετικές πληροφορίες

- Ρύθμιση ένδειξης κλειδώματος (σ. 251)
- Διάρκεια φωτισμού προσέγγισης (σ. 170)
- Χρήση του φωτισμού απομάκρυνσης (σ. 170)

Ρύθμιση ένδειξης κλειδώματος

Μπορείτε να επιλέξετε διάφορους τρόπους με τους οποίους το αυτοκίνητο επιβεβαιώνει το κλείδωμα και ξεκλείδωμα στο μενού ρυθμίσεων στην κεντρική οθόνη.

Για να αλλάξετε τη ρύθμιση για την ένδειξη κλειδώματος:

1. Πατήστε **Ρυθμίσεις** στην επάνω προβολή στην κεντρική οθόνη.
2. Πατήστε **My Car → Κλείδωμα**.
3. Πατήστε **Οπτική επιβεβαίωση κλειδώματος** για να επιλέξετε πότε το αυτοκίνητο θα ενεργοποιεί μια οπτική ένδειξη:

- **Κλείδωμα**
- **Ξεκλείδωμα**
- **Και τα δύο**

Ή απενεργοποιήστε τη λειτουργία επιλέγοντας **Απενεργ/ση**.

Για να αλλάξετε τη ρύθμιση για τους αναδιπλούμενους εξωτερικούς καθρέπτες* κατά το κλείδωμα:

1. Πατήστε **Ρυθμίσεις** στην επάνω προβολή στην κεντρική οθόνη.
2. Πατήστε **My Car → Καθρέπτες και Άνεση**.

3. Επιλέξτε **Αναδίπλωση καθρεπτών κατά το κλείδωμα** για να ενεργοποιηθεί ή να απενεργοποιηθεί η λειτουργία.

Σχετικές πληροφορίες

- Επιβεβαίωση κλειδώματος (σ. 250)

ηλεκτρονικό-κλειδί

Το ηλεκτρονικό-κλειδί κλειδώνει και ξεκλειδώνει τις πόρτες και την πόρτα του χώρου αποσκευών. Το ηλεκτρονικό-κλειδί πρέπει να βρίσκεται μέσα στο αυτοκίνητο για να τεθεί σε λειτουργία.



Ηλεκτρονικό-κλειδί³ ή ηλεκτρονικό χωρίς κουμπί (Key Tag)*.

Το ηλεκτρονικό-κλειδί δεν χρησιμοποιείται κατά την εκκίνηση του κινητήρα διότι το αυτοκίνητο διαθέτει υποστήριξη για εκκίνηση χωρίς κλειδί (Passive Start) στον βασικό εξοπλισμό. Χρειάζεται απλώς να έχετε το κλειδί στο μπροστινό μέρος του χώρου επιβατών.

Στα αυτοκίνητα με λειτουργία κλειδώματος και ξεκλειδώματος Keyless (Passive Entry)*, το κλειδί μπορεί να βρίσκεται οπουδήποτε μέσα στο αυτοκίνητο, για να τεθεί το αυτοκίνητο σε

λειτουργία. Σε αυτή την περίπτωση, παρέχεται επίσης ένα λίγο μικρότερο και πιο ελαφρύ ηλεκτρονικό χωρίς κουμπί (Key Tag).

Τα ηλεκτρονικά-κλειδιά μπορούν να συνδεθούν με διαφορετικά προφίλ οδηγού, ώστε να αποθηκεύσετε προσωπικές προτιμήσεις στο αυτοκίνητο.

ΠΡΟΕΙΔΟΠΟΙΗΣΗ



Το ηλεκτρονικό-κλειδί περιέχει μια μπαταρία-κουμπί. Φυλάσσετε τις καινούργιες και τις μεταχειρισμένες μπαταρίες μακριά από παιδιά. Σε περίπτωση κατάποσης μπαταρίας, μπορεί να προκληθεί σοβαρός τραυματισμός.

Αν διαπιστωθεί ζημιά, π.χ. αν το καπάκι της μπαταρίας δεν κλείνει σωστά, το προϊόν δεν πρέπει να χρησιμοποιηθεί. Φυλάσσετε τα ελαττωματικά προϊόντα μακριά από παιδιά.

Κουμπί στο ηλεκτρονικό-κλειδί



Το ηλεκτρονικό-κλειδί διαθέτει τέσσερα κουμπί - ένα στην αριστερή πλευρά και τρία στη δεξιά πλευρά.

-  **Κλειδώμα** - Πατώντας το κουμπί, κλειδώνουν οι πόρτες, η πόρτα του χώρου αποσκευών και το πορτάκι του ρεζερβουάρ και επίσης σπλιτζει ο συναγερμός*.
- Πατήστε το κουμπί και κρατήστε το πατημένο για να κλείσουν όλα τα παράθυρα και η πανοραμική οροφή* ταυτόχρονα.
-  **Ξεκλειδώμα** - Πατώντας το κουμπί, ξεκλειδώνονται οι πόρτες, η πόρτα του χώρου αποσκευών και το πορτάκι του ρεζερβουάρ και επίσης αφοπλίζεται ο συναγερμός.

Με ένα παρατεταμένο πάτημα ανοίγουν όλα τα παράθυρα ταυτόχρονα. Η λειτουργία

³ Η εικόνα είναι απλοποιημένη - τα εξαρτήματα μπορεί να διαφέρουν ανάλογα με το μοντέλο του αυτοκινήτου.

* Προαιρετικός εξοπλισμός/αξεσουάρ.

γία πλήρους αερισμού μπορεί να χρησιμοποιηθεί, για παράδειγμα, για γρήγορο εξαερισμό του αυτοκινήτου όταν επικρατούν υψηλές θερμοκρασίες.

 **Πόρτα χώρου αποσκευών** - Ξεκλειδώνει μόνο την πόρτα του χώρου αποσκευών και αφοπλίζει τον σχετικό συναγερμό. Στα αυτοκίνητα με ηλεκτροκίνητη πόρτα χώρου αποσκευών*, η πόρτα του χώρου αποσκευών ανοίγει αυτόματα όταν κρατήσετε το κουμπί πατημένο. Η πόρτα του χώρου αποσκευών κλείνει επίσης με ένα παρατεταμένο πάτημα – ακούγονται προειδοποιητικά ηχητικά σήματα.

 **Λειτουργία πανικού** – Χρησιμοποιείται για να τραβήξει την προσοχή σε περίπτωση ανάγκης. Πατήστε και κρατήστε πατημένο το κουμπί επί 3 δευτερόλεπτα τουλάχιστον ή πατήστε το δύο φορές εντός 3 δευτερολέπτων, για να ενεργοποιηθούν τα φλας και να ηχήσει η κόρνα. Μπορείτε να απενεργοποιήσετε τη λειτουργία με το ίδιο κουμπί, αφού παραμείνει ενεργή επί 5 δευτερόλεπτα τουλάχιστον. Διαφορετικά, η λειτουργία απενεργοποιείται αυτόματα μετά από 3 λεπτά.

ΠΡΟΕΙΔΟΠΟΙΗΣΗ

Αν παραμείνει κάποιος μέσα στο αυτοκίνητο, βεβαιωθείτε ότι τα ηλεκτρικά παράθυρα και η πανοραμική οροφή* δεν τροφοδοτούνται με ρεύμα, παίρνοντας πάντοτε το τηλεχειριστήριο-κλειδί μαζί σας όταν βγαίνετε από το αυτοκίνητο.

ΣΗΜΕΙΩΣΗ

Προσέξτε να μην κλειδώσετε το τηλεχειριστήριο-κλειδί μέσα στο αυτοκίνητο.

- Αν αφήσετε το τηλεχειριστήριο-κλειδί ή το τηλεχειριστήριο χωρίς κουμπί μέσα στο αυτοκίνητο, θα απενεργοποιηθεί όταν κλειδώσετε το αυτοκίνητο και οπλίσετε τον συναγερμό με άλλο αποδεκτό κλειδί. Η λειτουργία "διπλού κλειδώματος" απενεργοποιείται επίσης. Το κλειδί που έχετε αφήσει μέσα στο αυτοκίνητο ενεργοποιείται ξανά, όταν το αυτοκίνητο ξεκλειδωθεί.

Κλειδί χωρίς κουμπί (Key Tag)*

Το τηλεχειριστήριο χωρίς κουμπί που παρέχεται με τη λειτουργία κλειδώματος και ξεκλειδώματος Keyless λειτουργεί με τον ίδιο τρόπο με το στάνταρ τηλεχειριστήριο-κλειδί, όσον αφορά στην εκκίνηση και το κλειδωμα/ξεκλειδωμα Keyless. Το κλειδί είναι αδιάβροχο σε βάθος 10 μέτρων (30 ft) περίπου έως και 60

λεπτά. Δεν περιλαμβάνει αποσπώμενο κλειδί και η μπαταρία δεν μπορεί να αντικατασταθεί.

Παρεμβολές

Οι λειτουργίες του τηλεχειριστηρίου-κλειδιού για το σύστημα εκκίνησης Keyless και του προαιρετικού συστήματος κλειδώματος και ξεκλειδώματος Keyless* μπορούν να διακοπούν από ηλεκτρομαγνητικά πεδία και θωράκιση.

ΣΗΜΕΙΩΣΗ

Μην τοποθετείτε το τηλεχειριστήριο-κλειδί κοντά σε μεταλλικά αντικείμενα ή ηλεκτρονικές συσκευές, π.χ. κινητά τηλέφωνα, tablet, φορητούς υπολογιστές ή φορτιστές - κατά προτίμηση σε απόσταση όχι μικρότερη από 10-15 εκ. (4-6 ίντσες).

Αν εξακολουθούν να υπάρχουν παρεμβολές, χρησιμοποιήστε το αποσπώμενο κλειδί από το τηλεχειριστήριο για να ξεκλειδώσετε το αυτοκίνητο και στη συνέχεια τοποθετήστε το κλειδί στην εφεδρική μονάδα ανάγνωσης στον αποθηκευτικό χώρο για να αφοπλιστεί το αυτοκίνητο και να εκκινήσει.





i ΣΗΜΕΙΩΣΗ

Όταν το τηλεχειριστήριο-κλειδί βρίσκεται δίπλα στην εφεδρική μονάδα ανάγνωσης στον αποθηκευτικό χώρο, βεβαιωθείτε ότι δεν υπάρχουν κοντά άλλα κλειδιά του αυτοκινήτου, μεταλλικά αντικείμενα ή ηλεκτρονικές συσκευές (π.χ. κινητά τηλέφωνα, tablet, φορητοί υπολογιστές ή φορτιστές). Αν υπάρχουν πολλά κλειδιά αυτοκινήτου το ένα κοντά στο άλλο στον αποθηκευτικό χώρο, μπορεί να προκαλέσουν παρεμβολές μεταξύ τους.

Σχετικές πληροφορίες

- Εκκίνηση του αυτοκινήτου (σ. 470)
- Κλειδωμα και ξεκλειδωμα με το τηλεχειριστήριο-κλειδί (σ. 254)
- Εμβέλεια τηλεχειριστηρίου-κλειδιού (σ. 257)
- Αντικατάσταση της μπαταρίας στο τηλεχειριστήριο-κλειδί (σ. 258)
- Αποσπώμενο κλειδί (σ. 262)
- Ηλεκτρονικό σύστημα ακινητοποίησης (Immobiliser) (σ. 265)
- Σύνδεση τηλεχειριστηρίου-κλειδιού με το προφίλ του οδηγού (σ. 148)

Κλειδωμα και ξεκλειδωμα με το τηλεχειριστήριο-κλειδί

Μπορείτε να χρησιμοποιήσετε τα κουμπιά στο τηλεχειριστήριο-κλειδί, για να κλειδωθούν ή να ξεκλειδωθούν όλες οι πόρτες και η πόρτα του χώρου αποσκευών ταυτόχρονα.

Κλειδωμα με το τηλεχειριστήριο-κλειδί



Η εικόνα είναι απλοποιημένη - τα εξαρτήματα μπορεί να διαφέρουν ανάλογα με το μοντέλο του αυτοκινήτου.

- Πατήστε το κουμπί  στο τηλεχειριστήριο-κλειδί, για να κλειδωθεί το αυτοκίνητο.

Για να ενεργοποιηθεί η διαδικασία κλειδώματος, η πόρτα του οδηγού πρέπει να είναι κλειστή⁴. Αν είναι ανοικτή οποιαδήποτε από τις υπόλοιπες πόρτες ή η πόρτα του χώρου αποσκευών, κλειδώνονται και σπλιτζει ο συναγερ-

μός* μόνο όταν κλείσουν. Οι αισθητήρες κίνησης* του συναγερμού ενεργοποιούνται όταν όλες οι πόρτες και η πόρτα του χώρου αποσκευών κλείσουν και κλειδωθούν.

i ΣΗΜΕΙΩΣΗ

Προσέξτε να μην κλειδώσετε το τηλεχειριστήριο-κλειδί μέσα στο αυτοκίνητο.

- Αν αφήσετε το τηλεχειριστήριο-κλειδί ή το τηλεχειριστήριο χωρίς κουμπιά μέσα στο αυτοκίνητο, θα απενεργοποιηθεί όταν κλειδώσετε το αυτοκίνητο και σπλιτσετε τον συναγερμό με άλλο αποδεκτό κλειδί. Η λειτουργία "διπλό κλειδώματος" απενεργοποιείται επίσης. Το κλειδί που έχετε αφήσει μέσα στο αυτοκίνητο ενεργοποιείται ξανά, όταν το αυτοκίνητο ξεκλειδωθεί.

Κλειδωμα όταν η πόρτα του χώρου αποσκευών είναι ανοικτή

i ΣΗΜΕΙΩΣΗ

Αν το αυτοκίνητο κλειδωθεί ενώ είναι ανοικτή η πόρτα του χώρου αποσκευών, προσέξτε να μην αφήσετε το τηλεχειριστήριο-κλειδί μέσα στον χώρο αποσκευών όταν η πόρτα του χώρου αποσκευών κλείσει και το αυτοκίνητο κλειδωθεί εντελώς⁵.

⁴ Αν το αυτοκίνητο διαθέτει κλειδωμα/ξεκλειδωμα Keyless*, τότε όλες οι πόρτες πρέπει να είναι κλειστές.

* Προαιρετικός εξοπλισμός/αξεσουάρ.

Ξεκλείδωμα με το τηλεχειριστήριο-κλειδί

- Πατήστε το κουμπί  στο τηλεχειριστήριο-κλειδί, για να ξεκλειδωθεί το αυτοκίνητο.

Αυτόματη επαναφορά κλειδώματος

Αν δεν ανοίξετε καμία από τις πόρτες ή την πόρτα χώρου αποσκευών εντός 2 λεπτών από το ξεκλείδωμα, κλειδώνονται αυτόματα. Αυτή η λειτουργία αποτρέπει την πιθανότητα να αφήσετε κατά λάθος το αυτοκίνητο ξεκλειδωτό.

Όταν το τηλεχειριστήριο-κλειδί δεν λειτουργεί

ΣΗΜΕΙΩΣΗ

Προσπαθείτε πάντοτε να βρίσκεστε πιο κοντά στο αυτοκίνητο και κάντε άλλη μια προσπάθεια ξεκλειδώματος.

Αν η πόρτα δεν κλειδώνει ή δεν ξεκλειδώνει με το τηλεχειριστήριο-κλειδί, η μπαταρία ενδέχεται να έχει αποφορτιστεί - σε αυτή την περίπτωση, κλειδώστε ή ξεκλειδώστε την πόρτα του οδηγού με το αποσπώμενο κλειδί.

Σχετικές πληροφορίες

- Ρυθμίσεις για ξεκλείδωμα με τηλεχειρισμό και μέσα από το αυτοκίνητο (σ. 255)
- Ξεκλείδωμα της πόρτας χώρου αποσκευών με το τηλεχειριστήριο-κλειδί (σ. 256)
- τηλεχειριστήριο-κλειδί (σ. 252)
- Αντικατάσταση της μπαταρίας στο τηλεχειριστήριο-κλειδί (σ. 258)
- Κλειδώμα και ξεκλείδωμα με το αποσπώμενο κλειδί (σ. 263)

Ρυθμίσεις για ξεκλείδωμα με τηλεχειρισμό και μέσα από το αυτοκίνητο

Υπάρχει δυνατότητα να επιλέξετε διαφορετικές αλληλουχίες για το ξεκλείδωμα με τηλεχειρισμό.

Για να αλλάξετε τη ρύθμιση:

1. Πατήστε **Ρυθμίσεις** στην επάνω προβολή στην κεντρική οθόνη.
2. Πατήστε **My Car** → **Κλειδώμα** → **Ξεκλειδ. από απόσταση ή μέσα από το αυτ/ο**.
3. Μαρκάρετε την επιλογή:
 - **Όλες οι πόρτες** - ξεκλειδώνει όλες τις πόρτες ταυτόχρονα.
 - **Μία πόρτα** - ξεκλειδώνει την πόρτα του οδηγού. Για το ξεκλείδωμα όλων των θυρών, πρέπει να πατήσετε δύο φορές το κουμπί Ξεκλειδώματος στο τηλεχειριστήριο-κλειδί.

Οι ρυθμίσεις που γίνονται εδώ επηρεάζουν επίσης το κεντρικό ξεκλείδωμα με άνοιγμα των λαβών από μέσα.

Σχετικές πληροφορίες

- Κλειδώμα και ξεκλείδωμα με το τηλεχειριστήριο-κλειδί (σ. 254)
- Κλειδώμα και ξεκλείδωμα μέσα από το αυτοκίνητο (σ. 283)

⁵ Αν το αυτοκίνητο διαθέτει κλειδώμα/Ξεκλείδωμα Keyless και ανιχνευτεί κλειδί μέσα στο αυτοκίνητο, η πόρτα του χώρου αποσκευών δεν θα κλειδωθεί όταν κλείσει.*

Ξεκλειδωμα της πόρτας χώρου αποσκευών με το τηλεχειριστήριο-κλειδί

Μπορείτε να ξεκλειδώσετε μόνο την πόρτα του χώρου αποσκευών, πατώντας ένα κουμπί στο τηλεχειριστήριο-κλειδί.

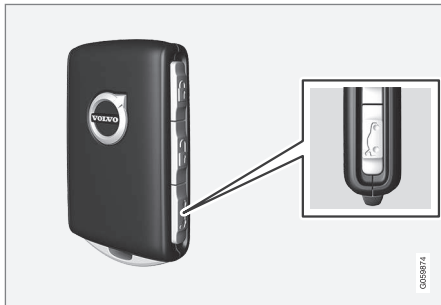

1. Πατήστε το κουμπί  στο τηλεχειριστήριο-κλειδί.
 - > Η πόρτα του χώρου αποσκευών ξεκλειδώνεται αλλά παραμένει κλειστή.

Οι πλαϊνές πόρτες παραμένουν κλειδωμένες και ο συναγερμός σπλιζεί*. Η λυχνία κλειδώματος και συναγερμού στο ταμπλό σβήνει, ως ένδειξη ότι το αυτοκίνητο δεν είναι κλειδωμένο.

Πιέστε ελαφρά το λαστιχένιο πλαίσιο αφής κάτω από τη λαβή της πόρτας χώρου αποσκευών, για να ανοίξει η πόρτα του χώρου αποσκευών. Αν δεν ανοίξετε την πόρτα του χώρου αποσκευών εντός 2 λεπτών, ξανακλειδώνεται και ο συναγερμός σπλιζεί ξανά.

2. Με προαιρετική ηλεκτροκίνητη πόρτα χώρου αποσκευών* -

Παρατεταμένο πάτημα (περίπου 1,5 δευτερόλεπτο) στο κουμπί  του τηλεχειριστηρίου-κλειδιού

- > Η πόρτα του χώρου αποσκευών ξεκλειδώνεται και ανοίγει, ενώ οι υπόλοιπες πόρτες παραμένουν κλειδωμένες και ο συναγερμός για τις πόρτες σπλιζιμένος.



Σχετικές πληροφορίες

- Κλειδωμα και ξεκλειδωμα με το τηλεχειριστήριο-κλειδί (σ. 254)
- Άνοιγμα και κλείσιμο της ηλεκτροκίνητης πόρτας χώρου αποσκευών* (σ. 287)

Εμβέλεια τηλεχειριστηρίου-κλειδιού

Για να λειτουργήσει το τηλεχειριστήριο-κλειδί σωστά, πρέπει να βρίσκεται σε μια συγκεκριμένη απόσταση από το αυτοκίνητο.

Για χειροκίνητη χρήση

Οι λειτουργίες του τηλεχειριστηρίου-κλειδιού π.χ. για το κλείδωμα/ξεκλείδωμα, που ενεργοποιούνται πατώντας  ή , έχουν εμβέλεια περίπου 20 μέτρων (65 πόδια) από το αυτοκίνητο.

Εάν το αυτοκίνητο δεν επιβεβαιώσει το πάτημα του κουμπιού με σχετική ένδειξη - πλησιάστε πιο κοντά και προσπαθήστε ξανά.

Για χρήση keyless*

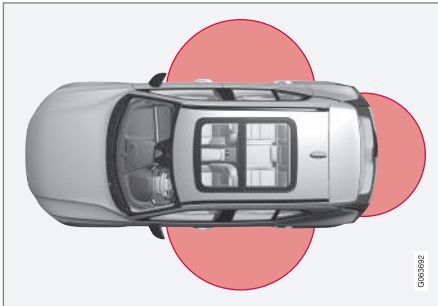

Για τη χρήση χωρίς κλειδί (keyless), το τηλεχειριστήριο-κλειδί ή το κλειδί χωρίς κουμπιά

(Key Tag) πρέπει να βρίσκεται σε μια ημικυκλική περιοχή ακτίνας 1,5 μέτρου (5 πόδια) περίπου και από τις δύο επιμήκεις πλευρές του αυτοκινήτου και 1 μέτρου (3 πόδια) περίπου από την πόρτα του χώρου αποσκευών.

ΣΗΜΕΙΩΣΗ

Οι λειτουργίες του τηλεχειριστηρίου-κλειδιού μπορεί να επηρεαστούν από ραδιοκύματα στον περιβάλλοντα χώρο, από τα κτίρια, από τη μορφολογία του εδάφους, κ.λπ. Μπορείτε να κλειδώσετε/ξεκλειδώσετε το αυτοκίνητο ανά πάσα στιγμή με το αποσπώμενο κλειδί.

Αν το τηλεχειριστήριο-κλειδί αφαιρεθεί από το αυτοκίνητο



Αν το τηλεχειριστήριο-κλειδί αφαιρεθεί από το αυτοκίνητο όταν ο κινητήρας βρίσκεται σε λειτουργία, στην οθόνη του οδηγού εμφανίζεται το μήνυμα προειδοποίησης **Κλειδ αυτοκ δεν βρέθ Αφαιρέθηκε από το αυτοκίνητο** και ακούγεται μια ηχητική υπενθύμιση όταν κλείσει η τελευταία πόρτα.

Το μήνυμα σβήνει όταν το κλειδί επιστρέψει στο αυτοκίνητο, και στη συνέχεια πατηθεί το κουμπί **O** στο δεξί πλαίσιο χειριστηρίων ή όταν κλείσει η τελευταία πόρτα.

Σχετικές πληροφορίες

- τηλεχειριστήριο-κλειδί (σ. 252)
- Θέσεις της κεραίας για τα συστήματα εκκίνησης και κλειδώματος (σ. 283)
- Λειτουργία Keyless και επιφάνειες ευαίσθητες στην αφή* (σ. 279)

Αντικατάσταση της μπαταρίας στο τηλεχειριστήριο-κλειδί

Η μπαταρία στο τηλεχειριστήριο-κλειδί πρέπει να αλλαχθεί όταν αποφορτιστεί.

i ΣΗΜΕΙΩΣΗ

Όλες οι μπαταρίες έχουν περιορισμένη διάρκεια ζωής και πρέπει στο τέλος να αντικαθίστανται (δεν ισχύει για το Key Tag). Η διάρκεια ζωής της μπαταρίας διαφέρει ανάλογα πόσο συχνά χρησιμοποιείται το όχημα/κλειδί.



Η μπαταρία για το τηλεχειριστήριο-κλειδί πρέπει να αντικατασταθεί αν

- ανάβει η πληροφοριακή λυχνία και εμφανίζεται το μήνυμα **ΜπατίΚλειδ αυτ εξασθ** στην οθόνη του οδηγού
- οι κλειδαριές δεν αποκρίνονται επανειλημμένα στα σήματα από το τηλεχειριστήριο-κλειδί σε απόσταση 20 μέτρων (65 πόδια) από το αυτοκίνητο.

i ΣΗΜΕΙΩΣΗ

Προσπαθείτε πάντοτε να βρίσκεστε πιο κοντά στο αυτοκίνητο και κάντε άλλη μια προσπάθεια ξεκλειδώματος.

Η μπαταρία στο κλειδί χωρίς κουμπιά⁶ (Key Tag) δεν αντικαθίσταται - μπορείτε να παραγγείλετε ένα νέο κλειδί από ένα εξουσιοδοτημένο συνεργείο της Volvo.

! ΣΗΜΑΝΤΙΚΟ

Αν το Key Tag αποφορτιστεί, πρέπει να δοθεί σε εξουσιοδοτημένο συνεργείο της Volvo. Το κλειδί πρέπει να διαγραφεί από το αυτοκίνητο, καθώς εξακολουθεί να υπάρχει η δυνατότητα εκκίνησης του αυτοκινήτου μέσω εφεδρικής εκκίνησης.

Άνοιγμα του κλειδιού και αντικατάσταση της μπαταρίας



- 1** **1** ➔ Κρατήστε το τηλεχειριστήριο-κλειδί με το μπροστινό άκρο ορατό και το λογότυπο της Volvo στραμμένο προς τη σωστή κατεύθυνση - σύρετε το κουμπί στο κάτω άκρο από το μπρελόκ προς τα δεξιά. Σύρετε το κέλυφος της μπροστινής πλευράς μερικά χιλιοστά προς τα πάνω.

2 ➔ Το κέλυφος τότε θα αποσπαστεί και μπορείτε να το βγάλετε από το κλειδί.

⁶ Παρέχεται με αυτοκίνητα που διαθέτουν κλειδωμα/ξεκλειδωμα Keyless*.

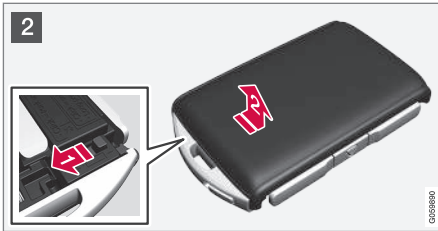

2 **1** ➔ Γυρίστε το κλειδί, μετακινήστε το κουμπί στο πλάι και σύρετε το πίσω κέλυφος μερικά χιλιοστά προς τα πάνω.

2 ➔ Το κέλυφος τότε θα αποσπαστεί και μπορείτε να το βγάλετε από το κλειδί.

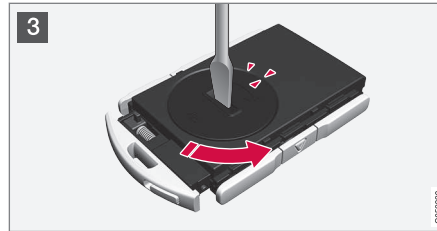

3 Χρησιμοποιήστε ένα κατσαβίδι ή παρόμοιο για να περιστρέψετε το κάλυμμα της μπαταρίας προς τα αριστερά μέχρι τα σημάδια να συναντηθούν στο κείμενο **OPEN**.

Ανασηκώστε προσεκτικά το κάλυμμα της μπαταρίας πιέζοντας π.χ. με το νύχι σας μέσα στην εγκοπή.

Στη συνέχεια αφαιρέστε το κάλυμμα της μπαταρίας ανασηκώνοντάς το.

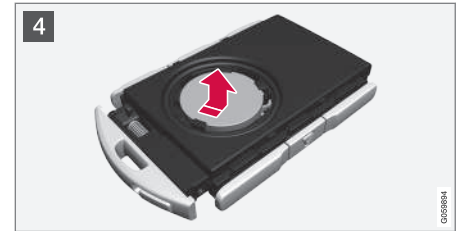

4 Η θετική (+) πλευράς της μπαταρίας είναι στραμμένη προς τα πάνω. Στη συνέχεια ανασηκώστε προσεκτικά την μπαταρία για να την αποσπάσετε όπως φαίνεται στην εικόνα.

! **ΣΗΜΑΝΤΙΚΟ**

Μην αγγίζετε τις καινούργιες μπαταρίες και τις επιφάνειες επαφής τους με τα δάχτυλά σας, διότι μπορεί να επηρεαστεί η λειτουργία τους.

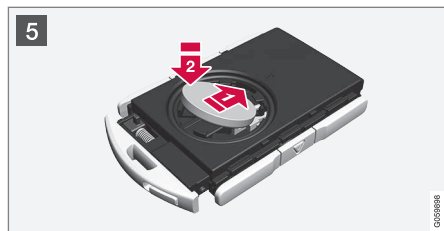

5 Τοποθετήστε καινούργια μπαταρία με την πλευρά (+) προς τα πάνω. Αποφύγετε να πιάνετε τις επαφές της μπαταρίας του τηλεχειριστηρίου-κλειδιού με τα δάχτυλά σας.

1 Τοποθετήστε την μπαταρία στην υποδοχή με την ακμή προς τα κάτω. Στη συνέχεια σύρετε την μπαταρία προς τα εμπρός έτσι, ώστε να ασφαλίσει κάτω από τις δύο πλαστικές ασφάλειες.

2 Πιέστε την μπαταρία προς τα κάτω ώστε να ασφαλίσει κάτω από την επάνω μαύρη πλαστική ασφάλεια.

i ΣΗΜΕΙΩΣΗ

Χρησιμοποιείτε μπαταρίες με την ένδειξη CR2032, 3 V.

i ΣΗΜΕΙΩΣΗ

Η Νοίνο συνιστά οι μπαταρίες που πρόκειται να χρησιμοποιηθούν στο τηλεχειριστήριο-κλειδί να πληρούν το UN Manual of Test and Criteria, Part III, sub-section 38.3. Οι εργοστασιακές μπαταρίες ή οι μπαταρίες που αντικαθιστώνται από εξουσιοδοτημένο συνεργείο της Νοίνο πληρούν τα παραπάνω κριτήρια.

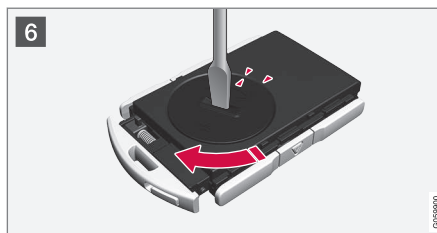

6 Επανατοποθετήστε το κάλυμμα της μπαταρίας και περιστρέψτε το δεξιά μέχρι το σημάδι να ευθυγραμμιστεί με το κείμενο **CLOSE**.



7 **1** Επανατοποθετήστε το κέλυφος της πίσω πλευράς και πιέστε το προς τα κάτω μέχρι να ακούσετε ένα κλικ.

2 Στη συνέχεια σύρετε το κέλυφος πίσω στη θέση του.

> Θα ακουστεί ένα ακόμη κλικ ως ένδειξη ότι το κέλυφος έχει τοποθετηθεί σωστά και έχει ασφαλίσει.



8 **1** Γυρίστε το τηλεχειριστήριο-κλειδί ανάποδα και επανατοποθετήστε το κέλυφος της μπροστινής πλευράς πιέζοντάς το προς τα κάτω μέχρι να ακούσετε ένα κλικ.

2 Στη συνέχεια σύρετε το κέλυφος πίσω στη θέση του.

> Θα ακουστεί ένα ακόμη κλικ ως ένδειξη ότι το κέλυφος έχει ασφαλίσει.

! ΠΡΟΕΙΔΟΠΟΙΗΣΗ

Βεβαιωθείτε ότι η μπαταρία έχει τοποθετηθεί σωστά με τη σωστή πολικότητα. Αν το τηλεχειριστήριο-κλειδί δεν πρόκειται να χρησιμοποιηθεί για μεγάλο χρονικό διάστημα, αφαιρέστε την μπαταρία για να μην προκληθεί διαρροή από την μπαταρία και ζημιά. Οι μπαταρίες με ζημιά ή διαρροές μπορεί να προκαλέσουν τραυματισμό λόγω διαβρωτικού υγρού κατά την επαφή με το δέρμα. Για τον λόγο αυτό, χρησιμοποιείτε προστατευτικά γάντια όταν πιάνετε μπαταρίες που έχουν υποστεί ζημιά.

- Φυλάσσετε τις μπαταρίες μακριά από παιδιά.
- Μην αφήνετε τις μπαταρίες οπουδήποτε, διότι υπάρχει κίνδυνος κατάποσης από παιδιά ή κατοικίδια.
- Οι μπαταρίες δεν πρέπει να αποσυρμολογούνται, να βραχυκυκλώνονται ή να έρχονται σε επαφή με ακάλυπτη φλόγα.
- Μη φορτίζετε τις μη επαναφορτιζόμενες μπαταρίες, διότι μπορεί να προκληθεί έκρηξη.

Πριν από τη χρήση, το τηλεχειριστήριο-κλειδί πρέπει να ελέγχεται για να αποφευχθεί η πρόκληση ζημιάς. Αν διαπιστωθεί ζημιά, π.χ. αν το καπάκι της μπαταρίας δεν κλείνει σωστά, το προϊόν δεν πρέπει να χρησιμοποιηθεί. Φυλάσσετε τα ελαττωματικά προϊόντα μακριά από παιδιά.

! ΣΗΜΑΝΤΙΚΟ

Φροντίστε οι αποφορτισμένες μπαταρίες να απορριφθούν με τρόπο ασφαλή για το περιβάλλον.

Σχετικές πληροφορίες

- Κλειδώμα και ξεκλειδώμα με το αποσπώμενο κλειδί (σ. 263)
- Εκκίνηση του αυτοκινήτου (σ. 470)
- τηλεχειριστήριο-κλειδί (σ. 252)

Παραγγελία περισσότερων τηλεχειριστηρίων-κλειδιών

Το αυτοκίνητο διαθέτει δύο τηλεχειριστήρια-κλειδιά. Παρέχεται ένα κλειδί χωρίς κουμπιά, αν το αυτοκίνητο διαθέτει κλειδώμα και ξεκλειδώμα Keyless*. Υπάρχει η δυνατότητα παραγγελίας πρόσθετων κλειδιών.

Για κάθε αυτοκίνητο μπορούν να προγραμματιστούν και να χρησιμοποιηθούν συνολικά δώδεκα τηλεχειριστήρια-κλειδιά. Αν παραγγείλετε πρόσθετα κλειδιά, προστίθενται και άλλα προφίλ οδηγού - ένα για κάθε τηλεχειριστήριο-κλειδί. Αυτό ισχύει επίσης για το κλειδί χωρίς κουμπιά.

Απώλεια τηλεχειριστηρίου-κλειδιού

Εάν χάσετε κάποιο από τα τηλεχειριστήρια-κλειδιά, μπορείτε να παραγγείλετε καινούργιο σε κάποιο συνεργείο - συνιστάται να απευθυνθείτε σε ένα εξουσιοδοτημένο συνεργείο της Volvo. Πρέπει να προσκομίσετε τα υπόλοιπα τηλεχειριστήρια-κλειδιά στο συνεργείο. Ως μέτρο πρόληψης εγκληματικών ενεργειών, ο κωδικός του κλειδιού που χάθηκε πρέπει να διαγραφεί από το σύστημα.

Μπορείτε να ελέγξετε τον τρέχοντα αριθμό κλειδιών που έχουν καταχωρηθεί στο αυτοκίνητο από τα προφίλ οδηγού στην επάνω προβολή της κεντρικής οθόνης, επιλέξτε

Ρυθμίσεις → Σύστημα → Προφίλ οδηγού.

Σχετικές πληροφορίες

- τηλεχειριστήριο-κλειδί (σ. 252)

Αποσπώμενο κλειδί

Το τηλεχειριστήριο-κλειδί περιέχει ένα αποσπώμενο μεταλλικό κλειδί με το οποίο μπορείτε να ενεργοποιήσετε μια σειρά από λειτουργίες και να πραγματοποιήσετε κάποιες διαδικασίες.

Ο μοναδικός κωδικός του αποσπώμενου κλειδιού παρέχεται από εξουσιοδοτημένα συνεργεία της Volvo, στα οποία συιστάται να απευθύνεστε όταν παραγγέλετε καινούργια αποσπώμενα κλειδιά.

Εφαρμογές του αποσπώμενου κλειδιού

Πώς να χρησιμοποιήσετε το αποσπώμενο κλειδί του τηλεχειριστηρίου

- μπορείτε να ανοίξετε την μπροστινή αριστερή⁷ πόρτα χειροκίνητα, αν το κεντρικό κλειδώμα δεν ενεργοποιείται με το τηλεχειριστήριο-κλειδί
- όλες οι πόρτες κλειδώνουν σε περίπτωση έκτακτης ανάγκης
- οι κλειδαριές ασφαλείας παιδιών στις πίσω πόρτες μπορούν να ενεργοποιηθούν και να απενεργοποιηθούν.

Το τηλεχειριστήριο-κλειδί χωρίς κουμπιά⁸ δεν διαθέτει αποσπώμενο κλειδί. Αν χρειαστεί, χρησιμοποιήστε το αποσπώμενο κλειδί του κανονικού τηλεχειριστηρίου-κλειδιού.

Αφαίρεση του αποσπώμενου κλειδιού



- 1 **1** ➔ Κρατήστε το τηλεχειριστήριο-κλειδί με το μπροστινό άκρο ορατό και το λογότυπο της Volvo στραμμένο προς τη σωστή κατεύθυνση - σύρετε το κουμπί στο κάτω άκρο από το μπρελόκ προς τα δεξιά. Οδηγήστε το κέλυφος της μπροστινής πλευράς μερικά χιλιοστά προς τα πάνω.

2 ➔ Το κέλυφος τότε θα αποσπαστεί και μπορείτε να το βγάλετε από το κλειδί.



- 2 **1** ➔ Αφαιρέστε το αποσπώμενο κλειδί γυρίζοντάς το προς τα πάνω.

* Προαιρετικός εξοπλισμός/αξεσουάρ.



3 Επαναφέρετε το αποσπώμενο κλειδί στη θέση του στο τηλεχειριστήριο-κλειδί, αφότου το χρησιμοποιήσετε.

1 Επανατοποθετήστε το κέλυφος πιέζοντάς το προς τα κάτω μέχρι να ακούσετε ένα κλικ.

2 Στη συνέχεια σύρετε το κέλυφος πίσω στη θέση του.

> Θα ακουστεί ένα ακόμη κλικ ως ένδειξη ότι το κέλυφος έχει ασφαλιστεί.

Σχετικές πληροφορίες

- Κλειδωμα και ξεκλειδωμα με το αποσπώμενο κλειδί (σ. 263)
- τηλεχειριστήριο-κλειδί (σ. 252)

Κλειδωμα και Ξεκλειδωμα με το αποσπώμενο κλειδί

Το αποσπώμενο κλειδί μπορεί να χρησιμοποιηθεί μεταξύ άλλων για το ξεκλειδωμα του αυτοκινήτου απ' έξω - π.χ. αν η μπαταρία του τηλεχειριστηρίου-κλειδιού έχει αποφορτιστεί.

Ξεκλειδωμα

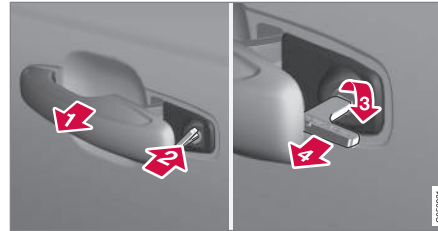

1 Τραβήξτε έξω τη λαβή της μπροστινής αριστερής πόρτας⁹ μέχρι την τερματική της θέση έτσι, ώστε να φανεί ο ομφαλός της κλειδαριάς.

2 Εισάγετε το κλειδί στον ομφαλό της κλειδαριάς.

3 Γυρίστε το 45 μοίρες δεξιά έτσι, ώστε το αποσπώμενο κλειδί να είναι στραμμένο προς τα πίσω.

4 Γυρίστε το κλειδί αντίθετα 45 μοίρες στην αρχική του θέση. Αφαιρέστε το κλειδί από τον ομφαλό της κλειδαριάς και αφήστε τη λαβή έτσι, ώστε το πίσω τμήμα της λαβής να εφάπτεται ξανά στο αυτοκίνητο.

5. Τραβήξτε τη λαβή προς τα έξω.
> Η πόρτα ανοίγει.

Το κλειδωμα πραγματοποιείται με τον ίδιο τρόπο, αλλά με γύρισμα 45 μοίρες αριστερά, αντί για δεξιά στο βήμα (3).

⁷ Αυτό ισχύει ανάλογα αν το αυτοκίνητο είναι αριστεροτίμονο ή δεξιοτίμονο.

⁸ Παρέχεται με αυτοκίνητα που διαθέτουν κλειδωμα/ξεκλειδωμα Keyless*.

⁹ Αυτό ισχύει ανάλογα αν το αυτοκίνητο είναι δεξιοτίμονο ή αριστεροτίμονο.

« Απενεργοποιήστε τον συναγερμό και θέστε το αυτοκίνητο σε λειτουργία*

ΣΗΜΕΙΩΣΗ

Όταν η πόρτα ξεκλειδωθεί με το κλειδί και ανοίξει, ενεργοποιείται ο συναγερμός.

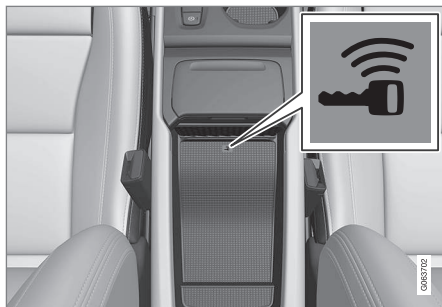

Θέση της εφεδρικής μονάδας ανάγνωσης στον αποθηκευτικό χώρο.

Απενεργοποιήστε τον συναγερμό ως εξής:

1. Τοποθετήστε το τηλεχειριστήριο-κλειδί στο σύμβολο κλειδιού στην εφεδρική μονάδα ανάγνωσης, στον αποθηκευτικό χώρο της επιμήκουσ κοσόλας.
2. Πατήστε το κουμπί Start.
 - > Το σήμα συναγερμού τότε σταματά να ηχεί και ο συναγερμός απενεργοποιείται.

Κλειδώμα

Μπορείτε επίσης να κλειδώσετε το αυτοκίνητο με το αποσπώμενο κλειδί του τηλεχειριστήριου-κλειδιού π.χ. σε περίπτωση απώλειας ισχύος ή αν η μπαταρία του κλειδιού έχει αποφορτιστεί.

Μπορείτε να κλειδώσετε την μπροστινή αριστερή πόρτα από τον ομφαλό της σχετικής κλειδαριάς και το αποσπώμενο κλειδί.

Άλλες πόρτες δεν έχουν ομφαλό κλειδαριάς και αντί αυτού έχουν ένα διακόπτη κλειδώματος στο άκρο κάθε πόρτας την οποία πρέπει να πιέσετε χρησιμοποιώντας το αποσπώμενο κλειδί - στη συνέχεια κλειδώνουν/μπλοκάρουν μηχανικά ώστε να μην μπορούν να ανοίξουν απ' έξω.

Οι πόρτες μπορούν ωστόσο να ανοίξουν από μέσα.

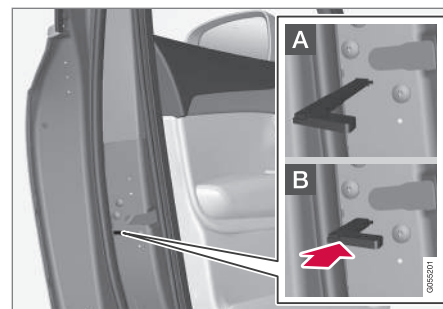

Χειροκίνητο κλειδώμα της πόρτας. Δεν πρέπει να συγχέονται με τις κλειδαριές ασφαλείας παιδιών.

- Αφαιρέστε το αποσπώμενο κλειδί από το τηλεχειριστήριο-κλειδί. Εισαγάγετε το αποσπώμενο κλειδί στην οπή για την ασφάλεια και πιέστε το κλειδί προς τα μέσα μέχρι να φτάσει στο κάτω μέρος, περίπου 12 mm (0,5 in).

- A** Η πόρτα μπορεί να ανοίξει τόσο απ' έξω όσο και από μέσα.
- B** Η πόρτα δεν μπορεί να ανοίξει απ' έξω. Για να επιστρέψει στη θέση A, η εσωτερική λαβή της πόρτας πρέπει να ανοίξει.

Μπορείτε επίσης να ξεκλειδώσετε τις πόρτες από το κουμπί ξεκλειδώματος στο τηλεχειριστήριο-κλειδί ή με το κουμπί κεντρικού κλειδώματος στην πόρτα του οδηγού.

ΣΗΜΕΙΩΣΗ

- Με την ασφάλεια κάθε πόρτας, κλειδώνει μόνο η συγκεκριμένη πόρτα - όχι όλες οι πόρτες ταυτόχρονα.
- Αν έχετε κλειδώσει μία από τις πίσω πόρτες ενώ είναι ενεργοποιημένες οι μηχανικές ή οι ηλεκτρικές κλειδαριές ασφαλείας παιδιών, η πόρτα αυτή δεν μπορεί να ανοίξει ούτε απ' έξω ούτε από μέσα. Αν μια από τις πίσω πόρτες έχει κλειδωθεί με αυτόν τον τρόπο, μπορεί να ξεκλειδωθεί μόνο με το τηλεχειριστήριο-κλειδί, από το κουμπί κεντρικού κλειδώματος ή μέσω του Volvo On Call*.

Σχετικές πληροφορίες

- Εκκίνηση του αυτοκινήτου (σ. 470)
- Αποσπώμενο κλειδί (σ. 262)
- Ενεργοποίηση και απενεργοποίηση των συναγερμών* (σ. 297)
- Αντικατάσταση της μπαταρίας στο τηλεχειριστήριο-κλειδί (σ. 258)
- τηλεχειριστήριο-κλειδί (σ. 252)

Ηλεκτρονικό σύστημα ακινητοποίησης (Immobiliser)

Το ηλεκτρονικό σύστημα ακινητοποίησης (immobiliser) είναι σύστημα αντικλεπτικής προστασίας που αποτρέπει την εκκίνηση του αυτοκινήτου από τρίτους.

Το αυτοκίνητο μπορεί να τεθεί σε λειτουργία μόνο με το σωστό τηλεχειριστήριο-κλειδί.

Το παρακάτω μήνυμα σφάλματος στην οθόνη του οδηγού αφορά στο ηλεκτρονικό σύστημα ακινητοποίησης (immobiliser):

Λυχνία	Μήνυμα	Ερμηνεία
	Κλειδ αυτοκ δεν βρέθ Βλ. Εγχειρίδιο κατόχου	Σφάλμα ανάγνωσης του τηλεχειριστηρίου-κλειδιού κατά την εκκίνηση - τοποθετήστε το κλειδί στο σύμβολο του κλειδιού στον αποθηκευτικό χώρο και δοκιμάστε ξανά.

Σχετικές πληροφορίες

- τηλεχειριστήριο-κλειδί (σ. 252)
- Παραγγελία περισσότερων τηλεχειριστηρίων-κλειδιών (σ. 262)

Έγκριση τύπου για το σύστημα τηλεχειριστηρίου-κλειδιού

Μπορείτε να δείτε την έγκριση τύπου για το σύστημα τηλεχειριστηρίου-κλειδιού του αυτοκινήτου στους παρακάτω πίνακες.

Για λεπτομερείς πληροφορίες σχετικά με την έγκριση τύπου, επισκεφθείτε τη διεύθυνση www.volvocars.com/intl/support.

Σύστημα κλειδώματος εκκίνησης Keyless (Passive Start) και κλειδώμα/ξεκλειδώμα Keyless (Passive Entry*)





Σήμανση CEM για το σύστημα τηλεχειριστηρίου-κλειδιού. Για συμπληρωματικούς αριθμούς έγκρισης τύπου, βλ. παρακάτω πίνακες.



Χώρα/Περιοχή	Έγκριση τύπου	
Ευρώπη	Η Delphi Deutschland GmbH, 42367 Wuppertal, δηλώνει διά του παρόντος ότι το CV1-134TRX πληροί τις απαραίτητες απαιτήσεις περί ιδιοκτησίας και τις υπόλοιπες οικείες διατάξεις που παρατίθενται στην οδηγία 2014/53/EU (RED). Μπορείτε να βρείτε το πλήρες κείμενο της δήλωσης συμμόρφωσης ΕΕ στη διεύθυνση www.volvocars.com/intl/support	
Ιορδανία	TRC/LPD/2014/250	
Σερβία	P1614120100	
Αργεντινή	CNC ID: C-14771	

Χώρα/Περιοχή	Έγκριση τύπου	
Βραζιλία	MT-3245/2015	 <p>ANATEL</p> <p>0589-15-6830</p>  <p>(01) 0 7897843840961</p> <p style="writing-mode: vertical-rl; transform: rotate(180deg);">0105812</p>
Ινδονησία	Nomor: 38301/SDPPI/2015	
Μαλαισία	RAAT/37A/1215/S(15-5198)	
Μεξικό	IFETEL: RLVDEVO15-0396	
Ρωσία		 <p style="writing-mode: vertical-rl; transform: rotate(180deg);">0067905</p>
Ηνωμένα Αραβικά Εμιράτα	ER37847/15 DA0062437/11	





Χώρα/Περιοχή	Έγκριση τύπου	
Ναμίμπια	TA-2016-02	
Νότια Αφρική	TA-2014-1868	

τηλεχειριστήριο-κλειδί



Χώρα/ Περιοχή	Έγκριση τύπου	
Ευρώπη	<p>Η Huf Hülsbeck & Fürst GmbH & Co. KG δηλώνει διά του παρόντος ότι αυτός ο ραδιοεξοπλισμός HUF8423 συμμορφώνεται με την οδηγία 2014/53/EU.</p> <p>Μπορείτε να βρείτε το πλήρες κείμενο της δήλωσης συμμόρφωσης ΕΕ στη διεύθυνση www.volvocars.com/intl/support</p> <p>Μήκος κύματος: 433,92 MHz</p> <p>Μέγιστη ακτινοβολούμενη ισχύς ραδιομετάδοσης: 10 mW</p> <p>Κατασκευαστής: Huf Hülsbeck & Fürst GmbH & Co. KG, Steeger Str. 17, 42551 Velbert, Γερμανία</p>	
Αργεντινή	 <p>H-15532</p>	
Βραζιλία	<p>Anatel: 05568-16-06643</p> <p>Modelo: HUF8423</p> <p>Este equipamento opera em caráter secundário isto é não tem direito a proteção contra interferência prejudicial, mesmo de estações do mesmo tipo, e não pode causar interferência a sistemas operando em caráter primário.</p>	

◀

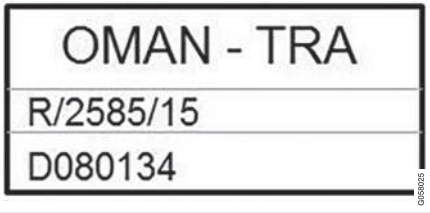
Χώρα/ Περιοχή	Έγκριση τύπου	
CU (Customs Union) Λευκορωσία, Καζακστάν, Ρωσία		
Ινδονησία	[41005/SDPPI/2015] [5149]	
Ιορδανία	TRC/LPD/2015/104	
Μαρόκο	AGREE PAR L'ANRT MAROC Numéro d'agrément: MR 10668 ANRT 2015 Date d'agrément: 24/07/2015	
Μολδαβία		

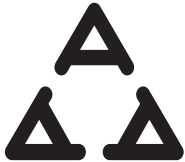

Χώρα/ Περιοχή	Έγκριση τύπου	
Μεξικό	IFETEL Marca: HUF Modelo (s): HUF8423 NOM-121-SCT1-2009 La operación de este equipo está sujeta a las siguientes dos condiciones: (1) es posible que este equipo o dispositivo no cause interferencia perjudicial y (2) este equipo o dispositivo debe aceptar cualquier interferencia, incluyendo la que pueda causar su operación no deseada.	
Νιγηρία	Connection and use of this communication equipment is permitted by the Nigerian Communications Commission	
Ομάν		 <p>OMAN - TRA R/2585/15 D080134</p>



Χώρα/ Περιοχή	Έγκριση τύπου	
Φιλιππίνες		 <p>NTC Type Approved No: ESD-1511502C</p> <small>0072923</small>
Σερβία		 <p>И011 15</p> <small>0058019</small>
Σιγκαπούρη	Complies with IMDA Standards DA103787	
Νότια Αφρική	TA-2015-432	



Χώρα/ Περιοχή	Έγκριση τύπου	
Ταϊβάν	<p>本產品符合低功率電波輻射性電機管理辦法 第十二條、第十四條等條文規定 1. 經型式認證合格之低功率射頻電機，非經許可，公司、商號或使用者均不得擅自變更頻率、加大功率或變更原設計之特性及功能。 2. 低功率射頻電機之使用不得影響飛航安全及干擾合法通信；經發現有干擾現象時，應立即停用，並改善至無干擾時方得繼續使用。 前項合法通信，指依電信法規定作業之無線電通信。 低功率射頻電機須忍受合法通信或工業、科學及醫療用電波輻射性電機設備之干擾。</p>	
Ηνωμένα Αραβικά Εμι- ράτα		<div style="border: 1px solid black; padding: 10px; text-align: center;"> <p>TRA REGISTERED No: ER38970/15 DEALER No: DA36976/14</p> </div> <div style="text-align: right; font-size: 8px; margin-top: 5px;">06/08/028</div>



«« Τηλεχειριστήριο χωρίς κουμπιά

Χώρα/ Περιοχή	Έγκριση τύπου	
Ευρώπη	<p>Η Huf Hülsbeck & Fürst GmbH & Co. KG δηλώνει διά του παρόντος ότι αυτός ο ραδιοεξοπλισμός HUF8432 συμμορφώνεται με την οδηγία 2014/53/EU.</p> <p>Μπορείτε να βρείτε το πλήρες κείμενο της δήλωσης συμμόρφωσης ΕΕ στη διεύθυνση www.volvocars.com/intl/support.</p> <p>Μήκος κύματος: 433,92 MHz</p> <p>Μέγιστη ακτινοβολούμενη ισχύς ραδιομετάδοσης: 10 mW</p> <p>Κατασκευαστής: Huf Hülsbeck & Fürst GmbH & Co. KG, Steeger Str. 17, 42551 Velbert, Γερμανία</p>	
Αργεντινή	<div data-bbox="248 501 691 731" style="border: 1px solid black; padding: 10px; text-align: center;">  </div> <p>H-15029</p>	
Βραζιλία	<p>Anatel: 04362-16-06643</p> <p>Modelo: HUF8432</p> <p>Este equipo opera em caráter secundário isto é não tem direito a proteção contra interferência prejudicial, mesmo de estações do mesmo tipo, e não pode causar interferência a sistemas operando em caráter primário.</p>	

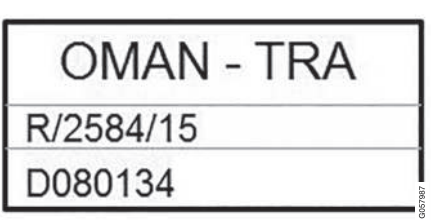
Χώρα/ Περιοχή	Έγκριση τύπου	
CU (Customs Union) Λευκορωσία, Καζακστάν, Ρωσία		
Ινδονησία	[41006/SDPPI/2015] [5149]	
Ιορδανία	TRC/LPD/2015/107	
Μαρόκο	AGREE PAR L'ANRT MAROC Numéro d'agrément: MR 10667 ANRT 2015 Date d'agrément: 24/07/2015	
Μεξικό	IFETEL Marca: HUF Modelo (s): HUF8432 NOM-121-SCT1-2009 IFT: RLVHUUH15-0972 La operación de este equipo está sujeta a las siguientes dos condiciones: (1) es posible que este equipo o dispositivo no cause interferencia perjudicial y (2) este equipo o dispositivo debe aceptar cualquier interferencia, incluyendo la que pueda causar su operación no deseada.	

◀

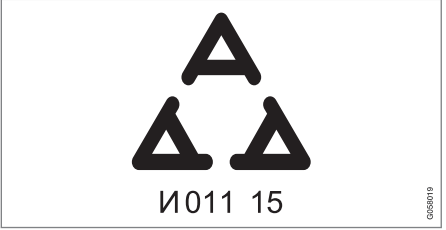
Χώρα/ Περιοχή	Έγκριση τύπου	
Μολδαβία		
Νιγηρία	Connection and use of this communications equipment is permitted by the Nigerian Communications Commission	
Ομάν		
Φιλιππίνες	ESD-1511501C	

Χώρα/ Περιοχή	Έγκριση τύπου	
Σερβία		
Σιγκαπούρη	Complies with IMDA Standards DA103787	
Νότια Αφρική	TA-2015-414	



Χώρα/ Περιοχή	Έγκριση τύπου	
Ταϊβάν	<p>本產品符合低功率電波輻射性電機管理辦法 第十二條、第十四條等條文規定 1. 經型式認證合格之低功率射頻電機，非經許可，公司、商號或使用者均不得擅自變更頻率、加大功率或變更原設計之特性及功能。 2. 低功率射頻電機之使用不得影響飛航安全及干擾合法通信；經發現有干擾現象時，應立即停用，並改善至無干擾時方得繼續使用。前項合法通信，指依電信法規定作業之無線電通信。低功率射頻電機須忍受合法通信或工業、科學及醫療用電波輻射性電機設備之干擾。</p>	
<p>Ηνωμένα Αραβικά Εμι- ράτα</p>		<div style="border: 1px solid black; padding: 10px; text-align: center;"> <p>TRA REGISTERED No: ER38971/15 DEALER No: DA36976/14</p> </div> <div style="text-align: right; font-size: small; margin-top: 5px;">0059022</div>

Σχετικές πληροφορίες

- τηλεχειριστήριο-κλειδί (σ. 252)

Λειτουργία Keyless και επιφάνειες ευαίσθητες στην αφή*

Με τη λειτουργία κλειδώματος και ξεκλειδώματος Keyless, αρκεί να έχετε το τηλεχειριστήριο-κλειδί στην τσέπη ή την τσάντα σας. Το αυτοκίνητο κλειδώνεται ή ξεκλειδώνεται από την ευαίσθητη στην αφή επιφάνεια στη λαβή της πόρτας.

Επιφάνειες αφής

Λαβή πόρτας

Στην εξωτερική πλευρά των λαβών των θυρών υπάρχει μια εγκοπή για το κλειδί, ενώ στην εσωτερική τους πλευρά υπάρχει μια επιφάνεια ευαίσθητη στην αφή για το ξεκλειδίωμα.

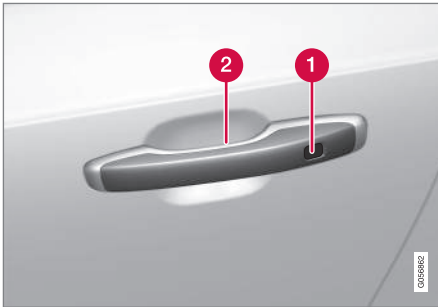

- 1 Ευαίσθητη στην αφή εσοχή για το κλειδί
- 2 Ευαίσθητη στην αφή επιφάνεια για το ξεκλειδίωμα

ΣΗΜΕΙΩΣΗ

Είναι σημαντικό κάθε φορά να ενεργοποιείτε μόνο μία επιφάνεια ευαίσθητη στην αφή. Αν πιάσετε τη λαβή ενώ αγγίζετε την επιφάνεια κλειδώματος, υπάρχει κίνδυνος να δοθεί διπλή εντολή. Αυτό σημαίνει ότι η ενέργεια που ζητήσατε (κλειδίωμα/ξεκλειδίωμα) δεν θα εκτελεστεί ή θα εκτελεστεί με καθυστέρηση.

Λαβή της πόρτας χώρου αποσκευών

Η λαβή της πόρτας χώρου αποσκευών διαθέτει ένα λαστιχένιο πλαίσιο αφής που χρησιμοποιείται μόνο για το ξεκλειδίωμα.



ΣΗΜΕΙΩΣΗ

Λάβετε υπόψη σας ότι το σύστημα μπορεί να ενεργοποιηθεί κατά το πλύσιμο του αυτοκινήτου, αν το τηλεχειριστήριο-κλειδί βρίσκεται εντός εμβέλειας.

Σχετικές πληροφορίες

- Λειτουργία κλειδώματος και ξεκλειδώματος Keyless* (σ. 280)
- Ξεκλειδίωμα χωρίς κλειδί της πόρτας χώρου αποσκευών* (σ. 282)

Λειτουργία κλειδώματος και ξεκλειδώματος Keyless*

Με τη λειτουργία κλειδώματος και ξεκλειδώματος Keyless, αρκεί να πιέσετε την ευαίσθητη στην αφή επιφάνεια στη λαβή της πόρτας, για να κλειδωθεί ή να ξεκλειδωθεί το αυτοκίνητο.

ΣΗΜΕΙΩΣΗ

Ένα από τα τηλεχειριστήρια-κλειδιά του αυτοκινήτου πρέπει να βρίσκεται εντός εμβέλειας, για να λειτουργήσει το κλειδί και το ξεκλειδίωμα.

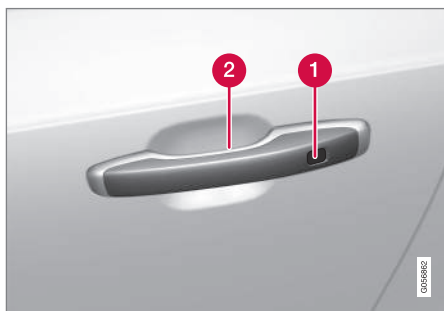

- 1 Ευαίσθητη στην αφή εσοχή για το κλειδίωμα
- 2 Ευαίσθητη στην αφή επιφάνεια για το ξεκλειδίωμα

ΣΗΜΕΙΩΣΗ

Λάβετε υπόψη σας ότι το σύστημα μπορεί να ενεργοποιηθεί κατά το πλύσιμο του αυτοκινήτου, αν το τηλεχειριστήριο-κλειδί βρίσκεται εντός εμβέλειας.

Κλειδίωμα Keyless

Όλες οι πόρτες πρέπει να είναι κλειστές για να μπορέσει να κλειδωθεί το αυτοκίνητο. Ωστόσο, μπορείτε να ανοίξετε την πόρτα του χώρου αποσκευών κατά το κλειδίωμα με τη λαβή πλαϊνής πόρτας.

- Αγγίξτε την επιφάνεια, που επισημαίνεται, προς τα πίσω στην εξωτερική πλευρά της λαβής μιας πόρτας, αφότου κλείσει η πόρτα. Η πατήστε το κουμπί  στην κάτω πλευρά της πόρτας χώρου αποσκευών, πριν κλείσει.
 - > Η ενδεικτική λυχνία συναγερμού στο ταμπλό αρχίζει να αναβοσβήνει, ως ένδειξη ότι το αυτοκίνητο είναι κλειδωμένο.

Για να κλείσουν όλα τα παράθυρα και η πανοραμική οροφή* ταυτόχρονα - πιέστε παρατεταμένα με το δάχτυλό σας στην ευαίσθητη στην αφή εσοχή στην εξωτερική πλευρά της λαβής της πόρτας, μέχρι να κλείσουν όλα τα παράθυρα και η πανοραμική οροφή.

Κλειδίωμα όταν η πόρτα του χώρου αποσκευών είναι ανοικτή

Αν το αυτοκίνητο κλειδωθεί ενώ είναι ακόμη ανοικτή η πόρτα του χώρου αποσκευών, προσέξτε να μην αφήσετε το τηλεχειριστήριο-κλειδί μέσα στον χώρο αποσκευών όταν η πόρτα του χώρου αποσκευών κλείσει.

ΣΗΜΕΙΩΣΗ

Αν ανιχνευτεί κλειδί μέσα στο αυτοκίνητο, η πόρτα του χώρου αποσκευών δεν θα κλειδωθεί όταν κλείσει.

Ξεκλείδωμα Keyless

- Πιάστε τη λαβή μιας πόρτας ή πιέστε προσεκτικά το λαστιχένιο πλαίσιο αφής κάτω από τη λαβή της πόρτας χώρου αποσκευών, για να ξεκλειδωθεί το αυτοκίνητο.
 - > Η ενδεικτική λυχνία συναγερμού στο ταμπλό σταματά να αναβοσβήνει, ως ένδειξη ότι το αυτοκίνητο είναι ξεκλειδωτό.



Το λαστιχένιο πλαίσιο αφής στην πόρτα του χώρου αποσκευών χρησιμοποιείται μόνο για το ξεκλείδωμα.

Αυτόματη επαναφορά κλειδώματος

Αν δεν ανοίξετε καμία από τις πόρτες ή την πόρτα χώρου αποσκευών εντός 2 λεπτών από το ξεκλείδωμα, κλειδώνονται αυτόματα. Αυτή η λειτουργία αποτρέπει την πιθανότητα να αφήσετε κατά λάθος το αυτοκίνητο ξεκλειδωτό.

Σχετικές πληροφορίες

- Ρυθμίσεις για τη λειτουργία Keyless entry* (σ. 281)
- Ξεκλείδωμα χωρίς κλειδί της πόρτας χώρου αποσκευών* (σ. 282)
- Λειτουργία Keyless και επιφάνειες ευαίσθητες στην αφή* (σ. 279)

Ρυθμίσεις για τη λειτουργία Keyless entry*

Υπάρχει δυνατότητα να επιλέξετε διαφορετικές αλληλουχίες για τη λειτουργία εισόδου Keyless.

Για να αλλάξετε τη ρύθμιση:

1. Πατήστε **Ρυθμίσεις** στην επάνω προβολή στην κεντρική οθόνη.
2. Πατήστε **My Car → Κλείδωμα → Ξεκλείδωμα χωρίς κλειδί**
3. Μαρκάρετε την επιλογή:
 - **Όλες οι πόρτες** - Ξεκλειδώνει όλες τις πόρτες ταυτόχρονα.
 - **Μία πόρτα** - Ξεκλειδώνει την επιλεγμένη πόρτα.

Σχετικές πληροφορίες

- Λειτουργία κλειδώματος και ξεκλειδώματος Keyless* (σ. 280)
- Λειτουργία Keyless και επιφάνειες ευαίσθητες στην αφή* (σ. 279)

Ξεκλειδωμα χωρίς κλειδί της πόρτας χώρου αποσκευών*

Με τη λειτουργία κλειδώματος και ξεκλειδώματος Keyless, αρκεί να πιέσετε την ευαίσθητη στην αφή επιφάνεια στη λαβή της πόρτας χώρου αποσκευών, για να ξεκλειδωθεί η πόρτα του χώρου αποσκευών.

i ΣΗΜΕΙΩΣΗ

Ένα από τα τηλεχειριστήρια-κλειδιά του αυτοκινήτου πρέπει να βρίσκεται εντός εμβέλειας πίσω από το αυτοκίνητο, για να λειτουργήσει το ξεκλειδωμα.



Η πόρτα του χώρου αποσκευών παραμένει κλειστή μέσω μιας ηλεκτρικής κλειδαριάς.

Για να ανοίξει:

1. Πιέστε ήπια το λαστιχένιο πλαίσιο αφής κάτω από τη λαβή της πόρτας του χώρου αποσκευών.
> Η κλειδαριά απασφαλίζει.
2. Τραβήξτε την εξωτερική λαβή προς τα πάνω, για να ανοίξει η πόρτα του χώρου αποσκευών.

! ΣΗΜΑΝΤΙΚΟ

- Για την απασφάλιση της κλειδαριάς της πόρτας χώρου αποσκευών απαιτείται ελάχιστη δύναμη - απλώς πιέστε απαλά στο πλαίσιο με τη λαστιχένια επένδυση.
- Μην ασκείτε δύναμη στο λαστιχένιο πλαίσιο όταν ανοίγετε την πόρτα του χώρου αποσκευών - χρησιμοποιήστε τη λαβή. Εάν ασκηθεί πολύ μεγάλη δύναμη, μπορεί να προκληθεί ζημιά στις ηλεκτρικές επαφές στο λαστιχένιο πλαίσιο.

Υπάρχει επίσης η δυνατότητα ξεκλειδώματος της πόρτας χώρου αποσκευών χωρίς τη χρήση χεριών, με κίνηση του ποδιού κάτω από τον πίσω προφυλακτήρα, βλ. ξεχωριστή ενότητα.

! ΠΡΟΕΙΔΟΠΟΙΗΣΗ

Μην οδηγείτε με την πόρτα του χώρου αποσκευών ανοιχτή! Τα δηλητηριώδη καυσαέρια της εξάτμισης μπορούν να εισχωρήσουν στο αυτοκίνητο μέσα από το χώρο αποσκευών.

Σχετικές πληροφορίες

- Λειτουργία κλειδώματος και ξεκλειδώματος Keyless* (σ. 280)
- Λειτουργία Keyless και επιφάνειες ευαίσθητες στην αφή* (σ. 279)
- Εμβέλεια τηλεχειριστηρίου-κλειδιού (σ. 257)
- Χειρισμός της πόρτας χώρου αποσκευών με κίνηση του ποδιού* (σ. 292)

Θέσεις της κεραίας για τα συστήματα εκκίνησης και κλειδώματος

Στο πίσω μέρος υπάρχει ενσωματωμένη μια κεραία για το σύστημα εκκίνησης Keyless και για το σύστημα κλειδώματος Keyless*.

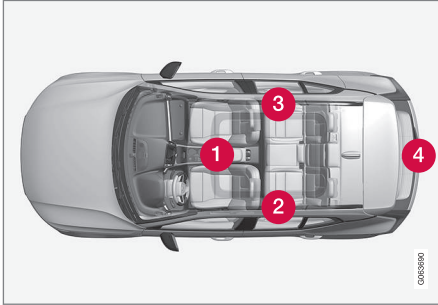

Θέσεις κεραίας:

- 1 Στον αποθηκευτικό χώρο στην επιμήκη κονσόλα
- 2 Στο επάνω μπροστινό τμήμα της πίσω αριστερής πόρτας¹⁰
- 3 Στο επάνω μπροστινό τμήμα της πίσω δεξιάς πόρτας¹⁰
- 4 Στον χώρο αποσκευών¹⁰

⚠️ ΠΡΟΕΙΔΟΠΟΙΗΣΗ

Τα άτομα με βηματοδότη δεν πρέπει να πλησιάζουν περισσότερο από 22 cm (9 in.) στην κεραία του συστήματος Keyless. Αυτό γίνεται για να μην προκληθούν παρεμβολές ανάμεσα στο βηματοδότη και το σύστημα Keyless.

Σχετικές πληροφορίες

- Λειτουργία Keyless και επιφάνειες ευαίσθητες στην αφή* (σ. 279)
- Εμβέλεια τηλεχειριστηρίου-κλειδιού (σ. 257)

Κλείδωμα και ξεκλείδωμα μέσα από το αυτοκίνητο

Μπορείτε να κλειδώνετε και να ξεκλειδώνετε τις πόρτες και την πόρτα του χώρου αποσκευών μέσα από το αυτοκίνητο, χρησιμοποιώντας τα κουμπιά κεντρικού κλειδώματος στις μπροστινές πόρτες.

Κεντρικό κλείδωμα



Κουμπιά κλειδώματος και ξεκλειδώματος με ενδεικτική λυχνία στην μπροστινή πόρτα.

Ξεκλείδωμα από την ασφάλεια στην μπροστινή πόρτα

- Πατήστε το κουμπί  για να ξεκλειδώσουν όλες οι πόρτες και η πόρτα του χώρου αποσκευών.

¹⁰ Μόνο στα αυτοκίνητα με λειτουργία κλειδώματος και ξεκλειδώματος Keyless*.

◀◀ **Εναλλακτική μέθοδος Ξεκλειδώματος**



Λαβή ανοίγματος για το εναλλακτικό ξεκλειδώμα στην πόρτα¹¹.

- Τραβήξτε τη λαβή ανοίγματος σε μία από τις πόρτες και αφήστε την.
 - > Ανάλογα με τις ρυθμίσεις στο τηλεχειριστήριο-κλειδί, είτε θα ξεκλειδωθούν όλες οι πόρτες είτε θα ξεκλειδωθεί και θα ανοίξει μόνο η επιλεγμένη πόρτα.

Για να αλλάξετε αυτή τη ρύθμιση, πατήστε στο **Ρυθμίσεις → My Car → Κλειδώμα → Ξεκλειδ. από απόσταση ή μέσα από το αυτ/το** στην επάνω προβολή της κεντρικής οθόνης.

Κλειδώμα από την ασφάλεια στην μπροστινή πόρτα

- Πατήστε το κουμπί  - και οι δύο μπροστινές πόρτες πρέπει να είναι κλειστές.
 - > Όλες οι πόρτες και η πόρτα του χώρου αποσκευών κλειδώνουν.

Κλειδώμα από την ασφάλεια στην πίσω πόρτα*



Κουμπί κλειδώματος με ενδεικτική λυχνία στην πίσω πόρτα.

Τα κουμπιά κλειδώματος στις πίσω πόρτες κλειδώνουν την αντίστοιχη πίσω πόρτα.

Ξεκλειδώμα της πίσω πόρτας

- Τραβήξτε τη λαβή ανοίγματος.
 - > Η πίσω πόρτα ξεκλειδώνει και ανοίγει¹².

Σχετικές πληροφορίες

- Ρυθμίσεις για ξεκλειδώμα με τηλεχειρισμό και μέσα από το αυτοκίνητο (σ. 255)
- Ξεκλειδώμα της πόρτας χώρου αποσκευών μέσα από το αυτοκίνητο (σ. 285)
- Ενεργοποίηση και απενεργοποίηση των κλειδαριών ασφαλείας παιδιών (σ. 285)

¹¹ Η εικόνα είναι απλοποιημένη - τα εξαρτήματα μπορεί να διαφέρουν ανάλογα με το μοντέλο του αυτοκινήτου.

¹² Προϋπόθεση αποτελεί να μην έχει ενεργοποιηθεί η κλειδαριά ασφαλείας παιδιών.

Ξεκλείδωμα της πόρτας χώρου αποσκευών μέσα από το αυτοκίνητο

Μπορείτε να ξεκλειδώσετε την πόρτα του χώρου αποσκευών από μέσα, πατώντας το κουμπί στο ταμπλό.



- Στιγμαίο πάτημα στο κουμπί  στο ταμπλό.
 - > Μπορείτε να ξεκλειδώσετε την πόρτα του χώρου αποσκευών και να την ανοίξετε απ' έξω, πιάνοντας το λαστιχένιο πλαίσιο αφής.

Με προαιρετική ηλεκτροκίνητη πόρτα χώρου αποσκευών*:

- Παρατεταμένο πάτημα στο κουμπί  στο ταμπλό.
 - > Η πόρτα του χώρου αποσκευών ανοίγει.

Σχετικές πληροφορίες

- Κλείδωμα και ξεκλείδωμα μέσα από το αυτοκίνητο (σ. 283)
- Άνοιγμα και κλείσιμο της ηλεκτροκίνητης πόρτας χώρου αποσκευών* (σ. 287)

Ενεργοποίηση και απενεργοποίηση των κλειδαριών ασφαλείας παιδιών

Οι κλειδαριές ασφαλείας παιδιών δεν επιτρέπουν στις πίσω πόρτες να ανοίξουν από μέσα.

Οι κλειδαριές ασφαλείας παιδιών μπορεί να είναι είτε μηχανικές είτε ηλεκτρικές*.

Ενεργοποίηση και απενεργοποίηση των μηχανικών κλειδαριών ασφαλείας παιδιών

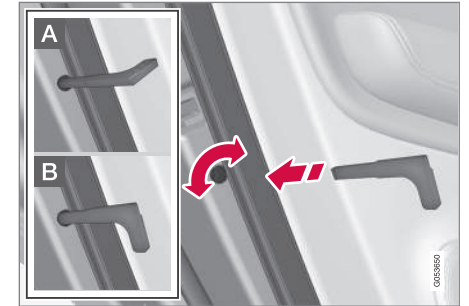

Με κλειδαριές ασφαλείας παιδιών. Δεν πρέπει να συγχέονται με τις μηχανικές κλειδαριές θυρών.

- Χρησιμοποιήστε το αποσπώμενο κλειδί του τηλεχειριστηρίου-κλειδιού για να γυρίσετε το διακόπτη.

A Η πόρτα δεν μπορεί να ανοίξει από μέσα.

B Η πόρτα μπορεί να ανοίξει τόσο απ' έξω όσο και από μέσα.





i ΣΗΜΕΙΩΣΗ

- Με την ασφάλεια κάθε πόρτας κλειδώνεται μόνο η συγκεκριμένη πόρτα - όχι και οι δύο πίσω πόρτες ταυτόχρονα.
- Τα αυτοκίνητα με ηλεκτρικές κλειδαριές ασφαλείας παιδιών δεν διαθέτουν μηχανικές κλειδαριές ασφαλείας παιδιών.

Ενεργοποίηση και απενεργοποίηση των ηλεκτρικών* κλειδαριών ασφαλείας παιδιών

Οι ηλεκτρικές κλειδαριές ασφαλείας παιδιών μπορούν να ενεργοποιηθούν και να απενεργοποιηθούν με τον διακόπτη ανάφλεξης σε οποιαδήποτε θέση μετά τη **0**. Η ενεργοποίηση και η απενεργοποίηση μπορεί να πραγματοποιηθεί έως και 2 λεπτά από τη στιγμή που το αυτοκίνητο θα τεθεί εκτός λειτουργίας, με την προϋπόθεση ότι δεν θα ανοίξει κάποια πόρτα.



Κουμπί για την ηλεκτρική ενεργοποίηση και απενεργοποίηση.

1. Θέστε το αυτοκίνητο σε λειτουργία ή γυρίστε τον διακόπτη ανάφλεξης σε οποιαδήποτε θέση μετά τη **0**.
2. Πατήστε το κουμπί στο πλαίσιο χειριστηρίων της πόρτας του οδηγού.
 - > Στην οθόνη του οδηγού εμφανίζεται το μήνυμα **Πίσω κλειδ ασφ παιδ Ενεργοποιημέν** και η λυχνία στο κουμπί ανάβει - οι κλειδαριές είναι ενεργές.

Όταν η ηλεκτρική κλειδαριά ασφαλείας για παιδιά είναι ενεργοποιημένη, τότε

- μπορείτε να ανοίξετε τα πίσω παράθυρα μόνο από το πλαίσιο χειριστηρίων στην πόρτα του οδηγού
- οι πόρτες δεν μπορούν να ανοίξουν από μέσα.

Για να απενεργοποιήσετε τις κλειδαριές:

- Πατήστε το κουμπί στο πλαίσιο χειριστηρίων της πόρτας του οδηγού.
 - > Στην οθόνη του οδηγού εμφανίζεται το μήνυμα **Πίσω κλειδ ασφ παιδ Απενεργοποιημέν** και η λυχνία στο κουμπί σβήνει - οι κλειδαριές είναι απενεργοποιημένες.

Όταν το αυτοκίνητο τίθεται εκτός λειτουργίας, η τρέχουσα ρύθμιση αποθηκεύεται – αν οι κλειδαριές ασφαλείας παιδιών είναι ενεργοποιημένες όταν το αυτοκίνητο τεθεί εκτός λειτουργίας, η λειτουργία θα παραμείνει ενεργοποιημένη την επόμενη φορά που το αυτοκίνητο τεθεί σε λειτουργία.

Λυχνία	Μήνυμα	Ερμηνεία
	Πίσω κλειδ ασφ παιδ Ενεργοποιημέν	Οι κλειδαριές ασφαλείας για παιδιά είναι ενεργοποιημένες.
	Πίσω κλειδ ασφ παιδ Απενεργοποιημέν	Οι κλειδαριές ασφαλείας για παιδιά είναι απενεργοποιημένες.

Σχετικές πληροφορίες

- Κλείδωμα και ξεκλείδωμα μέσα από το αυτοκίνητο (σ. 283)
- Αποσπώμενο κλειδί (σ. 262)

Αυτόματο κλείδωμα όταν οδηγείτε

Οι πόρτες και η πόρτα του χώρου αποσκευών κλειδώνουν αυτόματα όταν το αυτοκίνητο αρχίζει να κινείται.

Για να αλλάξετε αυτήν τη ρύθμιση:

1. Πατήστε **Ρυθμίσεις** στην επάνω προβολή στην κεντρική οθόνη.
2. Πατήστε **My Car** → **Κλείδωμα**.
3. Επιλέξτε **Αυτόματο κλείδωμα θυρών κατά την οδήγηση** για να απενεργοποιηθεί ή να ενεργοποιηθεί αυτή η λειτουργία.

Σχετικές πληροφορίες

- Κλείδωμα και ξεκλείδωμα μέσα από το αυτοκίνητο (σ. 283)

Άνοιγμα και κλείσιμο της ηλεκτροκίνητης πόρτας χώρου αποσκευών*

Λειτουργία για το άνοιγμα και κλείσιμο της πόρτας χώρου αποσκευών με το πάτημα ενός κουμπιού.

Άνοιγμα

Επιλέξτε έναν από τους παρακάτω τρόπους, για να ανοίξει η ηλεκτροκίνητη πόρτα του χώρου αποσκευών:

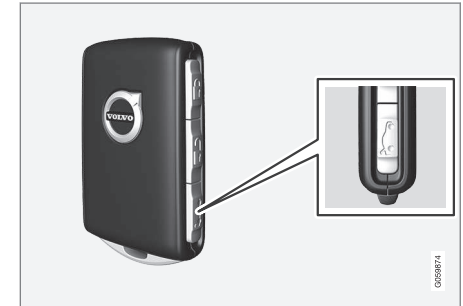

- Παρατεταμένο πάτημα στο κουμπί  στο τηλεχειριστήριο-κλειδί. Κρατήστε το πατημένο, μέχρι η πόρτα του χώρου αποσκευών να αρχίσει να ανοίγει.



- Παρατεταμένο πάτημα στο κουμπί  στο ταμπλό. Κρατήστε το πατημένο μέχρι η πόρτα του χώρου αποσκευών να αρχίσει να ανοίγει.



- Ελαφρύ πάτημα στη λαβή της πόρτας του χώρου αποσκευών.





- Κίνηση του ποδιού* κάτω από τον πίσω προφυλακτήρα.

Κλείσιμο

Επιλέξτε έναν από τους παρακάτω τρόπους για να κλείσει¹³ η ηλεκτροκίνητη πόρτα χώρου αποσκευών:

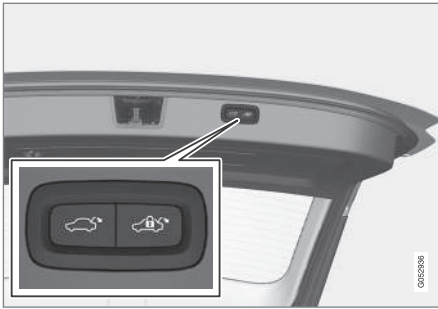

¹³ Στα αυτοκίνητα με λειτουργία κλειδώματος και ξεκλειδώματος* υπάρχει ένα κουμπί για το κλείσιμο και ένα κουμπί για το κλείσιμο και το κλειδωμα.



- Πατήστε το κουμπί  στην κάτω πλευρά της πόρτας χώρου αποσκευών για να κλείσει.
 - > Η πόρτα του χώρου αποσκευών κλείνει αυτόματα και παραμένει ξεκλειδωτή.

i ΣΗΜΕΙΩΣΗ

- Το κουμπί είναι ενεργό επί 24 ώρες από την στιγμή που θα ανοίξει η πόρτα του χώρου αποσκευών. Μετά, πρέπει να την κλείσετε χειροκίνητα.
- Αν το πορτάκι του ρεζερβουάρ παραμείνει ανοικτό περισσότερο από 30 λεπτά, θα κλείσει όταν αρχίσετε να κινείστε με μικρή ταχύτητα.

- Παρατεταμένο πάτημα στο κουμπί  στο τηλεχειριστήριο-κλειδί.
 - > Η πόρτα του χώρου αποσκευών κλείνει αυτόματα και ακούγονται ηχητικά σήματα – παραμένει ξεκλειδωτή.
- Παρατεταμένο πάτημα στο κουμπί  στο ταμπλό.
 - > Η πόρτα του χώρου αποσκευών κλείνει αυτόματα και ακούγονται ηχητικά σήματα – παραμένει ξεκλειδωτή.
- Κίνηση του ποδιού* κάτω από τον πίσω προφυλακτήρα.
 - > Η πόρτα του χώρου αποσκευών κλείνει αυτόματα και ακούγονται ηχητικά σήματα – παραμένει ξεκλειδωτή.

Κλείσιμο και κλειδωμα



- Πατήστε το κουμπί  στην κάτω πλευρά της πόρτας χώρου αποσκευών για να κλείσει και ταυτόχρονα να κλειδωθεί¹³ η πόρτα του χώρου αποσκευών και οι πόρτες (όλες οι πόρτες πρέπει να είναι κλειστές για να κλειδωθούν).
 - > Η πόρτα του χώρου αποσκευών κλείνει αυτόματα – η πόρτα του χώρου αποσκευών και οι πόρτες κλειδώνουν και ο συναγερμός* οπλίζει.

i ΣΗΜΕΙΩΣΗ

- Ένα από τα τηλεχειριστήρια-κλειδιά του αυτοκινήτου πρέπει να βρίσκεται εντός

¹³ Στα αυτοκίνητα με λειτουργία κλειδώματος και ξεκλειδώματος* υπάρχει ένα κουμπί για το κλείσιμο και ένα κουμπί για το κλείσιμο και το κλειδωμα.



εμβέλειας, για να λειτουργήσει το κλειδωμα και το ξεκλειδωμα.

- Όταν χρησιμοποιείτε τη λειτουργία κλειδώματος ή κλεισίματος keyless*, ηχούν τρία σήματα αν δεν ανιχνευτεί κλειδί αρκετά κοντά στην πόρτα του χώρου αποσκευών.

! ΣΗΜΑΝΤΙΚΟ

Όταν χειρίζεστε την πόρτα του χώρου αποσκευών χειροκίνητα, να την ανοίξετε ή να την κλείνετε αργά. Μην ασκείτε δύναμη για να την ανοίξετε/κλείσετε αν υπάρχει αντίσταση. Μπορεί να υποστεί ζημιά και να σταματήσει να λειτουργεί σωστά.

Ακύρωση ανοίγματος ή κλεισίματος

Ακύρωση ανοίγματος ή κλεισίματος με έναν από τους εξής τρόπους:

- Πατήστε το κουμπί στο ταμπλό.
- Πατήστε το κουμπί στο τηλεχειριστήριο-κλειδί.
- Πατήστε το κουμπί κλεισίματος στην κάτω πλευρά της πόρτας χώρου αποσκευών.
- Πιέστε το έλασμα από καουτσούκ κάτω από την εξωτερική λαβή.
- Χρήση της κίνησης του ποδιού*.

Η κίνηση της πόρτας χώρου αποσκευών διακόπτεται και σταματά. Μπορείτε τότε να ανοίξετε/κλείσετε την πόρτα του χώρου αποσκευών χειροκίνητα.

Αν η πόρτα του χώρου αποσκευών σταματήσει κοντά στην κλειστή θέση, με την επόμενη ενεργοποίηση θα ανοίξει.

Προστασία μπλοκαρίσματος

Αν κάποιο εμπόδιο με μεγάλη αντίσταση δεν επιτρέπει στην πόρτα του χώρου αποσκευών να ανοίξει ή να κλείσει, τότε ενεργοποιείται η λειτουργία προστασίας μπλοκαρίσματος.

- Κατά το άνοιγμα - η κίνηση διακόπτεται, η πόρτα του χώρου αποσκευών σταματά και ηχεί ένα παρατεταμένο σήμα.
- Κατά το κλείσιμο - η κίνηση διακόπτεται, η πόρτα του χώρου αποσκευών σταματά, ηχεί ένα παρατεταμένο σήμα και η πόρτα του χώρου αποσκευών επιστρέφει στην προγραμματισμένη μέγ. θέση.



ΠΡΟΕΙΔΟΠΟΙΗΣΗ

Προσέξτε τα χτυπήματα κατά το άνοιγμα και κλείσιμο.

Βεβαιωθείτε ότι δεν υπάρχει κανείς κοντά στην πόρτα του χώρου αποσκευών, πριν την ανοίξετε ή την κλείσετε, διότι τυχόν τραυματισμός μπορεί να έχει σοβαρές συνέπειες.

Ο χειρισμός της πόρτας χώρου αποσκευών πρέπει να γίνεται πάντοτε με προσοχή.

Προφορτισμένα ελατήρια

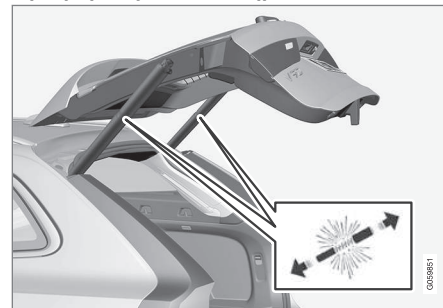

Προφορτισμένα ελατήρια για την ηλεκτροκίνητη πόρτα χώρου αποσκευών.

⚠ ΠΡΟΕΙΔΟΠΟΙΗΣΗ

Μην ανοίγετε τα προφορτισμένα ελατήρια της ηλεκτροκίνητης πόρτας χώρου αποσκευών. Έχουν προφορτιστεί με υψηλή πίεση και μπορεί να προκαλέσουν τραυματισμό αν ανοιχτούν.

Σχετικές πληροφορίες

- Προγραμματισμός για το μέγιστο άνοιγμα της ηλεκτροκίνητης πόρτας χώρου αποσκευών* (σ. 291)
- Χειρισμός της πόρτας χώρου αποσκευών με κίνηση του ποδιού* (σ. 292)
- Εμβέλεια τηλεχειριστηρίου-κλειδιού (σ. 257)

Προγραμματισμός για το μέγιστο άνοιγμα της ηλεκτροκίνητης πόρτας χώρου αποσκευών*

Προσαρμόστε το ύψος στο οποίο θα ανοίγει η πόρτα χώρου αποσκευών, αν η οροφή είναι χαμηλή.

Για να ρυθμίσετε το μέγ. άνοιγμα:

1. Ανοίξτε την πόρτα του χώρου αποσκευών - σταματήστε την στην ανοικτή θέση.

ⓘ ΣΗΜΕΙΩΣΗ

Η πόρτα του χώρου αποσκευών μπορεί να ρυθμιστεί έτσι, ώστε να ανοίγει μόνο από τη μέση και πάνω.

2. Πατήστε το κουμπί  στην κάτω πλευρά της πόρτας χώρου αποσκευών επί 3 δευτερόλεπτα τουλάχιστον.
 - > Ακούγονται δύο στιγμιαία σήματα ως ένδειξη ότι η καθορισμένη θέση έχει αποθηκευτεί.

Για να επαναρυθμίσετε το μέγ. άνοιγμα:

- Ανεβάστε χειροκίνητα την πόρτα του χώρου αποσκευών στην ανώτατη θέση της – πατήστε και κρατήστε πατημένο το κουμπί  στην πόρτα του χώρου αποσκευών επί 3 δευτερόλεπτα τουλάχιστον.
 - > Ακούγονται δύο σήματα ως ένδειξη ότι η καθορισμένη θέση έχει διαγραφεί. Η πόρτα του χώρου αποσκευών θα μετακινηθεί τότε στη θέση μέγιστου ανοίγματος, όταν ανοίξει.

ⓘ ΣΗΜΕΙΩΣΗ

- Εάν το σύστημα λειτουργεί συνεχώς για μεγάλο χρονικό διάστημα, απενεργοποιείται αυτόματα για να αποφευχθεί η υπερφόρτωση. Μπορεί να χρησιμοποιηθεί ξανά μετά από 2 λεπτά περίπου.

Σχετικές πληροφορίες

- Άνοιγμα και κλείσιμο της ηλεκτροκίνητης πόρτας χώρου αποσκευών* (σ. 287)

Χειρισμός της πόρτας χώρου αποσκευών με κίνηση του ποδιού*

Πρόκειται για μια λειτουργία που επιτρέπει στην πόρτα του χώρου αποσκευών να ανοίγει και να κλείνει, μετακινώντας το πόδι σας κάτω από τον πίσω προφυλακτήρα, και κάνει τη ζωή σας ευκολότερη όταν κρατάτε πολλά πράγματα.

Αν το αυτοκίνητο διαθέτει λειτουργία κλειδώματος και ξεκλειδώματος Keyless*, μπορείτε να ξεκλειδώσετε την πόρτα του χώρου αποσκευών με κίνηση του ποδιού.

Η λειτουργία με άνοιγμα και κλείσιμο της πόρτας χώρου αποσκευών είναι επίσης διαθέσιμη, όταν το αυτοκίνητο διαθέτει ηλεκτροκίνητη πόρτα χώρου αποσκευών*.

i ΣΗΜΕΙΩΣΗ

Η λειτουργία της πόρτας χώρου αποσκευών με την κίνηση του ποδιού διατίθεται σε δύο εκδόσεις:

- Άνοιγμα και κλείσιμο με την κίνηση του ποδιού
- Μόνο ξεκλείδωμα με την κίνηση του ποδιού (ανεβάστε την πόρτα του χώρου αποσκευών χειροκίνητα για να την ανοίξετε)

Λάβετε υπόψη σας ότι η λειτουργία για το άνοιγμα και το κλείσιμο με την κίνηση του ποδιού προϋποθέτει ηλεκτροκίνητη πόρτα χώρου αποσκευών*.

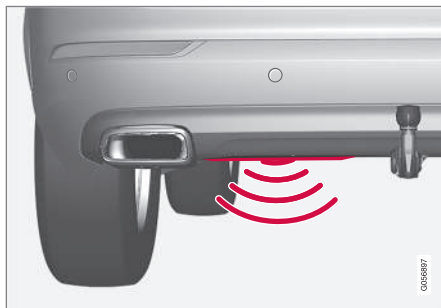

Ο αισθητήρας βρίσκεται αριστερά από το κέντρο του προφυλακτήρα.

Ένα από τα τηλεχειριστήρια-κλειδιά του αυτοκινήτου πρέπει να βρίσκεται εντός εμβέλειας

πίσω από το αυτοκίνητο, περίπου 1 μέτρο (3 πόδια), για να μπορεί να ανοίξει και να κλείσει η πόρτα του χώρου αποσκευών. Αυτό ισχύει επίσης όταν το αυτοκίνητο είναι ξεκλειδωτό για να αποφευχθεί το ακούσιο άνοιγμα π.χ. σε πλυντήριο αυτοκινήτων.

Άνοιγμα και κλείσιμο με κίνηση του ποδιού



Κίνηση του ποδιού εμπρός-πίσω στην περιοχή ενεργοποίησης του αισθητήρα.

- Κουνήστε το πόδι σας **μία φορά** εμπρός-πίσω, σαν να κλωτσάτε, κάτω από την αριστερή πλευρά του πίσω προφυλακτήρα. Στη συνέχεια κάντε ένα βήμα πίσω. Δεν πρέπει να ακουμπήσετε τον προφυλακτήρα.
 - > Ακούγεται ένα σύντομο ηχητικό σήμα όταν ενεργοποιηθεί το άνοιγμα ή κλείσιμο - η πόρτα του χώρου αποσκευών ανοίγει/κλείνει.

Αν κουνήσετε το πόδι σας αρκετές φορές εμπρός-πίσω χωρίς να υπάρχει εγκεκριμένο τηλεχειριστήριο-κλειδί πίσω από το αυτοκίνητο, η πόρτα του χώρου αποσκευών δεν θα ανοίξει αν δεν περάσει συγκεκριμένη ώρα.

Μην αφήσετε το πόδι σας κάτω από το αυτοκίνητο την ώρα που κάνετε την κίνηση εμπρός-πίσω. Μπορεί έτσι η ενεργοποίηση να αποτύχει.

Ακύρωση ανοίγματος ή κλεισίματος με κίνηση του ποδιού

- Κουνήστε το πόδι σας **μία φορά** εμπρός-πίσω, σαν να κλωτσάτε, κατά το άνοιγμα/κλείσιμο, για να σταματήσει η κίνηση της πόρτας του χώρου αποσκευών.

Το τηλεχειριστήριο-κλειδί δεν χρειάζεται να βρίσκεται κοντά στο αυτοκίνητο, για να ακυρωθεί το άνοιγμα ή κλείσιμο της πόρτας χώρου αποσκευών.

Αν η πόρτα του χώρου αποσκευών σταματήσει κοντά στην κλειστή θέση, με την επόμενη ενεργοποίηση η πόρτα του χώρου αποσκευών θα ανοίξει.

ΣΗΜΕΙΩΣΗ

Υπάρχει κίνδυνος έκπτωσης ή πλήρους αναστολής της λειτουργίας, αν ο πίσω προφυλακτήρας είναι φορτωμένος με μεγάλη ποσότητα πάγου, χιονιού, βρομιάς ή παρόμοιων υλικών. Για αυτό το λόγο, φροντίστε να τον διατηρείτε καθαρό.

ΣΗΜΕΙΩΣΗ

Λάβετε υπόψη σας ότι το σύστημα μπορεί να ενεργοποιηθεί μέσα σε πλυντήριο αυτοκινήτων ή παρόμοιο χώρο αν το τηλεχειριστήριο-κλειδί βρίσκεται εντός εμβέλειας.

Σχετικές πληροφορίες

- Λειτουργία Keyless και επιφάνειες ευαίσθητες στην αφή* (σ. 279)
- Άνοιγμα και κλείσιμο της ηλεκτροκίνητης πόρτας χώρου αποσκευών* (σ. 287)
- Εμβέλεια τηλεχειριστηρίου-κλειδιού (σ. 257)

Κλειδωμα προσωπικών χώρων

Η πόρτα του χώρου αποσκευών μπορεί να κλειδωθεί με τη λειτουργία κλειδώματος προσωπικών χώρων, ώστε να μην μπορεί να ανοίξει, π.χ. όταν το αυτοκίνητο δοθεί για σέρβις, σε παρκαδόρο σε ξενοδοχείο ή σε παρόμοιες περιπτώσεις.

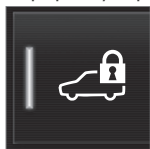

Το κουμπί της λειτουργίας κλειδώματος προσωπικών χώρων βρίσκεται στην προβολή λειτουργιών στην κεντρική οθόνη. Ανάλογα με την τρέχουσα κατάσταση κλειδώματος, εμφανίζεται η

ένδειξη **Κλειδωμ προσωπ χώρων απενεργ** ή **Κλειδωμ προσωπ χώρων ενεργ**.

Σχετικές πληροφορίες

- Ενεργοποίηση και απενεργοποίηση του κλειδώματος προσωπικών χώρων (σ. 294)

Ενεργοποίηση και απενεργοποίηση του κλειδώματος προσωπικών χώρων

Το κλειδωμα προσωπικών χώρων ενεργοποιείται με το κουμπί λειτουργίας στην κεντρική οθόνη και με έναν προαιρετικό κωδικό PIN.

ΣΗΜΕΙΩΣΗ

Ο διακόπτης ανάφλεξης πρέπει να βρίσκεται τουλάχιστον στη θέση **I** για να ενεργοποιηθεί η λειτουργία κλειδώματος προσωπικών χώρων.

Για το κλειδωμα προσωπικών χώρων υπάρχουν δύο κωδικοί:

- Ο κωδικός ασφαλείας δημιουργείται την πρώτη φορά που χρησιμοποιείται η λειτουργία.
- Ένας νέος κωδικός PIN επιλέγεται κάθε φορά που ενεργοποιείται η λειτουργία.

Εισαγάγετε τον κωδικό ασφαλείας πριν τον χρησιμοποιήσετε για πρώτη φορά

Πρέπει να επιλέξετε έναν κωδικό ασφαλείας την πρώτη φορά που θα χρησιμοποιήσετε τη λειτουργία. Μπορείτε στη συνέχεια να απενεργοποιήσετε το κλειδωμα προσωπικών χώρων, αν έχετε ξεχάσει ή χάσει τον κωδικό PIN που έχετε επιλέξει. Ο κωδικός ασφαλείας λειτουργεί ως κωδικός PUK για όλους τους επακό-

λουθους κωδικούς PIN που θα οριστούν για τη λειτουργία κλειδώματος προσωπικών χώρων.

Φυλάξτε τον κωδικό ασφαλείας σε ασφαλές σημείο.

Για να χρησιμοποιήσετε έναν κωδικό ασφαλείας:

1. Πατήστε το κουμπί για το κλειδωμα προσωπικών χώρων στην προβολή λειτουργιών.



> Εμφανίζεται ένα αναδυόμενο παράθυρο.

2. Εισάγετε τον επιλεγμένο κωδικό ασφαλείας και πατήστε **Επιβεβ.**
 - > Ο κωδικός ασφαλείας αποθηκεύτηκε. Η λειτουργία κλειδώματος προσωπικών χώρων είναι πλέον έτοιμη για ενεργοποίηση.

Ενεργοποίηση του κλειδώματος προσωπικών χώρων

1. Πατήστε το κουμπί για το κλείδωμα προσωπικών χώρων στην προβολή λειτουργιών.



- > Εμφανίζεται ένα αναδυόμενο παράθυρο.
2. Εισαγάγετε τον κωδικό που πρόκειται να χρησιμοποιηθεί για να ξεκλειδωθεί η πόρτα του χώρου αποσκευών μετά το κλείδωμα και πατήστε **Επιβεβ.**
 - > Η πόρτα του χώρου αποσκευών είναι κλειδωμένη. Ως επιβεβαίωση του κλειδώματος, ανάβει μια πράσινη ενδεικτική λυχνία δίπλα στο κουμπί στην προβολή λειτουργιών.

Απενεργοποίηση του κλειδώματος προσωπικών χώρων

1. Πατήστε το κουμπί για το κλείδωμα προσωπικών χώρων στην προβολή λειτουργιών.



- > Εμφανίζεται ένα αναδυόμενο παράθυρο.
2. Εισάγετε τον κωδικό που χρησιμοποιήθηκε για το κλείδωμα και πατήστε στο **Επιβεβ.**
 - > Η πόρτα του χώρου αποσκευών είναι ξεκλειδωμένη. Ως επιβεβαίωση του ξεκλειδώματος, η πράσινη ενδεικτική λυχνία δίπλα στο κουμπί στην προβολή λειτουργιών σβήνει.

Αν ξεχάσετε τον κωδικό PIN

Αν έχετε ξεχάσει τον κωδικό PIN ή αν έχετε εισάγει λανθασμένο κωδικό PIN περισσότερες από τρεις φορές, μπορείτε να χρησιμοποιήσετε τον κωδικό ασφαλείας για να απενεργοποιήσετε το κλείδωμα προσωπικών χώρων.

Αν το αυτοκίνητο ξεκλειδωθεί μέσω του Volvo On Call* ή από την εφαρμογή Volvo On Call, το κλείδωμα προσωπικών χώρων θα απενεργοποιηθεί αυτόματα.

Αν ξεχάσετε τον κωδικό ασφαλείας

Αν έχετε ξεχάσει και τον κωδικό ασφαλείας, απευθυνθείτε σε έναν επίσημο διανομέα της Volvo για να σας βοηθήσει με την απενεργοποίηση του κλειδώματος προσωπικών χώρων.

Σχετικές πληροφορίες

- Κλείδωμα προσωπικών χώρων (σ. 294)

Συναγερμός*

Ο συναγερμός ενεργοποιεί ηχητικές και οπτικές προειδοποιήσεις, αν κάποιος μπει στο αυτοκίνητο χωρίς έγκυρο τηλεχειριστήριο-κλειδί ή παραβιάσει την μπαταρία εκκίνησης ή τη σειρήνα του συναγερμού.

Όταν ο συναγερμός έχει οπλιστεί, ενεργοποιείται αν:

- ανοίξει κάποια πόρτα, το καπό του κινητήρα ή η πόρτα του χώρου αποσκευών¹⁴
- ανιχνευθεί κίνηση στο χώρο των επιβατών (εάν το αυτοκίνητο διαθέτει αισθητήρα κίνησης*)
- το αυτοκίνητο ανυψωθεί ή ρυμουλκηθεί (εάν το αυτοκίνητο διαθέτει αισθητήρα κλίσης*)
- αποσυνδεθεί το καλώδιο της μπαταρίας
- η σειρήνα αποσυνδεθεί.

Σήματα συναγερμού

Όταν ο συναγερμός ενεργοποιηθεί, συμβαίνουν τα εξής:

- Ηχηί η σειρήνα επί 30 δευτερόλεπτα ή μέχρι να απενεργοποιηθεί ο συναγερμός.
- Τα αλάρμ αναβοσβήνουν επί 5 λεπτά ή μέχρι να απενεργοποιηθεί ο συναγερμός.

Αν η αιτία ενεργοποίησης του συναγερμού δεν αντιμετωπιστεί, ο κύκλος του συναγερμού επαναλαμβάνεται έως και 10 φορές¹⁴.

¹⁴ Ισχύει σε ορισμένες αγορές.

Ενδεικτική λυχνία συναγερμού

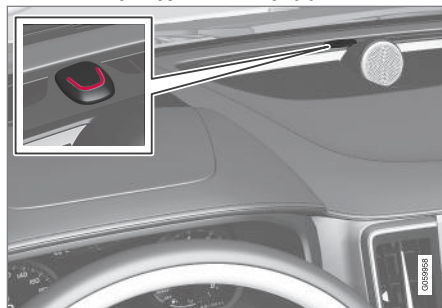

Η κόκκινη λυχνία LED στο ταμπλό δείχνει την κατάσταση του συστήματος συναγερμού:

- Η λυχνία LED είναι σβηστή – ο συναγερμός δεν έχει οπλιστεί.
- Η λυχνία LED αναβοσβήνει μία φορά ανά δύο δευτερόλεπτα – ο συναγερμός έχει οπλιστεί.
- Όταν ο συναγερμός αφοπλιστεί, η λυχνία LED αναβοσβήνει γρήγορα έως και 30 δευτερόλεπτα ή μέχρι να επιλέξετε τη θέση ανάφλεξης I - ο συναγερμός έχει ενεργοποιηθεί.

Αισθητήρες κίνησης και κλίσης*

Οι αισθητήρες κίνησης και κλίσης αντιδρούν σε κινήσεις στο εσωτερικό του αυτοκινήτου,

σε περίπτωση θραύσης κρυστάλλων ή αν κάποιος επιχειρήσει να κλέψει τις ζάντες ή να ρυμουλκήσει το όχημα.

Ο αισθητήρας κίνησης ενεργοποιεί έναν προειδοποιητικό ήχο σε περίπτωση που καταγραφεί κίνηση μέσα στον χώρο επιβατών - τα ρεύματα αέρα καταγράφονται επίσης. Για τον λόγο αυτό, ο συναγερμός ενεργοποιείται αν αφήσετε το αυτοκίνητο με κάποιο παράθυρο ή με την πανοραμική οροφή* ανοικτή ή αν χρησιμοποιηθεί το σύστημα θέρμανσης χώρου επιβατών.

Για να αποφύγετε κάτι τέτοιο:

- Κλείστε το παράθυρο και την πανοραμική οροφή, όταν πρόκειται να απομακρυνθείτε από το αυτοκίνητο.
- Αν πρόκειται να χρησιμοποιήσετε το σύστημα θέρμανσης χώρου επιβατών ή το σύστημα προθέρμανσης κατά τη στάθμευση – ρυθμίστε τους αεραγωγούς έτσι, ώστε να μην είναι στραμμένοι προς τα πάνω στον χώρο επιβατών.

Εναλλακτικά, επιλέξτε τη μειωμένη ευαισθησία συναγερμού για να απενεργοποιήσετε προσωρινά τους αισθητήρες κίνησης και κλίσης.

Επίσης, απενεργοποιείτε τους αισθητήρες κίνησης και κλίσης όταν το αυτοκίνητο μεταφέρεται με πορθμείο ή τραινάμαξα, διότι οι κινήσεις σε αυτά τα μέσα μπορεί να επηρεά-

σουν το αυτοκίνητο και να ενεργοποιήσουν τον συναγερμό.

Σε περίπτωση σφάλματος στο σύστημα συναγερμού



Αν υπάρχει βλάβη στο σύστημα συναγερμού, στην οθόνη του οδηγού εμφανίζεται η λυχνία και το μήνυμα

Βλάβη συστ συναγερμ Απαιτείται

σέρβις. Σε αυτή την περίπτωση, απευθυνθείτε σε ένα συνεργείο - συνιστάται να απευθυνθείτε σε ένα εξουσιοδοτημένο συνεργείο της Volvo.

ΣΗΜΕΙΩΣΗ

Μην επιχειρήσετε να επισκευάσετε ή να τροποποιήσετε εσείς οι ίδιοι τα εξαρτήματα στο σύστημα συναγερμού. Οποιαδήποτε απόπειρα τέτοιου είδους ενδέχεται να επηρεάσει τους όρους της εγγύησης.

Σχετικές πληροφορίες

- Ενεργοποίηση και απενεργοποίηση των συναγερμών* (σ. 297)
- Μειωμένη ευαισθησία συναγερμού* (σ. 299)
- Διπλό κλείδωμα* (σ. 299)

Ενεργοποίηση και απενεργοποίηση των συναγερμών*

Ο συναγερμός οπλίζει με το κλείδωμα του αυτοκινήτου.

Όπλιση του συναγερμού

Κλειδώστε και οπλίστε τον συναγερμό του αυτοκινήτου ως εξής

- πατήστε το κουμπί κλειδώματος του τηλεχειριστηρίου-κλειδιού
- αγγίξτε την επιφάνεια που επισημαίνεται στην εξωτερική πλευρά της λαβής των θυρών ή στο λαστιχένιο πλαίσιο αφής της πόρτας χώρου αποσκευών¹⁵.

Αν το αυτοκίνητο διαθέτει λειτουργία κλειδώματος και ξεκλειδώματος Keyless* και ηλεκτροκίνητη πόρτα χώρου αποσκευών*, μπορείτε επίσης να χρησιμοποιήσετε το κουμπί στην κάτω πλευρά της πόρτας χώρου αποσκευών για να κλειδώσετε το αυτοκίνητο και να οπλίσετε τον συναγερμό του αυτοκινήτου.

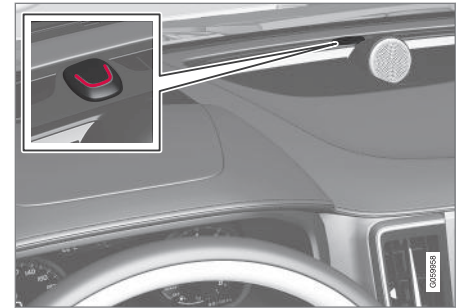

Μια κόκκινη λυχνία LED στον πίνακα οργάνων αναβοσβήνει μία φορά κάθε δύο δευτερόλεπτα, όταν το αυτοκίνητο είναι κλειδωμένο και ο συναγερμός έχει οπλίσει.

Απενεργοποίηση του συναγερμού

Ξεκλειδώστε και αφοπλίστε τον συναγερμό του αυτοκινήτου ως εξής

- πατήστε το κουμπί ξεκλειδώματος του τηλεχειριστηρίου-κλειδιού
- πιάστε μια από τις λαβές των θυρών ή πιέστε προσεκτικά το λαστιχένιο πλαίσιο αφής¹⁵ στην πόρτα χώρου αποσκευών.

¹⁵ Ισχύει για αυτοκίνητα με λειτουργία κλειδώματος και ξεκλειδώματος Keyless*.

◀◀ **Απενεργοποίηση του συναγερμού χωρίς λειτουργικό τηλεχειριστήριο-κλειδί**

Το αυτοκίνητο μπορεί να ξεκλειδωθεί και να αποφλιστεί ακόμη κι αν το τηλεχειριστήριο-κλειδί δεν λειτουργεί π.χ. αν η μπαταρία του τηλεχειριστηρίου-κλειδιού έχει αποφορτιστεί.

1. Ανοίξτε την πόρτα του οδηγού με το αποσώμενο κλειδί.
> Ο συναγερμός ενεργοποιείται.
- 2.



Τοποθετήστε το τηλεχειριστήριο-κλειδί στο σύμβολο κλειδιού στην εφεδρική μονάδα ανάγνωσης, στον αποθηκευτικό χώρο της επιμήκους κονσόλας.

3. Πατήστε το κουμπί Start.
> Ο συναγερμός απενεργοποιείται.

Απενεργοποίηση ενεργοποιημένου συναγερμού

- Πατήστε το κουμπί ξεκλειδώματος στο τηλεχειριστήριο-κλειδί ή γυρίστε τον διακόπτη ανάφλεξης του αυτοκινήτου στη θέση I πατώντας το κουμπί Start.

Αυτόματη όπλιση και εκ νέου όπλιση του συναγερμού

Η αυτόματη εκ νέου όπλιση του συναγερμού αποτρέπει το ενδεχόμενο να αφήσετε κατά λάθος το συναγερμό αποπλισμένο.

Εάν το αυτοκίνητο ξεκλειδωθεί με το τηλεχειριστήριο-κλειδί (γεγονός που αποπλίζει τον συναγερμό) αλλά δεν ανοίξει καμία από τις πόρτες ή η πόρτα του χώρου αποσκευών εντός δύο λεπτών, τότε ο συναγερμός οπλίζει ξανά αυτόματα. Ταυτόχρονα το αυτοκίνητο ξανακλειδώνει.

Σε ορισμένες αγορές, ο συναγερμός επανοπλίζει αυτόματα μετά από μια ορισμένη καθυστέρηση, όταν η πόρτα του οδηγού ανοίξει και κλείσει χωρίς να κλειδωθεί.

Για να αλλάξετε αυτήν τη ρύθμιση:

1. Πατήστε **Ρυθμίσεις** στην επάνω προβολή στην κεντρική οθόνη.
2. Πατήστε **My Car → Κλειδώμα**.
3. Επιλέξτε **Απενεργοπαθητικής όπλισης** για να απενεργοποιήσετε τη λειτουργία προσωρινά.

Σχετικές πληροφορίες

- Συναγερμός* (σ. 296)

Μειωμένη ευαισθησία συναγερμού*

Μειωμένη ευαισθησία συναγερμού σημαίνει ότι οι αισθητήρες κίνησης και κλίσης απενεργοποιούνται προσωρινά.

Απενεργοποιήστε τους αισθητήρες κίνησης και κλίσης για να αποφευχθεί η ακούσια ενεργοποίηση του συναγερμού - π.χ. αν υπάρχει σκύλος μέσα στο αυτοκίνητο όταν είναι κλειδωμένο ή κατά τη μεταφορά σε αυτοκινητάμαξα ή πορθμείο.



Πατήστε το κουμπί **Μειωμ ευαισ συναγ** στην προβολή λειτουργιών στην κεντρική οθόνη, για να απενεργοποιηθούν οι αισθητήρες κίνησης και κλίσης όταν στη συνέχεια κλειδώσετε το αυτοκίνητο.

Ταυτόχρονα, η λειτουργία διπλού κλειδώματος απενεργοποιείται, δηλ. είναι εφικτό το ξεκλειδώμα από μέσα.

Αν το αυτοκίνητο ξεκλειδωθεί και στη συνέχεια κλειδωθεί ξανά, η μειωμένη ευαισθησία συναγερμού πρέπει να επανενεργοποιηθεί.

Σχετικές πληροφορίες

- Συναγερμός* (σ. 296)
- Διπλό κλειδώμα* (σ. 299)

Διπλό κλειδώμα*

Με το διπλό κλειδώμα όλες οι λαβές ανοίγματος απασφαλίζουν μηχανικά όταν κλειδώνετε το αυτοκίνητο απ' έξω, που σημαίνει ότι οι πόρτες είναι αδύνατο να ανοίξουν από μέσα.

Το διπλό κλειδώμα ενεργοποιείται κατά το κλειδώμα με το τηλεχειριστήριο-κλειδί ή με τη λειτουργία Keyless* και επενεργεί 10 δευτερόλεπτα περίπου μετά το κλειδώμα των θυρών. Εάν κάποια από τις πόρτες ανοίξει εντός του διαστήματος χρονοκαθυστέρησης, τότε η διαδικασία διακόπτεται και ο συναγερμός απενεργοποιείται.

Το αυτοκίνητο μπορεί να ξεκλειδωθεί μόνο με το τηλεχειριστήριο-κλειδί, τη λειτουργία Keyless* ή την εφαρμογή Volvo On Call* όταν το διπλό κλειδώμα είναι ενεργοποιημένο.

Η μπροστινή αριστερή πόρτα μπορεί επίσης να ξεκλειδωθεί με το αποσπώμενο κλειδί. Αν το αυτοκίνητο ξεκλειδωθεί με το αποσπώμενο κλειδί, θα ενεργοποιηθεί ο συναγερμός.

ΣΗΜΕΙΩΣΗ

- Πρέπει να θυμάστε ότι το συναγερμός του αυτοκινήτου είναι ενεργός όταν το αυτοκίνητο είναι κλειδωμένο.
- Ο συναγερμός ενεργοποιείται αν κάποιος προσπαθήσει να ανοίξει τις πόρτες από μέσα.

ΠΡΟΕΙΔΟΠΟΙΗΣΗ

Για να μην κλειδωθεί κάποιος μέσα στο αυτοκίνητο, μην επιτρέπετε σε κανέναν να παραμείνει μέσα σε αυτό αν πρώτα δεν απενεργοποιήσετε τη λειτουργία.

Σχετικές πληροφορίες

- Προσωρινή* απενεργοποίηση του διπλού κλειδώματος (σ. 300)
- Συναγερμός* (σ. 296)

Προσωρινή* απενεργοποίηση του διπλού κλειδώματος

Αν πρόκειται να μείνει κάποιος μέσα στο αυτοκίνητο αλλά πρέπει να κλειδώσετε τις πόρτες απ' έξω, τότε πρέπει να απενεργοποιήσετε τη λειτουργία διπλού κλειδώματος, για είναι εφικτό το ξεκλείδωμα από μέσα.

ΠΡΟΕΙΔΟΠΟΙΗΣΗ

Για να μην κλειδωθεί κάποιος μέσα στο αυτοκίνητο, μην επιτρέπετε σε κανέναν να παραμείνει μέσα σε αυτό αν πρώτα δεν απενεργοποιήσετε τη λειτουργία.



Πατήστε το κουμπί **Μειωμ ευαισ συναγ** στην προβολή λειτουργιών της κεντρικής οθόνης για να απενεργοποιήσετε τη λειτουργία διπλού κλειδώματος προσωρινά.

Αυτό σημαίνει επίσης ότι οι αισθητήρες κίνησης και κλίσης του συναγερμού* απενεργοποιούνται.

Μετά από αυτό, στην κεντρική οθόνη εμφανίζεται η ένδειξη **Μειωμένη ευαισθησία συναγερμού** και το διπλό κλειδί απενεργοποιείται προσωρινά την επόμενη φορά που θα κλειδωθεί το αυτοκίνητο.

Στο συμβατικό κλειδί, οι ρευματοδότες απενεργοποιούνται αμέσως, αλλά όταν το διπλό κλειδί απενεργοποιείται προσωρινά,

παραμένει ενεργό έως 10 λεπτά μετά το κλείδωμα.

Αν το αυτοκίνητο ξεκλειδωθεί και στη συνέχεια κλειδωθεί ξανά, η λειτουργία διπλού κλειδώματος πρέπει να απενεργοποιηθεί ξανά.

Το σύστημα επαναρυθμίζεται την επόμενη φορά που ο κινητήρας θα τεθεί σε λειτουργία.

Σχετικές πληροφορίες

- Διπλό κλειδί* (σ. 299)
- Συναγερμός* (σ. 296)

DRIVER SUPPORT

Σύστημα υποστήριξης οδηγού

Το αυτοκίνητο διαθέτει διάφορα συστήματα υποστήριξης οδηγού που μπορούν να βοηθήσουν τον οδηγό σε διαφορετικές περιπτώσεις, είτε ενεργητικά είτε παθητικά.

Για παράδειγμα, τα συστήματα μπορούν να βοηθήσουν τον οδηγό να:

- διατηρήσει μια προκαθορισμένη ταχύτητα
- διατηρήσει ένα συγκεκριμένο χρονικό διάστημα προσέγγισης έως το προπορευόμενο αυτοκίνητο
- αποτρέψει μια σύγκρουση, προειδοποιώντας τον οδηγό και φρενάροντας το αυτοκίνητο
- σταθμεύσει το αυτοκίνητο.

Ορισμένα από τα συστήματα τοποθετούνται στο αυτοκίνητο ως στάνταρ, ενώ άλλα συμπεριλαμβάνονται στον προαιρετικό εξοπλισμό – ανάλογα με την αγορά.

Σχετικές πληροφορίες

- IntelliSafe – υποστήριξη και ασφάλεια οδηγού (σ. 35)
- Σύστημα διεύθυνσης μεταβλητής υποβοήθησης (σ. 302)
- Ηλεκτρονικό πρόγραμμα ευστάθειας (σ. 303)
- Connected Safety (σ. 309)
- City Safety™ (σ. 311)
- Πληροφορίες οδικής σήμανσης* (σ. 326)

- Ρυθμιστής ταχύτητας (σ. 333)
- Αυτόματος ρυθμιστής ταχύτητας (σ. 337)
- Cruise control (σ. 340)
- Adaptive cruise control* (σ. 344)
- Pilot Assist* (σ. 354)
- Υποβοήθηση προσπέρασης* (σ. 367)
- Lane assistance (σ. 375)
- Υποβοήθηση διεύθυνσης όταν υπάρχει κίνδυνος σύγκρουσης (σ. 382)
- Rear Collision Warning* (σ. 388)
- BLIS* (σ. 389)
- Driver Alert Control (σ. 394)
- Cross Traffic Alert* (σ. 397)
- Υποβοήθηση στάθμευσης* (σ. 402)
- Κάμερα υποβοήθησης στάθμευσης* (σ. 409)
- Μονάδα ραντάρ (σ. 429)
- Μονάδα κάμερας (σ. 438)

Σύστημα διεύθυνσης μεταβλητής υποβοήθησης

Το σύστημα διεύθυνσης μεταβλητής υποβοήθησης "σκληραίνει" το τιμόνι, όσο αυξάνεται η ταχύτητα του αυτοκινήτου, ώστε ο οδηγός να έχει καλύτερη αίσθηση του τιμονιού. Σε αυτοκινητοδρόμους το τιμόνι γίνεται πιο σκληρό. Όταν σταθμεύετε το αυτοκίνητο και όταν κινείστε με χαμηλή ταχύτητα, το τιμόνι είναι "ελαφρύ" και χρειάζεται μικρότερη προσπάθεια.

Μειωμένη ισχύς

Σε σπάνιες περιπτώσεις, το σύστημα υποβοήθησης διεύθυνσης ενδέχεται να χρειαστεί να λειτουργήσει με μειωμένη ισχύ και μπορεί να αισθανθείτε το τιμόνι λίγο πιο βαρύ όταν στρίβετε. Αυτό μπορεί να συμβεί όταν το σύστημα υποβοήθησης διεύθυνσης αναπτύξει υπερβολική θερμοκρασία και στη συνέχεια χρειαστεί να κρυώσει προσωρινά. Μπορεί επίσης να συμβεί αν διακοπεί η ηλεκτρική τροφοδοσία.



Σε περίπτωση μειωμένης ισχύος, στην οθόνη του οδηγού εμφανίζεται το μήνυμα **Υδραυλικό τιμόνι Υποβοήθηση προσωρινά περιορισμένη** και αυτό το σύμβολο.

Όταν το υδραυλικό τιμόνι λειτουργεί με μειωμένη υποβοήθηση, οι λειτουργίες υποστήριξης

του οδηγού και υποβοήθησης διεύθυνσης δεν είναι διαθέσιμες.

ΠΡΟΕΙΔΟΠΟΙΗΣΗ

Αν η θερμοκρασία αυξηθεί υπερβολικά, το σερβό μπορεί να αναγκαστεί να απενεργοποιηθεί εντελώς. Σε μια τέτοια περίπτωση, στην οθόνη του οδηγού εμφανίζεται το μήνυμα **Βλάβη υδραυλ. τιμον.**
Σταματήστε σε ασφαλές σημείο, σε συνδυασμό με ένα σύμβολο.

Αλλαγή του επιπέδου υποβοήθησης του τιμονιού*

Η υποβοήθηση του τιμονιού μπορεί να ρυθμιστεί στο πρόγραμμα οδήγησης INDIVIDUAL.

1. Πατήστε **Ρυθμίσεις** στην επάνω προβολή στην κεντρική οθόνη.
2. Επιλέξτε **My Car → Προγράμματα οδήγησης → Αίσθηση τιμονιού**.

Η επιλογή για την υποβοήθηση του τιμονιού είναι προσβάσιμη μόνο αν το αυτοκίνητο είναι σταματημένο ή κινείται με χαμηλή ταχύτητα και σε ευθεία γραμμή.

Σχετικές πληροφορίες

- Σύστημα υποστήριξης οδηγού (σ. 302)
- Προγράμματα οδήγησης (σ. 494)

Ηλεκτρονικό πρόγραμμα ευστάθειας

Το Ηλεκτρονικό πρόγραμμα ευστάθειας (ESC¹) βοηθά τον οδηγό να αποφύγει την πλαγιολίσθηση και βελτιώνει την πρόσφυση του αυτοκινήτου.



Στην οθόνη του οδηγού εμφανίζεται αυτό το σύμβολο, όταν το σύστημα είναι ενεργοποιημένο.

Η πέδηση από το σύστημα μπορεί να ακουστεί ως ένας παλμικός ήχος και το αυτοκίνητο μπορεί να επιταχύνει πιο αργά από ό,τι αναμένεται, όταν πατάτε γκάζι.

Το σύστημα περιλαμβάνει τις παρακάτω επιμέρους λειτουργίες:

- Λειτουργία σταθερότητας²
- Σύστημα ελέγχου σπιναρίσματος και σύστημα ελέγχου πρόσφυσης
- Σύστημα ελέγχου βραδύτητας κινητήρα
- Roll Stability Control

ΠΡΟΕΙΔΟΠΟΙΗΣΗ

- Η λειτουργία είναι επιβλητική λειτουργία υποστήριξης του οδηγού που προορίζεται να κάνει την οδήγηση ευκολότερη και ασφαλέστερη – δεν μπορεί να διαχειριστεί όλες τις καταστάσεις σε όλες τις κυκλοφοριακές, καιρικές και οδικές συνθήκες.
- Συνιστάται ο οδηγός να διαβάσει όλες τις ενότητες στο εγχειρίδιο κατόχου που αφορούν σε αυτή τη λειτουργία για να ενημερωθεί σχετικά με παράγοντες, όπως οι περιορισμοί της, και τι πρέπει να γνωρίζει πριν χρησιμοποιήσει το σύστημα.
- Οι λειτουργίες υποστήριξης οδηγού δεν υποκαθιστούν την προσοχή και την κρίση του οδηγού. Ο οδηγός είναι πάντοτε υπεύθυνος να διασφαλίζει ότι το αυτοκίνητο οδηγείται με ασφαλή τρόπο, με την κατάλληλη ταχύτητα, σε κατάλληλη απόσταση από άλλα οχήματα και σύμφωνα με τον κώδικα οδικής κυκλοφορίας.

Λειτουργία σταθερότητας²

Η λειτουργία αυτή ελέγχει τη δύναμη κίνησης και πέδησης των τροχών μεμονωμένα, προκει-

¹ Electronic Stability Control

² Γνωστό επίσης και ως Σύστημα ενεργού ελέγχου εκτροπής.

- ◀ μένου να διατηρήσει την ευστάθεια του αυτοκινήτου.

Σύστημα ελέγχου σπιναρίσματος και σύστημα ελέγχου πρόσφυσης

Η λειτουργία είναι ενεργή σε χαμηλή ταχύτητα και φρενάρει τους κινητήριους τροχούς που σπινάρουν έτσι, ώστε να μεταφερθεί περισσότερη πρόσφυση από τους κινητήριους τροχούς που δεν σπινάρουν.

Η λειτουργία μπορεί επίσης να αποτρέπει το σπινάρισμα των κινητήριων τροχών στην επιφάνεια του οδοστρώματος κατά την επιτάχυνση.

Σύστημα ελέγχου βραδύτητας κινητήρα

Το σύστημα ελέγχου επιβράδυνσης κινητήρα (EDC³) μπορεί να αποτρέπει το ακούσιο κλείδωμα των τροχών, π.χ. μετά από επιλογή μικρότερης σχέσης ή πέδηση από τον κινητήρα, όταν οδηγείτε με χαμηλές σχέσεις σε ολισθηρό οδόστρωμα.

Το ακούσιο κλείδωμα των τροχών κατά την οδήγηση μπορεί, μεταξύ άλλων, να επηρεάσει την ικανότητα του οδηγού να διευθύνει το αυτοκίνητο.

Trailer Stability Assist**4

Το Trailer Stability Assist (TSA⁵) σταθεροποιεί το αυτοκίνητο με προσαρτημένο τρέιλερ στις περιπτώσεις που αρχίζει να διπλώνει.

❗ ΣΗΜΕΙΩΣΗ

Η λειτουργία Trailer Stability Assist απενεργοποιείται, αν ενεργοποιηθεί το **Λειτουργία Sport ESC**.

Roll Stability Control

Αυτή η λειτουργία μειώνει τον κίνδυνο ανατροπής, για παράδειγμα σε περίπτωση απότομου ελιγμού αποφυγής ή πλαγιολίσθησης του αυτοκινήτου. Το σύστημα καταγράφει αν και πόσο αλλάζει η πλευρική κλίση του αυτοκινήτου. Οι πληροφορίες αυτές χρησιμοποιούνται για να υπολογιστεί ο κίνδυνος ανατροπής του αυτοκινήτου. Αν υπάρχει κίνδυνος για το αυτοκίνητο, το ηλεκτρονικό πρόγραμμα ευστάθειας του αυτοκινήτου ενεργοποιείται, η ροπή στρέψης του κινητήρα μειώνεται και φρενάρει ένας ή περισσότεροι τροχοί μέχρι το αυτοκίνητο να ανακτήσει την ευστάθειά του.

⚠️ ΠΡΟΕΙΔΟΠΟΙΗΣΗ

Υπό κανονικές συνθήκες οδήγησης, το σύστημα βελτιώνει την οδική ασφάλεια του αυτοκινήτου, αλλά αυτός δεν είναι λόγος για να αυξήσετε ταχύτητα. Λαμβάνετε πάντοτε τις συνήθεις προφυλάξεις για ασφαλή οδήγηση.

Σχετικές πληροφορίες

- Σύστημα υποστήριξης οδηγού (σ. 302)
- Ενεργοποίηση ή απενεργοποίηση του προγράμματος Sport στο ηλεκτρονικό πρόγραμμα ευστάθειας (σ. 305)
- Ενδεικτικές λυχνίες και μηνύματα για το ηλεκτρονικό πρόγραμμα ευστάθειας (σ. 307)
- Trailer Stability Assist* (σ. 522)

³ Engine Drag Control

⁴ Το σύστημα Trailer Stability Assist συμπεριλαμβάνεται, όταν στο αυτοκίνητο εγκατασταθεί ο εργοστασιακός κοτσαδόρος της Volvo.

⁵ Trailer Stability Assist

Ηλεκτρονικό πρόγραμμα ευστάθειας σε πρόγραμμα Sport

Το σύστημα ευστάθειας (ESC⁶) είναι πάντοτε ενεργοποιημένο – δεν μπορεί να απενεργοποιηθεί. Ωστόσο, ο οδηγός μπορεί να επιλέξει το πρόγραμμα **Λειτουργία Sport ESC**, για πιο δυναμική οδήγηση του αυτοκινήτου. Όταν είναι επιλεγμένη η επιμέρους λειτουργία **Λειτουργία Sport ESC**, η παρέμβαση από το σύστημα είναι μειωμένη και επιτρέπεται στο αυτοκίνητο να πλαγιολισθαίνει περισσότερο, που σημαίνει ότι ο οδηγός έχει περισσότερο έλεγχο απ' ό,τι συνήθως.

Όταν είναι επιλεγμένο το **Λειτουργία Sport ESC**, η λειτουργία μπορεί να θεωρηθεί απενεργοποιημένη, παρότι εξακολουθεί να βοηθά τον οδηγό σε πολλές περιπτώσεις.

i ΣΗΜΕΙΩΣΗ

Όταν η λειτουργία **Λειτουργία Sport ESC** είναι επιλεγμένη, το Trailer Stability Assist (TSA⁷) απενεργοποιείται.

Το **Λειτουργία Sport ESC** παρέχει περισσότερη πρόσφυση ακόμη και αν το αυτοκίνητο "κολλήσει" ή κατά την οδήγηση σε ασταθή επιφάνεια, όπως σε άμμο ή παχύ στρώμα χιονιού.

Σχετικές πληροφορίες

- Ηλεκτρονικό πρόγραμμα ευστάθειας (σ. 303)
- Ενεργοποίηση ή απενεργοποίηση του προγράμματος Sport στο ηλεκτρονικό πρόγραμμα ευστάθειας (σ. 305)
- Trailer Stability Assist* (σ. 522)

Ενεργοποίηση ή απενεργοποίηση του προγράμματος Sport στο ηλεκτρονικό πρόγραμμα ευστάθειας

Το σύστημα ευστάθειας (ESC⁸) είναι πάντοτε ενεργοποιημένο – δεν μπορεί να απενεργοποιηθεί. Ωστόσο, ο οδηγός μπορεί να επιλέξει το πρόγραμμα Sport για πιο δυναμική οδήγηση του αυτοκινήτου.



Μπορείτε να την ενεργοποιήσετε ή να απενεργοποιήσετε τη λειτουργία από αυτό το κουμπί στην προβολή λειτουργιών της κεντρικής οθόνης.

- ΠΡΑΣΙΝΗ ένδειξη στο κουμπί – η λειτουργία είναι ενεργοποιημένη.
- ΓΚΡΙ ένδειξη στο κουμπί – η λειτουργία είναι απενεργοποιημένη.

⁶ Electronic Stability Control

⁷ Trailer Stability Assist

⁸ Electronic Stability Control



Ως ένδειξη ότι το πρόγραμμα **Λειτουργία Sport ESC** είναι ενεργοποιημένο, στην οθόνη του οδηγού ανάβει αυτή η λυχνία και παραμένει σταθερά αναμμένη μέχρι η λειτουργία να απενεργοποιηθεί

ή μέχρι να σβήσει ο κινητήρας. Την επόμενη φορά που ο κινητήρας θα τεθεί σε λειτουργία, το σύστημα θα επιστρέψει ξανά στην κανονική του λειτουργία.

Η λειτουργία **Λειτουργία Sport ESC** δεν μπορεί να επιλεγεί όταν είναι ενεργοποιημένη μια από τις λειτουργίες:

- Ρυθμιστής ταχύτητας
- Cruise control
- Adaptive cruise control*
- Pilot Assist*





Σχετικές πληροφορίες

- Ηλεκτρονικό πρόγραμμα ευστάθειας σε πρόγραμμα Sport (σ. 305)
- Ηλεκτρονικό πρόγραμμα ευστάθειας (σ. 303)

Ενδεικτικές λυχνίες και μηνύματα για το ηλεκτρονικό πρόγραμμα ευστάθειας

Στην οθόνη του οδηγού μπορεί να εμφανίζονται μια σειρά από ενδεικτικές λυχνίες και

μηνύματα για το Ηλεκτρονικό πρόγραμμα ευστάθειας (ESC⁹). Ακολουθούν ορισμένα παραδείγματα.

Λυχνία	Μήνυμα	Ερμηνεία
	Σταθερά αναμμένη επί 2 δευτερόλεπτα περίπου	Διενεργείται έλεγχος του συστήματος κατά την εκκίνηση του κινητήρα.
	Η λυχνία αναβοσβήνει	Το σύστημα ενεργοποιείται.
	Η λυχνία είναι σταθερά αναμμένη	Το πρόγραμμα Sport είναι ενεργοποιημένο. ΣΗΜΕΙΩΣΗ: Το σύστημα δεν απενεργοποιείται σε αυτό το πρόγραμμα λειτουργίας – υποβαθμίζεται μερικώς.
	ESC Προσωρινά απενεργοπ.	Η λειτουργία του συστήματος έχει προσωρινά υποβαθμιστεί, λόγω υπερβολικής θερμοκρασίας στα φρένα - η λειτουργία επανενεργοποιείται αυτόματα όταν τα φρένα κρυώσουν.
	ESC Απαιτείται σέρβις	Το σύστημα είναι απενεργοποιημένο. Σταματήστε το αυτοκίνητο σε ασφαλές μέρος, σβήστε τον κινητήρα και θέστε τον ξανά σε λειτουργία.

Μπορείτε να διαγράψετε το μήνυμα κειμένου πατώντας στιγμαία το κουμπί  που βρίσκεται

στο κέντρο στα δεξιά χειριστήρια του τιμονιού.

Αν το μήνυμα παραμένει: Απευθυνθείτε σε ένα συνεργείο – συνιστάται να απευθυνθείτε σε ένα εξουσιοδοτημένο συνεργείο της Volvo.

⁹ Electronic Stability Control

◀◀ **Σχετικές πληροφορίες**

- Ηλεκτρονικό πρόγραμμα ευστάθειας (σ. 303)

Connected Safety¹⁰

Η λειτουργία Connected Safety μεταβιβάζει πληροφορίες μεταξύ του αυτοκινήτου σας και άλλων οχημάτων μέσω διαδικτύου¹¹. Σκοπός της λειτουργίας αυτής είναι να ειδοποιεί τον οδηγό για δυνητικές επικίνδυνες κυκλοφοριακές καταστάσεις πιο κάτω στον δρόμο που κινείται.

Η λειτουργία μπορεί να ειδοποιήσει τον οδηγό να κάποιο άλλο όχημα πιο κάτω στον ίδιο δρόμο έχει ανάψει τα αλάρμ ή αν έχει ανιχνεύσει ολισθηρότητα στο οδόστρωμα. Πληροφορίες για ολισθηρές συνθήκες εμφανίζονται επίσης αν το αυτοκίνητό σας ανιχνεύσει ολισθηρότητα στο οδόστρωμα.

Η λειτουργία Connected Safety μπορεί να βοηθήσει τον οδηγό με τα εξής:

- Προειδοποίηση για αλάρμ
- Προειδοποίηση για ολισθηρότητα στο οδόστρωμα

Η επικοινωνία ανάμεσα στα οχήματα είναι εφικτή μόνο για οχήματα με λειτουργία Connected Safety η οποία είναι ενεργοποιημένη.

Προειδοποίηση για αλάρμ

Αν τα αλάρμ του αυτοκινήτου σας είναι αναμμένα, μπορούν να ενημερωθούν για αυτό τα

οχήματα που πλησιάζουν στο σημείο που βρίσκεται το αυτοκίνητό σας.



Όταν το αυτοκίνητό σας πλησιάζει ένα όχημα που έχει αναμμένα αλάρμ, στην οθόνη του οδηγού εμφανίζεται αυτό το σύμβολο.

Όταν το αυτοκίνητό σας έχει ήδη πλησιάσει ένα όχημα που έχει αναμμένα αλάρμ, το μέγεθος του συμβόλου διπλασιάζεται.

Προειδοποίηση για ολισθηρότητα στο οδόστρωμα

Αν το αυτοκίνητό σας ανιχνεύσει μειωμένη πρόσφυση ανάμεσα στα ελαστικά σας και το οδόστρωμα, μπορούν να αποσταλούν σχετικές πληροφορίες στα οχήματα που πλησιάζουν στο σημείο που βρίσκεται το αυτοκίνητό σας.



Αν ενεργοποιηθεί προειδοποίηση για παγετό, όταν κάποιο όχημα πλησιάζει στο ολισθηρό τμήμα του οδοστρώματος, εμφανίζεται αυτό το σύμβολο στην οθόνη του οδηγού τόσο του δικού σας

αυτοκινήτου όσο και των υπόλοιπων οχημάτων που έχουν λάβει αυτήν την πληροφορία μέσω Connected Safety.

Όταν το όχημα που πλησιάζει προς το μέρος σας βρίσκεται κοντά στο ολισθηρό τμήμα του οδοστρώματος, το μέγεθος του συμβόλου διπλασιάζεται σε μέγεθος.

⚠️ ΠΡΟΕΙΔΟΠΟΙΗΣΗ

- Η λειτουργία είναι επιβλητική λειτουργία υποστήριξης του οδηγού που προορίζεται να κάνει την οδήγηση ευκολότερη και ασφαλέστερη – δεν μπορεί να διαχειριστεί όλες τις καταστάσεις σε όλες τις κυκλοφοριακές, καιρικές και οδικές συνθήκες.
- Συνιστάται ο οδηγός να διαβάσει όλες τις ενότητες στο εγχειρίδιο κατόχου που αφορούν σε αυτή τη λειτουργία για να ενημερωθεί σχετικά με παράγοντες, όπως οι περιορισμοί της, και τι πρέπει να γνωρίζει πριν χρησιμοποιήσει το σύστημα.
- Οι λειτουργίες υποστήριξης οδηγού δεν υποκαθιστούν την προσοχή και την κρίση του οδηγού. Ο οδηγός είναι πάντοτε υπεύθυνος να διασφαλίζει ότι το αυτοκίνητο οδηγείται με ασφαλή τρόπο, με την κατάλληλη ταχύτητα, σε κατάλληλη απόσταση από άλλα οχήματα και σύμφωνα με τον κώδικα οδικής κυκλοφορίας.

¹⁰ Δεν διατίθεται σε όλες τις αγορές.

¹¹ Τα δεδομένα μεταδίδονται (κυκλοφορία δεδομένων) όταν χρησιμοποιείτε το διαδίκτυο, γεγονός που μπορεί να ενέχει κόστος.

« Σχετικές πληροφορίες

- Σύστημα υποστήριξης οδηγού (σ. 302)
- Ενεργοποίηση ή απενεργοποίηση του Connected Safety (σ. 310)
- Περιορισμοί του Connected Safety (σ. 311)
- Αυτοκίνητο συνδεδεμένο στο διαδίκτυο* (σ. 578)

Ενεργοποίηση ή απενεργοποίηση του Connected Safety

Για να μπορεί η λειτουργία Connected Safety να κοινοποιεί πληροφορίες για τις οδικές συνθήκες σε άλλα οχήματα, πρέπει να είναι ενεργοποιημένη. Μπορείτε να απενεργοποιήσετε τη λειτουργία, αν δεν θέλετε να κοινοποιεί πληροφορίες.

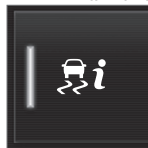

Μπορείτε να την ενεργοποιήσετε ή να απενεργοποιήσετε τη λειτουργία από αυτό το κουμπί στην προβολή λειτουργιών της κεντρικής οθόνης.

- ΠΡΑΣΙΝΗ ένδειξη στο κουμπί – η λειτουργία είναι ενεργοποιημένη.
- ΓΚΡΙ ένδειξη στο κουμπί – η λειτουργία είναι απενεργοποιημένη.

Όταν ενεργοποιηθεί, ο οδηγός πρέπει να επιβεβαιώσει τους ειδικούς όρους και προϋποθέσεις που εμφανίζονται στην οθόνη για να πραγματοποιηθεί η σύνδεση στο διαδίκτυο¹². Για παράδειγμα, όταν ο/η οδηγός πρέπει να αποδεχθεί την αποστολή δεδομένων από το αυτοκίνητο μέσω του κινητού του/της τηλεφώνου.

Αν δεν υπάρχει σύνδεση στο διαδίκτυο, το αυτοκίνητό σας θα εξακολουθεί να σας ενημερώνει, ως οδηγό, ότι έχει ανιχνεύσει ολισθη-

ρότητα στο οδόστρωμα. Για να λειτουργεί πλήρως το Connected Safety, το αυτοκίνητό σας πρέπει να είναι συνδεδεμένο στο διαδίκτυο.

Σχετικές πληροφορίες

- Connected Safety (σ. 309)
- Αυτοκίνητο συνδεδεμένο στο διαδίκτυο* (σ. 578)
- Όροι και προϋποθέσεις χρήσης και διαμοιρασμός δεδομένων (σ. 585)
- Περιορισμοί του Connected Safety (σ. 311)

¹² Τα δεδομένα μεταδίδονται (κυκλοφορία δεδομένων) όταν χρησιμοποιείτε το διαδίκτυο, γεγονός που μπορεί να ενέχει κόστος.

Περιορισμοί του Connected Safety

Οι πληροφορίες σχετικά με οχήματα που έχουν αναμμένα αλάρμ ή που έχουν ανιχνεύσει ολισθηρότητα στο οδόστρωμα δεν μεταδίδονται πάντοτε μεταξύ όλων των οχημάτων που βρίσκονται στην ίδια περιοχή. Αυτό για παράδειγμα μπορεί να συμβεί επειδή:

- Κακή σύνδεση ή απουσία σύνδεσης με το διαδίκτυο.
- Τα οχήματα σε ολισθηρό οδόστρωμα πραγματοποιούν ελιγμούς που είναι πολύ ήπιοι για να ανιχνευτεί η πρόσφυση ανάμεσα στα ελαστικά και την επιφάνεια οδοστρώματος, π.χ. κίνηση του τιμονιού, επιτάχυνση ή πέδηση.
- Η λειτουργία δεν είναι ενεργοποιημένη στα οχήματα που έχουν ανιχνεύσει ολισθηρότητα στο οδόστρωμα ή που έχουν ανάψει τα αλάρμ τους.
- Τα οχήματα που έχουν ανιχνεύσει ολισθηρότητα στο οδόστρωμα ή που έχουν ανάψει τα αλάρμ τους δεν διαθέτουν αυτή η λειτουργία.
- Ενδέχεται να μην ενεργοποιηθεί προειδοποίηση, αν το σύστημα δορυφορικής πλοήγησης/παγκόσμιου καθορισμού θέσης δεν υπάρχει ή είναι ελαττωματικό.
- Έχει ανιχνευτεί ολισθηρό οδόστρωμα ή ενεργοποιήθηκαν τα αλάρμ σε μικρό δρόμο, ο οποίος δεν συμπεριλαμβάνεται στη βάση δεδομένων Volvo Cars.

- Το Connected Safety δεν είναι διαθέσιμο σε όλες τις αγορές και δεν καλύπτει όλες τις περιοχές - η αντιπροσωπεία της Volvo έχει πληροφορίες για τις τρέχουσες περιοχές.

ΠΡΟΕΙΔΟΠΟΙΗΣΗ

- Σε ορισμένες περιπτώσεις, η λειτουργία μπορεί να ενεργοποιήσει λανθασμένες προειδοποιήσεις για ολισθηρές οδηγικές συνθήκες.
- Η λειτουργία δεν μπορεί πάντοτε να ανιχνεύσει άλλα οχήματα με ενεργοποιημένα τα αλάρμ ή να ανιχνεύσει όλα τα τμήματα του οδοστρώματος με ολισθηρότητα.

Σχετικές πληροφορίες

- Connected Safety (σ. 309)
- Αυτοκίνητο συνδεδεμένο στο διαδίκτυο* (σ. 578)

City Safety™

Το City Safety¹³ μπορεί να χρησιμοποιεί λυχνίες, ήχο και μια παλμική προειδοποίηση φρένων, για να ειδοποιήσει τον οδηγό για πεζούς, ποδηλάτες, μεγάλα ζώα και οχήματα.

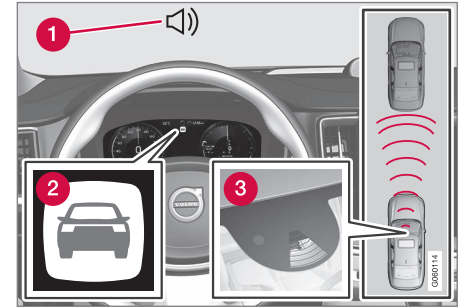

Επισκόπηση λειτουργιών

- 1 Ηχητικό σήμα σε περίπτωση κινδύνου σύγκρουσης
- 2 Προειδοποιητικό σήμα σε περίπτωση κινδύνου σύγκρουσης
- 3 Μέτρηση απόστασης με τη μονάδα κάμερας και ραντάρ

Η λειτουργία μπορεί να βοηθήσει τον οδηγό να αποφύγει μια σύγκρουση, για παράδειγμα κατά την οδήγηση σε κυκλοφοριακή συμφόρηση, όπου οι αλλαγές στην κυκλοφορία σε συνδυασμό με την έλλειψη προσοχής μπορεί να οδηγήσουν σε ατύχημα. Το City Safety



◀ ενεργοποιείται τότε στιγμιαία φρενάροντας δυνατά και το αυτοκίνητο κανονικά σταματά ακριβώς πίσω από το προπορευόμενο όχημα.

Η λειτουργία βοηθά τον οδηγό φρενάροντας αυτόματα το αυτοκίνητο σε περίπτωση επικείμενου κινδύνου σύγκρουσης αν ο οδηγός δεν αντιδράσει έγκαιρα φρενάροντας ή/και αλλάζοντας πορεία.

Η λειτουργία City Safety ενεργοποιείται σε περιπτώσεις κατά τις οποίες ο οδηγός έπρεπε να έχει φρενάρει νωρίτερα - γι αυτό και δεν μπορεί να βοηθήσει τον οδηγό σε κάθε περίπτωση. Η λειτουργία έχει σχεδιαστεί έτσι, ώστε να ενεργοποιείται όσο το δυνατόν πιο αργά, ώστε να αποτρέπονται οι περιττές παρεμβάσεις. Η αυτόματη πέδηση επενεργεί μόνο μετά ή ταυτόχρονα με την προειδοποίηση σύγκρουσης.

Η λειτουργία City Safety συνήθως δεν γίνεται αντιληπτή από τον οδηγό ή τους επιβάτες - μόνο σε περίπτωση που το αυτοκίνητο κινδυνεύει να εμπλακεί σε σύγκρουση.

ΠΡΟΕΙΔΟΠΟΙΗΣΗ

- Η λειτουργία είναι επιβλητική λειτουργία υποστήριξης του οδηγού που προορίζεται να κάνει την οδήγηση ευκολότερη και ασφαλέστερη – δεν μπορεί να διαχειριστεί όλες τις καταστάσεις σε όλες τις κυκλοφοριακές, καιρικές και οδικές συνθήκες.
- Συνιστάται ο οδηγός να διαβάσει όλες τις ενότητες στο εγχειρίδιο κατόχου που αφορούν σε αυτή τη λειτουργία για να ενημερωθεί σχετικά με παράγοντες, όπως οι περιορισμοί της, και τι πρέπει να γνωρίζει πριν χρησιμοποιήσει το σύστημα.
- Οι λειτουργίες υποστήριξης οδηγού δεν υποκαθιστούν την προσοχή και την κρίση του οδηγού. Ο οδηγός είναι πάντοτε υπεύθυνος να διασφαλίζει ότι το αυτοκίνητο οδηγείται με ασφαλή τρόπο, με την κατάλληλη ταχύτητα, σε κατάλληλη απόσταση από άλλα οχήματα και σύμφωνα με τον κώδικα οδικής κυκλοφορίας.

- Ρύθμιση της απόστασης προειδοποίησης για το City Safety (σ. 315)
- Ανίχνευση εμποδίων με το City Safety (σ. 316)
- Πέδηση από το City Safety για επερχόμενα οχήματα (σ. 320)
- Αυτόματη πέδηση σε περίπτωση παρακώλυσης ελιγμού αποφυγής με το City Safety (σ. 320)
- City Safety σε διερχόμενη κυκλοφορία (σ. 318)
- Περιορισμοί του City Safety (σ. 321)
- Μηνύματα για το City Safety (σ. 325)

Σχετικές πληροφορίες

- Σύστημα υποστήριξης οδηγού (σ. 302)
- Επιμέρους λειτουργίες για το City Safety (σ. 313)

¹³ Η λειτουργία δεν είναι διαθέσιμη σε όλες τις αγορές.

Επιμέρους λειτουργίες για το City Safety

Το City Safety¹⁴ μπορεί να βοηθήσει στην αποτροπή μιας σύγκρουσης ή στη μείωση της ταχύτητας σύγκρουσης. Η λειτουργία αποτελείται από διάφορες επιμέρους λειτουργίες.

Ικανότητα μείωσης ταχύτητας

Αν η διαφορά ταχύτητας ανάμεσα στο αυτοκίνητο που οδηγείτε και το εμπόδιο είναι μεγαλύτερη από τις ταχύτητες που παρατίθενται παρακάτω, η λειτουργία αυτόματης πέδησης του City Safety δεν μπορεί να αποτρέψει μια ενδεχόμενη σύγκρουση, ωστόσο μπορεί να μετριάσει τις συνέπειές της.

Οχήματα

Στην περίπτωση προπορευόμενου οχήματος, το City Safety μπορεί να μειώσει την ταχύτητα έως 60 km/h (37 mph).

δικυκλιστές

Στην περίπτωση δικυκλιστή, το City Safety μπορεί να μειώσει την ταχύτητα έως 50 km/h (30 mph).

Πεζοί

Στην περίπτωση πεζού, το City Safety μπορεί να μειώσει την ταχύτητα έως 45 km/h (28 mph).

Μεγάλα ζώα

Αν υπάρχει κίνδυνος σύγκρουσης με μεγάλο ζώο, το City Safety μπορεί να μειώσει την ταχύτητα του αυτοκινήτου έως και 15 km/h (9 mph).

Η λειτουργία πέδησης για ευμεγέθη ζώα προορίζεται κατά κύριο λόγο να μειώσει τη σφοδρότητα της κρούσης σε υψηλότερες ταχύτητες και είναι πιο αποτελεσματική σε ταχύτητες πάνω από 70 km/h (43 mph) και λιγότερο αποτελεσματική σε χαμηλές ταχύτητες.

Τα βήματα του City Safety

Το City Safety εκτελεί τρία βήματα με την εξής σειρά:

1. Προειδοποίηση σύγκρουσης
2. Υποβοήθηση πέδησης
3. Αυτόματη πέδηση

1 - Προειδοποίηση σύγκρουσης

Προειδοποιεί πρώτα τον οδηγό σε περίπτωση πιθανής, επικείμενης σύγκρουσης.

Το City Safety μπορεί να ανιχνεύσει πεζούς, δικυκλιστές ή οχήματα που είναι σταματημένα ή που κινούνται προς την ίδια κατεύθυνση μπροστά από το όχημα που οδηγείτε. Το City Safety μπορεί επίσης να ανιχνεύσει πεζούς, δικυκλιστές ή μεγάλα ζώα που διασχίζουν τον δρόμο μπροστά από το αυτοκίνητο.

Αν προκύψει κίνδυνος σύγκρουσης με πεζό, μεγαλόσωμο ζώο, δικυκλιστή ή όχημα, ο οδηγός ειδοποιείται με μια οπτική, ηχητική και παλμική προειδοποίηση στα φρένα. Η παλμική προειδοποίηση στο πεντάλ φρένων δεν ενεργοποιείται σε χαμηλότερες ταχύτητες ή αν ο οδηγός φρενάρει ή επιταχύνει ξαφνικά. Η συχνότητα των κραδασμών στο πεντάλ φρένων διαφέρει ανάλογα με την ταχύτητα του αυτοκινήτου.

2 - Υποβοήθηση πέδησης

Εάν ο κίνδυνος σύγκρουσης αυξηθεί περαιτέρω μετά την προειδοποίηση σύγκρουσης, ενεργοποιείται η λειτουργία υποβοήθησης πέδησης.

Η υποβοήθηση πέδησης ενισχύει την πέδηση από τον οδηγό, αν το σύστημα θεωρήσει ότι η πέδηση δεν επαρκεί για να αποφευχθεί τυχόν σύγκρουση.

¹⁴ Η λειτουργία δεν είναι διαθέσιμη σε όλες τις αγορές.

3 - Αυτόματη πέδηση

Η λειτουργία αυτόματης πέδησης ενεργοποιείται τελευταία.

Εάν σε αυτή την περίπτωση ο οδηγός δεν έχει αρχίσει ακόμη τον ελιγμό έκτακτης ανάγκης και ο κίνδυνος σύγκρουσης είναι επικείμενος, τότε ενεργοποιείται η λειτουργία αυτόματης πέδησης - αυτό συμβαίνει ανεξάρτητα αν ο οδηγός πατήσει φρένο ή όχι. Τότε επιτυγχάνεται φρενάρισμα με πλήρη δύναμη πέδησης προκειμένου να μειωθεί η ταχύτητα σύγκρουσης ή με περιορισμένη δύναμη πέδησης εάν επαρκεί για να αποφευχθεί η σύγκρουση.

Ο προεντατήρας ζώνης ασφαλείας μπορεί να ενεργοποιηθεί σε συνδυασμό με την ενεργοποίηση της λειτουργίας αυτόματης πέδησης.

Σε ορισμένες περιπτώσεις, η αυτόματη πέδηση μπορεί να αρχίσει να επενεργεί ελαφρά και στη συνέχεια να εφαρμόσει πλήρη πέδηση.

Όταν το City Safety έχει αποτρέψει μια σύγκρουση με σταματημένο αντικείμενο, το αυτοκίνητο παραμένει σταματημένο σε αναμονή θετικής αντίδρασης από τον οδηγό. Αν το αυτοκίνητο φρενάρει λόγω προπορευόμενου οχήματος που κινείται με χαμηλότερη ταχύτητα, τότε η ταχύτητά του προσαρμόζεται στην ταχύτητα του προπορευόμενου οχήματος.

ΣΗΜΕΙΩΣΗ

Στα αυτοκίνητα με μηχανικό κιβώτιο ταχυτήτων, ο κινητήρας σβήνει όταν η λειτουργία αυτόματης πέδησης ακινητοποιήσει το αυτοκίνητο, εκτός αν ο οδηγός πατήσει πριν το πεντάλ του συμπλέκτη.

Ο οδηγός μπορεί ανά πάσα στιγμή να διακόψει την παρέμβαση πέδησης, πατώντας το πεντάλ γκαζιού μέχρι τέρμα.

ΣΗΜΕΙΩΣΗ

Όταν το σύστημα City Safety φρενάρει το αυτοκίνητο, ανάβουν τα φώτα φρένων.

Όταν το City Safety ενεργοποιηθεί και φρενάρει το αυτοκίνητο, στην οθόνη του οδηγού εμφανίζεται ένα μήνυμα κειμένου ότι η λειτουργία είναι/ήταν ενεργή.

ΠΡΟΕΙΔΟΠΟΙΗΣΗ

Το City Safety δεν πρέπει να χρησιμοποιείται από τον οδηγό για να αλλάξει το οδηγικό του/της στιλ - ο/η οδηγός δεν πρέπει να βασίζεται μόνο στο City Safety, ιδίως για την πέδηση του αυτοκινήτου.

Σχετικές πληροφορίες

- City Safety™ (σ. 311)
- City Safety σε διερχόμενη κυκλοφορία (σ. 318)
- Πέδηση από το City Safety για επερχόμενα οχήματα (σ. 320)
- Περιορισμοί του City Safety (σ. 321)
- Προεντατήρας ζώνης ασφαλείας (σ. 53)

Ρύθμιση της απόστασης προειδοποίησης για το City Safety

Το City Safety¹⁵ είναι πάντοτε ενεργοποιημένο, ωστόσο ο/η οδηγός μπορεί να επιλέξει την απόσταση προειδοποίησης για τη λειτουργία.

i ΣΗΜΕΙΩΣΗ

Η λειτουργία City Safety δεν μπορεί να απενεργοποιηθεί. Ενεργοποιείται αυτόματα κατά την εκκίνηση του κινητήρα/της ηλεκτροκίνησης και παραμένει ενεργοποιημένη μέχρι ο κινητήρας να σβήσει/η ηλεκτροκίνηση να τερματιστεί.

Η απόσταση προειδοποίησης καθορίζει την ευαισθησία του συστήματος και ρυθμίζει την απόσταση στην οποία ενεργοποιούνται οι οπτικές και ηχητικές προειδοποιήσεις και οι παλμικές προειδοποιήσεις στο πεντάλ φρένων.

Για να επιλέξετε την απόσταση προειδοποίησης:

1. Επιλέξτε **Ρυθμίσεις → My Car → IntelliSafe** στην επάνω προβολή στην κεντρική οθόνη.
2. Στο **Προειδοποίηση City Safety**, επιλέξτε είτε **Αργά, Κανονικά** είτε **Νωρίς**, για να ρυθμίσετε την απόσταση προειδοποίησης, που θέλετε.

Αν με τη ρύθμιση **Νωρίς** προκύπτουν πολλές προειδοποιήσεις, οι οποίες μπορεί σε ορισμένες περιπτώσεις να τις θεωρήσετε ενοχλητικές, μπορείτε να αλλάξετε την απόσταση προειδοποίησης σε **Κανονικά** ή **Αργά**.

Αν θεωρήσετε ότι οι προειδοποιήσεις είναι πολύ συχνές ή ενοχλητικές, μπορείτε να μειώσετε την απόσταση προειδοποίησης, που σημαίνει ότι θα μειωθεί ο συνολικός αριθμός προειδοποιήσεων και, ως αποτέλεσμα, το City Safety ενεργοποιεί μια προειδοποίηση αργότερα.

Η λειτουργία προειδοποίησης απόστασης **Αργά** πρέπει κατά συνέπεια να χρησιμοποιείται μόνο σε εξαιρετικές περιπτώσεις, όπως κατά τη δυναμική οδήγηση.

⚠ ΠΡΟΕΙΔΟΠΟΙΗΣΗ

- Κανένα αυτόματο σύστημα δεν μπορεί να εγγυηθεί 100 % σωστή λειτουργία σε όλες τις περιπτώσεις. Για τον λόγο αυτό, ποτέ μη δοκιμάσετε το City Safety κατευθύνοντας το αυτοκίνητο προς ανθρώπους, ζώα ή οχήματα - κάτι τέτοιο μπορεί να προκαλέσει σοβαρή ζημιά και τραυματισμό και να θέσει σε κίνδυνο ανθρώπινες ζωές.
- Το City Safety προειδοποιεί τον οδηγό όταν υπάρχει κίνδυνος σύγκρουσης, ωστόσο δεν μπορεί να μειώσει το χρόνο αντίδρασης του οδηγού.
- Ακόμη κι αν η απόσταση προειδοποίησης έχει οριστεί ως **Νωρίς**, οι προειδοποιήσεις μπορεί φαινομενικά να παρουσιάσουν μια υστέρηση σε ορισμένες περιπτώσεις, π.χ. όταν υπάρχουν μεγάλες διαφορές στην ταχύτητα ή αν τα προπορευόμενα οχήματα ξαφνικά φρενάρουν απότομα.
- Με την απόσταση προειδοποίησης ρυθμισμένη σε **Νωρίς**, οι προειδοποιήσεις ενεργοποιούνται ακόμη νωρίτερα. Αυτό μπορεί να σημαίνει ότι οι προειδοποιήσεις ενεργοποιούνται συχνότερα σε σχέση με την απόσταση προειδοποίησης **Κανονικά**, ωστόσο κάτι συνιστάται

¹⁵ Η λειτουργία δεν είναι διαθέσιμη σε όλες τις αγορές.



διότι έτσι το City Safety μπορεί να είναι πιο αποτελεσματικό.

i ΣΗΜΕΙΩΣΗ

Η προειδοποίηση με τα φλας για τη λειτουργία Rear Collision Warning* απενεργοποιείται αν η απόσταση για την προειδοποίηση σύγκρουσης στη λειτουργία City Safety έχει οριστεί στην κατώτατη τιμή "Αργά".

Ωστόσο, η λειτουργία της προέντασης των ζωνών ασφαλείας και της πέδησης παραμένουν ενεργές.

Σχετικές πληροφορίες

- City Safety™ (σ. 311)
- Περιορισμοί του City Safety (σ. 321)
- Rear Collision Warning* (σ. 388)

Ανίχνευση εμποδίων με το City Safety

Το City Safety¹⁶ μπορεί να βοηθήσει τον οδηγό να εντοπίζει οχήματα, δικυκλιστές, μεγαλόσωμα ζώα και πεζοδρόμους.

Οχήματα

Το City Safety ανιχνεύει τα περισσότερα οχήματα που είτε είναι σταματημένα είτε κινούνται στην ίδια κατεύθυνση με το αυτοκίνητό σας. Αυτή η λειτουργία μπορεί επίσης να ανιχνεύσει επερχόμενα αλλά και διασταυρούμενα οχήματα σε ορισμένες περιπτώσεις.

Για να μπορέσει το City Safety να ανιχνεύσει ένα όχημα στο σκοτάδι, τα μπροστινά και τα πίσω φώτα του οχήματος πρέπει να λειτουργούν και να φωτίζουν καθαρά.

Δικυκλιστές

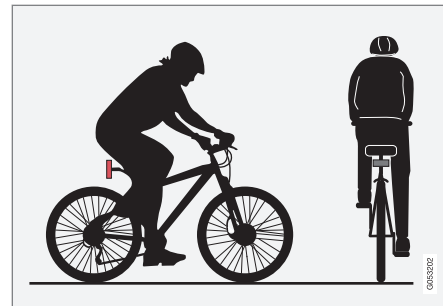

Παραδείγματα φιγούρας που το City Safety ερμηνεύει ως δικυκλιστή — με σαφές περίγραμμα σώματος και ποδηλάτου.

Για να αποδίδει καλά το σύστημα, η λειτουργία του συστήματος που ανιχνεύει δικυκλιστές πρέπει να λαμβάνει όσο το δυνατόν πιο σαφείς πληροφορίες για την ανθρώπινη φιγούρα και το περίγραμμα του ποδηλάτου - οι πληροφορίες αυτές αφορούν στην αναγνώριση του ποδηλάτου, του κεφαλιού, των χεριών, των ώμων, των ποδιών, του επάνω και κάτω μέρους του σώματος, καθώς και τον συνηθισμένο τρόπο κίνησης ενός ανθρώπου.

Εάν ένα μεγάλο μέρος του σώματος του δικυκλιστή ή του ποδηλάτου δεν είναι ορατό στην κάμερα της λειτουργίας, τότε το σύστημα δεν μπορεί να ανιχνεύσει το δικυκλιστή.

¹⁶ Η λειτουργία δεν είναι διαθέσιμη σε όλες τις αγορές.

Για να μπορέσει η λειτουργία να ανιχνεύσει έναν δικυκλιστή, πρέπει να είναι ενήλικας(-η) και να βρίσκεται πάνω σε ποδήλατο "κανονικού μεγέθους".

⚠️ ΠΡΟΕΙΔΟΠΟΙΗΣΗ

Το City Safety αποτελεί επιβοηθητική λειτουργία υποστήριξης του οδηγού, αλλά δεν μπορεί να ανιχνεύσει όλους τους δικυκλιστές σε όλες τις περιπτώσεις και, για παράδειγμα, δεν μπορεί να δει:

- δικυκλιστές που δεν διακρίνονται καλά.
- δικυκλιστές σε φόντο που δεν δημιουργεί επαρκή οπτική αντίθεση.
- δικυκλιστές με ασαφές περίγραμμα σώματος λόγω ρουχισμού
- ποδήλατα φορτωμένα με μεγάλα αντικείμενα.

Οι προειδοποιήσεις και οι παρεμβάσεις πέδησης μπορεί να ενεργοποιηθούν με καθυστέρηση ή καθόλου. Ο οδηγός είναι πάντοτε υπεύθυνος για την οδήγηση του αυτοκινήτου με το σωστό τρόπο και για την τήρηση απόστασης ασφαλείας, η οποία πρέπει να είναι προσαρμοσμένη στη σωστή ταχύτητα.

Πεζοί

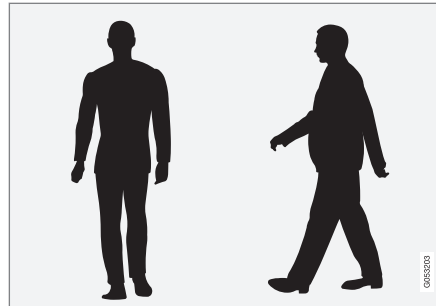

Παράδειγματα φιγούρας που το σύστημα θεωρεί ως πεζούς με σαφές περίγραμμα σώματος.

Για να αποδίδει καλά το σύστημα, η λειτουργία του συστήματος που ανιχνεύει πεζούς πρέπει να λαμβάνει όσο το δυνατόν πιο σαφείς πληροφορίες για την ανθρώπινη φιγούρα - οι πληροφορίες αυτές αφορούν στην αναγνώριση του κεφαλιού, των χεριών, των ώμων, των ποδιών, του επάνω και κάτω μέρους του σώματος, καθώς και τον συνήθη τρόπο κίνησης ενός ανθρώπου.

Για να μπορεί να ανιχνευτεί ένας πεζός, πρέπει να υπάρχει αντίθεση με το φόντο, γεγονός που επηρεάζεται από τα ρούχα και τον καιρό. Όταν η αντίθεση δεν είναι έντονη, ο πεζός μπορεί να ανιχνευτεί αργά είτε καθόλου, που μπορεί να σημαίνει ότι οι προειδοποιήσεις και η πέδηση εφαρμόζονται αργά ή καθόλου.

Το City Safety μπορεί επίσης να ανιχνεύσει πεζούς στο σκοτάδι αν τους φωτίσουν οι προβολείς του αυτοκινήτου.

⚠️ ΠΡΟΕΙΔΟΠΟΙΗΣΗ

Το City Safety αποτελεί επιβοηθητική λειτουργία υποστήριξης του οδηγού, αλλά δεν μπορεί να ανιχνεύσει όλους τους πεζούς σε όλες τις περιπτώσεις και, για παράδειγμα, δεν μπορεί να δει:

- πεζούς που δεν διακρίνονται καλά, άτομα των οποίων η φιγούρα δεν διαγράφεται πλήρως λόγω ρουχισμού ή πεζούς με ύψος κάτω από 80 cm (32 in.).
- πεζούς σε φόντο που δεν δημιουργεί επαρκή οπτική αντίθεση.
- πεζούς που μεταφέρουν μεγάλα αντικείμενα.

Οι προειδοποιήσεις και οι παρεμβάσεις πέδησης μπορεί να ενεργοποιηθούν με καθυστέρηση ή καθόλου. Ο οδηγός είναι πάντοτε υπεύθυνος για την οδήγηση του αυτοκινήτου με το σωστό τρόπο και για την τήρηση απόστασης ασφαλείας, η οποία πρέπει να είναι προσαρμοσμένη στη σωστή ταχύτητα.

◀ Μεγάλα ζώα

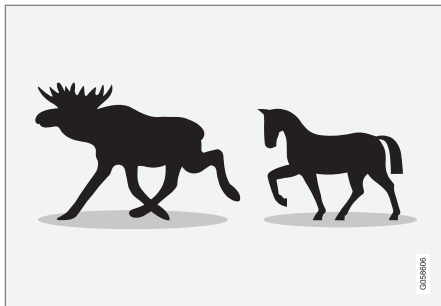

Παραδείγματα φιγούρας που το City Safety ερμηνεύει ως μεγάλο ζώο - ακίνητο ή βραδυκίνητο και με σαφές περίγραμμα σώματος.

Για να αποδίδει σωστά, η λειτουργία του συστήματος που ανιχνεύει ένα μεγαλόσωμο ζώο (π.χ. ελάφι ή άλογο) πρέπει να λαμβάνει όσο το δυνατόν πιο σαφείς πληροφορίες για τη φιγούρα, ώστε να μπορεί να αναγνωρίσει το ζώο απευθείας από το πλάι σε συνδυασμό με τον τρόπο βάδισης που θεωρείται χαρακτηριστικός για το ζώο.

Εάν μέρη του σώματος του ζώου δεν είναι ορατά στην κάμερα, τότε το σύστημα δεν μπορεί να ανιχνεύσει το ζώο.

Το City Safety μπορεί επίσης να ανιχνεύσει μεγάλα ζώα στο σκοτάδι αν τα φωτίσουν οι προβολείς του αυτοκινήτου.

⚠ ΠΡΟΕΙΔΟΠΟΙΗΣΗ

Το City Safety αποτελεί επιβοηθητική λειτουργία υποστήριξης του οδηγού, αλλά δεν μπορεί να ανιχνεύσει ευμεγέθη ζώα σε όλες τις περιπτώσεις και, για παράδειγμα, δεν μπορεί να δει:

- ευμεγέθη ζώα που δεν διακρίνονται καλά.
- μεγαλύτερα ζώα που αντικρίζουν ή που είναι στραμμένα αντίθετα από το αυτοκίνητο.
- ευμεγέθη ζώα που τρέχουν ή κινούνται γρήγορα.
- ευμεγέθη ζώα σε φόντο που δεν δημιουργεί επαρκή οπτική αντίθεση.
- μικρά ζώα όπως σκύλους και γάτες, για παράδειγμα.

Οι προειδοποιήσεις και οι παρεμβάσεις πέδησης μπορεί να ενεργοποιηθούν με καθυστέρηση ή καθόλου. Ο οδηγός είναι πάντοτε υπεύθυνος για την οδήγηση του αυτοκινήτου με το σωστό τρόπο και για την τήρηση απόστασης ασφαλείας, η οποία πρέπει να είναι προσαρμοσμένη στη σωστή ταχύτητα.

Σχετικές πληροφορίες

- City Safety™ (σ. 311)
- Περιορισμοί του City Safety (σ. 321)

City Safety σε διερχόμενη κυκλοφορία

Το City Safety¹⁷ μπορεί να βοηθήσει τον οδηγό όταν στρίβει και όταν διασταυρωθεί με άλλο επερχόμενο όχημα σε διασταύρωση.

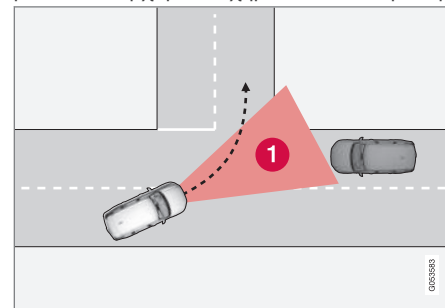

- 1** Τμήμα στο οποίο το City Safety μπορεί να ανιχνεύσει επερχόμενα διασταυρούμενα οχήματα.

Για να ανιχνεύσει το City Safety ένα επερχόμενο όχημα σε πορεία σύγκρουσης, το επερχόμενο όχημα πρέπει πρώτα να εισέλθει στο τμήμα στο οποίο το City Safety μπορεί να αναλύσει την κατάσταση.

Πρέπει επίσης να πληρούνται τα παρακάτω περαιτέρω κριτήρια:

- το αυτοκίνητό σας πρέπει να κινείται με ταχύτητα όχι μικρότερη από 4 km/h (3 mph)
- το αυτοκίνητό σας πρέπει να στρίψει αριστερά στις χώρες που τα αυτοκίνητα κινούνται δεξιά (ή δεξιά στις χώρες που τα αυτοκίνητα κινούνται αριστερά)
- το επερχόμενο όχημα πρέπει να έχει τους προβολείς αναμμένους

Σχετικές πληροφορίες

- City Safety™ (σ. 311)
- Περιορισμοί του City Safety (σ. 321)

Περιορισμοί για το City Safety σε διερχόμενη κυκλοφορία

Σε ορισμένες περιπτώσεις, το City Safety μπορεί να δυσκολευτεί να βοηθήσει τον οδηγό να αντιμετωπίσει τους κινδύνους σύγκρουσης λόγω των επερχόμενων διασταυρούμενων οχημάτων.

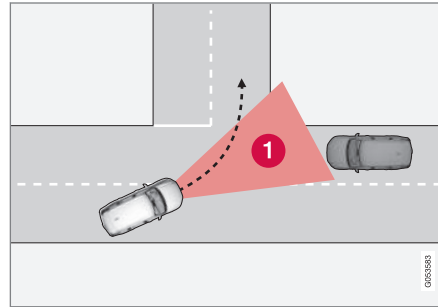

Σχετικά παραδείγματα:

- Το πρόγραμμα ελέγχου ευστάθειας ESC παρεμβαίνει σε περίπτωση ολισθηρότητας στο οδόστρωμα.
- Αν το επερχόμενο όχημα ανιχνευτεί πολύ αργά.
- Αν το επερχόμενο όχημα δεν διακρίνεται καλά για κάποιον λόγο.
- Αν οι προβολείς του επερχόμενου οχήματος είναι σβηστοί.

- Αν το επερχόμενο όχημα κινείται απρόβλεπτα, για παράδειγμα, αλλάζει απότομα λωρίδες την τελευταία στιγμή.

i ΣΗΜΕΙΩΣΗ

Αυτή η λειτουργία χρησιμοποιεί τη μονάδα κάμερας και ραντάρ του αυτοκινήτου, η οποία έχει ορισμένους γενικούς περιορισμούς.

Σχετικές πληροφορίες

- City Safety σε διερχόμενη κυκλοφορία (σ. 318)
- Περιορισμοί του City Safety (σ. 321)
- Περιορισμοί της μονάδας κάμερας και ραντάρ (σ. 438)

¹⁷ Η λειτουργία δεν είναι διαθέσιμη σε όλες τις αγορές.

Αυτόματη πέδηση σε περίπτωση παρακώλυσης ελιγμού αποφυγής με το City Safety

Το City Safety¹⁸ μπορεί να βοηθήσει τον οδηγό φρενάροντας αυτόματα το αυτοκίνητο νωρίτερα, όταν η αποφυγή της σύγκρουσης δεν είναι εφικτή μόνο με ελιγμό αλλαγής πορείας.

Το City Safety βοηθά τον οδηγό επιχειρώντας διαρκώς να προβλέψει αν υπάρχουν "οδοί διαφυγής" προς το πλάι σε περίπτωση που ανιχνευτεί τελευταία στιγμή βραδυκίητο ή σταματημένο προπορευόμενο όχημα.

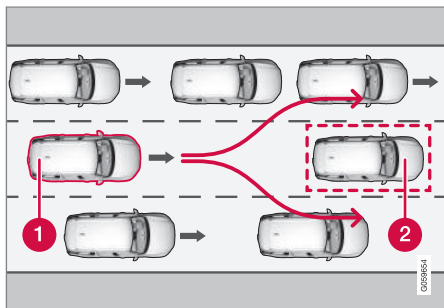

Το αυτοκίνητό σας (1) δεν "βλέπει" άλλους τρόπους να αποφύγει το προπορευόμενο όχημα (2) και συνεπώς φρενάρει αυτόματα νωρίτερα.

- 1 Το αυτοκίνητό σας
- 2 Αργό/σταματημένο όχημα

Το City Safety δεν παρεμβαίνει με τη λειτουργία αυτόματης πέδησης όσο ο/η οδηγός μπορεί να αποφύγει τη σύγκρουση με ελιγμό του τιμονιού.

Ωστόσο, αν το City Safety προβλέπει ότι δεν υπάρχει δυνατότητα για ελιγμό διαφυγής λόγω κυκλοφορίας οχημάτων σε διπλανή λωρίδα, η λειτουργία μπορεί να βοηθήσει τον οδηγό αρχίζοντας αυτόματα να φρενάρει νωρίς.

Σχετικές πληροφορίες

- City Safety™ (σ. 311)
- Περιορισμοί του City Safety (σ. 321)

Πέδηση από το City Safety για επερχόμενα οχήματα

Το City Safety μπορεί να σας βοηθήσει να χρησιμοποιήσετε την πέδηση έκτακτης ανάγκης σε περίπτωση που κάποιο επερχόμενο όχημα εισέλθει στη λωρίδα σας.

Αν κάποιο επερχόμενο όχημα εισέλθει στη λωρίδα που κινείστε και η σύγκρουση είναι αναπόφευκτη, το City Safety μπορεί να μειώσει την ταχύτητα του αυτοκινήτου ώστε να μειωθεί η σφοδρότητα της πρόσκρουσης.

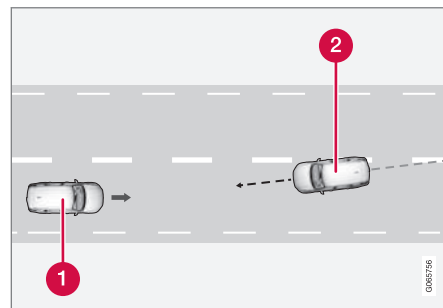

- 1 Το αυτοκίνητό σας
- 2 Επερχόμενα οχήματα

¹⁸ Η λειτουργία δεν είναι διαθέσιμη σε όλες τις αγορές.

Για να επενεργήσει αυτή η λειτουργία, πρέπει να πληρούνται τα παρακάτω κριτήρια:

- το αυτοκίνητό σας πρέπει να κινείται με ταχύτητα πάνω από 4 km/h (3 mph)
- το τμήμα του δρόμου πρέπει να είναι μια ευθεία
- η λωρίδα κυκλοφορίας στην οποία κινείστε πρέπει να έχει ευκρινείς διαγραμμίσεις
- το αυτοκίνητό σας πρέπει να είναι ευθυγραμμισμένο με τη λωρίδα κυκλοφορίας
- το επερχόμενο όχημα πρέπει να βρίσκεται μέσα στις διαγραμμίσεις της λωρίδας που κινείστε
- το επερχόμενο όχημα πρέπει να έχει τους προβολείς αναμμένους
- αυτή η λειτουργία μπορεί να διαχειριστεί μόνο "μετωπικές" συγκρούσεις
- αυτή η λειτουργία μπορεί να ανιχνεύσει μόνο τετράτροχα οχήματα.

ΠΡΟΕΙΔΟΠΟΙΗΣΗ

Οι προειδοποιήσεις και οι παρεμβάσεις πέδησης λόγω επικείμενης σύγκρουσης με επερχόμενο όχημα ενεργοποιούνται πάντοτε πολύ αργά.

Σχετικές πληροφορίες

- City Safety™ (σ. 311)
- Περιορισμοί του City Safety (σ. 321)

Περιορισμοί του City Safety

Η λειτουργία City Safety¹⁹ μπορεί να έχει περιορισμούς σε ορισμένες περιπτώσεις.

Περιβάλλον χώρος

Αντικείμενα χαμηλού ύψους

Αντικείμενα αναρτημένα σε χαμηλό ύψος, π.χ. σημαίακι για φορτίο που προεξέχει, ή αξεσουάρ όπως βοηθητικά φώτα και προστατευτικές μπάρες που τοποθετούνται ψηλότερα από το καπό του κινητήρα περιορίζουν τη λειτουργία.

Πλαγιολίσθηση

Όταν το οδόστρωμα είναι ολισθηρό, η απόσταση πέδησης μεγαλώνει, γεγονός που μπορεί να επηρεάσει την ικανότητα του συστήματος City Safety να αποφύγει τη σύγκρουση. Σε αυτές τις περιπτώσεις, το σύστημα αντιμπλοκαρίσματος τροχών και το πρόγραμμα ευστάθειας ESC²⁰ είναι σχεδιασμένα να επενεργούν με την καλύτερη δυνατή δύναμη πέδησης διατηρώντας την ευστάθεια.

Κόντρα φως

Το οπτικό σήμα προειδοποίησης στο παρμπρίζ μπορεί να μην είναι εύκολα αντιληπτό όταν ο ήλιος είναι ακριβώς απέναντί σας (κόντρα), όταν υπάρχουν αντανάκλασεις ή όταν φοράτε γυαλιά ηλίου, ή αν δεν κοιτάζετε ευθεία μπροστά.

Θέρμανση

Όταν στον χώρο επιβατών αναπτυχθεί υψηλή θερμοκρασία, π.χ. λόγω δυνατού ήλιου, το οπτικό σήμα προειδοποίησης στο παρμπρίζ μπορεί να απενεργοποιηθεί προσωρινά.

« Πεδίο ορατότητας της μονάδας κάμερας και ραντάρ

Το πεδίο ανίχνευσης της κάμερας είναι περιορισμένο και, για τον λόγο αυτό, οι πεζοί, οι δικυκλιστές τα μεγάλα ζώα και τα οχήματα σε ορισμένες περιπτώσεις δεν μπορούν να ανιχνευτούν ή ανιχνεύονται αργότερα απ' ό,τι αναμένεται.

Τα οχήματα που είναι βρόμικα μπορεί να ανιχνευτούν αργότερα από άλλα και, αν είναι σκοτάδι, οι μοτοσικλέτες μπορεί να ανιχνευθούν αργά ή καθόλου.

Αν στην οθόνη του οδηγού εμφανιστεί ένα μήνυμα που αναφέρει ότι η μονάδα κάμερας ή ραντάρ εμποδίζεται, το City Safety ενδέχεται να μην μπορεί να ανιχνεύσει πεζούς, μεγάλωσυμα ζώα, δικυκλιστές, οχήματα ή τις διαγραμμίσεις του δρόμου μπροστά από το αυτοκίνητο. Αυτό σημαίνει ότι η λειτουργικότητα του City Safety μπορεί να υποβαθμιστεί.

Ωστόσο, δεν εμφανίζεται μήνυμα σφάλματος σε όλες τις περιπτώσεις στις οποίες οι αισθητήρες του παρμπρίζ εμποδίζονται. Ο οδηγός πρέπει για αυτό το λόγο να φροντίζει να διατηρεί καθαρή την περιοχή του παρμπρίζ μπροστά από τη μονάδα κάμερας και ραντάρ.

! ΣΗΜΑΝΤΙΚΟ

Η συντήρηση των εξαρτημάτων του συστήματος υποστήριξης οδηγού πρέπει να γίνεται μόνο σε συνεργείο - συστήματα να απευθυνθείτε σε ένα εξουσιοδοτημένο συνεργείο της Volvo.

Παρέμβαση οδηγού

Όπισθεν

Όταν το αυτοκίνητό σας κινείται με την όπισθεν, το City Safety απενεργοποιείται προσωρινά.

Χαμηλή ταχύτητα

Το City Safety δεν ενεργοποιείται σε πολύ χαμηλές ταχύτητες - κάτω από 4 km/h (3 mph) - αυτός είναι και ο λόγος που το σύστημα δεν παρεμβαίνει σε περιπτώσεις που το αυτοκίνητό σας πλησιάζει με πολύ μικρή ταχύτητα ένα προπορευόμενο όχημα, π.χ. κατά τη στάθμευση.

Ενεργός οδηγός

Οι εντολές του οδηγού έχουν πάντοτε υψηλότερη προτεραιότητα - αυτός είναι και ο λόγος που το σύστημα City Safety δεν παρεμβαίνει ή αναβάλλει την προειδοποίηση/παρέμβαση σε περιπτώσεις που είναι σαφές ότι ο οδηγός πραγματοποιεί ελιγμούς με το τιμόνι ή επιτα-

χύνει, ακόμη κι αν η σύγκρουση είναι αναπόφευκτη.

Όταν ο οδηγός οδηγεί με σύνεση και επίγνωση της κατάστασης, η προειδοποίηση σύγκρουσης μπορεί να καθυστερήσει για να ελαχιστοποιηθούν οι άσκοπες προειδοποιήσεις.

Σημαντικές προειδοποιήσεις

⚠ ΠΡΟΕΙΔΟΠΟΙΗΣΗ

Τα συστήματα υποστήριξης οδηγού προειδοποιούν τον οδηγό μόνο για αντικείμενα που έχει ανιχνεύσει η μονάδα του ραντάρ – για τον λόγο αυτό, μπορεί να μην ενεργοποιηθεί προειδοποίηση ή να ενεργοποιηθεί με μια σχετική καθυστέρηση.

- Ποτέ μην περιμένετε για την προειδοποίηση ή την παρέμβαση. Πατήστε φρένο όταν η κατάσταση το απαιτεί.

¹⁹ Η λειτουργία δεν είναι διαθέσιμη σε όλες τις αγορές.

²⁰ Electronic Stability Control

ΠΡΟΕΙΔΟΠΟΙΗΣΗ

- Οι προειδοποιήσεις και οι παρεμβάσεις πέδησης μπορεί να ενεργοποιηθούν αργά ή καθόλου αν, λόγω της κυκλοφοριακής κατάστασης ή λόγω εξωτερικών παραγόντων, η μονάδα κάμερας και ραντάρ δεν μπορεί να ανιχνεύσει σωστά πεζούς, δικυκλιστές, ευμεγέθη ζώα ή οχήματα.
- Για να ανιχνεύονται τα οχήματα τη νύχτα, οι προβολείς τους και τα πίσω φωτιστικά τους σώματα τους πρέπει να είναι αναμμένα και να φωτίζουν σωστά.
- Η εμβέλεια της μονάδας κάμερας και ραντάρ για τους πεζούς και τους δικυκλιστές είναι περιορισμένη. Οι προειδοποιήσεις και οι παρεμβάσεις πέδησης του συστήματος είναι αποτελεσματικές όταν η σχετική ταχύτητα του αυτοκινήτου δεν υπερβαίνει τα 50 km/h (30 mph). Για τα ακίνητα ή βραδυκίνητα οχήματα, οι προειδοποιήσεις και οι παρεμβάσεις πέδησης είναι αποτελεσματικές όταν η ταχύτητα του αυτοκινήτου δεν υπερβαίνει τα 70 km/h (43 mph). Η μείωση ταχύτητας για μεγάλα ζώα είναι μικρότερη από 15 km/h (9 mph) και μπορεί να επιτευχθεί όταν το όχημα κινείται με ταχύτητα πάνω από 70 km/h (43 mph). Η προειδοποίηση και η παρέμβαση πέδησης

για μεγάλα ζώα είναι λιγότερο αποτελεσματική σε χαμηλότερες ταχύτητες.

- Οι προειδοποιήσεις και οι παρεμβάσεις πέδησης για βραδυκίνητα οχήματα και μεγαλύτερα ζώα μπορεί να απενεργοποιηθούν στο σκοτάδι ή αν η ορατότητα είναι κακή.
- Οι προειδοποιήσεις και οι παρεμβάσεις πέδησης για τους πεζούς και τους δικυκλιστές απενεργοποιούνται όταν η ταχύτητα του αυτοκινήτου υπερβαίνει τα 80 km/h (50 mph).
- Μην τοποθετείτε, κολλάτε ή στερεώσετε αντικείμενα στην εξωτερική ή την εσωτερική πλευρά του παρμπρίζ μπροστά ή γύρω από τη μονάδα κάμερας και ραντάρ — κάτι τέτοιο μπορεί να προκαλέσει παρεμβολές στις λειτουργίες που εξαρτώνται από την κάμερα.
- Αν υπάρχουν αντικείμενα, χιόνι, πάγος ή βρομιά στην περιοχή του αισθητήρα της κάμερας, η λειτουργία του μπορεί να υποβαθμιστεί, να απενεργοποιηθεί πλήρως ή να μην αποκρίνεται σωστά.

ΠΡΟΕΙΔΟΠΟΙΗΣΗ

- Η λειτουργία αυτόματης πέδησης του City Safety μπορεί να αποτρέψει μια σύγκρουση ή να μειώσει την ταχύτητα σύγκρουσης, αλλά, για να διασφαλιστεί η πλήρης αποτελεσματικότητα της πέδησης, ο οδηγός πρέπει πάντοτε να πατά το πεντάλ φρένων – ακόμη κι όταν το αυτοκίνητο φρενάρει αυτόματα.
- Η προειδοποίηση ενεργοποιείται μόνο αν υπάρχει υψηλός κίνδυνος σύγκρουσης – για τον λόγο αυτό, δεν πρέπει ποτέ να περιμένετε την προειδοποίηση σύγκρουσης.
- Η προειδοποίηση και παρέμβαση πέδησης για τους πεζούς και τους δικυκλιστές απενεργοποιούνται όταν η ταχύτητα του αυτοκινήτου υπερβαίνει τα 80 km/h (50 mph).
- Το City Safety δεν ενεργοποιεί λειτουργίες αυτόματης πέδησης σε περίπτωση απότομης επιτάχυνσης.

ΣΗΜΕΙΩΣΗ

Αυτή η λειτουργία χρησιμοποιεί τη μονάδα κάμερας και ραντάρ του αυτοκινήτου, η οποία έχει ορισμένους γενικούς περιορισμούς.



◀◀ **Περιορισμός βάσει αγοράς**

Το City Safety δεν είναι διαθέσιμο σε όλες τις χώρες. Αν το City Safety δεν εμφανίζεται στο μενού **Ρυθμίσεις** της κεντρικής οθόνης, σημαίνει ότι το αυτοκίνητο δεν διαθέτει αυτή τη λειτουργία.

Διαδρομή αναζήτησης στην επάνω προβολή της κεντρικής οθόνης:

- **Ρυθμίσεις → My Car → IntelliSafe**

Σχετικές πληροφορίες

- City Safety™ (σ. 311)
- Περιορισμοί της μονάδας κάμερας και ραντάρ (σ. 438)

Μηνύματα για το City Safety

Στην οθόνη του οδηγού μπορεί να εμφανίζονται μια σειρά από μηνύματα σχετικά με το

City Safety. Ακολουθούν ορισμένα παραδείγματα.

Μήνυμα	Ερμηνεία
City Safety Αυτόματη παρέμβαση	Όταν το City Safety φρενάρει ή ενεργοποιήσει την αυτόματη πέδηση, μπορεί να ανάψουν αρκετές από τις λυχνίες στην οθόνη του οδηγού και ταυτόχρονα να εμφανιστεί ένα μήνυμα κειμένου.
City Safety Μειωμένη λειτουργικότη. Απαιτείται σέρβις	Το σύστημα δεν λειτουργεί όπως θα έπρεπε. Πρέπει να απευθυνθείτε σε ένα συνεργείο ^A .

^A Συνιστάται να απευθυνθείτε σε ένα εξουσιοδοτημένο συνεργείο της Volvo.

Μπορείτε να διαγράψετε το μήνυμα κειμένου πατώντας στιγμαία το κουμπί  που βρίσκεται στο κέντρο στα δεξιά χειριστήρια του τιμονιού.

Αν το μήνυμα παραμένει, απευθυνθείτε σε ένα συνεργείο^A.

Σχετικές πληροφορίες

- City Safety™ (σ. 311)

Πληροφορίες οδικής σήμανσης*

Η λειτουργία Πληροφοριών οδικής σήμανσης (RSI²¹) μπορεί να βοηθήσει τον/την οδηγό να παρατηρεί τα οδικά σήματα ταχύτητας και συγκεκριμένα απαγορευτικά σήματα.

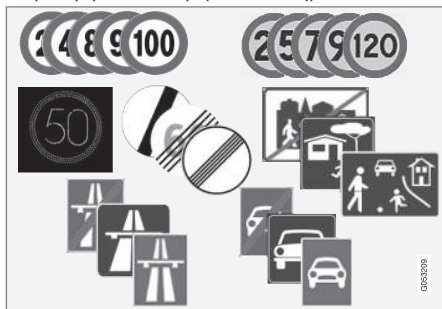

Παραδείγματα ευανάγνωστων σημάτων²².

Το RSI μπορεί να παρέχει πληροφορίες π.χ. για την τρέχουσα ταχύτητα, για την αρχή/τέλος ενός αυτοκινητόδρομου ή δρόμου, τότε απαγορεύεται η προσπέραση ή για μονόδρομους.

Αν το αυτοκίνητο περάσει από ένα σήμα ορίου ταχύτητας, το όριο ταχύτητας θα εμφανιστεί στην οθόνη του οδηγού.

Οι Πληροφορίες οδικής σήμανσης (RSI²³) περιλαμβάνουν επίσης επιμέρους λειτουργίες που μπορούν να προειδοποιήσουν τον οδηγό, αν υπερβεί το όριο ταχύτητας ή αν υπάρχει κάμερα ελέγχου ταχύτητας.

i ΣΗΜΕΙΩΣΗ

Σε ορισμένες αγορές, η λειτουργία Πληροφοριών οδικής σήμανσης* διατίθεται μόνο σε συνδυασμό με το Sensus Navigation*.

⚠ ΠΡΟΕΙΔΟΠΟΙΗΣΗ

- Η λειτουργία είναι επιβληθητική λειτουργία υποστήριξης του οδηγού που προορίζεται να κάνει την οδήγηση ευκολότερη και ασφαλέστερη – δεν μπορεί να διαχειριστεί όλες τις καταστάσεις σε όλες τις κυκλοφοριακές, καιρικές και οδικές συνθήκες.
- Συνιστάται ο οδηγός να διαβάσει όλες τις ενότητες στο εγχειρίδιο κατόχου που αφορούν σε αυτή τη λειτουργία για να ενημερωθεί σχετικά με παράγοντες, όπως οι περιορισμοί της, και τι πρέπει να γνωρίζει πριν χρησιμοποιήσει το σύστημα.
- Οι λειτουργίες υποστήριξης οδηγού δεν υποκαθιστούν την προσοχή και την κρίση του οδηγού. Ο οδηγός είναι πάντοτε υπεύθυνος να διασφαλίζει ότι το αυτοκίνητο οδηγείται με ασφαλή τρόπο, με την κατάλληλη ταχύτητα, σε κατάλληλη απόσταση από άλλα οχήματα και σύμφωνα με τον κώδικα οδικής κυκλοφορίας.

²¹ Road Sign Information

²² Τα οδικά σήματα εξαρτώνται από την εκάστοτε αγορά - οι εικόνες σε αυτές τις οδηγίες δείχνουν απλώς μερικά παραδείγματα.

²³ Road Sign Information

Σχετικές πληροφορίες

- Σύστημα υποστήριξης οδηγού (σ. 302)
- Ενεργοποίηση ή απενεργοποίηση των Πληροφοριών οδικής σήμανσης* (σ. 327)
- Πρόγραμμα απεικόνισης για τις Πληροφορίες οδικής σήμανσης* (σ. 328)
- Πληροφορίες οδικής σήμανσης και Sensus Navigation* (σ. 330)
- Προειδοποίηση για όριο ταχύτητας και κάμερες ελέγχου ταχύτητας από τις Πληροφορίες οδικής σήμανσης* (σ. 330)
- Περιορισμοί για τις Πληροφορίες οδικής σήμανσης* (σ. 333)

Ενεργοποίηση ή απενεργοποίηση των Πληροφοριών οδικής σήμανσης*

Η λειτουργία πληροφοριών οδικής σήμανσης (RSI²⁴) είναι προαιρετική – ο/η οδηγός έχει την επιλογή να ενεργοποιήσει ή να απενεργοποιήσει αυτή τη λειτουργία.



Μπορείτε να την ενεργοποιήσετε ή να απενεργοποιήσετε τη λειτουργία από αυτό το κουμπί στην προβολή λειτουργιών της κεντρικής οθόνης.

- ΠΡΑΣΙΝΗ ένδειξη στο κουμπί – η λειτουργία είναι ενεργοποιημένη.
- ΓΚΡΙ ένδειξη στο κουμπί – η λειτουργία είναι απενεργοποιημένη.

Η λειτουργία πληροφοριών οδικής σήμανσης ενεργοποιείται αυτόματα κάθε φορά που ο κινητήρας τίθεται σε λειτουργία.

ΣΗΜΕΙΩΣΗ

- Αν η λειτουργία αυτόματου ρυθμιστή ταχύτητας ενεργοποιηθεί, οι πληροφορίες οδικής σήμανσης εμφανίζονται στην οθόνη του οδηγού ακόμη κι αν η λειτουργία πληροφοριών οδικής σήμανσης δεν είναι ενεργοποιημένη.
- Για να σταματήσουν να εμφανίζονται οι πληροφορίες οδικής σήμανσης στην οθόνη του οδηγού, πρέπει να απενεργοποιήσετε **τόσο** τον αυτόματο ρυθμιστή ταχύτητας όσο και τις πληροφορίες οδικής σήμανσης.
- Όταν η λειτουργία αυτόματου ρυθμιστή ταχύτητας είναι ενεργή αλλά οι Πληροφορίες οδικής σήμανσης έχουν απενεργοποιηθεί, δεν ενεργοποιούνται προειδοποιήσεις από τη λειτουργία Πληροφοριών οδικής σήμανσης. Η λειτουργία Πληροφοριών οδικής σήμανσης πρέπει επίσης να είναι ενεργή, για να λαμβάνετε προειδοποιήσεις.

Σχετικές πληροφορίες

- Πληροφορίες οδικής σήμανσης* (σ. 326)
- Αυτόματος ρυθμιστής ταχύτητας (σ. 337)
- Περιορισμοί για τις Πληροφορίες οδικής σήμανσης* (σ. 333)

²⁴ RSI: Road Sign Information.

Πρόγραμμα απεικόνισης για τις Πληροφορίες οδικής σήμανσης*

Η λειτουργία Πληροφοριών οδικής σήμανσης (RSI²⁵) εμφανίζει τα οδικά σήματα με διαφορετικούς τρόπους, ανάλογα με το σήμα και την κατάσταση.



Παράδειγμα²⁶ πληροφοριών ορίου ταχύτητας που ανιχνεύθηκε.

Όταν η λειτουργία ανιχνεύσει οδικό σήμα με υποχρεωτικό όριο ταχύτητας, το σήμα εμφανίζεται στην οθόνη του οδηγού ως σύμβολο μαζί με μια έγχρωμη ένδειξη στο ταχύμετρο.

Αν το αυτοκίνητο διαθέτει Sensus Navigation*, εμφανίζονται επίσης πληροφορίες για την ταχύτητα από τον χάρτη, που σημαίνει ότι στην οθόνη του οδηγού μπορεί να εμφανίζονται ή να αλλάζουν οι πληροφορίες για το όριο

ταχύτητας χωρίς να έχετε περάσει από σήμα ορίου ταχύτητας.



Εκτός από το σύμβολο ορίου ταχύτητας, μπορεί να εμφανιστεί επίσης ένα πρόσθετο σήμα, όπως "απαγορεύεται η προσπέραση".

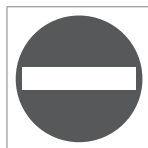

Αν ο οδηγός εισέλθει σε δρόμο στον οποίο υπάρχει σήμα μονόδρομου, το σύμβολο για αυτό το σήμα αναβοσβήνει στην οθόνη του οδηγού ως προειδοποίηση.

Αν το αυτοκίνητο διαθέτει Sensus Navigation*, οι πληροφορίες από τον χάρτη χρησιμοποιούνται για να προσδιοριστεί αν το αυτοκίνητο κινείται προς λάθος κατεύθυνση.

Ο/η οδηγός μπορεί επίσης να ακούσει μια ηχητική προειδοποίηση όταν κατευθύνεται προς δρόμο που απαγορεύεται η είσοδος, αν η λειτουργία **Ηχητική προειδοποίηση σήματος οδικής κυκλοφορίας** είναι ενεργοποιημένη.

Όριο ταχύτητας ή τέλος αυτοκινητοδρόμου

Όταν η λειτουργία ανιχνεύσει "έμμεσο σήμα ορίου ταχύτητας" που δηλώνει το τέλος του

τρέχοντος ορίου ταχύτητας – π.χ. στο τέλος ενός αυτοκινητόδρομου – στην οθόνη του οδηγού εμφανίζεται ένα σύμβολο με το αντίστοιχο οδικό σήμα.

Αν το αυτοκίνητο διαθέτει Sensus Navigation*, τα άμεσα σήματα ορίου ταχύτητας εμφανίζονται κανονικά – τα έμμεσα σήματα ορίου ταχύτητας εμφανίζονται μόνο αν στα δεδομένα του χάρτη δεν συμπεριλαμβάνονται πληροφορίες για το όριο ταχύτητας για το συγκεκριμένο τμήμα του δρόμου.

Παράδειγμα έμμεσου σήματος ορίου ταχύτητας:

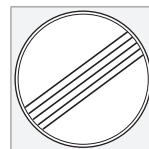

Τέλος όλων των εμποδίων.



Τέλος αυτοκινητοδρόμου.

Το σύμβολο στην οθόνη οδηγού σβήνει μετά από 10-30 δευτερόλεπτα και παραμένει έτσι,

²⁵ Road Sign Information

²⁶ Τα οδικά σήματα εξαρτώνται από την εκάστοτε αγορά - οι εικόνες σε αυτές τις οδηγίες είναι απλώς ενδεικτικές.

μέχρι το επόμενο σήμα κυκλοφορίας που σχετίζεται με την ταχύτητα.

Αλλαγμένο όριο ταχύτητας

Όταν περνάτε ένα σήμα ορίου ταχύτητας, όταν αλλάζει ένα όριο ταχύτητας, στην οθόνη οδηγού εμφανίζεται ένα σύμβολο με το αντίστοιχο σήμα κυκλοφορίας.



Παράδειγμα σήματος ορίου ταχύτητας.

Το σύμβολο οθόνης οδηγού σβήνει μετά από 5 λεπτά περίπου, μέχρι να περάσετε από το επόμενο σήμα ορίου ταχύτητας.

Αν το αυτοκίνητο διαθέτει Sensus Navigation*, τα σήματα ορίου ταχύτητας εμφανίζονται στην οθόνη του οδηγού όταν στα δεδομένα του χάρτη συμπεριλαμβάνονται πληροφορίες για το όριο ταχύτητας για το συγκεκριμένο τμήμα του δρόμου, ακόμη κι αν δεν περάσετε από κάποιο άμεσο σήμα ορίου ταχύτητας. Αν δεν υπάρχουν πληροφορίες στα δεδομένα του χάρτη, το σήμα σβήνει μετά από 3 λεπτά περίπου από την τελευταία φορά που περάσατε από σήμα ορίου ταχύτητας.

Πρόσθετα σήματα

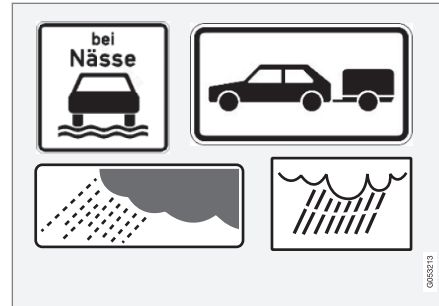

Παράδειγματα πρόσθετων σημάτων.

Ορισμένες φορές, για τον ίδιο δρόμο υπάρχουν σήματα με διαφορετικά όρια ταχύτητας - τότε ένα πρόσθετο σήμα δείχνει σε ποιες περιπτώσεις ισχύουν τα διαφορετικά όρια ταχύτητας. Το τμήμα του δρόμου μπορεί να είναι ιδιαίτερα επικίνδυνο για ατυχήματα όταν βρέχει ή/και όταν επικρατεί ομίχλη, για παράδειγμα.

Ένα πρόσθετο σήμα που αφορά στη βροχή εμφανίζεται μόνο αν οι υαλοκαθαριστήρες του παρμπρίζ χρησιμοποιούνται.

Αν στο ηλεκτρικό σύστημα του αυτοκινήτου υπάρχει συνδεδεμένο τρέιλερ και περάσετε από ένα σήμα ορίου ταχύτητας που συνοδεύεται από σήμα για "τρέιλερ", στην οθόνη του

οδηγού θα εμφανιστεί η ενδεικνυόμενη ταχύτητα.

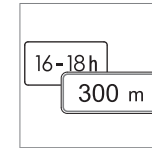

Ορισμένες ταχύτητες ισχύουν μόνο μετά από π.χ. μια συγκεκριμένη απόσταση σε μια συγκεκριμένη ώρα της ημέρας. Η προσοχή του οδηγού επιστράτα στην κατάσταση μέσω ενός συμβόλου

πρόσθετου σήματος κάτω από το σύμβολο που δείχνει την ταχύτητα. Το πρόσθετο σύμβολο στην οθόνη του οδηγού θα εμφανίσει είτε την ένδειξη "DIST" είτε "TIME".

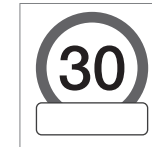

Το σύμβολο πρόσθετου σήματος με τη μορφή άδειου πλαισίου κάτω από το σύμβολο ταχύτητας²⁶ στην οθόνη του οδηγού σημαίνει ότι η λειτουργία έχει ανιχνεύσει ένα πρόσθετο σήμα με συμ-

πληρωματικές πληροφορίες για το τρέχον όριο ταχύτητας.

²⁶ Τα οδικά σήματα εξαρτώνται από την εκάστοτε αγορά - οι εικόνες σε αυτές τις οδηγίες είναι απλώς ενδεικτικές.

◀ Σήμα για "Σχολείο" και "Παιδότοπο"



Αν συμπεριλαμβάνεται ένα προειδοποιητικό σήμα για "Σχολείο" ή "Παιδότοπο" στο χαρτογραφικό υλικό²⁷ του δορυφορικού συστήματος πλοήγησης, στην οθόνη του οδηγού εμφανίζεται ένα σήμα

τέτοιου τύπου.

Σχετικές πληροφορίες

- Πληροφορίες οδικής σήμανσης* (σ. 326)
- Περιορισμοί για τις Πληροφορίες οδικής σήμανσης* (σ. 333)

Πληροφορίες οδικής σήμανσης και Sensus Navigation*

Αν το αυτοκίνητο διαθέτει Sensus Navigation*, οι πληροφορίες ταχύτητας εκφωνούνται από τη μονάδα πλοήγησης στις παρακάτω περιπτώσεις:

- Αν ανιχνευτούν σήματα που επισημαίνουν έμμεσα όριο ταχύτητας, όπως σήματα για αυτοκινητόδρομο, δρόμο διπλής κυκλοφορίας και όρια πόλης.
- Αν θεωρηθεί ότι ένα σήμα που έχει ήδη ανιχνευτεί δεν ισχύει πλέον, και δεν ανιχνευτεί νέο σήμα.

i ΣΗΜΕΙΩΣΗ

Σε ορισμένες αγορές, η λειτουργία Πληροφοριών οδικής σήμανσης* διατίθεται μόνο σε συνδυασμό με το Sensus Navigation*.

i ΣΗΜΕΙΩΣΗ

Αν χρησιμοποιήσετε κάποια εφαρμογή πλοήγησης τρίτου κατασκευαστή την οποία έχετε κατεβάσει (download), οι πληροφορίες για την ταχύτητα δεν υποστηρίζονται.

Σχετικές πληροφορίες

- Πληροφορίες οδικής σήμανσης* (σ. 326)

Προειδοποίηση για όριο ταχύτητας και κάμερες ελέγχου ταχύτητας από τις Πληροφορίες οδικής σήμανσης*

Οι Πληροφορίες οδικής σήμανσης (RSI²⁸) περιλαμβάνουν επιμέρους λειτουργίες που μπορούν να προειδοποιήσουν τον οδηγό, αν υπερβεί το όριο ταχύτητας ή αν υπάρχει κάμερα ελέγχου ταχύτητας.



Ενδεικτικές πληροφορίες για την κάμερα ελέγχου ταχύτητας και το όριο ταχύτητας στην οθόνη του οδηγού

²⁷ Μόνο σε αυτοκίνητα με Sensus Navigation*.

²⁸ Road Sign Information

Προειδοποίηση για υπέρβαση ορίου ταχύτητας



Η προειδοποίηση ταχύτητας δίδεται με το σύμβολο²⁹ στην οθόνη του οδηγού που δείχνει την ισχύουσα ανώτατη επιτρεπόμενη ταχύτητα να αναβοσβήνει προσωρινά, όταν το όχημα υπερβεί αυτήν

την ταχύτητα.

Ενεργοποιείται πάντοτε μια προειδοποίηση ταχύτητας αν υπερβείτε το όριο ταχύτητας σε συνδυασμό με πληροφορίες για κάμερα ελέγχου ταχύτητας.

Η **Προειδοποίηση ορίου ταχύτητας** προειδοποιεί τον/την οδηγό όταν υπερβεί το ισχύον όριο ταχύτητας ή την αποθηκευμένη ανώτατη ταχύτητα – αυτή η προειδοποίηση επαναλαμβάνεται κάθε 30 δευτερόλεπτα περίπου εντός του τμήματος του δρόμου που ισχύει το όριο ταχύτητας, εκτός αν ο/η οδηγός μειώσει ταχύτητα.

Μια άλλη προειδοποίηση είναι διαθέσιμη μόνο όταν ο/η οδηγός μειώσει ταχύτητα τουλάχιστον κατά 5 km/h (3 mph) και στη συνέχεια υπερβεί ξανά το όριο ταχύτητας, ή όταν το αυτοκίνητο εισέλθει σε νέο/διαφορετικό τμήμα δρόμου ή περιοχή με άλλο όριο ταχύτητας.

ΣΗΜΕΙΩΣΗ

Για να ενεργοποιείται ηχητική προειδοποίηση αν υπερβείτε το όριο ταχύτητας, η λειτουργία **Προειδοποίηση ορίου ταχύτητας** πρέπει να είναι ενεργοποιημένη και η επιμέρους λειτουργία **Ηχητική προειδοποίηση οδικής σήμανσης** να έχει ρυθμιστεί ως **On**. Τότε ακούγεται μια ηχητική προειδοποίηση, αν το αυτοκίνητο υπερβεί την ταχύτητα που επισημαίνεται από τη λειτουργία πληροφοριών οδικής σήμανσης στην οθόνη του οδηγού.

Προειδοποίηση για κάμερα ελέγχου ταχύτητας



Αν το αυτοκίνητο διαθέτει λειτουργία πληροφοριών οδικής σήμανσης και Sensus Navigation, μπορεί να πάρει πληροφορίες στην οθόνη του οδηγού για κάμερες ελέγχου ταχύτητας που βρίσκονται παρακάτω στη διαδρομή³⁰

Αν το αυτοκίνητο υπερβεί το όριο ταχύτητας που έχει ανιχνευτεί, και είναι ενεργοποιημένη η λειτουργία **Προειδοποίηση ορίου ταχύτητας**, ενεργοποιείται μια προειδοποίηση όταν το αυτοκίνητο πλησιάζει σε κάμερα ελέγ-

χου ταχύτητας, με την προϋπόθεση ότι ο χάρτης πλοήγησης για τη συγκεκριμένη περιοχή είναι ενημερωμένος με πληροφορίες για κάμερες ελέγχου ταχύτητας.

ΣΗΜΕΙΩΣΗ

Υπάρχει η δυνατότητα ενεργοποίησης μιας ηχητικής προειδοποίησης όταν ανιχνεύονται κάμερες ελέγχου ταχύτητας, ανεξάρτητα από την ταχύτητα με την οποία κινείστε και αν έχετε υπερβεί το όριο ταχύτητας, ακόμη κι αν η λειτουργία **Ηχητική προειδοποίηση οδικής σήμανσης** είναι απενεργοποιημένη.

Σχετικές πληροφορίες

- Πληροφορίες οδικής σήμανσης* (σ. 326)
- Ενεργοποίηση ή απενεργοποίηση προειδοποίησης από τη λειτουργία Πληροφορίες οδικής σήμανσης* (σ. 332)
- Περιορισμοί για τις Πληροφορίες οδικής σήμανσης* (σ. 333)

²⁹ Τα οδικά σήματα διαφέρουν ανάλογα με κάθε αγορά – αυτό που χρησιμοποιείται εδώ απεικονίζεται χάριν παραδείγματος.

³⁰ Οι πληροφορίες για κάμερες ελέγχου ταχύτητας στον χάρτη πλοήγησης δεν είναι διαθέσιμες για όλες τις αγορές/περιοχές.

Ενεργοποίηση ή απενεργοποίηση προειδοποιήσεων από τη λειτουργία Πληροφορίες οδικής σήμανσης*

Η επιμέρους λειτουργία **Προειδοποίηση ορίου ταχύτητας** για τις Πληροφορίες οδικής σήμανσης (RSI³¹) είναι προαιρετική – ο/η οδηγός έχει την επιλογή να ενεργοποιήσει ή να απενεργοποιήσει αυτήν την επιμέρους λειτουργία.

Ενεργοποίηση της προειδοποίησης ταχύτητας

1. Επιλέξτε **Ρυθμίσεις → My Car → IntelliSafe → Road Sign Information** στην επάνω προβολή στην κεντρική οθόνη.
2. Επιλέξτε **Προειδοποίηση ορίου ταχύτητας**.
 - > Η λειτουργία ενεργοποιείται και εμφανίζεται ένας επιλογέας ορίου ταχύτητας.

Ρυθμίστε το όριο για την Προειδοποίηση ταχύτητας

Ο οδηγός μπορεί να επιλέξει η προειδοποίηση να ενεργοποιείται σε ταχύτητα μεγαλύτερη από την ταχύτητα των σημάτων κυκλοφορίας.

1. Επιλέξτε **Ρυθμίσεις → My Car → IntelliSafe → Road Sign Information** στην επάνω προβολή στην κεντρική οθόνη.
2. Επιλέξτε **Προειδοποίηση ορίου ταχύτητας**.
 - > Η λειτουργία ενεργοποιείται και εμφανίζεται ένας επιλογέας ορίου ταχύτητας.
3. Ρυθμίστε το όριο για την Προειδοποίηση ταχύτητας πιέζοντας τα βέλη πάνω/κάτω στην οθόνη.



Λάβετε υπόψη σας ότι η λειτουργία δεν συνυπολογίζει τη ρύθμιση επιλεγμένου ορίου, όταν στην οθόνη οδηγού εμφανίζεται το σύμβολο κάμερας ελέγχου ταχύτητας.

Ενεργοποίηση της ηχητικής προειδοποίησης σε σχέση με την προειδοποίηση ταχύτητας

1. Επιλέξτε **Ρυθμίσεις → My Car → IntelliSafe → Road Sign Information** στην επάνω προβολή στην κεντρική οθόνη.
2. Επιλέξτε/αποεπιλέξτε την **Ηχητική προειδοποίηση σήματος οδικής κυκλοφορίας**, για να ενεργοποιηθεί/απενεργοποιηθεί η ηχητική προειδοποίηση.

Με τη λειτουργία **Ηχητική προειδοποίηση σήματος οδικής κυκλοφορίας** ενεργοποιημένη, ο οδηγός προειδοποιείται επίσης, όταν κατευθύνεται προς μονόδρομο/δρόμο που απαγορεύεται η είσοδος.

Ενεργοποίηση της προειδοποίησης κάμερας ελέγχου ταχύτητας

Αν το αυτοκίνητο διαθέτει Sensus Navigation* και στα δεδομένα του χάρτη συμπεριλαμβάνονται πληροφορίες για κάμερες ελέγχου ταχύτητας, ο/η οδηγός μπορεί να επιλέξει να ενεργοποιείται μια ηχητική προειδοποίηση όταν πλησιάζει σε κάμερα ελέγχου ταχύτητας.

1. Επιλέξτε **Ρυθμίσεις → My Car → IntelliSafe → Road Sign Information** στην επάνω προβολή στην κεντρική οθόνη.
2. Επιλέξτε/αποεπιλέξτε την **Ηχητική προειδοποίηση κάμερας ελέγχου ταχύτητας** για να ενεργοποιηθεί/απενεργοποιηθεί η ηχητική προειδοποίηση για κάμερες ελέγχου ταχύτητας.

Σχετικές πληροφορίες

- Πληροφορίες οδικής σήμανσης* (σ. 326)
- Προειδοποίηση για όριο ταχύτητας και κάμερες ελέγχου ταχύτητας από τις Πληροφορίες οδικής σήμανσης* (σ. 330)
- Περιορισμοί για τις Πληροφορίες οδικής σήμανσης* (σ. 333)

³¹ Road Sign Information

Περιορισμοί για τις Πληροφορίες οδικής σήμανσης*

Η λειτουργία Πληροφοριών οδικής σήμανσης (RSI³²) μπορεί να έχει περιορισμούς σε ορισμένες περιπτώσεις.

Αίτια περιορισμού της λειτουργίας είναι ενδεικτικά τα εξής:

- Ξεθωριασμένα σήματα
- Σήματα τοποθετημένα πάνω σε στροφή
- Σήματα που έχουν περιστραφεί ή υποστεί ζημιά
- Σήματα τοποθετημένα σε σημεία ψηλότερα από το επίπεδο του δρόμου
- Σήματα που κρύβονται πλήρως/μερικώς ή που δεν έχουν τοποθετηθεί σωστά
- σήματα εντελώς ή μερικώς καλυμμένα από πάγο, χιόνι ή/και βρομιά
- οι ψηφιακοί οδικόι χάρτες³³ είναι παρωχημένοι, ανακριβείς ή δεν περιέχουν πληροφορίες ταχύτητας³⁴

i ΣΗΜΕΙΩΣΗ

Σε ορισμένες αγορές, η λειτουργία Πληροφοριών οδικής σήμανσης* διατίθεται μόνο σε συνδυασμό με το Sensus Navigation*.

i ΣΗΜΕΙΩΣΗ

Η λειτουργία RSI μπορεί να ερμηνεύσει ορισμένους τύπους βάσης ποδηλάτων, που συνδέονται στον ρευματοδότη για τα τρίτελερ, ως συνδεδεμένο τρίτελερ. Σε τέτοιες περιπτώσεις, στην οθόνη του οδηγού μπορεί να εμφανιστούν λανθασμένες πληροφορίες ταχύτητας.

i ΣΗΜΕΙΩΣΗ

Αυτή η λειτουργία χρησιμοποιεί τη μονάδα κάμερας και ραντάρ του αυτοκινήτου, η οποία έχει ορισμένους γενικούς περιορισμούς.

Σχετικές πληροφορίες

- Πληροφορίες οδικής σήμανσης* (σ. 326)
- Περιορισμοί της μονάδας κάμερας και ραντάρ (σ. 438)

Ρυθμιστής ταχύτητας

Ο ρυθμιστής ταχύτητας (SL³⁵) μπορεί να παρομοιαστεί με ένα αντίστροφο Cruise control - ο/η οδηγός ρυθμίζει την ταχύτητα χρησιμοποιώντας το πεντάλ γκαζιού αλλά δεν μπορεί να υπερβεί ακούσια την προεπιλεγμένη/αποθηκευμένη μέγιστη ταχύτητα του ρυθμιστή ταχύτητας.

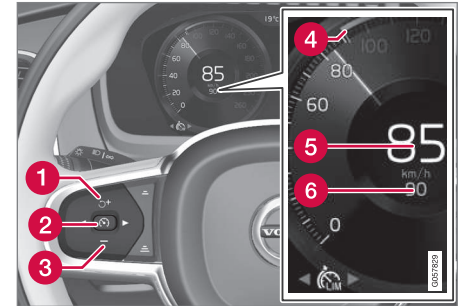



Κουμπιά και σύμβολα για τη λειτουργία.

- 1** : ενεργοποιεί τον ρυθμιστή ταχύτητας από την κατάσταση αναμονής και ανακτά την αποθηκευμένη μέγιστη ταχύτητα
- 1** **+** : αυξάνει την αποθηκευμένη μέγιστη ταχύτητα

³² Road Sign Information

³³ Σε αυτοκίνητα με Sensus Navigation*.

³⁴ Δεν υπάρχει χαρτογραφικό υλικό με πληροφορίες για τα όρια ταχύτητας για όλες τις περιοχές.

- ◀◀ **2**  : από την κατάσταση αναμονής – ενεργοποιεί τον ρυθμιστή ταχύτητας και αποθηκεύει την τρέχουσα ταχύτητα
- 2**  : από το ενεργό πρόγραμμα – απενεργοποιεί/θέτει τον ρυθμιστή ταχύτητας σε κατάσταση αναμονής
- 3** — : μειώνει την αποθηκευμένη μέγιστη ταχύτητα
- 4** Δείκτης για την αποθηκευμένη μέγ. ταχύτητα
- 5** Η τρέχουσα ταχύτητα του αυτοκινήτου
- 6** Αποθηκευμένη μέγιστη ταχύτητα

⚠️ ΠΡΟΕΙΔΟΠΟΙΗΣΗ

- Η λειτουργία είναι επιβλητική λειτουργία υποστήριξης του οδηγού που προορίζεται να κάνει την οδήγηση ευκολότερη και ασφαλέστερη – δεν μπορεί να διαχειριστεί όλες τις καταστάσεις σε όλες τις κυκλοφοριακές, καιρικές και οδικές συνθήκες.
- Συνιστάται ο οδηγός να διαβάσει όλες τις ενότητες στο εγχειρίδιο κατόχου που αφορούν σε αυτή τη λειτουργία για να ενημερωθεί σχετικά με παράγοντες, όπως οι περιορισμοί της, και τι πρέπει να γνωρίζει πριν χρησιμοποιήσει το σύστημα.
- Οι λειτουργίες υποστήριξης οδηγού δεν υποκαθιστούν την προσοχή και την κρίση του οδηγού. Ο οδηγός είναι πάντοτε υπεύθυνος να διασφαλίζει ότι το αυτοκίνητο οδηγείται με ασφαλή τρόπο, με την κατάλληλη ταχύτητα, σε κατάλληλη απόσταση από άλλα οχήματα και σύμφωνα με τον κώδικα οδικής κυκλοφορίας.

- Επιλογή και ενεργοποίηση του ρυθμιστή ταχύτητας (σ. 335)
- Απενεργοποίηση του ρυθμιστή ταχύτητας (σ. 335)
- Προσωρινή απενεργοποίηση του ρυθμιστή ταχύτητας (σ. 336)
- Ρυθμίστε την αποθηκευμένη ταχύτητα για την υποστήριξη οδηγού (σ. 370)
- Αυτόματος ρυθμιστής ταχύτητας (σ. 337)

Σχετικές πληροφορίες

- Σύστημα υποστήριξης οδηγού (σ. 302)
- Περιορισμοί για τον ρυθμιστή ταχύτητας (σ. 337)

Επιλογή και ενεργοποίηση του ρυθμιστή ταχύτητας

Η λειτουργία ρυθμιστή ταχύτητας (SL³⁶) πρέπει πρώτα να επιλεγεί και να ενεργοποιηθεί για να μπορέσει να ρυθμιστεί η ταχύτητα.

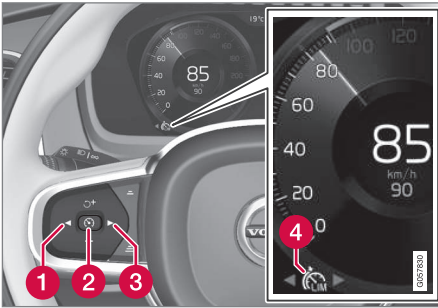

Ο ρυθμιστής ταχύτητας δεν μπορεί να ενεργοποιηθεί μέχρι ο κινητήρας να τεθεί σε λειτουργία. Η μικρότερη μέγιστη ταχύτητα που μπορεί να αποθηκευτεί είναι 30 km/h (20 mph).

1. Πατήστε το κουμπί ◀ (1) ή ▶ (3) για να μεταβείτε με κύλιση στο σύμβολο για τον ρυθμιστή ταχύτητας  (4).
 - > Το σύμβολο έχει γκρι χρώμα – ο ρυθμιστής ταχύτητας βρίσκεται σε κατάσταση αναμονής.

2. Όταν ο ρυθμιστής ταχύτητας είναι επιλεγμένος – πατήστε το κουμπί  (2) στο τιμόνι, για να ενεργοποιηθεί.
 - > Το σύμβολο έχει λευκό χρώμα – ο ρυθμιστής ταχύτητας τίθεται σε λειτουργία και η τρέχουσα ταχύτητα αποθηκεύεται ως η ανώτατη ταχύτητα.

Σχετικές πληροφορίες

- Ρυθμιστής ταχύτητας (σ. 333)
- Απενεργοποίηση του ρυθμιστή ταχύτητας (σ. 335)
- Προσωρινή απενεργοποίηση του ρυθμιστή ταχύτητας (σ. 336)

Απενεργοποίηση του ρυθμιστή ταχύτητας

Μπορείτε να απενεργοποιήσετε τον ρυθμιστή ταχύτητας (SL³⁷) και να τον θέσετε εκτός λειτουργίας.

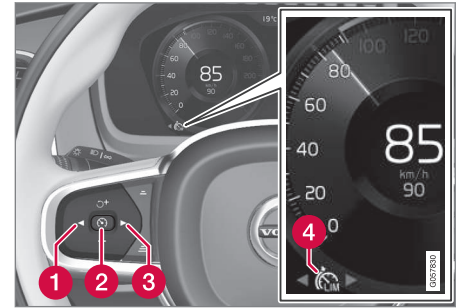

1. Πατήστε το κουμπί  (2) στο τιμόνι.
 - > Το χρώμα του συμβόλου και των ενδεικτικών λυχνιών γίνεται γκρι – ο ρυθμιστής ταχύτητας τίθεται σε κατάσταση αναμονής και ο/η οδηγός μπορεί υπερβεί το προκαθορισμένο όριο ταχύτητας.

³⁶ Speed Limiter

³⁷ Speed Limiter

- ◀◀ 2. Πατήστε το κουμπί ◀ (1) ή ▶ (3) στο τιμόνι για να μεταβείτε σε άλλη λειτουργία.
- > Το σύμβολο και η ενδεικτική λυχνία στην οθόνη του οδηγού για τον ρυθμιστή ταχύτητας (4) σβήνουν – τότε η αποθηκευμένη ανώτατη ταχύτητα διαγράφεται.

Σχετικές πληροφορίες

- Ρυθμιστής ταχύτητας (σ. 333)
- Επιλογή και ενεργοποίηση του ρυθμιστή ταχύτητας (σ. 335)
- Προσωρινή απενεργοποίηση του ρυθμιστή ταχύτητας (σ. 336)

Προσωρινή απενεργοποίηση του ρυθμιστή ταχύτητας

Μπορείτε να απενεργοποιήσετε προσωρινά τον ρυθμιστή ταχύτητας (SL³⁸) και να τον θέσετε σε κατάσταση αναμονής.

Μπορείτε επίσης να απενεργοποιήσετε προσωρινά τον ρυθμιστή ταχύτητας και να τον παρακάμψετε με το πεντάλ γκαζιού, χωρίς πρώτα να χρειάζεται να τον θέσετε σε κατάσταση αναμονής - π.χ. για να μπορέσει το αυτοκίνητο να επιταχύνει και να διαφύγει από μια κατάσταση.

Σε αυτή την περίπτωση, προχωρήστε ως εξής:

1. Πατήστε μέχρι τέρμα το πεντάλ γκαζιού και αφήστε το για να διακοπεί η επιτάχυνση, όταν επιτευχθεί η ταχύτητα που θέλετε.
 - > Σε αυτό το πρόγραμμα, ο ρυθμιστής ταχύτητας παραμένει ενεργοποιημένος και το σύμβολο στην οθόνη του οδηγού είναι ΛΕΥΚΟ.
2. Αφήστε εντελώς το πεντάλ γκαζιού όταν η προσωρινή επιτάχυνση ολοκληρωθεί.
 - > Το αυτοκίνητο τότε φρενάρει αυτόματα από τον κινητήρα, μέχρι να επιβραδύνει σε ταχύτητα χαμηλότερη από την τελευταία αποθηκευμένη ανώτατη ταχύτητα.

Σχετικές πληροφορίες

- Ρυθμιστής ταχύτητας (σ. 333)
- Επιλογή και ενεργοποίηση του ρυθμιστή ταχύτητας (σ. 335)
- Απενεργοποίηση του ρυθμιστή ταχύτητας (σ. 335)

³⁸ Speed Limiter

Περιορισμοί για τον ρυθμιστή ταχύτητας

Ο ρυθμιστής ταχύτητας (SL³⁹) έχει συγκεκριμένους γενικούς περιορισμούς.

Σε απότομες κατηφορικές κλίσεις, η πέδηση του ρυθμιστή ταχύτητας μπορεί να μην επαρκεί και, συνεπώς, το αυτοκίνητο μπορεί να υπερβεί την αποθηκευμένη ανώτατη ταχύτητα. Σε αυτή την περίπτωση, ο οδηγός ειδοποιείται από το μήνυμα **Υπέρβαση ορίου ταχύτητας** στην οθόνη του οδηγού.

ΣΗΜΕΙΩΣΗ

Σε περίπτωση υπέρβασης της ταχύτητας τουλάχιστον κατά 3 km/h (περίπου 2 mph) θα εμφανιστεί ένα μήνυμα περί υπέρβασης της μέγιστης ταχύτητας.

Σχετικές πληροφορίες

- Ρυθμιστής ταχύτητας (σ. 333)

Αυτόματος ρυθμιστής ταχύτητας

Η λειτουργία του Αυτόματου ρυθμιστή ταχύτητας (ASL⁴⁰) βοηθά τον οδηγό να προσαρμόζει τη μέγιστη ταχύτητα του αυτοκινήτου στο όριο ταχύτητας των οδικών σημάτων. Μπορείτε να μεταβείτε από τη λειτουργία του Ρυθμιστή ταχύτητας (SL⁴¹) στον Αυτόματο ρυθμιστή ταχύτητας (ASL).

Ο αυτόματος ρυθμιστής ταχύτητας χρησιμοποιεί πληροφορίες ταχύτητας από τη λειτουργία πληροφοριών οδικής σήμανσης* (RSI⁴²), για να προσαρμόσει αυτόματα τη μέγιστη ταχύτητα του αυτοκινήτου.

ΠΡΟΕΙΔΟΠΟΙΗΣΗ

Ακόμη κι αν ο οδηγός βλέπει καθαρά το σήμα ορίου ταχύτητας, οι πληροφορίες ταχύτητας από τη λειτουργία Πληροφοριών οδικής σήμανσης* (RSI) προς το ASL μπορεί να είναι εσφαλμένες – σε τέτοιες περιπτώσεις, ο/η οδηγός πρέπει να παρέμβει και να επιταχύνει ή να φρενάρει στην κατάλληλη ταχύτητα.

ΠΡΟΕΙΔΟΠΟΙΗΣΗ

- Η λειτουργία είναι επιβηθητική λειτουργία υποστήριξης του οδηγού που προορίζεται να κάνει την οδήγηση ευκολότερη και ασφαλέστερη – δεν μπορεί να διαχειριστεί όλες τις καταστάσεις σε όλες τις κυκλοφοριακές, καιρικές και οδικές συνθήκες.
- Συνιστάται ο οδηγός να διαβάσει όλες τις ενότητες στο εγχειρίδιο κατόχου που αφορούν σε αυτή τη λειτουργία για να ενημερωθεί σχετικά με παράγοντες, όπως οι περιορισμοί της, και τι πρέπει να γνωρίζει πριν χρησιμοποιήσει το σύστημα.
- Οι λειτουργίες υποστήριξης οδηγού δεν υποκαθιστούν την προσοχή και την κρίση του οδηγού. Ο οδηγός είναι πάντοτε υπεύθυνος να διασφαλίζει ότι το αυτοκίνητο οδηγείται με ασφαλή τρόπο, με την κατάλληλη ταχύτητα, σε κατάλληλη απόσταση από άλλα οχήματα και σύμφωνα με τον κώδικα οδικής κυκλοφορίας.

³⁹ Speed Limiter

⁴⁰ Automatic Speed Limiter

⁴¹ Speed Limiter

⁴² Road Sign Information



« Σύμβολο για τον αυτόματο ρυθμιστή ταχύτητας

 Η λυχνία σήματος (εμφανίζεται δίπλα στην αποθηκευμένη ταχύτητα, "70", στο κέντρο του ταχύμετρου) μπορεί να ανάβει με τρία χρώματα - η σημασία είναι κάθε φορά η εξής:

Χρώμα της λυχνίας σήματος	Σημασία
Πρασινοκίτρινο	Ο αυτόματος ρυθμιστής ταχύτητας είναι ενεργός
Γκρι	Ο αυτόματος ρυθμιστής ταχύτητας έχει τεθεί σε κατάσταση αναμονής
Πορτοκαλί	Ο αυτόματος ρυθμιστής ταχύτητας βρίσκεται προσωρινά σε κατάσταση αναμονής - π.χ. λόγω παράβλεψης σήματος οδικής κυκλοφορίας.

Σύμβολο για λειτουργία ρυθμιστή ταχύτητας που είναι ενεργή

Το σύμβολο στην οθόνη του οδηγού αλλάζει, ανάλογα αν είναι ενεργό το Cruise control ή το Αυτόματο cruise control.

Λυχνία	SL	ASL
 Λευκή λυχνία: Λειτουργία ενεργή, ΓΚΡΙ λυχνία: Κατάσταση αναμονής.	✓	✓
 Ένδειξη μετά τα "70" = Ο αυτόματος ρυθμιστής ταχύτητας είναι ενεργοποιημένος.		✓

Σχετικές πληροφορίες

- Σύστημα υποστήριξης οδηγού (σ. 302)
- Ενεργοποίηση ή απενεργοποίηση του αυτόματου ρυθμιστή ταχύτητας (σ. 338)
- Αλλαγή της ανοχής για τον αυτόματο ρυθμιστή ταχύτητας (σ. 339)
- Περιορισμοί για τον αυτόματο ρυθμιστή ταχύτητας (σ. 340)
- Ρυθμιστής ταχύτητας (σ. 333)
- Πληροφορίες οδικής σήμανσης* (σ. 326)

Ενεργοποίηση ή απενεργοποίηση του αυτόματου ρυθμιστή ταχύτητας

Μπορείτε να ενεργοποιείτε και να απενεργοποιείτε τη λειτουργία αυτόματου ρυθμιστή ταχύτητας (ASL⁴³) ως συμπλήρωμα του ρυθμιστή ταχύτητας (SL⁴⁴).



Μπορείτε να την ενεργοποιήσετε ή να απενεργοποιήσετε τη λειτουργία από αυτό το κουμπί στην προβολή λειτουργιών της κεντρικής οθόνης.

- ΠΡΑΣΙΝΗ ένδειξη στο κουμπί – η λειτουργία είναι ενεργοποιημένη. Πατήστε στο κουμπί  στο τιμόνι, για να ενεργοποιηθεί ο αυτόματος ρυθμιστής ταχύτητας με την τρέχουσα ταχύτητα.
- ΓΚΡΙ ένδειξη στο κουμπί – η λειτουργία είναι απενεργοποιημένη. Αντί αυτού ενεργοποιείται ο κανονικός ρυθμιστής ταχύτητας.

⁴³ Automatic Speed Limiter

ΣΗΜΕΙΩΣΗ

- Αν η λειτουργία αυτόματου ρυθμιστή ταχύτητας ενεργοποιηθεί, στην οθόνη του οδηγού εμφανίζονται οι πληροφορίες οδικής σήμανσης (RSI⁴⁵) ακόμη κι αν η λειτουργία RSI δεν είναι ενεργοποιημένη.
- Για να σταματήσουν να εμφανίζονται οι πληροφορίες οδικής σήμανσης στην οθόνη του οδηγού, πρέπει να απενεργοποιήσετε **τόσο** τον αυτόματο ρυθμιστή ταχύτητας όσο και τις πληροφορίες οδικής σήμανσης.
- Όταν η λειτουργία αυτόματου ρυθμιστή ταχύτητας είναι ενεργή αλλά οι Πληροφορίες οδικής σήμανσης έχουν απενεργοποιηθεί, δεν ενεργοποιούνται προειδοποιήσεις από τη λειτουργία Πληροφοριών οδικής σήμανσης. Η λειτουργία Πληροφοριών οδικής σήμανσης πρέπει επίσης να είναι ενεργή, για να λαμβάνετε προειδοποιήσεις.

Απενεργοποίηση του αυτόματου ρυθμιστή ταχύτητας

Για να απενεργοποιήσετε τον αυτόματο ρυθμιστή ταχύτητας:

- Πατήστε στο κουμπί στην προβολή λειτουργιών.
 - > ΓΚΡΙ ένδειξη στο κουμπί – το ASL απενεργοποιείται και αντί αυτού ενεργοποιείται το SL.

ΠΡΟΕΙΔΟΠΟΙΗΣΗ

Μετά τη μετάβαση από τον ASL στον SL το αυτοκίνητο δεν ακολουθεί πλέον το όριο ταχύτητας του οδικού σήματος αλλά μόνο την αποθηκευμένη ανώτατη ταχύτητα.

Σχετικές πληροφορίες

- Ρυθμιστής ταχύτητας (σ. 333)
- Αυτόματος ρυθμιστής ταχύτητας (σ. 337)
- Περιορισμοί για τον αυτόματο ρυθμιστή ταχύτητας (σ. 340)
- Πληροφορίες οδικής σήμανσης* (σ. 326)

Αλλαγή της ανοχής για τον αυτόματο ρυθμιστή ταχύτητας

Η λειτουργία αυτόματου ρυθμιστή ταχύτητας (ASL⁴⁶) μπορεί να ρυθμιστεί σε διαφορετικά επίπεδα ανοχής. Το περιθώριο ταχύτητας αλλάζει όπως η ρύθμιση για την ταχύτητα στον Ρυθμιστή ταχύτητας.

Αν, για παράδειγμα, το αυτοκίνητο ακολουθεί ένα όριο ταχύτητας οδικού σήματος 70 km/h (43 mph), ο οδηγός μπορεί αντί αυτού να επιτρέψει στο αυτοκίνητο να διατηρεί ταχύτητα 75 km/h (47 mph).

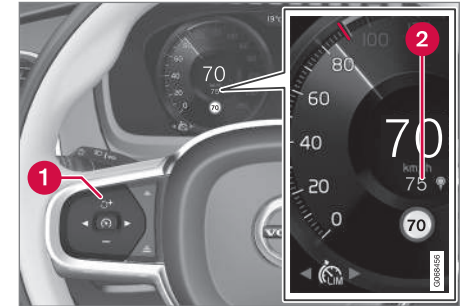

Κουμπιά και σύμβολα για τη λειτουργία

⁴⁴ Speed Limiter

⁴⁵ Road Sign Information

⁴⁶ Automatic Speed Limiter

- « – Πατήστε το κουμπί **+** (1) στο τιμόνι, μέχρι η ένδειξη 70 km/h (43 mph) στο κέντρο του ταχύμετρου (2) να αλλάξει σε 75 km/h (47 mph).
- > Τότε, το αυτοκίνητο χρησιμοποιεί την επιλεγμένη ανοχή 5 km/h (4 mph), αρκεί τα οδικά σήματα που συναντά το όχημα να δείχνουν 70 km/h (43 mph).

Το περιθώριο ταχύτητας τηρείται μέχρι το αυτοκίνητο να περάσει από κάποιο οδικό σήμα με χαμηλότερη ή υψηλότερη ταχύτητα - τότε το αυτοκίνητο ακολουθεί αντί αυτού το νέο όριο ταχύτητας του οδικού σήματος και το περιθώριο ταχύτητας διαγράφεται από τη μνήμη.

i ΣΗΜΕΙΩΣΗ

Η μέγιστη επιλέξιμη ανοχή είναι +/- 10 km/h (5 mph).

Σχετικές πληροφορίες

- Αυτόματος ρυθμιστής ταχύτητας (σ. 337)
- Περιορισμοί για τον αυτόματο ρυθμιστή ταχύτητας (σ. 340)
- Πληροφορίες οδικής σήμανσης* (σ. 326)

Περιορισμοί για τον αυτόματο ρυθμιστή ταχύτητας

Ο αυτόματος περιορισμός ταχύτητας (ASL⁴⁷) πραγματοποιείται χρησιμοποιώντας τις πληροφορίες ταχύτητας από τη λειτουργία πληροφοριών οδικής σήμανσης* (RSI⁴⁸) – όχι από τα οδικά σήματα ορίων ταχύτητας που περνά το αυτοκίνητο.

Αν η λειτουργία Πληροφορίες οδικής σήμανσης δεν μπορούν να ερμηνεύσει και να παράσχει πληροφορίες ταχύτητας στα συστήματα υποστήριξης οδηγού, ο αυτόματος ρυθμιστής ταχύτητας τίθεται σε κατάσταση αναμονής και αλλάζει στον κανονικό ρυθμιστή ταχύτητας. Σε αυτές τις περιπτώσεις, ο οδηγός πρέπει να παρέμβει και να φρενάρει μέχρι την κατάλληλη ταχύτητα.

Ο αυτόματος ρυθμιστής ταχύτητας θα επανενεργοποιηθεί, όταν η λειτουργία Πληροφορίες οδικής σήμανσης μπορεί να ερμηνεύσει ξανά και να παράσχει πληροφορίες ταχύτητας.

Σχετικές πληροφορίες

- Ρυθμιστής ταχύτητας (σ. 333)
- Αυτόματος ρυθμιστής ταχύτητας (σ. 337)
- Πληροφορίες οδικής σήμανσης* (σ. 326)

Cruise control

Το Cruise control (CC⁴⁹) βοηθά τον οδηγό να διατηρεί μια σταθερή ταχύτητα, ώστε να απολαμβάνει πιο χαλαρή οδήγηση σε αυτοκινητοδρόμους και σε μακρές, ευθείες δρόμους με σταθερή ροή οχημάτων.

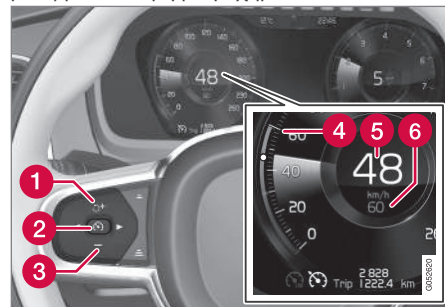



Κουμπιά και σύμβολα για τη λειτουργία

- 1** : ενεργοποιεί το Cruise control από την κατάσταση αναμονής και ανακάτ την αποθηκευμένη ταχύτητα
- 1** **+** : αυξάνει την αποθηκευμένη ταχύτητα
- 2** : από την κατάσταση αναμονής – ενεργοποιεί το Cruise control και αποθηκεύει την τρέχουσα ταχύτητα

⁴⁷ Automatic Speed Limiter

⁴⁸ Road Sign Information – RSI

⁴⁹ Cruise Control

- 2  : από το ενεργό πρόγραμμα – απενεργοποιεί/θέτει το Cruise control σε κατάσταση αναμονής
- 3  : μειώνει την αποθηκευμένη ταχύτητα
- 4 Δείκτης για την αποθηκευμένη ταχύτητα
- 5 Η τρέχουσα ταχύτητα του αυτοκινήτου
- 6 Αποθηκευμένη ταχύτητα

ΣΗΜΕΙΩΣΗ

Στα αυτοκίνητα με Adaptive cruise control* (ACC⁵⁰), υπάρχει η δυνατότητα εναλλαγής μεταξύ Cruise control και Adaptive cruise control.

ΠΡΟΕΙΔΟΠΟΙΗΣΗ

- Η λειτουργία είναι επιβλητική λειτουργία υποστήριξης του οδηγού που προορίζεται να κάνει την οδήγηση ευκολότερη και ασφαλέστερη – δεν μπορεί να διαχειριστεί όλες τις καταστάσεις σε όλες τις κυκλοφοριακές, καιρικές και οδικές συνθήκες.
- Συνιστάται ο οδηγός να διαβάσει όλες τις ενότητες στο εγχειρίδιο κατόχου που αφορούν σε αυτή τη λειτουργία για να ενημερωθεί σχετικά με παράγοντες, όπως οι περιορισμοί της, και τι πρέπει να γνωρίζει πριν χρησιμοποιήσει το σύστημα.
- Οι λειτουργίες υποστήριξης οδηγού δεν υποκαθιστούν την προσοχή και την κρίση του οδηγού. Ο οδηγός είναι πάντοτε υπεύθυνος να διασφαλίζει ότι το αυτοκίνητο οδηγείται με ασφαλή τρόπο, με την κατάλληλη ταχύτητα, σε κατάλληλη απόσταση από άλλα οχήματα και σύμφωνα με τον κώδικα οδικής κυκλοφορίας.

Χρήση της πέδησης από τον κινητήρα αντί για το ποδόφρενο

Με το Cruise Control, η ταχύτητα ρυθμίζεται πατώντας πιο αραία το ποδόφρενο. Σε κατη-

φορικό έδαφος, ο οδηγός μπορεί ορισμένες φορές να θέλει να κινηθεί γρηγορότερα και να ανακόψει την επιτάχυνση με πέδηση από τον κινητήρα. Σε αυτή την περίπτωση, ο οδηγός μπορεί να απενεργοποιήσει προσωρινά τη χρήση του ποδόφρενου από το Cruise Control.

Για να κάνετε κάτι τέτοιο, προχωρήστε ως εξής:

- Πατήστε το πεντάλ γκαζιού περίπου μέχρι τη μέση και αφήστε το.
 - > Το Cruise Control απενεργοποιεί αυτόματα την αυτόματη πέδηση από το πόδι και χρησιμοποιεί μόνο την πέδηση από τον κινητήρα.

Σχετικές πληροφορίες

- Σύστημα υποστήριξης οδηγού (σ. 302)
- Επιλογή και ενεργοποίηση του Cruise control (σ. 342)
- Απενεργοποίηση του Cruise control (σ. 343)
- Κατάσταση αναμονής για το Cruise control (σ. 343)
- Ρυθμίστε την αποθηκευμένη ταχύτητα για την υποστήριξη οδηγού (σ. 370)
- Εναλλαγή μεταξύ Cruise control και Adaptive cruise control* στην κεντρική οθόνη (σ. 352)

Επιλογή και ενεργοποίηση του Cruise control

Η λειτουργία Cruise control (CC⁵¹) πρέπει πρώτα να επιλεγεί και να ενεργοποιηθεί για να μπορεί να ρυθμιστεί η ταχύτητα.



Για να τεθεί σε λειτουργία το Cruise control από την κατάσταση αναμονής, η τρέχουσα ταχύτητα του αυτοκινήτου πρέπει να είναι 30 km/h (20 mph) ή μεγαλύτερη.

1. Πατήστε το κουμπί ◀ (1) ή ▶ (3) για να μεταβείτε με κύλιση στο σύμβολο για το Cruise control  (4).
 - > Το σύμβολο έχει γκρι χρώμα – το Cruise control βρίσκεται σε κατάσταση αναμονής.

2. Όταν το Cruise control είναι επιλεγμένο – πατήστε το κουμπί  (2) στο τιμόνι, για να ενεργοποιηθεί.
 - > Το σύμβολο έχει λευκό χρώμα – το Cruise control τίθεται σε λειτουργία και η τρέχουσα ταχύτητα αποθηκεύεται ως η ανώτατη ταχύτητα. Η μικρότερη ταχύτητα που μπορεί να αποθηκευτεί είναι 30 km/h (20 mph).

Επανενεργοποίηση του Cruise control στην τελευταία αποθηκευμένη ταχύτητα

- Όταν το Cruise control είναι επιλεγμένο – πατήστε το κουμπί  στο τιμόνι, για να ενεργοποιηθεί.
 - > Οι ενδείξεις και οι λυχνίες του Cruise Control στην οθόνη του οδηγού αλλάζουν χρώμα από ΓΚΡΙ σε ΛΕΥΚΟ — το αυτοκίνητο υιοθετεί ξανά την ταχύτητα που είχε αποθηκευτεί πιο πρόσφατα.

ΠΡΟΕΙΔΟΠΟΙΗΣΗ

Το αυτοκίνητο μπορεί να επιταχύνει αισθητά, όταν πατήσετε το κουμπί  στο τιμόνι για να ανακτηθεί η ταχύτητα.

Σχετικές πληροφορίες



- Cruise control (σ. 340)
- Απενεργοποίηση του Cruise control (σ. 343)
- Κατάσταση αναμονής για το Cruise control (σ. 343)

⁵¹ Cruise Control

Απενεργοποίηση του Cruise control

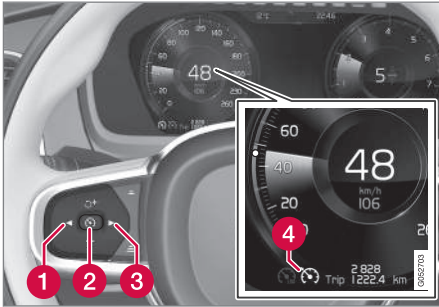
Μπορείτε να απενεργοποιήσετε το Cruise control (CC⁵²) και να το θέσετε εκτός λειτουργίας.



1. Πατήστε το κουμπί  (2) στο τιμόνι.
 - > Το χρώμα του συμβόλου και των ενδεικτικών λυχνιών γίνεται γκρι – το Cruise control τίθεται σε κατάσταση αναμονής.
2. Πατήστε το κουμπί  (1) ή  (3) στο τιμόνι για να μεταβείτε σε άλλη λειτουργία.
 - > Το σύμβολο και η ενδεικτική λυχνία της οθόνης του οδηγού για το Cruise control (4) σβήνουν – τότε η αποθηκευμένη ανώτατη ταχύτητα διαγράφεται.

Σχετικές πληροφορίες

- Cruise control (σ. 340)
- Εναλλαγή μεταξύ Cruise control και Adaptive cruise control* στην κεντρική οθόνη (σ. 352)
- Επιλογή και ενεργοποίηση του Cruise control (σ. 342)
- Κατάσταση αναμονής για το Cruise control (σ. 343)

Κατάσταση αναμονής για το Cruise control

Μπορείτε να απενεργοποιήσετε το Cruise control (CC⁵³) και να το θέσετε σε κατάσταση αναμονής. Αυτό μπορεί να γίνει είτε με παρέμβαση του οδηγού είτε αυτόματα. Κατάσταση αναμονής σημαίνει ότι η λειτουργία είναι επιλεγμένη στην οθόνη του οδηγού αλλά δεν είναι ενεργοποιημένη. Σε αυτή την περίπτωση, το Cruise control δεν ρυθμίζει την ταχύτητα.

Κατάσταση αναμονής για την παρέμβαση του οδηγού

Το Cruise control απενεργοποιείται και τίθεται σε κατάσταση αναμονής σε οποιαδήποτε από τις εξής περιπτώσεις:

- Πατήσετε το ποδόφρενο.
- Ο επιλογέας ταχυτήτων μετακινηθεί στη θέση **N**.
- Κρατήσετε το πεντάλ του συμπλέκτη πατημένο περισσότερο από 1 λεπτό.
- Ο οδηγός οδηγεί με ταχύτητα μεγαλύτερη από την αποθηκευμένη επί περισσότερο από 1 λεπτό.

Ο οδηγός πρέπει σε αυτή την περίπτωση να ρυθμίσει την ταχύτητα.

⁵² Cruise Control

⁵³ Cruise Control

- ◀ Τυχόν προσωρινή επιτάχυνση με το πεντάλ γκαζιού, π.χ. κατά το προσπέρασμα, δεν επηρεάζει τη ρύθμιση του - το αυτοκίνητο επιστρέφει στην τελευταία αποθηκευμένη ταχύτητα όταν αφήσετε το πεντάλ γκαζιού.

Αυτόματη κατάσταση αναμονής

Η ενεργοποίηση αυτόματης κατάστασης αναμονής μπορεί να συμβεί λόγω ενός από τα εξής:

- Οι τροχοί χάνουν την πρόσφυσή τους.
- Οι στροφές του κινητήρα είναι πολύ χαμηλές/υψηλές.
- Η θερμοκρασία φρένων είναι πολύ υψηλή.
- Η ταχύτητα μειώνεται κάτω από τα 30 km/h (20 mph).

Ο οδηγός πρέπει σε αυτή την περίπτωση να ρυθμίσει την ταχύτητα.

Σχετικές πληροφορίες

- Cruise control (σ. 340)
- Επιλογή και ενεργοποίηση του Cruise control (σ. 342)
- Απενεργοποίηση του Cruise control (σ. 343)

Adaptive cruise control*54

Το Adaptive cruise control (ACC⁵⁵) μπορεί να βοηθήσει τον οδηγό να διατηρεί σταθερή ταχύτητα, σε συνδυασμό με μια προκαθορισμένη χρονική απόσταση μέχρι το προπορευόμενο όχημα.

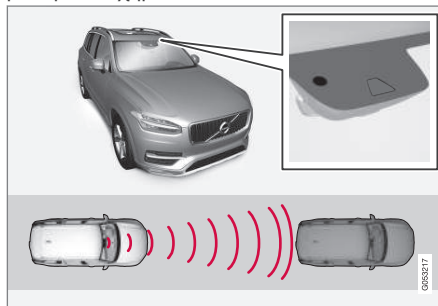

Η μονάδα κάμερας και ραντάρ μετρά την απόσταση μέχρι το προπορευόμενο όχημα και ανιχνεύει την απόσταση έως το προπορευόμενο όχημα.

Χάρη στο Adaptive cruise control, η οδηγική εμπειρία μπορεί να είναι πιο χαλαρή στα μεγάλα ταξίδια σε εθνικές οδούς και μακρείς, ευθείς δρόμους με ομαλή κυκλοφορία οχημάτων.

Ο οδηγός επιλέγει την επιθυμητή ταχύτητα και το χρονικό διάστημα προσέγγισης έως το προπορευόμενο όχημα. Αν η μονάδα κάμερας και

ραντάρ ανιχνεύσει προπορευόμενο όχημα που κινείται με μικρότερη ταχύτητα, η ταχύτητα προσαρμόζεται αυτόματα μέσω του προκαθορισμένου χρονικού διαστήματος προσέγγισης του οχήματος. Όταν ο δρόμος είναι ξανά ελεύθερος, το αυτοκίνητο ανακτά την επιλεγμένη ταχύτητα.

Ο σκοπός του Adaptive cruise control είναι να:

- ρυθμίζει την ταχύτητα ομαλά. Στις περιπτώσεις που απαιτείται απότομη πέδηση, πρέπει να φρενάρει ο ίδιος ο οδηγός. Αυτό ισχύει όταν υπάρχουν μεγάλες διαφορές στην ταχύτητα ή αν το προπορευόμενο όχημα φρενάρει ξαφνικά. Λόγω των περιορισμών της μονάδας ραντάρ, η πέδηση μπορεί να επενεργήσει απότομα ή καθόλου.
- διατηρεί την πορεία πίσω από το προπορευόμενο όχημα στην ίδια λωρίδα και στη σωστή απόσταση που έχει επιλέξει ο οδηγός. Εάν η μονάδα του ραντάρ δεν μπορεί να ανιχνεύσει κανένα προπορευόμενο όχημα, τότε το αυτοκίνητο θα διατηρήσει την ταχύτητα που έχει οριστεί και αποθηκευτεί από τον οδηγό. Αυτό συμβαίνει επίσης όταν η ταχύτητα του προπορευόμενου οχήματος αυξάνεται και υπερβαίνει την αποθηκευμένη ταχύτητα.

⁵⁴ Αυτή η λειτουργία διατίθεται είτε στον βασικό είτε στον προαιρετικό εξοπλισμό, ανάλογα με την αγορά.

⁵⁵ Adaptive Cruise Control

ΠΡΟΕΙΔΟΠΟΙΗΣΗ

- Η λειτουργία είναι επιβηθητική λειτουργία υποστήριξης του οδηγού που προορίζεται να κάνει την οδήγηση ευκολότερη και ασφαλέστερη – δεν μπορεί να διαχειριστεί όλες τις καταστάσεις σε όλες τις κυκλοφοριακές, καιρικές και οδικές συνθήκες.
- Συνιστάται ο οδηγός να διαβάσει όλες τις ενότητες στο εγχειρίδιο κατόχου που αφορούν σε αυτή τη λειτουργία για να ενημερωθεί σχετικά με παράγοντες, όπως οι περιορισμοί της, και τι πρέπει να γνωρίζει πριν χρησιμοποιήσει το σύστημα.
- Οι λειτουργίες υποστήριξης οδηγού δεν υποκαθιστούν την προσοχή και την κρίση του οδηγού. Ο οδηγός είναι πάντοτε υπεύθυνος να διασφαλίζει ότι το αυτοκίνητο οδηγείται με ασφαλή τρόπο, με την κατάλληλη ταχύτητα, σε κατάλληλη απόσταση από άλλα οχήματα και σύμφωνα με τον κώδικα οδικής κυκλοφορίας.

ΣΗΜΑΝΤΙΚΟ

Η συντήρηση των εξαρτημάτων του συστήματος υποστήριξης οδηγού πρέπει να γίνεται μόνο σε συνεργείο - συνιστάται να απευθυνθείτε σε ένα εξουσιοδοτημένο συνεργείο της Volvo.

Σχετικές πληροφορίες

- Σύστημα υποστήριξης οδηγού (σ. 302)
- Διακόπτες για το Adaptive cruise control* (σ. 346)
- Πρόγραμμα απεικόνισης για το Adaptive cruise control* (σ. 346)
- Επιλογή και ενεργοποίηση του Adaptive cruise control* (σ. 347)
- Περιορισμοί για το Adaptive cruise control* (σ. 351)
- Ενδεικτικές λυχνίες και μηνύματα για το Adaptive cruise control* (σ. 353)
- Προειδοποίηση από το σύστημα υποστήριξης οδηγού, όταν υπάρχει κίνδυνος σύγκρουσης (σ. 369)
- Ρύθμιση χρονικής απόστασης έως το προπορευόμενο όχημα (σ. 372)
- Ρυθμίστε την αποθηκευμένη ταχύτητα για την υποστήριξη οδηγού (σ. 370)
- Αυτόματη πέδηση με υποστήριξη οδηγού (σ. 374)

- Αλλαγή στόχου με υποστήριξη οδηγού (σ. 369)
- Υποβοήθηση προσπέρασης* (σ. 367)

Διακόπτες για το Adaptive cruise control*⁵⁶

Σύνοψη του τρόπου χειρισμού του Adaptive cruise control (ACC⁵⁷) από τους αριστερούς διακόπτες στο τιμόνι και πώς εμφανίζεται η λειτουργία στην οθόνη.

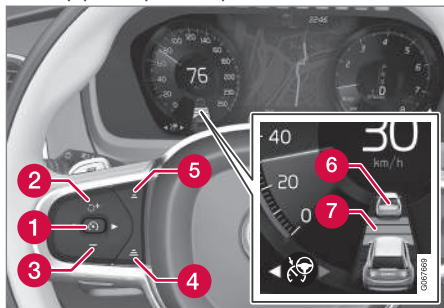

- 1 : από την κατάσταση αναμονής - ενεργοποιεί το και αποθηκεύει την τρέχουσα ταχύτητα
- 1 : από το ενεργό πρόγραμμα - απενεργοποιεί/θέτει το σε κατάσταση αναμονής
- 2 : ενεργοποιεί τη λειτουργία από την κατάσταση αναμονής και ανακτά την αποθηκευμένη ταχύτητα

- 2 : αυξάνει την αποθηκευμένη ταχύτητα
- 3 : μειώνει την αποθηκευμένη ταχύτητα
- 4 Αυξάνει το χρονικό διάστημα προσέγγισης μέχρι τα προπορευόμενα οχήματα
- 5 Μειώνει το χρονικό διάστημα προσέγγισης μέχρι τα προπορευόμενα οχήματα
- 6 Ένδειξη οχήματος-στόχου: η λειτουργία έχει ανιχνεύσει και ακολουθεί ένα όχημα-στόχο στην προκαθορισμένη χρονική απόσταση
- 7 Σύμβολο για το χρονικό διάστημα προσέγγισης μέχρι τα προπορευόμενα οχήματα

Σχετικές πληροφορίες

- Adaptive cruise control* (σ. 344)
- Περιορισμοί για το Adaptive cruise control* (σ. 351)

Πρόγραμμα απεικόνισης για το Adaptive cruise control*⁵⁸

Η παρακάτω ενδεικτική εικόνα δείχνει πώς μπορεί να απεικονίζεται το Adaptive cruise control (ACC⁵⁹) στην οθόνη σε διαφορετικές περιπτώσεις.

Ταχύτητα

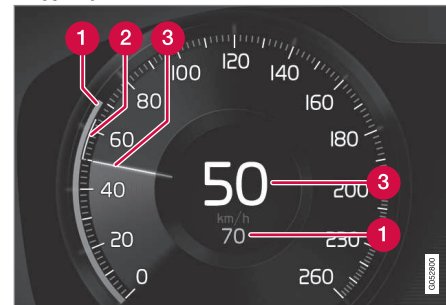

Ένδειξη ταχύτητας

- 1 Αποθηκευμένη ταχύτητα
- 2 Ταχύτητα του προπορευόμενου οχήματος
- 3 Τρέχουσα ταχύτητα του αυτοκινήτου σας

⁵⁶ Αυτή η λειτουργία διατίθεται είτε στον βασικό είτε στον προαιρετικό εξοπλισμό, ανάλογα με την αγορά.

⁵⁷ Adaptive Cruise Control

⁵⁸ Αυτή η λειτουργία διατίθεται είτε στον βασικό είτε στον προαιρετικό εξοπλισμό, ανάλογα με την αγορά.

⁵⁹ Adaptive Cruise Control

Χρονική απόσταση



Η χρονική απόσταση ρυθμίζεται μόνο ως προς το προπορευόμενο όχημα από το Adaptive cruise control, όταν το σύμβολο της απόστασης δείχνει δύο οχήματα. Ταυτόχρονα επισημαίνεται ένα

εύρος ταχύτητας.

Κατά την οδήγηση

Στο παρακάτω ενδεικτικό παράδειγμα, η λειτουργία πληροφοριών οδικής σήμανσης* (RSI⁶⁰) ενημερώνει τον οδηγό ότι η ανώτατη επιτρεπόμενη ταχύτητα είναι 130 km/h (80 mph).

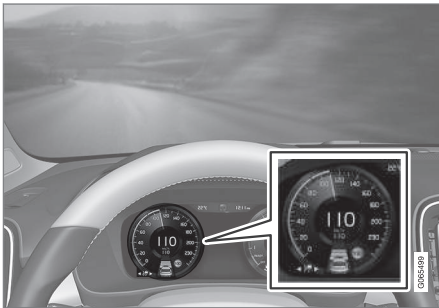

Η προηγούμενη εικόνα δείχνει ότι το Adaptive cruise control έχει ρυθμιστεί να διατηρεί την

ταχύτητα στα 110 km/h (68 mph) και ότι δεν υπάρχει προπορευόμενο όχημα να ακολουθηθεί.

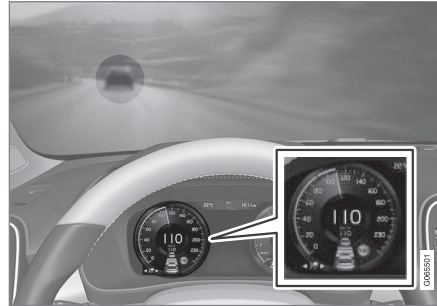

Η προηγούμενη εικόνα δείχνει ότι το Adaptive cruise control έχει ρυθμιστεί να διατηρεί την ταχύτητα στα 110 km/h (68 mph) και ταυτόχρονα ακολουθεί ένα προπορευόμενο όχημα που κινείται με την ίδια ταχύτητα.

Σχετικές πληροφορίες

- Adaptive cruise control* (σ. 344)
- Περιορισμοί για το Adaptive cruise control* (σ. 351)

Επιλογή και ενεργοποίηση του Adaptive cruise control*⁶¹

Πρέπει πρώτα να επιλέξετε και στη συνέχεια να ενεργοποιήσετε το Adaptive cruise control (ACC⁶²), για να μπορεί να ρυθμίζει την ταχύτητα και την απόσταση.

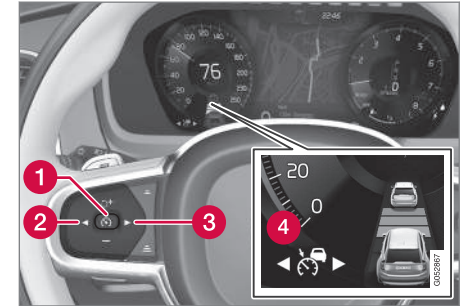



Για την έναρξη της λειτουργίας, απαιτούνται τα εξής:

- Η ζώνη ασφαλείας του οδηγού πρέπει να είναι προσδεμένη και η πόρτα του οδηγού κλειστή.
- Πρέπει να υπάρχει ένα όχημα (το "όχημα στόχος") σε λογική απόσταση μπροστά

⁶⁰ Road Sign Information

⁶¹ Αυτή η λειτουργία διατίθεται είτε στον βασικό είτε στον προαιρετικό εξοπλισμό, ανάλογα με την αγορά.

- ◀ από το αυτοκίνητο ή η τρέχουσα ταχύτητα να είναι τουλάχιστον 15 km/h (9 mph).
- Για αυτοκίνητα με μηχανικό κιβώτιο ταχυτήτων. Η ταχύτητα πρέπει να είναι τουλάχιστον 30 km/h (20 mph).
1. Πατήστε το κουμπί ◀ (2) ή ▶ (3) στο τιμόνι για να μεταβείτε με κύλιση στο σύμβολο του Adaptive cruise control  (4).
 - > Το σύμβολο έχει γκρι χρώμα – το Adaptive cruise control βρίσκεται σε κατάσταση αναμονής.
 2. Όταν ο ρυθμιστής ταχύτητας είναι επιλεγμένος – πατήστε το κουμπί  (1) στο τιμόνι, για να ενεργοποιηθεί.
 - > Το σύμβολο έχει λευκό χρώμα – ο ρυθμιστής ταχύτητας τίθεται σε λειτουργία και η τρέχουσα ταχύτητα αποθηκεύεται ως η ανώτατη ταχύτητα.

Επανενεργοποίηση του Adaptive cruise control στην τελευταία αποθηκευμένη ταχύτητα

- Όταν είναι επιλεγμένο το Adaptive cruise control – πατήστε το κουμπί  στο τιμόνι, για να ενεργοποιηθεί.
 - > Οι ενδείξεις και οι λυχνίες του Cruise Control στην οθόνη του οδηγού αλλάζουν χρώμα από ΓΚΡΙ σε ΛΕΥΚΟ – το αυτοκίνητο υιοθετεί ξανά την ταχύτητα που είχε αποθηκευτεί πιο πρόσφατα.

ΠΡΟΕΙΔΟΠΟΙΗΣΗ

Το αυτοκίνητο μπορεί να επιταχύνει αισθητά, όταν πατήσετε το κουμπί  στο τιμόνι για να ανακτηθεί η ταχύτητα.

Σχετικές πληροφορίες

- Adaptive cruise control* (σ. 344)
- Απενεργοποίηση του Adaptive cruise control* (σ. 348)
- Εναλλαγή μεταξύ Cruise cruise control και Adaptive cruise control* στην κεντρική οθόνη (σ. 352)
- Περιορισμοί για το Adaptive cruise control* (σ. 351)

Απενεργοποίηση του Adaptive cruise control*⁶³

Μπορείτε να απενεργοποιήσετε το Adaptive cruise control (ACC⁶⁴) και να το θέσετε εκτός λειτουργίας.

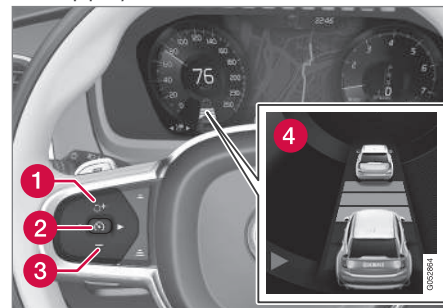

1. Πατήστε το κουμπί  (2) στο τιμόνι.
 - > Το χρώμα του συμβόλου και των ενδεικτικών λυχνιών γίνεται γκρι – το Adaptive cruise control τίθεται σε κατάσταση αναμονής. Η ενδεικτική λυχνία για τη χρονική απόσταση και το σύμβολο για το όχημα στόχος, αν έχουν ανάψει, σβήνουν επίσης.

⁶² Adaptive Cruise Control

⁶³ Αυτή η λειτουργία διατίθεται είτε στον βασικό είτε στον προαιρετικό εξοπλισμό, ανάλογα με την αγορά.

⁶⁴ Adaptive Cruise Control

2. Πατήστε το κουμπί ◀ (1) ή ▶ (3) στο τιμόνι για να μεταβείτε σε άλλη λειτουργία.
- > Το σύμβολο και η ενδεικτική λυχνία της οθόνης του οδηγού για το Adaptive cruise control (4) σβήνουν – τότε η αποθηκευμένη ανώτατη ταχύτητα διαγράφεται.

ΠΡΟΕΙΔΟΠΟΙΗΣΗ

- Με το Adaptive cruise control σε κατάσταση αναμονής, ο οδηγός πρέπει να παρέμβει και να ρυθμίσει την ταχύτητα και την απόσταση έως το προπορευόμενο όχημα.
- Όταν το Adaptive cruise control βρίσκεται σε κατάσταση αναμονής και το αυτοκίνητο πλησιάζει πολύ κοντά στο προπορευόμενο όχημα, ο οδηγός ενδέχεται να προειδοποιηθεί από τη λειτουργία Προειδοποίησης απόστασης* ότι βρίσκεται σε πολύ μικρή απόσταση.

Σχετικές πληροφορίες

- Adaptive cruise control* (σ. 344)
- Επιλογή και ενεργοποίηση του Adaptive cruise control* (σ. 347)
- Εναλλαγή μεταξύ Cruise cruise control και Adaptive cruise control* στην κεντρική οθόνη (σ. 352)
- Περιορισμοί για το Adaptive cruise control* (σ. 351)

Κατάσταση αναμονής για το Adaptive cruise control*⁶⁵

Μπορείτε να απενεργοποιήσετε το Adaptive cruise control (ACC⁶⁶) και να το θέσετε σε κατάσταση αναμονής. Αυτό μπορεί να γίνει είτε με παρέμβαση του οδηγού είτε αυτόματα.

Κατάσταση αναμονής σημαίνει ότι η λειτουργία είναι επιλεγμένη στην οθόνη του οδηγού αλλά δεν είναι ενεργοποιημένη. Το Adaptive cruise control, σε αυτήν την περίπτωση, δεν ρυθμίζει την ταχύτητα ή την απόσταση ως προς το προπορευόμενο όχημα.

Κατάσταση αναμονής για την παρέμβαση του οδηγού

Το Adaptive cruise control απενεργοποιείται και τίθεται σε κατάσταση αναμονής σε οποιαδήποτε από τις εξής περιπτώσεις:

- Πατήσετε το ποδόφρενο.
- Ο επιλογέας ταχυτήτων μετακινηθεί στη θέση **N**.
- Ο οδηγός οδηγεί με ταχύτητα μεγαλύτερη από την αποθηκευμένη επί περισσότερο από 1 λεπτό.
- Πατήσετε το πεντάλ του συμπλέκτη επί 1 λεπτό περίπου - ισχύει για αυτοκίνητα με μηχανικό κιβώτιο ταχυτήτων.

Τυχόν προσωρινή επιτάχυνση με το πεντάλ γκαζιού, π.χ. κατά το προσπέρασμα, δεν επη-

ρεάζει τη ρύθμιση του - το αυτοκίνητο επιστρέφει στην τελευταία αποθηκευμένη ταχύτητα όταν αφήσετε το πεντάλ γκαζιού.

ΠΡΟΕΙΔΟΠΟΙΗΣΗ

- Με το Adaptive cruise control σε κατάσταση αναμονής, ο οδηγός πρέπει να παρέμβει και να ρυθμίσει την ταχύτητα και την απόσταση έως το προπορευόμενο όχημα.
- Όταν το Adaptive cruise control βρίσκεται σε κατάσταση αναμονής και το αυτοκίνητο πλησιάζει πολύ κοντά στο προπορευόμενο όχημα, ο οδηγός ενδέχεται να προειδοποιηθεί από τη λειτουργία Προειδοποίησης απόστασης* ότι βρίσκεται σε πολύ μικρή απόσταση.



◀◀ Αυτόματη κατάσταση αναμονής

ΠΡΟΕΙΔΟΠΟΙΗΣΗ

Στην αυτόματη κατάσταση αναμονής, ο οδηγός προειδοποιείται με ένα ηχητικό σήμα και ένα μήνυμα στον οθόνη του οδηγού.

- Ο οδηγός πρέπει τότε να ρυθμίσει την ταχύτητα του αυτοκινήτου, να πατήσει φρένο ανάλογα με την περίπτωση και να διατηρεί απόσταση ασφαλείας από τα υπόλοιπα οχήματα.

Η αυτόματη κατάσταση αναμονής μπορεί να ενεργοποιηθεί αν συμβεί οτιδήποτε από τα εξής:

- Σταματήσει να λειτουργεί ένα από τα συστήματα από τα οποία εξαρτάται το Adaptive cruise control, π.χ. πρόγραμμα ευστάθειας / σύστημα κατά της πλαγιόληψης (ESC⁶⁷).
- Ο οδηγός ανοίξει την πόρτα.
- Ο οδηγός απασφάλισι τη ζώνη ασφαλείας.
- Οι στροφές του κινητήρα είναι πολύ χαμηλές/υψηλές.

- Ένας ή περισσότεροι τροχοί χάσουν την πρόσφυση τους.
- Τα φρένα αναπτύξουν υψηλή θερμοκρασία.
- Ενεργοποιηθεί το χειρόφρενο.
- Η μονάδα κάμερας και ραντάρ έχει καλυφθεί π.χ. με χιόνι ή λόγω έντονης βροχόπτωσης (ο φακός της κάμερας/τα ραδιοκύματα εμποδίζονται).
- η ταχύτητα είναι μικρότερη από 5 km/h (3 mph) και το ACC δεν μπορεί να αποφασίσει αν το προπορευόμενο όχημα είναι σταματημένο όχημα ή εμπόδιο, π.χ. αναβαθμός.
- η ταχύτητα είναι μικρότερη από 5 km/h (3 mph) και το προπορευόμενο όχημα στρίψει σε κάποια έξοδο, με αποτέλεσμα το ACC να μην έχει πλέον μπροστά του κάποιο όχημα να ακολουθήσει.
- η ταχύτητα μειωθεί κάτω από 30 km/h (20 mph) - ισχύει μόνο για αυτοκίνητα με μηχανικό κιβώτιο ταχυτήτων.

Σχετικές πληροφορίες

- Adaptive cruise control* (σ. 344)
- Επιλογή και ενεργοποίηση του Adaptive cruise control* (σ. 347)

- Απενεργοποίηση του Adaptive cruise control* (σ. 348)
- Περιορισμοί για το Adaptive cruise control* (σ. 351)

⁶⁵ Αυτή η λειτουργία διατίθεται είτε στον βασικό είτε στον προαιρετικό εξοπλισμό, ανάλογα με την αγορά.

⁶⁶ Adaptive Cruise Control

⁶⁷ Electronic Stability Control

Περιορισμοί για το Adaptive cruise control*⁶⁸

Το Adaptive cruise control (ACC⁶⁹) μπορεί να έχει περιορισμούς σε ορισμένες περιπτώσεις.

Δρόμοι με μεγάλη κλίση ή/και μεγάλο φορτίο

Πρέπει να θυμάστε ότι το Adaptive cruise control προορίζεται ουσιαστικά για χρήση κατά την οδήγηση σε επίπεδο οδόστρωμα. Η λειτουργία μπορεί να δυσκολευτεί να διατηρήσει τη σωστή απόσταση από το προπορευόμενο όχημα όταν οδηγείτε σε δρόμους με μεγάλη κατηφορική κλίση - σε αυτή την περίπτωση, πρέπει να είστε ιδιαίτερα προσεκτικοί και έτοιμοι να φρενάρετε.

Μη χρησιμοποιείτε το Adaptive cruise control αν το αυτοκίνητο φέρει βαρύ φορτίο ή είναι συνδεδεμένο με τρέιλερ.

Πρόγραμμα οδήγησης μη διαθέσιμο

Το πρόγραμμα οδήγησης **Off Road** δεν μπορεί να επλεγει όταν το Adaptive cruise control είναι ενεργοποιημένο.

ΠΡΟΕΙΔΟΠΟΙΗΣΗ

- Αυτό το δεν αποτελεί σύστημα αποφυγής σύγκρουσης. Ο οδηγός είναι πάντοτε υπεύθυνος και πρέπει να παρέμβει, αν το σύστημα δεν ανιχνεύσει προπορευόμενο όχημα.
- Η λειτουργία δεν φρενάρει, αν μπροστά από το αυτοκίνητο υπάρχουν άνθρωποι ή ζώα, ή μικρά οχήματα, όπως ποδήλατα και μοτοσικλέτες. Ούτε στην περίπτωση τρέιλερ χαμηλού ύψους ή επερχόμενα, βραδυκίνητα ή ακίνητα οχήματα και αντικείμενα.
- Μη χρησιμοποιείτε τη λειτουργία σε περιπτώσεις όπως κίνηση στην πόλη, σε διασταυρώσεις, ολισθηρές επιφάνειες, με μεγάλες ποσότητες νερού ή λασπόχιονου στον δρόμο, σε έντονη βροχόπτωση/χιονόπτωση, κακή ορατότητα, ελικοειδείς ή ολισθηρούς δρόμους.

ΣΗΜΕΙΩΣΗ

Αυτή η λειτουργία χρησιμοποιεί τη μονάδα κάμερας και ραντάρ του αυτοκινήτου, η οποία έχει ορισμένους γενικούς περιορισμούς.

Σχετικές πληροφορίες

- Adaptive cruise control* (σ. 344)
- Περιορισμοί της μονάδας κάμερας και ραντάρ (σ. 438)

⁶⁸ Αυτή η λειτουργία διατίθεται είτε στον βασικό είτε στον προαιρετικό εξοπλισμό, ανάλογα με την αγορά.

⁶⁹ Adaptive Cruise Control

Εναλλαγή μεταξύ Cruise cruise control και Adaptive cruise control*70 στην κεντρική οθόνη

Όταν το Cruise control (CC⁷¹) είναι επιλεγμένο στην οθόνη του οδηγού, μπορείτε να μεταβείτε στο Adaptive cruise control (ACC⁷²) στην προβολή λειτουργιών της κεντρικής οθόνης.



Μπορείτε να την ενεργοποιήσετε ή να απενεργοποιήσετε τη λειτουργία από αυτό το κουμπί στην προβολή λειτουργιών της κεντρικής οθόνης.

- ΠΡΑΣΙΝΗ ένδειξη στο κουμπί – το Adaptive cruise control είναι απενεργοποιημένο και το Cruise control τίθεται σε κατάσταση αναμονής.
- ΓΚΡΙ ένδειξη στο κουμπί – το Cruise control είναι απενεργοποιημένο και το Adaptive cruise control τίθεται σε κατάσταση αναμονής.

Μια λυχνία στην οθόνη του οδηγού δείχνει ποιο Cruise control είναι ενεργό:

Cruise control (CC)	Adaptive cruise control (ACC)

^A Λευκή λυχνία: Λειτουργία ενεργή, ΓΚΡΙ λυχνία: Κατάσταση αναμονής

Σχετικές πληροφορίες

- Adaptive cruise control* (σ. 344)
- Cruise control (σ. 340)

⁷⁰ Αυτή η λειτουργία διατίθεται είτε στον βασικό είτε στον προαιρετικό εξοπλισμό, ανάλογα με την αγορά.





⁷¹ Cruise Control

⁷² Adaptive Cruise Control

Ενδεικτικές λυχνίες και μηνύματα για το Adaptive cruise control*⁷³

Στην οθόνη του οδηγού υπάρχει η δυνατότητα να εμφανίζεται μια σειρά από ενδεικτι-

κές λυχνίες και μηνύματα σχετικά με το Adaptive cruise control (ACC⁷⁴).

Λυχνία	Μήνυμα	Ερμηνεία
	Η λυχνία ανάβει με ΛΕΥΚΟ χρώμα	Το αυτοκίνητο διατηρεί την αποθηκευμένη ταχύτητα.
	Adaptive Cruise Contr. Μη διαθέσιμ Η λυχνία ανάβει με ΓΚΡΙ χρώμα	Το Adaptive cruise control βρίσκεται σε κατάσταση αναμονής.
	Adaptive Cruise Contr. Απαιτείται σέρβις Η λυχνία ανάβει με ΓΚΡΙ χρώμα	Το σύστημα δεν λειτουργεί όπως θα έπρεπε. Πρέπει να απευθυνθείτε σε συνεργείο - συνιστάται να απευθυνθείτε σε ένα εξουσιοδοτημένο συνεργείο της Volvo.
	Αισθητήρ. παρμπρίζ Αισθητήρας καλυμμένος, βλ. Εγχειρίδιο κατόχου	Καθαρίστε το παρμπρίζ μπροστά από τους αισθητήρες της μονάδας κάμερας και ραντάρ.

Μπορείτε να διαγράψετε το μήνυμα κειμένου πατώντας στιγμιαία το κουμπί  που βρίσκεται στο κέντρο στα δεξιά χειριστήρια του τιμονιού.

Αν το μήνυμα παραμένει: Απευθυνθείτε σε ένα συνεργείο – συνιστάται να απευθυνθείτε σε ένα εξουσιοδοτημένο συνεργείο της Volvo.

Σχετικές πληροφορίες

- Adaptive cruise control* (σ. 344)

⁷³ Αυτή η λειτουργία διατίθεται είτε στον βασικό είτε στον προαιρετικό εξοπλισμό, ανάλογα με την αγορά.

⁷⁴ Adaptive Cruise Control

Pilot Assist*75

Το Pilot Assist μπορεί να βοηθήσει τον οδηγό να οδηγήει το αυτοκίνητο ανάμεσα στις πλευρικές διαγραμμίσεις της λωρίδας κυκλοφορίας χρησιμοποιώντας την υποβοήθηση διεύθυνσης και να διατηρεί μια σταθερή ταχύτητα, σε συνδυασμό με μια προεπιλεγμένη χρονική απόσταση μέχρι το προπορευόμενο όχημα.

Γνωρίστε το Pilot Assist

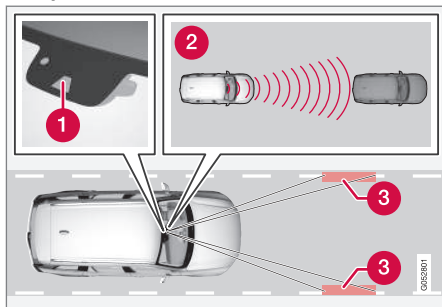

Η μονάδα κάμερας και ραντάρ μετρά την απόσταση μέχρι το προπορευόμενο όχημα και ανιχνεύει τις πλευρικές διαγραμμίσεις.

- 1** Κάμερα και μονάδα ραντάρ
- 2** Ραντάρ απόστασης
- 3** Μονάδες ανάγνωσης, πλευρικές διαγραμμίσεις

Το Pilot Assist σας βοηθά να χειρίζεστε το αυτοκίνητό σας και μπορεί να χρειαστεί να διανύσετε μερικά χιλιόμετρα με το Pilot Assist μέχρι να εξοικειωθείτε πλήρως με τη λειτουργία του. Είναι σημαντικό να γνωρίζετε όλες τις εφαρμογές και τους περιορισμούς της λειτουργίας, για να χρησιμοποιείτε όλα τα πλεονεκτήματα που προσφέρει με ασφάλεια.

Η λειτουργία Pilot Assist προορίζεται πρωτίτως για χρήση σε αυτοκινητόδρομους και κεντρικές οδικές αρτηρίες, όπου μπορεί να συμβάλλει ώστε η οδήγηση να είναι πιο άνετη και η οδηγική εμπειρία πιο χαλαρή.

Ο οδηγός επιλέγει την επιθυμητή ταχύτητα και τη χρονική απόσταση έως το προπορευόμενο όχημα. Το Pilot Assist σαρώνει την απόσταση έως το προπορευόμενο όχημα και τις πλευρικές διαγραμμίσεις της λωρίδας κυκλοφορίας στο οδόστρωμα χρησιμοποιώντας τη μονάδα κάμερας. Το προκαθορισμένο χρονικό διάστημα προσέγγισης διατηρείται με αυτόματη ρύθμιση της ταχύτητας ενώ η υποβοήθηση τιμονιού βοηθά στην τοποθέτηση του αυτοκινήτου μέσα στη λωρίδα.

Το Pilot Assist ρυθμίζει την ταχύτητα μέσω επιτάχυνσης και πέδησης. Όταν τα φρένα χρησιμοποιούνται για τη ρύθμιση της ταχύτητας, είναι φυσιολογικό να ακούγεται ένας αμυδρός θόρυβος.

Το Pilot Assist προσπαθεί να:

- ρυθμίζει την ταχύτητα ομαλά. Στις περιπτώσεις που απαιτείται απότομη πέδηση, πρέπει να φρενάρει ο ίδιος ο οδηγός. Αυτό ισχύει όταν υπάρχουν μεγάλες διαφορές στην ταχύτητα ή αν το προπορευόμενο αυτοκίνητο φρενάρει ξαφνικά. Λόγω των περιορισμών της μονάδας κάμερας και ραντάρ, η πέδηση μπορεί να επενεργήσει απότομα ή καθόλου.
- διατηρεί την πορεία πίσω από το προπορευόμενο όχημα στην ίδια λωρίδα και στη σωστή απόσταση που έχει επιλέξει ο οδηγός. Εάν η μονάδα του ραντάρ δεν μπορεί να ανιχνεύσει κανένα προπορευόμενο όχημα, τότε το αυτοκίνητο θα διατηρήσει την ταχύτητα που έχει οριστεί και αποθηκευτεί από τον οδηγό. Αυτό συμβαίνει επίσης όταν η ταχύτητα του προπορευόμενου οχήματος αυξάνεται και υπερβαίνει την αποθηκευμένη ταχύτητα.

Θέση του αυτοκινήτου στη λωρίδα κυκλοφορίας

Όταν το Pilot Assist συμβάλλει στη διεύθυνση αυτοκινήτου, επιχειρεί να τοποθετήσει το αυτοκίνητό σας στη μέση, ανάμεσα στις ορατές διαγραμμίσεις των λωρίδων κυκλοφορίας. Για ομαλότερη οδήγηση, συνιστάται να αφήσετε το αυτοκίνητο να βρει μια καλή θέση. Ως

⁷⁵ Αυτή η λειτουργία διατίθεται είτε στον βασικό είτε στον προαιρετικό εξοπλισμό, ανάλογα με την αγορά.

οδηγός, μπορείτε ανά πάσα στιγμή να ρυθμίσετε τη θέση του αυτοκινήτου εσείς οι ίδιοι, παρεμβαίνοντας περισσότερο στο τιμόνι. Είναι σημαντικό ο οδηγός να ελέγχει και να βεβαιώνεται ότι το αυτοκίνητο βρίσκεται σε ασφαλές σημείο μέσα στη λωρίδα που κινείται.

Αν το Pilot Assist δεν ρυθμίζει σωστά τη θέση του αυτοκινήτου στη λωρίδα, συνιστάται να απενεργοποιήσετε το Pilot Assist ή να μεταβείτε στο Adaptive cruise control*.

Υποβοήθηση διεύθυνσης

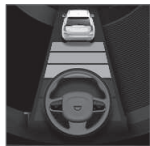

Η τρέχουσα κατάσταση της υποβοήθησης διεύθυνσης επισημαίνεται από το χρώμα του συμβόλου του τιμονιού:

- Το ΠΡΑΣΙΝΟ τιμόνι αποτελεί ένδειξη ότι η υποβοήθηση

διεύθυνση είναι ενεργή

- Το ΓΚΡΙ τιμόνι (όπως στην εικόνα) αποτελεί ένδειξη η υποβοήθηση διεύθυνση είναι απενεργοποιημένη.

Η υποβοήθηση τιμονιού Pilot Assist συνοπλογοίζει την ταχύτητα του προπορευόμενου αυτοκινήτου και τις διαγραμμίσεις των λωρίδων κυκλοφορίας. Ο οδηγός μπορεί οποιαδήποτε στιγμή να αγνοήσει τη σύσταση διεύθυνσης του Pilot Assist και να κατευθύνει το αυτοκίνητο προς άλλη κατεύθυνση, π.χ. για να αλλάξει λωρίδα ή να αποφύγει ένα εμπόδιο στο δρόμο.

Αν το Pilot Assist δεν μπορεί να ερμηνεύσει καθαρά τη λωρίδα, π.χ. αν η μονάδα κάμερας και ραντάρ δεν "βλέπει" τις πλευρικές διαγραμμίσεις της λωρίδας κυκλοφορίας, το Pilot Assist απενεργοποιεί προσωρινά την υποβοήθηση διεύθυνσης και την επαναφέρει όταν η λωρίδα μπορεί να ερμηνευτεί ξανά - παρότι οι λειτουργίες ελέγχου ταχύτητας και απόστασης παραμένουν ενεργές. Το τιμόνι δονείται ελαφρά, ως ειδοποίηση του οδηγού ότι η λειτουργία απενεργοποιείται προσωρινά.

ΠΡΟΕΙΔΟΠΟΙΗΣΗ

Η υποβοήθηση διεύθυνσης του Pilot Assist απενεργοποιείται αυτόματα και ενεργοποιείται ξανά χωρίς πρότερη προειδοποίηση.

Κυκλικές στροφές και όταν ο δρόμος χωρίζεται

Το Pilot Assist αλληλεπιδρά με τον/την οδηγό, ο οποίος συνεπώς δεν θα πρέπει να περιμένει υποβοήθηση διεύθυνσης από το Pilot Assist αλλά θα πρέπει να είναι πάντοτε έτοιμος(-η) να παρέμβει πιο ενεργά στο τιμόνι, ιδίως στις στροφές.

Όταν το αυτοκίνητο πλησιάζει σε μια έξοδο ή αν η λωρίδα χωρίζεται, ο οδηγός πρέπει να οδηγήσει προς την κατεύθυνση που θέλει, ώστε το Pilot Assist να μπορεί να ανιχνεύσει την επιθυμητή κατεύθυνση.

Τα χέρια στο τιμόνι

Για να λειτουργήσει το Pilot Assist, τα χέρια του οδηγού πρέπει να βρίσκονται στο τιμόνι. Είναι επίσης σημαντικό ο/η οδηγός να είναι πάντοτε ενεργός(-η) και σε εγρήγορση κατά την οδήγηση καθώς το Pilot Assist δεν μπορεί να διαβάσει όλες τις καταστάσεις και η λειτουργία μπορεί να απενεργοποιείται και να απενεργοποιείται ξανά χωρίς προηγούμενη προειδοποίηση.



Αν το Pilot Assist ανιχνεύσει ότι ο/η οδηγός δεν έχει τα χέρια του/της στο τιμόνι, το σύστημα ενεργοποιεί μια προειδοποίηση με μια λυχνία και ένα μήνυμα κειμένου στην οθόνη του οδηγού, που τον/την ειδοποιεί να κατευθύνει ενεργά το αυτοκίνητο.

Αν το σύστημα εξακολουθήσει να μην ανιχνεύει τα χέρια του/της οδηγού πάνω στο τιμόνι μετά από μερικά δευτερόλεπτα, το μήνυμα προτροπής για ενεργή διεύθυνση του αυτοκινήτου συνοδεύεται από ένα ηχητικό σήμα.

Αν το Pilot Assist δεν μπορεί να ανιχνεύσει τα χέρια του οδηγού πάνω στο τιμόνι όταν παρέλθουν μερικά ακόμη δευτερόλεπτα, το προειδοποιητικό σήμα ηχεί πιο έντονα και η λειτουργία διεύθυνσης απενεργοποιείται. Το Pilot Assist πρέπει τότε να επανεικινηθεί από το κουμπί  στο τιμόνι. >>



ΠΡΟΕΙΔΟΠΟΙΗΣΗ

- Η λειτουργία είναι επιβοηθητική λειτουργία υποστήριξης του οδηγού που προορίζεται να κάνει την οδήγηση ευκολότερη και ασφαλέστερη – δεν μπορεί να διαχειριστεί όλες τις καταστάσεις σε όλες τις κυκλοφοριακές, καιρικές και οδικές συνθήκες.
- Συνιστάται ο οδηγός να διαβάσει όλες τις ενότητες στο εγχειρίδιο κατόχου που αφορούν σε αυτή τη λειτουργία για να ενημερωθεί σχετικά με παράγοντες, όπως οι περιορισμοί της, και τι πρέπει να γνωρίζει πριν χρησιμοποιήσει το σύστημα.
- Οι λειτουργίες υποστήριξης οδηγού δεν υποκαθιστούν την προσοχή και την κρίση του οδηγού. Ο οδηγός είναι πάντοτε υπεύθυνος να διασφαλίζει ότι το αυτοκίνητο οδηγείται με ασφαλή τρόπο, με την κατάλληλη ταχύτητα, σε κατάλληλη απόσταση από άλλα οχήματα και σύμφωνα με τον κώδικα οδικής κυκλοφορίας.

ΣΗΜΑΝΤΙΚΟ

Η συντήρηση των εξαρτημάτων του συστήματος υποστήριξης οδηγού πρέπει να γίνεται μόνο σε συνεργείο - συνιστάται να απευθυνθείτε σε ένα εξουσιοδοτημένο συνεργείο της Volvo.

Σχετικές πληροφορίες

- Σύστημα υποστήριξης οδηγού (σ. 302)
- Επιλογή και ενεργοποίηση του Pilot Assist* (σ. 359)
- Πρόγραμμα απεικόνισης για το Pilot Assist* (σ. 357)
- Περιορισμοί της λειτουργίας Pilot Assist* (σ. 363)
- Ενδεικτικές λυχνίες και μηνύματα για Pilot Assist* (σ. 366)
- Διακόπτες για το Pilot Assist* (σ. 357)
- Προειδοποίηση από το σύστημα υποστήριξης οδηγού, όταν υπάρχει κίνδυνος σύγκρουσης (σ. 369)
- Αλλαγή στόχου με υποστήριξη οδηγού (σ. 369)
- Ρύθμιση χρονικής απόστασης έως το προπορευόμενο όχημα (σ. 372)
- Ρυθμίστε την αποθηκευμένη ταχύτητα για την υποστήριξη οδηγού (σ. 370)
- Αυτόματη πέδηση με υποστήριξη οδηγού (σ. 374)

- Υποβοήθηση προσπέρασης* (σ. 367)

Διακόπτες για το Pilot Assist*76

Σύνοψη του τρόπου χειρισμού του Pilot Assist από τους αριστερούς διακόπτες στο τιμόνι και πώς εμφανίζεται η λειτουργία στην οθόνη.

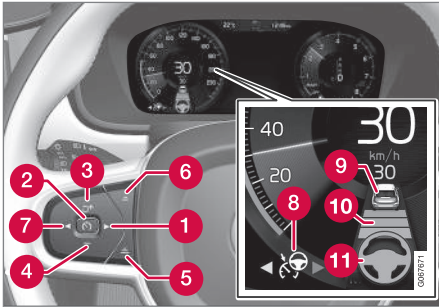

Κουμπιά και σύμβολα για τη λειτουργία.

- 1 ►: μεταβαίνει από το Adaptive cruise control* στο Pilot Assist
- 2 🚦: από την κατάσταση αναμονής - ενεργοποιεί το Pilot Assist και αποθηκεύει την τρέχουσα ταχύτητα
- 2 🚦: από το ενεργό πρόγραμμα - απενεργοποιεί/θέτει το Pilot Assist σε κατάσταση αναμονής
- 3 ⤴: ενεργοποιεί το Pilot Assist από την κατάσταση αναμονής και ανακτά την απο-

θηκευμένη ταχύτητα και την χρονική απόσταση προσέγγισης

- 3 + : αυξάνει την αποθηκευμένη ταχύτητα
- 4 - : μειώνει την αποθηκευμένη ταχύτητα
- 5 Αυξάνει το χρονικό διάστημα προσέγγισης μέχρι τα προπορευόμενα οχήματα
- 6 Μειώνει το χρονικό διάστημα προσέγγισης μέχρι τα προπορευόμενα οχήματα
- 7 ⏪: μεταβαίνει από το Pilot Assist στο Adaptive cruise control
- 8 Σύμβολο λειτουργίας
- 9 Σύμβολα για το όχημα-στόχο
- 10 Σύμβολο για το χρονικό διάστημα προσέγγισης μέχρι τα προπορευόμενα οχήματα
- 11 Σύμβολο για ενεργοποιημένη/απενεργοποιημένη υποβοήθηση διεύθυνσης

Σχετικές πληροφορίες

- Pilot Assist* (σ. 354)

Πρόγραμμα απεικόνισης για το Pilot Assist*77

Η παρακάτω ενδεικτική εικόνα δείχνει πώς μπορεί να απεικονίζεται το Pilot Assist στην οθόνη σε διαφορετικές περιπτώσεις.

Ταχύτητα

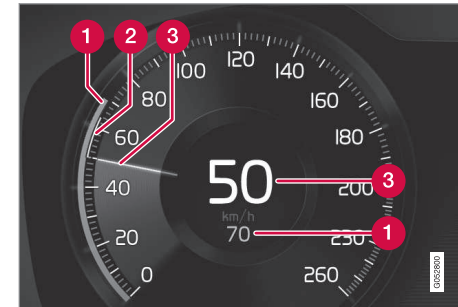

Ένδειξη ταχύτητας.

- 1 Αποθηκευμένη ταχύτητα
- 2 Ταχύτητα του προπορευόμενου οχήματος
- 3 Τρέχουσα ταχύτητα του αυτοκινήτου σας

76 Αυτή η λειτουργία διατίθεται είτε στον βασικό είτε στον προαιρετικό εξοπλισμό, ανάλογα με την αγορά.

77 Αυτή η λειτουργία διατίθεται είτε στον βασικό είτε στον προαιρετικό εξοπλισμό, ανάλογα με την αγορά.

« Χρονική απόσταση



Το Pilot Assist ρυθμίζει το χρονικό διάστημα προσέγγισης μέχρι το προπορευόμενο όχημα μόνο όταν το σύμβολο απόστασης απεικονίζει ένα όχημα (1) πάνω από το σύμβολο τιμονιού.

Η υποβοήθηση διεύθυνσης Pilot Assist είναι ενεργή μόνο όταν το χρώμα στο σύμβολο του τιμονιού (2) αλλάξει από ΓΚΡΙ σε ΠΡΑΣΙΝΟ.

Κατά την οδήγηση

Στο παρακάτω ενδεικτικό παράδειγμα, η λειτουργία πληροφοριών οδικής σήμανσης (RSI⁷⁸) ενημερώνει τον οδηγό ότι η μέγιστη επιτρεπόμενη ταχύτητα είναι 130 km/h (80 mph).



Η προηγούμενη εικόνα δείχνει ότι το Pilot Assist έχει ρυθμιστεί να διατηρεί την ταχύτητα στα 110 km/h (68 mph) και ότι δεν υπάρχει προπορευόμενο όχημα να ακολουθηθεί.

Το Pilot Assist δεν παρέχει υποβοήθηση διεύθυνσης διότι οι πλευρικές διαγραμμίσεις της λωρίδας κυκλοφορίας δεν μπορούν να ανιχνευτούν.

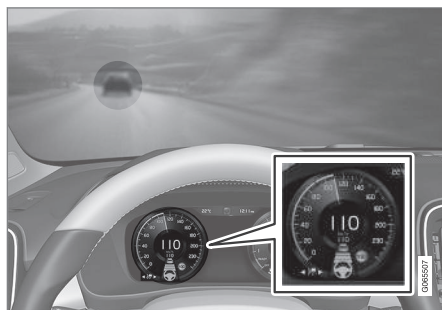

Η προηγούμενη εικόνα δείχνει ότι το Pilot Assist έχει ρυθμιστεί να διατηρεί την ταχύτητα στα 110 km/h (68 mph) και ότι ταυτόχρονα ακολουθεί ένα προπορευόμενο όχημα που κινείται με την ίδια ταχύτητα.

Το Pilot Assist δεν παρέχει υποβοήθηση διεύθυνσης διότι οι πλευρικές διαγραμμίσεις της λωρίδας κυκλοφορίας δεν μπορούν να ανιχνευτούν.

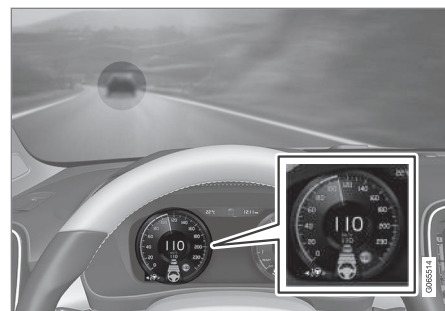

Η προηγούμενη εικόνα δείχνει ότι το Pilot Assist έχει ρυθμιστεί να διατηρεί την ταχύτητα στα 110 km/h (68 mph) και ότι ταυτόχρονα ακολουθεί ένα προπορευόμενο όχημα που κινείται με την ίδια ταχύτητα.

Εδώ, το Pilot Assist παρέχει επίσης υποβοήθηση διεύθυνσης διότι οι πλευρικές διαγραμμίσεις της λωρίδας κυκλοφορίας μπορούν να ανιχνευτούν.

⁷⁸ Road Sign Information

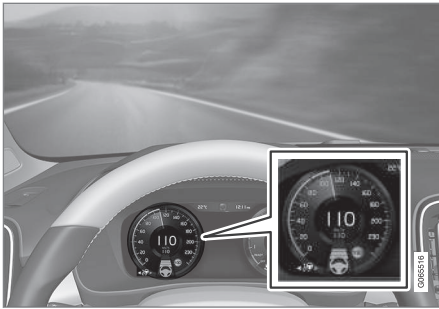

Η προηγούμενη εικόνα δείχνει ότι το Pilot Assist έχει ρυθμιστεί να διατηρεί την ταχύτητα στα 110 km/h (68 mph) και ότι δεν υπάρχει προπορευόμενο όχημα να ακολουθήσει.

Το Pilot Assist παρέχει υποβοήθηση διεύθυνσης καθώς οι πλευρικές διαγραμμίσεις της λωρίδας κυκλοφορίας μπορούν να ανιχνευτούν.

Σχετικές πληροφορίες

- Pilot Assist* (σ. 354)
- Περιορισμοί της λειτουργίας Pilot Assist* (σ. 363)

Επιλογή και ενεργοποίηση του Pilot Assist*79

Πρέπει πρώτα να επιλέξετε και στη συνέχεια να ενεργοποιήσετε το Pilot Assist, για να μπορεί να ρυθμίζει την ταχύτητα και την απόσταση και να παρέχει υποβοήθηση διεύθυνσης.

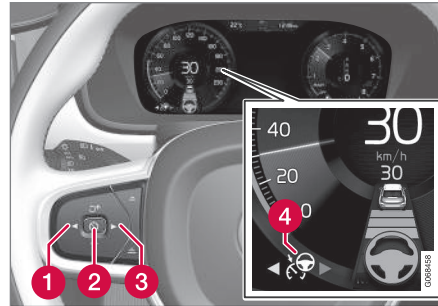

Το πράσινο τιμόνι αποτελεί ένδειξη ότι το Pilot Assist παρέχει υποβοήθηση διεύθυνσης.

Για να θεθεί σε λειτουργία το Pilot Assist, απαιτούνται τα εξής.

- Η ζώνη ασφαλείας του οδηγού πρέπει να είναι προσδεσμένη και η πόρτα του οδηγού κλειστή.
- Οι διαγραμμίσεις των λωρίδων κυκλοφορίας πρέπει να είναι ευκρινείς και να ανιχνεύονται από το αυτοκίνητο.

- Πρέπει να υπάρχει ένα όχημα (το "όχημα στόχος") σε λογική απόσταση μπροστά από το αυτοκίνητο ή η τρέχουσα ταχύτητα να είναι τουλάχιστον 15 km/h (9 mph).
 - Η ταχύτητα δεν πρέπει να υπερβαίνει τα 140 km/h (87 mph).
 - Ο/Η οδηγός πρέπει να έχει τα χέρια του/της στο τιμόνι.
 - Πρέπει να υπάρχει ένα όχημα (το "όχημα στόχος") σε λογική απόσταση μπροστά από το αυτοκίνητο ή η τρέχουσα ταχύτητα να είναι τουλάχιστον 15 km/h (9 mph).
 - Για αυτοκίνητα με μηχανικό κιβώτιο ταχυτήτων. Η ταχύτητα πρέπει να είναι τουλάχιστον 30 km/h (20 mph).
1. Πατήστε το κουμπί ◀ (1) ή ▶ (3) για να μεταβείτε με κύλιση στο σύμβολο για το Pilot Assist ☹ (4).
 - > Το σύμβολο έχει γκρι χρώμα – το Pilot Assist βρίσκεται σε κατάσταση αναμονής.
 2. Όταν το Pilot Assist είναι επιλεγμένο – πατήστε το κουμπί ⚙ (2) στο τιμόνι, για να ενεργοποιηθεί.
 - > Το σύμβολο έχει λευκό χρώμα – το Pilot Assist τίθεται σε λειτουργία και η τρέχουσα ταχύτητα αποθηκεύεται ως η ανώτατη ταχύτητα.

79 Αυτή η λειτουργία διατίθεται είτε στον βασικό είτε στον προαιρετικό εξοπλισμό, ανάλογα με την αγορά.

« Επανενεργοποίηση του Pilot Assist στην τελευταία αποθηκευμένη ταχύτητα

- Όταν το Pilot Assist είναι επιλεγμένο – πατήστε το κουμπί  στο τιμόνι, για να ενεργοποιηθεί.
 - > Οι ενδείξεις και οι λυχνίες του Cruise Control στην οθόνη του οδηγού αλλάζουν χρώμα από ΓΚΡΙ σε ΛΕΥΚΟ – το αυτοκίνητο υιοθετεί ξανά την ταχύτητα που είχε αποθηκευτεί πιο πρόσφατα.

ΠΡΟΕΙΔΟΠΟΙΗΣΗ

Το αυτοκίνητο μπορεί να επιταχίνει αισθητά, όταν πατήσετε το κουμπί  στο τιμόνι για να ανακτηθεί η ταχύτητα.

Σχετικές πληροφορίες



- Pilot Assist* (σ. 354)
- Απενεργοποίηση του Pilot Assist* (σ. 360)
- Περιορισμοί της λειτουργίας Pilot Assist* (σ. 363)

Απενεργοποίηση του Pilot Assist*⁸⁰

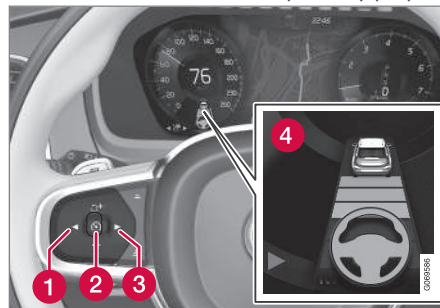
Μπορείτε να απενεργοποιήσετε το Pilot Assist και να το θέσετε εκτός λειτουργίας.



1. Πατήστε το κουμπί  (2) στο τιμόνι.
 - > Το χρώμα του συμβόλου και των ενδεικτικών λυχνιών γίνεται γκρι – το Pilot Assist τίθεται σε κατάσταση αναμονής. Η ενδεικτική λυχνία για τη χρονική απόσταση και το σύμβολο για το όχημα στόχος, αν έχουν ανάψει, σβήνουν επίσης.

2. Πατήστε το κουμπί  (1) ή  (3) στο τιμόνι για να μεταβείτε σε άλλη λειτουργία.
 - > Το σύμβολο και η ενδεικτική λυχνία στην οθόνη του οδηγού για το Pilot Assist (4) σβήνουν – τότε η αποθηκευμένη ανώτατη ταχύτητα διαγράφεται.

ΠΡΟΕΙΔΟΠΟΙΗΣΗ

- Με το Pilot Assist σε κατάσταση αναμονής, ο οδηγός πρέπει να παρέμβει και χρησιμοποιήσει το τιμόνι, ρυθμίζοντας τόσο την ταχύτητα όσο και την απόσταση από το προπορευόμενο όχημα.
- Όταν το Pilot Assist βρίσκεται σε κατάσταση αναμονής και το αυτοκίνητο πλησιάζει πολύ κοντά σε ένα προπορευόμενο όχημα, η λειτουργία Προειδοποίησης απόστασης* προειδοποιεί τον οδηγό ότι βρίσκεται σε πολύ μικρή απόσταση.

Σχετικές πληροφορίες

- Adaptive cruise control* (σ. 344)
- Επιλογή και ενεργοποίηση του Adaptive cruise control* (σ. 347)
- Εναλλαγή μεταξύ Cruise cruise control και Adaptive cruise control* στην κεντρική οθόνη (σ. 352)

⁸⁰ Αυτή η λειτουργία διατίθεται είτε στον βασικό είτε στον προαιρετικό εξοπλισμό, ανάλογα με την αγορά.

* Προαιρετικός εξοπλισμός/αξεσουάρ.

- Περιορισμοί για το Adaptive cruise control* (σ. 351)
- Προσωρινή απενεργοποίηση της υποβοήθησης διεύθυνσης με το Pilot Assist* (σ. 362)

Κατάσταση αναμονής για το Pilot Assist*⁸¹

Μπορείτε να απενεργοποιήσετε το Pilot Assist και να το θέσετε σε κατάσταση αναμονής. Αυτό μπορεί να γίνει είτε με παρέμβαση του οδηγού είτε αυτόματα.

Κατάσταση αναμονής σημαίνει ότι η λειτουργία είναι επιλεγμένη στην οθόνη του οδηγού αλλά δεν είναι ενεργοποιημένη. Σε αυτή την περίπτωση, το Pilot Assist δεν ρυθμίζει την ταχύτητα ή την απόσταση ως προς το προπορευόμενο όχημα, ούτε παρέχει υποβοήθηση διεύθυνσης.

Κατάσταση αναμονής για την παρέμβαση του οδηγού

Το Pilot Assist απενεργοποιείται και τίθεται σε κατάσταση αναμονής σε οποιαδήποτε από τις εξής περιπτώσεις:

- Πατήσετε το ποδόφρενο.
- Ο επιλογέας ταχυτήτων μετακινηθεί στη θέση **N**.
- Χρησιμοποιήσετε τα φλας περισσότερο από 1 λεπτό.
- Ο οδηγός οδηγεί με ταχύτητα μεγαλύτερη από την αποθηκευμένη επί περισσότερο από 1 λεπτό.

- Πατήσετε το πεντάλ του συμπλέκτη επί 1 λεπτό περίπου - ισχύει για αυτοκίνητα με μηχανικό κιβώτιο ταχυτήτων.

Αυτόματη κατάσταση αναμονής

ΠΡΟΕΙΔΟΠΟΙΗΣΗ

Στην αυτόματη κατάσταση αναμονής, ο οδηγός προειδοποιείται με ένα ηχητικό σήμα και ένα μήνυμα στον οθόνη του οδηγού.

- Ο οδηγός πρέπει τότε να ρυθμίσει την ταχύτητα του αυτοκινήτου, να πατήσει φρένο ανάλογα με την περίπτωση και να διατηρεί απόσταση ασφαλείας από τα υπόλοιπα οχήματα.

Η αυτόματη κατάσταση αναμονής μπορεί να ενεργοποιηθεί αν συμβεί οτιδήποτε από τα εξής.

- Σταματήσει να λειτουργεί ένα από τα συστήματα από τα οποία εξαρτάται το Pilot Assist, π.χ. πρόγραμμα ευστάθειας / σύστημα κατά της πλαγιολίσθησης ⁸².
- Ο/η οδηγός δεν έχει τα χέρια του/της στο τιμόνι.
- Ο οδηγός ανοίξει την πόρτα.

⁸¹ Αυτή η λειτουργία διατίθεται είτε στον βασικό είτε στον προαιρετικό εξοπλισμό, ανάλογα με την αγορά.

⁸² Electronic Stability Control

- ◀ • Ο οδηγός απασφάλισει τη ζώνη ασφαλείας.
- Οι στροφές του κινητήρα είναι πολύ χαμηλές/υψηλές.
- Ένας ή περισσότεροι τροχοί χάσουν την πρόσφυσή τους.
- Τα φρένα αναπτύξουν υψηλή θερμοκρασία.
- Ενεργοποιηθεί το χειρόφρενο.
- Η μονάδα κάμερας και ραντάρ έχει καλυφθεί π.χ. με χιόνι ή λόγω έντονης βροχόπτωσης (ο φακός της κάμερας/τα ραδιοκύματα εμποδίζονται).
- η ταχύτητα είναι μικρότερη από 5 km/h (3 mph) και το Pilot Assist δεν μπορεί να αποφασίσει αν το προπορευόμενο όχημα είναι σταματημένο όχημα ή εμπόδιο, π.χ. αναβαθμός.
- η ταχύτητα είναι μικρότερη από 5 km/h (3 mph) και το προπορευόμενο όχημα στρίψει σε κάποια έξοδο με αποτέλεσμα του Pilot Assist να μην έχει πλέον μπροστά του κάποιο όχημα να ακολουθήσει.
- η ταχύτητα μειωθεί κάτω από 30 km/h (20 mph) - ισχύει μόνο για αυτοκίνητα με μηχανικό κιβώτιο ταχυτήτων.

Σχετικές πληροφορίες

- Pilot Assist* (σ. 354)
- Επιλογή και ενεργοποίηση του Pilot Assist* (σ. 359)
- Απενεργοποίηση του Pilot Assist* (σ. 360)
- Περιορισμοί της λειτουργίας Pilot Assist* (σ. 363)

Προσωρινή απενεργοποίηση της υποβοήθησης διεύθυνσης με το Pilot Assist⁸³

Η υποβοήθηση διεύθυνσης του Pilot Assist μπορεί να απενεργοποιηθεί προσωρινά και να ανακτηθεί χωρίς πρότερη προειδοποίηση. Όταν χρησιμοποιούνται τα φλας, η υποβοήθηση διεύθυνσης Pilot Assist απενεργοποιείται προσωρινά. Όταν τα φλας είναι σβηστά, η υποβοήθηση διεύθυνσης επανενεργοποιείται αυτόματα αν οι πλευρικές διαγραμμίσεις της λωρίδας κυκλοφορίας εξακολουθούν να είναι ανιχνεύσιμες.

Αν το Pilot Assist δεν μπορεί να ερμηνεύσει τη λωρίδα σωστά, π.χ. αν η μονάδα κάμερας ή ραντάρ δεν μπορεί να δει τις πλευρικές διαγραμμίσεις της λωρίδας, το Pilot Assist απενεργοποιεί προσωρινά την υποβοήθηση διεύθυνσης – οι λειτουργίες ρύθμισης της ταχύτητας και της απόστασης παραμένουν ενεργές. Η υποβοήθηση διεύθυνσης ανακτάται όταν το σύστημα μπορεί να ερμηνεύσει ξανά τη λωρίδα. Σε αυτές τις περιπτώσεις, μια ελαφρά δόνηση στο τιμόνι μπορεί να ειδοποιήσει τον οδηγό για το γεγονός ότι η υποβοήθηση διεύθυνσης έχει απενεργοποιηθεί προσωρινά.

⁸³ Αυτή η λειτουργία διατίθεται είτε στον βασικό είτε στον προαιρετικό εξοπλισμό, ανάλογα με την αγορά.

Σχετικές πληροφορίες

- Pilot Assist* (σ. 354)
- Επιλογή και ενεργοποίηση του Pilot Assist* (σ. 359)
- Απενεργοποίηση του Pilot Assist* (σ. 360)
- Περιορισμοί της λειτουργίας Pilot Assist* (σ. 363)

Περιορισμοί της λειτουργίας Pilot Assist⁸⁴

Η λειτουργία Pilot Assist μπορεί να έχει περιορισμούς σε ορισμένες περιπτώσεις. Η λειτουργία Pilot Assist είναι επιβληθητική και μπορεί να βοηθήσει τον οδηγό σε πολλές περιπτώσεις. Ωστόσο ο οδηγός είναι πάντοτε υπεύθυνος να διατηρεί απόσταση ασφαλείας από τα γύρω αντικείμενα και τη σωστή θέση μέσα στη λωρίδα κυκλοφορίας.

ΠΡΟΕΙΔΟΠΟΙΗΣΗ

Σε ορισμένες περιπτώσεις, το σύστημα υποβοήθησης διεύθυνσης Pilot Assist μπορεί να δυσκολεύεται να βοηθήσει τον οδηγό με τον σωστό τρόπο ή μπορεί να απενεργοποιηθεί αυτόματα - σε αυτή την περίπτωση, η χρήση του Pilot Assist δεν συνιστάται. Παραδείγματα τέτοιων περιπτώσεων μπορεί να είναι:

- οι διαγραμμίσεις των λωρίδων κυκλοφορίας είναι ασαφείς, έχουν φθαρεί, δεν υπάρχουν ή διασταυρώνονται μεταξύ τους, ή υπάρχουν πολλές διαγραμμίσεις λωρίδων κυκλοφορίας.
- ο διαχωρισμός των λωρίδων αλλάζει, π.χ. όταν οι λωρίδες διαιρούνται ή συγχωνεύονται, και σε εξόδους αυτοκινητοδρόμου.
- σε οδικά έργα και απότομες αλλαγές στο οδόστρωμα, π.χ. όταν οι διαγραμμίσεις δεν οριοθετούν πλέον τη σωστή διαδρομή.
- υπάρχουν παρυφές ή άλλες γραμμές εκτός από τις διαγραμμίσεις των λωρίδων κυκλοφορίας πάνω ή κοντά στον δρόμο, π.χ. κράσπεδα, αρμοί ή επισκευές στην επιφάνεια του οδοστρώματος, ακμές στηθαιού, παρυφές οδοστρώματος ή έντονες σκιές.

⁸⁴ Αυτή η λειτουργία διατίθεται είτε στον βασικό είτε στον προαιρετικό εξοπλισμό, ανάλογα με την αγορά.





- η λωρίδα κυκλοφορίας είναι στενή ή ελικοειδής.
- στη λωρίδα κυκλοφορίας υπάρχουν αναβαθμοί ή λακκούβες.
- οι καιρικές συνθήκες είναι κακές, π.χ. βροχή, χιόνι ή ομίχλη ή λασπόχιοιο ή περιορισμένη ορατότητα με συνθήκες χαμηλού φωτισμού, φωτισμός στο φόντο, βρεγμένο οδόστρωμα κ.λπ.

Ο οδηγός πρέπει επίσης να λάβει υπόψη του ότι το Pilot Assist έχει τους εξής περιορισμούς:

- Τα ψηλά κράσπεδα πεζοδρομίου, τα στηθαία οδοστρώματος, τα προσωρινά εμπόδια (κώνιοι οδικής κυκλοφορίας, στηθαία ασφαλείας, κ.λπ.) δεν ανιχνεύονται. Σε άλλη περίπτωση, μπορεί να ανιχνευτούν λανθασμένα ως διαγραμμίσεις λωρίδων κυκλοφορίας, με κίνδυνο στη συνέχεια το αυτοκίνητο να έρθει σε επαφή με αυτά τα εμπόδια. Ο/η οδηγός πρέπει να φροντίσει ώστε το αυτοκίνητο να βρίσκεται σε αρκετή απόσταση από τέτοια εμπόδια.
- Ο αισθητήρας της κάμερας και ο αισθητήρας του ραντάρ δεν έχουν τη δυνατότητα να ανιχνεύσουν όλα τα επερχόμενα αντικείμενα και εμπόδια σε συνθήκες κυκλοφορίας, π.χ. λακκούβες, ακίνητα εμπόδια ή αντικείμενα που

εμποδίζουν εντελώς ή κατά ένα μέρος τη διαδρομή.

- Το Pilot Assist δεν "βλέπει" τους πεζούς, τα ζώα, κ.λπ.
- Ο συνιστώμενος αριθμός εισερχόμενων πληροφοριών στο σύστημα διεύθυνσης περιορίζεται από την πίεση που ασκείται στο τιμόνι, που σημαίνει ότι το Pilot Assist δεν μπορεί πάντοτε να βοηθήσει τον οδηγό να διευθύνει το αυτοκίνητο και να το διατηρεί μέσα στη λωρίδα.
- Στα αυτοκίνητα με Sensus Navigation*, η λειτουργία έχει τη δυνατότητα να χρησιμοποιεί πληροφορίες από τα δεδομένα του χάρτη, που σημαίνει ότι η αποτελεσματικότητά της μπορεί να κυμαίνεται.
- Το Pilot Assist απενεργοποιείται αν το υδραυλικό τιμόνι μεταβλητής υποβοήθησης λειτουργεί με μειωμένη υποβοήθηση – π.χ. στη διάρκεια ψύξης λόγω υπερθέρμανσης.



ΠΡΟΕΙΔΟΠΟΙΗΣΗ

Το Pilot Assist πρέπει να χρησιμοποιείται μόνο αν οι διαγραμμίσεις εκατέρωθεν της λωρίδας κυκλοφορίας είναι ευδιάκριτες. Σε κάθε άλλη περίπτωση, η χρήση του συστήματος ενέχει αυξημένο κίνδυνο το αυτοκίνητο να έρθει σε επαφή με τα γύρω εμπόδια που δεν μπορούν να ανιχνευτούν από το σύστημα.

ΠΡΟΕΙΔΟΠΟΙΗΣΗ

- Αυτό το δεν αποτελεί σύστημα αποφυγής σύγκρουσης. Ο οδηγός είναι πάντοτε υπεύθυνος και πρέπει να παρέμβει, αν το σύστημα δεν ανιχνεύσει προπορευόμενο όχημα.
- Η λειτουργία δεν φρενάρει, αν μπροστά από το αυτοκίνητο υπάρχουν άνθρωποι ή ζώα, ή μικρά οχήματα, όπως ποδήλατα και μοτοσικλέτες. Ούτε στην περίπτωση τρέιλερ χαμηλού ύψους ή επερχόμενα, βραδυκίνητα ή ακίνητα οχήματα και αντικείμενα.
- Μη χρησιμοποιείτε τη λειτουργία σε περιπτώσεις όπως κίνηση στην πόλη, σε διασταυρώσεις, ολισθηρές επιφάνειες, με μεγάλες ποσότητες νερού ή λασπόχιονου στον δρόμο, σε έντονη βροχοπτώση/χιονόπτωση, κακή ορατότητα, ελικοειδείς ή ολισθηρούς δρόμους.

Ο οδηγός έχει πάντοτε την ευθύνη να διορθώσει ή να προσαρμόζει την παρέμβαση διεύθυνσης του Pilot Assist και μπορεί να στρίψει το τιμόνι προς τη θέση που θέλει.

Δρόμοι με μεγάλη κλίση ή/και μεγάλο φορτίο

Πρέπει να θυμάστε ότι το Pilot Assist προορίζεται ουσιαστικά για χρήση κατά την οδήγηση

σε επίπεδο οδόστρωμα. Η λειτουργία μπορεί να δυσκολευτεί να διατηρήσει τη σωστή απόσταση από το προπορευόμενο όχημα όταν οδηγείτε σε δρόμους με μεγάλη κατηφορική κλίση - σε αυτή την περίπτωση, πρέπει να είστε ιδιαίτερα προσεκτικοί και έτοιμοι να φρενάρετε.

Μη χρησιμοποιείτε το Pilot Assist αν το αυτοκίνητο φέρει βαρύ φορτίο ή είναι συνδεδεμένο με τρέιλερ.

ΣΗΜΕΙΩΣΗ

Το Pilot Assist δεν μπορεί να ενεργοποιηθεί αν υπάρχει τρέιλερ, βάση ποδηλάτων ή παρόμοιο αντικείμενο συνδεδεμένο στο ηλεκτρικό σύστημα του αυτοκινήτου.

Πρόγραμμα οδήγησης μη διαθέσιμο

Το πρόγραμμα οδήγησης **Off Road** δεν μπορεί να επιλεγεί όταν το Pilot Assist είναι ενεργοποιημένο.

ΣΗΜΕΙΩΣΗ



Αυτή η λειτουργία χρησιμοποιεί τη μονάδα κάμερας και ραντάρ του αυτοκινήτου, η οποία έχει ορισμένους γενικούς περιορισμούς.

Σχετικές πληροφορίες

- Pilot Assist* (σ. 354)
- Περιορισμοί της μονάδας κάμερας και ραντάρ (σ. 438)
- Σύστημα διεύθυνσης μεταβλητής υποβοήθησης (σ. 302)
- Προγράμματα οδήγησης (σ. 494)

Ενδεικτικές λυχνίες και μηνύματα για Pilot Assist*⁸⁵

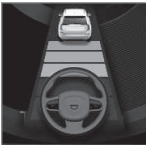
Στην οθόνη του οδηγού μπορεί να εμφανίζονται μια σειρά από ενδεικτικές λυχνίες και μηνύματα σχετικά με το Pilot Assist.

Λυχνία	Μήνυμα	Ερμηνεία
	Γκρι σύμβολο τιμονιού	Αποτελεί ένδειξη ότι η υποβοήθηση διεύθυνσης είναι απενεργοποιημένη. Όταν το Pilot Assist παρέχει υποβοήθηση διεύθυνσης, το σύμβολο του τιμονιού είναι πράσινο.
	Σύμβολο για χέρια στο τιμόνι	Το σύστημα δεν μπορεί να ανιχνεύσει αν ο/η οδηγός έχει τα χέρια του/της στο τιμόνι. Τοποθετήστε τα χέρια σας στο τιμόνι και κατευθύνετε ενεργά το αυτοκίνητο.
	Αισθητήρ. παρμπρίζ Αισθητήρας καλυμμένος, βλ. Εγχειρίδιο κατόχου	Καθαρίστε το παρμπρίζ μπροστά από τους αισθητήρες της μονάδας κάμερας και ραντάρ.

Μπορείτε να διαγράψετε το μήνυμα κειμένου πατώντας στιγμαία το κουμπί  που βρίσκεται στο κέντρο στα δεξιά χειριστήρια του τιμονιού.

Αν το μήνυμα παραμένει: Απευθυνθείτε σε ένα συνεργείο – συνιστάται να απευθυνθείτε σε ένα εξουσιοδοτημένο συνεργείο της Volvo.

Σχετικές πληροφορίες

- Pilot Assist* (σ. 354)
- Περιορισμοί της λειτουργίας Pilot Assist* (σ. 363)

⁸⁵ Αυτή η λειτουργία διατίθεται είτε στον βασικό είτε στον προαιρετικό εξοπλισμό, ανάλογα με την αγορά.

Υποβοήθηση προσπέρασης*

Η Υποβοήθηση προσπέρασης μπορεί να βοηθήσει τον οδηγό όταν προσπερνά άλλα οχήματα. Η λειτουργία μπορεί να χρησιμοποιηθεί με το Adaptive cruise control* ή το Pilot Assist*.

Όταν το Adaptive cruise control ή το Pilot Assist ακολουθεί ένα άλλο όχημα και δείξετε την πρόθεσή σας να προσπεράσετε ανάβοντας φλας⁸⁶, τα συστήματα συμβάλλουν επιταχύνοντας το αυτοκίνητο προς το προπορευόμενο όχημα πριν το αυτοκίνητό σας φτάσει στη λωρίδα προσπέρασης.

Η λειτουργία στη συνέχεια καθυστερεί να μειώσει την ταχύτητα, για να αποφευχθεί η πρόωρη πέδηση όταν το αυτοκίνητο του οδηγού πλησιάζει κάποιο πιο αργό όχημα.

Η λειτουργία παραμένει ενεργή μέχρι το αυτοκίνητο του οδηγού να προσπεράσει το άλλο όχημα.

ΠΡΟΕΙΔΟΠΟΙΗΣΗ

Λάβετε υπόψη σας ότι αυτή η λειτουργία μπορεί να ενεργοποιηθεί σε περισσότερες περιπτώσεις από ότι κατά την προσπέραση, π.χ. όταν ανάψετε φλας ως ένδειξη ότι θα αλλάξετε λωρίδα ή ότι θα βγείτε στην επόμενη έξοδο – το αυτοκίνητο τότε θα επιταχύνει ελαφρά.

ΠΡΟΕΙΔΟΠΟΙΗΣΗ

- Η λειτουργία είναι επιβιοηθητική λειτουργία υποστήριξης του οδηγού που προορίζεται να κάνει την οδήγηση ευκολότερη και ασφαλέστερη – δεν μπορεί να διαχειριστεί όλες τις καταστάσεις σε όλες τις κυκλοφοριακές, καιρικές και οδικές συνθήκες.
- Συνιστάται ο οδηγός να διαβάσει όλες τις ενότητες στο εγχειρίδιο κατόχου που αφορούν σε αυτή τη λειτουργία για να ενημερωθεί σχετικά με παράγοντες, όπως οι περιορισμοί της, και τι πρέπει να γνωρίζει πριν χρησιμοποιήσει το σύστημα.
- Οι λειτουργίες υποστήριξης οδηγού δεν υποκαθιστούν την προσοχή και την κρίση του οδηγού. Ο οδηγός είναι πάντοτε υπεύθυνος να διασφαλίζει ότι το αυτοκίνητο οδηγείται με ασφαλή τρόπο, με την κατάλληλη ταχύτητα, σε κατάλληλη απόσταση από άλλα οχήματα και σύμφωνα με τον κώδικα οδικής κυκλοφορίας.

Σχετικές πληροφορίες

- Σύστημα υποστήριξης οδηγού (σ. 302)
- Χρήση της υποβοήθησης προσπέρασης (σ. 368)

- Adaptive cruise control* (σ. 344)
- Pilot Assist* (σ. 354)

⁸⁶ Μόνο για το αριστερό φλας σε αριστεροτίμονο μοντέλο ή το δεξί φλας σε δεξιοτίμονο μοντέλο.

Χρήση της υποβοήθησης προσπέρασης

Η υποβοήθηση προσπέρασης μπορεί να χρησιμοποιηθεί με το Adaptive cruise control* ή το Pilot Assist*. Υπάρχει μια σειρά από κριτήρια που πρέπει να πληρούνται, για να χρησιμοποιηθεί η υποβοήθηση προσπέρασης.

Για να ενεργοποιηθεί η υποβοήθηση προσπέρασης, πρέπει να ισχύουν τα εξής:

- πρέπει να υπάρχει προπορευόμενο όχημα (το “όχημα-στόχος”)
- η **τρέχουσα ταχύτητα** του αυτοκινήτου σας είναι τουλάχιστον 70 km/h (43 mph)
- η **αποθηκευμένη ταχύτητα** πρέπει να είναι αρκετά υψηλή, για να γίνει η προσπέραση με ασφάλεια.

Για να αρχίσει η Υποβοήθηση προσπέρασης:

- Ανάψτε φλας.

Χρησιμοποιήστε το αριστερό φλας σε αριστεροτίμονο αυτοκίνητο το δεξί σε δεξιότιμονο.

> Η Υποβοήθηση προσπέρασης έχει αρχίσει.

ΠΡΟΕΙΔΟΠΟΙΗΣΗ

Όταν χρησιμοποιεί το Σύστημα υποβοήθησης προσπέρασης, ο οδηγός πρέπει να γνωρίζει ότι υπάρχει περίπτωση ανεπιθύμητης επιτάχυνσης αν ο συνθήκες αλλάξουν ξαφνικά.

Για αυτό τον λόγο, ορισμένες περιπτώσεις πρέπει να αποφεύγονται, για παράδειγμα αν:

- το αυτοκίνητο πλησιάζει σε μια έξοδο που βρίσκεται στην ίδια κατεύθυνση προς την οποία θα γινόταν κανονικά η προσπέραση
- το προπορευόμενο όχημα επιβραδύνει πριν το αυτοκίνητο που οδηγείτε εισέλθει στη λωρίδα προσπέρασης
- η ροή της κυκλοφορίας στη λωρίδα προσπέρασης επιβραδυνθεί
- ένα δεξιότιμονο αυτοκίνητο οδηγείται σε χώρα στην οποία τα υπόλοιπα αυτοκίνητα κινούνται στην αριστερή πλευρά (ή αντίστροφα).

Τέτοιες περιπτώσεις μπορούν να αποφευχθούν, θέτοντας προσωρινά το Adaptive cruise control ή το Pilot Assist σε κατάσταση αναμονής.

- Pilot Assist* (σ. 354)
- Κατάσταση αναμονής για το Adaptive cruise control* (σ. 349)
- Κατάσταση αναμονής για το Pilot Assist* (σ. 361)

Σχετικές πληροφορίες

- Υποβοήθηση προσπέρασης* (σ. 367)
- Adaptive cruise control* (σ. 344)

Προειδοποίηση από το σύστημα υποστήριξης οδηγού, όταν υπάρχει κίνδυνος σύγκρουσης

Τα συστήματα υποστήριξης οδηγού* και Pilot Assist* μπορούν να προειδοποιήσουν τον οδηγό αν η απόσταση έως το προπορευόμενο όχημα μειωθεί ξαφνικά.

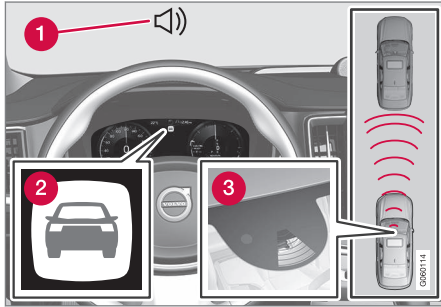

Ηχητική ένδειξη και λυχνία για την προειδοποίηση σύγκρουσης

- 1 Ηχητικό σήμα σε περίπτωση κινδύνου σύγκρουσης
- 2 Προειδοποιητικό σήμα σε περίπτωση κινδύνου σύγκρουσης
- 3 Μέτρηση απόστασης με τη μονάδα κάμερας και ραντάρ

Το Adaptive cruise control και το Pilot Assist χρησιμοποιούν περίπου το 40% της δύναμης του ποδόφρενου. Αν το αυτοκίνητο χρειαστεί να φρενάρει πιο δυνατά από ό,τι επιτρέπει το

σύστημα υποστήριξης οδηγού και ο οδηγός δεν φρενάρει, τότε ενεργοποιείται η προειδοποιητική λυχνία και μια ηχητική προειδοποίηση για να ειδοποιηθεί ο οδηγός ότι πρέπει να παρέμβει αμέσως.

ΠΡΟΕΙΔΟΠΟΙΗΣΗ

Τα συστήματα υποστήριξης οδηγού προειδοποιούν τον οδηγό μόνο για οχήματα που έχει ανιχνεύσει η μονάδα του ραντάρ – για τον λόγο αυτό, μπορεί να μην ενεργοποιηθεί προειδοποίηση ή να ενεργοποιηθεί με μια σχετική καθυστέρηση. Ποτέ μην περιμένετε για την προειδοποίηση. Πατήστε φρένο όταν η κατάσταση το απαιτεί.

Σχετικές πληροφορίες

- Σύστημα υποστήριξης οδηγού (σ. 302)
- Adaptive cruise control* (σ. 344)
- Pilot Assist* (σ. 354)

Αλλαγή στόχου με υποστήριξη οδηγού

Τα συστήματα υποστήριξης οδηγού Adaptive cruise control* και Pilot Assist*, σε συνδυασμό με το αυτόματο κιβώτιο ταχυτήτων, διαθέτουν λειτουργία αλλαγής στόχου σε συγκεκριμένες ταχύτητες.

Αλλαγή στόχου

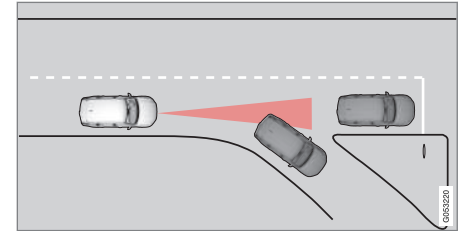

Εάν το στοχοθετημένο προπορευόμενο όχημα ξαφνικά στρίψει (σε κάποια έξοδο), μπορεί πιο μπροστά να υπάρχουν σταματημένα οχήματα.

Όταν τα συστήματα υποστήριξης οδηγού ακολουθούν ένα άλλο όχημα με ταχύτητα **κάτω από 30 km/h (20 mph)** και αλλάξουν το όχημα-στόχο – από κινούμενο σε σταματημένο αυτοκίνητο – τα συστήματα υποστήριξης οδηγού θα επιβραδύνουν λόγω του σταματημένου αυτοκινήτου.



⚠️ ΠΡΟΕΙΔΟΠΟΙΗΣΗ

Όταν τα συστήματα υποστήριξης οδηγού ακολουθούν ένα άλλο όχημα σε ταχύτητες **πάνω από 30 km/h** (20 mph περίπου) και αλλάξουν στόχο, από κινούμενο σε σταματημένο αυτοκίνητο, τα συστήματα υποστήριξης οδηγού θα **αγνοήσουν** το σταματημένο όχημα και αντί αυτού θα επιταχύνουν μέχρι την αποθηκευμένη ταχύτητα.

- Ο οδηγός πρέπει τότε να παρέμβει και να φρενάρει.

Αυτόματη κατάσταση αναμονής με αλλαγή "στόχου"

Τα συστήματα υποστήριξης οδηγού απενεργοποιούνται και τίθενται σε κατάσταση αναμονής:

- όταν η ταχύτητα είναι μικρότερη από 5 km/h ((3 mph)) και τα συστήματα υποστήριξης οδηγού δεν μπορούν να αποφασίσουν αν ο στόχος είναι σταματημένο όχημα ή άλλο αντικείμενο, π.χ. αναβαθμός.
- όταν η ταχύτητα είναι μικρότερη από 5 km/h ((3 mph)) και το προπορευόμενο όχημα στρίψει σε κάποια έξοδο με αποτέλεσμα τα συστήματα υποστήριξης οδηγού να μην έχουν πλέον μπροστά τους κάποιο όχημα να ακολουθήσουν.

Σχετικές πληροφορίες

- Σύστημα υποστήριξης οδηγού (σ. 302)
- Adaptive cruise control* (σ. 344)
- Pilot Assist* (σ. 354)

Ρυθμίστε την αποθηκευμένη ταχύτητα για την υποστήριξη οδηγού

Μπορείτε να ορίσετε μια αποθηκευμένη ταχύτητα για τον ρυθμιστή ταχύτητας, το Cruise control, το Adaptive cruise control* και το Pilot Assist*.

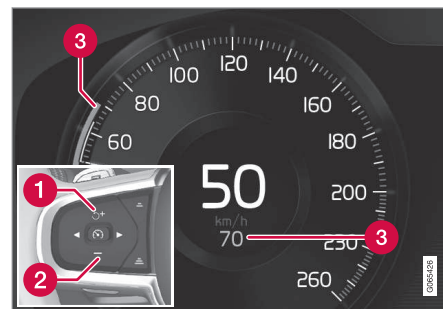

- 1** + : αυξάνει την αποθηκευμένη ταχύτητα
- 2** - : μειώνει την αποθηκευμένη ταχύτητα
- 3** Αποθηκευμένη ταχύτητα

- Για να αλλάξετε την προκαθορισμένη ταχύτητα, πατήστε στιγμιαία ή παρατεταμένα τα κουμπιά **+** (1) ή **-** (2) στο τιμόνι.
 - **Στιγμιαία πατήματα:** Με κάθε πάτημα, η ταχύτητα αλλάζει σε διαβαθμίσεις των +/- 5 km/h (+/- 5 mph).
 - **Παρατεταμένο πάτημα:** Αφήστε το κουμπί, όταν ο δείκτης ταχύτητας (3) φτάσει στην ταχύτητα που θέλετε.
 - > Η ταχύτητα που ρυθμίστηκε με το τελευταίο πάτημα του κουμπιού αποθηκεύεται στη μνήμη.

Όταν χρησιμοποιείται το πεντάλ γκαζιού

Αν ο οδηγός επιταχύνει το αυτοκίνητο πατώντας το πεντάλ γκαζιού πριν πατήσει το κουμπί **+** (1) στο τιμόνι, ως ταχύτητα του αυτοκινήτου θα οριστεί η αποθηκευμένη ταχύτητα όταν πατηθεί το κουμπί, αρκεί το πόδι του οδηγού να βρίσκεται πάνω στο πεντάλ γκαζιού την στιγμή που πατά το κουμπί.

Τυχόν προσωρινή επιτάχυνση με το πεντάλ γκαζιού, π.χ. κατά το προσπέρασμα, δεν επηρεάζει τη ρύθμιση του - το αυτοκίνητο επιστρέφει στην τελευταία αποθηκευμένη ταχύτητα όταν αφήσετε το πεντάλ γκαζιού.

Πιθανή ταχύτητα

Αυτόματο κιβώτιο ταχυτήτων

Οι λειτουργίες υποστήριξης οδηγού μπορούν να ακολουθήσουν ένα άλλο όχημα που κινείται με ταχύτητα από 0 km/h έως 200 km/h (125 mph).

Το Pilot Assist μπορεί να παρέχει υποβοήθηση διεύθυνσης σχεδόν από μηδενική ταχύτητα (στάση) έως τα 140 km/h (87 mph).

Λάβετε υπόψη σας ότι η χαμηλότερη ταχύτητα που μπορεί να επιλεγεί είναι 30 km/h (20 mph) – παρότι μπορεί να ακολουθηθεί ένα άλλο όχημα μέχρι να σταματήσει εντελώς (0 km/h), η επιλογή/αποθήκευση ταχύτητας χαμηλότερης από 30 km/h (20 mph) δεν είναι εφικτή.

Μηχανικό κιβώτιο ταχυτήτων

Οι λειτουργίες υποστήριξης οδηγού μπορούν να ακολουθήσουν ένα άλλο όχημα που κινείται με ταχύτητα από 30 km/h (20 mph) έως 200 km/h (125 mph).

Το Pilot Assist μπορεί να παράσχει υποβοήθηση διεύθυνσης σε ταχύτητες από 30 km/h (20 mph) έως 140 km/h (87 mph).

Η χαμηλότερη ταχύτητα που μπορεί να επιλεγεί είναι 30 km/h (20 mph) – η μέγιστη ταχύτητα είναι 200 km/h (125 mph).

Σχετικές πληροφορίες

- Σύστημα υποστήριξης οδηγού (σ. 302)
- Ρυθμιστής ταχύτητας (σ. 333)
- Cruise control (σ. 340)
- Adaptive cruise control* (σ. 344)
- Pilot Assist* (σ. 354)

Ρύθμιση χρονικής απόστασης έως το προπορευόμενο όχημα

Έχετε τη δυνατότητα να ρυθμίσετε το Adaptive cruise control (ACC)*, Pilot Assist* και την Προειδοποίηση απόστασης* έτσι, ώστε να διατηρούν τη χρονική απόσταση έως το προπορευόμενο όχημα σταθερή.



Μπορείτε να επιλέξετε διαφορετικά χρονικά διαστήματα προσέγγισης μέχρι το προπορευόμενο όχημα, τα οποία θα εμφανίζονται στην οθόνη του οδηγού ως 1-5 οριζόντιες γραμμές - όσο περισσότερες

είναι οι γραμμές, τόσο μεγαλύτερο το χρονικό διάστημα προσέγγισης. Η μία γραμμή αντιστοιχεί σε 1 δευτερόλεπτο περίπου από το προπορευόμενο όχημα, ενώ οι 5 γραμμές αντιστοιχούν σε 3 δευτερόλεπτα περίπου.

i ΣΗΜΕΙΩΣΗ

Όταν το τιμόνι στην οθόνη του οδηγού εμφανίσει ένα αυτοκίνητο και ένα τιμόνι, το Pilot Assist ακολουθεί ένα προπορευόμενο όχημα με προκαθορισμένο χρονικό μεσοδιάστημα.

Όταν εμφανίζεται μόνο ένα τιμόνι, δεν υπάρχει προπορευόμενο όχημα σε εύλογη απόσταση.

i ΣΗΜΕΙΩΣΗ

Όταν η ένδειξη στην οθόνη του οδηγού δείχνει δύο αυτοκίνητα, το Adaptive cruise control ακολουθεί το προπορευόμενο όχημα σε προκαθορισμένη χρονική απόσταση.

Όταν εμφανίζεται μόνο ένα αυτοκίνητο, δεν υπάρχει προπορευόμενο όχημα σε εύλογη απόσταση.

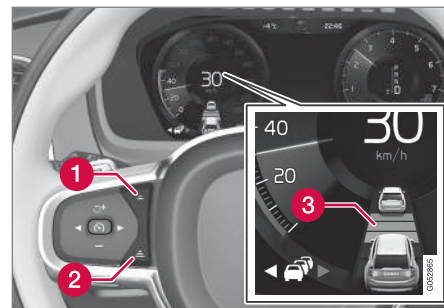

Ρυθμίστε το χρονικό διάστημα προσέγγισης.

- 1** Μείωση χρονικού διαστήματος προσέγγισης
 - 2** Αύξηση χρονικού διαστήματος προσέγγισης
 - 3** Προειδοποίηση απόστασης
- Πατήστε το κουμπί (1) ή (2) στο τιμόνι για να αυξήσετε ή να μειώσετε το χρονικό διάστημα προσέγγισης.
- > Η ένδειξη απόστασης (3) δείχνει το τρέχον χρονικό διάστημα προσέγγισης.

Χάρη στο adaptive cruise control, το χρονικό διάστημα προσέγγισης ποικίλει σημαντικά σε ορισμένες περιπτώσεις έτσι, ώστε το αυτοκίνητο να μπορεί να ακολουθήσει το προπορευόμενο όχημα ομαλά και άνετα. Σε χαμηλές ταχύτητες, όταν οι αποστάσεις είναι μικρές, το

σύστημα adaptive cruise control αυξάνει ελαφρά το χρονικό διάστημα προσέγγισης.

ΣΗΜΕΙΩΣΗ

- Όσο μεγαλύτερη είναι η ταχύτητα, τόσο μεγαλύτερη είναι η υπολογισμένη απόσταση σε μέτρα για το εκάστοτε χρονικό διάστημα προσέγγισης.
- Χρησιμοποιείτε μόνο χρονικά διαστήματα προσέγγισης που επιτρέπονται από τον κώδικα οδικής κυκλοφορίας.
- Αν τα συστήματα υποστήριξης οδηγού δεν αποκρίνονται με αύξηση ταχύτητας όταν ενεργοποιηθούν, αυτό μπορεί να οφείλεται στο γεγονός ότι το χρονικό περιθώριο μέχρι το προπορευόμενο όχημα είναι μικρότερο από το περιθώριο που έχει καθοριστεί.

ΠΡΟΕΙΔΟΠΟΙΗΣΗ

- Χρησιμοποιείτε μόνο το χρονικό περιθώριο που είναι κατάλληλο για τις τρέχουσες κυκλοφοριακές συνθήκες.
- Ο οδηγός πρέπει να γνωρίζει ότι τα μικρά χρονικά περιθώρια περιορίζουν τον διαθέσιμο χρόνο που έχει να αντιδράσει σε περίπτωση απρόσμενης κυκλοφοριακής κατάστασης.

Σχετικές πληροφορίες

- Προγράμματα οδήγησης όταν χρησιμοποιείτε τη λειτουργία χρονικής απόστασης έως τα προπορευόμενα οχήματα (σ. 373)
- Σύστημα υποστήριξης οδηγού (σ. 302)
- Adaptive cruise control* (σ. 344)
- Pilot Assist* (σ. 354)

Προγράμματα οδήγησης όταν χρησιμοποιείτε τη λειτουργία χρονικής απόστασης έως τα προπορευόμενα οχήματα

Ο/η οδηγός μπορεί να επιλέξει διαφορετικά οδηγικά στυλ, ανάλογα πώς επιθυμεί η λειτουργία υποστήριξης του οδηγού να διατηρεί την προκαθορισμένη χρονική απόσταση έως το προπορευόμενο όχημα.

Η επιλογή πραγματοποιείται από τον διακόπτη προγράμματος οδήγησης **DRIVE MODE**.

Κάντε μία από τις παρακάτω επιλογές:

- **Pure** – Η λειτουργία υποστήριξης οδηγού εστιάζει στην καλή οικονομία καυσίμου, που σημαίνει ότι αυξάνεται η χρονική απόσταση έως το προπορευόμενο όχημα.
- **Hybrid** – Η λειτουργία υποστήριξης οδηγού εστιάζει στην τήρηση της προκαθορισμένης χρονικής απόστασης έως το προπορευόμενο όχημα όσο το δυνατόν πιο ομαλά.
- **Power** – Η λειτουργία υποστήριξης οδηγού εστιάζει στην τήρηση της προκαθορισμένης χρονικής απόστασης έως το προπορευόμενο όχημα πιο αυστηρά, γεγονός που σε ορισμένες περιπτώσεις σημαίνει πιο απότομη επιτάχυνση και πέδηση.



« Σχετικές πληροφορίες

- Ρύθμιση χρονικής απόστασης έως το προπορευόμενο όχημα (σ. 372)
- Σύστημα υποστήριξης οδηγού (σ. 302)
- Προγράμματα οδήγησης (σ. 494)

Αυτόματη πέδηση με υποστήριξη οδηγού

Τα συστήματα υποστήριξης οδηγού Adaptive cruise control* και Pilot Assist* διαθέτουν μια ειδική λειτουργία πέδησης για τις περιπτώσεις που το όχημα κινείται σε κυκλοφορία που διεξάγεται αργά και όταν είναι σταματημένο. Σε ορισμένες περιπτώσεις, το χειρόφρενο επενεργεί για να παραμείνει το αυτοκίνητο σταματημένο.

Λειτουργία πέδησης όταν η κυκλοφορία διεξάγεται αργά και όταν το αυτοκίνητο είναι σταματημένο

Για μικρότερες στάσεις σε συνδυασμό με τη σημειωτόν κίνηση σε αργή κυκλοφορία ή στους φωτεινούς σηματοδότες, η οδήγηση συνεχίζεται αυτόματα αν οι στάσεις είναι μικρότερες από 3 δευτερόλεπτα - αν μεσολαβήσει μεγαλύτερο χρονικό διάστημα μέχρι το προπορευόμενο όχημα να αρχίσει να κινείται ξανά, τότε το σύστημα υποστήριξης οδηγού τίθεται σε κατάσταση αναμονής με αυτόματη πέδηση.

- Η λειτουργία επανενεργοποιείται με έναν από τους παρακάτω τρόπους:
 - Πατήστε το κουμπί  στο τιμόνι.
 - Πατήστε το πεντάλ γκαζιού.
- > Η λειτουργία αρχίζει να ακολουθεί ξανά το προπορευόμενο όχημα αν αυτό αρχίσει να κινείται προς τα εμπρός εντός 6 δευτερολέπτων περίπου.

ΠΡΟΕΙΔΟΠΟΙΗΣΗ

Το αυτοκίνητο μπορεί να επιταχύνει αισθητά, όταν πατήσετε το κουμπί  στο τιμόνι για να ανακτηθεί η ταχύτητα.

ΠΡΟΕΙΔΟΠΟΙΗΣΗ

Τα συστήματα υποστήριξης οδηγού προειδοποιούν τον οδηγό μόνο για αντικείμενα που έχει ανιχνεύσει η μονάδα του ραντάρ – για τον λόγο αυτό, μπορεί να μην ενεργοποιηθεί προειδοποίηση ή να ενεργοποιηθεί με μια σχετική καθυστέρηση.

- Ποτέ μην περιμένετε για την προειδοποίηση ή την παρέμβαση. Πατήστε φρένο όταν η κατάσταση το απαιτεί.

ⓘ ΣΗΜΕΙΩΣΗ

Τα συστήματα υποστήριξης οδηγού μπορεί να συγκρατήσουν το αυτοκίνητο ακίνητο έως και 10 λεπτά – μετά, ενεργοποιείται το χειρόφρενο και η λειτουργία απενεργοποιείται.

Για να μπορέσουν τα συστήματα υποστήριξης οδηγού να ενεργοποιηθούν ξανά, το χειρόφρενο πρέπει να είναι απενεργοποιημένο.

Τερματισμός αυτόματης πέδησης

Σε ορισμένες περιπτώσεις, η αυτόματη πέδηση διακόπτεται όταν το αυτοκίνητο έρθει σε στάση και η λειτουργία τίθεται σε κατάσταση αναμονής. Αυτό σημαίνει ότι τα φρένα δεν επενεργούν και το αυτοκίνητο μπορεί να αρχίσει να κινείται - ο οδηγός πρέπει συνεπώς να παρέμβει και να πατήσει φρένο για να παραμείνει σταματημένο το αυτοκίνητο.

Αυτό μπορεί να συμβεί σε οποιαδήποτε από τις παρακάτω περιπτώσεις:

- Ο/η οδηγός ακουμπά το πόδι του/της στο πεντάλ φρένων.
- Ενεργοποιηθεί το χειρόφρενο.
- Ο επιλογέας ταχυτήτων μετακινήθηκε στη θέση **P**, **N** ή **R**.
- Ο οδηγός θέτει το Adaptive cruise control ή το Pilot Assist σε κατάσταση αναμονής.

Αυτόματη ενεργοποίηση του χειρόφρενου

Το χειρόφρενο επενεργεί, αν η λειτουργία συγκρατεί το αυτοκίνητο ακίνητο με το ποδόφρενο και:

- Ο οδηγός ανοίξει την πόρτα ή απασφαλίσει τη ζώνη ασφαλείας του/της.
- Η λειτουργία έχει συγκρατήσει το αυτοκίνητο σταματημένο περισσότερο από 10 λεπτά περίπου.
- Υπερθερμανθούν τα φρένα.
- Ο/η οδηγός σβήσει τον κινητήρα.

Σχετικές πληροφορίες

- Σύστημα υποστήριξης οδηγού (σ. 302)
- Adaptive cruise control* (σ. 344)
- Pilot Assist* (σ. 354)
- Λειτουργίες πέδησης (σ. 476)

Lane assistance

Ο σκοπός της λειτουργίας Lane Keeping Aid (LKA⁸⁷) είναι να βοηθά τον οδηγό να μειώσει τον κίνδυνο το αυτοκίνητο να εκτραπεί ακούσια από τη λωρίδα του σε αυτοκινητόδρομους και παρόμοιους μεγάλους δρόμους. Η λειτουργία Lane Keeping Aid κατευθύνει το αυτοκίνητο ξανά στη λωρίδα του ή/και προειδοποιεί τον οδηγό με δονήσεις στο τιμόνι.

Η λειτουργία Lane Keeping Aid είναι ενεργή μεταξύ 65–200 km/h (40–125 mph) σε δρόμους με ευδιάκριτες πλευρικές διαγραμμίσεις.

Σε στενούς δρόμους, η λειτουργία μπορεί να μην είναι διαθέσιμη, σε αυτή την περίπτωση τίθεται σε κατάσταση αναμονής. Η λειτουργία καθίσταται διαθέσιμη ξανά όταν ο δρόμος είναι αρκετά φαρδύς.

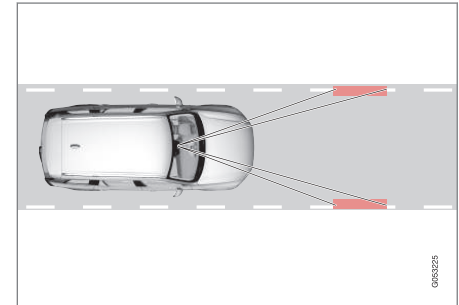

Μια κάμερα διαβάζει τις πλευρικές διαγραμμίσεις στο δρόμο/λωρίδα.



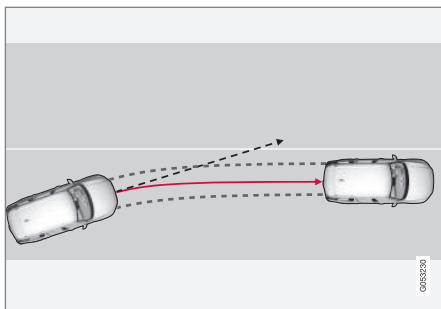

Η λειτουργία Lane assistance κατευθύνει το αυτοκίνητο ξανά στη λωρίδα του.

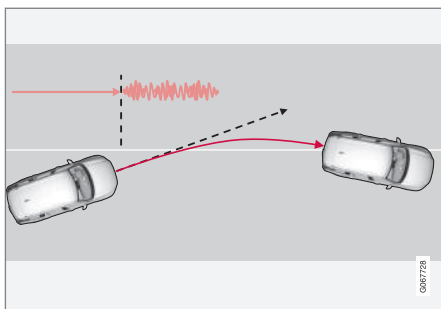

Η λειτουργία Lane assistance προειδοποιεί με κραδασμούς στο τιμόνι.

Ανάλογα με τις ρυθμίσεις, η λειτουργία Lane assistance αντιδρά σύμφωνα με τα παρακάτω:

- **Υποβοήθηση** ενεργοποιημένη: Όταν το αυτοκίνητο πλησιάζει στην πλευρική διαγράμμιση, η λειτουργία κατευθύνει ενεργά το αυτοκίνητο ξανά στη λωρίδα του στρίβοντας ελαφρά το τιμόνι.
- **Προειδοποίηση** ενεργοποιημένη: Αν το αυτοκίνητο τείνει να διασχίσει την πλευρική διαγράμμιση μιας λωρίδας, ο οδηγός προειδοποιείται με δονήσεις στο τιμόνι.

Υπάρχει επίσης η επιλογή ταυτόχρονης ενεργοποίησης της υποβοήθησης διεύθυνσης και της προειδοποίησης.

i ΣΗΜΕΙΩΣΗ

Όταν κάποιο φλας είναι αναμμένο, δεν υπάρχουν διορθώσεις στο τιμόνι ή προειδοποιήσεις από τη λειτουργία Lane Assistance.



ΠΡΟΕΙΔΟΠΟΙΗΣΗ

- Η λειτουργία είναι επιβοηθητική λειτουργία υποστήριξης του οδηγού που προορίζεται να κάνει την οδήγηση ευκολότερη και ασφαλέστερη – δεν μπορεί να διαχειριστεί όλες τις καταστάσεις σε όλες τις κυκλοφοριακές, καιρικές και οδικές συνθήκες.
- Συνιστάται ο οδηγός να διαβάσει όλες τις ενότητες στο εγχειρίδιο κατόχου που αφορούν σε αυτή τη λειτουργία για να ενημερωθεί σχετικά με παράγοντες, όπως οι περιορισμοί της, και τι πρέπει να γνωρίζει πριν χρησιμοποιήσει το σύστημα.
- Οι λειτουργίες υποστήριξης οδηγού δεν υποκαθιστούν την προσοχή και την κρίση του οδηγού. Ο οδηγός είναι πάντοτε υπεύθυνος να διασφαλίζει ότι το αυτοκίνητο οδηγείται με ασφαλή τρόπο, με την κατάλληλη ταχύτητα, σε κατάλληλη απόσταση από άλλα οχήματα και σύμφωνα με τον κώδικα οδικής κυκλοφορίας.

Η λειτουργία Lane assistance δεν παρεμβαίνει

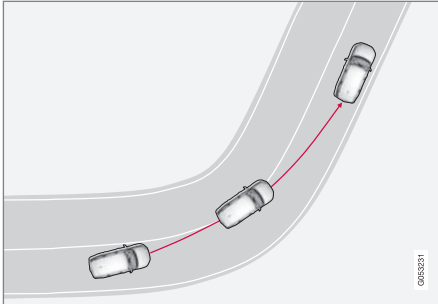

Η λειτουργία Lane assistance δεν επενεργεί σε απότομες κλειστές στροφές.

Σε ορισμένες περιπτώσεις, η λειτουργία Lane assistance επιτρέπει στο αυτοκίνητο να διασχίσει τις πλευρικές διαγραμμίσεις χωρίς να παρέμβει με υποβοήθηση διεύθυνσης ή με προειδοποίηση – π.χ. όταν χρησιμοποιούνται τα φλας ή αν το αυτοκίνητο παίρνει κλειστά τις στροφές.

Τα χέρια στο τιμόνι

Για να λειτουργήσει η υποβοήθηση διεύθυνσης με Lane Assistance, ο/η οδηγός πρέπει να έχει τα χέρια του/της στο τιμόνι, κάτι που το σύστημα θα εξακολουθήσει να ελέγχει.



Αν ο/η οδηγός δεν έχει τα χέρια του/της στο τιμόνι, ακούγεται ένα προειδοποιητικό σήμα και ένα μήνυμα προτρέπει τον/την οδηγό να κατευθύνει ενεργά το αυτοκίνητο:

- **Lane Keeping Aid Χρησιμοποιήστε το τιμόνι**

Αν ο οδηγός ακολουθήσει την προτροπή να κατευθύνει ο ίδιος το αυτοκίνητο, η λειτουργία τίθεται σε κατάσταση αναμονής και εμφανίζεται αυτό το μήνυμα:

- **Lane Keeping Aid Αναμονή μέχρι την παρέμβαση του τιμονιού**

Η λειτουργία τότε δεν είναι πλέον διαθέσιμη, μέχρι ο οδηγός να αρχίσει να κατευθύνει ξανά το αυτοκίνητο.

Σχετικές πληροφορίες

- Σύστημα υποστήριξης οδηγού (σ. 302)
- Ενεργοποίηση ή απενεργοποίηση της λειτουργίας Lane Assistance (σ. 377)
- Περιορισμοί για τη λειτουργία Lane assistance (σ. 378)
- Ενδεικτικές λυχνίες και μηνύματα για τη λειτουργία Lane assistance (σ. 379)

Ενεργοποίηση ή απενεργοποίηση της λειτουργίας Lane Assistance

Η λειτουργία Lane Keeping Aid (LKA) (LKA⁸⁸) είναι προαιρετική – ο/η οδηγός έχει την επιλογή να ενεργοποιήσει ή να απενεργοποιήσει αυτή τη λειτουργία.

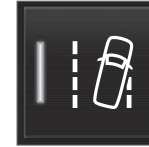

Μπορείτε να την ενεργοποιήσετε ή να απενεργοποιήσετε τη λειτουργία από αυτό το κουμπί στην προβολή λειτουργιών της κεντρικής οθόνης.

- ΠΡΑΣΙΝΗ ένδειξη στο κουμπί – η λειτουργία είναι ενεργοποιημένη.
- ΓΚΡΙ ένδειξη στο κουμπί – η λειτουργία είναι απενεργοποιημένη.

Σχετικές πληροφορίες

- Lane assistance (σ. 375)
- Επιλογή υποβοήθησης για τη λειτουργία Lane Assistance (σ. 378)
- Περιορισμοί για τη λειτουργία Lane assistance (σ. 378)

⁸⁸ Lane Keeping Aid

Επιλογή υποβοήθησης για τη λειτουργία Lane Assistance

Ο οδηγός μπορεί να επιλέξει πώς θα αντιδρά η λειτουργία Lane Keeping Aid (LKA⁸⁹), αν το αυτοκίνητο εκτραπεί από τη λωρίδα του.

1. Επιλέξτε **Ρυθμίσεις → My Car → IntelliSafe** στην επάνω προβολή στην κεντρική οθόνη.
2. Σε περίπτωση **Λειτουργία Lane Keeping Aid**, επιλέξτε πώς θέλετε να αντιδράσει η λειτουργία:
 - **Υποβοήθηση** - υπάρχει υποβοήθηση τιμονιού για τον οδηγό χωρίς προειδοποίηση.
 - **Προειδοποίηση** – ο οδηγός προειδοποιείται μόνο με παλμικές δονήσεις στο τιμόνι.
 - **Και τα δύο** – ο οδηγός προειδοποιείται τόσο με παλμικές δονήσεις στο τιμόνι όσο και από το σύστημα υποβοήθησης διεύθυνσης.

Σχετικές πληροφορίες

- Lane assistance (σ. 375)

Περιορισμοί για τη λειτουργία Lane assistance

Σε συγκεκριμένες απαιτητικές συνθήκες, η λειτουργία Lane Assistance (LKA⁹⁰) μπορεί να δυσκολευτεί να βοηθήσει τον οδηγό σωστά.

Σε τέτοιες περιπτώσεις, συνιστάται να απενεργοποιείτε αυτή τη λειτουργία.

Παραδείγματα τέτοιων περιπτώσεων είναι:

- οδικά έργα
- χειμερινές οδικές συνθήκες
- κακό οδόστρωμα
- πολύ δυναμικό στιλ οδήγησης
- κακές καιρικές συνθήκες με περιορισμένη ορατότητα
- δρόμοι με ασαφείς ή ανύπαρκτες διαγραμμίσεις πλευρικές διαγραμμίσεις.
- σαφείς ακμές ή γραμμές εκτός από τις πλευρικές διαγραμμίσεις της λωρίδας κυκλοφορίας
- το σερβό του τιμονιού για το σύστημα μεταβαλλόμενης υποβοήθησης του τιμονιού λειτουργεί με μειωμένη ισχύ – π.χ. κατά την ψύξη λόγω υπερθέρμανσης.

Η λειτουργία δεν μπορεί να ανιχνεύσει στηθάια, μπάρες ή παρόμοια αντικείμενα στο έρεισμα του δρόμου.

ΣΗΜΕΙΩΣΗ

Αυτή η λειτουργία χρησιμοποιεί τη μονάδα κάμερας και ραντάρ του αυτοκινήτου, η οποία έχει ορισμένους γενικούς περιορισμούς.

Σχετικές πληροφορίες

- Lane assistance (σ. 375)
- Σύστημα διεύθυνσης μεταβλητής υποβοήθησης (σ. 302)
- Περιορισμοί της μονάδας κάμερας και ραντάρ (σ. 438)



⁸⁹ Lane Keeping Aid

⁹⁰ Lane Keeping Aid

Ενδεικτικές λυχνίες και μηνύματα για τη λειτουργία Lane assistance



Στην οθόνη του οδηγού μπορεί να εμφανίζονται μια σειρά από ενδεικτικές λυχνίες και

μηνύματα για τη λειτουργία Lane Assistance (LKA⁹¹). Ακολουθούν ορισμένα παραδείγματα.

Λυχνία	Μήνυμα	Ερμηνεία
	Σύστ υποβθ οδηγ Μειωμένη λειτουργικότ. Απαιτείται σέρβις	Το σύστημα δεν λειτουργεί όπως θα έπρεπε. Πρέπει να απευθυνθείτε σε ένα συνεργείο ^A .
	Αισθητήρ. παρμπρίζ Αισθητήρας καλυμμένος, βλ. Εγχειρίδιο κατόχου	Η ικανότητα της κάμερας να σαρώνει το οδόστρωμα μπροστά από το αυτοκίνητο υποβαθμίζεται.

⁹¹ Lane Keeping Aid



Λυχνία	Μήνυμα	Ερμηνεία
	Lane Keeping Aid Χρησιμοποιήστε το τιμόνι	Η υποβοήθηση τιμονιού από το LKA δεν λειτουργεί, αν ο/η οδηγός δεν έχει τα χέρια του/της στο τιμόνι. Ακολουθήστε τις οδηγίες και κατευθύνετε το αυτοκίνητο.
	Lane Keeping Aid Αναμονή μέχρι την παρέμβαση του τιμονιού	Το LKA τίθεται σε κατάσταση αναμονής μέχρι ο οδηγός να αρχίσει να κατευθύνει ξανά το αυτοκίνητο με το τιμόνι.

A Συνιστάται να απευθυνθείτε σε ένα εξουσιοδοτημένο συνεργείο της Volvo.

Μπορείτε να διαγράψετε το μήνυμα κειμένου πατώντας στιγμιαία το κουμπί  που βρίσκεται στο κέντρο στα δεξιά χειριστήρια του τιμονιού.

Αν το μήνυμα παραμένει, απευθυνθείτε σε ένα συνεργείο^A.

Σχετικές πληροφορίες

- Lane assistance (σ. 375)
- Πρόγραμμα απεικόνισης για τη λειτουργία Lane Assistance (σ. 381)
- Περιορισμοί για τη λειτουργία Lane assistance (σ. 378)

Πρόγραμμα απεικόνισης για τη λειτουργία Lane Assistance

Η λειτουργία Lane assistance (LKA⁹²) επισημαίνεται με λυχνίες στην οθόνη του οδηγού ανάλογα με την κατάσταση.



Ακολουθούν ορισμένα παραδείγματα λυχνιών και οι καταστάσεις στις οποίες εμφανίζονται:

Διαθέσιμη



Διαθέσιμη — οι διαγραμμίσεις της λωρίδας στο σύμβολο είναι ΛΕΥΚΕΣ.

Η λειτουργία Lane assistance σαρώνει τη μία ή και τις δύο διαγραμμίσεις λωρίδας κυκλοφορίας.

Μη διαθέσιμη

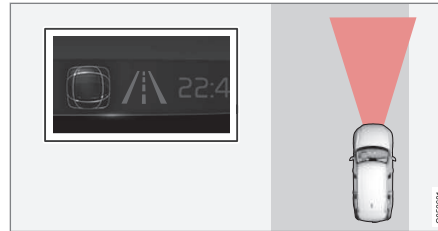

Μη διαθέσιμη — οι διαγραμμίσεις της λωρίδας στο σύμβολο είναι ΓΚΡΙ.

Η λειτουργία Lane assistance δεν μπορεί να ανιχνεύσει τις διαγραμμίσεις λωρίδας κυκλοφορίας, η ταχύτητα είναι πολύ χαμηλή ή ο δρόμος πολύ στενός.

Ένδειξη υποβοήθησης τιμονιού/ προειδοποίησης



Υποβοήθηση διεύθυνσης/προειδοποίηση - οι διαγραμμίσεις της λωρίδας στο σύμβολο είναι ΕΓΧΡΩΜΕΣ.

Η λειτουργία Lane assistance επισημαίνει ότι το σύστημα ενεργοποιεί μια προειδοποίηση ή/και επιχειρεί να ανακατευθύνει το αυτοκίνητο μέσα στη λωρίδα του.

Σχετικές πληροφορίες

- Lane assistance (σ. 375)
- Περιορισμοί για τη λειτουργία Lane assistance (σ. 378)

⁹² Lane Keeping Aid

Υποβοήθηση διεύθυνσης όταν υπάρχει κίνδυνος σύγκρουσης

Η λειτουργία **Υποβοήθηση αποφυγής σύγκρουσης** μπορεί να βοηθήσει τον οδηγό να μειώσει τον κίνδυνο το αυτοκίνητο να εκτραπεί ακούσια από τη λωρίδα του ή/και να συγκρουστεί με άλλο όχημα ή αντικείμενο, κατευθύνοντας ενεργά το αυτοκίνητο ξανά στη λωρίδα του ή/και διορθώνοντας την πορεία του.

Η λειτουργία αποτελείται από τις εξής επιμέρους λειτουργίες:

- Υποβοήθηση διεύθυνσης όταν υπάρχει κίνδυνος εκτροπής από τη λωρίδα
- Υποβοήθηση διεύθυνσης όταν υπάρχει κίνδυνος μετωπικής σύγκρουσης
- Υποβοήθηση διεύθυνσης όταν υπάρχει κίνδυνος οπίσθιας σύγκρουσης*

Μετά την αυτόματη ενεργοποίηση, το γεγονός επισημαίνεται μέσω ενός μηνύματος κειμένου:

Υποβοήθηση αποφυγής σύγκρουσης Αυτόματη παρέμβαση

ΠΡΟΕΙΔΟΠΟΙΗΣΗ

- Η λειτουργία είναι επιβλητική λειτουργία υποστήριξης του οδηγού που προορίζεται να κάνει την οδήγηση ευκολότερη και ασφαλέστερη – δεν μπορεί να διαχειριστεί όλες τις καταστάσεις σε όλες τις κυκλοφοριακές, καιρικές και οδικές συνθήκες.
- Συνιστάται ο οδηγός να διαβάσει όλες τις ενότητες στο εγχειρίδιο κατόχου που αφορούν σε αυτή τη λειτουργία για να ενημερωθεί σχετικά με παράγοντες, όπως οι περιορισμοί της, και τι πρέπει να γνωρίζει πριν χρησιμοποιήσει το σύστημα.
- Οι λειτουργίες υποστήριξης οδηγού δεν υποκαθιστούν την προσοχή και την κρίση του οδηγού. Ο οδηγός είναι πάντοτε υπεύθυνος να διασφαλίζει ότι το αυτοκίνητο οδηγείται με ασφαλή τρόπο, με την κατάλληλη ταχύτητα, σε κατάλληλη απόσταση από άλλα οχήματα και σύμφωνα με τον κώδικα οδικής κυκλοφορίας.

ΣΗΜΕΙΩΣΗ

Είναι πάντοτε ο οδηγός που αποφασίζει πόσο πρέπει να στρίψει το αυτοκίνητο – το αυτοκίνητο δεν μπορεί να αναλάβει τον έλεγχο.

Σχετικές πληροφορίες

- Σύστημα υποστήριξης οδηγού (σ. 302)
- Ενεργοποίηση ή απενεργοποίηση της υποβοήθησης διεύθυνσης όταν υπάρχει κίνδυνος σύγκρουσης (σ. 383)
- Υποβοήθηση διεύθυνσης όταν υπάρχει κίνδυνος εκτροπής από τη λωρίδα (σ. 383)
- Υποβοήθηση διεύθυνσης όταν υπάρχει κίνδυνος μετωπικής σύγκρουσης (σ. 384)
- Υποβοήθηση διεύθυνσης όταν υπάρχει κίνδυνος οπίσθιας σύγκρουσης* (σ. 385)
- Περιορισμοί της υποβοήθησης διεύθυνσης όταν υπάρχει κίνδυνος σύγκρουσης (σ. 386)
- Ενδεικτικές λυχνίες και μηνύματα για την υποβοήθηση διεύθυνσης όταν υπάρχει κίνδυνος σύγκρουσης (σ. 387)

Ενεργοποίηση ή απενεργοποίηση της υποβοήθησης διεύθυνσης όταν υπάρχει κίνδυνος σύγκρουσης

Η λειτουργία υποβοήθησης διεύθυνσης είναι προαιρετική – ο/η οδηγός έχει την επιλογή να την ενεργοποιήσει ή να την απενεργοποιήσει.



Μπορείτε να την ενεργοποιήσετε ή να απενεργοποιήσετε τη λειτουργία από αυτό το κουμπί στην προβολή λειτουργιών της κεντρικής οθόνης.

- ΠΡΑΣΙΝΗ ένδειξη στο κουμπί – η λειτουργία είναι ενεργοποιημένη.
- ΓΚΡΙ ένδειξη στο κουμπί – η λειτουργία είναι απενεργοποιημένη.

Αυτή η λειτουργία ενεργοποιείται αυτόματα κάθε φορά που ο κινητήρας τίθεται σε λειτουργία⁹³.

ΣΗΜΕΙΩΣΗ

Όταν η λειτουργία **Υποβοήθηση αποφυγής σύγκρουσης** απενεργοποιηθεί, όλες οι επιμέρους λειτουργίες απενεργοποιούνται:

- Υποβοήθηση διεύθυνσης όταν υπάρχει κίνδυνος εκτροπής από τη λωρίδα
- Υποβοήθηση διεύθυνσης όταν υπάρχει κίνδυνος επερχόμενης σύγκρουσης
- Υποβοήθηση διεύθυνσης όταν υπάρχει κίνδυνος οπίσθιας σύγκρουσης*

Παρότι ο οδηγός έχει τη δυνατότητα να απενεργοποιήσει τη λειτουργία, συνιστάται η λειτουργία να είναι πάντοτε ενεργοποιημένη καθώς στις περισσότερες περιπτώσεις βελτιώνει την οδηγική ασφάλεια.

Σχετικές πληροφορίες

- Υποβοήθηση διεύθυνσης όταν υπάρχει κίνδυνος σύγκρουσης (σ. 382)
- Περιορισμοί της υποβοήθησης διεύθυνσης όταν υπάρχει κίνδυνος σύγκρουσης (σ. 386)

Υποβοήθηση διεύθυνσης όταν υπάρχει κίνδυνος εκτροπής από τη λωρίδα

Η υποβοήθηση διεύθυνσης περιλαμβάνει μια σειρά από επιμέρους λειτουργίες. Η υποβοήθηση διεύθυνσης όταν υπάρχει κίνδυνος εκτροπής μπορεί να βοηθήσει τον οδηγό και να μειώσει τον κίνδυνο ακούσιας εκτροπής του αυτοκινήτου εκτός δρόμου, κατευθύνοντας ενεργά το αυτοκίνητο ξανά μέσα στον δρόμο.

Η λειτουργία, όταν ενεργοποιείται, μπορεί να παρέμβει με δύο τρόπους:

- Μόνο υποβοήθηση διεύθυνσης
- Υποβοήθηση διεύθυνσης με παρέμβαση πέδησης

Μόνο υποβοήθηση διεύθυνσης

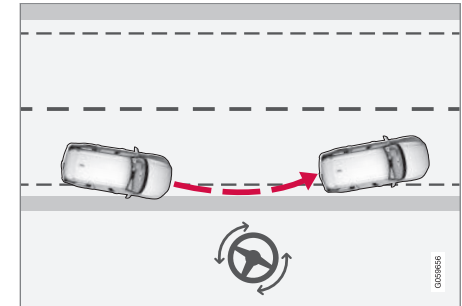

Παρέμβαση με υποβοήθηση διεύθυνσης

⁹³ Σε ορισμένες αγορές, η ρύθμιση που χρησιμοποιείται, όταν ο κινητήρας σβήσει, επανενεργοποιείται.

◀◀ Υποβοήθηση διεύθυνσης με παρέμβαση πέδησης

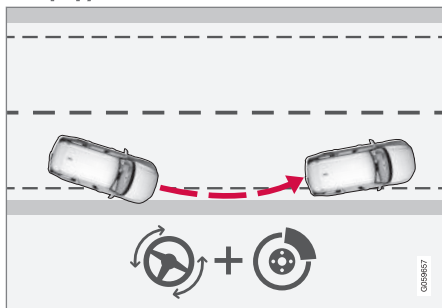

Παρέμβαση με υποβοήθηση διεύθυνσης και πέδηση

Η παρέμβαση πέδησης βοηθά σε περιπτώσεις όπου μόνο η υποβοήθηση διεύθυνσης δεν επαρκεί. Η δύναμη πέδησης προσαρμόζεται αυτόματα ανάλογα με την εκτροπή εκτός δρόμου τη συγκεκριμένη στιγμή.

Η λειτουργία είναι ενεργή μεταξύ 65-140 χλμ/ω (40-87 μωω) σε δρόμους με ευδιάκριτες διαγραμμίσεις/λωρίδες.

Η κάμερα σαρώνει τα άκρα του οδοστρώματος και τις βαμμένες πλευρικές διαγραμμίσεις. Αν το αυτοκίνητο πρόκειται να εγκαταλείψει την άκρη του δρόμου, το αυτοκίνητο οδηγείται πίσω στον δρόμο και αν η οδηγική παρέμβαση δεν είναι αρκετή για την αποφυγή εκτροπής εκτός δρόμου, ενεργοποιούνται και τα φρένα.

Ωστόσο, η λειτουργία **δεν** παρεμβαίνει με υποβοήθηση διεύθυνσης ή με πέδηση, αν είναι αναμμένα τα φλας. Και αν η λειτουργία ανιχνεύσει ότι ο οδηγός οδηγεί ενεργά το αυτοκίνητο, η ενεργοποίηση της λειτουργίας θα καθυστερήσει.

Σχετικές πληροφορίες

- Υποβοήθηση διεύθυνσης όταν υπάρχει κίνδυνος σύγκρουσης (σ. 382)
- Περιορισμοί της υποβοήθησης διεύθυνσης όταν υπάρχει κίνδυνος σύγκρουσης (σ. 386)

Υποβοήθηση διεύθυνσης όταν υπάρχει κίνδυνος μετωπικής σύγκρουσης

Η υποβοήθηση διεύθυνσης περιλαμβάνει μια σειρά από επιμέρους λειτουργίες. Η υποβοήθηση διεύθυνσης όταν υπάρχει κίνδυνος μετωπικής σύγκρουσης μπορεί να βοηθήσει τον οδηγό, αν έχει αποσπαστεί η προσοχή του και δεν αντιληφθεί ότι το αυτοκίνητο κατευθύνεται προς το αντίθετο ρεύμα.

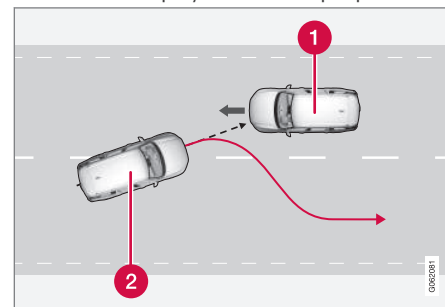

Η λειτουργία μπορεί να βοηθήσει κατευθύνοντας το αυτοκίνητο ξανά στη λωρίδα του.

- 1 Επερχόμενα οχήματα
- 2 Το αυτοκίνητό σας

Παράλληλα με την παρέμβαση στο τιμόνι, ενεργοποιείται και η προειδοποίηση σύγκρουσης για την υποστήριξη του οδηγού. Ωστόσο, οι παλμικές δονήσεις στο πεντάλ φρένων που

συμπεριλαμβάνονται στην προειδοποίηση σύγκρουσης δεν ενεργοποιούνται.

Η λειτουργία είναι ενεργή μεταξύ 60-140 χλμ/ω (37-87 μαω) σε δρόμους με ευδιάκριτες διαγραμμίσεις/λωρίδες.

Αν το αυτοκίνητο πρόκειται να διασχίσει τη λωρίδα του ενώ εκείνη τη στιγμή πλησιάζει ένα επερχόμενο όχημα, η λειτουργία μπορεί να βοηθήσει τον οδηγό να κατευθύνει το αυτοκίνητο ξανά μέσα στη λωρίδα του.

Ωστόσο, η λειτουργία **δεν** παρεμβαίνει με υποβοήθηση διεύθυνσης αν είναι αναμμένο το φλας. Και αν η λειτουργία ανιχνεύσει ότι ο οδηγός οδηγεί ενεργά το αυτοκίνητο, η ενεργοποίηση της λειτουργίας θα καθυστερήσει.

Σχετικές πληροφορίες

- Υποβοήθηση διεύθυνσης όταν υπάρχει κίνδυνος σύγκρουσης (σ. 382)
- Προειδοποίηση από το σύστημα υποστήριξης οδηγού, όταν υπάρχει κίνδυνος σύγκρουσης (σ. 369)
- Περιορισμοί της υποβοήθησης διεύθυνσης όταν υπάρχει κίνδυνος σύγκρουσης (σ. 386)

Υποβοήθηση διεύθυνσης όταν υπάρχει κίνδυνος οπίσθιας σύγκρουσης*

Η υποβοήθηση διεύθυνσης περιλαμβάνει μια σειρά από επιμέρους λειτουργίες. Η υποβοήθηση διεύθυνσης, αν υπάρχει κίνδυνος οπίσθιας σύγκρουσης, μπορεί να βοηθήσει τον οδηγό αν έχει αποσπαστεί η προσοχή του και δεν έχει αντιληφθεί ότι το αυτοκίνητο πρόκειται να διασχίσει τη λωρίδα του την ώρα που πλησιάζει ένα επερχόμενο όχημα, είτε από πίσω του ή σε τυφλό σημείο.

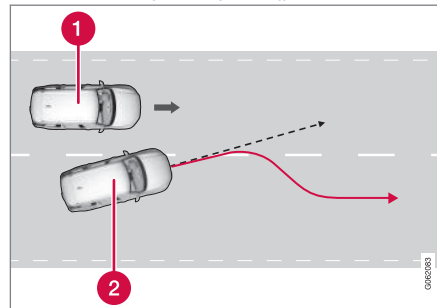

Η λειτουργία μπορεί να βοηθήσει κατευθύνοντας το αυτοκίνητο ξανά στη λωρίδα του.

- 1 Άλλο όχημα σε τυφλό σημείο
- 2 Το αυτοκίνητό σας

Αν το αυτοκίνητο πρόκειται να διασχίσει τη λωρίδα του ενώ το πλησιάζει ένα άλλο όχημα σε τυφλό σημείο, ή αν την ίδια στιγμή πλησιάζει κάποιο όχημα με μεγάλη ταχύτητα σε διπλανή λωρίδα, η λειτουργία μπορεί να βοηθήσει τον οδηγό να κατευθύνει το αυτοκίνητο ξανά μέσα στη λωρίδα του.

Η λειτουργία μπορεί να βοηθήσει ακόμη και αν ο οδηγός αλλάζει εσκεμμένα λωρίδες χρησιμοποιώντας φλας, χωρίς να προσέχει ότι πλησιάζει ένα άλλο όχημα.

Η λειτουργία είναι ενεργή μεταξύ 60-140 χλμ/ω (37-87 μαω) σε δρόμους με ευδιάκριτες διαγραμμίσεις/λωρίδες.

Τα φώτα στους εξωτερικούς καθρέπτες αναβοσβήνουν κατά την παρέμβαση στο σύστημα διεύθυνσης, ανεξάρτητα αν η λειτουργία BLIS⁹⁴ είναι ενεργοποιημένη.

Σχετικές πληροφορίες

- Υποβοήθηση διεύθυνσης όταν υπάρχει κίνδυνος σύγκρουσης (σ. 382)
- BLIS* (σ. 389)
- Περιορισμοί της υποβοήθησης διεύθυνσης όταν υπάρχει κίνδυνος σύγκρουσης (σ. 386)

⁹⁴ Blind Spot Information

Περιορισμοί της υποβοήθησης διεύθυνσης όταν υπάρχει κίνδυνος σύγκρουσης

Ορισμένες φορές, η λειτουργία μπορεί να είναι περιορισμένη και να μην παρέμβει στις παρακάτω περιπτώσεις για παράδειγμα:

- για μικρά οχήματα, όπως μοτοσικλέτες
- αν το μεγαλύτερο μέρος του αυτοκινήτου έχει περάσει στη διπλανή λωρίδα
- σε δρόμους/λωρίδες με ασαφείς ή ανύπαρκτες διαγραμμίσεις λωρίδων κυκλοφορίας
- εκτός του εύρους ταχύτητας 60-140 km/h (37-87 mph)
- το σερβό του τιμονιού για το σύστημα μεταβαλλόμενης υποβοήθησης του τιμονιού λειτουργεί με μειωμένη ισχύ – π.χ. κατά την ψύξη λόγω υπερθέρμανσης.

Άλλες απαιτητικές καταστάσεις μπορεί να είναι:

- οδικά έργα
- χειμερινές οδικές συνθήκες
- στενοί δρόμοι
- κακό οδόστρωμα
- πολύ δυναμικό στίλ οδήγησης
- κακές καιρικές συνθήκες με περιορισμένη ορατότητα

Σε αυτές τις απαιτητικές συνθήκες, η λειτουργία μπορεί να δυσκολεύεται να βοηθήσει τον οδηγό σωστά. Σε τέτοιες περιπτώσεις, συνιστάται να απενεργοποιείτε αυτή τη λειτουργία.

ΣΗΜΕΙΩΣΗ

Αυτή η λειτουργία χρησιμοποιεί τη μονάδα κάμερας και ραντάρ του αυτοκινήτου, η οποία έχει ορισμένους γενικούς περιορισμούς.



Σχετικές πληροφορίες

- Υποβοήθηση διεύθυνσης όταν υπάρχει κίνδυνος σύγκρουσης (σ. 382)
- Υποβοήθηση διεύθυνσης όταν υπάρχει κίνδυνος εκτροπής από τη λωρίδα (σ. 383)
- Υποβοήθηση διεύθυνσης όταν υπάρχει κίνδυνος μετωπικής σύγκρουσης (σ. 384)
- Υποβοήθηση διεύθυνσης όταν υπάρχει κίνδυνος οπίσθιας σύγκρουσης* (σ. 385)

Ενδεικτικές λυχνίες και μηνύματα για την υποβοήθηση διεύθυνσης όταν υπάρχει κίνδυνος σύγκρουσης

Στην οθόνη του οδηγού μπορεί να εμφανίζονται μια σειρά από ενδεικτικές λυχνίες και

μηνύματα σχετικά με τη λειτουργία υποβοήθησης διεύθυνσης. Ακολουθούν ορισμένα παραδείγματα.

Λυχνία	Μήνυμα	Ερμηνεία
	Υποβοήθηση αποφυγής σύγκρουσης Αυτόματη παρέμβαση	Όταν η λειτουργία είναι ενεργοποιηθεί, εμφανίζεται ένα μήνυμα στον οδηγό, το οποίο τον ενημερώνει ότι το σύστημα έχει ενεργοποιηθεί.
	Αισθητήρ. παρμπρίζ Αισθητήρας καλυμμένος, βλ. Εγχειρίδιο κατόχου	Η ικανότητα της κάμερας να σαρώνει το οδόστρωμα μπροστά από το αυτοκίνητο υποβαθμίζεται.

Μπορείτε να διαγράψετε το μήνυμα κειμένου πατώντας στιγμιαία το κουμπί  που βρίσκεται στο κέντρο στα δεξιά χειριστήρια του τιμονιού.

Αν το μήνυμα παραμείνει: Απευθυνθείτε σε ένα συνεργείο – συνιστάται να απευθυνθείτε σε ένα εξουσιοδοτημένο συνεργείο της Volvo.

Σχετικές πληροφορίες

- Υποβοήθηση διεύθυνσης όταν υπάρχει κίνδυνος σύγκρουσης (σ. 382)
- Περιορισμοί της υποβοήθησης διεύθυνσης όταν υπάρχει κίνδυνος σύγκρουσης (σ. 386)

Rear Collision Warning*⁹⁵

Η λειτουργία Rear Collision Warning⁹⁶ (RCW) μπορεί να βοηθήσει τον οδηγό να αποφύγει την πρόσκρουση από όχημα που πλησιάζει από πίσω.

Οι οδηγοί των οχημάτων που κινούνται πίσω σας μπορούν να προειδοποιηθούν για επικείμενη σύγκρουση, καθώς η λειτουργία αναβοσβήνει έντονα τα φλας.

Όταν η ταχύτητα του οχήματος είναι μικρότερη από 30 km/h (20 mph), αν η λειτουργία ανιχνεύσει ότι το αυτοκίνητο διατρέχει κίνδυνο οπίσθιας σύγκρουσης, οι εντατήρες ζωνών ασφαλείας μπορεί να τετνώσουν τις μπροστινές ζώνες ασφαλείας. Σε περίπτωση σύγκρουσης ενεργοποιείται επίσης το σύστημα Whiplash Protection System.

Αμέσως πριν από μια οπίσθια σύγκρουση, αυτή η λειτουργία μπορεί επίσης να ενεργοποιήσει το ποδόφρενο για να μειωθεί η επιτάχυνση του αυτοκινήτου προς τα εμπρός κατά τη σύγκρουση. Ωστόσο, το ποδόφρενο ενεργοποιείται μόνο αν το αυτοκίνητο είναι σταματημένο. Το ποδόφρενο απενεργοποιείται αμέσως αν πατηθεί το πεντάλ γκαζιού.

Αυτή η λειτουργία ενεργοποιείται αυτόματα κάθε φορά που ο κινητήρας τίθεται σε λειτουργία.

⁹⁵ Προειδοποίηση οπίσθιας σύγκρουσης.

⁹⁶ Η λειτουργία δεν είναι διαθέσιμη σε όλες τις αγορές.

ΠΡΟΕΙΔΟΠΟΙΗΣΗ

- Η λειτουργία είναι επιβλητική λειτουργία υποστήριξης του οδηγού που προορίζεται να κάνει την οδήγηση ευκολότερη και ασφαλέστερη – δεν μπορεί να διαχειριστεί όλες τις καταστάσεις σε όλες τις κυκλοφοριακές, καιρικές και οδικές συνθήκες.
- Συνιστάται ο οδηγός να διαβάσει όλες τις ενότητες στο εγχειρίδιο κατόχου που αφορούν σε αυτή τη λειτουργία για να ενημερωθεί σχετικά με παράγοντες, όπως οι περιορισμοί της, και τι πρέπει να γνωρίζει πριν χρησιμοποιήσει το σύστημα.
- Οι λειτουργίες υποστήριξης οδηγού δεν υποκαθιστούν την προσοχή και την κρίση του οδηγού. Ο οδηγός είναι πάντοτε υπεύθυνος να διασφαλίζει ότι το αυτοκίνητο οδηγείται με ασφαλή τρόπο, με την κατάλληλη ταχύτητα, σε κατάλληλη απόσταση από άλλα οχήματα και σύμφωνα με τον κώδικα οδικής κυκλοφορίας.

Σχετικές πληροφορίες

- Σύστημα υποστήριξης οδηγού (σ. 302)
- Περιορισμοί της λειτουργίας Rear Collision Warning* (σ. 389)
- Whiplash Protection System (σ. 49)

Περιορισμοί της λειτουργίας Rear Collision Warning*⁹⁷

Σε ορισμένες περιπτώσεις, η Rear Collision Warning (RCW) μπορεί να δυσκολευτεί να βοηθήσει τον οδηγό αν υπάρχει κίνδυνος σύγκρουσης.

Αυτό, για παράδειγμα, μπορεί να συμβεί αν:

- το όχημα που πλησιάζει από πίσω ανιχνεύεται πολύ αργά
- το όχημα που πλησιάζει από πίσω αλλάξει λωρίδα την τελευταία στιγμή
- υπάρχει τρέιλερ, βάση ποδηλάτων ή παρόμοιο αντικείμενο συνδεδεμένο στο ηλεκτρικό σύστημα του αυτοκινήτου - η λειτουργία τότε απενεργοποιείται αυτόματα.

i ΣΗΜΕΙΩΣΗ

Σε ορισμένες αγορές, το RCW **δεν** ενεργοποιεί κάποια προειδοποίηση με τα φλας λόγω των τοπικών κανονισμών οδικής κυκλοφορίας - σε τέτοιες περιπτώσεις, αυτό το σκέλος της λειτουργίας απενεργοποιείται.

i ΣΗΜΕΙΩΣΗ

Η προειδοποίηση με τα φλας για τη λειτουργία Rear Collision Warning* απενεργοποιείται αν η απόσταση για την προειδοποίηση σύγκρουσης στη λειτουργία City Safety έχει οριστεί στην κατώτατη τιμή "Αργά".

Ωστόσο, η λειτουργία της προέντασης των ζωνών ασφαλείας και της πέδησης παραμένουν ενεργές.

i ΣΗΜΕΙΩΣΗ

Αυτή η λειτουργία χρησιμοποιεί τη μονάδα κάμερας και ραντάρ του αυτοκινήτου, η οποία έχει ορισμένους γενικούς περιορισμούς.

Σχετικές πληροφορίες

- Rear Collision Warning* (σ. 388)
- Ρύθμιση της απόστασης προειδοποίησης για το City Safety (σ. 315)
- Περιορισμοί της μονάδας κάμερας και ραντάρ (σ. 438)

BLIS*

Ο ρόλος της λειτουργίας BLIS⁹⁸ είναι να βοηθά τον οδηγό να ανιχνεύει οχήματα διαγωνίως πίσω και στο πλάι του αυτοκινήτου έτσι, ώστε να μπορεί να σας βοηθά σε πυκνή κυκλοφορία σε δρόμους με αρκετές λωρίδες προς κάθε ρεύμα.



Θέση της λυχνίας BLIS

Το BLIS αποτελεί βοήθημα του οδηγού και προορίζεται να τον προειδοποιεί για τα εξής:

- οχήματα στα τυφλά σημεία του αυτοκινήτου
- οχήματα στην αριστερή και δεξιά λωρίδα που βρίσκεται πιο κοντά στο αυτοκίνητο, τα οποία πλησιάζουν γρήγορα.

⁹⁷ προειδοποίηση οπίσθιας σύγκρουσης.

⁹⁸ Blind Spot Information

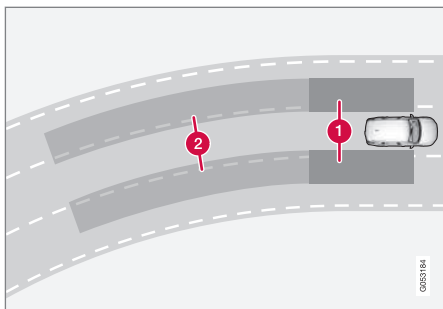

Αρχή λειτουργίας του BLIS

- 1 Ζώνη τυφλών σημείων
- 2 Ζώνη για τα οχήματα που πλησιάζουν γρήγορα

Το σύστημα έχει σχεδιαστεί έτσι, ώστε να αντιδρά όταν:

- άλλα οχήματα προσπερνούν το αυτοκίνητό σας
- κάποιο όχημα πλησιάζει γρήγορα το αυτοκίνητό σας

Όταν το BLIS ανιχνεύσει όχημα στη ζώνη 1 ή όχημα που πλησιάζει γρήγορα στη ζώνη 2, η ενδεικτική λυχνία στον εξωτερικό καθρέπτη της σχετικής πόρτας ανάβει και παραμένει σταθερά αναμμένη. Αν ο οδηγός ανάψει το φλας στην ίδια πλευρά με την προειδοποίηση, η ενδεικτική λυχνία, από σταθερά αναμμένη, αρχίζει να αναβοσβήνει με πιο έντονο φως.

Το BLIS είναι ενεργό το όχημα που οδηγείτε κινείται με ταχύτητα πάνω από 10 km/h (6 mph).

Αν τα οχήματα που σας προσπερνούν κινούνται με ταχύτητα μεγαλύτερη από 15 km/h (9 mph), το BLIS δεν θα αντιδράσει.

ΣΗΜΕΙΩΣΗ

Η λυχνία ανάβει στην πλευρά του αυτοκινήτου στην οποία το σύστημα έχει ανιχνεύσει άλλο όχημα. Εάν το αυτοκίνητο το προσπεράσουν οχήματα και από τις δύο πλευρές, τότε ανάβουν και οι δύο λυχνίες.



ΠΡΟΕΙΔΟΠΟΙΗΣΗ

- Η λειτουργία είναι επιβιομητική λειτουργία υποστήριξης του οδηγού που προορίζεται να κάνει την οδήγηση ευκολότερη και ασφαλέστερη – δεν μπορεί να διαχειριστεί όλες τις καταστάσεις σε όλες τις κυκλοφοριακές, καιρικές και οδικές συνθήκες.
- Συνιστάται ο οδηγός να διαβάσει όλες τις ενότητες στο εγχειρίδιο κατόχου που αφορούν σε αυτή τη λειτουργία για να ενημερωθεί σχετικά με παράγοντες, όπως οι περιορισμοί της, και τι πρέπει να γνωρίζει πριν χρησιμοποιήσει το σύστημα.
- Οι λειτουργίες υποστήριξης οδηγού δεν υποκαθιστούν την προσοχή και την κρίση του οδηγού. Ο οδηγός είναι πάντοτε υπεύθυνος να διασφαλίζει ότι το αυτοκίνητο οδηγείται με ασφαλή τρόπο, με την κατάλληλη ταχύτητα, σε κατάλληλη απόσταση από άλλα οχήματα και σύμφωνα με τον κώδικα οδικής κυκλοφορίας.

Σχετικές πληροφορίες

- Σύστημα υποστήριξης οδηγού (σ. 302)
- Ενεργοποίηση ή απενεργοποίηση του BLIS (σ. 391)

- Περιορισμοί του BLIS (σ. 391)
- Μηνύματα για το BLIS (σ. 393)

Ενεργοποίηση ή απενεργοποίηση του BLIS

Μπορείτε να ενεργοποιήσετε ή να απενεργοποιήσετε τη λειτουργία BLIS⁹⁹.



Μπορείτε να την ενεργοποιήσετε ή να απενεργοποιήσετε τη λειτουργία από αυτό το κουμπί στην προβολή λειτουργιών της κεντρικής οθόνης.

- ΠΡΑΣΙΝΗ ένδειξη στο κουμπί – η λειτουργία είναι ενεργοποιημένη.
- ΓΚΡΙ ένδειξη στο κουμπί – η λειτουργία είναι απενεργοποιημένη.

Αν το BLIS ενεργοποιηθεί κατά την εκκίνηση του κινητήρα, ως επιβεβαίωση της λειτουργίας οι ενδεικτικές λυχνίες στους εξωτερικούς καθρέπτες αναβοσβήνουν μία φορά.

Αν το BLIS ήταν απενεργοποιημένο όταν σβήσατε τον κινητήρα, θα παραμείνει απενεργοποιημένη την επόμενη φορά που ο κινητήρας θα τεθεί σε λειτουργία και δεν θα ανάψουν ενδεικτικές λυχνίες.

Σχετικές πληροφορίες

- BLIS* (σ. 389)
- Περιορισμοί του BLIS (σ. 391)

Περιορισμοί του BLIS

Η λειτουργία BLIS¹⁰⁰ μπορεί να έχει περιορισμούς σε ορισμένες περιπτώσεις.

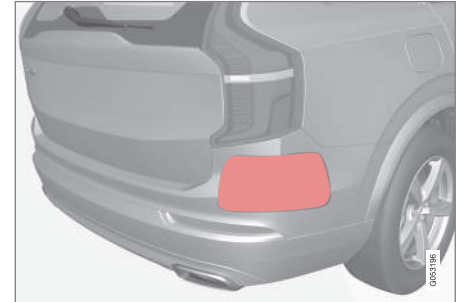

Διατηρείτε καθαρή την επιφάνεια που επισημαίνεται – τόσο στην αριστερή όσο και τη δεξιά πλευρά του αυτοκινήτου¹⁰¹.

Παραδείγματα περιορισμών:

- Η βρομιά, ο πάγος και το χιόνι στους αισθητήρες επηρεάζουν τις λειτουργίες και μπορεί να απενεργοποιήσουν τις προειδοποιήσεις.
- Η λειτουργία BLIS απενεργοποιείται αυτόματα αν συνδεθεί ρυμουλκούμενο, τρέιλερ

⁹⁹ Blind Spot Information

¹⁰⁰ Blind Spot Information

¹⁰¹ ΣΗΜΕΙΩΣΗ: Η εικόνα είναι απλοποιημένη - οι λεπτομέρειες μπορεί να διαφέρουν ανάλογα με το μοντέλο του αυτοκινήτου.

- ◀◀ ποδηλάτων ή παρόμοιο αντικείμενο στο ηλεκτρικό σύστημα του αυτοκινήτου.
- Για να αποδίδει καλά η λειτουργία BLIS, δεν πρέπει να υπάρχει τοποθετημένη βάση ποδηλάτων, μπαγκαζιέρα ή παρόμοιο αντικείμενο στον κοτσαδόρο του αυτοκινήτου.

ΠΡΟΕΙΔΟΠΟΙΗΣΗ

- Το BLIS δεν λειτουργεί σε κλειστές στροφές.
- Το BLIS δεν λειτουργεί όταν το αυτοκίνητο κινείται με την όπισθεν.

ΣΗΜΕΙΩΣΗ

Αυτή η λειτουργία χρησιμοποιεί τη μονάδα ραντάρ του αυτοκινήτου, η οποία έχει ορισμένους γενικούς περιορισμούς.

Σχετικές πληροφορίες

- BLIS* (σ. 389)
- Περιορισμοί της μονάδας κάμερας και ραντάρ (σ. 438)

Μηνύματα για το BLIS

Στην οθόνη του οδηγού υπάρχει η δυνατότητα να εμφανίζεται μια σειρά από μηνύματα

σχετικά με το BLIS¹⁰². Ακολουθούν ορισμένα παραδείγματα.

Μήνυμα	Ερμηνεία
Αισθητ. τυφλών σημ. Απαιτείται σέρβις	Το σύστημα δεν λειτουργεί όπως θα έπρεπε. Πρέπει να απευθυνθείτε σε ένα συνεργείο ^A .
Σύστ τυφλ σημ απεν Τρέιλερ προσαρτημένο	Το BLIS και το CTA ^B έχουν απενεργοποιηθεί, διότι συνδέθηκε τρέιλερ στο ηλεκτρικό σύστημα του αυτοκινήτου.

^A Συνιστάται να απευθυνθείτε σε ένα εξουσιοδοτημένο συνεργείο της Volvo.

^B Cross Traffic Alert*

Μπορείτε να διαγράψετε το μήνυμα κειμένου πατώντας στιγμιαία το κουμπί  που βρίσκεται στο κέντρο στα δεξιά χειριστήρια του τιμονιού.

Αν το μήνυμα παραμένει, απευθυνθείτε σε ένα συνεργείο^A.

Σχετικές πληροφορίες

- BLIS* (σ. 389)
- Cross Traffic Alert* (σ. 397)

¹⁰²Blind Spot Information

Driver Alert Control

Σκοπός της λειτουργίας Driver Alert Control (DAC) είναι να βοηθήσει τον/την οδηγό να αντιληφθεί ότι ο τρόπος που οδηγεί γίνεται ολοένα και πιο ασταθής, π.χ. αν η προσοχή του/της αποσπαστεί ή αν κοντεύει να αποκοιμηθεί.

Ο στόχος του συστήματος DAC είναι η ανίχνευση της σταδιακά φθίνουσας ικανότητας οδήγησης και προορίζεται ως επί το πλείστον για χρήση σε αυτοκινητοδρόμους. Η λειτουργία δεν προορίζεται για χρήση σε κυκλοφορία εντός πόλης.

Η λειτουργία ενεργοποιείται όταν η ταχύτητα του αυτοκινήτου υπερβαίνει τα 65 km/h (40 mph) και παραμένει ενεργή όσο η ταχύτητα κυμαίνεται πάνω από τα 60 km/h (37 mph).

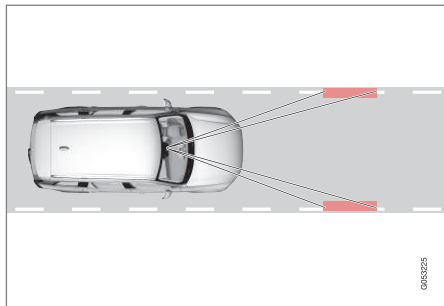

Το DAC διαβάζει τη θέση του αυτοκινήτου στη λωρίδα κυκλοφορίας.

Η κάμερα ανιχνεύει τις διαγραμμίσεις ορίων στη λωρίδα κυκλοφορίας και συγκρίνει αν ο δρόμος είναι ευθυγραμμισμένος σε σχέση με τις κινήσεις του τιμονιού του οδηγού.

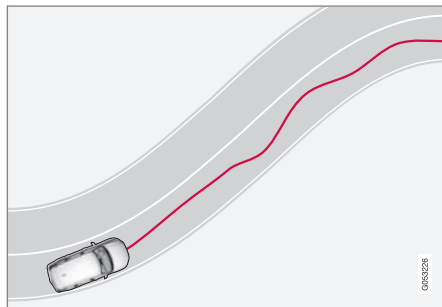

Το αυτοκίνητο οδηγείται ακανόνιστα στη λωρίδα κυκλοφορίας.



Αν η οδηγική του συμπεριφορά γίνει αισθητά ασταθής, ο/η οδηγός ειδοποιείται με αυτό το σύμβολο στην οθόνη του οδηγού σε συνδυασμό με ένα ηχητικό σήμα και το μήνυμα κειμένου **Ωρα να κάνετε διάλειμμα;**

Αν το αυτοκίνητο διαθέτει Sensus Navigation* και η λειτουργία **Καθοδήγηση για στάση για ξεκούραση** είναι ενεργοποιημένη, εμφανίζονται επίσης προτεινόμενα σημεία κατάλληλα για στάση.

Η προειδοποίηση επαναλαμβάνεται μετά από λίγο, αν η οδηγική συμπεριφορά δεν βελτιωθεί.

⚠️ ΠΡΟΕΙΔΟΠΟΙΗΣΗ

Το Driver Alert Control δεν πρέπει να χρησιμοποιείται για να παραταθεί η διάρκεια της οδήγησης. Ο οδηγός πρέπει, αντί αυτού, να προγραμματίζει στάσεις σε τακτά χρονικά διαστήματα και να είναι σίγουρος ότι είναι καλά ξεκούραστος.

⚠️ ΠΡΟΕΙΔΟΠΟΙΗΣΗ

Τυχόν προειδοποίηση από το Driver Alert Control πρέπει να ληφθεί πολύ σοβαρά υπόψη, καθώς ο/η οδηγός με υψηλία συχνά δεν αντιλαμβάνεται πλήρως την κατάσταση του/της.

Αν ηχήσει η προειδοποίηση ή αν αισθανθείτε κόπωση:

- Σταματήστε το αυτοκίνητο με ασφαλή τρόπο το συντομότερο δυνατό και ξεκουραστείτε.

Μελέτες έχουν δείξει ότι η οδήγηση ενώ είναι κάποιος κουρασμένος είναι εξίσου επικίνδυνη με την οδήγηση υπό την επίρεια αλκοόλ ή άλλων διεγερτικών ουσιών.

ΠΡΟΕΙΔΟΠΟΙΗΣΗ

- Η λειτουργία είναι επιβηθητική λειτουργία υποστήριξης του οδηγού που προορίζεται να κάνει την οδήγηση ευκολότερη και ασφαλέστερη – δεν μπορεί να διαχειριστεί όλες τις καταστάσεις σε όλες τις κυκλοφοριακές, καιρικές και οδικές συνθήκες.
- Συνιστάται ο οδηγός να διαβάσει όλες τις ενότητες στο εγχειρίδιο κατόχου που αφορούν σε αυτή τη λειτουργία για να ενημερωθεί σχετικά με παράγοντες, όπως οι περιορισμοί της, και τι πρέπει να γνωρίζει πριν χρησιμοποιήσει το σύστημα.
- Οι λειτουργίες υποστήριξης οδηγού δεν υποκαθιστούν την προσοχή και την κρίση του οδηγού. Ο οδηγός είναι πάντοτε υπεύθυνος να διασφαλίζει ότι το αυτοκίνητο οδηγείται με ασφαλή τρόπο, με την κατάλληλη ταχύτητα, σε κατάλληλη απόσταση από άλλα οχήματα και σύμφωνα με τον κώδικα οδικής κυκλοφορίας.

Σχετικές πληροφορίες

- Σύστημα υποστήριξης οδηγού (σ. 302)
- Ενεργοποίηση ή απενεργοποίηση του Driver Alert Control (σ. 395)
- Επιλογή του οδηγού ΣΕΑ σε περίπτωση προειδοποίησης από το Driver Alert Control (σ. 396)
- Περιορισμοί του Driver Alert Control (σ. 396)

Ενεργοποίηση ή απενεργοποίηση του Driver Alert Control

Μπορείτε να ενεργοποιήσετε ή να απενεργοποιήσετε τη λειτουργία Driver Alert Control (DAC).

1. Πατήστε **Ρυθμίσεις** στην επάνω προβολή στην κεντρική οθόνη.
2. Επιλέξτε **My Car → IntelliSafe → Driver Alert**.
3. Επιλέξτε ή αποεπιλέξτε **Προειδοποίηση αφύπνισης** για να ενεργοποιηθεί ή να απενεργοποιηθεί η λειτουργία.

Σχετικές πληροφορίες

- Driver Alert Control (σ. 394)
- Περιορισμοί του Driver Alert Control (σ. 396)

Επιλογή του οδηγού ΣΕΑ σε περίπτωση προειδοποίησης από το Driver Alert Control

Στα αυτοκίνητα με Sensus Navigation*, ο οδηγός μπορεί να ενεργοποιήσει έναν οδηγό που μπορεί να προτείνει αυτόματα έναν χώρο ΣΕΑ όταν το σύστημα Driver Alert Control (DAC) ενεργοποιήσει μια προειδοποίηση.

Υπάρχει η δυνατότητα να επιλέξετε αν θέλετε η λειτουργία **Καθοδήγηση για στάση για Ξεκούραση** να ενεργοποιείται ή να απενεργοποιείται.

1. Πατήστε **Ρυθμίσεις** στην επάνω προβολή στην κεντρική οθόνη.
2. Επιλέξτε **My Car → IntelliSafe → Driver Alert**.
3. Επιλέξτε ή αποεπιλέξτε **Καθοδήγηση για στάση για Ξεκούραση** για να ενεργοποιηθεί ή να απενεργοποιηθεί η λειτουργία.

Σχετικές πληροφορίες

- Driver Alert Control (σ. 394)
- Περιορισμοί του Driver Alert Control (σ. 396)

Περιορισμοί του Driver Alert Control

Η λειτουργία Driver Alert Control (DAC) μπορεί να έχει περιορισμούς σε ορισμένες περιπτώσεις.

Σε ορισμένες περιπτώσεις, το σύστημα ενδέχεται να ενεργοποιήσει μια προειδοποίηση χωρίς να φθίνει η ικανότητα οδήγησης του οδηγού, για παράδειγμα:

- σε ισχυρούς πλευρικούς ανέμους
- σε τραχιές επιφάνειες οδοστρώματος.



ΠΡΟΕΙΔΟΠΟΙΗΣΗ

Σε ορισμένες περιπτώσεις, η οδηγική συμπεριφορά δεν επηρεάζεται παρά την κόπωση του οδηγού – π.χ. όταν χρησιμοποιείται η λειτουργία Pilot Assist* – με αποτέλεσμα το DAC να μην ενεργοποιεί προειδοποίηση για τον οδηγό.

Για αυτόν τον λόγο, είναι σημαντικό να σταματάτε πάντοτε για να ξεκουραστείτε ακόμη και στην παραμικρή αίσθηση κόπωσης, ανεξάρτητα αν η λειτουργία έχει ενεργοποιηθεί προειδοποίηση ή όχι.



ΣΗΜΕΙΩΣΗ

Αυτή η λειτουργία χρησιμοποιεί τη μονάδα κάμερας και ραντάρ του αυτοκινήτου, η οποία έχει ορισμένους γενικούς περιορισμούς.

Σχετικές πληροφορίες

- Driver Alert Control (σ. 394)
- Περιορισμοί της μονάδας κάμερας και ραντάρ (σ. 438)

Cross Traffic Alert*103

Το Cross Traffic Alert (CTA) είναι ένα σύστημα υποστήριξης του οδηγού, επικουρικό του BLIS¹⁰⁴, και έχει σχεδιαστεί να βοηθά τον οδηγό να ανιχνεύει διερχόμενη κυκλοφορία πίσω από το αυτοκίνητο όταν κινείται με την όπισθεν.

Η επιμέρους λειτουργία **αυτόματης πέδησης** μπορεί να βοηθήσει τον οδηγό να σταματήσει το αυτοκίνητο, αν υπάρχει κίνδυνος σύγκρουσης με όχημα που πέρασε απαρτηρήτο.

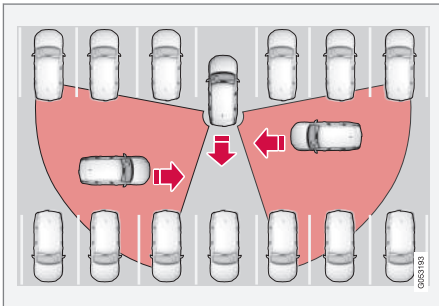

Ενδεικτικές περιπτώσεις όπου το CTA μπορεί να βοηθήσει τον οδηγό να ανιχνεύσει εμπόδια όταν κινείται με την όπισθεν.

Το CTA έχει σχεδιαστεί κατά κύριο λόγο για να ανιχνεύει οχήματα. Σε ευνοϊκές συνθήκες,

μπορεί επίσης να ανιχνεύσει μικρότερα 'αντικείμενα', όπως ποδηλάτες και πεζούς.

Η λειτουργία είναι ενεργή μόνο αν το αυτοκίνητο κυλίσει προς τα πίσω ή αν επιλεγεί η όπισθεν.

Αν το CTA ανιχνεύσει ότι κάποιο αντικείμενο πλησιάζει από το πλάι, αυτό επισημαίνεται με:

- ένα ηχητικό σήμα - ο ήχος ακούγεται από το αριστερό ή το δεξί ηχείο ανάλογα με την κατεύθυνση από την οποία πλησιάζει το αντικείμενο.
- ένα εικονίδιο που ανάβει στα γραφικά **Σύστημα υποβοήθησης στάθμευσης** στην οθόνη.
- ένα εικονίδιο στην επάνω προβολή της Κάμερα υποβοήθησης στάθμευσης.

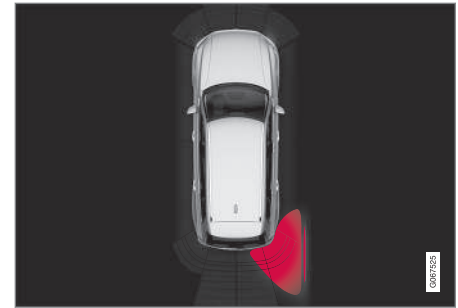

Αναμμένο εικονίδιο για το Cross Traffic Alert στα γραφικά **Σύστημα υποβοήθησης στάθμευσης** στην οθόνη.

Αν ο οδηγός δεν παρατηρήσει την προειδοποίηση από το CTA και η σύγκρουση είναι αναπόφευκτη, η λειτουργία **αυτόματης πέδησης** επενεργεί για να σταματήσει το αυτοκίνητο, οπότε και στην οθόνη του οδηγού εμφανίζεται ένα μήνυμα με επεξηγηματικό κείμενο για την αιτία πέδησης του αυτοκινήτου.

¹⁰³ Προειδοποίηση διερχόμενης κυκλοφορίας όταν το αυτοκίνητο κινείται με την όπισθεν.

¹⁰⁴ Blind Spot Information



ΠΡΟΕΙΔΟΠΟΙΗΣΗ

- Η λειτουργία είναι επιβοηθητική λειτουργία υποστήριξης του οδηγού που προορίζεται να κάνει την οδήγηση ευκολότερη και ασφαλέστερη – δεν μπορεί να διαχειριστεί όλες τις καταστάσεις σε όλες τις κυκλοφοριακές, καιρικές και οδικές συνθήκες.
- Συνιστάται ο οδηγός να διαβάσει όλες τις ενότητες στο εγχειρίδιο κατόχου που αφορούν σε αυτή τη λειτουργία για να ενημερωθεί σχετικά με παράγοντες, όπως οι περιορισμοί της, και τι πρέπει να γνωρίζει πριν χρησιμοποιήσει το σύστημα.
- Οι λειτουργίες υποστήριξης οδηγού δεν υποκαθιστούν την προσοχή και την κρίση του οδηγού. Ο οδηγός είναι πάντοτε υπεύθυνος να διασφαλίζει ότι το αυτοκίνητο οδηγείται με ασφαλή τρόπο, με την κατάλληλη ταχύτητα, σε κατάλληλη απόσταση από άλλα οχήματα και σύμφωνα με τον κώδικα οδικής κυκλοφορίας.

Σχετικές πληροφορίες

- Σύστημα υποστήριξης οδηγού (σ. 302)
- Ενεργοποίηση ή απενεργοποίηση της λειτουργίας Cross Traffic Alert* (σ. 398)

- Περιορισμοί της λειτουργίας Cross Traffic Alert* (σ. 399)
- Μηνύματα για τη λειτουργία Cross Traffic Alert* (σ. 401)
- BLIS* (σ. 389)
- Υποβοήθηση στάθμευσης* (σ. 402)

Ενεργοποίηση ή απενεργοποίηση της λειτουργίας Cross Traffic Alert*¹⁰⁵

Ο/η οδηγός έχει την επιλογή να τερματίσει τη λειτουργία Cross Traffic Alert (CTA).



Μπορείτε να την ενεργοποιήσετε ή να απενεργοποιήσετε τη λειτουργία από αυτό το κουμπί στην προβολή λειτουργιών της κεντρικής οθόνης.

- ΠΡΑΣΙΝΗ ένδειξη στο κουμπί – η λειτουργία είναι ενεργοποιημένη.
- ΓΚΡΙ ένδειξη στο κουμπί – η λειτουργία είναι απενεργοποιημένη.

Η λειτουργία ενεργοποιείται αυτόματα κάθε φορά που ο κινητήρας τίθεται σε λειτουργία.

Σχετικές πληροφορίες

- Cross Traffic Alert* (σ. 397)
- Περιορισμοί της λειτουργίας Cross Traffic Alert* (σ. 399)
- Μηνύματα για τη λειτουργία Cross Traffic Alert* (σ. 401)

¹⁰⁵Προειδοποίηση διερχόμενης κυκλοφορίας όταν το αυτοκίνητο κινείται με την όπισθεν.

Περιορισμοί της λειτουργίας Cross Traffic Alert*¹⁰⁶

Η λειτουργία Cross Traffic Alert (CTA) με αυτόματη πέδηση μπορεί να είναι περιορισμένη σε ορισμένες περιπτώσεις. Η παρέμβαση πέδησης είναι ενεργή σε ταχύτητες κάτω από 15 km/h.

⚠️ ΠΡΟΕΙΔΟΠΟΙΗΣΗ

Η επιμέρους λειτουργία **αυτόματης πέδησης** μπορεί να ανιχνεύσει και να φρενάρει μόνο για κινούμενα οχήματα – **όχι** για ακίνητα αντικείμενα, δικυκλιστές ή πεζούς, για παράδειγμα.

Το CTA έχει έναν συγκεκριμένο περιορισμό - οι αισθητήρες του CTA δεν μπορούν να "δουν" μέσα από άλλα σταθμευμένα οχήματα ή εμπόδια, για παράδειγμα.

Ακολουθούν ορισμένα παραδείγματα περιπτώσεων όπου το "πεδίο ορατότητας" του CTA μπορεί να είναι ήδη περιορισμένο και, για το λόγο αυτό, το σύστημα να μην μπορεί να ανιχνεύσει τα οχήματα που πλησιάζουν παρά μόνο όταν πλησιάσουν πολύ κοντά:

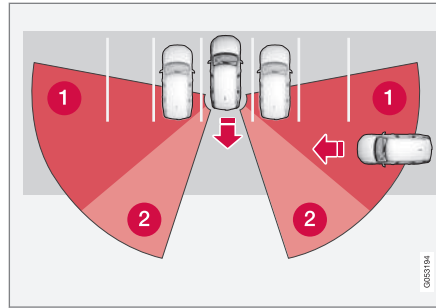

Το αυτοκίνητο είναι σταθμευμένο πολύ μέσα σε μια θέση στάθμευσης.

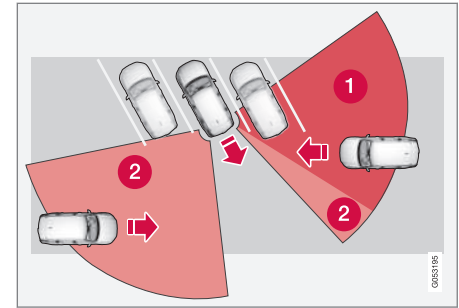

Σε θέση στάθμευσης υπό γωνία, το CTA μπορεί να είναι εντελώς "τυφλό" από τη μία πλευρά.

- 1** Τυφλό τμήμα του CTA.
- 2** Τμήμα στο οποίο το CTA μπορεί να ανιχνεύσει/“δει”.

Ωστόσο, όταν το αυτοκίνητό σας κινείται αργά με την όπισθεν, η γωνία αλλάζει ως προς το όχημα/αντικείμενο που μπλοκάρει την ορατότητα του συστήματος, με αποτέλεσμα ο "τυφλός" τομέας να μειώνεται δραστικά.

¹⁰⁶προειδοποίηση διερχόμενης κυκλοφορίας όταν το αυτοκίνητο κινείται με την όπισθεν.

◀◀ Παραδείγματα περαιτέρω περιορισμών

- Η επιμέρους λειτουργία **αυτόματης πέδησης** ανιχνεύει μόνο κινούμενα οχήματα και, για αυτόν τον λόγο, **δεν μπορεί** να "δει" και να φρενάρει σε περίπτωση ακίνητων αντικειμένων, δικυκλιστών ή πεζών, για παράδειγμα.
- Η βρομιά, ο πάγος και το χιόνι στους αισθητήρες επηρεάζουν τις λειτουργίες και μπορεί να απενεργοποιήσουν τις προειδοποιήσεις.
- Η λειτουργία CTA απενεργοποιείται αυτόματα αν υπάρχει τρέιλερ, βάση ποδηλάτων ή παρόμοιο αντικείμενο συνδεδεμένο στο ηλεκτρικό σύστημα του αυτοκινήτου.
- Για να αποδίδει καλά η λειτουργία CTA, δεν πρέπει να υπάρχει τοποθετημένη βάση ποδηλάτων, μπαγκαζιέρα ή παρόμοιο αντικείμενο στον κοτσαδόρο του αυτοκινήτου.

i ΣΗΜΕΙΩΣΗ

Αυτή η λειτουργία χρησιμοποιεί τη μονάδα ραντάρ του αυτοκινήτου, η οποία έχει ορισμένους γενικούς περιορισμούς.

Σχετικές πληροφορίες

- Cross Traffic Alert* (σ. 397)
- Περιορισμοί της μονάδας κάμερας και ραντάρ (σ. 438)

Μηνύματα για τη λειτουργία Cross Traffic Alert*¹⁰⁷

σχετικά με το Cross Traffic Alert (CTA). Ακολουθούν ορισμένα παραδείγματα.

Στην οθόνη του οδηγού υπάρχει η δυνατότητα να εμφανίζεται μια σειρά από μηνύματα

Μήνυμα	Ερμηνεία
Αισθητ. τυφλών σημ. Απαιτείται σέρβις	Το σύστημα δεν λειτουργεί όπως θα έπρεπε. Πρέπει να απευθυνθείτε σε ένα συνεργείο ^A .
Σύστ τυφλ σημ απεν Τρέιλερ προσαρτημένο	Το BLIS ^B και το CTA έχουν απενεργοποιηθεί, διότι συνδέθηκε τρέιλερ στο ηλεκτρικό σύστημα του αυτοκινήτου.

A Συνιστάται να απευθυνθείτε σε ένα εξουσιοδοτημένο συνεργείο της Volvo.

B Blind Spot Information System

Μπορείτε να διαγράψετε το μήνυμα κειμένου πατώντας στιγμιαία το κουμπί  που βρίσκεται στο κέντρο στα δεξιά χειριστήρια του τιμονιού.

Αν το μήνυμα παραμένει, απευθυνθείτε σε ένα συνεργείο^A.

Σχετικές πληροφορίες

- Cross Traffic Alert* (σ. 397)
- BLIS* (σ. 389)
- Περιορισμοί της λειτουργίας Cross Traffic Alert* (σ. 399)

¹⁰⁷ Προειδοποίηση διερχόμενης κυκλοφορίας όταν το αυτοκίνητο κινείται με την όπισθεν.

Υποβοήθηση στάθμευσης*

Το σύστημα υποβοήθησης στάθμευσης (PAS¹⁰⁸) χρησιμοποιεί αισθητήρες που μπορούν να βοηθήσουν τον οδηγό όταν πραγματοποιεί ελιγμούς σε στενά σημεία, επισημαίνοντας την απόσταση μέχρι τυχόν εμπόδια με ηχητικά σήματα σε συνδυασμό με γραφικά στην κεντρική οθόνη.



Προβολή οθόνης που δείχνει ζώνες εμπόδιων και τους τομείς των αισθητήρων.

Στην κεντρική οθόνη εμφανίζεται συνοπτικά η σχέση ανάμεσα στο αυτοκίνητο και τα εμπόδια που έχουν ανιχνευτεί.

Ο τομέας που επισημαίνεται δείχνει τη θέση του εμποδίου. Όσο πιο κοντά βρίσκεται το σύμβολο του αυτοκινήτου στο πλαίσιο ενός τομέα που επισημαίνεται μπροστά/πίσω, τόσο

μικρότερη είναι η απόσταση ανάμεσα στο αυτοκίνητο και το εμπόδιο που έχει ανιχνευτεί.

Οι πλαϊνοί τομείς αλλάζουν χρώμα καθώς η απόσταση ανάμεσα στο αυτοκίνητο και το αντικείμενο μειώνεται.

Όσο μικρότερη είναι η απόσταση μέχρι το εμπόδιο, τόσο πιο γρήγορα ηχηί το σήμα. Οι υπόλοιποι ήχοι του ηχοσυστήματος σιγούν αυτόματα.

Το ηχητικό σήμα για τα εμπόδια μπροστά και στα πλάγια του αυτοκινήτου είναι ενεργό όταν το αυτοκίνητο κινείται, αλλά σταματά όταν παραμένει σταματημένο επί 2 δευτερόλεπτα περίπου. Το ηχητικό σήμα για τα εμπόδια πίσω από το αυτοκίνητο είναι επίσης ενεργό όταν το αυτοκίνητο είναι σταματημένο.

Σε απόσταση περίπου 30 cm (1 ft) από ένα εμπόδιο που βρίσκεται πίσω ή μπροστά από το αυτοκίνητο, το ηχητικό σήμα είναι σταθερό και το πεδίο του ενεργού αισθητήρα που βρίσκεται πιο κοντά στο σύμβολο του αυτοκινήτου είναι γεμάτο.

Σε απόσταση περίπου 25 cm (0,8 ft) από ένα εμπόδιο στα πλάγια, το σήμα ηχεί ως έντονος παλμικός τόνος και το πεδίο του ενεργού αισθητήρα αλλάζει χρώμα από ΠΟΡΤΟΚΑΛΙ σε ΚΟΚΚΙΝΟ.

Μπορείτε να ρυθμίσετε την ένταση του σήματος υποβοήθησης στάθμευσης ενώ το σήμα ακούγεται, από τον περιστροφικό διακόπτη [>II] στην κεντρική κονσόλα. Μπορείτε επίσης να κάνετε τη ρύθμιση από την επιλογή μενού **Ρυθμίσεις** στην επάνω προβολή.

i ΣΗΜΕΙΩΣΗ

Με εξαίρεση τον τομέα που βρίσκεται πιο κοντά στο σύμβολο του αυτοκινήτου, οι ηχητικές προειδοποιήσεις ενεργοποιούνται μόνο για αντικείμενα που βρίσκονται ακριβώς στην πορεία του αυτοκινήτου.

¹⁰⁸Park Assist System

⚠ ΠΡΟΕΙΔΟΠΟΙΗΣΗ

- Η λειτουργία είναι επιβοηθητική λειτουργία υποστήριξης του οδηγού που προορίζεται να κάνει την οδήγηση ευκολότερη και ασφαλέστερη – δεν μπορεί να διαχειριστεί όλες τις καταστάσεις σε όλες τις κυκλοφοριακές, καιρικές και οδικές συνθήκες.
- Συνιστάται ο οδηγός να διαβάσει όλες τις ενότητες στο εγχειρίδιο κατόχου που αφορούν σε αυτή τη λειτουργία για να ενημερωθεί σχετικά με παράγοντες, όπως οι περιορισμοί της, και τι πρέπει να γνωρίζει πριν χρησιμοποιήσει το σύστημα.
- Οι λειτουργίες υποστήριξης οδηγού δεν υποκαθιστούν την προσοχή και την κρίση του οδηγού. Ο οδηγός είναι πάντοτε υπεύθυνος να διασφαλίζει ότι το αυτοκίνητο οδηγείται με ασφαλή τρόπο, με την κατάλληλη ταχύτητα, σε κατάλληλη απόσταση από άλλα οχήματα και σύμφωνα με τον κώδικα οδικής κυκλοφορίας.

Σχετικές πληροφορίες

- Σύστημα υποστήριξης οδηγού (σ. 302)
- Park Assist Pilot μπροστά, πίσω και στα πλάγια* (σ. 403)

- Ενεργοποίηση ή απενεργοποίηση του συστήματος υποβοήθησης στάθμευσης* (σ. 405)
- Ενδεικτικές λυχνίες και μηνύματα για το Σύστημα υποβοήθησης στάθμευσης (σ. 408)
- Περιορισμοί για το Σύστημα υποβοήθησης στάθμευσης (σ. 406)

Park Assist Pilot μπροστά, πίσω και στα πλάγια*

Το σύστημα υποβοήθησης στάθμευσης (PAS¹⁰⁹) συμπεριφέρεται διαφορετικά, ανάλογα ποιο τμήμα του αυτοκινήτου πλησιάζει σε εμπόδιο.

Προς τα εμπρός

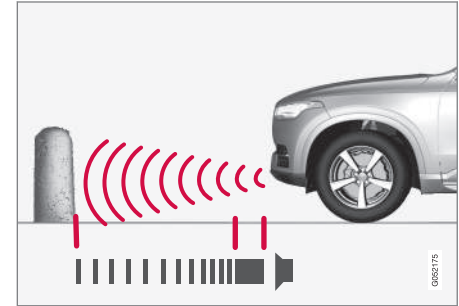

Το προειδοποιητικό σήμα ηχεί με σταθερό ηχητικό τόνο όταν η απόσταση μέχρι κάποιο εμπόδιο είναι μικρότερη από 30 cm (1 ft) περίπου.

Οι μπροστινές αισθητήρες του συστήματος υποβοήθησης στάθμευσης ενεργοποιούνται αυτόματα με την εκκίνηση του κινητήρα. Είναι ενεργοί σε ταχύτητες κάτω από 10 km/h (6 mph).

Η εμβέλεια μέτρησης είναι περίπου 80 cm (2,5 ft) μπροστά από το αυτοκίνητο.

¹⁰⁹Park Assist System



i ΣΗΜΕΙΩΣΗ

Το σύστημα υποβοήθησης στάθμευσης απενεργοποιείται όταν χρησιμοποιήσετε το χειρόφρενο ή όταν επιλέξετε τη θέση **P** αν το αυτοκίνητο διαθέτει αυτόματο κιβώτιο ταχυτήτων.

! ΣΗΜΑΝΤΙΚΟ

Όταν έχουν τοποθετηθεί πρόσθετες λάμπες: Πρέπει να θυμάστε ότι δεν πρέπει να εμποδίζουν τους αισθητήρες – οι πρόσθετες λάμπες μπορεί να ανιχνευτούν ως εμπόδια.

Προς τα πίσω

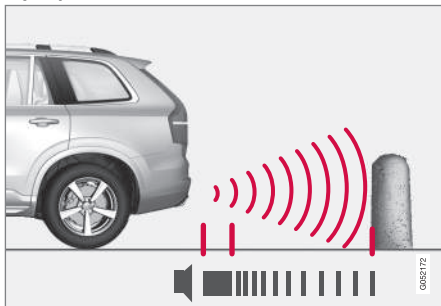

Το προειδοποιητικό σήμα ηχεί με σταθερό ηχητικό τόνο όταν η απόσταση μέχρι κάποιο εμπόδιο είναι μικρότερη από 30 cm (1 ft) περίπου.

Οι οπίσθιοι αισθητήρες ενεργοποιούνται αν το αυτοκίνητο κυλίσει προς τα πίσω χωρίς να έχει επιλεγεί μια σχέση ή όταν ο μοχλός ταχυτήτων μετακινηθεί στην όπισθεν.

Η εμβέλεια μέτρησης ανέρχεται στο 1,5 μέτρο (5 ft) περίπου πίσω από το αυτοκίνητο.

Όταν κινείστε με την όπισθεν με τρέιλερ συνδεδεμένο στο ηλεκτρικό σύστημα του αυτοκινήτου, το σύστημα υποβοήθησης στάθμευσης προς τα πίσω απενεργοποιείται αυτόματα.

i ΣΗΜΕΙΩΣΗ

Όταν κινείστε με την όπισθεν π.χ. με τρέιλερ ή βάση ποδηλάτων στον κοτσαδόρο - χωρίς αυθεντικό καλώδιο τρέιλερ Volvo - πρέπει να απενεργοποιήσετε χειροκίνητα το σύστημα υποβοήθησης στάθμευσης ώστε οι αισθητήρες να μην αντιδράσουν στο τρέιλερ ή τη βάση ποδηλάτων.

Στο πλάι

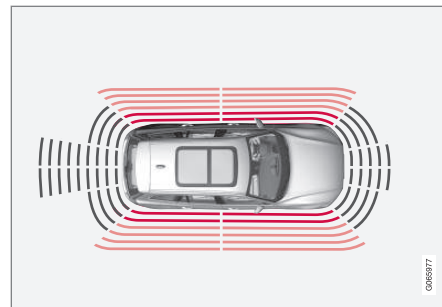

Το προειδοποιητικό σήμα ηχεί με έναν έντονο παλμικό τόνο όταν η απόσταση μέχρι κάποιο εμπόδιο είναι μικρότερη από 25 cm (0,8 ft) περίπου.

Οι πλευρικοί αισθητήρες υποβοήθησης στάθμευσης ενεργοποιούνται αυτόματα με την εκκίνηση του κινητήρα. Είναι ενεργοί σε ταχύτητες κάτω από 10 km/h (6 mph).

Η εμβέλεια μέτρησης είναι 25 cm (0,8 ft) περίπου από τα πλάγια.

Ωστόσο, η εμβέλεια ανίχνευσης των πλαϊνών αισθητήρων αυξάνεται σημαντικά όταν αυξάνεται η γωνία των μπροστινών τροχών, που σημαίνει ότι, όταν στρίβετε το τιμόνι, μπορούν να ανιχνευτούν εμπόδια που βρίσκονται διαγωνίως πίσω ή μπροστά από το όχημα σε απόσταση 90 cm (3 ft) περίπου.

Σχετικές πληροφορίες

- Υποβοήθηση στάθμευσης* (σ. 402)
- Πεδία αισθητήρων για το σύστημα υποβοήθησης στάθμευσης (σ. 415)

Ενεργοποίηση ή απενεργοποίηση του συστήματος υποβοήθησης στάθμευσης*

Μπορείτε να ενεργοποιήσετε ή να απενεργοποιήσετε το σύστημα υποβοήθησης στάθμευσης (PAS¹¹⁰).

Οι μπροστινοί και οι πλευρικοί αισθητήρες υποβοήθησης στάθμευσης ενεργοποιούνται αυτόματα με την εκκίνηση του κινητήρα. Οι πίσω αισθητήρες ενεργοποιούνται αν το αυτοκίνητο κυλίσει προς τα πίσω ή όταν επιλεγεί η όπισθεν.



Μπορείτε να την ενεργοποιήσετε ή να απενεργοποιήσετε τη λειτουργία από αυτό το κουμπί στην προβολή λειτουργιών της κεντρικής οθόνης.

- ΠΡΑΣΙΝΗ ένδειξη στο κουμπί – η λειτουργία είναι ενεργοποιημένη.
- ΓΚΡΙ ένδειξη στο κουμπί – η λειτουργία είναι απενεργοποιημένη.

Στα αυτοκίνητα με κάμερα υποβοήθησης στάθμευσης*, το Park Assist Pilot μπορεί επίσης να ενεργοποιηθεί ή να απενεργοποιηθεί από τη σχετική προβολή κάμερας.

Σχετικές πληροφορίες

- Υποβοήθηση στάθμευσης* (σ. 402)
- Περιορισμοί για το Σύστημα υποβοήθησης στάθμευσης (σ. 406)

¹¹⁰Park Assist System

Περιορισμοί για το Σύστημα υποβοήθησης στάθμευσης

Το σύστημα υποβοήθησης στάθμευσης (PAS¹¹¹) δεν μπορεί να ανιχνεύσει τα πάντα σε όλες τις περιπτώσεις και, για τον λόγο αυτό, η λειτουργία του μπορεί να είναι περιορισμένη σε ορισμένες περιπτώσεις.

Ο οδηγός πρέπει να γνωρίζει τα παρακάτω παραδείγματα περιορισμών του συστήματος υποβοήθησης στάθμευσης:

ΠΡΟΕΙΔΟΠΟΙΗΣΗ

- Οι αισθητήρες στάθμευσης έχουν "τυφλά σημεία" στα οποία δεν μπορούν να ανιχνευθούν εμπόδια.
- Προσέξτε ιδιαίτερα μήπως βρίσκονται άνθρωποι ή ζώα κοντά στο αυτοκίνητο.
- Πρέπει να θυμάστε ότι το μπροστινό μέρος του αυτοκινήτου μπορεί να προεκβάλλει προς τη ροή των επερχόμενων οχημάτων την ώρα που κάνετε ελιγμό στάθμευσης.

ΠΡΟΕΙΔΟΠΟΙΗΣΗ



Προσέχετε ιδιαίτερα όταν κινείστε με την όπισθεν όταν αυτό το σύμβολο είναι αναμμένο, αν υπάρχει προσαρτημένο τρέιλερ, βάση ποδηλάτων ή παρόμοιο σύστημα ηλεκτρικά συνδεδεμένο στο αυτοκίνητο.

Το σύμβολο ανάβει ως ένδειξη ότι οι πίσω αισθητήρες υποβοήθησης στάθμευσης είναι **απενεργοποιημένοι** και σας προειδοποιούν για την ύπαρξη αντικειμένων.

ΣΗΜΑΝΤΙΚΟ

Τα αντικείμενα, π.χ. αλυσίδες, λεπτοί γυαλιστεροί στύλοι ή χαμηλά κιγκλιδώματα, μπορεί να βρίσκονται στη "σκιά του σήματος" όπου προσωρινά δεν ανιχνεύονται από τους αισθητήρες - ο παλμικός ηχητικός τόνος μπορεί τότε να σταματήσει αντί να αλλάξει στον αναμενόμενο συνεχή τόνο.

Οι αισθητήρες δεν μπορούν να ανιχνεύσουν ψηλά αντικείμενα, όπως αποβάθρες φόρτωσης που προεκβάλλουν.

- Σε τέτοιες περιπτώσεις, πρέπει να προσέχετε ιδιαίτερα και να αλλάξετε θέση στο αυτοκίνητο πολύ αργά ή ακόμη και να σταματήσετε τον ελιγμό στάθμευσης - μπορεί να υπάρχει μεγάλος κίνδυνος να προκληθεί ζημιά σε οχήματα ή σε άλλα αντικείμενα καθώς οι πληροφορίες από τους αισθητήρες δεν είναι πάντοτε αξιόπιστες σε τέτοιες συνθήκες.

! ΣΗΜΑΝΤΙΚΟ

Σε ορισμένες περιπτώσεις, το σύστημα υποβοήθησης στάθμευσης μπορεί να ενεργοποιηθεί εσφαλμένα από εξωτερικές πηγές ήχου που εκπέμπουν στις ίδιες συχνότητες υπερήχων με αυτές που λειτουργεί το σύστημα.

Τέτοιες πηγές μπορεί να είναι οι κόρνες, ο θόρυβος βρεγμένων ελαστικών στο οδόστρωμα, τα αερόφρενα, ο θόρυβος από τις εξατμίσεις μοτοσικλετών, κ.λπ.

i ΣΗΜΕΙΩΣΗ

Επειδή ο κοτσαδόρος είναι συνδεδεμένος με το ηλεκτρικό σύστημα του αυτοκινήτου, στη μέτρηση της απόστασης μέχρι ένα αντικείμενο πίσω από το αυτοκίνητο υπολογίζεται το τμήμα που κοτσαδόρου που προεκβάλλει.

Σχετικές πληροφορίες

- Υποβοήθηση στάθμευσης* (σ. 402)

Ενδεικτικές λυχνίες και μηνύματα για το Σύστημα υποβοήθησης στάθμευσης

Οι ενδεικτικές λυχνίες και τα μηνύματα για το σύστημα υποβοήθησης στάθμευσης

(PAS¹¹²) μπορούν να εμφανίζονται στην οθόνη του οδηγού ή/και στην κεντρική οθόνη. Ακολουθούν ορισμένα παραδείγματα.

Λυχνία	Μήνυμα	Ερμηνεία
		Οι πίσω αισθητήρες υποβοήθησης στάθμευσης είναι απενεργοποιημένοι , ώστε να μην ενεργοποιούνται ηχητικές προειδοποιήσεις για εμπόδια/αντικείμενα.
	Σύστ. υποβ. στάθμ. Αισθητήρες καλυμμένοι, χρειάζεται καθαρισμός	Ένας ή περισσότεροι από τους αισθητήρες της λειτουργίας εμποδίζονται - ελέγξτε και διορθώστε την κατάσταση το συντομότερο δυνατόν.
	Σύστ. υποβ. στάθμ. Μη διαθέσιμο, απαιτείται σέρβις	Το σύστημα δεν λειτουργεί όπως θα έπρεπε. Πρέπει να απευθυνθείτε σε ένα συνεργείο ^A .

A Συνιστάται να απευθυνθείτε σε ένα εξουσιοδοτημένο συνεργείο της Volvo.

Μπορείτε να διαγράψετε το μήνυμα κειμένου πατώντας στιγμιαία το κουμπί  που βρίσκεται στο κέντρο στα δεξιά χειριστήρια του τιμονιού.

Αν το μήνυμα παραμένει, απευθυνθείτε σε ένα συνεργείο^A.

Σχετικές πληροφορίες

- Υποβοήθηση στάθμευσης* (σ. 402)
- Περιορισμοί για το Σύστημα υποβοήθησης στάθμευσης (σ. 406)

¹¹²Park Assist System

Κάμερα υποβοήθησης στάθμευσης*

Η κάμερα υποβοήθησης στάθμευσης (PAC¹¹³) μπορεί να βοηθήσει τον οδηγό όταν πραγματοποιεί ελιγμούς σε στενά σημεία, απεικονίζοντας τυχόν εμπόδια μέσω της κάμερας και με τη μορφή γραφικών στην κεντρική οθόνη.

Η κάμερα υποβοήθησης στάθμευσης παρέχει επικουρική λειτουργία, η οποία ενεργοποιείται αυτόματα όταν επιλέγετε την όπισθεν ή χειροκίνητα από την κεντρική οθόνη.



Παράδειγμα προβολής κάμερας.

- 1 **Zoom**¹¹⁴ - μεγέθυνση/σμίκρυνση
- 2 **Όψη360**^{**} - ενεργοποιεί/απενεργοποιεί όλες τις κάμερες
- 3 **PAS**¹¹⁵ - ενεργοποιεί/απενεργοποιεί τους αισθητήρες υποβοήθησης στάθμευσης

- 4 **Γραμμές** - ενεργοποιεί/απενεργοποιεί τις γραμμές υποβοήθησης στάθμευσης
- 5 **Κοσσοδρ**^{*} - ενεργοποιεί/απενεργοποιεί τη γραμμή υποβοήθησης στάθμευσης κοσσοδρου¹¹⁶
- 6 **CTA**^{*} - ενεργοποιεί/απενεργοποιεί τη λειτουργία Cross Traffic Alert

Τα αντικείμενα/εμπόδια ενδέχεται να βρίσκονται πιο κοντά στο αυτοκίνητο από ό,τι φαίνεται στην οθόνη.

ΠΡΟΕΙΔΟΠΟΙΗΣΗ

- Οι αισθητήρες στάθμευσης έχουν "τυφλά σημεία" στα οποία δεν μπορούν να ανιχνευθούν εμπόδια.
- Προσέξτε ιδιαίτερα μήπως βρίσκονται άνθρωποι ή ζώα κοντά στο αυτοκίνητο.
- Πρέπει να θυμάστε ότι το μπροστινό μέρος του αυτοκινήτου μπορεί να προεκβάλλει προς τη ροή των επερχόμενων οχημάτων την ώρα που κάνετε ελιγμό στάθμευσης.

¹¹³Park Assist Camera

¹¹⁴Οι γραμμές υποβοήθησης στάθμευσης απενεργοποιούνται κατά τη μεγέθυνση.

¹¹⁵Park Assist System

¹¹⁶Δεν διατίθεται για όλα τα μοντέλα ή τις αγορές.



ΠΡΟΕΙΔΟΠΟΙΗΣΗ

- Η λειτουργία είναι επιβοηθητική λειτουργία υποστήριξης του οδηγού που προορίζεται να κάνει την οδήγηση ευκολότερη και ασφαλέστερη – δεν μπορεί να διαχειριστεί όλες τις καταστάσεις σε όλες τις κυκλοφοριακές, καιρικές και οδικές συνθήκες.
- Συνιστάται ο οδηγός να διαβάσει όλες τις ενότητες στο εγχειρίδιο κατόχου που αφορούν σε αυτή τη λειτουργία για να ενημερωθεί σχετικά με παράγοντες, όπως οι περιορισμοί της, και τι πρέπει να γνωρίζει πριν χρησιμοποιήσει το σύστημα.
- Οι λειτουργίες υποστήριξης οδηγού δεν υποκαθιστούν την προσοχή και την κρίση του οδηγού. Ο οδηγός είναι πάντοτε υπεύθυνος να διασφαλίζει ότι το αυτοκίνητο οδηγείται με ασφαλή τρόπο, με την κατάλληλη ταχύτητα, σε κατάλληλη απόσταση από άλλα οχήματα και σύμφωνα με τον κώδικα οδικής κυκλοφορίας.

Σχετικές πληροφορίες

- Σύστημα υποστήριξης οδηγού (σ. 302)
- Θέσεις και περιοχές επίπτωσης των καμερών υποβοήθησης στάθμευσης* (σ. 410)

- Γραμμές υποβοήθησης στάθμευσης για την κάμερα υποβοήθησης στάθμευσης* (σ. 412)
- Πεδία αισθητήρων για το σύστημα υποβοήθησης στάθμευσης (σ. 415)
- Ενεργοποίηση της κάμερας υποβοήθησης στάθμευσης (σ. 416)
- Ενδεικτικές λυχνίες και μηνύματα για την κάμερα υποβοήθησης στάθμευσης (σ. 418)
- Περιορισμοί της μονάδας κάμερας και ραντάρ (σ. 438)
- Υποβοήθηση στάθμευσης* (σ. 402)
- Cross Traffic Alert* (σ. 397)

Θέσεις και περιοχές επίπτωσης των καμερών υποβοήθησης στάθμευσης*

Οι κάμερες υποβοήθησης στάθμευσης (PAC¹⁷) μπορούν να εμφανίσουν μια σύνθετη προβολή 360° και ξεχωριστές προβολές για κάθε μία από τις τέσσερις κάμερες: προβολή πίσω, μπροστινής, αριστερής ή δεξιάς κάμερας.

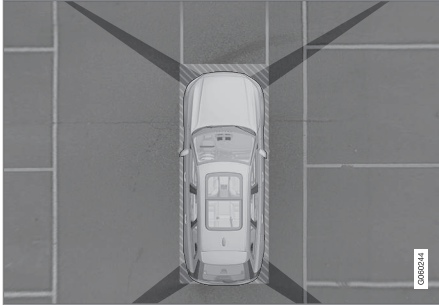
Προβολή 360*

"Πεδίο ορατότητας" των καμερών συστήματος στάθμευσης με κατά προσέγγιση περιοχή κάλυψης.

Η λειτουργία **Όψη360°** ενεργοποιεί όλες τις κάμερες του συστήματος στάθμευσης, οπότε και οι τέσσερις πλευρές του αυτοκινήτου εμφανίζονται ταυτόχρονα στην κεντρική οθόνη, γεγονός που βοηθά τον οδηγό να παρατηρεί τι υπάρχει γύρω από το αυτοκίνητο όταν πραγματοποιεί ελιγμούς με χαμηλή ταχύτητα.

Από την προβολή 360°, μπορείτε να ενεργοποιήσετε κάθε προβολή κάμερας ξεχωριστά:

- Πατήστε στην οθόνη για το "πεδίο ορατότητας" της κάμερας που θέλετε, π.χ. στην επιφάνεια μπροστά/πάνω από την μπροστινή κάμερα.



Ένα σύμβολο κάμερας στο σύμβολο του αυτοκινήτου στην κεντρική οθόνη δείχνει ποια από τις κάμερες είναι ενεργή.

Αν το αυτοκίνητο διαθέτει επίσης **Σύστημα υποβοήθησης στάθμευσης***, τότε η απόσταση μέχρι τα ανιχνευμένα εμπόδια εμφανίζεται με έγχρωμα πεδία διαφορετικών χρωμάτων.

Μπορείτε να ενεργοποιείτε τις κάμερες αυτόματα ή χειροκίνητα.

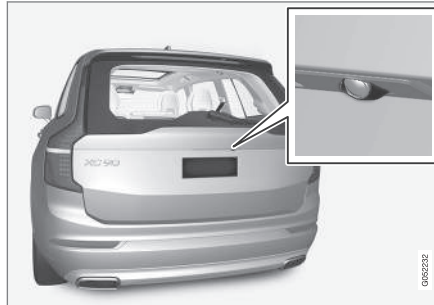
Προς τα πίσω

Η κάμερα πίσω θέασης είναι τοποθετημένη πάνω από την πινακίδα αριθμού κυκλοφορίας.

Η κάμερα πίσω θέασης προβάλλει μια ευρεία εικόνα πίσω από το αυτοκίνητο. Σε ορισμένα

μοντέλα, είναι ορατό ένα μέρος του προφυλακτήρα καθώς και ο κοτσαδόρος σε ορισμένες περιπτώσεις.

Τα αντικείμενα που απεικονίζονται στην κεντρική οθόνη μπορεί να φαίνονται ελαφρώς κεκλιμένα — αυτό είναι φυσιολογικό.

« Προς τα εμπρός

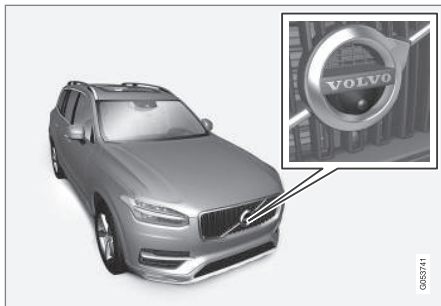

Η μπροστινή κάμερα του συστήματος στάθμευσης βρίσκεται στη μάσκα του ψυγείου.

Η μπροστινή κάμερα μπορεί να φανεί χρήσιμη σε έξοδο δρόμου με περιορισμένη ορατότητα προς τα πλάγια, π.χ. κατά την έξοδο από γκαράζ. Είναι ενεργή σε ταχύτητες έως 25 km/h (16 mph) - μετά από αυτό, η μπροστινή κάμερα απενεργοποιείται.

Αν η ταχύτητα του αυτοκινήτου δεν ανέλθει στα 50 km/h (30 mph) και μειωθεί κάτω από τα 22 km/h (14 mph) εντός 1 λεπτού από την απενεργοποίηση της κάμερας μπροστινής θέας, η κάμερα επανενεργοποιείται.

Πλάγια



Οι πλευρικές κάμερες είναι τοποθετημένες σε κάθε εξωτερικό καθρέπτη.

Οι πλαϊνές κάμερες δείχνουν τι υπάρχει σε κάθε πλευρά του αυτοκινήτου.

Σχετικές πληροφορίες

- Κάμερα υποβοήθησης στάθμευσης* (σ. 409)
- Ενεργοποίηση της κάμερας υποβοήθησης στάθμευσης (σ. 416)
- Περιορισμοί της μονάδας κάμερας και ραντάρ (σ. 438)

Γραμμές υποβοήθησης στάθμευσης για την κάμερα υποβοήθησης στάθμευσης*

Οι κάμερες υποβοήθησης στάθμευσης (PAC¹¹⁸) δείχνουν τη θέση του αυτοκινήτου σε σχέση με τον περιβάλλοντα χώρο, εμφανίζοντας γραμμές στην οθόνη.



Παράδειγμα γραμμών υποβοήθησης στάθμευσης

¹¹⁸Park Assist Camera

Οι γραμμές υποβοήθησης στάθμευσης δείχνουν τη σκοπούμενη διαδρομή, που θα διαγράψει το αυτοκίνητο με βάση τις εξωτερικές του διαστάσεις με την τρέχουσα γωνία του τιμονιού - αυτό μπορεί να διευκολύνει την παράλληλη στάθμευση, την κίνηση με την όπισθεν σε στενά σημεία και τη σύνδεση ρυμουλκούμενου.

Οι γραμμές στην οθόνη προβάλλονται σαν να βρίσκονται στο έδαφος πίσω από το αυτοκίνητο και αποκρίνονται άμεσα στις κινήσεις του τιμονιού, γεγονός που δείχνει στον οδηγό την κατεύθυνση, που θα ακολουθήσει το αυτοκίνητο - ακόμη κι όταν το αυτοκίνητο στρίβει.

Αυτές οι γραμμές υποβοήθησης στάθμευσης περιλαμβάνουν επίσης τα μέρη του αυτοκινήτου που προεξέχουν περισσότερο, π.χ. κοτσάδορο, εξωτερικούς καθρέπτες και γωνίες.

ΣΗΜΕΙΩΣΗ

- Όταν κινείστε με την όπισθεν με τρέιλερ το οποίο δεν είναι συνδεδεμένο στο ηλεκτρικό σύστημα του αυτοκινήτου, οι γραμμές υποβοήθησης στάθμευσης στην οθόνη δείχνουν την πορεία που θα ακολουθήσει το **αυτοκίνητο** - όχι το τρέιλερ.
- Όταν υπάρχει συνδεδεμένο τρέιλερ στο ηλεκτρικό σύστημα του αυτοκινήτου, στην οθόνη δεν εμφανίζονται γραμμές υποβοήθησης στάθμευσης.
- Οι γραμμές υποβοήθησης στάθμευσης δεν εμφανίζονται κατά τη μεγέθυνση.

ΣΗΜΑΝΤΙΚΟ

- Πρέπει να θυμάστε ότι, με επιλεγμένη την προβολή της πίσω κάμερας, στην οθόνη εμφανίζεται μόνο η περιοχή πίσω από το αυτοκίνητο. Προσέχετε τα πλάγια και τον χώρο μπροστά από το αυτοκίνητο όταν πραγματοποιείτε ελιγμούς με την όπισθεν.
- Το ίδιο ισχύει και αντίστροφα - προσέξτε τι συμβαίνει στο πίσω μέρος του αυτοκινήτου όταν έχετε επιλέξει την προβολή μπροστινής κάμερας.
- Λάβετε υπόψη σας ότι οι γραμμές υποβοήθησης στάθμευσης δείχνουν τη **συντομότερη** διαδρομή. Για τον λόγο αυτό, δώστε ιδιαίτερη προσοχή στις πλευρές του αυτοκινήτου ώστε να μην πέσουν/περάσουν πάνω από κάποιο αντικείμενο όταν στρίβετε το τιμόνι ενώ κινείστε προς τα εμπρός ή ώστε το μπροστινό μέρος του αυτοκινήτου να μην πέσει/περάσει πάνω από κάποιο αντικείμενο όταν στρίβετε το τιμόνι ενώ κινείστε με την όπισθεν.

◀◀ Γραμμές υποβοήθησης στάθμευσης σε προβολή 360°*

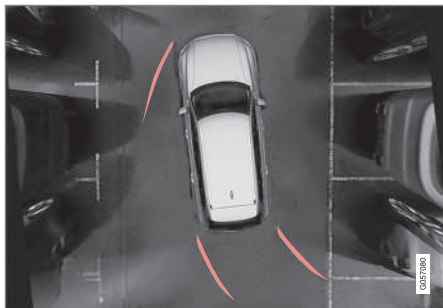

Προβολή 360° με γραμμές υποβοήθησης στάθμευσης

Στην προβολή 360°, εμφανίζονται γραμμές υποβοήθησης στάθμευσης πίσω, μπροστά και στο πλάι του αυτοκινήτου (ανάλογα με την κατεύθυνση κίνησης):

- Όταν οδηγείτε προς τα εμπρός: Μπροστινές γραμμές
- Όταν κινείστε με την όπισθεν: Πλευρικές γραμμές και γραμμές όπισθεν

Με επιλεγμένη την μπροστινή ή πίσω κάμερα, οι γραμμές υποβοήθησης στάθμευσης εμφανίζονται ανεξάρτητα από την κατεύθυνση κίνησης του αυτοκινήτου.

Έχοντας επιλέξει μια πλευρική κάμερα, οι γραμμές υποβοήθησης στάθμευσης εμφανίζονται κατά την όπισθεν.

Κατευθυντήρια γραμμή κοτσαδόρου*

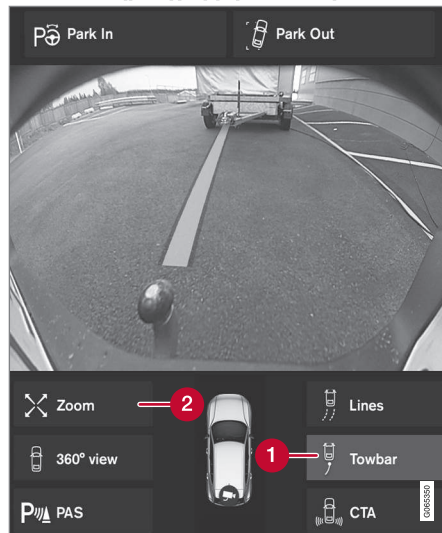

Κοτσαδόρος με γραμμή υποβοήθησης στάθμευσης

- 1 **Κοτσαδρ** - ενεργοποιεί την κατευθυντήρια γραμμή κοτσαδόρου.
- 2 **Ζουμ** - μεγέθυνση/σμίκρυνση.

Η κάμερα μπορεί να διευκολύνει τη σύνδεση σε ρυμουλκούμενο προβάλλοντας μια κατευθυντήρια γραμμή, που αναπαριστά τη νοητή

"διαδρομή" του κοτσαδόρου προς το ρυμουλκούμενο.

1. Πατήστε το κουμπί **Κοτσαδρ** (1).
 - > Εμφανίζονται οι γραμμές υποβοήθησης στάθμευσης για την προοριζόμενη διαδρομή του κοτσαδόρου - οι γραμμές υποβοήθησης στάθμευσης του αυτοκινήτου εξαφανίζονται ταυτόχρονα.

Δεν είναι εφικτή η προβολή γραμμών υποβοήθησης στάθμευσης για το αυτοκίνητο και για τον κοτσαδόρο ταυτόχρονα.
2. Πατήστε **Ζουμ** (2) όταν απαιτούνται πιο ακριβείς ελιγμοί ακριβείας.
 - > Η κάμερα κάνει ζουμ.

Σχετικές πληροφορίες

- Κάμερα υποβοήθησης στάθμευσης* (σ. 409)
- Θέσεις και περιοχές επόπτευσης των καμερών υποβοήθησης στάθμευσης* (σ. 410)
- Περιορισμοί της μονάδας κάμερας και ραντάρ (σ. 438)
- Κοτσαδόρος* (σ. 517)

Πεδία αισθητήρων για το σύστημα υποβοήθησης στάθμευσης

Αν το αυτοκίνητο διαθέτει σύστημα υποβοήθησης στάθμευσης (PAS¹¹⁹), η απόσταση εμφανίζεται στην προβολή 360° της κάμερας υποβοήθησης στάθμευσης (PAC¹²⁰) με έγχρωμα πεδία για κάθε αισθητήρα που καταγράφει εμπόδιο.

Πεδία αισθητήρα οπισθοπορείας και εμπροσθοπορείας



Η οθόνη μπορεί να προβάλλει έγχρωμα πεδία αισθητήρα στο σύμβολο του αυτοκινήτου.

Τα πεδία για τον αισθητήρα εμπροσθοπορείας και οπισθοπορείας αλλάζουν χρώμα καθώς η απόσταση μέχρι το εμπόδιο μειώνεται – από

ΚΙΤΡΙΝΟ σε ΠΟΡΤΟΚΑΛΙ και έπειτα σε ΚΟΚΚΙΝΟ.

Χρώμα πεδίου κατά την οπισθοπορεία	Απόσταση σε μέτρα (πόδια)
Κίτρινο	0,6-1,5 (2,0-4,9)
Πορτοκαλί	0,3-0,6 (1,0-2,0)
Κόκκινο	0-0,3 (0-1,0)

Χρώμα πεδίου κατά την εμπροσθοπορεία	Απόσταση σε μέτρα (πόδια)
Κίτρινο	0,6-0,8 (2,0-2,6)
Πορτοκαλί	0,3-0,6 (1,0-2,0)
Κόκκινο	0-0,3 (0-1,0)

Για τους αισθητήρες ΚΟΚΚΙΝΟΥ πεδίου, το ηχητικό σήμα αλλάζει από παλμικό σε σταθερό.

¹¹⁹Park Assist System
¹²⁰Park Assist Camera

« Πεδίο αισθητήρα προς τα πλάγια

Τα προειδοποιητικά σήματα εξαρτώνται από την πορεία που θα ακολουθήσει το αυτοκίνητο. Για τον λόγο αυτό, όταν ο οδηγός στρίβει το τιμόνι, ενδέχεται να εμφανιστεί προειδοποίηση για εμπόδια διαγωνίως μπροστά ή διαγωνίως πίσω από το αυτοκίνητο, όχι μόνο για ευθεία μπροστά ή ευθεία πίσω.

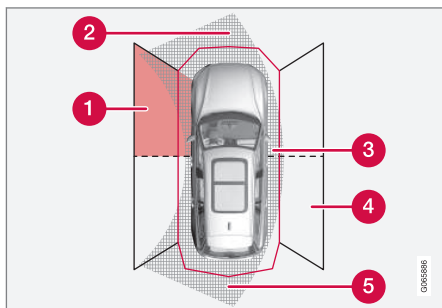

Τομείς αισθητήρων στάθμευσης όπου μπορούν να ανιχνευτούν εμπόδια.

- 1 Πεδίο μπροστινού αισθητήρα αριστερής πλευράς
- 2 Τομέας εμποδίου στην πορεία του αυτοκινήτου προς τα εμπρός – ανάλογα με τη γωνία του τιμονιού
- 3 Τομέας με ΚΟΚΚΙΝΟ χρώμα και έντονο παλμικό ηχητικό τόνο

- 4 Πεδίο πίσω αισθητήρα δεξιάς πλευράς
- 5 Τομέας εμποδίου στην πορεία του αυτοκινήτου προς τα πίσω – ανάλογα με τη γωνία του τιμονιού.

Τα πλευρικά πεδία αλλάζουν χρώμα καθώς η απόσταση μέχρι το εμπόδιο μειώνεται – από ΠΟΡΤΟΚΑΛΙ σε ΚΟΚΚΙΝΟ.

Χρώμα των πλαϊνών πεδίων	Απόσταση σε μέτρα (πόδια)
Κίτρινο	0,25–0,9 (0,8–3,0)
Κόκκινο	0–0,25 (0–0,8)

Όταν το πεδίο ανίχνευσης έχει ΚΟΚΚΙΝΟ χρώμα, ο παλμικός τόνος του ηχητικού σήματος αυξάνεται σε ένταση και συχνότητα.

Σχετικές πληροφορίες

- Υποβοήθηση στάθμευσης* (σ. 402)
- Κάμερα υποβοήθησης στάθμευσης* (σ. 409)
- Θέσεις και περιοχές επόπτευσης των καμερών υποβοήθησης στάθμευσης* (σ. 410)
- Περιορισμοί της μονάδας κάμερας και ραντάρ (σ. 438)

Ενεργοποίηση της κάμερας υποβοήθησης στάθμευσης

Η κάμερα υποβοήθησης στάθμευσης (PAC¹²¹) ενεργοποιείται αυτόματα όταν επιλεγεί η όπισθεν ή χειροκίνητα με ένα από τα κουμπιά λειτουργιών της κεντρικής οθόνης.

Προβολή κάμερας κατά την όπισθεν

Όταν επιλεγεί η όπισθεν, στην οθόνη εμφανίζεται η προβολή 360° ή οποιαδήποτε από τις προβολές πλαϊνής θέασης αν είχαν επιλεγεί την τελευταία φορά ως προβολή κάμερας, διαφορετικά εμφανίζεται η πίσω προβολή.

Προβολή κάμερας για χειροκίνητη ενεργοποίηση της κάμερας



Ενεργοποιήστε τη κάμερα του συστήματος στάθμευσης με αυτό το κουμπί στην προβολή λειτουργιών της κεντρικής οθόνης.

Στην οθόνη τότε εμφανίζεται αρχικά η προβολή κάμερας που χρησιμοποιήθηκε την τελευταία φορά. Ωστόσο, μετά από κάθε εκκίνηση του κινητήρα, αντί της τελευταίας πλαϊνής προβολής εμφανίζεται η προβολή 360° και αντί της πίσω μεγεθυμένης προβολής που είχε χρησιμοποιηθεί προηγουμένως εμφανίζεται η πίσω προβολή.

¹²¹Park Assist Camera

- ΠΡΑΣΙΝΗ ένδειξη στο κουμπί – η λειτουργία είναι ενεργοποιημένη.
- ΓΚΡΙ ένδειξη στο κουμπί – η λειτουργία είναι απενεργοποιημένη.

Αυτόματη απενεργοποίηση της κάμερας

Η μπροστινή προβολή σβήνει στα 25 km/h (16 mph) για να μην αποσπάται η προσοχή του οδηγού - επανενεργοποιείται αυτόματα αν η ταχύτητα μειωθεί στα 22 km/h (14 mph) εντός 1 λεπτού, με την προϋπόθεση ότι η ταχύτητα δεν υπερβαίνει τα 50 km/h (31 mph).

Οι υπόλοιπες προβολές της κάμερας σταματούν να εμφανίζονται στα 15 km/h (9 mph) και δεν επανενεργοποιούνται.



Σχετικές πληροφορίες

- Κάμερα υποβοήθησης στάθμευσης* (σ. 409)
- Περιορισμοί για το Σύστημα υποβοήθησης στάθμευσης (σ. 406)
- Περιορισμοί της μονάδας κάμερας και ραντάρ (σ. 438)

Ενδεικτικές λυχνίες και μηνύματα για την κάμερα υποβοήθησης στάθμευσης

Οι ενδεικτικές λυχνίες και τα μηνύματα για την κάμερα υποβοήθησης στάθμευσης

(PAC¹²²) μπορούν να εμφανίζονται στην οθόνη του οδηγού ή/και στην κεντρική οθόνη. Ακολουθούν ορισμένα παραδείγματα.

Λυχνία	Μήνυμα	Ερμηνεία
		Οι πίσω αισθητήρες υποβοήθησης στάθμευσης είναι απενεργοποιημένοι , ώστε να μην ενεργοποιούνται ηχητικές προειδοποιήσεις και επισημάνσεις για εμπόδια/αντικείμενα.
		Η κάμερα είναι απενεργοποιημένη.
	Σύστ. υποβ. στάθμ. Αισθητήρες καλυμμένοι, χρειάζεται καθαρισμός	Ένας ή περισσότεροι από τους αισθητήρες της λειτουργίας εμποδίζονται - ελέγξτε και διορθώστε την κατάσταση το συντομότερο δυνατόν.
	Σύστ. υποβ. στάθμ. Μη διαθέσιμο, απαιτείται σέρβις	Το σύστημα δεν λειτουργεί όπως θα έπρεπε. Πρέπει να απευθυνθείτε σε ένα συνεργείο ^A .

^A Συνιστάται να απευθυνθείτε σε ένα εξουσιοδοτημένο συνεργείο της Volvo.

Μπορείτε να διαγράψετε το μήνυμα κειμένου πατώντας στιγμιαία το κουμπί  που βρίσκεται στο κέντρο στα δεξιά χειριστήρια του τιμονιού.

Αν το μήνυμα παραμένει, απευθυνθείτε σε ένα συνεργείο^A.

Σχετικές πληροφορίες

- Κάμερα υποβοήθησης στάθμευσης* (σ. 409)
- Περιορισμοί της μονάδας κάμερας και ραντάρ (σ. 438)

Park Assist Pilot*

Το Park Assist Pilot (PAP¹²³) μπορεί να βοηθήσει τον οδηγό με τους ελιγμούς του αυτοκινήτου κατά τη στάθμευση. Αυτή η λειτουργία μπορεί επίσης να σας βοηθήσει με τη διεύθυνση του αυτοκινήτου, όταν θέλετε να βγείτε από μια θέση παράλληλης στάθμευσης.

Η λειτουργία ελέγχει πρώτα αν ο χώρος στάθμευσης είναι αρκετά μεγάλος και, αν είναι, βοηθά τον οδηγό να κατευθύνει το αυτοκίνητο μέσα στον χώρο στάθμευσης.

Η κεντρική οθόνη επισημαίνει με σύμβολα, γραφικά και κείμενο τους διάφορους χειρισμούς που πρέπει να πραγματοποιηθούν και τότε.

ΠΡΟΕΙΔΟΠΟΙΗΣΗ

- Η λειτουργία είναι επιβλητική λειτουργία υποστήριξης του οδηγού που προορίζεται να κάνει την οδήγηση ευκολότερη και ασφαλέστερη – δεν μπορεί να διαχειριστεί όλες τις καταστάσεις σε όλες τις κυκλοφοριακές, καιρικές και οδικές συνθήκες.
- Συνιστάται ο οδηγός να διαβάσει όλες τις ενότητες στο εγχειρίδιο κατόχου που αφορούν σε αυτή τη λειτουργία για να ενημερωθεί σχετικά με παράγοντες, όπως οι περιορισμοί της, και τι πρέπει να γνωρίζει πριν χρησιμοποιήσει το σύστημα.
- Οι λειτουργίες υποστήριξης οδηγού δεν υποκαθιστούν την προσοχή και την κρίση του οδηγού. Ο οδηγός είναι πάντοτε υπεύθυνος να διασφαλίζει ότι το αυτοκίνητο οδηγείται με ασφαλή τρόπο, με την κατάλληλη ταχύτητα, σε κατάλληλη απόσταση από άλλα οχήματα και σύμφωνα με τον κώδικα οδικής κυκλοφορίας.

Σχετικές πληροφορίες

- Σύστημα υποστήριξης οδηγού (σ. 302)
- Παραλλαγές στάθμευσης με το Park Assist Pilot* (σ. 421)

- Χρήση του Park Assist Pilot* (σ. 422)
- Έξοδος από θέση παράλληλης στάθμευσης με το Park Assist Pilot* (σ. 425)
- Περιορισμοί για το Park Assist Pilot* (σ. 426)
- Μηνύματα για το Park Assist Pilot* (σ. 428)

¹²³Park Assist Pilot

Παραλλαγές στάθμευσης με το Park Assist Pilot*

Το Park Assist Pilot (PAP¹²⁴) μπορεί να χρησιμοποιηθεί τόσο για παράλληλη όσο και για κάθετη στάθμευση.

Παράλληλη στάθμευση

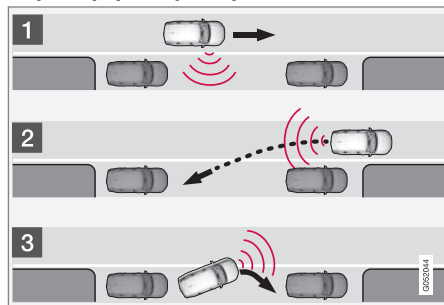

Η αρχή λειτουργίας της παράλληλης στάθμευσης.

Η λειτουργία σταθμεύει το αυτοκίνητο, ακολουθώντας τα παρακάτω βήματα:

1. Εντοπίζεται θέση στάθμευσης και μετρώνται οι διαστάσεις της.
2. Το σύστημα κατευθύνει το αυτοκίνητο μέσα στη θέση στάθμευσης με την όπισθεν.
3. Το αυτοκίνητο παίρνει θέση μέσα στον χώρο στάθμευσης με κινήσεις εμπρός/πίσω.

Μπορείτε να χρησιμοποιήσετε τη λειτουργία **Έξοδος από θέση σταθμ.** όταν θέλετε να βγάλετε το αυτοκίνητο από θέση παράλληλης στάθμευσης.

Κάθετη στάθμευση

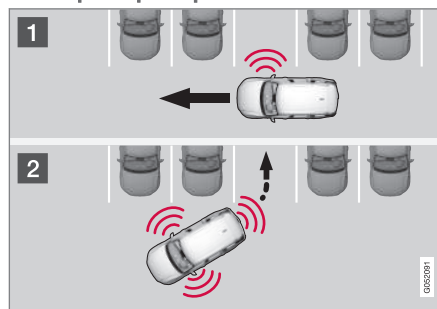

Αρχή λειτουργίας για την κάθετη στάθμευση.

Η λειτουργία σταθμεύει το αυτοκίνητο, ακολουθώντας τα παρακάτω βήματα:

1. Εντοπίζεται θέση στάθμευσης και μετρώνται οι διαστάσεις της.
2. Το αυτοκίνητο οδηγείται μέσα στη θέση στάθμευσης κατά την οπισθοπορεία και παίρνει θέση μέσα στον χώρο στάθμευσης με κινήσεις εμπρός/πίσω.

ΣΗΜΕΙΩΣΗ

Όταν βγαίνετε από έναν χώρο στάθμευσης, πρέπει να χρησιμοποιείτε τη λειτουργία **Έξοδος από θέση σταθμ.** μόνο αν το αυτοκίνητο είναι παράλληλα σταθμευμένο - δεν λειτουργεί για κάθετα σταθμευμένο αυτοκίνητο.

Σχετικές πληροφορίες

- Park Assist Pilot* (σ. 420)
- Έξοδος από θέση παράλληλης στάθμευσης με το Park Assist Pilot* (σ. 425)

¹²⁴Park Assist Pilot

Χρήση του Park Assist Pilot*

Το Active Park Assist Pilot (PAP¹²⁵) βοηθά τον οδηγό να σταθμεύσει σε τρία βήματα. Η λειτουργία μπορεί επίσης να βοηθήσει τον οδηγό να βγει από έναν χώρο στάθμευσης. Αυτή η λειτουργία μετρά τον χώρο και κατευθύνει το αυτοκίνητο – αυτό που πρέπει να κάνει ο οδηγός είναι:

- να προσέχει τι συμβαίνει γύρω από το αυτοκίνητο
- να ακολουθεί τις οδηγίες στην κεντρική οθόνη
- να επιλέγει μια σχέση (όπισθεν/εμπροσθοπορείας) – ένα ηχητικό σήμα ακούγεται ως ένδειξη ότι ο οδηγός πρέπει να αλλάξει ταχύτητα
- να ρυθμίζει την ταχύτητά του και να διατηρεί ταχύτητα ασφαλείας
- να πατά φρένο και να σταματά το αυτοκίνητο.

Στην κεντρική οθόνη εμφανίζονται σύμβολα, γραφικά ή/και κείμενο όταν πρόκειται να εκτελεστούν τα διαφορετικά βήματα.

Η λειτουργία μπορεί να ενεργοποιηθεί, αν πληρούνται τα παρακάτω κριτήρια μόλις ο κινητήρας τεθεί σε λειτουργία:

- Δεν υπάρχει συνδεδεμένο ρυμουλκούμενο στο αυτοκίνητο
- Η ταχύτητα είναι μικρότερη από 30 km/h (20 mph).

i ΣΗΜΕΙΩΣΗ

Η απόσταση ανάμεσα στο αυτοκίνητο και τους χώρους στάθμευσης πρέπει να είναι 0,5–1,5 μέτρα (1,6–5,0 ft) όσο η λειτουργία αναζητά χώρο στάθμευσης.

Στάθμευση με το Park Assist Pilot

Η λειτουργία σταθμεύει το αυτοκίνητο, ακολουθώντας τα παρακάτω βήματα:

1. Εντοπίζεται θέση στάθμευσης και μετράνε οι διαστάσεις της.
2. Το σύστημα κατευθύνει το αυτοκίνητο μέσα στη θέση στάθμευσης με την όπισθεν.
3. Το αυτοκίνητο τοποθετείται μέσα στον χώρο - το σύστημα μπορεί τότε να ζητήσει από τον οδηγό να αλλάξει σχέση και να πατήσει φρένο.

Εύρεση και μέτρηση θέσεων στάθμευσης



Μπορείτε να ενεργοποιήσετε τη λειτουργία στην προβολή λειτουργιών στην κεντρική οθόνη.

Είναι επίσης προσβάσιμη από τις προβολές της κάμερας.

- ΠΡΑΣΙΝΗ ένδειξη στο κουμπί – η λειτουργία είναι ενεργοποιημένη.
- ΓΚΡΙ ένδειξη στο κουμπί – η λειτουργία είναι απενεργοποιημένη.

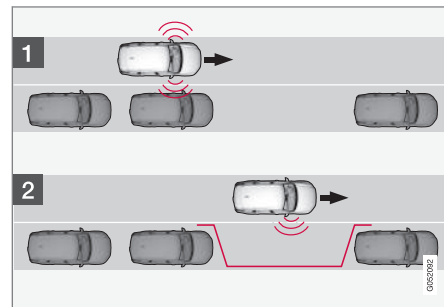

Αρχή λειτουργίας για την αναζήτηση πριν από παράλληλη στάθμευση.

¹²⁵Park Assist Pilot

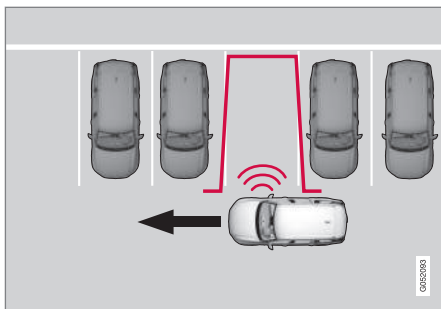

Αρχή λειτουργίας για την αναζήτηση πριν από κάθετη στάθμευση.

Μην υπερβαίνετε τα 30 km/h (20 mph) πριν από τη στάθμευση.

1. Πατήστε στο κουμπί **Είσοδος σε θέση στάθμευσης** στην προβολή λειτουργιών ή στην προβολή κάμερας.
 - > Η λειτουργία αναζητά θέση στάθμευσης και ελέγχει αν είναι αρκετά μεγάλη.
2. Προετοιμαστείτε να σταματήσετε το αυτοκίνητο, όταν το γράφημα και το κείμενο στην κεντρική οθόνη αναφέρει ότι βρέθηκε κατάλληλη θέση στάθμευσης.
 - > Εμφανίζεται ένα αναδυόμενο παράθυρο.
3. Επιλέξτε **Παράλληλη στάθμη** ή **Κάθετη στάθμευση** και επιλέξτε όπισθεν.

ΣΗΜΕΙΩΣΗ

Η λειτουργία αναζητά χώρο στάθμευσης στην περιοχή, εμφανίζει οδηγίες και καθοδηγεί το αυτοκίνητο μέσα στη θέση στάθμευσης προς την πλευρά του συνοδηγού. Ωστόσο εάν χρειαστεί, το αυτοκίνητο μπορεί επίσης να σταθμεύσει στην πλευρά του δρόμου που βρίσκεται ο οδηγός:

- Ανάψτε τα φλας για την πλευρά του οδηγού - τότε το σύστημα θα αναζητήσει χώρο στάθμευσης σε αυτή την πλευρά του αυτοκινήτου.

Είσοδος στον χώρο στάθμευσης με την όπισθεν

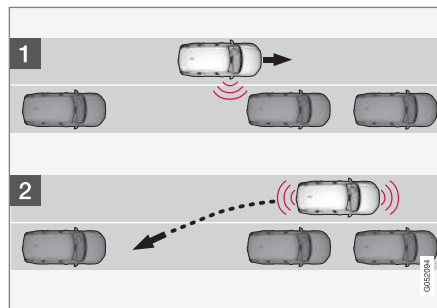

Αρχή λειτουργίας για την είσοδο σε θέση παράλληλης στάθμευσης με την όπισθεν.

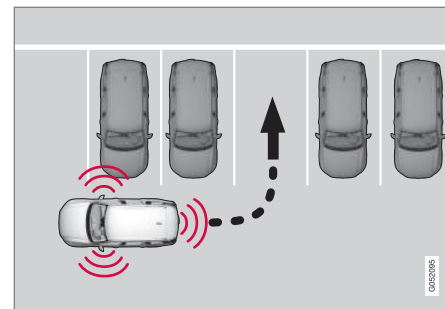

Αρχή λειτουργίας για την είσοδο σε θέση κάθετης στάθμευσης με την όπισθεν.

1. Βεβαιωθείτε ότι ο χώρος πίσω από το αυτοκίνητο είναι ελεύθερος, και επιλέξτε την όπισθεν.
2. Κινηθείτε με την όπισθεν αργά και προσεκτικά χωρίς να πιάνετε το τιμόνι - και με ταχύτητα όχι μεγαλύτερη από 7 km/h (4 mph).
3. Προετοιμαστείτε να σταματήσετε το αυτοκίνητο, όταν σας δώσει σχετική οδηγία το γράφημα και το κείμενο στην κεντρική οθόνη.



i ΣΗΜΕΙΩΣΗ

- Μη βάζετε τα χέρια σας στο τιμόνι, όταν η λειτουργία είναι ενεργοποιημένη.
- Βεβαιωθείτε ότι το τιμόνι δεν εμποδίζεται με οποιοδήποτε τρόπο και ότι περιστρέφεται ελεύθερα.
- Για βέλτιστα αποτελέσματα - Περιμένετε μέχρι το τιμόνι να στρίψει πριν αρχίσετε να κινείστε προς τα πίσω/εμπρός.

Τοποθέτηση του αυτοκινήτου μέσα στον χώρο στάθμευσης

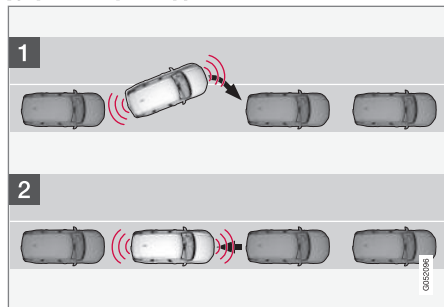

Αρχή λειτουργίας για την τοποθέτηση του αυτοκινήτου κατά την παράλληλη στάθμευση.

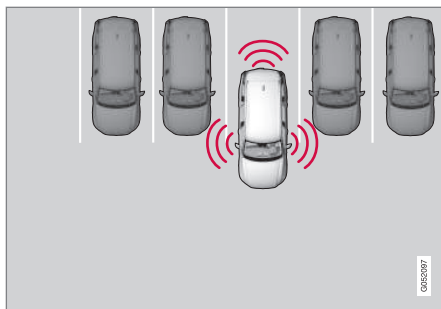

Αρχή λειτουργίας για την τοποθέτηση του αυτοκινήτου κατά την κάθετη στάθμευση.

1. Μετακινήστε τον επιλογέα ταχυτήτων στη θέση που υποδεικνύεται στην οδηγία του συστήματος, περιμένετε μέχρι να στρίψει το τιμόνι και οδηγήστε αργά προς τα εμπρός.
2. Προετοιμαστείτε να σταματήσετε το αυτοκίνητο, όταν σας δώσει σχετική οδηγία το γράφημα και το κείμενο στην κεντρική οθόνη.
3. Επιλέξτε όπισθεν και οδηγήστε αργά προς τα πίσω.
4. Ετοιμαστείτε να φρενάρετε το αυτοκίνητο, σύμφωνα με την οδηγία στο σχετικό γράφημα και το κείμενο στην κεντρική οθόνη.

Η λειτουργία απενεργοποιείται αυτόματα και τα γραφικά και το μήνυμα δείχνουν ότι η διαδικασία στάθμευσης ολοκληρώθηκε. Μπορεί να χρειαστεί ο οδηγός να διορθώσει τη θέση του αυτοκινήτου. Μόνο ο οδηγός μπορεί να προσδιορίσει αν το αυτοκίνητο είναι σωστά σταθμευμένο.

i ΣΗΜΑΝΤΙΚΟ

Η απόσταση προειδοποίησης είναι μικρότερη όταν οι αισθητήρες χρησιμοποιούνται από το Park Assist Pilot (PAP¹²⁶) από ό,τι όταν χρησιμοποιούνται από το σύστημα υποβοήθησης στάθμευσης.

Αυτόματη πέδηση κατά τη διαδικασία στάθμευσης

Αν οι αισθητήρες στάθμευσης ανιχνεύσουν όχημα ή πεζό στην πορεία του αυτοκινήτου, μπροστά ή πίσω από το αυτοκίνητο, όταν πραγματοποιείται ελιγμός στάθμευσης, το αυτοκίνητο φρενάρει αυτόματα και ακινητοποιείται.

Στην οθόνη του οδηγού εμφανίζεται τότε ένα αναδυόμενο μήνυμα, οπότε ο οδηγός μπορεί να επιλέξει ακύρωση του ελιγμού στάθμευσης πατώντας στην επιλογή **Άκυρο**, ή στην επιλογή **Ανάκτηση** για να συνεχιστεί η διαδικασία στάθμευσης.

¹²⁶Park Assist Pilot

Αφότου επιλέξετε **Ανάκτηση**, προχωρήστε ως εξής:

- Βεβαιωθείτε ότι υπάρχει ελεύθερος χώρος γύρω από το αυτοκίνητο και ακολουθήστε τις οδηγίες στην κεντρική οθόνη, όπως:

Για να συνεχίσετε – Απομακρυνθείτε αργά από το αντικείμενο.

Σχετικές πληροφορίες

- Park Assist Pilot* (σ. 420)
- Περιορισμοί για το Park Assist Pilot* (σ. 426)

Έξοδος από θέση παράλληλης στάθμευσης με το Park Assist Pilot*

Η λειτουργία **Έξοδος από θέση σταθμ.** μπορεί να βοηθήσει τον οδηγό να βγει από μια θέση παράλληλης στάθμευσης.

i ΣΗΜΕΙΩΣΗ

Όταν βγαίνετε από έναν χώρο στάθμευσης, πρέπει να χρησιμοποιείτε τη λειτουργία **Έξοδος από θέση σταθμ.** μόνο αν το αυτοκίνητο είναι παράλληλα σταθμευμένο - δεν λειτουργεί για κάθετα σταθμευμένο αυτοκίνητο.



Η λειτουργία **Έξοδος από θέση σταθμ.** ενεργοποιείται στην προβολή λειτουργιών της κεντρικής οθόνης ή στην προβολή κάμερας.

- ΠΡΑΣΙΝΗ ένδειξη στο κουμπί – η λειτουργία είναι ενεργοποιημένη.
 - ΓΚΡΙ ένδειξη στο κουμπί – η λειτουργία είναι απενεργοποιημένη.
1. Πατήστε στο κουμπί **Έξοδος από θέση σταθμ.** στην προβολή λειτουργιών ή στην προβολή κάμερας.

2. Χρησιμοποιήστε το φλας για να επιλέξετε την κατεύθυνση προς την οποία θέλετε να κινηθεί το αυτοκίνητο για να βγει από τον χώρο στάθμευσης.
3. Προετοιμαστείτε να σταματήσετε το αυτοκίνητο, όταν σας δώσει σχετική οδηγία το γράφημα και το κείμενο στην κεντρική οθόνη - ακολουθήστε τις οδηγίες με τον ίδιο τρόπο, όπως για τη διαδικασία στάθμευσης.

Λάβετε υπόψη σας ότι το τιμόνι μπορεί να επιστρέψει στην αρχική του θέση όταν η λειτουργία ολοκληρωθεί - ο οδηγός μπορεί τότε να χρειαστεί να στρίψει το τιμόνι ξανά μέχρι το τέρμα για να μπορεί να βγει από τη θέση στάθμευσης.

Αν η λειτουργία θεωρήσει ότι ο οδηγός μπορεί να βγει από τον χώρο στάθμευσης χωρίς πρόσθετους ελιγμούς, η λειτουργία θα διακοπεί, ακόμη κι αν ο οδηγός θεωρήσει ότι το αυτοκίνητο βρίσκεται ακόμη μέσα στον χώρο στάθμευσης.

Σχετικές πληροφορίες

- Park Assist Pilot* (σ. 420)
- Περιορισμοί για το Park Assist Pilot* (σ. 426)

Περιορισμοί για το Park Assist Pilot*

Το Park Assist Pilot (PAP¹²⁷) δεν μπορεί να ανιχνεύσει τα πάντα σε όλες τις περιπτώσεις και, για τον λόγο αυτό, η λειτουργία του μπορεί να είναι περιορισμένη.

Ο οδηγός πρέπει να γνωρίζει τα παρακάτω παραδείγματα περιορισμών του Park Assist Pilot.

ΠΡΟΕΙΔΟΠΟΙΗΣΗ

- Οι αισθητήρες στάθμευσης έχουν "τυφλά σημεία" στα οποία δεν μπορούν να ανιχνευθούν εμπόδια.
- Προσέξτε ιδιαίτερα μήπως βρίσκονται άνθρωποι ή ζώα κοντά στο αυτοκίνητο.
- Πρέπει να θυμάστε ότι το μπροστινό μέρος του αυτοκινήτου μπορεί να προεκβάλλει προς τη ροή των επερχόμενων οχημάτων την ώρα που κάνετε ελιγμό στάθμευσης.

ΣΗΜΑΝΤΙΚΟ

Τα αντικείμενα που βρίσκονται πιο ψηλά από την περιοχή ανίχνευσης του αισθητήρα δεν συυπολογίζονται κατά τον ελιγμό στάθμευσης, που σημαίνει ότι η λειτουργία μπορεί να εισαγάγει το αυτοκίνητο στον χώρο στάθμευσης πολύ νωρίς – αυτοί οι χώροι στάθμευσης πρέπει να αποφεύγονται για αυτό τον λόγο.

Διακοπή στάθμευσης

Η διαδικασία στάθμευσης θα διακοπεί:

- εάν ο οδηγός πιάσει το τιμόνι
- αν οδηγείτε το αυτοκίνητο πολύ γρήγορα - πάνω από τα 7 km/h (4 mph)
- αν ο οδηγός πατήσει το **Άκυρο** στην κεντρική οθόνη
- όταν ενεργοποιηθεί το σύστημα αντιμπλοκαρίσματος τροχών ή το Ηλεκτρονικό πρόγραμμα ευστάθειας - π.χ. όταν ένας τροχός χάσει την πρόσφυσή του σε ολισθηρό οδόστρωμα
- το σερβό του τιμονιού για το σύστημα μεταβαλλόμενης υποβοήθησης του τιμονιού λειτουργεί με μειωμένη ισχύ – π.χ. κατά την ψύξη λόγω υπερθέρμανσης.
- όταν οι αισθητήρες στάθμευσης ανιχνεύσουν όχημα ή πεζό στην πορεία του αυτο-

κινήτου, μπροστά ή πίσω από το αυτοκίνητο, όταν πραγματοποιείται ελιγμός στάθμευσης, το αυτοκίνητο φρενάρει αυτόματα και ακινητοποιείται.

Κατά περίπτωση, ένα μήνυμα στην κεντρική οθόνη αναφέρει τον λόγο για τον οποίο διακόπηκε η διαδικασία στάθμευσης.

ΣΗΜΑΝΤΙΚΟ

Σε ορισμένες περιπτώσεις, η λειτουργία δεν μπορεί να βρει χώρο στάθμευσης - ένας λόγος μπορεί να είναι οι παρεμβολές στους αισθητήρες από εξωτερικές πηγές ήχου που εκπέμπουν στις ίδιες συχνότητες υπερήχων με αυτές στις οποίες λειτουργεί το σύστημα.

Τέτοιες πηγές μπορεί να είναι κόνρες, ο θόρυβος βρεγμένων ελαστικών στο οδόστρωμα, τα αερόφρενα και ο θόρυβος από τις εξατμίσεις μοτοσικλετών κ.λπ.

ΣΗΜΕΙΩΣΗ

Τυχόν βρομιά, πάγος και χιόνι στους αισθητήρες επηρεάζει τη λειτουργικότητά τους και μπορεί να εμποδίζει τη μέτρηση.

¹²⁷Park Assist Pilot

Ευθύνη του οδηγού

Ο οδηγός πρέπει να θυμάται ότι αυτή η λειτουργία είναι βοήθημα - δεν αποτελεί αλάνθαστη, πλήρως αυτόματη λειτουργία. Ο οδηγός πρέπει συνεπώς να είναι έτοιμος να σταματήσει τη διαδικασία στάθμευσης.

Υπάρχουν επίσης λεπτομέρειες που πρέπει να θυμάστε όταν σταθμεύετε, π.χ.:

- Η τελική απόφαση για την καταλληλότητα του χώρου που επέλεξε η λειτουργία για στάθμευση ανήκει πάντοτε στον/στην οδηγό.
- Μη χρησιμοποιείτε τη λειτουργία, αν έχετε τοποθετήσει αντιολισθητικές αλυσίδες ή εφεδρικό τροχό στο αυτοκίνητο.
- Μη χρησιμοποιείτε τη λειτουργία, αν αντικείμενα που έχετε φορτώσει προεξέχουν από το αυτοκίνητο.
- Σε περίπτωση έντονης βροχοπτώσης ή χιονόπτωσης, το σύστημα μπορεί να μη μετρήσει σωστά το χώρο στάθμευσης.
- Στη διάρκεια της διαδικασίας αναζήτησης και ελέγχου-μέτρησης του χώρου στάθμευσης, η λειτουργία μπορεί να μην ανιχνεύσει αντικείμενα που βρίσκονται στο βάθος του χώρου στάθμευσης.
- Η στάθμευση σε στενούς δρόμους δεν είναι πάντοτε εφικτή, διότι ο χώρος που

απαιτείται για τους ελιγμούς ενδέχεται να μην επαρκεί.

- Χρησιμοποιείτε εγκεκριμένα ελαστικά¹²⁸ με τη σωστή πίεση - αυτό επηρεάζει την ικανότητα της λειτουργίας να σταθμεύει το αυτοκίνητο.
- Η λειτουργία ξεκινά με βάση την τρέχουσα θέση των άλλων σταθμευμένων οχημάτων στον γύρω χώρο – αν δεν έχουν σταθμεύσει σωστά, τα ελαστικά και οι ζάντες του αυτοκινήτου σας μπορεί να υποστούν ζημιά στα κράσπεδα.
- Αν κάποιο σταθμευμένο αυτοκίνητο προεξέχει περισσότερο από τα υπόλοιπα σταθμευμένα οχήματα, το σύστημα μπορεί να μην ανιχνεύσει θέσεις κάθετης στάθμευσης ή να τις προτείνει άσκοπα.
- Η λειτουργία έχει σχεδιαστεί για στάθμευση σε ίσιους δρόμους – όχι σε απότομες καμπύλες ή στροφές. Για αυτόν τον λόγο, βεβαιωθείτε ότι το αυτοκίνητο είναι παράλληλο με τον εκάστοτε υποψήφιο χώρο στάθμευσης όταν η λειτουργία μετρά τις διαστάσεις του χώρου.

Σχετικές πληροφορίες

- Park Assist Pilot* (σ. 420)
- Σύστημα διεύθυνσης μεταβλητής υποβοήθησης (σ. 302)

- Περιορισμοί της μονάδας κάμερας και ραντάρ (σ. 438)

¹²⁸ "Εγκεκριμένα ελαστικά" είναι τα ελαστικά ίδιου τύπου και μάρκας με τα εργοστασιακά ελαστικά του αυτοκινήτου.

Μηνύματα για το Park Assist Pilot*

Τα μηνύματα για το Park Assist Pilot (PAP¹²⁹) μπορούν να εμφανίζονται στην οθόνη του

οδηγού ή/και στην κεντρική οθόνη. Ακολουθούν ορισμένα παραδείγματα.

Μήνυμα	Ερμηνεία
Σύστ. υποβ. στάθμ. Αισθητήρες καλυμμένοι, χρειάζεται καθαρισμός	Ένας ή περισσότεροι από τους αισθητήρες της λειτουργίας εμποδίζονται - ελέγξτε και διορθώστε την κατάσταση το συντομότερο δυνατόν.
Σύστ. υποβ. στάθμ. Μη διαθέσιμο, απαιτείται σέρβις	Το σύστημα δεν λειτουργεί όπως θα έπρεπε. Πρέπει να απευθυνθείτε σε ένα συνεργείο ^A .

A Συνιστάται να απευθυνθείτε σε ένα εξουσιοδοτημένο συνεργείο της Volvo.

Μπορείτε να διαγράψετε το μήνυμα κειμένου πατώντας στιγμαία το κουμπί  που βρίσκεται στο κέντρο στα δεξιά χειριστήρια του τιμονιού.

Αν το μήνυμα παραμένει, απευθυνθείτε σε ένα συνεργείο^A.

Σχετικές πληροφορίες

- Park Assist Pilot* (σ. 420)
- Περιορισμοί για το Park Assist Pilot* (σ. 426)

¹²⁹Park Assist Pilot

Μονάδα ραντάρ

Η μονάδα ραντάρ χρησιμοποιείται από διάφορα συστήματα υποβοήθησης οδηγού και ο ρόλος της είναι να ανιχνεύει άλλα οχήματα.



Θέση της μονάδας ραντάρ

Η μονάδα του ραντάρ χρησιμοποιείται από τις παρακάτω λειτουργίες:

- Προειδοποίηση απόστασης*
- Adaptive cruise control*
- Pilot Assist*
- Lane assistance
- City Safety

Η τροποποίηση της μονάδας ραντάρ μπορεί να την καταστήσει παράνομη προς χρήση.

Σχετικές πληροφορίες

- Σύστημα υποστήριξης οδηγού (σ. 302)
- Περιορισμοί της μονάδας κάμερας και ραντάρ (σ. 438)
- Συνιστώμενη συντήρηση για τη μονάδα κάμερας και ραντάρ (σ. 441)
- Έγκριση τύπου για τη συσκευή ραντάρ (σ. 430)

Έγκριση τύπου για τη συσκευή ραντάρ



Εδώ μπορείτε να βρείτε την έγκριση τύπου για τις μονάδες ραντάρ του αυτοκινήτου για

το Adaptive cruise control* (ACC¹³⁰), Pilot Assist* και BLIS¹³¹.

Αγορά	ACC & PA	BLIS	Λυχνία	Έγκριση τύπου
Μποτσουάνα		✓		
Βραζιλία	✓			<p>Este equipamento opera em caráter secundário, isto é, não tem direito à proteção contra interferência prejudicial, mesmo de estações do mesmo tipo, e não pode causar interferência a sistemas operando em caráter primário.</p> <p>Modelo: L2C0054TR 4122-14-8645 EAN: (01)07897843840855</p>
		✓		<p>Este equipamento não tem direito à proteção contra interferência prejudicial e não pode causar interferência em sistemas devidamente autorizados.</p> <p>03563-17-05364</p>

¹³⁰ Adaptive Cruise Control

¹³¹ Blind Spot Information

Αγορά	ACC & PA	BLIS	Λυχνία	Έγκριση τύπου
Ευρώπη	✓			<p>Hereby, Delphi Electronics and Safety declares that L2C0054TR / L2C0055TR are in compliance with the essential requirements and other relevant provisions of Directive 2014/53/EU (RED). The original declaration of conformity can be accessed at the following link www.delphi.com/automotive-homologation.</p> <p>Frequency Band: 76GHz – 77GHz</p> <p>Maximum Output Power: 55dBm EIRP</p> <p>The Declaration of Conformity may be consulted at Delphi Electronics & Safety / 2151 E. Lincoln Road / Kokomo, Indiana 46902 USA</p>
		✓		<p>Hereby, Hella KgaA Hueck & Co. Declares that the radio equipment type RS4 is in compliance with Directive 2014/53/EU.</p> <p>The full text of the EU declaration of conformity is available at the following internet address: www.hella.com/vcc.</p> <p>Technical information: Frequency range: 24.05 ... 24.25 GHz Transmission power: 20 dBm (maximum) EIRP</p> <p>Manufacturer and Address: Manufacturer: Hella KGaA Hueck & Co. Address: Rixbecker Straße 75, 59552 Lippstadt, Germany</p>
Ηνωμένα Αραβικά Εμιράτα (UAE)	✓			<p>Registered No: ER37536/15</p> <p>Dealer No: DA37380/15</p>
		✓		<p>Registered No: ER53878/17</p> <p>Dealer No: DA44932/15</p>
Γκάνα		✓		NCA Approved: 1R3-1M-7E1-0B7







Αγορά	ACC & PA	BLIS	Λυχνία	Έγκριση τύπου
Ινδονησία	✓			37295/POSTEL/2014 4927
		✓		Certificate number: 50459/SDPPI/2017 Country of origin Germany Certificate number: 53578/SDPPI/2017 Country of origin China PLG ID: 6051
Τζαμάικα		✓		This product contains a Type Approved Module by Jamaica: SMA – “RS4”.
Ιορδανία	✓			Type Approval No.: TRC/LPD/2014/255 Equipment Type: Low Power Device (LPD)
		✓		Type Approval No.: TRC/LPD/2017/63 Equipment Type: Low Power Device (LPD)
Μαλαισία		✓		CID F 15000578
Μαρόκο	✓			AGREE PAR L'ANRT MAROC NUMÉRO D'AGRÉMENT: MR 9929 ANRT 2014 DATE D'AGRÉMENT: 26/12/2014

Αγορά	ACC & PA	BLIS	Λυχνία	Έγκριση τύπου
Μεξικό	✓			IFETEL: RLVDEL215-0299
		✓		Radar de corto alcance RS4 Hella KGaA Hueck & Co IFETEL: RLVHERS17-0286 La operación de este equipo esta sujeta a las siguientes dos condiciones: (1) es posible que este equipo o dispositivo no cause interferencia perjudicial y (2) este equipo o dispositivo debe aceptar cualquier interferencia, incluyendo la que pueda causar su operación no deseada.
Μολδαβία	✓	✓		
Νιγηρία		✓		Connection and use of this communications equipment is permitted by the Nigerian Communications Commission.
Ομάν		✓		



DRIVER SUPPORT





Αγορά	ACC & PA	BLIS	Λυχνία	Έγκριση τύπου
Ρωσία		✓		
Σερβία	✓			ΙΟ11 14
		✓		ΙΟ11 17
Σιγκαπούρη	✓			DA 105753
		✓		DA 103238
Νότια Αφρική	✓			TA-2014/1824
		✓		TA-2016/3407

Αγορά	ACC & PA	BLIS	Λυχνία	Έγκριση τύπου
Νότια Κορέα	✓			Certification No. MSIP-CMI- DPH-L2C0054TR
		✓		R-CMM-HLA-RS4 이 기기는 업무용(A급) 전자파 적합기기로서 판 매자 또는 사용 자는 이 점을 주의하시기 바 라 며, 가정외의 지역에서 사용 하는 것을 목적으 로 합니다
Ταϊβάν	✓			CCAB15LP0560T3
		✓		CCAB17LP0470T5 警語 經型式認證合格之低功率射頻電機，非經許可，公司、商號或使用者均不得擅自變更頻率、 加大功率或變更原設計之特性及功能。低功率射頻電機之使用不得影響飛航安全及干擾合法通 信；經發現有干擾現象時，應立即停用，並改善至無干擾時方得繼續使用。前項合法通信，指依電 信法規定作業之無線電通信。低功率射頻電機須忍受合法通信或工業、科學及醫療用電波輻射 性電機設備之干擾
Ουκρανία	✓			Delphi цім стверджує, що обладнання RACAM/SRR2 відповідає вимогам Про затвердження Технічного регламенту радіоблаδнання і телекомунікаційного кінцевого (термінального) облаδнання (Постанова КМУ № 679 від 24 червня 2009 р.) Декларація відповідності знаходиться на сайті Delphi за адресою: Delphi. Частотний діапазон: 24,05 – 24,25 ГГц Потужність передачі: 20 дБм (макс.) EIRP
		✓		Цим HELLA GmbH & Co. KGaA заявляє, що радіотехнічне обладнання типу RS4 відповідає Технічному регламенту радіотехнічного обладнання та Директиві 2014/53/ЄС. Повний текст декларації про відповідність доступний за адресою: www.hella.com/vcc Частотний діапазон: 24,05 – 24,25 ГГц Потужність передачі: 20 дБм (макс.) EIRP



Αγορά	ACC & PA	BLIS	Λυχνία	Έγκριση τύπου
Βιετνάμ		✓	 <p>Suntech Vietnam Technology Company Limited ICT</p>	
Ζάμπια		✓	 <p>ZICTA ZMB/ZICTA/TA/2017/67</p>	

Έγκριση τύπου για ραδιοφωνικό εξοπλισμό

Αγορά	Λυχνία	Έγκριση τύπου
Ευρώπη		Η Volvo Cars δηλώνει διά του παρόντος ότι όλα τα ραδιοφωνικά συστήματα πληρούν τις βασικές απαιτήσεις και τις υπόλοιπες σχετικές διατάξεις της Οδηγίας 2014/53/EE.
Ιαπωνία		R 204-750001 This device is granted pursuant to the Japanese Radio Law and the Japanese Telecommunications Business Law. This device should not be modified (otherwise the granted designation number will become invalid).

Για λεπτομερείς πληροφορίες σχετικά με την έγκριση τύπου, επισκεφθείτε τη διεύθυνση support.volvocars.com.

Σχετικές πληροφορίες

- Μονάδα ραντάρ (σ. 429)
- Adaptive cruise control* (σ. 344)
- Pilot Assist* (σ. 354)
- BLIS* (σ. 389)

Μονάδα κάμερας

Η μονάδα της κάμερας χρησιμοποιείται από διάφορα συστήματα υποστήριξης οδηγού και ο ρόλος της είναι για παράδειγμα να ανιχνεύει διαγραμμίσεις λωρίδων κυκλοφορίας ή σήματα οδικής κυκλοφορίας.



Θέση της μονάδας κάμερας

Η μονάδα της κάμερας χρησιμοποιείται από τις παρακάτω λειτουργίες:

- Adaptive cruise control*
- Pilot Assist*
- Lane Keeping Aid*
- Υποβοήθηση διεύθυνσης όταν υπάρχει κίνδυνος σύγκρουσης
- City Safety
- Driver Alert Control*
- Πληροφορίες οδικής σήμανσης*

- Ενεργή μεγάλη σκάλα *
- Υποβοήθηση στάθμευσης*

Σχετικές πληροφορίες

- Σύστημα υποστήριξης οδηγού (σ. 302)
- Περιορισμοί της μονάδας κάμερας και ραντάρ (σ. 438)
- Συνιστώμενη συντήρηση για τη μονάδα κάμερας και ραντάρ (σ. 441)

Περιορισμοί της μονάδας κάμερας και ραντάρ

Η μονάδα κάμερας και ραντάρ έχει ορισμένους περιορισμούς – που με τη σειρά τους περιορίζουν τις λειτουργίες που χρησιμοποιούν τη μονάδα. Ο οδηγός πρέπει να γνωρίζει τους παρακάτω ενδεικτικούς περιορισμούς.

Συνήθεις περιορισμοί της κάμερας και του ραντάρ

Μονάδα που εμποδίζεται



Καθαρίζετε τακτικά την περιοχή που επισημαίνεται και μην τοποθετείτε αυτοκόλλητα, αντιηλιακές μεμβράνες, κ.λπ.

Η μονάδα της κάμερας είναι τοποθετημένη μέσα στο επάνω τμήμα του παρμπρίζ μαζί με τη μονάδα ραντάρ του αυτοκινήτου.

Μην τοποθετείτε, κολλάτε ή στερεώνετε αντικείμενα στην εσωτερική ή την εξωτερική πλευρά του παρμπρίζ, μπροστά ή γύρω από τη μονάδα κάμερας και ραντάρ – κάτι τέτοιο μπορεί να προκαλέσει παρεμβολές στις λειτουργίες που εξαρτώνται από την κάμερα και το ραντάρ. Μπορεί έτσι κάποιες λειτουργίες να υποβαθμιστούν, να απενεργοποιηθούν εντελώς ή να μην ανταποκρίνονται σωστά.

Υψηλή θερμοκρασία

Σε πολύ υψηλές θερμοκρασίες, η μονάδα κάμερας και ραντάρ μπορεί να απενεργοποιηθεί προσωρινά επί 15 λεπτά περίπου από την στιγμή που ο κινητήρας τίθεται σε λειτουργία, για να προστατευτεί το ηλεκτρονικό σύστημα της κάμερας. Η μονάδα κάμερας και ραντάρ επανεκκινείται αυτόματα όταν η θερμοκρασία μειωθεί επαρκώς.

Ζημιά στο παρμπρίζ

! ΣΗΜΕΙΩΣΗ

Αν δεν επισκευαστεί, μπορεί να οδηγήσει σε μειωμένη απόδοση των συστημάτων υποστήριξης οδηγού που χρησιμοποιούν τη μονάδα κάμερας και ραντάρ. Μπορεί έτσι κάποιες λειτουργίες να υποβαθμιστούν, να απενεργοποιηθούν εντελώς ή να μην ανταποκρίνονται σωστά.

Προκειμένου τα συστήματα υποστήριξης οδηγού που χρησιμοποιούν τη μονάδα του ραντάρ να μη λειτουργούν λανθασμένα, ισχύουν επίσης τα παρακάτω:

- Αν στο παρμπρίζ, μπροστά από οποιοδήποτε από τα δύο "παράθυρα" της μονάδας κάμερας και ραντάρ, υπάρχει χαραγή, ρωγμή ή σημάδι από πέτρα που καλύπτει επιφάνεια περίπου 0,5 X 3,0 mm (0,02 X 0,12 in.) ή μεγαλύτερη, πρέπει να

απευθυνθείτε σε ένα συνεργείο¹³² για αντικατάσταση του παρμπρίζ.

- Η Volvo συνιστά οι ρωγμές, οι χαραγές ή τα σημάδια από πέτρες στην περιοχή μπροστά από τη μονάδα κάμερας και ραντάρ να **μην** επιδιορθώνονται – αντί αυτού, πρέπει να αντικαθίσταται ολόκληρο το παρμπρίζ.
- Πριν αντικαταστήσετε το παρμπρίζ, απευθυνθείτε σε ένα συνεργείο¹³² για να βεβαιωθείτε ότι έχετε παραγγείλει και θα τοποθετήσετε το σωστό παρμπρίζ.
- Όταν αντικαταστήσετε το παρμπρίζ, πρέπει να χρησιμοποιήσετε υαλοκαθαριστήρες παρμπρίζ ίδιου τύπου ή εγκεκριμένους από τη Volvo.
- Όταν αντικαταστήσετε το παρμπρίζ, η μονάδα κάμερας και ραντάρ πρέπει να ρυθμιστεί ξανά σε ένα συνεργείο¹³², για να διασφαλιστεί ότι θα λειτουργούν όλα τα συστήματα στο αυτοκίνητο που βασίζονται στην κάμερα και το ραντάρ.

Πρόσθετοι περιορισμοί του ραντάρ

Ταχύτητα οχήματος

Η ικανότητα της μονάδας ραντάρ να ανιχνεύει προπορευόμενα οχήματα μειώνεται σε μεγάλο βαθμό, αν η ταχύτητα του προπορευόμενου οχήματος είναι πολύ διαφορετική από την ταχύτητα με την οποία κινείστε.

¹³²Συνιστάται να απευθυνθείτε σε ένα εξουσιοδοτημένο συνεργείο της Volvo.

«**Περιορισμένο πεδίο αντίχνησης**

Η μονάδα του ραντάρ έχει περιορισμένο πεδίο αντίχνησης. Σε ορισμένες περιπτώσεις, κάποιο όχημα δεν ανιχνεύεται ή η αντίχνηση πραγματοποιείται αργότερα από ό,τι αναμένεται.

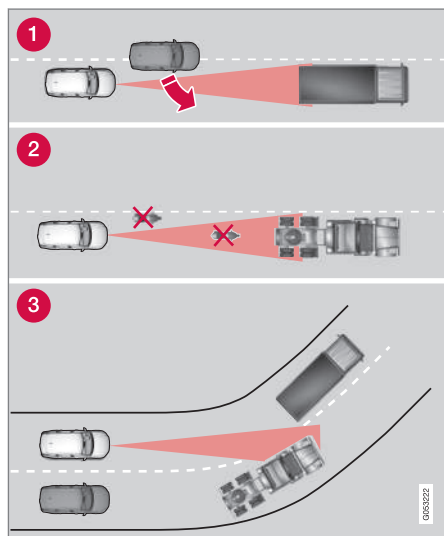

Πεδίο αντίχνησης της μονάδας ραντάρ

- 1 Ορισμένες φορές η μονάδα του ραντάρ καθυστερεί να ανιχνεύσει οχήματα που βρίσκονται σε πολύ κοντινή απόσταση - π.χ. ένα κινούμενο όχημα που βρίσκεται

ανάμεσα στο αυτοκίνητό σας και το προπορευόμενο όχημα.

- 2 Τα μικρά οχήματα, π.χ. οι μοτοσικλέτες ή τα οχήματα που δεν κινούνται στη μέση της λωρίδας κυκλοφορίας, μπορεί να μην ανιχνευτούν.
- 3 Στις στροφές, η μονάδα του ραντάρ ενδέχεται να ανιχνεύσει διαφορετικό όχημα από το αναμενόμενο ή να χάσει από το πεδίο της ένα όχημα που έχει ήδη ανιχνεύσει.

Χαμηλά τρέιλερ

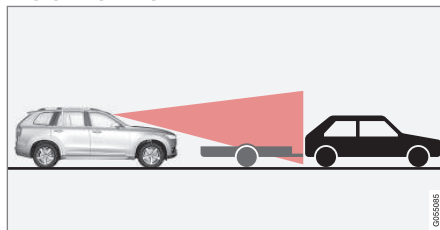

Χαμηλό ριμουλκούμενο στη σκιά του ραντάρ

Τα χαμηλά τρέιλερ μπορεί επίσης να είναι δύσκολο να ανιχνευτούν από τη μονάδα του ραντάρ ή να μην ανιχνευτούν καθόλου - ο οδηγός πρέπει συνεπώς να είναι ιδιαίτερα προσεκτικός όταν οδηγεί πίσω από χαμηλά τρέιλερ όταν είναι ενεργοποιημένο το Adaptive cruise control* ή το Pilot Assist*.

Πρόσθετοι περιορισμοί της κάμερας

Κακή ορατότητα

Οι κάμερες έχουν τους ίδιους περιορισμούς με το ανθρώπινο μάτι, δηλ. δεν μπορούν να "δουν" καλά, για παράδειγμα, σε έντονη χιονόπτωση ή βροχοπτώση, πυκνή ομίχλη ή δυνατό αέρα με σκόνη και χιονοθύελλες. Σε αυτές τις συνθήκες, οι λειτουργίες των συστημάτων που εξαρτώνται από την κάμερα μπορεί να επηρεαστούν σημαντικά ή να απενεργοποιηθούν προσωρινά.

Το δυνατό κόντρα φως, οι αντανάκλασεις, το χιόνι, ο πάγος ή η βρομιά στην επιφάνεια του οδοστρώματος ή οι ασαφείς διαγραμμίσεις των λωρίδων κυκλοφορίας μπορούν επίσης να υποβαθμίσουν σημαντικά τη λειτουργία της κάμερας όταν χρησιμοποιείται για να σαρώσει το οδόστρώμα και για να ανιχνεύσει πεζούς, δικυκλιστές, ευμεγέθη ζώα, και άλλα οχήματα.

Πρόσθετοι περιορισμοί της κάμερας υποβοήθησης στάθμευσης*

Τυφλά σημεία

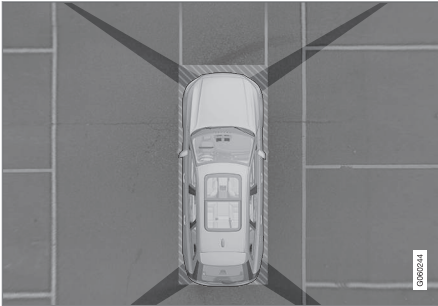

Υπάρχουν "τυφλά" σημεία ανάμεσα στα πεδία ορατότητας της κάμερας.

Στην προβολή 360° της κάμερας υποβοήθησης στάθμευσης*, τα εμπόδια/αντικείμενα μπορεί να "εξαφανίζονται" στα κενά που υπάρχουν ανάμεσα στις κάμερες.

⚠️ ΠΡΟΕΙΔΟΠΟΙΗΣΗ

Λάβετε υπόψη σας ότι υπάρχει η πιθανότητα, ακόμη κι αν εμποδίζεται μόνο ένα σχετικά μικρό τμήμα της εικόνας, ο χώρος που δεν απεικονίζεται να είναι μεγάλος. Για τον λόγο αυτό, ένα εμπόδιο μπορεί να μην ανιχνευτεί παρά μόνο όταν το αυτοκίνητο πλησιάσει πολύ κοντά.

Συνθήκες φωτισμού

Η εικόνα της κάμερας ρυθμίζεται αυτόματα σύμφωνα με τις τρέχουσες συνθήκες φωτισμού. Εξαιτίας αυτής της διαδικασίας, η φωτεινότητα και η ποιότητα της εικόνας ενδέχεται να διαφέρουν ελαφρά. Σε συνθήκες ανεπαρκούς φωτισμού, η ποιότητα της εικόνας μπορεί να μην είναι πολύ καλή.

i ΣΗΜΕΙΩΣΗ

Εάν στο πίσω μέρος του οχήματος τοποθετηθεί βάση για ποδήλατα ή άλλο αξεσουάρ, το οπτικό πεδίο της κάμερας μπορεί να εμποδίζεται.

Σχετικές πληροφορίες

- Μονάδα κάμερας (σ. 438)
- Μονάδα ραντάρ (σ. 429)
- Συνιστώμενη συντήρηση για τη μονάδα κάμερας και ραντάρ (σ. 441)
- Κάμερα υποβοήθησης στάθμευσης* (σ. 409)
- Δικτυακός τόπος υποστήριξης Volvo Cars (σ. 24)

Συνιστώμενη συντήρηση για τη μονάδα κάμερας και ραντάρ

Για να λειτουργεί σωστά η μονάδα ραντάρ και κάμερας, πρέπει να διατηρείται καθαρή, χωρίς βρομιά, πάγο και χιόνι, και να καθαρίζεται τακτικά με νερό και σαμπουάν αυτοκινήτου.

i ΣΗΜΕΙΩΣΗ

Εάν οι αισθητήρες καλυφθούν με βρομιά, πάγο ή χιόνι, μπορεί να ενεργοποιηθούν εσφαλμένα, η λειτουργία τους να υποβαθμιστεί ή να μη λειτουργήσουν καθόλου.

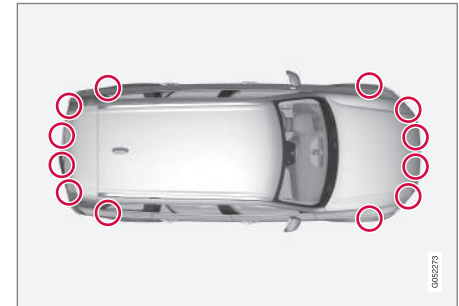

Θέση των αισθητήρων στάθμευσης

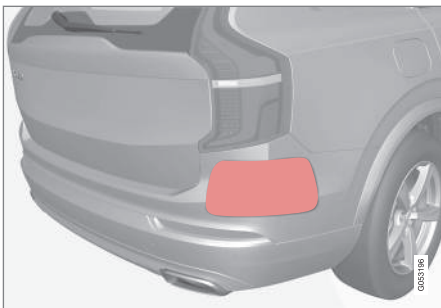

Θέση των πίσω μονάδων ραντάρ. Διατηρείτε καθαρή την επιφάνεια που επισημαίνεται – τόσο στην αριστερή όσο και τη δεξιά πλευρά του αυτοκινήτου.

- Για να διασφαλιστεί η καλύτερη δυνατή λειτουργικότητα, τα σημεία μπροστά από τους αισθητήρες πρέπει να διατηρούνται καθαρά.
- Μην κολλάτε τυχόν αντικείμενα, ταινία ή ετικέτες στην περιοχή των αισθητήρων.
- Καθαρίζετε τακτικά το φακό των καμερών με χλιαρό νερό και σαμπουάν αυτοκινήτου - προσέχετε να μη γρατσουνίσετε τον φακό.

! ΣΗΜΑΝΤΙΚΟ

Η συντήρηση των εξαρτημάτων του συστήματος υποστήριξης οδηγού πρέπει να γίνεται μόνο σε συνεργείο - συνιστάται να απευθυνθείτε σε ένα εξουσιοδοτημένο συνεργείο της Volvo.

Σχετικές πληροφορίες

- Μονάδα κάμερας (σ. 438)
- Μονάδα ραντάρ (σ. 429)
- Περιορισμοί της μονάδας κάμερας και ραντάρ (σ. 438)
- Κάμερα υποβοήθησης στάθμευσης* (σ. 409)

Σύμβολα και μηνύματα για τη μονάδα κάμερας και ραντάρ

Ακολουθούν παραδείγματα ορισμένων από τα μηνύματα και των συμβόλων σχετικά με τη μονάδα κάμερας και ραντάρ που μπορεί να εμφανίζονται στην οθόνη του οδηγού.

Η μονάδα ανίχνευσης εμποδίζεται



Αν στην οθόνη του οδηγού εμφανιστεί αυτό το σύμβολο και το μήνυμα **Αισθητήρ. παρμπρίζ Αισθητήρας καλυμμένος, βλ. Εγχειρίδιο**

κατόχου, σημαίνει ότι η μονάδα κάμερας και ραντάρ δεν μπορεί να ανιχνεύσει άλλα οχήματα, δικυκλιστές, πεζούς και μεγαλόσωμα ζώα μπροστά από το αυτοκίνητο και ότι οι λειτουργίες της κάμερας και του ραντάρ του αυτοκινήτου μπορεί να έχουν διακοπεί.

Στον παρακάτω πίνακα παρατίθενται παραδείγματα πιθανών αιτιών για την εμφάνιση του μηνύματος, μαζί με τις κατάλληλες ενέργειες.

Αιτία	Ενέργεια
Η επιφάνεια του παρμπρίζ μπροστά από τις μονάδες κάμερας και ραντάρ είναι βρώμικη ή έχει καλυφθεί με πάγο ή χιόνι.	Καθαρίστε τη βρομιά, τον πάγο και το χιόνι από την επιφάνεια του παρμπρίζ μπροστά από τη μονάδα κάμερας και ραντάρ.
Η πυκνή ομίχλη και η έντονη βροχοπτώση ή χιονόπτωση μπορεί να εμποδίζει τα σήματα του ραντάρ ή την ορατότητα της κάμερας.	Καμία ενέργεια. Ορισμένες φορές η μονάδα δεν λειτουργεί σε περίπτωση έντονης βροχοπτώσης ή χιονόπτωσης.
Το νερό ή το χιόνι από το οδόστρωμα εκτινάσσεται και εμποδίζει τα σήματα του ραντάρ ή την ορατότητα της κάμερας.	Καμία ενέργεια. Ορισμένες φορές, η μονάδα δεν λειτουργεί όταν το οδόστρωμα είναι πολύ βρεγμένο ή καλυμμένο με χιόνι.



Αιτία	Ενέργεια
Έχει συσσωρευτεί βρομιά ανάμεσα στην εσωτερική επιφάνεια του παρμπρίζ και τη μονάδα κάμερας και ραντάρ.	Επισκεφτείτε ένα συνεργείο για τον καθαρισμό του παρμπρίζ, στην εσωτερική πλευρά του καλύμματος της μονάδας - συνιστάται να απευθυνθείτε σε ένα εξουσιοδοτημένο συνεργείο της Volvo.
Έντονο κόντρα φως	Καμία ενέργεια. Η μονάδα της κάμερας επαναρυθμίζεται αυτόματα όταν οι συνθήκες φωτισμού είναι πιο ευνοϊκές.

Ελαττωματική κάμερα



Αν ένα τμήμα της κάμερας είναι μαύρο και περιέχει αυτό το σύμβολο, σημαίνει ότι η κάμερα δεν λειτουργεί.

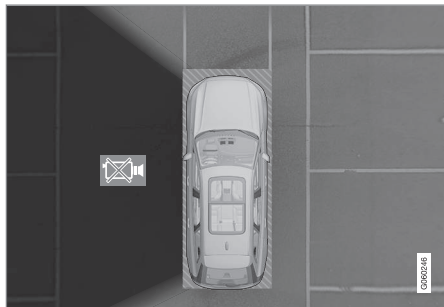

Η αριστερή κάμερα του αυτοκινήτου δεν λειτουργεί.

Μαύρο τμήμα κάμερας μπορεί να εμφανίζεται επίσης στις παρακάτω περιπτώσεις, ωστόσο **χωρίς** το σύμβολο ελαττωματικής κάμερας:

- ανοικτή πόρτα
- ανοικτή πόρτα χώρου αποσκευών
- αναδιπλωμένος εξωτερικός καθρέπτης.

Πίσω κάμερα στάθμευσης

ΠΡΟΕΙΔΟΠΟΙΗΣΗ



Προσέχετε ιδιαίτερα όταν κινείστε με την όπισθεν όταν αυτό το σύμβολο είναι αναμμένο, αν υπάρχει προσαρτημένο τρέιλερ, βάση ποδηλάτων ή παρόμοιο σύστημα ηλεκτρικά συνδεδεμένο στο αυτοκίνητο.

Το σύμβολο ανάβει ως ένδειξη ότι οι πίσω αισθητήρες υποβοήθησης στάθμευσης είναι **απενεργοποιημένοι** και σας προειδοποιούν για την ύπαρξη αντικειμένων.

Σχετικές πληροφορίες

- Μονάδα κάμερας (σ. 438)
- Μονάδα ραντάρ (σ. 429)
- Περιορισμοί της μονάδας κάμερας και ραντάρ (σ. 438)
- Δικτυακός τόπος υποστήριξης Volvo Cars (σ. 24)

ΗΛΕΚΤΡΟΚΙΝΗΣΗ ΚΑΙ ΦΟΡΤΙΣΗ

Γενικές πληροφορίες σχετικά με Twin Engine

Το Twin Engine λειτουργεί σαν κανονικό αυτοκίνητο, αλλά ορισμένες λειτουργίες διαφέρουν από ένα αυτοκίνητο που λειτουργεί μόνο με βενζίνη ή πετρέλαιο. Το ηλεκτρομωτέρ κινεί το αυτοκίνητο κυρίως στις χαμηλές ταχύτητες, ενώ ο βενζινοκινητήρας σε υψηλότερες ταχύτητες και κατά την πιο δυναμική οδήγηση.

Στην οθόνη του οδηγού εμφανίζονται ορισμένες πληροφορίες αποκλειστικά για τον κινητήρα Twin Engine - πληροφορίες φόρτισης, το επιλεγμένο πρόγραμμα οδήγησης, αυτονομία μπαταρίας καθώς και το επίπεδο φόρτισης της υβριδικής μπαταρίας.

Έχετε τη δυνατότητα να επιλέξετε διαφορετικά προγράμματα οδήγησης στο αυτοκίνητο ενώ οδηγείτε, π.χ. ηλεκτρική λειτουργία μόνο ή, όταν απαιτείται ισχύς, συνδυαστική λειτουργία ηλεκτρομωτέρ - βενζινοκινητήρα. Το αυτοκίνητο υπολογίζει έναν συνδυασμό οδικής συμπεριφοράς, οδηγικής εμπειρίας, περιβαλλοντικού αντίκτυπου και οικονομίας καυσίμου ανάλογα με το πρόγραμμα οδήγησης, που έχετε επιλέξει.

Για τη βέλτιστη λειτουργία του αυτοκινήτου, είναι σημαντικό η υβριδική μπαταρία και τα σχετικά ηλεκτρικά συστήματα μετάδοσης κίνησης, καθώς και ο βενζινοκινητήρας και τα σχετικά συστήματα μετάδοσης κίνησης, να βρίσκονται στη σωστή θερμοκρασία λειτουργίας.

Η ισχύς της μπαταρίας μπορεί να μειωθεί σημαντικά αν η θερμοκρασία της είναι πολύ χαμηλή ή πολύ υψηλή. Ο προκαταρκτικός κλιματισμός προετοιμάζει τα συστήματα μετάδοσης κίνησης του αυτοκινήτου και το χώρο επιβατών πριν αρχίσετε να οδηγείτε έτσι, ώστε να μειωθεί τόσο η φθορά όσο και οι ανάγκες σε ενέργεια κατά τη διαδρομή. Η αυτονομία της υβριδικής μπαταρίας αυξάνεται.

Η υβριδική μπαταρία που κινεί το ηλεκτρομωτέρ φορτίζεται με καλώδιο φόρτισης ωστόσο μπορεί επίσης να φορτιστεί με ήπια πέδηση και πέδηση από τον κινητήρα όταν ο επιλογέας βρίσκεται στη θέση **B**. Η υβριδική μπαταρία μπορεί επίσης να φορτιστεί από τον κινητήρα του αυτοκινήτου.

Σημαντική πληροφορία που πρέπει να γνωρίζετε

Αυτοκίνητο χωρίς ηλεκτρική τροφοδοσία

Να θυμάστε ότι σημαντικές λειτουργίες, όπως τα φρένα και το υδραυλικό τιμόνι, δεν λειτουργούν όταν το αυτοκίνητο δεν τροφοδοτείται με ρεύμα.

ΠΡΟΕΙΔΟΠΟΙΗΣΗ

Όταν το αυτοκίνητο δεν τροφοδοτείται με ρεύμα, με το ηλεκτρομωτέρ απενεργοποιημένο και τον κινητήρα καυσίμου σβηστό, το σύστημα πέδησης δεν μπορεί να χρησιμοποιηθεί.

Η ρυμούλκηση δεν επιτρέπεται

Η ρυμούλκηση του Twin Engine δεν επιτρέπεται διότι κάτι τέτοιο προκαλεί ζημιά στο ηλεκτρομωτέρ.

Εξωτερικός θόρυβος κινητήρα

ΠΡΟΕΙΔΟΠΟΙΗΣΗ

Πρέπει να θυμάστε ότι δεν ακούγεται κανένας θόρυβος από τον κινητήρα όταν το αυτοκίνητο λειτουργεί μόνο με το ηλεκτρομωτέρ και, για αυτό το λόγο, μπορεί να γίνει δύσκολο αντιληπτό από παιδιά, πεζούς, δικυκλιστές και ζώα. Αυτό ισχύει ιδίως σε χαμηλές ταχύτητες, όπως σε χώρους στάθμευσης αυτοκινήτων.

Ρεύμα υψηλής τάσης

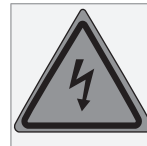

⚠ ΠΡΟΕΙΔΟΠΟΙΗΣΗ

Αρκετά από τα εξαρτήματα στο αυτοκίνητο λειτουργούν με ρεύμα υψηλής τάσης το οποίο μπορεί να είναι επικίνδυνο σε περίπτωση λανθασμένης παρέμβασης. Ο χειρισμός αυτών των εξαρτημάτων και όλων των καλωδίων πορτοκαλί χρώματος πρέπει να γίνεται μόνο από εξειδικευμένο προσωπικό.

Μην αγγίζετε τίποτε που δεν περιγράφεται με σαφήνεια στο εγχειρίδιο κατόχου.

Σχετικές πληροφορίες

- Φόρτιση της υβριδικής μπαταρίας (σ. 447)
- Δείκτης υβριδικής λειτουργίας (σ. 91)
- Προγράμματα οδήγησης (σ. 494)
- Έναρξη και απενεργοποίηση του προκαταρκτικού κλιματισμού (σ. 235)
- Υβριδική μπαταρία (σ. 664)
- Παράγοντες που επηρεάζουν την αυτονομία με την ηλεκτροκίνηση (σ. 502)
- Αυτόματο κιβώτιο ταχυτήτων (σ. 486)
- Ρυμούλκηση (σ. 526)

Φόρτιση της υβριδικής μπαταρίας

Εκτός από το ρεζερβουάρ, όπως σε ένα συμβατικό αυτοκίνητο, το αυτοκίνητο διαθέτει μια επαναφορτιζόμενη υβριδική μπαταρία, τύπου ιόντων λιθίου.

Η υβριδική μπαταρία φορτίζει μέσω ενός καλωδίου φόρτισης που βρίσκεται σε έναν αποθηκευτικό χώρο στον χώρο αποσκευών.

ⓘ ΣΗΜΕΙΩΣΗ

Η Volvo συνιστά τη χρήση καλωδίου φόρτισης σύμφωνα με το IEC 62196 και IEC 61851 που υποστηρίζει την παρακολούθηση θερμοκρασίας.

Ο χρόνος που χρειάζεται η υβριδική μπαταρία μέχρι να φορτιστεί εξαρτάται από το ρεύμα φόρτισης, που χρησιμοποιείται.

ⓘ ΣΗΜΕΙΩΣΗ

Η ισχύς της υβριδικής μπαταρίας μειώνεται ελαφρά με την πάροδο του χρόνου και τη χρήση, που σημαίνει ότι μπορεί έτσι να αυξηθεί η χρήση του βενζινοκινητήρα και, συνεπώς, η κατανάλωση καυσίμου.

⚠ ΠΡΟΕΙΔΟΠΟΙΗΣΗ

Η αντικατάσταση της υβριδικής μπαταρίας πρέπει να πραγματοποιείται μόνο σε συνεργείο - συνιστάται να απευθυνθείτε σε ένα εξουσιοδοτημένο συνεργείο της Volvo.

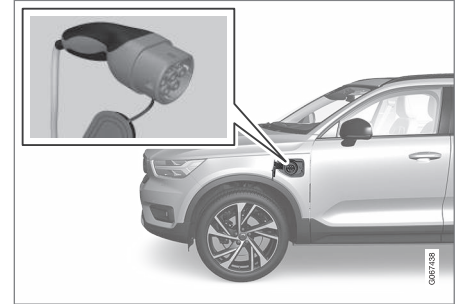

Λαβή καλωδίου φόρτισης και υποδοχή φόρτισης.

Η κατάσταση φόρτισης επισημαίνεται με τρεις τρόπους:

- Ενδεικτικές λυχνίες στη μονάδα ελέγχου του καλωδίου φόρτισης.
- Ενδεικτική λυχνία στην υποδοχή φόρτισης του αυτοκινήτου.
- Εικόνα και κείμενο στην οθόνη του οδηγού.

Η μπαταρία εκκίνησης φορτίζεται όταν φορτίζεται η υβριδική μπαταρία και η φόρτιση τερ-

- « ματίζεται όταν η υβριδική μπαταρία έχει φορτιστεί πλήρως.

Αν η θερμοκρασία της υβριδικής μπαταρίας είναι χαμηλότερη από -10 °C (14 °F) ή πάνω από 40 °C (104 °F), αυτό μπορεί να σημαίνει ότι ορισμένες από τις λειτουργίες του αυτοκινήτου έχουν αλλάξει ή είναι μη διαθέσιμες, διότι η ισχύς των υβριδικών μπαταριών μειώνεται όταν βρίσκονται έξω από αυτό το εύρος θερμοκρασίας.

Η ηλεκτροκίνηση δεν είναι εφικτή αν η θερμοκρασία της μπαταρίας είναι πολύ χαμηλή ή πολύ υψηλή. Αν τότε επιλεγεί το πρόγραμμα οδήγησης PURE, τίθεται σε λειτουργία ο κινητήρας εσωτερικής καύσης.

Φόρτιση με σταθερή μονάδα ελέγχου σύμφωνα με τη λειτουργία 3¹

Σε ορισμένες αγορές η μονάδα ελέγχου τοποθετείται με σταθμό φόρτισης συνδεδεμένο στο κύκλωμα τροφοδοσίας από το κύριο δίκτυο. Σε αυτήν την περίπτωση το καλώδιο φόρτισης δεν έχει δική του μονάδα ελέγχου. Για τον λόγο αυτό, χρησιμοποιείτε το καλώδιο φόρτισης του σταθμού και ακολουθήστε τις οδηγίες στον σταθμό φόρτισης.

Φόρτιση με τον βενζινοκινητήρα



Το αυτοκίνητο παρέχει ρεύμα στην μπαταρία και η μπαταρία φορτίζεται, π.χ. όταν ο οδηγός πατά ήπια το πεντάλ φρένων ή κατά την πέδηση από τον κινητήρα σε κατηφορικό έδαφος.

Το αυτοκίνητο μπορεί επίσης να παράγει ρεύμα για την υβριδική μπαταρία και η μπαταρία φορτίζεται.

- Η υβριδική μπαταρία επαναφορτίζεται κατά την ήπια πέδηση με το πεντάλ φρένων. Τότε η κινητική ενέργεια του αυτοκινήτου μετατρέπεται σε ηλεκτρική ενέργεια, η οποία χρησιμοποιείται για τη φόρτιση της υβριδικής μπαταρίας.
- Όταν είναι επιλεγμένη η σχέση **B**, το αυτοκίνητο χρησιμοποιεί την πέδηση από το ηλεκτρομότερ όταν αφήνετε το πεντάλ

γκαζιού και ταυτόχρονα επαναφορτίζεται η υβριδική μπαταρία.

- Η υβριδική μπαταρία μπορεί επίσης να φορτιστεί από τον κινητήρα εσωτερικής καύσης του αυτοκινήτου.

Σχετικές πληροφορίες

- Καλώδιο φόρτισης (σ. 450)
- Ρεύμα φόρτισης (σ. 449)
- Άνοιγμα και κλείσιμο του καλύμματος για την υποδοχή φόρτισης (σ. 453)
- Έναρξη φόρτισης της υβριδικής μπαταρίας (σ. 454)
- Διακοπή φόρτισης της υβριδικής μπαταρίας (σ. 463)
- Κατάσταση φόρτισης στη μονάδα ελέγχου του καλωδίου φόρτισης (σ. 458)
- Κατάσταση φόρτισης στην υποδοχή φόρτισης του αυτοκινήτου (σ. 456)
- Κατάσταση φόρτισης στην οθόνη οδηγού του αυτοκινήτου (σ. 461)
- Ενδεικτικές λυχνίες και μηνύματα για το Twin Engine στην οθόνη του οδηγού (σ. 465)
- Αυτόματο κιβώτιο ταχυτήτων (σ. 486)
- Αλλαγή προγράμματος οδήγησης (σ. 498)
- Αποθήκευση μακράς διάρκειας για οχήματα με υβριδικές μπαταρίες (σ. 467)

¹ Ευρωπαϊκό πρότυπο - EN 61851-1.

Ρεύμα φόρτισης

Το ρεύμα φόρτισης χρησιμοποιείται για τη φόρτιση της υβριδικής μπαταρίας καθώς και για τον προκαταρκτικό κλιματισμό του αυτοκινήτου. Η φόρτιση πραγματοποιείται με ένα καλώδιο φόρτισης που συνδέεται στην υποδοχή φόρτισης του αυτοκινήτου και σε πρίζα 230 V² (εναλλασσόμενο ρεύματος).

Όταν το καλώδιο φόρτισης είναι ενεργοποιημένο, στην οθόνη του οδηγού εμφανίζεται ένα μήνυμα και στην υποδοχή φόρτισης του αυτοκινήτου ανάβει μια λυχνία. Το ρεύμα φόρτισης χρησιμοποιείται κυρίως για τη φόρτιση της μπαταρίας αλλά και για τον προκαταρκτικό κλιματισμό του αυτοκινήτου. Όταν φορτίζεται η υβριδική μπαταρία του αυτοκινήτου, φορτίζεται επίσης και η μπαταρία εκκίνησης.

! ΣΗΜΑΝΤΙΚΟ

Ποτέ μην αποσυνδέετε το καλώδιο φόρτισης από την πρίζα 230 V (εναλλασσόμενο ρεύματος) ενώ η φόρτιση βρίσκεται σε εξέλιξη - υπάρχει κίνδυνος η πρίζα 230 V να υποστεί ζημιά. Πρέπει πάντοτε να σταματάτε τη φόρτιση πριν αποσυνδέσετε το καλώδιο φόρτισης από την υποδοχή φόρτισης του αυτοκινήτου και έπειτα από την πρίζα 230 V.

i ΣΗΜΕΙΩΣΗ

- Εάν ο καιρός είναι πολύ ζεστός ή πολύ κρύος, ένα μέρος του ρεύματος φόρτισης χρησιμοποιείται για τη θέρμανση/ψύξη της υβριδικής μπαταρίας και του χώρου επιβατών, με αποτέλεσμα η φόρτιση να διαρκεί περισσότερο.
- Ο χρόνος φόρτισης παρατείνεται εάν επιλεγεί η λειτουργία προκαταρκτικού κλιματισμού. Ο χρόνος που απαιτείται εξαρτάται κυρίως από την εξωτερική θερμοκρασία.

Ασφάλεια

Συνήθως, σε ένα κύκλωμα ασφάλειας συμπεριλαμβάνονται αρκετές συσκευές κατανάλωσης ρεύματος 230 V, που σημαίνει ότι στην ίδια ασφάλεια αντιστοιχούν πρόσθετες συσκευές κατανάλωσης ρεύματος (π.χ. φωτισμός, ηλεκτρική σκούπα, ηλεκτρικό δρόπανο, κ.λπ.).

Σχετικές πληροφορίες

- Καλώδιο φόρτισης (σ. 450)
- Κατάσταση φόρτισης στην οθόνη οδηγού του αυτοκινήτου (σ. 461)
- Κατάσταση φόρτισης στην υποδοχή φόρτισης του αυτοκινήτου (σ. 456)

- Έναρξη και απενεργοποίηση του προκαταρκτικού κλιματισμού (σ. 235)
- Διακοπή φόρτισης της υβριδικής μπαταρίας (σ. 463)

² Η τάση στην πρίζα μπορεί να διαφέρει ανάλογα με την αγορά.

Καλώδιο φόρτισης

Το καλώδιο φόρτισης με τη μονάδα ελέγχου χρησιμοποιείται για τη φόρτιση της υβριδικής μπαταρίας του αυτοκινήτου.

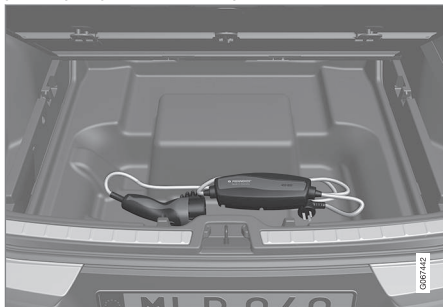

Το καλώδιο φόρτισης βρίσκεται στον αποθηκευτικό χώρο κάτω από το άνοιγμα του δαπέδου στον χώρο αποσκευών.

⚠️ ΠΡΟΕΙΔΟΠΟΙΗΣΗ

Χρησιμοποιείτε μόνο το καλώδιο φόρτισης που παρέχεται με το αυτοκίνητό σας ή κάποιο ανταλλακτικό καλώδιο που συνιστά η Volvo.

Προδιαγραφές, καλώδιο φόρτισης

Θερμοκρασία περιβάλλοντος

-32 °C έως 50 °C
(-25 °F έως 122 °F)

⚠️ ΠΡΟΕΙΔΟΠΟΙΗΣΗ

- Το καλώδιο φόρτισης διαθέτει έναν ενσωματωμένο αυτόματο διακόπτη. Η φόρτιση πρέπει να πραγματοποιείται μόνο σε γειωμένες και εγκεκριμένες πρίζες.
- Τα παιδιά πρέπει να βρίσκονται υπό επίβλεψη όταν είναι κοντά σε συνδεδεμένο καλώδιο φόρτισης.
- Υψηλή τάση στο καλώδιο φόρτισης. Η επαφή με υψηλή τάση μπορεί να προκαλέσει θάνατο ή σοβαρό τραυματισμό.
- Μη χρησιμοποιείτε το καλώδιο φόρτισης, αν έχει υποστεί οποιαδήποτε ζημιά. Εάν το καλώδιο φόρτισης έχει υποστεί ζημιά ή δεν λειτουργεί, πρέπει να επισκευαστεί μόνο σε συνεργείο - συνιστάται να απευθυνθείτε σε ένα εξουσιοδοτημένο συνεργείο της Volvo.
- Τοποθετείτε πάντοτε το καλώδιο φόρτισης έτσι, ώστε να μην υπάρχει κίνδυνος κάποιος να το πατήσει ή να σκοπώσει σε αυτό ή να υποστεί άλλου είδους ζημιά, ή να προκληθεί τραυματισμός.
- Αποσυνδέστε τον φορτιστή από την πρίζα στον τοίχο, πριν τον καθαρίσετε.

- Ποτέ μη συνδέετε το καλώδιο φόρτισης σε μπαλαντέζα ή σε πολύπριζο.
- Μη χρησιμοποιείτε έναν ή περισσότερους αντάπτορες ανάμεσα στο καλώδιο φόρτισης και τον ρευματοδότη.

Ανατρέξτε επίσης στις οδηγίες του κατασκευαστή για τη χρήση του καλωδίου φόρτισης και των εξαρτημάτων του.

⚠️ ΣΗΜΑΝΤΙΚΟ

Τα πολλαπλά φια, οι αντάπτορες, οι μπαλαντέζες, οι συσκευές προστασίας από υπέρταση ή παρόμοιες συσκευές δεν πρέπει να χρησιμοποιούνται παράλληλα με το καλώδιο φόρτισης, διότι κάτι τέτοιο μπορεί να ενέχει κίνδυνο φωτιάς, ηλεκτροπληξίας, κ.λπ.

Ανάμεσα στην πρίζα 230 V (εναλλασσόμενου ρεύματος) και το καλώδιο φόρτισης μπορεί να χρησιμοποιηθεί αντάπτορας μόνο αν είναι εγκεκριμένος σύμφωνα με το IEC 61851 και το IEC 62196.

! ΣΗΜΑΝΤΙΚΟ

Ποτέ μην αποσυνδέετε το καλώδιο φόρτισης από την πρίζα 230 V (εναλλασσόμενου ρεύματος) ενώ η φόρτιση βρίσκεται σε εξέλιξη - υπάρχει κίνδυνος η πρίζα 230 V να υποστεί ζημιά. Πρέπει πάντοτε να σταματάτε τη φόρτιση πριν αποσυνδέσετε το καλώδιο φόρτισης από την υποδοχή φόρτισης του αυτοκινήτου και έπειτα από την πρίζα 230 V.

! ΣΗΜΑΝΤΙΚΟ

Καθαρίστε το καλώδιο φόρτισης με ένα καθαρό πανί, το οποίο έχετε διαβρέξει με νερό ή ήπιο καθαριστικό. Μη χρησιμοποιείτε χημικά ή διαλυτικά.

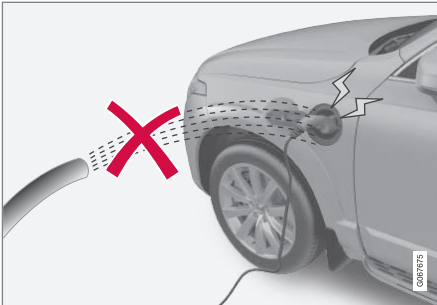

⚠️ ΠΡΟΕΙΔΟΠΟΙΗΣΗ

Το καλώδιο φόρτισης και τα σχετικά μέρη δεν πρέπει να εμβαπτίζονται σε νερό.

! ΣΗΜΑΝΤΙΚΟ

Αποφύγετε την άμεση έκθεση της μονάδας ελέγχου και του βύσματος της στο φως του ήλιου. Σε τέτοιες περιπτώσεις, υπάρχει κίνδυνος το σύστημα προστασίας κατά της υπερθέρμανσης στο βύσμα να μειώσει ή να διακόψει τη φόρτιση της υβριδικής μπαταρίας.

Σχετικές πληροφορίες

- Διακόπτης βλάβης γείωσης στο καλώδιο φόρτισης (σ. 451)
- Επιτήρηση θερμοκρασίας καλωδίου φόρτισης (σ. 453)
- Φόρτιση της υβριδικής μπαταρίας (σ. 447)

Διακόπτης βλάβης γείωσης στο καλώδιο φόρτισης

Η μονάδα ελέγχου για το καλώδιο φόρτισης διαθέτει έναν ενσωματωμένο διακόπτη γείωσης, που προστατεύει το αυτοκίνητο και το χρήστη από τυχόν ηλεκτροπληξία, που μπορεί να προκληθεί από βλάβες του συστήματος.

⚠️ ΠΡΟΕΙΔΟΠΟΙΗΣΗ

Η φόρτιση της υβριδικής μπαταρίας πρέπει να πραγματοποιείται μόνο σε γειωμένες και εγκεκριμένες πρίζες 230 V (εναλλασσόμενου ρεύματος). Αν η τάση της πρίζας ή του κυκλώματος της ασφάλειας δεν είναι γνωστή, ζητήστε από έναν επαγγελματία ηλεκτρολόγο να ελέγξει την τάση. Η φόρτιση με υπέρβαση της τάσης κυκλώματος της ασφάλειας μπορεί να προκαλέσει φωτιά ή ζημιά στο κύκλωμα της ασφάλειας.



⚠ ΠΡΟΕΙΔΟΠΟΙΗΣΗ

- Η προστασία του καλώδιου φόρτισης από υπέρταση συμβάλλει στην προστασία του συστήματος φόρτισης του αυτοκινήτου, αλλά δεν μπορεί να εγγυηθεί ότι δεν θα παρατηρηθεί υπερφόρτωση.
- Ποτέ μη χρησιμοποιείτε πρίζες με εμφανή φθορά ή ζημιά. Κάτι τέτοιο μπορεί να προκαλέσει φωτιά ή σοβαρό τραυματισμό.
- Ποτέ μη συνδέετε το καλώδιο φόρτισης σε μπαλαντζέζα.
- Η συντήρηση ή η αντικατάσταση της υβριδικής μπαταρίας πρέπει να πραγματοποιείται μόνο από καταρτισμένο τεχνικό σέρβις της Volvo.
- Μη χρησιμοποιείτε καλώδιο φόρτισης που δεν είναι συνιστώμενο.
- Δεν πρέπει να χρησιμοποιείται εξωτερικός χρονοδιακόπτης ανάμεσα στο καλώδιο φόρτισης και τον ρευματοδότη.

⚠ ΣΗΜΑΝΤΙΚΟ

Ο διακόπτης γείωσης δεν προστατεύει την πρίζα 230 V (εναλλασσόμενου ρεύματος)/ηλεκτρική εγκατάσταση.

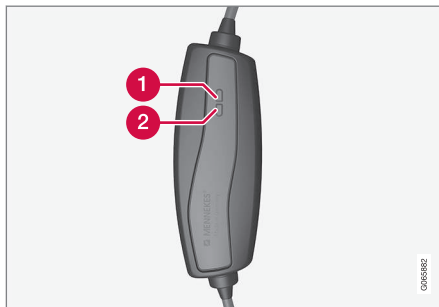

Λυχνίες LED³ μονάδας ελέγχου.

- 1** Λυχνία LED 1
- 2** Λυχνία LED 2

Αν ο ενσωματωμένος διακόπτης γείωσης της μονάδας ελέγχου ενεργοποιηθεί, η λυχνία LED 2 αναβοσβήνει με κόκκινο χρώμα ενώ η λυχνία LED 1 σβήνει - ελέγξτε τον ρευματοδότη 230 V (εναλλασσόμενου ρεύματος).

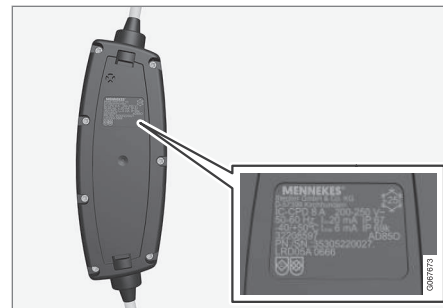

⚠ ΣΗΜΑΝΤΙΚΟ

- Ελέγξτε το αμπεράζ της πρίζας.
- Όταν έχετε συνδέσει άλλον ηλεκτρονικό εξοπλισμό στο ίδιο κύκλωμα ασφάλειας, πρέπει να τον αποσυνδέσετε αν υπερβαίνει το συνολικό φορτίο.
- Μη συνδέετε το καλώδιο φόρτισης, αν η πρίζα έχει υποστεί ζημιά.

Σχετικές πληροφορίες

- Καλώδιο φόρτισης (σ. 450)
- Κατάσταση φόρτισης στη μονάδα ελέγχου του καλώδιου φόρτισης (σ. 458)

³ LED (Light Emitting Diode)

Επιτήρηση θερμοκρασίας καλωδίου φόρτισης

Προκειμένου η υβριδική μπαταρία του αυτοκινήτου να φορτίζεται με ασφάλεια κάθε φορά, η μονάδα ελέγχου για το καλώδιο φόρτισης και το φιν διαθέτει ενσωματωμένες συσκευές παρακολούθησης για τη θερμοκρασία.

Η παρακολούθηση θερμοκρασίας πραγματοποιείται στη μονάδα ελέγχου και το φιν.

i ΣΗΜΕΙΩΣΗ

Η Volvo συνιστά τη χρήση καλωδίου φόρτισης σύμφωνα με το IEC 62196 και IEC 61851 που υποστηρίζει την παρακολούθηση θερμοκρασίας.

Παρακολούθηση στη μονάδα ελέγχου

Η φόρτιση απενεργοποιείται αν η θερμοκρασία της μονάδας ελέγχου είναι πολύ υψηλή. Αυτό συμβαίνει για να προστατευτεί το ηλεκτρονικό σύστημα. Αυτό μπορεί να συμβεί όταν για παράδειγμα επικρατούν υψηλές εξωτερικές θερμοκρασίες ή/και όταν η μονάδα ελέγχου εκτίθεται άμεσα σε δυνατό ηλιακό φως.

Παρακολούθηση στο φιν

Αν η θερμοκρασία της πηγής ισχύος στην οποία είναι συνδεδεμένο το καλώδιο φόρτισης είναι πολύ υψηλή, η ένταση του ρεύματος φόρτισης μειώνεται. Αν η θερμοκρασία υπερ-

βεί ένα κρίσιμο επίπεδο, η φόρτιση διακόπτεται εντελώς.

! ΣΗΜΑΝΤΙΚΟ

Εάν το σύστημα παρακολούθησης θερμοκρασίας μειώσει αυτόματα την ένταση του ρεύματος φόρτισης επανειλημμένα και η φόρτιση διακοπεί, η αιτία της υπερθέρμανσης πρέπει να διερευνηθεί και να αποκατασταθεί.

Σχετικές πληροφορίες

- Καλώδιο φόρτισης (σ. 450)

Ανοιγμα και κλείσιμο του καλύμματος για την υποδοχή φόρτισης

Το πορτάκι της υποδοχής φόρτισης της υβριδικής μπαταρίας ανοίγει χειροκίνητα.



- Πιέστε το πίσω τμήμα του καλύμματος και αφήστε το.
- Ανοίξτε το κάλυμμα.

Κλείστε το κάλυμμα για την υποδοχή φόρτισης ακολουθώντας την αντίστροφη διαδικασία.

Σχετικές πληροφορίες

- Έναρξη φόρτισης της υβριδικής μπαταρίας (σ. 454)
- Διακοπή φόρτισης της υβριδικής μπαταρίας (σ. 463)
- Φόρτιση της υβριδικής μπαταρίας (σ. 447)

Έναρξη φόρτισης της υβριδικής μπαταρίας

Η υβριδική μπαταρία του αυτοκινήτου φορτίζεται με ένα καλώδιο φόρτισης που συνδέεται ανάμεσα στο αυτοκίνητο και μια πρίζα 230 V ⁴ (εναλλασσόμενου ρεύματος).

Χρησιμοποιείτε μόνο το καλώδιο φόρτισης που παρέχεται μαζί με το αυτοκίνητο ή ανταλλακτικό καλώδιο συνιστώμενο από τη Volvo.

! ΣΗΜΑΝΤΙΚΟ

Ποτέ μη συνδέετε το καλώδιο φόρτισης όταν υπάρχει κίνδυνος ηλεκτρικής καταιγίδας ή αστραπών.

i ΣΗΜΕΙΩΣΗ

Η Volvo συνιστά τη χρήση καλωδίου φόρτισης σύμφωνα με το IEC 62196 και IEC 61851 που υποστηρίζει την παρακολούθηση θερμοκρασίας.

! ΠΡΟΕΙΔΟΠΟΙΗΣΗ

- Η υβριδική μπαταρία πρέπει να φορτίζεται μόνο με τη μέγιστη επιτρεπόμενη ένταση ρεύματος ή χαμηλότερη, σύμφωνα με τις ισχύουσες συστάσεις κάθε χώρας για τη φόρτιση υβριδικών μπαταριών από πρίζες 230 V (εναλλασσόμενου ρεύματος)/φίς.
- Η φόρτιση της υβριδικής μπαταρίας πρέπει να πραγματοποιείται μόνο από εγκεκριμένη, γειωμένη πρίζα 230 V⁵ ή από σταθμό φόρτισης με ειδικό καλώδιο φόρτισης (Πρόγραμμα λειτουργίας 3) που παρέχεται από τη Volvo.
- Ο ασφαλειοδιακόπτης γείωσης της μονάδας ελέγχου προστατεύει το αυτοκίνητο, ωστόσο μπορεί να υπάρχει κίνδυνος υπερφόρτωσης του κεντρικού ηλεκτρικού δικτύου 230 V.
- Αποφύγετε τους ρευματοδότες με εμφανή φθορά ή ζημιά διότι μπορεί να προκληθεί ζημιά από φωτιά ή/και τραυματισμός εάν χρησιμοποιηθούν.
- Ποτέ μη χρησιμοποιείτε μπαταντζέζα.
- Ποτέ μη χρησιμοποιείτε αντάππορα.

! ΠΡΟΕΙΔΟΠΟΙΗΣΗ

- Το καλώδιο φόρτισης διαθέτει έναν ενσωματωμένο αυτόματο διακόπτη. Η φόρτιση πρέπει να πραγματοποιείται μόνο σε γειωμένες και εγκεκριμένες πρίζες.
- Τα παιδιά πρέπει να βρίσκονται υπό επίβλεψη όταν είναι κοντά σε συνδεδεμένο καλώδιο φόρτισης.
- Υψηλή τάση στο καλώδιο φόρτισης. Η επαφή με υψηλή τάση μπορεί να προκαλέσει θάνατο ή σοβαρό τραυματισμό.
- Μη χρησιμοποιείτε το καλώδιο φόρτισης, αν έχει υποστεί οποιαδήποτε ζημιά. Εάν το καλώδιο φόρτισης έχει υποστεί ζημιά ή δεν λειτουργεί, πρέπει να επισκευαστεί μόνο σε συνεργείο - συνιστάται να απευθυνθείτε σε ένα εξουσιοδοτημένο συνεργείο της Volvo.
- Τοποθετείτε πάντοτε το καλώδιο φόρτισης έτσι, ώστε να μην υπάρχει κίνδυνος κάποιος να το πατήσει ή να σκοπιάσει σε αυτό ή να υποστεί άλλου είδους ζημιά, ή να προκληθεί τραυματισμός.

⁴ Η τάση στην πρίζα μπορεί να διαφέρει ανάλογα με την αγορά.

⁵ Η από αντίστοιχες πρίζες διαφορετικής τάσης, ανάλογα με την χώρα.

- Αποσυνδέστε τον φορτιστή από την πρίζα στον τοίχο, πριν τον καθαρίσετε.
- Ποτέ μη συνδέετε το καλώδιο φόρτισης σε μπαλαντέζα ή σε πολύπριζο.
- Μη χρησιμοποιείτε έναν ή περισσότερους αντάπτορες ανάμεσα στο καλώδιο φόρτισης και τον ρευματοδότη.

Ανατρέξτε επίσης στις οδηγίες του κατασκευαστή για τη χρήση του καλωδίου φόρτισης και των εξαρτημάτων του.

! ΣΗΜΑΝΤΙΚΟ

Βεβαιωθείτε ότι η παροχή ισχύος της πρίζας 230 V (εναλλασσόμενου ρεύματος) επαρκεί για τη φόρτιση ηλεκτρικών οχημάτων - αν δεν είστε βέβαιοι, η πρίζα πρέπει να ελεγχθεί από επαγγελματία ηλεκτρολόγο.

Λάβετε υπόψη σας ότι το αυτοκίνητο πρέπει να έχει τεθεί εκτός λειτουργίας για να φορτιστεί.

Βγάλτε το καλώδιο φόρτισης από τον αποθηκευτικό χώρο κάτω από το δάπεδο του χώρου αποσκευών.

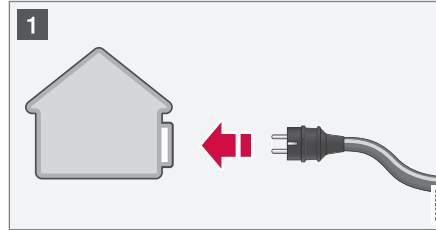

- 1 Συνδέστε το καλώδιο φόρτισης σε μια πρίζα 230 V. Ποτέ μη χρησιμοποιείτε μπαλαντέζα.

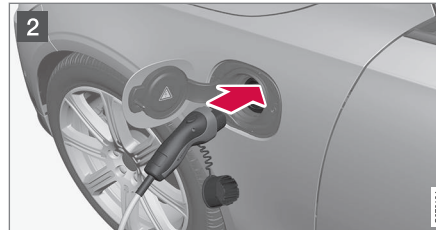

- 2 Ανοίξτε το καπάκι φόρτισης. Αφαιρέστε το προστατευτικό κάλυμμα της λαβής φόρτισης και στη συνέχεια πιέστε τη λαβή μέχρι μέσα στην υποδοχή για το αυτοκίνητο.

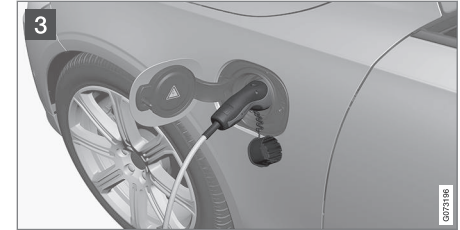

- 3 Στερεώστε το κάλυμμα του καλωδίου φόρτισης στη θέση του, όπως φαίνεται στην εικόνα.

! ΣΗΜΑΝΤΙΚΟ

Για να αποφευχθεί τυχόν ζημιά στη βαφή, π.χ. σε δυνατό αέρα, τοποθετήστε το προστατευτικό κάλυμμα της λαβής φόρτισης έτσι, ώστε να μην ακουμπά στο αυτοκίνητο.

3. Το φως-λαβή του καλωδίου φόρτισης κουμπώνει/ασφαλίζει και η φόρτιση αρχίζει εντός 5 δευτερολέπτων. Όταν η φόρτιση αρχίσει, η λυχνία LED στην υποδοχή φόρτισης αναβοσβήνει με πράσινο χρώμα. Στην οθόνη του οδηγού εμφανίζεται ο υπόλοιπος χρόνος φόρτισης ή αν η φόρτιση δεν λειτουργεί όπως θα έπρεπε.
- Η φόρτιση της μπαταρίας μπορεί να διακοπεί για λίγο εάν το αυτοκίνητο ξεκλειδωθεί:
- και ανοίξει η πόρτα - η φόρτιση αρχίζει ξανά εντός μερικών λεπτών.
 - χωρίς να ανοίξει η πόρτα - το αυτοκίνητο ξανακλειδώνει αυτόματα. Η φόρτιση αρχίζει ξανά μετά από 1 λεπτό.

! ΣΗΜΑΝΤΙΚΟ

Ποτέ μην αποσυνδέετε το καλώδιο φόρτισης από την πρίζα 230 V (εναλλασσόμενου ρεύματος) ενώ η φόρτιση βρίσκεται σε εξέλιξη - υπάρχει κίνδυνος η πρίζα 230 V να υποστεί ζημιά. Πρέπει πάντοτε να σταματάτε τη φόρτιση πριν αποσυνδέσετε το καλώδιο φόρτισης από την υποδοχή φόρτισης του αυτοκινήτου και έπειτα από την πρίζα 230 V.

Οι υδρατμοί που δημιουργούνται από το σύστημα κλιματισμού μπορεί να στάζουν κάτω από το αυτοκίνητο κατά τη φόρτιση. Αυτό είναι

φυσιολογικό και παρατηρείται λόγω της ψύξης της υβριδικής μπαταρίας.

Σχετικές πληροφορίες

- Φόρτιση της υβριδικής μπαταρίας (σ. 447)
- Άνοιγμα και κλείσιμο του καλύμματος για την υποδοχή φόρτισης (σ. 453)
- Κατάσταση φόρτισης στην υποδοχή φόρτισης του αυτοκινήτου (σ. 456)
- Κατάσταση φόρτισης στην οθόνη οδηγού του αυτοκινήτου (σ. 461)
- Κατάσταση φόρτισης στη μονάδα ελέγχου του καλωδίου φόρτισης (σ. 458)
- Διακοπή φόρτισης της υβριδικής μπαταρίας (σ. 463)

Κατάσταση φόρτισης στην υποδοχή φόρτισης του αυτοκινήτου

Η υποδοχή φόρτισης δείχνει την κατάσταση φόρτισης με μια λυχνία LED.

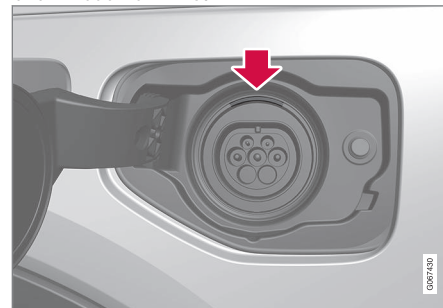

Θέση της λυχνίας LED στην υποδοχή φόρτισης του αυτοκινήτου.

Η λυχνία LED δείχνει την τρέχουσα κατάσταση ενώ η φόρτιση βρίσκεται σε εξέλιξη. Αν η λυχνία LED δεν ανάβει, βεβαιωθείτε ότι το καλώδιο είναι καλά συνδεδεμένο στην επίτοιχη πρίζα και στον ρευματοδότη στο αυτοκίνητο. Η λευκή, η κόκκινη ή η κίτρινη λυχνία ανάβουν όταν ανάψει ο φωτισμός χώρου επιβατών - παραμένουν αναμμένες για λίγο αφότου ο φωτισμός χώρου επιβατών σβήσει.

Φωτισμός λυχνιών LED	Ερμηνεία
Λευκή	Λυχνία LED.
Κίτρινη	Λειτουργία αναμονής ^A - αναμονή για να αρχίσει η φόρτιση.
Αναβοσβήνει με πράσινο χρώμα	Φόρτιση σε εξέλιξη ^B .
Πράσινη	Η φόρτιση ολοκληρώθηκε ^C .
Κόκκινη	Έχει σημειωθεί κάποια βλάβη.

^A Για παράδειγμα, αφότου ανοίξει κάποια πόρτα ή αν δεν ασφαλίσει η λαβή του καλωδίου φόρτισης.

^B Όσο πιο αργά αναβοσβήνουν, τόσο πλησιάζει η πλήρης φόρτιση.

^C Σβήνει μετά από λίγο.

Σχετικές πληροφορίες

- Φόρτιση της υβριδικής μπαταρίας (σ. 447)
- Κατάσταση φόρτισης στην οθόνη οδηγού του αυτοκινήτου (σ. 461)
- Κατάσταση φόρτισης στη μονάδα ελέγχου του καλωδίου φόρτισης (σ. 458)
- Διακοπή φόρτισης της υβριδικής μπαταρίας (σ. 463)

Κατάσταση φόρτισης στη μονάδα ελέγχου του καλωδίου φόρτισης

Οι διάφορες ενδείξεις στη μονάδα ελέγχου του καλωδίου φόρτισης δείχνουν την τρέχουσα κατάσταση φόρτισης καθώς και την κατάσταση αφότου η φόρτιση ολοκληρωθεί.

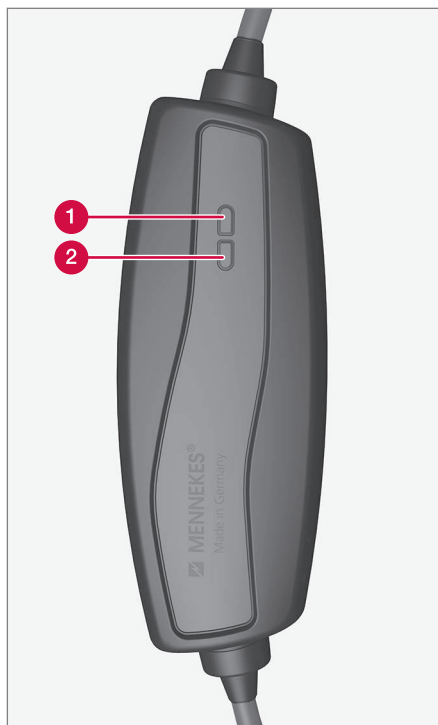

1 Λυχνία LED 1

2 Λυχνία LED 2

Λυχνίες LED⁶ μονάδας ελέγχου.

⁶ LED (Light Emitting Diode)

LED 1	LED 2	Κατάσταση	Ερμηνεία	Συνιστώμενη ενέργεια
Αναβοσβήνει με μπλε, πορτοκαλί και κόκκινο χρώμα	Αναβοσβήνει με μπλε, πορτοκαλί και κόκκινο χρώμα	Έναρξη	Αυτοέλεγχος	Περιμένετε να ολοκληρωθεί ο αυτοέλεγχος.
Ανάβει με μπλε χρώμα	Σβηστή	Αναμονή	Το καλώδιο φόρτισης δεν είναι συνδεδεμένο στο αυτοκίνητο.	Συνδέστε το καλώδιο φόρτισης στην υποδοχή φόρτισης του αυτοκινήτου.
Αναβοσβήνει με μπλε χρώμα	Σβηστή	Αναμονή	Η φόρτιση είναι εφικτή, αλλά δεν έχει ενεργοποιηθεί από το ηλεκτρονικό σύστημα του αυτοκινήτου.	Περιμένετε να αρχίσει η φόρτιση.
Αναβοσβήνει με μπλε χρώμα	Αναβοσβήνει με μπλε χρώμα	Φόρτιση σε εξέλιξη.	<ul style="list-style-type: none"> • Το ηλεκτρονικό σύστημα του αυτοκινήτου έχει αρχίσει τη φόρτιση. • Φόρτιση σε εξέλιξη. 	Περιμένετε μέχρι η μπαταρία να φορτιστεί πλήρως.
Σβηστή	Αναβοσβήνει με πορτοκαλί χρώμα	Φόρτιση σε εξέλιξη.	Το σύστημα παρακολούθησης θερμοκρασίας έχει ανιχνεύσει αυξημένη θερμοκρασία. Η φόρτιση συνεχίζεται με μειωμένο επίπεδο ισχύος.	Επανεκκινήστε τη φόρτιση. Εάν το πρόβλημα επιμένει - απευθυνθείτε σε έναν επαγγελματία τεχνικό.
Σβηστή	Ανάβει με πορτοκαλί χρώμα	Η φόρτιση δεν είναι εφικτή.	Η παρακολούθηση θερμοκρασίας έχει ενεργοποιηθεί για την πρίζα 230 V.	Επανεκκινήστε τη φόρτιση. Εάν το πρόβλημα επιμένει - απευθυνθείτε σε έναν επαγγελματία τεχνικό.
Σβηστή	Αναβοσβήνει με κόκκινο χρώμα	Η φόρτιση δεν είναι εφικτή.	Ο διακόπτης γείωσης στο καλώδιο φόρτισης έχει ενεργοποιηθεί.	<ol style="list-style-type: none"> 1. Αποσυνδέστε το καλώδιο φόρτισης από την πρίζα 230 V. 2. Ο διακόπτης γείωσης επαναρυθμίζεται μετά από 10 δευτερόλεπτα και γίνεται επανεκκίνηση της μονάδας ελέγχου.



LED 1	LED 2	Κατάσταση	Ερμηνεία	Συνιστώμενη ενέργεια
				3. Συνδέστε το καλώδιο φόρτισης στην πρίζα 230 V. 4. Εάν το πρόβλημα επιμένει - απευθυνθείτε σε έναν επαγγελματία τεχνικό.
Αναβοσβήνει με κόκκινο χρώμα	Ανάβει με κόκκινο χρώμα	Η φόρτιση δεν είναι εφικτή.	Καλώδιο φόρτισης συνδεδεμένο σε μη γειωμένη πρίζα 230 V.	Συνδέστε το καλώδιο φόρτισης σε γειωμένη πρίζα 230 V. Εάν το πρόβλημα επιμένει - απευθυνθείτε σε έναν επαγγελματία τεχνικό.
Αναβοσβήνει με κόκκινο χρώμα	Αναβοσβήνει με κόκκινο χρώμα	Η φόρτιση δεν είναι εφικτή.	Εσωτερική βλάβη. Το καλώδιο φόρτισης έχει υποστεί ζημιά και πρέπει να επισκευαστεί.	Απευθυνθείτε σε έναν επαγγελματία τεχνικό.



Σχετικές πληροφορίες

- Φόρτιση της υβριδικής μπαταρίας (σ. 447)
- Κατάσταση φόρτισης στην υποδοχή φόρτισης του αυτοκινήτου (σ. 456)
- Κατάσταση φόρτισης στην οθόνη οδηγού του αυτοκινήτου (σ. 461)
- Διακοπή φόρτισης της υβριδικής μπαταρίας (σ. 463)

Κατάσταση φόρτισης στην οθόνη οδηγού του αυτοκινήτου

Στην οθόνη του οδηγού εμφανίζεται η κατάσταση φόρτισης τόσο με εικόνα όσο και κεί-

μενο. Οι πληροφορίες εμφανίζονται όσο η οθόνη του οδηγού βρίσκεται σε λειτουργία.

Εικόνα	Μήνυμα	Ερμηνεία
	<p>Εμφανίζεται το Πλήρως φορτισμένη σε: [Ωρα] μαζί με μια κινούμενη εικόνα με μπλε παλλόμενο φως μέσω του καλωδίου φόρτισης.</p>	<p>Η φόρτιση συνεχίζεται και εμφανίζεται κατά προσέγγιση η ώρα που υπολογίζεται ότι η μπαταρία θα έχει φορτιστεί πλήρως.</p>
	<p>Εμφανίζεται το κείμενο Φόρτιση ολοκληρώθηκε. Εμφανίζεται η εικόνα του αυτοκινήτου με μια ενδεικτική λυχνία LED στην υποδοχή φόρτισης που ανάβει με πράσινο χρώμα.</p>	<p>Η μπαταρία είναι πλήρως φορτισμένη.</p>
	<p>Εμφανίζεται το κείμενο Σφάλμα φόρτισης. Η ενδεικτική λυχνία LED στην υποδοχή φόρτισης ανάβει με κόκκινο χρώμα.</p>	<p>Έχει σημειωθεί βλάβη, ελέγξτε τη σύνδεση του καλωδίου φόρτισης στην υποδοχή φόρτισης του αυτοκινήτου και στην πρίζα 230 V^A (εναλλασσόμενου ρεύματος).</p>

^A Η τάση στην πρίζα μπορεί να διαφέρει ανάλογα με την αγορά.



i ΣΗΜΕΙΩΣΗ

Αν η οθόνη του οδηγού δεν χρησιμοποιηθεί για λίγη ώρα, η φωτεινότητά της μειώνεται. Μπορείτε να την επανενεργοποιήσετε με έναν από τους εξής τρόπους:

- πατήστε το πεντάλ φρένων
- ανοίξτε μια από τις πόρτες
- επιλέξτε τη θέση ανάφλεξης I πιέζοντας και αφήνοντας το κουμπί **START**.

Σχετικές πληροφορίες

- Φόρτιση της υβριδικής μπαταρίας (σ. 447)
- Ενδεικτικές λυχνίες και μηνύματα για το Twin Engine στην οθόνη του οδηγού (σ. 465)
- Κατάσταση φόρτισης στην υποδοχή φόρτισης του αυτοκινήτου (σ. 456)
- Κατάσταση φόρτισης στη μονάδα ελέγχου του καλωδίου φόρτισης (σ. 458)
- Διακοπή φόρτισης της υβριδικής μπαταρίας (σ. 463)

Διακοπή φόρτισης της υβριδικής μπαταρίας

Για να ολοκληρωθεί η φόρτιση, ξεκλειδώστε το αυτοκίνητο, αποσυνδέστε το καλώδιο φόρτισης από την υποδοχή φόρτισης του αυτοκινήτου και στη συνέχεια από την πρίζα 230 V⁷ (εναλλασσόμενου ρεύματος).

! ΣΗΜΑΝΤΙΚΟ

Πριν αποσυνδέσετε το καλώδιο φόρτισης από την υποδοχή φόρτισης του αυτοκινήτου, το αυτοκίνητο πρέπει να ξεκλειδωθεί χρησιμοποιώντας το κουμπί ξεκλειδώματος στο τηλεχειριστήριο-κλειδί. Αυτό πρέπει να γίνει ακόμη κι αν οι πόρτες στο αυτοκίνητο έχουν ήδη ξεκλειδωθεί. Αν το αυτοκίνητο δεν ξεκλειδωθεί χρησιμοποιώντας το κουμπί, μπορεί να προκληθεί ζημιά στο καλώδιο φόρτισης ή στο σύστημα.

i ΣΗΜΕΙΩΣΗ

Ξεκλειδώνετε πάντοτε το αυτοκίνητο για να σταματήσει η φόρτιση, πριν αποσυνδέσετε το φις από την πρίζα 230 V (εναλλασσόμενου ρεύματος). Λάβετε υπόψη σας ότι πρέπει να αποσυνδέσετε το καλώδιο φόρτισης από την υποδοχή φόρτισης του αυτοκινήτου, πριν το αποσυνδέσετε από την πρίζα 230 V, αφενός για να αποφευχθεί η ζημιά στο σύστημα και αφετέρου για να μη σταματήσει η φόρτιση ακούσια.

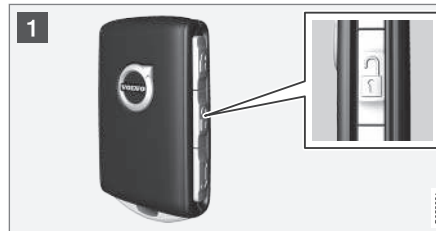

- 1 Ξεκλειδώστε το αυτοκίνητο με το τηλεχειριστήριο-κλειδί - η φόρτιση έχει ολοκληρωθεί και η κλειδωμένη λαβή του καλωδίου φόρτισης απασφαλίζει/ξεκλειδώνει.

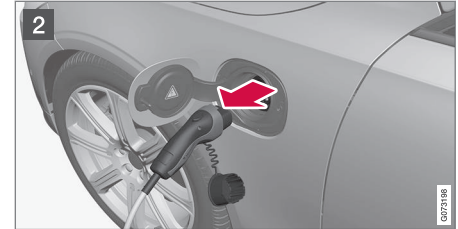

- 2 Αποσυνδέστε το καλώδιο από την υποδοχή φόρτισης του αυτοκινήτου και κλείστε το κάλυμμα.

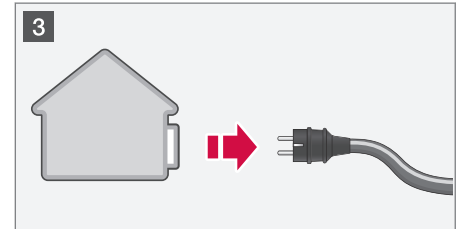

- 3 Αποσυνδέστε το καλώδιο από την πρίζα 230 V.

Επαναποθετήστε το καλώδιο φόρτισης στον αποθηκευτικό χώρο κάτω από το δάπεδο του χώρου αποσκευών.

⁷ Η τάση στην πρίζα μπορεί να διαφέρει ανάλογα με την αγορά.

◀ Το καλώδιο φόρτισης ασφαλίζει αυτόματα

Αν το καλώδιο φόρτισης δεν αποσυνδεθεί από την υποδοχή φόρτισης, ασφαλίζει ξανά αυτόματα λίγη ώρα αφότου απασφαλίζει για να βελτιστοποιηθεί η φόρτιση και η αυτονομία, καθώς και για να διευκολυνθεί ο προκαταρκτικός κλιματισμός πριν από ένα ταξίδι. Μπορείτε να αποσυνδέσετε ξανά το καλώδιο φόρτισης αν ξεκλειδώσετε το αυτοκίνητο χρησιμοποιώντας το τηλεχειριστήριο-κλειδί. Αν το αυτοκίνητο διαθέτει Passive Entry*, μπορείτε να το κλειδώσετε και να το ξεκλειδώσετε χρησιμοποιώντας τη λαβή ξανά.







Σχετικές πληροφορίες

- Άνοιγμα και κλείσιμο του καλύμματος για την υποδοχή φόρτισης (σ. 453)
- Καλώδιο φόρτισης (σ. 450)
- Φόρτιση της υβριδικής μπαταρίας (σ. 447)
- Έναρξη φόρτισης της υβριδικής μπαταρίας (σ. 454)



Ενδεικτικές λυχνίες και μηνύματα για το Twin Engine στην οθόνη του οδηγού

Στην οθόνη του οδηγού μπορεί να εμφανίζεται μια σειρά από ενδεικτικές λυχνίες και

μηνύματα σχετικά με το Twin Engine. Μπορεί επίσης να εμφανίζονται σε συνδυασμό με γενικές ενδεικτικές και προειδοποιητικές λυχνίες και στη συνέχεια σβήνουν όταν τα προβλήματα έχουν αποκατασταθεί.

Λυχνία	Μήνυμα	Ερμηνεία
	Μπαταρία 12 V Βλάβη φόρτ., σέρβις επείγ. Μεταβείτε σε συνεργείο.	Βλάβη υβριδικής μπαταρίας. Απευθυνθείτε σε ένα συνεργείο ^A για έλεγχο της μπαταρίας το συντομότερο δυνατό.
	Μπαταρία 12 V Βλάβη φόρτισης Σταματ. σε ασφαλές σημείο	Βλάβη υβριδικής μπαταρίας. Σταματήστε το αυτοκίνητο με ασφαλή τρόπο και απευθυνθείτε σε ένα συνεργείο ^A για έλεγχο της μπαταρίας το συντομότερο δυνατό.
	Μπαταρία 12 V Καμμένη ασφάλεια Απαιτείται σέρβις	Βλάβη υβριδικής μπαταρίας. Απευθυνθείτε σε ένα συνεργείο ^A για έλεγχο της λειτουργίας το συντομότερο δυνατό.
	Μπαταρία υψηλ. τάσης Υπερθέρμ, σταματήστε σε ασφαλές σημείο	Η θερμοκρασία της υβριδικής μπαταρίας φαίνεται να αυξάνεται μη φυσιολογικά. Σταματήστε το αυτοκίνητο και σβήστε τον κινητήρα. Περιμένετε τουλάχιστον 5 λεπτά πριν συνεχίσετε να οδηγείτε. Απευθυνθείτε σε ένα συνεργείο ^A ή ελέγξτε απ' έξω αν όλα φαίνονται φυσιολογικά πριν συνεχίσετε να οδηγείτε.
	Μειωμένη απόδοση Μέγ. ταχύτητα οχήματος περιορισμένη	Η υβριδική μπαταρία δεν είναι επαρκώς φορτισμένη για οδήγηση σε υψηλές ταχύτητες. Φορτίστε την μπαταρία το συντομότερο δυνατό.
	Σύστημα πρόωσης Ακανόν συμπερ σε χαμ ταχύτ, χρήση οχήμ OK	Το υβριδικό σύστημα δεν λειτουργεί όπως θα έπρεπε. Απευθυνθείτε σε ένα συνεργείο ^A για έλεγχο της λειτουργίας το συντομότερο δυνατό.



Λυχνία	Μήνυμα	Ερμηνεία
	Βλάβη υβριδ συστήμ Απαιτείται σέρβις	Το υβριδικό σύστημα είναι απενεργοποιημένο. Απευθυνθείτε σε ένα συνεργείο ^A για έλεγχο της λειτουργίας το συντομότερο δυνατό.
	Καλώδιο φόρτισης Αφαιρέστε το πριν την εκκίνηση	Εμφανίζεται όταν ο οδηγός επιχειρήσει να θέσει το αυτοκίνητο σε λειτουργία και το καλώδιο φόρτισης είναι συνδεδεμένο στο αυτοκίνητο. Αποσυνδέστε το καλώδιο φόρτισης και κλείστε το καπάκι φόρτισης.

^A Συνιστάται να απευθυνθείτε σε ένα εξουσιοδοτημένο συνεργείο της Volvo.

Σχετικές πληροφορίες

- Έναρξη φόρτισης της υβριδικής μπαταρίας (σ. 454)
- Διακοπή φόρτισης της υβριδικής μπαταρίας (σ. 463)
- Φόρτιση της υβριδικής μπαταρίας (σ. 447)
- Προειδοποιητικές λυχνίες στην οθόνη του οδηγού (σ. 102)
- Ενδεικτικές λυχνίες στην οθόνη του οδηγού (σ. 100)
- Δείκτης υβριδικής λειτουργίας (σ. 91)
- Δείκτης υβριδικής μπαταρίας (σ. 92)

Αποθήκευση μακράς διάρκειάς για οχήματα με υβριδικές μπαταρίες

Για να μειωθεί η εξασθένηση της υβριδικής μπαταρίας κατά την παρατεταμένη αποθήκευση (περισσότερο από 1 μήνα) του αυτοκινήτου συνιστάται στάθμη φόρτισης περίπου 25% σύμφωνα με την ένδειξη στην οθόνη του οδηγού.

Προχωρήστε ως εξής:

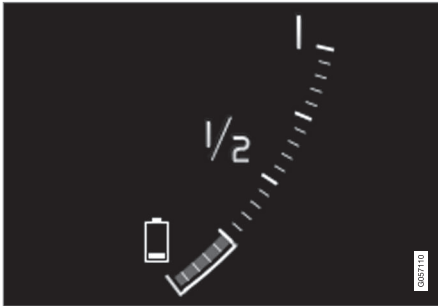

1. Αν είναι περισσότερο φορτισμένη – οδηγήστε το αυτοκίνητο μέχρι να απομείνει το 25%. Αν είναι λιγότερο φορτισμένη – φορτίστε την μπαταρία μέχρι το 25% περίπου.

2. Αν η αποθήκευση διήρκεσε περισσότερο από 6 μήνες ή αν η στάθμη φόρτισης της υβριδικής μπαταρίας είναι σημαντικά χαμηλότερη από 25% – φορτίστε ξανά την μπαταρία μέχρι το 25% περίπου, για να αντισταθμιστεί η φυσική αποφόρτιση που σημειώθηκε κατά την παρατεταμένη αποθήκευση. Ελέγχετε συνεχώς το επίπεδο φόρτισης στην οθόνη του οδηγού.

i ΣΗΜΕΙΩΣΗ

Επιλέξτε ένα δροσερό σημείο όταν πρόκειται το όχημα να μείνει ακινητοποιημένο για μεγάλο χρονικό διάστημα, για να αποφευχθεί η γήρανση της μπαταρίας. Το καλοκαίρι το όχημα πρέπει κατά προτίμηση να αποθηκεύεται σε εσωτερικό χώρο ή στη σκιά αν πρόκειται για εξωτερικό χώρο, ανάλογα πού είναι χαμηλότερη η θερμοκρασία.

Σχετικές πληροφορίες

- Έναρξη φόρτισης της υβριδικής μπαταρίας (σ. 454)
- Δείκτης υβριδικής μπαταρίας (σ. 92)
- Φόρτιση της υβριδικής μπαταρίας (σ. 447)

ΕΚΚΪΝΗΣΗ ΚΑΙ ΟΔΪΓΗΣΗ

Εκκίνηση του αυτοκινήτου

Το αυτοκίνητο εκκινείται από το κουμπί Start δίπλα στο τιμόνι, όταν το τηλεχειριστήριο-κλειδί βρίσκεται μέσα στον χώρο επιβατών.



Θέση του κουμπιού Start.

ΠΡΟΕΙΔΟΠΟΙΗΣΗ

Πριν ξεκινήσετε:

- Προσδέστε τη ζώνη ασφαλείας.
- Ρυθμίστε το κάθισμα, το τιμόνι και τους καθρέπτες.
- Βεβαιωθείτε ότι μπορείτε να πατήσετε το πεντάλ φρένων μέχρι τέρμα.

Το τηλεχειριστήριο-κλειδί δεν χρησιμοποιείται κατά την εκκίνηση του αυτοκινήτου, καθώς

διαθέτει υποστήριξη για εκκίνηση χωρίς κλειδί (παθητική εκκίνηση).

Για την εκκίνηση του αυτοκινήτου:

ΣΗΜΑΝΤΙΚΟ

Η εκκίνηση του αυτοκινήτου δεν είναι εφικτή αν το καλώδιο φόρτισης είναι συνδεδεμένο. Βεβαιωθείτε ότι το καλώδιο φόρτισης έχει αφαιρεθεί από τη υποδοχή φόρτισης, για να θέσετε το αυτοκίνητο σε λειτουργία.

1. Το τηλεχειριστήριο-κλειδί πρέπει να βρίσκεται μέσα στο αυτοκίνητο. Στα αυτοκίνητα με παθητική εκκίνηση, το κλειδί πρέπει να βρίσκεται στον μπροστινό χώρο επιβατών. Όταν το αυτοκίνητο διαθέτει την προαιρετική λειτουργία κλειδώματος/ξεκλειδώματος Keyless*, το κλειδί μπορεί να βρίσκεται οπουδήποτε μέσα στο αυτοκίνητο.
2. Κρατήστε το πεντάλ φρένων τέρμα πατημένο¹. Στα αυτοκίνητα με αυτόματη αλλαγή σχέσεων, βεβαιωθείτε ότι ο επιλογέας ταχυτήτων βρίσκεται στη θέση **P** ή **N**. Στα αυτοκίνητα με μηχανικό κιβώτιο ταχυτήτων, βεβαιωθείτε ότι ο μοχλός ταχυτήτων βρίσκεται στη νεκρά ή ότι το πεντάλ του συμπλέκτη είναι πατημένο.

3. Πατήστε το κουμπί Start.

Κατά την εκκίνηση του κινητήρα, η μίζα λειτουργεί μέχρι να τεθεί σε λειτουργία ο κινητήρας ή μέχρι να ενεργοποιηθεί η προστασία υπερθέρμανσης.

Κατά την εκκίνηση του αυτοκινήτου σε κανονικές συνθήκες, το ηλεκτρομотор κίνησης του αυτοκινήτου έχει προτεραιότητα - ο βενζινοκινητήρας παραμένει σβηστός. Αυτό σημαίνει ότι, όταν γυρίσετε το κουμπί Start δεξιά, το ηλεκτρομотор "τίθεται σε λειτουργία" και μπορείτε πλέον να οδηγήσετε το αυτοκίνητο. Η εκκίνηση του αυτοκινήτου επισημαίνεται από τις ενδεικτικές λυχνίες στην οθόνη του οδηγού που σβήνουν και από το σχετικό προεπιλεγμένο θέμα που ανάβει.

Ωστόσο υπάρχουν περιπτώσεις που αντί αυτού τίθεται ο βενζινοκινητήρας σε λειτουργία π.χ. σε περίπτωση που η θερμοκρασία είναι πολύ χαμηλή ή που η υβριδική μπαταρία χρειάζεται φόρτιση.

Μηνύματα σφάλματος

Αν στην οθόνη του οδηγού εμφανιστεί το μήνυμα **Κλειδ αυτοκ δεν βρέθ** κατά την εκκίνηση, τοποθετήστε το τηλεχειριστήριο-κλειδί δίπλα στην εφεδρική μονάδα ανάγνωσης. Στη συνέχεια, δοκιμάστε να θέσετε ξανά το αυτοκίνητο σε λειτουργία.

¹ Αν το αυτοκίνητο μετακινήθει, ο κινητήρας μπορεί να τεθεί σε λειτουργία πατώντας απλώς το κουμπί.

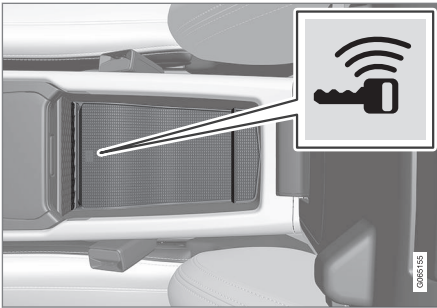

Θέση της εφεδρικής μονάδας ανάγνωσης.

ΣΗΜΕΙΩΣΗ

Όταν το τηλεχειριστήριο-κλειδί βρίσκεται δίπλα στην εφεδρική μονάδα ανάγνωσης, βεβαιωθείτε ότι δεν υπάρχουν άλλα κλειδιά του αυτοκινήτου, μεταλλικά αντικείμενα ή ηλεκτρονικές συσκευές δίπλα στην εφεδρική μονάδα ανάγνωσης (π.χ. κινητά τηλέφωνα, tablet, φορητοί υπολογιστές ή φορτιστές). Αν υπάρχουν πολλά κλειδιά αυτοκινήτου το ένα κοντά στο άλλο δίπλα στην εφεδρική μονάδα ανάγνωσης, μπορεί να προκαλέσουν παρεμβολές μεταξύ τους.

Αν στην οθόνη του οδηγού εμφανιστεί το μήνυμα **Εκκίνηση οχήματος Έλεγχος συστήματος, περιμένετε** κατά την εκκίνηση του αυτοκινήτου, περιμένετε να σβήσει το

μήνυμα και στη συνέχεια επιχειρήστε να θέσετε το αυτοκίνητο ξανά σε λειτουργία.

ΣΗΜΑΝΤΙΚΟ

Αν ο κινητήρας δεν τεθεί σε λειτουργία μετά από 3 προσπάθειες - περιμένετε 3 λεπτά πριν κάνετε νέα προσπάθεια. Η ικανότητα εκκίνησης του αυτοκινήτου αυξάνεται εάν επιτραπεί στην μπαταρία να ανακτήσει την ισχύ της.

ΣΗΜΕΙΩΣΗ

Το αυτοκίνητο δεν μπορεί να τεθεί σε λειτουργία αν η υβριδική μπαταρία έχει αποφορτιστεί.

ΠΡΟΕΙΔΟΠΟΙΗΣΗ

Ποτέ μην αφαιρείτε το τηλεχειριστήριο-κλειδί από το αυτοκίνητο ενώ οδηγείτε.

ΠΡΟΕΙΔΟΠΟΙΗΣΗ

Παίρνετε πάντοτε μαζί σας το τηλεχειριστήριο-κλειδί όταν απομακρύνετε από το αυτοκίνητο και φροντίζετε ώστε το ηλεκτρικό σύστημα του αυτοκινήτου να βρίσκεται στη θέση **0** του διακόπτη ανάφλεξης - ιδίως αν υπάρχουν παιδιά μέσα στο αυτοκίνητο.

ΣΗΜΕΙΩΣΗ

Ο αριθμός στροφών του ρελαντί μετά από ψυχρή εκκίνηση είναι υψηλότερος από τον κανονικό σε ορισμένους τύπους κινητήρων. Αυτό συμβαίνει προκειμένου το σύστημα εκπομπών καυσαερίων να μπορέσει να φθάσει στην κανονική θερμοκρασία λειτουργίας το συντομότερο δυνατόν, γεγονός που μειώνει τις εκπομπές καυσαερίων και έτσι προστατεύεται το περιβάλλον.

Σχετικές πληροφορίες

- Απενεργοποίηση του αυτοκινήτου. (σ. 472)
- Θέσεις διακόπτη ανάφλεξης (σ. 472)
- Ρύθμιση του τιμονιού (σ. 205)
- Χρήση της διαδικασίας εκκίνησης με βοηθητικά καλώδια με άλλη μπαταρία (σ. 514)
- Επιλογή θέσης διακόπτη ανάφλεξης (σ. 474)

Απενεργοποίηση του αυτοκινήτου.

Το αυτοκίνητο τίθεται εκτός λειτουργίας από το κουμπί Start δίπλα στο τιμόνι.



Θέση του κουμπιού Start.

Για να θέσετε το αυτοκίνητο εκτός λειτουργίας:

- Πατήστε το κουμπί Start - το αυτοκίνητο τίθεται εκτός λειτουργίας.

Αν ο επιλογέας ταχυτήτων σε αυτοκίνητα με αυτόματο κιβώτιο ταχυτήτων δεν βρίσκεται στη θέση **P** ή αν το αυτοκίνητο κυλά:

- Πατήστε το κουμπί Start και κρατήστε το πατημένο μέχρι το αυτοκίνητο να τεθεί εκτός λειτουργίας.

Σχετικές πληροφορίες

- Εκκίνηση του αυτοκινήτου (σ. 470)
- Θέσεις διακόπτη ανάφλεξης (σ. 472)

- Ρύθμιση του τιμονιού (σ. 205)
- Χρήση της διαδικασίας εκκίνησης με βοηθητικά καλώδια με άλλη μπαταρία (σ. 514)
- Επιλογή θέσης διακόπτη ανάφλεξης (σ. 474)

Θέσεις διακόπτη ανάφλεξης

Το ηλεκτρικό σύστημα του αυτοκινήτου μπορεί να ρυθμιστεί σε διαφορετικά επίπεδα/θέσεις και με αυτό τον τρόπο καθίστανται διαθέσιμες διαφορετικές λειτουργίες.

Για να διευκολυνθεί η χρήση ενός περιορισμένου αριθμού λειτουργιών με τον κινητήρα σβηστό, μπορείτε να ρυθμίσετε το ηλεκτρικό σύστημα του αυτοκινήτου σε τρία διαφορετικά επίπεδα - **0**, **I** και **II**. Αυτά τα επίπεδα περιγράφονται σε όλο το εγχειρίδιο κατόχου με την ονομασία "θέση διακόπτη ανάφλεξης".

Στον παρακάτω πίνακα παρατίθενται οι διαθέσιμες λειτουργίες σε κάθε θέση του διακόπτη ανάφλεξης/επίπεδο:

Επίπεδο	Λειτουργίες
0	<ul style="list-style-type: none"> • Εμφανίζεται η ένδειξη του χιλιομετρική, το ρολόι και ο δείκτης θερμοκρασίας^Α. • Τα ηλεκτροκίνητα* καθίσματα είναι ρυθμιζόμενα. • Μπορείτε να χρησιμοποιήσετε τα ηλεκτρικά παράθυρα. • Η κεντρική οθόνη ενεργοποιείται και μπορεί να χρησιμοποιηθεί^Α. • Το σύστημα Infotainment μπορεί να χρησιμοποιηθεί^Α. <p>Σε αυτό το πρόγραμμα, οι λειτουργίες ελέγχονται χρονικά και απενεργοποιούνται αυτόματα μετά από ένα χρονικό διάστημα.</p>

Επίπεδο	Λειτουργίες
I	<ul style="list-style-type: none"> • Μπορείτε να χρησιμοποιήσετε την πανοραμική οροφή, τα ηλεκτρικά παράθυρα, τον ρευματοδότη 12V στον χώρο επιβατών, το Bluetooth, το σύστημα πλοήγησης, το τηλέφωνο, τον ανεμιστήρα εξαερισμού και τους υαλοκαθαριστήρες του παρμπρίζ. • Τα ηλεκτροκίνητα καθίσματα είναι ρυθμιζόμενα. • Οι ρευματοδότες 12 V* στον χώρο αποσκευών μπορούν να χρησιμοποιηθούν. • Το σύστημα Infotainment ενεργοποιείται αυτόματα, αν λειτουργούσε όταν το αυτοκίνητο τέθηκε εκτός λειτουργίας. <p>Η κατανάλωση ρεύματος επιβαρύνει την μπαταρία όταν ο διακόπτης ανάφλεξης βρίσκεται σε αυτή τη θέση.</p>

Επίπεδο	Λειτουργίες
II	<ul style="list-style-type: none"> • Ανάβουν οι προβολείς. • Οι προειδοποιητικές/ενδεικτικές λυχνίες ανάβουν επί 5 δευτερόλεπτα. • Ενεργοποιούνται αρκετά άλλα συστήματα. Ωστόσο, η θέρμανση της έδρας των καθισμάτων και το πίσω παρμπρίζ μπορούν να ενεργοποιηθούν μόνο αφού το αυτοκίνητο τεθεί σε λειτουργία. <p>Όταν ο διακόπτης ανάφλεξης βρίσκεται σε αυτή τη θέση, καταναλώνεται μεγάλη ποσότητα ρεύματος από την μπαταρία και για τον λόγο αυτό πρέπει να την αποφεύγετε!</p>

^Α Ενεργοποιείται επίσης όταν ανοίγει η πόρτα.

Σχετικές πληροφορίες

- Εκκίνηση του αυτοκινήτου (σ. 470)
- Ρύθμιση του τιμονιού (σ. 205)
- Χρήση της διαδικασίας εκκίνησης με βοηθητικά καλώδια με άλλη μπαταρία (σ. 514)
- Επιλογή θέσης διακόπτη ανάφλεξης (σ. 474)

Επιλογή θέσης διακόπτη ανάφλεξης

Το ηλεκτρικό σύστημα του αυτοκινήτου μπορεί να ρυθμιστεί σε διαφορετικά επίπεδα/θέσεις και με αυτό τον τρόπο καθίστανται διαθέσιμες διαφορετικές λειτουργίες.

Επιλογή θέσης του διακόπτη ανάφλεξης



Θέση του κουμπιού Start.

- **Θέση διακόπτη ανάφλεξης 0** – Ξεκλειδώστε το αυτοκίνητο και φυλάξτε το τηλεχειριστήριο-κλειδί μέσα στο αυτοκίνητο.

i ΣΗΜΕΙΩΣΗ

Για να φτάσετε στη θέση I ή II χωρίς να θέσετε τον κινητήρα σε λειτουργία - μην πατήσετε το πεντάλ φρένων ή το πεντάλ του συμπλέκτη αν το αυτοκίνητο διαθέτει χειροκίνητη αλλαγή σχέσεων, όταν πρόκειται να επιλέξετε αυτές τις θέσεις στον διακόπτη ανάφλεξης.

- **Θέση διακόπτη ανάφλεξης I** – Πατήστε το κουμπί Start και αφήστε το.
- **Θέση διακόπτη ανάφλεξης II** – Πατήστε και κρατήστε πατημένο το κουμπί επί 5 δευτερόλεπτα περίπου. Έπειτα αφήστε το κουμπί.
- **Επαναφορά στη θέση διακόπτη ανάφλεξης 0** – Για επαναφορά του διακόπτη ανάφλεξης στη θέση 0 από τη θέση I και II – πατήστε το κουμπί Start.

Σχετικές πληροφορίες

- Εκκίνηση του αυτοκινήτου (σ. 470)
- Απενεργοποίηση του αυτοκινήτου. (σ. 472)
- Θέσεις διακόπτη ανάφλεξης (σ. 472)
- Ρύθμιση του τιμονιού (σ. 205)
- Χρήση της διαδικασίας εκκίνησης με βοηθητικά καλώδια με άλλη μπαταρία (σ. 514)

Αλκοτέστ με φραγή εκκίνησης*

Το Αλκοτέστ με φραγή εκκίνησης χρησιμοποιείται για να αποτρέψει την οδήγηση του αυτοκινήτου από άτομα που βρίσκονται υπό την επήρεια οινοπνεύματος. Για να μπορέσει ο κινητήρας να τεθεί σε λειτουργία, ο/η οδηγός πρέπει να κάνει ένα τεστ αναπνοής, το οποίο επαληθεύει ότι δεν βρίσκεται υπό την επήρεια οινοπνεύματος. Η βαθμονόμηση του Αλκοτέστ με φραγή εκκίνησης διεξάγεται σύμφωνα με την οριακή τιμή νόμιμης οδήγησης που ισχύει σε κάθε αγορά.

Το αυτοκίνητο διαθέτει μια διασύνδεση για την ηλεκτρική σύνδεση των διαφορετικών τύπων και μοντέλων του Αλκοτέστ με φραγή εκκίνησης που συνιστά η Volvo. Η διασύνδεση διευκολύνει τη σύνδεση του Αλκοτέστ με φραγή εκκίνησης και παρέχει τη δυνατότητα ολοκληρωμένης λειτουργίας που περιλαμβάνει μηνύματα για το Αλκοτέστ με φραγή εκκίνησης στην κεντρική οθόνη του αυτοκινήτου. Για πληροφορίες σχετικά με ένα συγκεκριμένο αλκοτέστ με φραγή εκκίνησης, ανατρέξτε στο εγχειρίδιο κατόχου του αντίστοιχου κατασκευαστή αλκοτέστ με φραγή εκκίνησης.

⚠ ΠΡΟΕΙΔΟΠΟΙΗΣΗ

Το Αλκοτέστ με φραγή εκκίνησης λειτουργεί επικουρικά και δεν απαλλάσσει τον οδηγό από την ευθύνη του. Είναι πάντοτε ευθύνη του οδηγού να είναι νηφάλιος και να οδηγεί το αυτοκίνητο προσεκτικά.

Σχετικές πληροφορίες

- Παράκαμψη του Αλκοτέστ με φραγή εκκίνησης* (σ. 475)
- Πριν από την εκκίνηση του κινητήρα με το Αλκοτέστ με φραγή εκκίνησης* (σ. 475)
- Εκκίνηση του αυτοκινήτου (σ. 470)
- Θέσεις διακόπτη ανάφλεξης (σ. 472)

Παράκαμψη του Αλκοτέστ με φραγή εκκίνησης*

Σε περίπτωση έκτακτης ανάγκης ή αν το Αλκοτέστ με φραγή εκκίνησης δεν λειτουργεί, μπορείτε να παρακάμψετε το Αλκοτέστ για να μπορέσετε να οδηγήσετε το αυτοκίνητο.

Για απενεργοποίηση μέσω του Αλκοτέστ με φραγή εκκίνησης, βλ. εγχειρίδιο του προμηθευτή.

Σχετικές πληροφορίες

- Αλκοτέστ με φραγή εκκίνησης* (σ. 474)
- Πριν από την εκκίνηση του κινητήρα με το Αλκοτέστ με φραγή εκκίνησης* (σ. 475)
- Εκκίνηση του αυτοκινήτου (σ. 470)
- Θέσεις διακόπτη ανάφλεξης (σ. 472)

Πριν από την εκκίνηση του κινητήρα με το Αλκοτέστ με φραγή εκκίνησης*

Το Αλκοτέστ με φραγή εκκίνησης ενεργοποιείται αυτόματα και είναι έτοιμο για χρήση όταν ανοίξετε το αυτοκίνητο.

Πρέπει να θυμάστε τα εξής

Για να επιτευχθεί σωστή λειτουργία και όσο το δυνατόν πιο ακριβής μέτρηση:

- Μην τρώτε και μην πίνετε περίπου 5 λεπτά πριν το τεστ αναπνοής.
- Αποφύγετε το υπερβολικό πλύσιμο του παρμπρίζ - η αλκοόλη στο υγρό των ψεκαστήρων μπορεί να οδηγήσει σε λανθασμένο αποτέλεσμα μέτρησης.

 ΣΗΜΕΙΩΣΗ

Η επανεκκίνηση του κινητήρα είναι εφικτή εντός 30 λεπτών χωρίς να χρειαστεί νέα δοκιμή αναπνοής.

Σχετικές πληροφορίες

- Παράκαμψη του Αλκοτέστ με φραγή εκκίνησης* (σ. 475)
- Αλκοτέστ με φραγή εκκίνησης* (σ. 474)
- Εκκίνηση του αυτοκινήτου (σ. 470)
- Θέσεις διακόπτη ανάφλεξης (σ. 472)

Λειτουργίες πέδησης

Τα φρένα του αυτοκινήτου χρησιμοποιούνται για να μειωθεί η ταχύτητα ή για να αποτραπεί η κύλιση του αυτοκινήτου.

Εκτός από το ποδόφρενο και το χειρόφρενο, το αυτοκίνητο διαθέτει αρκετές λειτουργίες αυτόματης υποβοήθησης πέδησης. Αυτές οι λειτουργίες βοηθούν τον οδηγό, καθώς δεν χρειάζεται να έχει το πόδι του/της στο πεντάλ φρένων όταν το αυτοκίνητο βρίσκεται σε φανάρι ή κατά την εκκίνηση σε ανωφέρεια.

Ανάλογα με τον εξοπλισμό του αυτοκινήτου, είναι διαθέσιμες οι παρακάτω λειτουργίες αυτόματης πέδησης:

- Αυτόματη πέδηση σε στάση (Auto Hold)
- Υποβοήθηση εκκίνησης σε ανηφόρα (Hill Start Assist)
- Αυτόματη πέδηση μετά από σύγκρουση
- City Safety

Σχετικές πληροφορίες

- Φρένο (σ. 476)
- Χειρόφρενο (σ. 479)
- Αυτόματη πέδηση σε στάση (σ. 483)
- Αυτόματη πέδηση μετά από σύγκρουση (σ. 485)
- Βοήθεια κατά την εκκίνηση σε έδαφος (σ. 484)
- City Safety™ (σ. 311)

Φρένο

Το ποδόφρενο αποτελεί μέρος του συστήματος πέδησης.

Το αυτοκίνητο διαθέτει δύο κύκλωμα φρένων. Σε περίπτωση βλάβης στο κύκλωμα φρένων, το πεντάλ φρένων μπορεί να συμπλέκεται πιο χαμηλά. Θα πρέπει να πατήσετε το πεντάλ φρένου πιο δυνατά, για να επιτευχθεί η κανονική δύναμη πέδησης.

ΠΡΟΕΙΔΟΠΟΙΗΣΗ

Το σερβόφρενο λειτουργεί μόνο όταν βρίσκεται σε λειτουργία το ηλεκτρομότερ ή ο κινητήρας εσωτερικής καύσης.

Αν πατήσετε το ποδόφρενο όταν ο κινητήρας είναι σβηστός, θα χρειαστεί να το πατήσετε πιο δυνατά για να φρενάρει το αυτοκίνητο.

Κατά την οδήγηση σε ορεινές περιοχές ή με μεγάλο φορτίο, πρέπει να αποφεύγετε την υπερβολική χρήση των φρένων, χρησιμοποιώντας την πέδηση από τον κινητήρα στη λειτουργία αλλαγής σχέσεων **B**.

Σύστημα αντιμπλοκαρίσματος τροχών

Το αυτοκίνητο διαθέτει σύστημα αντιμπλοκαρίσματος τροχών, (ABS²), που δεν επιτρέπει στους τροχούς να μπλοκάρουν κατά την πέδηση και συμβάλλει ώστε να μη χάσετε τον έλεγχο του οχήματος. Όταν ενεργοποιηθεί αυτή η λειτουργία, ενδέχεται να αισθανθείτε

κραδασμούς στο πεντάλ φρένου, το οποίο είναι φυσιολογικό.

Μόλις το αυτοκίνητο τεθεί σε λειτουργία και ο οδηγός αφήσει το πεντάλ φρένων, πραγματοποιείται αυτόματα ένας σύντομος έλεγχος στο σύστημα ABS. Ενδέχεται να πραγματοποιηθεί ένας πρόσθετος αυτόματος έλεγχος του συστήματος όταν η ταχύτητα του αυτοκινήτου είναι χαμηλή. Ο έλεγχος γίνεται αισθητός με τη μορφή δονήσεων στο πεντάλ φρένων.

Η ελαφρά πέδηση φορτίζει την υβριδική μπαταρία



Κατά την ελαφρά πέδηση χρησιμοποιείται η πέδηση κινητήρα του ηλεκτρομότηρ. Τότε η κινητική ενέργεια του αυτοκινήτου μετατρέπεται σε ηλεκτρική ενέργεια, η οποία χρησιμοποιείται για τη φόρτιση της υβριδικής μπαταρίας. Η φόρτιση της μπαταρίας με την πέδηση από το ηλεκτρομότηρ επιστημαίνεται στην οθόνη του οδηγού.



Στην οθόνη του οδηγού εμφανίζεται ένδειξη φόρτισης κατά την πέδηση από το ηλεκτρομότερ.

Αυτή η λειτουργία είναι ενεργή όταν η ταχύτητα του αυτοκινήτου κυμαίνεται μεταξύ 150-5 km/h (93-3 mph). Σε περίπτωση δυνατού φρεναρίσματος, καθώς και όταν η ταχύτητα κυμαίνεται έξω από αυτό το εύρος, η πέδηση συνεπικουρείται από το υδραυλικό σύστημα πέδησης. Η οθόνη οδηγού το υποδεικνύει αυτό με τον δείκτη να είναι κάτω στην κόκκινη ζώνη.

Λυχνίες στην οθόνη του οδηγού

Λυχνία	Ερμηνεία
	Ελέγξτε την στάθμη υγρού φρένων. Εάν η στάθμη είναι χαμηλή, συμπληρώστε υγρό φρένων και ελέγξτε ποια είναι η αιτία απώλειας υγρού φρένων.
	Βλάβη στον αισθητήρα πεντάλ.

Λυχνία	Ερμηνεία
	Σταθερά αναμμένη επί 2 δευτερόλεπτα όταν ο κινητήρας τεθεί σε λειτουργία: Αυτόματος έλεγχος λειτουργίας. Σταθερά αναμμένη περισσότερο από 2 δευτερόλεπτα: Βλάβη στο σύστημα ABS. Το κανονικό σύστημα φρένων του αυτοκινήτου εξακολουθεί να λειτουργεί, αλλά χωρίς τη λειτουργία ABS.
	Αν εμφανιστεί το μήνυμα Πεντάλ φρένων Τα χαρ/κά άλλαξαν Απαιτείται σέρβις , το σύστημα "Brake-by-wire" απενεργοποιείται. Θα πρέπει να πατήσετε το πεντάλ φρένων πιο δυνατά, για να φρεναρει το αυτοκίνητο.



⚠️ ΠΡΟΕΙΔΟΠΟΙΗΣΗ

Αν ανάψουν οι προειδοποιητικές λυχνίες βλάβης φρένων και η λυχνία βλάβης ABS ταυτόχρονα, σημαίνει ότι υπάρχει βλάβη στο σύστημα φρένων.

- Αν η στάθμη στο δοχείο υγρού φρένων είναι κανονική, οδηγήστε προσεκτικά μέχρι το πλησιέστερο συνεργείο για έλεγχο του συστήματος πέδησης - συνιστάται να απευθυνθείτε σε ένα εξουσιοδοτημένο συνεργείο της Volvo.
- Εάν η στάθμη στο δοχείο υγρού φρένων βρίσκεται κάτω από την ένδειξη **MIN**, μη συνεχίσετε να οδηγείτε εάν πρώτα δεν συμπληρώσετε υγρό φρένων. Η αιτία της απώλειας υγρού φρένων πρέπει να διερευνηθεί.

Σχετικές πληροφορίες

- Ενίσχυση της δύναμης πέδησης (σ. 478)
- Αυτόματη πέδηση σε στάση (σ. 483)
- Βοήθεια κατά την εκκίνηση σε έδαφος (σ. 484)
- Πέδηση σε βρεγμένο δρόμο (σ. 478)
- Πέδηση σε δρόμους με αντιπαγωγική προστασία (σ. 479)
- Συντήρηση συστήματος φρένων (σ. 479)
- Φως φρένων (σ. 169)

Ενίσχυση της δύναμης πέδησης

Το σύστημα υποβοήθησης πέδησης (BAS³) συμβάλλει ώστε να αυξηθεί η δύναμη πέδησης κατά το φρενάρισμα, που σημαίνει ότι έτσι μπορεί να μειωθεί η απόσταση ακινητοποίησης.

Το σύστημα ανιχνεύει τον τρόπο με τον οποίο ο οδηγός φρενάρει και αυξάνει τη δύναμη πέδησης ανάλογα. Η δύναμη πέδησης μπορεί να ενισχυθεί μέχρι το σημείο που ενεργοποιείται το σύστημα ABS. Η λειτουργία αναστέλλεται όταν η πίεση που ασκείται στο πεντάλ φρένου μειωθεί.

Σχετικές πληροφορίες

- Φρένο (σ. 476)

Πέδηση σε βρεγμένο δρόμο

Όταν οδηγείτε για πολύ ώρα σε έντονη βροχόπτωση χωρίς να φρενάρετε, η πέδηση μπορεί να καθυστερήσει ελαφρώς όταν χρησιμοποιήσετε τα φρένα.

Αυτό μπορεί επίσης να συμβεί μετά από πλύσιμο του αυτοκινήτου σε πλυντήριο αυτοκινήτων. Τότε είναι απαραίτητο να πατήσετε το πεντάλ φρένων με μεγαλύτερη δύναμη. Για το λόγο αυτό, θα πρέπει να διατηρείτε μεγαλύτερη απόσταση από τα προπορευόμενα οχήματα.

Φρενάρετε το αυτοκίνητο δυνατά μετά από οδήγηση σε βρεγμένο δρόμο και μετά από πλύσιμο του αυτοκινήτου. Με αυτό τον τρόπο ζεσταίνονται οι δίσκοι των φρένων, με αποτέλεσμα να στεγνώνουν γρηγορότερα και να προστατεύονται από την οξειδωση. Πρέπει να λαμβάνετε υπόψη σας την τρέχουσα κυκλοφοριακή κατάσταση όταν φρενάρετε.

Σχετικές πληροφορίες

- Φρένο (σ. 476)
- Πέδηση σε δρόμους με αντιπαγωγική προστασία (σ. 479)

³ Brake Assist System

Πέδηση σε δρόμους με αντιπαγωτική προστασία

Όταν φρενάρετε σε δρόμο που έχει διαστρωθεί με αλάτι, μπορεί να σχηματιστεί μια στρώση αλατιού στα δισκόφρενα και τις επενδύσεις των φρένων (θερμού).

Αυτό μπορεί να μεγαλώσει την απόσταση ακινητοποίησης. Για τον λόγο αυτό, θα πρέπει να διατηρείτε μεγαλύτερη απόσταση ασφαλείας από τα προπορευόμενα οχήματα. Επιπλέον, φροντίστε να κάνετε τα εξής:

- Φρενάρετε τακτικά για να αφαιρεθεί τυχόν στρώση αλατιού. Βεβαιωθείτε ότι δεν θέτετε σε κίνδυνο τους υπόλοιπους χρήστες του δρόμου όταν φρενάρετε.
- Πατήστε προσεκτικά το πεντάλ φρένων όταν θέλετε να σταματήσετε και πριν ξεκινήσετε να οδηγήσετε.

Σχετικές πληροφορίες

- Φρένο (σ. 476)
- Πέδηση σε βρεγμένο δρόμο (σ. 478)

Συντήρηση συστήματος φρένων

Ελέγχετε τα εξαρτήματα του συστήματος φρένων τακτικά για φθορά.

Για να διατηρήσετε το αυτοκίνητο όσο το δυνατόν πιο ασφαλές και αξιόπιστο, τηρείτε τα μεσοδιαστήματα σέρβις της Volvo που παρατίθενται στο Εγχειρίδιο Σέρβις και Εγγύησης. Μετά την αντικατάσταση σε τακάκια και δίσκους φρένων η πέδηση προσαρμόζεται αμέσως "στρωθούν" για μερικές εκατοντάδες χιλιόμετρα (μίλια). Για να αντισταθμίσετε τη μειωμένη απόδοση των φρένων, πατήστε το πεντάλ φρένων πιο δυνατά. Η Volvo συνιστά να χρησιμοποιείτε αποκλειστικά θερμούι εγκεκριμένα από τη Volvo.

! ΣΗΜΑΝΤΙΚΟ

Η φθορά στα μέρη του συστήματος φρένων πρέπει να ελέγχεται τακτικά.

Απευθυνθείτε σε ένα συνεργείο για πληροφορίες σχετικά με τη διαδικασία ή αναθέστε σε ένα συνεργείο τον έλεγχο - συνιστάται να απευθυνθείτε σε ένα εξουσιοδοτημένο συνεργείο της Volvo.

Σχετικές πληροφορίες

- Φρένο (σ. 476)

Χειρόφρενο

Το χειρόφρενο δεν επιτρέπει την κύλιση του αυτοκινήτου όταν είναι σταματημένο μέσω μηχανικής ασφάλισης/ακινητοποίησης δύο τροχών.



Όταν το ηλεκτρικό χειρόφρενο ενεργοποιείται, μπορεί να ακουστεί ένας αμυδρός θόρυβος από το ηλεκτρικό μοτέρ. Αυτός ο θόρυβος μπορεί επίσης να ακουστεί όταν διενεργείται ο αυτόματος έλεγχος λειτουργίας του χειρόφρενου.

Αν το χειρόφρενο ενεργοποιηθεί όταν το αυτοκίνητο είναι σταματημένο, επενεργεί μόνο στους πίσω τροχούς. Αν ενεργοποιηθεί όταν το αυτοκίνητο κινείται, χρησιμοποιείται ως κανονικό φρένο, δηλ. η πέδηση επενεργεί και στους τέσσερις τροχούς. Λίγο πριν το αυτοκίνητο σταματήσει, η λειτουργία πέδησης επενεργεί πλέον στους πίσω τροχούς.

◀ Σχετικές πληροφορίες

- Ενεργοποίηση και απενεργοποίηση του χειρόφρενου (σ. 480)
- Στάθμευση σε επικλινές έδαφος (σ. 482)
- Σε περίπτωση βλάβης στο χειρόφρενο (σ. 482)
- Αυτόματη πέδηση σε στάση (σ. 483)

Ενεργοποίηση και απενεργοποίηση του χειρόφρενου

Χρησιμοποιείτε το χειρόφρενο για να μην κυλίσει το αυτοκίνητο όταν είναι σταματημένο.

Ενεργοποίηση του χειρόφρενου



1. Τραβήξτε το χειριστήριο προς τα πάνω.
 - > Η λυχνία στην οθόνη του οδηγού ανάβει, όταν το χειρόφρενο είναι ενεργοποιημένο.
2. Βεβαιωθείτε ότι το αυτοκίνητο είναι σταματημένο.

Λυχνία στην οθόνη του οδηγού

Λυχνία	Ερμηνεία
	<p>Η λυχνία ανάβει, όταν το χειρόφρενο είναι ενεργοποιημένο.</p> <p>Αν η λυχνία αναβοσβήνει, σημαίνει ότι έχει σημειωθεί βλάβη. Διαβάστε το μήνυμα στην οθόνη του οδηγού.</p>

Αυτόματη ενεργοποίηση

Το χειρόφρενο ενεργοποιείται αυτόματα

- όταν το αυτοκίνητο τεθεί εκτός λειτουργίας και η ρύθμιση για την αυτόματη ενεργοποίηση του χειρόφρενου είναι ενεργοποιημένη στην κεντρική οθόνη.
- όταν ο επιλογέας ταχυτήτων μετακινηθεί στη θέση **P** σε έδαφος με μεγάλη κλίση.
- αν η λειτουργία Auto Hold (Αυτόματη πέδηση σε στάση) ενεργοποιηθεί και
 - το αυτοκίνητο παραμένει σταματημένο για μεγάλο χρονικό διάστημα (5-10 λεπτά)
 - τεθεί εκτός λειτουργίας το αυτοκίνητο
 - ο οδηγός βγει από το αυτοκίνητο.

Πέδηση έκτακτης ανάγκης

Σε περίπτωση έκτακτης ανάγκης, μπορείτε να ενεργοποιήσετε το χειρόφρενο όταν το αυτοκίνητο βρίσκεται σε κίνηση, αν τραβήξετε και κρατήσετε τον διακόπτη προς τα πάνω. Η πέδηση διακόπτεται όταν αφήσετε τον διακόπτη ή αν πατήσετε το πεντάλ γκαζιού.

i ΣΗΜΕΙΩΣΗ

Όταν είναι ενεργή ή πέδηση έκτακτης ανάγκης σε υψηλές ταχύτητες, ηχεί ένα σήμα.

Απενεργοποίηση του χειρόφρενου



Απενεργοποίηση χειροκίνητα

Για να απενεργοποιηθεί το χειρόφρενο, ο κινητήρας πρέπει να βρίσκεται σε λειτουργία.

1. Πατήστε το πεντάλ φρένου σταθερά.

2. Πατήστε τον διακόπτη.

> Το χειρόφρενο απενεργοποιείται και η λυχνία στην οθόνη του οδηγού σβήνει.

Απενεργοποίηση αυτόματα

1. Βάλτε μπροστά το αυτοκίνητο.
2. Πατήστε το πεντάλ φρένου σταθερά. Επιλέξτε τη θέση **D** ή **R** και πατήστε το πεντάλ γκαζιού.
 - > Το χειρόφρενο απενεργοποιείται και η λυχνία στην οθόνη του οδηγού σβήνει.

i ΣΗΜΕΙΩΣΗ

Για αυτόματη απενεργοποίηση, πρέπει είτε ο οδηγός να έχει προσδέσει τη ζώνη ασφαλείας του είτε η πόρτα του οδηγού να είναι κλειστή.

Σχετικές πληροφορίες

- Ρύθμιση αυτόματης ενεργοποίησης του χειρόφρενου (σ. 481)
- Σε περίπτωση βλάβης στο χειρόφρενο (σ. 482)
- Χειρόφρενο (σ. 479)
- Στάθμευση σε επικλινές έδαφος (σ. 482)

Ρύθμιση αυτόματης ενεργοποίησης του χειρόφρενου

Επιλέξτε αν θέλετε το χειρόφρενο να ενεργοποιείται αυτόματα, όταν σβήνετε τον κινητήρα.

Για να αλλάξετε τη ρύθμιση:

1. Πατήστε **Ρυθμίσεις** στην επάνω προβολή στην κεντρική οθόνη.
2. Πατήστε **My Car** → **Φρένο στάθμευσης και Ανάρτηση** για να επιλέξετε ή να απεπιλέξετε τη λειτουργία **Αυτόματη ενεργοποίηση χειρόφρενου**.

Σχετικές πληροφορίες

- Ενεργοποίηση και απενεργοποίηση του χειρόφρενου (σ. 480)
- Χειρόφρενο (σ. 479)

Στάθμευση σε επικλινές έδαφος

Χρησιμοποιείτε πάντοτε το χειρόφρενο, όταν σταθμεύετε σε επικλινή επιφάνεια.

ΠΡΟΕΙΔΟΠΟΙΗΣΗ

Χρησιμοποιείτε πάντοτε το χειρόφρενο όταν σταθμεύετε σε κεκλιμένη επιφάνεια. Δεν αρκεί να επιλέξετε σχέση ή τη θέση **P** αυτόματο κιβώτιο ταχυτήτων για να συγκρατηθεί το αυτοκίνητο ακίνητο σε όλες τις περιπτώσεις.

Εάν σταθμεύσετε το αυτοκίνητο στραμμένο προς την ανωφέρεια του δρόμου:

- Στρέψτε τους τροχούς **αντίθετα από** το κράσπεδο.

Εάν σταθμεύσετε το αυτοκίνητο στραμμένο προς την κατωφέρεια του δρόμου:

- Στρέψτε τους τροχούς **προς** το κράσπεδο.

Βαρύ φορτίο σε ανηφορική διαδρομή

Ένα βαρύ φορτίο, όπως το ρυμουλκούμενο, μπορεί να προκαλέσει την κύλιση του αυτοκινήτου προς τα πίσω, εάν το χειρόφρενο απενεργοποιηθεί αυτόματα, όταν το αυτοκίνητο βρίσκεται σε επιφάνεια με μεγάλη κλίση. Για να αποφύγετε κάτι τέτοιο, τραβήξτε το χειριστήριο προς τα πάνω ενώ ξεκινάτε. Αφήστε τη λαβή όταν ο κινητήρας επιτύχει πρόσφυση.

Σχετικές πληροφορίες

- Ενεργοποίηση και απενεργοποίηση του χειρόφρενου (σ. 480)

Σε περίπτωση βλάβης στο χειρόφρενο

Απευθυνθείτε σε ένα εξουσιοδοτημένο συνεργείο της Volvo, αν δεν είναι εφικτή η απενεργοποίηση ή ενεργοποίηση του χειρόφρενου μετά από αρκετές προσπάθειες. Όταν οδηγείτε με το χειρόφρενο ενεργοποιημένο, ακούγεται μια ηχητική προειδοποίηση.

Αν πρέπει να σταθμεύσετε το αυτοκίνητο πριν η πιθανή βλάβη αποκατασταθεί, πρέπει να στρίψετε τους τροχούς όπως όταν σταθμεύετε σε επικλινή επιφάνεια και ο επιλογέας ταχυτήτων πρέπει να βρίσκεται στη θέση **P**.



Χαμηλή τάση μπαταρίας

Αν η τάση της μπαταρίας είναι πολύ χαμηλή, το χειρόφρενο δεν μπορεί ούτε να απενεργοποιηθεί ούτε να ενεργοποιηθεί. Συνδέστε βοηθητική μπαταρία άλλου οχήματος, εάν η τάση της μπαταρίας είναι πολύ χαμηλή.

Αντικατάσταση των θερμούι

Λόγω του σχεδιασμού του ηλεκτρικού χειρόφρενου, οι πίσω επενδύσεις τριβής (θερμούι) πρέπει να αντικαθίστανται σε συνεργείο - συνιστάται να απευθυνθείτε σε ένα εξουσιοδοτημένο συνεργείο της Volvo.

Λυχνίες στην οθόνη του οδηγού

Λυχνία	Ερμηνεία
	Αν η λυχνία αναβοσβήνει, σημαίνει ότι έχει σημειωθεί βλάβη. Δείτε το μήνυμα στην οθόνη του οδηγού.
	Βλάβη στο σύστημα πέδησης. Δείτε το μήνυμα στην οθόνη του οδηγού.
	Πληροφοριακό μήνυμα στην οθόνη του οδηγού.

Σχετικές πληροφορίες

- Ενεργοποίηση και απενεργοποίηση του χειρόφρενου (σ. 480)
- Στάθμευση σε επικλινές έδαφος (σ. 482)
- Μπαταρία (σ. 661)
- Πρόγραμμα σέρβις της Volvo (σ. 644)

Αυτόματη πέδηση σε στάση

Αυτόματη πέδηση σε στάση (Auto hold) σημαίνει ότι ο οδηγός μπορεί να αφήσει το πεντάλ φρένων ενώ η πέδηση εξακολουθεί να επενεργεί όταν το αυτοκίνητο σταματήσει σε φανάρι ή σε διασταύρωση.

Όταν το αυτοκίνητο έρθει σε στάση, τα φρένα επενεργούν αυτόματα. Η λειτουργία μπορεί να χρησιμοποιήσει είτε το ποδόφρενο είτε το χειρόφρενο για να συγκρατήσει το αυτοκίνητο σταματημένο και λειτουργεί σε όλες τις κλίσεις εδάφους. Κατά την εκκίνηση από στάση, τα φρένα αποσυμπλέκονται αυτόματα αν ο οδηγός φορά τη ζώνη ασφαλείας ή αν η πόρτα του οδηγού είναι κλειστή.

ΣΗΜΕΙΩΣΗ



Όταν φρενάρете για να σταματήσετε σε έδαφος με ανηφορική ή κατηφορική κλίση, πρέπει να πατήσετε το πεντάλ φρένων λίγο πιο δυνατά πριν το αφήσετε, για να διασφαλίσετε ότι το αυτοκίνητο δεν θα κυλήσει.

Το χειρόφρενο ενεργοποιείται αν

- τεθεί εκτός λειτουργίας το αυτοκίνητο
- ανοίξει η πόρτα του οδηγού
- απασφαλίσει η ζώνη ασφαλείας του οδηγού

- το αυτοκίνητο παραμένει σταματημένο για μεγάλο χρονικό διάστημα (5-10 λεπτά).

Λυχνίες στην οθόνη του οδηγού

Λυχνία	Ερμηνεία
	Η λυχνία ανάβει όταν η λειτουργία χρησιμοποιεί το ποδόφρενο για να διατηρήσει το αυτοκίνητο σταματημένο.
	Η λυχνία ανάβει όταν η λειτουργία χρησιμοποιεί το χειρόφρενο για να διατηρήσει το αυτοκίνητο σταματημένο.

Σχετικές πληροφορίες

- Ενεργοποίηση και απενεργοποίηση της αυτόματης πέδησης σε στάση (σ. 484)
- Φρένο (σ. 476)
- Χειρόφρενο (σ. 479)
- Βοήθεια κατά την εκκίνηση σε έδαφος (σ. 484)

Ενεργοποίηση και απενεργοποίηση της αυτόματης πέδησης σε στάση

Η λειτουργία αυτόματης πέδησης σε στάση ενεργοποιείται από το κουμπί στην επιμήκη κονσόλα.



- Πατήστε το κουμπί στην επιμήκη κονσόλα για να ενεργοποιηθεί ή να απενεργοποιηθεί η λειτουργία.
 - > Η ενδεικτική λυχνία στο κουμπί ανάβει, όταν η λειτουργία είναι ενεργοποιημένη. Η λειτουργία παραμένει ενεργοποιημένη, ακόμη κι όταν το αυτοκίνητο τεθεί σε λειτουργία την επόμενη φορά.

Διαθέσιμη κατά την απενεργοποίηση



Αν η λειτουργία είναι ενεργή και συγκρατεί το αυτοκίνητο με το ποδόφρενο (λυχνία A αναμμένη στην οθόνη του οδηγού), τότε πρέπει να πατήσετε το πεντάλ φρένων ταυτόχρονα με το κουμπί για να την απενεργοποιήσετε.

- Η λειτουργία παραμένει απενεργοποιημένη μέχρι να ενεργοποιηθεί ξανά.
- Όταν η λειτουργία απενεργοποιηθεί, το σύστημα υποβοήθησης εκκίνησης σε ανηφόρα (HSA) παραμένει ενεργό για να μην κυλίσει το αυτοκίνητο προς τα πίσω όταν ξεκινάτε σε έδαφος με ανηφορική κλίση.

Σχετικές πληροφορίες

- Αυτόματη πέδηση σε στάση (σ. 483)

Βοήθεια κατά την εκκίνηση σε έδαφος

Η υποβοήθηση εκκίνησης σε ανηφόρα (HSA⁴) δεν επιτρέπει στο αυτοκίνητο να κυλίσει προς τα πίσω κατά την εκκίνηση σε έδαφος με ανηφορική κλίση. Κατά την κίνηση με την όπισθεν σε ανηφόρα, δεν επιτρέπει στο αυτοκίνητο να κυλίσει προς τα εμπρός. Η λειτουργία σημαίνει ότι η πίεση στο πεντάλ στο σύστημα πέδησης διατηρείται επί αρκετά δευτερόλεπτα αφότου μετακινήσετε το πόδι σας από το πεντάλ φρένων στο πεντάλ γκαζιού.

Η λειτουργία προσωρινής πέδησης απενεργοποιείται μετά από μερικά δευτερόλεπτα ή όταν ο οδηγός ξεκινήσει.

Η υποβοήθηση εκκίνησης σε ανηφόρα είναι διαθέσιμη ακόμη κι όταν η λειτουργία για την αυτόματη πέδηση σε στάση (Auto hold) είναι απενεργοποιημένη.

Σχετικές πληροφορίες

- Αυτόματη πέδηση σε στάση (σ. 483)
- Φρένο (σ. 476)

⁴ Hill Start Assist

Αυτόματη πέδηση μετά από σύγκρουση

Σε περίπτωση σύγκρουσης που επαρκεί για να ενεργοποιηθούν οι πυροτεχνικοί εντατήρες ζωνών ασφαλείας ή οι αερόσακοι, ή αν ανιχνευθεί σύγκρουση με κάποιο μεγάλο ζώο, τα φρένα του αυτοκινήτου επενεργούν αυτόματα. Σκοπός αυτής της λειτουργίας είναι η πρόληψη ή μείωση της επίδρασης τυχόν επακόλουθης σύγκρουσης.

Μετά από σοβαρή σύγκρουση, υπάρχει κίνδυνος ο οδηγός να μην μπορεί να ελέγξει ή να κατευθύνει το αυτοκίνητο. Για να αποφευχθεί ή να μετριαστεί οποιαδήποτε περαιτέρω σύγκρουση, με άλλο αυτοκίνητο ή αντικείμενο στην πορεία του οχήματος, το σύστημα αυτόματης πέδησης ενεργοποιείται αυτόματα και φρενάρει το αυτοκίνητο με ασφαλή τρόπο.

Τα φώτα φρένων και τα αλάρμ ενεργοποιούνται κατά την πέδηση. Όταν το αυτοκίνητο σταματήσει, τα αλάρμ συνεχίζουν να αναβοσβήνουν και το χειρόφρενο ενεργοποιείται.

Αν η πέδηση δεν ενδείκνυται, π.χ. αν υπάρχει κίνδυνος σύγκρουσης με οχήματα που ακολουθούν, ο οδηγός μπορεί να παρακάμψει το σύστημα πατώντας το πεντάλ γκαζιού.

Η λειτουργία υποθέτει ότι το σύστημα πέδησης είναι άθικτο μετά τη σύγκρουση.

Σχετικές πληροφορίες

- Rear Collision Warning* (σ. 388)
- BLIS* (σ. 389)
- Λειτουργίες πέδησης (σ. 476)

Πέδηση με ανάκτηση ισχύος*

Το αυτοκίνητο ανακτά την κινητική ενέργεια κατά την πέδηση, ώστε να μειωθεί η κατανάλωση του καυσίμου και οι εκπομπές καυσαερίων.



Το σύμβολο της μπαταρίας εμφανίζεται στην οθόνη του οδηγού όταν το αυτοκίνητο παράγει ισχύ για την μπαταρία.

Η λειτουργία είναι διαθέσιμη σε όλα τα προγράμματα οδήγησης μαζί με τη θέση **D** ή **B** του επιλογέα ταχυτήτων.

Ενεργοποίηση της πέδησης με ανάκτηση ισχύος

Η πέδηση με ανάκτηση ισχύος ενεργοποιείται πατώντας ελαφρά το πεντάλ φρένων ή κατά την πέδηση από τον κινητήρα.

Η ανάκτηση ισχύος αυξάνεται κατά την πέδηση από τον κινητήρα όταν είναι επιλεγμένη η λειτουργία χειροκίνητης αλλαγής σχέσεων **B**.

Σχετικές πληροφορίες

- Προγράμματα οδήγησης (σ. 494)
- Αλλαγή σχέσης με αυτόματο κιβώτιο ταχυτήτων (σ. 487)

Κιβώτιο ταχυτήτων

Το κιβώτιο ταχυτήτων αποτελεί μέρος του συστήματος μετάδοσης κίνησης (μετάδοση ισχύος) του αυτοκινήτου ανάμεσα στον κινητήρα και τους κινητήριους τροχούς. Η λειτουργία που επιτελεί το κιβώτιο ταχυτήτων είναι να αλλάζει τη σχέση μετάδοσης ανάλογα με την ταχύτητα και τις ανάγκες ισχύος.

Το αυτοκίνητο διαθέτει αυτόματο κιβώτιο επτά ταχυτήτων με διπλό συμπλέκτη, ενσωματωμένο ηλεκτρικό μοτέρ για την ηλεκτροκίνηση και ανάκτηση ενέργειας πέδησης. Ο αριθμός των αλλαγών σχέσεων σημαίνει ότι η ροπή του κινητήρα και το εύρος ισχύος μπορούν να χρησιμοποιηθούν αποτελεσματικά.

Χρησιμοποιώντας τον επιλογέα ταχυτήτων και τα χειριστήρια αλλαγής ταχυτήτων στο τιμόνι, μπορείτε να επιλέγετε μεγαλύτερη ή μικρότερη σχέση χειροκίνητα. Στην οθόνη του οδηγού εμφανίζεται η επιλεγμένη θέση του επιλογέα ταχυτήτων.

Σχετικές πληροφορίες

- Αυτόματο κιβώτιο ταχυτήτων (σ. 486)
- Ένδειξη αλλαγής σχέσεων (σ. 492)

Αυτόματο κιβώτιο ταχυτήτων

Η επιλογή των σχέσεων πραγματοποιείται αυτόματα έτσι, ώστε να μπορείτε να οδηγείτε με όσο το δυνατόν μεγαλύτερη οικονομία. Το κιβώτιο ταχυτήτων διαθέτει επίσης λειτουργία χειροκίνητης αλλαγής σχέσεων.



Επισκόπηση του επιλογέα ταχυτήτων και της ένδειξης σχέσεων στην οθόνη του οδηγού.

Στην οθόνη του οδηγού εμφανίζεται η επιλεγμένη θέση του επιλογέα ταχυτήτων:

R, N, D ή B. Η θέση στάθμευσης **P** είναι ηλεκτρική.

Σχετικές πληροφορίες

- Αλλαγή σχέσης με αυτόματο κιβώτιο ταχυτήτων (σ. 487)
- Αλλαγή σχέσης με τα χειριστήρια αλλαγής ταχυτήτων στο τιμόνι* (σ. 489)

- Αναστολέας μοχλού επιλογής ταχυτήτων (σ. 490)
- Λειτουργία Kick-down (σ. 491)
- Ένδειξη αλλαγής σχέσεων (σ. 492)
- Ενδεικτικές λυχνίες και μηνύματα για το αυτόματο κιβώτιο ταχυτήτων (σ. 491)

Αλλαγή σχέσης με αυτόματο κιβώτιο ταχυτήτων

Για να αλλάξετε σχέση, πιέστε τον επιλογέα ταχυτήτων προς τα εμπρός ή προς τα πίσω ή προς το πλάι για χειροκίνητη αλλαγή σχέσεων.

Αλλαγή σχέσης

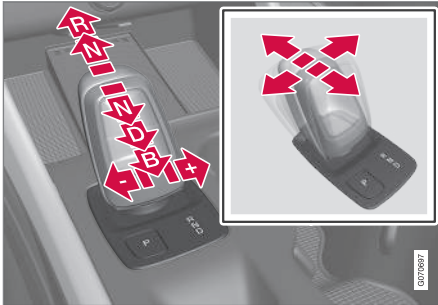

Επισκόπηση του επιλογέα ταχυτήτων και των θέσεων.

Θέσεις κιβωτίου ταχυτήτων

Στάθμευση – P

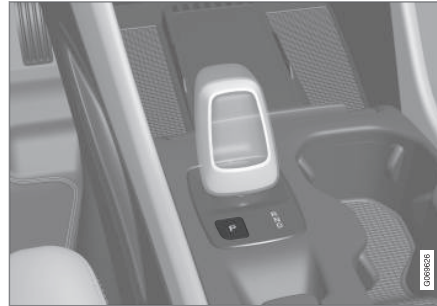

Επισκόπηση του επιλογέα ταχυτήτων και της θέσης P

Η στάθμευση ενεργοποιείται από το κουμπί **P** που βρίσκεται δίπλα στον επιλογέα ταχυτήτων.

Το κιβώτιο ταχυτήτων κλειδώνει μηχανικά όταν επιλεγεί η σχέση **P**.

Επιλέξτε τη θέση **P** όταν το αυτοκίνητο είναι σταθμευμένο ή κατά την εκκίνηση του κινητήρα. Το αυτοκίνητο πρέπει να είναι σταματημένο όταν επιλέγετε τη θέση **P**.

Για να επιλέξετε μια άλλη σχέση όταν ο επιλογέας βρίσκεται στη θέση **P**, το πεντάλ φρένων πρέπει να είναι πατημένο και ο διακόπτης ανάφλεξης να βρίσκεται στη θέση **II**.

Για τη στάθμευση - πρώτα ενεργοποιήστε το χειρόφρενο και στη συνέχεια επιλέξτε τη θέση **P**.

⚠ ΠΡΟΕΙΔΟΠΟΙΗΣΗ

Χρησιμοποιείτε πάντοτε το χειρόφρενο όταν σταθμεύετε σε κεκλιμένη επιφάνεια. Δεν αρκεί να επιλέξετε σχέση ή τη θέση **P** αυτόματο κιβώτιο ταχυτήτων για να συγκρατηθεί το αυτοκίνητο ακίνητο σε όλες τις περιπτώσεις.

i ΣΗΜΕΙΩΣΗ

Για να μπορέσετε να κλειδώσετε το αυτοκίνητο και να οπλίσετε τον συναγερμό, ο επιλογέας ταχυτήτων πρέπει να βρίσκεται στη θέση **P**.

◀◀ Λειτουργίες βοήθειας

Το σύστημα θα επιλέξει τη θέση **P** αυτόματα:

- αν το αυτοκίνητο τεθεί εκτός λειτουργίας ενώ είναι επιλεγμένη η θέση **D** ή **R**.
- αν ο οδηγός απασφαλίσει τη ζώνη ασφαλείας και ανοίξει την πόρτα του οδηγού, όταν ο επιλογέας ταχυτήτων βρίσκεται σε οποιαδήποτε θέση εκτός από **P**.

Για να σταθμεύσετε το αυτοκίνητο χωρίς να έχετε προσδέσει τη ζώνη ασφαλείας και με την πόρτα ανοικτή - μετακινήστε τον επιλογέα, από τη θέση **P**, στη θέση **R** ή **D** ξανά.

Αν το αυτοκίνητο τεθεί εκτός λειτουργίας με επιλεγμένη τη νεκρά **N**, το κιβώτιο δεν μεταβαίνει αυτόματα στη θέση **P**. Με αυτόν τον τρόπο, το αυτοκίνητο μπορεί να πλυθεί σε αυτόματο πλυντήριο αυτοκινήτων.

Όπισθεν – R

Επιλέξτε τη θέση **R** για να κινηθείτε με την όπισθεν. Το αυτοκίνητο πρέπει να είναι σταματημένο όταν επιλέγετε τη θέση **R**.

Νεκρά – N

Επιλέξτε τη θέση **N** όταν το αυτοκίνητο πρόκειται να τεθεί σε λειτουργία. Ενεργοποιείτε το χειρόφρενο, αν το αυτοκίνητο είναι σταματημένο και ο επιλογέας ταχυτήτων βρίσκεται στη θέση **N**.

Για να επιλέξετε, από τη θέση **N**, μια άλλη σχέση, το πεντάλ φρένων πρέπει να είναι

πατημένο και ο διακόπτης ανάφλεξης να βρίσκεται στη θέση **II**.

Θέση οδήγησης - D

Η θέση **D** είναι η σχέση κανονικής οδήγησης. Η αλλαγή σε μεγαλύτερη ή μικρότερη σχέση στο κιβώτιο ταχυτήτων πραγματοποιείται αυτόματα, ανάλογα με την επιτάχυνση και την ταχύτητα κίνησης.

Το αυτοκίνητο πρέπει να είναι σταματημένο όταν αλλάζετε σχέση από **R** σε **D**.

Φρένο – B



Επισκόπηση των θέσεων πέδησης στην οθόνη του οδηγού.

Στη θέση **B**, μπορείτε να επιλέγετε σχέσεις χειροκίνητα. Το αυτοκίνητο χρησιμοποιεί την πέδηση από το ηλεκτρομοτέρ όταν αφήνετε το πεντάλ γκαζιού και ταυτόχρονα επαναφορτίζεται η υβριδική μπαταρία.

Για να επιλέξετε τη θέση **B**, μετακινήστε τον επιλογέα ταχυτήτων από τη θέση **D** προς τα πίσω.

- Πιέστε τον επιλογέα ταχυτήτων προς τα δεξιά στη θέση **+** (συν), για να επιλεγεί η αμέσως υψηλότερη ταχύτητα και αφήστε τον.
- Πιέστε τον επιλογέα ταχυτήτων προς τα αριστερά στη θέση **-** (πλην), για να επιλεγεί η αμέσως χαμηλότερη ταχύτητα και αφήστε τον.
- Πιέστε τον επιλογέα ταχυτήτων προς τα πίσω, για να επιστρέψετε στη θέση **D**.

Το κιβώτιο ταχυτήτων επιλέγει αυτόματα μικρότερη σχέση αν η ταχύτητα μειωθεί σε χαμηλότερο επίπεδο από αυτό που είναι κατάλληλο για την επιλεγμένη σχέση, ώστε να αποφευχθούν τα τινάγματα και το στολάρισμα του κινητήρα.

Σχετικές πληροφορίες

- Αυτόματο κιβώτιο ταχυτήτων (σ. 486)
- Αναστολέας μοχλού επιλογής ταχυτήτων (σ. 490)
- Αλλαγή σχέσης με τα χειριστήρια αλλαγής ταχυτήτων στο τιμόνι* (σ. 489)
- Λειτουργία Kick-down (σ. 491)

Αλλαγή σχέσης με τα χειριστήρια αλλαγής ταχυτήτων στο τιμόνι*

Τα χειριστήρια αλλαγής ταχυτήτων στο τιμόνι συνεπικουρούν τον επιλογέα ταχυτήτων και σας επιτρέπουν να αλλάξετε σχέσεις χειροκίνητα χωρίς να παίρνετε τα χέρια σας από το τιμόνι.

Η λειτουργία είναι διαθέσιμη στη θέση D ή B.



- 1 "-": Επιλέγει την αμέσως μικρότερη σχέση.
- 2 "+": Επιλέγει την αμέσως μεγαλύτερη σχέση.

Μετάβαση

Για να αλλάξετε σχέση:

- Τραβήξτε ένα από τα χειριστήρια αλλαγής ταχυτήτων στο τιμόνι προς τα πίσω - προς το τιμόνι - και αφήστε το.

Η σχέση αλλάζει με κάθε τράβηγμα του χειριστήριου αλλαγής σχέσεων, με την προϋπόθεση ότι οι στροφές του κινητήρα δεν υπερβαίνουν το επιτρεπόμενο εύρος στροφών. Στην οθόνη του οδηγού εμφανίζεται η τρέχουσα σχέση.

Στη θέση B, τα χειριστήρια αλλαγής ταχυτήτων στο τιμόνι ενεργοποιούνται αυτόματα.



Οθόνη του οδηγού κατά την αλλαγή σχέσης από τα χειριστήρια αλλαγής ταχυτήτων στο τιμόνι στη λειτουργία χειροκίνητης αλλαγής σχέσεων.

Ενεργοποίηση των χειριστηρίων αλλαγής ταχυτήτων στο τιμόνι στη θέση D

Για να μπορείτε να αλλάζετε σχέσεις από τα χειριστήρια στο τιμόνι, πρέπει να τα έχετε ενεργοποιήσει:

- Τραβήξτε ένα από τα χειριστήρια αλλαγής ταχυτήτων προς το τιμόνι.
 - > Ένας αριθμός στην οθόνη του οδηγού δείχνει την τρέχουσα σχέση.



Οθόνη του οδηγού κατά την αλλαγή σχέσης με τα χειριστήρια αλλαγής ταχυτήτων στο τιμόνι.

Απενεργοποίηση των χειριστηρίων αλλαγής ταχυτήτων στο τιμόνι στη θέση D

Χειροκίνητη απενεργοποίηση

- Τραβήξτε το δεξί χειριστήριο (+) προς το τιμόνι κρατήστε το σε αυτή τη θέση, μέχρι ο αριθμός στην οθόνη του οδηγού να σβήσει.
 - > Το κιβώτιο ταχυτήτων επιστρέφει στη θέση D.



◀◀ **Αυτόματη απενεργοποίηση**

Τα χειριστήρια αλλαγής ταχυτήτων στο τιμόνι απενεργοποιούνται μετά από λίγη ώρα, αν δεν χρησιμοποιηθούν. Ως ένδειξη, ο αριθμός της τρέχουσας σχέσης σβήνει. Εξαίρεση αποτελεί η πέδηση από τον κινητήρα - σε αυτή την περίπτωση τα χειριστήρια αλλαγής ταχυτήτων στο τιμόνι ενεργοποιούνται όσο επενεργεί η πέδηση από τον κινητήρα.

Σχετικές πληροφορίες

- Αυτόματο κιβώτιο ταχυτήτων (σ. 486)
- Αλλαγή σχέσης με αυτόματο κιβώτιο ταχυτήτων (σ. 487)
- Ένδειξη αλλαγής σχέσεων (σ. 492)

Αναστολέας μοχλού επιλογής ταχυτήτων

Ο αναστολέας αλλαγής ταχυτήτων αποτρέπει την ακούσια αλλαγή σχέσεων στο αυτόματο κιβώτιο ταχυτήτων.

Αυτόματος αναστολέας αλλαγής σχέσεων

Ο αυτόματος αναστολέας αλλαγής ταχυτήτων διαθέτει συστήματα ασφάλειας.

Από τη θέση στάθμευσης – P ή τη νεκρά – N

Για να μετακινήσετε τον επιλογέα ταχυτήτων από τη θέση **P** ή **N** σε άλλη θέση, το πεντάλ φρένων πρέπει να είναι πατημένο και ο διακόπτης ανάφλεξης να βρίσκεται στη θέση **II**. Σε ορισμένες εκδόσεις κιβωτίου ταχυτήτων, ο κινητήρας πρέπει να βρίσκεται σε λειτουργία.

Εάν ο επιλογέας ταχυτήτων βρίσκεται στη θέση **N** και το αυτοκίνητο παραμένει σταματημένο επί 3 δευτερόλεπτα τουλάχιστον (ανεξάρτητα εάν ο κινητήρας βρίσκεται σε λειτουργία ή όχι), ο επιλογέας ταχυτήτων ασφαλίξει.

Μήνυμα στην οθόνη του οδηγού

Αν έχει ενεργοποιηθεί ο αναστολέας του επιλογέα ταχυτήτων στην οθόνη του οδηγού εμφανίζεται ένα μήνυμα π.χ. **Μοχλός ταχυτήτων Πατήστε πεντάλ φρένων για ενεργ. μοχλ. ταχυτ..**

Ο αναστολέας του επιλογέα ταχυτήτων δεν ενεργοποιείται μηχανικά.

Σχετικές πληροφορίες

- Αυτόματο κιβώτιο ταχυτήτων (σ. 486)
- Αλλαγή σχέσης με αυτόματο κιβώτιο ταχυτήτων (σ. 487)

Λειτουργία Kick-down

Το kick-down μπορεί να χρησιμοποιηθεί όταν απαιτείται μέγιστη επιτάχυνση π.χ. κατά την προσπέραση.

Αν πατήσετε το πεντάλ του γκαζιού μέχρι το τέρμα της διαδρομής του (πέρα από τη θέση που θεωρείται ως πλήρης επιτάχυνση) επιλέγεται αυτόματα μικρότερη σχέση. Αυτό ονομάζεται kick-down.

Αν αφήσετε το πεντάλ του γκαζιού από τη θέση "kick-down", τότε επιλέγεται αυτόματα μεγαλύτερη σχέση.

Λειτουργία ασφαλείας

Για να αποφευχθεί η υπέρβαση του ορίου στροφών του κινητήρα, το πρόγραμμα ελέγχου του κιβωτίου ταχυτήτων διαθέτει αναστολέα επιλογής χαμηλότερης σχέσης.

Το κιβώτιο ταχυτήτων δεν επιτρέπει την επιλογή μικρότερης σχέσης/kick-down, διότι κάτι τέτοιο θα αύξανε τις στροφές του κινητήρα σε βαθμό που θα μπορούσε να προκληθεί ζημιά στον κινητήρα. Εάν ο οδηγός επιχειρήσει να επιλέξει μικρότερη σχέση με αυτό τον τρόπο όταν ο κινητήρας λειτουργίας λειτουργεί σε υψηλές στροφές, δεν θα γίνει τίποτα – η αρχική σχέση παραμένει επιλεγμένη.

Κατά το kick-down, το αυτοκίνητο μπορεί να κατεβάξει μία ή δύο ταχύτητες κάθε φορά, ανάλογα με τις στροφές του κινητήρα. Το αυτοκίνητο ανεβάζει ταχύτητα, όταν οι στρο-

φές του κινητήρα αυξηθούν στο ανώτατο όριο, για να μην υποστεί ζημιά ο κινητήρας.

Σχετικές πληροφορίες

- Αυτόματο κιβώτιο ταχυτήτων (σ. 486)

Ενδεικτικές λυχνίες και μηνύματα για το αυτόματο κιβώτιο ταχυτήτων

Αν σημειωθεί βλάβη στο κιβώτιο ταχυτήτων, στην οθόνη του οδηγού εμφανίζεται μια λυχνία και ένα μήνυμα.



ΣΗΜΑΝΤΙΚΟ

Για να αποτραπεί τυχόν ζημιά στα εξαρτήματα του συστήματος μετάδοσης κίνησης, η θερμοκρασία λειτουργίας του κιβωτίου ταχυτήτων ελέγχεται. Αν υπάρχει κίνδυνος υπερθέρμανσης, στην οθόνη του οδηγού ανάβει μια προειδοποιητική λυχνία και εμφανίζεται ένα μήνυμα κειμένου - ακολουθήστε τη σύσταση που εμφανίζεται.



Λυχνία	Ερμηνεία
	Πληροφορίες ή μήνυμα σφάλματος για το κιβώτιο ταχυτήτων. Ακολουθήστε τη σύσταση του συστήματος.
	Το κιβώτιο ταχυτήτων έχει ζεσταθεί ή έχει υπερθερμανθεί. Ακολουθήστε τη σύσταση του συστήματος.
	Μειωμένη απόδοση/Επιδόσεις επιτάχυνσης μειωμένες Σε περίπτωση προσωρινής βλάβης στο σύστημα μετάδοσης κίνησης, το αυτοκίνητο μπορεί να εισέλθει σε λειτουργία Limp home με μειωμένη ισχύ του κινητήρα για να αποτραπεί η ζημιά στο σύστημα μετάδοσης.

Σχετικές πληροφορίες

- Αυτόματο κιβώτιο ταχυτήτων (σ. 486)

Ένδειξη αλλαγής σχέσεων

Η ένδειξη αλλαγής σχέσεων στην οθόνη του οδηγού δείχνει την τρέχουσα σχέση κατά τη χειροκίνητη αλλαγή σχέσεων και τότε είναι η κατάλληλη στιγμή να επιλεχθεί η επόμενη σχέση για βέλτιστη οικονομία καυσίμου.

Για οικολογική οδήγηση κατά τη χειροκίνητη αλλαγή σχέσεων, είναι σημαντικό να οδηγείτε έχοντας επιλεγμένη τη σωστή σχέση και να αλλάζετε σχέσεις έγκαιρα.



Ένδειξη αλλαγής σχέσεων στην οθόνη οδηγού⁵.

Η ένδειξη αλλαγής σχέσεων εμφανίζεται στη θέση **B**. Η ένδειξη αλλαγής σχέσεων δείχνει την τρέχουσα σχέση στην οθόνη του οδηγού και χρησιμοποιεί το σύμβολο + ως ένδειξη τότε συνιστάται η επιλογή υψηλότερης σχέσης.

Σχετικές πληροφορίες

- Αυτόματο κιβώτιο ταχυτήτων (σ. 486)

⁵ Η εικόνα είναι απλοποιημένη – τα εξαρτήματα μπορεί να διαφέρουν ανάλογα με το μοντέλο του αυτοκινήτου.

Συστήματα μετάδοσης κίνησης

Το σύστημα Twin Engine της Volvo συνδυάζει έναν κινητήρα εσωτερικής καύσης με ένα ηλεκτρομοτέρ.

Συστήματα μετάδοσης κίνησης

Ανάλογα με το πρόγραμμα οδήγησης που έχει επιλεγεί από τον οδηγό και τη διαθέσιμη ηλεκτρική ενέργεια, τα δύο συστήματα μετάδοσης κίνησης μπορούν να χρησιμοποιηθούν είτε μεμονωμένα είτε παράλληλα.

Το ηλεκτρομοτέρ παίρνει ενέργεια από μια υβριδική μπαταρία που είναι τοποθετημένη στην επιμήκη κονσόλα. Η υβριδική μπαταρία μπορεί να φορτιστεί από επίτοιχη πρίζα ή σε ειδικό σταθμό φόρτισης.

Τόσο ο κινητήρας εσωτερικής καύσης όσο και το ηλεκτρομοτέρ μπορούν να μεταδώσουν κινήτρια δύναμη απευθείας στους τροχούς. Ένα προηγμένο σύστημα ελέγχου συνδυάζει τις ιδιότητες και των δύο συστημάτων μετάδοσης κίνησης για να επιτευχθεί η βέλτιστη οικονομία κατά την οδήγησης.

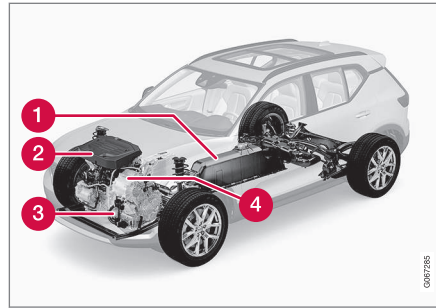

- 1 Υβριδική μπαταρία - Η λειτουργία της υβριδικής μπαταρίας είναι να αποθηκεύει ενέργεια. Λαμβάνει ενέργεια κατά τη φόρτιση από το ηλεκτρικό δίκτυο ή κατά την πέδηση με ανάκτηση ισχύος. Παρέχει ενέργεια για την ηλεκτροκίνηση καθώς και για την προσωρινή λειτουργία του ηλεκτρικού συστήματος κλιματισμού κατά τον προκαταρκτικό κλιματισμό του χώρου επιβατών.
- 2 Κινητήρας εσωτερικής καύσης - Ο κινητήρας εσωτερικής καύσης τίθεται σε λειτουργία όταν το επίπεδο ενέργειας στην μπαταρία δεν επαρκεί για την ισχύ του κινητήρα που ζητά ο οδηγός.
- 3 Υπερσυμπτυκνωτής - Παρέχει ενέργεια για την εκκίνηση του αυτοκινήτου, γεγονός

που εξοικονομεί την ισχύ της κανονικής μπαταρίας 12 V.

- 4 Ηλεκτρομοτέρ - Παρέχει ισχύ στο αυτοκίνητο κατά την ηλεκτροκίνηση. Αν είναι απαραίτητο, παρέχει πρόσθετη ροπή και ισχύ κατά την επιτάχυνση. Ανακυκλώνει την ενέργεια πέδησης σε ηλεκτρική ενέργεια.

Σχετικές πληροφορίες

- Γενικές πληροφορίες σχετικά με Twin Engine (σ. 446)
- Εκκίνηση και τερματισμός λειτουργίας του κινητήρα εσωτερικής καύσης στο Twin Engine (σ. 494)
- Προγράμματα οδήγησης (σ. 494)
- Κιβώτιο ταχυτήτων (σ. 486)
- Παράγοντες που επηρεάζουν την αυτονομία με την ηλεκτροκίνηση (σ. 502)

Εκκίνηση και τερματισμός λειτουργίας του κινητήρα εσωτερικής καύσης στο Twin Engine

Ένα προηγμένο σύστημα ελέγχου προσδιορίζει τον βαθμό στον οποίο το αυτοκίνητο λειτουργεί με τον κινητήρα εσωτερικής καύσης ή το ηλεκτρομωτέρ μεμονωμένα ή παράλληλα. Κατά την ηλεκτροκίνηση, το αυτοκίνητο μπορεί ορισμένες φορές να χρειαστεί να θέσει αυτόματα σε λειτουργία τον κινητήρα εσωτερικής καύσης λόγω εξωτερικών περιστάσεων, π.χ. σε χαμηλές εξωτερικές θερμοκρασίες, το οποίο είναι απόλυτα φυσιολογικό. Επιπλέον, ο κινητήρας εσωτερικής καύσης τίθεται πάντοτε σε λειτουργία όταν το ηλεκτρικό φορτίο της υβριδικής μπαταρίας μειωθεί στο ελάχιστο επίπεδο.

Ρυθμίσεις κλιματισμού σε χαμηλές θερμοκρασίες

Σε χαμηλές εξωτερικές θερμοκρασίες, ο κινητήρας εσωτερικής καύσης ορισμένες φορές τίθεται αυτόματα σε λειτουργία για να επιτευχθεί η επιθυμητή θερμοκρασία και ποιότητα αέρα στον χώρο επιβατών. Η διάρκεια λειτουργίας του κινητήρα εσωτερικής καύσης μπορεί να επηρεαστεί αν

- χαμηλώσετε τη θερμοκρασία
- μειώσετε την ένταση του ανεμιστήρα

- ενεργοποιήσετε το πρόγραμμα οδήγησης **Pure**.

Ηλεκτροκίνηση σε χαμηλές ή υψηλές θερμοκρασίες

Σε χαμηλές ή υψηλές εξωτερικές θερμοκρασίες, η αυτονομία του αυτοκινήτου και η ισχύς για την ηλεκτροκίνηση μπορεί να μειωθούν και να επηρεαστεί η συχνότητα αυτόματης εκκίνησης του κινητήρα εσωτερικής καύσης.

Έλεγχος εκπομπών καυσαερίων

Για να διασφαλιστεί ότι το σύστημα ελέγχου εκπομπών λειτουργεί όσο το δυνατό αποδοτικότερα, ο κινητήρας εσωτερικής καύσης πρέπει να λειτουργεί επί αρκετά λεπτά μετά την εκκίνηση. Η διάρκεια λειτουργίας του κινητήρα εσωτερικής καύσης κυμαίνεται ανάλογα με τη θερμοκρασία του καταλυτικού μετατροπέα.

Σχετικές πληροφορίες

- Συστήματα μετάδοσης κίνησης (σ. 493)
- Οικονομική οδήγηση (σ. 500)
- Προγράμματα οδήγησης (σ. 494)

Προγράμματα οδήγησης

Η επιλογή των προγραμμάτων οδήγησης επηρεάζει τα οδηγικά χαρακτηριστικά του αυτοκινήτου για να βελτιωθεί η οδηγική εμπειρία και να διευκολυνθεί η οδήγηση σε συγκεκριμένες καταστάσεις.

Χρησιμοποιώντας τα προγράμματα οδήγησης μπορείτε να έχετε γρήγορα πρόσβαση στις διάφορες λειτουργίες και ρυθμίσεις του αυτοκινήτου ανάλογα με τις εκάστοτε οδηγικές ανάγκες. Κάθε λειτουργία οδήγησης προσαρμόζεται, για να παρέχει βέλτιστα χαρακτηριστικά οδήγησης:

- Σύστημα διεύθυνσης
- Κινητήρας/κιβώτιο ταχυτήτων
- Φρένα
- Απορρόφηση κραδασμών
- Οθόνη οδηγού
- Ρυθμίσεις συστήματος κλιματισμού

Επιλέξτε το πρόγραμμα οδήγησης που είναι προσαρμοσμένο στις τρέχουσες οδηγικές συνθήκες. Πρέπει να θυμάστε ότι δεν είναι διαθέσιμα όλα τα προγράμματα οδήγησης σε όλες τις περιπτώσεις.

Επιλέξιμα προγράμματα οδήγησης

ΠΡΟΕΙΔΟΠΟΙΗΣΗ

Πρέπει να θυμάστε ότι δεν ακούγεται κανένας θόρυβος από τον κινητήρα όταν το αυτοκίνητο λειτουργεί μόνο με το ηλεκτρομωτέρ και, για αυτό το λόγο, μπορεί να γίνει δύσκολα αντιληπτό από παιδιά, πεζούς, δικυκλιστές και ζώα. Αυτό ισχύει ιδίως σε χαμηλές ταχύτητες όπως σε χώρους στάθμευσης.

ΠΡΟΕΙΔΟΠΟΙΗΣΗ

Μην αφήνετε το αυτοκίνητο σε χώρο χωρίς εξαερισμό με το πρόγραμμα οδήγησης ενεργοποιημένο και τον κινητήρα εσωτερικής καύσης σβηστό - ο κινητήρας τίθεται αυτόματα σε λειτουργία σε χαμηλό επίπεδο ισχύος στην υβριδική μπαταρία και τα καυσαέρια τότε μπορούν να προκαλέσουν σοβαρές βλάβες σε ανθρώπους και ζώα.

Hybrid

- Αυτό είναι το σύνθετο πρόγραμμα οδήγησης του αυτοκινήτου όπου το ηλεκτρομωτέρ και ο κινητήρας εσωτερικής καύσης λειτουργούν μαζί.

Όταν το αυτοκίνητο τίθεται σε λειτουργία, είναι στη λειτουργία **Hybrid**. Το σύστημα ελέγχου χρησιμοποιεί τόσο τον ηλεκτροκινητήρα όσο και τον κινητήρα εσωτερικής καύσης – μεμονωμένα ή παράλληλα – και προσαρμόζει

τη χρήση ως προς τις επιδόσεις, την κατανάλωση καυσίμου και την άνεση. Η δυνατότητα λειτουργίας αποκλειστικά με το ηλεκτρομωτέρ εξαρτάται από το απόθεμα ισχύος της υβριδικής μπαταρίας και, για παράδειγμα, από τις ανάγκες θέρμανσης ή ψύξης στον χώρο επιβατών.

Όταν υπάρχει διαθέσιμη υψηλή απόδοση ισχύος, μπορεί να χρησιμοποιείται αποκλειστικά η ηλεκτρική λειτουργία. Όταν πατηθεί το πεντάλ γκαζιού, ενεργοποιείται μόνο το ηλεκτρομωτέρ μέχρι να φτάσει σε μια συγκεκριμένη θέση. Ο κινητήρας εσωτερικής καύσης τίθεται σε λειτουργία όταν το πεντάλ πατηθεί πέρα από αυτή τη θέση και το απόθεμα ισχύος στην μπαταρία δεν επαρκεί για την ισχύ του κινητήρα που ζητά ο οδηγός μέσω του πεντάλ γκαζιού.

Όταν το επίπεδο ενέργειας είναι χαμηλό (υβριδική μπαταρία σχεδόν αποφορτισμένη), το επίπεδο ενέργειας της μπαταρίας πρέπει να διατηρηθεί, που σημαίνει ότι ο κινητήρας εσωτερικής καύσης τίθεται σε λειτουργία πιο συχνά. Φορτίστε την υβριδική μπαταρία από έναν ρευματοδότη 230 VAC με το καλώδιο φόρτισης ή ενεργοποιήστε το **Charge** στην προβολή λειτουργιών για να αποκατασταθεί η δυνατότητα λειτουργίας αποκλειστικά με ηλεκτρικό ρεύμα.

Η λειτουργία οδήγησης είναι σχεδιασμένη για χαμηλή κατανάλωση ενέργειας με συνδυαστική χρήση του ηλεκτροκινητήρα και του

κινητήρα εσωτερικής καύσης χωρίς συμβιβασμούς στην άνεση κλιματισμού και στην εμπειρία οδήγησης. Όταν απαιτείται υψηλότερη επιτάχυνση, χρησιμοποιείται μέγιστη πρόσθετη ισχύς από το ηλεκτρικό σύστημα μετάδοσης κίνησης.



« Πληροφορίες στην οθόνη του οδηγού

Όταν οδηγείτε με το υβριδικό πρόγραμμα, στην οθόνη του οδηγού εμφανίζεται ένας δείκτης υβριδικής λειτουργίας. Η ένδειξη στον δείκτη υβριδικής λειτουργίας δείχνει πόση ενέργεια ζητά ο οδηγός πατώντας το πεντάλ γκαζιού. Το σημάδι ανάμεσα στον "κεραυνό" και τη "σταγόνα" δείχνει πόση ενέργεια είναι διαθέσιμη.



Οθόνη του οδηγού για κίνηση τόσο με το ηλεκτρομότορ όσο και τον κινητήρα εσωτερικής καύσης.



Η οθόνη του οδηγού δείχνει επίσης πότε η ενέργεια επιστρέφει στην μπαταρία (ανάκτηση) κατά την ελαφρά πέδηση.

Pure

- Οδηγήστε το αυτοκίνητο με το ηλεκτρομότορ, με όσο το δυνατό πιο χαμηλή κατανάλωση ενέργειας και όσο το δυνατό πιο

χαμηλές εκπομπές διοξειδίου του άνθρακα.

Η λειτουργία οδήγησης δίνει προτεραιότητα στην οδήγηση με την υβριδική μπαταρία. Αυτό σημαίνει, για παράδειγμα, ότι η ένταση ορισμένων ρυθμίσεων κλιματισμού είναι μειωμένη για να επιτευχθεί η μεγαλύτερη δυνατή αυτονομία αποκλειστικά με ηλεκτροκίνηση.

Το πρόγραμμα **Pure** είναι διαθέσιμο όταν η υβριδική μπαταρία είναι επαρκώς φορτισμένη. Η εκκίνηση του κινητήρα εσωτερικής καύσης πραγματοποιείται επίσης στο πρόγραμμα **Pure** αν το επίπεδο φόρτισης της μπαταρίας μειωθεί υπερβολικά. Ο κινητήρας εσωτερικής καύσης τίθεται επίσης σε λειτουργία

- αν η ταχύτητα υπερβεί τα 125 km/h (78 mph)
- εάν ο οδηγός ζητήσει περισσότερη κινητήρια δύναμη απ' ό,τι μπορεί να παράσχει η ηλεκτροκίνηση
- σε περίπτωση περιορισμών του συστήματος/εξαρτημάτων π.χ. χαμηλή εξωτερική θερμοκρασία.

Η λειτουργία οδήγησης είναι προσαρμοσμένη για μέγιστη αυτονομία με ηλεκτρική ώθηση και ειδικά αναπτυγμένο για κυκλοφορία εντός αστικών περιοχών. **Pure** σημαίνει ελάχιστη καύση ακόμη κι αν η υβριδική μπαταρία είναι άδεια.

Σύστημα κλιματισμού ECO

Στο πρόγραμμα οδήγησης **Pure**, το σύστημα κλιματισμού eco ενεργοποιείται αυτόματα στον χώρο επιβατών, για να μειωθεί η κατανάλωση ενέργειας.

ΣΗΜΕΙΩΣΗ

Όταν είναι ενεργοποιημένο το πρόγραμμα οδήγησης **Pure**, αλλάζουν αρκετές παράμετροι στις ρυθμίσεις του συστήματος κλιματισμού ενώ αρκετές λειτουργίες συσκευών κατανάλωσης ρεύματος περιορίζονται. Μπορείτε να επαναφέρετε ορισμένες ρυθμίσεις στις αρχικές τους τιμές χειροκίνητα, ωστόσο πλήρης λειτουργικότητα αποκτάται μόνο αν κλείσετε το πρόγραμμα οδήγησης **Pure** ή αν προσαρμόσετε το πρόγραμμα οδήγησης **Individual** με πλήρη λειτουργία κλιματισμού.

Σε περίπτωση δυσκολιών λόγω θαμπώματος, πατήστε το κουμπί για μέγ. Ξεπάγωμα που λειτουργεί κανονικά.

Power

- Το αυτοκίνητο έχει πιο σπορ χαρακτηριστικά και γρηγορότερη απόκριση κατά την επιτάχυνση.

Η λειτουργία οδήγησης προσαρμόζει τη συνδυσασμένη ισχύ του κινητήρα εσωτερικής καύσης και του ηλεκτροκινητήρα. Οι αλλαγές σχέσεων γίνονται πιο γρήγορα και είναι πιο σαφείς, και το κιβώτιο ταχυτήτων δίνει προτεραιότητα στις σχέσεις με μεγαλύτερη πρόσφυση. Η απόκριση του τιμονιού είναι πιο άμεση και η ανάρτηση πιο σκληρή.

Η λειτουργία οδήγησης είναι προσαρμοσμένη για μέγιστες επιδόσεις και απόκριση στην επιτάχυνση. Αλλάζει την απόκριση του πεντάλ γκαζιού, το μοτίβο αλλαγής σχέσεων και το σύστημα πίεσης υπερπλήρωσης του κινητήρα εσωτερικής καύσης. Οι ρυθμίσεις για το πλαίσιο, το σύστημα διεύθυνσης και την απόκριση των φρένων είναι επίσης οι βέλτιστες δυνατές. Το πρόγραμμα οδήγησης **Power** είναι πάντα διαθέσιμο ανεξάρτητα από την κατάσταση φόρτισης της μπαταρίας.

Το πρόγραμμα **Power** είναι επίσης διαθέσιμο στην έκδοση **Polestar Engineered***.

Individual

- Προσαρμογή ενός προγράμματος οδήγησης σύμφωνα με προσωπικές προτιμήσεις.

Επιλέξτε για αρχή ένα πρόγραμμα οδήγησης και στη συνέχεια προσαρμόστε τις ρυθμίσεις σύμφωνα με τα οδηγικά χαρακτηριστικά που θέλετε. Αυτές οι ρυθμίσεις αποθηκεύονται σε ένα μεμονωμένο προφίλ οδηγού.

Το εξατομικευμένο πρόγραμμα οδήγησης είναι διαθέσιμο μόνο αν ενεργοποιηθεί πρώτα στην κεντρική οθόνη.

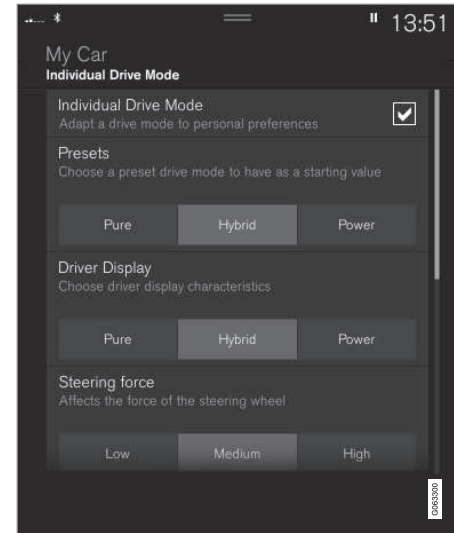

Προβολή ρυθμίσεων⁶ για εξατομικευμένο πρόγραμμα οδήγησης.

1. Πατήστε **Ρυθμίσεις** στην πάνω προβολή.
2. Πατήστε **My Car** → **Μεμονωμένο πρόγραμμα οδήγησης** και επιλέξτε **Μεμονωμένο πρόγραμμα οδήγησης**.

⁶ Η εικόνα είναι απλοποιημένη - τα εξαρτήματα μπορεί να διαφέρουν ανάλογα με το μοντέλο του αυτοκινήτου.

3. Στο **Προεπιλεγμένοι σταθμοί**, επιλέξτε ένα πρόγραμμα οδήγησης από τα εξής: **Pure, Hybrid, Power** ή **Polestar Engineered***.

Πιθανές προσαρμογές ισχύουν για ρυθμίσεις για:

- **Θόνη οδηγού**
- **Αίσθηση τιμονιού**
- **Χαρακτηριστικά μετάδοσης κίνησης**
- **Χαρακτηριστικά πέδησης**
- **Ρύθμιση ανάρτησης**
- **Κλιματισμός ECO**

Χρήση του ηλεκτρομοτέρ ή του κινητήρα εσωτερικής καύσης

Ένα προηγμένο σύστημα ελέγχου προσδιορίζει τον βαθμό στον οποίο το αυτοκίνητο λειτουργεί με τον κινητήρα εσωτερικής καύσης ή το ηλεκτρομοτέρ μεμονωμένα ή παράλληλα.

Η βασική λειτουργία είναι να χρησιμοποιείται ο κινητήρας ή το μοτέρ και η διαθέσιμη ισχύς στην υβριδική μπαταρία όσο το δυνατόν πιο οικονομικά, με βάση τα χαρακτηριστικά των διαφορετικών προγραμμάτων οδήγησης καθώς και την ισχύ που ζητά ο οδηγός μέσω του πεντάλ γκαζιού.

Υπάρχουν επίσης περιπτώσεις όπου, λόγω προσωρινών περιορισμών στο σύστημα ή λειτουργιών που επιβάλλονται από τον νόμο που έχουν ως στόχο τη διατήρηση των συνολικών

εκπομπών του αυτοκινήτου σε χαμηλό επίπεδο, ο κινητήρας εσωτερικής καύσης ενδέχεται να χρησιμοποιηθεί περισσότερο.

Σχετικές πληροφορίες

- Αλλαγή προγράμματος οδήγησης (σ. 498)
- Οικονομική οδήγηση (σ. 500)
- Κατανομή ενέργειας κατά την υβριδική κίνηση, χρησιμοποιώντας χαρτογραφικό υλικό* (σ. 499)
- Δείκτης υβριδικής λειτουργίας (σ. 91)
- Γενικές πληροφορίες σχετικά με Twin Engine (σ. 446)
- Πέδηση με ανάκτηση ισχύος* (σ. 485)

Αλλαγή προγράμματος οδήγησης

Επιλέξτε το πρόγραμμα οδήγησης που είναι προσαρμοσμένο στις τρέχουσες οδηγικές συνθήκες.

Αλλάξτε το πρόγραμμα οδήγησης, χρησιμοποιώντας το κουμπί στην κεντρική κονσόλα. Πρέπει να θυμάστε ότι δεν είναι διαθέσιμα όλα τα προγράμματα οδήγησης σε όλες τις περιπτώσεις.

Για να αλλάξετε το πρόγραμμα οδήγησης:



1. Πατήστε το κουμπί **DRIVE MODE**.
 - > Στην κεντρική οθόνη εμφανίζεται ένα αναδυόμενο μενού με το ενεργό πρόγραμμα οδήγησης επισημασμένο.

2. Επιλέξτε το πρόγραμμα οδήγησης με έναν από τους δύο τρόπους:

- Πατήστε το πρόγραμμα οδήγησης που θέλετε απευθείας στην οθόνη αφής, για να επιλέξετε και να ενεργοποιήσετε το πρόγραμμα οδήγησης.
- Πατήστε το κουμπί **DRIVE MODE** ξανά για να μετακινηθεί ο κέρσορας στο πρόγραμμα οδήγησης που θέλετε. Το επιλεγμένο πρόγραμμα οδήγησης ενεργοποιείται μετά από μια μικρή καθυστέρηση.

Σχετικές πληροφορίες

- Προγράμματα οδήγησης (σ. 494)

Κατανομή ενέργειας κατά την υβριδική κίνηση, χρησιμοποιώντας χαρτογραφικό υλικό*

Το πρόγραμμα οδήγησης **Hybrid** είναι το σύνηθες πρόγραμμα λειτουργίας του αυτοκινήτου, όπου το ηλεκτρομωτέρ και ο κινητήρας εσωτερικής καύσης λειτουργούν ξεχωριστά ή μαζί κατά την υβριδική κίνηση. Αν έχει επιλεγεί ένας προορισμός στο σύστημα πλοήγησης⁷, η λειτουργία Predictive Efficiency⁷ κατανέμει την ηλεκτρική ενέργεια με έξυπνο τρόπο σε όλη την απόσταση που θα διανυθεί χρησιμοποιώντας τα δεδομένα του χάρτη.

Η κατανάλωση καυσίμου μπορεί τότε να μειωθεί σε σχέση με τη συνήθη υβριδική κίνηση, όταν το αυτοκίνητο οδηγηθεί την πρώτη φορά με ηλεκτρική ενέργεια και στη συνέχεια μεταβεί σε λειτουργία με τον κινητήρα εσωτερικής καύσης όταν η υβριδική μπαταρία αποφορτιστεί.

Λειτουργία

Αν η απόσταση μέχρι τον επιλεγμένο προορισμό είναι μεγαλύτερη από την εκτιμώμενη αυτονομία κατά την ηλεκτροκίνηση, αυτή η λειτουργία κατανέμει την ηλεκτρική ενέργεια για κατανάλωση όσο το δυνατό πιο αποδοτική ενεργειακά για ολόκληρη την απόσταση, που πρέπει να διανυθεί. Με αυτόν τον τρόπο, μπορούν να αποφευχθούν καταστάσεις κατά τις

οποίες η συνήθης υβριδική κίνηση θα μπορούσε, σε αντίθεση περίπτωση, να καταναλώσει ένα μεγάλο μέρος της ηλεκτρικής ενέργειας, για παράδειγμα, για να λειτουργήσει η ηλεκτροκίνηση με υψηλή ταχύτητα σε αυτοκινητόδρομο και στη συνέχεια να χρησιμοποιηθεί ο κινητήρας εσωτερικής καύσης σε χαμηλές ταχύτητες εντός πόλης.

Η μεγαλύτερη εξοικονόμηση καυσίμου επιτυγχάνεται όταν

- η απόσταση που θα διανυθεί αρχίζει από τον αυτοκινητόδρομο
- η απόσταση που θα διανυθεί κυμαίνεται μεταξύ 50 και 100 km (30 και 60 mi)
- η υβριδική μπαταρία είναι πλήρως φορτισμένη στην αρχή.

Προϋποθέσεις για τη λειτουργία

Για να μπορέσει να χρησιμοποιηθεί η λειτουργία, πρέπει να πληρούνται ορισμένες προϋποθέσεις:

- Έχει οριστεί ένας προορισμός στο σύστημα πλοήγησης και η απόσταση που θα διανυθεί έως τον προορισμό είναι μεγαλύτερη από την εφικτή αυτονομία με ηλεκτροκίνηση.
- Είναι επιλεγμένο το πρόγραμμα οδήγησης **Hybrid**.

⁷ Μόνο σε ορισμένες αγορές.

- Οι λειτουργίες **Hold** και **Charge** είναι απενεργοποιημένες.
- Η υβριδική μπαταρία είναι φορτισμένη.

Συμβουλές για τη χρήση

Αν το αυτοκίνητο χρησιμοποιείται για μετακίνηση από και προς την εργασία σας και δεν είναι εφικτό να το φορτίσετε στον τόπο εργασίας σας, ορίστε τον τόπο εργασίας σας ως ενδιάμεσο προορισμό και την οικία σας ως τελικό προορισμό. Η αποφόρτιση της υβριδικής μπαταρίας θα πραγματοποιηθεί τότε στις διαδρομές που διανύετε προς και από την εργασία σας.

Προσθέστε παρόμοιες διαδρομές μετακίνησης από και προς την εργασία σας, δηλ. τη διαδρομή ανάμεσα σε δύο σημεία φόρτισης, όπως **Αγαπημένα** στο σύστημα πλοήγησης για να διευκολυνθεί η άφιξή σας.

Σχετικές πληροφορίες

- Προγράμματα οδήγησης (σ. 494)
- Οικονομική οδήγηση (σ. 500)

Οικονομική οδήγηση

Οδηγείτε οικονομικά και πιο φιλικά προς το περιβάλλον, οδηγώντας ομαλά και προνοητικά.

Προσαρμόστε τον τρόπο που οδηγείτε και την ταχύτητά σας στις επικρατούσες συνθήκες.

Για να καλυφθεί η μεγαλύτερη δυνατή απόσταση οδήγησης και η χαμηλότερη δυνατή κατανάλωση ενέργειας με τον κινητήρα Twin Engine, λάβετε υπόψη σας τα εξής:

Φόρτιση

- Φορτίζετε το αυτοκίνητο τακτικά από το ηλεκτρικό δίκτυο. Φροντίστε, όταν αρχίζετε ένα ταξίδι, η υβριδική μπαταρία να είναι πάντοτε πλήρως φορτισμένη.
- Βρείτε πού υπάρχουν σταθμοί φόρτισης.
- Αν είναι εφικτό, επιλέξτε χώρο στάθμευσης με σταθμό φόρτισης.

ΣΗΜΕΙΩΣΗ

Φορτίζετε το αυτοκίνητο από το ηλεκτρικό δίκτυο όσο το δυνατόν συχνότερα!

Προκαταρκτικός εξοπλισμός

- Χρησιμοποιήστε τον προκαταρκτικό κλιματισμό στο αυτοκίνητο πριν οδηγήσετε, αν είναι εφικτό, χρησιμοποιώντας το καλώδιο

φόρτισης που είναι συνδεδεμένο στο ηλεκτρικό δίκτυο.

- Αποφύγετε την στάθμευση του αυτοκινήτου σε σημείο που το εσωτερικό του παγώνει ή υπερθερμαίνεται κατά στην στάθμευση. Σταθμεύετε το αυτοκίνητο σε κλιματιζόμενο γκαράζ, για παράδειγμα.
- Στις μικρές αποστάσεις μετά τον προκαταρκτικό κλιματισμό του χώρου επιβατών, απενεργοποιείτε τον ανεμιστήρα εξαερισμού ή το σύστημα κλιματισμού, αν είναι εφικτό.
- Αν η χρήση του προκαταρκτικού κλιματισμού δεν είναι εφικτή όταν επικρατούν χαμηλές θερμοκρασίες, χρησιμοποιήστε πρώτα από όλα τη θέρμανση καθίσματος και τη θέρμανση τιμονιού. Αποφύγετε την προθέρμανση ολόκληρου του εσωτερικού του αυτοκινήτου, καθώς καταναλώνει ενέργεια από την υβριδική μπαταρία.

Οδήγηση

- Για χαμηλότερη κατανάλωση ενέργειας, ενεργοποιήστε το πρόγραμμα οδήγησης **Pure**.
- Οδηγείτε με σταθερή ταχύτητα και διατηρείτε αρκετή απόσταση από τα άλλα οχήματα και αντικείμενα, για να μη χρειαστεί να φρενάρετε. Αυτό το στιλ οδήγησης παρέχει χαμηλότερη κατανάλωση ενέργειας.
- Αντισταθμίστε την απαίτηση ισχύος χρησιμοποιώντας το πεντάλ γκαζιού. Χρησιμοποιήστε την ενδεικτική λυχνία για τη διαθέσιμη ισχύ του ηλεκτρομοτέρ στην οθόνη του οδηγού για να αποφύγετε την άσκοπη εκκίνηση του κινητήρα εσωτερικής καύσης. Το ηλεκτρομοτέρ είναι πιο οικονομικό από τον κινητήρα εσωτερικής καύσης, ιδίως σε χαμηλή ταχύτητα.
- Αν χρειαστεί να φρενάρετε - φρενάρετε ήπια με το πεντάλ φρένων, καθώς έτσι επαναφορτίζεται η υβριδική μπαταρία. Το πεντάλ φρένων διαθέτει ενσωματωμένη λειτουργία πέδησης με ανάκτηση ισχύος, η οποία μπορεί να ενισχυθεί με την πέδηση από το ηλεκτρομοτέρ όταν είναι επιλεγμένη η σχέση **B**.
- Υψηλή ταχύτητα συνεπάγεται αυξημένη κατανάλωση ενέργειας - η αεροδυναμική αντίσταση αυξάνεται με την ταχύτητα.
- Ενεργοποιήστε τη λειτουργία **Hold** στην προβολή λειτουργιών σε υψηλότερες ταχύτητες, όταν μετακινήστε σε αποστάσεις που υπερβαίνουν την ηλεκτρική αυτονομία.
- Αν είναι εφικτό, μη χρησιμοποιείτε τη λειτουργία **Charge** για τη φόρτιση της υβριδικής μπαταρίας. Με τη φόρτιση από τον κινητήρα εσωτερικής καύσης αυξάνεται η κατανάλωση καυσίμου και οι εκπομπές διοξειδίου του άνθρακα.
- Σε ψυχρό κλίμα, μειώστε την ηλεκτρική θέρμανση των παραθύρων, των καθρεπτών, των καθισμάτων και του τιμονιού, αν είναι εφικτό.
- Οδηγείτε με τη σωστή πίεση στα ελαστικά και να την ελέγχετε τακτικά - επιλέξτε πίεση ελαστικών ECO για βέλτιστα αποτελέσματα.
- Ο τύπος των ελαστικών μπορεί να επηρεάσει την κατανάλωση ενέργειας - συμβουλευτείτε το Επίσημο Δίκτυο της Volvo για τα κατάλληλα ελαστικά.
- Βγάλτε από το αυτοκίνητο αντικείμενα που δεν χρειάζεστε - όσο μεγαλύτερο είναι το φορτίο του αυτοκινήτου, τόσο μεγαλύτερη είναι και η κατανάλωση.
- Το φορτίο στην οροφή και η βάση για πέδιλα του σκι αυξάνουν την αεροδυναμική αντίσταση, με αποτέλεσμα η κατανά-

λωση να αυξάνεται - αφαιρείτε τη σχάρα οροφής όταν δεν τη χρησιμοποιείτε.

- Αποφύγετε την οδήγηση με ανοιχτά παράθυρα.
- Μη συγκρατείτε το αυτοκίνητο σταματημένο σε ανηφορικό έδαφος με το πεντάλ γκαζιού. Χρησιμοποιήστε αντί αυτού το ποδόφρενο.

Σχετικές πληροφορίες

- Drive-E - πιο καθαρή οδηγική απόλαυση (σ. 32)
- Κατανομή ενέργειας κατά την υβριδική κίνηση, χρησιμοποιώντας χαρτογραφικό υλικό* (σ. 499)
- Παράγοντες που επηρεάζουν την αυτονομία με την ηλεκτροκίνηση (σ. 502)
- Δείκτης υβριδικής λειτουργίας (σ. 91)
- Έλεγχος της πίεσης ελαστικών (σ. 605)

Παράγοντες που επηρεάζουν την αυτονομία με την ηλεκτροκίνηση

Η αυτονομία του αυτοκινήτου για την ηλεκτροκίνηση εξαρτάται από διάφορους παράγοντες. Η δυνατότητα για μεγάλη αυτονομία διαφέρει ανάλογα με την περίσταση και τις συνθήκες στις οποίες οδηγείται το αυτοκίνητο.

Η πιστοποιημένη τιμή αυτονομίας του αυτοκινήτου με ηλεκτρικό ρεύμα δεν πρέπει να θεωρείται ως η αναμενόμενη αυτονομία. Η τιμή πιστοποίησης είναι συγκριτική και προκύπτει από συγκεκριμένους κύκλους οδήγησης της ΕΕ. Η πραγματική αυτονομία εξαρτάται από μια σειρά παραγόντων.

Παράγοντες που επηρεάζουν την αυτονομία

Ο οδηγός μπορεί να επηρεάσει ορισμένους παράγοντες, αλλά όχι όλους.

Η μεγαλύτερη δυνατή αυτονομία επιτυγχάνεται υπό εξαιρετικά ευνοϊκές συνθήκες όταν όλοι οι παράγοντες επιδρούν θετικά.

Παράγοντες που ο οδηγός δεν μπορεί να επηρεάσει

Υπάρχουν διάφοροι εξωτερικοί παράγοντες που επηρεάζουν την αυτονομία σε ποικίλο βαθμό:

- κυκλοφοριακές συνθήκες
- οδήγηση σε μικρές αποστάσεις
- μορφολογία του εδάφους

- εξωτερική θερμοκρασία και αντίθετος άνεμος
- κατάσταση και επιφάνεια του οδοστρώματος.

Στον πίνακα παρατίθεται κατά προσέγγιση η σχέση ανάμεσα στην εξωτερική θερμοκρασία και την αυτονομία, τόσο σε ένα αυτοκίνητο με απενεργοποιημένο το σύστημα κλιματισμού του χώρου επιβατών όσο και σε ένα αυτοκίνητο στο οποίο το σύστημα κλιματισμού λειτουργεί κανονικά.

Η υψηλότερη εξωτερική θερμοκρασία επιδρά θετικά στην αυτονομία σε έναν βαθμό.

Εξωτερική θερμοκρασία	Απενεργοποιημένο σύστημα κλιματισμού χώρου επιβατών	Κανονικές ρυθμίσεις συστήματος κλιματισμού στον χώρο επιβατών
0 °C (32 °F)	80 %	60 %
-10 °C (14 °F)	70 %	40 %

Εξωτερική θερμοκρασία	Απενεργοποιημένο σύστημα κλιματισμού χώρου επιβατών	Κανονικές ρυθμίσεις συστήματος κλιματισμού στον χώρο επιβατών
30 °C (86 °F)	95 %	80 %
20 °C (68 °F)	100 %	90 %
10 °C (50 °F)	90 %	80 %

Παράγοντες που ο οδηγός μπορεί να επηρεάσει

Ο οδηγός πρέπει να γνωρίζει ότι οι παρακάτω παράγοντες επηρεάζουν την αυτονομία έτσι, ώστε να μπορεί να οδηγήσει το αυτοκίνητο οικονομικά:

- τακτική φόρτιση
- Προκαταρκτικός κλιματισμός
- πρόγραμμα οδήγησης **Pure**
- Ρυθμίσεις συστήματος κλιματισμού
- ταχύτητα και επιτάχυνση
- Λειτουργία **Hold**
- ελαστικά και πίεση ελαστικών.

Στον πίνακα αναγράφεται κατά προσέγγιση η σχέση ανάμεσα στη σταθερή ταχύτητα και την αυτονομία, όπου η χαμηλότερη σταθερή ταχύτητα έχει θετική επίδραση στην αυτονομία.

Σταθερή ταχύτητα	
100 km/h (62 mph)	50 %
80 km/h (50 mph)	70 %
60 km/h (37 mph)	90 %
50 km/h (31 mph)	100 %

ΣΗΜΕΙΩΣΗ

- Οι τιμές που παρατίθενται στους πίνακες αφορούν σε καινούργιο αυτοκίνητο.
- Αυτές οι τιμές δεν είναι απόλυτες, αλλά εξαρτώνται από την οδηγική συμπεριφορά, το περιβάλλον και άλλες συνθήκες.

Σχετικές πληροφορίες

- Οικονομική οδήγηση (σ. 500)
- Λειτουργία Hold και Charge (σ. 503)
- Προγράμματα οδήγησης (σ. 494)

Λειτουργία Hold και Charge

Σε ορισμένες περιπτώσεις μπορεί να είναι χρήσιμο να ελέγχετε την κατάσταση φόρτισης της υβριδικής μπαταρίας ενώ οδηγείτε. Αυτό είναι εφικτό με τις λειτουργίες **Hold** και **Charge**.

Οι λειτουργίες **Hold** και **Charge** είναι διαθέσιμες σε όλα τα προγράμματα οδήγησης. Οι λειτουργίες ακυρώνονται, αν ενεργοποιηθεί το πρόγραμμα οδήγησης **Pure**.

Κουμπιά λειτουργίας για Hold και Charge

Οι λειτουργίες ενεργοποιούνται στην προβολή λειτουργιών της κεντρικής οθόνης.

◀◀ **Hold**



Διατήρ ισχ μπαταρ για μεταγεν χρήση.

Η λειτουργία διατηρεί το φορτίο της υβριδικής μπαταρίας για την ηλεκτροκίνηση και αποθηκεύει τη διαθέσιμη ηλεκτρική ενέργεια για μεταγενέστερη χρήση π.χ. για οδήγηση εντός πόλης ή σε κατοικημένη περιοχή.

Το αυτοκίνητο λειτουργεί όπως και για την κανονική υβριδική λειτουργία με αποφοτισμένη μπαταρία όπου, εκτός από την αξιοποίηση της ενέργειας που ανακτάται από την πέδηση, για παράδειγμα, το αυτοκίνητο εκκινεί τον κινητήρα εσωτερικής καύσης πιο συχνά για να διατηρηθεί το φορτίο στην μπαταρία.

Charge



Ο κινητ φορτίζει την υβριδ μπαταρ.

Η λειτουργία φορτίζει την υβριδική μπαταρία με υποβοήθηση από τον κινητήρα εσωτερικής καύσης, ώστε να χρησιμοποιήσει περισσότερο την ηλεκτροκίνηση αργότερα.

Λυχνίες στην οθόνη του οδηγού



Το σύμβολο  εμφανίζεται στον δείκτη υβριδικής μπαταρίας, όταν είναι ενεργοποιημένη η λειτουργία Hold.

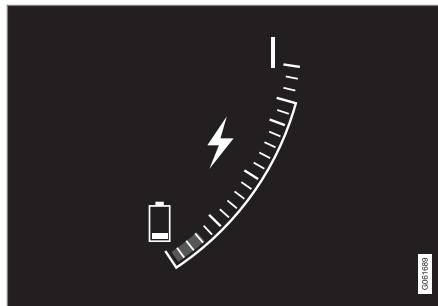

Το σύμβολο  εμφανίζεται στον δείκτη υβριδικής μπαταρίας, όταν είναι ενεργοποιημένη η λειτουργία Charge.

Σχετικές πληροφορίες

- Οικονομική οδήγηση (σ. 500)
- Δείκτης υβριδικής λειτουργίας (σ. 91)

Προετοιμασίες για μεγάλο ταξίδι

Πριν κάνετε κάποιο μεγάλο ταξίδι οδικώς, είναι σημαντικό να ελέγξετε τις λειτουργίες και τον εξοπλισμό του αυτοκινήτου πολύ προσεκτικά.

Βεβαιωθείτε ότι

- ο κινητήρας λειτουργεί κανονικά και ότι η κατανάλωση καυσίμου είναι φυσιολογική
- δεν υπάρχουν διαρροές (καυσίμου, λαδιού ή άλλου υγρού)
- η πέδηση στο φρενάρισμα λειτουργεί όπως προβλέπεται
- το βάθος πέλματος των ελαστικών είναι επαρκές και η πίεσή τους σωστή. Τοποθετήστε χειμερινά ελαστικά όταν οδηγείτε σε περιοχές που υπάρχει κίνδυνος χιονιού ή παγετού στο οδόστρωμα
- η φόρτιση της μπαταρίας εκκίνησης πραγματοποιείται σωστά
- τα μάκτρα των υαλοκαθαριστήρων βρίσκονται σε καλή κατάσταση
- υπάρχει προειδοποιητικό τρίγωνο και φωσφορίζον γιλέκο στο αυτοκίνητο - απαιτούνται από την νομοθεσία σε ορισμένες χώρες.

Σχετικές πληροφορίες

- Έλεγχος της πίεσης ελαστικών (σ. 605)
- Κατανάλωση καυσίμου και εκπομπές CO₂ (σ. 723)

- Πλήρωση υγρού ψεκαστήρων (σ. 705)
- Οδήγηση το χειμώνα (σ. 505)
- Οικονομική οδήγηση (σ. 500)
- Ρυθμίσεις για το μόντεμ αυτοκινήτου* (σ. 582)
- Συστάσεις για τη φόρτωση (σ. 635)
- Οδήγηση με ρυμουλκούμενο (σ. 520)
- Pilot Assist* (σ. 354)
- Ρυθμιστής ταχύτητας (σ. 333)
- Κιτ έκτακτης επισκευής ελαστικού (σ. 620)

Οδήγηση το χειμώνα

Για την οδήγηση το χειμώνα, είναι σημαντικό να πραγματοποιείτε ορισμένους ελέγχους για να διασφαλίσετε ότι το αυτοκίνητο μπορεί να οδηγηθεί με ασφάλεια.

Πριν τη χειμερινή περίοδο ελέγχετε ιδίως τα παρακάτω:

- Το ψυκτικό υγρό του κινητήρα πρέπει να περιέχει 50 % γλυκόλη. Το μείγμα αυτό προστατεύει τον κινητήρα, για να μην παγώσει, σε θερμοκρασίες έως και -35°C (-31 °F) περίπου. Για να αποφύγετε κινδύνους για την υγεία, δεν πρέπει να αναμιγνύετε διαφορετικούς τύπους γλυκόλης.
- Το ρεζερβουάρ πρέπει να διατηρείται γεμάτο για να αποφευχθεί η δημιουργία συμπυκνωμάτων.
- Το ιξώδες λαδιού του κινητήρα είναι σημαντικό. Τα λάδια χαμηλότερου ιξώδους (λεπτόρρευστα λάδια) διευκολύνουν την εκκίνηση όταν επικρατούν χαμηλές θερμοκρασίες και επίσης μειώνουν την κατανάλωση καυσίμου όταν ο κινητήρας είναι κρύος.
- Πρέπει να ελέγχετε την κατάσταση της μπαταρίας εκκίνησης και την κατάσταση φόρτισης. Όταν επικρατούν χαμηλές θερμοκρασίες, οι απαιτήσεις από την μπατα-



- ◀ ρία εκκίνησης αυξάνονται και η ισχύς της μειώνεται από το κρύο.
- Χρησιμοποιείτε υγρό ψεκαστών με αντιψυκτικό, ώστε να μη σχηματιστεί πάγος στο δοχείο υγρού ψεκαστών.

Βλέπε ξεχωριστή ενότητα για συστάσεις λαδιού κινητήρα.

Ολισθηρό οδόστρωμα

Για το καλύτερο δυνατό κράτημα στο δρόμο η Volvo συνιστά τη χρήση χειμερινών ελαστικών σε όλους τους τροχούς, εάν υπάρχει κίνδυνος χιονιού ή πάγου.

i ΣΗΜΕΙΩΣΗ

Η χρήση χειμερινών ελαστικών επιβάλλεται από το νόμο σε ορισμένες χώρες. Η χρήση ελαστικών με καρφιά δεν επιτρέπεται σε όλες τις χώρες.

Οδηγήστε σε ολισθηρό οδόστρωμα υπό ελεγχόμενες συνθήκες για να δείτε πώς αντιδρά το αυτοκίνητο.

Σχετικές πληροφορίες

- Λάδι κινητήρα – προδιαγραφές (σ. 717)
- Χειμερινά ελαστικά (σ. 618)
- Αντιολισθητικές αλυσίδες (σ. 619)
- Πέδηση σε δρόμους με αντιπαγωτική προστασία (σ. 479)

- Πέδηση σε βρεγμένο δρόμο (σ. 478)
- Πλήρωση υγρού ψεκαστών (σ. 705)
- Μπαταρία (σ. 661)
- Αντικατάσταση των μάκτρων υαλοκαθαριστήρων παρμπρίζ (σ. 702)
- Αντικατάσταση του μάκτρου υαλοκαθαριστήρα, πίσω παρμπρίζ (σ. 701)
- Συμπλήρωση ψυκτικού (σ. 660)
- Αντίξερές συνθήκες οδήγησης για το λάδι κινητήρα (σ. 718)

Πέρασμα από σημεία με νερά

Πέρασμα από σημεία σε νερά σημαίνει ότι το αυτοκίνητο διασχίζει νερά π.χ. σε πλημμυρισμένο δρόμο. Κατά την οδήγηση σε νερά απαιτείται μεγάλη προσοχή.

Όταν περνάτε από σημεία με νερά, για να μην υποστεί ζημιά το αυτοκίνητο, τηρείτε τα παρακάτω:

- Η στάθμη του νερού δεν πρέπει να είναι ψηλότερη από το δάπεδο του αυτοκινήτου. Αν είναι εφικτό, ελέγξτε το βάθος του νερού στο βαθύτερο σημείο πριν το διασχίσετε. Απαιτείται πρόσθετη προσοχή κατά τη διέλευση μέσω από ρέοντα ύδατα.
- Οδηγείτε με ταχύτητα όχι μεγαλύτερη από κανονική βάρδια.
- Μην σταματάτε το αυτοκίνητο μέσα στο νερό. Οδηγείτε προσεκτικά προς τα εμπρός ή βγείτε από το νερό με την όπισθεν.
- Πρέπει να θυμάστε ότι, λόγω των κυματισμών που προκαλούνται από τα επερχόμενα οχήματα, η στάθμη του νερού μπορεί να ξεπεράσει το δάπεδο του αυτοκινήτου.
- Αποφύγετε την οδήγηση σε θαλασσινό νερό (κίνδυνος διάβρωσης).

! ΣΗΜΑΝΤΙΚΟ

Μέρη του αυτοκινήτου (π.χ. κινητήρας, κιβώτιο ταχυτήτων, σύστημα μετάδοσης κίνησης ή ηλεκτρικά συστήματα) μπορεί να υποστούν ζημιά όταν οδηγείτε σε νερά, η στάθμη των οποίων υπερβαίνει το δάπεδο του αυτοκινήτου. Η ζημιά εξαρτήματος που προκαλείται αν το αυτοκίνητο εμβαπτιστεί ή περάσει από σημείο με υψηλή στάθμη νερού ή από έλλειψη λαδιού δεν καλύπτεται από την εγγύηση.

Σε περίπτωση που ο κινητήρας σβήσει όταν το αυτοκίνητο βρίσκεται μέσα σε νερά, μην επιχειρήσετε να τον θέσετε ξανά σε λειτουργία. Αντί αυτού, ρυμουλκήστε το αυτοκίνητο έξω από τα νερά και μεταφέρετέ το με χαμηλό ρυμουλκούμενο σε συνεργείο. Συνιστάται να απευθυνθείτε σε ένα εξουσιοδοτημένο συνεργείο της Volvo.

Όταν πλέον διασχίσετε το σημείο με νερά, πατήστε ελαφρά το πεντάλ φρένου και βεβαιωθείτε ότι το σύστημα πέδησης λειτουργεί κανονικά. Το νερό και η λάσπη για παράδειγμα μπορεί να υγράνουν τις επενδύσεις τριβής (θερμούι) με αποτέλεσμα η λειτουργία πέδησης να επενεργεί με καθυστέρηση.

Αν είναι απαραίτητο, καθαρίστε την επαφή για τον κοτσαδόρο του τρέιλερ μετά από οδήγηση σε νερό και λάσπη.

Σχετικές πληροφορίες

- Οδική βοήθεια (σ. 528)

Πορτάκι του ρεζερβουάρ, άνοιγμα και κλείσιμο

Το πορτάκι του ρεζερβουάρ ξεκλειδώνεται, πατώντας ένα κουμπί στο ταμπλό.



Στην οθόνη του οδηγού, το βέλος δίπλα στη λυχνία του ρεζερβουάρ δείχνει σε ποια πλευρά του αυτοκινήτου βρίσκεται το πορτάκι του ρεζερβουάρ.



1. Πατήστε το κουμπί στο ταμπλό.
 - > Λόγω της εξίσωσης της πίεσης στο ρεζερβουάρ, το πορτάκι μπορεί να καθυστερήσει λίγο να ανοίξει. Στην οθόνη του οδηγού εμφανίζεται το μήνυμα **Ρεζερβουάρ Τάπα ρεζερβανοικτή** και στη συνέχεια το μήνυμα **Ρεζερβουάρ Έτοιμο για ανεφοδιασμό**. Αν ο κινητήρας εσωτερικής καύσης βρίσκεται σε λειτουργία όταν πατήσετε το κουμπί, γενικά απενεργοποιείται και το αυτοκίνητο μεταβαίνει στη λειτουργία ηλεκτροκίνησης.



ΣΗΜΕΙΩΣΗ

Από τη στιγμή που θα ανοίξετε το πορτάκι του ρεζερβουάρ, ο ανεφοδιασμός καυσίμου πρέπει να πραγματοποιηθεί εντός 15 λεπτών περίπου. Μετά από αυτό το διάστημα, η βαλβίδα που ανοίξε πατώντας το κουμπί ανοίγματος της τάπας του ρεζερβουάρ κλείνει και ο ανεφοδιασμός δεν είναι πλέον εφικτός, η παροχή από την αντλία του πρατηρίου διακόπτεται.

Αν η βαλβίδα κλείσει πριν ολοκληρωθεί ο ανεφοδιασμός καυσίμου - πατήστε το κουμπί ξανά και περιμένετε μέχρι στην οθόνη του οδηγού να εμφανιστεί το μήνυμα **Ρεζερβουάρ Έτοιμο για ανεφοδιασμό**.

2. Όταν ο ανεφοδιασμός καυσίμου ολοκληρωθεί - κλείστε το πορτάκι πιέζοντας το ελαφρά.

Σχετικές πληροφορίες

- Πλήρωση καυσίμου (σ. 508)

Πλήρωση καυσίμου

Το ρεζερβουάρ διαθέτει ένα σύστημα πλήρωσης καυσίμου χωρίς κάλυμμα.

Ανεφοδιασμός καυσίμου του αυτοκινήτου σε πρατήριο βενζίνης

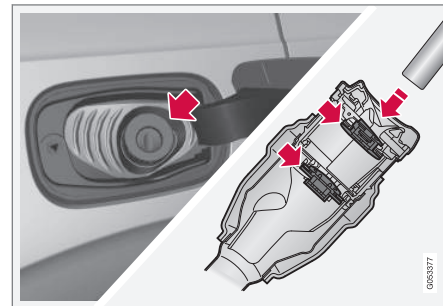

Είναι σημαντικό το ρύγχος της αντλίας να περάσει το διπλό κλαπέτο στο ρεζερβουάρ πριν αρχίσει η πλήρωση του καυσίμου.

Οδηγία ανεφοδιασμού καυσίμου:

1. Θέστε το αυτοκίνητο εκτός λειτουργίας και ανοίξτε το πορτάκι του ρεζερβουάρ.

ΣΗΜΕΙΩΣΗ

Από τη στιγμή που θα ανοίξετε το πορτάκι του ρεζερβουάρ, ο ανεφοδιασμός καυσίμου πρέπει να πραγματοποιηθεί εντός 15 λεπτών περίπου. Μετά από αυτό το διάστημα, η βαλβίδα που άνοιξε πατώντας το κουμπί ανοίγματος της τάπας του ρεζερβουάρ κλείνει και ο ανεφοδιασμός δεν είναι πλέον εφικτός, η παροχή από την αντλία του πρατηρίου διακόπτεται.

Αν η βαλβίδα κλείσει πριν ολοκληρωθεί ο ανεφοδιασμός καυσίμου - πατήστε το κουμπί ξανά και περιμένετε μέχρι στην οθόνη του οδηγού να εμφανιστεί το μήνυμα **Ρεζερβουάρ Έτοιμο για ανεφοδιασμό**.

2.

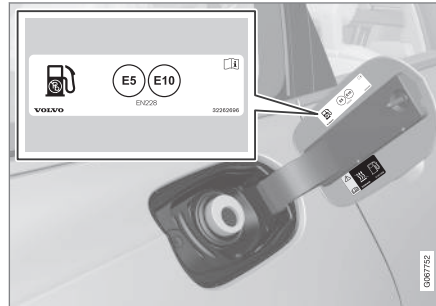

Επιλέγεται καύσιμο εγκεκριμένο για χρήση στο αυτοκίνητο, σύμφωνα με τον κωδικό⁸ που αναγράφεται στην εσωτερική πλευρά στο πορτάκι του ρεζερβουάρ. Βλ. πληροφορίες για τα εγκεκριμένα καύσιμα και τον κωδικό στην ενότητα για τη "Βενζίνη".

3. Εισάγετε το ρύγχος της αντλίας του πρατηρίου καυσίμου στο στόμιο πλήρωσης καυσίμου. Ο σωλήνας πλήρωσης διαθέτει δύο ανοιγόμενα κλαπέτα. Το στόμιο της αντλίας πρέπει να εισαχθεί προς τα μέσα και να περάσει και τα δύο κλαπέτα, για να αρχίσει ο ανεφοδιασμός καυσίμου.

4. Μη γεμίζετε υπερβολικά το ρεζερβουάρ, αλλά μέχρι να διακοπεί η παροχή από την αντλία του πρατηρίου καυσίμου την πρώτη φορά.
 - > Το ρεζερβουάρ είναι γεμάτο.

ΣΗΜΕΙΩΣΗ

Τυχόν υπερπλήρωση μπορεί να οδηγήσει σε υπερχειλίση του ρεζερβουάρ όταν ο καιρός είναι ζεστός.

Συμπλήρωση καυσίμου από δοχείο καυσίμου

Κατά την πλήρωση από δοχείο καυσίμου, χρησιμοποιήστε το χωνί που βρίσκεται στο πλαίσιο αφρώδους υλικού κάτω από το άνοιγμα του δαπέδου στον χώρο αποσκευών.

1. Ανοίξτε το πορτάκι του ρεζερβουάρ.
2. Εισάγετε το χωνί στο στόμιο πλήρωσης καυσίμου. Ο σωλήνας πλήρωσης διαθέτει δύο ανοιγόμενα κλαπέτα. Ο σωλήνας του χωνιού πρέπει να εισαχθεί προς τα μέσα και να περάσει και τα δύο κλαπέτα, για να αρχίσει η πλήρωση καυσίμου.

⁸ Ο κωδικός σύμφωνα με το πρότυπο CEN EN16942 βρίσκεται στην εσωτερική πλευρά στο πορτάκι του ρεζερβουάρ και θα αναγράφεται στις αντίστοιχες αντλίες καυσίμου και τα ρύγχη των αντλιών στα πρατήρια καυσίμων σε όλη την Ευρώπη το αργότερο έως τις 12 Οκτωβρίου 2018.

- ◀◀ **Ισχύει για αυτοκίνητα με ανεξάρτητο σύστημα προθέρμανσης με καύσιμο***
 Ποτέ μη χρησιμοποιείτε το σύστημα προθέρμανσης με καύσιμο, όταν το αυτοκίνητο βρίσκεται σε χώρο πρατηρίου καυσίμων.

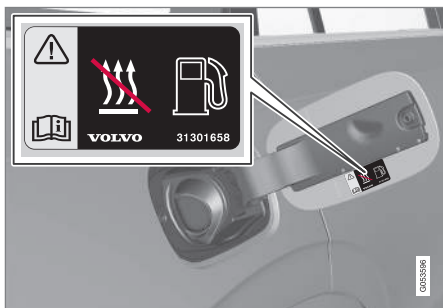

Πινακίδα στο εσωτερικό της θυρίδας ρεζερβουάρ καυσίμων.

Σχετικές πληροφορίες

- Πορτάκι του ρεζερβουάρ, άνοιγμα και κλείσιμο (σ. 507)
- Βενζίνη (σ. 511)

Χειρισμός του καυσίμου

Μη χρησιμοποιείτε καύσιμο κατώτερης ποιότητας από αυτό που συνιστά η Volvo, καθώς κάτι τέτοιο θα επηρεάσει αρνητικά την ισχύ του κινητήρα και την κατανάλωση καυσίμου.

⚠ ΠΡΟΕΙΔΟΠΟΙΗΣΗ

Αποφεύγετε πάντοτε να εισπνέετε αναθυμιάσεις καυσίμου και προσέχετε να μην πεταχτεί καύσιμο στα μάτια σας.

Εάν μπει καύσιμο στα μάτια σας, βγάλτε τους φακούς επαφής (εάν φοράτε) και ξεπλύνετε τα μάτια σας με άφθονο νερό επί 15 λεπτά τουλάχιστον, και ζητήστε ιατρική βοήθεια.

Προσέξτε ώστε να μην καταπιείτε καύσιμο. Τα καύσιμα όπως η βενζίνη, η βιοαιθανόλη, τα μίγματα τους και το πετρέλαιο diesel είναι ιδιαίτερα τοξικά και μπορεί να προκαλέσουν μόνιμες βλάβες ή θάνατο σε περίπτωση κατάποσης. Σε περίπτωση κατάποσης καυσίμου, ζητήστε αμέσως ιατρική βοήθεια.

⚠ ΠΡΟΕΙΔΟΠΟΙΗΣΗ

Το καύσιμο που χύνεται στο έδαφος μπορεί να αναφλεγεί.

Σβήστε το σύστημα προθέρμανσης με καύσιμο πριν από τον ανεφοδιασμό.

Μη χρησιμοποιείτε κινητό τηλέφωνο κατά τον ανεφοδιασμό καυσίμου. Το κουδούνισμα του τηλεφώνου μπορεί να προκαλέσει σπινθήρα και ανάφλεξη των αναθυμιάσεων της βενζίνης, με αποτέλεσμα να προκληθεί πυρκαγιά και τραυματισμός.

! ΣΗΜΑΝΤΙΚΟ

Εάν χρησιμοποιηθούν μίγματα καυσίμων διάφορων τύπων ή καύσιμα που δεν συνιστώνται, θα ακυρωθεί η εγγύηση της Volvo και τυχόν συμπληρωματικές συμβάσεις σέρβις - αυτό ισχύει για όλους τους κινητήρες.

Σχετικές πληροφορίες

- Βενζίνη (σ. 511)

Βενζίνη

Είναι σημαντικό να ανεφοδιάζετε το αυτοκίνητο με το σωστό καύσιμο. Η βενζίνη διατίθεται με διαφορετικό αριθμό οκτανίων, ανάλογα με τον εκάστοτε τρόπο οδήγησης. Χρησιμοποιείτε μόνο βενζίνη γνωστών εταιρειών. Ποτέ μη χρησιμοποιείτε καύσιμο αμφίβολης ποιότητας. Η βενζίνη πρέπει να πληροί το πρότυπο EN 228.

Κωδικός για τη βενζίνη

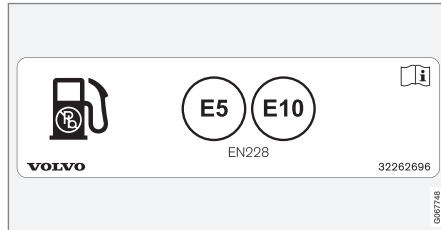

Πινακίδα στο εσωτερικό της θυρίδας ρεζερβουάρ καυσίμων.

Ο κωδικός σύμφωνα με το πρότυπο CEN EN16942 βρίσκεται στην εσωτερική πλευρά στο πορτάκι του ρεζερβουάρ και θα αναγράφεται στις αντίστοιχες αντλίες καυσίμου και τα ρύγχη των αντλιών στα πρατήρια καυσίμων σε όλη την Ευρώπη το αργότερο έως τις 12 Οκτωβρίου 2018.

Αυτοί είναι οι κωδικοί για τα τρέχοντα στάνταρ καύσιμα στην Ευρώπη. Στα αυτοκίνητα με βεν-

ζινοκινήτρα μπορεί να χρησιμοποιείται βενζίνη με τους παρακάτω κωδικούς:



Η E5 είναι βενζίνη με μέγιστη περιεκτικότητα σε οξυγόνο 2,7 % και αιθανόλη 5 % κατ' όγκο.



Η E10 είναι βενζίνη με μέγιστη περιεκτικότητα σε οξυγόνο 3,7 % και αιθανόλη 10 % κατ' όγκο.

! ΣΗΜΑΝΤΙΚΟ

- Η χρήση του καυσίμου που περιέχει έως 10% αιθανόλης κατ' όγκο επιτρέπεται.
- Η βενζίνη EN 228 E10 (μέγ. 10% αιθανόλης κατ' όγκο) είναι εγκεκριμένη για χρήση.
- Η χρήση αιθανόλης πάνω από E10 (μέγ. 10% αιθανόλης κατ' όγκο) δεν επιτρέπεται, π.χ. η E85 δεν επιτρέπεται.

Αριθμός οκτανίων

- Για κανονικές συνθήκες οδήγησης, μπορεί να χρησιμοποιηθεί καύσιμο RON 95.
- RON 98 συνιστάται για καλή ισχύ και χαμηλή κατανάλωση καυσίμου.
- Η βενζίνη με αριθμό οκτανίων κάτω από RON 95 δεν πρέπει να χρησιμοποιείται.

Όταν οδηγείτε σε θερμοκρασίες πάνω από +38 °C (100 °F), συνιστάται να χρησιμοποιείτε καύσιμο με τον μέγιστο δυνατό αριθμό οκτανίων για προσαρμοσμένες επιδόσεις και οικονομία καυσίμου.

! ΣΗΜΑΝΤΙΚΟ

- Χρησιμοποιείτε μόνο αμόλυβδη βενζίνη για να μην υποστεί ζημιά ο καταλυτικός μετατροπέας.
- Καύσιμα με μεταλλικά πρόσθετα δεν πρέπει να χρησιμοποιούνται.
- Μη χρησιμοποιείτε πρόσθετα που δεν συνιστώνται από τη Volvo.

Σχετικές πληροφορίες

- Χειρισμός του καυσίμου (σ. 510)
- Πλήρωση καυσίμου (σ. 508)
- Φίλτρο σωματιδίων βενζίνης (σ. 512)
- Κατανάλωση καυσίμου και εκπομπές CO₂ (σ. 723)

Φίλτρο σωματιδίων βενζίνης⁹

Τα βενζινοκίνητα αυτοκίνητα διαθέτουν φίλτρα σωματιδίων για πιο αποτελεσματικό έλεγχο εκπομπών καυσαερίων.

Τα σωματίδια στα καυσαέρια συλλέγονται στο φίλτρο σωματιδίων βενζίνης κατά την πορεία του αυτοκινήτου. Σε κανονικές οδηγικές συνθήκες, εκτελείται παθητική ανανέωση του φίλτρου, κατά την οποία τα σωματίδια οξειδώνονται και καίγονται. Το φίλτρο με αυτόν τον τρόπο αδειάζει.

Αν το αυτοκίνητο οδηγείται με χαμηλή ταχύτητα ή με επαναλαμβανόμενες κρύες εκκινήσεις όταν η εξωτερική θερμοκρασία είναι χαμηλή, μπορεί να χρειαστεί ενεργή ανανέωση του φίλτρου. Η 'ανανέωση' του φίλτρου σωματιδίων πραγματοποιείται αυτόματα και συνήθως διαρκεί 10-20 λεπτά. Η κατανάλωση του καυσίμου ενδέχεται να αυξηθεί προσωρινά, όσο διαρκεί η "ανανέωση" του φίλτρου.

Όταν διανύετε κοντινές αποστάσεις με χαμηλή ταχύτητα με βενζινοκίνητο αυτοκίνητο

Η ικανότητα του συστήματος εκπομπών καυσαερίων βενζίνης επηρεάζεται από τον τρόπο που οδηγείτε το αυτοκίνητο. Η οδήγηση σε διάφορες αποστάσεις και σε διάφορες ταχύτητες είναι σημαντική, για να επιτευχθούν επι-

δόσεις, που είναι όσο το δυνατό πιο αποδοτικές ενεργειακά.

Η οδήγηση σε μικρές αποστάσεις με χαμηλή ταχύτητα (ή σε χαμηλές θερμοκρασίες) συχνά, κατά τις οποίες ο κινητήρας δεν ανέρχεται στην κανονική θερμοκρασία λειτουργίας του, μπορεί να οδηγήσει σε προβλήματα τα οποία τελικά μπορούν να προκαλέσουν βλάβη και να ενεργοποιήσουν ένα μήνυμα προειδοποίησης. Αν το όχημα οδηγείται κυρίως σε κίνηση στην πόλη, είναι σημαντικό να οδηγείτε τακτικά σε υψηλότερες ταχύτητες για να μπορέσει να πραγματοποιηθεί η "ανανέωση" του συστήματος εκπομπών καυσαερίων.

- Το αυτοκίνητο πρέπει να οδηγηθεί σε αυτοκινητοδρόμους με ταχύτητα πάνω από 70 km/h (44 mph) τουλάχιστον επί 20 λεπτά ανάμεσα σε κάθε ανεφοδιασμό.

Σχετικές πληροφορίες

- Βενζίνη (σ. 511)

Υπερθέρμανση στον κινητήρα και το σύστημα μετάδοσης κίνησης

Σε συγκεκριμένες συνθήκες, π.χ. κατά την οδήγηση σε ορεινές περιοχές και σε υψηλές θερμοκρασίες, υπάρχει κίνδυνος υπερθέρμανσης του κινητήρα και του συστήματος μετάδοσης κίνησης - ιδίως με μεγάλο φορτίο.

- Σε περίπτωση υπερθέρμανσης, η ισχύς του κινητήρα μπορεί προσωρινά να είναι μειωμένη.
- Αφαιρέστε τυχόν βοηθητικούς προβολείς από το μπροστινό μέρος της μάσκας όταν οδηγείτε σε περιβάλλον όπου επικρατούν υψηλές θερμοκρασίες.
- Αν η θερμοκρασία στο σύστημα ψύξης του κινητήρα αυξηθεί υπερβολικά, ανάβει μια προειδοποιητική λυχνία και στην οθόνη του οδηγού εμφανίζεται το μήνυμα **Θερμοκρ. κινητήρα Υψ. θερμ. Σταματ. σε ασφαλές σημείο**. Σταματήστε σε ασφαλές σημείο και αφήστε τον κινητήρα να λειτουργήσει στο ρελαντί επί αρκετά λεπτά μέχρι να κρυώσει.
- Αν εμφανιστεί το μήνυμα **Θερμοκρ. κινητήρα Υψηλή θερμοκρασία. Σβήστε τον κινητήρα ή Ψυκτικό κινητήρα Στάθμη χαμηλή. Σβήστε τον κινητήρα**, σταματήστε το αυτοκίνητο και σβήστε τον κινητήρα.



⁹ Ισχύει για συγκεκριμένες εκδόσεις.

- Σε περίπτωση υπερθέρμανσης στο κιβώτιο ταχυτήτων, θα επιλεγεί ένα εναλλακτικό πρόγραμμα αλλαγής σχέσεων. Επιπλέον, ενεργοποιείται μια ενσωματωμένη λειτουργία προστασίας που, μεταξύ άλλων, ανάβει μια προειδοποιητική λυχνία και στην οθόνη του οδηγού εμφανίζεται το μήνυμα **Κιβ. ταχυτήτων ζεστό Μειώστε ταχύτητα για να μειωθεί η θερμοκρασία ή Υπερθέρμ. κιβ. ταχ. Σταματ. σε ασφαλ. σημ. Περιμένετε να κρυώσει.** Ακολουθήστε τη σύσταση που εμφανίζεται, μειώστε ταχύτητα ή σταματήστε το αυτοκίνητο σε ασφαλές σημείο και αφήστε τον κινητήρα να λειτουργήσει στο ρελαντί επί αρκετά λεπτά για να κρυώσει το κιβώτιο ταχυτήτων.
- Εάν το αυτοκίνητο υπερθερμανθεί, ενδέχεται να απενεργοποιηθεί αυτόματα το σύστημα κλιματισμού προσωρινά.
- Μην σβήνετε αμέσως τον κινητήρα αφού σταματήσετε έπειτα από απαιτητική οδήγηση.

i ΣΗΜΕΙΩΣΗ

Είναι φυσιολογικό ο ανεμιστήρας ψύξης του κινητήρα να παραμείνει για λίγο σε λειτουργία αφότου σβήσετε τον κινητήρα.

Λυχνίες στην οθόνη του οδηγού

Λυχνία	Ερμηνεία
	Υψηλή θερμοκρασία κινητήρα Ακολουθήστε τη σύσταση του συστήματος.
	Χαμηλή στάθμη, ψυκτικού Ακολουθήστε τη σύσταση του συστήματος.
	Το κιβώτιο ταχυτήτων έχει ζεσταθεί/υπερθερμανθεί/κρυώσει. Ακολουθήστε τη σύσταση του συστήματος.

Σχετικές πληροφορίες

- Συμπλήρωση ψυκτικού (σ. 660)
- Οδήγηση με ρυμουλκούμενο (σ. 520)
- Προετοιμασίες για μεγάλο ταξίδι (σ. 505)
- Ένδειξη αλλαγής σχέσεων (σ. 492)

Υπερφόρτωση της μπαταρίας εκκίνησης

Οι λειτουργίες των ηλεκτρικών συστημάτων του αυτοκινήτου επιβαρύνουν την μπαταρία σε διαφορετικό βαθμό. Μην αφήνετε τον διακόπτη ανάφλεξης στη θέση II όταν ο κινητήρας είναι σβηστός. Αντί αυτού, χρησιμοποιήστε τη θέση ανάφλεξης I - για μικρότερη κατανάλωση ενέργειας.

Επίσης, προσέξτε τα διάφορα αξεσουάρ που επιβαρύνουν το ηλεκτρικό σύστημα. Μη χρησιμοποιείτε λειτουργίες που καταναλώνουν πολύ ρεύμα, όταν ο κινητήρας είναι σβηστός. Παραδείγματα αυτών των λειτουργιών είναι:

- ανεμιστήρας εξαερισμού
- προβολείς
- υαλοκαθαριστήρας παρμπρίζ
- ηχοσύστημα (υψηλή ένταση).

Αν η τάση της μπαταρίας εκκίνησης είναι χαμηλή, στην οθόνη του οδηγού εμφανίζεται ένα μήνυμα. Η λειτουργία εξοικονόμησης ενέργειας απενεργοποιεί ορισμένες λειτουργίες ή αναστέλλει κάποιες από αυτές όπως ο ανεμιστήρας εξαερισμού ή/και το ηχοσύστημα.

- ◀ - Σε αυτήν την περίπτωση, φορτίστε την μπαταρία θέτοντας το αυτοκίνητο σε λειτουργία και αφήνοντάς το να λειτουργήσει τουλάχιστον επί 15 λεπτά - η φόρτιση της μπαταρίας εκκίνησης είναι πιο αποτελεσματική, όταν οδηγείτε το αυτοκίνητο, παρά όταν το αυτοκίνητο είναι ακίνητο με τον κινητήρα να λειτουργεί στο ρελαντί.

Σχετικές πληροφορίες

- Μπαταρία (σ. 661)
- Θέσεις διακοπής ανάφλεξης (σ. 472)

Χρήση της διαδικασίας εκκίνησης με βοηθητικά καλώδια με άλλη μπαταρία

Εάν η μπαταρία έχει αποφορτιστεί, μπορείτε να θέσετε το αυτοκίνητο σε λειτουργία χρησιμοποιώντας την μπαταρία άλλου αυτοκινήτου.

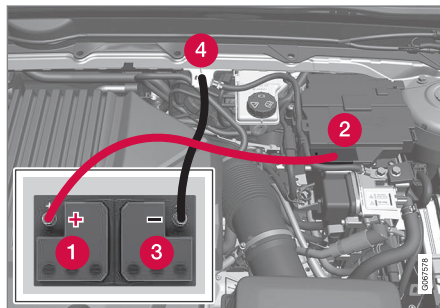

Σημείο φόρτισης για βοηθητική εκκίνηση του αυτοκινήτου σας.

! **ΣΗΜΑΝΤΙΚΟ**

Το σημείο φόρτισης του αυτοκινήτου προορίζεται μόνο για την εκκίνηση του συγκεκριμένου αυτοκινήτου με βοηθητικά καλώδια. Το σημείο φόρτισης του αυτοκινήτου δεν προορίζεται για την εκκίνηση με βοηθητικά καλώδια άλλου αυτοκινήτου. Αν χρησιμοποιηθεί το σημείο φόρτισης για την εκκίνηση άλλου αυτοκινήτου, μπορεί να καεί κάποια ασφάλεια που σημαίνει ότι το σημείο φόρτισης θα σταματήσει να λειτουργεί.

Όταν καεί κάποια ασφάλεια, στην οθόνη του οδηγού εμφανίζεται το μήνυμα **Μπαταρία 12 V Καμένη ασφάλεια Απαιτείται σέρβις**. Η Volvo συνιστά να απευθυνθείτε σε ένα εξουσιοδοτημένο συνεργείο της Volvo.

Κατά την εκκίνηση του αυτοκινήτου με βοηθητικά καλώδια, πρέπει να ακολουθούνται τα παρακάτω βήματα για να μην προκληθούν βραχυκυκλώματα ή άλλη ζημιά:

1. Το ηλεκτρικό σύστημα του αυτοκινήτου πρέπει να βρίσκεται στη θέση **0** του διακόπτη ανάφλεξης.
2. Βεβαιωθείτε ότι η τάση της βοηθητικής μπαταρίας είναι 12 V.
3. Εάν η βοηθητική μπαταρία βρίσκεται σε άλλο αυτοκίνητο, σβήστε τον κινητήρα του άλλου αυτοκινήτου και βεβαιωθείτε ότι τα αυτοκίνητα δεν έρχονται σε επαφή μεταξύ τους.
4. Συνδέστε το ένα κροκοδειλάκι του κόκκινου βοηθητικού καλωδίου στο θετικό πόλο (1) της μπαταρίας του άλλου οχήματος.
8. Συνδέστε το άλλο κροκοδειλάκι του μαύρου βοηθητικού καλωδίου στο αρνητικό σημείο βοηθητικής εκκίνησης (4) του αυτοκινήτου.
9. Βεβαιωθείτε ότι τα κροκοδειλάκια βοηθητικού καλωδίου έχουν στερεωθεί καλά, για να μην προκληθούν σπινθήρες κατά την προσπάθεια της εκκίνησης.
10. Θέστε σε λειτουργία τον κινητήρα του αυτοκινήτου με τη βοηθητική μπαταρία και αφήστε τον να λειτουργήσει επί μερικά λεπτά σε στροφές λίγο υψηλότερες από το ρελαντί περίπου 1500 σ.α.λ..

11. Κρατήστε πατημένο το κουμπί Start επί 5 δευτερόλεπτα τουλάχιστον, χωρίς να πατάτε το πεντάλ φρένων, για να ενεργοποιηθεί το ηλεκτρικό σύστημα του αυτοκινήτου.

! ΣΗΜΕΙΩΣΗ

Κατά την εκκίνηση του κινητήρα σε κανονικές συνθήκες, το ηλεκτρομότερ κίνησης του αυτοκινήτου έχει προτεραιότητα – ο κινητήρας εσωτερικής καύσης παραμένει σβηστός. Αυτό σημαίνει ότι, όταν πατήσετε το κουμπί Start δεξιά, το ηλεκτρομότερ "τίθεται σε λειτουργία" και μπορείτε πλέον να οδηγήσετε το αυτοκίνητο. Η εκκίνηση του μοτέρ επισμαίνεται από τις ενδεικτικές λυχνίες στην οθόνη του οδηγού που σβήνουν και από το σχετικό προεπιλεγμένο θέμα που ανάβει.

! ΣΗΜΑΝΤΙΚΟ

Μην αγγίζετε τις συνδέσεις ανάμεσα στο καλώδιο και το αυτοκίνητο κατά την προσπάθεια εκκίνησης. Υπάρχει κίνδυνος να προκληθούν σπινθήρες.

5. Ανοίξτε το κάλυμμα για το θετικό σημείο βοηθητικής εκκίνησης (2).
6. Συνδέστε το άλλο κροκοδειλάκι του κόκκινου βοηθητικού καλωδίου στο θετικό σημείο βοηθητικής εκκίνησης (2) του αυτοκινήτου.
7. Συνδέστε το ένα κροκοδειλάκι του μαύρου βοηθητικού καλωδίου στον αρνητικό πόλο (3) της μπαταρίας του άλλου οχήματος.

12. Περιμένετε τουλάχιστον 2 λεπτά για να φορτιστεί η μπαταρία εκκίνησης και στη συνέχεια επιχειρήστε να θέσετε το αυτοκίνητο σε λειτουργία.



- ◀◀ 13. Αν η προσπάθεια εκκίνησης είναι ανεπιτυχής, επαναλάβετε τα βήματα 11 και 12.
- 14. Αφαιρέστε τα βοηθητικά καλώδια ακολουθώντας την αντίστροφη διαδικασία, πρώτα το μαύρο και μετά το κόκκινο.

Βεβαιωθείτε ότι κανένα από τα κροκοδειλάκια του μαύρου βοηθητικού καλωδίου δεν έρχεται σε επαφή με το θετικό σημείο βοηθητικής εκκίνησης του αυτοκινήτου/θετικό πόλο της βοηθητικής μπαταρίας ή με το κροκοδειλάκι που είναι συνδεδεμένο στο κόκκινο βοηθητικό καλώδιο.

ΠΡΟΕΙΔΟΠΟΙΗΣΗ

- Η μπαταρία μπορεί να απελευθερώσει ένα αέριο μίγμα οξυγόνου-υδρογόνου, το οποίο είναι εξαιρετικά εύφλεκτο. Εάν ένα καλώδιο βοηθητικής εκκίνησης δεν συνδεθεί σωστά, μπορεί να σχηματιστεί σπινθήρας και αυτό μπορεί να είναι αρκετό για να εκραγεί η μπαταρία.
- Μη συνδέετε τα βοηθητικά καλώδια σε οποιοδήποτε εξάρτημα του συστήματος καυσίμου ή σε κινούμενα μέρη. Προσέχετε τα μέρη του κινητήρα που έχουν αναπτύξει υψηλή θερμοκρασία.
- Η μπαταρία περιέχει θειικό οξύ, το οποίο μπορεί να προκαλέσει σοβαρά εγκαύματα.
- Εάν το θειικό οξύ έρθει σε επαφή με τα μάτια, το δέρμα ή τα ρούχα σας, ξεπλύνετε με άφθονη ποσότητα νερού. Εάν το οξύ έρθει σε επαφή με τα μάτια σας, απευθυνθείτε αμέσως σε γιατρό.
- Ποτέ μην καπνίζετε κοντά στην μπαταρία.

ΣΗΜΕΙΩΣΗ

Το αυτοκίνητο δεν μπορεί να τεθεί σε λειτουργία αν η υβριδική μπαταρία έχει αποφορτιστεί.

Σχετικές πληροφορίες

- Εκκίνηση του αυτοκινήτου (σ. 470)
- Θέσεις διακοπής ανάφλεξης (σ. 472)
- Ρύθμιση του τιμονιού (σ. 205)
- Επιλογή θέσης διακοπής ανάφλεξης (σ. 474)

Κοτσαδόρος*

Το αυτοκίνητο μπορεί να εξοπλιστεί με κοτσαδόρο, με τον οποίο μπορείτε να ρυμουλκήσετε π.χ. τρέιλερ πίσω από το αυτοκίνητο.

Μπορεί να υπάρχουν διαφορετικοί τύποι κοτσαδόρου διαθέσιμοι για το αυτοκίνητο. Απευθυνθείτε στο Επίσημο Δίκτυο της Volvo για περισσότερες πληροφορίες.

! ΣΗΜΑΝΤΙΚΟ

Όταν ο κινητήρας είναι σβηστός, η συνεχής τάση της μπαταρίας προς το σύνδεσμο του τρέιλερ μπορεί να διακοπεί αυτόματα για να μην αποφορτιστεί η μπαταρία εκκίνησης.

! ΣΗΜΑΝΤΙΚΟ

Η κεφαλή του κοτσαδόρου χρειάζεται τακτικό καθαρισμό και λίπανση με γράσο για να αποτραπεί η φθορά.

i ΣΗΜΕΙΩΣΗ

Όταν χρησιμοποιείτε κοτσαδόρο με αποσβεστήρα κραδασμών, στην κεφαλή του κοτσαδόρου δεν πρέπει να υπάρχει γράσο.

Αυτό ισχύει επίσης όταν τοποθετείτε βάση ποδηλάτων που στερεώνεται με σφιγκτήρα στην κεφαλή του κοτσαδόρου.

Σχετικές πληροφορίες

- Εκτεινόμενοι/πτυσσόμενοι κοτσαδόροι* (σ. 518)
- Οδήγηση με ρυμουλκούμενο (σ. 520)
- Βάση ποδηλάτων που στερεώνεται στον κοτσαδόρο* (σ. 525)
- Προδιαγραφές για τον κοτσαδόρο* (σ. 517)

Προδιαγραφές για τον κοτσαδόρο*

Διαστάσεις και σημεία στερέωσης για τον κοτσαδόρο.

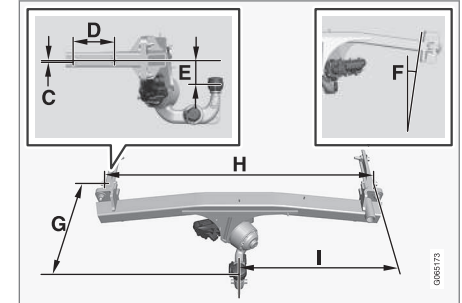
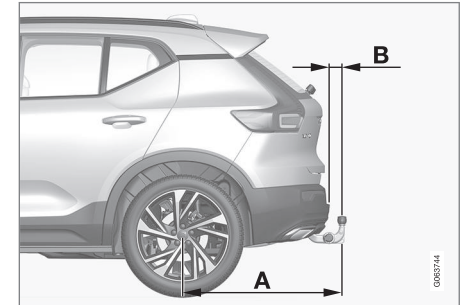



Διαστάσεις, σημεία στερέωσης σε mm (in.)	
A	939 (37)
B	72 (2,8)
C	6 (0,24)
D	145 (5,7)
E	88 (3,5)
F	Η πλευρική δοκός παίρνει κλίση 8 μοίρες
G	353 (13,9)
H	1048 (41,3)
I	524 (20,6)

Σχετικές πληροφορίες

- Κοτσαδόρος* (σ. 517)
- Δυνατότητα ριμούλκησης και φορτίο στην κεφαλή του κοτσαδόρου (σ. 714)

Εκτεινόμενοι/πτυσσόμενοι κοτσαδόροι*

Ο πτυσσόμενος κοτσαδόρος μπορεί να συμπτυχθεί ή να εκταθεί με ευκολία, ανάλογα με την περίπτωση. Συμπτυγμένος ο κοτσαδόρος είναι τελείως κρυμμένος.

ΠΡΟΕΙΔΟΠΟΙΗΣΗ

Ακολουθείτε τις οδηγίες για τη σύμπτυξη και την επέκταση του κοτσαδόρου προσεκτικά.

ΠΡΟΕΙΔΟΠΟΙΗΣΗ

Μην πατάτε το κουμπί έκτασης/σύμπτυξης, αν στον κοτσαδόρο υπάρχει συνδεδεμένο τρέιλερ.

Επέκταση του κοτσαδόρου

ΠΡΟΕΙΔΟΠΟΙΗΣΗ

Μην στέκεστε κοντά στον προφυλακτήρα στο κέντρο πίσω από το αυτοκίνητο κατά την επέκταση του κοτσαδόρου.

1.



Ανοίξτε την πόρτα του χώρου αποσκευών. Στην πίσω δεξιά πλευρά του χώρου αποσκευών, υπάρχει ένα κουμπί για την έκταση/σύμπτυξη του κοτσαδόρου. Η λειτουργία έκτασης είναι ενεργή, όταν η ενδεικτική λυχνία στο κουμπί είναι αναμμένη σταθερά με πορτοκαλί χρώμα.

2. Πατήστε και αφήστε το κουμπί - η έκταση του κοτσαδόρου μπορεί να μην αρχίσει, αν πατήσετε το κουμπί παρατεταμένα.



- > Ο κοτσαδόρος εκτείνεται προς τα έξω και κάτω στη θέση απασφάλισης - η ενδεικτική λυχνία αναβοσβήνει με πορτοκαλί χρώμα. Ο κοτσαδόρος είναι έτοιμος να συνεχίσει να μετακινείται προς τη θέση ασφάλισης.

3.

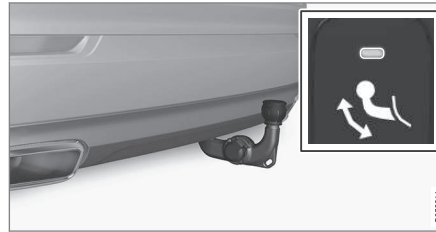

Μετακινήστε τον κοτσαδόρο στην τελματική του θέση, όπου ασφαρίζει στη θέση του - η ενδεικτική λυχνία ανάβει σταθερά με πορτοκαλί χρώμα.

- > Ο κοτσαδόρος είναι έτοιμος για χρήση.

i ΣΗΜΕΙΩΣΗ

Ο κοτσαδόρος πρέπει να ολοκληρώσει τη διαδικασία επέκτασης για να μπορέσει να μετακινηθεί στη συνέχεια στη θέση ασφάλισης. Αυτή η διαδικασία μπορεί να διαρκέσει αρκετά δευτερόλεπτα. Αν ο κοτσαδόρος δεν στερεωθεί στη θέση ασφάλισης, περιμένετε μερικά δευτερόλεπτα και προσπαθήστε ξανά.

! ΠΡΟΕΙΔΟΠΟΙΗΣΗ

Φροντίστε να στερεώσετε το συρματοσχοινο ασφαλείας του τρέιλερ στο σχετικό βραχίονα.

i ΣΗΜΕΙΩΣΗ

Η λειτουργία εξοικονόμησης ενέργειας ενεργοποιείται μετά από λίγο και η ενδεικτική λυχνία σβήνει. Το σύστημα επανενεργοποιείται αν κλείσετε και ανοίξετε την πόρτα του χώρου αποσκευών. Αυτό ισχύει κατά τη σύμπτυξη ή την έκταση του κοτσαδόρου.

Αν το αυτοκίνητο ανιχνεύσει ηλεκτρικά συνδεδεμένο τρέιλερ, η ενδεικτική λυχνία σταματά να μένει σταθερά αναμμένη.

Σύμπτυξη του κοτσαδόρου

! ΣΗΜΑΝΤΙΚΟ

Βεβαιωθείτε ότι στον ρευματοδότη δεν υπάρχει τοποθετημένο βύσμα ή αντίπτορας, όταν ο κοτσαδόρος συμπύσσεται.

1. Ανοίξτε την πόρτα του χώρου αποσκευών. Πατήστε και αφήστε το κουμπί στην πίσω δεξιά πλευρά του χώρου αποσκευών - η σύμπτυξη μπορεί να μην αρχίσει αν πατήσετε το κουμπί παρατεταμένα.
- > Ο κοτσαδόρος χαμηλώνει αυτόματα στη θέση απασφάλισης - η ενδεικτική λυχνία στο κουμπί αναβοσβήνει με πορτοκαλί χρώμα.

2.

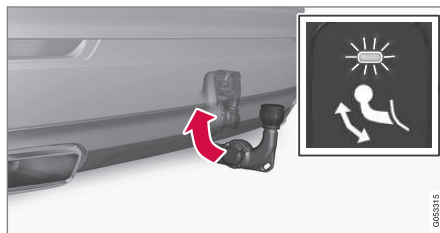

Ασφαλίστε τον κοτσαδόρο, μετακινώντας τον πίσω στη θέση σύμπτυξης, όπου ασφαλίζει.

- > Η ενδεικτική λυχνία θα παραμείνει σταθερά αναμμένη, αν ο κοτσαδόρος συμπτυχθεί σωστά.



Σχετικές πληροφορίες

- Οδήγηση με ρυμουλκούμενο (σ. 520)
- Κοτσαδόρος* (σ. 517)

Οδήγηση με ρυμουλκούμενο

Όταν οδηγείτε με τρέιλερ, υπάρχει μια σειρά από ζητήματα που είναι σημαντικό να λάβετε υπόψη σας σχετικά με τον κοτσαδόρο, το τρέιλερ και την τοποθέτηση του φορτίου στο τρέιλερ.

Το ωφέλιμο φορτίο εξαρτάται από το απόβαρο του αυτοκινήτου. Το ωφέλιμο φορτίο του αυτοκινήτου μειώνεται κατά το συνολικό βάρος των επιβατών και όλων των αξεσουάρ, π.χ. του κοτσαδόρου.

Το αυτοκίνητο διαθέτει τον απαραίτητο εξοπλισμό για ρυμούλκηση ρυμουλκούμενου.

- Ο κοτσαδόρος του αυτοκινήτου πρέπει να είναι εγκεκριμένου τύπου.
- Τοποθετήστε το φορτίο στο τρέιλερ έτσι, ώστε το βάρος στον κοτσαδόρο να είναι σύμφωνο με το μέγιστο επιτρεπόμενο φορτίο στην κεφαλή του κοτσαδόρου. Το φορτίο στην κεφαλή του κοτσαδόρου υπολογίζεται ως μέρος του ωφέλιμου φορτίου του αυτοκινήτου.
- Φουσκώστε τα ελαστικά στη συνιστώμενη πίεση για οδήγηση με πλήρες φορτίο.
- Ο κινητήρας καταπονείται περισσότερο από το σύνηθες κατά την οδήγηση με ρυμουλκούμενο.
- Μη ρυμουλκείτε βαρύ ρυμουλκούμενο, όταν το αυτοκίνητο είναι καινούργιο. Περι-

μένετε μέχρι να διανύσει τουλάχιστον 1000 km (620 μίλι).

- Τα φρένα καταπονούνται πολύ περισσότερο απ' ό,τι συνήθως σε μεγάλες και απότομες κατηφόρες. Επιλέξτε χαμηλότερη σχέση στο κιβώτιο ταχυτήτων, όταν οι αλλαγές γίνονται μηχανική και προσαρμόστε την ταχύτητά σας.
- Τηρείτε την κείμενη νομοθεσία για τα επιτρεπόμενα όρια ταχύτητας και το μέγιστο βάρος.
- Διατηρήστε χαμηλή ταχύτητα κατά την οδήγηση με ρυμουλκούμενο σε μεγάλη, απότομη ανηφόρα.
- Το μέγιστο αναγραφόμενο βάρος του τρέιλερ ισχύει μόνο για υψόμετρα έως 1000 μέτρα από το επίπεδο της θάλασσας (3280 ft). Σε μεγαλύτερα υψόμετρα, η απόδοση του κινητήρα και η ικανότητα αναρρίχησης του οχήματος μειώνονται λόγω μειωμένης πυκνότητας του αέρα και, συνεπώς, το μέγιστο φορτίο του τρέιλερ πρέπει να μειωθεί. Το βάρος του αυτοκινήτου και του τρέιλερ πρέπει να μειωθεί κατά 10% για κάθε επιπλέον 1000 m (3280 ft) ή μέρος αυτών.
- Αποφεύγετε την οδήγηση με ρυμουλκούμενο σε επιφάνειες με κλίση μεγαλύτερη από 12 %.

i ΣΗΜΕΙΩΣΗ

Οι ακραίες καιρικές συνθήκες, η οδήγηση με τρέιλερ ή η οδήγηση σε μεγάλο υψόμετρο, σε συνδυασμό με χαμηλότερη ποιότητα καυσίμου από τη συνιστώμενη, αποτελούν παράγοντες που αυξάνουν σημαντικά την κατανάλωση καυσίμου του αυτοκινήτου.

Φις ρυμουλκούμενου

Αν ο κοτσαδόρος του αυτοκινήτου έχει φις 13 ακίδων και το τρέιλερ έχει φις 7 ακίδων, χρειάζεται προσαρμογές. Χρησιμοποιήστε προσαρμογέα εγκεκριμένο από τη Volvo. Βεβαιωθείτε ότι το καλώδιο δεν ακουμπά στο έδαφος.

! ΣΗΜΑΝΤΙΚΟ

Όταν ο κινητήρας είναι σβηστός, η συνεχής τάση της μπαταρίας προς το σύνδεσμο του τρέιλερ μπορεί να διακοπεί αυτόματα για να μην αποφορτιστεί η μπαταρία εκκίνησης.

Βάρος ρυμουλκούμενου

⚠️ ΠΡΟΕΙΔΟΠΟΙΗΣΗ

Ακολουθήστε τις υποδεικνυόμενες οδηγίες για φορτία τρέιλερ. Διαφορετικά, μπορεί να είναι δύσκολο να ελέγξετε το αυτοκίνητο και το τρέιλερ σε περίπτωση απότομων ελιγμών και κατά την πέδηση.

i ΣΗΜΕΙΩΣΗ

Τα επίσημα μέγιστα φορτία τρέιλερ είναι αυτά που επιτρέπονται από τη Volvo. Η εκάστοτε εθνική νομοθεσία οδικής κυκλοφορίας μπορεί να περιορίζει ακόμη περισσότερο τα φορτία τρέιλερ και τις ταχύτητες κίνησης. Ο κοτσαδόρος μπορεί να έχει πιστοποιηθεί για ρυμούλκηση φορτίων μεγαλύτερων από αυτά που μπορεί να ρυμουλκήσει το αυτοκίνητο.

Έλεγχος ύψους ανάρτησης*

Το σύστημα του αυτοκινήτου για τη ρύθμιση ύψους της ανάρτησης προσπαθεί να διατηρεί σταθερό το ύψος της ανάρτησης, ανεξάρτητα από το φορτίο (έως και το ανώτατο επιτρεπτό βάρος). Όταν το αυτοκίνητο είναι σταματημένο, το πίσω μέρος του αυτοκινήτου χαμηλώνει ελαφρώς - αυτό είναι φυσιολογικό.



« Κατά την οδήγηση σε ορεινές περιοχές και ζεστά κλίματα

Υπό ορισμένες περιστάσεις μπορεί να υπάρξει κίνδυνος υπερθέρμανσης κατά τη ρυμούλκηση ρυμουλκούμενου. Σε περίπτωση υπερθέρμανσης στον κινητήρα και το σύστημα μετάδοσης κίνησης, στην οθόνη του οδηγού ανάβει μια προειδοποιητική λυχνία και εμφανίζεται ένα μήνυμα.

Το αυτόματο κιβώτιο ταχυτήτων προσαρμόζει τις σχέσεις ανάλογα με το φορτίο και τις στροφές του κινητήρα.

Απότομες κλίσεις

Μην ασφαλίζετε το αυτόματο κιβώτιο ταχυτήτων σε μεγαλύτερη σχέση από αυτή που μπορεί να "αντεπεξέλθει" ο κινητήρας - δεν είναι πάντοτε καλή ιδέα να οδηγείτε με υψηλότερη σχέση όταν ο κινητήρας λειτουργεί σε χαμηλές στροφές.

Στάθμευση σε επικλινές έδαφος

1. Πατήστε το πεντάλ φρένων μέχρι τέρμα.
2. Ενεργοποιήστε το χειρόφρενο.
3. Επιλέξτε τη θέση **P**.
4. Αφήστε το πεντάλ φρένων.

Ακινητοποιείτε τους τροχούς με τάκους, όταν σταθμεύετε το αυτοκίνητο με ρυμουλκούμενο σε επικλινή επιφάνεια.

Εκκίνηση σε επικλινές έδαφος

1. Πατήστε το πεντάλ φρένων μέχρι τέρμα.

2. Επιλέξτε τη θέση **D**.
3. Απενεργοποίηση του χειρόφρενου.
4. Αφήστε το πεντάλ φρένων και αρχίστε να οδηγείτε.

Σχετικές πληροφορίες

- Trailer Stability Assist* (σ. 522)
- Έλεγχος φώτων ρυμουλκούμενου (σ. 523)
- Δυνατότητα ρυμούλκησης και φορτίο στην κεφαλή του κοτσαδόρου (σ. 714)
- Υπερθέρμανση στον κινητήρα και το σύστημα μετάδοσης κίνησης (σ. 512)
- Αντίξορες συνθήκες οδήγησης για το λάδι κινητήρα (σ. 718)
- Εκτεινόμενοι/πτυσσόμενοι κοτσαδόροι* (σ. 518)

Trailer Stability Assist*

Ο ρόλος της λειτουργίας Trailer Stability Assist (TSA¹) είναι να σταθεροποιεί τα αυτοκίνητα με προσαρτημένο τρέιλερ, όταν αρχίσουν να διπλώνουν. Η λειτουργία συμπεριλαμβάνεται στο σύστημα ευστάθειας ESC¹¹.

Αιτίες για το κοσκίνισμα

Το φαινόμενο του "κοσκίνισματος" μπορεί να παρουσιαστεί σε οποιοδήποτε συνδυασμό αυτοκινήτου/ρυμουλκούμενου. Το "κοσκίνισμα" συνήθως παρουσιάζεται σε υψηλές ταχύτητες. Ωστόσο, υπάρχει κίνδυνος κάτι τέτοιο να συμβεί και σε χαμηλότερες ταχύτητες, αν το τρέιλερ είναι υπερφορτωμένο ή αν το φορτίο δεν είναι σωστά κατανεμημένο, π.χ. αν έχει τοποθετηθεί πολύ πίσω.

Για να παρουσιαστεί "κοσκίνισμα", πρέπει να συντρέχουν συγκεκριμένοι παράγοντες, π.χ.:

- Όταν το αυτοκίνητο με το ρυμουλκούμενο υπόκεινται σε ξαφνικό και ισχυρό πλευρικό άνεμο.
- Όταν το αυτοκίνητο με το ρυμουλκούμενο κινείται σε ανώμαλο οδόστρωμα ή πέσει σε λακκούβα.
- Απότομες κινήσεις του τιμονιού.

Εάν αρχίσει το "κοσκίνισμα", μπορεί να είναι δύσκολο ή ακόμη και αδύνατο να διορθωθεί. Αυτό δυσκολεύει το χειρισμό του συνδυασμού αυτοκινήτου/ρυμουλκούμενου και υπάρχει κίνδυνος, για παράδειγμα, να καταλήξετε στο

αντίθετο ρεύμα κυκλοφορίας ή να βγείτε από το δρόμο.

Λειτουργία Trailer Stability Assist

Η λειτουργία Trailer Stability Assist παρακολουθεί διαρκώς τις κινήσεις του αυτοκινήτου, ιδίως τις πλευρικές κινήσεις. Εάν ανιχνευτεί "κοσκίνισμα", οι μπροστινοί τροχοί φρενάρουν μεμονωμένα. Αυτό γίνεται για να σταθεροποιηθεί ο συνδυασμός αυτοκινήτου/ρυμουλκούμενου. Αυτό συνήθως επαρκεί, για να ανακτήσει ο οδηγός τον έλεγχο του αυτοκινήτου.

Αν η δίπλωση δεν αντιμετωπιστεί την πρώτη φορά που παρεμβαίνει η λειτουργία Trailer Stability Assist, ο συνδυασμός αυτοκινήτου/τρέιλερ φρενάρει με όλους τους τροχούς και η ισχύς του κινητήρα μειώνεται. Μόλις το κοσκίνισμα αντιμετωπιστεί σταδιακά και ο συνδυασμός αυτοκινήτου/ρυμουλκούμενου σταθεροποιηθεί και πάλι, το σύστημα σταματά τη διόρθωση και ο οδηγός έχει ξανά τον πλήρη έλεγχο του αυτοκινήτου.

i ΣΗΜΕΙΩΣΗ

Η λειτουργία ευστάθειας απενεργοποιείται αν ο οδηγός επιλέξει το πρόγραμμα Sport απενεργοποιώντας το **ESC** από το σύστημα του μενού στην κεντρική οθόνη.

Η λειτουργία Trailer Stability Assist ενδέχεται να μην επενεργήσει, αν ο οδηγός χειρίζεται απότομα το τιμόνι προσπαθώντας να διορθώσει τη δίπλωση, διότι σε μια τέτοια περίπτωση το σύστημα δεν μπορεί να προσδιορίσει αν η δίπλωση προκαλείται από το τρέιλερ ή από τον οδηγό.



Όταν το Trailer Stability Assist (TSA) βρίσκεται σε λειτουργία, η λυχνία ESC αναβοσβήνει στην οθόνη του οδηγού.

Σχετικές πληροφορίες



- Οδήγηση με ρυμουλκούμενο (σ. 520)
- Ηλεκτρονικό πρόγραμμα ευστάθειας (σ. 303)

Έλεγχος φώτων ρυμουλκούμενου

Κατά τη σύνδεση ρυμουλκούμενου - ελέγξτε αν όλα τα φώτα του ρυμουλκούμενου λειτουργούν πριν την αναχώρηση.

Φλας και φώτα φρένων στο ρυμουλκούμενο

Αν έχει καεί ένα ή περισσότερα από τα φλας ή τα φώτα φρένων του τρέιλερ, στην οθόνη του οδηγού εμφανίζεται μια λυχνία και ένα μήνυμα. Τα υπόλοιπα φώτα πρέπει να ελέγχονται από τον οδηγό χειροκίνητα πριν αρχίσει να οδηγεί.

Λυχνία	Μήνυμα
	<ul style="list-style-type: none"> • Φλας τρέιλερ Βλάβη δεξιού φλας • Φλας τρέιλερ Βλάβη αριστερού φλας
	<ul style="list-style-type: none"> • Φως φρέν. τρέιλερ Βλάβη

Αν οποιοσδήποτε λαμπτήρας των φλας του ρυμουλκούμενου είναι καμμένος, η ένδειξη των φλας στην οθόνη του οδηγού θα αναβοσβήνει πιο γρήγορα από το κανονικό.

¹⁰ Trailer Stability Assist

¹¹ Electronic Stability Control

◀ Πίσω φως ομίχλης στο τρέιλερ

Όταν συνδέετε το τρέιλερ, το πίσω φως ομίχλης μπορεί να μην ανάψει στο αυτοκίνητο - σε αυτή την περίπτωση, η λειτουργία για το πίσω φως ομίχλης μεταβαίνει στο τρέιλερ. Όταν το πίσω φως ομίχλης ενεργοποιηθεί, βεβαιωθείτε ότι το τρέιλερ διαθέτει πίσω φως ομίχλης, για να ταξιδέψετε με ασφάλεια.

Έλεγχος φώτων ρυμουλκούμενου*

Αυτόματος έλεγχος

Μόλις συνδεθεί ηλεκτρικά ένα τρέιλερ, μπορείτε να ελέγξετε αν τα φώτα του τρέιλερ λειτουργούν μέσω της αυτόματης ενεργοποίησης φώτων. Η λειτουργία βοηθά τον οδηγό να ελέγχει αν τα φώτα του ρυμουλκούμενου λειτουργούν, πριν ξεκινήσει.

Το αυτοκίνητο πρέπει να έχει τεθεί εκτός λειτουργίας για να εκτελεστεί ο έλεγχος.

1. Όταν υπάρχει συνδεδεμένο τρέιλερ στον κοτσαδόρο, στην οθόνη του οδηγού εμφανίζεται το μήνυμα **Αυτόματος έλεγχος φωτός τρέιλερ**.
2. Επιβεβαιώστε το μήνυμα πατώντας στο κουμπί **O** στα δεξιά χειριστήρια στο τιμόνι.
 - > Ο έλεγχος φώτων αρχίζει.

3. Βγείτε από το αυτοκίνητο για να ελέγξετε αν λειτουργούν τα φώτα.
 - > Όλα τα φώτα του τρέιλερ αρχίζουν να αναβοσβήνουν - τότε τα φώτα ανάβουν ένα κάθε φορά.
4. Βεβαιωθείτε οπτικά ότι όλα τα φώτα στο ρυμουλκούμενο λειτουργούν.
5. Μετά από ένα λεπτό, όλα τα φώτα στο ρυμουλκούμενο αναβοσβήνουν ξανά.
 - > Ο έλεγχος έχει ολοκληρωθεί.

Απενεργοποίηση του αυτόματου ελέγχου

Μπορείτε να απενεργοποιήσετε τη λειτουργία αυτόματου ελέγχου στην κεντρική οθόνη.

1. Πατήστε **Ρυθμίσεις** στην πάνω προβολή.
2. Πατήστε **My Car → Φώτα και Φωτισμός**.
3. Αποεπιλέξτε το **Αυτόματος έλεγχος φωτός τρέιλερ**.

Χειροκίνητος έλεγχος

Αν ο αυτόματος έλεγχος είναι απενεργοποιημένος, τότε μπορείτε να αρχίσετε τον έλεγχο χειροκίνητα.

1. Πατήστε **Ρυθμίσεις** στην πάνω προβολή.
2. Πατήστε **My Car → Φώτα και Φωτισμός**.
3. Επιλέξτε **Χειροκίνητος έλεγχος φωτός τρέιλερ**.
 - > Ο έλεγχος φώτων αρχίζει. Βγείτε από το αυτοκίνητο για να ελέγξετε αν λειτουργούν τα φώτα.

Σχετικές πληροφορίες

- Οδήγηση με ρυμουλκούμενο (σ. 520)

Βάση ποδηλάτων που στερεώνεται στον κοτσαδόρο*

Όταν θέλετε να χρησιμοποιήσετε βάση ποδηλάτων, συνιστάτε να επιλέγετε βάσεις ποδηλάτων της Volvo.

Κι αυτό για να αποφευχθεί τυχόν ζημιά στο αυτοκίνητο και να επιτευχθεί η μεγαλύτερη πιθανή ασφάλεια στη διάρκεια της διαδρομής. Οι βάσεις ποδηλάτων της Volvo διατίθενται για αγορά στο Επίσημο Δίκτυο της Volvo.

Ακολουθείτε προσεκτικά τις οδηγίες που παρέχονται μαζί με τη βάση ποδηλάτων.

- Η βάση ποδηλάτων, συμπ. του φορτίου, πρέπει να ζυγίζει όχι περισσότερο από 75 kg (165 lb).
- Η βάση ποδηλάτων μπορεί να έχει σχεδιαστεί έτσι, ώστε να δέχεται έως τρία ποδήλατα.

ΠΡΟΕΙΔΟΠΟΙΗΣΗ

Αν η βάση ποδηλάτων δεν χρησιμοποιηθεί σωστά, μπορεί να προκαλέσει ζημιά στον κοτσαδόρο και το αυτοκίνητο.

Η βάση ποδηλάτων μπορεί να λασκάρει από τον κοτσαδόρο αν

- δεν έχει τοποθετηθεί σωστά στην κεφαλή του κοτσαδόρου
- υπερφορτωθεί, ανατρέξει στις οδηγίες της βάσης ποδηλάτων για το μέγιστο βάρος φορτίου
- χρησιμοποιηθεί για τη μεταφορά οποιουδήποτε άλλου αντικειμένου εκτός από ποδήλατα.

Τα οδηγικά χαρακτηριστικά του αυτοκινήτου επηρεάζονται όταν στον κοτσαδόρο έχει τοποθετηθεί βάση ποδηλάτων. Για παράδειγμα για τους εξής λόγους:

- αυξημένο βάρος
- μειωμένη ικανότητα επιτάχυνσης
- μειωμένη απόσταση από το έδαφος
- αλλαγή στην ικανότητα πέδησης.

Συστάσεις για την τοποθέτηση ποδηλάτων στη βάση ποδηλάτων

Όσο μεγαλύτερη είναι η απόσταση ανάμεσα στο κέντρο βάρους του φορτίου και την

κεφαλή του κοτσαδόρου, τόσο μεγαλύτερο βάρος ασκείται στον κοτσαδόρο.

Φορτίο σύμφωνα με τις παρακάτω συστάσεις:

- Τοποθετήστε το βαρύτερο ποδήλατο προς τα μέσα, πιο κοντά στο αυτοκίνητο.
- Τοποθετήστε το φορτίο συμμετρικά και όσο το δυνατόν πιο κοντά στο κέντρο του αυτοκινήτου π.χ. φορτώνοντας τα ποδήλατα στραμμένα προς αντίθετες κατευθύνσεις μεταξύ τους αν τοποθετήσετε αρκετά ποδήλατα.
- Αφαιρέστε τα μη στερεωμένα αντικείμενα από το ποδήλατο που θα μεταφέρετε, π.χ. καλάθι ποδηλάτου, μπαταρία, παιδικό κάθισμα. Αυτό γίνεται εν μέρει για να μειώσετε το φορτίο στον κοτσαδόρο και τη βάση ποδηλάτων και εν μέρει για να μειωθεί η αεροδυναμική αντίσταση, που επηρεάζει την κατανάλωση καυσίμου.
- Μη χρησιμοποιείτε προστατευτικά καλύμματα στα ποδήλατα. Μπορεί έτσι να επηρεαστεί η δυνατότητα για ελιγμούς, να περιοριστεί η ορατότητά σας και να αυξηθεί η κατανάλωση καυσίμου. Μπορεί επίσης να αυξηθεί το φορτίο που ασκείται στον κοτσαδόρο.

Σχετικές πληροφορίες

- Κοτσαδόρος* (σ. 517)

Ρυμούλκηση

Κατά τη ρυμούλκηση, το αυτοκίνητο ρυμουλκείται από άλλο όχημα με συρματοσχοινο ρυμούλκησης.

Η ρυμούλκηση του Twin Engine δεν επιτρέπεται, διότι κάτι τέτοιο προκαλεί ζημιά στο ηλεκτρομωτέρ. Αντί αυτού, το αυτοκίνητο πρέπει να μεταφέρεται και με τους τέσσερις τροχούς πάνω σε γερανό, κανένα ζεύγος τροχών δεν πρέπει να βρίσκεται σε επαφή με το οδόστρωμα.

Κατά τη ρυμούλκηση άλλου αυτοκινήτου

Ενημερωθείτε για το ανώτατο νόμιμο όριο ταχύτητας ρυμούλκησης πριν αρχίσετε τη ρυμούλκηση.

Εκκίνηση με βοηθητικά καλώδια

Η εκκίνηση του μοτέρ με ρυμούλκηση δεν επιτρέπεται, διότι κάτι τέτοιο προκαλεί ζημιά στο ηλεκτρομωτέρ. Εάν η μπαταρία έχει αποφορτιστεί και δεν είναι εφικτή η εκκίνηση του κινητήρα, χρησιμοποιήστε την μπαταρία άλλου οχήματος για βοηθητική εκκίνηση.

! ΣΗΜΑΝΤΙΚΟ

Το ηλεκτρομωτέρ κίνησης και ο καταλυτικός μετατροπέας μπορεί να υποστούν ζημιά κατά την προσπάθεια εκκίνησης του αυτοκινήτου με ρυμούλκηση.

Σχετικές πληροφορίες

- Τοποθέτηση και αφαίρεση του κρίκου ρυμούλκησης (σ. 526)
- Αλάρμ (σ. 169)
- Οδική βοήθεια (σ. 528)
- Χρήση της διαδικασίας εκκίνησης με βοηθητικά καλώδια με άλλη μπαταρία (σ. 514)
- Επιλογή θέσης διακοπής ανάφλεξης (σ. 474)
- Κιβώτιο ταχυτήτων (σ. 486)

Τοποθέτηση και αφαίρεση του κρίκου ρυμούλκησης

Χρησιμοποιήστε τον κρίκο ρυμούλκησης αν το αυτοκίνητο πρόκειται να ρυμουλκήσει άλλο όχημα. Ο κρίκος ρυμούλκησης είναι βιδωμένος σε μια υποδοχή με σπείρωμα πίσω από ένα κάλυμμα στη δεξιά πλευρά του πίσω προφυλακτήρα.

Τοποθέτηση του κρίκου ρυμούλκησης

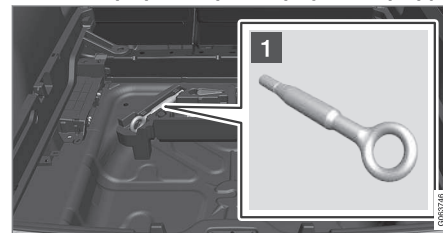

- 1 Βγάλτε τον κρίκο ρυμούλκησης από το πλαίσιο αφρώδους υλικού κάτω από το δάπεδο στον χώρο αποσκευών.

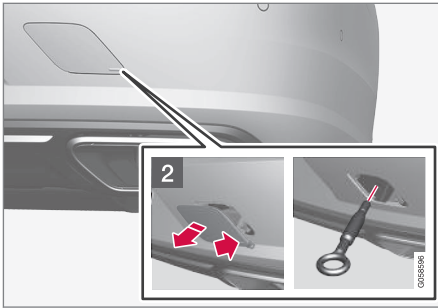

- 2** Αφαιρέστε το κάλυμμα – πιέστε στο σημάδι με το δάχτυλό σας ενώ ξεδιπλώνετε την απέναντι πλευρά/γωνία.
- > Το κάλυμμα περιστρέφεται γύρω από την κεντρική γραμμή και τότε μπορεί να αφαιρεθεί.

3. Βιδώστε τον κρίκο ρυμούλκησης μέχρι τέρμα.

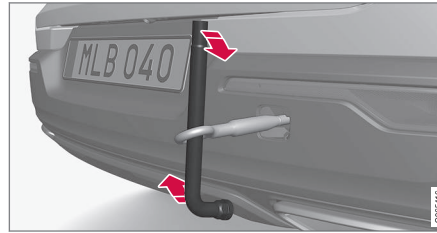

Βιδώστε καλά τον κρίκο. Για παράδειγμα, περάστε τον στο μπουλονόκλειδο* και χρησιμοποιήστε το ως μοχλό.

! ΣΗΜΑΝΤΙΚΟ

Είναι σημαντικό ο κρίκος ρυμούλκησης να είναι καλά βιδωμένος στη θέση του - μέχρι το τέρμα του.

Αφαίρεση του κρίκου ρυμούλκησης

- Ξεβιδώστε και αφαιρέστε τον κρίκο ρυμούλκησης μετά τη χρήση και τοποθετήστε τον ξανά στη θέση του στο πλαίσιο αφρώδους υλικού.

Για να ολοκληρώσετε τη διαδικασία, επανατοποθετήστε το κάλυμμα στον προφυλακτήρα.

Σχετικές πληροφορίες

- Ρυμούλκηση (σ. 526)
- Οδική βοήθεια (σ. 528)
- Εργαλειοθήκη (σ. 614)

Οδική βοήθεια

Για την οδική βοήθεια, το αυτοκίνητο μεταφέρεται με τη βοήθεια άλλου οχήματος.

Σε μια τέτοια περίπτωση, πρέπει να καλέσετε οδική βοήθεια.

Ο κρίκος ρυμούλκησης μπορεί να χρησιμοποιηθεί για να τραβηχτεί το αυτοκίνητο επάνω σε ρυμουλκό όχημα με πλατφόρμα αν:

! ΣΗΜΑΝΤΙΚΟ

Λάβετε υπόψη σας ότι τα αυτοκίνητα με Twin Engine πρέπει πάντοτε να μεταφέρονται ανυψωμένα με όλους τους τροχούς στην πλατφόρμα του οχήματος μεταφοράς.

Η θέση του αυτοκινήτου και η απόστασή του από το έδαφος προσδιορίζουν αν είναι εφικτό να ανελκυστεί σε πλατφόρμα. Αν η κλίση του ρυμουλκού οχήματος είναι πολύ μεγάλη ή αν η απόσταση από το έδαφος κάτω από το αυτοκίνητο δεν είναι επαρκής, τότε το αυτοκίνητο μπορεί να υποστεί ζημιά εάν επιχειρήσετε να το ανελκύσετε. Το αυτοκίνητο σε αυτή την περίπτωση πρέπει να ανυψωθεί χρησιμοποιώντας τον ανυψωτικό μηχανισμό του ρυμουλκού οχήματος.

¹² Ισχύει σε ορισμένες αγορές.

¹³ Το HomeLink και το σύμβολο HomeLink είναι εμπορικά σήματα κατατεθέντα της Gentex Corporation.

! ΠΡΟΕΙΔΟΠΟΙΗΣΗ

Δεν πρέπει να υπάρχει κανείς/κανένα αντικείμενο πίσω από το ρυμουλκό όχημα κατά την ανέλκυση του αυτοκινήτου επάνω στην πλατφόρμα.

Σχετικές πληροφορίες

- Τοποθέτηση και αφαίρεση του κρίκου ρυμούλκησης (σ. 526)

HomeLink®*12

Το HomeLink®¹³ είναι ένα προγραμματιζόμενο τηλεχειριστήριο, ενσωματωμένο στο ηλεκτρικό σύστημα του αυτοκινήτου, το οποίο μπορεί να χειριστεί από απόσταση έως και τρεις διαφορετικές συσκευές (π.χ. σύστημα ανοίγματος γκαραζόπορτας, σύστημα συναγερμού, φωτισμό εξωτερικού και εσωτερικού χώρου), αντικαθιστώντας με αυτό τον τρόπο τα αντίστοιχα μεμονωμένα τηλεχειριστήρια.

Γενικά

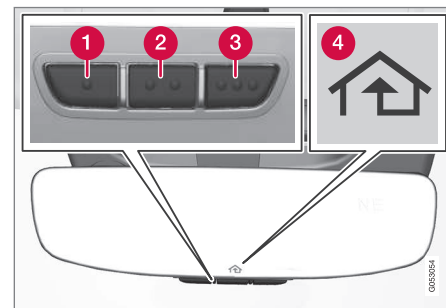

Η εικόνα είναι απλοποιημένη - η έκδοση μπορεί να διαφέρει.

- 1 Κομπτί 1
- 2 Κομπτί 2

3 Κουμπί 3**4** Ενδεικτική λυχνία

Το HomeLink® παρέχεται ενσωματωμένο στον εσωτερικό καθρέπτη. Το πλαίσιο HomeLink® περιλαμβάνει τρία προγραμματιζόμενα κουμπιά και μια ενδεικτική λυχνία στο τζάμι του καθρέπτη.

Για περισσότερες πληροφορίες σχετικά με το HomeLink®, επισκεφθείτε την ιστοσελίδα www.HomeLink.com ή καλέστε τον αριθμό 00 8000 466 354 65 (ή τον αριθμό +49 6838 907 277 με χρέωση)¹⁴.

Φυλάξτε τα αρχικά τηλεχειριστήρια για μελλοντικό προγραμματισμό (π.χ. όταν αποκτήσετε άλλο αυτοκίνητο ή για χρήση σε άλλο όχημα).

! ΣΗΜΑΝΤΙΚΟ

Ο προγραμματισμός για τα κουμπιά θα πρέπει να διαγραφεί όταν το αυτοκίνητο πωληθεί.

Σχετικές πληροφορίες

- Χρήση του HomeLink®* (σ. 531)
- Προγραμματισμός HomeLink®* (σ. 529)
- Έγκριση τύπου για το HomeLink®* (σ. 532)

Προγραμματισμός HomeLink®*15

Ακολουθήστε αυτές τις οδηγίες για να προγραμματίσετε το HomeLink®, να μηδενίσετε τις ρυθμίσεις που προγραμματίσατε ή να επαναπρογραμματίσετε μεμονωμένα κουμπιά.

i ΣΗΜΕΙΩΣΗ

Σε ορισμένα οχήματα, ο διακόπτης ανάφλεξης πρέπει να είναι ανοικτός ή να βρίσκεται στη θέση "acc" για να μπορέσει το HomeLink® να προγραμματιστεί ή να χρησιμοποιηθεί. Εάν είναι εφικτό, τοποθετήστε καινούργιες μπαταρίες στο τηλεχειριστήριο που θα αντικατασταθεί από το HomeLink® για γρηγορότερο προγραμματισμό και καλύτερη μετάδοση του ραδιοσήματος. Τα κουμπιά του HomeLink® πρέπει να επαναρυθμιστούν πριν από τον προγραμματισμό.

! ΠΡΟΕΙΔΟΠΟΙΗΣΗ

Κατά τον προγραμματισμό του HomeLink®, η γκαραζόπορτα ή η εξωτερική τηλεχειριζόμενη πόρτα που προγραμματίζεται μπορεί να ενεργοποιηθεί. Για το λόγο αυτό, βεβαιωθείτε ότι δεν υπάρχει κανείς στον χώρο γύρω από την γκαραζόπορτα ή την εξωτερική τηλεχειριζόμενη πόρτα ενώ ο προγραμματισμός βρίσκεται σε εξέλιξη. Το αυτοκίνητο πρέπει να βρίσκεται έξω από το γκαράζ κατά τον προγραμματισμό του συστήματος ανοίγματος της γκαραζόπορτας.

1. Στρέψτε το τηλεχειριστήριο προς το κουμπί HomeLink® που θέλετε να προγραμματίσετε και κρατήστε το σε απόσταση 2-8 cm (1-3 in.) περίπου από το κουμπί. Μη φράσετε την ενδεικτική λυχνία στο HomeLink®.

Σημείωση: Η δυνατότητα ορισμένων τηλεχειριστηρίων να προγραμματίζουν το HomeLink® βελτιώνεται σε απόσταση 15-20 cm (6-12 in.) περίπου. Αυτό πρέπει να το θυμάστε αν συναντήσετε πρόβλημα κατά τον προγραμματισμό.

¹⁴ Λάβετε υπόψη σας ότι ο αριθμός χωρίς χρέωση μπορεί να μην είναι διαθέσιμος, ανάλογα με τον τηλεφωνητή(-τρια).

¹⁵ Ισχύει σε ορισμένες αγορές.

2. Ταυτόχρονα, πατήστε και κρατήστε πατημένο το κουμπί στο τηλεχειριστήριο και το κουμπί που θέλετε να επαναπρογραμματιστεί στο HomeLink®.
3. Μην αφήσετε τα κουμπιά μέχρι η ενδεικτική λυχνία, ενώ αναβοσβήνει αργά (περίπου μία φορά το δευτερόλεπτο), να αρχίσει είτε να αναβοσβήνει γρήγορα (περίπου 10 φορές το δευτερόλεπτο) είτε να παραμένει σταθερά αναμμένη.

> **Αν η ενδεικτική λυχνία παραμένει σταθερά αναμμένη:** Αποτελεί ένδειξη ότι ο προγραμματισμός ολοκληρώθηκε. Πατήστε δύο φορές το κουμπί που προγραμματίστηκε, για να ενεργοποιηθεί.

Αν η ενδεικτική λυχνία αναβοσβήνει γρήγορα: Η συσκευή που θέλετε να προγραμματιστεί στο HomeLink® ενδέχεται να περιέχει μια λειτουργία ασφαλείας που προϋποθέτει πρόσθετα βήματα. Δοκιμάστε, πατώντας δύο φορές το κουμπί που προγραμματίστηκε, για να δείτε αν ο προγραμματισμός λειτουργεί. Διαφορετικά, συνεχίστε με τα παρακάτω βήματα.

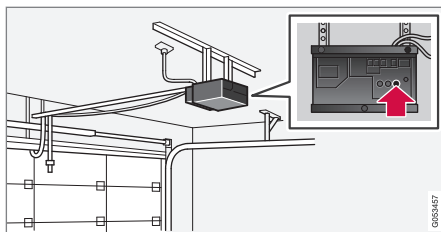

4. Εντοπίστε το κουμπί προγραμματισμού¹⁶ στον δέκτη για την γκαραζόπορτα ή παρόμοιο σύστημα. Συνήθως βρίσκεται κοντά στη βάση της κεραίας στον δέκτη.
5. Πατήστε και αφήστε το προγραμματιζόμενο κουμπί στον δέκτη μία φορά. Ο προγραμματισμός πρέπει να ολοκληρωθεί εντός 30 δευτερολέπτων από το πάτημα του κουμπιού.

6. Πατήστε και αφήστε το κουμπί που θέλετε να προγραμματίσετε στο HomeLink®. Επαναλάβετε τη διαδικασία, κατά την οποία πατάτε/κρατάτε πατημένο/αφήνετε το κουμπί, άλλη μια φορά και, ανάλογα με το μοντέλο του δέκτη, ίσως και τρίτη φορά.
- > Ο προγραμματισμός έχει πλέον ολοκληρωθεί και η γκαραζόπορτα, η εξωτερική τηλεχειριζόμενη πόρτα ή ο εκατοστοτε μηχανισμός πρέπει τώρα να ενεργοποιηθεί όταν πατήσετε το προγραμματισμένο κουμπί.

Σε περίπτωση προβλημάτων με τον προγραμματισμό, επικοινωνήστε με το HomeLink® στη διεύθυνση www.HomeLink.com ή καλέστε τον αριθμό 00 8000 466 354 65 (ή τον αριθμό +49 6838 907 277 με χρέωση)¹⁷.

Επαναπρογραμματισμός μεμονωμένων κουμπιών

Για να επαναπρογραμματίσετε ένα μεμονωμένο κουμπί του HomeLink®, προχωρήστε ως εξής:

1. Πατήστε το κουμπί που θέλετε και κρατήστε το πατημένο επί 20 δευτερόλεπτα περίπου.

¹⁶ Η ονομασία και το χρώμα των κουμπιών διαφέρει μεταξύ των κατασκευαστών.

¹⁷ Λάβετε υπόψη σας ότι ο αριθμός χωρίς χρέωση μπορεί να μην είναι διαθέσιμος, ανάλογα με τον τηλεφωνητή(-τρια).

2. Μόλις η ενδεικτική λυχνία στο HomeLink® αρχίσει να αναβοσβήνει αργά, ο προγραμματισμός μπορεί να συνεχιστεί ως συνήθως.

Σημείωση: Αν το κουμπί που θέλετε να επαναπρογραμματιστεί δεν έχει προγραμματιστεί με καινούργια μονάδα, θα ανακτήσει τον προγραμματισμό που είχε αποθηκευτεί την προηγούμενη φορά.

Επαναρύθμιση των κουμπιών HomeLink®

Μπορείτε μόνο να επαναρυθμίσετε όλα τα κουμπιά του HomeLink® ταυτόχρονα, όχι κάθε κουμπί ξεχωριστά. Για μεμονωμένα κουμπιά, υπάρχει δυνατότητα μόνο επαναπρογραμματισμού.

- Πατήστε και κρατήστε πατημένα τα εξωτερικά κουμπιά (1 και 3) στο HomeLink® επί 10 δευτερόλεπτα περίπου.
 - > Όταν η ενδεικτική λυχνία, ενώ είναι σταθερά αναμμένη, αρχίσει να αναβοσβήνει, τα κουμπιά επαναρυθμίζονται και είναι έτοιμα να επαναπρογραμματιστούν.

Σχετικές πληροφορίες

- Χρήση του HomeLink®* (σ. 531)
- HomeLink®* (σ. 528)
- Έγκριση τύπου για το HomeLink®* (σ. 532)

Χρήση του HomeLink®*18

Όταν το HomeLink® είναι πλήρως προγραμματισμένο, μπορεί να χρησιμοποιηθεί αντί των μεμονωμένων αρχικών τηλεχειριστηρίων.

Πατήστε το προγραμματισμένο κουμπί. Η γκαραζόπορτα, η εξωτερική τηλεχειριζόμενη πόρτα, το σύστημα συναγερμού ή ο εκάστοτε μηχανισμός ενεργοποιείται (μπορεί να χρειαστούν μερικά δευτερόλεπτα). Αν πατήσετε το κουμπί περισσότερο από 20 δευτερόλεπτα, αρχίζει ο επαναπρογραμματισμός. Η ενδεικτική λυχνία ανάβει ή αναβοσβήνει όταν το κουμπί είναι πατημένο. Μπορείτε να χρησιμοποιείτε τα αρχικά τηλεχειριστήρια παράλληλα με το HomeLink® αν χρειαστεί.

ΣΗΜΕΙΩΣΗ

Όταν ο διακόπτης ανάφλεξης είναι κλειστός, το HomeLink® λειτουργεί τουλάχιστον επί 7 λεπτά.

ΣΗΜΕΙΩΣΗ

Το HomeLink® δεν μπορεί να χρησιμοποιηθεί, αν το αυτοκίνητο είναι κλειδωμένο και ο συναγερμός έχει οπλίσει* απ' έξω.

ΠΡΟΕΙΔΟΠΟΙΗΣΗ

- Εάν χρησιμοποιείτε το HomeLink® για το χειρισμό γκαραζόπορτας ή εξωτερικής τηλεχειριζόμενης πόρτας, βεβαιωθείτε ότι δεν βρίσκεται κανείς κοντά στην πόρτα όταν ανοίγει ή κλείνει.
- Μη χρησιμοποιείτε το HomeLink® για γκαραζόπορτα που δεν διαθέτει стоп ασφαλείας και μηχανισμό αντίθετης κίνησης ασφαλείας.

Σχετικές πληροφορίες

- HomeLink®* (σ. 528)
- Προγραμματισμός HomeLink®* (σ. 529)
- Έγκριση τύπου για το HomeLink®* (σ. 532)

Έγκριση τύπου για το HomeLink®*¹⁹

Έγκριση τύπου για την ΕΕ

Η Gentex Corporation δηλώνει διά του παρόντος ότι το HomeLink® Μοντέλο UAHL5 πληροί την οδηγία 2014/53/ΕΕ για τον ραδιοεξοπλισμό.

Μήκος κύματος εντός του οποίου λειτουργεί ο ραδιοεξοπλισμός:

- 433,05MHz-434,79MHz <10mW E.R.P.
- 868,00MHz-868,60MHz <25mW E.R.P.
- 868,70MHz-868,20MHz <25mW E.R.P.
- 869,40MHz-869,65MHz <25mW E.R.P.
- 869,70MHz-870,00MHz <25mW E.R.P.

Διεύθυνση κατόχου πιστοποιητικού: Gentex Corporation, 600 North Centennial Street, Zeeland MI 49464, ΗΠΑ

Για περισσότερες πληροφορίες, πραγματοποιήστε αναζήτηση στις πληροφορίες υποστήριξης για την έγκριση τύπου στην ιστοσελίδα www.volvocars.com.

Σχετικές πληροφορίες

- HomeLink®* (σ. 528)

¹⁸ Ισχύει σε ορισμένες αγορές.

¹⁹ Ισχύει σε ορισμένες αγορές.

²⁰ Διατίθεται εσωτερικός καθρέπτης με πιξίδα ως προαιρετικός εξοπλισμός μόνο σε ορισμένες αγορές και μοντέλα.

Πιξίδα*

Στην επάνω δεξιά γωνία του εσωτερικού καθρέπτη υπάρχει μια ενσωματωμένη ένδειξη που εμφανίζει την κατεύθυνση της πιξίδας²⁰ προς την οποία είναι στραμμένο το μπροστινό τμήμα του αυτοκινήτου.

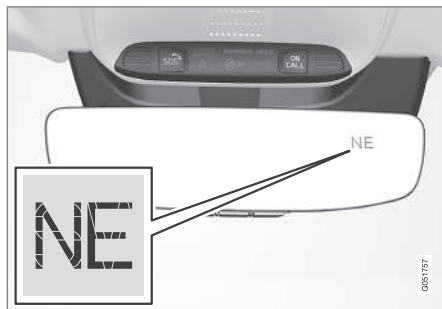

Εσωτερικός καθρέπτης με πιξίδα.

Εμφανίζονται οκτώ διαφορετικές κατευθύνσεις πιξίδας με λατινικές συντμήσεις: **N** (βόρεια), **NE** (βορειοανατολικά), **E** (ανατολικά), **SE** (νοτιοανατολικά), **S** (νότια), **SW** (νοτιοδυτικά), **W** (δυτικά) και **NW** (βορειοδυτικά).

Σχετικές πληροφορίες

- Ενεργοποίηση και απενεργοποίηση της πιξίδας* (σ. 532)
- Βαθμονόμηση της πιξίδας* (σ. 533)

Ενεργοποίηση και απενεργοποίηση της πιξίδας*

Στην επάνω δεξιά γωνία του εσωτερικού καθρέπτη υπάρχει μια ενσωματωμένη ένδειξη που εμφανίζει την κατεύθυνση της πιξίδας²¹ προς την οποία είναι στραμμένο το μπροστινό τμήμα του αυτοκινήτου.

Η πιξίδα ενεργοποιείται αυτόματα κατά την εκκίνηση του αυτοκινήτου.

Για να απενεργοποιησετε/ενεργοποιήσετε την πιξίδα χειροκίνητα:

- Πατήστε το κουμπί στην κάτω πλευρά του εσωτερικού καθρέπτη χρησιμοποιώντας π.χ. έναν συνδετήρα.
 - > Αν η πιξίδα είναι απενεργοποιημένη όταν το αυτοκίνητο τεθεί εκτός λειτουργίας, δεν θα ενεργοποιηθεί την επόμενη φορά που το αυτοκίνητο θα τεθεί σε λειτουργία. Σε αυτήν την περίπτωση, πρέπει να ενεργοποιήσετε την πιξίδα χειροκίνητα.

Σχετικές πληροφορίες

- Πιξίδα* (σ. 532)
- Βαθμονόμηση της πιξίδας* (σ. 533)

Βαθμονόμηση της πυξίδας*

Η γη χωρίζεται σε 15 μαγνητικές ζώνες. Η πυξίδα²² πρέπει να ρυθμιστεί, αν το αυτοκίνητο πρόκειται να διασχίσει διάφορες μαγνητικές ζώνες.

1. Σταματήστε το αυτοκίνητο σε ένα μεγάλο ανοικτό χώρο, μακριά από χαλύβδινες κατασκευές και καλώδια υψηλής τάσης.
2. Θέστε το αυτοκίνητο σε λειτουργία και απενεργοποιήστε όλα τα ηλεκτρικά συστήματα (σύστημα κλιματισμού, υαλοκαθαριστήρες, κ.λπ.) και βεβαιωθείτε ότι όλες οι πόρτες είναι κλειστές.

i ΣΗΜΕΙΩΣΗ

Η βαθμονόμηση μπορεί να είναι ανεπιτυχής ή να μην ξεκινήσει καθόλου εάν ο ηλεκτρικός εξοπλισμός δεν έχει απενεργοποιηθεί.

3. Κρατήστε πατημένο το κουμπί που βρίσκεται στην κάτω πλευρά του εσωτερικού καθρέπτη επί 3 δευτερόλεπτα περίπου (χρησιμοποιήστε, για παράδειγμα, έναν συνδετήρα). Εμφανίζεται ο αριθμός της τρέχουσας μαγνητικής ζώνης.

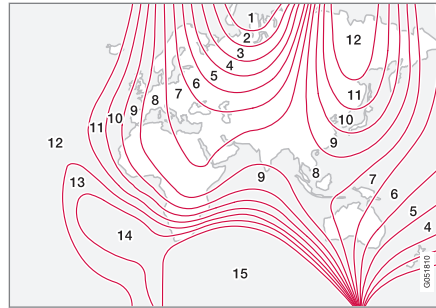

Μαγνητικές ζώνες.

4. Πατήστε το κουμπί επανειλημμένα μέχρι να εμφανιστεί η μαγνητική ζώνη (1–15) που επιθυμείτε. Ανατρέξτε στο χάρτη μαγνητικών ζωνών της πυξίδας.
5. Περιμένετε μέχρι στην οθόνη να εμφανιστεί ξανά το γράμμα **C**, ή κρατήστε το κουμπί στο κάτω μέρος του εσωτερικού καθρέπτη πατημένο επί 6 δευτερόλεπτα μέχρι να εμφανιστεί το γράμμα **C**.

6. Οδηγήστε αργά διαγράφοντας έναν κύκλο με ταχύτητα όχι μεγαλύτερη από 10 km/h (6 mph) μέχρι να εμφανιστεί στην οθόνη κάποια από τις κατευθύνσεις που δείχνει η πυξίδα, που σημαίνει ότι η ρύθμιση ολοκληρώθηκε. Στη συνέχεια, διαγράψτε άλλους 2 κύκλους για να ολοκληρωθεί η ρύθμιση.
7. **Για αυτοκίνητα με θερμαινόμενα παρμπρίζ***: αν εμφανιστεί η ένδειξη **C** στην οθόνη όταν το θερμαινόμενο παρμπρίζ είναι ενεργοποιημένο, πραγματοποιήστε τη βαθμονόμηση σύμφωνα με το βήμα 6 παραπάνω με το θερμαινόμενο παρμπρίζ ενεργοποιημένο.
8. Επαναλάβετε την παραπάνω διαδικασία όπως είναι απαραίτητο.

Σχετικές πληροφορίες

- Πυξίδα* (σ. 532)
- Ενεργοποίηση και απενεργοποίηση της πυξίδας* (σ. 532)

²¹ Διατίθεται εσωτερικός καθρέπτης με πυξίδα ως προαιρετικός εξοπλισμός μόνο σε ορισμένες αγορές και μοντέλα.

²² Διατίθεται εσωτερικός καθρέπτης με πυξίδα ως προαιρετικός εξοπλισμός μόνο σε ορισμένες αγορές και μοντέλα.

ΉΧΟΣ, ΠΟΛΥΜΈΣΑ ΚΑΙ ΔΙΑΔΊΚΤΥΟ

Ήχος, (πολυ)μέσα και διαδίκτυο

Το ηχοσύστημα πολυμέσων περιλαμβάνει το media player και το ραδιόφωνο. Μπορείτε επίσης να συνδέσετε ένα τηλέφωνο μέσω Bluetooth για να χρησιμοποιείτε λειτουργίες ανοικτής συνομιλίας ή να αναπαράγετε μουσική ασύρματα στο αυτοκίνητό σας. Όταν το αυτοκίνητο είναι συνδεδεμένο στο διαδίκτυο, μπορείτε επίσης να χρησιμοποιείτε εφαρμογές για την αναπαραγωγή (πολυ)μέσων.



Επισκόπηση ηχοσυστήματος και (πολυ)μέσων

Χειριστείτε τις λειτουργίες με τη φωνή σας, από τα χειριστήρια στο τιμόνι ή στην κεντρική οθόνη. Ο αριθμός των ηχείων και των ενισχυτών εξαρτάται από το ηχοσύστημα που διαθέτει το αυτοκίνητο.

Ενημέρωση συστήματος

Το σύστημα ήχου και πολυμέσων βελτιώνεται συνεχώς. Όταν είναι διαθέσιμες νέες ενημερώ-

σεις συστήματος, συνιστάται να τις κατεβάσετε.

Σχετικές πληροφορίες

- Ηχοσύστημα (σ. 548)
- Ραδιόφωνο (σ. 541)
- Τηλέφωνο (σ. 565)
- Αυτοκίνητο συνδεδεμένο στο διαδίκτυο* (σ. 578)
- Εφαρμογές (σ. 538)
- Φωνητική αναγνώριση (σ. 152)
- Θέσεις διακοπή ανάφλεξης (σ. 472)
- Μειωμένη προσοχή οδηγού (σ. 44)
- Διαχείριση των ενημερώσεων συστήματος μέσω Download Centre (σ. 645)
- Άδεια χρήσης για ήχο και πολυμέσα (σ. 589)

Ρυθμίσεις ήχου

Η ποιότητα αναπαραγωγής ήχου είναι προκαθορισμένη αλλά μπορεί και να ρυθμιστεί. Η ένταση ήχου κανονικά ρυθμίζεται από τον διακόπτη έντασης κάτω από την κεντρική οθόνη ή από τα δεξιά χειριστήρια στο τιμόνι. Αυτό ισχύει, για παράδειγμα, κατά την ακρόαση μουσικής, ραδιοφώνου, στη διάρκεια τηλεφωνικών κλήσεων και ενεργών μηνυμάτων οδικής κυκλοφορίας.

Αναπαραγωγή ήχου

Το ηχοσύστημα είναι προρυθμισμένο με ψηφιακή επεξεργασία σήματος. Στη ρύθμιση έχουν συνυπολογιστεί τα ηχεία, οι ενισχυτές, η ακουστική του χώρου επιβατών, η θέση του ακροατή, κ.λπ., για κάθε συνδυασμό μοντέλου αυτοκινήτου και ηχοσυστήματος. Υπάρχει επίσης μια δυναμική ρύθμιση η οποία συνυπολογίζει τη θέση του κουμπιού ρύθμισης έντασης και την ταχύτητα του οχήματος.

Προσωπικές ρυθμίσεις

Υπάρχουν διάφορες διαθέσιμες ρυθμίσεις

στην επάνω προβολή, στις **Ρυθμίσεις** →

Ήχος, ανάλογα με το ηχοσύστημα του αυτοκινήτου.

Premium Sound* (Harman Kardon)

- **Ισοσταθμιστής** – ρύθμιση ισοσταθμιστή (equalizer).
- **Κατανομή ήχου αριστερά/δεξιά** - κατανομή ήχου μεταξύ των δεξιών/αριστερών

ηχείων και μεταξύ των μπροστινών/πίσω ηχείων.

- **Ένταση ήχου συστήματος** – ρυθμίζει την ένταση στα διάφορα συστήματα του αυτοκινήτου, π.χ. **Φωνητικές εντολές, Υποβοήθηση στάθμ.** και **Ήχος κλήσης τηλεφ.**

High Performance*

- **Τόνος** - ρυθμίσεις για τα μπάσα, τα πρίμα, τον ισοσταθμιστή (equalizer) κ.λπ.
- **Κατανομή ήχου αριστερά/δεξιά** - κατανομή ήχου μεταξύ των δεξιών/αριστερών ηχείων και μεταξύ των μπροστινών/πίσω ηχείων.
- **Ένταση ήχου συστήματος** – ρυθμίζει την ένταση στα διάφορα συστήματα του αυτοκινήτου, π.χ. **Φωνητικές εντολές, Υποβοήθηση στάθμ.** και **Ήχος κλήσης τηλεφ.**

Performance

- **Ηχητ τόν & κατανομή ήχου Αρ-Δε** – κατανομή ήχου ανάμεσα στα ηχεία και ρύθμιση π.χ. για τα μπάσα, τα πρίμα και τον ισοσταθμιστή (equalizer).
- **Ένταση ήχου συστήματος** – ρυθμίζει την ένταση στα διάφορα συστήματα του αυτοκινήτου, π.χ. **Φωνητικές εντολές, Υποβοήθηση στάθμ.** και **Ήχος κλήσης τηλεφ.**

Σχετικές πληροφορίες

- Ηχητική εμπειρία* (σ. 537)
- Ηχοσύστημα (σ. 548)
- Ρυθμίσεις για τη φωνητική αναγνώριση (σ. 157)
- Ρυθμίσεις για το τηλέφωνο (σ. 574)
- Ήχος, (πολυ)μέσα και διαδίκτυο (σ. 536)
- Αυτοκίνητο συνδεδεμένο στο διαδίκτυο* (σ. 578)

Ηχητική εμπειρία*

Η ηχητική εμπειρία είναι μια εφαρμογή που παρέχει πρόσβαση σε περισσότερες ρυθμίσεις ήχου.

Η εφαρμογή **Ηχητική εμπειρία** ανοίγει από την προβολή εφαρμογών στην κεντρική οθόνη. Μπορείτε να ορίσετε τις παρακάτω ρυθμίσεις, ανάλογα με το ηχοσύστημα που είναι εγκατεστημένο στο αυτοκίνητο:

- **Βελτιστοποιημένο καθίσμα** - ο ήχος μπορεί να ρυθμιστεί, ώστε να είναι προσαρμοσμένος για **Οδηγός, Όλα** και **Πίσω**.
- **Surround** - πρόγραμμα ήχου surround με ρυθμίσεις στάθμης.
- **Τόνος** - ρυθμίσεις για τα μπάσα, τα πρίμα, τον ισοσταθμιστή (equalizer) κ.λπ.

Σχετικές πληροφορίες

- Ρυθμίσεις ήχου (σ. 536)
- Περιήγηση στις προβολές της κεντρικής οθόνης (σ. 121)

Εφαρμογές

Η προβολή εφαρμογών περιέχει εφαρμογές (app) που παρέχουν πρόσβαση σε συγκεκριμένες υπηρεσίες του αυτοκινήτου.

Σαρώστε από τα δεξιά προς τα αριστερά¹ κατά πλάτος της κεντρικής οθόνης, για να αποκτήσετε πρόσβαση στην προβολή εφαρμογών από την αρχική προβολή. Οι εφαρμογές που έχετε κατεβάσει (download) (εφαρμογές τρίτων) και εφαρμογές για ενσωματωμένες λειτουργίες, όπως **Ραδιόφωνο FM**, βρίσκονται εδώ.

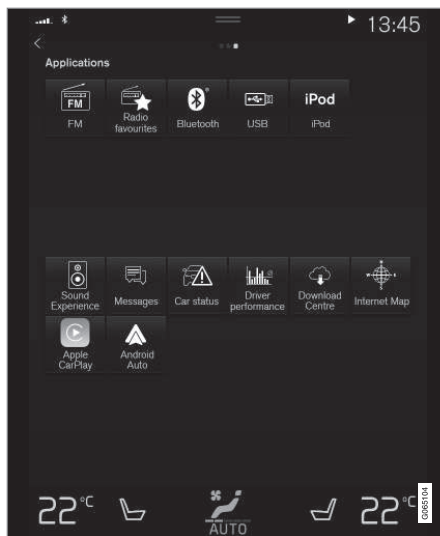

Προβολή εφαρμογών (γενικευμένη εικόνα, οι βασικές εφαρμογές διαφέρουν ανάλογα με την αγορά και το μοντέλο)

Ορισμένες βασικές εφαρμογές είναι πάντοτε διαθέσιμες. Μπορείτε να κατεβάσετε (download) περισσότερες εφαρμογές όπως το διαδικτυακό ραδιόφωνο και υπηρεσίες μουσικής, όταν το αυτοκίνητο είναι συνδεδεμένο στο διαδίκτυο.

Ορισμένες εφαρμογές μπορούν να χρησιμοποιηθούν μόνο αν το αυτοκίνητο είναι συνδεδεμένο στο διαδίκτυο.

Για να ανοίξει μια εφαρμογή, πατήστε στην εφαρμογή στην προβολή εφαρμογών της κεντρικής οθόνης.

Όλες οι εφαρμογές που χρησιμοποιείτε πρέπει να ενημερωθούν στην πιο πρόσφατη έκδοση.

Σχετικές πληροφορίες

- Λήψη (download) εφαρμογών (σ. 539)
- Ενημέρωση εφαρμογών (σ. 540)
- Διαγραφή εφαρμογών (σ. 540)
- Apple® CarPlay®* (σ. 557)
- Android Auto* (σ. 562)
- Αυτοκίνητο συνδεδεμένο στο διαδίκτυο* (σ. 578)
- Αποθηκευτικός χώρος στον σκληρό δίσκο (σ. 588)
- Όροι και προϋποθέσεις χρήσης και διαμοιρασμός δεδομένων (σ. 585)

¹ Ισχύει για αριστεροτίμονα αυτοκίνητα. Για δεξιοτίμονα αυτοκίνητα - σαρώστε προς την αντίθετη κατεύθυνση.

Λήψη (download) εφαρμογών

Η λήψη (download) νέων εφαρμογών πραγματοποιείται όταν το αυτοκίνητο είναι συνδεδεμένο στο διαδίκτυο.

i ΣΗΜΕΙΩΣΗ

Η λήψη (download) δεδομένων μπορεί να επηρεάσει άλλες υπηρεσίες που μεταδίδουν δεδομένα, π.χ. διαδικτυακό ραδιόφωνο. Αν η επίδραση στις άλλες υπηρεσίες είναι ενοχλητική, τότε μπορείτε να διακόψετε τη λήψη (download). Εναλλακτικά, μπορείτε να απενεργοποιήσετε ή να διακόψετε τις υπόλοιπες υπηρεσίες.

i ΣΗΜΕΙΩΣΗ

Κατά τη λήψη (download) μέσω τηλεφώνου, προσέχετε ιδιαίτερα τη χρέωση κίνησης δεδομένων.

1. Ανοίξτε την εφαρμογή **Κέντρο λήψης (download)** στην προβολή εφαρμογών.



2. Επιλέξτε **Νέες εφαρμογές** για να ανοίξει μια λίστα με εφαρμογές που είναι διαθέσιμες αλλά που δεν έχουν εγκατασταθεί στο αυτοκίνητο.
3. Πατήστε στη γραμμή για μια συγκεκριμένη εφαρμογή, για να αναπτυχθεί στη λίστα και να δείτε περισσότερες πληροφορίες σχετικά με την εφαρμογή.
4. Επιλέξτε **Εγκτος** για να αρχίσει η λήψη (download) και η εγκατάσταση της εφαρμογής που θέλετε.

> Η κατάσταση της διαδικασίας λήψης και της εγκατάστασης εμφανίζεται όσο βρίσκεται σε εξέλιξη.

Εμφανίζεται ένα μήνυμα αν η λήψη δεν μπορεί να ξεκινήσει τη συγκεκριμένη στιγμή. Η εφαρμογή θα παραμείνει στη λίστα και μπορείτε να προσπαθήσετε να αρχίσετε τη λήψη (download) ξανά.

Ακύρωση του λογισμικού

- Πατήστε στο **Ματαίωση** για να ακυρώσετε μια λήψη που βρίσκεται σε εξέλιξη.

Λάβετε υπόψη σας ότι μόνο η λήψη μπορεί να ακυρωθεί - η φάση της εγκατάστασης, όταν αρχίσει, δεν μπορεί να ακυρωθεί.

Σχετικές πληροφορίες

- Εφαρμογές (σ. 538)
- Ενημέρωση εφαρμογών (σ. 540)
- Διαγραφή εφαρμογών (σ. 540)

- Αυτοκίνητο συνδεδεμένο στο διαδίκτυο* (σ. 578)
- Διαχείριση των ενημερώσεων συστήματος μέσω Download Centre (σ. 645)
- Αποθηκευτικός χώρος στον σκληρό δίσκο (σ. 588)

Ενημέρωση εφαρμογών

Οι εφαρμογές (app) μπορούν να ενημερωθούν, όταν το αυτοκίνητο είναι συνδεδεμένο στο διαδίκτυο.

ΣΗΜΕΙΩΣΗ

Η λήψη (download) δεδομένων μπορεί να επηρεάσει άλλες υπηρεσίες που μεταδίδουν δεδομένα, π.χ. διαδικτυακό ραδιόφωνο. Αν η επίδραση στις άλλες υπηρεσίες είναι ενοχλητική, τότε μπορείτε να διακόψετε τη λήψη (download). Εναλλακτικά, μπορείτε να απενεργοποιήσετε ή να διακόψετε τις υπόλοιπες υπηρεσίες.

ΣΗΜΕΙΩΣΗ

Κατά τη λήψη (download) μέσω τηλεφώνου, προσέχετε ιδιαίτερα τη χρέωση κίνησης δεδομένων.

Αν μια εφαρμογή χρησιμοποιείται στη διάρκεια μιας ενημέρωσης που βρίσκεται σε εξέλιξη, θα επανεκκινηθεί για να ολοκληρωθεί η εγκατάσταση.

Ενημέρωση όλων

1. Ανοίξτε την εφαρμογή **Κέντρο λήψ (download)** στην προβολή εφαρμογών.



2. Επιλέξτε **Εγκατάσταση όλων**.
> Η ενημέρωση αρχίζει.

Ενημέρωση ορισμένων

1. Ανοίξτε την εφαρμογή **Κέντρο λήψ (download)** στην προβολή εφαρμογών.
2. Επιλέξτε **Ενημερώσεις εφαρμογών** για να ανοίξει μια λίστα με όλες τις διαθέσιμες ενημερώσεις.
3. Εντοπίστε την εφαρμογή που θέλετε και επιλέξτε **Εγκτστ**.
> Η ενημέρωση αρχίζει.

Σχετικές πληροφορίες

- Εφαρμογές (σ. 538)
- Λήψη (download) εφαρμογών (σ. 539)
- Διαγραφή εφαρμογών (σ. 540)
- Διαχείριση των ενημερώσεων συστήματος μέσω Download Centre (σ. 645)
- Αυτοκίνητο συνδεδεμένο στο διαδίκτυο* (σ. 578)

Διαγραφή εφαρμογών

Η απεγκατάσταση των εφαρμογών πραγματοποιείται όταν το αυτοκίνητο είναι συνδεδεμένο στο διαδίκτυο.

Μια εφαρμογή που χρησιμοποιείται πρέπει να κλείσει για να ολοκληρωθεί η απεγκατάσταση.

1. Ανοίξτε την εφαρμογή **Κέντρο λήψ (download)** στην προβολή εφαρμογών.



2. Επιλέξτε **Ενημερώσεις εφαρμογών** για να ανοίξει μια λίστα με όλες τις εγκατεστημένες εφαρμογές.
3. Εντοπίστε την εφαρμογή που θέλετε και επιλέξτε **Απεγκτ**, για να αρχίσει η απεγκατάσταση της εφαρμογής.
> Όταν η εφαρμογή έχει απεγκατασταθεί, δεν εμφανίζεται πλέον στη λίστα.

Σχετικές πληροφορίες

- Εφαρμογές (σ. 538)
- Λήψη (download) εφαρμογών (σ. 539)
- Ενημέρωση εφαρμογών (σ. 540)

- Διαχείριση των ενημερώσεων συστήματος μέσω Download Centre (σ. 645)
- Αυτοκίνητο συνδεδεμένο στο διαδίκτυο* (σ. 578)

Ραδιόφωνο

Μπορείτε να ακούτε ραδιόφωνο στις συχνότητες FM και ψηφιακό ραδιόφωνο (DAB)*. Όταν το αυτοκίνητο είναι online, μπορείτε επίσης να ακούτε διαδικτυακό ραδιόφωνο.

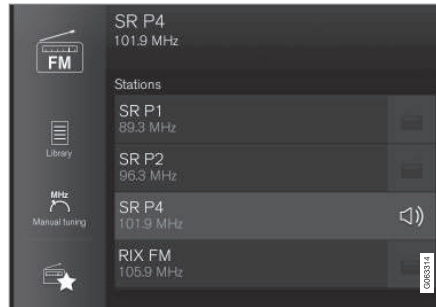

Μπορείτε να χειριστείτε το ραδιόφωνο χρησιμοποιώντας τη φωνητική αναγνώριση, τα χειριστήρια στο τιμόνι ή την κεντρική οθόνη.

Σχετικές πληροφορίες

- Έναρξη λειτουργίας ραδιοφώνου (σ. 542)
- Αλλαγή ραδιοφωνικής συχνότητας και ραδιοφωνικού σταθμού (σ. 542)

- Αποθήκευση καναλιών ραδιοφώνου στην εφαρμογή Αγαπημένα ραδιοφώνου (σ. 544)
- Ρυθμίσεις για το ραδιόφωνο (σ. 545)
- Ψηφιακό ραδιόφωνο* (σ. 547)
- Ραδιόφωνο RDS (σ. 546)
- Αυτοκίνητο συνδεδεμένο στο διαδίκτυο* (σ. 578)
- Φωνητικός χειρισμός ραδιοφώνου και (πολυ)μέσων (σ. 156)
- Ηχοσύστημα (σ. 548)

Έναρξη λειτουργίας ραδιοφώνου

Το ραδιόφωνο τίθεται σε λειτουργία από την προβολή εφαρμογών της κεντρικής οθόνης.

1. Ανοίξτε τη ζώνη συχνοτήτων που θέλετε (π.χ. **FM**) από την προβολή εφαρμογών.



2. Επιλέξτε έναν ραδιοφωνικό σταθμό.

Σχετικές πληροφορίες

- Ραδιόφωνο (σ. 541)
- Αναζήτηση ραδιοφωνικών σταθμών (σ. 543)
- Αλλαγή ραδιοφωνικής συχνότητας και ραδιοφωνικού σταθμού (σ. 542)
- Αποθήκευση καναλιών ραδιοφώνου στην εφαρμογή Αγαπημένα ραδιοφώνου (σ. 544)
- Ρυθμίσεις για το ραδιόφωνο (σ. 545)
- Φωνητικός χειρισμός ραδιοφώνου και (πολυ)μέσων (σ. 156)

Αλλαγή ραδιοφωνικής συχνότητας και ραδιοφωνικού σταθμού

Υπάρχουν οδηγίες πώς μπορείτε να αλλάξετε τη ραδιοφωνική ζώνη συχνοτήτων, τη λίστα στη ραδιοφωνική ζώνη συχνοτήτων και τον ραδιοφωνικό σταθμό στην επιλεγμένη λίστα.

Αλλαγή ζώνης ραδιοφωνικών συχνοτήτων

Σύρετε το δάχτυλό σας κατά πλάτος της οθόνης, για να εμφανιστεί η προβολή εφαρμογών στην κεντρική οθόνη και επιλέξτε τη ραδιοφωνική ζώνη συχνοτήτων που θέλετε (π.χ. **FM**), ή ανοίξτε το μενού εφαρμογών στην οθόνη του οδηγού από τα δεξιά χειριστήρια στο τιμόνι και κάντε την επιλογή σας από εκεί.

Αλλαγή λιστών στην ίδια ζώνη συχνοτήτων

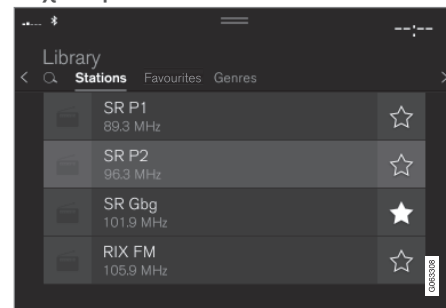

1. Πατήστε το κουμπί **Βιβλιοθήκη**.
2. Επιλέξτε αναπαραγωγή από **Σταθμοί**, **Αγαπημένα**, **Μουσικά είδη** ή **Ομάδα καναλιών (Ensemble)**².
3. Πατήστε στον σταθμό που θέλετε από τη λίστα.

Αγαπημένα - αναπαραγωγή επιλεγμένων αγαπημένων καναλιών μόνο.

Μουσικά είδη — αναπαράγονται μόνο κανάλια που μεταδίδουν το επιλεγμένο μουσικό είδος/τύπο προγράμματος, π.χ. ποπ ή κλασική.

Αλλαγή σταθμών στην επιλεγμένη λίστα

- Πατήστε στο **◀◀** ή **▶▶** στην κεντρική οθόνη ή στα δεξιά χειριστήρια του τιμονιού.
 - > Η γραμμή επισήμανσης μετακινείται μία θέση πάνω ή κάτω στην επιλεγμένη λίστα αναπαραγωγής.

Μπορείτε επίσης να αλλάξετε τον ραδιοφωνικό σταθμό στην επιλεγμένη λίστα μέσω της κεντρικής οθόνης.

Σχετικές πληροφορίες

- Ραδιόφωνο (σ. 541)
- Αναζήτηση ραδιοφωνικών σταθμών (σ. 543)
- Φωνητικός χειρισμός ραδιοφώνου και (πολυ)μέσων (σ. 156)
- Αποθήκευση καναλιών ραδιοφώνου στην εφαρμογή Αγαπημένα ραδιοφώνου (σ. 544)
- Ρυθμίσεις για το ραδιόφωνο (σ. 545)
- Μενού εφαρμογών στην οθόνη του οδηγού (σ. 108)

Αναζήτηση ραδιοφωνικών σταθμών

Το ραδιόφωνο συντάσσει αυτόματα μια λίστα με τους ραδιοφωνικούς σταθμούς που βρίσκονται στην περιοχή που μεταδίδει το ισχυρότερο σήμα.

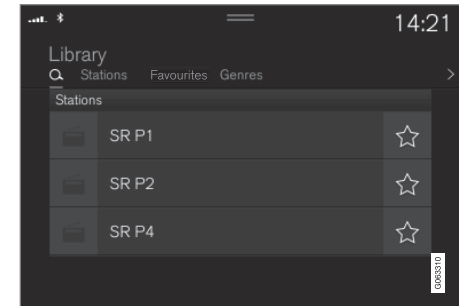

Οι αναζητήσιμες παράμετροι εξαρτώνται από την επιλεγμένη ζώνη συχνότητας:

- FM — σταθμός, μουσικό είδος και συχνότητα.
- DAB* - ομάδες καναλιών (ensemble) και σταθμοί.

1. Πατήστε το κουμπί **Βιβλιοθήκη**.
2. Πατήστε το κουμπί **🔍**.
 - > Ανοίγει η προβολή αναζήτησης με πληκτρολόγιο.

² Ψηφιακό ραδιόφωνο μόνο (DAB*).

- 3. Εισάγετε τις λέξεις αναζήτησης.
 - > Η αναζήτηση πραγματοποιείται κάθε φορά που εισάγετε έναν χαρακτήρα και τα αποτελέσματα της αναζήτησης εμφανίζονται κατά κατηγορία.

Μη αυτόματη αναζήτηση σταθμού

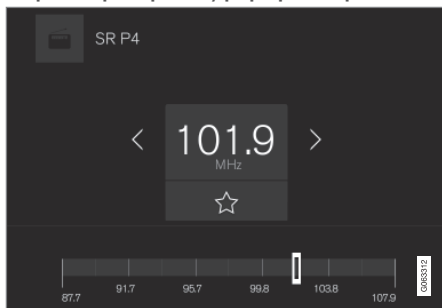

Με τη χειροκίνητη αναζήτηση, μπορείτε να βρείτε και να συντονιστείτε σε σταθμούς που δεν βρίσκονται στις λίστες τοπικών σταθμών με το ισχυρότερο σήμα, που δημιουργούνται αυτόματα.

Κατά την αλλαγή σε χειροκίνητο συντονισμό, η ραδιοφωνική συχνότητα δεν αλλάζει πλέον αυτόματα όταν η λήψη του σήματος δεν είναι καλή.

- Πατήστε **Χειροκίν. Συντονισμ.**, τραβήξτε τον διακόπτη ή πατήστε **◀◀** ή **▶▶**. Με ένα παρατεταμένο πάτημα, η αναζήτηση μεταπηδά στον επόμενο διαθέσιμο σταθμό στη ζώνη συχνοτήτων. Μπορείτε επίσης να χρησιμοποιήσετε τα δεξιά χειριστήρια στο τιμόνι.

Σχετικές πληροφορίες

- Ραδιόφωνο (σ. 541)
- Έναρξη λειτουργίας ραδιοφώνου (σ. 542)
- Αλλαγή ραδιοφωνικής συχνότητας και ραδιοφωνικού σταθμού (σ. 542)
- Φωνητικός χειρισμός ραδιοφώνου και (πολυ)μέσων (σ. 156)
- Ρυθμίσεις για το ραδιόφωνο (σ. 545)

Αποθήκευση καναλιών ραδιοφώνου στην εφαρμογή Αγαπημένα ραδιοφώνου

Μπορείτε να προσθέσετε ένα ραδιοφωνικό κανάλι στην εφαρμογή **Αγαπημένα ραδιοφώνου** και στη λίστα Αγαπημένων για τη ραδιοφωνική συχνότητα (π.χ. FM). Οδηγίες για το πώς να προσθέσετε και να αφαιρέσετε κανάλια ραδιοφώνου μπορείτε να βρείτε παρακάτω.

Αγαπημένα ραδιοφώνου



Η εφαρμογή Αγαπημένα ραδιοφώνου εμφανίζει τα αποθηκευμένα κανάλια ραδιοφώνου από όλες τις ζώνες συχνοτήτων.

1. Ανοίξτε την εφαρμογή **Αγαπημένα ραδιοφώνου** από την προβολή εφαρμογών.
2. Πατήστε στον σταθμό που θέλετε στη λίστα για να αρχίσει η ακρόαση.

Προσθήκη και αφαίρεση Αγαπημένων ραδιοφώνου

1. Πατήστε στο  για να προσθέσετε ή να αφαιρέσετε ένα κανάλι από τις αγαπημένες ζώνες συχνοτήτων και στην εφαρμογή Αγαπημένα ραδιοφώνου.

2. Πατήστε στο **Βιβλιοθήκη**, επιλέξτε **Επεξεργασία** και πατήστε στο  για να αφαιρέσετε ένα ραδιοφωνικό κανάλι από τα Αγαπημένα.

Όταν αποθηκευτεί ένα κανάλι ραδιοφώνου από μια λίστα σταθμών, το ραδιόφωνο αναζητά αυτόματα την καλύτερη δυνατή συχνότητα. Αν ωστόσο ένα κανάλι ραδιοφώνου αποθηκευτεί από χειροκίνητη αναζήτηση σταθμών, το ραδιόφωνο δεν μεταβαίνει αυτόματα σε συχνότητα με ισχυρότερο σήμα.

Αν ένα κανάλι ραδιοφώνου αφαιρεθεί από την εφαρμογή Αγαπημένα ραδιοφώνου, το κανάλι θα αφαιρεθεί επίσης και από τη λίστα αγαπημένων για τη σχετική ζώνη συχνοτήτων.

Σχετικές πληροφορίες

- Ραδιόφωνο (σ. 541)
- Έναρξη λειτουργίας ραδιοφώνου (σ. 542)
- Αναζήτηση ραδιοφωνικών σταθμών (σ. 543)
- Αλλαγή ραδιοφωνικής συχνότητας και ραδιοφωνικού σταθμού (σ. 542)
- Φωνητικός χειρισμός ραδιοφώνου και (πολυ)μέσων (σ. 156)
- Ρυθμίσεις για το ραδιόφωνο (σ. 545)
- Μενού εφαρμογών στην οθόνη του οδηγού (σ. 108)

Ρυθμίσεις για το ραδιόφωνο

Υπάρχουν διάφορες λειτουργίες ραδιοφώνου που μπορείτε να ενεργοποιήσετε και να απενεργοποιήσετε.

Ακύρωση των μηνυμάτων οδικής κυκλοφορίας

Η μετάδοση μηνυμάτων οδικής κυκλοφορίας κ.λπ. μπορεί να διακοπεί προσωρινά, πατώντας στο  στα δεξιά χειριστήρια στο τιμόνι ή πατώντας στο **Άκυρο** στην κεντρική οθόνη.

Ενεργοποίηση και απενεργοποίηση λειτουργιών ραδιοφώνου

Σύρετε προς τα κάτω την επάνω προβολή και επιλέξτε **Ρυθμίσεις** → **Μέσα ενημέρωσης** και τη ζώνη ραδιοφωνικών συχνοτήτων που θέλετε, για να δείτε τις διαθέσιμες λειτουργίες.

Ραδιόφωνο FM

- **Εμφάνιση πληροφοριών αναμετάδοσης:** εμφανίζει πληροφορίες στο περιεχόμενο του προγράμματος, τους καλλιτέχνες, κ.λπ.
- **Πάγωμα ονόματος προγράμματος:** επιλέξτε το για να σταματήσει η συνεχής κύλιση του ονόματος της υπηρεσίας προγράμματος. Αντί αυτού, "παγώνει" μετά από 20 δευτερόλεπτα.
- **Επιλέξτε αναγγελίες:**³

- **Τοπικές διακοπές προγράμματος:** διακόπτει την τρέχουσα αναπαραγωγή (πολυ)μέσων και μεταδίδει πληροφορίες για διακοπές στην κυκλοφορία στη γύρω περιοχή. Η αναπαραγωγή της προηγούμενης πηγής πολυμέσων συνεχίζεται, όταν το μήνυμα τερματιστεί. Η λειτουργία **Τοπικές διακοπές προγράμματος** είναι μια γεωγραφικά περιορισμένη έκδοση της λειτουργίας **Αναγγελίες οδικής κυκλοφορίας**. Η λειτουργία **Αναγγελίες οδικής κυκλοφορίας** πρέπει να είναι ενεργοποιημένη ταυτόχρονα.

- **Ειδήσεις:** διακόπτει την τρέχουσα αναπαραγωγή (πολυ)μέσων και μεταδίδει ειδήσεις. Η αναπαραγωγή της προηγούμενης πηγής πολυμέσων συνεχίζεται, όταν η μετάδοση ειδήσεων ολοκληρωθεί.

- **Συναγερμός:** διακόπτει την τρέχουσα αναπαραγωγή (πολυ)μέσων και στέλνει προειδοποιήσεις για σοβαρά ατυχήματα και καταστροφές. Η αναπαραγωγή της προηγούμενης πηγής πολυμέσων συνεχίζεται, όταν το μήνυμα τερματιστεί.

- **Αναγγελίες οδικής κυκλοφορίας:** διακόπτει την τρέχουσα αναπαραγωγή (πολυ)μέσων και μεταδίδει πληροφορίες για διακοπές στην κυκλοφορία. Η αναπαραγωγή της προηγούμενης πηγής πολυμέ-

³ Δεν υποστηρίζουν όλοι οι σταθμοί όλους τους τύπους μηνυμάτων.

◀ σων συνεχίζεται, όταν το μήνυμα τερματιστεί.

DAB* (ψηφιακό ραδιόφωνο)

- **Ταξινόμηση υπηρεσιών:** επιλογή για τον τρόπο ταξινόμησης των καναλιών. Είτε αλφαβητικά είτε κατά αριθμό υπηρεσίας.
- **Σύνδεσμος DAB-DAB:** αρχίζει τη λειτουργία για τη σύνδεση εντός DAB. Αν το σήμα ενός ραδιοφωνικού καναλιού χαθεί, τότε πραγματοποιείται αναζήτηση άλλου καναλιού σε μια άλλη ομάδα καναλιών (ensemble).
- **Σύνδεσμος DAB-FM:** αρχίζει τη λειτουργία για τη σύνδεση μεταξύ DAB και FM. Αν το σήμα ενός ραδιοφωνικού καναλιού χαθεί, πραγματοποιείται αυτόματα αναζήτηση εναλλακτικής συχνότητας FM.
- **Εμφάνιση πληροφοριών αναμετάδοσης:** επιλέξτε να εμφανίζεται ραδιοφωνικό κείμενο ή επιλεγμένοι τύποι ραδιοφωνικού κειμένου, π.χ. καλλιτέχνες.
- **Εμφάν slideshow για το συγκεκριμένο πρόγραμμα:** επιλέξτε αν θέλετε να εμφανίζονται ή όχι εικόνες για τα προγράμματα στην οθόνη.
- **Επιλέξτε αναγγελίες:** επιλέξτε τον τύπο μηνυμάτων που θέλετε να λαμβάνονται κατά την αναπαραγωγή DAB. Τα επιλεγμένα μηνύματα θα διακόψουν την τρέχουσα αναπαραγωγή πολυμέσων, για να αναπαραχθεί το μήνυμα. Η αναπαραγωγή

της προηγούμενης πηγής πολυμέσων συνεχίζεται, όταν το μήνυμα τερματιστεί.

- **Συναγερμός:** διακόπτει την τρέχουσα αναπαραγωγή (πολυ)μέσων και στέλνει προειδοποιήσεις για σοβαρά ατυχήματα και καταστροφές. Η αναπαραγωγή της προηγούμενης πηγής πολυμέσων συνεχίζεται, όταν το μήνυμα τερματιστεί.
- **Ένδειξη οδικής κυκλοφορίας:** λήψη πληροφοριών σχετικά με τις διακοπές στην κυκλοφορία.
- **Διακοπή μετάδοσης για ειδήσεις:** λήψη ειδήσεων.
- **Αναβοσβήσιμο Μεταφορά:** λήψη πληροφοριών για τα μέσα μαζικής μεταφοράς, π.χ. δρομολόγια πορθμείων και τρένων.
- **Προειδοποίηση/Υπηρεσίες:** λήψη πληροφοριών για συμβάντα μικρότερης σημασίας από τη λειτουργία συναγερμού, π.χ. γενικές διακοπές ρεύματος.

Σχετικές πληροφορίες

- Ραδιόφωνο (σ. 541)
- Ψηφιακό ραδιόφωνο* (σ. 547)
- Σύμβολα στη γραμμή κατάστασης της κεντρικής οθόνης (σ. 130)

Ραδιόφωνο RDS

RDS (Radio Data System) σημαίνει ότι το ραδιόφωνο μπορεί να συντονιστεί αυτόματα στον σταθμό με το ισχυρότερο σήμα. Το RDS παρέχει τη δυνατότητα λήψης π.χ. πληροφοριών οδικής κυκλοφορίας και αναζήτησης συγκεκριμένων τύπων προγράμματος. Το RDS συνδέει πομπούς FM σε ένα δίκτυο. Κάθε πομπός FM σε ένα τέτοιο δίκτυο αποστέλλει πληροφορίες που παρέχουν στο ραδιόφωνο RDS τις εξής λειτουργίες:

- Αυτόματη μετάβαση σε πομπό με ισχυρότερο σήμα, εάν το σήμα λήψης στην περιοχή είναι ασθενές.
- Αναζήτηση κατηγορίας προγραμμάτων, π.χ. τύποι προγράμματος ή πληροφορίες οδικής κυκλοφορίας.
- Λήψη πληροφοριών κειμένου στο τρέχον ραδιοφωνικό πρόγραμμα.

i	ΣΗΜΕΙΩΣΗ
Ορισμένοι ραδιοφωνικοί σταθμοί δεν χρησιμοποιούν το σύστημα RDS ή χρησιμοποιούν μόνο μερικές από τις δυνατότητές του.	

Κατά τη μετάδοση ειδήσεων ή μηνυμάτων οδικής κυκλοφορίας το ραδιόφωνο μπορεί να αλλάξει σταθμούς διακόπτοντας την εκάστοτε πηγή ήχου που χρησιμοποιείται. Το ραδιόφωνο επιστρέφει στην προηγούμενη πηγή ήχου και

ένταση ήχου, όταν σταματήσει η μετάδοση του συγκεκριμένου τύπου προγράμματος. Για να επιστρέψει νωρίτερα, πατήστε  στα δεξιά χειριστήρια στο τιμόνι ή πατήστε **Άκυρο** στην κεντρική οθόνη.

Σχετικές πληροφορίες

- Ραδιόφωνο (σ. 541)
- Ρυθμίσεις για το ραδιόφωνο (σ. 545)

Ψηφιακό ραδιόφωνο*

Το ψηφιακό ραδιόφωνο (DAB⁴) είναι ένα σύστημα ψηφιακής ραδιοφωνικής μετάδοσης. Το ραδιόφωνο υποστηρίζει DAB, DAB+ και DMB⁵.



Μπορείτε να χειριστείτε το ραδιόφωνο χρησιμοποιώντας τη φωνητική αναγνώριση, τα χειριστήρια στο τιμόνι ή την κεντρική οθόνη.



Η εφαρμογή ψηφιακού ραδιοφώνου τίθεται σε λειτουργία από την προβολή εφαρμογών στην κεντρική οθόνη.

Η ακρόαση του ψηφιακού ραδιοφώνου γίνεται με τον ίδιο τρόπο που γίνεται η ακρόαση των ραδιοφωνικών συχνοτήτων, όπως τα FM. Εκτός από τη δυνατότητα να επιλέγετε αναπαραγωγή από **Σταθμοί**, **Αγαπημένα** και **Μουσικά είδη**, υπάρχει επίσης η δυνατότητα να επιλέξετε αναπαραγωγή από επιμέρους κανάλια και **Ομάδα καναλιών (Ensemble)**. Το ensemble είναι μια ομάδα ραδιοφωνικών καναλιών που εκπέμπουν στην ίδια συχνότητα.

Στις περιπτώσεις όπου το ραδιοφωνικό κανάλι μεταδίδει το λογότυπό του, αυτό λαμβάνεται και εμφανίζεται δίπλα στο όνομα του σταθμού (ο χρόνος λήψης διαφέρει).

Επιμέρους κανάλι DAB

Δευτερεύοντα στοιχεία που συνήθως ονομάζονται επιμέρους κανάλια. Είναι προσωρινά και μπορούν να περιέχουν π.χ. μεταφράσεις του κύριου προγράμματος σε άλλες γλώσσες. Τα επιμέρους κανάλια υποδεικνύονται με ένα σύμβολο βέλους στη λίστα καναλιών.

Σχετικές πληροφορίες

- Σύνδεση μεταξύ FM και ψηφιακού ραδιοφώνου* (σ. 548)
- Αλλαγή ραδιοφωνικής συχνότητας και ραδιοφωνικού σταθμού (σ. 542)
- Αναζήτηση ραδιοφωνικών σταθμών (σ. 543)
- Αποθήκευση καναλιών ραδιοφώνου στην εφαρμογή Αγαπημένα ραδιοφώνου (σ. 544)
- Φωνητικός χειρισμός ραδιοφώνου και (πολυ)μέσων (σ. 156)
- Ρυθμίσεις για το ραδιόφωνο (σ. 545)

⁴ Digital Audio Broadcasting

⁵ Digital Multimedia Broadcasting

Σύνδεση μεταξύ FM και ψηφιακού ραδιοφώνου*

Η λειτουργία επιτρέπει στο ψηφιακό ραδιόφωνο (DAB) να μεταβαίνει από ένα κανάλι με ασθενές ή χωρίς σήμα στο ίδιο κανάλι σε άλλη ομάδα καναλιών (ensemble) με καλύτερη λήψη, στο DAB ή/και μεταξύ DAB και FM.

Σύνδεση DAB με DAB και DAB με FM

1. Πατήστε **Ρυθμίσεις** στην πάνω προβολή.
2. Πατήστε **Μέσα ενημέρωσης → DAB**.
3. Επιλέξτε/αναιρέστε την επιλογή **Σύνδεσμος DAB-DAB** και/ή **Σύνδεσμος DAB-FM**, για να ενεργοποιήσετε/απενεργοποιήσετε τις αντίστοιχες λειτουργίες.

Σχετικές πληροφορίες

- Ψηφιακό ραδιόφωνο* (σ. 547)
- Ραδιόφωνο (σ. 541)
- Ρυθμίσεις για το ραδιόφωνο (σ. 545)

Ηχοσύστημα

Το media player έχει δυνατότητα αναπαραγωγής ήχου από εξωτερικές πηγές ήχου συνδεδεμένες μέσω της θύρας USB ή μέσω Bluetooth. Μπορεί επίσης να αναπαράγει βίντεο μέσω της θύρας USB.

Όταν το αυτοκίνητο είναι συνδεδεμένο στο διαδίκτυο, μπορείτε επίσης να ακούτε διαδικτυακό ραδιόφωνο, ηχητικά βιβλία και υπηρεσίες μουσικής μέσω εφαρμογών (app).

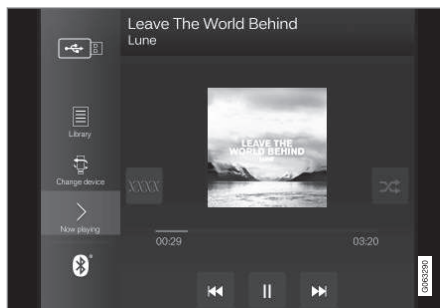

Ο χειρισμός του media player πραγματοποιείται από την κεντρική οθόνη, ωστόσο μπορείτε να χειρίζεστε αρκετές λειτουργίες από τα δεξιά χειριστήρια του τιμονιού ή με φωνητικό χειρισμό.

Ο χειρισμός του ραδιοφώνου γίνεται στο media player και περιγράφεται σε ξεχωριστή ενότητα.

Σχετικές πληροφορίες

- Αναπαραγωγή (πολυ)μέσων (σ. 549)
- Χειρισμός και αλλαγή (πολυ)μέσων (σ. 550)
- Αναζήτηση (πολυ)μέσων (σ. 551)
- Εφαρμογές (σ. 538)
- Ραδιόφωνο (σ. 541)
- Βίντεο (σ. 553)
- (Πολυ)μέσα μέσω Bluetooth® (σ. 554)
- (Πολυ)μέσα μέσω θύρας USB (σ. 555)
- Αυτοκίνητο συνδεδεμένο στο διαδίκτυο* (σ. 578)

Αναπαραγωγή (πολυ)μέσων

Ο χειρισμός της συσκευής αναπαραγωγής πολυμέσων γίνεται από την κεντρική οθόνη. Μπορείτε επίσης να χειρίζεστε ορισμένες λειτουργίες από τα δεξιά χειριστήρια του τιμονιού ή με φωνητικό χειρισμό.

Το media player χρησιμοποιεί επίσης το ραδιόφωνο, που περιγράφεται σε ξεχωριστή ενότητα.

Έναρξη λειτουργίας της πηγής (πολυ)μέσων

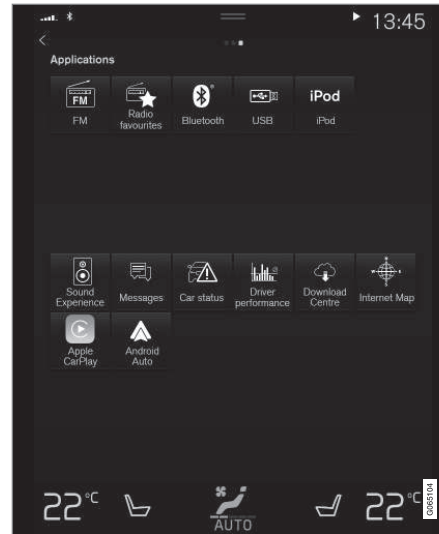

Προβολή εφαρμογών. (Γενικευμένη εικόνα, οι βασικές εφαρμογές διαφέρουν ανάλογα με την αγορά και το μοντέλο.)

Μνήμη USB

1. Εισάγετε το USB memory stick.
2. Ανοίξτε την εφαρμογή **USB** από την προβολή εφαρμογών.
3. Επιλέξτε τι θέλετε να αναπαραχθεί.
> Η αναπαραγωγή αρχίζει.

Mp3 player και iPod®

ΣΗΜΕΙΩΣΗ

Για να αρχίσει η αναπαραγωγή από iPod, χρησιμοποιήστε την εφαρμογή iPod (όχι το USB).

Όταν ως πηγή ήχου χρησιμοποιείται το iPod, η δομή μενού του συστήματος ήχου και πολυμέσων του αυτοκινήτου είναι παρόμοια με αυτή iPod.

1. Συνδέστε την πηγή (πολυ)μέσων.
2. Αρχίστε την αναπαραγωγή στη συνδεδεμένη πηγή (πολυ)μέσων.
3. Ανοίξτε την εφαρμογή (**iPod, USB**) από την προβολή εφαρμογών.
> Η αναπαραγωγή αρχίζει.

Συνδεδεμένη συσκευή Bluetooth

1. Ενεργοποιήστε το Bluetooth στην πηγή πολυμέσων.
2. Συνδέστε την πηγή (πολυ)μέσων.
3. Αρχίστε την αναπαραγωγή στη συνδεδεμένη πηγή (πολυ)μέσων.
4. Ανοίξτε την εφαρμογή **Bluetooth** από την προβολή εφαρμογών.
> Η αναπαραγωγή αρχίζει.



« (Πολυ)μέσα με σύνδεση στο διαδίκτυο

Αναπαραγωγή (πολυ)μέσων από εφαρμογές που συνδέονται στο διαδίκτυο:

1. Συνδέστε το αυτοκίνητο στο διαδίκτυο.
2. Ανοίξτε την τρέχουσα εφαρμογή από την προβολή εφαρμογών.
 - > Η αναπαραγωγή αρχίζει.

Διαβάστε την ξεχωριστή ενότητα πώς γίνεται η λήψη (download) των εφαρμογών.

Βίντεο

1. Συνδέστε την πηγή (πολυ)μέσων.
2. Ανοίξτε την εφαρμογή **USB** από την προβολή εφαρμογών.
3. Πατήστε στον τίτλο του στοιχείου, που θέλετε, για αναπαραγωγή.
 - > Η αναπαραγωγή αρχίζει.

Apple CarPlay

Το CarPlay περιγράφεται σε ξεχωριστή ενότητα.

Android Auto

Το Android Auto περιγράφεται σε ξεχωριστή ενότητα.

Σχετικές πληροφορίες

- Διαχείριση του μενού εφαρμογών στην οθόνη του οδηγού (σ. 109)
- Ραδιόφωνο (σ. 541)
- Χειρισμός και αλλαγή (πολυ)μέσων (σ. 550)

- Σύνδεση συσκευής μέσω θύρας USB (σ. 555)
- Σύνδεση συσκευής μέσω Bluetooth® (σ. 554)
- Λήψη (download) εφαρμογών (σ. 539)
- Αυτοκίνητο συνδεδεμένο στο διαδίκτυο* (σ. 578)
- Βίντεο (σ. 553)
- Apple® CarPlay®* (σ. 557)
- Android Auto* (σ. 562)
- Φωνητικός χειρισμός ραδιοφώνου και (πολυ)μέσων (σ. 156)
- Συμβατοί τύποι (πολυ)μέσων (σ. 556)

Χειρισμός και αλλαγή (πολυ)μέσων

Μπορείτε να χειρίζεστε την αναπαραγωγή των (πολυ)μέσων με φωνητικό χειρισμό, από τα χειριστήρια στο τιμόνι ή από την κεντρική οθόνη.



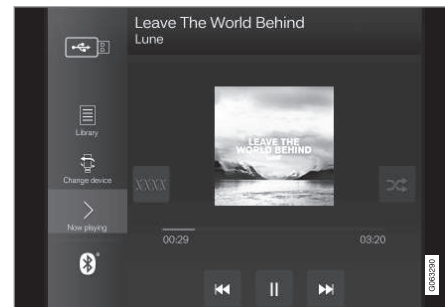

Μπορείτε να χειριστείτε τη μονάδα αναπαραγωγής (πολυ)μέσων μέσω φωνητικής αναγνώρισης, από τα χειριστήρια στο τιμόνι ή από την κεντρική οθόνη.





Ένταση - γυρίστε το κουμπί κάτω από την κεντρική οθόνη ή πατήστε **▲ ▼** στα δεξιά χειριστήρια του τιμονιού για να αυξήσετε ή να μειώσετε την ένταση.

Αναπαραγωγή/Παύση - πατήστε στην εικόνα που αντιστοιχεί στο τραγουδί που ακούγεται, το φυσικό κουμπί κάτω από την κεντρική

οθόνη ή το  στα δεξιά χειριστήρια του τιμονιού.

Αλλαγή μουσικού κομματιού/τραγουδιού - πατήστε στο μουσικό κομμάτι που θέλετε στην κεντρική οθόνη, πατήστε στο  ή στο  κάτω από την κεντρική οθόνη ή στα δεξιά χειριστήρια του τιμονιού.

Γρήγορη αναπαραγωγή μπροστά/μετακίνηση - πατήστε στον άξονα χρόνου στην κεντρική οθόνη και σύρετε προς το πλάι ή πατήστε και κρατήστε πατημένο το κουμπί  ή  κάτω από την κεντρική οθόνη ή στα δεξιά χειριστήρια του τιμονιού.

Αλλαγή (πολυ)μέσων - επιλέξτε από τις προηγούμενες πηγές στην εφαρμογή, στην προβολή εφαρμογών, πατήστε στην εφαρμογή που θέλετε ή επιλέξτε χρησιμοποιώντας τα δεξιά χειριστήρια του τιμονιού μέσω του μενού εφαρμογών .



Βιβλιοθήκη - πατήστε στο κουμπί για αναπαραγωγή από τη βιβλιοθήκη.

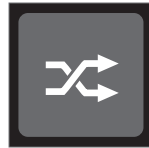

Τυχαία σειρά - πατήστε στο κουμπί για να αναδιευθετηθούν τα μουσικά κομμάτια στη σειρά αναπαραγωγής.



Παρόμ - πατήστε στο κουμπί για να χρησιμοποιήσετε το Gracenote και να αναζητήσετε παρόμοια μουσική στη συσκευή USB και να δημιουργηθεί μια σχετική λίστα αναπαραγωγής. Η λίστα αναπαραγωγής μπορεί να περιέχει έως 50 τραγούδια.



Αλλαγή συσκευής - πατήστε το κουμπί για εναλλαγή μεταξύ των συσκευών USB όταν υπάρχουν αρκετές συνδεδεμένες συσκευές.

Σχετικές πληροφορίες

- Ηχοσύστημα (σ. 548)
- Αναζήτηση (πολυ)μέσων (σ. 551)
- Ρυθμίσεις ήχου (σ. 536)
- Εφαρμογές (σ. 538)
- Gracenote® (σ. 552)
- Φωνητικός χειρισμός ραδιοφώνου και (πολυ)μέσων (σ. 156)

Αναζήτηση (πολυ)μέσων

Υπάρχει δυνατότητα αναζήτησης βάσει καλλιτέχνη, συνθέτη, τίτλων τραγουδιού, άλμπουμ, βίντεο, ηχητικού βιβλίου, λίστας αναπαραγωγής και -όταν το αυτοκίνητο είναι συνδεδεμένο στο διαδίκτυο- podcast (ψηφιακά πολυμέσα μέσω διαδικτύου).

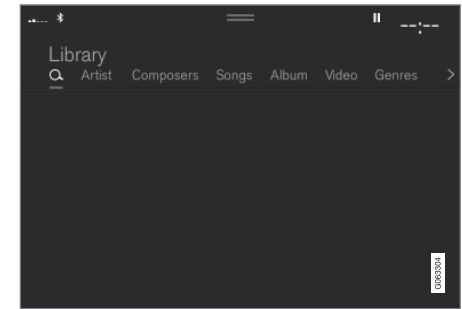

1. Πατήστε το κουμπί .
 - > Ανοίγει η προβολή αναζήτησης με πληκτρολόγιο.
2. Εισάγετε τις λέξεις αναζήτησης.
3. Πατήστε το κουμπί **Αναζήτηση**.
 - > Πραγματοποιείται αναζήτηση των συνδεδεμένων συσκευών και τα αποτελέσματα της αναζήτησης παρατίθενται κατά κατηγορία.

Σαρώστε οριζόντια κατά πλάτος της οθόνης για να εμφανιστεί κάθε κατηγορία ξεχωριστά.



◀◀ Σχετικές πληροφορίες

- Ηχοσύστημα (σ. 548)
- Αυτοκίνητο συνδεδεμένο στο διαδίκτυο* (σ. 578)
- Αναπαραγωγή (πολυ)μέσων (σ. 549)
- Εισαγωγή χαρακτήρων, γραμμάτων και λέξεων χειροκίνητα στην κεντρική οθόνη (σ. 137)

Gracenote®

Το Gracenote αναγνωρίζει τον καλλιτέχνη, το άλμπουμ, τους τίτλους τραγουδιών και τις σχετικές εικόνες, που εμφανίζονται κατά την αναπαραγωγή.

Το Gracenote MusicID® είναι πρότυπο μουσικής αναγνώρισης. Οι πληροφορίες για τη μουσική μπορούν να εμφανίζονται μέσω της αναγνώρισης και της ανάλυσης των metadata στα μουσικά αρχεία. Ορισμένες φορές, τα metadata από διαφορετικές πηγές μπορεί να είναι ασυνεπή ή ανεπαρκή.

Το Gracenote υποστηρίζει τη φωνητική επεξεργασία του ονόματος του καλλιτέχνη, του τίτλου και του μουσικού είδους των άλμπουμ και, με αυτό τον τρόπο, μπορεί να χρησιμοποιηθεί ο φωνητικός χειρισμός για την αναπαραγωγή μουσικής.

1. Πατήστε **Ρυθμίσεις** στην πάνω προβολή.
2. Πατήστε **Μέσα ενημέρωσης → Gracenote®**.
3. Επιλέξτε ρυθμίσεις για τα στοιχεία Gracenote:
 - **Ηλεκτρονική αναζήτηση Gracenote®** - πραγματοποιεί αναζήτηση στη βάση δεδομένων Gracenote για αναπαραγωγή (πολυ)μέσων.
 - **Πολλαπλά αποτελέσματα Gracenote®** - επιλέξτε πώς θα εμφανίζονται τα στοιχεία

του Gracenote στα διάφορα αποτελέσματα αναζήτησης.

1 - χρησιμοποιούνται τα αρχικά στοιχεία του αρχείου.

2 - χρησιμοποιούνται τα στοιχεία του Gracenote.

3 - Μπορείτε να επιλέξετε Gracenote ή τα αρχικά στοιχεία.

- **Κανένα** - δεν εμφανίζονται αποτελέσματα.

Ενημέρωση Gracenote

Το περιεχόμενο της βάσης δεδομένων Gracenote ενημερώνεται διαρκώς. Κάντε λήψη της νεώτερης ενημέρωσης, για να επωφεληθείτε από τις βελτιώσεις.

Για πληροφορίες και λήψη (download), επισκεφθείτε τη διεύθυνση www.volvocars.com/intl/support.

Σχετικές πληροφορίες

- Αναπαραγωγή (πολυ)μέσων (σ. 549)
- Άδεια χρήσης για ήχο και πολυμέσα (σ. 589)
- Φωνητικός χειρισμός ραδιοφώνου και (πολυ)μέσων (σ. 156)

Βίντεο

Υπάρχει δυνατότητα αναπαραγωγής των βίντεο σε συσκευές συνδεδεμένες μέσω USB χρησιμοποιώντας το media player.

Όταν το αυτοκίνητο αρχίσει να κινείται, δεν προβάλλεται εικόνα, ακούγεται μόνο ήχος. Η εικόνα προβάλλεται ξανά όταν το αυτοκίνητο έρθει σε στάση.

Πληροφορίες για τους συμβατούς τύπους πολυμέσων μπορείτε να βρείτε σε ξεχωριστή ενότητα.

Σχετικές πληροφορίες

- Αναπαραγωγή βίντεο (σ. 553)
- Αναπαραγωγή DivX® (σ. 553)
- Ρυθμίσεις για το βίντεο (σ. 554)
- Συμβατοί τύποι (πολυ)μέσων (σ. 556)

Αναπαραγωγή βίντεο

Η αναπαραγωγή των βίντεο γίνεται μέσω της εφαρμογής **USB** στην προβολή εφαρμογών.

1. Σύνδεση μιας πηγής (πολυ)μέσων (συσκευή USB).
2. Ανοίξετε την εφαρμογή **USB** από την προβολή εφαρμογών.
3. Πατήστε στον τίτλο που θέλετε να αναπαραχθεί.
 - > Η αναπαραγωγή αρχίζει.

Μπορεί να δυσκολευτείτε να βρείτε αρχεία βίντεο, αν η συσκευή USB περιέχει επίσης μουσικά κομμάτια και αρχεία ήχου. Σε αυτήν την περίπτωση, μπορείτε να βρείτε αν μεταβείτε στο **Βιβλιοθήκη** και επιλέξετε την καρτέλα Βίντεο.

Σχετικές πληροφορίες

- Βίντεο (σ. 553)
- Αναπαραγωγή DivX® (σ. 553)
- Ρυθμίσεις για το βίντεο (σ. 554)
- Συμβατοί τύποι (πολυ)μέσων (σ. 556)

Αναπαραγωγή DivX®

Αυτή η DivX Certified® συσκευή πρέπει να καταχωρηθεί, για να μπορεί να αναπαράγει αγορασμένες ταινίες DivX Video-on-Demand (VOD).

1. Πατήστε **Ρυθμίσεις** στην πάνω προβολή.
2. Πατήστε το **Βίντεο → DivX® VOD** και ανακτήστε τον κωδικό καταχώρησης.
3. Επισκεφθείτε την ηλεκτρονική διεύθυνση vod.divx.com για περισσότερες πληροφορίες και για να ολοκληρώσετε την καταχώρηση.

Σχετικές πληροφορίες

- Βίντεο (σ. 553)
- Αναπαραγωγή βίντεο (σ. 553)
- Ρυθμίσεις για το βίντεο (σ. 554)
- Συμβατοί τύποι (πολυ)μέσων (σ. 556)

Ρυθμίσεις για το βίντεο

Μπορείτε να αλλάξετε ορισμένες ρυθμίσεις για τη γλώσσα για την αναπαραγωγή video.

Με το video player σε πλήρη οθόνη, ή αν ανοίξετε την επάνω προβολή και πατήσετε

Ρυθμίσεις → Μέσα ενημέρωσης → Βίντεο, μπορείτε να ρυθμίσετε τα παρακάτω: **Γλώσσα ήχου** και **Γλώσσα υποτίτλων**.

Σχετικές πληροφορίες

- Βίντεο (σ. 553)

(Πολυ)μέσα μέσω Bluetooth®

Το media player του αυτοκινήτου διαθέτει Bluetooth και μπορεί να αναπαράγει ασύρματα αρχεία ήχου από εξωτερικές συσκευές Bluetooth, όπως κινητά τηλέφωνα και tablet.

Για να μπορεί το media player να αναπαράγει αρχεία ήχου ασύρματα από εξωτερική συσκευή, η συσκευή πρέπει πρώτα να συνδεθεί στο αυτοκίνητο μέσω Bluetooth.

Σχετικές πληροφορίες

- Σύνδεση συσκευής μέσω Bluetooth® (σ. 554)
- Σύνδεση ενός τηλεφώνου στο αυτοκίνητο μέσω Bluetooth για πρώτη φορά (σ. 566)
- Αναπαραγωγή (πολυ)μέσων (σ. 549)
- Συμβατοί τύποι (πολυ)μέσων (σ. 556)

Σύνδεση συσκευής μέσω Bluetooth®

Συνδέστε μια συσκευή Bluetooth® στο αυτοκίνητο για ασύρματη αναπαραγωγή (πολυ)μέσων και για να έχει το αυτοκίνητο σύνδεση στο διαδίκτυο όπου είναι εφικτό. Πολλά τηλέφωνα στην αγορά διαθέτουν ασύρματη τεχνολογία Bluetooth®, ωστόσο δεν είναι όλα πλήρως συμβατά με το αυτοκίνητο.

Για πληροφορίες σχετικά με τη συμβατότητα, επισκεφθείτε τη διεύθυνση support.volvocars.com.

Η διαδικασία για τη σύνδεση μιας συσκευής (πολυ)μέσων είναι ίδια με τη σύνδεση τηλεφώνου στο αυτοκίνητο μέσω Bluetooth®.

Σχετικές πληροφορίες

- (Πολυ)μέσα μέσω Bluetooth® (σ. 554)
- Σύνδεση ενός τηλεφώνου στο αυτοκίνητο μέσω Bluetooth για πρώτη φορά (σ. 566)
- Αναπαραγωγή (πολυ)μέσων (σ. 549)

(Πολυ)μέσα μέσω θύρας USB

Στο ηχοσύστημα μπορείτε να συνδέσετε μια εξωτερική πηγή ήχου, π.χ. iPod® ή MP3 player, μέσω της θύρας USB του αυτοκινήτου.

Οι συσκευές με επαναφορτιζόμενες μπαταρίες επαναφορτίζονται όταν συνδεθούν μέσω USB και ο διακόπτης ανάφλεξης βρίσκεται στη θέση I, II ή αν ο κινητήρας βρίσκεται σε λειτουργία.

Το περιεχόμενο της εξωτερικής πηγής μπορεί να φορτωθεί πιο γρήγορα μόνο αν περιέχει αρχεία συμβατής μορφής. Υπάρχει επίσης δυνατότητα αναπαραγωγής αρχείων βίντεο μέσω της θύρας USB.

Ορισμένα MP3 player έχουν δικό τους σύστημα αρχείων, το οποίο δεν υποστηρίζεται από το αυτοκίνητο.

Σχετικές πληροφορίες

- Σύνδεση συσκευής μέσω θύρας USB (σ. 555)
- Αναπαραγωγή (πολυ)μέσων (σ. 549)
- Βίντεο (σ. 553)
- Θέσεις διακόπτη ανάφλεξης (σ. 472)
- Τεχνικές προδιαγραφές για συσκευές USB (σ. 556)
- Apple® CarPlay®* (σ. 557)
- Android Auto* (σ. 562)

Σύνδεση συσκευής μέσω θύρας USB

Μπορείτε να συνδέσετε μια εξωτερική πηγή ήχου, π.χ. ένα iPod® ή MP3 player, στο ηχοσύστημα μέσω μιας από τις θύρες USB του αυτοκινήτου.

Το τηλέφωνο πρέπει να συνδεδεμένο στη θύρα USB με λευκό πλαίσιο (όταν υπάρχουν δύο θύρες USB), όταν χρησιμοποιείται Apple CarPlay* και Android Auto*.

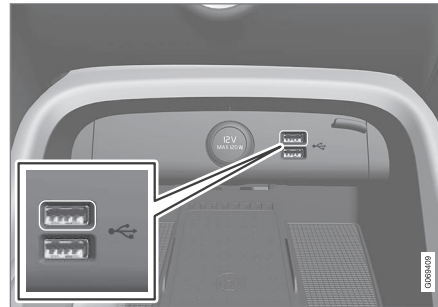

Θύρες USB (τύπου A) κάτω από την κεντρική οθόνη.

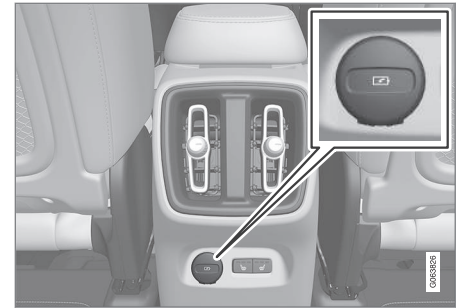

Θύρα USB* (τύπου C) στο πίσω μέρος της επιμήκουσ κοτσόλας για τη φόρτιση τηλεφώνων και tablet για παράδειγμα⁶.

Σχετικές πληροφορίες

- Αναπαραγωγή (πολυ)μέσων (σ. 549)
- (Πολυ)μέσα μέσω θύρας USB (σ. 555)
- Ηχοσύστημα (σ. 548)
- Τεχνικές προδιαγραφές για συσκευές USB (σ. 556)
- Τεχνικές προδιαγραφές για συσκευές USB (σ. 556)
- Apple® CarPlay®* (σ. 557)
- Android Auto* (σ. 562)

⁶ Η αναπαραγωγή (πολυ)μέσων στο ηχοσύστημα ή το σύστημα πολυμέσων του αυτοκινήτου από αυτή τη θύρα δεν είναι εφικτή.

Τεχνικές προδιαγραφές για συσκευές USB

Οι παρακάτω προδιαγραφές πρέπει να πληρούνται, για να είναι εφικτή η ανάγνωση των περιεχομένων των συσκευών USB.

Στην κεντρική οθόνη δεν εμφανίζεται δομή φακέλων κατά την αναπαραγωγή.

	Μέγ. αριθμός
Αρχεία	15 000
Φάκελοι	1 000
Βαθμίδες φακέλων	8
Λίστες αναπαραγωγής	100
Στοιχεία σε μια λίστα αναπαραγωγής	1 000
Υποφάκελοι	Χωρίς όριο

Τεχνικές προδιαγραφές για τη θύρα USB A

- Υποδοχή τύπου A
- Έκδοση 2.0
- Παροχή τάσης 5 V
- Ένταση ρεύματος μέγ. 2,1 A

Τεχνικές προδιαγραφές για τη θύρα USB C

- Υποδοχή τύπου C
- Έκδοση 3.1
- Παροχή τάσης 5 V
- Ένταση ρεύματος μέγ. 3,0 A

Σχετικές πληροφορίες

- (Πολυ)μέσα μέσω θύρας USB (σ. 555)

Συμβατοί τύποι (πολυ)μέσων

Για την αναπαραγωγή (πολυ)μέσων, πρέπει να χρησιμοποιούνται οι παρακάτω τύποι αρχείων.

Αρχεία ήχου

Μορφή	Επέκταση αρχείου	Codec
MP3	.mp3	MPEG1 Layer III, MPEG2 Layer III, MP3 Pro (συμβατά με mp3), MP3 HD (συμβατά με mp3)
AAC	.m4a, .m4b, .aac	AAC LC (ήχος MPEG-4 part III), HE-AAC (aacPlus v1/v2)
WMA	.wma	WMA8/9, WMA9/10 Pro
WAV	.wav	LPCM
FLAC	.flac	FLAC

Αρχεία βίντεο

Μορφή	Επέκταση αρχείου
MP4	.mp4, .m4v
MPEG-PS	.mpg, .mp2, .mpeg, .m1v

Μορφή	Επέκταση αρχείου
AVI	.avi
AVI (DivX)	.avi, .divx
ASF	.asf, .wmv

Υπότιτλοι

Μορφή	Επέκταση αρχείου
SubViewer	.sub
SubRip	.srt
SSA	.ssa

DivX®

Οι πιστοποιημένες DivX συσκευές έχουν δοκιμαστεί για υψηλής ποιότητας αναπαραγωγή βίντεο DivX (.divx, .avi). Όταν υπάρχει το λογότυπο DivX, επιτρέπεται η αναπαραγωγή ταινιών DivX.

Προφίλ	DivX Home Theater
Codec για βίντεο	DivX, MPEG-4
Ανάλυση	720x576
Ταχύτητα bit	4.8Mbps
Ταχύτητα καρτέ	30 fps

Επέκταση αρχείου	.divx, .avi
Μέγ. μέγεθος αρχείου	4 GB
Codec ήχου	MP3, AC3
Υπότιτλοι	XSUB
Ειδικές λειτουργίες	Πολλαπλοί υπότιτλοι, πολλαπλοί ήχοι, συνέχιση αναπαραγωγής
Αναφορά	Πληροί όλες τις απαιτήσεις του προφίλ DivX Home Theater. Επισκεφθείτε τη διεύθυνση divx.com για περισσότερες πληροφορίες και εργαλεία λογισμικού για τη μετατροπή των αρχείων σας σε DivX Home Theater video.

Σχετικές πληροφορίες

- Ηχοσύστημα (σ. 548)
- Βίντεο (σ. 553)
- Αναπαραγωγή DivX® (σ. 553)

Apple® CarPlay®*

Το CarPlay σας δίνει τη δυνατότητα να ακούτε μουσική, να πραγματοποιείτε τηλεφωνικές κλήσεις, να λαμβάνετε οδηγίες, να στέλνετε/λαμβάνετε μηνύματα και να χρησιμοποιείτε το Siri, και όλα αυτά ενώ μένετε προσηλωμένοι στην οδήγηση.





Το CarPlay λειτουργεί με επιλεγμένες συσκευές iOS. Αν το αυτοκίνητο δεν υποστηρίζει ήδη CarPlay, υπάρχει η δυνατότητα να εγκατασταθεί εκ των υστέρων. Απευθυνθείτε σε έναν εξουσιοδοτημένο διανομέα της Volvo για την εγκατάσταση του CarPlay.

Πληροφορίες για τις εφαρμογές που υποστηρίζονται και ποιες συσκευές iOS είναι συμβατές μπορείτε να βρείτε στην ιστοσελίδα της Apple: www.apple.com/ios/carplay/. Αν χρησιμοποιηθούν εφαρμογές μη συμβατές με το CarPlay, υπάρχει το ενδεχόμενο η σύνδεση ανάμεσα στη συσκευή και το αυτοκίνητο να διακοπεί. Λάβετε υπόψη σας ότι η Volvo δεν φέρει ευθύνη για το περιεχόμενο στην εφαρμογή CarPlay.

Όταν χρησιμοποιείτε την πλοήγηση με χάρτη μέσω του CarPlay, δεν εμφανίζεται καθοδήγηση στην οθόνη του οδηγού, παρά μόνο στην κεντρική οθόνη.



- ◀◀ Αν αρχίσετε το σύστημα πλοήγησης μέσω Apple CarPlay, η συνεχής καθοδήγηση διαδρομής στροφή με στροφή από το σύστημα θα τερματιστεί.

Μπορείτε να χειρίζεστε τις εφαρμογές CarPlay από την κεντρική οθόνη, τη συσκευή iOS ή τα δεξιά χειριστήρια του τιμονιού (ισχύει για συγκεκριμένες λειτουργίες). Μπορείτε επίσης να χειρίζεστε φωνητικά τις εφαρμογές χρησιμοποιώντας το Siri. Με ένα παρατεταμένο πάτημα στο κουμπί  στο τιμόνι, αρχίζει ο φωνητικός χειρισμός μέσω του Siri, ενώ με ένα στιγμιαίο πάτημα ενεργοποιείται ο φωνητικός χειρισμός του αυτοκινήτου. Αν το Siri διακοπεί πολύ νωρίς, κρατήστε πατημένο το κουμπί  στο τιμόνι.

Χρησιμοποιώντας το Apple CarPlay, επιβεβαιώνετε τα εξής: Το Apple CarPlay είναι υπηρεσία που παρέχει η Apple Inc. με τους όρους και τις προϋποθέσεις της. Η Volvo Cars συνεπώς δεν φέρει ευθύνη για το Apple CarPlay ή τις λειτουργίες/εφαρμογές του. Όταν χρησιμοποιείτε το Apple CarPlay, ορισμένες πληροφορίες από το αυτ/τό σας (συμπ. της θέσης που βρίσκεται) μεταφέρονται στο iPhone σας. Όσον αφορά στη Volvo Cars, είστε αποκλειστικά υπεύθυνοι για τη χρήση του Apple CarPlay από εσάς ή τρίτους.

Σχετικές πληροφορίες

- Χρήση του Apple® CarPlay®* (σ. 558)
- Ρυθμίσεις για το Apple® CarPlay®* (σ. 560)
- Φωνητική αναγνώριση (σ. 152)
- Μηδενισμός ρυθμίσεων στην κεντρική οθόνη (σ. 143)

Χρήση του Apple® CarPlay®*

Για να χρησιμοποιήσετε το CarPlay, πρέπει να είναι ενεργοποιημένη η λειτουργία φωνητικού χειρισμού Siri στην iOS συσκευή σας. Η συσκευή χρειάζεται επίσης σύνδεση στο διαδίκτυο μέσω Wi-Fi ή μέσω δικτύου κινητής τηλεφωνίας, για να μπορούν να χρησιμοποιηθούν όλες οι λειτουργίες.

Συνδέστε μια συσκευή με iOS και αρχίστε το CarPlay

ΣΗΜΕΙΩΣΗ

Το CarPlay μπορεί να χρησιμοποιηθεί μόνο αν το Bluetooth είναι απενεργοποιημένο. Συνεπώς, αν κάποιο τηλέφωνο ή media player είναι συνδεδεμένο στο αυτοκίνητο μέσω Bluetooth, δεν θα είναι διαθέσιμο όταν το CarPlay είναι ενεργό. Πρέπει να χρησιμοποιήσετε μια εναλλακτική πηγή διαδικτύου για να συνδεθείτε στο διαδίκτυο για τις εφαρμογές του αυτοκινήτου. Χρησιμοποιήστε το Wi-Fi ή το ενσωματωμένο μόντεμ* του αυτοκινήτου.

⁷ Τα Apple και CarPlay είναι εμπορικά σήματα κατατεθέντα που ανήκουν στην Apple Inc.

Για να ξεκινήσει το CarPlay από μια συσκευή iOS που δεν έχει συνδεθεί προηγουμένως:

1. Συνδέστε μια συσκευή με iOS που υποστηρίζει CarPlay στη θύρα USB. Όταν υπάρχουν δύο θύρες USB, πρέπει να χρησιμοποιήσετε τη θύρα με το λευκό περίγραμμα.
2. Διαβάστε τους όρους και τις προϋποθέσεις και έπειτα πατήστε **Αποδοχή** για να συνδεθείτε.
 - > Η επιμέρους προβολή με το CarPlay ανοίγει και εμφανίζονται οι συμβατές εφαρμογές.
3. Πατήστε στην εφαρμογή που θέλετε.
 - > Η εφαρμογή αρχίζει.

Εκκίνηση CarPlay

Για να ξεκινήσει το CarPlay από μια συσκευή iOS που είχε συνδεθεί προηγουμένως:

1. Συνδέστε μια συσκευή με iOS στη θύρα USB. Όταν υπάρχουν δύο θύρες USB, πρέπει να χρησιμοποιήσετε τη θύρα με το λευκό περίγραμμα.
 - > **Αν επιλέξετε τη ρύθμιση για την αυτόματη έναρξη λειτουργίας** - θα εμφανιστεί το όνομα της συσκευής. Το τετραγωνίδιο με το CarPlay ανοίγει αυτόματα όταν εμφανίζεται η αρχική προβολή κατά τη σύνδεση της συσκευής iOS.
2. Αν το τετραγωνίδιο με το CarPlay δεν ανοίξει αυτόματα, πατήστε στο όνομα της συσκευής. Η επιμέρους προβολή με το CarPlay ανοίγει και εμφανίζονται οι συμβατές εφαρμογές.
3. Αν στο ίδιο τετραγωνίδιο είναι ενεργή μια εφαρμογή, πατήστε στο **Apple CarPlay** στην προβολή εφαρμογών.
 - > Η επιμέρους προβολή με το CarPlay ανοίγει και εμφανίζονται οι συμβατές εφαρμογές.
4. Πατήστε στην εφαρμογή που θέλετε.
 - > Η εφαρμογή αρχίζει.

Το CarPlay λειτουργεί στο παρασκήνιο αν την ίδια στιγμή μια άλλη εφαρμογή τεθεί σε λειτουργία ή αν είναι ήδη ενεργή κατά τη σύνδεση. Για να εμφανιστεί ξανά το CarPlay στην επιμέρους προβολή - πατήστε στο εικονίδιο CarPlay στην προβολή εφαρμογών.

Εναλλαγή της σύνδεσης ανάμεσα στο CarPlay και το iPod

CarPlay σε iPod

1. Πατήστε **Ρυθμίσεις** στην πάνω προβολή.
2. Συνεχίστε στο **Επικοινωνία → Apple CarPlay**.
3. Αποεπιλέξτε το πλαίσιο για τη συσκευή iOS που δεν θέλετε να θέτει πλέον σε λειτουργία το CarPlay αυτόματα, όταν συνδέετε το καλώδιο USB.
4. Αποσυνδέστε και συνδέστε τη συσκευή iOS στη θύρα USB.
5. Ανοίξτε την εφαρμογή **iPod** από την προβολή εφαρμογών.

◀ iPod σε CarPlay

1. Πατήστε στο **Apple CarPlay** στην προβολή εφαρμογών.
2. Διαβάστε τις πληροφορίες στο αναδυόμενο παράθυρο και στη συνέχεια πατήστε στο **OK**.
3. Αποσυνδέστε και συνδέστε τη συσκευή iOS στη θύρα USB.
 - > Η επιμέρους προβολή με το Apple CarPlay ανοίγει και εμφανίζονται οι συμβατές εφαρμογές⁸.

Σχετικές πληροφορίες

- Σύνδεση συσκευής μέσω θύρας USB (σ. 555)
- Apple® CarPlay®* (σ. 557)
- Ρυθμίσεις για το Apple® CarPlay®* (σ. 560)
- Σύνδεση του αυτοκινήτου στο διαδίκτυο μέσω τηλεφώνου (Wi-Fi) (σ. 580)
- Σύνδεση του αυτοκινήτου στο διαδίκτυο μέσω του μόντεμ του αυτοκινήτου (κάρτα SIM) (σ. 581)
- Φωνητική αναγνώριση (σ. 152)

Ρυθμίσεις για το Apple® CarPlay®*

Ρυθμίσεις για τη συσκευή iOS που είναι συνδεδεμένη με το CarPlay⁹.

Αυτόματη έναρξη λειτουργίας

1. Πατήστε **Ρυθμίσεις** στην πάνω προβολή.
2. Συνεχίστε στο **Επικοινωνία → Apple CarPlay** και επιλέξτε τη ρύθμιση:
 - Επιλέξτε το πλαίσιο - το CarPlay τίθεται αυτόματα σε λειτουργία όταν συνδέεται το καλώδιο USB.
 - Αποεπιλέξτε το πλαίσιο - το CarPlay δεν τίθεται αυτόματα σε λειτουργία όταν συνδέεται το καλώδιο USB.

Αν το αυτοκίνητο χρησιμοποιείται από κοινού από πολλά άτομα, όπως κατά τον συνεπιβατισμό, πρέπει να σημειωθεί ότι μπορούν να αποθηκευτούν στη λίστα έως 20 συσκευές iOS ταυτόχρονα. Όταν η λίστα είναι πλήρης και συνδεθεί μια νέα συσκευή, η συσκευή που είναι παλαιότερη διαγράφεται.

Για να διαγραφεί η λίστα, πρέπει να μηδενίσετε τις ρυθμίσεις στην κεντρική οθόνη (επιναφορά εργοστασιακών ρυθμίσεων).

Ένταση ήχων συστήματος

1. Πατήστε **Ρυθμίσεις** στην πάνω προβολή.

2. Πατήστε στο **Ήχος → Ένταση ήχου συστήματος** και κάντε τις ρυθμίσεις για τα εξής:

- **Φωνητικές εντολές**
- **Φωνητ. καθοδ. πλοήγ.**
- **Ήχος κλήσης τηλεφ.**

Σχετικές πληροφορίες

- Apple® CarPlay®* (σ. 557)
- Χρήση του Apple® CarPlay®* (σ. 558)
- Μηδενισμός ρυθμίσεων στην κεντρική οθόνη (σ. 143)

⁸ Τα Apple, CarPlay, iPhone και iPod είναι εμπορικά σήματα κατατεθέντα που ανήκουν στην Apple Inc.

⁹ Τα Apple και CarPlay είναι εμπορικά σήματα κατατεθέντα που ανήκουν στην Apple Inc.

Συμβουλές για τη χρήση του Apple® CarPlay®*

Ακολουθούν ορισμένες χρήσιμες συμβουλές για τη χρήση του CarPlay®.

- Ενημερώστε την iOS συσκευή σας με την πιο πρόσφατη έκδοση του λειτουργικού συστήματος iOS και βεβαιωθείτε ότι οι εφαρμογές έχουν ενημερωθεί.
- Σε περίπτωση προβλήματος με το CarPlay, αποσυνδέστε την iOS συσκευή από τη θύρα USB και επανασυνδέστε την. Διαφορετικά, δοκιμάστε να κλείσετε την εφαρμογή στη συσκευή που δεν λειτουργεί και στη συνέχεια επανεκκινήστε την εφαρμογή ή επιχειρήστε να κλείσετε όλες τις εφαρμογές και να επανεκκινήσετε τη συσκευή σας.
- Αν οι εφαρμογές δεν εμφανίζονται κατά την εκκίνηση του CarPlay (μαύρη οθόνη), δοκιμάστε να ελαχιστοποιήσετε και να αναπτύξετε το τετραγωνίδιο για το CarPlay.
- Η χρήση εφαρμογών μη συμβατών με το CarPlay μπορεί ορισμένες φορές να σημαίνει ότι η σύνδεση ανάμεσα στην iOS συσκευή και το αυτοκίνητο έχει διακοπεί. Πληροφορίες για τις υποστηριζόμενες εφαρμογές και τα συμβατά τηλεφώνου μπορείτε να βρείτε στην ιστοσελίδα της Apple. Μπορείτε επίσης να κάνετε αναζή-

τηση για το CarPlay στο App Store, για να βρείτε πληροφορίες σχετικά με εφαρμογές που είναι συμβατές με το CarPlay στην αγορά σας.

- Χρησιμοποιώντας το Siri, μπορείτε να γράψετε/υπαγορεύσετε μηνύματα και να επιλέξετε εκφώνηση μηνυμάτων. Η εκφώνηση και η υπαγόρευση των μηνυμάτων γίνεται στη γλώσσα που έχετε επιλέξει στις ρυθμίσεις για το Siri. Όταν γράφετε/υπαγορεύετε ένα μήνυμα, το κείμενο δεν εμφανίζεται στην κεντρική οθόνη, μόνο στην iOS συσκευή σας. Όταν χρησιμοποιείτε το Siri, λάβετε υπόψη σας ότι χρησιμοποιούνται τα μικρόφωνα του τηλεφώνου, που σημαίνει ότι η ποιότητα εξαρτάται από τη θέση του τηλεφώνου.
- Αν το τηλέφωνό σας είναι συνδεδεμένο στο αυτοκίνητο μέσω Bluetooth, η σύνδεση διακόπεται όταν χρησιμοποιήσετε το CarPlay. Επαναφέρετε τη σύνδεση στο διαδίκτυο μέσα στο αυτοκίνητο, ενεργοποιώντας την κοινή χρήση του διαδικτύου μέσω του Wi-Fi hotspot από τη συσκευή.
- Ορισμένες από τις λειτουργίες CarPlay (όπως φωνητική κλήση και μηνύματα) συνεπάγονται ότι οι λειτουργίες του αυτοκινήτου τερματίζονται και αντί αυτών εμφανίζεται αυτόματα το CarPlay. Αν αυτή η συμπεριφορά δεν είναι επιθυμητή, αποσι-λέξετε την οθόνη της αντίστοιχης λειτουρ-

γίας στο CarPlay από τις ρυθμίσεις του τηλεφώνου για γνωστοποιήσεις.

- Το CarPlay λειτουργεί μόνο με το iPhone¹⁰.

i ΣΗΜΕΙΩΣΗ

Η διαθεσιμότητα και η λειτουργικότητα μπορεί να διαφέρουν ανάλογα με την αγορά.

Σχετικές πληροφορίες

- Apple® CarPlay®* (σ. 557)
- Σύνδεση του αυτοκινήτου στο διαδίκτυο μέσω τηλεφώνου (Wi-Fi) (σ. 580)

¹⁰ Τα Apple, CarPlay και iPhone είναι εμπορικά σήματα κατατεθέντα που ανήκουν στην Apple Inc.

Android Auto*

Το Android Auto σας δίνει τη δυνατότητα να ακούτε μουσική, να πραγματοποιείτε τηλεφωνικές κλήσεις, να λαμβάνετε οδηγίες και να χρησιμοποιείτε εφαρμογές ειδικά προσαρμοσμένες για αυτοκίνητα από μια συσκευή Android. Το Android Auto λειτουργεί με επιλεγμένες συσκευές Android.

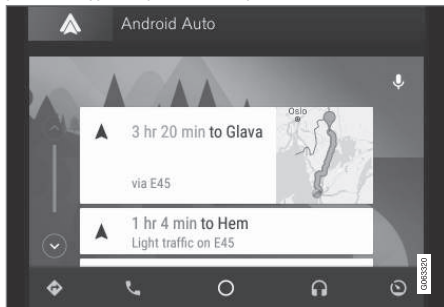

Πληροφορίες για τις εφαρμογές που υποστηρίζονται και ποιες συσκευές Android είναι συμβατές μπορείτε να βρείτε στην ιστοσελίδα: www.android.com/auto/. Για εφαρμογές τρίτων, βλ. Google Play. Λάβετε υπόψη σας ότι η Volvo δεν φέρει ευθύνη για το περιεχόμενο στην εφαρμογή Android Auto.

Η εκκίνηση του Android Auto γίνεται από την προβολή εφαρμογών. Μόλις το Android Auto τεθεί σε λειτουργία για πρώτη φορά, η εφαρμογή (app) τίθεται σε λειτουργία αυτόματα την

επόμενη φορά που θα συνδεθεί η συσκευή. Μπορείτε να απενεργοποιήσετε την αυτόματη έναρξη στις Ρυθμίσεις.

ΣΗΜΕΙΩΣΗ

Όταν μια συσκευή συνδεθεί στο Android Auto, παρέχει τη δυνατότητα συνεχούς ροής (stream) μέσω Bluetooth σε ένα άλλο media player. Το Bluetooth είναι ενεργό όσο το Android Auto χρησιμοποιείται.

Όταν χρησιμοποιείτε την πλοήγηση με χάρτη μέσω του Android Auto, δεν υπάρχει καθοδήγηση στην οθόνη του οδηγού, παρά μόνο στην κεντρική οθόνη.

Το Android Auto μπορεί να ελεγχθεί μέσω της κεντρικής οθόνης χρησιμοποιώντας το δεξιό πληκτρολόγιο του τιμονιού ή φωνητικό έλεγχο. Με ένα παρατεταμένο πάτημα στο κουμπί  στο τιμόνι, ενεργοποιείται η λειτουργία Google Assistant και με ένα στιγμιαίο πάτημα απενεργοποιείται.

Χρησιμοποιώντας το Android Auto, αποδέχεστε τα εξής: Το Android Auto είναι μια υπηρεσία που παρέχεται από την Google Inc. σύμφωνα με τους όρους και τις προϋποθέσεις της. Η Volvo Cars δεν φέρει ευθύνη για το Android Auto και τις λειτουργ. ή τις εφαρμογές του. Όταν χρησιμοποιείτε το Android Auto, το αυτοκίνητό σας μεταδίδει συγκεκριμένες

πληροφορίες (συμπ. της θέσης του) στο συνδεδεμένο Android τηλέφωνό σας. Η ευθύνη της χρήσης του από εσάς ή άλλους βαρύνει αποκλειστικά εσάς.

Σχετικές πληροφορίες

- Χρήση του Android Auto* (σ. 563)
- Ρυθμίσεις για το Android Auto* (σ. 564)

Χρήση του Android Auto*

Για να χρησιμοποιήσετε την εφαρμογή **Android Auto**, η εφαρμογή πρέπει είναι εγκατεστημένη στην Android συσκευή σας και η συσκευή να είναι συνδεδεμένη στη θύρα USB του αυτοκινήτου.

i ΣΗΜΕΙΩΣΗ

Για να είναι εφικτή η εγκατάσταση του Android Auto, το αυτοκίνητο πρέπει να διαθέτει δύο θύρες USB (USB hub)*. Αν το αυτοκίνητο έχει μόνο μία θύρα USB, το Android Auto δεν μπορεί να χρησιμοποιηθεί.

Η πρώτη φορά που συνδέεται ένα Android

1. Συνδέστε την Android συσκευή σας στη θύρα USB με το λευκό πλαίσιο.
2. Διαβάστε τις πληροφορίες στο αναδυόμενο παράθυρο και στη συνέχεια πατήστε στο **OK**.
3. Πατήστε στο **Android Auto** στην προβολή εφαρμογών.
4. Διαβάστε τους όρους και τις προϋποθέσεις και έπειτα πατήστε **Αποδοχή** για να συνδεθείτε.
 - > Η επιμέρους προβολή με το Android Auto ανοίγει και εμφανίζονται οι συμβατές εφαρμογές.

5. Πατήστε στην εφαρμογή που θέλετε.
 - > Η εφαρμογή αρχίζει.

Android που έχει ήδη συνδεθεί

1. Συνδέστε τη συσκευή σας στη θύρα USB με το λευκό πλαίσιο.
 - > **Αν επιλέξετε τη ρύθμιση για την αυτόματη έναρξη λειτουργίας** - εμφανίζεται το όνομα της συσκευής.
2. Πατήστε στο όνομα της συσκευής – ανοίγει το τετραγωνίδιο με το Android Auto και εμφανίζονται οι συμβατές εφαρμογές.
3. **Αν η ρύθμιση για την αυτόματη έναρξης λειτουργίας δεν είναι επιλεγμένη** - ανοίξετε την εφαρμογή **Android Auto** από την προβολή εφαρμογών.
 - > Η επιμέρους προβολή με το Android Auto ανοίγει και εμφανίζονται οι συμβατές εφαρμογές.
4. Πατήστε στην εφαρμογή που θέλετε.
 - > Η εφαρμογή αρχίζει.

Το Android Auto λειτουργεί στο παρασκήνιο αν την ίδια στιγμή τεθεί σε λειτουργία μια άλλη εφαρμογή στην ίδια επιμέρους προβολή. Για να εμφανιστεί ξανά το Android Auto στην επιμέρους προβολή - πατήστε στο εικονίδιο Android Auto στην προβολή εφαρμογών.

Σχετικές πληροφορίες

- Android Auto* (σ. 562)
- Ρυθμίσεις για το Android Auto* (σ. 564)

- Σύνδεση συσκευής μέσω θύρας USB (σ. 555)
- Φωνητική αναγνώριση (σ. 152)

Ρυθμίσεις για το Android Auto*

Ρυθμίσεις για συσκευή Android που συνδέθηκε για πρώτη φορά με Android Auto.

Αυτόματη έναρξη λειτουργίας

1. Πατήστε **Ρυθμίσεις** στην πάνω προβολή.
2. Πατήστε **Επικοινωνία → Android Auto** και επιλέξτε τη ρύθμιση:
 - Επιλέξτε το πλαίσιο - το Android Auto τίθεται αυτόματα σε λειτουργία όταν συνδέεται το καλώδιο USB.
 - Αποεπιλέξτε το πλαίσιο - το Android Auto δεν τίθεται αυτόματα σε λειτουργία όταν συνδέεται το καλώδιο USB.

Στη λίστα μπορούν να απομνημονευτούν έως και 20 συσκευές Android. Όταν η λίστα είναι πλήρης και συνδεθεί μια νέα συσκευή, η συσκευή που είναι παλαιότερη διαγράφεται.

Πρέπει να γίνει επαναφορά στις εργοστασιακές τιμές για να εκκαθαριστεί η λίστα.

Ένταση ήχων συστήματος

1. Πατήστε **Ρυθμίσεις** στην πάνω προβολή.

2. Πατήστε στο **Ήχος → Ένταση ήχου συστήματος** και κάντε τις ρυθμίσεις για τα εξής:

- **Φωνητικές εντολές**
- **Φωνητ. καθοδ. πλοήγ.**
- **Ήχος κλήσης τηλεφ.**

Σχετικές πληροφορίες

- Android Auto* (σ. 562)
- Χρήση του Android Auto* (σ. 563)
- Μηδενισμός ρυθμίσεων στην κεντρική οθόνη (σ. 143)

Συμβουλές για τη χρήση του Android Auto*

Ακολουθούν ορισμένες χρήσιμες συμβουλές για τη χρήση του Android Auto.

- Βεβαιωθείτε ότι οι εφαρμογές σας είναι ενημερωμένες.
- Κατά την εκκίνηση του αυτοκινήτου, περιμένετε μέχρι να εμφανιστεί η κεντρική οθόνη, συνδέστε τη συσκευή και στη συνέχεια ανοίξτε το Android Auto από την προβολή εφαρμογών.
- Σε περίπτωση προβλημάτων με το Android Auto, αποσυνδέστε την Android συσκευή σας από τη θύρα USB και στη συνέχεια επανασυνδέστε τη στη θύρα USB. Διαφορετικά, δοκιμάστε να κλείσετε την εφαρμογή στη συσκευή και επανεκκινήστε την εφαρμογή.
- Όταν μια συσκευή συνδεθεί στο Android Auto, εξακολουθεί να παρέχει δυνατότητα αναπαραγωγής (πολυ)μέσων μέσω Bluetooth σε ένα άλλο media player. Το Bluetooth είναι ενεργό όσο το Android Auto χρησιμοποιείται.
- Αν το εικονίδιο για το Android Auto είναι αγνό, σημαίνει ότι δεν υπάρχει συνδεδεμένη συσκευή. Όταν συνδέσετε τη συσκευή σας, το εικονίδιο θα ανάψει. Αν το εικονίδιο δεν είναι καν ορατό, σημαίνει

ότι το αυτοκίνητο δεν υποστηρίζει τη σύνδεση συσκευής για αυτό τον σκοπό.

- Αν το τηλέφωνό σας είναι συνδεδεμένο στο αυτοκίνητο μέσω Bluetooth, η σύνδεση διακόπτεται όταν χρησιμοποιήσετε το Android Auto. Επαναφέρετε τη σύνδεση στο διαδίκτυο μέσα στο αυτοκίνητο, ενεργοποιώντας την κοινή χρήση του διαδικτύου μέσω του Wi-Fi hotspot από τη συσκευή.

Σχετικές πληροφορίες

- Android Auto* (σ. 562)
- Σύνδεση του αυτοκινήτου στο διαδίκτυο μέσω τηλεφώνου (Wi-Fi) (σ. 580)

Τηλέφωνο

Αν το τηλέφωνό σας διαθέτει Bluetooth, μπορεί να συνδεθεί ασύρματα στο ενσωματωμένο σύστημα hands-free του αυτοκινήτου. Το ηχοσύστημα πολυμέσων χρησιμοποιεί τη λειτουργία ανοικτής συνομιλίας, ενώ έχετε τη δυνατότητα να ελέγχετε μια σειρά από λειτουργίες του τηλεφώνου τηλεχειριζόμενα. Μπορείτε επίσης να χειρίζεστε το τηλέφωνο από τα δικά του πλήκτρα, ακόμη κι όταν είναι συνδεδεμένο στο αυτοκίνητο.

Όταν ένα τηλέφωνο είναι συνδεδεμένο στο διαδίκτυο και έχει συνδεθεί στο αυτοκίνητο, μπορεί να χρησιμοποιηθεί για πραγματοποίηση κλήσεων, αποστολή/λήψη μηνυμάτων, αναπαραγωγή (πολυ)μέσων ασύρματα και για σύνδεση στο διαδίκτυο.

Ο χειρισμός του τηλεφώνου γίνεται από την κεντρική οθόνη, αλλά και με φωνητικό χειρισμό και από το μενού εφαρμογών, με πρόσβαση από τα δεξιά χειριστήρια στο τιμόνι.

Γενική επισκόπηση

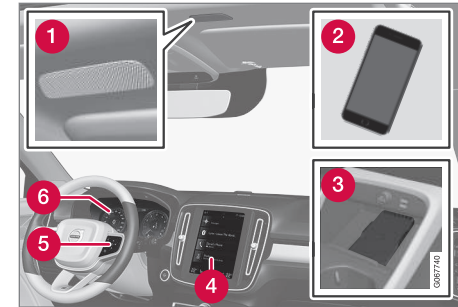

- 1 Μικρόφωνο.
- 2 Τηλέφωνο.
- 3 Ασύρματος φορτιστής τηλεφώνου.
- 4 Χειρισμός τηλεφώνου στην κεντρική οθόνη.
- 5 Πλήκτρολόγιο για τον χειρισμό των λειτουργιών του τηλεφώνου που εμφανίζονται στην οθόνη του οδηγού και τη φωνητική αναγνώριση.
- 6 Οθόνη οδηγού.

Σχετικές πληροφορίες

- Διαχείριση τηλεφωνικών κλήσεων (σ. 570)
- Διαχείριση του τηλεφωνικού καταλόγου (σ. 573)



- Διαχείριση μηνυμάτων κειμένου (σ. 572)
- Σύνδεση ενός τηλεφώνου στο αυτοκίνητο μέσω Bluetooth για πρώτη φορά (σ. 566)
- Σύνδεση ενός τηλεφώνου στο αυτοκίνητο μέσω Bluetooth αυτόματα (σ. 568)
- Σύνδεση ενός τηλεφώνου στο αυτοκίνητο μέσω Bluetooth χειροκίνητα (σ. 569)
- Αποσύνδεση ενός τηλεφώνου συνδεδεμένου μέσω Bluetooth (σ. 569)
- Εναλλαγή ανάμεσα σε τηλέφωνα συνδεδεμένα μέσω Bluetooth (σ. 570)
- Αφαίρεση συσκευών συνδεδεμένων σε Bluetooth (σ. 570)
- Ασύρματος φορτιστής τηλεφώνου* (σ. 575)
- Ρυθμίσεις για το τηλέφωνο (σ. 574)
- Φωνητική αναγνώριση (σ. 152)
- Διαχείριση του μενού εφαρμογών στην οθόνη του οδηγού (σ. 109)
- Ρυθμίσεις ήχου (σ. 536)
- Σύνδεση του αυτοκινήτου στο διαδίκτυο μέσω τηλεφώνου με ενεργοποιημένο το Bluetooth (σ. 579)

Σύνδεση ενός τηλεφώνου στο αυτοκίνητο μέσω Bluetooth για πρώτη φορά

Συνδέστε ένα τηλέφωνο με ενεργοποιημένο το Bluetooth στο αυτοκίνητο για να πραγματοποιείτε κλήσεις από το αυτοκίνητο, να στέλνετε/λαμβάνετε μηνύματα, να απολαμβάνετε αναπαραγωγή (πολυ)μέσων ασύρματα και να συνδέετε το αυτοκίνητο στο διαδίκτυο.

Μπορείτε να έχετε δύο συσκευές Bluetooth συνδεδεμένες ταυτόχρονα - σε αυτή την περίπτωση, η μία από αυτές μπορεί να χρησιμοποιηθεί μόνο για ασύρματη αναπαραγωγή. Το τηλέφωνο που συνδέθηκε πιο πρόσφατα θα συνδεθεί αυτόματα, για πραγματοποίηση κλήσεων, αποστολή/λήψη μηνυμάτων, αναπαραγωγή (πολυ)μέσων και σύνδεση στο διαδίκτυο. Μπορείτε να αλλάξετε τη ρύθμιση για τη χρήση του τηλεφώνου από την επιλογή **Συσκευές Bluetooth** στο μενού ρυθμίσεων στην επάνω προβολή της κεντρικής οθόνης. Το κινητό σας τηλέφωνο πρέπει να διαθέτει Bluetooth και να υποστηρίζει τη λειτουργία tethering.

Μόλις η συσκευή συνδεθεί/καταχωρηθεί την πρώτη φορά μέσω Bluetooth, δεν χρειάζεται πλέον να είναι ορατή/αναζητήσιμη, απλώς να έχει ενεργοποιημένο το Bluetooth. Το αυτοκίνητο μπορεί να απομνημονεύσει έως και 20 συνδεδεμένες συσκευές Bluetooth.

Υπάρχουν δύο επιλογές για τη σύνδεση. Είτε αναζητήστε το τηλέφωνο από το αυτοκίνητο είτε αναζητήστε το αυτοκίνητο από το τηλέφωνο.

Επιλογή 1 - αναζήτηση τηλεφώνου από το αυτοκίνητο

1. Βεβαιωθείτε ότι το τηλέφωνο είναι αναζητήσιμο/ορατό μέσω Bluetooth.
2. Ανοίξτε το τετραγωνίδιο για το τηλέφωνο στην κεντρική οθόνη.
 - Αν δεν υπάρχει τηλέφωνο συνδεδεμένο στο αυτοκίνητο, πατήστε **Προσθήκη τηλεφώνου**.
 - Αν υπάρχει τηλέφωνο συνδεδεμένο στο αυτοκίνητο, πατήστε **Αλλαγή** . Στο αναδυόμενο παράθυρο, πατήστε στο **Προσθ τηλεφ.**
- > Οι διαθέσιμες συσκευές Bluetooth παρατίθενται σε λίστα. Η λίστα ενημερώνεται καθώς ανιχνεύονται νέες συσκευές.
3. Αγγίξτε με το δάκτυλο στο όνομα του τηλεφώνου που πρόκειται να συνδεθεί.
4. Βεβαιωθείτε ότι ο συγκεκριμένος κωδικός αριθμός στο αυτοκίνητο συμφωνεί με τον κωδικό στο τηλέφωνο. Σε αυτή την περίπτωση, επιλέξτε Αποδοχή και στα δύο σημεία.

5. Επιλέξτε στο τηλέφωνο Αποδοχή ή Απόρριψη για τυχόν επιλογές για τις επαφές και τα μηνύματα τηλεφώνου.

i ΣΗΜΕΙΩΣΗ

- Η λειτουργία μηνυμάτων πρέπει να είναι ενεργοποιημένη σε ορισμένα τηλέφωνα.
- Δεν είναι όλα τα κινητά τηλέφωνα πλήρως συμβατά και, για τον λόγο αυτό, δεν μπορούν όλα να εμφανίσουν επαφές και μηνύματα στο αυτοκίνητο.

Επιλογή 2 - αναζήτηση αυτοκινήτου από το τηλέφωνο

1. Ανοίξτε το τετραγωνίδιο για το τηλέφωνο στην κεντρική οθόνη.
 - Αν δεν υπάρχει τηλέφωνο συνδεδεμένο στο αυτοκίνητο, πατήστε **Προσθήκη τηλεφώνου** → **Ορισμός αυτοκινήτου ως ανιχνεύσιμο**.
 - Αν υπάρχει τηλέφωνο συνδεδεμένο στο αυτοκίνητο, πατήστε **Αλλαγή** . Στο αναδυόμενο παράθυρο, πατήστε στο **Προσθήκη τηλεφώνου** → **Ορισμός αυτοκινήτου ως ανιχνεύσιμο**.
2. Ενεργοποιήστε το Bluetooth στο τηλέφωνο.

3. Αναζητήστε στο τηλέφωνο συσκευές Bluetooth.
 - > Οι διαθέσιμες συσκευές Bluetooth παρατίθενται σε λίστα.
4. Επιλέξτε το όνομα του αυτοκινήτου στο τηλέφωνο.
5. Στο αυτοκίνητο εμφανίζεται ένα αναδυόμενο παράθυρο για τη σύνδεση. Επιβεβαιώστε τη σύνδεση.
6. Βεβαιωθείτε ότι ο συγκεκριμένος κωδικός αριθμός στο αυτοκίνητο ταιριάζει με αυτόν που εμφανίζεται στην εξωτερική συσκευή. Σε αυτή την περίπτωση, επιλέξτε Αποδοχή και στα δύο σημεία.
7. Επιλέξτε στο τηλέφωνο Αποδοχή ή Απόρριψη για τυχόν επιλογές για τις επαφές και τα μηνύματα τηλεφώνου.

i ΣΗΜΕΙΩΣΗ

- Η λειτουργία μηνυμάτων πρέπει να είναι ενεργοποιημένη σε ορισμένα τηλέφωνα.
- Δεν είναι όλα τα κινητά τηλέφωνα πλήρως συμβατά και, για τον λόγο αυτό, δεν μπορούν όλα να εμφανίσουν επαφές και μηνύματα στο αυτοκίνητο.

i ΣΗΜΕΙΩΣΗ

Αν το λειτουργικό σύστημα του τηλεφώνου αναβαθμιστεί, η σύνδεση μπορεί να διακοπεί. Σε αυτή την περίπτωση, διαγράψτε το τηλέφωνο από το αυτοκίνητο και επαναλάβετε τη σύνδεση.

Συμβατά τηλέφωνα

Πολλά τηλέφωνα στην αγορά διαθέτουν ασύρματη τεχνολογία Bluetooth, ωστόσο δεν είναι όλα πλήρως συμβατά με το αυτοκίνητο.

Για τη συμβατότητα, επισκεφθείτε τη διεύθυνση support.volvocars.com.

Σχετικές πληροφορίες

- Τηλέφωνο (σ. 565)
- Σύνδεση ενός τηλεφώνου στο αυτοκίνητο μέσω Bluetooth αυτόματα (σ. 568)
- Σύνδεση ενός τηλεφώνου στο αυτοκίνητο μέσω Bluetooth χειροκίνητα (σ. 569)
- Αποσύνδεση ενός τηλεφώνου συνδεδεμένου μέσω Bluetooth (σ. 569)
- Εναλλαγή ανάμεσα σε τηλέφωνα συνδεδεμένα μέσω Bluetooth (σ. 570)
- Αφαίρεση συσκευών συνδεδεμένων σε Bluetooth (σ. 570)
- Ρυθμίσεις για συσκευές Bluetooth (σ. 574)

- Αυτοκίνητο συνδεδεμένο στο διαδίκτυο* (σ. 578)
- Σύνδεση του αυτοκινήτου στο διαδίκτυο μέσω τηλεφώνου με ενεργοποιημένο το Bluetooth (σ. 579)

Σύνδεση ενός τηλεφώνου στο αυτοκίνητο μέσω Bluetooth αυτόματα

Υπάρχει δυνατότητα αυτόματης σύνδεσης τηλεφώνου στο αυτοκίνητο μέσω Bluetooth. Πρέπει να έχει προηγηθεί η σύνδεση του τηλεφώνου στο αυτοκίνητο την πρώτη φορά. Μόνο τα δύο τηλέφωνα που συνδέθηκαν τελευταία μπορούν να συνδεθούν αυτόματα.

1. Ενεργοποιήστε το Bluetooth στο τηλέφωνο πριν γυρίσετε τον διακόπτη ανάφλεξης του αυτοκινήτου στη θέση I.
2. Γυρίστε τον διακόπτη ανάφλεξης στη θέση I ή μεγαλύτερη.
 - > Το τηλέφωνο θα συνδεθεί.

Σχετικές πληροφορίες

- Τηλέφωνο (σ. 565)
- Σύνδεση ενός τηλεφώνου στο αυτοκίνητο μέσω Bluetooth για πρώτη φορά (σ. 566)
- Σύνδεση ενός τηλεφώνου στο αυτοκίνητο μέσω Bluetooth χειροκίνητα (σ. 569)
- Αποσύνδεση ενός τηλεφώνου συνδεδεμένου μέσω Bluetooth (σ. 569)
- Εναλλαγή ανάμεσα σε τηλέφωνα συνδεδεμένα μέσω Bluetooth (σ. 570)
- Αφαίρεση συσκευών συνδεδεμένων σε Bluetooth (σ. 570)
- Ρυθμίσεις για συσκευές Bluetooth (σ. 574)

- Αυτοκίνητο συνδεδεμένο στο διαδίκτυο* (σ. 578)
- Σύνδεση του αυτοκινήτου στο διαδίκτυο μέσω τηλεφώνου με ενεργοποιημένο το Bluetooth (σ. 579)
- Θέσεις διακόπτη ανάφλεξης (σ. 472)

Σύνδεση ενός τηλεφώνου στο αυτοκίνητο μέσω Bluetooth χειροκίνητα

Υπάρχει δυνατότητα χειροκίνητης σύνδεσης τηλεφώνου στο αυτοκίνητο μέσω Bluetooth. Πρέπει να έχει προηγηθεί η σύνδεση του τηλεφώνου στο αυτοκίνητο την πρώτη φορά.

1. Ενεργοποιήστε το Bluetooth στο τηλέφωνο.
2. Ανοίξτε την επιμέρους προβολή για το τηλέφωνο.
 - > Τα συνδεδεμένα τηλέφωνα παρατίθενται σε λίστα.
3. Αγγίξτε με το δάκτυλο στο όνομα του τηλεφώνου που πρόκειται να συνδεθεί.
 - > Το τηλέφωνο θα συνδεθεί.

Σχετικές πληροφορίες

- Τηλέφωνο (σ. 565)
- Σύνδεση ενός τηλεφώνου στο αυτοκίνητο μέσω Bluetooth για πρώτη φορά (σ. 566)
- Σύνδεση ενός τηλεφώνου στο αυτοκίνητο μέσω Bluetooth αυτόματα (σ. 568)
- Αποσύνδεση ενός τηλεφώνου συνδεδεμένου μέσω Bluetooth (σ. 569)
- Εναλλαγή ανάμεσα σε τηλέφωνα συνδεδεμένα μέσω Bluetooth (σ. 570)
- Αφαίρεση συσκευών συνδεδεμένων σε Bluetooth (σ. 570)

- Ρυθμίσεις για συσκευές Bluetooth (σ. 574)
- Αυτοκίνητο συνδεδεμένο στο διαδίκτυο* (σ. 578)
- Σύνδεση του αυτοκινήτου στο διαδίκτυο μέσω τηλεφώνου με ενεργοποιημένο το Bluetooth (σ. 579)

Αποσύνδεση ενός τηλεφώνου συνδεδεμένου μέσω Bluetooth

Υπάρχει δυνατότητα να αποσυνδέσετε ένα τηλέφωνο που είναι συνδεδεμένο στο Bluetooth, το οποίο στη συνέχεια δεν θα είναι πλέον συνδεδεμένο στο αυτοκίνητο.

- Όταν το τηλέφωνο βρίσκεται εκτός της εμβέλειας του αυτοκινήτου, αποσυνδέεται αυτόματα. Σε περίπτωση αποσύνδεσης στη διάρκεια μιας ενεργής κλήσης, η κλήση θα συνεχιστεί στο τηλέφωνο.
- Μπορείτε επίσης να αποσυνδέσετε το τηλέφωνο χειροκίνητα, απενεργοποιώντας το Bluetooth.

Σχετικές πληροφορίες

- Τηλέφωνο (σ. 565)
- Ρυθμίσεις για το τηλέφωνο (σ. 574)
- Εναλλαγή ανάμεσα σε τηλέφωνα συνδεδεμένα μέσω Bluetooth (σ. 570)
- Αφαίρεση συσκευών συνδεδεμένων σε Bluetooth (σ. 570)
- Ρυθμίσεις για συσκευές Bluetooth (σ. 574)

Εναλλαγή ανάμεσα σε τηλέφωνα συνδεδεμένα μέσω Bluetooth

Υπάρχει η δυνατότητα εναλλαγής ανάμεσα στα τηλέφωνα που είναι συνδεδεμένα μέσω Bluetooth.

1. Ανοίξετε την επιμέρους προβολή για το τηλέφωνο.
2. Πατήστε στο **Αλλαγή**  ή σύρετε προς τα κάτω την επάνω προβολή και πατήστε στο **Ρυθμίσεις** → **Επικοινωνία** → **Συσκευές Bluetooth** → **Προσθήκη συσκευής**.
> Οι διαθέσιμες συσκευές Bluetooth παρατίθενται σε λίστα.
3. Πατήστε στο τηλέφωνο που θέλετε να συνδεθεί.

Σχετικές πληροφορίες

- Τηλέφωνο (σ. 565)
- Σύνδεση ενός τηλεφώνου στο αυτοκίνητο μέσω Bluetooth για πρώτη φορά (σ. 566)
- Ρυθμίσεις για συσκευές Bluetooth (σ. 574)
- Αποσύνδεση ενός τηλεφώνου συνδεδεμένου μέσω Bluetooth (σ. 569)
- Αφαίρεση συσκευών συνδεδεμένων σε Bluetooth (σ. 570)

Αφαίρεση συσκευών συνδεδεμένων σε Bluetooth

Υπάρχει η δυνατότητα να αφαιρέσετε τηλέφωνα από τη λίστα των καταχωρημένων συσκευών Bluetooth, για παράδειγμα.

1. Πατήστε **Ρυθμίσεις** στην πάνω προβολή.
2. Πατήστε **Επικοινωνία** → **Συσκευές Bluetooth**.
> Οι καταχωρημένες συσκευές Bluetooth παρατίθενται σε λίστα.
3. Πατήστε στη συσκευή που θέλετε να αφαιρεθεί.
4. Πατήστε στο **Αφαίρ συσκ** και επιβεβαιώστε την επιλογή σας.
> Η συσκευή δεν είναι πλέον καταχωρημένη στο αυτοκίνητο.

Σχετικές πληροφορίες

- Τηλέφωνο (σ. 565)
- Σύνδεση ενός τηλεφώνου στο αυτοκίνητο μέσω Bluetooth για πρώτη φορά (σ. 566)
- Αποσύνδεση ενός τηλεφώνου συνδεδεμένου μέσω Bluetooth (σ. 569)
- Εναλλαγή ανάμεσα σε τηλέφωνα συνδεδεμένα μέσω Bluetooth (σ. 570)
- Ρυθμίσεις για συσκευές Bluetooth (σ. 574)

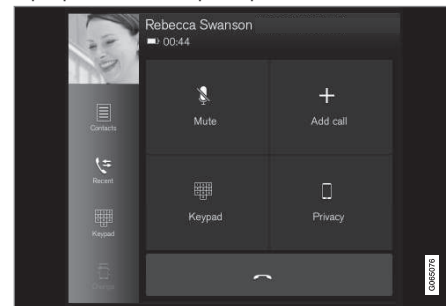

Διαχείριση τηλεφωνικών κλήσεων

Διαχείριση κλήσεων στο αυτοκίνητο για ένα τηλέφωνο συνδεδεμένο μέσω Bluetooth.



Γενική εικόνα.

Πραγματοποίηση τηλεφωνικών κλήσεων



1. Ανοίξετε την επιμέρους προβολή για το τηλέφωνο.
2. Επιλέξτε μια κλήση από το ιστορικό κλήσεων, εισαγάγετε τον αριθμό με το πληκτρολόγιο ή από τη λίστα επαφών. Υπάρχει δυνατότητα αναζήτησης ή περιήγησης στη λίστα επαφών. Πατήστε στο  στη λίστα επαφών για να προσθέσετε μια επαφή στα **Αγαπημένα**.
3. Πατήστε  για να πραγματοποιήσετε μια κλήση.

4. Πατήστε  για να τερματίσετε την κλήση.

Μπορείτε επίσης να πραγματοποιείτε κλήσεις από το μητρώο κλήσεων μέσω του μενού εφαρμογών, το οποίο είναι προσβάσιμο από τα δεξιά χειριστήρια στο τιμόνι. .

Πραγματοποίηση κλήσεων προς πολλά άτομα

Στη διάρκεια μιας κλήσης:

1. Πατήστε το κουμπί **Προσθήκη κλήσης**.
2. Επιλέξτε να πραγματοποιήσετε κλήση από το μητρώο κλήσεων, τα Αγαπημένα ή τη λίστα επαφών.
3. Πατήστε σε μια καταχώρηση/γραμμή στο μητρώο κλήσεων, ή πατήστε στο  δίπλα στην επαφή στη λίστα επαφών.
4. Πατήστε **Εναλλαγή σε άλλη κλήση** για εναλλαγή μεταξύ των ατόμων που συνομιλείτε.
5. Πατήστε  για να τερματίσετε την ενεργή κλήση.

Κλήσεις κοινής συνομιλίας

Στη διάρκεια κλήσεων με πολλούς καλούμενους:

1. Πατήστε **Συμπτυχ στις κλήση** για να συγχωνευτούν οι ενεργές κλήσεις με πολλούς καλούμενους.
2. Πατήστε  για να τερματίσετε την κλήση.

Εισερχόμενες τηλεφωνικές κλήσεις

Οι εισερχόμενες τηλεφωνικές κλήσεις εμφανίζονται στην οθόνη του οδηγού και στην κεντρική οθόνη. Για να διαχειριστείτε την κλήση, χρησιμοποιήστε τα δεξιά χειριστήρια στο τιμόνι ή στην κεντρική οθόνη.

1. Πατήστε στο **Απάντηση/Απόρριψη**.
2. Πατήστε  για να τερματίσετε την κλήση.

Εισερχόμενη τηλεφωνική κλήση στη διάρκεια ενεργής κλήσης

1. Πατήστε στο **Απάντηση/Απόρριψη**.
2. Πατήστε  για να τερματίσετε την κλήση.

Κλήση προσωπικής συνομιλίας

- Κατά τη διάρκεια της εκάστοτε κλήσης πιέστε **Προσωπική κλήση** και επιλέξτε ρύθμιση:
 - **Εκτροπή στο κινητό τηλέφωνο** - η λειτουργία ανοιχτής ακρόασης απουσιάζει και η κλήση συνεχίζεται στο κινητό τηλέφωνό σας.
 - **Μόνο οδηγός** - το μικρόφωνο στην οροφή στην πλευρά συνοδηγού απενεργοποιείται και η κλήση συνεχίζεται με τη λειτουργία ανοιχτής ακρόασης του αυτοκινήτου.

Σχετικές πληροφορίες

- Τηλέφωνο (σ. 565)
- Σύνδεση ενός τηλεφώνου στο αυτοκίνητο μέσω Bluetooth για πρώτη φορά (σ. 566)
- Χειρισμός τηλεφώνου με φωνητική αναγνώριση (σ. 155)
- Διαχείριση του μενού εφαρμογών στην οθόνη του οδηγού (σ. 109)
- Εισαγωγή χαρακτήρων, γραμμάτων και λέξεων χειροκίνητα στην κεντρική οθόνη (σ. 137)
- Διαχείριση του τηλεφωνικού καταλόγου (σ. 573)
- Διαχείριση μηνυμάτων κειμένου (σ. 572)
- Ρυθμίσεις ήχου (σ. 536)

Διαχείριση μηνυμάτων κειμένου¹¹

Διαχείριση μηνυμάτων στο αυτοκίνητο για ένα τηλέφωνο συνδεδεμένο μέσω Bluetooth. Σε ορισμένα τηλέφωνα, η λειτουργία μηνυμάτων πρέπει να είναι ενεργοποιημένη. Δεν είναι όλα τα τηλέφωνα συμβατά. Σε τέτοιες περιπτώσεις, δεν μπορούν να εμφανίσουν επαφές και μηνύματα στο αυτοκίνητο.

Για τη συμβατότητα, επισκεφθείτε τη διεύθυνση support.volvocars.com.

Διαχείριση μηνυμάτων κειμένου στην κεντρική οθόνη

Τα μηνύματα κειμένου εμφανίζονται στην κεντρική οθόνη μόνο αν η ρύθμιση είναι επιλεγμένη.

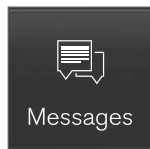

Πατήστε **Μηνύματα** στην προβολή εφαρμογών για να διαχειριστείτε τα μηνύματα κειμένου στην κεντρική οθόνη.

Ανάγνωση μηνυμάτων κειμένου στην κεντρική οθόνη



Πατήστε το εικονίδιο για εκφώνηση του μηνύματος.

Αποστολή μηνυμάτων κειμένου στην κεντρική οθόνη¹²

- Μπορείτε να απαντήσετε σε ένα μήνυμα ή να δημιουργήσετε νέο μήνυμα.
 - Απάντηση σε ένα μήνυμα — πατήστε στην επαφή, στο μήνυμα της οποίας θέλετε να απαντήσετε, και στη συνέχεια πατήστε **Απάντηση**.
 - Δημιουργία νέου μηνύματος - πατήστε στο **Δημιουργ** νέου. Επιλέξτε μια επαφή ή πληκτρολογήστε τον αριθμό.
- Γράψτε το μήνυμα.
- Πατήστε το κουμπί **Αποστολή**.

Διαχείριση μηνυμάτων κειμένου στην οθόνη του οδηγού

Τα μηνύματα κειμένου εμφανίζονται στην οθόνη του οδηγού μόνο αν η ρύθμιση είναι επιλεγμένη.

Ανάγνωση ενός νέου μηνύματος κειμένου στην οθόνη του οδηγού

- Για εκφώνηση του μηνύματος – επιλέξτε **Εκφώνηση** με τα χειριστήρια στο τιμόνι.

Υπαγόρευση μιας απάντησης στην οθόνη του οδηγού

Μετά την εκφώνηση του μηνύματος κειμένου, υπάρχει η δυνατότητα να απαντήσετε εν συν-

τομία με υπαγόρευση, αν το αυτοκίνητο είναι συνδεδεμένο στο διαδίκτυο.

- Πατήστε **Απάντηση** με τα χειριστήρια στο τιμόνι. Αρχίζει ένας διάλογος υπαγόρευσης.

Ειδοποίηση μηνύματος

Μπορείτε να ενεργοποιείτε και να απενεργοποιείτε τις ειδοποιήσεις στις ρυθμίσεις μηνυμάτων κειμένου.

Σχετικές πληροφορίες

- Τηλέφωνο (σ. 565)
- Ρυθμίσεις για τα μηνύματα κειμένου (σ. 573)
- Ρυθμίσεις για το τηλέφωνο (σ. 574)
- Αυτοκίνητο συνδεδεμένο στο διαδίκτυο* (σ. 578)
- Χειρισμός τηλεφώνου με φωνητική αναγνώριση (σ. 155)
- Εισαγωγή χαρακτήρων, γραμμάτων και λέξεων χειροκίνητα στην κεντρική οθόνη (σ. 137)
- Σύνδεση ενός τηλεφώνου στο αυτοκίνητο μέσω Bluetooth για πρώτη φορά (σ. 566)
- Όροι και προϋποθέσεις χρήσης και διαμορφασμός δεδομένων (σ. 585)

¹¹ Ισχύει μόνο σε ορισμένες αγορές. Απευθυνθείτε στο Επίσημο Δίκτυο της Volvo για περισσότερες πληροφορίες.

¹² Μόνο συγκεκριμένα τηλέφωνα έχουν τη δυνατότητα αποστολής μηνυμάτων μέσω του αυτοκινήτου. Το συνδεδεμένο τηλέφωνο πρέπει να υποστηρίζει το προφίλ πρόσβασης μηνυμάτων (MAP) Bluetooth.

* Προαιρετικός εξοπλισμός/αξεσουάρ.

Ρυθμίσεις για τα μηνύματα κειμένου

Ρυθμίσεις για τα μηνύματα κειμένου στο συνδεδεμένο τηλέφωνο.

1. Πατήστε **Ρυθμίσεις** στην πάνω προβολή.
2. Πατήστε **Επικοινωνία → Μηνύματα κειμένου** και επιλέξτε ρυθμίσεις:
 - **Ειδοποίηση στην κεντρική οθόνη** - εμφανίζει ειδοποιήσεις μηνυμάτων στη γραμμή κατάστασης της κεντρικής οθόνης.
 - **Ειδοποίηση στην οθόνη οδηγού** - εμφανίζει ειδοποιήσεις στην οθόνη του οδηγού, ενώ η διαχείριση των εισερχόμενων μηνυμάτων πραγματοποιείται από τα δεξιά χειριστήρια του τιμονιού.
 - **Ηχητικός τόνος μηνύματος** - επιλογή ηχητικού τόνου για τα εισερχόμενα μηνύματα κειμένου.

Σχετικές πληροφορίες

- Τηλέφωνο (σ. 565)
- Σύνδεση ενός τηλεφώνου στο αυτοκίνητο μέσω Bluetooth για πρώτη φορά (σ. 566)
- Διαχείριση μηνυμάτων κειμένου (σ. 572)
- Ρυθμίσεις για το τηλέφωνο (σ. 574)

Διαχείριση του τηλεφωνικού καταλόγου

Όταν στο αυτοκίνητο είναι συνδεδεμένο ένα τηλέφωνο μέσω Bluetooth, μπορείτε να διαχειριστείτε τις επαφές απευθείας από την κεντρική οθόνη.

Μπορούν να εμφανιστούν έως 3000 επαφές από το τηλέφωνο που είναι επιλεγμένο στην κεντρική οθόνη.

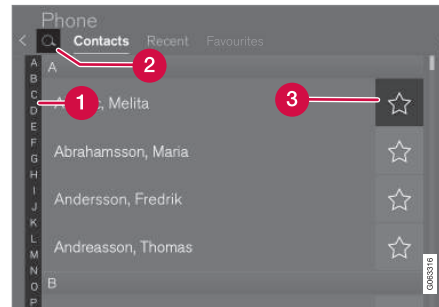

1. Μετακινηθείτε ανάμεσα στα γράμματα και το # για να βρείτε την επαφή που θέλετε. Ανάλογα με τις υπάρχουσες επα-

φές στον τηλεφωνικό κατάλογο, εμφανίζονται μόνο τα γράμματα που ταιριάζουν.

- 2 **Αναζήτηση επαφών** - πατήστε στο για να αναζητήσετε τον αριθμό τηλεφώνου ενός ονόματος στη λίστα επαφών.
- 3 **Αγαπημένα** - πατήστε στο για να προσθέσετε/αφαιρέσετε μια επαφή από τη λίστα Αγαπημένων.

Ταξινόμηση

Η λίστα επαφών είναι ταξινομημένη με αλφαβητική σειρά, όπου οι ειδικοί χαρακτήρες και οι αριθμοί είναι ταξινομημένοι κάτω από το # . Υπάρχει δυνατότητα ταξινόμησης κατά όνομα ή επώνυμο - αυτή η ρύθμιση γίνεται στις ρυθμίσεις τηλεφώνου.

Σχετικές πληροφορίες

- Τηλέφωνο (σ. 565)
- Ρυθμίσεις για το τηλέφωνο (σ. 574)
- Χειρισμός τηλεφώνου με φωνητική αναγνώριση (σ. 155)
- Εισαγωγή χαρακτήρων, γραμμάτων και λέξεων χειροκίνητα στην κεντρική οθόνη (σ. 137)
- Σύνδεση ενός τηλεφώνου στο αυτοκίνητο μέσω Bluetooth για πρώτη φορά (σ. 566)

Ρυθμίσεις για το τηλέφωνο

Όταν το τηλέφωνο είναι συνδεδεμένο στο αυτοκίνητο, μπορείτε να κάνετε τις παρακάτω ρυθμίσεις:

1. Πατήστε **Ρυθμίσεις** στην πάνω προβολή.
2. Πατήστε **Επικοινωνία → Τηλέφωνο** και επιλέξτε ρυθμίσεις:
 - **Ήχοι κουδουνίσματος** – επιλογή ήχου κλήσης. Μπορείτε να χρησιμοποιήσετε έναν ήχο κλήσης από το τηλέφωνο ή το αυτοκίνητο. Ορισμένα τηλέφωνα δεν είναι πλήρως συμβατά και, για τον λόγο αυτό, οι ήχοι κλήσης τους μπορεί να μην είναι διαθέσιμοι στο αυτοκίνητο.¹³
 - **Σειρά ταξινόμησης** - επιλογή της σειράς ταξινόμησης στη λίστα επαφών.

Σχετικές πληροφορίες

- Τηλέφωνο (σ. 565)
- Ρυθμίσεις για τα μηνύματα κειμένου (σ. 573)
- Ρυθμίσεις για συσκευές Bluetooth (σ. 574)
- Σύνδεση ενός τηλεφώνου στο αυτοκίνητο μέσω Bluetooth για πρώτη φορά (σ. 566)
- Ρυθμίσεις ήχου (σ. 536)

Ρυθμίσεις για συσκευές Bluetooth

Ρυθμίσεις για συσκευές συνδεδεμένες μέσω Bluetooth.

1. Πατήστε **Ρυθμίσεις** στην πάνω προβολή.
2. Πατήστε **Επικοινωνία → Συσκευές Bluetooth** και επιλέξτε ρυθμίσεις:
 - **Προσθήκη συσκευής** - αρχίζει τη σύζευξη μιας νέας συσκευής.
 - **Παλαιότερες συζευγμένες συσκευές** – παραθέτει σε λίστα τις καταχωρημένες/ συζευγμένες συσκευές.
 - **Αφαίρ συσκ** - αφαιρεί τη συνδεδεμένη συσκευή.
 - **Επιτρεπτές υπηρεσίες για αυτή τη συσκευή** - ορίζει επιλογές χρήσης για τη συσκευή: πραγματοποίηση κλήσεων, αποστολή/λήψη μηνυμάτων, συνεχής ροή (streaming) (πολυ)μέσων και σύνδεση στο διαδίκτυο.
 - **Σύνδεση στο Διαδίκτυο** - συνδέει το αυτοκίνητο στο διαδίκτυο μέσω της σύνδεσης Bluetooth της συσκευής.

Σχετικές πληροφορίες

- Τηλέφωνο (σ. 565)
- Ρυθμίσεις για το τηλέφωνο (σ. 574)
- Αυτοκίνητο συνδεδεμένο στο διαδίκτυο* (σ. 578)

- Σύνδεση ενός τηλεφώνου στο αυτοκίνητο μέσω Bluetooth για πρώτη φορά (σ. 566)

¹³ Για τη συμβατότητα, επισκεφθείτε τη διεύθυνση support.volvocars.com.

Ασύρματος φορτιστής τηλεφώνου*

Υπάρχει μια βάση φόρτισης για ασύρματη φόρτιση τηλεφώνων, που βρίσκεται κάτω από την κεντρική οθόνη.



Προϋπόθεση για να μπορεί να φορτιστεί το τηλέφωνο είναι να υποστηρίζει ασύρματη φόρτιση (Qi). Τα τηλέφωνα χωρίς δέκτη ασύρματης φόρτισης συχνά επιδέχονται μια ειδική θήκη που καθιστά την ασύρματη φόρτιση εφικτή.

Για πληροφορίες σχετικά με την πιστοποίηση, επισκεφθείτε την ιστοσελίδα www.volvocars.com/intl/support.

Σχετικές πληροφορίες

- Τηλέφωνο (σ. 565)
- Χρήση του ασύρματου φορτιστή τηλεφώνου* (σ. 575)
- Πιστοποιητικό για ασύρματο φορτιστή (σ. 577)

Χρήση του ασύρματου φορτιστή τηλεφώνου*

Το πλαίσιο από καουτσούκ κάτω από την κεντρική οθόνη σας δίνει τη δυνατότητα να φορτίσετε ένα τηλέφωνο, χωρίς να χρειάζεστε το καλώδιο του τηλεφώνου.

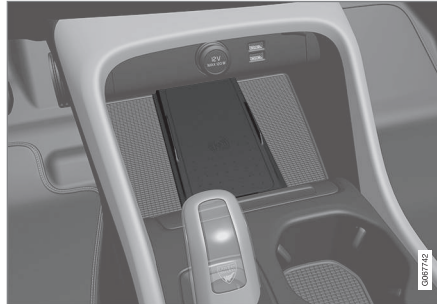

Ασύρματος φορτιστής τηλεφώνου μπροστά από τον μοχλό ταχυτήτων

- Αφαιρέστε όλα τα υπόλοιπα αντικείμενα από τη βάση φόρτισης και τοποθετήστε το τηλέφωνο στο κέντρο της βάσης φόρτισης.
 - > Η φόρτιση του τηλεφώνου αρχίζει και στο επάνω μέρος της κεντρικής οθόνης εμφανίζεται το σύμβολο **Qi**.

i ΣΗΜΕΙΩΣΗ

Ορισμένα τηλέφωνα μπορεί να αναπτύσσουν υψηλή θερμοκρασία κατά την ασύρματη φόρτιση. Αυτό είναι φυσιολογικό.

Αν το τηλέφωνο δεν φορτίζει:

- Βεβαιωθείτε ότι δεν υπάρχουν αντικείμενα στη βάση φόρτισης.
- Βεβαιωθείτε ότι το τηλέφωνο υποστηρίζει ασύρματη φόρτιση (Qi).
- Αφαιρέστε τη θήκη από το τηλέφωνο, αν έχει τοποθετηθεί.
- Σηκώστε το τηλέφωνο και τοποθετήστε στο κέντρο της βάσης φόρτισης άλλη μία φορά.
- Βεβαιωθείτε ότι το αυτοκίνητο λειτουργεί.

Αν το τηλέφωνο δεν έχει τοποθετηθεί σωστά ή αν υπάρχουν αντικείμενα που εμποδίζουν τη φόρτιση στη βάση φόρτισης, στην κεντρική οθόνη εμφανίζεται ένα μήνυμα.

i ΣΗΜΑΝΤΙΚΟ

Φροντίστε να μην υπάρχουν αντικείμενα στο τηλέφωνο και τη βάση φόρτισης όταν φορτίζεται, για να μην υπερθερμανθεί.

◀ Σχετικές πληροφορίες

- Τηλέφωνο (σ. 565)
- Ασύρματος φορτιστής τηλεφώνου* (σ. 575)
- Πιστοποιητικό για ασύρματο φορτιστή (σ. 577)
- Σύμβολα στη γραμμή κατάστασης της κεντρικής οθόνης (σ. 130)

Πιστοποιητικό για ασύρματο φορτιστή

Χώρα/Περιοχή	
Μεξικό:	RCPVAPVO 18-1919
Παραγωγή:	 2018-11-1-000541
Ουκρανία:	<p>Ци</p> <p>Діапазон частот: 107 кГц - 115 кГц</p> <p>Максимальна потужність радіосигналу: 5 Вт (сполучена), 63 Вт наномасштабів (випромінюється)</p> <p>Коефіцієнт викидів: N / A</p> <p>Модуляції: 2 кГц</p> <p>NFC</p> <p>Діапазон частот: 13,56 МГц, у межах +/- 0,01%</p> <p>Максимальна вихідна потужність РФ: 10 мВт</p>

Σχετικές πληροφορίες

- Ασύρματος φορτιστής τηλεφώνου* (σ. 575)
- Χρήση του ασύρματου φορτιστή τηλεφώνου* (σ. 575)
- Άδεια χρήσης για ήχο και πολυμέσα (σ. 589)

Αυτοκίνητο συνδεδεμένο στο διαδίκτυο*

Όταν το αυτοκίνητο είναι συνδεδεμένο στο διαδίκτυο, υπάρχει η δυνατότητα – για παράδειγμα – να χρησιμοποιήσετε το διαδικτυακό ραδιόφωνο και υπηρεσίες μουσικής μέσω εφαρμογών, να κατεβάσετε (download) λογισμικό και να επικοινωνήσετε με το Επίσημο Δίκτυο της Volvo μέσα από το αυτοκίνητο. Το αυτοκίνητο συνδέεται μέσω Bluetooth, Wi-Fi ή μέσω του ενσωματωμένου μόντεμ* (κάρτα SIM) του αυτοκινήτου.

Όταν το αυτοκίνητο είναι συνδεδεμένο στο διαδίκτυο, μπορείτε να διαμοιράσετε τη σύνδεση του αυτοκινήτου στο διαδίκτυο (Wi-Fi hotspot) έτσι, ώστε να μπορούν και άλλες συσκευές, όπως tablet, να έχουν πρόσβαση στο διαδίκτυο¹⁴.

Η κατάσταση σύνδεσης στο διαδίκτυο επισημαίνεται με ένα σύμβολο στη γραμμή κατάστασης της κεντρικής οθόνης.

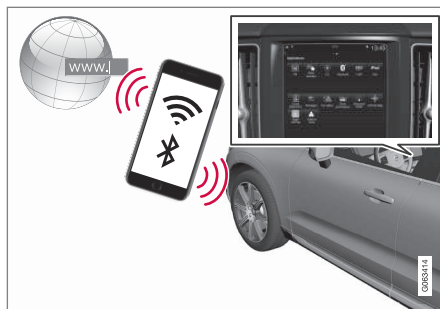

i ΣΗΜΕΙΩΣΗ

Η μεταφορά δεδομένων γίνεται όταν χρησιμοποιείτε το διαδίκτυο (κυκλοφορία δεδομένων), πράγμα που μπορεί να έχει κάποιο κόστος.

Η ενεργοποίηση της υπηρεσίας περιαγωγής δεδομένων μπορεί να έχει σαν αποτέλεσμα επιπλέον κόστος.

Απευθυνθείτε στον πάροχο υπηρεσιών δικτύου που χρησιμοποιείτε για το κόστος της κυκλοφορίας δεδομένων.

i ΣΗΜΕΙΩΣΗ

Όταν χρησιμοποιείτε το Apple CarPlay, το αυτοκίνητο μπορεί να συνδεθεί στο διαδίκτυο μόνο μέσω Wi-Fi ή με το μόντεμ του αυτοκινήτου*.

i ΣΗΜΕΙΩΣΗ

Όταν χρησιμοποιείτε το Android Auto, το αυτοκίνητο μπορεί να συνδεθεί στο διαδίκτυο μέσω Wi-Fi, Bluetooth ή με το μόντεμ του αυτοκινήτου*.

Πριν συνδέσετε το αυτοκίνητο στο διαδίκτυο, πραγματοποιήστε αναζήτηση στις πληροφορίες υποστήριξης για τους όρους και προϋποθέσεις χρήσης υπηρεσιών και την πολιτική προστασίας δεδομένων των πελατών στη διεύθυνση www.volvocars.com.

Σχετικές πληροφορίες

- Σύμβολα στη γραμμή κατάστασης της κεντρικής οθόνης (σ. 130)
- Σύνδεση του αυτοκινήτου στο διαδίκτυο μέσω τηλεφώνου με ενεργοποιημένο το Bluetooth (σ. 579)
- Σύνδεση του αυτοκινήτου στο διαδίκτυο μέσω τηλεφώνου (Wi-Fi) (σ. 580)

¹⁴ Αυτό δεν ισχύει σε περίπτωση σύνδεσης με Wi-Fi.

- Σύνδεση του αυτοκινήτου στο διαδίκτυο μέσω του μόντεμ του αυτοκινήτου (κάρτα SIM) (σ. 581)
- Εφαρμογές (σ. 538)
- Δεν υπάρχει σύνδεση στο διαδίκτυο ή η σύνδεση είναι κακή (σ. 584)
- Διαμοιρασμός της πρόσβασης στο διαδίκτυο από το αυτοκίνητο μέσω Wi-Fi hotspot (σ. 583)
- Αφαίρεση δικτύου Wi-Fi (σ. 585)
- Τεχνολογία και ασφάλεια για το Wi-Fi (σ. 585)
- Volvo ID (σ. 30)
- Όροι και προϋποθέσεις χρήσης και διαμοιρασμός δεδομένων (σ. 585)

Σύνδεση του αυτοκινήτου στο διαδίκτυο μέσω τηλεφώνου με ενεργοποιημένο το Bluetooth

Δημιουργήστε μια σύνδεση στο διαδίκτυο μέσω Bluetooth, διαμοιράζοντας την πρόσβαση του κινητού σας τηλεφώνου στο διαδίκτυο και αποκτήστε πρόσβαση σε διάφορες online υπηρεσίες στο αυτοκίνητό σας.

1. Για να μπορέσει το αυτοκίνητο να συνδεθεί στο διαδίκτυο μέσω τηλεφώνου συνδεδεμένου μέσω Bluetooth, πρέπει πρώτα να έχει ήδη συνδεθεί το τηλέφωνο με το αυτοκίνητο μέσω Bluetooth.
2. Βεβαιωθείτε ότι το τηλέφωνό σας υποστηρίζει τη λειτουργία tethering και ότι η λειτουργία αυτή είναι ενεργοποιημένη. Στο iPhone, αυτή η λειτουργία είναι γνωστή ως "tethering". Στα τηλέφωνα Android, αυτή η λειτουργία μπορεί να έχει διαφορετικό όνομα αλλά συνήθως ονομάζεται "hotspot". Στο iPhone, η σελίδα του μενού "tethering" πρέπει να παραμείνει ανοικτή μέχρι να επιτευχθεί η σύνδεση στο διαδίκτυο.
3. Αν το τηλέφωνο έχει ήδη συνδεθεί μέσω Bluetooth, πατήστε **Ρυθμίσεις** στην επάνω προβολή στην κεντρική οθόνη.
4. Πατήστε **Επικοινωνία → Συσκευές Bluetooth**.

5. Μαρκάρετε το πλαίσιο για **Σύνδεση στο διαδίκτυο μέσω Bluetooth** στο κείμενο με επικεφαλίδα **Σύνδεση στο Διαδίκτυο**.
6. Αν έχει χρησιμοποιηθεί άλλη πηγή σύνδεσης, επιβεβαιώστε την επιλογή για να αλλάξει η σύνδεση.
 - > Το αυτοκίνητό σας έχει συνδεθεί πλέον στο διαδίκτυο μέσω του τηλεφώνου που είναι συνδεδεμένο μέσω Bluetooth.



ΣΗΜΕΙΩΣΗ

Ο πάροχος υπηρεσιών κινητής τηλεφωνίας και δικτύου πρέπει να υποστηρίζει τη λειτουργία tethering (διαμοιρασμός της σύνδεσης στο διαδίκτυο) και η συνδρομή πρέπει να περιλαμβάνει πρόγραμμα δεδομένων.



ΣΗΜΕΙΩΣΗ

Όταν χρησιμοποιείτε το Apple CarPlay, το αυτοκίνητο μπορεί να συνδεθεί στο διαδίκτυο μόνο μέσω Wi-Fi ή με το μόντεμ του αυτοκινήτου*.

Σχετικές πληροφορίες

- Αυτοκίνητο συνδεδεμένο στο διαδίκτυο* (σ. 578)
- Σύνδεση του αυτοκινήτου στο διαδίκτυο μέσω του μόντεμ του αυτοκινήτου (κάρτα SIM) (σ. 581)



- Σύνδεση ενός τηλεφώνου στο αυτοκίνητο μέσω Bluetooth για πρώτη φορά (σ. 566)
- Σύνδεση του αυτοκινήτου στο διαδίκτυο μέσω τηλεφώνου (Wi-Fi) (σ. 580)
- Apple® CarPlay®* (σ. 557)
- Δεν υπάρχει σύνδεση στο διαδίκτυο ή η σύνδεση είναι κακή (σ. 584)
- Ρυθμίσεις για συσκευές Bluetooth (σ. 574)

Σύνδεση του αυτοκινήτου στο διαδίκτυο μέσω τηλεφώνου (Wi-Fi)

Δημιουργήστε μια σύνδεση στο διαδίκτυο μέσω Wi-Fi χρησιμοποιώντας τη λειτουργία tethering στο τηλέφωνό σας και αποκτήστε πρόσβαση σε διάφορες online υπηρεσίες στο αυτοκίνητο.

1. Βεβαιωθείτε ότι το τηλέφωνό σας υποστηρίζει τη λειτουργία tethering και ότι η λειτουργία αυτή είναι ενεργοποιημένη. Στο iPhone, αυτή η λειτουργία είναι γνωστή ως "tethering". Στα τηλέφωνα Android, αυτή η λειτουργία μπορεί να έχει διαφορετικό όνομα αλλά συνήθως ονομάζεται "hotspot". Στο iPhone, η σελίδα του μενού "tethering" πρέπει να παραμείνει ανοικτή μέχρι να επιτευχθεί η σύνδεση στο διαδίκτυο.
2. Πατήστε **Ρυθμίσεις** στην πάνω προβολή.
3. Συνεχίστε στο **Επικοινωνία → Wi-Fi**.
4. Για την ενεργοποίηση/απενεργοποίηση, επιλέξτε/αποεπιλέξτε το πλαίσιο για το Wi-Fi.
5. Αν έχει χρησιμοποιηθεί άλλη πηγή σύνδεσης, επιβεβαιώστε την επιλογή για να αλλάξει η σύνδεση.
6. Αγγίξτε με το δάκτυλο στο όνομα του δικτύου που πρόκειται να συνδεθεί.

7. Εισάγετε τον κωδικό πρόσβασης δικτύου.
 - > Το αυτοκίνητο συνδέεται στο δίκτυο.

Λάβετε υπόψη σας ότι ορισμένα τηλέφωνα απενεργοποιούν τη λειτουργία tethering όταν απουσιάζουν από το αυτοκίνητο, π.χ. όταν βγαίνετε από το αυτοκίνητο και μέχρι την επόμενη φορά που θα το χρησιμοποιήσετε. Για τον λόγο αυτό, πρέπει να επανενεργοποιήσετε τη λειτουργία tethering στο τηλέφωνο την επόμενη φορά που θα το χρησιμοποιήσετε.

Όταν στο αυτοκίνητο συνδεθεί ένα τηλέφωνο, αποθηκεύεται για μεταγενέστερη χρήση. Για να εμφανιστεί μια λίστα με τα αποθηκευμένα δίκτυα ή για να διαγράψετε χειροκίνητα τα αποθηκευμένα δίκτυα, μεταβείτε στο **Ρυθμίσεις → Επικοινωνία → Wi-Fi → Αποθηκευμένα δίκτυα**.



ΣΗΜΕΙΩΣΗ

Ο πάροχος υπηρεσιών κινητής τηλεφωνίας και δικτύου πρέπει να υποστηρίζει τη λειτουργία tethering (διαμοιρασμός της σύνδεσης στο διαδίκτυο) και η συνδρομή πρέπει να περιλαμβάνει πρόγραμμα δεδομένων.



Οι τεχνικές προδιαγραφές και οι προδιαγραφές ασφαλείας για τη σύνδεση Wi-Fi περιγράφονται σε ξεχωριστή ενότητα.

Σχετικές πληροφορίες

- Αυτοκίνητο συνδεδεμένο στο διαδίκτυο* (σ. 578)
- Αφαίρεση δικτύου Wi-Fi (σ. 585)
- Δεν υπάρχει σύνδεση στο διαδίκτυο ή η σύνδεση είναι κακή (σ. 584)
- Τεχνολογία και ασφάλεια για το Wi-Fi (σ. 585)

Σύνδεση του αυτοκινήτου στο διαδίκτυο μέσω του μόντεμ του αυτοκινήτου (κάρτα SIM)

Υπάρχει η δυνατότητα δημιουργίας σύνδεσης στο διαδίκτυο μέσω του μόντεμ του αυτοκινήτου και μιας προσωπικής κάρτας SIM (P-SIM)*.

Τα αυτοκίνητα με Volvo On Call χρησιμοποιούν τη σύνδεση στο διαδίκτυο με το μόντεμ αυτοκινήτου για τις υπηρεσίες.

1.

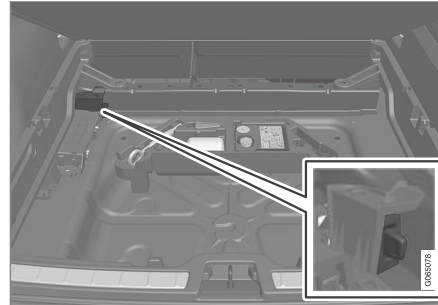

Τοποθετήστε την προσωπική σας κάρτα SIM στην υποδοχή κάτω από το δάπεδο του χώρου αποσκευών.

Λάβετε υπόψη σας ότι η μονάδα ανάγνωσης κάρτας δέχεται κάρτα **mini SIM**.

2. Πατήστε **Ρυθμίσεις** στην πάνω προβολή.

3. Πατήστε **Επικοινωνία** → **Διαδίκτυο μέσω του μόντεμ αυτοκινήτου**.
4. Για την ενεργοποίηση/απενεργοποίηση, επιλέξτε/αποεπιλέξτε το πλαίσιο για την **Διαδίκτυο μέσω του μόντεμ αυτοκινήτου**.
5. Αν έχει χρησιμοποιηθεί άλλη πηγή σύνδεσης, επιβεβαιώστε την επιλογή για να αλλάξει η σύνδεση.
6. Εισάγετε τον κωδικό PIN της κάρτας SIM.
> Το αυτοκίνητο συνδέεται στο δίκτυο.

i ΣΗΜΕΙΩΣΗ

Λάβετε υπόψη σας ότι η κάρτα SIM που χρησιμοποιείται για τη σύνδεση στο διαδίκτυο μέσω P-SIM δεν μπορεί να έχει τον ίδιο αριθμό τηλεφώνου με την κάρτα SIM που χρησιμοποιεί το τηλέφωνο. Αν δεν λάβετε υπόψη σας αυτήν την προϋπόθεση, δεν θα είναι εφικτή η εκτροπή των κλήσεων σωστά στο τηλέφωνο. Για τον λόγο αυτό, χρησιμοποιήστε μια κάρτα SIM με ξεχωριστό αριθμό τηλεφώνου για την σύνδεση στο διαδίκτυο, ή κάρτα δεδομένων που δεν χρησιμοποιείται για τηλεφωνικές κλήσεις και, συνεπώς, δεν μπορεί να διακόψει τη λειτουργία του τηλεφώνου.



« Σχετικές πληροφορίες

- Αυτοκίνητο συνδεδεμένο στο διαδίκτυο* (σ. 578)
- Αναδίπλωση του δαπέδου του χώρου αποσκευών προς τα πάνω (σ. 638)
- Δεν υπάρχει σύνδεση στο διαδίκτυο ή η σύνδεση είναι κακή (σ. 584)
- Ρυθμίσεις για το μόντεμ αυτοκινήτου* (σ. 582)

Ρυθμίσεις για το μόντεμ αυτοκινήτου*

Το αυτοκίνητο διαθέτει μόντεμ το οποίο μπορεί να χρησιμοποιηθεί για τη σύνδεση του αυτοκινήτου στο διαδίκτυο. Υπάρχει επίσης η δυνατότητα διαμοιρασμού της σύνδεσης στο διαδίκτυο μέσω Wi-Fi.

1. Πατήστε **Ρυθμίσεις** στην πάνω προβολή.
2. Πατήστε **Επικοινωνία → Διαδίκτυο μέσω του μόντεμ αυτοκινήτου** και επιλέξτε ρυθμίσεις:
 - **Διαδίκτυο μέσω του μόντεμ αυτοκινήτου** - επιλέξτε αν το μόντεμ αυτοκινήτου θα χρησιμοποιηθεί για σύνδεση στο διαδίκτυο.
 - **Χρήση δεδομένων** - πατώντας στο **Μδνσμ** μηδενίζεται ο μετρητής του όγκου ληφθέντων και σταλθέντων δεδομένων.
 - **Δίκτυο**
Επιλογή παρόχου - αυτόματη ή χειροκίνητη επιλογή παρόχου υπηρεσιών δικτύου.
Περιοχή δεδομένων - Αν επιλέξετε το πλαίσιο, το μόντεμ του αυτοκινήτου θα επιχειρήσει να συνδεθεί στο διαδίκτυο, όταν το αυτοκίνητο βρεθεί στο εξωτερικό και εκτός του οικείου δικτύου του. Λάβετε υπόψη σας ότι κάτι τέτοιο μπορεί να έχει μεγάλο κόστος. Ελέγξτε τη συμφωνία περιαγωγής για κυκλοφορία δεδομένων

στο εξωτερικό με τον πάροχο του δικτύου σας στην πατρίδα σας.

• Κωδικός PIN κάρτας SIM

Αλλαγή PIN - μπορείτε να εισάγετε έως 4 ψηφία.

Απενεργοποίηση PIN - επιλέξτε αν θα χρειάζεται κωδικός PIN για την πρόσβαση στην κάρτα SIM.

- **Αποστολή κωδικού αιτήματος** — χρησιμοποιείται π.χ. για τη φόρτιση ή τον έλεγχο υπολοίπου μιας προπληρωμένης κάρτας. Η λειτουργικότητα εξαρτάται από τον πάροχο.

i ΣΗΜΕΙΩΣΗ

Λάβετε υπόψη σας ότι η κάρτα SIM που χρησιμοποιείται για τη σύνδεση στο διαδίκτυο μέσω P-SIM δεν μπορεί να έχει τον ίδιο αριθμό τηλεφώνου με την κάρτα SIM που χρησιμοποιεί το τηλέφωνο. Αν δεν λάβετε υπόψη σας αυτήν την προϋπόθεση, δεν θα είναι εφικτή η εκτροπή των κλήσεων σωστά στο τηλέφωνο. Για τον λόγο αυτό, χρησιμοποιήστε μια κάρτα SIM με ξεχωριστό αριθμό τηλεφώνου για την σύνδεση στο διαδίκτυο, ή κάρτα δεδομένων που δεν χρησιμοποιείται για τηλεφωνικές κλήσεις και, συνεπώς, δεν μπορεί να διακόψει τη λειτουργία του τηλεφώνου.

Σχετικές πληροφορίες

- Σύνδεση του αυτοκινήτου στο διαδίκτυο μέσω του μόντεμ του αυτοκινήτου (κάρτα SIM) (σ. 581)
- Δεν υπάρχει σύνδεση στο διαδίκτυο ή η σύνδεση είναι κακή (σ. 584)

Διαμοιρασμός της πρόσβασης στο διαδίκτυο από το αυτοκίνητο μέσω Wi-Fi hotspot

Όταν το αυτοκίνητο είναι συνδεδεμένο στο διαδίκτυο, υπάρχει η δυνατότητα κοινής χρήσης της σύνδεσής του στο διαδίκτυο¹⁵ με άλλες συσκευές.

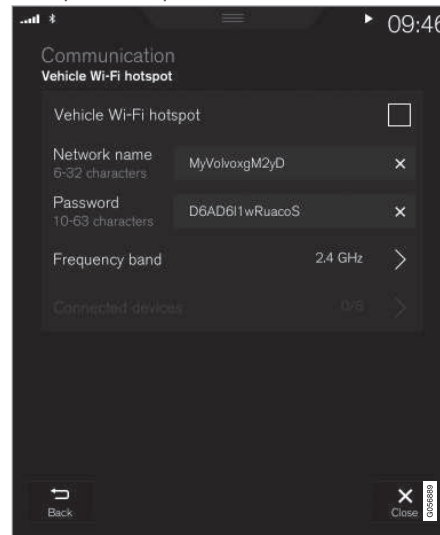

Ο πάροχος υπηρεσιών δικτύου (κάρτα SIM) πρέπει να υποστηρίζει τη λειτουργία tethering (διαμοιρασμός σύνδεσης στο διαδίκτυο).

1. Πατήστε **Ρυθμίσεις** στην πάνω προβολή.
2. Πατήστε **Επικοινωνία → Hotspot Wi-Fi αυτοκινήτου**.
3. Πατήστε στο **Όνομα δικτύου** και δώστε όνομα στη διαδικασία tethering.
4. Πατήστε στο **Κωδ πρόσβασης** και επιλέξτε έναν κωδικό πρόσβασης τον οποίο στη συνέχεια πρέπει να εισάγετε στις συσκευές σύνδεσης.
5. Πατήστε στη **Ζώνη συχνότητων** και επιλέξτε σε ποια συχνότητα η διαδικασία tethering θα μεταδίδει δεδομένα. Λάβετε υπόψη σας ότι η επιλογή της ζώνης συχνότητων δεν είναι διαθέσιμη σε όλες τις αγορές.
6. Για την ενεργοποίηση/απενεργοποίηση, επιλέξτε/αποεπιλέξτε το πλαίσιο για την **Hotspot Wi-Fi αυτοκινήτου**.
7. Αν το Wi-Fi έχει χρησιμοποιηθεί ως πηγή σύνδεσης, επιβεβαιώστε την επιλογή για να αλλάξει η σύνδεση.
 - > Τώρα στη διαδικασία του αυτοκινήτου (Wi-Fi hotspot) μπορούν να συνδεθούν εξωτερικές συσκευές.

¹⁵ Δεν ισχύει όταν το αυτοκίνητο συνδεθεί στο διαδίκτυο μέσω Wi-Fi.



i ΣΗΜΕΙΩΣΗ

Η ενεργοποίηση του Wi-Fi-hotspot μπορεί να έχει σαν αποτέλεσμα πρόσθετο κόστος από τον πάροχο υπηρεσιών δικτύου που χρησιμοποιείτε.

Απευθυνθείτε στον πάροχο υπηρεσιών δικτύου που χρησιμοποιείτε για το κόστος της κυκλοφορίας δεδομένων.

Η κατάσταση σύνδεσης επισημαίνεται με μια λυχνία στη γραμμή κατάστασης της κεντρικής οθόνης.

Πιέστε **Συνδεδεμένες συσκευές**, για να δείτε μια λίστα των εκάστοτε συνδεδεμένων συσκευών.

Σχετικές πληροφορίες

- Σύμβολα στη γραμμή κατάστασης της κεντρικής οθόνης (σ. 130)
- Αυτοκίνητο συνδεδεμένο στο διαδίκτυο* (σ. 578)
- Δεν υπάρχει σύνδεση στο διαδίκτυο ή η σύνδεση είναι κακή (σ. 584)

Δεν υπάρχει σύνδεση στο διαδίκτυο ή η σύνδεση είναι κακή

Παράγοντες που επηρεάζουν τη σύνδεση στο διαδίκτυο.

Η ποσότητα των δεδομένων που μεταφέρονται εξαρτάται από τις υπηρεσίες ή τις εφαρμογές που χρησιμοποιούνται στο αυτοκίνητο. Για παράδειγμα η συνεχής μετάδοση ήχου μπορεί να απαιτεί μεγάλες ποσότητες δεδομένων που σημαίνει ότι πρέπει να υπάρχει καλή σύνδεση και ισχυρό σήμα.

Τηλέφωνο στο αυτοκίνητο

Η ταχύτητα της σύνδεσης στο διαδίκτυο μπορεί να διαφέρει ανάλογα με τη θέση του τηλεφώνου στο αυτοκίνητο. Μετακινήστε το τηλέφωνο πιο κοντά στην κεντρική οθόνη για να αυξήσετε την ισχύ του σήματος. Βεβαιωθείτε ότι δεν υπάρχουν παρεμβολές ενδιάμεσα.

Τηλέφωνο προς πάροχο υπηρεσιών δικτύου

Η ταχύτητα του δικτύου κινητής τηλεφωνίας διαφέρει ανάλογα με την κάλυψη στην τρέχουσα θέση. Μπορεί να υπάρξει χαμηλή κάλυψη δικτύου, για παράδειγμα όταν διασχίζετε σήραγγες, βουνά, κοιλάδες ή σε εσωτερικούς χώρους. Η ταχύτητα εξαρτάται επίσης από τη συμφωνία που έχετε με το δίκτυό σας.

i ΣΗΜΕΙΩΣΗ

Εάν αντιμετωπίζετε πρόβλημα με την κυκλοφορία δεδομένων, απευθυνθείτε στον πάροχο υπηρεσιών δικτύου που χρησιμοποιείτε.

Επανεκκίνηση του τηλεφώνου

Αν υπάρχουν προβλήματα με τη σύνδεση στο διαδίκτυο, συνιστάται να κάνετε επανεκκίνηση στο τηλέφωνο.

Σχετικές πληροφορίες

- Αυτοκίνητο συνδεδεμένο στο διαδίκτυο* (σ. 578)
- Τεχνολογία και ασφάλεια για το Wi-Fi (σ. 585)

Αφαίρεση δικτύου Wi-Fi

Αφαίρεση ενός δικτύου που δεν θα χρησιμοποιηθεί.

1. Πατήστε **Ρυθμίσεις** στην πάνω προβολή.
2. Συνεχίστε στο **Επικοινωνία → Wi-Fi → Αποθηκευμένα δίκτυα**.
3. Πατήστε στο **Εκκαθ** δίπλα στο δίκτυο που θέλετε να αφαιρεθεί.
4. Επιβεβαιώστε την επιλογή.
 - > Το αυτοκίνητο πλέον δεν θα συνδέεται αυτόματα στο δίκτυο.

Αφαίρεση όλων των δικτύων

Μπορείτε να αφαιρέσετε όλα τα δίκτυα ταυτόχρονα, επαναφέροντας τις εργοστασιακές ρυθμίσεις. Λάβετε υπόψη σας ότι όλα τα στοιχεία χρήστη μηδενίζονται και οι ρυθμίσεις συστήματος επανέρχονται στις αρχικές εργοστασιακές τους τιμές.

Σχετικές πληροφορίες

- Αυτοκίνητο συνδεδεμένο στο διαδίκτυο* (σ. 578)
- Δεν υπάρχει σύνδεση στο διαδίκτυο ή η σύνδεση είναι κακή (σ. 584)
- Μηδενισμός ρυθμίσεων στην κεντρική οθόνη (σ. 143)
- Σύνδεση του αυτοκινήτου στο διαδίκτυο μέσω τηλεφώνου (Wi-Fi) (σ. 580)

Τεχνολογία και ασφάλεια για το Wi-Fi

Πιθανοί τύποι δικτύου προς σύνδεση.

Υπάρχει δυνατότητα σύνδεσης μόνο με τους παρακάτω τύπους δικτύου:

- Συχνότητα — 2,4 ή 5 GHz¹⁶.
- Πρότυπα — 802.11 a/b/g/n.
- Τύπος ασφάλειας - WPA2-AES-CCMP.

Το σύστημα Wi-Fi του αυτοκινήτου έχει σχεδιαστεί έτσι, ώστε να διαχειρίζεται συσκευές Wi-Fi μέσα στο αυτοκίνητο.

Εάν πολλαπλές συσκευές λειτουργούν στη συχνότητα ταυτόχρονα, οι επιδόσεις μπορεί να είναι περιορισμένες.

Σχετικές πληροφορίες

- Αυτοκίνητο συνδεδεμένο στο διαδίκτυο* (σ. 578)

Όροι και προϋποθέσεις χρήσης και διαμοιρασμός δεδομένων

Την πρώτη φορά που ορισμένες υπηρεσίες και εφαρμογές τίθενται σε λειτουργία, μπορεί να εμφανιστεί ένα αναδυόμενο παράθυρο με τις κεφαλίδες **Όροι και προϋποθέσεις και Διαμοιρασμός δεδομένων**.

Ο σκοπός είναι να ενημερωθείτε για τους όρους και προϋποθέσεις χρήσης της Volvo και την πολιτική περί διαμοιρασμού δεδομένων. Με την αποδοχή του διαμοιρασμού δεδομένων, ο χρήστης αποδέχεται ότι αποστέλλονται συγκεκριμένες πληροφορίες από το αυτοκίνητο. Αυτό απαιτείται για να λειτουργούν πλήρως συγκεκριμένες υπηρεσίες και εφαρμογές.

Η λειτουργία κοινοχρησίας δεδομένων για τις online υπηρεσίες και τις εφαρμογές που χρησιμοποιείτε είναι εξ ορισμού απενεργοποιημένη¹⁷. Η κοινοχρησία δεδομένων πρέπει να είναι ενεργοποιημένη, για να μπορείτε να χρησιμοποιήσετε συγκεκριμένες online υπηρεσίες και εφαρμογές. Μπορείτε να ρυθμίσετε την κοινοχρησία δεδομένων από το μενού ρυθμίσεων στην κεντρική οθόνη ή σε συνδυασμό με τις υπηρεσίες ή τις εφαρμογές που θα ενεργοποιήσετε στην κεντρική οθόνη.

¹⁶ Η επιλογή συχνότητας δεν είναι διαθέσιμη σε όλες τις αγορές.

◀ Προστασία προσωπικών δεδομένων και κοινοχρησία δεδομένων

Με την ενημέρωση λογισμικού που κυκλοφόρησε τον Νοέμβριο του 2017 εισήχθησαν οι ρυθμίσεις προστασίας προσωπικών δεδομένων και κοινοχρησίας δεδομένων για τις online υπηρεσίες και τις εφαρμογές που κατεβάζετε (download). Μπορείτε να βρείτε τις ρυθμίσεις στην επιλογή **Ιδιωτικότητα και δεδομένα** στο μενού ρυθμίσεων στην κεντρική οθόνη του αυτοκινήτου.

Εκεί μπορείτε να επιλέξετε τις online υπηρεσίες για τις οποίες επιτρέπεται η κοινοχρησία δεδομένων. Από εκεί μπορείτε επίσης να ενεργοποιήσετε την κοινοχρησία δεδομένων για τις εφαρμογές που έχετε κατεβάσει (download). Λάβετε υπόψη σας ότι οι υπηρεσίες και οι εφαρμογές δεν μπορούν να χρησιμοποιηθούν όπως θα έπρεπε, αν η λειτουργία κοινοχρησίας δεδομένων είναι απενεργοποιημένη.

Μετά από επαναφορά των εργοστασιακών ρυθμίσεων ή π.χ. μετά από επίσκεψη στο συνεργείο ή ενημέρωση λογισμικού, οι ρυθμίσεις κοινοχρησίας δεδομένων μπορεί να επιστρέψουν στις προεπιλεγμένες τους τιμές. Σε αυτή την περίπτωση, επανενεργοποιήστε την κοινοχρησία δεδομένων για τις online υπηρεσίες και τις εφαρμογές που έχετε κατεβάσει (download).

ΣΗΜΕΙΩΣΗ

Οι ρυθμίσεις προστασίας προσωπικών δεδομένων και κοινοχρησίας δεδομένων είναι μοναδικές για κάθε προφίλ οδηγού.

Σχετικές πληροφορίες

- Ενεργοποίηση και απενεργοποίηση του διαμοιρασμού δεδομένων (σ. 586)

Ενεργοποίηση και απενεργοποίηση του διαμοιρασμού δεδομένων

Ο απαιτούμενος διαμοιρασμός δεδομένων για υπηρεσίες και εφαρμογές μπορεί να ρυθμιστεί από το μενού ρυθμίσεων της κεντρικής οθόνης.

1. Πατήστε **Ρυθμίσεις** στην επάνω προβολή στην κεντρική οθόνη.
2. Πατήστε **Σύστημα** → **Ιδιωτικότητα και δεδομένα**.
3. Επιλέξτε ενεργοποίηση ή απενεργοποίηση της κοινοχρησίας δεδομένων για μεμονωμένες υπηρεσίες και όλες τις εφαρμογές.

Αν η κοινοχρησία δεδομένων δεν έχει ενεργοποιηθεί για μια online υπηρεσία ή για εφαρμογές που έχετε κατεβάσει (download), αυτό είναι εφικτό κατά την έναρξή τους στην κεντρική οθόνη. Αν αυτή είναι η πρώτη φορά που χρησιμοποιείτε μια υπηρεσία, ή π.χ. μετά από επαναφορά εργοστασιακών ρυθμίσεων ή συγκεκριμένες ενημερώσεις λογισμικού, πρέπει να αποδεχθείτε τους όρους και τις προϋποθέσεις της Volvo για τις online υπηρεσίες. Λάβετε υπόψη σας ότι η κοινοχρησία δεδομένων θα ενεργοποιηθεί τότε και για τις υπόλοιπες υπηρεσίες ή εφαρμογές για τις οποίες έχετε εγκρίνει την κοινοχρησία.

¹⁷ Δεν ισχύει για το Volvo On Call*.

ΣΗΜΕΙΩΣΗ

Μετά από μια επίσκεψη σε ένα συνεργείο της Volvo, μπορεί να χρειαστεί να επανενεργοποιήσετε την κοινοχρησία δεδομένων έτσι, ώστε οι online υπηρεσίες και οι εφαρμογές να λειτουργήσουν ξανά.

Σχετικές πληροφορίες

- Όροι και προϋποθέσεις χρήσης και διαμοιρασμός δεδομένων (σ. 585)

Κοινοχρησία δεδομένων για τις υπηρεσίες

Αν δεν έχετε ενεργοποιήσει την κοινοχρησία δεδομένων για μια online υπηρεσία ή για τις εφαρμογές που έχετε κατεβάσει (download), μπορείτε να το κάνετε όταν τις ανοίγετε από την κεντρική οθόνη. Αν αυτή είναι η πρώτη φορά που πραγματοποιείτε έναρξη μιας υπηρεσίας, ή π.χ. μετά από επαναφορά εργοστασιακών ρυθμίσεων ή συγκεκριμένες ενημερώσεις λογισμικού, πρέπει επίσης να αποδεχθείτε τους όρους και τις προϋποθέσεις της Volvo για τις online υπηρεσίες.

Ενεργοποίηση της κοινοχρησίας δεδομένων κατά την έναρξη μιας υπηρεσίας

1. Επιλέξτε τη λειτουργία ή την υπηρεσία που θέλετε να ενεργοποιηθεί.
 - > Αν αυτή είναι η πρώτη φορά που χρησιμοποιείτε την υπηρεσία και επίσης π.χ. μετά από επαναφορά εργοστασιακών ρυθμίσεων ή συγκεκριμένες ενημερώσεις λογισμικού, πρέπει πρώτα να αποδεχθείτε τους όρους και τις προϋποθέσεις της Volvo για τις online υπηρεσίες για να συνεχίσετε.

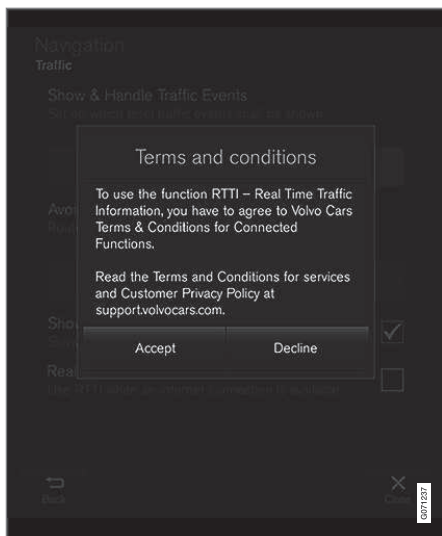

2. Επιλέξτε αποδοχή κοινοχρησίας δεδομένων για την υπηρεσία, ή ακύρωση.

Αν επιλέξετε αποδοχή, η κοινοχρησία δεδομένων θα ενεργοποιηθεί και μπορείτε να αρχίσετε να χρησιμοποιείτε την υπηρεσία.

Ενεργοποίηση της κοινοχρησίας δεδομένων κατά την έναρξη μιας εφαρμογής

Για να εγκρίνετε την κοινοχρησία δεδομένων για μια εφαρμογή που χρειάζεται τη λειτουρ-

γία, ανοίξτε την εφαρμογή και πατήστε **Να επιτραπεί** στο αναδυόμενο παράθυρο.

Μπορείτε να απενεργοποιήσετε την κοινοχρησία δεδομένων για τις υπηρεσίες και τις εφαρμογές στο μενού ρυθμίσεων **Σύστημα** →

Ιδιωτικότητα και δεδομένα → **Διαμοιρασμός δεδομένων**.

Αποθηκευτικός χώρος στον σκληρό δίσκο

Υπάρχει η δυνατότητα να δείτε πόσος ελεύθερος χώρος υπάρχει στον σκληρό δίσκο του αυτοκινήτου.

Υπάρχει η δυνατότητα να δείτε πληροφορίες για τον χώρο στον σκληρό δίσκο του αυτοκινήτου, οι οποίες περιλαμβάνουν τη συνολική χωρητικότητα, τη διαθέσιμη χωρητικότητα και πόσο χώρο καταλαμβάνουν οι εγκατεστημένες εφαρμογές. Οι πληροφορίες είναι διαθέσιμες στο μενού **Ρυθμίσεις** → **Σύστημα** →

Πληροφορίες συστήματος → **Αποθήκευση**.

Σχετικές πληροφορίες

- Εφαρμογές (σ. 538)

Άδεια χρήσης για ήχο και πολυμέσα

Η άδεια αποτελεί σύμβαση που παρέχει το δικαίωμα χειρισμού μιας συγκεκριμένης λειτουργίας ή το δικαίωμα χρήσης του δικαιώματος ενός τρίτου σύμφωνα με τους όρους και τις προϋποθέσεις της σύμβασης. Τα παρακάτω κείμενα αποτελούν συμβάσεις της Νοίνο με τους κατασκευαστές. Τα περισσότερα από τα κείμενα είναι στην Αγγλική γλώσσα.

Dirac Unison®



Το Dirac Unison συμβάλλει στη βελτιστοποίηση των ηχείων σε συχνότητα, χρόνο και χώρο για την καλύτερη δυνατή ενσωμάτωση και διαύγεια των μπάσων. Δίνει τη δυνατότητα πιστής αναπαραγωγής των ακουστικών χαρακτηριστικών συγκεκριμένων τομέων επιδόσεων. Με τη χρήση προηγμένων αλγορίθμων το Dirac Unison ελέγχει Dirac Unison όλα τα ηχεία ψηφιακά με βάση ηχητικές μετρήσεις υψηλής ακριβείας. Σαν ένας διευθυντής ορχή-

στρας εγγυάται ότι τα ηχεία αποδίδουν με τέλεια ομορφανία.

DivX®



Τα DivX®, DivX Certified® και τα σχετικά λογότυπα είναι εμπορικά σήματα που ανήκουν στην DivX, LLC και χρησιμοποιούνται κατόπιν άδειας.

Αυτή η πιστοποιημένη DivX Certified® συσκευή έχει δυνατότητα αναπαραγωγής αρχείων βίντεο DivX® Home Theater ανάλυσης έως 576p (σμπ. .avi, .divx). Κατεβάστε (Download) δωρεάν λογισμικό από τη διεύθυνση www.divx.com για να δημιουργήσετε, να αναπαράγετε και να απολαύσετε συνεχή ροή (stream) ψηφιακού βίντεο.

ΣΧΕΤΙΚΑ ΜΕ ΤΟ DIVX VIDEO-ON-DEMAND:

Αυτή η DivX Certified® συσκευή πρέπει να καταχωρηθεί, για να μπορεί να αναπαράγει αγορασμένες ταινίες DivX Video-on-Demand (VOD). Βρείτε τον κωδικό καταχώρησης εντοπίζοντας την ενότητα DivX VOD στο μενού

ρυθμίσεων της συσκευής. Επισκεφθείτε την ηλεκτρονική διεύθυνση vod.divx.com για περισσότερες πληροφορίες σχετικά με το πως να ολοκληρώσετε την καταχώρηση.

Αριθμοί διπλωμάτων ευρεσιτεχνίας

Προστατεύονται από ένα ή περισσότερα από τα παρακάτω διπλώματα ευρεσιτεχνίας ΗΠΑ. 7,295,673; 7,460,668; 7,515,710; 8,656,183; 8,731,369; RE45,052

Gracenote®



Μέρη του περιεχομένου υπόκεινται σε δικαιώματα πνευματικής ιδιοκτησίας © της Gracenote ή των προμηθευτών της.

Το Gracenote, το λογότυπο Gracenote, "Powered by Gracenote" και Gracenote MusicID είναι είτε εμπορικά σήματα κατατεθέντα ή εμπορικά σήματα της Gracenote, Inc. στις Η.Π.Α. ή/και σε άλλες χώρες.

« Gracenote® Άδειας τελικού χρήστη

Αυτό το πρόγραμμα ή συσκευή περιέχει λογισμικό από την Gracenote, Inc. of Emeryville, California, ΗΠΑ ("Gracenote"). Το λογισμικό από την Gracenote ("λογισμικό Gracenote") ενεργοποιεί αυτό το πρόγραμμα, για να πραγματοποιήσει αναγνώριση δίσκου ή/και αρχείου και λήψη πληροφοριών σχετικών με τη μουσική, συμπ. του ονόματος, του καλλιτέχνη, του μουσικού κομματιού και του τίτλου ("δεδομένα Gracenote") από online διακομιστές ή ενσωματωμένες βάσεις δεδομένων (μαζί αποκαλούνται "διακομιστές Gracenote") και για να πραγματοποιήσει άλλες ενέργειες. Επιτρέπεται να χρησιμοποιήσετε στοιχεία Gracenote μόνο σύμφωνα με τις λειτουργίες τελικού χρήστη, για τις οποίες προρορίζεται αυτό το πρόγραμμα ή αυτή η συσκευή.

Συμφωνείτε να χρησιμοποιείτε τα στοιχεία Gracenote, το λογισμικό Gracenote και τους εξυπηρετητές Gracenote μόνο για προσωπική χρήση και για σκοπούς μη εμπορικούς. Συμφωνείτε να τη μη εκχώρηση, αντιγραφή, μεταφορά ή μετάδοση αυτού του λογισμικού Gracenote ή τυχόν στοιχείων Gracenote σε τρίτους. ΣΥΜΦΩΝΕΙΤΕ ΤΗ ΜΗ ΧΡΗΣΗ Ή ΕΚΜΕΤΑΛΛΕΥΣΗ ΣΤΟΙΧΕΙΩΝ GRACENOTE, ΛΟΓΙΣΜΙΚΟΥ GRACENOTE Ή ΕΞΥΠΗΡΕΤΗΤΩΝ GRACENOTE ΠΑΡΑ ΜΟΝΟ ΟΠΩΣ ΕΠΙΤΡΕΠΕΤΑΙ ΡΗΤΑ ΣΕ ΑΥΤΗΝ ΤΗ ΣΥΜΦΩΝΙΑ.

Συμφωνείτε ότι το μη αποκλειστικό δικαίωμα σας στη χρήση των στοιχείων Gracenote, του λογισμικού Gracenote και των εξυπηρετητών Gracenote θα παύσει, αν παραβιάσετε αυτούς τους περιορισμούς. Αν τερματιστεί η άδειά σας, συμφωνείτε στην παύση κάθε χρήσης των στοιχείων Gracenote, του λογισμικού Gracenote και των εξυπηρετητών Gracenote. Η Gracenote διατηρεί αποκλειστικά δικαιώματα όλων των στοιχείων Gracenote, όλου του λογισμικού Gracenote και όλων των εξυπηρετητών Gracenote, συμπεριλαμβανομένων όλων των δικαιωμάτων ιδιοκτησίας. Η Gracenote δεν έχει σε καμία περίπτωση την υποχρέωση να σας πληρώσει για τυχόν πληροφορίες που παρέχετε. Συμφωνείτε ότι η Gracenote, Inc. μπορεί να διεκδικήσει τα δικαιώματα της εταιρίας σε βάρος σας στο πλαίσιο αυτής της συμφωνίας απευθείας επ' ονόματί της.

Η υπηρεσία Gracenote χρησιμοποιεί ένα μοναδικό αναγνωριστικό για την ανίχνευση ερευνών για στατιστικούς σκοπούς. Ο σκοπός ενός τυχαία εκχωρημένου αριθμητικού αναγνωριστικού είναι να δώσει τη δυνατότητα στην υπηρεσία Gracenote να μετρά έρευνες χωρίς να γνωρίζει οτιδήποτε σχετικά με την ταυτότητά σας. Πρόσθετες πληροφορίες είναι διαθέσιμες στην ιστοσελίδα της δήλωσης ιδιωτικού απορρήτου της Gracenote για την υπηρεσία Gracenote.

Το λογισμικό Gracenote και οτιδήποτε συμπεριλαμβάνεται στα δεδομένα σας Gracenote εκχωρούνται "ως έχουν". Η Gracenote δεν δεσμεύεται ή εγγυάται, ρητά ή σιωπηρά, για την ακρίβεια των δεδομένων Gracenote που περιέχονται στους διακομιστές Gracenote. Η Gracenote διατηρεί το δικαίωμα διαγραφής δεδομένων από τους διακομιστές Gracenote ή αλλαγής κατηγοριών στοιχείων για οποιονδήποτε λόγο που η Gracenote θεωρεί επαρκή. Δεν παρέχεται καμία εγγύηση ότι το λογισμικό Gracenote ή οι εξυπηρετητές Gracenote δεν παρουσιάζουν σφάλματα ή ότι το λογισμικό Gracenote ή οι εξυπηρετητές Gracenote θα λειτουργούν χωρίς διακοπή. Η Gracenote δεν έχει την υποχρέωση να σας παρέχει νέους, βελτιωμένους ή πρόσθετους τύπους ή κατηγορίες στοιχείων, τα οποία μπορεί να παρέχει η Gracenote στο μέλλον και η εταιρία διατηρεί το δικαίωμα διακοπής των υπηρεσιών της ανά πάσα στιγμή.

Η GRACENOTE ΑΠΟΠΟΙΕΙΤΑΙ ΟΛΩΝ ΤΩΝ ΕΓΓΥΗΣΕΩΝ, ΡΗΤΩΝ Ή ΣΙΩΠΗΡΩΝ, ΣΥΜΠΕΡΙΛΑΜΒΑΝΟΜΕΝΩΝ, ΧΩΡΙΣ ΝΑ ΠΕΡΙΟΡΙΖΕΤΑΙ ΣΕ ΑΥΤΕΣ, ΤΩΝ ΣΙΩΠΗΡΩΝ ΕΓΓΥΗΣΕΩΝ ΕΜΠΟΡΕΥΣΙΜΟΤΗΤΑΣ, ΚΑΤΑΛΛΗΛΟΤΗΤΑΣ ΓΙΑ ΣΥΓΚΕΚΡΙΜΕΝΟ ΣΚΟΠΟ, ΤΙΤΛΟΥ ΚΑΙ ΜΗ ΠΑΡΑΠΟΙΗΣΗΣ ΔΙΚΑΙΩΜΑΤΩΝ ΠΝΕΥΜΑΤΙΚΗΣ ΙΔΙΟΚΤΗΣΙΑΣ. Η GRACENOTE ΔΕΝ ΕΓΓΥΑΤΑΙ ΤΑ ΑΠΟΤΕΛΕΣΜΑΤΑ ΑΠΟ ΤΗ ΧΡΗΣΗ ΤΟΥ ΛΟΓΙΣΜΙΚΟΥ GRACENOTE Ή ΕΝΟΣ ΕΞΥΠΗΡΕΤΗΤΗ GRACENOTE. Η

GRACENOTE ΔΕΝ ΘΑ ΦΕΡΕΙ ΣΕ ΚΑΜΙΑ ΠΕΡΙΠΤΩΣΗ ΕΥΘΥΝΗ ΓΙΑ ΤΥΧΟΝ ΕΠΑΚΟΛΟΥΘΗ ΖΗΜΙΑ Ή ΓΙΑ ΤΥΧΟΝ ΔΙΑΦΥΓΟΝΤΑ ΚΕΡΔΗ Ή ΕΞΟΔΑ.

© Gracernote, Inc. 2009

Sensus software

This software uses parts of sources from clib2 and Prex Embedded Real-time OS - Source (Copyright (c) 1982, 1986, 1991, 1993, 1994), and Quercus Robusta (Copyright (c) 1990, 1993), The Regents of the University of California. All or some portions are derived from material licensed to the University of California by American Telephone and Telegraph Co. or Unix System Laboratories, Inc. and are reproduced herein with the permission of UNIX System Laboratories, Inc. Redistribution and use in source and binary forms, with or without modification, are permitted provided that the following conditions are met: Redistributions of source code must retain the above copyright notice, this list of conditions and the following disclaimer. Redistributions in binary form must reproduce the above copyright notice, this list of conditions and the following disclaimer in the documentation and/or other materials provided with the distribution. Neither the name of the <ORGANIZATION> nor the names of its contributors may be used to endorse or promote products derived from this software without specific prior written permission. THIS

SOFTWARE IS PROVIDED BY THE COPYRIGHT HOLDERS AND CONTRIBUTORS "AS IS" AND ANY EXPRESS OR IMPLIED WARRANTIES, INCLUDING, BUT NOT LIMITED TO, THE IMPLIED WARRANTIES OF MERCHANTABILITY AND FITNESS FOR A PARTICULAR PURPOSE ARE DISCLAIMED. IN NO EVENT SHALL THE COPYRIGHT OWNER OR CONTRIBUTORS BE LIABLE FOR ANY DIRECT, INDIRECT, INCIDENTAL, SPECIAL, EXEMPLARY, OR CONSEQUENTIAL DAMAGES (INCLUDING, BUT NOT LIMITED TO, PROCUREMENT OF SUBSTITUTE GOODS OR SERVICES; LOSS OF USE, DATA, OR PROFITS; OR BUSINESS INTERRUPTION) HOWEVER CAUSED AND ON ANY THEORY OF LIABILITY, WHETHER IN CONTRACT, STRICT LIABILITY, OR TORT (INCLUDING NEGLIGENCE OR OTHERWISE) ARISING IN ANY WAY OUT OF THE USE OF THIS SOFTWARE, EVEN IF ADVISED OF THE POSSIBILITY OF SUCH DAMAGE.

This software is based in part on the work of the Independent JPEG Group.

This software uses parts of sources from "libtess". The Original Code is: OpenGL Sample Implementation, Version 1.2.1, released January 26, 2000, developed by Silicon Graphics, Inc. The Original Code is Copyright (c) 1991-2000 Silicon Graphics, Inc. Copyright in any portions created by third parties is as indicated elsewhere herein. All Rights

Reserved. Copyright (C) [1991-2000] Silicon Graphics, Inc. All Rights Reserved. Permission is hereby granted, free of charge, to any person obtaining a copy of this software and associated documentation files (the "Software"), to deal in the Software without restriction, including without limitation the rights to use, copy, modify, merge, publish, distribute, sublicense, and/or sell copies of the Software, and to permit persons to whom the Software is furnished to do so, subject to the following conditions: The above copyright notice including the dates of first publication and either this permission notice or a reference to <http://oss.sgi.com/projects/FreeB/> shall be included in all copies or substantial portions of the Software. THE SOFTWARE IS PROVIDED "AS IS", WITHOUT WARRANTY OF ANY KIND, EXPRESS OR IMPLIED, INCLUDING BUT NOT LIMITED TO THE WARRANTIES OF MERCHANTABILITY, FITNESS FOR A PARTICULAR PURPOSE AND NONINFRINGEMENT. IN NO EVENT SHALL SILICON GRAPHICS, INC. BE LIABLE FOR ANY CLAIM, DAMAGES OR OTHER LIABILITY, WHETHER IN AN ACTION OF CONTRACT, TORT OR OTHERWISE, ARISING FROM, OUT OF OR IN CONNECTION WITH THE SOFTWARE OR THE USE OR OTHER DEALINGS IN THE SOFTWARE. Except as contained in this notice, the name of Silicon Graphics, Inc. shall not be used in advertising or otherwise to promote the sale, use or other



◀◀ dealings in this Software without prior written authorization from Silicon Graphics, Inc.

This software is based in parts on the work of the FreeType Team.

This software uses parts of SSLeay Library: Copyright (C) 1995-1998 Eric Young (eay@cryptsoft.com). All rights reserved

Linux software

This product contains software licensed under GNU General Public License (GPL) or GNU Lesser General Public License (LGPL), etc.

You have the right of acquisition, modification, and distribution of the source code of the GPL/LGPL software.

You may download Source Code from the following website at no charge: http://www.embedded-carmultimedia.jp/linux/oss/download/TVM_8351_013

The website provides the Source Code "As Is" and without warranty of any kind.

By downloading Source Code, you expressly assume all risk and liability associated with downloading and using the Source Code and complying with the user agreements that accompany each Source Code.

Please note that we cannot respond to any inquiries regarding the source code.

camellia:1.2.0

Copyright (c) 2006, 2007

NTT (Nippon Telegraph and Telephone Corporation). All rights reserved.

Redistribution and use in source and binary forms, with or without modification, are permitted provided that the following conditions are met:

1. Redistributions of source code must retain the above copyright notice, this list of conditions and the following disclaimer as the first lines of this file unmodified.
2. Redistributions in binary form must reproduce the above copyright notice, this list of conditions and the following disclaimer in the documentation and/or other materials provided with the distribution.

THIS SOFTWARE IS PROVIDED BY NTT "AS IS" AND ANY EXPRESS OR IMPLIED WARRANTIES, INCLUDING, BUT NOT LIMITED TO, THE IMPLIED WARRANTIES OF MERCHANTABILITY AND FITNESS FOR A PARTICULAR PURPOSE ARE DISCLAIMED. IN NO EVENT SHALL NTT BE LIABLE FOR ANY DIRECT, INDIRECT, INCIDENTAL, SPECIAL, EXEMPLARY, OR CONSEQUENTIAL DAMAGES (INCLUDING, BUT NOT LIMITED TO, PROCUREMENT OF SUBSTITUTE GOODS OR SERVICES; LOSS OF USE, DATA, OR PROFITS; OR BUSINESS INTERRUPTION)

HOWEVER CAUSED AND ON ANY THEORY OF LIABILITY, WHETHER IN CONTRACT, STRICT LIABILITY, OR TORT (INCLUDING NEGLIGENCE OR OTHERWISE) ARISING IN ANY WAY OUT OF THE USE OF THIS SOFTWARE, EVEN IF ADVISED OF THE POSSIBILITY OF SUCH DAMAGE.

Unicode: 5.1.0

COPYRIGHT AND PERMISSION NOTICE

Copyright c 1991-2013 Unicode, Inc. All rights reserved. Distributed under the Terms of Use in <http://www.unicode.org/copyright.html>.

Permission is hereby granted, free of charge, to any person obtaining a copy of the Unicode data files and any associated documentation (the "Data Files") or Unicode software and any associated documentation (the "Software") to deal in the Data Files or Software without restriction, including without limitation the rights to use, copy, modify, merge, publish, distribute, and/or sell copies of the Data Files or Software, and to permit persons to whom the Data Files or Software are furnished to do so, provided that (a) the above copyright notice(s) and this permission notice appear with all copies of the Data Files or Software, (b) both the above copyright notice(s) and this permission notice appear in associated documentation, and (c) there is clear notice in each modified Data File or in the Software as well as in the documentation associated with the Data File(s)



or Software that the data or software has been modified.

THE DATA FILES AND SOFTWARE ARE PROVIDED "AS IS", WITHOUT WARRANTY OF ANY KIND, EXPRESS OR IMPLIED, INCLUDING BUT NOT LIMITED TO THE WARRANTIES OF MERCHANTABILITY, FITNESS FOR A PARTICULAR PURPOSE AND NONINFRINGEMENT OF THIRD PARTY RIGHTS. IN NO EVENT SHALL THE COPYRIGHT HOLDER OR HOLDERS INCLUDED IN THIS NOTICE BE LIABLE FOR ANY CLAIM, OR ANY SPECIAL INDIRECT OR CONSEQUENTIAL DAMAGES, OR ANY DAMAGES WHATSOEVER RESULTING FROM LOSS OF USE, DATA OR PROFITS, WHETHER IN AN ACTION OF CONTRACT, NEGLIGENCE OR OTHER TORTIOUS ACTION,

ARISING OUT OF OR IN CONNECTION WITH THE USE OR PERFORMANCE OF THE DATA FILES OR SOFTWARE.

Except as contained in this notice, the name of a copyright holder shall not be used in advertising or otherwise to promote the sale, use or other dealings in these Data Files or Software without prior written authorization of the copyright holder.

Δήλωση συμμόρφωσης

 MITSUBISHI ELECTRIC <small>Changsha 101 Ave. Bldg.</small>	MITSUBISHI ELECTRIC CORPORATION SANDA WORKS <small>2-3-33, Miwa, Sanda-city, Hyogo, 669-1513, Japan Phone: 01476180262</small>
DECLARATION OF CONFORMITY For	
	Product: Audio Navigation Unit Model: NR-0V
Supplied by Mitsubishi Electric Corporation Sanda Works 2-3-33, Miwa, Sanda-city, Hyogo, 669-1513, Japan	Technical File held by Mitsubishi Electric Corporation Sanda Works 2-3-33, Miwa, Sanda-city, Hyogo, 669-1513, Japan
R&TE Directive (Safety) EN 60950-1: 2006 + Amend.1: 2009 + Amend.1: 2010 + Amend.1: 2011 + Amend.2: 2013 EN 62479: 2011	Standard used for comply EN 60950-1: 2006 + Amend.1: 2009 + Amend.1: 2010 + Amend.1: 2011 + Amend.2: 2013 EN 62479: 2011
RE Directive (EMC) EN 301 489-1 V2.1.1: 2017-02 EN 301 489-17 V3.3.1: 2017-02	EN 301 489-1 V2.1.1: 2017-02 EN 301 489-17 V3.3.1: 2017-02
RE Directive (Spectrum) EN 300 328 V2.2.1: 2016-11 EN 303 345 V1.1.7: 2017-03(Final Draft)	EN 300 328 V2.2.1: 2016-11 EN 303 345 V1.1.7: 2017-03(Final Draft)
Means of Conformity We declare under our sole responsibility that the Product (s) is conformity with the essential requirements and other relevant requirements of the Radio Equipment (RE) Directive (2014/53/EU).	
Date of issue: May 30, 2017	
Signature of Responsible Person:	 Hirotaka Minato Senior Manager Design B Car Multimedia Manufacturing-A Dept. MITSUBISHI ELECTRIC CORPORATION SANDA WORKS Minato.Hirotaka@sp.MitsubishiElectric.co.jp





<p>Χώρα/ Περιοχή</p>	
<p>Βραζιλία:</p>	<div data-bbox="229 208 373 353" data-label="Image"> </div> <p>Este equipamento opera em caráter secundário isto e, não tem direito a proteção contra interferência prejudicial, mesmo tipo, e não pode causar interferência a sistemas operando em caráter primário.</p> <p>Para consultas, visite: www.anatel.gov.br</p>
<p>ΕU:</p>	<div data-bbox="229 482 304 555" data-label="Image"> </div> <p>Κατασκευαστής: Mitsubishi Electric Corporation Sanda Works 2-3-33, Miwa, Sanda-city. Hyogo, 669-1513, Japan</p> <p>Η Mitsubishi Electric Corporation δηλώνει διά του παρόντος ότι αυτός ο ραδιοεξοπλισμός [Μονάδα ήχου - πλοήγησης] συμμορφώνεται με την οδηγία 2014/53/ΕΕ.</p> <p>Για περισσότερες πληροφορίες, πραγματοποιήστε αναζήτηση στις πληροφορίες υποστήριξης στην ιστοσελίδα www.volvocars.com.</p>
<p>Ηνωμένα Αραβικά Εμιράτα:</p>	<div data-bbox="229 717 373 863" data-label="Image"> </div>

Χώρα/ Περιοχή	
Καζακ- στάν:	 <p>Όνομα μοντέλου: NR 0V Κατασκευαστής: Mitsubishi Electric Corporation Χώρα εξαγωγής: Ιαπωνία</p>



Χώρα/ Περιοχή	
Κίνα:	<p>1.</p> <ul style="list-style-type: none"> ■ 使用频率: 2.4 - 2.4835 GHz ■ 等效全向辐射功率(EIRP): 天线增益< 10dBi 时: ≤100 mW 或≤20 dBm ① ■ 最大功率谱密度: 天线增益< 10dBi 时: ≤20 dBm / MHz (EIRP) ① ■ 载频容限: 20 ppm ■ 带外发射功率(在 2.4-2.4835GHz 频段以外) ≤-80 dBm / Hz (EIRP) ■ 杂散发射(辐射)功率(对应载波±2.5 倍信道带宽以外): <ul style="list-style-type: none"> • ≤-36 dBm / 100 kHz (30 - 1000 MHz) • ≤-33 dBm / 100 kHz (2.4 - 2.4835 GHz) • ≤-40 dBm / 1 MHz (3.4 - 3.53 GHz) • ≤-40 dBm / 1 MHz (5.725 - 5.85 GHz) • ≤-30 dBm / 1 MHz (其它 1 - 12.75 GHz) <p>2. 不得擅自更改发射频率、加大发射功率(包括额外加装射频功率放大器), 不得擅自外接天线或改用其它发射天线;</p> <p>3. 使用时不得对各种合法的无线电通信业务产生有害干扰; 一旦发现有害干扰现象时, 应立即停止使用, 并采取措施消除干扰后方可继续使用;</p> <p>4. 使用微功率无线电设备, 必须忍受各种无线电业务的干扰或工业、科学及医疗应用设备的辐射干扰;</p> <p>5. 不得在飞机和机场附近使用。</p>

Χώρα/ Περιοχή	
Κορέα:	<p>B 급 기기 (가정용 방송통신기자재)</p> <p>이 기기는 가정용(B 급) 전자파적합기기로서 주로 가정에서 사용하는 것을 목적으로 하며, 모든 지역에서 사용할 수 있습니다.</p> <p>해당 무선설비는 전파혼신 가능성이 있으므로 인명안전과 관련된 서비스는 할 수 없습니다.</p>
Μαλαισία:	<div data-bbox="228 400 373 546" style="border: 1px solid black; padding: 5px; text-align: center;">  <p>MCMC HIDF1500171</p> </div> <p>This device has been certified under the Communications & Multimedia Act of 1998, Communications and Multimedia (Technical Standards) Regulations 2000. To retrieve your device's serial number, please visit (www.volvocars.com/intl/support) and search for "SIRIM Label Verification".</p> <p>Device category: Navigation equipment for vehicle (Bluetooth)</p> <p>Model: NR-0V</p> <p>Type Approval No.: RBAY/18A/1015S(15-4067)</p>



Χώρα/ Περιοχή	
Μεξικό:	
Ταϊβάν:	<p>低功率電波輻射性電機管理辦法</p> <p>第十二條</p> <p>經型式認證合格之低功率射頻電機，非經許可，公司、商號或使用者均不得擅自變更頻率、加大功率或變更原設計之特性及功能。</p> <p>第十四條</p> <p>低功率射頻電機之使用不得影響飛航安全及干擾合法通信；經發現有干擾現象時，應立即停用，改善至無干擾時方得繼續使用。前項合法通信，指依電信法規定作業之無線電通信。低功率射頻電機須忍受合法通信或工業、科學及醫療用電波輻射性電機設備之干擾。</p>

Σχετικές πληροφορίες

- Ήχος, (πολυ)μέσα και διαδίκτυο (σ. 536)
- Αυτοκίνητο συνδεδεμένο στο διαδίκτυο* (σ. 578)
- Ηχοσύστημα (σ. 548)
- Gracenote® (σ. 552)
- Sensus - διαδικτυακή συνδεσιμότητα και ψυχαγωγία (σ. 36)

- Πιστοποιητικό για ασύρματο φορτιστή (σ. 577)

ΖΑΝΤΕΣ ΚΑΙ ΕΛΑΣΤΙΚΑ

Ελαστικά

Μεταξύ άλλων, ο σκοπός των ελαστικών είναι να φέρουν φορτίο, να παρέχουν πρόσφυση στο οδόστρωμα, να αποσβένουν τους κραδασμούς και να προστατεύουν τις ζάντες από τη φθορά.

Τα ελαστικά επηρεάζουν σε μεγάλο βαθμό τα οδηγικά χαρακτηριστικά του αυτοκινήτου. Ο τύπος του ελαστικού, οι διαστάσεις, η πίεση των ελαστικών και ο δείκτης ταχύτητας έχουν μεγάλη σημασία για την απόδοση του αυτοκινήτου.

Το αυτοκίνητο διαθέτει ελαστικά που συνάδουν με το αυτοκόλλητο πληροφοριών ελαστικών, που βρίσκεται στην κολόνα της πόρτας του οδηγού (ανάμεσα στην μπροστινή και την πίσω πόρτα).

⚠️ ΠΡΟΕΙΔΟΠΟΙΗΣΗ

Αν το ελαστικό υποστεί ζημιά, μπορεί να χάσετε τον έλεγχο του αυτοκινήτου.

Συνιστώμενα ελαστικά

Το αυτοκίνητο παραδίδεται με εργοστασιακά ελαστικά Volvo που φέρουν το σήμα VOL¹ στο προφίλ. Αυτά τα ελαστικά προσαρμόζονται προσεκτικά στο αυτοκίνητο. Σε περίπτωση αλλαγής ελαστικών, είναι συνεπώς σημαντικό και τα νέα ελαστικά να φέρουν αυτό το σήμα για να διατηρηθούν τα οδηγικά χαρακτηρι-

στικά, η άνεση και η κατανάλωση καυσίμου του αυτοκινήτου.

Καινούρια ελαστικά

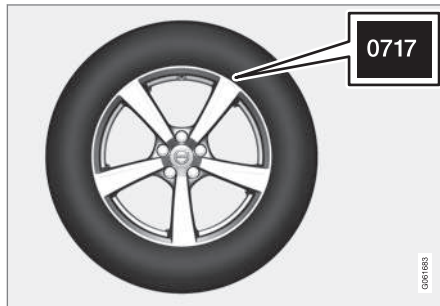

Τα ελαστικά είναι είδη που φθείρονται. Μετά από μερικά χρόνια, αρχίζουν να σκληραίνουν και τα χαρακτηριστικά/η ικανότητα τριβής τους σταδιακά μειώνονται. Γι αυτό, κατά την αντικατάσταση των ελαστικών, ζητήστε όσο το δυνατόν πιο καινούργια ελαστικά. Αυτό είναι ιδιαίτερα σημαντικό για τα χειμερινά ελαστικά. Τα τελευταία τέσσερα ψηφία του αριθμού δηλώνουν την εβδομάδα και το έτος κατασκευής. Πρόκειται για τη σήμανση DOT (Department of Transportation) του ελαστικού και αναγράφεται με τη μορφή τεσσάρων ψηφίων, για παράδειγμα 0717. Αυτό σημαίνει ότι το ελαστικό κατασκευάστηκε την 07η εβδομάδα, του έτους 2017.

Ηλικία ελαστικού

Όλα τα ελαστικά που είναι παλαιότερα των 6 ετών πρέπει να ελέγχονται από ειδικό, ακόμη κι αν δεν φαίνονται φθαρμένα. Τα ελαστικά φθείρονται με το πέρασμα του χρόνου και αποσυντίθενται ακόμη κι αν χρησιμοποιούνται λίγο ή καθόλου. Επομένως η απόδοση των ελαστικών μπορεί να μειωθεί. Αυτό ισχύει για όλα τα ελαστικά που αποθηκεύονται για μελλοντική χρήση. Τυχόν ρωγμές ή αλλοίωση του χρώματος των ελαστικών αποτελούν ενδείξεις ακαταλληλότητας του ελαστικού για χρήση.

Οικονομία από τα ελαστικά

- Διατηρείτε τη σωστή πίεση ελαστικών.
- Αποφύγετε τις απότομες εκκινήσεις, το απότομο φρενάρισμα και το στρίγκλισμα των ελαστικών.
- Η φθορά των ελαστικών αυξάνεται με την ταχύτητα.
- Η σωστή ευθυγράμμιση των τροχών είναι πολύ σημαντική.
- Οι μη ζυγισταθμισμένες ζάντες επιδεινώνουν την οικονομία από τα ελαστικά και την άνεση κατά τη μετακίνηση.
- Τα ελαστικά πρέπει να περιστρέφονται με την ίδια φορά περιστροφής καθόλη τη διάρκεια της λειτουργικής τους ζωής.
- Όταν αλλάζετε τα ελαστικά, τα ελαστικά με το καλύτερο πέλμα πρέπει να τοποθε-

¹ Μπορεί να υπάρχουν αποκλίσεις για ορισμένες διαστάσεις ελαστικών.

τούνται στους πίσω τροχούς, για να μειωθεί ο κίνδυνος υπερτροφής σε περίπτωση δυνατού φρεναρίσματος.

- Αν ανεβαίνετε κράσπεδα ή περνάτε από βαθιές λακούβες, μπορεί να προκληθεί μόνιμη ζημιά στα ελαστικά ή/και τις ζάντες.

Εναλλαγή θέσεων ελαστικών

Δεν υπάρχει υποχρεωτική εναλλαγή θέσεων ελαστικών για το αυτοκίνητο. Ο τρόπος που οδηγείτε, η πίεση των ελαστικών, οι κλιματολογικές συνθήκες και η κατάσταση του οδοστρώματος επηρεάζουν τη γήρανση και τη φθορά των ελαστικών. Όσο πιο σωστή είναι η πίεση των ελαστικών τόσο πιο ομοιόμορφη είναι η φθορά.

Για να αποφύγετε τις διαφορές στο βάθος του πέλματος και στη φθορά των ελαστικών, θα πρέπει να εναλλάσσετε τα μπροστινά με τα πίσω ελαστικά. Η κατάλληλη απόσταση για την πρώτη αλλαγή είναι περίπου 5000 km (περίπου 3100 μίλια) και στη συνέχεια κάθε 10000 km (περίπου 6200 μίλια).

Η Νοίνο συνιστά να απευθυνθείτε σε ένα εξουσιοδοτημένο συνεργείο της Νοίνο για τον έλεγχο του βάθους του πέλματος. Αν υπάρχουν ήδη σημαντικές διαφορές στη φθορά (διαφορά > 1 mm στο βάθος του πέλματος) ανάμεσα στα ελαστικά, τότε τα ελαστικά με τη μικρότερη φθορά πρέπει να τοποθετηθούν στον πίσω άξονα. Η υποτροπή συνήθως

διορθώνεται ευκολότερα από την υπερτροπή, και έχει ως αποτέλεσμα το αυτοκίνητο να εξακολουθήσει να κινείται σε ευθεία γραμμή αντί το πίσω μέρος να αρχίσει να ολισθαίνει προς τη μία πλευρά, με κίνδυνο ο οδηγός να χάσει εντελώς τον έλεγχο του αυτοκινήτου. Για αυτό το λόγο είναι σημαντικό οι πίσω τροχοί να μη χάσουν ποτέ την πρόσφυση τους πριν από τους μπροστινούς τροχούς.

Αποθήκευση των ζαντών και των ελαστικών

Όταν αποθηκεύετε ολόκληρο τον τροχό (τη ζάντα με το ελαστικό), πρέπει να τον κρεμάτε ή να τον εναποθέτετε στο δάπεδο με το πλάι.

Τα ελαστικά, όταν δεν είναι τοποθετημένα στις ζάντες, πρέπει να αποθηκεύονται στο πλάι ή όρθια, και όχι κρεμασμένα.

ΣΗΜΑΝΤΙΚΟ

Τα ελαστικά πρέπει να αποθηκεύονται σε δροσερό, στεγνό και σκοτεινό μέρος και ποτέ κοντά σε διαλυτικά, βενζίνη, λάδια, κ.λπ.

ΠΡΟΕΙΔΟΠΟΙΗΣΗ

- Οι διαστάσεις ζαντών και ελαστικών για το Νοίνο σας είναι συγκεκριμένες, ώστε να πληρούν τις πλέον αυστηρές απαιτήσεις σταθερότητας και οδηγικών χαρακτηριστικών. Οι μη εγκεκριμένοι συνδυασμοί διαστάσεων ζαντών και ελαστικών μπορεί να επηρεάσουν αρνητικά τη σταθερότητα και τα οδηγικά χαρακτηριστικά του αυτοκινήτου.
- Η ζημιά που προκαλείται από την τοποθέτηση μη εγκεκριμένων συνδυασμών διαστάσεων ζαντών και ελαστικών δεν καλύπτεται από την εγγύηση καινούργιου αυτοκινήτου. Η Νοίνο δεν αποδέχεται ευθύνη για θάνατο, τραυματισμό ή άλλο κόστος που επισύρει μια τέτοια τοποθέτηση.

Σχετικές πληροφορίες

- Έλεγχος της πίεσης ελαστικών (σ. 605)
- Φορά περιστροφής ελαστικών (σ. 603)
- Δείκτες φθοράς πέλματος στα ελαστικά (σ. 604)
- Σύστημα επιτήρησης πίεσης ελαστικών* (σ. 607)
- Κιτ έκτακτης επισκευής ελαστικού (σ. 620)
- Ονοματολογία διαστάσεων για τα ελαστικά (σ. 602)



- Εγκεκριμένες διαστάσεις ζαντών και ελαστικών (σ. 726)
- Συστάσεις για τη φόρτωση (σ. 635)

Ονοματολογία διαστάσεων για τα ελαστικά

Κωδικός για τις διαστάσεις ελαστικού, τον δείκτη φορτίου και την κατηγορία ταχύτητας. Το αυτοκίνητο φέρει έγκριση για ολόκληρο το όχημα με συγκεκριμένους συνδυασμούς ζαντών και ελαστικών.

Διαστάσεις

Σε όλα ελαστικά αναγράφονται οι διαστάσεις, όπως: 235/50 R19 99 V.

235	Πλάτος ελαστικού (mm)
50	Σχέση προφίλ και πλάτους του ελαστικού (%)
R	Ακτινική ενίσχυση
19	Διάμετρος ζάντας σε ίντσες
99	Κωδικοί για το μέγιστο επιτρεπόμενο φορτίο ελαστικών, δείκτης φορτίου ελαστικών (LI)
V	Δείκτης μέγιστης επιτρεπόμενης ταχύτητας, δείκτης ταχύτητας (SS). (Σε αυτή την περίπτωση 240 km/h (149 mph).)

Δείκτης φορτίου

Κάθε ελαστικό έχει μια συγκεκριμένη φέρουσα ικανότητα, ένα δείκτη φορτίου (LI). Το βάρος

του αυτοκινήτου καθορίζει τη φέρουσα ικανότητα που απαιτείται από τα ελαστικά.

Δείκτης ταχύτητας

Κάθε ελαστικό μπορεί να αντέξει μια συγκεκριμένη ανώτατη ταχύτητα. Ο δείκτης ταχύτητας ελαστικού, SS (Speed Symbol), πρέπει να αντιστοιχεί τουλάχιστον στην τελική ταχύτητα του αυτοκινήτου. Στον παρακάτω πίνακα αναγράφεται η μέγιστη επιτρεπόμενη ταχύτητα για κάθε δείκτη ταχύτητας (SS). Μόνη εξαίρεση σε αυτούς τους κανόνες αποτελούν τα χειμερινά ελαστικά², όπου μπορεί να χρησιμοποιηθεί μικρότερος δείκτης ταχύτητας. Αν τοποθετηθούν τέτοια ελαστικά, δεν πρέπει να οδηγείτε το αυτοκίνητο με ταχύτητα μεγαλύτερη από το όριο ταχύτητας του ελαστικού. Για παράδειγμα, τα αυτοκίνητα με ελαστικά με δείκτη ταχύτητας Q δεν πρέπει να υπερβαίνουν τα 160 km/h (100 mph). Η ταχύτητα του οχήματος καθορίζεται από τις οδικές συνθήκες και τον ισχύοντα κώδικα οδικής κυκλοφορίας, όχι από τον δείκτη ταχύτητας των ελαστικών.



ΣΗΜΕΙΩΣΗ

Η μέγιστη επιτρεπόμενη ταχύτητα αναγράφεται στον πίνακα.

² Με και χωρίς μεταλλικά καρφιά.

Q	160 km/h (100 mph) (μόνο με χειμερινά ελαστικά)
T	190 km/h (118 mph)
H	210 km/h (130 mph)
V	240 km/h (149 mph)
W	270 km/h (168 mph)
Y	300 km/h (186 mph)

⚠ ΠΡΟΕΙΔΟΠΟΙΗΣΗ

Ο κατώτατος επιτρεπόμενος δείκτης φορτίου (L) και δείκτης ταχύτητας (SS) ελαστικών για κάθε αντίστοιχη έκδοση κινητήρα αναγράφονται στις προδιαγραφές, στο έντυπο εγχειρίδιο κατόχου. Αν χρησιμοποιηθεί ελαστικό με πολύ χαμηλό δείκτη φορτίου ή δείκτη ταχύτητας, μπορεί να υπερθερμανθεί και να καταστραφεί.

Σχετικές πληροφορίες

- Ελαστικά (σ. 600)
- Ονοματολογία διαστάσεων για τις ζάντες (σ. 603)
- Εγκεκριμένες διαστάσεις ζαντών και ελαστικών (σ. 726)
- Κατώτατος επιτρεπόμενος δείκτης φορτίου ελαστικών και δείκτης ταχύτητας ελαστικών (σ. 727)

Ονοματολογία διαστάσεων για τις ζάντες

Οι διαστάσεις των τροχών και των ζαντών παρατίθενται σύμφωνα με τα παραδείγματα στον παρακάτω πίνακα.

Το αυτοκίνητο φέρει έγκριση για ολόκληρο το όχημα με συγκεκριμένους συνδυασμούς ζαντών και ελαστικών.

Σε όλες τις ζάντες αναγράφονται οι διαστάσεις, για παράδειγμα: 7.5Jx18x50.5.

7,5	Πλάτος ζάντας σε ίντσες
J	Προφίλ πατούρας ζάντας
18	Διάμετρος ζάντας σε ίντσες
50,5	Off-set σε mm (απόσταση από το κέντρο της ζάντας έως την επιφάνεια επαφής της ζάντας με το μωαγιέ)

Σχετικές πληροφορίες

- Ελαστικά (σ. 600)
- Ονοματολογία διαστάσεων για τα ελαστικά (σ. 602)
- Εγκεκριμένες διαστάσεις ζαντών και ελαστικών (σ. 726)

Φορά περιστροφής ελαστικών

Τα ελαστικά με πέλμα, που είναι σχεδιασμένα για περιστροφή προς μία μόνο φορά, διαθέτουν βέλος επισήμανσης της φοράς περιστροφής.

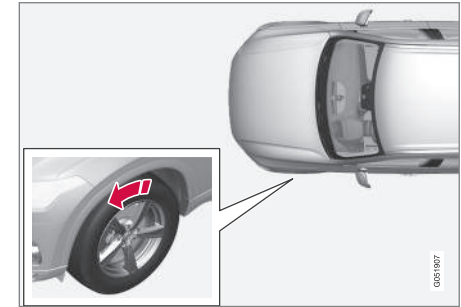

Το βέλος δείχνει τη φορά περιστροφής του ελαστικού.

- Το ελαστικό πρέπει να περιστρέφεται πάντοτε προς την ίδια κατεύθυνση σε όλη τη διάρκεια ζωής του.
- Αλλαγή θέσης των ελαστικών μπορεί να γίνει μόνο μεταξύ των μπροστινών και πίσω ελαστικών, ποτέ μεταξύ των δεξιών και αριστερών ελαστικών ή το αντίστροφο.
- Εάν τα ελαστικά δεν τοποθετηθούν σωστά, επηρεάζονται αρνητικά τα χαρακτηριστικά πέδησης του αυτοκινήτου, καθώς και η ικανότητα απομάκρυνσης

- ◀ νερού, χιονιού και λάσπης από το ελαστικό.
- Τα ελαστικά με το μεγαλύτερο βάθος πέλματος πρέπει να τοποθετούνται πάντοτε στον πίσω άξονα του αυτοκινήτου (για να μειώνεται ο κίνδυνος πλαγιολίσθησης).

i ΣΗΜΕΙΩΣΗ

Βεβαιωθείτε ότι και τα δύο ζεύγη τροχών είναι ίδιου τύπου, έχουν τις ίδιες διαστάσεις και επίσης είναι ίδιας μάρκας.

Σχετικές πληροφορίες

- Ελαστικά (σ. 600)

Δείκτες φθοράς πέλματος στα ελαστικά

Οι δείκτες φθοράς πέλματος δείχνουν την κατάσταση του βάθους πέλματος των ελαστικών.

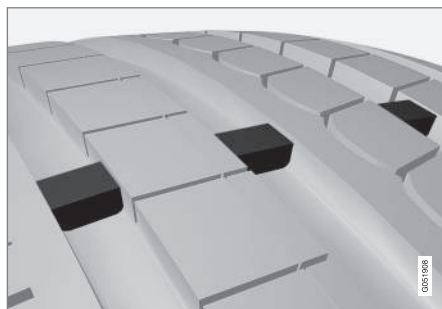

Ο δείκτης φθοράς πέλματος είναι ένα στενό, υπερυψωμένο στέλεχος, τοποθετημένο εγκάρσια στις διαμήκεις αυλακώσεις του πέλματος του ελαστικού. Στο πλευρικό τοίχωμα του ελαστικού υπάρχουν τα γράμματα TWI (Tread Wear Indicator). Όταν το βάθος πέλματος του ελαστικού μειωθεί στα 1,6 mm (1/16 in), το πέλμα του ελαστικού θα έρθει στο ίδιο ύψος με τους δείκτες φθοράς πέλματος. Αντικαταστήστε τα ελαστικά με καινούργια το συντομότερο δυνατόν. Να θυμάστε ότι τα ελαστικά με πολύ μικρό βάθος πέλματος παρέχουν ελάχιστη πρόσφυση σε βροχή και χιόνι.

Σχετικές πληροφορίες

- Ελαστικά (σ. 600)

Έλεγχος της πίεσης ελαστικών

Η σωστή πίεση στα ελαστικά συμβάλλει στη βελτίωση της ευστάθειας κατά την οδήγηση, εξοικονομεί καύσιμο και παρατείνει τη διάρκεια ζωής των ελαστικών.

Η πίεση των ελαστικών μειώνεται με την πάροδο του χρόνου, αυτό είναι φυσιολογικό. Η πίεση των ελαστικών ποικίλει επίσης ανάλογα με τη θερμοκρασία περιβάλλοντος. Εάν οδηγείτε με πολύ χαμηλή πίεση ελαστικών, τα ελαστικά μπορεί επίσης να υπερθερμανθούν και να υποστούν ζημιά. Η πίεση των ελαστικών επηρεάζει την άνεση στο ταξίδι, το θόρυβο από το οδόστρωμα και τα οδηγικά χαρακτηριστικά του αυτοκινήτου.

Ελέγχετε την πίεση των ελαστικών κάθε μήνα. Χρησιμοποιήστε τη συνιστώμενη πίεση ελαστικών για κρύα ελαστικά, για να διατηρείται η καλή απόδοση των ελαστικών. Όταν η πίεση των ελαστικών είναι πολύ χαμηλή ή πολύ υψηλή, μπορεί να προκληθεί ανομοιόμορφη φθορά στα ελαστικά.

ΠΡΟΕΙΔΟΠΟΙΗΣΗ

- Η πολύ χαμηλή πίεση ελαστικών είναι η πιο συνήθης αιτία προβλημάτων στα ελαστικά και μπορεί να προκαλέσει σοβαρές ρωγμές στο ελαστικό, αποκόλληση του πέλματος ή έκρηξη του ελαστικού, με αποτέλεσμα ο οδηγός να χάσει ξαφνικά τον έλεγχο του αυτοκινήτου και να υπάρχει αυξημένος κίνδυνος τραυματισμού.
- Τα ελαστικά με πολύ χαμηλή πίεση μειώνουν την ικανότητα φόρτωσης του αυτοκινήτου.

Κρύα ελαστικά

Ελέγχετε την πίεση των ελαστικών μόνο όταν τα ελαστικά είναι κρύα. Τα ελαστικά θεωρούνται κρύα όταν έχουν την ίδια θερμοκρασία με τον αέρα του περιβάλλοντος. Αυτή η θερμοκρασία κανονικά επιτυγχάνεται όταν το αυτοκίνητο έχει παραμείνει σταθεμμένο τουλάχιστον επί τρεις ώρες.

Όταν το αυτοκίνητο διανύσει απόσταση 1,6 km (1 μιλίου), τα ελαστικά θεωρούνται ζεστά. Αν πρέπει να διανύσετε μεγαλύτερη απόσταση από αυτή για να φουσκώσετε τα ελαστικά, ελέγξτε πρώτα και σημειώστε την πίεση των ελαστικών και συμπληρώστε τη σωστή ποσότητα αέρα μέχρι τη σωστή πίεση όταν φτάσετε στην αντίλια αέρα.

Όταν η εξωτερική θερμοκρασία αλλάζει, αλλάζει και η πίεση των ελαστικών. Όταν η θερμοκρασία μειωθεί κατά 10 βαθμούς, η πίεση των ελαστικών μειώνεται 1 psi (7 kPa). Πρέπει να ελέγχετε την πίεση των ελαστικών τακτικά και να φροντίζετε να είναι σωστή - η σωστή πίεση ελαστικών αναγράφεται στην πινακίδα πληροφοριών ελαστικών του αυτοκινήτου ή στην πινακίδα πιστοποίησης.

Αν ελέγξετε την πίεση όταν τα ελαστικά είναι ζεστά, δεν πρέπει να αφήσετε να διαφύγει αέρας. Τα ελαστικά ζεσταίνονται λόγω της οδήγησης και είναι φυσιολογικό η πίεση να αυξάνεται από την συνιστώμενη πίεση κρύων ελαστικών. Ένα ζεστό ελαστικό με ένδειξη πίεσης μικρότερη ή ίση της συνιστώμενης για κρύα ελαστικά μπορεί να έχει πίεση υπερβολικά χαμηλή.

Σχετικές πληροφορίες

- Ρύθμιση της πίεσης ελαστικών (σ. 606)
- Συνιστώμενη πίεση ελαστικών (σ. 607)
- Σύστημα επιτήρησης πίεσης ελαστικών* (σ. 607)
- Ελαστικά (σ. 600)

Ρύθμιση της πίεσης ελαστικών

Η πίεση των ελαστικών μειώνεται με την πάροδο του χρόνου, αυτό είναι φυσιολογικό.

Για αυτό τον λόγο, η πίεση των ελαστικών πρέπει μερικές φορές να ρυθμίζεται, για να διατηρηθεί η συνιστώμενη πίεση.

Χρησιμοποιήστε τη συνιστώμενη πίεση ελαστικών για κρύα ελαστικά, για να διατηρείται η καλή απόδοση των ελαστικών και ομοιόμορφη φθορά του πέλματος.

i ΣΗΜΕΙΩΣΗ

Για να αποφύγετε τη λανθασμένη πίεση ελαστικών, πρέπει να ελέγχετε την πίεση όταν τα ελαστικά είναι κρύα. "Κρύα ελαστικά" σημαίνει ότι η θερμοκρασία των ελαστικών είναι ίδια με τη θερμοκρασία περιβάλλοντος (περίπου 3 ώρες από τη στιγμή που οδηγήθηκε το αυτοκίνητο). Μετά από μερικά χιλιόμετρα οδήγησης, τα ελαστικά ζεσταίνονται και η πίεσή τους αυξάνεται.

1. Αφαιρέστε την τάπα από τη βαλβίδα σε ένα ελαστικό και στη συνέχεια πιέστε το μανόμετρο μέσα στη βαλβίδα.
2. Φουσκώστε τα ελαστικά στη σωστή πίεση, ανατρέξτε στην πινακίδα στην κολόνα της πόρτας του οδηγού, στην οποία αναγράφεται η συνιστώμενη πίεση για τα εργοστασιακά ελαστικά.

3. Τοποθετήστε ξανά το καπάκι στη θέση του.

i ΣΗΜΕΙΩΣΗ

- Μετά το φούσκωμα του ελαστικού, επανατοποθετείτε πάντοτε την τάπα της βαλβίδας για να μην υποστεί ζημιά η βαλβίδα από χαλίκια, βρομιά, κ.λπ.
- Χρησιμοποιείτε μόνο πλαστικές τάπες βαλβίδων. Οι μεταλλικές τάπες βαλβίδων μπορεί να οξειδωθούν και να είναι δύσκολο να τις ξεβιδώσετε.

4. Ελέγξτε οπτικά τα ελαστικά για τυχόν ενσφηνωμένα καρφιά ή άλλα αντικείμενα που μπορούν να προκαλέσουν διάτρηση του ελαστικού και διαφυγή αέρα.
5. Ελέγξτε τα προφίλ των ελαστικών για τρύπες, κοψίματα, εξογκώματα ή άλλες ανωμαλίες.
6. Επαναλάβετε τη διαδικασία για όλα τα ελαστικά, συμπ. του εφεδρικού τροχού*.

i ΣΗΜΕΙΩΣΗ

Αν έχετε φουσκώσει πολύ τα ελαστικά, αφήστε να διαφύγει μια ποσότητα αέρα πιέζοντας τον μεταλλικό πείρο στο κέντρο της βαλβίδας. Στη συνέχεια ελέγξτε την πίεση ξανά, χρησιμοποιώντας το μανόμετρο.

Ορισμένοι εφεδρικοί τροχοί χρειάζονται υψηλότερη πίεση από ό,τι άλλα ελαστικά. Ανατρέξτε στον πίνακα πιέσεων ελαστικών ή στην ετικέτα πιέσεων ελαστικών.

Σχετικές πληροφορίες

- Συνιστώμενη πίεση ελαστικών (σ. 607)
- Έλεγχος της πίεσης ελαστικών (σ. 605)
- Φούσκωμα των ελαστικών με τον συμπίεστη από το κιτ επισκευής ελαστικού (σ. 625)
- Εγκεκριμένες πιέσεις ελαστικών (σ. 728)

Συνιστώμενη πίεση ελαστικών

Οι συνιστώμενες πιέσεις ελαστικών για διάφορες συνθήκες φορτίου και ταχύτητας κίνησης αναγράφονται στην πινακίδα που βρίσκεται στην κολόνα της πόρτας του οδηγού (μεταξύ του πλαισίου και της πίσω πόρτας).



Θέση ετικέτας πιέσεων ελαστικών

Στην πινακίδα αναγράφεται ο κωδικός των εργοστασιακών ελαστικών του αυτοκινήτου, καθώς και τα όρια φορτίου και η πίεση των ελαστικών.

ΣΗΜΕΙΩΣΗ

Οι πινακίδες που απεικονίζονται στο εγχειρίδιο κατόχου δεν είναι απαραίτητες ακριβή αντίγραφα των πινακίδων που υπάρχουν στο αυτοκίνητο. Έχουν συμπεριληφθεί για να δείξουν σε ποια σημεία βρίσκονται στο αυτοκίνητο και ποια είναι περίπου η μορφή τους. Οι πληροφορίες που ισχύουν για το αυτοκίνητό σας αναγράφονται στην πινακίδα στο αυτοκίνητο.

Μεγαλύτερη οικονομία καυσίμου με πίεση ECO

Για ελαφρύ φορτίο (μέγ. 3 άτομα) και ταχύτητα έως 160 χλμ/ω (100 μω), μπορείτε να επιλέξετε πίεση ECO για καλή οικονομία καυσίμου. Ωστόσο, συνιστώνται αντί αυτού οι πιέσεις ελαστικών μικρότερης άνεσης, αν επιθυμείτε βελτιωμένα επίπεδα θορύβου και άνεσης κατά τη μετακίνηση.

Σχετικές πληροφορίες

- Έλεγχος της πίεσης ελαστικών (σ. 605)
- Εγκεκριμένες πιέσεις ελαστικών (σ. 728)

Σύστημα επιτήρησης πίεσης ελαστικών*

Το σύστημα επιτήρησης πίεσης ελαστικών³ ενεργοποιεί μια προειδοποίηση με μια ενδεικτική λυχνία στην οθόνη του οδηγού, όταν η πίεση σε ένα ή περισσότερα από τα ελαστικά του αυτοκινήτου είναι πολύ χαμηλή.



Αυτή η λυχνία ανάβει ως ένδειξη χαμηλής πίεσης ελαστικών. Ελέγξτε την πίεση των ελαστικών στην εφαρμογή **Κατάσταση Αυτοκινήτου** στην κεντρική οθόνη.

Αν υπάρχει βλάβη στο σύστημα, η προειδοποιητική λυχνία πίεσης ελαστικών αναβοσβήνει επί ένα λεπτό περίπου και στη συνέχεια παραμένει σταθερά αναμμένη.

Περιγραφή συστήματος

Το σύστημα επιτήρησης πίεσης ελαστικών μετρά τις διαφορές στην ταχύτητα περιστροφής ανάμεσα στους τροχούς μέσω του συστήματος ABS, για να μπορέσει να υπολογίσει αν η πίεση των ελαστικών είναι σωστή. Αν η πίεση του ελαστικού είναι πολύ χαμηλή, η διάμετρος του αλλάζει και, ως αποτέλεσμα, αλλάζει η ταχύτητα περιστροφής του. Συγκρίνοντας τα ελαστικά μεταξύ τους, το σύστημα μπορεί να προσδιορίσει αν η πίεση σε ένα ή περισσότερα ελαστικά είναι πολύ χαμηλή.

³ Indirect Tyre Pressure Monitoring System (ITPMS)

◀ **Γενικές πληροφορίες για το σύστημα επιτήρησης ελαστικών**

Στις πληροφορίες παρακάτω, το σύστημα επιτήρησης ελαστικών αναφέρεται γενικά ως TPMS.

Κάθε ελαστικό, συμπ. του εφεδρικού τροχού*, πρέπει να ελέγχεται μία φορά το μήνα. Κατά τον έλεγχο το ελαστικό πρέπει να είναι κρύο και να έχει τη συνιστώμενη από τον κατασκευαστή του αυτοκινήτου πίεση αέρα, που καθορίζεται στην πινακίδα πίεσης ελαστικών ή στον πίνακα πίεσης ελαστικών. Αν το αυτοκίνητο έχει ελαστικά με διαστάσεις διαφορετικές από αυτές που συνιστά ο κατασκευαστής, βρείτε ποια είναι η σωστή πίεση αέρα για αυτά τα ελαστικά.

Ως ένα επιπλέον χαρακτηριστικό ασφαλείας, το αυτοκίνητο διαθέτει ένα σύστημα επιτήρησης πίεσης ελαστικών (TPMS), το οποίο επισημαίνει πότε η πίεση σε ένα ή περισσότερα ελαστικά είναι πολύ χαμηλή. Όταν ανάψει η ενδεικτική λυχνία χαμηλής πίεσης ελαστικών, σταματήστε το αυτοκίνητο και ελέγξτε τα ελαστικά το συντομότερο δυνατό και φουσκώστε τα στη σωστή πίεση.

Η οδήγηση με πολύ χαμηλή πίεση στα ελαστικά μπορεί να προκαλέσει υπερθέρμανση στα ελαστικά, με αποτέλεσμα να προκληθεί διάτρηση. Η χαμηλή πίεση των ελαστικών μειώνει επίσης την οικονομία καυσίμου και τη διάρκεια λειτουργικής ζωής των ελαστικών και

μπορεί να επηρεάσει την οδική συμπεριφορά του αυτοκινήτου και την ικανότητα πέδησής του. Λάβετε υπόψη σας ότι το TPMS δεν υποκαθιστά στην τακτική συντήρηση των ελαστικών. Είναι ευθύνη του οδηγού να διατηρεί τα ελαστικά στη σωστή πίεση, ακόμη και αν δεν έχουν φτάσει στο όριο χαμηλής πίεσης ελαστικών, ώστε να ανάψει η ενδεικτική λυχνία.

Τι αυτοκίνητο διαθέτει επίσης μια ενδεικτική λυχνία βλάβης του συστήματος TPMS, που ανάβει ως ένδειξη ότι το σύστημα δεν λειτουργεί σωστά. Η ενδεικτική λυχνία βλάβης του συστήματος TPMS συνδυάζεται με την ενδεικτική λυχνία για τη χαμηλή πίεση ελαστικών. Όταν το σύστημα ανιχνεύσει βλάβη, το σύμβολο στην οθόνη οδηγού θα αναβοσβήνει για περίπου ένα λεπτό και κατόπιν θα παραμείνει αναμμένο. Αυτή η διαδικασία θα επαναλαμβάνεται, όταν εκκινείται το αυτοκίνητο μέχρι να επιδιορθωθεί η βλάβη. Όταν ανάψει η ενδεικτική λυχνία, η ικανότητα του συστήματος να ανιχνεύει ή να προειδοποιεί για χαμηλή πίεση ελαστικών μπορεί να επηρεαστεί.

Βλάβη στο σύστημα TPMS μπορεί να σημειωθεί για διάφορους λόγους, όπως μετά από τοποθέτηση του εφεδρικού τροχού ή αλλαγή ελαστικών ή ζαντών που δεν επιτρέπουν στο σύστημα TPMS να λειτουργήσει σωστά.

Ελέγχετε πάντοτε την ενδεικτική λυχνία για το TPMS μετά από αλλαγή ενός ή περισσότερων ελαστικών, για να βεβαιωθείτε ότι το νέο ελα-

στικό ή ζάντα λειτουργεί σωστά με το σύστημα TPMS.

Πρέπει να θυμάστε τα εξής

- Αποθηκεύετε πάντοτε τη νέα πίεση ελαστικών στο σύστημα, μετά από αλλαγή ελαστικού ή αν ρυθμίσετε την πίεση των ελαστικών.
- Αν τοποθετήσετε άλλα ελαστικά, διαφορετικών διαστάσεων από τα εργοστασιακά, το σύστημα πρέπει να επαναρυθμιστεί αποθηκεύοντας τη νέα πίεση για αυτά τα ελαστικά, για να μην εμφανίζονται ψευδείς προειδοποιήσεις.
- Αν χρησιμοποιηθεί ο εφεδρικός τροχός*, υπάρχει πιθανότητα το σύστημα παρακολούθησης πίεσης ελαστικών να μη λειτουργεί σωστά λόγω διαφορών ανάμεσα στα ελαστικά.
- Το σύστημα δεν υποκαθιστά την ανάγκη για τακτικό έλεγχο και συντήρηση των ελαστικών.
- Το σύστημα επιτήρησης πίεσης ελαστικών δεν μπορεί να απενεργοποιηθεί.

⚠ ΠΡΟΕΙΔΟΠΟΙΗΣΗ

- Η λανθασμένη πίεση ελαστικών μπορεί να οδηγήσει σε ζημιά στα ελαστικά, που μπορεί να έχει ως αποτέλεσμα ο οδηγός να χάσει τον έλεγχο του αυτοκινήτου.
- Το σύστημα δεν μπορεί να επισημάνει ξαφνική ζημιά στα ελαστικά εκ των προτέρων.

Σχετικές πληροφορίες

- Συνιστώμενη πίεση ελαστικών (σ. 607)
- Εμφάνιση κατάστασης πίεσης ελαστικών στην κεντρική οθόνη* (σ. 610)
- Ενέργεια σε περίπτωση προειδοποίησης για χαμηλή πίεση ελαστικών (σ. 611)
- Αποθήκευση νέας πίεσης ελαστικών στο σύστημα επιτήρησης* (σ. 609)
- Μηνύματα για παρακολούθηση πίεσης ελαστικών* (σ. 612)

Αποθήκευση νέας πίεσης ελαστικών στο σύστημα επιτήρησης*

Για να λειτουργεί σωστά το σύστημα επιτήρησης πίεσης ελαστικών⁴, πρέπει να αποθηκεύσετε μια τιμή αναφοράς για την πίεση ελαστικών. Αυτό πρέπει να γίνεται κάθε φορά που αλλάζετε ελαστικά ή την πίεση των ελαστικών έτσι, ώστε το σύστημα να μπορεί να σας προειδοποιήσει σωστά σε περίπτωση που η πίεση είναι χαμηλή.

Για παράδειγμα, όταν οδηγείτε με βαρύ φορτίο ή με μεγάλη ταχύτητα πάνω από τα 160 km/h (100 mph), η πίεση των ελαστικών πρέπει να ρυθμιστεί σύμφωνα με τις συνιστώμενες τιμές της Volvo. Το σύστημα στη συνέχεια επαναρυθμίζεται, αποθηκεύοντας τη νέα πίεση ελαστικών.

Ακολουθήστε την παρακάτω διαδικασία για να αποθηκεύσετε μια νέα πίεση ελαστικών ως τιμή αναφοράς στο σύστημα:

1. Σβήστε τον κινητήρα.
2. Φουσκώστε τα ελαστικά στη σωστή πίεση, ανατρέξτε στην πινακίδα στην κολόνα της πόρτας του οδηγού, στην οποία αναγράφεται η συνιστώμενη πίεση για τα εργοστασιακά ελαστικά.
3. Βάλτε μπροστά το αυτοκίνητο.

4. Ανοίξτε την εφαρμογή **Κατάσταση Αυτοκινήτου** στην προβολή εφαρμογών.
5. Πατήστε το κουμπί **TPMS**.

ⓘ ΣΗΜΕΙΩΣΗ

Το αυτοκίνητο πρέπει να είναι σταματημένο για να μπορέσετε να επιλέξετε το κουμπί **Αποθήκευση πίεσης**.

6. Πατήστε το κουμπί **Αποθήκευση πίεσης**.
7. Πατήστε **OK** για να επιβεβαιώσετε ότι η πίεση έχει ελεγχθεί και ρυθμιστεί και στα τέσσερα ελαστικά.
8. Οδηγήστε το αυτοκίνητο, μέχρι να αποθηκευτεί η νέα πίεση των ελαστικών. Η νέα πίεση ελαστικών αποθηκεύεται, όταν το αυτοκίνητο οδηγηθεί με ταχύτητα πάνω από 35 km/h (22 mph).
 - > Όταν έχουν συλλεγεί επαρκή δεδομένα για να μπορέσει το σύστημα να ανιχνεύσει αν υπάρχει χαμηλή πίεση ελαστικών, η κινούμενη εικόνα που δείχνει την εξέλιξη της διαδικασίας αποθήκευσης σβήνει από την κεντρική οθόνη. Το σύστημα δεν παρέχει πρόσθετη επιβεβαίωση ότι η νέα πίεση ελαστικών αποθηκεύτηκε.

⁴ Indirect Tyre Pressure Monitoring System (ITPMS)

- ◀◀ Αν η αποθήκευση αποτύχει, εμφανίζεται ένα μήνυμα: **Αποθήκευση πίεσης ανεπιτυχής. Δοκιμάστε ξανά.**

⚠ ΠΡΟΕΙΔΟΠΟΙΗΣΗ

Τα καυσαέρια περιέχουν μονοξείδιο του άνθρακα, το οποίο είναι αόρατο και άσπρο, αλλά εξαιρετικά τοξικό. Για τον λόγο αυτό, η διαδικασία αποθήκευσης μιας νέας πίεσης ελαστικών πρέπει να πραγματοποιείται πάντοτε σε εξωτερικό χώρο ή σε συνεργείο με σύστημα απαγωγής καυσαερίων.

Σχετικές πληροφορίες

- Συνιστώμενη πίεση ελαστικών (σ. 607)
- Ρύθμιση της πίεσης ελαστικών (σ. 606)
- Εμφάνιση κατάστασης πίεσης ελαστικών στην κεντρική οθόνη* (σ. 610)
- Ενέργεια σε περίπτωση προειδοποίησης για χαμηλή πίεση ελαστικών (σ. 611)
- Σύστημα επιτήρησης πίεσης ελαστικών* (σ. 607)

Εμφάνιση κατάστασης πίεσης ελαστικών στην κεντρική οθόνη*

Με το σύστημα για την παρακολούθηση πίεσης ελαστικών⁵, μπορείτε να δείτε την κατάσταση της πίεσης ελαστικών στην κεντρική οθόνη.

Έλεγχος κατάστασης

Χρειάζεται να οδηγήσετε το αυτοκίνητο επί αρκετά λεπτά με ταχύτητα πάνω από 35 km/h (22 mph) για να ενεργοποιηθεί το σύστημα.

1. Ανοίξετε την εφαρμογή **Κατάσταση Αυτοκινήτου** στην προβολή εφαρμογών.
2. Πατήστε **TPMS** για να εμφανιστεί η κατάσταση των ελαστικών.



Η εικόνα είναι απλοποιημένη. Η διάταξη μπορεί να διαφέρει ανάλογα με το μοντέλο του αυτοκινήτου ή το ενημερωμένο λογισμικό.

Σχετικές πληροφορίες

- Αποθήκευση νέας πίεσης ελαστικών στο σύστημα επιτήρησης* (σ. 609)
- Ενέργεια σε περίπτωση προειδοποίησης για χαμηλή πίεση ελαστικών (σ. 611)
- Σύστημα επιτήρησης πίεσης ελαστικών* (σ. 607)
- Κατάσταση αυτοκινήτου (σ. 647)
- Μηνύματα για παρακολούθηση πίεσης ελαστικών* (σ. 612)

⁵ Indirect Tyre Pressure Monitoring System (ITPMS)

Ενέργεια σε περίπτωση προειδοποίησης για χαμηλή πίεση ελαστικών

Όταν το σύστημα πίεσης ελαστικών⁶ προειδοποιήσει ότι η πίεση ελαστικών είναι πολύ χαμηλή, ο οδηγός πρέπει να δράσει.



Ελέγξτε και διορθώστε την πίεση ελαστικών, όταν ανάψει η ενδεικτική λυχνία για το σύστημα και εμφανιστεί το μήνυμα **Χαμ. πίεση ελαστικ.**

1. Σβήστε τον κινητήρα.
2. Ελέγξτε την πίεση και στα τέσσερα ελαστικά με ένα μανόμετρο ελαστικών.
3. Φουσκώστε τα ελαστικά στη σωστή πίεση, ανατρέξτε στην πινακίδα στην κολόνα της πόρτας του οδηγού, στην οποία αναγράφεται η συνιστώμενη πίεση για τα εργοστασιακά ελαστικά.
4. Όταν ρυθμίζετε την πίεση των ελαστικών, πρέπει πάντοτε να αποθηκεύετε τη νέα πίεση στο σύστημα από την κεντρική οθόνη.

Λάβετε υπόψη σας ότι η ενδεικτική λυχνία δεν σβήνει μέχρι να διορθωθεί η χαμηλή πίεση ελαστικών και να αποθηκευτεί η νέα πίεση.

ΣΗΜΕΙΩΣΗ

Για να αποφύγετε τη λανθασμένη πίεση ελαστικών, πρέπει να ελέγχετε την πίεση όταν τα ελαστικά είναι κρύα. "Κρύα ελαστικά" σημαίνει ότι η θερμοκρασία των ελαστικών είναι ίδια με τη θερμοκρασία περιβάλλοντος (περίπου 3 ώρες από τη στιγμή που οδηγήθηκε το αυτοκίνητο). Μετά από μερικά χιλιόμετρα οδήγησης, τα ελαστικά ζεσταίνονται και η πίεσή τους αυξάνεται.

ΣΗΜΕΙΩΣΗ

- Μετά το φούσκωμα του ελαστικού, επανατοποθετείτε πάντοτε την τάπα της βαλβίδας για να μην υποστεί ζημιά η βαλβίδα από χαλίκια, βρομιά, κ.λπ.
- Χρησιμοποιείτε μόνο πλαστικές τάπες βαλβίδων. Οι μεταλλικές τάπες βαλβίδων μπορεί να οξειδωθούν και να είναι δύσκολο να τις ξεβιδώσετε.

ΠΡΟΕΙΔΟΠΟΙΗΣΗ

- Η λανθασμένη πίεση ελαστικών μπορεί να οδηγήσει σε ζημιά στα ελαστικά, που μπορεί να έχει ως αποτέλεσμα ο οδηγός να χάσει τον έλεγχο του αυτοκινήτου.
- Το σύστημα δεν μπορεί να επισημάνει ξαφνική ζημιά στα ελαστικά εκ των προτέρων.

Σχετικές πληροφορίες

- Συνιστώμενη πίεση ελαστικών (σ. 607)
- Ρύθμιση της πίεσης ελαστικών (σ. 606)
- Αποθήκευση νέας πίεσης ελαστικών στο σύστημα επιτήρησης* (σ. 609)
- Εμφάνιση κατάστασης πίεσης ελαστικών στην κεντρική οθόνη* (σ. 610)
- Σύστημα επιτήρησης πίεσης ελαστικών* (σ. 607)
- Φούσκωμα των ελαστικών με τον συμπιεστή από το κιτ επισκευής ελαστικού (σ. 625)

⁶ Indirect Tyre Pressure Monitoring System (ITPMS)

Μηνύματα για παρακολούθηση πίεσης ελαστικών*

Μπορεί να εμφανιστεί ένας αριθμός μηνυμάτων για το σύστημα παρακολούθησης πίεσης ελαστικών⁷. Ακολουθούν ορισμένα παραδείγματα.

<p>Οθόνη οδηγού: Χαμ. πίεση ελαστικ. Βλ. εφαρμογή Κατάσταση Αυτ/του στην κεντρ οθόν</p>	<p>Η ενδεικτική λυχνία ανάβει ως ένδειξη ότι η πίεση σε ένα ή περισσότερα ελαστικά η πίεση είναι χαμηλή. Ανατρέξτε στην εφαρμογή Κατάσταση Αυτοκινήτου στην κεντρική οθόνη για περισσότερες πληροφορίες.</p>
<p>Οθόνη οδηγού: Σύστ. πίεσης ελαστικ. Προσωρινά μη διαθέσιμο</p>	<p>Η ενδεικτική λυχνία αναβοσβήνει και έπειτα παραμένει σταθερά αναμμένη μετά από 1 λεπτό περίπου. Το σύστημα τη συγκεκριμένη στιγμή δεν είναι διαθέσιμο, ενεργοποιήθηκε για λίγο.</p>
<p>Οθόνη οδηγού: Σύστ. πίεσης ελαστικ. Απαιτείται σέρβις</p>	<p>Η ενδεικτική λυχνία αναβοσβήνει και έπειτα παραμένει σταθερά αναμμένη μετά από 1 λεπτό περίπου. Το σύστημα δεν λειτουργεί σωστά, απευθυνθείτε σε ένα συνεργείο^A.</p>

^A Συνιστάται να απευθυνθείτε σε ένα εξουσιοδοτημένο συνεργείο της Volvo.

Σχετικές πληροφορίες

- Σύστημα επιτήρησης πίεσης ελαστικών* (σ. 607)
- Αποθήκευση νέας πίεσης ελαστικών στο σύστημα επιτήρησης* (σ. 609)
- Ενέργεια σε περίπτωση προειδοποίησης για χαμηλή πίεση ελαστικών (σ. 611)
- Κατάσταση αυτοκινήτου (σ. 647)
- Δικτυακός τόπος υποστήριξης Volvo Cars (σ. 24)

⁷ Indirect Tyre Pressure Monitoring System (ITPMS)

Αλλαγή τροχού

Οι αλλαγές τροχών πρέπει πάντοτε να πραγματοποιούνται σωστά. Οδηγίες για την αφαίρεση και τοποθέτηση ενός τροχού και τι είναι σημαντικό να θυμάστε παρατίθενται παρακάτω. Βεβαιωθείτε ότι οι διαστάσεις των ελαστικών είναι εγκεκριμένες για χρήση στο αυτοκίνητο.

ΠΡΟΕΙΔΟΠΟΙΗΣΗ

- Αν πρέπει να αλλάξετε ελαστικό σε σημείο με διερχόμενη κυκλοφορία οχημάτων, οι επιβάτες πρέπει να σταθούν σε ασφαλές σημείο.
- Χρησιμοποιείτε γρύλο που έχει σχεδιαστεί για το αυτοκίνητο, όταν αλλάζετε ελαστικό. Χρησιμοποιείτε υποστηρίγματα, για να στερεώσετε το αυτοκίνητο για κάθε άλλη εργασία.
- Ποτέ μην μπαίνετε κάτω από το αυτοκίνητο, όταν είναι ανυψωμένο με γρύλο!
- Οι επιβάτες δεν πρέπει να παραμένουν μέσα στο αυτοκίνητο ενώ αυτό ανυψώνεται με το γρύλο.

ΣΗΜΑΝΤΙΚΟ

- Όταν ο γρύλος* δεν χρησιμοποιείται, πρέπει να είναι αποθηκευμένος στον ειδικό χώρο φύλαξης του κάτω από το δάπεδο του χώρου αποσκευών.
- Ο γρύλος του αυτοκινήτου έχει σχεδιαστεί μόνο για περιστασιακή, σύντομη χρήση, όπως για την αλλαγή κλαταρισμένου ελαστικού. Μόνο ο γρύλος που παραδίδεται με το συγκεκριμένο αυτοκίνητο πρέπει να χρησιμοποιηθεί για την ανύψωσή του. Εάν πρόκειται να ανυψώνετε το αυτοκίνητο με το γρύλο πιο συχνά ή για περισσότερη ώρα απ' ό,τι χρειάζεται για να αλλάξετε λάστιχο, συνιστάται να χρησιμοποιήσετε γρύλο συνεργείου. Σε αυτή την περίπτωση, ακολουθήστε τις οδηγίες χρήσης που συνοδεύουν το γρύλο.

Αφαίρεση τροχού

Διαβάστε όλες τις οδηγίες, πριν να αρχίσετε. Βγάλτε έξω τα απαραίτητα εργαλεία, πριν να ανυψώσετε το αυτοκίνητο με τον γρύλο.

1. Τοποθετήστε το προειδοποιητικό τρίγωνο και ανάψτε τα αλάρμ, αν πρόκειται να αλλάξετε το ελαστικό σε σημείο από το οποίο διέρχονται άλλα οχήματα.

2. Βιδώστε τον κρίκο ρυμούλκησης με το μπουλονόκλειδο, μέχρι την τερματική θέση.

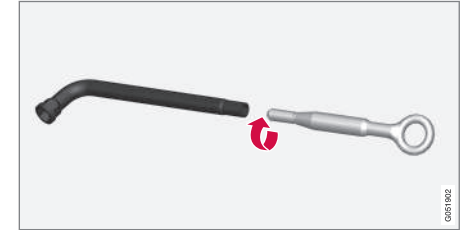

3. Αφαιρέστε τις πλαστικές τάπες από τα μπουλόνια τροχού με το ειδικό εργαλείο.
4. Ενώ το αυτοκίνητο ακουμπά ακόμη στο έδαφος, χρησιμοποιήστε το μπουλονόκλειδο/κρίκο ρυμούλκησης για να ξεβιδώσετε τα μπουλόνια του τροχού κατά 1/2-1 στροφή, πιέζοντας προς τα κάτω (αριστερόστροφα). Αρχίζετε πάντοτε με τα ασφαλιζόμενα μπουλόνια*.
5. Ακολουθήστε τις οδηγίες για την ασφαλή ανύψωση του αυτοκινήτου με τον γρύλο.
6. Ανυψώστε το αυτοκίνητο τόσο ψηλά όσο χρειάζεται, για να μπορεί ο τροχός που θα αφαιρεθεί να κινηθεί πιο ελεύθερα. Αφαιρέστε τα μπουλόνια τροχού και ανασηκώστε τον τροχό για να τον αφαιρέσετε.



« Τοποθέτηση τροχού

1. Καθαρίστε τις επιφάνειες ανάμεσα στον τροχό και το μπουαγιέ.
2. Τοποθετήστε τον τροχό. Σφίξτε καλά τα μπουλόνια του τροχού.

Μη χρησιμοποιείτε λιπαντικό στα σπειρώματα του μπουλονιών τροχού.

3. Κατεβάστε το αυτοκίνητο, ώστε να μην μπορεί να περιστραφεί ο τροχός.
4. Σφίξτε τα μπουλόνια του τροχού χιαστί. Η σωστή σύσφιξη των μπουλονιών του τροχού έχει πολύ μεγάλη σημασία. Σφίξτε τα με 140 Nm (103 ft. lbs). Ελέγξτε τη ροπή σύσφιξης με δυναμόκλειδο.



5. Επανατοποθετήστε τα πλαστικά καπάκια στα μπουλόνια των τροχών.

6. Ελέγξτε την πίεση των ελαστικών και αποθηκεύστε τη νέα πίεση ελαστικών στο σύστημα παρακολούθησης πίεσης ελαστικών*.

⚠ ΠΡΟΕΙΔΟΠΟΙΗΣΗ

Τα μπουλόνια τροχού μπορεί να χρειάζονται σύσφιξη ξανά μερικές ημέρες μετά την αλλαγή τροχού. Οι διαφορές θερμοκρασίας και οι κραδασμοί μπορεί να αποτελούν ένδειξη ότι δεν έχουν συσφιχθεί εξίσου.

i ΣΗΜΕΙΩΣΗ

- Μετά το φούσκωμα του ελαστικού, επανατοποθετείτε πάντοτε την τάπα της βαλβίδας για να μην υποστεί ζημιά η βαλβίδα από χαλίκια, βρομιά, κ.λπ.
- Χρησιμοποιείτε μόνο πλαστικές τάπες βαλβίδων. Οι μεταλλικές τάπες βαλβίδων μπορεί να οξειδωθούν και να είναι δύσκολο να τις ξεβιδώσετε.

Σχετικές πληροφορίες

- Προειδοποιητικό τρίγωνο (σ. 642)
- Ανυψώστε το αυτοκίνητο (σ. 650)
- Εργαλειοθήκη (σ. 614)
- Αποθήκευση νέας πίεσης ελαστικών στο σύστημα επιτήρησης* (σ. 609)

Εργαλειοθήκη

Εργαλεία που μπορούν να φανούν χρήσιμα κατά τη ρυμούλκηση, σε αλλαγές τροχών ή παρόμοιες εργασίες, μπορείτε να βρείτε στον χώρο αποσκευών του αυτοκινήτου.



Όλα τα εργαλεία βρίσκονται στο πλαίσιο αφρώδους υλικού κάτω από το δάπεδο του χώρου αποσκευών.

- 1 Γρύλος*
- 2 Εργαλείο για την αφαίρεση των πλαστικών ταπών από τα μπουλόνια των τροχών
- 3 Χωνί για την πλήρωση υγρών
- 4 Μπουλονόκλειδο* και κρίκος ρυμούλκησης

Αν το αυτοκίνητο διαθέτει εφεδρικό τροχό*, συμπεριλαμβάνεται γρύλος και μπουλονόκλειδο.

Σχετικές πληροφορίες

- Αναδίπλωση του δαπέδου του χώρου αποσκευών προς τα πάνω (σ. 638)
- Αλλαγή τροχού (σ. 613)
- Γρύλος* (σ. 615)
- Κιτ έκτακτης επισκευής ελαστικού (σ. 620)
- Τοποθέτηση και αφαίρεση του κρίκου ρυμούλκησης (σ. 526)

Γρύλος*

Ο γρύλος μπορεί να χρησιμοποιηθεί για την ανύψωση του αυτοκινήτου, για παράδειγμα για την αλλαγή τροχού.

**! ΣΗΜΑΝΤΙΚΟ**

- Όταν ο γρύλος* δεν χρησιμοποιείται, πρέπει να είναι αποθηκευμένος στον ειδικό χώρο φύλαξης του κάτω από το δάπεδο του χώρου αποσκευών.
- Ο γρύλος του αυτοκινήτου έχει σχεδιαστεί μόνο για περιστασιακή, σύντομη χρήση, όπως για την αλλαγή κλαταρισμένου ελαστικού. Μόνο ο γρύλος που παραδίδεται με το συγκεκριμένο αυτοκίνητο πρέπει να χρησιμοποιηθεί για την ανύψωσή του. Εάν πρόκειται να ανυψώσετε το αυτοκίνητο με το γρύλο πιο συχνά ή για περισσότερη ώρα απ' ό,τι χρειάζεται για να αλλάξετε λάστιχο, συνιστάται να χρησιμοποιήσετε γρύλο συνεργείου. Σε αυτή την περίπτωση, ακολουθήστε τις οδηγίες χρήσης που συνοδεύουν το γρύλο.

Θα πρέπει να αναδιπλώσετε το γρύλο στη σωστή θέση, για να εξοικονομήσετε χώρο.

Σχετικές πληροφορίες

- Αναδίπλωση του δαπέδου του χώρου αποσκευών προς τα πάνω (σ. 638)
- Εργαλειοθήκη (σ. 614)
- Ανυψώστε το αυτοκίνητο (σ. 650)

Μπουλόνια τροχών

Τα μπουλόνια τροχού χρησιμοποιούνται για τη σύνδεση των τροχών στα μπουαγιέ.

Χρησιμοποιείτε μόνο ζάντες που έχουν δοκιμαστεί και εγκριθεί από τη Volvo και αποτελούν γνήσια αξεσουάρ της Volvo.

Ελέγξτε τη ροπή σύσφιξης των μπουλονιών τροχού με ένα δυναμόκλειδο.

Μη χρησιμοποιείτε λιπαντικό στα σπειρώματα του μπουλονιών τροχού.

ΠΡΟΕΙΔΟΠΟΙΗΣΗ

Τα μπουλόνια τροχού μπορεί να χρειάζονται σύσφιξη ξανά μερικές ημέρες μετά την αλλαγή τροχού. Οι διαφορές θερμοκρασίας και οι κραδασμοί μπορεί να αποτελούν ένδειξη ότι δεν έχουν συσφιχθεί εξίσου.

ΣΗΜΑΝΤΙΚΟ

Τα μπουλόνια των τροχών πρέπει να συσφιχθούν με 140 Nm. (103 lbs. lbs). Η υπερβολική ή η ανεπαρκής σύσφιξη μπορεί να προκαλέσει ζημιά στα παξιμάδια και τα μπουλόνια.

Σετ ασφαλιζόμενων μπουλονιών τροχού*

Για να λασκάρετε ή να σφίξετε τα ασφαλιζόμενα μπουλόνια τροχού – γυρίστε το κλειδί

στο ασφαλιζόμενο μπουλόνι μέχρι να κουμπώσει πλήρως στις ειδικές αυλακώσεις. Αρχίζετε πάντοτε με τα ασφαλιζόμενα μπουλόνια, αν πρόκειται να αφαιρέσετε τον τροχό. Όταν τοποθετείτε τον τροχό, ολοκληρώστε τη διαδικασία με την ασφαλιστική βίδα.

ΣΗΜΑΝΤΙΚΟ

Θυμηθείτε να μην ασκήσετε δύναμη που μπορεί να λυγίσει τα μπουλόνια των τροχών όταν τα λασκάρετε/σφίγγετε. Κάτι τέτοιο μπορεί να προκαλέσει ζημιά στην αυλάκωση κωδικοποίησης του ασφαλιστικού μπουλονιού και να είναι αδύνατη η τοποθέτηση/αφαίρεση του μπουλονόκλειδου και του τροχού.

Όταν το μπουλονόκλειδο δεν χρησιμοποιείται, πρέπει να είναι αποθηκευμένο στη θέση του στο πλαίσιο αφρώδους υλικού κάτω από το δάπεδο του χώρου αποσκευών. Είναι σημαντικό να το θυμάστε αυτό αν το αυτοκίνητο πρόκειται να επισκεφθεί το συνεργείο, ώστε το εργαλείο να είναι διαθέσιμο. Αν χάσετε το κλειδί, απευθυνθείτε στον επίσημο διανομέα Volvo της περιοχής σας.

Σχετικές πληροφορίες

- Αλλαγή τροχού (σ. 613)
- Εργαλειοθήκη (σ. 614)

Εφεδρικός τροχός*

Ο εφεδρικός τροχός, τύπου Temporary Spare, μπορεί να χρησιμοποιηθεί, για να αντικαταστήσει προσωρινά ένα τρυπημένο κανονικό ελαστικό.

Η ρεζέρβα έχει σχεδιαστεί μόνο για προσωρινή χρήση. Αντικαταστήστε τον με κανονικό τροχό το συντομότερο δυνατό.

Τα οδηγικά χαρακτηριστικά του αυτοκινήτου μπορεί να αλλάξουν, όταν χρησιμοποιείται ο εφεδρικός τροχός και η απόσταση από το έδαφος μειωθεί. Μην πλένετε το αυτοκίνητο σε αυτόματο πλυντήριο αυτοκινήτων, αν είναι τοποθετημένος ο Temporary Spare.

Η συνιστώμενη πίεση ελαστικών πρέπει να διατηρείται ανεξάρτητα από τη θέση του προσωρινού εφεδρικού τροχού στο αυτοκίνητο.

Αν η ρεζέρβα έχει υποστεί ζημιά, μπορείτε να αγοράσετε μια καινούργια από έναν διανομέα της Volvo.

⚠ ΠΡΟΕΙΔΟΠΟΙΗΣΗ

- Μην υπερβαίνετε ποτέ τα 80 km/h (50 mph) όταν στο αυτοκίνητο έχει τοποθετηθεί εφεδρικός τροχός.
- Δεν πρέπει ποτέ να οδηγείτε το αυτοκίνητο με περισσότερες από μία "Temporary Spare" ρεζέρβα.
- Το αυτοκίνητο μπορεί να έχει διαφορετική οδηγική συμπεριφορά όταν οδηγείτε με τον εφεδρικό τροχό. Πρέπει να αντικαταστήσετε τον εφεδρικό τροχό με κανονικό τροχό το συντομότερο δυνατό.
- Ο εφεδρικός τροχός είναι μικρότερος από τον κανονικό τροχό, γεγονός που επηρεάζει την απόσταση του αυτοκινήτου από το έδαφος. Προσέχετε τα ψηλά κράσπεδα και μην πλένετε το αυτοκίνητο σε αυτόματο πλυντήριο.
- Τηρείτε τη συνιστώμενη πίεση ελαστικών του κατασκευαστή για τον εφεδρικό τροχό.
- Στα οχήματα με τετρακίνηση, ο μηχανισμός μετάδοσης στον πίσω άξονα μπορεί να αποσυνδεθεί.
- Αν ο εφεδρικός τροχός τοποθετηθεί στον μπροστινό άξονα, δεν μπορείτε ταυτόχρονα να χρησιμοποιήσετε και αντιολισθητικές αλυσίδες.

- Ο εφεδρικός τροχός δεν πρέπει να επισκευάζεται.

⚠ ΣΗΜΑΝΤΙΚΟ

Το αυτοκίνητο δεν πρέπει να οδηγείται με ελαστικά διαφορετικών διαστάσεων ή με ρεζέρβα, εκτός από αυτήν που παρέχεται μαζί με το αυτοκίνητο. Αν χρησιμοποιηθούν τροχοί διαφορετικών διαστάσεων, μπορεί να προκληθεί σοβαρή ζημιά στο κιβώτιο ταχυτήτων του αυτοκινήτου.

Σχετικές πληροφορίες

- Αλλαγή τροχού (σ. 613)
- Συνιστώμενη πίεση ελαστικών (σ. 607)

Χρήση της ρεζέρβας*

Ακολουθήστε αυτές τις οδηγίες για τη χρήση του εφεδρικού τροχού.

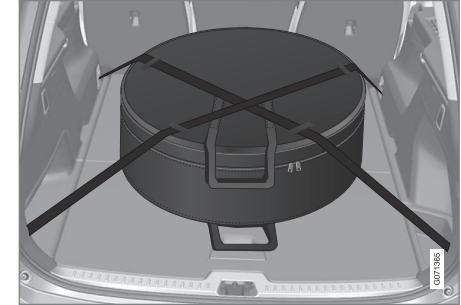

Η εικόνα είναι γενική, στην πραγματικότητα μπορεί να διαφέρει.

Ο εφεδρικός τροχός φυλάσσεται σε μια θήκη και πρέπει να είναι στερεωμένος με δύο ιμάντες στο δάπεδο του χώρου αποσκευών κατά την οδήγηση. Οι ιμάντες πρέπει να είναι τενωμένοι χιαστί πάνω από τον τροχό και στερεωμένοι στους τέσσερις κρίκους συγκράτησης φορτίου του αυτοκινήτου.

Τα εργαλεία για την αλλαγή των τροχών βρίσκονται κάτω από το δάπεδο του χώρου αποσκευών.

Σχετικές πληροφορίες

- Εφεδρικός τροχός* (σ. 616)
- Αναδίπλωση του δαπέδου του χώρου αποσκευών προς τα πάνω (σ. 638)



- Εργαλειοθήκη (σ. 614)
- Αλλαγή τροχού (σ. 613)

Χειμερινά ελαστικά

Τα χειμερινά ελαστικά είναι σχεδιασμένα για χειμερινές οδικές συνθήκες.

Η Volvo συνιστά τη χρήση χειμερινών ελαστικών συγκεκριμένων διαστάσεων. Οι διαστάσεις των ελαστικών εξαρτώνται από την έκδοση του κινητήρα. Εάν πρόκειται να χρησιμοποιήσετε χειμερινά ελαστικά, τοποθετήστε το σωστό τύπο ελαστικών και στους τέσσερις τροχούς.

Συμβουλές για την τοποθέτηση χειμερινών ελαστικών

Κατά την αλλαγή των θερινών και των χειμερινών ελαστικών, σημαδέψτε τα ελαστικά ανάλογα με την πλευρά του αυτοκινήτου στην οποία ήταν τοποθετημένα, για παράδειγμα **L** για αριστερά και **R** για δεξιά.

Απευθυνθείτε σε έναν εξουσιοδοτημένο διανομέα της Volvo για συμβουλές σχετικά με τους πιο κατάλληλους τύπους ζάντας και ελαστικού.

Ελαστικά με καρφιά

Τα χειμερινά ελαστικά με καρφιά θα πρέπει να διανύσουν ομαλά μια απόσταση 500-1000 km (300-600 mi), προκειμένου τα καρφιά να εφαρμόσουν σωστά στα ελαστικά. Με αυτόν τον τρόπο, αυξάνεται η διάρκεια ζωής τόσο του ελαστικού όσο και των καρφιών.

ΣΗΜΕΙΩΣΗ

Οι νόμοι σχετικά με τη χρήση ελαστικών με καρφιά μπορεί να διαφέρουν. Να τηρείτε πάντοτε τις κατά τόπους νομοθεσίες και κανονισμούς.

Βάθος πέλματος

Όταν στο οδόστρωμα υπάρχει πάγος ή χιόνι και επικρατούν χαμηλές θερμοκρασίες, οι απαιτήσεις από τα ελαστικά αυξάνονται σημαντικά σε σχέση με τις συνθήκες που επικρατούν το καλοκαίρι. Για τον λόγο αυτό, η Volvo συνιστά να μην οδηγείτε με χειμερινά ελαστικά με βάθος πέλματος μικρότερο από 4 mm (0,15 in.).

Σχετικές πληροφορίες

- Αλλαγή τροχού (σ. 613)
- Οδήγηση το χειμώνα (σ. 505)
- Δείκτες φθοράς πέλματος στα ελαστικά (σ. 604)
- Εγκεκριμένες διαστάσεις ζαντών και ελαστικών (σ. 726)
- Δικτυακός τόπος υποστήριξης Volvo Cars (σ. 24)

Αντιολισθητικές αλυσίδες

Με τη χρήση αντιολισθητικών αλυσίδων ή/και χειμερινών ελαστικών μπορεί να αυξηθεί η πρόσφυση σε χειμερινές συνθήκες.

Η Νοίνο συνιστά να μην χρησιμοποιούνται αντιολισθητικές αλυσίδες σε τροχούς πάνω από 18 ιντσών

ΠΡΟΕΙΔΟΠΟΙΗΣΗ

Χρησιμοποιείτε γνήσιες αντιολισθητικές αλυσίδες Νοίνο ή αντίστοιχες, οι οποίες έχουν σχεδιαστεί για το συγκεκριμένο μοντέλο του αυτοκινήτου και τις διαστάσεις ελαστικού και ζάντας. Επιτρέπεται η χρήση μόνο **μονών** αντιολισθητικών αλυσίδων.

Αν δεν είστε σίγουροι για τις αντιολισθητικές αλυσίδες, η Νοίνο συνιστά να απευθυνθείτε σε ένα εξουσιοδοτημένο συνεργείο της Νοίνο. Αν δεν χρησιμοποιήσετε σωστές αντιολισθητικές αλυσίδες, μπορεί να προκληθεί σοβαρή ζημιά στο αυτοκίνητο καθώς και ατύχημα.

ΣΗΜΑΝΤΙΚΟ

Αντιολισθητικές αλυσίδες μπορούν να χρησιμοποιηθούν στο αυτοκίνητο, αλλά με τους παρακάτω περιορισμούς:

- Τηρείτε προσεκτικά πάντοτε τις οδηγίες τοποθέτησης του κατασκευαστή. Τοποθετείτε τις αλυσίδες ώστε να εφαρμόζουν όσο το δυνατόν πιο σφικτά και να τις τεντώνετε σε τακτά χρονικά διαστήματα.
- Αντιολισθητικές αλυσίδες μπορούν να τοποθετηθούν μόνο στους μπροστινούς τροχούς (το ίδιο ισχύει και για τα αυτοκίνητα με κίνηση στους τέσσερις τροχούς).
- Σε ορισμένες περιπτώσεις, ΔΕΝ μπορούν να χρησιμοποιηθούν αντιολισθητικές αλυσίδες, όπως αν έχουν τοποθετηθεί μη εργοστασιακά ή "ειδικά" ελαστικά και ζάντες με διαστάσεις διαφορετικές από τις εργοστασιακές. Ανάμεσα στις αλυσίδες και τα φρένα, καθώς και ανάμεσα στην ανάρτηση και τα μέρη του αμαξώματος, πρέπει να υπάρχει επαρκής απόσταση.
- Ανατρέξτε στις κατά τόπους διατάξεις περί χρήσης αντιολισθητικών αλυσίδων πριν τις τοποθετήσετε.
- Ποτέ μην υπερβαίνετε τη μέγιστη ταχύτητα που ορίζει ο κατασκευαστής αντι-

ολισθητικών αλυσίδων. Δεν πρέπει ποτέ να υπερβαίνετε τα 50 km/h (30 mph) σε καμία περίπτωση.

- Αποφύγετε τους αναβαθμούς, τις λακκούβες ή τις απότομες στροφές όταν οδηγείτε με αντιολισθητικές αλυσίδες.
- Αποφεύγετε την οδήγηση σε μη ασφαλτοστρωμένους δρόμους, διότι έτσι φθείρονται οι αντιολισθητικές αλυσίδες αλλά και τα ελαστικά.
- Η οδήγηση με αντιολισθητικές αλυσίδες μπορεί να επηρεάσει αρνητικά τα οδηγικά χαρακτηριστικά του αυτοκινήτου. Μη στρίβετε γρήγορα ή απότομα και μη φρενάρτε με μπλοκαρισμένους τροχούς.
- Ορισμένα είδη αλυσίδων που τεντώνονται πολύ επηρεάζουν τα μέρη του συστήματος φρένων και, για αυτόν τον λόγο, ΔΕΝ πρέπει να χρησιμοποιούνται.

Για περισσότερες πληροφορίες σχετικά με τις αντιολισθητικές αλυσίδες, απευθυνθείτε σε έναν εξουσιοδοτημένο διανομέα της Νοίνο.

Σχετικές πληροφορίες

- Οδήγηση το χειμώνα (σ. 505)

Κιτ έκτακτης επισκευής ελαστικού

Το κιτ έκτακτης επισκευής ελαστικού⁸ χρησιμοποιείται για τη στεγανοποίηση της διάτρησης, αλλά και για τον έλεγχο και τη ρύθμιση της πίεσης των ελαστικών.

Τα αυτοκίνητα με εφεδρικό τροχό* δεν διαθέτουν κιτ επισκευής ελαστικού.

Το κιτ επισκευής ελαστικού αποτελείται από έναν συμπιεστή και μια φιάλη με στεγανοποιητικό υγρό. Η στεγανοποίηση αποτελεί προσωρινή επισκευή.

i ΣΗΜΕΙΩΣΗ

Το στεγανοποιητικό υγρό είναι αποτελεσματικό για τη στεγανοποίηση ελαστικών με διάτρηση στο πέλμα, ωστόσο η αποτελεσματικότητά του είναι περιορισμένη σε περίπτωση διάτρησης στο πλευρικό τοίχωμα. Μη χρησιμοποιείτε το κιτ έκτακτης επισκευής ελαστικού σε ελαστικά με μεγάλα σχισίματα, ρωγμές ή παρόμοιες ζημιές.

i ΣΗΜΕΙΩΣΗ

Ο συμπιεστής προορίζεται για την επισκευή διάτρησης ελαστικού έκτακτης ανάγκης και έχει εγκριθεί από τη Volvo.

θέση

Το κιτ επισκευής ελαστικού βρίσκεται στο πλαίσιο αφρώδους υλικού κάτω από το δάπεδο του χώρου αποσκευών.



Ημερομηνία λήξης στεγανοποιητικού υγρού

Η φιάλη στεγανοποιητικού υγρού πρέπει να αντικατασταθεί αν η ημερομηνία λήξης της φιάλης έχει παρέλθει (βλ. ετικέτα επάνω στη φιάλη). Η φιάλη που αφαιρέσατε πρέπει να αντιμετωπίζεται ως επικίνδυνο απόβλητο.

Σχετικές πληροφορίες

- Χρήση του κιτ επισκευής ελαστικού (σ. 621)
- Φούσκωμα των ελαστικών με τον συμπιεστή από το κιτ επισκευής ελαστικού (σ. 625)
- Ελαστικά (σ. 600)

⁸ Temporary Mobility Kit (TMK)

Χρήση του κιτ επισκευής ελαστικού

Το κιτ έκτακτης επισκευής ελαστικού (ΤΜΚ⁹) μπορεί να χρησιμοποιηθεί για τη στεγανοποίηση διάτρησης στο ελαστικό. Διαβάστε όλες τις οδηγίες πριν το χρησιμοποιήσετε.

Γενική επισκόπηση

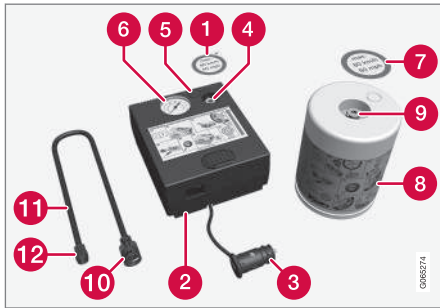

- 1 Ετικέτα, ανώτατη επιτρεπόμενη ταχύτητα
- 2 Διακόπτης
- 3 Ηλεκτρικό καλώδιο
- 4 Βάση φιάλης
- 5 Βαλβίδα εκτόνωσης πίεσης
- 6 Μανόμετρο
- 7 Πινακίδα, προειδοποιητική για το τάσι

- 8 Φιάλη στεγανοποιητικού υγρού
- 9 Άνοιγμα φιάλης
- 10 Σύνδεση για τη φιάλη
- 11 Εύκαμπτος σωλήνας αέρα
- 12 Σύνδεση βαλβίδας

Σύνδεση

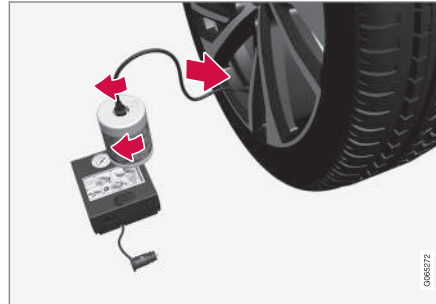

⚠️ ΠΡΟΕΙΔΟΠΟΙΗΣΗ

Όταν χρησιμοποιείτε το σύστημα στεγανοποίησης ελαστικών πρέπει να θυμάστε τα εξής:

- Η φιάλη στεγανοποιητικού υγρού περιέχει 1) λάτεξ από φυσικό καουτσούκ και 2) αιθανοδιόλη. Αυτές οι ουσίες είναι επιβλαβείς σε περίπτωση κατάποσης.
- Τα περιεχόμενα αυτής της φιάλης μπορεί να προκαλέσουν αλλεργικές δερματικές αντιδράσεις ή να είναι δυνητικά επιβλαβείς στην αναπνευστική οδό, το δέρμα, το κεντρικό νευρικό σύστημα και τα μάτια.

Προφυλάξεις:

- Πρέπει να το αποθηκεύετε μακριά από παιδιά.
- Επιβλαβές σε περίπτωση κατάποσης.
- Αποφύγετε την παρατεταμένη ή επαναλαμβανόμενη επαφή με το δέρμα. Αν

⁹ Temporary Mobility Kit



το στεγανοποιητικό υγρό έρθει σε επαφή με τα ρούχα σας, βγάλτε τα.

- Πλένετε καλά τα χέρια σας μετά τον χειρισμό αυτών των υλικών.

Πρώτες βοήθειες:

- Δέρμα: Πλύνετε με σαπούνι και νερό τις περιοχές του δέρματος που ήρθαν σε επαφή. Ζητήστε ιατρική βοήθεια, αν παρατηρηθούν συμπτώματα.
- Μάτια: Ξεπλύνετε με άφθονο νερό τουλάχιστον επί 15 λεπτά, ανοίγοντας διάπλατα τα βλέφαρα ανά διαστήματα. Ζητήστε ιατρική βοήθεια, αν παρατηρηθούν συμπτώματα.
- Εισπνοή: Μετακινήστε το άτομο σε φρέσκο αέρα. Αν ο ερεθισμός επιμένει, ζητήστε ιατρική βοήθεια.
- Κατάποση: ΜΗΝ προκαλέσετε εμετό, εκτός αν σας ζητηθεί από το ιατρικό προσωπικό. Ζητήστε ιατρική βοήθεια.
- Απώρριψη: Αυτό το υλικό και το δοχείο του πρέπει να απορρίπτονται σε χώρο επικίνδυνων απορριμμάτων ή σε σημείο διακομιδής ειδικών απορριμμάτων.



ΠΡΟΕΙΔΟΠΟΙΗΣΗ

Μην αφαιρέσετε τη φιάλη ή τον εύκαμπτο σωλήνα αέρα, ενόσω χρησιμοποιείται το κιτ επισκευής ελαστικού.

1. Προκαταρκτικά

Τοποθετήστε το προειδοποιητικό τρίγωνο και ανάψτε τα αλάρμ, αν πρόκειται να στεγανοποιήσετε το ελαστικό σε σημείο από το οποίο διέρχονται άλλα οχήματα.

Αν η διάτρηση προκλήθηκε από καρφί ή παρόμοιο αντικείμενο, αφήστε στο πάνω στο ελαστικό. Βοηθά στην στεγανοποίηση της τρύπας.

2. Αφαιρέστε το αυτοκόλλητο για τη μέγιστη επιτρεπόμενη ταχύτητα που είναι κολλημένο στη μία πλευρά του συμπιεστή. Κολλήστε το σε σημείο που να φαίνεται στο παρμπρίζ ως υπενθύμιση τήρησης του ορίου ταχύτητας. Δεν πρέπει να οδηγείτε με ταχύτητα μεγαλύτερη από 80 km/h (50 mph) μετά από χρήση του κιτ επισκευής ελαστικού έκτακτης ανάγκης.

Επιπλέον, αφαιρέστε την προειδοποιητική ετικέτα και κολλήστε την καλά στο πλάι του τροχού έτσι, ώστε να μην ξεκολλήσει.

3. Βεβαιωθείτε ότι ο διακόπτης βρίσκεται στη θέση **0** (Απενεργοποίηση) και εντοπίστε το ηλεκτρικό καλώδιο και τον εύκαμπτο σωλήνα αέρα.

4. Προσαρμόστε τη φιάλη στεγανοποιητικού υγρού στον συμπιεστή έτσι, ώστε τα κόκκινα βέλη στον συμπιεστή και τη φιάλη να συμπίπτουν και στη συνέχεια περιστρέψτε την δεξιά μέχρι να ασφαλίσει με ένα κλικ.

Η φιάλη διαθέτει μια ανεπίστροφη βαλβίδα, που σημαίνει ότι το υγρό δεν εκρέει αν η φιάλη δεν προσαρμοστεί στον συμπιεστή.

5. Συνδέστε τον εύκαμπτο σωλήνα αέρα στο άνοιγμα της φιάλης και περιστρέψτε τον δεξιά μέχρι να ασφαλίσει με ένα κλικ.
6. Ξεβιδώστε το καπάκι του ελαστικού και βιδώστε το στόμιο της βαλβίδας του εύκαμπτου σωλήνα αέρα μέχρι κάτω στη βάση του σπειρώματος στη βαλβίδα του ελαστικού.

7. Αρχίστε την επισκευή ελαστικού

Συνδέστε το ηλεκτρικό καλώδιο στον πλησιέστερο ρευματοδότη 12 V και θέστε το αυτοκίνητο σε λειτουργία.

ΣΗΜΕΙΩΣΗ

Βεβαιωθείτε ότι δεν χρησιμοποιείται κανείς από τους ρευματοδότες 12 V όταν λειτουργεί ο συμπιεστής.

ΠΡΟΕΙΔΟΠΟΙΗΣΗ

Μην αφήνετε παιδιά στο αυτοκίνητο χωρίς επίβλεψη, όταν ο κινητήρας είναι σε λειτουργία.

ΠΡΟΕΙΔΟΠΟΙΗΣΗ

Η εισπνοή καυσαερίων μπορεί να είναι θανατηφόρα. Μην αφήνετε ποτέ τον κινητήρα σε λειτουργία μέσα σε κλειστούς χώρους ή χώρους με ανεπαρκή εξαερισμό.

8. Θέστε σε λειτουργία τον συμπιεστή γυρίζοντας τον διακόπτη στη θέση I (Ενεργοποίηση).

Όταν ο συμπιεστής τεθεί σε λειτουργία, η πίεση μπορεί να αυξηθεί έως και 6 bar (88 psi), ωστόσο μειώνεται μετά από 30 δευτερόλεπτα περίπου.

ΠΡΟΕΙΔΟΠΟΙΗΣΗ

Μη στέκεστε ποτέ κοντά στο ελαστικό όταν ο συμπιεστής βρίσκεται σε λειτουργία. Σε περίπτωση ρωγμών ή ανομοιομορφίας στο ελαστικό, πρέπει να απενεργοποιήσετε το συμπιεστή αμέσως. Δεν πρέπει να συνεχίσετε το ταξίδι σας. Καλέστε την οδική βοήθεια για μεταφορά σε βουλκανιζατέρ. Η Volvo συνιστά εξουσιοδοτημένο βουλκανιζατέρ.

9. Φουσκώστε το ελαστικό επί 7 λεπτά.

ΣΗΜΑΝΤΙΚΟ

Ο συμπιεστής δεν πρέπει να χρησιμοποιείται περισσότερο από 10 λεπτά - κίνδυνος υπερθέρμανσης.

10. Απενεργοποιήστε το συμπιεστή για να ελέγξετε την πίεση στο μανόμετρο. Η ελάχιστη πίεση είναι 1,8 bar (22 psi) και η μέγιστη πίεση είναι 2,5 bar (36 psi). Αφήστε να διαφύγει αέρας χρησιμοποιώντας τη βαλβίδα εκτόνωσης πίεσης εάν η πίεση του ελαστικού είναι πολύ υψηλή.

Για πρόσβαση στη βαλβίδα μείωσης πίεσης, πρέπει πρώτα να αφαιρεθεί η φιάλη στεγανοποιητικού υγρού. Αφαιρέστε τη φιάλη με την εξής σειρά:

1. Αφαιρέστε τον εύκαμπτο σωλήνα αέρα από τη βαλβίδα του ελαστικού.
2. Αφαιρέστε τον εύκαμπτο σωλήνα αέρα από τη φιάλη.
3. Αφαιρέστε τη φιάλη από τον συμπιεστή.
4. Επανατοποθετήστε τον εύκαμπτο σωλήνα αέρα απευθείας στον συμπιεστή.
5. Επανατοποθετήστε τον εύκαμπτο σωλήνα αέρα στη βαλβίδα του ελαστικού.
6. Αφήστε να διαφύγει αέρας, χρησιμοποιώντας τη βαλβίδα μείωσης πίεσης.



⚠ ΠΡΟΕΙΔΟΠΟΙΗΣΗ

Αν η πίεση είναι χαμηλότερη από 1,8 bar (22 psi), σημαίνει ότι η τρύπα στο ελαστικό είναι πολύ μεγάλη. Δεν πρέπει να συνεχίσετε το ταξίδι σας. Καλέστε την οδική βοήθεια για μεταφορά σε βουλκανιζατέρ. Η Νοίνο συνιστά εξουσιοδοτημένο βουλκανιζατέρ.

11. Θέστε εκτός λειτουργίας τον συμπιεστή και αποσυνδέστε το ηλεκτρικό καλώδιο.
12. Ξεβιδώστε τον εύκαμπο σωλήνα αέρα από τη βαλβίδα του ελαστικού και επαντοποθετήστε το καπάκι στο ελαστικό.

ⓘ ΣΗΜΕΙΩΣΗ

- Μετά το φούσκωμα του ελαστικού, επαντοποθετείτε πάντοτε την τάπα της βαλβίδας για να μην υποστεί ζημιά η βαλβίδα από χαλίκια, βρομιά, κ.λπ.
- Χρησιμοποιείτε μόνο πλαστικές τάπες βαλβίδων. Οι μεταλλικές τάπες βαλβίδων μπορεί να οξειδωθούν και να είναι δύσκολο να τις ξεβιδώσετε.

13. Καθαρίστε τον εύκαμπο σωλήνα αέρα πριν τον αποθηκεύσετε και βεβαιωθείτε ότι δεν έχει χυθεί στεγανοποιητικό υγρό.

14. Οδηγήστε το συντομότερο δυνατό τουλάχιστον για 3 km (2 μίλια) με ταχύτητα όχι μεγαλύτερη από 80 km/h (50 mph) έτσι, ώστε το στεγανοποιητικό υγρό να μπορέσει να στεγανοποιήσει το ελαστικό και στη συνέχεια ελέγξτε το ξανά.

⚠ ΠΡΟΕΙΔΟΠΟΙΗΣΗ

Όταν το ελαστικό αρχίσει να περιστρέφεται, θα εξέρχεται στεγανοποιητικό υγρό από το σημείο της διάτρησης. Βεβαιωθείτε ότι δεν στέκεται κανείς κοντά στο αυτοκίνητο, για να μην πιτσιλιστεί από το στεγανοποιητικό υγρό όταν το αυτοκίνητο ξεκινά. Η απόσταση πρέπει να είναι τουλάχιστον 2 μέτρα (7 ft).

15. Επακόλουθη επιθεώρηση

Συνδέστε τον εύκαμπο σωλήνα αέρα στη βαλβίδα του ελαστικού και βιδώστε τη βαλβίδα στο κάτω μέρος του περιγράμματος της βαλβίδας του ελαστικού. Ο συμπιεστής πρέπει να είναι απενεργοποιημένος.

16. Δείτε την πίεση του ελαστικού στο μανόμετρο.

- Αν η πίεση είναι χαμηλότερη από 1,3 bar (19 psi), τότε το ελαστικό δεν έχει στεγανοποιηθεί σωστά. Δεν πρέπει να συνεχίσετε το ταξίδι σας. Καλέστε την οδική βοήθεια.
- Αν η πίεση του ελαστικού είναι υψηλότερη από 1,3 bar (19 psi), πρέπει να φουσκώσετε το ελαστικό έως την καθορισμένη πίεση σύμφωνα με την επिकετα πιέσεων ελαστικών στην κολόνα της πόρτας του οδηγού (1 bar = 100 kPa = 14,5 psi). Αφήστε να διαφύγει αέρας χρησιμοποιώντας τη βαλβίδα εκτόνωσης πίεσης εάν η πίεση του ελαστικού είναι πολύ υψηλή.

⚠ ΠΡΟΕΙΔΟΠΟΙΗΣΗ

Ελέγχετε τακτικά την πίεση των ελαστικών.

Η Νοίνο συνιστά να οδηγήσετε το αυτοκίνητο μέχρι το πλησιέστερο εξουσιοδοτημένο συνεργείο της Νοίνο για να αντικαταστήσετε/επισκευάσετε το ελαστικό που έχει υποστεί ζημιά. Ενημερώστε τους τεχνικούς στο συνεργείο ότι το ελαστικό περιέχει στεγανοποιητικό υγρό.

Η φιάλη του στεγανοποιητικού υγρού και ο εύκαμπος σωλήνας πρέπει να αντικαθίστανται

μετά τη χρήση. Η Volvo συνιστά αυτή η αντικατάσταση να πραγματοποιείται σε εξουσιοδοτημένο συνεργείο της Volvo.

ΠΡΟΕΙΔΟΠΟΙΗΣΗ

Η μέγιστη απόσταση που πρέπει να διανύσετε με ελαστικά που περιέχουν στεγανοποιητικό υγρό είναι 200 km (120 μίλια).

ΣΗΜΕΙΩΣΗ

Ο συμπιεστής είναι ηλεκτρική συσκευή. Τηρείτε τους κατά τόπους κανονισμούς για τη διαχείριση αποβλήτων.

Σχετικές πληροφορίες

- Συνιστώμενη πίεση ελαστικών (σ. 607)
- Κιτ έκτακτης επισκευής ελαστικού (σ. 620)
- Φούσκωμα των ελαστικών με τον συμπιεστή από το κιτ επισκευής ελαστικού (σ. 625)

Φούσκωμα των ελαστικών με τον συμπιεστή από το κιτ επισκευής ελαστικού

Μπορείτε να φουσκώσετε τα εργοστασιακά ελαστικά του αυτοκινήτου χρησιμοποιώντας τον συμπιεστή στο κιτ έκτακτης επισκευής ελαστικού.

1. Ο συμπιεστής πρέπει να είναι απενεργοποιημένος. Βεβαιωθείτε ότι ο διακόπτης βρίσκεται στη θέση **0** (Απενεργοποίηση) και αποσυνδέστε το ηλεκτρικό καλώδιο και τον εύκαμπτο σωλήνα αέρα.
2. Συνδέστε τον εύκαμπτο σωλήνα αέρα απευθείας στη βάση της φιάλης του συμπιεστή και περιστρέψτε τον δεξιά, μέχρι να ασφαλίσει με ένα κλικ.
Μετακινήστε την προειδοποιητική ετικέτα στο πλάι του συμπιεστή. Δεν χρειάζεται να την κολλήσετε στο τάσι, παρά μόνο αν χρησιμοποιήσετε στεγανοποιητικό υγρό.
3. Ξεβιδώστε το καπάκι του ελαστικού και βιδώστε το στόμιο της βαλβίδας του εύκαμπτου σωλήνα αέρα μέχρι κάτω στη βάση του σπειρώματος στη βαλβίδα του ελαστικού.

4. Συνδέστε το ηλεκτρικό καλώδιο στον πλησιέστερο ηλεκτροδότη 12 V και θέστε το αυτοκίνητο σε λειτουργία.

ΠΡΟΕΙΔΟΠΟΙΗΣΗ

Η εισπνοή καυσαερίων μπορεί να είναι θανατηφόρα. Μην αφήνετε ποτέ τον κινητήρα σε λειτουργία μέσα σε κλειστούς χώρους ή χώρους με ανεπαρκή εξαερισμό.

ΠΡΟΕΙΔΟΠΟΙΗΣΗ

Μην αφήνετε παιδιά στο αυτοκίνητο χωρίς επίβλεψη, όταν ο κινητήρας είναι σε λειτουργία.

5. Θέστε σε λειτουργία τον συμπιεστή γυρίζοντας τον διακόπτη στη θέση **I** (Ενεργοποίηση).



! ΣΗΜΑΝΤΙΚΟ

Κίνδυνος υπερθέρμανσης. Ο συμπιεστής δεν πρέπει να λειτουργήσει περισσότερο από 10 λεπτά.

6. Φουσκώστε το ελαστικό στη συνιστώμενη πίεση που αναγράφεται στην ετικέτα πιέσεων ελαστικών στην κολόνα της πόρτας του οδηγού. Αφήστε να διαφύγει αέρας χρησιμοποιώντας τη βαλβίδα εκτόνωσης πίεσης εάν η πίεση του ελαστικού είναι πολύ υψηλή.
7. Απενεργοποιήστε το συμπιεστή. Αφαιρέστε τον εύκαμπο σωλήνα αέρα και αποσυνδέστε το ηλεκτρικό καλώδιο.
8. Επανατοποθετήστε το καπάκι στο ελαστικό.

i ΣΗΜΕΙΩΣΗ

- Μετά το φούσκωμα του ελαστικού, επανατοποθετείτε πάντοτε την τάπα της βαλβίδας για να μην υποστεί ζημιά η βαλβίδα από χαλίκια, βρομιά, κ.λπ.
- Χρησιμοποιείτε μόνο πλαστικές τάπες βαλβίδων. Οι μεταλλικές τάπες βαλβίδων μπορεί να οξειδωθούν και να είναι δύσκολο να τις ξεβιδώσετε.

i ΣΗΜΕΙΩΣΗ

Ο συμπιεστής είναι ηλεκτρική συσκευή. Τηρείτε τους κατά τόπους κανονισμούς για τη διαχείριση αποβλήτων.

Σχετικές πληροφορίες

- Συνιστώμενη πίεση ελαστικών (σ. 607)
- Χρήση του κιτ επισκευής ελαστικού (σ. 621)
- Κιτ έκτακτης επισκευής ελαστικού (σ. 620)

ΧΩΡΟΣ ΦΌΡΤΩΣΗΣ, ΑΠΟΘΗΚΕΥΤΙΚΌΣ
ΧΩΡΟΣ ΚΑΙ ΧΩΡΟΣ ΕΠΙΒΑΤΏΝ

Εσωτερικό χώρο επιβατών

Επισκόπηση του εσωτερικού του χώρου επιβατών και των αποθηκευτικών χώρων.

Μπροστινό κάθισμα

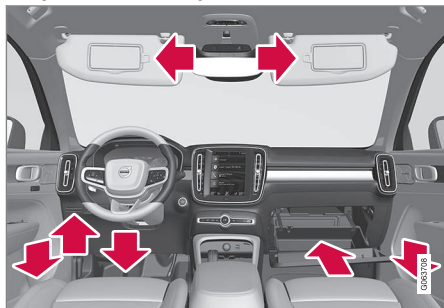

Αποθηκευτικός χώρος στο πάνελ της πόρτας, θήκη καρτών αριστερά του τιμονιού, αποθηκευτικός χώρος κάτω από το κάθισμα του οδηγού¹, σκιάδιο και ντουλαπάκι συνοδηγού με εκτεινόμενο άγκιστρο.

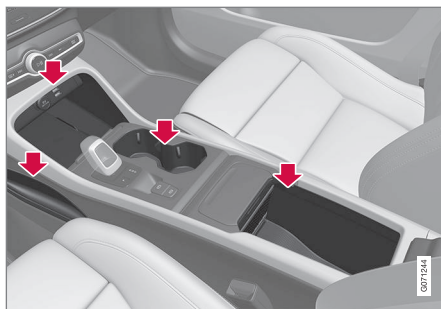

Αποθηκευτικός χώρος για τον χώρο ποδιών, ρεματοδότης και θύρα USB πάνω από τον ασύρματο φορτιστή τηλεφώνου*, ποτηροθήκη και αποθηκευτικός χώρος κάτω από το υποβραχιόνιο στην επιμήκη κονσόλα.

Πίσω κάθισμα

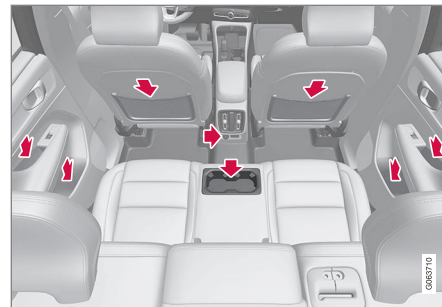

Αποθηκευτικός χώρος στο πάνελ της πόρτας, ποτηροθήκη* στην πλάτη του μεσαίου καθίσματος, τσέπη* στην πλάτη του μπροστινού καθίσματος και επίσης θύρες USB* στην επιμήκη κονσόλα.

⚠ ΠΡΟΕΙΔΟΠΟΙΗΣΗ

Φυλάσσετε αντικείμενα όπως κινητά τηλέφωνα, φωτογραφικές μηχανές, τηλεχειριστήρια για τα αξεσουάρ, κ.λπ. στο ντουλαπάκι του συνοδηγού ή σε άλλους αποθηκευτικούς χώρους. Διαφορετικά, μπορεί να προκαλέσουν τραυματισμό στους επιβαίνοντες σε περίπτωση απότομου φρεναρίσματος ή σύγκρουσης.

¹ Μπορείτε να τοποθετήσετε έως και 1 kg (2,2 lbs) εκεί.

! ΣΗΜΑΝΤΙΚΟ

Έχετε υπόψη σας ότι οι πολύ γυαλιστερές επιφάνειες, για παράδειγμα, γρατσουνίζονται εύκολα από μεταλλικά αντικείμενα. Μην τοποθετείτε κλειδιά, τηλέφωνα και άλλα αντικείμενα πάνω σε ευαίσθητες επιφάνειες.

Σχετικές πληροφορίες

- Άδειασμα του σταχτοδοχείου* (σ. 631)
- Χρήση του αναπτήρα* (σ. 630)
- Ρευματοδότης (σ. 631)
- Χρήση του ντουλαπιού συνοδηγού (σ. 633)
- Σκιάδια (σ. 634)
- Επιμήκης κονσόλα (σ. 629)
- Ασύρματος φορτιστής τηλεφώνου* (σ. 575)
- Σύνδεση συσκευής μέσω θύρας USB (σ. 555)

Επιμήκης κονσόλα

Η επιμήκης κονσόλα βρίσκεται ανάμεσα στα μπροστινά καθίσματα.

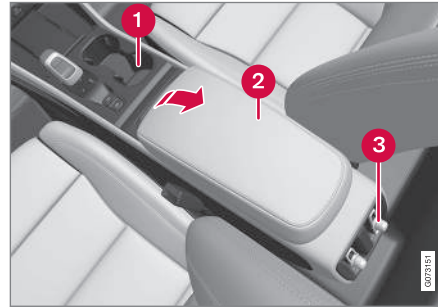

- 1 Αποθηκευτικός χώρος με ποτηροθήκη.
- 2 Αποθηκευτικός χώρος κάτω από το υποβραχιόνιο.
- 3 Χειριστήρια κλιματισμού για τις λειτουργίες κλιματισμού πίσω καθίσματος* ή αποθηκευτικός χώρος. Υπάρχει επίσης μια θύρα USB από κάτω*.

! ΠΡΟΕΙΔΟΠΟΙΗΣΗ

Φυλάσσετε αντικείμενα όπως κινητά τηλέφωνα, φωτογραφικές μηχανές, τηλεχειριστήρια για τα αξεσουάρ, κ.λπ. στο ντουλαπάκι του συνοδηγού ή σε άλλους αποθηκευτικούς χώρους. Διαφορετικά, μπορεί να προκαλέσουν τραυματισμό στους επιβαίνοντες σε περίπτωση απότομου φρεναρίσματος ή σύγκρουσης.

! ΣΗΜΑΝΤΙΚΟ

Έχετε υπόψη σας ότι οι πολύ γυαλιστερές επιφάνειες, για παράδειγμα, γρατσουνίζονται εύκολα από μεταλλικά αντικείμενα. Μην τοποθετείτε κλειδιά, τηλέφωνα και άλλα αντικείμενα πάνω σε ευαίσθητες επιφάνειες.

i ΣΗΜΕΙΩΣΗ

Ένας από τους ανιχνευτές για τον συναγερμό* βρίσκεται στην ποτηροθήκη της επιμήκης κονσόλας. Μην αφήνετε κέρματα, κλειδιά και άλλα μεταλλικά αντικείμενα στην ποτηροθήκη, διότι έτσι μπορεί να ενεργοποιηθεί ο συναγερμός.



i ΣΗΜΕΙΩΣΗ

Οι θύρες USB μπορούν να χρησιμοποιηθούν για τη φόρτιση κινητού τηλεφώνου ή tablet, για παράδειγμα. Μόνο η μπροστινή θύρα USB μπορεί να χρησιμοποιηθεί για την αναπαραγωγή (πολυ)μέσων στο ηχοσύστημα του αυτοκινήτου.

Σχετικές πληροφορίες

- Άδειασμα του σταχτοδοχείου* (σ. 631)
- Χρήση του αναπτήρα* (σ. 630)
- Εσωτερικό χώρο επιβατών (σ. 628)
- Ρευματοδότης (σ. 631)
- Διακόπτες κλιματισμού (σ. 219)

Χρήση του αναπτήρα*

Ο αναπτήρας μπορεί να υπάρχει ως συμπληρωματικό εξάρτημα στον ρευματοδότη 12 V στο μπροστινό τμήμα της επιμήκους κονσόλας.

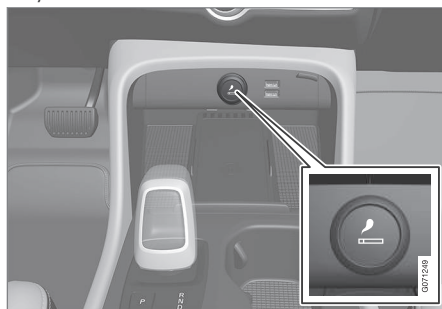

Αναπτήρας στην επιμήκη κονσόλα, μπροστινό κάθισμα.

1. Πατήστε το κουμπί στον αναπτήρα.
 - > Το κουμπί πετάγεται προς τα πάνω, όταν ο αναπτήρας αρχίσει να πυρακτώνεται.
2. Τραβήξτε τον αναπτήρα έξω από τον ρευματοδότη και χρησιμοποιήστε το πυρακτωμένο άκρο για να ανάψετε τσιγάρο.
3. Επανατοποθετήστε τον αναπτήρα μέσα στον ρευματοδότη.

! ΠΡΟΕΙΔΟΠΟΙΗΣΗ

Προσέχετε όταν είναι ενεργοποιημένος ο αναπτήρας έτσι, ώστε το πυρακτωμένο άκρο να μην προκαλέσει ζημιά στο εσωτερικό του αυτοκινήτου ή τραυματίσει τους επιβάτες για παράδειγμα.

Σχετικές πληροφορίες

- Εσωτερικό χώρο επιβατών (σ. 628)
- Άδειασμα του σταχτοδοχείου* (σ. 631)

Αδειασμα του σταχτοδοχείου*

Όταν το αυτοκίνητο διαθέτει αναπτήρα, στην επιμήκη κονσόλα υπάρχει ένα αποσπώμενο σταχτοδοχείο.

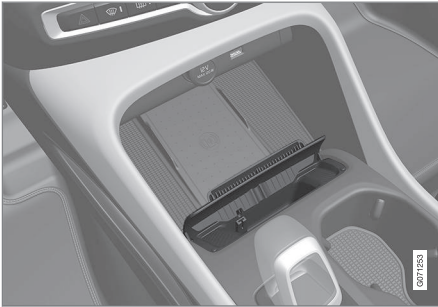

1. Αποσπάστε το σταχτοδοχείο, τραβώντας το ευθεία πάνω και αδειάστε το.
2. Επανατοποθετήστε το σταχτοδοχείο στην επιμήκη κονσόλα.

⚠ ΠΡΟΕΙΔΟΠΟΙΗΣΗ

Προσέχετε όταν υπάρχει καύτρα ή στάχτη, για να μην προκληθεί ζημιά στο εσωτερικό του αυτοκινήτου και μην τραυματιστούν οι επιβάτες, για παράδειγμα. Σβήνετε τα τσιγάρα μόνο στο σταχτοδοχείο.

Σχετικές πληροφορίες

- Εσωτερικό χώρο επιβατών (σ. 628)
- Χρήση του αναπτήρα* (σ. 630)

Ρευματοδότης

Υπάρχει ένας ρευματοδότης 12 V στην επιμήκη κονσόλα και ένας ρευματοδότης 12 V* στον χώρο αποσκευών.

Αν προκύψει πρόβλημα με κάποιον ρευματοδότη, απευθυνθείτε σε ένα συνεργείο - συνιστάται να απευθυνθείτε σε ένα εξουσιοδοτημένο συνεργείο της Volvo.

Ρευματοδότης 12 V

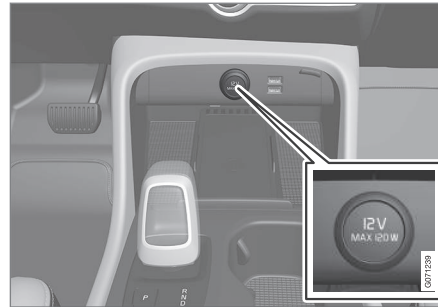

Ρευματοδότης 12 V στην επιμήκη κονσόλα, μπροστινό κάθισμα.

Οι ρευματοδότες 12 V μπορούν να χρησιμοποιηθούν για διάφορα συμβατά αξεσουάρ, π.χ. music player, ψυγείο και κινητό τηλέφωνο.

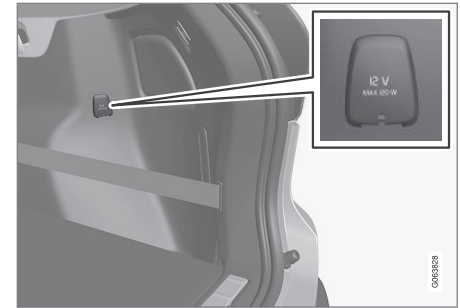

Ρευματοδότης 12 V στον χώρο αποσκευών*.

Σχετικές πληροφορίες

- Εσωτερικό χώρο επιβατών (σ. 628)
- Χρήση των ρευματοδοτών (σ. 632)

Χρήση των ρευματοδοτών

Οι ρευματοδότες 12 V μπορούν να χρησιμοποιηθούν για διάφορα συμβατά αξεσουάρ, π.χ. συσκευή αναπαραγωγής μουσικής, ψυγείο και κινητό τηλέφωνο.

Για να υπάρχει ηλεκτρική τροφοδοσία από τους ρευματοδότες, το ηλεκτρικό σύστημα του αυτοκινήτου πρέπει να βρίσκεται στη χαμηλότερη θέση του διακόπτη ανάφλεξης I. Οι ρευματοδότες τότε είναι ενεργοί, όσο η στάθμη της μπαταρίας εκκίνησης δεν μειώνεται υπερβολικά.

Αν σβήσετε τον κινητήρα και κλειδώσετε το αυτοκίνητο, οι ρευματοδότες απενεργοποιούνται. Αν σβήσετε τον κινητήρα και δεν κλειδώσετε το αυτοκίνητο ή αν το κλειδώσετε με τη λειτουργία διπλού κλειδώματος προσωρινά απενεργοποιημένη, τότε οι ρευματοδότες παραμένουν ενεργοί για επτά λεπτά ακόμη.

ΣΗΜΕΙΩΣΗ

Να θυμάστε ότι αν χρησιμοποιήσετε τον ρευματοδότη με τον κινητήρα σβηστό υπάρχει κίνδυνος να αποφορτιστεί η μπαταρία εκκίνησης, με αποτέλεσμα να υποβαθμιστούν ορισμένες λειτουργίες.

Τα αξεσουάρ που είναι συνδεδεμένα στους ρευματοδότες μπορεί να ενεργοποιηθούν ακόμη κι όταν το ηλεκτρικό σύστημα του αυτοκινήτου είναι αποσυνδεδεμένο ή αν χρησιμοποιείται ο προκαταρκτικός κλιματισμός. Για αυτό τον λόγο, αποσυνδέστε τα φις όταν δεν τα χρησιμοποιείτε, για να μην αποφορτιστεί η μπαταρία εκκίνησης.

ΠΡΟΕΙΔΟΠΟΙΗΣΗ

- Μη χρησιμοποιείτε αξεσουάρ με μεγάλα ή βαριά συνδετικά στελέχη - μπορεί να προκαλέσουν ζημιά στον ρευματοδότη ή να αποσυνδεθούν ενώ οδηγείτε.
- Μη χρησιμοποιείτε αξεσουάρ που μπορούν να προκαλέσουν παρεμβολές στον δέκτη ραδιοφώνου του αυτοκινήτου ή στο ηλεκτρικό του σύστημα για παράδειγμα.
- Τοποθετήστε το αξεσουάρ έτσι, ώστε να μην υπάρχει κίνδυνος να τραυματιστεί ο οδηγός ή οι επιβάτες σε περίπτωση δυνατού φρεναρίσματος ή σύγκρουσης.
- Έχετε το νου σας στα συνδεδεμένα αξεσουάρ διότι μπορεί να δημιουργήσουν θερμότητα και να προκαλέσουν έγκαιρα στους επιβάτες ή να κάψουν τοπικά το εσωτερικό του αυτοκινήτου.

Χρήση των ρευματοδοτών 12 V

1. Αφαιρέστε το καπάκι (επιμήκη κοτσόλα) ή ανοίξτε το κάλυμμα (χώρος αποσκευών) μπροστά από τον ρευματοδότη και συνδέστε το αξεσουάρ.

2. Αποσυνδέστε το αξεσουάρ και επανατοποθετήστε το καπάκι (επιμήκη κονσόλα) ή κλείστε το κάλυμμα (χώρος αποσκευών) όταν ο ρευματοδότης δεν χρησιμοποιείται ή αν πρόκειται να παραμείνει χωρίς επίβλεψη.

! ΣΗΜΑΝΤΙΚΟ

Η μέγιστη ισχύς είναι 120 W (10 A) ανά ρευματοδότη.

Σχετικές πληροφορίες

- Ρευματοδότης (σ. 631)
- Εσωτερικό χώρο επιβατών (σ. 628)

Χρήση του ντουλαπιού συνοδηγού

Το ντουλαπάκι συνοδηγού βρίσκεται στην πλευρά του συνοδηγού. Στο ντουλαπάκι του συνοδηγού μπορείτε, για παράδειγμα, να φυλάσσετε το έντυπο εγχειρίδιο κατόχου και οδικούς χάρτες. Υπάρχει επίσης χώρος για στυλό και υποδοχή καρτών.



Ντουλαπάκι συνοδηγού με εκτεινόμενο άγκιστρο.

Το άγκιστρο στο ντουλαπάκι του συνοδηγού μπορεί να επεκταθεί, όταν το ντουλαπάκι είναι ανοικτό έτσι, ώστε να μπορεί να χρησιμοποιηθεί αφότου το ντουλαπάκι κλείσει.

! ΣΗΜΑΝΤΙΚΟ

Κλείστε το άγκιστρο εντελώς πριν κλείσετε το ντουλαπάκι του συνοδηγού, διαφορετικά μπορεί να σπάσει.

Κλειδωμα και ξεκλειδωμα του ντουλαπιού του συνοδηγού*

Το ντουλαπάκι συνοδηγού μπορεί να κλειδωθεί, π.χ. όταν το αυτοκίνητο δοθεί για σέρβις, σε παρκαδόρο σε ξενοδοχείο ή σε παρόμοιες περιπτώσεις. Το ντουλαπάκι συνοδηγού μπορεί να κλειδωθεί/ξεκλειδωθεί μόνο με το συνοδευτικό κλειδί.

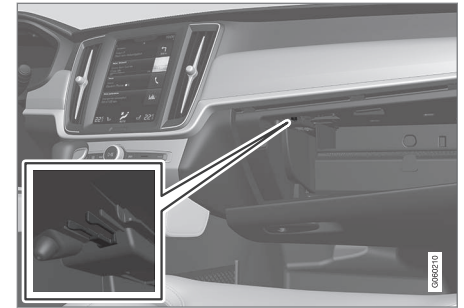

Χρήση του κλειδιού στον αποθηκευτικό χώρο. Η εικόνα είναι απλοποιημένη - η σχεδίαση μπορεί να διαφέρει.

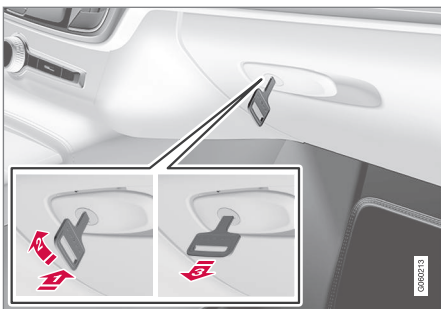

Η εικόνα είναι απλοποιημένη - η σχεδίαση μπορεί να διαφέρει.

Για να κλειδώσετε το ντουλαπάκι του συνοδηγού:

- 1 ➔ Εισαγάγετε το κλειδί στην κλειδαριά στο ντουλαπάκι του συνοδηγού.
 - 2 ➔ Γυρίστε το κλειδί 90 μοίρες δεξιόστροφα.
 - 3 ➔ Τραβήξτε έξω το κλειδί.
- Για να το ξεκλειδώσετε, ακολουθήστε την αντίστροφη διαδικασία.

Χρήση του ντουλαπιού συνοδηγού ως ψυχόμενου χώρου*

Το ντουλαπάκι του συνοδηγού μπορεί να χρησιμοποιηθεί για να διατηρούνται κρύα π.χ. αναψυκτικά ή φαγητό. Η ψύξη λειτουργεί όταν το σύστημα κλιματισμού είναι ενεργό (δηλ. όταν ο διακόπτης ανάφλεξης του αυτοκινήτου βρί-

σκεται στη θέση II ή όταν ο κινητήρας βρίσκεται σε λειτουργία).

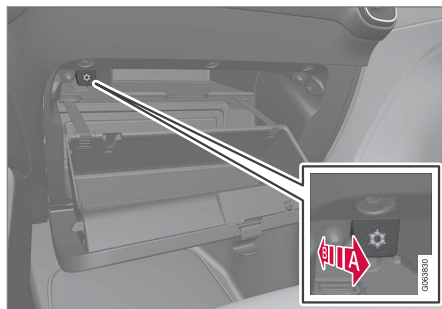

Η εικόνα είναι απλοποιημένη - η σχεδίαση μπορεί να διαφέρει.

- A ➔ Ενεργοποίηση της λειτουργίας ψύξης.
 - B ➔ Απενεργοποίηση της λειτουργίας ψύξης.
- Για να ενεργοποιήσετε ή να απενεργοποιήσετε τη λειτουργία ψύξης, μετακινήστε το χειριστήριο στην τερματική του θέση προς τον χώρο επιβατών/ντουλαπάκι συνοδηγού.

Σχετικές πληροφορίες

- Εσωτερικό χώρο επιβατών (σ. 628)
- Κλειδωμα προσωπικών χώρων (σ. 294)

Σκιάδια

Υπάρχουν σκιάδια στην οροφή μπροστά από το κάθισμα του οδηγού και του συνοδηγού, τα οποία μπορούν να αναδιπλωθούν προς τα κάτω αλλά και να περιστραφούν στο πλάι όταν χρειαστεί.



Η εικόνα είναι απλοποιημένη - η σχεδίαση μπορεί να διαφέρει.

Το φως στο καθρεπτάκι* ανάβει αυτόματα, όταν γυρίζετε το κάλυμμα προς τα πάνω.

Το πλαίσιο στο καθρεπτάκι περιλαμβάνει μια θήκη π.χ. για κάρτες ή εισιτήρια.

Σχετικές πληροφορίες

- Εσωτερικό χώρο επιβατών (σ. 628)

Χώρος αποσκευών

Το αυτοκίνητο διαθέτει ευέλικτο χώρο αποσκευών, που επιτρέπει τη μεταφορά και στερέωση μεγάλων αντικειμένων.

Αναδιπλώνοντας επίσης τις πλάτες των πίσω καθισμάτων, ο χώρος αποσκευών μπορεί να μεγαλώσει αρκετά. Χρησιμοποιήστε τους κρίκους συγκράτησης φορτίου ή τις βάσεις για σακούλες, για να στερεώσετε το φορτίο με ασφάλεια στη θέση του. Η εταζέρα μπορεί να αφαιρεθεί εύκολα, ώστε να δημιουργηθεί χώρος για ογκώδη αντικείμενα.

Ο κρίκος ρυμούλκησης του αυτοκινήτου και κит επισκευής ελαστικού ή ο εφεδρικός τροχός* αποθηκεύονται κάτω από το δάπεδο του χώρου αποσκευών.

Σχετικές πληροφορίες

- Συστάσεις για τη φόρτωση (σ. 635)
- Αγκιστρα για σακούλες (σ. 637)
- Κρίκοι συγκράτησης φορτίου (σ. 637)
- Αφαίρεση και αποθήκευση της εταζέρας (σ. 641)

Συστάσεις για τη φόρτωση

Υπάρχουν ορισμένα πράγματα που είναι σημαντικό να θυμάστε όταν φορτώνετε το αυτοκίνητο.

Το ωφέλιμο φορτίο εξαρτάται από το απόβαρο του αυτοκινήτου. Το ωφέλιμο φορτίο του αυτοκινήτου μειώνεται κατά το συνολικό βάρος των επιβατών και όλων των αξεσουάρ.

ΠΡΟΕΙΔΟΠΟΙΗΣΗ

Τα οδηγικά χαρακτηριστικά του αυτοκινήτου αλλάζουν ανάλογα με το βάρος και τη θέση του φορτίου.

Φόρτωση στον χώρο αποσκευών

Τι είναι καλό να θυμάστε κατά τη φόρτωση του αυτοκινήτου:

- Τοποθετήστε κατάλληλα το φορτίο έτσι, ώστε να εφαρμόζει σταθερά στην πίσω πλευρά της πλάτης των πίσω καθισμάτων.
- Τα βαριά αντικείμενα πρέπει να τοποθετούνται όσο πιο χαμηλά γίνεται. Αποφεύγετε την τοποθέτηση βαρέων φορτίων σε αναδιπλωμένες πλάτες καθισμάτων.
- Καλύψτε τις αιχμηρές άκρες με κάτι μαλακό, ώστε να αποφύγετε ζημιές στην ταπετσαρία.
- Ασφαλίστε όλα τα φορτία στους κρίκους συγκράτησης φορτίων με μάντες ή με δίχτυα.

ΠΡΟΕΙΔΟΠΟΙΗΣΗ

Ένα αντικείμενο που δεν είναι δεμένο και ζυγίζει 20 kg (44 lbs), σε περίπτωση μετωπικής σύγκρουσης με ταχύτητα 50 km/h (30 mph), μπορεί να φέρει την ισχύ πρόσκρουσης βάρους 1000 kg (2200 lbs).

ΠΡΟΕΙΔΟΠΟΙΗΣΗ

Αφήστε κενό 10 cm (4 in.) ανάμεσα στο φορτίο και τα παράθυρα, αν το φορτίο στο αυτοκίνητο υπερβαίνει σε ύψους το πάνω άκρο των παραθύρων. Διαφορετικά, η προστασία που παρέχεται από τους αερόσακους τύπου κουρτίνας στην επένδυση οροφής μπορεί να μειωθεί σημαντικά.

ΠΡΟΕΙΔΟΠΟΙΗΣΗ

Στερεώνετε πάντοτε το φορτίο. Διαφορετικά, το φορτίο μπορεί να μετατοπιστεί σε περίπτωση δυνατού φρεναρίσματος προκαλώντας τραυματισμό στους επιβάτες του αυτοκινήτου.

Καλύψτε τα αιχμηρά άκρα και τις αιχμηρές γωνίες με κάποιο μαλακό υλικό.

Κατά τη φόρτωση ή την εκφόρτωση αντικειμένων μεγάλου μήκους, σβήστε τον κινητήρα και τραβήξτε το χειρόφρενο. Διαφορετικά, υπάρχει κίνδυνος να μετακινηθεί κατά λάθος ο μοχλός ή ο επιλογέας ταχυτήτων στη θέση Drive - με αποτέλεσμα το αυτοκίνητο να αρχίσει να κινείται.



44 Αύξηση του χώρου φόρτωσης στον χώρο αποσκευών

Για να επεκτείνετε τον χώρο αποσκευών και να διευκολυνθείτε κατά τη φόρτωση, μπορείτε να αναδιπλώσετε προς τα κάτω την πλάτη του πίσω καθίσματος. Λάβετε υπόψη σας ότι τα αντικείμενα δεν πρέπει να εμποδίζουν τη λειτουργία του συστήματος WHIPS για τα μπροστινά καθίσματα εάν αναδιπλώσετε την πλάτη κάποιου από τα πίσω καθίσματα.

Ένα διαμερές άνοιγμα φόρτωσης* στο πίσω κάθισμα μπορεί να αναδιπλωθεί προς τα κάτω για τη μεταφορά στενών αντικειμένων μεγάλου μήκους.

Σχετικές πληροφορίες

- Κρίκοι συγκράτησης φορτίου (σ. 637)
- Αναδίπλωση πλατών στο πίσω κάθισμα (σ. 201)
- Διαμερής θυρίδα στο πίσω κάθισμα* (σ. 638)
- Φορτίο στην οροφή και φόρτωση της σχάρας οροφής (σ. 636)
- Βάρη (σ. 713)

Φορτίο στην οροφή και φόρτωση της σχάρας οροφής

Για τη φόρτωση της οροφής του αυτοκινήτου, συνιστώνται οι σχάρες οροφής που έχει κατασκευάσει η Volvo.

Κι αυτό για να αποφευχθεί τυχόν ζημιά στο αυτοκίνητο και να επιτευχθεί η μεγαλύτερη πιθανή ασφάλεια στη διάρκεια της διαδρομής. Οι σχάρες οροφής Volvo διατίθενται για αγορά στο Επίσημο Δίκτυο της Volvo.

Ακολουθήστε προσεκτικά τις οδηγίες τοποθέτησης που παρέχονται μαζί με τις σχάρες.

- Κατανείμτε ομοιόμορφα το φορτίο επάνω στη σχάρα φορτίου. Τοποθετήστε στη βάση τα βαρύτερα αντικείμενα.
- Ελέγχετε περιοδικά τη σχάρα φορτίου και το ίδιο το φορτίο, ώστε να βεβαιωθείτε ότι έχουν στερεωθεί σωστά. Δέστε το φορτίο με ιμάντες πρόσδεσης ώστε να είναι ασφαλές.
- Αν το φορτίο προεξέχει μπροστά από το αυτοκίνητο λόγω μήκους, π.χ. κανό ή καγιάκ, τοποθετήστε τον κρίκο ρυμούλκησης στην μπροστινή του υποδοχή και χρησιμοποιήστε τον για να συνδέσετε το λάστιχο πρόσδεσης (χταπόδι).
- Το μέγεθος της επιφάνειας που εκτίθεται στον αέρα, και συνεπώς η κατανάλωση καυσίμου, αυξάνεται ανάλογα με το μέγεθος του φορτίου.

- Οδηγείτε ήπια. Αποφεύγετε τις απότομες επιταχύνσεις, το δυνατό φρενάρισμα και τους απότομους ελιγμούς στις στροφές.

ΠΡΟΕΙΔΟΠΟΙΗΣΗ

Το κέντρο βάρους και τα οδηγικά χαρακτηριστικά του αυτοκινήτου μεταβάλλονται ανάλογα με το φορτίο στην οροφή.

Τηρείτε τις προδιαγραφές του αυτοκινήτου όσον αφορά στο βάρος και το μέγιστο επιτρεπόμενο φορτίο.

Σχετικές πληροφορίες

- Συστάσεις για τη φόρτωση (σ. 635)
- Βάρη (σ. 713)

Άγκιστρα για σακούλες

Τα άγκιστρα για τις σακούλες συγκρατούν τις σακούλες στη θέση τους, ώστε να μην πέσουν και αδειάσουν στον χώρο αποσκευών.

Στο πλάι

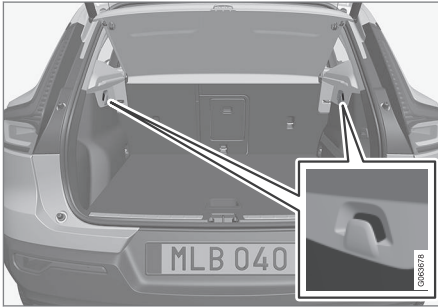

Υπάρχει ένα άγκιστρο για σακούλες στο πλάι πλάισιο σε κάθε πλευρά του χώρου αποσκευών.

! ΣΗΜΑΝΤΙΚΟ

Τα άγκιστρα για τις σακούλες αντέχουν βάρος έως 5 kg (11 lbs).

Στο ντουλαπάκι του συνοδηγού

Υπάρχει επίσης ένα εκτεινόμενο άγκιστρο στο ντουλαπάκι του συνοδηγού, που μπορεί να χρησιμοποιηθεί για να κρεμάσετε μια τσάντα.

Σχετικές πληροφορίες

- Συστάσεις για τη φόρτωση (σ. 635)
- Χρήση του ντουλαπιού συνοδηγού (σ. 633)
- Τοποθέτηση και αφαίρεση του διχτυού ασφαλείας* (σ. 639)

Κρίκοι συγκράτησης φορτίου

Χρησιμοποιήστε τους τέσσερις κρίκους συγκράτησης φορτίου για να συνδέσετε ιμάντες, ώστε να στερεώσετε αντικείμενα στον χώρο αποσκευών.

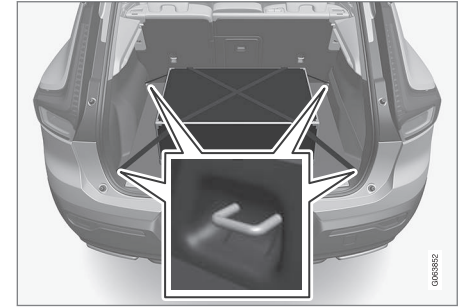

⚠ ΠΡΟΕΙΔΟΠΟΙΗΣΗ

Τα σκληρά, αιχμηρά ή/και βαριά αντικείμενα που προεξέχουν μπορεί να προκαλέσουν τραυματισμό σε περίπτωση απότομου φρεναρίσματος.

Τα μεγάλα και βαριά αντικείμενα πρέπει να ασφαλιζονται πάντοτε με ζώνη ασφαλείας ή ιμάντες συγκράτησης φορτίων.

Σχετικές πληροφορίες

- Συστάσεις για τη φόρτωση (σ. 635)
- Βάρος (σ. 713)

Διαμπερής θυρίδα στο πίσω κάθισμα*

Μπορείτε να ανοίξετε το άνοιγμα στην πλάτη του πίσω καθίσματος για να μεταφέρετε επιμύκη, στενά αντικείμενα, π.χ. σκι.

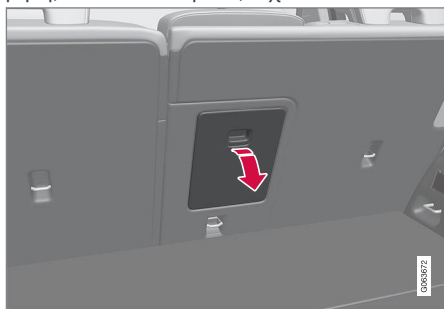

1. Στον χώρο αποσκευών, πιάστε τη λαβή του ανοίγματος και ανοίξτε το προς τα κάτω.
2. Αναδιπλώστε προς τα εμπρός το υποβραχιόνιο στο πίσω κάθισμα.
3. Ρυθμίστε το προσκέφαλο του μεσαίου καθίσματος προς τα πάνω έτσι, ώστε οι ασφάλινες ράβδοι να μην εμποδίζουν το κάλυμμα.

Αν η λειτουργία κλειδώματος προσωπικών χώρων χρησιμοποιείται, τότε το διαμπερές άνοιγμα φόρτωσης πρέπει να είναι κλειστό.

Σχετικές πληροφορίες

- Συστάσεις για τη φόρτωση (σ. 635)
- Κλειδώμα προσωπικών χώρων (σ. 294)
- Κρίκοι συγκράτησης φορτίου (σ. 637)

Αναδίπλωση του δαπέδου του χώρου αποσκευών προς τα πάνω

Το δάπεδο του χώρου αποσκευών μπορεί να στερεωθεί στην ανεβασμένη θέση με τον βραχίονα στήριξης.

1. Πιάστε τη λαβή για να αναδιπλώσετε το δάπεδο του χώρου αποσκευών προς τα πάνω.
2. Ανεβάστε τον βραχίονα στήριξης και στερεώστε το άκρο στην υποδοχή στην κάτω πλευρά του δαπέδου του χώρου αποσκευών.

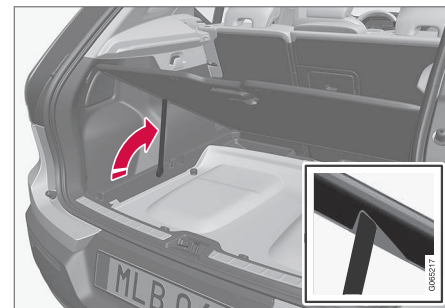

> Το δάπεδο του χώρου αποσκευών παραμένει στην ανεβασμένη θέση.

Σχετικές πληροφορίες

- Χώρος αποσκευών (σ. 635)

Τοποθέτηση και αφαίρεση του δικτιού ασφαλείας*

Το δίκτυ ασφαλείας δεν επιτρέπει στο φορτίο να εκτιναχθεί προς τα εμπρός στον χώρο επιβατών σε περίπτωση απότομου φρεναρίσματος.

Το δίκτυ ασφαλείας τοποθετείται σε τέσσερα σημεία στερέωσης.

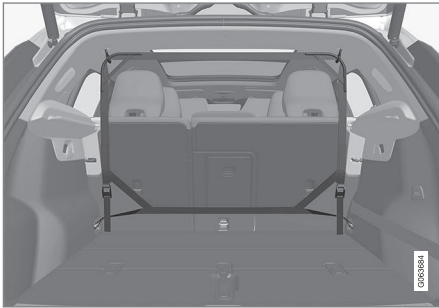

Για λόγους ασφαλείας, το δίκτυ ασφαλείας πρέπει να είναι πάντοτε στερεωμένο και ασφαλισμένο όπως περιγράφεται παρακάτω.

Το δίκτυ είναι κατασκευασμένο από ισχυρό νάilon και μπορεί να στερεωθεί σε δύο διαφορετικές θέσεις στο αυτοκίνητο:

- Πίσω θέση τοποθέτησης - πίσω από το πίσω κάθισμα.
- Μπροστινή θέση τοποθέτησης - πίσω από τα μπροστινά καθίσματα.

⚠️ ΠΡΟΕΙΔΟΠΟΙΗΣΗ

Το φορτίο στο χώρο αποσκευών πρέπει να είναι καλά στερεωμένο, και επίσης να έχει χρησιμοποιηθεί και τοποθετηθεί σωστά ένα δίκτυ ασφαλείας.

Τοποθέτηση του δικτιού ασφαλείας

⚠️ ΠΡΟΕΙΔΟΠΟΙΗΣΗ

Είναι απαραίτητο να διασφαλίσετε ότι τα επάνω σημεία στερέωσης του δικτιού ασφαλείας έχουν τοποθετηθεί σωστά και οι ιμάντες τάνυσης έχουν στερεωθεί κατάλληλα.

Εάν το δίκτυ ασφαλείας έχει υποστεί ζημιά, δεν πρέπει να το χρησιμοποιήσετε.

ℹ️ ΣΗΜΕΙΩΣΗ

Χάρη στην εμπρόσθια τοποθέτηση, το δίκτυ ασφαλείας μπορεί να τοποθετηθεί πολύ εύκολα από τις πίσω πόρτες.

1. Ξετυλίξτε το δίκτυ ασφαλείας με τα επάνω άγκιστρα στερέωσης στραμμένα προς τα πάνω.

2. Στερεώστε το ένα άγκιστρο στερέωσης του δικτιού στο μπροστινό ή το πίσω σημείο στερέωσης της οροφής, με τις ασφάλειες των ιμάντων στερέωσης στραμμένες προς το μέρος σας.

Αφαιρέστε τα άγκιστρα ρουχισμού από τη βάση οροφής, γυρίζοντας τα κατά ένα τέταρτο της περιστροφής δεξιά στην αριστερή πλευρά και κατά ένα τέταρτο της περιστροφής αριστερά στη δεξιά πλευρά αντίστοιχα.

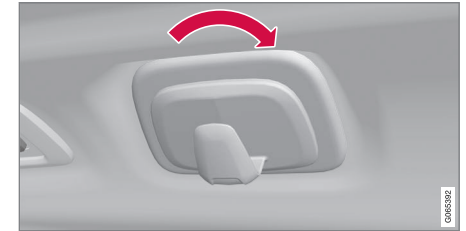

Ισχύει για την αριστερή πλευρά.

3. Στερεώστε το δεύτερο άγκιστρο στερέωσης του δικτιού στο στήριγμα της οροφής στην απέναντι πλευρά.

Προσέξτε να πιέσετε τα άγκιστρα συγκράτησης του δικτιού προς τα εμπρός στην μπροστινή τερματική θέση κάθε σημείου στερέωσης στην οροφή.

4.

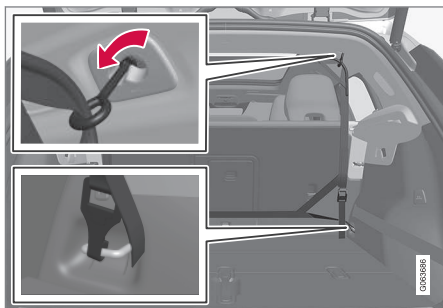

Πίσω σημείο τοποθέτησης.

Για το πίσω σημείο τοποθέτησης:

Με το δίχτυ τοποθετημένο στα πίσω σημεία στερέωσης στην οροφή, αγκιστρώστε τους ιμάντες τάνυσης του δικτύου ασφαλείας στους μπροστινούς κρίκους συγκράτησης φορτίου στον χώρο αποσκευών.

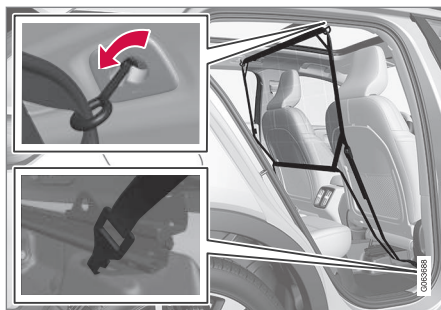

Μπροστινό σημείο τοποθέτησης.

Για το μπροστινό σημείο τοποθέτησης:

Με το δίχτυ τοποθετημένο στα μπροστινά σημεία στερέωσης στην οροφή, αγκιστρώστε τους ιμάντες στερέωσης στους ακριανούς κρίκους στην πίσω πλευρά των οδηγών των καθισμάτων - η διαδικασία είναι ευκολότερη εάν οι πλάτες των καθισμάτων βρίσκονται στην όρθια θέση και τα καθίσματα έχουν μετακινηθεί ελαφρώς προς τα εμπρός.

Προσέξτε ώστε να μην πιέσετε δυνατά το κάθισμα και την πλάτη του καθίσματος κόντρα στο δίχτυ, όταν τραβήξετε ξανά προς τα πίσω το κάθισμα/την πλάτη του καθίσματος - μετακινήστε το κάθισμα ή την πλάτη του καθίσματος τόσο, όσο χρειάζεται - τα μέχρι να ακουμπήσει στο δίχτυ.

! **ΣΗΜΑΝΤΙΚΟ**

Αν πιέσετε δυνατά προς τα πίσω το κάθισμα ή την πλάτη του καθίσματος στο δίχτυ ασφαλείας, το δίχτυ και τα σχετικά σημεία στερέωσης στην οροφή μπορεί να υποστούν ζημιά.

5. Τεντώστε το δίχτυ ασφαλείας από τους ιμάντες στερέωσης.

Αφαίρεση του δικτύου ασφαλείας

Το δίχτυ ασφαλείας μπορεί να αφαιρεθεί και να τυλιχτεί εύκολα.

1. Λασκάρτε το δίχτυ ασφαλείας πιέζοντας το κουμπί στην ασφάλεια των ιμάντων στερέωσης και διοχετεύστε ένα μέρος του ιμάντα στερέωσης προς τα έξω σε κάθε πλευρά.
2. Πιέστε τις ασφάλειες και αποσυνδέστε και τα δύο άγκιστρα των ιμάντων στερέωσης.
3. Απασφαλίστε τα επάνω σημεία σύνδεσης και αποσυνδέστε το δίχτυ από τα σημεία στερέωσης της οροφής.
4. Διπλώστε προς τα πάνω το δίχτυ και αποθηκεύστε το στη θήκη του.

Επανατοποθετήστε τα άγκιστρα ρουχι-σμού αν χρειάζεται.

Σχετικές πληροφορίες

- Συστάσεις για τη φόρτωση (σ. 635)
- Κρίκοι συγκράτησης φορτίου (σ. 637)

Αφαίρεση και αποθήκευση της εταζέρας

Η εταζέρα μπορεί να αφαιρεθεί για να αυξηθεί ο χώρος αποσκευών.

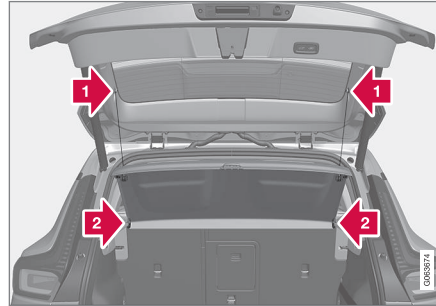
Αφαίρεση της εταζέρας

- Αποσυνδέστε τους κρίκους ανύψωσης της εταζέρας και στις δύο πλευρές.
- Απαγκιστρώστε την εταζέρα στο μπροστινό της άκρο και αφαιρέστε την.

Αποθηκεύστε την εταζέρα που αφαιρέσατε σε ασφαλές σημείο, ώστε να μην υποστεί ζημιά.

Σχετικές πληροφορίες

- Χώρος αποσκευών (σ. 635)

Κουτί πρώτων βοηθειών*

Το κουτί πρώτων βοηθειών περιέχει υλικά πρώτων βοηθειών.

Αποθηκεύστε το κουτί πρώτων βοηθειών πίσω από τον ελαστικό μάντα, αν το αυτοκίνητο διαθέτει μάντα.

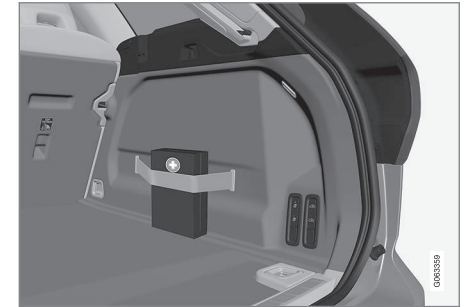

Η εικόνα είναι απλοποιημένη - τα εξαρτήματα μπορεί να διαφέρουν ανάλογα με το μοντέλο του αυτοκινήτου.

Σχετικές πληροφορίες

- Χώρος αποσκευών (σ. 635)

Προειδοποιητικό τρίγωνο

Χρησιμοποιήστε το προειδοποιητικό τρίγωνο για να προειδοποιήσετε τους υπόλοιπους χρήστες του δρόμου αν το αυτοκίνητο είναι σταματημένο σε κυκλοφοριακή συμφόρηση. Επίσης ανάψτε τα αλάρμ.

Αποθηκευτικοί χώροι

Το προειδοποιητικό τρίγωνο βρίσκεται στο χώρο στην εσωτερική πλευρά της πόρτας χώρου αποσκευών.

Ανοιγμα του προειδοποιητικού τριγώνου

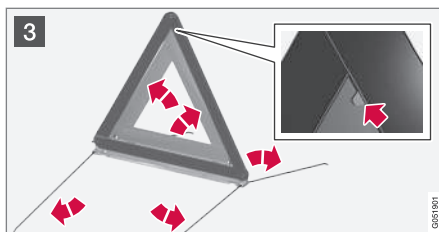
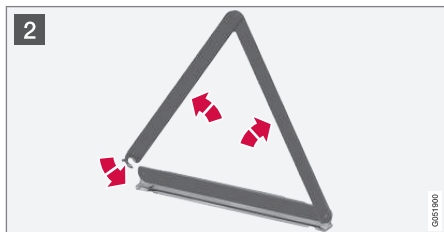

1 Ανοίξε τη θυρίδα γυρίζοντας πρώτα το κουμπί σαράντα πέντε μοίρες και έπειτα τραβώντας τη θυρίδα από τα σημεία στήριξης της στις πάνω και κάτω ακμές.

Πιέστε το μάνταλο που ασφαλίζει το προειδοποιητικό τρίγωνο ελαφρά προς τα δεξιά και αφαιρέστε τη θήκη.

2 Αφαιρέστε το προειδοποιητικό τρίγωνο από τη θήκη, ξεδιπλώστε το και ενώστε τα άκρα του.

3 Ανοίξε τα σκέλη του προειδοποιητικού τριγώνου.

Τηρείτε τους κανονισμούς για τη χρήση του προειδοποιητικού τριγώνου. Τοποθετήστε το προειδοποιητικό τρίγωνο σε κατάλληλο σημείο ως προς την κυκλοφορία.

Βεβαιωθείτε ότι το προειδοποιητικό τρίγωνο και η θήκη είναι σωστά ασφαλισμένα στον αποθηκευτικό χώρο τους και ότι η θυρίδα είναι τελείως κλειστή μετά τη χρήση.

Σχετικές πληροφορίες

- Χώρος αποσκευών (σ. 635)
- Αλάρμ (σ. 169)

ΣΥΝΤΗΡΗΣΗ ΚΑΙ Σ'ΕΡΒΙΣ

Πρόγραμμα σέρβις της Volvo

Για να διατηρήσετε το αυτοκίνητο όσο το δυνατόν πιο ασφαλές και αξιόπιστο, τηρείτε το πρόγραμμα σέρβις της Volvo που παρατίθεται στο Εγχειρίδιο Σέρβις και Εγγύησης. Η Volvo συνιστά να αναθέσετε σε ένα εξουσιοδοτημένο συνεργείο της Volvo τις εργασίες σέρβις και συντήρησης. Τα συνεργεία της Volvo διαθέτουν το προσωπικό, τα ειδικά εργαλεία και τα απαραίτητα εγχειρίδια σέρβις ώστε να παρέχουν άριστη ποιότητα σέρβις.

! ΣΗΜΑΝΤΙΚΟ

Για να ισχύει η εγγύηση της Volvo, διαβάστε και ακολουθήστε τις οδηγίες στο Εγχειρίδιο Σέρβις και Εγγύησης.

Σέρβις και επισκευή

Πραγματοποιείτε τακτικά σέρβις στο αυτοκίνητο. Τηρείτε τα συνιστώμενα διαστήματα σέρβις της Volvo.

Εάν χρειάζεται επιθεώρηση και επισκευή, μόνο ένα εξουσιοδοτημένο συνεργείο της Volvo μπορεί να πραγματοποιήσει αυτές τις εργασίες.

! ΠΡΟΕΙΔΟΠΟΙΗΣΗ

Μην πραγματοποιείτε επισκευές εσείς οι ίδιοι σε αυτό το όχημα. Τα ηλεκτρικά καλώδια ή/και εξαρτήματα που έχουν αποσυνδεθεί πρέπει να επισκευάζονται μόνο από εξουσιοδοτημένο συνεργείο - συνιστάται εξουσιοδοτημένο συνεργείο της Volvo.

Καλώδιο φόρτισης με μονάδα ελέγχου

! ΣΗΜΑΝΤΙΚΟ

Μην κάνετε καμία τροποποίηση στη μονάδα ελέγχου.

Σχετικές πληροφορίες

- Κατάσταση αυτοκινήτου (σ. 647)
- Κράτηση σέρβις και επισκευή (σ. 647)
- Σύνδεση εξοπλισμού στην υποδοχή διαγνωστικού ελέγχου του αυτοκινήτου (σ. 43)
- Σέρβις στο σύστημα κλιματισμού (σ. 653)
- Συντήρηση συστήματος φρένων (σ. 479)
- Επισκόπηση χώρου κινητήρα (σ. 655)

Μεταφορά δεδομένων ανάμεσα στο αυτοκίνητο και το συνεργείο μέσω Wi-Fi

Τα συνεργεία της Volvo διαθέτουν ένα συγκεκριμένο δίκτυο Wi-Fi για μεταφορά δεδομένων ανάμεσα στο αυτοκίνητό σας και στο συνεργείο. Η επίσκεψή σας στο συνεργείο θα είναι απλούστερη και πιο αποτελεσματική, όταν η μεταφορά διαγνωστικών πληροφοριών και λογισμικού μπορεί να γίνει μέσω του δικτύου του συνεργείου.

Κατά την επίσκεψή σας στο συνεργείο, ο τεχνικός σέρβις μπορεί να θελήσει να συνδέσει το αυτοκίνητό σας στο δίκτυο του συνεργείου μέσω Wi-Fi, για να πραγματοποιήσει ανίχνευση βλαβών και να εγκαταστήσει λογισμικό. Για αυτό το είδος επικοινωνίας, το αυτοκίνητο συνδέεται μόνο σε δίκτυο του συνεργείου. Το αυτοκίνητο δεν μπορεί να συνδεθεί σε άλλο δίκτυο Wi-Fi, π.χ. σε οικιακό δίκτυο, παρά μόνο στο συγκεκριμένο δίκτυο του συνεργείου.

Σύνδεση με το τηλεχειριστήριο-κλειδί

Η σύνδεση πραγματοποιείται συνήθως από έναν τεχνικό σέρβις, ο οποίος στη συνέχεια χρησιμοποιεί τα κουμπιά του τηλεχειριστηρίου-κλειδιού. Για αυτόν τον λόγο, είναι σημαντικό να έχετε μαζί μας ένα τηλεχειριστήριο-κλειδί κατά την επίσκεψή σας στο συνεργείο. Πατήστε τρεις φορές το κουμπί κλειδώματος στο τηλεχειριστήριο-κλειδί για να συνδεθεί το

αυτοκίνητο στο δίκτυο του συνεργείου μέσω Wi-Fi.

Όταν το αυτοκίνητο είναι συνδεδεμένο σε ένα δίκτυο Wi-Fi, στην κεντρική οθόνη εμφανίζεται το σύμβολο .

ΠΡΟΕΙΔΟΠΟΙΗΣΗ

Το αυτοκίνητο δεν πρέπει να οδηγηθεί, όταν είναι συνδεδεμένο στα δίκτυα και τα συστήματα του συνεργείου.

Σχετικές πληροφορίες

- Διαχείριση των ενημερώσεων συστήματος μέσω Download Centre (σ. 645)
- Κράτηση σέρβις και επισκευή (σ. 647)

Κέντρο λήψεων (download)

Αρκετά από τα συστήματα του αυτοκινήτου μπορούν να ενημερωθούν από την κεντρική οθόνη όταν το αυτοκίνητο είναι συνδεδεμένο στο διαδίκτυο¹.



Η εφαρμογή **Κέντρο λήψ (download)** ενεργοποιείται από την προβολή εφαρμογών στην κεντρική οθόνη και επιτρέπει τα εξής:

- αναζήτηση και ενημέρωση του λογισμικού του συστήματος
- ενημέρωση χαρτογραφικού υλικού για το Sensus Navigation*
- λήψη (download), ενημέρωση και απεγκατάσταση εφαρμογών.

Σχετικές πληροφορίες

- Διαχείριση των ενημερώσεων συστήματος μέσω Download Centre (σ. 645)
- Λήψη (download) εφαρμογών (σ. 539)
- Ενημέρωση εφαρμογών (σ. 540)
- Διαγραφή εφαρμογών (σ. 540)
- Αυτοκίνητο συνδεδεμένο στο διαδίκτυο* (σ. 578)
- Περιήγηση στις προβολές της κεντρικής οθόνης (σ. 121)

Διαχείριση των ενημερώσεων συστήματος μέσω Download Centre

Οι ενημερώσεις για λειτουργίες του αυτοκινήτου με σύνδεση στη διαδίκτυο και του συστήματος infotainment είναι διαθέσιμες μέσω του Download Centre. Μπορείτε να εγκαταστήσετε τις ενημερώσεις μία κάθε φορά ή όλες μαζί.

Αναζήτηση για ενημέρωση



Αν υπάρχει διαθέσιμη ενημέρωση, εμφανίζεται το μήνυμα **Νέες ενημερώσεις λογισμικού διαθέσιμ Βλ. Κέντρο λήψεων** στη γραμμή κατάστασης της κεντρικής οθόνης.

¹ Τα δεδομένα μεταδίδονται (κυκλοφορία δεδομένων) όταν χρησιμοποιείτε το διαδίκτυο, γεγονός που μπορεί να ενέχει κόστος.



◀ Για να είναι εφικτές οι ενημερώσεις συστήματος, το αυτοκίνητο πρέπει να είναι συνδεδεμένο στο διαδίκτυο².

- Μεταβείτε στο **Κέντρο λήψ (download)** στην προβολή εφαρμογών στην κεντρική οθόνη.
 - > Αν δεν έχει πραγματοποιηθεί αναζήτηση από την τελευταία ενεργοποίηση του συστήματος Infotainment, εκτελείται αναζήτηση. Δεν εκτελείται αναζήτηση αν υπάρχει εγκατάσταση λογισμικού σε εξέλιξη.

Ένας αριθμός στο **Ενημερώσεις συστ** δείχνει πόσες ενημερώσεις είναι διαθέσιμες. Με ένα πάτημα, εμφανίζεται μια λίστα με ενημερώσεις που μπορούν να εγκατασταθούν στο αυτοκίνητο.

i ΣΗΜΕΙΩΣΗ

Η λήψη (download) δεδομένων μπορεί να επηρεάσει άλλες υπηρεσίες που μεταδίδουν δεδομένα, π.χ. διαδικτυακό ραδιόφωνο. Αν η επίδραση στις άλλες υπηρεσίες είναι ενοχλητική, τότε μπορείτε να διακόψετε τη λήψη (download). Εναλλακτικά, μπορείτε να απενεργοποιήσετε ή να διακόψετε τις υπόλοιπες υπηρεσίες.

i ΣΗΜΕΙΩΣΗ

Μπορείτε να διακόψετε την ενημέρωση αν κλείσετε τον διακόπτη ανάφλεξης και βγείτε από το αυτοκίνητο.

Ωστόσο, η ενημέρωση δεν χρειάζεται να έχει ολοκληρωθεί πριν βγείτε από το αυτοκίνητο, καθώς θα συνεχιστεί την επόμενη φορά που θα θέσετε σε λειτουργία το αυτοκίνητο.

Ενημέρωση ολόκληρου του λογισμικού του συστήματος

- Επιλέξτε **Εγκατάσταση όλων** στο κάτω μέρος της λίστας.

Αν δεν επιθυμείτε λίστα, μπορείτε να επιλέξετε **Εγκατάσταση όλων** στο **Ενημερώσεις συστ.**

Ενημέρωση μεμονωμένων προγραμμάτων λογισμικού του συστήματος

- Επιλέξτε **Εγκτστ** για το απαιτούμενο λογισμικό.

Ακύρωση της λήψης (download) λογισμικού

- Πατήστε στο X στην ένδειξη δραστηριότητας που έχει αντικαταστήσει το κουμπί **Εγκτστ** στην αρχή της λήψης (download).

Λάβετε υπόψη σας ότι μόνο η λήψη μπορεί να ακυρωθεί - η φάση της εγκατάστασης, όταν αρχίσει, δεν μπορεί να ακυρωθεί.

Απενεργοποίηση της αναζήτησης στο παρασκήνιο για την ενημέρωση λογισμικού

Το αυτοκίνητο παραδίδεται από το εργοστάσιο με ενεργοποιημένη την αυτόματη αναζήτηση για ενημερώσεις λογισμικού, ωστόσο μπορείτε να απενεργοποιήσετε αυτή τη λειτουργία.

1. Πατήστε **Ρυθμίσεις** στην επάνω προβολή στην κεντρική οθόνη.
2. Πατήστε **Σύστημα → Κέντρο λήψ (download)**.
3. Αποεπιλέξτε **Αυτόματη ενημέρωση λογισμικού**.

Σχετικές πληροφορίες

- Κέντρο λήψεων (download) (σ. 645)
- Αυτοκίνητο συνδεδεμένο στο διαδίκτυο* (σ. 578)
- Περιήγηση στις προβολές της κεντρικής οθόνης (σ. 121)

² Τα δεδομένα μεταδίδονται (κυκλοφορία δεδομένων) όταν χρησιμοποιείτε το διαδίκτυο, γεγονός που μπορεί να ενέχει κόστος.

Κατάσταση αυτοκινήτου

Η γενική κατάσταση του αυτοκινήτου μπορεί να προβληθεί στην κεντρική οθόνη.



Η εκκίνηση της εφαρμογής **Κατάσταση Αυτοκινήτου** πραγματοποιείται από την προβολή εφαρμογών στην κεντρική οθόνη και διαθέτει τέσσερις καρτέλες:

- **Μηνύματα** - μηνύματα κατάστασης
- **Κατάσταση** – έλεγχος της στάθμης λαδιού κινητήρα και της στάθμης AdBlue³
- **TPMS** - έλεγχος της πίεσης ελαστικών
- **Ραντεβού** - πληροφορίες για τα ραντεβού και για το αυτοκίνητο⁴

Σχετικές πληροφορίες

- Διαχείριση μηνύματος που αποθηκεύτηκε από την οθόνη του οδηγού (σ. 112)
- Έλεγχος και πλήρωση λαδιού κινητήρα (σ. 658)
- Σύστημα επιτήρησης πίεσης ελαστικών* (σ. 607)
- Κράτηση σέρβις και επισκευή (σ. 647)
- Αποστολή πληροφοριών του αυτοκινήτου σε ένα συνεργείο (σ. 649)

- Περιήγηση στις προβολές της κεντρικής οθόνης (σ. 121)

Κράτηση σέρβις και επισκευή⁵

Με αυτήν την υπηρεσία μπορείτε να στείλετε ένα αίτημα κράτησης για σέρβις και επίσκεψη στο συνεργείο απευθείας από το αυτοκίνητό σας.

Όταν έρθει η ώρα για σέρβις, και σε ορισμένες περιπτώσεις όταν το αυτοκίνητο χρειάζεται επισκευή, θα εμφανιστεί ένα μήνυμα στην οθόνη του οδηγού και στο πάνω μέρος της κεντρικής οθόνης. Η ημερομηνία για σέρβις προσδιορίζεται από το χρονικό διάστημα που έχει παρέλθει, τις ώρες λειτουργίας του κινητήρα ή την απόσταση που έχει διανύσει το αυτοκίνητο από το τελευταίο σέρβις.

Για να χρησιμοποιήσετε την υπηρεσία

- Δημιουργήστε ένα Volvo ID και καταχωρίστε το στο αυτοκίνητο.
- Επιλέξτε τον Επίσημο Διανομέα της Volvo με τον οποίο θέλετε να επικοινωνήσετε, αφού επισκεφθείτε την ιστοσελίδα www.volvocars.com και συνδεθείτε.
- Για την αποστολή και λήψη πληροφοριών για την κράτηση, το αυτοκίνητο πρέπει να είναι συνδεδεμένο στο διαδίκτυο⁶.

³ AdBlue Ισχύει για αυτοκίνητα με πετρελαιοκινητήρα.

⁴ Ισχύει σε ορισμένες αγορές.

⁵ Ισχύει σε ορισμένες αγορές.

⁶ Τα δεδομένα μεταδίδονται (κυκλοφορία δεδομένων) όταν χρησιμοποιείτε το διαδίκτυο, γεγονός που μπορεί να ενέχει κόστος.



◀ Κράτηση για σέρβις

Συμπληρώστε ένα αίτημα κράτησης, όταν χρειαστεί ή όταν εμφανιστεί ένα μήνυμα σύμφωνα με το οποίο το αυτοκίνητο χρειάζεται σέρβις ή επισκευή.

1. Ανοίξτε την εφαρμογή **Κατάσταση Αυτοκινήτου** από την προβολή εφαρμογών στην κεντρική οθόνη.
2. Πατήστε το κουμπί **Ραντεβού**.
3. Πατήστε το κουμπί **Αίτημα ραντεβού**.
4. Βεβαιωθείτε ότι έχετε συμπληρώσει το σωστό **Volvo ID**.
5. Βεβαιωθείτε ότι έχετε συμπληρώσει την **Συνεργείο** που θέλετε.
6. Συμπληρώστε στο πεδίο **Πληρ προς το συνργ** αν υπάρχει κάποια συγκεκριμένη εργασία που θέλετε να γίνει κατά την επίσκεψή σας στο συνεργείο ή οποιοσδήποτε άλλες σημαντικές πληροφορίες προς το συνεργείο σας.

7. Πατήστε το κουμπί **Αποστολή αιτήματος για ραντεβού**.

> Θα λάβετε μια πρόταση για ραντεβού μέσω email εντός μερικών ημερών⁷.

Θα λάβετε επίσης το ίδιο μήνυμα μέσω e-mail και όταν επισκεφθείτε την ιστοσελίδα www.volvocars.com και συνδεθείτε.

Σε ορισμένες αγορές, μόλις στείλετε το αίτημα κράτησης, το μήνυμα ότι το αυτοκίνητο χρειάζεται σέρβις σβήνει από την οθόνη του οδηγού.

8. Πατήστε **Ακύρωση αιτήματος** για να ακυρώσετε το αίτημά σας.

Η ερώτηση για κράτηση, που αποστέλλεται από το αυτοκίνητο, περιλαμβάνει πληροφορίες για το αυτοκίνητο που διευκολύνουν τον προγραμματισμό του συνεργείου.

Ο Επίσημος Διανομέας επικοινωνεί μαζί σας με μια πρόταση ψηφιακής κράτησης. Πληροφορίες σχετικά με το διανομέα της περιοχής σας είναι επίσης διαθέσιμες στο αυτοκίνητο, ώστε να μπορείτε να επικοινωνήσετε με το συνεργείο σας.

Αποδεχτείτε την πρόταση για ραντεβού

Όταν το αυτοκίνητο έχει λάβει μια πρόταση για ραντεβού, θα εμφανιστεί ένα μήνυμα στο επάνω μέρος της κεντρικής οθόνης.

1. Πατήστε το μήνυμα.
2. Αν η πρόταση κράτησης είναι αποδεκτή, πατήστε **Αποδοχή**. Διαφορετικά, πατήστε **Αποστολή νέας πρότασης ή Απόρριψη**.

Σε ορισμένες αγορές, το σύστημα σας υπενθυμίζει την ώρα του προγραμματισμένου ραντεβού καθώς πλησιάζει, ενώ το σύστημα πλοήγησης⁸ μπορεί επίσης να σας καθοδηγήσει μέχρι το συνεργείο όταν φτάσει η ώρα.

Σχετικές πληροφορίες

- Κατάσταση αυτοκινήτου (σ. 647)
- Αποστολή πληροφοριών του αυτοκινήτου σε ένα συνεργείο (σ. 649)
- Περιήγηση στις προβολές της κεντρικής οθόνης (σ. 121)
- Volvo ID (σ. 30)
- Αυτοκίνητο συνδεδεμένο στο διαδίκτυο* (σ. 578)

⁷ Αυτό το χρονικό διάστημα μπορεί να διαφέρει ανάλογα με την αγορά.

⁸ Ισχύει για το Sensus Navigation*.

Αποστολή πληροφοριών του αυτοκινήτου σε ένα συνεργείο⁹

Μπορείτε να αποστείλετε πληροφορίες για το αυτοκίνητο οποιαδήποτε στιγμή, π.χ. αν κάνετε κράτηση για επίσκεψη στο συνεργείο και θέλετε να βοηθήσετε το συνεργείο σας με καλύτερες πληροφορίες για να προγραμματιστεί η επίσκεψή σας. Η αποστολή πληροφοριών αυτοκινήτου δεν είναι η ίδια λειτουργία με την κράτηση για σέρβις.

1. Ανοίξτε την εφαρμογή **Κατάσταση Αυτοκινήτου** από την προβολή εφαρμογών στην κεντρική οθόνη.
2. Πατήστε το κουμπί **Ραντεβού**.
3. Πατήστε το κουμπί **Αποστολή στοιχ αυ/του**.
 - > Στο πάνω μέρος της κεντρικής οθόνης εμφανίζεται ένα μήνυμα ότι αποστέλλονται στοιχεία του οχήματος. Μπορείτε να ακυρώσετε τη μετάδοση στοιχείων πατώντας το X στην ένδειξη δραστηριότητας.

Οι πληροφορίες αποστέλλονται μέσω της σύνδεσης του αυτοκινήτου στο διαδίκτυο¹⁰.

Αυτές οι πληροφορίες του αυτοκινήτου είναι προσβάσιμες από οποιονδήποτε Επίσημο Δια-

νομέα, αν γνωρίζει τον αριθμό πλαισίου του αυτοκινήτου (VIN¹¹).

Περιεχόμενο πληροφοριών αυτοκινήτου

Τα στοιχεία που αποστέλλονται είναι οι πληροφορίες που αποθηκεύτηκαν την τελευταία φορά (την τελευταία φορά που τέθηκε σε λειτουργία το αυτοκίνητο) και περιλαμβάνουν πληροφορίες για τα εξής:

- Απαιτήση σέρβις
- χρόνος από το τελευταίο σέρβις
- κατάσταση λειτουργίας
- στάθμες υγρών
- Ένδειξη μετρητή
- τον αριθμό πλαισίου του αυτοκινήτου (VIN¹¹)
- Την έκδοση λογισμικού του αυτοκινήτου
- τα στοιχεία διαγνωστικού ελέγχου του αυτοκινήτου.

Σχετικές πληροφορίες

- Κράτηση σέρβις και επισκευή (σ. 647)
- Κατάσταση αυτοκινήτου (σ. 647)
- Περιήγηση στις προβολές της κεντρικής οθόνης (σ. 121)

- Αυτοκίνητο συνδεδεμένο στο διαδίκτυο* (σ. 578)

⁹ Ισχύει σε ορισμένες αγορές.

¹⁰ Τα δεδομένα μεταδίδονται (κυκλοφορία δεδομένων) όταν χρησιμοποιείτε το διαδίκτυο, γεγονός που μπορεί να ενέχει κόστος.

¹¹ Αριθμός πλαισίου του οχήματος.

Ανυψώστε το αυτοκίνητο

Κατά την ανύψωση του αυτοκινήτου, είναι σημαντικό ο γρύλος να τοποθετείται στα

προβλεπόμενα σημεία στην κάτω πλευρά του αμαξώματος του αυτοκινήτου.

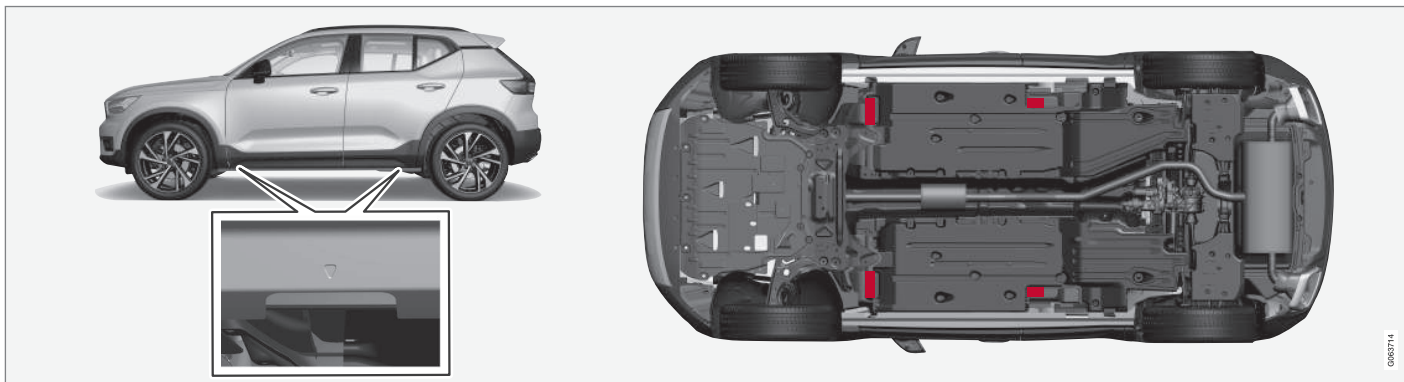

Τα τρίγωνα στο πλαστικό κάλυμμα δείχνουν τις θέσεις των σημείων ανύψωσης (επισημαίνονται με κόκκινο).

i ΣΗΜΕΙΩΣΗ

Η Βολνο συνιστά να χρησιμοποιείτε μόνο το γρύλο που συνοδεύει το αυτοκίνητο. Εάν χρησιμοποιηθεί γρύλος διαφορετικός από αυτόν που συνιστάται από τη Βολνο, ακολουθήστε τις συνοδευτικές οδηγίες χρήσης του γρύλου.

Ο συνήθης γρύλος του αυτοκινήτου έχει σχεδιαστεί μόνο για περιστασιακή, σύντομη χρήση, όπως για την αλλαγή κλαταρισμένου ελαστικού. Εάν πρόκειται να ανυψώσετε το αυτοκίνητο με το γρύλο πιο συχνά ή για περισσότερη ώρα απ' ό,τι χρειάζεται για να αλλάξετε λάστιχο, συνιστάται να χρησιμοποιήσετε γρύλο συνεργείου. Σε αυτή την περίπτωση, ακολουθήστε τις οδηγίες χρήσης που συνοδεύουν το γρύλο.

⚠️ ΠΡΟΕΙΔΟΠΟΙΗΣΗ

- Τραβήξτε το χειρόφρενο και μετακινήστε τον επιλογέα ταχυτήτων στη θέση Στάθμευσης (P).
- Ακινητοποιήστε τους τροχούς, ενώ ακουμπούν στο έδαφος, με συμπαγείς ξύλινους τάκους ή μεγάλες πέτρες.
- Βεβαιωθείτε ότι ο γρύλος είναι σε καλή κατάσταση και ότι τα σπειρώματα είναι καλά λιπασμένα και καθαρά.
- Βεβαιωθείτε ότι ο γρύλος εδράζεται σε σταθερή, επίπεδη επιφάνεια, η οποία δεν είναι ολισθηρή και κεκλιμένη.
- Ο γρύλος πρέπει να έχει εφαρμόσει σωστά στο στήριγμα για τον γρύλο.
- Ποτέ μην τοποθετείτε τίποτε ανάμεσα στο έδαφος και το γρύλο, ούτε και ανάμεσα στο γρύλο και το σημείο στήριξης του γρύλου.
- Οι επιβάτες δεν πρέπει να παραμένουν μέσα στο αυτοκίνητο ενώ αυτό ανυψώνεται με το γρύλο.
- Αν πρέπει να αλλάξετε ελαστικό σε σημείο με διερχόμενη κυκλοφορία οχημάτων, οι επιβάτες πρέπει να σταθούν σε ασφαλές σημείο.
- Χρησιμοποιείτε γρύλο που έχει σχεδιαστεί για το αυτοκίνητο, όταν αλλάζετε ελαστικό. Χρησιμοποιείτε υποστηρί-

ματα, για να στερεώσετε το αυτοκίνητο για κάθε άλλη εργασία.

- Ποτέ μην μπαίνετε κάτω από το αυτοκίνητο, όταν είναι ανυψωμένο με γρύλο!

⚠️ ΠΡΟΕΙΔΟΠΟΙΗΣΗ

Αν το αυτοκίνητο ανυψωθεί με γρύλο συνεργείου, ο γρύλος πρέπει να τοποθετηθεί σε ένα από τα τέσσερα σημεία στήριξης του γρύλου. Φροντίστε ο γρύλος του συνεργείου να τοποθετηθεί έτσι, ώστε το αυτοκίνητο να μη γλιστρήσει και πέσει. Βεβαιωθείτε ότι το έλασμα του γρύλου φέρει προστατευτική επένδυση από καουτσούκ έτσι, ώστε το αυτοκίνητο να παραμείνει σταθερό και να μην υποστεί ζημιά. Χρησιμοποιείτε πάντοτε τρίποδο ή κάτι παρόμοιο.

Όταν δεν χρησιμοποιείται, ο γρύλος* θα πρέπει να είναι αποθηκευμένος στον χώρο αποθήκευσής του κάτω από το δάπεδο του χώρου αποσκευών.

Διαβάστε όλες τις οδηγίες, πριν να αρχίσετε. Βγάλτε έξω τα απαραίτητα εργαλεία, πριν να ανυψώσετε το αυτοκίνητο με τον γρύλο.

1. Τοποθετήστε το προειδοποιητικό τρίγωνο και ανάψτε τα αλάρμ, αν πρόκειται, για παράδειγμα, να αλλάξετε ελαστικό σε σημείο, από το οποίο διέρχονται άλλα οχήματα.



- ◀ 2. Τραβήξτε το χειρόφρενο και επιλέξτε τη σχέση **P** ή επιλέξτε πρώτη αν το αυτοκίνητο διαθέτει μηχανικό κιβώτιο ταχυτήτων.
3. Ακινητοποιήστε τους τροχούς, τοποθετώντας τάκους μπροστά και πίσω από τους τροχούς που παραμένουν στο έδαφος. Χρησιμοποιήστε, για παράδειγμα, συμπαγείς ξύλινους τάκους ή μεγάλες πέτρες.
4. Τοποθετήστε τον γρύλο ή έναν από τους βραχίονες ανύψωσης στα καθορισμένα σημεία του κάτω μέρους του αυτοκινήτου. Τα τρίγωνα σημάδια στο πλαστικό κάλυμμα υποδεικνύουν τις θέσεις των σημείων ανύψωσης. Υπάρχουν δύο σημεία στερέωσης του γρύλου σε κάθε πλευρά του αυτοκινήτου. Υπάρχει μια υποδοχή για τον γρύλο σε κάθε σημείο.

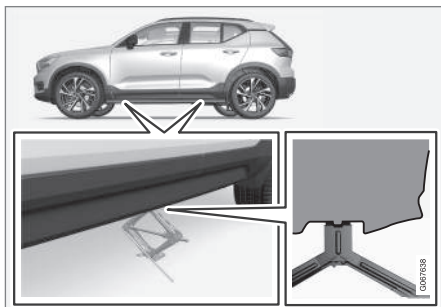

5. Τοποθετήστε τον γρύλο σε επίπεδο, σταθερό έδαφος που δεν γλιστρά, κάτω από το σημείο στερέωσης που θα χρησιμοποιήσετε.
6. Περιστρέψτε τον γρύλο μέχρι να ευθυγραμμιστεί σωστά και να έρθει σε επαφή με τα σημεία στερέωσης του γρύλου στο αυτοκίνητο. Βεβαιωθείτε ότι η κεφαλή του γρύλου (ή οι βραχίονες ανύψωσης στο συνεργείο) έχει τοποθετηθεί σωστά στο σημείο στήριξης του γρύλου έτσι, ώστε ο πείρος στο κέντρο της κεφαλής να εφαρμόζει στην οπή του σημείου στήριξης του γρύλου και βεβαιωθείτε ότι βάση του γρύλου είναι τοποθετημένη κάθετα κάτω από το σημείο στήριξης του γρύλου.
7. Περιστρέψτε τον γρύλο έτσι, ώστε η μανιβέλα να βρίσκεται όσο το δυνατόν πιο μακριά από το πλάι του αυτοκινήτου, οπότε οι βραχίονες του γρύλου είναι κάθετοι στην κατεύθυνση του αυτοκινήτου.
8. Ανυψώστε το αυτοκίνητο αρκετά, για να πραγματοποιήσετε τη σκοπούμενη μέτρηση.

Σχετικές πληροφορίες

- Γρύλος* (σ. 615)
- Μπουλόνια τροχών (σ. 616)
- Εργαλειοθήκη (σ. 614)

Σέρβις στο σύστημα κλιματισμού

Το σέρβις και τυχόν επισκευή του συστήματος κλιματισμού πρέπει να πραγματοποιείται μόνο σε εξουσιοδοτημένο συνεργείο.

Αντιμετώπιση προβλημάτων και επισκευή

Το σύστημα κλιματισμού περιέχει φθορίζοντες παράγοντες ιχνηθέτησης. Μπορείτε να χρησιμοποιήσετε υπεριώδες φως κατά τις εργασίες ανίχνευσης διαρροών.

Η Volvo συνιστά να απευθυνθείτε σε ένα εξουσιοδοτημένο συνεργείο της Volvo.

Αυτοκίνητα με ψυκτικό R134a

ΠΡΟΕΙΔΟΠΟΙΗΣΗ

Το σύστημα κλιματισμού περιέχει πεπεσμένο ψυκτικό R134a. Το σέρβις και τυχόν επισκευή αυτού του συστήματος πρέπει να γίνεται μόνο σε εξουσιοδοτημένο συνεργείο.

Αυτοκίνητα με ψυκτικό R1234yf

ΠΡΟΕΙΔΟΠΟΙΗΣΗ

Το σύστημα κλιματισμού περιέχει πεπεσμένο ψυκτικό R1234yf. Σύμφωνα με το SAE J2845 (Εκπαίδευση τεχνικών για ασφαλές σέρβις και περιορισμό ψυκτικών μέσων που χρησιμοποιούνται σε συστήματα κλιματισμού αυτοκινούμενων οχημάτων), το σέρβις και η επισκευή του συστήματος ψυκτικού πρέπει να πραγματοποιείται μόνο από εκπαιδευμένους και πιστοποιημένους τεχνικούς για να διασφαλιστεί η ασφάλεια του συστήματος.

Σχετικές πληροφορίες

- Πρόγραμμα σέρβις της Volvo (σ. 644)

Άνοιγμα και κλείσιμο του καπό κινητήρα

Το καπό κινητήρα μπορεί να ανοιχθεί χρησιμοποιώντας τη χειρολαβή στην καμπίνα επιβατών και μια χειρολαβή κάτω από το καπό.

Ανοίξτε το καπό του κινητήρα

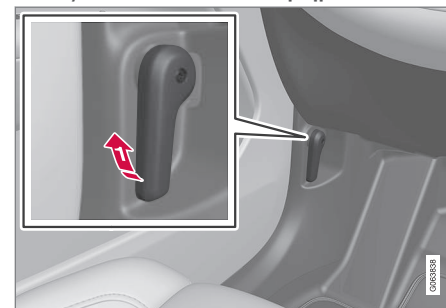

-  Τραβήξτε τη χειρολαβή κοντά στα πεντάλ, για να απασφαλίσετε το καπό κινητήρα από την τελειώς κλειστή θέση του.



➔ Μετακινήστε προς τα πάνω τη λαβή που βρίσκεται κάτω από το καπό του κινητήρα, για να απασφαλίσει το καπό του κινητήρα από το μάνταλο του καπό, και ανεβάστε το καπό.

Προειδοποίηση - το καπό δεν έχει κλείσει



Όταν το καπό απασφαλιστεί, στην οθόνη του οδηγού ανάβει μια προειδοποιητική λυχνία, εμφανίζονται γραφικά και ακούγεται μια ηχητική υπενθύμιση. Αν το αυτοκίνητο αρχίσει να κυλά, θα επαναληφθεί ένα ηχητικό σήμα προειδοποίησης.

❗ ΣΗΜΕΙΩΣΗ

Αν η προειδοποιητική λυχνία ανάψει ή αν ηχησει το προειδοποιητικό σήμα παρότι το καπό του κινητήρα έχει κλείσει σωστά, απευθυνθείτε σε ένα εξουσιοδοτημένο συνεργείο της Volvo.

Κλείστε το καπό του κινητήρα

1. Σπρώξτε το καπό προς τα κάτω μέχρι να αρχίσει να πέφτει από το βάρος του.
2. Όταν το καπό σταματήσει κόντρα στην κασάνια ασφάλισης, πιέστε το καπό για να κλείσει τελείως.

⚠️ ΠΡΟΕΙΔΟΠΟΙΗΣΗ

Κίνδυνος τραυματισμού λόγω σύνθλιψης! Βεβαιωθείτε ότι η διαδρομή κλεισίματος κάτω από το καπό του κινητήρα δεν εμποδίζεται, διαφορετικά υπάρχει κίνδυνος τραυματισμού ατόμων.

⚠️ ΠΡΟΕΙΔΟΠΟΙΗΣΗ

Βεβαιωθείτε ότι το καπό του κινητήρα έχει ασφαλίσει σωστά όταν το κλείσετε. Το καπό του κινητήρα πρέπει να ασφαλίσει και στις δύο πλευρές με έναν ήχο.



Το καπό του κινητήρα δεν είναι εντελώς κλειστό.



Καπό τελείως κλειστό.

⚠ ΠΡΟΕΙΔΟΠΟΙΗΣΗ

Ποτέ μην οδηγείτε με το καπό του κινητήρα ανοικτό!

Αν εμφανιστεί αυτή η λυχνία – ή υπάρχει άλλη ένδειξη ότι το καπό του κινητήρα δεν είναι καλά

κλειστό ενώ οδηγείτε – σταματήστε αμέσως και κλείστε το σωστά.

Σχετικές πληροφορίες

- Επισκόπηση χώρου κινητήρα (σ. 655)
- Υπενθύμηση πόρτας και ζώνης ασφαλείας (σ. 55)

Επισκόπηση χώρου κινητήρα

Η επισκόπηση δείχνει διάφορα εξαρτήματα που αφορούν στο σέρβις.

Ορισμένα από τα εξαρτήματα που συμπεριλαμβάνονται στο σύστημα ηλεκτροκίνησης του αυτοκινήτου βρίσκονται στον χώρο του κινητήρα. Απαιτείται προσοχή σε αυτή την περιοχή και να αγγίζετε μόνο ό,τι αφορά στην κανονική συντήρηση.

⚠ ΠΡΟΕΙΔΟΠΟΙΗΣΗ

Ο χειρισμός των καλωδίων πορτοκαλί χρώματος πρέπει να γίνεται μόνο από εξειδικευμένο προσωπικό.

⚠ ΠΡΟΕΙΔΟΠΟΙΗΣΗ

Αρκετά από τα εξαρτήματα στο αυτοκίνητο λειτουργούν με ρεύμα υψηλής τάσης το οποίο μπορεί να είναι επικίνδυνο σε περίπτωση λανθασμένης παρέμβασης.

- Μην αγγίζετε τίποτε που δεν περιγράφεται με σαφήνεια στο εγχειρίδιο κατόχου.
- Να είστε ιδιαίτερα προσεκτικοί κατά τον έλεγχο/αναπλήρωση υγρών στο διαμέρισμα του κινητήρα.

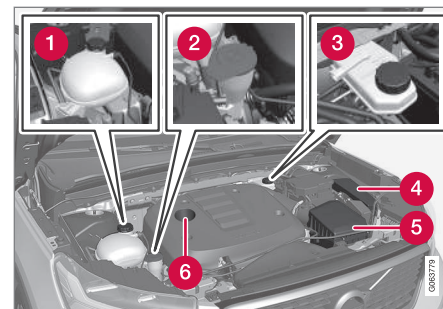

Η διάταξη του χώρου κινητήρα μπορεί να διαφέρει ανάλογα με το μοντέλο και την έκδοση του κινητήρα.

- 1 Δοχείο διαστολής ψυκτικού
- 2 Σωλήνας πλήρωσης υγρού ψεκαστήρων
- 3 Δοχείο για το υγρό φρένων (βρίσκεται στην πλευρά του οδηγού)
- 4 Κεντρική ηλεκτρική μονάδα
- 5 Φίλτρο αέρα
- 6 Σωλήνας πλήρωσης λαδιού κινητήρα



Θέση της πινακίδας προειδοποίησης για τον χώρο του κινητήρα. Η διάταξη του χώρου κινητήρα μπορεί να διαφέρει ανάλογα με το μοντέλο και την έκδοση του κινητήρα.

i ΣΗΜΕΙΩΣΗ

Οι πινακίδες που απεικονίζονται στο εγχειρίδιο κατόχου δεν είναι απαραίτητως ακριβή αντίγραφα των πινακίδων που υπάρχουν στο αυτοκίνητο. Έχουν συμπεριληφθεί για να δείξουν σε ποια σημεία βρίσκονται στο αυτοκίνητο και ποια είναι περίπου η μορφή τους. Οι πληροφορίες που ισχύουν για το αυτοκίνητό σας αναγράφονται στην πινακίδα στο αυτοκίνητο.

⚠ ΠΡΟΕΙΔΟΠΟΙΗΣΗ

Να θυμάστε ότι ο ανεμιστήρας του ψυγείου (βρίσκεται στο μπροστινό μέρος του χώρου κινητήρα, πίσω από το ψυγείο) μπορεί να τρεθεί σε λειτουργία ή να συνεχίσει να λειτουργεί αυτόματα έως και 6 λεπτά περίπου μετά το σβήσιμο του κινητήρα.

Αναθέτετε πάντοτε το πλύσιμο του κινητήρα σε συνεργείο - συιστάται να απευθυνθείτε σε ένα εξουσιοδοτημένο συνεργείο της Volvo. Εάν ο κινητήρας είναι ζεστός, υπάρχει κίνδυνος πυρκαγιάς.

⚠ ΠΡΟΕΙΔΟΠΟΙΗΣΗ

Το σύστημα ανάφλεξης λειτουργεί υπό πολύ υψηλή και επικίνδυνη τάση. Το ηλεκτρικό σύστημα του αυτοκινήτου πρέπει πάντοτε να βρίσκεται στη θέση **0** του διακόπτη ανάφλεξης όταν πραγματοποιούνται εργασίες στο χώρο του κινητήρα.

Μην αγγίζετε τα μπουζί ή τους πολλαπλασιαστές όταν το ηλεκτρικό σύστημα του αυτοκινήτου βρίσκεται στη θέση **II** του διακόπτη ανάφλεξης ή όταν ο κινητήρας είναι ζεστός.

Σχετικές πληροφορίες

- Άνοιγμα και κλείσιμο του καπό κινητήρα (σ. 653)
- Πλήρωση υγρού ψεκαστήρων (σ. 705)
- Συμπλήρωση ψυκτικού (σ. 660)

- Ασφάλειες στο χώρο του κινητήρα (σ. 668)
- Έλεγχος και πλήρωση λαδιού κινητήρα (σ. 658)
- Θέσεις διακόπτη ανάφλεξης (σ. 472)

Λάδι κινητήρα

Για να μπορούν να τηρηθούν τα συνιστώμενα διαστήματα σέρβις και να ισχύει η εγγύηση, πρέπει να χρησιμοποιείται εγκεκριμένο λάδι κινητήρα.

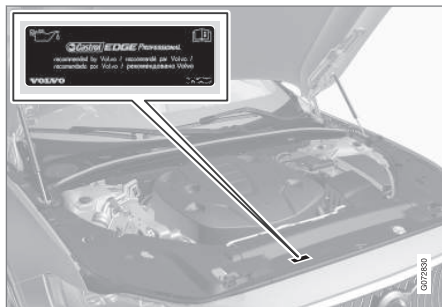

Η Volvo συνιστά:



Αν ο έλεγχος του λαδιού κινητήρα δεν είναι εφικτός σε τακτική βάση και η στάθμη μειωθεί υπερβολικά, υπάρχει κίνδυνος να προκληθεί σοβαρή ζημιά στον κινητήρα.

ΣΗΜΕΙΩΣΗ

Οι πινακίδες που απεικονίζονται στο εγχειρίδιο κατόχου δεν είναι απαραίτητες ακριβή αντίγραφα των πινακίδων που υπάρχουν στο αυτοκίνητο. Έχουν συμπεριληφθεί για να δείξουν σε ποια σημεία βρίσκονται στο αυτοκίνητο και ποια είναι περίπου η μορφή τους. Οι πληροφορίες που ισχύουν για το αυτοκίνητό σας αναγράφονται στην πινακίδα στο αυτοκίνητο.

ΣΗΜΑΝΤΙΚΟ



Προκειμένου ο κινητήρας να ανταποκρίνεται στις απαιτήσεις των μεσοδιαστημάτων σέρβις, στο εργοστάσιο πραγματοποιείται πλήρωση όλων των κινητήρων με ένα ειδικό συνθετικό λάδι κινητήρα. Η επιλογή του λαδιού έχει γίνει πολύ προσεκτικά, σύμφωνα με τη διάρκεια ζωής, τα χαρακτηριστικά εκκίνησης, την κατανάλωση καυσίμου και τις συνέπειες στο περιβάλλον.

Για να μπορούν να τηρηθούν τα συνιστώμενα διαστήματα σέρβις, πρέπει να χρησιμοποιείται εγκεκριμένο λάδι κινητήρα. Χρησιμοποιείτε μόνο τον συνιστώμενο τύπο λαδιού τόσο για την πλήρωση όσο και για την αλλαγή λαδιού, διαφορετικά υπάρχει κίνδυνος να επηρεαστεί η διάρκεια ζωής, τα χαρακτηριστικά εκκίνησης, η κατανάλωση καυσίμου και ο περιβαλλοντικός αντίκτυπος του αυτοκινήτου.

Αν το λάδι κινητήρα που χρησιμοποιείται δεν είναι του προδιαγραφόμενου τύπου και ιξώδους, τα εξαρτήματα που σχετίζονται με τον κινητήρα μπορεί να υποστούν ζημιά. Η Volvo αποποιείται κάθε ευθύνη για οποιαδήποτε τέτοια ζημιά.

Η Volvo συνιστά οι αλλαγές λαδιών να πραγματοποιούνται σε εξουσιοδοτημένο συνεργείο της Volvo.

« Σύμβολα για χαμηλή στάθμη λαδιού

Η Volvo χρησιμοποιεί διαφορετικά συστήματα προειδοποίησης αν η στάθμη λαδιού είναι πολύ χαμηλή/υψηλή, ή σε περίπτωση χαμηλής πίεσης λαδιού. Η προειδοποιητική λυχνία χαμηλής πίεσης λαδιού στην οθόνη του οδηγού χρησιμοποιείται για τον αισθητήρα πίεσης λαδιού . Για τον αισθητήρα στάθμης λαδιού, ο οδηγός ενημερώνεται μέσω της προειδοποιητικής λυχνίας  και μηνυμάτων στην οθόνη του οδηγού. Ορισμένες εκδόσεις διαθέτουν και τα δύο συστήματα. Για περισσότερες πληροφορίες, απευθυνθείτε στο Επίσημο Δίκτυο της Volvo.

Αλλάζετε το λάδι κινητήρα και το φίλτρο λαδιού σύμφωνα με το χρονοδιάγραμμα που συνιστάται στο Βιβλίο Σέρβις και Εγγύησης. Η χρήση λαδιού υψηλότερων προδιαγραφών από τη συνιστώμενη επιτρέπεται. Αν οδηγείτε το αυτοκίνητο σε αντίξοες συνθήκες, η Volvo συνιστά τη χρήση λαδιού υψηλότερων προδιαγραφών απ' ό,τι αναγράφεται στην πινακίδα.

Σχετικές πληροφορίες

- Έλεγχος και πλήρωση λαδιού κινητήρα (σ. 658)
- Λάδι κινητήρα – προδιαγραφές (σ. 717)
- Αντίξοες συνθήκες οδήγησης για το λάδι κινητήρα (σ. 718)
- Δικτυακός τόπος υποστήριξης Volvo Cars (σ. 24)

Έλεγχος και πλήρωση λαδιού κινητήρα

Η στάθμη λαδιού ανιχνεύεται με τον ηλεκτρονικό αισθητήρα στάθμης λαδιού.

Δείτε τη στάθμη λαδιού στην κεντρική οθόνη

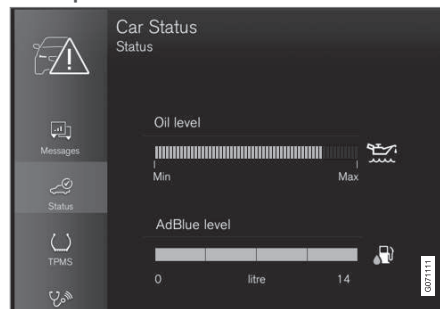

Ενδεικτική γραφική απεικόνιση της στάθμης λαδιού στην κεντρική οθόνη

Η στάθμη λαδιού οπτικοποιείται μέσω του ηλεκτρονικού δείκτη στάθμης λαδιού στην κεντρική οθόνη, όταν ο κινητήρας τεθεί σε λειτουργία. Πρέπει να ελέγχετε τη στάθμη λαδιού τακτικά.

1. Ανοίξτε την εφαρμογή **Κατάσταση Αυτοκινήτου** από την προβολή εφαρμογών στην κεντρική οθόνη.

2. Πατήστε **Κατάσταση** για να εμφανιστεί η στάθμη λαδιού.

ΣΗΜΕΙΩΣΗ

Το σύστημα δεν μπορεί να ανιχνεύσει άμεσα αλλαγές κατά την πλήρωση ή την αποστράγγιση του λαδιού. Το αυτοκίνητο πρέπει να έχει οδηγηθεί για 30 km (20 μίλια) περίπου και να έχει παραμείνει σε στάση επί 5 λεπτά με τον κινητήρα σβηστό και σε επίπεδο έδαφος για να είναι σωστή η ένδειξη της στάθμης λαδιού.

ΣΗΜΕΙΩΣΗ

Αν οι συνθήκες για τη μέτρηση της στάθμης λαδιού (χρόνος μετά το σβήσιμο του κινητήρα, κλίση του αυτοκινήτου, εξωτερική θερμοκρασία, κ.λπ.) δεν πληρούνται, θα εμφανιστεί το μήνυμα **Μη διαθέσιμη τιμή** στην κεντρική οθόνη. Αυτό **δεν** σημαίνει ότι υπάρχει κάποιο πρόβλημα στα συστήματα του αυτοκινήτου.

! ΣΗΜΑΝΤΙΚΟ

Αν εμφανιστεί αυτή η λυχνία, η πίεση λαδιού μπορεί να είναι πολύ χαμηλή. Σταματήστε το αυτοκίνητο το συντομότερο δυνατόν και φροντίστε να μεταφερθεί σε ένα συνεργείο – συνιστάται να απευθυνθείτε σε ένα εξουσιοδοτημένο συνεργείο της Volvo.

Συμπληρώστε το λάδι κινητήρα

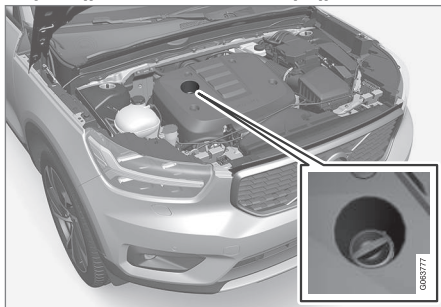

Σωλήνας πλήρωσης¹²¹³

Σε ορισμένες περιπτώσεις, μπορεί να χρειαστεί να συμπληρώσετε λάδι ανάμεσα στα μεσοδιαστήματα σέρβις. Δεν χρειάζεται να προβείτε σε κάποια ενέργεια όσον αφορά στη στάθμη

λαδιού κινητήρα πριν εμφανιστεί κάποιο μήνυμα στην οθόνη του οδηγού.

! ΠΡΟΕΙΔΟΠΟΙΗΣΗ

Αν εμφανιστεί το μήνυμα **Στάθμη λαδιού κινητ. Απαιτείται σέρβις**, επισκεφθείτε ένα συνεργείο — συνιστάται να απευθυνθείτε σε ένα εξουσιοδοτημένο συνεργείο της Volvo. Η στάθμη λαδιού ενδέχεται να είναι πολύ υψηλή.

! ΠΡΟΕΙΔΟΠΟΙΗΣΗ

Προσέχετε να μη χυθεί λάδι στο ζεστό σωλήνα της εξάτμισης γιατί υπάρχει κίνδυνος πυρκαγιάς.

! ΣΗΜΑΝΤΙΚΟ

Αν εμφανιστεί το μήνυμα **Στάθμ. λαδ. κιν. χαμ. Συμπληρώστε 1 λίτρο**, συμπληρώστε μόνο την προβλεπόμενη ποσότητα, π.χ. 1 λίτρο (1 τέταρτο του γαλονιού).

Σχετικές πληροφορίες

- Λάδι κινητήρα (σ. 657)
- Αντίξοες συνθήκες οδήγησης για το λάδι κινητήρα (σ. 718)
- Λάδι κινητήρα – προδιαγραφές (σ. 717)

- Θέσεις διακοπής ανάφλεξης (σ. 472)
- Κατάσταση αυτοκινήτου (σ. 647)

¹² Οι κινητήρες με ηλεκτρονικό αισθητήρα στάθμης λαδιού δεν έχουν δείκτη στάθμης λαδιού.

¹³ Η διάταξη του χώρου κινητήρα μπορεί να διαφέρει ανάλογα με το μοντέλο και την έκδοση του κινητήρα.

Συμπλήρωση ψυκτικού

Το ψυκτικό υγρό ψύχει τον κινητήρα εσωτερικής καύσης στη σωστή θερμοκρασία λειτουργίας. Η θερμότητα που μεταδίδεται από τον κινητήρα στο ψυκτικό μπορεί να χρησιμοποιηθεί για να θερμανθεί ο χώρος επιβατών.

Όταν συμπληρώνετε ψυκτικό υγρό, ακολουθείτε τις οδηγίες που αναγράφονται στη συσκευασία. Ποτέ μη γεμίζετε το δοχείο μόνο με νερό. Ο κίνδυνος να παγώσει το υγρό αυξάνεται εξίσου εάν η ποσότητα του ψυκτικού είναι πολύ μεγάλη ή πολύ μικρή.

Αν υπάρχει ψυκτικό υγρό κάτω από το αυτοκίνητο, αν υπάρχει οσμή ψυκτικού ή αν έχετε συμπληρώσει περισσότερο από 2 λίτρα (περίπου 2 τέταρτα του γαλονιού), καλέστε οπωσδήποτε οδική βοήθεια για να αποφευχθεί ο κίνδυνος ζημιάς στον κινητήρα κατά την εκκίνηση λόγω ελαττώματος στο σύστημα ψύξης.

ΠΡΟΕΙΔΟΠΟΙΗΣΗ

Το ψυκτικό υγρό μπορεί να αναπτύξει πολύ υψηλή θερμοκρασία. Ποτέ μην ανοίγετε την τάπα, όταν το ψυκτικό υγρό είναι καυτό. Αν χρειαστεί να συμπληρώσετε ψυκτικό, ξεβιδώστε την τάπα του δοχείου διαστολής αργά, για να μπορέσει να εκτονωθεί η υπερβολική πίεση.

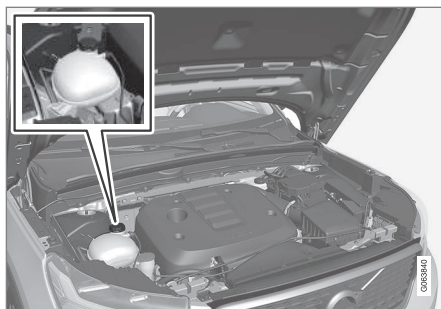

Δοχείο διαστολής ψυκτικού

- Ξεβιδώστε την τάπα του δοχείου διαστολής και συμπληρώστε ψυκτικό, αν χρειάζεται. Η στάθμη του ψυκτικού υγρού δεν πρέπει να υπερβαίνει την ένδειξη **MAX** στην εξωτερική πλευρά του δοχείου διαστολής.

ΣΗΜΑΝΤΙΚΟ

- Επιβλαβές σε περίπτωση κατάποσης. Μπορεί να προκαλέσει βλάβη σε όργανα (νεφρούς).
- Χρησιμοποιείτε προαναμεμιγμένο ψυκτικό υγρό, όπως συνιστάται από τη Volvo. Αν χρησιμοποιήσετε συμπυκνωμένο υγρό, βεβαιωθείτε ότι το μίγμα αποτελείται από 50 % ψυκτικό προς 50 % νερό εγκεκριμένης ποιότητας.
- Μην αναμιγνύετε διαφορετικά ψυκτικά.
- Πρέπει να χρησιμοποιείτε μόνο νέο ψυκτικό υγρό όταν αντικαθιστάτε κύρια μέρη του συστήματος ψύξης, για να διασφαλίσετε ότι το σύστημα έχει επαρκή αντισκωριακή προστασία.
- Ο κινητήρας πρέπει να λειτουργεί μόνο με γεμάτο σύστημα ψύξης. Διαφορετικά, όταν οι θερμοκρασίες είναι πολύ υψηλές, υπάρχει κίνδυνος ζημιάς (ρωγμές) στην κυλινδροκεφαλή.
- Η υψηλή περιεκτικότητα σε χλώριο, χλωρίδια και άλλα άλατα μπορεί να προκαλέσει διάβρωση στο σύστημα ψύξης.

Σχετικές πληροφορίες

- Επισκόπηση χώρου κινητήρα (σ. 655)
- Ψυκτικό υγρό – προδιαγραφές (σ. 719)

Μπαταρία

Η μπαταρία εκκίνησης χρησιμοποιείται για την εκκίνηση του ηλεκτρικού συστήματος και για να δίνει κίνηση στον ηλεκτρικό εξοπλισμό του αυτοκινήτου. Η υβριδική μπαταρία χρησιμοποιείται όταν τίθεται σε λειτουργία ο κινητήρας εσωτερικής καύσης.

Το ηλεκτρικό σύστημα είναι μονοπολικό και χρησιμοποιεί το πλαίσιο και το κέλυφος του κινητήρα ως αγωγούς.

Η μπαταρία εκκίνησης είναι μπαταρία 12 V AGM (Absorbed Glass Mat), σχεδιασμένη για τις λειτουργίες πέδησης με ανάκτηση ισχύος και για να υποστηρίζει τη λειτουργία των διαφορετικών συστημάτων του αυτοκινήτου.

Η ωφέλιμη διάρκεια ζωής και η λειτουργία της μπαταρίας επηρεάζονται από διάφορους παράγοντες όπως οι πολλαπλές εκκινήσεις, οι αποφορτίσεις, ο τρόπος και οι συνθήκες οδήγησης, οι κλιματολογικές συνθήκες, κ.λπ.

- Ποτέ μην αποσυνδέετε την μπαταρία εκκίνησης, όταν ο κινητήρας βρίσκεται σε λειτουργία.
- Βεβαιωθείτε ότι τα καλώδια της μπαταρίας είναι σωστά συνδεδεμένα και σφιγμένα.

ΠΡΟΕΙΔΟΠΟΙΗΣΗ

- Η μπαταρία μπορεί να απελευθερώσει ένα αέριο μίγμα οξυγόνου-υδρογόνου, το οποίο είναι εξαιρετικά εύφλεκτο. Εάν ένα καλώδιο βοηθητικής εκκίνησης δεν συνδεθεί σωστά, μπορεί να σχηματιστεί σπινθήρας και αυτό μπορεί να είναι αρκετό για να εκραγεί η μπαταρία.
- Μη συνδέετε τα βοηθητικά καλώδια σε οποιοδήποτε εξάρτημα του συστήματος καυσίμου ή σε κινούμενα μέρη. Προσέχετε τα μέρη του κινητήρα που έχουν αναπτύξει υψηλή θερμοκρασία.
- Η μπαταρία περιέχει θειικό οξύ, το οποίο μπορεί να προκαλέσει σοβαρά εγκαύματα.
- Εάν το θειικό οξύ έρθει σε επαφή με τα μάτια, το δέρμα ή τα ρούχα σας, ξεπλύνετε με άφθονη ποσότητα νερού. Εάν το οξύ έρθει σε επαφή με τα μάτια σας, απευθυνθείτε αμέσως σε γιατρό.
- Ποτέ μην καπνίζετε κοντά στην μπαταρία.

Ωφέλιμη διάρκεια ζωής και χωρητικότητα της μπαταρίας εκκίνησης

Η διάρκεια ζωής της μπαταρίας επηρεάζεται από διάφορους παράγοντες, όπως ο αριθμός εκκινήσεων, η αποφόρτιση, ο τρόπος οδήγη-

σης, οι οδηγικές συνθήκες, οι κλιματολογικές συνθήκες, κ.λπ. Η ικανότητα εκκίνησης της μπαταρίας μειώνεται σταδιακά με την πάροδο του χρόνου και, για τον λόγο αυτό, πρέπει να φορτίζεται αν το αυτοκίνητο δεν χρησιμοποιείται για μεγάλο χρονικό διάστημα ή όταν διανύει μόνο μικρές αποστάσεις. Η ικανότητα εκκίνησης μειώνεται ακόμη περισσότερο σε πολύ χαμηλές θερμοκρασίες. Αν η μπαταρία εκκίνησης αποφορτιστεί πολλές φορές, η διάρκεια της λειτουργικής της ζωής θα επηρεαστεί αρνητικά.

Για να διατηρηθεί η μπαταρία εκκίνησης σε καλή κατάσταση, συνιστάται να οδηγείτε το αυτοκίνητο τουλάχιστον επί 15 λεπτά κάθε εβδομάδα ή να συνδέετε την μπαταρία σε φορτιστή μπαταρίας με αυτόματη λειτουργία βραδείας φόρτισης. Αν η μπαταρία εκκίνησης διατηρείται πλήρως φορτισμένη, επιτυγχάνεται η μέγιστη διάρκεια της λειτουργικής της ζωής.

◀ Θέση



Η μπαταρία εκκίνησης βρίσκεται στον χώρο αποσκευών.

⚠ ΠΡΟΕΙΔΟΠΟΙΗΣΗ

Αν η μπαταρία εκκίνησης αποσυνδεθεί, η λειτουργία αυτόματου ανοίγματος και κλεισίματος πρέπει να επαναρυθμιστεί για να εκτελείται σωστά. Για να λειτουργήσει η προστασία μπλοκαρίσματος, χρειάζεται επαναρύθμιση.

! ΣΗΜΑΝΤΙΚΟ

Σε ορισμένα μοντέλα, η μπαταρία διαθέτει ιμάντα συγκράτησης. Βεβαιωθείτε ότι ο ιμάντας συγκράτησης έχει συσφιχτεί σωστά.

Προδιαγραφές μπαταρίας εκκίνησης

Τύπος μπαταρίας	H7 AGM
Τάση (V)	12
Χωρητικότητα κατά την εκκίνηση με κρύο κινητήρα ^A - CCA ^B (A)	800
Διαστάσεις, ΜΧΠΧΥ	315X175X190 mm (12,4X6,9X7,5 in.)
Χωρητικότητα (Ah)	80

^A Σύμφωνα με το πρότυπο EN.

^B Cold Cranking Amperes.

Η Volvo συνιστά να αναθέτετε την αντικατάσταση σε εξουσιοδοτημένο συνεργείο της Volvo.

! ΣΗΜΑΝΤΙΚΟ

Αν αντικαταστήσετε την μπαταρία, φροντίστε να χρησιμοποιήσετε νέα μπαταρία ίδιου μεγέθους και ίδιας δυνατότητας κρύας εκκίνησης με την εργοστασιακή (βλ. πινακίδα πάνω στην μπαταρία).

Σχετικές πληροφορίες

- Λυχνίες πάνω στις μπαταρίες (σ. 665)
- Υβριδική μπαταρία (σ. 664)
- Χρήση της διαδικασίας εκκίνησης με βοηθητικά καλώδια με άλλη μπαταρία (σ. 514)
- Επαναρύθμιση λειτουργίας προστασίας μπλοκαρίσματος (σ. 177)
- Ανακύκλωση μπαταρίας (σ. 665)

Υβριδική μπαταρία

Το αυτοκίνητο διαθέτει μια επαναφορτιζόμενη υβριδική μπαταρία ιόντων λιθίου που δεν χρειάζεται συντήρηση, για τη λειτουργία του ηλεκτρομοτέρ.

i ΣΗΜΕΙΩΣΗ

Το αυτοκίνητο δεν μπορεί να τεθεί σε λειτουργία αν η υβριδική μπαταρία έχει αποφορτιστεί.

Αν αποφορτιστεί τόσο η μπαταρία εκκίνησης όσο και η υβριδική μπαταρία, τότε πρέπει να φορτίσετε και τις δύο μπαταρίες. Σε μια τέτοια περίπτωση, δεν μπορείτε να φορτίσετε μόνο την υβριδική μπαταρία. Για να φορτιστεί η υβριδική μπαταρία, η μπαταρία εκκίνησης πρέπει να είναι ήδη φορτισμένη σε κάποιο βαθμό.

A ΠΡΟΕΙΔΟΠΟΙΗΣΗ

Η υβριδική μπαταρία πρέπει να αντικαθίσταται μόνο σε συνεργείο - συνιστάται να απευθυνθείτε σε ένα εξουσιοδοτημένο συνεργείο της Volvo.

Ωφέλιμη διάρκεια ζωής και χωρητικότητα της υβριδικής μπαταρίας

Η χωρητικότητα της υβριδικής μπαταρίας μειώνεται με τα χρόνια και τη χρήση, γεγονός που μπορεί να έχει ως αποτέλεσμα αυξημένη χρήση του κινητήρα εσωτερικής καύσης και,

ως συνέπεια, μικρότερη οικονομία καυσίμου και μικρότερη αυτονομία κατά την ηλεκτρική λειτουργία.

ΨΥΚΤΙΚΟ

Το σύστημα ψύξης της υβριδικής μπαταρίας διαθέτει ξεχωριστό δοχείο διαστολής.

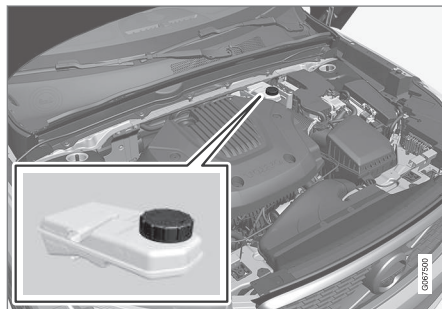

i ΣΗΜΑΝΤΙΚΟ

Η πλήρωση της υβριδικής μπαταρίας πρέπει να πραγματοποιείται μόνο σε συνεργείο - συνιστάται να απευθυνθείτε σε ένα εξουσιοδοτημένο συνεργείο της Volvo.

Προδιαγραφές υβριδικής μπαταρίας Τύπος: Ιόντων λιθίου

Συνολική ποσότητα ενέργειας: 10,9 kWh.

Σχετικές πληροφορίες

- Λυχνίες πάνω στις μπαταρίες (σ. 665)
- Μπαταρία (σ. 661)
- Φόρτιση της υβριδικής μπαταρίας (σ. 447)
- Ανακύκλωση μπαταρίας (σ. 665)

Λυχνίες πάνω στις μπαταρίες

Υπάρχουν πληροφοριακές και προειδοποιητικές λυχνίες πάνω στις μπαταρίες.

	Να χρησιμοποιείτε προστατευτικά γυαλιά.
	Περισσότερες πληροφορίες στο εγχειρίδιο κατόχου του αυτοκινήτου.
	Να αποθηκεύετε την μπαταρία μακριά από παιδιά.
	Η μπαταρία περιέχει διαβρωτικό οξύ.

	Προφυλάσσετε την μπαταρία από σπινθήρες και γυμνή φλόγα.
	Κίνδυνος έκρηξης.
	Πρέπει να παραδοθεί για ανακύκλωση.

Σχετικές πληροφορίες

- Μπαταρία (σ. 661)
- Υβριδική μπαταρία (σ. 664)
- Ανακύκλωση μπαταρίας (σ. 665)

Ανακύκλωση μπαταρίας

Οι χρησιμοποιημένες μπαταρίες εκκίνησης πρέπει να ανακυκλώνονται με τρόπο ασφαλή για το περιβάλλον.

Εάν δεν είστε σίγουροι για τον τρόπο απόρριψης αυτού του είδους απορριμμάτων, συμβουλευτείτε ένα συνεργείο - συνιστάται να απευθυνθείτε σε ένα εξουσιοδοτημένο συνεργείο της Volvo.

Σχετικές πληροφορίες

- Μπαταρία (σ. 661)
- Υβριδική μπαταρία (σ. 664)
- Λυχνίες πάνω στις μπαταρίες (σ. 665)

Ασφάλειες και κεντρικές ηλεκτρικές μονάδες

Όλες οι ηλεκτρικές λειτουργίες και τα ηλεκτρικά εξαρτήματα προστατεύονται από διάφορες ασφάλειες οι οποίες προστατεύουν το ηλεκτρικό σύστημα του αυτοκινήτου από βραχυκύκλωμα ή υπερφόρτωση.

⚠ ΠΡΟΕΙΔΟΠΟΙΗΣΗ

Ποτέ μη χρησιμοποιείτε ξένο αντικείμενο ή ασφάλεια με αμπεράζ μεγαλύτερο από το προδιαγραφόμενο, όταν αντικαθιστάτε μια ασφάλεια. Αυτό μπορεί να προκαλέσει σοβαρή ζημιά στο ηλεκτρικό σύστημα και, πιθανόν, φωτιά.

⚠ ΠΡΟΕΙΔΟΠΟΙΗΣΗ

Ο χειρισμός των καλωδίων πορτοκαλί χρώματος πρέπει να γίνεται μόνο από εξειδικευμένο προσωπικό.

⚠ ΠΡΟΕΙΔΟΠΟΙΗΣΗ

Αρκετά από τα εξαρτήματα στο αυτοκίνητο λειτουργούν με ρεύμα υψηλής τάσης το οποίο μπορεί να είναι επικίνδυνο σε περίπτωση λανθασμένης παρέμβασης.

Μην αγγίζετε τίποτε που δεν περιγράφεται με σαφήνεια στο εγχειρίδιο κατόχου του αυτοκινήτου.

Εάν ένα ηλεκτρικό εξάρτημα ή κάποια ηλεκτρική λειτουργία δεν λειτουργεί, μπορεί να

οφείλεται στο γεγονός ότι η ασφάλεια του εξαρτήματος υπερφορτώθηκε προσωρινά και κάηκε. Εάν η ίδια ασφάλεια καίγεται επανειλημμένα, σημαίνει ότι υπάρχει βλάβη στο εξάρτημα. Η Volvo συνιστά να απευθυνθείτε σε ένα εξουσιοδοτημένο συνεργείο της Volvo για έλεγχο.

Θέση κεντρικών ηλεκτρικών μονάδων

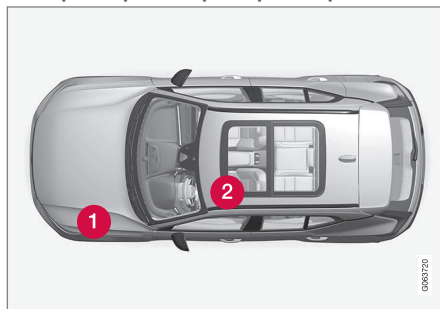

- 1 Χώρος κινητήρα
- 2 Κάτω από το μπροστινό αριστερό κάθισμα

Σχετικές πληροφορίες

- Αντικατάσταση ασφάλειας (σ. 666)
- Ασφάλειες στο χώρο του κινητήρα (σ. 668)
- Ασφάλειες κάτω από το μπροστινό αριστερό κάθισμα (σ. 674)

Αντικατάσταση ασφάλειας

Όλες οι ηλεκτρικές λειτουργίες και τα ηλεκτρικά εξαρτήματα προστατεύονται από διάφορες ασφάλειες, οι οποίες προστατεύουν το ηλεκτρικό σύστημα του αυτοκινήτου από βραχυκύκλωμα ή υπερφόρτωση.

1. Ανατρέξτε στο διάγραμμα ασφαλειών για να εντοπίσετε την καμένη ασφάλεια.
2. Βγάλτε την ασφάλεια και εξετάστε την από το πλάι για να διαπιστώσετε αν το κυρτό σύρμα έχει καεί.
3. Εάν η ασφάλεια έχει καεί, αντικαταστήστε την με μια καινούργια ασφάλεια ίδιου χρώματος και ίδιου αμπεράζ.

⚠ ΠΡΟΕΙΔΟΠΟΙΗΣΗ

Ποτέ μη χρησιμοποιείτε ξένο αντικείμενο ή ασφάλεια με αμπεράζ μεγαλύτερο από το προδιαγραφόμενο, όταν αντικαθιστάτε μια ασφάλεια. Αυτό μπορεί να προκαλέσει σοβαρή ζημιά στο ηλεκτρικό σύστημα και, πιθανόν, φωτιά.

 ΠΡΟΕΙΔΟΠΟΙΗΣΗ

Απευθυνθείτε σε ένα εξουσιοδοτημένο συνεργείο της Volvo για τις ασφάλειες που δεν αναγράφονται στο εγχειρίδιο κατόχου. Αν η αντικατάσταση της ασφάλειας δεν πραγματοποιηθεί σωστά, μπορεί να προκληθεί σοβαρή ζημιά στα ηλεκτρικά συστήματα.

Σχετικές πληροφορίες

- Ασφάλειες και κεντρικές ηλεκτρικές μονάδες (σ. 666)
- Ασφάλειες στο χώρο του κινητήρα (σ. 668)
- Ασφάλειες κάτω από το μπροστινό αριστερό κάθισμα (σ. 674)

Ασφάλειες στο χώρο του κινητήρα

Οι ασφάλειες στο χώρο του κινητήρα προστατεύουν τις λειτουργίες του κινητήρα και των φρένων, μεταξύ άλλων.

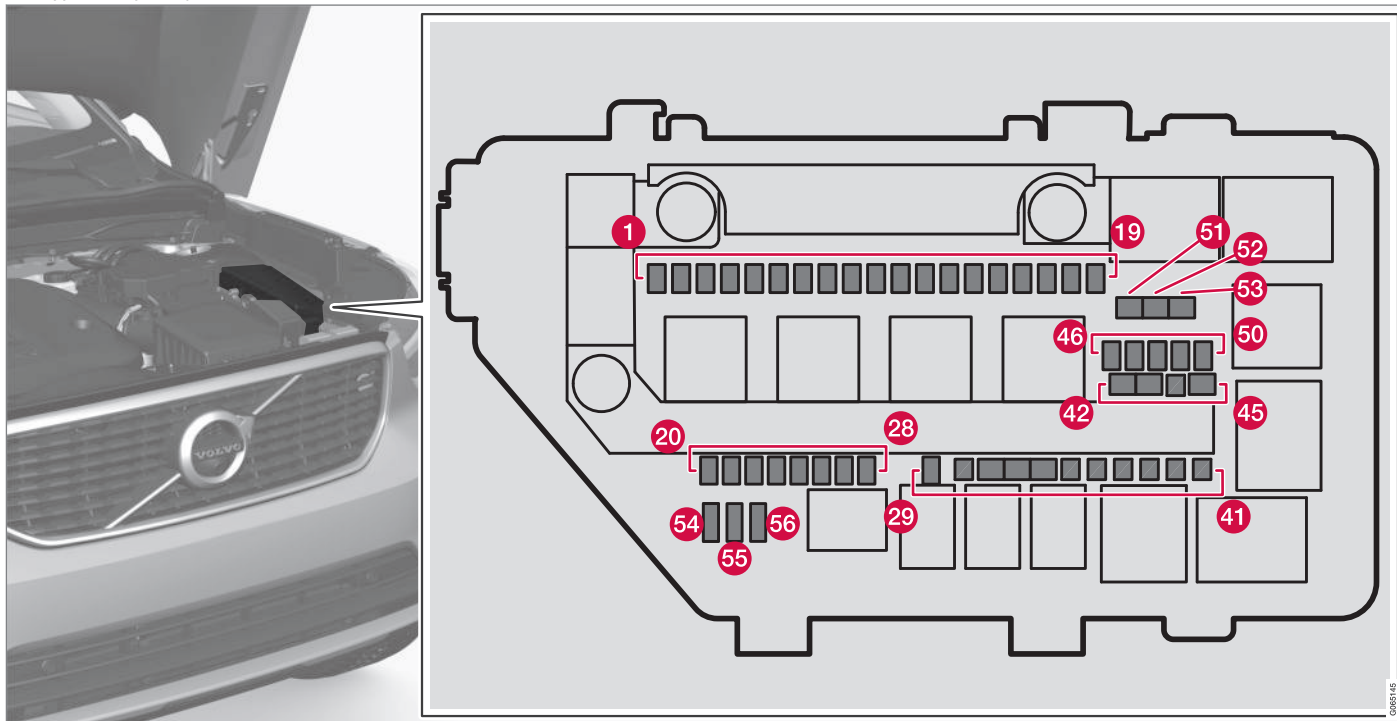

Στην εσωτερική επιφάνεια του καλύμματος υπάρχει ένας εξολκέας ο οποίος καθιστά ευκολότερη τη διαδικασία αφαίρεσης και τοποθέτησης των ασφαλειών.

Η ασφαλειοθήκη έχει επίσης χώρο για αρκετές εφεδρικές ασφάλειες.

Θέσεις

Στην εσωτερική πλευρά του καλύμματος υπάρχει μια ετικέτα που δείχνει τη θέση των ασφαλειών.

	Λειτουργία	Αμπέρ	Τύπος
1	Θύρα USB, επιμήκης κονσόλα, πίσω*	5	Micro
2	Ρευματοδότης 12 V στην επιμήκη κονσόλα, μπροστά	15	Micro
3	–	–	Micro
4	Ρευματοδότης 12 V στον χώρο αποσκευών*	15	Micro
5	Ηλεκτρονική μονάδα ελέγχου κινητήρα (ECM)	20	Micro
6	Πολλαπλασιαστές - Μπουζί	15	Micro
7	Ηλεκτρομαγνητικές βαλβίδες (βενζινοκινητήρες) - Βαλβίδα - Θερμοστάτης για το σύστημα ψύξης κινητήρα (βενζινοκινητήρες) - Αντλία ψύξης EGR (πετρελαιοκινητήρες) - Ηλεκτρονική μονάδα ελέγχου προθερμαντήρων (πετρελαιοκινητήρες) Ηλεκτρονική μονάδα ελέγχου κινητήρα (ECM)	15	Micro
8	Ηλεκτρομαγνητικές βαλβίδες (βενζινοκινητήρες) - Βαλβίδα - Θερμοστάτης για το σύστημα ψύξης κινητήρα (βενζινοκινητήρες) - Αντλία ψύξης για το σύστημα EGR (πετρελαιοκινητήρες) - Ηλεκτρονική μονάδα ελέγχου προθερμαντήρων (πετρελαιοκινητήρες) - Ρυθμιστές υποπίεσης - Βαλβίδα - Βαλβίδα για το παλμικό σήμα εξόδου (πετρελαιοκινητήρες)	10	Micro
9	Αισθητήρας λάμδα, κέντρο (βενζινοκινητήρες) - Αισθητήρας λάμδα, πίσω (πετρελαιοκινητήρες)	15	Micro
10	Αισθητήρας οξειδίων του αζώτου (πετρελαιοκινητήρες)	15	Micro
11	Αντλία ψυκτικού	20	Micro





	Λειτουργία	Αμπέρ	Τύπος
12	Δεξιός προβολέας	20	Micro
13	Αριστερός προβολέας	20	Micro
14	Αερόσακοι	5	Micro
15	Αισθητήρας πεντάλ γκαζιού	5	Micro
16	Όταν ο διακόπτης ανάφλεξης είναι ανοικτός τροφοδοτείται ισχύς στα εξής: Ηλεκτρονική μονάδα ελέγχου κινητήρα - Εξαρτήματα του συστήματος μετάδοσης - Ηλεκτρική υποβοήθηση συστήματος διεύθυνσης - Κεντρική ηλεκτρονική μονάδα - Ηλεκτρονική μονάδα ελέγχου για το σύστημα πέδησης	5	Micro
17	Ηλεκτρικό ανεξάρτητο σύστημα θέρμανσης* - τοίχος προστασίας OBD II Εξωτερικός ήχος	5	Micro
18	Αλκοτέστ με φραγή εκκίνησης*	5	Micro
19	–	–	Micro
20	Εσωτερικά πηνία ρελέ	5	Micro
21	–	–	Micro
22	Αισθητήρας για το πεντάλ φρένων	5	Micro
23	Μονάδα υπολογισμού	5	Micro
24	Ηλεκτρονική μονάδα ελέγχου για τον ενεργοποιητή σύμπτυξης/αλλαγής των σχέσεων στο αυτόματο κιβώτιο ταχυτήτων	5	Micro
	Μονάδα ελέγχου υδραυλικού συμπλέκτη	25	Micro
25	Ηλεκτρονική μονάδα ελέγχου κιβωτίου ταχυτήτων	15	Micro
	Μονάδα ελέγχου υδραυλικού συμπλέκτη	25	Micro

	Λειτουργία	Αμπέρ	Τύπος
26	Ηλεκτρονική μονάδα ελέγχου κινητήρα (ECM)	5	Micro
27	Μονάδα φόρτισης (OBC)	5	Micro
28	Μπαταρία υψηλής τάσης, γεννήτρια inverter	5	Micro
29	Κόρνα	20	Micro
30	Σειρήνα*	5	Micro
31	Υαλοκαθαριστήρες	30	MCas ^A
32	Ηλεκτρονική μονάδα ελέγχου για το σύστημα πέδησης (βαλβίδες, χειρόφρενο)	40	MCas ^A
	Σύστημα ελέγχου φρένων με μπαταρία 48V	30	MCas ^A
33	Μονάδα ελέγχου για το σύστημα πέδησης (αντλία ABS)	40	MCas ^A
34	Σερβόφρενο	40	MCas ^A
35	Ενεργοποιητής για το κιβώτιο ταχυτήτων	30	MCas ^A
36	Ενεργοποιητής για το κιβώτιο ταχυτήτων	30	MCas ^A
37	–	–	–
38	Δεξιός προβολέας - Αριστερός προβολέας	30	MCas ^A
39	–	–	MCas ^A
40	Ρελέ μίζας	30	MCas ^A
41	Ηλεκτρονική μονάδα ελέγχου κοτσαδόρου*	25	MCas ^A





	Λειτουργία	Αμπέρ	Τύπος
42	Ηλεκτρονική μονάδα ελέγχου κοτσαδόρου*	40	MCas ^A
43	–	–	MCas ^A
44	Ηλεκτροκίνητο κάθισμα οδηγού*	20	MCas ^A
45	–	–	MCas ^A
46	–	–	Micro
47	Κλιματισμός	5	Micro
48	Μπαταρία υψηλής τάσης, γεννήτρια inverter	5	Micro
49	Βαλβίδα διακοπής παροχής για το ψυκτικό της υβριδικής μπαταρίας - Αντλία ψυκτικού 1 για την υβριδική μπαταρία	15	Micro
50	Αντλία ψυκτικού για το σύστημα ηλεκτροκίνησης	15	Micro
51	Θερμαντήρας φίλτρου καυσίμου (πετρελαιοκινητήρες)	30	MCas ^A
52	Θερμαινόμενο παρμπρίζ* δεξιά πλευρά	40	MCas ^A
53	Θερμαινόμενο παρμπρίζ* αριστερή πλευρά	40	MCas ^A
54	Λειτουργία ελέγχου για την εφεδρική μπαταρία	5	Micro
55	Αριστερός προβολέας	20	Micro
56	Δεξιός προβολέας	20	Micro

^A Οι ασφάλειες αυτού του τύπου πρέπει να αντικαθίστανται από συνεργείο. Συνιστάται να απευθυνθείτε σε ένα εξουσιοδοτημένο συνεργείο της Volvo.

Σχετικές πληροφορίες

- Ασφάλειες και κεντρικές ηλεκτρικές μονάδες (σ. 666)
- Αντικατάσταση ασφάλειας (σ. 666)

Ασφάλειες κάτω από το μπροστινό αριστερό κάθισμα

Οι ασφάλειες κάτω από το μπροστινό αριστερό κάθισμα προστατεύουν, μεταξύ

άλλων, τους ρευματοδότες, τις θόνες και τις ηλεκτρονικές μονάδες των θυρών.

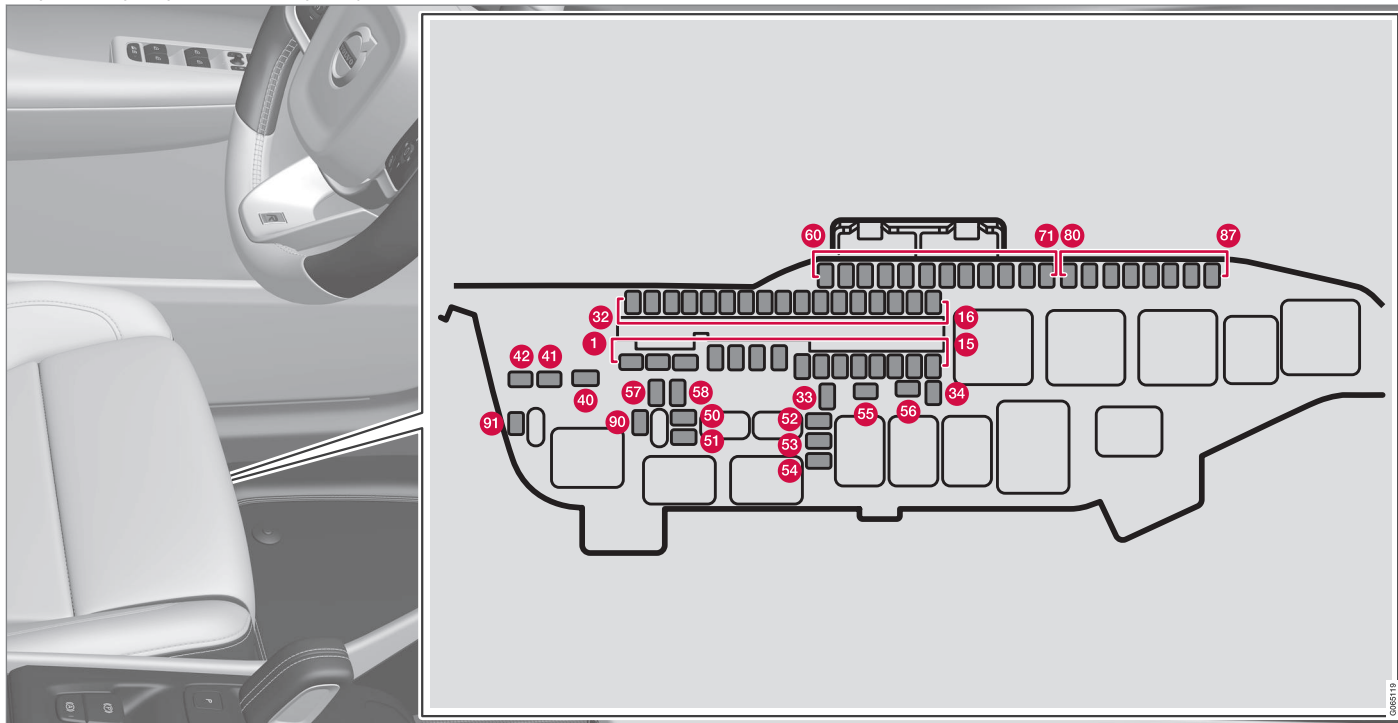

Στην **ασφαλειοθήκη στον χώρο του κινητήρα** υπάρχει χώρος για αρκετές εφεδρικές ασφάλειες. Στην εσωτερική επιφάνεια του καλύμματος υπάρχει ένας εξολκέας ο οποίος καθιστά

ευκολότερη τη διαδικασία αφαίρεσης και τοποθέτησης των ασφαλειών.

Θέσεις

Στην εσωτερική πλευρά του καλύμματος υπάρχει μια ετικέτα που δείχνει τη θέση των ασφαλειών.

	Λειτουργία	Αμπέρ	Τύπος
1	Συσκευή ελέγχου ηχοσυστήματος (ενισχυτής) ^A	40	MCase ^B
2	Κεντρική ηλεκτρική μονάδα A: αισθητήρες, μονάδες ραντάρ, ηλεκτρικά καθίσματα*	40	MCase ^B
3	Κεντρική ηλεκτρική μονάδα B: αισθητήρες, μονάδες ραντάρ, ηλεκτρικά καθίσματα*	40	MCase ^B
4	Ηλεκτρονική μονάδα ανεμιστήρα για το σύστημα κλιματισμού, μπροστά	40	MCase ^B
5	Ηλεκτροκίνητη πόρτα χώρου αποσκευών*	25	MCase ^B
6	Ηλεκτροκίνητο κάθισμα*, δεξιά	20	MCase ^B
7	Σύστημα προθέρμανσης κατά την στάθμευση*	25	MCase ^B
8	Ηλεκτρονική μονάδα ελέγχου για την αναγωγή των οξειδίων του αζώτου (diesel)	30	MCase ^B
9	Ηλεκτρονική μονάδα πόρτας στην πίσω δεξιά πόρτα	20	Micro
10	Ηλεκτρονική μονάδα πόρτας στην πίσω αριστερή πόρτα	20	Micro
11	Ηλεκτρονική μονάδα πόρτας στην μπροστινή αριστερή πόρτα	20	Micro
12	Ηλεκτρονική μονάδα ανάρτησης	20	Micro
13	Ηλεκτρονική μονάδα πόρτας στην μπροστινή δεξιά πόρτα	20	Micro
14	Θέρμανση καθίσματος, πίσω*	15	Micro





	Λειτουργία	Αμπέρ	Τύπος
15	Βαλβίδα απομόνωσης του ρεζερβουάρ - Ενδιάμεση ηλεκτρονική μονάδα τάσης	5	Micro
16	Ηλεκτρονική μονάδα υπολογισμού	5	Micro
17	Αισθητήρας ηλιακής ακτινοβολίας	5	Micro
18	Κλειδίωμα τιμονιού	7,5	Micro
19	Ηλεκτρονική μονάδα ελέγχου για το σύστημα κλιματισμού	7,5	Micro
20	Εσωτερικοί αισθητήρες κίνησης*	5	Micro
21	Οθόνη οδηγού	5	Micro
22	Χειριστήρια στην κεντρική κονσόλα	5	Micro
23	Μονάδα ελέγχου τιμονιού	5	Micro
24	Ηλεκτρονική μονάδα για το κουμπί Start - Ηλεκτρονική μονάδα αλλαγής σχέσεων - Ηλεκτρονικό χειρόφρενο	5	Micro
25	Κεντρική οθόνη	5	Micro
26	Ηλεκτρονική μονάδα ελέγχου για αυτοκίνητο συνδεδεμένο στο διαδίκτυο - ηλεκτρονική μονάδα ελέγχου για το Volvo On Call	5	Micro
27	Ηλεκτρονική μονάδα για την πολυζωνική κεραία	5	Micro
28	Πηνία ρελέ	5	Micro
29	Ηλεκτρονική μονάδα για την ανίχνευσης της κίνησης με το πόδι* (για το άνοιγμα της ηλεκτρικής πόρτας χώρου αποσκευών)	5	Micro

	Λειτουργία	Αμπέρ	Τύπος
30	Ηλεκτρονική μονάδα Sensus TV ^C	15	Micro
31	Διαγνωστική υποδοχή OBDII	10	Micro
32	Αλκοτέστ με φραγή εκκίνησης* Ηλεκτρονική μονάδα προηγμένων αξεσουάρ	5	Micro
33	Μοτέρ ασφάλισης για το προσκέφαλο στην πίσω αριστερή πλευρά	15	Micro
34	Μοτέρ ασφάλισης για το προσκέφαλο στην πίσω δεξιά πλευρά	15	Micro
40	Σύστημα αποθάμβωσης πίσω παρμπρίζ	30	MCas ^B
41	Ηλεκτρονική μονάδα προεντατήρα ζώνης ασφαλείας, αριστερή πλευρά	40	MCas ^B
42	Ηλεκτρονική μονάδα προεντατήρα ζώνης ασφαλείας, δεξιά πλευρά	40	MCas ^B
50	Αισθητήρας υγρασίας	5	Micro
51	Ηλεκτρονική μονάδα ελέγχου για την αντλία καυσίμου	20	Micro
52	Αντλία ψυκτικού	7,5	Micro
53	Ηλεκτρονική μονάδα τιμονιού για το θερμαινόμενο τιμόνι*	15	Micro
54	Αισθητήρας υγρασίας αέρα	5	Micro
55	Ψεκαστήρες προβολών*	25	MCas ^B
56	Σύστημα πλύσης μπροστινού και πίσω παρμπρίζ	25	MCas ^B





	Λειτουργία	Αμπέρ	Τύπος
57	–	–	MCas ^B
58	–	–	MCas ^B
59	–	–	Micro
60	–	–	Micro
61	–	–	Micro
62	–	–	Micro
63	Ηλεκτρονική μονάδα προεντατήρα ζώνης ασφαλείας	5	Micro
64	Blind Spot Information (BLIS)*: ηλεκτρονική μονάδα ελέγχου, εξωτερικός ήχος οπισθοπορείας	5	Micro
65	–	–	Micro
66	–	–	Micro
67	Ηλεκτρονική μονάδα ελέγχου All Wheel Drive (AWD)*	15	Micro
68	–	–	Micro
69	Κάμερα συστήματος στάθμευσης*	5	Micro
70	–	–	Micro
71	Ηλεκτρονική μονάδα ελέγχου για αερόσακους και εντατήρες ζωνών ασφαλείας	5	Micro
80	Υαλοκαθαριστήρας πίσω παρμπρίζ	15	Micro
81	Κονσόλα οροφής για την πανοραμική οροφή*	20	Micro

	Λειτουργία	Αμπέρ	Τύπος
82	–	–	Micro
83	Εσωτερικός φωτισμός - Λειτουργία αντιθαμβωτικής προστασίας του εσωτερικού καθρέπτη* - Αισθητήρας βροχής και φωτός* - Πλαίσια χειριστηρίων στις πίσω πόρτες και τον χώρο αποσκευών	7,5	Micro
84	–	–	Micro
85	Μονάδα ελέγχου για τις λειτουργίες υποστήριξης οδηγού	5	Micro
86	Αλκοτέστ με φραγή εκκίνησης*	5	Micro
87	Ασύρματος φορτιστής τηλεφώνου* - Θύρα USB	5	Micro
90	–	–	Micro
91	–	–	Micro

A Ισχύει για συγκεκριμένες εκδόσεις.

B Οι ασφάλειες αυτού του τύπου πρέπει να αντικαθίστανται από συνεργείο. Συνιστάται να απευθυνθείτε σε ένα εξουσιοδοτημένο συνεργείο της Volvo.

C Ισχύει σε ορισμένες αγορές.

Σχετικές πληροφορίες

- Ασφάλειες και κεντρικές ηλεκτρικές μονάδες (σ. 666)
- Αντικατάσταση ασφάλειας (σ. 666)

Αντικατάσταση λαμπτήρα

Οι τύποι λαμπτήρων μπορεί να διαφέρουν ανάλογα με το μοντέλο και το επίπεδο εξοπλισμού. Αν κάποιος λαμπτήρας¹⁴ καεί, μπορεί να αντικατασταθεί σύμφωνα με τη μέθοδο που περιγράφεται στο εγχειρίδιο κατόχου.

Αν σημειωθεί βλάβη στις λυχνίες LED¹⁵, πρέπει να αντικατασταθεί ολόκληρη η μονάδα φώτων.

ΣΗΜΕΙΩΣΗ

Για πληροφορίες σχετικά με τους λαμπτήρες, που δεν καλύπτονται σε αυτό το Εγχειρίδιο κατόχου, απευθυνθείτε σε έναν διανομέα της Volvo ή σε εξουσιοδοτημένο συνεργείο της Volvo.

ΠΡΟΕΙΔΟΠΟΙΗΣΗ

Το ηλεκτρικό σύστημα του αυτοκινήτου πρέπει να βρίσκεται στη θέση 0 του διακόπτη ανάφλεξης όταν αντικαθιστάτε λαμπτήρες.

ΣΗΜΑΝΤΙΚΟ

Ποτέ μην ακουμπάτε τη γυάλινη επιφάνεια των λαμπτήρων με τα δάκτυλά σας. Η λιπαρότητα από τα δάχτυλά σας εξατμίζεται όταν θερμανθεί, καλύπτει το κάτοπτρο και στη συνέχεια προκαλεί ζημιά.

ΣΗΜΕΙΩΣΗ

Αν, μετά την αντικατάσταση του σπασμένου λαμπτήρα, εξακολουθεί να εμφανίζεται μήνυμα σφάλματος, συνιστούμε να απευθυνθείτε σε ένα εξουσιοδοτημένο συνεργείο της Volvo.

ΣΗΜΕΙΩΣΗ

Ορισμένες φορές, στο εσωτερικό των κρυστάλλων των προβολέων και των πίσω φώτων αναπτύσσεται υγρασία. Αυτό είναι φυσιολογικό, όλα τα εξωτερικά φώτα είναι σχεδιασμένα ώστε να αντέχουν σε αυτές τις συνθήκες. Οι υδρατμοί που σχηματίζονται συνήθως εξαερώνονται από το φωτιστικό σώμα όταν η λάμπα παραμένει αναμμένη για κάποιο χρονικό διάστημα.

Σχετικές πληροφορίες

- Θέσεις εξωτερικών φώτων (σ. 681)
- Αντικατάσταση του λαμπτήρα των πίσω φλας (σ. 681)
- Αλλαγή του λαμπτήρα για το φως φρένων (σ. 683)
- Αντικατάσταση του λαμπτήρα πίσω φωτός ομίχλης (σ. 684)
- Προδιαγραφές λαμπτήρων (σ. 684)

¹⁴ Σε ορισμένα αυτοκίνητα δεν υπάρχουν λαμπτήρες.

¹⁵ LED (Light Emitting Diode)

Θέσεις εξωτερικών φώτων

Ο εξωτερικός φωτισμός του αυτοκινήτου περιλαμβάνει μια σειρά από διαφορετικές λυχνίες. Οι λαμπτήρες τύπου LED¹⁶ πρέπει να αντικαθίστανται σε συνεργείο. Συνιστάται να απευθυνθείτε σε ένα εξουσιοδοτημένο συνεργείο της Volvo.

Φώτα, μπροστά

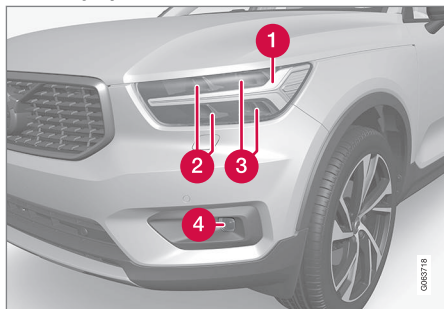

- 1 Φώτα πορείας ημέρας/φώτα θέσης/φλας (LED)
- 2 Μεγάλη σκάλα (LED)
- 3 Μεσαία σκάλα (LED)
- 4 Μπροστινά φώτα ομίχλης/φώτα στροφής* (LED)

Φώτα, πίσω

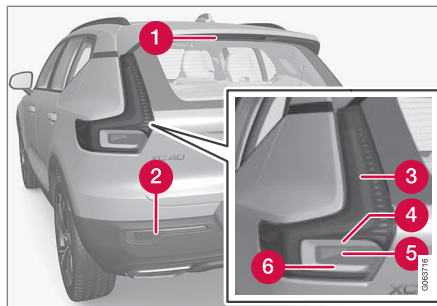

- 1 Φως φρένων - τρίτο (LED)
- 2 Φως ομίχλης
- 3 Φώτα θέσης (LED)
- 4 Φλας
- 5 Φως φρένων
- 6 Φώτα όπισθεν (LED)

Σχετικές πληροφορίες

- Αντικατάσταση λαμπτήρα (σ. 680)
- Προδιαγραφές λαμπτήρων (σ. 684)
- Διακόπτες φώτων (σ. 160)

Αντικατάσταση του λαμπτήρα των πίσω φλας

Οι λαμπτήρες για τα πίσω φλας βρίσκονται πίσω από το πάνελ στην πλευρά του χώρου αποσκευών.

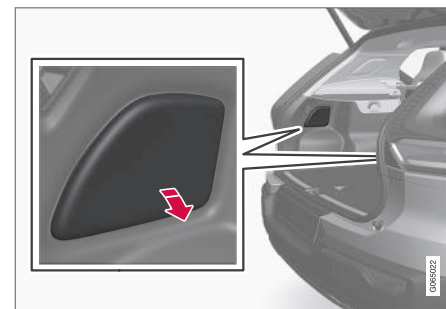

1. Πατήστε στο άνοιγμα του πάνελ, στο επάνω άκρο για να το αποσπάσετε.
2. Μετακινήστε τη μόνωση στο πλάι, για να αποκτήσετε πρόσβαση στη γέφυρα στήριξης.

¹⁶ LED (Light Emitting Diode)

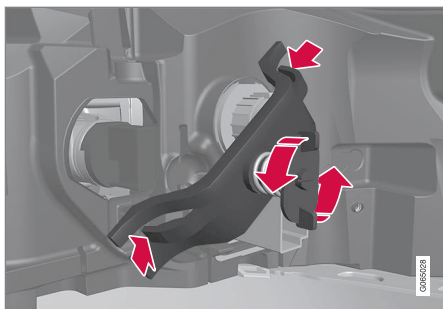

- Ξεβιδώστε και αφαιρέστε την ελατηριωτή βίδα αριστερά, πιάστε τα κλιπ προς τα μέσα στα πλάγια και αφαιρέστε τη γέφυρα στήριξης. Είναι ευκολότερο να αφήσετε τη βίδα να παραμείνει μέσα στη γέφυρα στήριξης.

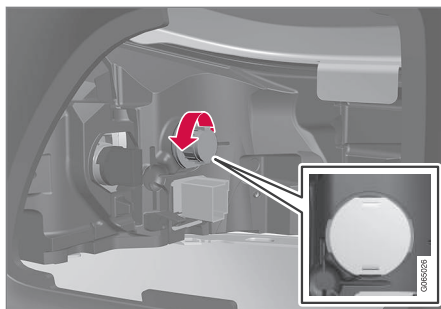

- Αποσπάστε το γκρι ντουί του λαμπτήρα, περιστρέφοντάς το αριστερά, και τραβήξτε το έξω.
- Αφαιρέστε τον λαμπτήρα, πιέζοντάς τον προς τα μέσα και περιστρέφοντάς τον αριστερά.
- Τοποθετήστε καινούργιο λαμπτήρα πιέζοντας και στρίβοντάς τον προς τα δεξιά.
- Συνδέστε το ντουί του λαμπτήρα περιστρέφοντάς το δεξιά.
- Τοποθετήστε τη γέφυρα στήριξης με τη ελατηριωτή βίδα και βεβαιωθείτε ότι τα κλιπ είναι ευθυγραμμισμένα στη σωστή θέση. Σφίξτε την ελατηριωτή βίδα μέχρι να σταματήσει, μέγ. 2 Nm (1,5 ft lbs).
- Μετακινήστε τη μόνωση προς τα πίσω και στη συνέχεια αγκιστρώστε το πάνελ και πιέστε το ξανά στη θέση του.



ΣΗΜΑΝΤΙΚΟ

Ποτέ μην ακουμπάτε τη γυάλινη επιφάνεια των λαμπτήρων με τα δάκτυλά σας. Η λιπαρότητα από τα δάχτυλά σας εξατμίζεται όταν θερμανθεί, καλύπτει το κάτοπτρο και στη συνέχεια προκαλεί ζημιά.

Σχετικές πληροφορίες

- Θέσεις εξωτερικών φώτων (σ. 681)
- Προδιαγραφές λαμπτήρων (σ. 684)
- Αντικατάσταση λαμπτήρα (σ. 680)

Αλλαγή του λαμπτήρα για το φως φρένων

Οι λαμπτήρες για τα φώτα φρένων βρίσκονται πίσω από το πάνελ στην πλευρά του χώρου αποσκευών.

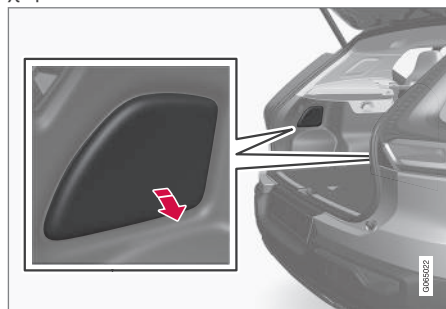

1. Πατήστε στο άνοιγμα του πάνελ, στο επάνω άκρο για να το αποσπάσετε.
2. Μετακινήστε τη μόνωση στο πλάι, για να αποκτήσετε πρόσβαση στον λαμπτήρα του φωτός φρένων.

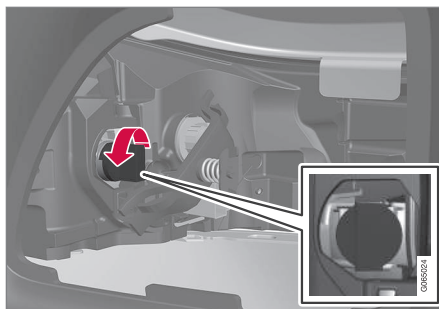

3. Αποσπάστε το μαύρο ντουί του λαμπτήρα, περιστρέφοντάς το αριστερά και τραβήξτε το έξω.
4. Αφαιρέστε τον λαμπτήρα, πιέζοντάς τον προς τα μέσα και περιστρέφοντάς τον αριστερά
5. Τοποθετήστε καινούργιο λαμπτήρα πιέζοντάς και στρίβοντάς τον προς τα δεξιά.
6. Συνδέστε το ντουί του λαμπτήρα περιστρέφοντάς το δεξιά.
7. Μετακινήστε τη μόνωση προς τα πίσω και στη συνέχεια αγκισρώστε το πάνελ και πιέστε το ξανά στη θέση του.

! **ΣΗΜΑΝΤΙΚΟ**

Ποτέ μην ακουμπάτε τη γυάλινη επιφάνεια των λαμπτήρων με τα δάκτυλά σας. Η λιπαρότητα από τα δάχτυλά σας εξατμίζεται όταν θερμανθεί, καλύπτει το κάτοπτρο και στη συνέχεια προκαλεί ζημιά.

Σχετικές πληροφορίες

- Θέσεις εξωτερικών φώτων (σ. 681)
- Προδιαγραφές λαμπτήρων (σ. 684)

Αντικατάσταση του λαμπτήρα πίσω φωτός ομίχλης

Το πίσω φως ομίχλης βρίσκεται στον πίσω προφυλακτήρα στην πλευρά του οδηγού.

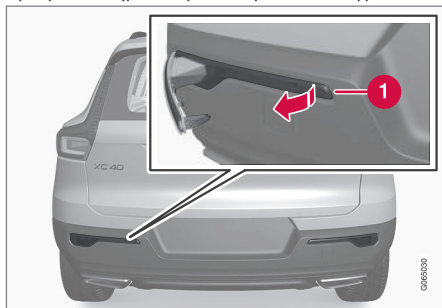

Το πίσω φως ομίχλης είναι τοποθετημένο μόνο στην πλευρά του οδηγού.

1. Λασκάρετε το φωτιστικό σώμα ομίχλης στην πλευρά του οδηγού, εισάγοντας ένα αντικείμενο με επίπεδη μύτη, όπως μαχαίρι φαγητού ή κατασβίδι, στη στενότερη κοντή πλευρά του πλαισίου και στη συνέχεια αποσπάστε το φωτιστικό σώμα.
2. Αποσυνδέστε τη φίσα.
3. Αποσπάστε το ντουί του λαμπτήρα περιστρέφοντάς το αριστερά και τραβήξτε το έξω.
4. Αφαιρέστε τον λαμπτήρα, πιέζοντάς τον προς τα μέσα και περιστρέφοντάς τον αριστερά.

5. Τοποθετήστε καινούργιο λαμπτήρα πιέζοντας και στρίβοντάς τον προς τα δεξιά.
6. Συνδέστε το ντουί του λαμπτήρα περιστρέφοντάς το δεξιά.
7. Συνδέστε τη φίσα.
8. Εισαγάγετε το άγκιστρο στο πλατύ μέρος του φωτιστικού σώματος ομίχλης στον πίσω προφυλακτήρα και περιστρέψτε τη μονάδα προς τα μέσα έτσι, ώστε τα κλιπ να κουμπώσουν.

Σχετικές πληροφορίες

- Θέσεις εξωτερικών φώτων (σ. 681)
- Προδιαγραφές λαμπτήρων (σ. 684)

Προδιαγραφές λαμπτήρων

Προδιαγραφές αντικαταστάσιμων λαμπτήρων.

Απευθυνθείτε σε ένα συνεργείο¹⁷ σε περίπτωση βλάβης σε άλλα εξαρτήματα εκτός των λαμπτήρων. Αν σημειωθεί βλάβη στις λυχνίες LED¹⁸, πρέπει να αντικατασταθεί ολόκληρη η μονάδα φώτων.

Λειτουργία	W ^A	Τύπος
Πίσω φλας	24	PY24W
Φως φρένων	21	H21W LL
Πίσω φώτα ομίχλης	21	H21W LL

A Watt

Σχετικές πληροφορίες

- Θέσεις εξωτερικών φώτων (σ. 681)
- Αντικατάσταση λαμπτήρα (σ. 680)

Καθαρισμός του εσωτερικού του αυτοκινήτου

Χρησιμοποιείτε καθαριστικά και προϊόντα φροντίδας αυτοκινήτου που συνιστώνται από τη Volvo. Καθαρίζετε τακτικά και αντιμετωπίστε άμεσα τυχόν λεκέδες. Είναι σημαντικό να καθαρίζετε με ηλεκτρική σκούπα πριν χρησιμοποιήσετε καθαριστικές ουσίες.

! ΣΗΜΑΝΤΙΚΟ

- Ορισμένα χρωματιστά ρούχα (π.χ. σκουρόχρωμα τζην και σουέντ) μπορεί να "βάψουν" την ταπετσαρία. Σε μια τέτοια περίπτωση, είναι σημαντικό να καθαρίσετε και να περιποιηθείτε αυτά τα σημεία της ταπετσαρίας το συντομότερο δυνατό.
- Ποτέ μη χρησιμοποιείτε ισχυρά διαλυτικά όπως υγρό ψεκαστήρων, καθαρή βενζίνη, πετρελαϊκό αιθέρα (white spirit) ή συμπύκνωμα αλκοόλης για να καθαρίσετε το εσωτερικό του οχήματος, διότι μπορεί να καταστραφεί η ταπετσαρία και άλλα υλικά του εσωτερικού.
- Ποτέ μην ψεκάζετε το καθαριστικό απευθείας πάνω σε εξαρτήματα που φέρουν ηλεκτρικά κουμπιά και χειριστήρια. Αντί αυτού, σκουπίστε τα με ένα πανί το οποίο έχετε υγράνει με καθαριστικό.
- Η χρήση αιχμηρών αντικειμένων και Velcro μπορεί να καταστρέψει την υφασμάτινη ταπετσαρία.
- Χρησιμοποιείτε μόνο καθαριστικές ουσίες κατάλληλες για τον τύπο του υλικού στο οποίο θα χρησιμοποιηθούν.

Σχετικές πληροφορίες

- Καθαρισμός της κεντρικής οθόνης (σ. 686)
- Καθαρισμός των υφασμάτων επενδύσεων και της επένδυσης οροφής (σ. 687)
- Καθαρισμός των ζωνών ασφαλείας (σ. 688)
- Καθαρισμός των ταπέτων δαπέδου και των ένθετων ταπέτων (σ. 688)
- Καθαρισμός της δερμάτινης ταπετσαρίας* (σ. 689)
- Καθαρισμός του δερμάτινου τιμονιού (σ. 690)
- Καθαρισμός πλαστικών, μεταλλικών και ξύλινων μερών στο εσωτερικό (σ. 690)

¹⁷ Συνιστάται να απευθυνθείτε σε ένα εξουσιοδοτημένο συνεργείο της Volvo.

¹⁸ LED (Light Emitting Diode)

Καθαρισμός της κεντρικής οθόνης

Η βρομιά, οι δαχτυλιές και οι λεκέδες μπορούν να επηρεάσουν την απόδοση και την ευαναγνωσιμότητα της κεντρικής οθόνης. Καθαρίζετε την οθόνη συχνά με πανί από μικροΐνες.



1. Απενεργοποιήστε την κεντρική οθόνη πατώντας παρατεταμένα το κουμπί αρχικής προβολής.
2. Σκουπίστε την οθόνη με το πανί από μικροΐνες ή χρησιμοποιήστε άλλο πανί από μικροΐνες εφάμιλλης ποιότητας. Καθαρίστε την οθόνη με ένα καθαρό και στεγνό πανί από μικροΐνες με μικρές κυκλικές κινήσεις. Αν χρειάζεται, υγράνετε ελαφρά το πανί από μικροΐνες με καθαρό νερό.
3. Ενεργοποιήστε την οθόνη με σύντομο πάτημα στο κουμπί αρχικής προβολής.

! ΣΗΜΑΝΤΙΚΟ

Το πανί από μικροΐνες που χρησιμοποιείται για τον καθαρισμό της κεντρικής οθόνης πρέπει να είναι καθαρό, χωρίς άμμο και βρομιά.

! ΣΗΜΑΝΤΙΚΟ

Όταν καθαρίζετε την κεντρική οθόνη, να την πιέζετε πολύ ελαφρά. Αν ασκήσετε μεγάλη πίεση, η οθόνη μπορεί να υποστεί ζημιά.

! ΣΗΜΑΝΤΙΚΟ

Μην ψεκάζετε υγρό ή καυστικά χημικά απευθείας πάνω στην κεντρική οθόνη. Μη χρησιμοποιείτε καθαριστικό τζαμιών, άλλα καθαριστικά, σπρέι, διαλυτικά, οινόπνευμα, αμμωνία ή καθαριστικά που περιέχουν λειαντικές ουσίες.

Ποτέ μη χρησιμοποιείτε γυαλόχαρτο, χαρτοπετσέτες ή χαρτί κουζίνας, διότι η κεντρική οθόνη μπορεί να γρατσουνιστεί.

Σχετικές πληροφορίες

- Καθαρισμός του εσωτερικού του αυτοκινήτου (σ. 685)
- Καθαρισμός των υφασμάτων επενδύσεων και της επένδυσης οροφής (σ. 687)

- Καθαρισμός των ζωνών ασφαλείας (σ. 688)
- Καθαρισμός των ταπέτων δαπέδου και των ένθετων ταπέτων (σ. 688)
- Καθαρισμός της δερμάτινης ταπεσαρίας* (σ. 689)
- Καθαρισμός του δερμάτινου τιμονιού (σ. 690)
- Καθαρισμός πλαστικών, μεταλλικών και ξύλινων μερών στο εσωτερικό (σ. 690)

Καθαρισμός των υφασμάτων επενδύσεων και της επένδυσης οροφής

Συνιστάται να χρησιμοποιείτε απορρυπαντικό υφασμάτων όταν καθαρίζετε τις υφασμάτινες επενδύσεις. Καθαρίστε την περιοχή, αν είναι απαραίτητο, και αντιμετωπίστε τους λεκέδες αμέσως.

! ΣΗΜΑΝΤΙΚΟ

Ποτέ μην ξύνετε ή τρίβετε έναν λεκέ, διότι έτσι μπορεί να προκληθεί ζημιά στην ταπετσαρία.

! ΣΗΜΑΝΤΙΚΟ

Ποτέ μη χρησιμοποιείτε προϊόντα αφαίρεσης λεκέδων ή ισχυρά διαλυτικά, διότι μπορεί να προκαλέσουν ζημιά στην ταπετσαρία.

Καθαρισμός της υφασμάτινης ταπετσαρίας

1. Αρχίστε καθαρίζοντας την ταπετσαρία με ηλεκτρική σκούπα.
2. Ακολουθήστε τις οδηγίες για το απορρυπαντικό υφασμάτων.
3. Όταν καθαρίζετε υφασμάτινη επένδυση, συνιστάται να χρησιμοποιείτε σκούπα ψεκασμού-αναρρόφησης για την αναρρόφηση του υγρού καθαρισμού και το επακόλουθο ξέπλυμα με νερό.

! ΣΗΜΑΝΤΙΚΟ

Ορισμένα βαμμένα ρούχα (π.χ. τζιν και σουέντ) μπορεί να "βάψουν" την υφασμάτινη ταπετσαρία. Οι δύσκολοι λεκέδες, όπως το λάδι, μπορεί να είναι δύσκολο να αφαιρεθούν.

! ΣΗΜΑΝΤΙΚΟ

Καθαρίζετε πάντοτε ολόκληρη την ταπετσαρία, ακόμη κι αν υπάρχουν μόνο μεμονωμένοι λεκέδες. Αυτό γίνεται για να αποφευχθούν οι κηλίδες νερού.

i ΣΗΜΕΙΩΣΗ

Μην αφαιρείτε την ταπετσαρία για καθαρισμό.

! ΣΗΜΑΝΤΙΚΟ

Σε περίπτωση απρόσεκτου καθαρισμού μπορεί να προκληθεί ζημιά στην επένδυση οροφής.

Σχετικές πληροφορίες

- Καθαρισμός του εσωτερικού του αυτοκινήτου (σ. 685)
- Καθαρισμός της κεντρικής οθόνης (σ. 686)
- Καθαρισμός των ζωνών ασφαλείας (σ. 688)
- Καθαρισμός των ταπέτων δαπέδου και των ένθετων ταπέτων (σ. 688)
- Καθαρισμός της δερμάτινης ταπετσαρίας* (σ. 689)
- Καθαρισμός του δερμάτινου τιμονιού (σ. 690)
- Καθαρισμός πλαστικών, μεταλλικών και ξύλινων μερών στο εσωτερικό (σ. 690)

Καθαρισμός των ζωνών ασφαλείας

Χρησιμοποιείτε καθαριστικά και προϊόντα φροντίδας αυτοκινήτου που συνιστώνται από τη Volvo. Καθαρίζετε τακτικά και αντιμετωπίστε άμεσα τυχόν λεκέδες. Είναι σημαντικό να καθαρίζετε με ηλεκτρική σκούπα πριν χρησιμοποιήσετε καθαριστικές ουσίες.

Χρησιμοποιείτε νερό και συνθετικό απορρυπαντικό. Στους εξουσιοδοτημένους διανομείς της Volvo μπορείτε να βρείτε επίσης καθαριστικό ειδικό για υφάσματα. Βεβαιωθείτε ότι η ζώνη ασφαλείας έχει στεγνώσει πριν την αφήσετε να τυλιχθεί μέσα στην υποδοχή της.

Σχετικές πληροφορίες

- Καθαρισμός του εσωτερικού του αυτοκινήτου (σ. 685)
- Καθαρισμός της κεντρικής οθόνης (σ. 686)
- Καθαρισμός των υφασμάτων επενδύσεων και της επένδυσης οροφής (σ. 687)
- Καθαρισμός των ταπέτων δαπέδου και των ένθετων ταπέτων (σ. 688)
- Καθαρισμός της δερμάτινης ταπεσαρίας* (σ. 689)
- Καθαρισμός του δερμάτινου τιμονιού (σ. 690)
- Καθαρισμός πλαστικών, μεταλλικών και ξύλινων μερών στο εσωτερικό (σ. 690)

Καθαρισμός των ταπέτων δαπέδου και των ένθετων ταπέτων

Χρησιμοποιείτε καθαριστικά και προϊόντα φροντίδας αυτοκινήτου που συνιστώνται από τη Volvo. Καθαρίζετε τακτικά και αντιμετωπίστε άμεσα τυχόν λεκέδες. Είναι σημαντικό να καθαρίζετε με ηλεκτρική σκούπα πριν χρησιμοποιήσετε καθαριστικές ουσίες.

Αφαιρέστε τα ταπέτα για να καθαρίσετε ξεχωριστά τη μοκέτα του δαπέδου και τα ταπέτα. Κάθε ένθετο ταπέτο στερεώνεται με πείρους.

1. Για να αφαιρέσετε το ένθετο ταπέτο, πιάστε το από κάθε πείρο και σηκώστε το ταπέτο ευθεία πάνω.
2. Χρησιμοποιείτε ηλεκτρική σκούπα για να αφαιρέσετε τη σκόνη και τη βρωμιά.

ΣΗΜΕΙΩΣΗ

Μην τινάζετε με δύναμη τα ένθετα ταπέτα και μην τα χτυπάτε πάνω σε αντικείμενα για να αποκολληθεί η βρομιά από πάνω τους, διότι έτσι μπορεί να κοπούν.

3. Για τους λεκέδες στα ταπέτα δαπέδου, μετά τη χρήση ηλεκτρικής σκούπας, συνιστάται καθαριστικό για χαλιά. Χρησιμοποιείτε το καθαριστικό που συνιστάται από τη Volvo.

4. Μετά τον καθαρισμό, τοποθετήστε το ένθετο ταπέτο στη θέση του πιέζοντας σε κάθε πείρο.

ΠΡΟΕΙΔΟΠΟΙΗΣΗ

Χρησιμοποιείτε μόνο ένα ταπέτο για κάθε κάθισμα και βεβαιωθείτε, πριν ξεκινήσετε, ότι το ταπέτο στο χώρο ποδιών του οδηγού είναι σωστά τοποθετημένο και στερεωμένο στους πείρους για μην παγιδευτεί δίπλα ή κάτω από τα πεντάλ.

Σχετικές πληροφορίες

- Καθαρισμός του εσωτερικού του αυτοκινήτου (σ. 685)
- Καθαρισμός της κεντρικής οθόνης (σ. 686)
- Καθαρισμός των υφασμάτων επενδύσεων και της επένδυσης οροφής (σ. 687)
- Καθαρισμός των ζωνών ασφαλείας (σ. 688)
- Καθαρισμός της δερμάτινης ταπεσαρίας* (σ. 689)
- Καθαρισμός του δερμάτινου τιμονιού (σ. 690)
- Καθαρισμός πλαστικών, μεταλλικών και ξύλινων μερών στο εσωτερικό (σ. 690)

Καθαρισμός της δερμάτινης ταπετσαρίας*

Χρησιμοποιείτε καθαριστικά και προϊόντα φροντίδας αυτοκινήτου που συνιστώνται από τη Volvo. Καθαρίζετε τακτικά και αντιμετωπίστε άμεσα τυχόν λεκέδες. Είναι σημαντικό να καθαρίζετε με ηλεκτρική σκούπα πριν χρησιμοποιήσετε καθαριστικές ουσίες.

Οι δερμάτινες ταπετσαρίες της Volvo* έχουν υποβληθεί σε ειδική κατεργασία, για να διατηρήσουν την αρχική τους εμφάνιση.

Η δερμάτινη ταπετσαρία* είναι ένα φυσικό προϊόν που αλλάζει και αποκτά μια όμορφη πατίνα με την πάροδο του χρόνου. Απαιτείται τακτικός καθαρισμός και περιποίηση προκειμένου να διατηρηθούν οι ιδιότητες και το χρώμα του δέρματος. Η Volvo παρέχει ένα πλήρες προϊόν, Volvo Leather Care Kit/Wipes, για τον καθαρισμό και την περιποίηση των δερμάτινων ταπετσαριών. Το προστατευτικό εξωτερικό στρώμα του δέρματος διατηρείται, όταν το προϊόν χρησιμοποιείται σύμφωνα με τις οδηγίες.

Για τα καλύτερα δυνατά αποτελέσματα, η Volvo συνιστά να καθαρίζετε την ταπετσαρία και να την επαλείφετε με την προστατευτική κρέμα μία έως τέσσερις φορές τον χρόνο (ή συχνότερα, αν χρειάζεται). Το προϊόν Volvo Leather Care Kit/Wipes διατίθεται από τους εξουσιοδοτημένους διανομείς της Volvo.

Καθαρισμός της δερμάτινης ταπετσαρίας

1. Αλείψτε το καθαριστικό για δέρματα σε ένα νωπό σφουγγάρι και ζουλήξτε μέχρι να δημιουργηθεί αφρός.
2. Χρησιμοποιήστε το σφουγγάρι πάνω στον λεκέ με κυκλικές κινήσεις.
3. Μουσκέψτε διεξοδικά τον λεκέ με το σφουγγάρι, αφήστε το σφουγγάρι να απορροφήσει τον λεκέ χωρίς να τον τρίψετε.
4. Σκουπίστε τον λεκέ με ένα μαλακό πανί και αφήστε το δέρμα να στεγνώσει καλά

Προστασία της δερμάτινης ταπετσαρίας

1. Αλείψτε μια μικρή ποσότητα αλοιφής προστασίας δερμάτων σε ένα πανί και κατόπιν εφαρμόστε το στο δέρμα με ελαφρώς κυκλικές κινήσεις.
2. Αφήστε το να στεγνώσει για περίπου 20 λεπτά.
 - > Η προστασία της δερμάτινης ταπετσαρίας την κάνει πιο ανθεκτική σε καταπόνηση από την υπεριώδη ακτινοβολία του ήλιου.

Σχετικές πληροφορίες

- Καθαρισμός του εσωτερικού του αυτοκινήτου (σ. 685)
- Καθαρισμός της κεντρικής οθόνης (σ. 686)

- Καθαρισμός των υφασμάτινων επενδύσεων και της επένδυσης οροφής (σ. 687)
- Καθαρισμός των ζωνών ασφαλείας (σ. 688)
- Καθαρισμός των ταπέτων δαπέδου και των ένθετων ταπέτων (σ. 688)
- Καθαρισμός του δερμάτινου τιμονιού (σ. 690)
- Καθαρισμός πλαστικών, μεταλλικών και ξύλινων μερών στο εσωτερικό (σ. 690)

Καθαρισμός του δερμάτινου τιμονιού

Χρησιμοποιείτε καθαριστικά και προϊόντα φροντίδας αυτοκινήτου που συνιστώνται από τη Volvo. Καθαρίζετε τακτικά και αντιμετωπίστε άμεσα τυχόν λεκέδες. Είναι σημαντικό να καθαρίζετε με ηλεκτρική σκούπα πριν χρησιμοποιήσετε καθαριστικές ουσίες.

Το δέρμα πρέπει να αναπνέει. Ποτέ μην καλύπτετε το δερμάτινο τιμόνι με προστατευτικό πλαστικό. Συνιστούμε το προϊόν Volvo Leather Care Kit/Wipes για τον καθαρισμό του δερμάτινου τιμονιού. Πρώτα αφαιρέστε τη βρομιά, τη σκόνη, κ.λπ. με έναν υγρό σπόγγο ή πανί.

! ΣΗΜΑΝΤΙΚΟ

Τα αιχμηρά αντικείμενα, π.χ. δαχτυλίδια, μπορούν να προκαλέσουν ζημιά στο δέρμα του τιμονιού.

Σχετικές πληροφορίες

- Καθαρισμός του εσωτερικού του αυτοκινήτου (σ. 685)
- Καθαρισμός της κεντρικής οθόνης (σ. 686)
- Καθαρισμός των υφασμάτων επενδύσεων και της επένδυσης οροφής (σ. 687)
- Καθαρισμός των ζωνών ασφαλείας (σ. 688)
- Καθαρισμός των ταπέτων δαπέδου και των ένθετων ταπέτων (σ. 688)

- Καθαρισμός της δερμάτινης ταπετσαρίας* (σ. 689)
- Καθαρισμός πλαστικών, μεταλλικών και ξύλινων μερών στο εσωτερικό (σ. 690)

Καθαρισμός πλαστικών, μεταλλικών και ξύλινων μερών στο εσωτερικό

Χρησιμοποιείτε καθαριστικά και προϊόντα φροντίδας αυτοκινήτου που συνιστώνται από τη Volvo. Καθαρίζετε τακτικά και αντιμετωπίστε άμεσα τυχόν λεκέδες.

Για τον καθαρισμό των εσωτερικών εξαρτημάτων και επιφανειών συνιστάται να χρησιμοποιείτε ένα πανάκι λεπτών ινών το οποίο έχετε υγράνει ελαφρά με νερό, που διατίθεται από τους εξουσιοδοτημένους διανομείς της Volvo.

Μην τρίβετε τους λεκέδες. Επίσης, ποτέ μη χρησιμοποιείτε ισχυρά απορρυπαντικά.

! ΣΗΜΑΝΤΙΚΟ

Μη χρησιμοποιείτε διαλυτικό που περιέχει οινόπνευμα όταν καθαρίζετε το τζάμι της οθόνης του οδηγού.

! ΣΗΜΑΝΤΙΚΟ

Έχετε υπόψη σας ότι οι πολύ γυαλιστερές επιφάνειες γρατσουνίζονται εύκολα. Καθαρίζετε αυτές τις επιφάνειες με ένα καθαρό, στεγνό πανί από μικροΐνες, κάνοντας μικρές, κυκλικές κινήσεις. Αν χρειάζεται, υγράνετε το πανί από μικροΐνες με λίγο καθαρό νερό.

Σχετικές πληροφορίες

- Καθαρισμός του εσωτερικού του αυτοκινήτου (σ. 685)
- Καθαρισμός της κεντρικής οθόνης (σ. 686)
- Καθαρισμός των υφασμάτων επενδύσεων και της επένδυσης οροφής (σ. 687)
- Καθαρισμός των ζωνών ασφαλείας (σ. 688)
- Καθαρισμός των ταπέτων δαπέδου και των ένθετων ταπέτων (σ. 688)
- Καθαρισμός της δερμάτινης ταπετσαρίας* (σ. 689)
- Καθαρισμός του δερμάτινου τιμονιού (σ. 690)

Καθαρισμός του εξωτερικού του αυτοκινήτου

Το αυτοκίνητο πρέπει να πλένεται αμέσως μόλις λερωθεί. Αυτό σημαίνει ότι το αυτοκίνητο καθαρίζεται ευκολότερα, καθώς η βροδιά δεν έχει προλάβει να ξεραθεί. Μειώνεται επίσης ο κίνδυνος να προκληθούν χαραγές και το αυτοκίνητο διατηρείται φρέσκο. Πλένετε το αυτοκίνητο σε πλυντήριο αυτοκινήτων με σύστημα διαχωρισμού λαδιού. Χρησιμοποιείτε σαμπουάν αυτοκινήτου που συνιστάται από τη Volvo.

Σχετικές πληροφορίες

- Καθαρισμός του εξωτερικού του αυτοκινήτου (σ. 691)
- Γυάλισμα και κέρωμα (σ. 691)
- Πλύσιμο με το χέρι (σ. 692)
- Αυτόματο πλυντήριο αυτοκινήτων (σ. 694)
- Πλύσιμο υπό υψηλή πίεση (σ. 696)
- Καθαρισμός των μάκτρων των υαλοκαθαριστήρων (σ. 696)
- Καθαρισμός εξωτερικών πλαστικών, λαστιχένιων και διακοσμητικών μερών (σ. 697)
- Καθαρισμός των ζαντών (σ. 698)
- Αντισκωριακή προστασία (σ. 698)

Γυάλισμα και κέρωμα

Γυάλιστε και κερώστε τις βαμμένες επιφάνειες του αυτοκινήτου εάν έχουν θαμπώσει ή θέλετε να ενισχύσετε την προστασία τους. Το αυτοκίνητο δεν χρειάζεται γυάλισμα τον πρώτο χρόνο. Μπορείτε ωστόσο να το περιποιείστε με κεριά αυτό το διάστημα. Μη γυαλίζετε και μην κερώνετε το αυτοκίνητο ενώ εκτίθεται άμεσα σε ηλιακό φως, η θερμοκρασία της επιφάνειας που γυαλίζεται δεν πρέπει να υπερβαίνει τους 45 °C (113 °F).

- Πριν το γυάλισμα ή το κέρωμα, πρέπει να πλύνετε και να στεγνώσετε το αυτοκίνητο πολύ καλά. Καθαρίστε τους λεκέδες από άσφαλτο ή πίσσα με πετρελαϊκό αιθέρα (white spirit) ή με το ειδικό καθαριστικό για πίσσα. Για την αφαίρεση επίμονων λεκέδων μπορείτε να χρησιμοποιήσετε μια ήπια στιλβωτική κρέμα, ειδική για βαμμένες επιφάνειες αυτοκινήτων. Χρησιμοποιείτε το καθαριστικό που συνιστάται από τη Volvo.
- Χρησιμοποιήστε πρώτα το γυαλιστικό και στη συνέχεια κερώστε το αμάξωμα με υγρό ή στερεό κεριά. Ακολουθείτε προσεκτικά τις οδηγίες που παρέχονται στη συσκευασία. Πολλά σκευάσματα περιέχουν και γυαλιστικό και κεριά.





! ΣΗΜΑΝΤΙΚΟ

Αποφεύγετε το κέρωμα και τη στίλβωση των πλαστικών ή λαστιχένιων επιφανειών.

Όταν χρησιμοποιείτε απολιπαντικό σε πλαστικές και λαστιχένιες επιφάνειες, τρίψτε ελαφρά την επιφάνεια, εάν χρειαστεί. Χρησιμοποιείτε ένα μαλακό σφουγγάρι πλυσίματος.

Η στίλβωση των γυαλιστερών διακοσμητικών κορνιζών μπορεί να φθείρει ή να προκαλέσει ζημιά στη στίλβνη επιφάνεια.

Δεν πρέπει να χρησιμοποιούνται στίλβωτικά που περιέχουν διαβρωτικές ουσίες.

! ΣΗΜΑΝΤΙΚΟ

Χρησιμοποιείτε το καθαριστικό που συνιστάται από τη Volvo. Οι εργασίες συντήρησης, όπως στεγανοποίηση, προστασία, γυάλισμα ή άλλες παρόμοιες εργασίες μπορεί να προκαλέσουν ζημιές στη βαφή. Η ζημιά στις βαμμένες επιφάνειες που προκαλείται από τέτοιες εργασίες δεν καλύπτεται από την εγγύηση της Volvo.

Σχετικές πληροφορίες

- Καθαρισμός του εξωτερικού του αυτοκινήτου (σ. 691)
- Πλύσιμο με το χέρι (σ. 692)

- Αυτόματο πλυντήριο αυτοκινήτων (σ. 694)
- Πλύσιμο υπό υψηλή πίεση (σ. 696)
- Καθαρισμός των μάκτρων των υαλοκαθαριστήρων (σ. 696)
- Καθαρισμός εξωτερικών πλαστικών, λαστιχένιων και διακοσμητικών μερών (σ. 697)
- Καθαρισμός των ζαντών (σ. 698)
- Αντισκωριακή προστασία (σ. 698)

Πλύσιμο με το χέρι

Το αυτοκίνητο πρέπει να πλένεται αμέσως μόλις λερωθεί. Αυτό σημαίνει ότι το αυτοκίνητο καθαρίζεται ευκολότερα, καθώς η βρομιά δεν έχει προλάβει να ξεραθεί. Μειώνεται επίσης ο κίνδυνος να προκληθούν χαραγές και το αυτοκίνητο διατηρείται φρέσκο. Πραγματοποιείτε τον καθαρισμό σε χώρο καθαρισμού με διαχωριστή λαδιού και χρησιμοποιείτε σαμπουάν αυτοκινήτου. Χρησιμοποιείτε καθαριστικά και προϊόντα φροντίδας αυτοκινήτου που συνιστώνται από τη Volvo.

Σημαντικά σημεία που πρέπει να θυμάστε όταν πλένετε το αυτοκίνητο με το χέρι

- Αποφύγετε το πλύσιμο του αυτοκινήτου κάτω από τον ήλιο. Το απορρυπαντικό ή το κερύ μπορεί να στεγνώσει και να φθείρει με την τριβή.
- Αφαιρείτε τα περιττώματα των πουλιών από τις βαμμένες επιφάνειες το συντομότερο δυνατό. Περιέχουν ουσίες που προκαλούν ζημιά και αποχρωματίζουν τις βαμμένες επιφάνειες πολύ γρήγορα. Για παράδειγμα, χρησιμοποιήστε απαλό χαρτί ή σφουγγάρι βρεγμένο με άφθονο νερό. Για τη διόρθωση τυχόν αλλοίωσης του χρώματος, συνιστάται να απευθυνθείτε σε εξουσιοδοτημένο συνεργείο της Volvo.

- Πλύνετε το κάτω μέρος του αυτοκινήτου, συμπεριλαμβανομένων των θόλων τροχών και των προφυλακτήρων.
- Ξεπλύνετε ολόκληρο το αυτοκίνητο μέχρι να αφαιρεθεί όλη η χαλαρή βρομιά ώστε να μειωθεί ο κίνδυνος να γρατσουνιστεί η βαφή από το πλύσιμο. Μη διοχετεύετε το νερό απευθείας πάνω στις κλειδαριές.
- Αν είναι απαραίτητο, χρησιμοποιήστε κρύο απολιπαντικό παράγοντα στις πολύ βρόμικες επιφάνειες. Λάβετε υπόψη σας ότι, σε αυτή την περίπτωση, οι επιφάνειες δεν πρέπει να είναι καυτές λόγω έκθεσης στον ήλιο.
- Για το πλύσιμο του αυτοκινήτου χρησιμοποιήστε σφουγγάρι, ειδικό καθαριστικό για αυτοκίνητα και άφθονο χλιαρό νερό.
- Καθαρίστε τα μάκτρα των υαλοκαθαριστήρων με χλιαρό διάλυμα σαπουνιού ή καθαριστικού ειδικού για αυτοκίνητα.
- Σκουπίστε το αυτοκίνητο με ένα καθαρό, μαλακό δέρμα ή με ένα υαλοκαθαριστήρα χειρός. Εάν δεν αφήνετε τις σταγόνες της βροχής να στεγνώνουν πάνω στο αυτοκίνητο στο δυνατό φως του ήλιου, μειώνονται οι πιθανότητες να δημιουργηθούν λεκέδες οι οποίοι πρέπει να καθαριστούν με γυάλισμα.
- Μετά από το πλύσιμο, μπορεί να έχει παραμείνει πίσσα από την άσφαλτο επάνω στο αυτοκίνητο. Χρησιμοποιήστε καθαρι-

στικό πίσσας που συνιστάται από τη Volvo, για να καθαρίσετε και τα τελευταία σημάδια.

ΠΡΟΕΙΔΟΠΟΙΗΣΗ

Το πλύσιμο του κινητήρα πρέπει να γίνεται πάντοτε σε συνεργείο. Εάν ο κινητήρας είναι ζεστός, υπάρχει κίνδυνος πυρκαγιάς.

ΣΗΜΑΝΤΙΚΟ

Όταν οι προβολείς είναι βρόμικοι, η λειτουργικότητά τους είναι περιορισμένη. Καθαρίζετε τους τακτικά, π.χ. κατά τον ανεφοδιασμό καυσίμου.

Μη χρησιμοποιείτε διαβρωτικούς καθαριστικούς παράγοντες, αλλά νερό και ένα μαλακό σφουγγάρι.

ΣΗΜΕΙΩΣΗ

Ορισμένες φορές στο εσωτερικό των κρυστάλλων των προβολέων και των πίσω φώτων αναπτύσσεται υγρασία. Αυτό είναι φυσιολογικό, όλα τα εξωτερικά φώτα είναι σχεδιασμένα ώστε να αντέχουν σε αυτές τις συνθήκες. Οι υδρατμοί που σχηματίζονται συνήθως εξαερώνονται από το φωτιστικό σώμα όταν η λάμπα παραμένει αναμμένη για κάποιο χρονικό διάστημα.

ΣΗΜΑΝΤΙΚΟ

- Βεβαιωθείτε ότι η πανοραμική οροφή* και το σκιάδιο είναι κλειστά, πριν πλύνετε το αυτοκίνητο.
- Ποτέ μη χρησιμοποιείτε γυαλιστικό με λειαντικές ιδιότητες στην πανοραμική οροφή.
- Ποτέ μη χρησιμοποιείτε κεριά στα πλαίσια από καουτσούκ περιμετρικά της πανοραμικής οροφής.

ΣΗΜΑΝΤΙΚΟ

Θυμηθείτε να αφαιρείτε τη βρομιά από τις οπές αποστράγγισης στις πόρτες και τα μαρσπιά μετά από το πλύσιμο του αυτοκινήτου.

Σχετικές πληροφορίες

- Καθαρισμός του εξωτερικού του αυτοκινήτου (σ. 691)
- Γυάλισμα και κέρωμα (σ. 691)
- Αυτόματο πλυντήριο αυτοκινήτων (σ. 694)
- Πλύσιμο υπό υψηλή πίεση (σ. 696)
- Καθαρισμός των μάκτρων των υαλοκαθαριστήρων (σ. 696)
- Καθαρισμός εξωτερικών πλαστικών, λαστιχένιων και διακοσμητικών μερών (σ. 697)



- Καθαρισμός των ζαντών (σ. 698)
- Αντισκωριακή προστασία (σ. 698)
- Ρύθμιση αυτόματης ενεργοποίησης του χειρόφρενου (σ. 481)

Αυτόματο πλυντήριο αυτοκινήτων

Το αυτοκίνητο πρέπει να πλένεται αμέσως μόλις λερωθεί. Όσο περισσότερο παραμένει το αυτοκίνητο λερωμένο, τόσο πιο δύσκολο θα είναι να καθαριστεί πλήρως και υπάρχει ο κίνδυνος να γρατσουνιστεί η βαφή.

Το πλύσιμο του αυτοκινήτου σε αυτόματο πλυντήριο αυτοκινήτων είναι ένας απλός και γρήγορος τρόπος να καθαριστεί, αλλά δεν πλένονται όλα τα σημεία του αυτοκινήτου. Η Volvo συνιστά να πλένετε το αυτοκίνητό σας με το χέρι ή σε αυτόματο πλυντήριο αυτοκινήτων πλένοντάς το συμπληρωματικά και με το χέρι.

ΣΗΜΕΙΩΣΗ

Η Volvo συνιστά το αυτοκίνητο να μην πλένεται σε αυτόματο πλυντήριο αυτοκινήτων τους πρώτους μήνες (ο λόγος είναι ότι το χρώμα δεν έχει αποκτήσει ακόμη πλήρη σκληρότητα).

ΣΗΜΑΝΤΙΚΟ

Πριν οδηγήσετε το αυτοκίνητο σε αυτόματο πλυντήριο αυτοκινήτων, απενεργοποιήστε τις λειτουργίες για την αυτόματη πέδηση σε στάση και την αυτόματη ενεργοποίηση του χειρόφρενου. Αν αυτές οι λειτουργίες δεν είναι απενεργοποιημένες, το σύστημα πέδησης θα μπλοκάρει όταν το αυτοκίνητο έρθει σε στάση και το αυτοκίνητο δεν θα μπορεί να κινηθεί.

! ΣΗΜΑΝΤΙΚΟ

Στα πλυντήρια αυτοκινήτων, όπου το αυτοκίνητο κυλά προς τα εμπρός με τους τροχούς του να περιστρέφονται, ισχύουν τα εξής:

1. Πριν πλύνετε το αυτοκίνητο, βεβαιωθείτε ότι έχετε απενεργοποιήσει τον αυτόματο αισθητήρα βροχής, διαφορετικά υπάρχει κίνδυνος να τεθούν σε λειτουργία οι βραχιόνες των υαλοκαθαριστήρων και να υποστούν ζημιά.
2. Βεβαιωθείτε ότι οι εξωτερικοί καθρέπτες είναι αναδιπλωμένοι, τα πρόσθετα φώτα είναι στερεωμένα και οι κεραίες έχουν αναδιπλωθεί ή έχουν αφαιρεθεί, διαφορετικά υπάρχει κίνδυνος να υποστούν ζημιά από το αυτόματο πλυντήριο αυτοκινήτων.
3. Οδηγήστε το αυτοκίνητο μέσα στο πλυντήριο αυτοκινήτων.
4. Απενεργοποιήστε τη λειτουργία "Αυτόματη πέδηση σε στάση", χρησιμοποιώντας το κουμπί  στην επιμήκη κονσόλα.
5. Απενεργοποιήστε τη λειτουργία "Αυτόματη επενέργεια του χειρόφρενου" από την πάνω προβολή της κεντρικής οθόνης.

6. Σβήστε τον κινητήρα, πατώντας το κουμπί Start δίπλα στο τιμόνι. Κρατήστε το κουμπί πατημένο επί 2 δευτερόλεπτα τουλάχιστον.

Το αυτοκίνητο είναι έτοιμο για το πλυντήριο αυτοκινήτων.

! ΣΗΜΑΝΤΙΚΟ

Το σύστημα θα μεταβεί αυτόματα στη λειτουργία **P** εκτός αν ακολουθήσετε το παραπάνω βήμα. Οι τροχοί κλειδώνουν στη λειτουργία **P**, κάτι που δεν πρέπει να συμβεί όταν το αυτοκίνητο εισέρχεται σε αυτόματο πλυντήριο αυτοκινήτων.

i ΣΗΜΕΙΩΣΗ

Λάβετε υπόψη σας ότι αν το αυτοκίνητο διαθέτει λειτουργία κλειδώματος και ξεκλειδώματος Keyless*, το αυτοκίνητο μπορεί να κλειδωθεί/ξεκλειδωθεί όταν πλένεται αν το τηλεχειριστήριο-κλειδί βρίσκεται εντός εμβέλειας.

Σχετικές πληροφορίες

- Καθαρισμός του εξωτερικού του αυτοκινήτου (σ. 691)
- Γυάλισμα και κέρωμα (σ. 691)
- Πλύσιμο με το χέρι (σ. 692)
- Πλύσιμο υπό υψηλή πίεση (σ. 696)

- Καθαρισμός των μάκτρων των υαλοκαθαριστήρων (σ. 696)
- Καθαρισμός εξωτερικών πλαστικών, λαστιχένιων και διακοσμητικών μερών (σ. 697)
- Καθαρισμός των ζαντών (σ. 698)
- Αντισκωριακή προστασία (σ. 698)
- Αυτόματη πέδηση σε στάση (σ. 483)
- Ρύθμιση αυτόματης ενεργοποίησης του χειρόφρενου (σ. 481)
- Λειτουργία Keyless και επιφάνειες ευαίσθητες στην αφή* (σ. 279)

Πλύσιμο υπό υψηλή πίεση

Το αυτοκίνητο πρέπει να πλένεται αμέσως μόλις λερωθεί. Όσο περισσότερο παραμένει το αυτοκίνητο λερωμένο, τόσο πιο δύσκολο θα είναι να καθαριστεί πλήρως και υπάρχει ο κίνδυνος να γρατσουνιστεί η βαφή. Πλένετε το αυτοκίνητο σε πλυντήριο αυτοκινήτων με σύστημα διαχωρισμού λαδιού. Χρησιμοποιείτε σαμπουάν αυτοκινήτου που συνιστάται από τη Volvo.

Όταν χρησιμοποιείτε πλυστική συσκευή υψηλής πίεσης, διοχετεύετε το νερό με κινήσεις αριστερά δεξιά και βεβαιωθείτε ότι το ακροφύσιο δεν πλησιάζει περισσότερο από 30 cm (13 in.) στην επιφάνεια του αυτοκινήτου. Μη διοχετεύετε το νερό απευθείας πάνω στις κλειδαριές.

Σχετικές πληροφορίες

- Καθαρισμός του εξωτερικού του αυτοκινήτου (σ. 691)
- Γυάλισμα και κέρωμα (σ. 691)
- Πλύσιμο με το χέρι (σ. 692)
- Αυτόματο πλυντήριο αυτοκινήτων (σ. 694)
- Καθαρισμός των μάκτρων των υαλοκαθαριστήρων (σ. 696)
- Καθαρισμός εξωτερικών πλαστικών, λαστιχένιων και διακοσμητικών μερών (σ. 697)
- Καθαρισμός των ζαντών (σ. 698)
- Αντισκωριακή προστασία (σ. 698)

Καθαρισμός των μάκτρων των υαλοκαθαριστήρων

Το αυτοκίνητο πρέπει να πλένεται αμέσως μόλις λερωθεί. Όσο περισσότερο παραμένει το αυτοκίνητο λερωμένο, τόσο πιο δύσκολο θα είναι να καθαριστεί πλήρως και υπάρχει ο κίνδυνος να γρατσουνιστεί η βαφή. Πλένετε το αυτοκίνητο σε πλυντήριο αυτοκινήτων με σύστημα διαχωρισμού λαδιού. Χρησιμοποιείτε σαμπουάν αυτοκινήτου που συνιστάται από τη Volvo.

Υπολείμματα ασφάλτου, σκόνης και αλάτων στα μάκτρα των υαλοκαθαριστήρων, όπως και η ύπαρξη εντόμων, πάγου κ.λπ. στο παρμπρίζ, μειώνουν τη διάρκεια λειτουργικής ζωής των μάκτρων.

Κατά τον καθαρισμό, τοποθετήστε τα μάκτρα των υαλοκαθαριστήρων στη θέση ρύθμισης.

ΣΗΜΕΙΩΣΗ

Καθαρίζετε τα μάκτρα των υαλοκαθαριστήρων και το παρμπρίζ τακτικά με χλιαρό διάλυμα σαπουνιού ή σαμπουάν αυτοκινήτου. Μη χρησιμοποιείτε ισχυρά διαλυτικά.

Σχετικές πληροφορίες

- Καθαρισμός του εξωτερικού του αυτοκινήτου (σ. 691)
- Γυάλισμα και κέρωμα (σ. 691)
- Πλύσιμο με το χέρι (σ. 692)

- Αυτόματο πλυντήριο αυτοκινήτων (σ. 694)
- Πλύσιμο υπό υψηλή πίεση (σ. 696)
- Καθαρισμός εξωτερικών πλαστικών, λαστιχένιων και διακοσμητικών μερών (σ. 697)
- Καθαρισμός των ζαντών (σ. 698)
- Αντισκωριακή προστασία (σ. 698)

Καθαρισμός εξωτερικών πλαστικών, λαστιχένιων και διακοσμητικών μερών

Το αυτοκίνητο πρέπει να πλένεται αμέσως μόλις λερωθεί. Όσο περισσότερο παραμένει το αυτοκίνητο λερωμένο, τόσο πιο δύσκολο θα είναι να καθαριστεί πλήρως και υπάρχει ο κίνδυνος να γρατσουνιστεί η βαφή. Χρησιμοποιείτε σαμπουάν αυτοκινήτου που συνιστάται από τη Volvo.

Για τον καθαρισμό και τη φροντίδα των βαμμένων πλαστικών, ελαστικών και διακοσμητικών εξαρτημάτων, π.χ. γυαλιστερές διακοσμητικές κορνίζες, συνιστάται η χρήση ενός ειδικού καθαριστικού που διατίθεται από το Επίσημο Δίκτυο της Volvo. Όταν χρησιμοποιείτε αυτό το καθαριστικό, πρέπει να ακολουθείτε προσεκτικά τις οδηγίες.

Αποφύγετε το πλύσιμο του αυτοκινήτου με απορρυπαντικό με pH κάτω από 3,5 ή πάνω από 11,5. Αυτό μπορεί να προκαλέσει αποχρωματισμό των εξαρτημάτων ανοδιωμένου αλουμινίου*, όπως φαίνεται στην εικόνα. Συνιστούμε να μη χρησιμοποιείτε λειαντικές γυαλιστικές ουσίες, όπως φαίνεται στην εικόνα.



Μέρη που πρέπει να πλένονται με καθαριστικό με pH μεταξύ 3.5 και 11.5.

! ΣΗΜΑΝΤΙΚΟ

Αποφεύγετε το κέρωμα και τη στίλβωση των πλαστικών ή λαστιχένιων επιφανειών.

Όταν χρησιμοποιείτε απολιπαντικό σε πλαστικές και λαστιχένιες επιφάνειες, τρίψτε ελαφρά την επιφάνεια, εάν χρειαστεί. Χρησιμοποιείτε ένα μαλακό σφουγγάρι πλυσίματος.

Η στίλβωση των γυαλιστερών διακοσμητικών κορνιζών μπορεί να φθείρει ή να προκαλέσει ζημιά στη στιλπνή επιφάνεια.

Δεν πρέπει να χρησιμοποιούνται στιλβωτικά που περιέχουν διαβρωτικές ουσίες.

! ΣΗΜΑΝΤΙΚΟ

Συνιστάται να μην πλένετε το αυτοκίνητο με καθαριστικά με pH κάτω από 3,5 ή πάνω από 11,5. Αυτό μπορεί να προκαλέσει αποχρωματισμό των μερών από ανοδιωμένο αλουμίνιο όπως η σχάρα οροφής και το πλαίσιο των παραθύρων.

Ποτέ μη χρησιμοποιείτε γυαλιστικό μετάλλων σε εξαρτήματα από ανοδιωμένο αλουμίνιο, κάτι τέτοιο μπορεί να προκαλέσει αποχρωματισμό και να καταστρέψει την επιστροφή της επιφάνειας.

Σχετικές πληροφορίες

- Καθαρισμός του εξωτερικού του αυτοκινήτου (σ. 691)
- Γυάλισμα και κέρωμα (σ. 691)
- Πλύσιμο με το χέρι (σ. 692)
- Αυτόματο πλυντήριο αυτοκινήτων (σ. 694)
- Πλύσιμο υπό υψηλή πίεση (σ. 696)
- Καθαρισμός των μακτρων των υαλοκαθαριστήρων (σ. 696)
- Καθαρισμός των ζαντών (σ. 698)
- Αντισκωριακή προστασία (σ. 698)

Καθαρισμός των ζαντών

Το αυτοκίνητο πρέπει να πλένεται αμέσως μόλις λερωθεί. Όσο περισσότερο παραμένει το αυτοκίνητο λερωμένο, τόσο πιο δύσκολο θα είναι να καθαριστεί πλήρως και υπάρχει ο κίνδυνος να γρατσουνιστεί η βαφή. Πλένετε το αυτοκίνητο σε πλυντήριο αυτοκινήτων με σύστημα διαχωρισμού λαδιού. Χρησιμοποιείτε σαμπουάν αυτοκινήτου που συνιστάται από τη Volvo.

Χρησιμοποιείτε καθαριστικό ζαντών που συνιστάται από τη Volvo.

Τα ισχυρά καθαριστικά ζαντών μπορεί να προκαλέσουν ζημιά και λεκέδες στην επιφάνεια των επιχρωμιωμένων αλουμινένων ζαντών.

Σχετικές πληροφορίες

- Καθαρισμός του εξωτερικού του αυτοκινήτου (σ. 691)
- Γυάλισμα και κέρωμα (σ. 691)
- Πλύσιμο με το χέρι (σ. 692)
- Αυτόματο πλυντήριο αυτοκινήτων (σ. 694)
- Πλύσιμο υπό υψηλή πίεση (σ. 696)
- Καθαρισμός εξωτερικών πλαστικών, λαστιχένων και διακοσμητικών μερών (σ. 697)
- Καθαρισμός των ζαντών (σ. 698)
- Αντισκωριακή προστασία (σ. 698)

Αντισκωριακή προστασία

Το αυτοκίνητο διαθέτει προστασία κατά της οξειδωσης.

Η αντιοξειδωτική προστασία για το αμάξωμα περιλαμβάνει μεταλλικές προστατευτικές επιστρώσεις στη λαμαρίνα, διαδικασία βαφής υψηλής ποιότητας, ελαχιστοποιημένη αλληλεπικάλυψη μετάλλων με προστασία από την οξείδωση και θωράκιση πλαστικών μερών, προστασία κατά της εκτριβής και συμπληρωματικό αναστολέα οξείδωσης στα εκτεθειμένα σημεία. Στο σασί, τα ευπαθή μέρη της ανάρτησης των τροχών είναι κατασκευασμένα από χυτό αλουμίνιο ανθεκτικό στην οξείδωση.

Έλεγχος και συντήρηση

Η αντιδιαβρωτική προστασία του αυτοκινήτου συνήθως δεν χρειάζεται συντήρηση, ωστόσο ένας καλός τρόπος να μειωθεί ο κίνδυνος διάβρωσης είναι να διατηρείτε το αυτοκίνητο καθαρό. Η χρήση ισχυρών αλκαλικών ή όξινων καθαριστικών διαλυμάτων πρέπει να αποφεύγεται στα γυαλιστερά μέρη των επενδύσεων. Τυχόν σημάδια από πέτρες πρέπει να επιδιορθώνονται μόλις εντοπιστούν.

Σχετικές πληροφορίες

- Καθαρισμός του εξωτερικού του αυτοκινήτου (σ. 691)
- Γυάλισμα και κέρωμα (σ. 691)
- Πλύσιμο με το χέρι (σ. 692)
- Αυτόματο πλυντήριο αυτοκινήτων (σ. 694)

- Πλύσιμο υπό υψηλή πίεση (σ. 696)
- Καθαρισμός των μάκτρων των υαλοκαθαριστήρων (σ. 696)
- Καθαρισμός εξωτερικών πλαστικών, λαστιχένων και διακοσμητικών μερών (σ. 697)
- Καθαρισμός των ζαντών (σ. 698)

Βαφή αυτοκινήτου

Η βαφή αποτελείται από αρκετές στρώσεις και αποτελεί σημαντικό μέρος της προστασίας του αυτοκινήτου από τη σκουριά, και για αυτόν τον λόγο πρέπει να ελέγχεται τακτικά. Οι πιο συνηθισμένες ζημιές των βαμμένων επιφανειών είναι τα γδαρσίματα από πέτρες, οι γρατσουνιές και τα σημάδια στα φτερά, τις πόρτες και τους προφυλακτήρες. Για να αποφύγετε την εμφάνιση σκουριάς, τυχόν ζημιά στις βαμμένες επιφάνειες πρέπει να επιδιορθώνεται αμέσως.

Σχετικές πληροφορίες

- Επιδιόρθωση μικρής ζημιάς στη βαφή (σ. 699)
- Κωδικοί χρώματος (σ. 700)

Επιδιόρθωση μικρής ζημιάς στη βαφή

Η βαφή αποτελεί σημαντικό μέρος της προστασίας του αυτοκινήτου από τη σκουριά και θα πρέπει να ελέγχεται τακτικά. Οι πιο συνηθισμένες ζημιές των βαμμένων επιφανειών είναι τα σημάδια από πέτρες, οι γρατσουνιές και τα σημάδια π.χ. στις ακμές των φτερών, τις πόρτες και τους προφυλακτήρες.

Για να αποφύγετε την εμφάνιση σκουριάς, τυχόν ζημιά στις βαμμένες επιφάνειες πρέπει να επιδιορθώνεται αμέσως.

i ΣΗΜΕΙΩΣΗ

Για την επιδιόρθωση βαφής, η επιφάνεια πρέπει να είναι καθαρή και στεγνή. Η θερμοκρασία της επιφάνειας πρέπει να είναι τουλάχιστον 15 °C (59 °F).

Υλικά που μπορεί να χρειαστείτε

- Αστάρι – διατίθεται ένα ειδικό αστάρι σε σπρέι π.χ. για προφυλακτήρες με πλαστική επένδυση.
- βασικό χρώμα και βερνίκι - διατίθενται σε μορφή σπρέι ή στυλό/στικ επιδιόρθωσης χρώματος¹⁹.
- Αυτοκόλλητη ταινία.
- λεπτό γυαλόχαρτο.

Εφαρμογή στικ επιδιόρθωσης βαφής σε επιφάνεια που έχει υποστεί ζημιά

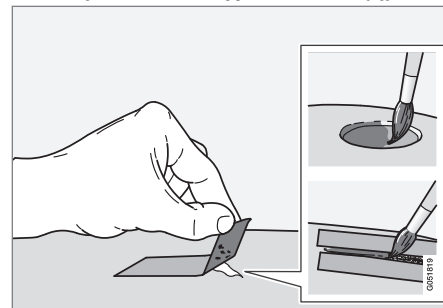

Αν η ζημιά δεν έχει φτάσει στο μέταλλο, το στικ επιδιόρθωσης χρώματος μπορεί να εφαρ-

¹⁹ Ακολουθήστε τις οδηγίες που συμπεριλαμβάνονται με το πακέτο για το στυλό/στικ επιδιόρθωσης χρώματος.

◀ μοστεί απευθείας, μόλις η επιφάνεια καθαριστεί.

1. Καλύψτε με αυτοκόλλητη ταινία την επιφάνεια που έχει υποστεί ζημιά. Στη συνέχεια ξεκολλήστε την ταινία, για να αφαιρέσετε τυχόν υπολείμματα μπογιάς.

Εάν η ζημιά έχει φτάσει στο μέταλλο, συνιστάται η χρήση ασταριού. Σε περίπτωση ζημιάς σε πλαστική επιφάνεια, πρέπει να χρησιμοποιηθεί αυτοκόλλητο αστάρι για καλύτερα αποτελέσματα - ψεκάστε μια μικρή ποσότητα μέσα στο καπάκι του σπρέι και περάστε μια λεπτή στρώση χρώματος με πινέλο.

2. Πριν από τη βαφή, μπορείτε να τρίψετε ελαφρά την επιφάνεια με ένα πολύ λεπτό-κοκκο λειαντικό υλικό τοπικά, αν χρειάζεται (π.χ. αν υπάρχει τραχύτητα στις ακμές). Καθαρίστε καλά την επιφάνεια και αφήστε τη να στεγνώσει.
3. Ανακατέψτε καλά το αστάρι και απλώστε το με ένα λεπτό πινέλο, ένα σπύρτο ή κάτι παρόμοιο. Ολοκληρώστε περνώντας βασικό χρώμα και βερνίκι μόλις στεγνώσει το αστάρι.

Για γδαράσματα, ακολουθήστε την ίδια διαδικασία, αλλά καλύψτε με αυτοκόλλητη ταινία την περιοχή γύρω από το γδάρισμα για να προστατεύσετε τη βαμμένη επιφάνεια που δεν έχει υποστεί ζημιά.

Στις επιδιόρθωσης χρώματος και βαφές σε σπρέι για την επιδιόρθωση βαμμένων επιφανειών διατίθενται από τους εξουσιοδοτημένους διανομείς της Volvo.

i ΣΗΜΕΙΩΣΗ

Εάν από το χτύπημα από πέτρα δεν έχει αποκαλυφθεί μέταλλο και υπάρχει ακόμη μια στρώση χρώματος, περάστε το σημείο με βασικό χρώμα και βερνίκι μόλις καθαρίσετε την επιφάνεια.

Σχετικές πληροφορίες

- Βαφή αυτοκινήτου (σ. 699)
- Κωδικοί χρώματος (σ. 700)

Κωδικός χρώματος

Κωδικός χρώματος

Η πινακίδα με τον κωδικό χρώματος βρίσκεται στη δεξιά κολόνα του αυτοκινήτου ανάμεσα στη μπροστινή και την πίσω πόρτα και είναι ορατή όταν είναι ανοικτή η πίσω δεξιά πόρτα.

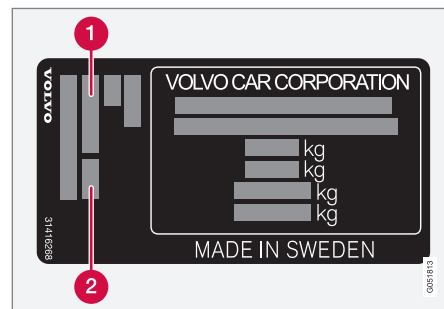

- 1 Κωδικός βαφής αμαξώματος
- 2 Οποιοσδήποτε δεύτερων κωδικός εξωτερικού χρώματος

Σχετικές πληροφορίες

- Βαφή αυτοκινήτου (σ. 699)
- Επιδιόρθωση μικρής ζημιάς στη βαφή (σ. 699)

Αντικατάσταση του μάκτρου υαλοκαθαριστήρα, πίσω παρμπρίζ

Τα μάκτρα των υαλοκαθαριστήρων απομακρύνουν το νερό από το μπροστινό και το πίσω παρμπρίζ. Μαζί με το υγρό ψεκαστήρων η λειτουργία τους είναι να καθαρίζουν τα παράθυρα και να διασφαλίζουν την ορατότητα κατά την οδήγηση. Τα μάκτρα των υαλοκαθαριστήρων μπροστινού και πίσω παρμπρίζ μπορούν να αντικατασταθούν.

Αντικατάσταση του μάκτρου υαλοκαθαριστήρα, πίσω παρμπρίζ

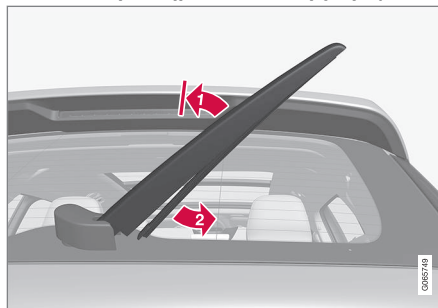

Ανεβάστε τον βραχίονα του υαλοκαθαριστήρα από το παρμπρίζ και τραβήξτε το κάτω τμήμα του μάκτρου προς τα δεξιά.

- ➔ Πιάστε τον βραχίονα του υαλοκαθαριστήρα στη μέση και ανασηκώστε τον από το παρμπρίζ μέχρι τη θέση ασφάλισης.

i ΣΗΜΕΙΩΣΗ

Υπάρχει μια θέση ασφάλισης στο μισό της γωνίας επέκτασης του βραχίονα, όπου μπορεί να αισθανθείτε αντίσταση, η οποία δεν αφήνει τον βραχίονα να πέσει προς τα πίσω πάνω στο παρμπρίζ. Πρέπει να τραβήξετε τον βραχίονα του υαλοκαθαριστήρα πέρα από το σημείο ασφάλισης, για να αντικαταστήσετε το μάκτρο του υαλοκαθαριστήρα.

- ➔ Πιάστε το κάτω μέρος του μάκτρου και τραβήξτε το προς τα δεξιά, μέχρι να λασκάρει από τον βραχίονα.
3. Πιέστε το καινούργιο μάκτρο για να κουμπώσει στη θέση του. Θα πρέπει να ακουστεί ένα "κλικ". Βεβαιωθείτε ότι έχει τοποθετηθεί σωστά.
 4. Κατεβάστε το βραχίονα του υαλοκαθαριστήρα.

! ΣΗΜΑΝΤΙΚΟ

Ελέγχετε τα μάκτρα τακτικά. Η αμελής συντήρηση μειώνει τη διάρκεια ζωής των μάκτρων των υαλοκαθαριστήρων.

◀ Σχετικές πληροφορίες

- Χρήση του αισθητήρα βροχής (σ. 190)
- Χρήση των ψεκαστών παρμπρίζ και προβολέων (σ. 192)
- Χρήση της αυτόματης σάρωσης του πίσω παρμπρίζ κατά την όπισθεν (σ. 194)
- Χρήση της λειτουργίας μνήμης του αισθητήρα βροχής (σ. 191)
- Χρήση του υαλοκαθαριστήρα και ψεκαστήρα πίσω παρμπρίζ (σ. 193)
- Πλήρωση υγρού ψεκαστών (σ. 705)
- Τοποθετήστε τα μάκτρα υαλοκαθαριστήρων στη θέση ρύθμισης (σ. 703)
- Αντικατάσταση των μάκτρων υαλοκαθαριστήρων παρμπρίζ (σ. 702)
- Χρήση υαλοκαθαριστήρων παρμπρίζ (σ. 189)
- Μάκτρα υαλοκαθαριστήρων και υγρό ψεκαστών (σ. 188)

Αντικατάσταση των μάκτρων υαλοκαθαριστήρων παρμπρίζ

Τα μάκτρα των υαλοκαθαριστήρων απομακρύνουν το νερό από το μπροστινό και το πίσω παρμπρίζ. Μαζί με το υγρό ψεκαστών η λειτουργία τους είναι να καθαρίζουν τα παράθυρα και να διασφαλίζουν την ορατότητα κατά την οδήγηση. Τα μάκτρα των υαλοκαθαριστήρων μπροστινού και πίσω παρμπρίζ μπορούν να αντικατασταθούν.

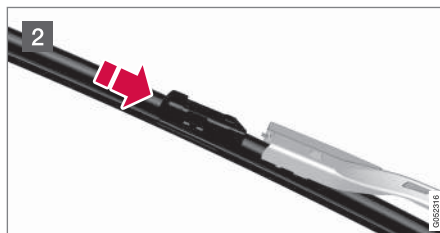
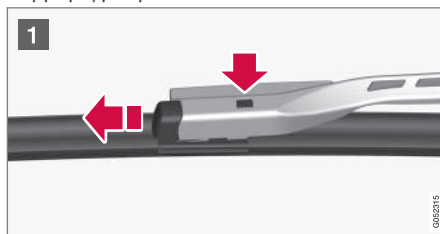

- 1 Αναδιπλώστε προς τα πάνω το βραχίονα του υαλοκαθαριστήρα όταν βρίσκεται στη θέση ρύθμισης. Η θέση ρύθμισης ενεργοποιείται/απενεργοποιείται από την προβολή λειτουργιών στην κεντρική οθόνη, όταν το αυτοκίνητο είναι σταματημένο και οι υαλοκαθαριστήρες του παρμπρίζ δεν βρίσκονται σε λειτουργία. Πατήστε το κουμπί στο στέλεχος του μάκτρου και τραβήξτε προς τα έξω, παράλληλα με το βραχίονα του υαλοκαθαριστήρα.
- 2 Σύρετε το καινούργιο μάκτρο στη θέση του, μέχρι να ακουστεί ένα "κλικ".
- 3 Βεβαιωθείτε ότι το μάκτρο έχει τοποθετηθεί σωστά.
- 4 Αναδιπλώστε το βραχίονα του υαλοκαθαριστήρα πίσω προς το παρμπρίζ.

Τα μάκτρα των υαλοκαθαριστήρων δεν έχουν το ίδιο μήκος

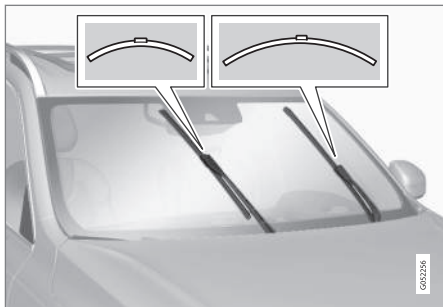

i ΣΗΜΕΙΩΣΗ

Όταν αντικαθιστάτε τα μάκτρα των υαλοκαθαριστήρων, λάβετε υπόψη σας ότι έχουν διαφορετικό μήκος. Το μάκτρο του υαλοκαθαριστήρα στην πλευρά του οδηγού έχει μεγαλύτερο μήκος απ' ό,τι στην πλευρά του συνοδηγού.

Σχετικές πληροφορίες

- Χρήση του αισθητήρα βροχής (σ. 190)
- Χρήση των ψεκαστών παρμπρίζ και προβολέων (σ. 192)
- Χρήση της αυτόματης σάρωσης του πίσω παρμπρίζ κατά την όπισθεν (σ. 194)

- Χρήση της λειτουργίας μνήμης του αισθητήρα βροχής (σ. 191)
- Χρήση του υαλοκαθαριστήρα και ψεκαστήρα πίσω παρμπρίζ (σ. 193)
- Πλήρωση υγρού ψεκαστών (σ. 705)
- Τοποθετήστε τα μάκτρα υαλοκαθαριστήρων στη θέση ρύθμισης (σ. 703)
- Αντικατάσταση του μάκτρου υαλοκαθαριστήρα, πίσω παρμπρίζ (σ. 701)
- Χρήση υαλοκαθαριστήρων παρμπρίζ (σ. 189)
- Μάκτρα υαλοκαθαριστήρων και υγρό ψεκαστών (σ. 188)

Τοποθετήστε τα μάκτρα υαλοκαθαριστήρων στη θέση ρύθμισης

Σε ορισμένες περιπτώσεις, τα μάκτρα των υαλοκαθαριστήρων του παρμπρίζ πρέπει να βρίσκονται στη θέση ρύθμισης (κάθετη θέση), π.χ. όταν πρέπει να αντικατασταθούν.



Μάκτρα υαλοκαθαριστήρων στη θέση ρύθμισης.

Για να αντικαταστήσετε, να καθαρίσετε ή να σηκώσετε τα μάκτρα των υαλοκαθαριστήρων (π.χ. για να απομακρύνετε τον πάγο από το παρμπρίζ), πρέπει να βρίσκονται στη θέση ρύθμισης.

! ΣΗΜΑΝΤΙΚΟ

Πριν μετακινήσετε τα μάκτρα των υαλοκαθαριστήρων στη θέση ρύθμισης, βεβαιωθείτε ότι δεν έχουν παγώσει.



◀ Ενεργοποίηση/απενεργοποίηση της λειτουργίας σέρβις

Μπορείτε να ενεργοποιήσετε/απενεργοποιήσετε τη λειτουργία σέρβις όταν το αυτοκίνητο είναι σταματημένο και οι υαλοκαθαριστήρες του παρμπρίζ δεν λειτουργούν. Η λειτουργία σέρβις ενεργοποιείται/απενεργοποιείται από την προβολή λειτουργιών στην κεντρική οθόνη:



Πατήστε το κουμπί **Θέση ρύθμισης υαλοκαθαριστ.** Η ενδεικτική λυχνία στο κουμπί ανάβει, όταν ενεργοποιηθεί το πρόγραμμα σέρβις. Όταν ενεργοποιηθούν, οι υαλοκαθαριστήρες μετακινούνται

στη θέση ρύθμισης. Για να απενεργοποιήσετε τη λειτουργία σέρβις, πατήστε το **Θέση ρύθμισης υαλοκαθαριστ** ξανά. Η ενδεικτική λυχνία στο κουμπί σβήνει, όταν το πρόγραμμα σέρβις απενεργοποιηθεί.

Τα μάκτρα των υαλοκαθαριστήρων μετακινούνται εκτός θέσης ρύθμισης, αν:

- Τεθούν σε λειτουργία οι υαλοκαθαριστήρες του παρμπρίζ.
- Ενεργοποιηθεί το σύστημα πλύσης του παρμπρίζ.
- Ενεργοποιηθεί ο αισθητήρας βροχής.
- Το αυτοκίνητο ξεκινήσει.

! ΣΗΜΑΝΤΙΚΟ

Αν οι βραχίονες των υαλοκαθαριστήρων στη θέση ρύθμισης έχουν ανασηκωθεί από το παρμπρίζ, πρέπει να τους κατεβάσετε και πάλι πάνω στο παρμπρίζ πριν χρησιμοποιήσετε τους υαλοκαθαριστήρες, το σύστημα πλύσης ή τον αισθητήρα βροχής, καθώς και πριν οδηγήσετε. Αυτό γίνεται για να αποφευχθούν οι εκδοχές στο χρώμα του καπό του κινητήρα.

Σχετικές πληροφορίες

- Χρήση του αισθητήρα βροχής (σ. 190)
- Χρήση των ψεκαστών παρμπρίζ και προβολέων (σ. 192)
- Χρήση της αυτόματης σάρωσης του πίσω παρμπρίζ κατά την όπισθεν (σ. 194)
- Χρήση της λειτουργίας μνήμης του αισθητήρα βροχής (σ. 191)
- Χρήση του υαλοκαθαριστήρα και ψεκαστήρα πίσω παρμπρίζ (σ. 193)
- Πλήρωση υγρού ψεκαστών (σ. 705)
- Αντικατάσταση των μάκτρων υαλοκαθαριστήρων παρμπρίζ (σ. 702)
- Αντικατάσταση του μάκτρου υαλοκαθαριστήρα, πίσω παρμπρίζ (σ. 701)
- Χρήση υαλοκαθαριστήρων παρμπρίζ (σ. 189)

- Μάκτρα υαλοκαθαριστήρων και υγρό ψεκαστών (σ. 188)

Πλήρωση υγρού ψεκαστήρων

Το υγρό ψεκαστήρων χρησιμοποιείται για τον καθαρισμό των προβολέων και του μπροστινού και του πίσω παρμπρίζ. Πρέπει να χρησιμοποιείται υγρό ψεκαστήρων με αντιψυκτικό, όταν η θερμοκρασία είναι κάτω από το σημείο πήξης.

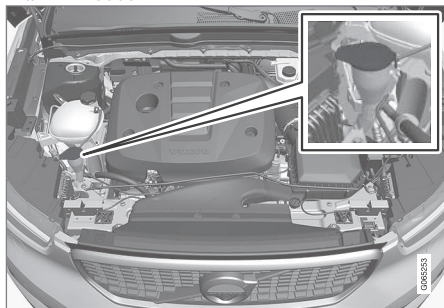

Η πλήρωση του υγρού ψεκαστήρων πραγματοποιείται στο δοχείο με την μπλε τάπα. Το δοχείο χρησιμοποιείται για το σύστημα πλύσης παρμπρίζ, το σύστημα πλύσης πίσω παρμπρίζ και τους ψεκαστήρες προβολέων*

ΣΗΜΕΙΩΣΗ

Όταν απομένει περίπου 1 λίτρο (1 qt) υγρού ψεκαστήρων στο δοχείο, στην οθόνη του οδηγού εμφανίζεται το μήνυμα **Υγρό ψεκαστήρων Στάθμη χαμηλή. Συμπληρώστε υγρό** μαζί με τη λυχνία



Συνιστώμενες προδιαγραφές: Υγρό ψεκαστήρων συνιστώμενο από τη Volvo – με προστασία κατά του παγώματος όταν επικρατούν χαμηλές θερμοκρασίες και θερμοκρασίες κάτω από το σημείο πήξης.

ΣΗΜΑΝΤΙΚΟ

Χρησιμοποιείτε γνήσιο υγρό ψεκαστήρων Volvo ή αντίστοιχο, με συνιστώμενο pH μεταξύ 6 και 8, στο τελικό διάλυμα (π.χ. σε αναλογία 1:1 με απεσταγμένο νερό).

ΣΗΜΑΝΤΙΚΟ

Χρησιμοποιείτε υγρό ψεκαστήρων με αντιψυκτικό όταν η θερμοκρασία βρίσκεται κάτω από το μηδέν, για να μην παγώσει το υγρό μέσα στην αντλία, το δοχείο και τους εύκαμπτους σωλήνες.

Όγκος:

- Αυτοκίνητα **με** σύστημα πλύσης προβολέων: 5,5 λίτρα (5,8 qts).
- Αυτοκίνητα **χωρίς** σύστημα πλύσης προβολέων: 3,5 λίτρα (3,7 qts).

Σχετικές πληροφορίες

- Χρήση του αισθητήρα βροχής (σ. 190)
- Χρήση των ψεκαστήρων παρμπρίζ και προβολέων (σ. 192)
- Χρήση της αυτόματης σάρωσης του πίσω παρμπρίζ κατά την όπισθεν (σ. 194)
- Χρήση της λειτουργίας μνήμης του αισθητήρα βροχής (σ. 191)
- Χρήση του υαλοκαθαριστήρα και ψεκαστήρα πίσω παρμπρίζ (σ. 193)
- Τοποθετήστε τα μάκτρα υαλοκαθαριστήρων στη θέση ρύθμισης (σ. 703)
- Αντικατάσταση των μάκτρων υαλοκαθαριστήρων παρμπρίζ (σ. 702)
- Αντικατάσταση του μάκτρου υαλοκαθαριστήρα, πίσω παρμπρίζ (σ. 701)
- Χρήση υαλοκαθαριστήρων παρμπρίζ (σ. 189)
- Μάκτρα υαλοκαθαριστήρων και υγρό ψεκαστήρων (σ. 188)

ΠΡΟΔΙΑΓΡΑΦΕΣ

Τύπος

Στις πινακίδες που υπάρχουν μέσα στο αυτοκίνητο αναγράφονται πληροφορίες όπως ο **Θέση ετικετών**

αριθμός πλαισίου, η ονομασία τύπου, ο κωδικός χρώματος κ.λπ.

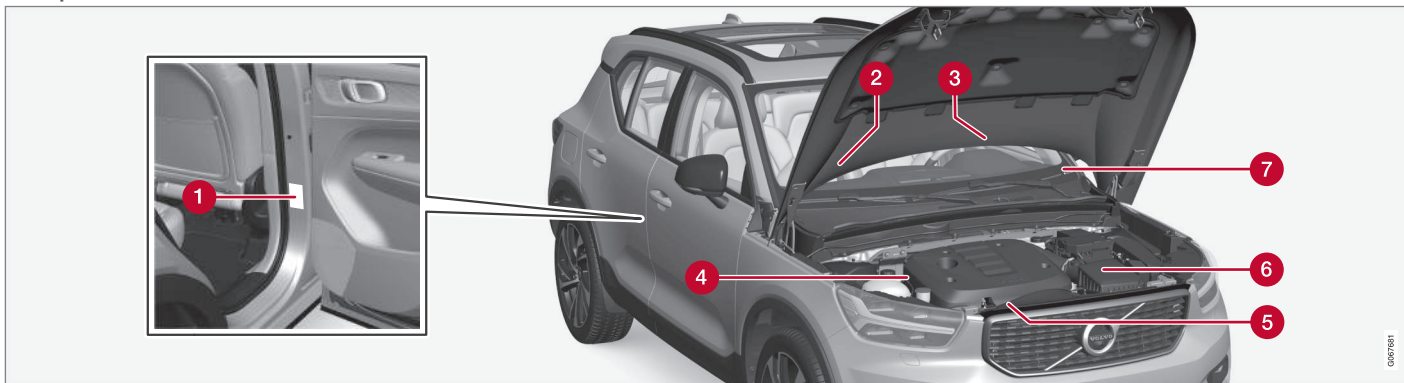

Η εικόνα είναι απλοποιημένη - οι λεπτομέρειες μπορεί να διαφέρουν ανάλογα με την αγορά και το μοντέλο.

Κάθε φορά που επικοινωνείτε με το Επίσημο Δίκτυο της Volvo και όταν θέλετε να παραγγείλετε ανταλλακτικά και αξεσουάρ για το αυτοκίνητό σας, θα διευκολυνθείτε αν γνωρίζετε τον τύπο του αυτοκινήτου, τον αριθμό πλαισίου του οχήματος (VIN) και τον αριθμό του κινητήρα.

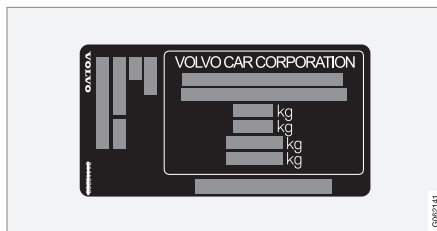

1 Πινακίδα για τον τύπο, τον αριθμό πλαισίου οχήματος (VIN), τα μέγιστα επιτρεπτά βάρη,

τον κωδικό εξωτερικού χρώματος και τον αριθμό έγκρισης τύπου. Η πινακίδα είναι τοποθετημένη στην κολόνα της πόρτας και είναι ορατή όταν είναι ανοικτή η πίσω δεξιά πόρτα.



2 Πλακίδια συστήματος A/C για αυτοκίνητα με ψυκτικό R1234yf.

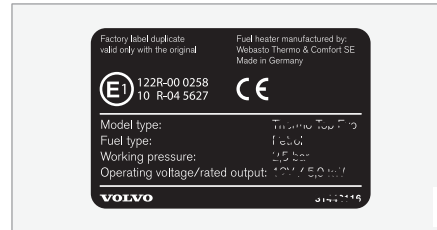

3 Πλακίδια συστήματος προθέρμανσης κατά τη στάθμευση.

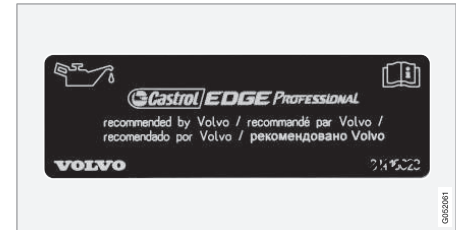

5 Πλακίδια λαδιού κινητήρα.

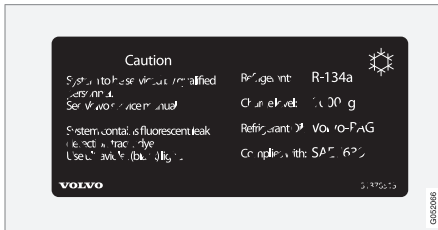

2 Πλακίδια συστήματος A/C για αυτοκίνητα με ψυκτικό R134a.

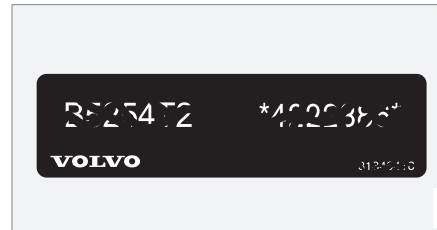

4 Πλακίδια για τον κωδικό κινητήρα και τον σειριακό αριθμό του κινητήρα.

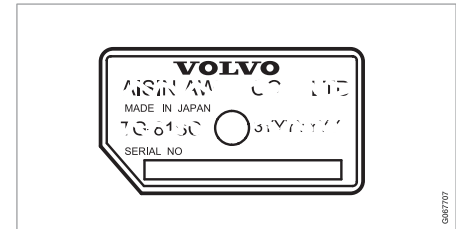

6 Πλακίδια για τα στοιχεία τύπου κιβωτίου ταχυτήτων και τον σειριακό αριθμό.

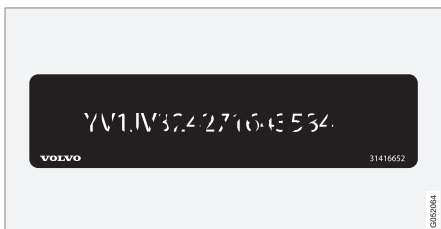

7 Πλακίδια για τον αριθμό πλαισίου του αυτοκινήτου - VIN (Vehicle Identification Number).

Περισσότερες πληροφορίες σχετικά με το αυτοκίνητο περιλαμβάνονται στην άδεια του αυτοκινήτου.

i ΣΗΜΕΙΩΣΗ

Οι πλακίδια που απεικονίζονται στο εγχειρίδιο κατόχου δεν είναι απαραίτητως ακριβή αντίγραφα των πλακιδίων που υπάρχουν στο αυτοκίνητο. Έχουν συμπεριληφθεί για να δείξουν σε ποια σημεία βρίσκονται στο αυτοκίνητο και ποια είναι περίπου η μορφή τους. Οι πληροφορίες που ισχύουν για το αυτοκίνητό σας αναγράφονται στην πλακίδια στο αυτοκίνητο.

Σχετικές πληροφορίες

- Σύστημα κλιματισμού – προδιαγραφές (σ. 720)

Διαστάσεις

Το μήκος, το ύψος του αυτοκινήτου κ.λπ. αναγράφονται στον πίνακα.

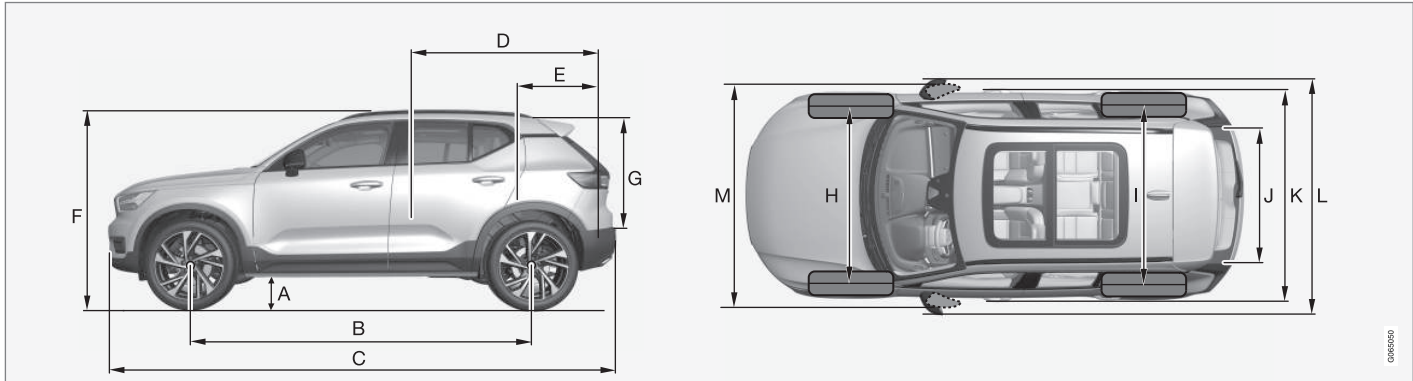

	Διαστάσεις	mm	ίντσες
A	Απόσταση από το έδαφος ^A	205	8,1
B	Μεταξόνιο	2702	106,4
C	Μήκος	4425	174,2
D	Μήκος φορτίου, δάπεδο, αναδιπλωμένο κάθισμα	1670	65,7

	Διαστάσεις	mm	ίντσες
E	Μήκος φορτίου, δάπεδο	887	34,9
F	Ύψος ^B	1658	65,3
G	Ύψος φορτίου	733	28,9
H	Μετατρόχιο μπροστά	1601	63,0
I	Μετατρόχιο πίσω	1626	64,0

	Διαστάσεις	mm	ίντσες
J	Πλάτος φορτίου, δάπεδο	1059	41,7
K	Πλάτος	1873 (1863 ^C)	73,7 (73,3 ^C)

ΠΡΟΔΙΑΓΡΑΦΕΣ



	Διαστάσεις	mm	ίντσες
L	Πλάτος συμπτ. εξωτερικών καθρεπτών	2034	80,1
M	Πλάτος συμπτ. των αναδιπλωμένων εξωτερικών καθρεπτών	1910	75,2

A Για απόβαρο + 1 άτομο. (Διαφέρει ελαφρά, ανάλογα με τις διαστάσεις των ελαστικών, την παραλλαγή πλαϊσίου, κ.λπ.)

B Συμπτ. της κεραίας οροφής, για το απόβαρο.

C Πλάτος αμαξώματος.

Σχετικές πληροφορίες

- Βάρη (σ. 713)

Βάρη

Το μέγ. μικτό βάρος οχήματος, κ.λπ. αναγράφεται σε μια πινακίδα στο αυτοκίνητο. Στο απόβαρο συμπεριλαμβάνεται το βάρος του οδηγού, το ρεζερβουάρ γεμάτο κατά 90% και όλα τα λάδια και υγρά.

Το βάρος των επιβατών και των διάφορων αξεσουάρ, και της κεφαλής του κοτσαδόρου (όταν υπάρχει συνδεδεμένο τρέιλερ), επηρεάζει το ωφέλιμο φορτίο και δεν συμπεριλαμβάνεται στο απόβαρο.

Επιτρεπόμενο μέγ. φορτίο = Μικτό βάρος οχήματος - Απόβαρο.

ΣΗΜΕΙΩΣΗ

Το αναγραφόμενο απόβαρο ισχύει για αυτοκίνητα με βασικό εξοπλισμό - δηλ. χωρίς πρόσθετο εξοπλισμό ή αξεσουάρ. Αυτό σημαίνει ότι, για κάθε αξεσουάρ που προστίθεται, η ικανότητα φόρτωσης του αυτοκινήτου μειώνεται αντίστοιχα κατά το βάρος του εκάστοτε αξεσουάρ.

Παραδείγματα αξεσουάρ που μειώνουν την ικανότητα φόρτωσης είναι τα διάφορα επίπεδα εξοπλισμού (π.χ. Kinetic/Momentum/Summum), καθώς και άλλα αξεσουάρ όπως ο κοτσαδόρος, η σχάρα οροφής, η μπαγκαζιέρα οροφής, το ηχοσύστημα, τα πρόσθετα φώτα, το GPS, το σύστημα προθέρμανσης κινητήρα με καύσιμο, το πλέγμα ασφαλείας, οι μοκέτες, το κάλυμμα χώρου αποσκευών, τα ηλεκτρικά καθίσματα, κ.λπ.

Ένας σίγουρος τρόπος για να προσδιορίσετε το απόβαρο του δικού σας αυτοκινήτου είναι η ζύγισή του.

ΠΡΟΕΙΔΟΠΟΙΗΣΗ

Τα οδηγικά χαρακτηριστικά του αυτοκινήτου αλλάζουν ανάλογα με το βάρος και τον τρόπο κατανομής του φορτίου.

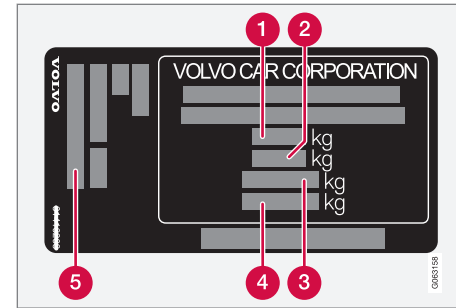

Η πινακίδα είναι τοποθετημένη στην κολόνα της πόρτας και είναι ορατή όταν είναι ανοικτή η πίσω δεξιά πόρτα.

- 1 Μέγ. μικτό βάρος οχήματος
- 2 Μέγ. βάρος ακολουθίας (αυτοκίνητο+τρέιλερ)
- 3 Μέγ. φορτίο μπροστινού άξονα
- 4 Μέγ. φορτίο πίσω άξονα
- 5 Επίπεδο εξοπλισμού

Μέγ. φορτίο: Βλ. άδεια κυκλοφορίας.

Μέγ. φορτίο οροφής: 75 kg.

Σχετικές πληροφορίες

- Τύπος (σ. 708)
- Δυνατότητα ρυμούλκησης και φορτίο στην κεφαλή του κοτσαδόρου (σ. 714)

Δυνατότητα ρυμούλκησης και φορτίο στην κεφαλή του κοτσαδόρου

Η δυνατότητα ρυμούλκησης και το φορτίο κεφαλής κοτσαδόρου για την οδήγηση με τρέιλερ αναγράφονται στους πίνακες.

Μέγ. βάρος τρέιλερ με φρένα

i ΣΗΜΕΙΩΣΗ

Όταν το βάρος του τρέιλερ υπερβαίνει τα 1800 kg, συνιστάται η χρήση αποσβεστήρων κραδασμών.

Κινητήρας	Κωδικός κινητήρα ^A	Κιβώτιο ταχυτήτων	Μέγ. βάρος τρέιλερ με φρένα (kg)	Μέγ. φορτίο στην κεφαλή του κοτσαδόρου (kg)
T4 Twin Engine	B3154T10	Αυτόματο	1800	100
T5 Twin Engine	B3154T5	Αυτόματο	1800	100

^A Ο κωδικός κινητήρα, ο αριθμός εξαρτήματος και ο σειριακός αριθμός αναγράφονται επάνω στον κινητήρα.

i ΣΗΜΑΝΤΙΚΟ

Όταν οδηγείτε με τρέιλερ, επιτρέπεται να υπερβείτε το μικτό βάρος οχήματος του οχήματος (συμπ. του φορτίου στην κεφαλή του κοτσαδόρου) όχι περισσότερο από 100 kg (220 lbs), με την προϋπόθεση ότι η ταχύτητα του οχήματος δεν υπερβαίνει τα 100 km/h (62 mph). Οι νομικές απαιτήσεις της εκάστοτε χώρας για το όχημα+τρέιλερ, όπως η ταχύτητα κ.λπ., πρέπει να τηρούνται.

Μέγ. βάρος τρέιλερ χωρίς φρένα

Μέγ. βάρος τρέιλερ χωρίς φρένα (kg)	Μέγ. φορτίο στην κεφαλή του κοτσαδόρου (kg)
750	50

Σχετικές πληροφορίες

- Τύπος (σ. 708)
- Βάρη (σ. 713)
- Οδήγηση με ρυμουλκούμενο (σ. 520)
- Trailer Stability Assist* (σ. 522)

Τεχνικά χαρακτηριστικά κινητήρα

Οι προδιαγραφές κινητήρα (ισχύς κ.λπ.) για κάθε έκδοση κινητήρα αναγράφονται στον παρακάτω πίνακα.

Η έκδοση Twin Engine παίρνει κίνηση τόσο από τον βενζινοκινητήρα όσο και από ένα

μοτέρ ηλεκτροκίνησης (ERAD – Electric Rear Axle Drive).

ΣΗΜΕΙΩΣΗ

Δεν είναι διαθέσιμοι όλοι οι κινητήρες σε όλες τις αγορές.

ΣΗΜΕΙΩΣΗ

Αν τα στοιχεία για τον κινητήρα δεν αναγράφονται στον πίνακα, είναι διαθέσιμα στο συνοδευτικό συμπληρωματικό έντυπο.

Κινητήρας	Κωδικός κινητήρα ^A	Ροπή (kW/σ.α.λ.)	Ροπή (ιπποδύναμη/σ.α.λ.)	Ροπή (Nm/σ.α.λ.)	Αρ. κυλίνδρων
T4 Twin Engine	B3154T10	95/5000	129/5000	245/1600–3000	3
T5 Twin Engine	B3154T5	132/5800	180/5800	265/1500–3000	3

^A Ο κωδικός κινητήρα, ο αριθμός εξαρτήματος και ο σειριακός αριθμός αναγράφονται επάνω στον κινητήρα.

Μοτέρ ηλεκτροκίνησης

Μέγ. απόδοση ισχύος: 60 kW (82 hp).

Ροπή: 160 Nm.

Σχετικές πληροφορίες

- Τύπος (σ. 708)
- Λάδι κινητήρα – προδιαγραφές (σ. 717)
- Ψυκτικό υγρό – προδιαγραφές (σ. 719)

Λάδι κινητήρα – προδιαγραφές

Οι προδιαγραφές λαδιού κινητήρα και ο όγκος για κάθε έκδοση κινητήρα αναγράφονται στον πίνακα.

Η Volvo συνιστά:



Κινητήρας	Κωδικός κινητήρα ^A	Προδιαγραφές λαδιού	Όγκος, συμπ. φίλτρου λαδιού (λίτρα, περίπου)
T4 Twin Engine	B3154T10	Castrol Edge Professional V 0W-20 ή VCC RBS0-2AE 0W-20	5,6
T5 Twin Engine	B3154T5		5,6

^A Ο κωδικός κινητήρα, ο αριθμός εξαρτήματος και ο σειριακός αριθμός αναγράφονται επάνω στον κινητήρα.

Σχετικές πληροφορίες

- Τύπος (σ. 708)
- Αντίξορες συνθήκες οδήγησης για το λάδι κινητήρα (σ. 718)
- Έλεγχος και πλήρωση λαδιού κινητήρα (σ. 658)
- Λάδι κινητήρα (σ. 657)

Αντίξορες συνθήκες οδήγησης για το λάδι κινητήρα

Οι αντίξορες συνθήκες οδήγησης μπορεί να οδηγήσουν σε υπερβολική αύξηση της θερμοκρασίας και της κατανάλωσης λαδιού. Παρακάτω ακολουθούν ορισμένα παραδείγματα δυσχερών συνθηκών οδήγησης. Ελέγχετε τη στάθμη λαδιού συχνότερα όταν διανύετε μεγάλες αποστάσεις:

- ρυμουλκώντας τροχόσπιτο ή τρέιλερ
- σε ορεινές περιοχές
- σε υψηλές ταχύτητες
- σε θερμοκρασίες χαμηλότερες από -30 °C (-22 °F) ή υψηλότερες από +40 °C (+104 °F).

Τα παραπάνω ισχύουν και για μικρότερες αποστάσεις οδήγησης σε χαμηλές θερμοκρασίες.

Επιλέξτε πλήρως συνθετικό λάδι κινητήρα εάν οδηγείτε σε αντίξορες συνθήκες. Παρέχει μεγαλύτερη προστασία στον κινητήρα.

Η Volvo συνιστά:



! ΣΗΜΑΝΤΙΚΟ

Προκειμένου ο κινητήρας να ανταποκρίνεται στις απαιτήσεις των μεσοδιαστημάτων σέρβις, στο εργοστάσιο πραγματοποιείται πλήρωση όλων των κινητήρων με ένα ειδικό συνθετικό λάδι κινητήρα. Η επιλογή του λαδιού έχει γίνει πολύ προσεκτικά, σύμφωνα με τη διάρκεια ζωής, τα χαρακτηριστικά εκκίνησης, την κατανάλωση καυσίμου και τις συνέπειες στο περιβάλλον.

Για να μπορούν να τηρηθούν τα συνιστώμενα διαστήματα σέρβις, πρέπει να χρησιμοποιείται εγκεκριμένο λάδι κινητήρα. Χρησιμοποιείτε μόνο τον συνιστώμενο τύπο λαδιού τόσο για την πλήρωση όσο και για την αλλαγή λαδιού, διαφορετικά υπάρχει κίνδυνος να επηρεαστεί η διάρκεια ζωής, τα χαρακτηριστικά εκκίνησης, η κατανάλωση καυσίμου και ο περιβαλλοντικός αντίκτυπος του αυτοκινήτου.

Αν το λάδι κινητήρα που χρησιμοποιείται δεν είναι του προδιαγραφόμενου τύπου και ιξώδους, τα εξαρτήματα που σχετίζονται με τον κινητήρα μπορεί να υποστούν ζημιά. Η Volvo αποποιείται κάθε ευθύνη για οποιαδήποτε τέτοια ζημιά.

Η Volvo συνιστά οι αλλαγές λαδιών να πραγματοποιούνται σε εξουσιοδοτημένο συνεργείο της Volvo.

Σχετικές πληροφορίες

- Λάδι κινητήρα – προδιαγραφές (σ. 717)
- Λάδι κινητήρα (σ. 657)

Ψυκτικό υγρό – προδιαγραφές

Συνιστώμενες προδιαγραφές: Προαναμεμιγμένο ψυκτικό εγκεκριμένο από τη Volvo. Αν χρησιμοποιήσετε συμπυκνωμένο ψυκτικό υγρό, αναμίξτε το με 50% νερό (εγκεκριμένης ποιότητας νερού, όχι θαλασσινό νερό, κ.λπ.). Συμβουλευτείτε έναν Επίσημο Διανομέα της Volvo, αν δεν είστε σίγουροι.

Πρέπει να χρησιμοποιείτε μόνο ψυκτικό υγρό εγκεκριμένο από τη Volvo, για να αποφευχθεί η ζημιά στο σύστημα ψύξης, προβλήματα στον κινητήρα, κ.λπ.

 ΠΡΟΕΙΔΟΠΟΙΗΣΗ

Η κατάποση ψυκτικού υγρού είναι επικίνδυνη, μπορεί να προκαλέσει βλάβη στα εσωτερικά όργανα (νεφροί). Το προϊόν περιέχει αιθυλενογλυκόλη, αναστολέα, νερό, κ.λπ.

Σχετικές πληροφορίες

- Συμπλήρωση ψυκτικού (σ. 660)

Λάδι κιβωτίου ταχυτήτων – προδιαγραφές

Το λάδι κιβωτίου ταχυτήτων χρειάζεται αλλαγή κάθε 60.000 km.

Αυτόματο κιβώτιο ταχυτήτων

Συνιστώμενο υγρό μετάδοσης:	Λάδι διπλού συμπλέκτη, D1
------------------------------------	---------------------------

Σχετικές πληροφορίες

- Τύπος (σ. 708)

Υγρό φρένων – προδιαγραφές

Υγρό φρένων είναι το μέσο σε ένα υδραυλικό σύστημα πέδησης που χρησιμοποιείται για τη μετάδοση της πίεσης π.χ. από το πεντάλ φρένων μέσω της κεντρικής αντλίας φρένων, η οποία με τη σειρά της επενεργεί στις δαγκάνες των φρένων.

Συνιστώμενες προδιαγραφές: Volvo Original ή αντίστοιχο υγρό που πληροί τον συνδυασμό Dot 4, 5.1 και ISO 4925 class 6.

i ΣΗΜΕΙΩΣΗ

Συνιστάται η αλλαγή ή η πλήρωση του υγρού φρένων να πραγματοποιείται σε εξουσιοδοτημένο συνεργείο της Volvo.

Σχετικές πληροφορίες

- Επισκόπηση χώρου κινητήρα (σ. 655)

Ρεζερβουάρ - χωρητικότητα

Η χωρητικότητα του ρεζερβουάρ αναγράφεται στον παρακάτω πίνακα.

	Όλα τα μοντέλα
Λίτρα (περίπου)	48
Γαλόνια ΗΠΑ (περίπου)	12,7

Σχετικές πληροφορίες

- Πλήρωση καυσίμου (σ. 508)

Σύστημα κλιματισμού – προδιαγραφές

Το σύστημα κλιματισμού του αυτοκινήτου χρησιμοποιεί ψυκτικό χωρίς φρέον είτε R1234yf είτε R134a ανάλογα με την αγορά. Πληροφορίες σχετικά με ποιο ψυκτικό χρησιμοποιεί το σύστημα κλιματισμού του αυτοκινήτου αναγράφονται σε μια πινακίδα που βρίσκεται στην εσωτερική πλευρά του καπό κινητήρα.

Οι συνιστώμενες προδιαγραφές και ο όγκος των υγρών και των λιπαντικών στο σύστημα κλιματισμού αναγράφονται παρακάτω.

Πινακίδα A/C

Πινακίδα για R134a

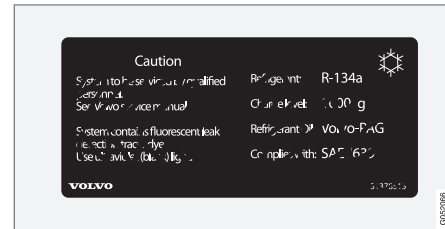

Πινακίδα για R1234yf



Επεξήγηση συμβόλων R1234yf

Λυχνία	Σημασία
	Προσοχή
	Κινητό σύστημα κλιματισμού (MAC)
	Τύπος λιπαντικού

Λυχνία	Σημασία
	Απαιτείται καταρτισμένος και πιστοποιημένος τεχνικός για το σέρβις του κινητού συστήματος κλιματισμού (MAC)
	Εύφλεκτα ψυκτικά

Ψυκτικό

Η ποσότητα του ψυκτικού αναγράφεται σε μια πινακίδα που βρίσκεται στην εσωτερική πλευρά του καπό του κινητήρα.

Αυτοκίνητα με ψυκτικό R134a

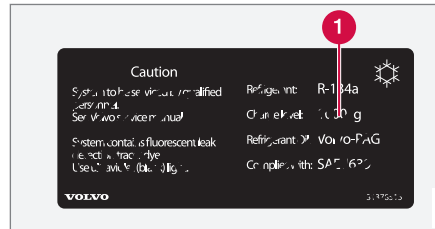

1 Ποσότητα ψυκτικού.

⚠️ ΠΡΟΕΙΔΟΠΟΙΗΣΗ

Το σύστημα κλιματισμού περιέχει πεπιεσμένο ψυκτικό R134a. Το σέρβις και τυχόν επισκευή αυτού του συστήματος πρέπει να γίνεται μόνο σε εξουσιοδοτημένο συνεργείο.

Αυτοκίνητα με ψυκτικό R1234yf

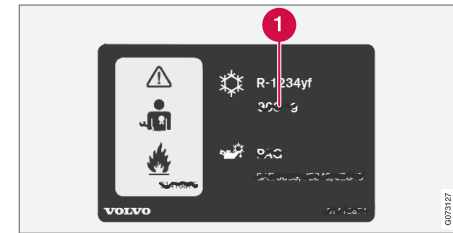

1 Ποσότητα ψυκτικού.

⚠️ ΠΡΟΕΙΔΟΠΟΙΗΣΗ

Το σύστημα κλιματισμού περιέχει πεπιεσμένο ψυκτικό R1234yf. Σύμφωνα με το SAE J2845 (Εκπαίδευση τεχνικών για ασφαλές σέρβις και περιορισμό ψυκτικών μέσων που χρησιμοποιούνται σε συστήματα κλιματισμού αυτοκινήτων), το σέρβις και η επισκευή του συστήματος ψυκτικού πρέπει να πραγματοποιείται μόνο από εκπαιδευμένους και πιστοποιημένους τεχνικούς για να διασφαλιστεί η ασφάλεια του συστήματος.



◀ **Λάδι συμπιεστή**

Όγκος	Συνιστώμενες προδιαγραφές
100 ml (3,38 fl. oz.)	PAG SP-A2

Εξατμιστής

! **ΣΗΜΑΝΤΙΚΟ**

Ο εξατμιστής του συστήματος A/C δεν πρέπει ποτέ να επισκευάζεται ή να αντικαθίσταται με μεταχειρισμένο εξατμιστή. Ο νέος εξατμιστής πρέπει να φέρει πιστοποίηση και σήμανση σύμφωνα με το SAE J2842.

Σχετικές πληροφορίες

- Σέρβις στο σύστημα κλιματισμού (σ. 653)



Κατανάλωση καυσίμου και εκπομπές CO₂



Οι πληροφορίες στους παρακάτω πίνακες συνάδουν με τη διαδικασία WLTP (Διεθνής εναρμονισμένη διαδικασία δοκιμών για ελαφρά οχήματα), που αποτελεί μια διεθνή διαδικασία δοκιμών για οχήματα ισοδύναμα με επιβατικά αυτοκίνητα τα οποία έχουν σχεδιαστεί για εργαστηριακές δοκιμές.

Η κατανάλωση καυσίμου σε ένα όχημα μετράται σε λίτρα ανά 100 km και οι εκπομπές διοξειδίου του άνθρακα (CO₂) μετρώνται σε γραμμάρια CO₂ ανά km.

Επεξήγηση

	Σταθμισμένη συνδυαστική τιμή. Η τιμή σταθμίζεται μεταξύ ηλεκτροκίνησης και κίνησης με καύσιμο σε ολόκληρο τον κύκλο οδήγησης.
CO₂	γραμμάρια CO ₂ /km









	λίτρα/100 km
	Πιστοποιημένη τιμή για τη δυναμική αυτονομία του αυτοκινήτου ("έως") σε km κατά την ηλεκτροκίνηση. Η τιμή δεν πρέπει να ερμηνεύεται ως αναμενόμενη αυτονομία - η αυτονομία είναι δύσκολο να επιτευχθεί κατά την κανονική οδήγηση.
	Οδήγηση εντός πόλης και περιαστική οδήγηση
	Μέση τιμή και στις τέσσερις φάσεις του κύκλου οδήγησης (εντός πόλης, περιαστική, εκτός πόλης και οδήγηση στον αυτοκινητόδρομο)
aut	Αυτόματο κιβώτιο ταχυτήτων

	Χαμηλή τιμή
	Υψηλή τιμή

 ΣΗΜΕΙΩΣΗ
Αν δεν αναγράφονται δεδομένα για την κατανάλωση καυσίμου και τις εκπομπές καυσαερίων στον πίνακα, είναι διαθέσιμα στο συνοδευτικό συμπληρωματικό έντυπο.

 ΣΗΜΕΙΩΣΗ
Η χωρητικότητα της υβριδικής μπαταρίας μειώνεται με τα χρόνια και τη χρήση, γεγονός που μπορεί να έχει ως αποτέλεσμα την αυξημένη χρήση του κινητήρα εσωτερικής καύσης και, ως συνέπεια, μικρότερη οικονομία καυσίμου και μικρότερη αυτονομία κατά την ηλεκτρική λειτουργία.



					range	
			CO ₂			
T4 Twin Engine (B3154T10)	aut		-	-	_A	_A
			-	-	_A	_A
T5 Twin Engine (B3154T5)	aut		-	-	_A	_A
			-	-	_A	_A

A Πρόγραμμα οδήγησης PURE

Οι τιμές στον παραπάνω πίνακα για την κατανάλωση καυσίμου, τις εκπομπές CO₂ και την αυτονομία με την ηλεκτροκίνηση βασίζονται σε ειδικούς κύκλους οδήγησης (βλ. παρακάτω). Το βάρος του αυτοκινήτου μπορεί να αυξηθεί ανάλογα με το επίπεδο εξοπλισμού. Αυτό, σε συνδυασμό με το βάρος του φορτίου του οχήματος, επηρεάζει την κατανάλωση καυσίμου και τις εκπομπές CO₂ και μειώνει την αυτονομία του κατά την ηλεκτροκίνηση. Σύμφωνα με τη διαδικασία WLTP, κάθε αυτοκίνητο έχει μοναδικές τιμές κατανάλωσης καυσίμου, εκπομπών CO₂ και ηλεκτρικής αυτονομίας ανάλογα με τον εξοπλισμό του. Αυτές οι τιμές κυμαίνονται μεταξύ της χαμηλής και της υψηλής τιμής στον παραπάνω πίνακα. Σε πολλές αγορές, οι μοναδικές τιμές κατανάλωσης καυ-

σίμου, εκπομπών CO₂ και ηλεκτρικής αυτονομίας αναγράφονται στην άδεια κυκλοφορίας του αυτοκινήτου.

Οι πιστοποιημένες τιμές για το αυτοκίνητο δεν πρέπει να ερμηνεύονται ως αναμενόμενες. Οι τιμές πιστοποίησης είναι συγκριτικές τιμές που προκύπτουν στη διάρκεια ειδικών κύκλων οδήγησης (βλ. παρακάτω).

Υπάρχουν αρκετοί λόγοι για τους οποίους η κατανάλωση καυσίμου είναι υψηλότερη και η αυτονομία κατά την ηλεκτροκίνηση χαμηλότερη από τις τιμές στον πίνακα. Για παράδειγμα:

- Αν το αυτοκίνητο δεν φορτίζεται τακτικά από το ηλεκτρικό δίκτυο.
- Αν το αυτοκίνητο διαθέτει πρόσθετο εξοπλισμό που επηρεάζει το βάρος του.
- Οδηγικό στυλ.
- Αν ο πελάτης επιλέξει διαφορετικές ζάντες από αυτές που τοποθετούνται ως στάνταρ στη βασική έκδοση του μοντέλου, η αντίσταση κύλισης μπορεί να αυξηθεί.
- Η υψηλή ταχύτητα προκαλεί αυξημένη αεροδυναμική αντίσταση.
- Ποιότητα καυσίμου, οδικές και κυκλοφοριακές συνθήκες, καιρικές συνθήκες και κατάσταση του αυτοκινήτου.

Ο συνδυασμός των παραπάνω παραδειγμάτων μπορεί να αυξήσει την κατανάλωση σημαντικά.

Μπορεί να παρατηρηθούν μεγάλες αποκλίσεις στην κατανάλωση καυσίμου σε σύγκριση με τα προφίλ κύκλων οδήγησης (βλ. παρακάτω), που χρησιμοποιούνται στην πιστοποίηση του αυτοκινήτου και στα οποία βασίζονται οι τιμές κατανάλωσης στον πίνακα. Για περισσότερες πληροφορίες, ανατρέξτε στους σχετικούς κανονισμούς.

i ΣΗΜΕΙΩΣΗ

Οι ακραίες καιρικές συνθήκες, η οδήγηση με τρέιλερ ή η οδήγηση σε μεγάλο υψόμετρο, σε συνδυασμό με χαμηλότερη ποιότητα καυσίμου από τη συνιστώμενη, αποτελούν παράγοντες που αυξάνουν σημαντικά την κατανάλωση καυσίμου του αυτοκινήτου.

Πρότυπο WLTP

Από 1ης Σεπτεμβρίου 2018, εφαρμόζεται ένα νέο πρότυπο για τον υπολογισμό των τιμών κατανάλωσης στο αυτοκίνητο. Το πρότυπο WLTP (Διεθνής εναρμονισμένη διαδικασία δοκιμών για ελαφρά οχήματα) αντιπροσωπεύει τις μέσες συνθήκες καθημερινής οδήγησης. Σε σύγκριση με το προηγούμενο πρότυπο (NEDC), το WLTP συνυπολογίζει περισσότερες διαφορετικές καταστάσεις οδικής κυκλοφορίας και ταχύτητες, καθώς επίσης και εξοπλι-

σμό και κατηγορίες βάρους. Ο προαιρετικός εξοπλισμός που επηρεάζει την κατανάλωση είναι απενεργοποιημένος στη διάρκεια των δοκιμών, π.χ. σύστημα κλιματισμού, θέρμανση καθισμάτων, κ.λπ. Το νέο πρότυπο πρέπει να παρέχει πιο ρεαλιστικές τιμές όσον αφορά στην κατανάλωση καυσίμου, το διοξείδιο του άνθρακα και τις εκπομπές, καθώς και την αυτονομία κατά την ηλεκτροκίνηση. Ο σκοπός αυτών των τιμών είναι να καταστήσουν εφικτή τη σύγκριση ανάμεσα σε διαφορετικά αυτοκίνητα και όχι να αποτελέσουν ένδειξη της τυπικής συνήθους κατανάλωσης και της ηλεκτρικής αυτονομίας.

Προφίλ κύκλων οδήγησης

Ο κύκλος οδήγησης προσομοιώνει την πραγματική μέση οδήγηση του αυτοκινήτου. Το πρότυπο βασίζεται σε τέσσερα προφίλ κύκλου οδήγησης. Τα τέσσερα προφίλ κύκλου οδήγησης είναι:

- **Οδήγηση εντός πόλης** – αργή οδήγηση
- **Περιστατική οδήγηση** – οδήγηση με μέτρια ταχύτητα
- **Οδήγηση εκτός πόλης** – γρήγορη οδήγηση
- **Οδήγηση σε αυτοκινητόδρομο** – πολύ γρήγορη οδήγηση.

Κάθε κύκλος οδήγησης καθορίζεται από διαφορετικές συνθήκες, όπως π.χ. ταχύτητα, χρόνο και διανυθείσα απόσταση.

Η επίσημη τιμή για τον μικτό κύκλο οδήγησης, που παρατίθεται στον πίνακα, αποτελεί έναν συνδυασμό των αποτελεσμάτων από τους τέσσερις κύκλους οδήγησης, όπως προβλέπεται από τη νομοθεσία.

Τα καυσάερια συλλέγονται για να υπολογιστούν οι εκπομπές διοξειδίου του άνθρακα (εκπομπές CO₂) στη διάρκεια των τεσσάρων κύκλων οδήγησης. Αυτά στη συνέχεια υποβάλλονται σε ανάλυση για να υπολογιστεί η τιμή των εκπομπών CO₂.

Σχετικές πληροφορίες

- Τύπος (σ. 708)
- Βάρος (σ. 713)
- Οικονομική οδήγηση (σ. 500)
- Παράγοντες που επηρεάζουν την αυτονομία με την ηλεκτροκίνηση (σ. 502)

Εγκεκριμένες διαστάσεις ζαντών και ελαστικών

Σε ορισμένες χώρες δεν αναγράφονται όλες οι εγκεκριμένες διαστάσεις στην άδεια ή σε

άλλα έγγραφα. Στον παρακάτω πίνακα παρατίθενται όλοι οι εγκεκριμένοι συνδυασμοί ζαντών και ελαστικών.

✓ = εγκεκριμένο

Κινητήρας	μηχ./ αυτ.	235/55 R18 ^A 7,5x18x50,5	235/50 R19 7,5x19x50,5	245/45 R20 8x20x50,5	245/40 R21 8x21x50,5
Όλοι οι κινητήρες	αυτ.	✓	✓	✓	✓

^A Η διάσταση 235/55 R18 στα αυτοκίνητα με φρένα 18" τοποθετείται μόνο αν το αυτοκίνητο διαθέτει εγκεκριμένες ζάντες. Απευθυνθείτε στο Επίσημο Δίκτυο της Volvo για τον εξοπλισμό του αυτοκινήτου σας.

Σχετικές πληροφορίες

- Κατώτατος επιτρεπόμενος δείκτης φορτίου ελαστικών και δείκτης ταχύτητας ελαστικών (σ. 727)
- Τύπος (σ. 708)
- Ονοματολογία διαστάσεων για τα ελαστικά (σ. 602)
- Ονοματολογία διαστάσεων για τις ζάντες (σ. 603)
- Αντιολισθητικές αλυσίδες (σ. 619)

Κατώτατος επιτρεπόμενος δείκτης φορτίου ελαστικών και δείκτης ταχύτητας ελαστικών

Στον παρακάτω πίνακα αναγράφεται ο δείκτης κατώτατου επιτρεπόμενου φορτίου (LI) και ταχύτητας (SS).

Κινητήρας	μηχ./ αυτ.	Κατώτατος επιτρεπόμενος δείκτης φορτίου (LI) ^A	Κατώτατος επιτρεπόμενος δείκτης ταχύτητας (SS) ^B
Όλοι οι κινητήρες	αυτ.	96	V

A Ο δείκτης φορτίου των ελαστικών πρέπει να είναι μεγαλύτερος ή ίσος αυτού που αναγράφεται στον πίνακα.

B Ο δείκτης ταχύτητας των ελαστικών πρέπει να είναι μεγαλύτερος ή ίσος αυτού που αναγράφεται στον πίνακα.

Σχετικές πληροφορίες

- Εγκεκριμένες διαστάσεις ζαντών και ελαστικών (σ. 726)
- Εγκεκριμένες πιέσεις ελαστικών (σ. 728)
- Τύπος (σ. 708)
- Ονοματολογία διαστάσεων για τα ελαστικά (σ. 602)
- Ονοματολογία διαστάσεων για τις ζάντες (σ. 603)

Εγκεκριμένες πιέσεις ελαστικών

Οι εγκεκριμένες πιέσεις ελαστικών για κάθε έκδοση κινητήρα αναγράφονται στον πίνακα.

ΣΗΜΕΙΩΣΗ
Δεν είναι πάντοτε διαθέσιμοι όλοι οι κινητήρες, τα ελαστικά ή οι συνδυασμοί αυτών σε όλες τις αγορές.

Κινητήρας	Διαστάσεις ελαστικών	Ταχύτητα	Φορτίο, 1-3 άτομα		Μέγ. φορτίο		Πίεση ECO ^A
			Μπροστά (kPa) ^B	Πίσω (kPa)	Μπροστά (kPa)	Πίσω (kPa)	Μπροστά/πίσω (kPa)
Όλοι οι κινητήρες	235/55 R18	0-160 km/h (0-100 mph)	230	240	260	260	260
	235/50 R19	160+ km/h (100+ mph)	240	240	260	260	-
	245/45 R20						
	245/40 R21						
Προσωρινός εφεδρικός τροχός	max 80 km/h (μέγ. 50 mph)	420	420	420	420	-	

^A Οικονομική οδήγηση.

^B Σε ορισμένες χώρες, διπλα στη μονάδα μέτρησης πίεσης "Pascal" του Διεθνούς Συστήματος Μονάδων, χρησιμοποιείται η μονάδα μέτρησης "bar": 1 bar = 100 kPa.

Σχετικές πληροφορίες

- Τύπος (σ. 708)
- Έλεγχος της πίεσης ελαστικών (σ. 605)
- Εγκεκριμένες διαστάσεις ζαντών και ελαστικών (σ. 726)
- Συνιστώμενη πίεση ελαστικών (σ. 607)

'Ανανέωση' φίλτρου	512
--------------------	-----

A

Αγαπημένα ραδιοφώνου	544
Άγκιστρα συγκράτησης φορτίου χώρος αποσκευών	637
Άγκιστρα φόρτωσης	637
Άγκιστρο ρούχων	639
Άδεια χρήσης	104, 589
Αερισμός	213, 214, 215
Αερόσακος	56
Ενεργοποίηση/Απενεργοποίηση πλευρά οδηγού	60
πλευρά συνοδηγού	57
πλευρά συνοδηγού	58, 60
Αερόσακος, βλ. Αερόσακος	56
Αερόσακος οροφής	63
αερόσακος τύπου κουρτίνας	63
Αισθητήρας βροχής	190, 191
Αισθητήρας κάμερας	
βλ. Μονάδα κάμερας	438
Αισθητήρας κίνησης	296
Αισθητήρας κλίσης	296

αισθητήρες	
Μονάδα κάμερας	438
Μονάδα ραντάρ	429
Ποιότητα αέρα	213
Σύστημα κλιματισμού	208
Ακροφύσια ψεκαστήρων, θερμαινόμενα	188
Αλάρμ	169
Αλεξήλιο	
πανοραμική οροφή	184, 188
προστασία μπλοκαρίσματος	176
Αλκοτέστ με φραγή εκκίνησης	474, 475
Αλλαγή κατόχου	143
Αλλαγή οχήματος στόχου	369
Αλλεργιογόνοι και ασματογόνοι παράγοντες.	212
Αναδιπλούμενοι ηλεκτρικοί εξωτερικοί καθρέπτες	182
Αναθυμιάσεις καυσίμου	510
Ανακυκλοφορία αέρα	225
Αναπηήρας	630
Αναστολέας μοχλού επιλογής ταχυτήτων	490
Ανεμιστήρας	
Αεραγωγί	215
Διακόπτης	230
Κατανομή αέρα	214
Ανεξάρτητο σύστημα θέρμανσης	246

Ανεφοδιασμός καυσίμου	508
πλήρωση	508
πορτάκι του ρεζερβουάρ	507
Ανίχνευση εμποδίων	
City Safety	316
Ανίχνευση σήραγγας	163
Άνοιγμα διαμετρούς φόρτωσης	638
Αντιμετώπιση προβλημάτων	
Adaptive Cruise Control	351
City Safety	321
Αντιολισθητικές αλυσίδες	619
Αντισκωριακή προστασία	698
Ανύψωση του αυτοκινήτου	650
Αξεσουάρ και πρόσθετος εξοπλισμός	41
εγκατάσταση	42
Απόβαρο	713
Αποθηκευμένη ταχύτητα	370
Αποθήκευση για μεγάλο διάστημα	467
Αποθηκευτικοί χώροι	628
Μεσαία κονσόλα	629
Ντουλαπάκι συνοδηγού	633
Σκιάδιο	634
Απομακρυσμένες ενημερώσεις	645
Αποσβεστήρας κραδασμών	517
αριθμός οκτανίων	511
Αριθμός πλαισίου	43

Δείκτες φθοράς πέλματος	604	δίχτυ αποσκευών	639	διαστάσεις	726
δείκτης εξωτερικής θερμοκρασίας	99	Δίχτυ ασφαλείας	639	εναλλαγή θέσεων κατά την αντικατά- σταση	600
Δείκτης καυσίμου	91	Δυνατότητα ρυμούλκησης και φορτίο κεφαλής κοτσαδόρου	714	ηλικία	600
Δείκτης στάθμης λαδιού, ηλεκτρονικός	658			οικονομία και φθορά	600
Δείκτης υβριδικής μπαταρίας	91, 92			Πατήστε	728
Δείκτης φορτίου ελαστικών	602			πίνακας πιέσεων ελαστικών	728
Δερμάτινη ταπετσαρία, οδηγίες πλύσης	689			Προδιαγραφές	726, 727, 728
Διάγνωση		E		συνιστώμενα	600
μέσω του Wi-Fi του συνεργείου	644	Έγκριση τύπου		φορά περιστροφής	603
Διαδίκτυο, βλ. Αυτοκίνητο συνδεδεμένο στο διαδίκτυο	578	HomeLink®	532	χειμερινά ελαστικά	618
Διακοπές με αυτοκίνητο	505	ραδιοφωνικός εξοπλισμός	437	Έλεγχος της στάθμης λαδιού κινητήρα.	658
Διακόπτης απενεργοποίησης αερόσακου συνοδηγού	60	σύστημα ραντάρ	430	Ενδεικτικές λυχνίες	100
Διακόπτης γείωσης	451	σύστημα τηλεχειριστηρίου-κλειδιού	266	Ενδεικτικές λυχνίες και μηνύματα πεδίο κατάστασης στην κεντρική οθόνη	130
Διακόπτης προβολών	160, 173	Εγχειρίδιο κατόχου	24	σύστημα κλιματισμού στάθμευσης	242
Διακοπτόμενη λειτουργία υαλοκαθαρι- στήρων	189	σήμανση eco	27	σχετικά με το υβριδικό	465
Διαμοιρασμός δεδομένων	585, 586	στην κεντρική οθόνη	19, 21	Ένδειξη αλλαγής σχέσεων	492
Διάρκεια φωτισμού προσέγγισης	170	στο κινητό	23	Ενέργεια πέδησης	476, 493
Διαστάσεις	711	Εκκίνηση με βοηθητικά καλώδια	514	Ενεργή υποβοήθηση στάθμευσης	420
Κοτσαδόρος	517	Εκκίνηση του κινητήρα μετά από σύγκρουση	470 65	Ενδεικτικές λυχνίες και μηνύματα	428
Διατήρηση ευχάριστης θερμοκρασίας	240	Εκπομπές CO2	723	έξοδος από θέση στάθμευσης	425
εκκίνηση/τερματισμός λειτουργίας	241	Εκπομπές διοξειδίου του άνθρακα	723	κάθετη στάθμευση	421
διπλό κλειδίωμα	299	Ελαστικά		παράλληλη στάθμευση	421
απενεργοποίηση	300	αναγραφόμενες διαστάσεις	602	Περιορισμοί	426
		αποθήκευση	600	χρήση	422
		αφαίρεση και τοποθέτηση	613	Ενεργοί προβολείς προσαρμοζόμενης δέσμης	166
		δείκτες φθοράς πέλματος	604		
		δείκτης ταχύτητας	602		

ΑΛΦΑΒΗΤΙΚΟ ΕΥΡΕΤΗΡΙΟ

Ενημερώσεις λογισμικού	39
ενημερώσεις συστήματος	645
Εξατομικευμένο πρόγραμμα οδήγησης	494
Εξοπλισμός έκτακτης ανάγκης	
Κουτί πρώτων βοηθειών	641
προειδοποιητικό τρίγωνο	642
Εξωτερικές διαστάσεις	711
Εξωτερικοί καθρέπτες	180
αποθήκευση θέσης	198
Επαναρύθμιση	182
Λειτουργία αντιθαμβωτικής προστασίας	181
Επαναρύθμιση των εξωτερικών καθρεπτών	182
Επαναφορά ρυθμίσεων	143
αλλαγή κατόχου	143
Προφίλ οδηγού	149
Επιβεβαίωση κλειδώματος	250
Ρύθμιση	251
Επιδόσεις οδηγού	97
Ρυθμίσεις	97
Επίπεδο υποβοήθησης τιμονιού, βλ. Υποβοήθηση τιμονιού	302
Επισκόπηση οργάνων	
αριστεροτίμονο μοντέλο	84
δεξιότιμονο μοντέλο	85
Εργαλεία	614

Εργαλείο ανύψωσης	615
Εσωτερικός καθρέπτης	180
Λειτουργία αντιθαμβωτικής προστασίας	181
Εσωτερικός καθρέπτης/εξωτερικοί καθρέπτες	
εσωτερικό	180
ηλεκτρικά αναδιπλούμενοι	182
κλίση εξωτερικών καθρεπτών	182
Λειτουργία αντιθαμβωτικής προστασίας	181
πόρτα	180
Πυξίδα	532, 533
Σύστημα θέρμανσης	229
Εσωτερικό χώρο επιβατών	628
αναπηράς	630
Μεσαία κονσόλα	629
Ντουλαπάκι συνοδηγού	633
ρευματοδότης	631
Σκιάδιο	634
σταχτοδοχείο	631
Εταζέρα	641
ετικέτες	
θέση	708
Εφαρμογές	538
Εφεδρικός τροχός	616
διαχείριση	617

Z

Ζάντες	
διαστάσεις	603
καθαρισμός	698
Ζάντες και ελαστικά	
δείκτης φορτίου και δείκτης ταχύτητας ελαστικών	727
εγκριμένες διαστάσεις	726
Ζώνη ασφαλείας	51
εγκυμοσύνη	49
προεντατήρας ζώνης ασφαλείας	53
πρόσδεση/απασφάλιση	51
υπενθύμιση ζώνης ασφαλείας	55
Ζώνη ασφαλείας, βλ. Ζώνες ασφαλείας	51

H

Ηλεκτρικά παράθυρα	178
άνοιγμα και κλείσιμο	178
προστασία μπλοκαρίσματος	176
Ηλεκτρική λειτουργία	
Αυτονομία	502
Ηλεκτρική πανοραμική οροφή	184
Ηλεκτρική πόρτα χώρου αποσκευών	287
Ηλεκτρική πρίζα	631
χρήση	632

Ηλεκτρικό κάθισμα	197
Ηλεκτρικό μοτέρ μετάδοσης κίνησης Προδιαγραφές	716
Ηλεκτρικό σύστημα	661
Ηλεκτρικό χειρόφρενο	479
Ηλεκτρομοτέρ	493
Ηλεκτρονικό σύστημα ακινητοποίησης (Immobiliser)	265
Ηλιοροφή προστασία μπλοκαρίσματος	176
Ηχητική εμπειρία	537
Ήχος και πολυμέσα	536

Θ

Θάμπωμα σχηματισμός υδρατμών στους προ- βολείς	691, 694
Θερμαινόμενα ακροφύσια ψεκαστήρων	188
Θερμοκρ. κινητήρα υψηλή	512
Θερμοκρασία αισθητή	209
Διακόπτης	231, 232
Θέσεις κιβωτίου ταχυτήτων Αυτόματο κιβώτιο ταχυτήτων	487

θέση διακόπτη ανάφλεξης	472, 474
Θέση ρύθμισης	703
Θήκη σκι	638

Κ

Καθαρισμός	688, 690
αυτόματο πλυντήριο αυτοκινήτων	694
ζάντες	698
ζώνες ασφαλείας	688
κεντρική οθόνη	686
πλύσιμο του αυτοκινήτου	691, 692, 694, 696, 697, 698
ταπετσαρία	685, 687, 688, 689, 690
Υφασμάτινη ταπετσαρία	685, 687, 689
Καθαρισμός των ζαντών	698
Καθαρισμός των μάκτρων υαλοκαθαρι- στήρων	696
Κάθισμα, βλ. Καθίσματα	196
Καθίσματα	
αποθήκευση θέσης	198
ηλεκτρικό μπροστινό κάθισμα	197
προστασία από τραυματισμούς του αυχένα (δίκην μαστιγίου)	49
Σύστημα θέρμανσης	221, 222
χειροκίνητο μπροστινό κάθισμα	196
Κάλυμμα χώρου αποσκευών	641

Καλώδιο φόρτισης	450
Κάμερα οπισθοπορείας	409
Κάμερα υποβοήθησης στάθμευσης γραμμές υποβοήθησης στάθμευσης	409 412
Ενδεικτικές λυχνίες και μηνύματα	418
ενεργοποίηση	416
θέσεις και προβολές	410
πεδία αισθητήρα	415
Περιορισμοί	438
Καπό του κινητήρα, άνοιγμα	653
Κάρτα SIM	582
Καταλυτικός μετατροπέας Οδική βοήθεια	526
Κατανομή αέρα	213
Αεραγωγοί	213, 215
αλλαγή	214
Ανακυκλοφορία αέρα	225
ξεπάγωμα	226
πίνακας επιλογών	216
Κατανομή ενέργειας υποβοήθηση από δεδομένα χαρτών	499
Κατάσταση αυτοκινήτου	647
Πίεση ελαστικών	610
Κατάσταση φόρτισης λειτουργία αυτοκινήτου	503
Καύσιμο	510, 511
κατανάλωση καυσίμου	723
κωδικός	511

ΑΛΦΑΒΗΤΙΚΟ ΕΥΡΕΤΗΡΙΟ

Κεντρική οθόνη		Κινητήρας Twin Engine		κωδικός PIN	582
αλλαγή εμφάνισης	139	Γενικά	446	Κλειδωμα προσωπικών χώρων	294
απενεργοποίηση και αλλαγή έντασης ήχου	140	Κινητό τηλέφωνο, βλέπε Τηλέφωνο	566	Κωδικός ασφαλείας	294
επισκόπηση	114	Κιτ έκτακτης επισκευής ελαστικού	620	Κωδικός χρώματος, βαφή	700
καθαρισμός	686	Φούσκωμα ελαστικού	625		
Μηνύματα	150, 151	χρήση	621		
Πληκτρολόγιο	132	Κλειδαριά		Λ	
προβολές	121	Κλειδωμα/Ξεκλειδωμα	254	Λάδι, βλ. επίσης Λάδι κινητήρα	717, 718
προβολή λειτουργιών	128	Κλειδαριές ασφαλείας παιδιών	285	Λάδια και υγρά	719, 720
Ρυθμίσεις	141, 142	Κλειδί	252	Λάδι κιβωτίου ταχυτήτων	
σύμβολα στη γραμμή κατάστασης	130	Κλειδωμα/Ξεκλειδωμα		ποιότητα	719
σύστημα κλιματισμού	219	πόρτα χώρου αποσκευών	256, 282	Λάδι κινητήρα	657, 718
χειρισμός	117, 120, 125, 130	Κλειδωμα προσωπικών χώρων	294	αντίξοες συνθήκες οδήγησης	718
κεντρικό κλειδωμα	283	ενεργοποίηση/απενεργοποίηση	294	έλεγχος και συμπλήρωση	658
Κέντρο λήψεων	645	Κλειδωμα τιμονιού	205	προδιαγραφές και όγκος	717
χρήση	645	Κλιματισμός	233	Λαμπτήρες	
Κεραία		Κόρνα	204	αλλαγή	680
θέση	283	Κοτσαδόρος	517	Προδιαγραφές	684
Κέρωμα	691	αναδιπλούμενη	518	Λειτουργία Keyless (χωρίς κλειδί)	
Κιβώτιο ταχυτήτων	486	Προδιαγραφές	517	ευαίσθητες στην αφή επιφάνειες	279
αυτόματο	486, 487, 491	Κουτί πρώτων βοηθειών	641	Κλειδωμα/Ξεκλειδωμα	280
Κινητήρας		Κράτηση σέρβις και επισκευή	647	Ρυθμίσεις	281
απενεργοποίηση	472	Κρίκος ρυμούλκησης	526	Λειτουργία εξοικονόμησης ισχύος	513
αυτόματη εκκίνηση και σβήσιμο του κινητήρα εσωτερικής καύσης	494	Κρύσταλλο, ασφαλείας/ενισχυμένο	176	Λειτουργία μνήμης αισθητήρα βροχής	191
εκκίνηση	470	Κρύσταλλο ασφαλείας	176	Λειτουργία πλήρους αερισμού	252
υπερθέρμανση	512	Κωδικοί χρώματος	700		

Λειτουργίες αυτοκινήτου στην κεντρική οθόνη	128
Λειτουργίες πέδησης	476
Λεκέδες	685, 687, 688, 689, 690
Λυχνίες	
αλλαγή	680
θέση	681
Προδιαγραφές	684
τρέιλερ	523

M

Μάκτρα υαλοκαθαριστήρων	188
αλλαγή	701, 702
Θέση ρύθμισης	703
Μάκτρα υαλοκαθαριστήρων και υγρό ψεκαστήρων	188
Μέγ. φορτίο οροφής	713
Μεγάλη σκάλα	164
Μεσαία κονσόλα	629
μεσαία σκάλα	163
Μηδενισμός, χιλιομετρικής	96
Μηνύματα και ενδεικτικές λυχνίες	
Adaptive Cruise Control	353
BLIS	393
City Safety	325
Cross Traffic Alert	401

Lane assistance	379
Pilot Assist	366
Ενεργή υποβοήθηση στάθμευσης	428
Κάμερα υποβοήθησης στάθμευσης μονάδα κάμερας και ραντάρ	418
σύστημα ελέγχου ευστάθειας και πρόσφυσης	443
Υποβοήθηση όταν υπάρχει κίνδυνος σύγκρουσης	307
Υποβοήθηση στάθμευσης	387
408	
Μηνύματα στις οθόνες αποθηκευμένο	110, 150
112, 151	
διαχείριση	111, 150
Μικτό βάρος οχήματος	713
Μονάδα αναπαραγωγής	548, 549, 550
συμβατοί τύποι αρχείων	556
φωνητικός χειρισμός	156
Μονάδα ελέγχου κατάσταση φόρτισης	458
Μονάδα κάμερας	438
Ενδεικτικές λυχνίες και μηνύματα	443
Περιορισμοί	438
συντήρηση και καθαρισμός	441
Μονάδα ραντάρ	429
Έγκριση τύπου	430
Ενδεικτικές λυχνίες και μηνύματα	443
Περιορισμοί	438
συντήρηση και καθαρισμός	441
Μονάδες μέτρησης	140

Μόντεμ αυτοκινήτου	
Ρυθμίσεις	582
σύνδεση αυτοκινήτου στο διαδίκτυο	581
Μπάρες οροφής	636
Μπαταρία	514, 661
ανακύκλωση	665
εκκίνηση με βοηθητικά καλώδια	514
Μπαταρία	661
Σύμβολα πάνω στην μπαταρία συντήρησης	665
661	
Υβριδική μπαταρία	664
υπερφόρτωση	513
ΜπατΚλειδ aut εξασθ	258
Μπουλόνια τροχών	616
Μπροστινό κάθισμα	
Ανεμιστήρας	230
Θερμοκρασία	231
Σύστημα θέρμανσης	221
Σύστημα κλιματισμού	219
Μπροστινό κάθισμα, ηλεκτρικό	197
αποθήκευση θέσης	198
κουμπί πολλαπλών λειτουργιών	199, 200
Μασάζ	199
Μηχανισμός στήριξης οσφυϊκής χώρας	200
ρύθμιση καθίσματος	197
Μπροστινό κάθισμα, χειροκίνητο	196

N

Ντουλαπάκι συνοδηγού 633

Ξ

Ξεκλειδώμα

με αποσπώμενο κλειδί 263

Ρυθμίσεις 255

Ξεπάγωμα 226

O

Οδήγηση

με τρέιλερ 520

σύστημα ψύξης 512

Οδήγηση με τρέιλερ

δυνατότητα ρυμούλκησης 714

φορτίο στην κεφαλή του κοτσαδό-
ρου 714

Οδήγηση το χειμώνα 505

αντιολισθητικές αλυσίδες 619

χειμερινά ελαστικά 618

Οδική βοήθεια 528

Οθόνη

πληροφορίες οδηγού 88

Οθόνη οδηγού 88

ενδεικτικές λυχνίες και μηνύματα για

την υβριδική λειτουργία 465

μενού εφαρμογών 108, 109

Μηνύματα 110

Ρυθμίσεις 90

Οθόνη πληροφοριών 88, 90

Οικονομία κατά την οδήγηση 500

Οικονομική οδήγηση 500

ολισθηρό οδόστρωμα 506

Ολίσθηση 505, 506

Όργανα και χειριστήρια 84, 85

Όροι και προϋποθέσεις

υπηρεσίες 41

χρήστης 585

Π

Παιδικά καθίσματα 66, 67, 70, 71

i-Size/σημεία στερέωσης ISOFIX 69

Επάνω σημεία στερέωσης 67

κάτω σημεία στερέωσης 68

πίνακας i-Size 78

πίνακας ISOFIX 79

πίνακας θέσεων 76

Πίνακας συνοπτικής παρουσίασης 74

τοποθέτηση/προσαρμογή 70, 71

Πακέτο εξοπλισμού Clean Zone Interior

Package 212

Πανοραμική οροφή 184

αλεξήλιο 188

άνοιγμα και κλείσιμο 185

θέση εξαρτισμού 186

προστασία μπλοκαρίσματος 176

Πάνω προβολή 141

Παράθυρα και κρύσταλλα 176

παράκαμψη του αλκοτέστ με φραγή

εκκίνησης 475

παρακολούθηση θερμοκρασίας 453

Παρακολούθηση πίεσης ελαστικών 607

αποθήκευση νέας πίεσης ελαστικών 609

ενέργεια 611

Κατάσταση 610

Παράλληλη στάθμευση 420

Παρμπριζ

Σύστημα θέρμανσης 227

πέδηση από τον κινητήρα 476, 487

Πέλμα ελαστικού 604

Πέρασμα από σημεία με νερά 506

Περιβάλλον 32

Περιεκτικότητα αισθάνολης 511

Περιοριστής ταχύτητας	333	Πλάτη καθίσματος		Πλύσιμο του αυτοκινήτου	691, 692,
απενεργοποίηση	335	μπροστινό κάθισμα, ρύθμιση	196,		694, 696, 697, 698
αποθηκευμένη ταχύτητα	370	πίσω κάθισμα, χαμηλώμα	199, 200	Πλύσιμο υπό υψηλή πίεση	696
αυτόματο	337		201	Ποιότητα αέρα	210, 212
ενεργοποίηση	335	Πλέγμα		αλλεργίες και άσθμα	212
Περιορισμοί	337	χώρος αποσκευών	639	Φίλτρο χώρου επιβατών	213
προσωρινή απενεργοποίηση	336	Πλευρικός αερόσακος	62	Πολιτική ιδιωτικότητας (Πολιτική προ- στασίας προσωπικών δεδομένων πελα- τών)	41
Πίεση ECO	607, 728	Πληκτρολόγιο	132, 137	Πολιτική προστασίας προσωπικών δεδο- μένων πελατών	41
Πίεση ελαστικών		αλλαγή γλώσσας	136		
Έλεγχος	605	Πλημμυρισμένος δρόμος	506	Πόρτα χώρου αποσκευών	
ετικέτα συνιστώμενης πίεσης	607	Πληροφορίες κάμερας ελέγχου ταχύτη- τας	330	άνοιγμα/κλείσιμο με την κίνηση του ποδιού	292
Ρύθμιση	606	ενεργοποίηση/απενεργοποίηση	332	ισχύς	287
Πίνακας οργάνων	88	Πληροφορίες κατόχου	18	Κλειδωμα/ξεκλειδωμα	256, 282
Ρυθμίσεις	90	Πληροφορίες οδικής κυκλοφορίας	545	ξεκλειδωμα από μέσα	285
Πίνακας πιέσεων ελαστικών	728	Πληροφορίες σημάτων οδικής κυκλοφο- ρίας	326	Προαιρετικός εξοπλισμός/αξεσουάρ	24
Πιστοποιητικό	577	Sensus Navigation	330	Πρόγραμμα οδήγησης	494
Πίσω κάθισμα		ενεργοποίηση/απενεργοποίηση	327	αλλαγή	498
αναδίπλωση της πλάτης καθίσματος	201	ενεργοποίηση / απενεργοποίηση		όταν χρησιμοποιείτε το σύστημα υπο- στήριξης οδηγού	373
προσκέφαλο	203	προειδοποιήσεων	332	Πρόγραμμα πέδησης	487
Σύστημα θέρμανσης	222	Περιορισμοί	333	Πρόγραμμα σέρβις	644
Σύστημα κλιματισμού	219	πληροφορίες κάμερας ελέγχου ταχύ- τητας	330	Προειδοποίηση απόστασης	
Πίσω παρμπρίζ		πρόγραμμα λειτουργίας οθόνης	328	Προκαθορισμένο χρονικό διάστημα	372
Σύστημα θέρμανσης	229	Προειδοποίηση ταχύτητας	330		
Υαλοκαθαριστήρας	193, 194	Πλύση του παρμπρίζ	192		
Ψεκαστήρας	193, 194	Πλύσιμο με το χέρι	692		

ΑΛΦΑΒΗΤΙΚΟ ΕΥΡΕΤΗΡΙΟ

Προειδοποίηση για συνθήκες ολισθηρότητας στο οδόστρωμα	309	Προκαταρκτικός κλιματισμός	234	αλλαγή ραδιοφωνικής συχνότητας και ραδιοφωνικού σταθμού	542
Προειδοποίηση για τα αλάμ	309	εκκίνηση/τερματισμός λειτουργίας Χρονοδιακόπτης	235 236	αναζήτηση ραδιοφωνικού σταθμού εκκίνηση	543 542
Προειδοποίηση σύγκρουσης από πίσω	388	Προσαρμογή των οδηγικών χαρακτηριστικών	494	Ρυθμίσεις	545
με Adaptive cruise control	369	προσκέφαλο	203	φωνητικός χειρισμός	156
με Pilot Assist	369	Προστασία από ανατροπή	303	Ρεζερβουάρ	
Προειδοποιητικές λυχνίες	102	Προστασία από εκτροπή εκτός δρόμου	383	όγκος	720
Adaptive Cruise Control	369	προστασία από τραυματισμούς του αυχένα (δίκνη μαστιγίου)	49	Ρεύμα φόρτισης	449
Pilot Assist	369	Προστασία για το παιδί	66	Ρολόι, ρύθμιση	98
Αερόσακοι – SRS	102	προστασία μπλοκαρίσματος	176	Ροπή	716
ασφάλεια	48	Επαναρύθμιση	177	Ηλεκτρομοτέρ	716
Βλάβη στο σύστημα πέδησης	102	Προσωπικά στοιχεία (Πολιτική προστασίας προσωπικών δεδομένων πελατών)	41	Ρυθμίσεις	
η μπαταρία εκκίνησης δεν φορτίζει	102	Προφίλ οδηγού	145	ειδικού περιεχομένου	142
ο εναλλάκτης δεν φορτίζει	102	επεξεργασία	147, 149	Επαναρύθμιση	143
Προειδοποίηση	102	επιλογή	146	Κατηγορίες	144
σύστημα ελέγχου ευστάθειας και πρόσφυσης	303	Πρώτες βοήθειες	641	Ρυθμίσεις ήχου	536, 573
σφάλμα συστήματος	102	Πυξίδα	532	αναπαραγωγή (πολυ)μέσων	549, 550
υπενθύμιση ζώνης ασφαλείας	102	ρύθμιση	533	Μήνυμα κειμένου	573
Χαμηλή πίεση λαδιού	102			Τηλέφωνο	574
Χειρόφρενο τραβηγμένο	102			Ρύθμιση του τιμονιού	205
Προειδοποιητικός ήχος				Ρυμούλκηση	526, 528
Χειρόφρενο	482				
Προειδοποιητικό τρίγωνο	642				
Προεντατήρας ζώνης ασφαλείας	53				
Επαναρύθμιση	54				
		P		Σ	
		Ραδιόφωνο	541	Σβήσιμο του κινητήρα	472
		DAB	547	Σήμανση VOL	600

Σκιάδιο	634	Σύνδεση του αυτοκινήτου στο διαδίκτυο	Καθίσματα	221, 222
φως στον καθρέπτη	172	δεν υπάρχει σύνδεση ή η σύνδεση	Παράθυρα	227, 229
Σκληρός δίσκος		είναι προβληματική	Σύστημα προθέρμανσης κατά τη	
διάστημα	588	μέσω κινητής συσκευής (WiFi)	στάθμευση	245
Στάθμευση		μέσω τηλεφώνου (Bluetooth)	τιμόνι	223, 224
σε λόφο	482	μέσω του μόντεμ αυτοκινήτου	Σύστημα κλιματισμού	208, 219
Στάθμη λαδιού	658	Συντήρηση	αισθητή θερμοκρασία	209
Στατιστικά διαδρομής		Αντισκωριακή προστασία	αισθητήρες	208
Ρυθμίσεις	97	Συστάσεις για τη φόρτωση	αυτόματη ρύθμιση	224
Στατιστικά ταξιδιού	97	Συστάσεις κατά την οδήγηση	διακόπτης ανεμιστήρα	230
Σταχτοδοχείο	631	Σύστημα ακινητοποίησης	διακόπτης ρύθμισης θερμοκρα-	
Στεγανοποιητικό υγρό	620	Σύστημα ακινητοποίησης (immobiliser) με	σίας	231, 232
Σύγκρουση	48, 51, 56, 64	τηλεχ/σμό	επισκευή	653
Σύγκρουση, βλ. Σύγκρουση	48	Σύστημα ακινητοποίησης (immobilizer)	ζώνες	208
Σύμβολα		Ηλεκτρονικό σύστημα ακινητοποίη-	κεντρική οθόνη	219
δυναμικό	88	σης (Immobiliser)	Πίσω κάθισμα	219
Ενδεικτικές λυχνίες	100	Σύστημα ελέγχου βραδύτητας κινητήρα	Στάθμευση	233
Προειδοποιητικές λυχνίες	102	Σύστημα ελέγχου ευστάθειας και πρό-	φωνητικός χειρισμός	209
Συμπληρωματικό σύστημα προθέρμαν-		σφυσης	Ψυκτικό υγρό	720
σης (Ανεξάρτητο σύστημα θέρμανσης)	246	Ενδεικτικές λυχνίες και μηνύματα	Σύστημα κλιματισμού, υγρό	
συναγερμός	296	πρόγραμμα Sport	όγκος και κατηγορία	720
αισθητήρες κίνησης και κλίσης	296	Σύστημα ενεργού ελέγχου εκτροπής	Σύστημα κλιματισμού στάθμευσης	233
απενεργοποίηση	297	Σύστημα ενημέρωσης & ψυχαγωγίας	Ενδεικτικές λυχνίες και μηνύματα	242
μειωμένη ευαισθησία συναγερμού	299	(Ήχος και πολυμέσα)	Σύστημα μετάδοσης κίνησης	
Σύνδεση τηλεφώνου	566	Σύστημα επιτήρησης τυφλών σημείων	Κιβώτιο ταχυτήτων	486
		Σύστημα θέρμανσης	Σύστημα ποιότητας αέρα χώρου επιβα-	
		Ανεξάρτητο σύστημα θέρμανσης	τών	212

Σύστημα προειδοποίησης σύγκρουσης βλ. City Safety	311
διερχόμενη κυκλοφορία πίσω	397
Σύστημα προθέρμανσης κατά τη στάθμευση	245
Σύστημα προθέρμανσης χώρου επιβατών (Σύστημα προθέρμανσης κατά τη στάθμευση)	245
Σύστημα προστασίας από πλευρική πρόσκρουση	62, 63
Σύστημα προστασίας από τραυματισμό στον αυχένα (WHIPS)	49
Σύστημα σταθεροποίησης τρέιλερ	522
Συστήματα μετάδοσης κίνησης	493
Σύστημα τηλεχειριστηρίου-κλειδιού, έγκριση τύπου	266
Σύστημα υποβοήθησης εκκίνησης σε ανηφόρα	484
Σύστημα υποβοήθησης στάθμευσης	402
σύστημα υποστήριξης οδηγού Πρόγραμμα οδήγησης	302 373
Σύστημα φρένων υγρό	720
Σύστημα ψύξης υπερθέρμανση	512

Σχηματισμός υδρατμών στους προβολείς	692, 694, 696, 697
--------------------------------------	--------------------

T

Ταπετσαρία αυτοκινήτου	685, 687, 688, 689, 690
Τεχνικά χαρακτηριστικά κινητήρα	716
Τηλέφωνο	565
αποσύνδεση	569
αφαίρεση	570
επιλογή άλλου	570
Κλήσεις	570, 573
Μήνυμα κειμένου	572
σύνδεση	566
σύνδεση αυτόματα	568
σύνδεση χειροκίνητα	569
φωνητικός χειρισμός	155
Τηλεχειριστήριο, HomeLink® προγραμματιζόμενο	528
Τηλεχειριστήριο-κλειδί	252
αντικατάσταση μπαταρίας	258
αποσπώμενο κλειδί	262
απώλεια	262
Αυτονομία	257
σύνδεση στο προφίλ του οδηγού	148
Τιμόνι	204, 205
Πληκτρολόγιο	204

ρύθμιση τιμονιού	205
Σύστημα θέρμανσης	223, 224
χειριστήριο αλλαγής ταχυτήτων στο τιμόνι	204

τρέιλερ	
δίπλωση	522
καλώδιο	521
Λυχνίες	523
οδήγηση με τρέιλερ	520
Τροχοί	
αντιολισθητικές αλυσίδες	619
αφαίρεση και τοποθέτηση	613
Τύπος	708

Y

Υαλοκαθαριστήρας παρμπρίζ	189
αισθητήρας βροχής	190, 191
Υβριδική λειτουργία	494, 499
Υβριδική μπαταρία	664
φόρτιση	447
Υγρά, χωρητικότητες	705, 720
Υγρό φρένων	
ποιότητα	720
υγρό ψεκαστήρων	188, 705
Υπενθύμιση ζώνης ασφαλείας	55
Υπερθέρμανση	512, 520

Υποβοήθηση διεύθυνσης όταν υπάρχει κίνδυνος σύγκρουσης	382	Υψηλή θερμοκρασία κινητήρα	512	Φρένα	476
Υποβοήθηση εκκίνησης σε ανηφόρα				αυτόματη πέδηση με Adaptive cruise control	374
Υποβοήθηση εκκίνησης σε ανηφόρα (HSA)	484	Φ		αυτόματη πέδηση με Pilot Assist	374
Υποβοήθηση όταν υπάρχει κίνδυνος σύγκρουσης	382	Φίλτρο λαδιού	657	αυτόματη σε στάση	483
Ενδεικτικές λυχνίες και μηνύματα ενεργοποίησης/απενεργοποίησης	387	Φίλτρο σωματιδίων βενζίνης	512	σε βρεγμένο οδόστρωμα	478
όταν υπάρχει κίνδυνος εκτροπής από τον δρόμο	383	Φίλτρο χώρου επιβατών	213	σε δρόμους με αντιπαγωγτική προστασία	479
όταν υπάρχει κίνδυνος μετωπικής σύγκρουσης	384	Φίσα συνδέσμου δεδομένων	43	συντήρηση	479
όταν υπάρχει κίνδυνος οπίσθιας σύγκρουσης	385	Φλας	166	Σύστημα αντιμπλοκαρίσματος τροχών, ABS	476
Περιορισμοί	386	φορά περιστροφής	603	σύστημα υποβοήθησης πέδησης, BAS	478
Υποβοήθηση πέδησης μετά από σύγκρουση	485	Φορτίο οροφής, μέγ. βάρος	713	σύστημα φρένων	476
Υποβοήθηση προσπέρασης ενεργοποίησης	367	Φόρτιση		Φως φρένων	169
Υποβοήθηση στάθμευσης	402	άνοιγμα και κλείσιμο του καλύμματος φόρτισης	453	φώτα απότομου φρεναρίσματος	169
Ενδεικτικές λυχνίες και μηνύματα ενεργοποίησης/απενεργοποίησης	408	έναρξη φόρτισης	454	Χειρόφρενο	479
Περιορισμοί	406	Κατάσταση	456, 458, 461	Φρένο	476
προς τα εμπρός, προς τα πίσω και στα πλάγια	403	ολοκλήρωση φόρτισης	463	Φροντίδα του αυτοκινήτου	691, 692, 694, 696, 697, 698
Υποβοήθηση τιμονιού, μεταβλητή	302	Υβριδική μπαταρία	447	Δερμάτινη ταπετσαρία	689
Υπολογιστής ταξιδιού	93	Φορτιστής τηλεφώνου	575	Φωνητική αναγνώριση	152
εμφάνιση στην οθόνη του οδηγού	95	Φόρτωση		ραδιόφωνο και (πολυ)μέσα	156
		Γενικά	635	Ρυθμίσεις	157
		κρίκοι συγκράτησης φορτίου	637	Σύστημα κλιματισμού	209
		μακρύ φορτίο	636	Τηλέφωνο	155
		Φούσκωμα ελαστικού	625	χρήση	153, 155, 156, 157

Προβολείς	192
υγρό ψεκαστήρων, πλήρωση	705
Ψηφιακό ραδιόφωνο (DAB)	547
ψυκτικό	719
πλήρωση	660
Ψυκτικό υγρό	653
σύστημα κλιματισμού	720

A

ABS	
σύστημα αντιμπλοκαρίσματος τρο- χών	476
AC (Κλιματισμός)	233
Adaptive Cruise Control	344
αλλαγή λειτουργίας του cruise control	352
αλλαγή στόχου	369
Αντιμετώπιση προβλημάτων	351
απενεργοποίηση	348
αποθηκευμένη ταχύτητα	370
Αυτόματη πέδηση	374
Ενδεικτικές λυχνίες και μηνύματα	353
ενεργοποίηση	347
κατάσταση αναμονής	349
κουμπιά ελέγχου	346
Περιορισμοί	351
πρόγραμμα λειτουργίας οθόνης	346

Προειδοποίηση	369
προσπέραση	367
ρύθμιση του χρονικού διαστήματος προσέγγισης	372
Android Auto	562, 563, 564
Apple CarPlay	557, 558, 561
Auto hold	483

B

BLIS	389
Ενδεικτικές λυχνίες και μηνύματα	393
ενεργοποίηση/απενεργοποίηση	391
Περιορισμοί	391
Bluetooth	
Ρυθμίσεις	574
σύνδεση	554
σύνδεση αυτοκινήτου στο διαδίκτυο	579
Τηλέφωνο	565

C

Charge	
λειτουργία αυτοκινήτου	503
City Safety	311
ανίχνευση εμποδίων	316
βλ. απόσταση προειδοποίησης	315

διερχόμενη κυκλοφορία	318
Ενδεικτικές λυχνίες και μηνύματα	325
επιμέρους λειτουργίες	313
όταν οι ελιγμοί αποφυγής αποτρέπο- νται	320
Πέδηση από το για επερχόμενα οχή- ματα	320
Περιορισμοί	321
περιορισμοί στην περίπτωση διερχό- μενης κυκλοφορίας	319
Clean Zone	211
Connected Safety	309
ενεργοποίηση/απενεργοποίηση	310
Περιορισμοί	311
Corner Traction Control	303
Cross Traffic Alert	397
ενεργοποίηση/απενεργοποίηση	398
Μηνύματα	401
Περιορισμοί	399
Cruise control	340
απενεργοποίηση	343
αποθηκευμένη ταχύτητα	370
ενεργοποίηση	342
κατάσταση αναμονής	343
CZIP (Πακέτο εξοπλισμού Clean Zone Interior Package)	212

D

DivX®	553
Drive-E	
Η φιλοσοφία μας για το περιβάλλον	32
Driver Alert Control	394
ενεργοποίηση/απενεργοποίηση	395
οδηγός ΣΕΑ	396
Περιορισμοί	396

F

FSC, περιβαλλοντική σήμανση	27
-----------------------------	----

G

Gracenote®	552
GSI - Υποβοήθηση επιλογή ταχυτήτων	492

H

Hold	
λειτουργία αυτοκινήτου	503
HomeLink®	528
Έγκριση τύπου	532

πρόγραμμα	529
χρήση	531

I

IAQS (Σύστημα ποιότητας αέρα χώρου επιβατών)	212
IC (Αερόσακος οροφής)	63
ID, Volvo	30
IntelliSafe	
Driver support	35
iPod®, σύνδεση	555
ΙΤΡΜΣ - Έμμεσο σύστημα παρακολούθησης πίεσης ελαστικών	607

K

Key tag	252
---------	-----

L

Lane assistance	375
Ενδεικτικές λυχνίες και μηνύματα	379
ενεργοποίηση/απενεργοποίηση	377
επιλέξτε είδος υποστήριξης	378

Περιορισμοί	378
πρόγραμμα λειτουργίας οθόνης	381
Lane Keeping Aid	
βλ. Lane assistance	375
Large Animal Detection (LAD)	316
Limp home	486

P

PACOS (Διακόπτης απενεργοποίησης αερόσακου συνοδηγού)	60
Park Assist Pilot	420
Pilot Assist	354
αλλαγή στόχου	369
απενεργοποίηση	360
αποθηκευμένη ταχύτητα	370
Αυτόματη πέδηση	374
Ενδεικτικές λυχνίες και μηνύματα	366
ενεργοποίηση	359
κατάσταση αναμονής	361
κουμπιά ελέγχου	357
Περιορισμοί	363
πρόγραμμα λειτουργίας οθόνης	357
Προειδοποίηση	369
προσπέραση	367
ρύθμιση της χρονικής απόστασης	372
υποβοήθηση διεύθυνσης απενεργοποιημένη	362

Position lamp 162

R

Rear Collision Warning 388

Περιορισμοί 389

Roll Stability Control 303

S

Safety mode 64

έναρξη/κίνηση 65

Sensus 36

σύνδεση και ψυχαγωγία

Sensus Navigation 330

Πληροφορίες σημμάτων οδικής κυκλοφορίας

SIPS (Σύστημα προστασίας από πλευρική πρόσκρουση) 62, 63

Spin control 303

T

Temporary Spare 616

Traction control 303

Trailer stability assist 304, 522

Trailer Stability Assist 304

TSA - Υποβοήθηση ευστάθειας τρέιλερ 522

U

USB

βύσμα για τη σύνδεση (πολυ)μέσων 555

V

Voivo ID 30

δημιουργία και καταχώρηση 30

W

WHIPS (Σύστημα προστασίας από τραυματισμό στον αυχένα (WHIPS)) 49

WiFi

διαγραφή δικτύου 585

διαμοιρασμός σύνδεσης στο

διαδίκτυο, hotspot 583

σύνδεση αυτοκινήτου στο διαδίκτυο 580

τεχνολογία και ασφάλεια 585

WPC 575

V O L V O