



# XC40

คู่มือสำหรับเจ้าของรถ



## VÄLKOMMEN!

เราหวังว่าท่านจะได้รับความพอใจในการขับรถวอลโว่ตลอดระยะเวลาหลายปี รถได้รับการออกแบบให้มีความปลอดภัยและความสบายแก่ท่านและผู้ร่วมเดินทางของท่าน วอลโว่มุ่งมั่นที่จะออกแบบรถยนต์ที่ปลอดภัยที่สุดในโลก นอกจากนี้รถวอลโว่ของท่านยังได้รับการออกแบบมาเพื่อให้ตรงตามระเบียบข้อบังคับด้านความปลอดภัยและสิ่งแวดล้อมในปัจจุบันทุกประการ

เพื่อเพิ่มความเพลิดเพลินในการขับขีรถวอลโว่ของท่าน เราขอแนะนำให้ท่านอ่านคำแนะนำและข้อมูลการบำรุงรักษาในคู่มือสำหรับเจ้าของรถฉบับนี้ คู่มือสำหรับ

เจ้าของรถยังมีให้บริการในรูปแบบของแอปสำหรับอุปกรณ์แบบพกพา (Volvo Manual) และบนเว็บไซต์การสนับสนุนของ Volvo Cars ([support.volvocars.com](http://support.volvocars.com)) อีกด้วย

เราได้ปลูกสำนึกให้ทุกคนคาดเข็มขัดนิรภัยเสมอเมื่อนั่งในรถยนต์วอลโว่หรือรถยนต์อื่นๆ โปรดอย่าขับรถเมื่อท่านดื่มแอลกอฮอล์หรือใช้ยา หรือมีความสามารถไม่เพียงพอที่จะขับรถในลักษณะอื่น

## สารบัญ

### ข้อมูลสำหรับเจ้าของรถ

ข้อมูลเจ้าของรถ	20
คู่มือสำหรับเจ้าของรถบนจอแสดงผลส่วนกลาง	21
ไปยังส่วนต่างๆ ในคู่มือสำหรับเจ้าของรถบนจอแสดงผลส่วนกลาง	23
คู่มือสำหรับเจ้าของรถในอุปกรณ์แบบพกพา	25
ไซต์การสนับสนุนของ Volvo Cars	26
การอ่านคู่มือสำหรับเจ้าของรถ	26
คู่มือสำหรับเจ้าของรถและสิ่งแวดล้อม	29

### รถวอลโว่ของท่าน

Volvo ID	32
การสร้างและการลงทะเบียน Volvo ID	32
Drive-E - ความเพลาติเฟลิดกับการขับที่แบบเครื่องยนต์สะอาด	34
IntelliSafe - ระบบช่วยเหลือคนขับและความปลอดภัย	37
Sensus - ความสามารถในการเชื่อมต่อและความบันเทิงแบบออนไลน์	39
อัปเดตซอฟต์แวร์	42
การบันทึกข้อมูล	42
ข้อกำหนดและเงื่อนไขสำหรับการให้บริการ	44
นโยบายความเป็นส่วนตัวของลูกค้า	44
ข้อมูลสำคัญเกี่ยวกับอุปกรณ์เสริมและอุปกรณ์เพิ่มเติม	45
การติดตั้งอุปกรณ์เสริม	45
การเชื่อมต่ออุปกรณ์เข้ากับขอเกิดการตรวจหาข้อบกพร่องของรถ	46
การแสดงหมายเลขตัวถังรถ	47
การรบกวนสมาธิของคนขับ	47

### ความปลอดภัย

ความปลอดภัย	50
ความปลอดภัยระหว่างการตั้งครรรี	51
Whiplash Protection System	51
เข็มขัดนิรภัย	53
การคาดและการปลดเข็มขัดนิรภัย	53
ชุดดึงเข็มขัดนิรภัยกลับ	55
การรีเซ็ตตัวปรับความตึงเข็มขัดนิรภัยแบบไฟฟ้า*	57
ตัวเตือนประตูและเข็มขัดนิรภัย	57
ถุงลมนิรภัย	59
ถุงลมนิรภัยคนขับ	60
ถุงลมนิรภัยด้านผู้โดยสาร	61
การเปิดใช้งานและการปิดใช้งานถุงลมนิรภัยด้านผู้โดยสาร*	62
ถุงลมนิรภัยด้านข้าง	65
ม่านลมนิรภัย	66
Safety mode	67
การสตาร์ทและการเคลื่อนย้ายรถหลังจากอยู่ในโหมดความปลอดภัย	67
ระบบความปลอดภัยสำหรับเด็ก	68

	<b>จอแสดงผลและการควบคุมด้วยเสียง</b>		
ที่นั่งสำหรับเด็ก	69	จอแสดงผลและตัวควบคุมที่อยู่ใกล้คนขับ	86
จุดยึดด้านบนสำหรับที่นั่งสำหรับเด็ก	70	ในรถพวงมาลัยซ้าย	
จุดยึดด้านล่างสำหรับที่นั่งสำหรับเด็ก	71	จอแสดงผลและตัวควบคุมที่อยู่ใกล้คนขับ	88
จุดยึด i-Size/ISOFIX สำหรับที่นั่งเด็ก	72	ในรถพวงมาลัยขวา	
การวางตำแหน่งที่นั่งเด็ก	72	จอแสดงผลสำหรับคนขับ	90
จุดยึดที่นั่งเด็ก	74	การตั้งค่าจอแสดงผลสำหรับคนขับ	93
ตารางภาพรวมสำหรับตำแหน่งของที่นั่ง	76	เกจวัดระดับน้ำมันเชื้อเพลิง	94
สำหรับเด็ก		คอมพิวเตอร์คำนวณการเดินทาง	95
ตารางตำแหน่งของที่นั่งสำหรับเด็กที่ใช้เข็ม	78	การแสดงผลข้อมูลการเดินทางบนจอแสดงผล	96
ชนิดนิรภัยของรถ		สำหรับคนขับ	
ตารางตำแหน่งของที่นั่งสำหรับเด็ก i-Size	80	การรีเซ็ตมาตรวัดการเดินทาง	97
ตารางตำแหน่งของที่นั่งสำหรับเด็ก ISOFIX	81	การแสดงสถิติของการเดินทาง บนจอ	98
		แสดงผลส่วนกลาง	
		การตั้งค่าสำหรับสถิติของการเดินทาง	99
		วันที่และเวลา	99
		เกจวัดอุณหภูมิภายนอก	100
		สัญลักษณ์ตัวแสดงในจอแสดงผลสำหรับคนขับ	101
		สัญลักษณ์เตือนในจอแสดงผลสำหรับคนขับ	104
		ข้อตกลงการอนุญาตใช้สิทธิสำหรับจอ	105
		แสดงผลสำหรับคนขับ	
		ข้อความจะแสดงบนจอแสดงผลสำหรับคน	112
		ขับและจอแสดงผลส่วนกลาง	
		เมนูแอปบนจอแสดงผลสำหรับคนขับ	153
		การจัดการเมนูแอปในจอแสดงผลสำหรับคนขับ	153
		ข้อความบนจอแสดงผลสำหรับคนขับ	154
		การจัดการข้อความบนจอแสดงผลสำหรับ	156
		คนขับ	
		การทำงานกับข้อความที่บันทึกจากจอ	157
		แสดงผลสำหรับคนขับ	
		ภาพรวมของจอแสดงผลส่วนกลาง	159
		การจัดการจอแสดงผลส่วนกลาง	163
		การเปิดและปิดใช้งานจอแสดงผลส่วนกลาง	167
		การไปยังส่วนต่างๆ ในมุมมองของจอ	168
		แสดงผลส่วนกลาง	
		การจัดการมุมมองย่อยบนจอแสดงผลส่วน	172
		กลาง	
		มุมมองฟังก์ชันการทำงานบนจอแสดงผล	175
		ส่วนกลาง	
		การเลื่อนแอปและปุ่มบนจอแสดงผลส่วนกลาง	177
		สัญลักษณ์ในแถบสถานะของจอแสดงผล	177
		ส่วนกลาง	
		เป็นทิมป์บนจอแสดงผลส่วนกลาง	179

การเปลี่ยนภาษาของแป้นพิมพ์บนจอแสดงผลส่วนกลาง	183
บ็อนอักขระ, ตัวอักษร หรือคำลงในจอแสดงผลส่วนกลางในแบบแมนนวล	184
การเปลี่ยนลักษณะการแสดงผลของจอแสดงผลส่วนกลาง	186
การปิดเสียงและการเปลี่ยนระดับเสียงของระบบบนจอแสดงผลส่วนกลาง	187
การเปลี่ยนหน่วยของระบบ	187
การเปลี่ยนภาษาของระบบ	188
การตั้งค่าอื่นๆ ในมุมมองระดับบนสุดของจอแสดงผลส่วนกลาง	188
เปิดการตั้งค่าตามเนื้อหาในจอแสดงผลส่วนกลาง	189
การรีเซ็ตข้อมูลผู้ใช้สำหรับการเปลี่ยนเจ้าของ	190
การรีเซ็ตการตั้งค่าในจอแสดงผลส่วนกลาง	190
ตารางแสดงการตั้งค่าในจอแสดงผลส่วนกลาง	191
โปรไฟล์ของคนขับ	193
การเลือกโปรไฟล์ของคนขับ	194
การเปลี่ยนชื่อโปรไฟล์ของคนขับ	195
การป้องกันโปรไฟล์คนขับ	195

เชื่อมต่อโยกกฎแฉรีโมตคอนโทรลเข้ากับโปรไฟล์ของคนขับ	196
การรีเซ็ตการตั้งค่าในโปรไฟล์ของคนขับ	197
ข้อความบนจอแสดงผลส่วนกลาง	197
การจัดการข้อความบนจอแสดงผลส่วนกลาง	198
การทำงานกับข้อความที่บันทึกจากจอแสดงผลส่วนกลาง	199
การรับรู้คำสั่งเสียง	200
การใช้การรับรู้คำสั่งเสียง	201
การควบคุมโทรศัพท์ด้วยระบบจดจำคำสั่งเสียง	203
ระบบสั่งงานด้วยเสียงของวิทยุและสื่อ	204
การตั้งค่าสำหรับการรับรู้คำสั่งเสียง	205

## ไฟแสงสว่าง

สวิตช์ไฟ	208
การปรับไฟทำได้โดยผ่านทางจอแสดงผลส่วนกลาง	209
ไฟแสดงตำแหน่ง	210
ไฟสำหรับการขับขี่ในเวลากลางวัน	210
ไฟต่ำ	211
การใช้ไฟสูง	212
ไฟสูงแบบแอดคทีฟ	212
การใช้ไฟเลี้ยว	213
ไฟขณะเข้าโค้งแบบแอดคทีฟ*	214
ไฟตัดหมอกด้านหน้า/ไฟขณะเข้าโค้ง*	215
ไฟตัดหมอกด้านหลัง	216
ไฟเบรก	217
ไฟเบรกฉุกเฉิน	217
ไฟกะพริบฉุกเฉิน	217
การใช้ไฟส่องทางหลังดับเครื่อง	218
ไฟส่องสว่างนำทางเข้ารถ	218
ไฟภายในรถ	219
การปรับไฟภายในรถ	221

## กระจกประตู, กระจก และกระจกเงา

กระจกประตู, แผ่นกระจก และกระจกเงา	224
ระบบป้องกันการหนีบสำหรับกระจกประตู และม่านบังแดด	224
ขั้นตอนการรีเซ็ตระบบป้องกันการหนีบ	225
กระจกไฟฟ้า	225
การใช้งานกระจกไฟฟ้า	226
กระจกมองหลัง	228
การปรับความสว่างของกระจกมองหลัง	228
การปรับเสียงกระจกมองข้าง	229
หลังคาพาโนรามา*	231
การใช้หลังคาพาโนรามา*	232
การปิดม่านบังแดดของหลังคาพาโนรามา * โดยอัตโนมัติ	235
ใบปิดน้ำฝนและน้ำล้างกระจก	236
การใช้งานที่ปิดน้ำฝนกระจกหน้า	236
การใช้เซ็นเซอร์วัดปริมาณน้ำฝน	237
การใช้ฟังก์ชันหน่วยความจำของเซ็นเซอร์ วัดปริมาณน้ำฝน	239
การใช้ระบบล้างกระจกหน้าและไฟหน้า	239
การใช้งานที่ปิดน้ำฝนและระบบล้างกระจกหลัง	240

การใช้การปิดน้ำฝนกระจกหลังอัตโนมัติ  
เมื่อถอยรถ

241

## ที่นั่งและพวงมาลัย

ที่นั่งด้านหน้าแบบแมนนวล	244
ที่นั่งด้านหน้าแบบปรับด้วยระบบไฟฟ้า*	245
การปรับที่นั่งด้านหน้าแบบปรับด้วยระบบ ไฟฟ้า*	245
การใช้ตำแหน่งที่บันทึกไว้สำหรับที่นั่งและ กระจกมองข้าง	246
การปรับ*ความยาวของเบาะรองนั่งในที่นั่ง ด้านหน้า	247
การปรับส่วนรองรับบริเวณเอว* ในที่นั่ง ด้านหน้า	248
การลดระดับพนักพิงของที่นั่งด้านหลัง	249
การปรับพนักพิงศีรษะของที่นั่งด้านหลัง	251
ตัวควบคุมที่พวงมาลัยและแดร	252
ลือคพวงมาลัย	253
การปรับพวงมาลัย	253

## ชุดควบคุมสภาพอากาศ

สภาพอากาศ	256	การเปิดใช้งานและการปิดใช้งานการเริ่มทำงานโดยอัตโนมัติของชุดทำความร้อนที่นั่งด้านหน้า*	272	การเปิดใช้งานและการปิดใช้งานชุดทำความร้อนกระจกหลังและกระจกมองข้าง	279
โซนของสภาพอากาศ	256				
ระบบควบคุมสภาพอากาศ - เซ็นเซอร์	257	การเปิดใช้งานและการปิดใช้งานชุดทำความร้อนที่นั่งด้านหลัง*	272	การเปิดใช้งานและการปิดใช้งานการทำงานโดยอัตโนมัติของที่ทำความร้อนกระจกมองข้างและกระจกด้านหลัง	280
อุณหภูมิที่รู้สึก	258				
การควบคุมระบบควบคุมสภาพอากาศด้วยระบบจดจำคำสั่งเสียง	258	การเปิดใช้งานและการปิดใช้งานชุดทำความร้อนพวงมาลัย*	273	การปรับระดับของพัดลมสำหรับที่นั่งด้านหน้า	281
คุณภาพอากาศ	259	การเปิดใช้งานและการปิดใช้งานการเริ่มทำงานโดยอัตโนมัติของชุดทำความร้อนพวงมาลัย*	274	การปรับอุณหภูมิของที่นั่งด้านหน้า	282
Clean Zone*	260			การปรับอุณหภูมิให้เท่ากัน	283
Clean Zone Interior Package*	261	การเปิดใช้งานระบบควบคุมสภาพอากาศอัตโนมัติ	275	การเปิดใช้งานและการปิดใช้งานระบบปรับอากาศ	284
Interior Air Quality System*	261			สภาพอากาศขณะจอด*	284
การเปิดใช้งานและการปิดใช้งานเซ็นเซอร์คุณภาพอากาศ*	262	การเปิดใช้งานและการปิดใช้งานการหมุนเวียนอากาศ	276	การปรับสภาพอากาศก่อนล่วงหน้า*	285
ตัวกรองห้องโดยสาร	262	การเปิดใช้งานและการปิดใช้งานการตั้งค่าเวลาสำหรับการหมุนเวียนอากาศ	276	เริ่มต้นและปิดการปรับสภาพอากาศล่วงหน้า*	285
การกระจายอากาศ	263			การตั้งเงื่อนไขการตั้งค่าเวลา*	286
การเปลี่ยนการกระจายอากาศ	264	การเปิดใช้งานและการปิดใช้งานชุดไล่ฝ้าระดับสูงสุด	277	การเพิ่มและการแก้ไขการตั้งค่าเวลาสำหรับเงื่อนไข*	287
การเปิด, การปิดและการปรับทิศทางของช่องจ่ายอากาศ	265	การเปิดใช้งานและการปิดใช้งานชุดทำความร้อนกระจกหน้า*	278	การเปิดใช้งานและการปิดใช้งานการตั้งค่าเวลาสำหรับเงื่อนไข*	288
ตารางตัวเลือกการกระจายอากาศ	266			การลบการตั้งค่าเวลาสำหรับการปรับสภาพล่วงหน้า*	289
ตัวควบคุมสภาพอากาศ	269	การเปิดใช้งานและการปิดใช้งานการเริ่มทำงานโดยอัตโนมัติของชุดทำความร้อนกระจกหน้า*	279	ระบบรักษาสภาพอากาศให้อยู่ในระดับที่สบายเมื่อจอด*	290
การเปิดใช้งานและการปิดใช้งานชุดทำความร้อนที่นั่งด้านหน้า*	271				

การเริ่มทำงานและการปิดสวิตช์ระบบ รักษาสภาพอากาศให้อยู่ในระดับที่สบาย เมื่อจอดรถ*	291	<b>กฎแฉ, ล็อคและสัญญาณเตือน</b>			
สัญลักษณ์และข้อความสำหรับระบบ ควบคุมสภาพอากาศขณะจอด*	292	การยืนยันการล็อค	300	การตั้งค่าสำหรับการเข้ารถแบบไม่ใช้กฎแฉ*	334
ชุดทำความร้อน*	294	การตั้งค่าการแสดงการล็อค	301	การปลดล็อคประตูท้ายแบบไม่ใช้กฎแฉ*	334
ชุดทำความร้อนขณะจอด*	295	กฎแฉรีโมตคอนโทรล	302	ตำแหน่งของเสาอากาศสำหรับระบบการ สตาร์ทและการล็อค	335
ชุดทำความร้อนเสริม*	297	การล็อคและการปลดล็อคด้วยกฎแฉรีโมต คอนโทรล	304	การล็อคและการปลดล็อคจากภายในรถ	336
การเปิดใช้งานและการปิดใช้งานการเริ่ม ทำงานโดยอัตโนมัติของเครื่องทำความ ร้อนเสริม*	297	การตั้งค่าสำหรับการปลดล็อคจากภายใน และที่ควบคุมจากระยะไกล	306	การปลดล็อคประตูท้ายจากภายในรถ	337
		การปลดล็อคประตูท้ายด้วยกฎแฉรีโมต คอนโทรล	306	การเปิดใช้งานและการปิดใช้งานล็อค นิรภัยสำหรับเด็ก	338
		ระยะเวลาการทำงานของกฎแฉรีโมตคอนโทรล	307	การล็อคอัตโนมัติเมื่อขับรถ	339
		การเปลี่ยนแบตเตอรี่ในกฎแฉรีโมตคอนโทรล	308	การเปิดและการปิดประตูท้ายแบบไฟฟ้า*	340
		การสั่งซื้อกฎแฉรีโมตคอนโทรลเพิ่มเติม	312	การตั้งโปรแกรมการเปิดประตูท้ายแบบ ทำงานด้วยระบบไฟฟ้าออกมากที่สุด*	343
		เขี้ยวกฎแฉแบบถอดได้	313	การสั่งงานประตูท้ายโดยการเคลื่อนเท้า*	344
		การล็อคและการปลดล็อคด้วยเขี้ยวกฎแฉ ที่ซ่อนอยู่ในตัวกฎแฉ	314	การล็อคส่วนตัว	345
		ชุดป้องกันการสตาร์ท	316	การเปิดใช้งานและการปิดใช้งานการล็อค ส่วนตัว	346
		การรับรองประเภทสำหรับระบบกฎแฉ รีโมตคอนโทรล	317	สัญญาณเตือน*	347
		การทำงานแบบไม่ใช้กฎแฉและพื้นผิวที่ไว ต่อการสัมผัส*	332	การเปิดใช้งานและการปิดใช้งานสัญญาณ เตือน*	349
		การล็อคและการปลดล็อคแบบไม่ใช้กฎแฉ*	333	การลดระดับการทำงานของสัญญาณเตือน*	350
				ชุดล็อคตายตัว*	351



การยกเลิกการทำงานของรถจักรยานยนต์  
เป็นการชั่วคราว\*

351

### การช่วยเหลือคนขับ

ระบบช่วยเหลือคนขับ	354	ข้อความของ City Safety	375
แรงบังคับเลี้ยวตามความเร็ว	354	ข้อมูลป้ายจราจรบนถนน*	376
ระบบควบคุมเสถียรภาพแบบอิเล็กทรอนิกส์	355	การสั่งงานหรือยกเลิกระบบข้อมูลป้ายถนน*	377
ระบบควบคุมเสถียรภาพแบบอิเล็กทรอนิกส์ในโหมดสปอร์ต	357	โหมดการแสดงผลสำหรับระบบข้อมูลป้ายถนน*	378
การสั่งงานหรือยกเลิกการทำงานโหมดสปอร์ตสำหรับระบบควบคุมการทรงตัวแบบอิเล็กทรอนิกส์	358	ข้อมูลป้ายจราจรบนถนนและ Sensus Navigation*	380
สัญลักษณ์และข้อความสำหรับระบบควบคุมเสถียรภาพแบบอิเล็กทรอนิกส์	359	การเตือนสำหรับขีดจำกัดความเร็วและกล้องตรวจจับความเร็วจากระบบข้อมูลป้ายถนน*	381
City Safety™	361	การสั่งงานและการยกเลิกการทำงานของรถจักรยานยนต์จากระบบข้อมูลป้ายถนน*	382
ฟังก์ชันย่อยสำหรับ City Safety	362	ข้อจำกัดของข้อมูลป้ายจราจรบนถนน*	383
การตั้งค่าระยะห่างการเตือนสำหรับ City Safety	364	ตัวจำกัดความเร็ว	384
การตรวจจับสิ่งกีดขวางด้วย City Safety	365	การเลือกและการสั่งงานตัวจำกัดความเร็ว	385
City Safety ในการจราจรตัดผ่าน	368	การยกเลิกการทำงานตัวจำกัดความเร็ว	386
ข้อจำกัดสำหรับ City Safety ในระบบเตือนขณะถอยรถออกจากที่จอดรถ	369	การยกเลิกการทำงานชั่วคราวของตัวจำกัดความเร็ว	386
การเบรกอัตโนมัติในกรณีที่มีการหักเลี้ยวเพื่อหลบหลีกสิ่งกีดขวางโดย City Safety	369	ข้อจำกัดสำหรับตัวจำกัดความเร็ว	387
การเบรก City Safety สำหรับรถที่วิ่งสวนมา	370	ตัวจำกัดความเร็วแบบอัตโนมัติ	387
ข้อจำกัดของ City Safety	371	การสั่งงานหรือยกเลิกการทำงานตัวจำกัดความเร็วแบบอัตโนมัติ	389

การเปลี่ยนค่าความคลาดเคลื่อนสำหรับตัวจำกัดความเร็วอัตโนมัติ	390	ข้อกำหนดของระบบควบคุมความเร็วคงที่พร้อมการปรับความเร็วอัตโนมัติ*	403	สัญญาณเตือนจากระบบช่วยเหลือคนขับในกรณีที่มีความเสี่ยงต่อการชน	425
ข้อกำหนดของตัวจำกัดความเร็วอัตโนมัติ	391	เปลี่ยนระหว่างระบบควบคุมความเร็วคงที่กับระบบควบคุมความเร็วคงที่พร้อมการปรับความเร็วอัตโนมัติ* ในจอแสดงผล	404	การเปลี่ยนเป้าหมายด้วยระบบช่วยเหลือคนขับ	426
ระบบควบคุมความเร็วคงที่	391			ตั้งค่าความเร็วที่บันทึกไว้สำหรับระบบช่วยเหลือคนขับ	427
การเลือกและการสั่งงานระบบควบคุมความเร็วคงที่	393	ส่วนกลาง		ตั้งค่าช่วงเวลาก่อนถึงรถคันหน้า	428
การยกเลิกการทำงานระบบควบคุมความเร็วคงที่	394	สัญลักษณ์และข้อความสำหรับระบบควบคุมความเร็วคงที่พร้อมการปรับความเร็วอัตโนมัติ*	406	โหมดขับที่เมื่อใช้ระยะห่างตามช่วงเวลาถึงรถคันอื่น	430
โหมดสแตนด์บายสำหรับระบบควบคุมความเร็วคงที่	395	Pilot Assist*	408	การเบรกอัตโนมัติโดยมีระบบช่วยเหลือคนขับ	430
ระบบควบคุมความเร็วคงที่พร้อมการปรับความเร็วอัตโนมัติ*	395	ปุ่มควบคุมสำหรับ Pilot Assist*	411	ระบบช่วยรักษาช่องทางเดินรถ	432
		โหมดการแสดงผลสำหรับ Pilot Assist*	412	การสั่งงานหรือยกเลิกการทำงานระบบช่วยรักษาช่องทางเดินรถ	434
ปุ่มควบคุมของระบบควบคุมความเร็วคงที่พร้อมการปรับอัตโนมัติ*	397	การเลือกและการสั่งงาน Pilot Assist*	414	การเลือกตัวเลือกการให้ความช่วยเหลือสำหรับระบบช่วยรักษาช่องทางเดินรถ	434
		การยกเลิกการทำงาน Pilot Assist*	415		
โหมดการแสดงผลสำหรับระบบควบคุมความเร็วคงที่พร้อมการปรับอัตโนมัติ*	398	โหมดสแตนด์บายสำหรับ Pilot Assist*	416	ข้อกำหนดของระบบช่วยรักษาช่องทางเดินรถ	435
การเลือกและการสั่งงานระบบควบคุมความเร็วคงที่พร้อมการปรับความเร็วอัตโนมัติ*	399	การปิดใช้งานระบบช่วยบังคับเลี้ยวชั่วคราวโดย Pilot Assist*	417	สัญลักษณ์และข้อความสำหรับระบบช่วยรักษาช่องทางเดินรถ	436
		ข้อกำหนดของ Pilot Assist*	418	โหมดการแสดงผลสำหรับระบบช่วยรักษาช่องทางเดินรถ	438
การยกเลิกการทำงานระบบควบคุมความเร็วคงที่พร้อมการปรับความเร็วอัตโนมัติ*	401	สัญลักษณ์และข้อความสำหรับ Pilot Assist*	421		
โหมดสแตนด์บายสำหรับระบบควบคุมความเร็วคงที่พร้อมการปรับความเร็วอัตโนมัติ*	402	ระบบช่วยขณะแซง*	423	การช่วยบังคับเลี้ยวเมื่อเสี่ยงต่อการชน	439
		การใช้ระบบช่วยขณะแซง	424	การสั่งงานหรือยกเลิกการทำงานการช่วยบังคับเลี้ยว ในกรณีที่เสี่ยงต่อการเกิดการชน	440

การช่วยบังคับเบรกเมื่อมีความเสี่ยงต่อการออกนอกช่องทางเดินรถ	440	ข้อกำหนดของ Driver Alert Control	453	สิ่งงานกล้องช่วยจอด	473
การช่วยบังคับเบรกเมื่อมีความเสี่ยงต่อการชนด้านหน้า	441	Cross Traffic Alert*	454	สัญลักษณ์และข้อความสำหรับกล้องช่วยจอด	474
การช่วยบังคับเบรกในกรณีที่มีความเสี่ยงต่อการชนด้านหลัง*	442	การสั่งงานและการยกเลิกการทำงาน Cross Traffic Alert*	455	ระบบช่วยนำทางขณะจอด*	476
ข้อกำหนดสำหรับฟังก์ชันการช่วยบังคับเบรกในกรณีที่มีความเสี่ยงต่อการชน	443	ข้อกำหนดของ Cross Traffic Alert*	456	รูปแบบของการจอดที่มีระบบช่วยนำทางขณะจอด*	477
สัญลักษณ์และข้อความสำหรับการช่วยบังคับเบรกในกรณีที่มีความเสี่ยงต่อการชน	444	ข้อความสำหรับ Cross Traffic Alert*	458	การใช้ระบบช่วยนำทางขณะจอด*	478
Rear Collision Warning*	445	ระบบช่วยจอด*	459	การออกจากช่องจอดรถแนวขนานด้วยระบบช่วยนำทางขณะจอด*	481
ข้อกำหนดของ Rear Collision Warning*	446	ระบบช่วยนำทางขณะจอดด้านหน้า, ด้านหลังและตามด้านข้าง*	460	ข้อกำหนดของระบบช่วยนำทางขณะจอด*	482
BLIS*	447	การสั่งงานหรือยกเลิกการทำงานระบบช่วยจอดรถ*	462	ข้อความของระบบช่วยนำทางขณะจอด*	484
การสั่งงานและการยกเลิกการทำงาน BLIS	448	ข้อกำหนดของระบบช่วยจอด	463	ชุดเรดาร์	485
ข้อกำหนดของ BLIS	449	สัญลักษณ์และข้อความสำหรับระบบช่วยจอดรถ	465	การรับรองชนิดสำหรับอุปกรณ์เรดาร์	486
ข้อความของ BLIS	450	กล้องช่วยจอดรถ*	466	ชุดกล้อง	496
Driver Alert Control	451	ตำแหน่งของกล้องช่วยจอดและบริเวณตรวจจับ*	468	ข้อกำหนดสำหรับชุดกล้องและเรดาร์	496
การสั่งงานและการยกเลิกการทำงาน Driver Alert Control	452	แนวเส้นระบบช่วยขณะจอดสำหรับกล้องช่วยจอด*	469	คำแนะนำในการดูแลรักษาชุดกล้องและเรดาร์	500
เลือกการแนะนำเส้นทางไปยังสถานที่หยุดพักในกรณีที่มีการเตือนจาก Driver Alert Control	453	บริเวณการทำงานของเซ็นเซอร์สำหรับระบบช่วยจอด	471	สัญลักษณ์และข้อความสำหรับชุดกล้องและเรดาร์	501

## การสตาร์ทและการขับขี

การสตาร์ทตรง	504	การเบรกอัตโนมัติเมื่อจอดอยู่กับที่	518	ขับเคลื่อน Eco	532
การเปลี่ยนตำแหน่งสวิตช์กุญแจของรถไปที่ตำแหน่ง OFF	506	การเปิดใช้งานและการปิดใช้งานเบรกอัตโนมัติเมื่อจอดอยู่กับที่	518	การเปิดใช้งานและการปิดใช้งานโหมดการขับขี Eco ด้วยปุ่มฟังก์ชันการทำงาน	535
ตำแหน่งสวิตช์กุญแจ	506	การช่วยเหลือเมื่อออกตัวบนเนินเขา	519	ฟังก์ชัน Start/Stop	535
การเลือกโหมดการจุดระเบิด	508	ระบบการเบรกโดยอัตโนมัติหลังจากการชน	519	การขับขีด้วยฟังก์ชัน Start/Stop	536
ระบบล๊อคตามระดับแอลกอฮอล์*	508	การเบรกพร้อมการสร้างกระแสไฟฟ้าสำหรับการชาร์จ*	520	การยกเลิกการทำงานฟังก์ชัน Start/Stop	537
การบายพาสระบบล๊อคตามระดับแอลกอฮอล์*	509	กระปุกเกียร์	520	เงื่อนไขสำหรับฟังก์ชัน Start/Stop	538
ก่อนสตาร์ทเครื่องยนต์ที่มีระบบล๊อคตามระดับแอลกอฮอล์*	509	เกียร์ธรรมดา	521	การควบคุมระดับ* และใช้กัฟ	540
การทำงานของเบรก	510	เกียร์อัตโนมัติ	521	การควบคุมความเร็วต่ำ*	541
เบรกเท้า	511	การเปลี่ยนเกียร์ด้วยระบบเกียร์อัตโนมัติ	522	การเปิดใช้งานและการปิดใช้งานการขับขีด้วยความเร็วต่ำ* โดยใช้ปุ่มฟังก์ชัน	542
การเพิ่มแรงเบรก	512	การเปลี่ยนเกียร์ด้วยแป้นเปลี่ยนเกียร์ที่พวงมาลัย*	524	ระบบควบคุมขณะขับลงทางลาดชัน*	542
การเบรกบนถนนที่ลื่น	513	ปุ่มปลดล๊อคคันเกียร์	526	การเปิดใช้งานและการปิดใช้งานระบบควบคุมการขับขณะลงเนิน* ด้วยปุ่มฟังก์ชันการทำงาน	544
การเบรกบนถนนที่โรยกรวด	513	ฟังก์ชันคิกดาวน์	526	การขับขีแบบประหยัดน้ำมัน	544
การบำรุงรักษาาระบบเบรก	513	สัญลักษณ์และข้อความสำหรับระบบเกียร์อัตโนมัติ	527	การเตรียมการสำหรับการเดินทางไกล	546
เบรกจอด	514	ตัวแสดงการเปลี่ยนเกียร์	527	การขับขีในฤดูหนาว	546
การเปิดใช้งานและการปิดใช้งานเบรกจอดตรง	515	ระบบขับเคลื่อนทุกล้อ*	528	การขับขีลุยน้ำ	547
การตั้งค่าการเปิดใช้งานเบรกจอดตรงอัตโนมัติ	516	โหมดการขับขี*	529	การเปิดและการปิดฝาปิดที่เติมน้ำมันเชื้อเพลิง	548
การจอดรถบนเนิน	517	การเปลี่ยนโหมดการขับขี*	532	การเติมน้ำมันเชื้อเพลิง	548
ในกรณีที่มีความผิดปกติของเบรกจอดตรง	517				

การทำงานกับน้ำมันเชื้อเพลิง	550
เบนซิน	550
ตัวกรองอนุภาคสำหรับเครื่องยนต์เบนซิน	551
เครื่องยนต์ดีเซล	552
ถังที่ว่างเปล่าและเครื่องยนต์ดีเซล	553
ตัวกรองอนุภาคสำหรับเครื่องยนต์ดีเซล	554
การควบคุมการปล่อยมลพิษด้วย AdBlue®	555
การทำงานกับ AdBlue®	556
การตรวจสอบและการเติม AdBlue®	557
สัญลักษณ์และข้อความสำหรับ AdBlue®	560
สภาพความร้อนสูงเกินในเครื่องยนต์และระบบขับเคลื่อน	562
การโอเวอร์โหลดของแบตเตอรี่สตาร์ท	563
การใช้การฟ่งสตาร์ทกับแบตเตอรี่อีกชุดหนึ่ง	563
คานลากพ่วง*	566
ข้อมูลจำเพาะสำหรับคานลากพ่วง*	566
ตัวยึดสำหรับลากพ่วงที่สามารถยึด/ร่นได้*	567
การขับเคลื่อนที่มีรถพ่วง	569
ระบบช่วยควบคุมเสถียรภาพของรถพ่วง*	571
การตรวจสอบไฟของรถพ่วง	572

แร็ควางจักรยานแบบยึดบนคานลากพ่วง*	574
การพ่วงลาก	575
การติดตั้งและการถอดพ่วง	576
การกู่รถ	578
HomeLink®*	579
การตั้งโปรแกรม HomeLink®*	580
การใช้ HomeLink®*	582
การอนุมัติประเภทสำหรับ HomeLink®*	583
เข็มทิศ*	583
การสั่งงานและการยกเลิกการทำงานของเข็มทิศ*	584
การเปรียบเทียบเข็มทิศ*	584

## เสียง, สื่อและอินเทอร์เน็ต

เสียง, สื่อและอินเทอร์เน็ต	588
การตั้งค่าเครื่องเสียง	588
ประสบการณ์ในการรับฟัง*	589
แอฟ	590
การดาวน์โหลดแอฟ	591
การอัปเดตแอฟ	592
การลบแอฟ	593
วิทยุ	593
เริ่มการทำงานของวิทยุ	594
การเปลี่ยนช่วงความถี่วิทยุและสถานีวิทยุ	595
การค้นหาสถานีวิทยุ	596
บันทึกของวิทยุลงในแอฟรายการวิทยุโปรด	597
การตั้งค่าสำหรับวิทยุ	597
วิทยุ RDS	599
วิทยุแบบดิจิทัล*	600
เชื่อมโยงระหว่าง FM กับวิทยุดิจิทัล*	600
เครื่องเล่นสื่อ	601
การเล่นสื่อข้อมูล	601
การควบคุมและการเปลี่ยนสื่อข้อมูล	603

การค้นหาชื่อข้อมูล	604	เคล็ดลับสำหรับการใช้ Android Auto*	618	ใบรับรองสำหรับเครื่องชาร์จแบบไร้สาย	631
Gracenote®	605	โทรศัพท์	619	รถที่มีการเชื่อมต่ออินเทอร์เน็ต*	633
วิดีโอ	606	การเชื่อมต่อโทรศัพท์เข้ากับรถผ่าน Bluetooth เป็นครั้งแรก	620	เชื่อมต่อรถกับอินเทอร์เน็ตผ่านโทรศัพท์ที่เปิดใช้งาน Bluetooth แล้ว	634
การเล่นวิดีโอ	606	การเชื่อมต่อโทรศัพท์เข้ากับรถผ่าน Bluetooth โดยอัตโนมัติ	622	เชื่อมต่อรถกับอินเทอร์เน็ตผ่าน (Wi-Fi) ของโทรศัพท์	635
การเล่น DivX®	606	การเชื่อมต่อโทรศัพท์เข้ากับรถผ่าน Bluetooth ในแบบแมนนวล	622	เชื่อมต่อรถเข้ากับอินเทอร์เน็ตผ่านโมเด็มของรถ (ซิมการ์ด)	636
การตั้งค่าสำหรับวิดีโอ	607	การปลดการเชื่อมต่อของโทรศัพท์ที่เชื่อมต่อผ่านบลูทูธ	623	การตั้งค่าสำหรับโมเด็มของรถ*	637
ส่งข้อมูลผ่าน Bluetooth®	607	เปลี่ยนระหว่างโทรศัพท์ที่เชื่อมต่อผ่าน Bluetooth	623	การแบ่งปันการเข้าถึงอินเทอร์เน็ตจากรถผ่านฮอตสปอต Wi-Fi	638
การเชื่อมต่ออุปกรณ์ผ่าน Bluetooth®	607	การลบอุปกรณ์ที่เชื่อมต่อกับ Bluetooth	624	ไม่มีการเชื่อมต่ออินเทอร์เน็ตหรือการเชื่อมต่อไม่ได้	639
ส่งข้อมูลผ่านช่องเสียบ USB	608	การจัดการสายสนทนา	624	ลบเครือข่าย Wi-Fi	640
การเชื่อมต่ออุปกรณ์ผ่านช่องเสียบ USB	608	การจัดการข้อความ	626	เทคโนโลยีและการรักษาความปลอดภัยของ Wi-Fi	641
ข้อมูลจำเพาะทางเทคนิคสำหรับอุปกรณ์ USB	609	การตั้งค่าสำหรับข้อความ	627	ข้อกำหนดและเงื่อนไขสำหรับผู้ใช้งานและการแบ่งปันข้อมูล	641
รูปแบบสื่อเข้ากันได้	610	การจัดการสมุดโทรศัพท์	627	การเปิดและปิดใช้งานการแบ่งปันข้อมูล	642
Apple® CarPlay®*	611	การตั้งค่าสำหรับโทรศัพท์	628	การแบ่งปันข้อมูลสำหรับการให้บริการพื้นที่จัดเก็บบนฮาร์ดดิสก์	643
การใช้ Apple® CarPlay®*	612	การตั้งค่าสำหรับอุปกรณ์บลูทูธ	629		644
การตั้งค่าสำหรับ Apple® CarPlay®*	614	เครื่องชาร์จโทรศัพท์แบบไร้สาย*	629		
เคล็ดลับสำหรับการใช้ Apple® CarPlay®*	615	การใช้เครื่องชาร์จโทรศัพท์แบบไร้สาย*	630		
Android Auto*	616				
การใช้ Android Auto*	617				
การตั้งค่าสำหรับ Android Auto*	618				

ข้อตกลงการอนุญาตสำหรับการใช้ระบบ  
เครื่องเสียงและสื่อข้อมูล

645

## ล้อและยาง

ยางรถยนต์	658
การออกแบบขนาดของยาง	660
การออกแบบขนาดของกระทะล้อ	661
ทิศทางการหมุนของล้อ	662
ตัวแสดงการสึกของดอกยางบนยาง	662
การตรวจสอบความดันลมยาง	663
การปรับความดันลมยาง	664
ความดันลมยางที่แนะนำ	665
ระบบตรวจสอบความดันลมยาง*	665
การบันทึกความดันลมยางค่าใหม่ลงใน ระบบตรวจสอบความดันลมยาง*	667
คู่มือสถานะของความดันลมยางบนจอแสดง ผลส่วนกลาง*	668
การดำเนินการในกรณีที่มีค่าเตือนความ ดันลมยางต่ำ	669
ข้อความสำหรับการตรวจสอบความดันลมยาง*	670
การเปลี่ยนล้อ	671
ชุดเครื่องมือ	673
แม่แรง*	673
โบลท์ล้อ	674

ล้ออะไหล่*	675
การทำงานกับล้ออะไหล่*	676
ยางสำหรับฤดูหนาว	676
โซ่พันทันสำหรับพื้นหิมะ	677
ชุดซ่อมรอยรั่วฉุกเฉิน	678
การใช้ชุดซ่อมยางรั่ว	679
เติมลมยางโดยใช้เครื่องอัดอากาศจากชุด ซ่อมยางรั่ว	683

## การบรรทุกสัมภาระ, ห้องเก็บสัมภาระ และห้องโดยสาร

ภายในห้องโดยสาร	686
ช่องใส่สัมภาระในคอนโซล	687
การใช้ที่จุดบุหรี่*	688
การเทที่เชื่อมบุหรี่*	689
ช่องจ่ายไฟ	689
การใช้ช่องเสียบไฟ	690
การใช้ลิ้นชักเก็บของหน้ารถ	691
ที่บังแดด	693
ห้องเก็บสัมภาระ	693
ข้อแนะนำสำหรับการบรรทุกสัมภาระ	693
สัมภาระบนหลังคาและการบรรทุกบนวางรองรับสัมภาระ	695
ตะขอแขวนถุง	695
รูยึดสัมภาระ	696
ช่องสัมภาระลอดผ่านในที่นั่งด้านหลัง*	697
การพับพื้นห้องเก็บสัมภาระขึ้น	697
ปลดพื้นห้องเก็บสัมภาระแบบพับเก็บได้*	698
การติดตั้งและการถอดตาข่ายนิรภัย*	699
การถอดและการเก็บชั้นวางของในรถ	701

## ชุดปฐมพยาบาล\*

ป้ายเตือนรูปสามเหลี่ยม

702

703

## การบริการและการซ่อมบำรุง

โปรแกรมการให้บริการของวอลโว่	706
การส่งผ่านข้อมูลระหว่างรถกับศูนย์บริการผ่าน Wi-Fi	706
ศูนย์การดาวน์โหลด	707
การจัดการการอัปเดตระบบผ่านศูนย์บริการดาวน์โหลด	708
สถานะของรถยนต์	709
การจองเวลาเข้ารับบริการและการซ่อม	710
การส่งข้อมูลของรถไปยังศูนย์บริการ	711
ยกรถขึ้น	713
การบริการระบบควบคุมสภาพอากาศ	716
การเปิดและการปิดฝากระโปรงหน้า	716
ภาพรวมของห้องเครื่องยนต์	718
น้ำมันเครื่อง	719
การตรวจสอบและการเติมน้ำมันเครื่อง	721
การเติมน้ำหล่อเย็น	722
แบตเตอรี่	724
แบตเตอรี่สำรอง	727
สัญลักษณ์บนแบตเตอรี่	729
การรีไซเคิลแบตเตอรี่	729



ฟิวส์และชุดไฟฟ้าส่วนกลาง	730
การเปลี่ยนฟิวส์	730
ฟิวส์ - ในห้องเครื่องยนต์	732
ฟิวส์ใต้ที่นั่งด้านหน้าซ้าย	739
การเปลี่ยนหลอดไฟ	746
ตำแหน่งของไฟภายนอก	747
การเปลี่ยนหลอดไฟเลี้ยวด้านหลัง	747
การเปลี่ยนหลอดไฟสำหรับไฟเบรก	749
การเปลี่ยนหลอดไฟของไฟตัดหมอกด้านหลัง	750
ข้อมูลจำเพาะของหลอดไฟ	750
การทำความสะอาดส่วนประกอบภายใน	751
การทำความสะอาดจอแสดงผลส่วนกลาง	752
การทำความสะอาดเบาะนั่งผ้าและแผงหลังคา	753
การทำความสะอาดเข็มขัดนิรภัย	754
การทำความสะอาดแผ่นยางรองพื้นและแผ่นปูพื้น	754
การทำความสะอาดเบาะหนัง*	755
การทำความสะอาดพวงมาลัยหนัง	756
การทำความสะอาดชิ้นส่วนพลาสติก, โลหะ และไม้ภายในรถ	756

การทำความสะอาดภายนอก	757
การขัดสีและการเคลือบเงา	757
การล้างด้วยมือ	758
เครื่องล้างรถอัตโนมัติ	760
การล้างด้วยน้ำความดันสูง	762
การทำความสะอาดใบปัดน้ำฝน	762
การทำความสะอาดส่วนประกอบพลาสติกภายใน และชิ้นตกแต่งภายนอก	763
การทำความสะอาดขอบกระทะล้อ	764
การป้องกันสนิม	764
งานสีของรถยนต์	765
การซ่อมแซมงานสีที่เสียหายเล็กน้อย	765
รหัสสี	766
การเปลี่ยนใบปัดน้ำฝน, กระจกหลัง	767
การเปลี่ยนใบปัดน้ำฝนกระจกหน้า	768
ตั้งค่าใบปัดน้ำฝนไว้ที่ตำแหน่งบริการ	769
ที่เติมน้ำล้างกระจก	770

## รายละเอียดทางเทคนิค

ชื่อแบบ	774
ขนาด	777
น้ำหนัก	779
ความสามารถของการลากพวงและการรับน้ำหนักของหัวเกียร์สำหรับลาก	781
รายละเอียดทางเทคนิคของเครื่องยนต์	784
น้ำมันเครื่อง - ข้อมูลจำเพาะ	786
สภาพการขับขี่ที่ส่งผลเสียน้ำมันเครื่อง	788
น้ำหล่อเย็น - ข้อมูลจำเพาะ	789
น้ำมันเกียร์ - ข้อมูลจำเพาะ	789
น้ำมันเบรก - ข้อมูลจำเพาะ	790
ถังน้ำมันเชื้อเพลิง - ปริมาตร	790
ความจุของถัง AdBlue®	790
ระบบปรับอากาศ - ข้อมูลจำเพาะ	791
ความดันเปลี่ยนน้ำมันเชื้อเพลิงและการปล่อย CO <sub>2</sub>	793
แรงดันยางรถยนต์ที่อนุญาตไว้	794

ดัชนี

ดัชนี

795



ข้อมูลสำหรับเจ้าของรถ

## ข้อมูลเจ้าของรถ

ข้อมูลสำหรับเจ้าของรถมีให้บริการในรูปแบบผลิตภัณฑ์หลายรูปแบบ ทั้งในรูปแบบดิจิทัลและแบบพิมพ์ คู่มือสำหรับเจ้าของรถจะมียู่นบนจอแสดงผลส่วนกลางของรถ, ในรูปแบบของแอปสำหรับอุปกรณ์แบบพกพา และบนไซต์การสนับสนุนของ Volvo Cars ในลิ้นชักเก็บของของหน้ารถจะมี Quick Guide และเอกสารข้อมูลเสริมสำหรับคู่มือสำหรับเจ้าของรถ ซึ่งมีข้อมูลจำเพาะและข้อมูลเกี่ยวกับพิวส์ รวมถึงข้อมูลอื่นๆ อีกมากมาย ท่านสามารถสั่งซื้อคู่มือสำหรับเจ้าของรถแบบพิมพ์ได้

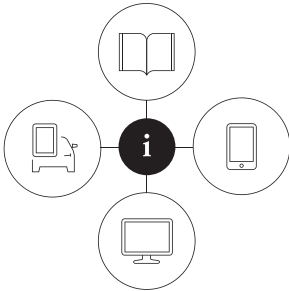

0000003

## จอแสดงผลส่วนกลางของรถ<sup>1</sup>



บนจอแสดงผลส่วนกลาง ให้ลากมุมมองระดับบนสุดลงมาแล้วแตะที่ Owner's manual ที่นี้จะมีตัวเลือกสำหรับการไปยังส่วนต่างๆ ด้วยภาพโดยใช้รูปภาพภายนอกและภายในของรถ ข้อมูลนี้เป็นข้อมูลที่ค้นหาได้ และยังสามารถออกเป็นหมวดต่างๆ อีกด้วย

## แอปสำหรับอุปกรณ์แบบพกพา

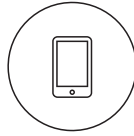

ค้นหา "Volvo Manual" ใน App Store หรือ Google Play แล้วดาวน์โหลดแอปลงในสมาร์ตโฟนหรือแท็บเล็ตของท่าน จากนั้นให้เลือกรถ ในแอปจะมีวิดีโอสอนการใช้งานและตัวเลือกสำหรับการไปยังส่วนต่างๆ ด้วยภาพโดยใช้รูปภาพภายนอกและภายในของรถ ท่านสามารถค้นหาเนื้อหาได้ และส่วนต่างๆ ได้รับการออกแบบมาเพื่อให้ใช้งานระบบนำทางได้อย่างง่ายดาย

## ไซต์การสนับสนุนของ Volvo Cars



ไปที่ <https://www.volvocars.com/intl/support> และเลือกประเทศของท่าน ท่านสามารถค้นหาคู่มือสำหรับเจ้าของรถทั้งในรูปแบบออนไลน์และในรูปแบบ PDF ได้ที่นี่

บนไซต์การสนับสนุนของ Volvo Cars จะมีวิดีโอสอนการใช้งานรวมถึงข้อมูลเพิ่มเติมและความช่วยเหลือต่างๆ ที่เกี่ยวข้องกับการเป็นเจ้าของรถของท่าน หน้านี้สามารถใช้งานได้ในเรื่องทุกตลาด

## ข้อมูลแบบพิมพ์

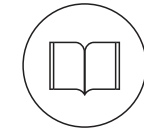

ในลิ้นชักเก็บของหน้ารถจะมีเอกสารข้อมูลเสริมสำหรับคู่มือสำหรับเจ้าของรถ<sup>1</sup> ซึ่งมีข้อมูลเกี่ยวกับพิวส์และข้อมูลจำเพาะ รวมถึงการสรุปข้อมูลที่สำคัญและมีประโยชน์ต่างๆ

นอกจากนี้ ยังมี Quick Guide ในรูปแบบของสิ่งพิมพ์อีกด้วย ซึ่งจะช่วยท่านในการเริ่มต้นใช้งานฟังก์ชันการทำงานภายในรถที่ซับซ้อนที่สุด

<sup>1</sup> ในตลาดที่ไม่มีคู่มือสำหรับเจ้าของรถบนจอแสดงผลส่วนกลาง คู่มือแบบพิมพ์ฉบับสมบูรณ์จะจัดมาให้พร้อมกับรถ

ภายในรถยังมีข้อมูลสำหรับเจ้าของรถเพิ่มเติมในรูปแบบของสิ่งพิมพ์อีกด้วย โดยขึ้นอยู่กับระดับของอุปกรณ์ที่เลือกใช้, ตลาด และอื่นๆ

ท่านสามารถสั่งซื้อคู่มือสำหรับเจ้าของรถฉบับพิมพ์และเอกสารข้อมูลเสริมที่เกี่ยวข้องได้ โปรดติดต่อตัวแทนจำหน่ายวอลโว่เพื่อสั่งซื้อ

### ! สำคัญ

คนขับมีหน้าที่รับผิดชอบในการขับขี่ย่างปลอดภัย รวมทั้งต้องปฏิบัติตามกฎหมายและข้อบังคับต่างๆ อยู่เสมอ สิ่งที่สำคัญอีกอย่างหนึ่งก็คือ รถยนต์จะต้องได้รับการดูแลและบำรุงรักษาตามคำแนะนำของวอลโว่ที่ระบุไว้ในข้อมูลสำหรับเจ้าของรถอยู่เสมอ

ถ้าข้อมูลบนจอแสดงผลส่วนกลางกับข้อมูลในเอกสารแบบพิมพ์แตกต่างกัน ให้ปฏิบัติตามเอกสารแบบพิมพ์เสมอ

### i หมายเหตุ

การเปลี่ยนภาษาในจอแสดงผลส่วนกลางอาจหมายความว่าข้อมูลบางอย่างของเจ้าของรถจะไม่เป็นไปตามกฎหมายและข้อกำหนดท้องถิ่นหรือแห่งชาติ อย่าสลับใช้ภาษาที่เข้าใจได้ยากเนื่องจากท่านอาจไม่สามารถหาวิธีการกลับไปยังโครงสร้างหน้าจอได้

### ข้อมูลที่เกี่ยวข้อง

- คู่มือสำหรับเจ้าของรถบนจอแสดงผลส่วนกลาง (น. 21)
- คู่มือสำหรับเจ้าของรถในอุปกรณ์แบบพกพา (น. 25)
- ไซต์การสนับสนุนของ Volvo Cars (น. 26)
- การอ่านคู่มือสำหรับเจ้าของรถ (น. 26)

### คู่มือสำหรับเจ้าของรถบนจอแสดงผลส่วนกลาง

#### คู่มือสำหรับเจ้าของรถเวอร์ชันแบบดิจิทัล<sup>2</sup>มีอยู่บนจอแสดงผลส่วนกลางของรถ

คู่มือสำหรับเจ้าของรถแบบดิจิทัลสามารถเข้าถึงได้จากมุมมองระดับบนสุด และในบางกรณีคู่มือสำหรับเจ้าของรถแบบเนื้อหาสามารถเข้าถึงได้จากมุมมองระดับบนสุดด้วยเช่นกัน

### i หมายเหตุ

คู่มือสำหรับเจ้าของรถแบบดิจิทัลจะไม่สามารถใช้งานได้ในขณะที่กำลังขับขี้อยู่

## ข้อมูลสำหรับเจ้าของรถ

### คู่มือสำหรับเจ้าของรถ

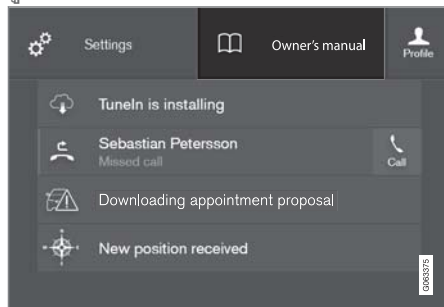

มุมมองระดับบนสุดพร้อมด้วยปุ่มสำหรับคู่มือสำหรับเจ้าของรถ

ในการเปิดคู่มือสำหรับเจ้าของรถ ให้ลากมุมมองระดับบนสุดบนจอแสดงผลส่วนกลางลงมา แล้วแตะที่ Owner's manual

ข้อมูลในคู่มือสำหรับเจ้าของรถสามารถเข้าถึงได้โดยตรงผ่านโฮมเพจคู่มือสำหรับเจ้าของรถ หรือเมนูด้านบนของโฮมเพจ

### คู่มือสำหรับเจ้าของรถแบบเนื้อหา

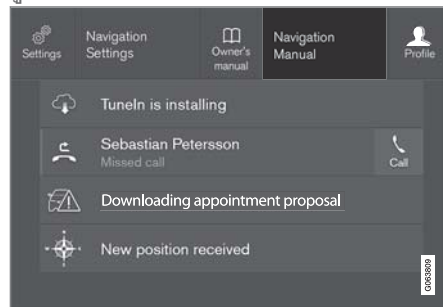

มุมมองระดับบนสุดพร้อมปุ่มสำหรับคู่มือสำหรับเจ้าของรถตามเนื้อหา

คู่มือสำหรับเจ้าของรถตามเนื้อหาเป็นทางลัดไปยังบทความในคู่มือสำหรับเจ้าของรถที่อธิบายฟังก์ชันที่ทำงานอยู่ที่แสดงอยู่บนหน้าจอ เมื่อมีคู่มือสำหรับเจ้าของรถตามเนื้อหาที่สามารถใช้งานได้ ก็จะแสดงขึ้นทางด้านขวาของ Owner's manual ในมุมมองระดับบนสุด

การแตะบนคู่มือสำหรับเจ้าของรถตามเนื้อหาจะเป็นการเปิดบทความในคู่มือสำหรับเจ้าของรถที่เกี่ยวข้องกับเนื้อหาที่แสดงอยู่บนหน้าจอ เช่น แตะที่ Navigation Manual - บทความที่เกี่ยวข้องกับการนำทางจะเปิดขึ้น

สำหรับแอปบางแอปในรถเท่านั้น ตัวอย่างเช่น สำหรับแอปของบริษัทภายนอกที่ดาวน์โหลดมาแล้ว จะไม่สามารถเข้าถึงบทความเฉพาะของแอปได้

### ข้อมูลที่เกี่ยวข้อง

- ไปยังส่วนต่างๆ ในคู่มือสำหรับเจ้าของรถบนจอแสดงผลส่วนกลาง (น. 23)
- การไปยังส่วนต่างๆ ในมุมมองของจอแสดงผลส่วนกลาง (น. 168)
- การดาวน์โหลดแอป (น. 591)

ไปยังส่วนต่างๆ ในคู่มือสำหรับเจ้าของรถบนจอแสดงผลส่วนกลาง

ท่านสามารถเข้าใช้งานคู่มือสำหรับเจ้าของรถแบบดิจิทัลได้จากมุมมองระดับบนสุดในจอแสดงผลส่วนกลางภายในรถ ท่านสามารถค้นหาเนื้อหาได้ และส่วนต่างๆ ได้รับการออกแบบมาเพื่อให้ใช้งานระบบนำทางได้อย่างง่ายดาย

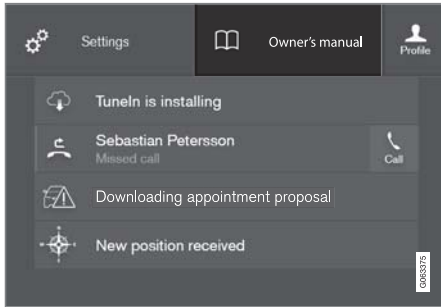

คู่มือสำหรับเจ้าของรถสามารถเข้าถึงได้จากมุมมองระดับบนสุด

- ในการเปิดคู่มือสำหรับเจ้าของรถ ให้ลากมุมมองระดับบนสุดบนจอแสดงผลส่วนกลางลงมา แล้วแตะที่ Owner's manual

จะมีตัวเลือกต่างๆ สำหรับการค้นหาข้อมูลในคู่มือสำหรับเจ้าของรถ ออปชั่นเสริมต่างๆ สามารถเข้าถึงได้

จากโฮมเพจของคู่มือสำหรับเจ้าของรถและจากเมนูด้านบน

### การเปิดเมนูดังกล่าวในเมนูด้านบน

- กด  ในรายการด้านบนในคู่มือสำหรับเจ้าของรถ
  - > เมนูที่มีตัวเลือกต่างๆ สำหรับการค้นหาข้อมูลถูกเปิดออก:

### โฮมเพจ



แตะที่สัญลักษณ์เพื่อกลับไปยังหน้าเริ่มต้นในคู่มือสำหรับเจ้าของรถ

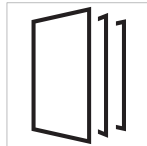

### Categories



บทความในคู่มือสำหรับเจ้าของรถได้รับการจัดให้อยู่ในหมวดหลักและหมวดย่อยต่างๆ บทความเดียวกันอาจอยู่ในหมวดที่เกี่ยวข้องหลายหมวด เพื่อให้สามารถค้นหาได้ง่าย

ขึ้น

1. กดปุ่ม Categories
  - > หมวดหลักจะแสดงขึ้นในรายการ

2. แตะที่หมวดหลัก ()
  - > รายการของหมวดย่อย () และบทความ () จะแสดงขึ้น
3. แตะที่บทความเพื่อเปิดบทความนั้นๆ

ในการย้อนกลับ ให้กดลูกศรย้อนกลับหัวข้อสำคัญ

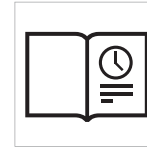

กดสัญลักษณ์เพื่อเข้าไปยังหน้าที่มีลิงค์สำหรับการเลือกบทความที่อาจเป็นประโยชน์ เพื่อเรียนรู้เกี่ยวกับฟังก์ชันการทำงานที่ซับซ้อนของรถ นอกจากนี้ ยังสามารถเข้าใช้งาน

บทความต่างๆ ได้ โดยผ่านทางหมวดได้อีกด้วย แต่เราได้นำบทความมาเก็บไว้ที่นี่เพื่อใช้สามารถเข้าใช้งานได้อย่างรวดเร็ว แตะที่บทความเพื่ออ่านบทความนั้นๆ ทั้งบทความ





## ข้อมูลสำหรับเจ้าของรถ

### สอตสปอตสำหรับภายนอกและภายในของรถ

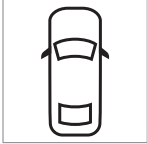

ภาพรวมภายนอกและภายในของรถ ส่วนที่แตกต่างกันจะถูกกำหนดไว้ ด้วยสอตสปอตซึ่งจะนำไปสู่ บทความที่เกี่ยวข้องกับส่วนนั้นๆ ของรถ



1. กด Exterior (ภายนอก) หรือ Interior (ภายในรถ)
  - > รูปภาพภายนอกหรือภายในรถจะแสดงขึ้น พร้อมด้วยสอตสปอตที่ตำแหน่งต่างๆ สอตสปอตจะนำไปไปยังบทความต่างๆ เกี่ยวกับชิ้นส่วนที่เกี่ยวข้องของรถ บัดนี้ทำตามแนวอนเหนือหน้าจอเพื่อเรียกดูรูปภาพต่างๆ
2. แตะที่สอตสปอต
  - > ชื่อของบทความเกี่ยวกับบริเวณนั้นๆ จะแสดงขึ้น
3. แตะที่ชื่อเพื่อเปิดบทความ

ในการย้อนกลับ ให้กดลูกศรย้อนกลับ

### รายการโปรด

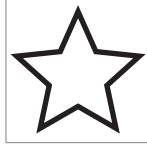

กดสัญลักษณ์นี้เพื่อเข้าไปยังบทความที่บันทึกไว้ในรายการโปรด และที่บทความเพื่ออ่านบทความนั้นๆ ทั้งหมด

การบันทึกบทความเป็นรายการโปรดหรือการลบบทความออกจากรายการโปรด

บันทึกบทความเป็นรายการโปรดโดยการกด ☆ ที่ด้านบนขวาเมื่อเปิดบทความอยู่ เมื่อบันทึกบทความเป็นรายการโปรดแล้ว เครื่องหมายรูปดาวจะมีสีเต็มอยู่ภายใน:



ในการลบบทความออกจากรายการโปรด ให้กดเครื่องหมายรูปดาวในบทความในปัจจุบันอีกครั้ง

### วิดีโอ

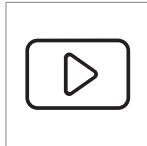

กดสัญลักษณ์นี้เพื่อเรียกดูวิดีโอคำแนะนำโดยย่อสำหรับฟังก์ชันต่างๆ ในรถยนต์

### ข้อมูล

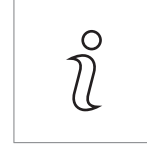

แตะที่สัญลักษณ์เพื่อรับข้อมูลเกี่ยวกับเวอร์ชันของคู่มือสำหรับเจ้าของรถที่อยู่ในรถ รวมถึงข้อมูลที่เป็นประโยชน์อื่นๆ

### การใช้ฟังก์ชันการค้นหาในเมนูด้านบน

1. แตะที่ Q ในเมนูระดับบนสุดของคู่มือสำหรับเจ้าของรถ เป็นพิมพ์จะแสดงขึ้นในส่วนด้านล่างของหน้าจอ
2. พิมพ์คำค้นหา เช่น "เข็มขัดนิรภัย"
  - > บทความและหมวดที่แนะนำจะแสดงขึ้นในขณะนี้ป้อนตัวอักษร
3. แตะที่บทความหรือหมวดเพื่อเข้าไปที่บทความหรือหมวดนั้นๆ

### ข้อมูลที่เกี่ยวข้อง

- คู่มือสำหรับเจ้าของรถบนจอแสดงผลส่วนกลาง (น. 21)
- เป็นพิมพ์บนจอแสดงผลส่วนกลาง (น. 179)
- การอ่านคู่มือสำหรับเจ้าของรถ (น. 26)

คู่มือสำหรับเจ้าของรถในอุปกรณ์แบบพกพา  
คู่มือสำหรับเจ้าของรถยังมีให้บริการในรูปแบบของ  
แอปสำหรับอุปกรณ์แบบพกพา<sup>3</sup> อีกด้วย โดยมีอยู่  
ทั้งใน App Store และ Google Play แอปได้รับการ  
ปรับสำหรับโทรศัพท์แบบสมาร์ทโฟนและแท็บเล็ต



ท่านสามารถดาวน์โหลดคู่มือ  
สำหรับเจ้าของรถในรูปแบบแอป  
สำหรับอุปกรณ์แบบพกพาได้จาก  
App Store หรือ Google Play รหัส  
QR ที่ให้ไว้ในที่นี้จะนำท่านไปยัง

แอปโดยตรง หรือท่านสามารถค้นหา "Volvo manual" (คู่มือของวอลโว่) ใน App Store หรือ Google Play ก็ได้เช่นกัน

แอปจะมีวิดีโอพร้อมด้วยรูปภาพภายนอกและภายในรถ โดยขึ้นส่วนต่างๆ จะได้รับการเน้นไว้ด้วยฮอตสปอต ซึ่งนำไปยังบทความที่เกี่ยวข้องกับบริเวณนั้นๆ ท่านสามารถค้นหาเนื้อหาได้ และส่วนต่างๆ ได้รับการออกแบบมาเพื่อให้ใช้งานระบบนำทางได้อย่างง่ายดาย

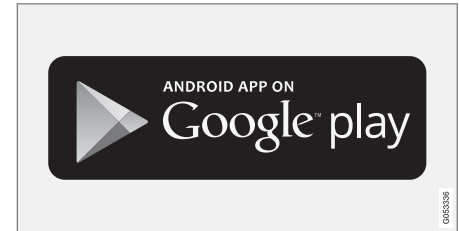
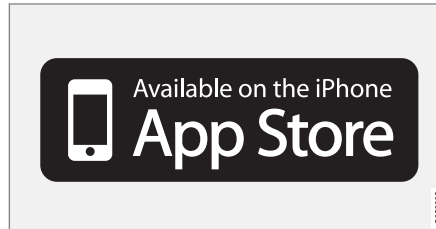

แอปสำหรับอุปกรณ์แบบพกพาจะมีอยู่ทั้งใน App Store และ Google Play

#### ข้อมูลที่เกี่ยวข้อง

- การอ่านคู่มือสำหรับเจ้าของรถ (น. 26)

<sup>3</sup> สำหรับอุปกรณ์แบบพกพาบางรุ่น

ข้อมูลสำหรับเจ้าของรถ

## ไซต์การสนับสนุนของ Volvo Cars

ข้อมูลเพิ่มเติมเกี่ยวกับรถของท่านจะมีอยู่ในเว็บไซต์ของ Volvo Cars และเว็บไซต์การสนับสนุน

### การสนับสนุนบนอินเทอร์เน็ต

ไปที่ <https://www.volvocars.com/intl/support> เพื่อเยี่ยมชมหน้านี้ ไซต์การสนับสนุนมีให้บริการในเกือบทุกตลาด

โดยจะมีการสนับสนุนสำหรับฟังก์ชันการทำงานต่างๆ เช่น บริการและฟังก์ชันการทำงานผ่านเว็บ, Volvo On Call\*, ระบบนำทาง\* และแอปต่างๆ วิดีโอและคำแนะนำแบบทีละขั้นตอนจะอธิบายขั้นตอนการทำงานต่างๆ เช่น วิธีการเชื่อมต่อรถเข้ากับอินเทอร์เน็ตโดยผ่านทางโทรศัพท์มือถือ เป็นต้น

### ข้อมูลที่สามารถดาวน์โหลดได้

#### แผนที่

สำหรับรถยนต์ที่ติดตั้ง Sensus Navigation จะมีอุปกรณ์อำนวยความสะดวกในการดาวน์โหลดแผนที่จากหน้าการสนับสนุน

#### คู่มือสำหรับเจ้าของรถในรูปแบบ PDF

คู่มือสำหรับเจ้าของรถจะมีให้ดาวน์โหลดในรูปแบบ PDF โปรดเลือกรุ่นรถและรุ่นปีเพื่อดาวน์โหลดคู่มือตามต้องการ

### การติดต่อ

ไซต์การสนับสนุนมีรายละเอียดการติดต่อกับฝ่ายสนับสนุนและตัวแทนจำหน่ายของวอลโว่ที่ใกล้ที่สุด

### ล็อกอินเข้าสู่เว็บไซต์ Volvo Cars

สร้าง Volvo ID ส่วนตัวของท่าน แล้วล็อกอินเข้าสู่ [www.volvocars.com](http://www.volvocars.com) เมื่อท่านล็อกอินแล้ว ท่านจะสามารถรับภาพรวมเกี่ยวกับการบริการ, ข้อตกลง และการรับประกันได้ และข้อมูลอื่นๆ อีกมากมาย ที่นี่ยังมีข้อมูลเกี่ยวกับอุปกรณ์เสริมและซอฟต์แวร์ต่างๆ ที่ได้รับการปรับสำหรับรุ่นรถของท่านอีกด้วย

### ข้อมูลที่เกี่ยวข้อง

- Volvo ID (น. 32)

## การอ่านคู่มือสำหรับเจ้าของรถ

โปรดอ่านคู่มือสำหรับเจ้าของรถก่อนที่ท่านจะขับรถของท่านในครั้งแรก เพื่อช่วยให้ท่านเข้าใจกับรถใหม่ของท่าน

การอ่านคู่มือสำหรับเจ้าของรถจะช่วยให้ท่านมีความคุ้นเคยกับฟังก์ชันการทำงานใหม่ๆ ทราบถึงคำแนะนำเกี่ยวกับวิธีการใช้รถในสถานการณ์ต่างๆ และสามารถเรียนรู้วิธีการใช้คุณลักษณะพิเศษทั้งหมดของรถได้ กรุณาให้ความสนใจเป็นพิเศษเกี่ยวกับคำแนะนำด้านความปลอดภัยที่อยู่ในคู่มือสำหรับเจ้าของรถเล่มนี้

จุดมุ่งหมายของคู่มือสำหรับเจ้าของรถฉบับนี้ก็คืออธิบายฟังก์ชันการทำงาน ออปชั่น และอุปกรณ์เสริมทั้งหมดที่เป็นไปได้ที่รวมอยู่ในรถวอลโว่ โดยไม่ได้มีจุดมุ่งหมายในการบ่งชี้หรือรับประกันว่าคุณสมบัติ, ฟังก์ชันการทำงาน และออปชั่นพิเศษเหล่านี้ทั้งหมดจะอยู่ในรถทุกคัน คำศัพท์บางคำอาจไม่ตรงกับคำศัพท์ที่ใช้ในเอกสารการขาย, การตลาด และโฆษณา

เราทำการพัฒนาอย่างต่อเนื่องอยู่ตลอดเวลาเพื่อปรับปรุงผลิตภัณฑ์ของเราให้ดีขึ้น การคิดแปลงต่างๆ อาจทำให้ข้อมูล, คำอธิบาย และภาพประกอบต่างๆ ในคู่มือสำหรับเจ้าของรถแตกต่างไปจากอุปกรณ์จริง

ภายในรถ บริษัทของสวีเดนสิทธิ์ในการเปลี่ยนแปลงโดยไม่ต้องแจ้งให้ทราบล่วงหน้า

ห้ามนำคู่มือฉบับนี้ออกจากรถ เนื่องจากถ้าเกิดปัญหาขึ้น อาจทำให้ไม่มีข้อมูลที่จำเป็นเกี่ยวกับตำแหน่งและวิธีการค้นหาความช่วยเหลืออย่างมืออาชีพได้

© Volvo Car Corporation

### อุปกรณ์อปชันพิเศษ/อุปกรณ์เสริม

นอกเหนือจากอุปกรณ์มาตรฐานแล้ว คู่มือเจ้าของรถเล่มนี้ยังได้อธิบายเกี่ยวกับอุปกรณ์อปชันพิเศษ (อุปกรณ์ที่ติดตั้งมาจากโรงงาน) และอุปกรณ์เสริม (อุปกรณ์เสริมที่ติดตั้งเพิ่ม) บางอย่างอีกด้วย

เมื่อได้รับการตีพิมพ์เผยแพร่ ออปชัน/อุปกรณ์เสริมทั้งหมดจะมีเครื่องหมายดอกจัน: \* กำกับอยู่

อุปกรณ์ที่อธิบายในคู่มือสำหรับเจ้าของรถไม่ได้มีอยู่ในรถทุกคัน รถบางคันจะมีอุปกรณ์ที่แตกต่างออกไป โดยขึ้นอยู่กับการปรับให้สอดคล้องกับความต้องการของแต่ละตลาด หรือกฎหมายและระเบียบข้อบังคับของท้องถิ่นหรือประเทศ

โปรดติดต่อตัวแทนจำหน่ายของวอลโว่ ในกรณีที่ไม่มีแน่ใจเกี่ยวกับมาตรฐานหรืออุปกรณ์พิเศษ/อุปกรณ์เสริม

### ข้อความจำเพาะ

**คำเตือน**

ข้อความ "คำเตือน" จะปรากฏขึ้นเมื่อเสี่ยงต่อการบาดเจ็บ

**สำคัญ**

ข้อความ "สำคัญ" จะปรากฏขึ้นเมื่อเสี่ยงต่อการชำรุดเสียหาย

**หมายเหตุ**

ข้อความ "หมายเหตุ" จะให้ข้อแนะนำหรือเคล็ดลับที่เป็นประโยชน์ต่อผู้ใช้ เช่น อุปกรณ์และฟังก์ชันต่างๆ

### แผ่นป้าย

รถมีแผ่นป้ายชนิดต่างๆ กันซึ่งได้รับการออกแบบมาให้ให้ข้อมูลสำคัญในรูปแบบที่ชัดเจน แผ่นป้ายในกรณีนี้ระดับความสำคัญของคำเตือน/ข้อมูลที่ลดลงดังนี้

### คำเตือนสำหรับการบาดเจ็บส่วนบุคคล



สัญลักษณ์ ISO สีดำบนพื้นหลังสัญลักษณ์สีเหลือง ข้อความ/ภาพสีขาวบนพื้นหลังข้อความสีดำ ใช้เพื่อแสดงว่าอาจเกิดอันตราย หากไม่ปฏิบัติตามที่ได้รับแจ้งเตือน อาจส่งผลให้เกิดการบาดเจ็บอย่างรุนแรงหรืออาจถึงแก่ชีวิต

## ◀◀ ความเสี่ยงต่อความเสียหายต่อทรัพย์สิน



สัญลักษณ์ ISO สีขาวและข้อความ/ภาพสีขาวบนพื้นที่คำเตือนและพื้นที่ข้อความสีดำหรือสีน้ำเงิน ใช้เพื่อแสดงว่าอาจเกิดอันตรายหากไม่ปฏิบัติตามที่ได้รับแจ้งเตือน อาจส่งผลให้ทรัพย์สินเสียหาย

### ข้อมูล



สัญลักษณ์ ISO สีขาวและข้อความ/ภาพสีขาวบนพื้นที่ข้อความสีดำ

### หมายเหตุ

รูปดอกที่แสดงไว้ในคู่มือเจ้าของรถอาจแตกต่างจากรูปดอกที่ติดอยู่บนรถยนต์ รูปดอกเหล่านี้จะใช้เพื่อแสดงลักษณะและตำแหน่งบนรถยนต์โดยคร่าวๆ เท่านั้น ข้อมูลที่ใช้สำหรับรถยนต์ของท่านจะมีอยู่ในรูปดอกที่ติดไว้บนรถยนต์ของท่าน

### ภาพประกอบและคลิปวิดีโอ

บางครั้ง ภาพประกอบและคลิปวิดีโอที่ใช้ในคู่มือสำหรับเจ้าของรถจะเป็นภาพคร่าวๆ เท่านั้น และมีให้เพื่อแสดงภาพรวมหรือตัวอย่างของฟังก์ชันการทำงานบางอย่างเท่านั้น ซึ่งภาพประกอบและคลิปวิดีโออาจแตกต่างจากลักษณะที่ปรากฏในรถ โดยขึ้นอยู่กับระดับอุปกรณ์ที่ติดตั้งในรถและตลาด

### ข้อมูลที่เกี่ยวข้อง

- คู่มือสำหรับเจ้าของรถบนจอแสดงผลส่วนกลาง (น. 21)
- คู่มือสำหรับเจ้าของรถในอุปกรณ์แบบพกพา (น. 25)

- ไซต์การสนับสนุนของ Volvo Cars (น. 26)

คู่มือสำหรับเจ้าของรถและสิ่งแวดล้อม

คู่มือสำหรับเจ้าของรถฉบับพิมพ์จะใช้กระดาษจาก  
ป่าไม้ที่ได้รับการควบคุม

สัญลักษณ์ Forest Stewardship Council (FSC)® เป็น  
การแสดงว่า เยื่อกระดาษที่ใช้ในการผลิตคู่มือสำหรับ  
เจ้าของรถฉบับพิมพ์มาจากป่าไม้ที่ได้รับการรับรองจาก  
FSC® หรือแหล่งทรัพยากรควบคุมแหล่งอื่น



ข้อมูลที่เกี่ยวข้อง

- Drive-E - ความเพลิดเพลินกับการขับขี่แบบ  
เครื่องยนต์สะอาด (น. 34)



รถจอดไว้ของท่าน



รถของ Volvo ของท่าน

## Volvo ID

Volvo ID เป็น ID ส่วนตัวที่ทำให้สามารถเข้าใช้งานบริการต่างๆ จำนวนมากได้โดยใช้ชื่อผู้ใช้และรหัสผ่านเพียงชุดเดียว

### **i** หมายเหตุ

บริการที่มีให้อาจแตกต่างกันออกไปตามเวลา และขึ้นอยู่กับระดับของอุปกรณ์และตลาด

ตัวอย่างของบริการ:

- แอป Volvo On Call\* - ตรวจสอบรถด้วยโทรศัพท์ของท่าน ตัวอย่างเช่น ท่านสามารถตรวจสอบระดับน้ำมันเชื้อเพลิง, แสดงปั๊มน้ำมันที่อยู่ใกล้ที่สุด และล็อกครกจากระยะไกลได้
- Send to Car – ส่งที่อยู่จากบริการแผนที่บนเว็บไปยังรถโดยตรง
- Book Service and Repair (จองเวลาเข้ารับบริการและการซ่อม) - ลงทะเบียนศูนย์บริการ/ตัวแทนจำหน่ายที่ volvocars.com และจองเวลาเข้ารับบริการโดยตรงจากรถได้

1 ถ้าท่านมี Volvo On Call\*

2 สำหรับบางตลาดเท่านั้น

### **i** หมายเหตุ

ถ้ามีการเปลี่ยนชื่อผู้ใช้/รหัสผ่านสำหรับการบริการใดบริการหนึ่ง (เช่น Volvo On Call) ก็จะเป็นการเปลี่ยนชื่อผู้ใช้และรหัสผ่านสำหรับบริการอื่นๆ ด้วย

Volvo ID สามารถสร้างได้จากรถ, volvocars.com หรือจากแอป Volvo On Call <sup>1</sup>

เมื่อลงทะเบียน Volvo ID ในรถ บริการหลายบริการจะพร้อมใช้งาน ท่านสามารถใช้ Volvo ID หลายชุดในรถคันเดียวกันได้ และสามารถใช้ Volvo ID เดียวกันเชื่อมต่อกับรถหลายคันได้เช่นเดียวกัน

### ข้อมูลที่เกี่ยวข้อง

- การสร้างและการลงทะเบียน Volvo ID (น. 32)
- การจองเวลาเข้ารับบริการและการซ่อม (น. 710)

## การสร้างและการลงทะเบียน Volvo ID

การสร้าง Volvo ID สามารถทำได้หลายวิธีด้วยกัน ถ้า Volvo ID ถูกสร้างขึ้นที่ volvocars.com หรือโดยใช้แอป Volvo On Call <sup>2</sup> ท่านจะต้องลงทะเบียน Volvo ID นั้นเข้ากับรถเพื่อเปิดใช้งานบริการต่างๆ

### ของ Volvo ID

สร้าง Volvo ID ด้วยแอป Volvo ID

1. ดาวน์โหลดแอป Volvo ID จาก Download Centre ในมุมมองแอปของจอแสดงผลส่วนกลาง
2. เริ่มการทำงานของแอป และลงทะเบียนที่อยู่อีเมลส่วนตัว
3. ปฏิบัติตามคำแนะนำที่จะถูกส่งโดยอัตโนมัติไปยังที่อยู่อีเมลที่ระบุไว้
  - > ในตอนนี้ Volvo ID ได้ถูกสร้างขึ้นและลงทะเบียนเข้ากับรถโดยอัตโนมัติ ท่านสามารถใช้บริการ Volvo ID ได้แล้ว

### สร้าง Volvo ID บนเว็บไซต์ Volvo Cars

1. ไปที่ [www.volvocars.com](http://www.volvocars.com) แล้วล็อกอิน<sup>3</sup>โดยใช้ไอคอนที่ด้านบนขวา เลือก 'สร้าง Volvo ID'
2. ป้อนที่อยู่อีเมลส่วนตัว
3. ปฏิบัติตามคำแนะนำที่จะถูกส่งโดยอัตโนมัติไปยังที่อยู่อีเมลที่ระบุไว้
  - > Volvo ID ได้ถูกสร้างขึ้นแล้ว อ่านด้านล่างนี้เพื่อเรียนรู้วิธีการลงทะเบียน ID เข้ากับรถ

### สร้าง Volvo ID ด้วยแอป Volvo On Call<sup>4</sup>

1. ดาวโหลดเวอร์ชันล่าสุดของแอป Volvo On Call ลงในโทรศัพท์<sup>5</sup>
2. เลือกสร้าง Volvo ID
3. หน้าเว็บสำหรับการสร้าง Volvo ID จะเปิดขึ้น กรอกข้อมูลลงในช่องข้อมูลที่ร้องขอ
4. ทำเครื่องหมายที่ช่องเพื่อยอมรับข้อกำหนดและเงื่อนไข
5. กดปุ่มเพื่อสร้าง Volvo ID ของท่าน

6. ข้อความอีเมลจะถูกส่งไปยังที่อยู่ที่ท่านให้ไว้ คลิกที่ลิงก์ในข้อความอีเมลเพื่อส่งงาน Volvo ID
  - > ในขณะนี้ Volvo ID พร้อมใช้งานแล้ว

### การลงทะเบียน Volvo ID ของท่านเข้ากับรถ

ถ้าท่านสร้าง Volvo ID ของท่านโดยใช้เว็บหรือแอป

Volvo On Call ท่านสามารถลงทะเบียน ID นั้นเข้ากับรถของท่านได้ดังต่อไปนี้:

1. ถ้ายังไม่ได้ดาวน์โหลด ให้ดาวโหลดแอป Volvo ID จาก Download Centre ในมุมมองแอปของจอแสดงผลส่วนกลาง

 <b>หมายเหตุ</b>
ในการดาวโหลดแอป จะต้องเชื่อมต่อรถเข้ากับอินเทอร์เน็ต

2. เริ่มการทำงานของแอป และป้อน Volvo ID/ที่อยู่อีเมลของท่าน

3. ปฏิบัติตามคำแนะนำที่ส่งโดยอัตโนมัติไปยังที่อยู่อีเมลที่เชื่อมโยงกับ Volvo ID ของท่าน
  - > ในตอนนี้ Volvo ID ของท่านได้ลงทะเบียนเข้ากับรถแล้ว ท่านสามารถใช้บริการ Volvo ID ได้แล้ว

### ข้อมูลที่เกี่ยวข้อง

- Volvo ID (น. 32)
- การดาวโหลดแอป (น. 591)
- การจัดการการอัปเดตระบบผ่านศูนย์บริการดาวโหลด (น. 708)
- รถที่มีการเชื่อมต่ออินเทอร์เน็ต\* (น. 633)

<sup>3</sup> มีให้บริการในตลาดที่กำหนด  
<sup>4</sup> รถที่มี Volvo On Call\*  
<sup>5</sup> ท่านสามารถดาวน์โหลดได้ เช่น จาก Apple App Store หรือ Google Play เป็นต้น

รถวอลโว่ของท่าน

## Drive-E - ความเพลิดเพลินกับการขับขี่แบบ เครื่องยนต์สะอาด

Volvo Car Corporation ได้พัฒนาผลิตภัณฑ์และ  
โซลูชันที่ปลอดภัยและมีประสิทธิภาพสูงขึ้นอย่าง  
ต่อเนื่อง เพื่อลดผลเสียต่อสิ่งแวดล้อม



การรักษาสิ่งแวดล้อมเป็นคุณค่าหลักประการหนึ่งของ Volvo Cars และมีอิทธิพลต่อการปฏิบัติงานทุกอย่างของบริษัท งานด้านสิ่งแวดล้อมจะยึดตามวงจรอายุใช้งานของรถทั้งวงจร และพิจารณาถึงผลกระทบที่มีต่อสิ่งแวดล้อม ตั้งแต่การออกแบบไปจนถึงการกำจัดทิ้งและการนำกลับมาใช้ใหม่ หลักการพื้นฐานของ Volvo Cars ก็คือผลิตภัณฑ์ที่พัฒนาขึ้นใหม่ทุกผลิตภัณฑ์ จะต้องมี

ผลกระทบต่อสิ่งแวดล้อมน้อยกว่าผลิตภัณฑ์ที่นำผลิตภัณฑ์ใหม่นั้นมาใช้แทน

งานการจัดการด้านสิ่งแวดล้อมของวอลโว่ได้ส่งผลให้เกิดการพัฒนาระบบส่งกำลังที่มีประสิทธิภาพมากขึ้น และก่อให้เกิดมลพิษน้อยลง Drive-E นอกจากนี้ สิ่งแวดล้อมส่วนบุคคลก็มีความสำคัญกับวอลโว่ด้วยเช่น

กัน ตัวอย่างเช่น อากาศภายใน สำหรับวอลโว่แล้วหมายถึงถึงอากาศที่สะอาดกว่าอากาศภายนอก ซึ่งต้องขอขอบคุณระบบควบคุมสภาพอากาศ

รถวอลโว่ของท่านเป็นไปตามมาตรฐานด้านสิ่งแวดล้อมสากลที่เข้มงวด หน่วยการผลิตทุกหน่วยของวอลโว่จะต้องได้รับใบรับรอง ISO 14001 ซึ่งเป็นการสนับสนุนแนวทางของระบบในด้านปัญหาสิ่งแวดล้อมของการ

ปฏิบัติการ ซึ่งส่งผลให้มีการพัฒนาในด้านการลดผลกระทบต่อสิ่งแวดล้อมอย่างต่อเนื่อง การได้รับใบรับรอง ISO ยังหมายถึงการเป็นไปตามกฎหมายและข้อกำหนดด้านสิ่งแวดล้อมที่มีผลบังคับใช้อีกด้วย วอลโว่ยังกำหนดให้คู่ค้าของบริษัทจะต้องดำเนินการตามข้อกำหนดเหล่านี้อีกด้วย

### การสิ้นเปลืองน้ำมันเชื้อเพลิง

เนื่องจากผลกระทบส่วนใหญ่ของรถที่มีต่อสิ่งแวดล้อม เกิดขึ้นจากการใช้งานรถ งานด้านสิ่งแวดล้อมของ Volvo Cars จึงมุ่งเน้นไปที่การลดความสิ้นเปลืองน้ำมันเชื้อเพลิง, การลดการปล่อยคาร์บอนไดออกไซด์ และการปล่อยมลพิษทางอากาศอื่นๆ รถวอลโว่มีความได้เปรียบคู่แข่งขั้นในด้านการสิ้นเปลืองน้ำมันเชื้อเพลิงในแต่ละระดับขั้นของตน โดยทั่วไป การสิ้นเปลืองน้ำมันเชื้อเพลิงที่ต่ำลง จะส่งผลให้การปล่อยแก๊สเรือนกระจก กล่าวคือ แก๊สคาร์บอนไดออกไซด์ลดลงด้วย

### การส่งเสริมสิ่งแวดล้อมที่ดีขึ้น

รถที่ประหยัดพลังงานจะช่วยลดผลกระทบต่อสิ่งแวดล้อมและยังมีส่วนช่วยลดค่าใช้จ่ายของเจ้าของรถลงด้วยเช่นกัน ในฐานะของคอนซัม การลดการสิ้นเปลืองน้ำมันเชื้อเพลิง ซึ่งหมายถึงการประหยัดเงินและการส่งเสริม

เสริมสิ่งแวดล้อมที่ดีขึ้น สามารถทำได้อย่างง่ายดาย - ด้านล่างนี้คือคำแนะนำที่ท่านสามารถนำไปปฏิบัติได้:

- วางแผนสำหรับความเร็วเฉลี่ยที่มีประสิทธิภาพ ความเร็วที่สูงกว่าประมาณ 80 กม./ชม. (ประมาณ 50 ไมล์ต่อชั่วโมง) และต่ำกว่า 50 กม./ชม. (ประมาณ 30 ไมล์ต่อชั่วโมง) จะทำให้สิ้นเปลืองพลังงานมากขึ้น
- ปฏิบัติตามรอบเวลาการเข้ารับบริการและการซ่อมบำรุงรถที่แนะนำไว้ในสมุดคู่มือการเข้ารับบริการและการรับประกัน
- หลีกเลี่ยงการปล่อยให้เครื่องยนต์เดินเบา ดับเครื่องยนต์เมื่อรถจอดอยู่กับที่เป็นเวลานาน ปฏิบัติตามกฎข้อบังคับของแต่ละประเทศ
- วางแผนการเดินทาง - การหยุดรถโดยไม่จำเป็นบ่อยครั้ง และการใช้ความเร็วที่ไม่สม่ำเสมอ จะทำให้ความสิ้นเปลืองน้ำมันเชื้อเพลิงสูงขึ้น
- ใช้การปรับสภาพล่วงหน้า\* ก่อนที่จะสตาร์ทเครื่องยนต์ในขณะเย็น - อุปกรณ์นี้จะช่วยให้ประสิทธิภาพของการสตาร์ทดีขึ้น และลดการสึกหรอในสภาพอากาศที่หนาวเย็น เครื่องยนต์จะขึ้นถึงอุณหภูมิทำงานปกติได้เร็วขึ้น ซึ่งช่วยลดความ

สิ้นเปลืองให้น้อยลง และยังช่วยลดการปล่อยมลพิษอีกด้วย

นอกจากนั้น อย่าลืมที่จะกำจัดสิ่งที่เป็นอันตรายต่อสิ่งแวดล้อม เช่น แบตเตอรี่และน้ำมันหล่อลื่น ด้วยวิธีที่เป็นมิตรกับสิ่งแวดล้อมเสมอ โปรดปรึกษาศูนย์บริการหากท่านไม่มั่นใจว่าควรจะทำกิจกรรมประเภทนี้ได้อย่างไร ขอแนะนำให้ใช้ศูนย์บริการของวอลโว่ที่ได้รับการแต่งตั้ง

### ระบบกรองไอเสียที่มีประสิทธิภาพ

รทวอลโว่ของท่านผลิตขึ้นตามแนวคิด "สะอาดด้านในและด้านนอก" - ซึ่งเป็นแนวคิดที่ครอบคลุมถึงสภาพแวดล้อมภายในของห้องโดยสารที่สะอาดหมดจด และระบบกรองไอเสียที่มีประสิทธิภาพสูง ในหลายสถานการณ์ การปล่อยสารมลพิษในไอเสียจะต่ำกว่ามาตรฐานที่เกี่ยวข้องอย่างมาก

### อากาศที่สะอาดในห้องโดยสาร

ตัวกรองอากาศช่วยป้องกันไม่ให้ฝุ่นและละอองเกสรเข้าไปภายในห้องโดยสารผ่านทางช่องอากาศเข้าไปภายในห้องโดยสารผ่านทางช่องอากาศเข้า ระบบคุณภาพอากาศภายในรถ (IAQS)\* ทำให้มั่นใจได้ว่าอากาศที่เข้ามาภายในรถจะสะอาดกว่าอากาศในทางจรรยาภายนอก



## รถวอลโว่ของท่าน

ระบบนี้จะทำความสะอาดอากาศในห้องโดยสารไม่ให้มีสิ่งปนเปื้อน เช่น ฝุ่นละออง, ไฮโดรคาร์บอน, ไนโตรไดออกไซด์ และโอโซนระดับพื้น หากอากาศภายนอกมีการปนเปื้อน ช่องอากาศเข้าจะปิดและอากาศภายในห้องโดยสารจะถูกหมุนเวียน กรณีดังกล่าวอาจเกิดขึ้นในการจราจรที่หนาแน่น การจราจรติดขัด และในอุโมงค์ เป็นต้น

IAQS เป็นส่วนหนึ่งของ Clean Zone Interior Package (แพ็คเกจเขตอากาศที่สะอาดภายในรถ หรือ CZIP)\* ซึ่งมีฟังก์ชันที่อนุญาตให้พัดลมเริ่มทำงานเมื่อปลดล็อครถ โดยใช้กุญแจรีโมตคอนโทรล

### ภายใน

วัสดุที่ใช้ภายในรถวอลโว่ได้รับการพิจารณาเลือกสรรมาอย่างรอบคอบ และได้ผ่านการทดสอบเพื่อความสวยงามและความสะอาดทุกสอยอย่างเต็มที่ รายละเอียดบางอย่างเป็นงานที่ด้วยมือ เช่น ตะเข็บของพวงมาลัยซึ่งได้รับการเย็บด้วยมือ ภายในรถได้รับการตรวจสอบเพื่อไม่ให้ส่งกลิ่นไม่พึงประสงค์หรือกลิ่นสารเคมีออกมา เช่น เมื่ออยู่กลางแดดจัดหรือในสภาพอุณหภูมิสูง เป็นต้น

### ศูนย์บริการของวอลโว่และสิ่งแวดล้อม

การบำรุงรักษารถเป็นประจำจะสร้างสภาพรถของท่านที่มีอายุการใช้งานนาน และมีการสิ้นเปลืองน้ำมันเชื้อ

เพลิงต่ำ ด้วยวิธีนี้ ยังถือว่าท่านมีส่วนช่วยส่งเสริมให้สิ่งแวดล้อมสะอาดขึ้นอีกด้วย เมื่อศูนย์บริการของวอลโว่ได้รับความไว้วางใจให้ทำการบริการและบำรุงรักษารถของท่าน ศูนย์บริการนั้นจะเป็นส่วนหนึ่งในระบบของวอลโว่ วอลโว่ตั้งข้อกำหนดที่ชัดเจนในวิธีการออกแบบริการ เพื่อป้องกันการทกและการถ่ายเทสู่สิ่งแวดล้อม บุคลากรในศูนย์บริการของเรามีความรู้และเครื่องมือต่างๆ ที่จำเป็นเพื่อเป็นหลักประกันในการรักษาสิ่งแวดล้อมได้เป็นอย่างดี

### การรีไซเคิล

เนื่องจากวอลโว่ทำงานจากมุมมองของวงจรรอายุใช้งาน สิ่งที่สำคัญก็คือ รถจะถูกนำกลับมาใช้ใหม่ในรูปแบบที่เป็นมิตรต่อสิ่งแวดล้อม ส่วนประกอบเกือบทั้งหมดของรถสามารถนำกลับมาใช้ใหม่ได้ เราขอให้บุคคลที่เป็นเจ้าของรถในปัจจุบันติดต่อตัวแทนจำหน่ายเพื่อขอข้อมูลอ้างอิงเกี่ยวกับสถานประกอบการรีไซเคิลที่ได้รับการรับรอง/อนุญาต

### ข้อมูลที่เกี่ยวข้อง

- ความสิ้นเปลืองน้ำมันเชื้อเพลิงและการปล่อย CO<sub>2</sub> (น. 793)
- การขับขี่แบบประหยัดน้ำมัน (น. 544)

- เริ่มต้นและปิดการปรับสภาพอากาศล่วงหน้า\* (น. 285)
- คู่มือสำหรับเจ้าของรถและสิ่งแวดล้อม (น. 29)
- คุณภาพอากาศ (น. 259)

IntelliSafe - ระบบช่วยเหลือนคนขับและความปลอดภัย

IntelliSafe เป็นแนวคิดเพื่อความปลอดภัยของรถของ Volvo Cars IntelliSafe ประกอบด้วยระบบจำนวนหนึ่ง<sup>6</sup> ที่มีจุดมุ่งหมายเพื่อทำให้การเดินทางของรถปลอดภัยมากยิ่งขึ้น ป้องกันการบาดเจ็บและเพื่อปกป้องผู้โดยสารและผู้ใช้รถใช้ถนนรายอื่น

### ⚠ คำเตือน

ฟังก์ชันเป็นเพียงระบบช่วยเสริมการทำงานเท่านั้น ไม่สามารถจัดการสถานการณ์ทั้งหมดในทุกสภาพได้

คนขับจะต้องมีสติอยู่ตลอดเวลาเพื่อให้มั่นใจว่าสามารถขับรถได้อย่างปลอดภัย รวมทั้งต้องปฏิบัติตามกฎหมายและข้อบังคับด้านการจราจร

### ระบบสนับสนุน

ด้วยจุดมุ่งหมายเพื่อช่วยคนขับให้ขับรถได้อย่างปลอดภัยมากยิ่งขึ้น IntelliSafe ประกอบด้วยฟังก์ชันต่างๆ ดังต่อไปนี้

- ไฟสูงแบบแอดทีฟ
- การตรวจจับคู่มือ
- Pilot Assist
- Cross Traffic Alert\*
- Blind Spot Information\*
- ระบบช่วยจอด\*
- ระบบช่วยนำทางขณะจอด\*
- กล้องช่วยจอด\*
- ข้อมูลป้ายจราจรบนถนน\*
- ระบบควบคุมเสถียรภาพแบบอิเล็กทรอนิกส์
- Roll Stability Control
- ตัวจำกัดความเร็ว\*
- ระบบควบคุมความเร็วคงที่พร้อมการปรับความเร็วอัตโนมัติ\*
- Rear Collision Warning
- Driver Alert Control

- ระบบขับเคลื่อนทุกล้อ<sup>7</sup>

### การป้องกัน

ด้วยจุดมุ่งหมายเพื่อช่วยให้คนขับสามารถหลีกเลี่ยงอุบัติเหตุได้ IntelliSafe ประกอบด้วยฟังก์ชันต่างๆ ดังต่อไปนี้

- City Safety
- ระบบเตือนระยะห่าง\*
- ระบบช่วยรักษาช่องทางเดินรถ
- Collision Avoid. Assistance

### การป้องกัน

ด้วยจุดมุ่งหมายเพื่อป้องกันคนขับและผู้โดยสารจากอุบัติเหตุในบางสถานการณ์ IntelliSafe ประกอบด้วยฟังก์ชันต่างๆ ร่วมกันดังต่อไปนี้

- Whiplash Protection System
- เข็มขัดนิรภัยพร้อมตัวปรับความตึงเข็มขัดนิรภัย
- ถุงลมนิรภัย

<sup>6</sup> ระบบบางระบบจะได้รับการติดตั้งเป็นอุปกรณ์มาตรฐาน ในขณะที่ระบบอื่นจะเป็นอุปกรณ์พิเศษ ซึ่งอาจแตกต่างกันออกไปตามตลาด รุ่นปี และรุ่นรถ

<sup>7</sup> All Wheel Drive





**i** **หมายเหตุ**

โปรดอ่านหัวข้อย่อยของแต่ละระบบ เพื่อทำความเข้าใจเกี่ยวกับฟังก์ชันการทำงานและเรียนรู้การเตือนที่สำคัญต่างๆ อย่างละเอียด

**ข้อมูลที่เกี่ยวข้อง**

- ไฟสูงแบบแอคทีฟ (น. 212)
- ความปลอดภัย (น. 50)
- ระบบช่วยเหลือคนขับ (น. 354)

Sensus - ความสามารถในการเชื่อมต่อและ  
ความบันเทิงแบบออนไลน์

Sensus ทำให้สามารถใช้แอปต่างๆ และทำให้รถ  
ของท่านเป็นฮอตสปอต Wi-Fi ได้

นี่คือ Sensus



Sensus นำเสนออินเทอร์เน็ตที่ชาญฉลาด และการเชื่อมต่อ  
ต่อออนไลน์กับโลกดิจิทัล โครงสร้างระบบนำทางที่ใช้  
งานง่ายทำให้สามารถรับการสนับสนุนที่เกี่ยวข้อง ข้อมูล  
และความบันเทิงเมื่อต้องการได้ โดยไม่รบกวนคนขับ

Sensus จะครอบคลุมการใช้งานทั้งหมดในรถที่  
เกี่ยวข้องกับความบันเทิง, การเชื่อมต่อออนไลน์, การ  
นำทาง\* และอินเทอร์เน็ตสำหรับผู้ใช้ระหว่างคนขับกับ  
รถ Sensus ทำให้ท่านสามารถติดต่อสื่อสารกับรถและ  
โลกภายนอกได้

**ข้อมูลเมื่อต้องการ ตำแหน่งที่ต้องการ**

การแสดงผลที่แตกต่างกันในรถจะให้ข้อมูลในช่วงเวลาที่  
เหมาะสม ข้อมูลจะแสดงในตำแหน่งที่แตกต่างกันตาม  
ลำดับความสำคัญของคนขับ







ชนิดที่ต่างกันของข้อมูลจะแสดงในจอแสดงผลที่ต่างกันตามลำดับความสำคัญของข้อมูล

จอแสดงผลสำหรับคนขับ



จอแสดงผลสำหรับคนขับ<sup>8</sup>

จอแสดงผลสำหรับคนขับจะแสดงข้อมูลเกี่ยวกับความเร็ว และข้อมูลอย่างเช่น สายเรียกเข้า หรือแทร็กเพลงที่กำลังเล่นอยู่ เป็นต้น การใช้งานจอแสดงผลทำได้โดยใช้แป้นกดสองชุดบนพวงมาลัย

จอแสดงผลส่วนกลาง



ฟังก์ชันการทำงานหลักจำนวนมากของรถสามารถควบคุมได้จากจอแสดงผลส่วนกลาง ซึ่งเป็นหน้าจอบบสัมผัสที่ตอบสนองต่อการแตะหน้าจอ ดังนั้น จำนวนของปุ่มกดและตัวควบคุมในรถจึงมีอยู่เป็นจำนวนน้อยที่สุด ท่านสามารถใช้งานหน้าจอได้แม้ท่านจะใส่ถุงมืออยู่ก็ตาม

ท่านสามารถควบคุมระบบต่างๆ เช่น ระบบควบคุมสภาพอากาศ, ระบบความบันเทิง และตำแหน่งที่นั่ง\* เป็นต้น ได้จากที่นี้ ข้อมูลที่แสดงบนจอแสดงผลส่วนกลางสามารถดำเนินการโดยคนขับหรือผู้ที่นั่งอยู่ภายในรถก็ได้เมื่อมีโอกาส

ระบบรับรู้คำสั่งเสียง



คนขับสามารถใช้ระบบรับรู้คำสั่งเสียงได้โดยไม่ต้องยกมือออกจากพวงมาลัย ระบบสามารถเข้าใจคำพูดที่เปล่งออกมาตามธรรมชาติได้ ใช้ระบบรับรู้คำสั่งเสียงในการสั่ง

งานต่างๆ เช่น เล่นเพลง, โทรหาใครบางคน, เพิ่มอุณหภูมิ หรืออ่านออกเสียงข้อความ เป็นต้น

ข้อมูลที่เกี่ยวข้อง

- จอแสดงผลสำหรับคนขับ (น. 90)
- ภาพรวมของจอแสดงผลส่วนกลาง (น. 159)
- การรับรู้คำสั่งเสียง (น. 200)
- รถที่มีการเชื่อมต่ออินเทอร์เน็ต\* (น. 633)
- การแบ่งปันการเข้าถึงอินเทอร์เน็ตจากรถผ่านฮอตสปอต Wi-Fi (น. 638)

<sup>8</sup> ภาพประกอบเป็นเพียงตัวอย่างคร่าวๆ เท่านั้น - ชิ้นส่วนในรถแต่ละรุ่นอาจแตกต่างกันออกไป

รถวอลโว่ของท่าน

## อัปเดตซอฟต์แวร์

เพื่อให้ท่านในฐานะของลูกค้าของวอลโว่ได้รับประสบการณ์ใช้งานที่ดีที่สุดจากรถของท่าน วอลโว่จึงดำเนินการพัฒนาระบบภายในรถและบริการต่างๆ ที่นำเสนอให้แก่ท่านอย่างต่อเนื่อง

เมื่อท่านนำรถเข้ารับบริการที่ตัวแทนจำหน่ายวอลโว่ที่ได้รับอนุญาต ท่านสามารถอัปเดตซอฟต์แวร์ในรถวอลโว่ของท่านให้เป็นเวอร์ชันล่าสุดได้ การอัปเดตซอฟต์แวร์รุ่นล่าสุดจะช่วยให้คุณได้รับประโยชน์จากการพัฒนาปรับปรุงที่มีอยู่ รวมถึงการพัฒนาปรับปรุงจากการอัปเดตซอฟต์แวร์รุ่นก่อนหน้าด้วย

สำหรับข้อมูลเพิ่มเติมเกี่ยวกับการอัปเดตที่เผยแพร่ และคำตอบสำหรับคำถามที่พบบ่อย โปรดไปที่ <https://www.volvocars.com/intl/support>

<b>i</b> <b>หมายเหตุ</b>
ลักษณะการทำงานหลังจากการอัปเดตอาจแตกต่างกันออกไปโดยขึ้นอยู่กับตลาด, รุ่นรถ, รุ่นปี และอุปกรณ์พิเศษ

## ข้อมูลที่เกี่ยวข้อง

- Sensus - ความสามารถในการเชื่อมต่อและความบันเทิงแบบออนไลน์ (น. 39)
- การจัดการการอัปเดตระบบผ่านศูนย์บริการดาวินโฮลด์ (น. 708)

## การบันทึกข้อมูล

ข้อมูลบางอย่างเกี่ยวกับการใช้งานรถ การทำงานและเหตุการณ์ที่เกิดขึ้นจะบันทึกไว้ในรถ ซึ่งเป็นส่วนหนึ่งของระบบความปลอดภัย และการรับประกันคุณภาพของวอลโว่

รถยนต์ที่ติดตั้ง VCM High<sup>9</sup> จะสามารถรวบรวมข้อมูลเกี่ยวกับฟังก์ชันความปลอดภัยต่างๆ ของรถยนต์ได้ เช่นเดียวกับฟังก์ชันอื่นๆ ของรถ ข้อมูลจะได้รับการบันทึกไว้เพื่อพัฒนาผลิตภัณฑ์ ติดตามคุณภาพและงานด้านความปลอดภัย รวมถึงเพื่อปรับปรุงและตรวจติดตามคุณภาพของรถยนต์ และฟังก์ชันด้านความปลอดภัยต่างๆ ของรถ นอกจากนี้จุดประสงค์ของการรวบรวมข้อมูลยังเพื่อจัดการกับการดำเนินการรับประกันของ Volvo Car Corporation รวมไปถึงเพื่อปฏิบัติตามข้อกำหนดทางกฎหมายที่เกี่ยวข้องกับข้อมูลการปล่อยมลพิษของเครื่องยนต์

<sup>9</sup> Vehicle Connectivity Module

**i** **หมายเหตุ**

เมื่อร่วมกับการรวบรวมข้อมูลแล้ว วอลโว่อาจใช้แผนข้อมูลของรถยนต์ตั้งแต่ขนาดเล็กมากจนถึง 10 MB/เดือน

รถคันนี้มี "Event Data Recorder" (EDR) ติดตั้งอยู่ จุดประสงค์หลักคือเพื่อลงทะเบียนและเก็บบันทึกข้อมูลที่เกี่ยวข้องกับอุบัติเหตุจากการจราจรหรือสถานการณ์คล้ายการชน เช่น เมื่อถูกลมนิวรัลยพองตัว หรือเมื่อรถกระแทกกับสิ่งกีดขวางบนท้องถนน ข้อมูลจะบันทึกไว้เพื่อเพิ่มความเข้าใจว่าระบบรถยนต์ทำงานอย่างไรในสถานการณ์เช่นนี้ EDR ได้รับการออกแบบมาให้บันทึกข้อมูลที่เกี่ยวกับไดนามิกรถยนต์และระบบความปลอดภัยในเวลาสั้นๆ โดยปกติ 30 วินาทีหรือน้อยกว่านั้น

EDR ในรถคันนี้ได้รับการออกแบบมาให้บันทึกข้อมูลที่เกี่ยวข้องต่อไปในกรณีที่เกิดอุบัติเหตุจากการจราจรหรือในสถานการณ์ที่คล้ายการชน:

- ระบบต่างๆ ในรถยนต์ทำงานอย่างไร
- เข็มขั้วนิรภัยด้านคนขับและด้านผู้โดยสารคาดไว้/ดึงไว้หรือไม่

- การใช้คันเร่งหรือเบรกของคนขับ
  - ความเร็วในการเดินทางของรถยนต์
- ข้อมูลจะช่วยให้เราเข้าใจถึงสภาวะแวดล้อมที่อุบัติเหตุทางการจราจร การบาดเจ็บหรือความเสียหายเกิดขึ้น EDR จะบันทึกข้อมูลเฉพาะเมื่อเกิดการชนร้ายแรง EDR จะไม่บันทึกข้อมูลใดๆ ในสภาพการขับปกติ ในลักษณะเดียวกัน ระบบจะไม่ลงทะเบียนว่าใครเป็นคนขับรถหรือตำแหน่งทางภูมิศาสตร์ของอุบัติเหตุหรือสถานการณ์ที่ใกล้เคียงกับอุบัติเหตุ อย่างไรก็ตาม กลุ่มบุคคลอื่น เช่น ตำรวจ อาจใช้ข้อมูลที่บันทึกไว้ร่วมกับข้อมูลที่ชี้ตัวบุคคลได้ที่เก็บไว้ตามกฎหมายหลังอุบัติเหตุจากการจราจร อุปกรณ์พิเศษและการเข้าถึงรถยนต์หรือ EDR จำเป็นต้องมีเพื่อให้สามารถวิเคราะห์ข้อมูลที่ลงทะเบียนไว้ได้

นอกจาก EDR รถได้ติดตั้งคอมพิวเตอร์จำนวนหนึ่งซึ่งออกแบบมาเพื่อให้สามารถตรวจสอบและตรวจดูการทำงานของรถยนต์ได้อย่างต่อเนื่อง อุปกรณ์เหล่านี้สามารถบันทึกข้อมูลในระหว่างสภาพการขับปกติ แต่จะบันทึกข้อบกพร่องที่ส่งผลกระทบต่อการใช้งานรถและการทำงานโดยเฉพาะ หรือในกรณีที่มีการกระตุ้นการทำงานของฟังก์ชันการสนับสนุนคนขับของรถ (เช่น City Safety และฟังก์ชันการเบรกอัตโนมัติ เป็นต้น)

ข้อมูลที่เก็บบันทึกไว้บางอย่าง จำเป็นต้องมีเพื่อให้ช่างซ่อมบำรุงและบริการสามารถวินิจฉัยและแก้ไขข้อบกพร่องที่เกิดขึ้นในรถยนต์ได้ ข้อมูลที่ลงทะเบียนไว้ก็จำเป็นต้องมีด้วยเพื่อให้วอลโว่สามารถปฏิบัติตามข้อบังคับทางกฎหมายที่บัญญัติตามกฎหมายและโดยหน่วยงานทางรัฐบาล ข้อมูลที่ลงทะเบียนไว้ในรถยนต์จะถูกเก็บบันทึกไว้ในคอมพิวเตอร์ของรถจนกระทั่งรถได้รับการบริการหรือซ่อมบำรุง

นอกเหนือจากที่กล่าวมาข้างต้น ข้อมูลต่างๆ ที่ลงทะเบียนไว้สามารถใช้โดยรวมเพื่อการค้นคว้าวิจัยและการพัฒนาผลิตภัณฑ์ โดยมีจุดมุ่งหมายเพื่อการพัฒนาความปลอดภัยและคุณภาพของรถวอลโว่อย่างต่อเนื่อง วอลโว่จะไม่เปิดเผยข้อมูลดังที่กล่าวมาก่อนหน้านี้แก่บุคคลที่สามโดยที่ไม่ได้รับการยินยอมจากเจ้าของรถเพื่อปฏิบัติตามข้อบังคับตามกฎหมายและกฎข้อบังคับแห่งชาติ วอลโว่อาจถูกบังคับให้เปิดเผยข้อมูลลักษณะนี้ให้แก่ตำรวจหรือหน่วยงานอื่นๆ ที่อาจยืนยันสิทธิตามกฎหมายในการเข้าถึงข้อมูลดังกล่าว เครื่องมือทางเทคนิคพิเศษซึ่งวอลโว่และศูนย์บริการที่มีข้อตกลงกับวอลโว่สามารถเข้าถึงได้ จำเป็นต้องมีเพื่อให้สามารถอ่านและวิเคราะห์ข้อมูลที่บันทึกไว้ ทั้งนี้ วอลโว่เป็นผู้รับผิดชอบในการจัดเก็บและใช้งานข้อมูลในลักษณะที่



## รถวอลโว่ของท่าน

ปลอดภัย ซึ่งข้อมูลถูกส่งผ่านไปยังวอลโว่ในระหว่างการซ่อมแซมและการซ่อมบำรุง การจัดการข้อมูลต้องเป็นไปตามข้อกำหนดทางกฎหมายที่เกี่ยวข้อง โปรดติดต่อตัวแทนจำหน่ายของวอลโว่เพื่อขอข้อมูลเพิ่มเติม

### ข้อกำหนดและเงื่อนไขสำหรับการให้บริการ Volvo มีการบริการที่ช่วยเพิ่มระดับความปลอดภัยของรถรวมทั้งความสะดวกสบาย

บริการเหล่านี้รวมถึงทุกอย่างตั้งแต่การให้ความช่วยเหลือในกรณีฉุกเฉินไปจนถึงการนำทางและการบริการการบำรุงรักษาต่างๆ

ก่อนใช้บริการ สิ่งสำคัญคือท่านต้องอ่านข้อกำหนดข้อมูลสนับสนุนเกี่ยวกับข้อกำหนดและเงื่อนไขสำหรับบริการที่ [www.volvocars.com](http://www.volvocars.com)

#### ข้อมูลที่เกี่ยวข้อง

- นโยบายความเป็นส่วนตัวของลูกค้า (น. 44)

### นโยบายความเป็นส่วนตัวของลูกค้า

วอลโว่ให้ความสำคัญและจะช่วยปกป้องข้อมูลส่วนบุคคลของทุกคนที่เข้าเยี่ยมชมเว็บไซต์ของเรา

นโยบายนี้เกี่ยวข้องกับการจัดการข้อมูลส่วนตัวของลูกค้า จุดประสงค์คือเพื่อให้ลูกค้าปัจจุบัน, ลูกค้าเก่า และผู้ที่มีโอกาสเป็นลูกค้า มีความเข้าใจโดยทั่วไปเกี่ยวกับ:

- สถานการณ์ที่จะมีการรวบรวมและประมวลผลข้อมูลส่วนตัวของท่าน
- ชนิดของข้อมูลส่วนตัวที่เรารวบรวม
- สาเหตุที่เรารวบรวมข้อมูลส่วนตัวของท่าน
- วิธีที่เราจัดการข้อมูลส่วนบุคคลของท่าน

สำหรับข้อมูลเพิ่มเติมเกี่ยวกับนโยบาย ท่านสามารถค้นหาข้อมูลสนับสนุนได้ที่ [www.volvocars.com](http://www.volvocars.com)

#### ข้อมูลที่เกี่ยวข้อง

- ข้อกำหนดและเงื่อนไขสำหรับผู้ใช้และการแบ่งปันข้อมูล (น. 641)
- ข้อกำหนดและเงื่อนไขสำหรับการให้บริการ (น. 44)
- การบันทึกข้อมูล (น. 42)

## ข้อมูลสำคัญเกี่ยวกับอุปกรณ์เสริมและอุปกรณ์เพิ่มเติม

การเชื่อมต่อและการติดตั้งอุปกรณ์เสริมอย่างไม่ถูกต้องอาจส่งผลเสียต่อระบบอิเล็กทรอนิกส์ของรถได้ เราขอแนะนำเป็นอย่างยิ่งว่า เจ้าของรถวอลโว่ควรติดตั้งเฉพาะอุปกรณ์เสริมของแท้ของวอลโว่เท่านั้น และทำการติดตั้งอุปกรณ์เสริมเหล่านั้นโดยช่างเทคนิคฝ่ายบริการของวอลโว่ที่ผ่านการฝึกอบรมและมีคุณสมบัติเหมาะสมเท่านั้น อุปกรณ์เสริมบางอุปกรณ์จะสามารถทำงานได้เมื่อติดตั้งซอฟต์แวร์ที่เกี่ยวข้องลงในระบบคอมพิวเตอร์แล้วเท่านั้น

อุปกรณ์ที่อธิบายในคู่มือสำหรับเจ้าของรถไม่ได้มีอยู่ในรถทุกคัน รถบางคันจะมีอุปกรณ์ที่แตกต่างออกไป โดยขึ้นอยู่กับ การปรับให้สอดคล้องกับความต้องการของแต่ละตลาด หรือกฎหมายและระเบียบข้อบังคับของท้องถิ่นหรือประเทศ

อปชั่นพิเศษหรืออุปกรณ์เสริมที่อธิบายไว้ในคู่มือฉบับนี้จะมีเครื่องหมายดอกจันกำกับอยู่ โปรดติดต่อตัวแทนจำหน่ายของวอลโว่ ในกรณีที่ไม่แน่ใจเกี่ยวกับมาตรฐานหรืออุปกรณ์พิเศษ/อุปกรณ์เสริม

## คำเตือน

คนขับจะต้องเป็นผู้รับผิดชอบว่ามีการใช้รถอย่างปลอดภัย รวมทั้งต้องปฏิบัติตามกฎหมายและกฎระเบียบที่มีผลบังคับใช้

นอกจากนี้ สิ่งสำคัญคือรถต้องได้รับการบำรุงรักษา และการบริการตามคำแนะนำของวอลโว่ รวมทั้งข้อมูลสำหรับเจ้าของรถ รวมทั้งสมุดการรับประกัน และการบริการ

หากข้อมูลในรถมีความแตกต่างจากคู่มือสำหรับเจ้าของรถฉบับพิมพ์ ให้ยึดถือข้อมูลฉบับพิมพ์เป็นหลัก

## ข้อมูลที่เกี่ยวข้อง

- การติดตั้งอุปกรณ์เสริม (น. 45)
- การเชื่อมต่ออุปกรณ์เข้ากับซอกเกิดการตรวจหาข้อบกพร่องของรถ (น. 46)
- การอ่านคู่มือสำหรับเจ้าของรถ (น. 26)

## การติดตั้งอุปกรณ์เสริม

เราขอแนะนำเป็นอย่างยิ่งว่า เจ้าของรถวอลโว่ควรติดตั้งเฉพาะอุปกรณ์เสริมของแท้ของวอลโว่เท่านั้น และทำการติดตั้งอุปกรณ์เสริมเหล่านั้นโดยช่างเทคนิคฝ่ายบริการของวอลโว่ที่ผ่านการฝึกอบรม และมีคุณสมบัติเหมาะสมเท่านั้น อุปกรณ์เสริมบางอุปกรณ์จะสามารถทำงานได้เมื่อติดตั้งซอฟต์แวร์ที่เกี่ยวข้องลงในระบบคอมพิวเตอร์แล้วเท่านั้น

- อุปกรณ์เสริมของแท้ของวอลโว่ได้ผ่านการทดสอบเพื่อให้มั่นใจได้ว่าจะสามารถทำงานร่วมกับระบบต่างๆ สำหรับประสิทธิภาพ, ความปลอดภัย และการควบคุมการปล่อยมลพิษของรถได้ นอกจากนี้ ช่างเทคนิคฝ่ายบริการของวอลโว่ที่ผ่านการฝึกอบรมและมีคุณสมบัติที่เหมาะสมจะทราบว่าจะติดตั้งอุปกรณ์เสริมต่างๆ บนรถวอลโว่ของท่านได้อย่างปลอดภัยได้ที่ตำแหน่งใด บริการช่างเทคนิคฝ่ายบริการของวอลโว่ที่ผ่านการฝึกอบรมและมีคุณสมบัติที่เหมาะสมเสมอก่อนที่จะติดตั้งอุปกรณ์เสริมใดๆ ในรถของท่าน
- อุปกรณ์ที่ไม่ได้รับการรับรองจากวอลโว่อาจไม่ได้รับการทดสอบโดยเฉพาะสำหรับการใช้งานกับรถของท่าน



## รถวอลโว่ของท่าน

- ระบบที่เกี่ยวข้องกับประสิทธิภาพหรือความปลอดภัยของระบบอาจได้รับผลเสียจากการติดตั้งอุปกรณ์เสริมที่ไม่ได้รับการทดสอบโดยวอลโว่ หรือถ้าติดตั้งโดยผู้ที่ไม่มีความชำนาญในการติดตั้งอุปกรณ์เสริมในรถ
- ความเสียหายที่เกิดขึ้นเนื่องจากอุปกรณ์เสริมที่ติดตั้งโดยไม่ได้รับอนุญาต หรือติดตั้งอย่างไม่ถูกต้อง จะไม่ได้รับการคุ้มครองภายใต้การรับประกันรถใหม่ ข้อมูลเพิ่มเติมเกี่ยวกับการรับประกันจะมีอยู่ในสมุดการรับประกันและการบริการ วอลโว่ไม่ขอรับผิดชอบใดๆ ต่อการเสียชีวิต, การบาดเจ็บ หรือค่าใช้จ่ายที่เกิดขึ้นอันเป็นผลมาจากการติดตั้งอุปกรณ์เสริมที่ไม่ใช่ของแท้

### ข้อมูลที่เกี่ยวข้อง

- ข้อมูลสำคัญเกี่ยวกับอุปกรณ์เสริมและอุปกรณ์เพิ่มเติม (น. 45)

### การเชื่อมต่ออุปกรณ์เข้ากับซ็อกเก็ตการตรวจหาข้อบกพร่องของรถ

#### การเชื่อมต่อและการติดตั้งซอฟต์แวร์ หรือเครื่องมือวิเคราะห์อย่างไม่ถูกต้อง อาจส่งผลเสียกับระบบอิเล็กทรอนิกส์ของรถ

เราขอแนะนำเป็นอย่างยิ่งว่า เจ้าของรถวอลโว่ควรติดตั้งเฉพาะอุปกรณ์เสริมของแท้ของวอลโว่เท่านั้น และทำการติดตั้งอุปกรณ์เสริมเหล่านั้นโดยช่างเทคนิคฝ่ายบริการของวอลโว่ที่ผ่านการฝึกอบรมและมีคุณสมบัติเหมาะสมเท่านั้น อุปกรณ์เสริมบางอุปกรณ์จะสามารถทำงานได้เมื่อติดตั้งซอฟต์แวร์ที่เกี่ยวข้องลงในระบบคอมพิวเตอร์แล้วเท่านั้น

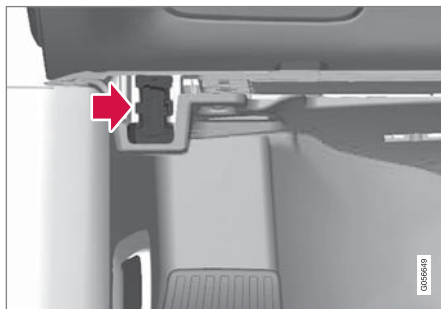

หัวต่อสายข้อมูล (On-board Diagnostic, OBDII) จะอยู่ใต้แผงคอนโซลหน้าที่ด้านคนขับ

### หมายเหตุ

บริษัทรถยนต์วอลโว่ไม่รับผิดชอบต่อผลสืบเนื่องใดๆ หากมีการเชื่อมต่ออุปกรณ์ที่ได้ผ่านการรับรองให้ใช้เข้ากับช่องเสียบ On-board Diagnostic (OBDII) เฉพาะช่างเทคนิคฝ่ายบริการของวอลโว่ ซึ่งผ่านการฝึกอบรมและมีคุณสมบัติเหมาะสมเท่านั้นที่ควรใช้ช่องเสียบนี้

### ข้อมูลที่เกี่ยวข้อง

- ข้อมูลสำคัญเกี่ยวกับอุปกรณ์เสริมและอุปกรณ์เพิ่มเติม (น. 45)

### การแสดงผลหมายเลขตัวถังรถ

เช่น เมื่อติดต่อกับตัวแทนจำหน่ายของวอลโว่เกี่ยวกับการเป็นสมาชิก Volvo On Call ของท่าน ท่านอาจจำเป็นต้องใช้หมายเลขตัวถังรถ (VIN<sup>10</sup>)

1. แตะที่ Settings ในมุมมองระดับบนสุดของจอแสดงผลส่วนกลาง
2. ไปต่อที่ System → System Information → Vehicle Identification Number  
> หมายเลขตัวถังรถจะแสดงขึ้น

วิธีอื่นในการค้นหา VIN คือ:

- ในหน้าแรกของสมุดการรับประกันและการบริการ
- ในเอกสารการจดทะเบียนรถยนต์
- คู่มือแผงคอนโซลหน้าผ่านกระจกหน้าของรถ



VIN จะอยู่ในตำแหน่งเดียวกันในรถทุกคัน

### การรบกวนสมาธิของคนขับ

คนขับเป็นผู้รับผิดชอบในการดำเนินการใดๆ ก็ตามที่ทำให้มั่นใจได้ถึงความปลอดภัยของตัวเอง, ผู้โดยสาร และผู้ใช้รถใช้ถนนรายอื่น ส่วนหนึ่งของความรับผิดชอบนี้ก็คือการหลีกเลี่ยงสิ่งรบกวนสมาธิ เช่น การทำกิจกรรมที่ไม่เกี่ยวข้องกับการใช้รถในระหว่างการขับขี่ เป็นต้น

รถวอลโว่คันใหม่ของท่านมีหรืออาจมีระบบความบันเทิงหรือระบบติดต่อสื่อสารที่มีเนื้อหาน่าสนใจ โดยอาจรวมถึงโทรศัพท์เคลื่อนที่พร้อมระบบแฮนด์ฟรี, ระบบนำทาง และระบบเครื่องเสียง ซึ่งมีฟังก์ชันการทำงานต่างๆ มากมาย ท่านยังอาจมีอุปกรณ์อิเล็กทรอนิกส์แบบพกพาอื่นๆ เพื่อความสะดวกสบายของท่านอีกด้วย การใช้งานอุปกรณ์เหล่านี้อย่างถูกวิธีและปลอดภัย จะทำให้ได้รับประสบการณ์การขับขี่ที่ดีขึ้น แต่ถ้าใช้งานอุปกรณ์เหล่านี้อย่างไม่เหมาะสม ก็อาจเป็นการรบกวนสมาธิของท่านได้

เพื่อแสดงให้เห็นถึงความห่วงใยของวอลโว่ต่อความปลอดภัยของท่าน เราเสนอคำเตือนเกี่ยวกับระบบเหล่านี้ดังต่อไปนี้ ห้ามใช้อุปกรณ์หรือฟังก์ชันการทำงานในรถ

<sup>10</sup> Vehicle Identification Number





## รถออลไว์ของท่าน

- ◀◀ ในลักษณะที่อาจรบกวนสมาธิการขับขี่ของท่าน การเสียสมาธิอาจทำให้เกิดอุบัติเหตุร้ายแรงได้ นอกเหนือจากคำเตือนโดยทั่วไปเหล่านี้แล้ว เราขอแนะนำคำแนะนำต่อไปนี้เกี่ยวกับฟังก์ชันการทำงานใหม่ๆ ที่อาจมีอยู่ในรถ:

### คำเตือน

- ห้ามใช้โทรศัพท์มือถือในขณะที่ขับขี่เป็นอันตราย ในบางพื้นที่ ห้ามคนขับใช้โทรศัพท์มือถือในขณะที่รถกำลังแล่น
- หากรถมีระบบนำทางติดตั้งไว้ ท่านต้องกำหนดและเปลี่ยนรายละเอียดการเดินทางขณะที่รถจอดอยู่
- ห้ามตั้งโปรแกรมระบบเสียงในขณะที่รถแล่น ตั้งโปรแกรมวิทยุให้มีค่าที่ตั้งไว้ล่วงหน้าเมื่อรถจอดอยู่ จากนั้นจึงใช้ค่าที่ตั้งไว้ล่วงหน้า ตามที่โปรแกรมไว้ เพื่อให้สามารถใช้วิทยุได้อย่างรวดเร็วและสะดวกยิ่งขึ้น
- อย่าใช้เครื่องแล็ปท็อปหรือคอมพิวเตอร์มือถือในขณะที่รถแล่น

### ข้อมูลที่เกี่ยวข้อง

- เสียง, สื่อและอินเทอร์เน็ต (น. 588)

ความปลอดภัย

## ความปลอดภัย

รถยนต์จะติดตั้งระบบความปลอดภัยหลากหลายระบบซึ่งจะทำงานพร้อมกัน เพื่อป้องกันคนขับและผู้โดยสารในกรณีที่เกิดอุบัติเหตุ

รถมีเซ็นเซอร์จำนวนหนึ่งติดตั้งอยู่ ซึ่งจะตอบสนองในกรณีที่เกิดอุบัติเหตุ และสั่งงานระบบความปลอดภัยต่างๆ เช่น ถุงลมนิรภัยและตัวดึงเข็มขัดนิรภัย โดยขึ้นอยู่กับสภาพอุบัติเหตุเฉพาะ เช่นการชนที่มุมต่างๆ กัน การพลิกคว่ำ หรือการขับตกถนน ระบบจะตอบสนองในรูปแบบต่างๆ กันเพื่อให้การปกป้องที่ดีที่สุด

นอกจากนี้ ยังมีระบบความปลอดภัยแบบกลไก เช่น Whiplash Protection System อีกด้วย รวมทั้งโครงสร้างของรถยังถูกสร้างขึ้นโดยให้สามารถกระจายแรงการชนที่สูงมากไปยังคาน เสา พัน หลังคา และชิ้นส่วนอื่นๆ ของตัวถังอีกด้วย

โหมดนิรภัยของรถอาจทำงานหลังการชน ถ้าฟังก์ชันที่สำคัญในรถได้รับความเสียหาย

## สัญลักษณ์เตือนในจอแสดงผลสำหรับคนขับ



สัญลักษณ์เตือนในจอแสดงผลสำหรับคนขับจะติดสว่างขึ้นเมื่อระบบไฟฟ้าของรถอยู่ที่ตำแหน่งสวิตช์กุญแจ II สัญลักษณ์จะดับไปหลังจากผ่านไปประมาณ 6 วินาที ถ้าระบบความปลอดภัยไม่มีความผิดปกติ

## คำเตือน

ถ้าสัญลักษณ์เตือนยังคงติดสว่างอยู่ หรือติดสว่างขึ้นในระหว่างการขับรถ และมีข้อความ SRS airbag Service urgent Drive to workshop แสดงขึ้นในจอแสดงผลสำหรับคนขับ แสดงว่าระบบความปลอดภัยระบบใดระบบหนึ่งทำงานไม่เต็มที่ วอลโว่ขอแนะนำให้ติดต่อศูนย์บริการของวอลโว่ที่ได้รับอนุญาตอย่างเป็นทางการโดยเร็วที่สุด

## คำเตือน

ห้ามตัดแปลงหรือซ่อมแซมระบบความปลอดภัยต่างๆ ของรถด้วยตัวท่านเอง หากระบบใดระบบหนึ่งมีข้อบกพร่องอาจทำให้มีการทำงานผิดปกติ และส่งผลให้เกิดการบาดเจ็บต่อบุคคลอย่างร้ายแรงได้ วอลโว่ขอแนะนำให้ติดต่อศูนย์บริการของวอลโว่ที่ได้รับอนุญาตอย่างเป็นทางการ



ถ้าสัญลักษณ์เตือนเฉพาะไม่ทำงาน สัญลักษณ์เตือนทั่วไปจะติดสว่างขึ้นแทน และจอแสดงผลสำหรับคนขับจะแสดงข้อความเดียวกันขึ้น

## ข้อมูลที่เกี่ยวข้อง

- ความปลอดภัยระหว่างการตั้งครรภ์ (น. 51)
- เข็มขัดนิรภัย (น. 53)
- ถุงลมนิรภัย (น. 59)
- Whiplash Protection System (น. 51)
- Safety mode (น. 67)
- ระบบความปลอดภัยสำหรับเด็ก (น. 68)

## ความปลอดภัยระหว่างการตั้งครุฑ

สิ่งที่สำคัญก็คือ จะต้องใช้เข็มขัดนิรภัยอย่างถูกต้องในระหว่างการตั้งครุฑ และคนขับที่ตั้งครุฑจะต้องปรับที่นั่งอย่างถูกต้อง

### เข็มขัดนิรภัย

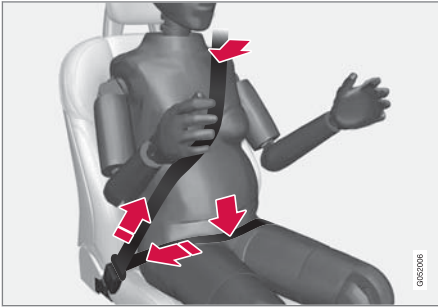

เข็มขัดนิรภัยช่วงทแยงควรจรดเหนือไหล่ จากนั้นผ่านระหว่างหน้าอกและไปยังด้านข้างของหน้าท้อง

เข็มขัดนิรภัยช่วงตักควรจรดคอดูราบเหนือต้นขา และอยู่ได้หน้าท้องให้มากที่สุดเท่าที่จะเป็นไปได้ - ห้ามให้เข็มขัดเลื่อนขึ้นไป อย่าให้เข็มขัดนิรภัยหย่อนและดูให้แน่ใจว่าเข็มขัดรัดแน่นกับลำตัวมากที่สุด นอกจากนี้ให้ตรวจสอบด้วยว่าเข็มขัดนิรภัยไม่มีบิดงอ

### ตำแหน่งการนั่ง

เนื่องจากสภาพครุฑจะเปลี่ยนแปลงไปเรื่อยๆ สตรีมีครุฑที่ขับเคลื่อนจะต้องปรับที่นั่งและพวงมาลัย เพื่อให้สามารถควบคุมรถในขณะขับได้อย่างสะดวก ซึ่งหมายความว่าต้องสามารถบังคับพวงมาลัยและใช้แป้นเหยียบต่างๆ ได้โดยง่าย) ในกรณีนี้ สตรีมีครุฑควรพยายามเลื่อนที่นั่งเพื่อให้ได้ระยะห่างระหว่างพวงมาลัยและหน้าท้องให้มากที่สุดเท่าที่จะเป็นไปได้

### ข้อมูลที่เกี่ยวข้อง

- ความปลอดภัย (น. 50)
- เข็มขัดนิรภัย (น. 53)
- ที่นั่งด้านหน้าแบบแมนนวล (น. 244)
- ที่นั่งด้านหน้าแบบปรับด้วยระบบไฟฟ้า\* (น. 245)

### Whiplash Protection System

Whiplash Protection System (WHIPS) สามารถช่วยลดความเสี่ยงของการบาดเจ็บของกระดูกต้นคอและที่หลังจากการสะบัดของศีรษะได้ ระบบนี้ประกอบด้วยเบาะรองนั่งและพนักพิงแบบดูดซับพลังงาน รวมทั้งพนักพิงศีรษะที่ออกแบบมาเป็นพิเศษสำหรับที่นั่งด้านหน้า

WHIPS จะทำงานในกรณีที่เกิดการชนจากด้านหลังรถ ซึ่งมุมและความเร็วของการชน รวมถึงลักษณะของรถที่เข้ามาชนจะมีผลต่อการทำงานของระบบนี้

เมื่อ WHIPS ถูกกระตุ้นให้ทำงาน พนักพิงหลังของที่นั่งด้านหน้าจะเอนไปด้านหลังและเบาะนั่งจะลดต่ำลง เพื่อเปลี่ยนตำแหน่งการนั่งของคนขับและผู้โดยสารบนที่นั่งด้านหน้า การเคลื่อนที่ของระบบจะช่วยดูดซับแรงบางอย่างที่สามารถเกิดขึ้นและทำให้เกิดการบาดเจ็บของกระดูกต้นคอและที่หลังจากการสะบัดของศีรษะได้

### คำเตือน

WHIPS เป็นระบบที่ช่วยเสริมการทำงานของเข็มขัดนิรภัย ต้องคาดเข็มขัดนิรภัยเสมอ



### ⚠ คำเตือน

ห้ามตัดแปลงหรือซ่อมแซมที่นั่งหรือ WHIPS ด้วยตัวท่านเอง วอลโว่ขอแนะนำให้ติดต่อศูนย์บริการของวอลโว่ที่ได้รับอนุญาตอย่างเป็นทางการ

ถ้าที่นั่งด้านหน้าได้รับแรงในระดับสูงมาก เช่น ในระหว่างที่เกิดการชน จะต้องเปลี่ยนที่นั่งทั้งหมด ในกรณีนี้ คุณสมบัติในการป้องกันบางอย่างของที่นั่งอาจหายไป ถึงแม้ว่าที่นั่งจะไม่ชำรุดเสียหายก็ตาม

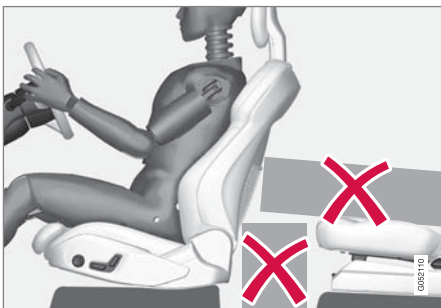

ห้ามวางวัตถุใดๆ ไว้บนพื้นด้านหลังหรือพนักที่นั่งด้านหน้าหรือในที่นั่งด้านหลังที่อาจกีดขวางไม่ให้ WHIPS สามารถทำงานได้

### ⚠ คำเตือน

ห้ามพยายามอัดวัตถุที่แข็งเข้าไประหว่างเบาะรองนั่งของที่นั่งด้านหลังกับพนักพิงที่นั่งด้านหน้า

หากพนักพิงในที่นั่งด้านหลังถูกปรับให้ต่ำลง จะต้องยึดน้ำหนักรบรรทุกไว้ เพื่อป้องกันไม่ให้เลื่อนไกลไปยังพนักพิงของที่นั่งด้านหน้าในกรณีที่เกิดการชน

### ⚠ คำเตือน

หากมีการปรับพนักพิงในที่นั่งด้านหลังให้ต่ำลงหรือใช้ที่นั่งสำหรับเด็กแบบหันไปด้านหลังในที่นั่งด้านหลัง จะต้องเลื่อนที่นั่งด้านหน้าที่ตรงกันไปข้างหน้าเพื่อไม่ให้แตะกับพนักพิงที่ปรับให้ต่ำลงหรือที่นั่งสำหรับเด็ก

#### ตำแหน่งการนั่ง

เพื่อให้ได้รับการป้องกันที่ดีที่สุดจาก WHIPS คนขับและผู้โดยสารจะต้องนั่งอยู่ในตำแหน่งการนั่งที่ถูกต้อง และตรวจสอบให้แน่ใจว่าไม่มีสิ่งใดกีดขวางการทำงานของระบบ

ปรับตำแหน่งการนั่งบนที่นั่งด้านหน้าอย่างถูกต้องก่อนที่จะเริ่มการขับขี่

คนขับและผู้โดยสารบนที่นั่งด้านหน้าควรนั่งอยู่ตรงกลางของที่นั่ง โดยให้มีระยะห่างระหว่างศีรษะกับพนักพิงศีรษะให้น้อยที่สุดเท่าที่จะทำได้

#### WHIPS และที่นั่งสำหรับเด็ก

การปกป้องของรถสำหรับเด็กที่นั่งอยู่ในที่นั่งสำหรับเด็กหรือบนเบาะรองนั่งเสริมไม่ลดลงแต่อย่างใดเมื่อใช้ WHIPS

#### ข้อมูลที่เกี่ยวข้อง

- ความปลอดภัย (น. 50)
- ที่นั่งด้านหน้าแบบแมนนวล (น. 244)
- ที่นั่งด้านหน้าแบบปรับด้วยระบบไฟฟ้า\* (น. 245)
- Rear Collision Warning\* (น. 445)

\* อปชั่นพิเศษ/อุปกรณ์เสริม

## เข็มขัดนิรภัย

การเบรคอย่างรุนแรงอาจทำให้ได้รับผลตามหน้าที่ร้ายแรงได้ หากไม่ใช้เข็มขัดรัดนิรภัย

เป็นสิ่งสำคัญที่จะต้องคาดเข็มขัดนิรภัยให้ติดแน่นกับตัว เพื่อให้เข็มขัดสามารถให้การปกป้องที่ดีที่สุด ห้ามเอียงพนักพิงหลังไปด้านหลังมากเกินไป เข็มขัดนิรภัยได้รับการออกแบบมาเพื่อให้การป้องกันในตำแหน่งการนั่งปกติ

### คำเตือน

โปรดจำไว้เสมอว่า ห้ามหนีบหรือเกี่ยวเข็มขัดนิรภัยเข้ากับขอเกี่ยวหรือตัวยึดต่างๆ ภายในรถ เนื่องจากจะทำให้ไม่สามารถดึงเข็มขัดให้รัดแน่นได้อย่างถูกต้อง

### คำเตือน

เข็มขัดนิรภัยและถุงลมนิรภัยเป็นอุปกรณ์ที่ทำงานร่วมกัน ถ้าไม่คาดเข็มขัดนิรภัยหรือใช้งานไม่ถูกต้อง อาจทำให้ประสิทธิภาพในการป้องกันอันตรายจากถุงลมนิรภัยลดลงในกรณีที่เกิดการชน

### คำเตือน

ห้ามแก้ไขหรือซ่อมแซมเข็มขัดนิรภัยด้วยตัวเอง วอลโว่ขอแนะนำให้ติดต่อศูนย์บริการของวอลโว่ที่ได้รับอนุญาตอย่างเป็นทางการ

ถ้าเข็มขัดนิรภัยได้รับแรงสูงๆ เช่น ในระหว่างที่เกิดการชน จะต้องเปลี่ยนเข็มขัดนิรภัยทั้งหมด ในกรณีนี้คุณสมบัติในการป้องกันบางอย่างของเข็มขัดนิรภัยอาจหายไป ถึงแม้ว่าเข็มขัดจะไม่ชำรุดเสียหายก็ตาม ถ้าพบร่องรอยของการชำรุดเสียหาย ก็จะต้องเปลี่ยนเข็มขัดนิรภัยด้วยเช่นกัน เข็มขัดนิรภัยชุดใหม่จะต้องเป็นชนิดที่ได้รับการรับรอง และได้รับการออกแบบสำหรับการติดตั้งที่ตำแหน่งเดียวกับกับเข็มขัดนิรภัยที่จะเปลี่ยน

### ข้อมูลที่เกี่ยวข้อง

- ความปลอดภัย (น. 50)
- ชุดดึงเข็มขัดนิรภัยกลับ (น. 55)
- การคาดและการปลดเข็มขัดนิรภัย (น. 53)
- ตัวเตือนประตูและเข็มขัดนิรภัย (น. 57)

## การคาดและการปลดเข็มขัดนิรภัย

ตรวจสอบให้แน่ใจว่า ผู้โดยสารทุกคนคาดเข็มขัดนิรภัยแล้วก่อนที่จะเริ่มการขับขี่

### การคาดเข็มขัดนิรภัย

1. ดึงเข็มขัดนิรภัยออกมาช้าๆ และตรวจสอบให้แน่ใจว่าไม่มีการบิดเกลียวหรือการชำรุดเสียหายใดๆ

### หมายเหตุ

เข็มขัดนิรภัยแต่ละสายมีรอกแรงเฉื่อยที่จะล๊อคในสถานการณ์ดังต่อไปนี้:

- หากดึงเข็มขัดเร็วเกินไป
- เมื่อเบรคหรือมีการเร่ง
- ถ้ารถเอียงมากเกินไป
- เมื่อขับรถเข้าทางโค้ง



## ความปลอดภัย

- ◀◀ 2. ล็อคเข็มขัดนิรภัยโดยเสียบสลักล๊อคเข้าในหัวล็อคเข็มขัดนิรภัยสำหรับเข็มขัดเส้นนั้นๆ
  - > เสียง "คลิก" ดังๆ หมายความว่า เข็มขัดนิรภัยล็อคแน่นแล้ว

### ⚠ คำเตือน

ให้เสียบหัวเข็มขัดนิรภัยในตัวล็อคด้านที่ถูกต้องเสมอ เข็มขัดนิรภัยและหัวเข็มขัดอาจไม่สามารถทำงานได้อย่างถูกต้องในกรณีที่เกิดการชน ทำให้อาจได้รับบาดเจ็บสาหัส

- 3. เข็มขัดนิรภัยสำหรับที่นั่งด้านหน้าจะสามารถปรับความสูงได้



กดตัวยึดที่นั่งแล้วเลื่อนเข็มขัดนิรภัยขึ้นหรือลงปรับเข็มขัดนิรภัยให้สูงที่สุดเท่าที่จะทำได้โดยไม่รัดคอของท่าน

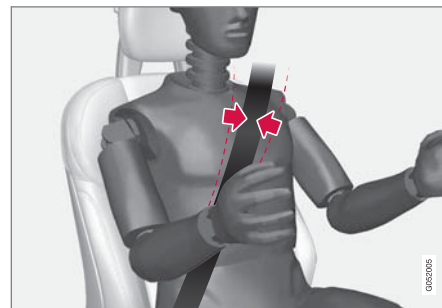

เข็มขัดนิรภัยจะต้องพาดผ่านหัวไหล่ (ไม่ต่ำลงมาจนอยู่บนแขน)

- 4. ยึดเข็มขัดคาดหน้าตักให้แน่นที่บริเวณเหนือตัก โดยการดึงเข็มขัดพาดไหล่ขึ้นไปทางหัวไหล่

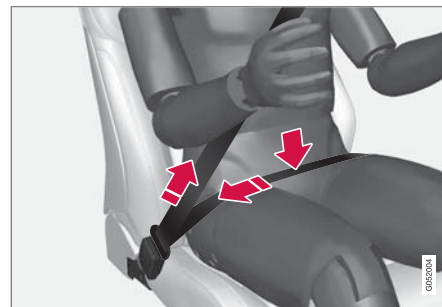

เข็มขัดคาดหน้าตักจะต้องอยู่ที่ระดับต่ำ (ไม่อยู่เหนือช่องท้อง)

**คำเตือน**

เข็มขัดนิรภัยแต่ละเส้นออกแบบมาให้ใช้งานสำหรับหนึ่งคนเท่านั้น

**คำเตือน**

โปรดจำไว้เสมอว่า ห้ามหนีบหรือเกี่ยวเข็มขัดนิรภัยเข้ากับขอกเกี่ยวหรือตัวยึดต่างๆ ภายในรถ เนื่องจากจะทำให้ไม่สามารถดึงเข็มขัดให้รัดแน่นได้อย่างถูกต้อง

**คำเตือน**

ห้ามทำให้เข็มขัดนิรภัยชำรุด และห้ามเสียบสิ่งแปลกปลอมในตัวล็อกเข็มขัด เข็มขัดนิรภัยและตัวล็อกหัวเข็มขัดอาจจะไม่ทำงานอย่างถูกต้องในกรณีที่มีการชน ทำให้อาจได้รับบาดเจ็บสาหัส

**การปลดเข็มขัดนิรภัย**

1. กดปุ่มล็อกสีแดงลงไปที่ล็อก และปล่อยให้เข็มขัดถูกดึงกลับเข้าไป
2. หากเข็มขัดไม่ถูกดึงเข้าจนสุด ให้ใช้มือป้อนเข็มขัดเข้าไปเพื่อให้เข็มขัดห้อย

**ข้อมูลที่เกี่ยวข้อง**

- เข็มขัดนิรภัย (น. 53)
- ชุดดึงเข็มขัดนิรภัยกลับ (น. 55)
- ตัวเตือนประตูและเข็มขัดนิรภัย (น. 57)

**ชุดดึงเข็มขัดนิรภัยกลับ**

รถมีตัวปรับความตึงเข็มขัดนิรภัยแบบมาตรฐานและแบบไฟฟ้า\* ติดตั้งอยู่ ซึ่งสามารถดึงรั้งเข็มขัดนิรภัยในสถานการณ์คับขันและในขณะเกิดการชนได้

**ตัวดึงเข็มขัดนิรภัยแบบมาตรฐาน**

เข็มขัดนิรภัยในที่นั่งด้านหน้าและที่นั่งตัวนอกในที่นั่งด้านหลังมีตัวดึงเข็มขัดนิรภัยแบบมาตรฐานติดตั้งอยู่

ตัวดึงเข็มขัดนิรภัยจะดึงเข็มขัดนิรภัยกลับเมื่อเกิดการชนที่มีแรงมากพอ เพื่อให้สามารถรั้งตัวผู้โดยสารได้อย่างมีประสิทธิภาพมากขึ้น

**ตัวปรับความตึงเข็มขัดนิรภัยแบบไฟฟ้า\***

เข็มขัดนิรภัยของคนขับและผู้โดยสารจะมีตัวดึงเข็มขัดนิรภัยแบบไฟฟ้าติดตั้งอยู่

ตัวดึงเข็มขัดนิรภัยจะทำงานร่วมกันกับระบบช่วยเหลือคนขับ City Safety และ Rear Collision Warning และสามารถสั่งงานร่วมกับระบบเหล่านี้ได้ในสถานการณ์คับขัน เช่น เมื่อมีการเบรคอย่างแรง, การขับออกนอกถนน (เช่น เมื่อรถไหลลงไปในคูน้ำ, ลอยขึ้นจากพื้นหรือชนเข้าบางอย่างในที่กั้นถนน), ลื่นไถล หรือเมื่อเสี่ยง





## ความปลอดภัย

- ◀◀ ต่อการเกิดการชน มอเตอร์ไฟฟ้าของตัวดึงเข็มขัดนิรภัยจะดึงเข็มขัดนิรภัยให้รัดแน่น

ตัวปรับความตึงเข็มขัดนิรภัยแบบไฟฟ้าจะช่วยในการปรับให้ผู้โดยสารอยู่ในตำแหน่งที่ดีที่สุด ซึ่งช่วยลดความเสี่ยงในการชนกับส่วนต่างๆ ภายในรถ และเพิ่มประสิทธิภาพของระบบความปลอดภัย เช่น ถุงลมนิรภัย เป็นต้น

เมื่อสถานการณ์ที่มีความวิกฤตสิ้นสุดลง ตัวปรับความตึงเข็มขัดนิรภัยและเข็มขัดนิรภัยไฟฟ้าจะกลับมาทำงานอีกครั้งโดยอัตโนมัติ แต่สามารถให้มันกลับมาทำงานอีกครั้งด้วยตัวเองได้ด้วย

### ! สำคัญ

ถ้าถุงลมนิรภัยผู้โดยสารถูกปิดใช้งานไว้ ตัวดึงเข็มขัดนิรภัยแบบไฟฟ้าด้านผู้โดยสารจะถูกปิดใช้งานด้วย

### ⚠ คำเตือน

ห้ามแก้ไขหรือซ่อมแซมเข็มขัดนิรภัยด้วยตัวเอง วอลโว่ขอแนะนำให้ติดต่อศูนย์บริการของวอลโว่ที่ได้รับอนุญาตอย่างเป็นทางการ

ถ้าเข็มขัดนิรภัยได้รับแรงสูงๆ เช่น ในระหว่างที่เกิดการชน จะต้องเปลี่ยนเข็มขัดนิรภัยทั้งหมด ในกรณีนี้คุณสมบัติในการป้องกันบางอย่างของเข็มขัดนิรภัยอาจหายไป ถึงแม้ว่าเข็มขัดจะไม่ชำรุดเสียหายก็ตาม ถ้าพบร่องรอยของการชำรุดเสียหาย ก็จะต้องเปลี่ยนเข็มขัดนิรภัยด้วยเช่นกัน เข็มขัดนิรภัยชุดใหม่จะต้องเป็นชนิดที่ได้รับการรับรอง และได้รับการออกแบบสำหรับการติดตั้งที่ตำแหน่งเดียวกันกับเข็มขัดนิรภัยที่จะเปลี่ยน

### ข้อมูลที่เกี่ยวข้อง

- เข็มขัดนิรภัย (น. 53)
- การคาดและการปลดเข็มขัดนิรภัย (น. 53)
- การรีเซ็ตตัวปรับความตึงเข็มขัดนิรภัยแบบไฟฟ้า\* (น. 57)
- การเปิดใช้งานและการปิดใช้งานถุงลมนิรภัยด้านผู้โดยสาร\* (น. 62)

- City Safety™ (น. 361)
- Rear Collision Warning\* (น. 445)

## การรีเซ็ตตัวปรับความตึงเข็มขัดนิรภัยแบบไฟฟ้า\*

ตัวปรับความตึงเข็มขัดนิรภัยแบบไฟฟ้าได้รับการออกแบบให้ทำการรีเซ็ตโดยอัตโนมัติ แต่ถ้าเข็มขัดนิรภัยยังไม่ร่นกลับ ก็สามารถรีเซ็ตตัวปรับความตึงเข็มขัดนิรภัยในแบบแมนนวลได้

1. หยุดในตำแหน่งที่ปลอดภัย
2. ปลดเข็มขัดนิรภัยแล้วคาดเข็มขัดนิรภัยอีกครั้ง
  - > เข็มขัดนิรภัยและตัวดึงเข็มขัดนิรภัยแบบไฟฟ้าจะถูกรีเซ็ต

### คำเตือน

ห้ามแก้ไขหรือซ่อมแซมเข็มขัดนิรภัยด้วยตัวเอง วอลโว่ขอแนะนำให้ติดต่อศูนย์บริการของวอลโว่ที่ได้รับอนุญาตอย่างเป็นทางการ

ถ้าเข็มขัดนิรภัยได้รับแรงสูงๆ เช่น ในระหว่างที่เกิดการชน จะต้องเปลี่ยนเข็มขัดนิรภัยทั้งหมด ในกรณีนี้คุณสมบัติในการป้องกันบางอย่างของเข็มขัดนิรภัยอาจหายไป ถึงแม้ว่าเข็มขัดจะไม่ชำรุดเสียหายก็ตาม ถ้าพบร่องรอยของการชำรุดเสียหาย ก็จะต้องเปลี่ยนเข็มขัดนิรภัยด้วยเช่นกัน เข็มขัดนิรภัยชุดใหม่จะต้องเป็นชนิดที่ได้รับการรับรอง และได้รับการออกแบบสำหรับการติดตั้งที่ตำแหน่งเดียวกันกับเข็มขัดนิรภัยที่จะเปลี่ยน

### ข้อมูลที่เกี่ยวข้อง

- ชุดดึงเข็มขัดนิรภัยกลับ (น. 55)
- เข็มขัดนิรภัย (น. 53)

## ตัวเตือนประตูและเข็มขัดนิรภัย

ระบบจะเตือนผู้โดยสารที่ไม่ได้คาดเข็มขัดนิรภัยให้คาดเข็มขัดนิรภัย และยังเตือนเกี่ยวกับประตู, ฝากระโปรงหน้า หรือฝากระโปรงหลังที่เปิดอยู่อีกด้วย

### ภาพกราฟิกบนจอแสดงผลสำหรับคนขับ

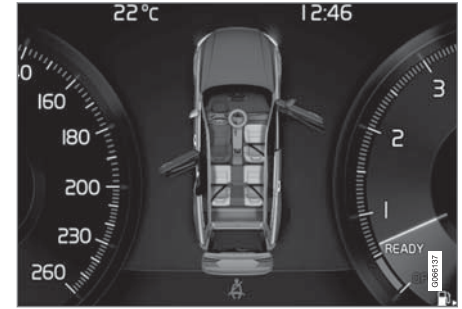

ภาพกราฟิกบนจอแสดงผลสำหรับคนขับจะมีการเตือนที่แตกต่างกันหลายแบบ สีการเตือนบนประตูและประตูท้ายจะขึ้นอยู่กับความเร็วรถ

ภาพกราฟิกบนจอแสดงผลสำหรับคนขับจะแสดงว่ามีการใช้งานที่นั่งอยู่โดยที่ผู้โดยสารได้คาดและไม่ได้คาดเข็มขัดนิรภัย

ภาพกราฟิกเดียวกันนี้ยังแสดงขึ้นถ้าฝากระโปรงหน้า, ประตูท้าย หรือประตูใดๆ เปิดอยู่

## ความปลอดภัย

- สามารถยืนยันภาพกราฟิกได้โดยการกดปุ่ม O บนแผงปุ่มกดบนพวงมาลัยด้านขวา

### ระบบเตือนเข็มขัดนิรภัย



ตัวเตือนด้วยภาพในแผงคอนโซลที่หลังคา

ตัวเตือนด้วยภาพจะแสดงขึ้นในแผงคอนโซลที่หลังคาและโดยใช้สัญลักษณ์เตือนในจอแสดงผลสำหรับคนขับ เสียงเตือนจะขึ้นอยู่กับความเร็ว เวลาการขับที่และระยะทาง

สถานะเข็มขัดนิรภัยของคนขับและผู้โดยสารจะแสดงขึ้นในภาพกราฟิกของจอแสดงผลสำหรับคนขับ เมื่อมีการคาดหรือไม่ได้คาดเข็มขัดนิรภัย

ระบบเตือนเข็มขัดนิรภัยไม่ครอบคลุมถึงเบาะนั่งสำหรับเด็กต่างๆ

### เบาะนั่งด้านหน้า

ถ้าคนขับหรือผู้โดยสารด้านหน้าไม่ได้คาดเข็มขัดนิรภัย ตัวเตือนด้วยภาพและเสียงเตือนจะเตือนคนขับและผู้โดยสารบนที่นั่งด้านหน้าให้คาดเข็มขัดนิรภัย

### เบาะนั่งด้านหลัง

ระบบเตือนเข็มขัดนิรภัยในเบาะนั่งหลังมีการทำงานยอเยื่อสองการทำงาน:

- ให้ข้อมูลเกี่ยวกับเข็มขัดนิรภัยที่ใช้งานอยู่ในเบาะนั่งหลัง ภาพกราฟิกบนจอแสดงผลสำหรับคนขับจะแสดงขึ้นเมื่อมีการคาดเข็มขัดนิรภัย
- การเตือนว่าเข็มขัดนิรภัยของที่นั่งด้านหลังถูกปลดออกในระหว่างการเดินทางโดยใช้ตัวเตือนด้วยภาพและเสียงเตือน ตัวเตือนจะหยุดทำงานทันทีที่คาดเข็มขัดนิรภัยอีกครั้ง

### ตัวเตือนสำหรับประตู, ผ้ากระโปรงหน้า, ประตูท้าย และฝาปิดที่เติมน้ำมันเชื้อเพลิง

ถ้าผ้ากระโปรงหน้า, ประตูท้าย, ฝาปิดที่เติมน้ำมันเชื้อเพลิง หรือประตูใดประตูหนึ่งปิดไม่สนิท ภาพกราฟิกบนจอแสดงผลสำหรับคนขับจะแสดงว่าสิ่งใดเปิดอยู่ หยุดรถในที่ปลอดภัยทันทีที่สามารถทำได้ แล้วปิดส่วนที่เป็นต้นเหตุของการเตือนให้สนิท



ถ้าขับรถที่ความเร็วต่ำกว่าประมาณ 10 กม./ชม. (6 ไมล์ต่อชั่วโมง) สัญลักษณ์แสดงข้อมูลบนจอแสดงผลสำหรับคนขับจะติด

สว่างขึ้น



ถ้าขับรถที่ความเร็วสูงกว่าประมาณ 10 กม./ชม. (6 ไมล์ต่อชั่วโมง) สัญลักษณ์เตือนบนจอแสดงผลสำหรับคนขับจะติดสว่างขึ้น

### ข้อมูลที่เกี่ยวข้อง

- เข็มขัดนิรภัย (น. 58)
- การคาดและการปลดเข็มขัดนิรภัย (น. 53)

## ถุงลมนิรภัย

รถมีถุงลมนิรภัยและม่านนิรภัยกันกระแทกสำหรับคนขับและผู้โดยสารติดตั้งอยู่

### หมายเหตุ

ตัวตรวจจับจะตอบสนองแตกต่างกันออกไปโดยขึ้นอยู่กับลักษณะของการชน รวมทั้งขึ้นอยู่กับว่าได้คาดเข็มขัดนิรภัยไว้หรือไม่ หลักการนี้จะนำไปใช้กับเข็มขัดนิรภัยที่ทุกตำแหน่ง

ดังนั้น เป็นไปได้ว่าอาจมีถุงลมนิรภัยเพียงหนึ่งชุด (หรืออาจไม่มีเลย) ที่พองตัวเมื่อเกิดการชน ตัวตรวจจับจะตรวจจับแรงการชนที่ปะทะเข้ากับรถ และจะปรับสภาพการทำงานให้สอดคล้องกัน เพื่อให้ถุงลมนิรภัยหนึ่งชุด, มากกว่าหนึ่งชุดพองตัวออก หรือไม่มีถุงลมนิรภัยชุดใดพองตัวขึ้นเลย

### คำเตือน

โมดูลควบคุมของระบบถุงลมนิรภัยมีตำแหน่งอยู่ที่คอนโซลกลาง หากคอนโซลกลางเปียกน้ำหรือของเหลวอื่นๆ ให้ดึงสายเคเบิลที่ต่อกับแบตเตอรี่สตาร์ทออก ห้ามลองสตาร์ทรถเนื่องจากถุงลมนิรภัยอาจทำงาน การกักรถ วอลโว่ขอแนะนำให้ท่านใช้วิธีขนส่งรถไปที่ศูนย์บริการของวอลโว่ที่ได้รับการแต่งตั้ง

### ถุงลมนิรภัยพองตัวออก

ถ้าถุงลมนิรภัยชุดใดชุดหนึ่งพองตัวออก เราขอแนะนำดังต่อไปนี้:

- การกักรถ วอลโว่ขอแนะนำให้ใช้วิธีขนส่งรถไปที่ศูนย์บริการของวอลโว่ที่ได้รับการแต่งตั้ง ห้ามขับรถโดยที่ถุงลมนิรภัยต่างๆ พองตัวอยู่
- วอลโว่ขอแนะนำให้ใช้ศูนย์บริการของวอลโว่ที่ได้รับการแต่งตั้งอย่างเป็นทางการ ในการเปลี่ยนส่วนประกอบต่างๆ ในระบบนิรภัยของรถ
- ไปพบแพทย์เสมอ

### คำเตือน

ห้ามขับรถโดยที่ถุงลมนิรภัยพองตัวแล้ว ถุงลมนิรภัยอาจทำให้การบังคับรถเป็นไปโดยยากลำบาก รวมทั้งระบบความปลอดภัยอื่นๆ อาจได้รับความเสียหายได้ คิว้นและฝุ่นละอองที่เกิดขึ้นขณะที่ถุงลมนิรภัยพองตัวอาจทำให้เกิดการบาดเจ็บ/การระคายเคืองต่อผิวหนังและดวงตาได้ หากเกิดการระคายเคืองให้ล้างทำความสะอาดด้วยน้ำเย็น การพองตัวที่รวดเร็วและเส้นใยของถุงลมนิรภัยอาจเป็นสาเหตุให้เกิดแผลลอกและผิวหนังแสบร้อนได้

### ข้อมูลที่เกี่ยวข้อง

- ความปลอดภัย (น. 50)
- ถุงลมนิรภัยคนขับ (น. 60)
- ถุงลมนิรภัยด้านผู้โดยสาร (น. 61)
- ถุงลมนิรภัยด้านข้าง (น. 65)
- ม่านลมนิรภัย (น. 66)

## ถุงลมนิรภัยคนขับ

เพื่อเป็นการเสริมการทำงานของเข็มขัดนิรภัย รถจะมีถุงลมนิรภัยที่พวงมาลัยและถุงลมนิรภัยบริเวณเข้า<sup>1</sup> ติดตั้งอยู่ที่ด้านคนขับ



ถุงลมนิรภัยที่พวงมาลัยและถุงลมนิรภัยบริเวณเข้า<sup>1</sup> ที่ด้านคนขับในทั้งด้านหน้า

ในกรณีที่เกิดการชนด้านหน้า ถุงลมนิรภัยจะช่วยป้องกันบริเวณศีรษะ, ลำคอ, ใบหน้า และทรวงอกของคนขับ รวมถึงบริเวณเข้าและขาด้วย

การชนในระดับที่รุนแรงพอจะกระตุ้นการทำงานของเซ็นเซอร์ต่างๆ และถุงลมนิรภัยจะพองตัว ถุงลมนิรภัยจะรองรับผู้โดยสารจากแรงกระแทกที่เกิดขึ้นเนื่องจากการ

ชน ถุงลมนิรภัยจะยุบตัวเมื่อถูกอัด เมื่อสิ่งนี้เกิดขึ้น ควันจะกระจายเข้าไปในรถ ซึ่งถือเป็นเรื่องปกติ ขั้นตอนทั้งหมดนี้รวมถึงการพองตัวและการยุบตัวของถุงลมนิรภัยจะเกิดขึ้นภายในเสี้ยววินาที

### คำเตือน

เข็มขัดนิรภัยและถุงลมนิรภัยเป็นอุปกรณ์ที่ทำงานร่วมกัน ถ้าไม่คาดเข็มขัดนิรภัยหรือใช้งานไม่ถูกต้อง อาจทำให้ประสิทธิภาพในการป้องกันอันตรายจากถุงลมนิรภัยลดลงในกรณีที่เกิดการชน

เพื่อลดความเสี่ยงต่อการบาดเจ็บในกรณีที่ถุงลมนิรภัยพองตัว ผู้โดยสารต้องนั่งตัวตรงโดยไม่เท้าวางบนพื้นและหลังพิงติดกับพนักพิง

### คำเตือน

วอลโว่ขอแนะนำให้ติดต่อศูนย์บริการของวอลโว่ที่ได้รับอนุญาตอย่างเป็นทางการเพื่อขอรับการซ่อม การทำงานกับระบบถุงลมนิรภัยที่ไม่ถูกต้องอาจทำให้เกิดความผิดพลาดในการทำงานและส่งผลให้เกิดการบาดเจ็บต่อร่างกายได้

## ตำแหน่งของถุงลมนิรภัยที่พวงมาลัย

ถุงลมนิรภัยนี้ติดตั้งอยู่ในตรงกลางของพวงมาลัย พวงมาลัยจะมีเครื่องหมาย AIRBAG กำกับไว้

## ตำแหน่งของถุงลมนิรภัยบริเวณเข้า<sup>1</sup>

ถุงลมนิรภัยจะถูกพับไว้ในส่วนด้านล่างของแผงคอนโซลหน้า ที่ด้านคนขับ แผงครอบจะมีเครื่องหมาย AIRBAG กำกับไว้

### คำเตือน

ห้ามวางหรือติดวัตถุใดๆ ที่ด้านบนหรือด้านหน้าของแผงปิดที่ถุงลมนิรภัยบริเวณเข้าติดตั้งอยู่

## ข้อมูลที่เกี่ยวข้อง

- ถุงลมนิรภัย (น. 59)
- ถุงลมนิรภัยด้านผู้โดยสาร (น. 61)

<sup>1</sup> ถุงลมนิรภัยบริเวณเข้าจะมีติดตั้งอยู่ในรถในบางตลาดเท่านั้น

### ถุงลมนิรภัยด้านผู้โดยสาร

รถยนต์จะมีถุงลมนิรภัยด้านผู้โดยสารในที่นั่งด้านหน้า เพื่อช่วยเสริมการทำงานของเข็มขัดนิรภัย



ถุงลมนิรภัยด้านผู้โดยสารด้านหน้าในที่นั่งด้านหน้า

ในกรณีที่เกิดการชนด้านหน้า ถุงลมนิรภัยจะช่วยป้องกันบริเวณศีรษะ, ลำคอ, ไบหน้ และทรวงอกของผู้โดยสาร รวมถึงบริเวณเข่าและขาด้วย

การชนในระดับที่รุนแรงพอจะกระตุ้นการทำงานของเซ็นเซอร์ต่างๆ และถุงลมนิรภัยจะพองตัว ถุงลมนิรภัยจะรองรับผู้โดยสารจากแรงกระแทกที่เกิดขึ้นเนื่องจากการชน ถุงลมนิรภัยจะยุบตัวเมื่อถูกอัด เมื่อสิ่งนี้เกิดขึ้น คิว้นจะกระจายเข้าไปในรถ ซึ่งถือเป็นเรื่องปกติ ขึ้นตอน

ทั้งหมดนี้รวมถึงการพองตัวและการยุบตัวของถุงลมนิรภัยจะเกิดขึ้นภายในเสี้ยววินาที

#### **คำเตือน**

เข็มขัดนิรภัยและถุงลมนิรภัยเป็นอุปกรณ์ที่ทำงานร่วมกัน ถ้าไม่คาดเข็มขัดนิรภัยหรือใช้งานไม่ถูกต้อง อาจทำให้ประสิทธิภาพในการป้องกันอันตรายจากถุงลมนิรภัยลดลงในกรณีที่เกิดการชน

เพื่อลดความเสี่ยงต่อการบาดเจ็บในกรณีที่ถุงลมนิรภัยพองตัว ผู้โดยสารต้องนั่งตัวตรงโดยให้เท้าวางบนพื้นและหลังพิงติดกับพนักพิง

#### **คำเตือน**

วอลโว่ขอแนะนำให้คุณติดต่อศูนย์บริการของวอลโว่ที่ได้รับอนุญาตอย่างเป็นทางการเพื่อขอรับการซ่อม การทำงานกับระบบถุงลมนิรภัยที่ไม่ถูกต้องอาจทำให้เกิดความผิดพลาดในการทำงานและส่งผลให้เกิดการบาดเจ็บต่อร่างกายได้

### ตำแหน่งของถุงลมนิรภัยผู้โดยสาร

ถุงลมนิรภัยนี้จะพับเก็บอยู่ในที่เก็บบริเวณเหนือช่องเก็บของหน้ารถ แผงครอบจะมีเครื่องหมาย AIRBAG กำกับไว้

#### **คำเตือน**

ห้ามใส่วัตถุใดๆ ที่ด้านหน้าหรือด้านบนเหนือแผงคอนโซลที่มีถุงลมนิรภัยติดตั้งอยู่

### ป้ายสำหรับถุงลมนิรภัยผู้โดยสาร



รูปลอกจะอยู่บนที่บังแดดด้านผู้โดยสาร

รูปลอกเตือนสำหรับถุงลมนิรภัยผู้โดยสารจะอยู่ในตำแหน่งตามที่แสดงไว้ด้านบน



### ⚠ คำเตือน

ถ้ารถไม่มีสวิตช์เปิดใช้งาน/ยกเลิกการทำงานของถุงลมนิรภัยโดยสารติดตั้งอยู่ ถุงลมนิรภัยจะพร้อมทำงานอยู่ตลอดเวลา

### ⚠ คำเตือน

ห้ามยืนหรือนั่งที่ด้านหน้าของที่นั่งผู้โดยสารด้านหน้า

ห้ามใช้ที่นั่งสำหรับเด็กแบบหันไปทางด้านหลังบนที่นั่งผู้โดยสารด้านหน้าถ้าเปิดใช้งานถุงลมนิรภัยไว้

ห้ามไม่ให้ผู้โดยสารที่นั่งหันไปทางด้านหน้า (ทั้งเด็กและผู้ใหญ่) นั่งบนที่นั่งผู้โดยสารด้านหน้าเมื่อเปิดใช้งานถุงลมนิรภัยผู้โดยสารไว้

หากไม่ปฏิบัติตามคำแนะนำที่กล่าวไว้ข้างต้น อาจทำให้ได้รับอันตรายถึงแก่ชีวิตหรือได้รับบาดเจ็บร้ายแรงได้

### ข้อมูลที่เกี่ยวข้อง

- ถุงลมนิรภัย (น. 59)
- ถุงลมนิรภัยคนขับ (น. 60)
- การเปิดใช้งานและการปิดใช้งานถุงลมนิรภัยด้านผู้โดยสาร\* (น. 62)

### การเปิดใช้งานและการปิดใช้งานถุงลมนิรภัยด้านผู้โดยสาร\*

ถ้ารถติดตั้งสวิตช์ Passenger Airbag Cut Off Switch (PACOS) ไว้ จะสามารถปิดการทำงานของถุงลมนิรภัยผู้โดยสารได้

สวิตช์สำหรับถุงลมนิรภัยผู้โดยสาร (PACOS) อยู่ที่ขอบของคอนโซลหน้าที่ด้านผู้โดยสาร และสามารถเข้าถึงได้เมื่อเปิดประตูผู้โดยสาร

ตรวจสอบว่าสวิตช์อยู่ในตำแหน่งที่ต้องการ

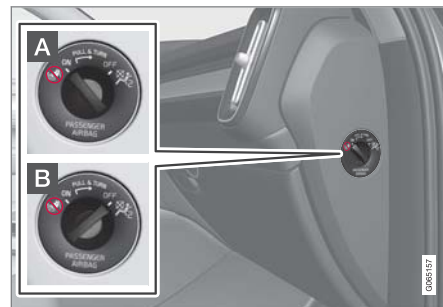

**A** ON - ถุงลมนิรภัยเปิดใช้งานอยู่ และผู้โดยสารที่นั่งหันไปด้านหน้า (ทั้งเด็กและผู้ใหญ่) สามารถนั่งบนที่นั่งผู้โดยสารได้อย่างปลอดภัย

**B** OFF - ถุงลมนิรภัยปิดใช้งานอยู่ และเด็กที่นั่งบนที่นั่งสำหรับเด็กแบบหันไปด้านหลังสามารถนั่งบนที่นั่งผู้โดยสารได้อย่างปลอดภัย

### ⚠ คำเตือน

ถ้ารถไม่มีสวิตช์เปิดใช้งาน/ยกเลิกการทำงานของถุงลมนิรภัยผู้โดยสารติดตั้งอยู่ ถุงลมนิรภัยจะพร้อมทำงานอยู่ตลอดเวลา

## การเปิดใช้งานถุงลมนิรภัยด้านผู้โดยสาร



- 1 ดึงสวิตช์ออกไปทางด้านนอก และหมุนจากตำแหน่ง OFF ไปยังตำแหน่ง ON

> จอแสดงผลสำหรับคนขับแสดงข้อความ Passenger airbag on Please acknowledge

**i** **หมายเหตุ**

หากมีการสั่งงานยกเลิกการทำงานถุงลมนิรภัยด้านผู้โดยสาร เมื่อรถอยู่ในตำแหน่งสวิตช์กุญแจ I หรือต่ำกว่า ข้อความจะแสดงขึ้นในจอแสดงผลสำหรับคนขับและไฟแสดงการทำงานในคอนโซลหลังจากจะติดส่วางเป็นเวลาประมาณ 6 วินาที หลังจากที่ตั้งค่าระบบไฟฟ้าของรถไปยังตำแหน่งสวิตช์กุญแจ II

2. ยืนยันข้อความโดยการกดปุ่ม **O** ที่แป้นกดทางด้านขวาบนพวงมาลัย

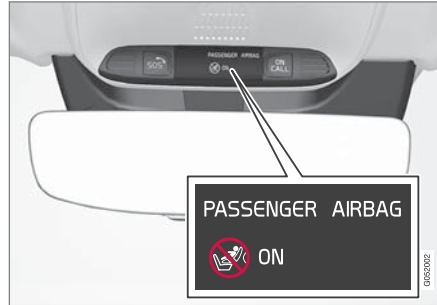

- > ข้อความและสัญลักษณ์เตือนในคอนโซลที่หลังคางจะแสดงให้ทราบว่า ถุงลมนิรภัยสำหรับที่นั่งผู้โดยสารด้านหน้าได้เปิดใช้งานแล้ว

**⚠ คำเตือน**

ห้ามใช้ที่นั่งสำหรับเด็กแบบหันไปทางด้านหลังบนที่นั่งผู้โดยสารด้านหน้าเมื่อเปิดใช้งานถุงลมนิรภัยไว้  
เมื่อมีผู้โดยสารที่นั่งหันหน้าไปทางด้านหน้า (ทั้งเด็กและผู้ใหญ่) นั่งอยู่บนที่นั่งผู้โดยสารด้านหน้า จะต้องเปิดใช้งานถุงลมนิรภัยสำหรับผู้โดยสารเสมอ

หากไม่ปฏิบัติตามคำแนะนำที่กล่าวไว้ข้างต้น อาจทำให้ได้รับอันตรายถึงแก่ชีวิตหรือได้รับบาดเจ็บร้ายแรงได้



## การปิดใช้งานถุงลมนิรภัยด้านผู้โดยสาร



1 ดึงสวิตช์ออกไปทางด้านนอก และหมุนจากตำแหน่ง ON ไปยังตำแหน่ง OFF

> จอแสดงผลสำหรับคนขับแสดงข้อความ Passenger airbag off Please acknowledge

### หมายเหตุ

หากมีการสั่งงานยกเลิกการทำงานของถุงลมนิรภัยด้านผู้โดยสาร เมื่อรถอยู่ในตำแหน่งสวิตช์กุญแจ I หรือต่ำกว่า ข้อความจะแสดงขึ้นในจอแสดงผลสำหรับคนขับและไฟแสดงการทำงานในคอนโซลหลังคางจะติดสว่างเป็นเวลาประมาณ 6 วินาที หลังจากที่ตั้งค่าระบบไฟฟ้าของรถไปยังตำแหน่งสวิตช์กุญแจ II

2. ยืนยันข้อความโดยการกดปุ่ม **O** ที่แป้นกดทางด้านขวาบนพวงมาลัย

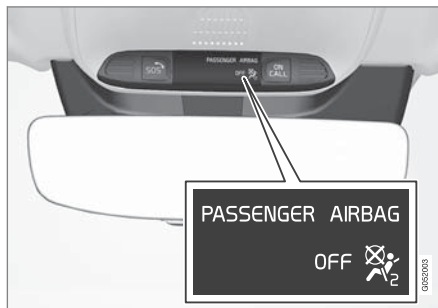

> ข้อความและสัญลักษณ์ในคอนโซลที่หลังคางจะแสดงให้ทราบว่า ถุงลมนิรภัยสำหรับที่นั่งผู้โดยสารด้านหน้าถูกยกเลิกการทำงาน

### คำเตือน

ห้ามไม่ให้ผู้โดยสารที่นั่งหันไปทางด้านหน้า (ทั้งเด็กและผู้ใหญ่) นั่งบนที่นั่งผู้โดยสารเมื่อปิดใช้งานถุงลมนิรภัยไว้

การไม่ปฏิบัติตามคำแนะนำข้างต้นอาจทำให้ได้รับอันตรายถึงแก่ชีวิตหรือได้รับบาดเจ็บร้ายแรงได้

### สำคัญ

ถ้าถุงลมนิรภัยผู้โดยสารถูกปิดใช้งานไว้ ตัวดึงเข็มขัดนิรภัยแบบไฟฟ้าด้านผู้โดยสารจะถูกปิดใช้งานด้วย

### ข้อมูลที่เกี่ยวข้อง

- ชุดดึงเข็มขัดนิรภัยกลับ (น. 55)
- ที่นั่งสำหรับเด็ก (น. 69)

## ถุงลมนิรภัยด้านข้าง

ในกรณีที่เกิดการชน ถุงลมนิรภัยด้านข้างที่ด้านคนขับและที่นั่งผู้โดยสารจะทำงานเพื่อป้องกันบริเวณหน้าอกและสะโพก



ถุงลมนิรภัยด้านข้างติดตั้งอยู่ในโครงพนักพิงชั้นนอกของที่นั่งด้านหน้า ซึ่งจะช่วยป้องกันคนขับและผู้โดยสารที่นั่งในที่นั่งด้านหน้า

เมื่อเกิดการชนอย่างรุนแรงพอ เช่น เซอร์ต่างๆ จะตบสอง และถุงลมนิรภัย (ต่างๆ) จะพองตัวด้วยแก๊สที่ร้อน ถุงลมนิรภัยจะพองตัวระหว่างผู้โดยสารและแผงประตูเพื่อรองรับแรงกระแทก ถุงลมนิรภัยจะยุบตัวเมื่อถูกอัดโดยปกติแล้วถุงลมนิรภัยด้านข้างจะพองตัวเฉพาะด้านที่เกิดการชนเท่านั้น

### คำเตือน

วอลโว่ขอแนะนำให้ติดต่อศูนย์บริการของวอลโว่ที่ได้รับอนุญาตอย่างเป็นทางการเพื่อขอรับการซ่อม การทำงานกับระบบถุงลมนิรภัยด้านข้างอย่างไม่ถูกต้อง อาจทำให้เกิดการทำงานผิดพลาด และส่งผลให้เกิดการบาดเจ็บร้ายแรงได้

### คำเตือน

ห้ามวางวัตถุใดๆ ไว้ระหว่างด้านนอกของที่นั่งกับแผงประตู เนื่องจากบริเวณนี้เป็นบริเวณการทำงานของถุงลมนิรภัย

วอลโว่ขอแนะนำให้ใช้เฉพาะแผ่นปิดที่นั่งรถยนต์ที่ได้รับอนุญาตจากวอลโว่เท่านั้น แผ่นปิดที่นั่งอื่นๆ อาจกีดขวางการทำงานของถุงลมนิรภัยได้

### คำเตือน

ถุงลมนิรภัยด้านข้างเป็นระบบที่ช่วยเสริมการทำงานของเข็มขัดนิรภัย ต้องคาดเข็มขัดนิรภัยเสมอ

## ถุงลมนิรภัยด้านข้างและที่นั่งเด็ก

การปกป้องของรถแก่เด็กที่นั่งอยู่ในเบาะนั่งสำหรับเด็กหรือบนเบาะรองนั่งไม่ลดลงแต่อย่างใดเมื่อใช้ระบบถุงลมนิรภัยด้านข้าง

### ข้อมูลที่เกี่ยวข้อง

- ถุงลมนิรภัย (น. 59)

## ม่านลมนิรภัย

ม่านนิรภัยกันกระแทก Inflatable Curtain (IC) จะช่วยป้องกันไม่ให้ศีรษะของคนขับและผู้โดยสารกระแทกกับส่วนต่างๆ ภายในรถเมื่อเกิดการชน

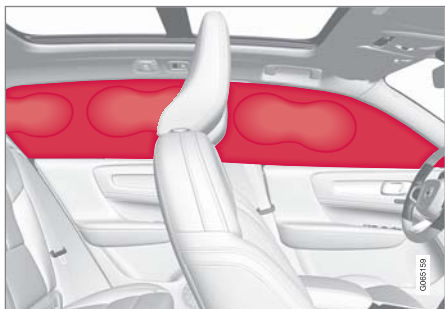

ม่านนิรภัยจะยึดติดเข้ากับแนวขอบหลังคาทั้งสองด้าน ทำหน้าที่ช่วยป้องกันคนขับและผู้โดยสาร แฉงเปิดจะมีป้าย IC AIRBAG ติดไว้

เมื่อเกิดการชนที่รุนแรงพอ เช่นเซอร์ต่างๆ จะตอบสนองและม่านนิรภัยกันกระแทกจะพองตัว

### คำเตือน

วอลโว่ขอแนะนำให้ติดต่อศูนย์บริการของวอลโว่ที่ได้รับอนุญาตอย่างเป็นทางการเพื่อขอรับการซ่อม หากระบบถุงลมนิรภัยแบบแถบมีข้อบกพร่องอาจทำให้มีการทำงานผิดปกติ และส่งผลให้เกิดการบาดเจ็บต่อบุคคลอย่างร้ายแรงได้

### คำเตือน

ห้ามแขวนหรือผูกวัตถุที่มีน้ำหนักมากบนมือจับบนหลังคา ขอเกี่ยวได้รับการออกแบบมาสำหรับเสื้อคลุมที่อ่อนนุ่มเท่านั้น (ไม่ใช่สำหรับวัตถุแข็ง เช่น ร่ม เป็นต้น)

ห้ามขึ้นสกรูหรือติดตั้งสิ่งใดบนแผงบุหลังคา เสาประตู่ หรือแผงด้านข้างของรถยนต์ เนื่องจากอาจทำให้ความสามารถในการป้องกันลดลงได้ วอลโว่ขอแนะนำให้ใช้เฉพาะชิ้นส่วนอะไหล่ของแท้ของวอลโว่ที่ได้รับการรับรองสำหรับการติดตั้งในบริเวณนี้เท่านั้น

### คำเตือน

เว้นระยะ 10 ซม. (4 นิ้ว) ระหว่างสัมภาระกับกระจกประตู ถ้าบรรทุกสัมภาระในรถจนสูงกว่าขอบด้านบนของกระจกประตู มิฉะนั้นม่านนิรภัยที่เก็บอยู่ในแผงหลังคาอาจถูกกระตุ้นการทำงานได้

### คำเตือน

ม่านนิรภัยเป็นระบบที่ช่วยเสริมการทำงานของเข็มขัดนิรภัย ต้องคาดเข็มขัดนิรภัยเสมอ

### ข้อมูลที่เกี่ยวข้อง

- ถุงลมนิรภัย (น. 59)

## Safety mode

โหมดความปลอดภัยเป็นสถานะการป้องกัน ซึ่งจะทำงานเมื่อการชนอาจทำให้ฟังก์ชันการทำงานสำคัญต่างๆ ของรถ เช่น ท่อส่งน้ำมันเชื้อเพลิง, เซ็นเซอร์ของระบบความปลอดภัย หรือระบบเบรก ได้รับความเสียหาย

ถ้ารถเกิดการชน อาจมีข้อความ Safety mode See Owner's manual แสดงขึ้นในจอแสดงผลสำหรับคนขับ พร้อมสัญลักษณ์เตือนตราใบไม้ที่จอแสดงผลไม่ชำรุดเสียหายและระบบไฟฟ้าของรถยังคงทำงานอยู่ ข้อความนี้หมายความว่ารถมีความสามารถในการทำงานที่ลดลง

### คำเตือน

ห้ามพยายามสตาร์ทรถเมื่อได้กลิ่นเชื้อเพลิงในขณะที่มีข้อความ Safety mode See Owner's manual แสดงขึ้นในจอแสดงผลสำหรับคนขับโดยเด็ดขาด ไม่ว่าในสถานการณ์ใดก็ตาม ให้ออกจากรถในทันที

ถ้ารถอยู่ในโหมดความปลอดภัย สามารถรีเซ็ตระบบเพื่อสตาร์ทรถและเลื่อนรถเป็นระยะทางสั้นๆ ได้ ถ้าอยู่ในสภาพการจราจรที่เป็นอันตราย เป็นต้น

### คำเตือน

หากรถของท่านอยู่ในโหมดนิรภัย อย่าพยายามซ่อมแซมรถยนต์หรือรีเซ็ตอุปกรณ์อิเล็กทรอนิกส์ด้วยตนเอง เนื่องจากอาจทำให้เกิดการบาดเจ็บ หรือทำให้รถทำงานบกพร่องได้ วอลโว่ขอแนะนำให้ท่านให้ศูนย์บริการของวอลโว่ที่ได้รับการอนุญาตอย่างเป็นทางการเป็นผู้ตรวจสอบ และทำให้รถกลับมาอยู่ในสภาพปกติเมื่อมีข้อความ Safety mode See Owner's manual แสดงขึ้น

### คำเตือน

หากรถอยู่ในโหมดนิรภัย ห้ามลากรถเป็นอันขาด จะต้องใช้วิธีขนส่งรถเท่านั้น วอลโว่ขอแนะนำให้ผู้ขนส่งส่งรถไปที่ศูนย์บริการของวอลโว่ที่ได้รับการแต่งตั้ง

### ข้อมูลที่เกี่ยวข้อง

- ความปลอดภัย (น. 50)
- การสตาร์ทและการเคลื่อนย้ายรถหลังจากอยู่ในโหมดความปลอดภัย (น. 67)
- การกู้รถ (น. 578)

การสตาร์ทและการเคลื่อนย้ายรถหลังจากอยู่ในโหมดความปลอดภัย

ถ้ารถอยู่ในโหมดความปลอดภัย สามารถรีเซ็ตระบบเพื่อสตาร์ทรถและเลื่อนรถเป็นระยะทางสั้นๆ ได้ ถ้าอยู่ในสภาพการจราจรที่เป็นอันตราย เป็นต้น

การสตาร์ทรถหลังจากอยู่ในโหมดความปลอดภัย

1. ตรวจสอบสภาพความเสียหายทั่วไปของรถและตรวจสอบว่ามีการรั่วของน้ำมันเชื้อเพลิงหรือไม่ และต้องไม่มีกลิ่นน้ำมันเชื้อเพลิง

ถ้ามีความเสียหายเล็กน้อยเท่านั้นและการตรวจสอบไม่มีการรั่วของน้ำมันเชื้อเพลิง สามารถทำการสตาร์ทรถได้

### คำเตือน

ห้ามพยายามสตาร์ทรถเมื่อได้กลิ่นเชื้อเพลิงในขณะที่มีข้อความ Safety mode See Owner's manual แสดงขึ้นในจอแสดงผลสำหรับคนขับโดยเด็ดขาด ไม่ว่าในสถานการณ์ใดก็ตาม ให้ออกจากรถในทันที

2. ปิดการทำงานของรถ



## ความปลอดภัย

3. จากนั้นให้ลองสตาร์ทรถ
- > ชุดอิเล็กทรอนิกส์ของรถจะทำการตรวจสอบระบบ จากนั้นจะพยายามกลับเข้าสู่สถานะปกติ

### ! สำคัญ

ถ้าข้อความ Safety modeSee Owner's manual ยังคงแสดงอยู่ในจอแสดงผล ห้ามขับหรือลากรถ แต่ให้ใช้บริการกู้รถแทน แม้ว่ารถจะดูเหมือนใช้งานได้ ความเสียหายที่ซ่อนอยู่ อาจทำให้ไม่สามารถควบคุมรถได้เมื่อทำการขับเคลื่อน

## การเคลื่อนย้ายรถหลังจากอยู่ในโหมดความปลอดภัย

1. ถ้าจอแสดงผลสำหรับคนขับแสดงข้อความ Normal mode The car is now in normal mode หลังจากการพยายามสตาร์ทรถ แสดงว่าสามารถเคลื่อนรถได้ด้วยความระมัดระวังหากรถจอดอยู่ในตำแหน่งที่เป็นอันตราย
2. ห้ามเคลื่อนย้ายรถไปไกลเกินกว่าที่จำเป็น

### ⚠ คำเตือน

หากรถอยู่ในโหมดนิรภัย ห้ามลากรถเป็นอันขาด จะต้องใช้วิธีขนส่งรถเท่านั้น วอลโว่ขอแนะนำให้ใช้วิธีขนส่งรถไปที่ศูนย์บริการของวอลโว่ที่ได้รับการแต่งตั้ง

### ข้อมูลที่เกี่ยวข้อง

- Safety mode (น. 67)
- การสตาร์ทรถ (น. 504)
- การกู้รถ (น. 578)

## ระบบความปลอดภัยสำหรับเด็ก

### เด็กต้องนั่งโดยมีการยึดอย่างแน่นหนาระหว่างการเดินทางในรถยนต์

วอลโว่มีอุปกรณ์เพื่อความปลอดภัยสำหรับเด็ก (ที่นั่งสำหรับเด็กและอุปกรณ์ยึด) ที่ได้รับการออกแบบมาสำหรับการติดตั้งในรถคันนี้โดยเฉพาะ การใช้อุปกรณ์ความปลอดภัยสำหรับเด็กของวอลโว่จะทำให้เด็กสามารถเดินทางไปกับรถได้ด้วยความปลอดภัยที่ดีที่สุด นอกจากนี้ อุปกรณ์ความปลอดภัยสำหรับเด็กยังสามารถติดตั้งได้อย่างเหมาะสม และสามารถใช้งานได้ง่ายอีกด้วย

การเลือกอุปกรณ์ที่ควรใช้จะพิจารณาจากน้ำหนักและขนาดตัวของเด็ก

วอลโว่ขอแนะนำให้เด็กใช้ที่นั่งสำหรับเด็กแบบหันไปด้านหลังให้นานที่สุดเท่าที่จะเป็นไปได้ อย่างน้อยที่สุดจนกว่าจะอายุ 3-4 ปี จากนั้นให้ใช้ที่นั่งสำหรับเด็กแบบหันไปด้านหน้าจนกว่าเด็กจะมีความสูงเกิน 140 ซม. (4 ฟุต 7 นิ้ว)

**i** หมายเหตุ

ข้อกำหนดตามกฎหมายเกี่ยวกับประเภทของที่นั่งสำหรับเด็กที่ต้องใช้สำหรับเด็กที่มีอายุและความสูงต่างๆ และแตกต่างกันออกไปในแต่ละประเทศ ตรวจสอบข้อกำหนดก่อนการใช้งาน

**i** หมายเหตุ

เมื่อใช้อุปกรณ์เพื่อความปลอดภัยสำหรับเด็ก สิ่งสำคัญคือจะต้องอ่านคำแนะนำการติดตั้งที่ใหมาอย่างละเอียด

หากมีคำถามสงสัยเกี่ยวกับการติดตั้งอุปกรณ์เพื่อความปลอดภัยสำหรับเด็ก กรุณาติดต่อผู้ผลิตเพื่อขอรับคำแนะนำที่ถูกต้อง

เด็กทุกวัยและทุกขนาดต้องคาดเข็มขัดนิรภัยอย่างถูกต้องเสมอเมื่อนั่งอยู่ในรถ ห้ามให้เด็กนั่งบนตักของผู้ใหญ่

**ข้อมูลที่เกี่ยวข้อง**

- ความปลอดภัย (น. 50)
- ที่นั่งสำหรับเด็ก (น. 69)
- การเปิดใช้งานและการปิดใช้งานล้อคนิรภัยสำหรับเด็ก (น. 338)

**ที่นั่งสำหรับเด็ก****ควรใช้ที่นั่งสำหรับเด็กที่เหมาะสมเมื่อมีเด็กเดินทางไปด้วยในรถยนต์**

เด็กควรนั่งอย่างสบายและปลอดภัย ตรวจสอบให้แน่ใจว่าได้วางตำแหน่ง, ยึด และใช้งานที่นั่งสำหรับเด็กอย่างถูกต้อง

สำหรับการยึดที่นั่งสำหรับเด็กอย่างถูกต้อง โปรดดูในคำแนะนำการติดตั้ง

**i** หมายเหตุ

เมื่อใช้อุปกรณ์เพื่อความปลอดภัยสำหรับเด็ก สิ่งสำคัญคือจะต้องอ่านคำแนะนำการติดตั้งที่ใหมาอย่างละเอียด

หากมีคำถามสงสัยเกี่ยวกับการติดตั้งอุปกรณ์เพื่อความปลอดภัยสำหรับเด็ก กรุณาติดต่อผู้ผลิตเพื่อขอรับคำแนะนำที่ถูกต้อง

**i** หมายเหตุ

ห้ามวางที่นั่งสำหรับเด็กไว้ในรถยนต์โดยไม่ได้รัดต้องรัดที่นั่งสำหรับเด็กให้ปลอดภัยตามคำแนะนำเสมอ แม้ในขณะที่ไม่ใช้งาน

**i** หมายเหตุ

การติดตั้งเป็นเวลานานและการใช้ที่นั่งสำหรับเด็กอาจทำให้ตัวยึดของรถสึกหรอได้ วอลโว่ขอแนะนำให้ใช้แผ่นป้องกันการตะ เพื่อป้องกันตัวยึดของรถ

**ข้อมูลที่เกี่ยวข้อง**

- ระบบความปลอดภัยสำหรับเด็ก (น. 68)
- จุดยึดด้านบนสำหรับที่นั่งสำหรับเด็ก (น. 70)
- จุดยึดด้านล่างสำหรับที่นั่งสำหรับเด็ก (น. 71)
- จุดยึด i-Size/ISOFIX สำหรับที่นั่งเด็ก (น. 72)
- การวางตำแหน่งที่นั่งเด็ก (น. 72)
- การเปิดใช้งานและการปิดใช้งานถุงลมนิรภัยด้านผู้โดยสาร\* (น. 62)

ความปลอดภัย

### จุดยึดด้านบนสำหรับที่นั่งสำหรับเด็ก

รถจะมีจุดยึดด้านบนสำหรับที่นั่งสำหรับเด็กติดตั้ง  
อยู่บนที่นั่งด้านนอกของที่นั่งด้านหลัง

จุดยึดด้านบนจะใช้สำหรับเบาะนั่งสำหรับเด็กแบบหันไป  
ข้างหน้าเป็นหลัก

ปฏิบัติตามคำแนะนำในการติดตั้งของผู้ผลิตเสมอ เมื่อ  
ทำการติดตั้งที่นั่งสำหรับเด็กเข้ากับจุดยึดด้านบน

### ตำแหน่งของจุดยึด



ตำแหน่งของจุดยึดจะระบุไว้โดยสัญลักษณ์ที่ด้านหลังของ  
พนักพิง

จุดยึดจะอยู่ที่ด้านหลังของที่นั่งด้านนอกของที่นั่งด้าน  
หลัง

### คำเตือน

ต้องร้อยสายรัดด้านบนของที่นั่งสำหรับเด็กผ่านช่อง  
ระหว่างก้านเหล็กของพนักพิงศีรษะก่อนที่จะปรับ  
ความตึงที่จุดยึดเสมอ ถ้าไม่สามารถทำได้ ให้ปฏิบัติ  
ตามคำแนะนำของบริษัทผู้ผลิตที่นั่งสำหรับเด็ก

### หมายเหตุ

พนักพิงศีรษะเพื่อติดตั้งที่นั่งเด็กแบบนี้ในรถยนต์  
ที่มีพนักพิงศีรษะแบบพับได้ที่ที่นั่งตัวนอก

### หมายเหตุ

สำหรับรถที่มีชั้นวางของด้านหลัง จะต้องถอดชั้นวาง  
ของนี้ออกก่อนที่จะติดตั้งที่นั่งสำหรับเด็กเข้ากับจุด  
ยึด

### ข้อมูลที่เกี่ยวข้อง

- ที่นั่งสำหรับเด็ก (น. 69)
- จุดยึดด้านล่างสำหรับที่นั่งสำหรับเด็ก (น. 71)
- จุดยึด i-Size/ISOFIX สำหรับที่นั่งเด็ก (น. 72)
- ตารางภาพรวมสำหรับตำแหน่งของที่นั่งสำหรับเด็ก  
(น. 76)

- ตารางตำแหน่งของที่นั่งสำหรับเด็กที่ใช้เข็มขัด  
นิรภัยของรถ (น. 78)

## จุดยึดด้านล่างสำหรับที่นั่งสำหรับเด็ก

รถจะมีจุดยึดด้านล่างสำหรับที่นั่งเด็กติดตั้งอยู่บนที่นั่งด้านหน้า\* และที่นั่งด้านหลัง

จุดยึดด้านล่างได้รับการออกแบบมาให้ใช้ร่วมกับเบาะนั่งสำหรับเด็กแบบหันไปด้านหลัง

ปฏิบัติตามคำแนะนำในการติดตั้งของผู้ผลิตเสมอ เมื่อทำการติดตั้งที่นั่งสำหรับเด็กเข้ากับจุดยึดด้านล่าง

### ตำแหน่งของจุดยึด



ตำแหน่งของจุดยึดในที่นั่งด้านหน้า

จุดยึดในที่นั่งด้านหน้าจะอยู่ที่ด้านข้างของช่องว่างขาของที่นั่งผู้โดยสาร

จุดยึดในที่นั่งด้านหน้าจะยึดติดได้ หากรถยนต์ติดตั้งสวิตช์สั่งงาน/ยกเลิกการทำงานถุงลมนิรภัยผู้โดยสาร\* เท่านั้น



ตำแหน่งของจุดยึดบนที่นั่งด้านหลัง

จุดยึดบนที่นั่งด้านหลังจะอยู่บนส่วนหลังของรางที่พื้นของที่นั่งด้านหน้า

### ข้อมูลที่เกี่ยวข้อง

- ที่นั่งสำหรับเด็ก (น. 69)
- จุดยึดด้านบนสำหรับที่นั่งสำหรับเด็ก (น. 70)
- จุดยึด i-Size/ISOFIX สำหรับที่นั่งเด็ก (น. 72)
- ตารางภาพรวมสำหรับตำแหน่งของที่นั่งสำหรับเด็ก (น. 76)

- ตารางตำแหน่งของที่นั่งสำหรับเด็กที่ใช้เข็มขัดนิรภัยของรถ (น. 78)



ความปลอดภัย

## จุดยึด i-Size/ISOFIX สำหรับที่นั่งเด็ก

รถจะมีจุดยึด i-Size/ISOFIX สำหรับที่นั่งเด็กติดตั้งอยู่บนที่นั่งด้านหลัง

i-Size/ISOFIX<sup>2</sup> เป็นระบบตัวยึดสำหรับที่นั่งสำหรับเด็กภายในรถที่เป็นไปตามมาตรฐานระดับนานาชาติ

ปฏิบัติตามคำแนะนำในการติดตั้งของผู้ผลิตเสมอ เมื่อทำการติดตั้งที่นั่งสำหรับเด็กเข้ากับจุดยึด i-Size/ISOFIX

### ตำแหน่งของจุดยึด



ตำแหน่งของจุดยึดจะระบุไว้โดยสัญลักษณ์บนวัสดุหุ้มพนักพิง

จุดยึดสำหรับ i-Size/ISOFIX จะอยู่ด้านหลังวัสดุหุ้มที่ส่วนด้านล่างของพนักพิงของที่นั่งด้านหลังตัวนอก

ยกวัสดุหุ้มขึ้นเพื่อเข้าไปที่จุดยึดเหล่านี้

### ข้อมูลที่เกี่ยวข้อง

- ที่นั่งสำหรับเด็ก (น. 69)
- จุดยึดด้านบนสำหรับที่นั่งสำหรับเด็ก (น. 70)
- จุดยึดด้านล่างสำหรับที่นั่งสำหรับเด็ก (น. 71)
- ตารางภาพรวมสำหรับตำแหน่งของที่นั่งสำหรับเด็ก (น. 76)
- ตารางตำแหน่งของที่นั่งสำหรับเด็ก i-Size (น. 80)
- ตารางตำแหน่งของที่นั่งสำหรับเด็ก ISOFIX (น. 81)

## การวางตำแหน่งที่นั่งเด็ก

สิ่งที่สำคัญก็คือการวางตำแหน่งของที่นั่งสำหรับเด็กในตำแหน่งที่ถูกต้องภายในรถ โดยการเลือกตำแหน่งจะขึ้นอยู่กับปัจจัยหลายอย่าง เช่น ประเภทของที่นั่งสำหรับเด็ก และได้ส่งงานถุงลมนิรภัยที่นั่งผู้โดยสารไว้หรือไม่ เป็นต้น



ที่นั่งสำหรับเด็กแบบหันด้านหลังและถุงลมนิรภัยไม่สามารถใช้งานร่วมกันได้

ถ้าถุงลมนิรภัยสำหรับผู้โดยสารเปิดใช้งานอยู่ จะต้องติดตั้งที่นั่งสำหรับเด็กแบบหันไปด้านหลังไว้บนที่นั่งด้านหลังเสมอ ถ้าเด็กกำลังนั่งในเบาะผู้โดยสารด้านหน้า เด็กอาจได้รับบาดเจ็บสาหัสได้ถ้าถุงลมนิรภัยพองตัวออก

<sup>2</sup>ชื่อและสัญลักษณ์อาจแตกต่างกันออกไปโดยขึ้นอยู่กับตลาด

ถ้าปิดใช้งานถุงลมนิรภัยสำหรับผู้โดยสารแล้ว จึงจะสามารถติดตั้งที่นั่งสำหรับเด็กแบบหันไปด้านหลังไว้บนที่นั่งผู้โดยสารด้านหน้าได้

### ❗ หมายเหตุ

ข้อกำหนดต่างๆ เกี่ยวกับตำแหน่งการนั่งในรถยนต์ของเด็กอาจเปลี่ยนแปลงไปตามข้อกำหนดของแต่ละประเทศ ตรวจสอบข้อกำหนดก่อนการใช้งาน

### ⚠ คำเตือน

ห้ามยืนหรือนั่งที่ด้านหลังของที่นั่งผู้โดยสารด้านหน้า

ห้ามใช้ที่นั่งสำหรับเด็กแบบหันไปทางด้านหลังบนที่นั่งผู้โดยสารด้านหน้าถ้าเปิดใช้งานถุงลมนิรภัยไว้

ห้ามไม่ให้ผู้โดยสารที่นั่งหันไปทางด้านหน้า ทั้งเด็กและผู้ใหญ่) นั่งบนที่นั่งผู้โดยสารด้านหน้าเมื่อปิดใช้งานถุงลมนิรภัยผู้โดยสารไว้

หากไม่ปฏิบัติตามคำแนะนำที่กล่าวไว้ข้างต้น อาจทำให้ได้รับอันตรายถึงชีวิตหรือได้รับบาดเจ็บร้ายแรงได้

### ป้ายสำหรับถุงลมนิรภัยผู้โดยสาร



รูปลอกจะอยู่บนที่บังแดดด้านผู้โดยสาร

รูปลอกเตือนสำหรับถุงลมนิรภัยผู้โดยสารจะอยู่ในตำแหน่งตามที่แสดงไว้ด้านบน

### ข้อมูลที่เกี่ยวข้อง

- ที่นั่งสำหรับเด็ก (น. 69)
- จุดยึดที่นั่งเด็ก (น. 74)
- ตารางภาพรวมสำหรับตำแหน่งของที่นั่งสำหรับเด็ก (น. 76)
- ตารางตำแหน่งของที่นั่งสำหรับเด็กที่ใช้เข็มขัดนิรภัยของรถ (น. 78)
- ตารางตำแหน่งของที่นั่งสำหรับเด็ก i-Size (น. 80)

- ตารางตำแหน่งของที่นั่งสำหรับเด็ก ISOFIX (น. 81)

### จุดยึดที่นั่งเด็ก

สิ่งที่สำคัญก็คือจะต้องระลึกถึงสิ่งต่างๆ จำนวนหนึ่งเมื่อทำการยึดและใช้งานที่นั่งสำหรับเด็ก โดยขึ้นอยู่กับตำแหน่งการวางที่นั่งสำหรับเด็ก

#### **⚠ คำเตือน**

ห้ามใช้เบาะเสริม/ที่นั่งสำหรับเด็กที่มีคนเหล็กหรือที่นั่งประเภทที่ออกแบบมาให้สามารถวางบนปุ่มปลดหัวเข็มขัดนิรภัย เนื่องจากอาจทำให้หัวเข็มขัดนิรภัยปลดออกได้เอง

ห้ามยึดสายรัดของที่นั่งสำหรับเด็กเข้ากับก้านปรับที่นั่งตามแนวนอน หรือในสปริง, ราง หรือคานด้านใต้ที่นั่ง ขอบคมต่างๆ อาจทำให้เกิดความเสียหายต่อสายรัดได้

ห้ามให้ส่วนบนของที่นั่งสำหรับเด็กวางชิดกับกระจกหน้า

#### **i** **หมายเหตุ**

เมื่อใช้อุปกรณ์เพื่อความปลอดภัยสำหรับเด็ก สิ่งสำคัญคือจะต้องอ่านคำแนะนำการติดตั้งที่ให้มาอย่างละเอียด

หากมีคำถามสงสัยเกี่ยวกับการติดตั้งอุปกรณ์เพื่อความปลอดภัยสำหรับเด็ก กรุณาติดต่อผู้ผลิตเพื่อขอรับคำแนะนำที่ถูกต้อง

#### **i** **หมายเหตุ**

ห้ามวางที่นั่งสำหรับเด็กไว้ในรถยนต์โดยไม่ได้รัดต้องรัดที่นั่งสำหรับเด็กให้ปลอดภัยตามคำแนะนำเสมอ แม้ในขณะที่ไม่ใช้งาน

#### **i** **หมายเหตุ**

การติดตั้งเป็นเวลานานและการใช้ที่นั่งสำหรับเด็ก อาจทำให้ตัวยึดของรถสึกหรอได้ วอลโว่ขอแนะนำให้ใช้แผ่นป้องกันการตะ เพื่อป้องกันตัวยึดของรถ

### การติดตั้งในที่นั่งด้านหน้า

- เมื่อติดตั้งที่นั่งสำหรับเด็กแบบหันไปทางด้านหลัง ให้ตรวจสอบว่าได้ยกเลิกการทำงานของถุงลมนิรภัยสำหรับผู้โดยสารไว้
- เมื่อติดตั้งที่นั่งสำหรับเด็กแบบหันไปทางด้านหน้า ให้ตรวจสอบว่าได้เปิดใช้งานถุงลมนิรภัยสำหรับผู้โดยสารไว้
- ใช้เฉพาะที่นั่งสำหรับเด็กที่วอลโว่แนะนำให้ใช้, ได้รับการรับรองให้ใช้ได้ทั่วไปหรือแบบกึ่งอนุประกาศงค์ และเมื่อมีรถของท่านรวมอยู่ในรายชื่อรถที่สามารถใช้งานได้ของบริษัทผู้ผลิตเท่านั้น
- ที่นั่งสำหรับเด็กแบบ ISOFIX สามารถติดตั้งได้เมื่อรถมีอุปกรณ์เสริมแผงคอนโซล ISOFIX<sup>3</sup> ติดตั้งอยู่เท่านั้น
- ถ้าที่นั่งสำหรับเด็กมีสายรัดด้านล่างติดตั้งอยู่ วอลโว่ขอแนะนำให้ใช้จุดยึดพร้อมกับเหล่านี้<sup>3</sup>

<sup>3</sup> ขอบเขตของอุปกรณ์จะแตกต่างกันออกไปโดยขึ้นอยู่กับตลาด

- หากที่นั่งสำหรับเด็กติดตั้งอยู่กับขารองรับ ให้ยึดขารองรับเข้ากับพื้นโดยตรง ห้ามยึดขารองรับเข้ากับที่ปักเท้าหรือวัตถุอื่นๆ โดยเด็ดขาด
- ตัวนำ ISOFIX สามารถใช้ในการช่วยติดตั้งที่นั่งสำหรับเด็กได้

#### การติดตั้งที่นั่งด้านหลัง

- ใช้เฉพาะที่นั่งสำหรับเด็กที่วอลโว่แนะนำให้ใช้, ได้รับการรับรองให้ใช้ได้ทั่วไป หรือแบบกิ่งอเนกประสงค์ และเมื่อมีรถของท่านรวมอยู่ในรายชื่อรถที่สามารถใช้งานได้ของบริษัทผู้ผลิตเท่านั้น
- ห้ามติดตั้งที่นั่งสำหรับเด็กที่มีขารองรับไว้บนที่นั่งตรงกลาง
- ที่นั่งตัวนอกจะมีระบบตัวยึด ISOFIX ติดตั้งอยู่ และได้รับการรับรองสำหรับ i-Size<sup>4</sup>
- ที่นั่งตัวนอกจะมีจุดยึดด้านบนติดตั้งอยู่ วอลโว่ขอแนะนำให้ดึงสายรัดด้านบนของที่นั่งสำหรับเด็กผ่านรูในพนักพิงศีรษะ ก่อนที่จะรัดเข้ากับจุดยึด ถ้าไม่สามารถทำได้ ให้ปฏิบัติตามคำแนะนำของบริษัทผู้ผลิตที่นั่งสำหรับเด็ก

- ถ้านั่งสำหรับเด็กมีสายรัดด้านล่างติดตั้งอยู่ ห้ามปรับตำแหน่งของที่นั่งที่อยู่ด้านหน้า หลังจากติดตั้งสายรัดในจุดยึดด้านล่างแล้ว อย่าลืมหดสายรัดด้านล่างออกเมื่อไม่ได้ติดตั้งที่นั่งสำหรับเด็ก
- หากที่นั่งสำหรับเด็กติดตั้งอยู่กับขารองรับ ให้ยึดขารองรับเข้ากับพื้นโดยตรง ห้ามยึดขารองรับเข้ากับที่ปักเท้าหรือวัตถุอื่นๆ โดยเด็ดขาด



หากมีการติดตั้งที่นั่งสำหรับเด็กทารกในเบาะนั่งด้านหลัง วอลโว่ขอแนะนำว่าจากส่วนด้านหน้าของที่นั่งสำหรับเด็กทารก จนถึงส่วนด้านหลังสุดของเบาะนั่งด้านหน้า ควรจะมีระยะห่างอย่างน้อย 50 มม. (2 นิ้ว)

#### ข้อมูลที่เกี่ยวข้อง

- การวางตำแหน่งที่นั่งเด็ก (น. 72)
- ตารางภาพรวมสำหรับตำแหน่งของที่นั่งสำหรับเด็ก (น. 76)
- ตารางตำแหน่งของที่นั่งสำหรับเด็กที่ใช้เข็มขัดนิรภัยของรถ (น. 78)
- ตารางตำแหน่งของที่นั่งสำหรับเด็ก i-Size (น. 80)
- ตารางตำแหน่งของที่นั่งสำหรับเด็ก ISOFIX (น. 81)

<sup>4</sup> แตกต่างกันไปโดยขึ้นอยู่กับตลาด

## ความปลอดภัย

### ตารางภาพรวมสำหรับตำแหน่งของที่นั่งสำหรับเด็ก

ตารางจะให้ภาพรวมเกี่ยวกับประเภทของที่นั่งสำหรับเด็กที่เหมาะสมสำหรับที่นั่งของรถ



ตำแหน่งของที่นั่งในรถพวงมาลัยซ้าย

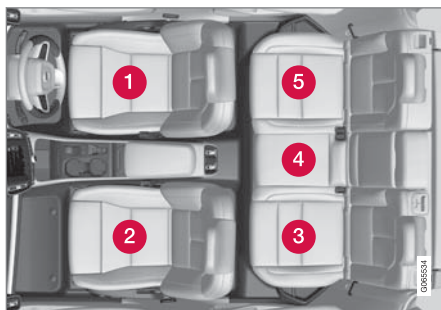

ตำแหน่งของที่นั่งในรถพวงมาลัยขวา

	ที่นั่งสำหรับเด็ก i-Size	ที่นั่งสำหรับเด็กที่ได้รับการรับรองแบบอเนกประสงค์ที่ยึดโดยใช้เข็มขัดนิรภัยของรถ	หมวดที่นั่งสำหรับเด็กอื่นๆ <sup>A</sup>
ตำแหน่งของที่นั่ง <sup>B</sup>	3, 5	2 <sup>C</sup> , 3, 4, 5	2 <sup>C</sup> , 3, 5

A สำหรับข้อมูลเพิ่มเติม โปรดติดต่อบริษัทผู้ผลิตที่นั่งสำหรับเด็ก

B ตามหมายเลขด้านบน

C สำนักงานคุณนิรภัยไว้สำหรับที่นั่งสำหรับเด็กแบบหันไปทางด้านหน้า ยกเลิกการทำงานไว้สำหรับที่นั่งสำหรับเด็กแบบหันไปทางด้านหลัง

**ข้อมูลที่เกี่ยวข้อง**

- การวางตำแหน่งที่นั่งเด็ก (น. 72)
- จุดยึดที่นั่งเด็ก (น. 74)
- ตารางตำแหน่งของที่นั่งสำหรับเด็กที่ใช้เข็มขัดนิรภัยของรถ (น. 78)
- ตารางตำแหน่งของที่นั่งสำหรับเด็ก i-Size (น. 80)
- ตารางตำแหน่งของที่นั่งสำหรับเด็ก ISOFIX (น. 81)

ตารางตำแหน่งของที่นั่งสำหรับเด็กที่ใช้เข็มขัดนิรภัยของรถ

ตารางจะให้คำแนะนำเกี่ยวกับที่นั่งสำหรับเด็กที่เหมาะสมสำหรับแต่ละตำแหน่ง และสำหรับขนาดของเด็ก

<b>i</b> หมายเหตุ
โปรดอ่านคู่มือสำหรับเจ้าของรถในหัวข้อการติดตั้งที่นั่งสำหรับเด็กทุกครั้ง ก่อนที่จะทำการติดตั้งในรถยนต์

น้ำหนัก	ที่นั่งด้านหน้า (เมื่อยกเลิกการทำงานของถุงลมนิรภัยไว้ สำหรับที่นั่งสำหรับเด็กแบบหันไปทางด้านหลังเท่านั้น) <sup>A</sup>	ที่นั่งด้านหน้า (เมื่อเปิดใช้งานถุงลมนิรภัยไว้ สำหรับที่นั่งสำหรับเด็กแบบหันไปทางด้านหน้าเท่านั้น) <sup>A</sup>	เบาะนั่งหลังด้านที่ติดกับกระจก	เบาะนั่งหลังตรงกลาง
กลุ่ม 0 สูงสุด 10 กก.	U <sup>B, C</sup>	X	U <sup>C</sup>	U <sup>C</sup>
กลุ่ม 0+ สูงสุด 13 กก.	U <sup>B, C</sup>	X	U <sup>C</sup>	U <sup>C</sup>
กลุ่ม 1 9-18 กก.	L <sup>D</sup>	U <sup>F, E</sup>	U <sup>E, L<sup>D</sup></sup>	U <sup>E</sup>
กลุ่ม 2 15-25 กก.	L <sup>D</sup>	U <sup>F, F</sup>	U <sup>F, L<sup>D</sup></sup>	U <sup>F</sup>

น้ำหนัก	ที่นั่งด้านหน้า (เมื่อยกเลิกการทำงานของถุงลมนิรภัยไว้ สำหรับที่นั่งสำหรับเด็กแบบหันไปทางด้านหลังเท่านั้น) <sup>A</sup>	ที่นั่งด้านหน้า (เมื่อเปิดใช้งานถุงลมนิรภัยไว้ สำหรับที่นั่งสำหรับเด็กแบบหันไปทางด้านหน้าเท่านั้น) <sup>A</sup>	เบาะนั่งหลังด้านที่ติดกับกระจก	เบาะนั่งหลังตรงกลาง
กลุ่ม 3 22–36 กก.	X	UF <sup>B, F</sup>	U <sup>F</sup>	U <sup>F</sup>

U: เหมาะสำหรับที่นั่งสำหรับเด็กที่ได้รับการรับรองให้ใช้ได้ทั่วไป

UF: เหมาะสำหรับที่นั่งสำหรับเด็กแบบหันไปทางด้านหน้าที่ได้รับการรับรองให้ใช้ได้ทั่วไป

L: เหมาะสำหรับที่นั่งสำหรับเด็กบางรุ่น ที่นั่งสำหรับเด็กเหล่านี้เหมาะสำหรับการใช้งานกับรถบางรุ่น, การใช้งานแบบจำกัด หรือแบบกึ่งอนุประสงค์เท่านั้น

X: ที่นั่งนี้ไม่เหมาะสำหรับเด็กในกลุ่มนี้

A จะต้องร่นส่วนขยายเบาะที่นั่งเข้าก่อนที่จะติดตั้งที่นั่งสำหรับเด็กเสมอ

B ปรับที่นั่งให้อยู่ในตำแหน่งที่สูงขึ้น

C คำแนะนำของวอลโว่: ที่นั่งสำหรับเด็กทารกของวอลโว่ (การอนุมัติประเภท E1 04301146)

D คำแนะนำของวอลโว่: ที่นั่งแบบหันไปทางด้านหลังของวอลโว่ (การอนุมัติประเภท E5 04212)

E วอลโว่ขอแนะนำให้ใช้ที่นั่งสำหรับเด็กแบบหันไปทางด้านหลังสำหรับเด็กที่อยู่ในกลุ่มนี้

F คำแนะนำของวอลโว่: เบาะรองนั่งเสริมแบบมีและไม่มีพนักพิง (การอนุมัติประเภท E5 04216); ที่นั่งเสริมของวอลโว่ (การอนุมัติประเภท E1 04301312)

## คำเตือน

ห้ามใช้ที่นั่งสำหรับเด็กแบบหันไปทางด้านหลังบนที่นั่งผู้โดยสารด้านหน้า ถ้าเปิดใช้งานถุงลมนิรภัยสำหรับผู้โดยสารไว้

## ข้อมูลที่เกี่ยวข้อง

- การวางตำแหน่งที่นั่งเด็ก (น. 72)
- จุดยึดที่นั่งเด็ก (น. 74)
- ตารางภาพรวมสำหรับตำแหน่งของที่นั่งสำหรับเด็ก (น. 76)
- ตารางตำแหน่งของที่นั่งสำหรับเด็ก i-Size (น. 80)
- ตารางตำแหน่งของที่นั่งสำหรับเด็ก ISOFIX (น. 81)
- เข็มขัดนิรภัย (น. 53)



ตารางตำแหน่งของที่นั่งสำหรับเด็ก i-Size  
 ตารางนี้จะให้คำแนะนำเกี่ยวกับที่นั่งสำหรับเด็ก i-Size ที่เหมาะสมสำหรับแต่ละตำแหน่ง และสำหรับขนาดของเด็ก

ที่นั่งสำหรับเด็กจะต้องได้รับการรับรองตาม UN Reg R129

<b>i</b> <b>หมายเหตุ</b>
โปรดอ่านคู่มือสำหรับเจ้าของรถในหัวข้อการติดตั้งที่นั่งสำหรับเด็กทุกครั้ง ก่อนที่จะทำการติดตั้งในรถยนต์

ประเภทของเบาะนั่งสำหรับเด็ก	ที่นั่งด้านหน้า (เมื่อยกเลิกการทำงานของถุงลมนิรภัยไว้ สำหรับที่นั่งสำหรับเด็กแบบหันไปทางด้านหลังเท่านั้น)	ที่นั่งด้านหน้า (เมื่อเปิดใช้งานถุงลมนิรภัยไว้ สำหรับที่นั่งสำหรับเด็กแบบหันไปทางด้านหน้าเท่านั้น)	เบาะนั่งหลังด้านที่ติดกับกระจก	เบาะนั่งหลังตรงกลาง
ที่นั่งสำหรับเด็ก i-Size	X	X	i-U <sup>A, B</sup>	X

i-U: เหมาะสำหรับที่นั่งสำหรับเด็ก i-Size "อนเนกประสงค์" ทั้งแบบหันไปทางด้านหน้าและด้านหลัง  
 X: ไม่เหมาะสำหรับที่นั่งสำหรับเด็กที่ได้รับการรับรองให้ใช้ได้ทั่วไป

A วอลโว่ขอแนะนำให้เด็กนั่งในที่นั่งสำหรับเด็กแบบหันไปข้างหลังให้นานที่สุดเท่าที่เป็นไปได้ อย่างน้อยจนกว่าจะอายุ 3-4 ปี  
 B วอลโว่ขอแนะนำ: BeSafe iZi Kid X2 i-Size (การอนุมัติประเภท E4-129R-000002)

**ข้อมูลที่เกี่ยวข้อง**

- การวางตำแหน่งที่นั่งเด็ก (น. 72)
- จุดยึดที่นั่งเด็ก (น. 74)
- ตารางภาพรวมสำหรับตำแหน่งของที่นั่งสำหรับเด็ก (น. 76)
- ตารางตำแหน่งของที่นั่งสำหรับเด็กที่ใช้เข็มขัดนิรภัยของรถ (น. 78)
- ตารางตำแหน่งของที่นั่งสำหรับเด็ก ISOFIX (น. 81)
- จุดยึด i-Size/ISOFIX สำหรับที่นั่งเด็ก (น. 72)

ตารางตำแหน่งของที่นั่งสำหรับเด็ก ISOFIX  
ตารางนี้จะให้คำแนะนำเกี่ยวกับที่นั่งสำหรับเด็ก  
ISOFIX ที่เหมาะสมสำหรับแต่ละตำแหน่ง และ  
สำหรับขนาดของเด็ก

ที่นั่งสำหรับเด็กจะต้องได้รับการรับรองตาม UN Reg  
R44 และรุ่นรถจะต้องรวมอยู่ในรายชื่อรถที่สามารถใช้  
งานได้ของบริษัทผู้ผลิต

 <b>หมายเหตุ</b>
โปรดอ่านคู่มือสำหรับเจ้าของรถในหัวข้อการติดตั้งที่ นั่งสำหรับเด็กทุกครั้ง ก่อนที่จะทำการติดตั้งใน รถยนต์

น้ำหนัก	ประเภทขนาด <sup>A</sup>	ประเภทของเบาะนั่งสำหรับเด็ก	ที่นั่งด้านหน้า (เมื่อ ยกเลิกการทำงานของถุง ลมนิรภัยไว้ สำหรับที่นั่ง สำหรับเด็กแบบหันไป ทางด้านหลังเท่านั้น) <sup>B, C</sup>	ที่นั่งด้านหน้า (เมื่อเปิด ใช้งานถุงลมนิรภัยไว้ สำหรับที่นั่งสำหรับเด็ก แบบหันไปทางด้าน หน้าเท่านั้น) <sup>B, C</sup>	เบาะนั่งหลังด้านที่ ติดกับกระจก	เบาะนั่งหลัง ตรงกลาง
กลุ่ม 0 สูงสุด 10 กก.	E	เบาะนั่งสำหรับเด็กทารกแบบหันไป ข้างหลัง	IL <sup>B, D</sup> , X <sup>E</sup>	X	IL <sup>D</sup>	X
กลุ่ม 0+ สูงสุด 13 กก.	E	เบาะนั่งสำหรับเด็กทารกแบบหันไป ข้างหลัง	IL <sup>B, D, F</sup> , X <sup>E</sup>	X	IL <sup>D</sup>	X
	C	ที่นั่งสำหรับเด็กแบบหันไปข้างหลัง				
	D	ที่นั่งสำหรับเด็กแบบหันไปข้างหลัง				





น้ำหนัก	ประเภทขนาด <sup>A</sup>	ประเภทของเบาะนั่งสำหรับเด็ก	ที่นั่งด้านหน้า (เมื่อยกเลิกการทำงานของถุงลมนิรภัยไว้สำหรับเด็กแบบหันไปทางด้านหลังเท่านั้น) <sup>B, C</sup>	ที่นั่งด้านหน้า (เมื่อเปิดใช้งานถุงลมนิรภัยไว้สำหรับเด็กแบบหันไปทางด้านหน้าเท่านั้น) <sup>BC</sup>	เบาะนั่งหลังด้านที่ติดกับกระจก	เบาะนั่งหลังตรงกลาง
กลุ่ม 1 9-18 กก.	A	ที่นั่งสำหรับเด็กแบบหันไปข้างหน้า	X	IL <sup>B, F, G</sup> , X <sup>E</sup>	IL <sup>G</sup> , IUFG <sup>G</sup>	X
	B	ที่นั่งสำหรับเด็กแบบหันไปข้างหน้า				
	B1	ที่นั่งสำหรับเด็กแบบหันไปข้างหน้า	IL <sup>B, F</sup> , X <sup>E</sup>	X	IL	X
	C	ที่นั่งสำหรับเด็กแบบหันไปข้างหลัง				
	D	ที่นั่งสำหรับเด็กแบบหันไปข้างหลัง				

น้ำหนัก	ประเภทขนาด <sup>A</sup>	ประเภทของเบาะนั่งสำหรับเด็ก	ที่นั่งด้านหน้า (เมื่อยกเลิกการทำงานของถุงลมนิรภัยไว้สำหรับเด็กแบบหันไปทางด้านหลังเท่านั้น) <sup>B, C</sup>	ที่นั่งด้านหน้า (เมื่อเปิดใช้งานถุงลมนิรภัยไว้สำหรับเด็กแบบหันไปทางด้านหน้าเท่านั้น) <sup>B, C</sup>	เบาะนั่งหลังด้านที่ติดกับกระจก	เบาะนั่งหลังตรงกลาง
---------	-------------------------	-----------------------------	---	--	--------------------------------	---------------------

IL: เหมาะสำหรับที่นั่งสำหรับเด็ก ISOFIX ที่กำหนดไว้ ที่นั่งสำหรับเด็กเหล่านี้ได้รับการออกแบบมาสำหรับการใช้งานกับรถบางรุ่น, การใช้งานแบบจำกัด หรือแบบกึ่งอเนกประสงค์เท่านั้น

IUF: เหมาะสำหรับที่นั่งสำหรับเด็กแบบหันไปข้างหน้า ISOFIX ที่ได้รับการรับรองให้ใช้ได้ทั่วไป

X: ไม่เหมาะสำหรับที่นั่งสำหรับเด็ก ISOFIX

A สำหรับที่นั่งสำหรับเด็กที่มีระบบตัวยึด ISOFIX จะมีคลาสขนาดเพื่อช่วยผู้ใช้ในการเลือกชนิดที่นั่งสำหรับเด็กที่ถูกต้อง คลาสขนาดนี้สามารถดูได้จากป้ายของที่นั่งสำหรับเด็ก

B ใช้ได้กับการติดตั้งที่นั่งสำหรับเด็ก ISOFIX ที่ได้รับการรับรองแบบกึ่งอเนกประสงค์ (IL) ถ้ารถมีอุปกรณ์เสริมแผงคอนโซล ISOFIX ติดตั้งอยู่ (ขอบเขตของอุปกรณ์จะแตกต่างกันออกไปโดยขึ้นอยู่กับตลาด) โดยที่นี้จะไม่มีการยึดด้านบนสำหรับที่นั่งเด็ก

C จะต้องร่นส่วนขยายเบาะที่นั่งเข้าก่อนที่จะติดตั้งที่นั่งสำหรับเด็กเสมอ

D วอลโว่ขอแนะนำ: เบาะนั่งสำหรับเด็กทารกแบบยึดด้วยระบบยึด ISOFIX (การอนุมัติประเภท E1 04301146)

E สามารถใช้ได้ ถ้ารถไม่ได้ติดตั้งตัวยึด ISOFIX

F ปรับพนักพิงให้พนักพิงศีรษะไม่สัมผัสกับที่นั่งเด็ก

G วอลโว่ขอแนะนำให้ใช้ที่นั่งสำหรับเด็กแบบหันไปทางด้านหลังสำหรับเด็กที่อยู่ในกลุ่มนี้

### **⚠ คำเตือน**

ห้ามใช้ที่นั่งสำหรับเด็กแบบหันไปทางด้านหลังบนที่นั่งผู้โดยสารด้านหน้า ถ้าเปิดใช้งานถุงลมนิรภัยสำหรับผู้โดยสารไว้

### **ℹ หมายเหตุ**

ถ้าที่นั่งสำหรับเด็ก i-Size/ISOFIX ไม่มีภาระระบุขนาดไว้ จะต้องมีรุ่นของรถอยู่ในรายการของรถที่สามารถใช้ที่นั่งสำหรับเด็กชุดนั้นๆ ได้

### **ℹ หมายเหตุ**

วอลโว่ขอแนะนำให้ติดต่อตัวแทนจำหน่ายวอลโว่ที่ได้รับอนุญาต เพื่อรับคำแนะนำเกี่ยวกับที่นั่งสำหรับเด็ก i-Size/ISOFIX ที่วอลโว่แนะนำให้ใช้



## ◀◀ ข้อมูลที่เกี่ยวข้อง

- การวางตำแหน่งที่นั่งเด็ก (น. 72)
- จุดยึดที่นั่งเด็ก (น. 74)
- ตารางภาพรวมสำหรับตำแหน่งของที่นั่งสำหรับเด็ก (น. 76)
- ตารางตำแหน่งของที่นั่งสำหรับเด็กที่ใช้เข็มขัดนิรภัยของรถ (น. 78)
- ตารางตำแหน่งของที่นั่งสำหรับเด็ก i-Size (น. 80)
- จุดยึด i-Size/ISOFIX สำหรับที่นั่งเด็ก (น. 72)

จอแสดงผล และการควบคุมด้วยเสียง

จอแสดงผลและการควบคุมด้วยเสียง

## จอแสดงผลและตัวควบคุมที่อยู่ใกล้คนขับในรถพวงมาลัยซ้าย

ภาพรวมจะแสดงจอแสดงผลและปุ่มควบคุมต่างๆ ที่อยู่ใกล้คนขับ

พวงมาลัยและแผงคอนโซลหน้า



- 1 ไฟแสดงตำแหน่ง, ไฟสำหรับการขับขี่ในเวลากลางวัน, ไฟต่ำ, ไฟสูง, ไฟเลี้ยว, ไฟตัดหมอกด้านหน้า/ไฟขณะเข้าโค้ง\*, ไฟตัดหมอกด้านหลัง, การรีเซ็ตมาตรวัดการเดินทาง
- 2 เป็นเปลี่ยนเกียร์ที่พวงมาลัย\* สำหรับการเปลี่ยนเกียร์แบบเกียร์ธรรมดาในกระปุกเกียร์อัตโนมัติ
- 3 จอแสดงผลสำหรับคนขับ

- 4 ที่ปัดน้ำฝนและการล้างกระจก, เซ็นเซอร์วัดปริมาณน้ำฝน\*
- 5 แป้นกดทางด้านขวาของพวงมาลัย
- 6 การปรับตั้งพวงมาลัย
- 7 แตร
- 8 แป้นกดทางด้านซ้ายของพวงมาลัย
- 9 ไฟจอแสดงผล, การปลดล็อก/การเปิด\*/การปิด\* ประตูท้าย

คอนโซลที่หลังคา



- 1 ไฟอ่านหนังสือด้านหน้าและไฟส่องสว่างภายใน
- 2 หลังคาพาโนรามา\*

- 3 การแสดงผลในคอนโซลบริเวณหลังคา, ปุ่ม ON CALL\*

- 4 การตัดแสงสะท้อนของกระจกมองหลังด้วยตัวเอง

คอนโซลกลาง



- 1 จอแสดงผลส่วนกลาง
- 2 ปุ่มสตาร์ท
- 3 ไฟกะพริบฉุกเฉิน, การไล่ฝ้า, สื่อข้อมูล, ปุ่มโหมดการขับขี่\*
- 4 ปลั๊กไฟ, ช่องเสียบ USB, เครื่องชาร์จโทรศัพท์แบบไร้สาย\*
- 5 คันเลือกเกียร์
- 6 เบรกจอด
- 7 การเบรกอัตโนมัติเมื่อจอดอยู่กับที่

ประตูคนขับ

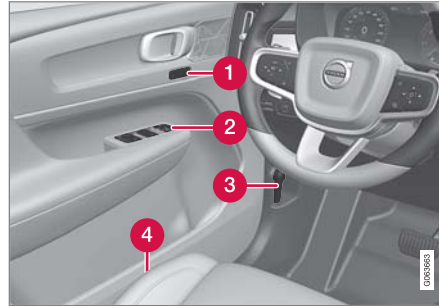

- 1 หน่วยความจำสำหรับการตั้งค่าของที่นั่งด้านหน้าแบบปรับด้วยระบบไฟฟ้า\*, กระจกมองข้าง
- 2 เซ็นทรัลล็อก, กระจกไฟฟ้า, กระจกมองข้าง, ล็อคนิรภัยสำหรับเด็กแบบไฟฟ้า\*
- 3 การเปิดฝากระโปรงหน้า
- 4 การปรับที่นั่งด้านหน้า

ข้อมูลที่เกี่ยวข้อง

- ที่นั่งด้านหน้าแบบแมนนวล (น. 244)
- การปรับที่นั่งด้านหน้าแบบปรับด้วยระบบไฟฟ้า\* (น. 245)
- การปรับพวงมาลัย (น. 253)

- สวิตช์ไฟ (น. 208)
- การสตาร์ทรถ (น. 504)
- จอแสดงผลสำหรับคนขับ (น. 90)
- ภาพรวมของจอแสดงผลส่วนกลาง (น. 159)
- กระจุกเกียร์ (น. 520)



จอแสดงผลและการควบคุมด้วยเสียง

### จอแสดงผลและตัวควบคุมที่อยู่ใกล้คนขับในรถพวงมาลัยขวา

ภาพรวมจะแสดงจอแสดงผลและปุ่มควบคุมต่างๆที่อยู่ใกล้คนขับ

พวงมาลัยและแผงคอนโซลหน้า

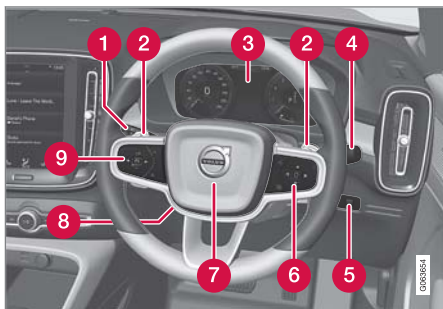

- 1 ไฟแสดงตำแหน่ง, ไฟสำหรับการขับขี่ในเวลากลางวัน, ไฟต่ำ, ไฟสูง, ไฟเลี้ยว, ไฟตัดหมอกด้านหน้า/ไฟขณะเข้าโค้ง\*, ไฟตัดหมอกด้านหลัง, การรีเซ็ตมาตรวัดการเดินทาง
- 2 เป็นเปลี่ยนเกียร์ที่พวงมาลัย\* สำหรับการเปลี่ยนเกียร์แบบเกียร์ธรรมดาในกระปุกเกียร์อัตโนมัติ
- 3 จอแสดงผลสำหรับคนขับ

- 4 ที่ปัดน้ำฝนและการล้างกระจก, เซ็นเซอร์วัดปริมาณน้ำฝน\*
- 5 ไฟจอแสดงผล, การปลดล๊อค/การเปิด\*/การปิด\* ประตูท้าย
- 6 เบ้นกดทางด้านขวาของพวงมาลัย
- 7 แตร
- 8 การปรับตั้งพวงมาลัย
- 9 เบ้นกดทางด้านซ้ายของพวงมาลัย

คอนโซลที่หลังคา



- 1 ไฟอ่านหนังสือด้านหน้าและไฟส่องสว่างภายใน
- 2 หลังคาพาโนรามา\*

- 3 การแสดงผลในคอนโซลบริเวณหลังคา, ปุ่ม ON CALL\*

- 4 การตัดแสงสะท้อนของกระจกมองหลังด้วยตัวเอง

### คอนโซลกลาง

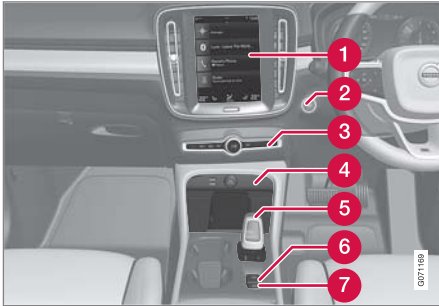

- 1 จอแสดงผลส่วนกลาง
- 2 ปุ่มสตาร์ท
- 3 ไฟกะพริบฉุกเฉิน, การไล่ฝ้า, สื่อข้อมูล, ปุ่มโหมดการขับขี่\*
- 4 ปลั๊กไฟ, ช่องเสียบ USB, เครื่องชาร์จโทรศัพท์แบบไร้สาย\*
- 5 คันเลือกเกียร์
- 6 เบรกจอด
- 7 การเบรกอัตโนมัติเมื่อจอดอยู่กับที่

### ประตูคนขับ

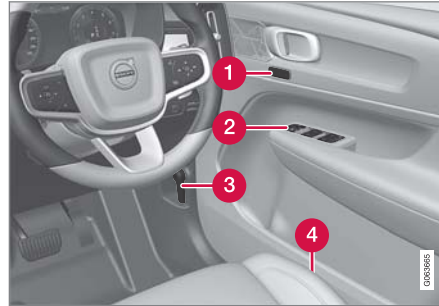

- 1 หน่วยความจำสำหรับการตั้งค่าของที่นั่งด้านหน้าแบบปรับด้วยระบบไฟฟ้า\*, กระจกมองข้าง
- 2 เซ็นทรัลล็อก, กระจกไฟฟ้า, กระจกมองข้าง, ล็อคนิรภัยสำหรับเด็กแบบไฟฟ้า\*
- 3 การเปิดฝากระโปรงหน้า
- 4 การปรับที่นั้งด้านหน้า

### ข้อมูลที่เกี่ยวข้อง

- ที่นั้งด้านหน้าแบบแมนนวล (น. 244)
- การปรับที่นั้งด้านหน้าแบบปรับด้วยระบบไฟฟ้า\* (น. 245)
- การปรับพวงมาลัย (น. 253)

- สวิตช์ไฟ (น. 208)
- การสตาร์ทรถ (น. 504)
- จอแสดงผลสำหรับคนขับ (น. 90)
- ภาพรวมของจอแสดงผลส่วนกลาง (น. 159)
- กระพุกเกียร์ (น. 520)

จอแสดงผลและการควบคุมด้วยเสียง

### จอแสดงผลสำหรับคนขับ

จอแสดงผลสำหรับคนขับจะแสดงข้อมูลเกี่ยวกับรถ และการขับขี่

จอแสดงผลสำหรับคนขับประกอบด้วยเกจวัด, ไฟแสดง, สัญลักษณ์แสดง และสัญลักษณ์เตือน ข้อมูลของจอแสดงผลสำหรับคนขับจะขึ้นอยู่กับอุปกรณ์ของรถ, การตั้งค่า และฟังก์ชันที่ทำงานอยู่ในขณะนั้น

จอแสดงผลสำหรับคนขับจะทำงานทันทีที่ประตูบานใดบานหนึ่งเปิดออก นั่นคือ เมื่อสวิตช์กุญแจอยู่ในตำแหน่ง 0 จอแสดงผลสำหรับคนขับจะดับไปชั่วคราวถ้าไม่ได้ใช้งาน ในการเปิดใช้งานอีกครั้ง ให้ดำเนินการอย่างใดอย่างหนึ่งดังต่อไปนี้:

- เหยียบแป้นเบรก
- สั่งงานตำแหน่งสวิตช์กุญแจ

ตำแหน่งบนจอแสดงผลสำหรับคนขับ:

ทางด้านซ้าย	ที่ตรงกลาง	ทางด้านขวา
มาตรวัดความเร็ว	สัญลักษณ์แสดงและสัญลักษณ์เตือน	มาตรวัดความเร็วรอบ/เกจ ECO <sup>A</sup>
มาตรวัดการเดินทาง	เกจวัดอุณหภูมิภายนอก	ตัวแสดงการเปลี่ยนเกียร์

- เปิดประตูบานใดบานหนึ่งออก

### คำเตือน

ถ้าจอแสดงผลสำหรับคนขับดับ, ไม่ติดสว่างขึ้นเมื่อสั่งงาน/สตาร์ทรถ หรือแสดงผลไม่ถูกต้องทั้งจอหรือบางส่วน ห้ามรถไปใช้งาน ท่านควรนำรถเข้าที่ศูนย์บริการในทันที วอลโว่ขอแนะนำให้ผู้ศูนย์บริการของวอลโว่ที่ได้รับการแต่งตั้งอย่างเป็นทางการ

### คำเตือน

ในกรณีที่เกิดความผิดปกติขึ้นในจอแสดงผลสำหรับคนขับ ข้อมูลเกี่ยวกับเบรก, ถุงลมนิรภัย หรือระบบความปลอดภัยอื่นๆ อาจไม่แสดงขึ้น ในกรณีนี้ คนขับจะไม่สามารถตรวจสอบสถานะของระบบต่างๆ ของรถ หรือรับคำเตือนและข้อมูลในขณะนั้นได้



ภาพประกอบเป็นเพียงตัวอย่างคร่าวๆ เท่านั้น - ชิ้นส่วนในรถแต่ละรุ่นอาจแตกต่างกันออกไป

ทางด้านซ้าย	ที่ตรงกลาง	ทางด้านขวา
มาตรวัดระยะทาง <sup>B</sup>	นาฬิกา	โหมดขับขี่ <sup>A</sup>
ข้อมูลเกี่ยวกับระบบควบคุมความเร็วคงที่และตัวจำกัดความเร็ว	ข้อความ และในบางกรณีจะมีภาพกราฟิกด้วย	เกว็ดระดับน้ำมันเชื้อเพลิง
ข้อมูลป้ายจราจรบนถนน <sup>*</sup>	ข้อมูลเกี่ยวกับประตูและเข็มขัดนิรภัย	สถานะของฟังก์ชัน Start/Stop
–	เครื่องเล่นสื่อ	ระยะทางที่สามารถขับขี่ได้ก่อนที่น้ำมันเชื้อเพลิงจะหมด
–	แผนที่ระบบนำทาง <sup>*</sup>	ความสิ้นเปลืองน้ำมันเชื้อเพลิงในขณะนั้น
–	โทรศัพท์	เมนูแอป (สั่งงานโดยใช้แป้นกดบนพวงมาลัย)
–	การรับรู้คำสั่งเสียง	–
–	เข็มทิศ <sup>A</sup>	–

A ขึ้นอยู่กับโหมดการขับขี่ที่เลือก

B ระยะเดินทางสะสม

### สัญลักษณ์แบบไดนามิก



สัญลักษณ์แบบไดนามิกในรูปแบบพื้นฐาน

ที่ตรงกลางของจอแสดงผลสำหรับคนขับจะมีสัญลักษณ์แบบไดนามิกที่จะเปลี่ยนแปลงลักษณะไปสำหรับข้อความชนิดต่างๆ เครื่องหมายสี่เหลี่ยมอำพัน หรือสีแดงรอบๆ สัญลักษณ์ระบุระดับความรุนแรงของการควบคุมหรือข้อความเตือน



## จอแสดงผลและการควบคุมด้วยเสียง



ตัวอย่างของสัญลักษณ์แสดง

ด้วยภาพเคลื่อนไหว รูปร่างพื้นฐานอาจถูกปรับเปลี่ยนเป็นภาพกราฟิกที่แสดงตำแหน่งของปัญหาได้ หรือเพื่อให้ข้อมูลที่ชัดเจนมากขึ้น

### ข้อมูลที่เกี่ยวข้อง

- การตั้งค่าจอแสดงผลสำหรับคนขับ (น. 93)
- สัญลักษณ์เตือนในจอแสดงผลสำหรับคนขับ (น. 104)
- สัญลักษณ์ตัวแสดงในจอแสดงผลสำหรับคนขับ (น. 101)
- คอมพิวเตอร์คำนวณการเดินทาง (น. 95)
- ข้อความบนจอแสดงผลสำหรับคนขับ (น. 154)

- การจัดการเมนูแอปในจอแสดงผลสำหรับคนขับ (น. 153)
- โหมดการขับขี่\* (น. 529)

## การตั้งค่าจอแสดงผลสำหรับคนขับ

ท่านสามารถตั้งค่าตัวเลือกการแสดงผลของจอแสดงผลสำหรับคนขับได้ผ่านทางเมนูแอปในจอแสดงผลสำหรับคนขับ และผ่านทางเมนูการตั้งค่าในจอแสดงผลส่วนกลาง

การตั้งค่าผ่านเมนูแอปของจอแสดงผลสำหรับคนขับ



ภาพประกอบเป็นเพียงตัวอย่างคร่าวๆ เท่านั้น - ขึ้นส่วนในรถแต่ละรุ่นอาจแตกต่างกันออกไป

เมนูแอปสามารถเปิดออกและควบคุมได้โดยใช้แผงปุ่มกดด้านขวาบนพวงมาลัย

ในเมนูแอป ท่านสามารถเลือกข้อมูลที่จะแสดงขึ้นบนจอแสดงผลสำหรับคนขับได้จาก

- คอมพิวเตอร์คำนวณการเดินทาง
- เครื่องเล่นสื่อ
- โทรศัพท์
- ระบบนำทาง\*

## การตั้งค่าผ่านจอแสดงผลส่วนกลาง

การเลือกชนิดของข้อมูล

1. แตะที่ Settings ในมุมมองระดับบนสุดของจอแสดงผลส่วนกลาง
2. กด My Car → Displays → Driver Display Information
3. เลือกสิ่งที่จะแสดงในพื้นที่หลัง:

- Show no information in background
- Show information for current playing media
- Show navigation even if no route is set

## การเลือกธีม

1. แตะที่ Settings ในมุมมองระดับบนสุดของจอแสดงผลส่วนกลาง
2. แตะที่ My Car → Displays → Display Themes

3. เลือกธีม (ลักษณะที่ปรากฏ) สำหรับจอแสดงผลสำหรับคนขับ:

- Glass
- Minimalistic
- Performance
- Chrome Rings

## การเลือกภาษา

1. แตะที่ Settings ในมุมมองระดับบนสุดของจอแสดงผลส่วนกลาง
2. แตะที่ System → System Languages and Units → System Language เพื่อเลือกภาษา > การเปลี่ยนแปลงจะส่งผลกระทบต่อภาษาในจอแสดงผลทุกจอ

การตั้งค่าเหล่านี้เป็นการตั้งค่าส่วนบุคคลและจะถูกบันทึกโดยอัตโนมัติลงในโปรไฟล์ของคนขับที่ปฏิบัติหน้าที่อยู่ในขณะนั้น



จอแสดงผลและการควบคุมด้วยเสียง

#### ◀◀ ข้อมูลที่เกี่ยวข้อง

- จอแสดงผลสำหรับคนขับ (น. 90)
- การจัดการเมนูแอปในจอแสดงผลสำหรับคนขับ (น. 153)
- การตั้งค่าอื่นๆ ในมุมมองระดับบนสุดของจอแสดงผลส่วนกลาง (น. 188)

#### เกจวัดระดับน้ำมันเชื้อเพลิง

เกจวัดน้ำมันเชื้อเพลิงบนจอแสดงผลสำหรับคนขับ แสดงระดับน้ำมันเชื้อเพลิงในถัง



ภาพประกอบเป็นเพียงตัวอย่างคร่าวๆ เท่านั้น - ชิ้นส่วนในรถแต่ละรุ่นอาจแตกต่างกันออกไป

โซนสีเบจในเกจวัดน้ำมันเชื้อเพลิงระบุถึงปริมาณน้ำมันเชื้อเพลิงในถัง

เมื่อระดับเชื้อเพลิงต่ำ สัญลักษณ์รูปปั๊มเชื้อเพลิงจะติดสว่างขึ้นเป็นสีเหลือง คอมพิวเตอร์การเดินทางจะแสดงระยะทางก่อนน้ำมันเชื้อเพลิงหมด

#### ข้อมูลที่เกี่ยวข้อง

- จอแสดงผลสำหรับคนขับ (น. 90)
- การเติมน้ำมันเชื้อเพลิง (น. 548)

- ถังน้ำมันเชื้อเพลิง - ปริมาตร (น. 790)

## คอมพิวเตอร์คำนวณการเดินทาง

คอมพิวเตอร์การเดินทางของรถจะบันทึกค่าต่างๆ

เช่น ระยะทาง, ความสิ้นเปลืองน้ำมันเชื้อเพลิง

และความเร็วเฉลี่ยในขณะที่ขับขี่

เพื่อช่วยให้สามารถขับขี่โดยประหยัดน้ำมันเชื้อเพลิงได้ดี

ยิ่งขึ้น จะมีการบันทึกข้อมูลเกี่ยวกับอัตราสิ้นเปลือง

น้ำมันเชื้อเพลิงในขณะนั้นและอัตราสิ้นเปลืองน้ำมันเชื้อ

เพลิงเฉลี่ย ข้อมูลจากคอมพิวเตอร์การเดินทางสามารถ

แสดงในจอแสดงผลสำหรับคนขับได้

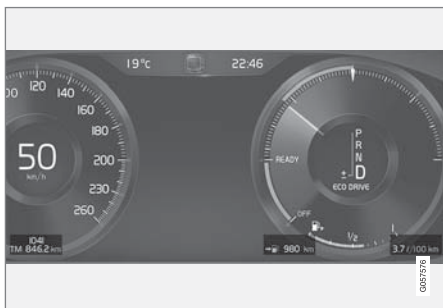

ตัวอย่างของข้อมูลคอมพิวเตอร์การเดินทางบนจอแสดงผล

สำหรับคนขับ ภาพประกอบเป็นเพียงตัวอย่างคร่าวๆ เท่านั้น -

ขึ้นส่วนในรถแต่ละรุ่นอาจแตกต่างกันออกไป

ในคอมพิวเตอร์การเดินทางจะมีมาตรวัดต่อไปนี้:

- มาตรวัดการเดินทาง
- มาตรวัดระยะทาง
- ความสิ้นเปลืองน้ำมันเชื้อเพลิงในขณะนั้น
- ระยะทางที่สามารถขับขี่ได้ก่อนที่น้ำมันเชื้อเพลิงจะหมด
- นักท่องเที่ยว - มาตรวัดความเร็วทางเลือก

หน่วยสำหรับระยะทาง ความเร็ว เป็นต้น สามารถ

เปลี่ยนผ่านการตั้งค่าของระบบในจอแสดงผลส่วนกลางได้

## มาตรวัดการเดินทาง

มาตรวัดการเดินทางมีสองชุด นั่นคือ TM และ TA

TM สามารถรีเซ็ตได้ในแบบแมนนวล ส่วน TA จะถูกรีเซ็ตโดยอัตโนมัติถ้าไม่ได้ใช้งานรถเป็นเวลาอย่างน้อยสี่ชั่วโมง

ระบบจะตรวจจับข้อมูลเหล่านี้ในระหว่างขับขี่:

- ระยะเดินทาง
- เวลาขับขี่
- ความเร็วเฉลี่ย
- ความสิ้นเปลืองน้ำมันเชื้อเพลิงเฉลี่ย

ค่าเหล่านี้เป็นค่านับตั้งแต่การรีเซ็ตมาตรวัดการเดินทางครั้งล่าสุด

## มาตรวัดระยะทาง

มาตรวัดระยะทางจะบันทึกระยะเดินทางทั้งหมดของรถ ค่านี้ไม่สามารถรีเซ็ตให้เป็นศูนย์ได้

## ความสิ้นเปลืองน้ำมันเชื้อเพลิงในขณะนั้น

เกจวัดนี้จะแสดงค่าความสิ้นเปลืองน้ำมันเชื้อเพลิงในขณะนั้นของรถ ค่าจะได้รับการอัปเดตทุกๆ วินาทีโดยประมาณ

## ระยะทางที่สามารถขับขี่ได้ก่อนที่น้ำมันเชื้อเพลิงจะหมด



คอมพิวเตอร์การเดินทางจะคำนวณระยะเดินทางที่สามารถขับขี่ต่อไปได้ด้วยน้ำมันเชื้อเพลิงที่เหลืออยู่ในถัง

การคำนวณจะยึดตามความสิ้นเปลืองน้ำมันเชื้อเพลิงเฉลี่ยในช่วง 30 กม. (20 ไมล์) ล่าสุด และปริมาณน้ำมันเชื้อเพลิงที่สามารถใช้ในการขับขี่ได้ที่เหลืออยู่

เมื่อเกจวัดแสดง "----" แสดงว่าน้ำมันเชื้อเพลิงเหลืออยู่ไม่เพียงพอที่จะทำการคำนวณระยะทางที่เหลือได้ ให้เติมน้ำมันเชื้อเพลิงโดยเร็วที่สุดที่จะสามารถทำได้







## หมายเหตุ

อาจมีความคลาดเคลื่อนได้เล็กน้อยถ้าลักษณะการขับที่เปลี่ยนไป

โดยทั่วไป การขับที่แบบประหยัดน้ำมันจะให้ระยะทางการขับที่ยาวขึ้น

### นักท่องเที่ยวน - มาตรฐานความเร็วทางเลือก

มาตรฐานความเร็วแบบดิจิทัลทางเลือกทำให้สามารถขับซึ่งในประเทศที่เครื่องหมายขีดจำกัดความเร็วอยู่ในหน่วยที่แตกต่างไปจากหน่วยที่แสดงในมาตรวัดของรถได้ง่ายขึ้น

ความเร็วแบบดิจิทัลจะแสดงขึ้นในหน่วยที่ตรงกันข้ามกับหน่วยที่แสดงในมาตรวัดความเร็วแบบอนาล็อก ถ้ามาตรวัดความเร็วรถแบบอนาล็อกแสดงในหน่วย mph มาตรฐานความเร็วแบบดิจิทัลจะแสดงความเร็วที่ตรงกันในหน่วย km/h และกลับกัน

### ข้อมูลที่เกี่ยวข้อง

- การแสดงข้อมูลการเดินทางบนจอแสดงผลสำหรับคนขับ (น. 96)
- การรีเซ็ตมาตรวัดการเดินทาง (น. 97)

- การแสดงสถิติของการเดินทาง บนจอแสดงผลส่วนกลาง (น. 98)
- จอแสดงผลสำหรับคนขับ (น. 90)
- การเปลี่ยนหน่วยของระบบ (น. 187)

### การแสดงผลข้อมูลการเดินทางบนจอแสดงผลสำหรับคนขับ

ค่าที่มีการคำนวณและบันทึกไว้ของคอมพิวเตอร์

การเดินทางสามารถแสดงในจอแสดงผลส่วนกลาง

ค่าต่างๆ จะถูกบันทึกไว้ในแอปคอมพิวเตอร์การเดินทาง ท่านสามารถเลือกข้อมูลที่จะแสดงขึ้นบนจอแสดงผลสำหรับคนขับได้โดยผ่านทางเมนูแอป

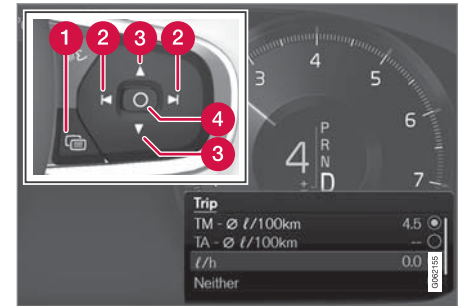

เปิดเมนูแอป<sup>1</sup> และยังไปส่วนต่างๆ ในเมนูโดยใช้แป้นกดทางด้านขวาของพวงมาลัย

- 1 เมนูแอป
- 2 ซ้าย/ขวา

<sup>1</sup> ภาพประกอบเป็นเพียงตัวอย่างคร่าวๆ เท่านั้น - ชิ้นส่วนในรถแต่ละรุ่นอาจแตกต่างกันออกไป

**3** ขึ้น/ลง

**4** ยืนยัน

1. เปิดเมนูแอปบนจอแสดงผลสำหรับคนขับโดยการกด (1)

(จะไม่สามารถเปิดเมนูแอปได้ในขณะที่มีข้อความที่ยังไม่ได้ยืนยันการรับทราบแสดงอยู่บนจอแสดงผลสำหรับคนขับ ต้องทำการยืนยันข้อความแรกโดยกดปุ่ม O (4) จากนั้นจึงจะสามารถเปิดเมนูแอปได้

2. ไปยังตัวเลือกทางด้านซ้ายและด้านขวาของแอปคอมพิวเตอร์การเดินทางด้วย (2)

> แถวเมนูสีแถวบนสุดจะแสดงค่าที่วัดได้ของมาตรวัดการเดินทาง TM แถวเมนูสีแถวถัดไปจะแสดงค่าที่วัดได้ของมาตรวัดการเดินทาง TA เลื่อนขึ้นหรือลงในรายการโดยใช้ (3)

3. เลื่อนลงไปยังปุ่มตัวเลือกเพื่อเลือกข้อมูลที่จะแสดงขึ้นบนจอแสดงผลสำหรับคนขับ:

- มาตรวัดระยะทาง
- ระยะทางที่สามารถขับขึ้นได้ก่อนที่น้ำมันเชื้อเพลิงจะหมด
- นักท่องเที่ยว (มาตรวัดความเร็วทางเลือก)
- ระยะเดินทางสำหรับมาตรวัดการเดินทาง TM, TA หรือไม่มีการแสดงระยะเดินทาง
- ความสิ้นเปลืองน้ำมันเชื้อเพลิงในขณะนั้น, ความสิ้นเปลืองเฉลี่ยสำหรับ TM หรือ TA (สลับกัน), ไม่แสดงความสิ้นเปลืองน้ำมันเชื้อเพลิงเลือกหรือยกเลิกการเลือกตัวเลือกโดยใช้ปุ่ม O (4) การเปลี่ยนแปลงจะมีผลในทันที

**ข้อมูลที่เกี่ยวข้อง**

- คอมพิวเตอร์คำนวณการเดินทาง (น. 95)
- การรีเซ็ตมาตรวัดการเดินทาง (น. 97)

**การรีเซ็ตมาตรวัดการเดินทาง**

**รีเซ็ตมาตรวัดระยะทางโดยใช้สวิตช์ที่แกนพวงมาลัยด้านซ้าย**



– รีเซ็ตข้อมูลทั้งหมดในมาตรวัดระยะทาง TM (นั่นคือระยะทาง, ความสิ้นเปลืองเฉลี่ย, ความเร็วเฉลี่ย และเวลาขับขึ้น) ด้วยการกดปุ่ม RESET ที่คันสวิตช์ด้านซ้ายค้างไว้

การกดปุ่ม RESET จะเป็นการรีเซ็ตระยะทาง (ไมล์) เพียงอย่างเดียวเท่านั้น

สามารถรีเซ็ตมาตรวัดระยะทาง TA ได้โดยอัตโนมัติก็ต่อเมื่อไม่ได้ใช้งานรถเป็นเวลาสี่ชั่วโมง หรือหลายชั่วโมงมากกว่านั้นเท่านั้น



## ◀◀ ข้อมูลที่เกี่ยวข้อง

- คอมพิวเตอร์คำนวณการเดินทาง (น. 95)

### การแสดงผลสถิติของการเดินทาง บนจอแสดงผลส่วนกลาง

สถิติของการเดินทางจากคอมพิวเตอร์การเดินทางจะแสดงขึ้นในแบบกราฟิกบนจอแสดงผลส่วนกลาง ซึ่งให้ภาพรวมที่ช่วยให้สามารถขับขี่ได้อย่างประหยัดน้ำมันเชื้อเพลิงมากขึ้น

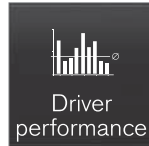

เปิดแอป Driver performance ในมุมมองแอปเพื่อแสดงสถิติของการเดินทาง

แท่งแต่ละแท่งในแผนภูมิจะแทนระยะเดินทาง 1, 10 หรือ 100 กม.

หรืออาจเลือกให้แสดงในหน่วยไมล์ก็ได้เช่นกัน แท่งเหล่านี้จะได้รับการเติมสีภายในจากด้านขวาเมื่อการขับขี่ดำเนินไป แถบที่อยู่ด้านขวาสุดจะแสดงค่าสำหรับระยะทางในปัจจุบัน

ความสิ้นเปลืองน้ำมันเชื้อเพลิงเฉลี่ยและเวลาการขับขี่รวมจะคำนวณนับตั้งแต่การรีเซ็ตสถิติของการเดินทางครั้งล่าสุด

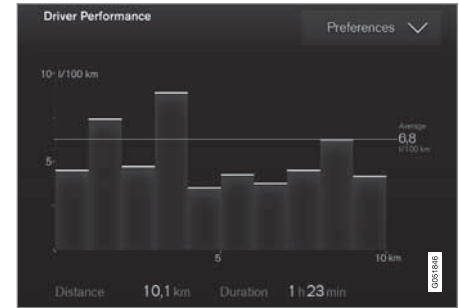

สถิติของการเดินทางจากคอมพิวเตอร์การเดินทาง<sup>2</sup>

### ข้อมูลที่เกี่ยวข้อง

- การตั้งค่าสำหรับสถิติของการเดินทาง (น. 99)
- คอมพิวเตอร์คำนวณการเดินทาง (น. 95)

<sup>2</sup> ภาพประกอบเป็นเพียงตัวอย่างคร่าวๆ เท่านั้น - ชิ้นส่วนในรถแต่ละรุ่นอาจแตกต่างกันออกไป

## การตั้งค่าสำหรับสถิติของการเดินทาง

### รีเซ็ตหรือปรับการตั้งค่าสำหรับสถิติของการเดินทาง

1. เปิดแอป Driver performance ในมุมมองแอปเพื่อแสดงสถิติของการเดินทาง



2. กด Preferences เพื่อ

- เปลี่ยนอัตราส่วนของกราฟ เลือกความละเอียด 1, 10 หรือ 100 กม./ไมล์ สำหรับกราฟแท่ง
- รีเซ็ตข้อมูลหลังจากการเดินทางทุกเที่ยว ทำเมื่อรถจอดอยู่กับที่เป็นเวลานานกว่า 4 ชั่วโมง
- รีเซ็ตข้อมูลของการเดินทางในปัจจุบัน  
สถิติของการเดินทาง, ความสิ้นเปลืองเฉลี่ย และเวลาการขับขี่ทั้งหมด จะถูกรีเซ็ตพร้อมกันเสมอ

หน่วยสำหรับระยะทาง ความเร็ว เป็นต้น สามารถเปลี่ยนผ่านการตั้งค่าของระบบในจอแสดงผลส่วนกลางได้

### ข้อมูลที่เกี่ยวข้อง

- การแสดงสถิติของการเดินทาง บนจอแสดงผลส่วนกลาง (น. 98)
- คอมพิวเตอร์คำนวณการเดินทาง (น. 95)
- การรีเซ็ตมาตรวัดการเดินทาง (น. 97)

### วันที่และเวลา

นาฬิกาจะมีแสดงอยู่ทั้งในจอแสดงผลสำหรับคนขับและในจอแสดงผลส่วนกลาง

### ตำแหน่งนาฬิกา

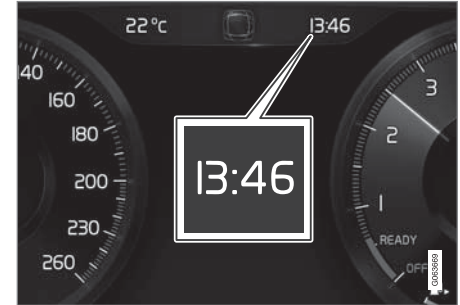

ในบางสถานการณ์ ข้อความและข้อมูลอาจแสดงขึ้นโดยบังนาก็ตามจอแสดงผลสำหรับคนขับ

บนจอแสดงผลส่วนกลาง นาฬิกาจะอยู่ที่ด้านบนขวาของส่วนแสดงสถานะ

จอแสดงผลและการควบคุมด้วยเสียง

## การตั้งค่าวันที่และเวลา

- เลือก Settings → System → Date and Time ในมุมมองระดับบนสุดของจอแสดงผลส่วนกลาง เพื่อเปลี่ยนการตั้งค่ารูปแบบเวลาและวันที่

ปรับวันที่และเวลาโดยการกดลูกศรชี้ขึ้นหรือลงบนหน้าจอสัมผัส

## เวลาแบบอัตโนมัติสำหรับรถที่มี GPS

ถ้ารถมีระบบนำทางติดตั้งอยู่ ก็จะสามารถเลือก Auto Time ได้ เขตเวลาจะได้รับการปรับโดยอัตโนมัติโดยอ้างอิงตามตำแหน่งของรถ สำหรับระบบนำทางบางชนิดจะต้องตั้งตำแหน่งในปัจจุบัน (ประเทศ) ด้วย จึงจะได้รับเขตเวลาที่ถูกต้อง ถ้าไม่เลือก Auto Time ไว้ จะสามารถปรับเวลาและวันที่ได้โดยใช้ลูกศรชี้ขึ้นและลูกศรชี้ลงบนหน้าจอสัมผัส

## เวลาฤดูร้อน

ในบางประเทศ จะสามารถเลือกการตั้งค่า Auto Daylight Saving Time เวลาฤดูร้อนโดยอัตโนมัติได้สำหรับประเทศอื่นๆ การตั้งค่า Daylight Saving Time สามารถเลือกได้ด้วยตัวท่านเอง

## ข้อมูลที่เกี่ยวข้อง

- จอแสดงผลสำหรับคนขับ (น. 90)
- การตั้งค่าอื่นๆ ในมุมมองระดับบนสุดของจอแสดงผลส่วนกลาง (น. 188)

## เกจวัดอุณหภูมิภายนอก

อุณหภูมิภายนอกจะแสดงขึ้นบนจอแสดงผลสำหรับคนขับ

เซ็นเซอร์จะตรวจจับอุณหภูมิภายนอก

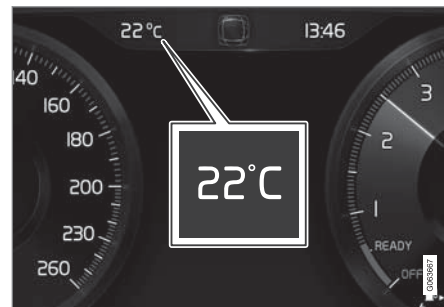

ถ้ารถจอดอยู่กับที่มาเป็นระยะหนึ่ง เกจวัดอุณหภูมิภายนอกอาจแสดงค่าอุณหภูมิที่สูงกว่าความเป็นจริง

 เมื่ออุณหภูมิภายนอกอยู่ในช่วง -5 °C ถึง +2 °C (23 °F ถึง 36 °F) สัญลักษณ์เกล็ดหิมะจะติดสว่างขึ้น เพื่อเตือนให้ทราบว่าคุณภาพถนนอาจลื่นได้



เปลี่ยนหน่วยของเกจวัดอุณหภูมิและอื่นๆ ผ่านทางการตั้งค่าระบบในมุมมองระดับบนสุดของจอแสดงผลส่วนกลาง

ข้อมูลที่เกี่ยวข้อง

- จอแสดงผลสำหรับคนขับ (น. 90)
- การเปลี่ยนหน่วยของระบบ (น. 187)

สัญลักษณ์ตัวแสดงในจอแสดงผลสำหรับคนขับ



สัญลักษณ์แสดงผลต่างๆ ใช้ในการแจ้งให้คนขับทราบเกี่ยวกับฟังก์ชันที่สั่งงาน ว่าระบบนั้นๆ กำลังทำงานอยู่ หรือมีข้อผิดพลาด/การทำงานล้มเหลวเกิดขึ้น





สัญลักษณ์	ความหมาย
	ข้อมูล อ่านข้อความบนจอแสดง เมื่อระบบใดระบบหนึ่งของรถไม่สามารถทำงานได้อย่างที่ควรจะเป็น สัญลักษณ์แสดงข้อมูลนี้จะติดสว่างขึ้น และข้อความจะแสดงขึ้นบนจอแสดงผลสำหรับคนขับ สัญลักษณ์แสดงข้อมูลนี้อาจสว่างขึ้นพร้อมกับสัญลักษณ์อื่นด้วย
	ข้อบกพร่องในระบบเบรก สัญลักษณ์จะติดสว่างเมื่อมีความผิดปกติเกิดขึ้นในระบบเบรก





สัญลักษณ์	ความหมาย
	ข้อบกพร่องในระบบ ABS หากสัญลักษณ์นี้สว่างขึ้น แสดงว่าระบบไม่ทำงาน ระบบเบรกปกติของรถจะทำงานต่อไป แต่จะไม่มีการทำงานของ ABS
	เบรกอัตโนมัติทำงาน สัญลักษณ์จะติดสว่างขึ้นเมื่อฟังก์ชันนี้ทำงาน และมีการใช้เบรกเท้าหรือเบรกจอดรถ เบรกจะรักษาให้รถจอดอยู่กับที่เมื่อหยุดรถ







สัญลักษณ์	ความหมาย
	<p><b>ระบบความดันลมยาง</b></p> <p>สัญลักษณ์จะติดสว่างขึ้นในกรณีที่มีความดันลมยางต่ำเกินไป ในกรณีที่เกิดความผิดปกติขึ้นในระบบตรวจสอบความดันลมยาง สัญลักษณ์จะกะพริบเป็นเวลาประมาณ 1 นาที จากนั้นจะติดสว่างคงที่ ความผิดปกติที่เป็นไปได้คือ ระบบไม่สามารถตรวจจับหรือทำการเตือนความดันลมยางต่ำได้อย่างที่ควรจะเป็น</p>
	<p><b>ระบบไอเสีย</b></p> <p>ถ้าสัญลักษณ์นี้ติดสว่างขึ้นหลังจากสตาร์ทเครื่องยนต์ติดแล้ว อาจเนื่องมาจากข้อบกพร่องในระบบไอเสียของรถ ขับรถไปที่ศูนย์บริการเพื่อเข้ารับการตรวจสอบ วอลโว่ขอแนะนำให้ท่านติดต่อศูนย์บริการของวอลโว่ที่ได้รับการแต่งตั้ง</p>

สัญลักษณ์	ความหมาย
 	<p><b>ไฟแสดงไฟเลี้ยวซ้ายและเลี้ยวขวา</b></p> <p>สัญลักษณ์จะกะพริบเมื่อใช้ไฟเลี้ยว</p>
	<p><b>ไฟแสดงตำแหน่ง</b></p> <p>สัญลักษณ์จะติดสว่างขึ้นเมื่อเปิดไฟแสดงตำแหน่ง</p>
	<p><b>ความผิดปกติในระบบไฟหน้า</b></p> <p>สัญลักษณ์จะติดสว่างขึ้นถ้าเกิดความผิดปกติขึ้นในฟังก์ชัน ABL (ไฟขณะเข้าโค้งแบบแอคทีฟ) หรือถ้าเกิดความผิดปกติอื่นอีกอย่างหนึ่งขึ้นในระบบไฟหน้า</p>
	<p><b>ไฟสูงแบบแอคทีฟทำงาน</b></p> <p>สัญลักษณ์จะติดสว่างเป็นสีน้ำเงินเมื่อเปิดใช้งานไฟสูงแบบอัตโนมัติ</p>

สัญลักษณ์	ความหมาย
	<p><b>ไฟสูงแบบแอคทีฟปิดทำงาน</b></p> <p>สัญลักษณ์จะติดสว่างเป็นสีขาวเมื่อปิดใช้งานไฟสูงแบบอัตโนมัติ</p>
	<p><b>ไฟสูง เปิด</b></p> <p>สัญลักษณ์จะสว่างขึ้นเมื่อเปิดไฟสูงและเมื่อกะพริบไฟสูง</p>
	<p><b>ไฟสูงแบบแอคทีฟทำงาน</b></p> <p>สัญลักษณ์จะติดสว่างเป็นสีน้ำเงินเมื่อเปิดใช้งานไฟสูงแบบอัตโนมัติ เปิดไฟแสดงตำแหน่ง</p>
	<p><b>ไฟสูงแบบแอคทีฟปิดทำงาน</b></p> <p>สัญลักษณ์จะติดสว่างเป็นสีขาวเมื่อปิดใช้งานไฟสูงแบบอัตโนมัติ เปิดไฟแสดงตำแหน่ง</p>
	<p><b>ไฟสูง เปิด</b></p> <p>สัญลักษณ์จะติดสว่างขึ้นเมื่อเปิดไฟสูงและไฟแสดงตำแหน่ง</p>

สัญลักษณ์	ความหมาย
	<b>ไฟตัดหมอกด้านหน้าทำงาน</b> สัญลักษณ์นี้จะสว่างขึ้นเมื่อเปิดไฟตัดหมอกด้านหน้า
	<b>ไฟตัดหมอกด้านหลังถูกกระตุ้น</b> สัญลักษณ์นี้จะสว่างขึ้นเมื่อเปิดไฟตัดหมอกด้านหลัง
	<b>เซ็นเซอร์วัดปริมาณน้ำฝนทำงาน</b> สัญลักษณ์นี้จะสว่างขึ้นเมื่อเซ็นเซอร์วัดปริมาณน้ำฝนเปิดทำงาน
	<b>การปรับสภาพลวงหน้าทำงาน</b> สัญลักษณ์นี้จะติดสว่างขึ้นเมื่อชุดทำความร้อน/ระบบปรับอากาศสำหรับเครื่องยนต์และห้องโดยสารกำลังทำการปรับสภาพของรถลวงหน้า

สัญลักษณ์	ความหมาย
	<b>ระบบควบคุมเสถียรภาพ</b> หากสัญลักษณ์กะพริบแสดงว่าระบบควบคุมเสถียรภาพทำงานอยู่ หากสัญลักษณ์สว่างค้างอยู่ แสดงว่ามีข้อบกพร่องในระบบ
	<b>ระบบควบคุมเสถียรภาพ, โหมด Sport</b> สัญลักษณ์จะติดสว่างขึ้นเมื่อโหมดสปอร์ตทำงาน โหมดสปอร์ตทำให้สามารถขับรถได้อย่างแอคทีฟยิ่งขึ้น ระบบจะตรวจดูว่า เป็นคันเร่ง การหมุนพวงมาลัย และการเข้าโค้งมีการทำงานสูงกว่าในการขับที่ปกติหรือไม่ และให้ส่วนหลังของรถสามารถลื่นไถล ในลักษณะที่ควบคุมได้ในระดับหนึ่ง จากนั้นระบบจะแทรกแซงและควบคุมเสถียรภาพของรถ

สัญลักษณ์	ความหมาย
	<b>ระบบช่วยรักษาช่องทางเดินรถ</b> สัญลักษณ์สีขาว: ระบบช่วยรักษาช่องทางเดินรถทำงาน และตรวจพบเส้นแบ่งช่องทางเดินรถ สัญลักษณ์สีเทา: ระบบช่วยรักษาช่องทางเดินรถทำงาน แต่ตรวจไม่พบเส้นแบ่งช่องทางเดินรถ สัญลักษณ์สีเหลืองอำพัน: การเตือน/การเข้าแทรกการทำงานของระบบช่วยรักษาช่องทางเดินรถ







สัญลักษณ์	ความหมาย
	<p>ระบบช่วยรักษาช่องทางเดินรถและเซ็นเซอร์วัดปริมาณน้ำฝน</p> <p>สัญลักษณ์สีขาว: ระบบช่วยรักษาช่องทางเดินรถทำงาน และตรวจพบเส้นแบ่งช่องทางเดินรถ เช่นเซ็นเซอร์วัดปริมาณน้ำฝนทำงาน</p> <p>สัญลักษณ์สีเทา: ระบบช่วยรักษาช่องทางเดินรถทำงาน แต่ตรวจไม่พบเส้นแบ่งช่องทางเดินรถ เช่นเซ็นเซอร์วัดปริมาณน้ำฝนทำงาน</p>
	<p>AdBlue system (ดีเซล)</p> <p>สัญลักษณ์จะติดสว่างขึ้นเมื่อระดับ AdBlue ต่ำ หรือในกรณีที่เกิดความผิดปกติขึ้นในระบบ AdBlue</p>



**ข้อมูลที่เกี่ยวข้อง**

- จอแสดงผลสำหรับคนขับ (น. 90)
- สัญลักษณ์เตือนในจอแสดงผลสำหรับคนขับ (น. 104)

**สัญลักษณ์เตือนในจอแสดงผลสำหรับคนขับ**  
**สัญลักษณ์เตือนจะแจ้งให้คนขับทราบเกี่ยวกับฟังก์ชันการทำงานที่สำคัญที่กำลังทำงานอยู่ หรือแจ้งให้ทราบว่ามิชอบผิดพลาดร้ายแรงหรือการทำงานล้มเหลวเกิดขึ้น**

สัญลักษณ์	ความหมาย
	<p><b>สัญญาณเตือน</b></p> <p>สัญลักษณ์เตือนสีแดงจะสว่างขึ้นเมื่อตรวจพบข้อบกพร่องที่อาจส่งผลกระทบต่อความปลอดภัย หรือความสามารถในการขับขี่รถ ข้อความอธิบายจะแสดงขึ้นในจอแสดงผลสำหรับคนขับในเวลาเดียวกัน สัญลักษณ์เตือนอาจติดสว่างขึ้นพร้อมกับสัญลักษณ์อื่นด้วย</p>
	<p><b>ระบบเตือนเข็มขัดนิรภัย</b></p> <p>ถ้าผู้โดยสารบนที่นั่งด้านหน้าไม่ได้คาดเข็มขัดนิรภัย หรือถ้าผู้โดยสารบนที่นั่งด้านหลังปลดเข็มขัดนิรภัยออก สัญลักษณ์นี้จะติดสว่างขึ้นหรือกะพริบ</p>

สัญลักษณ์	ความหมาย
	<p><b>ถุงลมนิรภัย</b></p> <p>ถ้าสัญลักษณ์ติดสว่างค้างอยู่หรือติดสว่างขึ้นในขณะที่กำลังขับขี้อยู่ หมายความว่ามีการตรวจพบความผิดปกติในระบบความปลอดภัยของรถ ระบบใดระบบหนึ่ง อ่านข้อความบนจอแสดงผลสำหรับคนขับ วอลโว่ขอแนะนำให้ท่านติดต่อศูนย์บริการของวอลโว่ที่ได้รับการแต่งตั้ง</p>
	<p><b>ข้อบกพร่องในระบบเบรก</b></p> <p>ถ้าสัญลักษณ์นี้สว่างขึ้น แสดงว่าระดับน้ำมันเบรกอาจต่ำเกินไป นำรถเข้าศูนย์บริการที่ได้รับการรับรองที่อยู่ใกล้ที่สุดเพื่อตรวจสอบระดับน้ำมันเบรกและทำการแก้ไข</p>

สัญลักษณ์	ความหมาย
	<p>มีการใส่เบรกจอดรถ</p> <p>สัญลักษณ์นี้จะสว่างค้างอยู่เมื่อมีการใช้เบรกจอด</p> <p>หากสัญลักษณ์กะพริบแสดงว่ามีข้อบกพร่องเกิดขึ้น อ่านข้อความบนจอแสดงผลสำหรับคนขับ</p>
	<p><b>ความดันน้ำมันต่ำ</b></p> <p>หากสัญลักษณ์นี้ติดสว่างขึ้นในระหว่างการทำงานชี้ แสดงว่าความดันน้ำมันเครื่องต่ำเกินไป ให้ดับเครื่องยนต์ทันที และตรวจสอบระดับน้ำมันเครื่อง เติมน้ำมันหากจำเป็น หากสัญลักษณ์สว่างขึ้น แต่ระดับน้ำมันปกติ โปรดติดต่อศูนย์บริการวอลโว่ขอแนะนำให้ท่านติดต่อศูนย์บริการของวอลโว่ที่ได้รับการแต่งตั้ง</p>

สัญลักษณ์	ความหมาย
	<p><b>อัลเทอร์เนเตอร์ไม่ชาร์จ</b></p> <p>สัญลักษณ์นี้จะสว่างขึ้นระหว่างขับรถ หากมีข้อบกพร่องเกิดขึ้นในระบบไฟฟ้า ให้ไปที่ศูนย์บริการ วอลโว่ขอแนะนำให้ท่านติดต่อศูนย์บริการของวอลโว่ที่ได้รับการแต่งตั้ง</p>
	<p><b>ความเสี่ยงต่อการชน</b></p> <p>City Safety จะเตือนความเสี่ยงต่อการชนกับรถยนต์คันอื่น คนเดินเท้า นักปั่นจักรยาน หรือสัตว์ขนาดใหญ่</p>
	<p><b>อุณหภูมิเครื่องยนต์สูง</b></p> <p>สัญลักษณ์จะติดสว่างขึ้นในขณะที่ขับเมื่ออุณหภูมิเครื่องยนต์สูงเกินไป ข้อความอธิบายจะแสดงขึ้นในจอแสดงผลสำหรับคนขับในเวลาเดียวกัน</p>

#### ข้อมูลที่เกี่ยวข้อง

- สัญลักษณ์ตัวแสดงในจอแสดงผลสำหรับคนขับ (น. 101)
- จอแสดงผลสำหรับคนขับ (น. 90)

ข้อตกลงการอนุญาตใช้สิทธิสำหรับจอแสดงผลสำหรับคนขับ

ใบอนุญาตคือ ข้อตกลงสำหรับสิทธิในการดำเนินการกิจกรรมบางอย่าง หรือการใช้สิทธิที่ได้รับมอบจากบุคคลอื่น ตามข้อกำหนดและเงื่อนไขในข้อตกลง ข้อความต่อไปนี้เป็นข้อตกลงของวอลโว่กับผู้ใช้หรือผู้พัฒนา และจะเป็นภาษาอังกฤษ

Freetype Project License

3rd Party Software Disclaimers and License

Agreements Confidential ID 06-00004-004 39 / 75

Revision 06.00A, 2015-06-09 2006-Jan-27

Copyright 1996-2002, 2006 by David Turner,

Robert Wilhelm, and Werner Lemberg.



## ◀ Introduction

The FreeType Project is distributed in several archive packages; some of them may contain, in addition to the FreeType font engine, various tools and contributions which rely on, or relate to, the FreeType Project. This license applies to all files found in such packages, and which do not fall under their own explicit license. The license affects thus the FreeType font engine, the test programs, documentation and makefiles, at the very least. This license was inspired by the BSD, Artistic, and IJG (Independent JPEG Group) licenses, which all encourage inclusion and use of free software in commercial and freeware products alike. As a consequence, its main points are that:

- o We don't promise that this software works. However, we will be interested in any kind of bug reports. ('as is' distribution)
- o You can use this software for whatever you want, in parts or full form, without having to pay us. ('royalty-free' usage)
- o You may not pretend that you wrote this software. If you use it, or only parts of it, in a program, you must acknowledge somewhere in your documentation

that you have used the FreeType code. ('credits')

We specifically permit and encourage the inclusion of this software, with or without modifications, in commercial products. We disclaim all warranties covering The FreeType Project and assume no liability related to The FreeType Project. Finally, many people asked us for a preferred form for a credit/disclaimer to use in compliance with this license. We thus encourage you to use the following text:

"Portions of this software are copyright © 2013 The FreeType Project ([www.freetype.org](http://www.freetype.org)). All rights reserved."

### Legal Terms

0. Definitions – Throughout this license, the terms 'package', 'FreeType Project', and 'FreeType archive' refer to the set of files originally distributed by the authors (David Turner, Robert Wilhelm, and Werner Lemberg) as the 'FreeType Project', be they named as alpha, beta or final release. 'You' refers to the licensee, or person using the project, where 'using' is a generic term including

compiling the project's source code as well as linking it to form a 'program' or 'executable'. This program is referred to as 'a program using the FreeType engine'. This license applies to all files distributed in the original FreeType Project, including all source code, binaries and documentation, unless otherwise stated in the file in its original, unmodified form as distributed in the original archive. If you are unsure whether or not a particular file is covered by this license, you must contact us to verify this. The FreeType Project is copyright (C) 1996-2000 by David Turner, Robert Wilhelm, and Werner Lemberg. All rights reserved except as specified below.

1. No Warranty – THE FREETYPE PROJECT IS PROVIDED 'AS IS' WITHOUT WARRANTY OF ANY KIND, EITHER EXPRESS OR IMPLIED, INCLUDING, BUT NOT LIMITED TO, WARRANTIES OF MERCHANTABILITY AND FITNESS FOR A PARTICULAR PURPOSE. IN NO EVENT WILL ANY OF THE AUTHORS OR COPYRIGHT HOLDERS BE LIABLE FOR ANY

DAMAGES CAUSED BY THE USE OR THE INABILITY TO USE, OF THE FREETYPE PROJECT.

2. Redistribution – This license grants a worldwide, royalty-free, perpetual and irrevocable right and license to use, execute, perform, compile, display, copy, create derivative works of, distribute and sublicense the FreeType Project (in both source and object code forms) and derivative works thereof for any purpose; and to authorize others to exercise some or all of the rights granted herein, subject to the following conditions:

- o Redistribution of source code must retain this license file ('FTL.TXT') unaltered; any additions, deletions or changes to the original files must be clearly indicated in accompanying documentation. The copyright notices of the unaltered, original files must be preserved in all copies of source files.
- o Redistribution in binary form must provide a disclaimer that states that the software is based in part of the work of the FreeType Team, in the distribution documentation. We also encourage

you to put an URL to the FreeType web page in your documentation, though this isn't mandatory. These conditions apply to any software derived from or based on the FreeType Project, not just the unmodified files. If you use our work, you must acknowledge us. However, no fee need be paid to us.

3. Advertising – Neither the FreeType authors and contributors nor you shall use the name of the other for commercial, advertising, or promotional purposes without specific prior written permission. We suggest, but do not require, that you use one or more of the following phrases to refer to this software in your documentation or advertising materials: 'FreeType Project', 'FreeType Engine', 'FreeType library', or 'FreeType Distribution'. As you have not signed this license, you are not required to accept it. However, as the FreeType Project is copyrighted material, only this license, or another one contracted with the authors, grants you the right to use, distribute, and modify it. Therefore, by using, distributing, or modifying the

FreeType Project, you indicate that you understand and accept all the terms of this license.

4. Contacts – There are two mailing lists related to FreeType: o [freetype@nongnu.org](mailto:freetype@nongnu.org). Discusses general use and applications of FreeType, as well as future and wanted additions to the library and distribution. If you are looking for support, start in this list if you haven't found anything to help you in the documentation. o [freetype-devel@nongnu.org](mailto:freetype-devel@nongnu.org). Discusses bugs, as well as engine internals, design issues, specific licenses, porting, etc. Our home page can be found at <http://www.freetype.org>



#### ◀ HarfBuzz / UCDN License

- Copyright © 2010,2011,2012 Google, Inc.
- Copyright © 2012 Mozilla Foundation
- Copyright © 2011 Codethink Limited
- Copyright © 2008,2010 Nokia Corporation and/or its subsidiary(-ies)
- Copyright © 2009 Keith Stribley
- Copyright © 2009 Martin Hosken and SIL International
- Copyright © 2007 Chris Wilson
- Copyright © 2006 Behdad Esfahbod
- Copyright © 2005 David Turner
- Copyright © 2004,2007,2008,2009,2010 Red Hat, Inc.
- Copyright © 1998-2004 David Turner and Werner Lemberg

For full copyright notices consult the individual files in the package. Permission is hereby granted, without written agreement and without license or royalty fees, to use, copy, modify, and distribute this software and its documentation for any

purpose, provided that the above copyright notice and the following two paragraphs appear in all copies of this software. IN NO EVENT SHALL THE COPYRIGHT HOLDER BE LIABLE TO ANY PARTY FOR DIRECT, INDIRECT, SPECIAL, INCIDENTAL, OR CONSEQUENTIAL DAMAGES ARISING OUT OF THE USE OF THIS SOFTWARE AND ITS DOCUMENTATION, EVEN IF THE COPYRIGHT HOLDER HAS BEEN ADVISED OF THE POSSIBILITY OF SUCH DAMAGE. THE COPYRIGHT HOLDER SPECIFICALLY DISCLAIMS ANY WARRANTIES, INCLUDING, BUT NOT LIMITED TO, THE IMPLIED WARRANTIES OF MERCHANTABILITY AND FITNESS FOR A PARTICULAR PURPOSE. THE SOFTWARE PROVIDED HEREUNDER IS ON AN "AS IS" BASIS, AND THE COPYRIGHT HOLDER HAS NO OBLIGATION TO PROVIDE MAINTENANCE, SUPPORT, UPDATES, ENHANCEMENTS, OR MODIFICATIONS.

#### Libunibreak License

This library is released under an open-source licence, the zlib/libpng licence. Please check the

file LICENCE for details. Apart from using the algorithm, part of the code is derived from the data provided under <http://www.unicode.org/Public>. And the Unicode Terms of Use may apply: URL:<http://www.unicode.org/copyright.html>

#### LICENSE:

- Copyright (C) 2008-2012 Wu Yongwei <wuyongwei at gmail dot com>
- Copyright (C) 2012 Tom Hacothen <tom dot hacothen at samsung dot com>

This software is provided 'as-is', without any express or implied warranty. In no event will the author be held liable for any damages arising from the use of this software. Permission is granted to anyone to use this software for any purpose, including commercial applications, and to alter it and redistribute it freely, subject to the following restrictions:

1. The origin of this software must not be misrepresented; you must not claim that you wrote the original software. If you use this software in a product, an acknowledgement in

the product documentation would be appreciated but is not required.

2. Altered source versions must be plainly marked as such, and must not be misrepresented as being the original software.
3. This notice may not be removed or altered from any source distribution.

**Unicode Inc. License Agreement**

**EXHIBIT 1 UNICODE, INC. LICENSE AGREEMENT**

**- DATA FILES AND SOFTWARE** Unicode Data

Files include all data files under the directories

<http://www.unicode.org/Public/>, <http://www.unicode.org/reports/>, and <http://www.unicode.org/cldr/data/>.

Unicode Software

includes any source code published in the

Unicode Standard or under the directories <http://www.unicode.org/Public/>,

<http://www.unicode.org/reports/>, and <http://www.unicode.org/cldr/data/>.

NOTICE TO USER: Carefully read the following

legal agreement. BY DOWNLOADING,

INSTALLING, COPYING OR OTHERWISE USING

UNICODE INC.'S DATA FILES ("DATA FILES"),

AND/OR SOFTWARE ("SOFTWARE"), YOU

UNEQUIVOCALLY ACCEPT, AND AGREE TO BE BOUND BY, ALL OF THE TERMS AND CONDITIONS OF THIS AGREEMENT. IF YOU DO NOT AGREE, DO NOT DOWNLOAD, INSTALL, COPY, DISTRIBUTE OR USE THE DATA FILES OR SOFTWARE. COPYRIGHT AND PERMISSION NOTICE Copyright © 1991-2010 Unicode, Inc. All rights reserved. Distributed under the Terms of Use in <http://www.unicode.org/copyright.html>. Permission is hereby granted, free of charge, to any person obtaining a copy of the Unicode data files and any associated documentation (the "Data Files") or Unicode software and any associated documentation (the "Software") to deal in the Data Files or Software without restriction, including without limitation the rights to use, copy, modify, merge, publish, distribute, and/or sell copies of the Data Files or Software, and to permit persons to whom the Data Files or Software are furnished to do so, provided that (a) the above copyright notice(s) and this permission notice appear with all copies of the Data Files or Software, (b) both the above copyright notice(s) and this permission

notice appear in associated documentation, and (c) there is clear notice in each modified Data File or in the Software as well as in the documentation associated with the Data File(s) or Software that the data or software has been modified. THE DATA FILES AND SOFTWARE ARE PROVIDED "AS IS", WITHOUT WARRANTY OF ANY KIND, EXPRESS OR IMPLIED, INCLUDING BUT NOT LIMITED TO THE WARRANTIES OF MERCHANTABILITY, FITNESS FOR A PARTICULAR PURPOSE AND NONINFRINGEMENT OF THIRD PARTY RIGHTS. IN NO EVENT SHALL THE COPYRIGHT HOLDER OR HOLDERS INCLUDED IN THIS NOTICE BE LIABLE FOR ANY CLAIM, OR ANY SPECIAL INDIRECT OR CONSEQUENTIAL DAMAGES, OR ANY DAMAGES WHATSOEVER RESULTING FROM LOSS OF USE, DATA OR PROFITS, WHETHER IN AN ACTION OF CONTRACT, NEGLIGENCE OR OTHER TORTIOUS ACTION, ARISING OUT OF OR IN CONNECTION WITH THE USE OR PERFORMANCE OF THE DATA FILES OR SOFTWARE. Except as contained in this notice,



◀◀ the name of a copyright holder shall not be used in advertising or otherwise to promote the sale, use or other dealings in these Data Files or Software without prior written authorization of the copyright holder.

#### ZLIB Data Compression Library License Agreement

(C) 1995-2010 Jean-loup Gailly and Mark Adler

This software is provided 'as-is', without any express or implied warranty. In no event will the authors be held liable for any damages arising from the use of this software. Permission is granted to anyone to use this software for any purpose, including commercial applications, and to alter it and redistribute it freely, subject to the following restrictions:

1. The origin of this software must not be misrepresented; you must not claim that you wrote the original software. If you use this software in a product, an acknowledgment in

the product documentation would be appreciated but is not required.

2. Altered source versions must be plainly marked as such, and must not be misrepresented as being the original software.
3. This notice may not be removed or altered from any source distribution.

Jean-loup Gailly Mark Adler jloup@gzip.org  
madler@alumni.caltech.edu If you use the zlib library in a product, we would appreciate \*not\* receiving lengthy legal documents to sign. The sources are provided for free but without warranty of any kind. The library has been entirely written by Jean-loup Gailly and Mark Adler; it does not include third-party code. If you redistribute modified sources, we would appreciate that you include in the file ChangeLog history information documenting your changes. Please read the FAQ for more information on the distribution of modified source versions.

#### ใบอนุญาต GLEW (ใบอนุญาต BSD ที่มีการปรับเปลี่ยนใหม่)

The OpenGL Extension Wrangler Library

- Copyright (C) 2002-2008, Milan Ikits  
<milan.ikits@jeee.org>
- Copyright (C) 2002-2008, Marcelo E. Magallon  
<mmagallo@debian.org>
- Copyright (C) 2002, Lev Povalahev

All rights reserved.

Redistribution and use in source and binary forms, with or without modification, are permitted provided that the following conditions are met: Redistributions of source code must retain the above copyright notice, this list of conditions and the following disclaimer. \* Redistributions in binary form must reproduce the above copyright notice, this list of conditions and the following disclaimer in the documentation and/or other materials provided with the distribution. \* The name of the author may be used to endorse or promote products derived from this software without specific prior written permission. THIS SOFTWARE

IS PROVIDED BY THE COPYRIGHT HOLDERS AND CONTRIBUTORS "AS IS" AND ANY EXPRESS OR IMPLIED WARRANTIES, INCLUDING, BUT NOT LIMITED TO, THE IMPLIED WARRANTIES OF MERCHANTABILITY AND FITNESS FOR A PARTICULAR PURPOSE ARE DISCLAIMED. IN NO EVENT SHALL THE COPYRIGHT OWNER OR CONTRIBUTORS BE LIABLE FOR ANY DIRECT, INDIRECT, INCIDENTAL, SPECIAL, EXEMPLARY, OR CONSEQUENTIAL DAMAGES (INCLUDING, BUT NOT LIMITED TO, PROCUREMENT OF SUBSTITUTE GOODS OR SERVICES; LOSS OF USE, DATA, OR PROFITS; OR BUSINESS INTERRUPTION) HOWEVER CAUSED AND ON ANY THEORY OF LIABILITY, WHETHER IN CONTRACT, STRICT LIABILITY, OR TORT (INCLUDING NEGLIGENCE OR OTHERWISE) ARISING IN ANY WAY OUT OF THE USE OF THIS SOFTWARE, EVEN IF ADVISED OF THE POSSIBILITY OF SUCH DAMAGE.

#### **ข้อมูลที่เกี่ยวข้อง**

- จอแสดงผลสำหรับคนขับ (น. 90)



**ข้อความจะแสดงบนจอแสดงผลสำหรับคนขับ  
และจอแสดงผลส่วนกลาง**

ข้อความที่แสดงในจอแสดงผลส่วนกลางที่มีอยู่ใน  
บทความนี้จะแสดงไว้ในตารางด้านล่างนี้

ข้อความในจอแสดง	ความหมาย
Battery save mode	โหมดประหยัดพลังงานแบตเตอรี่
12 V Battery	แบตเตอรี่ 12 โวลต์
12 V Battery	แบตเตอรี่ 12 โวลต์
30 minutes	30 นาที
30 sec	30 วินาที
60 sec	60 วินาที
90 sec	90 วินาที
2nd row climate	การควบคุมสภาพอากาศสำหรับที่นั่งแถวที่สอง
3rd row climate	การควบคุมสภาพอากาศสำหรับที่นั่งแถวที่สาม
Abort	หยุด
AC	AC
Accept	ยอมรับ

ข้อความในจอแสดง	ความหมาย
Activate UNIT	สั่งงาน UNIT
Activated	ทำงานแล้ว
Active Bending Lights	ไฟขณะเข้าโค้งแบบแอดคทีฟ
Active High Beam	ไฟสูงแบบแอดคทีฟ
Adaptive Cruise Contr.	ระบบควบคุมความเร็วคงที่พร้อมการปรับความเร็วอัตโนมัติ
Add as waypoint	ตั้งจุดหมายปลายทางย่อยระหว่างทาง
Add call	เพิ่มการโทร
Add device	เพิ่มอุปกรณ์
Add phone	เพิ่มโทรศัพท์
Add timer	สร้างตัวตั้งเวลาใหม่
Added	เพิ่มแล้ว
Additional Heater	ชุดทำความร้อนเสริม
Address	ที่อยู่
Adjust Passenger Seat	ปรับที่นั่งผู้โดยสาร
Adjust Passenger Seat From Driver Position	ปรับที่นั่งผู้โดยสารตามตำแหน่งของคนขับ





ข้อความในจอแสดง	ความหมาย
Advanced	ขั้นสูง
Ahead	ข้างหน้า
Air Quality Sensor	เซ็นเซอร์คุณภาพอากาศ
Alarm	สัญญาณเตือน
Alarm system failure	ระบบสัญญาณเตือนเกิดความผิดพลาด
Alertness Warning	การเตือนอาการเหนื่อยล้า
All	ทั้งหมด
All Doors	ประตูทุกบาน
Allowed services for this device	การบริการที่อนุญาตสำหรับอุปกรณ์นี้
Along route	ในเส้นทาง
Alternative Routes	เส้นทางเลือกอื่น
Always	เสมอ
AM/FM radio	วิทยุ AM /FM
Ambient Light Intensity	ความเข้มแสงของไฟตกแต่ง
Ambient Light Level	ระดับไฟตกแต่ง

ข้อความในจอแสดง	ความหมาย
Ambient Lighting	ไฟตกแต่ง
Answer	คำตอบ
Application updates	อัปเดตแอปพลิเคชัน
Apply steering	เลี้ยวรถ
Appointments	ร้องขอ
Arrival Time Format	รูปแบบเวลา
Ask	คำถาม
Ask before connecting	สอบถามก่อนการเชื่อมต่อ
Steering aid during increased collision risk	การช่วยบังคับเลี้ยวในกรณีที่มีความเสี่ยงต่อการชน
Road Sign Audio Warning	การเตือนสัญญาณการจราจรด้วยเสียง
Auto	อัตโนมัติ
Auto Activate Parking Brake	การสั่งงานเบรกจอดโดยอัตโนมัติ
Auto Camera Reverse Activation	กล้องทำงานเมื่อเข้าเกียร์ถอยหลัง
Auto Close Sunroof Curtain	การปิดม่านบังแดดโดยอัตโนมัติ
Rearview Mirror Auto Dimming	การตัดแสงสะท้อนของกระจกมองหลังอัตโนมัติ



จอแสดงผลและการควบคุมด้วยเสียง



ข้อความในจอแสดง	ความหมาย
Auto Lock Doors While Driving	การล็อกประตูอัตโนมัติเมื่อขับขี่
Auto Driver Seat Heating Level	ระดับเริ่มต้น, ชุดทำความร้อนเบาะนั่งคนขับ
Auto Front Defroster	กระจกหน้าแบบมีชุดไล่ฝ้าอัตโนมัติ
Auto Rear Defroster	กระจกหลังแบบมีชุดไล่ฝ้าอัตโนมัติ
Auto fill	การปรับอัตโนมัติ
Auto hold	ตั้งรับอัตโนมัติ
Auto Passenger Seat Heating Level	ระดับเริ่มต้น, ชุดทำความร้อนเบาะนั่งผู้โดยสาร
Auto Rear Wiper	การปิดกระจกหลังอัตโนมัติ
Auto Segment Switching	การเปลี่ยนส่วนโดยอัตโนมัติ
Auto Software Update	ตรวจสอบการอัปเดตซอฟต์แวร์
Auto Steering Wheel Heating Level	ระดับเริ่มต้นสำหรับการทำความร้อนพวงมาลัยอัตโนมัติ
Auto update:	การอัปเดตอัตโนมัติ:
City Safety	City Safety
Auto Time	เวลาอัตโนมัติ
Automatic Trailer Lamp Check	การควบคุมไฟรถพ่วงอัตโนมัติ

ข้อความในจอแสดง	ความหมาย
Automatically connect when I arrive	เชื่อมต่ออัตโนมัติเมื่อฉันมาถึง
Availability: Closed	ความพร้อมใช้งาน: ปิดแล้ว
Availability: Crowded	ความพร้อมใช้งาน: เกือบเต็ม
Availability: Free	ความพร้อมใช้งาน: ว่าง
Availability: Full	ความพร้อมใช้งาน: เต็มที่
Availability: Unknown	ความพร้อมใช้งาน: ไม่ทราบ
Avoid	หลีกเลี่ยง
Avoid Traffic Events	หลีกเลี่ยงเหตุการณ์การจราจร
Back	การถอยหลัง
Balance	บาลานซ์
Base Map Version	หมายเลขเวอร์ชันของแผนที่พื้นฐาน
Bass	พื้นฐาน
Battery level sustained for later use	รักษาระดับแบตเตอรี่ไว้ใช้งานในภายหลัง
Blind spot sensor	ตัวตรวจจับจุดบอด
Blind spot system off	ตัวตรวจจับจุดบอดปิดทำงาน





ข้อความในจอแสดง	ความหมาย
Block	หนึ่งในสี่
Blow into alcolock	เป่าเข้าไปในระบบล็อคตามระดับแอลกอฮอล์
Book time for maintenance	กำหนดเวลาสำหรับการซ่อมบำรุง
Both	ทั้งสอง
Brake Characteristics	คุณลักษณะของการเบรก
Brake pedal	แป้นเบรก
Bright	ไฟส่องสว่าง
SOS/On Call button lock	ล็อคปุ่ม
By Temperature	ตามอุณหภูมิ
By Colour	ตามสี
Bypass instead?	บายพาสแทนหรือไม่
Store Pressure	บันทึกความดันลมยาง
Storing pressure unsuccessful. Try again.	การปรับเทียบไม่เสร็จสมบูรณ์ ลองอีกครั้ง
Call	ทำการโทร
Call to make Appointment	โทรเพื่อจองเวลา

ข้อความในจอแสดง	ความหมาย
Camera	กล้อง
Cancel	หยุด
Cancel read out	ยกเลิกการอ่าน
Cancel request	ยกเลิกการร้องขอ
Cannot be selected because gear is in manual	ไม่สามารถเลือกได้เนื่องจากเกียร์อยู่ในโหมดแมนนวล
Cannot be selected because speed is too high	ไม่สามารถเลือกได้เนื่องจากความเร็วสูงเกินไป
Cannot be selected due to limitations	ไม่สามารถเลือกได้เนื่องจากข้อจำกัด
Cannot be selected due to low battery	ไม่สามารถเลือกได้เนื่องจากระดับแบตเตอรี่ต่ำ
Cannot be selected due to low temperature	ไม่สามารถเลือกได้เนื่องจากอุณหภูมิต่ำ
Vehicle Identification Number	หมายเลขตัวถังรถ
Car key battery low	แบตเตอรี่ในกุญแจรถต่ำ
Car key not found	ไม่พบกุญแจรีโมตคอนโทรล
Car message stored in Car Status application	ข้อความของรถถูกบันทึกไว้ในแอปสถานะของรถยนต์แล้ว
Car Modem Internet	อินเทอร์เน็ตผ่านทางโมเด็มของรถ
Car not possible to start	ไม่สามารถสตาร์ทรถได้







ข้อความในจอแสดง	ความหมาย
Car start	การสตาร์ทรถ
Car Status	สถานะของรถยนต์
Car Trains	การขนส่งรถยนต์ด้วยรถไฟ
Car Wi-Fi Hotspot	การใช้ Wi-Fi ของรถร่วมกัน
Card Status:	สถานะของการ์ด:
Change	เปลี่ยน
Change device	เปลี่ยนอุปกรณ์
Change PIN	เปลี่ยนรหัส PIN
Characteristics changed Service required	ลักษณะการทำงานเปลี่ยนแปลงไป จำเป็นต้องเข้ารับบริการ
Charge cable	สายชาร์จ
Charging fault, low battery. Stop safely	ความผิดปกติในการชาร์จ แบตเตอรี่ต่ำ หยุดทันทีที่เป็นไปได้
Charging complete	ชาร์จเต็มแล้ว
Charging error	ข้อบกพร่องในการชาร์จ
Check tyres	ตรวจสอบยาง
Check Car Status app in center display	ตรวจสอบยาง, ปรับเทียบหลังจากการเติมลมยาง

ข้อความในจอแสดง	ความหมาย
Cities	เมือง
City	เมือง
Clear itinerary	ลบกำหนดการเดินทาง
Climate	สภาพอากาศ
Close	ปิด
Comfort	แบบคอมฟอร์ท
Communication	การติดต่อสื่อสาร
Concert hall	ห้องแสดงดนตรีขนาดใหญ่
Confirm	ยืนยัน
Congestion Charge Zones	พื้นที่ชุมชน
Connect	เชื่อมต่อ
Connect key	เชื่อมต่อกุญแจรีโมตคอนโทรล
Connected devices	อุปกรณ์ที่เชื่อมต่ออยู่
Coordinates and altitude	พิกัดและระดับความสูง
Cornering Lights	ไฟขณะเข้าโค้ง



จอแสดงผลและการควบคุมด้วยเสียง



ข้อความในจอแสดง	ความหมาย
Country	ประเทศ
Create new	สร้างใหม่
Cruise Control	ระบบควบคุมความเร็วคงที่
Cushion extension	การขยายเบาะนั่ง
DAB To DAB Handover	เชื่อมต่อ DAB เข้ากับ DAB
DAB To FM Handover	เชื่อมต่อ DAB เข้ากับ FM
Dark	มืด
Data roaming	การโรมมิ่งข้อมูล
Data usage: %s	การใช้ข้อมูล: %s
Date	วันที่
Date and Time	วันที่และเวลา
Day	วัน
Days	วัน
Deactivated	ไม่ทำงาน
Decline	ปฏิเสธ

ข้อความในจอแสดง	ความหมาย
Disable Leveling Control	การยกเลิกการสั่งงานการควบคุมระดับ
Choose Default Route Type	ชนิดเส้นทางมาตรฐาน
Delete	ลบ
Destination:	จุดหมายปลายทาง:
Detour	ทางเบี่ยง
Disable PIN	ยกเลิกรหัส PIN ของ SIM การ์ด
Displays	จอแสดงผล
Distance	ระยะทาง
Doors and tailgate lock when the car moves	ประตูและประตูท้ายถูกล็อคในขณะที่ขับขี่
Download Centre	ศูนย์การดาวน์โหลด
Drive Preferences	การกำหนดลักษณะการขับขี่
Driver	คนขับ
Driver Display	จอแสดงผลสำหรับคนขับ
Driver Display Information	ข้อมูลในจอแสดงผลสำหรับคนขับ
Driver Display Options	อปชั่นจอแสดงผลสำหรับคนขับ





ข้อความในจอแสดง	ความหมาย
Driver focused	คนขับเฉพาะ
Single Door	หนึ่งประตู
Driver Performance	ประสิทธิภาพของคนขับ
Driver Profiles	โปรไฟล์ของคนขับ
Driver support system	ฟังก์ชันช่วยเหลือคนขับ
Driving Mode ECO	โหมดขับที่ ECO
DSRC Uplink	อัปลิงค์ DSRC
Dynamic	ไดนามิก
Early	ช่วงเช้า
Easy Entry and Exit Suspension Control	การควบคุมใช้คีย์เพื่อให้สามารถเข้าและออกรถได้ง่าย
Easy Entry and Exit Seat Control	การควบคุมเพื่อให้สามารถเข้าและออกรถได้ง่าย
Eco	ECO
Eco	ECO
ECO Climate	ระบบควบคุมสภาพอากาศ ECO
Edit	แก้ไข

ข้อความในจอแสดง	ความหมาย
Edit list	แก้ไขรายการ
Edit Profile	แก้ไขโปรไฟล์
Electric	ไฟฟ้า
Parking Brake and Suspension	เบรกจอดและระบบกันสะเทือน
End call	สิ้นสุดการโทร
Engine charges hybrid battery	เครื่องยนต์เบนซินชาร์จแบตเตอรี่ไฮบริด
Engine coolant	น้ำหล่อเย็น
Engine oil level	ระดับน้ำมันเครื่อง
Engine oil level low	ระดับน้ำมันเครื่องต่ำ
Engine temperature	อุณหภูมิเครื่องยนต์
Ensembles	กลุ่มนักร้อง
Enter province	ตั้งจังหวัด
Equaliser	อีควอไลเซอร์
ESC Sport Mode	ESC โหมดสปอร์ต
Export Profile to USB	เอ็กซ์พอร์ตโปรไฟล์ไปยัง USB





ข้อความในจอแสดง	ความหมาย
Exterior Sound	แหล่งเสียงภายนอก
Exterior Lights	ไฟภายนอก
Factory reset	รีเซ็ตค่าจากโรงงาน
Fast	เร็ว
Favourites	รายการโปรด
Ferries	เรือข้ามฟาก
FM radio	วิทยุ FM
FM Radio Manual	วิทยุ FM แบบแมนนวล
FM Radio Settings	การตั้งค่าวิทยุ FM
Cornering Lights	ไฟขณะเข้าโค้ง
Fold Headrest On Second Row Seats	ลดระดับพนักพิงศีรษะสำหรับที่นั่งแถวที่สอง
Fold Mirror When Locked	กระจกมองข้างที่ปรับเอียงแล้วในขณะล็อก
Forget	ลืม
Free Flow Information	ข้อมูลสำหรับการไหลแบบอิสระ
Show Free Flowing Traffic	แสดงการจราจรที่คล่องตัว

ข้อความในจอแสดง	ความหมาย
Freeze Program Name	แสดงชื่อโปรแกรมการบริการตลอดเวลา
Frequency band	ความยาวคลื่น
Fuel lid will be unlocked when ready	มีการเปิดฝาปิดที่เติมน้ำมันเชื้อเพลิง
Fuel tank	ถึงน้ำมันเชื้อเพลิง
Full	เต็มที่
Fully charged at:	ชาร์จเต็มแล้ว:
Fuse failure Service required	ฟิวส์ขาด จำเป็นต้องเข้ารับบริการ
Gear lever	คันเกียร์
Gender	เพศ
Genres	ประเภท
Factory reset	รีเซ็ตค่าจากโรงงาน
Go here	เริ่มขับจากที่นี่
Gracenote® Multiple Results	Gracenote® ข้อมูลที่พบหลายข้อมูล
Gracenote® Online Search	ค้นหา Gracenote® ในฐานข้อมูลแบบออนไลน์
Guest	ผู้เยี่ยมชม







ข้อความในจอแสดง	ความหมาย
Guidance	ทิศทาง
Guide	คำแนะนำ
half a day	ครึ่งวัน
Harsh behaviour at low speed, car ok to use	การทำงานกระตุกที่ความเร็วต่ำ แต่เป็นปกติเมื่อขับต่อไป
Head-up Display	จอแสดงผลบนกระจกหน้า
Head-up Display Adjustments	การปรับจอแสดงผลบนกระจกหน้า
Head-Up Display Calibration	การปรับเทียบจอแสดงผลบนกระจกหน้า
Head-Up Display Options	ตัวเลือกของจอแสดงผลบนกระจกหน้า
Headrest Fold	พนักพิงศีรษะด้านหลัง
High	สูง
High temperature Stop safely	อุณหภูมิสูง หยุดอย่างปลอดภัย
High temperature Turn off engine	อุณหภูมิสูง ดับเครื่องยนต์
Highways	ทางด่วน
Highway Facilities	สิ่งอำนวยความสะดวกบนทางหลวง
History	ประวัติ

ข้อความในจอแสดง	ความหมาย
Home	หน้าหลัก
Home Safety Light Time	เวลาสำหรับไฟส่องทางหลังดับเครื่อง
HV battery	แบตเตอรี่ไฮบริด
Propulsion system	ระบบไฮบริด
Hybrid system failure	ความผิดปกติของระบบไฮบริด
Imperial	อังกฤษ
Import Profile from USB	อิมพอร์ตโปรไฟล์จาก USB
Individual Drive Mode	โหมดขับที่เฉพาะ
Individual stage	สภาพแวดล้อมแต่ละแบบ
Info card	การ์ดข้อมูล
Install	ติดตั้ง
Install all	ติดตั้งทั้งหมด
Intensity	ความเข้ม
Interior Lighting	ไฟภายในรถ
Interior Mood Lighting	ไฟสลัว





ข้อความในจอแสดง	ความหมาย
Interior Mood Light Intensity	ความเข้มของไฟบรรยากาศ
International Borders	ชายแดนประเทศ
Internet connection	การเชื่อมต่ออินเทอร์เน็ต
Graphic Message	ข้อความภาพกราฟิก
Text Message	ข้อความตัวอักษร
Join calls	รวมสายการโทร
JP Traffic Information	ข้อมูลการจราจร JP
Junction	ทางแยก
Keep climate comfort	การรักษาสภาพอากาศให้อยู่ในระดับที่สบาย
Keyboard Layouts	แผนผังแป้นพิมพ์
Keyless Unlock	การเข้ารถแบบไม่ใช้กุญแจ
Keypad Touch	เสียงแป้นพิมพ์
Lane Assistance	ระบบช่วยรักษาช่องทางเดินรถ
Lane Departure Warning Feedback	ชนิดของสัญญาณเตือนสำหรับ Lane Departure Warning
Lane Keeping Aid Mode	โหมด Lane Keeping Aid

ข้อความในจอแสดง	ความหมาย
Lane Keeping Aid Warning Feedback	ชนิดของสัญญาณเตือนสำหรับ Lane Keeping Aid
System Language	ภาษาของระบบ
Late	สาย
Left turn indicator malfunction	ไฟเลี้ยวด้านซ้ายไม่ทำงาน
Level low, turn off engine	ระดับต่ำ, ดับเครื่องยนต์
Level low, refill	ระดับต่ำ เต็ม
Leveling Control	การตรวจสอบระดับน้ำมัน
Library	ไลบรารี
Lights and Lighting	แนวลำแสงและการส่องสว่าง
Light	ไฟส่องสว่าง
Lines	เส้นแบ่งช่องทางเดินรถ
Local Interruptions	การเข้าแทรกในส่วนท้องถิ่น
Locking	การล็อก
Visible Locking Feedback	เห็นการตอบสนองของระบบเมื่อล็อก
Low	ต่ำ





ข้อความในจอแสดง	ความหมาย
Low charge, temporarily reduced functionality	ระดับประจุไฟฟ้าต่ำ, ระดับการทำงานลดลงชั่วคราว
For full functionality start car	ประจุไฟฟ้าต่ำ จะสั่งงานโหมดประหยัดกำลังไฟฟ้าในเร็วๆ นี้
Lumbar	ส่วนรองรับบริเวณบั้นเอว
Lumbar	ส่วนรองรับบริเวณบั้นเอว
Main climate	สภาพอากาศหลัก
Maintenance overdue	เกินกำหนดเวลาที่ต้องซ่อมบำรุง
Major	หลัก
Make car discoverable	ทำให้สามารถมองเห็นรถ
Malfunction	ฟังก์ชันการทำงานเกิดความผิดพลาด
Manual Trailer Lamp Check	การควบคุมไฟรด่วงแบบแมนนวล
Manual tuning	การตั้งค่าแบบแมนนวล
Map	แผนที่
Map Display Format	รูปแบบแผนที่
Map Information	ข้อมูลแผนที่
Maps	แผนที่

ข้อความในจอแสดง	ความหมาย
Message	การนัด
Max	สูงสุด
Max car speed limited	ขีดจำกัดความเร็วสูงสุด
Media	สื่อข้อมูล
Message Auto Read	อ่านข้อความอัตโนมัติ
Messages	ข้อความ
Metric	เมตริก
Medium	กลาง
Mirrors and Convenience	กระจกเงาและความสะดวกสบาย
Medium	กลาง
More than one key is found, put the key you want to connect on backup reader	พบกุญแจมากกว่าหนึ่งดอก วางกุญแจที่ท่านต้องการเชื่อมต่อบนตัวอ่านสำรอง
Highways	ทางด่วน
Name	ชื่อ
Navi Voice Guidance	เสียงระบบนำทาง



◀◀ ข้อความในจอแสดง	ความหมาย
Navigation Settings	การตั้งค่าระบบนำทาง
Network	เครือข่าย
Network name	ชื่อเครือข่าย
New apps	แอปใหม่
New message	ข้อความใหม่
New software updates available See Download Center	การอัปเดตซอฟต์แวร์พร้อมทำงาน
Never	ไม่เคย
Never connect and never ask	ไม่ต้องเชื่อมต่อและไม่ต้องสอบถาม
News	ข่าว
News Flash	ข้อมูลข่าว
Next	ถัดไป
Next info	ข้อมูลถัดไป
Next page	หน้าถัดไป
Night	กลางคืน
No ETC history available	ไม่มีประวัติ

ข้อความในจอแสดง	ความหมาย
No value available	ไม่มีค่า
None	ไม่ต้องดำเนินการ
Normal	ปกติ
Normal mode	โหมดปกติ
Notification in centre display	หมายเหตุในจอแสดงผลส่วนกลาง
Notification in driver display	หมายเหตุในจอแสดงผลสำหรับคนขับ
Number	หมายเลข
Off	ปิดทำงาน
On	เปิดทำงาน
Opening hours	ชั่วโมงทำงาน
Ordinary Road	ถนนธรรมดา
Owner's manual	คู่มือสำหรับเจ้าของรถ
Parallel parking	การจอดรถในแนวขนาน
Park Assist	ระบบช่วยจอด
Park Assist System	Park Assist







ข้อความในจอแสดง	ความหมาย
Park In	การขับเข้า
Park Out	การขับออก
Parking brake	เบรกจอด
Parking climate	สภาพอากาศขณะจอด
Particulate filter full	ตัวกรองอนุภาคเต็ม
Passenger	ผู้โดยสาร
Passenger airbag off	ถุงลมนิรภัยผู้โดยสารปิดทำงาน
Passenger airbag on	ถุงลมนิรภัยผู้โดยสารเปิดทำงาน
Password	รหัสผ่าน
Perpendicular parking	การจอดในแนวตั้งฉาก
Phone	โทรศัพท์
Picture format	รูปแบบของรูปภาพ
Please acknowledge	โปรดยืนยัน
POI	สถานที่ที่น่าสนใจ (POI)
POI Along Route	Point Of Interest (POI) ในเส้นทาง

ข้อความในจอแสดง	ความหมาย
Position Format	รูปแบบของตำแหน่ง
Position:	ตำแหน่ง:
Postcode	รหัสไปรษณีย์
Powertrain Characteristics	คุณลักษณะของระบบขับเคลื่อน
Preconditioning	การปรับสภาพล่วงหน้า
Prefecture	ศาลากลางจังหวัด
Preferences	ความพึงพอใจ
Press brake pedal to activate gear lever	เหยียบเบรกเพื่อตั้งงานคันเกียร์
Previous info	ข้อมูลก่อนหน้า
Previous page	หน้าก่อนหน้า
Previously paired devices	อุปกรณ์ที่เชื่อมต่อไว้ก่อนหน้า
Audio Language	ภาษาของระบบเสียง
Subtitle Language	ภาษาของคำบรรยาย
Privacy	โทรส่วนตัว
Private Locking	การล็อกส่วนตัว





ข้อความในจอแสดง	ความหมาย
Profile	โปรไฟล์
Profile connected to key	เชื่อมต่อโปรไฟล์เข้ากับกุญแจแล้ว
Profile Name	ชื่อโปรไฟล์
Protect Profile	การป้องกันโปรไฟล์
Province	จังหวัด
Public	ทั่วไป
Radio favourites	รายการวิทยุโปรด
Rain Sensor Memory	หน่วยความจำเซ็นเซอร์วัดปริมาณน้ำฝน
Read out	อ่านออกเสียง
Ready for refuelling	พร้อมสำหรับการเติมน้ำมันเชื้อเพลิง
Rear	ด้านหลัง
Rear child lock	ล็อกนิรภัยสำหรับเด็กที่ด้านหลัง
Rear climate	การควบคุมสภาพอากาศด้านหลัง
Rear Sun Curtain	ม่านบังแดดด้านหลัง
Rear View Instead of 360°	มุมมองด้านหลังแทนมุมมอง 360°

ข้อความในจอแสดง	ความหมาย
Received	ได้รับแล้ว
Recent	รายการล่าสุด
Recirc	หมุนเวียน
Recirculation Timer	ตัวตั้งเวลาการหมุนเวียนอากาศ
Recom.	แนะนำ
Red Key	กุญแจสีแดง
Red Keys	กุญแจสีแดง
Reduce speed to lower temperature	ลดความเร็วเพื่อลดอุณหภูมิ
Reduced	ลดลงแล้ว
Reduced functionality Service required	ความสามารถในการทำงานลดลง จำเป็นต้องเข้ารับบริการ
Reduced Guard	ระบบสัญญาณเตือนที่ถูกกดทอน
Reduced performance	ประสิทธิภาพพลดลง
Regular maintenance	การบริการตามปกติ
Remote and Interior Unlock	การปลดล็อกจากภายนอกและที่ควบคุมจากระยะไกล
Reject	ปฏิเสธ





ข้อความในจอแสดง	ความหมาย
Remotely immobilised	ชุดป้องกันการสตาร์ทแบบใช้รีโมตคอนโทรล
Remove before start	ถอดออกก่อนสตาร์ท
Remove device	นำอุปกรณ์ออก
Removed from car	ถอดออกจากรถ
Repeat Voice Command	ทวนคำสั่งเสียงซ้ำ
Repeat weekly	ทำซ้ำรายสัปดาห์
Request appoint.	สร้างการร้องขอ
Reset	รีเซ็ต
Reset for all profiles	รีเซ็ตโปรไฟล์ทั้งหมด
Reset for the active profile	รีเซ็ตโปรไฟล์ที่ใช้งานอยู่
Reset Personal Settings	รีเซ็ตความพึงพอใจส่วนบุคคล
Rest Stop Guidance	คำแนะนำไปยังสถานที่หยุดพัก
Restart	เริ่มการทำงานใหม่
Request appointment	จองศูนย์บริการ
Phone Ringtone	สัญญาณเสียงเรียกเข้า

ข้อความในจอแสดง	ความหมาย
Right turn indicator malfunction	ไฟเลี้ยวด้านขวาไม่ทำงาน
Ringtones	สัญญาณเสียงเรียก
Show Road Sign Information	แสดงข้อมูลป้ายจราจร
Traffic Flash	ข้อมูลการจราจร
Route and Guidance	ระบบนำทางและเส้นทาง
Route Learning	การเรียนรู้เส้นทาง
Automatic intervention	การเข้าแทรกอัตโนมัติ
Safety mode	Safety mode
Save	บันทึก
Save current settings to the profile	บันทึกการตั้งค่าปัจจุบันลงในโปรไฟล์ของท่าน
Saved networks	เครือข่ายที่บันทึกไว้
Scenic	ผ่านทิวทัศน์สวยงาม
Screen Touch	เสียงสัมผัส
Search	ค้นหา
Seats	ที่นั่ง





ข้อความในจอแสดง	ความหมาย
See Owner's manual	ดูคู่มือสำหรับเจ้าของรถ
Select Announcements	เลือกข้อความ
Select network operator	เลือกผู้ให้บริการ
Send	ส่ง
Send appointment request	ส่งการร้องขอเพื่อนัดหมาย
Send car data	ส่งข้อมูลรถ
Send new proposal	ส่งการร้องขอใหม่
Send request code	ส่งรหัสเพื่อร้องขอ
Sensor blocked, see Owner's manual	ตัวตรวจจับถูกปิดกั้น ดูคู่มือสำหรับเจ้าของรถ
Sensors blocked, cleaning needed	ตัวตรวจจับถูกปิดบัง, ต้องทำความสะอาด
Service required	จำเป็นต้องเข้ารับบริการ
Service urgent Drive to workshop	เข้ารับบริการทันที โปรดขับไปยังศูนย์บริการ
Services	การบริการ
Set as home region	ตั้งเป็นเขตพื้นที่ของบ้าน
Set dest.	ระบุจุดหมายปลายทาง

ข้อความในจอแสดง	ความหมาย
Set Home address	ระบุที่อยู่
Settings	การตั้งค่า
Shoulder	บริเวณไหล่
Congestion Information	ข้อมูลความหนาแน่น
Show Driver Support	แสดงระบบช่วยเหลือคนขับ
Show information for current playing media	แสดงข้อมูลเกี่ยวกับสื่อข้อมูลที่กำลังเล่นอยู่ในขณะนี้
Show Map	แสดงแผนที่
Show navigation even if no route is set	แสดงระบบนำทางแม้ว่าจะไม่ได้ตั้งค่าเส้นทาง
Show Navigation	แสดงระบบนำทาง
Show no information in background	ห้ามแสดงข้อมูลใดๆ ในพื้นหลัง
Show on map	แสดงบนแผนที่
Show parking and status on map	แสดงการจอดและสถานะบนแผนที่
Show Phone	แสดงโทรศัพท์
Show Program Related Images	แสดงภาพที่เกี่ยวข้องกับโปรแกรม
Show Broadcast Information	แสดงข้อมูลจากการออกอากาศทางวิทยุ







ข้อความในจอแสดง	ความหมาย
Traffic Events	เหตุการณ์การจราจร
Shuffle	สลับ
Side bolsters	ส่วนรองรับด้านข้าง
SIM card PIN	รหัส PIN ของ SIM การ์ด
Similar	เหมือนกัน
Single Door	หนึ่งประตู
Slow	ช้า
Download Centre	ศูนย์การดาวน์โหลด
Sort order for contacts	เรียงลำดับผู้ติดต่อ
Sort Services	เรียงรายการช่อง
Sound	เครื่องเสียง
Sound Experience	ลักษณะเสียง
Sound Experience	ลักษณะเสียง
Speech Rate	อัตราการพูด
Speed	ความเร็ว

ข้อความในจอแสดง	ความหมาย
Speed and Volume Compensation	การชดเชยความเร็วและปริมาณ
Show Speed Cameras	แสดงกล้องตรวจจับความเร็ว
Speed limit exceeded	สูงเกินความเร็วสูงสุด
Speed Limit Warning	การเตือนความเร็ว
Speed limitation cannot be exceeded	ห้ามเกินขีดจำกัดความเร็ว
Speed Sign Assist	ระบบช่วยจำกัดความเร็ว
SRS airbag	ถุงลมนิรภัย SRS
Apply steering	เลี้ยวรถ
Start navigation	เริ่มการนำทาง
Start/Stop	Start/Stop
State	รัฐ
Stations	สถานี
Status	สถานะ
Status Of Parking	สถานะการจอดรถ
Assist	ระบบช่วยบังคับเลี้ยว



ข้อความในจอแสดง	ความหมาย
Steering Force	แรงในการบังคับเลี้ยว
Stop safely	หยุดทันทีที่เป็นไปได้
Stop safely, wait for cooling	หยุดทันทีที่เป็นไปได้และปล่อยให้ชุดเกียร์เย็นลง
Storage	ที่เก็บ
Streets	ถนน
Studio	สตูดิโอ
Off	คำบรรยาย
Subwoofer	ลำโพงซับวูฟเฟอร์
Suspension	ระบบกันสะเทือน
Suspension Control	การควบคุมใช้ค้ำพ
Swap call	สลับสาย
Swell	พองขึ้น
Switch to mobile phone	สลับไปยังโทรศัพท์มือถือ
Synchronise temperature	การปรับอุณหภูมิให้เท่ากัน
System	ระบบ

ข้อความในจอแสดง	ความหมาย
System check, wait	การตรวจสอบระบบ โปรดรอ
System overheated	ระบบร้อนเกินไป
System updates	อัปเดตระบบ
System Version:	เวอร์ชันของระบบ:
System Volumes	ระดับความดังเสียงของระบบ
Take me home	กลับบ้าน
Tap to write information to the workshop	ท่านสามารถเขียนข้อมูลสำหรับศูนย์บริการของท่านได้ที่นี่
Temporarily off	หยุดทำงานชั่วคราว
Temporarily unavailable	ไม่สามารถใช้งานได้ชั่วคราว
Temporary Left Hand Traffic	การจราจรแบบขับทางด้านซ้ายชั่วคราว
Temporary Right Hand Traffic	การจราจรแบบขับทางด้านขวาชั่วคราว
Territory	พื้นที่
Text message tone	สัญญาณสำหรับข้อความ
Text Messages	ข้อความ
The car is now in normal mode	ในขณะนี้ รถอยู่ในโหมดปกติ





ข้อความในจอแสดง	ความหมาย
Theme Colours	สีของธีม
Display Themes	ธีมของจอแสดงผล
Auto Third Row Climate	เริ่มการควบคุมสภาพอากาศสำหรับที่นั่งแถวที่สามอัตโนมัติ
This function requires an internet connection and your mobile phone subscription will be charged for data traffic	ฟังก์ชันนี้ต้องมีการเชื่อมต่ออินเทอร์เน็ต และค่าใช้จ่ายในการรับส่งข้อมูลจะถูกเรียกเก็บจากการสมัครใช้งานโทรศัพท์เคลื่อนที่ของท่าน
Exterior Mirror Tilt at Reverse	ปรับเอียงกระจกมองข้างขณะถอยหลัง
Time for a break soon?	ได้เวลาพักแล้วหรือไม่
Time for maintenance	เวลาการบำรุงรักษาตามปกติ
Toll	กำหนดเอง
Toll Roads	ถนนเก็บค่าผ่านทาง
Tone	โทนเสียง
Total capacity: Less than 20	ความจุทั้งหมด: น้อยกว่า 20
Total capacity: Over 1000	ความจุทั้งหมด: มากกว่า 1000
Towbar	ขอพ่วงลาก
Town	เมือง

ข้อความในจอแสดง	ความหมาย
Traffic	การจราจร
Traffic Announcements	ข้อความการจราจร
Traffic Arrow/Icon Display	ข้อความการจราจรจากการเตือนทางวิทยุ
Show and Handle Traffic Events	แสดงเหตุการณ์การจราจร
Traffic Provider: %s	ผู้ให้บริการข้อมูลจราจร: %s
Trailer attached	ต่อรถพ่วงแล้ว
Trailer brake light	ไฟเบรกของรถพ่วง
Trailer turn indicator	ไฟเลี้ยวของรถพ่วง
Transmission hot	กระปุกเกียร์ร้อนเกินไป
Transmission warm	ระบบเกียร์ร้อน
Transport Flash	ข้อมูลการขนส่ง
Tread	การเพิ่ม
Treble	เสียงแหลม
Tunnels	อุโมงค์
Turn off engine	การดับเครื่องยนต์





ข้อความในจอแสดง	ความหมาย
TV-channels	ช่องสถานีโทรทัศน์
Tyre needs air now	เติมลมยาง
Tyre Pressure Units	หน่วยความดันลมยาง
Tyre pressure low	ความดันลมยางต่ำ
Tyre pressure system	ระบบความดันลมยาง
Unavailable	ไม่สามารถใช้ได้
Unavailable Charge level too low	ไม่พร้อมทำงาน ระดับประจุไฟฟ้าต่ำเกินไป
Unavailable Fuel level too low	ไม่พร้อมทำงาน ระดับน้ำมันเชื้อเพลิงต่ำเกินไป
Unavailable Service required	การเข้ารับบริการที่ต้องการไม่พร้อมทำงาน
Unavailable, fuel and charge level too low	ไม่พร้อมทำงาน ระดับประจุไฟฟ้าและน้ำมันเชื้อเพลิงต่ำเกินไป
Uninstall	ถอนการติดตั้ง
Units of Measurement	หน่วยการวัด
Unlock All Doors	ปลดล็อกประตูทุกบาน
US	อเมริกัน
Vibration	การสั่น

ข้อความในจอแสดง	ความหมาย
VICS Archive	บันทึกของ VICS
VICS congestion information	ข้อมูลความหนาแน่นของการจราจรของ VICS
VICS Display	จอแสดงผล VICS
VICS FM	FM ของ VICS
VICS Interrupt	การหยุดการทำงานของ VICS
VICS Motorway	ทางหลวงของ VICS
VICS Public	ข้อมูลทั่วไปของ VICS
VICS Tuning	การตั้งค่า VICS
VICS Voice Guidance	เสียงแนะนำเส้นทางของ VICS
Video	วิดีโอ
View old payments	อ่านการชำระเงิน ETC ก่อนหน้านี้
Voice Control	การรับรู้คำสั่งเสียง
Voice Guidance Level	ระดับแนะนำเส้นทางด้วยเสียง
Volvo Service Networks	เครือข่ายการบริการของวอลโว่
Warning	สัญญาณเตือน







ข้อความในจอแสดง	ความหมาย
Warning/Services	การเตือน/การบริการ
Washer fluid	น้ำล้างกระจก
Welcome Light	ไฟส่องสว่างนำทางเข้ารถ
Windscreen sensor	เซ็นเซอร์กระจกหน้า
Wiper Service Position	ตำแหน่งบริการสำหรับที่ปัดน้ำฝนกระจกหน้า
Wipers	ที่ปัดน้ำฝนกระจกบังลม
Workshop	ศูนย์บริการ
Workshop information	ข้อมูลศูนย์บริการ
Works only at certain speeds	ทำงานที่ความเร็วที่กำหนดเท่านั้น
Zoom	ภาพขยาย

### ข้อมูลที่เกี่ยวข้อง

- จอแสดงผลสำหรับคนขับ (น. 90)
- ข้อความบนจอแสดงผลสำหรับคนขับ (น. 154)
- ข้อความบนจอแสดงผลส่วนกลาง (น. 197)

## เมนูแอปบนจอแสดงผลสำหรับคนขับ

เมนูแอปบนจอแสดงผลสำหรับคนขับทำให้สามารถเข้าใช้งานฟังก์ชันที่خب่อยที่สุดสำหรับแอปพวงแอฟได้อย่างรวดเร็ว



ภาพประกอบเป็นเพียงตัวอย่างคร่าวๆ เท่านั้น

ท่านสามารถใช้เมนูแอปในจอแสดงผลสำหรับคนขับแทนจอแสดงผลส่วนกลางได้ และสามารถควบคุมได้โดยใช้ปุ่มกดด้านขวาบนพวงมาลัย เมนูแอปทำให้สามารถสลับเปลี่ยนระหว่างแอปต่างๆ หรือฟังก์ชันต่างๆ ภายในแอปได้ง่ายขึ้น โดยไม่จำเป็นต้องยกมือของท่านออกจากพวงมาลัย

## ฟังก์ชันของเมนูแอป

แอปแต่ละแอปทำให้ท่านสามารถเข้าใช้งานฟังก์ชันการทำงานชนิดต่างๆ ได้ แอปต่อไปนี้และฟังก์ชันที่เกี่ยวข้องของแต่ละแอปสามารถควบคุมได้จากเมนูแอป:

แอปฯ	การทำงานต่างๆ
คอมพิวเตอรืคำนวณการเดินทาง	การเลือกมาตรวัดการเดินทาง, การเลือกสิ่งที่จะแสดงขึ้นบนจอแสดงผลสำหรับคนขับ เป็นต้น
เครื่องเล่นสื่อ	การเลือกแหล่งข้อมูลที่ใช้งานสำหรับเครื่องเล่นสื่อข้อมูล
โทรศัพท์	การโทรหาผู้ติดต่อจากรายการโทร
ระบบนำทาง	คำแนะนำไปยังจุดหมายปลายทางและอื่นๆ

## ข้อมูลที่เกี่ยวข้อง

- จอแสดงผลสำหรับคนขับ (น. 90)
- ภาพรวมของจอแสดงผลส่วนกลาง (น. 159)
- การจัดการเมนูแอปในจอแสดงผลสำหรับคนขับ (น. 153)

## การจัดการเมนูแอปในจอแสดงผลสำหรับคนขับ

เมนูแอปในจอแสดงผลสำหรับคนขับสามารถเปิดใช้งานได้โดยใช้แผงปุ่มกดทางด้านขวาบนพวงมาลัย

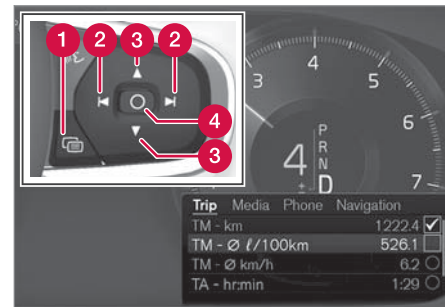

เมนูแอปและแป้นกดทางด้านขวาบนพวงมาลัย ภาพประกอบเป็นเพียงตัวอย่างคร่าวๆ เท่านั้น

- ❶ เปิด/ปิด
- ❷ ซ้าย/ขวา
- ❸ ขึ้น/ลง
- ❹ ยืนยัน



## การเปิด/การปิดเมนูแอป

- กดที่ เปิด/ปิด (1)
  - > เมนูแอปเปิด/ปิด

### หมายเหตุ

จะไม่สามารถเปิดเมนูแอปได้ในขณะที่มีข้อความที่ยังไม่ได้ยืนยันการรับทราบแสดงอยู่บนจอแสดงผลสำหรับคนขับ ข้อความต้องได้รับการยืนยันก่อน จึงจะสามารถเปิดเมนูแอปได้

เมนูแอปจะปิดโดยอัตโนมัติหลังจากที่ไม่มีการใช้งานใดๆ เป็นเวลาช่วงหนึ่ง หรือหลังจากเลือกตัวเลือกบางตัวเลือก

## การไปยังส่วนต่างๆ และการเลือกในเมนูแอป

1. ไปยังแอปต่างๆ โดยการกดด้านซ้ายหรือด้านขวา (2)
  - > ฟังก์ชันของแอปก่อนหน้า/แอปถัดไปจะแสดงขึ้นในเมนูแอป
2. เรียกดูฟังก์ชันต่างๆ ของแอปที่เลือกโดยการแตะขึ้นหรือลง (3)

3. ยืนยันหรือเน้นตัวเลือกใดตัวเลือกหนึ่งของฟังก์ชันโดยการกดยืนยัน (4)
  - > ฟังก์ชันจะทำงาน และสำหรับตัวเลือกบางตัวเลือก เมนูแอปจะปิดลง

ถ้าเปิดเมนูแอปขึ้นอีกครั้ง เมนูจะเปิดขึ้นถัดจากฟังก์ชันของแอปที่เลือกล่าสุด

### ข้อมูลที่เกี่ยวข้อง

- เมนูแอปบนจอแสดงผลสำหรับคนขับ (น. 153)
- ข้อความบนจอแสดงผลสำหรับคนขับ (น. 154)

## ข้อความบนจอแสดงผลสำหรับคนขับ

จอแสดงผลสำหรับคนขับสามารถแสดงข้อความต่างๆ เพื่อแจ้งหรือเพื่อช่วยเหลือคนขับในสถานการณ์ต่างๆ ได้



ตัวอย่างของข้อความในจอแสดงผลสำหรับคนขับ 8 นิ้ว ภาพประกอบเป็นเพียงตัวอย่างคร่าวๆ เท่านั้น - ชั้นส่วนในรถแต่ละรุ่นอาจแตกต่างกันออกไป



ตัวอย่างของข้อความในจอแสดงผลสำหรับคนขับ ภาพประกอบเป็นเพียงตัวอย่างคร่าวๆ เท่านั้น - ชิ้นส่วนในรถแต่ละรุ่นอาจแตกต่างกันออกไป

จอแสดงผลสำหรับคนขับแสดงข้อความที่มีลำดับความสำคัญสูงสำหรับคนขับ

ข้อความเหล่านี้สามารถแสดงขึ้นในส่วนต่างๆ ของจอแสดงผลสำหรับคนขับ โดยขึ้นอยู่กับว่ามีข้อมูลอื่นกำลังแสดงอยู่ในขณะนั้นหรือไม่ หลังจากผ่านไประยะหนึ่งหรือเมื่อข้อความได้รับการยืนยันการรับทราบ/ดำเนินการ (ถ้าจำเป็น) แล้ว ข้อความนั้นจะหายไปจากจอแสดงผลสำหรับคนขับ ถ้าข้อความจำเป็นต้องถูกบันทึกไว้ ข้อความจะถูกวางไว้ในแอป Car Status ซึ่งเปิดขึ้นจากมุมมองแอปบนจอแสดงผลส่วนกลาง

รูปแบบของข้อความอาจแตกต่างกันออกไป และอาจแสดงร่วมกับภาพกราฟิก, สัญลักษณ์ หรือปุ่มสำหรับยืนยันการรับทราบข้อความ หรือยอมรับการร้องขอ เป็นต้น

### ข้อความการบริการ

ที่แสดงอยู่ด้านล่างนี้คือส่วนหนึ่งของข้อความการบริการที่สำคัญ และความหมายของข้อความเหล่านั้น

ข้อความ	ความหมาย
Stop safely <sup>A</sup>	หยุดรถและดับเครื่องยนต์ มีความเสี่ยงที่จะเกิดความเสียหายอย่างรุนแรง ให้ปรึกษาศูนย์บริการ <sup>B</sup>
Turn off engine <sup>A</sup>	หยุดรถและดับเครื่องยนต์ มีความเสี่ยงที่จะเกิดความเสียหายอย่างรุนแรง ให้ปรึกษาศูนย์บริการ <sup>B</sup>
Service urgent Drive to workshop <sup>A</sup>	ให้ติดต่อศูนย์บริการ <sup>B</sup> เพื่อตรวจสอบรถในทันที
Service required <sup>A</sup>	ให้ติดต่อศูนย์บริการ <sup>B</sup> เพื่อเข้ารับบริการตรวจสอบรถ

ข้อความ	ความหมาย
Regular maintenance	ถึงเวลานัดหมายเวลาสำหรับเข้ารับบริการตามปกติ โปรดติดต่อศูนย์บริการ <sup>B</sup> แสดงก่อนถึงวันที่กำหนดให้เข้ารับบริการครั้งต่อไป
Book time for maintenance	ถึงเวลานัดหมายเวลาสำหรับเข้ารับบริการตามปกติ โปรดติดต่อศูนย์บริการ <sup>B</sup> แสดงเมื่อถึงวันที่กำหนดให้เข้ารับบริการครั้งต่อไป
Regular maintenance Time for maintenance	ถึงเวลานัดหมายเวลาสำหรับเข้ารับบริการตามปกติ โปรดติดต่อศูนย์บริการ <sup>B</sup> แสดงเมื่อถึงวันที่กำหนดให้เข้ารับบริการครั้งต่อไป
Regular maintenance Maintenance overdue	ถึงเวลานัดหมายเวลาสำหรับเข้ารับบริการตามปกติ โปรดติดต่อศูนย์บริการ <sup>B</sup> แสดงเมื่อเลยวันที่กำหนดให้เข้ารับบริการแล้ว
Temporarily off <sup>A</sup>	การทำงานหนึ่งได้ถูกยกเลิกการทำงานชั่วคราว และจะได้รับการรีเซ็ตโดยอัตโนมัติขณะขับรถ หรือหลังการสตาร์ทเครื่องอีกครั้ง

<sup>A</sup> ส่วนของข้อความ แสดงพร้อมด้วยข้อมูลเกี่ยวกับปัญหาที่เกิดขึ้น

<sup>B</sup> ขอแนะนำให้ติดต่อศูนย์บริการของออลโว่ที่ได้รับการแต่งตั้ง



## ◀ ข้อมูลที่เกี่ยวข้อง

- การจัดการข้อความบนจอแสดงผลสำหรับคนขับ (น. 156)
- การทำงานกับข้อความที่บันทึกจากจอแสดงผลสำหรับคนขับ (น. 157)
- ข้อความบนจอแสดงผลส่วนกลาง (น. 197)

## การจัดการข้อความบนจอแสดงผลสำหรับคนขับ

การจัดการข้อความในจอแสดงผลสำหรับคนขับสามารถทำได้โดยใช้แผงปุ่มกดทางด้านขวาบนพวงมาลัย



ตัวอย่างข้อความบนจอแสดงผลสำหรับคนขับ<sup>3</sup> และเป็นกดทางด้านขวาบนพวงมาลัย



ตัวอย่างข้อความบนจอแสดงผลสำหรับคนขับ<sup>4</sup> และเป็นกดทางด้านขวาบนพวงมาลัย ภาพประกอบเป็นเพียงตัวอย่างคร่าวๆ เท่านั้น - ชิ้นส่วนในรถแต่ละรุ่นอาจแตกต่างกันออกไป

- 1 ช้าย/ขวา
- 2 ยืนยัน

ข้อความบางข้อความบนจอแสดงผลสำหรับคนขับจะมีปุ่มหนึ่งปุ่มหรือมากกว่า เพื่อใช้สำหรับการยืนยันการรับทราบข้อความ หรือยอมรับการร้องขอ เป็นต้น

<sup>3</sup> มีจอแสดงผลสำหรับคนขับขนาด 8 นิ้ว

<sup>4</sup> มีจอแสดงผลสำหรับคนขับขนาด 12 นิ้ว

### การจัดการข้อความใหม่ สำหรับข้อความที่มีปุ่ม:

1. ไปยังปุ่มต่างๆ โดยการกดด้านซ้ายหรือด้านขวา (1)
2. ยืนยันการเลือกโดยการกดยืนยัน (2)
  - > ข้อความจะหายไปจากจอแสดงผลสำหรับคนขับ

### สำหรับข้อความที่ไม่มีปุ่ม:

- ปิดข้อความโดยการกดยืนยัน (2) หรือปล่อยให้ข้อความปิดลงโดยอัตโนมัติเมื่อเวลาผ่านไประยะหนึ่ง
  - > ข้อความจะหายไปจากจอแสดงผลสำหรับคนขับ

ถ้าข้อความจำเป็นต้องถูกบันทึกไว้ ข้อความจะถูกวางไว้ในแอป Car Status ซึ่งเปิดขึ้นจากมุมมองจอแสดงผลส่วนกลาง ข้อความ Car message stored in Car Status application จะแสดงขึ้นบนจอแสดงผลส่วนกลางด้วย

### ข้อมูลที่เกี่ยวข้อง

- ข้อความบนจอแสดงผลสำหรับคนขับ (น. 154)
- การทำงานกับข้อความที่บันทึกจากจอแสดงผลสำหรับคนขับ (น. 157)

- ข้อความบนจอแสดงผลส่วนกลาง (น. 197)

### การทำงานกับข้อความที่บันทึกจากจอแสดงผลสำหรับคนขับ

ไม่ว่าข้อความจะถูกบันทึกจากจอแสดงผลสำหรับคนขับหรือจอแสดงผลส่วนกลางก็ตาม การจัดการข้อความจะทำบนจอแสดงผลส่วนกลาง

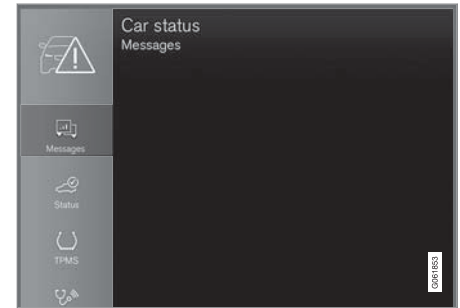

ข้อความที่บันทึกไว้สามารถดูได้ในแอป Car Status

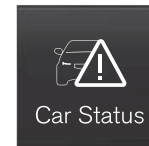

ข้อความที่แสดงขึ้นบนจอแสดงผลสำหรับคนขับและจำเป็นต้องบันทึกไว้ จะถูกวางไว้ในแอป Car Status บนจอแสดงผลส่วนกลาง ข้อความ Car message stored in Car

Status application จะแสดงขึ้นบนจอแสดงผลส่วนกลางด้วย



## ◀ การอ่านข้อความที่บันทึกไว้

ในการอ่านข้อความที่บันทึกไว้ในทันที:

- กดปุ่มทางด้านขวาของข้อความ Car message stored in Car Status application บนจอแสดงผลส่วนกลาง
  - > ข้อความที่บันทึกไว้จะแสดงขึ้นในแอป Car Status

ในการอ่านข้อความที่บันทึกไว้ในภายหลัง:

1. เปิดแอป Car Status จากมุมมองแอปบนจอแสดงผลส่วนกลาง
  - > แอปจะเปิดขึ้นในมุมมองย่อยที่ด้านล่างของมุมมองหน้าหลัก
2. เลือกแท็บ Messages ในแอป
  - > รายการของข้อความที่บันทึกไว้จะแสดงขึ้น
3. แตะที่ข้อความเพื่อขยายออก/ย่อเล็กสุด
  - > ข้อมูลเพิ่มเติมเกี่ยวกับข้อความจะแสดงขึ้นในรายการ และรูปภาพทางด้านซ้ายในแอปจะแสดงข้อมูลเกี่ยวกับข้อความในรูปแบบของภาพกราฟิก

## การจัดการข้อความที่บันทึกไว้

ในโหมดขยายออก ข้อความบางข้อความจะมีปุ่มอยู่สองปุ่ม เพื่อใช้สำหรับการจองเวลาการเข้ารับบริการ หรืออ่านคู่มือสำหรับเจ้าของรถ

ในการจองเวลาการเข้ารับบริการสำหรับข้อความที่บันทึกไว้:

- ในโหมดขยายออกของข้อความ ให้กด Request appoint.Call to make Appointment<sup>5</sup> เพื่อขอความช่วยเหลือในการจองเวลาเข้ารับบริการ
  - > ที่มี Request appoint.: แท็บ Appointments จะเปิดขึ้นในแอป และสร้างคำขอการจองเวลาการเข้ารับบริการและงานซ่อม
  - ที่มี Call to make Appointment: แอปโทรศัพท์จะเริ่มทำงาน และโทรไปยังศูนย์บริการเพื่อจองเวลาการเข้ารับบริการและงานซ่อม

ในการอ่านคู่มือสำหรับเจ้าของรถสำหรับข้อความที่บันทึกไว้:

- ในโหมดขยายออกของข้อความ ให้กด Owner's manual เพื่ออ่านเกี่ยวกับข้อความในคู่มือสำหรับเจ้าของรถ
  - > คู่มือสำหรับเจ้าของรถจะเปิดขึ้นบนจอแสดงผลส่วนกลาง และแสดงข้อมูลที่เกี่ยวข้องกับข้อความ

ข้อความที่บันทึกไว้ในแอปจะถูกลบไปโดยอัตโนมัติทุกครั้งที่สตาร์ทเครื่องยนต์

## ข้อมูลที่เกี่ยวข้อง

- ข้อความบนจอแสดงผลสำหรับคนขับ (น. 154)
- การจัดการข้อความบนจอแสดงผลสำหรับคนขับ (น. 156)
- ข้อความบนจอแสดงผลส่วนกลาง (น. 197)

<sup>5</sup> นอกจากนี้ จะจำเป็นต้องลงทะเบียน Volvo ID และศูนย์บริการที่เลือกไว้ด้วย ทั้งนี้จะขึ้นอยู่กับตลาด

ภาพรวมของจอแสดงผลส่วนกลาง

คุณสามารถควบคุมฟังก์ชันการทำงานจำนวนมาก  
ของรถได้จากจอแสดงผลส่วนกลาง ที่แสดงอยู่ในที่

นี่คือจอแสดงผลส่วนกลางและตัวเลือกต่างๆ ของจอ  
แสดงผลนี้



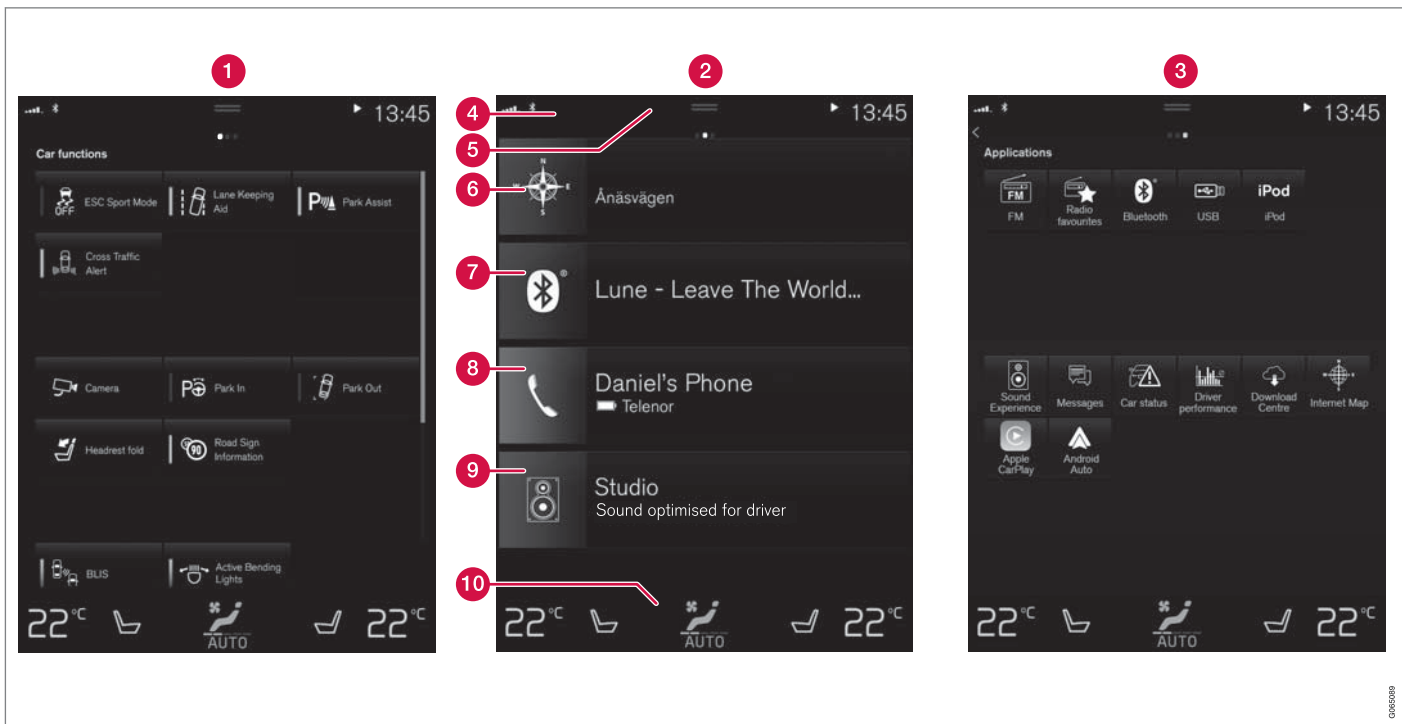

จอแสดงผลส่วนกลางมีมุมมองพื้นฐานตามมุมมอง บัดนี้ไปทางขวาหรือทางซ้ายเพื่อเข้าไปที่มุมมองฟังก์ชันการทำงานหรือมุมมองแอปตามลำดับ<sup>6</sup>

<sup>6</sup> มุมมองในรถพวงมาลัยขวาจะอยู่กลับด้านกัน

- 1 มุมมองฟังก์ชันการทำงาน - สามารถเปิดใช้งานหรือปิดใช้งานฟังก์ชันการทำงานต่างๆ ของรถได้ โดยการกดหนึ่งครั้ง ฟังก์ชันการทำงานบางอย่างจะเป็นฟังก์ชันแบบกระตุ้นการทำงาน ซึ่งหมายความว่าฟังก์ชันเหล่านี้จะเปิดหน้าต่างพร้อมด้วยตัวเลือกการตั้งค่าขึ้น ตัวอย่างของปัจจัยเหล่านี้ประกอบไปด้วย Camera
- 2 มุมมองหน้าหลัก - มุมมองแรกที่จะแสดงขึ้นเมื่อหน้าจอเริ่มทำงาน
- 3 มุมมองแอปพลิเคชัน (มุมมองแอป) - แอปที่ได้ดาวน์โหลดไว้ (แอปของบริษัทภายนอก) และแอปสำหรับฟังก์ชันที่รวมมากับรถ เช่น FM radio แต่ที่ไอคอนของแอปเพื่อเปิดแอปนั้นๆ
- 4 แถบสถานะ - การดำเนินการต่างๆ ในรถจะแสดงขึ้นที่ด้านบนสุดของหน้าจอ ข้อมูลเครือข่ายและการเชื่อมต่อจะแสดงขึ้นทางด้านซ้ายของแถบข้อมูลสถานะ ในขณะที่ข้อมูลที่เกี่ยวข้องกับสื่อข้อมูล, นาฬิกา และตัวแสดงกิจกรรมที่กำลังดำเนินการอยู่ในพื้นหลัง จะแสดงให้เห็นทางด้านขวา
- 5 มุมมองระดับบนสุด - ลากแท็บลงด้านล่างเพื่อเข้าไปที่มุมมองระดับบนสุด Settings, Owner's manual, Profile และข้อความที่บันทึกไว้ในรถ

- สามารถเข้าถึงได้จากที่นี่ ในบางกรณี จะสามารถเข้าถึงการตั้งค่าตามเนื้อหา (เช่น Navigation Settings) และคู่มือสำหรับเจ้าของรถตามเนื้อหา (เช่น Navigation Manual) ในมุมมองระดับบนสุดได้อีกด้วย
- 6 ระบบนำทาง - นำไปยังการนำทางด้วยแผนที่ เช่น โดยใช้ Sensus Navigation\* แต่ที่มุมมองย่อยเพื่อขยายออก
  - 7 สื่อข้อมูล - แอปที่ใช้ล่าสุดที่เกี่ยวข้องกับสื่อข้อมูล แต่ที่มุมมองย่อยเพื่อขยายออก
  - 8 โทรศัพท์ - ฟังก์ชันการทำงานต่างๆ ของโทรศัพท์ สามารถเข้าถึงได้จากที่นี่ แต่ที่มุมมองย่อยเพื่อขยายออก
  - 9 มุมมองย่อยเสริม - แอปหรือฟังก์ชันการทำงานของรถที่ใช้ล่าสุดที่ไม่เกี่ยวข้องกับมุมมองย่อยอื่นๆ แต่ที่มุมมองย่อยเพื่อขยายออก
  - 10 แถบข้อมูลสภาพอากาศ - ข้อมูลและการโต้ตอบโดยตรงเพื่อตั้งค่าอุณหภูมิและการทำความร้อนที่นั้ง เป็นต้น\* แต่ที่สัญลักษณ์ที่อยู่ตรงกลางของแถบข้อมูลสภาพอากาศ เพื่อเปิดมุมมองสภาพอากาศพร้อมด้วยตัวเลือกการตั้งค่าเพิ่มเติมอื่นๆ ขึ้น

### ข้อมูลที่เกี่ยวข้อง

- การจัดการจอแสดงผลส่วนกลาง (น. 163)
- การไปยังส่วนต่างๆ ในมุมมองของจอแสดงผลส่วนกลาง (น. 168)
- มุมมองฟังก์ชันการทำงานบนจอแสดงผลส่วนกลาง (น. 175)
- แอป (น. 590)
- สัญลักษณ์ในแถบสถานะของจอแสดงผลส่วนกลาง (น. 177)
- การตั้งค่าอื่นๆ ในมุมมองระดับบนสุดของจอแสดงผลส่วนกลาง (น. 188)
- เปิดการตั้งค่าตามเนื้อหาในจอแสดงผลส่วนกลาง (น. 189)
- คู่มือสำหรับเจ้าของรถบนจอแสดงผลส่วนกลาง (น. 21)
- เครื่องเล่นสื่อ (น. 601)
- โทรศัพท์ (น. 619)
- ตัวควบคุมสภาพอากาศ (น. 269)
- การปิดเสียงและการเปลี่ยนระดับเสียงของระบบบนจอแสดงผลส่วนกลาง (น. 187)



## จอแสดงผลและการควบคุมด้วยเสียง

- ◀◀ • การเปลี่ยนลักษณะการแสดงผลของจอแสดงผล  
ส่วนกลาง (น. 186)
- การเปลี่ยนภาษาของระบบ (น. 188)
- การเปลี่ยนหน่วยของระบบ (น. 187)
- การทำความสะอาดจอแสดงผลส่วนกลาง  
(น. 752)
- ข้อความบนจอแสดงผลส่วนกลาง (น. 197)

### การจัดการจอแสดงผลส่วนกลาง

ฟังก์ชันการทำงานจำนวนมากของรถสามารถควบคุมและปรับได้จากจอแสดงผลส่วนกลาง จอแสดงผลส่วนกลางเป็นหน้าจอสัมผัสที่ตอบสนองต่อการสัมผัส

การใช้ฟังก์ชันหน้าจอสัมผัสบนจอแสดงผลส่วนกลาง

หน้าจอจะตอบสนองในรูปแบบต่างๆ กันโดยขึ้นอยู่กับว่าท่านได้ทำการกด, ลาก หรือบีบนิ้วผ่านหน้าจอ การ

ดำเนินการต่างๆ เช่น การเรียกดูมุมมองต่างๆ, การทำเครื่องหมายวัตถุ และการเลื่อนในรายการสามารถทำได้โดยการแตะหน้าจอในรูปแบบต่างๆ

มาสเตอร์อินฟราเรดเหนือพื้นผิวของหน้าจอทำให้หน้าจอสามารถตรวจจับนิ้วที่อยู่ด้านหน้าของหน้าจอได้ เทคโนโลยีนี้จะทำให้สามารถใช้หน้าจอได้แม้ว่าจะสวมถุงมืออยู่ก็ตาม

บุคคลสองคนสามารถใช้งานหน้าจอในเวลาเดียวกันได้ เช่น เพื่อปรับสภาพอากาศสำหรับด้านคนขับและด้านผู้โดยสารแยกกัน เป็นต้น

**!** **สำคัญ**

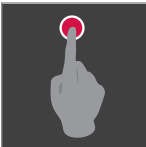

ห้ามใช้วัตถุที่แหลมคมบนหน้าจอ เนื่องจากอาจทำให้หน้าจอเป็นรอยได้

ตารางด้านล่างนี้จะแสดงขั้นตอนต่างๆ ในการใช้งานหน้าจอ:

ขั้นตอน	การดำเนินการ	ผลลัพธ์
	กดหนึ่งครั้ง	เน้นวัตถุ, ยืนยันการเลือก หรือสั่งงานฟังก์ชันใดฟังก์ชันหนึ่ง
	กดสองครั้งติดต่อกันอย่างรวดเร็ว	ขยายวัตถุแบบดิจิทัล เช่น แผนที่
	กดค้างไว้	จับวัตถุ สามารถใช้ในการเคลื่อนย้ายแอปหรือจุดบนแผนที่ได้ กดนิ้วของท่านค้างไว้บนหน้าจอพร้อมกับลากวัตถุไปยังตำแหน่งที่ต้องการ





ขั้นตอน	การดำเนินการ	ผลลัพธ์
	<p>แตะหนึ่งครั้งด้วยนิ้วสองนิ้ว</p>	<p>ย่อวัตถุแบบดิจิทัล เช่น แผนที่</p>
	<p>ลาก</p>	<p>เปลี่ยนระหว่างมุมมองต่างๆ, เลื่อนรายการ, ข้อความ หรือมุมมอง กดค้างไว้แล้วลากเพื่อเคลื่อนย้ายแอปหรือจุดบนแผนที่ ลากตามแนวนอนหรือแนวตั้งผ่านหน้าจอ</p>
	<p>บีदनิ้ว/ลากอย่างรวดเร็ว</p>	<p>เปลี่ยนระหว่างมุมมองต่างๆ, เลื่อนรายการ, ข้อความ หรือมุมมอง ลากตามแนวนอนหรือแนวตั้งผ่านหน้าจอ โปรดทราบว่า การแตะที่ส่วนด้านบนของหน้าจออาจทำให้มุมมองระดับบนสุดเปิดขึ้น</p>

ขั้นตอน	การดำเนินการ	ผลลัพธ์
	ลากออกจากกัน	ขยาย
	ลากเข้าหากัน	ย่อ

### การกลับไปยังมุมมองหน้าหลักจากมุมมองอื่น

- กดปุ่มหน้าหลักที่อยู่ใต้จอแสดงผลส่วนกลางเป็นเวลาดำเนินการ
  - > ตำแหน่งสุดท้ายของมุมมองหน้าหลักจะแสดงขึ้น
- กดเป็นเวลาดำเนินการ อีกครั้ง
  - > มุมมองย่อทั้งหมดของมุมมองหน้าหลักจะถูกตั้งกลับไปเป็นค่าเริ่มต้นของมุมมองนั้นๆ

### หมายเหตุ

ในโหมดมาตรฐานของมุมมองหน้าหลัก ให้กดปุ่มหน้าหลักเป็นเวลาดำเนินการ ภาพเคลื่อนไหวที่อธิบายการเข้าใช้งานมุมมองต่างๆ จะแสดงขึ้นบนหน้าจอ

**การเลื่อนในรายการ, บทความ หรือมุมมอง**  
เมื่อตัวแสดงการเลื่อนแสดงขึ้นในหน้าจอ จะสามารถเลื่อนขึ้นหรือลงในมุมมองได้ ปัดนิ้วลงด้านล่าง/ขึ้นด้านบนที่ตำแหน่งใดก็ได้ในมุมมอง

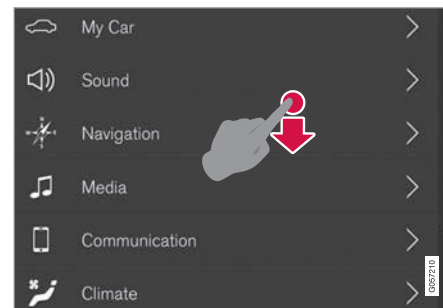

เมื่อสามารถเลื่อนในมุมมองได้ ตัวแสดงการเลื่อนจะแสดงขึ้นบนจอแสดงผลส่วนกลาง

## การใช้ตัวควบคุมในจอแสดงผลส่วนกลาง



ตัวควบคุมอุณหภูมิ

ตัวควบคุมนี้ใช้สำหรับฟังก์ชันการทำงานหลายอย่างภายในรถ เช่น ใช้ในการปรับอุณหภูมิด้วยวิธีใดวิธีหนึ่งต่อไปนี้:

- ลากตัวควบคุมไปที่อุณหภูมิที่ต้องการ
- แตะที่ **+** หรือ **-** เพื่อค่อยๆ เพิ่มหรือลดอุณหภูมิ หรือ
- แตะที่อุณหภูมิที่ต้องการบนตัวควบคุม

## ข้อมูลที่เกี่ยวข้อง

- การเปิดและปิดใช้งานจอแสดงผลส่วนกลาง (น. 167)
- การเลื่อนแอปและปุ่มบนจอแสดงผลส่วนกลาง (น. 177)
- แป้นพิมพ์บนจอแสดงผลส่วนกลาง (น. 179)

การเปิดและปิดใช้งานจอแสดงผลส่วนกลาง  
ท่านสามารถหรีไฟของจอแสดงผลส่วนกลาง และ  
เปิดใช้งานอีกครั้งได้โดยใช้ปุ่มหน้าหลักได้หน้าจอ



ปุ่มหน้าหลักสำหรับจอแสดงผลส่วนกลาง  
สิ่งที่เกิดขึ้นเมื่อใช้ปุ่มหน้าหลักก็คือ หน้าจอจะหรีลงและ  
จอสัมผัสจะไม่ตอบสนองต่อการสัมผัสอีกต่อไป แถบ  
ข้อมูลสภาพอากาศจะยังคงแสดงอยู่ ฟังก์ชันการทำงาน  
ทั้งหมดที่เชื่อมต่อกับหน้าจอ เช่น สภาพอากาศ,  
ระบบเครื่องเสียง, การแนะนำเส้นทาง\* และแอปต่างๆ  
จะยังคงทำงานอยู่ เมื่อจอแสดงผลส่วนกลางหรีลง ท่าน  
สามารถทำความสะอาดหน้าจอได้ ท่านยังสามารถใช้  
ฟังก์ชันการหรีไฟในการลดความสว่างของหน้าจอได้อีก  
ด้วย เพื่อไม่ให้รบกวนในขณะที่ขับขี่

1. กดปุ่มกดหน้าหลักที่อยู่ใต้หน้าจอค้างไว้
  - > หน้าจอจะดับลงยกเว้นส่วนสำหรับแถบข้อมูลสภาพอากาศ ซึ่งยังคงแสดงอยู่ ฟังก์ชันการทำงานทั้งหมดที่เชื่อมต่อกับหน้าจอยังคงทำงานอยู่
2. การเปิดหน้าจอขึ้นอีกครั้ง - แต่ปุ่มหน้าหลักเป็นเวลาสั้นๆ
  - > มุมมองที่แสดงอยู่ก่อนที่ปิดการทำงานของหน้าจอจะแสดงขึ้นอีกครั้ง

**i** **หมายเหตุ**

เมื่อมีการแจ้งให้ทำการดำเนินการอย่างใดอย่างหนึ่งแสดงขึ้นบนหน้าจอ จะไม่สามารถปิดหน้าจอได้

**i** **หมายเหตุ**

จอแสดงผลส่วนกลางจะหยุดทำงานโดยอัตโนมัติเมื่อดับเครื่องยนต์และเปิดประตูคนขับ

**ข้อมูลที่เกี่ยวข้อง**

- การทำความสะอาดจอแสดงผลส่วนกลาง (น. 752)
- การเปลี่ยนลักษณะการแสดงผลของจอแสดงผลส่วนกลาง (น. 186)
- ภาพรวมของจอแสดงผลส่วนกลาง (น. 159)



จอแสดงผลและการควบคุมด้วยเสียง

การไปยังส่วนต่างๆ ในมุมมองของจอแสดงผลส่วนกลาง

จอแสดงผลส่วนกลางมีมุมมองพื้นฐานอยู่ห้ามุมมอง ซึ่งได้แก่ มุมมองหน้าหลัก, มุมมองระดับบนสุด, มุมมองสภาพอากาศ, มุมมองแอป และมุมมองฟังก์ชันการทำงาน หน้าจอจะเริ่มทำงานโดยอัตโนมัติเมื่อเปิดประตูคนขับ

**มุมมองหน้าหลัก**

มุมมองหน้าหลักเป็นมุมมองที่จะแสดงขึ้นเมื่อหน้าจอเริ่มทำงาน โดยประกอบด้วยมุมมองย่อยสี่มุมมอง:

Navigation, Media, Phone และมุมมองย่อยพิเศษ

แอปหรือฟังก์ชันการทำงานของรถที่เลือกจากมุมมองแอปหรือมุมมองฟังก์ชันการทำงาน จะเริ่มทำงานในมุมมองย่อยที่ตรงกับของมุมมองหน้าหลัก เช่น FM radio เริ่มต้นในมุมมองย่อย Media

มุมมองย่อยเสริมจะแสดงแอปหรือฟังก์ชันการทำงานของรถที่ใช้ล่าสุดที่ไม่เกี่ยวข้องกับมุมมองย่อยสามมุมมองข้างต้น

มุมมองย่อยจะแสดงข้อมูลสั้นๆ เกี่ยวกับแอปต่างๆ แต่ละแอป

**i** **หมายเหตุ**

เมื่อสตาร์ทรถยนต์ มุมมองย่อยต่างๆ ของมุมมองหน้าหลักจะแสดงข้อมูลเกี่ยวกับสถานะปัจจุบันของแอปต่างๆ

**i** **หมายเหตุ**

ในโหมดมาตรฐานของมุมมองหน้าหลัก ให้กดปุ่มหน้าหลักเป็นเวลาสั้นๆ ภาพเคลื่อนไหวที่อธิบายการเข้าใช้งานมุมมองต่างๆ จะแสดงขึ้นบนหน้าจอ

### แถบสถานะ

การดำเนินการต่างๆ ในรถจะแสดงขึ้นที่ด้านบนของหน้าจอ ข้อมูลเครือข่ายและการเชื่อมต่อจะแสดงขึ้นทางด้านซ้ายของแถบข้อมูลสถานะ ในขณะที่ข้อมูลที่เกี่ยวข้องกับสื่อข้อมูล, นาฬิกา และตัวแสดงถึงกิจกรรมที่กำลังดำเนินการอยู่ในเบื้องหลัง จะแสดงอยู่ทางด้านขวา

### มุมมองระดับบนสุด

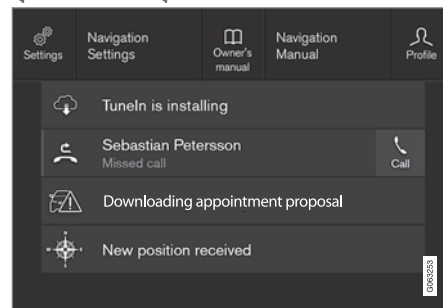

มุมมองระดับบนสุดที่ลากลงมาแล้ว

ที่ตรงกลางของแถบสถานะที่ด้านบนของหน้าจอจะมีแท็บที่อยู่หนึ่งแท็บ เปิดมุมมองระดับบนสุดโดยการกดแท็บหรือการลาก/ปัดนิ้วผ่านหน้าจอจากด้านบนลงด้านล่าง ในมุมมองระดับบนสุด จะสามารถเข้าถึงสิ่งต่อไปนี้ได้เสมอ:

- Settings
- Owner's manual
- Profile
- ข้อความที่บันทึกไว้ในรถ

ในมุมมองระดับบนสุด จะสามารถเข้าถึงสิ่งต่อไปนี้ได้ในบางกรณี:

- การตั้งค่าตามเนื้อหา (เช่น Navigation Settings) เปลี่ยนการตั้งค่าโดยตรงในมุมมองระดับบนสุดเมื่อแอป (เช่น ระบบนำทาง) ทำงานอยู่
- คู่มือสำหรับเจ้าของรถตามเนื้อหา (เช่น Navigation Manual) การเข้าถึงบทความในคู่มือสำหรับเจ้าของรถแบบดิจิทัลที่เกี่ยวข้องกับเนื้อหาที่แสดงอยู่บนจอแสดงโดยตรงในมุมมองระดับบนสุด

นอกจากมุมมองระดับบนสุด - กดที่บริเวณภายนอกมุมมองระดับบนสุด, บนปุ่มหน้าหลัก หรือที่ด้านล่างของมุมมองระดับบนสุดแล้วลากขึ้นด้านบน ในตอนนี้ จะสามารถมองเห็นและใช้งานมุมมองที่อยู่ด้านหลังได้อีกครั้ง

### ❗ หมายเหตุ

มุมมองระดับบนสุดไม่สามารถใช้งานได้ในระหว่างการเริ่มทำงาน/ปิดระบบ หรือเมื่อมีข้อความแสดงอยู่บนหน้าจอ นอกจากนี้ ยังไม่สามารถใช้งานได้เมื่อแสดงมุมมองสภาพอากาศอีกด้วย

### มุมมองสภาพอากาศ

แถบข้อมูลสภาพอากาศจะสามารถมองเห็นได้ตลอดเวลาที่ด้านล่างของหน้าจอ ท่านสามารถตั้งค่าสภาพอากาศที่โปรดปรานที่สุด เช่น การตั้งอุณหภูมิและการทำ ความร้อนที่นั่ง\* ได้จากที่นี่โดยตรง



กดสัญลักษณ์ที่อยู่ตรงกลางของแถวสภาพอากาศ เพื่อเปิดมุมมองสภาพอากาศและเข้าใช้งานการตั้งค่าสภาพอากาศต่างๆ เพิ่มเติม



กดสัญลักษณ์เพื่อปิดมุมมองสภาพอากาศ และกลับไปยังมุมมองก่อนหน้า

### มุมมองแอป



มุมมองแอปพร้อมด้วยแอปของรถ

ปิดนิ้วผ่านหน้าจอจากด้านขวาไปทางด้านซ้าย<sup>7</sup> เพื่อเข้าไปที่มุมมองแอปจากมุมมองหน้าหลัก แอปที่ได้ดาวน์โหลดไว้ (แอปของบริษัทภายนอก) และแอปสำหรับฟังก็ซันที่รวมมากับรถ เช่น FM radio จะอยู่ที่นี้ แอปบางแอปจะมีข้อมูลโดยย่อแสดงขึ้นโดยตรงในมุมมองแอป

<sup>7</sup> ใช้กับรถพวงมาลัยซ้ายเท่านั้น สำหรับรถพวงมาลัยขวา - ให้ปิดนิ้วในทิศทางตรงกันข้าม

จอแสดงผลและการควบคุมด้วยเสียง

◀◀ เช่น จำนวนของข้อความที่ยังไม่ได้อ่านสำหรับ Messages เป็นต้น

แตะที่แอปเพื่อเปิดแอปนั้น จากนั้นแอปจะเปิดขึ้นในมุมมองย่อยที่เป็นของแอปนั้น เช่น Media

ท่านสามารถเลื่อนลงในมุมมองแอปได้โดยขึ้นกับจำนวนของแอป ซึ่งทำได้โดยการบิด/ลากนิ้วจากด้านล่างขึ้นด้านบน

กลับไปมุมมองหน้าหลักอีกครั้งโดยการบิดนิ้วผ่านหน้าจอกจากด้านซ้ายไปทางด้านขวา<sup>7</sup> หรือโดยการกดปุ่มหน้าหลัก

### มุมมองฟังก์ชันการทำงาน

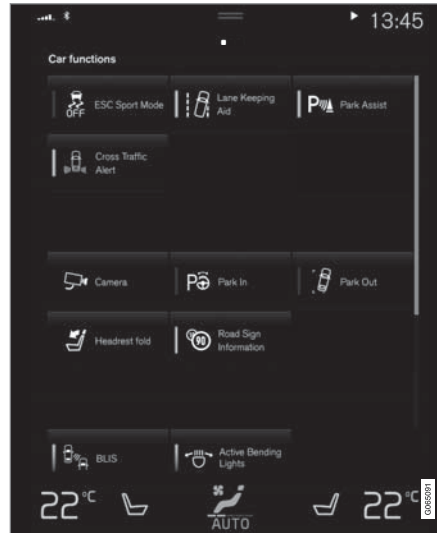

มุมมองฟังก์ชันการทำงานพร้อมด้วยปุ่มสำหรับฟังก์ชันการทำงานต่างๆ ของรถ

บิดนิ้วผ่านหน้าจอกจากด้านซ้ายไปทางด้านขวา<sup>7</sup> เพื่อเข้าไปที่มุมมองฟังก์ชันการทำงานจากมุมมองหน้าหลัก จากที่นี่ ท่านสามารถเปิดใช้งานหรือปิดใช้งานฟังก์ชันการ

ทำงานต่างๆ ของรถ เช่น BLIS<sup>\*</sup>, Lane Keeping Aid<sup>\*</sup> และ Park Assist<sup>\*</sup> ได้

นอกจากนั้น ท่านสามารถเลื่อนลงด้านล่างในมุมมองได้อีกด้วย (ขึ้นอยู่กับจำนวนฟังก์ชันการทำงานที่มีอยู่) ซึ่งทำได้โดยการบิด/ลากนิ้วจากด้านล่างขึ้นด้านบน

แต่มุมมองฟังก์ชันการทำงานจะแตกต่างจากมุมมองแอปซึ่งสามารถเปิดแอปได้โดยการกดที่แอปนั้นๆ กล่าวคือ การเปิดใช้งานหรือปิดใช้งานฟังก์ชันจะทำให้โดยการกดปุ่มฟังก์ชันที่เกี่ยวข้อง ฟังก์ชันบางอย่าง (ฟังก์ชันแบบกระดุนการทำงาน) จะเปิดขึ้นในหน้าต่างใหม่เมื่อกดที่ฟังก์ชันนั้นๆ

กลับไปมุมมองหน้าหลักอีกครั้งโดยการบิดนิ้วผ่านหน้าจอกจากด้านขวาไปทางด้านซ้าย<sup>7</sup> หรือโดยการกดปุ่มหน้าหลัก

### ข้อมูลที่เกี่ยวข้อง

- การจัดการมุมมองย่อยบนจอแสดงผลส่วนกลาง (น. 172)
- สัญลักษณ์ในแถบสถานะของจอแสดงผลส่วนกลาง (น. 177)

<sup>7</sup> ใช้กับรถพวงมาลัยซ้ายเท่านั้น สำหรับรถพวงมาลัยขวา - ให้บิดนิ้วในทิศทางตรงกันข้าม

- การตั้งค่าอื่นๆ ในมุมมองระดับบนสุดของจอแสดงผลส่วนกลาง (น. 188)
- เปิดการตั้งค่าตามเนื้อหาในจอแสดงผลส่วนกลาง (น. 189)
- คู่มือสำหรับเจ้าของรถบนจอแสดงผลส่วนกลาง (น. 21)
- โพรไฟล์ของคนขับ (น. 193)
- ตัวควบคุมสภาพอากาศ (น. 269)
- แอป (น. 590)
- มุมมองฟังก์ชันการทำงานบนจอแสดงผลส่วนกลาง (น. 175)
- ภาพรวมของจอแสดงผลส่วนกลาง (น. 159)

จอแสดงผลและการควบคุมด้วยเสียง

การจัดการมุมมองย่อยบนจอแสดงผลส่วน

กลาง

มุมมองหน้าหลักประกอบด้วยมุมมองย่อยสี่มุมมอง

: Navigation, Media, Phone และมุมมองย่อยพิเศษ

มุมมองเหล่านี้สามารถขยายได้

การขยายมุมมองย่อยจากโหมดเริ่มต้น

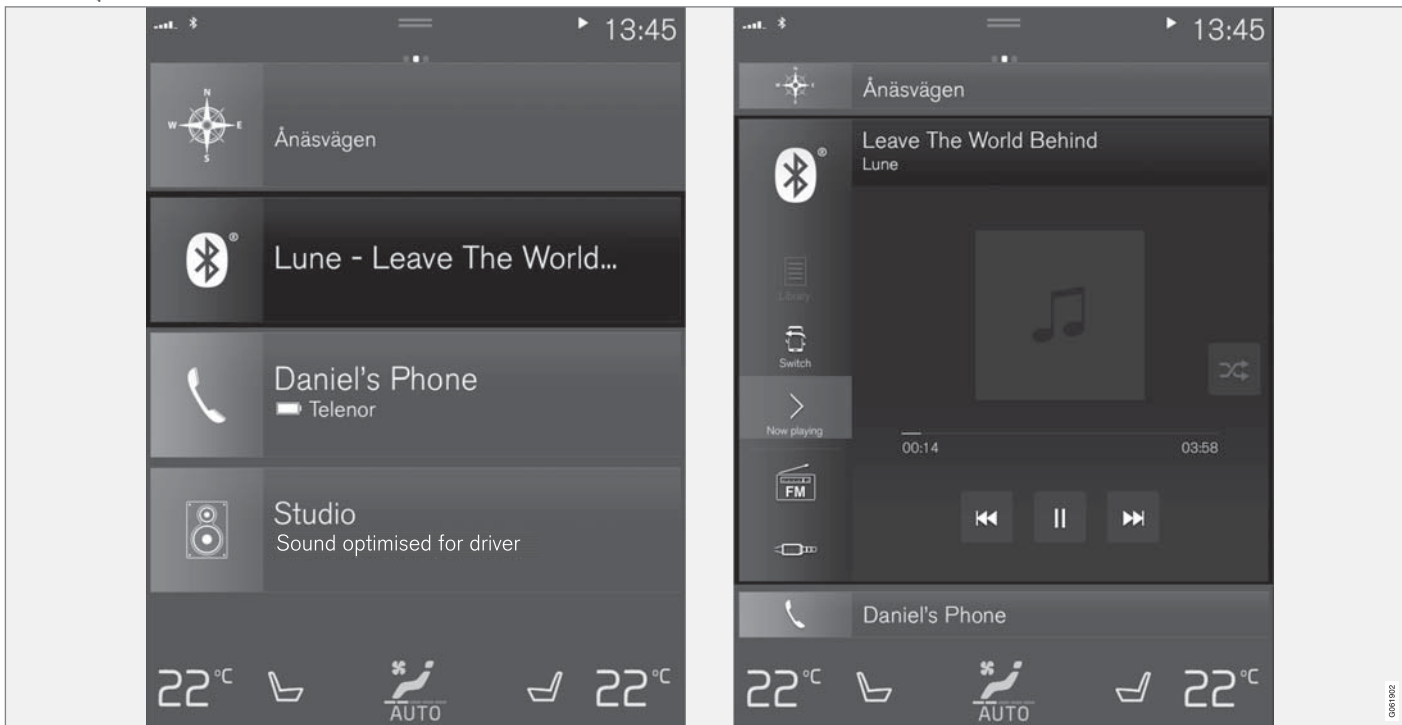

โหมดมาตรฐานและโหมดขยายของมุมมองย่อยบนจอแสดงผลส่วนกลาง

#### การขยายมุมมองย่อย:

- สำหรับมุมมองย่อย Navigation, Media และ Phone กดส่วนใดๆ บนมุมมองย่อย เมื่อขยายมุมมองย่อยออก มุมมองย่อยเสริมในมุมมองหน้าหลักจะถูกเลื่อนออกไปเป็นการชั่วคราว มุมมองอื่นอีกสองมุมมองจะถูกย่อเล็กสุด และแสดงเฉพาะข้อมูลบางอย่างเท่านั้น เมื่อแตะที่มุมมองย่อยเสริม มุมมองย่อยอีก 3 มุมมองจะถูกย่อให้เล็กสุด และจะแสดงข้อมูลเพียงบางอย่างเท่านั้น

มุมมองที่ขยายออกจะมีการเข้าใช้งานฟังก์ชันพื้นฐานต่างๆ ของแอป

#### การปิดมุมมองย่อยที่ขยายออก:

- สามารถปิดมุมมองย่อยได้ในสามวิธี
  - แตะที่ส่วนด้านบนของมุมมองย่อยที่ขยายออก
  - แตะที่มุมมองย่อยอื่น (มุมมองย่อยนั้นจะเปิดขึ้นในโหมดขยายออก)
  - กดปุ่มกดหน้าหลักที่อยู่ใต้จอแสดงผลส่วนกลางเป็นเวลาสั้นๆ

#### การเปิดหรือการปิดมุมมองย่อยในโหมดเต็มหน้าจอ

มุมมองย่อยเสริมพิเศษ<sup>8</sup> และมุมมองย่อยสำหรับ Navigation สามารถเปิดในโหมดเต็มหน้าจอได้ ซึ่งจะมีข้อมูลและตัวเลือกการตั้งค่าเพิ่มเติมมากขึ้นกว่าเดิม

เมื่อมุมมองย่อยมุมมองใหม่เปิดขึ้นในโหมดเต็มหน้าจอ จะไม่มีการแสดงข้อมูลจากมุมมองย่อยอื่นๆ



ในโหมดขยายออก เปิดแอปในโหมดเต็มหน้าจอ - กดที่สัญลักษณ์



กดที่สัญลักษณ์เพื่อกลับไปโหมดขยายออก หรือกดปุ่มหน้าหลักที่ด้านล่างของหน้าจอ



ปุ่มหน้าหลักสำหรับจอแสดงผลส่วนกลาง

ตัวเลือกสำหรับการกลับไปมุมมองหน้าหลักโดยการกดปุ่มหน้าหลักจะสามารถใช้งานได้ตลอดเวลา ในการกลับไปยังมุมมองมาตรฐานของมุมมองหน้าหลักจากโหมดเต็มหน้าจอ - กดปุ่มหน้าหลักสองครั้ง

#### ข้อมูลที่เกี่ยวข้อง

- การจัดการจอแสดงผลส่วนกลาง (น. 163)
- การเปิดและปิดใช้งานจอแสดงผลส่วนกลาง (น. 167)
- การไปยังส่วนต่างๆ ในมุมมองของจอแสดงผลส่วนกลาง (น. 168)

<sup>8</sup> ไม่สามารถใช้งานได้กับแอปบางแอปหรือฟังก์ชันของรถบางฟังก์ชันที่เปิดผ่านทางมุมมองเสริมพิเศษ

มุมมองฟังก์ชันการทำงานบนจอแสดงผลส่วนกลาง

ปุ่มทั้งหมดสำหรับฟังก์ชันการทำงานของรถจะอยู่ในมุมมองฟังก์ชันการทำงาน ซึ่งเป็นมุมมองพื้น

ฐานมุมมองหนึ่งของจอแสดงผลส่วนกลาง ไปยังมุมมองฟังก์ชันการทำงานจากมุมมองหน้าหลักโดยการปัดนิ้วผ่านหน้าจอกจากด้านซ้ายไปทางด้านขวา<sup>9</sup>

ปุ่มชนิดต่างๆ

ปุ่มสำหรับฟังก์ชันการทำงานของรถมีสามชนิด; ดูด้านล่างนี้:

ชนิดของปุ่ม	คุณสมบัติ	ฟังก์ชันการทำงานของรถที่เกี่ยวข้อง
ปุ่มการทำงาน	มีตำแหน่ง เปิด/ปิด ในขณะที่ฟังก์ชันกำลังทำงานอยู่ ไฟ LED ทางด้านซ้ายของไอคอนของปุ่มจะติดสว่างขึ้น กดปุ่มเพื่อสั่งงาน/ยกเลิกการทำงานของฟังก์ชัน	ปุ่มส่วนใหญ่ในมุมมองฟังก์ชันการทำงานเป็นปุ่มการทำงาน
ปุ่มกระตุ้นการทำงาน	ไม่มีตำแหน่ง เปิด/ปิด เมื่อกดปุ่มสั่งงาน หน้าต่างสำหรับฟังก์ชันการทำงานจะเปิดขึ้น ตัวอย่างเช่น อาจเป็นหน้าต่างสำหรับการเปลี่ยนตำแหน่งที่นั่ง เป็นต้น	<ul style="list-style-type: none"> <li>• Camera</li> <li>• Headrest Fold</li> </ul>
ปุ่มจอดรถ	มีโหมด เปิด, ปิด และสแกน คล้ายคลึงกับปุ่มการทำงาน แต่จะมีตำแหน่งพิเศษอีกหนึ่งตำแหน่งสำหรับการสแกนที่จอดรถ	<ul style="list-style-type: none"> <li>• Park In</li> <li>• Park Out</li> </ul>

<sup>9</sup> ใช้กับรถพวงมาลัยซ้ายเท่านั้น สำหรับรถพวงมาลัยขวา - ให้ปัดนิ้วในทิศทางตรงกันข้าม





## ◀◀ โหมดต่างๆ ของปุ่ม

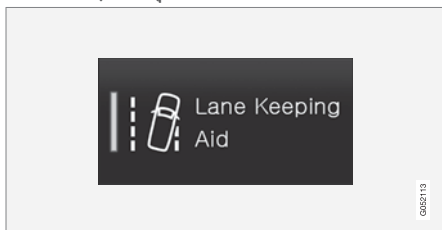

เมื่อไฟ LED บนปุ่มของฟังก์ชันหรือปุ่มจอตลอดติดสว่าง เป็นสีเขียว หมายความว่าฟังก์ชันนั้นๆ กำลังทำงานอยู่ เมื่อสั่งงานฟังก์ชัน ข้อความเพิ่มเติมพร้อมด้วยคำอธิบาย จะเปิดขึ้นสำหรับฟังก์ชันนั้นๆ ข้อความจะแสดงขึ้นเป็น เวลาประมาณสองถึงสามวินาที และจากนั้นปุ่มจะแสดง ขึ้นพร้อมกับไฟ LED จะติดสว่างขึ้น

สำหรับ Lane Keeping Aid ข้อความ Works only at certain speeds จะแสดงขึ้น เช่น เมื่อกดปุ่ม เป็นต้น กดปุ่มหนึ่งครั้งสั้นๆ เพื่อเปิดใช้งานหรือปิดใช้งานฟังก์ชัน

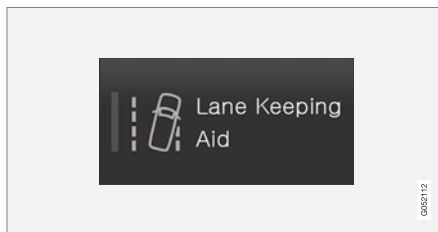

ฟังก์ชันจะหยุดทำงานเมื่อไฟ LED ดับลง

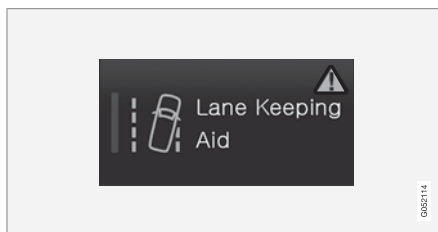

เมื่อสามเหลี่ยมเตือนแสดงขึ้นที่ส่วนด้านขวาของปุ่ม หมายความว่า บางสิ่งบางอย่างไม่ทำงานอย่างที่ควรจะเป็น

### ข้อมูลที่เกี่ยวข้อง

- การจัดการจอแสดงผลส่วนกลาง (น. 163)
- การไปยังส่วนต่างๆ ในมุมมองของจอแสดงผลส่วนกลาง (น. 168)

การเลื่อนแอปและปุ่มบนจอแสดงผลส่วนกลาง  
ท่านสามารถเคลื่อนย้ายและจัดระเบียบแอปและ  
ปุ่มต่าง ๆ สำหรับฟังก์ชันการทำงานของรถในมุ  
มองแอปและมุมมองฟังก์ชันการทำงาน (ตาม  
ลำดับ) ได้ตามต้องการ

1. ปิดนิ้วจากด้านขวาไปด้านซ้าย<sup>10</sup> เพื่อเข้าถึงแ  
อปการใช้งาน หรือปิดนิ้วจากด้านซ้ายไปด้านขวา<sup>10</sup>  
เพื่อเข้าถึงแอปฟังก์ชันการทำงาน
2. แตะที่แอปหรือปุ่มค้างไว้
  - > ขนาดของแอปหรือปุ่มจะเปลี่ยนไป และจะ  
โปร่งใสขึ้นเล็กน้อย ซึ่งแสดงว่าสามารถเคลื่อน  
ย้ายได้
3. ลากแอปหรือปุ่มไปยังที่ว่างในมุมมอง

จำนวนแถวสูงสุดที่สามารถใช้สำหรับการวางตำแหน่ง  
ของแอปหรือปุ่มได้คือ 48 แถว ในการเลื่อนแอปหรือปุ่ม  
ออกไปนอกมุมมองที่แสดงอยู่ในขณะนั้น ให้ลากแอป/  
ปุ่มไปที่ด้านล่างของมุมมอง ซึ่งจะมีการเพิ่มแถวใหม่ขึ้น  
และสามารถวางแอปหรือปุ่มได้

ท่านสามารถวางแอปหรือปุ่มห่างออกไปทางด้านล่าง ซึ่ง  
ไม่สามารถมองเห็นได้ในโหมดปกติของมุมมองได้

ปิดนิ้วผ่านหน้าจอเพื่อเลื่อนขึ้นหรือเลื่อนลงในมุมมอง

### ❗ หมายเหตุ

ซ่อนแอปที่ท่านใช้งานน้อยหรือไม่เคยใช้งานเลย  
โดยการย้ายแอปเหล่านั้นไปยังด้านล่าง นอกบริเวณ  
หน้าจอที่มองเห็นได้ การทำเช่นนี้จะทำให้ท่าน  
สามารถค้นหาแอปที่ท่านใช้บ่อยกว่าได้ง่ายขึ้น

### ❗ หมายเหตุ

ท่านไม่สามารถวางปุ่มแอปและฟังก์ชันการทำงาน  
ของรถลงในช่องที่มีสิ่งอื่นอยู่แล้วได้

### ข้อมูลที่เกี่ยวข้อง

- มุมมองฟังก์ชันการทำงานบนจอแสดงผลส่วนกลาง  
(น. 175)
- แอป (น. 590)
- การจัดการจอแสดงผลส่วนกลาง (น. 163)

## สัญลักษณ์ในแถบสถานะของจอแสดงผลส่วน กลาง

ภาพรวมของสัญลักษณ์ที่อาจแสดงขึ้นในแถบ  
สถานะของจอแสดงผลส่วนกลาง

แถบสถานะจะแสดงการทำงานที่กำลังดำเนินอยู่ และใน  
บางกรณีจะแสดงสถานะของการทำงานเหล่านั้นด้วย  
สัญลักษณ์บางตัวอาจไม่แสดงขึ้นตลอดเวลา เนื่องจาก  
พื้นที่ภายในแถบสถานะมีอยู่จำกัด

สัญลักษณ์	ความหมาย
	เชื่อมต่ออินเทอร์เน็ตแล้ว
	การใช้บริการข้ามเครือข่ายทำงานอยู่
	ความแรงของสัญญาณเครือข่าย โทรศัพท์มือถือ
	มีอุปกรณ์ Bluetooth เชื่อมต่ออยู่
	Bluetooth ทำงานอยู่แต่ไม่มีการเชื่อม ต่อกับอุปกรณ์ใดๆ
	ข้อมูลที่ส่งไปยังและมาจาก GPS

<sup>10</sup> ใช้กับรถพวงมาลัยซ้ายเท่านั้น สำหรับรถพวงมาลัยขวา - ให้ปิดนิ้วในทิศทางตรงกันข้าม



สัญลักษณ์	ความหมาย
	เชื่อมต่ออยู่กับเครือข่าย Wi-Fi
	การใช้เครือข่ายร่วมกับทำงานอยู่ (ฮอตสปอต Wi-Fi) รถจะแบ่งปันการเชื่อมต่อที่มีอยู่
	โมเด็มของรถทำงานอยู่
	การแชร์ผ่าน USB ทำงานอยู่
	การชาร์จโทรศัพท์แบบไร้สาย
	กำลังดำเนินการอยู่
	ตัวตั้งเวลาสำหรับการปรับสภาพล่วงหน้าทำงานอยู่
	กำลังเล่นแหล่งข้อมูลเสียงอยู่
	แหล่งข้อมูลเสียงหยุดทำงาน
	กำลังใช้สายสนทนาอยู่
	ปิดเสียงแหล่งข้อมูลเสียงอยู่
NEWS	ได้รับข่าวสารจากช่องสัญญาณวิทยุ

สัญลักษณ์	ความหมาย
TP	ได้รับข้อมูลจราจร
15:45	นาฬิกา

### ข้อมูลที่เกี่ยวข้อง

- การไปยังส่วนต่างๆ ในมุมมองของจอแสดงผลส่วนกลาง (น. 168)
- ข้อความบนจอแสดงผลส่วนกลาง (น. 197)
- รถที่มีการเชื่อมต่ออินเทอร์เน็ต\* (น. 633)
- การเชื่อมต่ออุปกรณ์ผ่านช่องเสียบ USB (น. 608)
- เครื่องชาร์จโทรศัพท์แบบไร้สาย\* (น. 629)
- โทรศัพท์ (น. 619)
- วันที่และเวลา (น. 99)

## แป้นพิมพ์บนจอแสดงผลส่วนกลาง

แป้นพิมพ์บนจอแสดงผลส่วนกลางทำให้สามารถป้อนข้อมูลโดยใช้ปุ่มต่างๆ ได้ และยังสามารถใช้มือ "วาด" ตัวอักษรและอักขระต่างๆ บนหน้าจอได้อีกด้วย

แป้นพิมพ์สามารถใช้ในการป้อนอักขระ, ตัวอักษร และตัวเลข เช่น เพื่อเขียนข้อความจากรถ, ป้อนรหัสผ่าน หรือค้นหาบทความในคู่มือสำหรับเจ้าของรถแบบดิจิทัล เป็นต้น

แป้นพิมพ์จะแสดงขึ้นเมื่อสามารถป้อนข้อมูลบนหน้าจอได้เท่านั้น

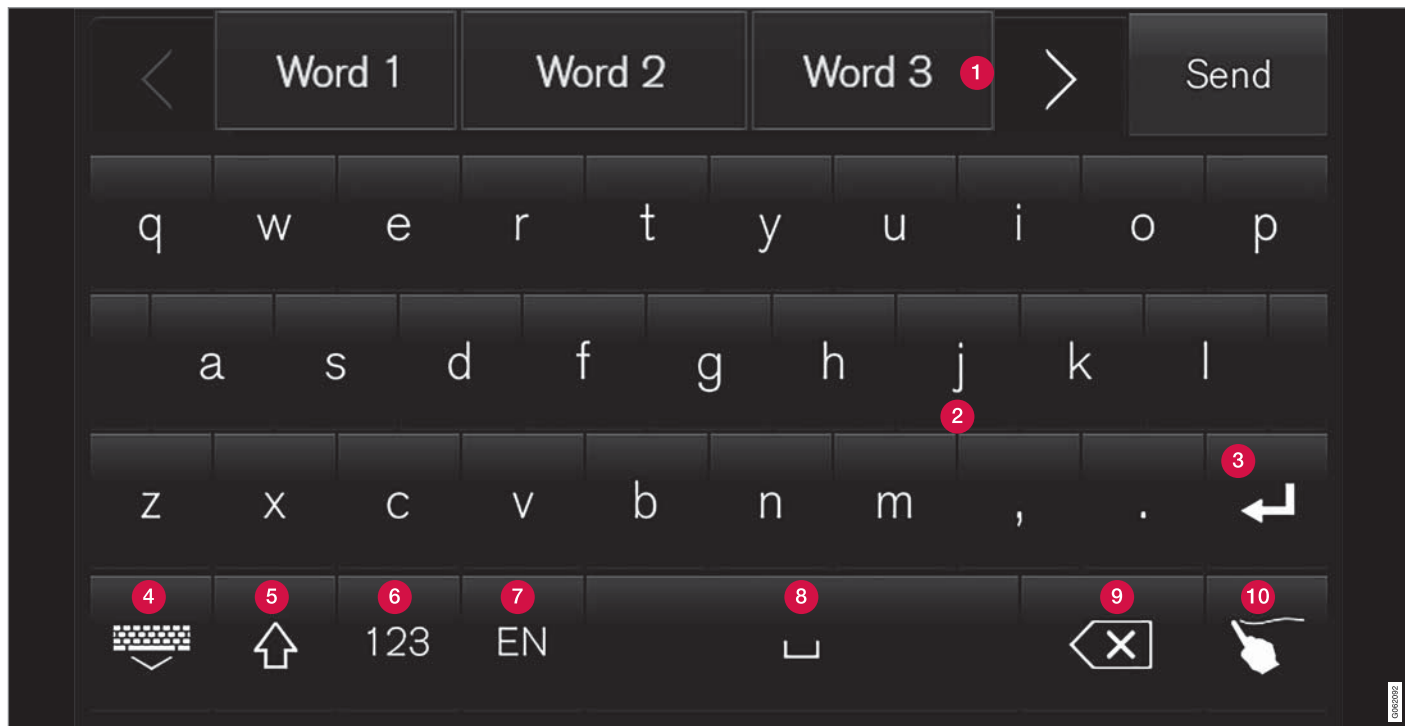

รูปภาพแสดงภาพรวมของปุ่มต่างๆ ที่อาจแสดงขึ้นบนแป้นพิมพ์ ลักษณะที่ปรากฏอาจแตกต่างกันออกไป โดยขึ้นอยู่กับการตั้งค่าภาษาและบริบทในขณะที่กำลังใช้แป้นพิมพ์อยู่

- 1 แถวของคำหรืออักขระที่แนะนำ<sup>11</sup> คำที่แนะนำจะได้รับ การปรับเปลี่ยนเมื่อป้อนตัวอักษรตัวใหม่ เรียกดู คำที่แนะนำต่างๆ โดยการกดลูกศรขึ้นด้านขวาและ ลูกศรขึ้นด้านซ้าย และที่คำที่แนะนำเพื่อเลือกคำนั้น โปรดทราบว่าฟังก์ชันนี้ไม่ได้รับการสนับสนุนในตัว เลือกภาษาทั้งหมด ถ้าไม่มีคำที่แนะนำ แถวนี้จะไม่ แสดงขึ้นบนแป้นพิมพ์
- 2 อักขระที่มีอยู่บนแป้นพิมพ์จะขึ้นอยู่กับภาษาที่เลือก ไว้ (ดูข้อ 7) และที่อักขระเพื่อป้อนอักขระนั้น
- 3 ปุ่มจะทำงานในลักษณะต่างๆ กันโดยขึ้นอยู่กับ เนื้อหาที่กำลังใช้แป้นพิมพ์อยู่ โดยอาจเป็นการป้อน @ (เมื่อป้อนที่อยู่อีเมล) หรือในการ **ขึ้นบรรทัดใหม่** (สำหรับการป้อนข้อความตัวอักษร)
- 4 ซ่อนแป้นพิมพ์ ถ้าไม่สามารถทำได้ ปุ่มจะไม่แสดง ขึ้น
- 5 ใช้ในการเขียนด้วยอักษรตัวพิมพ์ใหญ่ กดอีกครั้ง เพื่อเขียนอักษรตัวพิมพ์ใหญ่หนึ่งตัว แล้วต่อด้วยตัว อักษรตัวพิมพ์เล็ก กดอีกครั้งเพื่อเขียนข้อความด้วย อักษรตัวพิมพ์ใหญ่ทั้งหมด กดอีกครั้งถัดไปจะ เปลี่ยนแป้นพิมพ์กลับไปเป็นตัวอักษรตัวพิมพ์เล็ก

ในโหมดนี้ ตัวอักษรตัวแรกหลังจากจุด, เครื่องหมายอัศเจรีย์ หรือเครื่องหมายคำถาม จะ เป็นอักษรตัวพิมพ์ใหญ่เสมอ ตัวอักษรตัวแรกใน ช่องข้อความจะเป็นอักษรตัวพิมพ์ใหญ่ด้วยเช่นกัน ในช่องข้อความที่ใช้สำหรับชื่อหรือที่อยู่ คำแต่ละคำ จะเริ่มต้นด้วยอักษรตัวพิมพ์ใหญ่โดยอัตโนมัติ ใน ช่องข้อความสำหรับรหัสผ่าน, ที่อยู่เว็บ หรือที่อยู่ อีเมล ตัวอักษรทั้งหมดจะเป็นอักษรตัวพิมพ์เล็กโดย อัตโนมัติ ยกเว้นในกรณีที่ตั้งค่าไว้เป็นอย่างอื่นโดย ใช้ปุ่ม

- 6 การป้อนตัวเลข แป้นพิมพ์ (2) จะแสดงขึ้นเป็น ตัวเลข กด ABC (ซึ่งแสดงขึ้นในโหมดตัวเลข แทนที่จะเป็น 123) เพื่อกลับไปเป็นแป้นพิมพ์ตัว อักษร หรือ #\~ เพื่อเปิดแป้นพิมพ์สำหรับอักขระ พิเศษ
- 7 เปลี่ยนภาษาในการป้อนข้อความ เช่น EN อักขระที่ สามารถใช้ได้และคำที่แนะนำ (1) จะแตกต่างกัน ออกไป โดยขึ้นอยู่กับภาษาที่เลือก เพื่อให้สามารถ เปลี่ยนภาษาของแป้นพิมพ์ได้ ต้องเพิ่มภาษาในการ ตั้งค่าก่อน

- 8 เว้นวรรค
- 9 ลบข้อความที่ป้อน การกดเป็นระยะเวลาสั้นๆ จะ เป็นการลบอักขระออกครั้งละตัว กดปุ่มค้างไว้เพื่อ ลบอักขระอย่างรวดเร็วยิ่งขึ้น
- 10 เปลี่ยนโหมดของแป้นพิมพ์เพื่อเขียนตัวอักษรและ อักขระต่างๆ ด้วยมือแทน

การกดปุ่มยืนยันที่อยู่เหนือแผงปุ่มกด (ไม่ได้แสดงไว้ใน ภาพประกอบ) จะเป็นการยืนยันข้อความที่ป้อน ลักษณะของปุ่มจะแตกต่างกันออกไปโดยขึ้นกับบริบท

### รูปแบบต่างๆ ของตัวอักษรหรืออักขระ

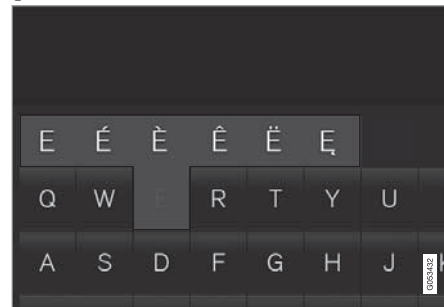

รูปแบบต่างๆ ของตัวอักษรหรืออักขระ เช่น é หรือ è สามารถป้อนได้โดยการกดตัวอักษรหรืออักขระนั้นค้างไว้

<sup>11</sup> สำหรับกลุ่มภาษาเอเชียติก

## จอแสดงผลและการควบคุมด้วยเสียง

- ◀◀ จะมีกล่องแสดงขึ้นเพื่อแสดงรูปแบบต่างๆ ที่เป็นไปได้ของตัวอักษรหรืออักขระ กดรูปแบบที่ต้องการ ถ้าไม่ได้เลือกรูปแบบใดๆ จะมีการป้อนตัวอักษร/อักขระเดิม

### ข้อมูลที่เกี่ยวข้อง

- การเปลี่ยนภาษาของแป้นพิมพ์บนจอแสดงผลส่วนกลาง (น. 183)
- ป้อนอักขระ, ตัวอักษร หรือคำลงในจอแสดงผลส่วนกลางในแบบแมนนวล (น. 184)
- การจัดการจอแสดงผลส่วนกลาง (น. 163)
- การจัดการข้อความ (น. 626)

การเปลี่ยนภาษาของแป้นพิมพ์บนจอแสดงผล  
ส่วนกลาง

เพื่อให้สามารถเปลี่ยนระหว่างภาษาของแป้นพิมพ์  
ภาษาต่างๆ ได้ ต้องตั้งค่าภาษาใน Settings ก่อน

การเพิ่มหรือการลบภาษาในการตั้งค่า

แป้นพิมพ์จะมีการกำหนดให้เป็นภาษาเดียวกับภาษา  
ของระบบโดยอัตโนมัติ ภาษาของแป้นพิมพ์สามารถ  
เปลี่ยนแปลงได้ด้วยตนเองโดยไม่มีผลกับภาษาของ  
ระบบ

1. กด Settings ในมุมมองระดับบนสุด
2. กด System → System Languages and Units  
→ Keyboard Layouts
3. เลือกภาษาอย่างน้อยหนึ่งภาษาจากรายการ
  - > ในตอนนี้ ท่านสามารถเปลี่ยนระหว่างภาษาที่  
เลือกไว้ได้โดยตรงจากแป้นพิมพ์สำหรับสาร  
ป้อนข้อความ

ถ้ายังไม่มีการเลือกภาษาใน Settings แป้นพิมพ์จะคง  
ภาษาเดิมไว้ให้เป็นภาษาของระบบของรถยนต์

การเปลี่ยนระหว่างภาษาต่างๆ ในแป้นพิมพ์



ถ้าได้เลือกภาษาจำนวนหนึ่งไว้ใน  
Settings ให้ใช้ปุ่มในแป้นพิมพ์ใน  
การเปลี่ยนระหว่างภาษาต่างๆ

ในการเปลี่ยนภาษาของแป้นพิมพ์ด้วยรายการ:

1. กดปุ่มค้างไว้
  - > รายการจะเปิดขึ้น
2. เลือกภาษาที่ต้องการ ถ้าได้เลือกภาษาใน Settings  
ไว้มากกว่าสี่ภาษา จะสามารถเลื่อนภายในรายการ  
จากแป้นพิมพ์ได้
  - > แป้นพิมพ์จะเปลี่ยนไปยังภาษาที่เลือก และ  
เสนอคำที่แนะนำในภาษานั้นๆ

ในการเปลี่ยนภาษาของแป้นพิมพ์โดยไม่ต้องแสดงราย  
การขึ้น:

- กดปุ่มเป็นเวลาสั้นๆ 1 ครั้ง
  - > แป้นพิมพ์จะได้รับการปรับเป็นภาษาถัดไปในราย  
การโดยไม่มีแสดงรายการขึ้น

ข้อมูลที่เกี่ยวข้อง

- การเปลี่ยนภาษาของระบบ (น. 188)
- แป้นพิมพ์บนจอแสดงผลส่วนกลาง (น. 179)



ป้อนอักขระ, ตัวอักษร หรือคำลงในจอแสดงผลส่วนกลางในแบบแมนนวล

แป้นพิมพ์บนจอแสดงผลส่วนกลางทำให้ท่านสามารถป้อนอักขระ, ตัวอักษร และคำต่างๆ บนหน้าจอโดยใช้ "การวาด" ด้วยมือได้



กดปุ่มบนแป้นพิมพ์เพื่อเปลี่ยนจากการพิมพ์ด้วยปุ่มเป็นการป้อนตัวอักษรและอักขระต่างๆ ด้วยมือ

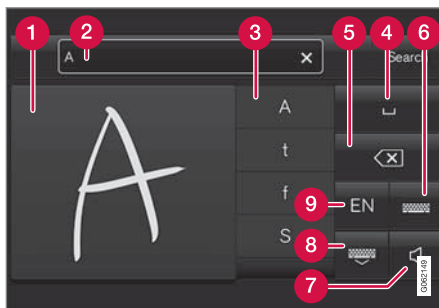

- 1 พื้นที่สำหรับการเขียนอักขระ/ตัวอักษร/คำ/บางส่วนของคำ
- 2 ช่องข้อความที่ข้อเสนออักขระหรือคำ<sup>12</sup> ปรากฏขึ้นในขณะที่กำลังเขียนบนหน้าจอ (1)
- 3 ข้อเสนอสำหรับอักขระ/ตัวอักษร/คำ/ส่วนของคำที่ท่านสามารถเลื่อนไปตามรายการได้
- 4 เว้นวรรค การเว้นวรรคสามารถทำได้โดยการป้อนเครื่องหมายขีดกลาง (-) ในพื้นที่สำหรับการเขียนตัวอักษรด้วยมือ (1) โปรดดูหัวข้อ "การเว้นวรรคในช่องข้อความแบบอิสระด้วยการรับรู้ลายมือ" ด้านล่างนี้

- 5 ลบข้อความที่ป้อน กดเป็นเวลาสั้นๆ เพื่อลบอักขระ/ตัวอักษรทีละตัว รอสักครู่หนึ่งก่อนที่จะกดอีกครั้งเพื่อลบอักขระ/ตัวอักษรตัวถัดไป
- 6 กลับไปยังแป้นพิมพ์ที่ใช้การป้อนอักขระแบบปกติ
- 7 ปิด/เปิดเสียงเมื่อป้อน
- 8 ซ่อนแป้นพิมพ์ ถ้าไม่สามารถทำได้ ปุ่มจะไม่แสดงขึ้น
- 9 เปลี่ยนภาษาในการป้อนข้อความ

<sup>12</sup> ใช้ได้กับภาษาของระบบบางภาษา

### การเขียนอักขระ/ตัวอักษร/คำด้วยมือ

- เขียนอักขระ, ตัวอักษร, คำ หรือบางส่วนของคำ ลงในพื้นที่สำหรับการเขียนด้วยลายมือ (1) เขียนคำหรือบางส่วนของคำทับซ้อนกันหรือเขียนเป็นบรรทัด
  - อักขระ, ตัวอักษร หรือคำที่แนะนำจำนวนหนึ่งจะแสดงขึ้น (3) ตัวเลือกที่น่าจะเป็นมากที่สุดจะอยู่ที่ตำแหน่งบนสุดของรายการ

**!** **สำคัญ**

ห้ามใช้วัตถุที่แหลมคมบนหน้าจอ เนื่องจากอาจทำให้หน้าจอเป็นรอยได้

- ป้อนอักขระ/ตัวอักษร/คำโดยการรอสักครู่หนึ่ง
  - อักขระ/ตัวอักษร/คำที่ตำแหน่งบนสุดของรายการจะถูกป้อนลงไป นอกจากนี้ ยังสามารถเลือกอักขระ/ตัวอื่นโดยการกดอักขระ, ตัวอักษร หรือคำที่ต้องการในรายการได้อีกด้วย

### การลบ/การเปลี่ยนตัวอักษร/อักขระที่เขียนด้วยมือ



ลบอักขระทั้งหมดที่ป้อนในช่องข้อความ (2) โดยการปัดนิ้วผ่านพื้นที่สำหรับการเขียนด้วยมือ (1)

- ตัวเลือกสำหรับการลบ/การเปลี่ยนแปลงตัวอักษร/อักขระมีหลายตัวเลือกด้วยกัน
  - กดตัวอักษรหรือคำที่ต้องการในรายการ (3)
  - กดปุ่มลบข้อความ (5) เพื่อลบตัวอักษรและเริ่มต้นอีกครั้ง
  - ปัดนิ้วตามแนวนอนจากด้านขวาไปทางด้านซ้าย<sup>13</sup> เหนือพื้นที่สำหรับตัวอักษรที่เขียนด้วยลายมือ (1) ลบตัวอักษรหลายตัวโดยการปัดไปบนพื้นที่หลายๆ ครั้ง
  - การกด X ในช่องข้อความ (2) จะเป็นการลบข้อความทั้งหมดที่ป้อน

<sup>13</sup> สำหรับแป้นพิมพ์ภาษาอารบิก - ปัดนิ้วในทิศทางตรงกันข้าม การปัดจากด้านขวาไปทางด้านซ้ายจะเป็นการเว้นวรรค



จอแสดงผลและการควบคุมด้วยเสียง

◀◀ การขึ้นบรรทัดใหม่ในช่องข้อความแบบอิสระด้วยการเขียนด้วยมือ

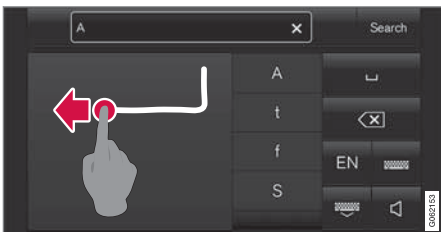

ขึ้นบรรทัดใหม่ด้วยมือโดยการวาดอักขระด้านบนในพื้นที่สำหรับการเขียนด้วยมือ<sup>14</sup>

การเว้นวรรคในช่องข้อความแบบอิสระด้วยการรับรู้อย่างมือเขียน

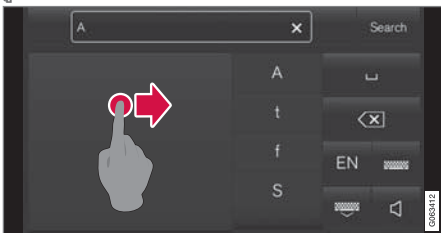

เว้นวรรคโดยการวาดเครื่องหมายขีดกลางจากด้านซ้ายไปด้านขวา<sup>15</sup>

ข้อมูลที่เกี่ยวข้อง

- แป้นพิมพ์บนจอแสดงผลส่วนกลาง (น. 179)

การเปลี่ยนลักษณะการแสดงผลของจอแสดงผลส่วนกลาง

ลักษณะที่ปรากฏของหน้าจอในจอแสดงผลส่วนกลางสามารถเปลี่ยนได้โดยการเลือกธีม

1. กด Settings ในมุมมองระดับบนสุด
2. กด My Car → Displays → Display Themes
3. จากนั้นเลือกธีม ตัวอย่างเช่น Minimalistic หรือ Chrome Rings

เพื่อเป็นส่วนเสริมของลักษณะเหล่านี้สามารถเลือกระหว่าง Normal และ Bright ด้วยธีม Normal พื้นหลังของหน้าจอจะเป็นสีดำและข้อความจะสว่าง ตัวเลือกนี้จะเป็นคำติพอลด์สำหรับธีมทั้งหมด นอกจากนี้ยังสามารถเลือกความสว่างที่ต่างกัน โดยกำหนดให้พื้นหลังเป็นสว่าง และข้อความเป็นสีดำ ตัวเลือกนี้มีประโยชน์มาก เช่น ในเวลากลางวันที่มีแสงแดดจัด เป็นต้น ผู้ใช้สามารถใช้ตัวเลือกนี้ได้ตลอดเวลา และไม่ได้รบกวนระบบจากแสงโดยรอบ

<sup>14</sup> สำหรับแป้นพิมพ์ภาษาอาหรับ - ให้วาดอักขระเดียวกัน แต่ทำย้อนกลับ

<sup>15</sup> สำหรับแป้นพิมพ์อาระบิก ให้วาดเครื่องหมายขีดกลางจากด้านขวาไปด้านซ้าย

### ข้อมูลที่เกี่ยวข้อง

- การตั้งค่าอื่นๆ ในมุมมองระดับบนสุดของจอแสดงผลส่วนกลาง (น. 188)
- การเปิดและปิดใช้งานจอแสดงผลส่วนกลาง (น. 167)
- การทำความสะอาดจอแสดงผลส่วนกลาง (น. 752)

### การปิดเสียงและการเปลี่ยนระดับเสียงของ

#### ระบบบนจอแสดงผลส่วนกลาง

#### ท่านสามารถเปลี่ยนแปลงหรือปิดระดับเสียงของระบบบนจอแสดงผลส่วนกลางได้

1. กด Settings ในมุมมองระดับบนสุดบนจอแสดงผลส่วนกลาง
2. กด Sound → System Volumes
3. ใน Touch Sounds ให้ลากตัวควบคุมเพื่อเปลี่ยนระดับเสียง/ปิดเสียงแสดงการสัมผัสหน้าจอ ลากตัวควบคุมไปยังระดับเสียงที่ต้องการ

### ข้อมูลที่เกี่ยวข้อง

- ภาพรวมของจอแสดงผลส่วนกลาง (น. 159)
- การตั้งค่าอื่นๆ ในมุมมองระดับบนสุดของจอแสดงผลส่วนกลาง (น. 188)
- การตั้งค่าเครื่องเสียง (น. 588)

### การเปลี่ยนหน่วยของระบบ

#### การตั้งค่าหน่วยสามารถกำหนดได้ในเมนู Settings ของจอแสดงผลส่วนกลาง

1. กด Settings ในมุมมองระดับบนสุดบนจอแสดงผลส่วนกลาง
2. ไปต่อที่ System → System Languages and Units → Units of Measurement
3. เลือกหน่วยมาตรฐาน:
  - Metric - กิโลเมตร, ลิตร และองศาเซลเซียส
  - Imperial - ไมล์, แกลลอน และองศาเซลเซียส
  - US - ไมล์, แกลลอน และองศาฟาเรนไฮต์

> หน่วยบนจอแสดงผลสำหรับคนขับและจอแสดงผลส่วนกลางจะเปลี่ยนไป

### ข้อมูลที่เกี่ยวข้อง

- ภาพรวมของจอแสดงผลส่วนกลาง (น. 159)
- การตั้งค่าอื่นๆ ในมุมมองระดับบนสุดของจอแสดงผลส่วนกลาง (น. 188)
- การเปลี่ยนภาษาของระบบ (น. 188)

## การเปลี่ยนภาษาของระบบ

การตั้งค่าภาษาจะถูกกำหนดไว้ในเมนูจอแสดงผล  
ส่วนกลาง Settings

### **i** หมายเหตุ

การเปลี่ยนภาษาในจอแสดงผลส่วนกลางอาจ  
หมายความว่าข้อมูลบางอย่างของเจ้าของรถจะไม่  
เป็นไปตามกฎหมายและข้อกำหนดท้องถิ่นหรือแห่ง  
ชาติ อย่างไรก็ตามใช้ภาษาที่เข้าใจได้ยากเนื่องจากท่าน  
อาจไม่สามารถหาวิธีการกลับไปยังโครงสร้างหน้า  
จอได้

1. กด Settings ในมุมมองระดับบนสุดบนจอแสดงผล  
ส่วนกลาง
2. ไปต่อที่ System → System Languages and  
Units
3. เลือก System Language  
ภาษาที่รองรับการควบคุมด้วยเสียงจะมีสัญลักษณ์  
การควบคุมด้วยเสียงอยู่  
> ภาษาบนจอแสดงผลสำหรับคนขับและจอแสดงผล  
ผลส่วนกลางจะเปลี่ยนไป

## ข้อมูลที่เกี่ยวข้อง

- ภาพรวมของจอแสดงผลส่วนกลาง (น. 159)
- การตั้งค่าอื่นๆ ในมุมมองระดับบนสุดของจอแสดงผล  
ผลส่วนกลาง (น. 188)
- การเปลี่ยนหน่วยของระบบ (น. 187)

การตั้งค่าอื่นๆ ในมุมมองระดับบนสุดของจอ  
แสดงผลส่วนกลาง

ท่านสามารถเปลี่ยนการตั้งค่าและข้อมูลสำหรับ  
ฟังก์ชันการทำงานหลายอย่างของรถได้โดยผ่าน  
ทางจอแสดงผลส่วนกลาง

1. เปิดมุมมองระดับบนสุดโดยการกดแท็บที่อยู่บนสุด  
หรือการลาก/ปัดนิ้วผ่านหน้าจอจากด้านบนลงด้าน  
ล่าง
2. กด Settings เพื่อเปิดเมนูการตั้งค่า

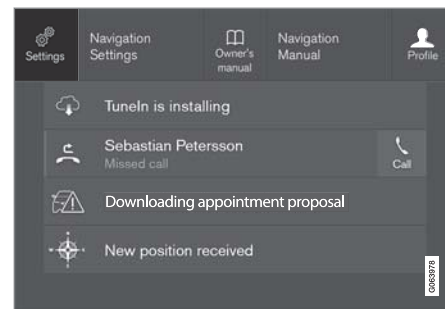

มุมมองระดับบนสุดพร้อมด้วยปุ่มสำหรับ Settings

3. กดที่หมวดและหมวดย่อยหมวดใดหมวดหนึ่งเพื่อ  
นำทางไปยังการตั้งค่าที่ต้องการ

4. เปลี่ยนการตั้งค่าอย่างใดอย่างหนึ่งหรือหลายอย่าง การตั้งค่าประเภทต่างๆ สามารถเปลี่ยนได้ด้วยวิธีต่างๆ กัน
  - > การเปลี่ยนแปลงจะได้รับการบันทึกไว้ในทันที

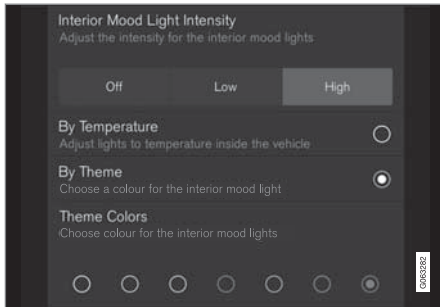

หมวดย่อยในเมนูการตั้งค่าพร้อมด้วยการตั้งค่าชนิดต่างๆ (ในที่นี้คือ ปุ่มแบบเลือกได้หลายรายการและปุ่มแบบเลือกอย่างใดอย่างหนึ่ง)

### ข้อมูลที่เกี่ยวข้อง

- ภาพรวมของจอแสดงผลส่วนกลาง (น. 159)
- การรีเซ็ตการตั้งค่าในจอแสดงผลส่วนกลาง (น. 190)
- ตารางแสดงการตั้งค่าในจอแสดงผลส่วนกลาง (น. 191)

## เปิดการตั้งค่าตามเนื้อหาในจอแสดงผลส่วนกลาง

สามารถใช้การตั้งค่าตามเนื้อหาสำหรับแอปพื้นฐานส่วนใหญ่ของรถเพื่อให้ท่านสามารถเปลี่ยนการตั้งค่าในมุมมองระดับบนสุดในจอแสดงผลส่วนกลางได้โดยตรง

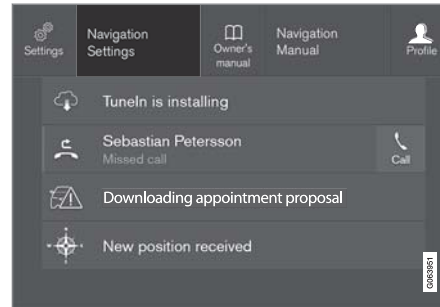

มุมมองระดับบนสุดพร้อมปุ่มสำหรับการตั้งค่าตามเนื้อหา การตั้งค่าตามเนื้อหาคือทางลัดในการเข้าถึงการตั้งค่าเฉพาะที่เกี่ยวข้องกับฟังก์ชันที่ทำงานอยู่ซึ่งแสดงขึ้นบนหน้าจอ แอปที่ติดตั้งอยู่ในรถตั้งแต่เริ่มต้น เช่น FM radio และ USB เป็นส่วนหนึ่งของ Sensus และเป็นส่วนหนึ่งของฟังก์ชันที่รวมอยู่ในรถ การตั้งค่าสำหรับแอปต่างๆ เหล่านี้สามารถเปลี่ยนโดยได้โดยตรงผ่านการตั้งค่าตามเนื้อหาในมุมมองระดับบนสุด

เมื่อมีการตั้งค่าตามเนื้อหาให้บริการ:

1. ลากมุมมองระดับบนสุดลงมาเมื่อแอปอยู่ในโหมดขยาย, เช่น Navigation
2. กดปุ่ม Navigation Settings
  - > หน้าการตั้งค่าระบบนำทางเปิดอยู่
3. เปลี่ยนแปลงการตั้งค่าตามต้องการ แล้วยืนยันการเลือก

กด Close หรือปุ่ม Home (หน้าหลัก) ได้จอแสดงผลส่วนกลางเพื่อปิดมุมมองการตั้งค่า

แอปพื้นฐานของรถส่วนใหญ่จะมีตัวเลือกการตั้งค่าตามเนื้อหา แต่ไม่ทุกแอป

### แอปของบริษัทภายนอก

แอปของบริษัทภายนอกจะไม่รวมอยู่ในรถตั้งแต่เริ่มต้น แต่เป็นแอปที่ท่านสามารถดาวน์โหลดได้ เช่น Volvo ID ในกรณีนี้ การตั้งค่าจะต้องทำภายในแอปเสมอ ไม่สามารถทำได้จากมุมมองระดับบนสุด

### ข้อมูลที่เกี่ยวข้อง

- การตั้งค่าอื่นๆ ในมุมมองระดับบนสุดของจอแสดงผลส่วนกลาง (น. 188)
- ภาพรวมของจอแสดงผลส่วนกลาง (น. 159)



## จอแสดงผลและการควบคุมด้วยเสียง

- การรีเซ็ตการตั้งค่าในจอแสดงผลส่วนกลาง (น. 190)
- การดาวน์โหลดแอป (น. 591)

### การรีเซ็ตข้อมูลผู้ใช้สำหรับการเปลี่ยนเจ้าของเมื่อเปลี่ยนเจ้าของ ควรตั้งค่าข้อมูลของผู้ใช้และการตั้งค่าของระบบให้กลับไปเป็นการตั้งค่าจากโรงงาน

การตั้งค่าต่างๆ ในรถสามารถรีเซ็ตได้หลายระดับ คือนำข้อมูลของผู้ใช้และการตั้งค่าระบบกลับไปเป็นการตั้งค่าดั้งเดิมจากโรงงานเมื่อเปลี่ยนเจ้าของ ในกรณีที่มีการเปลี่ยนเจ้าของรถ สิ่งที่สำคัญก็คือต้องเปลี่ยนเจ้าของบริการ Volvo On Call\* ด้วย

#### ข้อมูลที่เกี่ยวข้อง

- การรีเซ็ตการตั้งค่าในจอแสดงผลส่วนกลาง (น. 190)
- การรีเซ็ตการตั้งค่าในโปรไฟล์ของคนขับ (น. 197)

### การรีเซ็ตการตั้งค่าในจอแสดงผลส่วนกลาง ท่านสามารถรีเซ็ตค่าเริ่มต้นสำหรับการตั้งค่าทั้งหมดที่ระบุไว้ในเมนูการตั้งค่าในจอแสดงผลส่วนกลางได้

#### การรีเซ็ตมีสองชนิด

วิธีการเรียกคืนค่าในเมนูการตั้งค่ามีสองวิธี ได้แก่:

- Factory reset - ลบข้อมูลและไฟล์ทั้งหมด และรีเซ็ตการตั้งค่าทั้งหมดกลับไปเป็นค่าเริ่มต้น
- Reset Personal Settings - ลบข้อมูลส่วนบุคคลและรีเซ็ตการตั้งค่าส่วนบุคคลกลับไปเป็นค่าเริ่มต้น

#### การรีเซ็ตการตั้งค่า

ปฏิบัติตามคำแนะนำเหล่านี้เพื่อรีเซ็ตการตั้งค่าของท่าน

#### **i** หมายเหตุ

Factory reset สามารถทำได้เมื่อรถจอดอยู่กับที่เท่านั้น

1. แตะที่ Settings ในมุมมองระดับบนสุดของจอแสดงผลส่วนกลาง
2. ไปต่อที่ System → Factory reset

3. เลือกชนิดการรีเซ็ตที่ต้องการ
  - > หน้าต่างแบบผุดขึ้นจะแสดงขึ้น

4. กดปุ่ม OK เพื่อยืนยันการรีเซ็ต

สำหรับ Reset Personal Settings จะต้องยืนยันการรีเซ็ตโดยการกด Reset for the active profile หรือ Reset for all profiles

- > การตั้งค่าที่เลือกไว้จะถูกรีเซ็ต

### ข้อมูลที่เกี่ยวข้อง

- ภาพรวมของจอแสดงผลส่วนกลาง (น. 159)
- การตั้งค่าอื่นๆ ในมุมมองระดับบนสุดของจอแสดงผลส่วนกลาง (น. 188)
- ตารางแสดงการตั้งค่าในจอแสดงผลส่วนกลาง (น. 191)

**ตารางแสดงการตั้งค่าในจอแสดงผลส่วนกลาง**  
**เมนูการตั้งค่าบนจอแสดงผลส่วนกลางมีหมวดหลักและหมวดย่อยจำนวนหนึ่ง ซึ่งมีการตั้งค่าและข้อมูลสำหรับฟังก์ชันการทำงานต่างๆ ของรถรวมอยู่ที่นั่น**

หมวดหลักมีเจ็ดประเภท: My Car, Sound, Navigation, Media, Communication, Climate และ System

ในลักษณะเดียวกัน หมวดแต่ละหมวดจะมีหมวดย่อยและตัวเลือกการตั้งค่าต่างๆ ตารางด้านล่างนี้จะแสดงผลหมวดย่อยระดับแรก ตัวเลือกการตั้งค่าสำหรับฟังก์ชันหรือขอบเขตการทำงานจะอธิบายไว้โดยละเอียดในส่วนที่เกี่ยวข้องในคู่มือสำหรับเจ้าของรถ

การตั้งค่าบางอย่างเป็นการตั้งค่าส่วนตัว ซึ่งหมายความว่าสามารถบันทึกลงใน Driver Profiles ได้ การตั้งค่าอื่นๆ จะเป็นการตั้งค่าส่วนรวม ซึ่งหมายความว่าจะไม่เชื่อมโยงกับโปรไฟล์ของคนขับใดๆ

### My Car

#### หมวดย่อย

Displays

IntelliSafe

#### หมวดย่อย

Drive Preferences/Individual Drive Mode\*

Lights and Lighting

Mirrors and Convenience

Locking

Parking Brake and Suspension

Wipers

### เครื่องเสียง

#### หมวดย่อย

Tone

Balance

System Volumes







## ระบบนำทาง

### หมวดย่อย

Map

Route and Guidance

Traffic

## สื่อข้อมูล

### หมวดย่อย

AM/FM radio

DAB\*

Gracenote®

TV\*

Video

## การติดต่อสื่อสาร

### หมวดย่อย

Phone

Text Messages

Android Auto\*

### หมวดย่อย

Apple CarPlay\*

Bluetooth Devices

Wi-Fi

Car Wi-Fi Hotspot

Car Modem Internet\*

Volvo On Call\*

Volvo Service Networks

## สภาพอากาศ

หมวดหลัก Climate จะไม่มีหมวดย่อย

## ระบบ

### หมวดย่อย

Driver Profile

Date and Time

System Languages and Units

Privacy and Data

Keyboard Layouts

### หมวดย่อย

Voice Control\*

Factory reset

System Information

## ข้อมูลที่เกี่ยวข้อง

- ภาพรวมของจอแสดงผลส่วนกลาง (น. 159)
- การตั้งค่าอื่นๆ ในมุมมองระดับบนสุดของจอแสดงผลส่วนกลาง (น. 188)
- การรีเซ็ตการตั้งค่าในจอแสดงผลส่วนกลาง (น. 190)

## โปรไฟล์ของคนขับ

การตั้งค่าจำนวนมากในรถจะสามารถปรับตามความต้องการของคนขับแต่ละคน และบันทึกไว้ในโปรไฟล์ของคนขับหนึ่งโปรไฟล์หรือหลายโปรไฟล์ได้

การตั้งค่าส่วนบุคคลจะถูกบันทึกโดยอัตโนมัติในโปรไฟล์ของคนขับที่ทำงานอยู่ ท่านสามารถเชื่อมโยงกุญแจแต่ละดอกเข้ากับโปรไฟล์ของคนขับโปรไฟล์ใดโปรไฟล์หนึ่งได้ เมื่อใช้กุญแจที่เชื่อมโยงแล้ว รถจะได้รับการปรับเปลี่ยนตามการตั้งค่าของโปรไฟล์ของคนขับที่เชื่อมโยงอยู่กับกุญแจดอกนั้น

**การตั้งค่าที่สามารถบันทึกลงในโปรไฟล์ของคนขับได้คือการตั้งค่าใดบ้าง**

การตั้งค่าที่กำหนดในรถจะถูกบันทึกไว้ในโปรไฟล์คนขับในขณะนั้นโดยอัตโนมัติ เว้นแต่ว่าโปรไฟล์จะได้รับการป้องกันไว้ การตั้งค่าในรถยนต์ที่กำหนดไว้อาจเป็นได้ทั้งการตั้งค่าส่วนบุคคลหรือไม่ก็การตั้งค่าสากล เฉพาะการตั้งค่าส่วนตัวเท่านั้นที่จะถูกบันทึกลงในโปรไฟล์ของคนขับ

ส่วนหนึ่งของการตั้งค่าที่สามารถบันทึกลงในโปรไฟล์ของคนขับได้ ได้แก่ หน้าจอ, กระจกมองข้าง, ที่นั่งด้าน

หน้า, ระบบนำทาง\*, ระบบเครื่องเสียงและสื่อข้อมูล, ภาษา และการควบคุมด้วยเสียง

การตั้งค่าบางอย่าง (ซึ่งเรียกว่า การตั้งค่าส่วนรวม) สามารถเปลี่ยนแปลงได้ แต่จะไม่มีการบันทึกไว้ในโปรไฟล์ของคนขับ การเปลี่ยนแปลงการตั้งค่าส่วนรวมจะส่งผลกระทบต่อโปรไฟล์ทั้งหมด

### การตั้งค่าส่วนรวม

การตั้งค่าส่วนรวมและพารามิเตอร์จะไม่เปลี่ยนแปลงเมื่อเปลี่ยนระหว่างโปรไฟล์ของคนขับโปรไฟล์ต่างๆ การตั้งค่าเหล่านี้จะยังคงเหมือนเดิมอยู่ ไม่ว่าโปรไฟล์ของคนขับโปรไฟล์ใดจะทำงานอยู่ก็ตาม

ตัวอย่างของการตั้งค่าส่วนรวม เช่น การตั้งค่าการจัดรูปแบบของแป้นพิมพ์ เป็นต้น ถ้าโปรไฟล์ของคนขับ X เพิ่มภาษาเพิ่มเติมลงในแป้นพิมพ์ ภาษานั้นจะยังคงมีให้เลือกใช้อยู่ถึงแม้ว่าจะเปลี่ยนไปใช้โปรไฟล์ของคนขับ Y ก็ตาม การตั้งค่าการจัดรูปแบบของแป้นพิมพ์จะไม่ถูกบันทึกลงในโปรไฟล์ของคนขับโปรไฟล์ใดโปรไฟล์หนึ่ง - การตั้งค่าเป็นแบบส่วนรวม

### การตั้งค่าส่วนตัว

ถ้ามีการใช้โปรไฟล์ของคนขับ X ในการตั้งค่า เช่น ความสว่างของจอแสดงผลส่วนกลาง โปรไฟล์ของคนขับ Y จะไม่ได้รับผลกระทบจากการตั้งค่านี้นี้ การตั้งค่านี้นี้ได้ถูก

บันทึกไว้ในโปรไฟล์ของคนขับ X - การตั้งค่าความสว่างเป็นการตั้งค่าส่วนตัว

### ข้อมูลที่เกี่ยวข้อง

- การเลือกโปรไฟล์ของคนขับ (น. 194)
- การเปลี่ยนชื่อโปรไฟล์ของคนขับ (น. 195)
- เชื่อมโยงกุญแจรีโมตคอนโทรลเข้ากับโปรไฟล์ของคนขับ (น. 196)
- การป้องกันโปรไฟล์คนขับ (น. 195)
- การรีเซ็ตการตั้งค่าในโปรไฟล์ของคนขับ (น. 197)
- ตารางแสดงการตั้งค่าในจอแสดงผลส่วนกลาง (น. 191)

### การเลือกโปรไฟล์ของคนขับ

เมื่อจอแสดงผลส่วนกลางเริ่มทำงานแล้ว โปรไฟล์ของคนขับที่เลือกไว้จะแสดงขึ้นที่ด้านบนของหน้าจอ โปรไฟล์ของคนขับที่ใช้งานเป็นโปรไฟล์ล่าสุดจะทำงานเมื่อปลดล็อครถในครั้งถัดไป ท่านสามารถเปลี่ยนไปใช้โปรไฟล์ของคนขับโปรไฟล์อื่นได้หลังจากที่ปลดล็อครถแล้ว อย่างไรก็ตาม ถ้าได้เชื่อมโยงกุญแจรีโมตคอนโทรลเข้ากับโปรไฟล์ของคนขับโปรไฟล์ใดโปรไฟล์หนึ่งแล้ว ระบบจะเลือกใช้โปรไฟล์ของคนขับโปรไฟล์นั้นเมื่อสตาร์ทรถ การเปลี่ยนไปเป็นโปรไฟล์ของคนขับโปรไฟล์อื่นสามารถทำได้สองวิธี

ตัวเลือก 1:

- 1.แตะที่ชื่อโปรไฟล์ของคนขับที่แสดงขึ้นที่ด้านบนของจอแสดงผลส่วนกลางเมื่อจอแสดงผลเริ่มการทำงานแล้ว
  - > รายการของโปรไฟล์ของคนขับที่สามารถเลือกได้จะแสดงขึ้น
- 2.เลือกโปรไฟล์ของคนขับที่ต้องการ

### 3. กดปุ่ม Confirm

- > โปรไฟล์ของคนขับนั้นจะถูกเลือก และระบบจะโหลดการตั้งค่าสำหรับโปรไฟล์ของคนขับโปรไฟล์ใหม่

ตัวเลือก 2:

- 1.ลากมุมมองระดับบนสุดบนจอแสดงผลส่วนกลางลงมา
- 2.กดปุ่ม Profile
  - > รายการเดียวกันกับที่แสดงขึ้นในวิธีที่ 1 จะแสดงขึ้น
- 3.เลือกโปรไฟล์ของคนขับที่ต้องการ
- 4.กดปุ่ม Confirm
  - > โปรไฟล์ของคนขับนั้นจะถูกเลือก และระบบจะโหลดการตั้งค่าสำหรับโปรไฟล์ของคนขับโปรไฟล์ใหม่

ตัวเลือก 3:

- 1.ลากมุมมองระดับบนสุดบนจอแสดงผลส่วนกลางลงมา
- 2.กด Settings ในมุมมองระดับบนสุดบนจอแสดงผลส่วนกลาง

### 3. กด System → Driver Profiles

- > รายการของโปรไฟล์ของคนขับที่สามารถเลือกได้จะแสดงขึ้น
- 4.เลือกโปรไฟล์ของคนขับที่ต้องการ
    - > โปรไฟล์ของคนขับนั้นจะถูกเลือก และระบบจะโหลดการตั้งค่าสำหรับโปรไฟล์ของคนขับโปรไฟล์ใหม่

### ข้อมูลที่เกี่ยวข้อง

- โปรไฟล์ของคนขับ (น. 193)
- การไปยังส่วนต่างๆ ในมุมมองของจอแสดงผลส่วนกลาง (น. 168)
- การเปลี่ยนชื่อโปรไฟล์ของคนขับ (น. 195)
- เชื่อมโยงกุญแจรีโมตคอนโทรลเข้ากับโปรไฟล์ของคนขับ (น. 196)

## การเปลี่ยนชื่อโปรไฟล์ของคนขับ

ท่านสามารถเปลี่ยนชื่อของโปรไฟล์ของคนขับโปรไฟล์ต่างๆ ที่ใช้ในรถได้

1. กด Settings ในมุมมองระดับบนสุดบนจอแสดงผลส่วนกลาง
2. กด System → Driver Profiles
3. เลือก Edit Profile
  - > เมนูจะแสดงขึ้น ที่ซึ่งสามารถแก้ไขโปรไฟล์ได้
4. แตะในช่อง Profile Name
  - > แป้นพิมพ์จะแสดงขึ้น และสามารถเปลี่ยนชื่อได้ แตะที่  เพื่อปิดแป้นพิมพ์
5. บันทึกการเปลี่ยนชื่อโดยการกด Back หรือ Close
  - > ชื่อจะเปลี่ยนไปแล้วในตอนนี้

### หมายเหตุ

ชื่อโปรไฟล์จะต้องไม่เริ่มต้นด้วยการเว้นวรรค ไม่นั้นแล้ว จะไม่สามารถบันทึกชื่อโปรไฟล์ได้

### ข้อมูลที่เกี่ยวข้อง

- การเลือกโปรไฟล์ของคนขับ (น. 194)
- แป้นพิมพ์บนจอแสดงผลส่วนกลาง (น. 179)

## การป้องกันโปรไฟล์คนขับ

ในบางกรณีท่านอาจไม่ต้องการให้บันทึกการตั้งค่าที่กำหนดของรถลงในโปรไฟล์คนขับในขณะนั้น ในกรณีนี้ ท่านสามารถป้องกันโปรไฟล์คนขับของท่านได้

### หมายเหตุ

การป้องกันโปรไฟล์คนขับสามารถทำได้เมื่อรถจอดหยุดนิ่งเท่านั้น

การป้องกันโปรไฟล์คนขับ:

1. กด Settings ในมุมมองระดับบนสุดบนจอแสดงผลส่วนกลาง
2. กด System → Driver Profiles
3. เลือก Edit Profile
  - > เมนูจะแสดงขึ้น ที่ซึ่งสามารถแก้ไขโปรไฟล์ได้
4. เลือก Protect Profile เพื่อป้องกันโปรไฟล์คนขับ

5. บันทึกตัวเลือกการป้องกันโปรไฟล์คนขับของท่าน โดยกด Back/Close
  - > เมื่อโปรไฟล์ได้รับการป้องกันแล้ว การตั้งค่าที่กำหนดในรถจะไม่ถูกบันทึกลงในโปรไฟล์โดยอัตโนมัติ แต่ท่านจะต้องบันทึกการเปลี่ยนแปลงด้วยตัวท่านเองที่ Settings → System → Driver Profiles → Edit Profile โดยกด Save current settings to the profile หรือในทางอีกทางหนึ่ง คือ หากโปรไฟล์ไม่ได้รับการป้องกันการตั้งค่าต่างๆ ของท่านจะถูกบันทึกลงในโปรไฟล์โดยอัตโนมัติ

### ข้อมูลที่เกี่ยวข้อง

- โปรไฟล์ของคนขับ (น. 193)

## เชื่อมต่อโยกกุญแจรีโมตคอนโทรลเข้ากับโปรไฟล์ของคนขับ

ท่านสามารถเชื่อมต่อโยกกุญแจของท่านเข้ากับโปรไฟล์ของคนขับได้ จากนั้นทุกครั้งที่มีการใช้รถด้วยกุญแจรีโมตคอนโทรลดอกนั้น โปรไฟล์ของคนขับรวมทั้งการตั้งค่าต่างๆ จะถูกเลือกโดยอัตโนมัติ เมื่อใช้งานกุญแจรีโมตคอนโทรลในครั้งแรก จะยังไม่มี การเชื่อมต่อโยกกุญแจกับโปรไฟล์คนขับ เมื่อสตาร์ทรถ โปรไฟล์ Guest จะได้รับการสั่งงานโดยอัตโนมัติ

ท่านสามารถเลือกโปรไฟล์ของคนขับในแบบแมนนวล โดยไม่ต้องเชื่อมโยกกับกุญแจได้ เมื่อปลดล็อครถ โปรไฟล์ของคนขับโปรไฟล์ที่ใช้ล่าสุดจะทำงาน เมื่อได้เชื่อมต่อโยกกุญแจเข้ากับโปรไฟล์ของคนขับไว้แล้ว จะไม่จำเป็นต้องเลือกโปรไฟล์ของคนขับเมื่อใช้กุญแจดอกนั้น

## การเชื่อมต่อโยกกุญแจรีโมตคอนโทรลเข้ากับโปรไฟล์ของคนขับ

### **i** หมายเหตุ

การเชื่อมต่อโยกกุญแจรีโมตคอนโทรลกับโปรไฟล์คนขับสามารถทำได้เมื่อรถจอดหยุดนิ่งเท่านั้น

ขั้นแรก ให้เลือกโปรไฟล์ที่จะเชื่อมต่อเข้ากับกุญแจ ถ้า ยังไม่ได้เปิดโปรไฟล์ที่จะเชื่อมต่อไว้ โปรไฟล์ที่เปิดไว้แล้ว จะสามารถเชื่อมต่อเข้ากับกุญแจได้ในทันที

1. กด Settings ในมุมมองระดับบนสุดบนจอแสดงผล ส่วนกลาง
2. กด System → Driver Profiles
3. เลือกโปรไฟล์ที่ต้องการ จอแสดงผลผลกลับไปมุมมองหน้าหลัก ไม่สามารถเชื่อมต่อโยกโปรไฟล์ Guest เข้ากับกุญแจได้
4. ลากมุมมองระดับบนสุดลงมาอีกครั้ง แล้วแตะที่ Settings → System → Driver Profiles → Edit Profile

5. เลือก Connect key เพื่อเชื่อมต่อโยกโปรไฟล์เข้ากับกุญแจ ท่านไม่สามารถเชื่อมต่อโยกโปรไฟล์ของคนขับเข้ากับกุญแจดอกอื่นๆ ได้ นอกเหนือจากกุญแจดอกที่กำลังใช้อยู่ในรถ หากมีกุญแจหลายดอกในรถ ข้อความ More than one key is found, put the key you want to connect on backup reader จะแสดงขึ้น



ตำแหน่งของตัวอ่านข้อมูลสำรองในช่องเก็บของ

- > เมื่อข้อความ Profile connected to key แสดงขึ้น จะมีการเชื่อมต่อโยกกุญแจกับโปรไฟล์ของคนขับ

6. กดปุ่ม OK

- > ได้เชื่อมต่อयोगกุญแจตอนนี้เข้ากับโปรไฟล์ของคนขับแล้วในขณะนี้ และจะยังคงเชื่อมต่อयोगอยู่นจนกว่าจะยกเลิกการเลือกในช่อง Connect key

ข้อมูลที่เกี่ยวข้อง

- โปรไฟล์ของคนขับ (น. 193)
- การเปลี่ยนชื่อโปรไฟล์ของคนขับ (น. 195)
- กฎจราจรโมโตคอนโทรล (น. 302)

การรีเซ็ตการตั้งค่าในโปรไฟล์ของคนขับ การตั้งค่าที่ได้บันทึกลงในโปรไฟล์ของคนขับอย่างน้อยหนึ่งโปรไฟล์แล้วจะสามารถรีเซ็ตได้เมื่อรถจอดอยู่กับที่

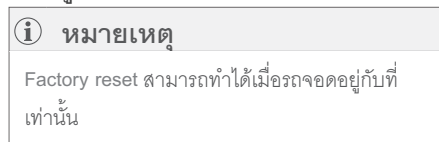

1. กด Settings ในมุมมองระดับบนสุด
2. กด System → Factory reset → Reset Personal Settings
3. เลือกตัวเลือกใดตัวเลือกหนึ่งจาก Reset for the active profile, Reset for all profiles หรือ Cancel

ข้อมูลที่เกี่ยวข้อง

- โปรไฟล์ของคนขับ (น. 193)
- การรีเซ็ตการตั้งค่าในจอแสดงผลส่วนกลาง (น. 190)

ข้อความบนจอแสดงผลส่วนกลาง

จอแสดงผลส่วนกลางสามารถแสดงข้อความต่างๆ เพื่อแจ้งหรือเพื่อช่วยเหลือคนขับในสถานการณ์ต่างๆ ได้

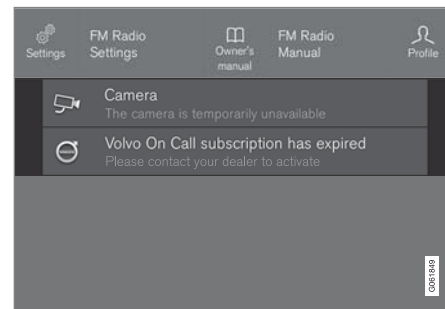

ตัวอย่างของข้อความในมุมมองระดับบนสุดของจอแสดงผลส่วนกลาง

จอแสดงผลส่วนกลางแสดงข้อความที่มีลำดับความสำคัญต่ำกว่าสำหรับคนขับ

ข้อความส่วนใหญ่จะแสดงขึ้นเหนือแถบสถานะของจอแสดงผลส่วนกลาง หลังจากผ่านไประยะหนึ่ง หรือเมื่อได้มีการดำเนินการที่จำเป็นที่เกี่ยวข้องกับข้อความแล้ว ข้อความจะหายไปจากแถบสถานะ ถ้าข้อความจำเป็น ต้องถูกบันทึกไว้ ข้อความจะถูกวางไว้ในมุมมองระดับบนสุดบนจอแสดงผลส่วนกลาง



ส่วนประกอบของข้อความอาจแตกต่างกันออกไป โดยอาจแสดงร่วมกับภาพกราฟิก, สัญลักษณ์ หรือปุ่มสำหรับการสั่งงาน/ยกเลิกการทำงานของฟังก์ชันที่เชื่อมโยงกับข้อความนั้นๆ

### ข้อความแบบผุดขึ้น

ในบางกรณี ข้อความจะแสดงขึ้นในรูปแบบของหน้าต่างแบบผุดขึ้น ข้อความแบบผุดขึ้นนี้จะมีลำดับความสำคัญสูงกว่าข้อความที่แสดงในแถบสถานะ และจำเป็นต้องต้องยืนยันการรับทราบ/ดำเนินการ ข้อความจึงจะหายไป

### ข้อมูลที่เกี่ยวข้อง

- การจัดการข้อความบนจอแสดงผลส่วนกลาง (น. 198)
- การทำงานกับข้อความที่บันทึกจากจอแสดงผลส่วนกลาง (น. 199)
- ข้อความบนจอแสดงผลสำหรับคนขับ (น. 154)

## การจัดการข้อความบนจอแสดงผลส่วนกลาง ข้อความในจอแสดงผลส่วนกลางจะถูกจัดการในมุมมองจอแสดงผลส่วนกลาง

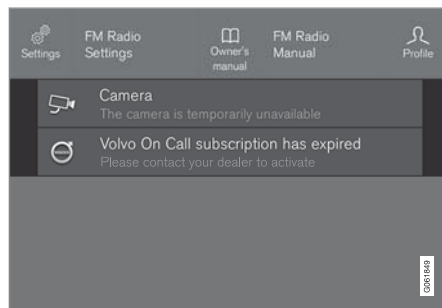

ตัวอย่างของข้อความในมุมมองระดับบนสุดของจอแสดงผลส่วนกลาง

ข้อความบางข้อความในจอแสดงผลส่วนกลางจะมีปุ่มอยู่หนึ่งปุ่ม (หรือหลายปุ่มในข้อความแบบผุดขึ้น) เช่น เพื่อสั่งงาน/ยกเลิกการทำงานของฟังก์ชันที่เกี่ยวข้องกับข้อความ เป็นต้น

### การจัดการข้อความใหม่

สำหรับข้อความที่มีปุ่ม:

- กดปุ่มเพื่อทำการดำเนินการ หรือปล่อยให้ข้อความปิดลงโดยอัตโนมัติหลังจากผ่านไประยะหนึ่ง
  - > ข้อความจะหายไปจากแถบสถานะ

สำหรับข้อความที่ไม่มีปุ่ม:

- ปิดข้อความโดยการแตะที่ข้อความ หรือปล่อยให้ข้อความปิดลงโดยอัตโนมัติเมื่อเวลาผ่านไประยะหนึ่ง
  - > ข้อความจะหายไปจากแถบสถานะ

ถ้าข้อความจำเป็นต้องถูกบันทึกไว้ ข้อความจะถูกวางไว้ในมุมมองระดับบนสุดบนจอแสดงผลส่วนกลาง

### ข้อมูลที่เกี่ยวข้อง

- ข้อความบนจอแสดงผลส่วนกลาง (น. 197)
- การทำงานกับข้อความที่บันทึกจากจอแสดงผลส่วนกลาง (น. 199)
- ข้อความบนจอแสดงผลสำหรับคนขับ (น. 154)

การทำงานกับข้อความที่บันทึกจากจอแสดงผลส่วนกลาง

ไม่ว่าข้อความจะถูกบันทึกจากจอแสดงผลสำหรับคนขับหรือจอแสดงผลส่วนกลางก็ตาม การจัดการข้อความจะทำบนจอแสดงผลส่วนกลาง

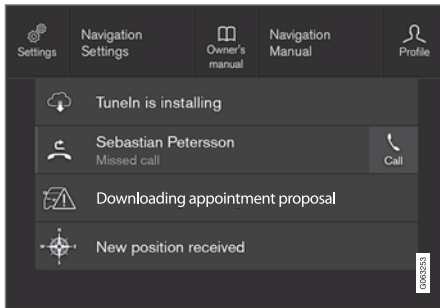

ตัวอย่างข้อความที่บันทึกไว้และตัวเลือกต่างๆ ที่สามารถเลือกได้ในมุมมองระดับบนสุด

ข้อความที่แสดงขึ้นบนจอแสดงผลส่วนกลางและจำเป็นต้องบันทึกไว้ จะถูกวางไว้ในมุมมองระดับบนสุดของจอแสดงผลส่วนกลาง

การอ่านข้อความที่บันทึกไว้

1. เปิดมุมมองระดับบนสุดบนจอแสดงผลส่วนกลาง

> รายการของข้อความที่บันทึกไว้จะแสดงขึ้น  
ข้อความที่มีลูกศรชี้ด้านขวาจะสามารถขยายออกได้

2. แตะที่ข้อความเพื่อขยายออก/ย่อเล็กสุด

> ข้อมูลเพิ่มเติมเกี่ยวกับข้อความจะแสดงขึ้นในรายการ และรูปภาพทางด้านซ้ายในแอปจะแสดงข้อมูลเกี่ยวกับข้อความในรูปแบบของภาพกราฟิก

การจัดการข้อความที่บันทึกไว้

ข้อความบางข้อความจะมีปุ่ม เช่น สำหรับการสั่งงาน/ยกเลิกการทำงานของฟังก์ชันที่เชื่อมโยงกับข้อความนั้นๆ

— กดปุ่มเพื่อดำเนินการ

ข้อความที่บันทึกไว้ในมุมมองระดับบนสุดจะถูกลบไปโดยอัตโนมัติเมื่อปิดสวิตช์กุญแจไปที่ตำแหน่ง OFF

ข้อมูลที่เกี่ยวข้อง

- ข้อความบนจอแสดงผลส่วนกลาง (น. 197)
- การจัดการข้อความบนจอแสดงผลส่วนกลาง (น. 198)



จอแสดงผลและการควบคุมด้วยเสียง

## การรับรู้คำสั่งเสียง

การควบคุมด้วยเสียง<sup>16</sup> ช่วยให้ท่านสามารถควบคุมฟังก์ชันต่างๆ ในรถได้ด้วยคำสั่งเสียง อาทิ ระบบสภาพอากาศ วิทยุ หรือ โทรศัพท์ที่เชื่อมต่อกับ Bluetooth นอกจากนี้ในรถที่ติดตั้ง Sensus Navigation\* ท่านยังสามารถควบคุมระบบนำทางได้ด้วยการรับรู้เสียงเช่นกัน

### การควบคุมด้วยเสียงคืออะไร

การควบคุมด้วยเสียงเป็นเครื่องมือที่ช่วยให้ท่านสามารถใช้คำสั่งเสียงต่างๆ ในรถของท่านได้ โดยหลักการแล้ว การควบคุมด้วยเสียงจะทำงานแบบเดียวกับแอปพลิเคชันปกติที่ท่านต้องป้อนข้อมูลตามลำดับเพื่อให้ระบบทำงาน แต่แทนที่จะใช้แป้นพิมพ์ในการป้อนข้อมูล ก็ใช้คำสั่งเสียงแทน ดังนั้นจึงเป็นความคิดที่ดีที่ท่านจะเรียนรู้ถึงวิธีการ ลำดับคำสั่ง และคำสั่งแบบใดที่ควรพูด เพื่อให้ได้ผลลัพธ์ตามที่ท่านต้องการ

ระบบควบคุมด้วยเสียงช่วยให้ท่านควบคุมฟังก์ชันของระบบข้อมูลบันเทิงและระบบสภาพอากาศบางฟังก์ชันได้ด้วยคำสั่งเสียง ระบบจะตอบสนองด้วยคำพูดและโดยการแสดงข้อมูลในจอแสดงผลสำหรับคนขับ

<sup>16</sup> ใช้กับบางตลาด

**คำเตือน**  
ผู้ขับต้องรับผิดชอบทุกอย่างในขณะที่ขับรถเพื่อให้มีความปลอดภัยและปฏิบัติตามกฎจราจรอยู่เสมอ

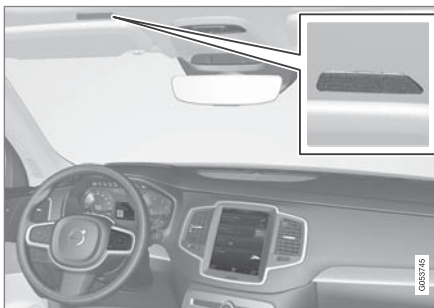

ไมโครโฟนของระบบควบคุมด้วยเสียง

### การอัปเดตระบบ

ระบบรับรู้คำสั่งเสียงจะมีการพัฒนาอย่างต่อเนื่อง ขอแนะนำให้ท่านติดตั้งเวอร์ชันใหม่ล่าสุดเสมอ

ดาวน์โหลดการอัปเดตได้ที่ [www.volvocars.com/intl/support](http://www.volvocars.com/intl/support)

**หมายเหตุ**  
ภาษาของระบบไม่ทุกภาษาที่สนับสนุนระบบจดจำคำสั่งเสียง ภาษาที่สนับสนุนจะถูกทำไต่อได้ด้วยสัญลักษณ์ ⓘ ในรายการภาษาของระบบที่มีอยู่ อ่านข้อมูลเพิ่มเติมในหัวข้อการตั้งค่าระบบจดจำคำสั่งเสียงว่าสามารถค้นหาข้อมูลนี้ได้จากที่ใด

### ข้อมูลที่เกี่ยวข้อง

- การใช้การรับรู้คำสั่งเสียง (น. 201)
- การควบคุมโทรศัพท์ด้วยระบบจดจำคำสั่งเสียง (น. 203)
- ระบบสั่งงานด้วยเสียงของวิทยุและสื่อ (น. 204)
- การควบคุมระบบควบคุมสภาพอากาศด้วยระบบจดจำคำสั่งเสียง (น. 258)
- การตั้งค่าสำหรับการรับรู้คำสั่งเสียง (น. 205)

## การใช้การรับรู้อคำสั่งเสียง

### เริ่มต้นการควบคุมด้วยเสียง<sup>17</sup>



ในการให้คำสั่งผ่านทางระบบ

ควบคุมด้วยเสียง ท่านต้องมี "การโต้ตอบ" กับระบบ กดปุ่มบนพวงมาลัยสำหรับการรับรู้อคำสั่งเสียง

**๕** เพื่อเปิดใช้งานระบบ และเริ่ม

ต้นการตอบโต้ด้วยคำสั่งเสียง เมื่อท่านกดปุ่ม เสียงบีบจะดังขึ้นและสัญลักษณ์ของการควบคุมด้วยเสียงจะแสดงขึ้นบนจอแสดงผลสำหรับคนขับ

ซึ่งจะแสดงว่าระบบได้เริ่มต้นฟังคำสั่งเสียงแล้ว และท่านสามารถเริ่มพูดคำสั่งได้ทันทีที่ท่านเริ่มต้นพูด ระบบจะเตรียมรับรู้และเข้าใจเสียงของท่าน โดยจะใช้เวลาสองสามวินาทีและเกิดขึ้นโดยอัตโนมัติ ซึ่งหมายความว่าท่านไม่จำเป็นต้องเริ่มฝึกการออกคำสั่งเสียงด้วยตัวท่านเองแต่อย่างใด

โปรดระลึกถึงสิ่งต่อไปนี้:

- หลังจากได้ยินเสียงสัญญาณ ให้พูดโดยใช้คำสั่งเสียงตามปกติด้วยความเร็วตามปกติ
- ห้ามพูดในขณะที่ระบบตอบกลับ (ระบบจะไม่เข้าใจคำสั่งที่ท่านพูดในระหว่างนี้)
- หลีกเลี่ยงไม่ให้มีเสียงรบกวนภายในห้องโดยสาร โดยการปิดประตู, กระจก และหลังคาพาโนรามา\*

### **i** หมายเหตุ

ภาษาของระบบไม่ทุกภาษาที่สนับสนุนระบบจดจำคำสั่งเสียง ภาษาที่สนับสนุนจะถูกทำไฮไลต์ด้วยสัญลักษณ์ **๕** ในรายการภาษาของระบบที่มีอยู่ อ่านข้อมูลเพิ่มเติมในหัวข้อการตั้งค่าระบบจดจำคำสั่งเสียงว่าสามารถค้นหาข้อมูลนี้ได้จากที่ใด

โดยทั่วไป ระบบจะทำงานโดยการฟังคำสั่งพื้นฐานตามด้วยคำสั่งที่มีรายละเอียดมากขึ้นซึ่งระบุที่ท่านต้องการให้ระบบดำเนินการใด

การเปลี่ยนระดับความดังเสียงของระบบ ให้หมุนปุ่มปรับเมื่อเสียงของระบบพูดอยู่ โดยสามารถใช้ปุ่มอื่นได้ใน

ระหว่างการใช้การควบคุมด้วยเสียง อย่างไรก็ตาม เสียงอื่นๆ จะถูกปิดให้เงียบลงในระหว่างการโต้ตอบกับระบบ ซึ่งหมายความว่าไม่สามารถใช้งานฟังก์ชันใดๆ ที่เชื่อมโยงกับระบบเสียงได้โดยใช้ปุ่ม

### ยกเลิกการควบคุมด้วยเสียง

การควบคุมด้วยเสียงสามารถทำได้หลายวิธี:

- แตะที่ **๕** ล้วนๆ และพูด "Cancel"
- กดปุ่มสำหรับการควบคุมด้วยเสียงบนพวงมาลัยค้างไว้ **๕** จนกว่าท่านจะได้ยินเสียงบีบดังขึ้นสองครั้ง ซึ่งเป็นการหยุดการรับรู้อคำสั่งเสียง แม้ว่าระบบจะกำลังพูดอยู่ก็ตาม

นอกจากนี้การควบคุมด้วยเสียงยังสามารถยกเลิกการทำงานได้ หากท่านไม่ตอบสนองในระหว่างการโต้ตอบกับระบบ โดยระบบจะขอคำตอบจากท่านสามครั้ง และหากยังไม่มีการตอบสนอง ระบบจะยกเลิกการควบคุมด้วยเสียงโดยอัตโนมัติ

ในการเพิ่มความรวดเร็วในการสื่อสารและข้ามข้อความพร้อมทำงานจากระบบ ให้กดปุ่มสำหรับการควบคุมด้วยเสียงบนพวงมาลัย **๕** ซึ่งจะเป็นการยกเลิกเสียงของระบบและท่านสามารถพูดคำสั่งต่อไปได้ทันที

<sup>17</sup> ใช้กับบางตลาด

## ตัวอย่างของการควบคุมด้วยการรับรู้อคำสั่งเสียง

1. กดปุ่ม **๔๕**
2. พูด "Call [Forename] (ชื่อแรก) [Surname] (ชื่อสกุล) [number category] (หมวดหมายเลข)", เช่น "Call Robin (โรบิน) Smith (สมิธ) Mobile (โทรศัพท์มือถือ)"
  - > ระบบจะต่อสายผู้ติดต่อที่ท่านเลือกจากสมุดโทรศัพท์ ถ้าผู้ติดต่อมีหมายเลขโทรศัพท์หลายหมายเลข (เช่น ที่บ้าน โทรศัพท์มือถือ ที่ทำงาน) ต้องดูประเภทที่ถูกต้อง

### คำสั่ง/วลี

คำสั่งต่อไปนี้สามารถใช้ได้ไม่ว่าจะอยู่ในสถานการณ์ใดก็ตาม:

- "Repeat" - พูดคำแนะนำล่าสุดในการโต้ตอบที่กำลังดำเนินอยู่ซ้ำอีกครั้ง
- "Cancel" - หยุดการโต้ตอบ<sup>18</sup>
- "Help" - เริ่มการโต้ตอบเกี่ยวกับวิธีใช้ ระบบจะตอบด้วยคำสั่งที่สามารถใช้งานได้ สถานการณ์ในขณะนั้น, การแจ้ง หรือตัวอย่าง

คำสั่งสำหรับฟังก์ชันเฉพาะ เช่น โทรศัพท์และวิทยุจะอธิบายไว้ในส่วนเฉพาะ

### ตัวเลข

คำสั่งตัวเลขจะระบุแตกต่างกันขึ้นอยู่กับฟังก์ชันที่จะควบคุม:

- ท่านต้องพูดหมายเลข**โทรศัพท์และรหัสไปรษณีย์**แยกกันที่ละหมายเลข เช่น "ศูนย์ สาม หนึ่ง สอง สอง สี่ สี่ สาม" (03122443)
- ท่านสามารถพูด**บ้านเลขที่**แยกกันหรือเป็นกลุ่มได้ เช่น "สอง สอง หรือยี่สิบสอง" (22) สำหรับภาษาอังกฤษและภาษาดัตช์ ท่านสามารถพูดกลุ่มตัวเลขต่างๆ ได้เป็นลำดับ เช่น "ยี่สิบสอง ยี่สิบสอง" (22 22) สำหรับภาษาอังกฤษ ท่านสามารถพูดเลขคู่หรือเลขคี่ได้ เช่น "Double Zero" (00) หมายเลขสามารถบ่อนได้ในช่วง 0-2300
- ท่านสามารถพูด**ความถี่** ในแบบ "เก้าสิบแปดจุดแปด" (98.8), "หนึ่งร้อยและสี่จุดสอง" หรือ "ร้อยสี่จุดสอง" (104.2) ได้

### โหมดความเร็วและทวนคำสั่ง

ท่านสามารถปรับระดับความเร็วได้หากเสียงระบบพูดเร็วเกินไป

โหมดทวนคำสั่งสามารถเปิดใช้งานได้ เพื่อให้ระบบทวนคำสั่งที่ท่านได้พูดไปซ้ำอีกครั้ง

การเปลี่ยนระดับความเร็วหรือสั่งงานยกเลิกการทำงาน โหมดทวนคำสั่ง:

1. กด Settings ในมุมมองระดับบนสุด
2. กด System → Voice Control แล้วเลือกการตั้งค่า
  - Repeat Voice Command
  - Speech Rate

### ข้อมูลที่เกี่ยวข้อง

- การรับรู้อคำสั่งเสียง (น. 200)
- การควบคุมโทรศัพท์ด้วยระบบจดจำคำสั่งเสียง (น. 203)
- ระบบสั่งงานด้วยเสียงของวิทยุและสื่อ (น. 204)
- การควบคุมระบบควบคุมสภาพอากาศด้วยระบบจดจำคำสั่งเสียง (น. 258)
- การตั้งค่าสำหรับการรับรู้อคำสั่งเสียง (น. 205)

<sup>18</sup> โปรดจำไว้ว่าเป็นเพียงการหยุดการโต้ตอบเมื่อระบบไม่ได้พูดอยู่เท่านั้น ซึ่งทำได้โดยกด **๔๕** ค้างไว้จนกว่าจะได้ยินเสียง 'บีบ' ดังขึ้นสองครั้ง

## การควบคุมโทรศัพท์ด้วยระบบจดจำคำสั่งเสียง 19

โทรศัพท์หาผู้ติดต่อ อ่านออกเสียงข้อความหรือเขียนข้อความสั้น ๆ โดยใช้การเขียนตามคำพูดด้วยการสั่งงานด้วยเสียงไปยังโทรศัพท์ที่เชื่อมต่อ Bluetooth ไว้

ในการระบุผู้ติดต่อในสมุดโทรศัพท์ คำสั่งสำหรับการรับรู้คำสั่งเสียงจะต้องประกอบด้วยข้อมูลของผู้ติดต่อที่ป้อนไว้ในสมุดโทรศัพท์ ถ้าผู้ติดต่อรายหนึ่ง เช่น Robyn Smith (โรบิน สมิธ) มีหมายเลขโทรศัพท์หลายหมายเลข ในกรณีนี้จะต้องระบุหมวดของหมายเลขด้วย เช่น Home (บ้าน) หรือ Mobile (โทรศัพท์มือถือ): "Call Robin (โรบิน) Smith (สมิธ) Mobile (โทรศัพท์มือถือ)"

กด ๕ แล้วพูดคำสั่งใดคำสั่งหนึ่งต่อไปนี้:

- "Call [ผู้ติดต่อ]" - โทรหาผู้ติดต่อที่เลือกไว้จากสมุดโทรศัพท์
- "Call [หมายเลขโทรศัพท์]" - หมุนหมายเลขโทรศัพท์

- "Recent calls" - แสดงรายการโทรออก
- "Read message" - อ่านข้อความแล้ว ถ้ามีข้อความหลายข้อความ - เลือกข้อความที่ต้องการให้อ่านออกเสียง
- "Message to [ผู้ติดต่อ]" - ผู้ใช้จะถูกร้องขอให้พูดข้อความสั้น ๆ จากนั้นข้อความนี้จะถูกพูดออกเสียงซ้ำและผู้ใช้สามารถเลือกที่จะส่ง<sup>20</sup> หรือแก้ไขข้อความได้ สำหรับการใช้งานฟังก์ชันนี้จะต้องเชื่อมต่อรถยนต์เข้ากับอินเทอร์เน็ต

<b>i</b> <b>หมายเหตุ</b>
ภาษาของระบบไม่ทุกภาษาที่สนับสนุนระบบจดจำคำสั่งเสียง ภาษาที่สนับสนุนจะถูกทำไฮไลต์ด้วยสัญลักษณ์ ๕ ในรายการภาษาของระบบที่มีอยู่ อ่านข้อมูลเพิ่มเติมในหัวข้อการตั้งค่าระบบจดจำคำสั่งเสียงว่าสามารถค้นหาข้อมูลนี้ได้จากที่ใด

### ข้อมูลที่เกี่ยวข้อง

- การรับรู้คำสั่งเสียง (น. 200)
- การใช้การรับรู้คำสั่งเสียง (น. 201)

- ระบบสั่งงานด้วยเสียงของวิทยุและสี่ (น. 204)
- การควบคุมระบบควบคุมสภาพอากาศด้วยระบบจดจำคำสั่งเสียง (น. 258)
- การตั้งค่าสำหรับการรับรู้คำสั่งเสียง (น. 205)
- รถที่มีการเชื่อมต่ออินเทอร์เน็ต\* (น. 633)

<sup>19</sup> ใช้กับบางตลาด

<sup>20</sup> เฉพาะโทรศัพท์บางรุ่นเท่านั้นที่สามารถส่งข้อความผ่านทางรถยนต์ได้ สำหรับข้อมูลเพิ่มเติมเกี่ยวกับโทรศัพท์ที่รองรับ โปรดดูที่ [www.volvocars.com/intl/support](http://www.volvocars.com/intl/support)

## ระบบสั่งงานด้วยเสียงของวิทยุและสื่อ<sup>21</sup>

คำสั่งสำหรับระบบควบคุมอุปกรณ์เครื่องเล่นมีเดียและวิทยุจะแสดงด้านล่าง

แตะที่ **๕** แล้วพูดคำสั่งใดคำสั่งหนึ่งต่อไปนี้:

- "Media" - เริ่มการโต้ตอบสำหรับสื่อข้อมูลและวิทยุและแสดงตัวอย่างของคำสั่งต่างๆ
- "Play [ศิลปิน]" - เล่นเพลงจากศิลปินที่เลือก
- "Play [ชื่อเพลง]" - เล่นเพลงที่เลือกไว้
- "Play [ชื่อเพลง] จาก [อัลบั้ม]" - เล่นเพลงที่เลือกจากอัลบั้มที่เลือก
- "Play [สถานีวิทยุ]" - เริ่มเล่นช่องสัญญาณวิทยุที่เลือก
- "Tune to [ความถี่]" - เริ่มค้นความถี่คลื่นวิทยุที่เลือกในช่องความถี่ปัจจุบัน ถ้าไม่มีแหล่งข้อมูลวิทยุทำงานอยู่ ระบบจะเริ่มใช้ช่วงความยาวคลื่น FM โดยอัตโนมัติ
- "Tune to [ความถี่] [ความยาวคลื่น]" - เริ่มค้นความถี่วิทยุที่เลือกในแถบความถี่ที่เลือก

- "Radio" - เริ่มเล่นวิทยุ FM
- "Radio FM" - เริ่มเล่นวิทยุ FM
- "Radio AM" - เริ่มเล่นวิทยุ AM<sup>22</sup>
- "DAB" - เริ่มเล่นวิทยุ DAB\*
- "USB" - เริ่มเล่นจาก USB
- "iPod" - เริ่มเล่นจาก iPod
- "Bluetooth" - เริ่มเล่นจากแหล่งข้อมูลสื่อที่เชื่อมต่อผ่าน Bluetooth
- "Similar music" — เล่นเพลงที่คล้ายคลึงกับเพลงที่กำลังเล่นอยู่ในตอนนี้จากอุปกรณ์ USB

### **i** หมายเหตุ

ภาษาของระบบไม่ทุกภาษาที่สนับสนุนระบบจดจำคำสั่งเสียง ภาษาที่สนับสนุนจะถูกทำไฮไลต์ด้วยสัญลักษณ์ **๕** ในรายการภาษาของระบบที่มีอยู่ อ่านข้อมูลเพิ่มเติมในหัวข้อการตั้งค่าระบบจดจำคำสั่งเสียงว่าสามารถค้นหาข้อมูลนี้ได้จากที่ใด

## ข้อมูลที่เกี่ยวข้อง

- การรับรู้คำสั่งเสียง (น. 200)
- การใช้การรับรู้คำสั่งเสียง (น. 201)
- การควบคุมโทรศัพท์ด้วยระบบจดจำคำสั่งเสียง (น. 203)
- การควบคุมระบบควบคุมสภาพอากาศด้วยระบบจดจำคำสั่งเสียง (น. 258)
- การตั้งค่าสำหรับการรับรู้คำสั่งเสียง (น. 205)

<sup>21</sup> ใช้กับบางตลาด

<sup>22</sup> ความพร้อมใช้งานจะแตกต่างกันออกไปตามรุ่น และ/หรือ ตลาด

## การตั้งค่าสำหรับการรับรู้คำสั่งเสียง<sup>23</sup>

การตั้งค่าสำหรับระบบสั่งงานด้วยเสียงจะถูกเลือกที่นี่

Settings → System → Voice Control

ท่านสามารถทำการตั้งค่าได้ในบริเวณเหล่านี้:

- Repeat Voice Command
- Gender
- Speech Rate

## การตั้งค่าเครื่องเสียง

เลือกการตั้งค่าเครื่องเสียงใน:

Settings → Sound → System Volumes → Voice Control

## การตั้งค่าภาษา

การจดจำเสียงไม่ได้มีสำหรับทุกภาษา ภาษาที่มีการจดจำเสียงจะมีไอคอนกำกับไว้ในรายการภาษา - ๑๕

การเปลี่ยนภาษายังมีผลต่อเมนู, ข้อความ และข้อความวิธีใช้ อีกด้วย

Settings → System → System Languages and Units → System Language

## ข้อมูลที่เกี่ยวข้อง

- การรับรู้คำสั่งเสียง (น. 200)
- การใช้การรับรู้คำสั่งเสียง (น. 201)
- การควบคุมโทรศัพท์ด้วยระบบจดจำคำสั่งเสียง (น. 203)
- การควบคุมระบบควบคุมสภาพอากาศด้วยระบบจดจำคำสั่งเสียง (น. 258)
- ระบบสั่งงานด้วยเสียงของวิทยุและสื่อ (น. 204)
- การตั้งค่าเครื่องเสียง (น. 588)
- การเปลี่ยนภาษาของระบบ (น. 188)

<sup>23</sup> ใช้กับบางตลาด



ไฟแสงสว่าง



## ไฟแสงสว่าง

### สวิตช์ไฟ



ตัวควบคุมไฟแสงสว่างต่างๆ จะใช้ในการควบคุมทั้งไฟภายในรถและไฟภายนอกรถ คันสวิตช์ด้านซ้ายใช้ในการสั่งงานและปรับไฟภายนอกรถ ใช้ปุ่มหมุนบนแผงคอนโซลหน้าปรับความสว่างภายในรถ

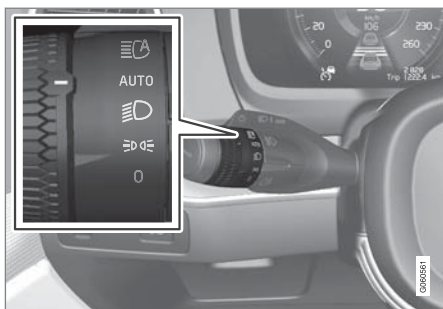

### ไฟภายนอกรถ



วงแหวนหมุนในคันสวิตช์ด้านซ้าย

เมื่อระบบไฟฟ้าของรถอยู่ในตำแหน่งสวิตช์กุญแจ II ฟังก์ชันต่อไปนี้จะพร้อมใช้งานสำหรับตำแหน่งต่างๆ ของวงแหวนหมุน:

ตำแหน่ง	ความหมาย
	ไฟสำหรับการขับขี่ในเวลากลางวัน ไฟกะพริบไฟหน้าสามารถใช้งานได้
	ไฟสำหรับการขับขี่ในเวลากลางวันและไฟแสดงตำแหน่ง ไฟแสดงตำแหน่งเมื่อจอดรถ <sup>A</sup> ไฟกะพริบไฟหน้าสามารถใช้งานได้
	ไฟต่ำและไฟแสดงตำแหน่ง ไฟสูงจะสามารถทำงานได้ ไฟกะพริบไฟหน้าสามารถใช้งานได้

ตำแหน่ง	ความหมาย
	ไฟสำหรับการขับขี่ในเวลากลางวันและไฟแสดงตำแหน่งในเวลากลางวัน ไฟต่ำและไฟแสดงตำแหน่งเมื่อสภาพแสงในเวลากลางวันน้อยหรือในความมืดหรือเมื่อสั่งงานไฟตัดหมอกด้านหน้า* และ/หรือ ไฟตัดหมอกด้านหลัง ฟังก์ชันไฟสูงแบบแอดทีฟสามารถสั่งงานได้ เมื่อเปิดไฟต่ำไว้จะสามารถสั่งงานไฟสูงได้ ไฟกะพริบไฟหน้าสามารถใช้งานได้
	ไฟสูงแบบแอดทีฟทำงานปิดทำงาน

<sup>A</sup> ถ้ารถจอดอยู่กับที่แต่เครื่องยนต์ทำงานอยู่ จะสามารถเลื่อนวงแหวนหมุนจากตำแหน่งอื่นไปที่ตำแหน่ง  เพื่อเปิดเฉพาะไฟแสดงตำแหน่งเพียงอย่างเดียวได้

วอลโว่ขอแนะนำให้ใช้โหมด AUTO ในขณะขับรถ

## ⚠ คำเตือน

ระบบไฟแสงสว่างของรถจะไม่สามารถระบุได้ว่าแสงแดดอ่อนเกินไปหรือสว่างเพียงพอในบางสถานการณ์ เช่น เมื่อมีหมอกหรือฝนตก เป็นต้น

คนขับเป็นผู้รับผิดชอบในการขับรถโดยใช้รูปแบบการส่องไฟที่เหมาะสมตามสภาพจราจร และเป็นไปตามกฎจราจรที่เกี่ยวข้องเสมอ

## ปุ่มหมุนที่แผงคอนโซลหน้า



ปุ่มหมุน (ทางด้านซ้าย) สำหรับการปรับความสว่างภายในรถ

## ข้อมูลที่เกี่ยวข้อง

- การปรับไฟทำได้โดยผ่านทางจอแสดงผลส่วนกลาง (น. 209)
- ไฟภายในรถ (น. 219)
- ไฟแสดงตำแหน่ง (น. 210)
- การใช้ไฟเลี้ยว (น. 213)
- การใช้ไฟสูง (น. 212)
- ไฟต่ำ (น. 211)
- ไฟตัดหมอกด้านหน้า/ไฟขณะเข้าโค้ง\* (น. 215)
- ไฟตัดหมอกด้านหลัง (น. 216)
- ไฟขณะเข้าโค้งแบบแอดทีฟ\* (น. 214)
- ไฟเบรก (น. 217)
- ไฟเบรกฉุกเฉิน (น. 217)
- ไฟกะพริบฉุกเฉิน (น. 217)

การปรับไฟทำได้โดยผ่านทางจอแสดงผลส่วนกลาง

ฟังก์ชันไฟแสงสว่างหลายฟังก์ชันจะสามารถปรับและสั่งงานได้จากจอแสดงผลส่วนกลาง อาทิ ไฟสูงแบบแอดทีฟ, ไฟส่องทางหลังดับเครื่อง และไฟนำทางเข้ารถ

1. แตะที่ Settings ในมุมมองระดับบนสุดของจอแสดงผลส่วนกลาง
2. กด My Car → Lights and Lighting
3. เลือก Exterior Lights หรือ Interior Lighting และจากนั้นเลือกฟังก์ชันที่จำเป็นต้องปรับ

## ข้อมูลที่เกี่ยวข้อง

- สวิตช์ไฟ (น. 208)
- ไฟสูงแบบแอดทีฟ (น. 212)
- การใช้ไฟส่องทางหลังดับเครื่อง (น. 218)
- ไฟส่องสว่างนำทางเข้ารถ (น. 218)
- การใช้ไฟเลี้ยว (น. 213)
- การตั้งค่าอื่นๆ ในมุมมองระดับบนสุดของจอแสดงผลส่วนกลาง (น. 188)
- มุมมองฟังก์ชันการทำงานบนจอแสดงผลส่วนกลาง (น. 175)

## ไฟแสงสว่าง

### ไฟแสดงตำแหน่ง

ไฟแสดงตำแหน่งใช้เพื่อให้ผู้ใช้รถใช้ถนนรายอื่น ๆ สามารถมองเห็นรถของท่านเมื่อท่านหยุดรถหรือจอดรออยู่ได้ การเปิดไฟแสดงตำแหน่งทำได้โดยใช้วงแหวนหมุนบนคันสวิตช์ที่พวงมาลัย

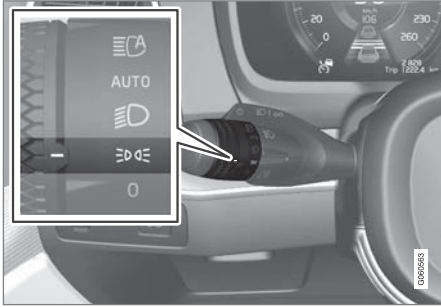

วงแหวนหมุนบนคันสวิตช์ที่พวงมาลัยในตำแหน่งไฟแสดงตำแหน่ง

หมุนวงแหวนหมุนไปที่ตำแหน่ง **DRL** - ไฟแสดงตำแหน่งจะติดสว่างขึ้น (ไฟส่องป้ายทะเบียนจะติดสว่างขึ้นในขณะเดียวกัน)

ถ้าระบบไฟฟ้าของรถอยู่ที่ตำแหน่งสวิตช์กุญแจ II ไฟสำหรับการขับขี่ในเวลากลางวันจะทำงานแทนที่จะเป็นไฟแสดงตำแหน่งด้านหน้า เมื่อวงแหวนหมุนอยู่ในตำแหน่งนี้ ไฟแสดงตำแหน่งจะเปิดทำงาน ไม่ว่าจะระบบ

ไฟฟ้าของรถจะอยู่ที่ตำแหน่งสวิตช์กุญแจตำแหน่งใดก็ตาม

ถ้ารถจอดอยู่กับที่แต่เครื่องยนต์ทำงานอยู่ จะสามารถเลื่อนวงแหวนหมุนจากตำแหน่งอื่นไปที่ตำแหน่งสำหรับไฟแสดงตำแหน่ง **DRL** เพื่อเปิดเฉพาะไฟแสดงตำแหน่งเพียงอย่างเดียวได้

เมื่อขับขี่เป็นเวลานานกว่า 30 วินาที ที่ความเร็วสูงสุด 10 กม./ชม. (ประมาณ 6 ไมล์ต่อชั่วโมง) หรือถ้าความเร็วเกิน 10 กม./ชม. (ประมาณ 6 ไมล์ต่อชั่วโมง) ไฟสำหรับการขับขี่ในเวลากลางวันจะติดสว่างขึ้น คนขับไม่ควรหมุนไปที่ตำแหน่งอื่นนอกเหนือจากตำแหน่ง **DRL**

ถ้าเปิดประตูท้ายในขณะที่ภายนอกมืด ไฟแสดงตำแหน่งด้านหลังจะติดสว่างขึ้น (ถ้าไม่ได้เปิดไฟไว้) เพื่อเตือนผู้ใช้รถใช้ถนนที่มาจากทางด้านหลัง การทำงานในลักษณะนี้จะเกิดขึ้นโดยไม่มีขึ้นอยู่กับว่าวงแหวนหมุนจะอยู่ในตำแหน่งใด หรือระบบไฟฟ้าของรถจะอยู่ในตำแหน่งสวิตช์กุญแจตำแหน่งใดก็ตาม

### ข้อมูลที่เกี่ยวข้อง

- สวิตช์ไฟ (น. 208)
- ตำแหน่งสวิตช์กุญแจ (น. 506)

### ไฟสำหรับการขับขี่ในเวลากลางวัน

รถจะมีเซ็นเซอร์ที่ตรวจจับสภาพแสงในสภาพแวดล้อม ไฟสำหรับการขับขี่ในเวลากลางวันจะติดสว่างขึ้นเมื่อวงแหวนหมุนบนคันสวิตช์ที่พวงมาลัยอยู่ในตำแหน่ง **0** , **DRL** หรือ **AUTO** รวมทั้งเมื่อระบบไฟฟ้าของรถอยู่ในตำแหน่งสวิตช์กุญแจ II ในตำแหน่ง **AUTO** ไฟหน้าจะเปลี่ยนเป็นไฟต่ำโดยอัตโนมัติในเวลากลางวันที่มีแสงน้อยหรือใน **ความมืด**

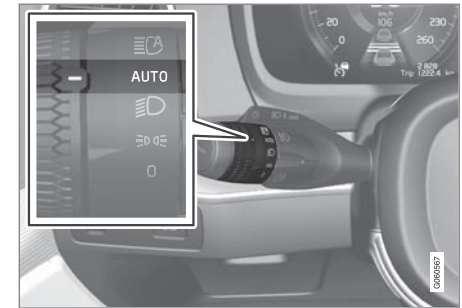

วงแหวนหมุนบนคันสวิตช์ในตำแหน่ง **AUTO**

ถ้าวงแหวนหมุนบนคันสวิตช์อยู่ในตำแหน่ง **AUTO** ไฟสำหรับการขับขี่ในเวลากลางวัน (DRL<sup>1</sup>) จะติดสว่างขึ้นเมื่อขับขี่รถในเวลากลางวัน รถจะเปลี่ยนจากการใช้ไฟสำหรับการขับขี่ในเวลากลางวันเป็นไฟต่ำเมื่อสภาพแสง

ในเวลากลางวันน้อยหรือในความมืด การเปลี่ยนไปใช้ไฟต่ำยังเกิดขึ้นเมื่อสั่งงานไฟตัดหมอกด้านหน้า\* และ/หรือไฟตัดหมอกด้านหลังอีกด้วย

### ⚠ คำเตือน

ระบบนี้ช่วยให้ช่วยประหยัดพลังงานได้ ระบบจะไม่สามารถรู้ได้เองในทุกสถานการณ์ว่าแสงแดดนอกรถไม่แรงจ้าหรือไม่สว่างพอ เช่น ในสภาวะมีหมอกหรือฝนตก

ดังนั้นจึงถือเป็นความรับผิดชอบของคนขับที่จะขับรถโดยใช้รูปแบบไฟสองสว่างให้ถูกต้องเหมาะสมกับสภาพการจราจร และเป็นไปตามกฎจราจรที่เกี่ยวข้อง

### ข้อมูลที่เกี่ยวข้อง

- สวิตช์ไฟ (น. 208)
- ตำแหน่งสวิตช์กุญแจ (น. 506)
- ไฟต่ำ (น. 211)

### ไฟต่ำ

ในขณะที่ขับขี่โดยวงแหวนหมุนบนคันสวิตช์อยู่ในตำแหน่ง AUTO ไฟต่ำจะทำงานโดยอัตโนมัติเมื่อสภาพแสงในเวลากลางวันน้อยหรือในที่มืด หรือเมื่อระบบไฟฟ้าของรถอยู่ในตำแหน่งสวิตช์กุญแจ

II

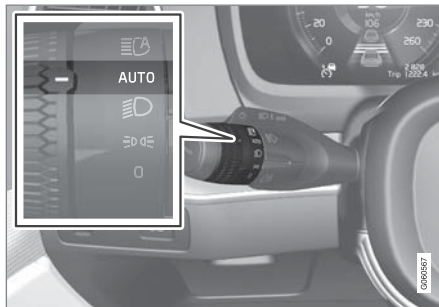

วงแหวนหมุนบนคันสวิตช์ในตำแหน่ง AUTO

เมื่อสวิตช์แบบวงแหวนหมุนของคันสวิตช์อยู่ในตำแหน่ง AUTO ไฟต่ำจะทำงานด้วยโดยอัตโนมัติเมื่อ:

- เปิดไฟตัดหมอกด้านหน้า\*
- เปิดไฟตัดหมอกด้านหลัง
- เปิดไฟตัดหมอกด้านหน้าและด้านหลัง

เมื่อวงแหวนหมุนบนคันสวิตช์อยู่ที่ตำแหน่ง  ไฟต่ำจะทำงานตลอดเวลาเมื่อระบบไฟฟ้าของรถอยู่ในตำแหน่งสวิตช์กุญแจ II

การตรวจจับอุโมงค์

รถจะตรวจจับเมื่อกำลังขับรถเข้าไปในอุโมงค์ และจะเปลี่ยนจากไฟสำหรับขับขี่ในเวลากลางวันเป็นไฟต่ำ

พึงระลึกไว้ว่า วงแหวนหมุนในคันสวิตช์ด้านซ้ายต้องอยู่ในโหมด AUTO เพื่อให้การตรวจจับอุโมงค์ทำงาน

### ข้อมูลที่เกี่ยวข้อง

- สวิตช์ไฟ (น. 208)
- ตำแหน่งสวิตช์กุญแจ (น. 506)
- ไฟสำหรับการขับขี่ในเวลากลางวัน (น. 210)

<sup>1</sup> Daytime Running Lights

## ไฟแสงสว่าง

### การใช้ไฟสูง

การสั่งงานไฟสูงสามารถทำได้โดยใช้คันสวิตช์ด้านซ้าย ไฟสูงเป็นไฟที่สว่างที่สุดของรถ และควรใช้เมื่อขับขี่ในที่มืดเพื่อให้เห็นทัศนวิสัยดีขึ้น トラバドイト ไม่ทำผู้ใช้รถใช้ถนนรายอื่นตาพร่า

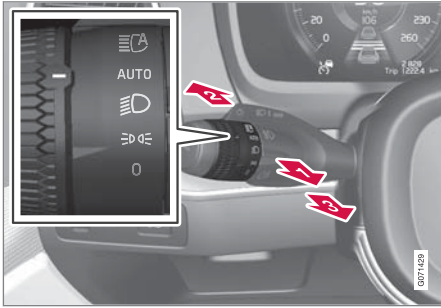

คันสวิตช์ที่พวงมาลัยแบบมีวงแหวนหมุน

### ไฟกะพริบไฟสูง

➔ เลื่อนคันสวิตช์ไปทางด้านหลังเล็กน้อยไปยังตำแหน่งกะพริบไฟสูง ไฟสูงจะสว่างจนกระทั่งปล่อยก้านควบคุม

### ไฟสูง

➔ ท่านสามารถเปิดไฟสูงได้เมื่อวงแหวนหมุนของคันสวิตช์ที่พวงมาลัยอยู่ในตำแหน่ง AUTO<sup>2</sup> หรือ

➔ สั่งงานไฟสูงโดยการเลื่อนคันสวิตช์ไปด้านหน้า

➔ ยกเลิกการทำงานโดยการเลื่อนคันสวิตช์ไปทางด้านหลัง

เมื่อเปิดไฟสูง สัญลักษณ์  จะติดสว่างขึ้นในจอแสดงผลสำหรับคนขับ

### ข้อมูลที่เกี่ยวข้อง

- สวิตช์ไฟ (น. 208)
- ไฟสูงแบบแอดคทีฟ (น. 212)

### ไฟสูงแบบแอดคทีฟ

ไฟสูงแบบแอดคทีฟเป็นฟังก์ชันที่ใช้เซ็นเซอร์แบบกล้องซึ่งอยู่ที่ขอบด้านบนของกระจกหน้า ในการตรวจจับลำแสงไฟหน้าของรถที่วิ่งสวนมา หรือไฟท้ายของรถที่อยู่ข้างหน้า จากนั้นจะเปลี่ยนการทำงานจากไฟสูงเป็นไฟต่ำ

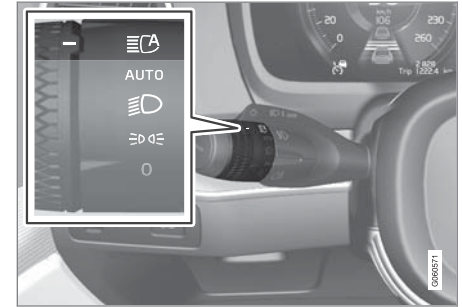



สัญลักษณ์  หมายถึงไฟสูงแบบแอดคทีฟ

ฟังก์ชันจะเริ่มทำงานในระหว่างการขับขี่ในความมืดที่ความเร็วรถประมาณ 20 กม./ชม. (ประมาณ 12 ไมล์ต่อชั่วโมง) หรือสูงกว่า ฟังก์ชันนี้ยังพิจารณาไฟถนนด้วย เมื่อเซ็นเซอร์กล้องไม่พบรถที่วิ่งสวนมาหรือรถที่อยู่ด้านหน้า ไฟสูงจะทำงานอีกครั้งหลังจากเวลาผ่านไปครู่หนึ่ง

<sup>2</sup>เมื่อสั่งงานไฟต่ำ

## การสั่งงานไฟสูงแบบแอคทีฟ

ไฟสูงแบบแอคทีฟที่สามารถสั่งงานและยกเลิกการทำงานได้โดยการหมุนล้อบนสวิตช์โยกด้านซ้ายมือไปยังตำแหน่ง  จากนั้นวงล้อจะกลับไปยังตำแหน่ง AUTO เมื่อสั่งงานไฟสูงแบบแอคทีฟ สัญลักษณ์  จะติดสว่างขึ้นเป็นสีเขียวอย่างคงที่บนจอแสดงผลสำหรับคนขับ เมื่อไฟสูงทำงาน สัญลักษณ์จะติดสว่างเป็นสีน้ำเงิน

ถ้ามีการยกเลิกการทำงานของไฟสูงแบบแอคทีฟในขณะที่เปิดไฟสูงอยู่ ไฟจะเปลี่ยนเป็นไฟต่ำในทันที

ไฟสูงแบบปรับได้ไม่จำเป็นต้องเปิดใช้งานใหม่ทุกครั้งที่สตาร์ทรถ

## ข้อจำกัดสำหรับไฟสูงแบบแอคทีฟ

เซ็นเซอร์ของกล้องที่ฟังก์ชันนี้ใช้จะมีข้อจำกัดระดับหนึ่ง



ถ้าสัญลักษณ์นี้แสดงขึ้นบนจอแสดงผล สำหรับคนขับร่วมกับข้อความ Active High

Beam Temporarily unavailable

หมายความว่าจำเป็นต้องทำการเปลี่ยนระหว่างไฟสูงกับไฟต่ำในแบบแมนนวล สัญลักษณ์  จะดับลงเมื่อข้อความเหล่านี้แสดงขึ้น



รวมถึงในกรณีที่สัญลักษณ์นี้แสดงขึ้นร่วมกับข้อความ Windscreen sensor blocked, see Owner's manual ด้วย

ไฟสูงแบบแอคทีฟอาจไม่สามารถทำงานได้ชั่วคราว เช่น ในสภาพที่มีหมอกลงจัดหรือฝนตกหนัก เป็นต้น เมื่อไฟสูงแบบแอคทีฟสามารถทำงานได้อีกครั้ง หรือเซ็นเซอร์กระจกหน้าไม่มีถูกบังอีกต่อไป ข้อความจะหายไปและสัญลักษณ์  จะติดสว่างขึ้น

## คำเตือน

ไฟหน้าแบบแอคทีฟเป็นเครื่องมือช่วยในการใช้รูปแบบการส่องไฟที่ดีที่สุดเมื่อสภาพเงื่อนไขต่างๆ เอื้ออำนวย

ในการสลับใช้ระหว่างไฟหน้าและไฟหรี่ในแบบแมนนวลตามสภาพการจราจรหรือสภาพอากาศ คนขับต้องทราบและมีสติตลอดเวลา

## ข้อมูลที่เกี่ยวข้อง

- สวิตช์ไฟ (น. 208)
- การใช้ไฟสูง (น. 212)
- ข้อจำกัดสำหรับชุดกล้องและเรดาร์ (น. 496)

## การใช้ไฟเลี้ยว

การสั่งงานไฟเลี้ยวของรถสามารถทำได้โดยใช้คันสวิตช์ด้านซ้าย ไฟเลี้ยวจะกะพริบสามครั้งหรือกะพริบต่อเนื่อง โดยขึ้นอยู่กับว่าได้เลื่อนคันสวิตช์ขึ้นหรือลงมากน้อยเพียงใด



ไฟเลี้ยว

## ไฟกะพริบสั้น ๆ

▶ เลื่อนคันสวิตช์ขึ้นหรือลงไปยังตำแหน่งแรก แล้วปล่อย ไฟเลี้ยวจะกะพริบสามครั้ง ถ้าปิดใช้งานฟังก์ชันผ่านจอแสดงผลส่วนกลาง ไฟจะกะพริบหนึ่งครั้ง



<b>❗</b> <b>หมายเหตุ</b>
<ul style="list-style-type: none"> <li>ขั้นตอนการกะพริบไฟโดยอัตโนมัตินี้สามารถหยุดการทำงานได้โดยการเลื่อนคันสวิตช์ไปในทิศทางตรงข้ามในทันที</li> <li>ถ้าสัญลักษณ์สำหรับไฟเลี้ยวบนจอแสดงผลสำหรับคนขับกะพริบถี่กว่าปกติ โปรดดูข้อความบนจอแสดงผลสำหรับคนขับ</li> </ul>

### ไฟกะพริบต่อเนื่อง

**➡** เลื่อนคันสวิตช์ขึ้นหรือลงไปจนสุดตำแหน่ง

ถ้าควบคุมจะยังอยู่ในตำแหน่งจนกว่าจะถูกดันกลับไปด้วยมือ หรือถูกดันกลับโดยอัตโนมัติจากการเคลื่อนไหวของพวงมาลัย

### ข้อมูลที่เกี่ยวข้อง

- ไฟกะพริบฉุกเฉิน (น. 217)
- การปรับไฟทำได้โดยผ่านทางจอแสดงผลส่วนกลาง (น. 209)
- การเปลี่ยนหลอดไฟเลี้ยวด้านหลัง (น. 747)

### ไฟขณะเข้าโค้งแบบแอดคทีฟ\*

ไฟขณะเข้าโค้งแบบแอดคทีฟได้รับการออกแบบเพื่อเพิ่มความสว่างที่ทางโค้งและทางแยก รถที่มีไฟหน้า LED<sup>3</sup>\* อาจมีไฟขณะเข้าโค้งแบบแอดคทีฟ โดยขึ้นอยู่กับระดับของอุปกรณ์ที่ติดตั้งอยู่ในรถ

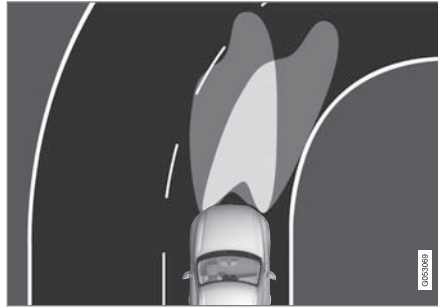

รูปแบบไฟหน้าเมื่อยกเลิกการทำงาน (ด้านซ้าย) และเมื่อใช้งาน (ด้านขวา) ตามลำดับ

ไฟขณะเข้าโค้งแบบแอดคทีฟจะเคลื่อนที่ไปตามการหมุนพวงมาลัย เพื่อเพิ่มความสว่างที่ทางโค้งและทางแยก ซึ่งทำให้คนขับมีทัศนวิสัยที่ดีขึ้น

การทำงานนี้จะเริ่มโดยอัตโนมัติเมื่อสตาร์ทรถ ในกรณีที่มือช้อบกพ่วงในการทำงาน สัญลักษณ์  จะติด

สว่างขึ้นในจอแสดงผลสำหรับคนขับ พร้อมกับมีข้อความอธิบายแสดงขึ้นในจอแสดงผลสำหรับคนขับ ฟังก์ชันนี้จะทำงานเฉพาะเมื่อสภาพแสงในเวลากลางวัน น้อยหรือในที่มืด และเมื่อรถกำลังเคลื่อนที่อยู่พร้อมกับเปิดไฟต่ำไว้เท่านั้น

การยกเลิกการทำงาน/การสั่งงานฟังก์ชัน ฟังก์ชันนี้จะถูกเปิดใช้งานไว้เมื่อรถมาออกจากโรงงาน และท่านสามารถปิดและเปิดใช้งานได้จากมุมมองฟังก์ชันการทำงานของจอแสดงผลส่วนกลาง

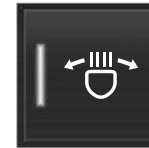

กดปุ่ม Active Bending Lights

### ข้อมูลที่เกี่ยวข้อง

- การปรับไฟทำได้โดยผ่านทางจอแสดงผลส่วนกลาง (น. 209)
- ไฟตัดหมอกด้านหน้า/ไฟขณะเข้าโค้ง\* (น. 215)

<sup>3</sup> ไฟ LED (Light Emitting Diode)

## ไฟตัดหมอกด้านหน้า/ไฟขณะเข้าโค้ง\*

ท่านสามารถสั่งงานไฟตัดหมอกได้ด้วยตนเองเมื่อขับขี่ในสภาพแวดล้อมที่มีหมอก และจะทำงานโดยอัตโนมัติเมื่อท่านขับรถถอยหลังเพื่อเสริมระบบไฟถอยหลัง

หากรถติดตั้งไฟขณะเข้าโค้ง\* ไฟตัดหมอกจะติดสว่างขึ้นอัตโนมัติในเวลากลางวันที่มีหมอกหรือช่วงที่แสงน้อย เพื่อส่องสว่างในบริเวณแนวทแยงที่ด้านหน้าของรถ



ปุ่มสำหรับไฟตัดหมอกด้านหน้า

การเปิดไฟตัดหมอกด้านหลังสามารถทำได้เมื่อระบบไฟฟ้าของรถอยู่ในตำแหน่งสวิตช์กุญแจ II และวงแหวนหมุนบนคันสวิตช์อยู่ในตำแหน่ง AUTO,  $\mathcal{D}$  หรือ  $\mathcal{D} \mathcal{D}$

กดปุ่มเพื่อสั่งงานและยกเลิกการทำงาน สัญลักษณ์  $\mathcal{D}$  ติดสว่างขึ้นบนจอแสดงผลสำหรับคนขับเมื่อเปิดไฟตัดหมอกด้านหน้า

ไฟตัดหมอกด้านหน้าจะดับลงโดยอัตโนมัติเมื่อปิดการทำงานของขອງรถ หรือเมื่อหมุนวงแหวนหมุนบนคันสวิตช์ไปที่ตำแหน่ง 0

### **i** หมายเหตุ

ข้อกำหนดเกี่ยวกับการใช้ไฟตัดหมอกอาจแตกต่างกันออกไปในแต่ละประเทศ

## ไฟขณะเข้าโค้ง\*

ไฟตัดหมอกด้านหน้าอาจมีฟังก์ชันไฟขณะเข้าโค้งรวมอยู่ด้วย ไฟนี้จะติดสว่างขึ้นชั่วคราวเพื่อส่องในแนวทแยงมุมที่บริเวณด้านหน้าของรถ ในทิศทางที่หมุนพวงมาลัยเมื่อเข้าโค้งหักศอก หรือในทิศทางที่เปิดไฟเดี่ยว

ฟังก์ชันนี้จะทำงานเมื่อสภาพแสงในเวลากลางวันน้อยหรือในที่มืด เมื่อวงแหวนหมุนที่คันสวิตช์อยู่ที่ตำแหน่ง AUTO หรือ  $\mathcal{D}$  และความเร็วของรถต่ำกว่าว่าประมาณ 30 กม./ชม. (ประมาณ 20 ไมล์ต่อชั่วโมง)

นอกจากนั้น ไฟขณะเข้าโค้งทั้งสองดวงจะทำงานเพื่อเสริมการทำงานของไฟถอยหลังในขณะที่ยถอยรถอีกด้วย

ฟังก์ชันนี้จะถูกเปิดใช้งานไว้เมื่อรถมาออกจากโรงงาน และสามารถเปิดและปิดใช้งานได้จากจอแสดงผลส่วนกลาง

## ข้อมูลที่เกี่ยวข้อง

- สวิตช์ไฟ (น. 208)
- ตำแหน่งสวิตช์กุญแจ (น. 506)
- ไฟตัดหมอกด้านหลัง (น. 216)
- ไฟขณะเข้าโค้งแบบแอดทีฟ\* (น. 214)
- การปรับไฟทำได้โดยผ่านทางจอแสดงผลส่วนกลาง (น. 209)



## ไฟแสงสว่าง

### ไฟตัดหมอกด้านหลัง

ไฟตัดหมอกด้านหลังจะมีความสว่างมากกว่าไฟท้ายปกติอย่างมาก และควรใช้เฉพาะในกรณีที่ทัศนวิสัยไม่ดีเนื่องจากหมอก, หิมะ, คิว้น หรือฝุ่นเท่านั้น เพื่อเตือนให้ผู้ขับขี่รถยนต์อื่นทราบถึงรถของท่านแต่เนิ่นๆ



ปุ่มสำหรับไฟตัดหมอกด้านหลัง

ไฟตัดหมอกด้านหลังคือไฟที่ด้านหลังของรถ อยู่ที่ด้านหลังคันขับ

ไฟตัดหมอกด้านหลังสามารถทำงานได้เฉพาะเมื่อ:

- ตำแหน่งสวิตช์กุญแจ II ทำงานอยู่ และวงแหวนหมุนบนคันสวิตช์อยู่ในตำแหน่ง **AUTO** หรือ 
- วงแหวนหมุนของคันสวิตช์อยู่ที่ตำแหน่ง **▷DCL** และมีการเปิดไฟตัดหมอกด้านหน้า

กดปุ่มเพื่อเปิด/ปิดไฟ สัญญลักษณ์  บนจอแสดงผลสำหรับคนขับจะติดสว่างขึ้นเมื่อไฟตัดหมอกด้านหลังทำงาน

ไฟตัดหมอกด้านหลังจะปิดทำงานโดยอัตโนมัติเมื่อ:

- ปิดการทำงานของรถ หรือเมื่อปรับวงแหวนหมุนบนคันสวิตช์ไปที่ตำแหน่ง **0**
- วงแหวนหมุนของคันสวิตช์อยู่ที่ตำแหน่ง **▷DCL** และมีการปิดไฟตัดหมอกด้านหน้า

### **หมายเหตุ**

ข้อกำหนดเกี่ยวกับการใช้งานไฟตัดหมอกด้านหลังอาจแตกต่างกันออกไปในแต่ละประเทศ

### ข้อมูลที่เกี่ยวข้อง

- สวิตช์ไฟ (น. 208)
- ไฟตัดหมอกด้านหน้า/ไฟขณะเข้าโค้ง\* (น. 215)

- ตำแหน่งสวิตช์กุญแจ (น. 506)
- การเปลี่ยนหลอดไฟของไฟตัดหมอกด้านหลัง (น. 750)

## ไฟเบรก

ไฟเบรกจะติดสว่างโดยอัตโนมัติในขณะที่เบรก

ไฟเบรกจะติดสว่างขึ้นเมื่อเหยียบแป้นเบรก และเมื่อรถ

ทำการเบรกโดยอัตโนมัติจากระบบช่วยเหลือคนขับ

ระบบใดระบบหนึ่ง

### ข้อมูลที่เกี่ยวข้อง

- ไฟเบรกฉุกเฉิน (น. 217)
- การทำงานของเบรก (น. 510)
- การเปลี่ยนหลอดไฟสำหรับไฟเบรก (น. 749)
- ระบบช่วยเหลือคนขับ (น. 354)

## ไฟเบรกฉุกเฉิน

ไฟเบรกฉุกเฉินถูกสั่งให้ทำงานเพื่อเตือนรถคันหลัง  
เมื่อมีการเบรกอย่างกะทันหัน

การทำงานนี้หมายความว่า ไฟเบรกจะกะพริบแทน  
การติดสว่างอย่างต่อเนื่องเช่นที่เป็นในการ  
เบรกตามปกติ

ไฟเบรกฉุกเฉินจะติดสว่างขึ้นในระหว่างการเบรกอย่าง  
แรง หรือถ้าระบบ ABS ถูกสั่งให้ทำงานที่ความเร็วสูง  
หลังจากที่คนขับเบรกเพื่อลดความเร็วแล้วปล่อยเบรก  
ไฟเบรกจะกลับไปสู่ระดับความสว่างปกติ

ไฟกะพริบฉุกเฉินของรถจะทำงานในเวลาเดียวกันด้วย  
ไฟเหล่านี้จะกะพริบจนกว่าคนขับจะเร่งความเร็วให้สูง  
ขึ้นอีกครั้ง หรือเมื่อคนขับปิดไฟกะพริบฉุกเฉินของรถ

### ข้อมูลที่เกี่ยวข้อง

- ไฟเบรก (น. 217)
- เบรกเท้า (น. 511)
- ไฟกะพริบฉุกเฉิน (น. 217)

## ไฟกะพริบฉุกเฉิน

ไฟกะพริบฉุกเฉินจะเตือนผู้ใช้รถใช้ถนนรายอื่นโดย  
การส่งงานไฟเลี้ยวทั้งหมดของรถให้ทำงานพร้อม  
กัน ฟังก์ชันนี้สามารถใช้ในการเตือนในกรณีที่เกิด  
อันตรายในการจราจรขึ้น



ปุ่มสำหรับไฟกะพริบฉุกเฉิน

กดปุ่มนี้เพื่อเปิดการทำงานไฟกะพริบฉุกเฉิน

ไฟกะพริบฉุกเฉินจะทำงานโดยอัตโนมัติเมื่อมีการเบรก  
รถอย่างรุนแรง ซึ่งไฟเบรกฉุกเฉินจะทำงานและความเร็ว  
จะลดลง ไฟกะพริบฉุกเฉินจะเริ่มกะพริบหลังจากที่ไฟ  
เบรกฉุกเฉินหยุดกะพริบ และจะหยุดทำงานโดย  
อัตโนมัติเมื่อรถเริ่มออกตัวอีกครั้ง หรือมีการยกเลิกการ  
ทำงานโดยการกดปุ่ม



### **i** หมายเหตุ

กฎระเบียบสำหรับการใช้ไฟกะพริบในกรณีฉุกเฉินอาจแตกต่างกันไปในแต่ละประเทศ

#### ข้อมูลที่เกี่ยวข้อง

- ไฟเบรกฉุกเฉิน (น. 217)
- การใช้ไฟเลี้ยว (น. 213)

#### การใช้ไฟส่องทางหลังดับเครื่อง

ไฟส่องสว่างภายนอกบางส่วนจะยังคงสว่างอยู่และทำงานเป็นไฟส่องสว่างเพื่อเข้าบ้านปลอดภัยหลังจากที่ได้ล็อครถแล้ว

เมื่อต้องการสั่งงานฟังก์ชัน:

1. ปิดการทำงานของรถ
2. ดันคันสวิตช์ด้านซ้ายมือไปด้านหน้าเข้าหาแผงหน้าปัดและปล่อย
3. ออกจากรถและล็อครถ  
> สัญลักษณ์ในจอแสดงผลสำหรับคนขับจะติดสว่างขึ้น เพื่อแสดงว่ามีคำสั่งงานฟังก์ชันและไฟส่องสว่างภายนอกติดสว่างอยู่: ไฟแสดงตำแหน่งของรถ ไฟหน้า ไฟส่องแผ่นป้ายทะเบียน และไฟที่มีอยู่ด้านบนนอก \*

ระยะเวลาที่ไฟส่องทางหลังดับเครื่องจะติดสว่างอยู่สามารถตั้งค่าได้โดยใช้จอแสดงผลส่วนกลาง

#### ข้อมูลที่เกี่ยวข้อง

- การปรับไฟทำได้โดยผ่านทางจอแสดงผลส่วนกลาง (น. 209)
- ไฟส่องสว่างนำทางเข้ารถ (น. 218)

#### ไฟส่องสว่างนำทางเข้ารถ

ไฟแสงสว่างนำทางเข้ารถจะทำงานเมื่อปลดล็อครถและใช้เพื่อเปิดไฟแสงสว่างของรถจากระยะไกล

ฟังก์ชันจะทำงานเมื่อใช้กุญแจรีโมตคอนโทรลในการปลดล็อก ในเวลากลางวัน ไฟแสดงตำแหน่ง ไฟหลังคาภายใน ไฟส่องสว่างที่พื้น และไฟส่องสว่างในห้องเก็บสัมภาระจะได้รับการสั่งให้ทำงาน ในเวลากลางวันที่แสงน้อยหรือมืด ไฟส่องแผ่นป้ายทะเบียนและไฟที่มีอยู่ด้านบนจะได้รับการสั่งงานด้วยเช่นกัน\* โดยที่ลำแสงของไฟส่องสว่างเหล่านั้นจะส่องตรงไปที่พื้น

ไฟจะติดสว่างอยู่เป็นเวลาประมาณ 2 นาที ถ้าไม่มีการเปิดประตูใดๆ หากมีการเปิดประตูภายในเวลาการสั่งงาน เวลาสำหรับไฟส่องสว่างภายในและไฟที่มีอยู่ด้านบน\* จะถูกขยายเพิ่มออกไป

ฟังก์ชันนี้สามารถสั่งงานและยกเลิกการทำงานได้โดยใช้จอแสดงผลส่วนกลาง

#### ข้อมูลที่เกี่ยวข้อง

- การปรับไฟทำได้โดยผ่านทางจอแสดงผลส่วนกลาง (น. 209)
- การใช้ไฟส่องทางหลังดับเครื่อง (น. 218)
- กุญแจรีโมตคอนโทรล (น. 302)

## ไฟภายในรถ

ห้องโดยสารจะมีไฟส่องสว่างหลายประเภท เช่น ไฟส่องสว่างภายในรถทั่วไป ไฟตกแต่งแบบปรับได้ และไฟอ่านหนังสือ

ท่านสามารถเปิดและปิดไฟแสงสว่างในห้องโดยสารทั้งหมดในแบบแมนนวลได้เป็นเวลาอย่างน้อย 5 นาทีหลังจาก:

- หยุดการทำงานของรถแล้ว และระบบไฟฟ้าของรถอยู่ที่ตำแหน่งสวิตช์กุญแจ 0
- ปลดล็อครถแล้ว แต่ยังไม่ได้เริ่มการทำงานของรถ

## ไฟหลังคาด้านหน้า



ปุ่มควบคุมในคอนโซลหลังคาสำหรับหลอดไฟอ่านหนังสือด้านหน้า และไฟส่องสว่างห้องโดยสาร

- 1 ไฟอ่านหนังสือ ด้านซ้าย
- 2 ไฟห้องโดยสาร
- 3 ฟังก์ชันอัตโนมัติสำหรับไฟส่องสว่างในห้องโดยสาร
- 4 ไฟอ่านหนังสือ ด้านขวา

## ไฟอ่านหนังสือ

การกดปุ่มในคอนโซลหลังคาเป็นระยะเวลาสั้นๆ จะเป็นการเปิดและปิดไฟอ่านหนังสือที่ด้านซ้ายและด้านขวา ความสว่างจะถูกปรับโดยการกดปุ่มค้างไว้

## ไฟส่องสว่างภายใน

การเปิดและปิดไฟแสงสว่างบริเวณพื้นภายในรถและไฟส่องสว่างบริเวณหลังคาภายในรถ ทำได้โดยการกดปุ่มที่คอนโซลบริเวณหลังคาเป็นเวลาสั้นๆ

ฟังก์ชันอัตโนมัติสำหรับไฟส่องสว่างในห้องโดยสาร

การตั้งงานฟังก์ชันอัตโนมัติได้โดยการกดปุ่ม AUTO ที่คอนโซลบริเวณหลังคาเป็นเวลาสั้นๆ เมื่อเปิดใช้งานระบบอัตโนมัติไว้ ไฟแสดงในปุ่มจะติดสว่างขึ้น และไฟห้องโดยสารจะเปิดและปิดทำงานตามสถานการณ์ต่อไป

ไฟห้องโดยสารจะติดสว่างขึ้นเมื่อ:

- มีการปลดล็อครถ
- มีการปิดการทำงานของรถ
- มีการเปิดประตูด้านข้าง

ไฟห้องโดยสารจะดับลงเมื่อ:

- มีการล็อครถ
- มีการสตาร์ทรถ
- มีการปิดประตูด้านข้าง
- มีการเปิดประตูด้านข้างทิ้งไว้เป็นเวลาประมาณ 2 นาที



## ไฟแสงสว่าง

### ไฟหลังคาด้านหลัง\*

พื้นที่ด้านหลังของรถจะมีไฟอ่านหนังสือ ซึ่งสามารถใช้เป็นไฟส่องสว่างห้องโดยสารได้ด้วย



ไฟอ่านหนังสือเหนือที่นั่งด้านหลัง



ในรถที่มีหลังคาพาโนรามา\* จะมีชุดไฟส่องชุด โดยหนึ่งชุดสำหรับแต่ละด้านของหลังคา

การเปิดหรือปิดไฟอ่านหนังสือทำได้โดยการกดปุ่มบนไฟเป็นเวลาสั้นๆ ความสว่างจะถูกปรับโดยการกดปุ่มค้างไว้

### ไฟส่องสว่างช่องเก็บของหน้ารถ

ไฟส่องสว่างช่องเก็บของหน้ารถจะเปิดหรือปิดตามลำดับเมื่อเปิดหรือปิดฝาปิด

### ไฟกระจกเงาในที่บังแดด\*

ไฟแสงสว่างสำหรับกระจกเงาในที่บังแดดจะเปิดหรือปิดอย่างสอดคล้องกันเมื่อเปิดหรือปิดฝาปิด

### ไฟส่องพื้น\*

ไฟส่องพื้นจะเปิดหรือปิดเมื่อเปิดหรือปิดประตูนั้นๆ

### ไฟส่องสว่างในห้องเก็บสัมภาระ

ไฟส่องสว่างในห้องเก็บสัมภาระจะเปิดหรือปิดเมื่อเปิดหรือปิดประตูท้าย

### ไฟตกแต่ง

ไฟสลับจะติดสว่างขึ้นเมื่อท่านเปิดประตู และดับลงเมื่อท่านล็อครถ ความสว่างของไฟตกแต่งจะสามารถปรับได้บนจอแสดงผลส่วนกลาง และยังสามารถปรับโดยการหมุนปุ่มปรับที่แผงคอนโซลหน้าได้อีกด้วย

### ไฟส่องสว่างรอบรถ\*

ภายในรถจะมีไฟ LED หลายดวงติดตั้งอยู่เพื่อให้สามารถเปลี่ยนสีของไฟได้ ไฟเหล่านี้จะติดสว่างขึ้นเมื่อรถทำงาน ไฟส่องสว่างรอบรถจะสามารถปรับได้บนจอแสดงผลส่วนกลาง และยังสามารถปรับโดยการหมุนปุ่มล้อหมุนที่แผงคอนโซลหน้าได้อีกด้วย

### ไฟส่องสว่างในช่องเก็บของที่ประตู

ไฟในช่องเก็บของในประตูจะติดสว่างขึ้นเมื่อท่านเปิดประตู และจะดับลงเมื่อท่านล็อครถ ท่านสามารถปรับความสว่างได้อย่างแม่นยำโดยใช้ปุ่มล้อหมุนที่แผงคอนโซลหน้า

### ไฟส่องสว่างในที่วางแก้วของคอนโซลกลาง

ไฟส่องสว่างในที่วางแก้วจะติดสว่างขึ้นเมื่อปลดล็อครถ และจะดับลงเมื่อล็อครถ ท่านสามารถปรับความสว่างได้อย่างแม่นยำโดยใช้ปุ่มล้อหมุนที่แผงคอนโซลหน้า

### ข้อมูลที่เกี่ยวข้อง

- การปรับไฟภายในรถ (น. 221)
- สวิตช์ไฟ (น. 208)
- ตำแหน่งสวิตช์กุญแจ (น. 506)
- ภายในห้องโดยสาร (น. 686)

## การปรับไฟภายในรถ

ไฟภายในรถจะสว่างขึ้นแตกต่างกันโดยขึ้นอยู่กับตำแหน่งสวิตช์กุญแจที่ใช้ ท่านสามารถปรับไฟภายในรถได้โดยใช้ปุ่มล้อหมุนที่คอนโซลหน้า และฟังก์ชันไฟบางฟังก์ชันจะสามารถปรับจากจอแสดงผลส่วนกลางได้อีกด้วย



ปุ่มหมุนบนแผงคอนโซลหน้า (ที่อยู่ทางซ้ายของพวงมาลัย) นำมาใช้เพื่อปรับความสว่างของไฟจอแสดงผล ไฟปุ่มควบคุม ไฟตกแต่งเรืองแสงและไฟส่องสว่างรอบรถ\*

## การปรับไฟส่องสว่างตกแต่งภายนอก

1. กด Settings ในมุมมองระดับบนสุดบนจอแสดงผลส่วนกลาง
2. กด My Car → Lights and Lighting → Interior Lighting
3. เลือกระหว่างการตั้งค่าต่อไปนี้:
  - ที่ Ambient Light Intensity, เลือกจาก Off, Low และ High
  - ที่ Ambient Light Level, เลือกจาก Reduced, และ Full

## การปรับไฟส่องสว่างรอบรถ\*

ภายในรถจะมีไฟ LED จำนวนหนึ่งติดตั้งอยู่เพื่อเปลี่ยนสีของไฟ ไฟเหล่านี้จะติดสว่างขึ้นเมื่อรถทำงาน

## การเปลี่ยนความสว่างของไฟ

1. กด Settings ในมุมมองระดับบนสุดบนจอแสดงผลส่วนกลาง
2. กด My Car → Lights and Lighting → Interior Lighting → Interior Mood Lighting
3. ที่ Interior Mood Light Intensity, เลือกจาก Off, Low และ High

## การเปลี่ยนสีของไฟ

1. กด Settings ในมุมมองระดับบนสุดบนจอแสดงผลส่วนกลาง
2. กด My Car → Lights and Lighting → Interior Lighting → Interior Mood Lighting
3. เลือกระหว่าง By Temperature และ By Colour เพื่อเปลี่ยนสีของไฟ

ตัวเลือก By Temperature จะทำให้ไฟเปลี่ยนแปลงไปตามอุณหภูมิห้องโดยสารที่ตั้งไว้

ตัวเลือก By Colour จะสามารถใช้ประเภทย่อย Theme Colours เพื่อปรับเพิ่มเติมได้

## ข้อมูลที่เกี่ยวข้อง

- ไฟภายในรถ (น. 219)
- การปรับไฟทำได้โดยผ่านทางจอแสดงผลส่วนกลาง (น. 209)
- ตำแหน่งสวิตช์กุญแจ (น. 506)



ករណីប្រគល់, ករណី និង ករណីទៀត



### กระจกประตู, แผ่นกระจก และกระจกเงา รจัดจะมีกระจกประตูที่แตกต่างกันหลายประเภท ได้แก่ แผ่นกระจก และกระจกเงา กระจกหน้าต่าง บางบานในรถจะเป็นกระจกลามิเนต

กระจกหน้าเป็นกระจกลามิเนต ส่วนบริเวณที่เป็นกระจก  
อื่นๆ กระจกลามิเนตมีให้บริการเป็นตัวเลือก กระจกลามิ  
เนตได้รับการเสริมความแข็งแรงซึ่งจะให้การป้องกัน  
ขโมยที่ตีขึ้น และฉนวนกันเสียงในห้องโดยสารที่ได้รับ  
การปรับปรุงให้ดีขึ้น

นอกจากนี้หลังคาพาโนรามา\* ยังใช้กระจกลามิเนตด้วย  
เช่นกัน



สัญลักษณ์จะแสดงอยู่บนกระจกประตูที่ใช้กระจกลามิเนต<sup>1</sup>

#### ข้อมูลที่เกี่ยวข้อง

- ระบบป้องกันการหนีบสำหรับกระจกประตูและม่าน  
บังแดด (น. 224)
- หลังคาพาโนรามา\* (น. 231)
- กระจกไฟฟ้า (น. 225)

- กระจกมองหลัง (น. 228)
- การใช้งานที่ปิดน้ำฝนกระจกหน้า (น. 236)
- การใช้ระบบล้างกระจกหน้าและไฟหน้า (น. 239)
- การเปิดใช้งานและการปิดใช้งานชุดทำความร้อน  
กระจกหน้า\* (น. 278)
- การเปิดใช้งานและการปิดใช้งานชุดทำความร้อน  
กระจกหลังและกระจกมองข้าง (น. 279)

### ระบบป้องกันการหนีบสำหรับกระจกประตูและ ม่านบังแดด

กระจกประตูและม่านบังแดด\* ทั้งหมดที่ทำงาน  
ด้วยระบบไฟฟ้าจะมีระบบป้องกันการหนีบ ซึ่งจะ  
ทำงานถ้ามีวัตถุใดก็ตามขวางการเคลื่อนที่ขณะทำการ  
เปิดหรือปิด

ในกรณีที่มีสิ่งกีดขวาง การเคลื่อนที่จะหยุดลงและจะ  
เคลื่อนที่ถอยหลังโดยอัตโนมัติเป็นระยะประมาณ  
50 มม. (ประมาณ 2 นิ้ว) จากตำแหน่งของสิ่งกีดขวาง  
นั้น (หรือไปที่ตำแหน่งการระบายอากาศเดิมที่)

สามารถบังคับระบบป้องกันการหนีบได้เมื่อมีการยกเลิก  
การปิด เช่น เมื่อมีน้ำแข็งเกิดขึ้น โดยการกดตัวควบคุม  
หนึ่งครั้งในทิศทางเดิมต่อไป

ถ้ามีความผิดปกติเกิดขึ้นกับระบบป้องกันการหนีบ จะ  
สามารถทดสอบขั้นตอนการรีเซ็ตได้

#### คำเตือน

หากมีการปลดแบตเตอรี่สตาร์ท ต้องรีเซ็ตฟังก์ชัน  
การปิดและการเปิดอัตโนมัติให้ทำงานได้อย่าง  
ถูกต้อง ต้องทำการรีเซ็ตเพื่อให้การป้องกันการหนีบ  
ทำงาน

<sup>1</sup> ไม่มีแสดงบนกระจกหน้าหรือหลังคาพาโนรามา\* ซึ่งเป็นกระจกลามิเนตเสมอ จึงไม่จำเป็นต้องมีสัญลักษณ์นี้

### ข้อมูลที่เกี่ยวข้อง

- ขั้นตอนการรีเซ็ตระบบป้องกันการหนีบ (น. 225)
- การใช้งานกระจกไฟฟ้า (น. 226)
- การใช้หลังคาพาโนรามา\* (น. 232)

### ขั้นตอนการรีเซ็ตระบบป้องกันการหนีบ

หากมีปัญหาเกิดขึ้นกับการทำงานทางไฟฟ้าสำหรับกระจกไฟฟ้า สามารถทดสอบลำดับการรีเซ็ตได้

#### **⚠ คำเตือน**

หากมีการปลดแบตเตอรี่สตาร์ท ต้องรีเซ็ตฟังก์ชันการปิดและการเปิดอัตโนมัติเพื่อให้ทำงานได้อย่างถูกต้อง ต้องทำการรีเซ็ตเพื่อให้การป้องกันการหนีบทำงาน

ถ้าปัญหายังคงเกิดขึ้นอยู่ หรือถ้าปัญหาเกี่ยวข้องกับหลังคาพาโนรามา โปรดติดต่อศูนย์บริการ<sup>2</sup>

### รีเซ็ตกระจกแบบปรับด้วยระบบไฟฟ้า

1. เริ่มด้วยกระจกประตูอยู่ในตำแหน่งปิด
2. จากนั้นสั่งงานตัวควบคุมให้เลื่อนกระจกในแบบแมนนวลขึ้นไปตำแหน่งปิด 3 ครั้ง  
> ระบบจะเริ่มทำงานโดยอัตโนมัติ

### ข้อมูลที่เกี่ยวข้อง

- ระบบป้องกันการหนีบสำหรับกระจกประตูและมานบังแดด (น. 224)
- การใช้งานกระจกไฟฟ้า (น. 226)

### กระจกไฟฟ้า

ประตูแต่ละบานมีแผงควบคุมสำหรับกระจกที่ทำงานด้วยไฟฟ้า ประตูคนขับจะมีตัวควบคุมสำหรับสั่งงานกระจกประตูทุกบาน และยังมีตัวควบคุมสำหรับสั่งงานล็อคนิรภัยสำหรับเด็กอีกด้วย

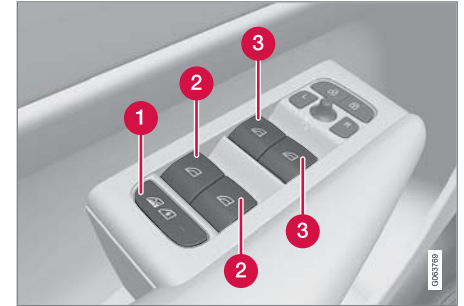

แผงควบคุมที่ประตูด้านคนขับ

- 1 ล็อกนิรภัยสำหรับเด็กแบบไฟฟ้า\* จะยกเลิกการทำงานของตัวควบคุมที่ประตูด้านหลัง เพื่อป้องกันไม่ให้อาจสามารถเปิดประตูหรือกระจกประตูจากภายในรถได้
- 2 ตัวควบคุมกระจกประตูด้านหลัง
- 3 ตัวควบคุมกระจกประตูด้านหน้า

<sup>2</sup> ขอแนะนำให้ติดต่อศูนย์บริการของวอลโว่ที่ได้รับการแต่งตั้ง



### ⚠ คำเตือน

เด็ก, ผู้โดยสารคนอื่น หรือวัตถุต่างๆ อาจถูกชิ้นส่วนที่เคลื่อนที่หนีบได้

- ใช้กระจกประตูอย่างระมัดระวังเสมอ
- อย่าปล่อยให้เด็กเล่นปุ่มควบคุมต่างๆ
- ห้ามทิ้งเด็กไว้ในรถตามลำพัง
- โปรดจำไว้เสมอว่า จะต้องปิดการจ่ายกำลังไฟฟ้าไปยังกระจกไฟฟ้าเสมอ โดยการตั้งระบบไฟฟ้าของรถ (สวิตช์กุญแจ) ให้อยู่ที่ตำแหน่ง 0 จากนั้น ให้นำกุญแจติดตัวไปด้วยเมื่อออกจากรถ
- ห้ามยื่นวัตถุหรือส่วนใดส่วนหนึ่งของร่างกายผ่านกระจกประตู แม้ในขณะที่ตัดระบบไฟฟ้าของรถออกอย่างสมบูรณ์แล้วก็ตาม

### ข้อมูลที่เกี่ยวข้อง

- การใช้งานกระจกไฟฟ้า (น. 226)
- ระบบป้องกันการหนีบสำหรับกระจกประตูและม่านบังแดด (น. 224)
- ขั้นตอนการรีเซ็ตระบบป้องกันการหนีบ (น. 225)

### การใช้งานกระจกไฟฟ้า

ท่านสามารถใช้แผงควบคุมที่ประตูคนขับในการสั่งงานกระจกไฟฟ้าทั้งหมดได้ - แผงควบคุมที่ประตูอื่นๆ จะสั่งงานได้เฉพาะกระจกไฟฟ้าของประตูนั้นๆ เท่านั้น

กระจกไฟฟ้าจะมีระบบป้องกันการหนีบติดตั้งอยู่ ถ้ามีความผิดปกติเกิดขึ้นกับระบบป้องกันการหนีบ จะสามารถทดสอบขั้นตอนการรีเซ็ตได้

### ⚠ คำเตือน

เด็ก, ผู้โดยสารคนอื่น หรือวัตถุต่างๆ อาจถูกชิ้นส่วนที่เคลื่อนที่หนีบได้

- ใช้กระจกประตูอย่างระมัดระวังเสมอ
- อย่าปล่อยให้เด็กเล่นปุ่มควบคุมต่างๆ
- ห้ามทิ้งเด็กไว้ในรถตามลำพัง
- โปรดจำไว้เสมอว่า จะต้องปิดการจ่ายกำลังไฟฟ้าไปยังกระจกไฟฟ้าเสมอ โดยการตั้งระบบไฟฟ้าของรถ (สวิตช์กุญแจ) ให้อยู่ที่ตำแหน่ง 0 จากนั้น ให้นำกุญแจติดตัวไปด้วยเมื่อออกจากรถ
- ห้ามยื่นวัตถุหรือส่วนใดส่วนหนึ่งของร่างกายผ่านกระจกประตู แม้ในขณะที่ตัดระบบไฟฟ้าของรถออกอย่างสมบูรณ์แล้วก็ตาม



การสั่งงานกระจกไฟฟ้า

- 1 การสั่งงานโดยตัวท่านเอง เลื่อนตัวควบคุมตัวใดตัวหนึ่งขึ้นหรือลงเบาๆ กระจกไฟฟ้าจะเลื่อนขึ้นหรือลงตามใดที่ยังคงค้างตัวควบคุมไว้ที่ตำแหน่งนั้น
- 2 การสั่งงานอัตโนมัติ เลื่อนปุ่มควบคุมปุ่มใดปุ่มหนึ่งขึ้นหรือลงจนถึงตำแหน่งสุดแล้วปล่อย กระจกจะเลื่อนโดยอัตโนมัติจนสุด

ในการใช้งานกระจกไฟฟ้า สวิตช์ถูกจะต้องอยู่ที่ตำแหน่ง I หรือ II ท่านจะยังสามารถใช้งานกระจกประตูแบบทำงานด้วยระบบไฟฟ้าได้เป็นเวลาสองถึงสามนาทีหลังจากหยุดการทำงานของรถ และหลังจากที่ปิดสวิตช์กุญแจไปที่ตำแหน่ง OFF แต่ไม่สามารถใช้งานได้หลังจากมีการเปิดประตูใดประตูหนึ่ง โดยสามารถสั่งงานได้ที่ละครั้งเท่านั้น

นอกจากนั้น ยังสามารถสั่งงานโดยใช้กุญแจรีโมตคอนโทรลหรือการเปิดแบบไม่ใช้กุญแจ\* โดยใช้มือจับประตูได้อีกด้วย

### ! คำเตือน

ตรวจสอบว่าไม่มีเด็กหรือผู้โดยสารรายอื่นที่เสี่ยงต่อการถูกหนีบเมื่อปิดกระจกประตูทั้งหมดโดยใช้กุญแจรีโมตคอนโทรล หรือการเปิดจากมือจับประตูโดยไม่ใช้กุญแจ\*

### i หมายเหตุ

วิธีหนึ่งที่จะช่วยลดการเสียดลมเมื่อเปิดกระจกหลัง คือ เปิดกระจกหน้าลงเล็กน้อย

### i หมายเหตุ

กระจกประตูจะไม่สามารถเปิดได้ที่ความเร็วสูงกว่าประมาณ 180 กม./ชม.(ประมาณ 112 ไมล์ต่อชั่วโมง) แต่จะสามารถปิดได้

คนขับเป็นผู้รับผิดชอบในการปฏิบัติตามกฎจราจรที่มีผลบังคับใช้เสมอ

### i หมายเหตุ

การสั่งงานกระจกประตูอาจไม่สามารถทำได้เมื่ออุณหภูมิห้องโดยสารต่ำ

### ข้อมูลที่เกี่ยวข้อง

- กระจกไฟฟ้า (น. 225)
- ระบบป้องกันการหนีบสำหรับกระจกประตูและม่านบังแดด (น. 224)
- ขั้นตอนการรีเซ็ตระบบป้องกันการหนีบ (น. 225)
- การล็อกและการปลดล็อกแบบไม่ใช้กุญแจ\* (น. 333)
- การล็อกและการปลดล็อกด้วยกุญแจรีโมตคอนโทรล (น. 304)

กระจกประตู, กระจก และกระจกเงา

## กระจกมองหลัง

กระจกมองหลังและกระจกมองข้างสามารถใช้เพื่อช่วยให้คนขับสามารถมองเห็นด้านหลังรถได้ดียิ่งขึ้น

## กระจกมองหลัง

กระจกมองหลังมี HomeLink<sup>\*</sup>, ระบบการปรับความสว่างอัตโนมัติ\* และเข็มทิศ\* ติดตั้งไว้

ท่านสามารถปรับกระจกมองหลังได้โดยการปรับเอียงกระจกด้วยตัวเอง

## กระจกมองข้าง

### **⚠ คำเตือน**

กระจกมองข้างทั้งสองด้านเป็นกระจกแบบโค้งเพื่อให้มองเห็นได้ชัดเจนที่สุด วัตถุอาจดูเหมือนอยู่ห่างออกไปมากกว่าระยะทางจริง

ตำแหน่งของกระจกมองข้างสามารถปรับได้โดยใช้คันควบคุมในแผงควบคุมที่ประตูคนขับ

นอกจากนี้ ยังมีการตั้งค่าอัตโนมัติจำนวนหนึ่งที่สามารถเชื่อมโยงเข้ากับปุ่มฟังก์ชันหน่วยความจำสำหรับที่นั่งแบบปรับด้วยระบบไฟฟ้า\* ได้อีกด้วย

## ข้อมูลที่เกี่ยวข้อง

- HomeLink<sup>®\*</sup> (น. 579)
- เข็มทิศ\* (น. 583)
- การปรับความสว่างของกระจกมองหลัง (น. 228)
- การปรับเอียงกระจกมองข้าง (น. 229)
- การเปิดใช้งานและการปิดใช้งานชุดทำความร้อนกระจกหลังและกระจกมองข้าง (น. 279)

## การปรับความสว่างของกระจกมองหลัง

แสงไฟจากด้านหลังอาจสะท้อนในกระจกมองหลังและแยงตาคนขับ ใช้การปรับความสว่างเมื่อถูกรบกวนจากแสงไฟจากด้านหลัง

## การตัดแสงสะท้อนด้วยตนเอง

ท่านสามารถตัดแสงสะท้อนของกระจกมองหลังภายในรถได้โดยใช้ตัวควบคุมซึ่งอยู่ที่ขอบด้านล่างของกระจก

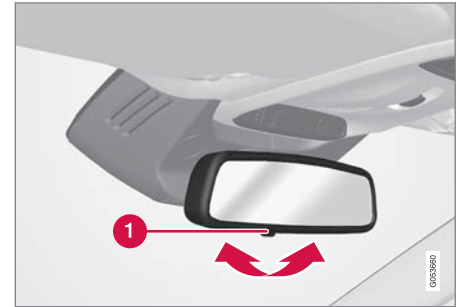

### **1** ปุ่มควบคุมการปรับความสว่างด้วยตัวเอง

1. ให้ใช้การตัดแสงสะท้อนโดยเลื่อนปุ่มควบคุมเข้าไปทางห้องโดยสาร
2. กลับไปยังตำแหน่งปกติโดยเลื่อนปุ่มควบคุมไปทางกระจกบังลม

กระจกมองหลังที่มีการตัดแสงสะท้อนอัตโนมัติจะไม่มีความจำเป็นสำหรับการตัดแสงสะท้อนแบบแมนนวล

### การตัดแสงสะท้อนอัตโนมัติ\*

กระจกมองหลังและกระจกมองข้างจะปรับหรี่ไฟที่ส่องมาจากด้านหลังโดยอัตโนมัติ การปรับหรี่ไฟอัตโนมัติจะทำงานเสมอเมื่อขับที่ ยกเว้นเมื่อเลือกตำแหน่งเกียร์ถอยหลัง

#### ❶ หมายเหตุ

เมื่อความไวเปลี่ยนแปลงไป อาจไม่สามารถสังเกตเห็นการเปลี่ยนแปลงลักษณะการหรี่ไฟได้ในทันที แต่การเปลี่ยนแปลงจะค่อยๆ เกิดขึ้นซ้ำๆ

ความไวต่อการปรับความสว่างจะส่งผลกระทบต่อกระจกมองหลังและกระจกมองข้าง

ในการเปลี่ยนความไวของการปรับหรี่แสง

1. กด Settings ในมุมมองระดับบนสุดบนจอแสดงผลส่วนกลาง
2. กด My Car → Mirrors and Convenience
3. ที่ Rearview Mirror Auto Dimming, เลือก Normal, Dark หรือ Light

กระจกมองหลังมีเซ็นเซอร์อยู่สองตัวด้วยกัน โดยเซ็นเซอร์ตัวหนึ่งจะหันไปทางด้านหน้ารถ และอีกตัวหนึ่งหันไปทางด้านหลังรถ เซ็นเซอร์สองตัวนี้จะทำงานร่วมกันเพื่อระบุและตัดแสงสะท้อนที่อาจทำให้ตาพร่าได้ เซ็นเซอร์ที่หันไปทางด้านหน้ารถจะตรวจจับแสงสว่างภายนอก และเซ็นเซอร์ที่หันไปทางด้านหลังจะตรวจจับแสงที่ส่องมาจากไฟหน้าของรถที่อยู่ด้านหลัง

สำหรับกระจกมองข้างที่มีระบบการปรับความสว่างอัตโนมัติติดตั้งไว้ จะต้องมีการมองหลังที่ติดตั้งเข้ากับระบบการปรับความสว่างอัตโนมัติด้วย

#### ❶ หมายเหตุ

ถ้าเซ็นเซอร์ถูกบังโดยป้ายอนุญาตจอดรถ, ตัวส่งสัญญาณ, ที่บังแดด หรือวัตถุที่วางอยู่ที่นั่ง หรือบริเวณที่เก็บสัมภาระ ในลักษณะที่กั้นไม่ให้แสงส่องไปถึงเซ็นเซอร์ ประสิทธิภาพของการตัดแสงสะท้อนของกระจกมองหลังและกระจกมองข้างจะลดลง

#### ข้อมูลที่เกี่ยวข้อง

- กระจกมองหลัง (น. 228)
- การปรับเทียบกระจกมองข้าง (น. 229)

### การปรับเทียบกระจกมองข้าง

เพื่อให้ความสามารถในการมองเห็นด้านหลังรถดีขึ้น จำเป็นต้องตั้งค่ากระจกมองข้างไปที่ค่าส่วนบุคคลของคนขับ

การตั้งค่าอัตโนมัติจำนวนหนึ่งสามารถเชื่อมโยงเข้ากับปุ่มฟังก์ชันหน่วยความจำสำหรับที่นั่งแบบปรับด้วยระบบไฟฟ้า\* ได้อีกด้วย

#### การใช้ตัวควบคุมกระจกมองข้าง

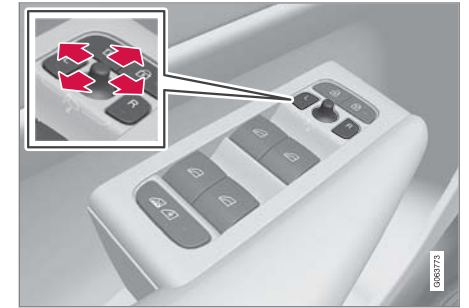

ตัวควบคุมกระจกมองข้าง

ตำแหน่งของกระจกมองข้างสามารถปรับได้โดยใช้คันควบคุมในแผงควบคุมที่ประตูคนขับ สวิตช์กุญแจจะต้องอยู่ในตำแหน่ง I เป็นอย่างน้อย

- ◀ 1. กดปุ่ม L สำหรับกระจกมองข้างด้านซ้าย หรือปุ่ม R สำหรับกระจกมองข้างด้านขวา หลอดไฟในปุ่มจะสว่างขึ้น
- 2. ปรับตำแหน่งโดยใช้ปุ่มโยกที่ตรงกลาง
- 3. กดปุ่ม L หรือ R อีกครั้ง ไฟไม่ควรสว่างอีกต่อไป

### การพับกระจกมองหลังด้วยไฟฟ้า\*

กระจกมองข้างสามารถพับได้เพื่อการจอดรถ/การขับรดในบริเวณที่แคบ

- 1. กดปุ่ม L และ R พร้อมกัน
- 2. ปลดปล่อยปุ่มหลังจากผ่านไปประมาณ 1 วินาที กระจกจะหยุดโดยอัตโนมัติเมื่อถึงตำแหน่งพับเต็มที่

ทางกระจกออกโดยกดปุ่ม L และ R พร้อมกัน กระจกมองข้างจะหยุดที่ตำแหน่งกางออกโดยอัตโนมัติโดยใช้การตั้งค่าก่อนหน้านี้

### การรีเซ็ตไปยังตำแหน่งกลาง

กระจกมองข้างที่ถูกกางออกด้วยแรงจากภายนอกจะตั้งรีเซ็ตแบบควบคุมการทำงานด้วยไฟฟ้ากลับไปตำแหน่งตั้งต้น เพื่อให้การพับ/การกางออกด้วยไฟฟ้า\* สามารถทำงานได้อย่างถูกต้อง

- 1. พับกระจกมองข้างเข้าโดยการกดปุ่ม L และ R พร้อมกัน
- 2. กางกระจกมองข้างออกอีกครั้งโดยการกดปุ่ม L และ R พร้อมกัน
- 3. ทำขั้นตอนด้านบนนี้ซ้ำตามที่จำเป็นจนกว่ากระจกมองข้างกลับสู่ตำแหน่งเริ่มต้นแล้ว

### การปรับเสียงในระหว่างการจอด<sup>3</sup>

เช่น กระจกมองข้างสามารถเอียงลงเพื่อให้คนขับมองเห็นขอบถนนในขณะที่จอดได้ เป็นต้น

#### — เข้าเกียร์ถอยหลัง และกดปุ่ม L หรือ R

โปรดทราบว่าท่านอาจจำเป็นต้องกดปุ่ม 2 ครั้ง ทั้งนี้ขึ้นอยู่กับว่าได้เลือกปุ่มไว้ล่วงหน้าแล้วหรือไม่ ปุ่มจะกะพริบเมื่อกระจกมองข้างเอียงลง เมื่อปลดเกียร์ถอยหลัง กระจกมองข้างจะเริ่มเลื่อนกลับหลังจากผ่านไปเป็นเวลาประมาณ 3 วินาที และจะเลื่อนไปถึงตำแหน่งตั้งต้นหลังจากผ่านไปประมาณ 8 วินาที

### การปรับเอียงอัตโนมัติในระหว่างการจอด<sup>3</sup>

การตั้งค่านี้จะทำให้กระจกมองข้างเอียงลงโดยอัตโนมัติเมื่อเลือกเกียร์ถอยหลัง ตำแหน่งพับจะถูกตั้งค่าไว้ล่วงหน้า และไม่สามารถปรับได้

- 1. แต่ที่ Settings ในมุมมองระดับบนสุดของจอแสดงผลส่วนกลาง
- 2. กด My Car → Mirrors and Convenience
- 3. ที่ Exterior Mirror Tilt at Reverse, เลือก Off, Driver, Passenger หรือ Both เพื่อสั่งงาน/ยกเลิกการทำงาน และเลือกว่าจะปรับเสียงกระจกมองข้างใด

ท่านสามารถปรับให้กระจกมองข้างกลับสู่ตำแหน่งตั้งต้นได้โดยการกดปุ่ม L หรือ R 2 ครั้ง

### การพับกระจกโดยอัตโนมัติเมื่อล็อครถ\*

ในจอแสดงผลส่วนกลาง ท่านสามารถตั้งค่ากระจกมองข้างและกระจกมองหลังทุกบานให้พับ/กางออกโดยอัตโนมัติเมื่อล็อก/ปลดล็อครถยนต์โดยใช้กุญแจได้

- 1. แต่ที่ Settings ในมุมมองระดับบนสุดของจอแสดงผลส่วนกลาง

<sup>3</sup> ร่วมกับที่นั่งแบบปรับด้วยระบบไฟฟ้าที่มีปุ่มหน่วยความจำ\* เท่านั้น

2. กด My Car → Mirrors and Convenience

3. เลือก Fold Mirror When Locked เพื่อสั่งงาน/ยกเลิกการทำงาน

อย่างไรก็ตาม ถ้าพับกระจกมองข้างเข้าโดยใช้ปุ่ม L หรือ R จะจำเป็นต้องกางออกในแบบแมนนวลด้วยเช่นกัน

#### ข้อมูลที่เกี่ยวข้อง

- กระจกมองหลัง (น. 228)
- การปรับความสว่างของกระจกมองหลัง (น. 228)
- การเปิดใช้งานและการปิดใช้งานชุดทำความร้อนกระจกหลังและกระจกมองข้าง (น. 279)

#### หลังคาพาโนรามา\*

หลังคาพาโนรามาแบ่งออกเป็นกระจกสองส่วน ส่วนด้านหน้าสามารถเปิดในแนวตั้งได้ที่บริเวณขอบด้านหลัง (ตำแหน่งระบายอากาศ) หรือในแนวนอน (ตำแหน่งเปิด) ส่วนด้านหลังจะเป็นกระจกหลังคาแบบยึดตายตัว

หลังคาพาโนรามามีแผงเบี่ยงทางลมและม่านบังแดดที่ทำจากผ้าที่มีรูปพรุณ โดยจะอยู่ใต้หลังคากระจกเพื่อให้การป้องกันเพิ่มในกรณีที่แสงแดดจ้า



การสั่งงานหลังคาพาโนรามาและม่านบังแดดทำได้โดยใช้ตัวควบคุมที่หลังคา

เพื่อให้สามารถใช้งานหลังคาพาโนรามาและม่านบังแดดได้ ระบบไฟฟ้าของรถจะต้องอยู่ที่ตำแหน่งสวิตช์กุญแจ I หรือ II

#### ⚠ คำเตือน

เด็ก, ผู้โดยสารคนอื่น หรือวัตถุต่างๆ อาจถูกชิ้นส่วนที่เคลื่อนที่หนีบได้

- ใช้กระจกประตูอย่างระมัดระวังเสมอ
- อย่าปล่อยให้เด็กเล่นปุ่มควบคุมต่างๆ
- ห้ามทิ้งเด็กไว้ในรถตามลำพัง
- โปรดจำไว้เสมอว่า จะต้องปิดการจ่ายกำลังไฟฟ้าไปยังกระจกไฟฟ้าเสมอ โดยการตั้งระบบไฟฟ้าของรถ (สวิตช์กุญแจ) ให้อยู่ที่ตำแหน่ง 0 จากนั้น ให้นำกุญแจติดตัวไปด้วยเมื่อออกจากรถ
- ห้ามยื่นวัตถุหรือส่วนใดส่วนหนึ่งของร่างกายผ่านกระจกประตู แม้ในขณะที่ตั้งระบบไฟฟ้าของรถออกอย่างสมบูรณ์แล้วก็ตาม





### ! สำคัญ

- ห้ามเปิดหลังคาพาโนรามาเมื่อติดตั้งรางบรรทุกสัมภาระไว้
- ห้ามวางสิ่งของที่หนักไว้บนหลังคาพาโนรามา

### ! สำคัญ

- ขจัดน้ำแข็งและหิมะออกก่อนที่จะเปิดหลังคาพาโนรามา โปรดระมัดระวังอย่าให้พื้นผิวเป็นรอยหรือขอบปิดเสียหาย
- ห้ามใช้หลังคาพาโนรามาถ้าหลังคาพาโนรามาเป็นน้ำแข็งค้างอยู่ที่ตำแหน่งปิด

### กระบังลม

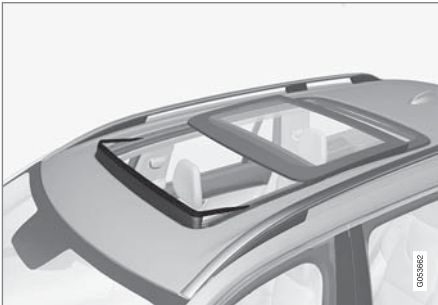

หลังคาพาโนรามาจะมีกระบังลมที่พับขึ้นเมื่อหลังคาพาโนรามาอยู่ในตำแหน่งเปิด

### ข้อมูลที่เกี่ยวข้อง

- การใช้หลังคาพาโนรามา\* (น. 232)
- การปิดม่านบังแดดของหลังคาพาโนรามา\* โดยอัตโนมัติ (น. 235)
- ระบบป้องกันการหนีบสำหรับกระจกประตูและม่านบังแดด (น. 224)
- การล็อกและการปลดล็อกแบบไม่ใช้กุญแจ\* (น. 333)
- การล็อกและการปลดล็อกด้วยกุญแจรีโมตคอนโทรล (น. 304)

### การใช้หลังคาพาโนรามา\*

การสั่งงานหลังคาพาโนรามาและม่านบังแดดทำได้โดยใช้ตัวควบคุมที่แผงหลังคา และอุปกรณ์ทั้งสองอุปกรณ์จะมีระบบป้องกันการหนีบติดตั้งอยู่

### ! คำเตือน

เด็ก, ผู้โดยสารคนอื่น หรือวัตถุต่างๆ อาจถูกชิ้นส่วนที่เคลื่อนที่หนีบได้

- ใช้กระจกประตูอย่างระมัดระวังเสมอ
- อย่าปล่อยให้เด็กเล่นปุ่มควบคุมต่างๆ
- ห้ามทิ้งเด็กไว้ในรถตามลำพัง
- โปรดจำไว้เสมอว่า จะต้องปิดการจ่ายกำลังไฟฟ้าไปยังกระจกไฟฟ้าเสมอ โดยการตั้งระบบไฟฟ้าของรถ (สวิตช์กุญแจ) ให้อยู่ที่ตำแหน่ง 0 จากนั้น ให้นำกุญแจติดตัวไปด้วยเมื่อออกจากรถ
- ห้ามยื่นวัตถุหรือส่วนใดส่วนหนึ่งของร่างกายผ่านกระจกประตู แม้ในขณะที่ติดตั้งระบบไฟฟ้าของรถออกอย่างสมบูรณ์แล้วก็ตาม

**!** **สำคัญ**

- ห้ามเปิดหลังคาพาโนรามาเมื่อติดตั้งรางบรรทุกสัมภาระไว้
- ห้ามวางสิ่งของที่หนักไว้บนหลังคาพาโนรามา

**!** **สำคัญ**

- ขจัดน้ำแข็งและหิมะออกก่อนที่จะเปิดหลังคาพาโนรามา โปรดระมัดระวังอย่าให้พื้นผิวเป็นรอยหรือขอบปิดเสียหาย
- ห้ามใช้หลังคาพาโนรามาถ้าหลังคาพาโนรามาเป็นน้ำแข็งค้างอยู่ที่ตำแหน่งปิด

เพื่อให้สามารถใช้งานหลังคาพาโนรามาและม่านบังแดดได้ ระบบไฟฟ้าของรถจะต้องอยู่ที่ตำแหน่งสวิตช์กุญแจ I หรือ II

นอกจากนั้น ยังสามารถสั่งงานโดยใช้กุญแจรีโมตคอนโทรลหรือการเปิดแบบไม่ใช้กุญแจ\* โดยใช้มีดจับประตูได้อีกด้วย

**!** **คำเตือน**

ตรวจสอบว่าไม่มีเด็กหรือผู้โดยสารรายอื่นที่เสี่ยงต่อการถูกหนีบเมื่อปิดกระจกประตูทั้งหมดโดยใช้กุญแจรีโมตคอนโทรล หรือการเปิดจากมือจับประตูโดยไม่ใช้กุญแจ\*

**!** **สำคัญ**

เมื่อปิดหลังคาพาโนรามา ให้ตรวจสอบให้แน่ใจว่าหลังคาพาโนรามาปิดอย่างถูกต้อง

ในระหว่างการทำงานแบบแมนนวล การเคลื่อนที่ของหลังคาจะหยุดลงเมื่อปล่อยตัวควบคุม หรือเมื่อแผ่นกระจกเลื่อนไปถึงตำแหน่งเพื่อความสะดวกสบาย<sup>4</sup> หรือตำแหน่งเปิดหรือปิดสุดแล้ว นอกจากนี้ การเคลื่อนที่ของหลังคาพาโนรามาและม่านบังแดดจะหยุดลงถ้าสั่งงานตัวควบคุมหลังคาอีกครั้งในทิศทางตรงข้ามกับทิศทางเคลื่อนที่ในขณะนั้น

หลังคาพาโนรามาและม่านบังแดดจะมีระบบป้องกันการหนีบติดตั้งอยู่ ถ้ามีความผิดปกติเกิดขึ้นกับระบบป้องกันการหนีบ จะสามารถทดสอบขั้นตอนการรีเซ็ตได้

**i** **หมายเหตุ**

สำหรับการเปิดแบบแมนนวล ที่บังแดดจะต้องเปิดออกเต็มที่ก่อนที่จะหลังคาพาโนรามาจะสามารถเปิดได้ ในการดำเนินการย้อนขึ้นตอน หลังคาพาโนรามาจะต้องปิดจนสนิทก่อนที่จะสามารถปิดที่บังแดดจนสุดได้

**i** **หมายเหตุ**

การสั่งงานกระจกประตูอาจไม่สามารถทำได้เมื่ออุณหภูมิต่ำโดยสารถ้า

<sup>4</sup> ตำแหน่งเพื่อความสะดวกสบายเป็นตำแหน่งที่เสียงลมและเสียงการสั่นสะเทือนในขณะขับที่ค่อนข้างต่ำ

## เปิดและปิดตำแหน่งการระบายอากาศ

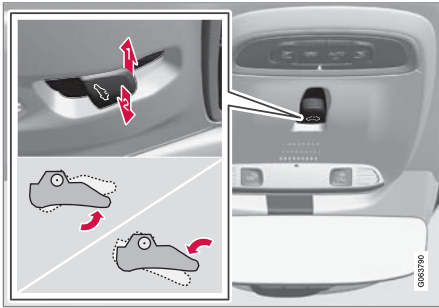

ตำแหน่งระบายอากาศ ในแนวตั้งที่ขอบหลัง

**1** เปิดโดยการดันปุ่มควบคุมขึ้นด้านบนหนึ่งครั้ง

**2** ปิดโดยการดันปุ่มควบคุมลงด้านล่างหนึ่งครั้ง

เมื่อเลือกตำแหน่งการระบายอากาศ ขอบด้านหลังของแผ่นกระจกส่วนหน้าจะยกขึ้น ถ้ามันค้างแคดปิดสนิทในขณะที่เลือกตำแหน่งการระบายอากาศ มันค้างแคดจะเปิดออกประมาณ 50 มม. (ประมาณ 2 นิ้ว) โดยอัตโนมัติ

ถ้าปิดหลังคาพาโนรามาจากตำแหน่งการระบายอากาศ มันค้างแคดจะปิดตามโดยอัตโนมัติ

## เปิดและปิดหลังคาพาโนรามาจนสุดโดยใช้ตัวควบคุมที่หลังคา

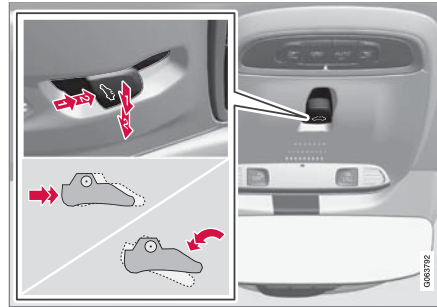

**1** การทำงาน, โหมดแมนนวล

**2** การทำงาน, โหมดอัตโนมัติ

### การทำงานแบบแมนนวล

1. ในการเปิดมันค้างแคด - กดปุ่มควบคุมไปด้านหลังจนถึงตำแหน่งสำหรับการเปิดแบบแมนนวล
2. เปิดหลังคาพาโนรามาไปที่ตำแหน่งเพื่อความสะดวกสบาย - ดันปุ่มควบคุมไปทางด้านหลังไปยังตำแหน่งสำหรับการเปิดแบบแมนนวลซ้ำเป็นครั้งที่สอง

3. เปิดหลังคาพาโนรามาไปที่ตำแหน่งสุด - ดันปุ่มควบคุมไปทางด้านหลังไปยังตำแหน่งสำหรับการเปิดแบบแมนนวลซ้ำเป็นครั้งที่สาม

ปิดโดยการทำขั้นตอนการทำงานก่อนหน้าที่ย้อนกลับ - ดันปุ่มไปทางด้านหน้า/ลงด้านล่างจนถึงตำแหน่งปิดแบบแมนนวลแทน

### การทำงานอัตโนมัติ

1. เปิดมันค้างแคดไปที่ตำแหน่งเปิดสุด - ดันปุ่มควบคุมไปทางด้านหลังไปยังตำแหน่งสำหรับการเปิดแบบอัตโนมัติแล้วปล่อยปุ่ม
  2. เปิดหลังคาพาโนรามาไปที่ตำแหน่งเพื่อความสะดวกสบาย - ดันปุ่มควบคุมไปทางด้านหลังไปยังตำแหน่งสำหรับการเปิดแบบอัตโนมัติซ้ำเป็นครั้งที่สองแล้วปล่อยปุ่ม
  3. เปิดหลังคาพาโนรามาไปที่ตำแหน่งสุด - ดันปุ่มควบคุมไปทางด้านหลังไปยังตำแหน่งสำหรับการเปิดแบบอัตโนมัติซ้ำเป็นครั้งที่สามแล้วปล่อยปุ่ม
- ปิดโดยการทำขั้นตอนการทำงานก่อนหน้าที่ย้อนกลับ - ดันปุ่มไปทางด้านหน้า/ลงด้านล่างจนถึงตำแหน่งปิดแบบอัตโนมัติแทน

การทำงานแบบอัตโนมัติ - การเปิดหรือปิดอย่างรวดเร็ว

ท่านสามารถเปิดหรือปิดหลังคาพาโนรามาและม่านบังแดดพร้อมกันได้:

- ในการเปิด ให้ดันปุ่มควบคุมไปทางด้านหลังจนถึงตำแหน่งทำงานอัตโนมัติสองครั้ง แล้วปล่อย
- ในการปิด ให้ดันปุ่มควบคุมไปทางด้านหน้า/ลงด้านล่างจนถึงตำแหน่งทำงานอัตโนมัติสองครั้ง แล้วปล่อย

#### ข้อมูลที่เกี่ยวข้อง

- หลังคาพาโนรามา\* (น. 231)
- การปิดม่านบังแดดของหลังคาพาโนรามา\* โดยอัตโนมัติ (น. 235)
- ระบบป้องกันการหนีบสำหรับกระจกประตูและม่านบังแดด (น. 224)
- การล็อกและการปลดล็อกแบบไม่ใช้กุญแจ\* (น. 333)
- การล็อกและการปลดล็อกด้วยกุญแจรีโมตคอนโทรล (น. 304)

#### การปิดม่านบังแดดของหลังคาพาโนรามา\* โดยอัตโนมัติ

ฟังก์ชันนี้จะปิดม่านบังแดดโดยอัตโนมัติหลังจากที่ล็อกครกไปแล้วเป็นเวลา 15 นาที ถ้ารถจอดอยู่ในบริเวณที่อากาศร้อน การทำเช่นนี้ก็เพื่อลดอุณหภูมิภายในห้องโดยสาร และปกป้องวัสดุหุ้มภายในรถไม่ให้ซีดจางเนื่องจากแสงแดด

ฟังก์ชันนี้จะถูกปิดใช้งานไว้เมื่อรถมาออกจากโรงงาน และสามารถเปิดหรือปิดใช้งานได้จากจอแสดงผลส่วนกลาง

1. กด Settings ในมุมมองระดับบนสุดบนจอแสดงผลส่วนกลาง
2. กด My Car → Locking  
เลือก Auto Close Sunroof Curtain เพื่อสั่งงาน/ยกเลิกการทำงาน

#### หมายเหตุ

ม่านบังแดดจะปิดด้วยเมื่อทำการปิดกระจกประตูทั้งหมดโดยใช้กุญแจรีโมตคอนโทรล หรือการเปิดแบบไม่ใช้กุญแจ\* ด้วยมือจับประตู

#### ข้อมูลที่เกี่ยวข้อง

- หลังคาพาโนรามา\* (น. 231)
- การใช้หลังคาพาโนรามา\* (น. 232)
- ระบบป้องกันการหนีบสำหรับกระจกประตูและม่านบังแดด (น. 224)
- การล็อกและการปลดล็อกแบบไม่ใช้กุญแจ\* (น. 333)
- การล็อกและการปลดล็อกด้วยกุญแจรีโมตคอนโทรล (น. 304)

## ใบปัดน้ำฝนและน้ำล้างกระจก

ที่ปัดน้ำฝนร่วมกับน้ำยาทำความสะอาดจะใช้เพื่อช่วยให้ทัศนวิสัยดีขึ้น และรูปแบบการส่องไฟหน้าดีขึ้น

หัวฉีดน้ำยาทำความสะอาดจะได้รับการทำความสะอาด\* โดยอัตโนมัติในสภาพอากาศเย็น เพื่อป้องกันไม่ให้น้ำยาทำความสะอาดกลายเป็นน้ำแข็ง

ข้อมูลระบุว่าข้อความ "จำเป็นต้องเติมน้ำยาทำความสะอาด" จะแสดงขึ้นในจอแสดงผลสำหรับคนขับเมื่อมีน้ำยาทำความสะอาดเหลืออยู่ประมาณ 1 ลิตร (1 ควอต )

### ข้อมูลที่เกี่ยวข้อง

- การใช้เซ็นเซอร์วัดปริมาณน้ำฝน (น. 237)
- การใช้ระบบล้างกระจกหน้าและไฟหน้า (น. 239)
- การใช้การปัดน้ำฝนกระจกหลังอัตโนมัติเมื่อถอยรถ (น. 241)
- การใช้ฟังก์ชันหน่วยความจำของเซ็นเซอร์วัดปริมาณน้ำฝน (น. 239)
- การใช้งานที่ปัดน้ำฝนและระบบล้างกระจกหลัง (น. 240)
- ที่เติมน้ำล้างกระจก (น. 770)

- ตั้งค่าใบปัดน้ำฝนไว้ที่ตำแหน่งบริการ (น. 769)
- การเปลี่ยนใบปัดน้ำฝนกระจกหน้า (น. 768)
- การเปลี่ยนใบปัดน้ำฝน, กระจกหลัง (น. 767)
- การใช้งานที่ปัดน้ำฝนกระจกหน้า (น. 236)

## การใช้งานที่ปัดน้ำฝนกระจกหน้า

ที่ปัดน้ำฝนกระจกหน้าได้รับการออกแบบมาเพื่อทำความสะอาดกระจกหน้า การตั้งค่าต่างๆ สำหรับที่ปัดน้ำฝนกระจกหน้าสามารถทำได้โดยใช้คันสวิตซ์ทางด้านขวา

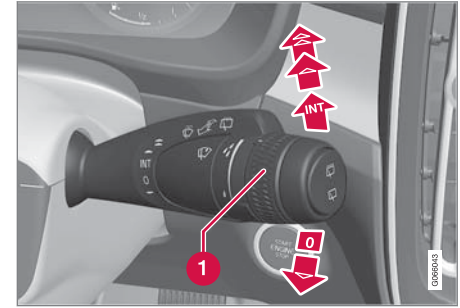

คันสวิตซ์ทางด้านขวา

- 1 ปุ่มล๊อคหมุนใช้สำหรับการตั้งค่าความไวของเซ็นเซอร์วัดปริมาณน้ำฝนและความถี่ในการปัดของที่ปัดน้ำฝน

### การปัดครั้งเดียว

- ▼ ดันคันสวิตซ์ลงด้านล่างแล้วปล่อยเพื่อทำการปัดหนึ่งครั้ง

### ที่ปิดน้ำฝนกระจกบังลมปิด

**O** เลื่อนก้านควบคุมไปยังตำแหน่ง O เพื่อปิดที่ปิดน้ำฝนกระจกบังลม

### การปิดเป็นจังหวะ

**INT** เลื่อนคันควบคุมขึ้นด้านบนเพื่อเปิดที่ปิดน้ำฝนในแบบการปิดน้ำฝนเป็นระยะ ตั้งจำนวนครั้งของการปิดต่อหน่วยเวลาด้วยปุ่มหมุน เมื่อเลือกการปิดเป็นจังหวะ

### การปิดอย่างต่อเนื่อง

**▲** ยกคันสวิตช์ขึ้นด้านบนเพื่อให้ที่ปิดน้ำฝนทำการปิดด้วยความเร็วปกติ

**▲▲** ยกคันสวิตช์ขึ้นด้านบนมากกว่าเดิมเพื่อให้ที่ปิดน้ำฝนทำการปิดด้วยความเร็วสูง

### ! สำคัญ

ก่อนใช้งานที่ปิดน้ำฝน - ต้องแน่ใจว่าใบปิดน้ำฝนไม่มีน้ำแข็งจับ และได้ขูดหิมะหรือน้ำแข็งบนกระจกหน้าและกระจกหลังออกแล้ว

### ! สำคัญ

ให้ใช้น้ำยาทำความสะอาดมากๆ ในขณะที่ใช้ที่ปิดน้ำฝนทำความสะอาดกระจกหน้า กระจกหน้าต้องเปียกในขณะที่ก้านปิดน้ำในกระจกหน้ากำลังทำงาน

### ข้อมูลที่เกี่ยวข้อง

- การใช้เซ็นเซอร์วัดปริมาณน้ำฝน (น. 237)
- การใช้ระบบล้างกระจกหน้าและไฟหน้า (น. 239)
- การใช้การปิดน้ำฝนกระจกหลังอัตโนมัติเมื่อถอยรถ (น. 241)
- ใบปิดน้ำฝนและน้ำล้างกระจก (น. 236)
- การใช้ฟังก์ชันหน่วยความจำของเซ็นเซอร์วัดปริมาณน้ำฝน (น. 239)
- การใช้งานที่ปิดน้ำฝนและระบบล้างกระจกหลัง (น. 240)
- ที่เติมน้ำล้างกระจก (น. 770)
- ตั้งค่าใบปิดน้ำฝนไว้ที่ตำแหน่งบริการ (น. 769)
- การเปลี่ยนใบปิดน้ำฝนกระจกหน้า (น. 768)
- การเปลี่ยนใบปิดน้ำฝน, กระจกหลัง (น. 767)

### การใช้เซ็นเซอร์วัดปริมาณน้ำฝน

เซ็นเซอร์วัดปริมาณน้ำฝนจะกระตุ้นที่ปิดน้ำฝนกระจกบังลมโดยอัตโนมัติ โดยขึ้นอยู่กับปริมาณน้ำที่เซ็นเซอร์ตรวจจับได้บนกระจกบังลม เซ็นเซอร์วัดปริมาณน้ำฝนสามารถปรับตั้งได้โดยใช้ปุ่มหมุนบนคันสวิตช์ด้านขวา

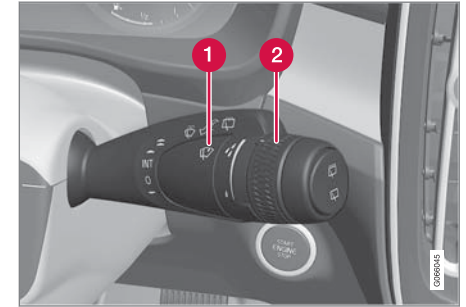

คันสวิตช์ทางด้านขวา

**1** ปุ่มเซ็นเซอร์วัดปริมาณน้ำฝน

**2** ปุ่มหมุนความไว/ความถี่

เมื่อเซ็นเซอร์วัดปริมาณน้ำฝนทำงาน สัญลักษณ์เซ็นเซอร์วัดปริมาณน้ำฝน  จะแสดงขึ้นในจอแสดงผลสำหรับคนขับ

กระจกประตู, กระจก และกระจกเงา



### การสั่งงานเซ็นเซอร์วัดปริมาณน้ำฝน

เมื่อสั่งงานเซ็นเซอร์วัดปริมาณน้ำฝน รถจะต้องทำงานอยู่ หรือรถจะต้องอยู่ที่ตำแหน่งสวิตช์กุญแจ I หรือ II ในขณะที่คันสวิตช์ที่ปิดน้ำฝนกระจกหน้าอยู่ที่ตำแหน่ง 0 หรือในตำแหน่งสำหรับการปิดครั้งเดียว

เปิดเซ็นเซอร์วัดปริมาณน้ำฝนโดยกดปุ่ม 

เซ็นเซอร์วัดปริมาณน้ำฝน

กดคันสวิตช์ลงเพื่อให้ที่ปิดน้ำฝนทำงาน

หมุนปุ่มหมุนขึ้นด้านบนเพื่อเพิ่มความไว และหมุนลงด้านล่างเพื่อลดความไว เมื่อหมุนปุ่มหมุนขึ้นด้านบน จะมีการบิดเพิ่มอีกหนึ่งครั้ง

### การยกเลิกการทำงานของเซ็นเซอร์วัดปริมาณน้ำฝน

ยกเลิกการทำงานของเซ็นเซอร์วัดปริมาณน้ำฝนโดยการกดปุ่มเซ็นเซอร์วัดปริมาณน้ำฝน  หรือเลื่อนคันสวิตช์ขึ้นด้านบนไปยังโปรแกรมที่ปิดน้ำฝนโปรแกรมอื่น เซ็นเซอร์วัดปริมาณน้ำฝนจะถูกยกเลิกการทำงานโดยอัตโนมัติเมื่อสวิตช์กุญแจอยู่ที่ตำแหน่ง 0 หรือเมื่อดับเครื่องยนต์

เซ็นเซอร์วัดปริมาณน้ำฝนจะถูกยกเลิกการทำงานโดยอัตโนมัติเมื่อตั้งใบปิดน้ำฝนให้อยู่ในตำแหน่งสำหรับการ

บริการ เซ็นเซอร์วัดปริมาณน้ำฝนจะเริ่มทำงานอีกครั้งหลังจากที่ยกเลิกการทำงานของโหมดการบริการ

### สำคัญ

ที่ปิดน้ำฝนกระจกหน้าอาจทำงานในระหว่างการล้างรถแบบอัตโนมัติและเกิดความเสียหายได้ ยกเลิกการทำงานของเซ็นเซอร์ตรวจจับน้ำฝนในขณะที่กำลังขับหรือจอดอยู่ หรือเมื่อระบบไฟฟ้าของรถ (สวิตช์กุญแจ) อยู่ที่ตำแหน่ง I หรือ II สัญลักษณ์ในจอแสดงผลสำหรับคนขับดับลง

### ข้อมูลที่เกี่ยวข้อง

- การใช้ระบบล้างกระจกหน้าและไฟหน้า (น. 239)
- การใช้การปิดน้ำฝนกระจกหลังอัตโนมัติเมื่อถอยรถ (น. 241)
- ใบปิดน้ำฝนและน้ำล้างกระจก (น. 236)
- การใช้ฟังก์ชันหน่วยความจำของเซ็นเซอร์วัดปริมาณน้ำฝน (น. 239)
- การใช้งานที่ปิดน้ำฝนและระบบล้างกระจกหลัง (น. 240)
- ที่เติมน้ำล้างกระจก (น. 770)
- ตั้งค่าใบปิดน้ำฝนไว้ที่ตำแหน่งบริการ (น. 769)

- การเปลี่ยนใบปิดน้ำฝนกระจกหน้า (น. 768)
- การเปลี่ยนใบปิดน้ำฝน, กระจกหลัง (น. 767)
- การใช้งานที่ปิดน้ำฝนกระจกหน้า (น. 236)

### การใช้ฟังก์ชันหน่วยความจำของเซ็นเซอร์วัดปริมาณน้ำฝน

เซ็นเซอร์วัดปริมาณน้ำฝนจะกระตุ้นที่ปิดน้ำฝนกระจกบังลมโดยอัตโนมัติ โดยขึ้นอยู่กับปริมาณน้ำที่เซ็นเซอร์ตรวจจับได้บนกระจกบังลม

### การสั่งงาน/ยกเลิกการทำงานฟังก์ชันหน่วยความจำ

ท่านสามารถสั่งงานฟังก์ชันหน่วยความจำสำหรับเซ็นเซอร์วัดปริมาณน้ำฝน เพื่อให้ไม่จำเป็นต้องกดปุ่มเซ็นเซอร์วัดปริมาณน้ำฝนทุกครั้งที่สตาร์ทรถได้:

1. กด Settings ในมุมมองระดับบนสุดบนจอแสดงผลส่วนกลาง
2. กด My Car → Wipers
3. เลือก Rain Sensor Memory เพื่อสั่งงาน/ยกเลิกการทำงานของฟังก์ชันหน่วยความจำ

### ข้อมูลที่เกี่ยวข้อง

- การใช้เซ็นเซอร์วัดปริมาณน้ำฝน (น. 237)
- การใช้ระบบล้างกระจกหน้าและไฟหน้า (น. 239)
- การใช้การปิดน้ำฝนกระจกหลังอัตโนมัติเมื่อถอยรถ (น. 241)
- ใบบัดน้ำฝนและน้ำล้างกระจก (น. 236)

- การใช้งานที่ปิดน้ำฝนและระบบล้างกระจกหลัง (น. 240)
- ที่เติมน้ำล้างกระจก (น. 770)
- ตั้งค่าใบบัดน้ำฝนไว้ที่ตำแหน่งบริการ (น. 769)
- การเปลี่ยนใบบัดน้ำฝนกระจกหน้า (น. 768)
- การเปลี่ยนใบบัดน้ำฝน, กระจกหลัง (น. 767)
- การใช้งานที่ปิดน้ำฝนกระจกหน้า (น. 236)

### การใช้ระบบล้างกระจกหน้าและไฟหน้า

ระบบล้างกระจกหน้าและไฟหน้าได้รับการออกแบบมาเพื่อทำความสะอาดกระจกหน้าและไฟหน้า การเริ่มการทำงานของระบบล้างกระจกหน้าและไฟหน้าสามารถทำได้โดยใช้คันสวิตซ์ทางด้านขวา

### การเริ่มการทำงานของระบบล้างกระจกหน้าและไฟหน้า



ฟังก์ชันการล้าง, คันสวิตซ์ทางด้านขวา

- ดึงคันสวิตซ์ทางด้านขวาเข้าหาพวงมาลัย เพื่อเริ่มการฉีดล้างกระจกหน้าและไฟหน้า
  - > หลังจากปล่อยคันสวิตซ์แล้ว ที่ปิดน้ำฝนจะปิดอีกหลายครั้ง







## ❗ สำคัญ

หลีกเลี่ยงการสั่งงานระบบฉีดล้างเมื่ออุณหภูมิต่ำจนถึงจุดเยือกแข็ง หรือเมื่อไม่มีน้ำยาทำความสะอาดอยู่ในถัง ไม่เช่นนั้นแล้ว อาจทำให้ปั๊มได้รับความเสียหายได้

### การล้างไฟหน้า\*

เพื่อประหยัดน้ำยาทำความสะอาด การล้างไฟหน้าจะทำงานโดยอัตโนมัติตามรอบที่กำหนดไว้เมื่อเปิดไฟหน้า

### การล้างกระจกที่จำกัด

ถ้ามีน้ำยาทำความสะอาดเหลืออยู่ในถังเก็บประมาณ 1 ลิตร (1 ควอท) และข้อความ Washer fluid Level low, refill ร่วมกับสัญลักษณ์  แสดงขึ้นบนจอแสดงผลสำหรับคนขับ การจ่ายน้ำยาทำความสะอาดไปยังไฟหน้าจะหยุดลง กรณีนี้ก็เพื่อให้มีความสำคัญกับการทำความสะอาดกระจกหน้า และทัศนวิสัยผ่านกระจกหน้าเป็นอันดับแรก ไฟหน้าจะได้รับการทำงานทำความสะอาดเมื่อเปิดไฟสูงหรือไฟต่ำเท่านั้น

### ข้อมูลที่เกี่ยวข้อง

- การใช้เซ็นเซอร์วัดปริมาณน้ำฝน (น. 237)
- การใช้การปิดน้ำฝนกระจกหลังอัตโนมัติเมื่อถอยรถ (น. 241)

- ใบบัดน้ำฝนและน้ำล้างกระจก (น. 236)
- การใช้ฟังก์ชันหน่วยความจำของเซ็นเซอร์วัดปริมาณน้ำฝน (น. 239)
- การใช้งานที่ปิดน้ำฝนและระบบล้างกระจกหลัง (น. 240)
- ที่เติมน้ำล้างกระจก (น. 770)
- ตั้งค่าใบบัดน้ำฝนไว้ที่ตำแหน่งบริการ (น. 769)
- การเปลี่ยนใบบัดน้ำฝนกระจกหน้า (น. 768)
- การเปลี่ยนใบบัดน้ำฝน, กระจกหลัง (น. 767)
- การใช้งานที่ปิดน้ำฝนกระจกหน้า (น. 236)



การใช้งานที่ปิดน้ำฝนและระบบล้างกระจกหลัง ระบบล้างกระจกหลังและที่ปิดน้ำฝนถูกออกแบบมาเพื่อให้ทำความสะอาดกระจกหลัง การล้าง/การปิดจะเริ่มขึ้น และสามารถเปลี่ยนการตั้งค่าได้โดยใช้คันสวิตช์ทางด้านขวาของพวงมาลัย

การสั่งงานที่ปิดน้ำฝนและระบบล้างกระจกหลัง

## ❗หมายเหตุ

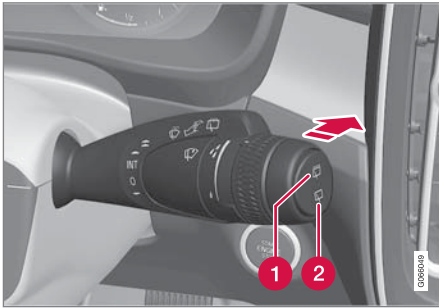
มอเตอร์ที่ปิดน้ำฝนกระจกหลังมีระบบป้องกันไม่ให้ร้อนจัด กล่าวคือมอเตอร์จะปิดการทำงานเมื่อร้อนจัด ที่ปิดน้ำฝนกระจกหลังจะทำงานอีกครั้งหลังจากผ่านช่วงเวลาสำหรับการทิ้งให้เย็นตัวลงแล้ว



- 1 เลือก  สำหรับการบิดแบบเว้นระยะพร้อมด้วยที่ปัดน้ำฝนกระจกหลัง
  - 2 เลือก  สำหรับการบิดแบบต่อเนื่องพร้อมด้วยที่ปัดน้ำฝนกระจกหลัง
- เลื่อนคันสวิตช์ทางด้านขวาของพวงมาลัยไปทางด้านหน้าเพื่อเริ่มการล้างและปัดกระจกหลัง

#### ข้อมูลที่เกี่ยวข้อง

- การใช้เซ็นเซอร์วัดปริมาณน้ำฝน (น. 237)
- การใช้ระบบล้างกระจกหน้าและไฟหน้า (น. 239)
- การใช้การปัดน้ำฝนกระจกหลังอัตโนมัติเมื่อถอยรถ (น. 241)
- การใช้ฟังก์ชันหน่วยความจำของเซ็นเซอร์วัดปริมาณน้ำฝน (น. 239)

- ใบบัดน้ำฝนและน้ำล้างกระจก (น. 236)
- ที่เติมน้ำล้างกระจก (น. 770)
- ตั้งค่าใบบัดน้ำฝนไว้ที่ตำแหน่งบริการ (น. 769)
- การเปลี่ยนใบบัดน้ำฝนกระจกหน้า (น. 768)
- การเปลี่ยนใบบัดน้ำฝน, กระจกหลัง (น. 767)
- การใช้งานที่ปัดน้ำฝนกระจกหน้า (น. 236)

#### การใช้การปัดน้ำฝนกระจกหลังอัตโนมัติเมื่อถอยรถ

การเข้าเกียร์ถอยหลังในขณะที่ที่ปัดน้ำฝนกระจกหน้าทำงานอยู่ จะเป็นการเริ่มการทำงานที่ปัดน้ำฝนกระจกหลัง การทำงานจะหยุดลงเมื่อออกจากเกียร์ถอยหลัง

1. กด Settings ในมุมมองระดับบนสุดบนจอแสดงผลส่วนกลาง
2. กด My Car → Wipers
3. เลือก Auto Rear Wiper เพื่อสั่งงานยกเลิกการปัดเมื่อถอยหลัง

หากที่ปัดน้ำฝนกระจกหน้าทำงานด้วยความเร็วในการบิดแบบคงที่อยู่แล้ว จะไม่มีการเปลี่ยนแปลงใดๆ เกิดขึ้นเมื่อเข้าเกียร์ถอยหลัง

#### ข้อมูลที่เกี่ยวข้อง

- การใช้เซ็นเซอร์วัดปริมาณน้ำฝน (น. 237)
- การใช้ระบบล้างกระจกหน้าและไฟหน้า (น. 239)
- ใบบัดน้ำฝนและน้ำล้างกระจก (น. 236)
- การใช้ฟังก์ชันหน่วยความจำของเซ็นเซอร์วัดปริมาณน้ำฝน (น. 239)



- ◀◀ • การใช้งานที่ปิดน้ำฝนและระบบล้างกระจกหลัง (น. 240)
- ที่เติมน้ำล้างกระจก (น. 770)
- ตั้งค่าใบปิดน้ำฝนไว้ที่ตำแหน่งบริการ (น. 769)
- การเปลี่ยนใบปิดน้ำฝนกระจกหน้า (น. 768)
- การเปลี่ยนใบปิดน้ำฝน, กระจกหลัง (น. 767)
- การใช้งานที่ปิดน้ำฝนกระจกหน้า (น. 236)

ที่ น้ํง และพวงมลัย

ที่นั่งและพวงมาลัย

## ที่นั่งด้านหน้าแบบแมนนวล

ที่นั่งด้านหน้าของรถจะมีตัวเลือกการปรับตั้งค่าหลายแบบเพื่อท่านรู้สึกสบายที่สุด



- 1 ปรับที่นั่งไปข้างหน้า/ไปข้างหลังโดยการยกมือจับและปรับระยะห่างจากพวงมาลัยและแป้นเหยียบต่างๆ ตรวจสอบว่าที่นั่งล็อกเข้าที่แล้วหลังจากการปรับตำแหน่ง
- 2 เปลี่ยนความยาว\* ของเบาะรองนั่งโดยการดึงคันควบคุมขึ้นด้านบน แล้วใช้มือเลื่อนเบาะรองนั่งไปด้านหน้า/ด้านหลัง
- 3 ยก/ลดระดับขอบด้านหน้าของเบาะรองนั่ง\* โดยการป้อนขึ้น/ลง<sup>1</sup>

- 4 เปลี่ยนแปลงระดับของส่วนรองรับบริเวณบั้นเอว\* โดยการดันปุ่มขึ้น/ลง/ไปด้านหน้า/ด้านหลัง
- 5 ยก/ลดระดับที่นั่งโดยการโยกคันควบคุมขึ้น/ลง
- 6 เปลี่ยนความเอียงของพนักพิงหลังโดยการหมุนปุ่มควบคุม

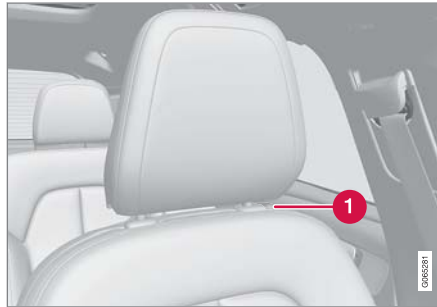

- 1 ท่านสามารถปรับความสูงของพนักพิงศีรษะในแบบแมนนวลได้โดยการกดปุ่ม

## คำเตือน

ปรับตำแหน่งที่นั่งคนขับก่อนออกรถ ห้ามปรับในขณะที่กำลังขับขี้อยู่ ตรวจสอบให้แน่ใจว่า ที่นั่งอยู่ในตำแหน่งล็อกแล้ว เพื่อไม่ให้เกิดการบาดเจ็บในกรณีที่เกิดอุบัติเหตุหรือเกิดอุบัติเหตุ

## ข้อมูลที่เกี่ยวข้อง

- ที่นั่งด้านหน้าแบบปรับด้วยระบบไฟฟ้า\* (น. 245)
- การปรับที่นั่งด้านหน้าแบบปรับด้วยระบบไฟฟ้า\* (น. 245)
- การใช้ตำแหน่งที่บันทึกไว้สำหรับที่นั่งและกระจกมองข้าง (น. 246)
- การปรับ\* ความยาวของเบาะรองนั่งในที่นั่งด้านหน้า (น. 247)
- การปรับส่วนรองรับบริเวณเอว\* ในที่นั่งด้านหน้า (น. 248)

<sup>1</sup> สำหรับที่นั่งคนขับเท่านั้น

### ที่นั่งด้านหน้าแบบปรับด้วยระบบไฟฟ้า\*

ที่นั่งด้านหน้าของรถจะมีตัวเลือกการปรับตั้งค่าหลายแบบเพื่อท่านรู้สึกสบายที่สุด ที่นั่งแบบปรับด้วยไฟฟ้าสามารถเลื่อนไปด้านหน้า/ด้านหลังและเลื่อนขึ้น/ลงได้ ขอบด้านหน้าของเบาะรองนั่งสามารถยกขึ้น/ลดระดับลง และยังสามารถเปลี่ยนระดับความเอียงของพนักพิงได้อีกด้วย ส่วนรองรับบริเวณบั้นเอว\* สามารถปรับขึ้น/ลง/ไปด้านหน้า/ไปด้านหลังได้ ความยาวของเบาะรองนั่งจะสามารถปรับได้ในแบบแมนนวล\*

การปรับที่นั่งจะเกิดขึ้นเมื่อเครื่องยนต์ทำงาน และภายในเวลาที่กำหนดหลังจากปลดล็อคประตูเมื่อเครื่องยนต์ไม่ทำงาน นอกจากนี้ ยังสามารถทำการปรับได้ภายในช่วงเวลาหนึ่งหลังจากดับเครื่องยนต์แล้วอีกด้วย

#### ! สำคัญ

ที่นั่งแบบปรับด้วยไฟฟ้ามีระบบป้องกันการบรรทุกน้ำหนักเกินซึ่งจะถูกระงับให้ทำงานหากมีวัตถุติดขวางบริเวณที่นั่ง ซึ่งหากระบบทำงาน ให้นำวัตถุออกและเลื่อนที่นั่งอีกครั้ง

### ข้อมูลที่เกี่ยวข้อง

- ที่นั่งด้านหน้าแบบแมนนวล (น. 244)
- การปรับที่นั่งด้านหน้าแบบปรับด้วยระบบไฟฟ้า\* (น. 245)
- การใช้ตำแหน่งที่บันทึกไว้สำหรับที่นั่งและกระจกมองข้าง (น. 246)
- การปรับ\* ความยาวของเบาะรองนั่งในที่นั่งด้านหน้า (น. 247)
- การปรับส่วนรองรับบริเวณเอว\* ในที่นั่งด้านหน้า (น. 248)

### การปรับที่นั่งด้านหน้าแบบปรับด้วยระบบไฟฟ้า\*

การตั้งค่าไปยังตำแหน่งการนั่งที่ต้องการโดยใช้ตัวควบคุมบนส่วนเบาะนั่งด้านหน้า สิ่งงานส่วนรองรับบริเวณบั้นเอว\* โดยคันตัวควบคุมแบบ 4 ทิศทาง

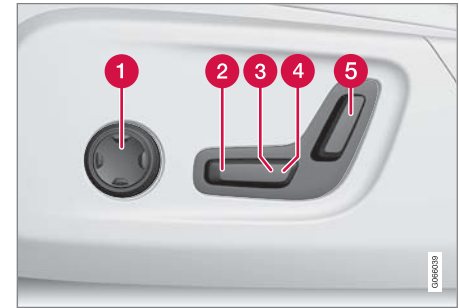

- 1 สิ่งงานและใช้ตัวควบคุมส่วนรองรับบริเวณบั้นเอว โดยการดันปุ่มแบบ 4 ทิศทางขึ้น/ลง/ไปด้านหน้า/ไปด้านหลัง
- 2 ยก/ลดระดับขอบด้านหน้าของเบาะรองนั่งโดยการปรับตัวควบคุมขึ้น/ลง
- 3 ยก/ลดระดับที่นั่งโดยการปรับตัวควบคุมขึ้น/ลง

## ที่นั่งและพวงมาลัย

◀◀ **4** เลื่อนที่นั่งไปทางด้านหน้า/ด้านหลังโดยการปรับตัวควบคุมไปทางด้านหน้า/ด้านหลัง

**5** เปลี่ยนความเอียงของพนักพิงโดยการปรับตัวควบคุมไปทางด้านหน้า/ด้านหลัง

สามารถเลื่อนได้ครั้งละทิศทางเดียว (ไปข้างหน้า/ถอยหลัง/ขึ้น/ลง) เท่านั้น

พนักพิงของที่นั่งด้านหน้าไม่สามารถลดระดับไปทางด้านหน้าจนสุดได้

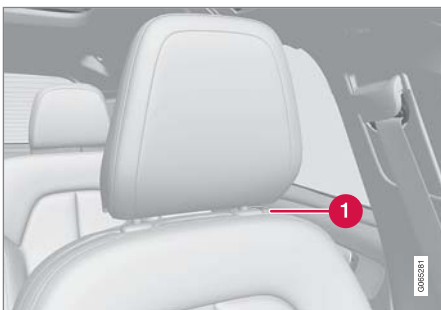

**1** ท่านสามารถปรับความสูงของพนักพิงศีรษะในแบบแมนนวลได้โดยการกดปุ่ม

## ข้อมูลที่เกี่ยวข้อง

- ที่นั่งด้านหน้าแบบแมนนวล (น. 244)
- ที่นั่งด้านหน้าแบบปรับด้วยระบบไฟฟ้า\* (น. 245)
- การใช้ตำแหน่งที่บันทึกไว้สำหรับที่นั่งและกระจกมองข้าง (น. 246)
- การปรับ\* ความยาวของเบาะรองนั่งในที่นั่งด้านหน้า (น. 247)
- การปรับส่วนรองรับบริเวณเอว\* ในที่นั่งด้านหน้า (น. 248)

การใช้ตำแหน่งที่บันทึกไว้สำหรับที่นั่งและกระจกมองข้าง

ถ้าได้บันทึกตำแหน่งสำหรับที่นั่งแบบปรับด้วยระบบไฟฟ้า\* และกระจกมองข้างไว้ ก็จะสามารถใช้งานได้โดยการใช้ปุ่มหน่วยความจำ

การใช้การตั้งค่าที่เก็บบันทึกไว้



การใช้การตั้งค่าที่บันทึกไว้สามารถทำได้ทั้งเมื่อประตูด้านหน้าเปิดและปิดอยู่:

เปิดประตูด้านหน้า

- กดปุ่มหน่วยความจำ 1 (2) หรือ 2 (3) ปุ่มใดปุ่มหนึ่งเป็นเวลาสั้นๆ ที่นั่งแบบปรับด้วยระบบไฟฟ้าและกระจกมองข้างจะเคลื่อนที่ และหยุดที่ตำแหน่งที่บันทึกไว้ในปุ่มหน่วยความจำที่เลือก

### ปิดประตูด้านหน้า

- กดปุ่มหน่วยความจำ 1 (2) หรือ 2 (3) ค้างไว้จนกระทั่งที่นั่งและกระจกมองข้างหยุดที่ตำแหน่งที่บันทึกไว้ในปุ่มหน่วยความจำที่เลือก

ถ้าปล่อยปุ่มหน่วยความจำ การเคลื่อนที่ของที่นั่งและกระจกประตูจะหยุดลง

### ⚠ คำเตือน

- เนื่องจากที่นั่งคนขับจะสามารถปรับได้ในขณะที่สวิตช์กุญแจอยู่ที่ตำแหน่ง OFF จึงไม่ควรทิ้งเด็กไว้ในรถโดยไม่มีผู้ดูแล
- ท่านสามารถหยุดการเคลื่อนที่ของที่นั่งได้ตลอดเวลาโดยการกดปุ่มบนแผงควบคุมที่นั่งแบบปรับด้วยระบบไฟฟ้า
- ห้ามปรับที่นั่งในขณะที่ขับ
- ตรวจสอบให้แน่ใจว่าไม่มีสิ่งใดอยู่ใต้ที่นั่งในขณะที่ทำการปรับ

### ข้อมูลที่เกี่ยวข้อง

- ที่นั่งด้านหน้าแบบแมนนวล (น. 244)
- ที่นั่งด้านหน้าแบบปรับด้วยระบบไฟฟ้า\* (น. 245)

- การปรับที่นั่งด้านหน้าแบบปรับด้วยระบบไฟฟ้า\* (น. 245)
- การปรับ\* ความยาวของเบาะรองนั่งในที่นั่งด้านหน้า (น. 247)
- การปรับส่วนรองรับบริเวณเอว\* ในที่นั่งด้านหน้า (น. 248)
- การปรับเฉียงกระจกมองข้าง (น. 229)

### การปรับ\* ความยาวของเบาะรองนั่งในที่นั่งด้านหน้า

เพื่อความสะดวกสบายมากขึ้น ท่านสามารถปรับความยาวของเบาะรองนั่ง ได้



ตัวควบคุมสำหรับการปรับเบาะรองนั่ง

- จับที่มีข้อจับ 1 ที่ด้านหน้าของที่นั่งและดึงขึ้นด้านบน
- ปรับความยาวของเบาะรองนั่ง
- ปล่อยมือจับและตรวจสอบให้แน่ใจว่าเบาะรองนั่งเลื่อนไปถึงตำแหน่งที่ถูกต้อง

### ข้อมูลที่เกี่ยวข้อง

- ที่นั่งด้านหน้าแบบแมนนวล (น. 244)
- ที่นั่งด้านหน้าแบบปรับด้วยระบบไฟฟ้า\* (น. 245)



## ที่นั่งและพวงมาลัย

- การปรับที่นั่งด้านหน้าแบบปรับด้วยระบบไฟฟ้า\* (น. 245)
- การใช้ตำแหน่งที่บันทึกไว้สำหรับที่นั่งและกระจกมองข้าง (น. 246)
- การปรับส่วนรองรับบริเวณเอว\* ในที่นั่งด้านหน้า (น. 248)

### การปรับส่วนรองรับบริเวณเอว\* ในที่นั่งด้านหน้า

ส่วนรองรับบริเวณบั้นเอวสามารถปรับได้โดยใช้ปุ่มควบคุมที่ด้านข้างของเบาะรองนั่ง



ปุ่มควบคุมแบบ 4 ทิศทางจะอยู่ที่ด้านข้างของส่วนรองนั่งของที่นั่ง

ส่วนรองรับบริเวณบั้นเอวแบบปรับ 4 ทิศทางถูกปรับโดยใช้ปุ่มควบคุมแบบ 4 ทิศทาง (แบบกลม) ซึ่งอยู่ที่ด้านข้างของส่วนรองนั่งของที่นั่ง ส่วนรองรับบริเวณเอวจะสามารถปรับไปทางด้านหน้า/ด้านหลังและขึ้น/ลงได้

### การปรับส่วนรองรับบริเวณเอว

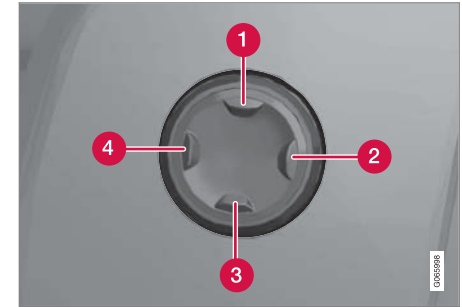

- กดปุ่มควบคุมแบบ 4 ทิศทางขึ้น **1** /ลง **3** เพื่อเลื่อนส่วนรองรับบริเวณบั้นเอวขึ้น/ลง
- กดส่วนด้านหน้า **4** ของปุ่มปรับแบบ 4 ทิศทางเพื่อเพิ่มการรองรับบริเวณเอว
- กดส่วนด้านหลัง **2** ของปุ่มปรับแบบ 4 ทิศทางเพื่อลดการรองรับบริเวณเอว

### ข้อมูลที่เกี่ยวข้อง

- ที่นั่งด้านหน้าแบบแมนนวล (น. 244)
- ที่นั่งด้านหน้าแบบปรับด้วยระบบไฟฟ้า\* (น. 245)
- การปรับที่นั่งด้านหน้าแบบปรับด้วยระบบไฟฟ้า\* (น. 245)

- การใช้ตำแหน่งที่นั่งที่กไว้สำหรับที่นั่งและกระจกมองข้าง (น. 246)
- การปรับ\* ความยาวของเบาะรองนั่งในที่นั่งด้านหน้า (น. 247)

การลดระดับพนักพิงของที่นั่งด้านหลัง พนักพิงที่นั่งด้านหลังจะแบ่งออกเป็น 2 ส่วน แต่ทั้งสองส่วนจะสามารถพับไปด้านหลังแยกกันได้

### ⚠ คำเตือน

- การปรับที่นั่งและยึดเข้าที่ก่อนขับรถ ใช้ความระมัดระวังเมื่อปรับที่นั่ง การปรับที่ไม่มีการควบคุมหรือไม่ระมัดระวังอาจทำให้ได้รับบาดเจ็บจากการหนีบได้
- เมื่อบรรทุกวัตถุที่ยาว ต้องยึดไว้ให้มั่นคงเสมอเพื่อหลีกเลี่ยงการบาดเจ็บและความเสียหายในระหว่างการเบรคอย่างกะทันหัน
- เมื่อขนถ่ายของขึ้นหรือลงจากรถ ต้องปิดสวิตช์เครื่องยนต์และใช้เบรคจอดรถเสมอ
- สำหรับรถที่มีชุดเกียร์อัตโนมัติ ให้ตั้งคั่นเกียร์ไว้ที่ตำแหน่ง P เพื่อป้องกันไม่ให้เกิดการเปลี่ยนตำแหน่งโดยไม่ตั้งใจ

### ! สำคัญ

ต้องไม่มีวัตถุใดๆ วางอยู่บนเบาะนั่งด้านหลังในขณะที่กำลังพับพนักพิงหลังลง และเข็มขัดนิรภัยจะต้องไม่ถูกคาดอยู่ มิฉะนั้น มีความเสี่ยงที่จะทำให้วัสดุหุ้มเบาะนั่งด้านหลังเสียหายได้

### ! สำคัญ

ก่อนที่จะลดระดับที่นั่ง จะต้องยกที่วางแขน\* สำหรับที่นั่งตรงกลางขึ้นก่อน

จะต้องปิดฝาปิดช่องสัมภาระตลอดผ่าน\* ในที่นั่งด้านหลังก่อนที่จะลดระดับลง

### i หมายเหตุ

อาจจำเป็นต้องดันที่นั่งด้านหน้าไปข้างหน้า และ/หรือ ปรับพนักพิงขึ้นด้านบน เพื่อให้สามารถพับพนักพิงของที่นั่งด้านหลังไปทางด้านหน้าจนสุดได้

### การลดระดับพนักพิง

ในการพับที่นั่งด้านหลัง รถจะต้องจอดอยู่กับที่ และประตูด้านหลังต้องเปิดอย่างน้อยหนึ่งประตู



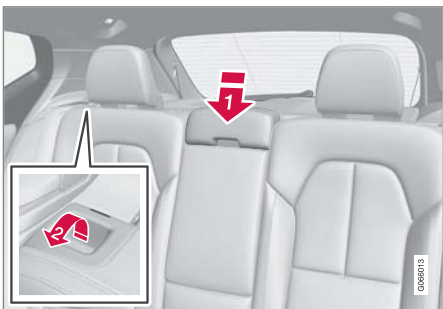

ตรวจสอบให้แน่ใจว่าไม่มีผู้โดยสารหรือสิ่งของใดๆ อยู่บนที่นั่งด้านหลัง

- 1▶ กดระดับพนักพิงศีรษะของที่นั่งตรงกลางในแบบแมนนวล
- 2▶ ดึงมือจับที่อยู่ที่พนักพิงที่นั่งด้านซ้ายและด้านขวาของรถไปข้างหน้าเพื่อพับส่วนของที่นั่งด้านหลังด้านซ้ายและด้านขวาลง
3. พนักพิงจะปลดออกจากตัวล็อกและจำเป็นต้องลดระดับลงไปตำแหน่งแนวนอนในแบบแมนนวล

### การยกพนักพิงขึ้น

การยกพนักพิงไปที่ตำแหน่งตั้งฉากจะทำในแบบแมนนวล:

1. เลื่อนพนักพิงขึ้น/กลับเข้าไป
2. ดันพนักพิงจนกระทั่งตัวล็อกจับเข้าตำแหน่ง
3. ยกระดับพนักพิงศีรษะในแบบแมนนวล
4. ถ้าจำเป็น ให้ยกพนักพิงศีรษะของที่นั่งตรงกลางขึ้น

### ⚠ คำเตือน

เมื่อมีการพับพนักพิง ไฟแสดงสถานะสีแดงไม่ควรจะติดสว่างอีกต่อไป หากยังคงติดสว่างอยู่แสดงว่าพนักพิงไม่ล็อกเข้าในตำแหน่ง

### ⚠ คำเตือน

ตรวจสอบว่า พนักพิงและพนักพิงศีรษะในที่นั่งด้านหลังล็อกเข้าในตำแหน่งอย่างถูกต้องหลังจากที่พับขึ้น

จะต้องยกพนักพิงศีรษะของที่นั่งตัวนอกขึ้นเสมอเมื่อมีผู้โดยสารนั่งอยู่บนที่นั่งด้านหลังตัวใดตัวหนึ่ง

### ข้อมูลที่เกี่ยวข้อง

- การปรับพนักพิงศีรษะของที่นั่งด้านหลัง (น. 251)
- การล็อกส่วนตัว (น. 345)
- การเปิดใช้งานและการปิดใช้งานการล็อกส่วนตัว (น. 346)

การปรับพนักพิงศีรษะของที่นั่งด้านหลัง  
ปรับพนักพิงศีรษะตรงกลางตามความสูงของผู้  
โดยสาร พับพนักพิงศีรษะของที่นั่งด้านนอก\* ลง  
เพื่อให้มองเห็นทางด้านหลังได้ดียิ่งขึ้น

ปรับพนักพิงศีรษะสำหรับที่นั่งตรงกลาง

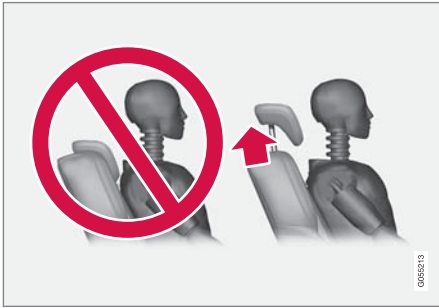

ถ้าสามารถทำได้ จะต้องปรับพนักพิงศีรษะของที่นั่งตรง  
กลางตามความสูงของผู้โดยสาร นั่นคือจะต้อง  
ครอบคลุมบริเวณด้านหลังของศีรษะทั้งหมด เลื่อนขึ้นใน  
แบบแมนนวลตามต้องการ

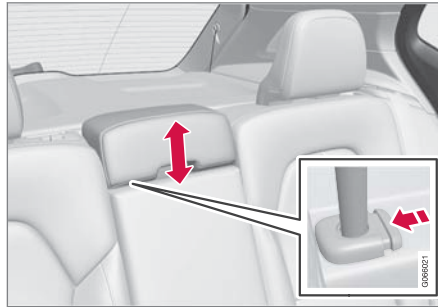

ในการลดระดับพนักพิงศีรษะ ให้กดปุ่ม (ดูภาพประกอบ)  
พร้อมกับกดพนักพิงศีรษะลงอย่างระมัดระวัง

### ⚠ คำเตือน

พนักพิงศีรษะที่นั่งตรงกลางจะต้องอยู่ที่ตำแหน่งต่ำ  
สุดเมื่อไม่ใช้งานที่นั่งตรงกลาง เมื่อใช้งานที่นั่งตรง  
กลาง จะต้องปรับพนักพิงศีรษะอย่างถูกต้องตาม  
ความสูงของผู้โดยสาร โดยจะต้องสามารถรองรับ  
ส่วนด้านหลังทั้งหมดของศีรษะได้

พนักพิงพิงศีรษะของที่นั่งด้านหลังตัวนอกลงผ่าน  
ทางจอแสดงผลส่วนกลาง\*

พนักพิงศีรษะด้านนอกจะสามารถปรับเข้าได้โดยผ่านทาง  
มุมมองฟังก์ชันการทำงานของจอแสดงผลส่วนกลาง

ท่านสามารถลดระดับของพนักพิงศีรษะลงได้ในตำแหน่ง  
สวิตช์กุญแจ 0



## ที่นั่งและพวงมาลัย



กดปุ่ม Headrest Fold เพื่อสั่งงาน/ยกเลิกการทำงานของการลดระดับ

เลื่อนพนักพิงศีรษะกลับไปด้วยมือจนกระทั่งได้ยินเสียงคลิก

### ⚠ คำเตือน

ถ้ามีผู้โดยสารนั่งอยู่บนที่นั่งด้านหลังตัวนอกตัวใดตัวหนึ่ง ห้ามลดระดับพนักพิงศีรษะของที่นั่งตัวนอกกลาง

### ⚠ คำเตือน

พนักพิงศีรษะต้องล็อคเข้าในตำแหน่งหลังจากที่พับขึ้น

### ข้อมูลที่เกี่ยวข้อง

- การลดระดับพนักพิงของที่นั่งด้านหลัง (น. 249)

## ตัวควบคุมที่พวงมาลัยและแดร

พวงมาลัยจะมีแดรและตัวควบคุมต่างๆ สำหรับระบบช่วยเหลือคนขับและการรับรู้คำสั่งเสียงเป็นต้น รวมอยู่ภายใน



ปุ่มกดและปุ่มเปลี่ยนเกียร์\* บนพวงมาลัย

- 1 ตัวควบคุมสำหรับระบบช่วยเหลือคนขับ<sup>2</sup>
- 2 ปุ่มเปลี่ยนเกียร์\* สำหรับการเปลี่ยนเกียร์แบบเกียร์ธรรมดาในกระปุกเกียร์อัตโนมัติ
- 3 ตัวควบคุมสำหรับการรับรู้คำสั่งเสียงและเมนู, ข้อความ และการทำงานกับโทรศัพท์

## แดร



แดรอยู่ที่บริเวณตรงกลางของพวงมาลัย

### ข้อมูลที่เกี่ยวข้อง

- ล็อกพวงมาลัย (น. 253)
- การปรับพวงมาลัย (น. 253)

<sup>2</sup> ตัวจำกัดความเร็ว, Cruise Control, ระบบควบคุมความเร็วคงที่พร้อมการปรับความเร็วอัตโนมัติ\* การเตือนระยะห่าง\* และ Pilot Assist

## ลือคพวงมาลัย

ตัวลือคพวงมาลัยทำให้งบังคับเลี้ยวรถได้ยากขึ้น เช่น ในกรณีที่เกิดอุบัติเหตุ ท่านอาจได้ยินเสียงกลไกการทำงานในขณะที่ลือคหรือปลดลือคพวงมาลัย

### การสั่งงานตัวลือคพวงมาลัย

ตัวลือคพวงมาลัยจะทำงานเมื่อลือคครกจากภายนอกกรกและดับเครื่องยนต์แล้ว ถ้าปลดลือคครกยนต์ตั้งไว้ ตัวลือคพวงมาลัยจะทำงานโดยอัตโนมัติหลังจากเวลาผ่านไปชั่วขณะ

### การยกเลิกการทำงานของตัวลือคพวงมาลัย

ตัวลือคพวงมาลัยจะยกเลิกการทำงานเมื่อปลดลือคครกจากภายนอก ถ้าวรกไม่ได้ลือค ตัวลือคพวงมาลัยจะถูกยกเลิกการทำงานตรงบ่าที่กุญแจรีโมตคอนโทรลยังอยู่ในห้องโดยสารและมีการสตาร์ทรถไว้

### ข้อมูลที่เกี่ยวข้อง

- ตัวควบคุมที่พวงมาลัยและแดร (น. 252)
- การปรับพวงมาลัย (น. 253)

## การปรับพวงมาลัย

ท่านสามารถปรับพวงมาลัยไปที่ตำแหน่งต่างๆ ได้

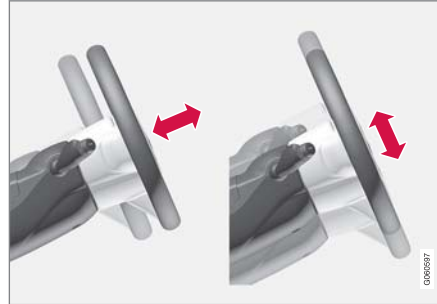

ความสูงและความลึกของพวงมาลัยสามารถปรับได้

### คำเตือน

การปรับพวงมาลัยและยึดพวงมาลัยก่อนขับรถ ห้ามปรับพวงมาลัยในขณะที่ขับรถ

เมื่อใช้พวงมาลัยเพาเวอร์แบบขึ้นอยู่กบความเร็ว ระดับของแรงบังคับเลี้ยวจะสามารถปรับเปลี่ยนได้ แรงบังคับเลี้ยวจะได้รับปรับตามความเร็วของรถ เพื่อให้การตอบสนองต่อถนนที่ดีขึ้นสำหรับคนขับ



คันปรับพวงมาลัย

1. ดันคันปรับไปด้านหน้าเพื่อปลดพวงมาลัย
2. ปรับพวงมาลัยไปยังตำแหน่งที่เหมาะสมกับท่าน
3. ดันคันปรับกลับเพื่อลือคพวงมาลัยให้อยู่ในตำแหน่งหากก้านพืด ให้กดพวงมาลัยเบาๆ พร้อมกับที่ดันก้านกลับไป

### ข้อมูลที่เกี่ยวข้อง

- ลือคพวงมาลัย (น. 253)
- ตัวควบคุมที่พวงมาลัยและแดร (น. 252)
- การปรับที่นั่งด้านหน้าแบบปรับด้วยระบบไฟฟ้า\* (น. 245)



ชุดควบคุมสภาพอากาศ



## ชุดควบคุมสภาพอากาศ

### สภาพอากาศ

รถมีระบบควบคุมสภาพอากาศแบบแมนนวลหรือแบบอิเล็กทรอนิกส์\* ติดตั้งอยู่ ระบบควบคุมสภาพอากาศจะทำความเย็นหรือทำความร้อน พร้อมกับลดความชื้นของอากาศในห้องโดยสาร

การควบคุมฟังก์ชันการทำงานทั้งหมดของระบบควบคุมสภาพอากาศสามารถทำได้จากจอแสดงผลส่วนกลางและปุ่มกดที่คอนโซลกลาง

ท่านยังสามารถควบคุมฟังก์ชันการทำงานบางอย่างสำหรับที่นั่งด้านหลังจากตัวควบคุมสภาพอากาศ\* ที่ด้านหลังของคอนโซลระหว่างที่นั่งด้านหน้าได้อีกด้วย

### ข้อมูลที่เกี่ยวข้อง

- โชนของสภาพอากาศ (น. 256)
- ระบบควบคุมสภาพอากาศ - เซ็นเซอร์ (น. 257)
- อุณหภูมิที่รู้สึก (น. 258)
- การควบคุมระบบควบคุมสภาพอากาศด้วยระบบจดจำคำสั่งเสียง (น. 258)
- สภาพอากาศขณะจอด\* (น. 284)
- ชุดทำความร้อน\* (น. 294)
- คุณภาพอากาศ (น. 259)

- การกระจายอากาศ (น. 263)
- ตัวควบคุมสภาพอากาศ (น. 269)

### โชนของสภาพอากาศ

จำนวนของโชนสภาพอากาศที่แบ่งออกภายในรถจะเป็นตัวควบคุมตัวเลือกสำหรับการตั้งค่าอุณหภูมิสำหรับส่วนต่างๆ ของห้องโดยสาร

### ระบบสภาพอากาศแบบ 1 โชน



โชนสภาพอากาศสำหรับระบบสภาพอากาศแบบ 1 โชน

เมื่อใช้ระบบสภาพอากาศแบบ 1 โชน อุณหภูมิสำหรับด้านซ้ายและด้านขวาของห้องโดยสารจะได้รับการตั้งร่วมกัน

## ระบบสภาพอากาศแบบ 2 โซน\*

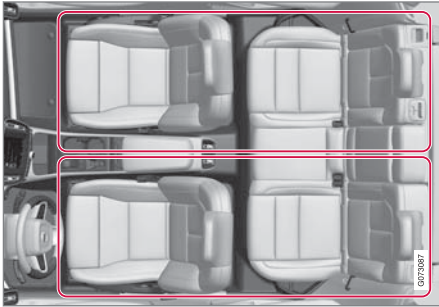

## ระบบสภาพอากาศแบบ 2 โซน

เมื่อใช้ระบบสภาพอากาศแบบ 2 โซน จะสามารถตั้งอุณหภูมิในห้องโดยสารสำหรับด้านซ้ายและด้านขวาแยกกันได้

## ข้อมูลที่เกี่ยวข้อง

- สภาพอากาศ (น. 256)

## ระบบควบคุมสภาพอากาศ - เซ็นเซอร์

ระบบควบคุมสภาพอากาศมีเซ็นเซอร์จำนวนหนึ่งเพื่อช่วยในการควบคุมสภาพอากาศภายในรถ

## ตำแหน่งเซ็นเซอร์

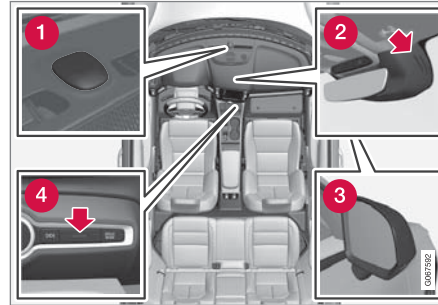

- 1 เซ็นเซอร์แสงแดด - ที่ด้านบนของคอนโซลหน้า
- 2 เซ็นเซอร์ความชื้น - ในตัวเรือนใกล้กับกระจกมองหลัง
- 3 เซ็นเซอร์อุณหภูมิภายนอก - ในกระจกมองข้างด้านขวา
- 4 เซ็นเซอร์อุณหภูมิของห้องโดยสาร - โดยปุ่มกดที่คอนโซลกลาง

 <b>หมายเหตุ</b>
<p>ห้ามให้เสื้อผ้าหรือวัตถุใดๆ ปิดคลุมหรือบดบังเซ็นเซอร์</p>

นอกจากนี้ระบบ Interior Air Quality System\* จะยังมีเซ็นเซอร์คุณภาพอากาศซึ่งติดตั้งเข้ากับช่องอากาศเข้าของระบบควบคุมสภาพอากาศ

## ข้อมูลที่เกี่ยวข้อง

- สภาพอากาศ (น. 256)
- Interior Air Quality System\* (น. 261)

## อุณหภูมิที่รู้สึก

ระบบควบคุมสภาพอากาศจะควบคุมสภาพอากาศภายในห้องโดยสารโดยอ้างอิงตามอุณหภูมิที่รู้สึก

### ไม่ใช่อุณหภูมิจริง

อุณหภูมิที่ท่านเลือกในห้องโดยสารจะสอดคล้องกับอุณหภูมิที่ร่างกายรู้สึก ซึ่งได้รับผลกระทบจากปัจจัยต่างๆ เช่น อุณหภูมิบรรยากาศ, ความเร็วลม, ความชื้น, การรับแสงแดด เป็นต้น ทั้งจากภายในและภายนอกของรถในขณะนั้นๆ

ระบบนี้ประกอบด้วยเซ็นเซอร์รับแสงซึ่งจะตรวจหาด้านที่แดดส่องไปยังห้องโดยสาร ซึ่งหมายความว่า อุณหภูมิระหว่างช่องจ่ายอากาศด้านขวาและด้านซ้ายอาจแตกต่างกัน แม้ว่าค่าที่ตั้งควบคุมทั้งสองด้านไว้ที่อุณหภูมิเดียวกันก็ตาม

### ข้อมูลที่เกี่ยวข้อง

- สภาพอากาศ (น. 256)

การควบคุมระบบควบคุมสภาพอากาศด้วยระบบจดจำคำสั่งเสียง<sup>1</sup>

คำสั่งสำหรับการควบคุมด้วยเสียงของระบบควบคุมสภาพอากาศ เช่น เพื่อเปลี่ยนอุณหภูมิ, สั่งงานชุดทำความร้อนที่นั่ง\* หรือเปลี่ยนระดับพัดลม เป็นต้น

กด **๕** แล้วพูดคำสั่งใดคำสั่งหนึ่งต่อไปนี้:

- "Climate" - เริ่มการโต้ตอบสำหรับระบบควบคุมสภาพอากาศ และแสดงตัวอย่างของคำสั่งต่างๆ
- "Set temperature to X degrees" - ตั้งอุณหภูมิที่ต้องการ
- "Raise temperature"/"Lower temperature" - เพิ่ม/ลดการตั้งค่าอุณหภูมิหนึ่งระดับ
- "Sync temperature" - ซิงโครไนซ์อุณหภูมิ\* ของโซนอุณหภูมิทุกโซนในรถเข้ากับอุณหภูมิที่ตั้งไว้สำหรับด้านคนขับ
- "Air on feet"/"Air on body" - เปิดการจ่ายอากาศที่ต้องการ
- "Air on feet off"/"Air on body off" - ปิดการจ่ายอากาศที่ต้องการ

- "Set fan to max"/"Turn off fan" - เปลี่ยนการจ่ายอากาศไปยัง Max/Off
- "Raise fan speed"/"Lower fan speed" - เพิ่ม/ลดระดับพัดลมหนึ่งระดับ
- "Turn on auto" - สั่งงานการหมุนเวียนอากาศ\* อัตโนมัติ
- "Air condition on"/"Air condition off" - สั่งงาน/ยกเลิกการทำงานการปรับอากาศ
- "Recirculation on"/"Recirculation off" - สั่งงาน/ยกเลิกการทำงานการหมุนเวียนอากาศ
- "Turn on defroster"/"Turn off defroster" - สั่งงาน/ยกเลิกการทำงานการไล่ฝ้ากระจกประตูและกระจกมองข้าง
- "Turn on max defroster"/"Turn max defroster off" - สั่งงาน/ยกเลิกการทำงานการไล่ฝ้าระดับสูงสุด
- "Turn on electric defroster"/"Turn off electric defroster" - สั่งงาน/ยกเลิกการทำงานชุดทำความร้อนกระจกหน้า\*

<sup>1</sup> ใช้กับบางตลาด

- "Turn on rear defroster"/"Turn off rear defroster" - สั่งงาน/ยกเลิกการทำงานชุดทำความร้อนกระจกหลังและกระจกมองข้าง
- "Turn steering wheel heat on"/"Turn steering wheel heat off" - สั่งงาน/ยกเลิกการทำงานชุดทำความร้อนพวงมาลัย\*
- "Raise steering wheel heat"/"Lower steering wheel heat" - เพิ่ม/ลดการตั้งค่าสำหรับชุดทำความร้อนพวงมาลัย\* หนึ่งระดับ
- "Turn on seat heat"/"Turn off seat heat" - สั่งงาน/ยกเลิกการทำงานชุดทำความร้อนที่นั่ง\*
- "Raise seat heat"/"Lower seat heat" - เพิ่ม/ลดการตั้งค่าสำหรับชุดทำความร้อนที่นั่ง\* หนึ่งระดับ

### ข้อมูลที่เกี่ยวข้อง

- สภาพอากาศ (น. 256)
- การรับรู้คำสั่งเสียง (น. 200)
- การใช้การรับรู้คำสั่งเสียง (น. 201)
- การตั้งค่าสำหรับการรับรู้คำสั่งเสียง (น. 205)

### i หมายเหตุ

ภาษาของระบบไม่ทุกภาษาที่สนับสนุนระบบจดจำคำสั่งเสียง ภาษาที่สนับสนุนจะถูกทำไฮไลต์ด้วยสัญลักษณ์ ⓘ ในรายการภาษาของระบบที่มีอยู่ อ่านข้อมูลเพิ่มเติมในหัวข้อการตั้งค่าระบบจดจำคำสั่งเสียงว่าสามารถค้นหาข้อมูลนี้ได้จากที่ใด

### คุณภาพอากาศ

วัสดุที่เลือกสรรมาสำหรับห้องโดยสารและระบบฟอกอากาศ ทำให้มั่นใจได้ว่าคุณภาพของอากาศในห้องโดยสารอยู่ในระดับสูงอยู่เสมอ

### วัสดุในห้องโดยสาร

ภายในห้องโดยสารได้รับการออกแบบให้มีความสะอาดสบายสูงสุด แม้แต่ผู้ที่เป็นโรคภูมิแพ้จากการสัมผัสและโรคหืดก็จะรู้สึกสบายด้วยเช่นกัน

วัสดุที่ผ่านการทดสอบแล้วได้รับการพัฒนาขึ้นเพื่อลดปริมาณฝุ่นในห้องโดยสาร และยังช่วยให้สามารถรักษาความสะอาดในห้องโดยสารได้ง่ายขึ้นอีกด้วย

พรมในห้องโดยสารและห้องเก็บสัมภาระสามารถถอดออกได้ และง่ายต่อการถอดและทำความสะอาด

ใช้น้ำยาทำความสะอาดและผลิตภัณฑ์ดูแลรักษารถที่แนะนำโดยวอลโว่ในการทำความสะอาดภายในรถ

### ระบบฟอกอากาศ

นอกเหนือจากตัวกรองอากาศภายในห้องโดยสารแล้ว รถยังติดตั้งระบบฟอกอากาศที่ช่วยรักษาคุณภาพของอากาศในห้องโดยสารให้ดียิ่งขึ้นอีกด้วย



## ข้อมูลที่เกี่ยวข้อง

- สภาพอากาศ (น. 256)
- Clean Zone\* (น. 260)
- Clean Zone Interior Package\* (น. 261)
- Interior Air Quality System\* (น. 261)
- ตัวกรองห้องโดยสาร (น. 262)

## Clean Zone\*

ฟังก์ชัน Clean Zone จะตรวจสอบและระบุว่าสภาพทั้งหมดเป็นไปตามเงื่อนไขสำหรับคุณภาพอากาศในห้องโดยสารที่ดีหรือไม่

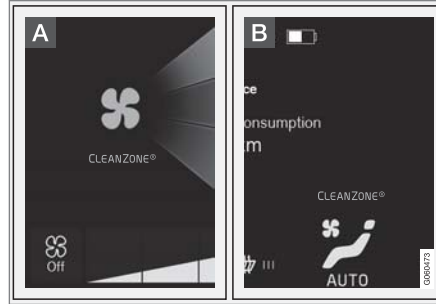

**A** ไฟแสดงจะแสดงขึ้นในมุมมองสภาพอากาศบนจอแสดงผลส่วนกลาง

**B** ไฟแสดงจะแสดงขึ้นในแถบข้อมูลสภาพอากาศถ้าไม่ได้เปิดมุมมองสภาพอากาศอยู่

ถ้าสภาพต่างๆ ไม่เป็นไปตามเงื่อนไข ข้อความ Clean Zone จะเป็นสีขาว เมื่อสภาพทั้งหมดเป็นไปตามเงื่อนไขแล้ว ข้อความจะเปลี่ยนเป็นสีน้ำเงิน

โดยต้องเป็นไปตามเงื่อนไขดังต่อไปนี้:

- ประตูทั้งหมดและประตูท้ายปิด
- ปิดกระจกประตูทั้งหมดและหลังคาพาโนรามา\* แล้ว
- ทำงานระบบคุณภาพอากาศ Interior Air Quality System\* แล้ว
- ทำงานพัดลมระบายอากาศแล้ว
- ยกเลิกการทำงานของการทำงานเวียนอากาศภายในรถแล้ว

## หมายเหตุ

Clean Zone ไม่ได้แสดงว่าอากาศมีคุณภาพดี แต่จะแสดงว่าสภาพต่างๆ เป็นไปตามเงื่อนไขสำหรับคุณภาพอากาศที่ดีเท่านั้น

## ข้อมูลที่เกี่ยวข้อง

- คุณภาพอากาศ (น. 259)
- Clean Zone Interior Package\* (น. 261)
- Interior Air Quality System\* (น. 261)
- ตัวกรองห้องโดยสาร (น. 262)

## Clean Zone Interior Package\*

Clean Zone Interior Package (CZIP) มีชุดของการปรับเปลี่ยนชุดหนึ่งที่ช่วยรักษาอากาศภายในห้องโดยสารให้สะอาด ปราศจากสิ่งที่ก่อให้เกิดอาการภูมิแพ้หรือหอบหืด และอื่น ๆ

ซึ่งจะรวมถึงดังต่อไปนี้ด้วย:

- ฟังก์ชันการทำงานขั้นสูงของพัดลม หมายความว่าพัดลมจะเริ่มทำงานเมื่อปลดล๊อครถด้วยกุญแจรีโมตคอนโทรล พัดลมจะให้อากาศที่บริสุทธิ์แก่ห้องโดยสาร การทำงานนี้จะเริ่มขึ้นเมื่อจำเป็น และจะถูกระงับการใช้งานโดยอัตโนมัติหลังจากช่วงเวลาหนึ่ง หรือเมื่อประตูห้องโดยสารบานใดบานหนึ่งเปิดจำนวนเวลาที่พัดลมทำงานจะลดลงอย่างต่อเนื่องเนื่องจากความต้องการลดลงจนกระทั่งรถมีอายุ 4 ปี
- ระบบคุณภาพอากาศแบบอัตโนมัติเต็มรูปแบบ Interior Air Quality System (IAQS)

## ข้อมูลที่เกี่ยวข้อง

- คุณภาพอากาศ (น. 259)
- Clean Zone\* (น. 260)
- Interior Air Quality System\* (น. 261)

- ตัวกรองห้องโดยสาร (น. 262)

## Interior Air Quality System\*

Interior Air Quality System (IAQS) เป็นระบบคุณภาพอากาศแบบอัตโนมัติเต็มรูปแบบ ซึ่งจะแยกแก๊สและอนุภาคต่างๆ เพื่อลดปริมาณของกลิ่นและสิ่งปนเปื้อนในห้องโดยสารให้น้อยลง

IAQS เป็นส่วนหนึ่งของ Clean Zone Interior Package (CZIP) และจะทำความสะอาดอากาศในห้องโดยสารไม่ให้มีสิ่งปนเปื้อน เช่น ฝุ่นละออง, ไฮโดรคาร์บอน, ไนโตรัสออกไซด์ และโอโซนระดับพื้นดิน

ถ้าเซ็นเซอร์คุณภาพอากาศตรวจพบว่าอากาศภายนอกมีการปนเปื้อน ช่องอากาศเข้าจะปิดและการหมุนเวียนอากาศจะทำงาน

### **i** หมายเหตุ

ต้องเปิดใช้งานเซ็นเซอร์คุณภาพอากาศตลอดเวลาเพื่อให้แน่ใจว่ามีอากาศที่บริสุทธิ์ที่สุดในห้องโดยสาร

ในสภาพอากาศเย็น การหมุนเวียนอากาศจะถูกจำกัดการทำงานไว้เพื่อป้องกันการเกิดฝ้า

ในกรณีที่มีฝ้า ควรใช้ฟังก์ชันการไล่ฝ้าสำหรับกระจกหน้า, กระจกประตู และกระจกหลัง



#### ◀◀ ข้อมูลที่เกี่ยวข้อง

- การเปิดใช้งานและการปิดใช้งานเซ็นเซอร์คุณภาพอากาศ\* (น. 262)
- คุณภาพอากาศ (น. 259)
- Clean Zone\* (น. 260)
- Clean Zone Interior Package\* (น. 261)
- ตัวกรองห้องโดยสาร (น. 262)

การเปิดใช้งานและการปิดใช้งานเซ็นเซอร์คุณภาพอากาศ\*  
เซ็นเซอร์คุณภาพอากาศเป็นส่วนหนึ่งของระบบคุณภาพอากาศอัตโนมัติแบบเต็มรูปแบบ Interior Air Quality System (IAQS)  
ท่านสามารถตั้งให้เซ็นเซอร์คุณภาพอากาศทำงานหรือปิดทำงานได้

1. กด Settings ในมุมมองระดับบนสุดบนจอแสดงผลส่วนกลาง
2. กดปุ่ม Climate
3. เลือก Air Quality Sensor เพื่อสั่งงาน/ยกเลิกการทำงานของเซ็นเซอร์คุณภาพอากาศ

#### ข้อมูลที่เกี่ยวข้อง

- Interior Air Quality System\* (น. 261)

#### ตัวกรองห้องโดยสาร

อากาศที่เข้าสู่ห้องโดยสารของรถจะได้รับการทำความสะอาดด้วยตัวกรอง

การเปลี่ยนตัวกรองสำหรับห้องโดยสารเพื่อรักษาประสิทธิภาพการทำงานของระบบควบคุมสภาพอากาศให้อยู่ในระดับสูงอยู่เสมอ ท่านจะต้องเปลี่ยนตัวกรองเป็นประจำ ให้ปฏิบัติตามโปรแกรมการให้บริการของวอลโว่สำหรับช่วงระยะเวลาการเปลี่ยนที่แนะนำ ถ้าใช้รถในสภาพแวดล้อมที่มีการปนเปื้อนมาก อาจจำเป็นต้องเปลี่ยนตัวกรองบ่อยขึ้น

#### **i** หมายเหตุ

ฟิลเตอร์สำหรับห้องโดยสารมีหลายประเภทแตกต่างกัน ต้องแน่ใจว่าได้ติดตั้งฟิลเตอร์ที่ถูกต้อง

#### ข้อมูลที่เกี่ยวข้อง

- คุณภาพอากาศ (น. 259)
- Clean Zone\* (น. 260)
- Clean Zone Interior Package\* (น. 261)
- Interior Air Quality System\* (น. 261)

## การกระจายอากาศ

ระบบควบคุมสภาพอากาศจะจ่ายอากาศที่ไหลเข้ามาไปยังช่องจ่ายอากาศต่างๆ ในห้องโดยสาร

การกระจายอากาศแบบอัตโนมัติและแบบแมนนวล

เมื่อระบบควบคุมสภาพอากาศแบบปรับอัตโนมัติ<sup>2</sup> ทำงานอยู่ การกระจายอากาศจะทำงานโดยอัตโนมัติ ถ้าจำเป็น จะสามารถควบคุมการกระจายอากาศในแบบแมนนวลได้

## ช่องจ่ายอากาศแบบปรับได้

ช่องจ่ายอากาศบางช่องในรถจะสามารถปรับได้ ซึ่งหมายความว่าท่านสามารถเปิด/ปิดช่องจ่ายอากาศเพื่อปรับการไหลของอากาศได้

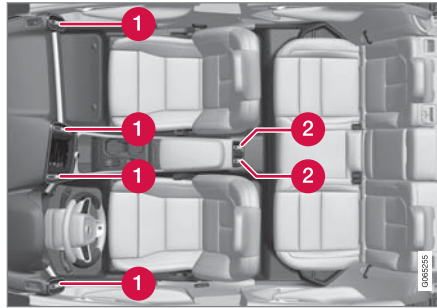

ตำแหน่งของช่องจ่ายอากาศแบบปรับได้ในห้องโดยสาร

- 1 สำหรับระบบสภาพอากาศแบบ 1 โซน - สีช่องที่แผงคอนโซลหน้า
- 2 สำหรับระบบสภาพอากาศแบบ 2 โซน\* - เพิ่มสองช่องที่ด้านหลังของคอนโซลระหว่างที่นั่งด้านหน้า

### **i** หมายเหตุ

ที่อุณหภูมิแวดล้อมต่ำ จะไม่มีอากาศจ่ายจากท่อลมแบบปรับได้ที่ด้านหลังของคอนโซลกลาง

## ข้อมูลที่เกี่ยวข้อง

- สภาพอากาศ (น. 256)
- การเปลี่ยนการกระจายอากาศ (น. 264)
- การเปิด, การปิดและการปรับทิศทางของช่องจ่ายอากาศ (น. 265)
- ตารางตัวเลือกการกระจายอากาศ (น. 266)

<sup>2</sup> ไม่มีในระบบควบคุมสภาพอากาศแบบแมนนวล



## การเปลี่ยนการกระจายอากาศ

ถ้าต้องการ ท่านสามารถเปลี่ยนการกระจายอากาศ  
ในแบบแมนนวลได้



1. เปิดมุมมองสภาพอากาศในจอแสดงผลส่วนกลาง  
โดยกดสัญลักษณ์ที่ตรงกลางของแถบสภาพอากาศ

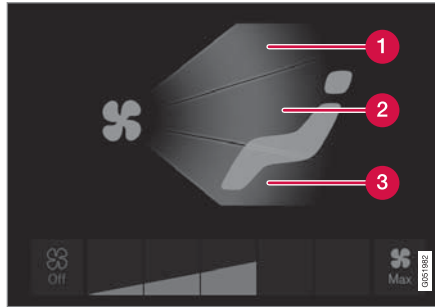

ปุ่มการกระจายอากาศในมุมมองสภาพอากาศ

- 1 การกระจายอากาศ - ช่องจ่ายอากาศละลายน้ำแข็ง  
กระจกหน้า
  - 2 การกระจายอากาศ - ช่องจ่ายอากาศที่คอนโซล  
หน้าและคอนโซลกลาง
  - 3 การกระจายอากาศ - ช่องจ่ายอากาศที่พื้น
2. กดปุ่มการกระจายอากาศอย่างน้อยหนึ่งปุ่มเพื่อ  
เปิด/ปิดการกระจายอากาศที่ตรงกัน
    - > การกระจายอากาศจะเปลี่ยนไป และปุ่มจะติด  
สว่างขึ้น/ดับลง

## ข้อมูลที่เกี่ยวข้อง

- การกระจายอากาศ (น. 263)
- การเปิด, การปิดและการปรับทิศทางของช่องจ่าย  
อากาศ (น. 265)
- ตารางตัวเลือกการกระจายอากาศ (น. 266)

### การเปิด, การปิดและการปรับทิศทางของช่องจ่ายอากาศ

ช่องจ่ายอากาศบางช่องในห้องโดยสารสามารถเปิด, ปิด หรือปรับทิศทางเฉพาะช่องนั้นๆ ได้

ถ้าช่องจ่ายอากาศตัวนอกของรถหันไปทางกระจกประตู จะสามารถไล่ฝ้าได้

ถ้าช่องจ่ายอากาศตัวนอกของรถหันเข้าด้านใน นั้นหมายความว่า ในสภาพอากาศที่ร้อน ห้องโดยสารจะได้รับการรักษาให้อยู่ในระดับที่เย็นสบาย

### การเปิดและการปิดช่องจ่ายอากาศ

- หมุนปุ่มหมุนที่ตรงกลางของช่องจ่ายอากาศ เพื่อเปิด/ปิดการจ่ายอากาศจากช่องจ่ายอากาศ

การไหลของอากาศจะมากที่สุดเมื่อเครื่องหมายบนปุ่มปรับอยู่ในตำแหน่งแนวตั้ง

### การปรับทิศทางของช่องจ่ายอากาศ

- เลื่อนก้านปรับที่ตรงกลางของช่องจ่ายอากาศในแนวตั้ง/แนวนอน เพื่อปรับทิศทางการจ่ายอากาศจากช่องจ่ายอากาศ

### ข้อมูลที่เกี่ยวข้อง



- การกระจายอากาศ (น. 263)
- การเปลี่ยนการกระจายอากาศ (น. 264)
- ตารางตัวเลือกการกระจายอากาศ (น. 266)



ตารางตัวเลือกการกระจายอากาศ

ถ้าต้องการ ท่านสามารถเปลี่ยนการกระจายอากาศ



ในแบบแมนนวลได้ ตัวเลือกที่สามารถตั้งค่าได้มีดัง

ต่อไปนี้

	การกระจายอากาศ	จุดประสงค์
	<p>ถ้ายกเลิกการเลือกปุ่มการจ่ายอากาศทั้งหมดในโหมดแมนนวล ระบบควบคุมสภาพอากาศจะกลับไปยังการควบคุมสภาพอากาศแบบปรับโดยอัตโนมัติ เมื่อมีระบบควบคุมสภาพอากาศแบบแมนนวล จะไม่สามารถยกเลิกการเลือกปุ่มการกระจายอากาศทั้งหมดได้</p>	
	<p>การไหลของอากาศหลักจากช่องอากาศละลายน้ำแข็ง อากาศบางส่วนไหลจากช่องจ่ายอากาศช่องอื่น</p>	<p>ป้องกันไม่ให้เกิดฝ้าและน้ำแข็งในสภาพอากาศที่เย็นและชื้น (ในการดำเนินการนี้ ระดับของพัดลมจะต้องต่ำ)</p>
	<p>การไหลของอากาศหลักจากช่องจ่ายอากาศที่แผงคอนโซลหน้า อากาศบางส่วนไหลจากช่องจ่ายอากาศช่องอื่น</p>	<p>ให้การทำความเย็นที่มีประสิทธิภาพในสภาพอากาศร้อน</p>

	การกระจายอากาศ	จุดประสงค์
	<p>การไหลของอากาศหลักจากช่องจ่ายอากาศที่พื้น อากาศบางส่วนไหลจากช่องจ่ายอากาศช่องอื่น</p>	<p>ให้ความร้อนหรือความเย็นแก่บริเวณพื้น</p>
	<p>อากาศหลักจากช่องจ่ายอากาศละลายน้ำแข็งและช่องจ่ายอากาศที่แผงคอนโซลหน้า อากาศบางส่วนไหลจากช่องจ่ายอากาศช่องอื่น</p>	<p>ให้ความสบายในสภาพอากาศที่ร้อนและแห้ง</p>
	<p>การไหลของอากาศหลักจากช่องจ่ายอากาศละลายน้ำแข็งและช่องจ่ายอากาศที่พื้น อากาศบางส่วนไหลจากช่องจ่ายอากาศช่องอื่น</p>	<p>ให้ความสบายและการไล่ฝ้าที่ดีในสภาพอากาศที่เย็นและชื้น</p>



	การกระจายอากาศ	จุดประสงค์
	<p>การไหลของอากาศหลักจากช่องจ่ายอากาศที่แผงคอนโซลหน้าและช่องจ่ายอากาศที่พื้นอากาศบางส่วนไหลจากช่องจ่ายอากาศช่องอื่น</p>	<p>ให้ความสบายในสภาพอากาศที่แดดจัดโดยที่อุณหภูมิภายนอกเย็น</p>
	<p>การไหลของอากาศหลักจากช่องจ่ายอากาศละลายน้ำแข็ง, จากช่องจ่ายอากาศที่แผงคอนโซลหน้า และช่องจ่ายอากาศที่พื้น</p>	<p>ให้ความสะดวกสบายอย่างสมดุลในห้องโดยสาร</p>

**ข้อมูลที่เกี่ยวข้อง**

- การกระจายอากาศ (น. 263)
- การเปิด, การปิดและการปรับทิศทางของช่องจ่ายอากาศ (น. 265)
- การเปลี่ยนการกระจายอากาศ (น. 264)

### ตัวควบคุมสภาพอากาศ

ฟังก์ชันการทำงานต่างๆ ของระบบควบคุมสภาพอากาศสามารถควบคุมได้จากปุ่มกดที่คอนโซลกลาง, จอแสดงผลส่วนกลาง และตัวควบคุมที่ด้านหลังของคอนโซลระหว่างที่นั่งด้านหน้า\*

#### ปุ่มกดที่คอนโซลกลาง

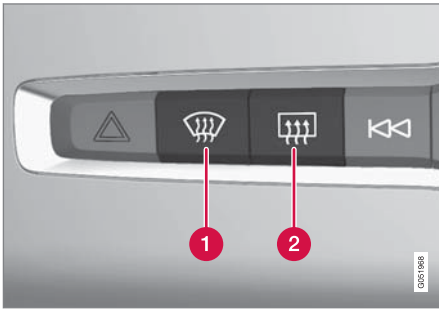

- 1 ปุ่มสำหรับชุดทำความร้อนกระจกหน้า\* และการไล่ฝ้าระดับสูงสุด
- 2 ปุ่มสำหรับชุดทำความร้อนกระจกหลังและกระจกมองข้าง

### แถบข้อมูลสภาพอากาศบนจอแสดงผลส่วนกลาง

ฟังก์ชันการทำงานที่ใช้บ่อยที่สุดของระบบสภาพอากาศสามารถควบคุมได้จากแถบข้อมูลสภาพอากาศ

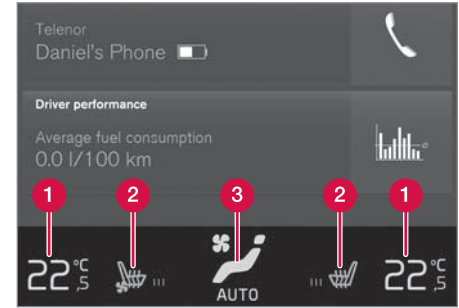

แถบข้อมูลสภาพอากาศที่มีสภาพอากาศแบบ 2 โชน ตำแหน่งของตัวควบคุมในแถบข้อมูลสภาพอากาศที่มีสภาพอากาศแบบ 1 โชนจะแตกต่างกันออกไป

- 1 ตัวควบคุมอุณหภูมิสำหรับด้านคนขับและด้านผู้โดยสาร<sup>3</sup>
- 2 ตัวควบคุมชุดทำความร้อน\* และการระบายอากาศ\* สำหรับที่นั่งคนขับและที่นั่งผู้โดยสารด้านหน้า รวมถึงชุดทำความร้อนพวงมาลัย\*<sup>4</sup>
- 3 ปุ่มสำหรับการเข้าไปที่มุมมองสภาพอากาศ ภาพกราฟิกบนปุ่มจะแสดงการตั้งค่าสภาพอากาศที่ใช้งานอยู่

3 เมื่อมีสภาพอากาศแบบ 1 โชน ตัวควบคุมจะอยู่ทางด้านขวาของปุ่มตรงกลาง สำหรับการควบคุมแบบแมนนวล จะไม่มีการแสดงอุณหภูมิที่ตั้งไว้ โดยจะแสดงเพียงแคสเกลเท่านั้น

4 เมื่อมีสภาพอากาศแบบ 1 โชน ปุ่มจะอยู่ที่ตำแหน่งซ้ายสุดและขวาสุดในแถบข้อมูลสภาพอากาศ



◀◀ มุมมองข้อมูลสภาพอากาศบนจอแสดงผลส่วนกลาง



เปิดมุมมองสภาพอากาศโดยกดสัญลักษณ์ที่ตรงกลางของแถบสภาพอากาศ

มุมมองสภาพอากาศจะแบ่งออกเป็นแท็บหลายแท็บโดยขึ้นอยู่กับระดับของอุปกรณ์ เปลี่ยนระหว่างแท็บต่างๆ โดยการปัดนิ้วไปทางด้านซ้าย/ด้านขวา หรือโดยการกดปุ่มของหัวข้อที่ต้องการ

สภาพอากาศหลัก

นอกเหนือจากฟังก์ชันของแถบข้อมูลสภาพอากาศแล้ว ยังสามารถควบคุมฟังก์ชันสภาพอากาศหลักอื่นๆ ในแท็บ Main climate ได้อีกด้วย

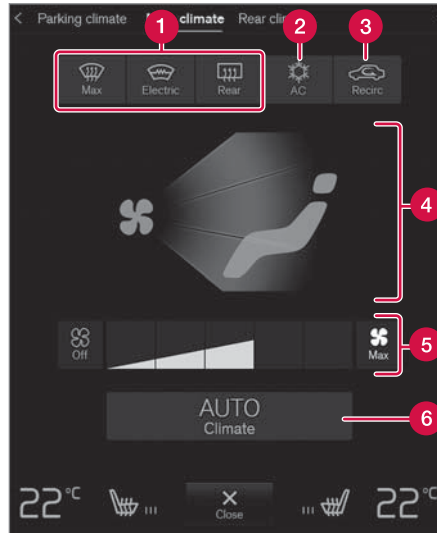

- 1 Max, Electric, Rear - ตัวควบคุมสำหรับกระจกประตูและกระจกมองข้าง
- 2 AC - ตัวควบคุมสำหรับระบบปรับอากาศ
- 3 Recirc - ตัวควบคุมสำหรับการหมุนเวียนอากาศ
- 4 ตัวควบคุมสำหรับการกระจายอากาศ

5 การควบคุมพัดลม

6 AUTO - การปรับสภาพอากาศอัตโนมัติ<sup>5</sup>

สภาพอากาศขณะจอด\*

ระบบควบคุมสภาพอากาศขณะจอดของรถสามารถควบคุมได้ในแท็บ Parking climate

ตัวควบคุมสภาพอากาศที่ด้านหลังของคอนโซลระหว่างที่นั่งด้านหน้า\*

ถ้ารถมีชุดทำความร้อนที่ด้านหลัง\* ติดตั้งอยู่ จะมีปุ่มควบคุมอยู่ที่ด้านหลังของคอนโซลระหว่างที่นั่งด้านหน้า สำหรับการควบคุมฟังก์ชันนี้

ข้อมูลที่เกี่ยวข้อง

- สภาพอากาศ (น. 256)
- การเปิดใช้งานและการปิดใช้งานชุดทำความร้อนที่ที่นั่งด้านหน้า\* (น. 271)
- การเปิดใช้งานและการปิดใช้งานชุดทำความร้อนที่ที่นั่งด้านหลัง\* (น. 272)
- การเปิดใช้งานและการปิดใช้งานชุดทำความร้อนพวงมาลัย\* (น. 273)

<sup>5</sup> ไม่มีในระบบควบคุมสภาพอากาศแบบแมนนวล

- การเปิดใช้งานระบบควบคุมสภาพอากาศอัตโนมัติ (น. 275)
- การเปิดใช้งานและการปิดใช้งานการหมุนเวียนอากาศ (น. 276)
- การเปิดใช้งานและการปิดใช้งานชุดไล่ฝ้าระดับสูงสุด (น. 277)
- การเปิดใช้งานและการปิดใช้งานชุดทำความร้อนกระจกหน้า\* (น. 278)
- การเปิดใช้งานและการปิดใช้งานชุดทำความร้อนกระจกหลังและกระจกมองข้าง (น. 279)
- การปรับระดับของพัดลมสำหรับที่นั่งด้านหน้า (น. 281)
- การปรับอุณหภูมิให้เท่ากัน (น. 283)
- การเปิดใช้งานและการปิดใช้งานระบบปรับอากาศ (น. 284)

## การเปิดใช้งานและการปิดใช้งานชุดทำความร้อนที่นั่งด้านหน้า\*

ระบบสามารถทำความร้อนที่นั่งเพื่อเพิ่มความสบายให้แก่คนขับและผู้โดยสารเมื่ออากาศหนาวเย็นได้



1. กดปุ่มที่ด้านซ้ายหรือด้านขวาบนพวงมาลัย และปุ่มสำหรับที่นั่งในแถบข้อมูลสภาพอากาศของจอแสดงผลส่วนกลาง เพื่อเปิดตัวควบคุมสำหรับที่นั่งและพวงมาลัยขึ้น  
ถ้ารถไม่ได้ติดตั้งที่นั่งแบบมีการระบายอากาศหรือพวงมาลัยแบบมีการทำความร้อนไว้ (สำหรับด้านคนขับ) ปุ่มสำหรับการทำความร้อนที่นั่งจะสามารถใช้งานได้โดยตรงในแถบข้อมูลสภาพอากาศ



2. กดปุ่มสำหรับชุดทำความร้อนที่นั่งซ้ำๆ เพื่อเปลี่ยนระหว่างระดับต่างๆ สี่ระดับ: Off, High, Medium และ Low  
> ระดับจะเปลี่ยนไป และปุ่มจะแสดงระดับที่ตั้งไว้

## คำเตือน

ที่นั่งแบบทำความร้อนกับผู้โดยสารที่ไม่มีความรู้สึกต่อการเปลี่ยนแปลงอุณหภูมิหรือผู้โดยสารที่มีปัญหาในการควบคุมที่นั่งแบบทำความร้อน มิฉะนั้นอาจทำให้ผู้โดยสารเกิดการเจ็บปวดจากความร้อนได้

## ข้อมูลที่เกี่ยวข้อง

- ตัวควบคุมสภาพอากาศ (น. 269)
- การเปิดใช้งานและการปิดใช้งานการเริ่มทำงานโดยอัตโนมัติของชุดทำความร้อนที่นั่งด้านหน้า\* (น. 272)



## การเปิดใช้งานและการปิดใช้งานการเริ่มทำงานโดยอัตโนมัติของชุดทำความร้อนที่นั่งด้านหน้า\*

ระบบสามารถทำความร้อนที่นั่งเพื่อเพิ่มความสบายให้แก่คนขับและผู้โดยสารเมื่ออากาศหนาวเย็นได้

ท่านสามารถตั้งได้ว่าต้องการให้การเริ่มทำความร้อนที่นั่งโดยอัตโนมัติทำงานหรือไม่ทำงานเมื่อสตาร์ทเครื่องยนต์ เมื่อเปิดใช้งานการเริ่มทำงานโดยอัตโนมัติไว้ การทำความร้อนจะเริ่มทำงานเมื่ออุณหภูมิอากาศภายนอกต่ำ

1. กด Settings ในมุมมองระดับบนสุดบนจอแสดงผลส่วนกลาง
2. กดปุ่ม Climate
3. เลือก Auto Driver Seat Heating Level และ Auto Passenger Seat Heating Level เพื่อสั่งงาน/ยกเลิกการทำงานของการเริ่มทำความร้อนที่นั่งคนขับและผู้โดยสารโดยอัตโนมัติ
  - > สำหรับที่นั่งด้านหน้าแบบมีการทำความร้อนสัญลักษณ์ "A" จะแสดงขึ้นบนปุ่มแต่ละปุ่มในแถบข้อมูลสภาพอากาศ เมื่อมีการสั่งงานการเริ่มทำงานอัตโนมัติไว้

4. เลือก Low, Medium หรือ High เพื่อเลือกระดับพลังจากที่สั่งงานฟังก์ชันแล้ว

### ข้อมูลที่เกี่ยวข้อง

- ตัวควบคุมสภาพอากาศ (น. 269)
- การเปิดใช้งานและการปิดใช้งานชุดทำความร้อนที่นั่งด้านหน้า\* (น. 271)

## การเปิดใช้งานและการปิดใช้งานชุดทำความร้อนที่นั่งด้านหลัง\*

ระบบสามารถทำความร้อนที่นั่งเพื่อเพิ่มความสบายให้แก่คนขับและผู้โดยสารเมื่ออากาศหนาวเย็นได้

การสั่งงานและการยกเลิกการทำงานของชุดทำความร้อนที่นั่งด้านหลังจากที่นั่งด้านหลัง

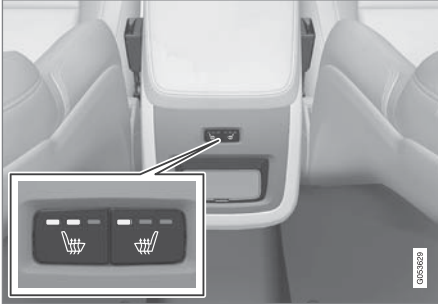

ปุ่มสำหรับชุดทำความร้อนที่ที่นั่งด้านหลังของคอนโซลบริเวณโพงเพลากลาง

- กดปุ่มกดที่ด้านซ้ายหรือด้านขวาสำหรับชุดทำความร้อนที่ที่นั่งด้านหลังของคอนโซลบริเวณโพงเพลากลางซ้ายๆ เพื่อเปลี่ยนระหว่างระดับต่างๆ ที่ระดับ: Off, High, Medium และ Low
  - > ระดับจะเปลี่ยนไป และไฟ LED ภายในปุ่มจะแสดงระดับที่ตั้งไว้

### คำเตือน

ที่นั่งแบบทำความร้อนกับผู้ใช้โดยสารที่ไม่มีความรู้สึกต่อการเปลี่ยนแปลงอุณหภูมิหรือผู้ใช้โดยสารที่มีปัญหาในการควบคุมที่นั่งแบบทำความร้อน มิฉะนั้นอาจทำให้ผู้ใช้โดยสารเกิดการเจ็บปวดจากความร้อนได้

### ข้อมูลที่เกี่ยวข้อง

- ตัวควบคุมสภาพอากาศ (น. 269)

การเปิดใช้งานและการปิดใช้งานชุดทำความร้อนพวงมาลัย\*

ระบบสามารถทำความร้อนพวงมาลัยเพื่อเพิ่มความสบายให้แก่คนขับเมื่ออากาศหนาวเย็นได้



1. กดปุ่มพวงมาลัยและที่นั่งด้านคนขับในแถบข้อมูลสภาพอากาศของจอแสดงผลส่วนกลาง เพื่อเปิดตัวควบคุมสำหรับที่นั่งและพวงมาลัยขึ้น
 

ถ้ารถไม่ได้ติดตั้งที่นั่งแบบมีการทำความร้อนหรือที่นั่งแบบมีการระบายอากาศไว้ ปุ่มสำหรับการทำความร้อนพวงมาลัยจะสามารถใช้งานได้โดยตรงในแถบข้อมูลสภาพอากาศ



2. กดปุ่มสำหรับชุดทำความร้อนพวงมาลัยซ้ายๆ เพื่อเปลี่ยนระหว่างระดับต่างๆ ที่ระดับ: Off, High, Medium และ Low
  - > ระดับจะเปลี่ยนไป และปุ่มจะแสดงระดับที่ตั้งไว้



## ◀◀ ข้อมูลที่เกี่ยวข้อง

- ตัวควบคุมสภาพอากาศ (น. 269)
- การเปิดใช้งานและการปิดใช้งานการเริ่มทำงานโดยอัตโนมัติของชุดทำความร้อนพวงมาลัย\* (น. 274)

## การเปิดใช้งานและการปิดใช้งานการเริ่มทำงานโดยอัตโนมัติของชุดทำความร้อนพวงมาลัย\*

### ระบบสามารถทำความร้อนพวงมาลัยเพื่อเพิ่มความสบายให้แก่คนขับเมื่ออากาศหนาวเย็นได้

ท่านสามารถตั้งค่าว่าต้องการให้ชุดทำความร้อนพวงมาลัยเริ่มทำงานโดยอัตโนมัติเมื่อสตาร์ทเครื่องยนต์หรือไม่ เมื่อเปิดใช้งานการเริ่มทำงานโดยอัตโนมัติได้ การทำความร้อนจะเริ่มทำงานเมื่ออุณหภูมิอากาศภายนอกต่ำ

1. กด Settings ในมุมมองระดับบนสุดบนจอแสดงผลส่วนกลาง
2. กดปุ่ม Climate
3. เลือก Auto Steering Wheel Heating Level เพื่อสั่งงานยกเลิกการทำงานของการเริ่มทำความร้อนพวงมาลัยโดยอัตโนมัติ
  - > สำหรับพวงมาลัยแบบมีการทำความร้อน สัญลักษณ์ "A" จะแสดงขึ้นบนปุ่มในแถบข้อมูลสภาพอากาศ เมื่อมีการสั่งงานการเริ่มทำงานอัตโนมัติไว้
4. เลือก Low, Medium หรือ High เพื่อเลือกระดับหลังจากที่สั่งงานฟังก์ชันแล้ว

## ข้อมูลที่เกี่ยวข้อง

- การเปิดใช้งานและการปิดใช้งานชุดทำความร้อนพวงมาลัย\* (น. 273)

## การเปิดใช้งานระบบควบคุมสภาพอากาศอัตโนมัติ<sup>6</sup>

เมื่อเปิดใช้งานระบบควบคุมสภาพอากาศโดยอัตโนมัติไว้ ฟังก์ชันสภาพอากาศหลายฟังก์ชันจะถูกควบคุมโดยอัตโนมัติ



1. เปิดมุมมองสภาพอากาศในจอแสดงผลส่วนกลาง โดยกดสัญลักษณ์ที่ตรงกลางของแถบสภาพอากาศ

2. กด AUTO Climate/> เป็นเวลาสั้นๆ หรือกดค้างไว้
  - กดเป็นเวลาสั้นๆ - การหมุนเวียนอากาศภายในรถ, ระบบปรับอากาศ และการจ่ายอากาศจะได้รับการควบคุมโดยอัตโนมัติ
  - กดค้างไว้ - การหมุนเวียนอากาศภายในรถ, ระบบปรับอากาศ และการจ่ายอากาศจะได้รับการควบคุมโดยอัตโนมัติ อุณหภูมิและความเร็วของพัดลมจะเปลี่ยนไปใช้การตั้งค่ามาตรฐาน: 22 °C (72 °F) และระดับ 3

> การควบคุมสภาพอากาศแบบอัตโนมัติจะทำงาน และปุ่มจะติดสว่างขึ้น

### **i** หมายเหตุ

สามารถเปลี่ยนอุณหภูมิและความเร็วพัดลมได้โดยไม่ต้องยกเลิกการทำงานของระบบควบคุมสภาพอากาศที่ควบคุมการทำงานโดยอัตโนมัติ ระบบควบคุมสภาพอากาศที่ควบคุมการทำงานโดยอัตโนมัติจะถูกยกเลิกการทำงานเมื่อมีการเปลี่ยนแปลงการกระจายอากาศด้วยมือหรือเมื่อมีการเรียกใช้งานชุดไล่ฝ้าอย่างเต็มที่

## ข้อมูลที่เกี่ยวข้อง

- ตัวควบคุมสภาพอากาศ (น. 269)

<sup>6</sup> ไม่มีในระบบควบคุมสภาพอากาศแบบแมนนวล

## การเปิดใช้งานและการปิดใช้งานการหมุนเวียนอากาศ

การหมุนเวียนอากาศภายในรถจะตัดอากาศที่ไม่ดี, แก๊สไอเสีย และอื่นๆ จากภายนอกรถออกไป โดยระบบควบคุมสภาพอากาศจะนำอากาศในห้องโดยสารกลับมาหมุนเวียนภายในรถ



1. เปิดมุมมองสภาพอากาศในจอแสดงผลส่วนกลาง โดยกดสัญลักษณ์ที่ตรงกลางของแถบสภาพอากาศ



2. กดปุ่ม Recirc

> การหมุนเวียนอากาศจะทำงาน/หยุดทำงาน และปุ่มจะติดสว่างขึ้น/ดับลง

### ! สำคัญ

ถ้าอากาศหมุนเวียนอยู่ภายในห้องโดยสารนานเกินไป อาจเกิดฝ้าที่ด้านในของกระจกหน้าต่างได้

### i หมายเหตุ

ในขณะที่สั่งงานการไล่ฝ้าระดับสูงสุด จะไม่สามารถสั่งการหมุนเวียนอากาศได้

### ข้อมูลที่เกี่ยวข้อง

- ตัวควบคุมสภาพอากาศ (น. 269)
- การเปิดใช้งานและการปิดใช้งานการตั้งค่าเวลาสำหรับการหมุนเวียนอากาศ (น. 276)

## การเปิดใช้งานและการปิดใช้งานการตั้งค่าเวลาสำหรับการหมุนเวียนอากาศ

การหมุนเวียนอากาศภายในรถจะตัดอากาศที่ไม่ดี, แก๊สไอเสีย และอื่นๆ จากภายนอกรถออกไป โดยระบบควบคุมสภาพอากาศจะนำอากาศในห้องโดยสารกลับมาหมุนเวียนภายในรถ

ท่านสามารถตั้งได้ว่าต้องการให้การหมุนเวียนอากาศภายในรถทำงานหรือไม่ทำงาน โดยเมื่อสั่งงานตัวตั้งเวลาไว้ การหมุนเวียนอากาศภายในรถจะหยุดทำงานโดยอัตโนมัติหลังจาก 20 นาที

1. กด Settings ในมุมมองระดับบนสุดบนจอแสดงผลส่วนกลาง
2. กดปุ่ม Climate
3. เลือก Recirculation Timer เพื่อสั่งงาน/ยกเลิกการทำงานของตัวตั้งเวลาการหมุนเวียนอากาศภายในรถ

### ข้อมูลที่เกี่ยวข้อง

- การเปิดใช้งานและการปิดใช้งานการหมุนเวียนอากาศ (น. 276)

## การเปิดใช้งานและการปิดใช้งานชุดไล่ฝ้าระดับสูงสุด

ชุดไล่ฝ้าระดับสูงสุดใช้ในการกำจัดหมอกและน้ำแข็งออกจากกระจกประตูดอย่างรวดเร็ว

การไล่ฝ้าระดับสูงสุดจะปิดการทำงานของระบบควบคุมโดยอัตโนมัติสำหรับสภาพอากาศและการหมุนเวียนอากาศภายในรถ, สั่งงานระบบปรับอากาศ, เปลี่ยนระดับพัดลมเป็น 5 และเปลี่ยนอุณหภูมิเป็น HI

### หมายเหตุ

การเปลี่ยนระดับพัดลมเป็น 5 จะทำให้ระดับเสียงดังขึ้น

เมื่อปิดใช้งานการไล่ฝ้าระดับสูงสุด ระบบควบคุมสภาพอากาศกลับไปยังการตั้งค่าก่อนหน้านี้

## การสั่งงานและยกเลิกการทำงานของการไล่ฝ้าระดับสูงสุดจากคอนโซลกลาง

ในคอนโซลกลางจะมีปุ่มสำหรับการเข้าถึงชุดไล่ฝ้าระดับสูงสุดอย่างรวดเร็ว

สำหรับรุ่นที่มีชุดทำความร้อนกระจกหน้า\* การไล่ฝ้าระดับสูงสุดจะสามารถสั่งงานได้อย่างอิสระจากมุมมองสภาพอากาศบนจอแสดงผลส่วนกลางเท่านั้น



ปุ่มกดที่คอนโซลกลาง

รถที่ไม่มีชุดทำความร้อนกระจกหน้า:

- กดปุ่ม
  - > การไล่ฝ้าระดับสูงสุดจะทำงาน/หยุดทำงาน และปุ่มจะติดสว่างขึ้น/ดับลง

รถที่มีชุดทำความร้อนกระจกหน้า:

- กดปุ่มซ้ำๆ เพื่อเปลี่ยนระหว่างระดับต่างๆ 3 ระดับ:
  - ชุดทำความร้อนกระจกหน้าทำงาน
  - ชุดทำความร้อนกระจกหน้าและการไล่ฝ้าระดับสูงสุดทำงาน
  - ไม่ทำงาน
- > ชุดทำความร้อนกระจกหน้าและการไล่ฝ้าระดับสูงสุดจะทำงาน/หยุดทำงาน และปุ่มจะติดสว่างขึ้น/ดับลง

### หมายเหตุ

การไล่ฝ้าระดับสูงสุดจะเริ่มทำงานโดยมีการหน่วงเวลาเล็กน้อย เพื่อหลีกเลี่ยงการเพิ่มระดับพัดลมเป็นเวลาสั้นๆ ถ้ามีการยกเลิกการทำงานของชุดทำความร้อนกระจกหน้าโดยการกดปุ่มอย่างรวดเร็วสองครั้ง



## ชุดควบคุมสภาพอากาศ

- ◀ การสั่งงานและยกเลิกการทำงานของโหมดไล่ฝ้าระดับสูงสุดจากจอแสดงผลส่วนกลาง



1. เปิดมุมมองสภาพอากาศในจอแสดงผลส่วนกลาง โดยกดสัญลักษณ์ที่ตรงกลางของแถบสภาพอากาศ



2. กดปุ่ม Max
  - > การไล่ฝ้าระดับสูงสุดจะทำงาน/หยุดทำงาน และปุ่มจะติดสว่างขึ้น/ดับลง

### ข้อมูลที่เกี่ยวข้อง

- ตัวควบคุมสภาพอากาศ (น. 269)

## การเปิดใช้งานและการปิดใช้งานชุดทำความร้อนกระจกหน้า\*

ชุดทำความร้อนกระจกหน้าจะใช้เพื่อขจัดหมอกและน้ำแข็งออกจากกระจกอย่างรวดเร็ว

## การสั่งงานและการยกเลิกการทำงานของชุดทำความร้อนกระจกหน้าจากคอนโซลกลาง

ในคอนโซลกลางจะมีปุ่มสำหรับการเข้าถึงชุดทำความร้อนกระจกหน้าอย่างรวดเร็ว



ปุ่มกดที่คอนโซลกลาง

- กดปุ่มซ้ำๆ เพื่อเปลี่ยนระหว่างระดับต่างๆ 3 ระดับ:

- ชุดทำความร้อนกระจกหน้าทำงาน
- ชุดทำความร้อนกระจกหน้าและการไล่ฝ้าระดับสูงสุดทำงาน
- ไม่ทำงาน
- > ชุดทำความร้อนกระจกหน้าและการไล่ฝ้าระดับสูงสุดจะทำงาน/หยุดทำงาน และปุ่มจะติดสว่างขึ้น/ดับลง

## การสั่งงานและการยกเลิกการทำงานของชุดทำความร้อนกระจกหน้าจากจอแสดงผลส่วนกลาง



1. เปิดมุมมองสภาพอากาศในจอแสดงผลส่วนกลาง โดยกดสัญลักษณ์ที่ตรงกลางของแถบสภาพอากาศ



2. กดปุ่ม Electric
  - > ชุดทำความร้อนกระจกหน้าจะทำงาน/หยุดทำงาน และปุ่มจะติดสว่างขึ้น/ดับลง

**หมายเหตุ**

พื้นที่รูปตามเหลี่ยมที่ปลายแต่ละด้านของกระจกหน้าจะไม่สามารถทำความร้อนด้วยระบบไฟฟ้า ซึ่งการละลายน้ำแข็งในบริเวณนี้จะใช้เวลานานขึ้น

**หมายเหตุ**

ชุดทำความร้อนกระจกหน้าอาจส่งผลกระทบต่อประสิทธิภาพการทำงานของตัวส่งสัญญาณและอุปกรณ์ติดต่อสื่อสารอื่นๆ ได้

**หมายเหตุ**

ถ้าสั่งงานชุดทำความร้อนกระจกหน้าในขณะที่ฟังก์ชัน Start/Stop ได้ทำการดับเครื่องยนต์โดยอัตโนมัติ เครื่องยนต์จะสตาร์ทขึ้นอีกครั้ง

**ข้อมูลที่เกี่ยวข้อง**

- ตัวควบคุมสภาพอากาศ (น. 269)
- การเปิดใช้งานและการปิดใช้งานการเริ่มทำงานโดยอัตโนมัติของชุดทำความร้อนกระจกหน้า\* (น. 279)

**การเปิดใช้งานและการปิดใช้งานการเริ่มทำงานโดยอัตโนมัติของชุดทำความร้อนกระจกหน้า\***

**ชุดทำความร้อนกระจกหน้าจะใช้เพื่อขจัดหมอกและน้ำแข็งออกจากกระจกอย่างรวดเร็ว**

ท่านสามารถตั้งค่าได้ว่าต้องการให้ชุดทำความร้อนกระจกหน้าเริ่มทำงานโดยอัตโนมัติหรือไม่เมื่อสตาร์ทเครื่องยนต์ เมื่อตั้งให้เริ่มการทำงานโดยอัตโนมัติ การทำความร้อนจะเริ่มทำงานเมื่อมีโอกาสที่จะเกิดน้ำแข็งหรือฝ้าขึ้นบนกระจกหน้า/กระจกประตู การทำความร้อนจะหยุดทำงานโดยอัตโนมัติเมื่อกระจกหน้า/กระจกประตูอุ่นเพียงพอ และน้ำแข็งหรือฝ้าหายไปแล้ว

1. กด Settings ในมุมมองระดับบนสุดบนจอแสดงผลกลาง
2. กดปุ่ม Climate
3. เลือก Auto Front Defroster เพื่อสั่งงาน/ยกเลิกการทำงานของการทำงานการเริ่มทำความร้อนกระจกหน้าโดยอัตโนมัติ

**ข้อมูลที่เกี่ยวข้อง**

- การเปิดใช้งานและการปิดใช้งานชุดทำความร้อนกระจกหน้า\* (น. 278)

**การเปิดใช้งานและการปิดใช้งานชุดทำความร้อนกระจกหลังและกระจกมองข้างที่ทำความร้อนกระจกมองข้างและกระจกด้านหลังจะใช้เพื่อขจัดหมอกและน้ำแข็งออกจากกระจกและกระจกมองข้างอย่างรวดเร็ว**

**การสั่งงานและการยกเลิกการทำงานของชุดทำความร้อนกระจกหลังและกระจกมองข้างจากคอนโซลกลาง**

ในคอนโซลกลางจะมีปุ่มสำหรับการเข้าถึงชุดทำความร้อนกระจกหลังและกระจกมองข้างอย่างรวดเร็ว

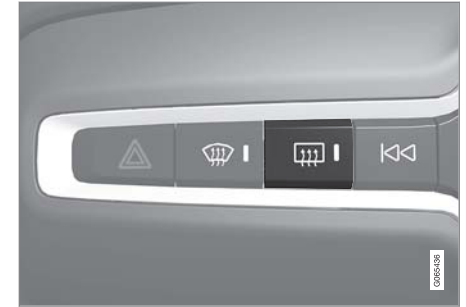

ปุ่มกดที่คอนโซลกลาง



## ◀ - กดปุ่ม

- > ชุดทำความร้อนกระจกหลังและกระจกมองข้างจะทำงาน/หยุดทำงาน และปุ่มจะติดสว่างขึ้น/ดับลง

การสั่งงานและการยกเลิกการทำงานของชุดทำความร้อนกระจกหลังและกระจกมองข้างจากจอแสดงผลส่วนกลาง



1. เปิดมุมมองสภาพอากาศในจอแสดงผลส่วนกลาง โดยกดสัญลักษณ์ที่ตรงกลางของแถบสภาพอากาศ



2. กดปุ่ม Rear

- > ชุดทำความร้อนกระจกหลังและกระจกมองข้างจะทำงาน/หยุดทำงาน และปุ่มจะติดสว่างขึ้น/ดับลง

## ข้อมูลที่เกี่ยวข้อง

- ตัวควบคุมสภาพอากาศ (น. 269)
- การเปิดใช้งานและการปิดใช้งานการทำงานโดยอัตโนมัติของชุดทำความร้อนกระจกมองข้างและกระจกด้านหลัง (น. 280)

**การเปิดใช้งานและการปิดใช้งานการทำงานโดยอัตโนมัติของชุดทำความร้อนกระจกมองข้างและกระจกด้านหลัง**

**ที่ทำความร้อนกระจกมองข้างและกระจกด้านหลังจะใช้เพื่อขจัดหมอกและน้ำแข็งออกจากกระจกและกระจกมองข้างอย่างรวดเร็ว**

ท่านสามารถตั้งได้ว่าต้องการให้ทำความร้อนกระจกมองข้างและกระจกด้านหลังทำงานโดยอัตโนมัติหรือไม่เมื่อสตาร์ทเครื่องยนต์ เมื่อตั้งให้เริ่มการทำงานโดยอัตโนมัติ การทำความร้อนจะเริ่มทำงานเมื่อมีโอกาสที่จะเกิดน้ำแข็งหรือฝ้าขึ้นบนกระจกหน้า/กระจกประตู การทำความร้อนจะหยุดทำงานโดยอัตโนมัติเมื่อกระจกหน้า/กระจกประตูอุ่นเพียงพอ และน้ำแข็งหรือฝ้าหายไปแล้ว

1. กด Settings ในมุมมองระดับบนสุดบนจอแสดงผลส่วนกลาง
2. กดปุ่ม Climate
3. เลือก Auto Rear Defroster เพื่อสั่งงานยกเลิกการทำงานของการทำงานของการเริ่มทำความร้อนกระจกประตูและกระจกมองข้างโดยอัตโนมัติ

## ข้อมูลที่เกี่ยวข้อง

- การเปิดใช้งานและการปิดใช้งานชุดทำความร้อน  
กระจกหลังและกระจกมองข้าง (น. 279)

การปรับระดับของพัดลมสำหรับที่นั่งด้านหน้า<sup>7</sup>  
ท่านสามารถตั้งความเร็วของพัดลมแบบควบคุม  
โดยอัตโนมัติ<sup>8</sup> สำหรับที่นั่งด้านหน้าได้หลายระดับ



1. เปิดมุมมองสภาพอากาศในจอแสดงผลส่วนกลาง  
โดยกดสัญลักษณ์ที่ตรงกลางของแถบสภาพอากาศ

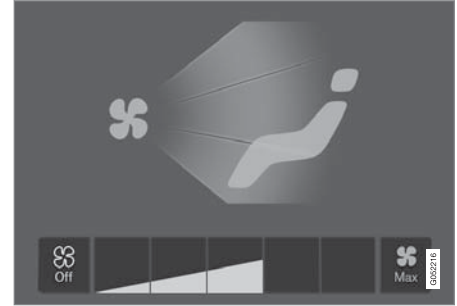

ปุ่มควบคุมพัดลมในมุมมองสภาพอากาศ

2. ตั้งระดับของพัดลมที่ต้องการ Off, 1-5 หรือ Max  
> ระดับของพัดลมจะเปลี่ยนไป และปุ่มของระดับ  
ที่เลือกจะติดสว่างขึ้น

**!** **สำคัญ**

ถ้าพัดลมปิดการทำงานโดยสมบูรณ์ ระบบปรับ  
อากาศจะไม่ทำงาน ซึ่งส่งผลให้เสี่ยงต่อการเกิดฝ้าที่  
ด้านในของกระจกหน้าต่างได้

<sup>7</sup> สำหรับระบบสภาพอากาศแบบ 2 โชน จะเป็นการปรับสำหรับด้านหลังด้วย

<sup>8</sup> สำหรับระบบควบคุมสภาพอากาศแบบอิเล็กทรอนิกส์เท่านั้น



## หมายเหตุ

ระบบควบคุมสภาพอากาศจะปรับการไหลของอากาศภายในระดับของพัดลมที่เลือกไว้โดยอัตโนมัติ โดยอ้างอิงจากอัตราการไหลที่จำเป็น ซึ่งหมายความว่าความเร็วของพัดลมอาจเปลี่ยนแปลงได้ ถึงแม้ว่าระดับของพัดลมยังคงเป็นระดับเดิมก็ตาม<sup>9</sup>

### ข้อมูลที่เกี่ยวข้อง

- ตัวควบคุมสภาพอากาศ (น. 269)

การปรับอุณหภูมิของที่นั่งด้านหน้า<sup>10</sup>  
ท่านสามารถตั้งอุณหภูมิไปที่องศาที่ต้องการ<sup>11</sup>  
สำหรับโซนสภาพอากาศด้านหน้าได้



ปุ่มอุณหภูมิในแถบข้อมูลสภาพอากาศ<sup>12,11</sup>

1. กดปุ่มอุณหภูมิด้านซ้ายและด้านขวาในแถบข้อมูลสภาพอากาศของจอแสดงผลส่วนกลางเพื่อเปิดตัวควบคุมขึ้น

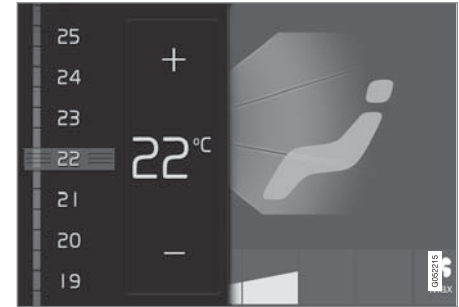

ตัวควบคุมอุณหภูมิ<sup>13 11</sup>

2. ปรับอุณหภูมิด้วยวิธีใดวิธีหนึ่งต่อไปนี้:

- ลากตัวควบคุมไปที่อุณหภูมิที่ต้องการ หรือ
  - กด +/- เพื่อเพิ่ม/ลดอุณหภูมิอย่างช้าๆ
- > อุณหภูมิจะเปลี่ยนไป และปุ่มจะแสดงอุณหภูมิที่ตั้งไว้<sup>11</sup>

<sup>9</sup> กับระบบควบคุมสภาพอากาศแบบอิเล็กทรอนิกส์เท่านั้น

<sup>10</sup> สำหรับระบบสภาพอากาศแบบ 2 โซน จะเป็นการปรับสำหรับด้านหลังด้วย

<sup>11</sup> เมื่อมีระบบควบคุมสภาพอากาศแบบแมนนวล จะไม่มีการแสดงอุณหภูมิที่ตั้งไว้ โดยจะแสดงเพียงแคสเกลเท่านั้น

<sup>12</sup> เมื่อมีระบบสภาพอากาศแบบ 1 โซน ปุ่มอุณหภูมิจะอยู่ทางด้านขวาของปุ่มตรงกลาง

<sup>13</sup> เมื่อมีสภาพอากาศแบบ 1 โซน ตัวควบคุมจะเป็นแบบแนวอนแทนที่จะเป็นแนวตั้ง

**หมายเหตุ**

ไม่สามารถเร่งการทำความร้อนหรือการทำความเย็นได้โดยการเลือกอุณหภูมิให้สูงขึ้นหรือต่ำกว่าอุณหภูมิที่กำหนดไว้จริง

**ข้อมูลที่เกี่ยวข้อง**

- ตัวควบคุมสภาพอากาศ (น. 269)

**การปรับอุณหภูมิให้เท่ากัน<sup>14</sup>**

ท่านสามารถปรับอุณหภูมิสำหรับโซนสภาพอากาศโซนต่างๆ ให้เท่ากับอุณหภูมิที่ตั้งไว้สำหรับด้านคนขับได้



ปุ่มปรับให้เท่ากันบนตัวควบคุมอุณหภูมิด้านคนขับ

1. กดปุ่มอุณหภูมิด้านคนขับในแถบข้อมูลสภาพอากาศของจอแสดงผลส่วนกลางเพื่อเปิดตัวควบคุมขึ้น

**2. กดปุ่ม Synchronise temperature**

- > อุณหภูมิสำหรับโซนทุกโซนในรถจะได้รับการปรับให้เท่ากับอุณหภูมิที่ตั้งไว้สำหรับด้านคนขับ และสัญลักษณ์การปรับอุณหภูมิให้เท่ากันจะแสดงขึ้นถัดจากปุ่มอุณหภูมิ

การปรับให้เท่ากันนี้จะหยุดลงเมื่อกด Synchronise temperature หรือโดยการเปลี่ยนแปลงการตั้งค่าอุณหภูมิสำหรับโซนสภาพอากาศโซนอื่นที่ไม่ใช่โซนสำหรับคนขับ

**ข้อมูลที่เกี่ยวข้อง**

- ตัวควบคุมสภาพอากาศ (น. 269)

<sup>14</sup> ไม่มีในระบบสภาพอากาศแบบ 1 โซน

## การเปิดใช้งานและการปิดใช้งานระบบปรับอากาศ

ระบบปรับอากาศจะทำความเย็นและกำจัดความชื้นออกจากอากาศที่ไหลเข้ามาตามความจำเป็น

เมื่อสั่งงานเครื่องปรับอากาศ ระบบควบคุมสภาพอากาศจะควบคุมการเริ่มและการหยุดทำงานของเครื่องปรับอากาศโดยอัตโนมัติตามความจำเป็น



1. เปิดมุมมองสภาพอากาศในจอแสดงผลส่วนกลาง โดยกดสัญลักษณ์ที่ตรงกลางของแถบสภาพอากาศ



2. กดปุ่ม AC
  - > ระบบปรับอากาศจะทำงาน/หยุดทำงาน และปุ่มจะติดสว่างขึ้นดับลง

### **i** หมายเหตุ

ปิดกระจกด้านข้างทั้งหมดรวมทั้งหลังคาพาโนรามา\* เพื่อให้ระบบปรับอากาศสามารถทำงานได้ดีที่สุด

### **i** หมายเหตุ

ในขณะที่ตัวควบคุมพัดลมอยู่ในตำแหน่ง Off จะไม่สามารถสั่งงานระบบปรับอากาศได้

### ข้อมูลที่เกี่ยวข้อง

- ตัวควบคุมสภาพอากาศ (น. 269)

## สภาพอากาศขณะจอด\*

ระบบควบคุมสภาพอากาศขณะจอดเป็นคำทั่วไปสำหรับฟังก์ชันต่างๆ ที่ช่วยให้สภาพอากาศภายในห้องโดยสารขณะจอดรถดีขึ้น เช่น การปรับสภาพล่วงหน้า



การทำงานของระบบควบคุมสภาพอากาศขณะจอดได้รับการควบคุมจาก Parking climate ในมุมมองสภาพอากาศในจอแสดง

ผลส่วนกลาง เปิดมุมมองสภาพอากาศโดยกดสัญลักษณ์ที่ตรงกลางของแถบสภาพอากาศ

### ข้อมูลที่เกี่ยวข้อง

- สภาพอากาศ (น. 256)
- การปรับสภาพอากาศก่อนล่วงหน้า\* (น. 285)
- ระบบรักษาสภาพอากาศให้อยู่ในระดับที่สบายเมื่อจอดรถ\* (น. 290)
- สัญลักษณ์และข้อความสำหรับระบบควบคุมสภาพอากาศขณะจอด\* (น. 292)

### การปรับสภาพอากาศก่อนล่วงหน้า\*

การปรับสภาพอากาศก่อนล่วงหน้าคือฟังก์ชันสภาพอากาศที่จะพยายามปรับอุณหภูมิภายในห้องโดยสารไปที่อุณหภูมิที่ให้ความสบาย (หากทำได้) ก่อนออกเดินทาง

ท่านสามารถสั่งการปรับสภาพล่วงหน้าให้เริ่มทำงานในทันที หรือโดยใช้ตัวตั้งเวลาก็ได้

ฟังก์ชันนี้ใช้ระบบหลายระบบในสถานการณ์ที่ต่างกััน:

- ในสภาพอากาศหนาว ชุดทำความร้อนขณะจอด\* จะทำให้ห้องโดยสารอุ่นขึ้นถึงอุณหภูมิให้ความรู้สึกสบาย
- เมื่ออากาศร้อน ระบบควบคุมสภาพอากาศจะระบายอากาศในห้องโดยสารโดยการพัดอากาศจากภายนอกกรดเข้าไปในกรด

**i** **หมายเหตุ**

ในระหว่างการปรับสภาพล่วงหน้าสำหรับห้องโดยสาร รถยนต์จะทำงานเพื่อให้อุณหภูมิขึ้นถึงระดับที่สบาย โดยไม่พิจารณาอุณหภูมิที่ตั้งค่าในระบบควบคุมสภาพอากาศ

### ข้อมูลที่เกี่ยวข้อง

- สภาพอากาศขณะจอด\* (น. 284)
- เริ่มต้นและปิดการปรับสภาพอากาศล่วงหน้า\* (น. 285)
- การตั้งเงื่อนไขการตั้งค่าเวลา\* (น. 286)

### เริ่มต้นและปิดการปรับสภาพอากาศล่วงหน้า\*

การปรับสภาพอากาศก่อนล่วงหน้าจะให้ความร้อน\*หรือระบายอากาศในห้องโดยสาร (หากเป็นไปได้) ก่อนการขับรถ ฟังก์ชันนี้สามารถเริ่มการทำงานได้โดยตรงจากจอแสดงผลส่วนกลางหรือโทรศัพท์มือถือ

### เริ่มต้นและปิดการทำงานจากกรด



1. เปิดมุมมองสภาพอากาศในจอแสดงผลส่วนกลาง โดยกดสัญลักษณ์ที่ตรงกลางของแถบสภาพอากาศ
2. เลือกแท็บ Parking climate
3. กดปุ่ม Preconditioning
  - > การปรับสภาพล่วงหน้าจะเริ่มทำงานหยุดทำงาน และปุ่มจะติดสว่างขึ้น/ดับลง

**i** **หมายเหตุ**

ประตูกรดและกระจกประตูดควรปิดอยู่ในระหว่างการปรับสภาพล่วงหน้าของห้องโดยสาร



## คำเตือน

ห้ามใช้การปรับสภาพล่วงหน้าถ้ารถมีความร้อน\* ติดตั้งอยู่

- ในพื้นที่ภายในอาคารที่ไม่มีภาวะบายอากาศ ถ้าชุดทำความร้อนเริ่มทำงาน จะมีการปล่อยแก๊สไอเสียออกมา
- ในที่ตั้งที่มีวัสดุที่สามารถระเบิดหรือลุกไหม้ได้อยู่ใกล้ๆ น้ำมันเชื้อเพลิง, แก๊ส, ควันที่ขึ้นสูง, ฝุ่นจากการเลื่อย และอื่นๆ อาจลุกไหม้ได้
- เมื่อมีความเสี่ยงที่ท่อระบายไอเสียของชุดทำความร้อนจะถูกปิดกั้นไว้ เช่น หิมะหนาได้ส่วนด้านหน้าของรถยนต์อาจปิดกั้นการระบายอากาศของชุดทำความร้อนได้

โปรดจำไว้เสมอว่า การปรับสภาพล่วงหน้าสามารถเริ่มทำงานได้โดยตัวตั้งเวลาที่ได้รับการตั้งไว้นานก่อนหน้า

### การเริ่มการทำงานจากแอป\*

การเริ่มการปรับสภาพล่วงหน้าและข้อมูลเกี่ยวกับการตั้งค่าที่เลือกไว้จะสามารถจัดการได้จากอุปกรณ์ที่มีแอป

Volvo On Call\* การปรับสภาพล่วงหน้าจะทำความร้อน\* ห้องโดยสารให้มีอุณหภูมิในระดับที่สบาย หรือระบายอากาศในห้องโดยสารโดยการเป่าอากาศจากภายนอกเข้าไปภายในรถ

นอกจากนี้ ยังสามารถปรับสภาพห้องโดยสารล่วงหน้าโดยใช้ฟังก์ชันการสตาร์ทรถจากระยะไกล (Engine Remote Start - ERS)<sup>15</sup> ผ่านแอป Volvo On Call\* ได้อีกด้วย

### ข้อมูลที่เกี่ยวข้อง

- สภาพอากาศขณะจอด\* (น. 284)
- การปรับสภาพอากาศก่อนล่วงหน้า\* (น. 285)
- การตั้งเงื่อนไขการตั้งค่าเวลา\* (น. 286)

### การตั้งเงื่อนไขการตั้งค่าเวลา\*

ท่านสามารถใช้ตัวตั้งเวลาเพื่อสิ้นสุดการปรับสภาพล่วงหน้าตามเวลาที่กำหนดไว้ล่วงหน้าได้

ตัวตั้งเวลาสามารถรองรับการตั้งค่า 8 คำสำหรับ:

- เวลาในวันใดวันหนึ่ง
- เวลาในวันหนึ่งวันหรือหลายวันในสัปดาห์ โดยจะซ้ำหรือไม่ซ้ำก็ได้

### ข้อมูลที่เกี่ยวข้อง

- การปรับสภาพอากาศก่อนล่วงหน้า\* (น. 285)
- การเพิ่มและการแก้ไขการตั้งค่าเวลาสำหรับเงื่อนไข\* (น. 287)
- การเปิดใช้งานและการปิดใช้งานการตั้งค่าเวลาสำหรับเงื่อนไข\* (น. 288)
- การลบการตั้งค่าเวลาสำหรับการปรับสภาพล่วงหน้า\* (น. 289)

<sup>15</sup> บางตลาดเท่านั้น

## การเพิ่มและการแก้ไขการตั้งค่าเวลาสำหรับเงื่อนไข\*

ตัวตั้งเวลาสำหรับการปรับสภาพล่วงหน้าสามารถจัดการการตั้งค่าเวลาได้ถึง 8 ค่า

### การเพิ่มการตั้งค่าเวลา

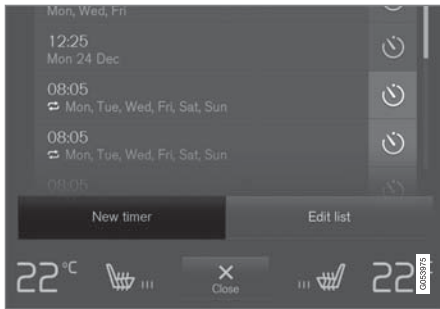

ปุ่มเพิ่มการตั้งค่าเวลาที่แท็บ Parking climate ในมุมมองสภาพอากาศ

1. เปิดมุมมองสภาพอากาศบนจอแสดงผลส่วนกลาง
2. เลือกแท็บ Parking climate

3. กดปุ่ม Add timer  
> หน้าต่างแบบผุดขึ้นจะแสดงขึ้น

**ⓘ** **หมายเหตุ**

ถ้าได้บ่อนการตั้งค่าสำหรับตัวตั้งเวลาไว้ 8 ค่าแล้ว จะไม่สามารถเพิ่มการตั้งค่าเวลาได้อีก ลบการตั้งค่าเวลาค่าใดค่าหนึ่งเพื่อให้สามารถเพิ่มค่าใหม่ได้

4. ตั้งที่ Date เพื่อตั้งเวลาสำหรับวันที่วันเดียว และที่ Days เพื่อตั้งเวลาสำหรับวันของสัปดาห์หนึ่งวันหรือมากกว่านั้น  
ที่มี Days: ตั้งการทำงานซ้ำ/ยกเลิกการทำงานซ้ำ โดยการเลือก/ยกเลิกการเลือกกล่องกาเครื่องหมายสำหรับ Repeat weekly
5. ที่มี Date: เลือกวันที่สำหรับการปรับสภาพล่วงหน้า โดยการเลือกรายการวันที่ด้วยลูกศร  
ที่มี Days: เลือกวันของสัปดาห์สำหรับการปรับสภาพล่วงหน้าโดยการแตะที่ปุ่มสำหรับวันของสัปดาห์

6. ตั้งเวลาที่ต้องการให้การปรับสภาพล่วงหน้าเสร็จสิ้น โดยการเลื่อนด้วยลูกศร
7. แตะที่ Confirm เพื่อเพิ่มการตั้งค่าเวลา  
> การตั้งค่าเวลาถูกเพิ่มลงในรายการและเปิดใช้งาน







## คำเตือน

ห้ามใช้การปรับสภาพล่วงหน้าถ้ารถมีชุดทำความร้อน\* ติดตั้งอยู่

- ในพื้นที่ภายในอาคารที่ไม่มีการระบายอากาศ ถ้าชุดทำความร้อนเริ่มทำงาน จะมีการปล่อยแก๊สไอเสียออกมา
- ในที่ซึ่งมีวัสดุที่สามารถระเบิดหรือลุกไหม้ได้อยู่ใกล้ๆ น้ำมันเชื้อเพลิง, แก๊ส, หนุ่ยที่ขึ้นสูง, ฝุ่นจากการเลี้ยว และอื่นๆ อาจลุกไหม้ได้
- เมื่อมีความเสี่ยงที่ท่อระบายไอเสียของชุดทำความร้อนจะถูกปิดกั้นไว้ เช่น หิมะหนาได้ส่วนด้านหน้าของรถยนต์อาจปิดกั้นการระบายอากาศของชุดทำความร้อนได้

โปรดจำไว้เสมอว่า การปรับสภาพล่วงหน้าสามารถเริ่มทำงานได้โดยตัวตั้งเวลาที่ได้รับการตั้งไว้นานก่อนหน้า

### การแก้ไขการตั้งค่าเวลา

1. เปิดมุมมองสภาพอากาศบนจอแสดงผลส่วนกลาง
2. เลือกแท็บ Parking climate

3. กดการตั้งค่าเวลาที่ต้องการเปลี่ยน  
> หน้าต่างแบบผุดขึ้นจะแสดงขึ้น
4. แก้ไขการตั้งค่าเวลาด้วยวิธีเดียวกันดังที่ได้อธิบายไว้ใน "การเพิ่มการตั้งค่าเวลา" ด้านบน

### ข้อมูลที่เกี่ยวข้อง

- การปรับสภาพอากาศก่อนล่วงหน้า\* (น. 285)
- การตั้งเงื่อนไขการตั้งค่าเวลา\* (น. 286)
- การเปิดใช้งานและการปิดใช้งานการตั้งค่าเวลาสำหรับเงื่อนไข\* (น. 288)
- การลบการตั้งค่าเวลาสำหรับการปรับสภาพล่วงหน้า\* (น. 289)

## การเปิดใช้งานและการปิดใช้งานการตั้งค่าเวลาสำหรับเงื่อนไข\*

ท่านสามารถสั่งงานหรือยกเลิกการทำงานของตั้งค่าเวลาในตัวตั้งเวลาสำหรับการปรับสภาพล่วงหน้าได้ตามความจำเป็น



ปุ่มตัวตั้งเวลาในแท็บ Parking climate ในมุมมองสภาพอากาศ

1. เปิดมุมมองสภาพอากาศบนจอแสดงผลส่วนกลาง
2. เลือกแท็บ Parking climate
3. สั่งงาน/ยกเลิกการทำงานของการตั้งค่าเวลาโดยการแตะที่ปุ่มตัวตั้งเวลาทางด้านขวาของการตั้งค่า  
> การตั้งค่าเวลาจะทำงาน/หยุดทำงาน และปุ่มจะติดสว่างขึ้น/ดับลง

## ⚠ คำเตือน

ห้ามใช้การปรับสภาพล่วงหน้าถ้ารถมีชุดทำความร้อน\* ติดตั้งอยู่

- ในพื้นที่ภายในอาคารที่ไม่มีกระบายอากาศ ถ้าชุดทำความร้อนเริ่มทำงาน จะมีการปล่อยแก๊สไอเสียออกมา
- ในที่ซึ่งมีวัสดุที่สามารถระเบิดหรือลุกไหม้ได้อยู่ ใกล้ๆ น้ำมันเชื้อเพลิง, แก๊ส, หนุ่้าที่ขึ้นสูง, ฝุ่นจากการเลี้ยว และอื่นๆ อาจลุกไหม้ได้
- เมื่อมีความเสี่ยงที่ท่อระบายไอเสียของชุดทำความร้อนจะถูกปิดกั้นไว้ เช่น หิมะหนาได้ส่วนด้านหน้าของรถยนต์อาจปิดกั้นการระบายอากาศของชุดทำความร้อนได้

โปรดจำไว้เสมอว่า การปรับสภาพล่วงหน้าสามารถเริ่มทำงานได้โดยตัวตั้งเวลาที่ได้รับการตั้งไว้นานก่อนหน้า

## ข้อมูลที่เกี่ยวข้อง

- การปรับสภาพอากาศก่อนล่วงหน้า\* (น. 285)
- การตั้งเงื่อนไขการตั้งค่าเวลา\* (น. 286)

- การเพิ่มและการแก้ไขการตั้งค่าเวลาสำหรับเงื่อนไข\* (น. 287)
- การลบการตั้งค่าเวลาสำหรับการปรับสภาพล่วงหน้า\* (น. 289)

## การลบการตั้งค่าเวลาสำหรับการปรับสภาพล่วงหน้า\*

การตั้งค่าเวลาสำหรับการปรับสภาพล่วงหน้าที่ไม่ต้องการใช้อีกต่อไปจะสามารถลบได้

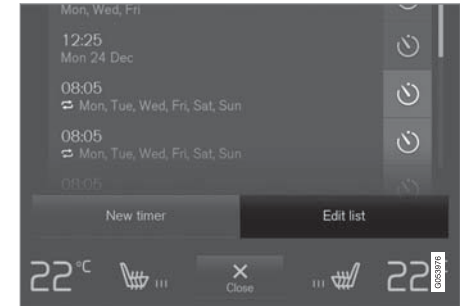

ปุ่มสำหรับแก้ไขรายการ/ลบการตั้งค่าเวลาที่เก็บ Parking climate ในมุมมองสภาพอากาศ

1. เปิดมุมมองสภาพอากาศบนจอแสดงผลส่วนกลาง
2. เลือกเก็บ Parking climate
3. กดปุ่ม Edit list
4. กดไอคอนลบไปทางขวาในรายการ
  - > ไอคอนจะเปลี่ยนเป็นข้อความ Delete
5. กด Delete เพื่อยืนยัน
  - > การตั้งค่าเวลาจะถูกลบออกจากรายการ



#### ◀◀ ข้อมูลที่เกี่ยวข้อง

- การปรับสภาพอากาศก่อนล่วงหน้า\* (น. 285)
- การตั้งเงื่อนไขการตั้งค่าเวลา\* (น. 286)
- การเพิ่มและการแก้ไขการตั้งค่าเวลาสำหรับเงื่อนไข\* (น. 287)
- การเปิดใช้งานและการปิดใช้งานการตั้งค่าเวลาสำหรับเงื่อนไข\* (น. 288)

#### ระบบรักษาสภาพอากาศให้อยู่ในระดับที่สบายเมื่อจอดรถ\*

สภาพอากาศภายในห้องโดยสารของรถจะถูกรักษาระดับไว้ในขณะที่จอดรถอยู่ เช่น เมื่อจำเป็นต้องดับเครื่องยนต์ แต่คนขับหรือผู้โดยสารต้องการที่จะอยู่ในรถ และต้องการรักษาสภาพอากาศให้อยู่ในระดับที่สบาย เป็นต้น

การเริ่มการทำงานของระบบรักษาสภาพอากาศให้อยู่ในระดับที่สบายสามารถทำได้โดยใช้การเริ่มทำงานในทันทีเท่านั้น

ฟังก์ชันนี้ใช้ระบบหลายระบบในสถานการณ์ที่แตกต่างกัน:

- ในสภาพอากาศหนาว ความร้อนส่วนที่เหลือจากเครื่องยนต์จะนำไปใช้ในการทำความร้อนห้องโดยสารเพื่อให้มีอุณหภูมิที่สบาย
- ในสภาพอากาศอุ่น การระบายอากาศจะทำความเย็นห้องโดยสารโดยการเป่าอากาศจากภายนอกรถเข้าไปในรถ

#### **i** หมายเหตุ

การรักษาสภาพอากาศให้อยู่ในระดับที่สบายจะหยุดทำงานเมื่อลื้อครจากภายนอก เพื่อหลีกเลี่ยงการใช้ความร้อนส่วนที่เหลือโดยไม่จำเป็น จุดประสงค์ของการใช้ฟังก์ชันนี้ก็คือเพื่อรักษาสภาพอากาศให้อยู่ในระดับที่สะดวกสบาย เมื่อคนขับหรือผู้โดยสารอยู่ในรถ

ระยะเวลาการรักษาระดับสภาพอากาศให้อยู่ในระดับที่สบายจะมีขีดจำกัดอยู่ระดับหนึ่ง ซึ่งขึ้นอยู่กับปริมาณความร้อนส่วนที่เหลือที่มีอยู่

#### ข้อมูลที่เกี่ยวข้อง

- สภาพอากาศขณะจอด\* (น. 284)
- การเริ่มทำงานและการปิดสวิตช์ระบบรักษาสภาพอากาศให้อยู่ในระดับที่สบายเมื่อจอดรถ\* (น. 291)

**การเริ่มทำงานและการปิดสวิตช์ระบบรักษา  
สภาพอากาศให้อยู่ในระดับที่สบายเมื่อจอดรถ\***

การรักษาสภาพอากาศให้อยู่ในระดับที่สบายจะ  
รักษาสภาพอากาศในห้องโดยสารไว้หลังจากการ  
ขับที่ ฟังก์ชันนี้สามารถเริ่มการทำงานได้โดยตรง  
จากจอแสดงผลส่วนกลาง



1. เปิดมุมมองสภาพอากาศในจอแสดงผลส่วนกลาง  
โดยกดสัญลักษณ์ที่ตรงกลางของแถบสภาพอากาศ
2. เลือกแท็บ Parking climate
3. กดปุ่ม Keep climate comfort
  - > การรักษาสภาพอากาศให้อยู่ในระดับที่สบายจะ  
เริ่มทำงาน/หยุดทำงาน และปุ่มจะติดสว่างขึ้น/  
ดับลง

**i** **หมายเหตุ**

ถ้าความร้อนส่วนที่เหลือในเครื่องยนต์มีอยู่ไม่เพียงพอสำหรับการรักษาระดับสภาพอากาศของห้องโดยสาร หรือถ้าอุณหภูมิภายนอกสูงกว่าประมาณ 20 °C (68 °F) จะไม่สามารถเริ่มการทำงานของการรักษาสภาพอากาศให้อยู่ในระดับที่สบายได้

**i** **หมายเหตุ**

การรักษาสภาพอากาศให้อยู่ในระดับที่สบายจะหยุดทำงานเมื่อลืจรถจากภายนอก เพื่อหลีกเลี่ยงการใช้ความร้อนส่วนที่เหลือโดยไม่จำเป็น จุดประสงค์ของการใช้ฟังก์ชันนี้ก็เพื่อรักษาสภาพอากาศให้อยู่ในระดับที่สะดวกสบาย เมื่อคนขับหรือผู้โดยสารอยู่ในรถ

ระยะเวลาการรักษาระดับสภาพอากาศให้อยู่ในระดับที่สบายจะมีขีดจำกัดอยู่ระดับหนึ่ง ซึ่งขึ้นอยู่กับปริมาณความร้อนส่วนที่เหลือที่มีอยู่

**ข้อมูลที่เกี่ยวข้อง**

- ระบบรักษาสภาพอากาศให้อยู่ในระดับที่สบายเมื่อจอดรถ\* (น. 290)



**สัญลักษณ์และข้อความสำหรับระบบควบคุมสภาพอากาศขณะจอด\***



**สัญลักษณ์และข้อความที่เกี่ยวข้องกับระบบควบคุมสภาพอากาศขณะจอดจำนวนหนึ่งสามารถแสดงขึ้นบนจอแสดงผลสำหรับคนขับได้**

นอกจากนี้ข้อความที่เกี่ยวข้องกับระบบควบคุมสภาพอากาศขณะจอดยังแสดงขึ้นในอุปกรณ์ที่มีแอป Volvo On Call\* ด้วยเช่นกัน



สัญลักษณ์นี้จะติดสว่างขึ้นบนจอแสดงผลสำหรับคนขับ เมื่อชุดทำความร้อนขณะจอดทำงาน

สัญลักษณ์	ข้อความ	ความหมาย
	Parking climate Service required	ระบบควบคุมสภาพอากาศขณะจอดหยุดทำงาน โปรดติดต่อศูนย์บริการ <sup>A</sup> เพื่อตรวจสอบการทำงานโดยเร็วที่สุดที่จะสามารถทำได้
	Parking climate Temporarily unavailable	ระบบควบคุมสภาพอากาศขณะจอดหยุดทำงานชั่วคราว ถ้าปัญหายังคงเกิดขึ้นเป็นบางครั้ง โปรดติดต่อศูนย์บริการ <sup>A</sup> เพื่อทำการตรวจสอบฟังก์ชันการทำงาน
	Parking climate Unavailable Fuel level too low	ระบบควบคุมสภาพอากาศขณะจอดจะไม่สามารถทำงานได้ ถ้าระดับน้ำมันเชื้อเพลิงต่ำกว่าจะเริ่มการทำงานของชุดทำความร้อนขณะจอดได้* เติมน้ำมันเชื้อเพลิงลงในถังน้ำมันเชื้อเพลิงของรถ

สัญลักษณ์	ข้อความ	ความหมาย
	Parking climate Unavailable Charge level too low	ระบบควบคุมสภาพอากาศขณะจอดจะไม่สามารถทำงานได้ ถ้าระดับประจุไฟฟ้าของแบตเตอรี่สตาร์ทต่ำเกินกว่าจะเริ่มการทำงานของชุดทำความร้อนขณะจอดได้* สตาร์ทรถ
	Parking climate Limited Charge level too low	เวลาทำงานของระบบควบคุมสภาพอากาศขณะจอดจะถูกจำกัดเมื่อสถานะการชาร์จในแบตเตอรี่สำหรับสตาร์ทต่ำ สตาร์ทรถ

A ขอแนะนำให้ติดต่อศูนย์บริการของวอลโว่ที่ได้รับการแต่งตั้ง

#### ข้อมูลที่เกี่ยวข้อง

- สภาพอากาศขณะจอด\* (น. 284)

### ชุดทำความร้อน\*

ชุดทำความร้อนมีฟังก์ชันย่อยสองฟังก์ชันโดยจะ  
ช่วยทำความร้อนให้กับห้องโดยสาร หรือ  
เครื่องยนต์ในสถานการณ์ต่าง ๆ

ชุดทำความร้อนมีฟังก์ชันการทำงานย่อยสองอย่าง:

- ชุดทำความร้อนขณะจอด - ทำความร้อนห้องโดยสาร (ถ้าจำเป็น) เมื่อการปรับสภาพพลังงานของระบบควบคุมสภาพอากาศทำงานอยู่
- ชุดทำความร้อนเสริม - ทำความร้อนห้องโดยสารและเครื่องยนต์ (ถ้าจำเป็น) ในระหว่างการขับที่

ชุดทำความร้อนเป็นแบบทำงานด้วยน้ำมันเชื้อเพลิง และจะติดตั้งอยู่ในห้องเครื่องยนต์

**i** **หมายเหตุ**

เมื่อชุดทำความร้อนทำงานอยู่ อาจมีควันออกมาจากส่วนด้านหน้าของรถยนต์และอาจได้ยินเสียงฮัมเบาๆ นอกจากนี้ ยังอาจได้ยินเสียงตึกๆ จากปั๊มน้ำมันเชื้อเพลิงดังมาจากท้ายรถอีกด้วย นี่ถือเป็นเรื่องปกติ

### แบตเตอรี่และการชาร์จ

ชุดทำความร้อนจะได้รับไฟจากแบตเตอรี่สตาร์ทของรถ ถ้าวัดระดับประจุไฟฟ้าของแบตเตอรี่สตาร์ทต่ำเกินไป ชุดทำความร้อนจะปิดทำงานโดยอัตโนมัติและจะแสดงผลสำหรับคนขับจะแสดงข้อความขึ้น

**i** **หมายเหตุ**

ถ้าจำเป็นต้องใช้ชุดทำความร้อน ให้ตรวจสอบให้แน่ใจว่ามีพลังงานอยู่ในแบตเตอรี่อย่างเพียงพอ

### น้ำมันเชื้อเพลิงและการเติมน้ำมันเชื้อเพลิง

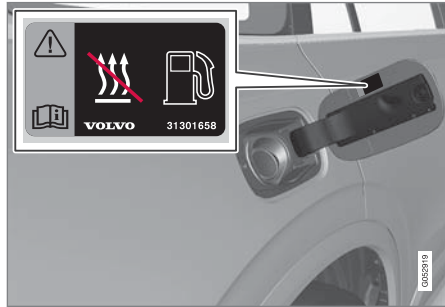

ป้ายเตือนบนฝาถังน้ำมันเชื้อเพลิง

ชุดทำความร้อนจะใช้น้ำมันเชื้อเพลิงจากถังน้ำมันเชื้อเพลิงปกติของรถ

ถ้าท่านจอดรถบนทางลาดชัน อาจทำให้การจ่ายน้ำมันเชื้อเพลิงไปยังชุดทำความร้อนถูกจำกัด

ถ้าวัดระดับน้ำมันเชื้อเพลิงในถังน้ำมันเชื้อเพลิงต่ำเกินไป ชุดทำความร้อนจะปิดทำงานโดยอัตโนมัติและจะแสดงผลสำหรับคนขับจะแสดงข้อความขึ้น

**i** **หมายเหตุ**

ถ้าจำเป็นต้องใช้ชุดทำความร้อน ให้ตรวจสอบให้แน่ใจว่ามีน้ำมันเชื้อเพลิงอยู่ในถังน้ำมันเชื้อเพลิงของรถอย่างเพียงพอ

**คำเตือน**

น้ำมันเชื้อเพลิงที่กระเด็นออกมาอาจทำให้เกิดการลุกไหม้ได้ ปิดการทำงานของชุดทำความร้อนเสริมแบบใช้น้ำมันเชื้อเพลิงก่อนที่จะเริ่มเติมน้ำมันเชื้อเพลิง

 ตรวจสอบบนจอแสดงผลสำหรับคนขับว่าชุดทำความร้อนปิดทำงาน สัญลักษณ์นี้จะติดสว่างขึ้นเมื่อชุดทำความร้อนทำงานเป็นชุดทำความร้อนขณะจอด

**ข้อมูลที่เกี่ยวข้อง**

- สภาพอากาศ (น. 256)
- ชุดทำความร้อนขณะจอด\* (น. 295)
- ชุดทำความร้อนเสริม\* (น. 297)

**ชุดทำความร้อนขณะจอด\***

**ถ้าเปิดใช้งานการปรับสภาพล่วงหน้าไว้ ชุดทำความร้อนขณะจอดจะทำความร้อนห้องโดยสารเมื่อจำเป็นก่อนการขับขี่**

ชุดทำความร้อนขณะจอดเป็นฟังก์ชันย่อยฟังก์ชันหนึ่ง (จากสองฟังก์ชัน) ของชุดทำความร้อนของรถ ชุดทำความร้อนจะติดตั้งอยู่ในห้องเครื่องยนต์



เมื่อสวิตช์ขณะนั้นติดสว่างขึ้นในจอแสดงผล สำหรับคนขับ ชุดทำความร้อนขณะจอดอาจทำงาน

**i** **หมายเหตุ**

เมื่อชุดทำความร้อนทำงานอยู่ อาจมีควันออกมาจากส่วนด้านหน้าของรถยนต์และอาจได้ยินเสียงฮัมเบาๆ นอกจากนั้น ยังอาจได้ยินเสียงตึกๆ จากปั๊มน้ำมันเชื้อเพลิงดังมาจากท้ายรถอีกด้วย นี่ถือเป็นเรื่องปกติ

ชุดทำความร้อนขณะจอดจะเริ่มทำงานโดยอัตโนมัติเมื่อเปิดใช้งานการปรับสภาพล่วงหน้าของระบบสภาพอากาศขณะจอด\* และห้องโดยสารจำเป็นต้องได้รับการทำความร้อน

ชุดทำความร้อนมีเวลาการทำงานที่แตกต่างกัน ทั้งนี้ขึ้นอยู่กับปัจจัยต่างๆ เช่น ปริมาณน้ำมันเชื้อเพลิงที่พร้อมใช้งาน ระดับแบตเตอรี่ อุณหภูมิห้องโดยสาร และอุณหภูมิภายนอก แต่จะไม่ทำงานนานเกินกว่า 30 นาที

**i** **หมายเหตุ**

ถ้าจำเป็นต้องใช้ชุดทำความร้อนขณะจอด ให้ตรวจสอบให้แน่ใจว่ามีน้ำมันเชื้อเพลิงอยู่ในถังน้ำมันเชื้อเพลิงของรถอย่างเพียงพอ

ถ้าจำเป็นต้องใช้ชุดทำความร้อนขณะจอด ให้ตรวจสอบให้แน่ใจว่ามีพลังงานอยู่ในแบตเตอรี่สำหรับสตาร์ทเครื่องยนต์อย่างเพียงพอ







### ! สำคัญ

การใช้งานชุดทำความร้อนสำหรับการจอดซ้ำๆ ร่วมกับการขับรถเป็นระยะทางสั้นๆ อาจทำให้แบตเตอรี่หมดไฟและสตาร์ทดยาก

ถ้าใช้ชุดทำความร้อนเป็นประจำ ควรขับรถเป็นเวลาใกล้เคียงกับเวลาที่ใช้งานชุดทำความร้อน เพื่อให้แน่ใจว่าแบตเตอรี่ของรถได้รับการชาร์จไฟในปริมาณที่เท่ากับที่ถูกใช้ไปโดยชุดทำความร้อนขณะจอด

### ⚠ คำเตือน

ห้ามใช้การปรับสภาพล่วงหน้าถ้ารถมีชุดทำความร้อน\* ติดตั้งอยู่

- ในพื้นที่ภายในอาคารที่ไม่มีภาวะบายอากาศ ถ้าชุดทำความร้อนเริ่มทำงาน จะมีการปล่อยแก๊สไอเสียออกมา
- ในที่ซึ่งมีวัสดุที่สามารถระเบิดหรือลุกไหม้ได้อยู่ใกล้ๆ น้ำมันเชื้อเพลิง, แก๊ส, หล่อบางชนิด, ฝุ่นจากการเลื่อย และอื่นๆ อาจลุกไหม้ได้
- เมื่อมีความเสี่ยงที่ท่อระบายไอเสียของชุดทำความร้อนจะถูกปิดกั้นไว้ เช่น หิมะหนาได้ส่วนด้านหน้าของรถยนต์อาจปิดกั้นการระบายอากาศของชุดทำความร้อนได้

โปรดจำไว้เสมอว่า การปรับสภาพล่วงหน้าสามารถเริ่มทำงานได้โดยตัวตั้งเวลาที่ได้รับการตั้งไว้นานก่อนหน้า

### ⚠ คำเตือน

ถ้าได้กลิ่นน้ำมันเชื้อเพลิง, มีควันเป็นปริมาณมากผิดปกติ, ควันดำ หรือมีเสียงที่ผิดปกติมาจากชุดทำความร้อนขณะจอด ให้ปิดการทำงานของชุดทำความร้อน และถ้าสามารถทำได้ ให้ถอดฟิวส์ของชุดทำความร้อนออก วอลโว่ขอแนะนำให้ติดต่อศูนย์บริการของวอลโว่ที่ได้รับอนุญาตอย่างเป็นทางการเพื่อขอรับการซ่อม

### ข้อมูลที่เกี่ยวข้อง

- ชุดทำความร้อน\* (น. 294)
- ชุดทำความร้อนเสริม\* (น. 297)

**ชุดทำความร้อนเสริม\***

ชุดทำความร้อนเสริมจะช่วยให้การทำความร้อนห้องโดยสารและเครื่องยนต์ในขณะที่

ชุดทำความร้อนเสริมเป็นฟังก์ชันย่อยฟังก์ชันหนึ่ง (จากสองฟังก์ชัน) ของชุดทำความร้อนของรถ ชุดทำความร้อนจะติดตั้งอยู่ภายในห้องเครื่องยนต์

**i** **หมายเหตุ**

เมื่อชุดทำความร้อนทำงานอยู่ อาจมีควันออกมาจากส่วนด้านหน้าของรถยนต์และอาจได้ยินเสียงฮัมเบาๆ นอกจากนั้น ยังอาจได้ยินเสียงตึกๆ จากปั๊มน้ำมันเชื้อเพลิงดังมาจากท้ายรถอีกด้วย นี่ถือเป็นเรื่องปกติ

ชุดทำความร้อนเสริมจะเริ่มทำงานและควบคุมโดยอัตโนมัติเมื่อจำเป็นต้องมีการทำความร้อนในขณะที่ขับเคลื่อนรถ

ระบบนี้จะปิดทำงานโดยอัตโนมัติเมื่อปิดการทำงานของรถ

**i** **หมายเหตุ**

ถ้าจำเป็นต้องใช้ชุดทำความร้อนเสริม ให้ตรวจสอบให้แน่ใจว่ามีน้ำมันเชื้อเพลิงอยู่ในถังน้ำมันเชื้อเพลิงของรถอย่างเพียงพอ

**ข้อมูลที่เกี่ยวข้อง**

- ชุดทำความร้อน\* (น. 294)
- ชุดทำความร้อนขณะจอด\* (น. 295)
- การเปิดใช้งานและการปิดใช้งานการเริ่มทำงานโดยอัตโนมัติของเครื่องทำความร้อนเสริม\* (น. 297)

การเปิดใช้งานและการปิดใช้งานการเริ่มทำงานโดยอัตโนมัติของเครื่องทำความร้อนเสริม\*

ชุดทำความร้อนเสริมจะช่วยให้การทำความร้อนห้องโดยสารและเครื่องยนต์ในขณะที่

ท่านสามารถตั้งค่าให้การเริ่มทำงานโดยอัตโนมัติของชุดทำความร้อนเสริมเปิดทำงาน/หยุดทำงานได้

1. กด Settings ในมุมมองระดับบนสุดบนจอแสดงผลส่วนกลาง
2. กดปุ่ม Climate
3. เลือก Additional Heater เพื่อสั่งงาน/ยกเลิกการทำงานของการทำงานโดยอัตโนมัติของชุดทำความร้อน

**i** **หมายเหตุ**

วอลโว่ขอแนะนำให้ปิดการเริ่มการทำงานอัตโนมัติของชุดทำความร้อนเสริมสำหรับการขับขี่เป็นระยะทางสั้นๆ

**ข้อมูลที่เกี่ยวข้อง**

- ชุดทำความร้อนเสริม\* (น. 297)



กุญแจ , ล็อค และ สัญญาณเตือน

กุญแจ, ล็อคและสัญญาณเตือน

## การยืนยันการล็อค

เมื่อมีการล็อคหรือปลดล็อครถ ไฟกะพริบฉุกเฉินของรถจะกะพริบ

## ไฟแสดงภายนอก

การล็อค

- ไฟกะพริบเตือนฉุกเฉินของรถจะแสดงว่าได้ทำการล็อคแล้วโดยการกะพริบหนึ่งครั้ง แล้วพักกระจกมองข้าง<sup>1</sup> เข้า

การปลดล็อค

- ไฟกะพริบเตือนฉุกเฉินของรถจะแสดงว่าได้ปลดล็อคแล้วโดยการกะพริบสองครั้ง และกางกระจกมองข้าง<sup>1</sup> ออก

ประตูทุกบาน ประตูท้าย และฝากระโปรงหน้าต้องปิดอยู่สำหรับรถที่แสดงว่าได้ทำการล็อคแล้ว หากล็อครถเมื่อมีเพียงประตูด้านคนขับเท่านั้นที่เปิดอยู่<sup>2</sup> ระบบจะล็อครถ แต่การแสดงการล็อคด้วยไฟกะพริบฉุกเฉินจะเกิดขึ้นเมื่อมีการเปิดประตูทุกบาน ประตูท้าย และฝากระโปรงหน้าทั้งหมดแล้วเท่านั้น

<sup>1</sup> สำหรับรถที่มีกระจกมองข้างแบบพับได้เท่านั้น

<sup>2</sup> ไม่สามารถใช้ได้กับรถที่มีการติดตั้งระบบการล็อค/ปลดล็อคแบบไม่ใช้กุญแจ\*

ไฟแสดงการล็อคและไฟสัญญาณเตือนบนแผงคอนโซลหน้า

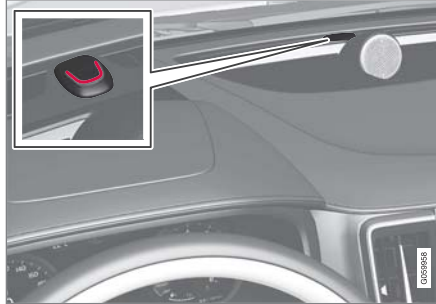

ไฟแสดงการล็อคและไฟสัญญาณเตือนจะแสดงสถานะของระบบการล็อค:

- การกะพริบช่วงยาวแสดงถึงการล็อค
- การกะพริบช่วงสั้นแสดงว่ามีการล็อครถ
- การกะพริบถี่ๆ หลังจากปิดระบบสัญญาณเตือน\* แสดงว่าสัญญาณเตือนได้รับการกระตุ้น

การแสดงในปุ่มล็อค

ประตูด้านหน้า



ปุ่มล็อคพร้อมด้วยไฟแสดงในประตูด้านหน้า

ไฟแสดงที่ติดสว่างขึ้นในปุ่มล็อคของประตูด้านหน้าประตูใดประตูหนึ่ง เป็นการระบุว่าประตูทั้งหมดล็อคอยู่ หากมีประตูด้านใดด้านหนึ่งเปิดอยู่ ไฟที่ปุ่มล็อคของประตูด้านหน้าทั้งสองบานจะดับลง

## ประตูด้านหลัง\*



ปุ่มล็อคที่มีไฟแสดงสถานะในประตูด้านหลัง

ไฟแสดงสถานะที่ติดสว่างขึ้นในปุ่มล็อคของประตูด้านหลังบานใดบานหนึ่ง เป็นการระบุว่าประตูบานนั้นถูกล็อคอยู่ หากมีประตูบานใดบานหนึ่งถูกปลดล็อค ไฟของประตูบานนั้นจะดับลงขณะที่ไฟของประตูบานอื่นจะยังคงติดสว่าง

## ไฟแสดงอื่น ๆ

สามารถสั่งงานไฟส่องทางหลังดับเครื่องและไฟส่องสว่างนำทางเข้ารถได้เมื่อมีการล็อคและปลดล็อค

## ข้อมูลที่เกี่ยวข้อง

- การตั้งค่าการแสดงผลการล็อค (น. 301)
- ไฟส่องสว่างนำทางเข้ารถ (น. 218)

- การใช้ไฟส่องทางหลังดับเครื่อง (น. 218)

## การตั้งค่าการแสดงผลการล็อค

ท่านสามารถเลือกได้หลากหลายวิธีว่าจะให้ระบบยืนยันการล็อคและการปลดล็อคอย่างไร ที่เมนูการตั้งค่าในจอแสดงผลส่วนกลาง

การเปลี่ยนการตั้งค่าการตอบสนองการล็อค:

1. แตะที่ Settings ในมุมมองระดับบนสุดของจอแสดงผลส่วนกลาง
2. กด My Car → Locking
3. กด Visible Locking Feedback เพื่อเลือกว่าเมื่อใดที่รถสามารถส่งการตอบสนองที่มองเห็นได้:
  - Lock
  - Unlock
  - Both

หรือปิดการทำงานฟังก์ชันโดยการเลือก Off

การเปลี่ยนการตั้งค่าสำหรับกระจกมองข้างแบบพับได้\* เมื่อล็อค:

1. แตะที่ Settings ในมุมมองระดับบนสุดของจอแสดงผลส่วนกลาง
2. กด My Car → Mirrors and Convenience



## กุญแจ, ล็อคและสัญญาณเตือน

- ◀ 3. เลือก Fold Mirror When Locked เพื่อสั่งงานหรือยกเลิกการทำงานของฟังก์ชัน

### ข้อมูลที่เกี่ยวข้อง

- การยืนยันการล็อค (น. 300)

## กุญแจรีโมตคอนโทรล

กุญแจรีโมตคอนโทรลจะล็อคและปลดล็อคประตู, ประตูท้าย และฝาปิดที่เติมน้ำมันเชื้อเพลิง กุญแจรีโมตคอนโทรลจำเป็นต้องอยู่ภายในรถ จึงจะสามารถสตาร์ทรถได้



กุญแจรีโมตคอนโทรล<sup>3</sup> หรือกุญแจแบบไม่มีปุ่ม (Key Tag)\*

ในระหว่างการสตาร์ทไม่จำเป็นต้องเสียบหรือใช้งานกุญแจรีโมตคอนโทรลแต่อย่างใด เนื่องจากรถมีระบบการสตาร์ทแบบไม่ใช้กุญแจ (Passive Start) ติดตั้งอยู่เป็นระบบมาตรฐาน ท่านเพียงแค่ออกกุญแจอยู่ในส่วนด้านหน้าของห้องผู้โดยสาร

สำหรับรถที่ติดตั้งระบบล็อคและปลดล็อคแบบไม่ใช้กุญแจ (Passive Entry)\*<sup>3</sup> ทำให้สามารถวางกุญแจอยู่ในตำแหน่งใดก็ได้ภายในรถเพื่อสตาร์ทรถ กรณีนี้ยังใช้ได้กับกุญแจแบบไม่มีปุ่มที่เล็กกว่า เขากุญแจ (Key Tag) ด้วยเช่นกัน

กุญแจรีโมตคอนโทรลเหล่านี้สามารถเชื่อมโยงเข้ากับโปรไฟล์ของคนขับโปรไฟล์ต่างๆ เพื่อบันทึกการตั้งค่าส่วนตัวในรถได้

### ⚠ คำเตือน

กุญแจรีโมตคอนโทรลใช้แบตเตอรี่แบบแบน เก็บแบตเตอรี่ใหม่และแบตเตอรี่ใช้แล้วให้พ้นมือเด็ก ถ้ามีการกลืนแบตเตอรี่ลงไป อาจทำให้ได้รับบาดเจ็บร้ายแรงได้

ถ้าพบการชำรุดเสียหาย เช่น ถ้าฝาปิดแบตเตอรี่ปิดได้ไม่สนิท ไม่ควรใช้ผลิตภัณฑ์ เก็บผลิตภัณฑ์ที่ชำรุดให้พ้นมือเด็ก

<sup>3</sup> ภาพประกอบเป็นเพียงตัวอย่างคร่าวๆ เท่านั้น - ชิ้นส่วนในรถแต่ละรุ่นอาจแตกต่างกันออกไป

## ปุ่มบนกุญแจรีโมตคอนโทรล



ปุ่มของกุญแจรีโมตคอนโทรลมีอยู่สี่ปุ่ม - หนึ่งปุ่มทางด้านซ้าย และอีกสามปุ่มทางด้านขวา

**อี การล็อค** - การกดปุ่มจะเป็นการล็อคประตู, ประตูท้าย และฝาปิดที่เติมน้ำมันเชื้อเพลิง รวมถึงเปิดระบบสัญญาณเตือน\* ด้วย

กดค้างไว้เพื่อปิดกระจกประตูทั้งหมด และหลังคาพาโนรามา\* พร้อมกัน

**อี การปลดล็อค** - การกดปุ่มจะเป็นการปลดล็อคประตู ประตูท้าย และฝาปิดที่เติมน้ำมันเชื้อเพลิง รวมถึงปิดระบบสัญญาณเตือนด้วย

การกดค้างไว้จะเป็นการเปิดกระจกประตูทั้งหมด พร้อมกัน ฟังก์ชันการจ่ายอากาศเต็มที่นี่ยังสามารถใช้ในกรณีอย่างเช่น เมื่อต้องการเป่าอากาศเข้าไป

ภายในรถอย่างรวดเร็วในสภาพอากาศที่ร้อน เป็นต้น

**🚗 ประตูท้าย** - ปลดล็อคและปิดระบบสัญญาณเตือนเฉพาะสำหรับประตูท้ายเท่านั้น ในรถที่มีประตูท้ายแบบทำงานด้วยไฟฟ้า\* ประตูท้ายไฟฟ้าจะเปิดโดยอัตโนมัติเมื่อกดปุ่มค้างไว้ นอกจากนี้ ยังสามารถปิดประตูท้ายด้วยการกดค้างไว้ได้อีกด้วย - เสียงสัญญาณเตือนจะดังขึ้น

**⚠️ ฟังก์ชันฉุกเฉิน** - ใช้เพื่อแสดงความสนใจในกรณีที่เกิดเหตุฉุกเฉิน กดปุ่มค้างไว้อย่างน้อย 3 วินาที หรือกดสองครั้งภายในเวลา 3 วินาทีเพื่อส่งงานไฟเลี้ยวและแตร ท่านสามารถปิดการทำงานได้โดยใช้ปุ่มเดียวกันนี้ หลังจากทีระบบทำงานเป็นเวลาอย่างน้อย 5 วินาที มิฉะนั้น ฟังก์ชันนี้จะปิดการทำงานโดยอัตโนมัติหลังจากผ่านไป 3 นาที

## ⚠️ คำเตือน

ถ้ามีบุคคลใดบุคคลหนึ่งอยู่ในรถ ตรวจสอบให้แน่ใจว่าได้ตัดการจ่ายไฟให้กับกระจกไฟฟ้าและหลังคาพาโนรามา\* แล้ว โดยการนำกุญแจรีโมตคอนโทรลติดตัวไปด้วยเมื่อท่านออกจากรถ

## 📌หมายเหตุ

ระมัดระวังไม่ให้กุญแจรีโมตคอนโทรลถูกล็อคอยู่ภายในรถ

- กุญแจรีโมตคอนโทรลหรือกุญแจแบบไม่มีปุ่มที่ถูกต้องในรถ จะถูกยกเลิกการทำงานเมื่อล็อครถและเปิดระบบสัญญาณเตือนโดยใช้กุญแจที่ถูกต้องอีกชุดหนึ่ง ฟังก์ชัน "ชุดล็อคตายตัว" ก็จะถูกยกเลิกการทำงานด้วย กุญแจที่ถูกทิ้งไว้ในรถจะเริ่มทำงานอีกครั้งเมื่อปลดล็อครถ

## กุญแจแบบไม่มีปุ่ม (Key Tag)\*

กุญแจแบบไม่มีปุ่ม ที่มีฟังก์ชันระบบการล็อคและปลดล็อคแบบไม่ใช้กุญแจ จะทำงานในลักษณะเดียวกับกุญแจรีโมตคอนโทรลมาตรฐานสำหรับการล็อคและปลดล็อคแบบไม่ใช้กุญแจ กุญแจสามารถกันน้ำได้ที่มีความลึกประมาณ 10 เมตร (30 ฟุต) เป็นเวลานานถึง 60 นาที แต่จะไม่มี紐็วกุญแจแบบถอดออกได้ และแบตเตอรี่จะไม่สามารถเปลี่ยนได้



## ◀ การรบกวน

การทำงานของกฎแจรีโมตคอนโทรลสำหรับการสตาร์ท และการล็อคและปลดล็อคแบบไม่ใช้กฎแจ\* อาจถูกรบกวนจากสนามแม่เหล็กไฟฟ้าและตัวกันสัญญาณได้

### ❶ หมายเหตุ

หลีกเลี่ยงการเก็บกฎแจรีโมตคอนโทรลไว้ใกล้กับวัตถุที่เป็นโลหะหรืออุปกรณ์อิเล็กทรอนิกส์ เช่น โทรศัพท์มือถือ, แท็บเล็ต, คอมพิวเตอร์แล็ปท็อป หรือเครื่องชาร์จ - ควรมีระยะห่างจากอุปกรณ์เหล่านี้ อย่างน้อย 10-15 ซม. (4-6 นิ้ว)

หากยังมีกรรบกวนอยู่ - ให้ใช้ดอกฎแจแบบถอดออกได้ที่อยู่ในกฎแจรีโมตคอนโทรลในการปลดล็อค และวางกฎแจในตัวอ่านข้อมูลสำรองในช่องเก็บของเพื่อปิดระบบสัญญาณเตือนของรถ และทำให้สามารถสตาร์ทรถได้อีกครั้ง

### ❶ หมายเหตุ

เมื่อวางกฎแจรีโมตคอนโทรลไว้ในตัวอ่านสำรองในช่องเก็บของ ต้องแน่ใจว่าไม่มีกฎแจจริง, วัตถุที่เป็นโลหะ หรืออุปกรณ์อิเล็กทรอนิกส์อื่นๆ (เช่น โทรศัพท์, แท็บเล็ต, แล็ปท็อป หรือเครื่องชาร์จ) อยู่ใกล้กับตัวอ่านสำรอง กฎแจจริงหลายชุดที่อยู่ในช่องเก็บของอาจรบกวนซึ่งกันและกันได้

### ข้อมูลที่เกี่ยวข้อง

- การสตาร์ทรถ (น. 504)
- การล็อคและการปลดล็อคด้วยกฎแจรีโมตคอนโทรล (น. 304)
- ระยะเวลาการทำงานของกฎแจรีโมตคอนโทรล (น. 307)
- การเปลี่ยนแบตเตอรี่ในกฎแจรีโมตคอนโทรล (น. 308)
- เช็ควกฎแจแบบถอดได้ (น. 313)
- ชุดป้องกันการสตาร์ท (น. 316)
- เชื่อมโยงกฎแจรีโมตคอนโทรลเข้ากับโปรไฟล์ของคนขับ (น. 196)

## การล็อคและการปลดล็อคด้วยกฎแจรีโมตคอนโทรล

ปุ่มบนกฎแจรีโมตคอนโทรลสามารถใช้ในการล็อคและการปลดล็อคประตูทั้งหมด ประตูท้าย และฝาปิดที่เติมน้ำมันเชื้อเพลิงพร้อมกันได้

### การล็อคด้วยกฎแจรีโมตคอนโทรล



ภาพประกอบเป็นเพียงตัวอย่างคร่าวๆ เท่านั้น - ชิ้นส่วนในรถแต่ละรุ่นอาจแตกต่างกันออกไป

— กดปุ่ม **ซี** บนกฎแจรีโมตคอนโทรลเพื่อล็อครถ

สำหรับลำดับการล็อคที่ต้องทำการสั่งงาน ประดูด้านคนขับต้องปิดอยู่<sup>4</sup> หากมีประตูอื่นหรือประตูท้ายเปิดอยู่ ประตูเหล่านี้จะถูกล็อคและสัญญาณเตือนทำงาน\* เมื่อปิดประตูแล้วเท่านั้น ตัวตรวจจับการเคลื่อนของสัญญาณเตือน\* จะพร้อมทำงานเมื่อปิดและล็อคประตูทั้งหมดและประตูท้ายแล้ว

<b>i</b> <b>หมายเหตุ</b>
<p>ระมัดระวังไม่ให้กุญแจรีโมตคอนโทรลถูกล็อคอยู่ในรถ</p> <ul style="list-style-type: none"> <li>• กุญแจรีโมตคอนโทรลหรือกุญแจแบบไม่มีปุ่มที่ถูกทิ้งไว้ในรถ จะถูกยกเลิกการทำงานเมื่อล็อครถและเปิดระบบสัญญาณเตือนโดยใช้กุญแจที่ถูกต้องอีกชุดหนึ่ง ฟังก์ชัน "ชุดล็อคตายตัว" ก็จะถูกยกเลิกการทำงานด้วย กุญแจที่ถูกทิ้งไว้ในรถจะเริ่มทำงานอีกครั้งเมื่อปลดล๊อครถ</li> </ul>

การล็อคเมื่อประตูท้ายเปิดอยู่

<b>i</b> <b>หมายเหตุ</b>
<p>หากมีการล็อครถยนต์ในขณะที่เปิดประตูท้าย โปรดระวังอย่าทิ้งกุญแจรีโมตคอนโทรลไว้ในบริเวณห้องเก็บสัมภาระ ซึ่งหากปิดประตูท้าย รถยนต์จะล็อคทั้งหมด<sup>5</sup></p>

การปลดล๊อคด้วยกุญแจรีโมตคอนโทรล

- กดปุ่ม **ii** บนกุญแจรีโมตคอนโทรลเพื่อปลดล๊อครถ

การล็อคซ้ำอัตโนมัติ

ถ้าไม่มีการเปิดประตูบานใดบานหนึ่งหรือประตูท้ายภายใน 2 นาทีหลังจากปลดล๊อค ประตูทุกบานและประตูท้ายจะถูกล็อคอีกครั้งโดยอัตโนมัติ การทำงานนี้จะช่วยป้องกันในกรณีที่ท่านปลดล๊อครถโดยไม่ตั้งใจ

เมื่อกุญแจรีโมตคอนโทรลไม่ทำงาน

<b>i</b> <b>หมายเหตุ</b>
<p>ลองเข้าไปใกล้รถมากขึ้นแล้วปลดล๊อคอีกครั้ง</p>

ถ้าไม่สามารถล็อคหรือปลดล๊อคด้วยกุญแจรีโมตคอนโทรล อาจเป็นไปได้ว่าแบตเตอรี่หมดไฟ ในกรณีนี้ให้ล็อคหรือปลดล๊อคประตูคนขับโดยใช้กุญแจที่ซ่อนอยู่ในตัวกุญแจ

ข้อมูลที่เกี่ยวข้อง

- การตั้งค่าสำหรับการปลดล๊อคจากภายในและที่ควบคุมจากระยะไกล (น. 306)
- การปลดล๊อคประตูท้ายด้วยกุญแจรีโมตคอนโทรล (น. 306)
- กุญแจรีโมตคอนโทรล (น. 302)
- การเปลี่ยนแบตเตอรี่ในกุญแจรีโมตคอนโทรล (น. 308)
- การล็อคและการปลดล๊อคด้วยกุญแจที่ซ่อนอยู่ในตัวกุญแจ (น. 314)

<sup>4</sup> ถ้ารถมีการล็อค/ปลดล๊อคแบบไม่ใช้กุญแจติดตั้งอยู่\* จะต้องปิดประตูด้านข้างทุกบาน

<sup>5</sup> หากรถยนต์มีระบบล็อค/ปลดล๊อคแบบไม่ใช้กุญแจและระบบตรวจพบกุญแจภายในรถยนต์ ประตูท้ายจะไม่ล็อคเมื่อถูกปิด\*

กุญแจ, ล็อคและสัญญาณเตือน

**การตั้งค่าสำหรับการปลดล็อคจากภายในและที่ควบคุมจากระยะไกล**

**ท่านสามารถเลือกขั้นตอนการปลดล็อคที่ควบคุมจากระยะไกลแบบต่างๆ ได้**

ในการเปลี่ยนการตั้งค่า:

1. แตะที่ Settings ในมุมมองระดับบนสุดของจอแสดงผลส่วนกลาง
2. กด My Car → Locking → Remote and Interior Unlock
3. เลือกตัวเลือก:
  - All Doors - ปลดล็อคประตูทุกบานพร้อมกัน
  - Single Door - ปลดล็อคประตูคนขับ การปลดล็อคประตูทุกบานทำได้โดยการกดปุ่มปลดล็อคที่กุญแจรีโมตคอนโทรลสองครั้ง

การตั้งค่าที่ทำในขั้นนี้ยังส่งผลต่อการปลดเซ็นทรัลล็อคโดยใช้มือจับจากภายในรถอีกด้วย

**ข้อมูลที่เกี่ยวข้อง**

- การล็อคและการปลดล็อคด้วยกุญแจรีโมตคอนโทรล (น. 304)
- การล็อคและการปลดล็อคจากภายในรถ (น. 336)

**การปลดล็อคประตูท้ายด้วยกุญแจรีโมตคอนโทรล**

**ท่านสามารถปลดล็อคประตูท้ายได้เพียงแค่กดปุ่มบนกุญแจรีโมตคอนโทรล**



1. กดปุ่ม  ที่กุญแจรีโมตคอนโทรล

> ประตูท้ายจะปลดล็อคแต่ยังคงปิดอยู่

ประตูด้านข้างจะยังคงล็อคอยู่และสัญญาณเตือนทำงานอยู่\* ไฟแสดงการล็อคและระบบสัญญาณเตือนบนแผงคอนโซลหน้าจะดับลงเพื่อแสดงว่ารถทั้งคันไม่ได้ล็อคไว้

จับที่บริเวณแผ่นกดยางได้มือจับประตูท้ายเบาๆ เพื่อเปิดประตูท้าย ถ้าไม่มีการเปิดประตูท้ายภายใน 2 นาที ประตูท้ายจะถูกล็อค และรถจะเปิดใช้งานระบบสัญญาณเตือนอีกครั้ง

2. เมื่อมีอุปสรรคพิเศษประตูท้ายแบบทำงานด้วยระบบไฟฟ้า\*

กดปุ่ม  บนกุญแจรีโมตคอนโทรลค้างไว้ (ประมาณ 1.5 วินาที)

> ประตูท้ายจะปลดล็อคออกและเปิดอยู่ในขณะที่ประตูด้านข้างทั้งหมดจะยังคงล็อคอยู่ และฟังก์ชันสัญญาณเตือนของประตูจะยังคงทำงานอยู่

### ข้อมูลที่เกี่ยวข้อง

- การล็อคและการปลดล็อคด้วยกุญแจรีโมตคอนโทรล (น. 304)
- การเปิดและการปิดประตูท้ายแบบไฟฟ้า\* (น. 340)

**ระยะการทำงานของกุญแจรีโมตคอนโทรล เพื่อให้กุญแจรีโมตคอนโทรลสามารถทำงานได้อย่างถูกต้อง กุญแจจะต้องอยู่ภายในช่วงระยะห่างจากรถตามที่กำหนดไว้**

#### สำหรับการใช้งานแบบแมนนวล

ฟังก์ชันการทำงานของกุญแจรีโมตคอนโทรล เช่น การล็อค/ปลดล็อค ที่ทำโดยการกด **ขี** หรือ **ขี** จะมีระยะประมาณ 20 เมตร (65 ฟุต) จากรถ

หากรถไม่สามารถตรวจจับได้ว่ามีการกดปุ่ม ให้ท่านเข้าไปใกล้รถมากกว่าเดิมและลองอีกครั้ง

#### สำหรับการใช้งานแบบไม่ใช้กุญแจ\*

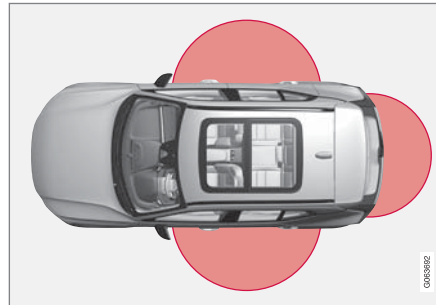

สำหรับการทำงานแบบไม่ใช้กุญแจ กุญแจรีโมตคอนโทรลหรือกุญแจแบบไม่มีปุ่ม (Key Tag) จะต้องอยู่ในพื้นที่ที่รัศมีวงกลมรัศมี 1.5 เมตร (5 ฟุต) จากด้านข้างรถทั้งสองด้าน และประมาณ 1 เมตร (3 ฟุต) จากประตูท้าย

### **i** **หมายเหตุ**

ฟังก์ชันการทำงานต่างๆ ของกุญแจรีโมตคอนโทรล อาจถูกรบกวนจากคลื่นวิทยุในบริเวณโดยรอบ, อาคาร, สภาพภูมิประเทศ และอื่นๆ ได้ ท่านสามารถใช้ดอกกุญแจในการล็อค/ปลดล็อครถได้ตลอดเวลา

#### ถ้านำกุญแจรีโมตคอนโทรลออกจากรถ



ถ้านำกุญแจรีโมตคอนโทรลออกจากรถในขณะที่เครื่องยนต์ทำงานอยู่ ข้อความเตือน

Car key not found Removed from car จะ

แสดงขึ้นบนจอแสดงผลสำหรับคนขับ และจะมีเสียงเตือนดังขึ้นเมื่อปิดประตูทุกบานแล้ว

ข้อความจะหายไปเมื่อนำกุญแจกลับเข้ามาในรถอีกครั้งตามด้วยการกดปุ่ม **O** ที่แผงปุ่มกดทางด้านขวา หรือเมื่อปิดประตูทุกบานแล้ว



## ◀◀ ข้อมูลที่เกี่ยวข้อง

- กุญแจรีโมตคอนโทรล (น. 302)
- ตำแหน่งของเสาอากาศสำหรับระบบการสตาร์ทและการล็อค (น. 335)
- การทำงานแบบไม่ใช้กุญแจและพื้นผิวที่ไวต่อการสัมผัส\* (น. 332)

## การเปลี่ยนแบตเตอรี่ในกุญแจรีโมตคอนโทรล ท่านจำเป็นต้องเปลี่ยนแบตเตอรี่ในกุญแจรีโมต คอนโทรลเมื่อแบตเตอรี่หมดไฟ

### ! หมายเหตุ

แบตเตอรี่ทุกลูกมีอายุใช้งานจำกัด และในที่สุดก็ต้องเปลี่ยนแบตเตอรี่ (แต่ห้ามใช้กับ Key Tag) อายุใช้งานของแบตเตอรี่จะแตกต่างกันขึ้นอยู่กับความถี่ในการใช้งานรถ/กุญแจ



ท่านควรเปลี่ยนแบตเตอรี่ของกุญแจรีโมตคอนโทรลในกรณีต่อไปนี้

- สัญลักษณ์แสดงข้อมูลจะติดสว่างขึ้น และข้อความ Car key battery low จะแสดงขึ้นบนจอแสดงผลสำหรับคนขับ
- ตัวล็อคต่างๆ ไม่ตอบสนองต่อสัญญาณต่างๆ จากกุญแจรีโมตคอนโทรลภายในระยะ 20 เมตร (65 ฟุต) จากรถหลายครั้งติดต่อกัน

### ! หมายเหตุ

ลองเข้าใกล้รถมากขึ้นแล้วปลดล็อคอีกครั้ง

แบตเตอรี่ในกุญแจแบบไม่มีปุ่ม<sup>6</sup> (Key Tag) จะไม่สามารถเปลี่ยนได้ - ท่านสามารถสั่งซื้อกุญแจชุดใหม่ได้จากศูนย์บริการของวอลโว่ที่ได้รับการแต่งตั้งอย่างเป็นทางการ

### ! สำคัญ

ต้องส่งมอบ Key Tag ที่หมดไฟแล้วให้กับศูนย์บริการของวอลโว่ที่ได้รับการรับรอง ต้องลบกุญแจดอกนี้ออกจากรถเนื่องจากมีความเป็นไปได้ที่อาจสามารถนำกลับมาใช้ในการสตาร์ทรถผ่านทาง การสตาร์ทสำรอง

<sup>6</sup> ในกรณีที่มีการติดตั้งระบบการล็อค/ปลดล็อคแบบไม่ใช้กุญแจ\*

การเปิดกุญแจและเปลี่ยนแบตเตอรี่



1 **1** → ถือกุญแจรีโมตคอนโทรลโดยหันด้านหน้าขึ้น และหันตราสัญลักษณ์วอลโว่ไปในทิศทางที่ถูกต้อง - เลื่อนปุ่มที่ขอบด้านล่างใกล้กับห่วงกุญแจไปทางด้านขวา เลื่อนฝาด้านบนขึ้นด้านบนสองถึงสาม มิลลิเมตร

**2** → ซึ่งฝาจะหลุดออก และสามารถยกออกจากกุญแจได้



2 **1** → หมุนกุญแจ, เลื่อนปุ่มไปด้านข้าง แล้วเลื่อนฝาหลังขึ้นด้านบน 2-3 มิลลิเมตร

**2** → ซึ่งฝาจะหลุดออก และสามารถยกออกจากกุญแจได้

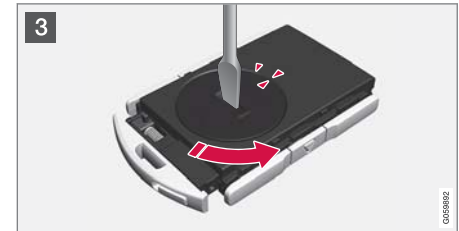

3 ใช้ไขควงหรือเครื่องมือที่คล้ายคลึงกันในการหมุนฝาปิดแบตเตอรี่ทวนเข็มนาฬิกา จนกระทั่งเครื่องหมายตรงกับข้อความ OPEN

ค่อยๆ ยกฝาปิดแบตเตอรี่ออกโดยใช้เล็บกดเข้าไปในร่อง

จากนั้น ให้งัดฝาปิดแบตเตอรี่ขึ้นด้านบน



4



0059884

- 4 แบตเตอรี่ (+) ให้นำขึ้น ถอดแบตเตอรี่ออกตามภาพประกอบ

**!** **สำคัญ**

หลีกเลี่ยงการสัมผัสโดนแบตเตอรี่และหน้าสัมผัสต่างๆ ด้วยมือเปล่า เนื่องจากอาจทำให้ประสิทธิภาพในการทำงานลดลงได้

5



0059888

- 5 ใส่แบตเตอรี่ก้อนใหม่ โดยให้ด้าน (+) หันขึ้นด้านบน หลีกเลี่ยงไม่ให้แบตเตอรี่ของกุญแจรีโมตคอนโทรลสัมผัสกับนิ้วของท่าน
- ➡ วางแบตเตอรี่ในตัวยึดโดยให้ขอบลง จากนั้นเลื่อนแบตเตอรี่ไปข้างหน้าเพื่อให้ยึดได้ตัวล็อคพลาสติกสองตัว
  - ➡ กดแบตเตอรี่ลงจนยึดได้ตัวล็อคพลาสติกสีดำด้านบน

**i** **หมายเหตุ**

ใช้แบตเตอรี่แบบ CR2032, 3 โวลต์

**i** **หมายเหตุ**

วอลโว่ขอแนะนำว่า แบตเตอรี่ที่ใช้กับกุญแจรีโมตคอนโทรลจะต้องเป็นไปตาม UN Manual of Test and Criteria, Part III, sub-section 38.3 แบตเตอรี่ที่ติดตั้งมาจากโรงงานหรือที่เปลี่ยนโดยศูนย์บริการของวอลโว่ที่ได้รับอนุญาตอย่างเป็นทางการจะเป็นไปตามเกณฑ์ที่กล่าวถึงด้านบน

6

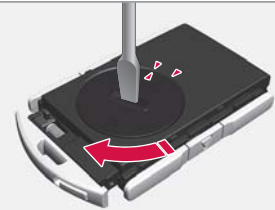

0059890

- 6 ติดตั้งฝาปิดแบตเตอรี่กลับเข้าที่ และหมุนฝาปิดตามเข็มนาฬิกาจนกระทั่งเครื่องหมายอยู่ในแนวตรงกับข้อความ CLOSE



- 7 **1** วางฝาประกบกับส่วนด้านหลังกลับเข้าที่และกดฝาประกบลงจนกว่าจะได้ยินเสียงคลิก
- 2** จากนั้นให้เลื่อนฝาประกบกลับ
- > ท่านจะได้ยินเสียงคลิกอีกครั้งซึ่งเป็นการระบุว่าฝาประกบล็อคเข้าตำแหน่งอย่างถูกต้องแล้ว



- 8 **1** พลิกกุญแจรีโมตคอนโทรลกลับด้าน และใส่ฝาประกบส่วนด้านหน้ากลับเข้าที่โดยการกดฝาประกบลงจนกว่าจะได้ยินเสียงคลิก
- 2** จากนั้นให้เลื่อนฝาประกบกลับ
- > ท่านจะได้ยินเสียงคลิกอีกครั้งซึ่งเป็นการระบุว่าฝาประกบล็อคเข้าตำแหน่งแล้ว

**คำเตือน**

ตรวจสอบว่าแบตเตอรี่ติดตั้งอย่างถูกต้อง โดยต่อขั้วไว้อย่างถูกต้อง ถ้าไม่ได้ใช้กุญแจรีโมตคอนโทรลเป็นเวลานาน ให้ถอดแบตเตอรี่ออกเพื่อหลีกเลี่ยงไม่ให้เกิดสารภายในแบตเตอรี่รั่วไหลออกมาและทำให้เกิดความเสียหาย แบตเตอรี่ที่ชำรุดเสียหายหรือมีสารรั่วออกมาอาจทำให้ได้รับบาดเจ็บเนื่องจากการกัดเมื่อสัมผัสโดนผิวหนังได้ ดังนั้น ให้ใช้ถุงมือป้องกันเสมอเมื่อทำงานกับแบตเตอรี่ที่ชำรุด

- เก็บแบตเตอรี่ให้พ้นมือเด็ก
- ห้ามวางแบตเตอรี่ทิ้งไว้เนื่องจากเด็กหรือสัตว์เลี้ยงอาจกลืนกินเข้าไปได้







- ห้ามแยกชิ้นส่วนแบตเตอรี่, ลัดวงจร หรือโยนแบตเตอรี่เข้าไปในเปลวไฟ
- ห้ามชาร์จแบตเตอรี่ที่ไม่สามารถชาร์จใหม่ได้ การทำเช่นนี้อาจทำให้แบตเตอรี่ระเบิดได้

ควรตรวจสอบกฎแฉรีโมตคอนโทรลก่อนที่จะนำไปใช้งาน เพื่อหลีกเลี่ยงการทำให้เกิดความเสียหาย ถ้าพบการชำรุดเสียหาย เช่น ถ้าฝาปิดแบตเตอรี่ปิดได้ไม่สนิท ไม่ควรใช้ผลิตภัณฑ์ เก็บผลิตภัณฑ์ที่ชำรุดให้พ้นมือเด็ก

**! สำคัญ**

ต้องแน่ใจว่า ได้กำจัดทั้งแบตเตอรี่ที่หมดไฟแล้วตามวิธีการและข้อกำหนดในการรักษาสภาพแวดล้อม

**ข้อมูลที่เกี่ยวข้อง**

- การล็อคและการปลดล็อคด้วยเขี้ยวกฎแฉที่ซ่อนอยู่ในตัวกฎแฉ (น. 314)
- การสตาร์ทรถ (น. 504)
- กฎแฉรีโมตคอนโทรล (น. 302)

**การสั่งซื้อกฎแฉรีโมตคอนโทรลเพิ่มเติม**  
รถจะมีกฎแฉรีโมตคอนโทรลให้มาด้วยสองอัน กฎแฉแบบไม่มีปุ่มกดจะถูกจัดส่งมาให้ถ้ารถมีระบบล็อคและปลดล็อคแบบไม่ใช้กฎแฉ\*ติดตั้งไว้ ท่านสามารถสั่งซื้อกฎแฉเพิ่มเติมได้ สำหรับรถแต่ละคัน ท่านสามารถตั้งโปรแกรมกฎแฉและนำไปใช้ได้สูงสุดสิบสองชุด ถ้าท่านสั่งซื้อกฎแฉรีโมตคอนโทรลเพิ่มเติม จะมีการเพิ่มโปรไฟล์ของคนขับเพิ่มเติมลงในรถ - 1 โปรไฟล์ต่อกฎแฉรีโมตคอนโทรล 1 ชุด โดยรวมถึงกฎแฉแบบไม่มีปุ่มด้วย

**หากกฎแฉรีโมตคอนโทรลหายไป**

ถ้าท่านทำกฎแฉรีโมตคอนโทรลชุดหนึ่งหาย ท่านสามารถสั่งซื้อกฎแฉรีโมตคอนโทรลชุดใหม่ได้ที่ศูนย์บริการ ซึ่งขอแนะนำให้สั่งจากศูนย์บริการของวอลโว่ที่ได้รับการแต่งตั้งอย่างเป็นทางการ ท่านต้องนำกฎแฉรีโมตคอนโทรลชุดอื่น ๆ ที่เหลือไปยังศูนย์บริการด้วย รหัสของกฎแฉที่หายไปจะถูกลบออกจากระบบ เพื่อเป็นการป้องกันขโมย

จำนวนกฎแฉที่ลงทะเบียนไว้กับรถในปัจจุบันสามารถตรวจสอบได้ผ่านทางโปรไฟล์คนขับในมุมมองระดับบนสุดของจอแสดงผลส่วนกลาง เลือก Settings →

System → Driver Profiles

**ข้อมูลที่เกี่ยวข้อง**

- กฎแฉรีโมตคอนโทรล (น. 302)

## เชื่อมต่อกุญแจแบบถอดได้

กุญแจรีโมตคอนโทรลจะมีเชื่อมต่อกุญแจโลหะแบบถอดได้ซึ่งสามารถใช้งานและดำเนินการบางอย่างได้

ศูนย์บริการของวอลโว่ที่ได้รับการแต่งตั้งจะเป็นผู้ให้รหัสเฉพาะของเชื่อมต่อกุญแจแก่ท่าน ซึ่งเป็นสิ่งที่แนะนำเมื่อสั่งเชื่อมต่อกุญแจชุดใหม่

### พื้นที่การใช้งานของเชื่อมต่อกุญแจ

การใช้เชื่อมต่อกุญแจแบบถอดได้ของกุญแจรีโมตคอนโทรล

- ถ้าไม่สามารถสั่งงานเซ็นทรัลล็อคด้วยกุญแจรีโมตคอนโทรลได้ ท่านสามารถเปิดประตูหน้าด้านซ้าย<sup>7</sup> ในแบบแมนนวลได้
- ประตูทุกบานถูกล็อคฉุกเฉิน
- ล็อคนิรภัยสำหรับเด็กแบบกลไกของประตูด้านหลังสามารถเปิดใช้งานและปิดใช้งานได้

กุญแจแบบไม่มีปุ่ม<sup>8</sup> จะไม่มีเชื่อมต่อกุญแจแบบถอดได้ ถ้าจำเป็น ให้ใช้เชื่อมต่อกุญแจแบบถอดได้ของกุญแจรีโมตคอนโทรลแบบทั่วไป

### การถอดเชื่อมต่อกุญแจ



- 1 ถือกุญแจรีโมตคอนโทรลโดยหันด้านหน้าขึ้นและหันตราสัญลักษณ์วอลโว่ไปในทิศทางที่ถูกต้อง - เลื่อนปุ่มที่ขอบด้านล่างใกล้กับห่วงกุญแจไปทางด้านขวา เลื่อนฝาด้านหน้าขึ้นด้านบนสองถึงสามมิลลิเมตร

ซึ่งฝาคจะหลุดออก และสามารถยกออกจากกุญแจได้



- 2 ถอดเชื่อมต่อกุญแจออกโดยการเอียงขึ้นด้านบน

<sup>7</sup> กรณีนี้สามารถใช้ได้ทั้งในรถพวงมาลัยซ้ายและรถพวงมาลัยขวา

<sup>8</sup> ในรถที่มีการติดตั้งระบบการล็อค/ปลดล็อคแบบไม่ใช้กุญแจ\*



3 หลังจากใช้งานแล้ว ให้เก็บขีวกุญแจกลับเข้าที่ในกุญแจรีโมตคอนโทรล

1 ติตตั้งตัวครอบด้านนอกกลับเข้าที่โดยการกดลงด้านล่างจนกระทั่งได้ยินเสียงคลิก

2 จากนั้นให้เลื่อนฝาประกบกลับ

> ท่านจะได้ยินเสียงคลิกอีกครั้งซึ่งเป็นการระบุว่ฝาประกบล็อคเข้าตำแหน่งแล้ว

### ข้อมูลที่เกี่ยวข้อง

- การล็อคและการปลดล็อคด้วยขีวกุญแจที่ซ่อนอยู่ในตัวกุญแจ (น. 314)
- กุญแจรีโมตคอนโทรล (น. 302)

การล็อคและการปลดล็อคด้วยขีวกุญแจที่ซ่อนอยู่ในตัวกุญแจ

หน้าที่อย่างหนึ่งของขีวกุญแจแบบถอดได้ก็คือใช้ในการปลดล็อครถจากภายนอก เช่น ถ้าแบตเตอรี่ของกุญแจรีโมตคอนโทรลหมดไฟ เป็นต้น

### การปลดล็อค

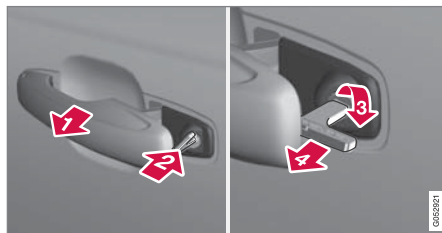

1 ดึงมือจับประตูด้านหน้าที่ด้านซ้าย<sup>9</sup> ออกจนสุด เพื่อให้สามารถมองเห็นกระบอกตัวล็อค

2 เสียบกุญแจลงในกระบอกตัวล็อค

3 หมุนกุญแจในทิศทางตามเข็มนาฬิกา 45 องศา เพื่อให้กุญแจขึ้นเป็นแนวตรง

4 หมุนกุญแจกลับ 45 องศา ไปยังตำแหน่งเริ่มต้นของกุญแจ ดึงกุญแจออกจากกระบอกตัวล็อคแล้วปล่อยมือจับ โดยให้ส่วนด้านหลังของมือจับวางแนบเข้ากับรถอีกครั้ง

5 ดึงมือจับ

> ประตูจะเปิดออก

การล็อคจะทำในวิธีที่เดียวกัน แต่จะหมุนทวนเข็มนาฬิกา 45 องศา แทนการหมุนตามเข็มนาฬิกาในขั้นตอนที่ (3)

<sup>9</sup> กรณีนี้สามารถใช้ได้ทั้งในรถพวงมาลัยขวาและรถพวงมาลัยซ้าย

ปิดสัญญาณเตือนและสตาร์ท\*

**i** หมายเหตุ

เมื่อปลดล็อคประตูโดยใช้ดอกกุญแจและเปิดประตูออก สัญญาณเตือนจะถูกกระตุ้นให้ทำงาน



ตำแหน่งของตัวอ่านข้อมูลสำรองในช่องเก็บของ ยกเลิกการทำงานของสัญญาณเตือนดังต่อไปนี้:

1. วางกุญแจรีโมตคอนโทรลลงบนสัญลักษณ์รูปกุญแจในตัวอ่านข้อมูลสำรองในช่องเก็บของที่คอนโซลระหว่างที่นั่งด้านหน้า
2. กดปุ่มสตาร์ท
  - > เสียงสัญญาณจะหยุดลง และระบบสัญญาณเตือนจะปิดทำงาน

**การล็อค**

ท่านสามารถล็อครถโดยใช้รีโมตกุญแจแบบถอดได้ของกุญแจรีโมตคอนโทรลได้ เช่น ในกรณีที่มีรถไม่มีกำลังไฟฟ้า หรือถ้าแบตเตอรี่ของกุญแจหมดไป เป็นต้น

ประตูหน้าด้านซ้ายสามารถล็อคได้โดยใช้กระบอกตัวล็อคและรีโมตกุญแจแบบถอดได้

ประตูอื่นๆ จะไม่มีกระบอกตัวล็อค แต่จะมีสวิตช์ล็อคอยู่ที่ขอบของประตูแต่ละบาน ซึ่งต้องใช้รีโมตกุญแจในการกด จากนั้นประตูจะถูกล็อค/ปิดกั้นด้วยระบบกลไกเพื่อป้องกันไม่ให้อ่านกุญแจเปิดจากด้านนอกได้

แต่ยังสามารถเปิดประตูต่างๆ จากภายในได้

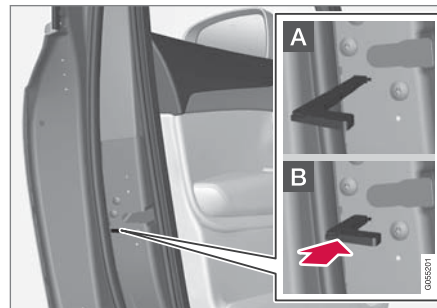

การล็อคประตูด้วยมือ อย่าสับสนับตัวล็อคป้องกันเด็ก

- ถอดรีโมตกุญแจแบบถอดได้ออกจากกุญแจรีโมตคอนโทรล เสียบรีโมตกุญแจเข้าในช่องสำหรับรีเซ็ตการล็อค และดันกุญแจเข้าด้านในจนสุด ซึ่งเป็นระยะประมาณ 12 มม. (0.5 นิ้ว)

- A** ประตูสามารถเปิดได้จากทั้งภายนอกและภายในรถ
- B** ประตูจะถูกปิดกั้นไม่ให้อ่านกุญแจเปิดจากภายนอกได้ ในการกลับไปตำแหน่ง A จะต้องดึงมือจับประตูภายในรถเพื่อเปิดออก

นอกจากนี้ ยังสามารถปลดล็อคประตูโดยใช้ปุ่มปลดล็อคบนกุญแจรีโมตคอนโทรล หรือโดยใช้ปุ่มเซ็นทรัลล็อคที่ประตูคนขับได้อีกด้วย



**หมายเหตุ**

- การรีเซ็ตตัวล็อคประตูจะเป็นการล็อกประตูบานดังกล่าวเพียงอย่างเดียว ไม่ใช่ล็อกประตูทุกบานพร้อมกัน
- ประตูด้านหลังที่ทำการล็อคแบบแมนนวลพร้อมกับมีการสั่งงานล็อคนิรภัยป้องกันเด็กในแบบแมนนวลหรือแบบไฟฟ้าไว้ จะไม่สามารถเปิดออกได้ไม่ว่าจากภายในหรือจากภายนอกก็ตาม ประตูด้านหลังที่ทำการล็อคไว้ด้วยวิธีนี้จะสามารถปลดล็อคได้โดยใช้กุญแจรีโมตคอนโทรล, ปุ่มเซ็นทรัลล็อค หรือผ่านทาง Volvo On Call\* เท่านั้น

**ข้อมูลที่เกี่ยวข้อง**

- การสตาร์ทรถ (น. 504)
- เที่ยวกุญแจแบบถอดได้ (น. 313)
- การเปิดใช้งานและการปิดใช้งานสัญญาณเตือน\* (น. 349)
- การเปลี่ยนแบตเตอรี่ในกุญแจรีโมตคอนโทรล (น. 308)
- กุญแจรีโมตคอนโทรล (น. 302)

**ชุดป้องกันการสตาร์ท**

ชุดป้องกันการสตาร์ทแบบอิเล็กทรอนิกส์เป็นระบบป้องกันขโมยอย่างหนึ่ง ซึ่งจะป้องกันไม่ให้ผู้ที่ไม่ได้รับอนุญาตสามารถขับขีรถยนต์ได้

รถสามารถสตาร์ทได้ด้วยกุญแจรีโมตคอนโทรลที่ถูกต้องเท่านั้น

ข้อความแสดงข้อผิดพลาดในจอแสดงผลสำหรับคนขับต่อไปนี้จะเกี่ยวข้องกับชุดป้องกันการสตาร์ทแบบอิเล็กทรอนิกส์:

สัญลักษณ์	ข้อความ	ความหมาย
	Car key not found	ข้อผิดพลาดในการอ่านข้อมูลกุญแจรีโมตคอนโทรลในระหว่างการสตาร์ท - วางกุญแจไว้บนสัญลักษณ์รูปกุญแจในช่องเก็บของ แล้วลองอีกครั้ง
	See Owner's manual	

**ข้อมูลที่เกี่ยวข้อง**

- กุญแจรีโมตคอนโทรล (น. 302)
- การสั่งซื้อกุญแจรีโมตคอนโทรลเพิ่มเติม (น. 312)

การรับรองประเภทสำหรับระบบกฎแฉรีโมตคอนโทรล

การรับรองประเภทสำหรับระบบกฎแฉรีโมตสามารถดูได้ในตารางต่อไปนี้

สำหรับข้อมูลโดยละเอียดเกี่ยวกับการรับรองประเภท โปรดดูที่ [www.volvocars.com/intl/support](http://www.volvocars.com/intl/support)

ระบบล็อคพร้อมการสตาร์ทแบบไม่ใช้กฎแฉ (Passive Start) และการล็อค/ปลดล็อคแบบไม่ใช้กฎแฉ (Passive Entry\*)







เครื่องหมาย CEM สำหรับระบบกฎแฉรีโมตคอนโทรล สำหรับหมายเลขการรับรองประเภทเสริม โปรดดูในตารางต่อไปนี้

ประเทศ/พื้นที่	การอนุมัติประเภท	
ยุโรป	Delphi Deutschland GmbH, 42367 Wuppertal ขอประกาศในที่นี้ว่า CV1-134TRX นี้เป็นไปตามข้อกำหนดด้านกรรมสิทธิ์ที่สำคัญและข้อกำหนดที่เกี่ยวข้องอื่นๆ ที่ระบุไว้ในคำสั่ง 2014/53/EU (RED) ทุกประการ ข้อความโดยสมบูรณ์ของคำประกาศด้านการเป็นไปตามข้อกำหนดของ EU สามารถดูได้ที่ <a href="http://www.volvocars.com/intl/support">www.volvocars.com/intl/support</a>	
จอร์แดน	TRC/LPD/2014/250	
เซอร์เบีย	P1614120100	
อาร์เจนตินา	CNC ID: C-14771	



กฎแฉ, ล็อกและสัญญาณเตือน



ประเทศ/พื้นที่	การอนุมัติประเภท	
บราซิล	MT-3245/2015	 <p>0589-15-6830</p>  <p>(01) 0 7897843840961</p> <p style="text-align: right; font-size: small;">008122</p>
อินโดนีเซีย	Nomor: 38301/SDPPI/2015	
มาเลเซีย	RDBV/25A/1118/S(18-4228), RDBV/26A/1118/S(18-4229)	
เม็กซิโก	IFETEL: RLVDEVO15-0396	
รัสเซีย		 <p style="text-align: right; font-size: small;">000706</p>
สหรัฐอเมริกาหรับเอมิเรตส์	ER37847/15 DA0062437/11	

ประเทศ/พื้นที่	การอนุมัติประเภท	
นามิเบีย	TA-2016-02	
อาฟริกาใต้	TA-2014-1868	





กฎแจจโมคคอนโทรล

ประเทศ/พื้นที่	การอนุมัติประเภท	
ยุโรป	<p>Huf Hülsbeck &amp; Fürst GmbH &amp; Co. KG ขอประกาศในที่นี้ว่า อุปกรณ์วิทยุประเภท HUF8423 นี้ เป็นไปตามคำสั่ง 2014/53/EU ทุกประการ</p> <p>ข้อความโดยสมบูรณ์ของคำประกาศด้านการเป็นไปตามข้อกำหนดของ EU สามารถดูได้ที่ <a href="http://www.volvocars.com/intl/support">www.volvocars.com/intl/support</a></p> <p>ความยาวคลื่น: 433.92 MHz</p> <p>กำลังส่งสูงสุด: 10 มิลลิวัตต์</p> <p>ผู้ผลิต: Huf Hülsbeck &amp; Fürst GmbH &amp; Co. KG, Steeger Str. 17, 42551 Velbert, Germany</p>	
อาร์เจนตินา	 <p>H-15532</p>	

ประเทศ/พื้นที่	การอนุมัติประเภท	
บราซิล	<p>Anatel: 05568-16-06643</p> <p>Modelo: HUF8423</p> <p>Este equipamento opera em caráter secundário isto é não tem direito a proteção contra interferência prejudicial, mesmo de estações do mesmo tipo, e não pode causar interferência a sistemas operando em caráter primário.</p>	
<p>CU (Customs Union)</p> <p>เบลารุส, คาซัคสถาน, รัสเซีย</p>		
อินโดนีเซีย	<p>[41005/SDPPI/2015]</p> <p>[5149]</p>	
จอร์แดน	TRC/LPD/2015/104	
โมร็อกโก	<p>AGREE PAR L'ANRT MAROC</p> <p>Numéro d'agrément: MR 10668 ANRT 2015</p> <p>Date d'agrément: 24/07/2015</p>	

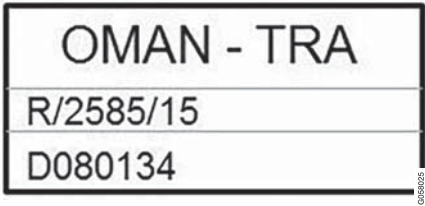
ประเทศ/พื้นที่	การอนุมัติประเภท	
มอลโดวา		
เม็กซิโก	<p>IFETEL</p> <p>Marca: HUF</p> <p>Modelo (s): HUF8423</p> <p>NOM-121-SCT1-2009</p> <p>La operación de este equipo está sujeta a las siguientes dos condiciones: (1) es posible que este equipo o dispositivo no cause interferencia perjudicial y (2) este equipo o dispositivo debe aceptar cualquier interferencia, incluyendo la que pueda causar su operación no deseada.</p>	
ไนจีเรีย	<p>Connection and use of this communication equipment is permitted by the Nigerian Communications Commission</p>	

ประเทศ/พื้นที่	การอนุมัติประเภท	
โอมาน		
ฟิลิปปินส์		
เซอร์เบีย		



กฎแฉ, ลีอกและสัญญานเดีอน

◀◀ ประเทศ/พื้นที่	การอนุมัติประเภท	
สิงคโปร์	Complies with IMDA Standards DA103787	
อาฟริกาใต้	TA-2015-432	

ประเทศ/พื้นที่	การอนุมัติประเภท	
ไต้หวัน	<p>本產品符合低功率電波輻射性電機管理辦法第十二條、第十四條等條文規定 1.經型式認證合格之低功率射頻電機，非經許可，公司、商號或使用者均不得擅自變更頻率、加大功率或變更原設計之特性及功能。 2.低功率射頻電機之使用不得影響飛航安全及干擾合法通信；經發現有干擾現象時，應立即停用，並改善至無干擾時方得繼續使用。前項合法通信，指依電信法規定作業之無線電通信。低功率射頻電機須忍受合法通信或工業、科學及醫療用電波輻射性電機設備之干擾。</p>	
สหรัฐอาหรับ เอมิเรตส์		<div style="border: 1px solid black; padding: 10px; text-align: center;"> <p><b>TRA</b>  <b>REGISTERED No:</b>  <b>ER38970/15</b>  <b>DEALER No:</b>  <b>DA36976/14</b></p> </div> <div style="text-align: right; font-size: small; margin-top: 5px;">05/06/03</div>





กฎแจกแบบไม่มีปม

ประเทศ/พื้นที่	การอนุมัติประเภท	
ยุโรป	<p>Huf Hülsbeck &amp; Fürst GmbH &amp; Co. KG ขอประกาศในที่นี้ว่า อุปกรณ์วิทยุประเภท HUF8432 นี้ เป็นไปตามคำสั่ง 2014/53/EU ทุกประการ</p> <p>ข้อความโดยสมบูรณ์ของคำประกาศด้านการเป็นไปตามข้อกำหนดของ EU สามารถดูได้ที่ <a href="http://www.volvocars.com/intl/support">www.volvocars.com/intl/support</a></p> <p>ความยาวคลื่น: 433.92 MHz</p> <p>กำลังส่งสูงสุด: 10 มิลลิวัตต์</p> <p>ผู้ผลิต: Huf Hülsbeck &amp; Fürst GmbH &amp; Co. KG, Steeger Str. 17, 42551 Velbert, Germany</p>	
อาร์เจนตินา	 <p>H-15029</p>	

ประเทศ/พื้นที่	การอนุมัติประเภท	
<p>บราซิล</p>	<p>Anatel: 04362-16-06643</p> <p>Modelo: HUF8432</p> <p>Este equipo opera em caráter secundário isto é não tem direito a proteção contra interferência prejudicial, mesmo de estações do mesmo tipo, e não pode causar interferência a sistemas operando em caráter primário.</p>	
<p>CU (Customs Union)</p> <p>เบลารุส, คาซัคสถาน, รัสเซีย</p>		
<p>อินโดนีเซีย</p>	<p>[41006/SDPPI/2015]</p> <p>[5149]</p>	
<p>จอร์แดน</p>	<p>TRC/LPD/2015/107</p>	
<p>โมร็อกโก</p>	<p>AGREE PAR L'ANRT MAROC</p> <p>Numéro d'agrément: MR 10667 ANRT 2015</p> <p>Date d'agrément: 24/07/2015</p>	

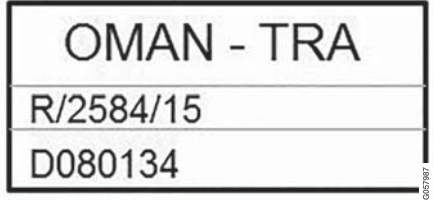

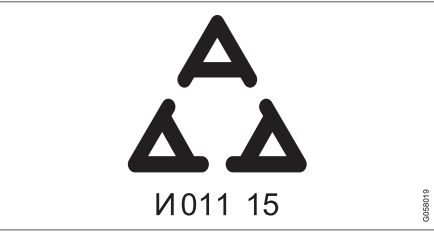
ประเทศ/พื้นที่	การอนุมัติประเภท	
เม็กซิโก	IFETEL Marca: HUF Modelo (s): HUF8432 NOM-121-SCT1-2009 IFT: RLVHUUHU15-0972 La operación de este equipo está sujeta a las siguientes dos condiciones: (1) es posible que este equipo o dispositivo no cause interferencia perjudicial y (2) este equipo o dispositivo debe aceptar cualquier interferencia, incluyendo la que pueda causar su operación no deseada.	
มอลโดวา		
ไนจีเรีย	Connection and use of this communications equipment is permitted by the Nigerian Communications Commission	

ประเทศ/พื้นที่	การอนุมัติประเภท	
โอมาน		 <p>OMAN - TRA R/2584/15 D080134</p>
ฟิลิปปินส์	ESD-1511501C	 <p> <b>NTC</b> Type Approved No: ESD-1511502C</p>
เซอร์เบีย		 <p> I011 15</p>

กฎแฉ, ล็อกและสัญญาณเตือน

ประเทศ/พื้นที่	การอนุมัติประเภท	
สิงคโปร์	Complies with IMDA Standards DA103787	
อาฟริกาใต้	TA-2015-414	

ประเทศ/พื้นที่	การอนุมัติประเภท	
ไต้หวัน	<p>本產品符合低功率電波輻射性電機管理辦法第十二條、第十四條等條文規定 1.經型式認證合格之低功率射頻電機，非經許可，公司、商號或使用者均不得擅自變更頻率、加大功率或變更原設計之特性及功能。 2.低功率射頻電機之使用不得影響飛航安全及干擾合法通信；經發現有干擾現象時，應立即停用，並改善至無干擾時方得繼續使用。前項合法通信，指依電信法規定作業之無線電通信。低功率射頻電機須忍受合法通信或工業、科學及醫療用電波輻射性電機設備之干擾。</p>	
สหรัฐอาหรับเอมิเรตส์		<div style="border: 1px solid black; padding: 10px; text-align: center;"> <p><b>TRA</b>  <b>REGISTERED No:</b>  <b>ER38971/15</b>  <b>DEALER No:</b>  <b>DA36976/14</b></p> </div> <div style="text-align: right; font-size: small; margin-top: 5px;">00169022</div>

ข้อมูลที่เกี่ยวข้อง

- กฎแจรีโมตคอนโทรล (น. 302)

กุญแจ, ล็อคและสัญญาณเตือน

การทำงานแบบไม่ใช้กุญแจและพื้นผิวที่ไวต่อการสัมผัส\*

ด้วยฟังก์ชันการล็อคและการปลดล็อคแบบไม่ใช้กุญแจ การเก็บกุญแจรีโมตคอนโทรลไว้ในกระเป๋าหรือถุงก็เพียงพอแล้ว รถจะล็อคหรือปลดล็อคได้เพียงแต่การสัมผัสบนมือจับประตูเท่านั้น

พื้นผิวสำหรับรับการสัมผัส

มือจับประตู

ที่ด้านนอกของมือจับประตูจะมีร่องสำหรับการล็อค ในขณะที่ด้านในจะมีพื้นผิวที่ไวต่อการสัมผัสสำหรับการปลดล็อค

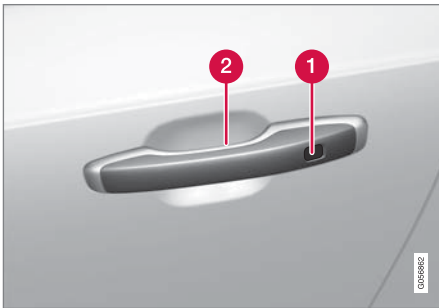

- 1 ร่องที่ไวต่อการสัมผัสสำหรับการล็อค
- 2 ผิวหน้าที่ไวต่อการสัมผัสสำหรับการปลดล็อค

### หมายเหตุ

สิ่งที่สำคัญก็คือ จะต้องสัมผัสบริเวณที่ไวต่อการสัมผัสเพียงครั้งละหนึ่งบริเวณเท่านั้น การจับมือจับในขณะที่สัมผัสพื้นผิวสำหรับการล็อคจะทำให้เสี่ยงต่อการสั่งงานซ้ำซ้อน ซึ่งหมายความว่าคำสั่งงานที่ร้องขอ (ล็อค/ปลดล็อค) จะไม่มีการดำเนินการ หรือมีการหน่วงเวลาการดำเนินการออกไป

มือจับประตูท้าย

มือจับประตูท้ายจะมีแผ่นกดยางซึ่งใช้สำหรับการปลดล็อคเท่านั้น



### หมายเหตุ

โปรดทราบว่า หากกุญแจรีโมตคอนโทรลอยู่ในระยะใช้งาน อาจมีการเรียกใช้งานระบบเนื่องจากการติดตั้งรางรถ

ข้อมูลที่เกี่ยวข้อง

- การล็อคและการปลดล็อคแบบไม่ใช้กุญแจ\* (น. 333)
- การปลดล็อคประตูท้ายแบบไม่ใช้กุญแจ\* (น. 334)

**การล็อคและการปลดล็อคแบบไม่ใช้กุญแจ\***  
ด้วยระบบการล็อคและปลดล็อคโดยไม่ใช้กุญแจ  
การแตะบนพื้นผิวที่ไวต่อการสัมผัสบนมือจับประตู  
ก็เพียงพอแล้วที่จะล็อคหรือปลดล๊อคครรถ

**i** **หมายเหตุ**

กุญแจรีโมตคอนโทรลชุดใดชุดหนึ่งของรถจะต้องอยู่  
ภายในระยะการทำงานจึงจะสามารถทำการล็อค  
หรือปลดล๊อคได้

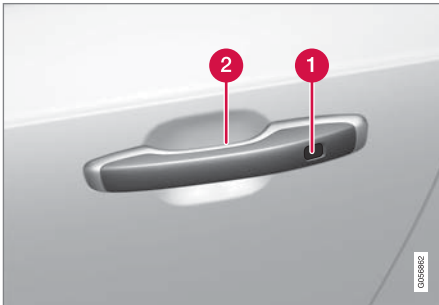

- 1** ร่องที่ไวต่อการสัมผัสสำหรับการล็อค
- 2** ผิวหน้าที่ไวต่อการสัมผัสสำหรับการปลดล๊อค

**i** **หมายเหตุ**

โปรดทราบว่า หากกุญแจรีโมตคอนโทรลอยู่ในระยะ  
ใช้งาน อาจมีการเรียกใช้งานระบบเนื่องจากการขีด  
ล้างรถ

**การล็อคแบบไม่ใช้กุญแจ**

ประตูด้านข้างทั้งหมดจะต้องปิดอยู่จึงจะสามารถล็อคครรถ  
ได้ แต่ประตูท้ายจะสามารถเปิดได้ในระหว่างการล็อค  
โดยใช้มือจับประตูด้านข้าง

- แต่พื้นผิวที่ทำเครื่องหมายไว้บริเวณคอนโซลไปทาง  
ด้านหลังบนมือจับประตูภายนอก หลังจากทีปิด  
ประตูแล้ว หรือกดปุ่ม  ที่ด้านใต้ของประตูท้าย  
ก่อนที่ประตูท้ายจะปิด
- > ไฟแสดงการล็อคบนแผงหน้าปัดจะเริ่มกะพริบ  
เพื่อระบุว่ารถล็อคอยู่

ในการปิดกระจกประตูทั้งหมดและหลังคาพาโนรามา\*  
พร้อมกัน - วางนิ้วบนร่องที่ไวต่อการสัมผัสบนด้านนอก  
ของมือจับประตูข้างไว้จนกระทั่งกระจกประตูทั้งหมด  
และหลังคาพาโนรามาปิด

**การล็อคเมื่อประตูท้ายเปิดอยู่**

ถ้ามีการล็อคครรถและประตูท้ายยังคงเปิดอยู่ โปรดตรวจ  
สอบให้แน่ใจว่าท่านไม่ได้ลืมกุญแจรีโมตคอนโทรลไว้ใน  
ห้องเก็บสัมภาระ เมื่อปิดประตูท้าย

**i** **หมายเหตุ**

หากตรวจพบว่ากุญแจอยู่ภายในรถยนต์ ประตูท้าย  
จะไม่ล็อคเมื่อมีการปิด

**การปลดล๊อคแบบไม่ใช้กุญแจ**

- จับมือจับประตูหรือกดเบาๆ ที่แผ่นกดยางได้มือจับ  
ประตูท้ายเพื่อปลดล๊อคครรถ
- > ไฟแสดงการล็อคบนแผงหน้าปัดจะหยุดกะพริบ  
เพื่อระบุว่ามีการปลดล๊อคครรถแล้ว



แผ่นกดยางบนประตูท้ายใช้สำหรับการปลดล๊อคเท่านั้น

## การล็อคขั้วอัตโนมัติ

ถ้าไม่มีการเปิดประตูบานใดบานหนึ่งหรือประตูท้ายภายใน 2 นาทีหลังจากปลดล็อค ประตูทุกบานและประตูท้ายจะถูกล็อคอีกครั้งโดยอัตโนมัติ การทำงานนี้จะช่วยป้องกันในกรณีที่ท่านปลดล็อคครกโดยไม่ได้ตั้งใจ

### ข้อมูลที่เกี่ยวข้อง

- การตั้งค่าสำหรับการเข้ารถแบบไม่ใช้กุญแจ\* (น. 334)
- การปลดล็อคประตูท้ายแบบไม่ใช้กุญแจ\* (น. 334)
- การทำงานแบบไม่ใช้กุญแจและพื้นผิวที่ไวต่อการสัมผัส\* (น. 332)

## การตั้งค่าสำหรับการเข้ารถแบบไม่ใช้กุญแจ\* ท่านสามารถเลือกขั้นตอนการเข้ารถแบบไม่ใช้กุญแจรูปแบบต่างๆ ได้

ในการเปลี่ยนการตั้งค่า:

1. แตะที่ Settings ในมุมมองระดับบนสุดของจอแสดงผลส่วนกลาง
2. แตะที่ My Car → Locking → Keyless Unlock
3. เลือกตัวเลือก:
  - All Doors - ปลดล็อคประตูทุกบานพร้อมกัน
  - Single Door - ปลดล็อคประตูที่เลือก

### ข้อมูลที่เกี่ยวข้อง

- การล็อคและการปลดล็อคแบบไม่ใช้กุญแจ\* (น. 333)
- การทำงานแบบไม่ใช้กุญแจและพื้นผิวที่ไวต่อการสัมผัส\* (น. 332)

## การปลดล็อคประตูท้ายแบบไม่ใช้กุญแจ\*

ด้วยระบบการล็อคและปลดล็อคโดยไม่ใช้กุญแจ การแตะบนพื้นผิวที่ไวต่อการสัมผัสมีจ็อบประตูท้ายก็เพียงพอแล้วที่จะปลดล็อคประตูท้าย

### หมายเหตุ

กุญแจรีโมตคอนโทรลชุดใดชุดหนึ่งของรถจะต้องอยู่ภายในระยะการทำงานที่ด้านหลังรถจึงจะสามารถปลดล็อคได้



ประตูท้ายปิดค้างอยู่โดยล็อคไฟฟ้า

ในการเปิด:

1. กดแผ่นกดยางที่อยู่ใต้มือจับประตูท้ายเบาๆ  
> ล็อคจะถูกปลดออก
2. ยกมือจับภายนอกรถเพื่อเปิดประตูท้าย

### ! สำคัญ

- ในการปลดล็อกห้องเก็บสัมภาระจะใช้แรงกดเพียงเล็กน้อย ให้กดเบาๆ ตรงส่วนที่เป็นยาง
- อย่ายกแผงยางในขณะที่เปิดห้องเก็บของ ให้ยกที่ส่วนมือจับ การใช้แรงกดมากเกินไปอาจทำให้หน้าสัมผัสไฟฟ้าบนแผงยางเสียหาย

นอกจากนั้น ยังสามารถปลดล็อคประตูท้ายในแบบแฮนด์ฟรีโดยใช้การเคลื่อนเท้าได้ทันทีหลังได้อีกด้วย โปรดดูในส่วนแยกต่างหาก

### ⚠ คำเตือน

ห้ามขับรถในขณะที่ประตูท้ายเปิดอยู่! ควันพิษไอเสียอาจจะถูกดูดเข้าไปในรถผ่านทางห้องเก็บสัมภาระ

### ข้อมูลที่เกี่ยวข้อง

- การล็อคและการปลดล็อคแบบไม่ใช้กุญแจ\* (น. 333)
- การทำงานแบบไม่ใช้กุญแจและพื้นผิวที่ไวต่อการสัมผัส\* (น. 332)
- ระยะเวลาการทำงานของกุญแจรีโมตคอนโทรล (น. 307)
- การสั่งงานประตูท้ายโดยการเคลื่อนเท้า\* (น. 344)

ตำแหน่งของเสาอากาศสำหรับระบบการสตาร์ทและการล็อค

เสาอากาศสำหรับระบบการสตาร์ทแบบไม่ใช้กุญแจ และเสาอากาศสำหรับระบบการล็อคแบบไม่ใช้กุญแจ\* จะฝังเข้ากับตัวรถ

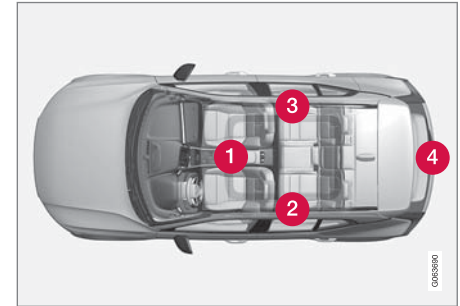

ตำแหน่งของเสาอากาศ:

- 1 ในช่องเก็บของที่คอนโซลระหว่างที่นั่งด้านหน้า
- 2 ที่ด้านบนของส่วนด้านหน้าของประตูด้านหลังซ้าย

10

<sup>10</sup> เฉพาะในรถที่มีการติดตั้งระบบการล็อคและปลดล็อคแบบไม่ใช้กุญแจ\* เท่านั้น



3 ที่ด้านบนของส่วนด้านหน้าของประตูด้านหลังขวา  
10

4 ในห้องเก็บสัมภาระ<sup>10</sup>

### คำเตือน

ผู้ที่มีอุปกรณ์ช่วยปรับอัตราการเต้นของหัวใจ (Pacemaker) ไม่ควรเข้าใกล้เสาอากาศของระบบการทำงานแบบไม่ใช้กุญแจในระยะใกล้กว่า 22 ซม. (9 นิ้ว) ทั้งนี้เพื่อป้องกันการรบกวนทางไฟฟ้าระหว่างอุปกรณ์ช่วยปรับอัตราการเต้นของหัวใจกับระบบการทำงานแบบไม่ใช้กุญแจ

### ข้อมูลที่เกี่ยวข้อง

- การทำงานแบบไม่ใช้กุญแจและพื้นผิวที่ไวต่อการสัมผัส\* (น. 332)
- ระยะเวลาการทำงานของกุญแจรีโมตคอนโทรล (น. 307)

### การล็อคและการปลดล็อคจากภายในรถ

ท่านสามารถล็อคและปลดล็อคประตูและประตูท้ายจากภายในรถได้โดยใช้ตัวควบคุมเซ็นทรัลล็อคที่ประตูด้านหน้า

#### เซ็นทรัลล็อค



ปุ่มล็อคและปลดล็อคพร้อมด้วยไฟแสดงที่ประตูด้านหน้า

#### การปลดล็อคโดยใช้ปุ่มในประตูด้านหน้า

- กดปุ่ม เพื่อปลดล็อคประตูทั้งหมดและประตูท้าย

### วิธีปลดล็อควิธีอื่น



มือจับสำหรับเปิดซึ่งเป็นทางเลือกอีกวิธีหนึ่งในการปลดล็อคประตูด้านข้าง<sup>11</sup>

- ดึงมือจับสำหรับเปิดของประตูด้านข้างด้านใดด้านหนึ่งแล้วปล่อย
  - > ประตูทั้งหมดจะปลดล็อค หรือเฉพาะประตูที่เลือกไว้เท่านั้นจะปลดล็อคและเปิดออก โดยขึ้นอยู่กับค่าในกุญแจรีโมตคอนโทรล
- ในการเปลี่ยนการตั้งค่านี้ ให้แตะที่ Settings → My Car → Locking → Remote and Interior Unlock ในมุมมองระดับบนสุดของจอแสดงผลส่วนกลาง

<sup>10</sup> เฉพาะในรถที่มีการติดตั้งระบบการล็อคและปลดล็อคแบบไม่ใช้กุญแจ\* เท่านั้น

<sup>11</sup> ภาพประกอบเป็นเพียงตัวอย่างคร่าวๆ เท่านั้น - ชิ้นส่วนในรถแต่ละรุ่นอาจแตกต่างกันออกไป

### การลลอคโดยล้ป้มนลนประตุฎันหน้า

- กดปุ่ม **ล** - ประตุฎันหน้าล้องด้านจ้ต้งป้ดอยู่
  - > ประตุฎัน้หมดและประตุฎ่ายจ้ถูกลลอค

### การลลอคโดยล้ป้มน้ประตุฎันหลัง\*



ป้มนลลอคพร้อมด้วยไฟแฉดงนลนประตุฎันหลัง

ป้มนลลอคที่ประตุฎันหลังจ้ทำการลลอคเพียงประตุฎานด้งกล่าว

### การปลดลลอคประตุฎันหลัง

- ด้งม้จ้บสำหรับกาเรป้ด
  - > ประตุฎันหลังจ้ปลดลลอคและป้ดออก<sup>12</sup>

### ล้อมูลที่เก้ยวล้อง

- การด้งค้สำหรับกาเรปลดลลอคจากภายในและที่ควมคุมจากระยะไกล (น. 306)
- การปลดลลอคประตุฎ่ายจากภายในรถ (น. 337)
- การป้ดล้ใช้งานและกาเรป้ดล้ใช้งานลลอคนลนร้กย้สำหรับล้ก (น. 338)

### การปลดลลอคประตุฎ่ายจากภายในรถ

สามารถปลดลลอคประตุฎ่ายจากภายในรถได้โดยกาเรกดปุ่มบนแฉงคองลลอคหน้า



- กดปุ่ม บนแฉงคองลลอคหน้าล้ันๆ
  - > ประตุฎ่ายสามารถปลดลลอคและป้ดจากภายในรถได้ โดยกาเรกดที่แฉงกดยวง

เม้อม้จ้บป้ชันพิเศษประตุฎ่ายแบบทำงานด้วยระบบไฟฟ้า\*:

- กดค้างบนป้มน บนแฉงคองลลอคหน้า
  - > ประตุฎ่ายป้ดอยู่

<sup>12</sup> มาพร้อมกับล้ลลอคนลนร้กย้สำหรับล้กไม่ถูกล้ใช้งาน

#### ◀ ข้อมูลที่เกี่ยวข้อง

- การล็อคและการปลดล็อคจากภายในรถ (น. 336)
- การเปิดและการปิดประตูท้ายแบบไฟฟ้า\* (น. 340)

#### การเปิดใช้งานและการปิดใช้งานล็อคนิรภัยสำหรับเด็ก

ล็อคนิรภัยสำหรับเด็กจะป้องกันประตูด้านหลังไม่ให้เปิดออกได้จากด้านใน

ล็อคนิรภัยสำหรับเด็กอาจใช้งานได้แบบแมนนวลหรือไฟฟ้า\*

การเปิดใช้งานและการปิดใช้งานล็อคนิรภัยสำหรับเด็กแบบแมนนวล

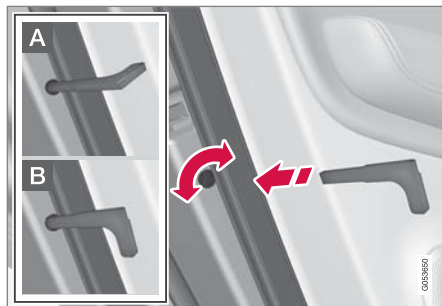

มีล๊อคป้องกันเด็ก อย่าสับสนกับการล็อคประตูด้วยมือ

- ใช้ตัวยุญแจแบบถอดได้ของกุญแจรีโมตคอนโทรลในการหมุนปุ่ม
- A** ประตูจะถูกปิดกั้นไม่ให้สามารถเปิดจากภายในได้
- B** ประตูสามารถเปิดได้จากทั้งภายนอกและภายใน

#### **i** หมายเหตุ

- ปุ่มควบคุมของประตูจะเป็นการป้องกันประตูบานดังกล่าวเพียงอย่างเดียว ไม่ใช่ประตูหลังทั้งสองบานพร้อมกัน
- รถที่มีล๊อคป้องกันเด็กแบบไฟฟ้าจะไม่มีล๊อคป้องกันเด็กแบบปรับด้วยตนเอง

การเปิดใช้งานและการปิดใช้งานล็อคนิรภัยสำหรับเด็กแบบไฟฟ้า\*

ล็อคนิรภัยสำหรับเด็กแบบไฟฟ้าสามารถเปิดใช้งานและปิดใช้งานได้ในตำแหน่งสวิตช์กุญแจทุกตำแหน่งที่เกินกว่าตำแหน่ง 0 การเปิดใช้งานและการปิดใช้งานสามารถทำได้ภายในเวลาไม่เกิน 2 นาที หลังจากปิดการทำงานของรถโดยที่ไม่มีการเปิดประตูใดๆ

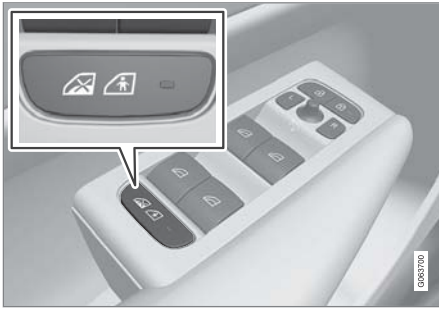

ปุ่มสำหรับการสั่งงานและยกเลิกการทำงานแบบไฟฟ้า

1. เริ่มการทำงานของรถหรือเลือกตำแหน่งสวิตช์กุญแจที่สูงกว่า 0
2. กดปุ่มควบคุมที่ประตูด้านคนขับ
  - > จอแสดงผลสำหรับคนขับจะแสดงข้อความ Rear child lock Activated และไฟภายในปุ่มจะติดสว่างขึ้น - ตัวล็อคทำงาน

เมื่อล็อคนิรภัยสำหรับเด็กแบบไฟฟ้าทำงาน

- กระจกด้านหลังจะสามารถเปิดได้ด้วยปุ่มควบคุมที่ประตูด้านคนขับเท่านั้น
- ประตูจะไม่สามารถเปิดจากภายในได้

ในการยกเลิกการทำงานของตัวล็อค:

- กดปุ่มควบคุมที่ประตูด้านคนขับ
  - > จอแสดงผลสำหรับคนขับจะแสดงข้อความ Rear child lock Deactivated และไฟภายในปุ่มจะดับลง - ตัวล็อคถูกยกเลิกการทำงาน

เมื่อปิดการทำงานของรถ การตั้งค่าในปัจจุบันจะถูกบันทึกไว้ - ถ้าเปิดใช้งานตัวล็อคนิรภัยสำหรับเด็กไว้เมื่อปิดการทำงานของรถ ฟังก์ชันจะทำงานต่อไปเมื่อเริ่มการทำงานของรถในครั้งถัดไป

สัญลักษณ์	ข้อความ	ความหมาย
	Rear child lock Activated	ล็อคนิรภัยสำหรับเด็กเปิดทำงาน
	Rear child lock Deactivated	ล็อคนิรภัยสำหรับเด็กปิดทำงาน

ข้อมูลที่เกี่ยวข้อง

- การล็อคและการปลดล็อคจากภายในรถ (น. 336)
- เข็มกุญแจแบบถอดได้ (น. 313)

การล็อคอัตโนมัติเมื่อขับรด

ประตูต่างๆ และประตูท้ายจะถูกล็อคโดยอัตโนมัติเมื่อรถเริ่มเคลื่อนที่

ในการเปลี่ยนการตั้งค่านี้:

1. แตะที่ Settings ในมุมมองระดับบนสุดของจอแสดงผลส่วนกลาง
2. กด My Car → Locking
3. เลือก Auto Lock Doors While Driving เพื่อปิดใช้งาน หรือเปิดใช้งานฟังก์ชันนี้

ข้อมูลที่เกี่ยวข้อง

- การล็อคและการปลดล็อคจากภายในรถ (น. 336)

กุญแจ, ล็อคและสัญญาณเตือน

### การเปิดและการปิดประตูท้ายแบบไฟฟ้า\* ฟังก์ชันที่สามารถเปิดและปิดประตูท้ายได้เพียงแค่ การกดปุ่ม

#### การเปิด

เลือกใช้วิธีใดวิธีหนึ่งต่อไปนี้ในการเปิดประตูท้ายแบบ  
ทำงานด้วยระบบไฟฟ้า:



- กดปุ่ม  ที่กุญแจรีโมตคอนโทรลค้างไว้จนกว่าประตูท้ายจะเริ่มเปิด



- กดปุ่ม  ที่แผงคอนโซลหน้าค้างไว้จนกว่าประตูท้ายจะเริ่มเปิด



- กดมือจับประตูท้ายเบาๆ





- การเคลื่อนเท้า\* ไปใต้กันชนหลัง

#### การปิด

เลือกใช้วิธีใดวิธีหนึ่งต่อไปนี้ในการปิด<sup>13</sup> ประตูท้ายแบบ  
ทำงานด้วยระบบไฟฟ้า:

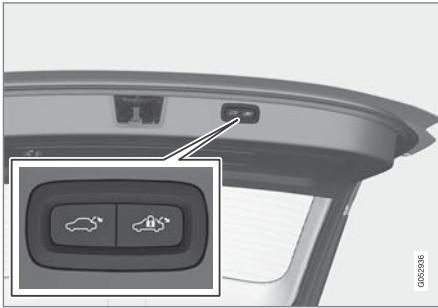

<sup>13</sup> รถที่มีฟังก์ชันการล็อคและปลดล็อคแบบไม่ใช้กุญแจ\* จะมีปุ่มอยู่หนึ่งปุ่มสำหรับการปิด และอีกปุ่มหนึ่งสำหรับการปิดและล็อค



- กดปุ่ม  ที่ด้านล่างของประตูท้ายเพื่อเปิด
  - > ประตูท้ายจะเปิดโดยอัตโนมัติและยังคงปลดล็อคอยู่

**i** หมายเหตุ

- ปุ่มจะสามารถทำงานได้ 24 ชั่วโมง หลังจากที่เปิดประตูท้ายค้างไว้ หลังจากนั้น จะต้องทำการปิดในแบบแมนนวล
- หากมีการเปิดฝาปิดทิ้งไว้เป็นเวลานานกว่า 30 นาที ฝาปิดจะปิดด้วยความเร็วต่ำ

- กดปุ่ม  บนกุญแจรีโมตคอนโทรล
  - > ประตูท้ายจะเปิดโดยอัตโนมัติและเสียงสัญญาณจะดังขึ้น - ประตูท้ายยังคงปลดล็อคอยู่
- กดค้างบนปุ่ม  บนแผงคอนโซลหน้า
  - > ประตูท้ายจะเปิดโดยอัตโนมัติและเสียงสัญญาณจะดังขึ้น - ประตูท้ายยังคงปลดล็อคอยู่
- การเคลื่อนเท้า\* ไปใต้กันชนหลัง
  - > ประตูท้ายจะเปิดโดยอัตโนมัติและเสียงสัญญาณจะดังขึ้น - ประตูท้ายยังคงปลดล็อคอยู่

การปิดและล็อค



- กดปุ่ม  ที่ด้านล่างของประตูท้ายเพื่อปิดประตูท้าย พร้อมกับล็อคประตูท้ายและประตูทั้งหมดในเวลาเดียวกัน<sup>13</sup> (ประตูทั้งหมดจะต้องปิดอยู่จึงจะสามารถล็อคได้)
  - > ประตูท้ายปิดโดยอัตโนมัติ - ประตูท้ายและประตูทั้งหมดจะล็อค และระบบสัญญาณเตือน\* จะพร้อมทำงาน

<sup>13</sup> รถที่มีฟังก์ชันการล็อคและปลดล็อคแบบไม่ใช้กุญแจ\* จะมีปุ่มอยู่หนึ่งปุ่มสำหรับการปิด และอีกปุ่มหนึ่งสำหรับการปิดและล็อค



### ❗ **หมายเหตุ**

- กุญแจรีโมตคอนโทรลชุดใดชุดหนึ่งของรถจะต้องอยู่ภายในระยะการทำงานจึงจะสามารถทำการล็อคหรือปลดล็อคได้
- เมื่อใช้การปิดหรือการล็อคแบบไม่ใช้กุญแจ\* ถ้าตรวจไม่พบกุญแจในบริเวณใกล้กับประตูท้าย เสียสัญญาณจะดังขึ้นสามครั้ง

### ❗ **สำคัญ**

ขณะที่ใช้งานประตูท้ายแบบแมนนวล ให้เปิดหรือปิดประตูท้ายช้าๆ อย่าใช้แรงเพื่อเปิด/ปิดประตูหากมีแรงต้านทาน เพราะอาจทำให้เกิดความเสียหายและทำงานไม่ถูกต้อง

### ยกเลิกการเปิดหรือการปิด

ยกเลิกการเปิดหรือการปิดด้วยวิธีใดวิธีหนึ่งต่อไปนี้:

- กดปุ่มบนแผงคอนโซลหน้า
- กดปุ่มที่กุญแจรีโมตคอนโทรล
- กดปุ่มปิดที่ด้านล่างของประตูท้าย
- กดแผงความดันเคลือบยางใต้มือจับด้านนอก

- การใช้การเคลื่อนเท้า\*

การเคลื่อนที่ของประตูท้ายจะถูกขัดจังหวะและหยุดลงจากนั้น จะสามารถสั่งงานประตูท้ายในแบบแมนนวลได้ ถ้าประตูท้ายหยุดการทำงานลงในตำแหน่งปิด การสั่งงานครั้งต่อไปจะเป็นการเปิดประตูท้าย

### การป้องกันการติด

หากมีบางสิ่งบางอย่างที่มีแรงดันพอที่จะกั้นไม่ให้ประตูท้ายเปิดหรือปิด การป้องกันการติดจะถูกเปิดใช้งาน

- ในระหว่างการเปิด - การเคลื่อนที่ถูกกีดขวาง ประตูท้ายจะหยุดเคลื่อนที่ และเสียงสัญญาณยาวจะดังขึ้น
- ในระหว่างการปิด - การเคลื่อนที่ถูกกีดขวาง ประตูท้ายจะหยุดเคลื่อนที่ และเสียงสัญญาณยาวจะดังขึ้น จากนั้นประตูท้ายจะกลับไปยังตำแหน่งเปิดสุดที่ตั้งโปรแกรมไว้

### ⚠ **คำเตือน**

โปรดระวังการหนีบเมื่อเปิดหรือปิด

ตรวจสอบว่าไม่มีผู้ใดอยู่ใกล้ประตูท้ายก่อนที่จะเปิดหรือปิดประตูท้าย เนื่องจากอาจเกิดอันตรายจากการหนีบได้

ใช้งานประตูท้ายอย่างระมัดระวังเสมอ

### สปริงอัดความดัน

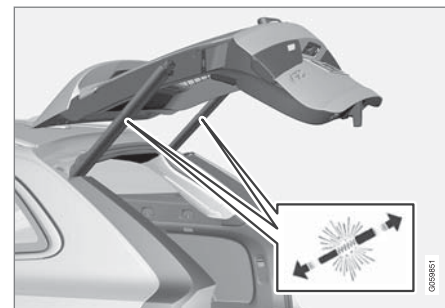

สปริงอัดความดันสำหรับประตูท้ายแบบทำงานด้วยระบบไฟฟ้า

## ⚠ คำเตือน

ห้ามเปิดสปริงแบบปรับความตึงไว้ล่วงหน้าสำหรับ  
ประตูท้ายแบบไฟฟ้า สปริงเหล่านี้ได้รับการปรับ  
ความตึงไว้ล่วงหน้าด้วยความดันสูง และหากเปิด  
ออก อาจเป็นสาเหตุทำให้เกิดการบาดเจ็บได้

### ข้อมูลที่เกี่ยวข้อง

- การตั้งโปรแกรมการเปิดประตูท้ายแบบทำงานด้วยระบบไฟฟ้าออกมากสุด\* (น. 343)
- การสั่งงานประตูท้ายโดยการเคลื่อนเท้า\* (น. 344)
- ระยะเวลาการทำงานของกฎแฉรีโมตคอนโทรล (น. 307)

## การตั้งโปรแกรมการเปิดประตูท้ายแบบทำงานด้วยระบบไฟฟ้าออกมากสุด\*

### ปรับตำแหน่งการเปิดประตูท้ายไปที่ความสูงหลังคาต่ำ

ในการปรับตำแหน่งเปิดสุด:

1. การเปิดประตูท้าย - หยุดในตำแหน่งเปิด

#### **i** หมายเหตุ

ไม่สามารถตั้งโปรแกรมตำแหน่งเปิดให้ต่ำกว่าตำแหน่งเปิดประตูท้ายครึ่งหนึ่งได้

2. กดปุ่ม  ที่ด้านล่างของประตูท้ายค้างไว้เป็นเวลาอย่างน้อย 3 วินาที
  - > เสียงสัญญาณสั้นๆ จะดังขึ้นสองครั้งเพื่อแจ้งให้ทราบว่าได้บันทึกตำแหน่งที่ตั้งไว้แล้ว

ในการรีเซ็ตตำแหน่งเปิดสุด:

- เลื่อนประตูท้ายไปยังตำแหน่งสูงสุดที่เป็นไปได้ในแบบแมนนวล - กดปุ่ม  บนประตูท้ายค้างไว้เป็นเวลาอย่างน้อย 3 วินาที
  - > เสียงสัญญาณจะดังขึ้นสองครั้งเพื่อแจ้งให้ทราบว่าได้ลบตำแหน่งที่ตั้งไว้แล้ว ประตูท้ายจะกลับไปใช้ตำแหน่งเปิดสุดเมื่อเปิด

#### **i** หมายเหตุ

- ถ้าระบบทำงานอย่างต่อเนื่องเป็นเวลานาน ให้ปิดการทำงานลงเพื่อไม่ให้ระบบทำงานหนักเกินไป ท่านจะใช้งานระบบนี้ได้อีกครั้งใน 2 นาที โดยประมาณ

### ข้อมูลที่เกี่ยวข้อง

- การเปิดและปิดประตูท้ายแบบไฟฟ้า\* (น. 340)



**การสั่งงานประตูท้ายโดยการเคลื่อนเท้า\***  
ฟังก์ชันนี้จะช่วยให้สามารถเปิดและปิดประตูท้ายได้โดยการเคลื่อนเท้าได้กันชนหลัง ทำให้ท่านเปิดประตูหลังได้อย่างง่ายดายเมื่อมือของท่านไม่วางถ้าวรมีการล็อคและการปลดล็อคแบบไม่ใช้กุญแจ\* ติดตั้งอยู่ ท่านจะสามารถปลดล็อคประตูท้ายโดยใช้การเคลื่อนเท้าได้

ในรถที่ติดตั้งประตูท้ายแบบทำงานด้วยระบบไฟฟ้า\* ยังสามารถใช้ฟังก์ชันการเปิดและการปิดประตูท้ายได้อีกด้วย

### **i** หมายเหตุ

ฟังก์ชันประตูท้ายแบบสั่งงานด้วยการเคลื่อนเท้ามีให้เลือกใช้สองเวอร์ชัน:

- การเปิดและการปิดด้วยการเคลื่อนเท้า
- ปลดล็อคเท่านั้นเมื่อใช้การเคลื่อนเท้า (ยกประตูท้ายขึ้นในแบบแมนนวลเพื่อเปิดประตูท้าย)

โปรดทราบว่าฟังก์ชันสำหรับการเปิดและการปิดด้วยการเคลื่อนเท้าจำเป็นต้องมีประตูท้ายแบบทำงานด้วยระบบไฟฟ้า\*

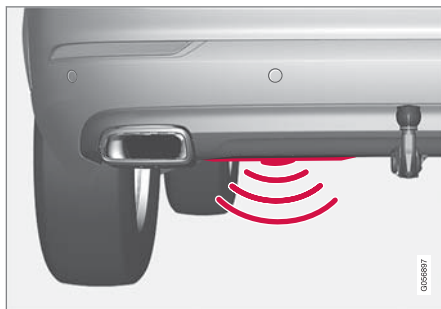

เซ็นเซอร์ติดตั้งอยู่ทางด้านซ้ายของจุดกึ่งกลางของกันชน

กุญแจรีโมตคอนโทรลของรถชุดหนึ่งจะต้องอยู่ในมือในช่วงการทำงานที่ด้านหลังของรถ ประมาณ 1 เมตร (3 ฟุต) จึงจะสามารถทำการเปิดและปิดได้ โดยจะรวมถึงกรณีที่ถูกปลดล็อคไว้แล้วด้วย เพื่อป้องกันการเปิดออกโดยไม่ตั้งใจ เช่น ในระหว่างการล้างรถ เป็นต้น

### การเปิดและการปิดด้วยการเคลื่อนเท้า



การเคลื่อนเท้าโดยการเตะภายในบริเวณการสั่งงานตัวตรวจจับ

- เคลื่อนเท้าโดยการเตะหนึ่งครั้ง เข้าไปได้ด้านซ้ายของกันชนหลัง จากนั้นก้าวถอยหลัง ไม่จำเป็นต้องสัมผัสกับกันชนหลัง
  - > สัญญาณเสียงสั้นๆ จะดังขึ้นเมื่อการเปิดหรือการปิดทำงาน - ประตูท้ายจะเปิด/ปิด

ถ้ามีการเคลื่อนเท้าโดยการเตะหลายครั้งโดยไม่มีกุญแจรีโมตคอนโทรลที่ได้รับอนุญาตอยู่ที่ด้านหลังรถ จะไม่สามารถเปิดประตูท้ายออกได้จนกว่าจะผ่านช่วงเวลาหน่วงช่วงหนึ่งเสี้ยวก่อน

ห้ามวางเท้าของท่านไว้รดในระหว่างการเคลื่อนเท้าโดยการเตะ เนื่องจากอาจทำให้การสั่งงานไม่สำเร็จ

การยกเลิกการเปิดหรือการปิดด้วยการเคลื่อนเท้า  
 – เลื่อนเท้าโดยการเตะหนึ่งครั้ง เข้าไปได้กันชนหลัง  
 ในขณะที่ประตูท้ายกำลังเปิดออกหรือกำลังปิดลง  
 เพื่อหยุดการเคลื่อนที่ของประตูท้าย

กฎแจรีโมตคอนโทรลไม่จำเป็นต้องอยู่ใกล้รถเพื่อยกเลิก  
 การเปิดหรือการปิดประตูท้าย

ถ้าประตูท้ายหยุดการทำงานลงในตำแหน่งปิด การสั่ง  
 งานครั้งต่อไปจะเป็นการเปิดประตูท้าย

**i** **หมายเหตุ**  
 ถ้ามีน้ำแข็ง, หิมะ, สิ่งสกปรก หรือสิ่งกีดขวางค้ำค้ำกัน  
 เกาะอยู่บนกันชนหลังเป็นจำนวนมาก จะมีโอกาสที่  
 การทำงานจะลดประสิทธิภาพลงหรือไม่สามารถ  
 ทำงานได้เลย ด้วยเหตุนี้ ให้ตรวจสอบให้แน่ใจว่า  
 สะอาดอยู่เสมอ

**i** **หมายเหตุ**  
 ให้ระมัดระวังเกี่ยวกับความเป็นไปได้ที่ระบบอาจ  
 ทำงานเมื่ออยู่ในเครื่องล้างรถหรืออุปกรณ์ที่คล้าย  
 กัน ถ้าระยะห่างจากรถของกฎแจรีโมตอยู่ภายใน  
 ช่วงทำงาน

**ข้อมูลที่เกี่ยวข้อง**

- การทำงานแบบไม่ใช้กฎแจและพื้นผิวที่ไวต่อการ  
 สัมผัส\* (น. 332)
- การเปิดและการปิดประตูท้ายแบบไฟฟ้า\* (น. 340)
- ระยะเวลาการทำงานของกฎแจรีโมตคอนโทรล  
 (น. 307)

**การล็อคส่วนตัว**

ท่านสามารถล็อคประตูท้ายโดยใช้ฟังก์ชันการล็อค  
 ส่วนตัวได้ ฟังก์ชันนี้จะป้องกันไม่ให้อาจเปิด  
 ประตูท้ายได้ เช่น เมื่อนำรถเข้ารับบริการ, จอดทั้ง  
 ไว้ที่โรงแรม หรือในสถานการณ์อื่นๆ ที่คล้ายคลึง  
 กัน



ปุ่มฟังก์ชันล็อคส่วนตัวอยู่ในมุมมอง  
 ฟังก์ชันการทำงานของจอแสดงผล  
 ส่วนกลาง Private Locking  
 Unlocked หรือ Private Locking  
 Locked จะแสดงขึ้นโดยขึ้นอยู่กับ

สถานะในปัจจุบันของตัวล็อค

**ข้อมูลที่เกี่ยวข้อง**

- การเปิดใช้งานและการปิดใช้งานการล็อคส่วนตัว  
 (น. 346)

## การเปิดใช้งานและการปิดใช้งานการล็อคส่วนตัว

การล็อคส่วนตัวสามารถเปิดใช้งานได้ด้วยปุ่มฟังก์ชันการทำงานในจอแสดงผลส่วนกลางและรหัส PIN เสริม

### ① หมายเหตุ

ในการสั่งงานฟังก์ชันการล็อคส่วนตัว รถต้องอยู่ในโหมดการจู่ระเบิด I เป็นอย่างน้อย

การล็อคส่วนตัวมีรหัสสองชุด:

- โดยเมื่อมีการใช้งานฟังก์ชันในครั้งแรกจะมีการสร้างรหัสนิรภัยขึ้น
- รหัส PIN ใหม่จะถูกเลือกทุกครั้งที่มีการสั่งงานฟังก์ชัน

### ป้อนรหัสนิรภัยก่อนที่จะใช้งานเป็นครั้งแรก

ท่านจำเป็นต้องเลือกรหัสนิรภัยเมื่อใช้งานฟังก์ชันนี้เป็นครั้งแรก จากนั้น ท่านสามารถใช้รหัสนี้ในการยกเลิกการทำงานของการล็อคส่วนตัวได้ ถ้าท่านลืมรหัส PIN หรือทำรหัสหายไปที่ป้อนรหัสนิรภัยทำหน้าที่เป็นรหัส PUK สำหรับรหัส PIN ทั้งหมดที่ตั้งขึ้นในภายหลังสำหรับฟังก์ชันการล็อคส่วนตัว

เก็บรหัสนิรภัยไว้ในที่ปลอดภัย

ในการสร้างรหัสนิรภัย:

1. กดปุ่มสำหรับการล็อคส่วนตัวในมุมมองฟังก์ชันการทำงาน



> หน้าต่างแบบผุดขึ้นจะแสดงขึ้น

2. ป้อนรหัสนิรภัยที่ต้องการ และกด Confirm

> รหัสนิรภัยได้รับการบันทึกไว้แล้ว ในขณะนี้ฟังก์ชันการล็อคส่วนตัวพร้อมทำงานแล้ว

### สั่งงานการล็อคส่วนตัว

1. กดปุ่มสำหรับการล็อคส่วนตัวในมุมมองฟังก์ชันการทำงาน



> หน้าต่างแบบผุดขึ้นจะแสดงขึ้น

2. ป้อนรหัสที่จะใช้ในการปลดล็อคประตูท้ายหลังจากการล็อค แล้วแตะที่ Confirm

> ประตูท้ายถูกล็อค การยืนยันการล็อคทำได้โดยไฟสีเขียวจะแสดงขึ้นข้างๆ ปุ่มในมุมมองฟังก์ชันการทำงาน

### ยกเลิกการล็อคส่วนตัว

1. กดปุ่มสำหรับการล็อคส่วนตัวในมุมมองฟังก์ชันการทำงาน



> หน้าต่างแบบผุดขึ้นจะแสดงขึ้น

2. ป้อนรหัสที่ใช้สำหรับการล็อค แล้วแตะที่ Confirm

> ประตูท้ายถูกปลดล็อค การยืนยันการปลดล็อคทำได้โดยไฟสีเขียวข้างๆ ปุ่มในมุมมองฟังก์ชันการทำงานจะดับลง

### เมื่อท่านลืมรหัส PIN

หากท่านลืมรหัส PIN หรือป้อนรหัส PIN ผิดมากกว่าสามครั้ง ท่านสามารถใช้รหัสนิรภัยเพื่อยกเลิกการทำงานการล็อคส่วนตัวได้

หากมีการปลดล็อคผ่านทาง Volvo On Call\* หรือแอป Volvo On Call การล็อคส่วนตัวจะถูกยกเลิกการทำงานโดยอัตโนมัติ

#### หากท่านลืมรหัสนิรภัย

หากท่านลืมรหัสนิรภัย กรุณาติดต่อตัวแทนจำหน่ายวอลโว่ที่ได้รับอนุญาตเพื่อขอความช่วยเหลือในการยกเลิกการทำงานการล็อคส่วนตัว

#### ข้อมูลที่เกี่ยวข้อง

- การล็อคส่วนตัว (น. 345)

#### สัญญาณเตือน\*

สัญญาณเตือนจะให้เสียงเตือนและไฟเตือนถ้ามีใครบางคนเข้าไปในรถโดยไม่ได้ใช้กุญแจรีโมตคอนโทรลที่ใช้ได้ หรือไปเปลี่ยนแปลงแบตเตอรี่สตาร์ทหรือไซเรนสัญญาณเตือน

สัญญาณเตือนที่ทำงานอยู่จะถูกกระตุ้นเมื่อ:

- มีการเปิดประตูใดประตูหนึ่ง, ฝากระโปรงหน้า หรือ ประตูท้าย<sup>14</sup>
- ตรวจพบการเคลื่อนไหวในห้องโดยสาร (หากติดตั้งอุปกรณ์ตรวจจับความเคลื่อนไหว\*)
- รถถูกยกหรือลาก (หากติดตั้งอุปกรณ์ตรวจจับความเอียง\*)
- สายเคเบิลแบตเตอรี่ถูกถอดออก
- ไซเรนถูกปลดการต่อเชื่อม

#### สัญญาณเตือน

เมื่อสัญญาณเตือนถูกกระตุ้นให้ทำงาน จะเกิดสิ่งต่อไปนี้

:

- ไซเรนส่งเสียงดังเป็นเวลา 30 วินาที หรือจนกว่าจะปิดการทำงานของสัญญาณเตือน
- ไฟกะพริบฉุกเฉินจะกะพริบเป็นเวลา 5 นาที หรือจนกว่าจะปิดสัญญาณเตือน

ถ้าสาเหตุที่ทำให้สัญญาณเตือนทำงานไม่ได้รับการแก้ไข สัญญาณเตือนจะทำงานซ้ำสูงสุดไม่เกิน 10 ครั้ง<sup>14</sup>

#### ไฟสัญญาณเตือน

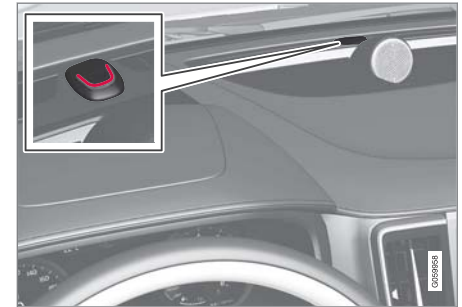

<sup>14</sup> ใช้กับบางตลาด

## กุญแจ, ล็อคและสัญญาณเตือน



ไฟ LED สีแดงบนแดชบอร์ดจะแสดงสถานะของระบบสัญญาณเตือน:

- ไฟ LED ดับ – ระบบสัญญาณเตือนปิดทำงาน
- ไฟ LED กระพริบทุกๆ สองวินาที – ระบบสัญญาณเตือนเปิดทำงานอยู่
- หลังจากที่ปิดระบบสัญญาณเตือนแล้ว ไฟ LED กระพริบอย่างรวดเร็วเป็นเวลาสูงสุด 30 วินาที หรือจนกว่าจะปรับสวิตช์กุญแจไปที่ตำแหน่ง I - มีการกระตุ้นการทำงานของสัญญาณเตือน

### เซ็นเซอร์ตรวจจับการเคลื่อนไหวและเซ็นเซอร์ตรวจจับการเอียง\*

เซ็นเซอร์ตรวจจับการเคลื่อนไหวและเซ็นเซอร์ตรวจจับการเอียงจะตอบสนองต่อการเคลื่อนที่ภายในรถยนต์ ถ้ากระดกประตูแตก หรือถ้ามีคนพยายามที่จะขโมยล้อรถหรือลากรถ

เซ็นเซอร์ตรวจจับการเคลื่อนไหวจะกระตุ้นสัญญาณเตือนในกรณีที่มีความเคลื่อนไหวในห้องโดยสาร จะตรวจสอบกระแสลมด้วยเช่นกัน ด้วยเหตุนี้ สัญญาณเตือนอาจจะถูกกระตุ้นให้ทำงาน ถ้าเปิดกระดกประตูหรือหลังคาพาโนรามา\* ทิ้งไว้ หรือถ้ามีการใช้ชุดทำความร้อนห้องโดยสาร

เพื่อหลีกเลี่ยง:

- ปิดกระดกประตูและหลังคาพาโนรามา ก่อนออกจากรถ
- ถ้าเปิดใช้ชุดทำความร้อนห้องโดยสาร หรือชุดทำความร้อนขณะจอด ให้ควบคุมการไหลของอากาศจากช่องลมโดยไม่ให้ช่องลมในห้องโดยสารชี้ขึ้นด้านบน

อีกทางเลือกหนึ่ง ให้ใช้สัญญาณเตือนที่ลดระดับเสียงลงเพื่อปิดใช้งานเซ็นเซอร์ตรวจจับการเคลื่อนไหวและเซ็นเซอร์ตรวจจับการเอียงชั่วคราว

นอกจากนี้ให้ปิดสวิตช์เซ็นเซอร์ตรวจจับการเคลื่อนไหวและเซ็นเซอร์ตรวจจับการเอียงด้วยเมื่อขนส่งรถด้วยเรือข้ามฟาก หรือโดยทางรถไฟเนื่องจากการเคลื่อนไหวเหล่านี้ อาจส่งผลกระทบต่อรถยนต์และไปกระตุ้นการทำงานของสัญญาณเตือนได้

## ในกรณีที่ระบบสัญญาณเตือนเกิดความผิดพลาด



ถ้ามีความผิดปกติเกิดขึ้นในระบบสัญญาณเตือน จะแสดงผลสำหรับคนขับจะแสดงสัญลักษณ์และข้อความ Alarm system

failure Service required ขึ้น ในกรณีดังกล่าว ให้ติดต่อศูนย์บริการ ขอแนะนำให้ใช้ศูนย์บริการของวอลโว่ที่ได้รับการแต่งตั้ง

### **i** หมายเหตุ

ห้ามพยายามซ่อมหรือปรับเปลี่ยนอุปกรณ์ต่างๆ ในระบบสัญญาณเตือนด้วยตัวเอง การพยายามทำการใดๆ ในลักษณะดังกล่าว อาจส่งผลกระทบต่อเงื่อนไขในการรับประกัน

### ข้อมูลที่เกี่ยวข้อง

- การเปิดใช้งานและการปิดใช้งานสัญญาณเตือน\* (น. 349)
- การลดระดับการทำงานของสัญญาณเตือน\* (น. 350)
- ชุดล้อคตายตัว\* (น. 351)

## การเปิดใช้งานและการปิดใช้งานสัญญาณเตือน\*

สัญญาณเตือนจะพร้อมทำงานเมื่อล็อคครถยนต์แล้ว

### การเปิดใช้งานสัญญาณเตือน

ล็อคและเปิดระบบสัญญาณเตือนของรถดังต่อไปนี้

- กดปุ่มล็อคที่กุญแจรีโมตคอนโทรล (ดู)
- ตะขี่ยางที่ทำเครื่องหมายไว้ที่ด้านนอกของมือจับประตูหรือแผ่นคางยางที่ประตูท้าย<sup>15</sup>

ถ้ารถมีทั้งการล็อค/ปลดล็อคแบบไม่ใช้กุญแจ\* และประตูท้ายแบบทำงานด้วยระบบไฟฟ้า\* ติดตั้งอยู่ จะสามารถใช้ปุ่ม **CS** ที่ด้านล่างของประตูท้ายในการล็อคและเปิดระบบสัญญาณเตือนของรถได้อีกด้วย

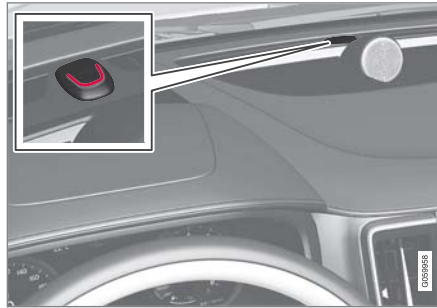

ไฟ LED สีแดงบนแผงคอนโซลหน้าจะกะพริบทุกๆ สองวินาทีเมื่อล็อคครถยนต์แล้วและสัญญาณเตือนจะพร้อมทำงาน

### ปิดสัญญาณเตือน

ปลดล็อคและปิดระบบสัญญาณเตือนของรถดังต่อไปนี้

- กดปุ่มปลดล็อคที่กุญแจรีโมตคอนโทรล (ดู)
- จับที่มือจับประตูหรือคางยางที่แผ่นคางยางของประตูท้ายเบาๆ<sup>15</sup>

ปิดใช้งานสัญญาณเตือนโดยไม่จำเป็นต้องใช้กุญแจรีโมตคอนโทรลที่ทำงาน  
รถสามารถปลดล็อคและปิดระบบสัญญาณเตือนแม้ว่ากุญแจรีโมตคอนโทรลจะไม่ทำงาน ตัวอย่างเช่น หากกุญแจรีโมตคอนโทรลเสีย

1. เปิดประตูด้านคนขับโดยใช้กุญแจแบบถอดได้  
> สัญญาณเตือนจะถูกกระตุ้นให้ทำงาน
- 2.



วางกุญแจรีโมตคอนโทรลลงบนสัญลักษณ์รูปกุญแจในตำแหน่งข้อมูลสำรองในช่องเก็บของที่คอนโซลระหว่างที่นั่งด้านหน้า

3. กดปุ่มสตาร์ท  
> สัญญาณเตือนถูกยกเลิกการทำงาน

<sup>15</sup> สำหรับรถที่มีการล็อคและปลดล็อคแบบไม่ใช้กุญแจ\*

กุญแจ, ล็อคและสัญญาณเตือน

- ◀◀ การปิดการทำงานของสัญญาณเตือนที่ถูกกระตุ้น
- กดปุ่มปลดล็อคของกุญแจรีโมตคอนโทรล หรือตั้งสวิตช์กุญแจของรถให้อยู่ที่ตำแหน่ง I โดยการกดปุ่มสตาร์ท

### การเปิดใช้งานและการเปิดใช้งานซ้ำอีกครั้งโดยอัตโนมัติของสัญญาณเตือน

การเปิดสัญญาณเตือนซ้ำอีกครั้งโดยอัตโนมัติจะช่วยป้องกันไม่ให้นานออกจากรถโดยปิดสัญญาณเตือนไว้โดยไม่ได้ตั้งใจ

ถ้าปลดล๊อคด้วยกุญแจรีโมตคอนโทรล (ซึ่งเป็นการปิดระบบสัญญาณเตือน) และไม่มีกรเปิดประตูใดๆ หรือประตูท้ายภายในสองนาที ระบบสัญญาณเตือนจะทำงานอีกครั้งโดยอัตโนมัติ รถล๊อคซ้ำในขณะที่เดียวกัน

ในบางตลาด สัญญาเตือนจะเริ่มทำงานโดยอัตโนมัติหลังจากเวลาหนึ่งช่วงระยะหนึ่ง หลังจากที่เปิดและปิดประตูคนขับโดยไม่ได้ทำการล๊อค

ในการเปลี่ยนการตั้งค่านี้:

1. แตะที่ Settings ในมุมมองระดับบนสุดของจอแสดงผลส่วนกลาง
2. กด My Car → Locking

3. เลือก Passive Arming Deactivation เพื่อปิดใช้งานฟังก์ชันชั่วคราว

### ข้อมูลที่เกี่ยวข้อง

- สัญญาณเตือน\* (น. 347)

### การลดระดับการทำงานของสัญญาณเตือน\* ระดับสัญญาณเตือนที่ลดเสียงลงหมายความว่ามีการปิดสวิตช์เซ็นเซอร์ตรวจจับการเคลื่อนไหวและเซ็นเซอร์ตรวจจับการเอียงชั่วคราว

ปิดตัวตรวจจับการเคลื่อนไหวและการเอียงเพื่อหลีกเลี่ยงการกระตุ้นการทำงานของสัญญาณเตือน เช่น เมื่อทิ้งสุนัขไว้ในรถที่ล๊อคไว้ หรือในระหว่างการขนส่งรถทางรถไฟหรือเรือขนรถยนต์ เป็นต้น



กดปุ่ม Reduced Guard ในมุมมองฟังก์ชันการทำงานในจอแสดงผลส่วนกลางเพื่อปิดสวิตช์เซ็นเซอร์ตรวจจับการเคลื่อนไหวและเซ็นเซอร์ตรวจจับการเอียงเมื่อล๊อค

รถในภายหลัง

ในเวลาเดียวกัน ฟังก์ชันชุดล๊อคตายตัวจะถูกยกเลิกการทำงาน นั่นคือ จะสามารถปลดล๊อคจากภายในรถได้

ถ้าปลดล๊อคและล๊อคอีกครั้ง จะต้องสั่งงานระดับการเตือนที่ลดลงอีกครั้ง

### ข้อมูลที่เกี่ยวข้อง

- สัญญาณเตือน\* (น. 347)
- ชุดล๊อคตายตัว\* (น. 351)

### ชุดล็อคตายตัว\*

ชุดล็อคตายตัวหมายถึงมือจับการเปิดประตูทั้งหมดจะถูกปลดออกในทางกลเมื่อมีการล็อคจากภายนอก ซึ่งทำให้ไม่สามารถเปิดประตูได้จากภายในรถ

ชุดล็อคตายตัวจะทำงานเมื่อใช้การล็อคด้วยรีโมตคอนโทรลหรือการล็อคแบบไม่ใช้กุญแจ\* และจะเริ่มทำงานหลังจากที่ได้ล็อคประตูแล้วประมาณ 10 วินาที หากเปิดรถภายในระยะเวลาที่รอ ลำดับการทำงานจะถูกขัดจังหวะและสัญญาณเตือนจะยกเลิกการทำงาน เมื่อเปิดใช้งานชุดล็อคตายตัว จะสามารถปลดล็อคครกได้โดยใช้กุญแจรีโมตคอนโทรล, การปลดล็อคแบบไม่ใช้กุญแจ\* หรือแอป Volvo On Call\* เท่านั้น นอกจากนี้ ยังสามารถปลดล็อคประตูด้านหน้าซ้ายโดยใช้เหรียญกุญแจแบบถอดได้ได้อีกด้วย ถ้าปลดล็อคครกด้วยเหรียญกุญแจแบบถอดได้ สัญญาณเตือนจะถูกกระตุ้นให้ทำงาน

### หมายเหตุ

- โปรดระลึกอยู่เสมอว่า สัญญาณเตือนของรถจะทำงานเมื่อรถถูกล็อค
- สัญญาณเตือนจะได้รับการกระตุ้นหากมีคนพยายามที่จะเปิดประตูจากด้านใน

### คำเตือน

ห้ามปล่อยให้ผู้โดยสารอยู่ในรถโดยที่ไม่ได้ยกเลิกการทำงานฟังก์ชัน เพื่อป้องกันไม่ให้ผู้โดยสารถูกขังอยู่ในรถ

### ข้อมูลที่เกี่ยวข้อง

- การยกเลิกการทำงานของการล็อคตายเป็นการชั่วคราว\* (น. 351)
- สัญญาณเตือน\* (น. 347)

การยกเลิกการทำงานของการล็อคตายเป็นการชั่วคราว\*

ถ้าจะมีใครบางคนนั่งรออยู่ในรถแต่จะต้องล็อคประตูรถจากภายนอกเท่านั้น ก็ควรยกเลิกการทำงานของฟังก์ชันชุดล็อคตายตัว เพื่อให้สามารถปลดล็อคจากภายในรถได้

### คำเตือน

ห้ามปล่อยให้ผู้โดยสารอยู่ในรถโดยที่ไม่ได้ยกเลิกการทำงานฟังก์ชัน เพื่อป้องกันไม่ให้ผู้โดยสารถูกขังอยู่ในรถ



กดปุ่ม Reduced Guard ในมุมมองฟังก์ชันการทำงานของจอแสดงผลส่วนกลางเพื่อยกเลิกการทำงานของฟังก์ชันชุดล็อคตายตัวชั่วคราว

นอกจากนี้ ยังหมายความว่าตัวตรวจจับการเคลื่อนไหวและการเอียง\* ของระบบสัญญาณเตือนจะถูกปิดทำงานด้วย

หลังจากนั้น Reduced Guard จะแสดงขึ้นบนจอแสดงผลส่วนกลาง และชุดล็อคตายตัวจะปิดทำงานชั่วคราวเมื่อทำการล็อคครกในครั้งถัดไป



## กฎแฉ, ล็อกและสัญญาณเตือน

◀◀ ในระบบการล็อกแบบเดิม ซอคเก็ตไฟฟ้าจะถูกยกเลิกการทำงานทันที แต่เมื่อระบบล็อกตายถูกยกเลิกการทำงานชั่วคราว ระบบจะถูกสั่งการหลังจากการล็อกประตูในเวลาไม่เกิน 10 นาที

ถ้าปลดล็อกและล็อกครั้งอีกครั้ง จะต้องยกเลิกการทำงานของฟังก์ชันชุดล็อกตายตัวอีกครั้ง

ระบบจะถูกรีเซ็ตเมื่อสตาร์ทรถในครั้งถัดไป

### ข้อมูลที่เกี่ยวข้อง

- ชุดล็อกตายตัว\* (น. 351)
- สัญญาณเตือน\* (น. 347)

การช่วยเหลือคนขับ

## ระบบช่วยเหลือคนขับ

ภายในรถจะมีระบบช่วยเหลือคนขับระบบต่างๆ ติดตั้งอยู่ ซึ่งสามารถช่วยคนขับในสถานการณ์ต่างๆ ได้ทั้งในแบบแอคทีฟและพาสซีฟ

ตัวอย่างเช่น ระบบจะสามารถช่วยคนขับในการทำสิ่งต่อไปนี้ได้:

- รักษาระดับความเร็วที่ตั้งไว้
- รักษาระยะห่างตามช่วงเวลาระดับหนึ่งจากรถคันหน้า
- ป้องกันการชนโดยการแจ้งเตือนคนขับและการทำการเบรก
- ช่วยคนขับในการจอดรถ

ระบบบางระบบจะติดตั้งไว้เป็นอุปกรณ์มาตรฐาน ในขณะที่บางระบบเป็นออพชั่นพิเศษ - โดยจะขึ้นอยู่กับตลาด

## ข้อมูลที่เกี่ยวข้อง

- IntelliSafe - ระบบช่วยเหลือคนขับและความปลอดภัย (น. 37)
- แรงบังคับเลี้ยวตามความเร็ว (น. 354)
- ระบบควบคุมเสถียรภาพแบบอิเล็กทรอนิกส์ (น. 355)

- City Safety™ (น. 361)
- ข้อมูลป้ายจราจรบนถนน\* (น. 376)
- ตัวจำกัดความเร็ว (น. 384)
- ตัวจำกัดความเร็วแบบอัตโนมัติ (น. 387)
- ระบบควบคุมความเร็วคงที่ (น. 391)
- ระบบควบคุมความเร็วคงที่พร้อมการปรับความเร็วอัตโนมัติ\* (น. 395)
- Pilot Assist\* (น. 408)
- ระบบช่วยขณะแซง\* (น. 423)
- ระบบช่วยรักษาช่องทางเดินรถ (น. 432)
- การช่วยบังคับเลี้ยวเมื่อเสี่ยงต่อการชน (น. 439)
- Rear Collision Warning\* (น. 445)
- BLIS\* (น. 447)
- Driver Alert Control (น. 451)
- Cross Traffic Alert\* (น. 454)
- ระบบช่วยจอด\* (น. 459)
- กล้องช่วยจอดรถ\* (น. 466)
- ชุดเรดาร์ (น. 485)
- ชุดกล้อง (น. 496)

## แรงบังคับเลี้ยวตามความเร็ว

พวงมาลัยเพาเวอร์แบบขึ้นกับความเร็วจะทำให้แรงบังคับเลี้ยวจะเพิ่มขึ้นตามความเร็วเพื่อให้คนขับสามารถรู้สึกถึงสภาพถนนได้ดีขึ้น บนทางด่วน พวงมาลัยจะหนักขึ้น ขณะจอดรถด้วยความเร็วต่ำ พวงมาลัยจะมีน้ำหนักเบาและหมุนได้ด้วยกรอกแรงเบาๆ

## กำลังที่ลดลง

ในบางสถานการณ์ที่เกิดขึ้นได้น้อยมาก ระบบพวงมาลัยเพาเวอร์อาจทำงานด้วยกำลังที่ลดลง ซึ่งทำให้รู้สึกกว่าพวงมาลัยหนักขึ้นเล็กน้อย กรณีนี้อาจเกิดขึ้นเมื่อระบบพวงมาลัยเพาเวอร์ร้อนเกินไป และจำเป็นต้องทำการระบายความร้อนเป็นการชั่วคราว นอกจากนี้ ยังเกิดขึ้นได้เมื่อแหล่งจ่ายไฟขาดหายไปอีกด้วย



ในกรณีที่กำลังลดลง ข้อความ Power steering Assistance temporarily reduced จะแสดงขึ้น รวมทั้งจะมีสัญลักษณ์นี้แสดงอยู่ในจอแสดงผลสำหรับคนขับด้วย

ในขณะที่พวงมาลัยเพาเวอร์ทำงานด้วยกำลังที่ลดลง ฟังก์ชันการสนับสนุนคนขับและระบบช่วยบังคับเลี้ยวจะไม่สามารถทำงานได้

### คำเตือน

หากอุณหภูมิเพิ่มขึ้นสูงเกินไป เซอร์โวอาจถูกบังคับให้ปิดการทำงานอย่างสมบูรณ์ ในกรณีเช่นนี้ จอแสดงผลสำหรับคนขับจะแสดงข้อความ Power steering failure Stop safely ร่วมกับสัญลักษณ์

### เปลี่ยนระดับแรงในการบังคับเลี้ยว\*

แรงต้านพวงมาลัยสามารถปรับได้เมื่อใช้โหมดขับขี่ INDIVIDUAL

1. แตะที่ Settings ในมุมมองระดับบนสุดของจอแสดงผลส่วนกลาง
2. เลือก My Car → Drive Modes → Steering Force

โดยท่านสามารถเข้าไปยังการเลือกแรงต้านพวงมาลัยได้เมื่อรถจอดอยู่กับที่หรือเคลื่อนที่ด้วยความเร็วต่ำในเส้นทางตรงเท่านั้น

### ข้อมูลที่เกี่ยวข้อง

- ระบบช่วยเหลือคนขับ (น. 354)
- โหมดการขับขี่\* (น. 529)

### ระบบควบคุมเสถียรภาพแบบอิเล็กทรอนิกส์

ระบบควบคุมเสถียรภาพแบบอิเล็กทรอนิกส์ (ESC<sup>1</sup>) จะช่วยคนขับในการป้องกันการลื่นไถล และทำให้การยึดเกาะถนนของรถดีขึ้น



จอแสดงผลสำหรับคนขับจะแสดงสัญลักษณ์นี้เมื่อระบบถูกล็อกเข้าใช้งาน

อาจได้ยินเสียงการเบรกจากระบบด้วยเสียงสั้นสะท้อน และรถอาจเร่ง

เครื่องอย่างช้าๆ มากกว่าที่คาดไว้เมื่อใช้คันเร่ง

ระบบประกอบด้วยฟังก์ชันการทำงานย่อยดังต่อไปนี้:

- ฟังก์ชันเสถียรภาพ<sup>2</sup>
- การควบคุมการหมุนฟรีและระบบควบคุมการยึดเกาะถนน
- การควบคุมการลากของเครื่องยนต์
- ระบบช่วยควบคุมเสถียรภาพของรถพ่วง
- Roll Stability Control

<sup>1</sup> Electronic Stability Control

<sup>2</sup> บางครั้งรู้จักกันในชื่อ 'การควบคุมการส่ายแบบแอดทีฟ'



## คำเตือน

- ฟังก์ชันเป็นการให้ความช่วยเหลือเพิ่มเติมสำหรับคนขับที่มีจุดมุ่งหมายเพื่อเพิ่มความสะดวกสบายในการขับขี่และเพิ่มความปลอดภัยให้สูงขึ้น ฟังก์ชันนี้อาจไม่สามารถรับมือกับสถานการณ์การจราจร, สภาพอากาศ และสภาพถนนบางรูปแบบได้
- ขอแนะนำให้คนขับอ่านทุกส่วนในคู่มือสำหรับเจ้าของรถที่เกี่ยวข้องกับฟังก์ชันนี้ เพื่อเรียนรู้เกี่ยวกับปัจจัยต่างๆ เช่น ข้อจำกัดของระบบ และสิ่งที่คนขับควรทราบก่อนที่จะใช้งานระบบเป็นต้น
- ฟังก์ชันของระบบช่วยเหลือคนขับไม่ได้เข้ามาแทนความระมัดระวังและการตัดสินใจของคนขับแต่อย่างใด คนขับเป็นผู้รับผิดชอบในการทำให้แน่ใจได้ถึงการขับขี่ที่ปลอดภัย, ที่ความเร็วที่เหมาะสม, ด้วยระยะห่างจากรถคัน

อื่นที่เหมาะสม และเป็นไปตามกฎจราจรและข้อบังคับที่มีผลใช้ในขณะนั้นๆ อยู่เสมอ

### ฟังก์ชันเสถียรภาพ<sup>2</sup>

ฟังก์ชันนี้จะตรวจสอบแรงขับเคลื่อนและแรงเบรกของล้อแต่ละล้อแยกกันเพื่อทำให้รถมีเสถียรภาพ

### การควบคุมการหมุนฟรีและระบบควบคุมการยึดเกาะถนน

ฟังก์ชันนี้จะทำงานที่ความเร็วต่ำ โดยจะทำการเบรกล้อขับเคลื่อนที่หมุนฟรี เพื่อให้สามารถส่งแรงจูลากจากล้อขับเคลื่อนที่ไม่หมุนฟรีได้มากขึ้น

นอกจากนี้ ฟังก์ชันนี้ยังช่วยป้องกันล้อขับเคลื่อนไม่ให้หมุนฟรีบนผิวถนนในขณะเร่งความเร็วอีกด้วย

### การควบคุมการลากของเครื่องยนต์

การควบคุมการลากของเครื่องยนต์ (EDC<sup>3</sup>) จะป้องกันล้อล็อกโดยไม่ได้ตั้งใจ เช่น หลังจากลดเกียร์ หรือการเบรกด้วยเครื่องยนต์เมื่อขับขี่ด้วยเกียร์ต่ำบนพื้นถนนที่ลื่น เป็นต้น

การล็อกคัลโดยไม่ได้ตั้งใจในขณะขับขี่อาจเป็นสาเหตุหนึ่งนอกเหนือจากสาเหตุอื่นๆ ที่ทำให้ความสามารถในการควบคุมรถของคนขับลดลงได้

### ระบบช่วยควบคุมเสถียรภาพของรถพวง\*<sup>4</sup>

หน้าที่ของระบบช่วยควบคุมเสถียรภาพของรถพวง (TSA<sup>5</sup>) ก็คือ การควบคุมเสถียรภาพของรถที่ลากรถพวงอยู่ในสถานการณ์ที่มีอาการบิดส่ายเกิดขึ้น

### หมายเหตุ

ระบบช่วยควบคุมเสถียรภาพของรถพวงจะยกเลิกการทำงาน ถ้ามีการสั่งงาน ESC Sport Mode

### Roll Stability Control

ฟังก์ชันนี้ช่วยลดความเสี่ยงที่รถจะเกิดการพลิกคว่ำ เช่น ในกรณีที่หักเลี้ยวอย่างรุนแรง หรือรถเริ่มลื่นไถล เป็นต้น ระบบจะบันทึกว่าการเอียงด้านข้างของรถเปลี่ยนแปลงหรือไม่และเปลี่ยนแปลงไปหรือไม่ ข้อมูลนี้ใช้ในการคำนวณความเสี่ยงการพลิกคว่ำของรถ ถ้ารถอยู่ในความเสี่ยง ระบบ

<sup>2</sup> บางครั้งรู้จักกันในชื่อ 'การควบคุมการส่ายแบบแอดคทีฟ'

<sup>3</sup> Engine Drag Control

<sup>4</sup> เมื่อติดตั้งคานลากพวงของแท้ของวอลโว่ จะมีระบบช่วยควบคุมเสถียรภาพของรถพวงรวมอยู่ด้วย

<sup>5</sup> Trailer Stability Assist

ควบคุมเสถียรภาพแบบอิเล็กทรอนิกส์จะเริ่มทำงาน  
หากเครื่องยนต์จะลดลง และล้อหนึ่งหรือมากกว่าจะ  
เบรก จนกระทั่งรถได้เสถียรภาพกลับคืน

### ⚠ คำเตือน

ในสภาพการขับขี่ตามปกติ ระบบจะเพิ่มความปลอดภัยบนท้องถนนของรถให้สูงขึ้น แต่ไม่ใช่ข้อ  
อ้างในการเพิ่มความเร็วรถ ให้ปฏิบัติตามข้อควร  
ระวังโดยทั่วไปสำหรับการขับขี่อย่างปลอดภัยเสมอ

### ข้อมูลที่เกี่ยวข้อง

- ระบบช่วยเหลือคนขับ (น. 354)
- การสั่งงานหรือยกเลิกการทำงานโหมดสปอร์ต  
สำหรับระบบควบคุมการทรงตัวแบบอิเล็กทรอนิกส์  
(น. 358)
- สัญลักษณ์และข้อความสำหรับระบบควบคุม  
เสถียรภาพแบบอิเล็กทรอนิกส์ (น. 359)
- ระบบช่วยควบคุมเสถียรภาพของรถพ่วง\* (น. 571)

### ระบบควบคุมเสถียรภาพแบบอิเล็กทรอนิกส์ใน โหมดสปอร์ต

ระบบควบคุมเสถียรภาพ (ESC<sup>6</sup>) จะทำงานอยู่  
ตลอดเวลา - ไม่สามารถปิดการทำงานได้ อย่างไรก็ตาม  
ตาม คนขับสามารถเลือก ESC Sport Mode ซึ่งทำ  
ให้การขับขี่จับไวมากขึ้นได้

เมื่อเลือกฟังก์ชันย่อย ESC Sport Mode ได้ การเข้า  
แทรกการทำงานจากระบบจะลดน้อยลงและจะยอมให้  
รถลื่นไถลได้มากขึ้น ซึ่งทำให้คนขับจะต้องทำการ  
ควบคุมรถมากกว่าปกติ

เมื่อเลือก ESC Sport Mode ได้ ถือได้ว่าฟังก์ชันถูก  
ยกเลิกการทำงานแล้ว ถึงแม้ว่าฟังก์ชันจะยังคงให้ความ  
ช่วยเหลือคนขับต่อไปในหลายสถานการณ์ก็ตาม

### ⓘ หมายเหตุ

เมื่อเลือก ESC Sport Mode ระบบช่วยรักษา  
เสถียรภาพของรถพ่วง (TSA<sup>7</sup>) จะยกเลิกการทำงาน

ESC Sport Mode ยังทำให้รถมีแรงจลน์มากขึ้นใน  
กรณีที่เกิดดิดล่อม หรือขณะขับขึ้นเนินที่ไม่นิ่ง เช่น  
บนทรายหรือหิมะที่หนา เป็นต้น

### ข้อมูลที่เกี่ยวข้อง

- ระบบควบคุมเสถียรภาพแบบอิเล็กทรอนิกส์  
(น. 355)
- การสั่งงานหรือยกเลิกการทำงานโหมดสปอร์ต  
สำหรับระบบควบคุมการทรงตัวแบบอิเล็กทรอนิกส์  
(น. 358)
- ระบบช่วยควบคุมเสถียรภาพของรถพ่วง\* (น. 571)

<sup>6</sup> Electronic Stability Control

<sup>7</sup> Trailer Stability Assist

## การสั่งงานหรือยกเลิกการทำงานโหมดสปอร์ตสำหรับระบบควบคุมการทรงตัวแบบอิเล็กทรอนิกส์

ระบบควบคุมเสถียรภาพ (ESC<sup>8</sup>) จะทำงานอยู่ตลอดเวลา - ไม่สามารถปิดการทำงานได้ อย่างไรก็ตาม คนขับสามารถเลือกโหมดสปอร์ต ซึ่งทำให้การขับขี่จับไวมากขึ้นได้



สั่งงานหรือยกเลิกการทำงานฟังก์ชันโดยใช้ปุ่มนี้ในมุมมองฟังก์ชันของจอแสดงผลส่วนกลาง

- ไฟแสดงที่ปุ่มเป็นสีเขียว - ฟังก์ชันทำงานอยู่
- ไฟแสดงที่ปุ่มเป็นสีเทา - ฟังก์ชันยกเลิกการทำงานแล้ว



จอแสดงผลสำหรับคนขับจะระบุว่า ESC Sport Mode ทำงานอยู่โดยการแสดงสัญลักษณ์นี้ขึ้นตลอดเวลา จนกว่าจะยกเลิกการทำงานของฟังก์ชัน หรือจนกว่าจะดับ

เครื่องยนต์ เมื่อสตาร์ทเครื่องยนต์ในครั้งถัดไป ระบบจะทำงานในโหมดปกติอีกครั้ง

ท่านจะไม่สามารถเลือกฟังก์ชัน ESC Sport Mode ได้เมื่อสั่งงานฟังก์ชันใดฟังก์ชันหนึ่งต่อไปนี้:

- ตัวจำกัดความเร็ว
- ระบบควบคุมความเร็วคงที่
- ระบบควบคุมความเร็วคงที่พร้อมการปรับความเร็วอัตโนมัติ \*
- Pilot Assist \*

### ข้อมูลที่เกี่ยวข้อง





- ระบบควบคุมเสถียรภาพแบบอิเล็กทรอนิกส์ในโหมดสปอร์ต (น. 357)
- ระบบควบคุมเสถียรภาพแบบอิเล็กทรอนิกส์ (น. 355)

<sup>8</sup> Electronic Stability Control

สัญลักษณ์และข้อความสำหรับระบบควบคุม  
เสถียรภาพแบบอิเล็กทรอนิกส์

บนจอแสดงผลสำหรับคนขับ ต่อไปนี้จะเป็น  
ตัวอย่างจำนวนหนึ่ง

สัญลักษณ์และข้อความที่เกี่ยวข้องกับระบบควบคุม  
เสถียรภาพแบบอิเล็กทรอนิกส์ (ESC<sup>9</sup>) จะแสดงขึ้น

สัญลักษณ์	ข้อความ	ความหมาย
	ไฟติดสว่างคงที่เป็นเวลา ประมาณ 2 วินาที	ตรวจสอบระบบเมื่อสตาร์ทเครื่องยนต์
	ไฟกะพริบ	ระบบถูกกระตุ้นการทำงาน
	ติดสว่างคงที่	โหมดสปอร์ตทำงานอยู่ <b>หมายเหตุ:</b> ระบบจะไม่ถูกยกเลิกการทำงานในโหมดนี้ แต่จะลดระดับการทำงานลงบางส่วน
	ESC Temporarily off	ระบบจะลดระดับการทำงานลงชั่วคราวเนื่องจากอุณหภูมิของเบรกสูงเกินไป ระบบจะเริ่มทำงานอีกครั้งโดยอัตโนมัติเมื่อเบรกเย็นลง
	ESC Service required	ระบบถูกยกเลิกการทำงาน หยุดรถในบริเวณที่ปลอดภัย ดับเครื่องยนต์แล้วสตาร์ทอีกครั้ง

<sup>9</sup> Electronic Stability Control





## การช่วยเหลือคนขับ

◀◀ การลบข้อความสามารถทำได้โดยการกดปุ่ม  ซึ่งอยู่ที่ตรงกลางของแป้นกดทางด้านขวาบนพวงมาลัยเป็นเวลานับวินาที

ถ้าข้อความยังคงแสดงอยู่: โปรดติดต่อศูนย์บริการ โดยขอแนะนำให้ใช้ศูนย์บริการวอลโว่ที่ได้รับอนุญาต

### ข้อมูลที่เกี่ยวข้อง

- ระบบควบคุมเสถียรภาพแบบอิเล็กทรอนิกส์ (น. 355)

## City Safety™

City Safety<sup>10</sup> จะใช้การเตือนด้วยไฟ, เสียง และการสั่นเป็นจังหวะของเบรก เพื่อแจ้งให้คนขับทราบเกี่ยวกับคนเดินถนน, คนขับขี่รถจักรยาน, สัตว์ขนาดใหญ่ และรถคันอื่น

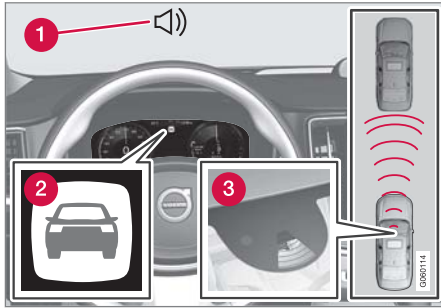

รายละเอียดโดยรวมของฟังก์ชัน

- 1 เสียงสัญญาณเตือนในกรณีที่มีความเสี่ยงต่อการชน
- 2 สัญญาณเตือนในกรณีที่มีความเสี่ยงต่อการชน
- 3 การวัดระยะห่างด้วยซูดกล้องและเรดาร์

ฟังก์ชันนี้สามารถช่วยคนขับในการหลีกเลี่ยงการชนได้ เช่น เมื่อขับขี่ในสภาพการจราจรหนาแน่น ซึ่งมีการ

เปลี่ยนแปลงของสภาพการจราจรข้างหน้าร่วมกับเมื่อคนขับไม่ให้ความสนใจในการขับที่เพียงพอ ที่อาจส่งผลให้เกิดอุบัติเหตุได้ City Safety จะสั่งงานเบรกอย่างแรงเป็นเวลาล้านๆ และโดยปกติแล้วรถจะหยุดก่อนถึงรถคันหน้า

ฟังก์ชันจะช่วยคนขับโดยการเบรกโดยอัตโนมัติเมื่อมีความเสี่ยงจะเกิดการชน ถ้าคนขับไม่เบรก และ/หรือ หักพวงมาลัยหลบในเวลาที่เหมาะสม

City Safety ถูกกระตุ้นในสถานการณ์ที่คนขับควรจะเริ่มต้นการเบรกเร็วขึ้น ซึ่งเป็นเหตุผลที่ไม่สามารถช่วยเหลือคนขับได้ในทุกสถานการณ์ ฟังก์ชันนี้ได้รับการออกแบบให้เริ่มการทำงานช้าที่สุดเท่าที่จะเป็นไปได้ เพื่อหลีกเลี่ยงไม่ให้มีการแทรกการทำงานโดยไม่จำเป็น การเบรกอัตโนมัติจะเกิดขึ้นหลังจากหรือในเวลาเดียวกันกับการเตือนการชนเท่านั้น

โดยปกติแล้ว คนขับหรือผู้โดยสารจะไม่สามารถสังเกตเห็นได้ว่า City Safety ทำงานอยู่ นอกจากในกรณีที่เกิดสถานการณ์ที่รถเกือบจะเกิดการชนเท่านั้น

## คำเตือน

- ฟังก์ชันเป็นการให้ความช่วยเหลือเพิ่มเติมสำหรับคนขับที่มีจุดมุ่งหมายเพื่อเพิ่มความระมัดระวังในการขับและเพิ่มความปลอดภัยให้สูงขึ้น ฟังก์ชันนี้อาจไม่สามารถรับมือกับสถานการณ์การจราจร, สภาพอากาศ และสภาพถนนบางรูปแบบได้
- ขอแนะนำให้คนขับอ่านทุกส่วนในคู่มือสำหรับเจ้าของรถที่เกี่ยวข้องกับฟังก์ชันนี้ เพื่อเรียนรู้เกี่ยวกับปัจจัยต่างๆ เช่น ข้อจำกัดของระบบ และสิ่งที่คนขับควรทราบก่อนที่จะใช้งานระบบเป็นต้น
- ฟังก์ชันของระบบช่วยเหลือคนขับไม่ได้เข้ามาแทนความระมัดระวังและการตัดสินใจของคนขับแต่อย่างใด คนขับเป็นผู้รับผิดชอบในการทำให้แน่ใจได้ถึงการขับที่รถอย่างปลอดภัย, ที่ความเร็วที่เหมาะสม, ด้วยระยะห่างจากรถคันอื่นที่เหมาะสม และเป็นไปตามกฎจราจรและข้อบังคับที่มีผลใช้ขณะนั้นๆ อยู่เสมอ

<sup>10</sup> ฟังก์ชันอาจมีให้บริการในบางตลาดเท่านั้น

## ◀ ข้อมูลที่เกี่ยวข้อง

- ระบบช่วยเหลือคนขับ (น. 354)
- ฟังก์ชันย่อยสำหรับ City Safety (น. 362)
- การตั้งค่าระยะห่างการเตือนสำหรับ City Safety (น. 364)
- การตรวจจับสิ่งกีดขวางด้วย City Safety (น. 365)
- การเบรก City Safety สำหรับรถที่วิ่งสวนมา (น. 370)
- การเบรกอัตโนมัติในกรณีที่มีการหักเลี้ยวเพื่อหลบหลีกสิ่งกีดขวางโดย City Safety (น. 369)
- City Safety ในการจราจรตัดผ่าน (น. 368)
- ข้อจำกัดของ City Safety (น. 371)
- ข้อความของ City Safety (น. 375)

## ฟังก์ชันย่อยสำหรับ City Safety

City Safety<sup>11</sup> สามารถช่วยป้องกันไม่ให้เกิดการชนหรือลดความเร็วในการชนลงได้ ฟังก์ชันประกอบด้วยฟังก์ชันย่อยหลายฟังก์ชัน

### ความสามารถในการลดความเร็ว

ถ้าความเร็วระหว่างรถกับสิ่งกีดขวางแตกต่างกันมากกว่าความเร็วที่ระบุไว้ดังต่อไปนี้ ฟังก์ชันการเบรกอัตโนมัติของ City Safety จะไม่สามารถป้องกันการชนได้ แต่สามารถลดความรุนแรงของผลสืบเนื่องจากการชนให้น้อยลงได้

#### รถยนต์

สำหรับรถด้านหน้า City Safety สามารถลดความเร็วลงได้ถึง 60 กม./ชม. (37 ไมล์ต่อชั่วโมง)

#### คนขับขี่รถจักรยาน

สำหรับคนขับรถจักรยาน City Safety สามารถลดความเร็วลงได้ถึง 50 กม./ชม. (30 ไมล์ต่อชั่วโมง)

#### คนเดินถนน

สำหรับคนเดินถนน City Safety สามารถลดความเร็วลงได้ถึง 45 กม./ชม. (28 ไมล์ต่อชั่วโมง)

## สัตว์ขนาดใหญ่

ในกรณีที่มีความเสี่ยงที่จะเกิดการชนกับสัตว์ขนาดใหญ่ City Safety สามารถลดความเร็วของรถลงได้ถึง 15 กม./ชม. (9 ไมล์ต่อชั่วโมง)

ฟังก์ชันการเบรกสำหรับสัตว์ขนาดใหญ่มีจุดมุ่งหมายเพื่อลดแรงกระแทกที่ความเร็วสูง และจะมีประสิทธิภาพสูงสุดที่ความเร็วสูงกว่า 70 กม./ชม. (43 ไมล์ต่อชั่วโมง) แต่จะมีประสิทธิภาพน้อยลงที่ความเร็วต่ำ

## ขั้นตอนการทำงานของ City Safety

City Safety จะดำเนินการสามขั้นตอนตามลำดับต่อไปนี้

:

1. การเตือนการชน
2. การเสริมการเบรก
3. เบรกอัตโนมัติ

<sup>11</sup> ฟังก์ชันอาจมีให้บริการในบางตลาดเท่านั้น

## 1 - การเตือนการชน

ในขั้นแรก คนขับจะได้รับการเตือนถึงการชนที่มีโอกาสเกิดขึ้นสูง

City Safety สามารถตรวจจับคนเดินถนน, คนขับขี่รถจักรยาน หรือรถที่จอดอยู่กับที่หรือเคลื่อนที่ในทิศทางเดียวกันที่ด้านหน้าของรถของท่านได้ City Safety ยังสามารถตรวจจับคนเดินถนน, คนขับขี่รถจักรยาน หรือสัตว์ขนาดใหญ่ที่กำลังข้ามถนนที่ด้านหน้าของรถได้อีกด้วย

ในกรณีที่มีความเสี่ยงต่อการชนกับคนเดินถนน, สัตว์ขนาดใหญ่, คนขับรถจักรยาน หรือรถคันอื่น จะมีการแจ้งให้คนขับทราบโดยใช้คำเตือนแบบมองเห็น, เสียงเตือน และการเตือนด้วยการสั่นสะเทือนเป็นจังหวะของเบาะเบรก จะไม่มีการสั่นสะเทือนเป็นจังหวะของเบาะเบรกที่ความเร็วต่ำ, เมื่อคนขับเหยียบเบรกอย่างรวดเร็ว หรือเมื่อมีการเร่งความเร็ว ความถี่ในการสั่นของเบาะเบรกจะแตกต่างกันตามความเร็วของรถ

## 2 - การเสริมการเบรก

ถ้าความเสี่ยงต่อการชนยังคงเพิ่มมากขึ้นหลังการเตือนการชน การเสริมการเบรกจะถูกกระตุ้นให้ทำงาน

การเสริมการเบรกจะช่วยเสริมการเบรกของคนขับ ถ้าระบบพิจารณาว่า การเบรคนั้นไม่เพียงพอที่จะหลีกเลี่ยงการชน

## 3 - การเบรกอัตโนมัติ

ฟังก์ชันการเบรกอัตโนมัติจะทำงานเป็นลำดับสุดท้ายถ้าอยู่ในสถานการณ์เช่นนี้ และคนขับยังไม่เริ่มดำเนินการใดๆ และมีความเสี่ยงที่จะเกิดการชนสูงมาก ฟังก์ชันการเบรกอัตโนมัติจะถูกกระตุ้นให้ทำงาน ไม่ว่าจะคนขับจะเบรกด้วยตนเองหรือไม่ก็ตาม จากนั้น ระบบจะทำการเบรกโดยใช้แรงเบรกเต็มที่เพื่อลดความเร็วในการชน หรือโดยใช้แรงเบรกในระดับที่เพียงพอที่จะหลีกเลี่ยงไม่ให้เกิดการชนได้

ตัวปรับความตึงเข็มขัดนิรภัยสามารถทำงานได้ร่วมกับฟังก์ชันเบรกอัตโนมัติ

ในบางสถานการณ์ การเบรกอัตโนมัติอาจเริ่มต้นจากการเบรกเล็กน้อย จากนั้นจึงค่อยๆ เพิ่มแรงเบรกขึ้นจนถึงการเบรกเต็มที่

เมื่อ City Safety ได้ป้องกันการชนกับวัตถุที่อยู่กับที่แล้ว รถจะยังคงจอดอยู่กับที่อยู่เพื่อรอการดำเนินการโดยคนขับ ถ้ามีการเบรกเนื่องจากรถคันหน้าเคลื่อนที่ช้ากว่า

ความเร็วของรถของท่านจะถูกลดลงจนเท่ากับความเร็วของรถคันหน้า

### **i** **หมายเหตุ**

ในรถยนต์ที่ใช้เกียร์ธรรมดา เครื่องยนต์จะหยุดทำงานเมื่อฟังก์ชันเบรกอัตโนมัติทำการหยุดรถยนต์ เว้นแต่คนขับได้ดำเนินการกดแป้นคลัตช์เอาไว้

คนขับสามารถหยุดการแทรกการทำงานของเบรกได้ตลอดเวลาโดยการเหยียบคันเร่งลงจนสุด

### **i** **หมายเหตุ**

เมื่อ City Safety สั่งงานเบรก ไฟเบรกจะติดสว่าง

เมื่อ City Safety ทำงานและทำการเบรก จะแสดงผลสำหรับคนขับจะแสดงข้อความที่แจ้งว่าฟังก์ชันกำลังทำงานอยู่

### **⚠** **คำเตือน**

ห้ามคนขับใช้ City Safety เพื่อเปลี่ยนพฤติกรรมการขับขี่ของเขา - ห้ามไม่ให้คนขับขึ้นอยู่กับ City Safety เพียงอย่างเดียวและปล่อยให้ระบบทำการเบรก



## ข้อมูลที่เกี่ยวข้อง

- City Safety™ (น. 361)
- City Safety ในการจราจรตัดผ่าน (น. 368)
- การเบรก City Safety สำหรับรถที่วิ่งสวนมา (น. 370)
- ข้อจำกัดของ City Safety (น. 371)
- ชุดดึงเข็มขัดนิรภัยกลับ (น. 55)

## การตั้งค่าระยะห่างการเตือนสำหรับ City Safety

City Safety<sup>12</sup> จะทำงานอยู่ตลอดเวลา แต่คนขับสามารถเลือกระยะห่างที่จะทำการเตือนได้

### หมายเหตุ

ท่านไม่สามารถปิดใช้งานฟังก์ชัน City Safety ได้ ฟังก์ชันนี้จะทำงานโดยอัตโนมัติเมื่อสตาร์ทเครื่องยนต์/เริ่มการทำงานด้วยระบบไฟฟ้า และจะทำงานอยู่จนกระทั่งดับเครื่องยนต์/ปิดการทำงานด้วยระบบไฟฟ้า

ระยะทางการเตือนจะเป็นตัวกำหนดความไวของระบบ และจะปรับระยะทางที่จะส่งคำเตือนแบบมองเห็น, เสียงเตือน และการสั่นสะเทือนเป็นจังหวะของเบรก

ในการเลือกระยะห่างที่จะทำการเตือน:

1. เลือก Settings → My Car → IntelliSafe ในมุมมองระดับบนสุดของจอแสดงผลส่วนกลาง
2. ใน City Safety Warning, เลือก Late, Normal หรือ Early เพื่อตั้งค่าระยะห่างที่จะทำการเตือนที่ต้องการ

ถ้าการตั้งค่า Early ทำให้เกิดการเตือนมากเกินไป ซึ่งอาจรบกวนท่านในบางสถานการณ์ ท่านสามารถเลือกใช้ระยะห่างที่จะทำการเตือน Normal หรือ Late ได้ เมื่อรู้สึกรู้ว่าการเตือนบ่อยครั้งเกินไปหรือรบกวนสมาธิของท่าน ท่านสามารถลดระยะห่างที่จะทำการเตือนได้ ซึ่งจะทำให้จำนวนครั้งของการเตือนลดลง และส่งผลให้ City Safety ทำการเตือนในภายหลังแทน ระยะห่างที่จะทำการเตือน Late ควรใช้ในกรณีเฉพาะบางกรณีเท่านั้น เช่น ในการขับขึ้นแบบจับไว้ เป็นต้น

<sup>12</sup> ฟังก์ชันอาจมีให้บริการในบางตลาดเท่านั้น

## คำเตือน

- ไม่มีระบบอัตโนมัติใดสามารถรับประกันการทำงานได้ถูกต้อง 100 % ในทุกสถานการณ์ ดังนั้น ห้ามทำการทดสอบ City Safety โดยการขับรถเข้าหาผู้คนหรือรถคันอื่น การทำเช่นนี้อาจทำให้เกิดความเสียหายร้ายแรง และเสี่ยงต่อความปลอดภัยและเสียชีวิตได้
- City Safety จะเตือนคนขับในกรณีที่มีความเสี่ยงต่อการชน แต่การทำงานนี้จะไม่สามารถลดเวลาตอบสนองของคนขับได้
- ถึงแม้ว่าระยะเวลาการเตือนถูกตั้งค่าไว้เป็น Early การเตือนอาจเกิดขึ้นล่าช้าในบางสถานการณ์ เช่น เมื่อมีความเร็วแตกต่างกันมาก หรือเมื่อรถคันหน้าเบรกอย่างกะทันหัน เป็นต้น
- เมื่อตั้งระยะห่างสำหรับการเตือนไว้ที่ Early การเตือนจะทำงานล่วงหน้าเร็วขึ้น กรณีนี้อาจหมายความว่า การเตือนจะแสดงขึ้นบ่อยครั้งกว่าที่ระยะเวลาการเตือน Normal แต่ขอแนะนำให้ใช้เนื่องจากจะทำให้ City Safety สามารถทำงานได้มีประสิทธิภาพมากขึ้น

## หมายเหตุ

คำเตือนพร้อมตัวแสดงทิศทางสำหรับ Rear Collision Warning\* จะถูกยกเลิกการทำงานถ้าตั้งค่าระยะห่างในการเตือนสำหรับการเตือนการชนในฟังก์ชัน City Safety ไว้ที่ระดับต่ำสุด "Late" อย่างไรก็ตาม ตัวดึงเข็มขัดนิรภัยที่นั่งและการเบรกจะยังคงทำงานอยู่

## ข้อมูลที่เกี่ยวข้อง

- City Safety™ (น. 361)
- ข้อจำกัดของ City Safety (น. 371)
- Rear Collision Warning\* (น. 445)

## การตรวจจับสิ่งกีดขวางด้วย City Safety

City Safety<sup>13</sup> สามารถช่วยคนขับในการตรวจจับรถยนต์ คนปั่นจักรยาน สัตว์ขนาดใหญ่ และคนเดินถนน

### รถยนต์

City Safety สามารถตรวจจับรถยนต์ที่จอดอยู่กับที่หรือเคลื่อนที่ในทิศทางเดียวกับรถของท่านได้ ฟังก์ชันนี้ยังสามารถตรวจจับรถยนต์ที่วิ่งสวนมาและการจราจรตีผ่านได้ในบางกรณีอีกด้วย

เพื่อให้ City Safety สามารถตรวจจับรถยนต์ได้ในความมืด ไฟหน้าและไฟท้ายของรถยนต์ต้องทำงานและส่องสว่างชัดเจน



## ผู้ขับขี่จักรยาน

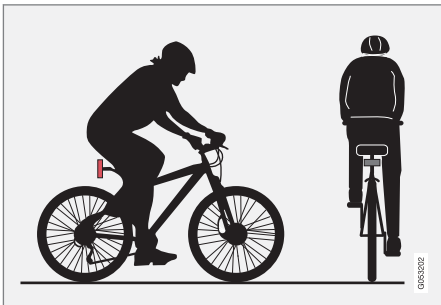

ตัวอย่างของ City Safety แปลความหมายว่าเป็นคนขับรถจักรยานคือ มีเส้นโครงร่างของลำตัวและของรถจักรยานอย่างชัดเจน

ระบบจะสามารถทำงานได้เป็นอย่างดีก็ต่อเมื่อ ฟังก์ชันของระบบที่ทำหน้าที่ตรวจจับคนขับขี่รถจักรยานได้รับข้อมูลที่กำกวมน้อยที่สุดเท่าที่จะเป็นไปได้เกี่ยวกับรูปร่างของคนขับและรถจักรยาน ซึ่งหมายถึงโอกาสที่จะสามารถระบุรถจักรยาน, สีรถ, แขน, ไหล่, ขา, ลำตัวส่วนบนและส่วนล่าง ร่วมกับรูปแบบการเคลื่อนที่ของคนทั่วไปได้

ถ้ากล้องมองไม่เห็นบริเวณส่วนใหญ่ของคนขับขี่รถจักรยานหรือรถจักรยาน ระบบจะไม่สามารถตรวจจับคนขับขี่รถจักรยานได้

เพื่อให้ฟังก์ชันสามารถตรวจจับคนขับขี่รถจักรยานได้ คนขับขี่รถจักรยานจะต้องเป็นผู้ใหญ่และกำลังขี่จักรยานสำหรับผู้ใหญ่เท่านั้น

## คำเตือน

City Safety เป็นระบบช่วยเหลือคนขับอย่างหนึ่ง และอาจไม่สามารถตรวจจับคนขับขี่รถจักรยานได้ในบางสถานการณ์ และจะไม่สามารถมองเห็นบางอย่าง เช่น:

- คนขับขี่รถจักรยานที่ถูกบังไว้บางส่วน
- คนขับขี่รถจักรยานที่ซึ่งความแตกต่างระหว่างพื้นหลังกับคนขับขี่รถจักรยานนั้นไม่ชัดเจน
- คนขับขี่รถจักรยานที่สวมเสื้อผ้าที่บังโครงร่างของลำตัว
- จักรยานที่มีสัมภาระขนาดใหญ่

การเตือนและการเข้าแทรกการทำงานของเบรกอาจทำงานช้าหรืออาจไม่เกิดขึ้นเลย ถือเป็นความรับผิดชอบของคนขับเสมอที่จะต้องขับอย่างถูกต้องและรักษาระยะห่างที่ปลอดภัยโดยสอดคล้องกับความเร็วรถ

13 ฟังก์ชันอาจมีให้บริการในบางตลาดเท่านั้น

## คนเดินถนน

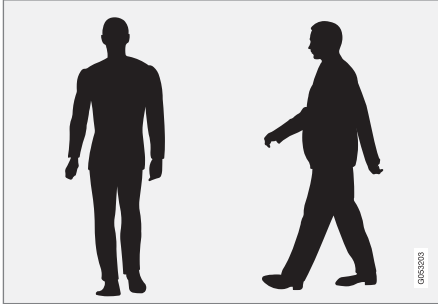

ตัวอย่างของสิ่งที่ระบบถือว่าเป็นคนเดินเท้าที่มีรูปร่างชัดเจน ระบบจะสามารถทำงานได้เป็นอย่างดีคือเมื่อ ฟังก์ชันของระบบที่ทำหน้าที่ตรวจจับคนเดินถนนได้รับข้อมูลที่กำกวมน้อยที่สุดเท่าที่จะเป็นไปได้เกี่ยวกับรูปร่างของคน ซึ่งหมายถึงโอกาสที่จะสามารถระบุศีรษะ, แขน, ไหล่, ขา, ลำตัวส่วนบนและส่วนล่าง ร่วมกับรูปแบบการเคลื่อนที่ของคนทั่วไปได้

เพื่อให้สามารถตรวจจับคนเดินถนนได้ ตัวคนเดินถนนกับพื้นหลังจะต้องมีความแตกต่างกันชัดเจน เช่น เสื้อผ้า, พื้นหลังและอากาศจะส่งผลต่อลักษณะดังกล่าว โดยหากไม่มีความแตกต่าง ระบบอาจตรวจจับคนเดินถนนได้ช้าหรืออาจตรวจจับไม่ได้เลย ซึ่งนั่นหมายถึงการเตือนหรือการเบรกจะเกิดขึ้นช้าตามไปด้วยหรืออาจถูกข้ามไป

City Safety ยังสามารถตรวจจับคนเดินถนนในที่มีมืดได้ อีกด้วย ถ้าไฟหน้าของรถส่องไปพบคนเดินเท้า

### คำเตือน

City Safety เป็นระบบช่วยเหลือคนขับอย่างหนึ่ง และอาจไม่สามารถตรวจจับคนเดินถนนได้ในบางสถานการณ์ และจะไม่สามารถมองเห็นบางอย่างเช่น

- คนเดินถนนที่ไม่ชัดเจนเป็นบางส่วน, ผู้ที่แต่งกายด้วยเสื้อผ้าที่ปกปิดแนวโครงร่างของลำตัวหรือคนเดินถนนที่มีความสูงไม่ถึง 80 ซม. (32 in.)
- คนเดินถนนที่ซึ่งความแตกต่างระหว่างพื้นหลังกับคนเดินถนนนั้นไม่ชัดเจน
- คนเดินถนนที่ถือสิ่งของที่มีขนาดใหญ่กว่าตัว

การเตือนและการเข้าแทรกการทำงานของเบรกอาจทำงานช้าหรืออาจไม่เกิดขึ้นเลย ถือเป็นความรับผิดชอบของคนขับเสมอที่จะต้องขับรถอย่างถูกต้องและรักษาระยะห่างที่ปลอดภัยโดยสอดคล้องกับความเร็วรถ

## สัตว์ขนาดใหญ่

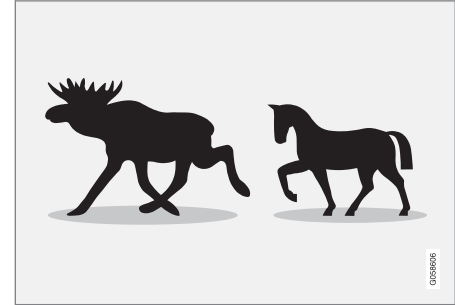

ตัวอย่างของ City Safety ที่ความหมายว่าเป็นสัตว์ขนาดใหญ่ก็คือ สัตว์ที่อยู่กับที่หรือเดินอย่างช้าๆ และสามารถตรวจจับเส้นโครงร่างของลำตัวได้อย่างชัดเจน

เงื่อนไขของประสิทธิภาพการทำงานที่ดีของระบบก็คือ ฟังก์ชันของระบบที่ตรวจจับสัตว์ขนาดใหญ่ (เช่น กวางขนาดใหญ่และม้า เป็นต้น) ได้รับข้อมูลเกี่ยวกับเส้นโครงร่างของลำตัวได้อย่างชัดเจนที่สุด โดยต้องสามารถระบุสัตว์นั้นได้โดยตรงจากด้านข้าง ร่วมกับรูปแบบการเคลื่อนที่ตามปกติของสัตว์ชนิดนั้นๆ

ถ้ากล้องของฟังก์ชันไม่สามารถมองเห็นส่วนใดส่วนหนึ่งของลำตัวของสัตว์ได้ ระบบก็ไม่สามารถตรวจจับสัตว์ได้

City Safety ยังสามารถตรวจจับสัตว์ขนาดใหญ่ในที่มีมืดได้อีกด้วย ถ้าไฟหน้าของรถส่องไปพบสัตว์ขนาดใหญ่







## คำเตือน

City Safety เป็นระบบช่วยเหลือคนขับอย่างหนึ่ง และอาจไม่สามารถตรวจจับสัตว์ขนาดใหญ่ได้ในบางสถานการณ์ และจะไม่สามารถมองเห็นบางอย่าง เช่น:

- สัตว์ขนาดใหญ่ที่ถูกบังไว้บางส่วน
- สัตว์ขนาดใหญ่ที่มองจากด้านหน้าหรือด้านหลัง
- สัตว์ขนาดใหญ่ที่วิ่งหรือเคลื่อนที่อย่างรวดเร็ว
- สัตว์ขนาดใหญ่ที่ซึ่งความแตกต่างระหว่างพื้นหลังกับสัตว์นั้นไม่ชัดเจน
- สัตว์ขนาดเล็ก เช่น สุนัขและแมว เป็นต้น

การเตือนและการเข้าแทรกการทำงานของเบรกอาจทำงานซ้ำหรืออาจไม่เกิดขึ้นเลย ถือเป็นความรับผิดชอบของคนขับเสมอที่จะต้องขับรถอย่างถูกต้องและรักษาระยะห่างที่ปลอดภัยโดยสอดคล้องกับความเร็วรถ

### ข้อมูลที่เกี่ยวข้อง

- City Safety™ (น. 361)
- ข้อจำกัดของ City Safety (น. 371)

## City Safety ในการจราจรตัดผ่าน

City Safety<sup>14</sup> จะช่วยคนขับเมื่อเลี้ยวหรือขับรถข้ามทางแยกที่มีรถตัดผ่าน

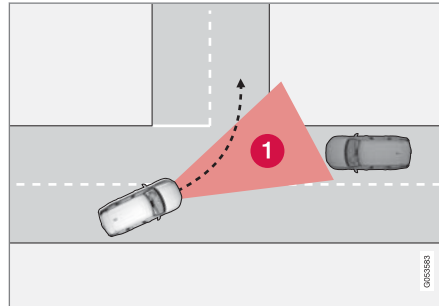

1 พื้นที่ซึ่ง City Safety สามารถตรวจจับรถที่วิ่งตัดผ่านได้

เพื่อให้ City Safety สามารถตรวจจับรถที่เคลื่อนที่เข้ามาในเส้นทางที่อาจเกิดการชนได้ ชั้นแรก รถที่เคลื่อนที่เข้ามานั้นจะต้องเข้ามาอยู่ในพื้นที่ซึ่ง City Safety สามารถวิเคราะห์สถานการณ์นี้ได้เสียก่อน

นอกจากนั้น สภาพต่างๆ ต้องเป็นไปตามเงื่อนไขต่อไปนี้ด้วย:

- รถของท่านจะต้องขับด้วยความเร็วไม่ต่ำกว่า 4 กม./ชม. (3 ไมล์ต่อชั่วโมง)
- รถของท่านจะต้องเลี้ยวซ้ายในตลาดประเทศที่มีการจราจรแบบขับทางด้านขวา (หรือเลี้ยวขวาในการจราจรแบบขับทางด้านซ้าย)
- รถที่เคลื่อนที่เข้ามาจะต้องเปิดไฟหน้า

### ข้อมูลที่เกี่ยวข้อง

- City Safety™ (น. 361)
- ข้อจำกัดของ City Safety (น. 371)

ข้อจำกัดสำหรับ City Safety ในระบบเตือน  
ขณะถอยรถออกจากที่จอดรถ

ในบางกรณี City Safety ไม่สามารถช่วยเหลือคน  
ขับในด้านความเสี่ยงที่จะเกิดการชนเนื่องจากการ  
จราจรตัดผ่านได้มากนัก

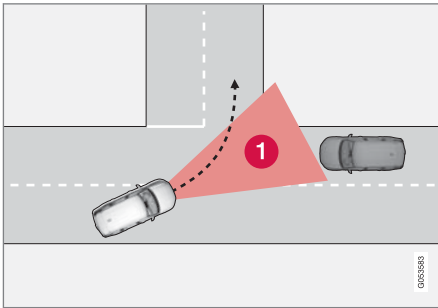

ตัวอย่างเช่น:

- ระบบควบคุมเสถียรภาพ ESC จะเข้าแทรกการทำงานในกรณีที่เกิดสภาพที่ทำให้รถลื่นไถล
- ถ้าตรวจพบรถที่เคลื่อนที่เข้ามาได้เข้าเกินไป
- ถ้ารถที่วิ่งเข้ามาถูกบังด้วยสิ่งใดสิ่งหนึ่ง
- ถ้ารถที่เคลื่อนที่เข้ามาปิดไฟหน้าไว้

- ถ้ารถที่เคลื่อนที่เข้ามามีลักษณะการขับที่ไม่สามารถคาดเดาได้ เช่น การเปลี่ยนช่องทางเดินรถอย่างรวดเร็วในช่วงสุดท้าย

**i** **หมายเหตุ**

ฟังก์ชันนี้จะใช้ชุดกล้องและเรดาร์ซึ่งมีการจำกัดการใช้งานทั่วไป

**ข้อมูลที่เกี่ยวข้อง**

- City Safety ในการจราจรตัดผ่าน (น. 368)
- ข้อจำกัดของ City Safety (น. 371)
- ข้อจำกัดสำหรับชุดกล้องและเรดาร์ (น. 496)

<sup>14</sup> ฟังก์ชันอาจมีให้บริการในบางตลาดเท่านั้น

<sup>15</sup> ฟังก์ชันอาจมีให้บริการในบางตลาดเท่านั้น

การเบรกอัตโนมัติในกรณีที่มีการหักเลี้ยวเพื่อ  
หลบหลีกสิ่งกีดขวางโดย City Safety

City Safety<sup>15</sup>มีคุณสมบัติในการช่วยคนขับโดยการ  
เบรกโดยอัตโนมัติตั้งแต่เนิ่น ๆ ในกรณีที่ไม่สามารถ  
หลีกเลี่ยงการชนโดยใช้การหักพวงมาลัยเพียงอย่าง  
เดียวได้

City Safety จะช่วยคนขับโดยการพยายามตรวจหาว่ามี  
"เส้นทางหลบหลีก" ไปทางด้านข้างหรือไม่อยู่ตลอดเวลา  
ในกรณีที่พบรถคันหน้าที่ขับช้าหรือจอดอยู่กับที่ในระยะ  
กระชั้นชิด



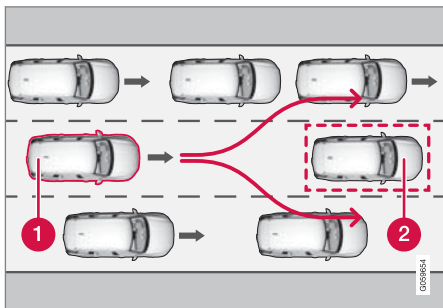

รถของท่าน (1) "มองเห็น" ว่าไม่มีทางเลือกสำหรับการหลบหลีกจากรถคันหน้า (2) จึงทำการเบรกตั้งแต่เนิ่นๆ โดยอัตโนมัติ

- 1 รถของท่าน
- 2 รถที่เคลื่อนที่ช้า/จอดอยู่กับที่

City Safety จะไม่เข้าแทรกการทำงานโดยใช้ฟังก์ชันการเบรกถ้าคนขับมีโอกาสในการหลีกเลี่ยงการชนโดยการหักพวงมาลัย

อย่างไรก็ตาม ถ้า City Safety ตรวจพบว่าไม่สามารถทำการหักพวงมาลัยได้เนื่องจากสภาพการจราจรในช่องทางเดินรถถัดไป ฟังก์ชันจะสามารถช่วยคนขับได้โดยการเริ่มการเบรกโดยอัตโนมัติตั้งแต่เนิ่นๆ

### ข้อมูลที่เกี่ยวข้อง

- City Safety™ (น. 361)
- ข้อจำกัดของ City Safety (น. 371)

### การเบรก City Safety สำหรับรถที่วิ่งสวนมา

City Safety สามารถช่วยคนขับในการเบรกฉุกเฉินได้ในกรณีที่รถที่วิ่งสวนมาวิ่งตัดเข้ามาในช่องทางเดินรถ

หากรถที่วิ่งสวนมาตัดเข้ามาให้ช่องทางเดินรถของท่าน และไม่สามารถหลีกเลี่ยงการชนได้ City Safety จะลดความเร็วรถของท่านลงเพื่อลดความรุนแรงของการชน

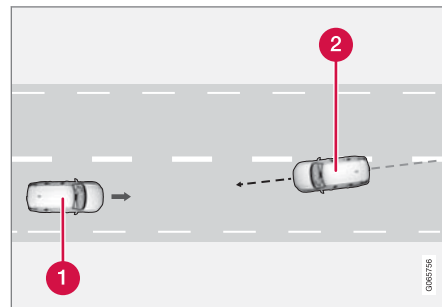

- 1 รถของท่าน
- 2 รถที่วิ่งเข้ามาหา

เพื่อให้ฟังก์ชันสามารถทำงานได้ ต้องเป็นไปตามเงื่อนไขดังต่อไปนี้:

- รถของท่านจะต้องขับด้วยความเร็วเกินกว่า 4 กม./ชม. (3 ไมล์ต่อชั่วโมง)
- ต้องเป็นถนนที่ตรง
- ช่องทางเดินรถของท่านต้องมีเครื่องหมายที่ชัดเจน
- รถของท่านต้องอยู่ในตำแหน่งตั้งตรงในช่องทางเดินรถ
- รถที่วิ่งสวนมาต้องอยู่ภายในเครื่องหมายแบ่งช่องทางการเดินรถของท่าน
- รถที่เคลื่อนที่เข้ามาจะต้องเปิดไฟหน้า
- ฟังก์ชันนี้จะจัดการได้กับการชนแบบ "ด้านหน้าชนด้านหน้า" เท่านั้น
- ฟังก์ชันนี้สามารถตรวจจับได้เฉพาะรถที่มีสี่ล้อเท่านั้น

### คำเตือน

บ่อยครั้งที่การเตือนและเข้าแทรกการทำงานของระบบเนื่องจากการชนที่กำลังจะเกิดขึ้นกับรถที่เคลื่อนที่เข้ามาเกิดขึ้นช้ามาก

### ข้อมูลที่เกี่ยวข้อง

- City Safety™ (น. 361)
- ข้อจำกัดของ City Safety (น. 371)

### ข้อจำกัดของ City Safety

ฟังก์ชัน City Safety<sup>16</sup> อาจมีข้อจำกัดในการทำงานในบางสถานการณ์

#### สภาพโดยรอบ

##### วัตถุที่อยู่ต่ำ

วัตถุที่แขวนในระดับต่ำ เช่น ธงสำหรับสัมภาระที่ยื่นออกมา หรืออุปกรณ์เสริม เช่น หลอดไฟเสริมและแท่งกลมบนซึ่งมีความสูงมากกว่าฝากระโปรงหน้าจะจำกัดการทำงานนี้

##### การลื่นไถล

สำหรับพื้นผิวถนนที่ลื่น ระยะเบรกจะไกลขึ้นกว่าปกติ ซึ่งอาจลดความสามารถของ City Safety ในการหลีกเลี่ยงการชนให้น้อยได้ ในบางสถานการณ์ ระบบเบรกป้องกันล้อล็อกและระบบควบคุมเสถียรภาพ ESC<sup>17</sup> จะให้แรงเบรกที่ดีที่สุดที่เป็นไปได้ในขณะที่สามารถรักษาเสถียรภาพของรถไว้ได้

##### ไฟจากรถที่วิ่งสวนมา

สัญญาณไฟเตือนบนกระจกหน้าอาจมองเห็นได้ยากในขณะที่แสงแดดจ้า, มีแสงสะท้อน, เมื่อคนขับสวมแว่นตากันแดด หรือถ้าคนขับไม่ได้มองตรงไปข้างหน้า



## ◀◀ ความร้อน

ในกรณีที่ห้องโดยสารมีอุณหภูมิสูงเนื่องจากกรณีอย่างเช่น แสงแดดจัด เป็นต้น สัญญาณไฟเตือนบนกระจกหน้าอาจหยุดทำงานชั่วคราว

### พื้นที่การมองเห็นของชุดกล้องและเรดาร์

พื้นที่การมองเห็นของกล้องจะจำกัด ดังนั้นจึงอาจไม่สามารถตรวจจับคนเดินถนน, สัตว์ขนาดใหญ่, คนขับที่รถจักรยาน และรถยนต์ได้ในบางสถานการณ์ หรือตรวจจับได้ล่าช้ากว่าที่ควรจะเป็น

รถยนต์ที่เบียดสปรกอาจถูกตรวจจับได้ช้ากว่ารถคันอื่น และหากอยู่ในที่มืด อาจตรวจจับรถจักรยานยนต์ได้ช้า หรืออาจตรวจจับไม่ได้เลย

ถ้าข้อความในจอแสดงผลสำหรับคนขับระบุว่า กล้องหรือชุดเรดาร์ถูกบัง City Safety อาจไม่สามารถตรวจจับคนเดินถนน, สัตว์ขนาดใหญ่, คนขับที่รถจักรยาน, รถคันอื่น หรือเส้นด้านข้างของถนนที่อยู่ด้านหน้าของรถได้ ซึ่งหมายความว่าการทำงานของ City Safety อาจลดประสิทธิภาพลง

อย่างไรก็ตาม ข้อความแสดงข้อผิดพลาดอาจไม่แสดงขึ้นในบางสถานการณ์ถ้ามีสิ่งกีดขวางเซ็นเซอร์ที่กระจกหน้า คนขับจะต้องให้ความสนใจในการรักษากระจกหน้าในบริเวณด้านหน้าของชุดกล้องและเรดาร์ให้สะอาดอยู่เสมอ

### ! สำคัญ

การบำรุงรักษาส่วนประกอบของระบบสนับสนุนคนขับ จะต้องดำเนินการโดยศูนย์บริการเท่านั้น - ขอแนะนำให้ใช้ศูนย์บริการรถโตโยที่ได้รับอนุญาต

## การเข้าแทรกการทำงานของคนขับ

### การถอยหลัง

เมื่อท่านถอยรถ City Safety จะปิดการทำงานชั่วคราว

### ความเร็วต่ำ

City Safety จะไม่ทำงานที่ความเร็วต่ำมาก นั่นคือต่ำกว่า 4 กม./ชม. (3 ไมล์ต่อชั่วโมง) ซึ่งเป็นสาเหตุให้ระบบไม่เข้าแทรกการทำงานในสถานการณ์ที่รถของท่านเข้าใกล้รถคันหน้าอย่างช้าๆ เช่น เมื่อจอดรถ เป็นต้น

## คนขับที่ตื่นตัวอยู่เสมอ

คำสั่งของคนขับจะมีลำดับความสำคัญสูงสุดเสมอ ซึ่งเป็นเหตุผลที่ทำให้ City Safety ไม่เข้าแทรกการทำงาน หรือห้วงเวลาการเตือน/การแทรกการทำงาน ในสถานการณ์ที่คนขับเป็นผู้ตัดสินใจหักเลี้ยวและเร่งความเร็ว ถึงแม้ว่าจะไม่สามารถหลีกเลี่ยงการชนได้ก็ตาม

ลักษณะการขับที่ตื่นตัวอยู่เสมอจะสามารถห้วงเวลาการเตือนการชนและการเข้าแทรกการทำงาน เพื่อลดการเตือนที่ไม่จำเป็นให้เหลือน้อยที่สุดได้

## คำเตือนที่สำคัญ

### ⚠ คำเตือน

ระบบช่วยเหลือคนขับจะเตือนเกี่ยวกับสิ่งกีดขวางเฉพาะเมื่อชุดเรดาร์ของระบบตรวจจับได้เท่านั้น ด้วยเหตุนี้ จึงอาจไม่มีการเตือนหรือการเตือนอาจล่าช้าได้

- ห้ามรอให้สัญญาณเตือนทำงานหรือแทรกการทำงาน ให้ทำการเบรกเมื่อจำเป็น

16 ฟังก์ชันอาจมีให้บริการในบางตลาดเท่านั้น

17 Electronic Stability Control

## คำเตือน

- การเตือนและการแทรกการทำงานของเบรกอาจเกิดขึ้นล่าช้าหรือไม่เกิดขึ้นเลย ถ้าสภาพการจราจรหรือปัจจัยภายนอกต่างๆ ทำให้กล่องและชุดเรดาร์ไม่สามารถตรวจจบลคนเดินเท้า, คนขับขี่รถจักรยาน, สัตว์ขนาดใหญ่ หรือรถคันหน้าได้อย่างถูกต้อง
- เพื่อให้สามารถตรวจจบลรถคันอื่นได้ในเวลากลางคืน รถเหล่านั้นจะต้องเปิดไฟหน้าและไฟท้ายไว้ และไฟจะต้องสว่างอย่างชัดเจน
- ชุดกล่องและเรดาร์มีช่วงการทำงานที่จำกัดสำหรับคนเดินถนนและผู้ขับขี่รถจักรยาน ระบบจะสามารถทำการเตือนและเข้าแทรกการทำงานด้วยการเบรกได้อย่างมีประสิทธิภาพเมื่อความเร็วสัมพัทธ์ต่ำกว่า 50 กม./ชม. (30 ไมล์ต่อชั่วโมง) สำหรับรถที่จอดอยู่กับที่หรือรถที่เคลื่อนที่ช้า การเตือนและการเข้าแทรกการทำงานด้วยการเบรกจะสามารถทำงานได้อย่างมีประสิทธิภาพที่ความเร็วไม่เกิน 70 กม./ชม. (43 ไมล์ต่อชั่วโมง) การลดความเร็วสำหรับสัตว์ขนาดใหญ่จะน้อยกว่า 15 กม./ชม.

(9 ไมล์ต่อชั่วโมง) และสามารถทำงานถึงระดับนี้ได้ที่ความเร็วสูงกว่า 70 กม./ชม.

(43 ไมล์ต่อชั่วโมง) การเตือนและการเข้าแทรกการทำงานด้วยการเบรกสำหรับสัตว์ขนาดใหญ่จะมีประสิทธิภาพน้อยลงที่ความเร็วต่ำกว่านี้

- การเตือนสำหรับรถที่อยู่กับที่หรือที่เคลื่อนที่ช้าและสัตว์ขนาดใหญ่อาจหยุดทำงานเนื่องจากความมืดหรือสภาวะที่มองเห็นไม่ชัดเจนได้
- การเตือนและการเข้าแทรกการทำงานของเบรกสำหรับคนเดินเท้าและผู้ขับขี่รถจักรยานจะปิดการทำงานเมื่อความเร็วรถสูงกว่า 80 กม./ชม. (50 ไมล์ต่อชั่วโมง)
- ห้ามติดหรือยึดสิ่งใดที่ด้านนอกหรือด้านในของกระจกหน้าที่ยังบริเวณด้านหน้าและรอบๆ กล่องและชุดเรดาร์ — การทำเช่นนี้อาจรบกวนการทำงานของฟังก์ชันการทำงานต่างๆ ที่ใช้กล่องได้
- วัตถุ, หิมะ, น้ำแข็ง หรือสิ่งสกปรกในบริเวณเซ็นเซอร์ของกล่องอาจลดประสิทธิภาพการทำงานของกล่องลง, ทำให้ไม่สามารถทำงานได้

เลย หรือให้การตอบสนองการทำงานที่ไม่ถูกต้อง

## คำเตือน

- ฟังก์ชันการเบรกอัตโนมัติของ City Safety สามารถป้องกันการชนหรือลดความเร็วในการชนลงได้ แต่เพื่อให้แน่ใจได้ถึงประสิทธิภาพในการเบรกสูงสุด คนขับควรเหยียบแป้นเบรกด้วยเสมอ ถึงแม้ว่าจะทำการเบรกโดยอัตโนมัติก็ตาม
- การเตือนจะทำงานเมื่อมีความเสี่ยงต่อการชนสูงเท่านั้น ดังนั้น ห้ามไม่ให้ท่านรอให้การเตือนการทำงาน
- การเตือนและการเข้าแทรกการทำงานของเบรกสำหรับคนเดินเท้าและผู้ขับขี่รถจักรยานจะหยุดการทำงานเมื่อความเร็วรถสูงกว่า 80 กม./ชม. (50 ไมล์ต่อชั่วโมง)
- City Safety จะไม่สั่งงานฟังก์ชันการเบรกอัตโนมัติในกรณีที่มีการเร่งความเร็วสูง





### **i** หมายเหตุ

ฟังก์ชันนี้จะใช้ชุดกล้องและเรดาร์ซึ่งมีการจำกัดการใช้งานทั่วไป

#### **ขีดจำกัดของตลาด**

City Safety ไม่มีให้บริการในบางประเทศ ถ้า City Safety ไม่แสดงขึ้นในเมนู Settings ของจอแสดงผลส่วนกลาง แสดงว่ารถไม่มีฟังก์ชันนี้ติดตั้งอยู่

ค้นหาเส้นทางในมุมมองระดับบนสุดของจอแสดงผลส่วนกลาง:

- Settings → My Car → IntelliSafe

#### **ข้อมูลที่เกี่ยวข้อง**

- City Safety™ (น. 361)
- ข้อจำกัดสำหรับชุดกล้องและเรดาร์ (น. 496)

### ข้อความของ City Safety

ข้อความจำนวนหนึ่งที่เกี่ยวข้องกับ City Safety สามารถแสดงขึ้นบนจอแสดงผลสำหรับคนขับได้ต่อไปนี้จะเป็นตัวอย่งจำนวนหนึ่ง

ข้อความ	ความหมาย
City Safety Automatic intervention	เมื่อ City Safety เบรกหรือทำการเบรกอัตโนมัติ สัญลักณ์หลายๆอย่างจะแสดงขึ้นบนจอแสดงผลสำหรับคนขับ พร้อมกับข้อความ
City Safety Reduced functionality Service required	ระบบไม่ทำงานตามปกติ ควรติดต่อศูนย์บริการ <sup>A</sup>

<sup>A</sup> ขอแนะนำให้ติดต่อศูนย์บริการของวอลโว่ที่ได้รับการแต่งตั้ง

การลบข้อความสามารถทำได้โดยการกดปุ่ม  ซึ่งอยู่ที่ตรงกลางของแป้นกดทางด้านขวาบนพวงมาลัยเป็นเวลาสั้นๆ

ถ้าข้อความยังคงแสดงอยู่ โปรดติดต่อศูนย์บริการ<sup>A</sup>

### ข้อมูลที่เกี่ยวข้อง

- City Safety™ (น. 361)



## ข้อมูลป้ายจราจรบนถนน\*

ฟังก์ชันข้อมูลป้ายจราจรบนถนน (RSI<sup>18</sup>) สามารถช่วยให้คนขับสังเกตป้ายจราจรบนถนนที่เกี่ยวกับความเร็วและป้ายข้อห้ามต่างๆ ได้

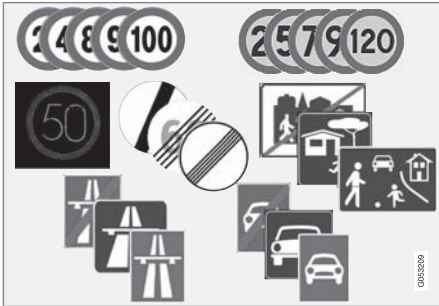

ตัวอย่างของป้ายจราจรที่สามารถอ่านได้<sup>19</sup>

RSI จะมีข้อมูลเกี่ยวกับความเร็วในขณะนั้น, จุดเริ่มต้น/จุดสิ้นสุดทางด่วนหรือถนน, บริเวณที่ห้ามแซงหรือบริเวณเดินรถทางเดียว

ถ้ารถวิ่งผ่านป้ายขีดจำกัดความเร็ว ขีดจำกัดความเร็วจะแสดงขึ้นบนจอแสดงผลสำหรับคนขับ

นอกจากนี้ระบบข้อมูลป้ายถนน (RSI<sup>20</sup>) ยังมีฟังก์ชันย่อยที่สามารถเตือนให้คนขับทราบเมื่อเกินขีดจำกัดความเร็ว หรือทำงานร่วมกับกล้องตรวจจับความเร็ว

### หมายเหตุ

ในบางตลาด ฟังก์ชันข้อมูลป้ายจราจรบนถนน\* จะมาให้ร่วมกับ Sensus Navigation\* เท่านั้น

### คำเตือน

- ฟังก์ชันเป็นการให้ความช่วยเหลือเพิ่มเติมสำหรับคนขับที่มีจุดมุ่งหมายเพื่อเพิ่มความสะดวกสบายในการขับขี่และเพิ่มความปลอดภัยให้สูงขึ้น ฟังก์ชันนี้อาจไม่สามารถรับมือกับสถานการณ์การจราจร, สภาพอากาศและสภาพถนนบางรูปแบบได้
- ขอแนะนำให้คนขับอ่านทุกส่วนในคู่มือสำหรับเจ้าของรถที่เกี่ยวข้องกับฟังก์ชันนี้ เพื่อเรียนรู้เกี่ยวกับปัจจัยต่างๆ เช่น ข้อจำกัดของระบบและสิ่งที่คนขับควรทราบก่อนที่จะใช้งานระบบเป็นต้น
- ฟังก์ชันของระบบช่วยเหลือคนขับไม่ได้เข้ามาแทนความระมัดระวังและการตัดสินใจของคนขับแต่อย่างใด คนขับเป็นผู้รับผิดชอบในการทำให้แน่ใจได้ถึงการใช้รถอย่างปลอดภัย, ที่ความเร็วที่เหมาะสม, ด้วยระยะห่างจากรถคันอื่นที่เหมาะสม และเป็นไปตามกฎจราจรและข้อบังคับที่มีผลใช้ขณะนั้นๆ อยู่เสมอ

<sup>18</sup> Road Sign Information

<sup>19</sup> ป้ายจราจรบนถนนจะขึ้นอยู่ที่ตลาด - ภาพประกอบในคำแนะนำนี้จะแสดงตัวอย่างเพียงไม่กี่ป้ายเท่านั้น

<sup>20</sup> Road Sign Information

### ข้อมูลที่เกี่ยวข้อง

- ระบบช่วยเหลือคนขับ (น. 354)
- การสั่งงานหรือยกเลิกระบบข้อมูลป้ายถนน\* (น. 377)
- โหมมการแสดงผลสำหรับระบบข้อมูลป้ายถนน\* (น. 378)
- ข้อมูลป้ายจราจรบนถนนและ Sensus Navigation\* (น. 380)
- การเตือนสำหรับขีดจำกัดความเร็วและกล้องตรวจจับความเร็วจากระบบข้อมูลป้ายถนน\* (น. 381)
- ข้อจำกัดของข้อมูลป้ายจราจรบนถนน\* (น. 383)

### การสั่งงานหรือยกเลิกระบบข้อมูลป้ายถนน\*

ข้อมูลป้ายจราจรบนถนน (RSI<sup>21</sup>) เป็นฟังก์ชันทางเลือกซึ่งคนขับสามารถเลือกสั่งงานหรือยกเลิกการทำงานฟังก์ชันนี้ได้



สั่งงานหรือยกเลิกการทำงานฟังก์ชันโดยใช้ปุ่มนี้ในมุมมองฟังก์ชันของจอแสดงผลส่วนกลาง

- ไฟแสดงที่ปุ่มเป็นสีเขียว - ฟังก์ชันทำงานอยู่
- ไฟแสดงที่ปุ่มเป็นสีเทา - ฟังก์ชันยกเลิกการทำงานแล้ว

### i หมายเหตุ

- ถ้าฟังก์ชันตัวจำกัดความเร็วอัตโนมัติทำงาน ข้อมูลป้ายจราจรบนถนนจะแสดงขึ้นบนจอแสดงผลสำหรับคนขับ ถึงแม้ว่าฟังก์ชันข้อมูลป้ายจราจรบนถนนจะไม่ทำงานก็ตาม
- ในการนำข้อมูลป้ายถนนออกจากจอแสดงผลสำหรับคนขับ ท่านต้องยกเลิกการทำงาน ทั้งตัวจำกัดความเร็วอัตโนมัติและข้อมูลป้ายจราจรบนถนน
- เมื่อฟังก์ชันตัวจำกัดความเร็วอัตโนมัติทำงาน แต่ข้อมูลป้ายจราจรบนถนนไม่ทำงาน จะไม่มีการเตือนจากข้อมูลป้ายจราจรบนถนน นอกจากนี้ ต้องสั่งงานข้อมูลป้ายจราจรบนถนน เพื่อให้สามารถรับการเตือนได้

### ข้อมูลที่เกี่ยวข้อง

- ข้อมูลป้ายจราจรบนถนน\* (น. 376)
- ตัวจำกัดความเร็วแบบอัตโนมัติ (น. 387)
- ข้อจำกัดของข้อมูลป้ายจราจรบนถนน\* (น. 383)

<sup>21</sup> RSI: Road Sign Information.

## โหมดการแสดงผลสำหรับระบบข้อมูลป้ายถนน\*

ฟังก์ชันข้อมูลป้ายจราจรบนถนน (RSI<sup>22</sup>) จะแสดงป้ายจราจรบนถนนในลักษณะต่างๆ โดยขึ้นอยู่กับป้ายและสถานการณ์



ตัวอย่าง<sup>23</sup> ของข้อมูลความเร็วที่ตรวจพบ

เมื่อฟังก์ชันตรวจพบป้ายจราจรบนถนนที่มีขีดจำกัดความเร็ว จะแสดงผลสำหรับคนขับจะแสดงป้ายในรูปแบบของสัญลักษณ์ร่วมกับไฟแสดงแบบสีในมาตรวัดความเร็ว

ถ้ารถติดตั้ง Sensus Navigation\* จะได้รับข้อมูลที่เกี่ยวข้องกับความเร็วจากข้อมูลแผนที่ด้วยเช่นกัน ซึ่ง

หมายความว่าจอแสดงผลสำหรับคนขับสามารถแสดงหรือเปลี่ยนข้อมูลเกี่ยวกับขีดจำกัดความเร็วได้โดยไม่ต้องขับผ่านป้ายที่เกี่ยวกับความเร็วนั้น



นอกเหนือจากสัญลักษณ์ขีดจำกัดความเร็วแล้ว ยังอาจแสดงป้ายเพิ่มเติมด้วย เช่น "ห้ามแซง" เป็นต้น

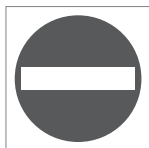

ถ้าคนขับขับรถเข้าไปบนถนนที่มีป้ายห้ามผ่านติดไว้ที่ข้างถนน สัญลักษณ์สำหรับป้ายนี้ จะกะพริบบนจอแสดงผลสำหรับคนขับเพื่อเป็นการเตือน

ถ้ารถติดตั้ง Sensus Navigation\* ก็จะมีการใช้ข้อมูลจากข้อมูลแผนที่ในการระบุว่ากำลังขับชิ่งรถในทิศทางที่ไม่ถูกต้องหรือไม่อีกด้วย

นอกจากนี้คนขับยังสามารถได้ยินสัญญาณเตือนเมื่อขับรถเข้าไปยังถนนที่มีเครื่องหมายห้ามเข้า หากฟังก์ชัน Road Sign Audio Warning ทำงาน

## ขีดจำกัดความเร็วหรือสิ้นสุดทางด่วนพิเศษ

เมื่อฟังก์ชันตรวจพบ "ป้ายขีดจำกัดความเร็วทางอ้อม" ที่ระบุการสิ้นสุดการจำกัดความเร็ว เช่น เมื่อสิ้นสุดทางด่วนพิเศษ เป็นต้น สัญลักษณ์จะแสดงขึ้นพร้อมกับป้ายจราจรบนถนนที่ตรงกันบนจอแสดงผลสำหรับคนขับ

ถ้ารถติดตั้ง Sensus Navigation\* จะมีการแสดงป้ายจำกัดความเร็วทางตรงขึ้น ส่วนป้ายจำกัดความเร็วทางอ้อม จะแสดงขึ้นเมื่อข้อมูลแผนที่ไม่มีข้อมูลเกี่ยวกับขีดจำกัดความเร็วของถนนที่กำลังขับชิ่งอยู่เท่านั้น

ตัวอย่างของป้ายขีดจำกัดความเร็วทางอ้อม:

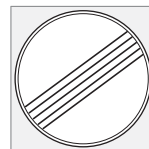

สิ้นสุดการจำกัดทั้งหมด



สิ้นสุดทางด่วนพิเศษ

<sup>22</sup> Road Sign Information

<sup>23</sup> ป้ายจราจรบนถนนจะขึ้นอยู่กับตลาด - ภาพประกอบในคำแนะนำนี้เป็นเพียงแคตัวอย่างเท่านั้น

สัญลักษณ์บนจอแสดงผลสำหรับคนขับจะดับลงหลังจากเวลาผ่านไป 10-30 วินาที และจะดับอยู่อย่างนั้นจนกว่าจะขับรอดผ่านป้ายจราจรที่เกี่ยวข้องกับความเร็วป้ายถัดไป

### ขีดจำกัดความเร็วที่เปลี่ยนไป

เมื่อขับรอดผ่านป้ายขีดจำกัดความเร็วโดยตรงซึ่งขีดจำกัดความเร็วได้เปลี่ยนแปลงไป สัญลักษณ์พร้อมป้ายจราจรบนถนนที่ตรงกันจะแสดงขึ้นบนจอแสดงผลสำหรับคนขับ



ตัวอย่างของป้ายขีดจำกัดความเร็วโดยตรง

สัญลักษณ์บนจอแสดงผลสำหรับคนขับจะดับลงหลังจากเวลาผ่านไป ประมาณ 5 นาที และจะดับอยู่อย่างนั้นจนกว่าจะขับรอดผ่านป้ายจราจรที่เกี่ยวข้องกับความเร็วป้ายถัดไป

ถ้าติดตั้ง Sensus Navigation\* ป้ายจำกัดความเร็วจะแสดงขึ้นในจอแสดงผลสำหรับคนขับเมื่อข้อมูลแผนที่ที่มีข้อมูลเกี่ยวกับขีดจำกัดความเร็วสำหรับถนนที่กำลังขับ

ที่อยู่ แม้ว่าจะไม่ได้ขับผ่านป้ายโดยตรงก็ตาม หากไม่มีข้อมูลในข้อมูลแผนที่ ป้ายจะดับไปหลังจากเวลาผ่านไปประมาณ 3 นาที หลังจากที่ยังขับผ่านป้ายจำกัดความเร็วป้ายสุดท้าย

### ป้ายเสริมอื่นๆ

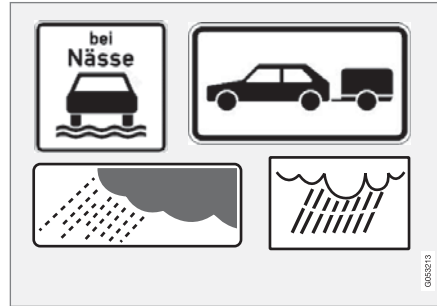

ตัวอย่างของป้ายเสริมอื่นๆ

บางครั้งบนถนนเส้นเดียวกันขีดจำกัดความเร็วต่างๆ จะถูกแสดงไว้บนเสาป้ายบอกทาง จากนั้นจะมีป้ายเสริมที่แสดงสภาวะแวดล้อมอื่นๆ อยู่ใต้ป้ายบอกความเร็วที่แตกต่างกันนั้น เช่น บนถนนที่เกิดอุบัติเหตุได้บ่อยครั้งในขณะที่ฝนตกและ/หรือมีหมอก

ป้ายเสริมอื่นๆ ที่เกี่ยวข้องกับฝนตกจะถูกแสดงขึ้นก็ต่อเมื่อมีการใช้ที่ปัดน้ำฝน

ถ้ารถมีรพวงต่ออยู่กับระบบไฟฟ้าของรถ และท่านขับผ่านป้ายจำกัดความเร็วพร้อมด้วยป้ายเพิ่มเติม "รพวง" ความเร็วที่ระบุไว้จะแสดงขึ้นบนจอแสดงผลสำหรับคนขับ

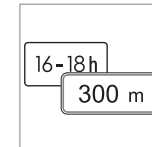

ในบางความเร็วจะใช้สำหรับบางสถานการณ์เท่านั้น เช่น ที่ระยะทางที่กำหนด หรือในช่วงเวลาช่วงใดช่วงหนึ่งเท่านั้น โดยจะแสดงให้คนขับทราบด้วยสัญลักษณ์สำหรับป้าย

เพิ่มเติมไว้ได้สัญลักษณ์แสดงความเร็ว สัญลักษณ์เพิ่มเติมบนจอแสดงผลสำหรับคนขับจะแสดง "DIST" หรือ "TIME"

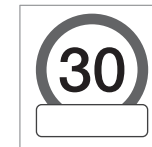

สัญลักษณ์สำหรับป้ายเพิ่มเติมซึ่งอยู่ในรูปของกรอบวงได้สัญลักษณ์ความเร็ว<sup>23</sup> บนจอแสดงผลสำหรับคนขับหมายความว่าฟังก์ชันได้ตรวจพบป้ายเพิ่มเติมซึ่งมีข้อมูลเพิ่มเติมเกี่ยวกับขีดจำกัดความเร็วในขณะนั้น

<sup>23</sup> ป้ายจราจรบนถนนจะขึ้นอยู่กัตลาด - ภาพประกอบในคำแนะนำนี้เป็นเพียงแคตัวอย่างเท่านั้น

## ป้าย "โรงเรียน" และ "ระวังเด็ก"



ถ้าป้ายเตือน สำหรับ "โรงเรียน" หรือ "ระวังเด็ก" รวมอยู่ในข้อมูลแผนที่ของระบบนำทางผ่านดาวเทียม<sup>24</sup> จอแสดงผลสำหรับคนขับจะแสดงป้ายประเภทนี้

### ข้อมูลที่เกี่ยวข้อง

- ข้อมูลป้ายจราจรบนถนน\* (น. 376)
- ข้อกำหนดของข้อมูลป้ายจราจรบนถนน\* (น. 383)

## ข้อมูลป้ายจราจรบนถนนและ Sensus Navigation\*

ถ้ารถมี Sensus Navigation\* ติดตั้งอยู่ ระบบจะอ่านข้อมูลความเร็วจากชุดระบบนำทางในกรณีต่อไปนี้:

- เมื่อตรวจพบป้ายที่ระบุขีดจำกัดความเร็วในทางอ้อม เช่น ทางด่วน, ทางหลวง และป้ายขีดจำกัดของเมือง เป็นต้น
- ถ้าป้ายขีดจำกัดความเร็วที่ตรวจพบก่อนหน้านี้ดูเหมือนว่าจะไม่มีผลบังคับอีกต่อไป แต่ยังคงตรวจไม่พบป้ายใหม่

### **i** หมายเหตุ

ในบางตลาด ฟังก์ชันข้อมูลป้ายจราจรบนถนน\* จะมีให้ร่วมกับ Sensus Navigation\* เท่านั้น

### **i** หมายเหตุ

หากมีการใช้แอปจากผู้พัฒนาซอฟต์แวร์รายอื่นที่ดาวน์โหลดไว้สำหรับระบบนำทาง จะไม่มีการสนับสนุนเกี่ยวกับข้อมูลที่เกี่ยวข้องกับความเร็ว

## ข้อมูลที่เกี่ยวข้อง

- ข้อมูลป้ายจราจรบนถนน\* (น. 376)

<sup>24</sup> สำหรับรถที่มี Sensus Navigation\* เท่านั้น

การเตือนสำหรับขีดจำกัดความเร็วและกล่องตรวจจับความเร็วจากระบบข้อมูลป้ายถนน\* ระบบข้อมูลป้ายถนน (RSI<sup>25</sup>) จะมีฟังก์ชันย่อยที่สามารถเตือนให้คนขับทราบเมื่อเกินขีดจำกัดความเร็ว หรือทำงานร่วมกับกล่องตรวจจับความเร็ว



ตัวอย่างของข้อมูลบนกล่องตรวจจับความเร็วและตัวจำกัดความเร็วในจอแสดงผลสำหรับคนขับ

การเตือนสำหรับการจำกัดความเร็ว



การเตือนความเร็วนี้แสดงโดยการกะพริบสัญลักษณ์บนจอแสดงผลสำหรับคนขับ<sup>26</sup> ซึ่งแสดงความเร็วสูงสุดที่ใช้ภายใต้ที่อนุญาตเป็นการชั่วคราวเมื่อเกินความเร็วนี้

ระบบจะส่งการเตือนความเร็วเสมอเมื่อเกินขีดจำกัดความเร็วตามข้อมูลกล่องตรวจจับความเร็ว

Speed Limit Warning เตือนให้คนขับทราบเมื่อใช้ความเร็วเกินกว่าขีดจำกัดความเร็วที่ใช้ได้หรือเกินกว่าความเร็วสูงสุดที่บันทึกไว้ และเตือนซ้ำอีกครั้งหลังจากเวลาผ่านไป ประมาณ 30 วินาที ภายในขอบเขตของขีดจำกัดความเร็วเดิมนั้น จนกว่าคนขับจะลดความเร็วลง การเตือนแบบอื่นจะทำงานก็ต่อเมื่อคนขับได้ลดความเร็วลงอย่างน้อย 5 กม./ชม. (3 ไมล์ต่อชั่วโมง) จากนั้นเร่งความเร็วเกินขีดจำกัดอีกครั้ง หรือเมื่อรถเข้าใกล้ขอบเขตของขีดจำกัดความเร็วใหม่ที่แตกต่าง

### **i** **หมายเหตุ**

หากต้องการให้มีการเตือนเมื่อท่านขับรถเกินความเร็วที่กำหนด ต้องสั่งงานฟังก์ชัน Speed Limit Warning และตั้งค่าฟังก์ชันย่อย Road Sign Audio Warning ไปที่ **เปิด** เมื่อท่านขับรถเร็วเกินความเร็วที่ระบุโดยฟังก์ชัน 'ข้อมูลป้ายถนน' ในจอแสดงผลสำหรับคนขับ เสียงเตือนจะดังขึ้น

การเตือนสำหรับกล่องตรวจจับความเร็ว



รถที่มีระบบข้อมูลป้ายจราจรบนถนน และ Sensus Navigation จะสามารถให้ข้อมูลเกี่ยวกับกล่องตรวจจับความเร็วที่จะมาถึงบนจอแสดงผลสำหรับคนขับได้<sup>27</sup>

ถ้าความเร็วรถเกินขีดจำกัดความเร็วที่ตรวจพบในขณะเปิดใช้งานฟังก์ชัน Speed Limit Warning ไว้ จะมีการส่งคำเตือนเมื่อรถเข้าใกล้กล่องตรวจจับความเร็ว ถ้าแผนที่ระบบนำทางสำหรับพื้นที่ที่เกี่ยวข้องมีข้อมูลเกี่ยวกับกล่องตรวจจับความเร็ว

<sup>25</sup> Road Sign Information

<sup>26</sup> ป้ายจราจรบนถนนได้รับการปรับแต่งให้เหมาะสมสำหรับแต่ละตลาด ภาพที่แสดงที่นี่เป็นเพียงตัวอย่างเท่านั้น

<sup>27</sup> ข้อมูลเกี่ยวกับกล่องตรวจจับความเร็วบนแผนที่ระบบนำทางจะไม่มีให้บริการในทุกตลาด/ทุกพื้นที่





## หมายเหตุ

จะมีตัวเลือกในการรับเสียงเตือนสำหรับกล้องตรวจจับความเร็วโดยแยกออกจากการเตือนความเร็วรถและการเกินขีดจำกัดความเร็ว ถึงแม้ว่าจะปิดการทำงานของฟังก์ชัน Road Sign Audio Warning ไว้ก็ตาม

### ข้อมูลที่เกี่ยวข้อง

- ข้อมูลป้ายจราจรบนถนน\* (น. 376)
- การสั่งงานและการยกเลิกการทำงานของการเตือนจากระบบข้อมูลป้ายถนน\* (น. 382)
- ข้อจำกัดของข้อมูลป้ายจราจรบนถนน\* (น. 383)

### การสั่งงานและการยกเลิกการทำงานของการเตือนจากระบบข้อมูลป้ายถนน\*

ฟังก์ชันย่อย Speed Limit Warning สำหรับข้อมูลป้ายจราจรบนถนน (RSI<sup>28</sup>) เป็นฟังก์ชันทางเลือกซึ่งคนขับสามารถเลือกสั่งงานหรือยกเลิกการทำงานของฟังก์ชันนี้ได้

#### การสั่งงานการเตือนความเร็ว

1. เลือก Settings → My Car → IntelliSafe → Road Sign Information ในมุมมองระดับบนสุดของจอแสดงผลส่วนกลาง
2. เลือก Speed Limit Warning  
> ฟังก์ชันจะทำงาน และขีดจำกัดความเร็วจะแสดงขึ้น

#### ปรับขีดจำกัดสำหรับการเตือนความเร็ว

คนขับสามารถเลือกที่จะรับการเตือนที่ความเร็วสูงกว่าความเร็วตามป้ายจราจรได้

1. เลือก Settings → My Car → IntelliSafe → Road Sign Information ในมุมมองระดับบนสุดของจอแสดงผลส่วนกลาง

2. เลือก Speed Limit Warning  
> ฟังก์ชันจะทำงาน และขีดจำกัดความเร็วจะแสดงขึ้น
3. ปรับขีดจำกัดสำหรับ 'การเตือนความเร็ว' โดยการกดลูกศรชี้ขึ้น/ชี้ลงบนหน้าจอ



โปรดสังเกตว่าฟังก์ชันจะไม่มีการพิจารณาการปรับขีดจำกัดที่เลือกไว้เมื่อจอแสดงผลสำหรับคนขับแสดงสัญลักษณ์กล้องจับความเร็ว

#### การสั่งงานเสียงเตือนร่วมกับการเตือนความเร็ว

1. เลือก Settings → My Car → IntelliSafe → Road Sign Information ในมุมมองระดับบนสุดของจอแสดงผลส่วนกลาง
2. เลือก/ยกเลิกการเลือก Road Sign Audio Warning เพื่อสั่งงาน/ยกเลิกการทำงานของการเสียงเตือน

เมื่อฟังก์ชัน Road Sign Audio Warning ทำงาน ระบบยังเตือนคนขับเมื่อขับเข้าหาทางเข้าการจราจรแบบเดินรถทางเดียว/ทางห้ามผ่านอีกด้วย

<sup>28</sup> Road Sign Information

## การสั่งงานการเตือนกล้องตรวจจับความเร็ว

ถ้ารถติดตั้งด้วย Sensus Navigation\* และข้อมูลแผนที่ที่มีข้อมูลเกี่ยวกับกล้องจับความเร็ว คนขับสามารถเลือกรับเสียงเตือนเมื่อเข้าใกล้กล้องจับความเร็วได้

1. เลือก Settings → My Car → IntelliSafe → Road Sign Information ในมุมมองระดับบนสุดของจอแสดงผลส่วนกลาง
2. เลือก/ยกเลิกการเลือก Speed Camera Audio Warning เพื่อสั่งงานเปิดการทำงานของการเตือนกล้องจับความเร็ว

## ข้อมูลที่เกี่ยวข้อง

- ข้อมูลป้ายจราจรบนถนน\* (น. 376)
- การเตือนสำหรับขีดจำกัดความเร็วและกล้องตรวจจับความเร็วจากระบบข้อมูลป้ายถนน\* (น. 381)
- ข้อจำกัดของข้อมูลป้ายจราจรบนถนน\* (น. 383)

## ข้อจำกัดของข้อมูลป้ายจราจรบนถนน\*

ฟังก์ชันข้อมูลป้ายจราจรบนถนน (RSI)<sup>29</sup> อาจมีข้อจำกัดในการทำงานในบางสถานการณ์

ตัวอย่างของสถานการณ์ต่างๆ ที่อาจลดประสิทธิภาพการทำงานของฟังก์ชัน มีดังต่อไปนี้:

- ป้ายที่สี่ขีดจาง
- ป้ายที่ตั้งไว้ที่ทางโค้ง
- ป้ายที่หมุนผิดตำแหน่งหรือชำรุดเสียหาย
- ป้ายที่ติดตั้งไว้สูงกว่าถนน
- ป้ายที่ถูกบังไว้ทั้งหมดหรือบางส่วน หรือป้ายที่วางตำแหน่งไว้ไม่ดี
- ป้ายที่มีน้ำแข็ง, หิมะ และ/หรือ สิ่งสกปรกทั้งหมดหรือบางส่วน
- แผนที่ถนนแบบดิจิทัล<sup>30</sup> ล้าสมัย, ไม่แม่นยำ หรือไม่มีข้อมูลความเร็ว<sup>31</sup>

### **i** หมายเหตุ

ในบางตลาด ฟังก์ชันข้อมูลป้ายจราจรบนถนน\* จะมิให้ร่วมกับ Sensus Navigation\* เท่านั้น

### **i** หมายเหตุ

ฟังก์ชัน RSI อาจเข้าใจว่าแร็ควางรถจักรยานบางชนิด ซึ่งเชื่อมต่อเข้ากับช่องเสียบไฟฟ้าสำหรับรถพ่วง เป็นรถพ่วงที่เชื่อมต่ออยู่ในกรณีนี้ จอแสดงผลสำหรับคนขับอาจแสดงข้อมูลความเร็วที่ไม่ถูกต้อง

### **i** หมายเหตุ

ฟังก์ชันนี้จะใช้ชุดกล้องและเรดาร์ซึ่งมีการจำกัดการใช้งานทั่วไป

## ข้อมูลที่เกี่ยวข้อง

- ข้อมูลป้ายจราจรบนถนน\* (น. 376)
- ข้อจำกัดสำหรับชุดกล้องและเรดาร์ (น. 496)

<sup>29</sup> Road Sign Information

<sup>30</sup> ในรถที่มี Sensus Navigation\* ติดตั้งอยู่

<sup>31</sup> ข้อมูลแผนที่ที่พร้อมข้อมูลความเร็วอาจไม่มีให้บริการสำหรับบางพื้นที่



## ตัวจำกัดความเร็ว

ตัวจำกัดความเร็ว (SL<sup>32</sup>) เป็นการทำงานที่ตรงกันข้ามกับระบบควบคุมความเร็วคงที่ คนขับจะใช้คันเร่งในการควบคุมความเร็ว แต่จะมีการป้องกันไม่ให้ความเร็วที่สูงกว่าความเร็วสูงสุดที่เลือกไว้ล่วงหน้า/ตั้งค่าไว้ของตัวจำกัดความเร็วโดยไม่ตั้งใจ

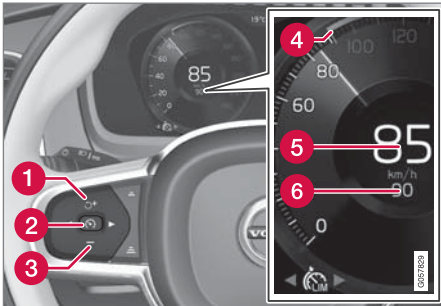

ปุ่มและสัญลักษณ์ของฟังก์ชัน

- 1 : สั่งงานตัวจำกัดความเร็วจากโหมดสแตนด์บาย และใช้ความเร็วสูงสุดที่บันทึกไว้ต่อ
- 1 : เพิ่มความเร็วสูงสุดที่บันทึกไว้
- 2 : จากโหมดสแตนด์บาย - สั่งงานตัวจำกัดความเร็ว และบันทึกความเร็วในขณะนั้น

- 2 : จากโหมดแคคทีฟ - ยกเลิกการทำงาน/เปลี่ยนตัวจำกัดความเร็วไปยังโหมดสแตนด์บาย
- 3 : ลดความเร็วสูงสุดที่บันทึกไว้
- 4 เครื่องหมายสำหรับความเร็วสูงสุดที่บันทึกไว้
- 5 ความเร็วรถในปัจจุบัน
- 6 ความเร็วสูงสุดที่บันทึกไว้

## คำเตือน

- ฟังก์ชันเป็นการให้ความช่วยเหลือเพิ่มเติมสำหรับคนขับที่มีจุดมุ่งหมายเพื่อเพิ่มความสะดวกสบายในการขับและเพิ่มความปลอดภัยให้สูงขึ้น ฟังก์ชันนี้อาจไม่สามารถรับมือกับสถานการณ์การจราจร, สภาพอากาศและสภาพถนนบางรูปแบบได้
- ขอแนะนำให้คนขับอ่านทุกส่วนในคู่มือสำหรับเจ้าของรถที่เกี่ยวข้องกับฟังก์ชันนี้ เพื่อเรียนรู้เกี่ยวกับปัจจัยต่างๆ เช่น ข้อจำกัดของระบบ และสิ่งที่คนขับควรทราบก่อนที่จะใช้งานระบบเป็นต้น
- ฟังก์ชันของระบบช่วยเหลือคนขับไม่ได้เข้ามาแทนความระมัดระวังและการตัดสินใจของคนขับแต่อย่างใด คนขับเป็นผู้รับผิดชอบในการทำให้แน่ใจได้ถึงการขับที่ระมัดระวัง, ที่ความเร็วที่เหมาะสม, ด้วยระยะห่างจากรถคันอื่นที่เหมาะสม และเป็นไปตามกฎจราจรและข้อบังคับที่มีผลใช้ในขณะนั้นๆ อยู่เสมอ

<sup>32</sup> Speed Limiter

### ข้อมูลที่เกี่ยวข้อง

- ระบบช่วยเหลือคนขับ (น. 354)
- ข้อจำกัดสำหรับตัวจำกัดความเร็ว (น. 387)
- การเลือกและการสั่งงานตัวจำกัดความเร็ว (น. 385)
- การยกเลิกการทำงานตัวจำกัดความเร็ว (น. 386)
- การยกเลิกการทำงานชั่วคราวของตัวจำกัดความเร็ว (น. 386)
- ตั้งค่าความเร็วที่บันทึกไว้สำหรับระบบช่วยเหลือคนขับ (น. 427)
- ตัวจำกัดความเร็วแบบอัตโนมัติ (น. 387)

### การเลือกและการสั่งงานตัวจำกัดความเร็ว ท่านจะต้องเลือกและสั่งงานฟังก์ชันตัวจำกัด ความเร็ว (SL<sup>33</sup>) ไว้ก่อนจึงจะสามารถควบคุม ความเร็วได้

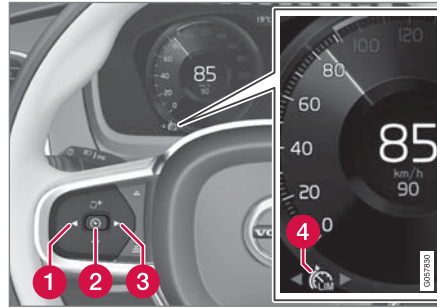

ไม่สามารถสั่งงานตัวจำกัดความเร็วได้จนกว่าจะสตาร์ทเครื่องยนต์แล้ว ค่าต่ำสุดที่สามารถบันทึกเพื่อใช้เป็นความเร็วสูงสุดได้คือ 30 กม./ชม. (20 ไมล์ต่อชั่วโมง)

1. กด ◀ (1) หรือ ▶ (3) บนพวงมาลัยเพื่อเลื่อนไปที่สัญลักษณ์สำหรับตัวจำกัดความเร็ว  (4)
- > สัญลักษณ์เป็นสีเทา - ตัวจำกัดความเร็วอยู่ในโหมดสแตนด์บาย

2. เมื่อมีการเลือกตัวจำกัดความเร็ว - กดปุ่ม  (2) บนพวงมาลัยเพื่อสั่งงาน
- > สัญลักษณ์เป็นสีเขียว - ตัวจำกัดความเร็วเริ่มต้นทำงานแล้วและมีการบันทึกความเร็วปัจจุบันเป็นความเร็วสูงสุด

### ข้อมูลที่เกี่ยวข้อง

- ตัวจำกัดความเร็ว (น. 384)
- การยกเลิกการทำงานตัวจำกัดความเร็ว (น. 386)
- การยกเลิกการทำงานชั่วคราวของตัวจำกัดความเร็ว (น. 386)

<sup>33</sup> Speed Limiter

การยกเลิกการทำงานตัวจำกัดความเร็ว  
ตัวจำกัดความเร็ว (SL<sup>34</sup>) สามารถยกเลิกการทำงาน  
และปิดการทำงานได้

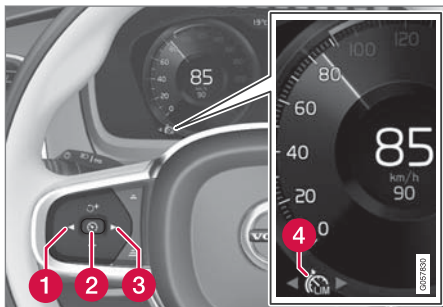

1. กดปุ่ม (1) บนพวงมาลัย

- > สัญญาณและไฟแสดงเป็นสีเทา - ตัวจำกัดความเร็วจะถูกตั้งค่าในโหมดสแตนด์บาย และคนขับสามารถขับเร็วกว่าขีดจำกัดความเร็วที่ตั้งไว้ได้

2. กดปุ่ม (1) หรือ (3) บนพวงมาลัยเพื่อเปลี่ยนไปยังฟังก์ชันอื่น

- > ไฟแสดงและสัญลักษณ์บนจอแสดงผลสำหรับคนขับสำหรับตัวจำกัดความเร็ว (4) จะดับลง ซึ่งเป็นการลบความเร็วสูงสุดที่บันทึกไว้

#### ข้อมูลที่เกี่ยวข้อง

- ตัวจำกัดความเร็ว (น. 384)
- การเลือกและการตั้งค่าตัวจำกัดความเร็ว (น. 385)
- การยกเลิกการทำงานชั่วคราวของตัวจำกัดความเร็ว (น. 386)

การยกเลิกการทำงานชั่วคราวของตัวจำกัดความเร็ว

ท่านสามารถปิดการทำงานตัวจำกัดความเร็ว (SL<sup>35</sup>) ได้ชั่วคราวและตั้งค่าให้อยู่ในโหมดสแตนด์บายได้

ท่านสามารถปิดการทำงานและใช้ความเร็วเกินกว่าตัวจำกัดความเร็วเป็นการชั่วคราวโดยใช้คันเร่ง โดยที่ไม่ต้องให้ตัวจำกัดความเร็วเข้าสู่โหมดสแตนด์บายก่อนได้ - เช่น เพื่อให้สามารถเร่งความเร็วของรถเพื่อออกจากสถานการณ์บางสถานการณ์ได้อย่างรวดเร็ว เป็นต้น

ในกรณีนี้ ให้ดำเนินการดังต่อไปนี้:

1. เหยียบคันเร่งจนสุดแล้วปล่อยคันเร่งในทันทีที่ถึงความเร็วที่ต้องการเพื่อหยุดการเร่งความเร็ว
  - > ในโหมดนี้ ตัวจำกัดความเร็วจะยังคงทำงานอยู่ และสัญลักษณ์บนจอแสดงผลผลสำหรับคนขับจะเป็นสีขาว

<sup>34</sup> Speed Limiter

<sup>35</sup> Speed Limiter

2. ปลดปล่อยคันเร่งออกจนสุดเมื่อการเร่งความเร็วชั่วคราวเสร็จสิ้นแล้ว

- > จากนั้น รถจะถูกเบรกด้วยเครื่องยนต์โดยอัตโนมัติจนความเร็วต่ำกว่าความเร็วสูงสุดที่บันทึกไว้ครั้งล่าสุด

#### ข้อมูลที่เกี่ยวข้อง

- ตัวจำกัดความเร็ว (น. 384)
- การเลือกและการตั้งค่างานตัวจำกัดความเร็ว (น. 385)
- การยกเลิกการทำงานตัวจำกัดความเร็ว (น. 386)

#### ข้อจำกัดสำหรับตัวจำกัดความเร็ว

**ตัวจำกัดความเร็ว (SL<sup>36</sup>)** มีข้อจำกัดทั่วไปบางข้อ บนทางลงเขาที่ลาดชัน แรงเบรกของตัวจำกัดความเร็ว อาจไม่เพียงพอ และเป็นสาเหตุให้รถอาจมีความเร็วสูงเกินความเร็วสูงสุดที่บันทึกไว้ ในกรณีนี้ ระบบจะเตือนคนขับด้วยข้อความ Speed limit exceeded บนจอแสดงผลสำหรับคนขับ

#### หมายเหตุ

ข้อความที่ระบุว่าเกินความเร็วสูงสุดจะแสดงขึ้น ถ้าความเร็วเกินความเร็วสูงสุดไปอย่างน้อย 3 กม./ชม. (ประมาณ 2 ไมล์ต่อชั่วโมง)

#### ข้อมูลที่เกี่ยวข้อง

- ตัวจำกัดความเร็ว (น. 384)

#### ตัวจำกัดความเร็วแบบอัตโนมัติ

**ฟังก์ชันตัวจำกัดความเร็วอัตโนมัติ (ASL<sup>37</sup>)** ช่วยคนขับในการปรับความเร็วสูงสุดของรถตามความเร็วที่แสดงบนป้ายจราจรบนถนน ฟังก์ชันตัวจำกัดความเร็ว (SL<sup>38</sup>) สามารถเปลี่ยนเป็นตัวจำกัดความเร็วแบบอัตโนมัติ ASL ได้

ตัวจำกัดความเร็วอัตโนมัติใช้ข้อมูลความเร็วจากฟังก์ชันข้อมูลป้ายจราจรบนถนน\* (RSI<sup>39</sup>) ในการปรับความเร็วสูงสุดของรถโดยอัตโนมัติ

#### คำเตือน

ถึงแม้ว่าคนขับจะมองเห็นป้ายจราจรบนถนนที่เกี่ยวข้องกับความเร็วอย่างชัดเจน แต่ข้อมูลความเร็วจากฟังก์ชันข้อมูลป้ายจราจรบนถนน\* (RSI) ไปยัง ASL ก็อาจไม่ถูกต้องได้ ในกรณีนี้ คนขับจะต้องเข้าแทรกการทำงานและเร่งความเร็วหรือเบรกเพื่อให้มีความเร็วที่เหมาะสมด้วยตัวเอง

<sup>36</sup> Speed Limiter

<sup>37</sup> Automatic Speed Limiter

<sup>38</sup> Speed Limiter

<sup>39</sup> Road Sign Information





**คำเตือน**

- ฟังก์ชันเป็นการให้ความช่วยเหลือเพิ่มเติมสำหรับคนขับที่มีจุดมุ่งหมายเพื่อเพิ่มความสะดวกสบายในการขับขึ้นและเพิ่มความปลอดภัยให้สูงขึ้น ฟังก์ชันนี้อาจไม่สามารถรับมือกับสถานการณ์การจราจร, สภาพอากาศและสภาพถนนบางรูปแบบได้
- ขอแนะนำให้คนขับอ่านทุกส่วนในคู่มือสำหรับเจ้าของรถที่เกี่ยวข้องกับฟังก์ชันนี้ เพื่อเรียนรู้เกี่ยวกับปัจจัยต่างๆ เช่น ข้อจำกัดของระบบและสิ่งที่คนขับควรทราบก่อนที่จะใช้งานระบบเป็นต้น
- ฟังก์ชันของระบบช่วยเหลือคนขับไม่ได้เข้ามาแทนความระมัดระวังและการตัดสินใจของคนขับแต่อย่างใด คนขับเป็นผู้รับผิดชอบในการทำให้แน่ใจได้ถึง การขับที่ระมัดระวังอย่างปลอดภัย, ที่ความเร็วที่เหมาะสม, ด้วยระยะห่างจากรถคันอื่นที่เหมาะสม และเป็นไปตามกฎจราจรและข้อบังคับที่มีผลใช้ในขณะนั้นๆ อยู่เสมอ

**สัญลักษณ์สำหรับตัวจำกัดความเร็วอัตโนมัติ**



สัญลักษณ์ป้ายจราจร (แสดงขึ้นร่วมกับความเร็วที่บันทึกไว้, "70", ที่ตรงกลางของมาตรวัดความเร็ว) สามารถแสดงเป็นสีสามสี

โดยมีความหมายดังต่อไปนี้:

สีของสัญลักษณ์ป้ายจราจร	ความหมาย
สีเหลืองอมเขียว	ตัวจำกัดความเร็วแบบอัตโนมัติทำงานอยู่
สีเทา	ตัวจำกัดความเร็วแบบอัตโนมัติถูกตั้งค่าในโหมดสแตนด์บาย
สีส้ม	ตัวจำกัดความเร็วแบบอัตโนมัติอยู่ในโหมดสแตนด์บายชั่วคราว เช่น เนื่องจากไม่มีการอ่านป้ายจราจรบนถนน เป็นต้น

**สัญลักษณ์เมื่อตัวจำกัดความเร็วแบบอัตโนมัติทำงานอยู่**

การแสดงผลสัญลักษณ์ในจอแสดงผลสำหรับคนขับจะเปลี่ยนไป ทั้งนี้ขึ้นอยู่กับว่าระบบควบคุมความเร็วคงที่

หรือระบบควบคุมความเร็วคงที่พร้อมการปรับอัตโนมัติระบบใดทำงานอยู่

สัญลักษณ์	SL	ASL
<p>สัญลักษณ์สีขาว: ฟังก์ชันทำงาน, สัญลักษณ์สีเทา: โหมดเตรียมพร้อม</p>	✓	✓
<p>สัญลักษณ์ป้ายจราจรหลังจาก "70" = ตัวจำกัดความเร็วแบบอัตโนมัติทำงาน</p>		✓

**ข้อมูลที่เกี่ยวข้อง**

- ระบบช่วยเหลือคนขับ (น. 354)
- การสั่งงานหรือยกเลิกการทำงานตัวจำกัดความเร็วแบบอัตโนมัติ (น. 389)
- การเปลี่ยนค่าความคลาดเคลื่อนสำหรับตัวจำกัดความเร็วอัตโนมัติ (น. 390)
- ข้อจำกัดของตัวจำกัดความเร็วอัตโนมัติ (น. 391)
- ตัวจำกัดความเร็ว (น. 384)
- ข้อมูลป้ายจราจรบนถนน\* (น. 376)

\* อบรมพิเศษ/อุปกรณ์เสริม

การสั่งงานหรือยกเลิกการทำงานตัวจำกัดความเร็วแบบอัตโนมัติ

ฟังก์ชันตัวจำกัดความเร็วอัตโนมัติ (ASL<sup>40</sup>)

สามารถสั่งงานและยกเลิกการทำงานในลักษณะของฟังก์ชันเสริมของตัวจำกัดความเร็ว (SL<sup>41</sup>) ได้



สั่งงานหรือยกเลิกการทำงานฟังก์ชันโดยใช้ปุ่มนี้ในมุมมองฟังก์ชันของจอแสดงผลส่วนกลาง

- ไฟแสดงที่ปุ่มเป็นสีเขียว - ฟังก์ชันทำงานอยู่ กดปุ่ม  บนพวงมาลัย เพื่อเริ่มสั่งงานตัวจำกัดความเร็วแบบอัตโนมัติกับความเร็วในขณะนั้น
- ไฟแสดงที่ปุ่มเป็นสีเทา - ฟังก์ชันยกเลิกการทำงานแล้ว ตัวจำกัดความเร็วแบบปกติจะทำงานแทน

### หมายเหตุ

- ถ้าฟังก์ชันตัวจำกัดความเร็วอัตโนมัติทำงาน ข้อมูลป้ายจราจรบนถนน (RSI<sup>42</sup>) จะแสดงขึ้นบนจอแสดงผลสำหรับคนขับ ถึงแม้ว่าข้อมูลป้ายจราจรบนถนนจะไม่ทำงานก็ตาม
- ในการนำข้อมูลป้ายถนนออกจากจอแสดงผลสำหรับคนขับ ท่านต้องยกเลิกการทำงาน ตัวจำกัดความเร็วอัตโนมัติและข้อมูลป้ายจราจรบนถนน
- เมื่อฟังก์ชันตัวจำกัดความเร็วอัตโนมัติทำงาน แต่ข้อมูลป้ายจราจรบนถนนไม่ทำงาน จะไม่มีการเตือนจากข้อมูลป้ายจราจรบนถนน นอกจากนี้ ต้องสั่งงานข้อมูลป้ายจราจรบนถนนเพื่อให้สามารถรับการเตือนได้

การยกเลิกการทำงานตัวจำกัดความเร็วแบบอัตโนมัติ

ในการยกเลิกการทำงานของตัวจำกัดความเร็วแบบอัตโนมัติ:

- ตะที่ปุ่ม ในมุมมองฟังก์ชันการทำงาน
  - > ไฟแสดงที่ปุ่มเป็นสีเทา - ASL ปิดการทำงาน และ SL จะทำงานแทน

### คำเตือน

หลังจากเปลี่ยนจาก ASL เป็น SL รถจะไม่ทำงานตามขีดจำกัดความเร็วที่กำหนดโดยป้ายจราจรอีกต่อไป แต่จะทำงานตามความเร็วสูงสุดที่บันทึกไว้เท่านั้น

ข้อมูลที่เกี่ยวข้อง

- ตัวจำกัดความเร็ว (น. 384)
- ตัวจำกัดความเร็วแบบอัตโนมัติ (น. 387)

<sup>40</sup> Automatic Speed Limiter

<sup>41</sup> Speed Limiter

<sup>42</sup> Road Sign Information

- ข้อจำกัดของตัวจำกัดความเร็วอัตโนมัติ (น. 391)
- ข้อมูลป้ายจราจรบนถนน\* (น. 376)

## การเปลี่ยนค่าความคลาดเคลื่อนสำหรับตัวจำกัดความเร็วอัตโนมัติ

### ฟังก์ชันตัวจำกัดความเร็วอัตโนมัติ (ASL<sup>43</sup>)

สามารถตั้งค่าระยะได้หลายระดับ การปรับค่า

ความคลาดเคลื่อนที่ยอมรับได้สามารถทำได้ด้วยวิธีเดียวกันกับการปรับการตั้งค่าความเร็วในตัวจำกัดความเร็ว

เช่น ถ้ารถกำลังขับที่ตามขีดจำกัดความเร็วที่กำหนดโดยป้ายจราจรที่มีค่า 70 กม./ชม. (43 ไมล์ต่อชั่วโมง) คนขับสามารถเลือกที่จะอนุญาตให้รถรักษาความเร็วไว้ที่ 75 กม./ชม. (47 ไมล์ต่อชั่วโมง) ได้

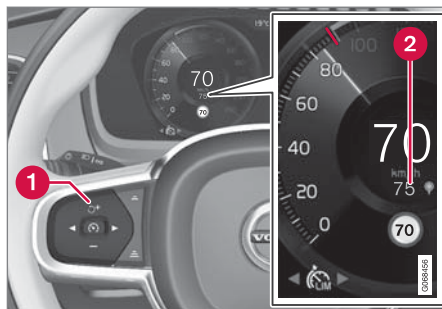

ปุ่มและสัญลักษณ์ของฟังก์ชัน

- กดปุ่ม **+** (1) บนพวงมาลัย จนกระทั่งค่าความเร็ว 70 กม./ชม. (43 ไมล์ต่อชั่วโมง) ที่ตรงกลางของมาตรวัดความเร็ว (2) เปลี่ยนเป็น 75 กม./ชม. (47 ไมล์ต่อชั่วโมง)
  - > หลังจากนั้น รถจะใช้ค่าเบี่ยงเบนที่ยอมรับได้ที่เลือกไว้ 5 กม./ชม. (4 ไมล์ต่อชั่วโมง) ตราบใดที่ป้ายที่ขับผ่านยังคงแสดง 70 กม./ชม. (43 ไมล์ต่อชั่วโมง) อยู่

ระบบจะใช้ค่าความคลาดเคลื่อนที่ยอมรับได้นี้จนกระทั่งรถวิ่งผ่านป้ายจราจรบนถนนที่ระบุความเร็วต่ำกว่าหรือสูงกว่า ซึ่งรถจะใช้ขีดจำกัดความเร็วของป้ายใหม่แทน และค่าความคลาดเคลื่อนที่ยอมรับได้จะถูกลบออกจากหน่วยความจำ

#### **i** หมายเหตุ

ค่าความคลาดเคลื่อนสูงสุดที่ยอมรับได้คือ +/- 10 กม./ชม. (5 ไมล์ต่อชั่วโมง)

<sup>43</sup> Automatic Speed Limiter

### ข้อมูลที่เกี่ยวข้อง

- ตัวจำกัดความเร็วแบบอัตโนมัติ (น. 387)
- ข้อจำกัดของตัวจำกัดความเร็วอัตโนมัติ (น. 391)
- ข้อมูลป้ายจราจรบนถนน\* (น. 376)

### ข้อจำกัดของตัวจำกัดความเร็วอัตโนมัติ

การจำกัดความเร็วอัตโนมัติ (ASL<sup>44</sup>) จะเกิดขึ้นโดยใช้ข้อมูลความเร็วจากฟังก์ชันข้อมูลป้ายจราจรบนถนน\* (RSI<sup>45</sup>) ไม่ใช่จากป้ายขีดจำกัดความเร็วบนถนนที่รถวิ่งผ่าน

หากข้อมูลป้ายถนนไม่สามารถแปลความหมายและเตรียมข้อมูลความเร็วให้กับระบบช่วยเหลือคนขับได้ ตัวจำกัดความเร็วอัตโนมัติจะถูกตั้งค่าในโหมดสแตนด์บายและเปลี่ยนไปยังตัวจำกัดความเร็วปกติ ในกรณีเช่นนี้ คนขับจะต้องเข้าแทรกการทำงาน และทำการเบรกเพื่อลดความเร็วไปที่ระดับที่เหมาะสม

ตัวจำกัดความเร็วแบบอัตโนมัติจะถูกสั่งให้ทำงานซ้ำอีกครั้ง เมื่อข้อมูลป้ายถนนสามารถแปลความหมายและเตรียมข้อมูลความเร็วได้อีกครั้ง

### ข้อมูลที่เกี่ยวข้อง

- ตัวจำกัดความเร็ว (น. 384)
- ตัวจำกัดความเร็วแบบอัตโนมัติ (น. 387)
- ข้อมูลป้ายจราจรบนถนน\* (น. 376)

### ระบบควบคุมความเร็วคงที่

ระบบควบคุมความเร็วคงที่ (CC<sup>46</sup>) ช่วยคนขับรักษาความเร็วรถให้คงที่ ทำให้คนขับรู้สึกสะดวกสบายยิ่งขึ้นเมื่อการขับรถทางไกลบนถนนทางด่วน และบนถนนใหญ่ที่เป็นทางตรงในสภาพการจราจรที่คล่องตัว

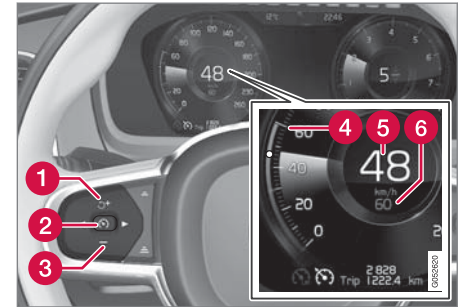

ปุ่มและสัญลักษณ์ของฟังก์ชัน



- 1 **⊕** : สั่งงานระบบควบคุมความเร็วคงที่จากโหมดสแตนด์บาย และใช้ความเร็วที่บันทึกไว้ต่อ
- 1 **⊖** : เพิ่มความเร็วที่บันทึกไว้

<sup>44</sup> Automatic Speed Limiter

<sup>45</sup> Road Sign Information – RSI

<sup>46</sup> Cruise Control



- 2  : จากโหมดสแตนด์บาย - สั่งงานระบบควบคุมความเร็วคงที่ และบันทึกความเร็วในขณะนั้น
- 2  : จากโหมดแอคทีฟ - ยกเลิกการทำงาน/เปลี่ยนระบบควบคุมความเร็วคงที่ไปยังโหมดสแตนด์บาย
- 3 — : ลดความเร็วที่บันทึกไว้
- 4 เครื่องหมายสำหรับความเร็วที่บันทึกไว้
- 5 ความเร็วรถในปัจจุบัน
- 6 ความเร็วที่บันทึกไว้

### **หมายเหตุ**

ในรถที่มีระบบควบคุมความเร็วคงที่พร้อมการปรับความเร็วอัตโนมัติ\* (ACC<sup>47</sup>) ติดตั้งอยู่ จะสามารถเปลี่ยนระหว่างระบบควบคุมความเร็วคงที่กับระบบควบคุมความเร็วคงที่พร้อมการปรับความเร็วอัตโนมัติได้

### **คำเตือน**

- ฟังก์ชันเป็นการให้ความช่วยเหลือเพิ่มเติมสำหรับคนขับที่มีจุดมุ่งหมายเพื่อเพิ่มความสะดวกสบายในการขับขี่และเพิ่มความปลอดภัยให้สูงขึ้น ฟังก์ชันนี้อาจไม่สามารถรับมือกับสถานการณ์การจราจร, สภาพอากาศ และสภาพถนนบางรูปแบบได้
- ขอแนะนำให้คนขับอ่านทุกส่วนในคู่มือสำหรับเจ้าของรถที่เกี่ยวข้องกับฟังก์ชันนี้ เพื่อเรียนรู้เกี่ยวกับปัจจัยต่างๆ เช่น ข้อจำกัดของระบบ และสิ่งที่คนขับควรทราบก่อนที่จะใช้งานระบบเป็นต้น
- ฟังก์ชันของระบบช่วยเหลือคนขับไม่ได้เข้ามาแทนความระมัดระวังและการตัดสินใจของคนขับแต่อย่างใด คนขับเป็นผู้รับผิดชอบในการทำให้แน่ใจได้ถึงการใช้รถอย่างปลอดภัย, ที่ความเร็วที่เหมาะสม, ด้วยระยะห่างจากรถคันอื่นที่เหมาะสม และเป็นไปตามกฎจราจรและข้อบังคับที่มีผลใช้โทษขณะนั้นๆ อยู่เสมอ

การใช้การเบรกด้วยเครื่องยนต์แทนเบรกเท้าเมื่อใช้ระบบควบคุมความเร็วคงที่ ความเร็วจะถูกควบคุมโดยใช้เบรกเท่านั้นครั้งลง บนทางลาดลงเขา บางครั้งคนขับอาจต้องการที่จะเริ่มเคลื่อนที่เร็วขึ้นและจำกัดการเร่งความเร็วโดยใช้การเบรกด้วยเครื่องยนต์ ในกรณีนี้ คนขับสามารถปิดใช้งานการใช้เบรกเท้าโดยระบบควบคุมความเร็วคงที่เป็นการชั่วคราวได้

ซึ่งสามารถทำได้ดังต่อไปนี้:

- เหยียบคันเร่งลงครึ่งทางแล้วปล่อยคันเร่ง
  - > ระบบควบคุมความเร็วคงที่ จะหยุดการใช้เบรกเท้าอัตโนมัติ และใช้เฉพาะการเบรกด้วยเครื่องยนต์เท่านั้น

### **ข้อมูลที่เกี่ยวข้อง**

- ระบบช่วยเหลือคนขับ (น. 354)
- การเลือกและการสั่งงานระบบควบคุมความเร็วคงที่ (น. 393)
- การยกเลิกการทำงานระบบควบคุมความเร็วคงที่ (น. 394)

<sup>47</sup> Adaptive Cruise Control



- โหมดสแตนด์บายสำหรับระบบควบคุมความเร็วคงที่ (น. 395)
- ตั้งค่าความเร็วที่บันทึกไว้สำหรับระบบช่วยเหลือคนขับ (น. 427)
- เปลี่ยนระหว่างระบบควบคุมความเร็วคงที่ กับระบบควบคุมความเร็วคงที่พร้อมการปรับความเร็วอัตโนมัติ\* ในจอแสดงผลส่วนกลาง (น. 404)

### การเลือกและการสั่งงานระบบควบคุมความเร็วคงที่

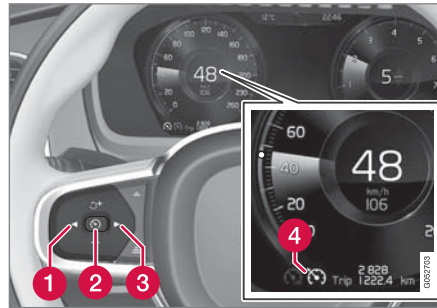
ท่านจะต้องเลือกและสั่งงานฟังก์ชันระบบควบคุมความเร็วคงที่ (CC<sup>48</sup>) ไว้จึงจะสามารถควบคุมความเร็วได้



ในการเริ่มต้นระบบควบคุมความเร็วคงที่จากโหมดสแตนด์บาย ความเร็วในขณะนั้นของรถจะต้องเท่ากับ 30 กม./ชม. (20 ไมล์ต่อชั่วโมง) หรือสูงกว่า

1. กด ◀ (1) หรือ ▶ (3) บนพวงมาลัยเพื่อเลื่อนไปที่สัญลักษณ์สำหรับระบบควบคุมความเร็วคงที่  (4)
- > สัญลักษณ์เป็นสีเทา - ระบบควบคุมความเร็วคงที่อยู่ในโหมดสแตนด์บาย
2. เมื่อมีการเลือกระบบควบคุมความเร็วคงที่ - กดปุ่ม  (2) บนพวงมาลัยเพื่อสั่งงาน
- > สัญลักษณ์เป็นสีขาว - ระบบควบคุมความเร็วคงที่เริ่มทำงานแล้วและมีการบันทึกความเร็วปัจจุบันเป็นความเร็วสูงสุด ความเร็วต่ำสุดที่สามารถบันทึกได้คือ 30 กม./ชม. (20 ไมล์ต่อชั่วโมง)

## สั่งงานระบบควบคุมความเร็วคงที่ซ้ำอีกครั้งเพื่อใช้ความเร็วที่บันทึกไว้ล่าสุด

- เมื่อมีการเลือกระบบควบคุมความเร็วคงที่ - กดปุ่ม  บนพวงมาลัยเพื่อสั่งงาน
  - เครื่องหมายและสัญลักษณ์ของระบบควบคุมความเร็วคงที่บนจอแสดงผลสำหรับคนขับเปลี่ยนจากสีเทาเป็นสีเขียว — ในตอนนี้ รถจะทำงานตามความเร็วล่าสุดที่บันทึกไว้ล่าสุดอีกครั้ง

### คำเตือน

เมื่อกดปุ่ม  บนพวงมาลัยเพื่อกลับไปใช้ความเร็วเดิมต่อ อาจทำให้มีการเพิ่มความเร็วขึ้นอย่างมากได้

### ข้อมูลที่เกี่ยวข้อง



- ระบบควบคุมความเร็วคงที่ (น. 391)
- การยกเลิกการทำงานระบบควบคุมความเร็วคงที่ (น. 394)
- โหมดสแตนด์บายสำหรับระบบควบคุมความเร็วคงที่ (น. 395)

## การยกเลิกการทำงานระบบควบคุมความเร็วคงที่

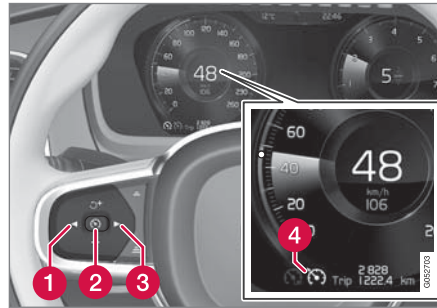
ระบบควบคุมความเร็วคงที่ (CC<sup>49</sup>) สามารถยกเลิกการทำงานและปิดการทำงานได้



- กดปุ่ม  (2) บนพวงมาลัย
  - สัญลักษณ์และไฟแสดงเป็นสีเทา - ระบบควบคุมความเร็วคงที่ถูกระงับในโหมดสแตนด์บาย

- กดปุ่ม  (1) หรือ  (3) บนพวงมาลัยเพื่อเปลี่ยนไปยังฟังก์ชันอื่น
  - ไฟแสดงและสัญลักษณ์บนจอแสดงผลสำหรับคนขับสำหรับระบบควบคุมความเร็วคงที่ (4) จะดับลง ซึ่งเป็นการลบความเร็วสูงสุดที่บันทึกไว้

### ข้อมูลที่เกี่ยวข้อง

- ระบบควบคุมความเร็วคงที่ (น. 391)
- เปลี่ยนระหว่างระบบควบคุมความเร็วคงที่ กับระบบควบคุมความเร็วคงที่พร้อมการปรับความเร็วอัตโนมัติ\* ในจอแสดงผลส่วนกลาง (น. 404)
- การเลือกและการสั่งงานระบบควบคุมความเร็วคงที่ (น. 393)
- โหมดสแตนด์บายสำหรับระบบควบคุมความเร็วคงที่ (น. 395)

<sup>49</sup> Cruise Control

## โหมดสแตนด์บายสำหรับระบบควบคุมความเร็วคงที่

ท่านสามารถยกเลิกการทำงานของระบบควบคุมความเร็วคงที่ (CC<sup>50</sup>) และตั้งให้อยู่ในโหมดสแตนด์บายได้ ซึ่งจะเกิดขึ้นเมื่อคนขับเข้าแทรกการทำงานหรือเกิดขึ้นโดยอัตโนมัติ

โหมดสแตนด์บายหมายความว่ามีการเลือกฟังก์ชันไว้บนจอแสดงผลสำหรับคนขับ แต่ฟังก์ชันจะไม่ทำงาน ในกรณีนี้ ระบบควบคุมความเร็วคงที่จะไม่ควบคุมความเร็ว

โหมดสแตนด์บายเมื่อคนขับเข้าแทรกการทำงาน ระบบควบคุมความเร็วคงที่จะถูกยกเลิกการทำงานและถูกตั้งค่าไปยังโหมดสแตนด์บาย หากมีสิ่งใดต่อไปนี้เกิดขึ้น:

- มีการเหยียบเบรก
- มีการเลื่อนคันเกียร์ไปที่ตำแหน่ง N
- เหยียบแป้นคลัตช์ค้างไว้นานกว่า 1 นาที
- คนขับรักษาความเร็วที่สูงกว่าที่บันทึกไว้เป็นระยะเวลา นานกว่า 1 นาที

คนขับจะต้องควบคุมความเร็วเอง

การเพิ่มความเร็วชั่วคราวด้วยการเหยียบคันเร่ง เช่น ในขณะที่ขับแซงรถคันอื่น จะไม่มีผลต่อการตั้งค่า รอดจะกลับไปใช้ความเร็วที่บันทึกไว้ล่าสุดหลังจากถอนคันเร่ง

## โหมดสแตนด์บายโดยอัตโนมัติ

การเปิดใช้งานโหมดสแตนด์บายแบบอัตโนมัติจะเกิดขึ้นเนื่องจากสภาพอย่างใดอย่างหนึ่งต่อไปนี้

- ล้อสูญเสียการยึดเกาะถนน
- ความเร็วรอบเครื่องยนต์ต่ำ/สูงเกินไป
- อุณหภูมิเบรกสูงเกินไป
- ความเร็วลดลงต่ำกว่า 30 กม./ชม. (20 ไมล์ต่อชั่วโมง)

คนขับจะต้องควบคุมความเร็วเอง

## ข้อมูลที่เกี่ยวข้อง

- ระบบควบคุมความเร็วคงที่ (น. 391)
- การเลือกและการสั่งงานระบบควบคุมความเร็วคงที่ (น. 393)
- การยกเลิกการทำงานของระบบควบคุมความเร็วคงที่ (น. 394)

## ระบบควบคุมความเร็วคงที่พร้อมการปรับความเร็วอัตโนมัติ<sup>\*51</sup>

ระบบควบคุมความเร็วคงที่พร้อมการปรับอัตโนมัติ (ACC<sup>52</sup>) สามารถช่วยให้คนขับรักษาความเร็วคงที่ค่าหนึ่ง พร้อมกับรักษาช่วงเวลาจนถึงรถคันหน้าที่ตั้งค่าไว้ล่วงหน้าได้

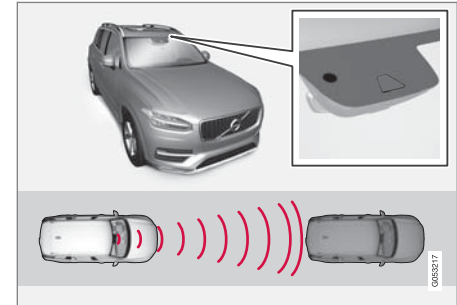

กล้องและเรดาร์จะวัดระยะห่างจากรถคันหน้า

ระบบควบคุมความเร็วคงที่พร้อมการปรับความเร็วอัตโนมัติจะช่วยให้คนขับผ่อนคลายมากยิ่งขึ้นในการขับรถทางไกลบนทางด่วน และบนถนนสายหลักที่เป็นทางตรงในสภาพการจราจรที่คล่องตัว

<sup>50</sup> Cruise Control

## การช่วยเหลือคนขับ

คนขับเลือกความเร็วและระยะห่างตามช่วงเวลาจากรถคันหน้าตามที่ต้องการ ถ้ากล้องและซูดเรดาร์ตรวจพบรถที่ขับช้ากว่าอยู่ด้านหน้ารถของท่าน ความเร็วจะถูกปรับโดยอัตโนมัติตามระยะห่างตามเวลาที่ตั้งไว้ในรถ รถจะกลับไปใช้ความเร็วที่เลือกไว้หลังจากถนนว่างอีกครั้งหนึ่ง

ระบบควบคุมความเร็วคงที่พร้อมการปรับอัตโนมัติมีไว้เพื่อ:

- ควบคุมความเร็วรถให้ราบรื่น ในสถานการณ์ที่จำเป็นต้องทำการเบรกกระทันหัน คนขับจะต้องทำการเบรกด้วยตัวเอง กรณีนี้ใช้เมื่อความเร็วแตกต่างกันอย่างมาก หรือถ้ารถคันหน้าเบรกกระทันหันเนื่องจากข้อจำกัดของซูดเรดาร์ จึงอาจมีการเบรกโดยไม่ได้คาดไว้หรืออาจไม่มีการเบรกเลยก็ได้
- ขับตามรถคันหน้าในช่องทางเดินรถของเดียวกันที่ระยะห่างตามเวลาที่คนขับตั้งไว้ ถ้าซูดเรดาร์ตรวจไม่พบว่ามีรถใดๆ อยู่ด้านหน้า รถจะรักษาความเร็วไว้ที่ระดับที่คนขับได้ตั้งค่าและบันทึกไว้ รวมถึงในกรณีที่ความเร็วของรถคันหน้าเพิ่มขึ้นและสูงกว่าความเร็วที่บันทึกไว้ด้วย

## คำเตือน

- ฟังก์ชันเป็นการให้ความช่วยเหลือเพิ่มเติมสำหรับคนขับที่มีจุดมุ่งหมายเพื่อเพิ่มความสะดวกสบายในการขับขี่และเพิ่มความปลอดภัยให้สูงขึ้น ฟังก์ชันนี้อาจไม่สามารถรับมือกับสถานการณ์การจราจร, สภาพอากาศและสภาพถนนบางรูปแบบได้
- ขอแนะนำให้คนขับอ่านทุกส่วนในคู่มือสำหรับเจ้าของรถที่เกี่ยวข้องกับฟังก์ชันนี้ เพื่อเรียนรู้เกี่ยวกับปัจจัยต่างๆ เช่น ข้อจำกัดของระบบและสิ่งที่คนขับควรทราบก่อนที่จะใช้งานระบบเป็นต้น
- ฟังก์ชันของระบบช่วยเหลือคนขับไม่ได้เข้ามาแทนความระมัดระวังและการตัดสินใจของคนขับแต่อย่างใด คนขับเป็นผู้รับผิดชอบในการทำให้แน่ใจได้ถึงการใช้รถอย่างปลอดภัย, ที่ความเร็วที่เหมาะสม, ด้วยระยะห่างจากรถคันอื่นที่เหมาะสม และเป็นไปตามกฎจราจรและข้อบังคับที่มีผลใช้ ณ ขณะนั้นๆ อยู่เสมอ

## สำคัญ

การบำรุงรักษาส่วนประกอบของระบบสนับสนุนคนขับ จะต้องดำเนินการโดยศูนย์บริการเท่านั้น - ขอแนะนำให้ใช้ศูนย์บริการวอลโว่ที่ได้รับอนุญาต

## ข้อมูลที่เกี่ยวข้อง

- ระบบช่วยเหลือคนขับ (น. 354)
- ปุ่มควบคุมของระบบควบคุมความเร็วคงที่พร้อมการปรับอัตโนมัติ\* (น. 397)
- โหมดการแสดงผลสำหรับระบบควบคุมความเร็วคงที่พร้อมการปรับอัตโนมัติ\* (น. 398)
- การเลือกและการตั้งค่าระบบควบคุมความเร็วคงที่พร้อมการปรับความเร็วอัตโนมัติ\* (น. 399)
- ข้อจำกัดของระบบควบคุมความเร็วคงที่พร้อมการปรับความเร็วอัตโนมัติ\* (น. 403)
- สัญลักษณ์และข้อความสำหรับระบบควบคุมความเร็วคงที่พร้อมการปรับความเร็วอัตโนมัติ\* (น. 406)

51 ฟังก์ชันนี้อาจเป็นอุปกรณ์มาตรฐานหรืออุปกรณ์พิเศษก็ได้ ทั้งนี้จะขึ้นอยู่กับตลาด

52 Adaptive Cruise Control

- สัญญาณเตือนจากระบบช่วยเหลือคนขับในกรณีที่มีความเสี่ยงต่อการชน (น. 425)
- ตั้งค่าช่วงเวลาจนถึงรถคันหน้า (น. 428)
- ตั้งค่าความเร็วที่บันทึกไว้สำหรับระบบช่วยเหลือคนขับ (น. 427)
- การเบรกอัตโนมัติโดยมีระบบช่วยเหลือคนขับ (น. 430)
- การเปลี่ยนเป้าหมายด้วยระบบช่วยเหลือคนขับ (น. 426)
- ระบบช่วยขณะแซง\* (น. 423)

### ปุ่มควบคุมของระบบควบคุมความเร็วคงที่พร้อมการปรับอัตโนมัติ<sup>53</sup>

ข้อมูลโดยสรุปของระบบควบคุมความเร็วคงที่พร้อมการปรับความเร็วอัตโนมัติ (ACC<sup>54</sup>) สามารถควบคุมได้โดยใช้ปุ่มกดด้านซ้ายบนพวงมาลัย และการทำงานต่างๆ จะแสดงขึ้นบนจอแสดงผล

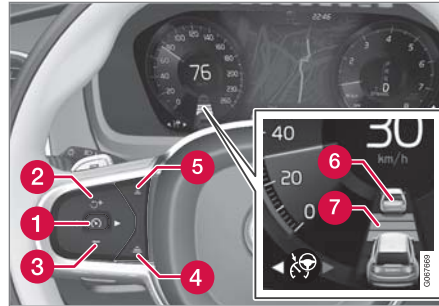

- 1 : จากโหมดสแตนด์บาย - ตั้งงาน และบันทึกความเร็วในขณะนั้น
- 1 : จากโหมดแคคทีฟ - ยกเลิกการทำงาน/เปลี่ยน ไปยังโหมดสแตนด์บาย

- 2 : ตั้งงานฟังก์ชันจากโหมดสแตนด์บาย และใช้ความเร็วที่บันทึกไว้ต่อ
- 2 : เพิ่มความเร็วที่บันทึกไว้
- 3 : ลดความเร็วที่บันทึกไว้
- 4 : เพิ่มระยะห่างตามช่วงเวลาจากรถคันหน้า
- 5 : ลดระยะห่างตามช่วงเวลาจากรถคันหน้า
- 6 : ตัวแสดงรถเป้าหมาย: ฟังก์ชันตรวจพบรถเป้าหมายและกำลังตามรถเป้าหมายอยู่โดยใช้ระยะห่างตามเวลาที่ตั้งไว้ล่วงหน้า
- 7 : สัญลักษณ์สำหรับระยะห่างตามช่วงเวลาจากรถคันหน้า

### ข้อมูลที่เกี่ยวข้อง

- ระบบควบคุมความเร็วคงที่พร้อมการปรับความเร็วอัตโนมัติ\* (น. 395)
- ข้อจำกัดของระบบควบคุมความเร็วคงที่พร้อมการปรับความเร็วอัตโนมัติ\* (น. 403)

<sup>53</sup> ฟังก์ชันนี้อาจเป็นอุปกรณ์มาตรฐานหรืออุปกรณ์พิเศษก็ได้ ทั้งนี้จะขึ้นอยู่กับตลาด

<sup>54</sup> Adaptive Cruise Control

## โหมดการแสดงผลสำหรับระบบควบคุมความเร็วคงที่พร้อมการปรับอัตโนมัติ<sup>\*55</sup>

ภาพตัวอย่างต่อไปนี้จะแสดงถึงวิธีการที่ระบบควบคุมความเร็วคงที่พร้อมการปรับอัตโนมัติ (ACC<sup>56</sup>) แสดงขึ้นในจอแสดงผลในลักษณะการทำงานต่างๆ

### ความเร็ว

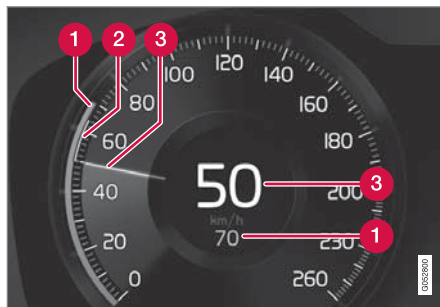

### การแสดงความเร็ว

- 1 ความเร็วที่บันทึกไว้
- 2 ความเร็วของรถคันหน้า
- 3 ความเร็วในปัจจุบันของรถของท่าน

### ระยะห่างตามช่วงเวลา



ระยะห่างตามช่วงเวลาจะได้รับการปรับตามรถคันหน้าโดยระบบควบคุมความเร็วคงที่พร้อมการปรับอัตโนมัติ เฉพาะเมื่อสัญลักษณ์ระยะทางแสดงรถสองคันเท่านั้น ในขณะเดียวกัน ช่วงความเร็วจะถูกทำเครื่องหมายไว้

### ขณะขับขี่

ในภาพตัวอย่างต่อไปนี้จะ ฟังก์ชันข้อมูลป้ายจราจรบนถนน

<sup>\*</sup> (RSI<sup>57</sup>) แจ้งว่าความเร็วสูงสุดที่อนุญาตคือ

130 กม./ชม. (80 ไมล์ต่อชั่วโมง)

<sup>55</sup> ฟังก์ชันนี้อาจเป็นอุปกรณ์มาตรฐานหรืออุปกรณ์พิเศษก็ได้ ทั้งนี้ขึ้นอยู่กับตลาด

<sup>56</sup> Adaptive Cruise Control

<sup>57</sup> Road Sign Information



ภาพก่อนหน้านี้ แสดงว่าระบบควบคุมความเร็วคงที่พร้อมการปรับความเร็วอัตโนมัติถูกตั้งให้รักษาความเร็วไว้ที่ 110 กม./ชม. (68 ไมล์ต่อชั่วโมง) และไม่มีรถอยู่ด้านหน้าให้ขับตาม

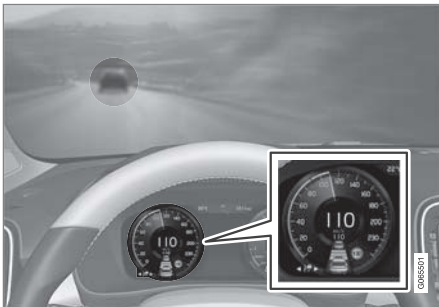

ภาพก่อนหน้านี้ แสดงว่าระบบควบคุมความเร็วคงที่พร้อมการปรับความเร็วอัตโนมัติถูกตั้งให้รักษาความเร็วไว้ที่ 110 กม./ชม. (68 ไมล์ต่อชั่วโมง) และในเวลาเดียวกันก็กำลังขับตามรถคันหน้าที่ใช้ความเร็วเดียวกัน

#### ข้อมูลที่เกี่ยวข้อง

- ระบบควบคุมความเร็วคงที่พร้อมการปรับความเร็วอัตโนมัติ\* (น. 395)
- ข้อกำหนดของระบบควบคุมความเร็วคงที่พร้อมการปรับความเร็วอัตโนมัติ\* (น. 403)

#### การเลือกและการสั่งงานระบบควบคุมความเร็วคงที่พร้อมการปรับความเร็วอัตโนมัติ\*<sup>58</sup>

ถ้าต้องการควบคุมความเร็วและระยะห่าง จะต้องเลือกและสั่งงานระบบควบคุมความเร็วคงที่พร้อมการปรับความเร็วอัตโนมัติ (ACC<sup>59</sup>) ก่อน

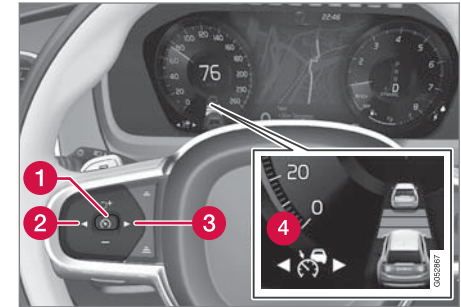

ในการเริ่มการทำงานของฟังก์ชัน ต้องเป็นไปตามเงื่อนไขดังต่อไปนี้:

- คนขับจะต้องคาดเข็มขัดนิรภัย และประตูคนขับจะต้องปิดอยู่
- จะต้องมีรถอีกคันหนึ่ง ("รถเป้าหมาย") อยู่ที่ระยะห่างที่เหมาะสมด้านหน้ารถของท่าน หรือความเร็ว

<sup>58</sup> ฟังก์ชันนี้อาจเป็นอุปกรณ์มาตรฐานหรืออุปกรณ์พิเศษก็ได้ ทั้งนี้จะขึ้นอยู่กับตลาด





ในขณะนั้นจะต้องมีค่าอย่างน้อย 15 กม./ชม.

(9 ไมล์ต่อชั่วโมง)

- สำหรับรถที่ใช้เกียร์ออโต ความเร็วรถจะต้องอยู่ที่ค่าต่ำสุด 30 กม./ชม. (20 ไมล์ต่อชั่วโมง)
1. กดปุ่ม ◀ (2) หรือ ▶ (3) บนพวงมาลัยเพื่อเลื่อนไปที่สัญลักษณ์สำหรับระบบควบคุมความเร็วคงที่พร้อมการปรับความเร็วอัตโนมัติ ๕๙ (4)
    - > สัญลักษณ์เป็นสีเทา - ระบบควบคุมความเร็วคงที่พร้อมการปรับความเร็วอัตโนมัติอยู่ในโหมดสแตนด์บาย
  2. เมื่อมีการเลือกตัวจำกัดความเร็ว - กดปุ่ม ๖๐ (1) บนพวงมาลัยเพื่อใช้งาน
    - > สัญลักษณ์เป็นสีเขียว - ตัวจำกัดความเร็วเริ่มต้นทำงานแล้วและมีการบันทึกความเร็วปัจจุบันเป็นความเร็วสูงสุด

### สั่งงานระบบควบคุมความเร็วคงที่พร้อมการปรับความเร็วอัตโนมัติซ้ำอีกครั้งเพื่อใช้ความเร็วที่บันทึกไว้ล่าสุด

- เมื่อมีการเลือกระบบควบคุมความเร็วคงที่พร้อมการปรับความเร็วอัตโนมัติ - กดปุ่ม ๖๑ บนพวงมาลัยเพื่อใช้งาน
  - > เครื่องหมายและสัญลักษณ์ของระบบควบคุมความเร็วคงที่บนจอแสดงผลสำหรับคนขับเปลี่ยนจากสีเทาเป็นสีเขียว — ในตอนนี้ รถจะทำงานตามความเร็วล่าสุดที่บันทึกไว้ล่าสุดอีกครั้ง

### คำเตือน

เมื่อกดปุ่ม ๖๑ บนพวงมาลัยเพื่อกลับไปใช้ความเร็วเดิมต่อ อาจทำให้มีการเพิ่มความเร็วขึ้นอย่างมากได้

### ข้อมูลที่เกี่ยวข้อง

- ระบบควบคุมความเร็วคงที่พร้อมการปรับความเร็วอัตโนมัติ\* (น. 395)
- การยกเลิกการทำงานระบบควบคุมความเร็วคงที่พร้อมการปรับความเร็วอัตโนมัติ\* (น. 401)
- เปลี่ยนระหว่างระบบควบคุมความเร็วคงที่กับระบบควบคุมความเร็วคงที่พร้อมการปรับความเร็วอัตโนมัติ\* ในจอแสดงผลส่วนกลาง (น. 404)
- ข้อจำกัดของระบบควบคุมความเร็วคงที่พร้อมการปรับความเร็วอัตโนมัติ\* (น. 403)

59 Adaptive Cruise Control

การยกเลิกการทำงานระบบควบคุมความเร็วคงที่พร้อมการปรับความเร็วอัตโนมัติ\*<sup>60</sup>

ระบบควบคุมความเร็วคงที่พร้อมการปรับความเร็วอัตโนมัติ (ACC<sup>61</sup>) สามารถยกเลิกการทำงานและปิดการทำงานได้

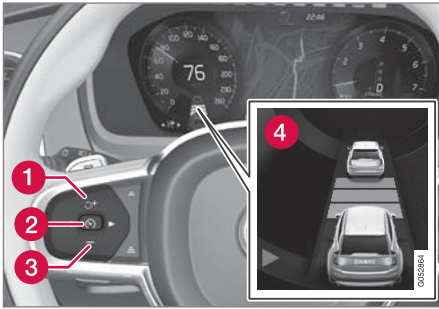

1. กดปุ่ม (2) บนพวงมาลัย

- > สัญญาณไฟและไฟแสดงเป็นสีเขียว - ระบบควบคุมความเร็วคงที่พร้อมการปรับความเร็วอัตโนมัติถูกตั้งค่าในโหมดสแตนด์บาย ไฟแสดงสำหรับช่วงเวลาและสัญญาณสำหรับรถเป้าหมายจะดับลงด้วยเช่นกัน (ถ้าทำงานอยู่)

2. กดปุ่ม ◀ (1) หรือ ▶ (3) บนพวงมาลัยเพื่อเปลี่ยนไปยังฟังก์ชันอื่น

- > ไฟแสดงและสัญญาณบนจอแสดงผลสำหรับคนขับสำหรับระบบควบคุมความเร็วคงที่พร้อมการปรับความเร็วอัตโนมัติ (4) จะดับลง ซึ่งเป็นการลบความเร็วสูงสุดที่บันทึกไว้

### คำเตือน

- เมื่อระบบควบคุมความเร็วคงที่พร้อมการปรับความเร็วอัตโนมัติอยู่ในโหมดสแตนด์บาย คนขับจะต้องเข้าแทรกการทำงานและควบคุมทั้งความเร็วและระยะห่างจากรถคันหน้า
- เมื่อระบบควบคุมความเร็วคงที่พร้อมการปรับความเร็วอัตโนมัติอยู่ในโหมดสแตนด์บาย และรถเคลื่อนที่เข้าใกล้รถคันหน้ามากเกินไป จะมีการเตือนคนขับเกี่ยวกับระยะห่างที่สั้นเกินไป โดยฟังก์ชันการเตือนระยะห่าง\* แทน

### ข้อมูลที่เกี่ยวข้อง

- ระบบควบคุมความเร็วคงที่พร้อมการปรับความเร็วอัตโนมัติ\* (น. 395)
- การเลือกและการตั้งค่าระบบควบคุมความเร็วคงที่พร้อมการปรับความเร็วอัตโนมัติ\* (น. 399)
- เปลี่ยนระหว่างระบบควบคุมความเร็วคงที่กับระบบควบคุมความเร็วคงที่พร้อมการปรับความเร็วอัตโนมัติ\* ในจอแสดงผลส่วนกลาง (น. 404)
- ข้อกำหนดของระบบควบคุมความเร็วคงที่พร้อมการปรับความเร็วอัตโนมัติ\* (น. 403)

<sup>60</sup> ฟังก์ชันนี้อาจเป็นอุปกรณ์มาตรฐานหรืออุปกรณ์พิเศษก็ได้ ทั้งนี้ขึ้นอยู่กับตลาด

<sup>61</sup> Adaptive Cruise Control

## โหมดสแตนด์บายสำหรับระบบควบคุมความเร็วคงที่พร้อมการปรับความเร็วอัตโนมัติ\*62

ท่านสามารถยกเลิกการทำงานของระบบควบคุมความเร็วคงที่พร้อมการปรับความเร็วอัตโนมัติ (ACC<sup>63</sup>) และตั้งให้อยู่ในโหมดสแตนด์บายได้ ซึ่งจะเกิดขึ้นเมื่อคนขับเข้าแทรกการทำงานหรือเกิดขึ้นโดยอัตโนมัติ

โหมดสแตนด์บายหมายความว่ามีการเลือกฟังก์ชันไว้บนจอแสดงผลสำหรับคนขับ แต่ฟังก์ชันจะไม่ทำงาน ระบบควบคุมความเร็วคงที่พร้อมการปรับความเร็วอัตโนมัติจะไม่ควบคุมความเร็วหรือระยะห่างจากรถคันหน้า

โหมดสแตนด์บายเมื่อคนขับเข้าแทรกการทำงาน หากมีสิ่งใดต่อไปนี้จะเกิดขึ้น ระบบควบคุมความเร็วคงที่แบบปรับอัตโนมัติจะถูกยกเลิกการทำงาน และถูกตั้งค่าไปยังโหมดสแตนด์บาย:

- มีการเหยียบเบรก
- มีการเลื่อนคันเกียร์ไปที่ตำแหน่ง N

- คนขับรักษาความเร็วที่สูงกว่าที่บันทึกไว้เป็นระยะเวลา นานกว่า 1 นาที
- มีการเทียบเบรกคัตช์เป็นเวลาประมาณ 1 นาที - สำหรับรถที่ใช้เกียร์รวม

การเพิ่มความเร็วชั่วคราวด้วยการเหยียบคันเร่ง เช่น ในขณะที่ขับแซงรถคันอื่น จะไม่มีผลต่อการตั้งค่า รถจะกลับไปใช้ความเร็วที่บันทึกไว้ล่าสุดหลังจากถอนคันเร่ง

### ⚠ คำเตือน

- เมื่อระบบควบคุมความเร็วคงที่พร้อมการปรับความเร็วอัตโนมัติอยู่ในโหมดสแตนด์บาย คนขับจะต้องเข้าแทรกการทำงานและควบคุมทั้งความเร็วและระยะห่างจากรถคันหน้า
- เมื่อระบบควบคุมความเร็วคงที่พร้อมการปรับความเร็วอัตโนมัติอยู่ในโหมดสแตนด์บาย และรถเคลื่อนที่เข้าใกล้รถคันหน้ามากเกินไป จะมีการเตือนคนขับเกี่ยวกับระยะห่างที่สั้นเกินไป โดยฟังก์ชันการเตือนระยะห่าง\* แทน

## โหมดสแตนด์บายโดยอัตโนมัติ

### ⚠ คำเตือน

เมื่อใช้โหมดสแตนด์บายแบบอัตโนมัติ คนขับจะได้รับการเตือนผ่านทางสัญญาณเสียงและข้อความบนจอแสดงผลสำหรับคนขับ

- ซึ่งคนขับจะต้องควบคุมความเร็วของรถ, เหยียบเบรกเมื่อจำเป็น และรักษาระยะห่างจากรถคันอื่นด้วยตัวเอง

โหมดสแตนด์บายโดยอัตโนมัติอาจทำงานในกรณีที่เกิดเหตุการณ์ดังต่อไปนี้

- ระบบใดระบบหนึ่งที่ทำงานร่วมกับระบบควบคุมความเร็วคงที่พร้อมการปรับอัตโนมัติหยุดทำงาน เช่น ระบบควบคุมเสถียรภาพ / ระบบกันลื่นไถลเป็นต้น (ESC<sup>64</sup>)
- คนขับเปิดประตู
- คนขับปลดเข็มขัดนิรภัยออก

<sup>62</sup> ฟังก์ชันนี้อาจเป็นอุปกรณ์มาตรฐานหรืออุปกรณ์พิเศษก็ได้ ทั้งนี้ขึ้นอยู่กับตลาด

<sup>63</sup> Adaptive Cruise Control

<sup>64</sup> Electronic Stability Control

- ความเร็วรอบเครื่องยนต์ต่ำ/สูงเกินไป
- ล้ออย่างน้อยหนึ่งล้อสูญเสียการยึดเกาะถนน
- จุดหมุนมิเบรกสูง
- มีการใส่เบรกจอตรด
- ชูดกล้อและเรดาร์ถูกบัง เช่น เนื่องจากหิมะหรือฝนที่ตกอย่างหนัก (เลนส์ของกล้อง/คลื่นวิทยุถูกบัง)
- ความเร็วต่ำกว่า 5 กม./ชม. (3 ไมล์ต่อชั่วโมง) และ ACC ไม่แน่ใจว่ารถคันหน้าเป็นรถที่จอดอยู่กับที่หรือวัตถุอื่น เช่น ลูกกระพรวน เป็นต้น
- ความเร็วต่ำกว่า 5 กม./ชม. (3 ไมล์ต่อชั่วโมง) และรถคันหน้าเลี้ยวหายไป ซึ่งทำให้ ACC ไม่มีรถคันหน้าให้ขับตามอีกต่อไป
- ความเร็วลดลงจนต่ำกว่า 30 กม./ชม. (20 ไมล์ต่อชั่วโมง) - สำหรับรถที่ใช้กระบอกเกียร์ธรรมดา

#### ข้อมูลที่เกี่ยวข้อง

- ระบบควบคุมความเร็วคงที่พร้อมการปรับความเร็วอัตโนมัติ\* (น. 395)
- การเลือกและการสั่งงานระบบควบคุมความเร็วคงที่พร้อมการปรับความเร็วอัตโนมัติ\* (น. 399)

- การยกเลิกการทำงานระบบควบคุมความเร็วคงที่พร้อมการปรับความเร็วอัตโนมัติ\* (น. 401)
- ข้อจำกัดของระบบควบคุมความเร็วคงที่พร้อมการปรับความเร็วอัตโนมัติ\* (น. 403)

#### ข้อจำกัดของระบบควบคุมความเร็วคงที่พร้อมการปรับความเร็วอัตโนมัติ\*<sup>65</sup>

ระบบควบคุมความเร็วคงที่พร้อมการปรับความเร็วอัตโนมัติ (ACC)<sup>66</sup> อาจมีข้อจำกัดในบางสถานการณ์

##### ถนนชันและ/หรือมีน้ำหนักรถทุกมาก

สิ่งที่ต้องระลึกอยู่เสมอก็คือ ระบบควบคุมความเร็วคงที่พร้อมการปรับความเร็วอัตโนมัติจะใช้สำหรับในการขับที่บนถนนทางราบเป็นหลัก เมื่อกำลังขับขึ้นอยู่กับทางลงเขาที่ลาดชัน การรักษาระยะห่างจากรถคันหน้าที่ถูกต้องอาจทำได้ลำบาก ในกรณีนี้ ขอให้ท่านใช้ความระมัดระวังมากกว่าปกติและเตรียมพร้อมที่จะเบรกอยู่ตลอดเวลา

ห้ามใช้ระบบควบคุมความเร็วคงที่พร้อมการปรับความเร็วอัตโนมัติเมื่อรถบรรทุกน้ำหนักมาก หรือเมื่อมีรถพ่วงเชื่อมต่อกับรถ

##### โหมดขับที่ไม่สามารถใช้งานได้

โหมดขับ Off Road จะไม่สามารถเลือกได้เมื่อเปิดใช้งานระบบควบคุมความเร็วคงที่แบบปรับอัตโนมัติ





## คำเตือน

- นี่ไม่ใช่ระบบหลีกเลี่ยงการชน คนขับเป็นผู้รับผิดชอบเสมอและจะต้องเข้าแทรกการทำงานถ้าระบบตรวจไม่พบรถคันหน้า
- ฟังก์ชันจะไม่เบรกให้กับคนหรือสัตว์ หรือยานยนต์ขนาดเล็ก เช่น มอเตอร์ไซด์ และจักรยาน หรือรถพวงต่ำ รถที่แล่นใกล้เข้ามา รถและวัตถุที่เคลื่อนที่ช้าหรือหยุดนิ่งอยู่กับที่
- ห้ามใช้งานฟังก์ชันในสภาพการขับที่ที่ยากลำบาก เช่น การจราจรในเมือง, บริเวณทางแยก, บนผิวถนนที่ลื่น, ถนนมีน้ำขังหรือมีหิมะละลายเป็นโคลนอยู่บนถนนเป็นจำนวนมาก, ในขณะที่ฝนหิมะตกหนัก, ในขณะที่ทัศนวิสัยการขับขี่ไม่ดี, บนถนนคดเคี้ยว หรือถนนลื่น เป็นต้น

**หมายเหตุ**  
ฟังก์ชันนี้จะใช้ชุดกล้องและเรดาร์ซึ่งมีการจำกัดการใช้งานทั่วไป

## ข้อมูลที่เกี่ยวข้อง

- ระบบควบคุมความเร็วคงที่พร้อมการปรับความเร็วอัตโนมัติ\* (น. 395)
- ข้อจำกัดสำหรับชุดกล้องและเรดาร์ (น. 496)

เปลี่ยนระหว่างระบบควบคุมความเร็วคงที่ กับระบบควบคุมความเร็วคงที่พร้อมการปรับความเร็วอัตโนมัติ\*<sup>67</sup> ในจอแสดงผลส่วนกลางเมื่อมีการเลือกระบบควบคุมความเร็วคงที่ปกติ (CC<sup>68</sup>) ในจอแสดงผลสำหรับคนขับ ท่านจะสามารถเปลี่ยนไปยังระบบควบคุมความเร็วคงที่พร้อมการปรับความเร็วอัตโนมัติ (ACC<sup>69</sup>) ได้



สั่งงานหรือยกเลิกการทำงานฟังก์ชันโดยใช้ปุ่มนี้ในมุมมองฟังก์ชันของจอแสดงผลส่วนกลาง

- ไฟแสดงที่ปุ่มเป็นสีเขียว - มีการยกเลิกการทำงานระบบควบคุมความเร็วคงที่พร้อมการปรับความเร็วอัตโนมัติ และระบบควบคุมความเร็วคงที่ปกติจะถูกตั้งค่าในโหมดสแตนด์บาย
- ไฟแสดงที่ปุ่มเป็นสีเทา - มีการยกเลิกการทำงานระบบควบคุมความเร็วคงที่ปกติ และระบบควบคุมความเร็วคงที่พร้อมการปรับความเร็วอัตโนมัติจะถูกตั้งค่าในโหมดสแตนด์บาย

<sup>65</sup> ฟังก์ชันนี้อาจเป็นอุปกรณ์มาตรฐานหรืออุปกรณ์พิเศษก็ได้ ทั้งนี้จะขึ้นอยู่กับตลาด

<sup>66</sup> Adaptive Cruise Control

สัญลักษณ์บนจอแสดงผลสำหรับคนขับจะแสดงว่า

ระบบควบคุมความเร็วคงที่ที่ระบบใดทำงานอยู่:

ระบบควบคุมความเร็วคงที่ (CC)	ระบบควบคุมความเร็วคงที่พร้อมการปรับความเร็วอัตโนมัติ (ACC)
	

A สัญลักษณ์สีขาว: ฟังก์ชันทำงาน, สัญลักษณ์สีเทา: โหมดสแตนด์บาย

#### ข้อมูลที่เกี่ยวข้อง

- ระบบควบคุมความเร็วคงที่พร้อมการปรับความเร็วอัตโนมัติ\* (น. 395)
- ระบบควบคุมความเร็วคงที่ (น. 391)

<sup>67</sup> ฟังก์ชันนี้อาจเป็นอุปกรณ์มาตรฐานหรืออุปกรณ์พิเศษก็ได้ ทั้งนี้ขึ้นอยู่กับตลาด





<sup>68</sup> Cruise Control

<sup>69</sup> Adaptive Cruise Control

สัญลักษณ์และข้อความสำหรับระบบควบคุม  
ความเร็วคงที่พร้อมการปรับความเร็วอัตโนมัติ  
\*70

(ACC<sup>71</sup>) จำนวนหนึ่งจะสามารถแสดงขึ้นบนจอ  
แสดงผลสำหรับคนขับได้

สัญลักษณ์และข้อความเกี่ยวกับระบบควบคุม  
ความเร็วคงที่พร้อมการปรับความเร็วอัตโนมัติ

สัญลักษณ์	ข้อความ	ความหมาย
	สัญลักษณ์เป็นสีเขียว	ความเร็วรถถูกรักษาให้เท่ากับความเร็วที่บันทึกไว้
	Adaptive Cruise Contr. Unavailable สัญลักษณ์เป็นสีเทา	ระบบควบคุมความเร็วรถพร้อมการปรับความเร็วอัตโนมัติอยู่ในโหมดสแตนด์บาย
	Adaptive Cruise Contr. Service required สัญลักษณ์เป็นสีเทา	ระบบไม่ทำงานตามปกติ ขอแนะนำให้ติดต่อศูนย์บริการของวอลโว่ที่ได้รับการแต่งตั้ง
	Windscreen sensor Sensor blocked, see Owner's manual	ทำความสะอาดกระจกหน้าบริเวณด้านหน้าของตัวตรวจจับของซูดเรตาร์และกล้อง

<sup>70</sup> ฟังก์ชันนี้อาจเป็นอุปกรณ์มาตรฐานหรืออุปกรณ์พิเศษก็ได้ ทั้งนี้ขึ้นอยู่กับตลาด

<sup>71</sup> Adaptive Cruise Control

การลบข้อความสามารถทำได้โดยการกดปุ่ม  ซึ่งอยู่ที่ตรงกลางของแป้นกดทางด้านขวาบนพวงมาลัยเป็นเวลาสั้นๆ

ถ้าข้อความยังคงแสดงอยู่: โปรดติดต่อศูนย์บริการ โดยขอแนะนำให้ใช้ศูนย์บริการวอลโว่ที่ได้รับอนุญาต

### ข้อมูลที่เกี่ยวข้อง

- ระบบควบคุมความเร็วคงที่พร้อมการปรับความเร็วอัตโนมัติ\* (น. 395)



## Pilot Assist\*72

Pilot Assist จะช่วยคนขับในการขับรถให้อยู่ระหว่างเส้นแบ่งช่องทางเดินรถ รวมถึงช่วยรักษาความเร็วให้คงที่ ร่วมกับรักษาระยะห่างตามช่วงเวลาจากรถคันหน้า

### ทำความเข้าใจกับ Pilot Assist

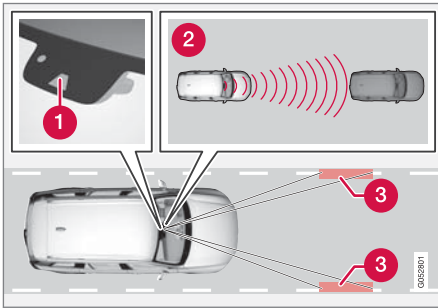

กล้องและชุดเรดาร์จะวัดระยะห่างจากรถคันหน้า และตรวจจับเส้นแบ่งช่องทางเดินรถ

- 1 กล้องและชุดเรดาร์
- 2 ตัวอ่านระยะห่าง
- 3 ตัวอ่าน, เครื่องหมายเส้นแบ่งช่องทางเดินรถ

Pilot Assist จะช่วยควบคุมรถของท่าน และท่านอาจจำเป็นต้องขับรถด้วย Pilot Assist ไปเป็นระยะทางสองสามกิโลเมตร ก่อนที่ท่านจะรู้สึกว่าคุณได้รับความสบายจากฟังก์ชันการทำงานนี้ สิ่งสำคัญคือท่านต้องทราบเกี่ยวกับการใช้งานและข้อจำกัดต่างๆของฟังก์ชันนี้ทั้งหมด ทั้งนี้เพื่อให้สามารถใช้งานได้อย่างปลอดภัย

จุดมุ่งหมายหลักของฟังก์ชัน Pilot Assist ก็คือ สำหรับการใช้งานบนทางด่วนและถนนสายหลักที่คล้ายคลึงกัน ซึ่งฟังก์ชันจะสามารถช่วยมอบประสบการณ์การขับขี่ที่สะดวกสบายและผ่อนคลายมากขึ้น

คนขับเลือกความเร็วและระยะห่างตามช่วงเวลจากรถคันหน้าที่ต้องการ Pilot Assist จะสแกนระยะห่างจากรถคันหน้าและเครื่องหมายแบ่งช่องทางเดินรถบนผิวถนนโดยใช้ชุดกล้อง ระบบจะรักษาระยะห่างตามช่วงเวลาที่ตั้งไว้ล่วงหน้าพร้อมกับการปรับความเร็วอัตโนมัติ ในขณะที่ระบบช่วยบังคับเลี้ยวจะช่วยบังคับรถให้อยู่ในช่องทางเดินรถ

Pilot Assist จะควบคุมความเร็วด้วยการเร่งความเร็วและการเบรก เบรกอาจส่งเสียงเบาๆ เมื่อมีการใช้เบรกเพื่อปรับความเร็วซึ่งถือเป็นเรื่องปกติ

Pilot Assist มีไว้เพื่อ:

- ควบคุมความเร็วรถในราบรื่น ในสถานการณ์ที่จำเป็นต้องทำการเบรกกระทันหัน คนขับจะต้องทำการเบรกด้วยตัวเอง กรณีนี้ใช้เมื่อความเร็วแตกต่างกันอย่างมาก หรือถ้ารถคันหน้าเบรกกระทันหันเนื่องจากข้อจำกัดของชุดกล้องและเรดาร์ จึงอาจมีการเบรกโดยไม่ได้คาดไว้หรืออาจไม่มีการเบรกเลยก็ได้
- ขับตามรถคันหน้าในช่องทางเดินรถช่องเดียวกันที่ระยะห่างตามช่วงเวลาที่คนขับตั้งไว้ ถ้าชุดเรดาร์ตรวจไม่พบว่ามีรถใดๆ อยู่ด้านหน้า รถจะรักษาความเร็วไว้ที่ระดับที่คนขับได้ตั้งค่าและบันทึกไว้ นอกจากนี้ ยังรวมถึงในกรณีที่ความเร็วของรถคันหน้าเพิ่มขึ้น และสูงกว่าความเร็วที่บันทึกไว้ด้วย

### อ่านตำแหน่งของรถที่อยู่ในช่องทางเดินรถ

เมื่อ Pilot Assist ช่วยบังคับเลี้ยว ระบบจะพยายามนำรถไปที่ตำแหน่งกึ่งกลางระหว่างเส้นแบ่งช่องทางเดินรถที่มองเห็น เพื่อให้การขับขี่ราบรื่นขึ้น ควรปล่อยให้รถค้นหาตำแหน่งที่ดีที่สุดเอง คนขับสามารถปรับตำแหน่งของรถได้ตลอดเวลาโดยการใช้นิ้วในการหมุนพวงมาลัย

72 ฟังก์ชันนี้อาจเป็นอุปกรณ์มาตรฐานหรืออุปกรณ์พิเศษก็ได้ ทั้งนี้จะขึ้นอยู่กับตลาด

มากขึ้น สิ่งที่สำคัญก็คือคนขับจะต้องแน่ใจว่ารถของท่านอยู่ในตำแหน่งที่ปลอดภัยภายในช่องทางเดินรถ หาก Pilot Assist ไม่ได้ปรับตำแหน่งของรถให้อยู่ในตำแหน่งที่เหมาะสมภายในช่องทางเดินรถ ขอแนะนำให้ปิดการทำงานของ Pilot Assist หรือเปลี่ยนไปใช้ระบบควบคุมความเร็วคงที่พร้อมการปรับความเร็วอัตโนมัติ\*

### การช่วยบังคับเลี้ยว

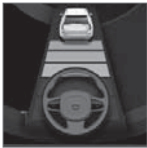

สถานะในปัจจุบันของระบบช่วยบังคับเลี้ยวจะแสดงโดยใช้สัญลักษณ์พวงมาลัย:

- พวงมาลัย 'สีเขียว' แสดงว่าระบบช่วยบังคับเลี้ยวทำงานอยู่
- พวงมาลัย 'สีเทา' (ตามที่แสดงในรูป) แสดงว่าระบบช่วยบังคับเลี้ยวหยุดทำงาน

Pilot Assist ระบบช่วยบังคับเลี้ยวจะตรวจจับความเร็วของรถคันหน้าและเครื่องหมายช่องทางเดินรถ คนขับสามารถปฏิเสธคำแนะนำการหักเลี้ยวของ Pilot Assist ได้ตลอดเวลา และบังคับรถไปในทิศทางอื่น เช่น เมื่อเปลี่ยนช่องทางเดินรถหรือหลีกเลี่ยงสิ่งกีดขวางบนถนน

ถ้า Pilot Assist ไม่สามารถตรวจจับช่องทางเดินรถได้อย่างชัดเจน เช่น ถ้ากล้องและชุดเรดาร์มองไม่เห็นเครื่องหมายแบ่งช่องทางเดินรถ เป็นต้น Pilot Assist จะหยุดการทำงานของระบบช่วยบังคับเลี้ยวชั่วคราว แต่จะเริ่มทำงานต่อเมื่อสามารถตรวจจับช่องทางเดินรถได้อีกครั้ง - แต่ฟังก์ชันการควบคุมความเร็วและระยะห่างจะยังคงทำงานอยู่อย่างต่อเนื่อง พวงมาลัยจะสั่นเล็กน้อยเมื่อระบบหยุดทำงานชั่วคราว เพื่อเตือนให้คนขับทราบถึงการเปลี่ยนแปลง

**⚠ คำเตือน**

การช่วยบังคับเลี้ยวของ Pilot Assist จะหยุดทำงานโดยอัตโนมัติ และจะเริ่มทำงานต่ออีกครั้งโดยไม่มี การแจ้งเตือนใดๆ

### ทางโค้งและเมื่อถึงทางแยก

Pilot Assist จะได้ต่อกับคนขับ ซึ่งคนขับไม่ควรรอกการช่วยบังคับเลี้ยวจาก Pilot Assist แต่ควรเตรียมพร้อมสำหรับการเพิ่มแรงหมุนพวงมาลัยของเขาอยู่เสมอ โดยเฉพาะเมื่ออยู่บนทางโค้ง

เมื่อรถเข้าโค้งหรือเมื่อช่องทางเดินรถแยกออกจากกัน คนขับควรหมุนพวงมาลัยเข้าหาช่องทางเดินรถที่ต้องการ

การเพื่อให้ Pilot Assist สามารถตรวจจับทิศทางที่ต้องการได้

### มีมืออยู่บนพวงมาลัย

เพื่อให้ Pilot Assist สามารถทำงานได้ มือทั้งสองข้างของคนขับจะต้องจับอยู่บนพวงมาลัย นอกจากนี้ สิ่งสำคัญอีกอย่างหนึ่งก็คือ คนขับจะต้องตื่นตัวและเตรียมพร้อมอยู่ตลอดเวลาในขณะที่ขับขึ้น เนื่องจาก Pilot Assist อาจไม่สามารถประเมินสถานการณ์บางอย่างได้ และฟังก์ชันอาจเปลี่ยนกลับไปกลับมาระหว่างปิดกับเปิดทำงานได้โดยไม่มี การเตือนล่วงหน้า



หาก Pilot Assist ตรวจพบว่าคนขับไม่ได้วางมือบนพวงมาลัย ระบบจะส่งการเตือนโดยการแสดงสัญลักษณ์และข้อความขึ้นในจอแสดงผลสำหรับคนขับ เพื่อแจ้งให้

คนขับเข้าควบคุมรถอย่างตั้งใจ

ถ้ายังคงไม่สามารถตรวจจับมือของคนขับบนพวงมาลัยได้หลังจากผ่านไปสองถึงสามวินาที จะมีการแจ้งให้คนขับเข้าควบคุมรถอย่างตั้งใจซ้ำอีกครั้ง พร้อมมีเสียงสัญญาณเตือนดังขึ้น

ถ้า Pilot Assist ตรวจไม่พบมือของคนขับบนพวงมาลัยหลังจากผ่านไปอีกสองถึงสามวินาที สัญญาณเตือนจะ



- ชัดเจนยิ่งขึ้น และฟังก์ชันการบังคับเลี้ยวจะหยุดทำงานจากนั้น จะต้องเริ่มการทำงานของ Pilot Assist อีกครั้งโดยใช้ปุ่ม  บนพวงมาลัย

### คำเตือน

- ฟังก์ชันเป็นการให้ความช่วยเหลือเพิ่มเติมสำหรับคนขับที่มีจุดมุ่งหมายเพื่อเพิ่มความสะดวกสบายในการขับขี่และเพิ่มความปลอดภัยให้สูงขึ้น ฟังก์ชันนี้อาจไม่สามารถรับมือกับสถานการณ์การจราจร, สภาพอากาศ และสภาพถนนบางรูปแบบได้
- ขอแนะนำให้คนขับอ่านทุกส่วนในคู่มือสำหรับเจ้าของรถที่เกี่ยวข้องกับฟังก์ชันนี้ เพื่อเรียนรู้เกี่ยวกับปัจจัยต่างๆ เช่น ข้อจำกัดของระบบ และสิ่งที่คนขับควรทราบก่อนที่จะใช้งานระบบเป็นต้น
- ฟังก์ชันของระบบช่วยเหลือคนขับไม่ได้เข้ามาแทนความระมัดระวังและการตัดสินใจของคนขับแต่อย่างใด คนขับเป็นผู้รับผิดชอบในการทำให้แน่ใจได้ถึงการใช้ที่รถอย่างปลอดภัย, ที่ความเร็วที่เหมาะสม, ด้วยระยะห่างจากรถคันอื่นที่เหมาะสม และเป็นไปตามกฎจราจรและข้อบังคับที่มีผลใช้ในขณะนั้นๆ อยู่เสมอ

### สำคัญ

การบำรุงรักษาส่วนประกอบของระบบสนับสนุนคนขับ จะต้องดำเนินการโดยศูนย์บริการเท่านั้น - ขอแนะนำให้ใช้ศูนย์บริการวอลโว่ที่ได้รับอนุญาต

### ข้อมูลที่เกี่ยวข้อง

- ระบบช่วยเหลือคนขับ (น. 354)
- การเลือกและการสั่งงาน Pilot Assist\* (น. 414)
- โหมดการแสดงผลสำหรับ Pilot Assist\* (น. 412)
- ข้อจำกัดของ Pilot Assist\* (น. 418)
- สัญลักษณ์และข้อความสำหรับ Pilot Assist\* (น. 421)
- ปุ่มควบคุมสำหรับ Pilot Assist\* (น. 411)
- สัญญาณเตือนจากระบบช่วยเหลือคนขับในกรณีที่มีความเสี่ยงต่อการชน (น. 425)
- การเปลี่ยนเป้าหมายด้วยระบบช่วยเหลือคนขับ (น. 426)
- ตั้งค่าช่วงเวลาจนถึงรถคันหน้า (น. 428)
- ตั้งค่าความเร็วที่บันทึกไว้สำหรับระบบช่วยเหลือคนขับ (น. 427)

- การเบรกอัตโนมัติโดยมีระบบช่วยเหลือคนขับ (น. 430)
- ระบบช่วยขณะแซง\* (น. 423)

### ปุ่มควบคุมสำหรับ Pilot Assist\*<sup>73</sup>

ส่วนสรุปของวิธีการควบคุม Pilot Assist ด้วยปุ่มกด ด้านซ้ายบนพวงมาลัย และวิธีการที่ฟังก์ชันการทำงานต่างๆ แสดงขึ้นบนจอแสดงผล

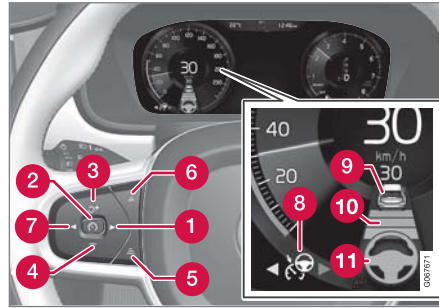

ปุ่มและสัญลักษณ์ของฟังก์ชัน

- 1 ▶: เปลี่ยนจากระบบควบคุมความเร็วคงที่พร้อมการปรับความเร็วอัตโนมัติ\* เป็น Pilot Assist
- 2 ⌂: จากโหมดสแตนด์บาย - สั่งงาน Pilot Assist และบันทึกความเร็วในขณะนั้น
- 2 ⌂: จากโหมดแอคทีฟ - ยกเลิกการทำงาน/เปลี่ยน Pilot Assist ไปยังโหมดสแตนด์บาย

- 3 ⌂: สั่งงาน Pilot Assist จากโหมดสแตนด์บาย และใช้ความเร็วและระยะห่างตามช่วงเวลาที่บันทึกไว้ต่อไป
- 3 +: เพิ่มความเร็วที่บันทึกไว้
- 4 -: ลดความเร็วที่บันทึกไว้
- 5 เพิ่มระยะห่างตามช่วงเวลาจากรถคันหน้า
- 6 ลดระยะห่างตามช่วงเวลาจากรถคันหน้า
- 7 ⏪: เปลี่ยนจาก Pilot Assist เป็นระบบควบคุมความเร็วคงที่พร้อมการปรับความเร็วอัตโนมัติ
- 8 ⚠: สัญลักษณ์ของฟังก์ชัน
- 9 ⚠: สัญลักษณ์สำหรับรถเป้าหมาย
- 10 ⚠: สัญลักษณ์สำหรับระยะห่างตามช่วงเวลาจากรถคันหน้า
- 11 ⚠: สัญลักษณ์สำหรับระบบช่วยบังคับเลี้ยวที่ทำงาน/หยุดทำงาน

### ข้อมูลที่เกี่ยวข้อง

- Pilot Assist\* (น. 408)

<sup>73</sup> ฟังก์ชันนี้อาจเป็นอุปกรณ์มาตรฐานหรืออุปกรณ์พิเศษก็ได้ ทั้งนี้จะขึ้นอยู่กับตลาด

## โหมดการแสดงผลสำหรับ Pilot Assist\*74

ภาพตัวอย่างต่อไปนี้จะแสดงถึงวิธีการที่ Pilot Assist แสดงขึ้นในจอแสดงผลในลักษณะการทำงานต่าง ๆ

### ความเร็ว

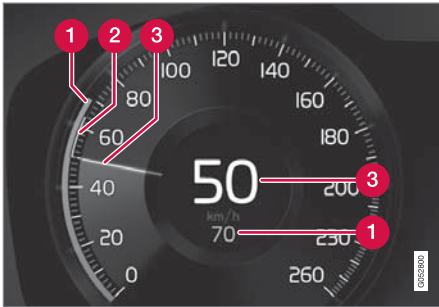

### การระบุความเร็ว

- 1 ความเร็วที่บันทึกไว้
- 2 ความเร็วของรถคันหน้า
- 3 ความเร็วในปัจจุบันของรถของท่าน

### ระยะห่างตามช่วงเวลา

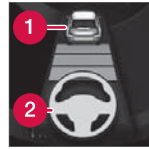

Pilot Assist จะควบคุมระยะห่างตามช่วงเวลาจากรถคันหน้าเมื่อสัญลักษณ์ระยะทางแสดงรูปรถ (1) เห็นสัญลักษณ์รูปวงมาลัยเท่านั้น

การช่วยบังคับเลี้ยวของ Pilot Assist จะทำงานเมื่อสัญลักษณ์รูปวงมาลัย (2) เปลี่ยนจาก 'สีเทา' เป็น 'สีเขียว' เท่านั้น

### ขณะขับขี่

ในภาพตัวอย่างต่อไป นี้ ฟังก์ชันข้อมูลป้ายถนน (RSI<sup>75</sup>) แจ้งว่าความเร็วสูงสุดที่อนุญาตคือ 130 กม./ชม. (80 ไมล์ต่อชั่วโมง)



ภาพก่อนหน้านี้ แสดงว่า Pilot Assist ถูกตั้งให้รักษาความเร็วไว้ที่ 110 กม./ชม. (68 ไมล์ต่อชั่วโมง) และไม่มีรถอยู่ด้านหน้าให้ขับตาม

Pilot Assist จะไม่มีการช่วยบังคับเลี้ยวเนื่องจากไม่สามารถตรวจจับเครื่องหมายแบ่งช่องทางเดินรถได้

74 ฟังก์ชันนี้อาจเป็นอุปกรณ์มาตรฐานหรืออุปกรณ์พิเศษก็ได้ ทั้งนี้ขึ้นอยู่กับตลาด

75 Road Sign Information

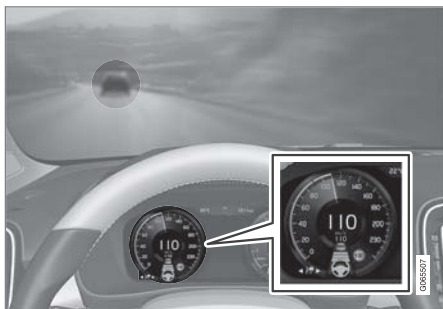

ภาพก่อนหน้านี้นี้ แสดงว่า Pilot Assist ถูกตั้งให้รักษาความเร็วไว้ที่ 110 กม./ชม. (68 ไมล์ต่อชั่วโมง) และในเวลาเดียวกันก็กำลังขับตามรถคันหน้าที่ใช้ความเร็วเดียวกัน

Pilot Assist จะไม่มีการช่วยบังคับเลี้ยวเนื่องจากไม่สามารถตรวจจับเครื่องหมายแบ่งช่องทางเดินรถได้

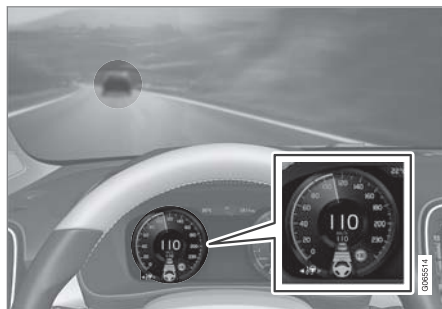

ภาพก่อนหน้านี้นี้ แสดงว่า Pilot Assist ถูกตั้งให้รักษาความเร็วไว้ที่ 110 กม./ชม. (68 ไมล์ต่อชั่วโมง) และในเวลาเดียวกันก็กำลังขับตามรถคันหน้าที่ใช้ความเร็วเดียวกัน

ที่นี่ Pilot Assist จะช่วยบังคับเลี้ยวด้วย เนื่องจากสามารถตรวจจับเครื่องหมายแบ่งช่องทางเดินรถได้



ภาพก่อนหน้านี้นี้ แสดงว่า Pilot Assist ถูกตั้งให้รักษาความเร็วไว้ที่ 110 กม./ชม. (68 ไมล์ต่อชั่วโมง) และไม่มีรถอยู่ด้านหน้าให้ขับตาม

Pilot Assist ให้การช่วยบังคับเลี้ยวเนื่องจากตรวจพบเครื่องหมายแบ่งช่องทางเดินรถ

#### ข้อมูลที่เกี่ยวข้อง

- Pilot Assist\* (น. 408)
- ข้อจำกัดของ Pilot Assist\* (น. 418)

## การเลือกและการสั่งงาน Pilot Assist\*76

ในขั้นแรกจะต้องเลือกและสั่งงาน Pilot Assist ก่อน จากนั้นจึงจะสามารถควบคุมความเร็วและระยะห่าง และสามารถช่วยบังคับเลี้ยวได้

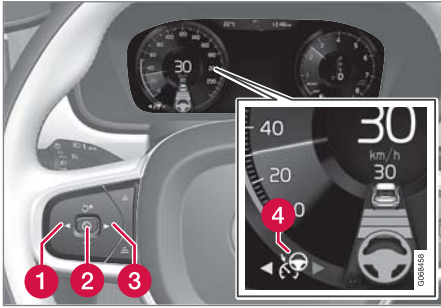

รูปพวงมาลัยสีเขียวหมายถึง Pilot Assist พร้อมสำหรับการช่วยบังคับเลี้ยว

ต้องเป็นไปตามเงื่อนไขต่อไปนี้ จึงจะสามารถเริ่มการทำงานของ Pilot Assist ได้:

- คนขับจะต้องคาดเข็มขัดนิรภัย และประตูคนขับจะต้องปิดอยู่
- เส้นแบ่งช่องทางเดินรถจะต้องชัดเจนและรถสามารถตรวจจับสนั้นได้

- จะต้องมีรถอีกคันหนึ่ง ("รถเป้าหมาย") อยู่ที่ระยะห่างที่เหมาะสมด้านหน้ารถของท่าน หรือความเร็วในขณะนั้นจะต้องมีค่าอย่างน้อย 15 กม./ชม. (9 ไมล์ต่อชั่วโมง)
  - ความเร็วต้องไม่เกิน 140 กม./ชม. (87 ไมล์ต่อชั่วโมง)
  - คนขับจะต้องจับพวงมาลัยด้วยมือทั้งสองข้าง
  - จะต้องมีรถอีกคันหนึ่ง ("รถเป้าหมาย") อยู่ที่ระยะห่างที่เหมาะสมด้านหน้ารถของท่าน หรือความเร็วในขณะนั้นจะต้องมีค่าอย่างน้อย 15 กม./ชม. (9 ไมล์ต่อชั่วโมง)
  - สำหรับรถที่ใช้การปักเกียร์ธรรมดา ความเร็วรถจะต้องอยู่ที่ค่าต่ำสุด 30 กม./ชม. (20 ไมล์ต่อชั่วโมง)
1. กด ◀ (1) หรือ ▶ (3) บนพวงมาลัยเพื่อเลื่อนไปที่สัญลักษณ์สำหรับ Pilot Assist (4)
  - > สัญลักษณ์เป็นสีเขียว - Pilot Assist อยู่ในโหมดสแตนด์บาย

2. เมื่อมีการเลือก Pilot Assist - กดปุ่ม (2) บนพวงมาลัยเพื่อสั่งงาน
  - > สัญลักษณ์เป็นสีเขียว - Pilot Assist เริ่มต้นทำงานแล้วและมีการบันทึกความเร็วปัจจุบันเป็นความเร็วสูงสุด

สั่งงาน Pilot Assist ซ้ำอีกครั้ง เพื่อใช้ความเร็วที่บันทึกไว้ล่าสุด

- เมื่อมีการเลือก Pilot Assist - กดปุ่ม (3) บนพวงมาลัยเพื่อสั่งงาน
  - > เครื่องหมายและสัญลักษณ์ของระบบควบคุมความเร็วคงที่บนจอแสดงผลสำหรับคนขับเปลี่ยนจากสีเขียวเป็นสีขาว — ในตอนนี้ รถจะทำงานตามความเร็วล่าสุดที่บันทึกไว้ล่าสุดอีกครั้ง

**คำเตือน**

เมื่อกดปุ่ม (3) บนพวงมาลัยเพื่อกลับไปใช้ความเร็วเดิมต่อ อาจทำให้มีการเพิ่มความเร็วขึ้นอย่างมากได้

76 ฟังก์ชันนี้อาจเป็นอุปกรณ์มาตรฐานหรืออุปกรณ์พิเศษก็ได้ ทั้งนี้ขึ้นอยู่กับตลาด

### ข้อมูลที่เกี่ยวข้อง

- Pilot Assist\* (น. 408)
- การยกเลิกการทำงาน Pilot Assist\* (น. 415)
- ข้อจำกัดของ Pilot Assist\* (น. 418)

### การยกเลิกการทำงาน Pilot Assist\*<sup>77</sup>

Pilot Assist สามารถยกเลิกการทำงานและปิดการทำงานได้

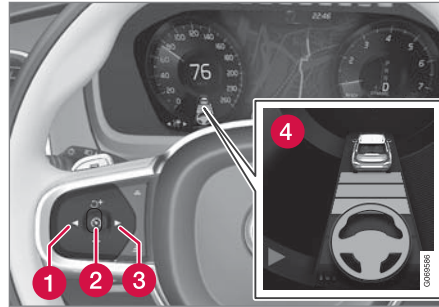

1. กดปุ่ม  (2) บนพวงมาลัย
  - > สัญลักษณ์และไฟแสดงเป็นสีเทา - Pilot Assist ถูกตั้งค่าในโหมดสแตนด์บาย ไฟแสดงสำหรับช่วงเวลาและสัญลักษณ์สำหรับรถเป้าหมายจะดับลงด้วยเช่นกัน (ถ้าทำงานอยู่)

2. กดปุ่ม ◀ (1) หรือ ▶ (3) บนพวงมาลัยเพื่อเปลี่ยนไปยังฟังก์ชันอื่น
  - > ไฟแสดงและสัญลักษณ์บนจอแสดงผลสำหรับคนขับสำหรับ Pilot Assist (4) จะดับลง ซึ่งเป็นการลดความเร็วสูงสุดที่บันทึกไว้

### คำเตือน

- เมื่อ Pilot Assist อยู่ในโหมดสแตนด์บาย คนขับจะต้องเข้าแทรกการทำงานและควบคุมทั้งความเร็วและระยะห่างจากรถคันหน้า
- เมื่อ Pilot Assist อยู่ในโหมดสแตนด์บาย และรถเคลื่อนที่เข้าใกล้รถคันหน้ามากเกินไป จะมีการเตือนคนขับเกี่ยวกับระยะห่างที่สั้นเกินไป โดยฟังก์ชันการเตือนระยะห่างแทน\*

### ข้อมูลที่เกี่ยวข้อง

- ระบบควบคุมความเร็วคงที่พร้อมการปรับความเร็วอัตโนมัติ\* (น. 395)
- การเลือกและการตั้งค่าระบบควบคุมความเร็วคงที่พร้อมการปรับความเร็วอัตโนมัติ\* (น. 399)

<sup>77</sup> ฟังก์ชันนี้อาจเป็นอุปกรณ์มาตรฐานหรืออุปกรณ์พิเศษก็ได้ ทั้งนี้ขึ้นอยู่กับตลาด



## การช่วยเหลือคนขับ

- เปลี่ยนระหว่างระบบควบคุมความเร็วคงที่ กับระบบควบคุมความเร็วคงที่พร้อมการปรับความเร็วอัตโนมัติ\* ในจอแสดงผลส่วนกลาง (น. 404)
- ข้อจำกัดของระบบควบคุมความเร็วคงที่พร้อมการปรับความเร็วอัตโนมัติ\* (น. 403)
- การปิดใช้งานระบบช่วยบังคับเลี้ยวชั่วคราวโดย Pilot Assist\* (น. 417)

## โหมดสแตนด์บายสำหรับ Pilot Assist\*<sup>78</sup>

ท่านสามารถยกเลิกการทำงานของ Pilot Assist และตั้งให้อยู่ในโหมดสแตนด์บายได้ ซึ่งจะเกิดขึ้นเมื่อคนขับเข้าแทรกการทำงานหรือเกิดขึ้นโดยอัตโนมัติ

โหมดสแตนด์บายหมายความว่ามีการล็อกฟังก์ชันไว้บนจอแสดงผลสำหรับคนขับ แต่ฟังก์ชันจะไม่ทำงาน ในกรณีนี้ Pilot Assist จะไม่ควบคุมความเร็วหรือระยะห่างจากรถคันหน้า หรือให้ความช่วยเหลือในการบังคับเลี้ยวใดๆ

## โหมดสแตนด์บายเมื่อคนขับเข้าแทรกการทำงาน

Pilot Assist จะถูกยกเลิกการทำงานและตั้งค่าในโหมดสแตนด์บาย หากมีสิ่งใดต่อไปนี้เกิดขึ้น:

- มีการเหยียบเบรก
- มีการเลื่อนคันเกียร์ไปที่ตำแหน่ง N
- มีการเปิดไฟเลี้ยวเป็นเวลานานกว่า 1 นาที
- คนขับรักษาความเร็วที่สูงกว่าที่บันทึกไว้เป็นระยะเวลานานกว่า 1 นาที

- มีการเหยียบแป้นคลัตช์เป็นเวลา ประมาณ 1 นาที - สำหรับรถที่ใช้เกียร์ธรรมดา

## โหมดสแตนด์บายโดยอัตโนมัติ

### คำเตือน

เมื่อใช้โหมดสแตนด์บายแบบอัตโนมัติ คนขับจะได้รับการเตือนผ่านทางสัญญาณเสียงและข้อความบนจอแสดงผลสำหรับคนขับ

- ซึ่งคนขับจะต้องควบคุมความเร็วของรถ, เหยียบเบรกเมื่อจำเป็น และรักษาระยะห่างจากรถคันอื่นด้วยตัวเอง

โหมดสแตนด์บายโดยอัตโนมัติอาจทำงานในกรณีที่เกิดเหตุการณ์ดังต่อไปนี้

- ระบบใดระบบหนึ่งที่ทำงานร่วมกับ Pilot Assist หยุดการทำงาน เช่น ระบบควบคุมเสถียรภาพ / ระบบกันลื่นไถล เป็นต้น<sup>79</sup>
- มือไม่ได้จับพวงมาลัย
- คนขับเปิดประตู

<sup>78</sup> ฟังก์ชันนี้อาจเป็นอุปกรณ์มาตรฐานหรืออุปกรณ์พิเศษก็ได้ ทั้งนี้ขึ้นอยู่กับตลาด

<sup>79</sup> Electronic Stability Control

- คนขับปลดเข็มขัดนิรภัยออก
- ความเร็วรอบเครื่องยนต์ต่ำ/สูงเกินไป
- ล้ออย่างน้อยหนึ่งล้อสูญเสียการยึดเกาะถนน
- อุณหภูมิเบรกสูง
- มีการใส่เบรกจอตรด
- ชุดคล้อและเรดาร์ถูกบัง เช่น เนื่องจากหิมะหรือฝนที่ตกอย่างหนัก (เลนส์ของกล้อง/คลื่นวิทยุถูกบัง)
- ความเร็วต่ำกว่า 5 กม./ชม. (3 mph) และ Pilot Assist ไม่แน่ใจว่ารถคันหน้าเป็นรถที่จอดอยู่กับที่หรือวัตถุอื่น เช่น ลูกกระพรวน เป็นต้น
- ความเร็วต่ำกว่า 5 กม./ชม. (3 ไมล์ต่อชั่วโมง) และรถคันหน้าเลี้ยวหายไป ซึ่งทำให้ Pilot Assist ไม่มีรถคันหน้าให้ขับตามอีกต่อไป
- ความเร็วลดลงจนต่ำกว่า 30 กม./ชม. (20 ไมล์ต่อชั่วโมง) - สำหรับรถที่ใช้กระบะปุกเกียร์ธรรมดา

#### ข้อมูลที่เกี่ยวข้อง

- Pilot Assist\* (น. 408)
- การเลือกและการสั่งงาน Pilot Assist\* (น. 414)
- การยกเลิกการทำงาน Pilot Assist\* (น. 415)

- ข้อจำกัดของ Pilot Assist\* (น. 418)

#### การปิดใช้งานระบบช่วยบังคับเลี้ยวชั่วคราวโดย Pilot Assist\*<sup>80</sup>

ระบบช่วยบังคับเลี้ยวของ Pilot Assist อาจถูกปิดใช้งานชั่วคราว และเริ่มทำงานต่อโดยไม่มี การเตือนล่วงหน้าใดๆ

เมื่อเปิดไฟเลี้ยว ระบบช่วยบังคับเลี้ยวของ Pilot Assist จะหยุดทำงานชั่วคราว เมื่อปิดไฟเลี้ยว ระบบช่วยบังคับเลี้ยวจะเปิดทำงานอีกครั้งโดยอัตโนมัติหากยังคงตรวจพบเครื่องหมายแสดงของช่องทางเดินรถอยู่

ถ้า Pilot Assist ไม่สามารถตรวจจับช่องทางเดินรถได้อย่างชัดเจน เช่น ถ้ากล้องหรือชุดเรดาร์มองไม่เห็นเส้นด้านข้างของช่องทางเดินรถ Pilot Assist จะปิดการทำงาน ของระบบช่วยบังคับเลี้ยวเป็นการชั่วคราว - ฟังก์ชันการควบคุมความเร็วและระยะห่างจะยังคงทำงานอยู่ ระบบช่วยบังคับเลี้ยวจะเริ่มทำงานต่อเมื่อสามารถตรวจจับช่องทางเดินรถได้อีกครั้ง ในสถานการณ์เหล่านี้ จะมีการสั่นเล็กน้อยที่พวงมาลัยเพื่อเป็นการแจ้งให้คนขับทราบว่าจะระบบช่วยบังคับเลี้ยวได้ถูกยกเลิกการทำงานเป็นการชั่วคราว

#### ข้อมูลที่เกี่ยวข้อง

- Pilot Assist\* (น. 408)
- การเลือกและการสั่งงาน Pilot Assist\* (น. 414)



## การช่วยเหลือคนขับ

- การยกเลิกการทำงาน Pilot Assist\* (น. 415)
- ข้อจำกัดของ Pilot Assist\* (น. 418)

### ข้อจำกัดของ Pilot Assist\*<sup>81</sup>

#### ฟังก์ชัน Pilot Assist อาจจำกัดการทำงานในบางสถานการณ์

ฟังก์ชัน Pilot Assist คือระบบที่จะช่วยเหลือคนขับในหลายๆ สถานการณ์ อย่างไรก็ตาม คนขับยังต้องรับผิดชอบต่อการรักษาระยะห่างจากวัตถุต่างๆ โดยรอบ รวมทั้งบังคับรถให้อยู่ในช่องทางเดินรถตลอดเวลา

### คำเตือน

ในบางสถานการณ์ ระบบช่วยบังคับเลี้ยว Pilot Assist อาจไม่สามารถให้ความช่วยเหลือแก่คนขับได้อย่างถูกต้อง หรืออาจถูกยกเลิกการทำงานโดยอัตโนมัติ ในกรณีนี้ ไม่แนะนำให้ใช้ Pilot Assist ตัวอย่างของสถานการณ์ลักษณะนี้ได้แก่:

- เส้นแบ่งช่องเดินรถไม่ชัดเจน เส้นแบ่งขาด หายไป หรือทับกัน หรือในกรณีที่มีเส้นแบ่งช่องเดินรถหลายชุด
- การแบ่งช่องเดินรถเปลี่ยนไป เช่น เมื่อช่องเดินรถแยกออกจากกันหรือรวมเข้าด้วยกัน รวมทั้งบนถนนที่ลื่นด้วย
- งานซ่อมถนนและการเปลี่ยนเส้นทางแบบฉับพลัน เช่น เมื่อเส้นแบ่งช่องทางเดินรถอาจหยุดทำเครื่องหมายเส้นทางที่ถูกต้อง
- มีขอบหรือเส้นอื่นๆ นอกเหนือจากเส้นแบ่งช่องทางเดินรถอยู่บนถนนหรือในบริเวณใกล้เคียงกับถนน เช่น ขอบถนน, จุดต่อผิวถนนหรือจุดที่มี

<sup>80</sup> ฟังก์ชันนี้อาจเป็นอุปกรณ์มาตรฐานหรืออุปกรณ์พิเศษก็ได้ ทั้งนี้ขึ้นอยู่กับตลาด

<sup>81</sup> ฟังก์ชันนี้อาจเป็นอุปกรณ์มาตรฐานหรืออุปกรณ์พิเศษก็ได้ ทั้งนี้ขึ้นอยู่กับตลาด

การซ่อมผิวถนน, ขอบตัวกัน, ขอบข้างถนน หรือ  
เงาที่ชัดเจน เป็นต้น

- ช่องทางเดินรถแคบหรือคดเคี้ยว
- มีส่วนนูนหรือหลุมบ่ออยู่ในช่องทางเดินรถ
- สภาพอากาศไม่ดี เช่น ฝนตก, หิมะตก, หมอก  
หนา, มีโคลน หรือทัศนวิสัยไม่ดี โดยมีแสงน้อย,  
มีไฟส่องมาจากด้านหลัง, ผิวถนนเปียก เป็นต้น

คนขับควรทราบด้วยว่า Pilot Assist มีข้อจำกัดดัง  
ต่อไปนี้:

- ไม่สามารถตรวจจับขอบถนนที่สูง, ที่กั้นด้าน  
ข้างของถนน หรือสิ่งกีดขวางชั่วคราว (กรวย  
จราจร, ที่กั้นนิรภัย และอื่นๆ) ได้ หรืออาจตรวจ  
จับสิ่งเหล่านี้ว่าเป็นเครื่องหมายแบ่งช่องทาง  
เดินรถซึ่งไม่ถูกต้อง และส่งผลให้รถเข้าไปสัมผัส  
กับสิ่งกีดขวางเหล่านี้ได้ คนขับจะต้องตรวจ  
สอบด้วยตัวเองให้แน่ใจว่า รถอยู่ในช่วงระยะ  
ห่างที่เหมาะสมจากสิ่งกีดขวางเหล่านี้
- กล้องและเซ็นเซอร์เรดาร์ไม่สามารถตรวจจับ  
วัตถุที่เข้ามาใกล้และสิ่งกีดขวางในการจราจร  
เช่น หลุมบนถนน, สิ่งกีดขวางที่อยู่กับที่ หรือ

วัตถุที่บดบังเส้นทางทั้งหมดหรือบางส่วน ได้  
ทั้งหมด

- Pilot Assist "มองไม่เห็น" คนเดินถนน, สัตว์  
และอื่นๆ
- แรงบังคับเลี้ยวที่แนะนำจะมีขีดจำกัด ซึ่ง  
หมายความว่า Pilot Assist อาจไม่สามารถช่วย  
คนขับในการบังคับรถ และรักษารถให้อยู่ในช่อง  
ทางเดินรถได้เสมอไป
- ในรถที่ติดตั้ง Sensus Navigation\* ฟังก์ชันจะ  
มีตัวเลือกการใช้ข้อมูลจากข้อมูลแผนที่ ซึ่งอาจ  
ให้ผลลัพธ์ที่แตกต่างกัน
- Pilot Assist จะปิดการทำงาน หากพวงมาลัย  
เพาเวอร์สำหรับแรงบังคับเลี้ยวแบบขึ้นกับ  
ความเร็วทำงานด้วยกำลังที่ลดลง เช่น ใน  
ระหว่างการเย็นตัวเนื่องจากความร้อนสูงเกิน

### คำเตือน

จะต้องใช้ Pilot Assist เมื่อสามารถมองเห็นเส้นแบ่ง  
ช่องทางเดินรถที่ทาสีไว้ทั้งสองด้านของช่องทางเดิน  
รถได้อย่างชัดเจนเท่านั้น การใช้งานในสภาพอื่นๆ  
นอกจากนี้ จะทำให้ความเสี่ยงต่อการเฉี่ยวชนเข้ากับ  
สิ่งกีดขวางโดยรอบที่ฟังก์ชันนี้ไม่สามารถตรวจจับได้  
สูงขึ้น





## คำเตือน

- นี่ไม่ใช่ระบบหลีกเลี่ยงการชน คนขับเป็นผู้รับผิดชอบเสมอและจะต้องเข้าแทรกการทำงานถ้าระบบตรวจไม่พบรถคันหน้า
- ฟังก์ชันจะไม่บอกให้กับคนหรือสัตว์ หรือยานยนต์ขนาดเล็ก เช่น มอเตอร์ไซด์ และจักรยาน หรือรถพวงต่ำ รถที่แล่นใกล้เข้ามา รถและวัตถุที่เคลื่อนที่ช้าหรือหยุดนิ่งอยู่กับที่
- ห้ามใช้งานฟังก์ชันในสภาพการขับที่ลำบากลำบาก เช่น การจราจรในเมือง, บริเวณทางแยก, บนผิวถนนที่ลื่น, ถนนมีน้ำขังหรือมีหิมะละลายเป็นโคลนอยู่บนถนนเป็นจำนวนมาก, ในขณะที่ฝนหิมะตกหนัก, ในขณะที่ทัศนวิสัยการขับขี่ไม่ดี, บนถนนคดเคี้ยว หรือถนนลื่น เป็นต้น

คนขับสามารถแก้ไขหรือปรับเปลี่ยนการเข้าควบคุมการบังคับเลี้ยวที่ถูกกำหนดโดย Pilot Assist และสามารถหักเลี้ยวพวงมาลัยไปยังตำแหน่งที่ต้องการได้

ถนนชันและ/หรือมีน้ำหนักรถบรรทุกมาก สิ่งที่ต้องระลึกอยู่เสมอก็คือ Pilot Assist จะใช้สำหรับในการขับขี่บนถนนทางราบเป็นหลัก เมื่อกำลังขับขี้อยู่บน

ทางลงเขาที่ลาดชัน การรักษาระยะห่างจากรถคันหน้าที่ถูกต้องอาจทำได้ลำบาก ในกรณีนี้ ขอให้ท่านใช้ความระมัดระวังมากกว่าปกติและเตรียมพร้อมที่จะเบรกอยู่ตลอดเวลา

ห้ามใช้ Pilot Assist เมื่อรถบรรทุกน้ำหนักมาก หรือเมื่อมีรถพวงเชื่อมต่ออยู่กับรถ

### หมายเหตุ

ถ้ามีรถพวง, แร็ควางจักรยาน หรืออุปกรณ์ที่คล้ายคลึงกันเชื่อมต่อเข้ากับระบบไฟฟ้าของรถ ท่านจะไม่สามารถใช้งาน Pilot Assist ได้

### โหมดขับขี่ไม่สามารถใช้งานได้

เมื่อ Pilot Assist ทำงานอยู่ จะไม่สามารถเลือกโหมดการขับขี่ Off Road ได้

### หมายเหตุ

ฟังก์ชันนี้จะใช้ชุดกล่องและเรดาร์ซึ่งมีการจำกัดการใช้งานทั่วไป

### ข้อมูลที่เกี่ยวข้อง

- Pilot Assist\* (น. 408)
- ข้อจำกัดสำหรับชุดกล่องและเรดาร์ (น. 496)



- แรงบังคับเลี้ยวตามความเร็ว (น. 354)
- โหมดการขับขี่\* (น. 529)

สัญลักษณ์และข้อความสำหรับ Pilot Assist\*<sup>82</sup>

สัญลักษณ์และข้อความจำนวนหนึ่งที่เกี่ยวข้องกับ

Pilot Assist สามารถแสดงขึ้นบนจอแสดงผล

สำหรับคนขับได้

สัญลักษณ์	ข้อความ	ความหมาย
	สัญลักษณ์รูปพวงมาลัยสีเทา	หมายถึง ระบบช่วยบังคับเลี้ยวหยุดทำงาน เมื่อ Pilot Assist ให้การช่วยการบังคับเลี้ยว รูปพวงมาลัยจะเป็นสีเขียว
	สัญลักษณ์สำหรับการวางมือบนพวงมาลัย	ระบบไม่สามารถตรวจจับได้ว่าคนขับวางมือบนพวงมาลัยหรือไม่ วางมือบนพวงมาลัยและควบคุมรถอย่างตั้งใจ
	Windscreen sensor Sensor blocked, see Owner's manual	ทำความสะอาดกระจกหน้าทีบริเวณด้านหน้าของตัวตรวจจับของชุดเรดาร์และกล้อง

82 ฟังก์ชันนี้อาจเป็นอุปกรณ์มาตรฐานหรืออุปกรณ์พิเศษก็ได้ ทั้งนี้จะขึ้นอยู่กับตลาด



## การช่วยเหลือคนขับ

◀◀ การลดข้อความสามารถทำได้โดยการกดปุ่ม  ซึ่งอยู่ที่ตรงกลางของแป้นกดทางด้านขวาบนพวงมาลัยเป็นเวลาสั้นๆ

ถ้าข้อความยังคงแสดงอยู่: โปรดติดต่อศูนย์บริการ โดยขอแนะนำให้ผู้ศูนย์บริการวอลโว่ที่ได้รับอนุญาต

### ข้อมูลที่เกี่ยวข้อง

- Pilot Assist\* (น. 408)
- ข้อจำกัดของ Pilot Assist\* (น. 418)

## ระบบช่วยขณะแซง\*

ระบบช่วยขณะแซงสามารถช่วยเหลือคนขับเมื่อแซงรถคันอื่นได้ ฟังก์ชันสามารถใช้ได้กับระบบควบคุมความเร็วคงที่พร้อมการปรับความเร็วอัตโนมัติ\* หรือ Pilot Assist\*

เมื่อระบบควบคุมความเร็วคงที่พร้อมการปรับความเร็วอัตโนมัติ หรือ Pilot Assist กำลังตามหลังรถอีกคันหนึ่ง และคนขับแสดงความต้องการที่จะแซงโดยการเปิดไฟเลี้ยว<sup>83</sup> ระบบจะช่วยโดยการเร่งความเร็วของรถเพื่อเคลื่อนตัวเข้าหารถคันหน้า ก่อนที่รถของท่านจะถึงช่องทางเดินรถสำหรับแซง

จากนั้น ฟังก์ชันจะหน่วงเวลาการลดความเร็วลง เพื่อหลีกเลี่ยงการเบรกก่อนกำหนดเมื่อรถของท่านเคลื่อนที่เข้าหารถที่ช้ากว่า

ฟังก์ชันจะยังคงทำงานอยู่จนกว่ารถของท่านจะแซงรถอีกคันหนึ่งพ้นแล้ว

## คำเตือน

ฟังก์ชันไว้เสมอว่า ฟังก์ชันนี้อาจทำงานในสถานการณ์อื่น ๆ นอกเหนือไปจากในระหว่างการแซงได้อีกด้วย เช่น เมื่อใช้ไฟเลี้ยวเพื่อระบุถึงการเปลี่ยนช่องทางเดินรถหรือการออกไปยังถนนอีกเส้นหนึ่ง ซึ่งรถยนต์จะเร่งความเร็วขึ้นเป็นเวลาลับๆ

## คำเตือน

- ฟังก์ชันเป็นการให้ความช่วยเหลือเพิ่มเติมสำหรับคนขับที่มีจุดมุ่งหมายเพื่อเพิ่มความสะดวกสบายในการขับขีและเพิ่มความปลอดภัยให้สูงขึ้น ฟังก์ชันนี้อาจไม่สามารถรับมือกับสถานการณ์การจราจร, สภาพอากาศ และสภาพถนนบางรูปแบบได้
- ขอแนะนำให้คนขับอ่านทุกส่วนในคู่มือสำหรับเจ้าของรถที่เกี่ยวข้องกับฟังก์ชันนี้ เพื่อเรียนรู้เกี่ยวกับปัจจัยต่างๆ เช่น ข้อจำกัดของระบบ และสิ่งที่คนขับควรทราบก่อนที่จะใช้งานระบบเป็นต้น
- ฟังก์ชันของระบบช่วยเหลือคนขับไม่ได้เข้ามาแทนความระมัดระวังและการตัดสินใจของคนขับแต่อย่างใด คนขับเป็นผู้รับผิดชอบในการทำให้แน่ใจได้ถึงการใช้การขับที่ระมัดระวัง, ที่ความเร็วที่เหมาะสม, ด้วยระยะห่างจากรถคันอื่นที่เหมาะสม และเป็นไปตามกฎจราจรและข้อบังคับที่มีผลใช้ขณะนั้นๆ อยู่เสมอ

<sup>83</sup> เฉพาะไฟเลี้ยวซ้ายเท่านั้นสำหรับรถพวงมาลัยซ้าย หรือเฉพาะไฟเลี้ยวขวาเท่านั้นสำหรับรถพวงมาลัยขวา



## ◀ ข้อมูลที่เกี่ยวข้อง

- ระบบช่วยเหลือคนขับ (น. 354)
- การใช้ระบบช่วยขณะแซง (น. 424)
- ระบบควบคุมความเร็วคงที่พร้อมการปรับความเร็วอัตโนมัติ\* (น. 395)
- Pilot Assist\* (น. 408)

## การใช้ระบบช่วยขณะแซง

ระบบช่วยขณะแซงสามารถใช้ได้กับระบบควบคุมความเร็วคงที่พร้อมการปรับความเร็วอัตโนมัติ\* หรือ Pilot Assist\* การใช้ระบบช่วยขณะแซงมีกฎเกณฑ์หลายประการ

สภาพต่างๆ ต้องเป็นไปตามเงื่อนไขต่อไปนี้ ระบบช่วยขณะแซงจึงจะทำงาน:

- จะต้องมีรถคันหนึ่งอยู่ด้านหน้า ("รถเป้าหมาย")
- ความเร็วในปัจจุบันของรถของท่านจะต้องมีค่าอย่างน้อย 70 กม./ชม. (43 ไมล์ต่อชั่วโมง)
- ความเร็วที่บันทึกไว้ จะต้องสูงพอสำหรับการแซง เพื่อให้สามารถแซงได้อย่างปลอดภัย

ในการเริ่มการทำงานของระบบช่วยขณะแซง:

### — เปิดไฟเลี้ยว

ใช้ไฟเลี้ยวซ้ายในรถพวงมาลัยซ้าย - ไฟเลี้ยวขวาในรถพวงมาลัยขวา

> ระบบช่วยขณะแซงจะเริ่มทำงาน

## ⚠ คำเตือน

เมื่อใช้ระบบช่วยขณะแซง คนขับควรทราบว่าอาจมีการเร่งความเร็วที่ไม่ต้องการเกิดขึ้นถ้าสภาพต่างๆ เปลี่ยนแปลงไปอย่างรวดเร็ว

ดังนั้นจึงควรหลีกเลี่ยงสถานการณ์บางอย่าง เช่น ถ้า :

- รถขับเข้าใกล้ทางออกเพื่อเปลี่ยนไปยังทิศทางเดียวกันขณะที่การแซงอาจเกิดขึ้นได้
- รถคันหน้าลดความเร็วลงก่อนที่รถของท่านจะผ่านเข้าไปในช่องทางเดินรถสำหรับแซง
- การจราจรในช่องทางเดินรถสำหรับแซงช้าลง
- นำรถสำหรับขับด้านขวาไปขับในประเทศที่มีการจราจรแบบขับด้านซ้าย (หรือกลับกัน)

ท่านสามารถหลีกเลี่ยงสถานการณ์เหล่านี้ได้ โดยการตั้งค่าระบบควบคุมความเร็วคงที่พร้อมการปรับความเร็วอัตโนมัติหรือ Pilot Assist ให้อยู่ในโหมดสแตนด์บายชั่วคราว

**ข้อมูลที่เกี่ยวข้อง**

- ระบบช่วยขณะแซง\* (น. 423)
- ระบบควบคุมความเร็วคงที่พร้อมการปรับความเร็วอัตโนมัติ\* (น. 395)
- Pilot Assist\* (น. 408)
- โหมดสแตนด์บายสำหรับระบบควบคุมความเร็วคงที่พร้อมการปรับความเร็วอัตโนมัติ\* (น. 402)
- โหมดสแตนด์บายสำหรับ Pilot Assist\* (น. 416)

**สัญญาณเตือนจากระบบช่วยเหลือคนขับในกรณีที่มีความเสี่ยงต่อการชน**

ระบบช่วยเหลือคนขับของระบบควบคุมความเร็วคงที่พร้อมการปรับความเร็วอัตโนมัติ\* และ Pilot Assist\* สามารถเตือนให้คนขับทราบ เมื่อระยะห่างจากรถคันหน้าใกล้มากเกินไป

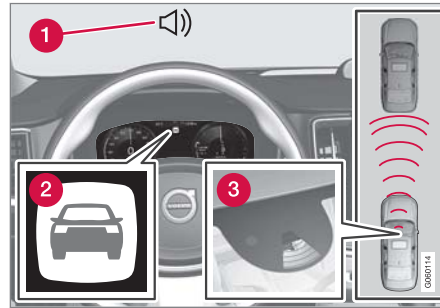

เสียงและสัญลักษณ์สำหรับการเตือนการชน

- 1 เสียงสัญญาณเตือนในกรณีที่มีความเสี่ยงต่อการชน
- 2 สัญญาณเตือนในกรณีที่มีความเสี่ยงต่อการชน
- 3 การวัดระยะห่างด้วยซูดกล้องและเรดาร์

ระบบควบคุมความเร็วคงที่พร้อมการปรับความเร็วอัตโนมัติและ Pilot Assist ใช้ความสามารถของเบรกเท้า

ประมาณ 40% ถ้าต้องการแรงเบรกที่มากเกินไปกว่าความสามารถของระบบช่วยเหลือคนขับและคนขับไม่ทำการเบรก ระบบจะสั่งงานไฟเตือนและเสียงเตือน เพื่อเตือนให้คนขับทราบว่าจำเป็นต้องเข้าแทรกการทำงานในทันที

**คำเตือน**

ระบบช่วยเหลือคนขับจะเตือนเกี่ยวกับรถคันอื่นเฉพาะเมื่อชุดเรดาห์ของระบบตรวจจับรถคันอื่นได้เท่านั้น ด้วยเหตุนี้ จึงอาจไม่มีการเตือนหรือการเตือนอาจล่าช้าได้ ห้ามรอให้สัญญาณเตือนทำงาน ให้ทำการเบรกเมื่อจำเป็น

**ข้อมูลที่เกี่ยวข้อง**

- ระบบช่วยเหลือคนขับ (น. 354)
- ระบบควบคุมความเร็วคงที่พร้อมการปรับความเร็วอัตโนมัติ\* (น. 395)
- Pilot Assist\* (น. 408)

## การเปลี่ยนเป้าหมายด้วยระบบช่วยเหลือคนขับ

ระบบควบคุมความเร็วคงที่พร้อมการปรับความเร็วอัตโนมัติ\* และ Pilot Assist\* ร่วมกับระบบเกียร์อัตโนมัติ จะมีการเปลี่ยนแปลงตามการทำงานของเป้าหมายที่ความเร็วที่แน่นอน

### การเปลี่ยนเป้าหมาย

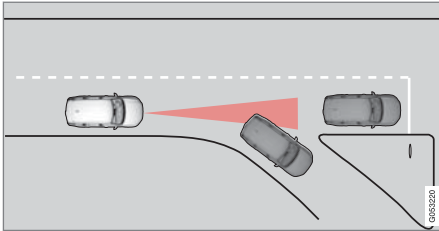

ถ้ารถคันหน้าที่เป็นเป้าหมายเลี้ยวทันที แสดงว่าข้างหน้าอาจมีสภาพการจราจรที่หยุดนิ่ง

เมื่อระบบช่วยเหลือคนขับกำลังตามรถอีกคันหนึ่งที่มีความเร็ว ต่ำกว่า 30 กม./ชม. (20 ไมล์ต่อชั่วโมง) และเป้าหมายเปลี่ยนจากรถที่เคลื่อนที่เป็นรถที่หยุดอยู่กับที่ ระบบช่วยเหลือคนขับจะลดความเร็วลงตามรถที่หยุดอยู่กับที่

## คำเตือน

เมื่อระบบช่วยเหลือคนขับกำลังติดตามรถคันอื่นที่ความเร็วรถ สูงกว่า 30 กม./ชม. โดยประมาณ (20 ไมล์ต่อชั่วโมง) และเป้าหมายเปลี่ยนจากรถที่กำลังเคลื่อนที่อยู่เป็นรถที่จอดอยู่กับที่ ระบบช่วยเหลือคนขับจะ**ไม่พิจารณา** รถที่จอดอยู่กับที่ แต่จะเร่งความเร็วไปที่ความเร็วที่บันทึกไว้แทน

- ซึ่งคนขับต้องทำการควบคุมการขับขี่และเบรกด้วยตนเอง

## โหมดสแตนด์บายโดยอัตโนมัติเมื่อเปลี่ยนเป้าหมาย

ระบบช่วยเหลือคนขับจะหยุดทำงานและเข้าสู่โหมดสแตนด์บาย:

- เมื่อความเร็วต่ำกว่า 5 กม./ชม. (3 ไมล์ต่อชั่วโมง) และระบบช่วยเหลือคนขับไม่แน่ใจว่าวัตถุเป้าหมายคือรถที่จอดอยู่กับที่หรือวัตถุอื่น เช่น ลูกกระพรวน เป็นต้น
- เมื่อความเร็วต่ำกว่า 5 กม./ชม. (3 ไมล์ต่อชั่วโมง) และรถคันหน้าเลี้ยวหายไป ซึ่งทำให้ระบบช่วยเหลือคนขับไม่มีรถคันหน้าให้ขับตามอีกต่อไป

## ข้อมูลที่เกี่ยวข้อง

- ระบบช่วยเหลือคนขับ (น. 354)
- ระบบควบคุมความเร็วคงที่พร้อมการปรับความเร็วอัตโนมัติ\* (น. 395)
- Pilot Assist\* (น. 408)

ตั้งค่าความเร็วที่บันทึกไว้สำหรับระบบช่วยเหลือคนขับ

ท่านสามารถตั้งค่าความเร็วที่บันทึกไว้ได้สำหรับฟังก์ชันตัวจำกัดความเร็ว, ระบบควบคุมความเร็วคงที่, ระบบควบคุมความเร็วคงที่พร้อมการปรับความเร็วอัตโนมัติ\* และ Pilot Assist\*

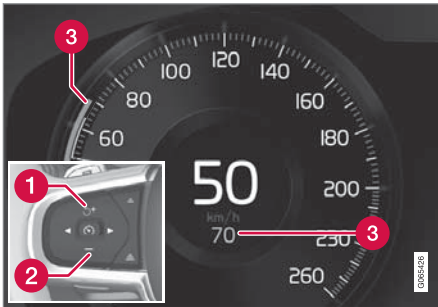

- 1 + : เพิ่มความเร็วที่บันทึกไว้
- 2 - : ลดความเร็วที่บันทึกไว้
- 3 ความเร็วที่บันทึกไว้

- เปลี่ยนความเร็วที่ตั้งไว้ด้วยการกดปุ่ม **+** (1) หรือ **-** (2) บนพวงมาลัยเป็นเวลาสั้นๆ หรือโดยการกดค้างไว้
  - การกด เป็นเวลาสั้นๆ: การกดเป็นเวลาสั้นๆ แต่แต่ละครั้งจะเป็นการเปลี่ยนแปลงความเร็วเป็นขั้นๆ ขึ้นลง +/- 5 กม./ชม. (+/- 5 ไมล์ต่อชั่วโมง)
  - กดค้างไว้: ปล่อยปุ่มเมื่อตัวแสดงความเร็ว (3) เลื่อนไปถึงความเร็วที่ต้องการ
- > ค่าหลังจากการกดปุ่มครั้งสุดท้ายจะถูกบันทึกไว้ในหน่วยความจำ

#### ผลต่อแป้นคันเร่ง

ถ้าคนขับเพิ่มความเร็วยุติโดยใช้คันเร่งก่อนที่จะกดปุ่ม **+** (1) บนพวงมาลัย ความเร็วที่บันทึกไว้จะเป็นความเร็วของรถในขณะที่กดปุ่ม โดยเท้าของคนขับจะต้องอยู่บนคันเร่งในขณะที่กดปุ่ม

การเพิ่มความเร็วยุติชั่วคราวด้วยการเหยียบคันเร่ง เช่น ในขณะที่ขับแซงรถคันอื่น จะไม่มีผลต่อการตั้งค่า รถจะกลับไปใช้ความเร็วที่บันทึกไว้ล่าสุดหลังจากถอนคันเร่ง

#### ความเร็วที่เป็นไปได้

##### เกียร์อัตโนมัติ

ฟังก์ชันต่างๆ ของระบบช่วยเหลือคนขับสามารถตามรถคันหน้าได้ตั้งแต่ความเร็ว 0 กม./ชม. จนถึง 200 กม./ชม. (125 ไมล์ต่อชั่วโมง)

Pilot Assist สามารถช่วยบังคับเลี้ยวได้ตั้งแต่ความเร็วเกือบหยุดนิ่งจนถึง 140 กม./ชม. (87 ไมล์ต่อชั่วโมง)

โปรดสังเกตว่า ความเร็วต่ำสุดที่ตั้งโปรแกรมได้คือ 30 กม./ชม. (20 ไมล์ต่อชั่วโมง) ถึงแม้ว่าระบบจะสามารถตามรถคันอื่นที่ลดความเร็วลงจนถึง 0 กม./ชม. ได้ก็ตาม แต่ก็ไม่สามารถเลือก/บันทึกความเร็วที่ต่ำกว่า 30 กม./ชม. (20 ไมล์ต่อชั่วโมง) ได้



### เกียรติธรรมดา

ฟังก์ชันต่างๆ ของระบบช่วยเหลือคนขับสามารถตามรถคันหน้าได้ตั้งแต่ความเร็ว 30 กม./ชม.

(20 ไมล์ต่อชั่วโมง) จนถึง 200 กม./ชม.

(125 ไมล์ต่อชั่วโมง)

Pilot Assist สามารถช่วยบังคับเลี้ยวได้ตั้งแต่ความเร็ว

30 กม./ชม. (20 ไมล์ต่อชั่วโมง) จนถึง 140 กม./ชม.

(87 ไมล์ต่อชั่วโมง)

ความเร็วต่ำสุดที่สามารถตั้งโปรแกรมได้ คือ 30 กม./ชม.

(20 ไมล์ต่อชั่วโมง) - ความเร็วสูงสุดคือ 200 กม./ชม.

(125 ไมล์ต่อชั่วโมง)

### ข้อมูลที่เกี่ยวข้อง

- ระบบช่วยเหลือคนขับ (น. 354)
- ตัวจำกัดความเร็ว (น. 384)
- ระบบควบคุมความเร็วคงที่ (น. 391)
- ระบบควบคุมความเร็วคงที่พร้อมการปรับความเร็วอัตโนมัติ\* (น. 395)
- Pilot Assist\* (น. 408)

### ตั้งค่าช่วงเวลาจนถึงรถคันหน้า

ท่านสามารถตั้งค่าช่วงเวลาจนถึงรถคันหน้าให้คงที่ได้จากฟังก์ชันระบบควบคุมความเร็วคงที่แบบปรับอัตโนมัติ\*, Pilot Assist\* และการเตือนระยะห่าง\*



ท่านสามารถเลือกระยะห่างตามช่วงเวลาจากรถคันหน้าได้แตกต่างกันห้าช่วง และจะแสดงบนจอแสดงผลสำหรับคนขับเป็นเส้นแนวนอน

1-5 เส้น โดยเมื่อจำนวนเส้นยิ่งมาก

ขึ้น ระยะห่างตามเวลาก็จะยิ่งมากขึ้น เส้นหนึ่งเส้นจะเท่ากับระยะห่างจากรถคันหน้า ประมาณ 1 วินาที เส้น 5 เส้น จะเท่ากับระยะห่าง ประมาณ 3 วินาที

### หมายเหตุ

เมื่อสัญลักษณ์บนจอแสดงผลสำหรับคนขับแสดงรถสองคัน แสดงว่าระบบควบคุมความเร็วคงที่พร้อมการปรับความเร็วอัตโนมัติกำลังตามรถคันหน้าโดยใช้ระยะห่างตามเวลาที่กำหนดไว้ล่วงหน้า

เมื่อแสดงรถเพียงคันเดียว แสดงว่าไม่มีรถคันหน้าอยู่ในช่วงระยะห่างที่เหมาะสม

### หมายเหตุ

เมื่อสัญลักษณ์บนจอแสดงผลสำหรับคนขับแสดงรูปรถและพวงมาลัย Pilot Assist จะติดตามรถคันหน้าตามระยะห่างตามเวลาที่ตั้งค่าไว้ล่วงหน้า

เมื่อแสดงพวงมาลัยเพียงอย่างเดียวเท่านั้น หมายความว่าไม่มีรถคันหน้าอยู่ในช่วงระยะห่างที่เหมาะสม

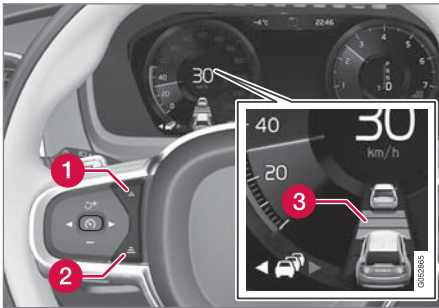

การควบคุมระยะห่างตามช่วงเวลา

- 1 ลดระยะห่างตามช่วงเวลา
- 2 เพิ่มระยะห่างตามช่วงเวลา
- 3 การเตือนระยะห่าง

- กดปุ่ม (1) หรือ (2) บนพวงมาลัยเพื่อเพิ่มหรือลดระยะห่างตามช่วงเวลา
  - > ตัวแสดงระยะห่าง (3) จะแสดงระยะห่างตามช่วงเวลาในปัจจุบัน

ในบางสถานการณ์ ระบบควบคุมความเร็วคงที่พร้อมการปรับความเร็วอัตโนมัติจะยอมให้ระยะห่างตามเวลาแตกต่างกันอย่างเห็นได้ชัด เพื่อให้รถวิ่งตามรถคันหน้าได้อย่างราบรื่น ที่ความเร็วต่ำ (ระยะคอนข้างสั้น) ระบบ

ควบคุมความเร็วคงที่พร้อมการปรับความเร็วอัตโนมัติจะเพิ่มระยะห่างตามเวลาขึ้นเล็กน้อย

### หมายเหตุ

- ยิ่งความเร็วสูงเท่าใด ระยะทางที่คำนวณได้ในหน่วยเมตรสำหรับช่วงเวลาหนึ่งก็จะยิ่งมากขึ้นเท่านั้น
- ใช้เฉพาะช่วงเวลาที่กฎข้อบังคับของแต่ละประเทศกำหนดไว้เท่านั้น
- ถ้าดูเหมือนว่าระบบช่วยเหลือคนขับไม่ตอบสนองด้วยการเพิ่มความเร็วเมื่อสั่งงาน อาจเนื่องจากระยะห่างตามช่วงเวลาจากรถคันหน้าสั้นกว่าระยะห่างตามเวลาที่ตั้งไว้

### คำเตือน

- ใช้ระยะห่างตามช่วงเวลาที่เหมาะสมกับสภาพการจราจรในขณะนั้นๆ เท่านั้น
- คนขับควรทราบว่าการใช้ระยะห่างตามช่วงเวลาที่ดีนั้นจะเป็นการจำกัดเวลาในการตอบสนองและการดำเนินการในสถานการณ์การจราจรที่ไม่คาดคิด

### ข้อมูลที่เกี่ยวข้อง

- โหมดขับซีเมื่อใช้ระยะห่างตามช่วงเวลาถึงรถคันอื่น (น. 430)
- ระบบช่วยเหลือคนขับ (น. 354)
- ระบบควบคุมความเร็วคงที่พร้อมการปรับความเร็วอัตโนมัติ\* (น. 395)
- Pilot Assist\* (น. 408)

โหมดขับขี่เมื่อใช้ระยะห่างตามช่วงเวลาถึงรถคันอื่น

คนขับสามารถเลือกลักษณะการขับขี่แบบต่างๆ สำหรับวิธีการที่ระบบช่วยเหลือคนขับรักษาระยะห่างตามช่วงเวลาจากรถคันหน้าตามที่ตั้งไว้

การเลือกสามารถทำได้โดยใช้ตัวควบคุมโหมดการขับขี่ DRIVE MODE

เลือกตัวเลือกใดตัวเลือกหนึ่งต่อไปนี้:

- Eco - ระบบช่วยเหลือคนขับจะเน้นในด้านการประหยัดน้ำมันเชื้อเพลิงที่เหมาะสม ซึ่งหมายความว่าระยะห่างตามช่วงเวลาจากรถคันหน้าจะห่างมากขึ้น
- Comfort - ระบบช่วยเหลือคนขับจะเน้นการรักษาระยะห่างตามช่วงเวลาจากรถคันหน้าให้ราบรื่นที่สุดเท่าที่จะเป็นไปได้
- Dynamic\* - ระบบช่วยเหลือคนขับจะเน้นการรักษาระยะห่างตามช่วงเวลาจากรถคันหน้าอย่างใกล้ชิดมากขึ้น ซึ่งในบางกรณี อาจมีการเร่งความเร็วและการเบรกกระทันหันบ่อยครั้งขึ้น

ข้อมูลที่เกี่ยวข้อง

- ตั้งค่าช่วงเวลาจนถึงรถคันหน้า (น. 428)
- ระบบช่วยเหลือคนขับ (น. 354)
- โหมดการขับขี่\* (น. 529)

การเบรกอัตโนมัติโดยมีระบบช่วยเหลือคนขับ ระบบช่วยเหลือคนขับของระบบควบคุมความเร็วคงที่พร้อมการปรับความเร็วอัตโนมัติ\* และ Pilot Assist\* จะมีฟังก์ชันเบรกแบบพิเศษในสภาพการจราจรที่เคลื่อนตัวช้า และในขณะรถจอดหยุดนิ่ง ในบางสถานการณ์ จะมีการใส่เบรกจอดรถเพื่อให้รถยังคงจอดอยู่กับที่ต่อไป

ฟังก์ชันการเบรกสำหรับการจราจรที่เคลื่อนตัวช้า และในขณะจอดอยู่กับที่

สำหรับการหยุดเป็นเวลานานๆ ร่วมกับการเคลื่อนที่เป็นระยะทางสั้นๆ ในสภาพการจราจรที่หนาแน่น หรือเมื่อหยุดรอสัญญาณไฟจราจร การขับจะเริ่มทำงานอีกครั้งโดยอัตโนมัติถ้าการหยุดนั้นเป็นช่วงเวลาไม่เกิน 3 วินาที โดยประมาณ ถ้าต้องใช้เวลานานกว่านี้ก่อนที่รถคันหน้าจะเริ่มเคลื่อนที่อีกครั้ง ระบบช่วยเหลือคนขับจะถูกตั้งให้อยู่ในโหมดสแตนด์บายพร้อมการเบรกโดยอัตโนมัติ

- ฟังก์ชันนี้จะถูกสั่งให้ทำงานอีกครั้งด้วยวิธีต่อไปนี้:
  - กดปุ่มบนพวงมาลัย 
  - เหยียบแป้นคันเร่ง
  - > ฟังก์ชันจะกลับไปตามรถคันหน้าอีกครั้ง ถ้ารถคันหน้าเริ่มเคลื่อนที่ไปข้างหน้าภายใน 6 วินาที โดยประมาณ

### คำเตือน

เมื่อกดปุ่ม  บนพวงมาลัยเพื่อกลับไปใช้ความเร็วเดิมต่อ อาจทำให้มีการเพิ่มความเร็วขึ้นอย่างมากได้

### คำเตือน

ระบบช่วยเหลือคนขับจะเตือนเกี่ยวกับสิ่งกีดขวางเฉพาะเมื่อชุดเรดาร์ของระบบตรวจจับได้เท่านั้น ด้วยเหตุนี้ จึงอาจไม่มีการเตือนหรือการเตือนอาจล่าช้าได้

- ห้ามรขอให้สัญญาณเตือนทำงานหรือแทรกการทำงาน ให้ทำการเบรกเมื่อจำเป็น

### หมายเหตุ

ระบบช่วยเหลือคนขับจะรักษาให้รถจอดอยู่กับที่เป็นเวลานานที่สุด 10 นาที - จากนั้นเบรกจอดรถจะทำงานและฟังก์ชันจะถูกยกเลิกการทำงาน ก่อนที่จะสามารถสั่งงานระบบช่วยเหลือคนขับได้อีกครั้ง จะต้องปลดเบรกจอดรถเสียก่อน

### การหยุดการเบรกอัตโนมัติ

ในบางสถานการณ์ การเบรกโดยอัตโนมัติจะหยุดทำงานเมื่อใกล้จะจอดนิ่ง และฟังก์ชันจะเข้าสู่โหมดสแตนด์บาย กรณีนี้หมายความว่าเบรกจะถูกปลดออกและรถจะเริ่มไหล ดังนั้นคนขับต้องเข้าแทรกการทำงานและทำการเบรกด้วยตนเองเพื่อให้รถจอดอยู่กับที่

กรณีนี้สามารถเกิดขึ้นได้ในสถานการณ์ใดสถานการณ์หนึ่งดังต่อไปนี้:

- คนขับวางเท้าบนแป้นเบรกเท้า
- มีการเข้าเบรกจอดรถ
- มีการเคลื่อนคันเกียร์ไปที่ตำแหน่ง P, N หรือ R
- คนขับตั้งค่าระบบควบคุมความเร็วคงที่แบบปรับอัตโนมัติ หรือ Pilot Assist ไปที่โหมดสแตนด์บาย

### การสั่งงานเบรกจอดโดยอัตโนมัติ

มีการใส่เบรกจอดรถ หากฟังก์ชันกำลังรักษาให้รถจอดอยู่กับที่โดยใช้เบรกเท้า และ:

- คนขับเปิดประตู หรือถอดเข็มขัดนิรภัยออก
- ฟังก์ชันได้รักษาให้รถอยู่กับที่เป็นเวลานานกว่า 10 นาที โดยประมาณ
- เบรกพร้อมจอด
- คนขับดับเครื่องยนต์

### ข้อมูลที่เกี่ยวข้อง

- ระบบช่วยเหลือคนขับ (น. 354)
- ระบบควบคุมความเร็วคงที่พร้อมการปรับความเร็วอัตโนมัติ\* (น. 395)
- Pilot Assist\* (น. 408)
- การทำงานของเบรก (น. 510)



### ระบบช่วยรักษาช่องทางเดินรถ

หน้าที่ของการช่วยรักษาช่องทางเดินรถ (LKA<sup>84</sup>) ก็คือเพื่อช่วยคนขับในการลดความเสี่ยงของการขับออกนอกช่องทางเดินรถของตัวเองโดยไม่ตั้งใจเมื่ออยู่บนทางด่วนหรือถนนสายหลักที่คล้ายคลึงกัน

การช่วยรักษาช่องทางเดินรถจะบังคับรถกลับไปยังช่องทางเดินรถของตนเอง และ/หรือ เตือนคนขับด้วยการสั่นของพวงมาลัย

Lane Keeping Aid จะทำงานในช่วงความเร็ว 65-200 กม./ชม. (40-125 ไมล์ต่อชั่วโมง) บนถนนที่มีเส้นแบ่งช่องทางเดินรถที่ชัดเจน

บนถนนที่แคบ ฟังก์ชันนี้อาจไม่สามารถทำงานได้ ซึ่งฟังก์ชันจะเข้าสู่โหมดสแตนด์บาย ฟังก์ชันจะพร้อมทำงานอีกครั้งเมื่อถนนกว้างเพียงพอ

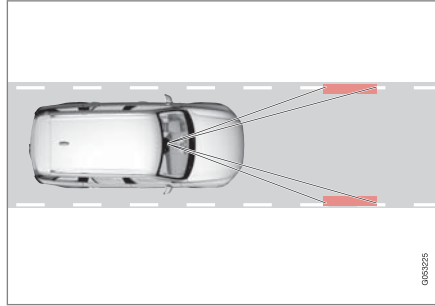

กล้องตรวจหาเส้นด้านข้างของถนน/เส้นแบ่งช่องทางเดินรถ

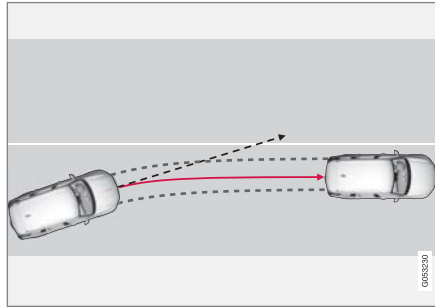

ระบบช่วยรักษาช่องทางเดินรถจะบังคับรถให้กลับเข้าไปในช่องทางเดินรถของตัวเอง

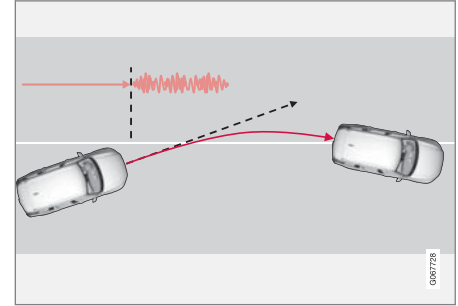

ระบบช่วยรักษาช่องทางเดินรถจะเตือนด้วยการสั่นพวงมาลัย

โดยขึ้นอยู่กับการตั้งค่า ระบบช่วยรักษาช่องทางเดินรถจะทำงานดังต่อไปนี้:

- Assist ทำงานแล้ว: เมื่อรถกำลังจะข้ามเส้นแบ่งช่องทางเดินรถ ฟังก์ชันนี้จะบังคับรถให้กลับสู่ช่องทางเดินรถของตัวเองโดยการจ่ายแรงบิดเล็กน้อยไปที่พวงมาลัย
- Warning ทำงานแล้ว: เมื่อรถกำลังจะข้ามเส้นแบ่งช่องทางเดินรถ จะมีการเตือนคนขับด้วยการสั่นของพวงมาลัย

<sup>84</sup> Lane Keeping Aid

นอกจากนี้ยังมีตัวเลือกที่ทั้งระบบช่วยบังคับเลี้ยวและการเตือนทำงานได้พร้อมกันอีกด้วย

**i** **หมายเหตุ**

เมื่อเปิดไฟเลี้ยว จะไม่มีการเข้าควบคุมพวงมาลัยหรือการเตือนจากระบบช่วยรักษาช่องทางเดินรถ

**คำเตือน**

- ฟังก์ชันเป็นการให้ความช่วยเหลือเพิ่มเติมสำหรับคนขับที่มีจุดมุ่งหมายเพื่อเพิ่มความสะดวกสบายในการขับขี่และเพิ่มความปลอดภัยให้สูงขึ้น ฟังก์ชันนี้อาจไม่สามารถรับมือกับสถานการณ์การจราจร, สภาพอากาศและสภาพถนนบางรูปแบบได้
- ขอแนะนำให้คนขับอ่านทุกส่วนในคู่มือสำหรับเจ้าของรถที่เกี่ยวข้องกับฟังก์ชันนี้ เพื่อเรียนรู้เกี่ยวกับปัจจัยต่างๆ เช่น ข้อจำกัดของระบบและสิ่งที่คุณควรทราบก่อนที่จะใช้งานระบบเป็นต้น
- ฟังก์ชันของระบบช่วยเหลือคนขับไม่ได้เข้ามาแทนความระมัดระวังและการตัดสินใจของคนขับแต่อย่างใด คนขับเป็นผู้รับผิดชอบในการทำให้แน่ใจได้ถึงการใช้รถอย่างปลอดภัย, ที่ความเร็วที่เหมาะสม, ด้วยระยะห่างจากรถคันอื่นที่เหมาะสม และเป็นไปตามกฎจราจรและข้อบังคับที่มีผลใช้ในขณะนั้นๆ อยู่เสมอ

**ระบบช่วยรักษาช่องทางเดินรถไม่ทำงาน**

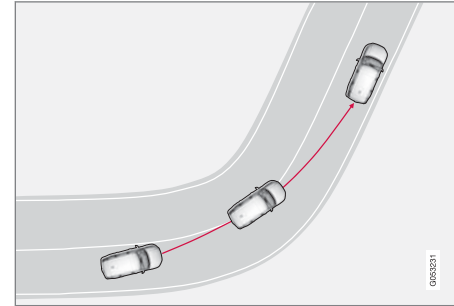

ระบบช่วยรักษาช่องทางเดินรถจะไม่ทำงานในโค้งหักศอก

ในบางสถานการณ์ ระบบช่วยให้อยู่ภายในช่องเดินรถจะยอมให้รถเคลื่อนที่ผ่านเส้นแบ่งช่องทางเดินรถได้โดยไม่มีกรเข้าแทรกการทำงานทั้งโดยการช่วยบังคับเลี้ยวหรือการเตือน เช่น เมื่อมีการใช้ไฟเลี้ยว หรือการขับข้ามช่องทางเดินรถบนทางโค้ง เป็นต้น

**มีอยู่บนพวงมาลัย**

เพื่อให้การช่วยบังคับเลี้ยวที่มีระบบช่วยรักษาช่องทางเดินรถทำงาน มือของคนขับต้องอยู่บนพวงมาลัย ซึ่งระบบจะทำงานควบคุมต่อไป





หากมือของคนขับไม่อยู่บนพวงมาลัย สัญญาณเตือนจะดังขึ้นและมีข้อความแจ้งให้คนขับเข้าควบคุมรถ:

- Lane Keeping Aid - Apply steering

หากคนขับปฏิบัติตามการแจ้งให้พร้อมทำการบังคับเลี้ยว ฟังก์ชันจะดังคำในโหมดสแตนด์บายและข้อความนี้จะแสดงขึ้น:

- Lane Keeping Aid - Standby until steering applied

จากนั้นฟังก์ชันจะไม่พร้อมทำงาน จนกว่าคนขับจะเข้าควบคุมรถอีกครั้ง

### ข้อมูลที่เกี่ยวข้อง

- ระบบช่วยเหลือคนขับ (น. 354)
- การสั่งงานหรือยกเลิกการทำงานระบบช่วยรักษาช่องทางเดินรถ (น. 434)
- ข้อจำกัดของระบบช่วยรักษาช่องทางเดินรถ (น. 435)
- สัญลักษณ์และข้อความสำหรับระบบช่วยรักษาช่องทางเดินรถ (น. 436)

### การสั่งงานหรือยกเลิกการทำงานระบบช่วยรักษาช่องทางเดินรถ

ฟังก์ชัน Lane Keeping Aid (LKA) (LKA<sup>85</sup>) เป็นฟังก์ชันทางเลือกซึ่งคนขับสามารถเลือกสั่งงานหรือยกเลิกการทำงานฟังก์ชันนี้ได้



สั่งงานหรือยกเลิกการทำงานฟังก์ชันโดยใช้ปุ่มนี้ในมุมมองฟังก์ชันของจอแสดงผลส่วนกลาง

- ไฟแสดงที่ปุ่มเป็นสีเขียว - ฟังก์ชันทำงานอยู่
- ไฟแสดงที่ปุ่มเป็นสีเทา - ฟังก์ชันยกเลิกการทำงานแล้ว

### ข้อมูลที่เกี่ยวข้อง

- ระบบช่วยรักษาช่องทางเดินรถ (น. 432)
- การเลือกตัวเลือกการให้ความช่วยเหลือสำหรับระบบช่วยรักษาช่องทางเดินรถ (น. 434)
- ข้อจำกัดของระบบช่วยรักษาช่องทางเดินรถ (น. 435)

### การเลือกตัวเลือกการให้ความช่วยเหลือสำหรับระบบช่วยรักษาช่องทางเดินรถ

คนขับสามารถเลือกลักษณะการตอบสนองของ Lane Keeping Aid (LKA<sup>86</sup>) เมื่อรถออกนอกช่องทางเดินรถของตัวเองได้

1. เลือก Settings → My Car → IntelliSafe ในมุมมองระดับบนสุดของจอแสดงผลส่วนกลาง
2. ในกรณีของ Lane Keeping Aid Mode เลือกลักษณะการตอบสนองของฟังก์ชัน:

- Assist — ช่วยคนขับควบคุมรถโดยไม่มีกรณีเตือน
- Warning - คนขับจะถูกเตือนโดยการสั่นสะเทือนของพวงมาลัยเท่านั้น
- Both - คนขับจะได้รับการเตือนทั้งด้วยการสั่นสะเทือนของพวงมาลัยและจากระบบช่วยบังคับเลี้ยว

### ข้อมูลที่เกี่ยวข้อง

- ระบบช่วยรักษาช่องทางเดินรถ (น. 432)

**ข้อจำกัดของระบบช่วยรักษาช่องทางเดินรถ**  
**ในสภาพการขับที่ท้าทายลำบาก ระบบช่วยรักษาช่องทางเดินรถ (LKA<sup>87</sup>) อาจไม่สามารถช่วยเหลือคนขับได้อย่างถูกต้อง ในกรณีเช่นนี้ ขอแนะนำให้ปิดการทำงานของฟังก์ชันนี้**  
 ตัวอย่างของสภาพเช่นนี้ เช่น:

- การซ่อมถนน
- สภาพถนนในฤดูหนาว
- พื้นผิวถนนที่ไม่ดี
- ลักษณะการขับที่ "ฉับไว" อย่างมาก
- สภาพอากาศไม่ดีและทัศนวิสัยที่แย่ง
- ถนนที่เส้นขอบถนนไม่ชัดเจนหรือไม่มีเส้นขอบถนน
- ขอบเป็นเส้นหรือมีเส้นอื่นที่นอกเหนือจากเส้นแบ่งช่องทางเดินรถ
- เนื่องจากชุดเซอร์โวการบังคับเลี้ยวสำหรับแรงต้านพวงมาลัยตามความเร็วจะทำงานที่กำลังลดลง เช่นเมื่อระบายความร้อนเนื่องจากความร้อนสูงเกินไป

ฟังก์ชันจะไม่สามารถตรวจจับแมงกั้น รางรถไฟ หรือสิ่งกีดขวางอื่นๆ ที่คล้ายกันที่อยู่ด้านข้างของขอบถนนได้

### **i** **หมายเหตุ**

ฟังก์ชันนี้จะใช้ชุดกล้องและเรดาร์ซึ่งมีการจำกัดการใช้งานทั่วไป

### **ข้อมูลที่เกี่ยวข้อง**

- ระบบช่วยรักษาช่องทางเดินรถ (น. 432)
- แรงบังคับเลี้ยวตามความเร็ว (น. 354)
- ข้อจำกัดสำหรับชุดกล้องและเรดาร์ (น. 496)

<sup>85</sup> Lane Keeping Aid



<sup>86</sup> Lane Keeping Aid

<sup>87</sup> Lane Keeping Aid



สัญลักษณ์และข้อความสำหรับระบบช่วยรักษา  
ช่องทางเดินรถ

สัญลักษณ์และข้อความที่เกี่ยวข้องกับระบบช่วย  
รักษาช่องทางเดินรถ (LKA<sup>88</sup>) สามารถแสดงขึ้นในจอ

แสดงผลสำหรับคนขับ ต่อไปนี้จะเป็นตัวอย่าง  
จำนวนหนึ่ง

สัญลักษณ์	ข้อความ	ความหมาย
	Driver support system Reduced functionality Service required	ระบบไม่ทำงานตามปกติ ควรติดต่อศูนย์บริการ <sup>A</sup>
	Windscreen sensor Sensor blocked, see Owner's manual	ความสามารถของกล้องในการสแกนถนนด้านหน้ารถลดลง

<sup>88</sup> Lane Keeping Aid

สัญลักษณ์	ข้อความ	ความหมาย
	Lane Keeping Aid Apply steering	การช่วยบังคับเลี้ยว LKA จะไม่ทำงานถ้าคนขับไม่จับพวงมาลัยด้วยมือทั้งสองข้าง ปฏิบัติตามคำแนะนำและบังคับรถ
	Lane Keeping Aid Standby until steering applied	LKA ถูกตั้งให้อยู่ในโหมดสแตนด์บายจนกว่าคนขับจะเริ่มบังคับรถอีกครั้ง

A ขอแนะนำให้ติดต่อศูนย์บริการของวอลโว่ที่ได้รับการแต่งตั้ง

การลบข้อความสามารถทำได้โดยการกดปุ่ม  ซึ่งอยู่ที่ตรงกลางของเป็นกดทางด้านขวาบนพวงมาลัยเป็นเวลาสั้นๆ

ถ้าข้อความยังคงแสดงอยู่ โปรดติดต่อศูนย์บริการ<sup>A</sup>

#### ข้อมูลที่เกี่ยวข้อง

- ระบบช่วยรักษาช่องทางเดินรถ (น. 432)
- โหมดการแสดงผลสำหรับระบบช่วยรักษาช่องทางเดินรถ (น. 438)

- ข้อกำหนดของระบบช่วยรักษาช่องทางเดินรถ (น. 435)

## โหมดการแสดงผลสำหรับระบบช่วยรักษาช่องทางเดินรถ

ระบบช่วยรักษาช่องทางเดินรถ (LKA<sup>89</sup>) จะแสดงโดยใช้สัญลักษณ์บนจอแสดงผลสำหรับคนขับ โดยขึ้นกับสถานการณ์



ต่อไปนี้เป็นตัวอย่างของสัญลักษณ์และสถานการณ์ที่สัญลักษณ์นั้นๆ แสดงขึ้น:

### พร้อมทำงาน



พร้อมทำงาน — เส้นแบ่งช่องทางเดินรถในสัญลักษณ์เป็นสีขาว

ระบบช่วยรักษาช่องทางเดินรถกำลังสแกนเส้นแบ่งช่องทางเดินรถด้านหนึ่งหรือทั้งสองด้าน

### ไม่พร้อมทำงาน



ไม่พร้อมทำงาน — เส้นแบ่งช่องทางเดินรถในสัญลักษณ์เป็นสีเทา

ระบบช่วยรักษาช่องทางเดินรถตรวจไม่พบเส้นแบ่งช่องทางเดินรถ ความเร็วต่ำเกินไปหรือถนนแคบเกินไป การระบุระบบช่วยบังคับเลี้ยว/การเตือน



ระบบช่วยบังคับเลี้ยว/การเตือน — เส้นแบ่งช่องทางเดินรถในสัญลักษณ์เป็นสี

ระบบช่วยรักษาช่องทางเดินรถจะแจ้งว่าระบบกำลังทำการเตือน และ/หรือ กำลังพยายามบังคับรถให้กลับเข้าสู่ช่องทางเดินรถของตัวเอง

### ข้อมูลที่เกี่ยวข้อง

- ระบบช่วยรักษาช่องทางเดินรถ (น. 432)
- ข้อจำกัดของระบบช่วยรักษาช่องทางเดินรถ (น. 435)

<sup>89</sup> Lane Keeping Aid

## การช่วยบังคับเลี้ยวเมื่อเสี่ยงต่อการชน

**ฟังก์ชัน Collision avoidance assistance สามารถช่วยคนขับในการลดความเสี่ยงที่จะออกจากช่องทางเดินรถของตัวเองโดยไม่ตั้งใจ และ/หรือ การชนกับรถคันอื่นหรือสิ่งกีดขวาง โดยการบังคับรถให้กลับเข้ามาในช่องทางเดินรถของตัวเอง และ/หรือ หักหลบ**

ฟังก์ชันประกอบด้วยฟังก์ชันย่อยต่างๆ เหล่านี้:

- การช่วยบังคับเลี้ยวเมื่อมีความเสี่ยงต่อการออกนอกช่องทางเดินรถ
- การช่วยบังคับเลี้ยวเมื่อมีความเสี่ยงต่อการชนด้านหน้า
- การช่วยบังคับเลี้ยวในกรณีที่มีความเสี่ยงต่อการชนด้านหลัง\*

หลังจากการเริ่มทำงานโดยอัตโนมัติแล้ว คนขับจะได้รับแจ้งว่ามีรถดำเนินการณ์นี้เกิดขึ้นโดยใช้ข้อความ:

Collision avoidance assistance Automatic intervention

## คำเตือน

- ฟังก์ชันเป็นการให้ความช่วยเหลือเพิ่มเติมสำหรับคนขับที่มีจุดมุ่งหมายเพื่อเพิ่มความสะดวกสบายในการขับขี่และเพิ่มความปลอดภัยให้สูงขึ้น ฟังก์ชันนี้อาจไม่สามารถรับมือกับสถานการณ์การจราจร, สภาพอากาศ และสภาพถนนบางรูปแบบได้
- ขอแนะนำให้คนขับอ่านทุกส่วนในคู่มือสำหรับเจ้าของรถที่เกี่ยวข้องกับฟังก์ชันนี้ เพื่อเรียนรู้เกี่ยวกับปัจจัยต่างๆ เช่น ข้อจำกัดของระบบ และสิ่งที่คนขับควรทราบก่อนที่จะใช้งานระบบเป็นต้น
- ฟังก์ชันของระบบช่วยเหลือคนขับไม่ได้เข้ามาแทนความระมัดระวังและการตัดสินใจของคนขับแต่อย่างใด คนขับเป็นผู้รับผิดชอบในการทำให้แน่ใจได้ถึงการใช้รถอย่างปลอดภัย, ที่ความเร็วที่เหมาะสม, ด้วยระยะห่างจากรถคันอื่นที่เหมาะสม และเป็นไปตามกฎจราจรและข้อบังคับที่มีผลใช้ในขณะที่นั้นๆ อยู่เสมอ

## หมายเหตุ

คนขับจะเป็นผู้ตัดสินใจว่าจะบังคับเลี้ยวรถมากน้อยเพียงใดเสมอ รถจะไม่สามารถเข้าควบคุมได้

## ข้อมูลที่เกี่ยวข้อง

- ระบบช่วยเหลือคนขับ (น. 354)
- การสั่งงานหรือยกเลิกการทำงานการช่วยบังคับเลี้ยว ในกรณีที่เสี่ยงต่อการเกิดการชน (น. 440)
- การช่วยบังคับเลี้ยวเมื่อมีความเสี่ยงต่อการออกนอกช่องทางเดินรถ (น. 440)
- การช่วยบังคับเลี้ยวเมื่อมีความเสี่ยงต่อการชนด้านหน้า (น. 441)
- การช่วยบังคับเลี้ยวในกรณีที่มีความเสี่ยงต่อการชนด้านหลัง\* (น. 442)
- ข้อจำกัดสำหรับฟังก์ชันการช่วยบังคับเลี้ยวในกรณีที่มีความเสี่ยงต่อการชน (น. 443)
- สัญลักษณ์และข้อความสำหรับการช่วยบังคับเลี้ยวในกรณีที่มีความเสี่ยงต่อการชน (น. 444)



การสั่งงานหรือยกเลิกการทำงานการช่วยบังคับเลี้ยว ในกรณีที่เสี่ยงต่อการเกิดการชน ฟังก์ชันการช่วยบังคับเลี้ยวเป็นฟังก์ชันทางเลือกซึ่งคนขับสามารถเลือกสั่งงานหรือยกเลิกการทำงานฟังก์ชันนี้ได้



สั่งงานหรือยกเลิกการทำงานฟังก์ชันโดยใช้ปุ่มนี้ในมุมมองฟังก์ชันของจอแสดงผลส่วนกลาง

- ไฟแสดงที่ปุ่มเป็นสีเขียว - ฟังก์ชันทำงานอยู่
- ไฟแสดงที่ปุ่มเป็นสีเทา - ฟังก์ชันยกเลิกการทำงานแล้ว

ฟังก์ชันนี้จะทำงานโดยอัตโนมัติทุกครั้งที่คุณสตาร์ทเครื่องยนต์<sup>90</sup>

### **i** หมายเหตุ

เมื่อยกเลิกการทำงานของฟังก์ชัน Collision avoidance assistance ฟังก์ชันย่อยทั้งหมดจะหยุดทำงาน:

- การช่วยบังคับเลี้ยวเมื่อเสี่ยงต่อการออกนอกช่องทางเดินรถ
- การช่วยบังคับเลี้ยวเมื่อเสี่ยงต่อการชนด้านหน้า
- การช่วยบังคับเลี้ยวเมื่อเสี่ยงต่อการชนด้านหลัง \*

ถึงแม้ว่าท่านจะสามารถยกเลิกการทำงานของฟังก์ชันนี้ได้ แต่เราขอแนะนำให้เปิดใช้งานฟังก์ชันนี้ไว้ตลอดเวลา เนื่องจากจะสามารถเพิ่มความปลอดภัยในการขับขี่ได้ในกรณีส่วนใหญ่

### ข้อมูลที่เกี่ยวข้อง

- การช่วยบังคับเลี้ยวเมื่อเสี่ยงต่อการชน (น. 439)
- ข้อจำกัดสำหรับฟังก์ชันการช่วยบังคับเลี้ยวในกรณีที่มีความเสี่ยงต่อการชน (น. 443)

การช่วยบังคับเลี้ยวเมื่อมีความเสี่ยงต่อการออกนอกช่องทางเดินรถ

การช่วยบังคับเลี้ยวมีฟังก์ชันย่อยหลายฟังก์ชัน ในกรณีที่เกิดความเสี่ยงต่อการสาย ระบบช่วยบังคับเลี้ยวจะช่วยเหลือคนขับและลดความเสี่ยงที่รถยนต์อาจขับออกนอกถนนโดยบังเอิญโดยจะทำการบังคับเลี้ยวให้รถยนต์กลับคืนสู่ถนน

ฟังก์ชันนี้มีการเข้าแทรกแซงการทำงานสองระดับ:

- ช่วยบังคับเลี้ยวเพียงอย่างเดียว
- ช่วยบังคับเลี้ยวพร้อมการแทรกการทำงานด้วยการเบรก

ช่วยบังคับเลี้ยวเพียงอย่างเดียว

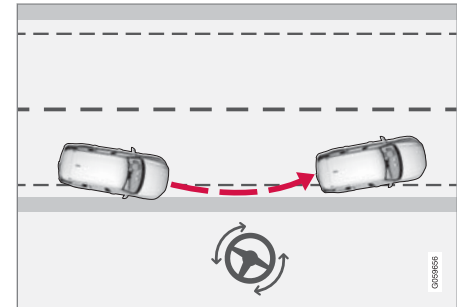

การเข้าแทรกแซงการทำงานโดยใช้ระบบช่วยบังคับเลี้ยว

<sup>90</sup> ในตลาดที่กำหนด การตั้งค่าจะถูกนำมาใช้เมื่อดับเครื่องยนต์อีกครั้ง

**ช่วยบังคับเลี้ยวพร้อมการแทรกการทำงานด้วยการเบรก**

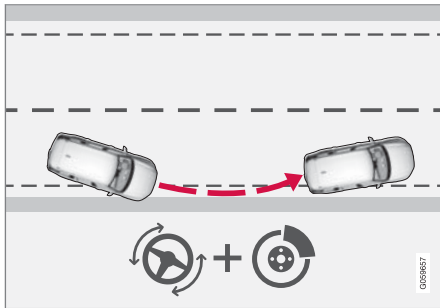

การเข้าแทรกการทำงานโดยใช้ระบบช่วยบังคับเลี้ยวและการเบรก

การแทรกการทำงานด้วยการเบรกจะทำงานในสถานการณ์ที่การช่วยบังคับเลี้ยวเพียงอย่างเดียวไม่เพียงพอ แรงเบรกจะได้รับปรับโดยอัตโนมัติตามสถานการณ์การขับออกนอกถนนในขณะนั้น

ฟังก์ชันนี้จะทำงานภายในช่วงความเร็ว

65-140 กม./ชม. (40-87 ไมล์ต่อชั่วโมง) บนถนนที่มีเส้นแบ่งช่องทางเดินรถที่ชัดเจน

กล้องสแกนขอบถนนและเส้นขอบถนนที่ทาสีไว้ ถ้ารถกำลังจะวิ่งออกนอกถนน รถจะถูกบังคับเลี้ยวกลับเข้ามาอยู่บนถนนอีกครั้ง และถ้าการเข้าแทรกการทำงานด้วย

การบังคับเลี้ยวไม่เพียงพอที่จะหลีกเลี่ยงการขับออกนอกถนนได้ ก็จะมีการเบรกทดด้วย

อย่างไรก็ตาม ถ้ามีการเปิดไฟเลี้ยว ฟังก์ชันจะไม่เข้าแทรกการทำงานด้วยการช่วยบังคับเลี้ยวหรือการเบรก และถ้าฟังก์ชันตรวจพบว่าคุณขับกำลังขับรถอยู่อย่างกระฉับกระเฉง การทำงานของฟังก์ชันจะถูกหน่วงเวลาออกไป

**ข้อมูลที่เกี่ยวข้อง**

- การช่วยบังคับเลี้ยวเมื่อเสี่ยงต่อการชน (น. 439)
- ข้อจำกัดสำหรับฟังก์ชันการช่วยบังคับเลี้ยวในกรณีที่มีความเสี่ยงต่อการชน (น. 443)

**การช่วยบังคับเลี้ยวเมื่อมีความเสี่ยงต่อการชนด้านหน้า**

การช่วยบังคับเลี้ยวมีฟังก์ชันย่อยหลายฟังก์ชัน การช่วยบังคับเลี้ยวเมื่อมีความเสี่ยงต่อการชนด้านหน้าสามารถช่วยคนขับผู้ซึ่งไม่ได้สังเกตเห็นกำลังเคลื่อนที่เข้าไปยังช่องทางเดินรถฝั่งตรงข้าม

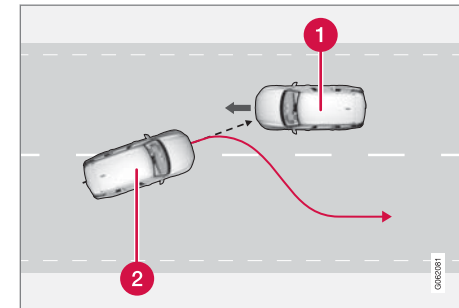

ฟังก์ชันนี้สามารถช่วยบังคับรถกลับเข้ามาในช่องทางเดินรถของตัวเองได้

- 1 รถที่วิ่งเข้ามาหา
- 2 รถของท่าน

ในขณะที่การเข้าแทรกการหักเลี้ยวทำงาน การเตือนการชนสำหรับระบบช่วยเหลือคนขับจะทำงานด้วยเช่นกัน อย่างไรก็ตาม การสิ้นสละเทือนเป็นจังหวะของแป้นเบรกในการเตือนการชนจะไม่ทำงาน



## การช่วยเหลือคนขับ

▶▶ ฟังก์ชันนี้จะทำงานภายในช่วงความเร็ว 60-140 กม./ชม. (37-87 ไมล์ต่อชั่วโมง) บนถนนที่มีเส้นแบ่งช่องทางเดินรถที่ชัดเจน

ถ้ารถกำลังวิ่งออกจากช่องทางเดินรถของตัวเองในขณะที่มีรถกำลังวิ่งสวนมา ฟังก์ชันนี้สามารถช่วยคนขับในการบังคับรถกลับเข้าสู่ช่องทางเดินรถของตัวเองอีกครั้งได้

อย่างไรก็ตาม ฟังก์ชันดังกล่าวจะ**ไม่**เข้าแทรกการทำงานด้วยการช่วยบังคับเลี้ยวถ้ามีการเปิดไฟเลี้ยว และถ้าฟังก์ชันตรวจพบว่าคุณขับกำลังขับรถอยู่อย่างกระฉับกระเฉง การทำงานของฟังก์ชันจะถูกหน่วงเวลาออกไป

### ข้อมูลที่เกี่ยวข้อง

- การช่วยบังคับเลี้ยวเมื่อเสี่ยงต่อการชน (น. 439)
- สัญญาณเตือนจากระบบช่วยเหลือคนขับในกรณีที่มีความเสี่ยงต่อการชน (น. 425)
- ข้อจำกัดสำหรับฟังก์ชันการช่วยบังคับเลี้ยวในกรณีที่มีความเสี่ยงต่อการชน (น. 443)

## การช่วยบังคับเลี้ยวในกรณีที่มีความเสี่ยงต่อการชนด้านหลัง\*

การช่วยบังคับเลี้ยวมีฟังก์ชันย่อยหลายฟังก์ชัน หากมีความเสี่ยงที่จะเกิดการชนด้านหลัง การช่วยบังคับเลี้ยวนี้สามารถช่วยคนขับที่มีสิทธิ์ควบคุมสมารถในการขับ และไม่ได้สังเกตว่ารถกำลังวิ่งออกจากช่องทางเดินรถในขณะที่มีรถกำลังวิ่งเข้ามา **ไม่**ว่าจะเป็นจากด้านหลังหรือในบริเวณจุดบอดก็ตาม

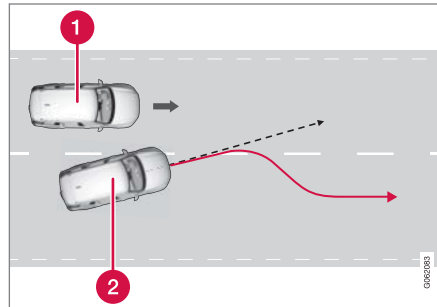

ฟังก์ชันนี้สามารถช่วยบังคับรถกลับเข้ามาในช่องทางเดินรถของตัวเองได้

- 1 รถคันอื่นในบริเวณจุดบอด
- 2 รถของท่าน

ถ้ารถกำลังวิ่งออกจากช่องทางเดินรถของตัวเองในขณะที่มีรถอีกคันหนึ่งอยู่ในบริเวณจุดบอด หรือมีรถอีกคันหนึ่งกำลังวิ่งเข้ามาหาอย่างรวดเร็วในช่องทางเดินรถถัดไป ฟังก์ชันนี้สามารถช่วยคนขับในการบังคับเลี้ยวรถกลับเข้าสู่ช่องทางเดินรถของตัวเองอีกครั้งได้

ฟังก์ชันยังสามารถให้ความช่วยเหลือเมื่อคนขับต้องการเปลี่ยนช่องทางเดินรถโดยการเปิดไฟเลี้ยว และไม่ได้สังเกตว่ารถคันอื่นกำลังวิ่งเข้ามาได้อีกด้วย

ฟังก์ชันนี้จะทำงานภายในช่วงความเร็ว 60-140 กม./ชม. (37-87 ไมล์ต่อชั่วโมง) บนถนนที่มีเส้นแบ่งช่องทางเดินรถที่ชัดเจน

หลอดไฟในกระจกประตูกะพริบในระหว่างการขัดจังหวะการทำงานด้วยการเลี้ยว โดยไม่คำนึงว่ามีการเปิดใช้งานฟังก์ชัน BLIS<sup>91</sup> อยู่หรือไม่

### ข้อมูลที่เกี่ยวข้อง

- การช่วยบังคับเลี้ยวเมื่อเสี่ยงต่อการชน (น. 439)
- BLIS\* (น. 447)
- ข้อจำกัดสำหรับฟังก์ชันการช่วยบังคับเลี้ยวในกรณีที่มีความเสี่ยงต่อการชน (น. 443)

<sup>91</sup> Blind Spot Information

ข้อกำหนดสำหรับฟังก์ชันการช่วยบังคับเลี้ยวในกรณีที่มีความเสี่ยงต่อการชน

ในบางสถานการณ์ ฟังก์ชันการช่วยบังคับเลี้ยวอาจทำงานได้จำกัด และอาจไม่เข้าแทรกการทำงานเลย เช่นในกรณีต่อไปนี้:

- รถขนาดเล็ก เช่น รถจักรยานยนต์
- ถ้าส่วนใหญ่ของรถได้เข้าไปอยู่ในช่องทางเดินรถถัดไปแล้ว
- บนถนนในช่องทางเดินรถที่เส้นแบ่งช่องทางเดินรถไม่ชัดเจนหรือไม่มีเส้นแบ่งช่องทางเดินรถ
- เมื่อความเร็วอยู่นอกช่วง 60-140 กม./ชม. (37-87 ไมล์ต่อชั่วโมง)
- เนื่องจากชุดเซอร์โวการบังคับเลี้ยวสำหรับแรงดันพวงมาลัยตามความเร็วจะทำงานที่กำลังลดลง เช่นเมื่อระบายความร้อนเนื่องจากความร้อนสูงเกินไป

สถานการณ์ที่ยากลำบากอื่นๆ อาจได้แก่:

- การซ่อมถนน
- สภาพถนนในฤดูหนาว
- ถนนแคบ
- พื้นผิวถนนที่ไม่ดี
- ลักษณะการขับขี่ที่ "ฉับไว" อย่างมาก

- สภาพอากาศไม่ดีและทัศนวิสัยที่แย่ง

ในสถานการณ์การขับขี่ที่ยากลำบาก ฟังก์ชันอาจไม่สามารถช่วยเหลือคนขับได้อย่างถูกต้อง ในกรณีเช่นนี้ขอแนะนำให้ปิดการทำงานของฟังก์ชันนี้

### **i** หมายเหตุ

ฟังก์ชันนี้จะใช้ชุดกล้องและเรดาร์ซึ่งมีการจำกัดการใช้งานทั่วไป



### ข้อมูลที่เกี่ยวข้อง

- การช่วยบังคับเลี้ยวเมื่อเสี่ยงต่อการชน (น. 439)
- การช่วยบังคับเลี้ยวเมื่อมีความเสี่ยงต่อการออกนอกช่องทางเดินรถ (น. 440)
- การช่วยบังคับเลี้ยวเมื่อมีความเสี่ยงต่อการชนด้านหน้า (น. 441)
- การช่วยบังคับเลี้ยวในกรณีที่มีความเสี่ยงต่อการชนด้านหลัง\* (น. 442)

**สัญลักษณ์และข้อความสำหรับการช่วยบังคับ  
เลี้ยวในกรณีที่มีความเสี่ยงต่อการชน**

**สัญลักษณ์และข้อความที่เกี่ยวข้องกับการช่วย  
บังคับเลี้ยวจำนวนหนึ่งสามารถแสดงขึ้นบนจอ**

**แสดงผลสำหรับคนขับได้ ต่อไปนี้จะเป็นตัวอย่าง  
จำนวนหนึ่ง**

สัญลักษณ์	ข้อความ	ความหมาย
	Collision avoidance assistance Automatic intervention	ในขณะที่ฟังก์ชันกำลังทำงานอยู่ จะมีข้อความแจ้งให้คนขับทราบว่าระบบกำลังทำงานอยู่อีกด้วย
	Windscreen sensor Sensor blocked, see Owner's manual	ความสามารถของกล้องในการสแกนถนนด้านหน้าจะลดลง

การลบข้อความสามารถทำได้โดยการกดปุ่ม  ซึ่งอยู่  
ที่ตรงกลางของแป้นกดทางด้านขวาบนพวงมาลัยเป็น  
เวลาสั้นๆ

ถ้าข้อความยังคงแสดงอยู่: โปรดติดต่อศูนย์บริการ โดย  
ขอแนะนำให้ใช้ศูนย์บริการรถโตโยต้าที่ได้รับอนุญาต

#### ข้อมูลที่เกี่ยวข้อง

- การช่วยบังคับเลี้ยวเมื่อเสี่ยงต่อการชน (น. 439)
- ข้อจำกัดสำหรับฟังก์ชันการช่วยบังคับเลี้ยวในกรณี  
ที่มีความเสี่ยงต่อการชน (น. 443)

## Rear Collision Warning\*<sup>92</sup>

**ฟังก์ชัน Rear Collision Warning<sup>93</sup> (RCW) จะช่วยคนขับในการหลีกเลี่ยงไม่ให้ถูกชนจากรถที่เคลื่อนที่เข้ามาทางด้านหลัง**

ไฟเลี้ยวจะกะพริบอย่างรวดเร็วจนเตือนให้ผู้ขับขี่ในรถที่เคลื่อนเข้ามาด้านหลังทราบว่าอาจเกิดการชนในระยะกระชั้นชิด

ถ้าความเร็ว ต่ำกว่า 30 กม./ชม. (20 ไมล์ต่อชั่วโมง) และฟังก์ชันตรวจพบว่ารถกำลังอยู่ในอันตรายเนื่องจากรถที่อาจเข้ามาชนจากทางด้านหลัง ตัวดึงเข็มขัดนิรภัยอาจดึงเข็มขัดนิรภัยด้านหน้าให้รัดแน่น ในกรณีที่เกิดการชน Whiplash Protection System จะทำงานด้วยเช่นกัน

นอกจากนั้นฟังก์ชันนี้ยังอาจมีการสั่งงานเบรกเท้าในทันทีก่อนที่จะเกิดการชนจากด้านหลัง เพื่อลดการเร่งความเร็วไปทางด้านหน้าของรถในระหว่างที่เกิดการชนอีกด้วย อย่างไรก็ตาม เบรกเท้าจะทำงานเมื่อรถจอดอยู่กับที่เท่านั้น เบรกเท้าจะถูกปลดออกโดยอัตโนมัติเมื่อเหยียบคันเร่ง

ฟังก์ชันนี้จะทำงานโดยอัตโนมัติทุกครั้งที่สตาร์ทเครื่องยนต์

## คำเตือน

- ฟังก์ชันเป็นการให้ความช่วยเหลือเพิ่มเติมสำหรับคนขับที่มีจุดมุ่งหมายเพื่อเพิ่มความสะดวกสบายในการขับขี่และเพิ่มความปลอดภัยให้สูงขึ้น ฟังก์ชันนี้อาจไม่สามารถรับมือกับสถานการณ์การจราจร, สภาพอากาศและสภาพถนนบางรูปแบบได้
- ขอแนะนำให้คนขับอ่านทุกส่วนในคู่มือสำหรับเจ้าของรถที่เกี่ยวข้องกับฟังก์ชันนี้ เพื่อเรียนรู้เกี่ยวกับปัจจัยต่างๆ เช่น ข้อจำกัดของระบบ และสิ่งที่คนขับควรทราบก่อนที่จะใช้งานระบบเป็นต้น
- ฟังก์ชันของระบบช่วยเหลือคนขับไม่ได้เข้ามาแทนความระมัดระวังและการตัดสินใจของคนขับแต่อย่างใด คนขับเป็นผู้รับผิดชอบในการทำให้แน่ใจได้ถึงการขับขี่ที่ปลอดภัย, ที่ความเร็วที่เหมาะสม, ด้วยระยะห่างจากรถคันอื่นที่เหมาะสม และเป็นไปตามกฎจราจรและข้อบังคับที่มีผลใช้ขณะนั้นๆ อยู่เสมอ

<sup>92</sup> การเตือนการชนด้านหลัง

<sup>93</sup> ฟังก์ชันอาจมีให้บริการในบางตลาดเท่านั้น



## ◀ ข้อมูลที่เกี่ยวข้อง

- ระบบช่วยเหลือคนขับ (น. 354)
- ข้อจำกัดของ Rear Collision Warning\* (น. 446)
- Whiplash Protection System (น. 51)

## ข้อจำกัดของ Rear Collision Warning\*<sup>94</sup>

ในบางกรณี Rear Collision Warning (RCW) อาจไม่สามารถช่วยเหลือคนขับได้ในกรณีที่มีความเสี่ยงต่อการชน

ตัวอย่างเช่น:

- ตรวจพบรถที่วิ่งเข้ามาจากด้านหลังได้ช้าเกินไป
- รถที่วิ่งเข้ามาจากด้านหลังเปลี่ยนช่องทางเดินรถในวินาทีสุดท้าย
- มีการเชื่อมต่อรถพ่วง, แร็ควางจักรยาน หรืออุปกรณ์อื่นที่คล้ายคลึงกันเข้ากับระบบไฟฟ้าของรถ - ฟังก์ชัน จะถูกยกเลิกการทำงานโดยอัตโนมัติ

### **i** หมายเหตุ

ในบางตลาด RCW จะ **ไม่** ทำการเตือนด้วยไฟเลี้ยวเนื่องจากกฎจราจรในท้องถิ่น - ในกรณีนี้ การทำงานในส่วนนี้ของฟังก์ชันจะถูกปิดใช้งาน

### **i** หมายเหตุ

คำเตือนพร้อมตัวแสดงทิศทางสำหรับ Rear Collision Warning\* จะถูกยกเลิกการทำงานถ้าตั้งค่าระยะห่างในการเตือนสำหรับการเตือนการชนในฟังก์ชัน City Safety ไว้ที่ระดับต่ำสุด "Late" อย่างไรก็ตาม ตัวดึงเข็มขัดนิรภัยที่นั่งและการเบรกจะยังคงทำงานอยู่

### **i** หมายเหตุ

ฟังก์ชันนี้จะใช้ชุดกล้องและเรดาร์ซึ่งมีการจำกัดการใช้งานทั่วไป

## ข้อมูลที่เกี่ยวข้อง

- Rear Collision Warning\* (น. 445)
- การตั้งค่าระยะห่างการเตือนสำหรับ City Safety (น. 364)
- ข้อจำกัดสำหรับชุดกล้องและเรดาร์ (น. 496)

<sup>94</sup> การเตือนการชนด้านหลัง

## BLIS\*

ฟังก์ชัน BLIS<sup>95</sup> มีจุดมุ่งหมายเพื่อช่วยคนขับในการตรวจจับรถที่อยู่ทางด้านข้างค่อนข้างค่อนไปทางด้านหลังและทางด้านข้างของรถ เพื่อช่วยคนขับในสภาพการจราจรที่หนาแน่นบนถนนที่มีช่องทางเดินรถที่ขับเข้าไปในทิศทางเดียวกันหลายช่อง



ตำแหน่งของไฟ BLIS

BLIS เป็นฟังก์ชันช่วยเหลือคนขับซึ่งจะเตือนคนขับเกี่ยวกับ:

- รถคันอื่นที่อยู่ในบริเวณจุดบอดของรถ
- ซึ่งวิ่งเข้ามาอย่างรวดเร็วในช่องทางเดินรถด้านซ้ายหรือด้านขวาที่ติดกับรถ

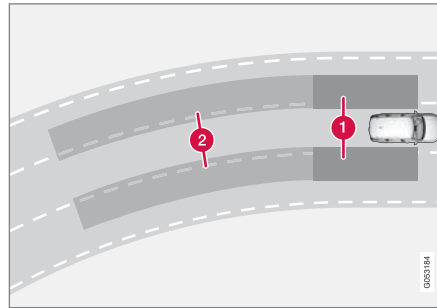

หลักการของ BLIS

- 1 บริเวณที่อยู่ในจุดบอด
- 2 บริเวณสำหรับรถที่วิ่งเข้ามาอย่างรวดเร็ว ระบบได้รับการออกแบบมาให้ตอบสนองเมื่อ:

- รถของท่านถูกแซงโดยรถคันอื่น
- รถคันอื่นวิ่งเข้ามาใกล้รถของท่านอย่างรวดเร็ว

เมื่อ BLIS ตรวจพบรถคันอื่นในบริเวณ 1 หรือรถที่เคลื่อนที่เข้ามาใกล้อย่างรวดเร็วในบริเวณ 2 ไฟแสดงบนกระจกมองข้างด้านนั้นๆ จะติดสว่างขึ้น และติดสว่างค้างอยู่ ถ้าคนขับเปิดไฟเลี้ยวที่ด้านเดียวกับที่มีการเตือน

ไว้ ไฟแสดงจะเปลี่ยนจากการติดสว่างคงที่เป็นการกะพริบโดยใช้ระดับความสว่างของไฟที่มากขึ้น

BLIS จะทำงานเมื่อรถของท่านเคลื่อนที่ด้วยความเร็วสูงกว่า 10 กม./ชม. (6 ไมล์ต่อชั่วโมง)

หากรถที่แซงรถของท่านมีความเร็วสูงกว่ารถของท่านมากกว่า 15 กม./ชม. (9 ไมล์ต่อชั่วโมง) BLIS จะไม่ตอบสนองใดๆ

### **i** หมายเหตุ

ไฟด้านที่ระบบตรวจพบรถคันอื่นจะติดสว่างขึ้น ไฟทั้งสองจะติดสว่าง ถ้ามีการแซงทั้งสองด้านของรถในเวลาเดียวกัน

<sup>95</sup> Blind Spot Information





## คำเตือน

- ฟังก์ชันเป็นการให้ความช่วยเหลือเพิ่มเติมสำหรับคนขับที่มีจุดมุ่งหมายเพื่อเพิ่มความสะดวกสบายในการขับขี่และเพิ่มความปลอดภัยให้สูงขึ้น ฟังก์ชันนี้อาจไม่สามารถรับมือกับสถานการณ์การจราจร, สภาพอากาศ และสภาพถนนบางรูปแบบได้
- ขอแนะนำให้คนขับอ่านทุกส่วนในคู่มือสำหรับเจ้าของรถที่เกี่ยวข้องกับฟังก์ชันนี้ เพื่อเรียนรู้เกี่ยวกับปัจจัยต่างๆ เช่น ข้อจำกัดของระบบ และสิ่งที่คนขับควรทราบก่อนที่จะใช้งานระบบเป็นต้น
- ฟังก์ชันของระบบช่วยเหลือคนขับไม่ได้เข้ามาแทนความระมัดระวังและการตัดสินใจของคนขับแต่อย่างใด คนขับเป็นผู้รับผิดชอบในการทำให้แน่ใจได้ถึงการขับขี่ที่ปลอดภัย, ที่ความเร็วที่เหมาะสม, ด้วยระยะห่างจากรถคันอื่นที่เหมาะสม และเป็นไปตามกฎจราจรและข้อบังคับที่มีผลใช้ในขณะนั้นๆ อยู่เสมอ

## ข้อมูลที่เกี่ยวข้อง

- ระบบช่วยเหลือคนขับ (น. 354)
- การสั่งงานและการยกเลิกการทำงาน BLIS (น. 448)
- ข้อจำกัดของ BLIS (น. 449)
- ข้อความของ BLIS (น. 450)

## การสั่งงานและการยกเลิกการทำงาน BLIS

ฟังก์ชัน BLIS<sup>96</sup> สามารถสั่งงาน/ยกเลิกการทำงานได้



สั่งงานหรือยกเลิกการทำงานฟังก์ชันโดยใช้ปุ่มนี้ในมุมมองฟังก์ชันของจอแสดงผลส่วนกลาง

- ไฟแสดงที่ปุ่มเป็นสีเขียว - ฟังก์ชันทำงานอยู่
- ไฟแสดงที่ปุ่มเป็นสีเทา - ฟังก์ชันยกเลิกการทำงานแล้ว

ถ้ามีการสั่งงาน BLIS เมื่อสตาร์ทเครื่องยนต์ ฟังก์ชันจะยืนยันการทำงานด้วยการกะพริบไฟสีเขียวที่กระจกมองข้างหนึ่งครั้ง

ถ้าได้ยกเลิกการทำงาน BLIS เมื่อดับเครื่องยนต์ และเมื่อสตาร์ทรถอีกครั้งฟังก์ชันจะยังคงถูกยกเลิกการทำงานอยู่และไม่มีการติดสว่างของไฟเขียว

## ข้อมูลที่เกี่ยวข้อง

- BLIS\* (น. 447)
- ข้อจำกัดของ BLIS (น. 449)

<sup>96</sup> Blind Spot Information

## ข้อจำกัดของ BLIS

ฟังก์ชัน BLIS<sup>97</sup> อาจมีข้อจำกัดในการทำงานในบางสถานการณ์

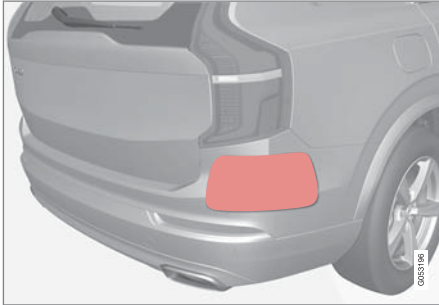

รักษาพื้นผิวที่ระบุไว้ให้สะอาดอยู่เสมอ - ทั้งด้านซ้ายและด้านขวา รวมถึงด้านข้างของรถ<sup>98</sup> ด้วย

ตัวอย่างของข้อจำกัดต่างๆ:

- สิ่งสกปรก, น้ำแข็ง และหิมะที่ปกคลุมเซ็นเซอร์อยู่ อาจลดประสิทธิภาพการทำงานและทำให้สัญญาณเตือนไม่ทำงานได้
- ฟังก์ชัน BLIS จะถูกยกเลิกการทำงานโดยอัตโนมัติถ้ามีรถพ่วง, แร็ควางจักรยาน หรืออื่นๆ ที่คล้ายคลึงกัน เชื่อมต่อเข้ากับระบบไฟฟ้าของรถ
- เพื่อประสิทธิภาพการทำงานที่ดีของ BLIS ไม่ควรติดตั้งแร็ควางจักรยาน, ที่วางสัมภาระ หรืออื่นๆ ที่คล้ายคลึงกันบนคานลากพ่วงของรถ

### ⚠ คำเตือน

- BLIS จะไม่ทำงานในโค้งหักศอก
- BLIS จะไม่ทำงานเมื่อรถกำลังถอยหลัง

### ℹ หมายเหตุ

ฟังก์ชันนี้จะใช้ชุดเรดาร์ของรถ ซึ่งมีการจำกัดการใช้งานทั่วไป

## ข้อมูลที่เกี่ยวข้อง

- BLIS\* (น. 447)
- ข้อจำกัดสำหรับชุดกล้องและเรดาร์ (น. 496)

<sup>97</sup> Blind Spot Information

<sup>98</sup> หมายเหตุ: ภาพประกอบจะแสดงตัวอย่างแบบคร่าวๆ เท่านั้น - รายละเอียดอาจแตกต่างกันไปในรถแต่ละรุ่น

## ข้อความของ BLIS

ข้อความจำนวนหนึ่งที่เกี่ยวข้องกับ BLIS<sup>99</sup> สามารถ  
แสดงขึ้นบนจอแสดงผลสำหรับคนขับได้ ต่อไปนี้จะ  
เป็นตัวอย่างจำนวนหนึ่ง

ข้อความ	ความหมาย
Blind spot sensor Service required	ระบบไม่ทำงานตามปกติ ควรติดต่อศูนย์บริการ <sup>A</sup>
Blind spot system off Trailer attached	มีการยกเลิกการทำงานของ BLIS และ CTA <sup>B</sup> เนื่องจากมีการเชื่อมต่อรถพ่วงเข้ากับระบบไฟฟ้าของรถ

A ขอแนะนำให้ติดต่อศูนย์บริการของวอลโว่ที่ได้รับการแต่งตั้ง

B Cross Traffic Alert\*

การลบข้อความสามารถทำได้โดยการกดปุ่ม  ซึ่งอยู่  
ที่ตรงกลางของแป้นกดทางด้านขวาบนพวงมาลัยเป็น  
เวลาสั้นๆ

ถ้าข้อความยังคงแสดงอยู่ โปรดติดต่อศูนย์บริการ<sup>A</sup>

### ข้อมูลที่เกี่ยวข้อง

- BLIS\* (น. 447)
- Cross Traffic Alert\* (น. 454)

<sup>99</sup> Blind Spot Information

### Driver Alert Control

ฟังก์ชัน Driver Alert Control (DAC) มีจุดประสงค์เพื่อช่วยให้คนขับทราบว่าเขาเริ่มขับรถในลักษณะที่ผิดปกติ เช่น อาจเนื่องจากมีสิ่งรบกวนสมาธิ หรือเริ่มมีอาการง่วงนอน เป็นต้น

จุดประสงค์ของ DAC คือ เพื่อตรวจจับความสามารถในการขับที่ลดลงอย่างช้าๆ และมีจุดมุ่งหมายให้ใช้กับถนนหลวง การทำงานนี้ไม่มีจุดมุ่งหมายให้ใช้กับการจราจรในชุมชน

ฟังก์ชันจะเริ่มทำงานเมื่อความเร็วสูงกว่า 65 กม./ชม. (40 ไมล์ต่อชั่วโมง) และจะยังคงทำงานอยู่ต่อไปตราบโมที่ความเร็วยังคงสูงกว่า 60 กม./ชม. (37 ไมล์ต่อชั่วโมง)

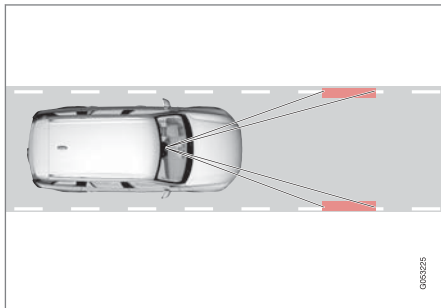

DAC อ่านตำแหน่งของรถที่อยู่ในช่องทางเดินรถ

กล้องจะตรวจจับเครื่องหมายขอบที่ทาไว้บนช่องทางเดินรถ และเปรียบเทียบการวางแนวของถนนกับการหมุนพวงมาลัยของคนขับ

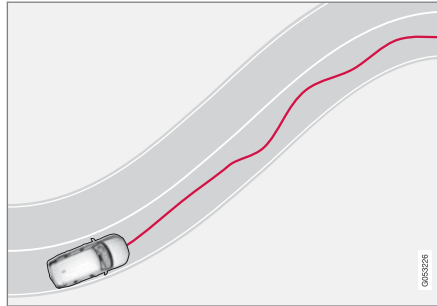

รถขับเคลื่อนในลักษณะที่ไม่ปกติอยู่ภายในช่องทางเดินรถ



ถ้าลักษณะการขับที่ไม่คงที่มากขึ้นอย่างเห็นได้ชัด คนขับจะได้รับการแจ้งเตือนด้วยสัญลักษณ์นั้นจนแสดงผลสำหรับคนขับ ร่วมกับเสียงเตือนและข้อความตัวอักษร Time

to take a break

นอกจากนี้หากรถยนต์ติดตั้ง Sensus Navigation\* และมีการตั้งงานฟังก์ชัน Rest Stop Guidance คำแนะนำเกี่ยวกับจุดแวะพักที่เหมาะสมจะแสดงขึ้นด้วยเช่นกัน

หลังจากผ่านไปช่วงเวลานึง จะมีการเตือนซ้ำถ้าลักษณะการขับที่ยังคงไม่ดีขึ้น

### คำเตือน

ไม่ควรใช้ Driver Alert Control ในการยึดเวลาการขับที่ให้นานขึ้น คนขับควรวางแผนการหยุดพักเป็นระยะๆ และต้องแน่ใจว่าได้พักผ่อนอย่างเพียงพอ

### คำเตือน

ควรให้ความสนใจกับสัญญาณเตือนจาก Driver Alert Control อย่างเต็มที่ เนื่องจากคนขับที่ง่วงนอนมักจะไม่รู้ถึงสภาพของตนเอง

ถ้าสัญญาณเตือนดังขึ้นหรือถ้าท่านรู้สึกเหนื่อยล้า:

- หยุดรถอย่างปลอดภัยในทันทีที่สามารถทำได้ และพักผ่อน

จากการวิจัยพบว่าการขับรถเมื่อมีอาการเหนื่อยล้าจะมีอันตรายเท่ากับการขับที่ภายใต้ผลกระทบจากแอลกอฮอล์หรือสารกระตุ้นอื่นๆ



## คำเตือน

- ฟังก์ชันเป็นการให้ความช่วยเหลือเพิ่มเติมสำหรับคนขับที่มีจุดมุ่งหมายเพื่อเพิ่มความสะดวกสบายในการขับซึ่และเพิ่มความปลอดภัยให้สูงขึ้น ฟังก์ชันนี้อาจไม่สามารถรับมือกับสถานการณ์การจราจร, สภาพอากาศ และสภาพถนนบางรูปแบบได้
- ขอแนะนำให้คนขับอ่านทุกส่วนในคู่มือสำหรับเจ้าของรถที่เกี่ยวข้องกับฟังก์ชันนี้ เพื่อเรียนรู้เกี่ยวกับปัจจัยต่างๆ เช่น ข้อจำกัดของระบบ และสิ่งที่คนขับควรทราบก่อนที่จะใช้งานระบบเป็นต้น
- ฟังก์ชันของระบบช่วยเหลือคนขับไม่ได้เข้ามาแทนความระมัดระวังและการตัดสินใจของคนขับแต่อย่างใด คนขับเป็นผู้รับผิดชอบในการทำให้แน่ใจได้ถึง การขับซึ่รถอย่างปลอดภัย, ที่ความเร็วที่เหมาะสม, ด้วยระยะห่างจากรถคันอื่นที่เหมาะสม และเป็นไปตามกฎจราจรและข้อบังคับที่มีผลใช้ ณ ขณะนั้นๆ อยู่เสมอ

## ข้อมูลที่เกี่ยวข้อง

- ระบบช่วยเหลือคนขับ (น. 354)
- การสั่งงานและการยกเลิกการทำงาน Driver Alert Control (น. 452)
- เลือกการแนะนำเส้นทางไปยังสถานที่หยุดพักในกรณีที่มีการเตือนจาก Driver Alert Control (น. 453)
- ข้อจำกัดของ Driver Alert Control (น. 453)

## การสั่งงานและการยกเลิกการทำงาน Driver Alert Control

### ท่านสามารถสั่งงาน/ยกเลิกการทำงานฟังก์ชัน Driver Alert Control (DAC) ได้

- แตะที่ Settings ในมุมมองระดับบนสุดของจอแสดงผลส่วนกลาง
- เลือก My Car → IntelliSafe → Driver Alert
- เลือกหรือยกเลิกการเลือก Alertness Warning เพื่อสั่งงานหรือยกเลิกการทำงานของฟังก์ชัน

## ข้อมูลที่เกี่ยวข้อง

- Driver Alert Control (น. 451)
- ข้อจำกัดของ Driver Alert Control (น. 453)

เลือกการแนะนำเส้นทางไปยังสถานที่หยุดพัก  
ในกรณีที่มีการเตือนจาก Driver Alert Control  
ในรถยนต์ที่ติดตั้ง Sensus Navigation\* คนขับ  
สามารถสั่งงานการแนะนำซึ่งจะแนะนำสถานที่หยุด  
พักที่เหมาะสมโดยอัตโนมัติ เมื่อมีการเตือนจาก  
Driver Alert Control (DAC)  
ท่านสามารถเลือกได้ว่าจะให้ฟังก์ชัน Rest Stop  
Guidance ทำงานหรือยกเลิกการทำงาน

1. แตะที่ Settings ในมุมมองระดับบนสุดของจอแสดงผล  
ผลส่วนกลาง
2. เลือก My Car → IntelliSafe → Driver Alert
3. เลือกหรือยกเลิกการเลือก Rest Stop Guidance  
เพื่อสั่งงานหรือยกเลิกการทำงานของฟังก์ชัน

#### ข้อมูลที่เกี่ยวข้อง

- Driver Alert Control (น. 451)
- ข้อจำกัดของ Driver Alert Control (น. 453)

#### ข้อจำกัดของ Driver Alert Control

ฟังก์ชัน Driver Alert Control (DAC) อาจจำกัดการ  
ทำงานในบางสถานการณ์

ในบางกรณี ระบบอาจจะออกการเตือน แม้ว่าความ  
สามารถในการขับรถไม่ได้แย่ง เช่น:

- เมื่อลมแรงจากด้านข้าง
- บนพื้นถนนเป็นร่อง

#### คำเตือน

ในบางกรณี ลักษณะการขับซึ่งจะไม่ได้รับผลกระทบ  
ถึงแม้ว่าคนขับจะมีการเหน้อยล้าก็ตาม เช่น เมื่อ  
ใช้ฟังก์ชัน Pilot Assist\* เป็นต้น ซึ่งทำให้คนขับไม่ได้  
รับการเตือนจาก DAC

ดังนั้น สิ่งสำคัญคือจะต้องหยุดพักเมื่อท่านรู้สึก  
เหน้อยล้าแม้เพียงเล็กน้อยก็ตาม ไม่ว่าจะฟังก์ชันจะทำการ  
การเตือนหรือไม่ก็ตาม

#### หมายเหตุ

ฟังก์ชันนี้จะใช้ชุดกล้องและเรดาร์ซึ่งมีการจำกัดการ  
ใช้งานทั่วไป

#### ข้อมูลที่เกี่ยวข้อง

- Driver Alert Control (น. 451)
- ข้อจำกัดสำหรับชุดกล้องและเรดาร์ (น. 496)

## การช่วยเหลือคนขับ

### Cross Traffic Alert\*<sup>100</sup>

Cross Traffic Alert (CTA) เป็นการให้ความช่วยเหลือคนขับเพิ่มเติมจาก BLIS<sup>101</sup> โดยได้รับการออกแบบให้ช่วยคนขับในการตรวจจับการจราจรตัดผ่านด้านหลังรถเมื่อถอยหลัง

ฟังก์ชันย่อย การเบรกอัตโนมัติ จะช่วยให้คนขับสามารถหยุดรถในกรณีที่เสี่ยงต่อการเกิดชนกับรถที่ไม่ทันสังเกตเห็นได้

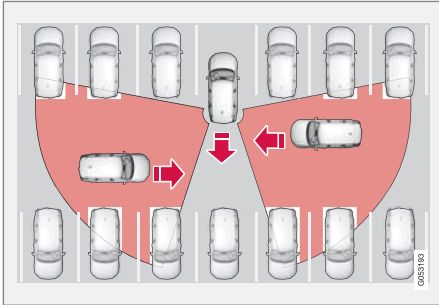

ตัวอย่างของบริเวณที่ CTA สามารถช่วยเหลือคนขับในการตรวจจับสิ่งกีดขวางในขณะถอยหลัง

CTA ถูกออกแบบมาให้ตรวจจับรถยนต์เป็นอันดับแรกในบางสถานการณ์อาจจะสามารถตรวจจับวัตถุที่เล็กกว่าเช่น คนขับขี่รถจักรยานและคนเดินถนน ได้ ฟังก์ชันนี้จะทำงานเมื่อรถเคลื่อนถอยหลังหรือมีการเข้าเกียร์ถอยหลังเท่านั้น

ถ้า CTA ตรวจพบว่ามียังสิ่งใดกำลังเคลื่อนที่เข้ามาจากด้านข้าง จะแจ้งให้คนขับทราบโดยใช้:

- สัญญาณเสียง - เสียงจะดังขึ้นที่ลำโพงด้านซ้ายหรือด้านขวาขึ้นอยู่กับทิศทางที่สิ่งนั้นเคลื่อนผ่าน
- ไอคอนที่ติดสว่างขึ้นในภาพกราฟิก Park Assist System บนหน้าจอ
- ไอคอนในมุมมองด้านบนสุดบนกล้องสำหรับระบบช่วยจอดรถ

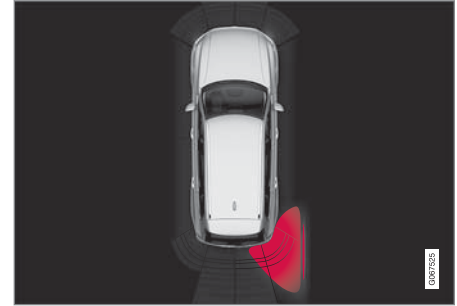

ไอคอนที่ติดสว่างขึ้นสำหรับ Cross Traffic Alert ในภาพกราฟิก Park Assist System บนหน้าจอ

ถ้าคนขับไม่ทันสังเกตเห็นคำเตือนจาก CTA และไม่สามารถหลีกเลี่ยงการชนได้ ฟังก์ชัน เบรกอัตโนมัติ จะทำงานเพื่อหยุดรถ หลังจากนั้น จะแสดงผลสำหรับคนขับจะแสดงข้อความอธิบายว่าเหตุใดรถจึงถูกเบรก

<sup>100</sup>การเตือนการจราจรตัดผ่านเมื่อถอยหลัง

<sup>101</sup>Blind Spot Information

## คำเตือน

- ฟังก์ชันเป็นการให้ความช่วยเหลือเพิ่มเติมสำหรับคนขับที่มีจุดมุ่งหมายเพื่อเพิ่มความสะดวกสบายในการขับซึ่และเพิ่มความปลอดภัยให้สูงขึ้น ฟังก์ชันนี้อาจไม่สามารถรับมือกับสถานการณ์การจราจร, สภาพอากาศและสภาพถนนบางรูปแบบได้
- ขอแนะนำให้คนขับอ่านทุกส่วนในคู่มือสำหรับเจ้าของรถที่เกี่ยวข้องกับฟังก์ชันนี้ เพื่อเรียนรู้เกี่ยวกับปัจจัยต่างๆ เช่น ข้อจำกัดของระบบและสิ่งที่คนขับควรทราบก่อนที่จะใช้งานระบบเป็นต้น
- ฟังก์ชันของระบบช่วยเหลือคนขับไม่ได้เข้ามาแทนความระมัดระวังและการตัดสินใจของคนขับแต่อย่างใด คนขับเป็นผู้รับผิดชอบในการทำให้แน่ใจได้ถึง การขับซึ่รถอย่างปลอดภัย, ที่ความเร็วที่เหมาะสม, ด้วยระยะห่างจากรถคันอื่นที่เหมาะสม และเป็นไปตามกฎจราจรและข้อบังคับที่มีผลใช้ในขณะนั้นๆ อยู่เสมอ

## ข้อมูลที่เกี่ยวข้อง

- ระบบช่วยเหลือคนขับ (น. 354)
- การสั่งงานและการยกเลิกการทำงาน Cross Traffic Alert\* (น. 455)
- ข้อจำกัดของ Cross Traffic Alert\* (น. 456)
- ข้อความสำหรับ Cross Traffic Alert\* (น. 458)
- BLIS\* (น. 447)
- ระบบช่วยจอด\* (น. 459)

## การสั่งงานและการยกเลิกการทำงาน Cross Traffic Alert\*<sup>102</sup>

คนขับสามารถเลือกที่จะปิดการทำงานของฟังก์ชัน Cross Traffic Alert(CTA) ได้



สั่งงานหรือยกเลิกการทำงานฟังก์ชันโดยใช้ปุ่มนี้ในมุมมองฟังก์ชันของจอแสดงผลส่วนกลาง

- ไฟแสดงที่ปุ่มเป็นสีเขียว - ฟังก์ชันทำงานอยู่
- ไฟแสดงที่ปุ่มเป็นสีเทา - ฟังก์ชันยกเลิกการทำงานแล้ว

ฟังก์ชันจะทำงานโดยอัตโนมัติทุกครั้งที่สตาร์ทเครื่องยนต์

## ข้อมูลที่เกี่ยวข้อง

- Cross Traffic Alert\* (น. 454)
- ข้อจำกัดของ Cross Traffic Alert\* (น. 456)
- ข้อความสำหรับ Cross Traffic Alert\* (น. 458)

<sup>102</sup>การเตือนการจราจรตัดผ่านเมื่อถอยหลัง



### ข้อจำกัดของ Cross Traffic Alert\*<sup>103</sup>

ฟังก์ชัน Cross Traffic Alert (CTA) พร้อม การเบรกอัตโนมัติ อาจทำงานได้จำกัดในบางสถานการณ์ การขัดจังหวะการทำงานด้วยการเบรกจะทำงานที่ความเร็วต่ำกว่า 15 กม./ชม.

**⚠ คำเตือน**

ฟังก์ชันย่อย เบรกอัตโนมัติ จะสามารถตรวจจับรถคันอื่นและทำการเบรกได้เฉพาะเมื่อรถคันนั้นเคลื่อนที่อยู่เท่านั้น - โดย ไม่สามารถตรวจจับสิ่งกีดขวางที่อยู่กึ่งที่, คนขับรถจักรยาน หรือคนเดินถนนได้

CTA มีการทำงานที่จำกัด เช่น เซ็นเซอร์ CTA ไม่สามารถ "ตรวจจับ" ข้ามรถคันอื่นที่จอดอยู่หรือสิ่งกีดขวางได้

ต่อไปนี้เป็นตัวอย่างของสถานการณ์ที่ "พื้นที่การมองเห็น" ของ CTA ถูกจำกัดตั้งแต่เริ่มต้น และทำให้ไม่สามารถตรวจจับรถที่เคลื่อนเข้ามาหาได้ จนกระทั่งรถคันนั้นเคลื่อนเข้ามาจนอยู่ใกล้มาก:

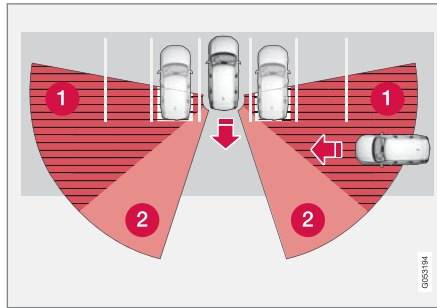

รถคันนั้นจอดอยู่ลึกในช่องจราจร

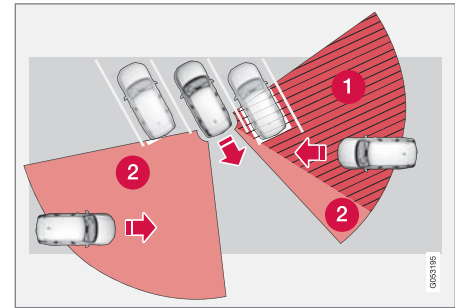

ในช่องจราจรที่เป็นมุม CTA อาจ "มองไม่เห็นสิ่งใดเลย" ที่ด้านหนึ่งได้

- 1 ส่วนจุดบอดของ CTA
  - 2 ส่วนที่ CTA ไม่สามารถตรวจจับ "มองเห็น" ได้
- อย่างไรก็ตาม เมื่อรถของท่านถอยหลังอย่างช้าๆ มุมระหว่างรถ/วัตถุที่กีดขวางอยู่จะเปลี่ยนแปลงไป ซึ่งทำให้ส่วนที่เป็นจุดบอดลดน้อยลงอย่างรวดเร็ว

<sup>103</sup>การเตือนการจราจรตัดผ่านเมื่อถอยหลัง

## ตัวอย่างของข้อจำกัดอื่นๆ

- ฟังก์ชันย่อย เบรกอัตโนมัติ จะตรวจจับเฉพาะรถที่เคลื่อนที่อยู่เท่านั้น และจะ ไม่ "เห็น" และไม่ สามารถเบรกเนื่องจากสิ่งกีดขวางที่อยู่กับที่, คนขับรถจักรยาน หรือคนเดินถนนได้
- สิ่งสกปรก, น้ำแข็ง และหิมะที่ปกคลุมเซ็นเซอร์อยู่ อาจลดประสิทธิภาพการทำงานและทำให้สัญญาณเตือนไม่ทำงานได้
- CTA จะถูกยกเลิกการทำงานโดยอัตโนมัติถ้ามีรถพุ่ง, แร็ควางจักรยาน หรืออื่นๆ ที่คล้ายคลึงกัน เชื่อมต่อเข้ากับระบบไฟฟ้าของรถ
- เพื่อประสิทธิภาพการทำงานที่ดีของ CTA ไม่ควรติดตั้งแร็ควางจักรยาน, ที่วางสัมภาระ หรืออื่นๆ ที่คล้ายคลึงกันบนคานลากพ่วงของรถ

<b>i</b> <b>หมายเหตุ</b>
ฟังก์ชันนี้จะใช้ชุดเรดาร์ของรถ ซึ่งมีารจำกัดการใช้ งานทั่วไป

## ข้อมูลที่เกี่ยวข้อง

- Cross Traffic Alert\* (น. 454)
- ข้อจำกัดสำหรับชุดกล้องและเรดาร์ (น. 496)

ข้อความสำหรับ Cross Traffic Alert\*<sup>104</sup>

สำหรับคนขับได้ ต่อไปนี้จะเป็นตัวอย่างจำนวน

ข้อความจำนวนหนึ่งที่เกี่ยวข้องกับ Cross Traffic

หนึ่ง

Alert (CTA) สามารถแสดงขึ้นบนจอแสดงผล

ข้อความ	ความหมาย
Blind spot sensor Service required	ระบบไม่ทำงานตามปกติ ควรติดต่อศูนย์บริการ <sup>A</sup>
Blind spot system off Trailer attached	มีการยกเลิกการทำงานของ BLIS <sup>B</sup> และ CTA เนื่องจากมีการเชื่อมต่อรถพ่วงเข้ากับระบบไฟฟ้าของรถ

<sup>A</sup> ขอแนะนำให้ติดต่อศูนย์บริการของวอลโว่ที่ได้รับการแต่งตั้ง

<sup>B</sup> Blind Spot Information System

การลบข้อความสามารถทำได้โดยการกดปุ่ม  ซึ่งอยู่ที่ตรงกลางของเบาะนั่งทางด้านขวาบนพวงมาลัยเป็นเวลาสั้นๆ

ถ้าข้อความยังคงแสดงอยู่ โปรดติดต่อศูนย์บริการ<sup>A</sup>

#### ข้อมูลที่เกี่ยวข้อง

- Cross Traffic Alert\* (น. 454)
- BLIS\* (น. 447)
- ข้อจำกัดของ Cross Traffic Alert\* (น. 456)

<sup>104</sup>การเตือนการจราจรตัดผ่านเมื่อถอยหลัง

## ระบบช่วยจอด\*

ระบบช่วยนำทางขณะจอด (PAS<sup>105</sup>) จะใช้เซ็นเซอร์เพื่อช่วยคนขับในระหว่างการเลี้ยวรถเข้าจอดในช่องจอดรถที่แคบ โดยจะแจ้งระยะห่างจากสิ่งกีดขวางด้วยสัญญาณเสียง พร้อมด้วยภาพกราฟิกบนจอแสดงผลส่วนกลาง

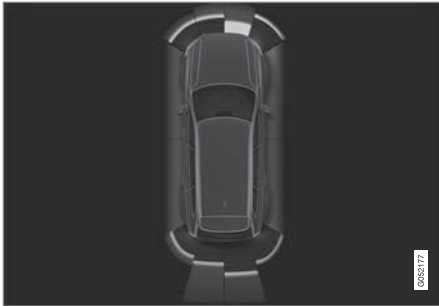

มุมมองของหน้าจอซึ่งแสดงเขตสิ่งกีดขวางและส่วนของเซ็นเซอร์

จอแสดงผลส่วนกลางจะแสดงภาพรวมของความ

สัมพันธ์ระหว่างรถและสิ่งกีดขวางที่ตรวจพบ

ส่วนที่เน้นไว้แสดงถึงตำแหน่งของสิ่งกีดขวาง ยิ่ง

สัญลักษณ์ของรถเข้าใกล้ช่องของส่วนที่เน้นไว้ทางด้าน

หน้า/ด้านหลังมากเท่าใด ระยะทางระหว่างรถกับสิ่งกีดขวางที่ตรวจพบจะยิ่งสั้นลงเท่านั้น

ส่วนด้านข้างจะเปลี่ยนสีตามระยะห่างที่ลดลงระหว่างรถยนต์กับสิ่งกีดขวาง

ยิ่งระยะห่างจากสิ่งกีดขวางสั้นเท่าใด เสียงสัญญาณก็จะดังถี่ขึ้นเท่านั้น เสียงอื่นจากระบบเครื่องเสียงจะถูกเจียบเสียงลงโดยอัตโนมัติ

สัญญาณเสียงสำหรับสิ่งกีดขวางด้านหน้าและด้านข้างจะทำงานเมื่อรถเคลื่อนที่ แต่จะหยุดทำงานเมื่อรถจอดอยู่กับที่เป็นเวลาประมาณ 2 วินาที สัญญาณเสียงสำหรับสิ่งกีดขวางด้านหลังจะทำงานเมื่อรถจอดอยู่กับที่ด้วย

ที่ระยะ ไม่เกิน 30 ซม. โดยประมาณ (1 ฟุต) จากสิ่งกีดขวางที่ด้านหลังหรือหน้าด้านรถ เสียงจะดังต่อเนื่อง และพื้นที่ของเซ็นเซอร์ที่ทำงานอยู่ที่อยู่ใกล้กับสัญลักษณ์รถมากที่สุดจะมีสีแดงอยู่เต็ม

ที่ระยะ ไม่เกิน 25 ซม. โดยประมาณ (0.8 ฟุต) จากสิ่งกีดขวางทางด้านข้าง เสียงจะดังเป็นจังหวะเร็วขึ้น และพื้นที่ของส่วนที่ตรวจพบจะเปลี่ยนสีจาก 'สีส้ม' เป็น 'สีแดง'

ระดับเสียงของสัญญาณของระบบช่วยจอดสามารถปรับได้ในขณะที่สัญญาณดังอยู่โดยใช้ปุ่ม [>||] บนคอนโซลกลาง นอกจากนี้ยังสามารถทำการปรับในตัวเลือกเมนู Settings ของมุมมองระดับบนสุดได้ด้วย

### หมายเหตุ

ยกเว้นส่วนที่ใกล้สัญลักษณ์รูปรถมากที่สุด เสียงเตือนจะดังขึ้นเมื่อสิ่งกีดขวางอยู่ในแนวของรถโดยตรงเท่านั้น

<sup>105</sup>Park Assist System



## คำเตือน

- ฟังก์ชันเป็นการให้ความช่วยเหลือเพิ่มเติมสำหรับคนขับที่มีจุดมุ่งหมายเพื่อเพิ่มความสะดวกสบายในการขับซึ่งเพิ่มความปลอดภัยให้สูงขึ้น ฟังก์ชันนี้อาจไม่สามารถรับมือกับสถานการณ์การจราจร, สภาพอากาศและสภาพถนนบางรูปแบบได้
- ขอแนะนำให้คนขับอ่านทุกส่วนในคู่มือสำหรับเจ้าของรถที่เกี่ยวข้องกับฟังก์ชันนี้ เพื่อเรียนรู้เกี่ยวกับปัจจัยต่างๆ เช่น ข้อจำกัดของระบบและสิ่งที่คนขับควรทราบก่อนที่จะใช้งานระบบเป็นต้น
- ฟังก์ชันของระบบช่วยเหลือคนขับไม่ได้เข้ามาแทนความระมัดระวังและการตัดสินใจของคนขับแต่อย่างใด คนขับเป็นผู้รับผิดชอบในการทำให้นแน่ใจได้ถึงการขับที่ระมัดระวังอย่างปลอดภัย, ที่ความเร็วที่เหมาะสม, ด้วยระยะห่างจากรถคันอื่นที่เหมาะสม และเป็นไปตามกฎจราจรและข้อบังคับที่มีผลใช้ในขณะนั้นๆ อยู่เสมอ

## ข้อมูลที่เกี่ยวข้อง

- ระบบช่วยเหลือคนขับ (น. 354)
- ระบบช่วยนำทางขณะจอดด้านหน้า, ด้านหลังและตามด้านข้าง\* (น. 460)
- การสั่งงานหรือยกเลิกการทำงานระบบช่วยจอดรถ\* (น. 462)
- สัญลักษณ์และข้อความสำหรับระบบช่วยจอดรถ (น. 465)
- ข้อจำกัดของระบบช่วยจอด (น. 463)

ระบบช่วยนำทางขณะจอดด้านหน้า, ด้านหลังและตามด้านข้าง\*

ระบบช่วยนำทางขณะจอด (PAS<sup>106</sup>) จะแสดงลักษณะต่างๆ ขึ้นอยู่กับว่าสวนใดของรถยนต์ที่เข้าใกล้สิ่งกีดขวาง

ด้านหน้า

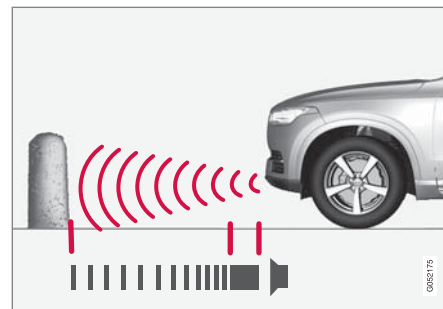

สัญญาณเตือนจะส่งเสียงดังต่อเนื่องที่ระยะห่างจนถึงสิ่งกีดขวางน้อยกว่า 30 ซม. โดยประมาณ (1 ฟุต)

ตัวตรวจจับด้านหน้าของระบบช่วยจอดจะทำงานโดยอัตโนมัติ เมื่อสตาร์ทเครื่องยนต์ เช่นเซอร์เหล่านี้จะทำงานที่ความเร็วต่ำกว่า 10 กม./ชม. (6 ไมล์ต่อชั่วโมง)

ช่วงการวัดอยู่ที่ ประมาณ 80 ซม. (2.5 ฟุต) จากด้าน  
หลังรถ

**i** **หมายเหตุ**

ระบบช่วยจอดจะถูกยกเลิกการทำงานเมื่อใช้เบรก  
จอด หรือเลือกโหมด P ในรถที่มีเกียร์อัตโนมัติ

**!** **สำคัญ**

เมื่อมีการติดตั้งไฟเสริม: โปรดจำไว้ว่า อุปกรณ์เสริม  
เหล่านี้ต้องไม่บดบังเซ็นเซอร์ - จากนั้นไฟเสริมจะถูก  
ตรวจจับเป็นเซ็นเซอร์กีดขวางอย่างหนึ่ง

**การถอยหลัง**

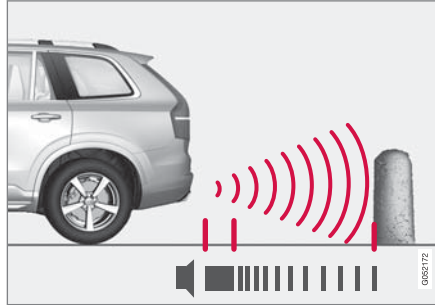

สัญญาณเตือนจะส่งเสียงดังต่อเนื่องที่ระยะห่างจนถึงสิ่งกีด  
ขวางน้อยกว่า 30 ซม. โดยประมาณ (1 ฟุต)

เซ็นเซอร์สำหรับการถอยหลังจะทำงานถ้าวิ่งเคลื่อนที่  
ถอยหลังโดยไม่มีการเข้าเกียร์ หรือเมื่อเลื่อนคันเกียร์ไปที่  
ตำแหน่งถอยหลัง

ช่วงการวัดอยู่ที่ ประมาณ 1.5 เมตร (5 ฟุต) จากด้าน  
หลังรถ

เมื่อถอยรถโดยที่มีรถพ่วงเชื่อมต่อเข้ากับระบบไฟฟ้าของ  
รถ ระบบช่วยจอดสำหรับการถอยหลังจะถูกปิดใช้งาน  
โดยอัตโนมัติ

**i** **หมายเหตุ**

เมื่อถอยหลังโดยมีวัตถุ เช่น รถพ่วงหรือแร็คบรรทุก  
รถจักรยานติดตั้งอยู่กับคานลากพวง โดยที่ไม่มีชุด  
สายไฟสำหรับรถพ่วงของแท้ของวอลโว่ อาจจำเป็นต้อง  
ต้องปิดสวิตช์ระบบช่วยจอดด้วยตัวท่านเอง เพื่อไม่  
ให้เซ็นเซอร์ส่งสัญญาณเตือนอย่างไม่ถูกต้อง  
เนื่องจากวัตถุเหล่านี้

**ในด้านข้าง**

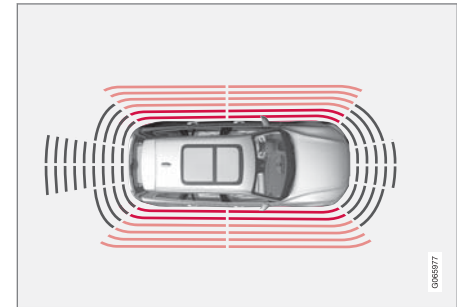

สัญญาณเตือนจะส่งเสียงดังเป็นจังหวะเร็วขึ้นที่ระยะห่าง  
จนถึงสิ่งกีดขวางน้อยกว่า 25 ซม. โดยประมาณ (0.8 ฟุต)

เซ็นเซอร์ด้านข้างของระบบช่วยจอดจะทำงานโดย  
อัตโนมัติเมื่อสตาร์ทเครื่องยนต์ เซ็นเซอร์เหล่านี้จะ  
ทำงานที่ความเร็ว ต่ำกว่า 10 กม./ชม. (6 ไมล์ต่อชั่วโมง)



## การช่วยเหลือคนขับ

- ◀◀ ช่วงการวัดอยู่ที่ ประมาณ 25 ซม. (0.8 ฟุต) จากด้าน  
หลังรถ

อย่างไรก็ตาม ช่วงการตรวจจับของเซ็นเซอร์ด้านข้างจะ  
เพิ่มขึ้นเป็นอย่างมากเมื่อมุมบังคับเลี้ยวของล้อหน้าเพิ่ม  
ขึ้น และตรวจพบสิ่งกีดขวางอยู่ด้านหน้าหรือด้านหลัง  
ของรถในแนวทแยงไม่เกิน 90 ซม. โดยประมาณ (3 ฟุต)  
เมื่อมีการหมุนพวงมาลัย

### ข้อมูลที่เกี่ยวข้อง

- ระบบช่วยจอด\* (น. 459)
- บริเวณการทำงานของเซ็นเซอร์สำหรับระบบช่วย  
จอด (น. 471)

## การสั่งงานหรือยกเลิกการทำงานระบบช่วย จอดรถ\*

### ท่านสามารถสั่งงานหรือยกเลิกการทำงานฟังก์ชัน ระบบช่วยจอด (PAS<sup>107</sup>) ได้

ตัวตรวจจับระบบช่วยจอดด้านหน้าและด้านข้างจะ  
ทำงานโดยอัตโนมัติเมื่อสตาร์ทเครื่องยนต์ ส่วนตัวตรวจ  
จับด้านหลังจะทำงานถาวรไหลไปทางด้านหลัง หรือถ้า  
เข้าเกียร์ถอยหลัง



สั่งงานหรือยกเลิกการทำงาน  
ฟังก์ชันโดยใช้ปุ่มนี้ในมุมมอง  
ฟังก์ชันของจอแสดงผลส่วนกลาง

- ไฟแสดงที่ปุ่มเป็นสีเขียว - ฟังก์ชันทำงานอยู่
- ไฟแสดงที่ปุ่มเป็นสีเทา - ฟังก์ชันยกเลิกการทำงาน  
แล้ว

ในกรณีที่มัลล่องช่วยจอดติดตั้งไว้\* จะสามารถเปิดใช้  
งานหรือปิดใช้งานระบบช่วยนำทางขณะจอดจากมู  
มองกล้องที่เกี่ยวข้องได้

### ข้อมูลที่เกี่ยวข้อง

- ระบบช่วยจอด\* (น. 459)
- ข้อจำกัดของระบบช่วยจอด (น. 463)

<sup>107</sup>Park Assist System

### ข้อจำกัดของระบบช่วยจอด

ระบบช่วยจอด (PAS<sup>108</sup>) อาจไม่สามารถตรวจจับบางสิ่งบางอย่างได้ในบางสถานการณ์ และอาจมีการทำงานที่จำกัดในบางกรณี

คนขับควรทราบเกี่ยวกับข้อจำกัดส่วนหนึ่งของระบบช่วยจอดดังต่อไปนี้:

#### ⚠ คำเตือน

- เซ็นเซอร์ช่วยจอดมีจุดบอดที่ไม่สามารถตรวจจับสิ่งกีดขวางได้
- โปรดใช้ความระมัดระวังเมื่อมีผู้คนหรือสัตว์เลี้ยงอยู่ในบริเวณใกล้กับรถ
- โปรดระลึกไว้เสมอว่าด้านหน้าของรถอาจเคลื่อนที่เข้าหาการจราจรที่วิ่งเข้ามาในระหว่างการเลี้ยวจอด

#### ⚠ คำเตือน

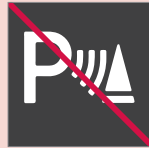

ถ้ามีรถพ่วง, แร็ควางจักรยานหรือสิ่งอื่นที่คล้ายคลึงกันเชื่อมต่ออยู่ พร้อมกับมีการเชื่อมต่อทางไฟฟ้าเข้ากับรถ ให้ใช้ความระมัดระวังเป็นพิเศษในขณะ

ถอยหลังเมื่อสัญลักษณ์นี้แสดงขึ้น

สัญลักษณ์นี้แสดงว่าเซ็นเซอร์ของระบบช่วยจอดด้านหลัง **ปิดทำงาน** และไม่มีกรเตือนสิ่งกีดขวางใดๆ

#### ⚠ สำคัญ

วัตถุ เช่น ไซ้, เสาบางๆ ที่มันวาว หรือตัวกันที่ต่ำๆ อาจอยู่ในบริเวณ "เงาสัญญาณ" และเซ็นเซอร์อาจตรวจไม่พบวัตถุเหล่านี้ชั่วคราว เสียงดังเป็นจังหวะ อาจจะหยุดลงโดยไม่คาดคิดแทนที่จะเปลี่ยนเป็นเสียงดังยาวต่อเนื่องตามที่คาดไว้

เซ็นเซอร์ไม่สามารถตรวจจับวัตถุที่สูง เช่น แท่นขนถ่ายสัมภาระที่ยื่นออกมาได้

- ในสถานการณ์เช่นนี้ ให้ใช้ความระมัดระวังเป็นพิเศษและเลือนรถอย่างช้าๆ หรือหยุดการเลือนรถเพื่อจอดในขณะนั้นในทันที เนื่องจากมีความเสี่ยงสูงที่จะเกิดความเสียหายกับรถหรือวัตถุอื่นๆ เนื่องจากข้อมูลจากเซ็นเซอร์อาจไม่สามารถเชื่อถือได้ในสถานการณ์เหล่านี้





**!** **สำคัญ**

ในบางสถานการณ์ ระบบช่วยจอดอาจส่งสัญญาณเตือนที่ไม่ถูกต้อง เนื่องจากแหล่งกำเนิดเสียงภายนอกที่ใช้ความถี่อัลตราโซนิกความถี่เดียวกันกับที่ระบบใช้ในการทำงาน

เช่น เสียงแตร, ยางเปียกบนถนนลาดยาง, เบรกลม, เสียงท่อไอเสียจากรถจักรยานยนต์ และอื่นๆ

**i** **หมายเหตุ**

เนื่องจากคานลากพวงได้รับการกำหนดค่าร่วมกับระบบไฟฟ้าของรถ เมื่อฟังก์ชันทำการวัดระยะห่างจากสิ่งกีดขวางด้านหลังรถ ส่วนที่ยื่นออกมาของคานลากพวงจะถูกรวมไว้แล้ว

**ข้อมูลที่เกี่ยวข้อง**

- ระบบช่วยจอด\* (น. 459)

สัญลักษณ์และข้อความสำหรับระบบช่วยจอด  
รถ

สัญลักษณ์และข้อความสำหรับระบบช่วยจอด

(PAS<sup>109</sup>) จะแสดงขึ้นบนจอแสดงผลสำหรับคนขับ

และ/หรือจอแสดงผลส่วนกลาง ต่อไปนี้จะเป็น  
ตัวอย่างจำนวนหนึ่ง

สัญลักษณ์	ข้อความ	ความหมาย
		เซ็นเซอร์ระบบช่วยจอดด้านหลังหยุดทำงาน จึงไม่มีเสียงเตือนวัตถุ/สิ่งกีดขวาง
	Park Assist System Sensors blocked, cleaning needed	เซ็นเซอร์อย่างน้อยหนึ่งตัวของฟังก์ชันถูกบัง - ตรวจสอบและแก้ไขในทันทีที่เป็นไปได้
	Park Assist System Unavailable Service required	ระบบไม่ทำงานตามปกติ ควรติดต่อศูนย์บริการ <sup>A</sup>

<sup>A</sup> ขอแนะนำให้ติดต่อศูนย์บริการของวอลโว่ที่ได้รับการแต่งตั้ง

การลบข้อความสามารถทำได้โดยการกดปุ่ม  ซึ่งอยู่ที่ตรงกลางของเป็นกดทางด้านขวาบนพวงมาลัยเป็นเวลาสั้นๆ

ถ้าข้อความยังคงแสดงอยู่ โปรดติดต่อศูนย์บริการ<sup>A</sup>

#### ข้อมูลที่เกี่ยวข้อง

- ระบบช่วยจอด\* (น. 459)
- ข้อจำกัดของระบบช่วยจอด (น. 463)

<sup>109</sup>Park Assist System

### กล้องช่วยจอด\*

กล้องช่วยจอด (PAC<sup>110</sup>) สามารถช่วยคนขับในระหว่างการหัดเลี้ยวรถเข้าจอดในช่องจอดรถที่แคบ โดยจะแสดงสิ่งกีดขวางที่มีอยู่ด้วยภาพจากกล้อง และภาพกราฟิกบนจอแสดงผลส่วนกลาง กล้องช่วยจอดเป็นฟังก์ชันสนับสนุนที่จะทำงานโดยอัตโนมัติเมื่อเข้าเกียร์ถอยหลัง หรือในแบบแมนนวลโดยผู้จอดแสดงผลส่วนกลาง



ตัวอย่างของมุมมองของกล้อง

- 1 Zoom<sup>111</sup> - ขยาย/ย่อ
- 2 360° view\* - ตั้งงาน/ยกเลิกการทำงานของกล้องทั้งหมด

- 3 PAS<sup>112</sup> - ตั้งงาน/ยกเลิกการทำงานเซ็นเซอร์ระบบช่วยจอด
- 4 Lines - ตั้งงาน/ยกเลิกการทำงานของแนวเส้นช่วยจอด
- 5 Towbar\* - ตั้งงาน/ยกเลิกการทำงานของแนวเส้นช่วยจอดสำหรับคานลากพ่วง\*<sup>113</sup>
- 6 CTA\* - ตั้งงาน/ยกเลิกการทำงานของ Cross Traffic Alert

วัตถุ/สิ่งกีดขวางอาจใกล้รถของท่านมากกว่าที่ท่านเห็นจากหน้าจอ

<sup>110</sup>Park Assist Camera

<sup>111</sup>แนวเส้นช่วยจอดจะหยุดทำงานเมื่อขยาย

<sup>112</sup>Park Assist System

<sup>113</sup>อาจไม่มีให้บริการในบางรุ่นหรือบางตลาด

## ⚠ คำเตือน

- เซ็นเซอร์ช่วยจอดมีจุดบอดที่ไม่สามารถตรวจจับสิ่งกีดขวางได้
- โปรดใช้ความระมัดระวังเมื่อมีผู้คนหรือสัตว์เลี้ยงอยู่ในบริเวณใกล้กับรถ
- โปรดระลึกไว้เสมอว่าด้านหน้าของรถอาจเคลื่อนที่เข้าหาการจราจรที่วิ่งเข้ามาในระหว่างเคลื่อนรถเข้าจอด

## ⚠ คำเตือน

- ฟังก์ชันเป็นการให้ความช่วยเหลือเพิ่มเติมสำหรับคนขับที่มีจุดมุ่งหมายเพื่อเพิ่มความสะดวกสบายในการขับขี่และเพิ่มความปลอดภัยให้สูงขึ้น ฟังก์ชันนี้อาจไม่สามารถรับมือกับสถานการณ์การจราจร, สภาพอากาศ และสภาพถนนบางรูปแบบได้
- ขอแนะนำให้คนขับอ่านทุกส่วนในคู่มือสำหรับเจ้าของรถที่เกี่ยวข้องกับฟังก์ชันนี้ เพื่อเรียนรู้เกี่ยวกับปัจจัยต่างๆ เช่น ข้อจำกัดของระบบ และสิ่งที่คนขับควรทราบก่อนที่จะใช้งานระบบเป็นต้น
- ฟังก์ชันของระบบช่วยเหลือคนขับไม่ได้เข้ามาแทนความระมัดระวังและการตัดสินใจของคนขับแต่อย่างใด คนขับเป็นผู้รับผิดชอบในการทำให้แน่ใจได้ถึงการขับขี่ที่ปลอดภัย, ที่ความเร็วที่เหมาะสม, ด้วยระยะห่างจากรถคันอื่นที่เหมาะสม และเป็นไปตามกฎจราจรและข้อบังคับที่มีผลใช้ในขณะนั้นๆ อยู่เสมอ

## ข้อมูลที่เกี่ยวข้อง

- ระบบช่วยเหลือคนขับ (น. 354)
- ตำแหน่งของกล่องช่วยจอดและบริเวณตรวจจับ\* (น. 468)
- แนวเส้นระบบช่วยจอดสำหรับกล่องช่วยจอด\* (น. 469)
- บริเวณการทำงานของเซ็นเซอร์สำหรับระบบช่วยจอด (น. 471)
- สิ่งงานกล่องช่วยจอด (น. 473)
- สัญลักษณ์และข้อความสำหรับกล่องช่วยจอด (น. 474)
- ข้อจำกัดสำหรับชุดกล่องและเรดาร์ (น. 496)
- ระบบช่วยจอด\* (น. 459)
- Cross Traffic Alert\* (น. 454)

### ตำแหน่งของกล้องช่วยจอดและบริเวณตรวจจับ\*

กล้องช่วยจอด (PAC<sup>114</sup>) จะแสดงขึ้นในมุมมอง 360° และมุมมองแยกเฉพาะสำหรับกล้องทั้งสี่แต่ละตัว ได้แก่ ภาพของกล้องด้านหลัง ภาพของกล้องด้านหน้า ภาพของกล้องด้านซ้าย หรือภาพของกล้องด้านขวา มุมมอง 360°\*

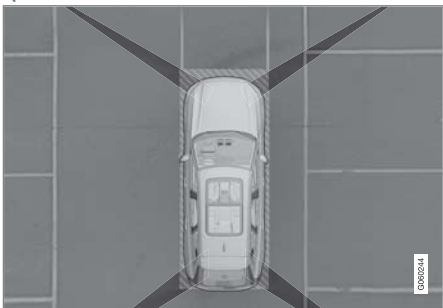

\*พื้นที่การมองเห็น" ของกล้องช่วยจอดพร้อมพื้นที่ที่ครอบคลุมโดยประมาณ

ฟังก์ชัน 360° view จะสั่งงานกล้องช่วยจอดทั้งหมด โดยทั้งสี่ด้านของรถจะแสดงขึ้นบนจอแสดงผลส่วนกลาง

พร้อมกัน ซึ่งช่วยคนขับในการสังเกตสิ่งที่อยู่รอบรถในขณะที่เลื่อนรถด้วยความเร็วต่ำ

จากมุมมอง 360° จะสามารถสั่งงานมุมมองกล้องแต่ละมุมมองแยกกันได้:

- กดหน้าจอสําหรับ "พื้นที่การมองเห็น" ของกล้องที่ต้องการ เช่น บนพื้นผิวด้านหน้า/ด้านบนของกล้องด้านหน้า เป็นต้น



สัญลักษณ์กล้องบนสัญลักษณ์รูปรถบนจอแสดงผลส่วนกลางจะระบุว่ากล้องตัวใดทำงานอยู่

ถ้ารถมี Park Assist System\* ติดตั้งอยู่ด้วย ระยะห่างจากสิ่งกีดขวางที่ตรวจพบจะแสดงขึ้นด้วยพื้นที่ที่เป็นสีต่างๆ กัน

กล้องสามารถสั่งให้ทำงานได้ในแบบอัตโนมัติหรือแบบแมนนวล

### การถอยหลัง

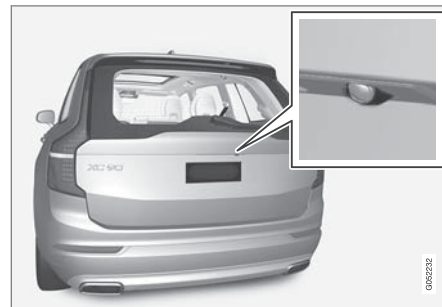

กล้องแสดงภาพด้านหลัง ติดตั้งอยู่เหนือแผ่นป้ายทะเบียน กล้องแสดงภาพด้านหลังจะแสดงภาพมุมกว้างของบริเวณด้านหลังรถ สำหรับบางรุ่น จะมองเห็นบางส่วนของกันชน รวมถึงคานลากพ่วงด้วยในบางกรณี วัตถุที่แสดงบนจอแสดงผลส่วนกลางอาจปรากฏในลักษณะที่เอียงเล็กน้อย — กรณีนี้ถือเป็นเรื่องปกติ

114Park Assist Camera

ด้านหน้า



กล้องช่วยจอดด้านหน้า จะอยู่ที่แผงกระจังหน้า

กล้องด้านหน้าจะช่วยในการขับออกจากถนนที่ไม่สามารถมองเห็นด้านข้างได้ เช่น เมื่อขับออกจากโรงจอดรถ เป็นต้น อุปกรณ์นี้จะทำงานที่ความเร็วไม่เกิน 25 กม./ชม. (16 ไมล์ต่อชั่วโมง) หลังจากนั้น กล้องแสดงภาพด้านหน้าจะปิดทำงาน

ถ้าความเร็วรถขึ้นไม่ถึง 50 กม./ชม. (30 ไมล์ต่อชั่วโมง) และความเร็วได้ลดลงจนต่ำกว่า 22 กม./ชม.

(14 ไมล์ต่อชั่วโมง) ภายใน 1 นาที หลังจากที่กล้องแสดงภาพด้านหน้าปิดทำงานแล้ว กล้องจะเริ่มทำงานอีกครั้ง

ด้านข้าง



กล้องด้านข้าง จะติดตั้งอยู่ในกระจกมองข้างทั้งสองด้าน

กล้องด้านข้างสามารถแสดงสิ่งที่อยู่ด้านข้างของรถแต่ละด้านได้

ข้อมูลที่เกี่ยวข้อง

- กล้องช่วยจอดรถ\* (น. 466)
- ตั้งงานกล้องช่วยจอด (น. 473)
- ข้อกำหนดสำหรับชุดกล้องและเรดาร์ (น. 496)

แนวเส้นระบบช่วยขณะจอดสำหรับกล้องช่วยจอด\*

กล้องช่วยจอด (PAC<sup>115</sup>) จะระบุตำแหน่งของรถเทียบกับสิ่งโดยรอบ โดยการแสดงเส้นบนหน้าจอ



ตัวอย่างของแนวเส้นช่วยจอด

<sup>115</sup>Park Assist Camera

## การช่วยเหลือคนขับ

◀◀ แนวเส้นช่วยจอดจะแสดงเส้นทางที่รถจะเคลื่อนที่ไปโดยอ้างอิงตามขนาดภายนอกของรถร่วมกับมุมมองมาลัยในขณะนั้น ซึ่งจะช่วยในการเข้าจอดในแนวขนาน, การถอยหลังเข้าช่องจอดที่แคบ และเมื่อเชื่อมต่อรถพวง

เส้นบนหน้าจะลากต่อออกไปในลักษณะที่เหมือนกับมีพื้นระดับอยู่ด้านหลังรถ และจะสัมพันธ์โดยตรงกับการเคลื่อนที่ของพวงมาลัย ซึ่งแสดงให้เห็นขับทราบเส้นทางที่รถจะเคลื่อนไปเมื่อเลี้ยว

แนวเส้นของระบบช่วยจอดเหล่านี้จะประกอบด้วยชิ้นส่วนที่ยื่นออกมามากที่สุดของรถ เช่น คานลากพวง, กระจกมองข้าง และมุมรถ เป็นต้น

### ❶ หมายเหตุ

- เมื่อถอยหลังขณะมีรถพวงที่ไม่ได้เชื่อมต่อกับระบบไฟฟ้าเข้ากับรถยนต์ เส้นของระบบช่วยจอดบนจอแสดงผลจะแสดงเส้นทางที่รถยนต์จะวิ่งไปไม่ใช่รถพวง
- หน้าจอจะไม่แสดงเส้นของระบบช่วยจอดเมื่อมีการเชื่อมต่อรถพวงเข้ากับระบบไฟฟ้าของรถยนต์
- เส้นช่วยจอดไม่แสดงขึ้นเมื่อขยายภาพ

### ❷ สำคัญ

- พึงระลึกไว้ว่าเมื่อเลือกภาพจากกล้องด้านหลัง หน้าจอจะแสดงผลบริเวณด้านหลังรถเท่านั้น ผู้ขับขี่ต้องระมัดระวังด้านข้างและด้านหน้าของรถเมื่อหักเลี้ยวในขณะถอยหลัง
- และในทางกลับกัน - ให้คอยสังเกตบริเวณด้านหลังของรถ เมื่อเลือกมุมมองจากกล้องด้านหน้า
- โปรดทราบว่าเส้นของระบบช่วยจอดจะแสดงเส้นทางที่ **สั้นที่สุด** ดังนั้น ให้คอยระวังด้านข้างของรถเป็นพิเศษ เพื่อให้ได้ด้านข้างของรถเข้าไปชนหรือทับสิ่งใดเมื่อหมุนพวงมาลัยในขณะขับไปข้างหน้า หรือไม่ให้ส่วนหน้าของรถชนทับสิ่งใดเมื่อหมุนพวงมาลัยในขณะขับถอยหลัง

## แนวเส้นของระบบช่วยจอดในมุมมอง 360°\*

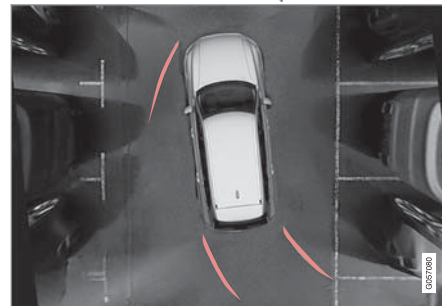

มุมมอง 360° พร้อมแนวเส้นช่วยจอด

ด้วยมุมมอง 360° เส้นช่วยจอดจะแสดงขึ้นที่ด้านหลังด้านหน้าและด้านข้างของรถยนต์ (ขึ้นอยู่กับทิศทางการเคลื่อนที่):

- เมื่อขับเข้าไปด้านหน้า: เส้นด้านหน้า
- เมื่อถอยหลัง: เส้นด้านข้างและเส้นเมื่อถอยหลัง

เมื่อเลือกกล้องด้านหน้าและกล้องด้านหลัง เส้นของระบบช่วยจอดจะแสดงขึ้นโดยไม่ว่าทิศทางของการขับขี่

เมื่อเลือกกล้องด้านข้างหนึ่งตัว เส้นของระบบช่วยจอดจะแสดงขึ้นเมื่อถอยหลังเท่านั้น

## แนวเส้นช่วยจอดสำหรับคานลากพ่วง\*

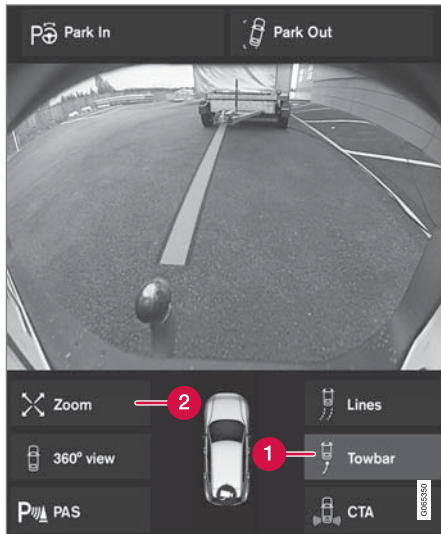

เหล็กลากจูงพร้อมเส้นช่วยจอด

- 1 Towbar - ตั้งงานแนวเส้นช่วยจอดสำหรับคานลากพ่วง
- 2 Zoom - ขยาย/ย่อ

กล้องจะช่วยให้การเชื่อมต่อกับรถพ่วงง่ายขึ้น โดยจะแสดงแนวเส้นช่วยจอดซึ่งแทน "เส้นทาง" ของคานลากพ่วงไปยังรถพ่วง

1. กด Towbar (1)
  - > เส้นของระบบช่วยขณะจอดสำหรับแนวทางที่คานลากพ่วงจะเคลื่อนที่ไปจะแสดงขึ้น - เส้นของระบบช่วยขณะจอดของรถจะหายไป
  - แนวเส้นช่วยจอดสำหรับรถและคานลากพ่วงไม่สามารถแสดงขึ้นพร้อมกันได้
2. กด Zoom (2) เมื่อต้องการการหักเลี้ยวที่แม่นยำมากขึ้น
  - > มุมมองกล้องจะขยาย

### ข้อมูลที่เกี่ยวข้อง

- กล้องช่วยจอดรถ\* (น. 466)
- ตำแหน่งของกล้องช่วยจอดและบริเวณตรวจจับ\* (น. 468)
- ข้อจำกัดสำหรับชุดกล้องและเรดาร์ (น. 496)
- คานลากพ่วง\* (น. 566)

## บริเวณการทำงานของเซ็นเซอร์สำหรับระบบช่วยจอด

ถ้ารถติดตั้งระบบช่วยจอด (PAS<sup>116</sup>) ระยะห่างจะแสดงขึ้นในกล้องช่วยจอด (PAC<sup>117</sup>) ด้วยภาพ 360° โดยมีพื้นที่ที่เป็นสีสำหรับเซ็นเซอร์แต่ละตัวที่ตรวจพบสิ่งกีดขวาง

<sup>116</sup>Park Assist System

<sup>117</sup>Park Assist Camera





ส่วนของเซ็นเซอร์ด้านหน้าและเซ็นเซอร์ด้านหลัง

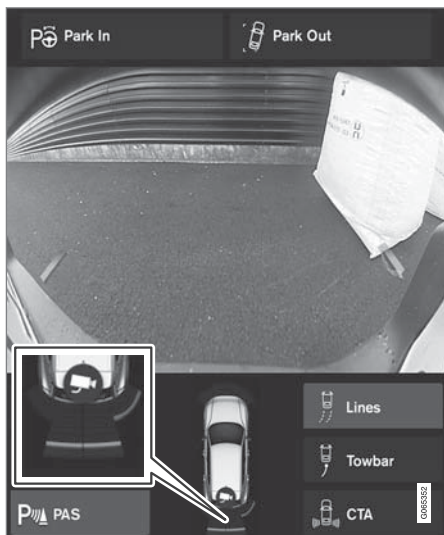

หน้าจอสามารถแสดงพื้นที่ของเซ็นเซอร์แบบเป็นสีบนสัญลักษณ์รถยนต์ได้

พื้นที่ของเซ็นเซอร์สำหรับการขับเคลื่อนหน้าและถอยหลัง จะเปลี่ยนสีเมื่อระยะห่างจากสิ่งกีดขวางน้อยลง — จากสีเหลืองเป็นสีส้มและสีแดง

สีของพื้นที่สำหรับการขับถอยหลัง	ระยะห่างในหน่วยเมตร (ฟุต)
เหลือง	0.6-1.5 (2.0-4.9)
ส้ม	0.3-0.6 (1.0-2.0)
แดง	0-0.3 (0-1.0)

สีของพื้นที่สำหรับการขับเคลื่อนหน้า	ระยะห่างในหน่วยเมตร (ฟุต)
เหลือง	0.6-0.8 (2.0-2.6)
ส้ม	0.3-0.6 (1.0-2.0)
แดง	0-0.3 (0-1.0)

เมื่อพื้นที่ของเซ็นเซอร์เป็นสีแดง สัญญาณเสียงเป็นจังหวะจะเปลี่ยนเป็นเสียงดังต่อเนื่อง ส่วนของเซ็นเซอร์ไปทางด้านข้าง สัญญาณเตือนจะขึ้นอยู่กับเส้นทางที่วางไว้ของรถ ดังนั้น เมื่อมีการหมุนพวงมาลัย ก็อาจมีการเตือนสิ่งกีดขวางที่

อยู่ด้านตรงข้ามในแนวทแยงมุมที่ด้านหน้าหรือด้านหลังของรถด้วย ไม่เพียงแต่สิ่งกีดขวางที่อยู่ด้านหน้าและด้านหลังของรถโดยตรงเท่านั้น

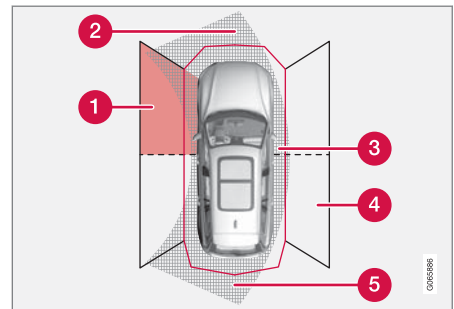

- ส่วนของเซ็นเซอร์การจอดที่สามารถตรวจจับสิ่งกีดขวางได้
- 1 พื้นที่ของของเซ็นเซอร์ด้านหน้าซ้าย
  - 2 ส่วนของสิ่งกีดขวางในเส้นทางที่วางไว้ทางด้านหน้าของรถ - ขึ้นอยู่กับมุมพวงมาลัย
  - 3 ส่วนที่มี 'สีแดง' และเสียงดังเป็นจังหวะเร็วขึ้น
  - 4 พื้นที่ของเซ็นเซอร์ด้านหลังขวา
  - 5 ส่วนของสิ่งกีดขวางในเส้นทางที่วางไว้ทางด้านหลังของรถ - ขึ้นอยู่กับมุมพวงมาลัย

สีของพื้นที่ย่านข้างจะเปลี่ยนแปลงไปเมื่อระยะห่างจากสิ่งกีดขวางลดน้อยลง - จากสีเขียวอ่อนเป็นสีแดง

สีของส่วนแสดงภาพด้านข้าง	ระยะห่างในหน่วยเมตร (ฟุต)
เหลือง	0.25–0.9 (0.8–3.0)
แดง	0–0.25 (0–0.8)

ในกรณีพื้นที่ของเซ็นเซอร์เป็นสีแดง สัญญาณเสียงจะเปลี่ยนจากจังหวะปกติเป็นจังหวะเร็วขึ้น

#### ข้อมูลที่เกี่ยวข้อง

- ระบบช่วยจอด\* (น. 459)
- กล้องช่วยจอดรถ\* (น. 466)
- ตำแหน่งของกล้องช่วยจอดและบริเวณตรวจจับ\* (น. 468)
- ข้อจำกัดสำหรับชุดกล้องและเรดาร์ (น. 496)

#### สั่งงานกล้องช่วยจอด

กล้องช่วยจอด (PAC<sup>118</sup>) จะเริ่มทำงานโดยอัตโนมัติเมื่อเข้าเกียร์ถอยหลัง หรือในแบบแมนนวลเมื่อกดปุ่มฟังก์ชันปุ่มใดปุ่มหนึ่งบนจอแสดงผลส่วนกลาง

#### มุมมองของกล้องเมื่อถอยหลัง

เมื่อเข้าเกียร์ถอยหลัง หน้าจอจะแสดงมุมมองแบบ 360° ถ้าได้เลือกใช้มุมมองนี้หรือมุมมองด้านข้างด้านใดด้านหนึ่งไว้ในครั้งล่าสุดที่ใช้งาน ไม่เช่นนั้นแล้ว มุมมองด้านหลังจะแสดงขึ้น

#### มุมมองของกล้องสำหรับการสั่งงานกล้องในแบบแมนนวล



สั่งงานกล้องช่วยจอดโดยใช้ปุ่มนี้ในมุมมองฟังก์ชันการทำงานของจอแสดงผลส่วนกลาง

จากนั้น หน้าจอจะแสดงมุมมองของกล้องที่ใช้ครั้งล่าสุดก่อน อย่างไรก็ตาม

หลังจากการสตาร์ทเครื่องยนต์แต่ละครั้ง มุมมองด้านข้างที่แสดงก่อนหน้านี้นี้จะถูกแทนที่ด้วยมุมมองแบบ 360° และมุมมองด้านหลังที่มีการขยายภาพซึ่งแสดงก่อนหน้านี้นี้จะถูกแทนที่ด้วยมุมมองด้านหลังขนาดปกติ

- ไฟแสดงที่ปุ่มเป็นสีเขียว - ฟังก์ชันทำงานอยู่
- ไฟแสดงที่ปุ่มเป็นสีแดง - ฟังก์ชันยกเลิกการทำงานแล้ว

#### การยกเลิกการทำงานของกล้องโดยอัตโนมัติ

มุมมองด้านหน้าจะดับลงที่ความเร็ว 25 กม./ชม. (16 ไมล์ต่อชั่วโมง) เพื่อไม่ให้อุปกรณ์สามารถมองเห็นโดยจะเริ่มทำงานอีกครั้งถ้าความเร็วลดต่ำกว่าจนถึง 22 กม./ชม. (14 ไมล์ต่อชั่วโมง) ภายในเวลา 1 นาที โดยมีเงื่อนไขคือความเร็วก่อนหน้านี้นี้จะต้องไม่เกิน 50 กม./ชม. (31 ไมล์ต่อชั่วโมง)



มุมมองของกล้องตัวอื่นๆ จะดับลงที่ความเร็ว 15 กม./ชม. (9 ไมล์ต่อชั่วโมง) และจะไม่เริ่มทำงานอีก

#### ข้อมูลที่เกี่ยวข้อง

- กล้องช่วยจอดรถ\* (น. 466)
- ข้อจำกัดของระบบช่วยจอด (น. 463)
- ข้อจำกัดสำหรับชุดกล้องและเรดาร์ (น. 496)

สัญลักษณ์และข้อความสำหรับกล่องช่วยจอด  
สัญลักษณ์และข้อความสำหรับกล่องช่วยจอด  
(PAC<sup>119</sup>) จะแสดงขึ้นบนจอแสดงผลสำหรับคนขับ

และ/หรือจอแสดงผลส่วนกลาง ต่อไปนี้จะเป็น  
ตัวอย่างจำนวนหนึ่ง

สัญลักษณ์	ข้อความ	ความหมาย
		เซ็นเซอร์ระบบช่วยจอดด้านหลังหยุดทำงาน จึงไม่มีเสียงเตือน และไม่มีเครื่องหมายแสดงบริเวณที่มีวัตถุ/สิ่งกีดขวาง
		กล้องถูกยกเลิกการทำงาน

สัญลักษณ์	ข้อความ	ความหมาย
	Park Assist System Sensors blocked, cleaning needed	เซ็นเซอร์อย่างน้อยหนึ่งตัวของฟังก์ชันถูดัก - ตรวจสอบและแก้ไขในทันทีที่เป็นไปได้
	Park Assist System Unavailable Service required	ระบบไม่ทำงานตามปกติ ควรติดต่อศูนย์บริการ <sup>A</sup>

<sup>A</sup> ขอแนะนำให้ติดต่อศูนย์บริการของวอลโว่ที่ได้รับการแต่งตั้ง

การลบข้อความสามารถทำได้โดยการกดปุ่ม  ซึ่งอยู่ที่ตรงกลางของแป้นกดทางด้านขวาบนพวงมาลัยเป็นเวลาสั้นๆ

ถ้าข้อความยังคงแสดงอยู่ โปรดติดต่อศูนย์บริการ<sup>A</sup>

#### ข้อมูลที่เกี่ยวข้อง

- กล้องช่วยจอดครี\* (น. 466)
- ข้อจำกัดสำหรับชุดกล้องและเรดาร์ (น. 496)

### ระบบช่วยนำทางขณะจอด\*

ระบบช่วยนำทางขณะจอด (PAP<sup>120</sup>) สามารถช่วยคนขับในการขับเคลื่อนรถในระหว่างการจอดได้ นอกจากนี้ฟังก์ชันยังสามารถช่วยการหักเลี้ยวเมื่อขับรถออกจากช่องจอดรถในแนวขนาน ในขั้นแรกฟังก์ชันจะตรวจสอบว่าช่องจอดรถใหญ่พอหรือไม่ และถ้าใหญ่พอก็จะช่วยคนขับในการหักเลี้ยวรถเข้าช่องจอด

จอแสดงผลส่วนกลางจะแสดงสัญลักษณ์, ภาพกราฟิก และข้อความขั้นตอนการทำงานต่างๆ ที่ต้องกระทำ

### คำเตือน

- ฟังก์ชันเป็นการให้ความช่วยเหลือเพิ่มเติมสำหรับคนขับที่มีจุดมุ่งหมายเพื่อเพิ่มความสะดวกสบายในการขับขี่และเพิ่มความปลอดภัยให้สูงขึ้น ฟังก์ชันนี้อาจไม่สามารถรับมือกับสถานการณ์การจราจร, สภาพอากาศ และสภาพถนนบางรูปแบบได้
- ขอแนะนำให้คนขับอ่านทุกส่วนในคู่มือสำหรับเจ้าของรถที่เกี่ยวข้องกับฟังก์ชันนี้ เพื่อเรียนรู้เกี่ยวกับปัจจัยต่างๆ เช่น ข้อจำกัดของระบบ และสิ่งที่คนขับควรทราบก่อนที่จะใช้งานระบบเป็นต้น
- ฟังก์ชันของระบบช่วยเหลือคนขับไม่ได้เข้ามาแทนความระมัดระวังและการตัดสินใจของคนขับแต่อย่างใด คนขับเป็นผู้รับผิดชอบในการทำให้แน่ใจได้ถึงการขับขี่ที่ปลอดภัย, ที่ความเร็วที่เหมาะสม, ด้วยระยะห่างจากรถคันอื่นที่เหมาะสม และเป็นไปตามกฎจราจรและข้อบังคับที่มีผลใช้ในขณะนั้นๆ อยู่เสมอ

### ข้อมูลที่เกี่ยวข้อง

- ระบบช่วยเหลือคนขับ (น. 354)
- รูปแบบของการจอดที่มีระบบช่วยนำทางขณะจอด\* (น. 477)
- การใช้ระบบช่วยนำทางขณะจอด\* (น. 478)
- การออกจากช่องจอดรถแนวขนานด้วยระบบช่วยนำทางขณะจอด\* (น. 481)
- ข้อจำกัดของระบบช่วยนำทางขณะจอด\* (น. 482)
- ข้อความของระบบช่วยนำทางขณะจอด\* (น. 484)

## รูปแบบของการจอดที่มีระบบช่วยนำทางขณะจอด\*

ระบบช่วยนำทางขณะจอด (PAP<sup>121</sup>) สามารถใช้ได้สำหรับการจอดในแนวขนานและการจอดในแนวตั้งฉาก

การจอดรถในแนวขนาน

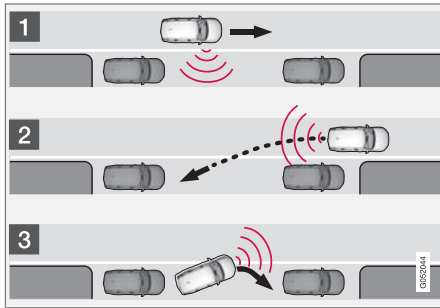

หลักการทำงานของการจอดรถในแนวขนาน

ฟังก์ชันจะทำการจอดรถโดยใช้ขั้นตอนต่อไปนี้:

1. ช่องจอดรถจะถูกตรวจจับและวัดระยะ
2. รถจะถูกบังคับเข้าไปในช่องจอดในขณะที่ยถอยหลัง
3. รถจะถูกควบคุมให้เข้าตำแหน่งในช่องจอดรถโดยการขับเดินหน้า/ถอยหลัง

ด้วยฟังก์ชัน Park Out รถที่จอดในแนวขนานจะได้รับความช่วยเหลือขณะออกจากช่องจอดด้วยเช่นกัน

การจอดในแนวตั้งฉาก

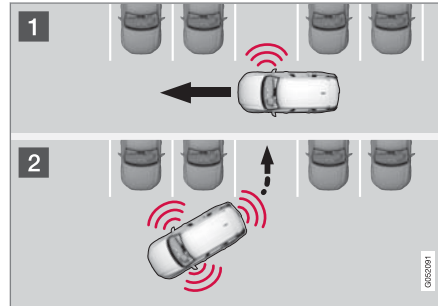

หลักการทำงานของการจอดในแนวตั้งฉาก

ฟังก์ชันจะทำการจอดรถโดยใช้ขั้นตอนต่อไปนี้:

1. ช่องจอดรถจะถูกตรวจจับและวัดระยะ
2. รถจะถูกควบคุมเข้าไปในช่องจอดรถในระหว่างการถอยหลัง และขับเข้าตำแหน่งในช่องจอดรถโดยการเดินหน้าและถอยหลัง

### หมายเหตุ

เมื่อขับรถออกจากช่องจอดรถ จะสามารถใช้งานฟังก์ชัน Park Out ได้เฉพาะสำหรับรถที่จอดในแนวขนานเท่านั้น - ฟังก์ชันนี้จะไม่สามารถทำงานได้สำหรับรถที่จอดในแนวตั้งฉาก

### ข้อมูลที่เกี่ยวข้อง

- ระบบช่วยนำทางขณะจอด\* (น. 476)
- การออกจากช่องจอดรถแนวขนานด้วยระบบช่วยนำทางขณะจอด\* (น. 481)

<sup>121</sup>Park Assist Pilot

### การใช้ระบบช่วยนำทางขณะจอด\*

ระบบช่วยนำทางขณะจอดแบบแอดทีฟ (PAP<sup>122</sup>) จะช่วยคนขับจอดรถใน 3 ขั้นตอน และยังช่วยคนขับในการขับรถออกจากช่องจอดด้วยเช่นกัน ฟังก์ชันนี้จะวัดระยะและหักเลี้ยวรถ โดยสิ่งที่คุณขับต้องทำคือ:

- สังเกตดูสิ่งที่เกิดขึ้นรอบๆ ตัวรถ
- ปฏิบัติตามคำแนะนำในจอแสดงผลส่วนกลาง
- เลือกเกียร์ (ถอยหลัง/เดินหน้า) - เสียงสัญญาณจะดังขึ้นเมื่อคนขับต้องเปลี่ยนเกียร์
- ควบคุมและรักษาความเร็วในระยะเวลาที่ปลอดภัย
- เบรกและหยุดรถ

สัญลักษณ์, ภาพกราฟิก และ/หรือ ข้อความจะแสดงขึ้นบนจอแสดงผลส่วนกลางเมื่อทำขั้นตอนต่างๆ

ฟังก์ชันจะสามารถทำงานได้หากสภาพต่างๆ เป็นไปตามเงื่อนไขต่อไปนี้เมื่อสตาร์ทเครื่องยนต์:

- ไม่มีการเชื่อมต่อรถพ่วงเข้ากับรถ
- ความเร็วรถจะต้องต่ำกว่า 30 กม./ชม. (20 ไมล์ต่อชั่วโมง)

#### **i** หมายเหตุ

ระยะห่างระหว่างรถกับช่องจอดรถควรมีระยะ 0.5-1.5 เมตร (1.6-5.0 ฟุต) ในขณะที่ฟังก์ชันกำลังค้นหาช่องจอดอยู่

#### การจอดรถด้วยระบบช่วยนำทางขณะจอด

ฟังก์ชันจะทำการจอดรถโดยใช้ขั้นตอนต่อไปนี้:

1. ช่องจอดรถจะถูกตรวจจับและวัดระยะ
2. รถจะถูกบังคับเข้าไปในช่องจอดในขณะที่ถอยหลัง
3. รถยนต์จะถูกหักเลี้ยวให้เข้าในจุด จอด จากนั้นระบบอาจร้องขอให้คนขับทำการเปลี่ยนเกียร์และเหยียบเบรก

#### ค้นหาและวัดระยะช่องจอด



การตั้งงานฟังก์ชันสามารถทำได้ในมุมมองฟังก์ชันของจอแสดงผลส่วนกลาง

นอกจากนี้ ยังสามารถเข้าถึงจากมุมมองกล้องแสดงผลภาพได้อีกด้วย

- ไฟแสดงที่ปุ่มเป็นสีเขียว - ฟังก์ชันทำงานอยู่
- ไฟแสดงที่ปุ่มเป็นสีเทา - ฟังก์ชันยกเลิกการทำงานแล้ว

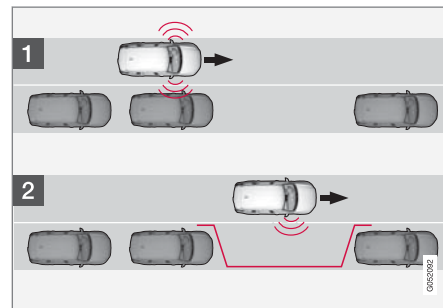

หลักการในการค้นหาช่องจอดในแนวขนาน

<sup>122</sup>Park Assist Pilot

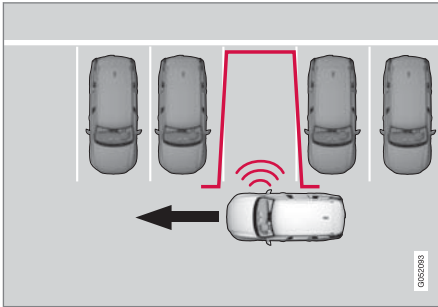

หลักการในการค้นหาก่อนการจอดในแนวตั้งฉาก  
ขับด้วยความเร็วไม่เกิน 30 กม./ชม. (20 ไมล์ต่อชั่วโมง  
ก่อนที่จะทำการจอด

1. แตะที่ปุ่ม Park In ในมุมมองฟังก์ชันการทำงาน  
หรือในมุมมองกล้อง
  - > ฟังก์ชันจะค้นหาที่จอดรถและตรวจสอบว่าที่  
จุดนั้นมีขนาดใหญ่พอหรือไม่
2. เตรียมพร้อมสำหรับการหยุดรถเมื่อภาพกราฟิกและ  
ข้อความบนจอแสดงผลส่วนกลางระบุว่าพบช่อง  
จอดรถที่เหมาะสมแล้ว
  - > หน้าต่างแบบผุดขึ้นจะแสดงขึ้น

3. เลือก Parallel parking หรือ Perpendicular  
parking และเข้าเกียร์ถอยหลัง

**i** **หมายเหตุ**

ฟังก์ชันจะค้นหาช่องจอดรถ, แสดงคำแนะนำ และ  
นำรถเข้าช่องจอดรถที่อยู่ทางด้านผู้โดยสาร แต่ถ้า  
จำเป็น สามารถจอดรถยนต์ที่ด้านคนขับของถนนได้  
ด้วยเช่นกัน:

- เรียกใช้งานไฟเลี้ยวที่ด้านคนขับ จากนั้นระบบ  
จะค้นหาช่องจอดรถที่ว่างอยู่ตรงด้านนั้นของรถ  
แทน

**การถอยหลังเข้าสู่ช่องจอดรถ**

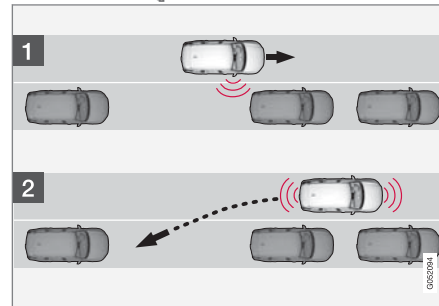

หลักการในการถอยหลังเพื่อจอดรถในแนวขนาน

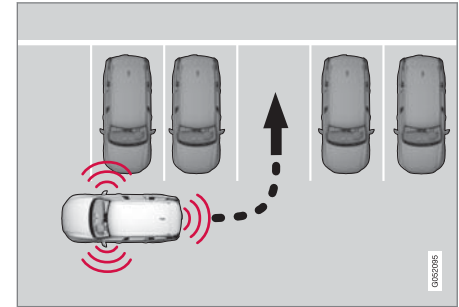

หลักการในการถอยหลังเพื่อจอดรถในแนวตั้งฉาก

1. ตรวจสอบให้แน่ใจว่าไม่มีสิ่งกีดขวางอยู่ด้านหลังรถ  
จากนั้นให้เข้าเกียร์ถอยหลัง
2. ถอยหลังช้าๆ อย่างระมัดระวังโดยไม่ต้องจับพวง  
มาลัย และใช้ความเร็วไม่เกิน 7 กม./ชม.  
(4 ไมล์ต่อชั่วโมง)
3. เตรียมพร้อมสำหรับการหยุดรถเมื่อภาพกราฟิกและ  
ข้อความบนจอแสดงผลส่วนกลางแจ้งให้หยุดรถ







**❗ หมายเหตุ**

- อย่าให้มีมืออยู่ใกล้พวงมาลัยเมื่อฟังก์ชันทำงาน
- ต้องแน่ใจว่า ไม่มีสิ่งใดกีดขวางพวงมาลัยและพวงมาลัยสามารถหมุนได้อย่างอิสระ
- เพื่อให้ได้ผลสูงสุด กรุณารอจนกว่าพวงมาลัยจะหมุนก่อนที่จะเริ่มการขับถอยหลัง/เดินหน้า

**การจัดตำแหน่งรถในช่องจอดรถ**

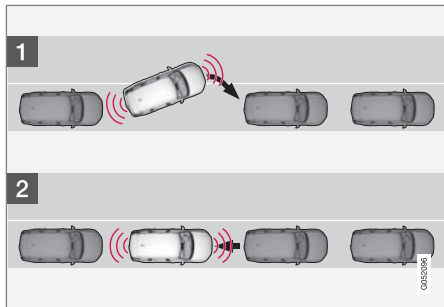

หลักการในการขับตำแหน่งรถในระหว่างการจอดรถในแนวขนาน

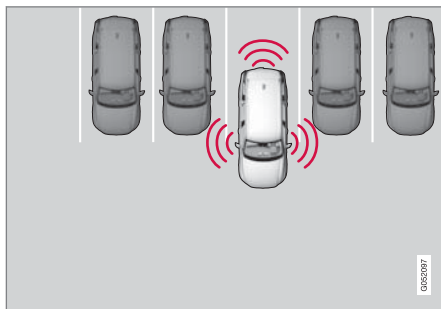

หลักการในการขับตำแหน่งรถในระหว่างการจอดรถในแนวตั้งฉาก

1. เลื่อนคันเกียร์ไปยังตำแหน่งเกียร์ตามที่แนะนำจากระบบ จากนั้นรอจนกว่าพวงมาลัยจะถูกหมุนและขับรถเดินหน้าไปข้างหน้า
2. เตรียมพร้อมสำหรับการหยุดรถเมื่อภาพกราฟิกและข้อความบนจอแสดงผลส่วนกลางแจ้งให้หยุดรถ
3. เข้าเกียร์ถอยหลังและขับถอยหลังช้าๆ
4. เตรียมพร้อมสำหรับการเบรกรถเมื่อภาพกราฟิกและข้อความบนจอแสดงผลส่วนกลางแจ้งให้หยุดรถ

ฟังก์ชันนี้จะหยุดทำงานโดยอัตโนมัติ โดยจะมีภาพกราฟิกและข้อความแสดงว่าได้จอดรถเสร็จแล้ว คนขับอาจจำเป็นต้องแก้ไขตำแหน่งการจอด เฉพาะเมื่อคนขับสามารถกำหนดได้ว่ารถยนต์ได้จอดอย่างถูกต้องแล้ว

**❗ สำคัญ**

เมื่อมีการใช้งานเซ็นเซอร์โดยระบบช่วยจอด (PAP<sup>123</sup>) การเตือนระยะห่างจะลดลงเมื่อเปรียบเทียบกับการใช้งานเซ็นเซอร์โดยระบบช่วยจอด

**การเบรกอัตโนมัติในระหว่างขั้นตอนการจอด**  
 ถ้าเซ็นเซอร์การเบรกตรวจพบรถคันอื่นหรือคนเดินเท้าอยู่ในเส้นทางที่วางไว้ที่ด้านหน้าหรือด้านหลังของรถในระหว่างการเลี้ยวรถเข้าจอด รถจะถูกเบรกให้หยุดนิ่งโดยอัตโนมัติ

จากนั้น จอแสดงผลสำหรับคนขับจะแสดงข้อความซึ่งคนขับสามารถเลือกที่จะยกเลิกการเลี้ยวรถเข้าจอดได้ โดยการแตะที่ Cancel หรือแตะ Resume เพื่อดำเนินการขั้นตอนการจอดต่อไป

<sup>123</sup>Park Assist Pilot

ดำเนินการต่อไปนี่หลังจากการเลือก Resume:

- ตรวจสอบว่ามีที่ว่างรอบๆ รถอย่างเพียงพอ และปฏิบัติตามคำแนะนำบนจอแสดงผลส่วนกลาง เช่น:

To continue – Gently accelerate away from object.

### ข้อมูลที่เกี่ยวข้อง

- ระบบช่วยนำทางขณะจอด\* (น. 476)
- ข้อจำกัดของระบบช่วยนำทางขณะจอด\* (น. 482)

## การออกจากช่องจอดรถแนวขนานด้วยระบบช่วยนำทางขณะจอด\*

**ฟังก์ชัน Park Out สามารถช่วยคนขับให้ขับรถออกจากช่องจอดรถได้ เมื่อจอดรถในแนวขนาน**

### **i** หมายเหตุ

เมื่อขับรถออกจากช่องจอดรถ จะสามารถใช้งานฟังก์ชัน Park Out ได้เฉพาะสำหรับรถที่จอดในแนวขนานเท่านั้น - ฟังก์ชันนี้จะไม่สามารถทำงานได้สำหรับรถที่จอดในแนวตั้งฉาก



การสั่งงานฟังก์ชัน Park Out ทำได้ในมุมมองฟังก์ชันการทำงานของจอแสดงผลส่วนกลาง หรือในมุมมองกล้อง

- ไฟแสดงที่ปุ่มเป็นสีเขียว - ฟังก์ชันทำงานอยู่
  - ไฟแสดงที่ปุ่มเป็นสีเทา - ฟังก์ชันยกเลิกการทำงานแล้ว
- 1.แตะที่ปุ่ม Park Out ในมุมมองฟังก์ชันการทำงานหรือในมุมมองกล้อง
  - 2.ใช้ไฟเลี้ยวในการเลือกทิศทางที่รถจะออกจากช่องจอดรถ

- 3.เตรียมพร้อมสำหรับการหยุดรถเมื่อภาพกราฟิกและข้อความบนจอแสดงผลส่วนกลางแจ้งให้หยุดรถปฏิบัติตามคำแนะนำในลักษณะเดียวกันกับขั้นตอนการจอดรถ

ฟังก์ชันถือว่าพวงมาลัยจะ "ตั้ง" กลับ เมื่อฟังก์ชันการทำงานสิ้นสุดลง จากนั้นคนขับต้องหมุนพวงมาลัยกลับไปจนสุดเพื่อออกจากช่องจอดรถ

ถ้าฟังก์ชันตรวจพบว่าคุณขับสามารถออกจากช่องจอดรถได้โดยไม่ต้องหักเลี้ยวเพิ่มเติม ฟังก์ชันการทำงานจะหยุดลง แม้ว่าคนขับจะสังเกตได้ว่ารถยังคงอยู่ในช่องจอดรถ

### ข้อมูลที่เกี่ยวข้อง

- ระบบช่วยนำทางขณะจอด\* (น. 476)
- ข้อจำกัดของระบบช่วยนำทางขณะจอด\* (น. 482)

### ข้อจำกัดของระบบช่วยนำทางขณะจอด\*

ฟังก์ชันระบบช่วยนำทางขณะจอด (PAP<sup>124</sup>) อาจไม่สามารถตรวจจับบางสิ่งบางอย่างได้ในบางสถานการณ์ และอาจมีการทำงานที่จำกัด

คนขับควรทราบเกี่ยวกับข้อจำกัดส่วนหนึ่งของระบบช่วยนำทางขณะจอดดังต่อไปนี้

#### ⚠ คำเตือน

- เซ็นเซอร์ช่วยจอดมีจุดบอดที่ไม่สามารถตรวจจับสิ่งกีดขวางได้
- โปรดใช้ความระมัดระวังเมื่อมีผู้คนหรือสัตว์เลี้ยงอยู่ในบริเวณใกล้กับรถ
- โปรดระลึกไว้เสมอว่าด้านหน้าของรถอาจเคลื่อนที่เข้าหาการจราจรที่วิ่งเข้ามาในระหว่างการเลื่อนรถเข้าจอด

#### ! สำคัญ

วัตถุที่อยู่สูงกว่าบริเวณการตรวจจับของเซ็นเซอร์จะไม่ถูกนำเข้ามาพิจารณาเมื่อระบบคำนวณการเลื่อนรถเข้าจอด ซึ่งอาจทำให้ฟังก์ชันลื่นเข้าช่องจอดรถเร็วเกินไปได้ ท่านควรหลีกเลี่ยงช่องจอดรถในลักษณะนี้

#### การจอดรถหยุดลง

ขั้นตอนการจอดจะหยุดลง:

- เมื่อคนขับขับพวงมาลัย
- เมื่อความเร็วรถสูงเกินไป นั่นคือสูงกว่า 7 กม./ชม. (4 ไมล์ต่อชั่วโมง)
- ถ้าคนขับกด Cancel บนจอแสดงผลส่วนกลาง
- เมื่อระบบเบรกแบบป้องกันล้อล็อกหรือระบบควบคุมเสถียรภาพแบบอิเล็กทรอนิกส์ทำงาน เช่น เมื่อล้อสูญเสียการยึดเกาะถนนบนถนนที่ลื่น เป็นต้น
- เนื่องจากชุดเซ็นเซอร์ไวการบังคับเบรกสำหรับแรงดันพวงมาลัยตามความเร็วจะทำงานที่กำลัลดลง เช่น เมื่อระบายความร้อนเนื่องจากความร้อนสูงเกินไป

- เมื่อเซ็นเซอร์การจอดตรวจพบรถคันอื่นหรือคนเดินเท้าอยู่ในเส้นทางที่วางไว้ที่ด้านหน้าหรือด้านหลังของรถในระหว่างการเลื่อนรถเข้าจอด รถจะถูกเบรกให้หยุดนิ่งโดยอัตโนมัติ

ข้อความในจอแสดงผลส่วนกลางจะระบุสาเหตุที่ทำให้การจอดรถหยุดลง

#### ! สำคัญ

ในบางสถานการณ์ ฟังก์ชันจะไม่สามารถค้นหาระยะห่างการจอดได้ สาเหตุหนึ่งที่เป็นไปได้คือ มีการแทรกแซงการทำงานโดยเซ็นเซอร์ซึ่งตรวจจับเสียงภายนอกได้ที่ความถี่เดียวกับความถี่ที่กระตุ้นการทำงานของระบบ

เช่น เสียงแตร, ยางเปียกบนถนนลาดยาง, เบรกลม และเสียงท่อไอเสียจากรถจักรยานยนต์ เป็นต้น

#### i หมายเหตุ

สิ่งสกปรก, น้ำแข็งและหิมะที่ปิดบังเซ็นเซอร์จะทำให้ประสิทธิภาพการทำงานลดลงและอาจไปกีดขวางการวัดได้

124Park Assist Pilot

### ความรับผิดชอบของคนขับ

คนขับควรระลึกไว้อยู่เสมอว่าฟังก์ชันนี้เป็นเพียงการช่วยเหลือเท่านั้น ไม่ใช่ฟังก์ชันอัตโนมัติเต็มรูปแบบและอาจมีข้อผิดพลาดได้ ดังนั้นคนขับต้องเตรียมพร้อมที่จะหยุดขั้นตอนการจอดอยู่ตลอดเวลา

นอกจากนี้ในระหว่างการจอดยังมีรายละเอียดที่ต้องระลึกอยู่เสมอ เช่น

- คนขับเป็นผู้รับผิดชอบในการพิจารณาว่าช่องจอดรถที่ฟังก์ชันเลือกเหมาะสำหรับการจอดหรือไม่
- ห้ามใช้ฟังก์ชันนี้ ถ้าติดตั้งโซ่กันลื่นหรือล้ออะไหล่
- ห้ามใช้ฟังก์ชันนี้ ถ้ามีการบรรทุกวัตถุใดๆ ที่ยื่นออกจากตัวรถ
- ฝนตกหนักหรือหิมะอาจเป็นสาเหตุให้ระบบทำการวัดพื้นที่จอดรถไม่ถูกต้อง
- ในระหว่างการค้นหาและการตรวจสอบขนาดของช่องจอดรถ ฟังก์ชันอาจไม่สามารถตรวจจบลสิ่งกีดขวางที่อยู่ลึกเข้าไปในช่องจอดรถได้
- ช่องจอดรถบนถนนที่แคบอาจไม่สามารถเข้าจอดได้เสมอไป เนื่องจากพื้นที่สำหรับการเลี้ยวรถอาจไม่เพียงพอ

- ใช้ยาที่ได้รับการรับรอง<sup>125</sup> พร้อมความดันลมยางที่ถูกต้อง เนื่องจากอาจส่งผลต่อความสามารถในการจอดรถของฟังก์ชันได้
- ฟังก์ชันนี้จะเริ่มทำงานจากตำแหน่งในปัจจุบันของรถที่จอดอยู่ ถ้าท่านจอดรถไว้อย่างไม่เหมาะสม ยางรถและขอบกระทะล้ออาจชำรุดเสียหาย เนื่องจากการชนกับขอบทางได้
- ช่องจอดรถที่ตั้งฉากอาจตรวจจับไม่พบ หรือไม่มี ความจำเป็นที่จะแสดงขึ้น ถ้ารถที่จอดอยู่คันหนึ่งจอดยื่นออกไปมากกว่ารถคันอื่นที่จอดอยู่
- ฟังก์ชันได้รับการออกแบบขึ้นมาเพื่อช่วยในการจอดรถบนถนนที่ตรง ไม่โค้งหรืออยู่ในโค้งหักศอก ด้วยเหตุนี้ ให้ตรวจสอบให้แน่ใจว่ารถอยู่ในแนวขนานกันช่องจอดรถที่เป็นไปได้ เมื่อฟังก์ชันทำการวัดขนาดของช่องจอดรถ

### ข้อมูลที่เกี่ยวข้อง

- ระบบช่วยนำทางขณะจอด\* (น. 476)
- แรงบังคับเลี้ยวตามความเร็ว (น. 354)
- ข้อจำกัดสำหรับชุดล้อและเรดาร์ (น. 496)

<sup>125</sup> "ยาที่ได้รับอนุมัติ" หมายถึงยาที่เป็นชนิดและยี่ห้อเดียวกันกับยาที่ติดตั้งไว้เมื่อรถยนต์ได้รับการส่งมอบมาจากโรงงาน

**ข้อความของระบบช่วยนำทางขณะจอด\***

ข้อความสำหรับระบบช่วยนำทางขณะจอด

(PAP<sup>126</sup>) จะแสดงขึ้นบนจอแสดงผลสำหรับคนขับ

และ/หรือจอแสดงผลส่วนกลาง ต่อไปนี้จะเป็น  
ตัวอย่างจำนวนหนึ่ง

ข้อความ	ความหมาย
Park Assist System Sensors blocked, cleaning needed	เซ็นเซอร์อย่างน้อยหนึ่งตัวของฟังก์ชันถูบัง - ตรวจสอบและแก้ไขในทันทีที่เป็นไปได้
Park Assist System Unavailable Service required	ระบบไม่ทำงานตามปกติ ควรติดต่อศูนย์บริการ <sup>A</sup>

A ขอแนะนำให้ติดต่อศูนย์บริการของวอลโว่ที่ได้รับการแต่งตั้ง

การลบข้อความสามารถทำได้โดยการกดปุ่ม  ซึ่งอยู่ที่ตรงกลางของแป้นกดทางด้านขวาบนพวงมาลัยเป็นเวลาสั้นๆ

ถ้าข้อความยังคงแสดงอยู่ โปรดติดต่อศูนย์บริการ<sup>A</sup>

**ข้อมูลที่เกี่ยวข้อง**

- ระบบช่วยนำทางขณะจอด\* (น. 476)
- ข้อจำกัดของระบบช่วยนำทางขณะจอด\* (น. 482)

<sup>126</sup>Park Assist Pilot

## ชุดเรดาร์

ชุดเรดาร์จะถูกใช้งานโดยระบบช่วยเหลือคนขับต่างๆ และมีหน้าที่ในการตรวจจັบรถยนต์คันอื่น



ตำแหน่งของชุดเรดาร์

ชุดเรดาร์จะถูกใช้งานในฟังก์ชันต่างๆ ต่อไปนี้:

- ระบบเตือนระยะห่าง\*
- ระบบควบคุมความเร็วคงที่พร้อมการปรับความเร็วอัตโนมัติ\*
- Pilot Assist\*
- ระบบช่วยรักษาช่องทางเดินรถ
- City Safety

การแก้ไขเปลี่ยนแปลงชุดเรดาร์อาจส่งผลให้การใช้งานเรดาร์ผิดกฎหมายได้



## ข้อมูลที่เกี่ยวข้อง

- ระบบช่วยเหลือคนขับ (น. 354)
- ข้อจำกัดสำหรับชุดกล้องและเรดาร์ (น. 496)
- คำแนะนำในการดูแลรักษาชุดกล้องและเรดาร์ (น. 500)
- การรับรองชนิดสำหรับอุปกรณ์เรดาร์ (น. 486)

การรับรองชนิดสำหรับอุปกรณ์เรดาร์

ที่นี้ ท่านสามารถค้นหาการรับรองประเภทสำหรับ  
ชุดเรดาร์ของรถสำหรับระบบควบคุมความเร็วคงที่

พร้อมการปรับความเร็วอัตโนมัติ\* (ACC<sup>127</sup>), Pilot Assist\* และ BLIS\*<sup>128</sup> ได้

ตลาด	ACC & PA	BLIS	สัญลักษณ์	การอนุมัติประเภท
บราซิล		✓		
บราซิล	✓			<p>Este equipamento opera em caráter secundário, isto é, não tem direito à proteção contra interferência prejudicial, mesmo de estações do mesmo tipo, e não pode causar interferência a sistemas operando em caráter primário.</p> <p>Modelo: L2C0054TR</p> <p>4122-14-8645</p> <p>EAN: (01)07897843840855</p>
		✓		<p>Este equipamento não tem direito à proteção contra interferência prejudicial e não pode causar interferência em sistemas devidamente autorizados.</p> <p>03563-17-05364</p>

<sup>127</sup>Adaptive Cruise Control

<sup>128</sup>Blind Spot Information

ตลาด	ACC & PA	BLIS	สัญลักษณ์	การอนุมัติประเภท
ยุโรป	✓			<p>Hereby, Delphi Electronics and Safety declares that L2C0054TR / L2C0055TR are in compliance with the essential requirements and other relevant provisions of Directive 2014/53/EU (RED). The original declaration of conformity can be accessed at the following link <a href="http://www.delphi.com/automotive-homologation">www.delphi.com/automotive-homologation</a>.</p> <p>Frequency Band: 76GHz – 77GHz</p> <p>Maximum Output Power: 55dBm EIRP</p> <p>The Declaration of Conformity may be consulted at Delphi Electronics &amp; Safety / 2151 E. Lincoln Road / Kokomo, Indiana 46902 USA</p>
		✓		<p>Hereby, Hella KgaA Hueck &amp; Co. Declares that the radio equipment type RS4 is in compliance with Directive 2014/53/EU.</p> <p>The full text of the EU declaration of conformity is available at the following internet address: <a href="http://www.hella.com/vcc">www.hella.com/vcc</a>.</p> <p>Technical information: Frequency range: 24.05 ... 24.25 GHz Transmission power: 20 dBm (maximum) EIRP</p> <p>Manufacturer and Address: Manufacturer: Hella KGaA Hueck &amp; Co. Address: Rixbecker Straße 75, 59552 Lippstadt, Germany</p>





การช่วยเหลือคนขับ







ตลาด	ACC & PA	BLIS	สัญลักษณ์	การอนุมัติประเภท
สหรัฐอาหรับ เอมิเรตส์ (UAE)	✓			Registered No: ER37536/15 Dealer No: DA37380/15
		✓		Registered No: ER53878/17 Dealer No: DA44932/15
กานา		✓		NCA Approved: 1R3-1M-7E1-0B7
อินโดนีเซีย	✓			37295/POSTEL/2014 4927
		✓		Certificate number: 50459/SDPPI/2017 Country of origin Germany Certificate number: 53578/SDPPI/2017 Country of origin China PLG ID: 6051
จาเมกา		✓		This product contains a Type Approved Module by Jamaica: SMA – “RS4”.

ตลาด	ACC & PA	BLIS	สัญลักษณ์	การอนุมัติประเภท
จอร์แดน	✓			Type Approval No.: TRC/LPD/2014/255 Equipment Type: Low Power Device (LPD)
		✓		Type Approval No.: TRC/LPD/2017/63 Equipment Type: Low Power Device (LPD)
มาเลเซีย		✓		CID F 15000578
โมร็อกโก	✓			AGREE PAR L'ANRT MAROC NUMÉRO D'AGRÉMENT: MR 9929 ANRT 2014 DATE D'AGRÉMENT: 26/12/2014



ตลาด	ACC & PA	BLIS	สัญลักษณ์	การอนุมัติประเภท
เม็กซิโก	✓			IFETEL: RLVDEL215-0299
		✓		Radar de corto alcance RS4 Hella KGaA Hueck & Co IFETEL: RLVHERS17-0286 La operación de este equipo esta sujeta a las siguientes dos condiciones: (1) es posible que este equipo o dispositivo no cause interferencia perjudicial y (2) este equipo o dispositivo debe aceptar cualquier interferencia, incluyendo la que pueda causar su operación no deseada.
มอลโดวา	✓	✓		
ไนจีเรีย		✓		Connection and use of this communications equipment is permitted by the Nigerian Communications Commission.

ตลาด	ACC & PA	BLIS	สัญลักษณ์	การอนุมัติประเภท
โอมาน		✓	 <p>OMAN TRA TRA/TA-R/3957/17 D080134</p>	
รัฐเซีย		✓	 <p>EAC</p>	
เซอร์เบีย	✓		 <p>A</p>	И011 14
		✓		И011 17
สิงคโปร์	✓		 <p>Complies with IMDA Standards DA 103238</p>	DA 105753
		✓		DA 103238



ตลาด	ACC & PA	BLIS	สัญลักษณ์	การอนุมัติประเภท
อาฟริกาใต้	✓			TA-2014/1824
		✓		TA-2016/3407
เกาหลีใต้	✓			Certification No. MSIP-CMI- DPH-L2C0054TR
		✓		R-CMM-HLA-RS4 이 기기는 업무용(A급) 전자파 적합기기로서 판매자 또는 사용자는 이 점을 주의하시기 바라며, 가정외의 지역에서 사용하는 것을 목적으로 합니다

ตลาด	ACC & PA	BLIS	สัญลักษณ์	การอนุมัติประเภท
ไต้หวัน	✓			CCAB15LP0560T3
		✓		CCAB17LP0470T5 <b>警語</b> 經型式認證合格之低功率射頻電機,非經許可,公司、商號或使用者均不得擅自變更頻率、加大功率或變更原設計之特性及功能。低功率射頻電機之使用不得影響飛航安全及干擾合法通信,經發現有干擾現象時,應立即停用,並改善至無干擾時方得繼續使用。前項合法通信,指依電信法規定作業之無線電通信。低功率射頻電機須忍受合法通信或工業、科學及醫療用電波輻射性電機設備之干擾



ตลาด	ACC & PA	BLIS	สัญลักษณ์	การอนุมัติประเภท
ยูเครน	✓			<p>Delphi <b>цім стверджує, що обладнання RACAM/SRR2 відповідає вимогам Про затвердження Технічного регламенту радіообладнання і телекомунікаційного кінцевого (термінального) обладнання (Постанова КМУ № 679 від 24 червня 2009 р.) Декларація відповідності знаходиться на сайті Delphi за адресою: Delphi.</b></p> <p><b>Частотний діапазон: 24,05 – 24,25 ГГц</b></p> <p><b>Потужність передачі: 20 дБм (макс.) EIRP</b></p>
		✓		<p><b>Цим HELLA GmbH &amp; Co. KGaA заявляє, що радіотехнічне обладнання типу RS4 відповідає Технічному регламенту радіотехнічного обладнання та Директиві 2014/53/ЄС. Повний текст декларації про відповідність доступний за адресою: <a href="http://www.hella.com/vcc">www.hella.com/vcc</a></b></p> <p><b>Частотний діапазон: 24,05 – 24,25 ГГц</b></p> <p><b>Потужність передачі: 20 дБм (макс.) EIRP</b></p>

ตลาด	ACC & PA	BLIS	สัญลักษณ์	การอนุมัติประเภท
เวียดนาม		✓		
แซมเบีย		✓		

สำหรับข้อมูลโดยละเอียดเกี่ยวกับการรับรองประเภทโปรดไปที่ [support.volvocars.com](http://support.volvocars.com)

#### ข้อมูลที่เกี่ยวข้อง

- ชุดเรดาร์ (น. 485)
- ระบบควบคุมความเร็วคงที่พร้อมการปรับความเร็วอัตโนมัติ\* (น. 395)
- Pilot Assist\* (น. 408)
- BLIS\* (น. 447)



## ชุดกล้อง

ชุดกล้องจะถูกใช้งานโดยระบบช่วยเหลือคนขับต่างๆ และมีหน้าที่ตรวจจับเส้นแบ่งช่องทางเดินรถหรือป้ายจราจร



ตำแหน่งของชุดกล้อง

ชุดกล้องจะถูกใช้งานในฟังก์ชันต่างๆ ต่อไปนี้:

- ระบบควบคุมความเร็วคงที่พร้อมการปรับความเร็วอัตโนมัติ \*
- Pilot Assist\*
- ระบบช่วยรักษาช่องทางเดินรถ\*
- การช่วยบังคับเลี้ยวเมื่อเสี่ยงต่อการชน
- City Safety
- Driver Alert Control\*

- ข้อมูลป้ายจราจรบนถนน\*
- ไฟหน้าแบบแอดทีฟ \*
- ระบบช่วยจอด\*

## ข้อมูลที่เกี่ยวข้อง

- ระบบช่วยเหลือคนขับ (น. 354)
- ข้อกำหนดสำหรับชุดกล้องและเรดาร์ (น. 496)
- คำแนะนำในการดูแลรักษาชุดกล้องและเรดาร์ (น. 500)

## ข้อจำกัดสำหรับชุดกล้องและเรดาร์

ชุดกล้องและเรดาร์จะมีข้อจำกัดบางอย่างซึ่งจะจำกัดฟังก์ชันการทำงานที่ใช้ชุดอุปกรณ์นี้ คนขับควรทราบเกี่ยวกับข้อจำกัดส่วนหนึ่งดังต่อไปนี้:

## ข้อจำกัดทั่วไปสำหรับกล้องและเรดาร์

### ชุดกล้องและเรดาร์กล้องถูกบัง



ต้องทำความสะอาดบริเวณที่ทำเครื่องหมายไว้อย่างสม่ำเสมอ ต้องไม่มีสติ๊กเกอร์, วัตถุ, ฟิล์มกันแสง และอื่นๆ ติดอยู่

ชุดกล้องและเรดาร์ของรถจะอยู่ด้านในที่ส่วนบนของกระจกหน้า

ห้ามวาง ติด หรือยึดสิ่งใดๆ ไว้ที่ด้านในหรือด้านนอกของกระจกหน้า ที่ด้านหน้าหรือรอบๆ ชุดกล้องและเรดาร์ เนื่องจากสิ่งเหล่านั้นอาจรบกวนการทำงานของฟังก์ชันต่างๆ ที่อาศัยกล้องและเรดาร์ อันอาจส่งผลให้ประสิทธิภาพการทำงานของฟังก์ชันต่างๆ ลดลง ปิดระบบการทำงาน หรือให้ผลลัพธ์ที่ไม่ถูกต้องได้

## อุณหภูมิสูง

ในอุณหภูมิสูง หลังจากที่เราสตาร์ทเครื่องยนต์ ชุดกล้องและเรดาร์อาจหยุดทำงานชั่วคราวเป็นเวลา 15 นาที ทั้งนี้เพื่อป้องกันชุดอิเล็กทรอนิกส์ของชุดกล้องและเรดาร์ ชุดกล้องและเรดาร์จะเริ่มต้นทำงานอีกครั้งโดยอัตโนมัติเมื่ออุณหภูมิลดลงเพียงพอ

กระจกหน้าชำรุดเสียหาย

### **i** **หมายเหตุ**

ถ้าไม่ทำการแก้ไข อาจส่งผลให้ประสิทธิภาพของระบบการสนับสนุนคนขับที่ใช้ชุดกล้องและเรดาร์ลดลงได้ อันอาจส่งผลให้ประสิทธิภาพการทำงานของฟังก์ชันต่างๆ ลดลง ปิดระบบการทำงาน หรือให้ผลลัพธ์ที่ไม่ถูกต้องได้

ต้องดำเนินการดังต่อไปนี้เพื่อไม่ให้เกิดการเสี่ยงในการทำงานที่ไม่ถูกต้องสำหรับระบบช่วยเหลือคนขับที่ใช้ชุดเรดาร์

- หากเกิดรอยขีดข่วน, แตกร้าว หรือสะเก็ดหินบนกระจกหน้า ด้านหน้าของ "กระจก" สำหรับชุดกล้องและเรดาร์ ซึ่งมีขนาด 0.5 × 3.0 มม. โดยประมาณ

(0.02 × 0.12 นิ้ว) หรือใหญ่กว่า ต้องติดต่อศูนย์บริการ<sup>129</sup> เพื่อทำการเปลี่ยนกระจกหน้า

- วอลโว่ **ไม่** แนะนำให้ทำการซ่อมรอยขีดข่วน แตกร้าว หรือสะเก็ดหินที่เกิดขึ้นบริเวณด้านหน้าของชุดกล้องและเรดาร์ แต่ขอแนะนำให้เปลี่ยนกระจกหน้าทั้งแผ่น
- ก่อนทำการเปลี่ยนกระจกหน้า กรุณาติดต่อศูนย์บริการ<sup>129</sup> เพื่อตรวจสอบว่าได้มีการสั่งซื้อกระจกหน้าที่ถูกต้องและต้องติดตั้งพอดีเข้ากับรถ
- เมื่อมีการเปลี่ยนกระจกหน้า ต้องติดตั้งที่ปิดน้ำฝนกระจกหน้าแบบเดียวกันหรือที่ปิดน้ำฝนกระจกหน้าที่ผ่านการรับรองแล้วจากวอลโว่
- เมื่อเปลี่ยนกระจกหน้า ต้องทำการปรับเทียบชุดกล้องและเรดาร์ใหม่อีกครั้งจากศูนย์บริการ<sup>129</sup> เพื่อให้แน่ใจว่าฟังก์ชันการทำงานของระบบทั้งหมดที่ใช้ชุดกล้องและเรดาร์ทำงานอย่างถูกต้อง

<sup>129</sup>ขอแนะนำให้ติดต่อศูนย์บริการของวอลโว่ที่ได้รับการแต่งตั้ง

### ข้อจำกัดอื่น ๆ สำหรับเรดาร์

#### ความเร็วรถ

ความสามารถในการตรวจจับรถคันหน้าของชุดเรดาร์จะลดลงเป็นอย่างมาก หากความเร็วของรถคันหน้าแตกต่างกับความเร็วรถของท่านมาก

#### พื้นที่การมองเห็นที่จำกัด

ชุดเรดาร์มีพื้นที่การมองเห็นที่จำกัด ในบางสถานการณ์จึงอาจตรวจไม่พบรถคันอื่น หรือกระทำการตรวจจับล่าช้ากว่าที่คาด

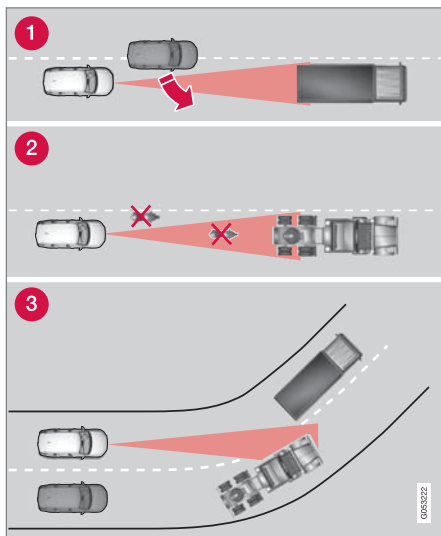

#### พื้นที่การมองเห็นของชุดเรดาร์

- 1 บางครั้ง ชุดเรดาร์อาจตรวจพบรถที่อยู่ในระยะใกล้ได้ล่าช้า เช่น เมื่อมีรถขับแทรกเข้ามาระหว่างรถของท่านกับรถคันหน้า เป็นต้น
- 2 รถขนาดเล็ก เช่น รถจักรยานยนต์ หรือรถที่ไม่ขับกลางเลนอาจไม่ถูกตรวจพบ

- 3 บนทางโค้ง ชุดเรดาร์อาจตรวจจับรถคันอื่นที่ไม่ตั้งใจจะตรวจจับ หรือรถที่ตรวจพบแล้วอาจหายไปได้

#### รถพ่วงระดับต่ำ

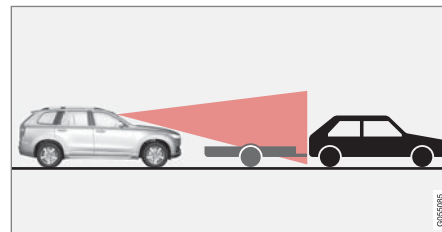

รถพ่วงระดับต่ำที่อยู่ในมุมอับของเรดาร์

รถพ่วงระดับต่ำเป็นวัตถุอย่างหนึ่งที่ชุดเรดาร์ตรวจจับได้ยาก หรือไม่สามารถตรวจจับได้เลย ดังนั้น คนขับควรใช้ความระมัดระวังเป็นพิเศษเมื่อขับที่ตามหลังรถพ่วงระดับต่ำ เมื่อระบบควบคุมความเร็วที่พร้อมการปรับความเร็วอัตโนมัติ\* หรือ Pilot Assist\* ทำงานอยู่

## ข้อจำกัดอื่น ๆ สำหรับกล้อง

### ทัศนวิสัยที่ลดลง

กล้องมีข้อจำกัดที่คล้ายคลึงกับดวงตาของมนุษย์ นั่นคือ อาจ "มองเห็น" ได้น้อยลงเมื่อมีหิมะตกหรือฝนตกหนัก, มีหมอกหรือพายุฝุ่นหนา หรือมีเกล็ดหิมะ ในสภาพเหล่านี้ การทำงานของระบบที่ต้องใช้กล้องจะลดลงอย่างมาก หรือหยุดทำงานชั่วคราว

แสงไฟจากรถที่แล่นสวนมา, แสงสะท้อนจากช่องทางเดินรถ, หิมะหรือน้ำแข็งบนพื้นผิวถนน, พื้นผิวถนนที่สกปรก หรือเครื่องหมายช่องทางเดินรถที่ไม่ชัดเจน อาจลดความสามารถในการทำงานของกล้องได้อย่างมาก เมื่อมีการใช้กล้องตรวจสอบช่องทางเดินรถเพื่อตรวจจับคนเดินถนน, คนขับซึ่จักรยาน, สัตว์ขนาดใหญ่ และรถคันอื่น

## ข้อจำกัดอื่น ๆ สำหรับกล้องช่วยจอด\*

### ส่วนจุดบอด

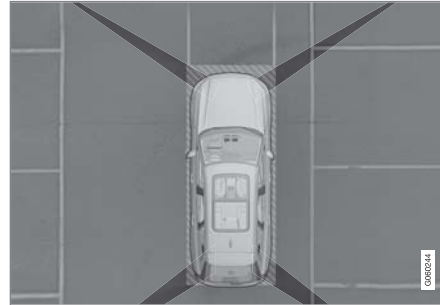

มีส่วน "จุดบอด" ระหว่างพื้นที่การมองเห็นของกล้อง

ในมุมมอง 360° ของกล้องสำหรับระบบช่วยจอด\* สิ่งกีดขวาง/วัตถุอาจ "หายไป" ในช่องว่างระหว่างกล้องแต่ละตัว

### **คำเตือน**

ใช้ความระมัดระวังอย่างเต็มที่ เนื่องจากถึงแม้ว่าส่วนที่เห็นในรูปภาพจะดูเหมือนว่ามีขนาดค่อนข้างเล็ก อาจมีส่วนที่มีขนาดใหญ่กว่าซ่อนอยู่โดยที่มองไม่เห็นได้ ซึ่งอาจทำให้ไม่สามารถตรวจจับสิ่งกีดขวางได้จนกระทั่งรถเข้าใกล้กับสิ่งกีดขวางนั้นอย่างมาก

## ภาวะแสง

ภาพจากกล้องได้รับการปรับโดยอัตโนมัติตามภาวะแสงสว่างทั่วไป เนื่องจากมีการทำงานเช่นนี้ ทำให้รูปภาพแตกต่างกันเล็กน้อยในด้านความสว่างและคุณภาพ ภาพแสงน้อยอาจทำให้คุณภาพของภาพลดลง

### **i** **หมายเหตุ**

ผู้จักรยานหรืออุปกรณ์เสริมอื่นที่ติดตั้งอยู่ที่ด้านหลังรถ อาจกีดขวางการมองเห็นของกล้องได้

## ข้อมูลที่เกี่ยวข้อง

- ชุดกล้อง (น. 496)
- ชุดเรดาร์ (น. 485)
- คำแนะนำในการดูแลรักษาชุดกล้องและเรดาร์ (น. 500)
- กล้องช่วยจอดรถ\* (น. 466)
- ไซตการสนับสนุนของ Volvo Cars (น. 26)

คำแนะนำในการดูแลรักษาชุดกล้องและเรดาร์ เพื่อให้ชุดเรดาร์และกล้องสามารถทำงานได้อย่างถูกต้อง ชุดกล้องและเรดาร์จะต้องสะอาดโดยไม่มีฝุ่น, น้ำแข็ง และหิมะเกาะอยู่ และควรได้รับการทำความสะอาดด้วยน้ำสะอาดและแชมพูล้างรถเป็นประจำ

**i** **หมายเหตุ**

สิ่งสกปรก, น้ำแข็ง และหิมะที่ปกคลุมเซ็นเซอร์อยู่ อาจทำให้เซ็นเซอร์ส่งสัญญาณเตือนที่ไม่ถูกต้อง, ลดระดับการทำงานลง หรือไม่สามารถทำงานได้เลย

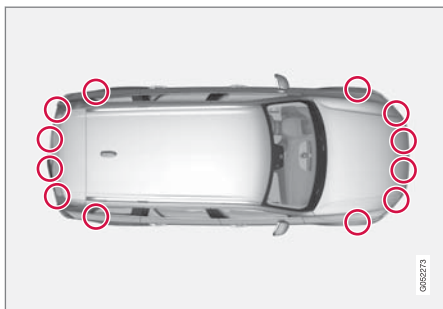

ตำแหน่งของเซ็นเซอร์ช่วยจอด

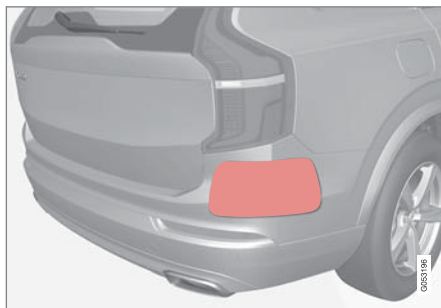

ตำแหน่งของชุดเรดาร์ด้านหลัง รักษาพื้นผิวที่ระบุไว้ให้สะอาดอยู่เสมอ - ทั้งด้านซ้ายและด้านขวา รวมถึงด้านข้างของรถด้วย

- เพื่อให้แน่ใจว่าฟังก์ชันสามารถทำงานได้ดีที่สุด บริเวณด้านหน้าของเซ็นเซอร์ต้องสะอาดอยู่เสมอ
- ห้ามติดวัตถุใดๆ เทปหรือป้ายต่างๆ ในบริเวณเซ็นเซอร์
- ทำความสะอาดเลนส์กล้องเป็นประจำโดยใช้น้ำอุ่น และแชมพูล้างรถ ระวังระวังอย่าให้เกิดรอยขีดข่วนบนเลนส์

**!** **สำคัญ**

การบำรุงรักษาส่วนประกอบของระบบสนับสนุนคนขับ จะต้องดำเนินการโดยศูนย์บริการเท่านั้น - ขอแนะนำให้ใช้ศูนย์บริการวอลโว่ที่ได้รับอนุญาต

**ข้อมูลที่เกี่ยวข้อง**

- ชุดกล้อง (น. 496)
- ชุดเรดาร์ (น. 485)
- ข้อจำกัดสำหรับชุดกล้องและเรดาร์ (น. 496)
- กล้องช่วยจอด\* (น. 466)

### สัญลักษณ์และข้อความสำหรับชุดกล้องและเรดาร์

นี่คือตัวอย่างของสัญลักษณ์และข้อความบนจอแสดงผลเกี่ยวกับชุดกล้องและเรดาร์ที่สามารถแสดงขึ้นได้ในจอแสดงผลสำหรับคนขับ

### ตัวตรวจจับถูกปิดบัง



ถ้าจอแสดงผลสำหรับคนขับแสดงสัญลักษณ์และข้อความ Windscreen sensor Sensor blocked, see Owner's manual กรณีนี้

หมายความว่าชุดกล้องและเรดาร์ไม่สามารถตรวจจับรถคันอื่น, คนขับขี่รถจักรยาน, คนเดินถนน และสัตว์ขนาดใหญ่ที่อยู่ด้านหน้ารถได้ และฟังก์ชันที่ใช้กล้องและเรดาร์ของรถอาจถูกระงับการทำงาน

ตารางต่อไปนี้จะแสดงตัวอย่างของสาเหตุที่เป็นไปได้สำหรับข้อความที่แสดงขึ้น พร้อมกับการแก้ไขที่เหมาะสม:

สาเหตุ	การแก้ไข
พื้นผิวของกระจกหน้าต่างด้านหน้าชุดกล้องและเรดาร์สกปรกหรือปกคลุมด้วยน้ำแข็งหรือหิมะ	ทำความสะอาดสิ่งสกปรก, น้ำแข็ง และหิมะจากผิวกระจกหน้าต่างบริเวณด้านหน้าชุดกล้องและเรดาร์
หมอกหนาและฝนตกหนักหรือหิมะจะปิดกั้นสัญญาณเรดาร์หรือมุมมองกล้อง	ไม่ต้องทำการแก้ไขใด บางครั้งชุดกล้องและเรดาร์จะไม่ทำงานในขณะที่ฝนหรือหิมะตกหนัก
น้ำหรือหิมะจากพื้นถนนหมุนขึ้นและปิดกั้นสัญญาณเรดาร์หรือมุมมองกล้อง	ไม่ต้องทำการแก้ไขใด บางครั้งชุดกล้องและเรดาร์จะไม่ทำงานเมื่อขับรถบนพื้นถนนที่เปียกมากหรือมีหิมะปกคลุมอยู่
มีสิ่งสกปรกระหว่างด้านในของกระจกหน้าต่างและชุดกล้องและเรดาร์	นำรถเข้าไปที่ศูนย์บริการเพื่อทำความสะอาดกระจกหน้าต่างด้านในของฝาครอบชุดกล้องและเรดาร์ ขอแนะนำให้ใช้ศูนย์บริการของวอลโว่ที่ได้รับการแต่งตั้งอย่างเป็นทางการ
แสงไฟจากรถที่แล่นสวนมา	ไม่ต้องทำการแก้ไขใด ชุดกล้องจะถูกรีเซ็ตโดยอัตโนมัติเมื่อสภาพแสงดีขึ้น



### กล้องผิดปกติ



ถ้าส่วนแสดงผลของกล้องใดกล้องหนึ่งเป็นสีดำและมีสัญลักษณ์นี้แสดงขึ้น แสดงว่ากล้องของส่วนนั้นไม่สามารถทำงานได้

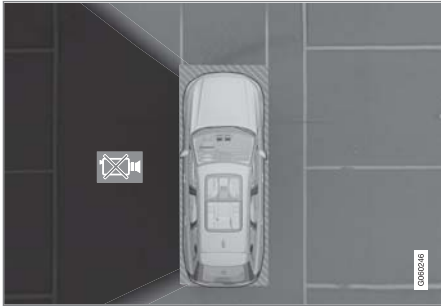

กล้องด้านซ้ายของรถไม่สามารถทำงานได้

ส่วนแสดงผลของกล้องเป็นสีดำยังแสดงขึ้นในกรณีต่อไปนี้อีกด้วย แต่จะไม่มีสัญลักษณ์ที่แสดงว่ากล้องเสียแสดงอยู่:

- เปิดประตู
- เปิดประตูท้าย
- กระจกมองข้างพับเข้า

### กล้องช่วยจอดด้านหลัง

#### ⚠ คำเตือน

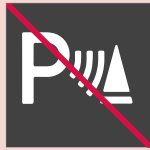

ถ้ามีรถพ่วง, แร็ควางจักรยานหรือสิ่งอื่นที่คล้ายคลึงกันเชื่อมต่ออยู่ พร้อมกับมีการเชื่อมต่อทางไฟฟ้าเข้ากับรถ ให้ใช้ความระมัดระวังเป็นพิเศษในขณะถอยหลังเมื่อสัญลักษณ์นี้แสดงขึ้น

สัญลักษณ์นี้แสดงว่าเซ็นเซอร์ของระบบช่วยจอดด้านหลัง ปิดทำงาน และไม่มีการเตือนสิ่งกีดขวางใดๆ

#### ข้อมูลที่เกี่ยวข้อง

- ชุดกล้อง (น. 496)
- ชุดเรดาร์ (น. 485)
- ข้อจำกัดสำหรับชุดกล้องและเรดาร์ (น. 496)
- ไซต์การสนับสนุนของ Volvo Cars (น. 26)

การสตาร์ท และการขับขี



## การสตาร์ทรถ

การสตาร์ทรถทำได้โดยใช้ปุ่มสตาร์ทที่อยู่ข้างพวงมาลัย เมื่อกุญแจรีโมตคอนโทรลอยู่ในห้องโดยสาร



ตำแหน่งของปุ่มสตาร์ท

### **คำเตือน**

ก่อนสตาร์ทรถ:

- คาดเข็มขัดนิรภัย
- ปรับที่นั่ง พวงมาลัย และกระจกต่าง ๆ
- ตรวจสอบให้แน่ใจว่าสามารถเหยียบเบรกได้จนสุด

ในระหว่างการสตาร์ทรถ จะไม่จำเป็นต้องเสียบหรือใช้งานกุญแจรีโมตคอนโทรลแต่อย่างใด เนื่องจากระบบการสตาร์ทแบบไม่ใช้กุญแจ (Passive Start) ติดตั้งอยู่

ในการสตาร์ทรถ:

1. กุญแจรีโมตคอนโทรลจะต้องอยู่ในรถ สำหรับรถที่มี Passive Start กุญแจจะต้องอยู่ในส่วนด้านหน้าของห้องโดยสาร ถ้ามีอุปชั่นพิเศษการล็อก/ปลดล็อกครกแบบไม่ใช้กุญแจ\* กุญแจสามารถอยู่ที่ตำแหน่งใดก็ได้ภายในรถ

2. เหยียบแป้นเบรก<sup>1</sup> จนสุดแล้วค้างไว้ที่ตำแหน่งนั้น สำหรับรถที่มีการเปลี่ยนเกียร์แบบเกียร์อัตโนมัติ ตรวจสอบให้แน่ใจว่าเกียร์อยู่ในตำแหน่ง P หรือ N สำหรับรถที่มีกระปุกเกียร์ธรรมดา ต้องแน่ใจว่าคันเกียร์อยู่ในตำแหน่งเกียร์ว่าง หรือได้เหยียบแป้นคลัตช์แล้ว
3. กดปุ่มสตาร์ท

### **หมายเหตุ**

สำหรับรถที่ใช้เครื่องยนต์ดีเซล อาจมีการหน่วงเวลาเล็กน้อยก่อนที่จะเริ่มการสตาร์ท

เมื่อสตาร์ทเครื่องยนต์ มอเตอร์สตาร์ทจะทำงานจนกระทั่งเครื่องยนต์สตาร์ทติดแล้ว หรือจนกระทั่งการป้องกันความร้อนสูงเกินถูกกระตุ้นให้ทำงาน

### **ข้อความแสดงข้อผิดพลาด**

ถ้าข้อความ Car key not found แสดงขึ้นบนจอแสดงผลสำหรับคนขับเมื่อทำการสตาร์ท ให้วางกุญแจรีโมตคอนโทรลไว้ใกล้กับตัวอ่านข้อมูลสำรอง จากนั้นให้ลองสตาร์ทรถอีกครั้ง

<sup>1</sup> ถ้ารถกำลังเคลื่อนที่อยู่ จะสามารถสตาร์ทเครื่องยนต์ได้อย่างง่ายดายโดยการกดปุ่ม

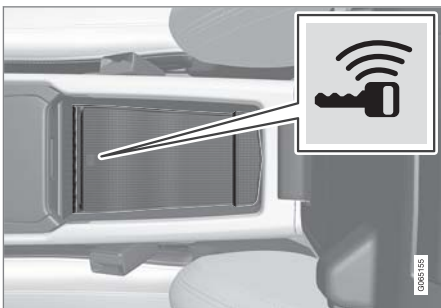

ตำแหน่งของตัวอ่านข้อมูลสํารอง

### หมายเหตุ

เมื่อวางกุญแจรีโมตคอนโทรลไว้ใกล้กับตัวอ่านสํารอง ต้องแน่ใจว่าไม่มีกุญแจรถ, วัตถุที่เป็นโลหะ หรืออุปกรณ์อิเล็กทรอนิกส์อื่นๆ (เช่น โทรศัพท์, แท็บเล็ต, แล็ปท็อป หรือเครื่องชาร์จ) อยู่ใกล้กับตัวอ่านสํารอง กุญแจรถหลายชุดที่อยู่ใกล้กันในบริเวณใกล้กับตัวอ่านสํารองอาจรบกวนซึ่งกันและกันได้

### สำคัญ

หากเครื่องยนต์ไม่สตาร์ทหลังจากที่พยายามแล้ว 3 ครั้ง - ให้รอ 3 นาที ก่อนที่จะลองใหม่อีกครั้ง ความสามารถในการสตาร์ทจะเพิ่มขึ้นหลังจากที่ปล่อยให้แบตเตอรี่กลับคืนสู่สภาพเดิม

### คำเตือน

ห้าม ดึงกุญแจรีโมตคอนโทรลออกจากรถในขณะที่กำลังขับหรือในขณะที่กำลังถูกฟ่งลาก

### คำเตือน

นำกุญแจรีโมตคอนโทรลติดตัวไปด้วยเสมอเมื่อออกจากรถ และตรวจสอบให้แน่ใจว่าระบบไฟฟ้าของรถ (สวิตช์กุญแจ) อยู่ที่ตำแหน่ง 0 โดยเฉพาะอย่างยิ่งเมื่อมีเด็กอยู่ภายในรถ

### หมายเหตุ

สำหรับเครื่องยนต์บางประเภทอาจได้ยินเสียงรอบเดินเบาได้ชัดเจนกว่าปกติ ในระหว่างการสตาร์ทขณะเย็น อันเป็นการทำงานเพื่อให้ระบบไอเสียถึงอุณหภูมิการทำงานปกติโดยเร็วเท่าที่ทำได้ ซึ่งจะช่วยลดการปล่อยมลพิษในไอเสียและป้องกันสภาพแวดล้อม

### ข้อมูลที่เกี่ยวข้อง

- การเปลี่ยนตำแหน่งสวิตช์กุญแจของรถไปที่ตำแหน่ง OFF (น. 506)
- ตำแหน่งสวิตช์กุญแจ (น. 506)
- การปรับพวงมาลัย (น. 253)
- การใช้การฟ่งสตาร์ทกับแบตเตอรี่อีกชุดหนึ่ง (น. 563)
- การเลือกโหมดการจู่ระเบิด (น. 508)

## การสตาร์ทและการขับขี

การเปลี่ยนตำแหน่งสวิตช์กุญแจของรถไปที่ตำแหน่ง OFF

การปิดการทำงานของรถทำได้โดยใช้ปุ่มสตาร์ทที่อยู่ข้างพวงมาลัย



ตำแหน่งของปุ่มสตาร์ท

ในการเปลี่ยนตำแหน่งสวิตช์กุญแจของรถไปที่ตำแหน่ง OFF:

— กดปุ่มสตาร์ท - รถจะปิดการทำงาน

ถ้าคันเกียร์ของรถที่มีกระปุกเกียร์อัตโนมัติไม่อยู่ในตำแหน่ง P หรือถ้ำรถไหล:

— กดปุ่มสตาร์ทค้างไว้จนกระทั่งรถปิดการทำงาน

## ข้อมูลที่เกี่ยวข้อง

- การสตาร์ทตรถ (น. 504)
- ตำแหน่งสวิตช์กุญแจ (น. 506)
- การปรับพวงมาลัย (น. 253)
- การใช้การพวงสตาร์ทกับแบตเตอรี่อีกชุดหนึ่ง (น. 563)
- การเลือกโหมดการจุดระเบิด (น. 508)

## ตำแหน่งสวิตช์กุญแจ

ระบบไฟฟ้าของรถสามารถตั้งในอยู่ในระดับ/ตำแหน่งต่างๆ ได้ ซึ่งฟังก์ชันที่สามารถใช้งานได้ที่ระดับ/ตำแหน่งต่างๆ จะแตกต่างกัน

เพื่อช่วยในการใช้งานฟังก์ชันการทำงานที่มีอยู่จำกัดในขณะที่เครื่องยนต์ไม่ทำงาน จะสามารถตั้งระบบไฟฟ้าของรถได้สามระดับ นั่นคือ - 0, I และ II เราจะอ้างอิงถึงระดับเหล่านี้ด้วยคำว่า "ตำแหน่งสวิตช์กุญแจ" ในคู่มือสำหรับเจ้าของรถฉบับนี้

ตารางต่อไปนี้จะแสดงฟังก์ชันที่สามารถใช้งานได้ที่ระดับ/ตำแหน่งสวิตช์กุญแจแต่ละระดับ/ตำแหน่ง:

ระดับ	การทำงานต่างๆ
0	<ul style="list-style-type: none"> <li>มาตรวัดระยะทาง, นาฬิกา และเกจวัดอุณหภูมิจะติดสว่างขึ้น<sup>A</sup></li> <li>ที่นั่งแบบไฟฟ้า* สามารถปรับได้</li> <li>กระจกไฟฟ้าสามารถใช้งานได้</li> <li>จอแสดงผลส่วนกลางจะเริ่มทำงานและสามารถใช้งานได้<sup>A</sup></li> <li>ระบบข้อมูลบันเทิงสามารถใช้งานได้<sup>A</sup></li> </ul> <p>ในโหมดนี้ ฟังก์ชันจะถูกควบคุมโดยเวลา และจะถูกปิดสวิตช์โดยอัตโนมัติหลังจากเวลาผ่านไปชั่วขณะ</p>

ระดับ	การทำงานต่างๆ
I	<ul style="list-style-type: none"> <li>หลังคาแบบพาโนรามา, กระจกไฟฟ้า, ปลั๊กไฟ 12 โวลต์ในห้องผู้โดยสาร, Bluetooth, ระบบนำทาง, โทรศัพท์, พัดลมระบายอากาศ และที่ปัดน้ำฝนกระจกหน้าสามารถทำงานได้</li> <li>ที่นั่งแบบไฟฟ้าสามารถปรับได้</li> <li>ปลั๊กไฟ 12 โวลต์* ในห้องเก็บสัมภาระสามารถใช้งานได้</li> <li>ระบบข้อมูลบันเทิงจะเริ่มทำงานอีกครั้งโดยอัตโนมัติถ้าระบบทำงานอยู่เมื่อท่านออกจากรถ</li> </ul> <p>เมื่อสวิตช์กุญแจอยู่ที่ตำแหน่งนี้ กระแสไฟฟ้าที่ใช้จะมาจากแบตเตอรี่</p>

ระดับ	การทำงานต่างๆ
II	<ul style="list-style-type: none"> <li>ไฟหน้าสว่างขึ้น</li> <li>หลอดไฟเตือนหลอดไฟแสดงสว่างเป็นเวลา 5 วินาที</li> <li>ระบบอื่นๆ อีกหลายระบบจะทำงานอย่างไรก็ตาม จะสามารถสั่งงานการทำงาน ความร้อนที่นั่งและกระจกหลังได้หลังที่สตาร์ทรถแล้วเท่านั้น</li> </ul> <p><b>ตำแหน่งสวิตช์กุญแจตำแหน่งนี้จะใช้กำลังไฟฟ้าจากแบตเตอรี่อย่างมาก ดังนั้นจึงควรหลีกเลี่ยงการใช้ตำแหน่งนี้!</b></p>

A นอกจากนั้น จะทำงานเมื่อเปิดประตูอีกด้วย

#### ข้อมูลที่เกี่ยวข้อง

- การสตาร์ทรถ (น. 504)
- การปรับพวงมาลัย (น. 253)
- การใช้การพ่วงสตาร์ทกับแบตเตอรี่อีกชุดหนึ่ง (น. 563)
- การเลือกโหมดการจุดระเบิด (น. 508)

### การเลือกโหมดการจุดระเบิด

ระบบไฟฟ้าของรถสามารถตั้งในอยู่ในระดับ/  
ตำแหน่งต่างๆ ได้ ซึ่งฟังก์ชันที่สามารถใช้งานได้ที่  
ระดับ/ตำแหน่งต่างๆ จะแตกต่างกัน

### การเลือกตำแหน่งสวิตช์กุญแจ



ตำแหน่งของปุ่มสตาร์ท

- ตำแหน่งสวิตช์กุญแจ 0 - ปลดล็อกครกและเก็บ  
กุญแจรีโมตคอนโทรลไว้ในรถ

### หมายเหตุ

ในการไปที่ตำแหน่ง I หรือ II โดยไม่มีการสตาร์ท  
เครื่องยนต์ - ห้ามเหยียบแป้นเบรก หรือแป้นคลัตช์  
สำหรับรถที่มีเกียร์ธรรมดา เมื่อเลือกตำแหน่งสวิตช์  
กุญแจเหล่านี้

- ตำแหน่งสวิตช์กุญแจ I - กดปุ่มสตาร์ทแล้วปล่อย
- ตำแหน่งสวิตช์กุญแจ II - กดปุ่มค้างไว้เป็นเวลา  
ประมาณ 5 วินาที จากนั้นให้ปล่อยปุ่ม
- กลับไปที่ตำแหน่งสวิตช์กุญแจ 0 - ในการกลับ  
ไปที่ตำแหน่งสวิตช์กุญแจ 0 จากตำแหน่ง I และ II -  
กดปุ่มสตาร์ท

### ข้อมูลที่เกี่ยวข้อง

- การสตาร์ทรถ (น. 504)
- การเปลี่ยนตำแหน่งสวิตช์กุญแจของรถไปที่  
ตำแหน่ง OFF (น. 506)
- ตำแหน่งสวิตช์กุญแจ (น. 506)
- การปรับพวงมาลัย (น. 253)
- การใช้การพ่วงสตาร์ทกับแบตเตอรี่อีกชุดหนึ่ง  
(น. 563)

### ระบบล๊อคตามระดับแอลกอฮอล์\*

การทำงานของระบบล๊อคตามระดับแอลกอฮอล์คือ  
ป้องกันไม่ให้ผู้ที่มีเมินมาจากการดื่มแอลกอฮอล์ขับ  
ซีรียนต์ ก่อนที่จะสตาร์ทเครื่องยนต์ คนขับต้อง  
ทดสอบลมหายใจเพื่อยืนยันว่าคนขับไม่ได้อยู่ภาย  
ใต้ฤทธิ์ของแอลกอฮอล์ การปรับเทียบมาตรฐานของ  
ระบบล๊อคตามระดับแอลกอฮอล์ดำเนินการตามค่า  
ขีดจำกัดของแต่ละตลาดที่มีการบังคับใช้ตาม  
กฎหมาย

รถมีอินเทอร์เฟซสำหรับการเชื่อมต่อทางไฟฟ้าของระบบ  
ล๊อคตามระดับแอลกอฮอล์สำหรับยี่ห้อและรุ่นต่างๆ ที่  
วอลโว่แนะนำให้ใช้ อินเทอร์เฟซนี้จะช่วยในการเชื่อมต่อ  
ระบบล๊อคตามระดับแอลกอฮอล์ และให้ตัวเลือกสำหรับ  
ฟังก์ชันการทำงานที่รวมอยู่ในตัว โดยรวมถึงข้อความที่  
เกี่ยวข้องกับระบบล๊อคตามระดับแอลกอฮอล์บนจอ  
แสดงผลหลักของรถด้วย สำหรับข้อมูลเกี่ยวกับระบบ  
ล๊อคตามระดับแอลกอฮอล์แต่ละชุด โปรดดูในคู่มือจาก  
บริษัทผู้ผลิตระบบล๊อคตามระดับแอลกอฮอล์

**คำเตือน**

ระบบล้อยึดตามระดับแอลกอฮอล์เป็นเพียงเครื่องมือช่วย ไม่ได้ทำให้ความรับผิดชอบของคนขับหมดไปแต่อย่างใด ถือเป็นหน้าที่ของคนขับที่ต้องมีสติและตื่นตัวอยู่เสมอและขับรถอย่างปลอดภัย

**ข้อมูลที่เกี่ยวข้อง**

- การขายพาสระบบล้อยึดตามระดับแอลกอฮอล์\* (น. 509)
- ก่อนสตาร์ทเครื่องยนต์ที่มีระบบล้อยึดตามระดับแอลกอฮอล์\* (น. 509)
- การสตาร์ทรถ (น. 504)
- ตำแหน่งสวิตช์กุญแจ (น. 506)

การขายพาสระบบล้อยึดตามระดับแอลกอฮอล์\* ในกรณีฉุกเฉินหรือเมื่อหากระบบล้อยึดตามระดับแอลกอฮอล์ไม่ทำงาน ท่านสามารถขายพาสระบบล้อยึดตามระดับแอลกอฮอล์ เพื่อให้สามารถขับขีรถยนต์ได้

สำหรับการยกเลิกการทำงานของระบบล้อยึดตามระดับแอลกอฮอล์ โปรดดูที่คู่มือของซัพพลายเออร์

**ข้อมูลที่เกี่ยวข้อง**

- ระบบล้อยึดตามระดับแอลกอฮอล์\* (น. 508)
- ก่อนสตาร์ทเครื่องยนต์ที่มีระบบล้อยึดตามระดับแอลกอฮอล์\* (น. 509)
- การสตาร์ทรถ (น. 504)
- ตำแหน่งสวิตช์กุญแจ (น. 506)

ก่อนสตาร์ทเครื่องยนต์ที่มีระบบล้อยึดตามระดับแอลกอฮอล์\*

ระบบล้อยึดตามระดับแอลกอฮอล์จะเปิดการทำงานโดยอัตโนมัติ และพร้อมสำหรับใช้งานเมื่อเปิดประตูรถ

**สิ่งที่ต้องระลึกอยู่เสมอ**

เพื่อให้ทำงานอย่างถูกต้องและได้ผลการวัดที่แม่นยำที่สุดเท่าที่จะเป็นไปได้:

- หลีกเลี่ยงการทานอาหารหรือการดื่มประมาณ 5 นาที ก่อนการทดสอบลมหายใจ
- หลีกเลี่ยงการฉีดล้างกระจกหน้ารถในปริมาณมาก - แอลกอฮอล์ในน้ำยาล้างอาจจะทำให้ผลลัพธ์ที่วัดได้ไม่ถูกต้อง

**หมายเหตุ**

หลังจากขับขี ท่านจะสามารถสตาร์ทรถอีกครั้งภายใน 30 นาที ได้ โดยที่ไม่ต้องวัดปริมาณแอลกอฮอล์ใหม่อีกครั้ง



## ◀◀ ข้อมูลที่เกี่ยวข้อง

- การบายพาสระบบล๊อคตามระดับแอลกอฮอล์\* (น. 509)
- ระบบล๊อคตามระดับแอลกอฮอล์\* (น. 508)
- การสตาร์ทรถ (น. 504)
- ตำแหน่งสวิตช์กุญแจ (น. 506)

## การทำงานของเบรก

### เบรกของรถใช้ในการลดความเร็วหรือป้องกันไม่ให้รถเคลื่อนที่

นอกเหนือจากเบรกเท้าและเบรกจอดรถแล้ว รถยังมีฟังก์ชันช่วยเบรกอัตโนมัติหลายฟังก์ชันติดตั้งอยู่อีกด้วย ฟังก์ชันเหล่านี้จะให้ความช่วยเหลือคนขับ โดยคนขับไม่จำเป็นต้องวางเท้าเพื่อเหยียบแป้นเบรกค้างไว้เมื่อรถสัญญาณไฟจราจร หรือเมื่อออกตัวบนทางลาดชันเขาหรือเมื่อขับขีลงเนินเขา

โดยขึ้นอยู่กับอุปกรณ์ที่ติดตั้งอยู่ในรถ ฟังก์ชันการเบรกอัตโนมัติที่สามารถใช้ได้มีดังต่อไปนี้:

- การเบรกอัตโนมัติเมื่อจอดอยู่กับที่ (Auto Hold)
- ระบบช่วยออกตัวบนทางลาดชัน (Hill Start Assist)
- ระบบการเบรกโดยอัตโนมัติหลังจากการชน
- City Safety™
- ระบบควบคุมขณะขับลงทางลาดชัน (Hill Descent Control)\*

### ข้อมูลที่เกี่ยวข้อง

- เบรกเท้า (น. 511)
- เบรกจอด (น. 514)

- การเบรกอัตโนมัติเมื่อจอดอยู่กับที่ (น. 518)
- ระบบการเบรกโดยอัตโนมัติหลังจากการชน (น. 519)
- การช่วยเหลือเมื่อออกตัวบนเนินเขา (น. 519)
- City Safety™ (น. 361)
- ระบบควบคุมขณะขับลงทางลาดชัน\* (น. 542)

## เบรกเท้า

### เบรกเท้าเป็นส่วนหนึ่งของระบบเบรก

รถติดตั้งพร้อมวงจรเบรกสองวงจร ถ้าวงจรเบรกชำรุดเสียหาย แป้นเบรกอาจลึกลงกว่าปกติ ดังนั้น จึงจำเป็นต้องใช้แรงเหยียบเบรกมากขึ้นเพื่อให้ได้แรงเบรกตามปกติ

เบรกเซอร์โวจะเสริมแรงเหยียบเบรกของคนขับ

### ⚠ คำเตือน

เซอร์โวเบรกจะทำงานเมื่อเครื่องยนต์กำลังทำงานอยู่เท่านั้น

ถ้ามีการใช้เบรกเท้าในขณะที่ดับเครื่องยนต์อยู่ แป้นเบรกจะแข็ง และจะต้องใช้แรงเหยียบแป้นเบรกมากขึ้นในการหยุดรถ

ในภูมิภาคที่เป็นเนินเขาสูง หรือเมื่อขับรถโดยบรรทุกสัมภาระหนัก ท่านควรแบ่งเบาภาระการทำงานของเบรก โดยการใช้การเบรกด้วยเครื่องยนต์ในโหมดการเปลี่ยนเกียร์แบบเกียร์ธรรมดา แรงเบรกจากการหน่วงเครื่องยนต์จะถูกใช้อย่างมีประสิทธิภาพมากที่สุด ถ้าใช้เกียร์เดียวกันทั้งในการขึ้นเขาและลงเขา ใช้โหมดการ

ขับขี Off Road\* เพื่อเพิ่มการเบรกด้วยเครื่องยนต์ในขณะขับขึ้นบนทางลงเขาที่ลาดชันด้วยความเร็วต่ำ

### ระบบเบรกแบบป้องกันล้อล็อก (ABS)

รถมีระบบเบรกแบบป้องกันล้อล็อก (ABS<sup>2</sup>) ซึ่งป้องกันไม่ให้ล้อล็อกในระหว่างการเบรก และทำให้คนขับสามารถควบคุมรถได้ ท่านอาจรู้สึกได้ถึงการสั่นสะเทือนในแป้นเบรกเมื่อระบบนี้ทำงาน ซึ่งเป็นเรื่องปกติ

หลังจากสตาร์ทรถ จะมีการทดสอบระบบ ABS แบบสั้นๆ โดยอัตโนมัติเมื่อคนขับถอนเท้าออกจากแป้นเบรก อาจมีการทำการทดสอบระบบโดยอัตโนมัติเพิ่มเติมที่ความเร็วต่ำ การทดสอบนี้อาจรู้สึกได้ในลักษณะของการสั่นเป็นระยะๆ ที่แป้นเบรก

### สัญลักษณ์ในจอแสดงผลสำหรับคนขับ

สัญลักษณ์	ความหมาย
	ตรวจสอบระดับน้ำมันเบรก หากระดับต่ำ ให้เติมน้ำมันเบรก และตรวจสอบสาเหตุของการสูญเสียน้ำมันเบรก
	ติดสว่างค้างไว้เป็นเวลา 2 วินาทีเมื่อสตาร์ทเครื่องยนต์: การตรวจสอบการทำงานโดยอัตโนมัติ  ติดสว่างค้างเป็นเวลามากกว่า 2 วินาที: มีความผิดปกติในระบบ ABS ระบบเบรกปกติของรถยังทำงานได้ตามปกติ แต่จะไม่มีฟังก์ชัน ABS

<sup>2</sup> Anti-lock Braking System





## คำเตือน

ถ้าทั้งไฟเตือนความผิดปกติของเบรกและความผิดปกติของ ABS ติดสว่างขึ้นในเวลาเดียวกัน แสดงว่าเกิดความผิดปกติขึ้นในระบบเบรก

- ถ้าระดับน้ำมันเบรกในกระปุกน้ำมันเบรกอยู่ที่ระดับปกติ ให้ขับรถด้วยความระมัดระวังไปยังศูนย์บริการที่ใกล้ที่สุดเพื่อตรวจสอบระบบเบรก - ขอแนะนำให้ใช้ศูนย์บริการของวอลโว่ที่ได้รับการแต่งตั้งอย่างเป็นทางการ
- ถ้าระดับน้ำมันเบรกในกระปุกน้ำมันเบรกอยู่ต่ำกว่าระดับ MIN ห้ามขับรถจนกว่าจะทำการเติมน้ำมันเบรกจนได้ระดับแล้ว ต้องทำการวิเคราะห์หาสาเหตุที่น้ำมันเบรกรั่วไหล

### ข้อมูลที่เกี่ยวข้อง

- การเพิ่มแรงเบรก (น. 512)
- การเบรกอัตโนมัติเมื่อจอดอยู่กับที่ (น. 518)
- การช่วยเหลือเมื่อออกตัวบนเนินเขา (น. 519)
- การเบรกบนถนนที่ลื่น (น. 513)
- การเบรกบนถนนที่โรยกรวด (น. 513)
- การบำรุงรักษาระบบเบรก (น. 513)

- ไฟเบรก (น. 217)

### การเพิ่มแรงเบรก

ระบบเพิ่มแรงเบรก (BAS<sup>3</sup>) ช่วยเพิ่มแรงเบรกในระหว่างการเบรก ดังนั้นจึงทำให้ระยะการเบรกสั้นลง

ระบบจะตรวจจับลักษณะการเบรกของคนขับ และเพิ่มแรงเบรกเมื่อจำเป็น ระบบสามารถเพิ่มแรงเบรกขึ้นจนถึงระดับที่ระบบ ABS จะถูกสั่งให้ทำงาน ระบบจะหยุดทำงานเมื่อแรงเหยียบแป้นเบรกลดลง

### หมายเหตุ

เมื่อ BAS ถูกสั่งให้ทำงาน แป้นเบรกจะมีระดับต่ำกว่าปกติเล็กน้อย ให้เหยียบแป้นเบรกค้างไว้ให้นานที่สุดเท่าที่จำเป็น

เมื่อปล่อยแป้นเบรก การเบรกทั้งหมดจะหยุดลง

### ข้อมูลที่เกี่ยวข้อง

- เบรกเท้า (น. 511)

### การเบรกบนถนนที่ลื่น

เมื่อขับขึ้นเป็นเวลานานกลางฝนที่ตกหนักโดยไม่มี การเบรก แรงเบรกอาจช้าลงเล็กน้อยเมื่อเบรกใน ครั้งแรก

กรณีนี้ยังอาจเกิดขึ้นหลังจากล้างรถในเครื่องล้างรถได้ เช่นกัน ซึ่งทำให้จำเป็นต้องเหยียบแป้นเบรกแรงขึ้น ดัง นั้น ท่านจึงควรรักษาระยะห่างจากรถคันหน้าให้ห่างขึ้น

เบรกแรงๆ หลังขับขึ้นบนถนนที่เปียก หรือเมื่อออกจาก เครื่องล้างรถ การดำเนินการนี้จะทำให้เบรกอื่นขึ้น ซึ่ง ทำให้งานเบรกแห้งเร็วขึ้น และป้องกันไม่ให้เกิดสนิม โปรดสังเกตุการจากรวจในขณะนั้นๆ เมื่อทำการเบรก

### ข้อมูลที่เกี่ยวข้อง

- เบรกเท้า (น. 511)
- การเบรกบนถนนที่โรยกรวด (น. 513)

### การเบรกบนถนนที่โรยกรวด

เมื่อขับขึ้นบนถนนที่โรยเกลือ อาจทำให้เกิดชั้นเกลือ ขึ้นบนจานเบรกและผ้าเบรกได้

สิ่งนี้อาจทำให้ระยะการเบรกไกลขึ้นได้ ดังนั้น ท่านจึง ควรรักษาระยะห่างที่ปลอดภัยจากรถคันหน้าให้ห่างขึ้น มากกว่าปกติ นอกจากนี้ ต้องดำเนินการต่อไปนี้ด้วย:

- ทำการเบรกช้าๆ เพื่อขจัดชั้นเกลือที่อาจมีอยู่ ต้อง แน่ใจว่าท่านไม่ทำให้เกิดอันตรายขึ้นกับผู้ขับรถใช้ ถนนคนอื่นเมื่อท่านทำการเบรก
- เหยียบแป้นเบรกอย่างระมัดระวังหลังจากขับขึ้นที่เสร็จ แล้ว และก่อนที่จะเริ่มการเดินทางครั้งถัดไป

### ข้อมูลที่เกี่ยวข้อง

- เบรกเท้า (น. 511)
- การเบรกบนถนนที่ลื่น (น. 513)

### การบำรุงรักษาระบบเบรก

ตรวจสอบส่วนประกอบของระบบเบรกเป็นประจำ เพื่อหาการสึกหรอ

เพื่อให้รถยนต์มีความปลอดภัยและสามารถไว้วางใจได้ มากที่สุดเท่าที่จะเป็นไปได้ ให้ปฏิบัติตามรอบเวลาการ ให้บริการของวอลโว่ที่ระบุไว้ในคู่มือการบริการและการ รับประกัน หลังจากเปลี่ยนผ้าเบรกและจานเบรกใหม่ เบรกจะทำงานได้เต็มประสิทธิภาพหลังจากที่มีกรใช้งาน เป็นระยะทางประมาณสองถึงสามร้อยกิโลเมตร (ไมล์) ให้ชุดเซย์แรงเบรกที่น้อยลงด้วยการเหยียบแป้น เบรกให้แรงขึ้น วอลโว่ขอแนะนำให้ใช้ผ้าเบรกที่ได้รับการ รับรองจากวอลโว่เท่านั้น

### ! สำคัญ

ต้องตรวจสอบหาการสึกหรอในอุปกรณ์ของระบบ เบรกอย่างสม่ำเสมอ

ติดต่อศูนย์บริการเพื่อขอคำแนะนำเกี่ยวกับขั้นตอน การตรวจสอบ หรือนัดหมายศูนย์บริการเพื่อทำการ ตรวจสอบ ขอแนะนำให้ใช้ศูนย์บริการวอลโว่ที่ได้รับการ แต่งตั้ง

## ◀ ข้อมูลที่เกี่ยวข้อง

- เบรกเท้า (น. 511)

## เบรกจอด

เบรกจอดจะป้องกันรถไม่ให้เคลื่อนที่ในขณะที่จอดอยู่กับที่โดยใช้การล็อก/ปิดกั้นล้อสองล้อด้วยการทำงานในแบบทางกล



เมื่อใช้งานเบรกจอดแบบทำงานด้วยระบบไฟฟ้า อาจได้ยินเสียงมอเตอร์ไฟฟ้าเบาๆ เสียงรบกวนนี้ อาจได้ยินในระหว่างการตรวจสอบการทำงานอัตโนมัติของเบรกจอดด้วย

หากรถจอดอยู่กับที่เมื่อเบรกจอดรถทำงาน เบรกจอดรถจะทำงานที่ล้อหลังเท่านั้น หากมีการสั่งงานเมื่อรถเคลื่อนที่อยู่ จะมีการใช้งานเบรกเท้าปกติ กล่าวคือ เบรกจะทำงานที่ล้อทั้งสองล้อ การทำงานของเบรกจะย้ายไปที่ล้อหลังเมื่อรถจอดเกือบอยู่กับที่

## ข้อมูลที่เกี่ยวข้อง

- การเปิดใช้งานและการปิดใช้งานเบรกจอดรถ (น. 515)
- การจอดรถบนเนิน (น. 517)
- ในกรณีที่มีความผิดปกติของเบรกจอดรถ (น. 517)
- การเบรกอัตโนมัติเมื่อจอดอยู่กับที่ (น. 518)

การเปิดใช้งานและการปิดใช้งานเบรกจอดรถ  
ใช้เบรกจอดรถในการป้องกันไม่ให้รถไหลจาก  
ตำแหน่งจอดอยู่กับที่

การสั่งงานเบรกจอดรถ



1. ดึงตัวควบคุมขึ้นด้านบน
  - > สัญลักษณ์ในจอแสดงผลสำหรับคนขับจะติดสว่างขึ้นเมื่อเข้าเบรกจอดรถ
2. ตรวจสอบเข็มนาฬิกาจอดอยู่กับที่

สัญลักษณ์ในจอแสดงผลผลสำหรับคนขับ

สัญลักษณ์	ความหมาย
	สัญลักษณ์นี้จะติดสว่างขึ้นเมื่อเข้าเบรกจอดรถ ถ้าสัญลักษณ์กะพริบ หมายความว่าเกิดความผิดปกติขึ้น อ่านข้อความบนจอแสดงผลสำหรับคนขับ

การเปิดใช้งานอัตโนมัติ

เบรกจอดรถจะถูกสั่งงานโดยอัตโนมัติ

- เมื่อปิดการทำงานของรถ และเปิดใช้งานการตั้งค่าสำหรับการเปิดใช้งานเบรกจอดรถโดยอัตโนมัติไว้บนจอแสดงผลส่วนกลาง
- เมื่อเลือกตำแหน่งเกียร์ P บนทางลาดชัน<sup>4</sup>
- หากมีการสั่งงานฟังก์ชัน Auto hold (การเบรกอัตโนมัติเมื่อจอดอยู่กับที่) และ
  - รถจอดอยู่กับที่เป็นเวลานาน (5-10 นาที)
  - มีการปิดการทำงานของรถ
  - คนขับออกจากรถ

เบรกฉุกเฉิน

ในกรณีฉุกเฉิน จะสามารถเปิดใช้งานเบรกจอดรถในขณะที่รถกำลังเคลื่อนที่อยู่ได้โดยการดึงตัวควบคุมขึ้นด้านบนและค้างไว้ การเบรกจะหยุดลงเมื่อปลดตัวควบคุม หรือเมื่อเหยียบคันเร่ง

### **i** หมายเหตุ

เสียงสัญญาณจะดังขึ้นเมื่อเบรกฉุกเฉินทำงานที่ความเร็วสูง

การปิดใช้งานเบรกจอดรถ



<sup>4</sup> สำหรับกระปุกเกียร์อัตโนมัติ

## การสตาร์ทและการขับขี

### เปิดใช้งานด้วยตัวเอง

ในการเปิดใช้งานเบรกจอดรถเครื่องยนต์ต้องทำงาน

1. กดแป้นเบรกทำให้แน่น
2. ดันตัวควบคุมลงด้านล่าง
  - > เบรกจอดจะปลดออก และสัญลักษณ์ในจอแสดงผลสำหรับคนขับจะหายไป

### เปิดใช้งานโดยอัตโนมัติ

1. สตาร์ทรถ
2. ที่มีเกียร์อัตโนมัติ:

กดแป้นเบรกทำให้แน่น เลือกตำแหน่งเกียร์ D หรือ R แล้วเหยียบคันเร่ง

ที่มีเกียร์ธรรมดา:

เหยียบแป้นคลัตช์และเลือกเกียร์ที่เหมาะสม ปล่อยแป้นคลัตช์และเร่งความเร็ว

- > เบรกจอดจะปลดออก และสัญลักษณ์ในจอแสดงผลสำหรับคนขับจะหายไป

### ข้อมูลที่เกี่ยวข้อง

- การตั้งค่าการเปิดใช้งานเบรกจอดรถอัตโนมัติ (น. 516)
- ในกรณีที่มีความผิดปกติของเบรกจอด (น. 517)
- เบรกจอด (น. 514)
- การจอดรถบนเนิน (น. 517)

การตั้งค่าการเปิดใช้งานเบรกจอดรถอัตโนมัติ  
เลือกว่าจะให้เปิดใช้งานเบรกจอดรถโดยอัตโนมัติ  
หรือไม่เมื่อดับเครื่องยนต์

ในการเปลี่ยนการตั้งค่า:

1. แตะที่ Settings ในมุมมองระดับบนสุดของจอแสดงผลส่วนกลาง
2. กด My Car → Parking Brake and Suspension เพื่อเลือกหรือยกเลิกการเลือกฟังก์ชัน Auto Activate Parking Brake

### ข้อมูลที่เกี่ยวข้อง

- การเปิดใช้งานและการปิดใช้งานเบรกจอด (น. 515)
- เบรกจอด (น. 514)

### **i** หมายเหตุ

ในการยกเลิกการทำงานอัตโนมัติ คนขับต้องคาดเข็มขัดนิรภัยหรือต้องปิดประตูคนขับ

## การจอดรถบนเนิน

ให้ใช้เบรกจอดรถทุกครั้งเมื่อจอดรถบนเนิน

### คำเตือน

ใช้เบรกจอดรถเสมอในขณะที่จอดรถบนพื้นที่ลาดเอียง การเข้าเกียร์หรือใช้ตำแหน่ง P ในระบบเกียร์อัตโนมัติจะไม่เพียงพอต่อการทำให้รถหยุดนิ่งกับที่ไม่ว่าในสถานการณ์ใดๆ

หากจอดรถไว้บนทางขึ้นเนิน:

- ให้หันล้อ ออกจาก ขอบถนน

หากจอดรถไว้บนทางลงเนิน:

- ให้หันล้อ ไปทาง ขอบถนน

### การบรรทุกลูกสูบภาระหนักขึ้นเขา

สัมภาระหนัก เช่น รถพ่วง อาจทำให้รถไหลไปทางด้านหลัง เมื่อเบรกจอดถูกปลดออกโดยอัตโนมัติบนทางลาดชันได้ หลีกเลี่ยงกรณีเช่นนี้โดยการดึงปุ่มควบคุมขึ้นในขณะขับออกตัว ปล่อยปุ่มควบคุม เมื่อรถมีการเกาะยึดถนนที่ดีที่สุดแล้ว

### ข้อมูลที่เกี่ยวข้อง

- การเปิดใช้งานและการปิดใช้งานเบรกจอดรถ (น. 515)

## ในกรณีที่มีความผิดปกติของเบรกจอดรถ

ติดต่อศูนย์บริการของวอลโว่ที่ได้รับการแต่งตั้งอย่างเป็นทางการ ถ้าไม่สามารถปิดใช้งานหรือเปิดใช้งานเบรกจอดรถได้หลังจากที่พยายามหลายครั้งแล้ว

สัญญาณเสียงเตือนจะดังขึ้นเมื่อขับขีโดยมีการสั่งงานเบรกจอดรถไว้

ถ้าจำเป็นต้องจอดรถก่อนที่จะขัอบกพ่วงที่เป็นไปได้จะได้รับการแก้ไข จะต้องหันล้อในลักษณะเดียวกับการจอดบนทางลาดชัน และคันเกียร์ต้องอยู่ในตำแหน่ง P หรือเข้าเกียร์หนึ่งไว้ถ้าเป็นรถที่ใช้กระบอกเกียร์ธรรมดา



### แรงดันไฟฟ้าแบตเตอรี่ต่ำ

ถ้าแรงดันไฟฟ้าแบตเตอรี่ต่ำเกินไป จะไม่สามารถยกเลิกการทำงานของหรือสั่งงานเบรกจอดรถได้ ถ้าแรงดันไฟฟ้าของแบตเตอรี่ต่ำเกินไป ให้ต่อเชื่อมแบตเตอรี่ช่วยสตาร์ท

### การเปลี่ยนสายเบรก

การเปลี่ยนผ้าเบรกด้านหลังจะต้องทำโดยศูนย์บริการเนื่องจากโครงสร้างของเบรกจอดรถแบบไฟฟ้า - ขอแนะนำให้ใช้ศูนย์บริการของวอลโว่ที่ได้รับการแต่งตั้งอย่างเป็นทางการ

## สัญลักษณ์ในจอแสดงผลสำหรับคนขับ

สัญลักษณ์	ความหมาย
	ถ้าสัญลักษณ์กะพริบ หมายความว่าเกิดความผิดปกติขึ้น โปรดดูข้อความบนจอแสดงผลสำหรับคนขับ
	ขัอบกพ่วงในระบบเบรก โปรดดูข้อความบนจอแสดงผลสำหรับคนขับ
	ข้อความบนจอแสดงผลสำหรับคนขับ

### ข้อมูลที่เกี่ยวข้อง

- การเปิดใช้งานและการปิดใช้งานเบรกจอดรถ (น. 515)
- การจอดรถบนเนิน (น. 517)
- แบตเตอรี่ (น. 724)
- โปรแกรมการให้บริการของวอลโว่ (น. 706)

## การเบรกอัตโนมัติเมื่อจอดอยู่กับที่

การเบรกอัตโนมัติเมื่อจอดอยู่กับที่ (Auto Hold)

หมายความว่าคนขับสามารถถอนเท้าออกจากแป้นเบรกได้ ในขณะที่ยังมีการจ่ายแรงเบรกอยู่ เมื่อรถจอดรอสัญญาณไฟจราจรหรือที่ทางแยก

เมื่อรถหยุด เบรกจะทำงานโดยอัตโนมัติ ฟังก์ชันสามารถใช้เบรกเท้าหรือเบรกจอดรถก็ได้ในการรักษาให้รถจอดอยู่กับที่ และสามารถทำงานได้ที่ระดับความลาดชันทุกระดับ เมื่อขับออกตัว เบรกจะถูกปลดออกโดยอัตโนมัติ ถ้าคนขับคาดเข็มขัดนิรภัยหรือมีการปิดประตูคนขับ



### **i** หมายเหตุ

เมื่อทำการเบรกจนหยุดนิ่งบนทางชันเขาหรือลงเขา ควรเหยียบแป้นเบรกให้แรงขึ้นเล็กน้อยก่อนที่จะปล่อยแป้นเบรก ทั้งนี้เพื่อให้แน่ใจว่ารถยนต์จะไม่เลื่อนไหล

เบรกจอดรถจะทำงานถ้า

- มีการปิดการทำงานของรถ
- มีการปิดประตูคนขับ
- คนขับปลดเข็มขัดนิรภัยออก
- รถจอดอยู่กับที่เป็นเวลานานขึ้น (5-10 นาที)

## สัญลักษณ์ในจอแสดงผลสำหรับคนขับ

สัญลักษณ์	ความหมาย
	สัญลักษณ์นี้จะติดสว่างขึ้นเมื่อฟังก์ชันใช้เบรกเท้าในการรักษาให้รถอยู่กับที่
	สัญลักษณ์นี้จะติดสว่างขึ้นเมื่อฟังก์ชันใช้เบรกจอดรถในการรักษาให้รถอยู่กับที่

## ข้อมูลที่เกี่ยวข้อง

- การเปิดใช้งานและการปิดใช้งานเบรกอัตโนมัติเมื่อรถจอดอยู่กับที่ (น. 518)
- เบรกเท้า (น. 511)
- เบรกจอด (น. 514)
- การช่วยเหลือเมื่อออกตัวบนเนินเขา (น. 519)

## การเปิดใช้งานและการปิดใช้งานเบรกอัตโนมัติเมื่อรถจอดอยู่กับที่

ฟังก์ชันเบรกอัตโนมัติเมื่อรถจอดอยู่กับที่จะถูกเปิดใช้งานโดยใช้ปุ่มในคอนโซลกลาง



- กดปุ่มที่คอนโซลระหว่างที่นั่งด้านหน้าเพื่อเปิดใช้งานหรือปิดใช้งานฟังก์ชัน
  - > ไฟแสดงในปุ่มจะติดสว่างขึ้นเมื่อฟังก์ชันทำงาน ฟังก์ชันจะยังคงทำงานอยู่เมื่อสตาร์ทรถในครั้งถัดไป

### สามารถใช้ได้เมื่อปิดสวิตช์



ถ้าฟังก์ชันทำงานและรักษาตำแหน่งของรถ โดยใช้เบรกเท้าอยู่ (สัญลักษณ์ A ติดสว่าง ขึ้นบนจอแสดงผลสำหรับคนขับ) จะต้อง

เหยียบเบรกเท้าพร้อมกับกดปุ่มในเวลาเดียวกันเพื่อยกเลิกการทำงาน

- ฟังก์ชันจะหยุดทำงานจนกว่าจะมีการสั่งงานอีกครั้ง
- เมื่อยกเลิกการทำงานของฟังก์ชัน ระบบช่วยออกตัวบนทางลาดชัน (HSA) จะยังคงทำงานอยู่ เพื่อป้องกันไม่ให้รถไหลไปทางด้านหลังเมื่อเริ่มออกตัวบนทางลาดชันขึ้นเขา

### ข้อมูลที่เกี่ยวข้อง

- การเบรกอัตโนมัติเมื่อจอดอยู่กับที่ (น. 518)

### การช่วยเหลือเมื่อออกตัวบนเนินเขา

ระบบช่วยออกตัวบนทางลาดชัน HSA (5) จะป้องกันไม่ให้รถไหลไปทางด้านหลังเมื่อออกตัวบน

ทางลาดชันขึ้นเขา เมื่อถอยหลังบนทางลาดชันขึ้นเขา ระบบนี้จะช่วยไม่ให้รถไหลไปทางด้านหน้า

ฟังก์ชันนี้จะรักษาแรงเหยียบบนแป้นเบรกของระบบเบรกไว้เป็นหลายวินาทีหลังจากที่คนขับถอนเท้าออกจากแป้นเบรกเพื่อเหยียบคันเร่ง

การเบรกชั่วคราวจะถูกปลดออกภายในเวลาไม่กี่วินาที หรือเมื่อคนขับเริ่มขับออกตัว

ระบบช่วยออกตัวบนทางลาดชันจะพร้อมทำงาน เมื่อมีการยกเลิกการทำงานฟังก์ชันสำหรับการเบรกอัตโนมัติ ขณะจอดอยู่กับที่ (Auto hold)

### ข้อมูลที่เกี่ยวข้อง

- การเบรกอัตโนมัติเมื่อจอดอยู่กับที่ (น. 518)
- เบรกเท้า (น. 511)

### ระบบการเบรกโดยอัตโนมัติหลังจากการชน

ในกรณีที่เกิดการชนจนถึงระดับที่ทำให้ตัวถังเสริมชนิดนิรภัยหรือถุงลมนิรภัยทำงาน หรือตรวจพบการ

ชนกับสัตว์ที่มีขนาดใหญ่ ระบบการเบรกของรถจะทำงานโดยอัตโนมัติ ฟังก์ชันนี้จะช่วยป้องกันหรือลดผลกระทบจากการชนที่อาจเกิดขึ้นภายหลัง

หลังจากการชนอย่างรุนแรง อาจมีโอกาสที่จะไม่สามารถควบคุมและบังคับพวงมาลัยรถได้อีกต่อไป เพื่อหลีกเลี่ยงหรือลดโอกาสที่จะเกิดการชนต่อเนื่องใดๆ กับรถคันอื่นหรือวัตถุที่อยู่ในเส้นทางของรถ ระบบเบรกอัตโนมัติจะทำงานโดยอัตโนมัติ และเบรกรถในลักษณะที่ปลอดภัย

ไฟเบรกและไฟเตือนฉุกเฉินจะทำงานระหว่างการเบรกเมื่อรถหยุดนิ่งแล้ว ไฟเตือนฉุกเฉินจะกะพริบต่อไป และจะมีการไฟเบรกจอตรถ

ถ้าไม่เหมาะสมที่จะทำการเบรก เช่น ถ้ามีความเสี่ยงต่อการถูกชนโดยรถที่ขับตามมา คนขับสามารถยกเลิกการเบรกโดยระบบได้โดยการเหยียบคันเร่ง

ฟังก์ชันนี้จะถือว่าระบบเบรกยังสามารถทำงานได้เป็นปกติหลังจากเกิดการชน

<sup>5</sup> Hill Start Assist



### ข้อมูลที่เกี่ยวข้อง

- Rear Collision Warning\* (น. 445)
- BLIS\* (น. 447)
- การทำงานของเบรก (น. 510)

### การเบรกพร้อมการสร้างกระแสไฟฟ้าสำหรับการชาร์จ\*

รถจะนำพลังงานจลน์กลับมาใช้อีกขณะทำการเบรกเพื่อลดความสั่นเปลืองน้ำมันเชื้อเพลิงและลดการปล่อยมลพิษ

ฟังก์ชันนี้สามารถใช้ได้ในโหมดการขับขีทุกโหมดร่วมกับตำแหน่งเกียร์ D หรือ M

### การเปิดใช้งานการเบรกพร้อมการสร้างกระแสไฟฟ้าสำหรับการชาร์จ

การเบรกพร้อมการสร้างกระแสไฟฟ้าสำหรับการชาร์จจะเปิดทำงานเมื่อเหยียบแป้นเบรกอย่างนุ่มนวล หรือในระหว่างการเบรกด้วยเครื่องยนต์

การเบรกพร้อมการสร้างกระแสไฟฟ้าสำหรับการชาร์จจะมีการสร้างกระแสไฟฟ้ามักขึ้นในระหว่างการเบรกด้วยเครื่องยนต์เมื่อเลือกโหมดเปลี่ยนเกียร์แบบแมนนวล M

### ข้อมูลที่เกี่ยวข้อง

- โหมดการขับขี\* (น. 529)
- การเปลี่ยนเกียร์ด้วยระบบเกียร์อัตโนมัติ (น. 522)

### กระปุกเกียร์

กระปุกเกียร์เป็นส่วนหนึ่งของระบบขับเคลื่อน (ระบบส่งกำลัง) ของรถซึ่งอยู่ระหว่างเครื่องยนต์กับล้อขับเคลื่อน หน้าที่ของกระปุกเกียร์คือ การเปลี่ยนอัตราทดเกียร์โดยขึ้นกับความเร็วและกำลังขับเคลื่อนที่ต้องการ

กระปุกเกียร์มีอยู่สองประเภทหลักๆ นั่นคือ เกียร์ธรรมดา และเกียร์อัตโนมัติ

กระปุกเกียร์ธรรมดามีหกเกียร์ และกระปุกเกียร์อัตโนมัติจะมีแปดเกียร์ จำนวนของการเปลี่ยนเกียร์หมายความว่าสามารถใช้แรงบิดและช่วงกำลังของเครื่องยนต์ได้อย่างมีประสิทธิภาพ ในกระปุกเกียร์อัตโนมัติ เกียร์สองเกียร์จะเข้าแทนที่เกียร์ที่ประหยัดน้ำมันเชื้อเพลิงเมื่อขับขีด้วยความเร็วรอบเครื่องยนต์คงที่

นอกจากนี้ กระปุกเกียร์อัตโนมัติยังสามารถเลือกเกียร์ในรูปแบบเกียร์ธรรมดาได้อีกด้วย จอแสดงผลสำหรับคนขับจะแสดงตำแหน่งเกียร์ที่ท่านเลือก

### ข้อมูลที่เกี่ยวข้อง

- เกียร์อัตโนมัติ (น. 521)
- เกียร์ธรรมดา (น. 521)
- ตัวแสดงการเปลี่ยนเกียร์ (น. 527)

## เกียร์ธรรมดา

เมื่อใช้เกียร์ธรรมดา คนขับจะสามารถเลือกเกียร์ที่เหมาะสมกับความเร็วและกำลังที่ต้องการในขณะนั้นๆ ได้ด้วยตัวเอง

### การเปลี่ยนเกียร์



ภาพรวมของคันเกียร์และตำแหน่งการเปลี่ยนเกียร์

#### 1 ตำแหน่งเกียร์ว่าง (N)

กระปุกเกียร์ธรรมดามีเกียร์ทั้งหมดหกเกียร์ รูปแบบการเปลี่ยนเกียร์จะแสดงอยู่บนคันเกียร์

- เหยียบแป้นคลัตช์ให้สุดเมื่อเปลี่ยนเกียร์ทุกครั้ง
- ยกเท้าออกจากแป้นคลัตช์ระหว่างการเปลี่ยนเกียร์

## ระบบป้องกันการเข้าเกียร์ถอย

ชุดป้องกันการเข้าเกียร์ถอยหลังจะลดโอกาสที่จะเกิดการเข้าเกียร์ถอยหลังโดยไม่ตั้งใจในการเคลื่อนที่ไปข้างหน้าตามปกติ

- ปฏิบัติตามรูปแบบการเปลี่ยนเกียร์ที่อยู่บนคันเกียร์ และสตาร์ทรถจากตำแหน่งเกียร์ว่าง ก่อนที่จะเลื่อนคันเกียร์ไปที่ตำแหน่ง R
- เข้าเกียร์ถอยหลังเมื่อรถจอดสนิทแล้วเท่านั้น

### ในระหว่างการจอดรถ

#### ⚠ คำเตือน

เมื่อจอดรถบนทางลาดเอียงให้เข้าเบรกมือด้วยทุกครั้ง - การออกจากรถโดยเข้าเกียร์ไว้ไม่เพียงพอที่จะดึงรั้งรถยนต์ไว้ได้

### ข้อมูลที่เกี่ยวข้อง

- กระปุกเกียร์ (น. 520)
- เกียร์อัตโนมัติ (น. 521)
- ตัวแสดงการเปลี่ยนเกียร์ (น. 527)

## เกียร์อัตโนมัติ

เกียร์จะถูกเลือกโดยอัตโนมัติ เพื่อให้ท่านสามารถขับขีรถของท่านด้วยการประหยัดพลังงานมากที่สุดเท่าที่เป็นไปได้ กระปุกเกียร์ยังมีโหมดการเปลี่ยนเกียร์แบบเกียร์ธรรมดาอีกด้วย



ภาพรวมของคันเกียร์และรูปแบบการเปลี่ยนเกียร์บนจอแสดงผลสำหรับคนขับ

จอแสดงผลสำหรับคนขับจะแสดงตำแหน่งเกียร์ที่ท่านเลือก:

R, N, D หรือ M ส่วนตำแหน่ง P จะเป็นแบบไฟฟ้า



### ◀ ข้อมูลที่เกี่ยวข้อง

- การเปลี่ยนเกียร์ด้วยระบบเกียร์อัตโนมัติ (น. 522)
- การเปลี่ยนเกียร์ด้วยแป้นเปลี่ยนเกียร์ที่พวงมาลัย\* (น. 524)
- นุ่มปลดล็อกคันเกียร์ (น. 526)
- ฟังก์ชันคิกดาวน์ (น. 526)
- ตัวแสดงการเปลี่ยนเกียร์ (น. 527)
- เกียร์ธรรมดา (น. 521)
- สัญลักษณ์และข้อความสำหรับระบบเกียร์อัตโนมัติ (น. 527)

**การเปลี่ยนเกียร์ด้วยระบบเกียร์อัตโนมัติ**  
เปลี่ยนตำแหน่งเกียร์โดยการดันคันเกียร์แบบมีแรงสปริงไปด้านหน้าหรือด้านหลัง หรือไปทางด้านข้าง เพื่อเปลี่ยนเกียร์ในแบบเกียร์ธรรมดา

### การเปลี่ยนเกียร์

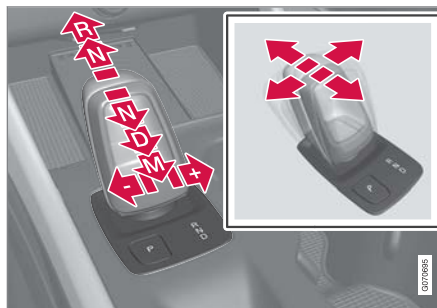

ภาพรวมของคันเกียร์และตำแหน่งเกียร์

### ตำแหน่งเกียร์

#### ตำแหน่งจอด - P



ภาพรวมของคันเกียร์และตำแหน่ง P

เมื่อกดปุ่ม P ที่อยู่ถัดจากคันเกียร์ จะเป็นการสั่งงานการจอด

กระปุกเกียร์จะถูกล็อกทางกลไกเมื่อเข้าเกียร์ P

เลือกตำแหน่ง P เมื่อจอดรถ หรือเมื่อสตาร์ทเครื่องยนต์ ท่านต้องจอดรถให้หยุดนิ่ง เมื่อต้องการเลือกตำแหน่ง P การเลือกตำแหน่งเกียร์อื่นในขณะที่รถอยู่ในตำแหน่ง P ท่านต้องเหยียบแป้นเบรกและสวิตช์กุญแจต้องอยู่ในตำแหน่ง II ชุดเกียร์บางรุ่นจำเป็นต้องให้เครื่องยนต์ทำงาน

การจอด - ขึ้นแรกท่านต้องใส่เบรกจอดรถ จากนั้นเลือกตำแหน่ง P

### ⚠ คำเตือน

ใส่เบรกจอดรถเสมอในขณะที่จอดรถบนพื้นที่ลาดเอียง การเข้าเกียร์หรือใช้ตำแหน่ง P ในระบบเกียร์อัตโนมัติจะไม่เพียงพอต่อการทำให้รถหยุดนิ่งกับที่ไม่ว่าในสถานการณ์ใดๆ

### 📌 หมายเหตุ

เพื่อให้สามารถลือครดและเปิดระบบสัญญาณเตือนได้ เกียร์ต้องอยู่ในตำแหน่ง P

### ฟังก์ชันความช่วยเหลือ

ระบบจะเปลี่ยนไปยังตำแหน่ง P โดยอัตโนมัติ:

- ถ้าปิดการทำงานของรถโดยเกียร์อยู่ที่ตำแหน่ง D หรือ R
- หากคนขับปลดเข็มขัดนิรภัยและเปิดประตูด้านคนขับออกในขณะที่รถกำลังทำงานในโหมดอื่นที่ไม่ใช่ P

ในการจอดรถโดยไม่ได้คาดเข็มขัดนิรภัยและประตูเปิดอยู่ - ให้ออกจากตำแหน่ง P โดยการเลือก R หรือ D อีกครั้ง

หากมีการดับเครื่องยนต์ในตำแหน่ง N รถจะไม่มีการเปลี่ยนเกียร์ไปยังตำแหน่ง P โดยอัตโนมัติ ทั้งนี้เพื่อให้ท่านสามารถล้างรถในเครื่องล้างรถอัตโนมัติได้

**เกียร์ถอยหลัง - R**

เลือกตำแหน่ง R เพื่อถอยหลัง ท่านต้องจอดรถให้หยุดนิ่ง เมื่อต้องการเลือกตำแหน่ง R

**เกียร์ว่าง - N**

เลือกตำแหน่ง N เมื่อท่านต้องการสตาร์ทรถ ใส่เบรกจอดรถ หากรถหยุดนิ่งที่พร้อมกับมีการเลือกคันเกียร์ในตำแหน่ง N

การเปลี่ยนจากตำแหน่ง N ไปยังตำแหน่งเกียร์อื่น ท่านต้องเหยียบแป้นเบรกและสวิตช์กุญแจต้องอยู่ในตำแหน่ง II ชุดเกียร์บางรุ่นจำเป็นต้องให้เครื่องยนต์ทำงาน

**ตำแหน่งขับเคลื่อน - D**

D คือตำแหน่งขับที่ใช้ปกติ การเปลี่ยนเกียร์ขึ้นและลงจะเกิดขึ้นโดยอัตโนมัติโดยขึ้นอยู่กับระดับความเร่งและความเร็ว

รถจะต้องจอดอยู่กับที่เมื่อเปลี่ยนเกียร์จากตำแหน่ง R ไปที่ตำแหน่ง D



### ตำแหน่งเกียร์ธรรมดา - M



ภาพรวมของตำแหน่งเกียร์ธรรมดาดบนจอแสดงผลสำหรับคนขับ

ในตำแหน่ง M ท่านสามารถเปลี่ยนเกียร์ได้ด้วยตัวท่านเอง รถจะมีการหน่วงเครื่องยนต์ เมื่อแป้นเบรกถูกปล่อย หากท่านต้องการเลือกตำแหน่ง M ให้เลื่อนคันเกียร์ออกจากตำแหน่ง D ไปทางด้านหลัง

- ดันคันเกียร์ไปทางด้านขวาไปที่ตำแหน่ง "+" (บวก) เพื่อเพิ่มเกียร์ขึ้นหนึ่งขั้น แล้วปล่อยคันเกียร์
- ดันคันเกียร์ไปทางด้านซ้ายไปที่ตำแหน่ง "-" (ลบ) เพื่อลดเกียร์ขึ้นหนึ่งขั้น แล้วปล่อยคันเกียร์
- ดันคันเกียร์ไปทางด้านหลังเพื่อกลับไปตำแหน่ง D

เพื่อหลีกเลี่ยงการกระตุกและเครื่องยนต์ดับ กระปุกเกียร์จะลดเกียร์ลงโดยอัตโนมัติถ้าความเร็วลดต่ำลงจนต่ำกว่าระดับที่เหมาะสมสำหรับเกียร์ที่เลือกอยู่

### ข้อมูลที่เกี่ยวข้อง

- เกียร์อัตโนมัติ (น. 521)
- ปุ่มปลดล็อคคันเกียร์ (น. 526)
- การเปลี่ยนเกียร์ด้วยแป้นเปลี่ยนเกียร์ที่พวงมาลัย\* (น. 524)
- ฟังก์ชันคิกดาวน์ (น. 526)

การเปลี่ยนเกียร์ด้วยแป้นเปลี่ยนเกียร์ที่พวงมาลัย\*

แป้นเปลี่ยนเกียร์ที่พวงมาลัยเป็นส่วนเสริมของคันเกียร์ ซึ่งทำให้สามารถเปลี่ยนเกียร์ในแบบเกียร์ธรรมดาได้ โดยไม่ต้องปล่อยมือออกจากพวงมาลัย

ฟังก์ชันการทำงานในตำแหน่ง D หรือ M



- 1 "-": ลดเกียร์ลงหนึ่งเกียร์
- 2 "+": เพิ่มเกียร์ขึ้นหนึ่งเกียร์

### เปลี่ยน

การเปลี่ยนเกียร์:

- ดึงแป้นเปลี่ยนเกียร์ตัวใดตัวหนึ่งไปทางด้านหลัง (เข้าหาพวงมาลัย) แล้วปล่อย

การเปลี่ยนเกียร์จะเกิดขึ้นในแต่ละครั้งที่ดิ่งแป้นเปลี่ยนเกียร์ ซึ่งทำให้ความเร็วรอบเครื่องยนต์ไม่ออกไปนอกช่วงที่อนุญาต จอแสดงผลสำหรับคนขับจะแสดงตำแหน่งเกียร์ปัจจุบัน

ในตำแหน่ง M แป้นเปลี่ยนเกียร์ที่พวงมาลัยจะทำงานโดยอัตโนมัติ



จอแสดงผลสำหรับคนขับเมื่อเปลี่ยนเกียร์ด้วยแป้นเปลี่ยนเกียร์ที่พวงมาลัยในโหมดการเปลี่ยนเกียร์แบบเกียร์ธรรมดา

**การสั่งงานแป้นเปลี่ยนเกียร์ที่พวงมาลัยในตำแหน่ง D**

เพื่อให้สามารถเปลี่ยนเกียร์โดยใช้แป้นเปลี่ยนเกียร์ที่พวงมาลัยได้ ท่านต้องสั่งงานโดยการ:

- ดิ่งแป้นใดแป้นหนึ่งเข้าหาพวงมาลัย
  - > ตัวเลขบนจอแสดงผลสำหรับคนขับซึ่งแสดงเกียร์ในขณะนั้น



จอแสดงผลสำหรับคนขับเมื่อกำลังเปลี่ยนเกียร์ด้วยแป้นเปลี่ยนเกียร์ที่พวงมาลัย

**การยกเลิกการทำงานแป้นเปลี่ยนเกียร์ที่พวงมาลัยในตำแหน่ง D**

**การยกเลิกการทำงานด้วยตัวท่านเอง**

- ดิ่งแป้นเปลี่ยนเกียร์ด้านขวา (+) เข้าหาพวงมาลัย และค้างไว้ในตำแหน่งนี้จนกว่าหมายเลขในจอแสดงผลสำหรับคนขับจะดับลง
  - > กระปุกเกียร์จะกลับไปยังตำแหน่ง D

**การยกเลิกการทำงานโดยอัตโนมัติ**

หากไม่มีการใช้งานในระยะเวลาสั้นๆ แป้นเปลี่ยนเกียร์ที่พวงมาลัยจะถูกยกเลิกการทำงาน โดยสามารถดูได้จากหมายเลขในจอแสดงผลสำหรับคนขับที่ดับลง ยกเว้นในระหว่างการเบรกด้วยเครื่องยนต์ - ซึ่งแป้นเปลี่ยนเกียร์จะพร้อมทำงานอยู่ตลอดเวลาที่การเบรกด้วยเครื่องยนต์ยังคงดำเนินอยู่

**ข้อมูลที่เกี่ยวข้อง**

- เกียร์อัตโนมัติ (น. 521)
- การเปลี่ยนเกียร์ด้วยระบบเกียร์อัตโนมัติ (น. 522)
- ตัวแสดงการเปลี่ยนเกียร์ (น. 527)

### ปุ่มปลดคล็อคคันเกียร์

ตัวระดับการทำงานของคันเกียร์จะป้องกันไม่ให้มีการเปลี่ยนเกียร์ระหว่างตำแหน่งเกียร์ต่างๆ ในกระปุกเกียร์อัตโนมัติโดยไม่ตั้งใจ

### ปุ่มล็อคคันเกียร์อัตโนมัติ

ตัวระดับการทำงานของคันเกียร์อัตโนมัติมีระบบความปลอดภัยพิเศษ

จากตำแหน่งจอด - P หรือตำแหน่งเกียร์ว่าง - N ในการเลื่อนคันเกียร์จากตำแหน่ง P หรือ N ไปยังตำแหน่งอื่น เครื่องยนต์จะต้องทำงานอยู่

ถ้าคันเลือกเกียร์อยู่ในตำแหน่ง N และรถได้จอดอยู่กับที่อย่างน้อย 3 วินาที (ไม่ว่าเครื่องยนต์จะเดินอยู่หรือไม่) คันเลือกเกียร์จะถูกล็อค

### ข้อความบนจอแสดงผลสำหรับคนขับ

ถ้าคันเกียร์ถูกระงับการทำงาน จะมีข้อความแสดงขึ้นบนจอแสดงผลสำหรับคนขับ เช่น Gear lever Press brake pedal to activate gear lever

คันเลือกเกียร์ไม่ถูกขัดขวางทางกลไก

### ข้อมูลที่เกี่ยวข้อง

- เกียร์อัตโนมัติ (น. 521)
- การเปลี่ยนเกียร์ด้วยระบบเกียร์อัตโนมัติ (น. 522)

### ฟังก์ชันคิกดาวน์

ท่านสามารถใช้คิกดาวน์<sup>6</sup> เมื่อต้องการอัตราเร่งสูงสุด เช่น เมื่อขับแซง เป็นต้น

เมื่อเหยียบคันเร่งลงจนสุดถึงพื้น (เกินกว่าตำแหน่งการเร่งเต็มที่ปกติ) จะมีการเข้าเกียร์ที่ต่ำกว่านี้โดยอัตโนมัติซึ่งเรียกว่าคิกดาวน์

หากปล่อยคันเร่งจากตำแหน่งคิกดาวน์ ระบบเกียร์จะเปลี่ยนเกียร์สูงขึ้นโดยอัตโนมัติ

### การทำงานนิรภัย

ระบบเกียร์มีระบบป้องกันการเปลี่ยนเกียร์ลงเพื่อช่วยไม่ให้เครื่องยนต์มีอัตราเร่งสูงเกิน

กระปุกเกียร์จะไม่ยอมให้มีการเปลี่ยนเกียร์ลง/คิกดาวน์ที่จะส่งผลให้ความเร็วเครื่องยนต์สูงมากจนทำให้เครื่องยนต์เสียหายได้ ที่ความเร็วเครื่องยนต์สูง คนขับจะไม่สามารถเปลี่ยนเกียร์ลงได้ด้วยวิธีนี้แม้ว่าจะพยายามเพียงใดก็ตาม – รถจะยังคงเข้าเกียร์เดิม

เมื่อคิกดาวน์ รถจะลดเกียร์ลงอย่างน้อยหนึ่งเกียร์ โดยขึ้นอยู่กับความเร็วรอบเครื่องยนต์ รถจะเพิ่มเกียร์เมื่อเครื่องยนต์ขึ้นถึงความเร็วรอบเครื่องยนต์สูงสุด เพื่อป้องกันไม่ให้เครื่องยนต์ได้รับความเสียหาย

### ข้อมูลที่เกี่ยวข้อง

- เกียร์อัตโนมัติ (น. 521)

## สัญลักษณ์และข้อความสำหรับระบบเกียร์อัตโนมัติ

หากมีความผิดปกติเกิดขึ้นในระบบเกียร์

สัญลักษณ์และข้อความจะแสดงขึ้นในจอแสดงผลสำหรับคนขับ

! สำคัญ
จะมีการตรวจสอบอุณหภูมิการทำงานของชุดเกียร์เพื่อป้องกันความเสียหายที่จะเกิดขึ้นต่ออุปกรณ์ต่างๆ ของระบบการขับขี่ ถ้ามีความเสี่ยงต่อการเกิดสภาพความร้อนสูงเกิน สัญลักษณ์เตือนบนจอแสดงผลสำหรับคนขับจะติดสว่างขึ้นพร้อมกับมีข้อความแสดงขึ้น ให้ปฏิบัติตามคำแนะนำที่ให้ไว้

สัญลักษณ์	ความหมาย
	ข้อมูลหรือข้อความแสดงความผิดปกติสำหรับระบบเกียร์ ปฏิบัติตามคำแนะนำที่ให้ไว้
	ระบบเกียร์ร้อนหรือร้อนเกินไป ปฏิบัติตามคำแนะนำที่ให้ไว้
	Reduced performance/ Acceleration performance reduced  ในกรณีที่มีความผิดปกติชั่วคราวของระบบขับเคลื่อน รถอาจเข้าสู่โหมดการทำงานขณะมีความผิดปกติ ซึ่งจะมีการลดกำลังของเครื่องยนต์ลงเพื่อป้องกันไม่ไห้ระบบขับเคลื่อนได้รับความเสียหาย

### ข้อมูลที่เกี่ยวข้อง

- เกียร์อัตโนมัติ (น. 521)

## ตัวแสดงการเปลี่ยนเกียร์

ตัวแสดงการเปลี่ยนเกียร์บนจอแสดงผลสำหรับคนขับจะแสดงให้คนขับทราบถึงเกียร์ที่ใช้อยู่ในขณะนั้นในระหว่างการเปลี่ยนเกียร์แบบเกียร์ธรรมดา และเมื่อใดที่ควรเข้าเกียร์ถัดไปเพื่อให้ประหยัดน้ำมันเชื้อเพลิงได้มากที่สุด

สำหรับการขับขี่แบบ Eco ในโหมดเกียร์ธรรมดา สิ่งที่สำคัญก็คือการขับขี่ในเกียร์ที่ถูกต้อง และการเปลี่ยนเกียร์ในเวลาที่เหมาะสม



### รถที่ใช้เกียร์ธรรมดา



ลูกศรชี้ขึ้นด้านบนแสดงถึงการแนะนำให้เพิ่มเกียร์เป็นเกียร์ที่สูงขึ้น และลูกศรชี้ลงด้านล่างเป็นการแนะนำให้ลดเกียร์เป็นเกียร์ที่ต่ำลง

### รถที่ใช้เกียร์อัตโนมัติ



ไฟแสดงการเปลี่ยนเกียร์จะแสดงเกียร์ในปัจจุบันบนจอแสดงผลสำหรับคนขับ และรูปการเพิ่มเกียร์ที่แนะนำโดยการกะพริบเครื่องหมายบวก

#### หมายเหตุ

ในรถที่ใช้เกียร์อัตโนมัติ ตัวแสดงการเปลี่ยนเกียร์จะมีให้บริการในตลาดที่กำหนดเท่านั้น

#### ข้อมูลที่เกี่ยวข้อง

- เกียร์อัตโนมัติ (น. 521)
- เกียร์ธรรมดา (น. 521)

### ระบบขับเคลื่อนทุกล้อ\*

ระบบขับเคลื่อนทุกล้อ (AWD<sup>7</sup>) หมายความว่า รถจะขับเคลื่อนล้อทั้งสี่พร้อมกันซึ่งจะช่วยเพิ่ม

#### ประสิทธิภาพแรงจลลาง

เพื่อให้ได้แรงจลลางที่ดีที่สุด กำลังขับเคลื่อนจะจ่ายไปยังล้อที่มีกรยึดเกาะที่ดีที่สุดโดยอัตโนมัติ ระบบจะคำนวณความจำเป็นสำหรับแรงบิดที่จ่ายไปยังล้อหลังอยู่ตลอดเวลา และสามารถกระจายแรงบิดของมอเตอร์ไปยังล้อหลังได้สูงถึงครึ่งหนึ่งของแรงบิดที่มีได้ในทันที

การขับเคลื่อนทุกล้อก็ช่วยให้เสถียรภาพที่ความเร็วสูงดีขึ้นด้วย ในการขับที่ปกติ กำลังส่วนใหญ่จะถูกส่งไปยังล้อหน้า เมื่อจอดอยู่กับที่ การขับเคลื่อนทุกล้อจะจับเข้าอยู่ตลอดเวลาเพื่อเตรียมตัวสำหรับแรงจลลางสูงสุดในระหว่างการเร่งความเร็ว

ลักษณะการทำงานของระบบขับเคลื่อนทุกล้อจะแตกต่างกันออกไป โดยขึ้นอยู่กับโหมดการขับขีที่เลือก

#### ข้อมูลที่เกี่ยวข้อง

- โหมดการขับขี\* (น. 529)
- การควบคุมความเร็วต่ำ\* (น. 541)
- กระปุกเกียร์ (น. 520)

## โหมดการขับขี่\*

การเลือกโหมดการขับขี่จะส่งผลต่อลักษณะการขับขี่ของรถเพื่อให้ประสบการณ์การขับขี่ที่ดีขึ้น และให้ความช่วยเหลือเมื่อขับขี่ในสถานการณ์แบบพิเศษ

การใช้โหมดการขับขี่ทำให้สามารถเข้าใช้งานการตั้งค่าและฟังก์ชันการทำงานต่างๆ ที่จำเป็นสำหรับการขับขี่รูปแบบต่างๆ ได้อย่างรวดเร็ว ระบบต่างๆ ต่อไปนี้จะได้รับการปรับเพื่อรักษาลักษณะการขับขี่ในแต่ละโหมดการขับขี่ที่ดีที่สุดเท่าที่จะเป็นไปได้:

- การบังคับเลี้ยว
- เครื่องยนต์/กระปุกเกียร์<sup>8</sup>/การขับเคลื่อนทุกล้อ\*
- เบรก
- ใช้อัต
- จอแสดงผลสำหรับคนขับ
- ฟังก์ชัน Start/Stop
- การตั้งค่าชุดควบคุมสภาพอากาศ

เลือกโหมดการขับขี่ที่ปรับให้เหมาะสมที่สุดสำหรับสถานการณ์การขับขี่ในขณะนั้น โปรดจำไว้เสมอว่า อาจไม่สามารถใช้โหมดการขับขี่บางโหมดได้ในบางสถานการณ์

### โหมดการขับขี่ที่สามารถเลือกได้

เมื่อสตาร์ทรถ รถจะอยู่ในโหมด Comfort และฟังก์ชัน Start/Stop จะทำงาน ท่านสามารถเปลี่ยนโหมดขับขี่ได้เมื่อสตาร์ทรถแล้ว เช่น เปลี่ยนไปยังโหมด Individual เมื่อท่านเลือกใช้โหมด Individual ท่านสามารถปรับเปลี่ยนการตั้งค่าเฉพาะต่างๆ ได้ เช่น การแสดงผลมาตรวัดความเร็ว

### Comfort

โหมด Comfort คือ โหมดการทำงานปกติของรถ การตั้งค่าเหล่านี้หมายความว่า รถจะให้ความรู้สึกสะดวกสบาย, การบังคับเลี้ยวจะกระชับ, ใช้อัตจะนุ่ม และการเคลื่อนที่ของตัวถังจะราบรื่น

โหมดการขับขี่นี้เป็นโหมดที่ได้รับการรับรองสำหรับระดับการปล่อยคาร์บอนไดออกไซด์

### Eco

- ปรับรถให้มีการขับขี่ที่ประหยัดพลังงานและเป็นมิตรต่อสิ่งแวดล้อมมากขึ้นโดยการใช้โหมด Eco

โหมดการขับขี่นี้หมายความว่า ฟังก์ชัน Start/Stop จะทำงาน และเอาต์พุตของการตั้งค่าสภาพอากาศบางอย่างจะลดลง เป็นต้น

เมื่อขับขี่ในโหมด Eco จอแสดงผลสำหรับคนขับจะแสดงมาตรวัดการประหยัดพลังงานซึ่งจะบอกว่าการประหยัดพลังงานในการขับขี่ของท่านเป็นอย่างไร

<sup>7</sup> All Wheel Drive

<sup>8</sup> สำหรับกระปุกเกียร์อัตโนมัติ



## การสตาร์ทและการขับขึ้น

### Off Road

- การยึดเกาะถนนสูงสุดของรถเมื่อขับขึ้นในภูมิประเทศที่ยากลำบากและบนถนนที่สภาพไม่ดี

พวงมาลัยจะเบา, การทำงานด้วยการขับเคลื่อนทุกล้อ\* และฟังก์ชันความเร็วต่ำพร้อมด้วยระบบควบคุมขณะขับลงทางลาดชัน (HDC<sup>9</sup>) จะทำงาน ฟังก์ชัน Start/Stop ถูกยกเลิกการทำงาน

โหมดการขับขึ้นจะสามารถสั่งงานได้ที่ความเร็วต่ำ และมาตรวัดความเร็วแสดงขอบเขตสำหรับตัวจำกัดความเร็วเท่านั้น ถ้าเกินความเร็วนี้ โหมด Off Road จะหยุดทำงาน และโหมดการขับขึ้นอีกโหมดหนึ่งจะทำงานแทน

ในโหมด Off Road จอแสดงผลสำหรับคนขับจะมีเพิ่มทีคืออยู่ระหว่างมาตรวัดความเร็วกับมาตรวัดความเร็วรอบ

#### **i** หมายเหตุ

โหมดการขับขึ้นนี้ไม่ได้รับการออกแบบให้ใช้งานบนถนนสาธารณะ

### Dynamic

- โหมด Dynamic หมายความว่าลักษณะการขับขึ้นของรถยนต์เป็นแบบสปอร์ตมากขึ้น และตอบสนองต่อการเร่งความเร็วได้เร็วขึ้น

การเปลี่ยนเกียร์จะเร็วขึ้นและปรับเข้ากับสถานการณ์มากขึ้น และชุดเกียร์จะให้ความสำคัญกับเกียร์ที่มีการแรงจลลามากขึ้น

การตอบสนองของพวงมาลัยจะเร็วขึ้น และใช้กัฟจะแข็งขึ้น<sup>10</sup> ซึ่งหมายความว่าตัวถังรถจะเคลื่อนที่ไปตามเส้นทางได้ดีขึ้น เพื่อลดความเสี่ยงต่อการพลิกคว่ำในระหว่างการเข้าโค้ง

ฟังก์ชัน Start/Stop ถูกยกเลิกการทำงาน

โหมด Dynamic ยังมีให้บริการในเวอร์ชัน Polestar Engineered ด้วยเช่นกัน\*

### Individual

- การปรับโหมดการขับขึ้นตามความต้องการของคนขับแต่ละคน

เลือกโหมดการขับขึ้นโหมดใดโหมดหนึ่งเพื่อเริ่มต้น จากนั้นให้ปรับการตั้งค่าตามลักษณะการขับขึ้นที่ต้องการ การ

ตั้งค่าเหล่านี้จะถูกบันทึกไว้ในโปรไฟล์ของคนขับแบบแอดทีฟ และจะพร้อมใช้งานทุกครั้งที่ปลดล็อครถด้วยกุญแจรีโมตคอนโทรลชุดเดียวกัน

โหมดการขับขึ้นเฉพาะบุคคลนี้จะสามารถใช้งานได้เมื่อเปิดใช้งานไว้บนจอแสดงผลส่วนกลางเท่านั้น

<sup>9</sup> Hill Descent Control

<sup>10</sup> สำหรับ Four-C

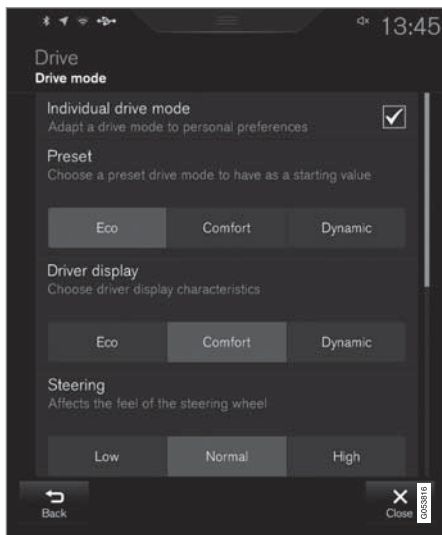

มุมมองการตั้งค่า <sup>11</sup> สำหรับโหมดการขับขี่เฉพาะบุคคล

1. กด Settings ในมุมมองระดับบนสุด
2. กด My Car → Individual Drive Mode แล้วเลือก Individual Drive Mode

3. ใน Presets ให้เลือกโหมดการขับขี่เพื่อเริ่มต้นจาก: Eco, Comfort, Dynamic หรือ Polestar Engineered\*

การปรับที่สามารถใช้ได้กับการตั้งค่าสำหรับ:

- Driver Display
- Steering Force
- Powertrain Characteristics
- Brake Characteristics
- Suspension Control
- ECO Climate
- Start/Stop.

#### ข้อมูลที่เกี่ยวข้อง

- การเปลี่ยนโหมดการขับขี่\* (น. 532)
- ขับเคลื่อน Eco (น. 532)
- การขับขี่แบบประหยัดน้ำมัน (น. 544)
- ฟังก์ชัน Start/Stop (น. 535)
- การควบคุมความเร็วต่ำ\* (น. 541)
- ระบบควบคุมขณะขับลงทางลาดชัน\* (น. 542)

<sup>11</sup> ภาพประกอบเป็นเพียงตัวอย่างคร่าวๆ เท่านั้น - ชิ้นส่วนในรถแต่ละรุ่นอาจแตกต่างกันออกไป

## การเปลี่ยนโหมดการขับขี่\*

เลือกโหมดการขับขี่ที่ปรับให้เหมาะสมที่สุดสำหรับสถานการณ์การขับขี่ในขณะนั้น

### เปลี่ยนโหมดการขับเคลื่อนโดยใช้ปุ่มที่คอนโซลกลาง

โปรดจำไว้เสมอว่า อาจไม่สามารถใช้โหมดการขับขี่ที่บางโหมดได้ในบางสถานการณ์

ในการเปลี่ยนโหมดการขับขี่:



#### 1. กดปุ่ม DRIVE MODE

- > เมนูแบบผุดขึ้นจะเปิดขึ้นบนจอแสดงผลส่วนกลางโดยโหมดการขับขี่ที่ทำงานอยู่จะถูกเน้นไว้

#### 2. เลือกโหมดการขับขี่โดยใช้วิธีใดวิธีหนึ่งจาก 2 วิธี:

- แตะโหมดการขับขี่ที่ต้องการบนหน้าจอสัมผัสโดยตรง เพื่อเลือกและสั่งงานโหมดการขับขี่นั้น
- กดปุ่ม DRIVE MODE อีกครั้งเพื่อเลื่อนเคอร์เซอร์ไปยังโหมดการขับขี่ที่ต้องการ โหมดการขับขี่ที่เลือกจะทำงานหลังจากการหน่วงเวลาเป็นช่วงสั้นๆ

#### ข้อมูลที่เกี่ยวข้อง

- โหมดการขับขี่\* (น. 529)
- การเปิดใช้งานและการปิดใช้งานโหมดการขับขี่ Eco ด้วยปุ่มฟังก์ชันการทำงาน (น. 535)
- การเปิดใช้งานและการปิดใช้งานการขับขี่ด้วยความเร็วต่ำ\* โดยใช้ปุ่มฟังก์ชัน (น. 542)
- การเปิดใช้งานและการปิดใช้งานระบบควบคุมการขับขี่ขณะลงเนิน\* ด้วยปุ่มฟังก์ชันการทำงาน (น. 544)

## ขับเคลื่อน Eco

โหมดการขับขี่ Eco ช่วยให้สามารถขับได้อย่างเป็นมิตรกับสิ่งแวดล้อม รวมทั้งเพื่อให้ประหยัดน้ำมันเชื้อเพลิงได้มากขึ้น

ใช้โหมดการขับขี่โหมดนี้เพื่อประหยัดเชื้อเพลิงและรักษาลังแวดล้อม

คุณสมบัติต่อไปนี้ได้รับการปรับให้เหมาะสมสำหรับโหมด Eco:

- จุดเปลี่ยนเกียร์ของกระจุกเกียร์<sup>12</sup>
- การจัดการเครื่องยนต์และการตอบสนองของคันเร่ง
- ฟังก์ชันการเคลื่อนที่ด้วยแรงเฉื่อยของ Eco Coast<sup>12</sup> จะทำงาน และการเบรกด้วยเครื่องยนต์จะหยุดทำงาน เมื่อปล่อยคันเร่งที่ความเร็วระหว่าง 65 ถึง 140 กม./ชม. (40 ถึง 87 ไมล์ต่อชั่วโมง)
- การตั้งค่าบางอย่างของระบบควบคุมสภาพอากาศทำงานด้วยกำลังที่ลดลงหรือหยุดทำงาน
- จอแสดงผลสำหรับคนขับแสดงข้อมูลในแถววัด ECO ซึ่งช่วยให้การขับขี่เป็นมิตรต่อสิ่งแวดล้อมมากขึ้น และประหยัดน้ำมันเชื้อเพลิงมากขึ้น

<sup>12</sup> เฉพาะรถที่มีกระจุกเกียร์อัตโนมัติเท่านั้น

## ฟังก์ชันการเคลื่อนที่ด้วยแรงเฉื่อย Eco Coast<sup>1,2</sup>

ฟังก์ชันการเคลื่อนที่ด้วยแรงเฉื่อย Eco Coast จะยกเลิกการทำงานของการทำงานของเบรกด้วยเครื่องยนต์ ซึ่งส่งผลให้พลังงานจลน์ของรถยนต์ถูกนำไปใช้ในการเคลื่อนที่ด้วยความเฉื่อยเป็นระยะทางไกลขึ้น เมื่อคนขับปล่อยคันเร่ง ชุดเกียร์จะถูกปลดออกจากเครื่องยนต์โดยอัตโนมัติ ส่งผลให้ความเร็วรอบเครื่องลดลงไปที่ความเร็วรอบเดินเบา ซึ่งทำให้ความสิ้นเปลืองลดลง

ฟังก์ชันนี้เหมาะสำหรับการใช้งานเมื่อรถสามารถไหลต่อได้เป็นระยะทางไกล เช่น เมื่อถนนลาดเอียงลงเล็กน้อย หรือเมื่อคาดว่าจะมีการลดความเร็วเมื่อเข้าสู่เขตที่มีการจำกัดความเร็ว

### การสั่งงานฟังก์ชันการเคลื่อนที่ด้วยแรงเฉื่อย

ฟังก์ชันจะทำงานเมื่อปล่อยคันเร่งออกจนสุด ร่วมกับพารามิเตอร์ต่อไปนี้:

- โหมดการขับซี Eco ถูกกระตุ้นการทำงาน
- คันเกียร์อยู่ที่ตำแหน่ง D
- ความเร็วอยู่ในช่วงประมาณ 65-140 กม./ชม. (40-87 ไมล์ต่อชั่วโมง)

- ความลาดเอียงของถนนลงเขาไม่เกินกว่าประมาณ 6%

จะแสดงผลสำหรับคนขับแสดง COASTING เมื่อใช้ฟังก์ชันการเคลื่อนที่ด้วยแรงเฉื่อย

### ข้อจำกัด

ฟังก์ชันการเคลื่อนที่ด้วยแรงเฉื่อยจะไม่พร้อมใช้งาน ถ้า

- อุณหภูมิของเครื่องยนต์ และ/หรือ ชุดเกียร์ไม่อยู่ในช่วงอุณหภูมิทำงานปกติ
- คันเกียร์ถูกเลื่อนออกจากตำแหน่ง D ไปยังตำแหน่งเกียร์ธรรมดา
- ความเร็วอยู่นอกช่วงประมาณ 65-140 กม./ชม. (40-87 ไมล์ต่อชั่วโมง)
- ความลาดชันของถนนลงเขาเกินกว่า ประมาณ 6%
- มีการเปลี่ยนเกียร์แบบเกียร์ธรรมดาโดยใช้แป้นเปลี่ยนเกียร์ที่พวงมาลัย\*

### การยกเลิกการทำงานและการปิดฟังก์ชันการเคลื่อนที่ด้วยแรงเฉื่อย

ในบางสถานการณ์ อาจจำเป็นต้องยกเลิกการทำงานหรือปิดฟังก์ชันนี้เพื่อใช้การเบรกด้วยเครื่องยนต์ ตัวอย่างของสถานการณ์ในลักษณะนี้ เช่น เมื่ออยู่บน

ทางลาดลงเขา หรือก่อนที่จะควบคุมรถเพื่อแข่งในระยะประชิด - เพื่อให้สามารถขับซีได้อย่างปลอดภัยที่สุด

ยกเลิกการทำงานของฟังก์ชันการเคลื่อนที่ด้วยแรงเฉื่อยด้วยวิธีต่อไปนี้

- เหยียบคันเร่งหรือแป้นเบรก
  - เลื่อนคันเกียร์ไปที่ตำแหน่งการเปลี่ยนเกียร์แบบเกียร์ธรรมดา
  - การเปลี่ยนเกียร์ด้วยแป้นเปลี่ยนเกียร์ที่พวงมาลัย\*
- ปิดฟังก์ชันการเคลื่อนที่ด้วยแรงเฉื่อยด้วยวิธีต่อไปนี้
- เปลี่ยนโหมดขับซี\*
  - ปิดโหมดขับซี Eco ในมุมมองฟังก์ชัน

ถึงแม้ว่าจะไม่มีฟังก์ชันการเคลื่อนที่ด้วยแรงเฉื่อย รถก็สามารถไหลต่อเป็นระยะทางสั้นๆ ได้ ซึ่งช่วยลดความสิ้นเปลืองให้น้อยลง อย่างไรก็ตาม เพื่อการประหยัดน้ำมันสูงสุด การสั่งงานฟังก์ชันการเคลื่อนที่ด้วยแรงเฉื่อยจะเป็นการดีที่สุด เพื่อให้รถสามารถไหลต่อได้เป็นระยะทางไกลขึ้น

<sup>1,2</sup> เฉพาะรถที่มีกระปุกเกียร์อัตโนมัติเท่านั้น

## ◀ ระบบควบคุมความเร็วคงที่ Eco Cruise

เมื่อใช้ระบบควบคุมความเร็วคงที่ใหม่ในการขับขี่ Eco การเร่งและการลดความเร็วของรถจะต่ำลงเมื่อเทียบกับโหมดการขับขี่โหมดอื่น ซึ่งทำให้สามารถประหยัดน้ำมันเชื้อเพลิงได้มากขึ้น กรณีนี้หมายความว่าความเร็วรถอาจสูงหรือต่ำกว่าความเร็วที่ตั้งไว้เล็กน้อย

- บนถนนที่เรียบ ความเร็วของรถอาจเบี่ยงเบนไปจากความเร็วที่ตั้งไว้เมื่อระบบควบคุมความเร็วคงที่ทำงานอยู่และรถกำลังเคลื่อนที่ด้วยแรงเฉื่อย
- บนทางลาดชันขึ้นเขา ความเร็วของรถจะลดลงจนกว่าจะมีการลดเกียร์<sup>12</sup> จากนั้น การเร่งความเร็วในระดับที่ลดลงจะเริ่มทำงานเพื่อให้ได้ความเร็วตามที่ตั้งไว้
- บนทางลาดลงเขาซึ่งรถมีการเคลื่อนที่ด้วยแรงเฉื่อย ความเร็วของรถอาจสูงหรือต่ำกว่าความเร็วที่ตั้งไว้เล็กน้อย ฟังก์ชันจะใช้การเบรกด้วยเครื่องยนต์ตามปกติในการรักษาความเร็วที่ตั้งไว้ และถ้าจำเป็น จะมีการใช้เบรกเท้าด้วย

## เกจวัด Eco ในจอแสดงผลสำหรับคนขับ



เกจวัด ECO จะระบุว่าการขับขี่เป็นการขับขี่ที่ประหยัดน้ำมันเชื้อเพลิงมากน้อยเพียงใด:

- เมื่อขับข้อย่างประหยัดน้ำมันเชื้อเพลิง เกจวัดจะแสดงค่าต่ำ โดยเข็มชี้จะอยู่ในช่วงสีเขียว
- เมื่อขับข้อย่างไม่ประหยัดน้ำมันเชื้อเพลิง เช่น ในระหว่างการเบรกอย่างแรง หรือการเร่งความเร็วอย่างรวดเร็ว เกจวัดจะแสดงค่าสูง

เกจวัด ECO ยังมีตัวแสดงเพื่อแสดงว่าคนขับที่ติจะขับขี่อย่างไรในสถานการณ์เดียวกันนี้ กรณีนี้จะระบุโดยใช้เข็มชี้เข็มสั้นบนเกจวัด

## ระบบควบคุมสภาพอากาศ ECO

ในโหมดการขับขี่ Eco การควบคุมสภาพอากาศแบบ Eco ภายในห้องโดยสารจะทำงานโดยอัตโนมัติ เพื่อลดความสิ้นเปลืองพลังงานให้น้อยลง

### **i** **หมายเหตุ**

เมื่อโหมดการขับขี่ Eco ทำงาน พารามิเตอร์หลายตัวในการตั้งค่าของระบบควบคุมสภาพอากาศจะเปลี่ยนไป และการทำงานของอุปกรณ์ไฟฟ้าหลายตัวจะลดลง การตั้งค่าบางอย่างสามารถรีเซ็ตในแบบแมนนวลได้ แต่จะสามารถกลับมาทำงานอย่างเต็มรูปแบบได้โดยเปิดการทำงานโหมดขับขี่ Eco หรือการปรับโหมดขับขี่ Individual\* ด้วยการทำงานของระบบสภาพอากาศเต็มรูปแบบเท่านั้น

ในกรณีที่มองผ่านกระจกได้ยากเนื่องจากกระจกเป็นฝ้า ให้กดปุ่มสำหรับการไล่ฝ้าระดับสูงสุดซึ่งมีการทำงานปกติ

<sup>12</sup> เฉพาะรถที่มีเกียร์ปุกเกียร์อัตโนมัติเท่านั้น

### ข้อมูลที่เกี่ยวข้อง

- การเปลี่ยนโหมดการขับขี่\* (น. 532)
- การเปิดใช้งานและการปิดใช้งานโหมดการขับขี่ Eco ด้วยปุ่มฟังก์ชันการทำงาน (น. 535)
- โหมดการขับขี่\* (น. 529)
- การขับขี่แบบประหยัดน้ำมัน (น. 544)
- ฟังก์ชัน Start/Stop (น. 535)

### การเปิดใช้งานและการปิดใช้งานโหมดการขับขี่ Eco ด้วยปุ่มฟังก์ชันการทำงาน

โหมดขับขี่ Eco มีปุ่มการทำงานหนึ่งปุ่มในมุมมองฟังก์ชันของจอแสดงผลส่วนกลาง เว้นแต่ว่ารถจะติดตั้งปุ่มโหมดการขับขี่ในคอนโซลกลางมาแล้ว โหมด Eco จะหยุดทำงานเมื่อดับเครื่องยนต์ และจะต้องสั่งงานในแต่ละครั้งที่สตาร์ทเครื่องยนต์ จอแสดงผลสำหรับคนขับจะแสดง ECO เมื่อฟังก์ชันนี้ทำงาน

### การเลือกโหมดการขับขี่ Eco ในมุมมองฟังก์ชันการทำงานของจอแสดงผลส่วนกลาง

- กดปุ่ม Driving Mode ECO เพื่อเปิดใช้งานหรือปิดใช้งานฟังก์ชัน



> ไฟแสดงในปุ่มจะติดสว่างขึ้นเมื่อฟังก์ชันทำงาน

### ข้อมูลที่เกี่ยวข้อง

- ขับเคลื่อน Eco (น. 532)
- การเปลี่ยนโหมดการขับขี่\* (น. 532)
- โหมดการขับขี่\* (น. 529)

### ฟังก์ชัน Start/Stop

ฟังก์ชัน Start/Stop จะดับเครื่องยนต์ชั่วคราวเมื่อรถหยุดอยู่กับที่ เช่น เมื่อจอดรอสัญญาณไฟจราจร หรือในสภาพการจราจรที่หนาแน่น เป็นต้น และจะสตาร์ทเครื่องยนต์อีกครั้งเมื่อจำเป็น

ฟังก์ชัน Start/Stop จะลดความสิ้นเปลืองน้ำมันเชื้อเพลิง ซึ่งส่งผลให้การปล่อยมลพิษในไอเสียลดลง

ระบบทำให้สามารถขับได้อย่างเป็นมิตรกับสิ่งแวดล้อมมากขึ้น โดยการดับเครื่องยนต์โดยอัตโนมัติเมื่อสามารถทำได้

### ข้อมูลที่เกี่ยวข้อง

- การขับขี่ด้วยฟังก์ชัน Start/Stop (น. 536)
- เงื่อนไขสำหรับฟังก์ชัน Start/Stop (น. 538)
- โหมดการขับขี่\* (น. 529)



## การขับขี่ด้วยฟังก์ชัน Start/Stop

ฟังก์ชัน Start/Stop จะดับเครื่องยนต์เป็นการชั่วคราวเมื่อจอดอยู่กับที่ จากนั้นจะสตาร์ทเครื่องยนต์ขึ้นอีกครั้งเมื่อจำเป็น

ฟังก์ชัน Start/Stop จะสามารถใช้งานได้เมื่อรถทำงานอยู่ และจะทำงานเมื่อสภาพต่างๆ เป็นไปตามเงื่อนไขที่กำหนด

จอแสดงผลสำหรับคนขับจะแสดงว่าเมื่อใดฟังก์ชัน

- พร้อมทำงาน
- ทำงานอยู่
- ไม่พร้อมทำงาน

ระบบโดยทั่วไปของรถ เช่น ไฟส่องสว่าง, วิทยุ และอื่นๆ จะยังคงทำงานตามปกติ แม้ในขณะที่มีการดับเครื่องยนต์โดยอัตโนมัติ อย่างไรก็ตาม เอาต์พุตของอุปกรณ์บางอย่างจะลดระดับลงชั่วคราว เช่น ความเร็วของพัดลมของระบบควบคุมสภาพอากาศ หรือระดับเสียงที่ตั้งมากของระบบเครื่องเสียง เป็นต้น

## ดับเครื่องยนต์อัตโนมัติ

ต่อไปนี้เป็นเงื่อนไขสำหรับการดับเครื่องยนต์โดยอัตโนมัติ:

รถที่ใช้เกียร์อัตโนมัติ

- หยุดรถโดยใช้เบรกเท้า จากนั้นให้เหยียบแป้นเบรกค้างไว้ เครื่องยนต์จะดับโดยอัตโนมัติ

รถที่ใช้เกียร์ธรรมดา

- ปลดคลัตช์ และเลื่อนคันเกียร์ไปที่ตำแหน่งเกียร์ว่าง แล้วปล่อยแป้นคลัตช์ เครื่องยนต์จะหยุดทำงานโดยอัตโนมัติ

ในโหมดการขับขี่ Comfort หรือ Eco เครื่องยนต์อาจดับโดยอัตโนมัติก่อนที่จะหยุดนิ่งสนิท

เมื่อระบบควบคุมความเร็วคงที่พร้อมการปรับความเร็วอัตโนมัติ หรือ Pilot Assist ทำงานอยู่ เครื่องยนต์จะดับอัตโนมัติเป็นเวลาประมาณ 3 วินาที หลังจากที่คุณกดรถ

## การสตาร์ทอัตโนมัติ

เงื่อนไขสำหรับการสตาร์ทเครื่องยนต์โดยอัตโนมัติมีดังต่อไปนี้:

รถที่ใช้เกียร์อัตโนมัติ

- ปลดปล่อยแป้นเบรก - เครื่องยนต์จะดับโดยอัตโนมัติและท่านสามารถขับรถต่อได้ เมื่ออยู่บนทางลาดชันเขา ระบบช่วยออกตัวบนทางลาดชัน (HSA<sup>13</sup>) จะทำงาน ซึ่งป้องกันไม่ให้รถไหลไปทางด้านหลัง
- เมื่อฟังก์ชัน Auto Hold ทำงาน การสตาร์ทโดยอัตโนมัติจะถูกหน่วงเวลาไว้จนกว่าจะมีการเหยียบคันเร่ง
- เมื่อระบบควบคุมความเร็วคงที่แบบปรับอัตโนมัติ หรือ Pilot Assist ทำงาน เครื่องยนต์จะสตาร์ทโดยอัตโนมัติเมื่อเหยียบแป้นคันเร่ง หรือโดยการกดปุ่ม  บนแผงปุ่มกดด้านซ้ายของพวงมาลัย
- เหยียบแป้นเบรกค้างไว้ แล้วเหยียบคันเร่ง - เครื่องยนต์จะสตาร์ทโดยอัตโนมัติ
- บนทางลาดลงเขา: ค่อยปล่อยแป้นเบรกเพื่อให้รถเริ่มเคลื่อนที่ - เครื่องยนต์จะสตาร์ทโดยอัตโนมัติหลังจากความเร็วเพิ่มขึ้นเล็กน้อย

<sup>13</sup> Hill Start Assist

รถที่ใช้เกียร์ธรรมดา

- คันเกียร์อยู่ในตำแหน่งเกียร์ว่าง: เหยียบแป้นคลัตช์ หรือเหยียบคันเร่ง - เครื่องยนต์จะเริ่มทำงาน
- บนทางลาดลงเขา: ค่อยปล่อยแป้นเบรกเพื่อให้รถเริ่มเคลื่อนที่ - เครื่องยนต์จะสตาร์ทโดยอัตโนมัติ หลังจากความเร็วเพิ่มขึ้นเล็กน้อย

สัญลักษณ์ในจอแสดงผลสำหรับคนขับ



สีขาวย - แสดงขึ้นบนมาตรวัดความเร็วเมื่อ ฟังก์ชันนี้พร้อมใช้งาน



สีเขียว - แสดงขึ้นบนมาตรวัดความเร็วเมื่อ ฟังก์ชันนี้ทำงานอยู่ และได้ทำการดับเครื่องยนต์โดยอัตโนมัติ



สีเทา - ไม่สามารถใช้ฟังก์ชันนี้ได้เมื่อมีขีดทับบนสัญลักษณ์และสัญลักษณ์เป็นสีเทา

ถ้าไม่มีสัญลักษณ์ใดๆ แสดงว่าฟังก์ชันนี้ถูกปิดใช้งานไว้

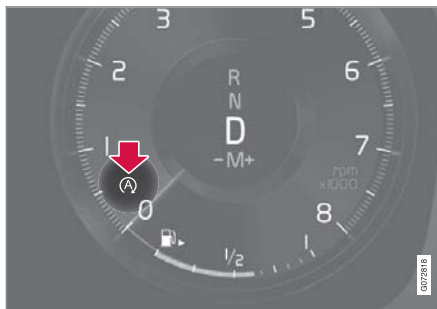

ฟังก์ชันทำงานอยู่ และมีการดับเครื่องยนต์โดยอัตโนมัติ

ข้อมูลที่เกี่ยวข้อง

- การยกเลิกการทำงานฟังก์ชัน Start/Stop (น. 537)
- เงื่อนไขสำหรับฟังก์ชัน Start/Stop (น. 538)
- ฟังก์ชัน Start/Stop (น. 535)
- การช่วยเหลือเมื่อออกตัวบนเนินเขา (น. 519)
- การเบรกดัตอินมิติเมื่อจอดอยู่กับที่ (น. 518)

การยกเลิกการทำงานฟังก์ชัน Start/Stop ในบางสถานการณ์ อาจจำเป็นต้องยกเลิกการทำงานฟังก์ชัน Start/Stop



ยกเลิกการทำงานโดยใช้ปุ่มฟังก์ชัน Start/Stop ในมุมมองฟังก์ชันการทำงานของจอแสดงผลส่วนกลาง ไฟแสดงในปุ่มจะดับลงเมื่อยกเลิกการทำงานของฟังก์ชัน

การทำงานจะหยุดทำงานจนกระทั่ง

- มีการสั่งงานอีกครั้ง
- โหมดการขับที่เปลี่ยนเป็น Eco หรือ Comfort
- สตาร์ทรถครั้งถัดไป

ข้อมูลที่เกี่ยวข้อง

- การขับที่ด้วยฟังก์ชัน Start/Stop (น. 536)
- เงื่อนไขสำหรับฟังก์ชัน Start/Stop (น. 538)

## เงื่อนไขสำหรับฟังก์ชัน Start/Stop

เพื่อให้ฟังก์ชัน Start/Stop สามารถทำงานได้ สภาพต่างๆ ต้องเป็นไปตามเงื่อนไขจำนวนหนึ่ง

ถ้าไม่เป็นไปตามเงื่อนไข จะถูกระบุในจอแสดงผลสำหรับคนขับ

### เครื่องยนต์ไม่ดับโดยอัตโนมัติ

เครื่องยนต์จะไม่ดับโดยอัตโนมัติในกรณีต่อไปนี้:

- ความเร็วของรถยังขึ้นไม่ถึงประมาณ 10 กม./ชม. (6 ไมล์ต่อชั่วโมง) หลังจากการสตาร์ท
- หลังจากการดับเครื่องยนต์โดยอัตโนมัติซ้ำๆ กันเป็นจำนวนหนึ่งแล้ว ความเร็วรถต้องเพิ่มขึ้นจนเกินกว่าประมาณ 10 กม./ชม. (6 ไมล์ต่อชั่วโมง) อีกครั้งหนึ่งก่อนที่จะทำการดับเครื่องยนต์โดยอัตโนมัติในครั้งถัดไป
- คนขับไม่ได้รีดเข็มขัดนิรภัย
- เครื่องยนต์ไม่ได้อยู่ที่อุณหภูมิการทำงานปกติ
- อุณหภูมิอากาศภายนอกต่ำกว่า -5 °C โดยประมาณ (23 °F) หรือสูงกว่า 37 °C โดยประมาณ (98 °F)
- การทำความร้อนกระจกหน้าแบบไฟฟ้าได้รับการสั่งงาน

- สภาพแวดล้อมในห้องโดยสารแตกต่างไปจากค่าที่ตั้งไว้
- รถอยู่ในเกียร์ถอยหลัง
- คนขับหมุนพวงมาลัยเป็นวงกว้าง
- ถนนลาดชันมาก
- ฝากระโปรงหน้าเปิดอยู่
- เมื่อขับขีในพื้นที่สูงในขณะที่อุณหภูมิของเครื่องยนต์ยังขึ้นไม่ถึงอุณหภูมิการทำงาน
- มีการทำงานของระบบ ABS ก่อนหน้านี้
- ในกรณีที่มีการเบรกอย่างแรง (ถึงแม้ว่าจะไม่มีการทำงานของระบบ ABS ก็ตาม)
- การสตาร์ทหลายครั้งในช่วงเวลาสั้นๆ จะทำให้ระบบป้องกันความร้อนของมอเตอร์สตาร์ททำงาน
- ตัวกรองอนุภาคของระบบไอเสียเต็ม
- รถพ่วงถูกเชื่อมต่อเข้ากับระบบไฟฟ้าของรถ

ข้อมูลต่อไปนีใช้สำหรับกระปุกเกียร์อัตโนมัติ:

- กระปุกเกียร์ไม่ได้อยู่ที่อุณหภูมิการทำงานปกติ
- คันเกียร์อยู่ที่ตำแหน่ง M (±)
- ถ้าสภาพการจราจรจืดจาง (เช่น ในการจราจรติดขัด)

### เครื่องยนต์ไม่สตาร์ทโดยอัตโนมัติ

ในกรณีต่อไปนี้ เครื่องยนต์จะไม่สตาร์ทอัตโนมัติหลังจากดับอัตโนมัติเมื่อ:

ที่มีเกียร์อัตโนมัติ:

- คนขับปลดเข็มขัดนิรภัยออก, คันเกียร์อยู่ที่ตำแหน่ง P และประตูคนขับเปิดออก - จะต้องสตาร์ทด้วยวิธีปกติ

ที่มีเกียร์ธรรมดา:

- คนขับไม่ได้คาดเข็มขัดนิรภัย
- เกียร์ใดเกียร์หนึ่งจับเข้าโดยไม่มีการปลดคลัตช์

### กระปุกเกียร์ธรรมดาหยุดทำงานโดยไม่คาดไว้

หากเครื่องยนต์ไม่สตาร์ทขึ้นใหม่ ให้ดำเนินการดังต่อไปนี้:

1. ตรวจสอบว่า เข็มขัดนิรภัยด้านคนขับถูกล็อคอยู่ในหัวเข็มขัดของเข็มขัดนิรภัยหรือไม่
2. เหยียบแป้นคลัตช์อีกครั้ง - เครื่องยนต์จะสตาร์ทโดยอัตโนมัติ
3. ในบางกรณี จะต้องเข้าเกียร์ไว้ที่ตำแหน่งเกียร์ว่าง ข้อความจะแสดงขึ้นบนจอแสดงผลสำหรับคนขับ - ปฏิบัติตามคำแนะนำที่ให้ไว้

การสตาร์ทเครื่องยนต์โดยอัตโนมัติโดยยังไม่ได้  
ถอนเท้าออกจากแป้นเบรก

ในกรณีต่อไปนี้ เครื่องยนต์จะสตาร์ทโดยอัตโนมัติถึง  
แม้ว่าคนขับไม่ได้ถอนเท้าออกจากแป้นเบรกก็ตาม:

- ความชื้นในห้องโดยสารสูงทำให้เกิดฝ้าขึ้นบน  
กระจกหน้าต่าง
- สภาพแวดล้อมในห้องโดยสารแตกต่างไปจากค่าที่  
ตั้งไว้
- กดแป้นเบรกซ้ำหลายๆ ครั้ง
- ฝากระโปรงหน้าเปิดอยู่
- รถเริ่มเคลื่อนที่ หรือเพิ่มความเร็วขึ้นเล็กน้อย ถ้ามี  
การดับเครื่องยนต์โดยอัตโนมัติโดยรถยังไม่จอด  
สนิท

ข้อมูลต่อไปนี้จะใช้สำหรับกระปุกเกียร์อัตโนมัติ:

- หัวล็อกเข็มขัดนิรภัยของคนขับถูกปลดออกในขณะที่  
ที่คันเกียร์อยู่ในตำแหน่ง D หรือตำแหน่ง N
- มีการเลื่อนคันเกียร์จากตำแหน่ง D ไปที่ตำแหน่ง R  
หรือ M (±)
- ประตูกคนขับเปิดออกในขณะที่คันเกียร์อยู่ใน  
ตำแหน่ง D - เสียง 'บี๊ง' จะดังขึ้นพร้อมกับข้อความ  
แสดงว่าสวิตช์กุญแจอยู่ที่ตำแหน่ง ON

### คำเตือน

ห้ามเปิดฝากระโปรงหน้าเมื่อมีการดับเครื่องยนต์โดย  
อัตโนมัติ ให้ดับเครื่องยนต์ด้วยวิธีปกติก่อนที่จะยก  
ฝากระโปรงหน้าขึ้น

### ข้อมูลที่เกี่ยวข้อง

- ฟังก์ชัน Start/Stop (น. 535)
- การขับขีด้วยฟังก์ชัน Start/Stop (น. 536)
- การยกเลิกการทำงานฟังก์ชัน Start/Stop (น. 537)

## การควบคุมระดับ\* และใช้เก้อพ

การควบคุมระดับและใช้เก้อพได้รับการควบคุมโดยอัตโนมัติภายในรถ

### ใช้เก้อพ (Four-C)

สำหรับรถที่ติดตั้งด้วย Four-C ใช้เก้อพจะถูกปรับตามโหมดการขับขี่ที่เลือกไว้ และตามความเร็วของรถ โดย

ปกติแล้ว ใช้เก้อพจะได้รับการตั้งเพื่อให้ความนิ่มนวลมากที่สุดเท่าที่จะเป็นไปได้ และจะได้รับการปรับอย่างต่อเนื่องโดยขึ้นอยู่กับพิกัดถนน, การเร่งความเร็วของรถ, การเบรก และการเข้าโค้ง

### สัญลักษณ์และข้อความ

ถ้าเกิดความผิดปกติขึ้นกับระบบควบคุมระดับ จะมีข้อความแสดงขึ้นบนจอแสดงผลสำหรับคนขับ

สัญลักษณ์	ข้อความ	ความหมาย
	Suspension Service required	เกิดความผิดปกติขึ้น นำรถเข้าไปที่ศูนย์บริการ <sup>A</sup> โดยเร็วที่สุด

<sup>A</sup> ขอแนะนำให้ติดต่อศูนย์บริการของวอลโว่ที่ได้รับการแต่งตั้ง

### ข้อมูลที่เกี่ยวข้อง

- โหมดการขับขี่\* (น. 529)

**การควบคุมความเร็วต่ำ\***

ฟังก์ชันการควบคุมความเร็วต่ำ LSC<sup>(14)</sup> จะช่วยและปรับปรุงการยึดเกาะถนนสำหรับการขับขีแบบออฟโรดและบนพื้นผิวที่ลื่น เช่น เมื่อลากรถคาราวานบนพื้นหญ้า หรือเมื่อมีรถพ่วงสำหรับบรรทุกเรือบนทางลาดสำหรับปล่อยเรือ เป็นต้น

ในโหมดการขับขี\* โฟฟโรด ฟังก์ชันนี้จะรวมอยู่ในโหมดการขับขี Off Road

ฟังก์ชันได้รับการปรับสำหรับการขับขีแบบออฟโรดและการขับขีโดยการพ่วงรถพ่วงที่ความเร็วต่ำไม่เกินประมาณ 40 กม./ชม. (25 ไมล์ต่อชั่วโมง)

ระบบควบคุมความเร็วต่ำจะให้ความสำคัญกับเกียร์ต่ำและการยึดเกาะถนนเป็นอันดับแรก ถ้ารถเป็นแบบขับเคลื่อนทุกล้อ จะมีการกระจายแรงขับเคลื่อนอย่างเท่าๆกัน เพื่อให้การยึดเกาะที่ดีที่สุดที่ล้อทุกล้อ และเพื่อลดความเสี่ยงของการหมุนฟรีของล้อ การตอบสนองของคันเร่งจะช้าลงเพื่อช่วยในด้านการยึดเกาะถนนและการควบคุมความเร็วที่ความเร็วต่ำ

ฟังก์ชันจะทำงานร่วมกับระบบควบคุมขณะขับขีลงทางลาดชัน HDC<sup>15</sup> ซึ่งหมายความว่าสามารถควบคุม

ความเร็วขณะขับขีลงเขาโดยใช้คันเร่งได้ ซึ่งลดความจำเป็นในการใช้เบรกให้น้อยลง ระบบจะช่วยรักษาความเร็วต่ำและสม่ำเสมอในขณะที่ขับขีลงเขา

**i** **หมายเหตุ**

เมื่อ LSC ที่มี HDC ทำงานอยู่ การตอบสนองของคันเร่งและเครื่องยนต์จะเปลี่ยนแปลงไป

**i** **หมายเหตุ**

โหมดการขับขีนี้ไม่ได้รับการออกแบบให้ใช้งานบนถนนสาธารณะ

**i** **หมายเหตุ**

ฟังก์ชันจะถูกยกเลิกการทำงานเมื่อขับขีด้วยความเร็วสูงขึ้น และถ้าจำเป็น จะต้องสั่งงานอีกครั้งเมื่อความเร็วต่ำลง

**ข้อมูลที่เกี่ยวข้อง**

- การเปิดใช้งานและการปิดใช้งานการขับขีด้วยความเร็วต่ำ\* โดยใช้ปุ่มฟังก์ชัน (น. 542)
- การเปลี่ยนโหมดการขับขี\* (น. 532)
- ระบบควบคุมขณะขับขีลงทางลาดชัน\* (น. 542)
- ระบบขับเคลื่อนทุกล้อ\* (น. 528)

<sup>14</sup> Low Speed Control

<sup>15</sup> Hill Descent Control

### การเปิดใช้งานและการปิดใช้งานการขับขี่ด้วยความเร็วต่ำ\* โดยใช้ปุ่มฟังก์ชัน

การขับขี่ด้วยความเร็วต่ำที่มี Hill Descent Control มีปุ่มการทำงานหนึ่งปุ่มในมุมมองฟังก์ชันของจอแสดงผลส่วนกลาง เว้นแต่ว่ารถจะได้ติดตั้งปุ่มโหมดการขับขี่ในคอนโซลกลางมาแล้ว

เลือกการขับขี่ด้วยความเร็วต่ำในมุมมองฟังก์ชันการทำงานบนจอแสดงผลส่วนกลาง

- กดปุ่ม Hill Descent Control เพื่อเปิดใช้งานหรือปิดใช้งานฟังก์ชัน



> ไฟแสดงในปุ่มจะติดสว่างขึ้นเมื่อฟังก์ชันทำงาน ฟังก์ชันนี้จะถูกปิดใช้งานโดยอัตโนมัติเมื่อดับเครื่องยนต์

**i** **หมายเหตุ**  
ฟังก์ชันจะถูกยกเลิกการทำงานเมื่อขับขี่ด้วยความเร็วสูงขึ้น และถ้าจำเป็น จะต้องสั่งงานอีกครั้งเมื่อความเร็วต่ำลง

### ข้อมูลที่เกี่ยวข้อง

- การควบคุมความเร็วต่ำ\* (น. 541)
- การเปลี่ยนโหมดการขับขี่\* (น. 532)

### ระบบควบคุมขณะขับลงทางลาดชัน\*

ระบบควบคุมขณะขับลงทางลาดชัน HDC<sup>16</sup> เป็นฟังก์ชันการทำงานที่ความเร็วต่ำซึ่งมีการเบรกด้วยเครื่องยนต์มากขึ้น ฟังก์ชันนี้ทำให้สามารถเพิ่มหรือลดความเร็วรถบนทางลาดชันลงเขาด้วยคันเร่งเพียงอย่างเดียวโดยไม่ต้องใช้แป้นเบรกได้

ในรถที่มีปุ่มโหมดการทำงาน\* ฟังก์ชันนี้จะรวมอยู่ในโหมดการขับขี่ Off Road

ระบบควบคุมขณะขับลงทางลาดชันได้รับการปรับสำหรับการขับขี่แบบออพโรดที่ความเร็วต่ำ และเป็นประโยชน์อย่างมากสำหรับการขับขี่ลงทางลาดชันบนพื้นผิวถนนที่ยากลำบาก คนขับไม่จำเป็นต้องใช้แป้นเบรก และสามารถใช้สมาธิในการควบคุมพวงมาลัยได้อย่างเต็มที่

**⚠ คำเตือน**  
HDC ไม่ทำงานในทุกสถานการณ์ แต่ออกแบบมาให้เป็นเพียงอุปกรณ์ช่วยเสริมเท่านั้น  
คนขับจะต้องมีสติอยู่ตลอดเวลาเพื่อให้มั่นใจว่าสามารถขับรถได้อย่างปลอดภัย

## การทำงาน

ระบบควบคุมขณะขับลงทางลาดชันทำให้รถสามารถเคลื่อนที่ด้วยความเร็วต่ำมาก ทั้งในทิศทางไปข้างหน้าและไปข้างหลังโดยใช้ระบบเบรก ท่านสามารถเพิ่มความเร็วดังได้โดยใช้คันเร่ง เมื่อปล่อยคันเร่ง รถจะลดความเร็วลงไปที่ความเร็วต่ำมากอีกครั้ง โดยไม่คำนึงถึงระดับความเอียงของทางลาด และไม่จำเป็นต้องใช้เบรกเท้าแต่อย่างใด ไฟเบรกจะสว่างขึ้นโดยอัตโนมัติเมื่อฟังก์ชันทำงานอยู่

คนขับสามารถเบรก และลดความเร็วเป็นการเคลื่อนที่ช้าๆ หรือหยุดรถเมื่อใดก็ได้โดยใช้เบรกเท้า

ฟังก์ชันจะทำงานร่วมกับการควบคุมความเร็วต่ำ LSC<sup>17</sup> ซึ่งช่วยในการขับขึ้นและปรับปรุงการยึดเกาะถนนสำหรับการขับขึ้นแบบออฟโรดและบนพื้นผิวที่ลื่นให้ดีขึ้น ระบบได้รับการออกแบบสำหรับการใช้งานที่ความเร็วต่ำไม่เกินประมาณ 40 กม./ชม. (25 ไมล์ต่อชั่วโมง)

## สิ่งที่ต้องระลึกถึงเมื่อขับขึ้นด้วย HDC

- ถ้าฟังก์ชันนี้ถูกปิดใช้งานในขณะที่กำลังขับขึ้นอยู่บนทางลงเขาที่ลาดชัน แรงเบรกจะค่อยๆ ลดลงอย่างช้าๆ

รถที่ใช้เกียร์อัตโนมัติ

- HDC สามารถใช้งานได้ในตำแหน่งเกียร์ D, R และในเกียร์ 1 และเกียร์ 2 เมื่อใช้การเปลี่ยนเกียร์แบบเกียร์ธรรมดา
- จะไม่สามารถเป็นเกียร์ 3 หรือเกียร์สูงกว่านั้นได้เมื่อใช้การเปลี่ยนเกียร์แบบเกียร์ธรรมดา

รถที่ใช้เกียร์ธรรมดา

- HDC จะทำการเบรกในเกียร์ 1 หรือเกียร์ถอยหลัง (R) เท่านั้น ในเกียร์ที่สูงขึ้น จะไม่มีการเบรกแบบแอคทีฟจนกระทั่งความเร็วประมาณ 40 กม./ชม. (25 ไมล์ต่อชั่วโมง) ถึงแม้ว่าจะยังไม่ได้ยกเลิกการทำงานของฟังก์ชันก็ตาม

## หมายเหตุ

เมื่อ LSC ที่มี HDC ทำงานอยู่ การตอบสนองของคันเร่งและเครื่องยนต์จะเปลี่ยนแปลงไป

## หมายเหตุ

โหมดการขับขึ้นไม่ได้รับการออกแบบให้ใช้งานบนถนนสาธารณะ

## หมายเหตุ

ฟังก์ชันจะถูกยกเลิกการทำงานเมื่อขับขึ้นด้วยความเร็วสูงขึ้น และถ้าจำเป็น จะต้องสั่งงานอีกครั้งเมื่อความเร็วต่ำลง

## ข้อมูลที่เกี่ยวข้อง

- การเปิดใช้งานและการปิดใช้งานระบบควบคุมการขับขณะลงเนิน\* ด้วยปุ่มฟังก์ชันการทำงาน (น. 544)
- การเปลี่ยนโหมดการขับขึ้น\* (น. 532)
- การควบคุมความเร็วต่ำ\* (น. 541)
- ระบบขับเคลื่อนทุกล้อ\* (น. 528)

<sup>16</sup> Hill Descent Control

<sup>17</sup> Low Speed Control



การเปิดใช้งานและการปิดใช้งานระบบควบคุมการขับเคลื่อน\* ด้วยปุ่มฟังก์ชันการทำงานระบบควบคุมขณะขับลงทางลาดชันที่มี Hill Descent Control มีปุ่มการทำงานหนึ่งปุ่มในมุมมองฟังก์ชันของจอแสดงผลส่วนกลาง เว้นแต่ว่าจะไม่ได้ติดตั้งปุ่มใหม่ในการขับขึ้นในคอนโซลกลางมาแล้ว

การเลือกระบบควบคุมการขับเคลื่อนในมุมมองฟังก์ชันของจอแสดงผลส่วนกลาง ระบบควบคุมขณะขับลงทางลาดชันจะทำงานที่ความเร็วต่ำเท่านั้น

- กดปุ่ม Hill Descent Control เพื่อเปิดใช้งานหรือปิดใช้งานฟังก์ชัน



> ไฟแสดงในปุ่มจะติดสว่างขึ้นเมื่อฟังก์ชันทำงาน ฟังก์ชันนี้จะถูกปิดใช้งานโดยอัตโนมัติเมื่อดับเครื่องยนต์

<b>i</b> <b>หมายเหตุ</b>
ฟังก์ชันจะถูกยกเลิกการทำงานเมื่อขับด้วยความเร็วสูงขึ้น และถ้าจำเป็น จะต้องสั่งงานอีกครั้งเมื่อความเร็วต่ำลง

**ข้อมูลที่เกี่ยวข้อง**

- ระบบควบคุมขณะขับลงทางลาดชัน\* (น. 542)
- การเปลี่ยนโหมดการขับขึ้น\* (น. 532)

**การขับขึ้นแบบประหยัดน้ำมัน**

การขับขึ้นแบบประหยัดและการขับขึ้นที่เป็นมิตรกับสิ่งแวดล้อมสามารถทำได้โดยการขับขึ้นอย่างนุ่มนวล และเตรียมป้องกันสถานการณ์ต่างๆ ล่วงหน้า ปรับลักษณะการขับขึ้นของท่านและความเร็วให้เข้ากับสถานการณ์ในขณะนั้น

โปรดทราบเกี่ยวกับสิ่งต่อไปนี้:

- เพื่อให้ความสิ้นเปลืองน้ำมันเชื้อเพลิงต่ำลง ให้สั่งงานโหมดการขับขึ้น Eco
- ใช้ฟังก์ชันการเคลื่อนที่ด้วยแรงเฉื่อย Eco Coast ในโหมดการขับขึ้น Eco - การเบรกด้วยเครื่องยนต์จะถูกยกเลิกการทำงาน ซึ่งหมายความว่าพลังงานจลน์ของรถจะถูกนำไปใช้ในการเคลื่อนที่ด้วยความเฉื่อยเป็นระยะทางไกลขึ้น<sup>18</sup>
- เมื่อขับขึ้นโดยใช้การเปลี่ยนเกียร์แบบเกียร์ธรรมดา - ขับขึ้นในเกียร์สูงที่สุดที่สามารถทำได้ โดยปรับให้เข้ากับสภาพการจราจรและถนนในขณะนั้น - ความเร็วรอบเครื่องยนต์ยิ่งต่ำลงเท่าใด ก็ทำให้สามารถลดความสิ้นเปลืองน้ำมันเชื้อเพลิงลงได้มากขึ้นเท่านั้น ใช้ตัวแสดงการเปลี่ยนเกียร์

<sup>18</sup> สำหรับกระปุกเกียร์อัตโนมัติ

- ขับรถที่ความเร็วคงที่และรักษาระยะห่างระหว่างวัตถุ และรถคันอื่นให้เหมาะสมเพื่อลดการเบรก
- ความเร็วสูงจะส่งผลให้การสิ้นเปลืองน้ำมันเชื้อเพลิงเพิ่มสูงขึ้น กล่าวคือจะทำให้แรงต้านลมเพิ่มขึ้นด้วย
- การแสดงผลของคอมพิวเตอร์การเดินทางสำหรับความสิ้นเปลืองน้ำมันเชื้อเพลิงในขณะนั้นสามารถช่วยให้สามารถขับซื้ออย่างประหยัดมากขึ้นได้
- อย่าเดินเครื่องยนต์ที่ความเร็วรอบเดินเบาเพื่อให้อุณหภูมิขึ้นถึงอุณหภูมิการทำงานปกติ แต่ให้ขับรดด้วยโหลดระดับปกติในทันทีหลังจากสตาร์ทแทน - เครื่องยนต์ที่เย็นจะใช้ น้ำมันเชื้อเพลิงมากกว่าเครื่องยนต์ที่อุ่น
- ถ้าเป็นไปได้ หลีกเลี่ยงการใช้รถในการขับเป็นระยะทางสั้นๆ เครื่องยนต์จะไม่มีความเพียงพอให้อุณหภูมิขึ้นถึงอุณหภูมิทำงานปกติ ซึ่งส่งผลให้ความสิ้นเปลืองน้ำมันเชื้อเพลิงสูงขึ้น
- ใช้การเบรกเครื่องยนต์เพื่อลดความเร็วลง เมื่อสามารถทำได้โดยไม่เสี่ยงต่อผู้ใช้งานคนอื่น
- ขับขีโดยมีความดันลมยางที่ถูกต้อง และตรวจสอบความดันลมยางเป็นประจำ - เลือกความดันลมยางแบบ ECO เพื่อให้ขับขีได้ดีที่สุด
- ประเภทของยางสามารถส่งผลกระทบต่อการใช้สิ้นเปลืองน้ำมันเชื้อเพลิง - กรุณาขอคำแนะนำเกี่ยวกับยางที่เหมาะสมจากตัวแทนจำหน่าย
- เอาสิ่งที่ไม่จำเป็นออกจากรถ ยังมีสัมภาระมาก ยิ่งสิ้นเปลืองน้ำมันเชื้อเพลิงมาก
- สัมภาระบนหลังคาและกล่องเก็บของทำให้รถต้านลมมากขึ้น จึงทำให้ความสิ้นเปลืองน้ำมันเชื้อเพลิงสูงขึ้น ให้ถอดวางรองรับสัมภาระออกเมื่อไม่ใช้งาน
- หลีกเลี่ยงการเปิดกระจกหน้าต่างขณะขับรด

### คำเตือน

ห้ามดับเครื่องยนต์ในขณะที่รถกำลังเคลื่อนที่ เช่น ลงเนิน เนื่องจากจะทำให้ระบบที่สำคัญต่างๆ ปิดการทำงานด้วยเช่นกัน เช่น พวงมาลัยเพาเวอร์และเบรกเซอร์โว

### ข้อมูลที่เกี่ยวข้อง

- Drive-E - ความเพืดเพลินกับการขับขีแบบเครื่องยนต์สะอาด (น. 34)
- ขับเคลื่อน Eco (น. 532)
- การตรวจสอบความดันลมยาง (น. 663)

## การเตรียมการสำหรับการเดินทางไกล

ก่อนที่จะขับขีรถท่องเที่ยวในวันหยุดหรือการเดินทางไกลอื่น ๆ สิ่งที่สำคัญคือจะต้องตรวจสอบฟังก์ชันการทำงานและอุปกรณ์ต่าง ๆ อย่างละเอียด ตรวจสอบว่า

- เครื่องยนต์ทำงานได้เป็นปกติ และความดันเปลี่ยนน้ำมันเชื้อเพลิงเป็นปกติ
- ไม่มีการรั่ว (น้ำมันเชื้อเพลิง, น้ำมันหล่อลื่น หรือสารเหลวอื่น ๆ)
- การตอบสนองเบรกทำงานอย่างที่ตั้งใจไว้
- ดอกยางลึกลงเพียงพอ และความดันลมยางเพียงพอ เปลี่ยนเป็นยางสำหรับฤดูหนาวเมื่อขับขีในบริเวณที่อาจหิมะหรือน้ำแข็งเกาะอยู่บนผิวถนน
- การชาร์จแบตเตอรี่สตาร์ทเป็นปกติดี
- ไบปัดน้ำฝนอยู่ในสภาพดี
- มีป้ายเตือนรูปสามเหลี่ยมและเสื้อกั๊กสะท้อนแสงอยู่ภายในรถ - กฎหมายในบางประเทศกำหนดว่า จะต้องมีอุปกรณ์เหล่านี้ภายในรถ

## ข้อมูลที่เกี่ยวข้อง

- การตรวจสอบความดันลมยาง (น. 663)
- ความดันเปลี่ยนน้ำมันเชื้อเพลิงและการปล่อย CO<sub>2</sub> (น. 793)
- ที่เติมน้ำมันถังกระจก (น. 770)
- การขับขีในฤดูหนาว (น. 546)
- การขับขีแบบประหยัดน้ำมัน (น. 544)
- การตั้งค่าสำหรับโมเด็มของรถ\* (น. 637)
- ข้อเสนอแนะสำหรับการบรรทุกสัมภาระ (น. 693)
- การขับขีขณะมีรถพ่วง (น. 569)
- Pilot Assist\* (น. 408)
- ตัวจำกัดความเร็ว (น. 384)
- ชุดซ่อมรอยรั่วฉุกเฉิน (น. 678)

## การขับขีในฤดูหนาว

สำหรับการขับขีในฤดูหนาว สิ่งที่สำคัญก็คือจะต้องทำการตรวจสอบเฉพาะของรถ เพื่อให้แน่ใจว่าสามารถขับขีได้อย่างปลอดภัย

ตรวจสอบการทำงานต่อไปนี้เป็นพิเศษก่อนถึงฤดูหนาว:

- น้ำมันหล่อเย็นเครื่องยนต์จะต้องประกอบด้วยกลีซอล 50 % สารผสมนี้จะช่วยปกป้องเครื่องยนต์จากการเป็นน้ำแข็งได้จนถึงอุณหภูมิ ประมาณ -35°C (-31°F) เพื่อหลีกเลี่ยงไม่ให้เกิดอันตรายต่อสุขภาพ ห้ามผสมกลีซอลหลายชนิดเข้าด้วยกัน
- จะต้องเติมถังน้ำมันเชื้อเพลิงให้เต็มพอดีเพื่อป้องกันการควบแน่น
- ความหนืดของน้ำมันเครื่องมีความสำคัญ น้ำมันเครื่องที่มีความหนืดต่ำ (น้ำมันทินเนอร์) จะช่วยการสตาร์ทในสภาพอากาศเย็น และช่วยลดการสิ้นเปลืองน้ำมันเชื้อเพลิงในขณะที่เครื่องยนต์เย็นอีกด้วย
- จะต้องตรวจสอบสภาพของแบตเตอรี่ และระดับการชาร์จ สภาพอากาศเย็นทำให้มีความจำเป็นต้อง

ใช้แบตเตอรี่สตาร์ทสูง และความจุของแบตเตอรี่จะลดลงเนื่องจากความเย็น

- ใช้น้ำล้างกระจกที่มีสารป้องกันการแข็งตัวเพื่อไม่ให้เกิดน้ำแข็งในหม้อเก็บน้ำล้างกระจก

โปรดดูส่วนแยกต่างหากสำหรับข้อเสนอแนะเกี่ยวกับน้ำมันเครื่อง

### สภาวะการขับขีบนพื้นผิวถนนลื่น

เพื่อให้ได้การยึดเกาะถนนที่ดีที่สุด Volvo ขอแนะนำให้ใช้ยางสำหรับฤดูหนาวกับทุกล้อ หากมีความเสี่ยงต่อหิมะและน้ำแข็ง

#### ❗ หมายเหตุ

ในบางประเทศ มีข้อบังคับทางกฎหมายของการใช้ยางสำหรับฤดูหนาว ยางแบบมีปุ่มจะไม่อนุญาตให้ใช้ในทุประเทศ

ฝึกขับรถบนสภาพผิวถนนที่ลื่นภายใต้สภาวะที่สามารถควบคุมได้ เพื่อเรียนรู้การตอบสนองของรถ

### ข้อมูลที่เกี่ยวข้อง

- น้ำมันเครื่อง – ข้อมูลจำเพาะ (น. 786)
- ยางสำหรับฤดูหนาว (น. 676)

- โช้พื้นล้อสำหรับพื้นหิมะ (น. 677)
- การเบรบนถนนที่โรยกรวด (น. 513)
- การเบรบนถนนที่ลื่น (น. 513)
- ที่เติมน้ำล้างกระจก (น. 770)
- แบตเตอรี่ (น. 724)
- การเปลี่ยนใบปัดน้ำฝนกระจกหน้า (น. 768)
- การเปลี่ยนใบปัดน้ำฝน, กระจกหลัง (น. 767)
- การเติมน้ำหล่อเย็น (น. 722)
- สภาพการขับขีที่ส่งผลเสียต่อน้ำมันเครื่อง (น. 788)

### การขับขีลุยน้ำ

การขับขีลุยน้ำหมายถึงการขับรถผ่านน้ำ เช่น บนถนนที่มีน้ำท่วมได้ เมื่อขับขีลุยน้ำ จะต้องขับขีอย่างระมัดระวัง

รถสามารถขับผ่านที่ความลึกสูงสุด 45 ซม. (17 นิ้ว) โดยต้องวิ่งด้วยความเร็วไม่เกินความเร็วการเดินทาง ต้องใช้ความระมัดระวังเป็นพิเศษเมื่อขับผ่านถนนที่มีน้ำไหล

ระหว่างการขับรถลุยน้ำ ให้รักษาความเร็วต่ำ และห้ามหยุดรถ เมื่อลุยผ่านน้ำแล้ว ให้เหยียบแป้นเบรกเบาๆ และตรวจสอบว่าเบรกทำงานเต็มที่ น้ำและโคลน เป็นต้น อาจทำให้สายเบรกเปียกส่งผลให้การทำงานของเบรกล่าช้า

- ถ้าจำเป็น ให้ทำความสะอาดหน้าสัมผัสของชุดทำความร้อนแบบไฟฟ้าและข้อต่อรถพ่วง หลังจากขับขีลุยน้ำและโคลน
- ห้ามปล่อยให้รถแช่ในน้ำที่สูงกว่าระดับประตูเป็นเวลานาน เพราะอาจเป็นเหตุให้ระบบไฟฟ้าทำงานผิดพลาด





## ❗ สำคัญ

- เครื่องยนต์อาจเสียหายได้ ถ้ามีน้ำเข้าไปในตัวกรองอากาศ
- ถ้ามีน้ำเข้าไปในระบบเกียร์ น้ำจะทำให้ความสามารถในการหล่อลื่นของน้ำมันหล่อลื่นลดลง ซึ่งทำให้อายุใช้งานของระบบที่เกี่ยวข้องสั้นลง
- ความเสียหายของส่วนประกอบใดๆ, เครื่องยนต์, ระบบเกียร์, เทอร์โบชาร์จเจอร์, ชุดดีพเฟอเรนเชียล หรือส่วนประกอบภายในของอุปกรณ์เหล่านี้ ที่เกิดขึ้นเนื่องจากน้ำท่วม, การลัดเนื่องภาวะความดันสมดุล หรือระดับน้ำมันหล่อลื่นต่ำ จะไม่อยู่ภายใต้การคุ้มครองโดยการรับประกัน
- ในกรณีนี้ที่เครื่องยนต์ดับในน้ำ อย่าพยายามสตาร์ทเครื่องยนต์ แต่ให้ลากรถยนต์ไปยังศูนย์บริการ ขอแนะนำให้ใช้ศูนย์บริการวอลโว่ที่ได้รับแต่งตั้ง เสี่ยงต่อการเสียหายของเครื่องยนต์

### ข้อมูลที่เกี่ยวข้อง

- การกักรัด (น. 578)
- การควบคุมความเร็วต่ำ\* (น. 541)

การเปิดและการปิดฝาปิดที่เติมน้ำมันเชื้อเพลิง  
รถจะต้องปลดล็อคอยู่จึงจะสามารถเปิดฝาปิดที่  
เติมน้ำมันเชื้อเพลิง<sup>19</sup> ได้



ในจอแสดงผลสำหรับคนขับ ลูกศรที่อยู่ถัดจากสัญลักษณ์ถึงจะระบุว่าฝาปิดที่เติมน้ำมันเชื้อเพลิงอยู่ที่ด้านใดของรถ

1. เปิดฝาปิดที่เติมน้ำมันเชื้อเพลิงทำได้โดยการกดเบาๆ ที่ด้านหลังของฝาปิด
2. หลังจากเติมน้ำมันเชื้อเพลิงเสร็จเรียบร้อยแล้ว - ปิดฝาปิดที่เติมน้ำมันเชื้อเพลิงโดยการกดเบาๆ

### ข้อมูลที่เกี่ยวข้อง

- การเติมน้ำมันเชื้อเพลิง (น. 548)
- การตรวจสอบและการเติม AdBlue® (น. 557)

การเติมน้ำมันเชื้อเพลิง

ถึงน้ำมันเชื้อเพลิงจะติดตั้งระบบที่เติมน้ำมันเชื้อเพลิงแบบไม่มีฝาครอบ

การเติมน้ำมันให้กับรถยนต์ที่มีน้ำมัน

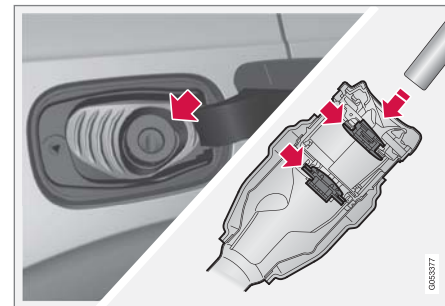

ในการเติมน้ำมันเชื้อเพลิงให้กับรถ เป็นสิ่งสำคัญที่ต้องสอดหัวฉีดของปั๊มผ่านทางฝาปิดแบบเปิดได้ของส่วนของท่อเติมน้ำมันเชื้อเพลิง

คำแนะนำในการเติมน้ำมันเชื้อเพลิง:

1. ปิดการทำงานของรถแล้วเปิดฝาปิดที่เติมน้ำมันเชื้อเพลิง
2. เลือกน้ำมันเชื้อเพลิงที่ได้รับการรับรองให้ใช้ในรถ ดูข้อมูลเกี่ยวกับเชื้อเพลิงที่ได้รับการรับรองให้ใช้ในส่วน "น้ำมันเบนซิน" และ "น้ำมันเชื้อเพลิง" ตามลำดับ

3. สอดหัวเติมของปั้มเข้าไปในช่องเติมน้ำมันเชื้อเพลิง ท่อที่เติมน้ำมันเชื้อเพลิงจะมีฝาปิดสองฝา ท่านจะต้องดันหัวเติมของปั้มผ่านฝาปิดทั้งสองฝาก่อนจึงจะสามารถเริ่มการเติมน้ำมันเชื้อเพลิงได้
4. ห้ามเติมน้ำมันเชื้อเพลิงลงในถังจนล้น แต่ให้เติมจนกระทั่งหัววัดปั้มตัดการเติมน้ำมันเชื้อเพลิงในครั้งแรกเท่านั้น  
> ถังน้ำมันเชื้อเพลิงเต็มแล้ว

<b>!</b> <b>หมายเหตุ</b>
น้ำมันเชื้อเพลิงที่มากเกินไปในถังอาจล้นออกมาได้ในสภาพอากาศที่ร้อน

การเติมน้ำมันเบนซินจากถังบรรจุน้ำมันเชื้อเพลิงเมื่อเติมน้ำมันโดยใช้ถังบรรจุน้ำมันเชื้อเพลิง ให้ใช้กรวยซึ่งอยู่ในบล็อกโคมได้ฝาปิดช่องสัมผัสภาวะที่พื้นในบริเวณที่เก็บสัมภาระ

1. เปิดฝาปิดที่เติมน้ำมันเชื้อเพลิง

2. สอดกรวยเข้าไปในช่องเติมน้ำมันเชื้อเพลิง ท่อที่เติมน้ำมันเชื้อเพลิงจะมีฝาปิดสองฝา ท่านจะต้องดันท่อของกรวยเติมน้ำมันผ่านฝาปิดทั้งสองฝาก่อนจึงจะสามารถเริ่มการเติมได้

**ใช้ได้กับรถที่มีชุดทำความร้อนเสริมแบบขับเคลื่อนด้วยน้ำมันเชื้อเพลิง\***

ห้ามใช้ชุดทำความร้อนเสริมแบบขับเคลื่อนด้วยน้ำมันเชื้อเพลิงเมื่อรถอยู่ในบริเวณปั้มน้ำมัน



สติ๊กเกอร์ที่ด้านในฝาปิดช่องเติมน้ำมันเชื้อเพลิง

**ข้อมูลที่เกี่ยวข้อง**

- การเปิดและการปิดฝาปิดที่เติมน้ำมันเชื้อเพลิง (น. 548)
- เบนซิน (น. 550)
- เครื่องยนต์ดีเซล (น. 552)
- ถังที่ว่างเปล่าและเครื่องยนต์ดีเซล (น. 553)

<sup>19</sup> เฉพาะการล็อกและการปลดล็อกด้วยกุญแจรีโมตคอนโทรล, การทำงานแบบไม่ใช้กุญแจ\* หรือผ่านทาง Volvo On Call เท่านั้นที่จะส่งผลต่อสถานะของฝาปิดที่เติมน้ำมันเชื้อเพลิง

### การทำงานกับน้ำมันเชื้อเพลิง

ห้ามใช้น้ำมันเชื้อเพลิงที่คุณภาพต่ำกว่าที่แนะนำโดยวอลโว่ เนื่องจากอาจทำให้เกิดผลกระทบด้านลบต่อกำลังเครื่องยนต์ และอัตราสิ้นเปลืองน้ำมันเชื้อเพลิง

#### **คำเตือน**

หลีกเลี่ยงการสูดดมละอองน้ำมันเชื้อเพลิง และหลีกเลี่ยงไม่ให้น้ำมันเชื้อเพลิงกระเด็นเข้าตาเสมอ

หากน้ำมันเชื้อเพลิงกระเด็นเข้าตา ให้ถอดคอนแทกเลนส์ และล้างดวงตาด้วยน้ำในปริมาณมากนานอย่างน้อย 15 นาที และให้รีบพบแพทย์ในทันที

ห้ามกลืนน้ำมันเชื้อเพลิง น้ำมันเชื้อเพลิง เช่นน้ำมันเบนซิน เอทานอลชีวภาพ และส่วนผสมของน้ำมันเชื้อเพลิงทั้งสองชนิดนี้และน้ำมันดีเซลมีความเป็นพิษสูง และอาจทำให้เกิดการบาดเจ็บอย่างถาวรหรือเป็นอันตรายถึงชีวิตได้หากกลืน หากได้กลืนน้ำมันเชื้อเพลิง ให้รีบพบแพทย์ในทันที

#### **คำเตือน**

น้ำมันเชื้อเพลิงที่กระเด็นลงพื้นอาจทำให้เกิดการลื่นไถลได้

ปิดสวิตช์ชุดทำความร้อนแบบใช้น้ำมันเชื้อเพลิงก่อนที่จะเติมน้ำมันเชื้อเพลิง

ห้ามถือโทรศัพท์เคลื่อนที่ที่เปิดใช้งานอยู่ไว้ใกล้ตัวในขณะที่เติมน้ำมันเชื้อเพลิง สัญญาณเรียกเข้าอาจทำให้เกิดการสปาร์คและไอน้ำมันเกิดประกายไฟ เป็นสาเหตุให้เกิดไฟไหม้และบาดเจ็บได้

#### **สำคัญ**

การใช้น้ำมันเชื้อเพลิงประเภทต่างๆ ปนกันหรือการใช้น้ำมันเชื้อเพลิงที่ไม่ได้รับการแนะนำ จะส่งผลให้การรับประกันและข้อตกลงเกี่ยวกับการเข้ารับบริการเสริมอื่นๆ ของวอลโว่สิ้นสุดลง; เงื่อนไขนี้ใช้กับเครื่องยนต์ทุกรุ่น

#### ข้อมูลที่เกี่ยวข้อง

- เบนซิน (น. 550)
- เครื่องยนต์ดีเซล (น. 552)
- การทำงานกับ AdBlue® (น. 556)

### เบนซิน

สิ่งสำคัญคือการใช้น้ำมันเชื้อเพลิงที่ถูกต้องในระหว่างการเติมน้ำมันเชื้อเพลิง น้ำมันเบนซินจะมีค่าออกเทนที่แตกต่างกันซึ่งจะเหมาะสมกับลักษณะการขับขีประเภทต่างๆ

ให้ใช้เฉพาะน้ำมันเบนซินจากบริษัทน้ำมันที่เรารู้จักอย่างแพร่หลายเท่านั้น ห้ามเติมน้ำมันเชื้อเพลิงที่ไม่มั่นใจในคุณภาพ น้ำมันเบนซินจะต้องตรงตามมาตรฐาน EN 228

#### **สำคัญ**

- น้ำมันเชื้อเพลิงที่อนุญาตให้ใช้ได้คือ น้ำมันเชื้อเพลิงที่ผสมเอทานอลในอัตราส่วนไม่เกิน 10% ตามปริมาตร
- น้ำมันเบนซิน EN 228 E10 (เอทานอลสูงสุด 10 เปอร์เซ็นต์ตามปริมาตร) ได้รับการรับรองให้ใช้ได้
- ไม่อนุญาตให้ใช้เชื้อเพลิงที่มีปริมาณเอทานอลสูงกว่า E10 (เอทานอลสูงสุด 10 เปอร์เซ็นต์ตามปริมาตร) เช่น ไม่อนุญาตให้ใช้ E85 เป็นต้น

**อัตราค่าออกเทน**

- RON 95 ใช้สำหรับการขับซีตามปกติ
- ขอแนะนำให้ใช้ RON 98 เพื่อให้ได้กำลังที่ดีที่สุด และการสิ้นเปลืองน้ำมันเชื้อเพลิงที่ต่ำที่สุด
- ไม่อนุญาตให้ใช้เชื้อเพลิงที่มีค่าออกเทนต่ำกว่า RON 95

เมื่อขับรถในสภาพอากาศที่มีอุณหภูมิสูงกว่า +38 °C (100 °F) ขอแนะนำให้ทำน้มน้ำมันเชื้อเพลิงที่มีค่าออกเทนสูงที่สุด เพื่อให้ได้สมรรถนะและการประหยัดน้ำมันเชื้อเพลิงที่เหมาะสมที่สุด

**! สำคัญ**

- ใช้เฉพาะน้ำมันเชื้อเพลิงไร้สารตะกั่วเท่านั้น เพื่อหลีกเลี่ยงไม่ให้เครื่องฟอกไอเสียชำรุดเสียหาย
- ห้ามใช้น้ำมันเชื้อเพลิงที่มีสารเติมแต่งที่มีส่วนผสมของโลหะ
- ห้ามใช้สารเติมแต่งใดๆ ที่ไม่ได้รับการแนะนำจากวอลโว่

**ข้อมูลที่เกี่ยวข้อง**

- การทำงานกับน้ำมันเชื้อเพลิง (น. 550)
- การเติมน้ำมันเชื้อเพลิง (น. 548)
- ตัวกรองอนุภาคสำหรับเครื่องยนต์เบนซิน (น. 551)
- ความสิ้นเปลืองน้ำมันเชื้อเพลิงและการปล่อย CO<sub>2</sub> (น. 793)

**ตัวกรองอนุภาคสำหรับเครื่องยนต์เบนซิน<sup>20</sup>**

**รถที่ใช้เครื่องยนต์เบนซินจะมีตัวกรองอนุภาคติดตั้งไว้เพื่อให้ระบบควบคุมมลพิษมีประสิทธิภาพยิ่งขึ้น**

อนุภาคต่างๆ ในแก๊สไอเสียจะถูกสะสมในตัวกรองอนุภาคสำหรับเครื่องยนต์เบนซินในระหว่างการขับซีรถตามปกติ ในสภาพการขับซีตามปกติ จะมีการรีเจนเนอเรชั่นแบบพาสซีฟ ซึ่งทำให้อนุภาคเกิดการออกซิเดชั่นและเผาไหม้หมดไป อนุภาคในตัวกรองจะหมดไปด้วยวิธีนี้

ถ้าขับรถด้วยความเร็วต่ำ หรือมีการสตาร์ทขณะเครื่องยนต์เย็นช้าๆ ในขณะที่อุณหภูมิภายนอกต่ำ อาจจำเป็นต้องทำการรีเจนเนอเรชั่นแบบแอคทีฟ การรีเจนเนอเรชั่นตัวกรองอนุภาคจะทำงานโดยอัตโนมัติ และโดยปกติแล้วจะใช้เวลาประมาณ 10-20 นาที ความสิ้นเปลืองน้ำมันเชื้อเพลิงอาจเพิ่มขึ้นเป็นการชั่วคราวในระหว่างการรีเจนเนอเรชั่น

**เมื่อขับซีรถที่ใช้เครื่องยนต์เบนซินเป็นระยะทางสั้นๆ ที่ความเร็วต่ำ**

ลักษณะการขับซีจะส่งผลกระทบต่อความสามารถในการทำงานของระบบควบคุมการปล่อยมลพิษ การขับรถ

<sup>20</sup> ใช้ได้กับบางรุ่น



## การสตาร์ทและการขับขี

ด้วยระยะทางและความเร็วที่แตกต่างกันเป็นสิ่งสำคัญ เพื่อให้ได้สมรรถนะที่ประหยัดพลังงานที่สุดเท่าที่เป็นไปได้

การขับขีเป็นระยะทางสั้นๆ ที่ความเร็วต่ำ (หรือในสภาพอากาศที่หนาวเย็น) บ่อยครั้ง ซึ่งอุณหภูมิของเครื่องยนต์ขึ้นไม่ถึงอุณหภูมิการทำงานปกติ จะส่งผลให้เกิดปัญหาขึ้นและอาจทำให้เกิดการทำงานผิดพลาดและทำให้ข้อความเตือนแสดงขึ้น ถ้าท่านขับขีในการจราจรในเมืองเป็นส่วนใหญ่ สิ่งที่สำคัญก็คือจะต้องขับขีที่ความเร็วสูงขึ้นอย่างสม่ำเสมอ เพื่อให้สามารถทำการรีเจนเนอเรชั่นระบบควบคุมการปล่อยมลพิษได้

- รถควรได้รับการขับขีบนถนนระดับ A ด้วยความเร็วสูงกว่า 70 กม./ชม. (44 ไมล์ต่อชั่วโมง) เป็นเวลาอย่างน้อย 20 นาทีในระหว่างการเติมน้ำมันเชื้อเพลิงแต่ละครั้ง

### ข้อมูลที่เกี่ยวข้อง

- เบนซิน (น. 550)

## เครื่องยนต์ดีเซล

**สิ่งสำคัญคือการใช้น้ำมันเชื้อเพลิงที่ถูกต้องในระหว่างการเติมน้ำมันเชื้อเพลิง น้ำมันเชื้อเพลิงดีเซลมีคุณสมบัติที่แตกต่างกันออกไปตามการใช้งานในสถานการณ์ต่างๆ**

ให้ใช้เฉพาะน้ำมันเชื้อเพลิงดีเซลจากบริษัทน้ำมันที่มีชื่อเสียง ห้ามเติมน้ำมันเชื้อเพลิงที่ไม่มั่นใจในคุณภาพ น้ำมันดีเซลจะต้องตรงตามมาตรฐาน EN 590 หรือ SS 155435 สามารถใช้น้ำมันดีเซลพาราฟินิก (HVO, XTL) ที่เป็นไปตามมาตรฐาน EN 15940 ได้ เครื่องยนต์ดีเซลมีความไวต่อสิ่งปนเปื้อนในน้ำมันเชื้อเพลิง เช่น กำมะถันและโลหะที่มีปริมาณสูงเกินไป เป็นต้น

ที่อุณหภูมิต่ำ (ต่ำกว่า 0 °C (32 °F)) อาจเกิดการตกตะกอนของพาราฟินขึ้นในเชื้อเพลิงดีเซล ซึ่งอาจทำให้เกิดปัญหาในการสตาร์ทได้ คุณภาพของน้ำมันเชื้อเพลิงที่ขายจะต้องได้รับการปรับตามฤดูกาลและเขตสภาพอากาศ แต่สภาพอากาศที่หนาวเย็นอย่างรุนแรง, น้ำมันเชื้อเพลิงเก่า และการเคลื่อนย้ายระหว่างเขตสภาพอากาศแบบต่างๆ อาจทำให้เกิดการตกตะกอนของพาราฟินขึ้นได้

ความเสี่ยงของการควบแน่นในถังน้ำมันเชื้อเพลิงจะลดลง ถ้าคอยเติมน้ำมันอย่างสม่ำเสมอ

เมื่อเติมน้ำมันเชื้อเพลิง ตรวจสอบว่าบริเวณโดยรอบของท่อเติมน้ำมันเชื้อเพลิงนั้นสะอาด หลีกเลี่ยงไม่ให้น้ำมันเชื้อเพลิงหกบนสีตัวถัง ล้างน้ำมันเชื้อเพลิงที่หกด้วยน้ำยาทำความสะอาดและน้ำ

<b>!</b> <b>สำคัญ</b>
น้ำมันดีเซลจะต้อง:
<ul style="list-style-type: none"><li>• เป็นไปตามมาตรฐาน EN 590, EN 15940 และ /หรือ SS 155435</li><li>• มีปริมาณกำมะถันไม่เกิน 10 มก./กก.</li><li>• มี FAME<sup>21</sup> (B7) ไม่เกิน 7 % ตามปริมาตร</li></ul>

<sup>21</sup> เมธิลเอสเทอร์จากกรดไขมัน

**! สำคัญ**

เชื้อเพลิงประเภทดีเซลที่ห้ามใช้:

- สารเติมแต่งพิเศษ
- เชื้อเพลิงดีเซลสำหรับเรือ
- น้ำมันไวไฟ
- FAME<sup>22</sup> และน้ำมันพืช

เชื้อเพลิงเหล่านี้ไม่สอดคล้องกับข้อกำหนดที่ Volvo แนะนำและทำให้มีการสึกหรอสูงขึ้นและทำให้เครื่องยนต์เสียหาย ซึ่งไม่ได้รับการครอบคลุมในการรับประกันของ Volvo

- ความสิ้นเปลืองน้ำมันเชื้อเพลิงและการปล่อย CO<sub>2</sub> (น. 793)

**ข้อมูลที่เกี่ยวข้อง**

- การทำงานกับน้ำมันเชื้อเพลิง (น. 550)
- การเติมน้ำมันเชื้อเพลิง (น. 548)
- ถังที่ว่างเปล่าและเครื่องยนตดีเซล (น. 553)
- ตัวกรองอนุภาคสำหรับเครื่องยนต์ดีเซล (น. 554)
- การควบคุมการปล่อยมลพิษด้วย AdBlue<sup>®</sup> (น. 555)

**ถังที่ว่างเปล่าและเครื่องยนตดีเซล**

หลังจากที่เครื่องยนตดับเนื่องจากขาดน้ำมันเชื้อเพลิง ระบบน้ำมันเชื้อเพลิงต้องใช้เวลาล้างครู่หนึ่งในการตรวจสอบ

ก่อนที่จะสตาร์ทรถหลังจากเติมน้ำมันดีเซลลงในถัง ให้ดำเนินการดังต่อไปนี้:

1. กุญแจรีโมตคอนโทรลจะต้องอยู่ภายในรถ
2. ตั้งสวิตช์กุญแจของรถให้อยู่ในตำแหน่ง II - กดปุ่มสตาร์ทค้างไว้เป็นเวลาประมาณ 4 วินาที โดยไม่ต้องเหยียบแป้นเบรกหรือแป้นคลัตช์ จากนั้นให้ปล่อยปุ่ม
3. รอประมาณหนึ่งนาที
4. สตาร์ทเครื่องยนต์

**i หมายเหตุ**

ก่อนเติมน้ำมันเชื้อเพลิงในกรณีที่มีเชื้อเพลิงไม่เพียงพอ:

- หลีกเลี่ยงพื้นที่ราบมากที่สุด มีความเสี่ยงที่จะมีฟองอากาศในน้ำมันเชื้อเพลิงหากรถอยู่ในลักษณะลาดเอียง

<sup>22</sup> อนุญาตให้ใช้น้ำมันดีเซลที่มี FAME (B7) สูงสุดไม่เกิน 7 % ตามปริมาตร ได้

สิ่งที่จะต้องระลึกลึกลงอยู่เสมอเมื่อเติมน้ำมันเชื้อเพลิง โดยใช้ถังบรรจุน้ำมันเชื้อเพลิง

เมื่อเติมน้ำมันเชื้อเพลิงด้วยถังบรรจุน้ำมันเชื้อเพลิง ให้ใช้กรวยซึ่งอยู่ที่ใต้ฝาปิดช่องสัมภาระที่พื้นในบริเวณที่เก็บสัมภาระ ตรวจสอบให้แน่ใจว่า ท่านได้สอดสวนคอของกรวยเข้าในท่อเติมน้ำมันอย่างแน่นหนาแล้ว ท่อที่เติมน้ำมันเชื้อเพลิงจะมีฝาปิดสองฝา ท่านจะต้องดันท่อของกรวยเติมน้ำมันผ่านฝาปิดทั้งสองฝาก่อนจึงจะสามารถเริ่มการเติมได้

#### ข้อมูลที่เกี่ยวข้อง

- การเติมน้ำมันเชื้อเพลิง (น. 548)
- เครื่องยนต์ดีเซล (น. 552)
- ชุดเครื่องมือ (น. 673)

#### ตัวกรองอนุภาคสำหรับเครื่องยนต์ดีเซล

รถเครื่องยนต์ดีเซลจะมีตัวกรองอนุภาคติดตั้งไว้เพื่อให้ระบบควบคุมมลพิษมีประสิทธิภาพยิ่งขึ้น

อนุภาคต่างๆ ในแก๊สไอเสียจะถูกสะสมในตัวกรองอนุภาคสำหรับเครื่องยนต์ดีเซลในระหว่างการขับขีรถตามปกติ เมื่อสภาพต่างๆ เป็นไปตามเงื่อนไขที่กำหนดไว้ การรีเจนเนอเรชั่นจะเริ่มขึ้นเพื่อเผาไหม้เศษอนุภาคและทำให้ตัวกรองว่างเปล่าอีกครั้ง ในการเริ่มการรีเจนเนอเรชั่น เครื่องยนต์จะต้องมีอุณหภูมิอยู่ที่อุณหภูมิการทำงานปกติ การรีเจนเนอเรชั่นตัวกรองอนุภาคจะทำงานโดยอัตโนมัติ และโดยปกติแล้วจะใช้เวลาประมาณ 10-20 นาที

#### หมายเหตุ

กรณีต่อไปนี้อาจเกิดขึ้นในระหว่างการรีเจนเนอเรชั่น

- ท่านอาจสังเกตเห็นว่ากำลังเครื่องยนต์ลดลงเล็กน้อยเป็นการชั่วคราว
- ความสิ้นเปลืองน้ำมันเชื้อเพลิงอาจเพิ่มขึ้นเป็นการชั่วคราว
- อาจได้กลิ่นการเผาไหม้

ใช้ชุดทำความร้อนขณะจอด\* ในสภาพอากาศเย็นเพื่อให้อุณหภูมิเครื่องยนต์ขึ้นถึงอุณหภูมิการทำงานได้เร็วขึ้น

#### สำคัญ

ถ้าตัวกรองเต็มไปด้วยเศษฝุ่นต่างๆ อาจทำให้สตาร์ทเครื่องยนต์ยากและตัวกรองไม่ทำงาน ซึ่งอาจจำเป็นต้องเปลี่ยนตัวกรอง

#### เมื่อขับขีรถที่ใช้เครื่องยนต์ดีเซลเป็นระยะทางสั้นๆ ที่ความเร็วต่ำ

ลักษณะการขับขีที่ส่งผลกระทบต่อความสามารถในการทำงานของระบบควบคุมการปล่อยมลพิษ การขับขีรถด้วยระยะทางและความเร็วที่แตกต่างกันเป็นสิ่งสำคัญเพื่อให้ได้สมรรถนะที่ประหยัดพลังงานที่สุดเท่าที่เป็นไปได้

การขับขีที่เป็นระยะทางสั้นๆ ที่ความเร็วต่ำ (หรือในสภาพอากาศที่หนาวเย็น) บ่อยครั้ง ซึ่งอุณหภูมิของเครื่องยนต์ขึ้นไม่ถึงอุณหภูมิการทำงานปกติ จะส่งผลให้เกิดปัญหาขึ้นและอาจทำให้เกิดการทำงานผิดพลาดและทำให้ข้อความเตือนแสดงขึ้น ถ้าท่านขับขีในการจราจรในเมืองเป็นส่วนใหญ่ สิ่งที่สำคัญก็คือต้องขับขีที่ความเร็วสูง

ขึ้นอย่างสม่ำเสมอ เพื่อให้สามารถทำการรีเจนเนอเรชั่นระบบควบคุมการปล่อยมลพิษได้

- รถควรถูกขับขึ้นบนถนนระดับ A ด้วยความเร็วสูงกว่า 60 กม./ชม. (38 ไมล์ต่อชั่วโมง) เป็นเวลาอย่างน้อย 20 นาทีในระหว่างการเติมน้ำมันเชื้อเพลิงแต่ละครั้ง

#### ข้อมูลที่เกี่ยวข้อง

- เครื่องยนต์ดีเซล (น. 552)
- การควบคุมการปล่อยมลพิษด้วย AdBlue® (น. 555)
- ความดันเปลี่ยนน้ำมันเชื้อเพลิงและการปล่อย CO<sub>2</sub> (น. 793)

#### การควบคุมการปล่อยมลพิษด้วย AdBlue®<sup>23</sup> AdBlue เป็นสารเติมแต่งที่ใช้ในระบบ SCR<sup>24</sup> เพื่อลดการปล่อยสารที่เป็นอันตรายจากเครื่องยนต์ดีเซล

ในระบบ SCR AdBlue และไนโตรออกไซด์ในแก๊สไอเสียจะถูกเปลี่ยนสภาพเป็นไนโตรเจนและไอน้ำ ซึ่งลดปริมาณการปล่อยไนโตรเจนออกไซด์ลงได้อย่างมาก

#### AdBlue

AdBlue เป็นของเหลวไม่มีสีประกอบด้วยยูเรีย 32.5%<sup>25</sup> ในน้ำที่จัดไอออนและการผลิตเป็นไปตามมาตรฐาน ISO 22241 ซึ่งได้รับการพัฒนาขึ้นเป็นพิเศษสำหรับเทคโนโลยีการทำความสะอาด SCR สำหรับเครื่องยนต์ดีเซล

AdBlue จะมีถังของตัวเองอยู่ภายในรถ ซึ่งสามารถเติมได้โดยใช้ท่อเติมแยกต่างหากที่อยู่หลังฝาปิดที่เติมน้ำมันเชื้อเพลิง ความดันเปลี่ยนจะขึ้นอยู่กัลักษณะการขับขี, อุณหภูมิภายนอก และอุณหภูมิการทำงานขอระบบ

#### เงื่อนไขสำหรับการขับขีโดยใช้ AdBlue

จะต้องมี AdBlue ในปริมาณที่ถูกต้องอยู่ภายในถัง AdBlue เสมอก่อนที่จะสตาร์ทรถ ระบบ SCR มีความไวต่อการปนเปื้อนอย่างมาก

ระบบควบคุมมลพิษจะตรวจสอบระดับสารในถัง, คุณภาพ และปริมาณการจ่าย AdBlue อยู่ตลอดเวลา ถ้าเกิดความผิดปกติขึ้น ข้อความจะแสดงขึ้นบนจอแสดงผลสำหรับคนขับ

<sup>23</sup> เครื่องหมายการค้าจดทะเบียนที่เป็นของ Ver-band der Automobilindustrie e.V. (VDA)

<sup>24</sup> ระบบลดปริมาณไนโตรเจนออกไซด์

<sup>25</sup> CO(NH<sub>2</sub>)<sub>2</sub>



### ! สำคัญ

AdBlue จำเป็นสำหรับการทำงานของระบบ SCR และเพื่อให้เป็นไปตามข้อกำหนดทางกฎหมายว่าด้วยการปล่อยมลพิษในไอเสีย การดัดแปลงแก้ไขหรือการปรับเปลี่ยนระบบจ่าย AdBlue ไม่ว่าจะด้วยวิธีใดๆ อันนำมาซึ่งไม่ให้มีการใช้สารเคมี AdBlue เมื่อจำเป็นตามข้อกำหนดทางกฎหมายว่าด้วยการปล่อยมลพิษในไอเสีย นั้น ถือเป็น การกระทำที่ผิดกฎหมาย การดัดแปลงใดๆ อาจถือเป็นความผิดทางอาญา ซึ่งอาจนำไปสู่การดำเนินคดีตามกฎหมาย

ไม่อนุญาตให้ใช้งานรถเมื่อถึง AdBlue ว่างเปล่า เนื่องจากไม่เป็นไปตามข้อกำหนดทางกฎหมายว่าด้วยการปล่อยมลพิษในไอเสียอีกต่อไป ดังนั้นจึงจำเป็นต้องติดตั้งระบบการเตือนในรถเพื่อแจ้งให้คนขับทราบเมื่อต้องเติม AdBlue เมื่อระดับ AdBlue ในถังเริ่มต่ำลง สัญญาณเตือนต่างๆ จะแสดงขึ้นเพื่อเตือนให้เติม AdBlue

### ข้อมูลที่เกี่ยวข้อง

- การทำงานกับ AdBlue® (น. 556)
- การตรวจสอบและการเติม AdBlue® (น. 557)

- สัญลักษณ์และข้อความสำหรับ AdBlue® (น. 560)

### การทำงานกับ AdBlue®<sup>26</sup>

AdBlue ประกอบด้วยน้ำเป็นส่วนใหญ่ (มีน้ำประมาณ 67.5% และยูเรียประมาณ 32.5%) สารนี้ไม่ติดไฟ แต่ก็ควรทำงานอย่างระมัดระวัง เนื่องจากอาจทำให้เกิดการระคายเคืองต่อดวงตาและผิวหนังได้

สิ่งที่จะต้องระลึกลงอยู่เสมอเมื่อทำงานหลีกเลี่ยงการสูดหายใจเอาไอเข้าไป รวมถึงหลีกเลี่ยงไม่ให้สัมผัสกับผิวหนังและดวงตา ควรสวมถุงมือที่ป้องกันการระคายเคืองต่อผิวหนังเมื่อทำงานกับสารนี้

**คำเตือน**

การปฐมพยาบาล:

- สำหรับการสูดหายใจเข้าไป - ออกไปรับอากาศบริสุทธิ์
- สำหรับการสัมผัสกับผิวหนัง - ให้ล้างผิวหนังบริเวณนั้นด้วยสบู่และน้ำสะอาด
- สำหรับการสัมผัสกับดวงตา - ให้ล้างตาในทันทีด้วยน้ำปริมาณมากๆ
- สำหรับการกลืนกินเข้าไป - ล้างปากอย่างทั่วถึง ห้ามพยายามอาเจียรออก

ถ้ายังรู้สึกผิดปกติอยู่ หรือมีการกลืนกินเข้าไปเป็นจำนวนมาก ให้ปรึกษาแพทย์ในทันที

**การดำเนินการในกรณีที่มีสารหก**

จะต้องล้าง AdBlue ที่หกลงบนพื้น, รถ หรือพื้นผิวที่ทำสด้วยน้ำอย่างทั่วถึง หลีกเลี่ยงการระบายลงในระบบระบายน้ำเสีย

**การเก็บ**

จะต้องเก็บ AdBlue ไว้ในภาชนะบรรจุเดิมที่ซีลไว้อย่างแน่นหนาที่อุณหภูมิสูงกว่า -11 °C (12 °F) และต่ำกว่า

30 °C (86 °F) ห้ามเก็บสารไว้ในที่ที่โดนแสงแดดส่องโดยตรง

AdBlue จะกลายเป็นน้ำแข็งที่ -11 °C (12 °F) แต่สามารถนำมาใช้ได้อีกครั้งถ้าสารได้รับการละลายน้ำแข็งแล้ว

**ข้อมูลที่เกี่ยวข้อง**

- การตรวจสอบและการเติม AdBlue® (น. 557)
- การควบคุมการปล่อยมลพิษด้วย AdBlue® (น. 555)

**การตรวจสอบและการเติม AdBlue®**

**ตรวจสอบระดับ AdBlue เป็นประจำ และเติมถ้าข้อความระบุวาระดับ AdBlue ต่ำแสดงขึ้นบนจอแสดงผลสำหรับคนขับ**

ความสิ้นเปลืองในการใช้ AdBlue จะขึ้นอยู่กับลักษณะการขับขี ถ้าถึง AdBlue ว่างเปล่า จะไม่สามารถสตาร์ทรถได้

**หมายเหตุ**

ห้ามขับรถจนถึง AdBlue แห้ง ให้เติมถึงน้ำยาในเวลาที่เหมาะสมก่อนที่จะแห้ง

หากถึงน้ำยาแห้ง จะไม่สามารถสตาร์ทรถยนต์ได้อีกหลังจากที่ดับเครื่องยนต์ (ในวิธีปกติหรือโดยใช้อุปกรณ์ช่วย)

การเติม AdBlue ที่มีคุณภาพตามที่กำหนดไว้ด้วยปริมาณต่ำสุดตามที่แสดงไว้ในจอแสดงผลสำหรับคนขับคือวิธีเดียวเท่านั้นที่สามารถรีสตาร์ทเครื่องยนต์ได้หลังจากการขับขีในระยะทางที่สามารถขับขีได้ก่อนยูเรียหมดถึง

<sup>26</sup> เครื่องหมายการค้าจดทะเบียนที่เป็นของ Ver-band der Automobilindustrie e.V. (VDA)

## การตรวจสอบระดับ AdBlue

1.

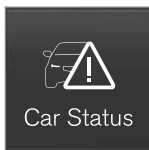

เปิดแอป Car Status ในมุมมองแอป

2.



กด Status เพื่อแสดงระดับ AdBlue



ภาพกราฟิกสำหรับระดับ AdBlue บนจอแสดงผลส่วนกลาง

เคอร์เซอร์แต่ละตัวจะแทนค่าประมาณ 25% ของระดับเต็มถัง

เมื่อมีสารเหลืออยู่น้อยกว่า 25 % ของถัง สีของเคอร์เซอร์ที่เหลืออยู่จะเปลี่ยนเป็นสีแดง และถ้าต่ำกว่า 10 % จะเปลี่ยนเป็นสีแดง

### การเติม



เมื่อระดับ AdBlue เริ่มต่ำ จะมีสัญลักษณ์ติดสว่างขึ้นบนจอแสดงผลสำหรับคนขับ และข้อความ AdBlue level low จะแสดงขึ้น

1. เปิดฝาปิดที่เติมน้ำมันเชื้อเพลิงทำได้โดยการกดเบาๆ ที่ด้านหลังของฝาปิด

2.



เปิดฝารอบสีฟ้าสำหรับท่อเติมที่มีขนาดเล็กกว่าที่ใช้สำหรับ AdBlue

3. เติม AdBlue ในปริมาณที่ถูกต้อง<sup>27</sup>

ห้ามเติมจนล้น ปริมาณของ AdBlue ที่สามารถเติมได้จะแสดงอยู่ในแอป Car Status

### คำเตือน

เมื่อเติมจากบิ๊ม AdBlue ที่สถานีเติม - ขอแนะนำให้ใช้เฉพาะบิ๊มที่ปรับให้เหมาะสมกับรถโดยสารส่วนบุคคลเท่านั้น รวมทั้งสามารถใช้บิ๊ม AdBlue สำหรับรถยนต์ใช้งานหนักด้วยเช่นกัน

### สำคัญ

เช็ดทำความสะอาด AdBlue ที่หกเลอะ

ปฏิบัติตามข้อควรระวังเพื่อป้องกันไม่ให้ AdBlue สัมผัสกับผิวหนัง ถ้าเกิดกรณีนี้ขึ้น ให้ล้างด้วยน้ำสะอาดจำนวนมากๆ เนื่องจากสารอาจทำให้สีได้รับ ความเสียหายได้

### ข้อมูลที่เกี่ยวข้อง

- การทำงานกับ AdBlue<sup>®</sup> (น. 556)
- สัญลักษณ์และข้อความสำหรับ AdBlue<sup>®</sup> (น. 560)
- ความจุของถัง AdBlue<sup>®</sup> (น. 790)

<sup>27</sup> ISO 22241





## การสตาร์ทและการขับขี่



สัญลักษณ์และข้อความสำหรับ AdBlue<sup>®28</sup>  
ระบบควบคุมมลพิษจะตรวจสอบระดับ, คุณภาพ  
และปริมาณการจ่าย AdBlue อยู่ตลอดเวลา ถ้าเกิด

ความผิดปกติขึ้น ข้อความจะแสดงขึ้นบนจอแสดง  
ผลสำหรับคนขับ



สัญลักษณ์	ข้อความ	ความหมาย
	AdBlue level low	ระดับ AdBlue ต่ำและจำเป็นต้องเติมสารลงในถัง
	AdBlue dosing และ AdBlue quality	ระบบไม่ทำงานตามปกติ โปรดติดต่อศูนย์บริการ <sup>A</sup> เพื่อตรวจสอบการทำงาน

<sup>28</sup> เครื่องหมายการค้าจดทะเบียนที่เป็นของ Ver-band der Automobilindustrie e.V. (VDA)

สัญลักษณ์	ข้อความ	ความหมาย
	Refill AdBlue	ระดับ AdBlue ต่ำมาก และจำเป็นต้องเติมสารลงในถังในทันที
	Engine start prohibited และ เช่น: เติม AdBlue อย่างต่ำ 4.5 ลิตร	จะต้องเติม AdBlue ก่อนจึงจะสามารถสตาร์ทรถได้ เติม AdBlue ตามปริมาณที่ระบุไว้บนจอแสดงผลสำหรับคนขับ หรือติดต่อศูนย์บริการ <sup>A</sup> โปรดจำไว้ว่า รถจะต้องอยู่ในแนวระดับเพื่อให้เกจวัดระดับสามารถตรวจจับสนิทปริมาณ AdBlue ที่เติมได้อย่างถูกต้อง เมื่อสตาร์ทรถหลังจากการเติม AdBlue ให้ปฏิบัติตามคำแนะนำเกี่ยวกับถังเปล่าและเครื่องยนต์ดีเซล
	Engine start prohibited Service of AdBlue system needed to allow restart	ระบบไม่ทำงานตามปกติ โปรดติดต่อศูนย์บริการ <sup>A</sup> เพื่อตรวจสอบการทำงาน

<sup>A</sup> ขอแนะนำให้ติดต่อศูนย์บริการของวอลโว่ที่ได้รับการแต่งตั้ง

#### ข้อมูลที่เกี่ยวข้อง

- การตรวจสอบและการเติม AdBlue<sup>®</sup> (น. 557)
- การทำงานกับ AdBlue<sup>®</sup> (น. 556)
- การจองเวลาเข้ารับบริการและการซ่อม (น. 710)

- ถังที่ว่างเปล่าและเครื่องยนต์ดีเซล (น. 553)

### สภาพความร้อนสูงเกินในเครื่องยนต์และระบบขับเคลื่อ

ในบางเงื่อนไข เช่น เมื่อขับขีในสภาพภูมิประเทศที่เป็นเนินเขาหรืออากาศร้อน เครื่องยนต์และระบบขับเคลื่ออาจเสี่ยงต่อการเกิดความร้อนจัด โดยเฉพาะอย่างยิ่งเมื่อบรรทุกสัมภาระมาก



- ในกรณีที่เกิดสภาพความร้อนสูงเกิน กำลังของเครื่องยนต์อาจถูกจำกัดชั่วคราว
- เมื่อขับขีรถในสภาพอากาศร้อน ให้ถอดหลอดไฟเสริมทุกดวงออกจากด้านหน้าของกระจังรถ
- ถ้าอุณหภูมิในระบบหล่อเย็นเครื่องยนต์สูงเกินไป สัญญาณเตือนจะติดสว่างขึ้น และจอแสดงผลสำหรับคนขับจะแสดงข้อความ Engine temperature High temperature Stop safely ให้หยุดรถในที่ปลอดภัยและปล่อยให้เครื่องยนต์เดินเบาหลายนาทีเพื่อให้เครื่องยนต์เย็นลง
- ถ้าข้อความ Engine temperature High temperature Turn off engine หรือ Engine coolant Level low, turn off engine แสดงขึ้น ให้หยุดรถและดับเครื่องยนต์

- ในกรณีที่เกิดสภาพความร้อนสูงเกินในกระปุกเกียร์ ระบบจะเลือกโปรแกรมการเปลี่ยนเกียร์ทางเลือก<sup>29</sup> นอกจากนั้น ฟังก์ชันการป้องกันแบบรวมในตัวจะทำงาน โดยการทำงานส่วนหนึ่งก็คือสัญญาณเตือนจะติดสว่างขึ้น และจอแสดงผลสำหรับคนขับจะแสดงข้อความ Transmission warm Reduce speed to lower temperature หรือ Transmission hot Stop safely, wait for cooling ปฏิบัติตามคำแนะนำที่ให้ไว้ และลดความเร็วลงหรือหยุดรถในบริเวณที่ปลอดภัย แล้วปล่อยให้เครื่องยนต์เดินเบาหลายนาทีเพื่อให้กระปุกเกียร์เย็นลง
- หากรถร้อนจัด ระบบปรับอากาศอาจไม่ทำงานชั่วคราว
- หลังจากใช้งานรถอย่างสมบุกสมบัน อย่าดับเครื่องยนต์ทันทีที่จอดรถ

#### **หมายเหตุ**

หลังจากที่ดับเครื่องยนต์แล้ว พัดลมหม้อน้ำของเครื่องยนต์จะยังคงทำงานต่อไปอีกระยะเวลาหนึ่งซึ่งเป็นเรื่องปกติ

### สัญลักษณ์ในจอแสดงผลสำหรับคนขับ

สัญลักษณ์	ความหมาย
	อุณหภูมิเครื่องยนต์สูง ปฏิบัติตามคำแนะนำที่ให้ไว้
	ระดับต่ำ, น้ำหล่อเย็น ปฏิบัติตามคำแนะนำที่ให้ไว้
	กระปุกเกียร์ร้อน/ร้อนเกินไป/เย็น ปฏิบัติตามคำแนะนำที่ให้ไว้

### ข้อมูลที่เกี่ยวข้อง

- การเติมน้ำหล่อเย็น (น. 722)
- การขับขีขณะมีรถพ่วง (น. 569)
- การเตรียมการสำหรับการเดินทางไกล (น. 546)
- ตัวแสดงการเปลี่ยนเกียร์ (น. 527)

<sup>29</sup> สำหรับกระปุกเกียร์อัตโนมัติ

## การโอเวอร์โวลตของแบตเตอรี่สตาร์ท

ระบบไฟฟ้าของรถใช้พลังงานแบตเตอรี่ในระดับต่างกัน หลีกเลี่ยงการเสียบกุญแจทิ้งไว้ในตำแหน่ง

II เมื่อปิดการทำงานของรถ ให้ใช้สวิตช์กุญแจตำแหน่ง | ซึ่งใช้กำลังไฟฟ้าน้อยลงแทน

นอกจากนี้ ยังต้องเอาใจใส่กับอุปกรณ์เสริมต่างๆ ที่เป็นภาระต่อระบบไฟฟ้า อย่าใช้ฟังก์ชันการทำงานที่ใช้กำลังไฟสูงเมื่อปิดการทำงานของรถแล้ว ตัวอย่างของการทำงานเหล่านี้ได้แก่:

- พัดลมระบายอากาศ
- ไฟหน้า
- ที่ปัดน้ำฝนกระจกบังลม
- ระบบเครื่องเสียง (เปิดเสียงดัง)

ถ้าแรงดันไฟฟ้าของแบตเตอรี่สตาร์ทต่ำเกินไป จะมียุ่ข้อความแสดงขึ้นบนจอแสดงผลสำหรับคนขับ จากนั้นระบบประหยัดพลังงานจะปิดหรือลดภาระการใช้งานบางอย่าง เช่น พัดลมระบายอากาศและ/หรือระบบเครื่องเสียง

- ในกรณีนี้ ให้ชาร์จแบตเตอรี่สตาร์ทโดยการสตาร์ทรถ และปล่อยให้เครื่องยนต์ทำงานเป็นเวลาอย่างน้อย 15 นาที - การชาร์จแบตเตอรี่สตาร์ทในขณะที่ขับขีจะมีประสิทธิภาพสูงกว่าในขณะที่เครื่องยนต์เดินเบาและจอดอยู่กับที่

### ข้อมูลที่เกี่ยวข้อง

- แบตเตอรี่ (น. 724)
- ตำแหน่งสวิตช์กุญแจ (น. 506)

การใช้การพ่วงสตาร์ทกับแบตเตอรี่อีกชุดหนึ่ง ถ้าแบตเตอรี่ไฟหมด สามารถสตาร์ทรถด้วยแรงเคลื่อนไฟฟ้าจากแบตเตอรี่อื่น

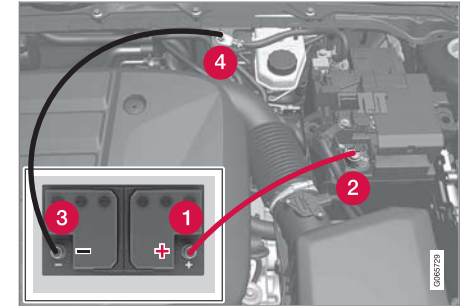

จุดยึดสายพ่วงสตาร์ท

เมื่อสตาร์ทรถโดยใช้การพ่วงแบตเตอรี่ ขอแนะนำให้ปฏิบัติตามขั้นตอนต่อไปนี้เพื่อป้องกันการลัดวงจรหรือความเสียหายในลักษณะอื่นๆ:

1. ตั้งค่าระบบไฟฟ้าของรถให้อยู่ที่ตำแหน่งสวิตช์กุญแจ 0
2. ตรวจสอบว่าแบตเตอรี่ช่วยสตาร์ทมีแรงดันไฟฟ้า 12 โวลต์ หรือไม่

- 3. หากแบตเตอรี่ช่วยสตาร์ทอยู่ในรถคันอื่น ให้ดับเครื่องยนต์ของรถคันที่มีแบตเตอรี่ช่วยสตาร์ท และดูให้แน่ใจว่ารถสองคันนี้ไม่มีการสัมผัสกัน
- 4. ต่อแคลมป์ที่ปลายด้านหนึ่งของสายพ่วงสตาร์ทสีแดงเข้ากับขั้วบวกของแบตเตอรี่ช่วยสตาร์ท (1)

**!** **สำคัญ**

ต่อเชื่อมเคเบิลสตาร์ทอย่างระมัดระวังเพื่อป้องกันการลัดวงจรกับส่วนประกอบอื่นๆ ในห้องเครื่องยนต์

- 5. เปิดฝาปิดจุดพ่วงสตาร์ทขั้วบวก (2)
- 6. ต่อแคลมป์อีกอันหนึ่งจากสายพ่วงสตาร์ทสีแดงเข้ากับจุดพ่วงสตาร์ทขั้วบวกของรถ (2)
- 7. ต่อแคลมป์ที่ปลายด้านหนึ่งของสายพ่วงสตาร์ทสีดำเข้ากับขั้วลบของแบตเตอรี่ช่วยสตาร์ท (3)
- 8. ต่อแคลมป์อีกอันหนึ่งจากสายพ่วงสตาร์ทสีดำเข้ากับจุดพ่วงสตาร์ทขั้วลบของรถ (4)
- 9. ตรวจสอบว่าแคลมป์ต่างๆ ของสายพ่วงสตาร์ทยึดอยู่อย่างแน่นหนา เพื่อไม่ให้เกิดประกายไฟในระหว่างการพยายามสตาร์ท

- 10. สตาร์ทเครื่องยนต์ของ "รถที่มีแบตเตอรี่ช่วยสตาร์ท" และปล่อยให้เครื่องยนต์เดินสองสามนาทีที่ความเร็วรอบสูงกว่าความเร็วเดินเบาเล็กน้อย ประมาณ 1500 รอบต่อนาที
- 11. สตาร์ทเครื่องยนต์ของรถคันที่แบตเตอรี่หมดประจุ

**!** **สำคัญ**

ห้ามสัมผัสจุดจุดต่อระหว่างสายไฟกับรถยนต์ในระหว่างการสตาร์ทรถ มีความเสี่ยงต่อการเกิดประกายไฟ

- 12. ถอดสายพ่วงสตาร์ทในลำดับกลับกัน อันดับแรกสีดำ จากนั้นสีแดง
- ตรวจสอบให้แน่ใจว่า แคลมป์ของสายพ่วงสตาร์ทสีดำไม่สัมผัสกับจุดพ่วงสตาร์ทขั้วบวกของรถขั้วบวกของแบตเตอรี่ช่วยสตาร์ท หรือแคลมป์ที่ต่ออยู่กับสายพ่วงสตาร์ทสีแดง!

**!** **คำเตือน**

หากมีการสัมผัสที่ไม่ถูกต้องอาจทำให้เกิดอันตรายจากแรงดันไฟฟ้าสูงได้ ห้ามสัมผัสกับส่วนใดๆ บนแบตเตอรี่ที่ไม่ได้อธิบายไว้อย่างชัดเจนในคู่มือสำหรับเจ้าของรถฉบับนี้

- ห้ามใช้แบตเตอรี่เสริม 48 โวลต์ในการพ่วงสตาร์ทโดยเด็ดขาด
- ห้ามเชื่อมต่ออุปกรณ์ไฟฟ้าภายนอกเข้ากับแบตเตอรี่ 48 โวลต์ โดยเด็ดขาด
- การดูแลรักษาและการเปลี่ยนแบตเตอรี่ 48 โวลต์ จะต้องดำเนินการโดยศูนย์บริการเท่านั้น - ขอแนะนำให้ใช้ศูนย์บริการวอลโว่ที่ได้รับอนุญาต

**⚠ คำเตือน**

- แบตเตอรี่อาจทำให้เกิดแก๊สออกซิไฮโดรเจนได้ ซึ่งแก๊สนี้มีแรงระเบิดสูง อาจเกิดประกายไฟ หากเชื่อมต่อสายฟ่วงสตาร์ทอย่างไม่ถูกต้อง ซึ่งสามารถทำให้แบตเตอรี่ระเบิดได้
- ห้ามต่อสายต่อฟ่วงเข้ากับส่วนประกอบใดๆ ของระบบน้ำมันเชื้อเพลิงหรือชิ้นส่วนที่มีการเคลื่อนที่ ระวังชิ้นส่วนของเครื่องยนต์ที่ร้อน
- ในแบตเตอรี่มีกรดซัลฟูริกซึ่งอาจทำให้เกิดแผลไหม้อย่างรุนแรงได้
- หากกรดซัลฟูริกสัมผัสผิวหนัง ดวงตา ผิวหนัง หรือเสื้อผ้า ให้ล้างออกด้วยน้ำปริมาณมากๆ หากกรดกระเด็นเข้าตา ให้รีบพบแพทย์ทันที
- ห้ามสูบบุหรี่ในบริเวณใกล้กับแบตเตอรี่

**i หมายเหตุ**

ถ้าแบตเตอรี่สำหรับสตาร์ทเครื่องยนต์จ่ายประจุมากเกินไปจนกระทั่งรถไม่สามารถดำเนินการฟังก์ชันการทำงานทางไฟฟ้าปกติได้ และได้มีการฟ่วงสตาร์ทเครื่องยนต์ด้วยแบตเตอรี่ภายนอกหรือเครื่องชาร์จแบตเตอรี่ ฟังก์ชัน Start/Stop อาจยังคงพร้อมทำงานอยู่ จากนั้น ถ้าฟังก์ชัน Start/Stop ทำการดับเครื่องยนต์โดยอัตโนมัติในเวลาไม่นานหลังจากนั้น จะมีโอกาสสูงมากที่จะไม่สามารถสตาร์ทเครื่องยนต์โดยอัตโนมัติได้เนื่องจากประจุไฟฟ้าของแบตเตอรี่ไม่เพียงพอ กรณีนี้เนื่องจากแบตเตอรี่ไม่มีเวลาที่จะได้รับการชาร์จมากนัก

ถ้ารถได้รับการฟ่วงสตาร์ท หรือถ้ามีเวลาไม่เพียงพอสำหรับการชาร์จแบตเตอรี่ด้วยเครื่องชาร์จแบตเตอรี่ ฟังก์ชัน Start/Stop จะมีการยกเลิกการทำงานชั่วคราว จนกว่ารถจะทำการชาร์จแบตเตอรี่อย่างเพียงพอแล้ว เมื่ออุณหภูมิภายนอกมีค่าประมาณ +15 °C (ประมาณ 60 °F) การชาร์จแบตเตอรี่โดยรถจะใช้เวลาอย่างน้อย 1 ชั่วโมง เมื่ออุณหภูมิอากาศภายนอกต่ำกว่านี้ เวลาที่ต้องใช้ในการชาร์จอาจเพิ่มขึ้นเป็น 3-4 ชั่วโมง ขอแนะนำให้ใช้เครื่องชาร์จแบตเตอรี่ภายนอกในการชาร์จแบตเตอรี่

**ข้อมูลที่เกี่ยวข้อง**

- การสตาร์ทรถ (น. 504)
- ตำแหน่งสวิตช์กุญแจ (น. 506)
- การปรับพวงมาลัย (น. 253)
- การเลือกโหมดการจุดระเบิด (น. 508)
- แบตเตอรี่สำรอง (น. 727)

### คานลากพ่วง\*

รถสามารถติดตั้งคานลากพ่วงเพื่อให้สามารถลากรถพ่วงหรืออื่นๆ ที่ด้านหลังรถได้

คานลากพ่วงสำหรับรถมีหลายแบบให้เลือกใช้ โปรดติดต่อตัวแทนจำหน่ายวอลโว่เพื่อรับข้อมูลเพิ่มเติม

#### ! สำคัญ

เมื่อดับเครื่องยนต์ แรงดันไฟฟ้าแบตเตอรี่แบบคงที่ที่จ่ายไปยังขั้วต่อรถพ่วงจะหยุดลงโดยอัตโนมัติ เพื่อไม่ให้มีการใช้กำลังไฟฟ้าจากแบตเตอรี่สตาร์ท

#### ! สำคัญ

หัวลากพ่วงจำเป็นต้องได้รับการทำความสะอาดและหล่อลื่นด้วยจาระบีเป็นประจำเพื่อป้องกันการสึกหรอ

#### i หมายเหตุ

เมื่อใช้ข้อต่อที่มีแฉกเปอร็รับแรงสะเทือน ห้ามหล่อลื่นหัวลากพ่วง

รวมถึงเมื่อติดตั้งรางบรรทุกรถจักรยานที่หนีบเข้ากับหัวลากพ่วงด้วย

### ข้อมูลที่เกี่ยวข้อง

- ตัวยึดสำหรับลากรถพ่วงที่สามารถยึด/ร่นได้\* (น. 567)
- การขับขึ้นขณะมีรถพ่วง (น. 569)
- แร็ควางจักรยานแบบยึดบนคานลากพ่วง\* (น. 574)
- ข้อมูลจำเพาะสำหรับคานลากพ่วง\* (น. 566)

### ข้อมูลจำเพาะสำหรับคานลากพ่วง\*

ขนาดและจุดยึดสำหรับคานลากพ่วง

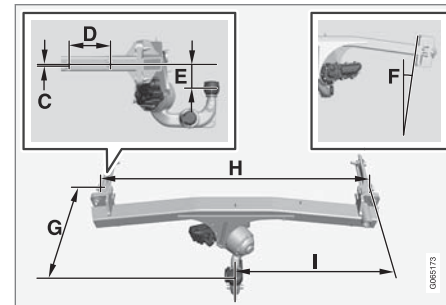
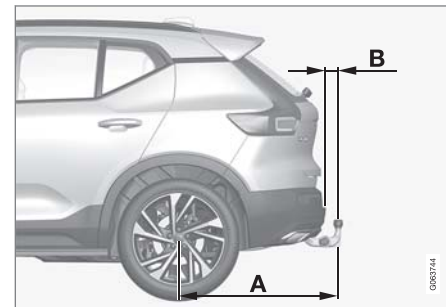

ขนาด, จุดยึดในหน่วย มม. (นิ้ว)	
A	939 (37)
B	72 (2.8)
C	6 (0.24)
D	145 (5.7)
E	88 (3.5)
F	คานด้านข้างเฉียง 8 องศา
G	353 (13.9)
H	1048 (41.3)
I	524 (20.6)

#### ข้อมูลที่เกี่ยวข้อง

- คานลากพ่วง\* (น. 566)
- ความสามารถของการลากพ่วงและการรับน้ำหนักของหัวเกี่ยวสำหรับลาก (น. 781)

ตัวยึดสำหรับลากพ่วงที่สามารถยึด/ร่นได้\*  
 ตะขอสำหรับลากพ่วงสามารถร่นกลับหรือยึดออกได้อย่างง่ายดาย ในตำแหน่งที่มีการร่น ตัวยึดสำหรับลากพ่วงจะถูกปิดสนิท

#### ⚠ คำเตือน

ปฏิบัติตามคำแนะนำสำหรับการร่นและยึดเหล็กลากพ่วงอย่างระมัดระวัง

#### ⚠ คำเตือน

อย่ากดปุ่มยึดออก/ร่นเข้าถ้ามีรถพ่วงต่ออยู่กับเหล็กลากพ่วง

การยึดตัวยึดสำหรับลากพ่วง

#### ⚠ คำเตือน

หลีกเลี่ยงการยืนใกล้กับกันชนในตำแหน่งตรงกลางที่ด้านหลังรถในขณะที่รถต่อตะขอลากพ่วง

1.

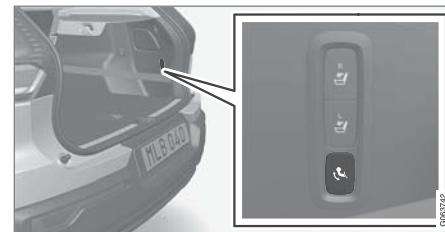

เปิดประตูท้าย ปุ่มสำหรับการยึด/ร่นคานลากพ่วงจะอยู่ทางด้านขวาที่ด้านหลังของห้องเก็บสัมภาระ ไฟแสดงในปุ่มจะต้องติดสว่างขึ้นเป็นสีส้มอย่างคงที่ ฟังก์ชันการยึดออกจึงจะสามารถทำงานได้





## การสตาร์ทและการขับขี

2. กดปุ่มแล้วปล่อย - การยึดออกอาจไม่เริ่มทำงานถ้ากดปุ่มนานเกินไป

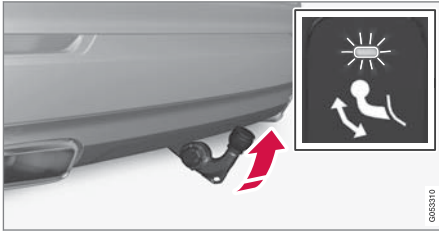

- > คานลากพ่วงจะยึดออกและลดระดับลงไปที่ตำแหน่งปลดล็อก - ไฟแสดงจะกะพริบเป็นสีส้มขอเกี่ยวลากพ่วงจะเลื่อนต่อไปยังตำแหน่งล็อก

3.



เลื่อนคานลากพ่วงไปที่ตำแหน่งสุด ซึ่งคานลากพ่วงจะถูกยึดไว้และล็อกเข้าตำแหน่ง - ไฟแสดงติดสว่างเป็นสีส้มอย่างคงที่

- > คานลากพ่วงพร้อมใช้งานแล้ว

### **i** หมายเหตุ

จะต้องรอให้คานลากพ่วงทำขั้นตอนการยึดออกให้เสร็จสิ้นเสียก่อน จึงจะสามารถเลื่อนไปที่ตำแหน่งล็อกได้ ขั้นตอนนี้อาจใช้เวลาหลายวินาที ถ้าคานลากพ่วงไม่ยึดเข้าที่ในตำแหน่งล็อก ให้รอเป็นเวลาสองถึงสามวินาที แล้วลองอีกครั้ง

### **!** คำเตือน

ต้องยึดสายเคเบิลนิรภัยของรถลากพ่วงเข้ากับจุดยึดที่กำหนด

### **i** หมายเหตุ

โหมดประหยัดพลังงานจะทำงานหลังจากเวลาผ่านไปเป็นระยะหนึ่ง และไฟแสดงจะดับลง การสั่งงานระบบอีกครั้งทำได้โดยการปิดและเปิดประตูท้ายกรณีนี้ใช้ในการร่นและการยึดเหล็กลากจูง ถ้ารถตรวจพบว่ามีกรเชื่อมต่อระบบไฟฟ้าของรถพ่วง ไฟแสดงจะดับลง

### การร่นตัวยึดสำหรับลากรถพ่วง

### **!** สำคัญ

ตรวจสอบให้แน่ใจว่า ไม่มีปลั๊กหรืออะแดปเตอร์ใดๆ ติดตั้งอยู่ในชอคเก็ตจ่ายไฟเมื่อร่นเหล็กลากจูงเข้า

1. เปิดประตูท้าย กดปุ่มทางด้านขวาที่ด้านหลังของห้องเก็บสัมภาระแล้วปล่อย - การร่นเข้าอาจไม่เริ่มทำงานถ้ากดปุ่มนานเกินไป

> เหล็กลากจูงจะลดระดับลงโดยอัตโนมัติไปที่ตำแหน่งปลดล็อก - ไฟแสดงในปุ่มกะพริบเป็นสีส้ม

2.

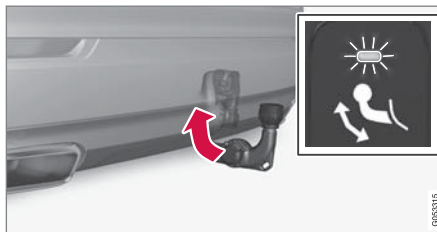

ล็อกเหล็กลากจูงโดยการเลื่อนกลับไปตำแหน่งร่นเข้า ซึ่งเหล็กลากจูงจะล็อกเข้าตำแหน่ง

> ไฟแสดงจะติดสว่างอย่างคงที่ ถ้าเหล็กลากจูงร่นเข้าอย่างถูกต้องแล้ว



### ข้อมูลที่เกี่ยวข้อง

- การขับขีขณะมีรถพ่วง (น. 569)
- คานลากพ่วง\* (น. 566)

### การขับขีขณะมีรถพ่วง

เมื่อขับขีโดยมีรถพ่วง จำเป็นต้องคำนึงถึงสิ่งสำคัญจำนวนหนึ่งอยู่เสมอ เช่น เหล็กลากจูง รถพ่วง และการจัดสัมภาระในรถพ่วง เป็นต้น

น้ำหนักบรรทุกขึ้นอยู่กับน้ำหนักรถเปล่า น้ำหนักรวมของผู้โดยสารและอุปกรณ์เสริมทั้งหมด เช่น ตะขอพ่วง จะลดน้ำหนักบรรทุกของรถตามสัดส่วน

รถจะมีอุปกรณ์ที่จำเป็นสำหรับการลากรถพ่วงจัดมาให้

- เหล็กลากจูงที่ใช้บนรถจะต้องเป็นชนิดที่ได้รับการรับรองแล้ว
- ให้กระจายน้ำหนักบรรทุกในรถพ่วง เพื่อให้น้ำหนักบนเหล็กลากจูงไม่เกินขีดจำกัดน้ำหนักบรรทุกสูงสุดของลูกปืนข้อต่อ น้ำหนักบรรทุกของลูกปืนข้อต่อจะได้รับการคำนวณเป็นส่วนหนึ่งของน้ำหนักบรรทุกของรถ
- เพิ่มความดันลมยางจนถึงความดันสำหรับการบรรทุกน้ำหนักเต็มตามที่แนะนำ
- เครื่องยนต์จะรับภาระหนักกว่าปกติเมื่อขับรถโดยมีรถพ่วงท้าย



## การสตาร์ทและการขับขี

- ห้ามขับขีโดยมีรดฟวงที่มีน้ำหนักมาก ถ้ารดของทำนยังใหม่ ควรจอนกระทั้งขับเป็นระยะทางอย่างน้อย 1,000 กม. (620 ไมล์) ก่อน
- เบรกจะรับภาระหนักกว่าปกติเมื่อขับรบนทางลาดชันลงเขาเป็นระยะทางยาวๆ ลดเกียร์ต่ำลงเมื่อใช้การเปลี่ยนเกียร์แบบเกียร์ธรรมดา และปรับความเร็วของรดของทำน
- ปฏิบัติตามข้อบังคับเกี่ยวกับความเร็วและน้ำหนักที่ได้รับอนุญาต
- ขณะขับรดโดยมีรดฟวงทำยบนถนนที่ลาดชันสูงชันให้ขับรดด้วยความเร็วต่ำ
- น้ำหนักสูงสุดของรดฟวงที่ระบุจะใช้สำหรับความสูงไม่เกิน 1,000 ม. เหนือระดับน้ำทะเล (3,280 ฟุต) เท่านั้น ที่ระดับที่สูงกว่านี้ ถ้าพลังส่งออกของเครื่องยนต์และความสามารถในการป็นของรดจะลดลงเนื่องจากความหนาแน่นของอากาศที่ลดลง ดังนั้น น้ำหนักสูงสุดของรดฟวงก็จะต้องลดลงด้วย จะต้องลดน้ำหนักของรดและรดฟวงลงประมาณ 10 % สำหรับความสูงที่เพิ่มขึ้นทุก 1,000 เมตร (3,280 ฟุต) (หรือส่วนของรด)
- หลีกเลี่ยงการขับขีพร้อมรดฟวงบนพื้นที่เอียงเกิน 12%

### หมายเหตุ

สภาพอากาศที่เลวร้าย, การขับพร้อมชุดลากฟวงหรือการขับในระดับพื้นที่สูง ร่วมกับคุณภาพของเชื้อเพลิงที่แย่กว่าที่แนะนำ เป็นปัจจัยที่ส่งผลให้ความสิ้นเปลืองน้ำมันเชื้อเพลิงของรดเพิ่มขึ้นอย่างมากได้

### ข้อต่อรดฟวง

ถ้าเหล็กลากจูงของรดของทำนมีข้อต่อแบบ 13 ขา และรดฟวงมีข้อต่อแบบ 7 ขา ในกรณีนี้จำเป็นต้องใช้อะแดปเตอร์ ให้ใช้อะแดปเตอร์ที่รับรองโดยวอลโว่ ให้แน่ใจว่าสายไฟไม่ลากพื้น

### สำคัญ

เมื่อดับเครื่องยนต์ แรงดันไฟฟ้าแบตเตอรี่แบบคงที่ที่จ่ายไปยังข้อต่อรดฟวงจะหยุดลงโดยอัตโนมัติ เพื่อให้ไม่มีการใช้กำลังไฟฟ้าจากแบตเตอรี่สตาร์ท

## น้ำหนักของรดฟวง

### คำเตือน

ปฏิบัติตามข้อแนะนำเกี่ยวกับน้ำหนักรถลากฟวงที่กำหนด มิฉะนั้น อาจทำให้ควบคุมรถยนต์และรถลากฟวงได้ยาก ในกรณีที่เคลื่อนที่หรือเบรกอย่างกะทันหัน

### หมายเหตุ

น้ำหนักลากฟวงที่กำหนดไว้สูงสุดได้รับการอนุญาตให้ใช้งานได้จากวอลโว่ น้ำหนักลากฟวงและความเร็วยังถูกจำกัดตามข้อกำหนดเกี่ยวกับรถยนต์ของแต่ละประเทศ คนลากฟวงสามารถบรรทุกน้ำหนักลากฟวงที่หนักกว่าที่รถยนต์สามารถลากได้จริง

### การควบคุมระดับ\*

ระบบควบคุมระดับความสูงของรดจะพยายามรักษาความสูงของรดให้คงที่อยู่เสมอโดยไม่คำนึงถึงน้ำหนักบรรทุก (ไม่เกินน้ำหนักสูงสุดที่อนุญาต) เมื่อรถอยู่กับที่ด้านหลังของรดจะลดลงเล็กน้อย ซึ่งเป็นเรื่องปกติ

## เมื่อขับขีในภูมิภาคที่เป็นภูเขาและมีสภาพอากาศที่ร้อน

ในสถานการณ์บางอย่าง อาจมีความเสี่ยงต่อการเกิดสภาพความร้อนสูงเกินได้เมื่อลากรถพ่วง ถ้าเครื่องยนต์และระบบขับเคลื่อนร้อนเกิน สัญลักษณ์เตือนจะติดสว่างขึ้นในจอแสดงผลสำหรับคนขับ และมีข้อความแสดงขึ้น

ข้อมูลต่อไปนี้จะใช้สำหรับรถที่มีชุดเกียร์อัตโนมัติ:

เกียร์อัตโนมัติจะปรับเกียร์ตามน้ำหนักบรรทุกและความเร็วรอบเครื่องยนต์

### ทางลาดชัน

ห้ามลืกล้อเกียร์อัตโนมัติในเกียร์ที่สูงกว่าที่เครื่องยนต์\* สามารถรับได้\* - การขับด้วยเกียร์สูงและความเร็วรอบเครื่องยนต์ต่ำไม่ใช่ความคิดที่ดีเลย

### การจอดรถบนเนิน

1. เขี่ยเบรคเป็นเบรคจนวนสุด
2. ใช้ขังเบรคจอด
3. เลือกตำแหน่งเกียร์ P
4. ปลดเบรค

ถ้าท่านจอดรถที่มีรถพ่วงหรือถ้าท่านจอดบนเนินเขาลาดชัน ให้วางไม้รองไว้ใต้ล้อ

## เมื่อสตาร์ทรถบนเนินเขา

1. เขี่ยเบรคเป็นเบรคจนวนสุด
2. เลือกตำแหน่งเกียร์ D
3. การปลดเบรคจนวนสุด
4. ปลดเบรคแล้วออกตัว

## ข้อมูลที่เกี่ยวข้อง

- ระบบช่วยควบคุมเสถียรภาพของรถพ่วง\* (น. 571)
- การตรวจสอบไฟของรถพ่วง (น. 572)
- ความสามารถในการลากพ่วงและการรับน้ำหนักของหัวเกี่ยวสำหรับลาก (น. 781)
- สภาพความร้อนสูงเกินในเครื่องยนต์และระบบขับเคลื่อน (น. 562)
- สภาพการขับขีที่ส่งผลเสียน้ำมันเครื่อง (น. 788)
- ดัชนีสำหรับลากรถพ่วงที่สามารถยึด/ร่นได้\* (น. 567)

## ระบบช่วยควบคุมเสถียรภาพของรถพ่วง\*

หน้าที่ของระบบช่วยควบคุมเสถียรภาพของรถพ่วง (TSA<sup>30</sup>) ก็คือการควบคุมเสถียรภาพของรถและรถพ่วงที่ต่ออยู่เมื่อเริ่มมีอาการบิดส่าย ฟังก์ชันนี้รวมอยู่ในระบบควบคุมเสถียรภาพ ESC<sup>31</sup>

### สาเหตุของการบิดส่าย

อาการบิดส่ายสามารถเกิดขึ้นกับรถ/รถพ่วงได้เสมอ ตามปกติแล้ว อาการบิดส่ายจะเกิดขึ้นเฉพาะเมื่อขับรถด้วยความเร็วสูงเท่านั้น อย่างไรก็ตามก็มีความเสี่ยงที่จะเกิดขึ้นได้เมื่อขับขีด้วยความเร็วต่ำเช่นกัน หากรถพ่วงบรรทุกน้ำหนักมากเกินไป หรือการกระจายน้ำหนักบรรทุกไม่ดี เช่น ค่อนข้างไปทางด้านหลังมากเกินไป เป็นต้น

ในกรณีที่เกิดอาการบิดส่าย จะต้องมีการมีปัจจัยที่เป็นตัวกระตุ้น เช่น

- รถมีรถพ่วงที่มีลมปะทะด้านข้างอย่างแรงและฉับพลัน
- รถมีรถพ่วงที่ขับบนพื้นผิวขรุขระหรือมีหลุมบ่อ
- การหมุนพวงมาลัยอย่างรวดเร็ว

หากเริ่มมีอาการบิดส่าย อาจยากที่จะควบคุมหรือจะจับไม่ให้อาการนี้เกิดขึ้นได้ ทำให้บังคับรถ/รถพ่วงได้ยาก



## การสตาร์ทและการขับขึ้น

◀◀ และมีความเสี่ยงที่ท่านอาจจะเข้าผิดเลนหรือหลุดออกจากเลนได้

### ฟังก์ชันระบบช่วยควบคุมเสถียรภาพของรถพ่วง

ฟังก์ชันการช่วยรักษาเสถียรภาพของรถพ่วงจะตรวจ

สอบการเคลื่อนที่ของรถอย่างต่อเนื่อง โดยเฉพาะอย่างยิ่งการเคลื่อนที่ไปทางด้านข้าง หากตรวจพบว่ามีการบิดสาย ล้อหน้าแต่ละล้อจะเบรก ช่วยทำให้ควบคุมการทรงตัวของรถ/รถพ่วงได้ การเบรคนี้อาจเกิดขึ้นบ่อยครั้งพอที่จะช่วยให้คนขับสามารถควบคุมรถได้อีกครั้ง

ถ้าไม่สามารถแก้ไขอาการบิดสายได้ในครั้งแรกที่ระบบช่วยควบคุมเสถียรภาพของรถพ่วงเข้าแทรกการทำงาน จะมีการเบรกล้อทุกล้อของรถ/รถพ่วง และจะลดกำลังเครื่องยนต์ลง หลังจากที่มีการบิดสายค่อยๆ ลดลง และรถพร้อมรถพ่วงมีเสถียรภาพอีกครั้งหนึ่งแล้ว ระบบจะหยุดการควบคุม และคนขับจะสามารถควบคุมรถได้อย่างเต็มที่อีกครั้ง

### หมายเหตุ

ฟังก์ชันด้านเสถียรภาพจะถูกยกเลิกการทำงานถ้าคนขับเลือกโหมดสปอร์ตโดยการยกเลิก ESC ในระบบเมนูบนหน้าจอที่จอแสดงผลส่วนกลาง

ระบบช่วยควบคุมเสถียรภาพของรถพ่วงอาจไม่สามารถเข้าแทรกการทำงานได้ ถ้าคนขับหมุนพวงมาลัยอย่างรุนแรงเพื่อพยายามแก้ไขอาการบิดสายของรถ เนื่องจากในสถานการณ์เช่นนี้ ระบบไม่สามารถระบุได้ว่าสาเหตุที่ทำให้เกิดการบิดสายมาจากคนขับหรือรถพ่วง



เมื่อระบบช่วยควบคุมเสถียรภาพของรถพ่วง (TSA) ทำงาน สัญลักษณ์ ESC จะกะพริบในจอแสดงผลสำหรับคนขับ

### ข้อมูลที่เกี่ยวข้อง

- การขับขึ้นขณะมีรถพ่วง (น. 569)
- ระบบควบคุมเสถียรภาพแบบอิเล็กทรอนิกส์ (น. 355)

## การตรวจสอบไฟของรถพ่วง

เมื่อเชื่อมต่อรถพ่วง - ตรวจสอบว่าไฟท้ายสามารถทำงานได้อย่างถูกต้องก่อนที่จะออกเดินทาง

### ไฟเลี้ยวและไฟเบรกบนรถพ่วง

ถ้าหลอดไฟเลี้ยวหรือไฟเบรกของรถพ่วงอย่างน้อยหนึ่งดวงชำรุด จอแสดงผลสำหรับคนขับจะแสดงสัญลักษณ์และข้อความขึ้น คนขับต้องตรวจเช็คไฟส่องสว่างดวงอื่นๆ ในรถพ่วงด้วยก่อนเริ่มเดินทาง

สัญลักษณ์	ข้อความ
	<ul style="list-style-type: none"><li>• Trailer turn indicator Right turn indicator malfunction</li><li>• Trailer turn indicator Left turn indicator malfunction</li></ul>
	<ul style="list-style-type: none"><li>• Trailer brake light Malfunction</li></ul>

หากไฟเลี้ยวของรถพ่วงชำรุด สัญลักษณ์ไฟเลี้ยวบนจอแสดงผลสำหรับคนขับจะกะพริบเร็วกว่าปกติ

<sup>30</sup> Trailer Stability Assist

<sup>31</sup> Electronic Stability Control

**ไฟตัดหมอกด้านหลังบนรถพ่วง**

เมื่อเชื่อมต่อกับรถพ่วง ไฟตัดหมอกด้านหลังของรถอาจไม่ติดสว่างขึ้น ถ้าเกิดกรณีนี้ แสดงว่าฟังก์ชันไฟตัดหมอกด้านหลังได้เปลี่ยนไปใช้ไฟตัดหมอกด้านหลังของรถพ่วง เมื่อสั่งงานไฟตัดหมอกด้านหลัง ให้ตรวจสอบว่ารถพ่วงมีไฟตัดหมอกด้านหลังติดตั้งอยู่หรือไม่ เพื่อการเดินทางที่ปลอดภัย

**การตรวจสอบไฟของรถพ่วง\*****การตรวจสอบโดยอัตโนมัติ**

หลังจากที่เชื่อมต่อกับรถพ่วงในทางไฟฟ้าแล้ว ท่านสามารถตรวจสอบว่าไฟของรถพ่วงทำงานได้เป็นปกติหรือไม่ โดยใช้การสั่งงานไฟอัตโนมัติ ฟังก์ชันนี้ช่วยคนขับในการตรวจสอบว่า ไฟของรถพ่วงทำงานได้เป็นปกติหรือไม่ ก่อนที่จะออกรถ

ต้องดับเครื่องยนต์เพื่อทำการตรวจสอบ

1. เมื่อเชื่อมต่อกับรถพ่วงเข้ากับหลักลากจูงแล้ว ข้อความ Automatic Trailer Lamp Check จะแสดงขึ้นในจอแสดงผลสำหรับคนขับ
2. ยืนยันข้อความโดยการกดปุ่ม O ที่เป็นจุดทางด้านขวามือของมาลัย
  - > การตรวจสอบไฟจะเริ่มทำงาน

3. ออกจากรถเพื่อตรวจสอบการทำงานของไฟ
  - > ไฟทั้งหมดของรถพ่วงจะเริ่มกะพริบ - จากนั้นจะติดสว่างขึ้นที่ละดวง
4. ตรวจสอบไฟทั้งหมดบนรถพ่วงด้วยสายตาว่าไฟทำงานได้เป็นปกติหรือไม่
5. หลังจากผ่านไประยะหนึ่ง ไฟทั้งหมดจะกะพริบอีกครั้ง
  - > การตรวจสอบเสร็จสมบูรณ์

**การยกเลิกการทำงานของ การตรวจสอบโดยอัตโนมัติ**

การยกเลิกการทำงานของฟังก์ชันการตรวจสอบโดยอัตโนมัติทำได้บนจอแสดงผลส่วนกลาง

1. กด Settings ในมุมมองระดับบนสุด
2. กด My Car ➔ Lights and Lighting
3. ยกเลิกการเลือก Automatic Trailer Lamp Check

**การตรวจสอบแบบแมนนวล**

ถ้ายกเลิกการทำงานของ การตรวจสอบโดยอัตโนมัติไว้ ท่านจะสามารถเริ่มการตรวจสอบแบบแมนนวลได้

1. กด Settings ในมุมมองระดับบนสุด
2. กด My Car ➔ Lights and Lighting

3. เลือก Manual Trailer Lamp Check

> การตรวจสอบไฟจะเริ่มทำงาน ออกจากรถเพื่อตรวจสอบการทำงานของไฟ

**ข้อมูลที่เกี่ยวข้อง**

- การขับขีขณะมีรถพ่วง (น. 569)

### แบริควางจักรยานแบบยึดบนคานลากพวง\*

เมื่อใช้แบริควางจักรยาน ขอแนะนำให้ใช้แบริควางจักรยานที่พัฒนาขึ้นโดยวอลโว่

ทั้งนี้ก็เพื่อหลีกเลี่ยงความเสียหายที่อาจเกิดขึ้นแก่รถยนต์ และเพื่อให้มีปลอดภัยสูงสุดตลอดการเดินทาง ท่านสามารถสั่งซื้อแบริควางจักรยานของวอลโว่ได้จากตัวแทนจำหน่ายวอลโว่ที่ได้รับอนุญาต

ปฏิบัติตามคำแนะนำที่แนบมากับแบริควางจักรยานอย่างเคร่งครัด

- แบริควางจักรยานพร้อมน้ำหนักบรรทุกจะต้องมีน้ำหนักรวมกันไม่เกิน 75 กก. (165 ปอนด์)
- แบริควางจักรยานอาจได้รับการออกแบบให้สามารถวางจักรยานได้สูงสุดถึง 3 คัน

### คำเตือน

การใช้แบริควางจักรยานอย่างไม่ถูกต้องอาจทำให้คานลากพวงและรถได้รับความเสียหายได้

แบริควางจักรยานอาจคลายตัวออกจากคานลากพวงได้ถ้า

- ติดตั้งบนคานลากพวงอย่างไม่ถูกต้อง
- รับน้ำหนักมากเกินไป โปรดดูน้ำหนักสูงสุดในคำแนะนำสำหรับแบริควางจักรยาน
- ใช้ในการบรรทุกสิ่งของอย่างอื่นที่ไม่ใช่รถจักรยาน

เมื่อติดตั้งแบริควางจักรยานเข้ากับคานลากพวง ลักษณะการขับขีจะได้รับผลกระทบจากสิ่งนี้ เช่น เนื่องจาก:

- น้ำหนักเพิ่มขึ้น
- ความสามารถในการเร่งความเร็วลดลง
- ระยะห่างจากพื้นลดลง
- ความสามารถในการเบรกเปลี่ยนแปลงไป

ขอแนะนำให้บรรทุกรถจักรยานไว้บนแบริควางจักรยาน

ยิ่งระยะระหว่างจุดศูนย์ถ่วงของน้ำหนักบรรทุกกับหัวลากพวงมากเท่าใด โหลดที่กระทำลงบนคานลากพวงก็มากขึ้นเท่านั้น

ทำการบรรทุกโดยปฏิบัติตามคำแนะนำต่อไปนี้:

- ยึดรถจักรยานที่หนักที่สุดไว้ด้านในสุด (ใกล้กับตัวรถที่สุด)
- กระจายน้ำหนักให้สมดุลและอยู่ใกล้กับจุดศูนย์กลางของรถให้มากที่สุดเท่าที่จะเป็นไปได้ เช่น โดยการหันด้านหน้าของรถจักรยานสลับกันในกรณีที่มีรถบรรทุกจักรยานหลายคัน
- นำสิ่งของที่อาจหลุดออกได้ออกจากรถจักรยานในระหว่างการขนส่ง เช่น ตะกร้าของรถจักรยาน, แบตเตอรี่, ที่นั่งสำหรับเด็ก เป็นต้น ส่วนหนึ่งก็เพื่อลดน้ำหนักบนคานลากพวงและแบริควางจักรยาน และส่วนหนึ่งก็เพื่อลดการต้านลม ซึ่งส่งผลต่อความสิ้นเปลืองน้ำมันเชื้อเพลิง
- ห้ามใช้ถุงป้องกันบนรถจักรยาน การทำเช่นนี้อาจส่งผลต่อความสามารถในการควบคุมรถ, ทัศนวิสัยด้อยลง และเพิ่มความสิ้นเปลืองน้ำมันเชื้อเพลิง

นอกจากนี้ ยังทำให้น้ำหนักบรรทุกบนคานลากพ่วงเพิ่มขึ้นอีกด้วย

#### ข้อมูลที่เกี่ยวข้อง

- คานลากพ่วง\* (น. 566)

#### การพ่วงลาก

ในระหว่างการลากพ่วง รถจะถูกลากโดยรถอีกคันหนึ่งโดยใช้เชือกลากพ่วง

ความเร็วสูงสุดที่กฎหมายกำหนดสำหรับการพ่วงลากรถก่อนที่จะเริ่มการพ่วงลาก

#### การเตรียมและการพ่วงลาก

##### ! สำคัญ

คันเกียร์บางรุ่นจะไม่สามารถเปลี่ยนเกียร์ออกจากตำแหน่ง P ได้ถ้าเครื่องยนต์ไม่ทำงาน โปรดติดต่อศูนย์บริการรถโฟล์คที่ได้รับอนุญาตเพื่อขอความช่วยเหลือเมื่อทำการลากรถ หรือขอความช่วยเหลือในการกู้รถระดับมืออาชีพ

##### ! สำคัญ

โปรดสังเกตว่า ต้องลากรถโดยให้ล้อหมุนไปข้างหน้าเสมอ

- ห้ามลากรถที่ติดตั้งเกียร์อัตโนมัติด้วยความเร็วสูงกว่า 80 กม./ชม. (50 ไมล์ต่อชั่วโมง) หรือเป็นระยะทางไกลกว่า 80 กม. (50 ไมล์)

##### ! คำเตือน

- ตรวจสอบว่า ล้อพวงมาลัยถูกปลดล๊อคอยู่ก่อนที่จะทำการพ่วงลาก
- สวิตช์กุญแจจะต้องอยู่ที่ตำแหน่ง II - ในตำแหน่งสวิตช์กุญแจ I ดึงลมนิรภัยทั้งหมดจะถูกยกเลิกการทำงาน
- เก็บกุญแจรีโมตคอนโทรลไว้ในรถอยู่ตลอดเวลาในขณะที่กำลังลากรถอยู่

##### ! คำเตือน

เบรกเซอร์โวและพวงมาลัยเพาเวอร์จะไม่สามารถใช้งานได้ในขณะที่เครื่องยนต์ดับ ต้องกดแป้นเบรกแรงๆ ประมาณ 5 ครั้ง และจะรู้สึกพวงมาลัยแข็งกว่าปกติ

1. สั่งงานไฟกะพริบเตือนฉุกเฉินของรถ
2. ยึดสายลากพ่วงเข้ากับหูลากพ่วง
3. ยกเลิกการทำงานของตัวล๊อคพวงมาลัยโดยการปลดล๊อคครด





## การสตาร์ทและการขับขี

4. ตั้งสวิตช์กุญแจของรถให้อยู่ในตำแหน่ง II - กดปุ่มสตาร์ทค้างไว้เป็นเวลาประมาณ 4 วินาที โดยไม่ต้องเหยียบแป้นเบรก จากนั้นให้ปล่อยปุ่ม
5. เลื่อนคันเลือกเกียร์ไปยังตำแหน่งเกียร์ว่าง แล้วปลดเบรกจอด
- ถ้าแบตเตอรี่มีระดับประจุไฟฟ้าต่ำเกินไป จะไม่สามารถปลดเบรกจอดรถได้ ถ้าแรงดันไฟฟ้าของแบตเตอรี่ต่ำเกินไป ให้ต่อเชื่อมแบตเตอรี่ช่วยสตาร์ท
- > ในขณะนี้ รถลากจะสามารถเริ่มการลากได้แล้ว
6. รักษาความตึงของสายพ่วงลากไว้ขณะที่รถลากลดความเร็วโดยเหยียบแป้นเบรกเบาๆ เพื่อหลีกเลี่ยงการกระตุกโดยไม่จำเป็น
7. เตรียมพร้อมที่จะเบรกเพื่อหยุดรถเสมอ

### การพ่วงสตาร์ท

ห้ามพ่วงลากรถเพื่อพ่วงสตาร์ทเครื่องยนต์ ให้ใช้แบตเตอรี่เสริม หากแบตเตอรี่หมดและเครื่องยนต์สตาร์ทไม่ติด

### ! สำคัญ

แคลคูลิกคอนเวอร์เตอร์อาจเสียหายในขณะที่พ่วงลากรถเพื่อพยายามช่วยสตาร์ทเครื่องยนต์

### ข้อมูลที่เกี่ยวข้อง

- การติดตั้งและการถอดหูลาก (น. 576)
- ไฟกะพริบฉุกเฉิน (น. 217)
- การกู้รถ (น. 578)
- การใช้การพ่วงสตาร์ทกับแบตเตอรี่อีกชุดหนึ่ง (น. 563)
- การเลือกโหมดการจูดระเบิด (น. 508)
- กระปุกเกียร์ (น. 520)

### การติดตั้งและการถอดหูลาก

ใช้หูลากพ่วงสำหรับการลาก ห่วงสำหรับพ่วงลากจะยึดในร่องเกลียวด้านหลังฝาปิดทางด้านขวาของกันชนด้านหน้าหรือด้านหลัง

### การติดตั้งหูลาก

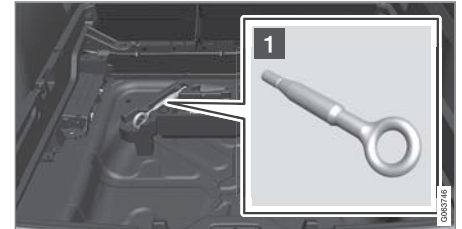

- 1 นำขอเกี่ยวลากพ่วงออกจากแผงโคมใต้พื้นในห้องเก็บสัมภาระ

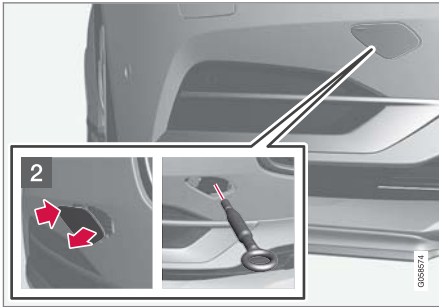

- 2** ด้านหน้า: ถอดฝาปิด - ใช้นิ้วกดที่เครื่องหมาย  
 > ฝาปิดจะหมุนรอบเส้นกึ่งกลางของตัวเอง  
 และจะสามารถถอดออกได้

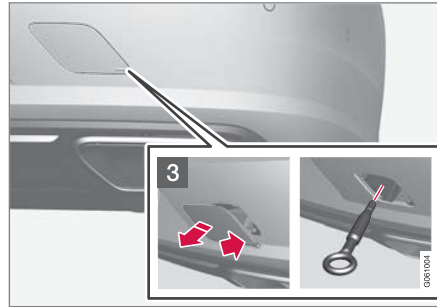

- 3** ด้านหลัง: ดึงแผ่นเปิดออก - ใช้นิ้วมือกดเครื่องหมาย  
 ลงขณะที่ท่านลอกแผ่นปิดด้านหลังออก  
 > ฝาปิดจะหมุนรอบเส้นกึ่งกลางของตัวเอง  
 และจะสามารถถอดออกได้

4. ขันขอเกี่ยวลากพวงเข้าไปจนถึงตำแหน่งสุด

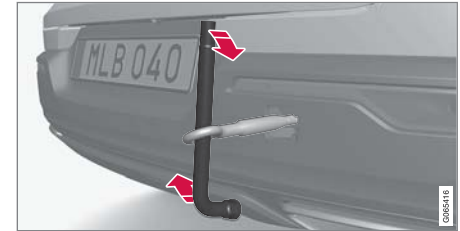

ขันขอเกี่ยวเข้าไปให้แน่น เช่น ร้อยผ่านประแจขัน  
 นี้อัตล้อ\* แล้วใช้เป็นคานสำหรับการขัน

**!** **สำคัญ**

สิ่งที่สำคัญก็คือต้องขันหูลากพวงเข้าตำแหน่งให้  
 แน่น นั่นคือจะต้องขันเข้าจนสุด



### ข้อควรจำก่อนที่จะใช้ขอเกี่ยวลากพ่วง

- หลากอาจถูกนำมาใช้กับรถยนต์คันที่ใช้ในการกักรุดเพื่อติดตั้งคันที่ติดอยู่ขึ้นโดยใช้การลากพ่วง ตำแหน่งของรถยนต์และระยะห่างจากพื้นจะเป็นตัวกำหนดว่าจะสามารถทำการติดตั้งได้หรือไม่
- ถ้าระดับตำแหน่งของรถยนต์คันที่ใช้ในการกักรุดมีความชันมากเกินไป หรือถ้าระยะห่างจากพื้นได้รถยนต์มีระยะไม่เพียงพอ อาจทำให้รถยนต์คันที่ติดอยู่ได้รับความเสียหายได้ถ้าพยายามติดตั้งขึ้นโดยใช้หลาก
- ถ้าจำเป็น ให้ยกรถขึ้นโดยใช้อุปกรณ์ยกของรถกักรุด ห้ามใช้หลากพ่วง

### คำเตือน

ห้ามไม่ให้มีผู้ใดหรือสิ่งของใดๆ อยู่หลังรถกักรุดในขณะที่กำลังลากรถขึ้นไปบนแพลตฟอร์มแบบแท่นรอง

### สำคัญ

ห้วงสำหรับพ่วงลากได้รับการออกแบบมาสำหรับการพ่วงลากรถบนถนนเท่านั้น ไม่ได้มีไว้สำหรับลากรถที่ติดหล่ม ให้ติดต่อศูนย์บริการกักรุดเพื่อขอความช่วยเหลือในการกักรุด

### การถอดขอเกี่ยวลากพ่วง

- คลายสกรูและถอดขอเกี่ยวลากพ่วงออกจากหลังจากการใช้งาน และนำไปเก็บไว้ในที่เก็บโดยเฉพาะสำหรับขอเกี่ยวลากพ่วงในแผงโม่ ทำขั้นตอนสุดท้ายโดยใส่ฝาปิดกลับคืนบนกันชน

### ข้อมูลที่เกี่ยวข้อง

- การพ่วงลาก (น. 575)
- การกักรุด (น. 578)
- ชุดเครื่องมือ (น. 673)

### การกักรุด

สำหรับการกักรุด รถจะถูกเคลื่อนย้ายออกไปโดยอาศัยความช่วยเหลือของรถคันอื่น

ให้ติดต่อศูนย์บริการกักรุดเพื่อขอความช่วยเหลือในการกักรุด

หลากสามารถนำมาใช้ในการติดตั้งขึ้นไปบนรถกักรุดแบบแพลตฟอร์มรองรับรถได้

ตำแหน่งของรถและระยะห่างจากพื้นจะเป็นตัวกำหนดว่า จะสามารถติดตั้งขึ้นไปบนแพลตฟอร์มรองรับรถได้หรือไม่ ถ้าความเอียงของทางลาดของรถกักรุดชันมากเกินไป หรือถ้าระยะห่างจากพื้นได้รถไม่เพียงพอ อาจทำให้รถได้รับความเสียหายได้ถ้าพยายามติดตั้งขึ้น ในกรณีนี้ ควรยกรถขึ้นโดยใช้อุปกรณ์ยกของรถกักรุด

### คำเตือน

ห้ามไม่ให้มีผู้ใดหรือสิ่งของใดๆ อยู่หลังรถกักรุดในขณะที่กำลังลากรถขึ้นไปบนแพลตฟอร์มแบบแท่นรอง

**! สำคัญ**

ห้องสำหรับพวงลากรับการออกแบมมาสำหรับการพวงลากรถบนถนนเท่านั้น **ไม่ได้** มีไว้สำหรับลากรถที่ติดหล่ม ให้ติดต่อศูนย์บริการผู้รถเพื่อขอความช่วยเหลือในการกู้รถ

**! สำคัญ**

โปรดสังเกตว่า ต้องชนส่งรถโดยให้ล้อหมุนไปข้างหน้าเสมอ

**ข้อมูลที่เกี่ยวข้อง**

- การติดตั้งและการถอดหูลาก (น. 576)

**HomeLink®\*32**

HomeLink®33 เป็นรีโมตคอนโทรลแบบตั้งโปรแกรมได้ที่รวมอยู่ในระบบไฟฟ้าของรถ ซึ่งสามารถควบคุมอุปกรณ์ต่างๆ จากระยะไกลได้ถึง 3 อุปกรณ์ (เช่น ที่เปิดประตูโรงรถ, ระบบสัญญาณเตือน, ไฟภายนอกบ้านและไฟภายในบ้าน) โดยจะใช้แทนรีโมตคอนโทรลของอุปกรณ์เหล่านั้น

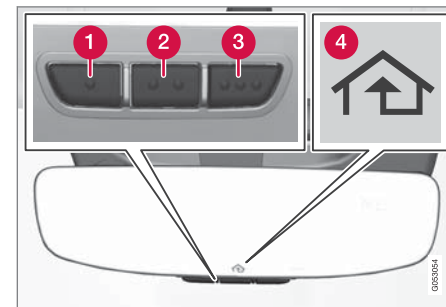
**ทั่วไป**

ภาพประกอบเป็นเพียงตัวอย่างคร่าวๆ เท่านั้น - เวอร์ชันอาจแตกต่างกันออกไป

- 1 ปุ่ม 1
- 2 ปุ่ม 2
- 3 ปุ่ม 3
- 4 ไฟแสดง

HomeLink® จะรวมอยู่ในกระจกมองหลังภายในรถ แผงควบคุม HomeLink® ประกอบด้วยปุ่มที่สามารถตั้ง

32 ใช้กับบางตลาด

33 HomeLink และสัญลักษณ์รูปบ้าน HomeLink เป็นเครื่องหมายการค้าจดทะเบียนของ Gentex Corporation



## การสตาร์ทและการขับขี

◀◀ โปรแกรมได้ 3 ปุ่มและไฟแสดงหนึ่งดวงอยู่ในแผ่น  
กระจกเงา

สำหรับข้อมูลเพิ่มเติมเกี่ยวกับ HomeLink® โปรดเยี่ยมชม  
www.HomeLink.com หรือโทรไปยังหมายเลข  
00 8000 466 354 65 (หรือหมายเลขแบบคิดค่าบริการ  
+49 6838 907 277)<sup>34</sup>

บันทึกปุ่มควบคุมรีโมตแบบตัวเติมไว้เพื่อการตั้ง  
โปรแกรมในอนาคต (เช่น เมื่อเปลี่ยนไปใช้รถยนต์คันอื่น  
หรือนำไปใช้กับรถยนต์คันอื่น)

### ! สำคัญ

ควรลบการตั้งโปรแกรมสำหรับปุ่มต่างๆ ออก เมื่อมี  
การขายรถ

### ข้อมูลที่เกี่ยวข้อง

- การใช้ HomeLink®\* (น. 582)
- การตั้งโปรแกรม HomeLink®\* (น. 580)
- การอนุมัติประเภทสำหรับ HomeLink®\*  
(น. 583)

<sup>34</sup> โปรดทราบว่าหมายเลขแบบคิดค่าบริการอาจไม่สามารถใช้งานได้ ทั้งนี้ขึ้นอยู่กับผู้ให้บริการ

<sup>35</sup> ใช้กับบางตลาด

## การตั้งโปรแกรม HomeLink®\*<sup>35</sup>

ปฏิบัติตามคำแนะนำเหล่านี้เพื่อตั้งโปรแกรม  
HomeLink®, รีเซ็ตการตั้งโปรแกรมทั้งหมด หรือตั้ง  
โปรแกรมปุ่มแต่ละปุ่มใหม่อีกครั้ง

### i หมายเหตุ

ในรถยนต์บางรุ่น ต้องบิดสวิตช์กุญแจไปยังตำแหน่ง  
ON หรือ "ตำแหน่งพร้อมทำงาน (accessory  
position)" ก่อน จึงจะสามารถตั้งโปรแกรมหรือใช้  
งาน HomeLink® ได้ หากเป็นไปได้ ให้ใช้แบตเตอรี่  
ชุดใหม่ในรีโมตคอนโทรลซึ่งต้องถูกนำไปใช้งานกับ  
HomeLink® เพื่อให้การตั้งโปรแกรมและการส่ง  
สัญญาณวิทยุเป็นไปอย่างรวดเร็วขึ้น ต้องรีเซ็ตปุ่ม  
HomeLink® ก่อนการตั้งโปรแกรม

### ⚠ คำเตือน

ในขณะที่กำลังตั้งโปรแกรม HomeLink® อยู่ ประตูโรง  
รถหรือประตูรั้วที่กำลังตั้งโปรแกรมอยู่อาจถูกสั่งให้  
ทำงาน ดังนั้น ต้องตรวจสอบให้แน่ใจว่าไม่มีผู้ใดอยู่  
ในบริเวณใกล้เคียงกับประตูโรงรถหรือประตูรั้วใน  
ขณะที่กำลังตั้งโปรแกรมอยู่ รถควรอยู่นอกโรงรถใน  
ขณะตั้งโปรแกรมตัวเปิดประตูโรงเก็บรถ

1. เล็งรีโมตคอนโทรลไปที่ปุ่ม HomeLink® ที่จะตั้ง  
โปรแกรม โดยถือรีโมตคอนโทรลให้ห่างจากปุ่ม  
ประมาณ 2-8 ซม. (ประมาณ 1-3 นิ้ว) ห้ามมีสิ่งใด  
บดบังไฟแสดงบน HomeLink®

**หมายเหตุ:** ความสามารถในการตั้งโปรแกรม  
HomeLink® ของรีโมตคอนโทรลบางชุดจะดีขึ้นที่  
ระยะประมาณ 15-20 ซม. (ประมาณ 6-12 นิ้ว)  
โปรดจำไว้ว่าหากเกิดปัญหาขึ้นกับการตั้งโปรแกรม

2. กดทั้งปุ่มบนรีโมตคอนโทรลและปุ่มที่จะตั้ง  
โปรแกรมใหม่บน HomeLink® ค้างไว้พร้อมกัน

3. ห้ามปล่อยปุ่มจนกว่าไฟแสดงจะเปลี่ยนจากกะพริบช้าๆ (ประมาณหนึ่งครั้งต่อวินาที) เป็นกะพริบอย่างรวดเร็ว (ประมาณ 10 ครั้งต่อวินาที) หรือติดสว่างคงที่

> ถ้าไฟแสดงติดสว่างคงที่: แสดงว่าการตั้งโปรแกรมเสร็จสิ้นแล้ว กดปุ่มที่ตั้งโปรแกรมแล้ว 2 ครั้งเพื่อตั้งงาน

**ถ้าไฟแสดงกะพริบอย่างรวดเร็ว:** อุปกรณ์ที่จะตั้งโปรแกรมเข้ากับ HomeLink® อาจมีฟังก์ชันนิรภัยที่จำเป็นต้องทำขั้นตอนเพิ่มเติมทดลองโดยการปุ่มที่ตั้งโปรแกรมแล้ว 2 ครั้งเพื่อดูว่าการตั้งโปรแกรมเป็นผลสำเร็จหรือไม่ ไม่เช่นนั้นแล้ว ให้ทำขั้นตอนต่อไป

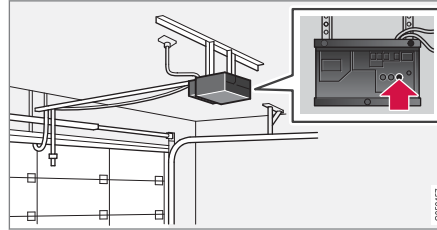

4. ค้นหาปุ่มการตั้งโปรแกรม<sup>36</sup> บนตัวรับสัญญาณสำหรับประตูโรงรถหรืออื่นๆ ที่คล้ายคลึงกัน โดยปกติจะอยู่ใกล้กับตัวยึดเสาอากาศบนตัวรับ
5. กดและปล่อยปุ่มตั้งโปรแกรมบนตัวรับสัญญาณหนึ่งครั้ง การตั้งโปรแกรมจะต้องทำให้เสร็จภายใน 30 วินาทีหลังจากที่กดปุ่ม

6. กดปุ่ม HomeLink® ที่ท่านต้องการตั้งโปรแกรมแล้วปล่อย ทำขั้นตอน กด/ค้าง/ปล่อย ซ้ำเป็นครั้งที่สอง หรืออาจต้องทำซ้ำอีกเป็นครั้งที่สาม ขึ้นอยู่กับรุ่นของตัวรับสัญญาณ

> ในตอนนี้ การตั้งโปรแกรมจะเสร็จสมบูรณ์แล้ว และประตูโรงรถ, ประตูรั้ว หรืออื่นๆ ที่คล้ายคลึงกันควรจะทำงานเมื่อท่านกดปุ่มที่ตั้งโปรแกรมแล้ว

ในกรณีที่มีปัญหาในการตั้งโปรแกรม โปรดติดต่อ HomeLink® ที่ [www.HomeLink.com](http://www.HomeLink.com), หรือโทร 00 8000 466 354 65 (หรือหมายเลขแบบคิดค่าบริการ +49 6838 907 277)<sup>37</sup>

#### การตั้งโปรแกรมปุ่มแต่ละปุ่มใหม่

การทำโปรแกรมซ้ำที่ปุ่ม HomeLink® แต่ละปุ่ม ให้ทำดังนี้

1. กดปุ่มที่ต้องการค้างไว้เป็นเวลาประมาณ 20 วินาที

<sup>36</sup> ชื่อและสีของปุ่มของบริษัทผู้ผลิตต่างๆ อาจแตกต่างกันออกไป

<sup>37</sup> โปรดทราบว่าหมายเลขแบบคิดค่าบริการอาจไม่สามารถใช้งานได้ ทั้งนี้ขึ้นอยู่กับผู้ให้บริการ



## การสตาร์ทและการขับขี

- ◀◀ 2. เมื่อไฟแสดงบน HomeLink® เริ่มกะพริบซ้ำๆ ให้ทำการตั้งโปรแกรมต่อไปตามปกติ

**หมายเหตุ:** ถ้าปุ่มที่จะตั้งโปรแกรมไม่ได้รับการตั้งโปรแกรมเข้ากับอุปกรณ์ชุดใหม่ ก็จะถูกกลับไปใช้การตั้งโปรแกรมที่บันทึกไว้ก่อนหน้านี้

### การตั้งค่านุ่ม HomeLink® อีกครั้ง

การรีเซ็ตปุ่ม HomeLink® จะเป็นการรีเซ็ตปุ่มทั้งหมดพร้อมกันเท่านั้น ไม่สามารถรีเซ็ตปุ่มแต่ละปุ่มแยกกันได้ การตั้งโปรแกรมจะทำสำหรับปุ่มแต่ละปุ่มแยกกันเท่านั้น

- กดปุ่มด้านนอก (1 และ 3) บน HomeLink® ค้างไว้เป็นเวลาประมาณ 10 วินาที
  - > เมื่อไฟแสดงเปลี่ยนจากติดสว่างคงที่เป็นเริ่มกะพริบ แสดงว่าปุ่มได้รับการรีเซ็ตและพร้อมสำหรับการตั้งโปรแกรมใหม่แล้ว

### ข้อมูลที่เกี่ยวข้อง

- การใช้ HomeLink®\* (น. 582)
- HomeLink®\* (น. 579)
- การอนุมัติประเภทสำหรับ HomeLink®\* (น. 583)

### การใช้ HomeLink®\*<sup>38</sup>

เมื่อตั้งโปรแกรม HomeLink® อย่างสมบูรณ์แล้ว จะสามารถใช้แทนที่รีโมตคอนโทรลเก่าหลายตัวได้ กดปุ่มที่ตั้งโปรแกรมแล้ว ประตูโรงรถ, ประตูรั้ว, ระบบสัญญาณเตือน หรืออื่นๆ ที่คล้ายคลึงกันจะทำงาน (อาจใช้เวลาสองถึงสามวินาที) ถ้ากดปุ่มเป็นเวลานานกว่า 20 วินาที การตั้งโปรแกรมใหม่จะเริ่มต้นขึ้น ไฟแสดงการทำงานจะติดสว่างขึ้นหรือกะพริบเมื่อกดปุ่ม โดยหลักแล้ว สามารถใช้รีโมตคอนโทรลเดิมควบคู่กับ HomeLink® ได้ ถ้าจำเป็น

#### **i** หมายเหตุ

เมื่อมีการปิดสวิตช์กุญแจไปตำแหน่ง OFF HomeLink® จะทำงานเป็นเวลาอย่างน้อย 7 นาที

#### **i** หมายเหตุ

ถ้าทำการล๊อครถและเปิดสัญญาณเตือน\* จากภายนอก จะไม่สามารถใช้ HomeLink® ได้

### **⚠** คำเตือน

- ถ้ามีการใช้ HomeLink® เพื่อควบคุมประตูโรงเก็บรถ ต้องแน่ใจว่าไม่มีผู้ใดอยู่ในขณะประตูมีการเคลื่อนไหว
- ห้ามใช้ HomeLink® กับประตูโรงรถใดๆ ที่ไม่มีตัวหยุดนิรภัยและระบบถอยกลับเพื่อความปลอดภัย

### ข้อมูลที่เกี่ยวข้อง

- HomeLink®\* (น. 579)
- การตั้งโปรแกรม HomeLink®\* (น. 580)
- การอนุมัติประเภทสำหรับ HomeLink®\* (น. 583)

<sup>38</sup> ใช้กับบางตลาด

## การอนุมัติประเภทสำหรับ HomeLink®\*<sup>39</sup>

### การรับรองประเภทสำหรับ EU

Gentex Corporation ขอประกาศในที่นี้ว่า HomeLink® Model UAHL5 เป็นไปตามคำสั่ง 2014/53/EU สำหรับ อุปกรณ์วิทยุทุกประการ

ความยาวคลื่นภายในฟังก์ชันการทำงานต่างๆ ของ อุปกรณ์วิทยุ:

- 433.05MHz-434.79MHz <10mW E.R.P.
- 868.00MHz-868.60MHz <25mW E.R.P.
- 868.70MHz-868.20MHz <25mW E.R.P.
- 869.40MHz-869.65MHz <25mW E.R.P.
- 869.70MHz-870.00MHz <25mW E.R.P.

ที่อยู่ของผู้ถือใบรับรอง: Gentex Corporation, 600 North Centennial Street, Zeeland MI 49464, USA

สำหรับข้อมูลเพิ่มเติม ท่านสามารถค้นหาข้อมูล สนับสนุนเกี่ยวกับการอนุมัติประเภทได้ที่

[www.volvocars.com](http://www.volvocars.com)

## ข้อมูลที่เกี่ยวข้อง

- HomeLink®\* (น. 579)

## เข็มทิศ\*

มุมมองของกระจกมองหลังมีจอแสดงผลในตัว ซึ่งแสดงทิศทางของเข็มทิศ<sup>40</sup> ที่ด้านหน้าของรถซีไป



กระจกมองหลังที่มีเข็มทิศ

ทิศทางของเข็มทิศทั้งแปดทิศจะแสดงขึ้นโดยใช้ตัวย่อ ภาษาอังกฤษ: N (เหนือ), NE (ตะวันออกเฉียงเหนือ), E (ตะวันออก), SE (ตะวันออกเฉียงใต้), S (ใต้), SW (ตะวันตกเฉียงใต้), W (ตะวันตก) และ NW (ตะวันตกเฉียงเหนือ)

<sup>39</sup> ใช้กับบางตลาด

<sup>40</sup> กระจกมองหลังพร้อมเข็มทิศมีให้บริการเป็นอุปกรณ์พิเศษในตลาดและรุ่นที่กำหนดเท่านั้น





## ◀◀ ข้อมูลที่เกี่ยวข้อง

- การสั่งงานและการยกเลิกการทำงานของเข็มทิศ\* (น. 584)
- การปรับเทียบเข็มทิศ\* (น. 584)

## การสั่งงานและการยกเลิกการทำงานของเข็มทิศ\*

มุมขวบนของกระจกมองหลังมีจอแสดงผลในตัวซึ่งแสดงทิศทางของเข็มทิศ<sup>41</sup> ที่ด้านหน้าของรถซีไป

เข็มทิศจะทำงานโดยอัตโนมัติในทันทีที่สตาร์ทรถ

ในการสั่งงาน/ยกเลิกการทำงานของเข็มทิศในแบบแมนนวล:

- กดปุ่มที่ด้านล่างของกระจกมองหลังโดยใช้อุปกรณ์อย่าง เช่น คียบี้หรือแป้นพิมพ์ เป็นต้น
  - > ถ้าเข็มทิศถูกยกเลิกการทำงานเมื่อปิดการทำงานของรถ เข็มทิศจะไม่เริ่มทำงานในครั้งถัดไปที่สตาร์ทรถ ในกรณีนี้ จำเป็นต้องสั่งงานเข็มทิศในแบบแมนนวล

## ข้อมูลที่เกี่ยวข้อง

- เข็มทิศ\* (น. 583)
- การปรับเทียบเข็มทิศ\* (น. 584)

## การปรับเทียบเข็มทิศ\*

โลกเบ่งออกเป็นโซนสนามแม่เหล็ก 15 โซน เข็มทิศ<sup>42</sup> จะต้องมีกรปรับเทียบเมื่อขับผ่านระหว่างเขตสนามแม่เหล็กต่างๆ

1. ให้หยุดรถในพื้นที่โล่งกว้างที่ไม่มีสิ่งก่อสร้างโลหะและสายไฟฟ้าแรงสูง
2. สตาร์ทรถและปิดสวิตช์อุปกรณ์อิเล็กทรอนิกส์ทั้งหมด (เครื่องปรับอากาศ, ที่ปัดน้ำฝน เป็นต้น) และตรวจสอบให้แน่ใจว่าประตูทั้งหมดปิดอยู่

### **i** หมายเหตุ

ถ้าไม่ปิดสวิตช์อุปกรณ์ไฟฟ้า ระบบอาจไม่เริ่มทำการปรับเทียบหรือการปรับเทียบอาจล้มเหลว

3. กดปุ่มที่ด้านล่างของกระจกมองหลังค้างไว้เป็นเวลาประมาณ 3 วินาที (เช่น ใช้คียบี้หรือแป้นพิมพ์ เป็นต้น) หมายเลขสำหรับโซนสนามแม่เหล็กในปัจจุบันจะแสดงขึ้น

<sup>41</sup> กระจกมองหลังพร้อมเข็มทิศมีให้บริการเป็นอุปกรณ์พิเศษในตลาดและรุ่นที่กำหนดเท่านั้น

<sup>42</sup> กระจกมองหลังพร้อมเข็มทิศมีให้บริการเป็นอุปกรณ์พิเศษในตลาดและรุ่นที่กำหนดเท่านั้น

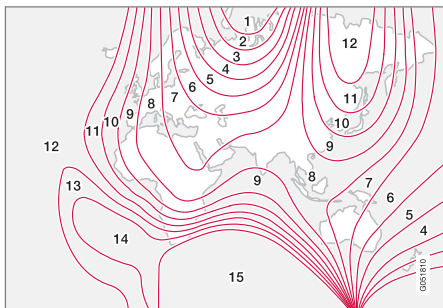

โซนสนามแม่เหล็ก

4. กดปุ่มซ้ำจนกระทั่งโซนสนามแม่เหล็กที่ต้องการ 1–15 จะปรากฏขึ้น โปรดดูแผนที่โซนสนามแม่เหล็กสำหรับเข็มทิศ
5. รอจนกระทั่งจอแสดงผลกลับไปแสดงตัวอักษร C หรือกดปุ่มที่ด้านล่างของกระจกงมองหลังค้างไว้เป็นเวลาประมาณ 6 วินาที จนกระทั่งตัวอักษร C แสดงขึ้น
6. ขับรถช้าๆ เป็นวงกลมด้วยความเร็วที่ไม่เกิน 10 กม./ชม. (6 ไมล์ต่อชั่วโมง) จนกระทั่งทิศทางของเข็มทิศแสดงขึ้นบนจอแสดงผล ซึ่งหมายความว่า การปรับเทียบเสร็จสมบูรณ์แล้ว จากนั้นขับรถต่ออีก สองรอบ เพื่อปรับเทียบให้ดีที่สุด

7. สำหรับรถที่มีที่ไล่ฝ้ากระจกหน้า\*: ถ้าตัวอักษร C แสดงขึ้นในจอแสดงผลเมื่อสั่งงานชุดทำความร้อนกระจกหน้า ให้ทำการปรับเทียบตามทีละบรูว์ในข้อ 6 ด้านบนในขณะที่ชุดทำความร้อนกระจกหน้าทำงานอยู่
8. ทำขั้นตอนด้านบนนี้ซ้ำตามที่จำเป็น

#### ข้อมูลที่เกี่ยวข้อง

- เข็มทิศ\* (น. 583)
- การสั่งงานและการยกเลิกการทำงานของเข็มทิศ\* (น. 584)



เสียง, สื่อ และอินเทอร์เน็ต

เสียง, สื่อและอินเทอร์เน็ต

## เสียง, สื่อและอินเทอร์เน็ต

ระบบเครื่องเสียงและสื่อข้อมูลประกอบด้วยเครื่องเล่นมีเดียและวิทยุ ท่านยังสามารถเชื่อมต่อ

โทรศัพท์ผ่านทาง Bluetooth เพื่อใช้ฟังก์ชันแฮนด์ฟรีหรือเล่นเพลงแบบไร้สายภายในรถได้อีกด้วย เมื่อรถเชื่อมต่อกับอินเทอร์เน็ต ท่านสามารถใช้แอปในการเล่นสื่อข้อมูลได้



ภาพรวมของระบบเครื่องเสียงและสื่อข้อมูล

ควบคุมฟังก์ชันการทำงานต่างๆ ด้วยเสียงของท่าน, เป็นกบดบนพวงมาลัย หรือจอแสดงผลส่วนกลาง จำนวนของลำโพงและเครื่องขยายสัญญาณจะขึ้นอยู่กับระบบเครื่องเสียงที่ติดตั้งอยู่ในรถ

## การอัปเดตระบบ

ระบบเครื่องเสียงและสื่อข้อมูลมีการปรับปรุงอย่างต่อเนื่อง ขอแนะนำให้อ่านนิโหดการอัปเดตของระบบ เมื่อมีรุ่นใหม่ให้บริการ

## ข้อมูลที่เกี่ยวข้อง

- เครื่องเล่นสี่ช่อง (น. 601)
- วิทยุ (น. 593)
- โทรศัพท์ (น. 619)
- รถที่มีการเชื่อมต่ออินเทอร์เน็ต\* (น. 633)
- แอป (น. 590)
- การรับรู้คำสั่งเสียง (น. 200)
- ตำแหน่งสวิตช์กุญแจ (น. 506)
- การรบกวนสมาธิของคนขับ (น. 47)
- การจัดการการอัปเดตระบบผ่านศูนย์บริการดาวินโหนด (น. 708)
- ข้อตกลงการอนุญาตสำหรับการใช้ระบบเครื่องเสียงและสื่อข้อมูล (น. 645)

## การตั้งค่าเครื่องเสียง

คุณภาพเสียงที่เหมาะสมที่สุดจะได้รับการปรับตั้งค่าไว้ล่วงหน้า แต่ท่านสามารถปรับได้ตั้งค่าเพิ่มเติมได้

โดยปกติแล้ว ระดับเสียงสามารถปรับได้โดยใช้ตัวควบคุมระดับเสียงที่อยู่ใจอแสดงผลส่วนกลาง หรือโดยใช้เป็นกบดทางด้านขวาของพวงมาลัย กรณีนี้จะใช้โนระหว่างเล่นเพลง, ฟังวิทยุ, ระหว่างการสนทนาทางโทรศัพท์, เมื่อข้อความการจราจรทำงานอยู่ เป็นต้น

## คุณภาพเสียง

ระบบเสียงจะได้รับการปรับเทียบล่วงหน้าด้วยระบบประมวลสัญญาณแบบดิจิทัล การปรับเทียบจะพิจารณาลำโพง, เครื่องขยายสัญญาณ, ลักษณะเสียงในห้องโดยสาร, ตำแหน่งของผู้ฟัง และอื่นๆ สำหรับรุ่นรถและระบบเสียงในรถแต่ละคัน นอกจากนี้ยังมีกรปรับเทียบแบบไดนามิกซึ่งครอบคลุมถึงการตั้งค่าปุ่มควบคุมระดับเสียง และความเร็วรถ

## การตั้งค่าส่วนตัว

การตั้งค่าต่างๆ อยู่ในมุมมองระดับบนสุดที่ Settings

➔ Sound ทั้งนี้ขึ้นอยู่กับระบบเครื่องเสียงของรถ

**Premium Sound\* (Harman Kardon)**

- Equaliser - การตั้งค่าอีควอไลเซอร์
- Balance - ปรับสมดุลระหว่างลำโพงด้านซ้ายและด้านขวา และระหว่างลำโพงด้านหน้า/ด้านหลัง
- System Volumes - ปรับระดับเสียงในระบบต่างๆ ของรถ เช่น Voice Control, Park Assist และ Phone Ringtone เป็นต้น

**High Performance\***

- Tone — การตั้งค่าสำหรับเสียงทุ้ม, เสียงแหลม, อีควอไลเซอร์ เป็นต้น
- Balance - ปรับสมดุลระหว่างลำโพงด้านซ้ายและด้านขวา และระหว่างลำโพงด้านหน้า/ด้านหลัง
- System Volumes - ปรับระดับเสียงในระบบต่างๆ ของรถ เช่น Voice Control, Park Assist และ Phone Ringtone เป็นต้น

**Performance**

- Tone and Balance - ปรับสมดุลระหว่างลำโพงและการตั้งค่าต่างๆ เช่น เสียงทุ้ม, เสียงแหลม และอีควอไลเซอร์ เป็นต้น
- System Volumes - ปรับระดับเสียงในระบบต่างๆ ของรถ เช่น Voice Control, Park Assist และ Phone Ringtone เป็นต้น

**ข้อมูลที่เกี่ยวข้อง**

- ประสบการณ์ในการรับฟัง\* (น. 589)
- เครื่องเล่นสื่อ (น. 601)
- การตั้งค่าสำหรับการรับรู้คำสั่งเสียง (น. 205)
- การตั้งค่าสำหรับโทรศัพท์ (น. 628)
- เสียง, ล้อและอินเทอร์เน็ต (น. 588)
- รถที่มีการเชื่อมต่ออินเทอร์เน็ต\* (น. 633)

**ประสบการณ์ในการรับฟัง\***

**ประสบการณ์ในการรับฟัง คือ แอปที่ทำให้สามารถเข้าถึงการตั้งค่าต่างๆ ของระบบเสียงได้**

เปิด Sound Experience จากมุมมองแอปพินจอแสดงผลส่วนกลาง ท่านสามารถกำหนดการตั้งค่าต่างๆ ต่อไปนี้ได้ ทั้งนี้ขึ้นอยู่กับระบบเครื่องเสียงที่ติดตั้งในรถ:

- Seat Optimisation - ระบบเสียงสามารถปรับเพื่อให้เหมาะสมสำหรับ Driver, All และ Rear
- Surround - โหมดเสียงรอบทิศทางพร้อมการตั้งค่าระดับ
- Tone — การตั้งค่าสำหรับเสียงทุ้ม, เสียงแหลม, อีควอไลเซอร์ เป็นต้น

**ข้อมูลที่เกี่ยวข้อง**

- การตั้งค่าเครื่องเสียง (น. 588)
- การไปยังส่วนต่างๆ ในมุมมองของจอแสดงผลส่วนกลาง (น. 168)

## แอป

### มุมมองแอปจะมีแอปต่างๆ สำหรับการเข้าใช้งานบริการต่างๆ ของรถ

บัตรนี้ผ่านหน้าจอของจอแสดงผลส่วนกลางจากด้านขวาไปทางด้านซ้าย<sup>1</sup> เพื่อเข้าไปที่มุมมองแอปจากมุมมองหน้าหลัก แอปที่ได้อาเนกโหลดไว้ (แอปของบริษัทภายนอก) และแอปสำหรับฟังก์ชันที่รวมมากับรถ เช่น FM radio จะอยู่ที่นี้



มุมมองแอป (รูปภาพทั่วไป, แอปพื้นฐานอาจแตกต่างกันออกไปโดยขึ้นอยู่กับตลาดและรุ่น)

แอปพื้นฐานบางอย่างจะมีให้เสมอ เมื่อรถเชื่อมต่ออยู่กับอินเทอร์เน็ต ท่านจะสามารถดาวน์โหลดแอปเพิ่มเติม เช่น วิทยุผ่านเว็บและบริการเพลงได้

แอปบางแอปสามารถใช้งานได้เมื่อรถเชื่อมต่อกับอินเทอร์เน็ตเท่านั้น

เริ่มการทำงานของแอปโดยการกดที่แอปในมุมมองแอปของจอแสดงผลส่วนกลาง

ควรอัปเดตแอปทั้งหมดที่ใช้ให้เป็นรุ่นล่าสุด

### ข้อมูลที่เกี่ยวข้อง

- การดาวน์โหลดแอป (น. 591)
- การอัปเดตแอป (น. 592)
- การลบแอป (น. 593)
- Apple<sup>®</sup> CarPlay<sup>®</sup>\* (น. 611)
- Android Auto<sup>\*</sup> (น. 616)
- รถที่มีการเชื่อมต่ออินเทอร์เน็ต<sup>\*</sup> (น. 633)
- พื้นที่จัดเก็บบนฮาร์ดดิสก์ (น. 644)
- ข้อกำหนดและเงื่อนไขสำหรับผู้ใช้และการแบ่งปันข้อมูล (น. 641)

<sup>1</sup> ใช้กับรถพวงมาลัยซ้ายเท่านั้น สำหรับรถพวงมาลัยขวา - ให้ปิดนิ้วในทิศทางตรงกันข้าม

## การดาวน์โหลดแอป

สามารถดาวน์โหลดแอปใหม่ได้เมื่อเชื่อมต่อเข้ากับอินเทอร์เน็ตแล้ว

### i หมายเหตุ

การดาวน์โหลดข้อมูลอาจส่งผลกระทบต่อบริการอื่นๆ ที่มีการส่งข้อมูล เช่น วิทยุผ่านอินเทอร์เน็ต เป็นต้น ถ้าพบว่ามีความผิดปกติกับบริการอื่นๆ อย่างมากจนไม่สามารถใช้บริการนั้นได้ ท่านสามารถหยุดการดาวน์โหลดได้ หรืออาจจะปิดหรือหยุดการทำงานของบริการอื่นๆ ก็ได้เช่นกัน

### i หมายเหตุ

เมื่อดาวน์โหลดข้อมูลผ่านโทรศัพท์ โปรดตรวจสอบค่าใช้จ่ายเพิ่มเติมสำหรับการส่งผ่านข้อมูลอย่างรอบคอบ

1. เปิดแอป Download Centre ในมุมมองแอป

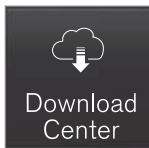

2. เลือก New apps เพื่อเปิดรายการของแอปที่มีอยู่ แต่ยังไม่ได้อัปเดตลงในรถ
3. แตะบนแถวของแอปใดแอปหนึ่งเพื่อขยายรายการออก และดูข้อมูลเพิ่มเติมเกี่ยวกับแอป
4. เลือก Install เพื่อเริ่มการดาวน์โหลดและการติดตั้งแอปที่ต้องการ
  - > สถานะของการดาวน์โหลดและการติดตั้งจะแสดงขึ้นในขณะที่กำลังดำเนินการติดตั้งอยู่
  - ถ้าไม่สามารถเริ่มการดาวน์โหลดได้ในขณะนั้น จะมีข้อความจะแสดงขึ้น แอปจะยังคงอยู่ในรายการ และจะสามารถลองเริ่มการดาวน์โหลดอีกครั้งได้

### การยกเลิกการดาวน์โหลด

- แตะที่ Abort เพื่อยกเลิกการดาวน์โหลดที่กำลังดำเนินการอยู่

โปรดทราบว่าท่านสามารถยกเลิกได้เฉพาะการดาวน์โหลดเท่านั้น ถ้าช่วงการติดตั้งเริ่มต้นขึ้นแล้ว จะไม่สามารถยกเลิกการดำเนินการนี้ได้

### ข้อมูลที่เกี่ยวข้อง

- แอป (น. 590)
- การอัปเดตแอป (น. 592)

- การลบแอป (น. 593)
- รถที่มีการเชื่อมต่ออินเทอร์เน็ต\* (น. 633)
- การจัดการการอัปเดตระบบผ่านศูนย์บริการดาวน์โหลด (น. 708)
- พื้นที่จัดเก็บบนฮาร์ดดิสก์ (น. 644)



เสียง, สื่อและอินเทอร์เน็ต

## การอัปเดตแอป

เมื่อเชื่อมต่อรถเข้ากับอินเทอร์เน็ตแล้ว จะสามารถอัปเดตแอปได้

<b>i</b> <b>หมายเหตุ</b>
การดาวน์โหลดข้อมูลอาจส่งผลกระทบต่อบริการอื่นๆ ที่มีการส่งข้อมูล เช่น วิทยุผ่านอินเทอร์เน็ต เป็นต้น ถ้าพบว่ามีผลกระทบต่อบริการอื่นๆ อย่างมากจนไม่สามารถใช้บริการนั้นได้ ท่านสามารถหยุดการดาวน์โหลดได้ หรืออาจจะปิดหรือหยุดการทำงานของบริการอื่นๆ ก็ได้เช่นกัน

<b>i</b> <b>หมายเหตุ</b>
เมื่อดาวน์โหลดข้อมูลผ่านโทรศัพท์ โปรดตรวจสอบค่าใช้จ่ายเพิ่มเติมสำหรับการส่งผ่านข้อมูลอย่างรอบคอบ

ถ้าแอปกำลังทำงานอยู่ในขณะที่ทำการอัปเดต แอปจะเริ่มการทำงานใหม่เพื่อให้การติดตั้งเสร็จสมบูรณ์

## อัปเดตทั้งหมด

1. เปิดแอป Download Centre ในมุมมองแอป



2. เลือก Install all

> การอัปเดตจะเริ่มขึ้น

## อัปเดตบางรายการ

1. เปิดแอป Download Centre ในมุมมองแอป

2. เลือก Application updates เพื่อเปิดรายการของการอัปเดตที่มีอยู่

3. ค้นหาแอปที่ต้องการแล้วเลือก Install

> การอัปเดตจะเริ่มขึ้น

## ข้อมูลที่เกี่ยวข้อง

- แอป (น. 590)
- การดาวน์โหลดแอป (น. 591)
- การลบแอป (น. 593)
- การจัดการการอัปเดตระบบผ่านศูนย์บริการดาวน์โหลด (น. 708)

- รถที่มีการเชื่อมต่ออินเทอร์เน็ต\* (น. 633)

## การลบแอป

เมื่อเชื่อมต่อรถเข้ากับอินเทอร์เน็ตแล้ว จะสามารถถอนการติดตั้งแอปได้

ท่านจะต้องปิดแอปที่กำลังใช้งานอยู่ เพื่อให้สามารถถอนการติดตั้งได้

1. เปิดแอป Download Centre ในมุมมองแอป

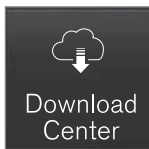

2. เลือก Application updates เพื่อเปิดรายการของการอัปเดตที่ติดตั้งไว้
3. ค้นหาแอปที่ต้องการแล้วเลือก Uninstall เพื่อเริ่มการถอนการติดตั้งแอปนั้นๆ
  - > เมื่อถอนการติดตั้งแอปแล้ว แอปจะหายไปจากรายการ

## ข้อมูลที่เกี่ยวข้อง

- แอป (น. 590)
- การดาวน์โหลดแอป (น. 591)
- การอัปเดตแอป (น. 592)

- การจัดการการอัปเดตระบบผ่านศูนย์บริการดาวนโหลด (น. 708)
- รถที่มีการเชื่อมต่ออินเทอร์เน็ต\* (น. 633)

## วิทยุ

ท่านสามารถฟังคลื่นความถี่ AM<sup>2</sup> และ FM รวมถึงวิทยุแบบดิจิทัล (DAB)\* ได้ เมื่อรถออนไลน์ ท่านสามารถฟังวิทยุทางอินเทอร์เน็ตได้อีกด้วย



การใช้งานวิทยุสามารถทำได้โดยใช้การรับผู้คำสั่งเสียง, แป้นกดที่พวงมาลัย หรือจอแสดงผลส่วนกลาง

## ข้อมูลที่เกี่ยวข้อง

- เริ่มการทำงานของวิทยุ (น. 594)
- การเปลี่ยนช่วงความถี่วิทยุและสถานีวิทยุ (น. 595)



เสียง, สื่อและอินเทอร์เน็ต

- บันทึกช่องวิทยุลงในแอปรายการวิทยุโปรด (น. 597)
- การตั้งค่าสำหรับวิทยุ (น. 597)
- วิทยุแบบดิจิทัล\* (น. 600)
- วิทยุ RDS (น. 599)
- รถที่มีการเชื่อมต่ออินเทอร์เน็ต\* (น. 633)
- ระบบสั่งงานด้วยเสียงของวิทยุและสื่อ (น. 204)
- เครื่องเล่นสื่อ (น. 601)

## เริ่มการทำงานของวิทยุ

วิทยุจะเริ่มการทำงานจากมุมมองแอปในจอแสดงผลส่วนกลาง

1. เปิดช่วงความถี่ที่ต้องการ (เช่น FM) จากมุมมองแอป



2. เลือกสถานีวิทยุ

ข้อมูลที่เกี่ยวข้อง

- วิทยุ (น. 593)
- การค้นหาสถานีวิทยุ (น. 596)
- การเปลี่ยนช่วงความถี่วิทยุและสถานีวิทยุ (น. 595)
- บันทึกช่องวิทยุลงในแอปรายการวิทยุโปรด (น. 597)
- การตั้งค่าสำหรับวิทยุ (น. 597)
- ระบบสั่งงานด้วยเสียงของวิทยุและสื่อ (น. 204)

2 ความพร้อมใช้งานจะแตกต่างกันออกไปตามรุ่น และ/หรือ ตลาด

**การเปลี่ยนช่วงความถี่วิทยุและสถานีวิทยุ**  
ส่วนนี้จะมีคำแนะนำเกี่ยวกับวิธีการเปลี่ยนช่วงความถี่คลื่นวิทยุ, รายการช่วงความถี่คลื่นวิทยุ และสถานีวิทยุในรายการที่เลือกไว้

**การเปลี่ยนช่วงความยาวคลื่นวิทยุ**

ปัดนิ้วเพื่อแสดงมุมมองแอปพในจอแสดงผลส่วนกลางแล้วเลือกช่วงความถี่คลื่นวิทยุที่ต้องการ (เช่น FM) หรือเปิดเมนูแอปของจอแสดงผลสำหรับคนขับโดยใช้แผงปุ่มกดทางด้านขวาที่พวงมาลัย และทำการเลือกจากที่นั่น

**การเปลี่ยนรายการภายในช่วงความถี่**

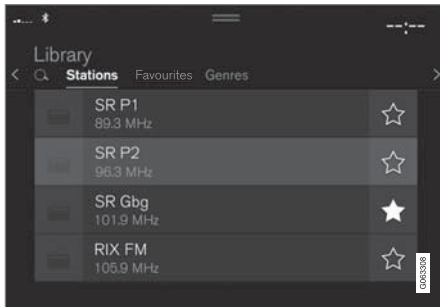

1. กดปุ่ม Library

2. เลือกการเล่นจาก Stations, Favourites, Genres หรือ Ensembles<sup>3</sup>

3. แตะที่สถานีที่ต้องการจากรายการ

Favourites - เล่นเฉพาะช่องสถานีโปรดที่เลือกไว้เท่านั้น

Genres — เล่นเฉพาะช่องสถานีที่กระจายเสียงแนวดนตรี/ชนิดเนื้อหา (เช่น ดนตรีป๊อป, ดนตรีคลาสสิก) ที่เลือกไว้เท่านั้น

**การเปลี่ยนสถานีภายในรายการที่เลือก**

- กด **⏮** หรือ **⏭** ที่อยู่ใต้จอแสดงผลส่วนกลางหรือแผงปุ่มกดทางด้านขวาบนพวงมาลัย
  - > การนั้นจะเลื่อนขึ้นหรือลงหนึ่งตำแหน่งในรายการที่จะเล่นที่เลือกไว้

ท่านยังสามารถเปลี่ยนสถานีวิทยุในรายการที่เลือกไว้ผ่านทางจอแสดงผลส่วนกลางได้อีกด้วย

**ข้อมูลที่เกี่ยวข้อง**

- วิทยุ (น. 593)
- การค้นหาสถานีวิทยุ (น. 596)
- ระบบสั่งงานด้วยเสียงของวิทยุและสื่อ (น. 204)

<sup>3</sup> วิทยุแบบดิจิตอลเท่านั้น (DAB\*)

## การค้นหาสถานีวิทยุ

วิทยุจะรวบรวมรายการสถานีวิทยุภายในพื้นที่ใกล้เคียงที่ส่งสัญญาณชัดเจนที่สุดโดยอัตโนมัติ

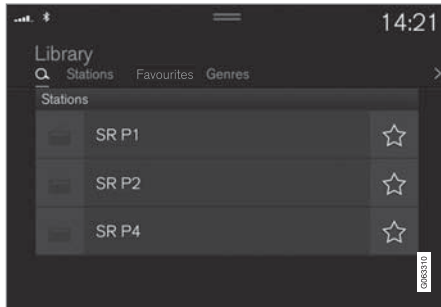

พารามิเตอร์ที่ท่านค้นหาจะขึ้นอยู่กับช่วงความถี่ที่เลือก:

- AM<sup>4</sup> — สถานีและความถี่
- FM — สถานี, แนวนดนตรี และความถี่
- DAB\* — กลุ่มช่องสัญญาณและสถานี

1. กดปุ่ม Library

2. กดปุ่ม 

> มุมมองการค้นหาพร้อมด้วยแป้นพิมพ์จะเปิดขึ้น

3. ป้อนรายการที่จะค้นหา



- > การค้นหาจะเกิดขึ้นเมื่อป้อนอักขระแต่ละตัว และผลการค้นหาจะแสดงขึ้นตามหมวด

## การค้นหาสถานีด้วยตนเอง



การค้นหาด้วยตัวเองจะช่วยให้สามารถค้นหาและปรับหาคลื่นสถานีที่ไม่อยู่ในรายการสถานีที่มีคลื่นความแรงที่สุดภายในพื้นที่ได้โดยอัตโนมัติ

เมื่อเปลี่ยนไปยังการค้นหาสถานีด้วยตนเอง ความถี่วิทยุจะไม่เปลี่ยนแปลงโดยอัตโนมัติอีกต่อไปเมื่อการรับสัญญาณไม่ดี

- กด Manual tuning, ดึงตัวควบคุม หรือกด  หรือ  เมื่อกดค้างไว้ การค้นหาจะข้ามไปยังสถานีที่สามารถรับฟังได้สถานีถัดไปในช่วงความถี่นั้น นอกจากนี้ยังสามารถใช้แป้นกดทางด้านขวาบนพวงมาลัยได้อีกด้วย

## ข้อมูลที่เกี่ยวข้อง

- วิทยุ (น. 593)
- เริ่มการทำงานของวิทยุ (น. 594)
- การเปลี่ยนช่วงความถี่วิทยุและสถานีวิทยุ (น. 595)
- ระบบส่งงานด้วยเสียงของวิทยุและสื่อ (น. 204)
- การตั้งค่าสำหรับวิทยุ (น. 597)

<sup>4</sup> ความพร้อมใช้งานจะแตกต่างกันออกไปตามรุ่น และ/หรือ ตลาด

บันทึกช่องวิทยุลงในแอปพรายการวิทยุโปรด สามารถเพิ่มช่องวิทยุลงในแอป Radio favourites และรายการโปรดสำหรับช่วงความถี่คลื่นวิทยุ (เช่น FM) ได้ คำแนะนำเกี่ยวกับวิธีเพิ่มและลบช่องวิทยุ ออกสามารถดูได้ตามล่าง

#### รายการวิทยุโปรด



แอปพรายการวิทยุโปรดจะแสดงช่อง วิทยุที่บันทึกไว้จากคลื่นความถี่ ทั้งหมด

1. เปิดแอป Radio favourites จากมุมมองแอป
2. แตะที่สถานีที่ต้องการในรายการเพื่อเริ่มฟัง

#### การเพิ่มและการเอารายการวิทยุโปรดออก

1. แตะที่ ☆ เพื่อเพิ่มช่องสัญญาณลงในรายการ ของช่วงความถี่โปรดและแอป 'รายการวิทยุโปรด'
2. แตะที่ Library, เลือก Edit และแตะที่ ❏ เพื่อลบ ช่องสถานีวิทยุออกจากรายการโปรด

เมื่อบันทึกช่องวิทยุจากรายการสถานีวิทยุจะค้นหา ความถี่ที่ดีที่สุดโดยอัตโนมัติ แต่หากมีการบันทึกช่อง

วิทยุจากการค้นหาสถานีแบบแมนนวล วิทยุจะไม่เปลี่ยน ไปยังความถี่ที่ชัดเจนกว่าโดยอัตโนมัติ

หากมีการลบช่องวิทยุแอปพรายการวิทยุโปรด ช่องจะถูก ลบออกจากรายการโปรดสำหรับคลื่นที่ตรงกันด้วยเช่นกัน

#### ข้อมูลที่เกี่ยวข้อง

- วิทยุ (น. 593)
- เริ่มการทำงานของวิทยุ (น. 594)
- การค้นหาสถานีวิทยุ (น. 596)
- การเปลี่ยนช่วงความถี่วิทยุและสถานีวิทยุ (น. 595)
- ระบบสั่งงานด้วยเสียงของวิทยุและสื่อ (น. 204)
- การตั้งค่าสำหรับวิทยุ (น. 597)
- เมนูแอปพจนจแสดงผลสำหรับคนขับ (น. 153)

#### การตั้งค่าสำหรับวิทยุ

ท่านสามารถสั่งงานและยกเลิกการทำงานของ ฟังก์ชันวิทยุได้หลายฟังก์ชัน

#### การยกเลิกข้อความการจราจร

ท่านสามารถปิดใช้งานการกระจายข้อมูลข้อความการ จราจร และอื่นๆ เป็นการชั่วคราวได้โดยการแตะ  บนแป้นกดทางด้านขวาของพวงมาลัย หรือโดยการแตะ Cancel ในจอแสดงผลส่วนกลาง

#### การสั่งงานและการยกเลิกการทำงานของฟังก์ชัน วิทยุ

ลากมุมมองระดับบนสุดลงมาแล้วเลือก Settings → Media และช่วงความถี่วิทยุที่ต้องการ เพื่อดูฟังก์ชันที่ สามารถใช้งานได้



## AM/FM Radio<sup>5</sup>

- Show Broadcast Information: แสดงข้อมูลเกี่ยวกับเนื้อหาของรายการ, ศิลปิน และอื่นๆ
- Freeze Program Name: เลือกเพื่อหยุดการเลื่อนชื่อบริการของรายการอย่างต่อเนื่อง แต่ให้หยุดนิ่งหลังจากผ่านไป 20 วินาที
- Select Announcements.
  - Local Interruptions: หยุดการเล่นสื่อข้อมูลในปัจจุบันชั่วคราว และฟังการกระจายเสียงข้อมูลเกี่ยวกับการจราจรติดขัดในบริเวณใกล้เคียง แหล่งข้อมูลก่อนหน้านี้อาจจะเริ่มเล่นต่อเมื่อข้อความสิ้นสุดลง ฟังก์ชัน Local Interruptions เป็นเวอร์ชันแบบจำกัดพื้นที่ของฟังก์ชัน Traffic Announcements ท่านจะต้องสั่งงานฟังก์ชัน Traffic Announcements ในเวลาเดียวกัน
  - News : หยุดการเล่นสื่อข้อมูลในปัจจุบันชั่วคราว และฟังการกระจายเสียงข่าวสาร แหล่งข้อมูลก่อนหน้านี้อาจจะเริ่มเล่นต่อเมื่อการกระจายเสียงข่าวสารสิ้นสุดลง

- Alarm: หยุดการเล่นสื่อข้อมูลในปัจจุบันชั่วคราว และส่งการแจ้งเตือนเกี่ยวกับอุบัติเหตุหรือภัยพิบัติที่ร้ายแรง แหล่งข้อมูลก่อนหน้านี้อาจจะเริ่มเล่นต่อเมื่อข้อความสิ้นสุดลง
- Traffic Announcements: หยุดการเล่นสื่อข้อมูลในปัจจุบันชั่วคราว และฟังการกระจายเสียงข้อมูลเกี่ยวกับการจราจรติดขัด แหล่งข้อมูลก่อนหน้านี้อาจจะเริ่มเล่นต่อเมื่อข้อความสิ้นสุดลง

### DAB\* (วิทยุแบบดิจิทัล)

- Sort Services: ตัวเลือกสำหรับวิธีการจัดเรียงช่องสถานี ตามลำดับตัวอักษรหรือตามหมายเลขของบริการ
- DAB To DAB Handover: เริ่มฟังก์ชันการทำงานสำหรับการเชื่อมโยงภายใน DAB ถ้าการรับสัญญาณของสถานีวิทยุหายไป ระบบจะค้นหาอีกช่องหนึ่งในกลุ่มช่องสถานีอื่นโดยอัตโนมัติ
- DAB To FM Handover: เริ่มฟังก์ชันการทำงานสำหรับการเชื่อมโยงระหว่าง DAB กับ FM ถ้าการรับสัญญาณของสถานีวิทยุหายไป ระบบจะค้นหาความถี่ FM สำรองโดยอัตโนมัติ

- Show Broadcast Information: เลือกเพื่อแสดงข้อความวิทยุหรือชนิดข้อความวิทยุที่เลือกไว้ เช่น ศิลปิน เป็นต้น
- Show Program Related Images: เลือกว่าต้องการให้แสดงรูปภาพของรายการบนหน้าจอหรือไม่
- Select Announcements: เลือกชนิดของข้อความที่จะรับในขณะที่กำลังเล่น DAB อยู่ ข้อความที่เลือกจะหยุดการเล่นสื่อข้อมูลในขณะนั้นเพื่อเล่นข้อความ แหล่งข้อมูลก่อนหน้านี้อาจจะเริ่มเล่นต่อเมื่อข้อความสิ้นสุดลง
  - Alarm: หยุดการเล่นสื่อข้อมูลในปัจจุบันชั่วคราว และส่งการแจ้งเตือนเกี่ยวกับอุบัติเหตุหรือภัยพิบัติที่ร้ายแรง แหล่งข้อมูลก่อนหน้านี้อาจจะเริ่มเล่นต่อเมื่อข้อความสิ้นสุดลง
  - Traffic Flash: รับข้อมูลเกี่ยวกับการจราจรติดขัด
  - News Flash: รับข่าวสาร
  - Transport Flash: รับข้อมูลเกี่ยวกับการขนส่งสาธารณะ เช่น ตารางเวลาของเรือข้ามฟากและรถไฟ เป็นต้น

<sup>5</sup> ความพร้อมใช้งานวิทยุ AM จะแตกต่างกันออกไปตามรุ่น และ/หรือ ตลาด

- Warning/Services: รับข้อมูลเกี่ยวกับเหตุการณ์ที่มีความสำคัญน้อยกว่าฟังก์ชันสัญญาณเตือน เช่น ไฟดับ เป็นต้น

#### ข้อมูลที่เกี่ยวข้อง

- วิทยุ (น. 593)
- วิทยุแบบดิจิทัล\* (น. 600)
- สัญลักษณ์ในแถบสถานะของจอแสดงผลส่วนกลาง (น. 177)

#### วิทยุ RDS

RDS (Radio Data System) ทำให้วิทยุสามารถเปลี่ยนไปยังตัวส่งสัญญาณที่ชัดเจนที่สุดได้โดยอัตโนมัติ RDS ทำให้สามารถรับข้อมูลต่างๆ เช่น ข้อมูลจราจร และค้นหารูปแบบรายการอย่างใดอย่างหนึ่งได้

RDS เชื่อมโยงเครื่องส่งสัญญาณ FM กับเครือข่ายเครื่องส่งสัญญาณ FM ในเครือข่ายดังกล่าวส่งข้อมูลที่ให้การทำงานๆ ดังต่อไปนี้แก่วิทยุ RDS:

- สามารถสลับเปลี่ยนโดยอัตโนมัติไปยังเครื่องส่งสัญญาณที่ชัดเจนกว่าหากการรับสัญญาณในพื้นที่ไม่ดี
- ค้นหาหมวดของรายการ เช่น ชนิดของรายการ หรือ ข้อมูลการจราจร
- รับข้อมูลในรูปแบบข้อความเกี่ยวกับรายการวิทยุในขณะนั้น

#### หมายเหตุ

สถานีวิทยุบางสถานีไม่ใช้ RDS หรือเฉพาะชิ้นส่วนที่เลือกไว้ของการทำงานเท่านั้น

เมื่อมีการกระจายข่าวหรือข้อความการจราจร วิทยุอาจเปลี่ยนสถานี ซึ่งจะขัดจังหวะแหล่งสัญญาณเสียงที่ใช้อยู่ในขณะนั้น วิทยุจะเปลี่ยนกลับไปยังแหล่งข้อมูลเสียงและระดับความดังเสียงก่อนหน้านั้น เมื่อไม่มีการกระจายสัญญาณของรูปแบบรายการที่ตั้งไว้อีกต่อไป ในการย้อนกลับไปก่อนหน้านั้น ให้กด  ที่เป็นกดทางด้านขวาของพวงมาลัย หรือแตะ Cancel บนจอแสดงผลส่วนกลาง

#### ข้อมูลที่เกี่ยวข้อง

- วิทยุ (น. 593)
- การตั้งค่าสำหรับวิทยุ (น. 597)



เสียง, สื่อและอินเทอร์เน็ต

## วิทยุแบบดิจิตอล\*

วิทยุแบบดิจิตอล (DAB<sup>6</sup>) เป็นระบบกระจายเสียงแบบดิจิตอลสำหรับวิทยุ วิทยุจะรองรับ DAB, DAB+ และ DMB<sup>7</sup>



การใช้งานวิทยุสามารถทำได้โดยใช้การรับรู้คำสั่งเสียง, แป้นกดที่พวงมาลัย หรือจอแสดงผลส่วนกลาง



แอฟวิทยุแบบดิจิตอลสามารถเริ่มใช้งานได้จากมุมมองแอฟในจอแสดงผลส่วนกลาง

การเล่นวิทยุแบบดิจิตอลสามารถทำได้ในลักษณะเดียวกับช่วงความถี่วิทยุอื่นๆ เช่น FM นอกเหนือจากตัวเลือกในการเลือกเล่นจาก Stations, Favourites และ Genres แล้ว ยังมีตัวเลือกในการเลือกเล่นจากช่องสถานีย่อยและ Ensembles อีกด้วย กลุ่มช่องสัญญาณคือ ชุดของช่องสัญญาณวิทยุที่กระจายเสียงด้วยความถี่เดียวกัน

ในกรณีที่มีช่องสถานีวิทยุกระจายข้อมูลอักษรสัญลักษณ์ของช่องด้วย อักษรสัญลักษณ์นี้จะถูกดาวน์โหลดและแสดงขึ้นถัดจากชื่อสถานี (เวลาในการดาวน์โหลดจะแตกต่างกันออกไป)

### ช่องสถานีย่อย DAB

โดยทั่วไปส่วนประกอบรองจะเรียกว่าช่องสัญญาณย่อยนี้เป็นช่องสัญญาณชั่วคราวและอาจประกอบด้วย เช่น คำแปลของรูปแบบรายการที่เป็นภาษาอื่น สถานีย่อยจะแสดงด้วยสัญลักษณ์ลูกศรในรายการช่องสถานี

### ข้อมูลที่เกี่ยวข้อง

- เชื่อมโยงระหว่าง FM กับวิทยุดิจิตอล\* (น. 600)
- การเปลี่ยนช่วงความถี่วิทยุและสถานีวิทยุ (น. 595)
- การค้นหาสถานีวิทยุ (น. 596)
- บันทึกรายการวิทยุลงในแอฟรายการวิทยุโปรด (น. 597)
- ระบบสั่งงานด้วยเสียงของวิทยุและสื่อ (น. 204)
- การตั้งค่าสำหรับวิทยุ (น. 597)

## เชื่อมโยงระหว่าง FM กับวิทยุดิจิตอล\*

ฟังก์ชันนี้ทำให้วิทยุแบบดิจิตอล (DAB) เปลี่ยนจากช่องที่สัญญาณไม่ดีหรือไม่มีสัญญาณ ไปยังช่องเดียวกันในกลุ่มช่องสัญญาณ (Ensemble) อื่นที่มีสัญญาณดีกว่าได้ ภายใน DAB และ/หรือ ระหว่าง DAB กับ FM

การเชื่อมโยง DAB ไปยัง DAB และ DAB ไปยัง FM

1. กด Settings ในมุมมองระดับบนสุด
2. กด Media → DAB
3. เลือก/ยกเลิกการเลือก DAB To DAB Handover และ/หรือ DAB To FM Handover เพื่อสั่งงาน/ยกเลิกการทำงานของฟังก์ชันที่ตรงกัน

### ข้อมูลที่เกี่ยวข้อง

- วิทยุแบบดิจิตอล\* (น. 600)
- วิทยุ (น. 593)
- การตั้งค่าสำหรับวิทยุ (น. 597)

<sup>6</sup> Digital Audio Broadcasting

<sup>7</sup> Digital Multimedia Broadcasting

## เครื่องเล่นสื่อ

เครื่องเล่นมีเดียสามารถเล่นเสียงจากแหล่งข้อมูลเสียงภายนอกที่เชื่อมต่อผ่านทางช่องเสียบ USB หรือ Bluetooth นอกจากนี้ ยังสามารถเล่นวิดีโอผ่านทางช่องเสียบ USB ได้อีกด้วย

เมื่อรดเชื่อมต่อกับอินเทอร์เน็ต ท่านยังสามารถฟังวิทยุผ่านเว็บ, หนังสือเสียง และบริการเพลงผ่านแอปต่างๆ ได้อีกด้วย



การสั่งงานเครื่องเล่นมีเดียสามารถทำได้จากจอแสดงผลส่วนกลาง และฟังก์ชันการทำงานหลายฟังก์ชันจะสามารถสั่งงานโดยใช้แป้นกดทางด้านขวาบนพวงมาลัย

หรือการควบคุมด้วยเสียงได้

การสั่งงานวิทยุทำได้โดยผ่านทางเครื่องเล่นมีเดีย และจะอธิบายไว้ในส่วนแยกต่างหาก

## ข้อมูลที่เกี่ยวข้อง

- การเล่นสื่อข้อมูล (น. 601)
- การควบคุมและการเปลี่ยนสื่อข้อมูล (น. 603)
- การค้นหาสื่อข้อมูล (น. 604)
- แอป (น. 590)
- วิทยุ (น. 593)
- วิดีโอ (น. 606)
- สื่อข้อมูลผ่าน Bluetooth® (น. 607)
- สื่อข้อมูลผ่านช่องเสียบ USB (น. 608)
- รถที่มีการเชื่อมต่ออินเทอร์เน็ต\* (น. 633)

## การเล่นสื่อข้อมูล

เครื่องเล่นสื่อจะมีการควบคุมจากจอแสดงผลส่วนกลาง ฟังก์ชันการทำงานหลายอย่างยังสามารถสั่งงานโดยใช้แป้นกดทางด้านขวาบนพวงมาลัยหรือการควบคุมด้วยเสียงได้อีกด้วย

เครื่องเล่นสื่อข้อมูลยังใช้ในการสั่งงานวิทยุอีกด้วย ซึ่งจะอธิบายไว้ในส่วนแยกต่างหาก



## ◀ การเริ่มแหล่งข้อมูลสื่อ



มุมมองแอป (รูปภาพทั่วไป, แอปพื้นฐานอาจแตกต่างกันออกไปโดยขึ้นอยู่กับตลาดและรุ่น)

### หน่วยความจำแบบ USB

1. เสียบหน่วยความจำแบบ USB
2. เปิดแอป USB จากมุมมองแอป
3. เลือกสิ่งที่จะเล่น  
> เริ่มต้นการเล่น

## เครื่องเล่น Mp3 และ iPod®

**หมายเหตุ**

ในการเริ่มเล่นจาก iPod ให้ใช้แอป iPod (ไม่ใช่ USB)

เมื่อใช้ iPod เป็นแหล่งข้อมูลเสียง ระบบเครื่องเสียงและสื่อข้อมูลของรถจะมีโครงสร้างเมนูที่คล้ายคลึงกับโครงสร้างเมนูของเครื่องเล่น iPod

1. เชื่อมต่อแหล่งข้อมูลสื่อ
2. เริ่มเล่นในแหล่งข้อมูลสื่อที่เชื่อมต่ออยู่
3. เปิดแอป (iPod, USB) จากมุมมองแอป  
> เริ่มต้นการเล่น

### อุปกรณ์ที่เชื่อมต่อผ่าน Bluetooth

1. ตั้งงาน Bluetooth ในแหล่งข้อมูลสื่อ
2. เชื่อมต่อแหล่งข้อมูลสื่อ
3. เริ่มเล่นในแหล่งข้อมูลสื่อที่เชื่อมต่ออยู่
4. เปิดแอป Bluetooth จากมุมมองแอป  
> เริ่มต้นการเล่น

สื่อข้อมูลที่มีการเชื่อมต่ออินเทอร์เน็ต  
เล่นสื่อข้อมูลจากแอปที่มีการเชื่อมต่ออินเทอร์เน็ต

1. เชื่อมต่อรถเข้ากับอินเทอร์เน็ต
2. เปิดแอปในปัจจุบันจากมุมมองแอป  
> เริ่มต้นการเล่น

อ่านส่วนแยกต่างหากเกี่ยวกับวิธีการดาวน์โหลดแอป  
วิดีโอ

1. เชื่อมต่อแหล่งข้อมูลสื่อ
2. เปิดแอป USB จากมุมมองแอป
3. แตะที่ชื่อของรายการที่ต้องการจะเล่น  
> เริ่มต้นการเล่น

### Apple CarPlay

CarPlay จะอธิบายไว้ในส่วนแยกต่างหาก

### Android Auto

Android Auto จะอธิบายไว้ในส่วนแยกต่างหาก

### ข้อมูลที่เกี่ยวข้อง

- การจัดการเมนูแอปในจอแสดงผลสำหรับคนขับ (น. 153)
- วิทย์ (น. 593)
- การควบคุมและการเปลี่ยนสื่อข้อมูล (น. 603)

- การเชื่อมต่ออุปกรณ์ผ่านช่องเสียบ USB (น. 608)
- การเชื่อมต่ออุปกรณ์ผ่าน Bluetooth® (น. 607)
- การดาวน์โหลดแอป (น. 591)
- รถที่มีการเชื่อมต่ออินเทอร์เน็ต\* (น. 633)
- วิดีโอ (น. 606)
- Apple® CarPlay®\* (น. 611)
- Android Auto\* (น. 616)
- ระบบสั่งงานด้วยเสียงของวิทยุและสื่อ (น. 204)
- รูปแบบสื่อเข้ากันได้ (น. 610)

## การควบคุมและการเปลี่ยนสื่อข้อมูล

การควบคุมการเล่นสื่อข้อมูลสามารถทำได้โดยใช้การควบคุมด้วยเสียง, แป้นกดบนพวงมาลัย หรือจอแสดงผลส่วนกลาง



การใช้งานเครื่องเล่นสื่อข้อมูลสามารถทำได้โดยใช้การรับรู้อคำสั่งเสียง, แป้นกดบนพวงมาลัย หรือจอแสดงผลส่วนกลาง



ระดับเสียง - หมุนปุ่มควบคุมที่อยู่ใต้จอแสดงผลส่วนกลาง หรือกด ▲ ▼ บนแป้นกดทางด้านขวาบนพวงมาลัย เพื่อเพิ่มหรือลดระดับเสียง

เล่น/หยุดชั่วคราว - และที่รูปภาพของเพลงที่กำลังเล่นอยู่, ปุ่มกดที่อยู่ใต้จอแสดงผลส่วนกลาง หรือ ○ บนแป้นกดทางด้านขวาบนพวงมาลัย

เปลี่ยนแทร็ก/เพลง - และแทร็กที่ต้องการบนจอแสดงผลส่วนกลาง กด ◀▶ หรือ ⏪ ⏩ ใต้จอแสดงผลส่วนกลาง หรือบนแผงปุ่มกดทางด้านขวาของพวงมาลัย

เล่นไปข้างหน้าอย่างรวดเร็ว/ย้ายไปที่ตำแหน่งเวลา - และที่แถบเวลาบนจอแสดงผลส่วนกลางแล้วลากไปทางด้านข้าง หรือกด ◀▶ ได้จอแสดงผลส่วนกลางหรือบนแผงปุ่มกดทางด้านขวาของพวงมาลัยค้างไว้

การเปลี่ยนสื่อข้อมูล - เลือกจากแหล่งข้อมูลก่อนหน้านี้ในแอป, โน้ตมองแอป, กดที่แอปที่ต้องการ หรือเลือกโดยใช้แป้นกดทางด้านขวาบนพวงมาลัยผ่านเมนูแอป 



Library - และที่ปุ่มเพื่อเล่นจากไลบรารี



Shuffle - แตะที่ปุ่มเพื่อเล่นตามลำดับแบบสุ่ม



Similar - แตะที่ปุ่มเพื่อใช้ Gracenote ในการค้นหาเพลงที่คล้ายคลึงกันในอุปกรณ์ USB และเพื่อสร้างรายการที่จะเล่นจากอุปกรณ์นี้ รายการที่จะเล่นสามารถ

มีเพลงได้สูงสุด 50 เพลง



Change device - แตะที่ปุ่มเพื่อสลับระหว่างอุปกรณ์ USB ต่างๆ ถ้าเชื่อมต่อไว้หลายอุปกรณ์

### ข้อมูลที่เกี่ยวข้อง

- เครื่องเล่นสื่อ (น. 601)
- การค้นหาสื่อข้อมูล (น. 604)
- การตั้งค่าเครื่องเสียง (น. 588)
- แอป (น. 590)
- Gracenote® (น. 605)

- ระบบสั่งงานด้วยเสียงของวิทยุและสื่อ (น. 204)

### การค้นหาสื่อข้อมูล

ท่านสามารถค้นหาตามศิลปิน, ผู้ประพันธ์, ชื่อเพลง, อัลบั้ม, วิดีโอ, หนังสือเสียง, รายการที่จะเล่น และเมื่อรถยนต์เชื่อมต่อเข้ากับอินเทอร์เน็ตแล้ว จะสามารถค้นหาตามพอดคาสท์ (สื่อข้อมูลดิจิทัลผ่านอินเทอร์เน็ต) ได้

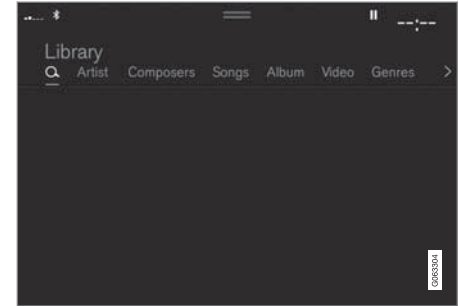

1. กดปุ่ม > มุมมองการค้นหาพร้อมด้วยแป้นพิมพ์จะเปิดขึ้น
2. ป้อนรายการที่จะค้นหา
3. กดปุ่ม Search > ระบบจะทำการค้นหาในอุปกรณ์ที่เชื่อมต่ออยู่ และผลการค้นหาจะแสดงรายการขึ้นตามหมวด

บีตนี้ผ่านหน้าจอไปทางด้านข้างเพื่อแสดงแต่ละหมวดแยกกัน

### ข้อมูลที่เกี่ยวข้อง

- เครื่องเล่นสื่อ (น. 601)
- รถที่มีการเชื่อมต่ออินเทอร์เน็ต\* (น. 633)
- การเล่นสื่อข้อมูล (น. 601)
- บ่อนอักขระ, ตัวอักษร หรือคำลงในจอแสดงผลส่วนกลางในแบบแมนนวล (น. 184)

### Gracenote®

Gracenote จะระบุศิลปิน อัลบั้ม ชื่อเพลง และรูปภาพที่เกี่ยวข้อง ซึ่งจะแสดงขึ้นในระหว่างที่เล่นเพลงนั้นๆ

Gracenote MusicID® เป็นมาตรฐานของการรับรู้เพลง ข้อมูลเกี่ยวกับเพลงสามารถแสดงขึ้นได้โดยการระบุและวิเคราะห์นิยามข้อมูล (Metadata) ในไฟล์เพลง ในบางครั้งนิยามข้อมูล (Metadata) จากแหล่งข้อมูลต่างๆ อาจไม่สอดคล้องกันหรือไม่เพียงพอ

Gracenote สนับสนุนการประมวลผลเกี่ยวกับการออกเสียงของชื่อศิลปิน, ชื่ออัลบั้มและแนวดนตรี ด้วยวิธีการนี้ท่านจึงสามารถใช้การควบคุมด้วยเสียงเพื่อเล่นเพลงได้

1. กด Settings ในมุมมองระดับบนสุด
2. กด Media → Gracenote®
3. เลือการตั้งค่าสำหรับข้อมูล Gracenote:
  - Gracenote® Online Search - ค้นหาชื่อข้อมูลที่เล่นอยู่ในฐานข้อมูลออนไลน์ของ Gracenote
  - Gracenote® Multiple Results - เลือวิธีการแสดงข้อมูล Gracenote ในผลการค้นหาต่างๆ

- 1 - ใช้ข้อมูลดั้งเดิมของไฟล์
- 2 - ใช้ข้อมูล Gracenote
- 3 - สามารถเลือกข้อมูล Gracenote หรือข้อมูลดั้งเดิมได้

- None - ไม่แสดงผลการค้นหา

### การอัปเดต Gracenote

เนื้อหาของฐานข้อมูล Gracenote จะได้รับการอัปเดตอยู่ตลอดเวลา ความถี่ของการอัปเดตล่าสุดเพื่อใช้การพัฒนาปรับปรุงใหม่ๆ

สำหรับข้อมูลเพิ่มเติมและการดาวน์โหลด โปรดดูที่ [www.volvocars.com/intl/support](http://www.volvocars.com/intl/support)

### ข้อมูลที่เกี่ยวข้อง

- การเล่นสื่อข้อมูล (น. 601)
- ข้อตกลงการอนุญาตสำหรับการใช้ระบบเครื่องเสียงและสื่อข้อมูล (น. 645)
- ระบบสั่งงานด้วยเสียงของวิทยุและสื่อ (น. 204)

เสียง, สื่อและอินเทอร์เน็ต

## วิดีโอ

ท่านสามารถเล่นวิดีโอที่อยู่ในอุปกรณ์ที่เชื่อมต่อผ่าน USB อยู่ได้โดยใช้เครื่องเล่นมีเดีย

เมื่อรถเริ่มเคลื่อนที่ จะไม่มีการแสดงภาพใดๆ แต่เสียงจะยังคงเล่นอยู่ ภาพจะแสดงขึ้นอีกครั้งเมื่อรถจอดอยู่กับที่

ข้อมูลเกี่ยวกับรูปแบบของสื่อข้อมูลที่สามารถใช้งานร่วมกันได้จะมีอยู่ในส่วนแยกต่างหาก

### ข้อมูลที่เกี่ยวข้อง

- การเล่นวิดีโอ (น. 606)
- การเล่น DivX<sup>®</sup> (น. 606)
- การตั้งค่าสำหรับวิดีโอ (น. 607)
- รูปแบบสื่อเข้ากันได้ (น. 610)

## การเล่นวิดีโอ

การเล่นวิดีโอโดยใช้แอฟ USB ในมุมมองแอฟ

1. การเชื่อมต่อแหล่งสื่อ (อุปกรณ์ USB)
2. เปิดแอฟ USB จากมุมมองแอฟ
3. กดชื่อเรื่องที่ท่านต้องการเล่น  
> เริ่มต้นการเล่น

การค้นหาไฟล์วิดีโออาจทำได้ยากถ้าอุปกรณ์ USB มีแทร็กเพลงและแทร็กเสียงรวมอยู่ด้วยกัน ในกรณีนี้ จะสามารถค้นหาได้โดยการไปที่ Library และเลือกแท็บวิดีโอ

### ข้อมูลที่เกี่ยวข้อง

- วิดีโอ (น. 606)
- การเล่น DivX<sup>®</sup> (น. 606)
- การตั้งค่าสำหรับวิดีโอ (น. 607)
- รูปแบบสื่อเข้ากันได้ (น. 610)

## การเล่น DivX<sup>®</sup>

ท่านจะต้องลงทะเบียนอุปกรณ์ DivX Certified<sup>®</sup> เพื่อให้สามารถเล่นภาพยนตร์ DivX Video-on-Demand (VOD) ที่สั่งซื้อได้

1. กด Settings ในมุมมองระดับบนสุด
- 2.แตะ Video → DivX<sup>®</sup> VOD และรับรหัสการลงทะเบียน
3. ไปที่ vod.divx.com สำหรับข้อมูลเพิ่มเติม และทำการลงทะเบียนให้เสร็จสมบูรณ์

### ข้อมูลที่เกี่ยวข้อง

- วิดีโอ (น. 606)
- การเล่นวิดีโอ (น. 606)
- การตั้งค่าสำหรับวิดีโอ (น. 607)
- รูปแบบสื่อเข้ากันได้ (น. 610)

## การตั้งค่าสำหรับวิดีโอ

ท่านสามารถเปลี่ยนการตั้งค่าภาษาสำหรับการเล่นวิดีโอเป็นภาษาอื่นบางภาษาได้

ในขณะที่เครื่องเล่นวิดีโออยู่ในโหมดเต็มหน้าจอ หรือเมื่อเปิดมุมมองระดับบนสุดแล้วกด Settings → Media →

Video ท่านสามารถปรับสิ่งต่อไปนี้ได้: Audio

Language และ Subtitle Language

## ข้อมูลที่เกี่ยวข้อง

- วิดีโอ (น. 606)

## สื่อข้อมูลผ่าน Bluetooth®

เครื่องเล่นสื่อของรถจะมี Bluetooth ติดตั้งอยู่ และสามารถเล่นไฟล์เสียงแบบไร้สายจากอุปกรณ์ Bluetooth ภายนอก เช่น โทรศัพท์มือถือและแท็บเล็ตได้

เพื่อให้เครื่องเล่นมีเดียสามารถเล่นไฟล์เสียงในแบบไร้สายจากอุปกรณ์ภายนอกได้ ขั้นแรก จะต้องเชื่อมต่ออุปกรณ์เข้ากับรถโดยผ่านทาง Bluetooth ก่อน

## ข้อมูลที่เกี่ยวข้อง

- การเชื่อมต่ออุปกรณ์ผ่าน Bluetooth® (น. 607)
- การเชื่อมต่อโทรศัพท์เข้ากับรถผ่าน Bluetooth เป็นครั้งแรก (น. 620)
- การเล่นสื่อข้อมูล (น. 601)
- รูปแบบสื่อเข้ากันได้ (น. 610)

## การเชื่อมต่ออุปกรณ์ผ่าน Bluetooth®

เชื่อมต่ออุปกรณ์ Bluetooth® เข้ากับรถสำหรับการเล่นสื่อแบบไร้สาย และเพื่อให้รถมีการเชื่อมต่ออินเทอร์เน็ตเมื่อสามารถใช้งานได้

ในปัจจุบันนี้ โทรศัพท์จำนวนมากในตลาดจะมีเทคโนโลยี Bluetooth® แบบไร้สาย แต่ไม่ใช่ทุกรุ่นที่สามารถใช้ร่วมกับรถได้

สำหรับข้อมูลเพิ่มเติมเกี่ยวกับการใช้งานร่วมกัน ดูที่ [support.volvocars.com](http://support.volvocars.com)

ขั้นตอนการเชื่อมต่ออุปกรณ์สื่อจะเหมือนกันกับการเชื่อมต่อโทรศัพท์เข้ากับรถผ่าน Bluetooth®

## ข้อมูลที่เกี่ยวข้อง

- สื่อข้อมูลผ่าน Bluetooth® (น. 607)
- การเชื่อมต่อโทรศัพท์เข้ากับรถผ่าน Bluetooth เป็นครั้งแรก (น. 620)
- การเล่นสื่อข้อมูล (น. 601)



เสียง, สื่อและอินเทอร์เน็ต

## สื่อข้อมูลผ่านช่องเสียบ USB

ท่านสามารถเชื่อมต่อแหล่งข้อมูลเสียงภายนอก เช่น iPod® หรือเครื่องเล่น MP3 เข้ากับระบบเครื่องเสียงผ่านทางช่องเสียบ USB ของรถได้

อุปกรณ์ที่มีแบตเตอรี่แบบชาร์จได้จะได้รับการชาร์จไฟเมื่อเชื่อมต่อเข้ากับ USB และสวิตช์สัญญาณอยู่ที่ตำแหน่ง I, II หรือเมื่อเครื่องยนต์ทำงานอยู่

การโหลดเนื้อหาของแหล่งข้อมูลภายนอกจะเร็วขึ้นถ้าแหล่งข้อมูลนั้นมีเฉพาะเนื้อหาที่อยู่ในรูปแบบที่สามารถใช้งานร่วมกันได้เท่านั้น ท่านยังสามารถเล่นไฟล์วิดีโอผ่านทางช่องเสียบ USB ได้อีกด้วย

เครื่องเล่น MP3 บางเครื่องจะมีระบบไฟล์เป็นของตัวเองที่รถอาจไม่รองรับ

## ข้อมูลที่เกี่ยวข้อง

- การเชื่อมต่ออุปกรณ์ผ่านช่องเสียบ USB (น. 608)
- การเล่นสื่อข้อมูล (น. 601)
- วิดีโอ (น. 606)
- ตำแหน่งสวิตช์สัญญาณ (น. 506)
- ข้อมูลจำเพาะทางเทคนิคสำหรับอุปกรณ์ USB (น. 609)

- Apple® CarPlay®\* (น. 611)
- Android Auto\* (น. 616)

## การเชื่อมต่ออุปกรณ์ผ่านช่องเสียบ USB

ท่านสามารถเชื่อมต่อแหล่งข้อมูลเสียงภายนอก เช่น iPod® หรือเครื่องเล่น MP3 เข้ากับระบบเครื่องเสียงผ่านทางช่องเสียบ USB ช่องใดช่องหนึ่งของรถได้

ต้องเชื่อมต่อโทรศัพท์เข้ากับพอร์ตแบบ USB ที่มีเครื่องหมาย (เมื่อมีพอร์ตแบบ USB สองพอร์ต) เมื่อใช้ Apple CarPlay\* และ Android Auto\*

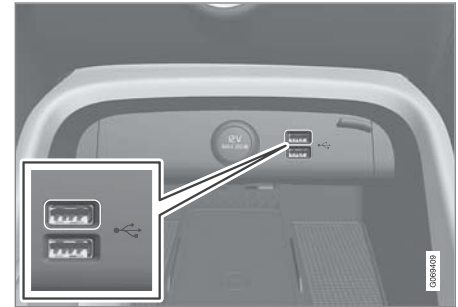

ช่องเสียบ USB (ประเภท A) ใต้จอแสดงผลส่วนกลาง



ช่องเสียบ USB\* (ประเภท C) ที่ด้านหลังของคอนโซลระหว่างที่นั่งด้านหน้าสำหรับการชาร์จอุปกรณ์อย่างเช่นโทรศัพท์และแท็บเล็ต เป็นต้น<sup>8</sup>

#### ข้อมูลที่เกี่ยวข้อง

- การเล่นเกมสื่อข้อมูล (น. 601)
- สื่อข้อมูลผ่านช่องเสียบ USB (น. 608)
- เครื่องเล่นสื่อ (น. 601)
- ข้อมูลจำเพาะทางเทคนิคสำหรับอุปกรณ์ USB (น. 609)
- ข้อมูลจำเพาะทางเทคนิคสำหรับอุปกรณ์ USB (น. 609)
- Apple<sup>®</sup> CarPlay<sup>®</sup>\* (น. 611)

- Android Auto\* (น. 616)

ข้อมูลจำเพาะทางเทคนิคสำหรับอุปกรณ์ USB เพื่อให้สามารถอ่านเนื้อหาของอุปกรณ์ USB ได้ สภาพต่างๆ จะต้องเป็นไปตามข้อกำหนดต่อไปนี้ ในระหว่างการเล่น จะไม่มีการแสดงโครงสร้างไฟล์เดอร์ ในจอแสดงผลส่วนกลาง

	จำนวนสูงสุด
ไฟล์	15000
โฟลเดอร์	1000
ระดับของโฟลเดอร์	8
รายการที่จะเล่น	100
รายการข้อมูลในรายการที่จะเล่น	1000
โฟลเดอร์ย่อย	ไม่จำกัด

#### ข้อมูลจำเพาะทางเทคนิคของขั้วต่อ USB A

- ช่องเสียบประเภท A
- เวอร์ชัน 2.0
- แรงดันไฟจ่าย 5 โวลต์
- กระแสไฟจ่ายสูงสุด 2.1 แอมป์

<sup>8</sup> ท่านไม่สามารถเล่นเกมสื่อข้อมูลในระบบเสียงของรถหรือระบบสื่อข้อมูลผ่านทางช่องเสียบนี้ได้



เสียง, สื่อและอินเทอร์เน็ต

#### ◀◀ ข้อมูลจำเพาะทางเทคนิคของหัวต่อ USB C

- ช่องเสียบชนิด C
- เวอร์ชัน 3.1
- แรงดันไฟจ่าย 5 โวลต์
- กระแสไฟจ่ายสูงสุด 3.0 แอมป์

#### ข้อมูลที่เกี่ยวข้อง

- สื่อข้อมูลผ่านช่องเสียบ USB (น. 608)

#### รูปแบบสื่อเข้ากันได้

ต้องใช้รูปแบบแฟ้มต่อไปนี้สำหรับการเล่นสื่อ

#### แฟ้มข้อมูลเสียง

รูปแบบ	นามสกุลของไฟล์	Codec
MP3	.mp3	MPEG1 Layer III, MPEG2 Layer III, MP3 Pro (ใช้ร่วมกับ mp3 ได้), MP3 HD (ใช้ร่วมกับ mp3 ได้)
AAC	.m4a, .m4b, .aac	AAC LC (MPEG-4 part III Audio), HE-AAC (aacPlus v1/v2)
WMA	.wma	WMA8/9, WMA9/10 Pro
WAV	.wav	LPCM
FLAC	.flac	FLAC

#### ไฟล์วิดีโอ

รูปแบบ	นามสกุลของไฟล์
MP4	.mp4, m4v
MPEG-PS	.mpg, .mp2, .mpeg, .m1v
AVI	.avi
AVI (DivX)	.avi, .divx
ASF	.asf, .wmv

#### คำบรรยาย

รูปแบบ	นามสกุลของไฟล์
SubViewer	.sub
SubRip	.srt
SSA	.ssa

## DivX®

อุปกรณ์ที่ได้รับการรับรอง DivX ได้ผ่านการทดสอบสำหรับการเล่นวิดีโอ DivX (.divx, .avi) คุณภาพสูง เมื่อท่านเห็นตราสัญลักษณ์ DivX ท่านจะสามารถเล่นภาพยนตร์ DivX ได้

โปรไฟล์	DivX Home Theater
codec ของวิดีโอ	DivX, MPEG-4
ความละเอียด	720x576
อัตราบิต	4.8Mbps
อัตราเฟรม	30 fps
นามสกุลของไฟล์	.divx, .avi
ขนาดไฟล์สูงสุด	4 GB
codec ของเสียง	MP3, AC3
คำบรรยาย	XSUB

ฟังก์ชันพิเศษ	คำบรรยายหลายภาษา, เสียงหลายภาษา, เล่นต่อ
ข้อมูลอ้างอิง	เป็นไปตามข้อกำหนดของโปรไฟล์ DivX Home Theater สำหรับข้อมูลเพิ่มเติมและเครื่องมือซอฟต์แวร์สำหรับการแปลงไฟล์ของท่านให้เป็นวิดีโอ DivX Home Theater โปรดเยี่ยมชม divx.com

## ข้อมูลที่เกี่ยวข้อง

- เครื่องเล่นสื่อ (น. 601)
- วิดีโอ (น. 606)
- การเล่น DivX® (น. 606)

## Apple® CarPlay®\*

CarPlay นำเสนอตัวเลือกในการฟังเพลง, ใช้สายโทรศัพท์, รับการแนะนำเส้นทาง, ส่ง/รับข้อความและใช้ Siri ได้โดยไม่รบกวนสมาธิในการขับขี่ของท่าน



CarPlay สามารถใช้งานร่วมกับอุปกรณ์บางอย่างของ iOS ถ้ารถไม่สามารถรองรับ CarPlay ได้ จะมีอุปกรณ์สำหรับติดตั้งเพิ่มได้ โปรดติดต่อตัวแทนจำหน่ายอลโว่เพื่อทำการติดตั้ง CarPlay

การติดตั้ง CarPlay

ข้อมูลเกี่ยวกับแอปที่รองรับและอุปกรณ์ iOS ที่สามารถใช้งานร่วมกันได้จะมีอยู่ในเว็บไซต์ของ Apple: [www.apple.com/ios/carplay/](http://www.apple.com/ios/carplay/) การใช้แอปที่ไม่สามารถใช้งานร่วมกันได้กับ CarPlay ในบางครั้งอาจหมายถึงการตัดการเชื่อมต่อระหว่างอุปกรณ์กับรถ โปรดทราบว่า Volvo จะไม่รับผิดชอบต่อเนื้อหาใน CarPlay

เมื่อใช้การนำทางด้วยแผนที่ผ่าน CarPlay จะไม่มีคำแนะนำเส้นทางบนจอแสดงผลสำหรับคนขับ แต่จะมีอยู่บนจอแสดงผลส่วนกลางเท่านั้น

เมื่อเริ่มต้นระบบนำทางผ่านทาง Apple CarPlay การแนะนำเส้นทางแบบเรียลไทม์จะสิ้นสุดลง



เสียง, สื่อและอินเทอร์เน็ต



แอป CarPlay สามารถควบคุมได้จากจอแสดงผลส่วนกลาง, อุปกรณ์ iOS หรือโดยใช้แป้นกดทางด้านขวาบนพวงมาลัย (สำหรับบางฟังก์ชันเท่านั้น) นอกจากนี้ยังสามารถควบคุมแอปด้วยเสียงโดยใช้ Siri ได้อีกด้วย การกดปุ่ม ๕ บนพวงมาลัยค้างไว้จะเป็นการเริ่มการควบคุมด้วยเสียงโดยใช้ Siri และการกดสั้นๆ จะเป็นการสั่งงานการควบคุมด้วยเสียงของรถ ถ้า Siri หยุดการทำงานเร็วเกินไป ให้กดปุ่ม ๕<sup>9</sup> บนพวงมาลัยค้างไว้

สิ่งที่คุณควรทราบเกี่ยวกับการใช้ CarPlay: CarPlay คือการบริการที่มีให้จาก Apple Inc. ซึ่งเป็นไปตามข้อกำหนดและเงื่อนไข ดังนั้น Volvo Cars จึงไม่รับผิดชอบต่อ CarPlay หรือฟังก์ชันการทำงาน/แอปพลิเคชันต่างๆ เมื่อท่านใช้ CarPlay ข้อมูลบางอย่างจากรถของท่าน (รวมทั้งตำแหน่งของรถ) จะถูกส่งต่อไปยังอุปกรณ์ iOS ของท่าน เกี่ยวกับ Volvo Cars ท่านเป็นผู้รับผิดชอบต่อการใช้งาน CarPlay ด้วยตัวท่านเองหรือโดยผู้อื่น

#### ข้อมูลที่เกี่ยวข้อง

- การใช้ Apple<sup>®</sup> CarPlay<sup>®\*</sup> (น. 612)
- การตั้งค่าสำหรับ Apple<sup>®</sup> CarPlay<sup>®\*</sup> (น. 614)
- การรับรู้คำสั่งเสียง (น. 200)

- การรีเซ็ตการตั้งค่าในจอแสดงผลส่วนกลาง (น. 190)

#### การใช้ Apple<sup>®</sup> CarPlay<sup>®\*</sup>

ในการใช้ CarPlay, Siri ต้องสั่งงานการควบคุมด้วยเสียงบนอุปกรณ์ iOS ของท่าน นอกจากนี้ยังต้องเชื่อมต่ออุปกรณ์กับอินเทอร์เน็ตผ่านทาง Wi-Fi หรือเครือข่ายโทรศัพท์เคลื่อนที่ เพื่อให้ฟังก์ชันทั้งหมดทำงาน

เชื่อมต่ออุปกรณ์ iOS และเริ่ม CarPlay

#### **i** หมายเหตุ

CarPlay สามารถใช้งานได้เมื่อยกเลิกการทำงานของ Bluetooth แล้วเท่านั้น ดังนั้น โทรศัพท์หรือเครื่องเล่นสื่อข้อมูลที่เชื่อมต่อกับรถผ่าน Bluetooth จะไม่สามารถใช้งานได้เมื่อ CarPlay ทำงานอยู่ และจะต้องใช้แหล่งอินเทอร์เน็ตแหล่งอื่นในการเชื่อมต่อกับอินเทอร์เน็ตสำหรับแอปต่างๆ ของรถ ใช้ Wi-Fi หรือโมเด็มแบบรวมในตัวของรถ\*

<sup>9</sup> Apple และ CarPlay เป็นเครื่องหมายการค้าจดทะเบียนของ Apple Inc.

ในการเริ่มต้น CarPlay จากอุปกรณ์ iOS ที่ไม่ได้มีการเชื่อมต่อไว้ก่อนหน้านี้:

1. เชื่อมต่ออุปกรณ์ iOS ที่รองรับ CarPlay เข้ากับช่องเสียบ USB ในกรณีที่ช่องเสียบ USB สองช่อง จะต้องใช้ช่องที่มีกรอบสีขาวอยู่รอบช่องเสียบ
2. อ่านข้อกำหนดและเงื่อนไขแล้วแตะที่ Accept เพื่อเชื่อมต่อ
  - > มุมมองย่อย CarPlay จะเปิดขึ้น และแอปที่สามารถใช้งานร่วมกันได้จะแสดงขึ้น
3. แตะที่แอปที่ต้องการ
  - > แอปจะเริ่มทำงาน

### การเริ่มทำงาน CarPlay

ในการเริ่มต้น CarPlay จากอุปกรณ์ iOS ที่มีการเชื่อมต่อไว้ก่อนหน้านี้:

1. เชื่อมต่ออุปกรณ์ iOS เข้ากับช่องเสียบ USB ในกรณีที่ช่องเสียบ USB สองช่อง จะต้องใช้ช่องที่มีกรอบสีขาวอยู่รอบช่องเสียบ
  - > ถ้าเลือกการตั้งค่าสำหรับการเริ่มทำงานโดยอัตโนมัติไว้ - ชื่อของอุปกรณ์จะแสดงขึ้น ส่วนที่มี CarPlay จะเปิดออกโดยอัตโนมัติ ในกรณีที่มุมมองหน้าหลักแสดงขึ้นเมื่อเชื่อมต่อกับอุปกรณ์ iOS
2. ถ้าส่วนที่มี CarPlay ไม่เปิดขึ้นโดยอัตโนมัติ ให้แตะที่ชื่ออุปกรณ์ มุมมองย่อย CarPlay จะเปิดขึ้น และแอปที่สามารถใช้งานร่วมกันได้จะแสดงขึ้น
3. ถ้าแอปทำงานในส่วนเดียวกัน ให้แตะบน Apple CarPlay ในมุมมองแอป
  - > มุมมองย่อย CarPlay จะเปิดขึ้น และแอปที่สามารถใช้งานร่วมกันได้จะแสดงขึ้น
4. แตะที่แอปที่ต้องการ
  - > แอปจะเริ่มทำงาน

CarPlay จะทำงานในเบื้องหลังหากแอปอื่นๆ เริ่มต้นการทำงาน หรือทำงานอยู่แล้วเมื่อมีการเชื่อมต่อในส่วนเดียวกัน ในการแสดง CarPlay ในมุมมองย่อยอีกครั้ง - แตะที่ไอคอน CarPlay ในมุมมองแอป

### สลับเปลี่ยนการเชื่อมต่อระหว่าง CarPlay กับ iPod CarPlay กับ iPod

1. กด Settings ในมุมมองระดับบนสุด
2. ไปต่อที่ Communication → Apple CarPlay
3. ยกเลิกการเลือกกล่องกาเครื่องหมายสำหรับอุปกรณ์ของ iOS ที่ไม่ต้องการให้เริ่มการทำงานของ CarPlay โดยอัตโนมัติเมื่อเชื่อมต่อสาย USB
4. ถอดสายและต่อสายอุปกรณ์ iOS ออกจาก/เข้ากับช่องเสียบ USB
5. เปิดแอป iPod จากมุมมองแอป



เสียง, สื่อและอินเทอร์เน็ต

## ◀◀ iPod กับ CarPlay

1. แตะที่ Apple CarPlay ในมุมมองแอป
2. อ่านข้อมูลในหน้าต่างแบบผุดขึ้น แล้วแตะที่ OK
3. ถอดสายและต่อสายอุปกรณ์ iOS ออกจาก/เข้ากับช่องเสียบ USB
  - > มุมมองย่อยที่มี Apple CarPlay จะเปิดขึ้น และแอปที่สามารถใช้งานร่วมกันได้จะแสดงขึ้น<sup>10</sup>

### ข้อมูลที่เกี่ยวข้อง

- การเชื่อมต่ออุปกรณ์ผ่านช่องเสียบ USB (น. 608)
- Apple® CarPlay®\* (น. 611)
- การตั้งค่าสำหรับ Apple® CarPlay®\* (น. 614)
- เชื่อมต่อรถกับอินเทอร์เน็ตผ่าน (Wi-Fi) ของโทรศัพท์ (น. 635)
- เชื่อมต่อรถเข้ากับอินเทอร์เน็ตผ่านโมเด็มของรถ (ซิมการ์ด) (น. 636)
- การรับรู้คำสั่งเสียง (น. 200)

## การตั้งค่าสำหรับ Apple® CarPlay®\*

### การตั้งค่าสำหรับอุปกรณ์ iOS ที่เชื่อมต่อกับ CarPlay<sup>11</sup>

#### การเริ่มทำงานโดยอัตโนมัติ

1. กด Settings ในมุมมองระดับบนสุด
2. ไปต่อที่ Communication → Apple CarPlay และเลือกการตั้งค่า:
  - เลือกกล่องกาเครื่องหมาย - CarPlay เริ่มการทำงานอัตโนมัติเมื่อเชื่อมต่อสาย USB
  - ยกเลิกการเลือกกล่องกาเครื่องหมาย - CarPlay ไม่เริ่มการทำงานอัตโนมัติเมื่อเชื่อมต่อสาย USB

ถ้าท่านใช้รถร่วมกับผู้อื่น เช่น Car Pool โปรดทราบว่ารถของท่านสามารถบันทึกอุปกรณ์ iOS ได้พร้อมกันสูงสุด 20 เครื่อง ในรายการ เมื่อรายการเต็มแล้ว และมีการเชื่อมต่ออุปกรณ์ใหม่ อุปกรณ์ที่เก่าที่สุดในรายการจะถูกลบไป

ในการลบรายการ จะต้องรีเซ็ตการตั้งค่าบนจอแสดงผลส่วนกลาง (รีเซ็ตเป็นค่าจากโรงงาน)

### ระดับความดังเสียงของระบบ

1. กด Settings ในมุมมองระดับบนสุด
2. แตะที่ Sound → System Volumes แล้วทำการตั้งค่าสำหรับสิ่งต่อไปนี้:
  - Voice Control
  - Navi Voice Guidance
  - Phone Ringtone

### ข้อมูลที่เกี่ยวข้อง

- Apple® CarPlay®\* (น. 611)
- การใช้ Apple® CarPlay®\* (น. 612)
- การรีเซ็ตการตั้งค่าในจอแสดงผลส่วนกลาง (น. 190)

<sup>10</sup> Apple, CarPlay, iPhone และ iPod เป็นเครื่องหมายการค้าจดทะเบียนของ Apple Inc.

<sup>11</sup> Apple และ CarPlay เป็นเครื่องหมายการค้าจดทะเบียนของ Apple Inc.

## เคล็ดลับสำหรับการใช้ Apple® CarPlay®\* ต่อไปนี้เป็นเคล็ดลับที่มีประโยชน์จำนวนหนึ่ง สำหรับการใช้ CarPlay®

- อัปเดตอุปกรณ์ iOS ของท่านด้วยระบบปฏิบัติการ iOS เวอร์ชันล่าสุด และตรวจสอบให้แน่ใจว่าแอปต่างๆ ได้รับการอัปเดตแล้ว
- ในกรณีที่มีปัญหาเกี่ยวกับ CarPlay ให้ปลดการเชื่อมต่ออุปกรณ์ iOS ออกจากช่องเสียบ USB แล้วเชื่อมต่อใหม่อีกครั้ง หรือลองปิดแอปที่ไม่สามารถทำงานได้บนอุปกรณ์ จากนั้นให้เริ่มการทำงานของแอปอีกครั้ง หรือลองปิดแอปทั้งหมด แล้วเริ่มการทำงานของอุปกรณ์ของท่านอีกครั้ง
- ถ้าแอปไม่แสดงขึ้นเมื่อ CarPlay เริ่มทำงาน (หน้าจอเป็นสีดำ) ให้ลองย่อมุมมองยอสำหรับ CarPlay ลงให้เล็กสุดแล้วขยายออก
- การใช้แอปที่ไม่สามารถใช้ร่วมกันได้กับ CarPlay ในบางครั้งอาจหมายถึงการตัดการเชื่อมต่อระหว่างอุปกรณ์ iOS กับรถ ข้อมูลเกี่ยวกับแอปที่รองรับและรุ่นของอุปกรณ์ที่สามารถใช้ร่วมกันได้ สามารถดูได้บนเว็บไซต์ของ Apple ท่านยังสามารถค้นหา CarPlay ใน App Store เพื่อดูข้อมูลเกี่ยวกับแอปที่

สามารถใช้ร่วมกันได้กับ CarPlay ในตลาดของท่านได้อีกด้วย

- การใช้ Siri ท่านสามารถเขียนข้อความ/สั่งให้เขียนและอ่านข้อความได้ ข้อความจะถูกอ่านและเขียนให้ภาษาที่เลือกไว้ในการตั้งค่าสำหรับ Siri เมื่อเขียนข้อความหรือใช้การเขียนข้อความตามคำพูด จะไม่มีการแสดงข้อความบนจอแสดงผลส่วนกลาง แต่ข้อความจะแสดงขึ้นบนอุปกรณ์ iOS แทน โปรดทราบว่า เมื่อใช้ Siri ระบบจะไม่ใคร่โฟนของโทรศัพท์ และคุณภาพการรับฟังจึงขึ้นอยู่กับตำแหน่งของโทรศัพท์
- หากมีการเชื่อมต่ออุปกรณ์เข้ากับรถผ่านทาง Bluetooth การเชื่อมต่อจะหยุดลงเมื่อใช้งาน CarPlay กลับเข้าสู่การเชื่อมต่ออินเทอร์เน็ตในรถ โดยการใช้อินเทอร์เน็ตจากอุปกรณ์ร่วมกันผ่านทางฮอตสปอต Wi-Fi
- ฟังก์ชัน CarPlay บางฟังก์ชัน (เช่น การโทรด้วยเสียงและข้อความ) หมายถึงการใช้ฟังก์ชันภายในของรถเองจะหยุดลง และ CarPlay จะแสดงขึ้นโดยอัตโนมัติแทน หากท่านไม่ต้องการให้ระบบแสดงการทำงานลักษณะนี้ ให้ยกเลิกการเลือกการแสดง

ผลของฟังก์ชันที่เทียบเท่ากันใน CarPlay ได้การตั้งค่าการแจ้งเตือนของโทรศัพท์

- CarPlay สามารถใช้งานได้กับ iPhone<sup>12</sup> เท่านั้น

### **i** หมายเหตุ

การมีให้บริการและฟังก์ชันที่สามารถใช้งานได้อาจแตกต่างกันออกไปในแต่ละตลาด

### ข้อมูลที่เกี่ยวข้อง

- Apple® CarPlay®\* (น. 611)
- เชื่อมต่อรถกับอินเทอร์เน็ตผ่าน (Wi-Fi) ของโทรศัพท์ (น. 635)

<sup>12</sup> Apple, CarPlay และ iPhone เป็นเครื่องหมายการค้าจดทะเบียนของ Apple Inc.



## Android Auto\*

Android Auto ทำให้ท่านสามารถฟังเพลง, ใช้สายโทรศัพท์, รับการแนะนำเส้นทาง และใช้แอปที่ปรับสำหรับรถต่างๆ จากอุปกรณ์ Android ได้ Android Auto สามารถทำงานได้กับอุปกรณ์ Android ที่เลือกไว้จำนวนหนึ่ง

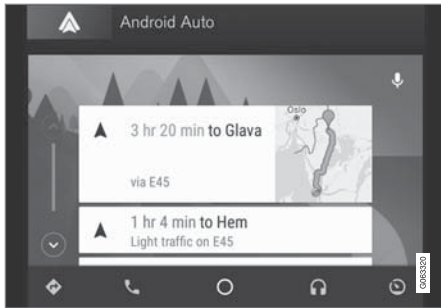

ข้อมูลเกี่ยวกับแอปที่รองรับและอุปกรณ์ Android ที่สามารถใช้งานร่วมกันได้จะมีอยู่บนเว็บไซต์: [www.android.com/auto/](http://www.android.com/auto/) สำหรับแอปของบริษัทภายนอก โปรดดูที่ Google Play โปรดทราบว่า Volvo จะไม่รับผิดชอบต่อเนื้อหาใน Android Auto

Android Auto จะเริ่มทำงานจากมุมมองแอป หลังจากเริ่มการทำงานของ Android Auto ไปครั้งหนึ่งแล้ว แอป

จะเริ่มทำงานโดยอัตโนมัติเมื่อเชื่อมต่ออุปกรณ์ในครั้งถัดไป ท่านสามารถยกเลิกการทำงานอัตโนมัติได้ในการตั้งค่า

**ⓘ** **หมายเหตุ**

เมื่อมีอุปกรณ์เชื่อมต่ออยู่กับ Android Auto จะสามารถสตรีมผ่าน Bluetooth ไปยังเครื่องเล่นมีเดียอื่นได้ Bluetooth จะทำงานในขณะที่กำลังใช้ Android Auto อยู่

เมื่อใช้การนำทางด้วยแผนที่ผ่าน Android Auto จะไม่มีคำแนะนำเส้นทางบนจอแสดงผลสำหรับคนขับ แต่จะมีอยู่บนจอแสดงผลส่วนกลางเท่านั้น

Android Auto สามารถควบคุมผ่านจอแสดงผลส่วนกลางได้โดยการใช้แผงปุ่มกดทางด้านขวาของพวงมาลัยหรือระบบสั่งงานด้วยเสียง กดปุ่มบน ๕๘ บนพวงมาลัยค้างไว้ เพื่อเริ่มต้นใช้งาน Google Assistant และกดปุ่มนี้สั้นๆ เพื่อยกเลิกการทำงาน

การใช้ Android Auto จะมีข้อกำหนดดังต่อไปนี้: Android Auto เป็นบริการที่จัดให้โดย Google Inc. ตามข้อกำหนดและเงื่อนไขสำหรับผู้ให้บริการ Volvo Cars ไม่รับผิดชอบต่อ Android Auto หรือฟังก์ชันการทำงาน

หรือแอปพลิเคชันใดๆ ของบริการนี้ เมื่อท่านใช้ Android Auto ข้อมูลบางอย่างจากรถของท่าน (รวมถึงตำแหน่งของรถ) จะถูกส่งไปยังอุปกรณ์ Android ที่เชื่อมต่ออยู่กับท่านเป็นผู้รับผิดชอบแต่เพียงผู้เดียวต่อการใช้งาน Android Auto ด้วยตัวท่านเองหรือโดยผู้อื่น

### ข้อมูลที่เกี่ยวข้อง

- การใช้ Android Auto\* (น. 617)
- การตั้งค่าสำหรับ Android Auto\* (น. 618)

## การใช้ Android Auto\*

ในการใช้แอป Android Auto ต้องติดตั้งแอปเข้ากับอุปกรณ์ Android ของท่านและต้องเชื่อมต่ออุปกรณ์เข้ากับอินพุต USB ของรถ

### ① หมายเหตุ

เพื่อให้สามารถติดตั้ง Android Auto ได้ รถจะต้องมีพอร์ต USB สองพอร์ต (ฮับ USB)\* ติดตั้งอยู่ หากรถมีพอร์ต USB เพียงพอร์ตเดียว จะไม่สามารถใช้งาน Android Auto ได้

### การเชื่อมต่อ Android เป็นครั้งแรก

1. เชื่อมต่ออุปกรณ์ Android ของท่านเข้ากับอินพุต USB ที่มีกรอบสีขาว
2. อ่านข้อมูลในหน้าต่างแบบผุดขึ้น แล้วแตะที่ OK
3. แตะที่ Android Auto ในมุมมองแอป
4. อ่านข้อกำหนดและเงื่อนไขแล้วแตะที่ Accept เพื่อเชื่อมต่อ
  - > มุมมองย่อย Android Auto จะเปิดขึ้น และแอปที่สามารถใช้งานร่วมกันได้จะแสดงขึ้น
5. แตะที่แอปที่ต้องการ
  - > แอปจะเริ่มทำงาน

### Android ที่เชื่อมต่อก่อนหน้านี้

1. เชื่อมต่ออุปกรณ์ของท่านเข้ากับช่องเสียบ USB ที่มีกรอบสีขาว
  - > ถ้าเลือกการตั้งค่าสำหรับการเริ่มทำงานโดยอัตโนมัติไว้ - ชื่อของอุปกรณ์จะแสดงขึ้น
2. แตะที่ชื่ออุปกรณ์ - มุมมองย่อยที่มี Android Auto จะเปิดขึ้น และแอปที่สามารถใช้ร่วมกันได้จะแสดงขึ้น
3. ถ้าไม่ได้เลือกการตั้งค่าสำหรับการเริ่มทำงานโดยอัตโนมัติไว้ - เปิดแอป Android Auto จากมุมมองแอป
  - > มุมมองย่อย Android Auto จะเปิดขึ้น และแอปที่สามารถใช้งานร่วมกันได้จะแสดงขึ้น
4. แตะที่แอปที่ต้องการ
  - > แอปจะเริ่มทำงาน

ถ้ามีแอปอื่นในมุมมองย่อยมุมมองเดียวกันทำงานอยู่แล้ว Android Auto จะทำงานในเบื้องหลัง ในการแสดง Android Auto ในมุมมองย่อยอีกครั้ง - แตะที่ไอคอน Android Auto ในมุมมองแอป

### ข้อมูลที่เกี่ยวข้อง

- Android Auto\* (น. 616)
- การตั้งค่าสำหรับ Android Auto\* (น. 618)
- การเชื่อมต่ออุปกรณ์ผ่านช่องเสียบ USB (น. 608)
- การรับรู้คำสั่งเสียง (น. 200)

เสียง, สื่อและอินเทอร์เน็ต

## การตั้งค่าสำหรับ Android Auto\*

การตั้งค่าสำหรับอุปกรณ์ Android ที่เชื่อมต่อกับ Android Auto เป็นครั้งแรก

การเริ่มทำงานโดยอัตโนมัติ

1. กด Settings ในมุมมองระดับบนสุด
2. กด Communication → Android Auto แล้วเลือกการตั้งค่า:
  - เลือกกล่องกาเครื่องหมาย - Android Auto เริ่มการทำงานอัตโนมัติเมื่อเชื่อมต่อสาย USB
  - ยกเลิกการเลือกกล่องกาเครื่องหมาย - Android Auto ไม่เริ่มการทำงานอัตโนมัติเมื่อเชื่อมต่อสาย USB

ท่านสามารถบันทึกอุปกรณ์ Android ลงในรายการได้สูงสุด 20 อุปกรณ์ เมื่อรายการเต็มแล้ว และมีการเชื่อมต่ออุปกรณ์ใหม่ อุปกรณ์ที่เก่าที่สุดในรายการจะถูกลบไป

ต้องทำการรีเซ็ตจากโรงงานเพื่อลบรายการนี้

### ระดับความดังเสียงของระบบ

1. กด Settings ในมุมมองระดับบนสุด

- 2.แตะที่ Sound → System Volumes แล้วทำการตั้งค่าสำหรับสิ่งต่อไปนี้:

- Voice Control
- Navi Voice Guidance
- Phone Ringtone

### ข้อมูลที่เกี่ยวข้อง

- Android Auto\* (น. 616)
- การใช้ Android Auto\* (น. 617)
- การรีเซ็ตการตั้งค่าในจอแสดงผลส่วนกลาง (น. 190)

## เคล็ดลับสำหรับการใช้ Android Auto\*

ต่อไปนี้เป็นเคล็ดลับที่มีประโยชน์จำนวนหนึ่งสำหรับการใช้ Android Auto

- ตรวจสอบให้แน่ใจว่าแอปของท่านได้รับการอัปเดตแล้ว
- เมื่อสตาร์ทรถ ให้รอจนกระทั่งจอแสดงผลส่วนกลางเริ่มทำงาน จากนั้นจึงเชื่อมต่ออุปกรณ์ แล้วเปิด Android Auto จากมุมมองแอป
- ในกรณีที่มีปัญหาเกี่ยวกับ Android Auto ให้ปลดการเชื่อมต่ออุปกรณ์ Android ของท่านออกจากช่องเสียบ USB แล้วต่อเข้าไปใหม่อีกครั้ง หรือลองปิดแอปบนอุปกรณ์แล้วเริ่มการทำงานของแอปอีกครั้ง
- เมื่อเชื่อมต่ออุปกรณ์เข้ากับ Android Auto ท่านจะยังคงสามารถเล่นสื่อข้อมูลผ่าน Bluetooth ไปยังเครื่องเล่นสื่อข้อมูลอีกชุดหนึ่งได้ ฟังก์ชัน Bluetooth จะเปิดทำงานเมื่อใช้ Android Auto
- ถ้าไอคอนสำหรับ Android Auto เป็นสีเทา หมายความว่าไม่มีอุปกรณ์เชื่อมต่ออยู่ เมื่อท่านเชื่อมต่ออุปกรณ์ของท่าน ไอคอนจะติดสว่างขึ้น ถ้าไม่สามารถมองเห็นไอคอน หมายความว่ารถไม่ได้

รับการสนับสนุนการเชื่อมต่ออุปกรณ์สำหรับ  
วัตถุประสงค์นี้

- หากมีการเชื่อมต่ออุปกรณ์เข้ากับรถผ่านทาง Bluetooth การเชื่อมต่อจะหยุดลงเมื่อใช้งาน Android Auto กลับเข้าสู่การเชื่อมต่ออินเทอร์เน็ตในรถโดยการใช้อินเทอร์เน็ตจากอุปกรณ์ร่วมกันผ่านทางฮอตสปอต Wi-Fi

#### ข้อมูลที่เกี่ยวข้อง

- Android Auto\* (น. 616)
- เชื่อมต่อรถกับอินเทอร์เน็ตผ่าน (Wi-Fi) ของโทรศัพท์ (น. 635)

#### โทรศัพท์

โทรศัพท์ที่มี Bluetooth สามารถเชื่อมต่อกับระบบ  
แฮนด์ฟรีแบบติดตั้งในตัวของรถในแบบไร้สายได้  
ระบบเครื่องเสียงและสื่อข้อมูลจะทำหน้าที่เป็นอุปกรณ์  
แฮนด์ฟรี ที่จะช่วยควบคุมฟังก์ชันการทำงานที่เลือกไว้  
จำนวนหนึ่งของโทรศัพท์จากระยะไกล นอกจากนี้ ยัง  
สามารถใช้งานโทรศัพท์โดยใช้ปุ่มบนตัวโทรศัพท์เองได้  
อีกด้วย ถึงแม้ว่าโทรศัพท์จะเชื่อมต่ออยู่กับรถอยู่ก็ตาม

เมื่อโทรศัพท์เชื่อมต่อออนไลน์และเชื่อมต่ออยู่กับรถ จะ  
สามารถใช้สายโทรศัพท์, ส่ง/รับข้อความ, เล่นสื่อข้อมูล  
แบบไร้สาย และใช้เป็นจุดเชื่อมต่ออินเทอร์เน็ตได้

ท่านสามารถใช้งานโทรศัพท์ได้จากจอแสดงผลส่วน  
กลาง แต่ยังสามารถใช้งานผ่านการรับรู้คำสั่งเสียงและ  
เมนูแอปได้อีกด้วย โดยสามารถเข้าใช้งานได้จากแป้น  
กดทางด้านขวาของพวงมาลัย

#### ภาพรวม

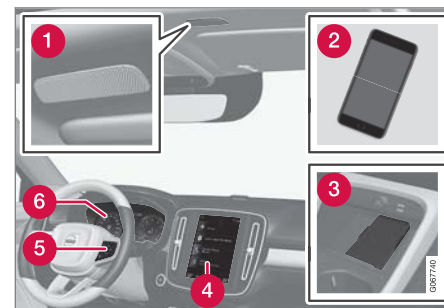

- 1 ไมโครโฟน
- 2 โทรศัพท์
- 3 เครื่องชาร์จโทรศัพท์แบบไร้สาย
- 4 การใช้งานโทรศัพท์ในจอแสดงผลส่วนกลาง
- 5 แป้นกดสำหรับการใช้ฟังก์ชันการทำงานของโทรศัพท์จะแสดงขึ้นบนจอแสดงผลสำหรับคนขับและการรับรู้คำสั่งเสียง
- 6 จอแสดงผลสำหรับคนขับ

#### ข้อมูลที่เกี่ยวข้อง

- การจัดการสายสนทนา (น. 624)
- การจัดการสมุดโทรศัพท์ (น. 627)



## เสียง, สื่อและอินเทอร์เน็ต

- การจัดการข้อความ (น. 626)
- การเชื่อมต่อโทรศัพท์เข้ากับรถผ่าน Bluetooth เป็นครั้งแรก (น. 620)
- การเชื่อมต่อโทรศัพท์เข้ากับรถผ่าน Bluetooth โดยอัตโนมัติ (น. 622)
- การเชื่อมต่อโทรศัพท์เข้ากับรถผ่าน Bluetooth ในแบบแมนนวล (น. 622)
- การปลดการเชื่อมต่อของโทรศัพท์ที่เชื่อมต่อผ่านบลูทูธ (น. 623)
- เปลี่ยนระหว่างโทรศัพท์ที่เชื่อมต่อผ่าน Bluetooth (น. 623)
- การลบอุปกรณ์ที่เชื่อมต่อกับ Bluetooth (น. 624)
- เครื่องชาร์จโทรศัพท์แบบไร้สาย\* (น. 629)
- การตั้งค่าสำหรับโทรศัพท์ (น. 628)
- การรับรู้คำสั่งเสียง (น. 200)
- การจัดการเมนูออฟในจอแสดงผลสำหรับคนขับ (น. 153)
- การตั้งค่าเครื่องเสียง (น. 588)
- เชื่อมต่อรถกับอินเทอร์เน็ตผ่านโทรศัพท์ที่เปิดใช้งาน Bluetooth แล้ว (น. 634)

### การเชื่อมต่อโทรศัพท์เข้ากับรถผ่าน Bluetooth เป็นครั้งแรก

#### เชื่อมต่อโทรศัพท์ที่เปิดใช้งาน Bluetooth เข้ากับรถ ซึ่งทำให้สามารถใช้สายโทรศัพท์จากรถ, ส่ง/รับข้อความ, เล่นสื่อข้อมูลแบบไร้สาย และเชื่อมต่อรถเข้ากับอินเทอร์เน็ตได้

ท่านสามารถเชื่อมต่ออุปกรณ์ Bluetooth 2 อุปกรณ์ในเวลาเดียวกันได้ แต่อุปกรณ์หนึ่งจะสามารถใช้ในการเล่นแบบไร้สายได้เพียงอย่างเดียวเท่านั้น ระบบจะใช้โทรศัพท์ที่เชื่อมต่อเครื่องหลังสุดในการรับสายโทรออก, รับ/ส่งข้อความ, เล่นสื่อ และให้การเชื่อมต่ออินเทอร์เน็ตโดยอัตโนมัติ ท่านสามารถเปลี่ยนโทรศัพท์ที่จะใช้งานได้ที่ Bluetooth Devices ผ่านเมนูการตั้งค่าในมุมมองระดับบนสุดของจอแสดงผลส่วนกลาง โทรศัพท์เคลื่อนที่ของท่านต้องมี Bluetooth และรองรับการใช้เครือข่ายร่วมกัน

หลังจากที่เชื่อมต่อ/ลงทะเบียนอุปกรณ์เป็นครั้งแรกผ่าน Bluetooth แล้ว ก็ไม่จำเป็นต้องตั้งค่าอุปกรณ์ให้ 'มองเห็นได้/ค้นหาได้' อีกต่อไป แต่เพียงแค่เปิดใช้งาน Bluetooth ไว้เท่านั้น ท่านสามารถบันทึกอุปกรณ์ Bluetooth ที่เชื่อมต่อแล้วไว้ในรถได้สูงสุด 20 อุปกรณ์

ตัวเลือกในการเชื่อมต่อมีสองตัวเลือก นั่นคือการค้นหาโทรศัพท์จากรถ หรือการค้นหาจากรถจากโทรศัพท์

#### ตัวเลือกที่ 1 - ค้นหาโทรศัพท์จากรถ

1. ตั้งสถานะของโทรศัพท์ให้ ค้นหาได้/มองเห็นได้ ผ่านทาง Bluetooth
2. เปิดส่วนโทรศัพท์ในจอแสดงผลส่วนกลาง
  - ถ้าไม่มีโทรศัพท์เชื่อมต่ออยู่กับรถ ให้แตะ Add phone
  - ถ้าไม่มีโทรศัพท์เชื่อมต่ออยู่กับรถ ให้แตะ Change  ในหน้าต่างแบบผุดขึ้น ให้แตะที่ Add phone
- > อุปกรณ์ Bluetooth ที่พร้อมใช้งานจะแสดงรายการขึ้น รายการจะได้รับการอัปเดตเมื่อตรวจพบอุปกรณ์ใหม่
3. แตะที่ชื่อของโทรศัพท์ที่จะเชื่อมต่อ
4. ตรวจสอบว่ารหัสตัวเลขที่ระบุไว้ในรถตรงกับในโทรศัพท์หรือไม่ ในกรณีนี้ ให้เลือกยอมรับทั้งสองที่
5. เลือกในโทรศัพท์ที่ยอมรับหรือปฏิเสธตัวเลือกต่างๆ สำหรับผู้ติดต่อและข้อความ

**❗** **หมายเหตุ**

- ในโทรศัพท์บางเครื่อง จะต้องสั่งงานฟังก์ชันข้อความก่อน
- โทรศัพท์มือถือบางเครื่องอาจไม่สามารถใช้งานร่วมกันได้อย่างเต็มที่ เพราะฉะนั้นจึงอาจไม่แสดงให้เห็นข้อมูลของบุคคลติดต่อและข้อความในรถ

**ตัวเลือกที่ 2 - ค้นหาจากโทรศัพท์**

1. เปิดส่วนโทรศัพท์ในจอแสดงผลส่วนกลาง
  - ถ้าไม่มีโทรศัพท์เชื่อมต่ออยู่กับรถ ให้แตะ Add phone → Make car discoverable
  - ถ้าไม่มีโทรศัพท์เชื่อมต่ออยู่กับรถ ให้แตะ Change  ในหน้าต่างแบบผุดขึ้น ให้แตะที่ Add phone → Make car discoverable
2. สั่งงาน Bluetooth ในโทรศัพท์
3. ค้นหาอุปกรณ์ Bluetooth ในโทรศัพท์
  - > อุปกรณ์ Bluetooth ที่พร้อมใช้งานจะแสดงรายการขึ้น
4. เลือกชื่อของรถในโทรศัพท์

5. หน้าต่างแบบผุดขึ้นสำหรับการเชื่อมต่อจะแสดงขึ้นในรถ ยืนยันการเชื่อมต่อ
6. ตรวจสอบว่ารหัสตัวเลขที่ระบุไว้ในรถตรงกับที่แสดงขึ้นในอุปกรณ์ภายนอกหรือไม่ ในกรณีนี้ ให้เลือกยอมรับทั้งสองที่
7. เลือกในโทรศัพท์ที่ให้ยอมรับหรือปฏิเสธตัวเลือกต่างๆ สำหรับผู้ติดต่อและข้อความ

**❗** **หมายเหตุ**

- ในโทรศัพท์บางเครื่อง จะต้องสั่งงานฟังก์ชันข้อความก่อน
- โทรศัพท์มือถือบางเครื่องอาจไม่สามารถใช้งานร่วมกันได้อย่างเต็มที่ เพราะฉะนั้นจึงอาจไม่แสดงให้เห็นข้อมูลของบุคคลติดต่อและข้อความในรถ

**❗** **หมายเหตุ**

ถ้าระบบปฏิบัติการของโทรศัพท์ได้รับการอัปเดต การเชื่อมต่อโทรศัพท์อาจหายไป ในกรณีนี้ ให้ลบโทรศัพท์ออกจากรถแล้วทำการเชื่อมต่อใหม่อีกครั้ง

**โทรศัพท์ที่สามารถใช้ร่วมกันได้**

ในปัจจุบันนี้ โทรศัพท์จำนวนมากในตลาดจะมีเทคโนโลยี Bluetooth แบบไร้สาย แต่ไม่ใช่ทุกรุ่นที่สามารถใช้ร่วมกับรถได้

สำหรับการใช้งานร่วมกัน ดูที่ [support.volvocars.com](http://support.volvocars.com)

**ข้อมูลที่เกี่ยวข้อง**

- โทรศัพท์ (น. 619)
- การเชื่อมต่อโทรศัพท์เข้ากับรถผ่าน Bluetooth โดยอัตโนมัติ (น. 622)
- การเชื่อมต่อโทรศัพท์เข้ากับรถผ่าน Bluetooth ในแบบแมนนวล (น. 622)
- การปลดการเชื่อมต่อของโทรศัพท์ที่เชื่อมต่อผ่านบลูทูธ (น. 623)
- เปลี่ยนระหว่างโทรศัพท์ที่เชื่อมต่อผ่าน Bluetooth (น. 623)
- การลบอุปกรณ์ที่เชื่อมต่อกับ Bluetooth (น. 624)
- การตั้งค่าสำหรับอุปกรณ์บลูทูธ (น. 629)
- รถที่มีการเชื่อมต่ออินเทอร์เน็ต\* (น. 633)
- เชื่อมต่อรถกับอินเทอร์เน็ตผ่านโทรศัพท์ที่เปิดใช้งาน Bluetooth แล้ว (น. 634)

เสียง, สื่อและอินเทอร์เน็ต

## การเชื่อมต่อโทรศัพท์เข้ากับรถผ่าน Bluetooth โดยอัตโนมัติ

สามารถเชื่อมต่อโทรศัพท์เข้ากับรถยนต์โดยอัตโนมัติผ่านบลูทูธได้ ต้องเชื่อมต่อโทรศัพท์เข้ากับรถเป็นครั้งแรก

ระบบสามารถเชื่อมต่อโดยอัตโนมัติเข้ากับโทรศัพท์ที่เชื่อมต่อสองเครื่องล่าสุดเท่านั้น

1. สั่งงาน Bluetooth ในโทรศัพท์ก่อนที่จะตั้งสวิตช์กุญแจของรถไปที่ตำแหน่ง I
2. เปลี่ยนตำแหน่งสวิตช์กุญแจของรถไปที่ตำแหน่ง I หรือสูงกว่า
  - > โทรศัพท์จะทำการเชื่อมต่อ

## ข้อมูลที่เกี่ยวข้อง

- โทรศัพท์ (น. 619)
- การเชื่อมต่อโทรศัพท์เข้ากับรถผ่าน Bluetooth เป็นครั้งแรก (น. 620)
- การเชื่อมต่อโทรศัพท์เข้ากับรถผ่าน Bluetooth ในแบบแมนนวล (น. 622)
- การปลดการเชื่อมต่อของโทรศัพท์ที่เชื่อมต่อผ่านบลูทูธ (น. 623)

- เปลี่ยนระหว่างโทรศัพท์ที่เชื่อมต่อผ่าน Bluetooth (น. 623)
- การลบอุปกรณ์ที่เชื่อมต่อกับ Bluetooth (น. 624)
- การตั้งค่าสำหรับอุปกรณ์บลูทูธ (น. 629)
- รถที่มีการเชื่อมต่ออินเทอร์เน็ต\* (น. 633)
- เชื่อมต่อรถกับอินเทอร์เน็ตผ่านโทรศัพท์ที่เปิดใช้งาน Bluetooth แล้ว (น. 634)
- ตำแหน่งสวิตช์กุญแจ (น. 506)

## การเชื่อมต่อโทรศัพท์เข้ากับรถผ่าน Bluetooth ในแบบแมนนวล

ท่านสามารถเชื่อมต่อโทรศัพท์เข้ากับรถด้วยตัวเองได้โดยต่อผ่านบลูทูธ ต้องเชื่อมต่อโทรศัพท์เข้ากับรถเป็นครั้งแรก

1. สั่งงาน Bluetooth ในโทรศัพท์
2. เปิดมุมมองย่อยสำหรับโทรศัพท์
  - > โทรศัพท์ที่เชื่อมต่ออยู่จะแสดงขึ้น
3. แตะชื่อของโทรศัพท์ที่จะเชื่อมต่อ
  - > โทรศัพท์จะทำการเชื่อมต่อ

## ข้อมูลที่เกี่ยวข้อง

- โทรศัพท์ (น. 619)
- การเชื่อมต่อโทรศัพท์เข้ากับรถผ่าน Bluetooth เป็นครั้งแรก (น. 620)
- การเชื่อมต่อโทรศัพท์เข้ากับรถผ่าน Bluetooth โดยอัตโนมัติ (น. 622)
- การปลดการเชื่อมต่อของโทรศัพท์ที่เชื่อมต่อผ่านบลูทูธ (น. 623)
- เปลี่ยนระหว่างโทรศัพท์ที่เชื่อมต่อผ่าน Bluetooth (น. 623)

- การลบอุปกรณ์ที่เชื่อมต่อกับ Bluetooth (น. 624)
- การตั้งค่าสำหรับอุปกรณ์บลูทูธ (น. 629)
- รถที่มีการเชื่อมต่ออินเทอร์เน็ต\* (น. 633)
- เชื่อมต่อรถกับอินเทอร์เน็ตผ่านโทรศัพท์ที่เปิดใช้งาน Bluetooth แล้ว (น. 634)

## การปลดการเชื่อมต่อของโทรศัพท์ที่เชื่อมต่อผ่านบลูทูธ

ท่านสามารถปลดการเชื่อมต่อโทรศัพท์ที่เชื่อมต่อกับ Bluetooth ได้ จากนั้นโทรศัพท์จะไม่ถูกเชื่อมต่อเข้ากับรถอีกต่อไป

- เมื่อโทรศัพท์อยู่นอกช่วงระยะทำงาน รถจะตัดการเชื่อมต่อโดยอัตโนมัติ ถ้าการตัดการเชื่อมต่อเกิดขึ้นในระหว่างที่กำลังใช้สายอยู่ ท่านจะสามารถโทรต่อได้ที่โทรศัพท์
- นอกจากนี้ท่านยังสามารถปลดการเชื่อมต่อโทรศัพท์ได้โดยการยกเลิกการทำงาน Bluetooth ในแบบแมนนวล

## ข้อมูลที่เกี่ยวข้อง

- โทรศัพท์ (น. 619)
- การตั้งค่าสำหรับโทรศัพท์ (น. 628)
- เปลี่ยนระหว่างโทรศัพท์ที่เชื่อมต่อผ่าน Bluetooth (น. 623)
- การลบอุปกรณ์ที่เชื่อมต่อกับ Bluetooth (น. 624)
- การตั้งค่าสำหรับอุปกรณ์บลูทูธ (น. 629)

## เปลี่ยนระหว่างโทรศัพท์ที่เชื่อมต่อผ่าน Bluetooth

สามารถเปลี่ยนสลับระหว่างโทรศัพท์ที่เชื่อมต่อผ่านบลูทูธได้จำนวนหนึ่ง

1. เปิดมุมมองย่อยสำหรับโทรศัพท์
2. แตะที่ Change  หรือลากมุมมองระดับบนสุดลงมา แล้วแตะที่ Settings → Communication → Bluetooth Devices → Add device
  - > อุปกรณ์ Bluetooth ที่พร้อมใช้งานจะแสดงรายการขึ้น
3. แตะที่โทรศัพท์ที่จะเชื่อมต่อ

## ข้อมูลที่เกี่ยวข้อง

- โทรศัพท์ (น. 619)
- การเชื่อมต่อโทรศัพท์เข้ากับรถผ่าน Bluetooth เป็นครั้งแรก (น. 620)
- การตั้งค่าสำหรับอุปกรณ์บลูทูธ (น. 629)
- การปลดการเชื่อมต่อของโทรศัพท์ที่เชื่อมต่อผ่านบลูทูธ (น. 623)
- การลบอุปกรณ์ที่เชื่อมต่อกับ Bluetooth (น. 624)



เสียง, สื่อและอินเทอร์เน็ต

## การลบอุปกรณ์ที่เชื่อมต่อกับ Bluetooth

ท่านสามารถลบโทรศัพท์ออกจากรายการอุปกรณ์ Bluetooth ที่ลงทะเบียนไว้ได้ ตัวอย่างเช่น

1. กด Settings ในมุมมองระดับบนสุด
2. กด Communication → Bluetooth Devices
  - > อุปกรณ์ Bluetooth ที่ลงทะเบียนไว้จะแสดงอยู่ในรายการ
3. แตะที่อุปกรณ์ที่จะลบออก
4. แตะที่ Remove device และยืนยันตัวเลือกของท่าน
  - > อุปกรณ์จะไม่ถูกลบทะเบียนเข้ากับรถยนต์อีกต่อไป

## ข้อมูลที่เกี่ยวข้อง

- โทรศัพท์ (น. 619)
- การเชื่อมต่อโทรศัพท์เข้ากับรถผ่าน Bluetooth เป็นครั้งแรก (น. 620)
- การปลดการเชื่อมต่อของโทรศัพท์ที่เชื่อมต่อผ่านบลูทูธ (น. 623)
- เปลี่ยนระหว่างโทรศัพท์ที่เชื่อมต่อผ่าน Bluetooth (น. 623)

- การตั้งค่าสำหรับอุปกรณ์บลูทูธ (น. 629)

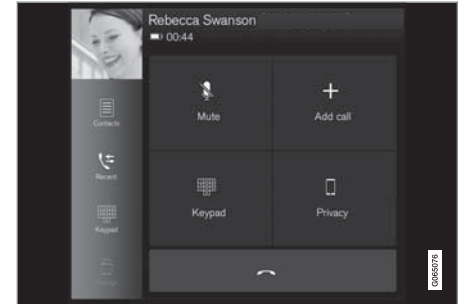

## การจัดการสายสนทนา

การจัดการสายโทรศัพท์ที่ในรถสำหรับโทรศัพท์ที่เชื่อมต่อ Bluetooth



ภาพประกอบทั่วไป



## การโทรออก

1. เปิดมุมมองย่อยสำหรับโทรศัพท์
2. เลือกสายจากประวัติการโทร, บ่อนหมายเลขโดยใช้แป้นกด หรือผ่านทางรายการผู้ติดต่อ ท่านสามารถค้นหรือเรียกดูในรายการผู้ติดต่อได้ แตะที่ ☆ ในรายการผู้ติดต่อเพื่อเพิ่มผู้ติดต่อใน Favourites
3. กด  เพื่อทำการโทร
4. แตะที่  เพื่อวางสาย

ท่านสามารถโทรออกจากบันทึกการโทรผ่านทางเมนูแอปได้อีกด้วย โดยสามารถเข้าใช้งานได้จากแป้นกดทางด้านขวาของพวงมาลัย 

### การสนทนาหลายสาย

ในระหว่างการใช้สาย:

1. กดปุ่ม Add call
2. เลือกการโทรออกจากบันทึกการโทร, รายการโปรด หรือรายชื่อผู้ติดต่อ
3. แตะที่รายการแถวในบันทึกการโทร หรือแตะที่  ที่อยู่ข้างๆ ผู้ติดต่อในรายการผู้ติดต่อ
4. แตะที่ Swap call เพื่อสลับระหว่างสายต่างๆ
5. แตะที่  เพื่อวางสายที่กำลังสนทนาอยู่

### การประชุมสาย

ในระหว่างที่สนทนากับหลายสายอยู่:

1. แตะที่ Join calls เพื่อรวมสายที่สนทนาอยู่หลายสายเข้าด้วยกัน
2. แตะที่  เพื่อวางสาย

### สายเรียกเข้า

สายเรียกเข้าจะแสดงขึ้นในจอแสดงผลสำหรับคนขับ และจอแสดงผลส่วนกลาง จัดการการโทรโดยใช้แป้นกด

ทางด้านขวาของพวงมาลัย หรือบนจอแสดงผลส่วนกลาง

1. แตะที่ Answer/Reject

2. แตะที่  เพื่อวางสาย

### สายเรียกเข้าในระหว่างใช้สายสนทนาอยู่

1. แตะที่ Answer/Reject

2. แตะที่  เพื่อวางสาย

### โทรส่วนตัว

— ระหว่างการโทร ให้กดปุ่ม Privacy และเลือกการตั้งค่า:

- Switch to mobile phone - ฟังก์ชันแฮนด์ฟรีจะถูกตัดการเชื่อมต่อ และสามารถใส่สายต่อได้บนโทรศัพท์มือถือของท่าน
- Driver focused - ไม่ใคร่โฟนในหลังคาบนด้านผู้โดยสารจะถูกปิด และยังสามารถใส่สายต่อได้ด้วยฟังก์ชันแฮนด์ฟรีของรถ

### ข้อมูลที่เกี่ยวข้อง

- โทรศัพท์ (น. 619)
- การเชื่อมต่อโทรศัพท์เข้ากับรถผ่าน Bluetooth เป็นครั้งแรก (น. 620)

- การควบคุมโทรศัพท์ด้วยระบบจดจำคำสั่งเสียง (น. 203)
- การจัดการเมนูแอปในจอแสดงผลสำหรับคนขับ (น. 153)
- ป้อนอักขระ, ตัวอักษร หรือคำลงในจอแสดงผลส่วนกลางในแบบแมนนวล (น. 184)
- การจัดการสมุดโทรศัพท์ (น. 627)
- การจัดการข้อความ (น. 626)
- การตั้งค่าเครื่องเสียง (น. 588)

เสียง, สื่อและอินเทอร์เน็ต

## การจัดการข้อความ<sup>13</sup>

### การจัดการข้อความในรถสำหรับโทรศัพท์ที่เชื่อมต่อ Bluetooth

ในโทรศัพท์บางเครื่อง จะต้องเปิดใช้งานฟังก์ชันข้อความไว้ โทรศัพท์บางเครื่องอาจไม่สามารถใช้งานร่วมกันได้

ในกรณีนี้ จะไม่สามารถแสดงรายชื่อผู้ติดต่อและข้อความในรถได้

สำหรับการใช้งานร่วมกัน ดูที่ support.volvocars.com

### การจัดการข้อความตัวอักษรบนจอแสดงผลส่วนกลาง

ข้อความตัวอักษรจะแสดงขึ้นบนจอแสดงผลส่วนกลางเฉพาะเมื่อเลือกการตั้งค่าไว้เท่านั้น

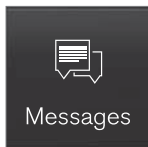

กด Messages ในมุมมองแอปเพื่อจัดการข้อความตัวอักษรบนจอแสดงผลส่วนกลาง

การอ่านข้อความตัวอักษรบนจอแสดงผลส่วนกลาง



กดไอคอนเพื่อให้อ่านออกเสียงข้อความ

การส่งข้อความในจอแสดงผลส่วนกลาง<sup>14</sup>

1. ท่านสามารถตอบข้อความหรือสร้างข้อความใหม่ได้

- ตอบข้อความ - แต่ที่ผู้ติดต่อที่ส่งข้อความที่ท่านต้องการตอบ จากนั้นให้แตะ Answer
- สร้างข้อความใหม่ - แต่ที่ Create new เลือกผู้ติดต่อหรือพิมพ์หมายเลข

2. เขียนข้อความ

3. กดปุ่ม Send

### การจัดการข้อความตัวอักษรบนจอแสดงผลสำหรับคนขับ

ข้อความตัวอักษรจะแสดงขึ้นบนจอแสดงผลสำหรับคนขับเฉพาะเมื่อเลือกการตั้งค่าไว้เท่านั้น

การอ่านข้อความตัวอักษรข้อความใหม่บนจอแสดงผลสำหรับคนขับ

— ในการอ่านออกเสียงข้อความ - เลือก Read out โดยใช้แป้นกดบนพวงมาลัย

การเขียนข้อความตอบกลับตามคำพูดบนจอแสดงผลสำหรับคนขับ

หลังจากที่อ่านออกเสียงข้อความตัวอักษรแล้ว จะสามารถตอบกลับสั้นๆ ด้วยการเขียนตามคำพูดได้ ถ้าวัดเชื่อมต่อกับอินเทอร์เน็ต

— กด Answer โดยใช้แป้นกดบนพวงมาลัย การได้ตอบสำหรับการเขียนตามคำพูดจะเริ่มต้นขึ้น

### การแจ้งเตือนข้อความ

ท่านสามารถเปิดใช้งานและปิดใช้งานการเตือนในการตั้งค่าข้อความได้

### ข้อมูลที่เกี่ยวข้อง

- โทรศัพท์ (น. 619)
- การตั้งค่าสำหรับข้อความ (น. 627)
- การตั้งค่าสำหรับโทรศัพท์ (น. 628)
- รถที่มีการเชื่อมต่ออินเทอร์เน็ต\* (น. 633)

<sup>13</sup> ใช้ได้ในตลาดที่กำหนดเท่านั้น สำหรับข้อมูลเพิ่มเติม กรุณาติดต่อตัวแทนจำหน่ายวอลโว่

<sup>14</sup> เฉพาะโทรศัพท์บางรุ่นเท่านั้นที่สามารถส่งข้อความผ่านทางรถยนต์ได้ โทรศัพท์ที่เชื่อมต่ออยู่ต้องสนับสนุน Message Access Profile (MAP) ของ Bluetooth.

- การควบคุมโทรศัพท์ด้วยระบบจดจำคำสั่งเสียง (น. 203)
- ป้อนอักขระ, ตัวอักษร หรือค่างลงในจอแสดงผลส่วนกลางในแบบแมนนวล (น. 184)
- การเชื่อมต่อโทรศัพท์เข้ากับรถผ่าน Bluetooth เป็นครั้งแรก (น. 620)
- ข้อกำหนดและเงื่อนไขสำหรับผู้ใช้และการแบ่งปันข้อมูล (น. 641)

## การตั้งค่าสำหรับข้อความ

### การตั้งค่าสำหรับข้อความในโทรศัพท์ที่เชื่อมต่ออยู่

1. กด Settings ในมุมมองระดับบนสุด
2. กด Communication → Text Messages แล้วเลือกการตั้งค่า
  - Notification in centre display - แสดงการแจ้งเตือนข้อความในแถบสถานะของจอแสดงผลส่วนกลาง
  - Notification in driver display - แสดงการแจ้งเตือนบนจอแสดงผลสำหรับคนขับ และสามารถจัดการข้อความที่ได้รับได้โดยใช้แป้นกดทางด้านขวาบนพวงมาลัย
  - Text message tone - เลือกโทนเสียงสำหรับข้อความที่ได้รับ

### ข้อมูลที่เกี่ยวข้อง

- โทรศัพท์ (น. 619)
- การเชื่อมต่อโทรศัพท์เข้ากับรถผ่าน Bluetooth เป็นครั้งแรก (น. 620)
- การจัดการข้อความ (น. 626)
- การตั้งค่าสำหรับโทรศัพท์ (น. 628)

## การจัดการสมุดโทรศัพท์

เมื่อเชื่อมต่อโทรศัพท์เข้ากับรถด้วย Bluetooth แล้วท่านสามารถจัดการกับรายชื่อผู้ติดต่อได้โดยตรงในจอแสดงผลส่วนกลาง

โดยสามารถแสดงรายชื่อผู้ติดต่อจากโทรศัพท์ที่เลือกได้ถึง 3000 รายชื่อ ในจอแสดงผลส่วนกลาง

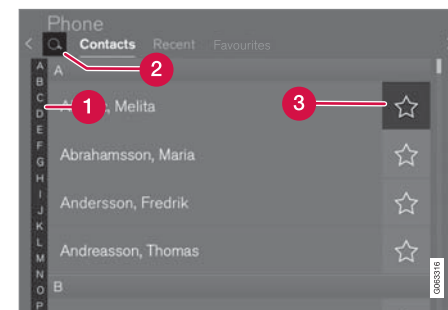

- 1 เรียกว่าระหว่างตัวอักษรต่างๆ และ # เพื่อค้นหาผู้ติดต่อที่ตรงกับ ตัวอักษรที่ตรงกันเท่านั้นที่จะ

เสียง, สื่อและอินเทอร์เน็ต



แสดงขึ้น โดยขึ้นอยู่กับผู้ติดต่อที่มีอยู่ในสมุดโทรศัพท์

**2** Search contacts - แตะที่  เพื่อค้นหาหมายเลขโทรศัพท์ของชื่อในรายการผู้ติดต่อ

**3** Favourites - แตะที่  เพื่อเพิ่ม/ลบผู้ติดต่อลงใน/ออกจากรายการโปรด

### การจัดเรียง

รายการผู้ติดต่อจะจัดเรียงตามลำดับตัวอักษร โดย

อักขระพิเศษและตัวเลขจะจัดเรียงอยู่ในส่วน **#**

สามารถเรียงลำดับตามชื่อจริงหรือนามสกุลได้ และการตั้งค่านี้จะถูกปรับอยู่ในการตั้งค่าโทรศัพท์

### ข้อมูลที่เกี่ยวข้อง

- โทรศัพท์ (น. 619)
- การตั้งค่าสำหรับโทรศัพท์ (น. 628)
- การควบคุมโทรศัพท์ด้วยระบบจดจำคำสั่งเสียง (น. 203)
- ป้อนอักขระ, ตัวอักษร หรือคาลังในจอแสดงผลส่วนกลางในแบบแมนนวล (น. 184)
- การเชื่อมต่อโทรศัพท์เข้ากับรถผ่าน Bluetooth เป็นครั้งแรก (น. 620)

### การตั้งค่าสำหรับโทรศัพท์

เมื่อเชื่อมต่อโทรศัพท์เข้ากับรถ ท่านสามารถทำ

การตั้งค่าต่อไปนี้ได้:

1. กด Settings ในมุมมองระดับบนสุด
2. กด Communication → Phone แล้วเลือกการตั้งค่า
  - Ringtones - ตัวเลือกสัญญาณแบบวงแหวนสามารถใช้สัญญาณแบบวงแหวนจากโทรศัพท์หรือจากรถได้ โทรศัพท์บางรุ่นไม่สามารถเข้ากันได้ทั้งหมด และอาจไม่มีสัญญาณแบบวงแหวนสำหรับการใช้โทรศัพท์ภายในรถได้ <sup>15</sup>
  - Sort Order - การเลือกลำดับการจัดเรียงในรายชื่อผู้ติดต่อ

### ข้อมูลที่เกี่ยวข้อง

- โทรศัพท์ (น. 619)
- การตั้งค่าสำหรับข้อความ (น. 627)
- การตั้งค่าสำหรับอุปกรณ์บลูทูธ (น. 629)
- การเชื่อมต่อโทรศัพท์เข้ากับรถผ่าน Bluetooth เป็นครั้งแรก (น. 620)

- การตั้งค่าเครื่องเสียง (น. 588)

<sup>15</sup> สำหรับการใช้งานร่วมกัน ดูที่ support.volvocars.com

## การตั้งค่าสำหรับอุปกรณ์บลูทูธ

### การตั้งค่าสำหรับอุปกรณ์ที่เชื่อมต่อผ่าน Bluetooth

1. กด Settings ในมุมมองระดับบนสุด
2. กด Communication → Bluetooth Devices แล้วเลือกการตั้งค่า
  - Add device - เริ่มการจับคู่อุปกรณ์ใหม่
  - Previously paired devices - รายการอุปกรณ์ที่ลงทะเบียนไว้/จับคู่แล้ว
  - Remove device - ลบอุปกรณ์ที่เชื่อมต่ออยู่ออก
  - Allowed services for this device - ตั้งตัวเลือกการใช้อุปกรณ์: การโทร, การส่ง/รับข้อความ, การสตรีมสื่อข้อมูล และใช้ในการเชื่อมต่ออินเทอร์เน็ต
  - Internet connection - เชื่อมต่อหรือเข้ากับอินเทอร์เน็ตผ่านทาง การเชื่อมต่อ Bluetooth ของอุปกรณ์

### ข้อมูลที่เกี่ยวข้อง

- โทรศัพท์ (น. 619)
- การตั้งค่าสำหรับโทรศัพท์ (น. 628)
- รถที่มีการเชื่อมต่ออินเทอร์เน็ต\* (น. 633)

- การเชื่อมต่อโทรศัพท์เข้ากับรถผ่าน Bluetooth เป็นครั้งแรก (น. 620)

## เครื่องชาร์จโทรศัพท์แบบไร้สาย\*

ที่บริเวณใต้จอแสดงผลส่วนกลางจะมีแผ่นชาร์จสำหรับการชาร์จโทรศัพท์แบบไร้สาย



สภาพเงื่อนไขเพื่อให้สามารถชาร์จโทรศัพท์ได้ก็คือ โทรศัพท์จะต้องรองรับการชาร์จแบบไร้สาย (Qi) สำหรับโทรศัพท์ที่ไม่ได้ติดตั้งตัว

รับสำหรับการชาร์จแบบไร้สายไว้ ส่วนใหญ่แล้วจะสามารถใช้ฝาครอบเสริมเพื่อให้สามารถทำการชาร์จแบบไร้สายได้

สำหรับข้อมูลเพิ่มเติมเกี่ยวกับ การรับรอง โปรดดูที่ [www.volvocars.com/intl/support](http://www.volvocars.com/intl/support)

### ข้อมูลที่เกี่ยวข้อง

- โทรศัพท์ (น. 619)
- การใช้เครื่องชาร์จโทรศัพท์แบบไร้สาย\* (น. 630)
- ใบรับรองสำหรับเครื่องชาร์จแบบไร้สาย (น. 631)

เสียง, สีสื่อและอินเตอร์เน็ต

### การใช้เครื่องชาร์จโทรศัพท์แบบไร้สาย\*

แผ่นยางใต้จอแสดงผลส่วนกลางทำให้สามารถชาร์จโทรศัพท์โดยไม่ต้องใช้สายชาร์จได้



เครื่องชาร์จโทรศัพท์แบบไร้สายที่ด้านหน้าของคันเกียร์

- นำวัตถุอื่นๆ ทั้งหมดออกจากแผ่นชาร์จและวางโทรศัพท์ลงบนตรงกลางของแผ่นชาร์จ
  - > การชาร์จโทรศัพท์เริ่มขึ้นและสัญลักษณ์ **Qi** จะแสดงขึ้นที่ด้านบนของจอแสดงผลส่วนกลาง

#### **i** หมายเหตุ

โทรศัพท์บางเครื่องอาจร้อนขึ้นในระหว่างการชาร์จแบบไร้สาย นี่ถือเป็นเรื่องปกติ

ถ้าโทรศัพท์ไม่ชาร์จ:

- ตรวจสอบเช็ความแบนชาร์จไม่มีวัตถุอื่นใดๆ
- ตรวจสอบเช็ควาทะโทรศัพท์สนับสนุนการชาร์จแบบไร้สาย (Qi)
- ถอดปลอกโทรศัพท์ออกจากโทรศัพท์หากใส่ไว้
- ยกโทรศัพท์ขึ้นและวางมันลงที่ตรงกลางของแผ่นชาร์จอีกครั้ง
- ตรวจสอบเช็ควารถทำงาน

ถ้าวางโทรศัพท์ไว้ในตำแหน่งที่ไม่ถูกต้อง หรือถ้ามีสิ่งของที่บ่งกันไม่ให้การชาร์จอยู่บนแผ่นชาร์จ จะมีความแสดงขึ้นบนจอแสดงผลส่วนกลาง

#### **!** สำคัญ

อย่าให้มีสิ่งของอื่นวางอยู่ในบริเวณโทรศัพท์และแผ่นชาร์จขณะทำการชาร์จ เพื่อหลีกเลี่ยงไม่ให้เกิดสภาพความร้อนสูงเกิน

ข้อมูลที่เกี่ยวข้อง

- โทรศัพท์ (น. 619)
- เครื่องชาร์จโทรศัพท์แบบไร้สาย\* (น. 629)
- โบรืรับรองสำหรับเครื่องชาร์จแบบไร้สาย (น. 631)

- สัญลักษณ์ในแถบสถานะของจอแสดงผลส่วนกลาง (น. 177)

## ใบรับรองสำหรับเครื่องชาร์จแบบไร้สาย

ประเทศ/พื้นที่	
เม็กซิโก:	RCPVAPVO 18-1919
ปารากวัย:	 2018-11-1-000541



ประเทศ/พื้นที่	
ยูเครน:	<p>Ци</p> <p>Діапазон частот: 107 кГц - 115 кГц</p> <p>Максимальна потужність радіосигналу: 5 Вт (сполучена), 63 Вт наномасштабів (випромінюється)</p> <p>Коефіцієнт викидів: N/A</p> <p>Модуляція: 2 кГц</p> <p>NFC</p> <p>Діапазон частот: 13,56 МГц, у межах +/- 0,01%</p> <p>Максимальна вихідна потужність РФ: 10 мВт</p>

#### ข้อมูลที่เกี่ยวข้อง

- เครื่องชาร์จโทรศัพท์แบบไร้สาย\* (น. 629)
- การใช้เครื่องชาร์จโทรศัพท์แบบไร้สาย\* (น. 630)
- ข้อตกลงการอนุญาตสำหรับการใช้ระบบเครื่องเสียงและสื่อข้อมูล (น. 645)

**รถที่มีการเชื่อมต่ออินเทอร์เน็ต\***

เมื่อเชื่อมต่อรถเข้ากับอินเทอร์เน็ตแล้ว จะสามารถ  
เช่น ใช้บริการเพลงและวิทยุบนเครือข่าย  
อินเทอร์เน็ตผ่านแอป ดาวนโหลดซอฟต์แวร์และ  
ติดต่อตัวแทนจำหน่ายของท่านจากรถยนต์ได้  
รถจะทำการเชื่อมต่อผ่าน Bluetooth, Wi-Fi หรือโดยใช้  
โมเด็มแบบรวมในตัวของรถ\* (ซิมการ์ด)

เมื่อรถเชื่อมต่อกับอินเทอร์เน็ตแล้ว ท่านสามารถแบ่งปัน  
อินเทอร์เน็ตของรถ (ฮอตสปอต Wi-Fi) เพื่อให้อุปกรณ์  
อื่นๆ อาทิ แท็บเล็ต สามารถใช้งานอินเทอร์เน็ตได้<sup>16</sup>

สถานะการเชื่อมต่ออินเทอร์เน็ตจะระบุโดยใช้สัญลักษณ์  
ในแถบสถานะของจอแสดงผลส่วนกลาง

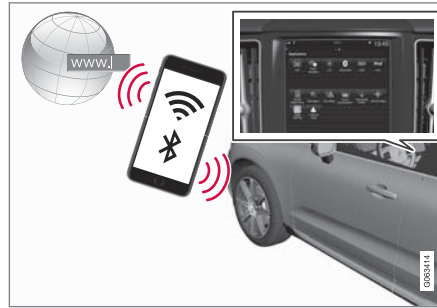
**i** **หมายเหตุ**

เมื่อเปิดใช้งานอินเทอร์เน็ตจะมีการส่งผ่านข้อมูล ( ปริมาณการใช้ข้อมูล) ซึ่งจะมีค่าใช้จ่าย  
การใช้งานการโรมมิ่งข้อมูลจะมีการคิดค่าใช้จ่าย  
เพิ่มเติม  
ติดต่อผู้ให้บริการเครือข่ายของท่านเกี่ยวกับค่าใช้จ่ายในการรับ/ส่งข้อมูล

**i** **หมายเหตุ**

ในขณะที่ใช้ Apple CarPlay อยู่ จะสามารถเชื่อมต่อ  
ต่อรถเข้ากับอินเทอร์เน็ตได้โดยใช้ Wi-Fi หรือโมเด็ม  
ของรถ\* เท่านั้น

**i** **หมายเหตุ**

ในขณะที่ใช้ Android Auto อยู่ จะสามารถเชื่อมต่อ  
รถเข้ากับอินเทอร์เน็ตได้โดยใช้ Wi-Fi, Bluetooth  
หรือโมเด็มของรถ\*

ก่อนที่ท่านจะเชื่อมต่อรถเข้ากับอินเทอร์เน็ต โปรดค้นหา  
ข้อมูลสนับสนุนเกี่ยวกับข้อกำหนดและเงื่อนไขสำหรับ  
การบริการและนโยบายความเป็นส่วนตัวสำหรับลูกค้า ที่  
[www.volvocars.com](http://www.volvocars.com)

**ข้อมูลที่เกี่ยวข้อง**

- สัญลักษณ์ในแถบสถานะของจอแสดงผลส่วนกลาง (น. 177)
- เชื่อมต่อรถกับอินเทอร์เน็ตผ่านโทรศัพท์ที่เปิดใช้งาน Bluetooth แล้ว (น. 634)

<sup>16</sup> กรณีนี้ไม่สามารถใช้ได้เมื่อเชื่อมต่อกับ Wi-Fi

## เสียง, สื่อและอินเทอร์เน็ต

- เชื่อมต่อรถกับอินเทอร์เน็ตผ่าน (Wi-Fi) ของโทรศัพท์ (น. 635)
- เชื่อมต่อรถเข้ากับอินเทอร์เน็ตผ่านโมเด็มของรถ (ซิมการ์ด) (น. 636)
- แอป (น. 590)
- ไม่มีการเชื่อมต่ออินเทอร์เน็ตหรือการเชื่อมต่อไม่ได้ (น. 639)
- การแบ่งปันการเข้าถึงอินเทอร์เน็ตจากรถผ่านฮอตสปอต Wi-Fi (น. 638)
- ลบเครือข่าย Wi-Fi (น. 640)
- เทคโนโลยีและการรักษาความปลอดภัยของ Wi-Fi (น. 641)
- Volvo ID (น. 32)
- ข้อกำหนดและเงื่อนไขสำหรับผู้ใช้ในการแบ่งปันข้อมูล (น. 641)

## เชื่อมต่อกับอินเทอร์เน็ตผ่านโทรศัพท์ที่เปิดใช้งาน Bluetooth แล้ว

### เชื่อมต่ออินเทอร์เน็ตผ่าน Bluetooth โดยใช้การเชื่อมต่ออินเทอร์เน็ตของโทรศัพท์ของท่านร่วมกันและเข้าใช้งานบริการแบบออนไลน์ต่างๆ ในรถ

1. ท่านสามารถเชื่อมต่อเข้ากับอินเทอร์เน็ตผ่านโทรศัพท์ที่เชื่อมต่อผ่าน Bluetooth ได้ โดยในครั้งแรก โทรศัพท์จะต้องมีการเชื่อมต่อกับรถโดยผ่านทาง Bluetooth อยู่แล้ว
2. ตรวจสอบให้แน่ใจว่าโทรศัพท์ของท่านรองรับการใช้เครือข่ายร่วมกันและได้สั่งให้ฟังก์ชันนี้ทำงานแล้วสำหรับ iPhone ฟังก์ชันนี้จะรู้จักในชื่อของ "การใช้เครือข่ายร่วมกัน" สำหรับ Android ฟังก์ชันนี้อาจใช้ชื่อที่ต่างออกไป แต่โดยส่วนใหญ่แล้วจะเรียกว่า "ฮอตสปอต" ในส่วนของ iPhones หน้าเมนู "การใช้เครือข่ายร่วมกัน" ต้องเปิดไว้จนกว่าจะทำการเชื่อมต่ออินเทอร์เน็ตเสร็จสิ้นแล้ว
3. ถ้าโทรศัพท์ถูกเชื่อมต่อผ่านบลูทูธไว้ก่อนหน้าแล้ว ให้กด Settings ในมุมมองระดับบนสุดในจอแสดงผลส่วนกลาง
4. กด Communication → Bluetooth Devices

5. เลือกกล่องกาเครื่องหมายสำหรับ Bluetooth Internet connection ในหัวข้อ Internet connection
6. ถ้ามีการใช้แหล่งการเชื่อมต่ออื่น ให้ยืนยันตัวเลือกในการเปลี่ยนการเชื่อมต่อ
  - > ในขณะนี้ รถของท่านได้เชื่อมต่อกับอินเทอร์เน็ตผ่านโทรศัพท์ที่เชื่อมต่อผ่าน Bluetooth

<b>i</b> <b>หมายเหตุ</b>
โทรศัพท์และผู้ให้บริการเครือข่ายต้องรองรับการใช้เครือข่ายร่วมกัน (การแชร์การเชื่อมต่ออินเทอร์เน็ต) และการสมัครสมาชิกต้องรวมถึงข้อมูล

<b>i</b> <b>หมายเหตุ</b>
ในขณะที่ใช้ Apple CarPlay อยู่ จะสามารถเชื่อมต่อเข้ากับอินเทอร์เน็ตได้โดยใช้ Wi-Fi หรือโมเด็มของรถ* เท่านั้น

### ข้อมูลที่เกี่ยวข้อง

- รถที่มีการเชื่อมต่ออินเทอร์เน็ต\* (น. 633)
- เชื่อมต่อรถเข้ากับอินเทอร์เน็ตผ่านโมเด็มของรถ (ซิมการ์ด) (น. 636)

- การเชื่อมต่อโทรศัพท์เข้ากับรถผ่าน Bluetooth เป็นครั้งแรก (น. 620)
- เชื่อมต่อรถกับอินเทอร์เน็ตผ่าน Wi-Fi ของโทรศัพท์ (น. 635)
- Apple® CarPlay®\* (น. 611)
- ไม่มีการเชื่อมต่ออินเทอร์เน็ตหรือการเชื่อมต่อไม่ตี (น. 639)
- การตั้งค่าสำหรับอุปกรณ์บลูทูธ (น. 629)

## เชื่อมต่อรถกับอินเทอร์เน็ตผ่าน (Wi-Fi) ของโทรศัพท์

### เชื่อมต่ออินเทอร์เน็ตผ่าน Wi-Fi โดยใช้การใช้เครือข่ายโทรศัพท์ของท่านร่วมกัน และเข้าใช้งานบริการแบบออนไลน์ต่างๆ ในรถ

1. ตรวจสอบให้แน่ใจว่าโทรศัพท์ของท่านรองรับการใช้เครือข่ายร่วมกันและได้สั่งให้ฟังก์ชันนี้ทำงานแล้วสำหรับ iPhone ฟังก์ชันนี้จะรู้จักในชื่อของ "การใช้เครือข่ายร่วมกัน" สำหรับ Android ฟังก์ชันนี้อาจใช้ชื่อที่ต่างออกไป แต่โดยส่วนใหญ่แล้วจะเรียกว่า "ฮอตสปอต" ในส่วนของ iPhones หน้าเมนู "การใช้เครือข่ายร่วมกัน" ต้องเปิดไว้จนกว่าจะทำการเชื่อมต่ออินเทอร์เน็ตเสร็จสิ้นแล้ว
2. กด Settings ในมุมมองระดับบนสุด
3. ไปต่อที่ Communication → Wi-Fi
4. สั่งงานยกเลิกการทำงานโดยการเลือก/ยกเลิกการเลือกกล่องกาเครื่องหมายสำหรับ Wi-Fi
5. ถ้ามีการใช้แหล่งการเชื่อมต่ออื่น ให้ยืนยันตัวเลือกในการเปลี่ยนการเชื่อมต่อ
6. แตะที่ชื่อของเครือข่ายสำหรับเครือข่ายที่ต้องการเชื่อมต่อ

7. ป้อนรหัสผ่านของเครือข่าย
  - > รถเชื่อมต่อเข้ากับเครือข่าย

โปรดทราบว่าโทรศัพท์บางเครื่องจะปิดการทำงานของ การใช้เครือข่ายร่วมกันหลังจากที่ได้ตัดการเชื่อมต่อกับรถแล้ว เช่น เมื่อออกจากรถ และจนกว่าจะใช้งานครั้งถัดไป ดังนั้นจึงจำเป็นต้องเปิดใช้งานการใช้เครือข่ายร่วมกันในโทรศัพท์อีกครั้งเมื่อจะใช้งานในครั้งถัดไป

เมื่อเชื่อมต่อโทรศัพท์เข้ากับรถ จะมีการบันทึกไว้สำหรับการใช้ในอนาคต เมื่อต้องการแสดงรายการเครือข่ายที่บันทึกไว้ หรือลบเครือข่ายที่บันทึกไว้ด้วยตนเอง ให้ไปที่ Settings → Communication → Wi-Fi → Saved networks

#### หมายเหตุ

โทรศัพท์และผู้ให้บริการเครือข่ายต้องรองรับการใช้เครือข่ายร่วมกัน (การแชร์การเชื่อมต่ออินเทอร์เน็ต) และการสมัครสมาชิกต้องรวมถึงข้อมูล



- ◀◀ ข้อกำหนดด้านความปลอดภัยและด้านเทคนิคสำหรับการเชื่อมต่อ Wi-Fi จะอธิบายไว้ในส่วนแยกต่างหาก

### ข้อมูลที่เกี่ยวข้อง

- รถที่มีการเชื่อมต่ออินเทอร์เน็ต\* (น. 633)
- ลบเครือข่าย Wi-Fi (น. 640)
- ไม่มีการเชื่อมต่ออินเทอร์เน็ตหรือการเชื่อมต่อไม่ดี (น. 639)
- เทคโนโลยีและการรักษาความปลอดภัยของ Wi-Fi (น. 641)

### เชื่อมต่อรถเข้ากับอินเทอร์เน็ตผ่านโมเด็มของรถ (ซิมการ์ด)

จะสามารถสร้างการเชื่อมต่ออินเทอร์เน็ตผ่านโมเด็มของรถและซิมการ์ดส่วนตัว (P-SIM)\* ได้

รถที่มี Volvo On Call ติดตั้งไว้จะทำการเชื่อมต่ออินเทอร์เน็ตกับโมเด็มของรถสำหรับบริการต่างๆ

1.

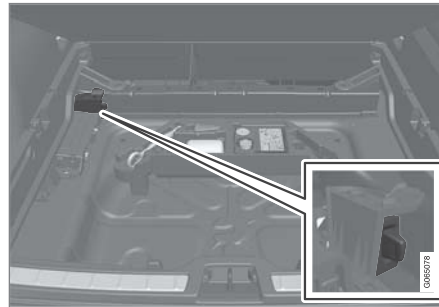

ใส่ซิมการ์ดส่วนตัวลงในช่องใส่ซิมการ์ดใต้พื้นห้องเก็บสัมภาระ

หมายเหตุ ต้องใช้ SIM ขนาดเล็ก สำหรับเครื่องอ่านการ์ดของรถยนต์

2. กด Settings ในมุมมองระดับบนสุด

3. กด Communication → Car Modem Internet
4. สั่งงาน/ยกเลิกการทำงานโดยการเลือก/ยกเลิกการเลือกกล่องกาเครื่องหมายสำหรับ Car modem Internet
5. ถ้ามีการใช้แหล่งการเชื่อมต่ออื่น ให้ยืนยันตัวเลือกในการเปลี่ยนการเชื่อมต่อ
6. ป้อนรหัส PIN ของซิมการ์ด  
> รถเชื่อมต่อเข้ากับเครือข่าย

### หมายเหตุ

โปรดทราบว่าซิมการ์ดที่ใช้สำหรับการเชื่อมต่ออินเทอร์เน็ตผ่านทาง P-SIM จะไม่สามารถใช้หมายเลขโทรศัพท์เดียวกันกับซิมการ์ดที่โทรศัพท์ใช้อายุได้ ถ้าไม่ปฏิบัติตามนี้ อาจทำให้ไม่สามารถส่งสายการโทรไปยังโทรศัพท์ได้อย่างถูกต้อง ดังนั้น ให้ใช้ซิมการ์ดที่มีหมายเลขโทรศัพท์แยกต่างหากสำหรับการเชื่อมต่ออินเทอร์เน็ต หรือใช้การ์ดข้อมูลที่ไม่สามารถใช้ในการโทรได้ ซึ่งทำให้ไม่สามารถรบกวนการทำงานของโทรศัพท์ได้

### ข้อมูลที่เกี่ยวข้อง

- รถที่มีการเชื่อมต่ออินเทอร์เน็ต\* (น. 633)
- การพับพื้นห้องเก็บสัมภาระขึ้น (น. 697)
- ไม่มีการเชื่อมต่ออินเทอร์เน็ตหรือการเชื่อมต่อไม่ได้ (น. 639)
- การตั้งค่าสำหรับโมเด็มของรถ\* (น. 637)

### การตั้งค่าสำหรับโมเด็มของรถ\*

รถที่ติดตั้งโมเด็มซึ่งสามารถใช้ในการเชื่อมต่อรถยนต์เข้ากับอินเทอร์เน็ตได้ นอกจากนั้น ยังสามารถกระจายการเชื่อมต่ออินเทอร์เน็ตผ่านทาง Wi-Fi ได้อีกด้วย

1. กด Settings ในมุมมองระดับบนสุด
  2. กด Communication → Car Modem Internet แล้วเลือกการตั้งค่า
- Car modem Internet - เลือกว่าจะใช้โมเด็มของรถเป็นการเชื่อมต่ออินเทอร์เน็ตหรือไม่
  - Data usage (การใช้ข้อมูล) - การแตะที่ Reset จะเป็นการรีเซ็ตตัวนับปริมาณข้อมูลที่รับและส่ง
  - Network

Select network operator - การเลือกผู้ให้บริการเครือข่ายโดยอัตโนมัติหรือโดยผู้ใช้

Data roaming - ถ้าเลือกกล่องกาเครื่องหมายไว้ โมเด็มของรถจะพยายามเชื่อมต่อกับอินเทอร์เน็ตเมื่อรถอยู่ในต่างประเทศ หรืออยู่นอกเครือข่ายหลักของรถ โปรดทราบว่า กรณีนี้อาจมีค่าใช้จ่ายสูงมาก ตรวจสอบข้อตกลงการใช้บริการโรมมิ่งของท่าน

สำหรับข้อมูลจรรยาบรรณคอมพิวเตอร์ในต่างประเทศ กับผู้ให้บริการเครือข่ายในประเทศของท่าน

- SIM card PIN
  - Change PIN - สามารถป้อนได้สูงสุด 4 หลัก
  - Disable PIN - เลือกว่าจำเป็นต้องใช้รหัส PIN สำหรับการเข้าใช้งานซิมการ์ดหรือไม่
- Send request code - ใช้ในกรณีเช่น ในการคิดค่าบริการ หรือตรวจสอบยอดเงินคงเหลือของบัตรเติมเงิน เป็นต้น การทำงานจะขึ้นอยู่กับผู้ให้บริการ

### **i** หมายเหตุ

โปรดทราบว่าซิมการ์ดที่ใช้สำหรับการเชื่อมต่ออินเทอร์เน็ตผ่านทาง P-SIM จะไม่สามารถใช้หมายเลขโทรศัพท์เดียวกันกับซิมการ์ดที่โทรศัพท์ที่อยู่ได้ ถ้าไม่ปฏิบัติตามนี้ อาจทำให้ไม่สามารถส่งสายการโทรไปยังโทรศัพท์ได้อย่างถูกต้อง ดังนั้น ให้ใช้ซิมการ์ดที่มีหมายเลขโทรศัพท์แยกต่างหากสำหรับการเชื่อมต่ออินเทอร์เน็ต หรือใช้การ์ดข้อมูลที่ไม่สามารถใช้ในการโทรได้ ซึ่งทำให้ไม่สามารถรบกวนการทำงานของโทรศัพท์ได้



## ◀ ข้อมูลที่เกี่ยวข้อง

- เชื่อมต่อรถเข้ากับอินเทอร์เน็ตผ่านโมเด็มของรถ (ซิมการ์ด) (น. 636)
- ไม่มีการเชื่อมต่ออินเทอร์เน็ตหรือการเชื่อมต่อไม่ได้ (น. 639)

## การแบ่งปันการเข้าถึงอินเทอร์เน็ตจากรถผ่านฮอตสปอต Wi-Fi

เมื่อรถออนไลน์ จะสามารถแบ่งปันการเชื่อมต่ออินเทอร์เน็ตของรถเพื่อให้อุปกรณ์อื่นๆ สามารถใช้<sup>17</sup> ได้

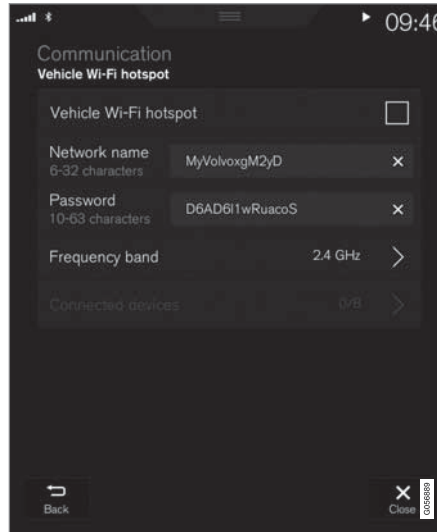

ผู้ให้บริการเครือข่าย (ซิมการ์ด) จะต้องรองรับการใช้เครือข่ายร่วมกัน (การแชร์การเชื่อมต่ออินเทอร์เน็ต)

1. กด Settings ในมุมมองระดับบนสุด
2. กด Communication → Car Wi-Fi Hotspot
3. แตะที่ Network name แล้วตั้งชื่อการใช้เครือข่ายร่วมกัน
4. แตะที่ Password แล้วเลือกรหัสผ่านที่ต้องป้อนในอุปกรณ์ที่เชื่อมต่อ
5. แตะที่ Frequency band แล้วเลือกความถี่ที่ใช้เครือข่ายร่วมกันใช้ในการส่งข้อมูล โปรดทราบว่า การเลือกช่วงความถี่อาจไม่สามารถใช้งานได้ในบางตลาด
6. สิ่งงาน/ยกเลิกการทำงานโดยการเลือก/ยกเลิกการเลือกกล่องกาเครื่องหมายสำหรับ Car Wi-Fi Hotspot

<sup>17</sup> ไม่ใช้กับในกรณีที่รถออนไลน์ผ่าน Wi-Fi

7. หากมีการใช้ Wi-Fi เป็นแหล่งการเชื่อมต่อ ให้ยืนยันตัวเลือกเพื่อเปลี่ยนแปลงการเชื่อมต่อ
- > ในตอนนี้ อุปกรณ์ภายนอกสามารถเชื่อมต่อการใช้เครือข่ายร่วมกันของรถ (ฮอตสปอต Wi-Fi) ได้แล้ว

### **i** หมายเหตุ

การใช้งานฮอตสปอต Wi-Fi จะมีการคิดค่าใช้จ่ายเพิ่มเติมจากผู้ให้บริการเครือข่ายของท่าน

ติดต่อผู้ให้บริการเครือข่ายของท่านเกี่ยวกับค่าใช้จ่ายในการรับ/ส่งข้อมูล

สถานะการเชื่อมต่อจะระบุโดยใช้สัญลักษณ์ในแถบสถานะของจอแสดงผลส่วนกลาง

กด Connected devices เพื่อดูรายการของอุปกรณ์ที่เชื่อมต่ออยู่ในขณะนี้

### ข้อมูลที่เกี่ยวข้อง

- สัญลักษณ์ในแถบสถานะของจอแสดงผลส่วนกลาง (น. 177)
- รถที่มีการเชื่อมต่ออินเทอร์เน็ต\* (น. 633)

- ไม่มีการเชื่อมต่ออินเทอร์เน็ตหรือการเชื่อมต่อไม่ได้ (น. 639)

## ไม่มีการเชื่อมต่ออินเทอร์เน็ตหรือการเชื่อมต่อไม่ได้

### ปัจจัยที่มีผลต่อการเชื่อมต่ออินเทอร์เน็ต

ปริมาณของข้อมูลที่ถูกส่งผ่านจะขึ้นอยู่กับกรให้บริการหรือแอปต่างๆ ที่ใช้ในรถยนต์ เช่น การสตรีมมิ่งระบบเสียงอาจต้องใช้ปริมาณข้อมูลขนาดใหญ่ ซึ่งต้องการการเชื่อมต่อที่และความแรงของสัญญาณที่ชัดเจน

### โทรศัพท์ไปยังรถ

ความเร็วของการเชื่อมต่ออินเทอร์เน็ตอาจแตกต่างกันออกไปโดยขึ้นอยู่กับตำแหน่งของโทรศัพท์ในรถ เลื่อนโทรศัพท์เข้าใกล้จอแสดงผลส่วนกลางมากขึ้น เพื่อเพิ่มระดับความแรงของสัญญาณ ตรวจสอบให้แน่ใจว่า ไม่มีการรบกวนสัญญาณในระหว่างกลาง

### โทรศัพท์ไปยังผู้ให้บริการเครือข่าย

ความเร็วของเครือข่ายเคลื่อนที่จะแปรผันตามความสามารถในการรับสัญญาณในตำแหน่งปัจจุบัน รวมทั้งความสามารถในการรับสัญญาณจะแย่งลงได้ในบางสถานการณ์ เช่น ในอุโมงค์ หลังเขา ในหุบเขาลึก หรือภายในอาคาร เป็นต้น นอกจากนี้ ความเร็วยังขึ้นอยู่กับข้อตกลงที่ท่านมีต่อเครือข่ายของท่าน







## หมายเหตุ

ในกรณีที่ปัญหาในการรับ/ส่งข้อมูล โปรดติดต่อผู้ให้บริการเครือข่ายของท่าน

### การเริ่มการทำงานของโทรศัพท์ใหม่

ถ้าเกิดปัญหาในการเชื่อมต่ออินเทอร์เน็ตขึ้น การเริ่มการทำงานของโทรศัพท์ใหม่อาจช่วยแก้ปัญหาก็ได้

### ข้อมูลที่เกี่ยวข้อง

- รถที่มีการเชื่อมต่ออินเทอร์เน็ต\* (น. 633)
- เทคโนโลยีและการรักษาความปลอดภัยของ Wi-Fi (น. 641)

### ลบเครือข่าย Wi-Fi

#### การลบเครือข่ายที่จะไม่ใช้งานอีกต่อไป

1. กด Settings ในมุมมองระดับบนสุด
2. ไปต่อที่ Communication → Wi-Fi → Saved networks
3. แตะที่ Forget ที่อยู่ข้างๆ เครือข่ายที่จะลบออก
4. ยืนยันการเลือก
  - > รถจะไม่เชื่อมต่อกับเครือข่ายนั้นโดยอัตโนมัติอีกต่อไปในอนาคต

#### ลบเครือข่ายทั้งหมด

ท่านสามารถลบเครือข่ายทั้งหมดพร้อมกันได้โดยการคืนค่ากลับไปเป็นการตั้งค่าจากโรงงาน โปรดทราบว่าข้อมูลผู้ใช้และการตั้งค่าระบบทั้งหมดจะถูกรีเซ็ตเป็นการตั้งค่าจากโรงงาน

### ข้อมูลที่เกี่ยวข้อง

- รถที่มีการเชื่อมต่ออินเทอร์เน็ต\* (น. 633)
- ไม่มีการเชื่อมต่ออินเทอร์เน็ตหรือการเชื่อมต่อไม่ดี (น. 639)
- การรีเซ็ตการตั้งค่าในจอแสดงผลส่วนกลาง (น. 190)

- เชื่อมต่อรถกับอินเทอร์เน็ตผ่าน (Wi-Fi) ของโทรศัพท์ (น. 635)

## เทคโนโลยีและการรักษาความปลอดภัยของ Wi-Fi

### ชนิดของเครือข่ายที่สามารถเชื่อมต่อได้

เครือข่ายที่สามารถเชื่อมต่อได้คือเครือข่ายชนิดต่อไปนี้เท่านั้น:

- ความถี่ — 2.4 หรือ 5 GHz<sup>18</sup>
- มาตรฐาน — 802.11 a/b/g/n
- ชนิดความปลอดภัย - WPA2-AES-CCMP

ระบบ Wi-Fi ของรถได้รับการออกแบบให้รองรับอุปกรณ์ Wi-Fi ภายในรถ

ถ้าอุปกรณ์หลายตัวทำงานโดยใช้ความถี่นี้ในเวลาเดียวกัน อาจส่งผลให้ประสิทธิภาพลดลงได้

### ข้อมูลที่เกี่ยวข้อง

- รถที่มีการเชื่อมต่ออินเทอร์เน็ต\* (น. 633)

## ข้อกำหนดและเงื่อนไขสำหรับผู้ใช้และการแบ่งปันข้อมูล

เมื่อเริ่มการทำงานของบริการบางบริการหรือแอปบางแอปเป็นครั้งแรก หน้าต่างแบบผุดขึ้นที่มีหัวข้อ Terms and conditions และ Data sharing อาจแสดงขึ้น

จุดประสงค์ก็เพื่อแจ้งเกี่ยวกับข้อกำหนดและเงื่อนไขสำหรับผู้ใช้และนโยบายการแบ่งปันข้อมูลของวอลโว่ การยอมรับการแบ่งปันข้อมูลหมายความว่าผู้ใช้อยอมรับว่าข้อมูลบางอย่างจะถูกส่งไปจากรถ การทำเช่นนั้นเป็นสิ่งจำเป็นเพื่อให้บริการบางบริการและแอปบางแอปสามารถทำงานได้อย่างเต็มรูปแบบ

ค่าเริ่มต้นของฟังก์ชันการแบ่งปันข้อมูลสำหรับการบริการออนไลน์และแอปต่างๆ คือ ปิดการทำงาน<sup>19</sup> ดังนั้นจึงต้องสั่งงานการแบ่งปันข้อมูล เพื่อให้สามารถใช้งานการบริการออนไลน์และแอปต่างๆ ในรถได้ ท่านสามารถตั้งค่าการแบ่งปันข้อมูลได้จากเมนูการตั้งค่าในจอแสดงผลส่วนกลาง หรือโดยการเริ่มต้นใช้งานการบริการหรือแอปในจอแสดงผลส่วนกลาง

## ความเป็นส่วนตัวและการแบ่งปันข้อมูล

ด้วยการอัปเดตซอฟต์แวร์รุ่นเดือนพฤศจิกายน 2017 ได้มีการนำการตั้งค่าความเป็นส่วนตัวและการแบ่งปันข้อมูลมาใช้สำหรับการบริการออนไลน์และแอปที่ดาวน์โหลด ท่านสามารถเรียกดูการตั้งค่าได้ที่ Privacy and data ในเมนูการตั้งค่าในจอแสดงผลส่วนกลางของรถ

โดยท่านสามารถเลือกการบริการออนไลน์ที่ท่านยอมให้แบ่งปันข้อมูลได้ที่นี่ นอกจากนี้ท่านยังสามารถยกเลิกการแบ่งปันข้อมูลสำหรับแอปที่ดาวน์โหลดได้ที่นี่ด้วยเช่นกัน โปรดทราบว่า ท่านไม่สามารถใช้การบริการและแอปต่างๆ ได้อย่างที่ตั้งใจ หากท่านทำการยกเลิกการแบ่งปันข้อมูล

หลังจากรีเซ็ตค่าตั้งจากโรงงาน หรือกล่าวคือเมื่อนำรถเข้ารับบริการที่ศูนย์บริการหรืออัปเดตซอฟต์แวร์ การตั้งค่าการแบ่งปันข้อมูลอาจถูกรีเซ็ตกลับไปยังค่าเริ่มต้น ในกรณีนี้ ให้สั่งงานการแบ่งปันข้อมูลสำหรับการบริการและแอปที่ดาวน์โหลดซ้ำอีกครั้ง

<sup>18</sup> การเลือกความถี่อาจไม่มีให้บริการในบางตลาด

<sup>19</sup> ห้ามใช้กับ Volvo On Call\*





### ❗ หมายเหตุ

การตั้งค่าความเป็นส่วนตัวและการแบ่งปันข้อมูลจะเป็นแบบเฉพาะสำหรับโปรไฟล์คนขับแต่ละชุด

#### ข้อมูลที่เกี่ยวข้อง

- การเปิดและปิดใช้งานการแบ่งปันข้อมูล (น. 642)

### การเปิดและปิดใช้งานการแบ่งปันข้อมูล

การแบ่งปันข้อมูลสำหรับบริการและแอปที่จำเป็นสามารถตั้งค่าได้ในเมนูการตั้งค่าของจอแสดงผลส่วนกลาง

1. แตะที่ Settings ในมุมมองระดับบนสุดของจอแสดงผลส่วนกลาง
2. กด System → Privacy and data
3. เลือกสิ่งงานหรือยกเลิกการทำงานของ การแบ่งปันข้อมูลสำหรับการบริการเฉพาะส่วนหรือแอปทั้งหมด

หากไม่มีการสั่งงานการแบ่งปันข้อมูลสำหรับการบริการออนไลน์หรือแอปที่ดาวน์โหลด ท่านสามารถดำเนินการได้เมื่อระบบเริ่มการทำงานในจอแสดงผลส่วนกลาง หากนี่คือการทำงานครั้งแรกของการบริการ หรือกล่าวคือ หลังจากการรีเซ็ตค่าตั้งจากโรงงานหรืออัปเดตซอฟต์แวร์บางอย่าง ท่านต้องยอมรับข้อตกลงและเงื่อนไขสำหรับการบริการออนไลน์ของวอลโว่ โปรดทราบว่า การแบ่งปันข้อมูลจะได้รับการสั่งงานสำหรับการบริการหรือแอปต่างๆ ที่ได้รับอนุญาตให้แบ่งปันข้อมูลแล้ว

### ❗ หมายเหตุ

หลังจากที่นำรถเข้าสู่ศูนย์บริการวอลโว่ ท่านอาจจำเป็นต้องเปิดใช้งานการแบ่งปันข้อมูลอีกครั้ง เพื่อให้บริการแบบออนไลน์และแอปต่างๆ สามารถทำงานได้อีกครั้ง

#### ข้อมูลที่เกี่ยวข้อง

- ข้อกำหนดและเงื่อนไขสำหรับผู้ใช้และการแบ่งปันข้อมูล (น. 641)

การแบ่งปันข้อมูลสำหรับการให้บริการ หากท่านไม่ได้สั่งงานการแบ่งปันข้อมูลสำหรับการบริการออนไลน์หรือสำหรับแอปต่างๆ ที่ดาวน์โหลดมา ท่านสามารถทำได้โดยเริ่มต้นใช้งานจากจอแสดงผลส่วนกลางของท่าน หากนี่คือครั้งแรกที่ท่านเริ่มต้นใช้งานการบริการ หรือกล่าวคือหลังจากการรีเซ็ตค่าตั้งจากโรงงานหรืออัปเดตซอฟต์แวร์บางอย่าง ท่านต้องยอมรับข้อตกลงและเงื่อนไขสำหรับการบริการออนไลน์ของวอลโว่

### สั่งงานการแบ่งปันข้อมูลเมื่อท่านเริ่มต้นใช้งานการบริการ

1. เลือกฟังก์ชันหรือการบริการที่ท่านต้องการสั่งงาน
  - > หากนี่คือครั้งแรกที่ท่านใช้งานการบริการ หรือกล่าวคือหลังจากรีเซ็ตค่าตั้งจากโรงงานหรืออัปเดตซอฟต์แวร์บางอย่าง ท่านต้องยอมรับข้อตกลงและเงื่อนไขสำหรับการบริการออนไลน์ของวอลโว่ก่อนที่จะดำเนินการต่อ

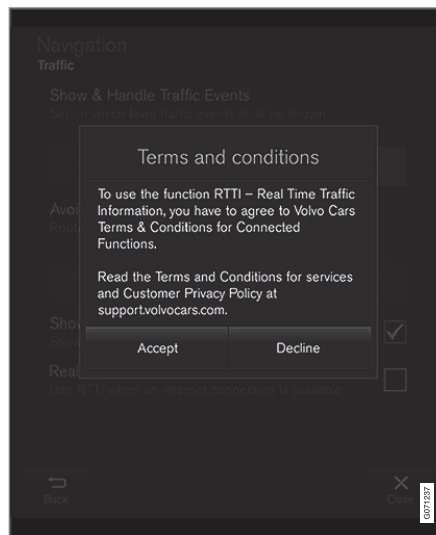

2. เลือกยอมรับหรือยกเลิกการแบ่งปันข้อมูลสำหรับการบริการ

หากท่านเลือกยอมรับ การแบ่งปันข้อมูลจะถูกส่งให้ทำงานและท่านสามารถเริ่มต้นใช้การบริการได้

### สั่งงานการแบ่งปันข้อมูลเมื่อท่านเริ่มต้นใช้งานแอป

ในการยอมรับการแบ่งปันข้อมูลสำหรับแอปที่จำเป็นสำหรับฟังก์ชัน ให้เริ่มต้นแอปและแตะที่ **อนุญาต** ในหน้าต่างแบบผุดขึ้น

ท่านสามารถยกเลิกการแบ่งปันข้อมูลสำหรับการบริการและแอปต่างๆ ได้ในเมนูการตั้งค่า ที่ **System** → **Privacy and data** → **Data Sharing**

เสียง, สื่อและอินเทอร์เน็ต

## พื้นที่จัดเก็บบนฮาร์ดดิสก์

สามารถดูพื้นที่ว่างที่มีอยู่บนฮาร์ดดิสก์ของรถได้

ข้อมูลพื้นที่เก็บข้อมูลสำหรับฮาร์ดดิสก์ของรถ โดยรวมถึงพื้นที่ทั้งหมด, พื้นที่ว่าง และพื้นที่ที่ใช้สำหรับแอปที่ติดตั้งอยู่ สามารถแสดงขึ้นได้ ข้อมูลที่มีอยู่ใน Settings →

System → System Information → Storage

## ข้อมูลที่เกี่ยวข้อง

- แอป (น. 590)

### ข้อตกลงการอนุญาตสำหรับการใช้ระบบเครื่องเสียงและสื่อข้อมูล

ใบอนุญาตคือ ข้อตกลงสำหรับสิทธิในการดำเนินการกิจกรรมบางอย่าง หรือการใช้สิทธิที่ได้รับมอบจากบุคคลอื่น ตามข้อกำหนดและเงื่อนไขในข้อตกลง ข้อความต่อไปนี้เป็นข้อตกลงของวอลโว่กับผู้ผลิต/ผู้พัฒนา โดยข้อความส่วนใหญ่จะเป็นภาษาอังกฤษ

Dirac Unison®



Dirac Unison ปรับปรุงความถี่ เวลา และพื้นที่ของลำโพงร่วมกันให้มีความเหมาะสมสูงสุดเพื่อความคมชัดและการผสมผสานเสียงเบสที่ดีที่สุด ซึ่งทำให้สามารถถ่ายทอดคุณสมบัติทางเสียงที่สมบูรณ์แบบในสถานที่ซึ่งต้องการประสิทธิภาพเฉพาะ โดยการใช้อัลกอริทึมขั้นสูง Dirac Unison จะควบคุมลำโพง Dirac Unison ทั้งหมดในแบบดิจิทัลตามการวัดค่าทางเสียงที่มีความแม่นยำสูง

เหมือนกับเป็นผู้ควบคุมวงออร์เคสตรา จึงมั่นใจได้ว่าลำโพงจะทำงานเข้ากันได้อย่างสมบูรณ์แบบ

DivX®



DivX®, DivX Certified® และตราสัญลักษณ์ที่เกี่ยวข้องเป็นเครื่องหมายการค้าของ DivX, LLC หรือบริษัทในเครือ และมีการใช้งานภายใต้ใบอนุญาต

อุปกรณ์ DivX Certified® นี้สามารถเล่นไฟล์วิดีโอ DivX® Home Theater ได้สูงสุดถึง 576p (โดยรวมถึง .avi, .divx) ดาวนโหลดซอฟต์แวร์ฟรีได้ที่ [www.divx.com](http://www.divx.com) เพื่อสร้าง, เล่น หรือสตรีมวิดีโอแบบดิจิทัล

เกี่ยวกับ DIVX VIDEO-ON-DEMAND: ท่านจะต้องลงทะเบียนอุปกรณ์ DivX Certified® เพื่อให้สามารถเล่นภาพยนตร์ DivX Video-on-Demand (VOD) ที่สั่งซื้อได้

ขอรับรหัสการลงทะเบียนโดยการค้นหาส่วน DivX VOD ในเมนูการตั้งค่าของอุปกรณ์ ไปที่ [vod.divx.com](http://vod.divx.com) สำหรับข้อมูลเพิ่มเติม และวิธีการลงทะเบียนให้เสร็จสมบูรณ์

หมายเลขสิทธิบัตร

ได้รับการคุ้มครองโดยสิทธิบัตรของสหรัฐอเมริกาต่อไปนี้  
อย่างน้อยหนึ่งรายการ: 7,295,673; 7,460,668; 7,515,710; 8,656,183; 8,731,369; RE45,052

Gracenote®



ส่วนต่างๆ ของเนื้อหาเป็นลิขสิทธิ์ © ของ Gracenote หรือซัพพลายเออร์ของบริษัท

ตราสัญลักษณ์และข้อความสัญลักษณ์

Gracenote, Gracenote, "Powered by Gracenote" และ Gracenote MusicID ล้วนเป็นเครื่องหมายการค้า



◀◀ จดทะเบียนหรือเครื่องหมายการค้าของ Gracenote, Inc. ในสหรัฐอเมริกา และ/หรือ ประเทศอื่นๆ

Gracenote<sup>®</sup> ข้อตกลงสิทธิ์การใช้งานของผู้ใช้ โปรแกรมหรืออุปกรณ์นี้จะมีซอฟต์แวร์จาก Gracenote, Inc. ของ Emeryville, California, USA ("Gracenote") ซอฟต์แวร์จาก Gracenote ("ซอฟต์แวร์ Gracenote") จะส่งงานโปรแกรมนี้ให้ดำเนินการระบุแผ่นดิสก์ และ/หรือ ไฟล์ และรับข้อมูลที่เกี่ยวข้องกับเพลง โดยรวมถึงชื่อ ศิลปิน แทร็ก และกรรมสิทธิ์ ("ข้อมูล Gracenote") จากเซิร์ฟเวอร์แบบออนไลน์ หรือจากฐานข้อมูลที่ฝังไว้ภายใน (เรียกรวมกันว่า "เซิร์ฟเวอร์ Gracenote") และเพื่อทำการดำเนินการอื่นๆ ท่านจะใช้ข้อมูล Gracenote ตามการทำงานสำหรับผู้ซื้อทั่วไปที่ออกแบบไว้สำหรับโปรแกรมหรืออุปกรณ์นี้เท่านั้น

ท่านตกลงที่จะใช้ข้อมูล Gracenote, ซอฟต์แวร์ Gracenote และเซิร์ฟเวอร์ Gracenote สำหรับตัวท่านเองเท่านั้น โดยไม่นำไปใช้ในทางการค้า ท่านตกลงที่จะไม่มอบหมาย คัดลอก โอนถ่าย หรือส่งผ่านซอฟต์แวร์ Gracenote หรือข้อมูล Gracenote ใดๆ ให้แก่บุคคลอื่น ท่านตกลงที่จะไม่ใช้งานหรือใช้ประโยชน์จากข้อมูล GRACENOTE, ซอฟต์แวร์ GRACENOTE หรือ

เซิร์ฟเวอร์ GRACENOTE นอกเหนือจากที่ได้อนุญาตไว้ในข้อตกลงฉบับนี้

ท่านตกลงว่าสิทธิ์ในการใช้งานข้อมูล Gracenote, ซอฟต์แวร์ Gracenote และเซิร์ฟเวอร์ Gracenote ของท่านจะสิ้นสุดลงถ้าท่านละเมิดข้อจำกัดเหล่านี้ ถ้าใบอนุญาตใช้สิทธิ์ของท่านสิ้นสุดลง ท่านตกลงที่จะเลิกใช้งานข้อมูล Gracenote, ซอฟต์แวร์ Gracenote และเซิร์ฟเวอร์ Gracenote โดย Gracenote มีสิทธิ์แต่เพียงผู้เดียวในข้อมูล Gracenote ทั้งหมด, ซอฟต์แวร์ Gracenote ทั้งหมด และเซิร์ฟเวอร์ Gracenote ทั้งหมด โดยรวมถึงสิทธิ์ในการเป็นเจ้าของด้วย ไม่ว่าในกรณีใดก็ตาม Gracenote ไม่มีหน้าที่ในการชำระเงินสำหรับข้อมูลใดๆ ก็ตามที่ท่านให้ ท่านตกลงว่า Gracenote, Inc. สามารถใช้สิทธิ์ของบริษัทภายใต้ข้อตกลงฉบับนี้โดยตรงต่อท่านโดยใช้ชื่อของบริษัทเองได้

บริการ Gracenote ใช้ตัวบ่งชี้โดยเฉพาะในการติดตามการร้องขอข้อมูลเพื่อจุดประสงค์ทางด้านสถิติ จุดประสงค์ของการใช้ตัวบ่งชี้แบบตัวเลขที่กำหนดในแบบฟอร์มก็คือ เพื่อให้บริการ Geacenote สามารถตรวจนับการร้องขอข้อมูลได้โดยไม่ต้องทราบข้อมูลใดๆ เกี่ยวกับตัวท่าน ข้อมูลเพิ่มเติมเกี่ยวกับบริการ Gracenote และ

นโยบายด้านความเป็นส่วนตัวของ Gracenote จะมีอยู่บนหน้าเว็บ

ซอฟต์แวร์ Gracenote และทุกอย่างที่รวมอยู่ในข้อมูล Gracenote มีการให้สิทธิ์การใช้งานกับท่าน "ตามที่เป็น" Gracenote ไม่มีข้อผูกมัดหรือการรับประกัน ไม่ว่าโดยนัยหรือโดยชัดแจ้ง เกี่ยวกับความถูกต้องของข้อมูล Gracenote ที่อยู่ในเซิร์ฟเวอร์ Gracenote โดย Gracenote ขอสงวนสิทธิ์ในการลบข้อมูลออกจากเซิร์ฟเวอร์ Gracenote หรือการเปลี่ยนแปลงหมวดหมู่ข้อมูลด้วยเหตุผลใดๆ ที่ Gracenote เห็นว่าสมควร ไม่มีการรับประกันใดๆ ว่า ซอฟต์แวร์ Gracenote หรือเซิร์ฟเวอร์ Gracenote จะสามารถทำงานได้โดยไม่ขบกรพร้อง หรือซอฟต์แวร์ Gracenote หรือเซิร์ฟเวอร์ Gracenote จะสามารถทำงานได้ตลอดเวลา Gracenote ไม่มีข้อผูกมัดในการให้หมวดหรือชนิดข้อมูลใหม่ ที่ได้รับการปรับปรุงให้ดีขึ้น หรือเพิ่มเติม ที่ Gracenote อาจจัดไว้ในอนาคต และบริษัทขอสงวนสิทธิ์ในการยกเลิกบริการได้ตลอดเวลา

GRACENOTE ขอปฏิเสธความรับผิดชอบต่อการรับประกันทั้งหมด ทั้งที่แสดงไว้โดยชัดเจนหรือโดยนัย โดยรวมถึงแต่ไม่จำกัดอยู่เพียงแคการรับประกันที่แจ้งไว้โดยนัยหรือความสามารถในด้านการค้า ความเหมาะสม

สำหรับจุดประสงค์เฉพาะบางอย่าง กรรมสิทธิ์และการ  
ไม่ล่งละเมิดสิทธิ์ของทรัพย์สินทางปัญญา  
GRACENOTE จะไม่รับรองผลลัพธ์ที่ได้จากการใช้งาน  
ซอฟต์แวร์ SOFTWARE หรือเซิร์ฟเวอร์ GRACENOTE  
ของท่าน GRACENOTE ไม่มีความรับผิดชอบต่อความ  
เสียหายสืบเนื่องหรือการสูญเสียกำไรหรือรายได้ใดๆ ที่  
อาจเกิดขึ้น ไม่ว่าในสถานการณ์ใดก็ตาม

© Gracenote, Inc. 2009

#### Sensus software

This software uses parts of sources from clib2 and  
Prex Embedded Real-time OS - Source (Copyright  
(c) 1982, 1986, 1991, 1993, 1994), and Quercus  
Robusta (Copyright (c) 1990, 1993), The Regents  
of the University of California. All or some portions  
are derived from material licensed to the University  
of California by American Telephone and  
Telegraph Co. or Unix System Laboratories, Inc.  
and are reproduced herein with the permission of  
UNIX System Laboratories, Inc. Redistribution and  
use in source and binary forms, with or without  
modification, are permitted provided that the  
following conditions are met: Redistributions of

source code must retain the above copyright  
notice, this list of conditions and the following  
disclaimer. Redistributions in binary form must  
reproduce the above copyright notice, this list of  
conditions and the following disclaimer in the  
documentation and/or other materials provided  
with the distribution. Neither the name of the  
<ORGANIZATION> nor the names of its  
contributors may be used to endorse or promote  
products derived from this software without  
specific prior written permission. THIS SOFTWARE  
IS PROVIDED BY THE COPYRIGHT HOLDERS  
AND CONTRIBUTORS "AS IS" AND ANY EXPRESS  
OR IMPLIED WARRANTIES, INCLUDING, BUT  
NOT LIMITED TO, THE IMPLIED WARRANTIES OF  
MERCHANTABILITY AND FITNESS FOR A  
PARTICULAR PURPOSE ARE DISCLAIMED. IN  
NO EVENT SHALL THE COPYRIGHT OWNER OR  
CONTRIBUTORS BE LIABLE FOR ANY DIRECT,  
INDIRECT, INCIDENTAL, SPECIAL, EXEMPLARY,  
OR CONSEQUENTIAL DAMAGES (INCLUDING,  
BUT NOT LIMITED TO, PROCUREMENT OF  
SUBSTITUTE GOODS OR SERVICES; LOSS OF

USE, DATA, OR PROFITS; OR BUSINESS  
INTERRUPTION) HOWEVER CAUSED AND ON  
ANY THEORY OF LIABILITY, WHETHER IN  
CONTRACT, STRICT LIABILITY, OR TORT  
(INCLUDING NEGLIGENCE OR OTHERWISE)  
ARISING IN ANY WAY OUT OF THE USE OF THIS  
SOFTWARE, EVEN IF ADVISED OF THE  
POSSIBILITY OF SUCH DAMAGE.

This software is based in part on the work of the  
Independent JPEG Group.

This software uses parts of sources from "libtess".  
The Original Code is: OpenGL Sample  
Implementation, Version 1.2.1, released January  
26, 2000, developed by Silicon Graphics, Inc. The  
Original Code is Copyright (c) 1991-2000 Silicon  
Graphics, Inc. Copyright in any portions created  
by third parties is as indicated elsewhere herein.  
All Rights Reserved. Copyright (C) [1991-2000]  
Silicon Graphics, Inc. All Rights Reserved.  
Permission is hereby granted, free of charge, to  
any person obtaining a copy of this software and  
associated documentation files (the "Software"), to





◀ deal in the Software without restriction, including without limitation the rights to use, copy, modify, merge, publish, distribute, sublicense, and/or sell copies of the Software, and to permit persons to whom the Software is furnished to do so, subject to the following conditions: The above copyright notice including the dates of first publication and either this permission notice or a reference to <http://oss.sgi.com/projects/FreeB/> shall be included in all copies or substantial portions of the Software. THE SOFTWARE IS PROVIDED "AS IS", WITHOUT WARRANTY OF ANY KIND, EXPRESS OR IMPLIED, INCLUDING BUT NOT LIMITED TO THE WARRANTIES OF MERCHANTABILITY, FITNESS FOR A PARTICULAR PURPOSE AND NONINFRINGEMENT. IN NO EVENT SHALL SILICON GRAPHICS, INC. BE LIABLE FOR ANY CLAIM, DAMAGES OR OTHER LIABILITY, WHETHER IN AN ACTION OF CONTRACT, TORT OR OTHERWISE, ARISING FROM, OUT OF OR IN CONNECTION WITH THE SOFTWARE OR THE USE OR OTHER DEALINGS IN THE SOFTWARE. Except as contained in this notice, the name of

Silicon Graphics, Inc. shall not be used in advertising or otherwise to promote the sale, use or other dealings in this Software without prior written authorization from Silicon Graphics, Inc.

This software is based in parts on the work of the FreeType Team.

This software uses parts of SSLeay Library:  
Copyright (C) 1995-1998 Eric Young  
([eay@cryptsoft.com](mailto:eay@cryptsoft.com)). All rights reserved

#### Linux software

This product contains software licensed under GNU General Public License (GPL) or GNU Lesser General Public License (LGPL), etc.

You have the right of acquisition, modification, and distribution of the source code of the GPL/LGPL software.

You may download Source Code from the following website at no charge: [http://www.embedded-carmultimedia.jp/linux/oss/download/TVM\\_8351\\_013](http://www.embedded-carmultimedia.jp/linux/oss/download/TVM_8351_013)

The website provides the Source Code "As Is" and without warranty of any kind.

By downloading Source Code, you expressly assume all risk and liability associated with downloading and using the Source Code and complying with the user agreements that accompany each Source Code.

Please note that we cannot respond to any inquiries regarding the source code.

#### camellia:1.2.0

Copyright (c) 2006, 2007

NTT (Nippon Telegraph and Telephone Corporation). All rights reserved.

Redistribution and use in source and binary forms, with or without modification, are permitted provided that the following conditions are met:

1. Redistributions of source code must retain the above copyright notice, this list of conditions

and the following disclaimer as the first lines of this file unmodified.

- Redistributions in binary form must reproduce the above copyright notice, this list of conditions and the following disclaimer in the documentation and/or other materials provided with the distribution.

THIS SOFTWARE IS PROVIDED BY NTT "AS IS" AND ANY EXPRESS OR IMPLIED WARRANTIES, INCLUDING, BUT NOT LIMITED TO, THE IMPLIED WARRANTIES OF MERCHANTABILITY AND FITNESS FOR A PARTICULAR PURPOSE ARE DISCLAIMED. IN NO EVENT SHALL NTT BE LIABLE FOR ANY DIRECT, INDIRECT, INCIDENTAL, SPECIAL, EXEMPLARY, OR CONSEQUENTIAL DAMAGES (INCLUDING, BUT NOT LIMITED TO, PROCUREMENT OF SUBSTITUTE GOODS OR SERVICES; LOSS OF USE, DATA, OR PROFITS; OR BUSINESS INTERRUPTION) HOWEVER CAUSED AND ON ANY THEORY OF LIABILITY, WHETHER IN CONTRACT, STRICT LIABILITY, OR TORT

(INCLUDING NEGLIGENCE OR OTHERWISE) ARISING IN ANY WAY OUT OF THE USE OF THIS SOFTWARE, EVEN IF ADVISED OF THE POSSIBILITY OF SUCH DAMAGE.

**Unicode: 5.1.0**

**COPYRIGHT AND PERMISSION NOTICE**

Copyright c 1991-2013 Unicode, Inc. All rights reserved. Distributed under the Terms of Use in <http://www.unicode.org/copyright.html>.

Permission is hereby granted, free of charge, to any person obtaining a copy of the Unicode data files and any associated documentation (the "Data Files") or Unicode software and any associated documentation (the "Software") to deal in the Data Files or Software without restriction, including without limitation the rights to use, copy, modify, merge, publish, distribute, and/or sell copies of the Data Files or Software, and to permit persons to whom the Data Files or Software are furnished to do so, provided that (a) the above copyright notice(s) and this permission notice appear with all copies of the Data Files or Software, (b) both the

above copyright notice(s) and this permission notice appear in associated documentation, and (c) there is clear notice in each modified Data File or in the Software as well as in the documentation associated with the Data File(s) or Software that the data or software has been modified.



THE DATA FILES AND SOFTWARE ARE PROVIDED "AS IS", WITHOUT WARRANTY OF ANY KIND, EXPRESS OR IMPLIED, INCLUDING BUT NOT LIMITED TO THE WARRANTIES OF MERCHANTABILITY, FITNESS FOR A PARTICULAR PURPOSE AND NON-INFRINGEMENT OF THIRD PARTY RIGHTS. IN NO EVENT SHALL THE COPYRIGHT HOLDER OR HOLDERS INCLUDED IN THIS NOTICE BE LIABLE FOR ANY CLAIM, OR ANY SPECIAL INDIRECT OR CONSEQUENTIAL DAMAGES, OR ANY DAMAGES WHATSOEVER RESULTING FROM LOSS OF USE, DATA OR PROFITS, WHETHER IN AN ACTION OF CONTRACT, NEGLIGENCE OR OTHER TORTIOUS ACTION, ARISING OUT OF OR IN CONNECTION WITH THE





USE OR PERFORMANCE OF THE DATA FILES OR SOFTWARE.

Except as contained in this notice, the name of a copyright holder shall not be used in advertising or otherwise to promote the sale, use or other dealings in these Data Files or Software without prior written authorization of the copyright holder.

คำประกาศการเป็นไปตามข้อกำหนด

 <b>MITSUBISHI ELECTRIC</b> <i>Changes for the Better</i>	<b>MITSUBISHI ELECTRIC CORPORATION</b> <b>SANDA WORKS</b> <small>2-3-33, Miwa, Sanda-city, Hyogo, 669-1513, Japan                  Phone: +81 (0)79392</small>
<b>DECLARATION OF CONFORMITY</b> <b>For</b>	
	Product: Audio Navigation Unit Model: NR-0V
<b>Supplied by</b> Mitsubishi Electric Corporation Sanda Works 2-3-33, Miwa, Sanda-city, Hyogo, 669-1513, Japan	<b>Technical File held by</b> Mitsubishi Electric Corporation Sanda Works 2-3-33, Miwa, Sanda-city, Hyogo, 669-1513, Japan
<b>R&amp;TTE Directive (Safety)</b>	<b>Standard used for comply</b> EN 60950-1: 2006 + Amd.1: 2009 + Amd.1: 2010 + Amd.1.2: 2011 + Amd.2: 2013 EN 62479: 2011
<b>RE Directive (EMC)</b>	EN 301 489-1 V2.1.1: 2017-02 EN 301 489-17 V3.1.1: 2017-02
<b>RE Directive (Spectrum)</b>	EN 300 328 V2.2.1: 2016-11 EN 303 345 V1.1.7: 2017-03 (Final Draft)
<b>Means of Conformity</b> We declare under our sole responsibility that the Product (s) is conformity with the essential requirements and other relevant requirements of the Radio Equipment (RE) Directive (2014/53/EU).	
<b>Date of issue:</b>	May 30, 2017
<b>Signature of Responsible Person:</b>	 Hirotsuka Mimito Senior Manager Design B Car Multimedia Manufacturing-A Dept MITSUBISHI ELECTRIC CORPORATION SANDA WORKS Mimito.Hirotsuka@ap.MitsubishiElectric.co.jp

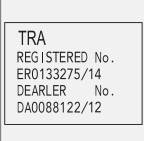
ประเทศ/ พื้นที่	
บราซิล:	 <p>Este equipamento opera em caráter secundário isto e, não tem direito a proteção contra interferência prejudicial, mesmo tipo, e não pode causar interferência a sistemas operando em caráter primário.</p> <p>Para consultas, visite: <a href="http://www.anatel.gov.br">www.anatel.gov.br</a></p>
EU:	 <p>ผู้ผลิต: Mitsubishi Electric Corporation Sanda Works 2-3-33, Miwa, Sanda-city. Hyogo, 669-1513, Japan</p> <p>Mitsubishi Electric Corporation ขอประกาศในที่นี้ว่า อุปกรณ์วิทยุ [Audio Navigation Unit] ชนิดนี้ เป็นไปตามคำสั่ง 2014/53/EU ทุกประการ สำหรับข้อมูลเพิ่มเติม ท่านสามารถค้นหาข้อมูลสนับสนุนได้ที่ <a href="http://www.volvocars.com">www.volvocars.com</a></p>
สหรัฐ อาหรับ เอมิเรตส์:	 <p>TRA REGISTERED No. ER0133275/14 DEALER No. DA0088122/12</p>



ประเทศ/ พื้นที่	
คำชี้แจง: :	 <p>ชื่อรุ่น: NR 0V ผู้ผลิต: Mitsubishi Electric Corporation ประเทศที่ส่งออก: ญี่ปุ่น</p>

ประเทศ/ พื้นที่	
จีน:	<p>1.</p> <ul style="list-style-type: none"> <li>■ 使用频率: 2.4 - 2.4835 GHz</li> <li>■ 等效全向辐射功率(EIRP): 天线增益 &lt; 10dBi 时: <math>\leq 100</math> mW 或 <math>\leq 20</math> dBm ①</li> <li>■ 最大功率谱密度: 天线增益 &lt; 10dBi 时: <math>\leq 20</math> dBm / MHz (EIRP) ①</li> <li>■ 载频容限: 20 ppm</li> <li>■ 带外发射功率(在 2.4-2.4835GHz 频段以外) <math>\leq -80</math> dBm / Hz (EIRP)</li> <li>■ 杂散发射(辐射)功率(对应载波<math>\pm 2.5</math> 倍信道带宽以外): <ul style="list-style-type: none"> <li>• <math>\leq -36</math> dBm / 100 kHz (30 - 1000 MHz)</li> <li>• <math>\leq -33</math> dBm / 100 kHz (2.4 - 2.4835 GHz)</li> <li>• <math>\leq -40</math> dBm / 1 MHz (3.4 - 3.53 GHz)</li> <li>• <math>\leq -40</math> dBm / 1 MHz (5.725 - 5.85 GHz)</li> <li>• <math>\leq -30</math> dBm / 1 MHz (其它 1 - 12.75 GHz)</li> </ul> </li> </ul> <p>2. 不得擅自更改发射频率、加大发射功率(包括额外加装射频功率放大器), 不得擅自外接天线或改用其它发射天线;</p> <p>3. 使用时不得对各种合法的无线电通信业务产生有害干扰; 一旦发现有干扰现象时, 应立即停止使用, 并采取措施消除干扰后方可继续使用;</p>





ประเทศ/ พื้นที่	
	<p>4. 使用微功率无线电设备，必须忍受各种无线电业务的干扰或工业、科学及医疗应用设备的辐射干扰；</p> <p>5. 不得在飞机和机场附近使用。</p>
เกาหลี:	<p>B 급 기기 (가정용 방송통신기자재)</p> <p>이 기기는 가정용(B 급) 전자파적합기기로서 주로 가정에서 사용하는 것을 목적으로 하며, 모든 지역에서 사용할 수 있습니다.</p> <p>해당 무선설비는 전파혼신 가능성이 있으므로 인명안전과 관련된 서비스는 할 수 없습니다.</p>

ประเทศ/ พื้นที่	
มาเลเซีย:	<div data-bbox="225 210 370 356"><p>MCMC HIDF1500171</p></div> <p data-bbox="225 389 1485 449">This device has been certified under the Communications &amp; Multimedia Act of 1998, Communications and Multimedia (Technical Standards) Regulations 2000. To retrieve your device's serial number, please visit (<a href="http://www.volvocars.com/intl/support">www.volvocars.com/intl/support</a>) and search for "SIRIM Label Verification".</p> <p data-bbox="225 474 762 493">Device category: Navigation equipment for vehicle (Bluetooth)</p> <p data-bbox="225 524 344 543">Model: NR-0V</p> <p data-bbox="225 573 392 592">Type Approval No.:</p> <p data-bbox="225 622 716 641">RDBV/25A/1118/S(18-4228), RDBV/26A/1118/S(18-4229)</p>





ประเทศ/ พื้นที่	
เม็กซิโก:	
ได้หวั่น:	<p><b>低功率電波輻射性電機管理辦法</b></p> <p>第十二條</p> <p>經型式認證合格之低功率射頻電機，非經許可，公司、商號或使用者均不得擅自變更頻率、加大功率或變更原設計之特性及功能。</p> <p>第十四條</p> <p>低功率射頻電機之使用不得影響飛航安全及干擾合法通信；經發現有干擾現象時，應立停用，改善至無干擾時方得繼續使用。前項合法通信，指依電信法規定作業之無線電通信。低功率射頻電機須忍受合法通信或工業、科學及醫療用電波輻射性電機設備之干擾。</p>

#### ข้อมูลที่เกี่ยวข้อง

- เสียง, สื่อและอินเทอร์เน็ต (น. 588)
- รถที่มีการเชื่อมต่ออินเทอร์เน็ต\* (น. 633)

- เครื่องเล่นสื่อ (น. 601)
- Gracenote® (น. 605)

- Sensus - ความสามารถในการเชื่อมต่อและความบันเทิงแบบออนไลน์ (น. 39)
- ใบรับรองสำหรับเครื่องชาร์จแบบไร้สาย (น. 631)

ลื้อ และะปาง

## ล้อและยาง

### ยางรถยนต์

หน้าที่ของยาง คือ การบรรทุกน้ำหนัก การยึดเกาะกับผิวถนน การลดการสั่นสะเทือน และการป้องกันการสึกหรอของล้อ

ยางมีผลต่อลักษณะการขับรถยนต์อย่างมาก ชนิดของยาง ขนาด ความดันลมยาง และอัตราเร็วล้วนมีความสำคัญต่อประสิทธิภาพของรถ

รถยนต์ติดตั้งด้วยยางตามสติกเกอร์ข้อมูลยางที่อยู่ใต้เสาประตูด้านคนขับ (ระหว่างประตูด้านหน้าและประตูด้านหลัง)

### ⚠ คำเตือน

ยางที่ชำรุดเสียหายอาจส่งผลให้สูญเสียการควบคุมรถยนต์ได้

### ยางที่แนะนำให้ใช้

เมื่อส่งมอบ รถจะติดตั้งยางของแชนวอลโว่ซึ่งมีเครื่องหมาย VOL<sup>1</sup> อยู่ที่ด้านข้างของยาง ยางเหล่านี้ได้รับการปรับให้เหมาะกับรถเป็นอย่างดี ในกรณีที่มีการเปลี่ยนยาง สิ่งที่สำคัญก็คือยางเส้นใหม่จะต้องมีเครื่องหมายนี้ด้วย เพื่อให้ลักษณะการขับขี่, ความ

สะดวกสบาย และความสิ้นเปลืองน้ำมันเชื้อเพลิงของรถที่ดีเหมือนเดิมอย่างไม่เปลี่ยนแปลง

### ยางใหม่

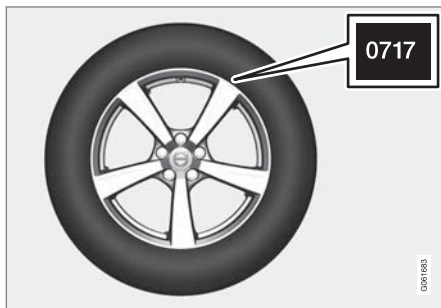

ยางเป็นวัสดุที่เสื่อมสภาพได้ หลังจากสองสามปี ยางจะเริ่มแข็งขึ้นพร้อมกับที่ความสามารถ/คุณสมบัติด้านแรงเสียดทานจะค่อยๆ ลดลง ด้วยเหตุนี้เมื่อเปลี่ยนยาง ควรเลือกยางที่ใหม่ที่สุดเท่าที่จะเป็นไปได้ โดยเฉพาะถ้าเป็นยางสำหรับฤดูหนาวจะเป็นสิ่งสำคัญอย่างยิ่ง ตัวเลขสี่ตัวสุดท้ายหมายถึงสัปดาห์และปีที่ผลิต นี่คือ

เครื่องหมาย DOT (Department of Transportation) ของยางซึ่งระบุด้วยตัวเลขสี่หลัก ตัวอย่างเช่น 0717 ซึ่ง

หมายความว่ายางได้ถูกผลิตขึ้นในสัปดาห์ที่ 07 ของปี 2017

### อายุของยางล้อ

ยางทั้งหมดที่เก่ากว่า 6 ปี ควรจะได้รับการตรวจสอบโดยผู้เชี่ยวชาญแม้ว่าจะดูเหมือนไม่เสียหายก็ตาม ยางมีการเสื่อมอายุและเสื่อมสภาพแม้ว่าจะไม่ได้ใช้บ่อยหรือไม่ได้ใช้เลย ดังนั้น จึงอาจส่งผลกระทบต่อการทำงาน ซึ่งมีผลต่อยางล้อทั้งหมดที่เก็บไว้สำหรับการใช้งานในอนาคต ตัวอย่างของลักษณะภายนอกที่แสดงว่ายางไม่เหมาะสมต่อการใช้งาน ได้แก่รอยแตกหรือการเปลี่ยนสีเป็นดิน

### การยืดอายุยาง

- รักษาความดันลมยางที่ถูกต้องไว้
- หลีกเลี่ยงการสตาร์ทแบบเร่งด่วน การเหยียบเบรกอย่างแรง และการทำให้ยางเสียดสีกับผิวถนน
- ยางมีการสึกหรอเพิ่มขึ้นตามความเร็ว
- การตั้งศูนย์ถ่วงล้ออย่างถูกต้องมีความสำคัญอย่างยิ่ง
- ล้อที่ไม่ได้ตั้งศูนย์มีผลเสียต่อการยืดอายุยางและทำให้เดินทางไม่ราบรื่น

<sup>1</sup> ขนาดของยางบางขนาดอาจแตกต่างกันไปได้

- ยางทุกเส้นต้องมีทิศทางการหมุนเดียวกันตลอดช่วงอายุการใช้งาน
- เมื่อท่านเปลี่ยนยาง ต้องใส่ยางที่มีหน้ายางสมบูรณ์ที่สุดไว้ที่ล้อหลังเพื่อลดความเสี่ยงต่อภาวะท้ายปัด ในระหว่างที่รถเบรกอย่างกะทันหัน
- หากท่านขับรถบนทางที่โรยด้วยกรวดหรือหลุมลึก ท่านอาจทำให้เกิดความเสียหายต่อยางและ/หรือกระทะล้ออย่างถาวรได้

**การสลบยาง**

รถไม่มีข้อบังคับให้ต้องสลบยาง ลักษณะการขับที่, ความดันลมยาง, สภาพอากาศและพื้นถนน จะส่งผลต่อการเสื่อมอายุและการสึกหรอของยาง ความดันลมยางที่ถูกต้องทำให้การสึกหรอของยางเป็นไปอย่างสม่ำเสมอ เพื่อหลีกเลี่ยงไม่ให้ความสึกของดอกยางแตกต่างกัน และเพื่อป้องกันไม่ให้เกิดการสึกอย่างเป็นรูปแบบเกิดขึ้นบนยาง ท่านควรสลับเปลี่ยนระหว่างล้อหน้ากับล้อหลัง ระยะเวลาที่เหมาะสมสำหรับการเปลี่ยนครั้งแรกคือที่ประมาณ 5,000 กม. (ประมาณ 3,100 ไมล์) และจากนั้นคือที่ระยะทางทุก 10,000 กม. (ประมาณ 6,200 ไมล์)

ถ้าท่านไม่แน่ใจเกี่ยวกับความสึกของดอกยาง วอลโว่ขอแนะนำให้ติดต่อศูนย์บริการของวอลโว่ที่ได้รับการแต่งตั้งอย่างเป็นทางการเพื่อทำการตรวจสอบ ถ้าการสึกของ

ยางแต่ละเส้นแตกต่างกันอย่างเห็นได้ชัด (ความลึกของดอกยางต่างกัน >1 มม.) ให้นำยางที่สึกน้อยที่สุดไปใช้เป็นล้อหลังเสมอ ตามปกติอาการคือโค้งแกว่งง่ายกว่าอาการท้ายปัด และทำให้รถไปข้างหน้าต่อไปในลักษณะเป็นเส้นตรง ไม่ใช่ท้ายลื่นไถลไปด้านหนึ่ง ซึ่งอาจส่งผลให้สูญเสียการควบคุมรถทั้งหมด นี่เป็นเหตุผลว่าทำไมล้อหลังต้องไม่สูญเสียการยึดเกาะถนนก่อนล้อหน้า

**การจัดเก็บล้อและยาง**

เมื่อท่านจัดเก็บล้อทั้งชุด (ล้อที่ติดตั้งเข้ากับกระทะล้อ) ท่านควรแขวนไว้หรือวางนอนลงให้ด้านข้างสัมผัสพื้น ในกรณีของยางที่ไม่ได้ติดตั้งเข้ากับกระทะล้อ ท่านต้องจัดเก็บโดยวางนอนลงด้านข้างหรือตั้งตรง แต่อย่าแขวน

**!** **สำคัญ**

ควรจัดเก็บยางล้อไว้ในสถานที่ที่เย็น แห้ง และมีดีและอย่าจัดเก็บไว้ใกล้ตัวทำละลาย น้ำมันเบนซิน น้ำมันเครื่อง ฯลฯ เป็นอันตราย

**⚠ คำเตือน**

- ขนาดกระทะล้อและขนาดยางล้อสำหรับรถดวลโวของท่านได้รับการกำหนดขึ้นเพื่อให้ตรงตามข้อกำหนดที่เคร่งครัดเกี่ยวกับการทรงตัวและสมรรถนะการขับที่ หากมีการใช้ขนาดกระทะล้อและขนาดยางล้อที่ไม่ผ่านการรับรองอาจมีผลเสียต่อการทรงตัวและสมรรถนะการขับที่ของรถ
- ความเสียหายใด ๆ ที่เกิดจากการใช้ขนาดกระทะล้อและขนาดยางล้อที่ไม่ผ่านการรับรอง จะไม่อยู่ภายใต้การรับประกันรถใหม่ วอลโว่จะไม่รับผิดชอบต่อการเสียชีวิต การบาดเจ็บต่อบุคคล หรือค่าใช้จ่ายใด ๆ ที่เกิดจากการติดตั้งดังกล่าว

**ข้อมูลที่เกี่ยวข้อง**

- การตรวจสอบความดันลมยาง (น. 663)
- ทิศทางการหมุนของล้อ (น. 662)
- ตัวแสดงการสึกของดอกยางบนยาง (น. 662)
- ระบบตรวจสอบความดันลมยาง\* (น. 665)
- ชุดซ่อมรอยรั่วฉุกเฉิน (น. 678)



## ล้อและยาง

- การออกแบบขนาดของยาง (น. 660)
- ข้อกำหนดสำหรับการบรรทุกสัมภาระ (น. 693)

### การออกแบบขนาดของยาง

#### การกำหนดขนาดยาง, ดัชนีน้ำหนักบรรทุก และ คลาสความเร็ว

รถได้รับการรับรองสำหรับรถทั้งคันด้วยชุดกระทะล้อและยางแบบใดแบบหนึ่ง

#### การกำหนดขนาดของยาง

ยางทุกเส้นจะมีการกำหนดขนาดไว้ เช่น

235/55 R18 100V

235	ความกว้างของยาง (มม.)
55	อัตราส่วนระหว่างความสูงและความกว้างของหน้ายาง (%)
R	ยางเรเดียล
18	เส้นผ่านศูนย์กลางกระทะล้อมีหน่วยเป็นนิ้ว
100	รหัสสำหรับโหลดยางสูงสุดที่ยอมให้ใช้ได้, ดัชนีโหลดยาง (LI)
V	พิกัดความเร็วสำหรับความเร็วสูงสุดที่อนุญาต หรือพิกัดความเร็ว (SS) (ในกรณีนี้คือ 240 กม./ชม. (149 ไมล์ต่อชั่วโมง))

### ดัชนีโหลด

ยางล้อแต่ละเส้นมีความสามารถในการบรรทุกสัมภาระระดับหนึ่ง เรียกว่า ดัชนีโหลด (LI) น้ำหนักของรถเป็นตัวกำหนดความสามารถในการบรรทุกสัมภาระของยางล้อ

### พิกัดความเร็ว

ยางแต่ละเส้นสามารถทนความเร็วสูงสุดได้ระดับหนึ่ง พิกัดความเร็วของยาง SS (Speed Symbol) ต้องสัมพันธ์กับความเร็วสูงสุดของรถเป็นอย่างน้อย ตารางด้านล่างนี้จะแสดงความเร็วสูงสุดที่อนุญาตสำหรับพิกัดความเร็ว (SS) แต่ละค่า ข้อกำหนดนี้จะมีข้อยกเว้นอยู่หนึ่งข้อก็คือ ยางสำหรับฤดูหนาว<sup>2</sup> ซึ่งอาจต้องใช้พิกัดความเร็วที่ต่ำกว่า หากเลือกใช้ยางดังกล่าว ต้องขับชี่รถด้วยความเร็วไม่เกินกว่าพิกัดของยาง เช่น รถที่ติดตั้งยางพิกัดความเร็ว Q ต้องขับชี่ด้วยความเร็วไม่เกิน 160 กม./ชม. (100 ไมล์ต่อชั่วโมง) สภาพถนนและกฎจราจรบนท้องถนนที่บังคับใช้จะเป็นตัวกำหนดว่าสามารถขับชี่รถด้วยความเร็วเท่าใด ไม่ใช่พิกัดความเร็วของยาง

<sup>2</sup> ทั้งที่มีและที่ไม่มีสตั๊ดติดโลหะ

<b>❗</b> <b>หมายเหตุ</b>
ความเร็วสูงสุดที่กำหนดจะระบุไว้ในตาราง

Q	160 กม./ชม. (100 ไมล์ต่อชั่วโมง) (เฉพาะยางสำหรับรถคูเวทเท่านั้น)
T	190 กม./ชม. (118 ไมล์ต่อชั่วโมง)
H	210 กม./ชม. (130 ไมล์ต่อชั่วโมง)
V	240 กม./ชม. (149 ไมล์ต่อชั่วโมง)
W	270 กม./ชม. (168 ไมล์ต่อชั่วโมง)
Y	300 กม./ชม. (186 ไมล์ต่อชั่วโมง)

### **⚠ คำเตือน**

ดัชนีน้ำหนักบรรทุก (LI) และพิกัดความเร็ว (SS) ต่ำสุดที่อนุญาตสำหรับยางของรุ่นเครื่องยนต์ที่เกี่ยวข้องแต่ละรุ่นจะแสดงอยู่ในเอกสารการจดทะเบียนรถ ถ้าใช้ยางที่มีดัชนีน้ำหนักบรรทุกหรือพิกัดความเร็วต่ำเกินไป ยางรถอาจร้อนเกินไปและได้รับความเสียหายได้

### ข้อมูลที่เกี่ยวข้อง

- ยางรถยนต์ (น. 658)
- การออกแบบขนาดของกระทะล้อ (น. 661)

### การออกแบบขนาดของกระทะล้อ

ขนาดของล้อและกระทะล้อได้รับการออกแบบไว้ตามตัวอย่างในตารางด้านล่างนี้

รถได้รับการรับรองสำหรับรถทั้งคันด้วยชุดกระทะล้อและยางแบบใดแบบหนึ่ง

ชื่อแบบของกระทะล้อทั้งหมดจะแสดงขนาดของกระทะล้อ เช่น 7.5Jx18x5.0

7.5	ความกว้างของกระทะล้อมีหน่วยเป็นนิ้ว
J	ลักษณะของขอบกระทะล้อ
18	เส้นผ่านศูนย์กลางกระทะล้อมีหน่วยเป็นนิ้ว
50.5	ค่าออฟเซตมีหน่วยเป็นมม. (ระยะจากศูนย์กลางล้อไปยังพื้นผิวสัมผัสของล้อกับคัมล้อ)

### ข้อมูลที่เกี่ยวข้อง

- ยางรถยนต์ (น. 658)
- การออกแบบขนาดของยาง (น. 660)

## ล้อและยาง

### ทิศทางการหมุนของล้อ

ยางล้อที่มีดอกยางที่ได้รับการออกแบบมาเพื่อให้หมุนเพียงทิศทางเดียวจะมีการทำเครื่องหมายทิศทางการหมุนไว้ด้วยลูกศร

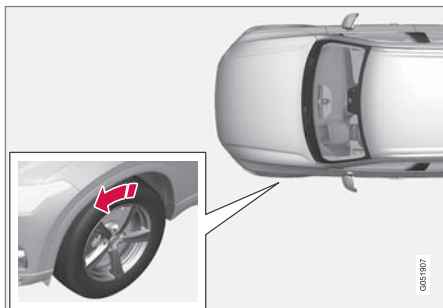

ลูกศรแสดงทิศทางการหมุนของยาง

- ยางล้อจะต้องหมุนในทิศทางเดียวตลอดอายุการใช้งาน
- ควรสลับยางระหว่างล้อหน้าและล้อหลังเท่านั้น ห้ามสลับระหว่างล้อด้านซ้ายและล้อด้านขวา หรือในทางกลับกัน
- ถ้าติดตั้งยางไว้ไม่ถูกต้อง คุณสมบัติในการเบรกของรถและการไถ่น้ำฝน หิมะที่ละลายเป็นโคลนให้พื้นทางจะลดลง

- ยางที่มีความลึกของดอกยางมากที่สุดควรใช้เป็นที่ล้อหลังเสมอ (เพื่อลดความเสี่ยงในการลื่นไถล)

### **i** หมายเหตุ

ต้องแน่ใจว่า ยางที่แต่ละคู่ล้อเป็นยางประเภทเดียวกัน ขนาดและยี่ห้อเดียวกัน

### ข้อมูลที่เกี่ยวข้อง

- ยางรถยนต์ (น. 658)

### ตัวแสดงการสึกของดอกยางบนยาง

ตัวแสดงการสึกของดอกยางจะแสดงสถานะความลึกของดอกยาง

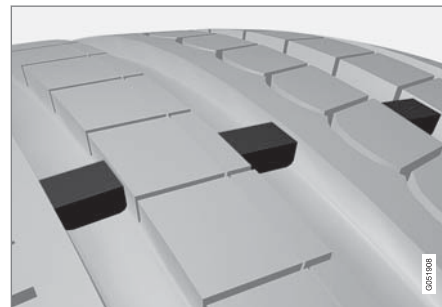

ตัวแสดงการสึกของดอกยางเป็นส่วนที่สูงขึ้นมาเป็นแนวแคบๆ ตามขวางในร่องของดอกยาง ที่ด้านข้างของยาง จะมีตัวอักษร TWI (Tread Wear Indicator) อยู่ เมื่อความลึกของดอกยางลดลงเหลือ 1.6 มม. (1/16 นิ้ว) ดอกยางจะอยู่ในระดับเสมอกับตัวแสดงการสึกของดอกยาง ให้เปลี่ยนเป็นยางใหม่โดยเร็วที่สุด ต้องไม่ลืมว่ายางที่มีความลึกของดอกยางเหลืออยู่น้อยจะมีประสิทธิภาพในการยึดเกาะถนนที่ต่ำมากในขณะที่ฝนหรือหิมะตก

### ข้อมูลที่เกี่ยวข้อง

- ยางรถยนต์ (น. 658)

## การตรวจสอบความดันลมยาง

ความดันลมยางที่ถูกต้องช่วยเพิ่มการทรงตัวในการขับขี่ ประหยัดเชื้อเพลิง และยืดอายุการใช้งานของยาง

ความดันลมยางจะลดลงเมื่อเวลาผ่านไป ซึ่งเป็นปรากฏการณ์ตามธรรมชาติ นอกจากนี้ ความดันลมยางยังเปลี่ยนแปลงไปตามอุณหภูมิอากาศภายนอกอีกด้วย นอกจากนี้ การขับขี่ด้วยยางที่มีความดันลมยางต่ำเกินไปอาจทำให้ยางร้อนจัดและชำรุดเสียหายได้ ความดันลมยางมีผลต่อความสะดวกสบายในการเดินทาง, เสี่ยงจากถนน และลักษณะการขับขี่

ตรวจสอบความดันลมยางทุกเดือน ใช้ความดันลมยางตามที่แนะนำให้ใช้สำหรับยางแบบเย็น เพื่อรักษาสภาพยางให้ดีที่สุด ความดันลมยางที่ต่ำเกินไปหรือสูงเกินไปอาจทำให้ยางมีการสึกหรอที่ไม่สม่ำเสมอ

### คำเตือน

- ความดันลมยางต่ำเกินไปเป็นสาเหตุที่พบบ่อยที่สุดที่ทำให้ยางทำหน้าที่ไม่ได้ และอาจส่งผลให้ยางเกิดการแตกร้าวชั้นร้ายแรง หน้ายางไม่แน่น หรือยางระเบิด ซึ่งคาดว่าจะทำให้รถเสียหลักและเพิ่มความเสี่ยงต่อการทำให้บุคคลได้รับบาดเจ็บ
- ยางที่มีแรงดันต่ำเกินไปจะทำให้รถมีความสามารถในการรับน้ำหนักบรรทุกน้อยลง

### ยางในสภาพเย็น

ต้องตรวจสอบความดันลมยางเมื่อยางอยู่ในสภาพเย็น ถือว่ายางอยู่ในสภาพเย็นเมื่อมีอุณหภูมิเท่ากับอากาศล้อมรอบ โดยปกติแล้ว ยางจะมีอุณหภูมินี้เมื่อจอดรอไว้เป็นเวลาอย่างน้อย 3 ชั่วโมง

หลังจากที่ขับขี่ได้ประมาณ 1.6 กม. (1 ไมล์) แล้วจะถือว่ายางเหล่านี้อยู่ในสภาพอุ่น หากท่านต้องขับขี่รถไกลกว่านี้เพื่อเติมลมยาง ก่อนอื่นให้ตรวจสอบและจดบันทึกความดันลมยาง แล้วเติมลมยางให้มีความดันลมยางที่เหมาะสมเมื่อท่านขับไปถึงสถานบริการ

เมื่ออุณหภูมิภายนอกเปลี่ยนแปลง ความดันลมยางก็จะเปลี่ยนแปลงด้วยเช่นกัน หากอุณหภูมิลดลง 10 องศา

ทำให้ความดันลมยางลดลง 1 psi (7 kPa) ให้ตรวจสอบความดันลมยางเป็นประจำ และปรับให้มีแรงดันที่ถูกต้อง ซึ่งระบุไว้ให้ทราบบนป้ายข้อมูลยางรถยนต์หรือป้ายรับรอง

หากท่านตรวจสอบความดันลมยางเมื่อยางอยู่ในสภาพอุ่น ท่านต้องไม่ปล่อยลมออกเป็นอันตราย ยางอยู่ในสภาพอุ่นเนื่องจากการขับขี่และเป็นเรื่องปกติที่แรงดันจะเพิ่มขึ้นเกินกว่าแรงดันที่แนะนำไว้สำหรับยางในสภาพเย็น ยางในสภาพอุ่นที่มีความดันลมยางเท่ากับหรือต่ำกว่าแรงดันที่แนะนำไว้สำหรับยางในสภาพเย็นอาจมีแรงดันที่ต่ำมากเกินไป

### ข้อมูลที่เกี่ยวข้อง

- การปรับความดันลมยาง (น. 664)
- ความดันลมยางที่แนะนำ (น. 665)
- ระบบตรวจสอบความดันลมยาง\* (น. 665)
- ยางรถยนต์ (น. 658)



### การปรับความดันลมยาง

ความดันลมยางจะลดลงเมื่อเวลาผ่านไป ซึ่งเป็นปรากฏการณ์ตามธรรมชาติ ในบางครั้ง อาจจำเป็นต้องปรับความดันลมยางเพื่อรักษาระดับความดันลมยางที่แนะนำให้ใช้

ใช้ความดันลมยางตามที่แนะนำให้ใช้สำหรับยางแบบเย็น เพื่อรักษาสภาพยางให้ดีที่สุดและช่วยให้การสึกหรอของยางเป็นไปอย่างสม่ำเสมอ

<b>i</b> <b>หมายเหตุ</b>
ในการหลีกเลี่ยงค่าความดันลมยางที่ไม่ถูกต้อง ให้ตรวจสอบความดันลมยางในขณะที่ยางเย็น "ยางเย็น" หมายความว่าอุณหภูมิของยางเท่ากับอุณหภูมิอากาศภายนอก (ประมาณ 3 ชั่วโมงหลังจากขับที่รถ) หลังจากขับรถไปเป็นระยะทางสองถึงสามกิโลเมตร ยางจะร้อนขึ้นและความดันยางจะเพิ่มขึ้น

1. ถอดฝาปิดออกจากวาล์วของยางเส้นใดเส้นหนึ่ง แล้วกดเกจวัดความดันลมยางลงบนวาล์วนั้นให้กระชับแน่น

2. เติมนลมยางให้ได้ความดันที่ถูกต้อง โปรดดูรูปเล่มบนเสาประตูด้านคนขับ ซึ่งแสดงความดันลมยางที่แนะนำสำหรับยางที่ติดตั้งมาจากโรงงาน
3. ใส่ฝากันฝุ่นกลับเข้าที่

<b>i</b> <b>หมายเหตุ</b>
<ul style="list-style-type: none"><li>• หลังจากเติมนลมยางแล้ว ให้ติดตั้งจุกปิดกันฝุ่นกลับเข้าไปทุกครั้ง เพื่อป้องกันไม่ให้อากาศชื้นหรือสิ่งสกปรก และอื่น ๆ</li><li>• ใช้เฉพาะจุกปิดกันฝุ่นพลาสติกเท่านั้น จุกปิดกันฝุ่นแบบโลหะอาจเกิดสนิมและทำให้หมุนคลายออกได้ยาก</li></ul>

4. ตรวจสอบด้วยตาเปล่าว่ามีตะปูหรือวัตถุอื่น ๆ ที่อาจทิ่มแทงยางและทำให้เกิดรูรั่วได้หรือไม่
5. ตรวจสอบว่าแก้มยางมีโพรงหรือรอยบุ๋ม รอยตัด รอยนูน หรือความผิดปกติอื่นใดหรือไม่
6. ทำซ้ำกับยางทุกเส้น รวมทั้งยางอะไหล่ด้วย\*

<b>i</b> <b>หมายเหตุ</b>
ถ้าท่านเติมนลมยางมากเกินไป ให้ปล่อยลมออกโดยกดที่หมุดโลหะตรงกลางวาล์ว จากนั้นให้ตรวจแรงดันอีกครั้งโดยใช้เกจวัดความดันลมยาง
ยางลื้ออะไหล่บางชนิดต้องการความดันลมยางสูงกว่าชนิดอื่น ให้ตรวจสอบตารางความดันลมยางหรือป้ายความดันลมยาง

### ข้อมูลที่เกี่ยวข้อง

- ความดันลมยางที่แนะนำ (น. 665)
- การตรวจสอบความดันลมยาง (น. 663)
- เติมนลมยางโดยใช้เครื่องอัดอากาศจากชุดซ่อมยางรั่ว (น. 683)
- แรงดันยางรถยนต์ที่อนุญาตไว้ (น. 794)

### ความดันลมยางที่แนะนำ

ป้ายความดันยางบนเสาประตูด้านข้างด้านคนขับ (ระหว่างโครงรถและประตูหลัง) แสดงความดันยางสำหรับภาระและเงื่อนไขความเร็วต่างๆ กัน



ตำแหน่งของป้ายความดันลมยาง

รูปดอกจะแสดงข้อกำหนดสำหรับยางล้อที่ติดตั้งจากโรงงาน รวมทั้งขีดจำกัดน้ำหนักบรรทุกและความดันลมยาง

### หมายเหตุ

รูปดอกที่แสดงไว้ในคู่มือเจ้าของรถอาจแตกต่างจากรูปดอกที่ติดอยู่บนรถยนต์ รูปดอกเหล่านี้จะใช้เพื่อแสดงลักษณะและตำแหน่งบนรถยนต์โดยประมาณเท่านั้น ข้อมูลที่ใช้สำหรับรถของท่านจะมีอยู่ในรูปดอกที่ติดไว้บนรถ

ประหยัดน้ำมันเชื้อเพลิงมากขึ้นด้วยความดัน ECO สำหรับการบรรทุกน้ำหนักน้อย (ผู้โดยสารไม่เกิน 3 คน) โดยใช้ความเร็วไม่เกิน 160 กม./ชม.

(100 ไมล์ต่อชั่วโมง) จะสามารถเลือกความดันแบบ ECO เพื่อให้สามารถประหยัดน้ำมันเชื้อเพลิงได้มากที่สุด อย่างไรก็ตามถ้าต้องการให้มีเสียงรบกวนน้อยที่สุดและมีความนิ่มนวลมากที่สุด ขอแนะนำให้ใช้ความดันเพื่อความสะดวกสบายซึ่งมีค่าต่ำกว่าแทน

### ข้อมูลที่เกี่ยวข้อง

- การตรวจสอบความดันลมยาง (น. 663)
- แรงดันยางรถยนต์ที่อนุญาตไว้ (น. 794)

### ระบบตรวจสอบความดันลมยาง\*

ระบบตรวจสอบความดันลมยาง<sup>3</sup> จะทำการเตือนด้วยสัญลักษณ์แสดงบนจอแสดงผลสำหรับคนขับเมื่อความดันลมยางในยางรถอย่างน้อยหนึ่งเส้นต่ำเกินไป



สัญลักษณ์นี้จะติดสว่างขึ้นเพื่อระบุว่าความดันลมยางต่ำ ตรวจสอบเช็คความดันลมยางในแอป Car Status ในจอแสดงผลส่วนกลาง

หากมีข้อบกพร่องในระบบ สัญลักษณ์เตือนความดันลมยางจะกะพริบเป็นเวลาประมาณ 1 นาทีและจะสว่างค้างไว้

### คำอธิบายระบบ

ระบบตรวจสอบความดันลมยางจะวัดความแตกต่างของความเร็วรอบระหว่างล้อต่างๆ ผ่านทางระบบ ABS เพื่อให้สามารถระบุได้ว่าความดันลมยางของล้อทุกล้อถูกต้องหรือไม่ ถ้าความดันลมยางต่ำเกินไป เส้นผ่านศูนย์กลางของยางจะเปลี่ยนไป และส่งผลให้ความเร็วในการหมุนของยางเปลี่ยนไป การเปรียบเทียบระหว่างยางแต่ละเส้น ทำให้ระบบสามารถระบุได้ว่ายางอย่างน้อยหนึ่งเส้นมีความดันต่ำเกินไปหรือไม่

<sup>3</sup> Indirect Tyre Pressure Monitoring System (ITPMS)

## ข้อมูลทั่วไปเกี่ยวกับระบบตรวจสอบยาง

ในข้อมูลด้านล่างนี้ จะเรียกระบบตรวจสอบยางโดยทั่วไปว่า TPMS

ยางแต่ละเส้น รวมถึงยางอะไหล่\* ควรได้รับการตรวจสอบเดือนละครั้ง เมื่อทำการตรวจสอบ ยางควรมีอุณหภูมิที่เย็น และมีความดันลมยางตามที่แนะนำโดยผู้ผลิตรถที่ระบุอยู่บนสติ๊กเกอร์ความดันลมยาง หรือในตารางความดันลมยาง หากรถมีขนาดของยางแตกต่างจากขนาดที่แนะนำโดยผู้ผลิต ให้ตรวจสอบระดับความดันลมยางที่ถูกต้องสำหรับยางเหล่านี้

รถที่มีระบบการตรวจสอบความดันลมยาง (TPMS) ซึ่งจะแสดงขึ้นเมื่อความดันลมยางของล้ออย่างน้อยหนึ่งล้อต่ำเกินไป โดยเป็นคุณสมบัติด้านความปลอดภัยพิเศษ เมื่อสัญลักษณ์ตัวแสดงสำหรับความดันลมยางต่ำติดสว่าง ให้หยุดรถ และตรวจสอบยางในทันที และเติมลมให้มียกระดับความดันลมยางที่ถูกต้อง

การขับรถขณะที่มีความดันลมยางต่ำอาจทำให้ยางมีความร้อนมากเกินไป ซึ่งอาจเป็นสาเหตุให้ยางแตกได้ ความดันลมยางต่ำยังทำให้สิ้นเปลืองน้ำมันเชื้อเพลิงมากขึ้นและทำให้อายุการใช้งานสั้นลง รวมทั้งอาจมีผลต่อการควบคุมรถและความสามารถในการหยุดรถอีกด้วย โปรดทราบว่า TPMS ไม่ได้นำมาใช้แทนที่การบำรุง

รักษายางตามปกติ คนขับมีหน้าที่ในการดูแลความดันลมยางให้ถูกต้อง แม้ว่าจะไม่ถึงขีดจำกัดสำหรับความดันลมยางต่ำที่ระบุโดยสัญลักษณ์ตัวแสดงติดสว่าง

นอกจากนี้ รถยังมีการติดตั้งตัวแสดงความบกพร่องของระบบ TPMS ซึ่งจะแสดงเมื่อระบบทำงานไม่ถูกต้อง ตัวแสดงความบกพร่องของระบบ TPMS จะรวมเข้ากับสัญลักษณ์แสดงสำหรับความดันลมยางต่ำ เมื่อระบบตรวจพบความบกพร่อง สัญลักษณ์ในจอแสดงผลสำหรับคนขับจะกะพริบประมาณ 1 นาทีจากนั้นจะติดสว่าง ขึ้นตอนนี้จะเกิดขึ้นซ้ำๆ เมื่อสตาร์ทรถจนกว่าจะมีการแก้ไขความบกพร่อง เมื่อสัญลักษณ์ติดสว่างอาจมีผลกระทบต่อความสามารถของระบบในการตรวจจับหรือแจ้งเตือนเกี่ยวกับความดันลมยางต่ำ

ข้อบกพร่องของระบบ TPMS อาจเกิดขึ้นจากหลายสาเหตุ เช่น หลังจากการเปลี่ยนเป็นยางอะไหล่ หรือ การเปลี่ยนยางหรือล้อที่ทำให้ TPMS ทำงานไม่ถูกต้อง ตรวจสอบสัญลักษณ์แสดงสำหรับ TPMS เสมอหลังจากเปลี่ยนยางอย่างน้อยหนึ่งเส้น เพื่อให้แน่ใจว่ายางหรือล้อใหม่ทำงานร่วมกับ TPMS ได้อย่างถูกต้อง

## สิ่งที่ต้องระลึกอยู่เสมอ

- บันทึกความดันลมยางค่าใหม่ลงในระบบทุกครั้ง หลังจากเปลี่ยนล้อหรือปรับความดันลมยาง
- หากท่านเปลี่ยนยางที่มีขนาดแตกต่างจากยางที่ติดตั้งมาจากโรงงาน จะต้องรีเซ็ตระบบโดยการบันทึกความดันลมยางค่าใหม่สำหรับยางเหล่านี้เพื่อหลีกเลี่ยงค่าเตือนที่ไม่ถูกต้อง
- ถ้าใช้ยางอะไหล่\* ระบบตรวจสอบความดันลมยางอาจทำงานได้ไม่ถูกต้องเนื่องจากยางแตกต่างกัน
- ระบบไม่สามารถแทนที่การตรวจสอบสภาพและการดูแลรักษายางตามปกติได้
- ท่านไม่สามารถปิดระบบตรวจสอบความดันลมยางได้

## คำเตือน

- ความดันลมยางที่ไม่ถูกต้องอาจทำให้ยางชำรุดซึ่งส่งผลให้คนขับไม่สามารถควบคุมรถได้
- ระบบไม่สามารถระบุล่วงหน้าได้ถึงการชำรุดเสียหายในทันทีทันใดของยาง

**ข้อมูลที่เกี่ยวข้อง**

- ความดันลมยางที่แนะนำ (น. 665)
- ดูสถานะของความดันลมยางบนจอแสดงผลส่วนกลาง\* (น. 668)
- การดำเนินการในกรณีที่มีค่าเตือนความดันลมยางต่ำ (น. 669)
- การบันทึกความดันลมยางค่าใหม่ลงในระบบตรวจสอบความดันลมยาง\* (น. 667)
- ข้อความสำหรับการตรวจสอบความดันลมยาง\* (น. 670)

**การบันทึกความดันลมยางค่าใหม่ลงในระบบตรวจสอบความดันลมยาง\***

เพื่อให้ระบบตรวจสอบความดันลมยาง<sup>4</sup> สามารถทำงานได้อย่างถูกต้อง จะต้องมีการบันทึกค่าอ้างอิงสำหรับความดันลมยางไว้ ซึ่งต้องทำทุกครั้งที่เปลี่ยนยางรถ หรือทุกครั้งที่เปลี่ยนความดันลมยาง เพื่อให้ระบบสามารถแจ้งเตือนเกี่ยวกับความดันลมยางต่ำได้อย่างถูกต้อง

ตัวอย่างเช่น เมื่อขับซึ่งโดยมีการบรรทุกล้มภาระหนัก หรือเมื่อใช้ความเร็วสูงกว่า 160 กม./ชม. (100 ไมล์ต่อชั่วโมง) ควรปรับความดันลมยางตามค่าความดันลมยางที่วอลโว่แนะนำให้ใช้ จากนั้นระบบจะถูกรีเซ็ตโดยการบันทึกความดันลมยางค่าใหม่

ทำขั้นตอนต่อไปนี้เป็นบันทึกความดันลมยางค่าใหม่ไว้เป็นค่าอ้างอิงในระบบ:

1. ปิดการทำงานของรถ
2. เติมลยางให้ได้ความดันที่ถูกต้อง โปรดดูรูปลอกบนเสาประตูด้านคนขับ ซึ่งแสดงความดันลมยางที่แนะนำสำหรับยางที่ติดตั้งมาจากโรงงาน
3. สตาร์ทรถ

4. เปิดแอป Car Status ในมุมมองแอป
5. กดปุ่ม TPMS

<b>i</b> <b>หมายเหตุ</b>
รถต้องจอดอยู่กับที่ซึ่งจะสามารถเลือกปุ่ม Store Pressure ได้

6. กดปุ่ม Store Pressure
7. แตะที่ OK เพื่อยืนยันว่าความดันลมยางในล้อทั้งสี่ล้อได้รับการตรวจสอบและปรับแล้ว
8. ขับรถจนกระทั่งมีการบันทึกความดันลมยางค่าใหม่แล้ว ความดันลมยางค่าใหม่จะถูกบันทึกเมื่อขับรถที่ความเร็วสูงเกิน 35 กม./ชม. (22 ไมล์ต่อชั่วโมง)
  - > เมื่อมีการรวบรวมข้อมูลที่เพียงพอสำหรับระบบเพื่อให้สามารถตรวจจับความดันลมยางต่ำได้แล้ว ภาพเคลื่อนไหวที่แสดงความคืบหน้าของการบันทึกจะหายไปจากจอแสดงผลส่วนกลาง ระบบจะไม่มีกรยืนยันอื่นๆ เพิ่มเติมว่าความดันลมยางใหม่ได้มีการบันทึกแล้ว

<sup>4</sup> Indirect Tyre Pressure Monitoring System (ITPMS)



## ล้อและยาง

- ◀◀ หากการบันทึกถ่วงล้อ จะมีย่อข้อความแสดงขึ้น: Storing pressure unsuccessful. Try again.

### ⚠ คำเตือน

ก๊าซไอเสียประกอบด้วยคาร์บอนมอนอกไซด์ที่มองไม่เห็นด้วยตาเปล่าและไม่มีกลิ่น แต่เป็นพิษอย่างยิ่ง ดังนั้นต้องทำขั้นตอนการบันทึกความดันลมยางค่าใหม่ภายนอกอาคาร หรือในศูนย์บริการที่มีการระบายไอเสียทุกครั้ง

### ข้อมูลที่เกี่ยวข้อง

- ความดันลมยางที่แนะนำ (น. 665)
- การปรับความดันลมยาง (น. 664)
- คู่มือสถานะของความดันลมยางบนจอแสดงผลส่วนกลาง\* (น. 668)
- การดำเนินการในกรณีที่มีคำเตือนความดันลมยางต่ำ (น. 669)
- ระบบตรวจสอบความดันลมยาง\* (น. 665)

### คู่มือสถานะของความดันลมยางบนจอแสดงผลส่วนกลาง\*

ระบบตรวจสอบความดันลมยาง<sup>5</sup> ทำให้ท่านสามารถดูสถานะความดันลมยางบนจอแสดงผลส่วนกลางได้

#### การตรวจสอบสถานะ

ต้องขับด้วยความเร็วสูงกว่า 35 กม./ชม.

(22 ไมล์ต่อชั่วโมง) เป็นเวลาหลายนาทีก่อนที่ระบบจะเริ่มทำงาน

1. เปิดแอป Car Status ในมุมมองแอฟ
2. แตะที่ TPMS เพื่อแสดงสถานะของยาง



ภาพประกอบเป็นเพียงตัวอย่างคร่าวๆ เท่านั้น การจัดรูปแบบอาจแตกต่างกันออกไปโดยขึ้นอยู่กับรุ่นของรถยนต์ หรือซอฟต์แวร์ที่อัปเดต

### ข้อมูลที่เกี่ยวข้อง

- การบันทึกความดันลมยางค่าใหม่ลงในระบบตรวจสอบความดันลมยาง\* (น. 667)
- การดำเนินการในกรณีที่มีคำเตือนความดันลมยางต่ำ (น. 669)
- ระบบตรวจสอบความดันลมยาง\* (น. 665)
- สถานะของรถยนต์ (น. 709)
- ข้อความสำหรับการตรวจสอบความดันลมยาง\* (น. 670)

<sup>5</sup> Indirect Tyre Pressure Monitoring System (ITPMS)

การดำเนินการในกรณีที่มีคำเตือนความดันลมยางต่ำ

เมื่อระบบสำหรับความดันลมยาง<sup>6</sup> เตือนว่าความดันลมยางต่ำเกินไป จำเป็นต้องดำเนินการอย่างใดอย่างหนึ่ง



ตรวจสอบและแก้ไขความดันลมยางเมื่อสัญลักษณ์สำหรับระบบติดสว่างขึ้น พร้อมกับข้อความ Tyre pressure low แสดงขึ้น

1. ปิดการทำงานของรถ
2. ตรวจสอบความดันลมยางของยางทั้งสี่เส้นโดยใช้เกจวัดความดันลมยาง
3. เติมนลมยางให้ได้ความดันที่ถูกต้อง โปรดดูรูปลอกบนเสาประตูด้านคนขับ ซึ่งแสดงความดันลมยางที่แนะนำสำหรับยางที่ติดตั้งมาจากโรงงาน

4. ให้บันทึกความดันลมยางค่าใหม่ลงในระบบผ่านทางจอแสดงผลส่วนกลางทุกครั้งหลังจากทำการปรับความดันลมยาง  
  
โปรดทราบว่าสัญลักษณ์ไฟแสดงจะไม่ดับลงจนกว่าจะแก้ไขความดันลมยางที่ต่ำ และทำการบันทึกความดันลมยางค่าใหม่แล้ว

### **i** หมายเหตุ

ในการหลีกเลี่ยงค่าความดันลมยางที่ไม่ถูกต้อง ให้ตรวจสอบความดันลมยางในขณะที่ยางเย็น "ยางเย็น" หมายความว่าอุณหภูมิของยางเท่ากับอุณหภูมิอากาศภายนอก (ประมาณ 3 ชั่วโมงหลังจากขับขีรถ) หลังจากขับรถไปเป็นระยะทางสองถึงสามกิโลเมตร ยางจะร้อนขึ้นและความดันยางจะเพิ่มขึ้น

### **i** หมายเหตุ

- หลังจากเติมนลมยางแล้ว ให้ติดตั้งจุกปิดกันฝุ่นกลับเข้าไปทุกครั้ง เพื่อป้องกันไม่ให้จุกเติมลมชำรุดเสียหายเนื่องจากก้อนหิน, สิ่งสกปรก และอื่นๆ
- ใช้เฉพาะจุกปิดกันฝุ่นพลาสติกเท่านั้น จุกปิดกันฝุ่นแบบโลหะอาจเกิดสนิมและทำให้หมุนคลายออกได้ยาก

### **A** คำเตือน

- ความดันลมยางที่ไม่ถูกต้องอาจทำให้ยางชำรุดซึ่งส่งผลให้คนขับไม่สามารถควบคุมรถได้
- ระบบไม่สามารถระบุล่วงหน้าได้ถึงการชำรุดเสียหายในทันทีทันใดของยาง

### ข้อมูลที่เกี่ยวข้อง

- ความดันลมยางที่แนะนำ (น. 665)
- การปรับความดันลมยาง (น. 664)
- การบันทึกความดันลมยางค่าใหม่ลงในระบบตรวจสอบความดันลมยาง\* (น. 667)

<sup>6</sup> Indirect Tyre Pressure Monitoring System (ITPMS)



## ล้อและยาง

- ดูสถานะของความดันลมยางบนจอแสดงผลส่วนกลาง\* (น. 668)
- ระบบตรวจสอบความดันลมยาง\* (น. 665)
- เติมลมยางโดยใช้เครื่องอัดอากาศจากชุดซ่อมยางรั่ว (น. 683)

### ข้อความสำหรับการตรวจสอบความดันลมยาง\*

จำนวนข้อความสำหรับระบบตรวจสอบความดันลมยาง<sup>7</sup> ที่สามารถแสดงได้ ต่อไปนี้จะเป็นตัวอย่างจำนวนหนึ่ง

จอแสดงผล สำหรับคนขับ: Tyre pressure low Check Car Status app in center display	สัญลักษณ์ไฟแสดงจะติดสว่างขึ้นเพื่อแสดงว่ายางรถยางน้อยหนึ่งล้อมีความดันลมยางต่ำ สำหรับข้อมูลเพิ่มเติม โปรดดูที่แอป Car Status ในจอแสดงผลส่วนกลาง
จอแสดงผล สำหรับคนขับ: Tyre pressure system Temporarily unavailable	สัญลักษณ์แสดงกะพริบและเปลี่ยนเป็นติดสว่างคงที่หลังจากผ่านไปประมาณ 1 นาที ระบบไม่พร้อมใช้งานอยู่ในขณะนี้ และจะทำงานในเร็วๆ นี้
จอแสดงผล สำหรับคนขับ: Tyre pressure system Service required	สัญลักษณ์แสดงกะพริบและเปลี่ยนเป็นติดสว่างคงที่หลังจากผ่านไปประมาณ 1 นาที ระบบทำงานไม่ถูกต้อง โปรดติดต่อศูนย์บริการ <sup>A</sup>

<sup>A</sup> ขอแนะนำให้ติดต่อศูนย์บริการของวอลโว่ที่ได้รับการแต่งตั้ง

<sup>7</sup> Indirect Tyre Pressure Monitoring System (ITPMS)

**ข้อมูลที่เกี่ยวข้อง**

- ระบบตรวจสอบความดันลมยาง\* (น. 665)
- การบันทึกความดันลมยางค่าใหม่ลงในระบบตรวจสอบความดันลมยาง\* (น. 667)
- การดำเนินการในกรณีที่มีค่าเตือนความดันลมยางต่ำ (น. 669)
- สถานะของรถยนต์ (น. 709)
- ไซต์การสนับสนุนของ Volvo Cars (น. 26)

**การเปลี่ยนล้อ**

การถอดเปลี่ยนล้อต้องดำเนินการด้วยวิธีที่ถูกต้องเสมอ คำแนะนำเกี่ยวกับวิธีการถอดและติดตั้งล้อและสิ่งสำคัญที่ควรระวังไว้ก่อนจะแสดงไว้ที่ด้านล่างนี้ ตรวจสอบว่าขนาดยางเป็นขนาดที่ได้รับการรับรองให้ใช้ได้กับรถ

**⚠ คำเตือน**

- ถ้าจำเป็นต้องเปลี่ยนล้อในสภาพแวดล้อมที่มีการจราจร ผู้โดยสารจะต้องยืนอยู่ในที่ปลอดภัย
- เมื่อเปลี่ยนยางล้อ ให้ใช้แม่แรงที่ออกแบบมาสำหรับรถ ใช้แท่นรองรับเพื่อยึดรถให้มั่นคงสำหรับงานอื่นๆ ทุกชนิด
- ห้ามคลานเข้าไปใต้รถ หรือใช้ส่วนใดส่วนหนึ่งของร่างกายของท่านยื่นเข้าไปใต้รถ ในขณะที่ใช้แม่แรงยกรถไว้
- ผู้โดยสารต้องออกจากรถก่อนที่จะใช้แม่แรงยกรถขึ้น

**! สำคัญ**

- เมื่อไม่ใช้แม่แรง\* ต้องจัดเก็บไว้ในช่องเก็บแม่แรงใต้พื้นบริเวณที่เก็บสัมภาระ
- แม่แรงยกรถที่มาพร้อมกับรถได้รับการออกแบบมาให้ใช้งานเป็นครั้งคราวในระยะเวลาสั้น ๆ เท่านั้น เช่น การเปลี่ยนยางเมื่อมีรอยร้าว เป็นต้น แม่แรงแต่ละชุดเป็นของรถแต่ละรุ่นและต้องใช้ยกรถเฉพาะรุ่นที่เท่านั้น ถ้าต้องการยกรถบ่อยครั้งหรือเป็นเวลานานเกินกว่าที่จำเป็นต้องใช้ในการเปลี่ยนยาง ให้ใช้แม่แรงสำหรับอุโมงรถ (Garage jack) ที่ได้แนะนำไว้ในตัวอย่างนี้ ให้ปฏิบัติตามคำแนะนำในการใช้งานที่มาพร้อมกับอุปกรณ์

**การถอดล้อ**

อ่านคำแนะนำทั้งหมดอย่างละเอียดก่อนที่จะเริ่มทำงาน นำเครื่องมือที่จำเป็นออกมาก่อนที่จะยกรถขึ้น

1. ถ้าต้องทำการเปลี่ยนยางในบริเวณที่มีการจราจร ให้วางป้ายเตือนรูปสามเหลี่ยมบนถนน และเปิดสัญญาณไฟเตือนฉุกเฉิน





## ล้อและยาง

2. ขันหูลากโดยใช้ประแจขันล้อจนถึงตำแหน่งสุด

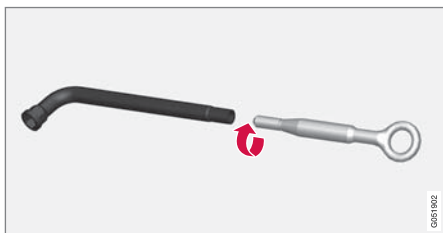

3. ถอดฝาปิดพลาสติกออกจากโบลท์ล้อโดยใช้เครื่องมือโดยเฉพาะสำหรับการทำงานนี้
4. ขณะที่ยังคงจอดอยู่บนพื้นดิน ให้ใช้ประแจน็อตล้อ/หูลากเพื่อขันน็อตล้อไป -1 รอบด้วยการกดลง (ทวนเข็มนาฬิกา) เริ่มจากน็อตล้อแบบล็อกได้\* เสมอ
5. ปฏิบัติตามคำแนะนำสำหรับวิธีการยกรถขึ้นด้วยแม่แรงอย่างปลอดภัย
6. ยกรถขึ้นในระดับที่พอดีที่ช่วยให้ล้อที่จะถูกถอดออกสามารถเคลื่อนที่ได้อย่างอิสระ ถอดสลักเกลียวล้อและยกล้อออก

### การติดตั้งล้อ

1. ทำความสะอาดพื้นผิวระหว่างล้อกับดุมล้อ

2. ใส่ล้อ ขันสลักเกลียวล้อทั้งหมด

**ห้าม** ใช้สารหล่อลื่นบนเกลียวของโบลท์ล้อ

3. ลดระดับรถลงจนไม่สามารถหมุนล้อได้
4. ขันสลักเกลียวล้อตามแนวกากบาท ที่สำคัญคือต้องขันสลักเกลียวล้อให้แน่นอย่างถูกต้อง ใช้แรงบิด 140 นิวตันเมตร (103 ปอนด์-ฟุต) ตรวจสอบแรงบิดโดยใช้ประแจปอนด์



5. ใส่ฝาปิดพลาสติกกลับไปบนโบลท์ล้อ
6. ตรวจสอบความดันลมยางและบันทึกความดันลมยางใหม่ในระบบสำหรับระบบตรวจสอบความดันลมยาง\*

## คำเตือน

หลังจากที่เปลี่ยนล้อไปแล้วเป็นเวลาหลายวัน อาจจำเป็นต้องขันโบลท์ยึดล้อซ้ำอีกครั้ง อุณหภูมิที่แตกต่างกันและการสั่นสะเทือนอาจทำให้โบลท์ยึดแน่นไม่เท่ากัน

## หมายเหตุ

- หลังจากเติมลมยางแล้ว ให้ติดตั้งจุกปิดกันฝุ่นกลับเข้าไปทุกครั้ง เพื่อป้องกันไม่ให้จุกเติมลมชำรุดเสียหายเนื่องจากก้อนหิน, สิ่งสกปรก และอื่นๆ
- ใช้เฉพาะจุกปิดกันฝุ่นพลาสติกเท่านั้น จุกปิดกันฝุ่นแบบโลหะอาจเกิดสนิมและทำให้หมุนคลายออกได้ยาก

## ข้อมูลที่เกี่ยวข้อง

- ป้ายเตือนรูปสามเหลี่ยม (น. 703)
- ยกรถขึ้น (น. 713)
- ชุดเครื่องมือ (น. 673)
- การบันทึกความดันลมยางค่าใหม่ลงในระบบตรวจสอบความดันลมยาง\* (น. 667)

### ชุดเครื่องมือ

เครื่องมือที่อาจเป็นประโยชน์ในระหว่างการลากรถ , การเปลี่ยนล้อ หรือสถานการณ์อื่นๆ ที่คล้ายคลึงกันจะอยู่ในห้องเก็บสัมภาระของรถ



เครื่องมือทั้งหมดจะอยู่ในแผงโคมใต้พื้นห้องเก็บสัมภาระ

- 1 แม่แรง\*
- 2 เครื่องมือสำหรับการถอดฝาปิดพลาสติกออกจากโบลท์ล้อ
- 3 กววยสำหรับเติมน้ำยา
- 4 ประแจล้อ\* และขอเกี่ยวลากพ่วง

หากรถมีล้ออะไหล่ติดตั้งอยู่\* จะมีแม่แรงและประแจขันล้อให้มาด้วย

### ข้อมูลที่เกี่ยวข้อง

- การพับพื้นห้องเก็บสัมภาระขึ้น (น. 697)
- การเปลี่ยนล้อ (น. 671)
- แม่แรง\* (น. 673)
- ชุดซ่อมรอยรั่วฉุกเฉิน (น. 678)
- การติดตั้งและการถอดลูก (น. 576)

### แม่แรง\*

แม่แรงสามารถใช้ในการยกรถ เช่น เพื่อเปลี่ยนล้อ เป็นต้น





**! สำคัญ**

- เมื่อไม่ใช่แม่แรง\* ต้องจัดเก็บไว้ในช่องเก็บแม่แรงใต้พื้นบริเวณที่เก็บสัมภาระ
- แม่แรงยกรถที่มาพร้อมกับรถได้รับการออกแบบมาให้ใช้งานเป็นครั้งคราวในระยะเวลาดสั้น ๆ เท่านั้น เช่น การเปลี่ยนยางเมื่อมีรอยรั่ว เป็นต้น แม่แรงแต่ละชุดเป็นของรถแต่ละรุ่นและต้องใช้ยกรถเฉพาะรุ่นที่เท่านั้น ถ้าต้องการยกรถบ่อยครั้งหรือเป็นเวลานานเกินกว่าที่จำเป็นต้องใช้ในการเปลี่ยนยาง ให้ใช้แม่แรงสำหรับช่างซ่อมรถ (Garage jack) ที่ได้แนะนำไว้ ในตัวอย่างนี้ ให้ปฏิบัติตามคำแนะนำในการใช้งานที่มาพร้อมกับอุปกรณ์

จะต้องขันแม่แรงพร้อมกันให้ได้ตำแหน่งที่ถูกต้องเพื่อให้มีที่ว่างพอ

**ข้อมูลที่เกี่ยวข้อง**

- การพับพื้นห้องเก็บสัมภาระขึ้น (น. 697)
- ชุดเครื่องมือ (น. 673)
- ยกรถขึ้น (น. 713)

**โบลท์ล้อ**

**โบลท์ล้อใช้ในการยึดล้อเข้ากับดุมล้อ**

ใช้แต่กระทะล้อที่ได้รับการทดสอบและรับรองจากวอลโว่ และเป็นอุปกรณ์เสริมของแท้ของวอลโว่เท่านั้น

ตรวจสอบแรงบิดของโบลท์ล้อโดยใช้ประแจปอนด์

ห้ามใช้สารหล่อลื่นบนเกลียวของโบลท์ล้อ

**! คำเตือน**

หลังจากที่เปลี่ยนล้อไปแล้วเป็นเวลาหลายวัน อาจจำเป็นต้องขันโบลท์ยึดล้อซ้ำอีกครั้ง อุณหภูมิที่แตกต่างกันและการสั่นสะเทือนอาจทำให้โบลท์ยึดแน่นไม่เท่ากัน

**! สำคัญ**

จะต้องขันน็อตล้อโดยใช้แรงบิด 140 นิวตันเมตร (103 ปอนด์-ฟุต) การขันแน่นเกินไปหรือหลวมเกินไปอาจทำให้น็อตและโบลท์ชำรุดเสียหายได้

**ชุดน็อตล้อแบบล็อกได้\***

ในการคลายหรือขันน็อตล้อแบบล็อกได้ ให้หมุนประแจในน็อตล็อกจนกระทั่งล็อกเข้าตำแหน่งในร่องรหัสจนสุด ถ้าจำเป็นต้องถอดล้อออก จะต้องเริ่มจากน็อตล้อแบบ

ล็อกได้ก่อนเสมอ เมื่อติดตั้งล้อ ขึ้นตอนสุดท้ายให้ใส่สกรูล็อก

**! สำคัญ**

จำไว้ว่าอย่าใช้แรงตัดเมื่อท่านคลาย/ขันโบลท์ล้อ การทำเช่นนี้อาจทำให้ร่องรหัสในโบลท์ล็อกและประแจขันล้อชำรุดเสียหายได้ ซึ่งส่งผลให้ไม่สามารถติดตั้งหรือถอดล้อได้

เมื่อไม่ใช่ประแจขันล้อ จะต้องเก็บไว้ในที่เก็บประแจขันล้อในแผงโคมใต้พื้นห้องเก็บสัมภาระ การระลึกรถึงเรื่องนี้ไว้เสมอเป็นสิ่งสำคัญมาก เพื่อให้มีเครื่องมือพร้อมใช้งานเมื่อถึงกำหนดการนำรถเข้าศูนย์บริการ ถ้าท่านทำประแจหายไป โปรดติดต่อตัวแทนจำหน่ายวอลโว่

**ข้อมูลที่เกี่ยวข้อง**

- การเปลี่ยนล้อ (น. 671)
- ชุดเครื่องมือ (น. 673)

## ล้ออะไหล่\*

ล้ออะไหล่ชนิด Temporary Spare สามารถนำมาใช้แทนล้อปกติที่รั่วได้ชั่วคราว

ล้ออะไหล่ได้รับการออกแบบมาสำหรับการใช้งานเพียงชั่วคราวเท่านั้น เปลี่ยนเป็นล้อปกติในทันทีที่สามารถทำได้

ลักษณะการขับขี่อาจเปลี่ยนแปลงไปเมื่อใช้ล้ออะไหล่ และระยะห่างจากพื้นจะลดลง ในขณะที่กำลังใช้ Temporary Spare อยู่ ห้ามนำรถเข้าล้างรถในเครื่องล้างรถอัตโนมัติ

จะต้องรักษาความดันลมยางให้อยู่ในระดับที่แนะนำไว้เสมอ ไม่ว่าล้ออะไหล่แบบชั่วคราวจะอยู่ที่ตำแหน่งใดในรถก็ตาม

ถ้าล้ออะไหล่ชำรุดเสียกาย จะสามารถสั่งซื้อล้อใหม่ได้จากตัวแทนจำหน่ายอลโว่

## คำเตือน

- เมื่อติดตั้งล้ออะไหล่ ห้ามขับรถด้วยความเร็วเกินกว่า 80 กม./ชม. (50 ไมล์/ชม.)
- ห้ามขับขี่รถโดยติดตั้งล้อ "Temporary Spare" มากกว่าหนึ่งล้อ
- รถอาจมีลักษณะการขับขี่ที่แตกต่างออกไปในขณะขับขี่ด้วยล้ออะไหล่ จะต้องเปลี่ยนล้ออะไหล่ด้วยล้อปกติในทันทีที่สามารถทำได้
- ล้ออะไหล่มีขนาดเล็กกว่าล้อปกติ ซึ่งส่งผลต่อระยะห่างจากพื้นของรถ คอยระวังขอบถนนและห้ามนำรถเข้าเครื่องล้างรถ
- ใช้ความดันลมยางสำหรับล้ออะไหล่ที่บริษัทผู้ผลิตแนะนำ
- ในรถแบบขับเคลื่อนทุกล้อ จะสามารถปลดตัวขับเคลื่อนเพลาหลังออกได้
- ถ้าติดตั้งล้ออะไหล่เข้ากับเพลาหน้า จะไม่สามารถใช้โช้พื้นล้อสำหรับพื้นหิมะในเวลาเดียวกันได้
- ห้ามซ่อมล้ออะไหล่

## สำคัญ

ห้ามขับรถโดยใช้ยางที่มีขนาดแตกต่างกัน หรือใช้ล้ออะไหล่ที่ไม่ใช่ล้อที่จัดไว้ให้พร้อมกับรถ การใช้ล้อที่มีขนาดแตกต่างกันอาจทำให้ระบบเกียร์ของรถได้รับความเสียหายร้ายแรง

## ข้อมูลที่เกี่ยวข้อง

- การเปลี่ยนล้อ (น. 671)
- ความดันลมยางที่แนะนำ (น. 665)

## การทำงานกับล้ออะไหล่\*

ปฏิบัติตามคำแนะนำเหล่านี้สำหรับการทำงานกับล้ออะไหล่

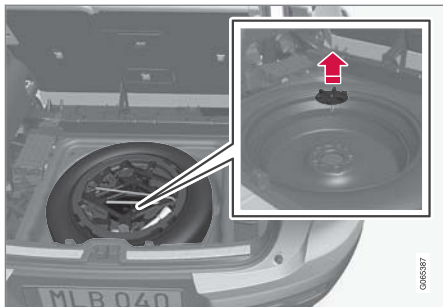

ล้ออะไหล่อยู่ใต้พื้นห้องเก็บสัมภาระในอ่างล้ออะไหล่ โดยที่ด้านนอกหันลง แฝงโคมจะมีเครื่องมือทั้งหมด สำหรับการเปลี่ยนล้อ

1. พับพื้นห้องเก็บสัมภาระขึ้น
2. ยกกล่องโคมพร้อมด้วยเครื่องมือต่างๆ ออกมา
3. ถอดสลักเกลียวยึด
4. ยกล้ออะไหล่ออกมา

## การเก็บยางที่มีรอยรั่ว

1. คลายสกรูยึดที่ยึดล้ออะไหล่ให้อยู่ในตำแหน่งออก

### ! สำคัญ

ห้ามพยายามคลายสกรูที่ขึ้นส่วนด้านล่างของสกรูยึดออก หากขึ้นส่วนนั้นยึดแน่นเข้ากับตัวถัง เนื่องจากอาจทำให้ชิ้นส่วนแตกร้าวได้

ถ้าตัวยึดด้านล่างของสกรูยึดหลวมหลุดออกจากตัวถัง ได้ล้ออะไหล่ ให้ติดตั้งกลับเข้าที่ในรูและหมุนตามเข็มนาฬิกาเพื่อยึดเข้าอีกครั้ง

2. ใส่เครื่องมือมือกลับเข้าไปในตำแหน่งในแฉงโคม
3. จากนั้น ให้พับพื้นห้องเก็บสัมภาระลง แล้ววางยางที่รั่วลงในห้องเก็บสัมภาระ

## ข้อมูลที่เกี่ยวข้อง

- ล้ออะไหล่\* (น. 675)
- การพับพื้นห้องเก็บสัมภาระขึ้น (น. 697)
- ชุดเครื่องมือ (น. 673)
- การเปลี่ยนล้อ (น. 671)

## ยางสำหรับฤดูหนาว

ยางสำหรับฤดูหนาวได้รับการปรับให้เหมาะสมกับสภาพถนนในฤดูหนาว

วอลโว่ขอแนะนำให้ใช้ยางสำหรับฤดูหนาวที่มีขนาดตามที่กำหนด ขนาดยางจะขึ้นอยู่กับชนิดเครื่องยนต์ เมื่อขับรถโดยใช้ยางสำหรับฤดูหนาว ท่านจะต้องใช้ยางประเภทที่ถูกต้องกับล้อทั้งสองล้อ

## เคล็ดลับสำหรับการเปลี่ยนยางสำหรับฤดูหนาว

เมื่อเปลี่ยนล้อสำหรับฤดูร้อนและฤดูหนาว ควรจะทำการเครื่องหมายที่ล้อด้วยว่าล้อนั้นติดตั้งที่ด้านใดของรถ เช่น L สำหรับด้านซ้าย และ R สำหรับด้านขวา เป็นต้น

โปรดติดต่อตัวแทนจำหน่ายของวอลโว่เพื่อขอคำแนะนำเกี่ยวกับขอบล้อและประเภทของยางที่เหมาะสมที่สุด

## ยางแบบมีปุ่ม

ยางแบบมีปุ่มสำหรับฤดูหนาวควรได้รับการรันอินเป็นระยะทาง 500–1,000 กม. (300-600 ไมล์) เพื่อให้ปุ่มเข้าที่อย่างเหมาะสมบนยาง วิธีดังกล่าวจะช่วยให้อย่างและโดยเฉพาะปุ่มมีอายุการใช้งานนานขึ้น

**❗** **หมายเหตุ**

กฎหมายเกี่ยวกับการใช้ยางแบบมีปุ่มโหดอาจแตกต่างกันออกไป ปฏิบัติตามกฎหมายและข้อบังคับในท้องถิ่นเสมอ

**ความลึกของดอกยาง**

สภาพถนนที่มีน้ำแข็ง หิมะที่ละลายเป็นโคลนปกคลุมอยู่ และที่อุณหภูมิต่ำ จะต้องใช้ยางที่มีประสิทธิภาพมากกว่ายางที่ใช้ในฤดูร้อน ดังนั้น วอลโว่จึงไม่แนะนำให้ขับขีโดยใช้ยางสำหรับฤดูหนาวที่มีความลึกของดอกยางต่ำกว่า 4 มม. (0.15 นิ้ว)

**ข้อมูลที่เกี่ยวข้อง**

- การเปลี่ยนล้อ (น. 671)
- การขับขีในฤดูหนาว (น. 546)
- ตัวแสดงการสึกของดอกยางบนยาง (น. 662)
- ไซต์การสนับสนุนของ Volvo Cars (น. 26)

**ใช้พินล้อยสำหรับพื้นหิมะ**

**การใช้พินล้อยสำหรับพื้นหิมะและ/หรือยางสำหรับฤดูหนาวสามารถช่วยให้ยึดเกาะถนนได้ดีขึ้นในฤดูหนาว**

วอลโว่ไม่แนะนำให้ใช้พินล้อยสำหรับหิมะกับล้อที่มีขนาดเกินกว่า 18 นิ้ว

**⚠ คำเตือน**

ให้ใช้พินล้อยของแท้ของวอลโว่หรือที่คล้ายคลึงกัน ซึ่งออกแบบสำหรับรุ่นรถ ขนาดยาง และขนาดกะทะล้อ อนุญาตให้ใช้ได้เฉพาะพินล้อยแบบด้านเดียวเท่านั้น

ในกรณีที่ไม่แน่ใจเกี่ยวกับพินล้อยที่จะใช้ วอลโว่ขอแนะนำให้ติดต่อศูนย์บริการของวอลโว่ที่ได้รับอนุญาตอย่างเป็นทางการ การใช้พินล้อยที่ไม่ถูกต้องอาจทำให้เกิดความเสียหายร้ายแรงกับรถ และส่งผลให้เกิดอุบัติเหตุได้

**❗** **สำคัญ**

สามารถใช้พินล้อยสำหรับพื้นหิมะกับรถได้ภายใต้ข้อจำกัดต่อไปนี้:

- ให้ปฏิบัติตามคำแนะนำในการติดตั้งจากบริษัทผู้ผลิตอย่างเคร่งครัด ติดตั้งโซ่ให้ตึงมากที่สุดเท่าที่เป็นไปได้และขันให้ตึงเป็นระยะ ๆ อยู่เสมอ
- ใช้พินล้อยสำหรับพื้นหิมะที่ล้อหน้าเท่านั้น (รวมถึงในรถแบบขับเคลื่อนทุกล้อด้วย)
- ในบางกรณี "ห้าม" ใช้พินล้อยสำหรับพื้นหิมะโดยเด็ดขาด เช่น ในกรณีที่ติดตั้งยางที่เป็นอุปกรณ์เสริม, อุปกรณ์หลังการขาย หรือยาง "พิเศษ" ที่มีขนาดแตกต่างไปจากยางและล้อดั้งเดิมของรถ จะต้องรักษาระยะห่างระหว่างโซ่กับส่วนประกอบของเบรก, ระบบกันสะเทือน และตัวถังอย่างเพียงพอ
- ตรวจสอบจากกฎระเบียบในท้องถิ่นว่าด้วยการใช้พินล้อยสำหรับพื้นหิมะก่อนที่จะติดตั้ง
- ห้ามขับรถเกินความเร็วสูงสุดที่ผู้ผลิตโซ่พินล้อยสำหรับพื้นหิมะได้กำหนดไว้ ห้ามขับรถด้วย





ความเร็วสูงกว่า 50 กม./ชม.

(30 ไมล์ต่อชั่วโมง) ไม่ว่าในกรณีใดๆ ก็ตาม

- เมื่อขับรถโดยใช้โซ่ฟันล้อยสำหรับพื้นหิมะ ให้หลีกเลี่ยงเนิน หลุม หรือการเลี้ยวหักศอก
- หลีกเลี่ยงการขับขึ้นบนพื้นเรียบเนื่องจากจะทำให้ทั้งโซ่ฟันล้อยสำหรับพื้นหิมะและยางสึกหรอ
- การขับที่โดยใช้โซ่ฟันล้อยสำหรับพื้นหิมะอาจมีผลเสียต่อลักษณะการขับขี่ของรถ หลีกเลี่ยงการเลี้ยวอย่างรวดเร็วหรือหักศอก รวมทั้งการเบรคด้วยล้อลอค
- โซ่บางประเภทจะต้องรัดอย่างแน่นหนาซึ่งส่งผลกระทบต่อส่วนประกอบของเบรค และ 'ห้าม' ใช้โดยเด็ดขาด

ท่านสามารถขอข้อมูลเพิ่มเติมเกี่ยวกับโซ่ฟันล้อยสำหรับพื้นหิมะได้จากตัวแทนจำหน่ายของวอลโว่

### ข้อมูลที่เกี่ยวข้อง

- การขับที่ในฤดูหนาว (น. 546)

### ชุดซ่อมรอยรั่วฉุกเฉิน

ชุดซ่อมยางรั่วฉุกเฉิน<sup>8</sup> ใช้ในการซีลอุดรอยรั่ว รวมถึงการตรวจสอบและปรับความดันลมยางในยางรถ

รถที่มียางอะไหล่\* จะไม่มีชุดอุปกรณ์ซ่อมแซมยางรั่ว

ชุดซ่อมรอยรั่วประกอบด้วยเครื่องอัดอากาศและขวดบรรจุสารซีล การอุดรอยรั่วนี้จะเป็นการซ่อมชั่วคราวเท่านั้น

#### **i** หมายเหตุ

สารซีลจะสามารถซีลยางที่มีรอยรั่วบริเวณดอกยางได้อย่างมีประสิทธิภาพ แต่สามารถซีลรอยรั่วบนแก้มยางได้เพียงระดับหนึ่งเท่านั้น ห้ามใช้ชุดซ่อมรอยรั่วฉุกเฉินกับยางที่เห็นได้อย่างชัดเจนว่ามีรอยรั่ว, รอยแตก หรือการชำรุดเสียหายที่ลักษณะคล้ายคลึงกันที่มีขนาดใหญ่

#### **i** หมายเหตุ

เครื่องอัดลมจะใช้สำหรับการซ่อมรอยรั่วฉุกเฉินชั่วคราวและได้รับการรับรองแล้วจากวอลโว่

### ตำแหน่ง

ชุดซ่อมยางรั่วจะอยู่ในกล่องโพลีไคเอทิลีนที่ห้องเก็บสัมภาระ



### วันหมดอายุของน้ำยาซีล

หากวันหมดอายุของขวดสารซีลผ่านไปแล้ว ต้องเปลี่ยนขวดใหม่ (ดูรูปลอกบนขวด) กำจัดขวดเก่าในวิธีเดียวกับการกำจัดขยะที่เป็นอันตรายต่อสิ่งแวดล้อม

### ข้อมูลที่เกี่ยวข้อง

- การใช้ชุดซ่อมยางรั่ว (น. 679)
- เติมนลมยางโดยใช้เครื่องอัดอากาศจากชุดซ่อมยางรั่ว (น. 683)
- ยางรถยนต์ (น. 658)

<sup>8</sup> Temporary Mobility Kit (TMK)

## การใช้ชุดซ่อมยางรั่ว

ท่านสามารถใช้ชุดซ่อมยางรั่วฉุกเฉิน (TMK<sup>9</sup>) ในการอุดยางรั่วได้ โปรดอ่านคำแนะนำทั้งหมดก่อนใช้งาน

### ภาพรวม

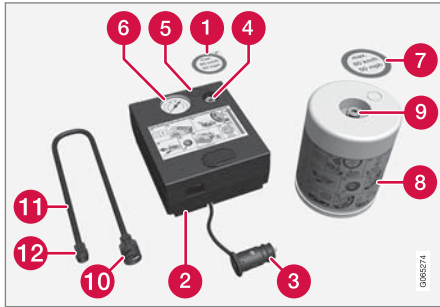

- 1 แผ่นป้ายความเร็วยุติสูงสุดที่ยอมให้ใช้ได้
- 2 สวิตช์
- 3 สายไฟ
- 4 ตัวยัดขวด
- 5 วาล์วลดความดัน
- 6 เกจวัดความดัน

- 7 รูปลอก, คำเตือนสำหรับฝาครอบล้อ
- 8 ขวดสารซีล
- 9 ช่องเปิดของขวด
- 10 การเชื่อมต่อสำหรับขวด
- 11 ท่ออ่อนอากาศ
- 12 วาล์วเชื่อมต่อ

### การเชื่อมต่อ

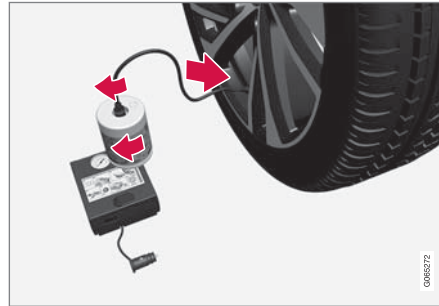

## คำเตือน

โปรดพิจารณาถึงประเด็นดังต่อไปนี้เมื่อใช้ระบบซีลยางล้อ:

- ขวดสารซีลประกอบด้วย 1) ลาเท็กซ์ยาง, ธรรมชาติ และ 2) อีเทนไดออกไซด์ สารต่างๆ เหล่านี้เป็นอันตรายหากกลืนกิน
- สารที่บรรจุไว้ในขวดนี้อาจทำให้ผิวหนังเกิดปฏิกิริยาภูมิแพ้หรืออาจเป็นอันตรายต่อทางเดินหายใจ ผิวหนัง ระบบประสาทส่วนกลาง และดวงตา

ข้อควรระวัง:

- เก็บให้พ้นมือเด็ก
- อาจเป็นอันตรายหากกลืนกินเข้าไป

<sup>9</sup> Temporary Mobility Kit





- หลีกเลี่ยงการสัมผัสกับผิวหนังเป็นเวลานาน หรือซ้ำหลายครั้ง หากสารซิลิโคนเลื้อยผ้าของ ท่าน ให้ขจัดออก
- ล้างมือให้สะอาดหมดจดหลังจากการใช้งาน หรือขนถ่ายเคลื่อนย้าย

การปฐมพยาบาลเบื้องต้น:

- ผิวหนัง: ล้างผิวหนังตรงบริเวณที่มีการสัมผัส โดยใช้สบู่และน้ำ หากเกิดอาการผิดปกติ ให้ไปพบแพทย์
- ดวงตา: ล้างด้วยน้ำปริมาณมากเป็นเวลาอย่างน้อย 15 นาที โดยถ่างหนังตาบนและล่างเป็น ครั้งคราว หากเกิดอาการผิดปกติ ให้ไปพบแพทย์
- การหายใจเข้าสู่ร่างกาย: เคลื่อนย้ายผู้ที่ได้รับสัมผัสสารไปยังบริเวณที่มีอากาศบริสุทธิ์ หากอาการระคายเคืองไม่ทุเลาลง ให้ไปพบแพทย์
- การรับประทาน: อย่ากระตุ่นให้อาเจียน ยกเว้นเมื่อบุคลากรทางการแพทย์แนะนำให้ทำเช่นนั้น ให้ไปพบแพทย์

- การกำจัดทิ้ง: ให้นำสารนี้แลภาชนะบรรจุไปกำจัดทิ้งในสถานที่ที่มีการเก็บรวบรวมของเสียอันตรายหรือของเสียชนิดพิเศษ

### คำเตือน

ห้ามถอดขวดหรือท่อลมออกในระหว่างการใช้งาน ชุดซ่อมรถเร็ว

#### 1. การเตรียม

ถ้าต้องซิลยางในบริเวณที่มีการจราจร ให้วางป้ายเตือนรูปสามเหลี่ยมบนถนน และเปิดสัญญาณไฟเตือนฉุกเฉิน

ถ้ารถเร็วเกิดขึ้นจากตะปูหรือสิ่งที่คล้ายคลึงกัน ให้ปล่อยให้สิ่งนั้นติดอยู่กับยางเหมือนเช่นเดิม สิ่งนี้จะช่วยในการอุดรูรั่ว

2. ลอกรูปลอกสำหรับความเร็วสูงสุดที่อนุญาตซึ่งติดอยู่ที่ด้านหน้าของคอมเพรสเซอร์ออก ติดไว้ที่ตำแหน่งที่สามารถมองเห็นได้บนกระจกหน้าเพื่อเป็นการเตือนเกี่ยวกับขีดจำกัดความเร็ว หลังจากใช้ชุดอุปกรณ์ซ่อมยางฉุกเฉิน ท่านไม่ควรขับรถเร็วเกินกว่า 80 กม./ชม. (50 ไมล์ต่อชั่วโมง)  
นอกจากนั้น ให้นำรูปลอกคำเตือนออกมาแล้วติดไว้ที่ด้านข้างของล้ออย่างแน่นหนา เพื่อไม่ให้รูปลอกหลุดออก
3. ตรวจสอบว่าสวิตช์อยู่ในตำแหน่ง 0 (ปิดทำงาน) และนำสายไฟและท่อลมออกมา
4. ติดตั้งขวดสารซิลเข้ากับคอมเพรสเซอร์โดยให้ลูกศรีแดงบนคอมเพรสเซอร์และบนขวดอยู่ตรงกัน จากนั้นให้หมุนตามเข็มนาฬิกาจนกระทั่งได้ยินเสียงคลิก  
ขวดจะมีวาล์วกันกลับติดตั้งอยู่หนึ่งตัว ซึ่งหมายความว่าสารจะไม่สามารถไหลออกมาได้ถ้าไม่ได้ติดตั้งอยู่ในคอมเพรสเซอร์
5. ต่อท่ออากาศเข้ากับช่องเปิดของท่อ และหมุนตามเข็มนาฬิกาจนกระทั่งได้ยินเสียงคลิก

- คลายเกลียวฝาปิดกันฝุ่นของยาง และขันข้อต่อ วาล์วของท่ออากาศเข้ากับด้านล่างของเกลียววาล์ว เติมลมของยาง
- เริ่มต้นการซ่อมยางรั่ว**  
ต่อสายไฟเข้ากับปลั๊กไฟ 12 โวลต์ที่อยู่ใกล้ที่สุด แล้วสตาร์ทรถ

**i** **หมายเหตุ**  
ต้องแน่ใจว่าไม่มีการใช้งานปลั๊กไฟ 12 โวลต์ อีกรูใด หนึ่งเมื่อกำลังใช้งานคอมเพรสเซอร์อยู่

**⚠ คำเตือน**  
ห้ามทิ้งเด็กให้อยู่ในรถตามลำพังในขณะที่เครื่องยนต์ กำลังทำงาน

**⚠ คำเตือน**  
การสูดดมไอเสียรถยนต์อาจเป็นอันตรายถึงแก่ชีวิต ได้ ห้ามสตาร์ทเครื่องยนต์ทิ้งไว้ในบริเวณอับหรือไม่มี อากาศถ่ายเทเพียงพอ

- เปิดเครื่องอัดอากาศโดยการเลื่อนสวิตช์ไปที่ ตำแหน่ง I (เปิดทำงาน)  
เมื่อเครื่องอัดอากาศเริ่มทำงาน ความดันจะเพิ่มขึ้น จนถึง 6 บาร์ (88 ปอนด์ต่อตารางนิ้ว) จากนั้นความดันจะลดลงหลังจากเวลาผ่านไป ประมาณ 30 วินาที

**⚠ คำเตือน**  
ในขณะที่เครื่องอัดอากาศกำลังทำงาน อย่ายืนอยู่ ใกล้ยางรถ หากมีรอยรั่วหรือยางมีระดับไม่เท่ากัน จะต้องปิดเครื่องอัดอากาศในทันที ไม่ควรจะขับรถ ต่อไปอีก โทรหาศูนย์ให้ความช่วยเหลือในกรณีรถ เสียเพื่อถูกรถและนำรถไปยังศูนย์ซ่อมยาง วอลโว่ขอ แนะนำให้ใช้ศูนย์ซ่อมยางที่ได้รับการอนุญาตอย่างเป็นทางการ

- เติมลมยางนาน 7 นาที

**!** **สำคัญ**  
จะต้องไม่เปิดใช้คอมเพรสเซอร์เป็นเวลานานกว่า 10 นาที - เสี่ยงต่อการเกิดความร้อนสูงเกิน

- ปิดเครื่องอัดอากาศเพื่อตรวจสอบความดันบนเกจ วัดความดัน ความดันต่ำสุดคือ 1.8 บาร์ (22 psi) และความดันสูงสุดคือ 2.5 บาร์ (36 psi) ปลดปล่อย อากาศออกโดยใช้วาล์วลดความดันหากความดัน ลมยางสูงเกิน

ในการเข้าถึงวาล์วลดความดัน ขั้นแรก จะต้องถอด ขวดสสารซีลออกก่อน ถอดขวดออกตามลำดับต่อไปนี้:

- ถอดท่ออากาศออกจากวาล์วเติมลมยาง
- ถอดท่ออากาศออกจากขวด
- ถอดขวดออกจากคอมเพรสเซอร์
- ติดตั้งท่ออากาศเข้ากับคอมเพรสเซอร์โดยตรง
- ติดตั้งท่ออากาศเข้ากับวาล์วเติมลมยางอีกครั้ง
- ปลดปล่อยอากาศออกโดยใช้วาล์วลดความดัน





**คำเตือน**

หากความดันต่ำกว่า 1.8 บาร์ (22 psi) แสดงว่า ยางมีรูที่ขนาดใหญ่เกินไป ไม่ควรจะขับรถต่อไปอีก ไทโพรหาคูณย์ให้ความช่วยเหลือในกรณีฉุกเฉินเพื่อถูกรัดและนำรถไปยังศูนย์ซ่อมยาง วอลโว่ขอแนะนำให้ผู้ศูนย์ซ่อมยางที่ได้รับการอนุญาตอย่างเป็นทางการ

11. ปิดเครื่องอัดอากาศแล้วปลดสายไฟ
12. คลายท่อลมออกจากวาล์วเติมลมยาง แล้วติดตั้งฝาปิดกันฝุ่นกลับเข้าที่บนยาง

**หมายเหตุ**

- หลังจากเติมลมยางแล้ว ให้ติดตั้งจุกปิดกันฝุ่นกลับเข้าไปทุกครั้ง เพื่อป้องกันไม่ให้จุกเติมลมชำรุดเสียหายเนื่องจากก้อนหิน, สิ่งสกปรก และอื่นๆ
- ใช้เฉพาะจุกปิดกันฝุ่นพลาสติกเท่านั้น จุกปิดกันฝุ่นแบบโลหะอาจเกิดสนิมและทำให้หมูนคลายออกได้ยาก

13. ทำความสะอาดท่ออากาศก่อนที่จะนำไปเก็บ และใช้ความระมัดระวังไม่ให้สารซิลิโคนไหล
14. ขับรถเป็นระยะทางอย่างน้อย 3 กม. (2 ไมล์) ด้วยความเร็วสูงสุด 80 กม./ชม. (50 ไมล์ต่อชั่วโมง) ในพื้นที่ที่สามารถทำได้ เพื่อให้สารซิลิโคนทำการซิลยาง จากนั้นให้ทำการตรวจสอบติดตามผล

**คำเตือน**

ในระหว่างการหมุนสองถึงสามรอบแรก ยางจะดันสารซิลิโคนมาจากรูรั่ว ตรวจสอบให้แน่ใจว่าไม่มีผู้ใดยืนอยู่ในบริเวณใกล้กับรถ ซึ่งน้ำยาซิลิโคนอาจกระเด็นไปโดนได้เมื่อขับออกตัว ควรมีระยะห่างอย่างน้อย 2 เมตร (7 ฟุต)

15. การติดตามผล
 

ต่อท่อลมบนวาล์วเติมลมยางแล้วขันข้อต่อวาล์วเข้าที่ด้านล่างของเกลียวของวาล์วเติมลมยาง เครื่องอัดอากาศต้องปิดอยู่

16. อ่านความดันลมยางบนเกจวัดความดัน
  - หากความดันต่ำกว่า 1.3 บาร์ (19 psi) แสดงว่าประสิทธิภาพการซิลยางไม่ดีพอ ไม่ควรจะขับรถต่อไปอีก ไทโพรหาคูณย์ให้ความช่วยเหลือในกรณีฉุกเฉินเพื่อถูกรัด
  - ถ้าความดันลมยางสูงกว่า 1.3 บาร์ (19 psi) ท่านควรเติมลมยางให้ได้ความดันตามที่แสดงไว้บนป้ายข้อมูลความดันลมยางที่อยู่บนเสาประตูด้านคนขับ (1 บาร์ = 100 กิโลปาสคาล) = 14.5 ปอนด์ต่อตารางนิ้ว) ปลดอากาศออกโดยใช้วาล์วลดความดันหากความดันลมยางสูงเกินไป

**คำเตือน**

ตรวจสอบลมยางอย่างสม่ำเสมอ

วอลโว่ขอแนะนำให้ผู้ขับรถไปยังศูนย์บริการของวอลโว่ที่ได้รับการแต่งตั้งที่ใกล้ที่สุดเพื่อเปลี่ยน/ซ่อมยางที่เสียหาย แจ้งให้ศูนย์บริการทราบว่ายางมีสารซิลิโคนอยู่ จะต้องเปลี่ยนขวดสารซิลิโคนและท่อหลังจากที่ใช้งานแล้ว วอลโว่ขอแนะนำให้ผู้เปลี่ยนอุปกรณ์เหล่านี้โดยศูนย์บริการวอลโว่ที่ได้รับอนุญาต

### คำเตือน

ระยะทางสูงสุดสำหรับยางที่ประกอบด้วยสารซีลคือ 200 กม. (120 ไมล์)

### หมายเหตุ

เครื่องอัดลมเป็นอุปกรณ์ไฟฟ้า โปรดปฏิบัติตามข้อกำหนดเกี่ยวกับการจัดการขยะภายในท้องถิ่น

### ข้อมูลที่เกี่ยวข้อง

- ความดันลมยางที่แนะนำ (น. 665)
- ชุดซ่อมรอยรั่วฉุกเฉิน (น. 678)
- เต็มลมยางโดยใช้เครื่องอัดอากาศจากชุดซ่อมยางรั่ว (น. 683)

### เติมลมยางโดยใช้เครื่องอัดอากาศจากชุดซ่อมยางรั่ว

#### ท่านสามารถเติมลมยางชุดเติมของรถได้โดยใช้เครื่องอัดอากาศในชุดซ่อมรอยรั่วฉุกเฉิน

1. เครื่องอัดอากาศต้องปิดอยู่ ตรวจสอบให้แน่ใจว่าสวิทช์อยู่ในตำแหน่ง 0 (ปิดทำงาน) และนำสายไฟและท่อลมออกมา
2. ยึดท่ออากาศเข้ากับตัวยึดขวดของคอมเพรสเซอร์โดยตรง แล้วหมุนตามเข็มนาฬิกาจนได้ยินเสียงคลิก  
  
ย้ายรูปลอกคำเตือนไปทางด้านข้างของคอมเพรสเซอร์ โดยไม่จำเป็นต้องติดเข้ากับฝาครอบล้อถ้าไม่ได้ใช้สารซีล
3. คลายเกลียวฝาปิดกันฝุ่นของยาง และขันข้อต่อวาล์วของท่ออากาศเข้ากับด้านล่างของเกลียววาล์วเติมลมของยาง

4. ต่อสายไฟเข้ากับปลั๊กไฟ 12 โวลต์ที่อยู่ใกล้ที่สุดแล้วสตาร์ทรถ

### คำเตือน

การสูดดมไอเสียบรรยากาศอาจเป็นอันตรายถึงแก่ชีวิตได้ ห้ามสตาร์ทเครื่องยนต์ทิ้งไว้ในบริเวณอับหรือไม่มีอากาศถ่ายเทเพียงพอ

### คำเตือน

ห้ามทิ้งเด็กให้อยู่ในรถตามลำพังในขณะที่เครื่องยนต์กำลังทำงาน

5. เปิดเครื่องอัดอากาศโดยการเลื่อนสวิทช์ไปที่ตำแหน่ง I (เปิดทำงาน)





**!** **สำคัญ**

เสี่ยงต่อความร้อนสูงเกิน ชุดสูบลม (Compressor) ต้องไม่ทำงานนานเกินกว่า 10 นาที

- เติมลมยางให้ได้ความดันตามที่ระบุไว้บนป้ายข้อมูลความดันลมยางบนเสาประตูด้านคนขับ ปลดล้ออากาศออกโดยใช้วาล์วลดความดันหากความดันลมยางสูงเกิน
- ปิดเครื่องอัดอากาศ ปลดท่ออากาศและสายไฟ
- ติดตั้งฝาปิดกันฝุ่นกลับเข้าที่บนยาง

**i** **หมายเหตุ**

- หลังจากเติมลมยางแล้ว ให้ติดตั้งจุกปิดกันฝุ่นกลับเข้าไปทุกครั้ง เพื่อป้องกันไม่ให้จุกเติมลมชำรุดเสียหายเนื่องจากก้อนหิน, สิ่งสกปรก และอื่นๆ
- ใช้เฉพาะจุกปิดกันฝุ่นพลาสติกเท่านั้น จุกปิดกันฝุ่นแบบโลหะอาจเกิดสนิมและทำให้หมุนคลายออกได้ยาก

**i** **หมายเหตุ**

เครื่องอัดลมเป็นอุปกรณ์ไฟฟ้า โปรดปฏิบัติตามข้อกำหนดเกี่ยวกับการจัดการขยะภายในท้องถิ่น

**ข้อมูลที่เกี่ยวข้อง**

- ความดันลมยางที่แนะนำ (น. 665)
- การใช้ชุดซ่อมยางรั่ว (น. 679)
- ชุดซ่อมรอยรั่วฉุกเฉิน (น. 678)

การบรรทุกสัมภาระ , ห้องเก็บสัมภาระ และห้องโดยสาร

การบรรทุกสัมภาระ, ห้องเก็บสัมภาระ และห้องโดยสาร

## ภายในห้องโดยสาร

ภาพรวมของภายในห้องโดยสารและตำแหน่งของที่เก็บของ

### เบาะนั่งหน้า

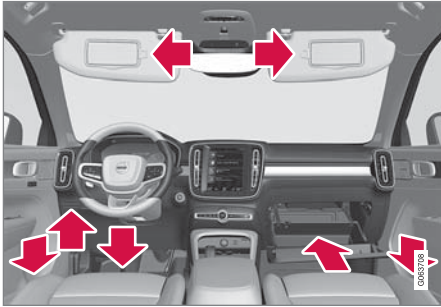

ช่องเก็บของที่แผงปิดประตู, ที่เก็บบัตรทางด้านซ้ายของพวงมาลัย, ที่เก็บของใต้ที่นั่งคนขับ<sup>1</sup>, ที่บังแดด และช่องเก็บของพร้อมตะขอเบี่ยงยึดออกได้

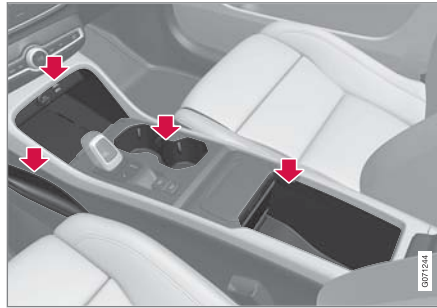

ช่องเก็บของสำหรับที่ช่องวางขา, ปลั๊กไฟและช่องเสียบ USB เหนือเครื่องชาร์จโทรศัพท์แบบไร้สาย\*, ที่วางแก้ว และที่เก็บของใต้ที่วางแขนในคอนโซลระหว่างที่นั่งด้านหน้า

### เบาะนั่งด้านหลัง

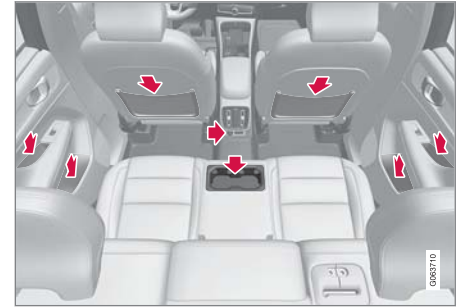

ช่องเก็บของในแผงประตู, ที่วางแก้ว\* ในพนักพิงที่นั่งตรงกลาง, กระเป๋าใส่ของ\* บนพนักพิงที่นั่งด้านหน้า และช่องเสียบ USB\* ที่คอนโซลระหว่างที่นั่งด้านหน้า

### ⚠ คำเตือน

เก็บสิ่งของที่เคลื่อนไปมาได้ เช่น โทรศัพท์เคลื่อนที่ กล้องถ่ายรูป รีโมตคอนโทรลสำหรับอุปกรณ์เสริมต่างๆ เป็นต้น ไว้ในช่องเก็บของด้านหน้าหรือช่องเก็บของอื่นๆ มิฉะนั้น สิ่งของเหล่านั้นอาจทำให้ผู้โดยสารภายในรถบาดเจ็บได้ในกรณีที่มีการเบรกกะทันหันหรือประสบอุบัติเหตุ

<sup>1</sup> ท่านสามารถเก็บของที่มีน้ำหนักไม่เกิน 1 กก. (2.2 ปอนด์) ได้ที่นี้

**!** **สำคัญ**  
พึงระลึกไว้ว่า พื้นผิวที่มีนวมมาก ๆ จะง่ายต่อการเป็นรอยเมื่อโดนวัตถุโลหะ ห้ามวางกุญแจ โทรศัพท์ และสิ่งของต่างๆ บนพื้นผิวที่เป็นรอยง่าย

**ข้อมูลที่เกี่ยวข้อง**

- การเทที่เชื่อมุหรี\* (น. 689)
- การใช้ที่จุดบูหรี\* (น. 688)
- ช่องจ่ายไฟ (น. 689)
- การใช้ลิ้นชักเก็บของหน้ารถ (น. 691)
- ที่บังแดด (น. 693)
- ช่องใส่สัมภาระในคอนโซล (น. 687)
- เครื่องชาร์จโทรศัพท์แบบไร้สาย\* (น. 629)
- การเชื่อมต่ออุปกรณ์ผ่านช่องเสียบ USB (น. 608)

**ช่องใส่สัมภาระในคอนโซล**

คอนโซลระหว่างที่นั่งด้านหน้าจะอยู่ตรงกลางระหว่างที่นั่งด้านหน้าสองด้าน

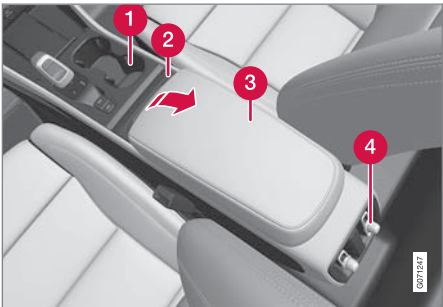

- 1 ช่องเก็บของพร้อมที่วางแก้ว
- 2 ถังขยะ\*<sup>2</sup> ที่สามารถถอดออกและเทขยะทิ้งได้
- 3 ช่องเก็บของใต้ที่วางแขน
- 4 ตัวควบคุมสภาพอากาศสำหรับฟังก์ชันการปรับอากาศบริเวณที่นั่งด้านหลัง\* หรือช่องเก็บของ นอกจากนี้ยังมีช่องเสียบ USB อยู่ด้านล่าง\* อีกด้วย

**!** **คำเตือน**  
เก็บสิ่งของที่เคลื่อนไปมาได้ เช่น โทรศัพท์เคลื่อนที่ กล้องถ่ายรูป รีโมตคอนโทรลสำหรับอุปกรณ์เสริมต่างๆ เป็นต้น ไว้ในช่องเก็บของด้านหน้าหรือช่องเก็บของอื่นๆ มิฉะนั้น สิ่งของเหล่านั้นอาจทำให้ผู้โดยสารภายในรถบาดเจ็บได้ในกรณีที่มีการเบรกกะทันหันหรือประสบอุบัติเหตุ

**!** **สำคัญ**  
พึงระลึกไว้ว่า พื้นผิวที่มีนวมมาก ๆ จะง่ายต่อการเป็นรอยเมื่อโดนวัตถุโลหะ ห้ามวางกุญแจ โทรศัพท์ และสิ่งของต่างๆ บนพื้นผิวที่เป็นรอยง่าย

**i** **หมายเหตุ**  
ตัวตรวจจับตัวหนึ่งของสัญญาณเตือน\* จะติดตั้งอยู่ที่วางแก้วที่คอนโซลระหว่างที่นั่งด้านหน้า หลีกเลียงการทิ้งเหรียญ, กุญแจ หรือวัตถุที่เป็นโลหะอื่นๆ ไว้ในที่วางแก้ว เนื่องจากการทำเช่นนี้อาจกระตุ้นให้สัญญาณเตือนทำงานได้

<sup>2</sup> สำหรับรถที่มีเกียร์อัตโนมัติเท่านั้น







### ❗ หมายเหตุ

ช่องเสียบ USB สามารถใช้ในการชาร์จโทรศัพท์เคลื่อนที่หรือแท็บเล็ตได้ เฉพาะช่องเสียบ USB ด้านหน้าเท่านั้นที่สามารถใช้ในการเล่นสื่อมีเดียในระบบเสียงของรถยนต์

### ข้อมูลที่เกี่ยวข้อง

- การเทที่เชื่อมต่อ\* (น. 689)
- การใช้ที่จุดบุหรี่\* (น. 688)
- ภายในห้องโดยสาร (น. 686)
- ช่องจ่ายไฟ (น. 689)
- ตัวควบคุมสภาพอากาศ (น. 269)

### การใช้ที่จุดบุหรี่\*

ท่านสามารถติดตั้งที่จุดบุหรี่ลงในช่องเสียบ 12 โวลต์ที่ส่วนด้านหน้าของคอนโซลระหว่างที่นั่งด้านหน้าได้

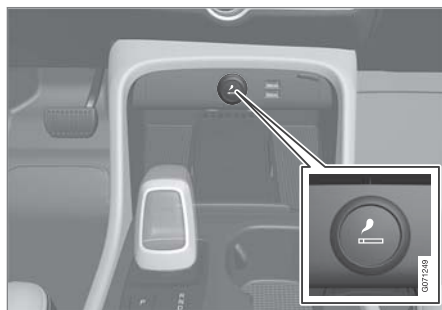

ที่จุดบุหรี่ในคอนโซลระหว่างที่นั่งด้านหน้า, ที่นั่งด้านหน้า

1. กดปุ่มบนที่จุดบุหรี่  
> ปุ่มจะกระดิ่งขึ้นมาเมื่อที่จุดบุหรี่เริ่มติดสว่าง
2. ดึงที่จุดบุหรี่ออกมาจากช่องเสียบ และใช้ส่วนที่ติดสว่างในการจุดบุหรี่
3. ใส่ที่จุดบุหรี่กลับเข้าไปในช่องเสียบ

### ⚠ คำเตือน

ใช้ความระมัดระวังเมื่อใช้ที่จุดบุหรี่ เพื่อไม่ให้ส่วนที่มีความร้อนทำความเสียหายให้แก่ภายในรถ, ทำให้ผู้โดยสารได้รับบาดเจ็บ หรืออื่นๆ

### ข้อมูลที่เกี่ยวข้อง

- ภายในห้องโดยสาร (น. 686)
- การเทที่เชื่อมต่อ\* (น. 689)

## การเทที่เขี่ยบุหรี่\*

เมื่อมีที่จุดบุหรี่ติดตั้งอยู่ในรถ จะมีที่เขี่ยบุหรี่แบบถอดออกได้ อยู่ในคอนโซลระหว่างที่นั่งด้านหน้า



1. ถอดที่เขี่ยบุหรี่ออกโดยการดึงขึ้นตรงๆ แล้วเทเขี่ยบุหรี่ออก
2. ติดตั้งที่เขี่ยบุหรี่กลับเข้าที่ในคอนโซลระหว่างที่นั่งด้านหน้า

## คำเตือน

ปฏิบัติตามข้อควรระวังเกี่ยวกับก้นบุหรี่ที่ยังไม่ดับสนิทและถ่านบุหรี่ เพื่อไม่ให้เกิดความเสียหายแก่ภายในรถ หรือทำให้ผู้โดยสารได้รับบาดเจ็บ เป็นต้น  
ดับก้นบุหรี่บนพื้นผิวที่ออกแบบไว้สำหรับดับก้นบุหรี่เท่านั้น

## ข้อมูลที่เกี่ยวข้อง

- ภายในห้องโดยสาร (น. 686)
- การใช้ที่จุดบุหรี่\* (น. 688)

การบรรทุกล้มภาวะ, ห้องเก็บสัมภาระ และห้องโดยสาร

## ช่องจ่ายไฟ

มีปลั๊กไฟ 12 โวลต์ 1 ชุดที่คอนโซลระหว่างที่นั่งด้านหน้า และปลั๊กไฟ 12 โวลต์\* อีก 1 ชุดอยู่ในห้องเก็บสัมภาระ

ถ้ามีปัญหาเกิดขึ้นกับปลั๊กไฟ โปรดติดต่อศูนย์บริการ - ขอแนะนำให้ใช้บริการของศูนย์บริการวอลโว่ที่ได้รับอนุญาต

## ปลั๊กไฟ 12 โวลต์

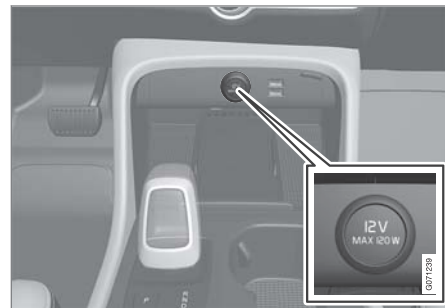

ปลั๊กไฟ 12 โวลต์ที่คอนโซลบริเวณโถงพละกกลาง, ที่นั่งด้านหน้า

ปลั๊กไฟ 12 โวลต์สามารถใช้สำหรับอุปกรณ์เสริมต่างๆ ที่ออกแบบมาสำหรับแรงดันไฟฟ้าระดับนี้ เช่น เครื่องเล่นเพลง, ตู้เย็น และโทรศัพท์มือถือ เป็นต้น

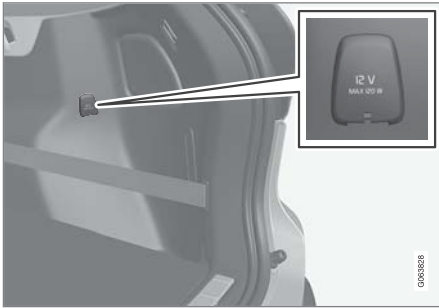

ปลั๊กไฟ 12 โวลต์ในห้องเก็บสัมภาระ\*

#### ข้อมูลที่เกี่ยวข้อง

- ภายในห้องโดยสาร (น. 686)
- การใช้ช่องเสียบไฟ (น. 690)

#### การใช้ช่องเสียบไฟ

ช่องเสียบ 12 โวลต์สามารถใช้สำหรับอุปกรณ์เสริมต่างๆ ที่ใช้ไฟ 12 โวลต์ เช่น เครื่องเล่นเพลง และตู้เย็น และโทรศัพท์มือถือ

เพื่อให้ช็อคเก็ตสามารถจ่ายกระแสได้ ต้องปิดสวิตช์กุญแจไปยังตำแหน่งระบบไฟฟ้าของรถที่ต่ำที่สุด। จากนั้นช็อคเก็ตจะทำงานไปจนกว่าระดับประจุไฟฟ้าของแบตเตอรี่สตาร์ทไม่ต่ำเกินไป

ถ้ามีการดับเครื่องยนต์และล๊อครถไว้ ช็อคเก็ตจะถูกยกเลิกการทำงาน ถ้ามีการดับเครื่องยนต์และไม่ได้ล๊อครถไว้ หรือมีการล๊อครถโดยที่การล๊อคสองชั้นถูกยกเลิกการทำงานไว้ชั่วคราว ช็อคเก็ตจะทำงานต่อไปอีก 7 นาที

#### **i** หมายเหตุ

โปรดจำไว้เสมอว่า การใช้ช็อคเก็ตจ่ายไฟในขณะที่ดับเครื่องยนต์อาจทำให้แบตเตอรี่สตาร์ทหมดไฟได้ ซึ่งจะทำให้การทำงานของรถถูกจำกัด

อุปกรณ์เสริมที่เชื่อมต่อกับปลั๊กไฟอาจทำงาน ถึงแม้ว่าจะตัดระบบไฟฟ้าของรถออกแล้ว หรือเมื่อใช้การปรับสภาพล่วงหน้าก็ตาม ด้วยเหตุนี้ ให้ปลดขั้วต่อออกเมื่อไม่ใช้งาน เพื่อหลีกเลี่ยงการจ่ายประจุไฟฟ้าของแบตเตอรี่สตาร์ท

## ⚠ คำเตือน

- ห้ามใช้อุปกรณ์ไฟฟ้าเสริมที่มีขั้วต่อขนาดใหญ่ หรือมีน้ำหนักมาก - ขั้วต่อแบบนี้อาจทำให้ขดเกิดจ่ายไฟชำรุดหรือลวมในระหว่างการขับขี่ได้
- ห้ามใช้อุปกรณ์ไฟฟ้าเสริมที่อาจรบกวนการทำงานของตัวรับสัญญาณวิทยุหรือระบบไฟฟ้าของรถ
- วางอุปกรณ์ไฟฟ้าเสริมให้อยู่ในตำแหน่งที่ไม่เสี่ยงต่อการทำให้คนขับหรือผู้โดยสารได้รับบาดเจ็บ ในกรณีที่มีการเบรคอย่างแรงหรือเมื่อเกิดการชน
- คอยดูอุปกรณ์ไฟฟ้าเสริมที่เชื่อมต่อไว้อยู่ตลอดเวลา เนื่องจากอุปกรณ์เหล่านี้อาจก่อให้เกิดความร้อนที่อาจทำให้ผู้โดยสารได้รับบาดเจ็บหรือทำให้ภายในรถไหม้ได้

## การใช้ช่องเสียบ 12 โวลต์

- ถอดจุกปิด (คอนโซลระหว่างที่นั่งด้านหน้า) หรือพับฝาปิด (ห้องเก็บสัมภาระ) ที่ด้านหน้าของช่องเสียบลง และเสียบขั้วต่อของอุปกรณ์เสริม

- เมื่อไม่ได้ใช้งานช่องเสียบ ให้ถอดขั้วต่อของอุปกรณ์เสริมออกแล้วใส่จุกปิดเข้าไว้ที่เดิม (คอนโซลระหว่างที่นั่งด้านหน้า) หรือพับฝาปิดขึ้น (ห้องเก็บสัมภาระ)

## ⚠ สำคัญ

กำลังไฟฟ้าเอาต์พุตของปลั๊กไฟคือ 120 วัตต์ (10 แอมป์) ต่อปลั๊ก

## ข้อมูลที่เกี่ยวข้อง

- ช่องจ่ายไฟ (น. 689)
- ภายในห้องโดยสาร (น. 686)

การบรรทุกสัมภาระ, ห้องเก็บสัมภาระ และห้องโดยสาร

## การใช้ลิ้นชักเก็บของหน้ารถ

ช่องเก็บของนี้จะอยู่ที่ด้านผู้โดยสาร ท่านสามารถเก็บสิ่งของต่างๆ เช่น คู่มือสำหรับเจ้าของรถฉบับพิมพ์และแผนที่ เป็นต้น ไว้ในช่องเก็บของหน้ารถได้ นอกจากนี้ ยังมีช่องเก็บปากกาและที่เก็บบัตรอีกด้วย



ลิ้นชักเก็บของหน้ารถพร้อมตะขอบนฝอยืดออกได้

ตะขอบนลิ้นชักเก็บของหน้ารถจะสามารถยืดออกได้เมื่อเปิดลิ้นชักเก็บของหน้ารถ เพื่อใช้งานหลังจากที่ปิดลิ้นชักเก็บของหน้ารถแล้วได้

## ⚠ สำคัญ

พับตะขอลงจนสุด ก่อนที่จะปิดช่องเก็บของ มิฉะนั้นอาจจะแตกได้



การบรรทุกสัมภาระ, ห้องเก็บสัมภาระ และห้องโดยสาร

- ◀ การล็อกและการปลดล็อกค้ำชันชักเก็บของหน้ารถ\* ท่านสามารถล็อกช่องเก็บของหน้ารถได้ เช่น เมื่อนำรถเข้ารับบริการ, จอดทิ้งไว้ที่โรงแรม หรือในสถานการณ์อื่นๆ ที่คล้ายคลึงกัน การล็อก/ปลดล็อกค้ำชันชักเก็บของหน้ารถทำได้โดยใช้กุญแจที่จัดมาให้เท่านั้น

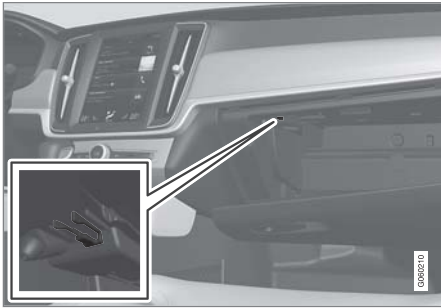

กุญแจสำหรับช่องเก็บของโดยเฉพาะ ภาพประกอบเป็นเพียงตัวอย่างคร่าวๆ เท่านั้น - การออกแบบอาจแตกต่างกันออกไป

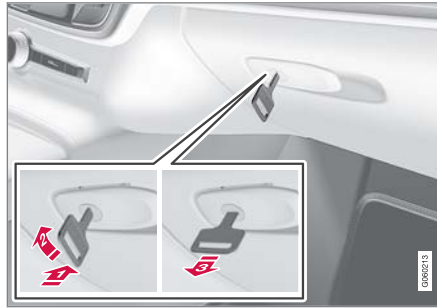

ภาพประกอบเป็นเพียงตัวอย่างคร่าวๆ เท่านั้น - การออกแบบอาจแตกต่างกันออกไป

การล็อกช่องเก็บของหน้ารถ:

- ➡ สอดกุญแจเข้าไปในกระบอกตัวล็อกของค้ำชันชักเก็บของหน้ารถ
- ➡ หมุนกุญแจตามเข็มนาฬิกา 90 องศา
- ➡ ดึงกุญแจออก
- การปลดล็อกจะทำได้ในลำดับกลับกัน

**การใช้ช่องเก็บของหน้ารถเป็นช่องแช่เย็น\***

ช่องเก็บของหน้ารถสามารถใช้ในการแช่เย็นเครื่องดื่มหรืออาหารได้ การทำความเย็นจะทำงานเมื่อระบบควบคุมสภาพอากาศทำงาน (นั่นคือ เมื่อสวิตช์กุญแจของรถอยู่ที่ตำแหน่ง II หรือเมื่อเครื่องยนต์ทำงานอยู่)

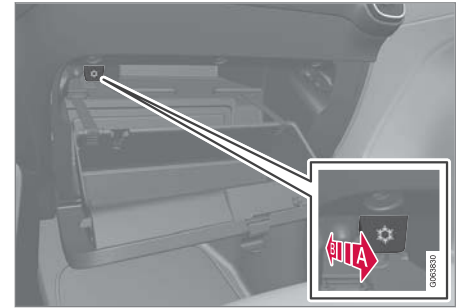

ภาพประกอบเป็นเพียงตัวอย่างคร่าวๆ เท่านั้น - การออกแบบอาจแตกต่างกันออกไป

- ➡ การสั่งงานการทำความเย็น
- ➡ การยกเลิกการทำงานของการทำงานทำความเย็น
- สั่งงานหรือยกเลิกการทำงานของการทำงานทำความเย็นโดยการเลื่อนตัวควบคุมเข้าหาห้องโดยสาร/ค้ำชันชักเก็บของหน้ารถจนสุด

**ข้อมูลที่เกี่ยวข้อง**

- ภายในห้องโดยสาร (น. 686)
- การล็อกสวิตช์ (น. 345)

## ที่บังแดด

ที่หลังคาบริเวณที่นั่งด้านคนขับและที่นั่งผู้โดยสารด้านหน้า จะมีที่บังแดดที่สามารถพับลงมาและเอียงเป็นมุมไปทางด้านข้างเมื่อจำเป็นได้

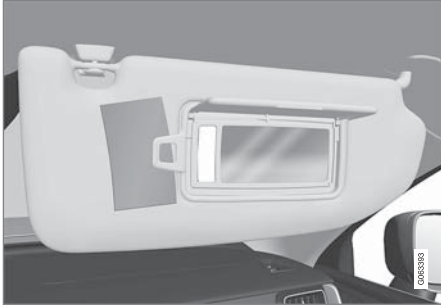

ภาพประกอบเป็นเพียงตัวอย่างคร่าวๆ เท่านั้น - การออกแบบอาจแตกต่างกันออกไป

ไฟแสงสว่างสำหรับกระจกเงา\* จะติดสว่างขึ้นโดยอัตโนมัติเมื่อกระจกฝาปิดขึ้น

กรอบกระจกเงาจะมีที่เก็บบัตรหรือตัวรวมอยู่ด้วย

## ข้อมูลที่เกี่ยวข้อง

- ภายในห้องโดยสาร (น. 686)

## ห้องเก็บสัมภาระ

รถรุ่นนี้มีพื้นที่เก็บสัมภาระที่ปรับเปลี่ยนได้ ซึ่งช่วยให้สามารถขนส่งสิ่งของขนาดใหญ่ได้อย่าง

### ปลอดภัย

เมื่อพับพนักพิงของที่นั่งด้านหลังลง ห้องเก็บสัมภาระจะมีขนาดกว้างขวางมาก ใช้รูดสัมภาระหรือที่แขวนถุงในการยึดสัมภาระให้อยู่กับที่ ท่านสามารถถอดชั้นวางของและนำไปเก็บไว้ใต้พื้นห้องเก็บสัมภาระได้อย่างง่ายดายเพื่อเพิ่มพื้นที่ในการบรรทุกสิ่งของขนาดใหญ่

ลูกกางของรถและชุดซ่อมรอยร้าวหรือล้ออะไหล่\* จะเก็บอยู่ใต้พื้นห้องเก็บสัมภาระ

## ข้อมูลที่เกี่ยวข้อง

- คำแนะนำสำหรับการบรรทุกสัมภาระ (น. 693)
- ตะขอแขวนถุง (น. 695)
- รูดสัมภาระ (น. 696)
- การถอดและการเก็บชั้นวางของในรถ (น. 701)

การบรรทุกสัมภาระ, ห้องเก็บสัมภาระ และห้องโดยสาร

## คำแนะนำสำหรับการบรรทุกสัมภาระ

มีหลายสิ่งที่คุณต้องคำนึงถึงเมื่อทำการบรรทุกสัมภาระ

น้ำหนักบรรทุกขึ้นอยู่กับน้ำหนักรถเปล่า น้ำหนักรวมของผู้โดยสารและอุปกรณ์เสริมทั้งหมดจะลดน้ำหนักบรรทุกของรถตามสัดส่วน

### ⚠ คำเตือน

ลักษณะในการขับซึ่งของรถยนต์จะเปลี่ยนแปลงตามน้ำหนักและตำแหน่งของสิ่งของบรรทุก

## การบรรทุกสัมภาระขึ้นห้องเก็บสัมภาระ

สิ่งที่คุณควรจำเมื่อทำการบรรทุกสัมภาระ:

- วางสัมภาระให้พียงอยู่อย่างมั่นคงกับพนักพิงหลังข้างหน้า
- ตรวจสอบวัตถุที่มีน้ำหนักมากไว้ในตำแหน่งที่ต่ำที่สุดเท่าที่จะเป็นไปได้ หลีกเลี่ยงการวางสัมภาระที่มีน้ำหนักมากบนพนักพิงหลังที่พับลงแล้ว
- ห้ามขอบที่คมด้วยวัสดุนุ่มเพื่อไม่ให้เกิดความเสียหายแก่วัสดุหุ้มเบาะ
- ยึดสัมภาระทั้งหมดในรูดสัมภาระด้วยแถบรัดหรือแถบยึด





### ⚠ คำเตือน

วัตถุที่มีน้ำหนัก 20 กก. (44 ปอนด์) ซึ่งเคลื่อนที่ได้ อย่างอิสระในขณะที่เกิดการชนด้านหน้าที่ความเร็ว 50 กม./ชม. (30 ไมล์ต่อชั่วโมง) จะทำให้เกิดแรง กระแทกเท่ากับวัตถุที่มีน้ำหนัก 1000 กก. (2200 ปอนด์)

### ⚠ คำเตือน

เว้นระยะ 10 ซม. (4 นิ้ว) ระหว่างสัมภาระกับกระจก ประตู ถ้าบรรทุกสัมภาระในรถจนสูงกว่าขอบด้านบนของกระจกประตู มิฉะนั้นมันนิรภัยที่เก็บอยู่ในแผงหลังคาอาจถูกกระตุ่นการทำงานได้

### ⚠ คำเตือน

ให้อึดสัมภาระไว้เสมอ ในระหว่างการเบรกที่รุนแรง สัมภาระอาจจะเคลื่อนที่ได้ ทำให้ผู้โดยสารภายในรถ ได้รับบาดเจ็บ

หุ้มขอบที่คมด้วยวัสดุนุ่มเพื่อให้ทำความเสียหาย แก้วสตูหุ้มเบาะ

ให้ดับเครื่องยนต์และใช้เบรกจอดเมื่อทำการบรรทุก หรือถ่ายสิ่งของที่มีขนาดยาว มิฉะนั้น ท่านอาจดัน คันเกียร์หรือคันเลือกเกียร์โดยไม่ตั้งใจในขณะที่มี โหลดไปยังตำแหน่งขับ และรถจะเคลื่อนที่ได้

### การเพิ่มพื้นที่ในห้องเก็บสัมภาระ

เพื่อขยายพื้นที่ของห้องเก็บสัมภาระและช่วยให้สามารถ บรรทุกสัมภาระได้ง่ายขึ้น ท่านสามารถพับพนักพิงของที่นั่งด้านหลังลงได้ โปรดทราบว่า จะต้องไม่มีวัตถุใดๆ กีดขวางการทำงานของระบบ WHIPS สำหรับที่นั่งด้านหน้า ถ้าพนักพิงหลังของที่นั่งด้านหลังถูกพับลง

ช่องสัมภาระลอดผ่าน\* ในที่นั่งด้านหลังสามารถพับลง เพื่อบรรทุกสัมภาระที่มีลักษณะแคบและยาวได้

### ข้อมูลที่เกี่ยวข้อง

- วูอี้ดสัมภาระ (น. 696)
- การลดระดับพนักพิงของที่นั่งด้านหลัง (น. 249)
- ช่องสัมภาระลอดผ่านในที่นั่งด้านหลัง\* (น. 697)
- สัมภาระบนหลังคาและการบรรทุกบนราวรองรับสัมภาระ (น. 695)
- การควบคุมระดับ\* และใช้กอล์ฟ (น. 540)
- น้ำหนัก (น. 779)

## สัมภาระบนหลังคาและการบรรทุกบนราง รองรับสัมภาระ

### สำหรับการบรรทุกสัมภาระบนหลังคา รถ แนะนำให้ใช้รางรองรับสัมภาระ ที่วอลโว่ได้พัฒนา ขึ้น

ทั้งนี้ก็เพื่อหลีกเลี่ยงความเสียหายที่อาจเกิดขึ้นแก่  
รถยนต์ และเพื่อให้มีปลอดภัยสูงสุดตลอดการเดินทาง  
ท่านสามารถสั่งซื้อรางรองรับสัมภาระของวอลโว่ได้จาก  
ตัวแทนจำหน่ายของวอลโว่ที่ได้รับการแต่งตั้งอย่างเป็นทางการ

ทำตามขั้นตอนการติดตั้งที่นำมาพร้อมกับราวบรรทุก  
สัมภาระอย่างระมัดระวัง

- กระจายน้ำหนักบรรทุกเฉลี่ยเท่าๆ กันบนราวบรรทุก  
สัมภาระ วางสัมภาระขึ้นที่หนักที่สุดไว้ล่างสุด
- ตรวจสอบเป็นระยะๆ ว่าราวบรรทุกสัมภาระและ  
สัมภาระยึดแน่นดีแล้ว รััดสัมภาระให้แน่นหนาด้วย  
สายรัดสัมภาระ
- หากสัมภาระมีขนาดยาวกว่าตัวรถที่ด้านหน้า เช่น  
เรือแคนูหรือเรือคายัค ให้ติดตั้งขอกเกี่ยวลากพวงใน  
ชอคเก็ตด้านหน้าและยึดเกี่ยวส่วนปลายของ  
สัมภาระไว้

- พื้นที่ด้านลม และด้วยเหตุนี้ การสั่นเปลือ่งน้ำมัน  
เชื้อเพลิงจะเพิ่มขึ้นตามขนาดของสัมภาระ
- ขับรถอย่างนุ่มนวล หลีกเลี่ยงการเร่งอย่างรวดเร็  
การเบรกอย่างรุนแรง และการเข้าโค้งจับพลัน

### คำเตือน

จุดศูนย์ถ่วงและลักษณะการขับขี่ของรถจะเปลี่ยนไป  
เมื่อมีการบรรทุกสัมภาระบนหลังคา  
ปฏิบัติตามข้อมูลจำเพาะของรถเกี่ยวกับน้ำหนักและ  
โหลดสูงสุดที่อนุญาต

### ข้อมูลที่เกี่ยวข้อง

- ข้อแนะนำสำหรับการบรรทุกสัมภาระ (น. 693)
- น้ำหนัก (น. 779)

การบรรทุกสัมภาระ, ห้องเก็บสัมภาระ และห้องโดยสาร

### ตะขอแขวนถุง

ที่แขวนถุงจะทำให้ถุงใส่ของอยู่กับที่ และป้องกันไม่  
ให้ถุงพลิกคว่ำและสิ่งของในถุงกระจัดกระจายใน  
ห้องเก็บสัมภาระ

### ทางด้านข้าง

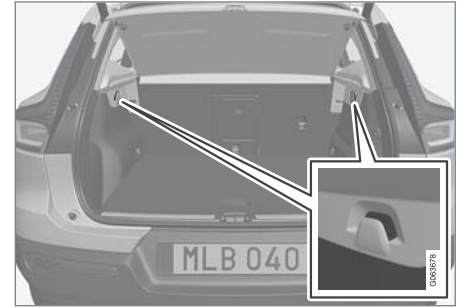

ในห้องเก็บสัมภาระจะมีที่แขวนถุงอยู่บนแผงปิดด้านข้าง  
ของห้องเก็บสัมภาระด้านละหนึ่งตัว

### สำคัญ

ตะขอแขวนถุงสามารถรับน้ำหนักได้สูงสุด 5 กก.  
(11 ปอนด์)



การบรรทุกสัมภาระ, ห้องเก็บสัมภาระ และห้องโดยสาร

### ได้ฝาปิดที่บริเวณพื้น\*

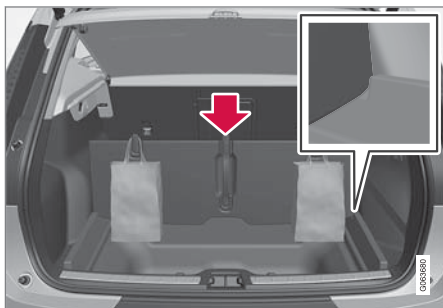

1. ยกมือจับที่บริเวณตรงกลางของพื้นห้องเก็บสัมภาระแล้วพับพื้นขึ้น
2. เลื่อนพื้นห้องเก็บสัมภาระไปทางด้านหน้าไปที่ตำแหน่งตั้งฉาก แล้วยึดไว้ในร่องปรับที่แต่ละด้าน
  - > ในตอนนี้ จะสามารถแขวนถุงที่มีมือจับที่ความสูงที่เหมาะสมบนตะขอได้แล้ว

### ในลิ้นชักเก็บของหน้ารถ

มีตะขอแบบขยายได้ในลิ้นชักเก็บของหน้ารถซึ่งสามารถใช้เพื่อแขวนถุงได้

### ข้อมูลเพิ่มเติมที่เกี่ยวข้อง

- ข้อแนะนำสำหรับการบรรทุกสัมภาระ (น. 693)
- การใช้ลิ้นชักเก็บของหน้ารถ (น. 691)

- การติดตั้งและการถอดตาข่ายนิรภัย\* (น. 699)

### รูยึดสัมภาระ

ใช้รูยึดสัมภาระในการยึดแถบรัดเพื่อยึดสิ่งของในห้องเก็บสัมภาระให้อยู่กับที่

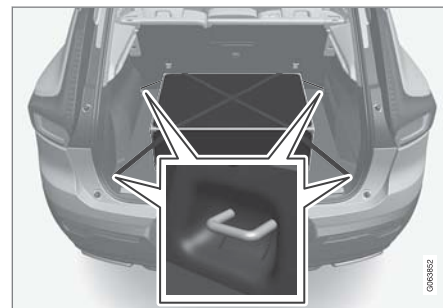

### ⚠ คำเตือน

วัตถุแข็ง, มีคม และ/หรือวัตถุที่มีน้ำหนักมากซึ่งส่วนที่ยื่นออกมาอาจเป็นสาเหตุให้เกิดการบาดเจ็บได้เมื่อมีการเบรกที่รุนแรง

ใช้เข็มขัดหรือสายรัดยึดวัตถุขนาดใหญ่และที่มีน้ำหนักมากไว้เสมอ

### ข้อมูลเพิ่มเติมที่เกี่ยวข้อง

- ข้อแนะนำสำหรับการบรรทุกสัมภาระ (น. 693)
- น้ำหนัก (น. 779)

### ช่องสัมภาระลอดผ่านในที่นั่งด้านหลัง\*

ฝาปิดที่หนักฟังของที่นั่งด้านหลังสามารถเปิดออกเพื่อบรรทุกสัมภาระที่แคบและยาว เช่น สกี ได้



1. จับมือจับของฝาปิดในในท้องเก็บสัมภาระ และพับฝาปิดลงด้านล่าง
2. พับที่วางแขนบนที่นั่งด้านหลังไปทางด้านหน้า
3. ปรับพนักพิงศีรษะของที่นั่งตรงกลางขึ้นด้านบนเพื่อให้ท่อเหล็กไม่กีดขวางการเปิดฝาปิด

ถ้าใช้ฟังก์ชันการล็อคส่วนตัวจะต้องปิดฝาปิดระบบขยายพื้นที่เก็บของ

### ข้อมูลที่เกี่ยวข้อง

- ข้อแนะนำสำหรับการบรรทุกสัมภาระ (น. 693)
- การล็อคส่วนตัว (น. 345)
- รูดสัมภาระ (น. 696)

การบรรทุกสัมภาระ, ห้องเก็บสัมภาระ และห้องโดยสาร

### การพับพื้นห้องเก็บสัมภาระขึ้น

ท่านสามารถยึดพื้นห้องเก็บสัมภาระให้อยู่ในตำแหน่งยกขึ้นได้โดยใช้แขนรองรับ

1. จับมือจับเพื่อพับพื้นห้องเก็บสัมภาระขึ้น
2. พับแขนรองรับขึ้นแล้วยึดปลายไว้ในช่องเสียบที่ด้านล่างของพื้นห้องเก็บสัมภาระ

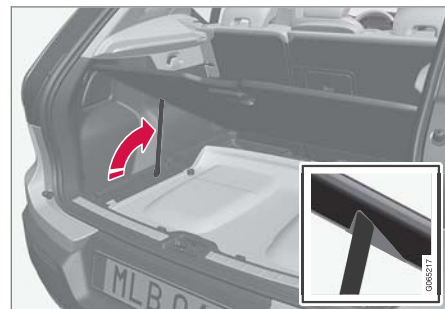

> พื้นห้องเก็บสัมภาระจะค้างอยู่ในตำแหน่งยกขึ้น



การบรรจุสัมภาระ, ห้องเก็บสัมภาระ และห้องโดยสาร

◀◀ ในขณะที่พื้นห้องเก็บสัมภาระพับอยู่\*



- ยกมือจับตรงกลางของพื้นห้องเก็บสัมภาระแบบพับได้ และพับไปด้านหน้า

ข้อมูลที่เกี่ยวข้อง

- ห้องเก็บสัมภาระ (น. 693)

ปลดพื้นห้องเก็บสัมภาระแบบพับเก็บได้\*

พื้นห้องเก็บสัมภาระแบบพับเก็บได้สามารถปลดออกเพื่อให้สามารถเข้าถึงส่วนต่างๆ ได้ เช่น ช่องเสียบซิมการ์ด หรือบริเวณที่เก็บสัมภาระด้านล่าง

1.



พับพื้นห้องเก็บสัมภาระแบบพับเก็บได้ไปทางด้านหน้า

2.

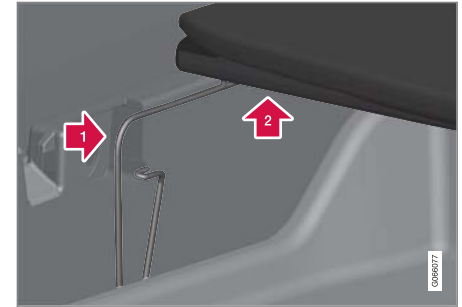

1 → กดสปริงล๊อคไปตามที่ลูกศรชี้จนสุด ออกแรงกดไว้

2 → ในขณะเดียวกันให้ยกพื้นห้องเก็บสัมภาระขึ้นเล็กน้อย

3. ปลดมือออกจากสปริงล๊อค แต่ยังคงยกพื้นห้องเก็บสัมภาระค้างไว้

4.



ยกพื้นห้องสัมภาระขึ้นและกดสปริงล๊อคอีกด้านหนึ่ง  
ไปตามที่ลูกศรชี้

- > หากเสร็จสิ้นการดำเนินการในส่วนที่ส่งนี้แล้ว  
พื้นห้องเก็บสัมภาระจะต้องหลุดออกจากตัวยึด  
ด้านข้าง

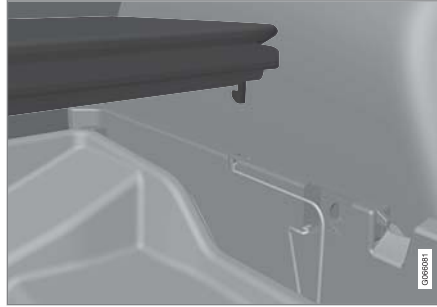

พื้นห้องเก็บสัมภาระสามารถวางกลับเข้ากับ  
สปริงล๊อคได้โดยไม่ต้องล๊อคเข้าในตำแหน่ง

### **i** หมายเหตุ

พื้นห้องเก็บสัมภาระถูกยึดล๊อคด้วยบานพับที่ด้าน  
หน้า

วอลโว่ขอแนะนำให้ปล่อยพื้นห้องเก็บสัมภาระไว้ที่  
บานพับด้านหน้า

5. กดพื้นห้องเก็บสัมภาระเพื่อล๊อคเข้ากับตัวยึด

### ข้อมูลที่เกี่ยวข้อง

- ห้องเก็บสัมภาระ (น. 693)

การบรรจุสัมภาระ, ห้องเก็บสัมภาระ และห้องโดยสาร

### การติดตั้งและการถอดตาข่ายนิรภัย\*

ตาข่ายนิรภัยจะป้องกันไม่ให้สัมภาระถูกเหวี่ยงเข้าไป  
ในห้องโดยสารในกรณีที่มีการเบรคอย่างกะทัน  
หัน

ตาข่ายนิรภัยถูกติดตั้งไว้กับจุดยึดที่จุด



เพื่อเหตุผลด้านความปลอดภัย จะต้องยึดตาข่ายนิรภัย  
ตามที่อธิบายไว้ด้านล่างนี้

ตาข่ายนิรภัยทำจากไนลอนที่แข็งแรงและสามารถติดตั้ง  
ในรถได้สองตำแหน่ง:

- การติดตั้งด้านหลัง - ด้านหลังที่นั่งด้านหลัง
- การติดตั้งด้านหน้า - ด้านหลังที่นั่งด้านหน้า



การบรรทุกล้มภาวะ, ห้องเก็บสัมภาระ และห้องโดยสาร



### คำเตือน

ต้องยึดสิ่งของต่างๆ ในช่องเก็บสัมภาระให้แน่น รวมทั้งใช้ตาข่ายนิรภัยที่ติดตั้งอย่างถูกต้อง

### การติดตั้งตาข่ายนิรภัย

### คำเตือน

ต้องแน่ใจว่า ได้ยึดจุดยึดด้านบนของตาข่ายนิรภัยอย่างถูกต้อง และได้เกี่ยวสายดึงเข้าที่อย่างถูกต้องแล้ว

ห้ามใช้ตาข่ายนิรภัยที่ชำรุด

### หมายเหตุ

เมื่อยึดไปทางด้านหน้า การยึดตาข่ายนิรภัยที่ง่ายที่สุดทำได้โดยการยึดเข้ากับประตูด้านหลังด้านใดด้านหนึ่ง

1. กางตาข่ายนิรภัยออกโดยให้เกี่ยวยึดตัวบนหันขึ้น

2. เกี่ยวหูเกี่ยวยึดด้านหนึ่งของตาข่ายเข้าไปในตัวยึดที่หลังคาด้านหน้าหรือด้านหลัง โดยให้ตัวล็อกแถบรัดหันเข้าหาท่าน

ถอดตะขอแขวนเสื้อผ้าออกจากตัวยึดที่หลังคาโดยการหมุนตะขอที่อยู่ด้านซ้ายตามเข็มนาฬิกาหนึ่งในสี่รอบ และหมุนตะขอที่อยู่ด้านขวาทวนเข็มนาฬิกาหนึ่งในสี่รอบ ตามลำดับ

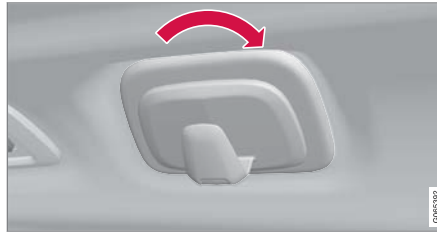

ใช้กับพวงมาลัยซ้าย

3. เกี่ยวหูเกี่ยวยึดตัวที่สองของตาข่ายเข้ากับตัวยึดที่หลังคาในด้านตรงข้าม

ต้นขอเกี่ยวของตาข่ายสำหรับตำแหน่งปลายด้านหน้าของจุดยึดบนหลังคาแต่ละด้านไปด้านหน้าอย่างระมัดระวัง

4.

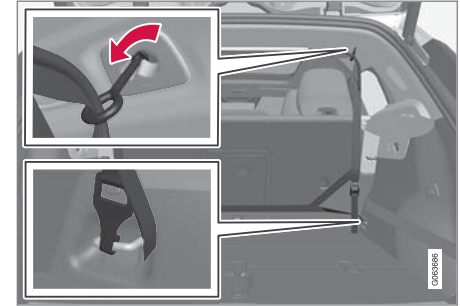

การติดตั้งด้านหลัง

สำหรับการติดตั้งด้านหลัง:

เกี่ยวแถบดึงของตาข่ายนิรภัยเข้าไปในรูยึดสัมภาระด้านหน้าในห้องเก็บสัมภาระ โดยที่ตาข่ายนิรภัยยึดอยู่ในที่ยึดหลังคาด้านหลัง

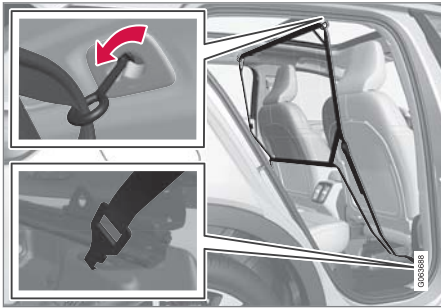

การติดตั้งด้านหน้า

สำหรับการติดตั้งด้านหน้า:

ในขณะที่ตาข่ายนิรภัยยึดอยู่ในตัวยึดที่หลังคาด้านหน้าแล้ว ให้เกี่ยวแถบรัดเข้าไปในห่วงด้านนอกที่ด้านหลังของรางเลื่อนที่นั่ง - ซึ่งสามารถทำได้ง่ายขึ้นเมื่อตั้งพนักพิงขึ้นให้ตรง และเลื่อนที่นั่งไปด้านหน้าเล็กน้อย

ต้องแน่ใจว่าท่านไม่ได้ดันที่นั่ง/พนักพิงไปชนกับตาข่ายนิรภัยอย่างแรงในขณะที่เลื่อนที่นั่ง/พนักพิงกลับให้ปรับจนกระทั่งที่นั่งหรือพนักพิงสัมผัสกับตาข่ายนิรภัยเท่านั้น

### ! สำคัญ

ถ้ามีการดันที่นั่งหรือพนักพิงไปทางด้านหลังและโดนตาข่ายนิรภัยอย่างแรง ตาข่ายและจุดยึดที่หลังคาอาจได้รับความเสียหายได้

5. ปรับตาข่ายนิรภัยให้ตั้งเข้ากับแถบรัด

#### การถอดตาข่ายนิรภัย

ตาข่ายนิรภัยสามารถถอดและพับได้ง่าย

1. คลายความตึงของตาข่ายนิรภัยโดยการกดปุ่มในตัวล็อกแถบรัด และดันแถบรัดที่แต่ละด้านออกด้านนอกเล็กน้อย
2. ดันสลักล็อกเข้าด้านใน และปลดตะขอทั้งสองตัวของแถบรัด
3. ปลดตัวยึดด้านบน และปลดตาข่ายออกจากตัวยึดที่หลังคา
4. พับตาข่ายขึ้นด้านบนและเก็บไว้ในกล่องเก็บตาข่าย ถ้าจำเป็น ให้ติดตั้งตะขอแขวนเสื้อผ้ากลับเข้าที่เดิม

#### ข้อมูลที่เกี่ยวข้อง

- ชื่อนแนะนำสำหรับการบรรทุกสัมภาระ (น. 693)
- รุกี๋ดสัมภาระ (น. 696)

การบรรทุกสัมภาระ, ห้องเก็บสัมภาระ และห้องโดยสาร

การถอดและการเก็บชั้นวางของในรถชั้นวางของในรถจะสามารถถอดออกได้เพื่อเพิ่มขนาดของห้องเก็บสัมภาระให้ใหญ่ขึ้น

#### การถอดชั้นวางของ

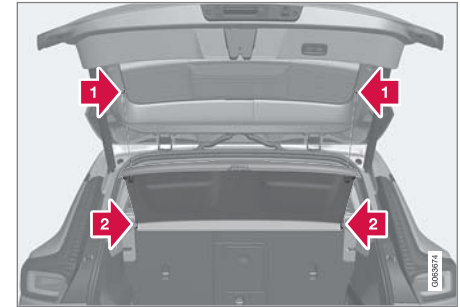

1▶ ปลดหูกชั้นวางของที่ทั้ง 2 ด้าน

2▶ ปลดขอบด้านหน้าของชั้นวางของแล้วถอดชั้นวางของออก



การบรรทุกสัมภาระ, ห้องเก็บสัมภาระ และห้องโดยสาร

### ที่เก็บชั้นวางของอยู่ใต้พื้นห้องเก็บสัมภาระ



ชั้นวางของที่ถอดออกแล้วจะสามารถเก็บไว้ใต้พื้นห้องเก็บสัมภาระได้

- 1▶ พับพื้นห้องเก็บสัมภาระขึ้น แล้วยึดไว้ในตำแหน่งยกขึ้นโดยใช้แขนรองรับ
- 2▶ หันด้านบนของชั้นวางของลงด้านล่าง และหย่อนชั้นวางของลงไปในช่วงว่างโดยให้ส่วนด้านหลังหันไปทางด้านหน้า

ในขณะที่พื้นห้องเก็บสัมภาระพับอยู่\*:

1.



พับพื้นห้องเก็บสัมภาระที่พับอยู่ไปทางด้านหน้า เพื่อให้สามารถหย่อนชั้นวางของลงด้านล่างโดยให้ด้านบนหันลงด้านล่าง และส่วนด้านหลังหันไปทางด้านหน้าได้

2. พับพื้นห้องเก็บสัมภาระกลับไปตำแหน่งระดับ

### ข้อมูลที่เกี่ยวข้อง

- ห้องเก็บสัมภาระ (น. 693)

### ชุดอุปกรณ์ความปลอดภัย\*

กล่องอุปกรณ์ความปลอดภัยจะมีอุปกรณ์ความปลอดภัยต่างๆ หากกรณีมีอุปกรณ์เหล่านี้ ให้เก็บอุปกรณ์ความปลอดภัยไว้ด้านหลังสายรัด



ภาพประกอบเป็นเพียงตัวอย่างคร่าวๆ เท่านั้น - ชิ้นส่วนในรถแต่ละรุ่นอาจแตกต่างกันออกไป

### ข้อมูลที่เกี่ยวข้อง

- ห้องเก็บสัมภาระ (น. 693)

## ป้ายเตือนรูปสามเหลี่ยม

ใช้ป้ายเตือนรูปสามเหลี่ยมในการเตือนผู้ใช้รถใช้ถนนรายอื่น ๆ ถ้ารถจอดอยู่กับที่ในการจราจร นอกจากนี้ยังเปิดใช้ไฟกะพริบการเตือนฉุกเฉิน

### พื้นที่จัดเก็บ

ป้ายเตือนรูปสามเหลี่ยมจะอยู่ในช่องภายในประตูท้าย

### การพับป้ายเตือนรูปสามเหลี่ยม

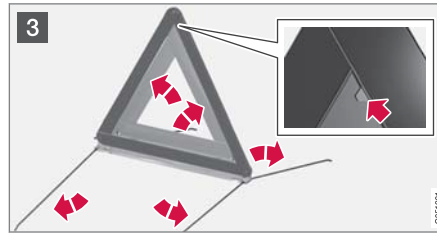
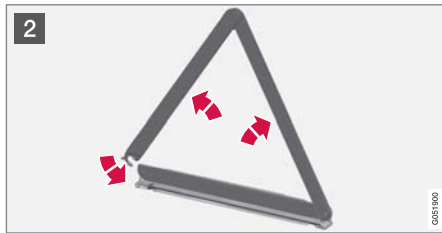
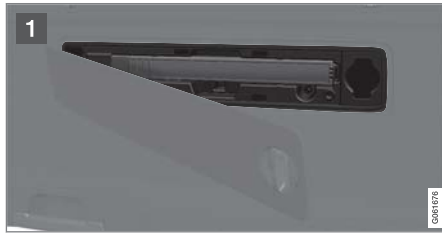

**1** เปิดฝาปิดโดยหมุนปุ่มไปหนึ่งหรือรอบ จากนั้นดึงฝาปิดออกจากตัวยึดที่ขอบด้านบนและขอบด้านล่าง

ดันสลักที่ยึดป้ายสามเหลี่ยมไปทางขวาเล็กน้อย และถอดปลอกหุ้มออก

**2** ถอดป้ายสามเหลี่ยมออกจากปลอกหุ้ม จากนั้นคลี่ป้ายสามเหลี่ยม และพับปลายเข้าหากัน

**3** กางขาตั้งของป้ายเตือนรูปสามเหลี่ยมออก

ปฏิบัติตามข้อบังคับในการใช้ป้ายเตือนรูปสามเหลี่ยม วางป้ายเตือนรูปสามเหลี่ยมไว้ในตำแหน่งที่เหมาะสม โดยคำนึงถึงสภาพการจราจร

ตรวจสอบให้แน่ใจว่า ป้ายเตือนรูปสามเหลี่ยมและปลอกหุ้มถูกยึดอย่างถูกต้องในพื้นที่จัดเก็บ และดันสลักกลับเข้าที่หลังจากใช้งาน

การบรรทุกล้มภาวะ, ห้องเก็บล้มภาวะ และห้องโดยสาร

### ข้อมูลที่เกี่ยวข้อง

- ห้องเก็บล้มภาวะ (น. 693)
- ไฟกะพริบฉุกเฉิน (น. 217)





การบริการและการซ่อมบำรุง

## โปรแกรมการให้บริการของวอลโว่

เพื่อให้รถยนต์มีความปลอดภัยและน่าไว้วางใจมากที่สุดเท่าที่จะเป็นไปได้ ให้ปฏิบัติตามโปรแกรมการให้บริการของวอลโว่ที่ระบุไว้ในคู่มือการบริการและการรับประกัน

วอลโว่ขอแนะนำให้ท่านให้ศูนย์บริการของวอลโว่ที่ได้รับการแต่งตั้งเป็นผู้ทำการซ่อมแซมและบำรุงรักษารถ ศูนย์บริการของวอลโว่มีเจ้าหน้าที่ผู้เชี่ยวชาญ เครื่องมือพิเศษ และข้อมูลการให้บริการ ที่สามารถให้การบริการที่มีคุณภาพสูงสุดแก่ท่านได้

### ! สำคัญ

ในการใช้งานการรับประกันของวอลโว่ ให้ตรวจสอบและปฏิบัติตามคำแนะนำในคู่มือการรับประกันและการบริการ (Service and Warranty Booklet)

## ข้อมูลที่เกี่ยวข้อง

- สถานะของรถยนต์ (น. 709)
- การจองเวลาเข้ารับบริการและการซ่อม (น. 710)
- การเชื่อมต่ออุปกรณ์เข้ากับซอคเก็ตการตรวจหาข้อบกพร่องของรถ (น. 46)
- การบริการระบบควบคุมสภาพอากาศ (น. 716)

- การบำรุงรักษาระบบเบรก (น. 513)
- ภาพรวมของห้องเครื่องยนต์ (น. 718)

## การส่งผ่านข้อมูลระหว่างรถกับศูนย์บริการผ่าน Wi-Fi

ศูนย์บริการของวอลโว่จะมีเครือข่าย Wi-Fi โดยเฉพาะสำหรับการส่งผ่านข้อมูลระหว่างรถของท่านกับศูนย์บริการ การนำรถของท่านเข้าสู่ศูนย์บริการจะง่ายขึ้นและมีประสิทธิภาพมากขึ้น เมื่อส่งผ่านข้อมูลการวินิจฉัยข้อบกพร่องและซอฟต์แวร์ผ่านเครือข่ายของศูนย์บริการ

ในระหว่างที่ท่านนำรถเข้ารับบริการ ช่างเทคนิคฝ่ายบริการของท่านอาจต้องการเชื่อมต่อรถของท่านเข้ากับเครือข่ายของศูนย์บริการผ่านทาง Wi-Fi เพื่อทำการตรวจหาข้อบกพร่องและดาวน์โหลดซอฟต์แวร์ สำหรับการติดต่อสื่อสารประเภทนี้ รถจะเชื่อมต่อกับเครือข่ายของศูนย์บริการเท่านั้น ท่านไม่สามารถเชื่อมต่อเข้ากับเครือข่าย Wi-Fi เครือข่ายอื่น เช่น ที่บ้าน ด้วยวิธีเดียวกันที่ใช้ในการเชื่อมต่อกับเครือข่ายของศูนย์บริการ

## การเชื่อมต่อด้วยกุญแจรีโมตคอนโทรล

โดยปกติแล้ว การเชื่อมต่อจะดำเนินการโดยช่างเทคนิคฝ่ายบริการ โดยการปั๊มบนกุญแจรีโมตคอนโทรล นี่คือนิวเคลียสสำคัญที่ทำให้ท่านต้องนำกุญแจแบบมีปุ่มติดตัวไปด้วยเมื่อนำรถเข้าสู่ศูนย์บริการ กดปุ่มล๊อคบนกุญแจ

รีโมตคอนโทรล 3 ครั้งเพื่อเชื่อมต่อรถเข้ากับเครือข่ายของศูนย์บริการผ่าน Wi-Fi

เมื่อรถเชื่อมต่อกับเครือข่าย Wi-Fi สัญลักษณ์  จะแสดงขึ้นบนจอแสดงผลผลส่วนกลาง

### คำเตือน

ห้ามขับรถยนต์ในขณะที่เชื่อมต่อกับเครือข่ายและระบบของศูนย์บริการ

### ข้อมูลที่เกี่ยวข้อง

- การจัดการการอัปเดตระบบผ่านศูนย์บริการดาวนโหลด (น. 708)
- การจองเวลาเข้ารับบริการและการซ่อม (น. 710)

### ศูนย์การดาวนโหลด

ในรถที่ออนไลน์<sup>1</sup> จะสามารถอัปเดตระบบของรถหลายระบบได้จากจอแสดงผลผลส่วนกลาง

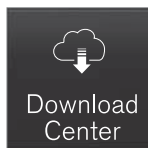

แอป Download Centre จะเริ่มต้นทำงานจากมุมมองแอปในจอแสดงผลผลส่วนกลางและเปิดใช้งานได้ดังนี้:

- การค้นหาและการอัปเดตซอฟต์แวร์ระบบ
- การอัปเดตข้อมูลแผนที่สำหรับ Sensus Navigation<sup>\*</sup>
- การดาวนโหลด, การอัปเดต และการถอนการติดตั้งแอป

### ข้อมูลที่เกี่ยวข้อง

- การจัดการการอัปเดตระบบผ่านศูนย์บริการดาวนโหลด (น. 708)
- การดาวนโหลดแอป (น. 591)
- การอัปเดตแอป (น. 592)
- การลบแอป (น. 593)
- รถที่มีการเชื่อมต่ออินเทอร์เน็ต<sup>\*</sup> (น. 633)

<sup>1</sup> ข้อมูลจะถูกส่งผ่านเมื่อใช้อินเทอร์เน็ต ซึ่งอาจมีค่าใช้จ่ายเกิดขึ้น

## การจัดการการอัปเดตระบบผ่านศูนย์บริการ ดาวน์โหลด

ฟังก์ชันสำหรับรถที่ออนไลน์และระบบข้อมูล  
บันเทิงสามารถอัปเดตได้โดยผ่านทางศูนย์การ  
ดาวน์โหลด การอัปเดตสามารถทำครั้งละหนึ่งราย  
การหรือทำการอัปเดตทั้งหมดพร้อมกันได้

### การค้นหาการอัปเดต



ถ้ามีการอัปเดตพร้อมใช้งาน  
ข้อความ New software updates  
available See Download Center  
จะแสดงขึ้นในแถบสถานะของจอ  
แสดงผลส่วนกลาง

เพื่อให้สามารถทำการอัปเดตระบบได้ รถจะต้องเชื่อมต่อกับอินเทอร์เน็ต<sup>2</sup>

- ไปที่ Download Centre ในมุมมองแอปของจอแสดงผลส่วนกลาง
  - > ถ้ายังไม่มีการค้นหาตั้งแต่เริ่มการทำงานของระบบข้อมูลบันเทิงครั้งล่าสุด ระบบจะทำการค้นหา ถ้าการค้นหาไม่สำเร็จจะไม่มีทำการค้นหาใดๆ

หมายเลขบน System updates จะแสดงจำนวนการอัปเดตที่มีอยู่ การแตะหนึ่งครั้งจะเป็นการแสดงรายการของการอัปเดตที่สามารถติดตั้งในรถได้

### **i** หมายเหตุ

การดาวน์โหลดข้อมูลอาจส่งผลกระทบต่อบริการอื่นๆ ที่มีการส่งข้อมูล เช่น วิทยุผ่านอินเทอร์เน็ต เป็นต้น ถ้าพบว่ามีผลกระทบต่อบริการอื่นๆ อย่างมากจนไม่สามารถใช้บริการนั้นได้ ท่านสามารถหยุดการดาวน์โหลดได้ หรืออาจจะปิดหรือหยุดการทำงานของบริการอื่นๆ ก็ได้เช่นกัน

### **i** หมายเหตุ

การอัปเดตอาจหยุดลงเมื่อปิดสวิตช์กุญแจไปที่ตำแหน่ง OFF และออกจากรถ

อย่างไรก็ตาม การอัปเดตไม่จำเป็นต้องเสร็จสิ้นก่อนที่จะทำงานจะออกจากรถก็ได้ เนื่องจากการอัปเดตจะเริ่มทำงานต่อเมื่อท่านใช้รถในครั้งถัดไป

### อัปเดตซอฟต์แวร์ของระบบทั้งหมด

- เลือก Install all ที่ด้านล่างของรายการ

ถ้าไม่มีรายการที่ต้องการ จะสามารถเลือกตัวเลือก Install all ที่ System updates ได้

### อัปเดตโปรแกรมซอฟต์แวร์ของระบบแต่ละโปรแกรม

- เลือก Install สำหรับซอฟต์แวร์ที่ต้องการ

### การยกเลิกการดาวน์โหลดซอฟต์แวร์

- แตะที่ X ในตัวแสดงการดำเนินการที่แสดงขึ้นแทนที่ Install เมื่อเริ่มการดาวน์โหลด

โปรดทราบว่าท่านสามารถยกเลิกได้เฉพาะการดาวน์โหลดเท่านั้น ถ้าช่วงการติดตั้งเริ่มต้นขึ้นแล้ว จะไม่สามารถยกเลิกการดำเนินการนี้ได้

<sup>2</sup> ข้อมูลจะถูกส่งผ่านเมื่อใช้อินเทอร์เน็ต ซึ่งอาจมีค่าใช้จ่ายเกิดขึ้น

## การยกเลิกการค้นหาคาร์อัปเดตซอฟต์แวร์ในเบื้องหลัง

การค้นหาอัตโนมัติสำหรับการอัปเดตซอฟต์แวร์จะถูกเปิดใช้งานไว้เมื่อส่งมอบรถมาจากโรงงาน แต่ฟังก์ชันนี้สามารถปิดใช้งานได้

1. แตะที่ Settings ในมุมมองระดับบนสุดของจอแสดงผลส่วนกลาง
2. กด System → Download Centre
3. ยกเลิกการเลือก Auto Software Update

## ข้อมูลที่เกี่ยวข้อง

- ศูนย์การดาวน์โหลด (น. 707)
- รถที่มีการเชื่อมต่ออินเทอร์เน็ต\* (น. 633)
- การไปยังส่วนต่างๆ ในมุมมองของจอแสดงผลส่วนกลาง (น. 168)

## สถานะของรถยนต์

### สถานะทั่วไปของรถยนต์สามารถแสดงขึ้นในจอแสดงผลส่วนกลางได้



แอป Car Status จะเริ่มต้นทำงานจากมุมมองแอปในจอแสดงผลตรงกลาง และมีแท็บสี่แท็บ:

- Messages - ข้อความสถานะ
- Status - การตรวจเช็คระดับน้ำมันเครื่องและระดับ AdBlue<sup>3</sup>
- TPMS - การตรวจสอบความดันลมยาง
- Appointments - ข้อมูลการนัดหมายและข้อมูลของรถ<sup>4</sup>

## ข้อมูลที่เกี่ยวข้อง

- การทำงานกับข้อความที่บันทึกจากจอแสดงผลสำหรับคนขับ (น. 157)
- การตรวจสอบและการเติมน้ำมันเครื่อง (น. 721)
- ระบบตรวจสอบความดันลมยาง\* (น. 665)

- การจองเวลาเข้ารับบริการและการซ่อม (น. 710)
- การส่งข้อมูลของรถไปยังศูนย์บริการ (น. 711)
- การไปยังส่วนต่างๆ ในมุมมองของจอแสดงผลส่วนกลาง (น. 168)
- การควบคุมการปล่อยมลพิษด้วย AdBlue<sup>®</sup> (น. 555)

<sup>3</sup> AdBlue สำหรับรถที่มีเครื่องยนต์ดีเซลเท่านั้น

<sup>4</sup> ใช้กับบางตลาด

## การจองเวลาเข้ารับบริการและการซ่อม<sup>5</sup>

การบริการนี้ทำให้สามารถส่งการจองเวลาการเข้ารับบริการและการนำรถเข้าศูนย์บริการได้จากภายในรถโดยตรง

เมื่อถึงกำหนดเวลาในการเข้ารับบริการ และในบางกรณีเมื่อรถจำเป็นต้องได้รับการซ่อม จะมีข้อความแสดงขึ้นบนจอแสดงผลสำหรับคนขับ และที่ด้านบนของจอแสดงผลส่วนกลาง ข้อมูลการบริการจะกำหนดโดยระยะเวลาที่ใช้งาน ชั่วโมงการทำงานของเครื่องยนต์ หรือระยะทางการขับขึ้นหลังจากการเข้ารับบริการครั้งล่าสุด

### ก่อนที่จะสามารถใช้บริการได้

- สร้าง Volvo ID และลงทะเบียนเข้ากับรถยนต์
- เลือกตัวแทนจำหน่ายของวอลโว่ที่ท่านต้องการติดต่อโดยไปที่ [www.volvocars.com](http://www.volvocars.com) และเข้าสู่ระบบ
- ในการส่งและรับข้อมูลการจองเวลาเข้ารับบริการ จะต้องเชื่อมต่อรถยนต์เข้ากับอินเทอร์เน็ต<sup>6</sup>

## Book a service (จองเวลาเข้ารับบริการ)

กรอกข้อมูลคำขอการจองเวลาเมื่อจำเป็น หรือเมื่อมีข้อความที่ระบุว่ารถจำเป็นต้องเข้ารับบริการหรือรับการซ่อมแสดงขึ้น

1. เปิดแอป Car Status จากมุมมองแอปบนจอแสดงผลส่วนกลาง
2. กดปุ่ม Appointments
3. กดปุ่ม Request appointment
4. ตรวจสอบให้แน่ใจว่ามีการกรอกข้อมูล Volvo ID อย่างถูกต้อง
5. ตรวจสอบให้แน่ใจว่ามีการกรอกข้อมูล Workshop ที่ต้องการ
6. กรอกข้อมูลในฟิลด์ Tap to write information to the workshop หากท่านต้องการให้ดำเนินการสิ่งใดระหว่างการนำรถเข้าศูนย์บริการ หรือข้อมูลสำคัญอื่นๆ สำหรับศูนย์บริการของท่าน

## 7. กดปุ่ม Send appointment request

- > ท่านจะได้รับข้อเสนอของการนัดหมายทางอีเมลภายในสองวัน<sup>7</sup>

นอกจากนี้ ท่านจะได้รับแจ้งเช่นเดียวกันผ่านทางอีเมล และเมื่อท่านไปที่ [www.volvocars.com](http://www.volvocars.com) และเข้าสู่ระบบ

ในตลาดบางตลาด ท่านที่ที่ท่านส่งการร้องขอการนัดหมาย ข้อความจำเป็นต้องนำรถเข้ารับบริการ ตรวจสอบจะหายไปจากจอแสดงผลสำหรับคนขับ

8. แต่ที่ Cancel request เพื่อยกเลิกคำขอของท่าน ข้อมูลเกี่ยวกับการจองเวลาเข้ารับบริการที่ส่งจากรถยนต์ประกอบด้วยข้อมูลรถยนต์ที่ช่วยให้การวางแผนของศูนย์บริการง่ายขึ้น

ตัวแทนจำหน่ายจะส่งข้อเสนอการจองเวลาแบบดิจิทัลกลับมาให้ นอกจากนี้ยังมีข้อมูลเกี่ยวกับตัวแทนจำหน่ายของท่านในรถเพื่อให้ท่านสามารถติดต่อศูนย์บริการได้อย่างสะดวก

<sup>5</sup> ใช้กับบางตลาด

<sup>6</sup> ข้อมูลจะถูกส่งผ่านเมื่อใช้อินเทอร์เน็ต ซึ่งอาจมีค่าใช้จ่ายเกิดขึ้น

<sup>7</sup> กรอบระยะเวลานี้อาจแตกต่างกันไปในแต่ละประเทศ

### การยอมรับข้อเสนอการนัดหมาย

เมื่อรถได้รับข้อเสนอการนัดหมาย ข้อความจะแสดงขึ้นที่ด้านบนของจอแสดงผลส่วนกลาง

- 1.แตะที่ข้อความ
2. ถ้าท่านยอมรับการจองเวลาที่เสนอ ให้แตะ Accept ไม่เช่นนั้นแล้ว ให้แตะ Send new proposal หรือ Decline

สำหรับบางตลาด ระบบจะเตือนท่านเมื่อใกล้ถึงเวลานัดหมาย และระบบนำทาง<sup>8</sup> ยังช่วยนำทางท่านไปยังศูนย์บริการเมื่อถึงเวลานำรถเข้าศูนย์บริการได้อีกด้วย

### ข้อมูลที่เกี่ยวข้อง

- สถานะของรถยนต์ (น. 709)
- การส่งข้อมูลของรถไปยังศูนย์บริการ (น. 711)
- การไปยังส่วนต่างๆ ในมุมมองของจอแสดงผลส่วนกลาง (น. 168)
- Volvo ID (น. 32)
- รถที่มีการเชื่อมต่ออินเทอร์เน็ต\* (น. 633)

<sup>8</sup> ใช้กับ Sensus Navigation \*

<sup>9</sup> ใช้กับบางตลาด

<sup>10</sup> ข้อมูลจะถูกส่งผ่านเมื่อใช้อินเทอร์เน็ต ซึ่งอาจมีค่าใช้จ่ายเกิดขึ้น

<sup>11</sup> หมายเลขตัวถังรถ

### การส่งข้อมูลของรถไปยังศูนย์บริการ<sup>9</sup>

ท่านสามารถส่งข้อมูลสำหรับรถคันนี้ได้ตลอดเวลา เช่น ถ้าท่านต้องการเข้ารับบริการที่ศูนย์บริการและให้ข้อมูลกับศูนย์บริการเพื่อต้องการให้ศูนย์บริการสามารถวางแผนการทำงานได้ดียิ่งขึ้น การส่งข้อมูลของรถจะไม่เหมือนกันกับการจองการเข้ารับบริการ

1. เปิดแอป Car Status จากมุมมองแอปบนจอแสดงผลส่วนกลาง
2. กดปุ่ม Appointments
3. กดปุ่ม Send car data
  - > ข้อความที่ระบุว่ากำลังส่งข้อมูลของรถจะแสดงขึ้นที่ด้านบนของจอแสดงผลส่วนกลาง ท่านสามารถยกเลิกการส่งข้อมูลโดยการแตะที่ X ในตัวแสดงการดำเนินการ

ข้อมูลจะถูกส่งผ่านการเชื่อมต่ออินเทอร์เน็ตของรถ<sup>10</sup>

ไม่ว่าตัวแทนจำหน่ายใดๆ ก็ตามจะสามารถเข้าถึงข้อมูลของรถคันนี้ได้ถ้าพวกเขามีหมายเลขตัวถังรถ (VIN<sup>11</sup>)

### เนื้อหาเกี่ยวกับข้อมูลของรถ

ข้อมูลที่ส่งคือข้อมูลล่าสุดที่ถูกรับที่กไว้ (เมื่อใช้งานรถครั้งล่าสุด) และประกอบด้วยข้อมูลในสาขาดังต่อไปนี้:

- ชื่อกำหนดในการเข้ารับบริการ
- ระยะเวลาตั้งแต่การเข้ารับบริการครั้งล่าสุด
- สถานะการทำงาน
- ระดับของเหลวต่างๆ
- ค่าของมาตรวัด
- หมายเลขตัวถังรถ (VIN<sup>11</sup>)
- เวอร์ชันซอฟต์แวร์ของรถ
- ข้อมูลการวินิจฉัยของรถ

### ข้อมูลที่เกี่ยวข้อง

- การจองเวลาเข้ารับบริการและการซ่อม (น. 710)
- สถานะของรถยนต์ (น. 709)





## การบริการและการซ่อมบำรุง

- ◀◀ • การไปยังส่วนต่างๆ ในมุมมองของจอแสดงผลส่วนกลาง (น. 168)
- รถที่มีการเชื่อมต่ออินเทอร์เน็ต\* (น. 633)

### ยกรถขึ้น

เมื่อยกรถขึ้น สิ่งสำคัญก็คือแม่แรงจะต้องอยู่ในจุดที่กำหนดไว้ที่อยู่ใต้ท้องรถ

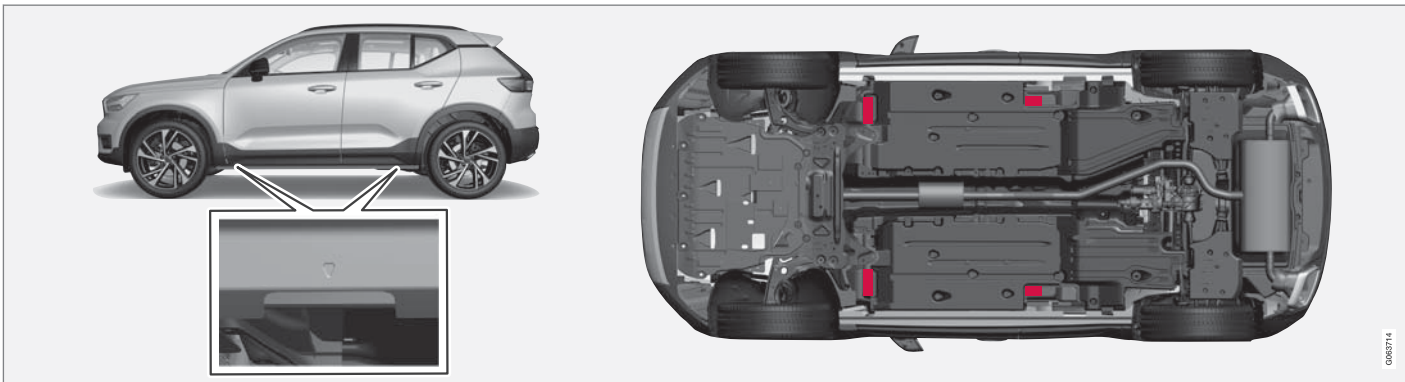

รูปสามเหลี่ยมในฝาปิดพลาสติกจะระบุตำแหน่งของจุดยก (ทำเครื่องหมายไว้เป็นสีแดง)



**❗** **หมายเหตุ**

วอลโว่ขอแนะนำให้ใช้เฉพาะแม่แรงของรถรุ่นดังกล่าว หากเลือกแม่แรงอื่นที่นอกเหนือจากที่วอลโว่แนะนำ ให้ปฏิบัติตามคำแนะนำการใช้งานที่มาพร้อมกับอุปกรณ์

แม่แรงยกรถโดยทั่วไปได้รับการออกแบบมาให้ใช้งานเป็นครั้งคราวในระยะเวลาสั้นๆ เท่านั้น เช่น การเปลี่ยนยางเมื่อมีรอยรั่ว เป็นต้น ถ้าต้องการยกรถบ่อยครั้งหรือเป็นเวลานานเกินกว่าที่จำเป็นต้องใช้ในการเปลี่ยนยาง ให้ใช้แม่แรงสำหรับอยู่ซ่อมรถ (Garage jack) ที่ได้แนะนำไว้ในตัวอย่างนี้ ให้ปฏิบัติตามคำแนะนำในการใช้งานที่มาพร้อมกับอุปกรณ์

**⚠** **คำเตือน**

- ใช้เบรคจกดรถและตั้งคั่นเกียร์ไว้ในตำแหน่งจอด (P)
- หนุนล้อรถที่จอดอยู่บนพื้นโดยใช้ลิ้มไม้แข็งหรือหินขนาดใหญ่
- ตรวจสอบว่าแม่แรงไม่ได้ชำรุดเสียหาย เกลียวแม่แรงมีน้ำมันหล่อลื่นโดยรอบและไม่มีสิ่งสกปรก
- ตรวจสอบว่าแม่แรงตั้งอยู่บนพื้นผิวที่ระดับและมั่นคง, ไม่สามารถกลิ้งได้ และไม่เอียง
- จะต้องยึดแม่แรงเข้ากับตัวยึดแม่แรงอย่างถูกต้อง
- ห้ามวางสิ่งของใดๆ ระหว่างพื้นและแม่แรง หรือระหว่างจุดขึ้นแม่แรงและแม่แรง
- ผู้โดยสารต้องออกจากรถก่อนที่จะใช้แม่แรงยกรถขึ้น
- ถ้าจำเป็นต้องเปลี่ยนล้อในสภาพแวดล้อมที่มีการจราจร ผู้โดยสารจะต้องยืนอยู่ในที่ปลอดภัย

- เมื่อเปลี่ยนยางล้อ ให้ใช้แม่แรงที่ออกแบบมาสำหรับรถ ใช้แทนรองรับเพื่อยึดรถให้มั่นคงสำหรับงานอื่นๆ ทุกชนิด
- ห้ามคลานเข้าไปใต้รถ หรือใช้ส่วนใดส่วนหนึ่งของร่างกายของคุณยื่นเข้าไปใต้รถ ในขณะที่ใช้แม่แรงยกรถไว้อยู่

**⚠** **คำเตือน**

ถ้ายกรถขึ้นโดยใช้แม่แรงของศูนย์บริการ จะต้องวางแม่แรงนี้ไว้ใต้จุดขึ้นแม่แรงจุดใดจุดหนึ่งจากสี่จุดระมัดระวังในการวางตำแหน่งแม่แรงของศูนย์บริการเพื่อไม่ให้รถสามารถเลื่อนตกได้ ตรวจสอบให้แน่ใจว่าแผ่นแม่แรงถูกติดตั้งด้วยแผ่นยางป้องกันเพื่อใหรถอยู่กับที่และไม่ชำรุดเสียหาย ให้ใช้ตัวรองรับเพลารหรือสิ่งทีคล้ายกันเสมอ

เมื่อไม่ใช้งาน ควรเก็บแม่แรง \* ไว้ในที่เก็บแม่แรงที่บริเวณใต้พื้นห้องเก็บสัมภาระ

\* อปชั่นพิเศษอุปกรณ์เสริม

อ่านคำแนะนำทั้งหมดอย่างละเอียดก่อนที่จะเริ่มทำงาน นำเครื่องมือที่จำเป็นออกมาก่อนที่จะยกรถขึ้น

1. ในกรณีอย่างเช่นเมื่อจำเป็นต้องเปลี่ยนยางในบริเวณที่มีการจราจร ให้วางป้ายเตือนรูปสามเหลี่ยมบนถนน และเปิดสัญญาณไฟเตือนฉุกเฉิน
2. ไล่เบรกจอดรถและเข้าเกียร์ P หรือถ้าเป็นรถที่ใช้กระปุกเกียร์ธรรมดา ให้เข้าเกียร์หนึ่ง
3. หนุนด้านหน้าและด้านหลังของล้อที่ยังคงอยู่บนพื้น เช่น โดยใช้แท่งไม้หรือหินขนาดใหญ่

4. วางแม่แรงหรือแขนยกไว้ที่ตำแหน่งที่กำหนดไว้ของช่วงล่างของรถ เครื่องหมายรูปสามเหลี่ยมในฝาปิดพลาสติกจะระบุตำแหน่งของจุดการยก/การใช้แม่แรง ที่แต่ละด้านของรถจะมีจุดขึ้นแม่แรง 2 จุด แต่จุดจะมีร่องสำหรับแม่แรง

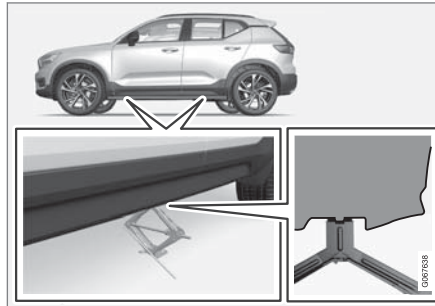

5. วางแม่แรงบนพื้นระดับที่แน่นและไม่ลื่นที่บริเวณใต้จุดยกแม่แรงที่จะใช้

6. ยกแม่แรงขึ้นจนกระทั่งอยู่ในแนวตรงกันอย่างถูกต้อง และสัมผัสกับจุดขึ้นแม่แรงของรถ ตรวจสอบว่าส่วนหัวของแม่แรง (หรือแขนยกที่ศูนย์บริการ) อยู่ในตำแหน่งในจุดยกแม่แรงอย่างถูกต้อง โดยตัวกันกระแทกที่ตรงกลางของส่วนหัวแม่แรงอยู่ในรูที่จุดยกแม่แรง และให้ตรวจสอบเช็คฐานของแม่แรงอยู่ในแนวตั้งได้จุดยกแม่แรงพอดี
7. หนุนแม่แรงโดยให้มือหนุนอยู่ห่างจากด้านข้างของรถมากที่สุดเท่าที่จะทำได้ โดยให้แขนของแม่แรงอยู่ในแนวตั้งฉากกับทิศทางของรถ
8. ยกรถขึ้นจนสูงเพียงพอสำหรับการดำเนินการมาตรการที่จะทำ

#### ข้อมูลที่เกี่ยวข้อง

- แม่แรง\* (น. 673)
- โบลท์ล้อ (น. 674)
- ชุดเครื่องมือ (น. 673)

## การบริการระบบควบคุมสภาพอากาศ

การบริการและซ่อมแซมระบบปรับอากาศจะต้องดำเนินการโดยศูนย์บริการที่ได้รับการแต่งตั้งอย่างเป็นทางการเท่านั้น

### การตรวจสอบปัญหาและการซ่อมแซม

ระบบปรับอากาศจะใช้น้ำยาที่เรืองแสงได้ ท่านสามารถใช้แสงอัลตราไวโอเล็ตในระหว่างการตรวจสอบการรั่วได้

วอลโว่ขอแนะนำให้ท่านติดต่อศูนย์บริการของวอลโว่ที่ได้รับการแต่งตั้ง

รถที่ใช้น้ำยาทำความเย็น R134a

### คำเตือน

ระบบปรับอากาศจะมีสารทำความเย็น R134a แบบปรับความดันแล้ว ระบบนี้ต้องได้รับการบริการและซ่อมแซมจากศูนย์บริการที่ได้รับการแต่งตั้งแล้วเท่านั้น

รถที่ใช้น้ำยาทำความเย็น R1234yf

### คำเตือน

ระบบปรับอากาศจะมีน้ำยาทำความเย็น R1234yf ที่มีความดัน ตาม SAE J2845 (การฝึกอบรมช่างเทคนิคสำหรับการบริการที่ปลอดภัยและการจำกัดการใช้น้ำยาทำความเย็นในระบบปรับอากาศแบบเคลื่อนที่) การบริการและการซ่อมระบบน้ำยาทำความเย็นจะต้องดำเนินการโดยช่างเทคนิคที่ได้รับการรับรองและผ่านการฝึกอบรมแล้วเท่านั้น เพื่อให้แน่ใจได้ถึงความปลอดภัยของระบบ

### ข้อมูลที่เกี่ยวข้อง

- โปรแกรมการให้บริการของวอลโว่ (น. 706)

## การเปิดและการปิดฝากระโปรงหน้า

ฝากระโปรงหน้าสามารถเปิดขึ้นโดยใช้มือจับในห้องผู้โดยสาร และมือจับที่ด้านล่างฝากระโปรงหน้า

### เปิดฝากระโปรงหน้า

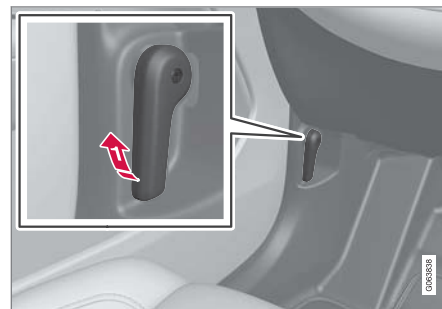

- ดึงมือจับที่อยู่ใกล้กับเบาะเหยียบเพื่อปลดฝากระโปรงหน้าจากตำแหน่งที่ปิดสนิท



- ➔ เลื่อนมือจับด้านล่างของฝากระโปรงหน้าขึ้นด้านบน เพื่อปลดฝากระโปรงหน้าจากสลักล็อก แล้วยกฝากระโปรงหน้าขึ้น

**คำเตือน - ไม่ได้ปิดฝากระโปรงหน้า**



เมื่อปลดฝากระโปรงหน้า สัญลักษณ์การเตือน และรูปภาพในจอแสดงผลสำหรับคนขับจะติดสว่าง และเสียงเตือนจะดังขึ้น หากรถเริ่มเคลื่อนที่ สัญลักษณ์เสียงเตือนจะดังซ้ำ

**หมายเหตุ**

ถ้าสัญลักษณ์เตือนติดสว่างขึ้นหรือได้ยินเสียงเตือน ถึงแม้ว่าจะปิดฝากระโปรงหน้าอย่างถูกต้องแล้วก็ตาม โปรดติดต่อศูนย์บริการของวอลโว่ที่ได้รับการแต่งตั้งอย่างเป็นทางการ

**ปิดฝากระโปรงหน้า**

1. กดฝากระโปรงลงจนกระทั่งฝากระโปรงเริ่มตกลงจากน้ำหนักของตัวเอง
2. เมื่อฝากระโปรงหยุดอยู่ที่ตัวล็อก กดฝากระโปรงเพื่อให้ปิดสนิท

**คำเตือน**

เสี่ยงต่อการถูกหนีบได้! ตรวจสอบให้แน่ใจว่า ไม่มีสิ่งกีดขวางเส้นทางการปิดฝากระโปรงหน้า ไม่นั่นแล้ว อาจเสี่ยงต่อการได้รับบาดเจ็บได้

**คำเตือน**

ตรวจสอบว่าฝากระโปรงหน้าล็อกเข้าอย่างถูกต้อง เมื่อปิดฝากระโปรง จะต้องได้ยินเสียงฝากระโปรงหน้าล็อกเข้าที่ทั้งสองด้าน



ฝากระโปรงหน้าปิดไม่สนิท



ฝากระโปรงหน้าปิดสนิท



## คำเตือน



ห้ามขับรถโดยที่ฝากระโปรง  
หน้าเปิดอยู่!

หากสัญลักษณ์นี้แสดงขึ้นหรือมี  
บางสิ่งแสดงว่าฝากระโปรง  
หน้าปิดไม่สนิทในระหว่างการ  
ขับชี้ ให้หยุดรถและปิดฝากระโปรงหน้าทันที

### ข้อมูลที่เกี่ยวข้อง

- ภาพรวมของห้องเครื่องยนต์ (น. 718)
- ตัวเตือนประตูและเข็มขัดนิรภัย (น. 57)

### ภาพรวมของห้องเครื่องยนต์

ภาพรวมจะแสดงขึ้นส่วนต่างๆ ที่เกี่ยวข้องกับการ  
บริการ

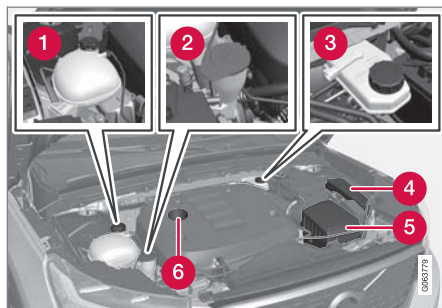

ลักษณะของห้องเครื่องยนต์อาจแตกต่างกันออกไปโดยขึ้นอยู่กับรุ่นและชนิดเครื่องยนต์

- 1 ถังพักน้ำหล่อเย็น
- 2 ท่อเติมน้ำยาทำความสะอาด
- 3 กระปุกน้ำมันเบรก (อยู่ที่ด้านคนขับ)
- 4 ชุดระบบไฟฟ้าส่วนกลาง
- 5 ตัวกรองอากาศ
- 6 ท่อเติมน้ำมันเครื่อง



ตำแหน่งของสติกเกอร์นำการเตือนสำหรับห้องเครื่องยนต์  
ลักษณะของห้องเครื่องยนต์อาจแตกต่างกันออกไปโดยขึ้นอยู่กับรุ่นและชนิดเครื่องยนต์

### หมายเหตุ

รูปลอกที่แสดงไว้ในคู่มือเจ้าของรถอาจแตกต่างจากรูปลอกที่ติดอยู่บนรถยนต์ รูปลอกเหล่านี้จะใช้เพื่อแสดงลักษณะและตำแหน่งบนรถยนต์โดยประมาณเท่านั้น ข้อมูลที่ใช้สำหรับรถของท่านจะมีอยู่ในรูปลอกที่ติดไว้บนรถ

### ⚠ คำเตือน

โปรดระลึกไว้อยู่เสมอว่าพัดลมหม้อน้ำ (ติดตั้งอยู่ด้านหน้าของห้องเครื่องยนต์ ที่ด้านหลังหม้อน้ำ) อาจเริ่มทำงานหรือทำงานต่อโดยอัตโนมัติเป็นเวลาถึงประมาณ 6 นาที หลังจากที่ดับเครื่องยนต์แล้ว

ในการทำความสะอาดเครื่องยนต์ ให้ใช้บริการของศูนย์บริการเสมอ โดยขอแนะนำให้ใช้ศูนย์บริการที่ได้รับการแต่งตั้งอย่างเป็นทางการ หากเครื่องยนต์ร้อน อาจทำให้เกิดไฟไหม้ได้

### ⚠ คำเตือน

ระบบจุดระเบิดทำงานโดยใช้แรงดันไฟฟ้าสูงมากซึ่งเป็นอันตราย เมื่อทำงานใดๆ ก็ตามภายในห้องเครื่องยนต์ ระบบไฟฟ้าของรถ (สวิตช์กุญแจ) จะต้องอยู่ที่ตำแหน่ง 0 เสมอ

ห้ามสัมผัสหัวเทียนหรือคอยล์จุดระเบิดเมื่อระบบไฟฟ้าของรถ (สวิตช์กุญแจ) อยู่ที่ตำแหน่ง II หรือเมื่อเครื่องยนต์ร้อน

### ข้อมูลที่เกี่ยวข้อง

- การเปิดและการปิดฝากระโปรงหน้า (น. 716)
- ที่เติมน้ำล้างกระจก (น. 770)
- การเติมน้ำหล่อเย็น (น. 722)
- ฟิลล์ - ในห้องเครื่องยนต์ (น. 732)
- การตรวจสอบและการเติมน้ำมันเครื่อง (น. 721)
- ตำแหน่งสวิตช์กุญแจ (น. 506)

### น้ำมันเครื่อง

จะต้องใช้น้ำมันเครื่องที่ได้รับการรับรองเพื่อให้สามารถใช้ช่วงเวลาการเข้ารับการบริการและการรับประกันที่แนะนำได้

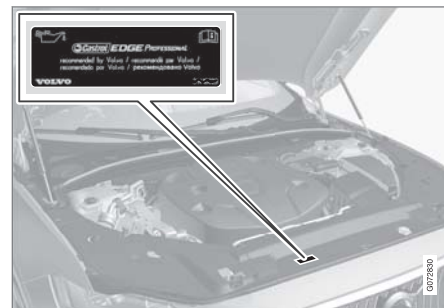

คำแนะนำของวอลโว่:





ถ้าไม่สามารถตรวจสอบน้ำมันเครื่องเป็นประจำได้ และระดับลดลงจนต่ำเกินไป จะมีความเสี่ยงที่เครื่องยนต์จะชำรุดเสียหายได้

**i** **หมายเหตุ**

รูปลอกที่แสดงไว้ในคู่มือเจ้าของรถอาจแตกต่างจากรูปลอกที่ติดอยู่บนรถยนต์ รูปลอกเหล่านี้จะใช้เพื่อแสดงลักษณะและตำแหน่งบนรถยนต์โดยประมาณเท่านั้น ข้อมูลที่ใช้สำหรับรถของท่านจะมีอยู่ในรูปลอกที่ติดไว้บนรถ

**!** **สำคัญ**

เพื่อให้เป็นไปตามข้อกำหนดของช่วงเวลากการเข้ารับบริการของเครื่องยนต์ เครื่องยนต์ทั้งหมดจะได้รับ การเติมน้ำมันเครื่องยนต์สังเคราะห์แบบดัดแปลง พิเศษจากโรงงาน น้ำมันที่เลือกเป็นผลจากการ พิจารณาประเด็นต่างๆ อย่างละเอียด ซึ่งได้แก่ อายุ การใช้งาน คุณสมบัติการสตาร์ท การสิ้นเปลือง น้ำมันเชื้อเพลิง และผลกระทบที่มีต่อสิ่งแวดล้อม

จะต้องใช้น้ำมันเครื่องที่ได้รับการรับรองเพื่อให้ สามารถใช้ช่วงเวลากการเข้ารับบริการที่แนะนำได้ ให้ ใช้เฉพาะเกรดน้ำมันหล่อลื่นที่กำหนดให้ใช้เท่านั้น สำหรับการเติมและการเปลี่ยนน้ำมันหล่อลื่น ไม่เช่นนั้นแล้ว อาจทำให้มีความเสี่ยงในด้านอายุการใช้งาน, คุณสมบัติการสตาร์ท, ความสิ้นเปลืองน้ำมัน เชื้อเพลิง และผลกระทบที่มีต่อสิ่งแวดล้อมของรถได้

ถ้าไม่ใช้น้ำมันเครื่องตามเกรดและความหนืดที่ได้ กำหนดไว้ ส่วนประกอบต่างๆ ที่เกี่ยวข้องกั บเครื่องยนต์อาจได้รับความเสียหายได้ วอลโว่จะไม่ รับผิดชอบสำหรับความเสียหายในลักษณะนี้

วอลโว่ขอแนะนำให้ผู้บริการของวอลโว่ที่ได้รับการ แต่งตั้งเป็นผู้เปลี่ยนน้ำมัน

**สัญลักษณ์สำหรับระดับน้ำมันหล่อลื่นต่ำ**  
วอลโว่ใช้ระบบต่างๆ ในการเตือนเกี่ยวกับระดับน้ำมัน เครื่อง ถ้าระดับต่ำหรือสูงเกินไป หรือในกรณีที่ความดัน น้ำมันเครื่องต่ำ สัญลักษณ์เตือนระดับน้ำมันหล่อลื่นต่ำ ในจอแสดงผลสำหรับคนขับจะถูกใช้สำหรับเซ็นเซอร์ ความดันน้ำมันหล่อลื่น สำหรับเซ็นเซอร์ระดับ น้ำมันหล่อลื่น คนขับจะได้รับการแจ้งให้ทราบผ่านทาง สัญลักษณ์เตือนในจอแสดงผลสำหรับคนขับ และข้อความในจอแสดงผล บางรุ่นจะมีทั้งสองระบบ ติดต่อกันตามจำนวนของวอลโว่สำหรับข้อมูลเพิ่มเติม

เปลี่ยนน้ำมันเครื่องและกรองน้ำมันตามช่วงการเปลี่ยนที่ ระบุไว้ในคู่มือการบริการและการรับประกัน การใช้ น้ำมัน ที่มีเกรดสูงกว่าที่ระบุจะสามารถทำได้ ถ้าขับที่ภายใน สภาพแวดล้อมที่เลวร้าย วอลโว่ขอแนะนำให้ใช้น้ำมัน หล่อลื่นที่มีเกรดสูงกว่าที่ระบุไว้

**ข้อมูลที่เกี่ยวข้อง**

- การตรวจสอบและการเติมน้ำมันเครื่อง (น. 721)
- น้ำมันเครื่อง – ข้อมูลจำเพาะ (น. 786)
- สภาพการขับขี่ที่ส่งผลเสียต่อน้ำมันเครื่อง (น. 788)
- ไซต์การสนับสนุนของ Volvo Cars (น. 26)

## การตรวจสอบและการเติมน้ำมันเครื่อง ระดับน้ำมันจะได้รับการตรวจจับโดยเซ็นเซอร์ ระดับน้ำมันแบบอิเล็กทรอนิกส์

### ดูระดับน้ำมันหล่อลื่นบนจอแสดงผลส่วนกลาง

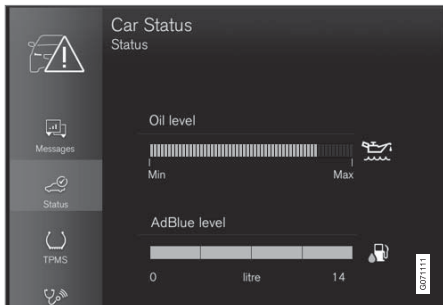

ตัวอย่างภาพการแสดงผลระดับน้ำมันเครื่องในจอแสดงผลส่วนกลาง

ท่านสามารถดูระดับน้ำมันหล่อลื่นได้โดยใช้เกจวัดระดับน้ำมันหล่อลื่นแบบอิเล็กทรอนิกส์บนจอแสดงผลส่วนกลางหลังจากที่สตาร์ทรถแล้ว ท่านควรตรวจสอบระดับน้ำมันหล่อลื่นเป็นประจำ

1. เปิดแอป Car Status จากมุมมองแอปบนจอแสดงผลส่วนกลาง
2. กด Status เพื่อแสดงระดับน้ำมันหล่อลื่น

### หมายเหตุ

ระบบจะตรวจหาการเปลี่ยนแปลงไม่พบโดยตรงเมื่อมีน้ำมันอยู่เต็มหรือน้ำมันหมดถึง ระดับน้ำมันหล่อลื่นจะแสดงอย่างถูกต้องหลังจากที่ขับรถเป็นระยะทางประมาณ 30 กม. (ประมาณ 20 ไมล์) และจอดอยู่กับที่โดยดับเครื่องยนต์ไว้และอยู่บนพื้นระดับเป็นเวลา 5 นาที แล้ว

### หมายเหตุ

ถ้าสภาพต่างๆ ไม่เป็นไปตามเงื่อนไขสำหรับการวัดระดับน้ำมันหล่อลื่น (เช่น เวลาหลังจากดับเครื่องยนต์, ความเอียงของรถ, อุณหภูมิภายนอก เป็นต้น) ข้อความ No value available จะแสดงขึ้นในจอแสดงผลส่วนกลาง กรณีนี้ ไม่ได้หมายความว่าระบบของรถมีความผิดปกติใดๆ

### สำคัญ



ถ้าสัญลักษณ์นี้แสดงขึ้น อาจเป็นไปได้ว่าความดันน้ำมันหล่อลื่นต่ำ หยุดรถโดยเร็วที่สุดเท่าที่จะเป็นไปได้ และใช้บริการลากรถเพื่อนำรถไปยังศูนย์บริการ เราขอแนะนำให้ใช้ศูนย์บริการวอลโว่ที่ได้รับอนุญาต

### เติมน้ำมันเครื่อง

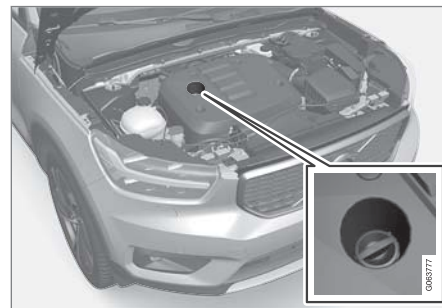

ท่อเติม<sup>1213</sup>

ในบางกรณี อาจจำเป็นต้องเติมน้ำมันเครื่องให้ได้ระดับในระหว่างรอบการเข้ารับบริการ ท่านไม่จำเป็นต้อง

<sup>12</sup> เครื่องยนต์ที่มีเซ็นเซอร์ระดับน้ำมันหล่อลื่นแบบอิเล็กทรอนิกส์จะไม่มีก้านวัดระดับน้ำมันเชื้อเพลิง

<sup>13</sup> ลักษณะของห้องเครื่องยนต์อาจแตกต่างกันออกไปโดยขึ้นอยู่กับรุ่นและชนิดเครื่องยนต์

- ดำเนินการใดๆ เกี่ยวกับน้ำมันเครื่องจนกว่าข้อความจะแสดงขึ้นบนจอแสดงผลสำหรับคนขับ

### ⚠ คำเตือน

ถ้าข้อความ Engine oil level Service required แสดงขึ้น ให้นำรถไปที่ศูนย์บริการ เราขอแนะนำให้ใช้ศูนย์บริการวอลโว่ที่ได้รับอนุญาต ระดับน้ำมันอาจสูงเกินไป

### ⚠ คำเตือน

ห้ามให้น้ำมันกระเด็นใส่ท่อไอเสียที่ร้อนเนื่องจากอาจทำให้เกิดประกายไฟได้

### ! สำคัญ

ถ้าข้อความ Engine oil level low Refill 1 litre แสดงขึ้น ให้เติมตามปริมาณที่กำหนดไว้เท่านั้น เช่น 1 ลิตร (1 ควอร์ต)

### ข้อมูลที่เกี่ยวข้อง

- น้ำมันเครื่อง (น. 719)
- สภาพการขับขี่ที่ส่งผลเสียต่อน้ำมันเครื่อง (น. 788)

- น้ำมันเครื่อง – ข้อมูลจำเพาะ (น. 786)
- ตำแหน่งสวิตช์กุญแจ (น. 506)
- สถานะของรถยนต์ (น. 709)

### การเติมน้ำหล่อเย็น

น้ำหล่อเย็นทำหน้าที่ในการหล่อเย็นเครื่องยนต์แบบสันดาปภายในให้อยู่ในช่วงอุณหภูมิทำงานปกติ ความร้อนที่ส่งผ่านจากเครื่องยนต์ไปยังน้ำหล่อเย็นสามารถนำไปใช้ในการทำความร้อนห้องโดยสารได้

เมื่อเติมน้ำหล่อเย็น ให้ปฏิบัติตามคำแนะนำบนบรรจุภัณฑ์ อย่าเติมน้ำเปล่าเพียงอย่างเดียว ความเสี่ยงในการที่น้ำจะแข็งตัวอาจเพิ่มขึ้น ถ้าความเข้มข้นของน้ำหล่อเย็นมากหรือน้อยเกินไป

ถ้ามีน้ำหล่อเย็นได้รถ, ถ้ามีคว้น้ำหล่อเย็น หรือถ้าต้องเติมมากกว่า 2 ลิตร (ประมาณ 2 ควอตซ์) โปรดเรียกหน่วยกู้รถเสมอ เพื่อหลีกเลี่ยงไม่ให้เครื่องยนต์ได้รับความเสียหายเนื่องจากระบบหล่อเย็นที่ผิดปกติเมื่อพยายามสตาร์ทรถ

### ⚠ คำเตือน

น้ำหล่อเย็นอาจมีความร้อนสูงมาก ห้ามเปิดฝาปิดเมื่อน้ำหล่อเย็นร้อน หากจำเป็นต้องเติมให้ได้ระดับ ให้คลายสกรูบนฝาปิดถึงน้ำยาช้าๆ เพื่อระบายความดันต่างๆ

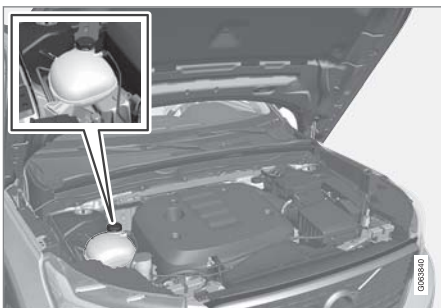

ถังพักน้ำหล่อเย็น

- ถ้าจำเป็นให้ขันฝาปิดถังพักออกแล้วเติมน้ำหล่อเย็น ระดับน้ำหล่อเย็นจะต้องไม่เกินเครื่องหมาย MAX ภายนอกถังพัก

### ! สำคัญ

- อันตราย ห้ามกลืนกิน อาจเป็นอันตรายต่ออวัยวะ (ไต) ได้
- ใช้น้ำหล่อเย็นแบบผสมแล้วที่ได้รับการรับรองจากวอลโว่ หากใช้น้ำยาที่เข้มข้น ต้องแน่ใจว่าอัตราส่วนระหว่างน้ำกับน้ำหล่อเย็นเป็น 50% ต่อ 50% ตามคุณภาพที่ผ่านการรับรอง
- ห้ามผสมน้ำหล่อเย็นต่างชนิดเข้าด้วยกัน
- เมื่อเปลี่ยนส่วนประกอบของระบบหล่อเย็นหลัก ควรใช้น้ำหล่อเย็นใหม่เท่านั้น เพื่อให้มั่นใจว่าระบบมีการป้องกันการเป็นสนิมอย่างเพียงพอ
- เดินเครื่องยนต์เมื่อมีการเติมระบบหล่อเย็นเต็มแล้วเท่านั้น มิฉะนั้นแล้ว อาจทำให้เกิดการร้อนจัดจนเกิดความเสียหาย (การแตกร้าว) ที่ฝาสูบได้
- คลอรีน คลอไรต์ และเกลืออื่นๆ ในปริมาณมาก อาจทำให้เกิดสนิมในระบบหล่อเย็น

### ข้อมูลที่เกี่ยวข้อง

- ภาพรวมของห้องเครื่องยนต์ (น. 718)
- น้ำหล่อเย็น – ข้อมูลจำเพาะ (น. 789)

## แบตเตอรี่

แบตเตอรี่สตาร์ทใช้ในการเริ่มการทำงานของระบบไฟฟ้า และขั้วมอเตอร์สตาร์ทรวมถึงอุปกรณ์ไฟฟ้าอื่นๆ ในรถ

ระบบไฟฟ้าเป็นแบบเสาดียว โดยใช้แอสซีและเวียนหุ้มเครื่องยนต์เป็นตัวนำไฟฟ้า

รถยนต์มีอัลเทอร์เนเตอร์ AC ที่ควบคุมแรงดันไฟฟ้าไว้แล้ว

แบตเตอรี่สตาร์ทเป็นแบตเตอรี่ขนาด 12 โวลต์ ที่ได้รับการออกแบบสำหรับฟังก์ชัน Start/Stop และการชาร์จแบบรีเจนเนอเรชั่นเพื่อลดคาร์บอนไดออกไซด์ รวมถึงรองรับการทำงานของระบบต่างๆ ในรถ

อายุการใช้งานและการทำงานของแบตเตอรี่จะได้รับผลกระทบจากปัจจัยต่างๆ เช่น จำนวนครั้งที่สตาร์ทเครื่อง การคายประจุ ลักษณะการขับขี่ สภาพการขับขี่ และสภาพอากาศ เป็นต้น

- ห้ามปลดแบตเตอรี่ในขณะที่เครื่องยนต์เดินอยู่
- ตรวจสอบว่า สายไฟที่ไปยังแบตเตอรี่ได้รับการเชื่อมต่ออย่างถูกต้องและแน่นดีแล้ว

## คำเตือน

- แบตเตอรี่อาจทำให้เกิดแก๊สออกซิไดรเจนได้ ซึ่งแก๊สนี้มีแรงระเบิดสูง อาจเกิดประกายไฟ หากเชื่อมต่อสายพ่วงสตาร์ทอย่างไม่ถูกต้อง ซึ่งสามารถทำให้แบตเตอรี่ระเบิดได้
- ห้ามต่อสายต่อพ่วงเข้ากับส่วนประกอบใดๆ ของระบบน้ำมันเชื้อเพลิงหรือชิ้นส่วนที่มีการเคลื่อนที่ ระวังชิ้นส่วนของเครื่องยนต์ที่ร้อน
- ในแบตเตอรี่มีกรดซัลฟูริกซึ่งอาจทำให้เกิดแผลไหม้อย่างรุนแรงได้
- หากกรดซัลฟูริกสัมผัสผิวหนังดวงตา ผิวหนัง หรือเสื้อผ้า ให้ล้างออกด้วยน้ำปริมาณมากๆ หากกรดกระเด็นเข้าตา ให้รีบพบแพทย์ทันที
- ห้ามสูบบุหรี่ในบริเวณใกล้กับแบตเตอรี่

## อายุการใช้งานและความจุของแบตเตอรี่

อายุการใช้งานของแบตเตอรี่จะได้รับผลกระทบจากปัจจัยต่างๆ เช่น จำนวนครั้งที่สตาร์ทเครื่อง การคายประจุ ลักษณะการขับขี่ สภาพการขับขี่ และสภาพอากาศ เป็นต้น ความจุของแบตเตอรี่จะค่อยๆ ลดลงตามเวลา ดังนั้นจึงจำเป็นต้องชาร์จแบตเตอรี่หากไม่ได้

ใช้งานรถยนต์เป็นเวลานาน หรือเมื่อขั้วที่รถยนต์เฉพาะในระยะทางสั้นๆ เท่านั้น สภาพอากาศที่หนาวจัดทำให้ความสามารถในการสตาร์ทลดลง หากแบตเตอรี่มีการคายประจุเป็นจำนวนมาก จะส่งผลเสียต่ออายุการใช้งานของแบตเตอรี่

ในการรักษาแบตเตอรี่ให้อยู่ในสภาพดี ขอแนะนำให้ท่านขับขีรถยนต์เป็นเวลาอย่างน้อย 15 นาที ต่อสัปดาห์ หรือเชื่อมต่อแบตเตอรี่เข้ากับเครื่องชาร์จแบตเตอรี่โดยใช้การชาร์จแบบปล่อยประจุที่ละน้อยอัตโนมัติ แบตเตอรี่ที่ได้รับการชาร์จประจุเต็มจะมีอายุการใช้งานที่ยาวนานที่สุด

## ตำแหน่ง



แบตเตอรี่สตาร์ทติดตั้งอยู่ในห้องเครื่องยนต์

**⚠ คำเตือน**

หากมีการปลดแบตเตอรี่สตาร์ท ต้องรีเซ็ตฟังก์ชันการปิดและการเปิดอัตโนมัติเพื่อให้ทำงานได้อย่างถูกต้อง ต้องทำการรีเซ็ตเพื่อป้องกันการกวนหมึบทำงาน

**! สำคัญ**

ในบางรุ่น แบตเตอรี่จะมีสายรัดติดตั้งอยู่ ตรวจสอบให้แน่ใจว่า ได้รัดสายรัดนี้ไว้อย่างถูกต้อง

**ข้อมูลจำเพาะสำหรับแบตเตอรี่สตาร์ท**

ประเภทของแบตเตอรี่	H6 AGM
แรงดันไฟฟ้า (โวลต์)	12
ความสามารถในการสตาร์ทขณะเครื่องเย็น <sup>A</sup> - CCA <sup>B</sup> (A)	760
ขนาด L×B×H	278×175×190 มม. (10.9×6.9×7.5 นิ้ว)
ความจุ (Ah)	70

<sup>A</sup> ตามมาตรฐาน EN

<sup>B</sup> Cold Cranking Amperes.

วอลโว่ขอแนะนำให้ศูนย์บริการของวอลโว่ที่ได้รับการแต่งตั้งอย่างเป็นทางการเป็นผู้เปลี่ยนแบตเตอรี่ให้แก่งาน





**! สำคัญ**

ถ้ามีการเปลี่ยนแบตเตอรี่ ต้องแน่ใจว่าได้เปลี่ยนโดยใช้แบตเตอรี่ที่มีขนาดและประสิทธิภาพในวงจรตขณะเครื่องเย็นเท่าเดิม รวมทั้งเป็นประเภทเดียวกันกับแบตเตอรี่ตัวเก่า (โปรดดูที่ป้ายบนแบตเตอรี่) เท่านั้น

**ข้อมูลที่เกี่ยวข้อง**

- สัญลักษณ์บนแบตเตอรี่ (น. 729)
- แบตเตอรี่สำรอง (น. 727)
- การใช้การฟ่วงสตาร์ทกับแบตเตอรี่อีกชุดหนึ่ง (น. 563)
- ขั้นตอนการรีเซ็ตระบบป้องกันการหนีบ (น. 225)
- การรีไซเคิลแบตเตอรี่ (น. 729)

### แบตเตอรี่สำรอง

รถที่มีฟังก์ชัน Start/Stop จะมีแบตเตอรี่สองชุด ได้แก่ แบตเตอรี่สตาร์ทกำลังสูง 12 โวลต์ หนึ่งชุด สำหรับการสตาร์ท และแบตเตอรี่สำรองอีกหนึ่งชุด เพื่อช่วยในลำดับการสตาร์ทของการทำงาน

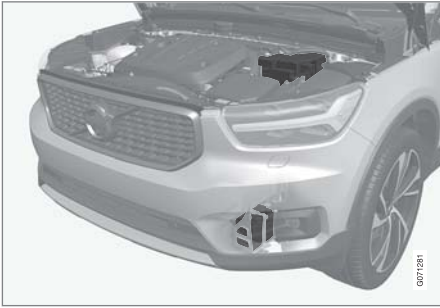

แบตเตอรี่สำรอง 12 โวลต์ จะติดตั้งอยู่ที่ด้านล่างของห้องเครื่องยนต์ แบตเตอรี่สตาร์ทจะแสดงอยู่ทีนด้วย (ด้านบน)

### หมายเหตุ

- ยิ่งการใช้กระแสไฟฟ้าในรถสูงขึ้นเท่าใด โดชาร์จก็จำเป็นต้องทำงานและชาร์จแบตเตอรี่มากขึ้นเท่านั้น ซึ่งหมายถึงความเสี่ยงที่น้ำมันเชื้อเพลิงจะเพิ่มสูงขึ้นตามไปด้วย
- เมื่อแบตเตอรี่มีประจุต่ำกว่าระดับต่ำสุดที่อนุญาต ฟังก์ชัน Start/Stop จะปิดการทำงาน

ฟังก์ชัน Start/Stop ถูกลดทอนชั่วคราว เนื่องจากการใช้กระแสไฟมากในขณะออกรถ หมายความว่า:

- เครื่องยนต์สตาร์ทอัตโนมัติโดยที่คนขับไม่ได้ถอนเท้าออกจากแป้นเบรกเท้า

โดยทั่วไป แบตเตอรี่เสริมไม่ต้องการการบำรุงรักษา มากกว่าแบตเตอรี่ปกติที่ใช้ในการสตาร์ทรถ ควรติดต่อศูนย์บริการเมื่อมีคำถามหรือปัญหา ขอแนะนำให้ติดต่อศูนย์บริการของวอลโว่ที่ได้รับการแต่งตั้ง

### สำคัญ

หากไม่ปฏิบัติตามคำแนะนำต่อไปนี้ ฟังก์ชัน Start/Stop อาจหยุดทำงานหลังจากเชื่อมต่อแบตเตอรี่ภายนอกหรือเครื่องชาร์จไฟแบตเตอรี่ชั่วคราว:

- ห้ามใช้ขั้วลบของแบตเตอรี่สตาร์ทของรถในการเชื่อมต่อกับแบตเตอรี่สตาร์ทภายนอกหรือเครื่องชาร์จไฟแบตเตอรี่ - เฉพาะจุดชาร์จขั้วลบของรถเท่านั้น ที่สามารถใช้เป็นจุดต่อลงกราวด์ได้





**❗** **หมายเหตุ**

ถ้าแบตเตอรี่สำหรับสตาร์ทเครื่องยนต์จ่ายประจุมากเกินไปจนกระทั่งรถไม่สามารถดำเนินการฟังก์ชันการทำงานทางไฟฟ้าปกติได้ และได้มีการพ่วงสตาร์ทเครื่องยนต์ด้วยแบตเตอรี่ภายนอกหรือเครื่องชาร์จแบตเตอรี่ ฟังก์ชัน Start/Stop อาจยังคงพร้อมทำงานอยู่ จากนั้น ถ้าฟังก์ชัน Start/Stop ทำการดับเครื่องยนต์โดยอัตโนมัติในเวลาไม่นานหลังจากนั้น จะมีโอกาสสูงมากที่จะไม่สามารถสตาร์ทเครื่องยนต์โดยอัตโนมัติได้เนื่องจากประจุไฟฟ้าของแบตเตอรี่ไม่เพียงพอ กรณีนี้เนื่องจากแบตเตอรี่ไม่มีเวลาที่จะได้รับการชาร์จมากนัก

ถ้ารถได้รับการพ่วงสตาร์ท หรือถ้ามีเวลาไม่เพียงพอสำหรับการชาร์จแบตเตอรี่ด้วยเครื่องชาร์จแบตเตอรี่ ฟังก์ชัน Start/Stop จะมีการยกเลิกการทำงานชั่วคราว จนกว่ารถจะทำการชาร์จแบตเตอรี่อย่างเพียงพอแล้ว เมื่ออุณหภูมิภายนอกมีค่าประมาณ +15 °C (ประมาณ 60 °F) การชาร์จแบตเตอรี่โดยรถจะใช้เวลาน้อย 1 ชั่วโมง เมื่ออุณหภูมิอากาศภายนอกต่ำกว่านี้ เวลาที่ต้องใช้ในการชาร์จอาจเพิ่มขึ้นเป็น 3-4 ชั่วโมง ขอแนะนำให้ใช้เครื่องชาร์จแบตเตอรี่ภายนอกในการชาร์จแบตเตอรี่

**ข้อมูลจำเพาะสำหรับแบตเตอรี่เสริม**

ชื่อแบบ	AGM
แรงดันไฟฟ้า (โวลต์)	12
ความสามารถในการสตาร์ท ขณะเครื่องเย็น <sup>A</sup> - CCA <sup>B</sup> (A)	170
ขนาด L×B×H	150×90×130 มม. (5.9×3.5×5.1 นิ้ว)
ความจุ (Ah)	10

A ตามมาตรฐาน EN

B Cold Cranking Amperes.

**❗** **สำคัญ**

ถ้ามีการเปลี่ยนแบตเตอรี่ ต้องแน่ใจว่าได้เปลี่ยนโดยใช้แบตเตอรี่ที่มีขนาดและประสิทธิภาพในการสตาร์ทขณะเครื่องเย็นเท่าเดิม รวมทั้งเป็นประเภทเดียวกันกับแบตเตอรี่ตัวเก่า (โปรดดูที่ป้ายบนแบตเตอรี่) เท่านั้น

**ข้อมูลที่เกี่ยวข้อง**

- แบตเตอรี่ (น. 724)
- ฟังก์ชัน Start/Stop (น. 535)

- สัญลักษณ์บนแบตเตอรี่ (น. 729)
- การรีไซเคิลแบตเตอรี่ (น. 729)

### สัญลักษณ์บนแบตเตอรี่

บนแบตเตอรี่จะมีข้อมูลและสัญลักษณ์เตือนอยู่

	ใช้แว่นตานิรภัย
	ข้อมูลเพิ่มเติมในคู่มือสำหรับ เจ้าของรถ
	เก็บรักษาแบตเตอรี่ให้พ้นมือ เด็ก
	แบตเตอรี่บรรจุกรดที่มีฤทธิ์ กัดกร่อน

	หลีกเลี่ยงประกายไฟและเปลว ไฟ
	อันตรายจากการระเบิด
	ต้องนำไปรีไซเคิล

### ข้อมูลที่เกี่ยวข้อง

- แบตเตอรี่ (น. 724)
- แบตเตอรี่สำรอง (น. 727)
- การรีไซเคิลแบตเตอรี่ (น. 729)

### การรีไซเคิลแบตเตอรี่

แบตเตอรี่สตาร์ทหรือแบตเตอรี่เสริมที่ใช้แล้วจะ  
ต้องได้รับการรีไซเคิลด้วยวิธีที่เป็นมิตรต่อสิ่ง  
แวดล้อม

โปรดปรึกษาศูนย์บริการหากท่านไม่มั่นใจว่าควรจะ  
กำจัดขยะประเภทนี้อย่างไร ขอแนะนำให้ใช้ศูนย์บริการ  
ของวอลโว่ที่ได้รับการแต่งตั้ง

### ข้อมูลที่เกี่ยวข้อง

- แบตเตอรี่ (น. 724)
- แบตเตอรี่สำรอง (น. 727)
- สัญลักษณ์บนแบตเตอรี่ (น. 729)

## ฟิวส์และชุดไฟฟ้าส่วนกลาง

ฟังก์ชันการทำงานและส่วนประกอบทางไฟฟ้าต่างๆ จะได้รับการปกป้องโดยฟิวส์จำนวนหนึ่ง เพื่อป้องกันความเสียหายของระบบไฟฟ้าในรถของท่านเนื่องจากการลัดวงจรหรือกระแสไฟเกิน

### ⚠ คำเตือน

เมื่อเปลี่ยนฟิวส์ ห้ามใช้วัตถุแปลกปลอมหรือฟิวส์ที่มีจำนวนแอมแปร์สูงกว่าที่กำหนดไว้ เนื่องจากอาจทำให้เกิดความเสียหายต่อระบบไฟฟ้าและอาจเกิดประกายไฟได้

ถ้าส่วนประกอบหรือระบบไฟฟ้าไม่ทำงาน อาจมีสาเหตุมาจากฟิวส์ของส่วนประกอบรับกระแสไฟเกินชั่วคราวและขาด ถ้าฟิวส์ตัวเดิมขาดบ่อยๆ แสดงว่ามีข้อบกพร่องในส่วนประกอบ วอลโว่ขอแนะนำให้ติดต่อศูนย์บริการของวอลโว่ที่ได้รับการแต่งตั้งอย่างเป็นทางการเพื่อรับการตรวจสอบ

## ตำแหน่งของชุดไฟฟ้าส่วนกลาง

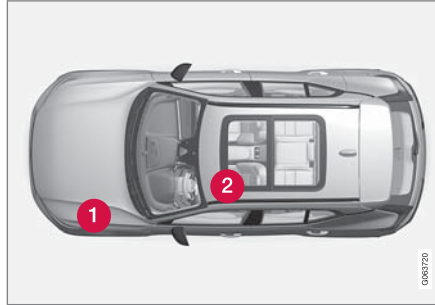

- 1 ห้องเครื่องยนต์
- 2 ใต้ที่นั่งด้านหน้าซ้าย

### ข้อมูลที่เกี่ยวข้อง

- การเปลี่ยนฟิวส์ (น. 730)
- ฟิวส์ - ในห้องเครื่องยนต์ (น. 732)
- ฟิวส์ใต้ที่นั่งด้านหน้าซ้าย (น. 739)

## การเปลี่ยนฟิวส์

การทำงานและส่วนประกอบเชิงไฟฟ้าต่างๆ จะได้รับการปกป้องโดยฟิวส์จำนวนหนึ่ง เพื่อป้องกันความเสียหายของระบบไฟฟ้าในรถของท่านจากการลัดวงจรหรือกระแสไฟเกิน

1. ให้ดูแผนผังฟิวส์เพื่อหาตำแหน่งฟิวส์
2. ดึงฟิวส์ออก และตรวจสอบจากทางด้านข้างเพื่อดูว่าลวดโค้งขาดหรือไม่
3. ในกรณีนี้ ให้เปลี่ยนเป็นฟิวส์ตัวใหม่ที่มีสีและค่าแอมแปร์เหมือนกับตัวเดิม

### ⚠ คำเตือน

เมื่อเปลี่ยนฟิวส์ ห้ามใช้วัตถุแปลกปลอมหรือฟิวส์ที่มีจำนวนแอมแปร์สูงกว่าที่กำหนดไว้ เนื่องจากอาจทำให้เกิดความเสียหายต่อระบบไฟฟ้าและอาจเกิดประกายไฟได้

**⚠ คำเตือน**

โปรดติดต่อศูนย์บริการวอลโว่ที่ได้รับอนุญาตเกี่ยวกับฟิวส์ที่ไม่ได้กล่าวถึงในคู่มือสำหรับเจ้าของรถ ถ้าการเปลี่ยนฟิวส์ไม่ถูกต้อง อาจทำให้ระบบไฟฟ้าได้รับความเสียหายร้ายแรงได้

**ข้อมูลที่เกี่ยวข้อง**

- ฟิวส์และชุดไฟฟ้าส่วนกลาง (น. 730)
- ฟิวส์ - ในห้องเครื่องยนต์ (น. 732)
- ฟิวส์ใต้ที่นั่งด้านหน้าซ้าย (น. 739)

การบริการและการซ่อมบำรุง

**ฟิวส์ - ในห้องเครื่องยนต์**

หน้าที่อย่างหนึ่งของฟิวส์ในห้องเครื่องยนต์ก็คือ  
การป้องกันฟังก์ชันการทำงานของเครื่องยนต์และ  
เบรก

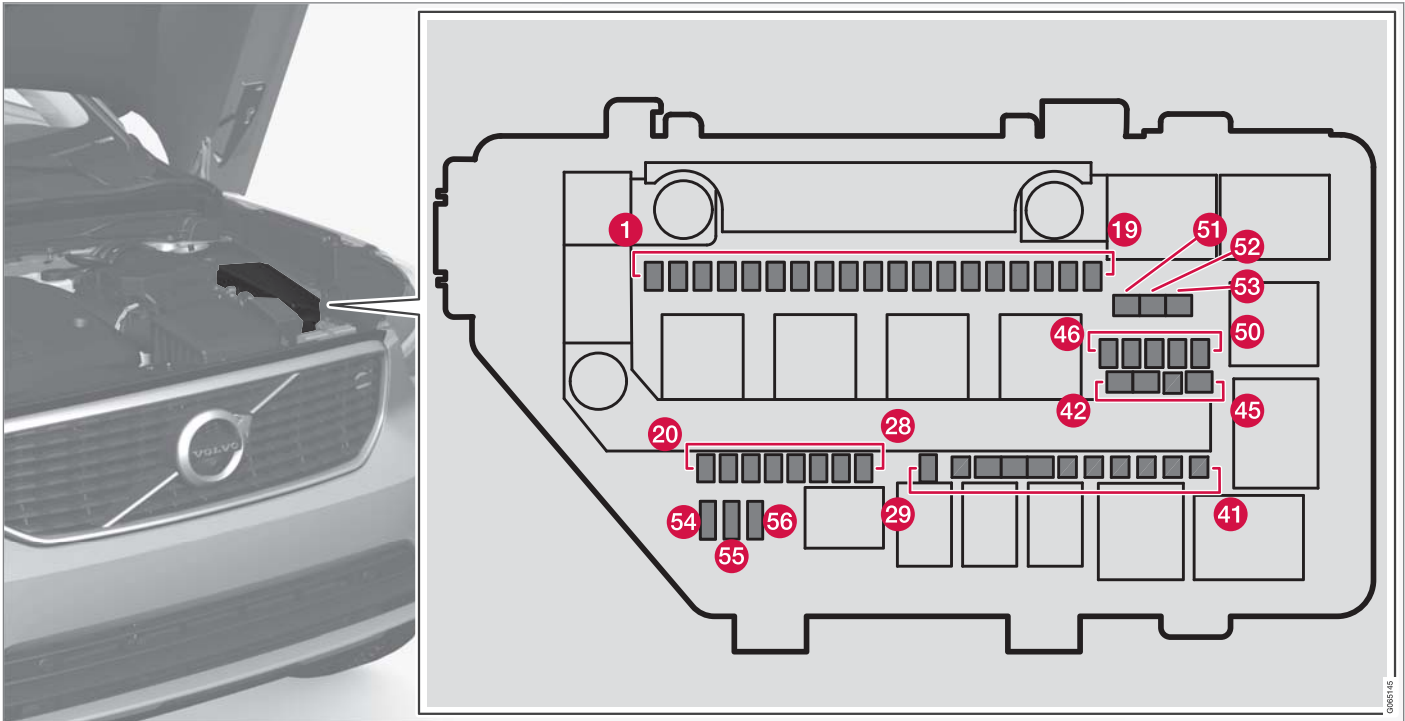

สิ่งที่อยู่ด้านในของฝา คือ คีมหนีบที่ช่วยในการถอดและติดตั้งฟิวส์

กล่องฟิวส์จะมีพื้นที่ว่างสำหรับฟิวส์สำรองหลายตัวอีกด้วย

ตำแหน่ง  
ที่ด้านในของฝากรอบจะมีป้ายแสดงตำแหน่งฟิวส์





	การทำงาน	แอมป์	ชื่อแบบ
1	ช่องเสียบ USB, คอนโซลระหว่างที่นั่งด้านหน้า, ด้านหลัง*	5	ไม่ใคร
2	ปลั๊กไฟ 12 โวลต์ที่คอนโซลบริเวณโพงเพลากลาง, ด้านหน้า	15	ไม่ใคร
3	-	-	ไม่ใคร
4	ปลั๊กไฟ 12 โวลต์ในห้องเก็บสัมภาระ*	15	ไม่ใคร
5	กล่องควบคุมเครื่องยนต์ (ECM)	20	ไม่ใคร
6	คอยล์จุดระเบิด หัวเทียน	15	ไม่ใคร
7	โซลินอยด์ (เบนซิน); วาล์ว; เทอร์โมสตัทสำหรับระบบหล่อเย็นเครื่องยนต์ (เบนซิน); บั๊มหล่อเย็น EGR (ดีเซล); ชุดควบคุมหัวเผา (ดีเซล) กล่องควบคุมเครื่องยนต์ (ECM)	15	ไม่ใคร
8	โซลินอยด์ (เครื่องยนต์เบนซิน); วาล์ว; เทอร์โมสตัทสำหรับระบบหล่อเย็นเครื่องยนต์ (เครื่องยนต์เบนซิน); บั๊มหล่อเย็นสำหรับ EGR (เครื่องยนต์ดีเซล); โมดูลควบคุมการเผาหัว (เครื่องยนต์ดีเซล); ตัวปรับสัญญาณ; วาล์ว; วาล์วสำหรับพัดล้อพัด (เครื่องยนต์ดีเซล)	10	ไม่ใคร
9	หัวตรวจสอบของเซ็นเซอร์วัดปริมาณออกซิเจน, ตรงกลาง (เครื่องยนต์เบนซิน); หัวตรวจสอบของเซ็นเซอร์วัดปริมาณออกซิเจน, ด้านหลัง (เครื่องยนต์ดีเซล)	15	ไม่ใคร
10	เซ็นเซอร์สำหรับไนตรัสออกไซด์ (เครื่องยนต์ดีเซล)	15	ไม่ใคร
11	บั๊มน้ำหล่อเย็น	20	ไม่ใคร
12	ไฟหน้าด้านขวา	20	ไม่ใคร

	การทำงาน	แอมป์	ชื่อแบบ
13	ไฟหน้าด้านซ้าย	20	ไม่ใคร
14	ถุงลมนิรภัย	5	ไม่ใคร
15	เซ็นเซอร์คัมแรง	5	ไม่ใคร
16	ได้รับกำลังไฟฟ้าเมื่อสวิตช์กุญแจอยู่ที่ตำแหน่ง ON: โมดูลควบคุมเครื่องยนต์; ส่วนประกอบของระบบเกียร์; ชุดเซอร์โวของพวงมาลัยแบบไฟฟ้า; โมดูลอิเล็กทรอนิกส์ส่วนกลาง; โมดูลควบคุมสำหรับระบบเบรก	5	ไม่ใคร
17	ชุดทำความร้อนเสริมแบบไฟฟ้า*; ไฟร์วอลล์ OBD II	5	ไม่ใคร
18	ระบบล๊อคตามระดับแอลกอฮอล์*	5	ไม่ใคร
19	-	-	ไม่ใคร
20	คอยล์รีเลย์ภายใน	5	ไม่ใคร
21	-	-	ไม่ใคร
22	เซ็นเซอร์สำหรับเบ้าเบรก	5	ไม่ใคร
23	หน่วยการคำนวณ	5	ไม่ใคร
24	โมดูลควบคุมแอกทูเอเตอร์สำหรับล๊อค/เปลี่ยนตำแหน่งเกียร์ของชุดเกียร์อัตโนมัติ	5	ไม่ใคร
	ชุดควบคุมคลัตช์ไฮดรอลิก	25	ไม่ใคร







	การทำงาน	แอมป์	ชื่อแบบ
25	โมดูลควบคุมระบบเกียร์	15	ไม่โคร
	ชุดควบคุมคลัตช์ไฮดรอลิก	25	ไม่โคร
26	กล่องควบคุมเครื่องยนต์ (ECM)	5	ไม่โคร
27	–	–	ไม่โคร
28	–	–	ไม่โคร
29	แตร	20	ไม่โคร
30	ไซเรน*	5	ไม่โคร
31	ที่ปิดน้ำฝนกระจกบังลม	30	MCASE <sup>A</sup>
32	โมดูลควบคุมสำหรับระบบเบรก (วาล์ว, เบรกจอตรก)	40	MCASE <sup>A</sup>
	ชุดควบคุมเบรกที่มีแบตเตอรี่ 48 โวลต์	30	MCASE <sup>A</sup>
33	ชุดควบคุมสำหรับระบบเบรก (ปั๊ม ABS)	40	MCASE <sup>A</sup>
34	–	–	MCASE <sup>A</sup>
35	ตัวส่งงานสำหรับระบบเกียร์	25	MCASE <sup>A</sup>
36	ตัวส่งงานสำหรับระบบเกียร์	30	MCASE <sup>A</sup>
37	–	–	–

	การทำงาน	แอมป์	ชื่อแบบ
38	ไฟหน้าด้านขวา; ไฟหน้าด้านซ้าย	30	MCase <sup>A</sup>
39	–	–	MCase <sup>A</sup>
40	–	–	MCase <sup>A</sup>
41	โมดูลควบคุมคานลากพ่วง *	25	MCase <sup>A</sup>
42	โมดูลควบคุมคานลากพ่วง *	40	MCase <sup>A</sup>
43	–	–	MCase <sup>A</sup>
44	ที่นั่งคนขับแบบปรับด้วยไฟฟ้า *	20	MCase <sup>A</sup>
45	–	–	MCase <sup>A</sup>
46	–	–	ไม่ใคร
47	–	–	ไม่ใคร
48	–	–	ไม่ใคร
49	–	–	ไม่ใคร
50	–	–	ไม่ใคร
51	ชุดทำความร้อนตัวกรองน้ำมันเชื้อเพลิง (ดีเซล)	30	MCase <sup>A</sup>
52	ชุดทำความร้อนกระจกหน้า *, ด้านขวา	40	MCase <sup>A</sup>





	การทำงาน	แอมป์	ชื่อแบบ
53	ชุดทำความร้อนกระจกหน้า*, ด้านซ้าย	40	MCase <sup>A</sup>
54	ฟังก์ชันควบคุมสำหรับแบตเตอรี่เสริม	5	ไม่ใคร
55	ไฟหน้าด้านซ้าย	20	ไม่ใคร
56	ไฟหน้าด้านขวา	20	ไม่ใคร

A พิวส์ประเภทนี้ควรได้รับการเปลี่ยนโดยศูนย์บริการ ขอแนะนำให้ติดต่อศูนย์บริการวอลโว่ที่ได้รับอนุญาต

ข้อมูลที่เกี่ยวข้อง

- พิวส์และชุดไฟฟ้าส่วนกลาง (น. 730)
- การเปลี่ยนฟิวส์ (น. 730)

ฟิวส์ใต้ที่นั่งด้านหน้าซ้าย

ฟิวส์ใต้ที่นั่งด้านหน้าซ้ายจะป้องกันปลั๊กไฟ, จอแสดงผล, โมดูลประตู และอื่นๆ

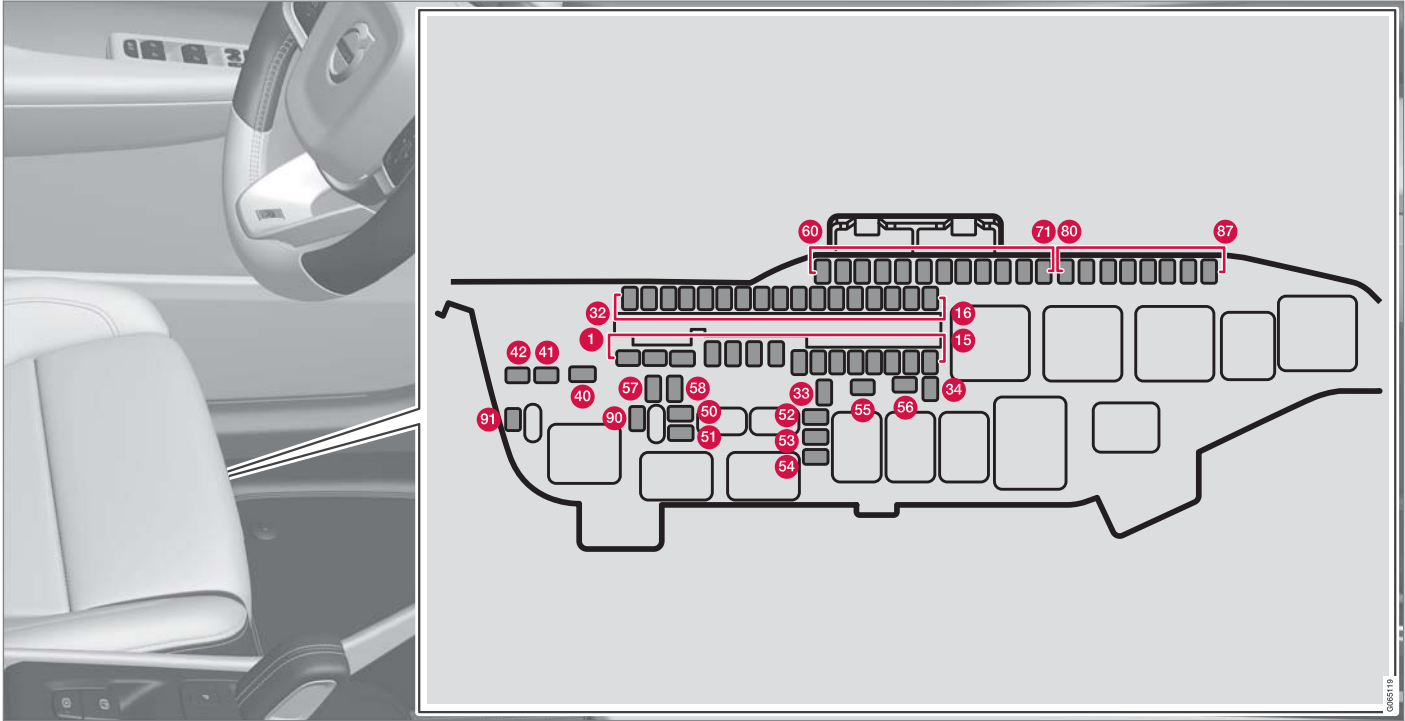



กล่องฟิวส์ในห้องเครื่องยนต์จะมีพื้นที่ว่างสำหรับฟิวส์สำรองหลายตัว สิ่งที่อยู่ด้านในของฝาคือ คีมหนีบที่ช่วยในการถอดและติดตั้งฟิวส์

**ตำแหน่ง**

ที่ด้านในของฝาดรอปจะมีป้ายแสดงตำแหน่งฟิวส์

	การทำงาน	แอมป์	ชื่อแบบ
1	อุปกรณ์ควบคุมระบบเสียง (เครื่องขยายสัญญาณ) <sup>A</sup>	40	MCase <sup>B</sup>
2	โมดูลระบบไฟฟ้าส่วนกลาง A: เซ็นเซอร์, ชุดเรดาร์, ที่นั่งแบบปรับด้วยระบบไฟฟ้า*	40	MCase <sup>B</sup>
3	โมดูลระบบไฟฟ้าส่วนกลาง B: เซ็นเซอร์, ชุดเรดาร์, ที่นั่งแบบปรับด้วยระบบไฟฟ้า*	40	MCase <sup>B</sup>
4	โมดูลพัดลมสำหรับระบบควบคุมสภาพอากาศ, ด้านหน้า	40	MCase <sup>B</sup>
5	ประตูก้ายแบบทำงานด้วยระบบไฟฟ้า*	25	MCase <sup>B</sup>
6	ที่นั่งแบบปรับด้วยระบบไฟฟ้า*, ด้านขวา	20	MCase <sup>B</sup>
7	ชุดทำความร้อนขณะจอด*	25	MCase <sup>B</sup>
8	โมดูลควบคุมสำหรับการลดในตรัสออกไซด์ (เครื่องยนต์ดีเซล)	30	MCase <sup>B</sup>
9	โมดูลประตูในประตูด้านหลังขวา	20	ไม่ใคร
10	โมดูลประตูในประตูด้านหลังซ้าย	20	ไม่ใคร
11	โมดูลประตูในประตูด้านหน้าซ้าย	20	ไม่ใคร
12	โมดูลระบบกันสะเทือน	20	ไม่ใคร

	การทำงาน	แอมป์	ชื่อแบบ
13	โมดูลประตูในประตูด้านหน้าขวา	20	ไม่ใคร
14	การทำความร้อนที่นั่ง, ด้านขวา*	15	ไม่ใคร
15	-	-	ไม่ใคร
16	โมดูลการคำนวณ	5	ไม่ใคร
17	โมดูลควบคุมสำหรับการลดไนโตรัสออกไซด์ (เครื่องยนต์ดีเซล)	15	ไม่ใคร
18	ลิ้อคพวงมาลัย	7.5	ไม่ใคร
19	โมดูลควบคุมสำหรับระบบควบคุมสภาพอากาศ	7.5	ไม่ใคร
20	ตัวตรวจจับการเคลื่อนไหวภายในห้องโดยสาร*	5	ไม่ใคร
21	จอแสดงผลสำหรับคนขับ	5	ไม่ใคร
22	แป้นกดที่คอนโซลกลาง	5	ไม่ใคร
23	กล่องควบคุมพวงมาลัย	5	ไม่ใคร
24	โมดูลสำหรับปุ่มสตาร์ท; โมดูลการเปลี่ยนเกียร์แบบอิเล็กทรอนิกส์; เมรกจอตรดแบบอิเล็กทรอนิกส์	5	ไม่ใคร
25	จอแสดงผลส่วนกลาง	5	ไม่ใคร
26	โมดูลควบคุมสำหรับรถที่ออนไลน์; โมดูลควบคุมสำหรับ Volvo On Call	5	ไม่ใคร
27	โมดูลสำหรับเสาอากาศแบบหลายช่วงความถี่	5	ไม่ใคร





	การทำงาน	แอมป์	ชื่อแบบ
28	ขดลวดของรีเลย์	5	ไม่ใคร
29	โมดูลสำหรับการตรวจจัดการเคลื่อนไหวของเท้า* (สำหรับการเปิดประตูท้ายแบบทำงานด้วยระบบไฟฟ้า)	5	ไม่ใคร
30	โมดูลควบคุม Sensus TV*c	15	ไม่ใคร
31	ชอคเกิตการวิเคราะห์ OBDII	10	ไม่ใคร
32	ระบบติดตามระดับแอลกอฮอล์* โมดูลสำหรับอุปกรณ์เสริมที่เพิ่มขึ้น	5	ไม่ใคร
33	มอเตอร์ลีดสำหรับพนักงานฝั่งศีรษะด้านหลังซ้าย	15	ไม่ใคร
34	มอเตอร์ลีดสำหรับพนักงานฝั่งศีรษะด้านหลังขวา	15	ไม่ใคร
40	ที่ใส่ผ้ากระจกหลัง	30	MCasе <sup>B</sup>
41	โมดูลตัวดึงเข็มขัดนิรภัย, ด้านซ้าย	40	MCasе <sup>B</sup>
42	โมดูลตัวดึงเข็มขัดนิรภัย, ด้านขวา	40	MCasе <sup>B</sup>
50	เซ็นเซอร์ตรวจจับความชื้น	5	ไม่ใคร
51	โมดูลควบคุมสำหรับปั้มน้ำมันเชื้อเพลิง	20	ไม่ใคร
52	ปั้มน้ำหล่อเย็น	7.5	ไม่ใคร

	การทำงาน	แอมป์	ชื่อแบบ
53	โมดูลพวงมาลัยสำหรับชุดทำความร้อนพวงมาลัย*	15	ไม่ใคร
54	เซ็นเซอร์ความชื้นของอากาศ	5	ไม่ใคร
55	ระบบล้างไฟหน้า*	25	MCase <sup>B</sup>
56	น้ำยาล้างกระจกหน้าและกระจกหลัง	25	MCase <sup>B</sup>
57	–	–	MCase <sup>B</sup>
58	–	–	MCase <sup>B</sup>
59	–	–	ไม่ใคร
60	–	–	ไม่ใคร
61	–	–	ไม่ใคร
62	–	–	ไม่ใคร
63	โมดูลตัวปรับความตึงเข็มขัดนิรภัย	5	ไม่ใคร
64	Blind Spot Information (BLIS)*: โมดูลควบคุม, เสี่ยงการถอยหลังภายนอก	5	ไม่ใคร
65	–	–	ไม่ใคร
66	–	–	ไม่ใคร
67	โมดูลควบคุม All Wheel Drive (AWD)*	15	ไม่ใคร







	การทำงาน	แอมป์	ชื่อแบบ
68	-	-	ไม่ใคร
69	กล่องช่วยจอด*	5	ไม่ใคร
70	-	-	ไม่ใคร
71	โมดูลควบคุมสำหรับถุงลมนิรภัยและตัวดึงเข็มขัดนิรภัย	5	ไม่ใคร
80	ที่ปิดน้ำฝนกระจกหลัง	15	ไม่ใคร
81	คอนโซลหลังคาสำหรับหลังคาพาโนรามา*	20	ไม่ใคร
82	เซ็นเซอร์แสงแดด	5	ไม่ใคร
83	ไฟส่องสว่างภายในรถ; การปรับหรือแสงสำหรับกระจกมองหลังภายในรถ*; เซ็นเซอร์ตรวจจับน้ำฝนและแสงสว่าง*; แผงควบคุมที่ประตูด้านหลังและห้องเก็บสัมภาระ	7.5	ไม่ใคร
84	-	-	ไม่ใคร
85	ชุดควบคุมสำหรับฟังก์ชันการสนับสนุนคนขับ	5	ไม่ใคร
86	ระบบล๊อคตามระดับแอลกอฮอล์*	5	ไม่ใคร
87	เครื่องชาร์จโทรศัพท์แบบไร้สาย*; ช่องเสียบ USB	5	ไม่ใคร

	การทำงาน	แอมป์	ชื่อแบบ
90	-	-	ไม่ใคร
91	-	-	ไม่ใคร

A ใช้ได้กับบางรุ่น

B พิวส์ประเภทนี้ควรได้รับการเปลี่ยนโดยศูนย์บริการ ขอแนะนำให้ติดต่อศูนย์บริการวอลโว่ที่ได้รับอนุญาต

C ใช้กับบางตลาด

#### ข้อมูลที่เกี่ยวข้อง

- พิวส์และชุดไฟฟ้าส่วนกลาง (น. 730)
- การเปลี่ยนพิวส์ (น. 730)

## การเปลี่ยนหลอดไฟ

ประเภทของหลอดไฟอาจแตกต่างกันออกไปตามรุ่นและระดับอุปกรณ์ หากหลอดไฟ<sup>14</sup> ขาด ท่านสามารถเปลี่ยนหลอดไฟได้โดยปฏิบัติตามวิธีการที่อธิบายไว้ในคู่มือสำหรับเจ้าของรถ

หากเกิดความบกพร่องขึ้นในไฟ LED<sup>15</sup> โดยส่วนใหญจะต้องเปลี่ยนชุดไฟส่องสว่างทั้งหมด

### **i** หมายเหตุ

สำหรับข้อมูลเกี่ยวกับหลอดไฟที่ไม่ได้กล่าวถึงในคู่มือสำหรับเจ้าของรถนี้ โปรดติดต่อตัวแทนจำหน่ายวอลโว่ หรือศูนย์บริการวอลโว่ที่ได้รับอนุญาต

### **⚠** คำเตือน

เมื่อเปลี่ยนหลอดไฟ ระบบไฟฟ้าของรถยนต์ (สวิตช์กุญแจ) ต้องอยู่ที่ตำแหน่ง 0

### **!** สำคัญ

ห้ามแตะชิ้นส่วนที่แก้วของหลอดไฟด้วยมือเปล่า ความร้อนจะทำให้น้ำมันจากน้ำมันระเหยเป็นไอและเคลือบตัวสะท้อนแสงไว้ซึ่งเป็นสาเหตุให้เกิดการชำรุดเสียหายได้

### **i** หมายเหตุ

หากข้อความแสดงข้อผิดพลาดยังปรากฏอยู่หลังจากเปลี่ยนหลอดไฟที่ชำรุดแล้ว เราขอแนะนำให้ท่านนำรถเข้าไปที่ศูนย์บริการของวอลโว่ที่ได้รับการแต่งตั้งอย่างเป็นทางการ

### **i** หมายเหตุ

ไฟส่องสว่างภายนอก เช่น ไฟหน้าและไฟท้าย อาจมีละอองน้ำเกาะชั่วคราวที่ด้านในของกระจกครอบ ซึ่งถือเป็นเรื่องปกติ ไฟส่องสว่างภายนอกทั้งหมดได้รับการออกแบบมาให้ทนทานต่อสภาวะนี้ โดยทั่วไปละอองน้ำจะถูกระบายออกจากเรือนหลอดไฟเมื่อหลอดไฟเปิดอยู่นานระยะหนึ่ง

## ข้อมูลที่เกี่ยวข้อง

- ตำแหน่งของไฟภายนอก (น. 747)
- การเปลี่ยนหลอดไฟเลี้ยงด้านหลัง (น. 747)
- การเปลี่ยนหลอดไฟสำหรับไฟเบรก (น. 749)
- การเปลี่ยนหลอดไฟของไฟตัดหมอกด้านหลัง (น. 750)
- ข้อมูลจำเพาะของหลอดไฟ (น. 750)

<sup>14</sup> รถบางคันไม่มีหลอดไฟ

<sup>15</sup> ไฟ LED (Light Emitting Diode)

### ตำแหน่งของไฟภายนอกรถ

ไฟภายนอกรถจะใช้ไฟส่องสว่างจำนวนหนึ่ง ไฟที่เป็นชนิด LED<sup>16</sup> จะต้องเปลี่ยนโดยศูนย์บริการ ขอแนะนำให้ติดต่อศูนย์บริการของวอลโว่ที่ได้รับการแต่งตั้ง

### ไฟ, ด้านหน้า

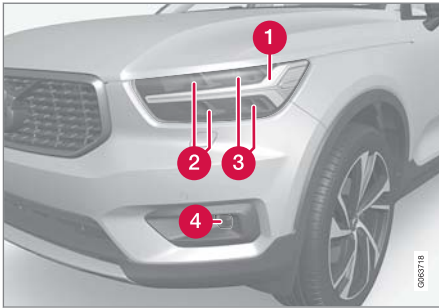

- ❶ ไฟสำหรับการขับขี่ในเวลากลางวัน/ไฟแสดงตำแหน่ง/ไฟเลี้ยว (LED)
- ❷ ไฟสูง (LED)
- ❸ ไฟต่ำ (LED)
- ❹ ไฟตัดหมอกด้านหน้า/ไฟขณะเข้าโค้ง\* (LED)

<sup>16</sup> ไฟ LED (Light Emitting Diode)

### หลอดไฟ, ด้านหลัง

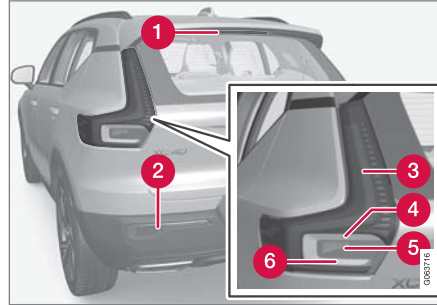

- ❶ ไฟเบรก - ตรงกลาง, ระดับสูง (LED)
- ❷ ไฟตัดหมอก
- ❸ ไฟแสดงตำแหน่ง (LED)
- ❹ ไฟเลี้ยว
- ❺ ไฟเบรก
- ❻ ไฟถอยหลัง (LED)

### ข้อมูลที่เกี่ยวข้อง

- การเปลี่ยนหลอดไฟ (น. 746)
- ข้อมูลจำเพาะของหลอดไฟ (น. 750)
- สวิตช์ไฟ (น. 208)

### การเปลี่ยนหลอดไฟเลี้ยวด้านหลัง

หลอดไฟสำหรับไฟเลี้ยวด้านหลังจะอยู่หลังแผงปิดที่ด้านข้างของห้องเก็บสัมภาระ

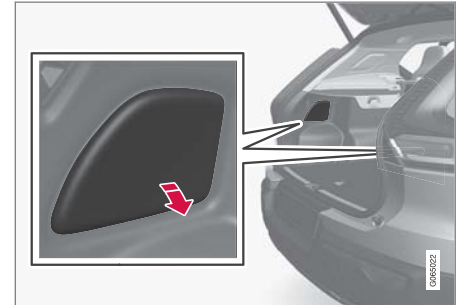

1. ดันฝาปิดแผงปิดที่ขอบด้านบนเข้าเพื่อปลดออก
2. เลื่อนจนวนออกไปทางด้านข้างเพื่อเข้าไปที่เบอร์ับ



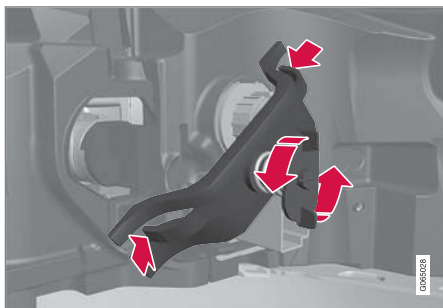

3. คลายสกรูและถอดโบลที่ยึดสปริงออกในทิศทาง  
ทวนเข็มนาฬิกา ดันคลิปปิดทางด้านข้าง และถอด  
เบ้ารับออก การปลดสกรูทั้งไว้ในเบ้ารับจะเป็นวิธี  
ที่ง่ายที่สุด

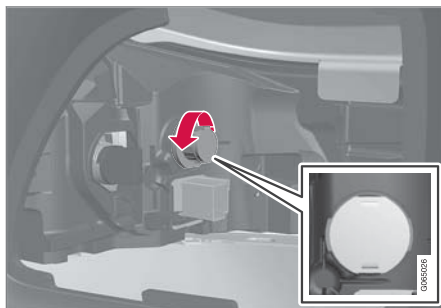

4. ปลดตัวยึดหลอดไฟสีเทาโดยการหมุนทวนเข็  
มนาฬิกาแล้วดึงออก
5. ถอดหลอดไฟออกโดยการกดลงแล้วหมุนทวนเข็  
มนาฬิกา
6. ติดตั้งหลอดไฟหลอดใหม่โดยการกดหลอดไฟเข้า  
แล้วหมุนตามเข็มนาฬิกา
7. ใส่ตัวยึดหลอดไฟโดยหมุนตามเข็มนาฬิกา
8. ติดตั้งคานรองรับโดยใช้โบลที่ยึดสปริงที่เกี่ยวข้อง  
และตรวจสอบให้แน่ใจว่าคลิปปอยู่ในแนวที่ถูกต้อง  
ชั้นโบลที่ยึดสปริงจนสุด แรงบิดสูงสุด 2 นิวตันเมตร  
(1.5 ปอนด์ฟุต)
9. เลื่อนฉนวนกลับเข้าที่ จากนั้นให้เกี่ยวแผงปิดแล้ว  
ดันกลับเข้าที่



### สำคัญ

ห้ามแตะชิ้นส่วนที่แก้วของหลอดไฟด้วยมือเปล่า  
ความร้อนจะทำให้ น้ำมันจากนิ้วมือระเหยเป็นไอและ  
เคลือบตัวสะท้อนแสงไว้ซึ่งเป็นสาเหตุให้เกิดการ  
ชำรุดเสียหายได้

### ข้อมูลที่เกี่ยวข้อง

- ตำแหน่งของไฟภายนอก (น. 747)
- ข้อมูลจำเพาะของหลอดไฟ (น. 750)
- การเปลี่ยนหลอดไฟ (น. 746)

## การเปลี่ยนหลอดไฟสำหรับไฟเบรก

หลอดไฟสำหรับไฟเบรกจะอยู่หลังแผงปิดที่ด้านข้างของห้องเก็บสัมภาระ

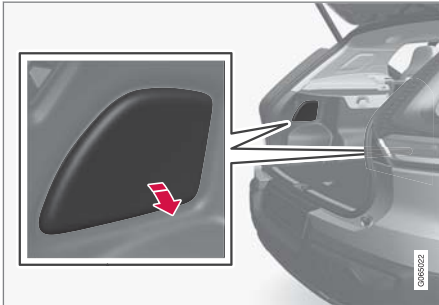

1. ดันฝาปิดแผงปิดที่ขอบด้านบนเข้าเพื่อปลดออก
2. เลื่อนฉนวนออกไปทางด้านข้างเพื่อเข้าไปที่หลอดไฟของไฟเบรก

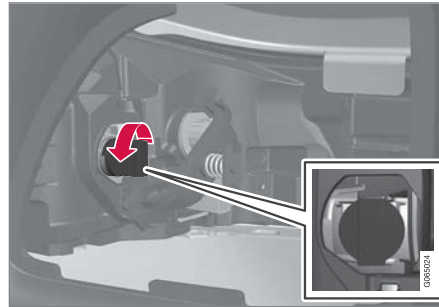

3. ปลดตัวยึดหลอดไฟสีดำโดยการหมุนทวนเข็มนาฬิกาแล้วดึงออก
4. ถอดหลอดไฟออกโดยการกดลงแล้วหมุนทวนเข็มนาฬิกา
5. ติดตั้งหลอดไฟหลอดใหม่โดยการกดหลอดไฟเข้าแล้วหมุนตามเข็มนาฬิกา
6. ใส่ตัวยึดหลอดไฟโดยหมุนตามเข็มนาฬิกา
7. เลื่อนฉนวนกลับเข้าที่ จากนั้นให้เกี่ยวแผงปิดแล้วดันกลับเข้าที่

### ! สำคัญ

ห้ามแตะชิ้นส่วนที่แก้วของหลอดไฟด้วยมือเปล่า ความร้อนจะทำให้ น้ำมันจากนิ้วมือระเหยเป็นไอและเคลือบตัวสะท้อนแสงไว้ซึ่งเป็นสาเหตุให้เกิดการชำรุดเสียหายได้

### ข้อมูลที่เกี่ยวข้อง

- ตำแหน่งของไฟภายนอกรถ (น. 747)
- ข้อมูลจำเพาะของหลอดไฟ (น. 750)

## การเปลี่ยนหลอดไฟของไฟตัดหมอกด้านหลัง ไฟตัดหมอกด้านหลังจะติดตั้งอยู่ในกันชนหลังที่ ด้านคนขับ

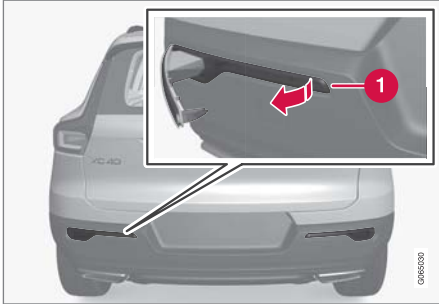

ไฟตัดหมอกด้านหลังจะติดตั้งอยู่ที่ด้านคนขับเท่านั้น

1. ปลดชุดไฟตัดหมอกที่ด้านคนขับออกโดยการเสียบ  
วัตถุแบนๆ เช่น มีดทานอาหารหรือไขควง เข้าไปที่  
ด้านสั้นที่แคบกว่าของชุดหลอดไฟ แล้วจึงชุดไฟตัด  
หมอกออก
2. ปลดขั้วต่อ
3. ปลดตัวยึดหลอดไฟโดยการหมุนทวนเข็มนาฬิกา  
แล้วดึงออก
4. ถอดหลอดไฟออกโดยการกดลงแล้วหมุนทวนเข็  
มนาฬิกา

5. ติดตั้งหลอดไฟหลอดใหม่โดยการกดหลอดไฟเข้า  
แล้วหมุนตามเข็มนาฬิกา
6. ใส่ตัวยึดหลอดไฟโดยหมุนตามเข็มนาฬิกา
7. เสียบขั้วต่อ
8. เสียบตะขอบนส่วนที่กว้างของชุดไฟตัดหมอกในกัน  
ชนหลัง แล้วหมุนชุดอุปกรณ์เข้าด้านใน เพื่อให้คลิกปล  
ล๊อคเข้าตำแหน่ง

### ข้อมูลที่เกี่ยวข้อง

- ตำแหน่งของไฟภายนอกรถ (น. 747)
- ข้อมูลจำเพาะของหลอดไฟ (น. 750)

### ข้อมูลจำเพาะของหลอดไฟ

#### ข้อมูลจำเพาะของหลอดไฟแบบเปลี่ยนได้

ติดต่อศูนย์บริการ<sup>17</sup> ถ้าเกิดความผิดปกติอื่น ๆ นอก  
เหนือจากความผิดปกติของหลอดไฟ หากเกิด  
ความบกพร่องขึ้นในไฟ LED<sup>18</sup> โดยส่วนใหญ่จะต้อง  
เปลี่ยนชุดไฟส่องสว่างทั้งหมด

การทำงาน	W <sup>A</sup>	ชื่อแบบ
ไฟเลี้ยวด้านหลัง	24	PY24W
ไฟเบรก	21	H21W LL
ไฟตัดหมอกด้านหลัง	21	H21W LL

#### A วัตต์

### ข้อมูลที่เกี่ยวข้อง

- ตำแหน่งของไฟภายนอกรถ (น. 747)
- การเปลี่ยนหลอดไฟ (น. 746)

การทำความสะอาดส่วนประกอบภายใน  
ใช้น้ำยาทำความสะอาดและผลิตภัณฑ์ดูแลรถที่  
แนะนำโดยวอลโว่ ทำความสะอาดอย่างสม่ำเสมอ  
และกำจัดการสกปรกออกทันที สิ่งสำคัญคือ ต้อง  
ดูคู่มือก่อนที่จะใช้น้ำยาทำความสะอาด

**!** **สำคัญ**

- เลือผ้าบางอย่างที่เป็นผ้าสี (เช่น ผ้ายีนส์และ  
เสื้อผ้านั่งกลับชนิดอ่อน) อาจทำให้สีตกใส่  
วัสดุหุ้มเบาะได้ ถ้าเกิดกรณีนี้ขึ้น สิ่งที่สำคัญก็  
คือ ให้ทำความสะอาดและเคลือบส่วนนั้นของ  
วัสดุหุ้มโดยเร็วที่สุดที่สามารถทำได้
- ห้ามใช้สารละลายเข้มข้น เช่น น้ำยาทำความสะอาด,  
น้ำมันเชื้อเพลิง หรือเหล้าขาว หรือ  
แอลกอฮอล์เข้มข้น ในการทำความสะอาด  
ภายในรถ เนื่องจากอาจทำความเสียหายแก่  
วัสดุหุ้มเบาะและวัสดุต่างๆ ภายในรถได้
- ห้ามฉีดน้ำยาทำความสะอาดโดยตรงลงบน  
ส่วนประกอบต่างๆ ที่มีปุ่มและตัวควบคุมทาง  
ไฟฟ้าอยู่ แต่ให้เช็ดด้วยผ้าชุบน้ำยาทำความสะอาด  
สะอาดหมาดๆ แทน
- ขอบคมและแถบติดแบบ Velcro อาจทำให้เกิด  
ความเสียหายต่อวัสดุหุ้มเบาะได้
- ใช้น้ำยาทำความสะอาดให้ถูกต้องตรงกับ  
ประเภทวัสดุเท่านั้น

**ข้อมูลที่เกี่ยวข้อง**

- การทำความสะอาดจอแสดงผลส่วนกลาง  
(น. 752)
- การทำความสะอาดเบาะนั่งผ้าและแผงหลังคา  
(น. 753)
- การทำความสะอาดเข็มขัดนิรภัย (น. 754)
- การทำความสะอาดแผ่นยางรองพื้นและแผ่นปูพื้น  
(น. 754)
- การทำความสะอาดเบาะหนัง\* (น. 755)
- การทำความสะอาดพวงมาลัยหนัง (น. 756)
- การทำความสะอาดชิ้นส่วนพลาสติก, โลหะ และไม้  
ภายในรถ (น. 756)

<sup>17</sup> ขอแนะนำให้ติดต่อศูนย์บริการของวอลโว่ที่ได้รับการแต่งตั้ง

<sup>18</sup> ไฟ LED (Light Emitting Diode)



การทำความสะอาดจอแสดงผลส่วนกลาง  
สิ่งสกปรก, คราบเปื้อน, จาระบีจากนิ้วอาจส่งผลต่อ  
ประสิทธิภาพการทำงานและความชัดเจนของจอ  
แสดงผลส่วนกลางได้ ทำความสะอาดจอแสดงผล  
เป็นประจำด้วยผ้าไมโครไฟเบอร์



1. ปิดจอแสดงผลส่วนกลางโดยการกดปุ่มโฮมค้างไว้
2. เช็ดหน้าจอด้วยผ้าไมโครไฟเบอร์ที่จัดให้ หรือใช้ผ้าไมโครไฟเบอร์อื่นๆ ที่มีคุณภาพเทียบเท่ากัน เช็ดทำความสะอาดหน้าจอด้วยผ้าไมโครไฟเบอร์ที่แห้งและสะอาด โดยให้เช็ดในลักษณะหมุนเป็นวงกลมเล็กๆ ถ้าจำเป็น ให้พรมน้ำสะอาดลงบนผ้าไมโครไฟเบอร์ให้เปียกเล็กน้อย
3. เปิดใช้จอแสดงผลโดยการกดสั้นๆ ที่ปุ่มโฮม

**!** **สำคัญ**

ผ้าไมโครไฟเบอร์ที่ใช้ในการทำความสะอาดจอแสดงผลส่วนกลางจะต้องไม่มีทรายและสิ่งสกปรก

**!** **สำคัญ**

เมื่อทำความสะอาดจอแสดงผลส่วนกลาง ให้ออกแรงกดบนหน้าจอเพียงเบาๆ เท่านั้น การกดอย่างหนักอาจทำให้อาจได้รับความเสียหายได้

**!** **สำคัญ**

ห้ามฉีดน้ำยาหรือสารเคมีที่มีฤทธิ์กัดกร่อนลงบนจอแสดงผลส่วนกลาง ห้ามใช้น้ำยาทำความสะอาดกระจก, น้ำยาทำความสะอาดอื่นๆ, สเปรย์อัดความดัน, สารละลาย, แอลกอฮอล์, แอมโมเนีย หรือน้ำยาทำความสะอาดที่มีส่วนผสมของสารกัดกร่อน ห้ามใช้ผ้าขัด, กระดาษเช็ดมือ หรือกระดาษทิชชู เนื่องจากสิ่งเหล่านี้อาจทำให้อาจแสดงผลส่วนกลางเป็นรอยได้

**ข้อมูลที่เกี่ยวข้อง**

- การทำความสะอาดส่วนประกอบภายใน (น. 751)
- การทำความสะอาดเบาะนั่งผ้าและแผงหลังคา (น. 753)
- การทำความสะอาดเข็มขัดนิรภัย (น. 754)
- การทำความสะอาดแผ่นยางรองพื้นและแผ่นปูพื้น (น. 754)
- การทำความสะอาดเบาะหนัง\* (น. 755)
- การทำความสะอาดพวงมาลัยหนัง (น. 756)
- การทำความสะอาดชิ้นส่วนพลาสติก, โลหะ และไม้ภายในรถ (น. 756)

การทำความสะอาดเบาะนั่งผ้าและแผงหลังคา  
ขอแนะนำให้ใช้สารทำความสะอาดผ้าเมื่อทำความสะอาด  
ผ้าสิ่งทอ โปรดทำความสะอาดเมื่อจำเป็น  
และจัดคราบเปื้อนออกทันที

**! สำคัญ**

ห้ามขูดหรือขัดคราบเปื้อน เนื่องจากอาจทำให้วัสดุ  
หุ้มเบาะชำรุดเสียหายได้

**! สำคัญ**

ห้ามใช้น้ำยาล้างทำความสะอาดหรือสารละลายที่มีฤทธิ์  
รุนแรง เนื่องจากอาจทำให้วัสดุหุ้มเบาะเสียหายได้

**การทำความสะอาดที่หุ้มเบาะผ้า**

1. เริ่มต้นจากดูดฝุ่นทำความสะอาดที่หุ้มเบาะ
2. ปฏิบัติตามคำแนะนำของสารทำความสะอาดผ้า
3. เมื่อทำความสะอาดเบาะผ้า ขอแนะนำให้ใช้น้ำยา  
สกัดแบบสเปรย์ (Spray Extraction Cleaner) เพื่อ  
ดูดน้ำยาซักล้างและล้างด้วยน้ำตามลำดับ

**! สำคัญ**

เสื้อผ้าสีบางประเภท (เช่น ยีนส์และผ้าหนังกลับ)  
อาจทำให้เบาะผ้าเป็นเปื้อนได้ คราบขนาดใหญ่ เช่น  
คราบน้ำมัน อาจขจัดออกยาก

**! สำคัญ**

แม้ว่าเบาะจะมีคราบเปื้อนเป็นบางจุด แต่ควรทำ  
ความสะอาดเบาะทั้งหมดเสมอ ทั้งนี้เพื่อป้องกันไม่  
ให้เกิดคราบน้ำเป็นวงๆ

**i หมายเหตุ**

อย่าถอดที่หุ้มเบาะออกเพื่อทำความสะอาด

**การทำความสะอาดแผงบุหลังคา**

1. ใช้แปรงนุ่มบิดทำความสะอาดแผงบุหลังคาอย่าง  
ระมัดระวัง
2. ปฏิบัติตามคำแนะนำของสารทำความสะอาดผ้า
3. จากนั้นให้ใช้ผ้าที่ไม่เป็นขุยเช็ดแผงบุหลังคา

**! สำคัญ**

การทำความสะอาดอย่างไม่ระมัดระวังอาจทำให้  
แผงบุหลังคาชำรุดเสียหายได้

**ข้อมูลที่เกี่ยวข้อง**

- การทำความสะอาดส่วนประกอบภายใน (น. 751)
- การทำความสะอาดจอแสดงผลส่วนกลาง (น. 752)
- การทำความสะอาดเข็มขัดนิรภัย (น. 754)
- การทำความสะอาดแผ่นยางรองพื้นและแผ่นปูพื้น  
(น. 754)
- การทำความสะอาดเบาะหนัง\* (น. 755)
- การทำความสะอาดพวงมาลัยหนัง (น. 756)
- การทำความสะอาดชิ้นส่วนพลาสติก, โลหะ และไม้  
ภายในรถ (น. 756)

### การทำความสะอาดเข็มขัดนิรภัย

ใช้น้ำยาทำความสะอาดและผลิตภัณฑ์ดูแลที่แนะนำโดยวอลโว่ ทำความสะอาดอย่างสม่ำเสมอ และกำจัดคราบสกปรกออกทันที สิ่งสำคัญคือ ต้องดูคู่มือก่อนที่จะใช้น้ำยาทำความสะอาด ใช้น้ำและน้ำยาทำความสะอาดแบบสังเคราะห์ น้ำยาทำความสะอาดสิ่งทอชนิดพิเศษจะมีจำหน่ายที่ตัวแทนจำหน่ายของวอลโว่ ตรวจสอบให้แน่ใจว่า เข็มขัดนิรภัยแห้งสนิทดีแล้ว ก่อนจะปล่อยให้เข็มขัดร่นกลับเข้าที่

### ข้อมูลที่เกี่ยวข้อง

- การทำความสะอาดส่วนประกอบภายใน (น. 751)
- การทำความสะอาดจอแสดงผลส่วนกลาง (น. 752)
- การทำความสะอาดเบาะนั่งผ้าและแผงหลังคา (น. 753)
- การทำความสะอาดแผ่นยางรองพื้นและแผ่นปูพื้น (น. 754)
- การทำความสะอาดเบาะหนัง\* (น. 755)
- การทำความสะอาดพวงมาลัยหนัง (น. 756)
- การทำความสะอาดชิ้นส่วนพลาสติก, โลหะ และไม้ภายในรถ (น. 756)

### การทำความสะอาดแผ่นยางรองพื้นและแผ่นปูพื้น

ใช้น้ำยาทำความสะอาดและผลิตภัณฑ์ดูแลที่แนะนำโดยวอลโว่ ทำความสะอาดอย่างสม่ำเสมอ และกำจัดคราบสกปรกออกทันที สิ่งสำคัญคือ ต้องดูคู่มือก่อนที่จะใช้น้ำยาทำความสะอาด เอาพรมตกแต่งออก เพื่อทำความสะอาดพรมพื้นและพรมตกแต่งแยกต่างหาก พรมปูพื้นแต่ละชั้นจะยึดด้วยหมุด

1. ถอดแผ่นปูพื้นแบบเข้ารูปโดยการจับแผ่นปูพื้นที่สลักแต่ละตัว แล้วยกแผ่นปูพื้นขึ้นตรงๆ
2. ใช้เครื่องดูดฝุ่นเพื่อจัดฝุ่นและสิ่งสกปรก

### หมายเหตุ

ต้องไม่แกว่งแผ่นปูพื้นแบบเข้ารูปไปมาโดยขาดความระมัดระวัง หรือเคาะกับวัตถุใดๆ เพื่อขจัดฝุ่น เนื่องจากจะทำให้แผ่นปูพื้นแบบเข้ารูปสึกขาดได้

3. ขอแนะนำให้ใช้น้ำยาทำความสะอาดสิ่งทอชนิดพิเศษในการจัดคราบบนพรมปูพื้นหลังจากดูดฝุ่น ใช้สารทำความสะอาดที่แนะนำให้ใช้โดยวอลโว่

4. หลังจากทำความสะอาด ให้จัดพรมปูพื้นให้เข้าที่ โดยกดที่หมุดแต่ละตัว

### คำเตือน

ใช้แผ่นรองแบบตัดเข้ารูปเพียงแผ่นเดียวเท่านั้นที่นั่งแต่ละตัว และตรวจสอบก่อนที่จะออกรถว่าได้ยึดแผ่นรองที่นั่งคนขับไว้อย่างแน่นหนา และได้เกี่ยวเข้ากับสลักยึดแล้ว เพื่อไม่ให้แผ่นรองเข้าไปขัดตัวกับเบาะนิรภัย และไม่ขวางการเคลื่อนที่ของเบาะนิรภัย

### ข้อมูลที่เกี่ยวข้อง

- การทำความสะอาดส่วนประกอบภายใน (น. 751)
- การทำความสะอาดจอแสดงผลส่วนกลาง (น. 752)
- การทำความสะอาดเบาะนั่งผ้าและแผงหลังคา (น. 753)
- การทำความสะอาดเข็มขัดนิรภัย (น. 754)
- การทำความสะอาดเบาะหนัง\* (น. 755)
- การทำความสะอาดพวงมาลัยหนัง (น. 756)
- การทำความสะอาดชิ้นส่วนพลาสติก, โลหะ และไม้ภายในรถ (น. 756)

## การทำความสะอาดเบาะหนัง\*

ใช้น้ำยาทำความสะอาดและผลิตภัณฑ์ดูแลรถที่แนะนำโดยวอลโว่ ทำความสะอาดอย่างสม่ำเสมอ และกำจัดคราบสกปรกออกทันที สิ่งสำคัญคือ ต้องดูดฝุ่นก่อนที่จะใช้น้ำยาทำความสะอาด

หนังหุ้มเบาะของวอลโว่\* ได้ผ่านกรรมวิธีการรักษาสภาพดั้งเดิมของหนังไว้

หนังหุ้มเบาะ\* เป็นผลิตภัณฑ์จากธรรมชาติที่จะเปลี่ยนสภาพและลดความสวยงามลงเมื่อเวลาผ่านไป ซึ่งจำเป็นต้องได้รับการทำความสะอาดและเคลือบอย่างสม่ำเสมอ เพื่อรักษาคุณสมบัติและสีของหนังไว้ วอลโว่ขอเสนอผลิตภัณฑ์แบบครบวงจร Volvo Leather Care KitWipes สำหรับการทำความสะอาดและการดูแลรักษาหนังหุ้มเบาะ เมื่อใช้งานตามคำแนะนำจะช่วยถนอมหนังหุ้มเบาะชั้นนอกได้

เพื่อให้ได้ผลลัพธ์ที่ดีที่สุดเท่าที่จะทำได้ วอลโว่ขอแนะนำให้ทำความสะอาดและใช้ครีมเคลือบป้องกัน 1-4 ครั้งต่อปี (หรือบ่อยกว่านั้น ถ้าจำเป็น) Volvo Leather Care KitWipes มีให้บริการที่ตัวแทนจำหน่ายวอลโว่

## การทำความสะอาดเบาะหนัง

1. เทน้ำยาทำความสะอาดหนึ่งลงบนฟองน้ำที่เปียกหมาดๆ แล้วบีบจนกระทั่งมีฟองเกิดขึ้น
2. ใช้ฟองน้ำในการเช็ดรอยเปื้อนโดยการเคลื่อนฟองน้ำเป็นวงกลม
3. ทำให้รอยเปื้อนเปียกโดยใช้ฟองน้ำ โดยให้ฟองน้ำดูดซับรอยเปื้อนโดยไม่ต้องทำการขัด
4. เช็ดรอยเปื้อนโดยใช้ผ้านุ่ม และปล่อยให้หนังแห้งสนิท

## การปกป้องหนังหุ้ม

1. เทน้ำยาปกป้องหนังปริมาณเล็กน้อยลงบนผ้า แล้วกดผ้าขึ้นลงบนหนังเบาๆ แล้วเคลื่อนที่เป็นวงกลม
2. ปล่อยให้แห้งเป็นเวลาประมาณ 20 นาที  
> การปกป้องหนังหุ้มจะทำให้หนังสามารถทนทานต่อรังสี UV จากแสงแดดได้ดีขึ้น

## ข้อมูลที่เกี่ยวข้อง

- การทำความสะอาดส่วนประกอบภายใน (น. 751)
- การทำความสะอาดจุดแสดงผลส่วนกลาง (น. 752)
- การทำความสะอาดเบาะนั่งผ้าและแผงหลังคา (น. 753)

- การทำความสะอาดเข็มขัดนิรภัย (น. 754)
- การทำความสะอาดแผ่นยางรองพื้นและแผ่นปูพื้น (น. 754)
- การทำความสะอาดพวงมาลัยหนัง (น. 756)
- การทำความสะอาดชิ้นส่วนพลาสติก, โลหะ และไม้ภายในรถ (น. 756)

### การทำความสะอาดพวงมาลัยหนัง

ใช้น้ำยาทำความสะอาดและผลิตภัณฑ์ดูแลรถที่แนะนำโดยวอลโว่ ทำความสะอาดอย่างสม่ำเสมอ และกำจัดคราบสกปรกออกทันที สิ่งสำคัญคือ ต้องดูคู่มือก่อนที่จะใช้น้ำยาทำความสะอาดหนังหุ้มต้องมีการระบาย ห้ามใช้พลาสติกปิดคลุมหนังหุ้มพวงมาลัย เราขอแนะนำ Volvo Leather Care Kit/Wipes สำหรับการทำความสะอาดหนังหุ้มพวงมาลัยขั้นแรก ให้ขัดสิ่งสกปรก, ฝุ่น และอื่นๆ โดยใช้ฟองน้ำหรือผ้าที่เปียกหมาดๆ

<b>!</b> <b>สำคัญ</b>
วัตถุมีคม เช่น แหวน อาจทำความเสียหายต่อหนังหุ้มพวงมาลัย

### ข้อมูลที่เกี่ยวข้อง

- การทำความสะอาดส่วนประกอบภายใน (น. 751)
- การทำความสะอาดจอแสดงผลส่วนกลาง (น. 752)
- การทำความสะอาดเบาะนั่งผ้าและแผงหลังคา (น. 753)
- การทำความสะอาดเข็มขัดนิรภัย (น. 754)

- การทำความสะอาดแผ่นยางรองพื้นและแผ่นปูพื้น (น. 754)
- การทำความสะอาดเบาะหนัง\* (น. 755)
- การทำความสะอาดชิ้นส่วนพลาสติก, โลหะ และไม้ภายในรถ (น. 756)

### การทำความสะอาดชิ้นส่วนพลาสติก, โลหะ และไม้ภายในรถ

ใช้น้ำยาทำความสะอาดและผลิตภัณฑ์ดูแลรถที่แนะนำโดยวอลโว่ ทำความสะอาดอย่างสม่ำเสมอ และกำจัดคราบสกปรกออกทันที

ขอแนะนำให้ใช้ผ้าเส้นใยเล็กๆ หรือผ้าไมโครไฟเบอร์ที่เปียกน้ำเล็กน้อยซึ่งสามารถหาซื้อได้จากตัวแทนจำหน่ายวอลโว่ในการทำความสะอาดชิ้นส่วนพลาสติกและพื้นผิวต่างๆ ภายใน

ห้ามขัดหรือถูคราบสกปรกออก รวมทั้งห้ามใช้น้ำยาทำความสะอาดชนิดเข้มข้นด้วยเช่นกัน

<b>!</b> <b>สำคัญ</b>
ห้ามใช้ตัวทำละลายที่ประกอบด้วยแอลกอฮอล์ในขณะทำความสะอาดกระจกสำหรับจอแสดงผลของคนขับ

<b>!</b> <b>สำคัญ</b>
พึงระลึกไว้ว่า พื้นผิวที่มันวาวมากๆ จะเป็นรอยง่าย ให้ทำความสะอาดพื้นผิวเหล่านี้ด้วยผ้าไมโครไฟเบอร์โดยค่อยๆ ขัดหมุนวนเป็นวงเล็กๆ หากจำเป็น ให้นำผ้าไมโครไฟเบอร์ชุบน้ำสะอาดให้ชุ่มเล็กน้อย

### ข้อมูลที่เกี่ยวข้อง

- การทำความสะอาดส่วนประกอบภายใน (น. 751)
- การทำความสะอาดจุดแสดงผลส่วนกลาง (น. 752)
- การทำความสะอาดเบาะนั่งผ้าและแผงหลังคา (น. 753)
- การทำความสะอาดเข็มขัดนิรภัย (น. 754)
- การทำความสะอาดแผ่นยางรองพื้นและแผ่นปูพื้น (น. 754)
- การทำความสะอาดเบาะหนัง\* (น. 755)
- การทำความสะอาดพวงมาลัยหนัง (น. 756)

### การทำความสะอาดภายนอกรถ

ควรล้างรถทันทีที่รถสกปรก การล้างรถในทันทีเช่นนี้จะทำให้สามารถทำความสะอาดได้ง่ายขึ้น เนื่องจากสิ่งสกปรกยังไม่ติดแน่นเข้ากับรถ นอกจากนี้ ยังลดความเสี่ยงของการเกิดรอยขีดขูดและรักษาให้รถดูเหมือนใหม่อยู่เสมออีกด้วย ทำความสะอาดในเครื่องล้างรถที่มีตัวแยกน้ำมันหล่อลื่น ใช้แชมพูล้างรถที่แนะนำให้ใช้จากวอลโว่

### ข้อมูลที่เกี่ยวข้อง

- การทำความสะอาดภายนอกรถ (น. 757)
- การขัดสีและการเคลือบเงา (น. 757)
- การล้างด้วยมือ (น. 758)
- เครื่องล้างรถอัตโนมัติ (น. 760)
- การล้างด้วยน้ำความดันสูง (น. 762)
- การทำความสะอาดใบปัดน้ำฝน (น. 762)
- การทำความสะอาดส่วนประกอบพลาสติก ยาง และชิ้นตกแต่งภายนอก (น. 763)
- การทำความสะอาดขอบกระทะล้อ (น. 764)
- การป้องกันสนิม (น. 764)

### การขัดสีและการเคลือบเงา

ให้ขัดและเคลือบเงารถ ถ้าสีเริ่มหมองหรือเพื่อให้การป้องกันเป็นพิเศษแก่สีรถ รถของท่านไม่จำเป็นต้องได้รับการขัดเงา จนกว่าจะมีอายุการใช้งานอย่างน้อยหนึ่งปี อย่างไรก็ตาม ในระหว่างนี้ ท่านสามารถลงสีผึ้งได้ ห้ามขัดเงาหรือลงแว็กซ์รถเมื่ออยู่กลางแจ้งจัด พื้นผิวที่ทำการขัดเงาควรมีอุณหภูมิไม่เกิน 45 °C (113 °F)

- ก่อนขัดสีหรือเคลือบเงา ต้องล้างรถให้สะอาดอย่างทั่วถึงและปล่อยให้แห้งสนิท ขัดคราบยางมะตอยและน้ำมันดินออกโดยใช้น้ำยาขัดคราบน้ำมันดินหรือแอลกอฮอล์ได้ คราบที่ติดแน่นมากสามารถขัดออกได้โดยใช้ครีมละเอียดสำหรับขัดดูซึ่งออกแบบมาสำหรับใช้ร่วมกับสีรถ ใช้สารทำความสะอาดที่แนะนำให้ใช้โดยวอลโว่
- ขัดเงาด้วยสารขัดเงาก่อน จากนั้นค่อยลงสีผึ้งโดยใช้แวกซ์น้ำหรือแวกซ์เนื้อแข็ง ปฏิบัติตามคำแนะนำบนบรรจุภัณฑ์อย่างระมัดระวัง ผลิตภัณฑ์ที่มีขายในท้องตลาดจำนวนมากจะมีทั้งครีมขัดและแวกซ์ผสมกันอยู่





### ! สำคัญ

หลีกเลี่ยงการเคลือบและขัดมันบนชิ้นส่วนพลาสติกและยาง

เมื่อจำเป็นต้องใช้สารทำความสะอาดประจำปีกับพลาสติกหรือยาง ให้ใช้ผ้าดูเบาๆ เท่านั้น ใช้ฟองน้ำทำความสะอาดที่นุ่ม

การขัดถูขอบปิดที่มันวาวอาจทำให้เกิดการสึกหรอหรือเสียหายต่อชิ้นผิวที่ขัดมันได้

ห้ามใช้สารทำความสะอาดที่มีส่วนผสมของสารกัดกร่อน

### ! สำคัญ

ใช้สารทำความสะอาดที่แนะนำให้ใช้โดยวอลโว่ วิธีอื่น เช่น การเคลือบรักษาสี การขัด การเคลือบป้องกัน การเคลือบเงาหรือการเคลือบในลักษณะดังกล่าวอาจทำให้สีตัวถังเสียหายได้ ความเสียหายของสีตัวถังที่เกิดจากการกระทำดังกล่าวจะไม่ได้รับการครอบคลุมจากการรับประกันของวอลโว่

### ข้อมูลที่เกี่ยวข้อง

- การทำความสะอาดภายนอกกรณี (น. 757)
- การล้างด้วยมือ (น. 758)
- เครื่องล้างรถอัตโนมัติ (น. 760)
- การล้างด้วยน้ำความดันสูง (น. 762)
- การทำความสะอาดใบปัดน้ำฝน (น. 762)
- การทำความสะอาดส่วนประกอบพลาสติก ยาง และชิ้นตกแต่งภายนอก (น. 763)
- การทำความสะอาดขอบกระทะล้อ (น. 764)
- การป้องกันสนิม (น. 764)

### การล้างด้วยมือ

ควรล้างรถทันทีที่รถสกปรก การล้างรถในทันทีเช่นนี้จะทำให้สามารถทำความสะอาดได้ง่ายขึ้น เนื่องจากสิ่งสกปรกยังไม่ติดแน่นเข้ากับรถ นอกจากนี้ ยังลดความเสี่ยงของการเกิดรอยขีดขูดและรักษาให้รถดูเหมือนใหม่อยู่เสมออีกด้วย ทำความสะอาดในท้องทำความสะอาดโดยใช้ตัวแยกน้ำมัน และใช้แชมพูล้างรถ ใช้น้ำยาทำความสะอาดและผลิตภัณฑ์ดูแลรถที่แนะนำโดยวอลโว่

### สิ่งที่ต้องระลึกอยู่เสมอเมื่อล้างรถด้วยมือ

- หลีกเลี่ยงการล้างรถกลางแจ้ง การทำเช่นนี้อาจทำให้น้ำยาทำความสะอาดหรือแว็กซ์แห้ง และอาจทำให้เกิดรอยด้านได้
- ให้รีบล้างคราบมูลนกออกจากสีรถโดยเร็วที่สุด มูลนกมีสารประกอบที่ทำให้สีรถเสียหายและจะกัดสีอย่างรวดเร็ว เช่น ใช้ผ้านุ่มหรือฟองน้ำชุบน้ำปริมาณมากๆ ขอแนะนำให้ผู้ศูนย์บริการของวอลโว่ที่ได้รับการแต่งตั้งเป็นผู้ดำเนินการขัดสีที่ถูกกัดกร่อนออก
- ล้างใต้ท้องรถ โดยรวมถึงขั้วล้อและกันชนด้วย

- ล้างรถด้วยน้ำที่ทั้งคันจนกระทั่งสิ่งสกปรกละลายและหลุดออกหมด เพื่อลดความเสี่ยงของการเกิดรอยขีดข่วนจากการล้างรถ ห้ามฉีดน้ำเข้าโดยตรงที่ล้อค
- ถ้าจำเป็น ให้ใช้สารล้างจาระบีแบบเย็นบนพื้นผิวที่สกปรกมาก โปรดทราบว่า ในกรณีนี้ พื้นผิวจะต้องไม่ร้อนเนื่องจากแสงแดด
- ล้างรถโดยใช้ฟองน้ำ แชมพูล้างรถ และน้ำอุ่นในปริมาณมาก
- ทำความสะอาดใบปัดน้ำฝนโดยใช้น้ำสบู่อุ่นๆ หรือแชมพูล้างรถ
- เช็ดรถให้แห้ง โดยใช้หนังสือพิมพ์ที่สะอาดและนุ่ม หรือใช้ที่เช็ดน้ำออก ถ้าท่านหลีกเลี่ยงการปล่อยให้หยดน้ำแห้งเองด้วยแสงแดด นั่นคือท่านสามารถลดความเสี่ยงจากการเกิดรอยน้ำแห้งที่อาจจำเป็นต้องขัดออกได้
- หลังจากทำความสะอาดรถแล้ว อาจยังมีคราบดำจากยางมะตอยอยู่ ให้ใช้น้ำยาขัดคราบน้ำมันดินที่แนะนำจากวอลโว่เพื่อขัดคราบที่เหลืออยู่ออกให้หมด

### ⚠ คำเตือน

ให้ศูนย์บริการเป็นผู้ที่ทำความสะอาดเครื่องยนต์เสมอ หากเครื่องยนต์ร้อน อาจทำให้เกิดไฟไหม้ได้

### ! สำคัญ

ไฟหน้าที่สกปรกจะทำให้ประสิทธิภาพการทำงานลดลง ให้ทำความสะอาดอย่างสม่ำเสมอ เช่น เมื่อเติมน้ำมันเชื้อเพลิง

ห้ามใช้น้ำยาขัดสนิม แต่ให้ใช้น้ำและฟองน้ำในการทำความสะอาดแทน

### i หมายเหตุ

ไฟส่องสว่างภายนอก เช่น ไฟหน้าและไฟท้าย อาจมีละอองน้ำเกาะชั่วคราวที่ด้านในของเลนส์ ซึ่งถือเป็นเรื่องปกติ ไฟส่องสว่างภายนอกทั้งหมดได้รับการออกแบบมาให้ทนทานต่อสภาวะนี้ โดยทั่วไป ละอองน้ำจะถูกกระบายออกจากเรือนหลอดไฟเมื่อหลอดไฟเปิดอยู่นานระยะหนึ่ง

### ! สำคัญ

- ตรวจสอบให้แน่ใจว่าหลังคาพาโนรามา\* และที่บังแดดปิดอยู่ก่อนที่จะล้างรถ
- ห้ามนำสารขัดเงาที่คุณสมบัติขัดสีมาใช้กับหลังคาพาโนรามา
- ห้ามใช้ที่ล้างบนขอบยางรอบหลังคาพาโนรามา

### ! สำคัญ

อย่าลืมขัดสิ่งสกปรกออกจากรูระบายในประตูและขอบในหลังจากที่ล้างรถแล้ว

### ข้อมูลที่เกี่ยวข้อง

- การทำความสะอาดภายนอกรถ (น. 757)
- การขัดสีและการเคลือบเงา (น. 757)
- เครื่องล้างรถอัตโนมัติ (น. 760)
- การล้างด้วยน้ำความดันสูง (น. 762)
- การทำความสะอาดใบปัดน้ำฝน (น. 762)
- การทำความสะอาดส่วนประกอบพลาสติก ยาง และชิ้นตกแต่งภายนอก (น. 763)
- การทำความสะอาดขอบกระโหลก (น. 764)





## การบริการและการซ่อมบำรุง

- การป้องกันสนิม (น. 764)
- การตั้งค่าการเปิดใช้งานเบรกจอดรถอัตโนมัติ (น. 516)

### เครื่องล้างรถอัตโนมัติ

ควรล้างรถทันทีที่รถสกปรก การทิ้งรถที่สกปรกไว้นานเกินไปจะทำให้ยากต่อการทำความสะอาดได้อย่างหมดจด และอาจสร้างรอยขีดข่วนบนสีตัวถังได้

การล้างรถด้วยเครื่องล้างรถอัตโนมัติเป็นวิธีที่ง่ายและรวดเร็วในการทำความสะดวก อย่างไรก็ตาม เครื่องล้างรถอัตโนมัติไม่สามารถเข้าถึงทุกซอกมุมได้ Volvo ขอแนะนำให้ล้างรถของท่านด้วยมือหรือใช้เครื่องล้างรถอัตโนมัติและทำความสะอาดเพิ่มเติมด้วยมือ

#### หมายเหตุ

วอลโว่ไม่แนะนำให้นำรถเข้าเครื่องล้างรถอัตโนมัติในช่วงสองถึงสามเดือนแรก (เนื่องจากสีรถยังไม่แข็งตัวอย่างเต็มที่)

#### สำคัญ

ก่อนที่จะขับรถเข้าไปในเครื่องล้างรถอัตโนมัติ ให้ยกเลิกการทำงานของฟังก์ชันการเบรกอัตโนมัติเมื่อรถจอดอยู่กับที่ และการใส่เบรกจอดรถโดยอัตโนมัติก่อน ถ้าไม่ได้ยกเลิกการทำงานของฟังก์ชันเหล่านี้ ระบบเบรกจะทำงานเมื่อรถจอดอยู่กับที่และทำให้รถไม่สามารถเคลื่อนได้

**! สำคัญ**

สำหรับเครื่องล้างรถที่ใช้ล้อหมุนดึงรถยนต์ไปด้านหน้า ให้ปฏิบัติดังต่อไปนี้:

1. ก่อนล้างรถ ต้องตรวจสอบให้แน่ใจว่าได้ยกเลิกการทำงานของเซ็นเซอร์ตรวจน้ำฝนโดยอัตโนมัติแล้ว มิฉะนั้นจะมีความเสี่ยงต่อการที่ก้านปัดน้ำฝนเริ่มต้นทำงานและทำให้เสียหายได้
2. ตรวจสอบให้แน่ใจว่ากระจกมองข้างถูกพับเก็บแล้ว ไฟเสริมมีความปลอดภัย เสาอากาศหดกลับหรือถอดออกแล้ว มิฉะนั้นจะมีความเสี่ยงต่อความเสียหายจากระบบล้างรถโดยอัตโนมัติ
3. ขับรถยนต์เข้าไปในเครื่องล้างรถ
4. ปิดการทำงานของฟังก์ชัน "การเบรกอัตโนมัติเมื่อหยุดนิ่ง" โดยใช้ปุ่ม (A) บนคอนโซลระหว่างที่นั่งด้านหน้า
5. ปิดการทำงานของฟังก์ชัน "การใช้เบรกจอดรถอัตโนมัติ" ผ่านทางมุมมองด้านบนสุดของจอแสดงผลส่วนกลาง

6. ดับเครื่องยนต์โดยกดปุ่มสตาร์ทที่อยู่ถัดจากพวงมาลัย กดปุ่มสตาร์ทค้างไว้อย่างน้อย 2 วินาที  
รถยนต์พร้อมที่จะเข้าเครื่องล้างรถแล้ว

**! สำคัญ**

ระบบจะสลับไปยังโหมด P โดยอัตโนมัติ เว้นแต่ว่าจะได้ทำตามขั้นตอนด้านบนแล้ว ล้อจะถูกล็อกในโหมด P ซึ่งเป็นสิ่งที่ไม่ควรเกิดขึ้นในขณะที่รถเคลื่อนเข้าไปยังเครื่องล้างรถอัตโนมัติ

**i หมายเหตุ**

โปรดทราบว่า ถ้ารถมีฟังก์ชันการล็อกและปลดล็อกโดยไม่ใช้กุญแจ\* จะสามารถล็อก/ปลดล็อกได้ในขณะที่กำลังล้างรถอยู่ได้ ถ้ากุญแจรีโมตคอนโทรลอยู่ภายในระยะที่สามารถใช้งานได้

**ข้อมูลที่เกี่ยวข้อง**

- การทำความสะอาดภายนอกรถ (น. 757)
- การขัดสีและการเคลือบเงา (น. 757)
- การล้างด้วยมือ (น. 758)

- การล้างด้วยน้ำความดันสูง (น. 762)
- การทำความสะอาดใบปัดน้ำฝน (น. 762)
- การทำความสะอาดส่วนประกอบพลาสติก ยาง และชิ้นตกแต่งภายนอก (น. 763)
- การทำความสะอาดขอบกระทะล้อ (น. 764)
- การป้องกันสนิม (น. 764)
- การเบรกอัตโนมัติเมื่อจอดอยู่กับที่ (น. 518)
- การตั้งค่าการเปิดใช้งานเบรกจอดรถอัตโนมัติ (น. 516)
- การทำงานแบบไม่ใช้กุญแจและพื้นผิวที่ไวต่อการสัมผัส\* (น. 332)

### การล้างด้วยน้ำความดันสูง

ควรล้างรถทันทีที่รถสกปรก การทิ้งรถที่สกปรกไว้นานเกินไปจะทำให้ยากต่อการทำความสะอาดได้อย่างหมดจด และอาจสร้างรอยขีดข่วนบนสีตัวถังได้ ล้างรถในที่ล้างรถที่มีตัวกรองน้ำมัน ใช้แชมพูล้างรถที่แนะนำให้ใช้จากรถ

เมื่อใช้การล้างด้วยน้ำความดันสูง ให้ส่ายหัวฉีดน้ำไปมา และต้องแน่ใจว่าหัวฉีดไม่เข้าไปใกล้ผิวรถเกินกว่าระยะ 30 ซม. (13 นิ้ว) ห้ามฉีดน้ำเข้าโดยตรงที่ล้อ

### ข้อมูลที่เกี่ยวข้อง

- การทำความสะอาดภายนอกรถ (น. 757)
- การขัดสีและการเคลือบเงา (น. 757)
- การล้างด้วยมือ (น. 758)
- เครื่องล้างรถอัตโนมัติ (น. 760)
- การทำความสะอาดใบปัดน้ำฝน (น. 762)
- การทำความสะอาดส่วนประกอบพลาสติก ยาง และชิ้นตกแต่งภายนอก (น. 763)
- การทำความสะอาดขอบกระทะล้อ (น. 764)
- การป้องกันสนิม (น. 764)

### การทำความสะอาดใบปัดน้ำฝน

ควรล้างรถทันทีที่รถสกปรก การทิ้งรถที่สกปรกไว้นานเกินไปจะทำให้ยากต่อการทำความสะอาดได้อย่างหมดจด และอาจสร้างรอยขีดข่วนบนสีตัวถังได้ ล้างรถในที่ล้างรถที่มีตัวกรองน้ำมัน ใช้แชมพูล้างรถที่แนะนำให้ใช้จากรถ

กากยางมะตอย ฝุ่นและเกล็ดบนใบปัดน้ำฝน รวมทั้งแมลง น้ำแข็ง เป็นต้น บนกระจกบังลม จะทำให้อายุการใช้งานของใบปัดน้ำฝนลดลง

เมื่อทำความสะอาด ให้ตั้งใบปัดน้ำฝนไว้ในตำแหน่งบริการ

### **i** หมายเหตุ

ล้างใบปัดน้ำฝนและกระจกหน้าเป็นประจำด้วยน้ำละลายสบู่อ่อนๆ หรือแชมพูล้างรถ ห้ามใช้น้ำยาชนิดเข้มข้นอย่างเด็ดขาด

### ข้อมูลที่เกี่ยวข้อง

- การทำความสะอาดภายนอกรถ (น. 757)
- การขัดสีและการเคลือบเงา (น. 757)
- การล้างด้วยมือ (น. 758)
- เครื่องล้างรถอัตโนมัติ (น. 760)

- การล้างด้วยน้ำความดันสูง (น. 762)
- การทำความสะอาดส่วนประกอบพลาสติก ยาง และชิ้นตกแต่งภายนอก (น. 763)
- การทำความสะอาดขอบกระทะล้อ (น. 764)
- การป้องกันสนิม (น. 764)

การทำความสะอาดส่วนประกอบพลาสติก ยาง และชิ้นตกแต่งภายนอก

ควรล้างรถทันทีที่รถสกปรก การทิ้งรถที่สกปรกไว้นานเกินไปจะทำให้ยากต่อการทำความสะอาดได้อย่างหมดจด และอาจสร้างรอยขีดข่วนบนสีตัวถังได้ ใช้แชมพูล้างรถที่แนะนำให้ใช้จากวอลโว่

ขอแนะนำให้ใช้น้ำยาทำความสะอาดชนิดพิเศษที่มีจำหน่ายที่ตัวแทนจำหน่ายของวอลโว่ เมื่อต้องการทำความสะอาดและบำรุงรักษาชิ้นส่วนพลาสติกที่มีสี, ส่วนประกอบที่เป็นยาง และชิ้นส่วนตกแต่ง เช่น คิ้วปิดที่เป็นมันเงา เป็นต้น เมื่อใช้น้ำยาทำความสะอาดดังกล่าว ให้ทำตามคำแนะนำด้วยความระมัดระวัง

หลีกเลี่ยงการล้างรถด้วยน้ำยาทำความสะอาดที่มีค่า pH ต่ำกว่า 3.5 หรือสูงกว่า 11.5 เนื่องจากจะทำให้สีของส่วนประกอบที่เป็นอะลูมิเนียมที่ผ่านกรรมวิธีทำสีด้วยไฟฟ้า\* เปลี่ยนไปได้ ตามที่แสดงในรูป เราไม่แนะนำให้ใช้น้ำยาขัดเงาที่มีฤทธิ์กัดกร่อน ตามที่แสดงในรูป



ชิ้นส่วนที่ควรล้างด้วยน้ำยาทำความสะอาดที่มีค่า pH ระหว่าง 3.5 ถึง 11.5

### ! สำคัญ

หลีกเลี่ยงการเคลือบและขัดมันบนชิ้นส่วนพลาสติกและยาง

เมื่อจำเป็นต้องใช้สารขัดคราบจาระบีกับพลาสติกหรือยาง ให้ขัดถูเบาๆ เท่านั้น ใช้ฟองน้ำทำความสะอาดที่นุ่ม

การขัดถูขอบปิดที่มันวาวอาจทำให้เกิดการสึกหรอหรือเสียหายต่อชั้นผิวที่ขัดมันได้

ห้ามใช้สารทำความสะอาดที่มีส่วนผสมของสารกัดกร่อน

### ! สำคัญ

หลีกเลี่ยงการล้างรถด้วยน้ำยาทำความสะอาดที่มีค่า pH ต่ำกว่า 3.5 หรือสูงกว่า 11.5 การทำเช่นนี้อาจทำให้สีของชิ้นส่วนอะลูมิเนียมเคลือบสี เช่น แร็ควางของบนหลังคาและบริเวณรอบๆ กระจกหน้าต่างเปลี่ยนไปได้

ห้ามใช้น้ำยาขัดเงาโลหะบนชิ้นส่วนอะลูมิเนียมเคลือบ เนื่องจากจะทำให้สีเปลี่ยนไปและทำให้ผิวที่เคลือบไว้เสียหายได้

### ข้อมูลที่เกี่ยวข้อง

- การทำความสะอาดภายนอกรถ (น. 757)
- การขัดสีและการเคลือบเงา (น. 757)
- การล้างด้วยมือ (น. 758)
- เครื่องล้างรถอัตโนมัติ (น. 760)
- การล้างด้วยน้ำความดันสูง (น. 762)
- การทำความสะอาดใบปัดน้ำฝน (น. 762)
- การทำความสะอาดขอบกระทะล้อ (น. 764)
- การป้องกันสนิม (น. 764)

### การทำความสะอาดขอบกระทะล้อ

ควรล้างรถทันทีที่รถสกปรก การทิ้งรถที่สกปรกไว้นานเกินไปจะทำให้ยากต่อการทำความสะอาดได้อย่างหมดจด และอาจสร้างรอยขีดข่วนบนสีตัวถังได้ ทำความสะอาดในเครื่องล้างรถที่มีตัวแยกน้ำมันหล่อลื่น ใช้แชมพูล้างรถที่แนะนำให้ใช้จากวอลโว่

ใช้สารทำความสะอาดกระทะล้อที่แนะนำให้ใช้โดยวอลโว่

น้ำยาทำความสะอาดกระทะล้อที่เข้มข้นอาจทำความเสียหายต่อพื้นผิว และอาจทำให้เกิดรอยต่างบนกระทะล้อ อลูมิเนียมเคลือบโครเมียมได้

### ข้อมูลที่เกี่ยวข้อง

- การทำความสะอาดภายนอกรถ (น. 757)
- การขัดสีและการเคลือบเงา (น. 757)
- การล้างด้วยมือ (น. 758)
- เครื่องล้างรถอัตโนมัติ (น. 760)
- การล้างด้วยน้ำความดันสูง (น. 762)
- การทำความสะอาดส่วนประกอบพลาสติก ยาง และชิ้นตกแต่งภายนอก (น. 763)
- การทำความสะอาดขอบกระทะล้อ (น. 764)

- การป้องกันสนิม (น. 764)

### การป้องกันสนิม

#### รถจะมีการป้องกันการผุกร่อน

การป้องกันการผุกร่อนสำหรับตัวถังประกอบด้วย การเคลือบป้องกันแบบเมทัลลิกบนโลหะแผ่น, กระบวนการทำสีคุณภาพสูง, การป้องกันการผุกร่อนและการลดการวางทับซ้อนกันของโลหะ รวมถึงส่วนประกอบพลาสติกป้องกัน, การป้องกันการขีดสี และตัวป้องกันสนิมเสริมในบริเวณที่อาจเป็นสนิมได้ง่าย ในแชสซี ชิ้นส่วนที่ผุกร่อนได้ง่ายของระบบกันสะเทือนล้อจะผลิตจากอะลูมิเนียมหล่อที่ทนทานต่อการผุกร่อน

#### การตรวจสอบและการบำรุงรักษา

โดยปกติแล้ว การป้องกันการผุกร่อนของรถจะไม่จำเป็นต้องทำการบำรุงรักษาใดๆ แต่วิธีที่ดีที่สุดในการลดความเสี่ยงของการผุกร่อนก็คือ การรักษารถให้สะอาดอยู่เสมอ หลีกเลี่ยงการใช้น้ำยาทำความสะอาดที่มีความเป็นด่างหรือกรดสูงที่บริเวณชิ้นส่วนขอบปิดที่เป็นมันเงา หากพบว่ามีเศษหินให้กำจัดออกโดยเร็ว

### ข้อมูลที่เกี่ยวข้อง

- การทำความสะอาดภายนอกรถ (น. 757)
- การขัดสีและการเคลือบเงา (น. 757)
- การล้างด้วยมือ (น. 758)

- เครื่องล้างรถอัตโนมัติ (น. 760)
- การล้างด้วยน้ำความดันสูง (น. 762)
- การทำความสะอาดใบปัดน้ำฝน (น. 762)
- การทำความสะอาดส่วนประกอบพลาสติก ยาง และชิ้นตกแต่งภายนอก (น. 763)
- การทำความสะอาดขอบกระทะล้อ (น. 764)

### งานสีของรถยนต์

งานสีประกอบชิ้นต่างๆ หลายชั้น และเป็นส่วนสำคัญส่วนหนึ่งของการป้องกันสนิมของรถ ดังนั้นจึงจำเป็นต้องตรวจสอบเป็นประจำ

ลักษณะความเสียหายของงานสีที่พบบ่อยคือรอยก้นหิน หินกะเทาะ รอยขีดข่วน และรอยบนขอบบังโคลน ประตู และกันชน ควรซ่อมแซมงานสีที่เสียหายในทันทีเพื่อป้องกันการกัดตัวของสนิม

### ข้อมูลที่เกี่ยวข้อง

- การซ่อมแซมงานสีที่เสียหายเล็กน้อย (น. 765)
- รหัสสี (น. 766)

### การซ่อมแซมงานสีที่เสียหายเล็กน้อย

ชั้นสีเป็นองค์ประกอบสำคัญของระบบป้องกันสนิมของรถ ดังนั้นจึงควรตรวจสอบอยู่เสมอ ลักษณะความเสียหายของงานสีที่พบบ่อยคือรอยก้นหิน กะเทาะ รอยขีดข่วน และรอยบนขอบบังโคลน ประตูและกันชน เป็นต้น

ควรซ่อมแซมงานสีที่เสียหายในทันทีเพื่อป้องกันการกัดตัวของสนิม

#### **i** **หมายเหตุ**

เมื่อมีการซ่อมแซมสี พื้นผิวของรถจะต้องสะอาดและแห้ง พื้นผิวควรมีอุณหภูมิอย่างน้อย 15 °C (59 °F)

### วัสดุที่อาจจำเป็นต้องใช้

- สีรองพื้น - สีรองพื้นแบบกาวชนิดพิเศษในรูปแบบของกระป๋องสเปรย์สำหรับชิ้นส่วนอย่างเช่น กันชนแบบเคลือบพลาสติก เป็นต้น
- สีเคลือบหลักและสีเคลือบใส - มีให้บริการในรูปแบบกระป๋องสเปรย์ หรือปากกาแต้มสี/แท่งสีแต้ม<sup>19</sup>
- เทปปิดกันเบื่อน
- กระดาษทรายแบบละเอียด

<sup>19</sup> ปฏิบัติตามคำแนะนำบนบรรจุภัณฑ์ของปากกาแต้มสี/แท่งสีแต้ม

## ทาสีแต้มลงบนพื้นผิวที่ได้รับความเสียหาย

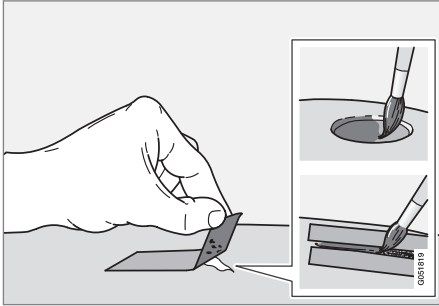

ถ้าความเสียหายไม่ลึกจนถึงเนื้อโลหะ หลังจากที่ทำ ความสะอาดพื้นผิวแล้ว จะสามารถทาสีแต้มลงไป โดยตรงได้

1. ปิดเทปปิดกันเปื้อนบนพื้นผิวที่เสียหาย จากนั้นดึง เทปออกเพื่อให้เกิดร่องที่ติดค้างอยู่หลุดออกมา ถ้าความเสียหายลึกจนถึงเนื้อเหล็ก ให้ใช้สีรองพื้น ในกรณีที่มีความเสียหายของผิวหน้าพาสติก ควรใช้ สีการรองพื้นเพื่อให้ได้ผลดีขึ้น - ให้ฉีดสเปรย์ลงบน ฝาของกระป๋องสเปรย์แล้วใช้แปรงขัดเบาๆ

2. ถ้าจำเป็นให้ทำการขัดเบาๆ ด้วยวัสดุขัดแบบ ละเอียด ก่อนที่จะทาสี (เช่น ถ้ามีขอบที่ไม่เรียบ) พื้นผิวจะต้องได้รับการทำความสะอาดให้ทั่วและทิ้งไว้ให้แห้ง
3. คนสีรองพื้นให้เข้ากันดี และแต้มสีรองพื้นให้ทั่ว บริเวณโดยใช้พู่กันเนื้อละเอียด, ก้านไม้ขีด หรือวัสดุ ที่คล้ายกัน เมื่อสีรองพื้นแห้งแล้ว ให้ทาสีโดยใช้สี เคลือบหลักและสีเคลือบใส

สำหรับรอยขีดข่วน ให้ใช้ชั้นตอนเดียวกัน แต่ให้ใช้เทป ปิดรอบพื้นผิวที่เสียหาย เพื่อป้องกันงานสีที่ไม่เสียหาย ปากกาแต้มสีและสีสเปรย์สำหรับตกแต่งงานทาสีมีให้ บริการที่ตัวแทนจำหน่ายของวอลโว่

### หมายเหตุ

ถ้าไม่มีเคสหินติดอยู่และชั้นสีที่ไม่ได้รับความเสียหาย ให้ทาสารเคลือบผิว (basecoat) และสารเคลือบรองพื้น (clearcoat) ทันทีที่ทำความสะอาดพื้นผิวแล้ว

### ข้อมูลที่เกี่ยวข้อง

- งานสีของรถยนต์ (น. 765)
- รหัสสี (น. 766)

## รหัสสี

### รหัสสี

รูปดอกสำหรับรหัสสีจะอยู่บนเสาประตูด้านขวาของรถ ระหว่างประตูด้านหน้าและประตูด้านหลัง และสามารถมองเห็นได้เมื่อเปิดประตูด้านหลังขวา

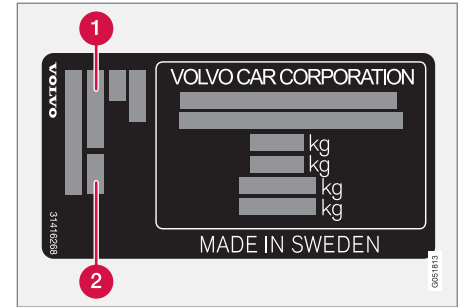

- 1 รหัสสีภายนอกรถ
- 2 รหัสสีภายนอกรถสีรองใดๆ

### ข้อมูลที่เกี่ยวข้อง

- งานสีของรถยนต์ (น. 765)
- การซ่อมแซมงานสีที่เสียหายเล็กน้อย (น. 765)

การเปลี่ยนใบปัดน้ำฝน, กระจกหลัง  
ใบปัดน้ำฝนจะกวาดน้ำออกจากกระจกหน้าและ  
กระจกหลัง นอกจากนี้ยังใช้น้ำยาทำความสะอาด  
ในการทำความสะอาดกระจก ทำให้มั่นใจได้ว่า  
ทัศนวิสัยในการขับขี่จะดีที่สุด ใบปัดน้ำฝนกระจก  
หน้าและกระจกหลังสามารถเปลี่ยนได้

การเปลี่ยนใบปัดน้ำฝน, กระจกหลัง

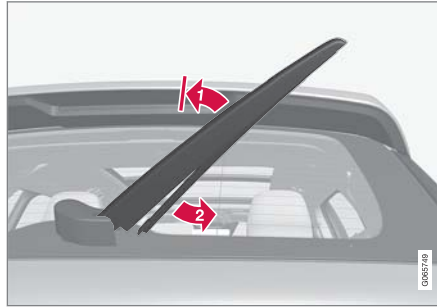

ยกก้านปัดน้ำฝนขึ้นจากกระจก และดึงส่วนด้านล่างของใบปัด  
น้ำฝนไปทางด้านขวา

➔ จับที่ตรงกลางของก้านปัดน้ำฝนแล้วยกออกจาก  
กระจกหน้าเพื่อไปที่ตำแหน่งล๊อค

### ⓘ หมายเหตุ

ที่มุมที่ขยายออกไปครั้งหนึ่งจะมีตำแหน่งล๊อคที่รู้สึก  
ได้ว่ามีแรงต้าน ตัวล๊อคนี้จะป้องกันไม่ให้แขนหล่น  
กลับมาด้านหลังและชนเข้ากับกระจกหน้า จะต้อง  
ดึงแขนปัดน้ำฝนผ่านตัวล๊อคสำหรับการเปลี่ยนใบ  
ปัดน้ำฝน

- ➔ จับที่ส่วนด้านล่างของใบปัดน้ำฝนแล้วดึงไปทาง  
ด้านขวาจนกระทั่งใบปัดหลุดออกจากก้านปัด
3. ดันที่ปัดน้ำฝนชุดใหม่เข้าในตำแหน่ง ซึ่งท่านควรได้  
ยินเสียงดังคลิก ตรวจสอบว่าใบปัดติดตั้งอยู่อย่าง  
มั่นคง
4. พับก้านปัดน้ำฝนลง

### ! สำคัญ

ตรวจสอบใบปัดน้ำฝนอย่างสม่ำเสมอ การละเลย  
การบำรุงรักษาจะทำให้อายุการใช้งานของใบปัดน้ำ  
ฝนสั้นลง

### ข้อมูลที่เกี่ยวข้อง

- การใช้เซ็นเซอร์วัดปริมาณน้ำฝน (น. 237)
- การใช้ระบบล้างกระจกหน้าและไฟหน้า (น. 239)
- การใช้การปัดน้ำฝนกระจกหลังอัตโนมัติเมื่อถอยรถ  
(น. 241)
- การใช้ฟังก์ชันหน่วยความจำของเซ็นเซอร์วัด  
ปริมาณน้ำฝน (น. 239)
- การใช้งานที่ปัดน้ำฝนและระบบล้างกระจกหลัง  
(น. 240)





## การบริการและการซ่อมบำรุง

- ที่เติมน้ำล้างกระจก (น. 770)
- ตั้งค่าใบปัดน้ำฝนไว้ที่ตำแหน่งบริการ (น. 769)
- การเปลี่ยนใบปัดน้ำฝนกระจกหน้า (น. 768)
- การใช้งานที่ปัดน้ำฝนกระจกหน้า (น. 236)
- ใบปัดน้ำฝนและน้ำล้างกระจก (น. 236)

### การเปลี่ยนใบปัดน้ำฝนกระจกหน้า

ใบปัดน้ำฝนจะกวาดน้ำออกจากกระจกหน้าและกระจกหลัง นอกจากนี้ยังใช้น้ำยาทำความสะอาดในการทำความสะอาดกระจก ทำให้มั่นใจได้ว่าทัศนวิสัยในการขับขี่จะดีที่สุด ใบปัดน้ำฝนกระจกหน้าและกระจกหลังสามารถเปลี่ยนได้

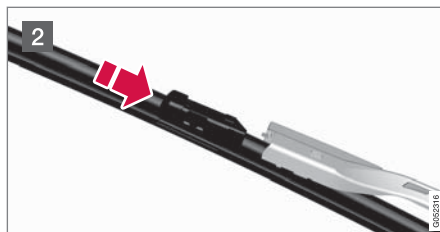
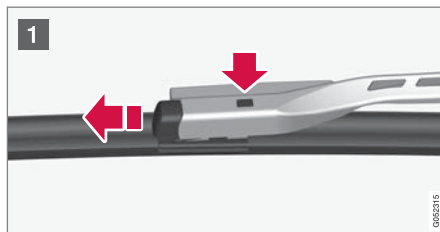

**1** พับก้านที่ปัดน้ำฝนขึ้นเมื่ออยู่ในตำแหน่งบริการ การล้างงาน/ยกเลิกการทำงานของตำแหน่งสำหรับการบริการทำได้โดยผ่านทางมุมมองฟังก์ชันการทำงานบนจอแสดงผลส่วนกลางเมื่อรถจอดอยู่กับที่และที่ปัดน้ำฝนกระจกหน้าไม่ได้ทำงานอยู่ กดปุ่มบนที่ยึดใบปัดน้ำฝน และดึงออกตรงๆ ขนานกับก้านปัดน้ำฝน

**2** เลื่อนก้านปัดน้ำฝนอันใหม่เข้าไปจนกระทั่งได้ยิน "เสียงคลิก"

3. ตรวจสอบว่าใบปัดน้ำฝนติดตั้งอย่างมั่นคง

4. พับก้านที่ปัดน้ำฝนกลับเข้าหากกระจกหน้า

### ใบปัดน้ำฝนมีความยาวแตกต่างกัน

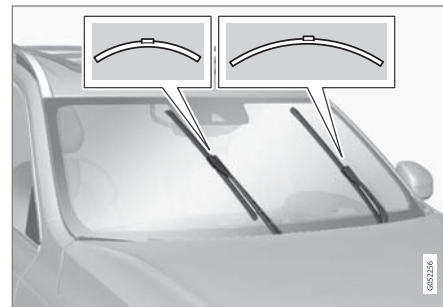

**i** **หมายเหตุ**

เมื่อเปลี่ยนใบปัดน้ำฝน โปรดทราบว่าใบปัดน้ำฝนจะมีความยาวแตกต่างกัน ใบปัดน้ำฝนที่ด้านคนขับจะยาวกว่าด้านผู้โดยสาร

**ข้อมูลที่เกี่ยวข้อง**

- การใช้เซ็นเซอร์วัดปริมาณน้ำฝน (น. 237)
- การใช้ระบบล้างกระจกหน้าและไฟหน้า (น. 239)
- การใช้การปัดน้ำฝนกระจกหลังอัตโนมัติเมื่อถอยรถ (น. 241)
- การใช้ฟังก์ชันหน่วยความจำของเซ็นเซอร์วัดปริมาณน้ำฝน (น. 239)
- การใช้งานที่ปัดน้ำฝนและระบบล้างกระจกหลัง (น. 240)
- ที่เติมน้ำล้างกระจก (น. 770)
- ตั้งค่าใบปัดน้ำฝนไว้ที่ตำแหน่งบริการ (น. 769)
- การเปลี่ยนใบปัดน้ำฝน, กระจกหลัง (น. 767)
- การใช้งานที่ปัดน้ำฝนกระจกหน้า (น. 236)
- ใบปัดน้ำฝนและน้ำล้างกระจก (น. 236)

**ตั้งค่าใบปัดน้ำฝนไว้ที่ตำแหน่งบริการ**

ในบางสถานการณ์ จะต้องตั้งค่าใบปัดน้ำฝนกระจกหน้าไว้ในตำแหน่งบริการ (ตำแหน่งในแนวตั้ง), เช่น เมื่อควรทำการเปลี่ยน



ใบปัดน้ำฝนในตำแหน่งบริการ

เมื่อต้องการเปลี่ยน, ทำความสะอาด หรือยกใบปัดน้ำฝน (เช่น เพื่อจัดน้ำแข็งออกจากกระจกหน้า) ใบปัดน้ำฝนต้องอยู่ที่ตำแหน่งบริการ

**!** **สำคัญ**

ก่อนที่จะปรับใบปัดน้ำฝนไปยังตำแหน่งบำรุงรักษา ต้องแน่ใจว่าใบปัดน้ำฝนไม่เย็นจัดจนแข็งตัว

การสั่งงาน/ยกเลิกการทำงานของโหมดการบริการท่านสามารถสั่งงาน/ยกเลิกการทำงานของโหมดการบริการได้เมื่อรถหยุดอยู่กับที่ และไม่มีการทำงานที่ปัดน้ำฝนกระจกหน้า การสั่งงาน/ยกเลิกการทำงานของโหมดการบริการสามารถทำได้ในมุมมองฟังก์ชันการทำงานบนจอแสดงผลส่วนกลาง:



กดปุ่ม Wiper Service Position ไฟแสดงภายในปุ่มจะติดสว่างขึ้นเมื่อสั่งงานโหมดการบริการ เมื่อสั่งงานแล้ว ที่ปัดน้ำฝนจะเลื่อนไปยังตำแหน่งบริการ ในการยกเลิกการ

ทำงานของโหมดการบริการ ให้กด Wiper Service Position อีกครั้ง ไฟแสดงภายในปุ่มจะดับลงเมื่อยกเลิกการทำงานของโหมดการบริการ



นอกจากนี้ ใบบัดน้ำฝนจะออกจากตำแหน่งบริการ ถ้า:

- เปิดใช้งานการปิดน้ำฝนกระจกหน้า
- เปิดใช้งานระบบล้างกระจกหน้า
- เซ็นเซอร์ตรวจจับปริมาณน้ำฝนทำงาน
- รถเริ่มขับเคลื่อน

### ! สำคัญ

ถ้าได้พบแขนปิดน้ำฝนที่อยู่ในตำแหน่งสำหรับการบริการขึ้นจากกระจกหน้า จะต้องพับกลับลงมาที่กระจกหน้าก่อนที่จะสั่งงานการปิด, การล้าง หรือสั่งงานเซ็นเซอร์วัดปริมาณน้ำฝน รวมถึงก่อนที่จะขับเคลื่อนด้วย ทั้งนี้เพื่อป้องกันไม่ให้สีฝากระโปรงหน้าถลอก

### ข้อมูลที่เกี่ยวข้อง

- การใช้เซ็นเซอร์วัดปริมาณน้ำฝน (น. 237)
- การใช้ระบบล้างกระจกหน้าและไฟหน้า (น. 239)
- การใช้การปิดน้ำฝนกระจกหลังอัตโนมัติเมื่อถอยรถ (น. 241)
- การใช้ฟังก์ชันหน่วยความจำของเซ็นเซอร์วัดปริมาณน้ำฝน (น. 239)

- การใช้งานที่ปิดน้ำฝนและระบบล้างกระจกหลัง (น. 240)
- ที่เติมน้ำล้างกระจก (น. 770)
- การเปลี่ยนใบบัดน้ำฝนกระจกหน้า (น. 768)
- การเปลี่ยนใบบัดน้ำฝน, กระจกหลัง (น. 767)
- การใช้งานที่ปิดน้ำฝนกระจกหน้า (น. 236)
- ใบบัดน้ำฝนและน้ำล้างกระจก (น. 236)

### ที่เติมน้ำล้างกระจก

น้ำยาล้างกระจกใช้สำหรับการทำความสะอาดไฟหน้า รวมถึงกระจกหน้าและกระจกหลัง เมื่ออุณหภูมิอยู่ภายใต้จุดเยือกแข็งจะต้องใช้น้ำยาทำความสะอาดที่มีสารป้องกันการแข็งตัว

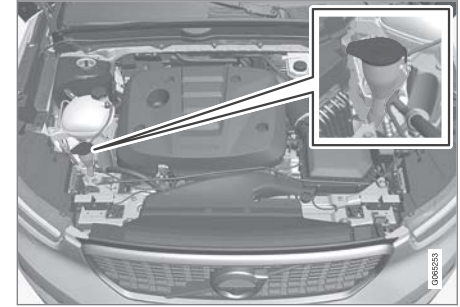

น้ำยาล้างกระจกจะถูกเติมลงในกระปุกที่มีฝาปิดสีน้ำเงิน ดังเก็บนี้ใช้สำหรับระบบล้างกระจกหน้า ระบบล้างกระจกหลัง และระบบล้างไฟหน้า\*

**❗** **หมายเหตุ**

เมื่อน้ำยาล้างกระจกเหลืออยู่ในถังเก็บน้ำยาประมาณ 1 ลิตร (1 ควอท) ข้อความ Washer fluid Level low, refill จะแสดงขึ้นบนจอแสดงผลสำหรับคนขับพร้อมกับสัญลักษณ์ 

**เกรดที่กำหนด:** น้ำยาล้างกระจกที่วอลโว่แนะนำ - โดยมีสารป้องกันการแข็งตัวในสภาพอากาศหนาวเย็นและอุณหภูมิต่ำกว่าจุดเยือกแข็ง

**❗** **สำคัญ**

ใช้น้ำยาทำความสะอาดของวอลโว่หรือเทียบเท่าซึ่งมีค่า pH ระหว่าง 6 ถึง 8 เมื่อทำให้เจือจางแล้ว (เช่นการผสมกับน้ำสะอาดในอัตราส่วน 1:1 เป็นต้น)

**❗** **สำคัญ**

ใช้น้ำยาทำความสะอาดที่มีสารป้องกันการเป็นน้ำแข็งเมื่ออุณหภูมิต่ำกว่าจุดเยือกแข็ง เพื่อไม่ให้ของเหลวในปั๊ม, ถังเก็บ และท่ออ่อนต่างๆ กลายเป็นน้ำแข็ง

**ปริมาณ:**

- รถที่มีระบบฉีดล้างไฟหน้า: 5.5 ลิตร (5.8 ควอท)
- รถที่ไม่มีระบบฉีดล้างไฟหน้า: 3.5 ลิตร (3.7 ควอท)

**ข้อมูลที่เกี่ยวข้อง**

- การใช้เซ็นเซอร์วัดปริมาณน้ำฝน (น. 237)
- การใช้ระบบล้างกระจกหน้าและไฟหน้า (น. 239)
- การใช้การปิดน้ำฝนกระจกหลังอัตโนมัติเมื่อถอยรถ (น. 241)
- การใช้ฟังก์ชันหน่วยความจำของเซ็นเซอร์วัดปริมาณน้ำฝน (น. 239)
- การใช้งานที่ปิดน้ำฝนและระบบล้างกระจกหลัง (น. 240)
- ตั้งค่าใบปิดน้ำฝนไว้ที่ตำแหน่งบริการ (น. 769)
- การเปลี่ยนใบปิดน้ำฝนกระจกหน้า (น. 768)
- การเปลี่ยนใบปิดน้ำฝน, กระจกหลัง (น. 767)
- การใช้งานที่ปิดน้ำฝนกระจกหน้า (น. 236)
- ใบปิดน้ำฝนและน้ำล้างกระจก (น. 236)



รายละเอียดทางเทคนิค

## ชื่อแบบ

รูปรถในรถจะมีข้อมูลต่างๆ เช่น หมายเลขแชสซี,

ชื่อประเภท, รหัสสี และอื่นๆ

ตำแหน่งป้าย

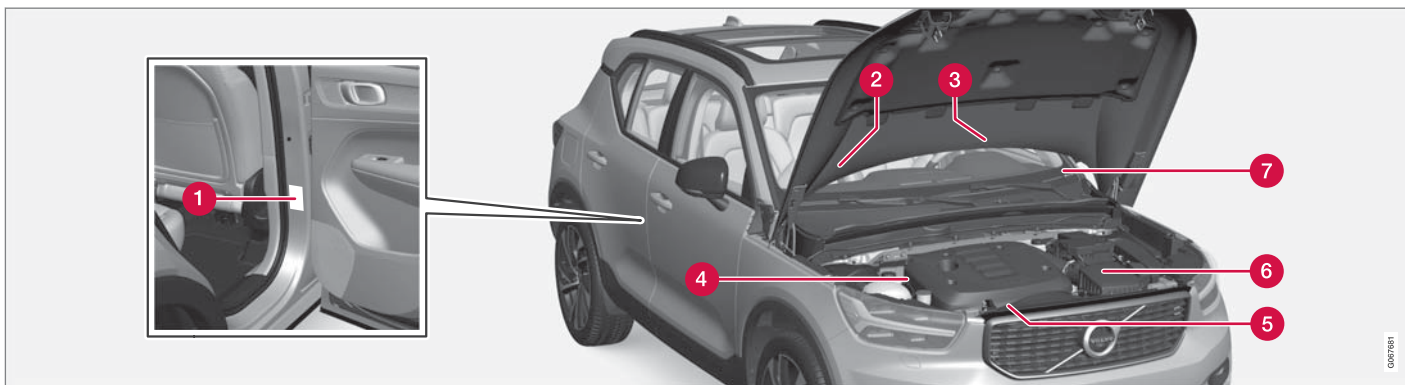

ภาพประกอบเป็นแผนผังแสดงการทำงาน - รายละเอียดอาจแตกต่างกันไปขึ้นอยู่กับรุ่นและประเทศที่จำหน่าย

เมื่อติดต่อกับตัวแทนจำหน่ายวอลโว่เกี่ยวกับรถของท่าน

และเมื่อสั่งชิ้นส่วนอะไหล่และอุปกรณ์เสริมสำหรับรถ

ของท่าน การดำเนินการจะสะดวกยิ่งขึ้น หากท่านทราบ

ชื่อของประเภทรถ หมายเลขประจำตัวของรถ และ

หมายเลขเครื่องยนต์

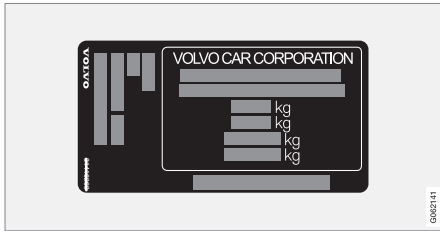

1 รูปฉลากสำหรับชื่อแบบ, หมายเลขตัวถังรถ, น้ำหนักสูงสุดที่อนุญาต และชื่อรหัสสำหรับสีภายนอกและหมายเลขการอนุมัติประเภท รูปฉลากจะอยู่บนเสาประตูและจะมองเห็นได้เมื่อเปิดประตูด้านหลังขวา



2 รูปฉลากระบบ A/C สำหรับรถที่ใช้น้ำยาทำความเย็น R1234yf

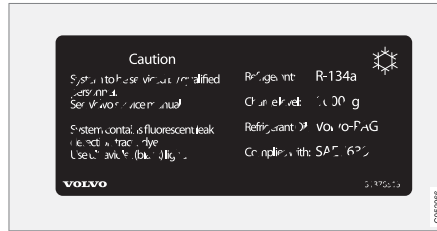

3 รูปฉลากระบบ A/C สำหรับรถที่ใช้น้ำยาทำความเย็น R134a

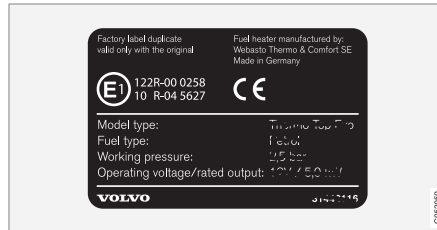

4 แผ่นป้ายสำหรับชุดทำความร้อนขณะจอด



5 รูปฉลากสำหรับรหัสเครื่องยนต์และหมายเลขลำดับการผลิตของเครื่องยนต์

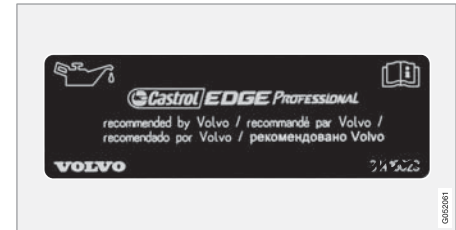

6 แผ่นป้ายสำหรับน้ำมันเครื่อง





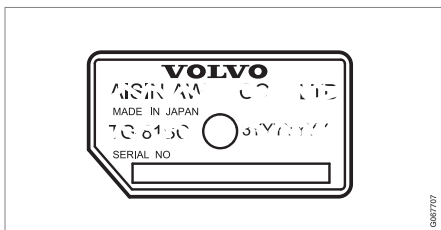

**6** รูปฉลากสำหรับชื่อประเภทของกระปุกเกียร์และ  
หมายเลขลำดับการผลิต

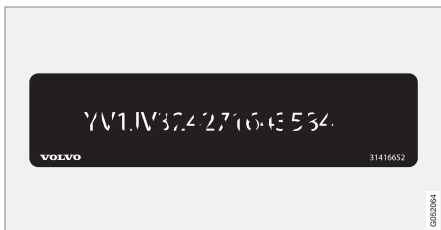

**7** รูปฉลากสำหรับหมายเลขระบุรถ - VIN (หมายเลขตัว  
ถังรถ)

ข้อมูลเพิ่มเติมของรถจะแสดงไว้ในเอกสารการลง  
ทะเบียน

### **i** หมายเหตุ

รูปฉลากที่แสดงไว้ในคู่มือเจ้าของรถอาจแตกต่างจาก  
รูปฉลากที่ติดอยู่บนรถยนต์ รูปฉลากเหล่านี้จะใช้เพื่อ  
แสดงลักษณะและตำแหน่งบนรถยนต์โดยประมาณ  
เท่านั้น ข้อมูลที่ใช้สำหรับรถของท่านจะมีอยู่ในรูป  
ฉลากที่ติดไว้บนรถ

### ข้อมูลที่เกี่ยวข้อง

- ระบบปรับอากาศ – ข้อมูลจำเพาะ (น. 791)

ขนาด

ขนาดความยาว, ความสูง และอื่นๆ สามารถดูได้  
ในตาราง

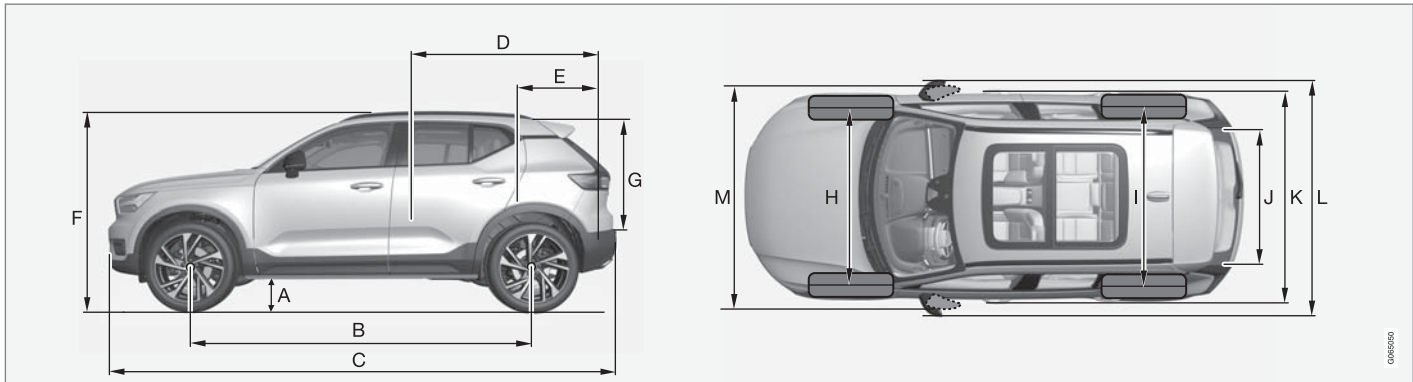

	ขนาด	มม.	นิ้ว
A	ระยะห่างจากพื้น <sup>A</sup>	205	8.1
B	ฐานล้อ	2702	106.4
C	ความยาว	4425	174.2

	ขนาด	มม.	นิ้ว
D	ความยาวของ สั้ม่ภาระ พื้น เบาะนั่ง ถูกพับ	1670	65.7
E	ความยาวของ สั้ม่ภาระ พื้น	887	34.9
F	ความสูง <sup>B</sup>	1658	65.3

	ขนาด	มม.	นิ้ว
G	ความสูงของสั้ม่ภาระ	733	28.9
H	ช่วงล้อหน้า	1601	63.0
I	ช่วงล้อหลัง	1626	64.0
J	ความกว้างของ สั้ม่ภาระ, พื้น	1059	41.7



รายละเอียดทางเทคนิค



	ขนาด	มม.	นิ้ว
K	ความกว้าง	1873 (1863 <sup>C</sup> )	73.7 (73.3 <sup>C</sup> )
L	ความกว้าง รวม กระจกมองข้าง	2034	80.1
M	ความกว้าง รวม กระจกมองข้างที่พับ	1910	75.2

A สำหรับน้ำหนักบรรทุกน้ำมันและสารที่ใช้ในการทำงานต่างๆ พร้อมผู้โดยสาร 1 คน (อาจแตกต่างกันออกไปเล็กน้อยโดยขึ้นอยู่กับขนาดยาง, แบบของแอสซี และอื่นๆ)

B รวมเสาอากาศบนหลังคา, สำหรับน้ำหนักบรรทุกน้ำมันและสารที่ใช้ในการทำงานต่างๆ

C ความกว้างตัวถัง

ข้อมูลที่เกี่ยวข้อง

- น้ำหนัก (น. 779)

## น้ำหนัก

น้ำหนักกรวมสูงสุดและอื่นๆ สามารถดูได้จากป้ายในรถยนต์

น้ำหนักรถเปล่ารวมคนขับ ถังน้ำมันเชื้อเพลิงที่มีปริมาณ 90% รวมทั้งน้ำมันหล่อลื่นและของเหลวทั้งหมด

น้ำหนักผู้โดยสารและอุปกรณ์เสริม และน้ำหนักบรรทุกของหัวลากพ่วง (ในขณะที่มีการพ่วงรถพ่วง) ส่งผลต่อน้ำหนักบรรทุกและไม่รวมอยู่ในน้ำหนักรถเปล่า

น้ำหนักบรรทุกสูงสุดที่อนุญาตไว้ = น้ำหนักกรวม - น้ำหนักรถเปล่า

## หมายเหตุ

น้ำหนักรถเปล่าที่กำหนดให้ใช้สำหรับรถยนต์ในรุ่นมาตรฐาน คือ รถยนต์ที่ไม่มีอุปกรณ์เสริมหรืออุปกรณ์พิเศษใดๆ ซึ่งหมายความว่าอุปกรณ์เสริมทุกชิ้นที่เพิ่มเข้าไปจะทำให้ความจุในการรับน้ำหนักของรถยนต์ลดลงตามน้ำหนักของอุปกรณ์เสริม

ตัวอย่างของอุปกรณ์เสริมที่ทำให้ความสามารถในการรับน้ำหนักของรถลดลง ได้แก่ ระดับอุปกรณ์ของรถ (Kinetic/Momentum/Summum) รวมทั้งอุปกรณ์เสริมอื่นๆ เช่น คานลากพ่วง, รางรองรับสัมภาระ, กล้องเปล่า, ระบบเครื่องเสียง, ไฟเสริม, GPS, ชุดทำความร้อนแบบใช้น้ำมันเชื้อเพลิง, ตะแกรงนิรภัย, พรม, แผงปิดห้องเก็บสัมภาระ, ที่นั่งแบบปรับด้วยระบบไฟฟ้า เป็นต้น

การชั่งน้ำหนักรถยนต์เป็นวิธีที่ทำให้ทราบน้ำหนักรถเปล่าของรถของท่านเอง

## คำเตือน

ลักษณะเฉพาะในการขับขี่ของรถยนต์จะเปลี่ยนแปลงตามน้ำหนักบรรทุกและการกระจายน้ำหนัก

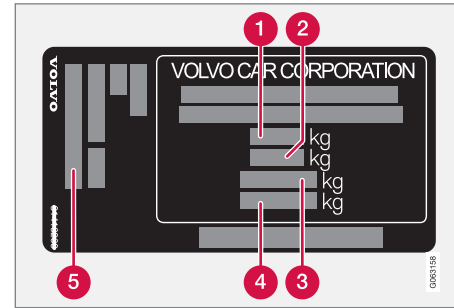

รูปฉลากจะอยู่บนเสาประตู และจะมองเห็นได้เมื่อเปิดประตูด้านหลังขวา

- 1 น้ำหนักกรวมสูงสุด
- 2 น้ำหนักขบวนสูงสุด (รถ+รถพ่วง)
- 3 น้ำหนักบรรทุกสูงสุดที่เพลาหน้า
- 4 น้ำหนักบรรทุกสูงสุดที่เพลาหลัง
- 5 ระดับอุปกรณ์

น้ำหนักบรรทุกสูงสุด: โปรดดูเอกสารการจดทะเบียน

น้ำหนักบรรทุกสูงสุดบนหลังคา: 75 กก.



รายละเอียดทางเทคนิค

#### ◀◀ ข้อมูลที่เกี่ยวข้อง

- ชื่อแบบ (น. 774)
- ความสามารถของการลากพ่วงและการรับน้ำหนักของหัวเกี่ยวสำหรับลาก (น. 781)

ความสามารถของการลากพ่วงและการรับน้ำหนักของหัวเกี่ยวสำหรับลาก

ความสามารถในการลากพ่วงและการรับน้ำหนักของหัวเกี่ยวสำหรับลากสำหรับการขับเคลื่อนด้วยมีรตพ่วงสามารถดูได้ในตาราง

น้ำหนักสูงสุดของรถพ่วงที่มีเบรก

<b>i</b> หมายเหตุ
ขอแนะนำให้ใช้ตัวหน่วงการสั่นสะเทือนบนคานลากพ่วงกับรถพ่วงที่หนักกว่า 1,800 กก.

เครื่องยนต์	รหัสเครื่องยนต์ <sup>A</sup>	กระปุกเกียร์	น้ำหนักสูงสุดของเทรลเลอร์ที่เบรก (กก.)	น้ำหนักบรรทุกสูงสุดของลูกปืนข้อต่อ (กก.)
T2	B3154T9	การเลือกเอง	1600	110
T2	B3154T9	อัตโนมัติ	1600	110
T3	B3154T7	การเลือกเอง	1600	110
T3	B3154T2	อัตโนมัติ	1600	110
T3	B3154T4	อัตโนมัติ	1600	110
T4	B4204T47	อัตโนมัติ	1800	110
T4 AWD	B4204T47	อัตโนมัติ	2000	110
T5 AWD	B4204T14	อัตโนมัติ	2100	110
T5 AWD	B4204T18	อัตโนมัติ	2100	110
T5 AWD	B4204T36	อัตโนมัติ	2100	110
D3	D4204T16	การเลือกเอง	1600	110



รายละเอียดทางเทคนิค



เครื่องยนต์	รหัสเครื่องยนต์ <sup>A</sup>	กระบุงเกียร์	น้ำหนักสูงสุดของเทรลเลอร์ที่เบรก (กก.)	น้ำหนักบรรทุกสูงสุดของลูกปืนข้อต่อ (กก.)
D3	D4204T16	อัตโนมัติ	1800	110
D3 AWD	D4204T16	การเลือกเอง	2000	110
D3 AWD	D4204T16	อัตโนมัติ	2000	110
D4 AWD	D4204T12	อัตโนมัติ	2100	110

A รหัสเครื่องยนต์, หมายเลขส่วนประกอบ และหมายเลขประจำเครื่องสามารถอ่านได้ที่เครื่องยนต์

**!** **สำคัญ**

เมื่อขับขึ้นในขณะที่มีรถพ่วงเชื่อมต่ออยู่ จะอนุญาตให้มีน้ำหนักเกินน้ำหนักรถโดยรวม (รวมโหลดที่ขอเกี่ยวลากพ่วง) ได้สูงสุดไม่เกิน 100 กก. (220 ปอนด์) โดยต้องจำกัดความเร็วไว้ที่ไม่เกิน 100 กม./ชม. (62 ไมล์ต่อชั่วโมง) และจะต้องปฏิบัติตามข้อกำหนดตามกฎหมายของประเทศสำหรับรถยนต์พร้อมรถพ่วง เช่น ความเร็ว เป็นต้น

น้ำหนักสูงสุดของรถพ่วงที่ไม่มีเบรก

น้ำหนักสูงสุดของเทรลเลอร์ที่ไม่มีเบรก (กก.)	น้ำหนักบรรทุกสูงสุดของลูกปืนข้อต่อ (กก.)
750	50

### ข้อมูลที่เกี่ยวข้อง

- ชื่อแบบ (น. 774)
- หน้าที่ (น. 779)
- การขับเคลื่อนมีรูดพ่วง (น. 569)
- ระบบช่วยควบคุมเสถียรภาพของรูดพ่วง\* (น. 571)



รายละเอียดทางเทคนิคของเครื่องยนต์

ข้อมูลจำเพาะของเครื่องยนต์ (เช่น กำลังส่งออก เป็นต้น) สำหรับเครื่องยนต์แต่ละรุ่นสามารถดูได้ในตารางด้านล่างนี้

**i** **หมายเหตุ**  
มีเฉพาะเครื่องยนต์บางรุ่นที่มีจำหน่ายในบางตลาดเท่านั้น

**i** **หมายเหตุ**  
หากไม่มีข้อมูลเครื่องยนต์ในตาราง ข้อมูลนี้จะอยู่ในเอกสารแนบท้าย

เครื่องยนต์	รหัสเครื่องยนต์ <sup>A</sup>	เอาต์พุต (กิโลวัตต์/รอบต่อนาที)	เอาต์พุต (แรงม้า/รอบต่อนาที)	กำลังที่กำหนด สูงสุด (กิโลวัตต์/รอบต่อนาที)	กำลังที่กำหนด สูงสุด (แรงม้า/รอบต่อนาที)	แรงบิด (นิวตันเมตร/รอบต่อนาที)	จำนวน กระบอกสูบ
T2	B3154T9	95/5000	129/5000	–	–	245/1600–3000	3
T3	B3154T4	110/5500	150/5500	–	–	265/1500–3000	3
T3	B3154T7	120/5500	163/5500	–	–	265/1850–3000	3
T3	B3154T2	120/5500	163/5500	133/5500	181/5500	265/1500–3000	3
T4 / T4 AWD	B4204T47	140/4700	190/4700	156/4700	211/4700	300/1400-4000	4
T4 AWD	B4204T51	–	–	–	–	–	4
T5 AWD	B4204T14	182/5500	247/5500	–	–	350/1800-4800	4
T5 AWD	B4204T36	183/5500	249/5500	–	–	350/1800-4500	4
T5 AWD	B4204T18	185/5500	252/5500	206/5500	280/5500	350/1800-4800	4

เครื่องยนต์	รหัสเครื่องยนต์ <sup>A</sup>	เอาต์พุต (กิโลวัตต์/รอบ ต่อนาที)	เอาต์พุต (แรงม้า/รอบต่อ นาที)	กำลังที่กำหนด สูงสุด (กิโลวัตต์/รอบต่อ นาที)	กำลังที่กำหนด สูงสุด (แรงม้า/รอบต่อ นาที)	แรงบิด (นิวตันเมตร/รอบต่อนาที)	จำนวน กระบอกลูกสูบ
D3 / D3 AWD	D4204T16	110/3750	150/3750	–	–	320/1750-3000	4
D4 AWD	D4204T12	140/4000	190/4000	–	–	400/1750-2500	4

<sup>A</sup> รหัสเครื่องยนต์, หมายเลขส่วนประกอบ และหมายเลขประจำเครื่องสามารถอ่านได้ที่เครื่องยนต์

#### ข้อมูลที่เกี่ยวข้อง

- ชื่อแบบ (น. 774)
- น้ำมันเครื่อง – ข้อมูลจำเพาะ (น. 786)
- น้ำหล่อเย็น – ข้อมูลจำเพาะ (น. 789)

รายละเอียดทางเทคนิค

น้ำมันเครื่อง – ข้อมูลจำเพาะ

ปริมาณและเกรดของน้ำมันเครื่องสำหรับ

เครื่องยนต์แต่ละชนิดสามารถดูได้ในตาราง

คำแนะนำของวอลโว่:



เครื่องยนต์	รหัสเครื่องยนต์ <sup>A</sup>	เกรดน้ำมัน	ปริมาณรวมกรองน้ำมัน (ลิตร โดยประมาณ)
T2	B3154T9	Castrol Edge Professional V 0W-20 หรือ VCC RBS0-2AE 0W-20	5.6
T3	B3154T4		5.6
T3	B3154T7		5.6
T3	B3154T2		5.6

เครื่องยนต์	รหัสเครื่องยนต์ <sup>A</sup>	เกรดน้ำมัน	ปริมาณรวมกรองน้ำมัน (ลิตร โดยประมาณ)
T4 / T4 AWD	B4204T47	Castrol Edge Professional V 0W-20 หรือ VCC RBS0-2AE 0W-20	5.6
T4 AWD	B4204T51		5.6
T5 AWD	B4204T14		5.6
T5 AWD	B4204T36		5.6
T5 AWD	B4204T18		5.6
D3 / D3 AWD	D4204T16		Castrol Edge Professional V 0W-20 หรือ VCC RBS0-2AE 0W-20
D4 AWD	D4204T12	5.2	

A รหัสเครื่องยนต์, หมายเลขส่วนประกอบ และหมายเลขประจำเครื่องสามารถอ่านได้ที่เครื่องยนต์

#### ข้อมูลที่เกี่ยวข้อง

- ชื่อแบบ (น. 774)
- สภาพการขับขี่ที่ส่งผลเสียน้ำมันเครื่อง  
(น. 788)
- การตรวจสอบและการเติมน้ำมันเครื่อง (น. 721)
- น้ำมันเครื่อง (น. 719)

### สภาพการขับขี่ที่ส่งผลเสียต่อน้ำมันเครื่อง

สภาพการขับขี่ที่ส่งผลในแง่ลบอาจทำให้อุณหภูมิของน้ำมันหรือการเปลี่ยนแปลงน้ำมันสูงผิดปกติ ด้านล่างนี้คือตัวอย่างสภาพการขับขี่ที่ส่งผลในแง่ลบ ตรวจสอบระดับน้ำมันให้บ่อยขึ้นสำหรับการเดินทางไกล :

- เมื่อพ่วงลากคาราวานหรือรถพ่วง
- ในเขตภูเขา
- ที่ความเร็วสูง
- ที่อุณหภูมิต่ำกว่า  $-30^{\circ}\text{C}$  ( $-22^{\circ}\text{F}$ ) หรือสูงกว่า  $+40^{\circ}\text{C}$  ( $+104^{\circ}\text{F}$ )

ด้านบนนี้ใช้สำหรับระยะทางการขับขี่สั้นๆ ที่อุณหภูมิต่ำด้วย

สำหรับสภาพการขับขี่ที่ส่งผลในแง่ลบ ให้เลือกใช้ใช้น้ำมันเครื่องสังเคราะห์ เพื่อเพิ่มการปกป้องเครื่องยนต์เป็นพิเศษ

คำแนะนำของวอลโว่:



### ! สำคัญ

เพื่อให้เป็นไปตามข้อกำหนดของช่วงเวลาการเข้ารับบริการของเครื่องยนต์ เครื่องยนต์ทั้งหมดจะได้รับ การเติมน้ำมันเครื่องยนต์สังเคราะห์แบบตัดแปลง พิเศษจากโรงงาน น้ำมันที่เลือกเป็นผลจากการ พิจารณาประเด็นต่างๆ อย่างละเอียด ซึ่งได้แก่ อายุ การใช้งาน คุณสมบัติการสตาร์ท การสิ้นเปลือง น้ำมันเชื้อเพลิง และผลกระทบที่มีต่อสิ่งแวดล้อม

จะต้องใช้น้ำมันเครื่องที่ได้รับการรับรองเพื่อให้ สามารถใช้ช่วงเวลาการเข้ารับบริการที่แนะนำได้ ให้ ใช้เฉพาะเกรดน้ำมันหล่อลื่นที่กำหนดให้ใช้เท่านั้น สำหรับการเติมและการเปลี่ยนน้ำมันหล่อลื่น ไม่เช่นนั้นแล้ว อาจทำให้มีความเสี่ยงในด้านอายุการใช้งาน, คุณสมบัติการสตาร์ท, ความสิ้นเปลืองน้ำมัน เชื้อเพลิง และผลกระทบที่มีต่อสิ่งแวดล้อมของรถได้

ถ้าไม่ใช้น้ำมันเครื่องตามเกรดและความหนืดที่ได้ กำหนดไว้ ส่วนประกอบต่างๆ ที่เกี่ยวข้องกับ เครื่องยนต์อาจได้รับความเสียหายได้ วอลโว่จะไม่ รับผิดชอบสำหรับความเสียหายในลักษณะนี้

วอลโว่ขอแนะนำให้ศูนย์บริการของวอลโว่ที่ได้รับการ แต่งตั้งเป็นผู้เปลี่ยนน้ำมัน

**ข้อมูลที่เกี่ยวข้อง**

- น้ำมันเครื่อง – ข้อมูลจำเพาะ (น. 786)
- น้ำมันเครื่อง (น. 719)

**น้ำหล่อเย็น – ข้อมูลจำเพาะ**

เกรดที่กำหนด: น้ำหล่อเย็นแบบผสมแล้วที่ได้รับ การรับรองจากวอลโว่ ถ้ามีการใช้น้ำยาทำความสะอาด แบบเข้มข้น ให้ผสมน้ำ 50% (ใช้น้ำที่มีการรับรอง คุณภาพ, ห้ามใช้น้ำเกลือ) ถ้าไม่แน่ใจ โปรดปรึกษา ตัวแทนจำหน่ายวอลโว่

ควรใช้เฉพาะน้ำหล่อเย็นที่ผ่านการรับรองจากวอลโว่ เท่านั้น เพื่อป้องกันไม่ให้อะบบหล่อเย็นเสียหาย, เกิด ปัญหาเกี่ยวกับเครื่องยนต์ เป็นต้น

**⚠ คำเตือน**

การกลืนน้ำหล่อเย็นถือเป็นอันตราย อาจทำให้อวัยวะภายในต่างๆ (ไต) เสียหายได้ ผลิตภัณฑ์ประกอบด้วยเอธิลีนไกลคอล, สารยับยั้ง, น้ำ และอื่นๆ

**ข้อมูลที่เกี่ยวข้อง**

- การเติมน้ำหล่อเย็น (น. 722)

**น้ำมันเกียร์ – ข้อมูลจำเพาะ**

ในสภาพการขับที่ปกติ ไม่จำเป็นต้องเปลี่ยนน้ำมัน เกียร์ตลอดอายุการใช้งานของชุดเกียร์ อย่างไรก็ตาม อาจจำเป็นต้องเปลี่ยนในสภาพการขับที่แบบ สมบุกสมบัน

**เกียร์ธรรมดา**

**น้ำมันเกียร์ที่กำหนด**

M66:	BOT 350 M3
M76:	BOT 352 B1

**เกียร์อัตโนมัติ**

**น้ำมันเกียร์ที่กำหนด**

TG-81SC:	AW-1
AWF8G30:	AW-2

**ข้อมูลที่เกี่ยวข้อง**

- ชื่อแบบ (น. 774)

## น้ำมันเบรก – ข้อมูลจำเพาะ

น้ำมันเบรกเป็นตัวกลางในระบบเบรกไฮดรอลิกที่ถูกใช้เพื่อส่งผ่านความดัน เช่น จากแป้นเบรกผ่านทางแม่ปั๊มเบรก ซึ่งจะทำงานร่วมกับคาลิเปอร์เบรกตามลำดับ

**เกรดที่กำหนด:** สารที่ใช้ในการทำงานของแท่งของวอลโว่หรือสารเทียบเท่าเป็นไปตาม Dot 4, 5.1 และ ISO 4925 คลาส 6

<b>i</b> <b>หมายเหตุ</b>
ขอแนะนำให้เปลี่ยนหรือเติมน้ำมันเบรกที่ศูนย์บริการของวอลโว่ที่ได้รับการแต่งตั้งอย่างเป็นทางการ

## ข้อมูลที่เกี่ยวข้อง

- ภาพรวมของห้องเครื่องยนต์ (น. 718)

## ถังน้ำมันเชื้อเพลิง - ปริมาตร

ปริมาณในการเติมน้ำมันเชื้อเพลิงสามารถดูได้ในตารางด้านล่างนี้

	ทุกรุ่น
ลิตร (โดยประมาณ)	54
แกลลอนสหรัฐอเมริกา (โดยประมาณ)	14.2

## ข้อมูลที่เกี่ยวข้อง

- การเติมน้ำมันเชื้อเพลิง (น. 548)

## ความจุของถัง AdBlue®<sup>1</sup>

ความจุของถังสำหรับ AdBlue เสริม คือประมาณ 14.5 ลิตร

## ข้อมูลที่เกี่ยวข้อง

- การตรวจสอบและการเติม AdBlue® (น. 557)

<sup>1</sup> เครื่องหมายการค้าจดทะเบียนที่เป็นของ Ver-band der Automobilindustrie e.V. (VDA)

**ระบบปรับอากาศ – ข้อมูลจำเพาะ**

ระบบควบคุมสภาพอากาศในรถจะใช้ทำความเย็นชนิดไร้สารฟรียอน กล่าวคือ R1234yf หรือ R134a อย่างใดอย่างหนึ่ง โดยขึ้นอยู่กับตลาด ข้อมูลเกี่ยวกับชนิดของน้ำยาทำความเย็นที่ใช้ในระบบควบคุมสภาพอากาศของรถจะพิมพ์อยู่บนรูปฉลากที่ติดไว้ที่ด้านในของฝากระป๋องหน้า

เกรดและปริมาณของน้ำยาและสารหล่อลื่นในระบบปรับอากาศที่กำหนดไว้สามารถดูได้ที่ด้านล่างนี้

**รูปฉลาก A/C**

**รูปฉลากสำหรับ R134a**

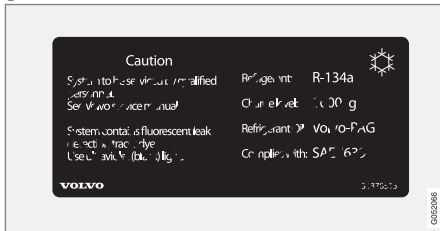

**รูปฉลากสำหรับ R1234yf**



**คำอธิบายสัญลักษณ์ R1234yf**

สัญลักษณ์	ความหมาย
	ข้อควรระวัง
	ระบบปรับอากาศแบบเคลื่อนที่ (MAC)
	ชนิดของสารหล่อลื่น

สัญลักษณ์	ความหมาย
	จำเป็นต้องใช้ช่างเทคนิคที่ผ่านการฝึกอบรมและได้รับรองแล้วในการให้บริการระบบเครื่องปรับอากาศแบบเคลื่อนที่ (MAC)
	น้ำยาทำความเย็นสามารถติดไฟได้

**สารทำความเย็น**

ปริมาณน้ำยาทำความเย็นจะพิมพ์อยู่บนรูปฉลากที่ติดอยู่ที่ด้านในของฝากระป๋องหน้า





รถที่ใช้น้ำยาทำความเย็น R134a

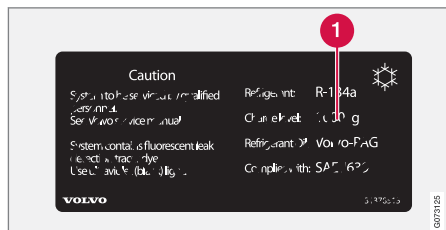

ปริมาณน้ำยาทำความเย็น 1

**⚠ คำเตือน**

ระบบปรับอากาศจะมีสารทำความเย็น R134a แบบปรับความดันแล้ว ระบบนี้ต้องได้รับการบริการและซ่อมแซมจากศูนย์บริการที่ได้รับการแต่งตั้งแล้วเท่านั้น

รถที่ใช้น้ำยาทำความเย็น R1234yf

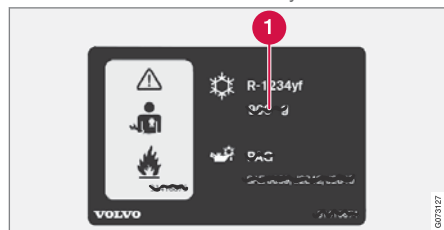

ปริมาณน้ำยาทำความเย็น 1

**⚠ คำเตือน**

ระบบปรับอากาศจะมีน้ำยาทำความเย็น R1234yf ที่มีความดัน ตาม SAE J2845 (การฝึกอบรมช่างเทคนิคสำหรับการบริการที่ปลอดภัยและการจำกัดการใช้น้ำยาทำความเย็นในระบบปรับอากาศแบบเคลื่อนที่) การบริการและการซ่อมระบบน้ำยาทำความเย็นจะต้องดำเนินการโดยช่างเทคนิคที่ได้รับการรับรองและผ่านการฝึกอบรมแล้วเท่านั้น เพื่อให้แน่ใจได้ถึงความปลอดภัยของระบบ

**น้ำมันคอมเพรสเซอร์**

ปริมาณ	เกรดที่กำหนด
130 มล. (4.40 ออนซ์ของเหลว)	PAG SP-A2

คอยล์เย็น

**⚠ สำคัญ**

ห้ามซ่อมคอยล์เย็นของระบบปรับอากาศ หรือเปลี่ยนโดยใช้คอยล์เย็นที่ใช้แล้วอย่างเด็ดขาด คอยล์เย็นชุดใหม่จะต้องได้รับการรับรองและติดป้ายตาม SAE J2842

ข้อมูลที่เกี่ยวข้อง

- การบริการระบบควบคุมสภาพอากาศ (น. 716)

ความสิ้นเปลืองน้ำมันเชื้อเพลิงและการปล่อย CO<sub>2</sub>

ปัจจัยที่ส่งผลเสียต่อความสิ้นเปลืองน้ำมันเชื้อเพลิงและการปล่อย CO<sub>2</sub> มีหลายประการ

ตัวอย่างของสาเหตุที่ทำให้ความสิ้นเปลืองน้ำมันเชื้อเพลิงเพิ่มขึ้นได้แก่:

- ถ้ารถมีอุปกรณ์เสริมพิเศษที่ส่งผลต่อน้ำหนักของรถติดตั้งอยู่
- ลักษณะการขับขี่
- ถ้าลูกค้าเลือกใช้ล้อที่แตกต่างไปจากล้อที่ติดตั้งไว้ เป็นอุปกรณ์มาตรฐานในเวอร์ชันพื้นฐานของรุ่นนั้นๆ อาจทำให้ความต้านทานการหมุนของล้อเพิ่มขึ้นได้
- ความเร็วสูงจะเพิ่มความต้านทานของอากาศสูงขึ้น
- คุณภาพของน้ำมันเชื้อเพลิง, สภาพถนนและสภาพการจราจร และสภาพของรถ

ถ้ามีสภาพตามตัวอย่างที่กล่าวถึงด้านบนหลายอย่างร่วมกัน อาจทำให้ความสิ้นเปลืองน้ำมันเชื้อเพลิงเพิ่มสูงขึ้นได้อย่างมาก

### หมายเหตุ

สภาพอากาศที่เลวร้าย, การขับพร้อมชุดลากพ่วงหรือการขับในระดับพื้นที่สูง ร่วมกับคุณภาพของเชื้อเพลิงที่แย่กว่าที่แนะนำ เป็นปัจจัยที่ส่งผลให้ความสิ้นเปลืองน้ำมันเชื้อเพลิงของรถเพิ่มขึ้นอย่างมากได้

### ข้อมูลที่เกี่ยวข้อง

- ชื่อแบบ (น. 774)
- น้ำหนัก (น. 779)
- การขับขี่แบบประหยัดน้ำมัน (น. 544)

**แรงดันยางรถยนต์ที่อนุญาตไว้**

ความดันลมยางที่รับรองสำหรับรถยนต์แต่ละชนิดสามารถดูได้ในตาราง

**i** **หมายเหตุ**  
 จะมีเฉพาะรถยนต์ ยาง หรือรถยนต์และยางบางรุ่นที่มีจำหน่ายในบางตลาดเท่านั้น

เครื่องยนต์	ขนาดยางรถ	ความเร็ว	น้ำหนักบรรทุก, 1-3 คน		น้ำหนักบรรทุกสูงสุด		แรงดัน ECO <sup>A</sup>
			ด้านหน้า (kPa) <sup>B</sup>	ด้านหลัง (kPa)	ด้านหน้า (kPa)	ด้านหลัง (kPa)	ด้านหน้า/ด้านหลัง (kPa)
เครื่องยนต์ทั้งหมด	235/60 R17	0-160 กม./ชม. (0-100 ไมล์ต่อชั่วโมง)	230	230	260	260	260
	235/55 R18	160+ กม./ชม. (100+ ไมล์ต่อชั่วโมง)	240	240	260	260	-
	235/50 R19						
	245/45 R20						
	245/40 R21						
ยางอะไหล่ชั่วคราว		สูงสุด 80 กม./ชม. (สูงสุด 50 ไมล์ต่อชั่วโมง)	420	420	420	420	-

A การขับเคลื่อนแบบประหยัดพลังงาน

B ในบางประเทศ จะมีหน่วย "บาร์" แสดงไว้ข้างหน่วย SI "Pascal": 1 บาร์ = 100 kPa

**ข้อมูลที่เกี่ยวข้อง**

- ชื่อแบบ (น. 774)
- การตรวจสอบความดันลมยาง (น. 663)
- ความดันลมยางที่แนะนำ (น. 665)

## ดัชนี

## 1, 2, 3 ...

4WD..... 528

## ก

กระจกไฟฟ้า..... 225, 226

การป้องกันการหนีบ..... 224

การเปิดและการปิด..... 226

กระจกมองข้าง..... 228

การติดตั้ง..... 228

การรีเซ็ต..... 229

บันทึกตำแหน่ง..... 246

กระจกมองข้างไฟฟ้าแบบพับได้..... 229

กระจกมองหลัง..... 228

การติดตั้ง..... 228

กระจกมองหลังและกระจกมองข้าง

การติดตั้ง..... 228

การทำความร้อน..... 279

การพับด้วยไฟฟ้า..... 229

เข็มทิศ..... 583, 584

ประตู..... 228

ภายในรถ..... 228

มุมกระจกภายนอก..... 229

กระจกلامิเนต/กระจกแบบเสริมความแข็งแรง..... 224

กระจกหน้า

การทำความร้อน..... 278

กระจกหน้าต่างและแผ่นกระจก..... 224

กระจกหลัง

การทำความร้อน..... 279

ที่ปัดน้ำฝน..... 240, 241

ระบบฉีดล้าง..... 240, 241

กระจกหลายชั้น..... 224

กระจุกเกียร์..... 520

ธรรมดา..... 521

อัตโนมัติ..... 521, 522, 527

กระจุกเกียร์ธรรมดา..... 521

น้ำมันหล่อลื่น..... 789

กล่องขณะถอยหลัง..... 466

กล่องของระบบช่วยขณะจอด..... 466

ข้อจำกัด..... 496

ตำแหน่งและมุมมอง..... 468

ส่วนเซ็นเซอร์..... 471

สิ่งงาน..... 473

สัญลักษณ์และข้อความ..... 474

เส้นของระบบช่วยจอด..... 469

กล่องฟิวส์..... 730

กะทะล้อ

การทำความสะอาด..... 764

ขนาด..... 661

ก้านวัดระดับน้ำมัน, อิเล็กทรอนิกส์..... 721

การกระจายอากาศ..... 263

การละลายน้ำแข็ง..... 277

การหมุนเวียนอากาศภายในรถ..... 276

ช่องจ่ายอากาศ..... 263, 265

ตารางตัวเลือก..... 266

เปลี่ยน..... 264

การกู้รถ..... 578

การเกิดฝ้า

การควบแน่นในไฟหน้า..... 757, 760

การขนส่งทางเรือเฟอร์รี่..... 540

การขีด..... 757

การขับขี่

โดยมีรถพ่วง..... 569

ระบบหล่อเย็น..... 562

การขับขี่โดยมีรถพ่วง

ความสามารถในการลากพ่วง..... 781

น้ำหนักบรรทุกของหัวลากพ่วง.....	781
การขับเคลื่อนในฤดูหนาว.....	546
ใช้ฟันล้อสำหรับพื้นหิมะ.....	677
ยางสำหรับฤดูหนาว.....	676
การขับเคลื่อนแบบประหยัด.....	544
การขับเคลื่อนแบบประหยัดน้ำมัน.....	532, 544
การขับลุยน้ำ.....	547
การควบคุมการปล่อยมลพิษ.....	555
การควบคุมความเร็วต่ำ.....	541
เปิดใช้งานด้วยปุ่มฟังก์ชัน.....	542
การควบคุมความเร็วพร้อมการปรับความเร็ว อัตโนมัติ.....	395
การแข่ง.....	423
การตรวจสอบและแก้ไขปัญหา.....	403
การตั้งค่ารอบเวลา.....	428
การเตือน.....	425
การเปลี่ยนเป้าหมาย.....	426
ข้อจำกัด.....	403
ความเร็วที่บันทึกไว้.....	427
ตัวควบคุม.....	397
เบรกอัตโนมัติ.....	430
ปิดใช้งาน.....	401

เปลี่ยนฟังก์ชันการทำงานของระบบควบคุม	
ความเร็วคงที่อัตโนมัติ.....	404
สั่งงาน.....	399
สัญลักษณ์และข้อความ.....	406
โหมดจอดแสดงผล.....	398
โหมดคลัตช์ดับ.....	402
การควบคุมไฟหน้า.....	208, 221
การควบคุมเสียง.....	200
การใช้.....	201, 203, 204, 205
การตั้งค่า.....	205
ชุดควบคุมสภาพอากาศ.....	258
โทรทัศน์.....	203
วิทยุและสื่อข้อมูล.....	204
การควบแน่นในไฟหน้า.....	758, 760, 762, 763
การเคลือบแฉีก.....	757
การจองเวลาเข้ารับบริการและการซ่อม.....	710
การจอดในแนวขนาน.....	476
การจอดรถ	
บนทางลาดชัน.....	517
การชน.....	50, 53, 59, 67
การชน, คู่มือ การชน.....	50
การช่วยบังคับเลี้ยวเมื่อเสี่ยงต่อการชน.....	439

การช่วยเบรก	
หลังจากการชน.....	519
การช่วยเหลือเมื่อเสี่ยงต่อการชน.....	439
การสั่งงาน/การยกเลิกการทำงาน.....	440
ข้อจำกัด.....	443
เมื่อมีความเสี่ยงต่อการชนด้านหน้า.....	441
เมื่อมีความเสี่ยงต่อการชนด้านหลัง.....	442
เมื่อมีความเสี่ยงต่อการออกนอกช่องทางเดิน รถ.....	440
สัญลักษณ์และข้อความ.....	444
การซ่อมบำรุง	
การป้องกันสนิม.....	764
การดับเครื่องยนต์.....	506
การดับเครื่องยนต์โดยอัตโนมัติ	
ดับเครื่องอัตโนมัติ.....	536
การดูแลรักษารถ.....	757, 758, 760, 762, 763, 764
การดูแลรักษารถ	
หนังหุ้มเบาะ.....	755
การตรวจจบบสิ่งกีดขวาง	
City Safety.....	365
การตรวจจบบลูมูจด์.....	211
การตรวจดูความดันยาง.....	665

การดำเนินการ.....	669	การเตือนการชน		หูเกี่ยวกับรับการยึดล้มภาวะ.....	696
บันทึกความดันลมยางค่าใหม่.....	667	จากด้านหลัง.....	445	ไหลลดแบบยาว.....	694
สถานะ.....	668	ด้วยระบบควบคุมความเร็วคงที่พร้อมการ		การเบรกด้วยเครื่องยนต์.....	511, 542
การตรวจสอบระดับน้ำมัน		ปรับความเร็วอัตโนมัติ.....	425	การแบ่งปันข้อมูล.....	641, 642
การลดการสิ้นสะสมเชื้อเพลิง.....	540	ที่มี Pilot Assist.....	425	การปรับพวงมาลัย.....	253
การตรวจสอบระดับน้ำมันเครื่อง.....	721	การทำความร้อน		การปรับลักษณะการขับขี่.....	529
การตรวจสอบและแก้ไขปัญหา		กระจกประตู.....	278, 279	การปรับสภาพลวงหน้า.....	285
การควบคุมความเร็วรถพร้อมการปรับ		ที่นั่ง.....	271, 272	ตัวตั้งเวลา.....	286
ความเร็วอัตโนมัติ.....	403	พวงมาลัย.....	273, 274	เริ่มทำงาน/หยุดทำงาน.....	285
City Safety.....	371	การทำความสะอาด.....	754, 756	การปลดคัลล็อก	
การตั้งค่า		กระทะล้อ.....	764	การตั้งค่า.....	306
การรีเซ็ต.....	190	การล้างรถ.....	757, 758, 760, 762, 763, 764	โดยใช้ดอกกุญแจ.....	314
ตามเนื้อหา.....	189	เข็มขัดนิรภัย.....	754	การปล่อยคาร์บอนไดออกไซด์.....	793
หมวด.....	191	เครื่องล้างรถอัตโนมัติ.....	760	การปล่อย CO2.....	793
การตั้งค่าเครื่องเสียง.....	588, 627	จอแสดงผลส่วนกลาง.....	752	การป้องกันการขับออกนอกถนน.....	440
ข้อความบนจอแสดงข้อมูล.....	627	ผ้าหุ้มเบาะ.....	751, 753, 755	การป้องกันการติด.....	224
โทรศัพท์.....	628	วัสดุหุ้มเบาะ.....	751, 753, 754, 755, 756	การรีเซ็ต.....	225
เล่นสื่อข้อมูล.....	601, 603	การทำความสะอาดกระทะล้อ.....	764	การป้องกันการพลิกคว่ำ.....	355
การเติมน้ำมันเชื้อเพลิง.....	548	การทำความสะอาดใบปัดน้ำฝน.....	762	การป้องกันบริเวณล้อคอ.....	51
การเติม.....	548	การทำงานขณะมีความผิดปกติ.....	520	การป้องกันสนิม.....	764
ฝาปิดที่เติมน้ำมันเชื้อเพลิง.....	548	การบรรทุก		การปิดเป็นจังหวะ.....	237
AdBlue.....	557	ทั่วไป.....	693		



## ข้อความและสัญลักษณ์

กล่องของระบบช่วยขณะจอด.....	474
การควบคุมความเร็วพร้อมการปรับ	
ความเร็วอัตโนมัติ.....	406
การช่วยเหลือเมื่อเสี่ยงต่อการชน.....	444
ชุดกล่องและเรดาร์.....	501
ระบบควบคุมเสถียรภาพและการยึดเกาะถนน	359
ระบบช่วยขณะจอด.....	465
ระบบช่วยจอดแบบแอคทีฟ.....	484
ระบบช่วยในการเปลี่ยนช่องทาง.....	436
BLIS.....	450
City Safety.....	375
Cross Traffic Alert.....	458
Pilot Assist.....	421
ข้อตกลงลิขสิทธิ์.....	105, 645
ข้อแนะนำสำหรับการบรรทุกสัมภาระ.....	693
ข้อมูล	
การบันทึก.....	42
การส่งผ่านระหว่างรถกับศูนย์บริการ.....	706
ข้อมูลกล่องตรวจจับความเร็ว.....	381
การสั่งงาน/การยกเลิกการทำงาน.....	382
ข้อมูลการจราจร.....	597

ข้อมูลจุดอับสายตา.....	447
ข้อมูลเจ้าของ.....	20
ข้อมูลป้ายบนถนน.....	376
การเตือนการสั่งงาน / ยกเลิกการทำงาน.....	382
การเตือนความเร็ว.....	381
การสั่งงาน/การยกเลิกการทำงาน.....	377
ข้อจำกัด.....	383
ข้อมูลกล่องตรวจจับความเร็ว.....	381
โหมดจอแสดงผล.....	378
Sensus Navigation.....	380
ข้อมูลส่วนตัว (นโยบายความเป็นส่วนตัวของลูกค้า).....	44
ขับเคลื่อนทุกล้อ (AWD).....	528
เข็มขัดนิรภัย.....	53
การตั้งครุภัก.....	51
ชุดดึงเข็มขัดนิรภัยกลับ.....	55
ระบบเตือนเข็มขัดนิรภัย.....	57
เสียบ/ปลด.....	53
เข็มขัดนิรภัย คู่ที่ เข็มขัดนิรภัย.....	53
เข็มทิศ.....	583, 584
การปรับเทียบ.....	584

## ค

ครบสกปรก.....	751, 753, 754, 755, 756
ความดัน ECO.....	665, 794
ความปลอดภัย.....	50
การตั้งครุภัก.....	51
ความปลอดภัยสำหรับเด็ก.....	68
ความเร็วที่บันทึกไว้.....	427
ความลึกของดอกยาง.....	662
ยางสำหรับฤดูหนาว.....	676
ความสามารถในการพ่วงลากและน้ำหนักบรรทุก	
ของลูกค้าเป็นข้อต่อ.....	781
คอนโซลที่โพรงเพลากลาง.....	687
คอมพิวเตอร์คำนวณการเดินทาง.....	95
แสดงในจอแสดงผลสำหรับคนขับ.....	96
คานกันโคลง	
รถพ่วง.....	571
คำแนะนำในระหว่างการขับขี่.....	546
คืนค่าการตั้งค่า.....	190
การเปลี่ยนเจ้าของรถ.....	190
โปรไฟล์ของคนขับ.....	197
คุณภาพของอากาศ.....	259, 261



ตัวกรองห้องโดยสาร.....	262
ภูมิแพ้และหอบหืด.....	261
คู่มือสำหรับเจ้าของรถ.....	26
การคิดป้าย ECO.....	29
ในจอแสดงผลส่วนกลาง.....	21, 23
แบบพกพา.....	25
เครื่องชาร์จโทรศัพท์.....	629, 630
เครื่องปรับอากาศ.....	284
เครื่องปรับอากาศ, น้ำยา	
ปริมาณและเกรด.....	791
เครื่องมือ.....	673
เครื่องมือยก.....	673
เครื่องยนต์	
การสตาร์ท.....	504
ความร้อนสูงเกิน.....	562
ยกเลิกการทำงาน.....	506
Start/Stop ฟังก์ชัน.....	535
เครื่องยนต์ดีเซล.....	552
เครื่องล้างรถอัตโนมัติ.....	760
เครื่องเล่นสื่อ.....	601, 603
การควบคุมเสียง.....	204
รูปแบบไฟล์ที่รองรับ.....	609, 610

เครื่องหมาย VOL.....	658
แคทาลิติกคอนเวอร์เตอร์	
การกู้รถ.....	576

## ง

งานทำสี	
ความเสียหายและการแต้มสี.....	765, 766
รหัสสี.....	766

## จ

จอแสดง	
ข้อมูลคนขับ.....	90
จอแสดงข้อมูล.....	90, 93
จอแสดงผลส่วนกลาง	
การตั้งค่า.....	188, 189
การทำความสะอาด.....	752
การทำงาน.....	163, 167, 172, 177
ข้อความ.....	197, 198, 199
ปิดสวิตช์และเปลี่ยนระดับเสียง.....	187
เปลี่ยนลักษณะที่ปรากฏ.....	186

แป้นพิมพ์.....	179
ภาพรวม.....	159
มุมมอง.....	168
มุมมองการทำงาน.....	175
ระบบควบคุมสภาพอากาศ.....	269
สัญลักษณ์ในแถบสถานะ.....	177
จอแสดงผลสำหรับคนขับ.....	90
การตั้งค่า.....	93
ข้อความ.....	154
เมนูแอป.....	153

## ช

ชนิดที่รับรอง	
HomeLink®.....	583
ช่องเก็บของหน้ารถ.....	691
ช่องจ่ายไฟ.....	689
การใช้.....	690
ช่องสัมภาระถอดฝาน.....	697
ช่องสำหรับใส่สกี.....	697
ช่องใส่สัมภาระต่างๆ.....	686
คอนโซลระหว่างที่นั่งด้านหน้า.....	687

ช่องเก็บของหน้ารถ.....	691
ที่บังแดด.....	693
ชั้นวางของ.....	701
ชื่อแบบ.....	774
ชุดกอล์ฟ.....	496
การบำรุงรักษาและการทำความสะอาด.....	500
ข้อจำกัด.....	496
สัญลักษณ์และข้อความ.....	501
ชุดควบคุมสภาพอากาศ.....	256
การควบคุมพัดลม.....	281
การควบคุมเสียง.....	258
การจอดรถ.....	284
การปรับโดยอัตโนมัติ.....	275
เซ็นเซอร์.....	257
โซน.....	256
ตัวควบคุมอุณหภูมิ.....	282, 283
อุณหภูมิที่รู้สึก.....	258
ชุดซ่อมรอยรั่วลูกเงิน.....	678
การใช้.....	679
เติมลมยาง.....	683
ชุดดึงเข็มขัดนิรภัยกลับ.....	55
การรีเซ็ต.....	57

ชุดทำความร้อน.....	294
ชุดทำความร้อนขณะจอด.....	295
ชุดทำความร้อนเสริม.....	297
ชุดทำความร้อนขณะจอด.....	295
ชุดทำความร้อนเสริม.....	297
ชุดทำความร้อนเสริม (ชุดทำความร้อนเสริม).....	297
ชุดทำความร้อนห้องโดยสาร (ชุดทำความร้อน ขณะจอด).....	295
ชุดปฐมพยาบาล.....	702
ชุดป้องกันการสตาร์ท.....	316
ชุดป้องกันการสตาร์ท	
ชุดป้องกันการสตาร์ท.....	316
ชุดเรดาร์.....	485
การบำรุงรักษาและการทำความสะอาด.....	500
ข้อจำกัด.....	496
ชนิดที่รับรอง.....	486
สัญลักษณ์และข้อความ.....	501
ชุดอิมโมบิไลเซอร์แบบรีโมทคอนโทรล.....	316
เชื่อมต่อโทรศัพท์.....	620
เชื่อมต่อรถเข้ากับอินเทอร์เน็ต	
ผ่านทางโทรศัพท์ (Bluetooth).....	634

ผ่านโมเด็มของรถ.....	636
ผ่านอุปกรณ์แบบพกพา (WiFi).....	635
ไม่มีการเชื่อมต่อ หรือ การเชื่อมต่อไม่ดี.....	639

## ซ

### ชั้นรูป

การป้องกันการหนีบ.....	224
ชั้นรูปแบบพาโนรามา	
การเปิดและการปิด.....	232
ตำแหน่งระบายอากาศ.....	234
ชั้นรูปพาโนรามาแบบไฟฟ้า.....	231
ซิมการ์ด.....	637

### เซ็นเซอร์

คุณภาพของอากาศ.....	262
ชุดกอล์ฟ.....	496
ชุดควบคุมสภาพอากาศ.....	257
ชุดเรดาร์.....	485
เซ็นเซอร์ของกอล์ฟ	
คู่มือชุดกอล์ฟ.....	496
เซ็นเซอร์ตรวจจับการเคลื่อนไหว.....	348
เซ็นเซอร์วัดปริมาณน้ำฝน.....	237, 239

## ดัชนี

เซ็นทรัลล็อก.....	336
โชฟันล้อสำหรับพื้นหิมะ.....	677

## ด

---

ดอกยาง.....	662
ดัชนีโหลดของยาง.....	660
ดับเครื่องยนต์.....	506
ดีเซล	
น้ำมันเชื้อเพลิงหมด.....	553

## ต

---

ตะขอพ่วง.....	566
พับได้.....	567
รายละเอียดทางเทคนิค.....	566
ตัวกรองเขม่า.....	554
ตัวกรองน้ำมัน.....	719
ตัวกรองห้องโดยสาร.....	262
ตัวกรองอนุภาคน้ำมันเบนซิน.....	551
ตัวกรองอนุภาคสำหรับเครื่องยนต์ดีเซล.....	554

ตัวควบคุมเมื่อขับรถลงเนิน.....	542, 544
ตัวจำกัดความเร็ว.....	384
การยกเลิกการทำงานชั่วคราว.....	386
ข้อจำกัด.....	387
ความเร็วที่บันทึกไว้.....	427
แบบอัตโนมัติ.....	387
ปิดใช้งาน.....	386
ตั้งงาน.....	385
ตัวจำกัดความเร็วแบบอัตโนมัติ.....	387
การตั้งงาน/การยกเลิกการทำงาน.....	389
ข้อจำกัด.....	391
ค่าความคลาดเคลื่อน.....	390
ตัวตรวจจัดการเอียง.....	348
ตัวลดการสั่นสะเทือน.....	566
ตัวแสดงการเปลี่ยนเกียร์.....	527
ตัวแสดงการสึกหรอของยาง.....	662
ตาข่าย	
ห้องเก็บสัมภาระ.....	699
ตาข่ายนิรภัย.....	699
ตารางความดันลมยาง.....	794

## ตำแหน่งเกียร์

ชุดเกียร์อัตโนมัติ.....	522
ตำแหน่งบำรุงรักษา.....	769
ตำแหน่งสวิตช์กุญแจ.....	506, 508
เติมลมยาง.....	683
แตร.....	252

## ถ

---

ถนนที่มีน้ำท่วม.....	547
ถังน้ำมันเชื้อเพลิง	
ปริมาตร.....	790
ถุงลมนิรภัย.....	59
การใช้งาน/การยกเลิกการทำงาน.....	62
ด้านคนขับ.....	60
ด้านผู้โดยสาร.....	61, 62
ถุงลมนิรภัยด้านข้าง.....	65
ถุงลมนิรภัยแบบแถบ.....	66

## ท

---

ทิศทางการหมุน.....	662
--------------------	-----

ที่เขียนหรือ.....	689
ที่แขวนเสื้อโค้ท.....	699
ที่จุดบุหรี่.....	688
ที่นั่ง	
การทำความร้อน.....	271, 272
การป้องกันบริเวณลำคอ.....	51
ที่นั่งด้านหน้าแบบปรับด้วยไฟฟ้า.....	245
ที่นั่งด้านหน้าแบบแมนนวล.....	244
บันทึกตำแหน่ง.....	246
ที่นั่งด้านหน้า, แบบแมนนวล.....	244
ที่นั่งด้านหน้า, ปรับด้วยระบบไฟฟ้า.....	245
การนวด.....	247
การปรับที่นั่ง.....	245
ตัวควบคุมแบบมัลติฟังก์ชัน.....	247, 248
บันทึกตำแหน่ง.....	246
ส่วนรองรับบริเวณเอว.....	248
ที่นั่ง, ดูที่ ที่นั่ง.....	244
ที่นั่งแบบปรับด้วยระบบไฟฟ้า.....	245
ที่นั่งสำหรับเด็ก.....	68, 69, 72, 74
การวางตำแหน่ง/การยึด.....	72, 74
จุดยึดด้านบน.....	70
จุดยึดด้านล่าง.....	71

จุดยึด i-Size/ISOFIX.....	72
ตารางตำแหน่ง.....	78
ตารางภาพรวม.....	76
ตาราง i-Size.....	80
ตาราง ISOFIX.....	81
ที่บังแดด.....	693
การป้องกันการหนีบ.....	224
ชั้นรูปแบบพาโนรามา.....	231, 235
ไฟกระพริบ.....	220
ที่ปิดน้ำฝนกระจกบังลม.....	236
เซ็นเซอร์วัดปริมาณน้ำฝน.....	237, 239
ที่ยึดถุงใส่ของ.....	695
โทรศัพท์.....	619
การควบคุมเสียง.....	203
การโทร.....	624, 627
ข้อความบนจอแสดงข้อมูล.....	626
เชื่อมต่อ.....	620
เชื่อมต่อโดยอัตโนมัติ.....	622
เชื่อมต่อแบบแมนนวล.....	622
ตัดการเชื่อมต่อ.....	623
เปลี่ยนเป็นอีกเครื่องหนึ่ง.....	623
ลบ.....	624
โทรศัพท์มือถือ, ดูที่ โทรศัพท์.....	620

## น

นโยบายความเป็นส่วนตัวของลูกค้า.....	44
นโยบายความเป็นส่วนตัว (นโยบายความเป็นส่วนตัวของลูกค้า).....	44
นาฬิกา, การปรับ.....	99
น้ำมันเกียร์	
เกรด.....	789
น้ำมันเครื่อง.....	719, 788
เกรดและปริมาณ.....	786
ตรวจสอบและเติม.....	721
สภาพการขับขี่ที่ส่งผลในแง่ลบ.....	788
น้ำมันเชื้อเพลิง.....	550, 552
ความสิ้นเปลืองน้ำมันเชื้อเพลิง.....	793
ตัวระบุ.....	552
น้ำมันเบรก	
เกรด.....	790
น้ำมันหมด	
ดีเซล.....	553
น้ำมันหล่อลื่น, ดูที่ น้ำมันเครื่อง ประกอบด้วย.....	786, 788
น้ำยาซีล.....	678

น้ำยาล้างกระจก.....	236, 770
น้ำหมัก	
น้ำหมักรดเปล้า.....	779
น้ำหมักบรรทุกสูงสุดบนหลังคา.....	779
น้ำหมักรดเปล้า.....	779
น้ำหมักรดรวม.....	779
น้ำหล่อเย็น.....	789
การเติม.....	722
<b>บ</b>	
บายพาสระบบลือคตามระดับแอลกอฮอล์.....	509
เบนซิน.....	550
เบรก.....	511
การบำรุงรักษา.....	513
บนถนนที่เปียกและ.....	513
บนถนนโรยกรวด.....	513
เบรกจอด.....	514
เบรกอัตโนมัติพร้อมระบบควบคุมความเร็ว	
คงที่พร้อมการปรับความเร็วอัตโนมัติ.....	430
เบรกอัตโนมัติพร้อม Pilot Assist.....	430
ไฟเบรก.....	217

ไฟเบรกฉุกเฉิน.....	217
ระบบช่วยเบรก, BAS.....	512
ระบบเบรก.....	510
ระบบเบรกแบบป้องกันล้อล็อก - ABS.....	511
อัตโนมัติเมื่อจอดอยู่กับที่.....	518
เบรกจอด.....	514
การสั่งงาน/การยกเลิกการทำงาน.....	515
การสั่งงานอัตโนมัติ.....	516
แรงดันไฟฟ้าแบตเตอรี่ต่ำ.....	517
เบรกจอดรบบทำงานด้วยระบบไฟฟ้า.....	514
เบรกเท้า.....	511
เบรกมือ.....	514
เบรกอัตโนมัติ.....	518
การช่วยเหลือคนขับ.....	354
การสั่งงาน/การยกเลิกการทำงาน.....	518
หลังจากการชน.....	519
เบาะนั่งด้านหลัง	
การทำความร้อน.....	272
การลดระดับพนักพิงหลัง.....	249
ชุดควบคุมสภาพอากาศ.....	269
พนักพิงศีรษะ.....	251

เบาะนั่งหน้า	
การทำความร้อน.....	271, 272
ชุดควบคุมสภาพอากาศ.....	269
พัดลม.....	281
อุณหภูมิ.....	282
แบตเตอรี่.....	563, 724
การบำรุงรักษา.....	724
การพ่วงสตาร์ท.....	563
การรีไซเคิล.....	729
แบตเตอรี่.....	724
สัญลักษณ์บนแบตเตอรี่.....	729
สำรอง.....	727
โอเวอร์โหลด.....	563
แบตเตอรี่เสริม.....	727
แบบไม่ใช้กุญแจ	
การล็อก/การปลดล็อก.....	333
พื้นผิวที่ไต่ต่อการสัมผัส.....	332
แบบใช้กุญแจ	
การตั้งค่า.....	334
โบลท์ล้อ.....	674
โบลท์ล้อแบบล็อกได้.....	674
ใบปัดน้ำฝน.....	236

การเปลี่ยน.....	767, 768
ตำแหน่งบำรุงรักษา.....	769
ใบปิดน้ำฝนและน้ำยาทำความสะอาด.....	236
ใบรับรอง.....	631

## ป

### ประตูท้าย

การเปิด/การปิดด้วยการเคลื่อนเท้า.....	344
การล็อก/การปลดล็อก.....	306, 334
กำลัง.....	340
ปลดล็อกจากด้านใน.....	337
ประตูท้ายแบบปรับด้วยไฟฟ้า.....	340
ประสิทธิภาพการฟัง.....	589
ประสิทธิภาพของคนขับ.....	98
การตั้งค่า.....	99
ปริมาณเอธานอล.....	550
ปลั๊กเชื่อมต่อข้อมูล.....	46

### ป้าย

ตำแหน่ง.....	774
ป้ายเตือนรูปสามเหลี่ยม.....	703
ป้ายทะเบียน.....	47

ปุ่มปลดล็อกคันเกียร์.....	526
แป้นกดในพวงมาลัย.....	252
แป้นเปลี่ยนเกียร์ที่พวงมาลัย.....	524
แป้นเปลี่ยนเกียร์บนพวงมาลัย.....	252
แป้นพิมพ์.....	179, 184
เปลี่ยนภาษา.....	183
โปรแกรมการบริการ.....	706
โปรไฟล์ของคนขับ.....	193
แก้ไข.....	195, 197
ล็อก.....	194

## ผ

แผงปิดห้องเก็บสัมภาระ.....	701
แผงหน้าปัดแบบรวม.....	90
การตั้งค่า.....	93

## ฝ

ฝากระโปรงหน้า, การเปิด.....	716
-----------------------------	-----

## พ

### พนักพิง

ที่นั่งด้านหน้า, การปรับ.....	244, 245, 247, 248
ที่นั่งด้านหลัง, การลดระดับ.....	249
พนักพิงศีรษะ.....	251
พวงมาลัย.....	252, 253
การทำความร้อน.....	273, 274
การปรับพวงมาลัย.....	253
แป้นเปลี่ยนเกียร์.....	252
แป้นพิมพ์.....	252

### พัดลม

การกระจายอากาศ.....	264
ควบคุม.....	281
ช่องจ่ายอากาศ.....	265
พิกัดความเร็ว, ยาง.....	660
พื้นห้องเก็บสัมภาระ.....	697
พับเก็บได้.....	698

## ฟ

ฟังก์ชันการดับเครื่อง/สตาร์ทเครื่องอัตโนมัติ.....	535
---	-----

ฟังก์ชันการทำงานของรถ	
ในจอแสดงผลส่วนกลาง.....	175
ฟังก์ชันการเบรก.....	510
ฟังก์ชันหน่วยความจำเซ็นเซอร์วัดปริมาณน้ำมัน... 239	
พิวส์.....	730
การเปลี่ยน.....	730
ได้ช่องเก็บของ.....	739
ในห้องเครื่องยนต์.....	732
ไฟกะพริบฉุกเฉิน.....	217
ไฟขณะเข้าโค้ง.....	215
ไฟขณะเข้าโค้งแบบแอคทีฟ.....	214
ไฟตัดหมอก	
ด้านหน้า.....	215
ด้านหลัง.....	216
ไฟเตือน	
การควบคุมความเร็วรถพร้อมการปรับ	
ความเร็วอัตโนมัติ.....	425
การเตือน.....	104
ข้อบกพร่องในระบบเบรก.....	104
ข้อผิดพลาดของระบบ.....	104
ความดันน้ำมันเครื่องต่ำ.....	104
ใช้เบรกจกดอยู่.....	104

ถุงลมนิรภัย - SRS.....	104
แบตเตอรี่สตาร์ทไม่ชาร์จ.....	104
ระบบควบคุมเสถียรภาพและการยึดเกาะถนน	355
ระบบเตือนเข็มขัดนิรภัย.....	104
อัลเทอร์เนเตอร์ไม่ชาร์จ.....	104
Pilot Assist.....	425
ไฟเบรกฉุกเฉิน.....	217
ไฟปรับตามสภาพอารมณ์ (Mood lighting).....	220
ปรับ.....	221
ไฟเลี้ยว.....	213
ไฟส่องทางหลังดับเครื่อง Homesafe Lighting, Follow me home lighting, follow-me-home lighting.....	218
ไฟส่องสว่าง, การเปลี่ยนหลอดไฟ.....	746
ไฟตัดหมอกด้านหลัง.....	750
ไฟเบรก.....	749
ไฟเลี้ยว, ด้านหลัง.....	747
หลอดไฟ, ข้อมูลจำเพาะ.....	750
ไฟส่องสว่างนำทางเข้ารถ.....	218
ไฟส่องสว่างห้องโดยสาร.....	219
ปรับ.....	221
อัตโนมัติ.....	219

ไฟสำหรับการขับขี่ในเวลากลางวัน.....	210
ไฟสูงแบบอัตโนมัติ.....	212
ไฟแสงสว่างของจอแสดงผล.....	221
ไฟแสงสว่างของแผงหน้าปัด.....	221
ไฟหน้า.....	212
ไฟหรี่.....	211

**ภ**

ภาพรวมของมาตรวัด	
รถพวงมาลัยขวา.....	88
รถพวงมาลัยซ้าย.....	86
ภายในห้องโดยสาร.....	686
คอนโซลระหว่างที่นั่งด้านหน้า.....	687
ช่องเก็บของหน้ารถ.....	691
ช่องจ่ายไฟ.....	689
ที่เขี่ยบุหรี่.....	689
ที่จุดบุหรี่.....	688
ที่บังแดด.....	693
ภาษา.....	188

## ม

มาตรวัดการเดินทาง.....	95
มาตรวัดระดับน้ำมันเชื้อเพลิง.....	94
มาตรวัดระยะทาง, การรีเซ็ต.....	97
มาตรวัดและชุดควบคุม.....	86, 88
มานนิรภัยกันกระแทก.....	66
มุมมองจากด้านบน.....	188
เมตร	
เกจวัดน้ำมันเชื้อเพลิง.....	94
แม่แรง.....	673
โมเด็มของรถยนต์	
การตั้งค่า.....	637
เชื่อมต่อรถเข้ากับอินเทอร์เน็ต.....	636

## ย

ยกรถยนต์ขึ้น.....	713
ยางรถยนต์	
กด.....	794
การปะหยัดและการสึกหรอ.....	658
การหมุนยางในการระหว่างการเปลี่ยน.....	658

การออกแบบขนาดต่างๆ.....	660
ช่องเก็บสัมภาระ.....	658
ตัวแสดงการสึกของดอกยาง.....	662
ตารางความดันลมยาง.....	794
ถอดและยึด.....	671
ทิศทางการหมุน.....	662
ที่แนะนำให้ใช้.....	658
พิกัดความเร็ว.....	660
ยางสำหรับฤดูหนาว.....	676
รายละเอียดทางเทคนิค.....	794
อายุ.....	658

## ร

รถที่มีการเชื่อมต่ออินเทอร์เน็ต	
การจองเวลาเข้ารับบริการและการซ่อม.....	710
การอัปเดตระบบ.....	708
ส่งข้อมูลรถยนต์.....	711
รถแบบออนไลน์.....	633
ไม่มีการเชื่อมต่อ หรือ การเชื่อมต่อไม่ได้.....	639
รถเป้าหมายเปลี่ยนแปลง.....	426
รถพ่วง	
การขับขี้อยู่ที่รถพ่วง.....	569

คาดเคี้ยวไปมา.....	571
สายไฟ.....	570
หลอดไฟ.....	572
รถสำหรับวันหยุด.....	546
รหัสนิรภัย.....	346
รหัสสี่.....	766
รหัสสี่, ทาสี.....	766
รหัสสี่, สี.....	766
รหัส PIN.....	637
การล็อกส่วนบุคคล.....	346
รอยก่อนหินกะเทาะและรอยขีดข่วน.....	765, 766
ระดับน้ำมันเครื่อง.....	721
ระดับแรงบังคับเลี้ยว ดูที่ แรงบังคับเลี้ยว.....	354
ระบบกุญแจรีโมตคอนโทรล, ชนิดที่รับรอง.....	317
ระบบเกียร์.....	520
ระบบข้อมูลบันเทิง (ระบบเครื่องเสียงและสื่อ ข้อมูล).....	588
ระบบขับเคลื่อนทุกล้อ, (AWD).....	528
ระบบควบคุมการลื่นไถล.....	355
ระบบควบคุมขณะขับลงทางลาดชัน.....	542
เปิดใช้งานด้วยปุ่มฟังก์ชัน.....	544



ระบบควบคุมความเร็วคงที่.....	391	ระบบช่วยการศราร์ทบนเขา.....	519	ใหม่จอแสดงผล.....	438
ความเร็วที่บันทึกไว้.....	427	ระบบช่วยขณะจอด.....	459	ระบบช่วยเหลือคนขับ.....	354
สัญญาณ.....	393	การสั่งงาน/การยกเลิกการทำงาน.....	462	ใหม่ดการขับชี้.....	430
โหมดสแตนด์บาย.....	395	ข้อจำกัด.....	463	ระบบช่วยออกตัวบนทางลาดชัน	
ระบบควบคุมความเร็วคงที่อัตโนมัติ		ด้านหน้า, ด้านหลังและตามด้านข้าง.....	460	ระบบช่วยออกตัวบนทางลาดชัน (HSA).....	519
ยกเลิกการทำงาน.....	394	สัญลักษณ์และข้อความ.....	465	ระบบเตือนการชน	
ระบบควบคุมสภาพอากาศ.....	269	ระบบช่วยขณะแข่ง.....	423	การจราจรตัดผ่านด้านหลัง.....	454
จอแสดงผลส่วนกลาง.....	269	สัญญาณ.....	424	คู่มือที่ City Safety.....	361
เบาะนั่งด้านหลัง.....	269	ระบบช่วยควบคุมเสถียรภาพของรถพ่วง.....	356, 571	ระบบเตือนเข็มขัดนิรภัย.....	57
สารทำความเย็น.....	791	ระบบช่วยจอดแบบแอคทีฟ.....	476	ระบบเตือนระยะห่าง	
ระบบควบคุมสภาพอากาศอัตโนมัติ.....	275	การจอดในแนวตั้งฉาก.....	477	ตั้งช่วงเวลา.....	428
ระบบควบคุมเสถียรภาพและการยึดเกาะถนน.....	355	การจอดรถในแนวขนาน.....	477	ระบบเบรก	
สัญลักษณ์และข้อความ.....	359	การใช้.....	478	สารเหลว.....	790
โหมดสปอร์ต.....	357, 358	การออกจากที่จอดรถ.....	481	ระบบปรับอากาศ.....	256, 269, 284
ระบบควบคุมอาการลากของเครื่องยนต์.....	355	ข้อจำกัด.....	482	การซ่อม.....	716
ระบบคุณภาพอากาศภายในรถ.....	261	สัญลักษณ์และข้อความ.....	484	ระบบป้องกันการกระแทกด้านข้าง.....	65, 66
ระบบเครื่องเสียงและสื่อข้อมูล.....	588	ระบบช่วยในการจอด.....	459	ระบบป้องกันบริเวณล้อค.....	51
ระบบฉีดล้าง		ระบบช่วยในการเปลี่ยนช่องทาง.....	432	ระบบไฟฟ้า.....	724
กระจกหน้า.....	239	การสั่งงาน/การยกเลิกการทำงาน.....	434	ระบบติดตามระดับแอลกอฮอล์.....	508, 509
กระจกหลัง.....	240, 241	ข้อจำกัด.....	435	ระบบส่งกำลัง	
น้ำยาทำความสะอาด, การเติม.....	770	เลือกอุปกรณ์ช่วยเหลือ.....	434	กระปุกเกียร์.....	520
ไฟหน้า.....	239	สัญลักษณ์และข้อความ.....	436		

ระบบหล่อเย็น	
ความร้อนสูงเกิน.....	562
ระยะเดินทาง.....	95
ระยะห่างตามช่วงเวลาถึงรดคันทันหน้า.....	428
รายการวิทยุโปรด.....	597
รายละเอียดทางเทคนิคของเครื่องยนต์.....	784
รีโมตคอนโทรล, HomeLink®	
โปรแกรมได้.....	579
รูปลอก	
ตำแหน่ง.....	774
รูยึดสัมภาระ	
ห้องเก็บสัมภาระ.....	696
เร็วควารจจักรยาน	
มีคานลากพ่วงยึดอยู่.....	574
แรงดันไฟฟ้าแบตเตอรี่ต่ำ	
แบตเตอรี่.....	563
แรงบังคับเลี้ยว, แบบขึ้นกับความเร็ว.....	354

## ล

---

### ล้อ

ใช้พื้นล้อสำหรับพื้นหิมะ.....	677
ถอดและยึด.....	671

### ล็อก

การล็อก/การปลดล็อก.....	304
ล็อกตาย.....	351
การปิดใช้งาน.....	351
ล็อกป้องกันเด็ก.....	338
ล็อกพวงมาลัย.....	253
ล้ออะไหล่.....	675
จัดการ.....	676
ล้างด้วยมือ.....	758

## ว

---

วัสดุหุ้มเบาะรถ.....	751, 753, 754, 755, 756
วิดีโอ.....	606, 608
การตั้งค่า.....	607
วิทยุ.....	593
การควบคุมเสียง.....	204

การตั้งค่า.....	597
การสตาร์ท.....	594
ค้นหาสถานีวิทยุ.....	596
เปลี่ยนความถี่วิทยุและสถานีวิทยุ.....	595
DAB.....	600
วิทยุแบบดิจิตอล (DAB).....	600

## ศ

---

ศูนย์กลางการดาวนโหลด.....	707
การใช้.....	708

## ส

---

สตาร์ทรถ.....	504
สถานะของรถ.....	709
สถานะรถ	
Tyre pressure.....	668
สถิติของการเดินทาง.....	98
สถิติของระยะเดินทาง	
การตั้งค่า.....	99
สภาพถนนลื่น.....	547

สภาพอากาศขณะจอด.....	284
สัญลักษณ์และข้อความ.....	292
สภาพอากาศ ECO.....	532
ส่วนรองรับสัมภาระ.....	695
ชีวิตวัยเด็กการทำงานของถุงลมนิรภัยผู้โดยสาร... 62	
สัญญาณเตือน.....	347
การปิดใช้งาน.....	349
เซ็นเซอร์ตรวจจับการเอียงและการเคลื่อนไหว. 348	
ระดับการเตือนที่ลดลง.....	350
สัญลักษณ์	
ไดนามิก.....	90
สัญลักษณ์ควบคุม.....	101
สัญลักษณ์เตือน.....	104
สัญลักษณ์ควบคุม.....	101
สัญลักษณ์เตือน.....	104
ความปลอดภัย.....	50
สัญลักษณ์และข้อความ	
สภาพอากาศขณะจอด.....	292
ส่วนแสดงสถานะบนจอแสดงผลส่วนกลาง.....	177
สัมภาระบนหลังคา, น้ำหนักสูงสุด.....	779
สารทำความเย็น.....	716

ระบบควบคุมสภาพอากาศ.....	791
สารเหลว, ความจุ.....	770, 790, 791
สารเหลวและน้ำมันหล่อลื่น.....	789, 790, 791
สิ่งที่ก่อให้เกิดอาการภูมิแพ้หรือหอบหืด.....	261
สิ่งแวดล้อม.....	34
เสาอากาศ	
ตำแหน่ง.....	335
เสียงเตือน	
เบรกจอด.....	517

## ห

หน่วย.....	187
หนังสือเบาะ, คำแนะนำในการทำความสะอาด....	755
หลอดไฟ	
การตั้งค่า.....	209
ตัวควบคุม.....	208, 219
ตัวควบคุม, แผงหน้าปัด, จอแสดงผล.....	221
ตำแหน่ง.....	747
ตำแหน่งของไฟ.....	747
ในห้องโดยสาร.....	219
เปลี่ยน.....	746

ไฟกะพริบฉุกเฉิน.....	217
ไฟขณะเข้าโค้ง.....	215
ไฟขณะเข้าโค้งแบบแอคทีฟ.....	214
ไฟตัดหมอก.....	215
ไฟตัดหมอกด้านหลัง.....	216
ไฟเบรก.....	217
ไฟเบรกฉุกเฉิน.....	217
ไฟเลี้ยว.....	213
ไฟสำหรับการขับขี่ในเวลากลางวัน.....	210
ไฟสูงแบบอัตโนมัติ.....	212
ไฟแสงสว่างนำทางเข้ารถ.....	218
ไฟแสงสว่างเพื่อการเข้าบ้านอย่างปลอดภัย... 218	
ไฟหน้า.....	212
ไฟหรี่.....	211
รถพ่วง.....	572
รายละเอียดทางเทคนิค.....	750
Position lamp.....	210
หลังคาพาโนรามา.....	231
การป้องกันการหนีบ.....	224
ที่บังแดด.....	235
ห่วงสำหรับพ่วงลาก.....	576
ห้องเก็บสัมภาระ.....	693
จุดยึด.....	696

ช่องจ่ายไฟ.....	689, 690
ชั้นวางของ.....	701
ตาข่ายป้องกัน.....	699
หลอดไฟ.....	220
ห้องเครื่องยนต์	
น้ำมันเครื่อง.....	719
น้ำหล่อเย็น.....	722
ภาพรวม.....	718
หัวฉีดน้ำล้างกระจกแบบทำความร้อน.....	236
หัวฉีดน้ำล้าง, แบบมีชุดทำความร้อน.....	236
โหมดการขับขี่.....	529
เปลี่ยน.....	532
เมื่อใช้ระบบช่วยเหลือคนขับ.....	430
ECO.....	532, 535
โหมดการขับขี่เฉพาะตัว.....	529
โหมดประหยัดพลังงาน.....	563
โหมด ECO.....	532
เปิดใช้งานด้วยปุ่มฟังก์ชัน.....	535
<b>อ</b>	
ออปชั่นพิเศษ/อุปกรณ์เสริม.....	26

อัตราดอกเบี้ย.....	550
อินเทอร์เน็ต, โปรดดูที่ รถที่มีการเชื่อมต่อ	
อินเทอร์เน็ต.....	633
อุณหภูมิ	
ควบคุม.....	282, 283
ที่รู้สึก.....	258
อุณหภูมิเครื่องยนต์สูง.....	562
อุปกรณ์ฉุกเฉิน	
ป้ายเตือนรูปสามเหลี่ยม.....	703
อุปกรณ์ปฐมพยาบาล.....	702
อุปกรณ์เสริมและอุปกรณ์เพิ่มเติม.....	45
การติดตั้ง.....	45
เอาต์พุต.....	784
แอป.....	590
ไอน้ำมันเชื้อเพลิง.....	550

## ฮ

ฮาร์ดดิสก์	
พื้นที่ว่าง.....	644

## A

A/C (เครื่องปรับอากาศ).....	284
ABS	
ระบบเบรกป้องกันล้อล็อก.....	511
AdBlue.....	555
การใช้งาน.....	556
การเติม.....	557
ปริมาณของถัง.....	790
สัญลักษณ์และข้อความ.....	560
Airbag, ดู ถุงลมนิรภัย.....	59
Android Auto.....	616, 617, 618
Apple CarPlay.....	611, 612, 615
Auto hold.....	518
AWD, ขับเคลื่อนทุกล้อ.....	528

## B

BLIS.....	447
การสั่งงาน/การยกเลิกการทำงาน.....	448
ข้อจำกัด.....	449
สัญลักษณ์และข้อความ.....	450

Bluetooth	
การตั้งค่า.....	629
เชื่อมต่อ.....	607
เชื่อมต่อรถเข้ากับอินเทอร์เน็ต.....	634
โทรศัพท์.....	619

## C

---

Car key battery low.....	308
City Safety.....	361
การจรวจรตัดผ่าน.....	368
การตรวจจับสิ่งกีดขวาง.....	365
การบังคับรถเพื่อหลบหลีกถูกระงับไว้.....	369
การเบรกของ สำหรับรถที่วิ่งสวนมา.....	370
ข้อจำกัด.....	371
ข้อจำกัดในกรณีของการจรวจรตัดผ่าน.....	369
ตั้งค่าการเตือนระยะห่าง.....	364
ฟังก์ชันย่อย.....	362
สัญลักษณ์และข้อความ.....	375
Clean Zone.....	260
Clean Zone Interior Package (แพ็คเกจห้อง โดยสารภายในที่สะอาด).....	261

Corner Traction Control.....	355
Cross Traffic Alert.....	454
การสั่งงาน/การยกเลิกการทำงาน.....	455
ข้อความ.....	458
ข้อจำกัด.....	456
CZIP (Clean Zone Interior Package (แพ็คเกจ ห้องโดยสารภายในที่สะอาด)).....	261

## D

---

DivX <sup>®</sup> .....	606
Drive-E	
ปรัชญาด้านสิ่งแวดล้อม.....	34
Driver Alert Control.....	451
การสั่งงาน/การยกเลิกการทำงาน.....	452
ข้อจำกัด.....	453
คำแนะนำไปยังสถานที่หยุดพัก.....	453

## E

---

Engine temperature	
สูง.....	562

## F

---

Four-C.....	540
FSC, ป้ายเกี่ยวกับสิ่งแวดล้อม.....	29

## G

---

Gracenote <sup>®</sup> .....	605
GSI - การช่วยเหลือคันเกียร์.....	527

## H

---

HDC.....	542
HomeLink <sup>®</sup> .....	579
การใช้.....	582
ชนิดที่รับรอง.....	583
โปรแกรม.....	580

## I

---

IAQS (ระบบคุณภาพอากาศภายในรถ).....	261
IC (ถุงลมนิรภัยแบบแถบ).....	66

ID, Volvo.....	32
IntelliSafe	
การช่วยเหลือคนขับ.....	37
iPod® , การเชื่อมต่อ.....	608
ITPMS - ระบบตรวจสอบแรงดันลมยางแบบทาง อัตโนมัติ.....	665

## K

---

Key tag.....	302
--------------	-----

## L

---

Lane Keeping Aid	
คู่มือระบบช่วยรักษาทิศทางเดินรถ.....	432
Large Animal Detection (LAD).....	365

## P

---

PACOS (สวิตช์ยกเลิกการทำงานของถุงลมนิรภัย ผู้โดยสาร).....	62
Park Assist Pilot.....	476

Pilot Assist.....	408
การแข่ง.....	423
การตั้งค่าช่วงเวลา.....	428
การเตือน.....	425
การเปลี่ยนเป้าหมาย.....	426
ข้อจำกัด.....	418
ความเร็วที่บันทึกไว้.....	427
ตัวควบคุม.....	411
เบรกอัตโนมัติ.....	430
ยกเลิกการทำงาน.....	415
ระบบช่วยบังคับเลี้ยวปิดใช้งานอยู่.....	417
สัญญาณ.....	414
สัญลักษณ์และข้อความ.....	421
โหมดจอดแสดงผล.....	412
โหมดสแตนด์บาย.....	416
Position lamp.....	210

## R

---

Rear Collision Warning.....	445
ข้อจำกัด.....	446
Roll Stability Control.....	355

## S

---

Safety mode.....	67
เริ่ม/การเคลื่อนที่.....	67
Sensus	
การเชื่อมต่อและความบันเทิง.....	39
Sensus Navigation	
ข้อมูลป้ายบนถนน.....	380
SIPS (ระบบป้องกันการกระแทกด้านข้าง).....	65, 66
Spin control.....	355
Start/Stop	
การขับขี่.....	536
ข้อจำกัด.....	538
ปิดใช้งาน.....	537
ฟังก์ชันการทำงานของรถ.....	535

## T

---

Temporary Spare.....	675
Traction control.....	355
Trailer Stability Assist.....	356
TSA - ระบบช่วยควบคุมเสถียรภาพรถพ่วง .....	571

## ดัชนี

Tyre pressure	
ตรวจสอบ.....	663
ปรับ.....	664
Tyre pressure	
ป้ายแสดงความดันที่แนะนำ.....	665

## U

---

### USB

ช่องเสียบสำหรับการเชื่อมต่อสื่อข้อมูล.....	608
--	-----

## V

---

Volvo ID.....	32
สร้างและบันทึก.....	32

## W

---

WHIPS (ระบบป้องกันบริเวณลำคอ).....	51
------------------------------------	----

### Wi-Fi

เชื่อมต่อรถเข้ากับอินเทอร์เน็ต.....	635
ใช้การเชื่อมต่ออินเทอร์เน็ตร่วมกัน, ฮอตสปอต638	

เทคโนโลยีและการรักษาความปลอดภัย.....	641
ลบเครือข่าย.....	640
WPC.....	629, 630







**V O L V O**