



XC40

MANUAL DE INSTRUÇÕES



VÄLKOMMEN!

Esperamos que aprecie durante muitos anos o prazer de dirigir do seu Volvo. Este automóvel foi concebido para a segurança e o conforto do condutor e seus passageiros. A Volvo se esforça para fabricar um dos veículos mais seguros do mundo. O seu Volvo também foi concebido para satisfazer todos os requisitos atuais em relação à segurança e ao meio ambiente.

Para que você desfrute ainda mais do seu Volvo, recomendamos ler as instruções e as informações sobre manutenção neste manual de

instruções. O manual de instruções também está disponível como aplicativo móvel (Volvo Manual) e no site de suporte Volvo Cars (support.volvocars.com).

Encorajamos também que todos utilizem sempre o cinto de segurança neste e em outros veículos. Não conduza sob a influência do álcool ou medicamentos, ou quando, por qualquer razão, possuir as suas capacidades de condução diminuídas.

ÍNDICE

INFORMAÇÕES DO PROPRIETÁRIO

Informações do proprietário	18
Manual do proprietário no visor central	19
Navegar no manual de instruções no visor central	21
Manual do proprietário em dispositivos móveis	23
Site de suporte Volvo Cars	23
Como consultar o manual de instruções	24
Manual do proprietário e meio ambiente	26

SEU VOLVO

Volvo ID	28
Criar e registrar uma Volvo ID	28
Drive-E - prazer de dirigir mais limpo	30
IntelliSafe – suporte ao motorista e segurança	33
Sensus - conexão e entretenimento	34
Atualizações do software	37
Gravação de dados	37
Termos e condições para serviços	38
Política de privacidade para clientes	39
Informações importantes sobre os acessórios e os equipamentos auxiliares	39
Instalação de acessórios	40
Conexão de equipamento à tomada de diagnóstico do veículo	40
Exibindo o número de identificação do veículo	41
Distração do motorista	42

SEGURANÇA

Segurança	44
Segurança durante gravidez	45
Whiplash Protection System	45
Cintos de segurança	47
Colocar e retirar o cinto de segurança	47
Tensionadores do cinto de segurança	49
Reiniciar o tensionador elétrico do cinto de segurança*	50
Lembrete do cinto de segurança e da porta	51
Airbags	52
Airbags do motorista	53
Airbag do passageiro	54
Ativar e desativar o airbag do passageiro*	56
Airbags laterais	58
Cortinas infláveis	59
Modo de segurança	60
Arrancar e deslocar o veículo em modo de segurança	60
Segurança infantil	61
Assento infantil	62
Pontos de fixação superiores para assento infantil	63
Pontos de fixação inferiores para assento infantil	64

Pontos de fixação i-Size/ISOFIX para assento infantil	65
Colocação do assento infantil	65
Montagem do assento infantil	66
Tabela geral para colocação de assento infantil	69
Tabela para colocação de assentos infantis onde o cinto de segurança é utilizado	71
Tabela para colocação dos assentos infantis i-Size	73
Tabela para colocação dos assentos infantis ISOFIX	74

VISORES E CONTROLE POR VOZ

Visores e controles do motorista em um veículo de condução esquerda	78	Mensagens no visor do motorista	100
Visores e controles do motorista em um veículo de condução direita	79	Gerenciar mensagens no visor do motorista	102
Visor do motorista	82	Gerenciar uma mensagem salva a partir do visor central	103
Configurações do visor do motorista	84	Visão geral do visor central	105
Medidor de combustível	85	Gerenciar o visor central	108
Computador de bordo	85	Ativar e desativar o visor central	111
Mostrar dados de viagem no visor do motorista	86	Navegar nas visualizações do visor central	111
Reiniciar o medidor de percurso	87	Gerenciar subvisualizações no visor central	115
Mostrar estatísticas de condução no visor central	88	Visualização de funções no visor central	118
Configurações das estatísticas de condução	88	Mover aplicativos e botões no visor central	120
Data e hora	89	Símbolos na barra de status do visor central	120
Medidor da temperatura externa	90	Teclado no visor central	122
Símbolos de indicação no visor do motorista	90	Alterar o idioma do teclado no visor central	126
Símbolos de advertência no visor do motorista	93	Inserir os caracteres, letras e palavras manualmente no visor central	126
Contrato de licenciamento para o visor do motorista	94	Alteração da aparência do visor central	128
Menu de aplicativos no visor do motorista	99	Desligar e alterar o volume do som do sistema no visor central	128
Gerenciamento do menu de aplicativos no visor do motorista	99	Alterar unidades do sistema	129

Alterar o idioma do sistema	129
Alterar configurações na visualização superior do visor central	129
Abra a configuração de contexto no visor central	130
Reiniciar dados do usuário ao mudar de proprietário	131
Redefinir as configurações no visor central	131
Tabela mostrando configurações do visor central	132
Perfis do motorista	133
Selecionar perfil do motorista	134
Renomear um perfil de motorista	135
Proteger perfil do motorista	135
Associar o controle remoto ao perfil do motorista	136
Reiniciar as configurações nos perfis do motorista	137
Mensagem no visor central	138
Gerenciar mensagens no visor central	138
Gerenciar uma mensagem salva a partir do visor central	139
Controle por voz	140
Utilizar controle por voz	141
Comandar o telefone por voz	143
Comandar por voz rádio e mídia	143

Configurações para o reconhecimento de voz	144
--	-----

ILUMINAÇÃO

Controle das luzes	148
Ajustar funções de luzes através do visor central	149
Luzes de presença	150
Luzes diurnas	150
Feixe cruzado	151
Uso do fecho principal	152
Feixe principal automático	152
Utilizar os indicadores de direção	153
Iluminação de curvas ativa*	154
Faróis de neblina/luzes para curvas*	155
Farol de neblina traseiras	156
Luzes de freios	157
Luzes de freio de emergência	157
Pisca alerta	157
Usar a iluminação interna de segurança	158
Duração da luz de presença	158
Iluminação interna	159
Ajustar a iluminação interna	161

JANELAS, VIDROS E ESPELHOS

Janelas, vidros e espelhos	164
Proteção antiesmagamento de vidros e para-sóis	164
Sequência de reinicialização da proteção antiesmagamento	165
Vidros elétricos	165
Acionar os vidros elétricos	166
Espelho retrovisor e espelhos das portas	167
Ajustar o escurecimento dos espelhos das portas	168
Inclinação de ajuste dos espelhos das portas	169
Teto panorâmico*	171
Acionar o teto panorâmico*	172
Fechamento automático do para-sol do teto panorâmico*	174
Palheta do limpador e fluido do lavador	175
Utilizar limpadores do para-brisa	176
Utilizar o sensor de chuva	177
Utilizar a função de memória do sensor de chuva	178
Utilizar o lavador do para-brisa e lavador dos faróis	179
Utilizar o limpador e o lavador do vidro traseiro	180

Utilizar limpeza automática do vidro traseiro na marcha à ré

181

BANCOS E VOLANTE

Banco dianteiro manual	184
Banco dianteiro de controle elétrico*	185
Ajustar o banco dianteiro de controle elétrico*	185
Utilizar posições memorizadas do banco e dos espelhos da porta	186
Ajustar a extensão da almofada do banco dianteiro*	187
Ajustar apoio lombar* no banco dianteiro	188
Rebater o encosto no banco traseiro	189
Ajustar o apoio de cabeça do banco traseiro	190
Controle do volante e buzina	191
Trava da direção	192
Ajustar volante	192

CLIMATIZAÇÃO

Climatização	196	Ativação e desativação do volante aquecido*	210	Iniciar e desligar o pré-condicionamento*	220
Zonas climáticas	196	Ativação e desativação do início automático do volante aquecido*	211	Definição da hora do pré-condicionamento*	221
Sensores de climatização	197	Ativação do controle de climatização automático	211	Adicionar e editar definição da hora do pré-condicionamento*	222
Sensação térmica	197	Ativar e desativar a recirculação de ar	212	Ativar e desativar definição do horário do pré-condicionamento*	223
Comandar por voz o controle da climatização	198	Ativar e desativar definição do horário de recirculação de ar	212	Eliminar definição da hora do pré-condicionamento*	224
Qualidade do ar	199	Ativar e desativar o desembaçador máx.	213	Conforto de climatização no estacionamento*	224
Clean Zone*	199	Ativação e desativação do para-brisa aquecido*	214	Ligar e desligar o conforto de climatização ao estacionar*	225
Clean Zone Interior Package*	200	Ativação e desativação do início automático do para-brisa aquecido*	215	Símbolos e mensagens da climatização de estacionamento*	226
Interior Air Quality System*	200	Ativar e desativar o vidro traseiro e os espelhos da porta aquecidos	215	Aquecedor*	228
Ativar e desativar o sensor de qualidade de ar*	201	Ativação e desativação do início automático do vidro traseiro e dos espelhos da porta aquecidos	216	Aquecedor de estacionamento*	229
Filtro do compartimento de passageiros	201	Regular o nível da ventoinha do banco dianteiro	216	Aquecedor adicional*	230
Distribuição de ar	202	Regular temperatura do banco dianteiro	217	Ativar e desativar o início automático do aquecedor auxiliar*	231
Alterar a distribuição de ar	203	Sincronizando a temperatura	218		
Abrir, fechar e orientar as bocas de ventilação	203	Ativar e desativar o ar condicionado	219		
Tabela das opções de distribuição de ar	204	Climatização de estacionamento*	219		
Controle da climatização	207	Climatização temporizada*	220		
Ativação e desativação do banco dianteiro aquecido*	209				
Ativação e desativação do início automático do banco dianteiro aquecido*	209				
Ativação e desativação do banco traseiro aquecido*	210				

CHAVE, TRAVAS E ALARME

Confirmação de travamento	234
Configuração da indicação de travamento	235
Chave do controle remoto	236
Travar e destravar com o controle remoto	238
Configurações para destravamento remotamente controlado e interno	239
Destravar a tampa do porta-malas com o controle remoto	240
Alcance da chave do controle remoto	240
Substituir a bateria da chave do controle remoto	241
Encomendar mais controles remotos	245
Lâmina da chave destacável	245
Travar e destravar com a lâmina da chave destacável	246
Inibidor de partida (imobilizador)	248
Homologação do sistema da chave do controle remoto	249
Operação sem chave e superfícies sensíveis ao toque*	262
Travar e destravar sem chave*	263
Configurações para entrada sem a chave*	264
Destravar a tampa do porta-malas sem chave*	264

Localização das antenas do sistema de arranque e travamento	265
Travar e destravar a partir do interior do veículo	266
Destravar a tampa do porta-malas a partir do interior do veículo	267
Ativar e desativar as travas de segurança infantil	268
Travamento automático na condução	269
Abrir e fechar a tampa do porta-malas de controle elétrico*	270
Programar a abertura máxima da tampa do porta-malas de acionamento elétrico*	273
Operando a tampa do porta-malas com o movimento do pé*	274
Travamento de serviço	275
Ativar e desativar o travamento privado	276
Alarme*	277
Ativar e desativar o alarme*	278
Nível de alarme reduzido*	280
Travamento total*	280
Desativação temporária* das travas duplas	281

SUPORTE AO MOTORISTA

Sistema de suporte ao motorista	284
Força de direção dependente da velocidade	284
Controle de estabilidade eletrônico	285
Controle de estabilidade eletrônico no modo esportivo	287
Ativação ou desativação do modo esportivo do controle de estabilidade eletrônico	287
Símbolos e mensagens para controle eletrônico de estabilidade	289
City Safety™	290
Subfunções do City Safety	291
Ajustar a distância de advertência para o City Safety	293
Deteção de objetos com City Safety	294
City Safety com trânsito cruzado	296
Limitações do City Safety com trânsito cruzado	297
Frenagem automática no evento de uma manobra evasiva pretendida com City Safety	298
O City Safety trava em caso de trânsito em sentido contrário	298
Limitações do City Safety	299
Mensagens do City Safety	303
Informação de sinalização da estrada*	304

Ativação e desativação da informação de sinalização da estrada*	305	Cruise control	319	Desativação temporária da assistência de direção com Pilot Assist*	339
Modo de exibição da informação de sinalização da estrada*	306	Seleção e ativação do cruise control	320	Limitações do Pilot Assist*	340
Informação de sinalização da estrada e Sensus Navigation*	308	Desativação do cruise control	321	Símbolos e mensagens do Pilot Assist*	343
Aviso de limitação de velocidade e radar fixo de velocidade da informação de sinalização da estrada*	309	Modo de espera do Cruise control	322	Assistência de ultrapassagem*	344
Ativação ou desativação de avisos da informação de sinalização da estrada*	310	Cruise control adaptativo*	322	Usar assistência de ultrapassagem	345
Limitações da Informação de sinalização da estrada*	311	Controles para cruise control adaptativo*	324	Advertência do suporte ao motorista no caso de risco de colisão	346
Limitador de velocidade	312	Modo de exibição do cruise control adaptativo*	324	Mudança de objetivo com o Suporte ao motorista	346
Seleção e ativação do limitador de velocidade	313	Seleção e ativação do cruise control adaptativo*	325	Definir a velocidade memorizada do Suporte ao motorista	347
Desativação do limitador de velocidade	314	Desativação do cruise control adaptativo*	326	Defina o intervalo de tempo para o veículo à frente	348
Desativação temporária do limitador de velocidade	314	Modo de espera do Cruise control adaptativo*	327	Modos de condução ao usar o intervalo de tempo para os veículos	350
Limitações do limitador de velocidade	315	Limitações do cruise control adaptativo*	328	Frenagem automática com suporte ao motorista	350
Limitador de velocidade automático	315	Alteração entre o cruise control e o cruise control adaptativo* no visor central	329	Assistência de faixa de rodagem	351
Ativação ou desativação do limitador de velocidade automático	317	Símbolos e mensagens do cruise control adaptativo*	330	Ativação e desativação da assistência da faixa	353
Alterar a tolerância do Limitador de velocidade automático	318	Pilot Assist*	332	Seleção da opção de assistência para assistência da faixa	354
Limitações do Limitador de velocidade automático	318	Controles do Pilot Assist*	334	Limitações da Assistência de Faixa	354
		Modo de exibição do Pilot Assist*	335	Símbolos e mensagens para assistente de faixa de rodagem	355
		Seleção e ativação do Pilot Assist*	337	Modo de exibição da assistência da faixa	357
		Desativação do Pilot Assist*	338		
		Modo de espera do Pilot Assist*	338		

Assistência de direção diante de risco de colisão	358	Limitações do Driver Alert Control	371	Piloto do assistente de estacionamento ativo*	392
Ativação ou desativação da assistência de direção no caso de risco de colisão	359	Cross Traffic Alert*	371	Variantes de estacionamento com Piloto do Assistente de Estacionamento*	393
Assistência de direção diante de risco de saída da pista	359	Limitações do Cross Traffic Alert*	373	Uso do Piloto do Assistente de Estacionamento*	394
Assistência de direção diante de risco de colisão com trânsito em sentido contrário	360	Mensagens do Cross Traffic Alert*	375	Sair de uma vaga paralela com o Piloto do Assistente de Estacionamento*	397
Assistência de direção diante de risco de colisão traseira*	361	Assistente de estacionamento*	376	Limitações do Piloto do Assistente de Estacionamento*	397
Limitações da assistência de direção em caso de risco de colisão	362	Piloto do Assistente de Estacionamento dianteiro, traseiro e lateral*	377	Mensagens para o Piloto do Assistente de Estacionamento*	400
Símbolos e mensagens da Assistência de direção diante de risco de colisão	363	Ativação e desativação do sistema de assistência de estacionamento*	379	Unidade do radar	401
Rear Collision Warning*	364	Limitações da assistência de estacionamento	379	Homologação do Dispositivo de radar	402
Limitações do Rear Collision Warning*	365	Símbolos e mensagens do Piloto do Assistente de Estacionamento	381	Unidade de câmera	410
BLIS*	365	Câmera do assistente de estacionamento*	382	Limitações da câmera e da unidade de radar	410
Ativar ou desativar BLIS	367	Locais de câmera do assistente de estacionamento e áreas de monitoramento*	383	Manutenção recomendada da unidade da câmera e radar	413
Limitações do BLIS	367	Linhas de assistência de estacionamento da câmera do assistente de estacionamento*	385	Símbolos e mensagens da câmera e da unidade de radar	415
Mensagens do BLIS	368	Campos do sensor do sistema de assistência de estacionamento	387		
Driver Alert Control	369	Ativar câmera do assistente de estacionamento	389		
Ativar ou desativar Driver Alert Control	370	Símbolos e mensagens da câmera do Assistente de Estacionamento	390		
Selecionar guia para local de descanso em caso de advertência do Driver Alert Control	371				

PARTIDA E DIREÇÃO

Dar partida no veículo	418	Frenagem automática depois de uma colisão	432	Controle de nível* e amortecimento	451
Desligar o veículo	419	Frenagem regenerativa*	433	Controle de baixa velocidade*	452
Posições de ignição	420	Caixa de câmbio	433	Ativar e desativar a condução a baixa velocidade* com o botão de função	452
Seleção do modo de ignição	421	Transmissão manual	433	Ajuda em descida*	453
Bloqueio de álcool*	422	Transmissão automática	434	Ativar e desativar a ajuda em descidas* com botão de função	454
Derivação do bloqueio de álcool*	423	Troca de marcha com caixa de câmbio automática	435	Condução econômica	455
Antes de dar partida no motor com o bloqueio de álcool*	423	Trocar de marcha com as borboletas do volante*	437	Preparativos para uma viagem longa	456
Funções do freio	423	Inibidor do seletor de marchas	438	Condução no inverno	457
Freio de pé	424	Função kickdown	439	Direção na água	458
Assistência de frenagem	425	Símbolos e mensagens da caixa de câmbio automática	439	Abrir e fechar a tampa de abastecimento de combustível	458
Frenagem em estradas molhadas	426	Indicador de direção	440	Abastecer com combustível	459
Frenar em estradas de pedra	426	Tração nas quatro rodas*	441	Tratamento do combustível	460
Manutenção do sistema de freio	426	Modos de condução*	441	Gasolina	460
Freio de estacionamento	427	Alterar o modo de condução*	443	Filtro de partículas de gasolina	461
Ativar e desativar o freio de estacionamento	427	Posição de condução Eco	444	Diesel	462
Configuração de ativação do freio de estacionamento automático	429	Ativar e desativar o modo de condução Eco com o botão de função	446	Tanque vazio e motor a diesel	463
Estacionar em rampa	429	Função Start/Stop	446	Filtro de partículas de diesel	463
Em caso de falha no freio de estacionamento	430	Conduzir com a função Start/stop	447	Controle de emissão com AdBlue®	464
Frenagem automática quando parado	430	Desativação temporária da função start/stop	448	Manuseio do AdBlue®	465
Ativação e desativação da frenagem automática quando parado	431	Condições para a função Start/Stop	449	Verificar e abastecer com AdBlue®	466
Ajuda ao dar a partida em subida	432			Símbolos e mensagens do AdBlue®	468

Sobreaquecimento do motor e do sistema de condução	470
Sobrecarga da bateria de partida	471
Utilizar partida assistida com outra bateria	471
Barra de reboque*	473
Especificações da barra de reboque*	474
Barra de reboque retrátil e rebatível*	475
Conduzir com reboque	477
Assistência de estabilidade do reboque*	479
Verificação das lâmpadas do reboque	480
Suporte de bicicletas montado na barra de reboque*	481
Reboque	482
Colocar e retirar o gancho de reboque	483
Transporte	485
HomeLink®*	486
Programar HomeLink®*	487
Utilizar HomeLink®*	489
Homologação do HomeLink®*	489
Bússola*	490
Ativar e desativar a bússola*	490
Calibrar a bússola*	490

SOM, MÍDIA E INTERNET

Som, mídia e Internet	494	Reproduzir um vídeo	511
Configurações de áudio	494	Reprodução de DivX®	511
Experiência de som*	495	Configurações de vídeo	511
Advertência de volume alto	496	Mídia por Bluetooth®	512
Aplicativos	496	Conectar um dispositivo por Bluetooth®	512
Baixar aplicativos	497	Mídia pela porta USB	512
Atualizar aplicativos	498	Conectar um dispositivo através da entrada USB	513
Excluir aplicativos	499	Especificações técnicas dos dispositivos USB	513
Rádio	499	Formatos de mídia compatíveis	514
Iniciar o rádio	500	Apple® CarPlay®*	515
Alterar a banda e a estação do rádio	500	Utilizar o Apple® CarPlay®*	516
Busca por estações de rádio	501	Configurações da Apple® CarPlay®*	518
Salve canais de rádio no aplicativo Favoritos do Rádio	502	Dicas para usar o Apple® CarPlay®*	518
Configurações do rádio	503	Android Auto*	519
Rádio RDS	504	Utilizar Android Auto*	520
Rádio digital*	505	Configurações do Android Auto*	521
Ligação entre FM e rádio digital*	505	Dicas para usar o Android Auto*	522
Reprodutor de mídia	506	Telefone	523
Reproduzir mídia	506	Ligar pela primeira vez um telefone ao veículo através de Bluetooth	524
Controle e alteração da mídia	508	Ligar automaticamente um telefone ao veículo através de Bluetooth	525
Pesquisar mídia	509		
Gracenote®	510		
Vídeo	510		

Conectar manualmente um telefone ao veículo através de Bluetooth	526
Desconectar telefone Bluetooth ligado	527
Alternar entre telefones conectados por Bluetooth	527
Remover dispositivos conectados ao Bluetooth	527
Gerenciar chamada telefônica	528
Gerenciar mensagens de texto	529
Configurações para mensagens de texto	530
Gerenciar a agenda telefônica	530
Configurações para telefone	531
Configurações para dispositivos Bluetooth	531
Carregador de telefone sem fio*	532
Utilizar o carregador de telefone sem fio*	532
Certificado para carregador sem fio	534
Veículo conectado à internet*	535
Conectar o veículo à Internet através de telefone conectado por Bluetooth	536
Conecte o veículo à Internet através de telefone (Wi-Fi)	537
Conectar o veículo à Internet através do modem do veículo (cartão SIM)	538
Configurações do modem do veículo*	539

Compartilhar Internet no veículo a partir de hotspot Wi-Fi	539
Sem conexão ou conexão fraca	540
Remover a rede Wi-Fi	541
Tecnologias e segurança Wi-Fi	541
Condições de utilização e compartilhamento de dados do usuário	542
Ativar e desativar o compartilhamento de dados	542
Compartilhamento de dados para os serviços	543
Espaço de armazenamento no disco rígido	544
Contrato de licenciamento para áudio e mídia	545

RODAS E PNEUS

Pneus	556
Designação de dimensões dos pneus	558
Designação de dimensões das rodas	559
Direção de rotação dos pneus	559
Indicador de desgaste da banda de rodagem dos pneus	560
Verificar a pressão dos pneus	560
Ajustar a pressão dos pneus	561
Pressão dos pneus recomendada	562
Sistema de monitoramento da pressão dos pneus*	563
Como salvar uma nova pressão do pneu no sistema de monitoramento*	565
Consultar o status da pressão dos pneus no visor central*	566
Medidas em caso de advertência de pressão dos pneus muito baixa	566
Mensagens para monitoramento da pressão dos pneus*	567
Troca da roda	568
Kit de ferramentas	570
Macaco*	570
Parafusos das rodas	571
Pneu sobressalente*	572
Manuseio do estepe*	573
Pneus de inverno	573

Correntes de neve	574
Jogo de reparo de perfuração de emergência	575
Utilizar o jogo de reparo perfuração	576
Inflar o pneu com o compressor do jogo de reparo de perfuração	580

CARREGAMENTO, ARMAZENAMENTO E COMPARTIMENTO DE PASSAGEIROS

Interior do compartimento de passageiros	584
Console de túnel	585
Utilizar o isqueiro*	586
Esvaziar o cinzeiro*	587
Tomadas elétricas	587
Usar as tomadas elétricas	588
Utilizar o porta-luvas	589
Para-sóis	590
Área de carga	590
Recomendações para a carga	591
Carga no teto e bagageiros	592
Ganchos para sacolas de compras	592
Olhais de retenção de carga	593
Portinhola de carga no banco traseiro*	593
Rebater o assoalho da área de carga	594
Soltar o assoalho articulado da área de carga*	595
Colocar e retirar a rede de proteção*	596
Remover e armazenar a prateleira	598
Jogo de primeiros socorros*	599
Triângulo de sinalização de perigo	599

MANUTENÇÃO E REPARO

Programa de manutenção da Volvo	602
Transferência de dados entre o veículo e a oficina através de Wi-Fi	602
Central de Download	603
Gerenciar as atualizações do sistema através do Download Center	603
Status do veículo	605
Agendar serviço de manutenção e reparo	605
Enviar informação do veículo para a oficina	607
Elevar o veículo	608
Serviço no controle da climatização	611
Abrir e fechar o capô	611
Visão geral do compartimento do motor	613
Óleo do motor	614
Verificar e completar óleo do motor	615
Encher com líquido de arrefecimento	617
Bateria de partida	619
Bateria de apoio	621
Símbolos nas baterias	622
Reciclagem de bateria	623
Fusíveis e centrais elétricas	623
Substituir um fusível	624
Fusíveis no compartimento do motor	625

Fusíveis sob o banco dianteiro esquerdo	631
Substituição de lâmpada	638
Posições das lâmpadas externas	638
Substituir a lâmpada do indicador de direção traseira	639
Trocar a lâmpada da luz de freio	640
Substituir a lâmpada da lanterna de neblina traseira	641
Especificações de lâmpadas	642
Limpeza interna	642
Limpar o visor central	643
Limpeza do tecido do estofado e do revestimento do teto	644
Limpeza dos cintos de segurança	645
Limpeza dos tapetes do assoalho e dos tapetes embutidos	645
Limpeza os estofamentos de couro*	646
Limpar o volante em couro	647
Limpeza das partes de plástico, metal madeira internas	647
Limpeza do exterior	648
Polir e encerar	648
Lavagem manual	649
Lavagem automática do veículo	650
Lavagem de alta pressão	652

Limpeza das palhetas do limpador	652
Limpar os elementos em plástico, borracha e decorativos externos	653
Limpar as rodas	654
Proteção antiferrugem	654
Pintura do veículo	655
Retoque de pequenos danos na pintura	655
Códigos de pintura	656
Substituir a palheta do limpador, vidro traseiro	656
Substituir a palheta do limpador do para-brisa	658
Coloque as palhetas do limpador da posição de serviço	659
Abastecimento de fluido do lavador	660

ESPECIFICAÇÕES

Designação de tipo	664
Dimensões	667
Pesos	669
Capacidade de reboque e carga da esfera de reboque	670
Especificações de motor	672
Especificações do óleo do motor	674
Condições adversas de direção para o óleo do motor	676
Especificações do líquido de arrefecimento	677
Fluido da transmissão - especificações	677
Especificações do fluido de freio	678
Tanque de combustível - volume	678
Volume do tanque do AdBlue®	678
Especificações do ar condicionado	679
Consumo de combustível e emissões de CO ₂	680
Pressão de pneus aprovada	682

ÍNDICE ALFABÉTICO

Índice alfabético

683

INFORMAÇÕES DO PROPRIETÁRIO

Informações do proprietário

A informação para o proprietário está disponível em vários formatos, tanto digitais como impressos. O manual de instruções está disponível no visor central do veículo, como aplicativo móvel e na página de apoio da Volvo Cars. No porta-luvas, há um Quick Guide e um suplemento do manual de instruções com, por exemplo, informação sobre fusíveis e especificações. Um manual de instruções impresso pode ser encomendado.

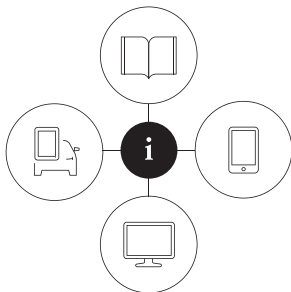

0000003

O visor central do veículo¹



No visor central, arraste a visualização superior e toque em **Manual instruções**. Aqui estão disponíveis opções de navegação visual com imagens internas e externas do veículo. As informações

podem ser pesquisadas e também estão divididas em categorias.

Aplicativo móvel

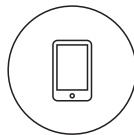

Na App Store ou no Google Play, procure "Manual Volvo", baixe o aplicativo no seu smartphone ou tablet e selecione o veículo. No aplicativo estão disponíveis tutoriais em vídeo e opções de navegação

visual com imagens internas e externas do veículo. O conteúdo é pesquisável e as várias seções são projetadas para facilitar a navegação

Site de suporte dos Veículos Volvo



Acesse <https://www.volvocars.com/intl/support> e escolha seu país. Aqui estão os manuais do proprietário, tanto online como no formato PDF. No site de suporte dos Veículos

Volvo, também há tutoriais em vídeo e mais informações e ajuda sobre o seu Volvo e a propriedade do seu veículo. A página está disponível na maioria dos mercados.

Informações impressas



Há um suplemento do manual de instruções¹ no porta-luvas que contém informações sobre fusíveis e especificações, assim como um resumo de informações práticas e importantes.

Também há um Quick Guide disponível no formato impresso que ajuda a se familiarizar com as funções mais usadas do veículo.

Dependendo do nível de equipamento selecionado, mercado etc., mais informações do proprietário também podem estar disponíveis no formato impresso no veículo.

¹ Um manual impresso completo é incluído com o veículo para mercados sem manual de instruções no visor central.

Um manual de instruções impresso e o suplemento associado podem ser encomendados. Entre em contato uma concessionária Volvo para encomendar.

! IMPORTANTE

O motorista é sempre responsável pela condução do veículo de forma segura no trânsito e por seguir as leis e regulamentações aplicáveis. Também é importante que o veículo seja mantido e cuidado de acordo com as recomendações da Volvo nas informações ao proprietário.

Se houver diferença entre a informação no visor central e as informações impressas, aplica-se sempre a informação impressa.

i NOTA

Alterar o idioma no visor central pode significar que algumas informações do usuário não atendem as regulamentações e leis locais ou nacionais. Não troque para um idioma de difícil compreensão, pois dificultará voltar pela a estrutura da tela.

- Site de suporte Volvo Cars (pág. 23)
- Como consultar o manual de instruções (pág. 24)

Manual do proprietário no visor central

Existe no visor central do veículo um manual de instruções digital².

O manual de instruções digital pode ser acessado a partir da visualização superior e, em algumas circunstâncias, também é possível acessar o manual de instruções contextual a partir da visualização superior.

i NOTA

O manual do proprietário digital não estará disponível durante a condução.

Informação relacionada

- Manual do proprietário no visor central (pág. 19)
- Manual do proprietário em dispositivos móveis (pág. 23)

Manual de instruções

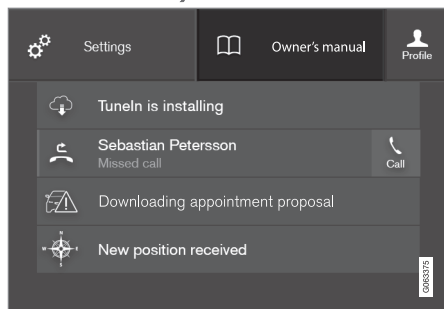

Visualização superior com o botão do manual de instruções.

Para abrir o manual de instruções - desça a visualização superior no visor central e pressione **Manual instruções**.

A informação no manual de instruções pode ser acessada diretamente através da página inicial do manual de instruções ou através da sua visualização superior.

Manual do proprietário contextual

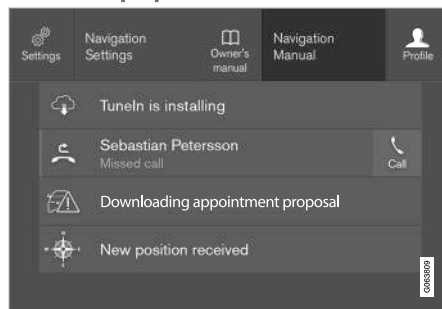

Visualização superior com o botão para manual de instruções contextual.

O manual de instruções contextual é um atalho para um artigo no manual de instruções que descreve a função ativa que aparece na tela. Quando o manual de instruções contextual está disponível, aparece à direita **Manual instruções** na vista superior.

Uma pressão no manual de instruções contextual abre um artigo no manual de instruções relacionado com o conteúdo que aparece na tela. Por exemplo, pressionando **Manual da navegação**, abre um artigo relacionado com a navegação.

Aplica-se apenas a alguns aplicativos no veículo. Para aplicativos de terceiros,

por exemplo, não é possível acessar artigos específicos.

Informação relacionada

- Navegar no manual de instruções no visor central (pág. 21)
- Navegar nas visualizações do visor central (pág. 111)
- Baixar aplicativos (pág. 497)

² Aplicável para a maioria dos mercados.

Navegar no manual de instruções no visor central

O manual de instruções digital pode ser acessado a partir da visualização superior do visor central do veículo. O conteúdo é pesquisável e as várias seções são projetadas para facilitar a navegação.

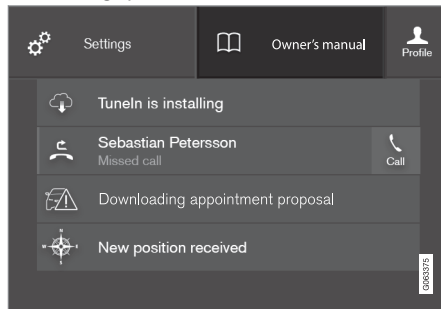

O manual de instruções é acessado a partir da visualização superior.

- Para abrir o manual de instruções - desça a visualização superior no visor central e pressione **Manual instruções**.

Há uma variedade de opções diferentes para encontrar informações no manual de instruções. As opções podem ser acessadas a partir da página inicial do manual de instruções e a partir do menu superior.

Abertura do menu no menu superior

- Pressione ☰ na lista superior no manual de instruções.
 - > Um menu com diferentes opções para encontrar informações é aberto:

Página Inicial



Toque no símbolo para voltar à página inicial do manual de instruções.

Categorias

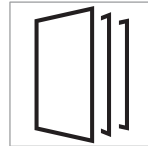

Os artigos do manual de instruções são estruturados em categorias principais e subcategorias. O mesmo artigo pode ser encontrado em diversas categorias, para que possa ser encontrado mais

facilmente.

1. Pressione **Categorias**.
 - > As categorias principais são mostradas em uma lista.
2. Toque em uma categoria principal (🏠).
 - > Uma lista de subcategorias (🚪) e artigos (📄) é exibida.
3. Toque em um artigo para abri-lo. Para voltar, pressione a seta para trás.

Artigos em destaque

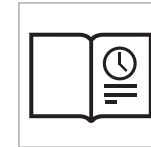

Pressione o símbolo para acessar uma página com links para uma seleção de artigos cuja leitura pode ser útil para saber as funções mais comuns do veículo. Os artigos também podem ser acessados pelas categorias, mas são reunidos aqui para acesso rápido. Toque em um artigo para ler integralmente.

Hotspots internos e externos



Imagens de visão geral interna e externa do veículo. Partes diferentes são feitas com hotspots que levam a artigos sobre aquelas partes do veículo.



1. Pressione **Exterior** ou **Interior**.

- > Imagens internas e externas são mostradas com os chamados hotspots no lugar. Os hotspots levam a artigos sobre a parte correspondente do veículo. Deslize horizontalmente na tela para navegar entre as imagens.

2. Toque em um hotspot.

- > O título do artigo sobre a área é exibido.

3. Toque em um título para abri-lo.

Para voltar, pressione a seta para trás.

Favoritos



Pressione o símbolo para acessar os artigos salvos como favoritos. Toque em um artigo para ler integralmente.

Salvar ou excluir artigos favoritos

Salve um artigo como favorito pressionando ☆ na parte superior direita quando um artigo for aberto. Quando um artigo tiver sido salvo como favorito, a estrela é preenchida: ★.

Para remover um artigo dos favoritos, pressione a estrela novamente no artigo atual.

Vídeo

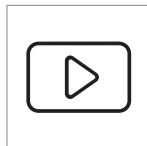

Pressione o símbolo para visualizar um vídeo breve de instrução de diversas funções do veículo.

Informação



Toque no símbolo para obter informações sobre quais versões do manual de instruções estão disponíveis no veículo, assim como outras informações úteis.

Usar a função de busca no menu superior

1. Toque em **Q** no menu superior do manual de instruções. Um teclado aparece na parte de baixo da tela.
2. Digite uma palavra-chave, como "cinto de segurança".
 - > São mostradas sugestões de artigos e categorias enquanto as letras são inseridas.
3. Toque no artigo ou categoria para acessá-lo.

Informação relacionada

- Manual do proprietário no visor central (pág. 19)
- Teclado no visor central (pág. 122)
- Como consultar o manual de instruções (pág. 24)

Manual do proprietário em dispositivos móveis

O manual de instruções está disponível como aplicativo móvel³ na App Store e Google Play. O aplicativo é adequado para smartphones e tablets.



O manual de instruções pode ser baixado como aplicativo móvel na App Store ou Google Play. O código QR, aqui ao lado, encaminha diretamente para o aplicativo, ou também é possível procurar

por "Manual Volvo" na App Store ou Google Play.

No aplicativo existem vídeos e imagens externas e internas onde as diferentes partes do veículo são realçadas como hotspots, encami-

nhando diretamente para artigos sobre cada zona. O conteúdo é pesquisável e as várias seções são projetadas para facilitar a navegação.

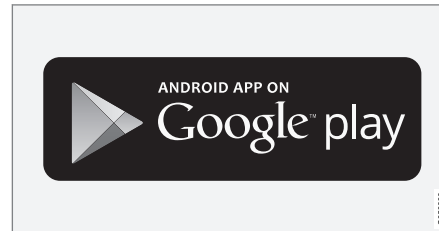
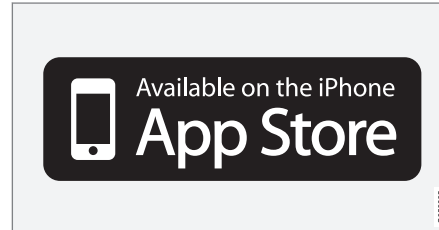

O aplicativo móvel está disponível na App Store e Google Play.

Informação relacionada

- Como consultar o manual de instruções (pág. 24)

Site de suporte Volvo Cars

Mais informações sobre seu veículo estão disponíveis no site e site de suporte Volvo Cars.

Suporte na Internet

Acesse <https://www.volvocars.com/intl/support> para ver a página. A página de suporte está disponível na maioria dos mercados.

Ela contém suporte para funções como serviços e funções online, Volvo On Call*, o sistema de navegação* e aplicativos. Vídeos e instruções passo a passo explicam diferentes procedimentos, por exemplo, como conectar o veículo à Internet com um telefone celular.

Informações que podem ser baixadas

Mapas

Para veículos equipados com Sensus Navigation, há a facilidade de baixar mapas da página de suporte.

Manuais do proprietário em PDF

Os manuais do proprietário estão disponíveis para download no formato PDF. Selecione o modelo e o ano-modelo do veículo para baixar o manual.

Contato

O site de suporte contém detalhes de contato com o suporte ao cliente e com a concessionária Volvo mais próxima.

³ Para alguns dispositivos móveis.

« Entrar no site Volvo Cars

Crie um Volvo ID pessoal e entre em www.volvocars.com. Ao entrar, será possível obter uma visão geral do serviço, dos contratos e garantias, entre outras coisas. Aqui também há informações atualizadas sobre acessórios e software para o modelo de seu veículo.

Informação relacionada

- Volvo ID (pág. 28)

Como consultar o manual de instruções

Para ajudar você a conhecer melhor o veículo, leia o manual de instruções antes de conduzi-lo pela primeira vez.

A leitura do manual de instruções é um método para se familiarizar com as novas funções, verificar como lidar com o veículo em diferentes situações e de tirar proveito de todos os dispositivos do veículo. Preste atenção às instruções de segurança contidas no manual de instruções.

O objetivo do manual de instruções é explicar todas as funções, opções e acessórios possíveis incluídos em um veículo Volvo. Não foi concebido como uma garantia ou indicação de que todas estes recursos, funções e opções estão incluídos em todos os veículos. Determinada terminologia pode divergir da terminologia utilizada na venda, promoção e material publicitário.

O desenvolvimento dos nossos produtos é um trabalho constante. Modificações podem implicar que a informação, descrições ou ilustrações no manual de instruções difiram do equipamento do veículo. Reservamo-nos o direito de fazer modificações sem aviso prévio.

Não retire este manual do veículo - no caso da ocorrência de problemas, não haverá acesso a informação essencial nem como buscar ajuda profissional.

© Volvo Car Corporation

Acessório/opcional

Além do equipamento de série, o manual de instruções descreve também opcionais (equipamento instalado na fábrica) e certos acessórios (equipamento extra instalado posteriormente).

No momento da publicação, todos os opcionais e acessórios conhecidos foram marcados com um asterisco: *.

Os equipamentos descritos no manual de instruções não se encontram instalados em todos os veículos - estes encontram-se equipados dependendo das necessidades dos vários mercados, às leis e regulamentos, nacionais ou locais.

Em caso de dúvidas sobre quais os equipamentos padrão ou opção/acessório, entre em contato com um revendedor Volvo.

Textos especiais



AVISO

Textos de aviso informam sobre o risco de ferimentos.

! **IMPORTANTE**

Textos importantes informam sobre o risco de danos.

i **NOTA**

Textos de observação fornecem conselhos ou dicas que facilitam o uso de recursos ou funções.

Adesivos

O veículo tem diferentes tipos de adesivos que se destinam a transmitir informação importante de modo claro. Os adesivos existentes no veículo possuem diferentes graus de importância/informação.

Advertência de danos pessoais



Símbolos pretos ISO em fundo amarelo, texto/ilustração branco em fundo preto. Utilizado

para indicar existência de perigo que, caso a advertência seja ignorada, pode resultar em graves danos pessoais ou morte.

Risco de danos materiais



Símbolos ISO brancos e texto/ilustração brancos em campo de advertência e campo de mensagem preto ou azul. Utilizado para indicar existência de perigo que, caso a advertência seja ignorada, pode resultar em graves danos materiais.

Informação

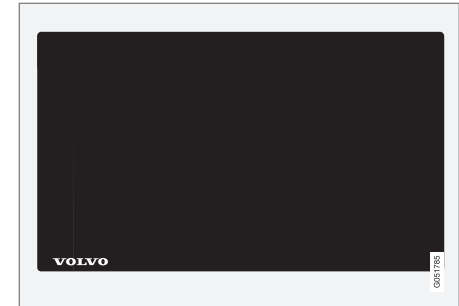

Símbolos brancos ISO e texto/ilustração branco em fundo preto.

i **NOTA**

Os adesivos ilustrados no manual do proprietário não são réplicas exatas daqueles no veículo. Eles são incluídos para mostrar a aparência aproximada e localização no veículo. As informações aplicáveis ao seu veículo estão disponíveis nos adesivos de seu veículo.

Ilustrações e clipes de vídeo

As ilustrações e os clipes utilizadas no manual de instruções são às vezes esquemáticas e destinam-se a fornecer uma perspectiva global ou a exemplificar determinada função. Eles



INFORMAÇÕES DO PROPRIETÁRIO

- ◀ podem divergir do aspecto do veículo dependendo do nível de equipamentos e mercado.

Informação relacionada

- Manual do proprietário no visor central (pág. 19)
- Manual do proprietário em dispositivos móveis (pág. 23)
- Site de suporte Volvo Cars (pág. 23)

Manual do proprietário e meio ambiente

O manual de instruções é impresso em papel proveniente de florestas certificadas.

O símbolo Forest Stewardship Council (FSC)[®] indica que a pasta de papel utilizada na impressão do manual de instruções é proveniente de florestas certificadas FSC[®] ou de outras fontes controladas.

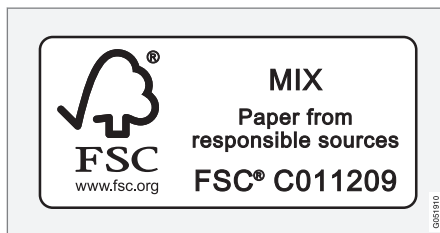

Informação relacionada

- Drive-E - prazer de dirigir mais limpo (pág. 30)

SEU VOLVO

Volvo ID

A Volvo ID é uma identificação pessoal que permite o acesso a uma série de serviços através de um nome de usuário e senha.

i NOTA

Os serviços disponíveis podem variar ao longo do tempo e dependem dos tipos de equipamentos do automóvel e do país em que são oferecidos.

Exemplo de serviços:

- Aplicativo Volvo On Call* – controle o veículo com o seu telefone. É possível, por exemplo, verificar o nível do combustível, ver o posto de abastecimento mais próximo e travar o veículo à distância.
- Enviar para o veículo – envie diretamente para o veículo endereços a partir de serviços de mapa web.
- Agendar serviço de manutenção e reparo – registre uma oficina/concessionária em volvocars.com e agende serviço diretamente do veículo.

i NOTA

Ao mudar o nome de usuário/senha de um serviço (por exemplo: Volvo On Call), este será alterado automaticamente também nos outros serviços.

A Volvo ID é criada a partir do veículo, de volvocars.com ou do aplicativo Volvo On Call¹.

Com a Volvo ID registrada no veículo ficam disponíveis mais serviços. Várias Volvo IDs podem ser usadas para o mesmo veículo e vários veículos podem estar conectados à mesma Volvo ID.

Informação relacionada

- Criar e registrar uma Volvo ID (pág. 28)
- Agendar serviço de manutenção e reparo (pág. 605)

Criar e registrar uma Volvo ID

É possível criar a Volvo ID de diferentes modos. Se a Volvo ID for criada em volvocars.com ou com o aplicativo Volvo On Call², é necessário realizar também o registro da Volvo ID no veículo para que os vários serviços Volvo ID fiquem disponíveis para utilização.

Criar uma Volvo ID com o aplicativo Volvo ID

1. Baixe o aplicativo Volvo ID a partir de **Centro de downloads** na visualização de aplicativos do visor central.
2. Inicie o aplicativo e registre um endereço de e-mail pessoal.
3. Siga as instruções que são automaticamente enviadas para o endereço de e-mail indicado.
 - > É criada uma Volvo ID e a ela fica automaticamente registrada no veículo. Os serviços Volvo ID estão agora disponíveis para utilização.

¹ Para quem tem Volvo On Call*.

² Aplicável apenas em alguns mercados.

Criar uma Volvo ID na página web da Volvo Cars

1. Acesse www.volvocars.com e inicie sessão³ com o ícone no lado superior direito. Selecione criar Volvo ID.
2. Indique o seu endereço de e-mail pessoal.
3. Siga as instruções que são automaticamente enviadas para o endereço de e-mail indicado.
 - > É criada uma Volvo ID. Veja abaixo como registrar a ID no veículo.

Criar uma Volvo ID com aplicativo Volvo On Call⁴

1. Faça o download da versão mais recente do aplicativo Volvo On Call para o telefone⁵.
2. Selecione para criar um Volvo ID.
3. A página para criar um Volvo ID é aberta. Preencha as informações solicitadas.
4. Marque a caixa para aceitar os termos e condições.
5. Pressione o botão para criar o Volvo ID.

6. Uma mensagem de e-mail é enviada para o endereço fornecido. Clicar no link da mensagem de e-mail para ativar o Volvo ID.
 - > Agora o Volvo ID está pronto para ser usado.

Registrar a sua Volvo ID no veículo

Se a Volvo ID tiver sido criada através da web ou com o aplicativo móvel Volvo On Call, registre-a no veículo:

1. Caso ainda não tenha feito, baixe o aplicativo Volvo ID a partir de **Centro de downloads** na visualização de aplicativos.

NOTA

Para fazer download de aplicativos, o automóvel deve estar conectado à Internet.

2. Inicie o aplicativo e insira a sua Volvo ID/o seu endereço de e-mail.
3. Siga as instruções que são enviadas automaticamente para o endereço de e-mail que está associado à sua Volvo ID.
 - > A sua Volvo ID está agora registrada no veículo. Os serviços Volvo ID agora estão disponíveis para utilização.

Informação relacionada

- Volvo ID (pág. 28)
- Baixar aplicativos (pág. 497)
- Gerenciar as atualizações do sistema através do Download Center (pág. 603)
- Veículo conectado à internet* (pág. 535)

³ Disponível em alguns mercados.

⁴ Veículos com Volvo On Call*.

⁵ Disponível para download via, por exemplo, Apple App Store ou Google Play.

Drive-E - prazer de dirigir mais limpo

A Volvo Car Corporation trabalha constantemente no desenvolvimento de produtos mais

seguros e eficientes e soluções para reduzir o impacto negativo no ambiente.



Cuidado ambiental é um dos principais valores da Volvo Cars e influencia todas as operações. O trabalho ambiental é baseado em todo o ciclo de vida do veículo e leva em consideração o impacto ambiental que tem, desde o design até o desmantelamento e a reciclagem. O princípio básico da Volvo Cars é que cada novo produto desenvolvido deve ter menos impacto ambiental que o produto substituído por ele.

O trabalho de gerenciamento ambiental da Volvo resultou no desenvolvimento de trans-

missões Drive-E mais eficazes e menos poluentes. O ambiente pessoal também é importante para a Volvo. O ar interno é, por exemplo, mais limpo que o ar externo graças ao sistema de controle de climatização.

O seu Volvo atende as mais rigorosas normas ambientais internacionais. Todas as unidades de fabricação Volvo devem ser certificadas com ISO 14001 e isso suporta uma abordagem sistemática dos problemas ambientais de operação, que leva à melhoria contínua com impacto ambiental reduzido. Ter o certificado ISO também significa que as leis e regulamen-

tações ambientais vigentes são cumpridas. A Volvo também exige que seus parceiros também atendam esses requisitos.

Consumo de combustível

Uma vez que grande parte do impacto ambiental total do veículo origina-se do seu uso, a ênfase do trabalho ambiental da Volvo Cars é em reduzir o consumo de combustível, as emissões de dióxido de carbono e outros poluentes. Os veículos Volvo têm consumo de combustível competitivo em cada uma das respectivas classes. O menor consumo de

combustível geralmente resulta em menor emissão de gases do efeito estufa, o dióxido de carbono.

Contribuir para um ambiente melhor

Um veículo eficiente no consumo de energia e econômico pode contribuir para reduzir o impacto ambiental, além de reduzir custos para o proprietário do veículo. Como motorista, é fácil reduzir o consumo de combustível, e assim economizar dinheiro e contribuir para um ambiente melhor. Aqui damos algumas dicas:

- Planeje uma velocidade média eficaz. Velocidades acima de aprox. 80 km/h (aprox. 50 mph) e abaixo de 50 km/h (aprox. 30 mph) levam a maior consumo de energia.
- Siga os intervalos de serviço e manutenção recomendados no livreto de manutenção e garantia do veículo.
- Evite deixar o motor em ponto-morto. Desligue o motor quando parar por longos períodos. Preste atenção nas regulamentações locais.
- Planeje a viagem. Muitas paradas desnecessárias e velocidade inconstante contribuem para o aumento do consumo de combustível.
- Use o pré-condicionamento* antes de dar a partida em condições de frio. Isto melhora a capacidade de partida e reduz o

desgaste em climas frios. O motor atinge a temperatura de operação normal mais rapidamente, o que diminui o consumo e reduz as emissões.

Lembre também de sempre descartar o lixo tóxico para o ambiente, como baterias e óleo, de forma ambientalmente segura. Consulte uma oficina no caso de incerteza sobre como este tipo de lixo deve ser descartado. Recomenda-se uma oficina Volvo autorizada.

Controle de emissão eficiente

O seu Volvo é fabricado seguindo o conceito "Limpo por dentro e por fora", que compreende um ambiente interno limpo assim como um controle de emissão altamente eficiente. Em muitos casos, as emissões de escape ficam muito abaixo dos padrões aplicáveis.

Ar limpo no compartimento de passageiros

Um filtro de ar evita a entrada de poeira e pólen no compartimento de passageiros pela admissão de ar.

O sistema de qualidade do ar interno (IAQS)* garante que o ar que entra é mais limpo que o ar externo.

O sistema limpa o ar do compartimento de passageiros de contaminantes como partículas, hidrocarbonetos, óxidos nitrosos e ozônio troposférico. Se o ar externo estiver contaminado, a admissão de ar é fechada e o ar é

recirculado. Esta situação pode surgir em tráfego pesado, filas e túneis, por exemplo.

O IAQS é uma parte do pacote interno de Área Limpa (CZIP)*, que também inclui uma função que permite que a ventoinha ligue quando o veículo for destravado com a chave do controle remoto.

Interior

O material usado no interior de um Volvo é cuidadosamente selecionado e testado para ser agradável e confortável. Alguns dos detalhes são feitos à mão, como as costuras do volante. O interior é monitorado para não emitir cheiros fortes nem substâncias que causem desconforto no caso de, por exemplo, muito calor ou luz intensa.

Oficinas Volvo e o ambiente

A manutenção regular cria as condições para vida útil longa e baixo consumo de combustível para o seu veículo. Desta forma, você também contribui para um ambiente mais limpo. Quando as oficinas Volvo são escolhidas para fazer o serviço e a manutenção do seu veículo, ela se torna parte do sistema Volvo. A Volvo faz exigências claras em relação à forma com que as instalações da oficina sejam projetadas de maneira a evitar derramamentos e descargas no ambiente. A equipe da oficina tem o conhecimento e as ferramentas necessárias para garantir o cuidado com o meio ambiente.



◀ Reciclagem

Uma vez que a Volvo trabalha de uma perspectiva de ciclo de vida, também é importante que o veículo seja reciclado de forma ambientalmente segura. Quase todo o veículo pode ser reciclado. É solicitado ao último proprietário do veículo que entre em contato com um revendedor para ser encaminhado a uma instalação de reciclagem aprovada/certificada.

Informação relacionada

- Consumo de combustível e emissões de CO₂ (pág. 680)
- Condução econômica (pág. 455)
- Iniciar e desligar o pré-condicionamento* (pág. 220)
- Manual do proprietário e meio ambiente (pág. 26)
- Qualidade do ar (pág. 199)

IntelliSafe – suporte ao motorista e segurança

O IntelliSafe representa a mentalidade Volvo Cars em relação à segurança do veículo. O IntelliSafe é composto por uma série de sistemas⁶, com o objetivo de tornar a viagem do veículo segura, evitar danos e proteger os passageiros e os outros usuários da via.

AVISO

As funções são auxílios complementares, não podem resolver todas as situações em todas as condições.

O motorista sempre tem responsabilidade de conduzir o veículo com segurança e de seguir as regras e os regulamentos de tráfego aplicáveis.

Apoiar

Com o objetivo de auxiliar o motorista a dirigir o veículo de uma forma mais segura, o IntelliSafe tem as seguintes funções.

- Feixe principal automático
- Detecção de túneis
- Pilot Assist
- Cross Traffic Alert*
- Blind Spot Information*
- Assistente de estacionamento*

- Piloto do assistente de estacionamento ativo*
- Câmera do assistente de estacionamento*
- Informação de sinalização da estrada*
- Controle de estabilidade eletrônico
- Roll Stability Control
- Limitador de velocidade*
- Cruise control
- Cruise control adaptativo*
- Rear Collision Warning
- Driver Alert Control
- Tração nas quatro rodas⁷

Prevenir

Com o objetivo de auxiliar o motorista a evitar um acidente, o IntelliSafe tem as seguintes funções.

- City Safety
- Alerta de distância*
- Assistência de faixa
- **Assistência anticolisão**

Proteger

Com o objetivo de proteger o motorista e os passageiros em certas situações no caso de

um acidente, o IntelliSafe tem as seguintes funções colaborativas.

- Whiplash Protection System
- Cintos de segurança com tensionadores
- Airbags

NOTA

Leia as seções individuais em cada sistema para entender completamente as funções e aprender sobre advertências importantes.

Informação relacionada

- Feixe principal automático (pág. 152)
- Segurança (pág. 44)
- Sistema de suporte ao motorista (pág. 284)

⁶ Alguns dos sistemas são instalados por padrão, enquanto que outros são opcionais. Isso pode variar dependendo do mercado, do ano do modelo e do modelo do veículo.

⁷ All Wheel Drive

Sensus - conexão e entretenimento

O Sensus permite utilizar diversos tipos de aplicativos e tornar o veículo um hotspot Wi-Fi.

Este é o Sensus



O Sensus proporciona uma interface inteligente e conexão ao mundo digital. Uma estrutura de navegação intuitiva permite obter apoio, informação e entretenimento relevantes quando são necessários, sem distrair o motorista.

O Sensus reúne todas as soluções do veículo relacionadas com entretenimento, conexão, navegação* e interface de utilização entre o motorista e o veículo. É o Sensus que permite a comunicação entre o motorista, o veículo e o mundo exterior.

Informação quando necessária, onde necessária

Os diferentes visores no veículo fornecem informação no tempo certo. A informação é exibida em diferentes locais com base em como deve ser priorizada pelo motorista.



Diferentes tipos de informação são exibidos em diferentes visores dependendo da prioridade da informação.

Visor do motorista



Visor do motorista⁸.

O visor do motorista apresenta, entre outros, informação sobre velocidade e, por exemplo, chamadas recebidas ou informação sobre a música em reprodução. É comandado com os dois teclados do volante.

Visor central



⁸ A imagem é ilustrativa - os elementos podem variar dependendo do modelo de veículo.

- « Muitas das funções principais do veículo são comandadas a partir do visor central, uma tela sensível ao toque que reage aos movimentos. Por essa razão, a quantidade de botões e controles físicos no veículo é mínima. A tela pode ser utilizada com ou sem luvas.

A partir daqui, é possível controlar, por exemplo, o sistema de controle de climatização, o sistema de conforto e conveniência e a posição do banco*. A informação exibida no visor central pode ser tratada pelo motorista ou por um passageiro quando for oportuno.

Sistema de controle por voz



O sistema de controle por voz pode ser utilizado sem que o motorista tenha a necessidade de retirar as mãos no volante. O sistema reconhece a voz em um tom natural. Utilize o controle por

voz para, por exemplo, reproduzir uma música, telefonar para alguém, aumentar o aquecimento ou ler uma mensagem de texto.

Informação relacionada

- Visor do motorista (pág. 82)
- Visão geral do visor central (pág. 105)
- Controle por voz (pág. 140)
- Veículo conectado à internet* (pág. 535)
- Compartilhar Internet no veículo a partir de hotspot Wi-Fi (pág. 539)

Atualizações do software

Para obter a melhor experiência como cliente Volvo com o seu veículo, a Volvo continuamente desenvolve os sistemas dos veículos e dos serviços oferecidos.

É possível atualizar o software do seu Volvo para a última versão quando o veículo for levado para serviço em uma concessionária Volvo autorizada. A atualização de software mais recente permite que você aproveite as melhorias disponíveis, incluindo melhorias de atualizações de software anteriores.

Para obter mais informações sobre as atualizações lançadas e às perguntas frequentes, acesse <https://www.volvocars.com/intl/support>.

i NOTA

A funcionalidade após o upgrade pode variar em função de mercado, modelo, ano-modelo e opcionais.

Informação relacionada

- Sensus - conexão e entretenimento (pág. 34)
- Gerenciar as atualizações do sistema através do Download Center (pág. 603)

Gravação de dados

Como parte dos trabalhos de segurança e qualidade da Volvo, algumas informações relativas ao funcionamento, funcionalidade e incidentes serão registrada no veículo.

Veículos equipados com VCM High⁹ podem coletar dados sobre as funções de segurança do veículo, além de outras funções. Os dados são coletados para o desenvolvimento de produtos, acompanhamento de qualidade, segurança no trabalho, e também para melhorar e monitorar a qualidade do veículo e suas funções de segurança. A finalidade da coleta de dados é também gerenciar os compromissos de garantia da Volvo Car Corporation e atender aos requisitos legais relacionados aos dados de emissões do motor.

i NOTA

Em conjunto com a coleta de dado, a Volvo pode usar uma pequena parte do plano de dados do veículo de até 10 MB/mês.

Este veículo está equipado com um "Event Data Recorder" (EDR). Sua tarefa principal consiste no registro e gravação de dados associados a acidentes de trânsito ou situações semelhantes a colisões, como: acionamento de airbag ou colisão do veículo contra um obstáculo na estrada. Os dados são regis-

trados para aumentar a compreensão do funcionamento dos sistemas do veículo neste tipo de situações. O EDR foi projetado para gravar dados relacionados com a dinâmica do veículo e o sistema de segurança durante um breve período, normalmente 30 segundos ou períodos inferiores.

O EDR deste veículo foi construído para, em caso de acidentes de trânsito ou situações semelhantes a colisões, gravar dados relacionados a:

- Como funcionaram os diferentes sistemas do veículo
- O modo como os cintos de segurança do motorista e dos passageiros foram tensionados/presos
- A utilização do pedal do acelerador ou do freio pelo motorista
- A que velocidade o veículo seguia

Estas informações podem contribuir para a compreensão sobre as circunstâncias em que os acidentes de trânsito e danos ocorrem. O EDR registra dados apenas diante da ocorrência de uma situação de colisão anormal - não são registrados quaisquer dados pelo EDR durante condições de condução normais. O sistema também nunca registra quem conduz o veículo nem a posição geográfica em que ocorre a situação de colisão ou o incidente. No

⁹ Vehicle Connectivity Module

entanto, terceiros, como as autoridades policiais, podem utilizar os dados gravados associados às informações de identificação pessoal normalmente recolhidas em caso de acidente de trânsito. Para interpretar os dados registrados, será necessário um equipamento especial e o acesso ao veículo ou ao EDR.

Além do EDR, o veículo também está equipado com uma série de processadores que têm como função o controle e o monitoramento permanente do funcionamento do veículo. Esses processadores podem gravar dados durante condições de condução normais, mas registram sobretudo falhas que afetem a operação e a funcionalidade do veículo ou a ativação dos sistemas de suporte ao motorista do veículo (por exemplo, City Safety e função de frenagem automática).

Parte dos dados gravados é necessária para que os técnicos possam realizar serviços de manutenção, de modo a diagnosticar e reparar eventuais falhas ocorridas no veículo. A informação registrada também é necessária para que a Volvo possa cumprir exigências jurídicas de acordo com a legislação e as autoridades. A informação registrada no veículo encontra-se memorizada nos seus processadores até que o veículo seja assistido ou reparado.

Além das situações já mencionadas, a informação registrada é utilizada de forma agregada para fins de investigação e desenvolvi-

mento do produto de modo a melhorar continuamente a segurança e qualidade dos veículos Volvo.

A Volvo não distribui a informação acima mencionada para terceiros sem o conhecimento do proprietário do veículo. Devido à legislação e aos regulamentos nacionais, a Volvo pode ver-se obrigada a comunicar informação deste tipo às autoridades policiais ou outras autoridades que possuam o direito legal do acesso. Para realizar a leitura e a interpretação dos dados gravados são necessários equipamentos técnicos especiais que a Volvo e as oficinas licenciadas pela Volvo possuem. A Volvo assegura que a informação transferida para a Volvo no contexto de serviço de manutenção é armazenada e utilizada de forma segura e de acordo com as exigências legais aplicáveis. Para obter mais informações, entre em contato com uma concessionária Volvo.

Termos e condições para serviços

A Volvo oferece serviços que ajudam a melhorar o conforto e a segurança do veículo. Esses serviços incluem tudo, desde assistência em emergências até navegação e diversos serviços de manutenção.

Antes de usar os serviços, é importante ler as informações de suporte dos Termos e condições de serviços em www.volvocars.com.

Informação relacionada

- Política de privacidade para clientes (pág. 39)

Política de privacidade para clientes

A Volvo respeita e protege a integridade pessoal de todos os visitantes de nossas páginas web.

Esta política refere-se ao tratamento de dados do cliente e dados pessoais. O objetivo é o de fornecer aos clientes atuais, antigos e potenciais a compreensão geral de:

- As condições em que recolhemos e tratamos seus dados pessoais.
- Os tipos de dados pessoais que recolhemos.
- A razão pela qual recolhemos seus dados pessoais.
- Como gerenciamos suas informações pessoais.

Para obter mais informações sobre a política, procure informações de suporte em www.volvocars.com.

Informação relacionada

- Condições de utilização e compartilhamento de dados do usuário (pág. 542)
- Termos e condições para serviços (pág. 38)
- Gravação de dados (pág. 37)

Informações importantes sobre os acessórios e os equipamentos auxiliares

A conexão e a instalação incorreta de acessórios e equipamentos extras podem afetar de forma negativa o sistema eletrônico do veículo.

Recomenda-se de que os proprietários de Volvo instalem apenas acessórios originais homologados pela Volvo, e que a instalação dos acessórios só seja realizada por técnicos de serviço Volvo treinados e qualificados. Alguns acessórios só funcionarão quando o software associado estiver instalado no sistema de computador do veículo.

Os equipamentos descritos no manual de instruções não se encontram instalados em todos os veículos - eles apresentam equipamentos diferentes dependendo das necessidades dos diversos mercados e das leis e regulamentos, nacionais ou locais.

Os opcionais e acessórios descritos neste manual estão marcados com um asterisco. Em caso de dúvidas sobre quais os equipamentos padrão ou opcionais/acessórios, entre em contato com um revendedor Volvo.

AVISO

O motorista é sempre responsável pelo uso seguro do veículo e pelo cumprimento das leis e regulamentações vigentes.

Também é importante que o veículo seja submetido a manutenção e reparos de acordo com as recomendações da Volvo, das informações do manual do proprietário e do manual de manutenção e garantia.

Se as informações a bordo diferirem do manual do proprietário impresso, as informações impressas prevalecerão.

Informação relacionada

- Instalação de acessórios (pág. 40)
- Conexão de equipamento à tomada de diagnóstico do veículo (pág. 40)
- Como consultar o manual de instruções (pág. 24)

Instalação de acessórios

Recomenda-se de que os proprietários de Volvo instalem apenas acessórios originais homologados pela Volvo, e que a instalação dos acessórios só seja realizada por técnicos de serviço Volvo treinados e qualificados.

Alguns acessórios só funcionarão quando o software associado estiver instalado no sistema de computador do veículo.

- Os acessórios originais Volvo são testados para garantir que funcionem com os sistemas do veículo para controle de desempenho, segurança e emissões. Além disso, um técnico de serviço Volvo treinado e qualificado sabe onde os acessórios podem ou não ser instalados com segurança em seu Volvo. Sempre busca ajuda de um técnico de serviço Volvo treinado e qualificado antes de instalar qualquer acessório em seu veículo.
- Acessórios não aprovados pela Volvo podem não ter sido testados especificamente para o uso em seu veículo.
- Alguns dos sistemas de desempenho e segurança do veículo podem ser afetados negativamente com a instalação de acessórios não testados pela Volvo, ou se permitir que alguém sem experiência com o veículo instale os acessórios.
- Danos causados por acessórios instalados de forma não aprovada ou incorreta não são cobertos pela garantia de veículo

novo. Mais informações de garantia podem ser encontradas no Livreto de garantia e serviço. A Volvo não se responsabiliza por mortes, ferimentos ou custos que surjam como resultado da instalação de acessórios não originais.

Informação relacionada

- Informações importantes sobre os acessórios e os equipamentos auxiliares (pág. 39)

Conexão de equipamento à tomada de diagnóstico do veículo

A conexão e a instalação incorreta de software ou ferramentas de diagnóstico podem ter um efeito negativo no sistema eletrônico do veículo.

Recomenda-se de que os proprietários de Volvo instalem apenas acessórios originais homologados pela Volvo, e que a instalação dos acessórios só seja realizada por técnicos de serviço Volvo treinados e qualificados. Alguns acessórios só funcionarão quando o software associado estiver instalado no sistema de computador do veículo.

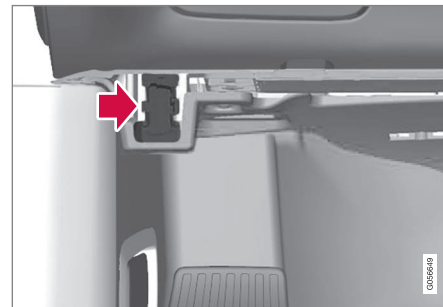

O conector de link de dados (On-board Diagnostic, OBDII) está sob o painel de instrumentos no lado do motorista.

i NOTA

A Volvo Cars não se responsabiliza pelas consequências se equipamento não autorizado for conectado à tomada On-board Diagnostic (OBDII). Essa tomada só deve ser usada por técnicos de serviço Volvo treinados e qualificados.

Informação relacionada

- Informações importantes sobre os acessórios e os equipamentos auxiliares (pág. 39)

Exibindo o número de identificação do veículo

Ao entrar em contato com uma concessionária Volvo sobre a assinatura do Volvo On Call, por exemplo, será necessário o número de identificação do veículo (VIN¹⁰).

1. Pressione **Configurações** na visualização superior do visor central.
2. Acesse **Sistema → Informações do sistema → Número de identificação do veículo**.
 - > O número de identificação do veículo é exibido.

Outra forma de encontrar o VIN é:

- na primeira página do livreto de manutenção e garantia
- no documento de registro do veículo
- ver no painel de instrumentos, através do para-brisa do carro.



O VIN está posicionado em local parecido em todos os modelos.

¹⁰ Vehicle Identification Number

Distração do motorista

O motorista é responsável por fazer todo o possível para garantir a própria segurança, a dos passageiros e a dos outros usuários da estrada. Parte desta responsabilidade é evitar distrações como realizar uma atividade não relacionada à operação do veículo em um ambiente de condução.

O seu novo Volvo está, ou pode ser, equipado com sistemas de comunicação e entretenimento ricos em conteúdo. Como por exemplo telefones celulares com viva-voz, sistemas de navegação e de áudio com muitas funções. Também é possível ter outros dispositivos eletrônicos portáteis para sua maior conveniência. Usados corretamente, eles podem enriquecer de forma segura a experiência de condução. Se forem usados de forma incorreta, podem distraí-lo.

Gostaríamos de fornecer as seguintes advertências de segurança sobre esses sistemas, para indicar a preocupação da Volvo com a sua segurança. Nunca use um dispositivo ou função no veículo de forma a distraí-lo da tarefa de conduzir de forma segura. As distrações podem causar sérios acidentes. Além destas advertências gerais, oferecemos a seguinte informação sobre as novas funções que podem estar no veículo:

AVISO

- Nunca segure um telefone celular ao dirigir. Em algumas áreas, é proibido que o motorista use um telefone celular enquanto o veículo esteja em movimento.
- Se o veículo for equipado com sistema de navegação, você só deve configurar e alterar o itinerário quando o veículo estiver estacionado.
- Nunca programe o sistema de áudio com o veículo em movimento. Programe as predefinições do rádio quando o veículo estiver estacionado e então use as predefinições para facilitar o uso do rádio.
- Nunca use notebooks ou computadores portáteis com o veículo em movimento.

Informação relacionada

- Som, mídia e Internet (pág. 494)

SEGURANÇA

Segurança

O veículo está equipado com diversos sistemas de segurança que trabalham juntos para proteger o motorista e os passageiros do veículo em caso de acidente.

O veículo está equipado com diversos sensores que reagem em caso de acidente e ativam diferentes sistemas de segurança, como os diferentes tipos de airbags e os tensionadores do cinto de segurança. Dependendo da situação específica do acidente, como colisões em diferentes ângulos, capotamento ou saída da estrada, os sistemas reagirão de formas diferentes para proporcionar uma boa proteção.

Há também sistemas de segurança mecânicos, como o Whiplash Protection System. O veículo também é feito para que uma grande parte da força de uma colisão seja distribuída nas vigas, nas colunas, no assoalho, no teto e em outras partes da carroceria.

O modo de segurança do veículo poderá ser ativado depois de uma colisão caso uma função importante do veículo tenha sido danificada.

Símbolo de advertência no visor do motorista



O símbolo de advertência se acenderá no visor do motorista quando o sistema elétrico do veículo for colocado na posição de ignição II. O símbolo se apagará depois de aproximadamente 6 segundos caso o sistema de segurança do veículo esteja íntegro.

AVISO

Se o símbolo de advertência permanecer aceso ou acender durante a condução, e a mensagem **Airbag SRS Serviço urgente**.

Dirija até uma oficina, for exibida no visor do motorista, significa que parte de um dos sistemas de segurança não está com sua funcionalidade total. A Volvo recomenda que entre em contato com uma oficina autorizada Volvo assim que possível.

AVISO

Nunca modifique nem repare sozinho os diversos sistemas de segurança do veículo. Manutenção falha em um dos sistemas pode causar falha de funcionamento e resultar em ferimentos graves. A Volvo recomenda que entre em contato com uma oficina autorizada Volvo.



Se o símbolo específico de advertência estiver quebrado, o símbolo geral de advertência será aceso no seu lugar e o visor do motorista exibirá a mesma mensagem.

Informação relacionada

- Segurança durante gravidez (pág. 45)
- Cintos de segurança (pág. 47)
- Airbags (pág. 52)
- Whiplash Protection System (pág. 45)
- Modo de segurança (pág. 60)
- Segurança infantil (pág. 61)

Segurança durante gravidez

É importante que o cinto de segurança seja usado corretamente durante a gravidez, e que motoristas grávidas ajustem a posição de sentar.

Cinto de segurança

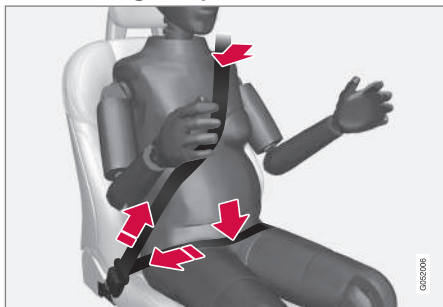

A seção diagonal passa sobre o ombro e deve ser conduzida entre os seios e para a lateral do abdômen.

A seção do quadril deve ficar reta sobre as coxas e o máximo possível sob o abdômen. Nunca permita que deslize para cima. Remova a folga do cinto de segurança e certifique-se de que ele encaixe o mais próximo do corpo possível. Além disso, verifique se não há torções no cinto.

Posição de sentar

À medida que a gravidez avança, as motoristas grávidas devem ajustar o banco e o volante de forma que possam facilmente manter o controle do veículo enquanto dirigem (o que significa que devem poder facilmente operar os pedais e o volante). O objetivo deve ser posicionar o banco com a maior distância possível entre o abdômen e o volante.

Informação relacionada

- Segurança (pág. 44)
- Cintos de segurança (pág. 47)
- Banco dianteiro manual (pág. 184)
- Banco dianteiro de controle elétrico* (pág. 185)

Whiplash Protection System

Whiplash Protection System (WHIPS) reduz o risco de ferimentos do tipo chicote. O sistema consiste de encostos e almofadas com absorção de energia, assim como um apoio de cabeça especialmente projetado nos bancos dianteiros.

O WHIPS é acionado em caso de colisão traseira, em que o ângulo e a velocidade da colisão e a natureza do veículo que colidiu tenham influência.

Quando o WHIPS for acionado, os encostos dos bancos dianteiros serão reclinados e as almofadas abaixadas, para alterar a posição de sentar do motorista e do passageiro dianteiro. Esse movimento ajuda a absorver um pouco das forças que podem surgir e causar o efeito chicote.

AVISO

WHIPS é um complemento dos cintos de segurança. Use sempre o cinto de segurança.





AVISO

Nunca modifique nem repare sozinho o banco ou WHIPS. A Volvo recomenda que entre em contato com uma oficina autorizada Volvo.

Se os bancos dianteiros forem submetidos a uma grande carga, como em uma colisão, deverão ser substituídos. Algumas das propriedades de proteção dos bancos podem ter sido perdidas mesmo se não aparentarem danos.

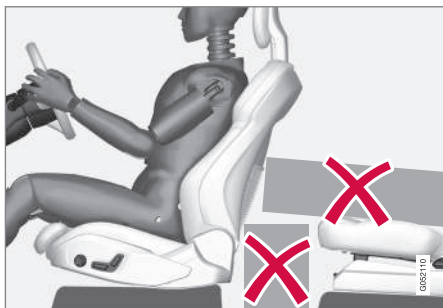

Não deixe objetos no assoalho atrás ou abaixo dos bancos dianteiros ou no banco traseiro que possam evitar o funcionamento do WHIPS.

AVISO

Não esprema objetos rígidos entre a almofada do banco traseiro e o encosto do banco dianteiro.

Se um encosto do banco traseiro estiver abaixado, a carga deverá ficar presa para evitar que deslize para o encosto do banco dianteiro em caso de colisão.

AVISO

Se um encosto do banco traseiro for abaixado ou um assento infantil voltado para trás for usado no banco traseiro, o banco dianteiro correspondente deverá ser movido para frente para não entrar em contato com o encosto abaixado ou com o assento infantil.

Posição de sentar

Para uma boa proteção do WHIPS, o motorista e o passageiro devem estar sentados corretamente e garantir que a função do sistema não seja obstruída.

Defina a posição correta do banco dianteiro antes de iniciar a condução.

O motorista e o passageiro dianteiro devem sentar-se no centro do banco com o mínimo de espaço possível entre a cabeça e o apoio de cabeça.

WHIPS e assentos infantis

A proteção fornecida pelo veículo a uma criança senta em um assento infantil ou em um booster não será diminuída pelo WHIPS.

Informação relacionada

- Segurança (pág. 44)
- Banco dianteiro manual (pág. 184)
- Banco dianteiro de controle elétrico* (pág. 185)
- Rear Collision Warning* (pág. 364)

Cintos de segurança

Uma frenagem brusca pode ter sérias consequências se os cintos de segurança não forem usados.

É importante que o cinto de segurança fique contra o corpo, para proporcionar boa proteção. Não incline muito o encosto. O cinto de segurança foi projetado para proteção em uma posição sentada normal.

AVISO

Lembre-se de não prender o cinto de segurança nos ganchos nem em outros encaixes internos, pois isso impede que o cinto seja recolhido adequadamente.

AVISO

Os cintos de segurança e os airbags interagem. Se o cinto de segurança não for usado ou for usado incorretamente, isso pode diminuir a proteção proporcionada pelo airbag em caso de colisão.

AVISO

Nunca modifique nem repare sozinho os cintos de segurança. A Volvo recomenda que entre em contato com uma oficina autorizada Volvo.

Se os cintos de segurança forem submetidos a uma grande carga, como em uma colisão, todo o cinto deve ser substituído. Algumas das propriedades de proteção do cinto de segurança podem ter sido perdidas mesmo se não aparentarem danos. O cinto de segurança também deve ser substituído se mostrar sinais de desgaste ou danos. O novo cinto de segurança deve ser homologado e projetado para instalação no mesmo local que o cinto substituído.

Informação relacionada

- Segurança (pág. 44)
- Tensionadores do cinto de segurança (pág. 49)
- Colocar e retirar o cinto de segurança (pág. 47)
- Lembrete do cinto de segurança e da porta (pág. 51)

Colocar e retirar o cinto de segurança

Certifique-se de que todos os passageiros têm os cintos de segurança colocados antes de iniciar a condução.

Colocar o cinto de segurança

1. Puxe o cinto lentamente a assegure-se de que não esteja torcido ou danificado.

NOTA

O cinto de segurança é equipado com um retrator que é travado nas seguintes situações:

- se o cinto for puxado muito rapidamente
- durante frenagem e aceleração
- se o veículo inclinar muito
- ao dirigir em curvas.

SEGURANÇA

2. Prenda o cinto inserindo a fivela no fecho do respectivo cinto.
> Um "clique" forte indica que o cinto está travado.

AVISO

Sempre insira a lingueta do cinto de segurança na fivela do lado correto. Caso contrário, os cintos de segurança e as fivelas podem não funcionar como devem em caso de colisão. Há risco de ferimentos graves.

3. Os cintos nos bancos dianteiros podem ser ajustados verticalmente.



Pressione a fixação do cinto e desloque o cinto para cima ou para baixo.

Coloque o cinto o mais alto possível, sem que o mesmo entre em contato com o pescoço.

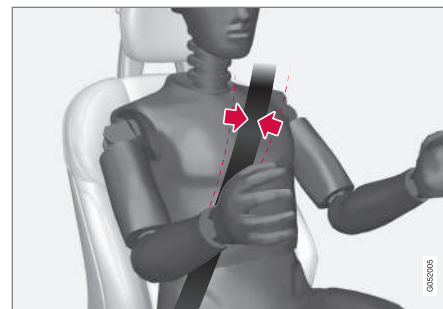

O cinto deve assentar sobre o ombro (não sobre o braço).

4. Estique a parte abdominal (do colo) sobre o colo puxando a parte diagonal sobre o ombro.

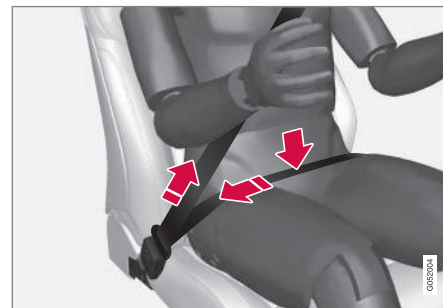

A parte abdominal (de colo) deve ficar na posição mais baixa possível (não sobre o abdômen).

⚠ AVISO

Cada cinto de segurança foi projetado para apenas uma pessoa.

⚠ AVISO

Lembre-se de não prender o cinto de segurança nos ganchos nem em outros encaixes internos, pois isso impede que o cinto seja recolhido adequadamente.

⚠ AVISO

Não danifique os cintos de segurança nem insira objetos estranhos na fivela. Caso contrário, os cintos de segurança e as fivelas poderão não funcionar como devem em caso de colisão. Há risco de ferimentos graves.

Retirar o cinto de segurança

1. Pressione o botão vermelho no fecho do cinto e deixe que o cinto seja recolhido.
2. Se o cinto de segurança não for totalmente recolhido, ajude então com a mão para que não fique pendurado e solto.

Informação relacionada

- Cintos de segurança (pág. 47)
- Tensionadores do cinto de segurança (pág. 49)

- Lembrete do cinto de segurança e da porta (pág. 51)

Tensionadores do cinto de segurança

O veículo está equipado com tensionadores do cinto de segurança padrão* que podem tensionar os cintos de segurança em situações críticas e colisões.

Tensionador do cinto de segurança padrão

Os cintos do banco dianteiro e dos assentos laterais traseiros estão equipados com um pré-tensionador do cinto de segurança padrão.

O tensionador do cinto de segurança padrão tensiona o cinto de segurança em caso de colisão suficientemente violenta para proteger o ocupante de modo mais eficaz.

Tensionador elétrico do cinto de segurança*

Os cintos de segurança do motorista e do passageiro dianteiro estão equipados com um tensionador elétrico do cinto de segurança.

Os tensionadores do cinto de segurança complementam-se e podem ser ativados juntamente com os sistemas de suporte ao motorista City Safety e Rear Collision Warning. Em situações críticas, como frenagens bruscas, saídas da estrada (por exemplo, quando o veículo desliza para uma vala, levanta do solo ou bate em algo no terreno), derrapagens ou risco de colisão, o cinto de segurança pode ser



◀◀ tensionado pelo motor elétrico do tensionador do cinto de segurança.

O tensionador elétrico do cinto de segurança ajuda a posicionar o ocupante em uma melhor posição para reduzir o risco de batida contra o interior do veículo e melhora a eficiência dos sistemas de proteção, como os airbags do veículo.

Quando a situação crítica passa, o cinto de segurança e o pré-tensionador elétrico do cinto de segurança são reiniciados automaticamente, mas também podem ser reiniciados manualmente.

IMPORTANTE

Se o airbag do passageiro for desativado, o tensionador elétrico do cinto de segurança no lado do passageiro também será desativado.

AVISO

Nunca modifique nem repare sozinho os cintos de segurança. A Volvo recomenda que entre em contato com uma oficina autorizada Volvo.

Se os cintos de segurança forem submetidos a uma grande carga, como em uma colisão, todo o cinto deve ser substituído. Algumas das propriedades de proteção do cinto de segurança podem ter sido perdidas mesmo se não aparentarem danos. O cinto de segurança também deve ser substituído se mostrar sinais de desgaste ou danos. O novo cinto de segurança deve ser homologado e projetado para instalação no mesmo local que o cinto substituído.

Informação relacionada

- Cintos de segurança (pág. 47)
- Colocar e retirar o cinto de segurança (pág. 47)
- Reiniciar o tensionador elétrico do cinto de segurança* (pág. 50)
- Ativar e desativar o airbag do passageiro* (pág. 56)
- City Safety™ (pág. 290)
- Rear Collision Warning* (pág. 364)

Reiniciar o tensionador elétrico do cinto de segurança*

O tensionador elétrico do cinto de segurança foi concebido para ser reiniciado automaticamente, mas se o cinto permanecer tenso, o tensionador do cinto de segurança pode ser reiniciado manualmente.

1. Pare o veículo em um local seguro.
2. Retire o cinto de segurança e volte a colocar o mesmo.
 - > O cinto e o tensionador elétrico do cinto de segurança são reiniciados.

AVISO

Nunca modifique nem repare sozinho os cintos de segurança. A Volvo recomenda que entre em contato com uma oficina autorizada Volvo.

Se os cintos de segurança forem submetidos a uma grande carga, como em uma colisão, todo o cinto deve ser substituído. Algumas das propriedades de proteção do cinto de segurança podem ter sido perdidas mesmo se não aparentarem danos. O cinto de segurança também deve ser substituído se mostrar sinais de desgaste ou danos. O novo cinto de segurança deve ser homologado e projetado para instalação no mesmo local que o cinto substituído.

Informação relacionada

- Tensionadores do cinto de segurança (pág. 49)
- Cintos de segurança (pág. 47)

Lembrete do cinto de segurança e da porta

O sistema avisa os passageiros sem cinto para colocarem o cinto de segurança e também alerta para a presença de porta, capô ou tampa aberta.

Gráficos do visor do motorista



Gráfico no visor do motorista com diferentes tipos de advertências. A cor de advertência das portas e da tampa do porta-malas depende da velocidade do veículo.

O gráfico do visor do motorista indica quais os bancos do veículo que têm passageiros com cinto e sem cinto.

No mesmo gráfico também é indicado se o capô, a tampa do porta-malas ou alguma porta está aberto.

O gráfico é confirmado pressionando o botão **O** no teclado numérico à direita do volante.

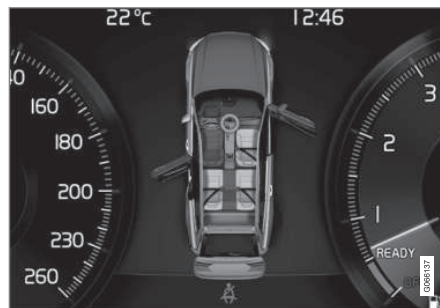
Lembrete do cinto de segurança



Lembrete luminoso no console do teto.

O lembrete luminoso é emitido no console do teto e através de um símbolo de advertência no visor do motorista.

O lembrete sonoro depende da velocidade, do tempo de condução e da quilometragem.

O estado dos cintos de segurança do motorista e dos passageiros é informado no gráfico do visor do motorista quando um cinto é colocado ou retirado.

Os bancos para criança não são cobertos pelo sistema de advertência do cinto de segurança.

Banco dianteiro

O motorista ou passageiro dianteiro sem o cinto de segurança afivelado é avisado para colocá-lo através de um sinal luminoso e sonoro.

◀ Banco traseiro

O lembrete do cinto de segurança do banco traseiro tem duas subfunções:

- Informar sobre quais os cintos de segurança que estão sendo utilizados no banco traseiro. O gráfico do visor do motorista apresenta a utilização dos cintos de segurança.
- Exibe um lembrete luminoso e sonoro caso algum dos cintos de segurança no banco traseiro seja retirado durante a viagem. O lembrete para assim que o cinto de segurança é colocado novamente.

Lembrete de porta, capô, tampa do porta-malas e tampa de abastecimento de combustível

Se o capô, tampa do porta-malas, tampa de abastecimento de combustível ou qualquer uma das portas não estiver devidamente fechado, o gráfico do visor do motorista indica qual elemento que está aberto. Pare o veículo em local seguro o mais rápido possível e feche o elemento que gerou a advertência.



Se o veículo for conduzido a uma velocidade inferior a cerca de 10 km/h (6 mph), acende-se o símbolo de informações do visor do mo-

torista.



Se o veículo for conduzido a uma velocidade superior a cerca de 10 km/h (6 mph), acende-se o símbolo de advertência do visor do motorista.

Informação relacionada

- Cintos de segurança (pág. 47)
- Colocar e retirar o cinto de segurança (pág. 47)

Airbags

O veículo está equipado com airbags e cortinas infláveis para o motorista e os passageiros.

NOTA

Os detectores reagem de forma diferente dependendo da natureza da colisão e se os cintos de segurança estiverem afivelados ou não. Aplicável a todas as posições do cinto.

Portanto, é possível que apenas um (ou nenhum) dos airbags inflam em uma colisão. Os detectores percebem a força de colisão no veículo e a ação é adaptada de acordo para que nenhum, um ou mais airbags sejam acionados.

AVISO

O módulo de controle do sistema de airbag localiza-se no console central. Se o console central for encharcado com água ou outro líquido, desconecte os cabos da bateria de partida. Não tente dar partida no veículo, pois os airbags podem ser acionados. Recuperação do veículo. A Volvo recomenda que o veículo seja transportado para uma oficina Volvo autorizada.

Airbags acionados

Se algum dos airbags for acionado, recomenda-se:

- Recuperação do veículo. A Volvo recomenda que o veículo seja transportado para uma oficina Volvo autorizada. Não dirija com os airbags acionados.
- A Volvo recomenda levar o veículo a uma oficina Volvo autorizada para fazer a troca dos componentes dos sistemas de segurança do veículo.
- Sempre entre em contato com um médico.

AVISO

Nunca dirija com os airbags acionados. Eles podem dificultar a condução. Outros sistemas de segurança também podem estar danificados. A fumaça e a poeira criadas quando os airbags são acionados podem causar irritação/ferimentos na pele e nos olhos depois de exposição intensa. Em caso de irritação, lave com água fria. A sequência de acionamento rápido e o tecido do airbag podem atritar com a pele e causar queimaduras.

Informação relacionada

- Segurança (pág. 44)
- Airbags do motorista (pág. 53)
- Airbag do passageiro (pág. 54)

- Airbags laterais (pág. 58)
- Cortinas infláveis (pág. 59)

Airbags do motorista

Como complemento ao cinto de segurança, o veículo está equipado com airbag do volante e airbag do joelho¹ no lado do motorista.



Airbag do volante e airbag do joelho¹ no lado do motorista no banco dianteiro.

No caso de uma colisão frontal, os airbags ajudam a proteger a cabeça, pescoço, rosto e peito do motorista, assim como os joelhos e as pernas.

No caso de uma colisão suficientemente forte, os sensores reagem e o airbag é inflado. O airbag amortece o impacto inicial da colisão para o ocupante. O airbag esvazia enquanto é comprimido no impacto. Quando isto acontece, espalha-se também fumaça no veículo, uma situação que é completamente normal. Todo o processo, incluindo o enchimento e o esvazia-

« mento do airbag, ocorre em décimos de segundo.

⚠ AVISO

Os cintos de segurança e os airbags interagem. Se o cinto não for usado ou usado incorretamente, isso pode diminuir a proteção fornecida pelo airbag em caso de colisão.

Para minimizar o risco de ferimentos se o airbag for acionado, os passageiros devem se sentar o mais verticalmente possível, com os pés no assoalho e as costas contra o encosto.

⚠ AVISO

A Volvo recomenda o contato com uma oficina autorizada Volvo para fazer o reparo. Uma falha no sistema de airbag pode causar falha de funcionamento e resultar em ferimentos graves.

Localização do airbag do volante

O airbag está acondicionado no centro do volante. O volante está marcado com o texto **AIRBAG**.

Localização do airbag do joelho¹

O airbag está acondicionado na parte inferior do painel de instrumentos no lado do moto-

rista. O painel está marcado com o texto **AIRBAG**.

⚠ AVISO

Não posicione nem acole nenhum objeto em cima ou na frente do painel onde o airbag dos joelhos estiver armazenado.

Informação relacionada

- Airbags (pág. 52)
- Airbag do passageiro (pág. 54)

Airbag do passageiro

Como complemento ao cinto de segurança, o veículo está equipado com airbag no lado do passageiro dianteiro.



Airbag do passageiro dianteiro.

No caso de uma colisão frontal, o airbag ajuda a proteger a cabeça, pescoço, rosto e peito, assim como os joelhos e as pernas.

No caso de uma colisão suficientemente forte, os sensores reagem e o airbag é inflado. O airbag amortece o impacto inicial da colisão para o ocupante. O airbag esvazia enquanto é comprimido no impacto. Quando isto acontece, espalha-se também fumaça no veículo, uma situação que é completamente normal. Todo o processo, incluindo o enchimento e o esvazia-

¹ O veículo está equipado com airbag do joelho apenas em alguns mercados.

mento do airbag, ocorre em décimos de segundo.

AVISO

Os cintos de segurança e os airbags interagem. Se o cinto não for usado ou usado incorretamente, isso pode diminuir a proteção fornecida pelo airbag em caso de colisão.

Para minimizar o risco de ferimentos se o airbag for acionado, os passageiros devem se sentar o mais verticalmente possível, com os pés no assoalho e as costas contra o encosto.

AVISO

A Volvo recomenda o contato com uma oficina autorizada Volvo para fazer o reparo. Uma falha no sistema de airbag pode causar falha de funcionamento e resultar em ferimentos graves.

Localização do airbag do passageiro

O airbag está acondicionado em um compartimento acima do porta-luvas. O painel está marcado com o texto **AIRBAG**.

AVISO

Não coloque objetos na frente ou acima do painel onde o airbag do passageiro está localizado.

Adesivo para o airbag do passageiro



Adesivo no para-sol do lado do passageiro.

O adesivo de advertência para o airbag do passageiro está de acordo com o indicado acima.

AVISO

Se o veículo não for equipado com um interruptor para ativar/desativar o airbag do passageiro, ele estará sempre ativado.

AVISO

Nunca deixe ninguém permanecer ou sentar na frente do banco do passageiro dianteiro.

Nunca use um assento infantil voltado para trás no banco do passageiro dianteiro se o airbag estiver ativado.

Passageiros voltados para frente (crianças ou adultos) nunca devem sentar no banco do passageiro dianteiro se o airbag estiver desativado.

Não seguir o aviso acima pode ameaçar a vida ou levar a ferimentos graves.

Informação relacionada

- Airbags (pág. 52)
- Airbags do motorista (pág. 53)
- Ativar e desativar o airbag do passageiro* (pág. 56)

Ativar e desativar o airbag do passageiro*

O airbag do passageiro pode ser desativado caso o veículo esteja equipado com um interruptor Passenger Airbag Cut Off Switch (PACOS).

O interruptor do airbag do passageiro está localizado na extremidade do painel de instrumentos do lado do passageiro e fica acessível quando a porta está aberta.

Verifique se o interruptor está na posição desejada.

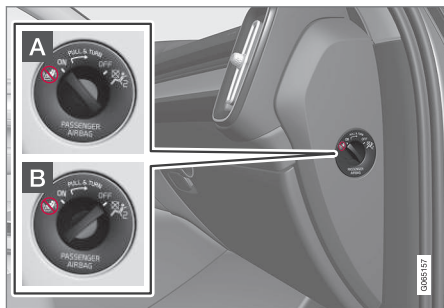

A ON - o airbag está ativado e todos os passageiros voltados para frente (crianças e adultos) podem sentar-se de modo seguro no banco do passageiro.

B OFF - O airbag está desativado e as crianças em assento infantil voltado para trás

podem sentar-se com segurança no banco do passageiro.

AVISO

Se o veículo não for equipado com um interruptor para ativar/desativar o airbag do passageiro, ele estará sempre ativado.

Ativar o airbag do passageiro



- 1 Puxe o interruptor para fora e gire de **OFF** para **ON**.
 - > O visor do motorista exibe a mensagem **Airbag passag. ativado Confirme.**

NOTA

Se o airbag do passageiro tiver sido ativado/desativado com o veículo na posição de ignição I ou inferior, uma mensagem é exibida no visor do motorista e o seguinte indicador no console do teto depois de aproximadamente 6 segundos que o sistema elétrico do veículo tiver sido colocado na posição de ignição II.

2. Confirme a mensagem pressionando o botão **O** no teclado numérico do lado direito do volante.

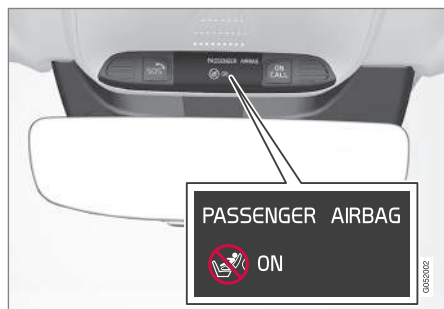

- > Uma mensagem de texto e um símbolo de advertência no console no teto indicam que o airbag do banco do passageiro dianteiro está ativado.

AVISO

Nunca use um assento infantil voltado para trás no banco do passageiro dianteiro quando o airbag estiver ativado.

O airbag do passageiro deve ser sempre ativado quando passageiros voltados para frente (crianças ou adultos) estiverem sentados no banco do passageiro dianteiro.

Não seguir o aviso acima pode ameaçar a vida ou levar a ferimentos graves.

Desativar o airbag do passageiro



- 1 Puxe o interruptor para fora e gire de **ON** para **OFF**.
 - > O visor do motorista exibe a mensagem **Airbag passag. desat. Confirme.**

NOTA

Se o airbag do passageiro tiver sido ativado/desativado com o veículo na posição de ignição **I** ou inferior, uma mensagem é exibida no visor do motorista e o seguinte indicador no console do teto depois de aproximadamente 6 segundos que o sistema elétrico do veículo tiver sido colocado na posição de ignição **II**.

2. Confirme a mensagem pressionando o botão **O** no teclado numérico do lado direito do volante.

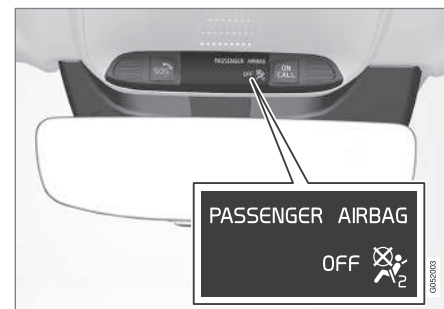

- > Uma mensagem de texto e um símbolo no console no teto indicam que o airbag do banco do passageiro dianteiro está desativado.

AVISO

Passageiros voltados para frente (crianças ou adultos) nunca devem se sentar no banco do passageiro quando o airbag estiver desativado.

Não seguir o aviso acima pode ameaçar a vida ou levar a ferimentos graves.



! IMPORTANTE

Se o airbag do passageiro for desativado, o tensionador elétrico do cinto de segurança no lado do passageiro também será desativado.

Informação relacionada

- Tensionadores do cinto de segurança (pág. 49)
- Assento infantil (pág. 62)

Airbags laterais

Os airbags laterais dos bancos do motorista e do passageiro atuam para proteger o peito e o quadril em caso de colisão.



Os airbags laterais são instalados nas estruturas externas do encosto nos bancos dianteiros para ajudar a proteger o motorista e o passageiro dianteiro.

Uma colisão suficientemente forte ativará os sensores e os airbags laterais serão inflados. O airbag inflará entre o ocupante e o painel da porta e, assim, amortecerá o impacto inicial. O airbag esvazia enquanto é comprimido no impacto. O airbag lateral normalmente só é acionado no lado da colisão.

! AVISO

A Volvo recomenda o contato com uma oficina autorizada Volvo para fazer o reparo. Uma manutenção falha no sistema de airbag lateral pode causar falha de funcionamento e resultar em ferimentos graves.

! AVISO

Não coloque objetos na área entre o lado de fora do banco e o painel da porta, já que essa área é necessária para o airbag lateral.

A Volvo recomenda somente o uso de capas de banco aprovadas pela Volvo. Outras capas de bancos podem impedir a operação dos airbags laterais.

! AVISO

Os airbags laterais são um complemento dos cintos de segurança. Use sempre o cinto de segurança.

Airbags laterais e assentos infantis

A proteção fornecida pelo veículo a uma criança sentada em um assento infantil ou em um booster não será diminuída pelo airbag lateral.

Informação relacionada

- Airbags (pág. 52)

Cortinas infláveis

Durante uma colisão, a cortina inflável Inlatable Curtain (IC) ajuda a proteger o motorista e os passageiros de batidas com a cabeça contra o interior do veículo.

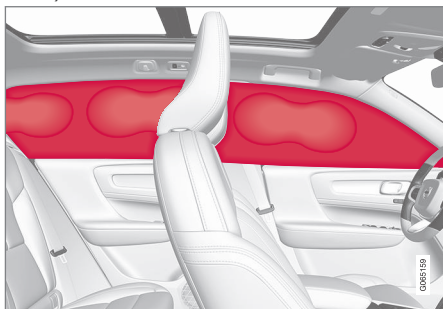

Os airbags estão montados ao longo do revestimento do teto, em ambos os lados, e ajudam a proteger o motorista e os passageiros nos assentos laterais do veículo. Os painéis estão etiquetados com **IC AIRBAG**.

Uma colisão suficientemente forte ativa os sensores e a cortina inflável é inflada.

⚠️ AVISO

A Volvo recomenda o contato com uma oficina autorizada Volvo para fazer o reparo. Manutenção falha no sistema da cortina inflável pode causar mal funcionamento e resultar em ferimentos graves.

⚠️ AVISO

Nunca pendure nem coloque objetos pesados nas alças do teto. Os ganchos são projetados apenas para casacos e jaquetas leves (não para objetos sólidos como guarda-chuvas).

Não aparafuse nem instale nada no revestimento do teto, nas colunas da porta ou nos painéis laterais do veículo. Isso pode comprometer a proteção. A Volvo só recomenda o uso de peças genuínas Volvo aprovadas para instalação nessas áreas.

⚠️ AVISO

Deixe um espaço de 10 cm (4 polegadas) entre a carga e os janelas laterais se o veículo for carregado acima da extremidade superior dos vidros da porta. Caso contrário, a proteção da cortina inflável, que fica escondida no revestimento do teto, pode ser comprometida.

⚠️ AVISO

A cortina inflável é um complemento dos cintos de segurança. Use sempre o cinto de segurança.

Informação relacionada

- Airbags (pág. 52)

Modo de segurança

O modo de segurança é um estado de proteção acionado quando uma colisão possa ter danificado alguma das funções vitais do veículo, como as linhas de combustível, sensores de algum dos sistemas de segurança ou o sistema de freio.

Se o veículo passou por uma colisão, a mensagem **Safety mode** **Veja o Manual de instruções** poderá ser exibida no visor do motorista com um símbolo de advertência, desde que o visor não esteja danificado e o sistema elétrico do veículo ainda esteja funcionando. Essa mensagem significa que o veículo está com funcionalidade reduzida.

AVISO

Nunca, sob nenhuma circunstância, tente religar o veículo se sentir cheiro de combustível quando a mensagem **Safety mode** **Veja o Manual de instruções** for exibida no visor do motorista. Saia do veículo imediatamente.

Com o veículo em modo de segurança, é possível tentar repor o sistema para arrancar e deslocar o veículo uma distância curta, como quando o veículo está em uma posição perigosa para o trânsito.

AVISO

Nunca tente reparar o veículo ou reiniciar os componentes eletrônicos sozinho se o veículo tiver passado pelo modo de segurança. Isso pode resultar em ferimentos ou o veículo não funcionar normalmente. A Volvo recomenda entrar em contato com uma oficina Volvo autorizada para verificar e restaurar o veículo ao estado normal depois que **Safety mode** e **Veja o Manual de instruções** tiverem sido exibidos.

AVISO

Se o veículo estiver no modo de segurança, ele não deverá ser rebocado. Ele deverá ser transportado a partir da sua localização. A Volvo recomenda que o veículo seja transportado para uma oficina Volvo autorizada.

Informação relacionada

- Segurança (pág. 44)
- Arrancar e deslocar o veículo em modo de segurança (pág. 60)
- Transporte (pág. 485)

Arrancar e deslocar o veículo em modo de segurança

Com o veículo em modo de segurança, é possível tentar repor o sistema para arrancar e deslocar o veículo uma distância curta, como quando o veículo está em uma posição perigosa para o trânsito.

Arrancar o veículo em modo de segurança

1. Examinar a situação geral dos danos do veículo e se não derramou combustível. Não deve sentir qualquer cheiro de combustível.

Caso se trate de danos menores, e depois de controlar se não houve respingo de combustível, pode tentar arrancar novamente.

AVISO

Nunca, sob nenhuma circunstância, tente religar o veículo se sentir cheiro de combustível quando a mensagem **Safety mode** **Veja o Manual de instruções** for exibida no visor do motorista. Saia do veículo imediatamente.

2. Desligue o veículo.

3. Em seguida tente ligar o veículo.
 - > A eletrônica do veículo realiza uma verificação do sistema e tenta reiniciar no estado normal.

! IMPORTANTE

Se a mensagem **Safety mode Veja o Manual de instruções** ainda for exibida no visor, o veículo não deve ser conduzido nem rebocado, mas sim chamado um serviço de recuperação. Mesmo se o veículo parecer conduzível, danos ocultos podem impossibilitar o controle do veículo em movimento.

Deslocar o veículo em modo de segurança

1. Se o visor do motorista mostrar a mensagem **Normal mode The car is now in normal mode** depois de tentar arrancar, o veículo pode ser deslocado cuidadosamente, caso esteja em uma situação que seja perigosa para o trânsito.
2. Não desloque o veículo mais do que o necessário.

! AVISO

Se o veículo estiver no modo de segurança, ele não deverá ser rebocado. Ele deverá ser transportado a partir da sua localização. A Volvo recomenda que o veículo seja transportado para uma oficina Volvo autorizada.

Informação relacionada

- Modo de segurança (pág. 60)
- Dar partida no veículo (pág. 418)
- Transporte (pág. 485)

Segurança infantil

As crianças devem estar sempre sentadas com segurança ao viajar em um veículo. A Volvo possui equipamento de segurança infantil (assentos infantis e dispositivos de fixação) desenvolvido especialmente para este veículo. O equipamento de segurança infantil da Volvo proporciona boas condições para que a criança viaje de modo seguro no veículo. Além disso, o equipamento de segurança infantil combina com o restante e é de fácil utilização.

O equipamento a ser utilizado é selecionado levando em conta o peso e o tamanho da criança.

A Volvo recomenda que as crianças viajem em assento infantil voltado para trás enquanto for possível, no mínimo até os 3-4 anos de idade. Desta idade em diante devem viajar em assento infantil voltado para frente até atingirem a altura de 140 cm (4 pés e 7 polegadas).

i NOTA

Disposições legais sobre o tipo de assento infantil a ser usado para crianças de idades e alturas diferentes variam conforme o país. Verifique o tipo aplicável.



i NOTA

Ao usar equipamento de proteção infantil, é importante ler as instruções de instalação incluídas.

Se tiver dúvidas ao instalar equipamento de segurança infantil, consulte o fabricante para obter instruções mais claras.

Todas as crianças, não importa a idade ou altura, devem estar sempre corretamente seguras no veículo. Nunca deixe que uma criança se sente no colo de um passageiro.

Informação relacionada

- Segurança (pág. 44)
- Assento infantil (pág. 62)
- Ativar e desativar as travas de segurança infantil (pág. 268)

Assento infantil

Assentos infantis adequados sempre devem ser usados quando houver crianças no veículo.

As crianças devem se sentar de forma confortável e segura. Certifique-se de que o assento infantil esteja posicionado, instalado e seja usado corretamente.

Procure as instruções de instalação do assento infantil para instalação correta.

i NOTA

Ao usar equipamento de proteção infantil, é importante ler as instruções de instalação incluídas.

Se tiver dúvidas ao instalar equipamento de segurança infantil, consulte o fabricante para obter instruções mais claras.

i NOTA

Nunca deixe uma criança solta no veículo. Sempre a prenda de acordo com as instruções do assento infantil, mesmo quando não estiver em uso.

i NOTA

A instalação e o uso prolongado de cadeiras de crianças podem desgastar os acessórios do veículo. A Volvo recomenda o uso do acessório de proteção para proteger os acessórios do veículo.

Informação relacionada

- Segurança infantil (pág. 61)
- Pontos de fixação superiores para assento infantil (pág. 63)
- Pontos de fixação inferiores para assento infantil (pág. 64)
- Pontos de fixação i-Size/ISOFIX para assento infantil (pág. 65)
- Colocação do assento infantil (pág. 65)
- Ativar e desativar o airbag do passageiro* (pág. 56)

Pontos de fixação superiores para assento infantil

O veículo está equipado com pontos de fixação superiores para assento infantil nos lugares laterais do banco traseiro.

Os pontos de fixação superiores destinam-se sobretudo à utilização conjunta com bancos infantis voltados para frente.

Siga sempre as instruções de montagem do fabricante quando acoplar um assento infantil aos pontos de fixação superiores.

Localização dos pontos de fixação



A localização dos pontos de fixação ISOFIX é indicada por símbolos no lado de trás do encosto.

Os pontos de fixação encontram-se no lado de trás dos lugares laterais do banco traseiro.

⚠ AVISO

A Volvo recomenda que as tiras superiores do assento infantil passem pelo orifício do apoio de cabeça antes de serem tensionadas no ponto de fixação. Se não for possível, siga as recomendações do fabricante do assento infantil.

i NOTA

Rebata os apoios de cabeça para facilitar a instalação desse tipo de assento infantil em veículos com apoio de cabeça rebatível nos assentos laterais.

i NOTA

Em veículos com prateleira, deve-se removê-la antes de os assentos infantis serem montados nos pontos de fixação.

Informação relacionada

- Assento infantil (pág. 62)
- Pontos de fixação inferiores para assento infantil (pág. 64)
- Pontos de fixação i-Size/ISOFIX para assento infantil (pág. 65)
- Tabela geral para colocação de assento infantil (pág. 69)

- Tabela para colocação de assentos infantis onde o cinto de segurança é utilizado (pág. 71)

Pontos de fixação inferiores para assento infantil

O veículo está equipado com pontos de fixação inferiores para o assento infantil no banco dianteiro* e no banco traseiro.

Os pontos de fixação inferiores destinam-se à utilização conjunta com alguns bancos infantis voltados para trás.

Siga sempre as instruções de montagem do fabricante quando acoplar um assento infantil aos pontos de fixação inferiores.

Localização dos pontos de fixação



Localização dos pontos de fixação no banco dianteiro.

Os pontos de fixação no banco dianteiro encontram-se nos lados do espaço das pernas do banco do passageiro.

Os pontos de fixação no banco dianteiro apenas estão montados se o veículo estiver equipado com interruptor para ativar/desativar o airbag do passageiro*.

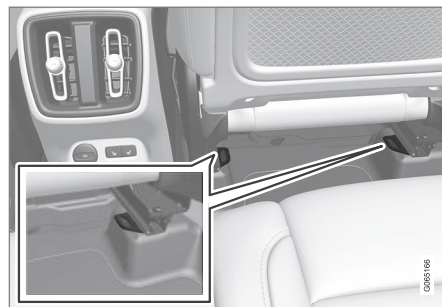

Localização dos pontos de fixação no banco traseiro.

Os pontos de fixação no banco traseiro encontram-se na extremidade traseira das calhas do chão do banco dianteiro.

Informação relacionada

- Assento infantil (pág. 62)
- Pontos de fixação superiores para assento infantil (pág. 63)
- Pontos de fixação i-Size/ISOFIX para assento infantil (pág. 65)
- Tabela geral para colocação de assento infantil (pág. 69)

- Tabela para colocação de assentos infantis onde o cinto de segurança é utilizado (pág. 71)

Pontos de fixação i-Size/ISOFIX para assento infantil

O veículo está equipado com pontos de fixação i-Size/ISOFIX para o assento infantil no banco traseiro.

O i-Size/ISOFIX² é um sistema de fixação para assentos infantis com base nas normas internacionais.

Siga sempre as instruções de instalação do fabricante quando acoplar um assento infantil aos pontos de fixação i-Size/ISOFIX.

Localização dos pontos de fixação



A localização dos pontos de fixação é indicada por símbolos² no estofamento do encosto.

Os pontos de fixação i-Size/ISOFIX estão localizados atrás das tampas na parte de baixo

do encosto do banco traseiro, nos assentos laterais.

Erga as tampas para acessar os pontos de fixação.

Informação relacionada

- Assento infantil (pág. 62)
- Pontos de fixação superiores para assento infantil (pág. 63)
- Pontos de fixação inferiores para assento infantil (pág. 64)
- Tabela geral para colocação de assento infantil (pág. 69)
- Tabela para colocação dos assentos infantis i-Size (pág. 73)
- Tabela para colocação dos assentos infantis ISOFIX (pág. 74)

Colocação do assento infantil

É importante que o assento infantil seja colocado no local correto no veículo. A escolha do local depende, entre outros fatores, do tipo de assento infantil e da ativação ou não do airbag do passageiro.



Assento infantil voltado para trás e airbag não são compatíveis.

Coloque sempre o assento infantil voltado para trás no banco traseiro quando o airbag do passageiro estiver ativado. Uma criança sentada no banco do passageiro dianteiro pode sofrer lesões graves se o airbag disparar.

Quando o airbag do passageiro está desativado, o assento infantil voltado para trás pode ser colocado no banco do passageiro dianteiro.

² Nomes e símbolos mudam dependendo do mercado.



i NOTA

As regulamentações sobre o posicionamento de crianças no veículo variam de país para país. Verifique o tipo aplicável.

⚠ AVISO

Nunca deixe ninguém permanecer ou sentar na frente do banco do passageiro dianteiro.

Nunca use um assento infantil voltado para trás no banco do passageiro dianteiro se o airbag estiver ativado.

Passageiros voltados para frente (crianças ou adultos) nunca devem sentar no banco do passageiro dianteiro se o airbag estiver desativado.

Não seguir o aviso acima pode ameaçar a vida ou levar a ferimentos graves.

Adesivo para o airbag do passageiro



Adesivo no para-sol do lado do passageiro.

O adesivo de advertência para o airbag do passageiro está de acordo com o indicado acima.

Informação relacionada

- Assento infantil (pág. 62)
- Montagem do assento infantil (pág. 66)
- Tabela geral para colocação de assento infantil (pág. 69)
- Tabela para colocação de assentos infantis onde o cinto de segurança é utilizado (pág. 71)
- Tabela para colocação dos assentos infantis i-Size (pág. 73)
- Tabela para colocação dos assentos infantis ISOFIX (pág. 74)

Montagem do assento infantil

É importante lembrar algumas coisas quando um sistema de contenção de crianças é montado e usado, o que depende de onde ele será posicionado.

⚠ AVISO

Os boosters/assentos infantis com suportes de aço, ou outro design, que possam pressionar o botão de abertura da fivela do cinto de segurança não devem ser usados, pois podem fazer a fivela do cinto se abrir acidentalmente.

Não prenda as faixas do assento infantil na barra de ajuste horizontal do banco, nem nas molas, trilhos ou fachos sob o banco. Bordas afiadas podem danificar as faixas.

Não deixe a parte de cima do assento infantil apoiada no para-brisa.

i NOTA

Ao usar equipamento de proteção infantil, é importante ler as instruções de instalação incluídas.

Se tiver dúvidas ao instalar equipamento de segurança infantil, consulte o fabricante para obter instruções mais claras.

i NOTA

Nunca deixe uma criança solta no veículo. Sempre a prenda de acordo com as instruções do assento infantil, mesmo quando não estiver em uso.

i NOTA

A instalação e o uso prolongado de cadeiras de crianças podem desgastar os acessórios do veículo. A Volvo recomenda o uso do acessório de proteção para proteger os acessórios do veículo.

Instalação no banco dianteiro

- Ao instalar assento infantil voltado para trás, verifique se o airbag do passageiro está desativado.
- Ao instalar assento infantil voltado para frente, verifique se o airbag do passageiro está ativado.
- Só use assentos infantis recomendados pela Volvo, que são universalmente ou semiuniversalmente homologados e para os quais o veículo esteja incluído na lista de veículos do fabricante.

- Assentos infantis ISOFIX só podem ser instalados quando o veículo está equipado com o acessório console ISOFIX³.
- Se o assento infantil for equipado com tiras inferiores, a Volvo recomenda que os pontos de fixação inferiores sejam usados³.
- Se o assento infantil estiver equipado com pernas de apoio, coloque sempre as pernas de apoio diretamente no chão. Nunca encaixe uma perna de apoio em um apoio para os pés ou outro objeto.
- O guia ISOFIX pode ser usado para facilitar a instalação do assento infantil.

Instalação no banco traseiro

- Só use assentos infantis recomendados pela Volvo, que são universalmente ou semiuniversalmente homologados e para os quais o veículo esteja incluído na lista de veículos do fabricante.
- Um assento infantil com pernas de apoio não deve ser instalado no assento central.
- Os bancos externos são equipados com sistema de fixação ISOFIX e são homologados para i-Size⁴.
- Os bancos externos são equipados com pontos de fixação superiores. A Volvo recomenda que as tiras superiores do

assento infantil sejam puxadas pelo orifício do apoio de cabeça antes de serem puxados no ponto de fixação. Se não for possível, siga as recomendações do fabricante do assento infantil.

- Se o assento infantil for equipado com tiras inferiores, nunca ajuste a posição do banco da frente depois que as tiras tiverem sido instaladas nos pontos de montagem inferiores. Lembre-se sempre de remover as tiras inferiores quando o assento infantil não estiver instalado.
- Se o assento infantil estiver equipado com pernas de apoio, coloque sempre as pernas de apoio diretamente no chão. Nunca encaixe uma perna de apoio em um apoio para os pés ou outro objeto.

³ A variedade do acessório depende do mercado.

⁴ Varia dependendo do mercado.

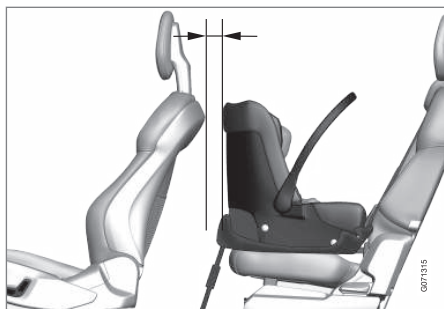

Com a instalação de um assento infantil no banco traseiro, a Volvo recomenda uma distância de pelo menos 50 mm (2 pol) da parte dianteira do assento infantil até a parte traseira do banco à frente.

Informação relacionada

- Colocação do assento infantil (pág. 65)
- Tabela geral para colocação de assento infantil (pág. 69)
- Tabela para colocação de assentos infantis onde o cinto de segurança é utilizado (pág. 71)
- Tabela para colocação dos assentos infantis i-Size (pág. 73)
- Tabela para colocação dos assentos infantis ISOFIX (pág. 74)

Tabela geral para colocação de assento infantil

A tabela fornece uma visão geral sobre os tipos de assento infantil adequados para cada banco do veículo.



Posições dos bancos em veículo com volante à esquerda.

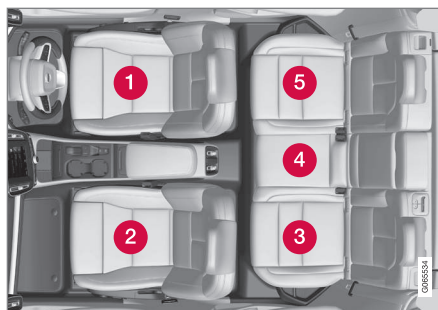

Posições dos bancos em veículo com volante à direita.

	Assento infantil i-Size	Assento infantil universalmente homologado para prender com o cinto de segurança do veículo	Outras categorias de assento infantil ^A
Posição dos bancos ^B	3, 5	2 ^C , 3, 4, 5	2 ^C , 3, 5

A Para obter mais informações, entre em contato com o fabricante do assento infantil.

B De acordo com a numeração acima.

C Airbag ativado para assento infantil voltado para frente. Airbag desativado para assento infantil voltado para trás.

◀◀ **Informação relacionada**

- Colocação do assento infantil (pág. 65)
- Montagem do assento infantil (pág. 66)
- Tabela para colocação de assentos infantis onde o cinto de segurança é utilizado (pág. 71)
- Tabela para colocação dos assentos infantis i-Size (pág. 73)
- Tabela para colocação dos assentos infantis ISOFIX (pág. 74)

Tabela para colocação de assentos infantis onde o cinto de segurança é utilizado

A tabela apresenta uma recomendação de quais os assentos infantis recomendados

para cada lugar e para cada tamanho de criança.

i NOTA
Leia sempre a seção do manual do proprietário sobre assentos infantis antes de instalá-los no veículo.

Peso	Banco dianteiro (com airbag desativado, apenas assento infantil virado para trás)^A	Banco dianteiro (com airbag ativado, apenas assento infantil virado para frente)^A	Assento lateral traseiro	Assento central traseiro
Grupo 0 máx. 10 kg	U ^{B, C}	X	U ^C	U ^C
Grupo 0+ máx. 13 kg	U ^{B, C}	X	U ^C	U ^C
Grupo 1 9-18 kg	L ^D	U ^{F, B, E}	U ^{E, L^D}	U ^E
Grupo 2 15-25 kg	L ^D	U ^{F, B, F}	U ^{F, L^D}	U ^F



Peso	Banco dianteiro (com airbag desativado, apenas assento infantil virado para trás)^A	Banco dianteiro (com airbag ativado, apenas assento infantil virado para frente)^A	Assento lateral traseiro	Assento central traseiro
Grupo 3 22-36 kg	X	U ^B , F	U ^F	U ^F

U: Ideal para assentos infantis com homologação universal.

U^F: Ideal para assentos infantis voltados para frente com homologação universal.

L: Ideal para assentos infantis específicos. Estes assentos infantis podem destinar-se para modelo de veículo especial, limitado ou semi-universal.

X: Locais não adequados para crianças neste grupo de peso.

^A A extensão da almofada do banco deve ser sempre recolhida para instalação dos assentos infantis.

^B Ajuste o banco para uma posição mais alta.

^C A Volvo recomenda: Assento infantil Volvo (homologação E1 04301146).

^D A Volvo recomenda: Assento voltado para trás Volvo (homologação E5 04212).

^E A Volvo recomenda assento infantil voltado para trás para crianças neste grupo de peso.

^F A Volvo recomenda: Almofada elevadora com e sem encosto (homologação E5 04216); Almofada elevadora Volvo (homologação E1 04301312).

AVISO

Nunca use um assento infantil voltado para trás no banco do passageiro dianteiro se o airbag do passageiro estiver ativado.

- Tabela para colocação dos assentos infantis ISOFIX (pág. 74)
- Cintos de segurança (pág. 47)

Informação relacionada

- Colocação do assento infantil (pág. 65)
- Montagem do assento infantil (pág. 66)
- Tabela geral para colocação de assento infantil (pág. 69)
- Tabela para colocação dos assentos infantis i-Size (pág. 73)

Tabela para colocação dos assentos infantis i-Size

A tabela apresenta uma recomendação de quais assentos infantis i-Size recomendados

para cada lugar e para cada tamanho de criança.

O assento infantil deve ser homologado de acordo com a norma UN Reg R129.

i NOTA
Leia sempre a seção do manual do proprietário sobre assentos infantis antes de instalá-los no veículo.

Tipo de assento infantil	Banco dianteiro (com airbag desativado, apenas assento infantil voltado para trás)	Banco dianteiro (com airbag ativado, apenas assento infantil voltado para frente)	Assento lateral traseiro	Assento central traseiro
Assento infantil i-Size	X	X	i-U ^{A, B}	X

i-U: Ideal para assento infantil "universal" i-Size, voltado para frente e para trás.

X: Não adequada para assento infantil com homologação universal.

^A A Volvo recomenda que as crianças usem um assento infantil virado para a traseira do veículo o máximo possível, pelo menos até a idade de 3-4 anos.

^B A Volvo recomenda: BeSafe iZi Kid X2 i-Size (homologação E4-129R-000002).

Informação relacionada

- Colocação do assento infantil (pág. 65)
- Montagem do assento infantil (pág. 66)
- Tabela geral para colocação de assento infantil (pág. 69)
- Tabela para colocação de assentos infantis onde o cinto de segurança é utilizado (pág. 71)
- Tabela para colocação dos assentos infantis ISOFIX (pág. 74)
- Pontos de fixação i-Size/ISOFIX para assento infantil (pág. 65)

Tabela para colocação dos assentos infantis ISOFIX

A tabela apresenta uma recomendação de quais assentos infantis ISOFIX são recomen-

dados para cada lugar e para cada tamanho de criança.

O assento infantil deve estar homologado de acordo com a norma UN Reg R44 e o modelo

do veículo deve estar na lista de veículos do fabricante.

 NOTA

Leia sempre a seção do manual do proprietário sobre assentos infantis antes de instalá-los no veículo.

Peso	Classe de tamanho ^A	Tipo de assento infantil	Banco dianteiro (com airbag desativado, apenas assento infantil voltado para trás) ^{B,C}	Banco dianteiro (com airbag ativado, apenas assento infantil voltado para frente) ^{B,C}	Assento lateral traseiro	Assento central traseiro
Grupo 0 máx. 10 kg	E	Banco para bebês voltado para trás	IL ^{B, D} , X ^E	X	IL ^D	X
Grupo 0+ máx. 13 kg	E	Banco para bebês voltado para trás	IL ^{B, D, F} , X ^E	X	IL ^D	X
	C	Assento infantil voltado para trás				
	D	Assento infantil voltado para trás				

Peso	Classe de tamanho ^A	Tipo de assento infantil	Banco dianteiro (com airbag desativado, apenas assento infantil voltado para trás) ^{B,C}	Banco dianteiro (com airbag ativado, apenas assento infantil voltado para frente) ^{B,C}	Assento lateral traseiro	Assento central traseiro
Grupo 1 9-18 kg	A	Assento infantil voltado para frente	X	IL ^{B, F, G} , X ^E	IL ^G , IU ^{FG}	X
	B	Assento infantil voltado para frente				
	B1	Assento infantil voltado para frente	IL ^{B, F} , X ^E	X	IL	X
	C	Assento infantil voltado para trás				
	D	Assento infantil voltado para trás				

IL: Ideal para sistema específico de contenção de crianças ISOFIX. Estes sistemas de contenção de crianças são específicos do veículo, de categorias restritas ou semiuniversais.

IUF: Adequado para sistemas de contenção de crianças ISOFIX voltada para frente com homologação universal para utilização no grupo de peso.

X: Não adequada para sistemas de contenção de crianças ISOFIX.

A Para assentos infantis com sistema de fixação ISOFIX existe uma classificação de tamanho que ajuda o usuário a escolher o tipo correto de assento infantil. A classe de tamanho pode ser lida na etiqueta do assento infantil.

B Funciona para instalação de assentos infantis ISOFIX com homologação semiuniversal (IL) se o veículo estiver equipado com o acessório de console ISOFIX (a disponibilidade do acessório varia dependendo do mercado). Neste lugar, não existem pontos de fixação superiores para assento infantil.

C A extensão da almofada do banco deve ser sempre recolhida para instalação dos assentos infantis.

D A Volvo recomenda: Banco para bebês Volvo preso com sistema de fixação ISOFIX (homologação E1 04301146).

E Aplicável se o veículo não estiver equipado com suporte ISOFIX.

F Ajuste o encosto de modo que o apoio de cabeça não toque no assento infantil.

G A Volvo recomenda assento infantil voltado para trás para crianças neste grupo de peso.



⚠️ AVISO

Nunca use um assento infantil voltado para trás no banco do passageiro dianteiro se o airbag do passageiro estiver ativado.

📌 NOTA

Se um assento infantil i-Size/ISOFIX não tiver classificação de tamanho, o modelo do veículo deve ser incluído na lista de veículos do assento infantil.

📌 NOTA

A Volvo recomenda entrar em contato com uma concessionária Volvo autorizada para obter informações sobre quais assentos infantis i-Size/ISOFIX são recomendados.

Informação relacionada

- Colocação do assento infantil (pág. 65)
- Montagem do assento infantil (pág. 66)
- Tabela geral para colocação de assento infantil (pág. 69)
- Tabela para colocação de assentos infantis onde o cinto de segurança é utilizado (pág. 71)
- Tabela para colocação dos assentos infantis i-Size (pág. 73)
- Pontos de fixação i-Size/ISOFIX para assento infantil (pág. 65)

VISORES E CONTROLE POR VOZ

Visores e controles do motorista em um veículo de condução esquerda

A visão geral indica onde estão os visores e controles nas proximidades do motorista.

Volante e painel de instrumentos

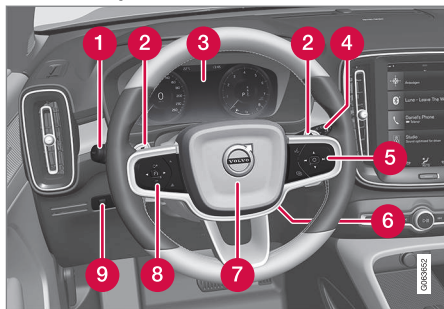

- 1 Luzes de presença, luzes diurnas, feixe cruzado, feixe principal, indicadores de direção, faróis de neblina/luzes para curvas*, lanterna de neblina traseira, reinicialização do medidor de percurso
- 2 Borboletas do volante* para mudança manual da transmissão automática
- 3 Visor do motorista
- 4 Limpadores e lavador do para-brisa, sensor de chuva*
- 5 Teclado numérico do lado direito do volante

- 6 Ajustes do volante
- 7 Buzina
- 8 Teclado numérico do lado esquerdo do volante
- 9 Iluminação do visor, destravamento/abertura*/fechamento* da tampa do porta-malas

Console do teto



- 1 Lâmpadas de leitura dianteiras e iluminação interna
- 2 Teto panorâmico*
- 3 Visor no console do teto, botão **ON CALL***
- 4 Escurecimento manual do espelho retrovisor interno

Console central e de túnel

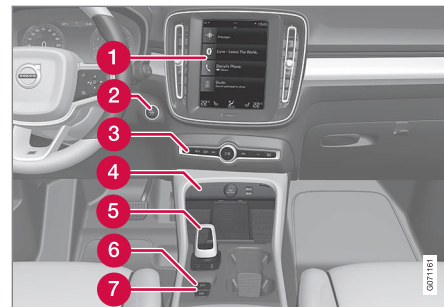

- 1 Visor central
- 2 Botão de partida
- 3 Pisca alerta, desembaçador, mídia, botão do modo de condução*
- 4 Tomada elétrica, entrada USB, carregador de telefone sem fio*
- 5 Seletor de marchas
- 6 Freio de estacionamento
- 7 Frenagem automática quando parado

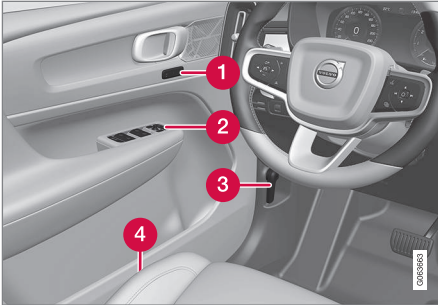
Porta do lado do motorista

- 1 Memória das configurações do banco dianteiro de controle elétrico*, espelhos das portas
- 2 Travamento central, vidros elétricos, espelhos das portas, travas elétricas de segurança infantil*
- 3 Abertura do capô
- 4 Ajuste do banco dianteiro

Informação relacionada

- Banco dianteiro manual (pág. 184)
- Ajustar o banco dianteiro de controle elétrico* (pág. 185)
- Ajustar volante (pág. 192)
- Controle das luzes (pág. 148)
- Dar partida no veículo (pág. 418)

- Visor do motorista (pág. 82)
- Visão geral do visor central (pág. 105)
- Caixa de câmbio (pág. 433)

Visores e controles do motorista em um veículo de condução direita

A visão geral indica onde estão os visores e controles nas proximidades do motorista.



◀ Volante e painel de instrumentos

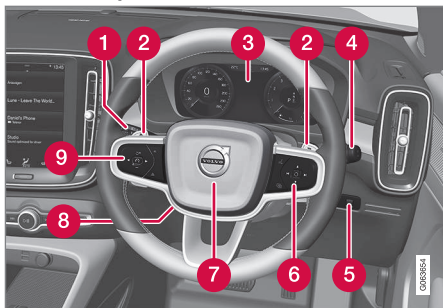

- 1 Luzes de presença, luzes diurnas, feixe cruzado, feixe principal, indicadores de direção, faróis de neblina/luzes para curvas*, lanterna de neblina traseira, reinicialização do medidor de percurso
- 2 Borboletas do volante* para mudança manual da transmissão automática
- 3 Visor do motorista
- 4 Limpadores e lavador do para-brisa, sensor de chuva*
- 5 Iluminação do visor, destravamento/abertura*/fechamento* da tampa do porta-malas
- 6 Teclado numérico do lado direito do volante
- 7 Buzina

- 8 Ajustes do volante

- 9 Teclado numérico do lado esquerdo do volante

Console do teto



- 1 Lâmpadas de leitura dianteiras e iluminação interna
- 2 Teto panorâmico*
- 3 Visor no console do teto, botão **ON CALL***
- 4 Escurecimento manual do espelho retrovisor interno

Console central e de túnel

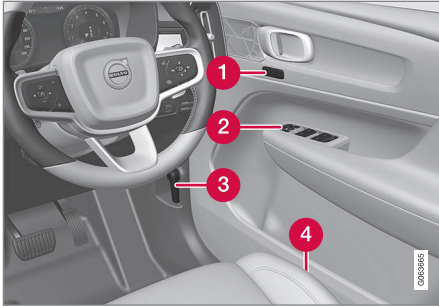

- 1 Visor central
- 2 Botão de partida
- 3 Pisca alerta, desembaçador, mídia, botão do modo de condução*
- 4 Tomada elétrica, entrada USB, carregador de telefone sem fio*
- 5 Seletor de marchas
- 6 Freio de estacionamento
- 7 Frenagem automática quando parado

Porta do lado do motorista

- 1 Memória das configurações do banco dianteiro de controle elétrico*, espelhos das portas
- 2 Travamento central, vidros elétricos, espelhos das portas, travas elétricas de segurança infantil*
- 3 Abertura do capô
- 4 Ajuste do banco dianteiro

Informação relacionada

- Banco dianteiro manual (pág. 184)
- Ajustar o banco dianteiro de controle elétrico* (pág. 185)
- Ajustar volante (pág. 192)
- Controle das luzes (pág. 148)
- Dar partida no veículo (pág. 418)

- Visor do motorista (pág. 82)
- Visão geral do visor central (pág. 105)
- Caixa de câmbio (pág. 433)

Visor do motorista

O visor do motorista apresenta informação sobre o veículo e a condução.

O visor do motorista contém medidores, indicadores e símbolos de indicação e de advertência. A informação exibida no visor do motorista depende dos equipamentos e configurações do veículo e das funções que se encontram ativas no momento.

O visor do motorista é ativado quando uma porta é aberta, ou seja, na posição de ignição **O**. Após um breve período, o visor do motorista desliga se não for utilizado. Para reativar, proceda do seguinte modo:

- Pressione o pedal do freio.
- Ative a posição de ignição **I**.

- Abra uma das portas.

AVISO

Se o visor do motorista apagar, não acender na ativação/partida ou ficar completamente ou parcialmente ilegível, o veículo não deve ser usado. Visite uma oficina imediatamente. Recomenda-se uma oficina Volvo autorizada.

AVISO

Em caso de falha no visor do motorista, as informações sobre freios, airbags ou outros sistemas de segurança podem não ser exibidas. Nesse caso, o motorista não poderá verificar o status dos sistemas do veículo ou receber advertências e informações atuais.



A imagem é ilustrativa - os elementos podem variar dependendo do modelo de veículo.

Localização no visor do motorista:

À esquerda	No meio	À direita
Velocímetro	Símbolos de indicação e advertência	Tacômetro/Indicador ECO ^A
Medidor de percurso	Medidor da temperatura externa	Indicador de direção
Odômetro ^B	Relógio	Modo de condução
Informação do controle e limitação da velocidade	Mensagens, em alguns casos com gráficos	Medidor de combustível
Informação de sinalização da estrada*	Informação de portas e cintos	Status da função start/stop
–	Reprodutor de mídia	Autonomia do tanque

À esquerda	No meio	À direita
–	Mapa de navegação*	Consumo instantâneo de combustível
–	Telefone	Menu de aplicativos (ativado com o teclado do volante)
–	Controle por voz	–
–	Bússola ^A	–

^A Depende do modo de condução selecionado.

^B Quilometragem acumulada.

Símbolo dinâmico

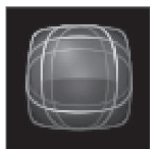

O símbolo dinâmico na sua forma original.

No centro do visor do motorista existe um símbolo dinâmico que altera o seu aspecto para os diferentes tipos de mensagem. Uma marca amarela ou vermelha ao redor do símbolo indica o grau de gravidade da mensagem de verificação ou de advertência.



Exemplo de símbolo indicador.

Com uma animação, a forma básica pode se tornar um gráfico mostrando onde está o problema, ou para esclarecer a informação.

Informação relacionada

- Configurações do visor do motorista (pág. 84)
- Símbolos de advertência no visor do motorista (pág. 93)
- Símbolos de indicação no visor do motorista (pág. 90)
- Computador de bordo (pág. 85)
- Mensagens no visor do motorista (pág. 100)
- Gerenciamento do menu de aplicativos no visor do motorista (pág. 99)
- Modos de condução* (pág. 441)

Configurações do visor do motorista

As configurações das opções de apresentação do visor do motorista podem ser feitas no menu do aplicativo do visor do motorista e no menu de configurações do visor central.

Configurações através do menu de aplicativos do visor do motorista



A imagem é ilustrativa - os elementos podem variar dependendo do modelo de veículo.

O menu de aplicativos abre e é comandado com o teclado numérico do lado direito do volante.

No menu de aplicativos é possível escolher qual a informação é exibida no visor do motorista do

- Computador de bordo
- reproduzidor de mídia

- telefone
- sistema de navegação*.

Configurações através do visor central

Selecionar o tipo de informação

1. Pressione **Configurações** na visualização superior do visor central.
2. Pressione **My Car → Visor do motorista → Informações do visor do motorista**.
3. Selecione o que deve ser exibido em segundo plano:
 - Não mostrar informações no fundo
 - Mostra inf. mídia reproduz. atualm.
 - Mostra navegação mesmo sem percurso definido

Selecionar o tema

1. Pressione **Configurações** na visualização superior do visor central.
2. Pressione **My Car → Visor do motorista → Exibir temas**
3. Selecione o tema (aparência) do visor do motorista:
 - Glass
 - Minimalistic
 - Performance
 - Chrome Rings

Selecionar idioma

1. Pressione **Configurações** na visualização superior do visor central.
2. Pressione **Sistema → Idiomas e unidades do sistema → Idioma do sistema** para selecionar o idioma.
 - > A alteração afeta o idioma em todos os visores.

As configurações são pessoais e são salvas automaticamente no perfil do motorista ativo.

Informação relacionada

- Visor do motorista (pág. 82)
- Gerenciamento do menu de aplicativos no visor do motorista (pág. 99)
- Alterar configurações na visualização superior do visor central (pág. 129)

Medidor de combustível

O medidor de combustível no visor do motorista mostra o nível de combustível no tanque.

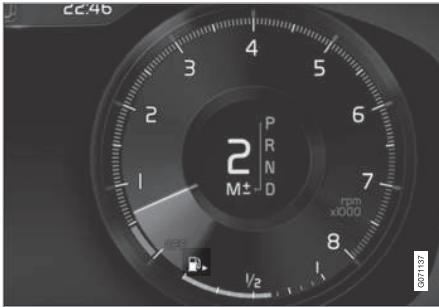

A imagem é ilustrativa - os elementos podem variar dependendo do modelo de veículo.

A área bege no medidor de combustível mostra a quantidade de combustível no tanque.

Quando o nível de óleo está baixo, o símbolo da bomba de combustível acende e fica da cor âmbar. O computador de bordo também mostra a quilometragem restante até esvaziar o tanque.

Informação relacionada

- Visor do motorista (pág. 82)
- Abastecer com combustível (pág. 459)
- Tanque de combustível - volume (pág. 678)

Computador de bordo

Durante a condução o computador de bordo do veículo registra valores, como por exemplo, distância, consumo de combustível e velocidade média.

Para facilitar uma condução mais econômica, é registrada informação sobre o consumo de combustível instantâneo e médio. A informação do computador de bordo pode ser exibida no visor do motorista.

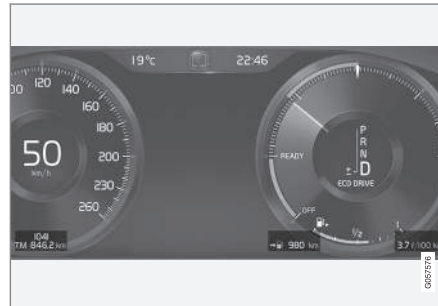

Exemplo de informação do computador de bordo no visor do motorista. A imagem é ilustrativa - os elementos podem variar dependendo do modelo de veículo.

O computador de bordo contém os seguintes indicadores:

- Medidor de percurso
- Odômetro
- Consumo instantâneo de combustível

- Autonomia do tanque
- Turista - velocímetro alternativo

As unidades de distância, velocidade etc. podem ser alteradas através das configurações do sistema no visor central.

Medidor de percurso

Existem dois totalizadores parciais, TM e TA.

TM pode ser reiniciado manualmente e TA é reiniciado automaticamente quando o veículo não é utilizado por mais de quatro horas.

Durante a condução é registrada informação sobre:

- Quilometragem
- Tempo de condução
- Velocidade média
- Consumo médio de combustível

Os valores apresentados referem-se à mais recente reinicialização do medidor de percurso.

Odômetro

O odômetro registra a quilometragem total do veículo. Este valor não pode ser reiniciado.

Consumo instantâneo de combustível

Este indicador indica o consumo de combustível do veículo no presente momento. O valor é atualizado a cada segundo.

Autonomia do tanque



O computador de bordo determina a quilometragem que se pode realizar com o combustível existente no tanque.

O cálculo baseia-se no consumo médio durante os últimos 30 km (20 milhas) e no volume de combustível utilizável que resta no tanque.

Quando o indicador mostra "---", quer dizer que não há combustível suficiente para poder calcular a distância de condução restante. Abasteça assim que possível.

i NOTA

Poderá haver um leve desvio se o estilo de direção tiver sido alterado.

Um modo de condução econômico resulta geralmente em uma maior quilometragem.

Turista - velocímetro alternativo

O velocímetro digital alternativo facilita a condução em países com placas de trânsito em que as velocidades permitidas são apresentadas em unidades diferentes das exibidas nos instrumentos do veículo.

A velocidade digital é então apresentada em outra unidade diferente da do velocímetro analógico. Se o velocímetro analógico estiver em **mph**, o indicador apresenta digitalmente a

velocidade correspondente em **km/h**, e vice-versa.

Informação relacionada

- Mostrar dados de viagem no visor do motorista (pág. 86)
- Reiniciar o medidor de percurso (pág. 87)
- Mostrar estatísticas de condução no visor central (pág. 88)
- Visor do motorista (pág. 82)
- Alterar unidades do sistema (pág. 129)

Mostrar dados de viagem no visor do motorista

Os valores registrados e calculados pelo computador de bordo podem ser exibidos no visor do motorista.

Os valores são memorizados em um aplicativo do computador de bordo. Através do menu de aplicativos é possível selecionar qual informação exibir no visor do motorista.

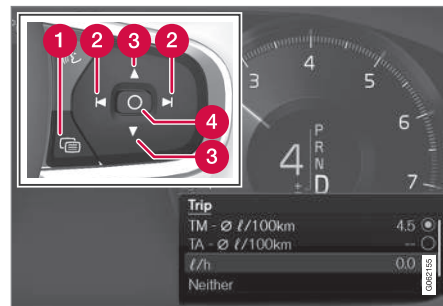

Abra e navegue no menu de aplicativos¹ com o teclado numérico no volante do lado direito.

- 1 Menu de aplicativos
- 2 Esquerda/direita
- 3 Cima/baixo
- 4 Confirmar

1. Abra o menu de aplicativos no visor do motorista pressionando (1).
(Não é possível abrir o menu de aplicativos enquanto existe uma mensagem não confirmada no visor do motorista. A mensagem primeiro deve ser confirmada pressionando o botão **O** (4) antes de poder abrir o menu de aplicativos.)
2. Navegue até o aplicativo do computador de bordo para a esquerda ou direita com (2).
> As quatro colunas superiores do menu exibem os valores do medidor de percurso TM. As quatro colunas do menu seguintes exibem os valores medidos do medidor de percurso TA. Avance para cima ou para baixo na lista utilizando (3).

3. Desça para os botões de alternativa para selecionar qual informação exibir no visor do motorista:
 - Odômetro
 - Autonomia do tanque
 - Turista - (velocímetro alternativo)
 - Quilometragem para o medidor de percurso TM, TA ou nenhuma exibição de quilometragem
 - Consumo de combustível instantâneo, consumo médio de TM ou TA, ou nenhuma apresentação de consumo de combustível

Marque ou desmarque uma opção com o botão **O** (4). A alteração é efetuada diretamente.

Informação relacionada

- Computador de bordo (pág. 85)
- Reiniciar o medidor de percurso (pág. 87)

Reiniciar o medidor de percurso

Reinicie o medidor de percurso usando o interruptor de haste esquerdo.



- Reinicie todas as informações no medidor de percurso TM (por exemplo, quilometragem, consumo médio, velocidade média e tempo de condução) com uma pressão longa no botão **RESET** no interruptor de haste esquerdo.

Pressionar o botão **RESET** reiniciará apenas a quilometragem.

O medidor de percurso TA só poderá ser reiniciado automaticamente quando o veículo não tiver sido usado por quatro horas ou mais.

Informação relacionada

- Computador de bordo (pág. 85)

¹ A imagem é ilustrativa - os elementos podem variar dependendo do modelo de veículo.

Mostrar estatísticas de condução no visor central

As estatísticas de condução do computador de bordo são apresentadas graficamente no visor central e proporcionam uma visão geral que facilita uma condução mais econômica.

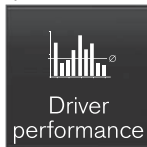

Abra o aplicativo **Desemp. motor.** na visualização de aplicativos para exibir as estatísticas de viagem.

Cada barra no diagrama simboliza um percurso de 1, 10 ou 100 km ou milhas. As barras são preenchidas a partir da direita e em relação à condução atual. A barra mais à direita indica o valor do percurso atual.

O consumo médio de combustível e o tempo total de condução são determinados a partir da última reinicialização das estatísticas de condução.

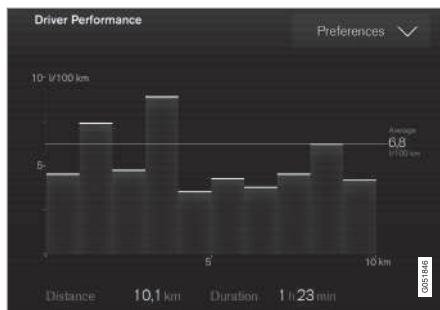

Estatísticas de condução do computador de bordo².

Informação relacionada

- Configurações das estatísticas de condução (pág. 88)
- Computador de bordo (pág. 85)

Configurações das estatísticas de condução

Reiniciar ou ajustar as configurações das estatísticas de condução.

1. Abra o aplicativo **Desemp. motor.** na visualização de aplicativos para exibir as estatísticas de viagem.

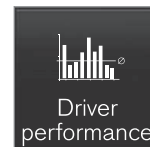

2. Pressione **Preferências** para

- alterar a escala do gráfico. Selecione a resolução 1, 10 ou 100 km/milhas para cada barra.
- reiniciar os dados após a condução. Efetuado quando o veículo permanece em repouso mais de 4 horas.
- reiniciar os dados da condução atual.

As estatísticas de condução, o consumo médio estimado e tempo total de condução são sempre reiniciados ao mesmo tempo.

As unidades de distância, velocidade etc. podem ser alteradas através das configurações do sistema no visor central.

² A imagem é ilustrativa - os elementos podem variar dependendo do modelo de veículo.

Informação relacionada

- Mostrar estatísticas de condução no visor central (pág. 88)
- Computador de bordo (pág. 85)
- Reiniciar o medidor de percurso (pág. 87)

Data e hora

O relógio é exibido tanto no visor do motorista quanto no visor central.

Localização do relógio



Em algumas situações, mensagens e informações podem cobrir o relógio no visor do motorista.

No visor central, o relógio está localizado na parte superior direita da barra de status.

Configurações de data e hora

- Selecione **Configurações** → **Sistema** → **Data e hora** na visualização superior do visor central para alterar as configurações de formato de data e hora.

Ajuste a data e a hora pressionando a seta para cima ou para baixo na tela sensível ao toque.

Hora automática para veículos com GPS

Quando o veículo é equipado com um sistema de navegação, **Horário automático** pode ser selecionado. O fuso horário é ajustado automaticamente baseado na localização do veículo. Para alguns tipos de sistemas de navegação, a localização atual (país) também deve ser definida para obter o fuso horário correto. Se **Horário automático** não for selecionado, a data e a hora são ajustadas com a seta para cima ou a seta para baixo na tela sensível ao toque.

Horário de verão

Em alguns países, é possível selecionar a configuração **Horário de verão automático** para configurar automaticamente o horário de verão. Para outros países, a configuração **Horário de Verão** pode ser selecionada manualmente.

Informação relacionada

- Visor do motorista (pág. 82)
- Alterar configurações na visualização superior do visor central (pág. 129)

Medidor da temperatura externa

A temperatura externa é apresentada no visor do motorista.

Um sensor detecta a temperatura no exterior do veículo.

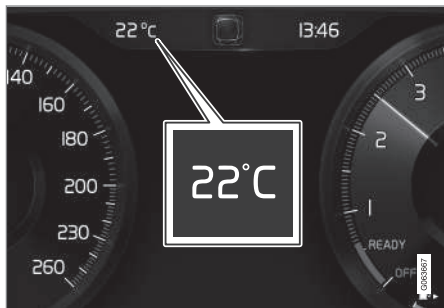

O medidor de temperatura externa pode mostrar um valor de temperatura muito alto após o veículo ter estado parado.



Quando a temperatura externa está na faixa de $-5\text{ }^{\circ}\text{C}$ a $+2\text{ }^{\circ}\text{C}$ ($23\text{ }^{\circ}\text{F}$ a $36\text{ }^{\circ}\text{F}$), um símbolo de floco de neve acende, avisando de condições

potencialmente escorregadias.



Altere as unidades do medidor de temperatura, entre outros, através das configurações do sistema na visualização superior do visor central.



Informação relacionada





- Visor do motorista (pág. 82)
- Alterar unidades do sistema (pág. 129)





Símbolos de indicação no visor do motorista

Os símbolos de indicação alertam o motorista para uma função ativada, um sistema em funcionamento ou para uma falha ou deficiência que ocorreu.



Símbolo	Especificação
	<p>Informação, ler o texto no visor</p> <p>O símbolo de informações acende combinado com uma mensagem de texto no visor do motorista, caso surja algum desvio em qualquer um dos sistemas do veículo. O símbolo de informações também pode acender em combinação com outros símbolos.</p>
	<p>Falha no sistema de freio</p> <p>O símbolo acende em caso de falha no freio de estacionamento.</p>
	<p>Falha do sistema ABS</p> <p>O sistema não está funcionando se o símbolo se acender. O sistema de freio do veículo está funcionando normalmente, mas sem a função ABS.</p>



Símbolo	Especificação
	<p>Freio automático ligado</p> <p>O símbolo acende quando a função está ativada e o freio de pé ou o freio de estacionamento atua. O freio mantém o veículo imobilizado quando para.</p>
	<p>Sistema da pressão dos pneus</p> <p>O símbolo acende com pressão dos pneus muito baixa. Em caso de falha no sistema da pressão dos pneus, acende o símbolo piscando durante 1 minuto para depois assumir luz fixa. Isto pode significar que o sistema não consegue detectar ou avisar do modo esperado para a presença de pressão dos pneus baixa.</p>
	<p>Sistema de emissões</p> <p>Se o símbolo se acender após a partida do motor pode haver uma falha no sistema de emissões. Conduza até uma oficina para verificação. A Volvo recomenda entrar em contato com uma oficina autorizada Volvo.</p>



Símbolo	Especificação
	<p>Indicador de direção esquerdo e direito</p> <p>O símbolo pisca quando os indicadores de direção são usados.</p>
	
	<p>Luzes de presença</p> <p>O símbolo acende quando as luzes de presença estão ligadas.</p>
	<p>Falha no sistema dos faróis</p> <p>O símbolo acende quando surge uma falha na função ABL (Active Bending Lights) ou quando surge outra falha no sistema dos faróis.</p>
	<p>Feixe principal automático ligado</p> <p>O símbolo acende com luz azul quando o feixe principal automático está ligado.</p>
	<p>Feixe principal automático desligado</p> <p>O símbolo acende com luz branca quando o feixe principal automático está desligado.</p>

Símbolo	Especificação
	<p>Feixe principal ligado</p> <p>O símbolo acende quando o feixe principal está ligado ou quando o lampejador do feixe principal é usado.</p>
	<p>Feixe principal automático ligado</p> <p>O símbolo acende com luz azul quando o feixe principal automático está ligado. As luzes de presença estão ligadas.</p>
	<p>Feixe principal automático desligado</p> <p>O símbolo acende com luz branca quando o feixe principal automático está desligado. As luzes de presença estão ligadas.</p>
	<p>Feixe principal ligado</p> <p>O símbolo acende quando o feixe principal e as luzes de presença estão ligados.</p>
	<p>Faróis de neblina ligados</p> <p>O símbolo acende quando o farol de neblina dianteiro está ligado.</p>



Símbolo	Especificação
	<p>Lanterna de neblina traseira ligada</p> <p>O símbolo acende quando o farol de neblina traseiro está ligado.</p>
	<p>Sensor de chuva ligado</p> <p>O símbolo acende quando o sensor de chuva está ligado.</p>
	<p>Climatização temporizada ligada</p> <p>O símbolo acende quando o aquecedor do motor e do compartimento de passageiros/ar condicionado pré-condicionam o veículo.</p>
	<p>Sistema de estabilidade</p> <p>O símbolo piscando indica que o sistema de estabilidade está funcionando. Se surgir uma falha no sistema, o símbolo ficará aceso de forma constante.</p>

Símbolo	Especificação
	<p>Sistema de estabilidade, modo esportivo</p> <p>O símbolo acende quando o modo esportivo está ativado. O modo esportivo permite uma condução mais ativa. O sistema assume as acelerações, movimentos do volante e curvas de forma mais ativa do que na condução normal, permitindo derrapagens controladas com a suspensão traseira até certo nível, sem que o sistema atue para estabilizar o veículo.</p>
	<p>Assistência de faixa de rodagem</p> <p>Símbolo branco: A assistência de faixa de rodagem está ligada e as linhas da estrada são detectadas.</p> <p>Símbolo cinza: A assistência de faixa de rodagem está ligada e as linhas da estrada não são detectadas.</p> <p>Símbolo amarelo: A Assistência de rodagem avisa/inter-vém.</p>



Símbolo	Especificação
	<p>Assistência de faixa de rodagem e sensor de chuva</p> <p>Símbolo branco: A assistência de faixa de rodagem está ligada e as linhas da estrada são detectadas. O sensor de chuva está ligado.</p> <p>Símbolo cinza: A assistência de faixa de rodagem está ligada e as linhas da estrada não são detectadas. O sensor de chuva está ligado.</p>
	<p>Sistema AdBlue (diesel)</p> <p>O símbolo acende em caso de nível baixo de AdBlue ou falha no sistema AdBlue.</p>

Informação relacionada



- Visor do motorista (pág. 82)
- Símbolos de advertência no visor do motorista (pág. 93)

Símbolos de advertência no visor do motorista



Os símbolos de advertência alertam o motorista para uma função importante ativada ou para o aparecimento de uma falha ou condição.

Símbolo	Especificação
	<p>Advertência</p> <p>O símbolo de advertência vermelho acende quando uma falha tiver sido indicada, o que pode afetar a segurança ou a dirigibilidade do veículo. Simultaneamente, é exibido um texto de explicação no visor do motorista. O símbolo de advertência também pode acender em combinação com outros símbolos.</p>
	<p>Lembrete do cinto de segurança</p> <p>Este símbolo acende ou pisca se o motorista ou o passageiro dianteiro não estiverem usando o cinto de segurança ou se alguém no banco traseiro tiver retirado o cinto de segurança.</p>

Símbolo	Especificação
	<p>Airbags</p> <p>Se o símbolo permanecer aceso ou acender durante a condução, indica a detecção de uma falha em um dos sistemas de segurança do veículo. Leia a mensagem no visor do motorista. A Volvo recomenda entrar em contato com uma oficina autorizada Volvo.</p>
	<p>Falha no sistema de freio</p> <p>Se o símbolo acender, o nível de óleo dos freios pode estar muito baixo. Procure a oficina autorizada mais próxima para verificação e reparo do nível do fluido de freio.</p>
	<p>Freio de estacionamento acionado</p> <p>O símbolo acende de forma constante quando o freio de estacionamento está acionado.</p> <p>O símbolo piscando significa o surgimento de alguma falha. Leia a mensagem no visor do motorista.</p>

Símbolo	Especificação
	<p>Pressão do óleo baixa</p> <p>Se o símbolo acender durante a condução quando a pressão do óleo do motor é muito baixa. Desligue imediatamente o motor e verifique o nível de óleo do motor. Complete, se necessário. Se o símbolo estiver aceso e o nível de óleo estiver normal, entre em contato com uma oficina. A Volvo recomenda entrar em contato com uma oficina autorizada Volvo.</p>
	<p>O alternador não está carregando</p> <p>O símbolo acende durante a condução se surgir uma falha no sistema elétrico. Dirija-se a uma oficina. A Volvo recomenda entrar em contato com uma oficina autorizada Volvo.</p>



Símbolo	Especificação
	<p>Risco de colisão</p> <p>City Safety avisa no caso de haver o risco de colisão com outros veículos, pedestres, ciclistas ou animais de grande porte.</p>
	<p>Alta temperatura do motor</p> <p>O símbolo é ligado ao conduzir quando a temperatura do motor está alta demais. Simultaneamente, é exibido um texto de explicação no visor do motorista.</p>

Informação relacionada

- Símbolos de indicação no visor do motorista (pág. 90)
- Visor do motorista (pág. 82)

Contrato de licenciamento para o visor do motorista

Uma licença é um acordo sobre o direito de realização de determinada atividade ou sobre o direito de utilização de outros direitos, nos termos designados no acordo. O texto a seguir é o contrato da Volvo com o fabricante ou o desenvolvedor e está em inglês.

Freetype Project License

3rd Party Software Disclaimers and License Agreements Confidential ID 06-00004-004 39 / 75 Revision 06.00A, 2015-06-09 2006-Jan-27 Copyright 1996-2002, 2006 by David Turner, Robert Wilhelm, and Werner Lemberg.

Introduction

The FreeType Project is distributed in several archive packages; some of them may contain, in addition to the FreeType font engine, various tools and contributions which rely on, or relate to, the FreeType Project. This license applies to all files found in such packages, and which do not fall under their own explicit license. The license affects thus the FreeType font engine, the test programs, documentation and makefiles, at the very least. This license was inspired by the BSD, Artistic, and IJG (Independent JPEG Group) licenses, which all encourage inclusion and use of free software in commercial and freeware products alike. As a consequence, its main points are that: o We

don't promise that this software works. However, we will be interested in any kind of bug reports. ('as is' distribution) o You can use this software for whatever you want, in parts or full form, without having to pay us. ('royalty-free' usage) o You may not pretend that you wrote this software. If you use it, or only parts of it, in a program, you must acknowledge somewhere in your documentation that you have used the FreeType code. ('credits') We specifically permit and encourage the inclusion of this software, with or without modifications, in commercial products. We disclaim all warranties covering The FreeType Project and assume no liability related to The FreeType Project. Finally, many people asked us for a preferred form for a credit/disclaimer to use in compliance with this license. We thus encourage you to use the following text:

"Portions of this software are copyright © 2013 The FreeType Project (www.freetype.org). All rights reserved."

Legal Terms

0. Definitions – Throughout this license, the terms 'package', 'FreeType Project', and 'FreeType archive' refer to the set of files originally distributed by the authors (David Turner, Robert Wilhelm, and Werner Lemberg) as the 'FreeType Project', be they named as alpha, beta or final release. 'You' refers to the licensee, or person using the project, where 'using' is a generic term including compiling the project's source code as well as linking it to form a 'program' or 'executable'. This program is referred to as 'a program using the FreeType engine'. This license applies to all files distributed in the original FreeType Project, including all source code, binaries and documentation, unless otherwise stated in the file in its original, unmodified form as distributed in the original archive. If you are unsure whether or not a particular file is covered by this license, you must contact us to verify this. The FreeType Project is copyright (C) 1996-2000 by David Turner, Robert Wilhelm, and Werner Lemberg. All rights reserved except as specified below.

1. No Warranty – THE FREETYPE PROJECT IS PROVIDED 'AS IS' WITHOUT WARRANTY OF ANY KIND, EITHER EXPRESS OR IMPLIED, INCLUDING, BUT NOT LIMITED TO, WARRANTIES OF MERCHANTABILITY AND FITNESS FOR A PARTICULAR PURPOSE. IN NO EVENT WILL ANY OF THE

AUTHORS OR COPYRIGHT HOLDERS BE LIABLE FOR ANY DAMAGES CAUSED BY THE USE OR THE INABILITY TO USE, OF THE FREETYPE PROJECT. '

2. Redistribution – This license grants a worldwide, royalty-free, perpetual and irrevocable right and license to use, execute, perform, compile, display, copy, create derivative works of, distribute and sublicense the FreeType Project (in both source and object code forms) and derivative works thereof for any purpose; and to authorize others to exercise some or all of the rights granted herein, subject to the following conditions:

- o Redistribution of source code must retain this license file ('FTL.TXT') unaltered; any additions, deletions or changes to the original files must be clearly indicated in accompanying documentation. The copyright notices of the unaltered, original files must be preserved in all copies of source files.
- o Redistribution in binary form must provide a disclaimer that states that the software is based in part of the work of the FreeType Team, in the distribution documentation. We also encourage you to put an URL to the FreeType web page in your documentation, though this isn't mandatory. These conditions apply to any software derived from or based on the FreeType Project, not just the unmodified files. If you use our work, you must

acknowledge us. However, no fee need be paid to us.

3. Advertising – Neither the FreeType authors and contributors nor you shall use the name of the other for commercial, advertising, or promotional purposes without specific prior written permission. We suggest, but do not require, that you use one or more of the following phrases to refer to this software in your documentation or advertising materials: 'FreeType Project', 'FreeType Engine', 'FreeType library', or 'FreeType Distribution'. As you have not signed this license, you are not required to accept it. However, as the FreeType Project is copyrighted material, only this license, or another one contracted with the authors, grants you the right to use, distribute, and modify it. Therefore, by using, distributing, or modifying the FreeType Project, you indicate that you understand and accept all the terms of this license.

4. Contacts – There are two mailing lists related to FreeType:

- o freetype@nongnu.org. Discusses general use and applications of FreeType, as well as future and wanted additions to the library and distribution. If you are looking for support, start in this list if you haven't found anything to help you in the documentation.
- o freetype-devel@nongnu.org. Discusses bugs, as well as engine internals, design issues, specific



- ◀◀ licenses, porting, etc. Our home page can be found at <http://www.freetype.org>

HarfBuzz / UCDN License

- Copyright © 2010,2011,2012 Google, Inc.
- Copyright © 2012 Mozilla Foundation
- Copyright © 2011 Codethink Limited
- Copyright © 2008,2010 Nokia Corporation and/or its subsidiary(-ies)
- Copyright © 2009 Keith Stribley
- Copyright © 2009 Martin Hosken and SIL International
- Copyright © 2007 Chris Wilson
- Copyright © 2006 Behdad Esfahbod
- Copyright © 2005 David Turner
- Copyright © 2004,2007,2008,2009,2010 Red Hat, Inc.
- Copyright © 1998-2004 David Turner and Werner Lemberg

For full copyright notices consult the individual files in the package. Permission is hereby granted, without written agreement and without license or royalty fees, to use, copy, modify, and distribute this software and its documentation for any purpose, provided that the above copyright notice and the following two paragraphs appear in all copies of this software. IN NO EVENT SHALL THE COPYRIGHT HOLDER BE LIABLE TO ANY

PARTY FOR DIRECT, INDIRECT, SPECIAL, INCIDENTAL, OR CONSEQUENTIAL DAMAGES ARISING OUT OF THE USE OF THIS SOFTWARE AND ITS DOCUMENTATION, EVEN IF THE COPYRIGHT HOLDER HAS BEEN ADVISED OF THE POSSIBILITY OF SUCH DAMAGE. THE COPYRIGHT HOLDER SPECIFICALLY DISCLAIMS ANY WARRANTIES, INCLUDING, BUT NOT LIMITED TO, THE IMPLIED WARRANTIES OF MERCHANTABILITY AND FITNESS FOR A PARTICULAR PURPOSE. THE SOFTWARE PROVIDED HEREUNDER IS ON AN "AS IS" BASIS, AND THE COPYRIGHT HOLDER HAS NO OBLIGATION TO PROVIDE MAINTENANCE, SUPPORT, UPDATES, ENHANCEMENTS, OR MODIFICATIONS.

Libunibreak License

This library is released under an open-source licence, the zlib/libpng licence. Please check the file LICENCE for details. Apart from using the algorithm, part of the code is derived from the data provided under <http://www.unicode.org/Public>. And the Unicode Terms of Use may apply: URL:<http://www.unicode.org/copyright.html>

LICENSE:

- Copyright (C) 2008-2012 Wu Yongwei <wuyongwei at gmail dot com>
- Copyright (C) 2012 Tom Hacothen <tom dot hacothen at samsung dot com>

This software is provided 'as-is', without any express or implied warranty. In no event will the author be held liable for any damages arising from the use of this software. Permission is granted to anyone to use this software for any purpose, including commercial applications, and to alter it and redistribute it freely, subject to the following restrictions:

1. The origin of this software must not be misrepresented; you must not claim that you wrote the original software. If you use this software in a product, an acknowledgement in the product documentation would be appreciated but is not required.
2. Altered source versions must be plainly marked as such, and must not be misrepresented as being the original software.
3. This notice may not be removed or altered from any source distribution.

Unicode Inc. License Agreement

EXHIBIT 1 UNICODE, INC. LICENSE AGREEMENT - DATA FILES AND SOFTWARE Unicode Data Files include all data files under the directories <http://www.unicode.org/Public/>, <http://www.unicode.org/reports/>, and <http://www.unicode.org/cldr/data/>. Unicode Software includes any source code published in the Unicode Standard or under the directories <http://www.unicode.org/Public/>, <http://www.unicode.org/reports/>, and <http://www.unicode.org/cldr/data/>. NOTICE TO USER: Carefully read the following legal agreement. BY DOWNLOADING, INSTALLING, COPYING OR OTHERWISE USING UNICODE INC.'S DATA FILES ("DATA FILES"), AND/OR SOFTWARE ("SOFTWARE"), YOU UNEQUIVOCALLY ACCEPT, AND AGREE TO BE BOUND BY, ALL OF THE TERMS AND CONDITIONS OF THIS AGREEMENT. IF YOU DO NOT AGREE, DO NOT DOWNLOAD, INSTALL, COPY, DISTRIBUTE OR USE THE DATA FILES OR SOFTWARE. COPYRIGHT AND PERMISSION NOTICE Copyright © 1991-2010 Unicode, Inc. All rights reserved. Distributed under the Terms of Use in <http://www.unicode.org/copyright.html>. Permission is hereby granted, free of charge, to any person obtaining a copy of the Unicode data files and any associated documentation (the "Data Files") or Unicode software and any

associated documentation (the "Software") to deal in the Data Files or Software without restriction, including without limitation the rights to use, copy, modify, merge, publish, distribute, and/or sell copies of the Data Files or Software, and to permit persons to whom the Data Files or Software are furnished to do so, provided that (a) the above copyright notice(s) and this permission notice appear with all copies of the Data Files or Software, (b) both the above copyright notice(s) and this permission notice appear in associated documentation, and (c) there is clear notice in each modified Data File or in the Software as well as in the documentation associated with the Data File(s) or Software that the data or software has been modified. THE DATA FILES AND SOFTWARE ARE PROVIDED "AS IS", WITHOUT WARRANTY OF ANY KIND, EXPRESS OR IMPLIED, INCLUDING BUT NOT LIMITED TO THE WARRANTIES OF MERCHANTABILITY, FITNESS FOR A PARTICULAR PURPOSE AND NONINFRINGEMENT OF THIRD PARTY RIGHTS. IN NO EVENT SHALL THE COPYRIGHT HOLDER OR HOLDERS INCLUDED IN THIS NOTICE BE LIABLE FOR ANY CLAIM, OR ANY SPECIAL INDIRECT OR CONSEQUENTIAL DAMAGES, OR ANY DAMAGES WHATSOEVER RESULTING FROM LOSS OF USE, DATA OR PROFITS, WHETHER IN AN ACTION OF CONTRACT, NEGLIGENCE OR OTHER TORTIOUS

ACTION, ARISING OUT OF OR IN CONNECTION WITH THE USE OR PERFORMANCE OF THE DATA FILES OR SOFTWARE. Except as contained in this notice, the name of a copyright holder shall not be used in advertising or otherwise to promote the sale, use or other dealings in these Data Files or Software without prior written authorization of the copyright holder.



◀ **ZLIB Data Compression Library License Agreement**

(C) 1995-2010 Jean-loup Gailly and Mark Adler This software is provided 'as-is', without any express or implied warranty. In no event will the authors be held liable for any damages arising from the use of this software.

Permission is granted to anyone to use this software for any purpose, including commercial applications, and to alter it and redistribute it freely, subject to the following restrictions:

1. The origin of this software must not be misrepresented; you must not claim that you wrote the original software. If you use this software in a product, an acknowledgment in the product documentation would be appreciated but is not required.
2. Altered source versions must be plainly marked as such, and must not be misrepresented as being the original software.
3. This notice may not be removed or altered from any source distribution.

Jean-loup Gailly Mark Adler jloup@gzip.org madler@alumni.caltech.edu If you use the zlib library in a product, we would appreciate *not* receiving lengthy legal documents to sign. The sources are provided for free but without warranty of any kind. The library has been entirely written by Jean-loup Gailly and Mark

Adler; it does not include third-party code. If you redistribute modified sources, we would appreciate that you include in the file ChangeLog history information documenting your changes. Please read the FAQ for more information on the distribution of modified source versions.

Licença GLEW (Licença BSD Modificada)

The OpenGL Extension Wrangler Library

- Copyright (C) 2002-2008, Milan Ikits <milan.ikits@ieee.org>
- Copyright (C) 2002-2008, Marcelo E. Magallon <mmagallo@debian.org>
- Copyright (C) 2002, Lev Povalahev

All rights reserved.

Redistribution and use in source and binary forms, with or without modification, are permitted provided that the following conditions are met: Redistributions of source code must retain the above copyright notice, this list of conditions and the following disclaimer. * Redistributions in binary form must reproduce the above copyright notice, this list of conditions and the following disclaimer in the documentation and/or other materials provided with the distribution. * The name of the author may be used to endorse or promote products derived from this software without specific prior written permission. THIS SOFTWARE IS PROVIDED BY THE COPYRIGHT HOLDERS AND

CONTRIBUTORS "AS IS" AND ANY EXPRESS OR IMPLIED WARRANTIES, INCLUDING, BUT NOT LIMITED TO, THE IMPLIED WARRANTIES OF MERCHANTABILITY AND FITNESS FOR A PARTICULAR PURPOSE ARE DISCLAIMED. IN NO EVENT SHALL THE COPYRIGHT OWNER OR CONTRIBUTORS BE LIABLE FOR ANY DIRECT, INDIRECT, INCIDENTAL, SPECIAL, EXEMPLARY, OR CONSEQUENTIAL DAMAGES (INCLUDING, BUT NOT LIMITED TO, PROCUREMENT OF SUBSTITUTE GOODS OR SERVICES; LOSS OF USE, DATA, OR PROFITS; OR BUSINESS INTERRUPTION) HOWEVER CAUSED AND ON ANY THEORY OF LIABILITY, WHETHER IN CONTRACT, STRICT LIABILITY, OR TORT (INCLUDING NEGLIGENCE OR OTHERWISE) ARISING IN ANY WAY OUT OF THE USE OF THIS SOFTWARE, EVEN IF ADVISED OF THE POSSIBILITY OF SUCH DAMAGE.

Informação relacionada

- Visor do motorista (pág. 82)

Menu de aplicativos no visor do motorista

O menu de aplicativos no visor do motorista fornece acesso rápido a funções usadas frequentemente por alguns aplicativos.



A figura é esquemática.

O menu de aplicativos no visor do motorista pode ser usado ao invés do visor central e é controlado usando o teclado numérico direito no volante. O menu de aplicativos facilita a alternância entre diferentes aplicativos ou funções dentro de aplicativos sem precisar soltar o volante.

Funções do menu de aplicativos

Diferentes aplicativos dão acesso a diferentes tipos de funções. Os aplicativos a seguir e suas funções associadas podem ser controlados a partir do menu de aplicativos:

Aplicativo	Funções
Computador de bordo	Seleção do medidor de percurso, seleção do que exibir no visor do motorista etc.
Reprodutor de mídia	Seleção da fonte ativa do reprodutor de mídia.
Telefone	Ligar para um contato a partir da lista de chamadas.
Navegação	Orientação para um destino etc.

Informação relacionada

- Visor do motorista (pág. 82)
- Visão geral do visor central (pág. 105)
- Gerenciamento do menu de aplicativos no visor do motorista (pág. 99)

Gerenciamento do menu de aplicativos no visor do motorista

O menu de aplicativos no visor do motorista é operado com o teclado direito do volante.

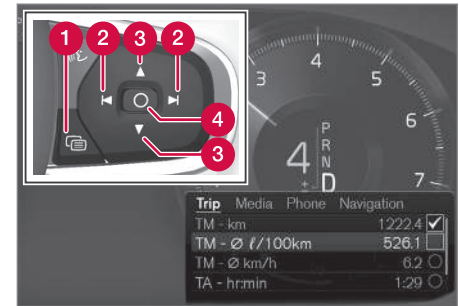

O menu de aplicativos e o teclado direito do volante. A figura é esquemática.

- 1 Abrir/fechar
- 2 Esquerda/direita
- 3 Para cima/para baixo
- 4 Confirmar

« Abrir/fechar menu de aplicativos

- Pressione para abrir/fechar (1).
 - > O menu de aplicativos abre/fecha.

i NOTA

Não é possível abrir o menu de aplicativos enquanto existe uma mensagem não confirmada no visor do motorista. A mensagem deve ser confirmada antes do menu do aplicativo poder ser aberto.

O menu de aplicativos é fechado automaticamente após determinado período de inatividade ou após determinada seleção.

Navegação e seleção no menu de aplicativos

1. Navegue entre os aplicativos pressionando na esquerda ou direita (2).
 - > As funções do aplicativo anterior/próximo aplicativo são mostradas no menu de aplicativos.
2. Navegue pelas funções do aplicativo selecionado tocando para cima ou para baixo (3).
3. Confirme ou destaque uma opção da função pressionando confirmar (4).
 - > A função é ativada e para algumas opções, o menu do aplicativo fecha.

Se o menu de aplicativos for aberto novamente, as funções do aplicativo selecionado mais recentemente são exibidas primeiro.

Informação relacionada

- Menu de aplicativos no visor do motorista (pág. 99)
- Mensagens no visor do motorista (pág. 100)

Mensagens no visor do motorista

O visor do motorista pode, em diferentes situações, exibir mensagens para informar ou auxiliar o motorista.

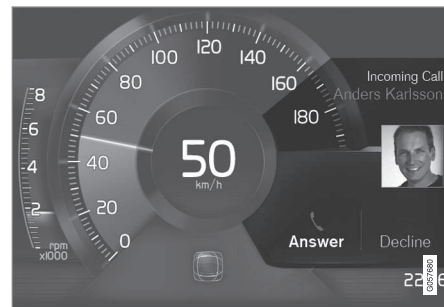

Exemplo de mensagem no visor do motorista de 8 polegadas. A imagem é ilustrativa - os elementos podem variar dependendo do modelo de veículo.



Exemplo de mensagens no visor do motorista. A imagem é ilustrativa - os elementos podem variar dependendo do modelo de veículo.

No visor do motorista são exibidas mensagens de alta prioridade para o motorista.

As mensagens podem ser exibidas em diferentes locais no visor do motorista, dependendo do tipo de informação que estiver sendo exibida. Após determinado período, ou quando a mensagem é confirmada/resolvida se tal for necessário, a mensagem desaparece do visor do motorista. Se for necessário memorizar uma mensagem, ela é adicionada no aplicativo **Status do Carro**, que é aberto a partir da visualização de aplicativos no visor central.

O aspecto da mensagem pode variar e apresentar-se juntamente com gráficos, símbolos ou botões para, por exemplo, confirmar uma mensagem ou aceitar uma proposta.

Mensagens de serviço

Abaixo é exibida uma seleção de mensagens de serviço importantes e o seu significado.

Mensagem	Especificação
Pare com segurança^A	Pare e desligue o motor. Risco de danos graves - entre em contato com uma oficina ^B .
Desligue o motor^A	Pare e desligue o motor. Risco de danos graves - entre em contato com uma oficina ^B .
Serviço urgente. Dirija até uma oficina.^A	Entre em contato com uma oficina ^B para verificação imediata do veículo.
Serviço necessário^A	Entre em contato com uma oficina ^B para verificação do veículo assim que possível.
Manutenção regular Agende a manutenção	Momento de serviço de manutenção - entre em contato com uma oficina ^B . Exibida antes da próxima ocasião de serviço.

Mensagem	Especificação
Manutenção regular Hora da manutenção	Momento de serviço de manutenção - entre em contato com uma oficina ^B . Exibida na próxima ocasião de serviço.
Manutenção regular Manutenção vencida	Momento de serviço de manutenção - entre em contato com uma oficina ^B . Exibida quando a ocasião de serviço passou.
Temporariamente desligada^A	Função temporariamente desligada, ligando novamente durante a condução ou nova partida do motor.

^A Parte da mensagem, exibida juntamente com informações sobre a origem do problema.

^B Recomenda-se uma oficina autorizada Volvo.

Informação relacionada

- Gerenciar mensagens no visor do motorista (pág. 102)
- Gerenciar uma mensagem salva a partir do visor central (pág. 103)
- Mensagem no visor central (pág. 138)

Gerenciar mensagens no visor do motorista

As mensagens no visor do motorista são gerenciadas com o teclado numérico direito do volante.



Exemplos de mensagens no visor do motorista³ e o teclado numérico direito do volante.

³ Com visor do motorista de 8 polegadas.

⁴ Com visor do motorista de 12 polegadas.



Exemplos de mensagens no visor do motorista⁴ e o teclado numérico direito do volante. A imagem é ilustrativa - os elementos podem variar dependendo do modelo de veículo.

1 Esquerda/direita

2 Confirmar

Algumas mensagens no visor do motorista contêm um ou mais botões para confirmação da mensagem ou de uma solicitação, por exemplo.

Gerenciar uma nova mensagem

Para mensagens com botões:

1. Navegue entre os botões pressionando na esquerda ou direita (1).

2. Confirme a seleção pressionando confirmar (2).

> A mensagem desaparece do visor do motorista.

Para mensagens sem botões:

- Feche a mensagem pressionando confirmar (2), ou deixe que ela feche automaticamente depois de um tempo.
- > A mensagem desaparece do visor do motorista.

Se for necessário memorizar uma mensagem, ela é adicionada no aplicativo **Status do Carro**, que é aberto a partir da visualização de aplicativos no visor central. A mensagem **Notif armaz aplic Status do veículo** é exibida no visor central juntamente com isto.

Informação relacionada

- Mensagens no visor do motorista (pág. 100)
- Gerenciar uma mensagem salva a partir do visor central (pág. 103)
- Mensagem no visor central (pág. 138)

Gerenciar uma mensagem salva a partir do visor central

Independentemente de ter sido salva a partir do visor do motorista ou do visor central, as mensagens são gerenciadas no visor central.

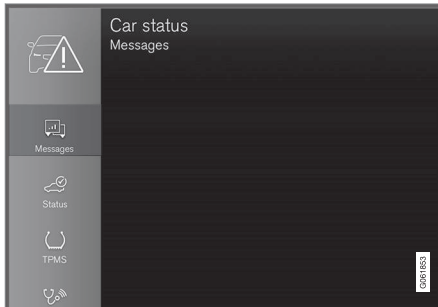

As mensagens salvas podem ser visualizações no aplicativo **Status do Carro**.



As mensagens exibidas no visor do motorista e que precisam ser salvas serão adicionadas no aplicativo **Status do Carro** no visor central. A mensagem **Notif armaz aplic Status do veículo** é exibida no visor central juntamente com isto.

Leitura de uma mensagem salva

Para ler uma mensagem salva imediatamente:

- Pressione o botão à direita da mensagem **Notif armaz aplic Status do veículo** no visor central.
 - > A mensagem salva é exibida no aplicativo **Status do Carro**.

Para ler uma mensagem salva depois:

1. Abra o aplicativo **Status do Carro** a partir da vista de aplicativos no visor central.
 - > O aplicativo será aberto na subvisualização inferior da visualização de início.
2. Selecione a guia **Mensagens** no aplicativo.
 - > Uma lista de mensagens salvas é exibida.
3. Toque em uma mensagem para expandir/minimizar.
 - > Mais informações sobre a mensagem são mostradas na lista e a imagem à esquerda no aplicativo mostra informações sobre a mensagem graficamente.

Gerenciar uma mensagem salva

No modo maximizado, algumas mensagens possuem dois botões disponíveis para agendar serviço ou ler o manual do proprietário.

Para agendar serviço para uma mensagem salva:

- No modo maximizado da mensagem, pressione **Solicitar reserva** **Ligar para reservar**⁵ para obter ajuda para agendar o serviço.

- > Com **Solicitar reserva**: A guia **Reservas** será aberta no aplicativo e criará uma solicitação de agendamento de serviço e reparo.

Com **Ligar para reservar**: O aplicativo do telefone será iniciado e fará uma chamada para a central de atendimento para agendar serviço e reparo.

Para ler o manual do proprietário quanto a uma mensagem salva:

- No modo maximizado da mensagem, pressione **Manual instruções** para ler sobre a mensagem no manual do proprietário.
 - > O manual do proprietário será aberto no visor central e exibirá informações relacionadas à mensagem.

As mensagens salvas no aplicativo serão excluídas automaticamente sempre que o motor for ligado.

⁵ Depende do mercado. O Volvo ID e a oficina selecionada também precisam estar registrados.

◀◀ **Informação relacionada**

- Mensagens no visor do motorista (pág. 100)
- Gerenciar mensagens no visor do motorista (pág. 102)
- Mensagem no visor central (pág. 138)

Visão geral do visor central

Muitas das funções do veículo são controladas a partir do visor central. Aqui é apresentado o visor central e as suas opções.

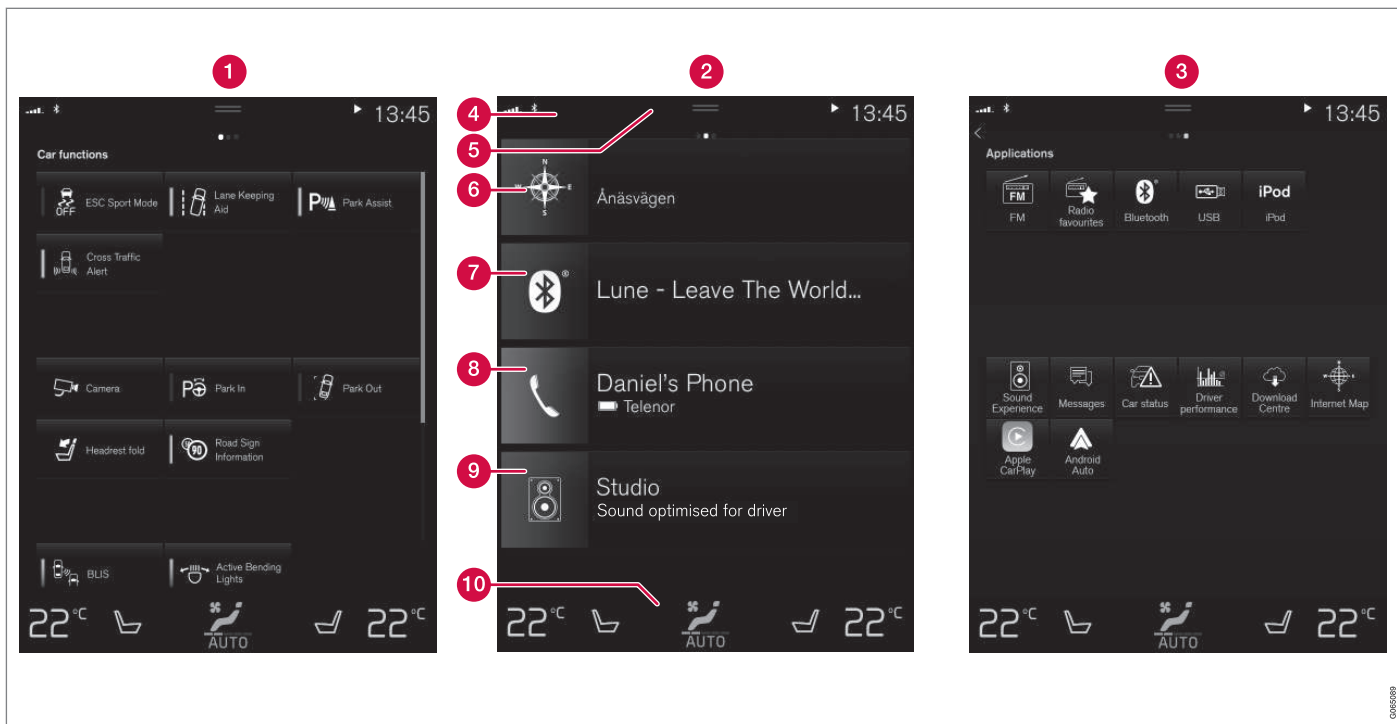

Três das vistas básicas do visor central. Deslize para a direita ou para a esquerda para acessar a vista de funções ou a visualização de aplicativos⁶.

- 1** Visualização de função - Funções do veículo que são ativadas ou desativadas com uma pressão. Algumas funções, também designadas como funções disparadoras,

⁶ Para veículos com o volante à direita as vistas encontram-se invertidas como em um espelho.

abrem uma janela com possibilidades de configuração. Exemplo destas é **Câmera**.

- 2 Vista de início - a primeira vista que aparece quando a tela é iniciada.
- 3 Vista de aplicativos (vista app) - aplicativos baixados (aplicativos de terceiros) mas também aplicativos para funções incorporadas, por exemplo: **Rádio FM**. Pressione um ícone de aplicativo para abrir o aplicativo.
- 4 Barra de status - na parte de cima da tela são exibidas as atividades no veículo. À esquerda, na barra de status, é exibida informação de rede e conexão e à direita é exibida informação relacionada com mídia, o relógio e a indicação de atividade em segundo plano.
- 5 Visualização superior - arraste a guia para baixo para acessar a visualização superior. A partir daqui é possível acessar **Configurações**, **Manual instruções**, **Perfil** e as mensagens salvas no veículo. Em determinadas situações, a configuração de contexto (por exemplo, **Navegação Configurações**) e o manual de instruções contextual (por exemplo, **Manual da navegação**) também podem ser acessados na visualização superior.
- 6 Navegação - encaminha para navegação de mapa com, por exemplo, Sensus

Navigation*. Pressione a subvisualização para expandi-la.

- 7 Mídia - aplicativos recentemente utilizados relacionados com mídia. Pressione a subvisualização para maximizar.
- 8 Telefone - aqui é possível acessar a função do telefone. Pressione a subvisualização para maximizar.
- 9 A subvisualização adicional - aplicativos ou funções do veículo recentemente utilizadas que não pertencem a nenhuma das demais subvisualizações. Pressione a subvisualização para maximizar.
- 10 Linha da climatização - informação e interação direta para, por exemplo, definir a temperatura e o aquecimento do banco*. Pressione o símbolo no meio da linha da climatização para abrir a visualização de climatização que contém mais possibilidades de configuração.

Informação relacionada

- Gerenciar o visor central (pág. 108)
- Navegar nas visualizações do visor central (pág. 111)
- Visualização de funções no visor central (pág. 118)
- Aplicativos (pág. 496)
- Símbolos na barra de status do visor central (pág. 120)

- Alterar configurações na visualização superior do visor central (pág. 129)
- Abra a configuração de contexto no visor central (pág. 130)
- Manual do proprietário no visor central (pág. 19)
- Reprodutor de mídia (pág. 506)
- Telefone (pág. 523)
- Controle da climatização (pág. 207)
- Desligar e alterar o volume do som do sistema no visor central (pág. 128)
- Alteração da aparência do visor central (pág. 128)
- Alterar o idioma do sistema (pág. 129)
- Alterar unidades do sistema (pág. 129)
- Limpar o visor central (pág. 643)
- Mensagem no visor central (pág. 138)

Gerenciar o visor central

Muitas das funções do veículo são comandadas e controladas a partir do visor central. O visor central é uma tela sensível ao toque que reage ao toque.

Utilizar a funcionalidade tela sensível ao toque no visor central

A tela reage de modo diferente quando é pressionada, arrastada ou deslizada. É possível, por exemplo, percorrer as diferentes vistas,

assinalar objetos e percorrer uma vista tocando na tela de diferentes modos.

Uma cortina de luz infravermelha sobre a superfície da tela permite que ela reconheça um dedo que se encontre em frente à tela. Esta tecnologia permite a utilização da tela mesmo com luvas.



Podem interagir com a tela duas pessoas ao mesmo tempo, por exemplo, para ajustar a cli-





matização do lado do motorista e do passageiro.

IMPORTANTE

Não use objetos afiados na tela, pois podem arranhar.

Na tabela abaixo são apresentados os diferentes procedimentos para utilizar a tela:

Procedimento	Execução	Resultado
	Pressione uma vez.	Marca um objeto, confirma uma opção ou ativa uma função.
	Pressione brevemente duas vezes.	Amplia um objeto digital, por exemplo: mapa.
	Pressione e mantenha pressionado.	Agarra um objeto. Pode ser utilizada para deslocar aplicativos ou pontos do mapa no mapa. Pressione e mantenha o dedo na tela, ao mesmo tempo arraste o objeto para o local desejado.
	Pressione uma vez com dois dedos.	Diminui um objeto digital, por exemplo: mapa.

Procedimento	Execução	Resultado
	Arraste	Alterna entre as diferentes vistas, percorre uma lista, texto ou vista. Mantenha o contato e arraste para deslocar aplicativos ou pontos do mapa no mapa. Arraste na horizontal ou na vertical sobre a tela.
	Deslize/arraste rapidamente	Alterna entre as diferentes vistas, percorre uma lista, texto ou vista. Arraste na horizontal ou na vertical sobre a tela. Observe que mexer na parte superior da tela pode abrir a visualização superior.
	Afasto	Amplia.
	Junte	Diminui.

◀ Voltar à visualização de início a partir de outra vista

1. Pressione brevemente o botão de início sob o visor central.
 - > É exibido o último modo da visualização de início.
2. Pressione novamente.
 - > Todas as subvisualizações da visualização de início são colocadas em modo padrão.

i NOTA

No modo padrão da visualização de início, pressione brevemente o botão iniciar. Será exibida uma animação que descreve o acesso a diferentes visualizações.

Percorrer lista, artigo ou vista

Quando um indicador de percorrer está visível na tela, é possível percorrer a vista para baixo ou para cima. Deslize para baixo/cima em qualquer local da vista.

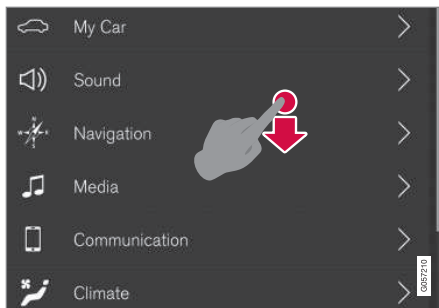

Quando é possível percorrer uma vista, aparece o indicador de percorrer no visor central.

Utilizar os controles no visor central



O controle da temperatura.

Muitas das funções do veículo utilizam controles. Para, por exemplo, regular a temperatura:

- desloque o controle para a temperatura desejada,
- pressione + ou – para aumentar ou diminuir a temperatura por etapas, ou
- pressione a temperatura desejada no controle.

Informação relacionada

- Ativar e desativar o visor central (pág. 111)
- Mover aplicativos e botões no visor central (pág. 120)
- Teclado no visor central (pág. 122)

Ativar e desativar o visor central

O visor central pode ser apagado e reativado com o botão de início sob a tela.



Botão de início do visor central.

Ao utilizar o botão de início, a tela apaga e a tela sensível ao toque não reage ao toque. A linha da climatização continua presente. Todas as funções associadas à tela continuam em funcionamento, tais como: controle da climatização, áudio, orientação* e aplicativos. A tela pode ser limpa quando o visor central está apagado. A função de apagar também pode ser utilizada para apagar a tela para que não perturbe a condução.

1. Realize a uma longa pressão no botão de início físico sob a tela.
 - > A tela apaga, exceto a linha da climatização que permanece visível. Todas as funções associadas à tela continuam em funcionamento.
2. Reativar a tela - pressione brevemente no botão de início.
 - > Volta a aparecer a visualização que estava presente quando a tela foi desligada.

i NOTA

A tela não poderá ser desativada quando uma solicitação para realizar uma ação for exibida na tela.

i NOTA

O visor central será desativado automaticamente quando o motor for desligado e a porta do motorista for aberta.

Informação relacionada

- Limpar o visor central (pág. 643)
- Alteração da aparência do visor central (pág. 128)
- Visão geral do visor central (pág. 105)

Navegar nas visualizações do visor central

Existem cinco visualizações básicas diferentes no visor central: visualização de início, visualização superior, visualização de climatização, visualização de aplicativos e visualização de funções. A tela inicia automaticamente quando a porta do motorista é aberta.

Visualização de início

A visualização de início é a visualização apresentada quando a tela é iniciada. Consiste em quatro subvisualizações: **Navegação**, **Mídia**, **Telefone** e uma subvisualização adicional.

Um aplicativo ou função do veículo selecionado a partir da visualização de aplicativos ou de função inicia na sua subvisualização na visualização de início. Por exemplo, **Rádio FM** inicia na tela **Mídia**.

A subvisualização adicional exibe o aplicativo ou função do veículo recentemente utilizado que não está relacionado com as demais três áreas.

As subvisualizações apresentam informação resumida sobre cada aplicativo.





NOTA

Quando o veículo for ligado, as diversas subvisualizações de início mostrarão informações sobre o status atual dos aplicativos.

NOTA

No modo padrão da visualização de início, pressione brevemente o botão iniciar. Será exibida uma animação que descreve o acesso a diferentes visualizações.

Barra de status

Na parte de cima da tela são exibidas as atividades no veículo. À esquerda, na barra de status, é exibida informação de rede e conexão, e à direita é exibida informação relacionada com mídia, relógio e indicação de atividade em segundo plano.

Visualização superior

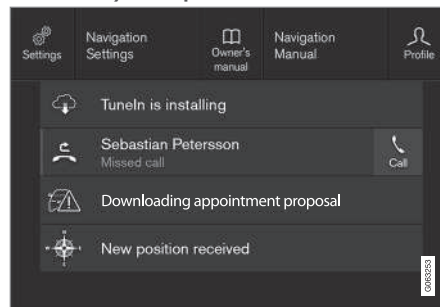

Visualização superior arrastada para baixo.

No meio da barra de status, em cima, existe uma guia. Abra a visualização superior pressionando na guia ou arrastando/passando de cima para baixo sobre a tela.

Na visualização superior sempre existe acesso a:

- Configurações
- Manual instruções
- Perfil
- Mensagens salvas no veículo.

Na visualização superior, às vezes existe acesso a:

- Configuração de contexto (ex.: **Navegação Configurações**). Altere as configurações diretamente na visualização

superior quando um aplicativo (por exemplo, navegação) está em funcionamento.

- Contexto do manual de instruções (ex.: **Manual da navegação**). Acesse diretamente na visualização superior o artigo no manual de instruções digital relacionado com o conteúdo exibido na tela.

Deixe a visualização superior - pressione fora da visualização superior, no botão de início ou abaixo na visualização superior e arraste para baixo. A visualização que está atrás fica visível e pronta a ser utilizada.

NOTA

A visualização superior não estará disponível durante a partida/desligamento ou quando uma mensagem for exibida na tela. Também não estará disponível quando a visualização de climatização for exibida.

Visualização de climatização

Abaixo na tela existe uma linha de climatização que está sempre visível. Aqui é possível realizar diretamente as configurações de climatização mais comuns, tais como temperatura e aquecimento dos bancos*.



Pressione o símbolo no meio da linha da climatização para abrir a visualização de climatização e acessar mais configurações de climatização.

ção.



Pressione o símbolo para fechar a visualização de climatização e regressar à visualização anterior.

Visualização de aplicativos

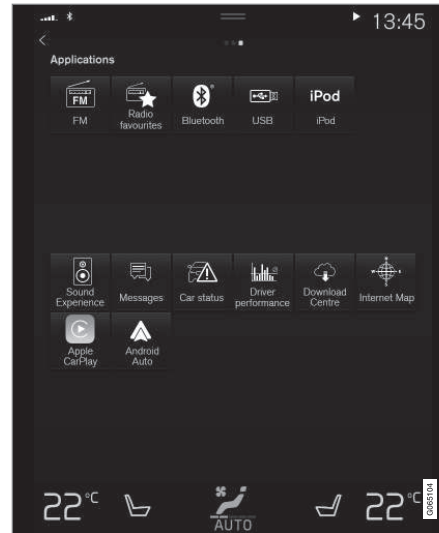

Visualização de aplicativos com aplicativos do veículo.

Deslize da direita para a esquerda⁷ na tela para acessar a visualização de aplicativos a partir da visualização de início. Aqui estão os aplicativos baixados (aplicativos de terceiros) mas também aplicativos para funções incorporadas, por exemplo: **Rádio FM**. Alguns aplicativos exibem informação resumida direta-

mente na visualização de aplicativos, por exemplo: quantidade de mensagens não lidas em **Mensagens**.

Pressione um aplicativo para abri-lo. Ele abre na subvisualização à qual pertence, por exemplo: **Mídia**.

Dependendo da quantidade de aplicativos, é possível percorrer para baixo na visualização de aplicativos. Deslize/arraste de baixo para cima.

Volte para a visualização de início deslizando da esquerda para a direita⁷ na tela ou pressionando o botão de início.

⁷ Aplicável a modelos com volante à esquerda. Para modelos com volante à direita - deslize no sentido oposto.

Visualização de função



Visualização de função com botões para diferentes funções do veículo.

Deslize da esquerda para a direita⁷ na tela para acessar a visualização de função a partir da visualização de início. Aqui é possível ativar ou desativar diferentes funções do veículo, por exemplo, **BLIS***, **Lane Keeping Aid*** e **Assistência de estacionamento***.

Dependendo da quantidade de funções, também é possível percorrer para baixo na visualização. Deslize/arraste de baixo para cima.

Diferente da visualização de aplicativos, em que um aplicativo abre com uma pressão, uma função é ativada ou desativada pressionando o respectivo botão de função. Algumas funções (funções de ativação) abrem em uma janela própria quando pressionadas.

Volte para a visualização de início deslizando da direita para a esquerda⁷ na tela ou pressionando o botão de início.

Informação relacionada

- Gerenciar subvisualizações no visor central (pág. 115)
- Símbolos na barra de status do visor central (pág. 120)
- Alterar configurações na visualização superior do visor central (pág. 129)
- Abra a configuração de contexto no visor central (pág. 130)
- Manual do proprietário no visor central (pág. 19)
- Perfis do motorista (pág. 133)
- Controle da climatização (pág. 207)
- Aplicativos (pág. 496)

- Visualização de funções no visor central (pág. 118)
- Visão geral do visor central (pág. 105)

⁷ Aplicável a modelos com volante à esquerda. Para modelos com volante à direita - deslize no sentido oposto.

Gerenciar subvisualizações no visor central

A visualização de início consiste em quatro subvisualizações: **Navegação, Mídia,**

Telefone e uma subvisualização adicional. Estas visualizações podem ser expandidas.

◀◀ Maximizar uma subvisualização a partir do modo padrão

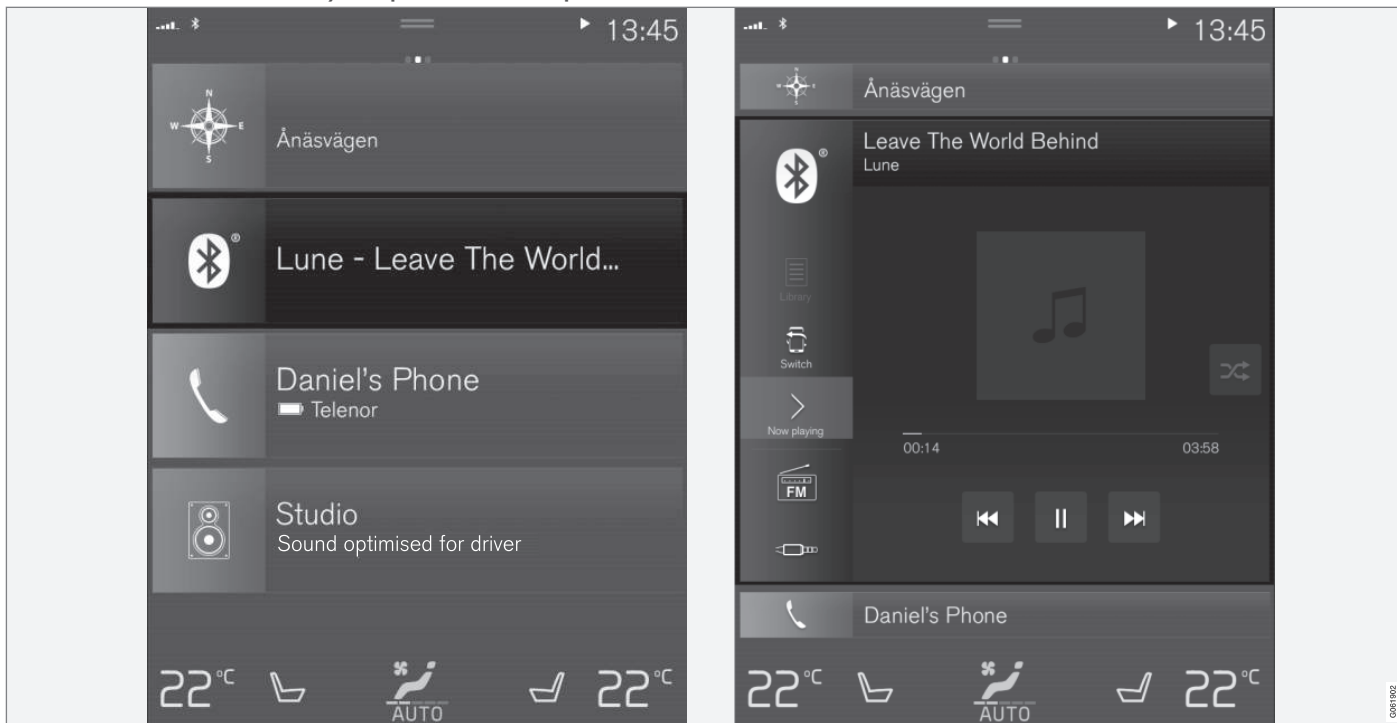

Modo padrão e modo maximizado de uma subvisualização no visor central.

Maximizar uma subvisualização:

- Para as subvisualizações **Navegação**, **Mídia** e **Telefone**: Pressione qualquer local da subvisualização. Quando a subvisualização é expandida, a subvisualização adicional na visualização inicial é temporariamente desativada. As outras duas subvisualizações são minimizadas e apenas certas informações são exibidas. Ao pressionar a subvisualização adicional, as demais três subvisualizações são minimizadas e aparece apenas determinada informação.

A visualização expandida permite acesso às funções básicas de cada aplicativo.

Fechar uma subvisualização expandida:

- A subvisualização pode ser fechada de três modos diferentes:
 - Pressione a parte superior da subvisualização expandida.
 - Toque em outra subvisualização (que, então, abrirá no modo expandido).
 - Pressione brevemente no botão de início físico sob o visor central.

Abrir ou fechar uma subvisualização no modo de tela cheia

A subvisualização adicional⁸ e a subvisualização **Navegação** podem ser abertas em tela cheia, contendo ainda mais informações e possibilidades de configuração.

Quando uma subvisualização está em modo de tela cheia não é exibida qualquer informação das demais subvisualizações.



No modo maximizado, abra o aplicativo em tela cheia - pressione o símbolo.



Pressione o símbolo para regressar ao modo maximizado, ou pressione o botão de início abaixo da tela.



Botão de início do visor central.

Existe sempre a possibilidade de regressar à visualização de início pressionando o botão de início. Para voltar à visualização padrão da visualização inicial no modo de tela cheia - pressione duas vezes no botão de início.

Informação relacionada

- Gerenciar o visor central (pág. 108)
- Ativar e desativar o visor central (pág. 111)
- Navegar nas visualizações do visor central (pág. 111)

⁸ Não se aplica a todos os aplicativos ou funções do veículo abertos através da subvisualização adicional.

Visualização de funções no visor central

Todos os botões das funções do veículo são localizados na visualização de funções, uma

das visualizações básicas do visor central. Navegue para a visualização de funções a partir da visualização inicial deslizando da esquerda para a direita pela tela⁹.

Tipos diferentes de botões

Há três tipos de botões diferentes para as funções do veículo. Veja abaixo:

Tipo de botão	Propriedade	Afeta função do veículo
Botões de função	Têm posições ligado/desligado. Quando uma função está funcionando, um indicador de LED acende à esquerda do ícone do botão. Pressione o botão para ativar/desativar uma função.	A maioria dos botões na visualização de funções é botão de função.
Botões de acionamento	Não têm posições ligado/desligado. Quando um botão de acionamento é pressionado, uma janela da função é aberta. Por exemplo, pode ser uma janela para alterar a posição do banco.	<ul style="list-style-type: none"> • Câmera • Apoio de cabeça dobrado
Botões de estacionamento	Possuem modos ligado, desligado e varredura. Similar aos botões de função, mas com uma posição extra para varredura do estacionamento.	<ul style="list-style-type: none"> • Entrar na vaga • Sair do estacionamento

⁹ Aplicável a modelos com volante à esquerda. Para modelos com volante à direita - deslize no sentido oposto.

Os modos diferentes dos botões



Quando o indicador de LED acende em verde em um botão de função ou de estacionamento, a função está ativada. Quando uma função é ativada, é exibido um texto extra com explicação de algumas funções. O texto é exibido por alguns segundos e depois o botão é exibido com o indicador de LED aceso.

Para **Lane Keeping Aid**, o texto **Funciona apenas em determinadas veloc.** é exibido, por exemplo, quando o botão é pressionado.

Pressione o botão uma vez brevemente para ativar ou desativar a função.

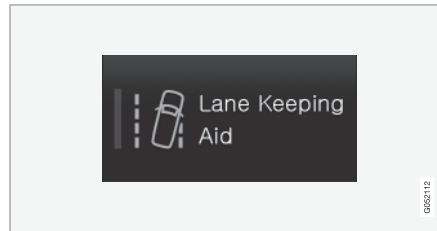

A função está desativada quando o indicador de LED apaga.

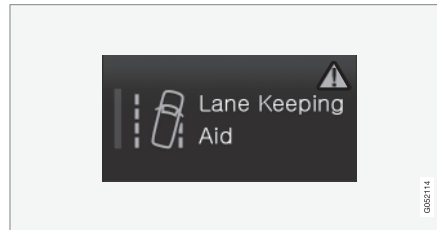

Quando um triângulo de advertência é exibido na parte direita do botão, há algo errado.

Informação relacionada

- Gerenciar o visor central (pág. 108)
- Navegar nas visualizações do visor central (pág. 111)

Mover aplicativos e botões no visor central

Os aplicativos e botões das funções do veículo na visualização de aplicativos e visualização de função, respectivamente, podem ser movidos e organizados conforme desejado.

1. Deslize da direita para a esquerda¹⁰ para acessar a visualização de aplicativos, ou deslize da esquerda para a direita¹⁰ para acessar a visualização de funções.
2. Toque em um aplicativo ou botão e segure.
 - > O aplicativo ou botão mudará de tamanho e ficará levemente transparente. Então, será possível movê-lo.
3. Arraste o aplicativo ou o botão para um espaço vazio na visualização.

O número máximo de linhas disponíveis para posicionar aplicativos e botões é 48. Para mover um aplicativo ou botão para fora da visualização visível, arraste-o para o final da visualização. Novas linhas são adicionadas, onde o aplicativo ou botão poderá ser colocado.

Um aplicativo ou botão ainda poderá ser colocado mais para baixo e invisível no modo normal da visualização.

Deslize pela tela para rolar a visualização para cima e para baixo.

NOTA

Oculte os aplicativos nunca usados movendo-os para a parte inferior, fora da tela. Dessa forma, será mais fácil encontrar os aplicativos usados com mais frequência.

NOTA

Botões de aplicativos e funções do veículo não podem ser adicionados a locais já ocupados.







Informação relacionada

- Visualização de funções no visor central (pág. 118)
- Aplicativos (pág. 496)
- Gerenciar o visor central (pág. 108)

Símbolos na barra de status do visor central

Visão geral dos símbolos que podem ser exibidos na barra de status do visor central.

Na barra de status aparecem as atividades em execução e, às vezes, os seus estados. Nem todos os símbolos são sempre exibidos devido a limitações de espaço no campo.

Símbolo	Especificação
	Conectado à internet.
	Roaming ativado.
	Intensidade de sinal da rede de telefone celular.
	Dispositivo Bluetooth conectado.
	Bluetooth ativado mas sem nenhum dispositivo conectado.
	É enviada e recebida informação de GPS.
	Conectado a rede Wi-Fi.

¹⁰ Aplicável a modelos com volante à esquerda. Para modelos com volante à direita - deslize no sentido oposto.

Símbolo	Especificação
	Compartilhamento de Internet ativada (Wi-Fi-hotspot). O veículo compartilha o acesso à conexão.
	Modem do veículo ativado.
	Compartilhamento USB ativa.
	O telefone carrega sem fio.
	Processo em andamento.
	Temporizador do pré-condicionamento ativo.
	Fonte de áudio em reprodução.
	Fonte de áudio em pausa.
	Chamada telefônica em andamento.
	Fonte de áudio silenciada.
NEWS	As notícias são recebidas através do canal rádio.
TP	Informação de trânsito é recebida.
15:45	Relógio.

Informação relacionada

- Navegar nas visualizações do visor central (pág. 111)
- Mensagem no visor central (pág. 138)
- Veículo conectado à internet* (pág. 535)
- Conectar um dispositivo através da entrada USB (pág. 513)
- Carregador de telefone sem fio* (pág. 532)
- Telefone (pág. 523)
- Data e hora (pág. 89)

Teclado no visor central

Com o teclado do visor central é possível escrever utilizando as teclas, mas também é possível "desenhar" letras e caracteres na tela.

Com o teclado é possível escrever caracteres, letras e símbolos para, por exemplo, escrever uma mensagem de texto a partir do veículo, inserir uma senha ou procurar artigos no manual do proprietário digital.

O teclado só será exibido quando for possível escrever na tela.

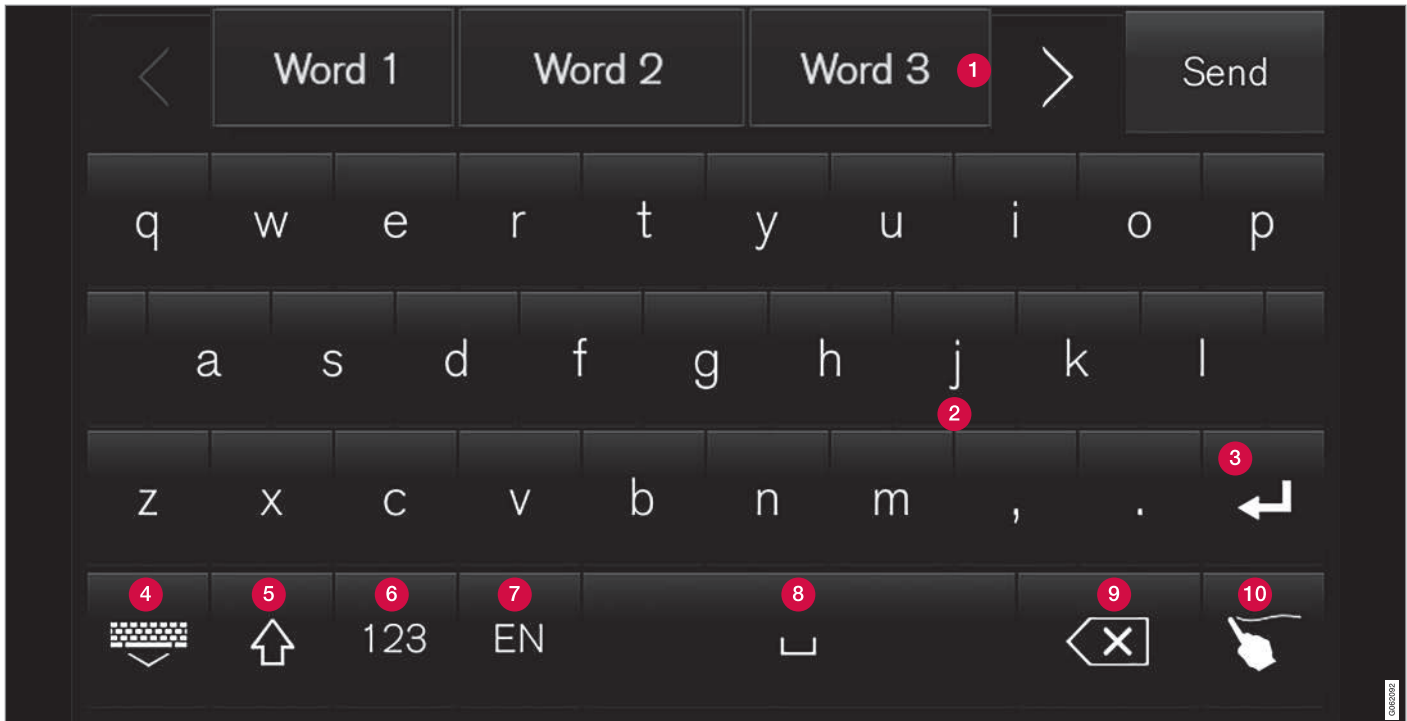

A imagem exibirá uma visualização geral de alguns dos botões que podem ser apresentados no teclado. O aspecto variará dependendo das configurações do idioma e o contexto em que o teclado for utilizado.

- « 1 Linha para sugestão de palavras ou caracteres¹¹. As palavras sugeridas mudarão à medida que novas letras forem inseridas. Percorra as sugestões pressionando as setas da direita e da esquerda. Pressione uma sugestão para selecioná-la. Observe que a função não é suportada por todas as opções de idiomas. Por esse motivo, a linha pode não aparecer no teclado.
- 2 Dependendo do idioma selecionado para o teclado (ver ponto 7), os caracteres disponíveis variam. Pressione um caractere para selecioná-lo.
- 3 O botão funciona de modo diferente dependendo do contexto da utilização do teclado - pode inserir @ (quando for indicado um endereço de e-mail) ou **criar uma nova linha** (ao inserir texto normal).
- 4 Oculta o teclado. Quando isso não é possível, o botão não aparece.
- 5 Utilizado para escrever com letras maiúsculas. Pressione uma vez para escrever uma letra maiúscula e, em seguida, continuar com minúsculas. Um pressionamento adicional mudará todas as letras para maiúsculas. O pressionamento seguinte restaurará o teclado para a utilização de letras minúsculas. Neste modo, a primeira letra depois de um ponto, ponto de exclamação ou ponto de interrogação

será escrita em maiúscula. O mesmo se aplica à primeira letra no campo de texto. Em campos de texto destinados a nomes ou endereços, cada palavra começa automaticamente com letra maiúscula. Em campos de texto para senhas, endereços da Web ou endereços de e-mail, todas as letras serão automaticamente minúsculas, caso não seja ativado outro modo utilizando-se o botão.

- 6 Introdução de algarismos. O teclado (2) é apresentado com algarismos. Pressione ABC, que no modo de algarismos é apresentado com 123 para retomar o teclado com letras, ou selecione #\~ para abrir o teclado com caracteres especiais.
- 7 Muda o idioma da introdução de texto, por exemplo, **EN**. Os caracteres que podem ser escritos e as sugestões de palavras (1) mudarão com o idioma selecionado. Para que seja possível alterar o idioma no teclado, será necessário que cada idioma seja adicionado em Configurações.
- 8 Espaço.
- 9 Apaga o texto inserido. Um breve pressionamento elimina um caractere de cada

vez. Mantenha o botão pressionado para eliminar caracteres mais rapidamente.

- 10 Muda o teclado para começar a escrever letras e caracteres à mão.

Um pressionamento no botão de confirmação acima do teclado (não exibido na imagem) confirma a introdução de texto efetuada. O botão variará dependendo do contexto.

Variantes de uma letra ou caractere

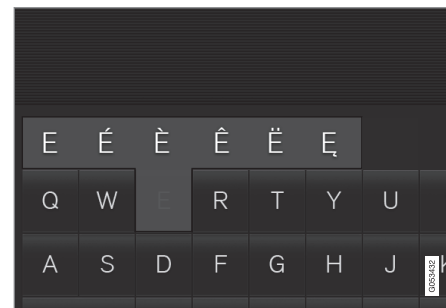

As variantes de uma letra ou caractere por exemplo, **é** ou **è** podem ser introduzidas mantendo-se a letra ou caractere pressionado. Aparecerá uma caixa com as variantes possíveis para a letra ou caractere. Pressione a variante desejada. Se não for selecionada nenhuma variante, será inserida a letra/caractere original.

¹¹ Aplicável a idiomas asiáticos.

Informação relacionada

- Alterar o idioma do teclado no visor central (pág. 126)
- Inserir os caracteres, letras e palavras manualmente no visor central (pág. 126)
- Gerenciar o visor central (pág. 108)
- Gerenciar mensagens de texto (pág. 529)

Alterar o idioma do teclado no visor central

Para que seja possível alterar entre diferentes idiomas no teclado, é necessário que cada idioma seja adicionado em **Configurações**.

Adicionar ou excluir idiomas nas configurações

O teclado será ajustado automaticamente para os mesmos idiomas do sistema. O idioma do teclado pode ser adaptado manualmente sem afetar o idioma do sistema.

1. Pressione **Configurações** na visualização superior.
2. Pressione **Sistema → Idiomas e unidades do sistema → Layouts de teclado**.
3. Selecione um ou mais idiomas da lista.
 - > Agora será possível alternar entre os idiomas selecionados diretamente a partir do teclado para entrada de texto.

Se nenhum idioma tiver sido ativamente selecionado em **Configurações**, o teclado manterá o mesmo idioma que o sistema do veículo.

Alternar entre diferentes idiomas no teclado



Quando alguns idiomas tiverem sido selecionados em **Configurações**, o botão no teclado será usado para alternar entre os diferentes idiomas.

Para alterar o idioma do teclado com a lista:

1. Pressione o botão longamente.
 - > Uma lista será aberta.
2. Selecione o idioma desejado. Se mais de quatro idiomas tiverem sido selecionados em **Configurações**, será possível rolar a lista pelo teclado.
 - > O teclado será adaptado para o idioma selecionado e outras sugestões de palavras serão dadas.

Para alterar o idioma do teclado sem exibir a lista:

- Pressione o botão brevemente.
 - > O teclado será adaptado para o próximo idioma na lista sem exibi-la.

Informação relacionada

- Alterar o idioma do sistema (pág. 129)
- Teclado no visor central (pág. 122)

Inserir os caracteres, letras e palavras manualmente no visor central

O teclado do visor central permite inserir caracteres, letras e palavras na tela usando "desenhos" manuais.



Pressione o botão no teclado para alterar a inserção de letras do teclado para letras desenhadas à mão.

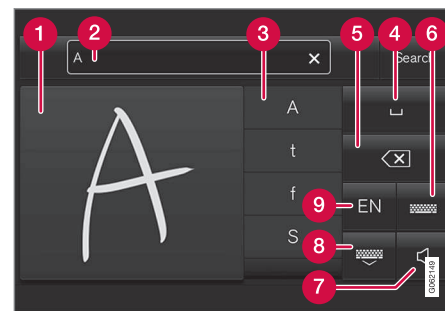

- 1 Área para escrever caracteres/letras/palavras/partes de palavras.
- 2 O campo de texto onde os caracteres ou sugestões de palavras¹² aparecem como foram escritas na tela (1).

¹² Aplica-se a alguns idiomas do sistema.

- 3 Sugestões de caracteres/letras/palavras/ partes de palavras. É possível rolar pela lista.
- 4 Espaço. Um espaço também pode ser criado inserindo-se um travessão (-) na área para letras escritas à mão (1). Consulte o tópico "Inserir um espaço em um campo de texto livre com reconhecimento de caligrafia" abaixo.
- 5 Desfazer o texto inserido. Pressione brevemente para excluir um caractere/uma letra por vez. Aguarde um momento antes de pressionar novamente para excluir o próximo caractere/letra etc.
- 6 Volte para o teclado com entrada de caracteres regulares.
- 7 Ligue/desligue o som ao inserir.
- 8 Oculte o teclado. Quando isso não for possível, o botão não aparecerá.
- 9 Altere o idioma de entrada de texto.

Escrever caracteres/letras/palavras à mão

1. Escreva um caractere, uma letra, uma palavra ou partes de uma palavra na área de caligrafia (1). Escreva uma palavra ou partes de uma palavra acima da outra ou em uma linha.
 - > Alguns caracteres, letras ou palavras sugeridos serão exibidos (3). A escolha mais provável fica no topo da lista.



IMPORTANTE

Não use objetos afiados na tela, pois podem arranhar.

2. Insira o caractere/a letra/a palavra aguardando um momento.
 - > O caractere/a letra/a palavra no topo da lista será inserido (a). Também é possível selecionar um caractere diferente pressionando o caractere, a letra ou a palavra desejados na lista.

Excluir/alterar caracteres/letras escritos à mão

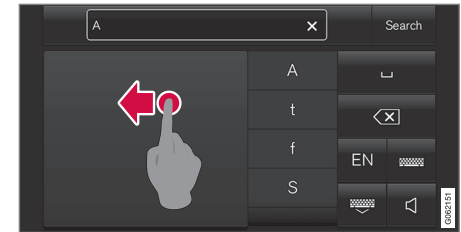

Exclua todos os caracteres no campo de texto (2) deslizando pelo campo de caligrafia (1).

- Há diversas opções para excluir/alterar caracteres/letras:
 - Pressione a letra ou a palavra desejada na lista (3).
 - Pressione o botão desfazer (5) para excluir a letra e começar novamente.
 - Deslize horizontalmente da direita para a esquerda¹³ sobre a área de caligrafia (1). Exclua diversas letras deslizando sobre a área diversas vezes.
 - Pressionar o X no campo de texto (2) excluirá todo o texto inserido.

¹³ Para o teclado árabe, deslize no sentido oposto. Deslizar da direita para a esquerda criará um espaço.

◀ Mudar de linha no campo de texto livre com caligrafia

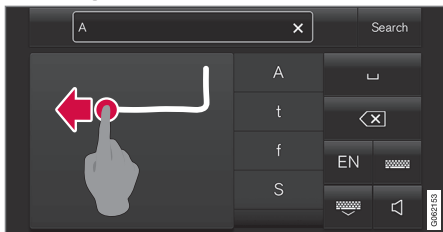

Mude de linha manualmente desenhando caractere acima no campo de caligrafia¹⁴.

Inserir um espaço no campo de texto livre com reconhecimento de caligrafia

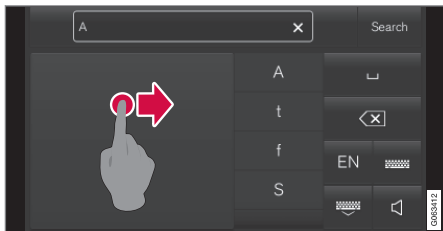

Insira um espaço desenhando um travessão da esquerda para a direita¹⁵.

Informação relacionada

- Teclado no visor central (pág. 122)

Alteração da aparência do visor central

A aparência da tela no visor central pode ser alterada selecionando um tema.

1. Pressione **Configurações** na visualização superior.
2. Pressione **My Car** → **Visor do motorista** → **Exibir temas**.
3. Selecione um tema, por exemplo, **Minimalistic** ou **Chrome Rings**.

Como complemento dessas aparências, é possível escolher entre **Normal** e **Claro**. Com **Normal**, o plano de fundo da tela será escuro e o texto, claro. Essa alternativa é o padrão para todos os temas. Uma variação clara também pode ser selecionada, na qual o plano de fundo é claro e o texto é escuro. Essa alternativa pode ser útil em condições de luz diurna forte, por exemplo.

Essa alternativa sempre está disponível para o usuário e não é afetada pela iluminação adjacente.

Informação relacionada

- Alterar configurações na visualização superior do visor central (pág. 129)
- Ativar e desativar o visor central (pág. 111)
- Limpar o visor central (pág. 643)

Desligar e alterar o volume do som do sistema no visor central

O visor central pode ser usado para alterar o volume do som do sistema ou desligá-lo.

1. Pressione **Configurações** na visualização superior no visor central.
2. Pressione **Som** → **Volumes do sistema**.
3. Em **Sons de toque**, arraste o controle para mudar o volume/desligar os sons do toque da tela. Arraste o controle para o volume desejado.

Informação relacionada

- Visão geral do visor central (pág. 105)
- Alterar configurações na visualização superior do visor central (pág. 129)
- Configurações de áudio (pág. 494)

¹⁴ Para teclados árabes, desene o mesmo caractere, mas invertido.

¹⁵ Para o teclado árabe, desene o travessão da direita para a esquerda.

Alterar unidades do sistema

As configurações das unidades são efetuadas no menu do visor central **Configurações**.

1. Pressione **Configurações** na visualização superior no visor central.
2. Acesse **Sistema** → **Idiomas e unidades do sistema** → **Unidades de medida**.
3. Selecione um padrão de unidades:
 - **Métrico** - quilômetros, litros e graus Celsius.
 - **Imperial** - milhas, galões e graus Celsius.
 - **EUA** - milhas, galões e graus Fahrenheit.

> As unidades no visor do motorista e no visor central mudam.

Informação relacionada

- Visão geral do visor central (pág. 105)
- Alterar configurações na visualização superior do visor central (pág. 129)
- Alterar o idioma do sistema (pág. 129)

Alterar o idioma do sistema

As configurações de idioma são efetuadas no menu **Configurações** do visor central.

NOTA

Alterar o idioma no visor central pode significar que algumas informações do usuário não atendem as regulamentações e leis locais ou nacionais. Não troque para um idioma de difícil compreensão, pois dificultará voltar pela a estrutura da tela.

1. Pressione **Configurações** na visualização superior no visor central.
2. Acesse a **Sistema** → **Idiomas e unidades do sistema**.
3. Assinale **Idioma do sistema**.

Os idiomas que suportam reconhecimento de voz possuem um símbolo de reconhecimento de voz.

- > O idioma é alterado no visor do motorista e no visor central.

Informação relacionada

- Visão geral do visor central (pág. 105)
- Alterar configurações na visualização superior do visor central (pág. 129)
- Alterar unidades do sistema (pág. 129)

Alterar configurações na visualização superior do visor central

É possível alterar as configurações e a informação de muitas das funções do veículo através do visor central.

1. Abra a visualização superior pressionando o separador em cima ou arrastando/deslizando de cima para baixo sobre a tela.
2. Pressione **Configurações** para abrir o menu de configurações.

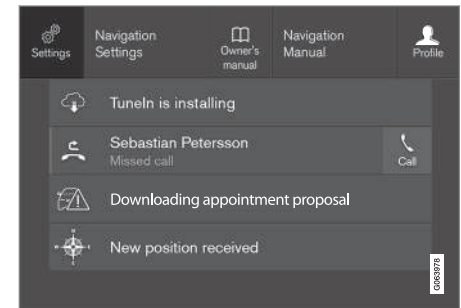

Visualização superior com o botão de **Configurações**.

3. Pressione uma das categorias e subcategorias para navegar para a configuração desejada.

4. Alterar uma ou mais configurações. Os diferentes tipos de configurações são alterados de diferentes modos.
- > As alterações são salvas automaticamente.

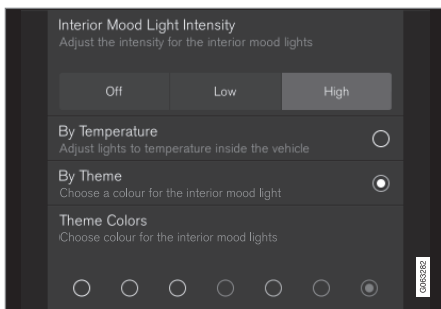

Uma subcategoria no menu de configurações com diferentes tipos de configurações (aqui, um botão de escolha múltipla e botões do rádio).

Informação relacionada

- Visão geral do visor central (pág. 105)
- Redefinir as configurações no visor central (pág. 131)
- Tabela mostrando configurações do visor central (pág. 132)

Abra a configuração de contexto no visor central

Por meio das configurações de contexto é possível, para a maioria dos aplicativos básicos do veículo, alterar configurações diretamente na visualização superior no visor central.

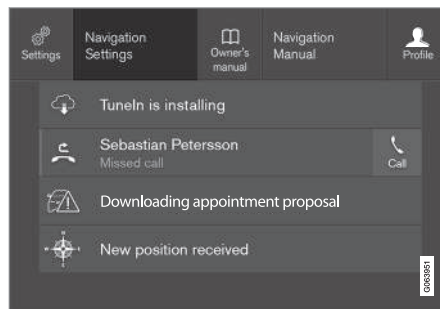

Visualização superior com o botão para configuração de contexto.

A configuração de contexto é um atalho para acessar uma configuração específica relacionada com a função ativa na tela. Os aplicativos que se encontram no veículo desde o início, por exemplo, **Rádio FM** e **USB**, fazem parte do Sensus e pertencem às funções incorporadas do veículo. As configurações para esses aplicativos podem ser alteradas diretamente a partir da configuração de contexto na visualização superior.

Quando a configuração de contexto estiver disponível:

1. Arraste a visualização superior para baixo quando um aplicativo se encontrar no modo maximizado, por exemplo, **Navegação**.
2. Pressione **Navegação Configurações**.
 - > A página de configurações de navegação será aberta.
3. Altere as configurações para a forma desejada e confirme a opção.

Pressione **Fechar** ou no botão de início físico sob o visor central para fechar a visualização de configuração.

A maior parte dos aplicativos básicos do veículo possuem esta possibilidade de configurações de contexto, mas nem todas.

Aplicativos de terceiros

Os aplicativos de terceiros não se encontram originalmente no sistema do veículo e devem ser baixados, por exemplo, **Volvo ID**. Aqui as configurações são sempre realizadas no interior do aplicativo e não na visualização superior.

Informação relacionada

- Alterar configurações na visualização superior do visor central (pág. 129)
- Visão geral do visor central (pág. 105)

- Redefinir as configurações no visor central (pág. 131)
- Baixar aplicativos (pág. 497)

Reiniciar dados do usuário ao mudar de proprietário

Ao mudar de proprietário, os dados de utilização e as configurações do sistema devem ser reiniciadas para a configuração de fábrica. É possível reiniciar as configurações do veículo em diferentes níveis. Reinicie todos os dados do usuário e configurações do sistema para a configuração original de fábrica em caso de mudança de proprietário. Ao mudar de proprietário também é importante realizar a mudança do proprietário no serviço Volvo On Call*.

Informação relacionada

- Redefinir as configurações no visor central (pág. 131)
- Reiniciar as configurações nos perfis do motorista (pág. 137)

Redefinir as configurações no visor central

É possível redefinir para os padrões todas as configurações definidas no menu de configurações do visor central.

Dois tipos de redefinição

Existem dois tipos diferentes de operação de restauração no menu de configurações:

- **Redefinição de fábrica** - apaga todos os dados e arquivos e redefine todas as configurações para seus valores padrão.
- **Redefinir configurações pessoais** - apaga dados pessoais e redefine as configurações pessoais para seus valores padrão.

Restaurar configurações

Siga essas instruções para redefinir suas configurações.

i NOTA

Redefinição de fábrica só é possível quando o veículo estiver parado.

1. Pressione **Configurações** na visualização superior do visor central.
2. Acesse a **Sistema** → **Redefinição de fábrica**.



- ◀ 3. Selecione o tipo de redefinição desejada.
 - > Aparece uma janela pop-up.
- 4. Pressione **OK** para confirmar a redefinição.

Para **Redefinir configurações pessoais**, a redefinição deve ser confirmada pressionando **Redefinir para o perfil ativo** ou **Redefinir para todos os perfis**.

- > As configurações selecionadas são redefinidas.

Informação relacionada

- Visão geral do visor central (pág. 105)
- Alterar configurações na visualização superior do visor central (pág. 129)
- Tabela mostrando configurações do visor central (pág. 132)

Tabela mostrando configurações do visor central

O menu de configurações no visor central tem diversas categorias principais e subcategorias em que as configurações e as informações de diversas funções do veículo são reunidas.

Há sete categorias principais: **My Car**, **Som**, **Navegação**, **Mídia**, **Comunicação**, **Climatização** e **Sistema**.

Por sua vez, cada categoria contém diversas subcategorias e opções de configurações. A tabela abaixo mostra o primeiro nível das subcategorias. As opções de configuração para uma função ou área são descritas mais detalhadamente na seção correspondente do manual do proprietário.

Algumas configurações são pessoais, o que significa que elas podem ser salvas em **Perfis do motorista**. Outras configurações são globais, o que significa que não estão ligadas a um perfil de motorista.

My Car

Subcategorias

Visores

IntelliSafe

Preferências de condução/Modo de condução individual*

Subcategorias

Luzes e iluminação

Retrovisores e fácil acesso

Travamento

Freio de estacionamento e suspensão

Limpador de para-brisa

Som

Subcategorias

Tom

Balço

Volumes do sistema

Navegação

Subcategorias

Mapa

Percurso e orientação

Trânsito

Mídia

Subcategorias

Rádio AM/FM

DAB*

Subcategorias
Gracenote®
TV*
Vídeo
Comunicação
Subcategorias
Telefone
Notificações de mensagem
Android Auto*
Apple CarPlay*
Dispositivos Bluetooth
Wi-Fi
Hotspot Wi-Fi do carro
Compartilhamento Internet modem carro*
Volvo On Call*
Rede de concessionárias Volvo

Climatização

A categoria principal **Climatização** não tem subcategorias.

Sistema

Subcategorias
Perfil do motorista
Data e hora
Idiomas e unidades do sistema
Privacidade e dados
Layouts de teclado
Controle de voz*
Redefinição de fábrica
Informações do sistema

Informação relacionada

- Visão geral do visor central (pág. 105)
- Alterar configurações na visualização superior do visor central (pág. 129)
- Redefinir as configurações no visor central (pág. 131)

Perfis do motorista

Muitas das configurações efetuadas no veículo podem ser adaptadas às preferências pessoais do motorista e salvas em um ou vários perfis do motorista.

As configurações pessoais são automaticamente salvas no perfil do motorista ativo. Cada chave pode ser associada a um perfil do motorista. Quando a chave associada é utilizada, o veículo adapta-se às configurações do perfil do motorista.

Quais as configurações que são salvas nos perfis do motorista?

Muitas das configurações efetuadas no veículo são salvas automaticamente no perfil do motorista ativo, desde que o perfil não esteja protegido. As configurações efetuadas no veículo são pessoais ou globais. No perfil do motorista são salvas apenas as configurações pessoais.

As configurações que podem ser salvas em um perfil do motorista são relativas a telas, espelhos, bancos dianteiros, navegação*, sistema de áudio e mídia, idioma e controle por voz, entre outras.

Algumas configurações, designadas por configurações globais, podem ser alteradas, mas não podem ser salvas em um perfil do motorista específico. As alterações às configurações globais afetam todos os perfis.



« Configurações globais

As configurações e parâmetros globais não são alterados quando se muda de um perfil do motorista para outro. Estes permanecem os mesmos independentemente do perfil do motorista que estiver ativo.

As configurações da apresentação do teclado é um exemplo das configurações globais. Se o perfil do motorista X for utilizado para adicionar mais idiomas ao teclado, estes permanecem ativos podendo também ser alterados quando se utiliza um perfil do motorista Y. As configurações para a apresentação do teclado não são salvas um perfil do motorista específico - as configurações são globais.

Definições pessoais

Se for utilizado o perfil do motorista X para, por exemplo, ajustar a intensidade da luz no visor central, o perfil do motorista Y não é afetado pela configuração. Esta é guardada no perfil do motorista X - a configuração da intensidade da luz é uma configuração pessoal.

Informação relacionada

- Selecionar perfil do motorista (pág. 134)
- Renomear um perfil de motorista (pág. 135)
- Associar o controle remoto ao perfil do motorista (pág. 136)
- Proteger perfil do motorista (pág. 135)

- Reiniciar as configurações nos perfis do motorista (pág. 137)
- Tabela mostrando configurações do visor central (pág. 132)

Selecionar perfil do motorista

Quando o visor central tiver sido iniciado, o perfil do motorista selecionado é mostrado na parte de cima da tela. O último perfil do motorista usado é aquele que estará ativo na próxima vez que o veículo for destravado. É possível alterar para outro perfil de motorista depois que o veículo tiver sido destravado. No entanto, se a chave do controle remoto tiver sido ligada um perfil de motorista, este será selecionado quando o veículo for ligado. Há duas opções para alterar para outro perfil de motorista.

Opção 1:

1. Toque no nome do perfil do motorista exibido na parte de cima do visor central quando este for iniciado.
 - > Uma lista dos perfis de motorista selecionáveis é mostrada.
2. Selecione o perfil do motorista desejado.
3. Pressione **Confirmar**.
 - > O perfil do motorista é selecionado e o sistema carrega as suas configurações.

Opção 2:

1. Arraste a visualização superior no visor central.
2. Pressione **Perfil**.
 - > A mesma lista da Opção 1 é exibida.

3. Selecione o perfil do motorista desejado.
4. Pressione **Confirmar**.
 - > O perfil do motorista é selecionado e o sistema carrega as suas configurações.

Opção 3:

1. Arraste a visualização superior no visor central.
2. Pressione **Configurações** na visualização superior no visor central.
3. Pressione **Sistema → Perfis do motorista**.
 - > Uma lista dos perfis de motorista selecionáveis é mostrada.
4. Selecione o perfil do motorista desejado.
 - > O perfil do motorista é selecionado e o sistema carrega as suas configurações.

Informação relacionada

- Perfis do motorista (pág. 133)
- Navegar nas visualizações do visor central (pág. 111)
- Renomear um perfil de motorista (pág. 135)
- Associar o controle remoto ao perfil do motorista (pág. 136)

Renomear um perfil de motorista

É possível alterar o nome dos diferentes perfis de motorista usados no veículo.

1. Pressione **Configurações** na visualização superior no visor central.
2. Pressione **Sistema → Perfis do motorista**.
3. Assinale **Editar perfil**.
 - > Aparece um menu onde é possível editar o perfil.
4. Toque na caixa **Nome do perfil**.
 - > Será exibido um teclado onde será possível alterar o nome. Toque em  para fechar o teclado.
5. Salve a alteração do nome pressionando **Retornar** ou **Fechar**.
 - > O nome foi alterado.

NOTA

Um nome de perfil não pode iniciar com espaço, pois o nome não será salvo.

Informação relacionada

- Selecionar perfil do motorista (pág. 134)
- Teclado no visor central (pág. 122)

Proteger perfil do motorista

Em algumas situações, pode ser desejável que as configurações efetuadas no veículo não sejam salvas no perfil do motorista ativo. Neste caso, é possível proteger o perfil do motorista.

NOTA

A proteção de um perfil do condutor só é possível quando o veículo estiver parado.

Para proteger um perfil do motorista:

1. Pressione **Configurações** na visualização superior no visor central.
2. Pressione **Sistema → Perfis do motorista**.
3. Assinale **Editar perfil**.
 - > Aparece um menu onde é possível editar o perfil.
4. Selecione **Proteger meu perfil** para proteger o perfil.

- ◀ 5. Salve a opção para proteger o perfil pressionando **Retornar/Fechar**.
 - > Quando o perfil está protegido, as configurações efetuadas no veículo não são salvas automaticamente no perfil. As alterações devem ser salvas manualmente em **Configurações → Sistema → Perfis do motorista → Editar perfil** pressionando **Salvar definições atuais no perfil**. Quando o perfil está desprotegido, as configurações são salvas automaticamente no perfil.

Informação relacionada

- Perfis do motorista (pág. 133)

Associar o controle remoto ao perfil do motorista

É possível associar a sua chave a um perfil do motorista. Deste modo, o perfil do motorista e todas as suas configurações são automaticamente selecionadas quando o veículo for utilizado com esta chave em particular.

Na primeira utilização, o controle remoto não está associado a qualquer perfil do motorista específico. Ao ligar o veículo, o perfil **Convidado** é automaticamente ativado.

É possível selecionar manualmente um perfil do motorista sem associar o mesmo à chave. Ao destravar o veículo, ativa-se o último perfil do motorista ativo. Se a chave tiver sido associada a um perfil do motorista, não é necessário selecionar o perfil do motorista quando essa chave for utilizada.

Associar o controle remoto a um perfil do motorista

NOTA

A chave do controle remoto só poderá ser conectada a um perfil de motorista quando o veículo estiver parado.

Selecione primeiro o perfil a ser associado ao controle, caso o perfil desejado ainda não

esteja ativo. O perfil ativo pode ser então associado ao controle.

1. Pressione **Configurações** na visualização superior no visor central.
2. Pressione **Sistema → Perfis do motorista**.
3. Assinale o perfil desejado. O visor volta à visualização de início. O perfil **Convidado** não pode ser associado a uma chave.
4. Desça a visualização superior novamente e pressione **Configurações → Sistema → Perfis do motorista → Editar perfil**.

5. Selecione **Conecte a chave** para associar o perfil ao controle. É possível associar um perfil do motorista a outra chave que não a que está atualmente no veículo. Caso haja várias chaves no veículo, aparece o texto **Mais de uma chave encontrada, coloque a chave desejada para conectar o leitor de back-up.**



Localização do leitor no compartimento de armazenamento.

- > Quando aparece o texto **Perfil conectado à chave**, a chave e o perfil do motorista estão associados.
6. Pressione **OK**.
- > A chave está agora associada a um perfil do motorista e mantém esse estado enquanto a caixa **Conecte a chave** não for desmarcada.

Informação relacionada

- Perfis do motorista (pág. 133)
- Renomear um perfil de motorista (pág. 135)
- Chave do controle remoto (pág. 236)

Reiniciar as configurações nos perfis do motorista

As configurações salvas em um ou mais perfis de motorista podem ser reiniciadas se o veículo estiver parado.

i NOTA

Redefinição de fábrica só é possível quando o veículo estiver parado.

1. Pressione **Configurações** na visualização superior.
2. Pressione **Sistema** → **Redefinição de fábrica** → **Redefinir configurações pessoais**.
3. Selecione uma das opções **Redefinir para o perfil ativo**, **Redefinir para todos os perfis** ou **Cancelar**.

Informação relacionada

- Perfis do motorista (pág. 133)
- Redefinir as configurações no visor central (pág. 131)

Mensagem no visor central

O visor central pode, em diferentes situações, exibir mensagens para informar ou auxiliar o motorista.

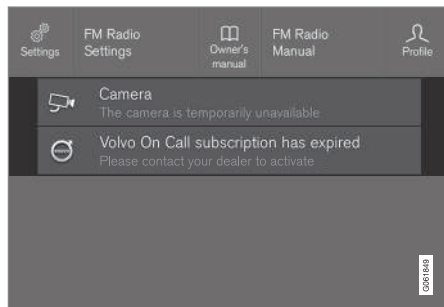

Exemplo de mensagem na visualização superior do visor central.

No visor central são exibidas mensagens de baixa prioridade para o motorista.

A maioria das mensagens é exibida acima da barra de status do visor central. Após determinado período, ou quando for feita uma ação relacionada com a mensagem, esta desaparece da barra de status. Se a mensagem precisa ser salva, ela é posicionada na visualização superior no visor central.

A composição da mensagem pode variar e pode ser exibida juntamente com gráficos, símbolos ou um botão para ativar/desativar uma função ligada à mensagem.

Mensagens pop-up

Em alguns casos, uma mensagem é exibida na forma de janela pop-up. Mensagens pop-up tem maior prioridade do que mensagens exibidas na barra de status e exigem ação/confirmação antes de desaparecer.

Informação relacionada

- Gerenciar mensagens no visor central (pág. 138)
- Gerenciar uma mensagem salva a partir do visor central (pág. 139)
- Mensagens no visor do motorista (pág. 100)

Gerenciar mensagens no visor central

As mensagens no visor central são gerenciadas nas vistas do visor central.

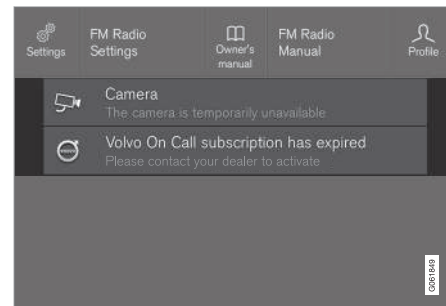

Exemplo de mensagem na visualização superior do visor central.

Algumas mensagens no visor central possuem um botão (ou diversos botões em mensagens pop-up) para, por exemplo, ativar/desativar uma função ligada à mensagem.

Gerenciar uma nova mensagem

Para mensagens com botões:

- Pressione o botão para realizar a ação ou deixe a mensagem fechar automaticamente depois de um tempo.
 - > A mensagem desaparece da barra de status.

Para mensagens sem botões:

- Feche a mensagem tocando nela, ou deixe que ela feche automaticamente depois de um tempo.
 - > A mensagem desaparece da barra de status.

Se a mensagem precisa ser salva, ela é posicionada na visualização superior no visor central.

Informação relacionada

- Mensagem no visor central (pág. 138)
- Gerenciar uma mensagem salva a partir do visor central (pág. 139)
- Mensagens no visor do motorista (pág. 100)

Gerenciar uma mensagem salva a partir do visor central

Independentemente de ter sido salva a partir do visor do motorista ou do visor central, as mensagens são gerenciadas no visor central.

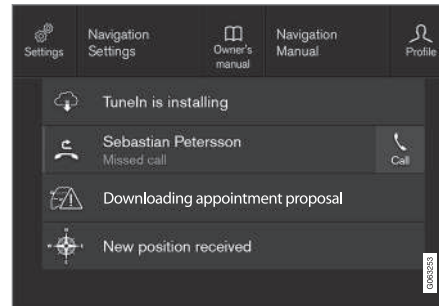

Exemplos de mensagens salvas e opções possíveis na visualização superior.

Mensagens exibidas no visor central que precisam ser salvas são adicionadas na visualização superior do visor central.

Leitura de uma mensagem salva

1. Abra a visualização superior no visor central.
 - > Uma lista de mensagens salvas é exibida. As mensagens com uma seta à direita podem ser expandidas.

2. Toque em uma mensagem para expandir/minimizar.
 - > Mais informações sobre a mensagem são mostradas na lista e a imagem à esquerda no aplicativo mostra informações sobre a mensagem graficamente.

Gerenciar uma mensagem salva

Algumas mensagens possuem um botão para, por exemplo, ativar/desativar uma função ligada à mensagem.

- Pressione o botão para realizar a ação.

Mensagens salvas na visualização superior são excluídas automaticamente quando o veículo é desligado.

Informação relacionada

- Mensagem no visor central (pág. 138)
- Gerenciar mensagens no visor central (pág. 138)
- Mensagens no visor do motorista (pág. 100)

Controle por voz

O controle por voz¹⁶ permite que você controle funções no veículo, por exemplo, sistema de climatização, rádio ou um telefone conectado via Bluetooth, com comandos falados. Em veículos equipados com Sensus Navigation*, o sistema de navegação também pode ser controlado com reconhecimento de voz.

O que é o controle por voz?

O controle por voz é um auxílio que pode facilitar o uso de diferentes comandos no veículo. Em princípio, ele funciona como um aplicativo normal, em que você insere informações em uma sequência fixa para realizar uma tarefa. Mas, em vez de digitar em um teclado, você usa comandos de voz. Portanto, pode ser uma boa ideia aprender como e em que ordem um comando de voz deve ser dito para atingir o resultado desejado.

O sistema de controle de voz permite que você controle certas funções do sistema de conforto e conveniência e funções climáticas com comandos de voz. O sistema pode responder com voz e mostrando informações no visor do motorista.

AVISO

O condutor assume sempre a responsabilidade pela condução segura do automóvel e pelo cumprimento das regras de trânsito vigentes.

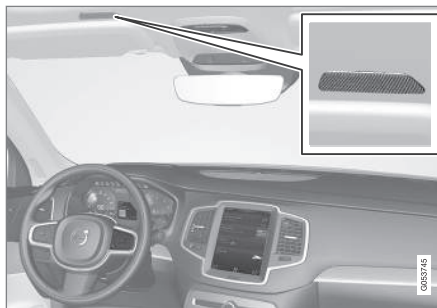

Microfone do sistema de controle por voz

Atualização do sistema

O sistema de reconhecimento de voz é melhorado continuamente. Recomendamos que você tenha sempre a versão mais recente instalada.

Baixe atualizações em www.volvocars.com/int/support.

NOTA

Nem todos os idiomas do sistema suportam reconhecimento de voz. Os que suportam estão destacados com o símbolo  na lista de idiomas de sistema disponíveis. Leia mais sobre onde as informações podem ser encontradas na seção de configurações do reconhecimento de voz.

Informação relacionada

- Utilizar controle por voz (pág. 141)
- Comandar o telefone por voz (pág. 143)
- Comandar por voz rádio e mídia (pág. 143)
- Comandar por voz o controle da climatização (pág. 198)
- Configurações para o reconhecimento de voz (pág. 144)

¹⁶ Aplicável em alguns mercados.

Utilizar controle por voz

Iniciar controle por voz¹⁷



Para dar comandos usando o sistema de controle por voz, você tem um "diálogo" com o sistema. Pressione o botão do volante do controle por voz  para ativar o sistema e iniciar um diálogo com o

controle por voz. Depois de pressionar o botão, um bipe poderá ser ouvido e o símbolo de controle por voz será exibido no visor do motorista.

Isso mostra que o sistema começou a ouvir e você pode começar a dizer os comandos. Assim que começar a falar, o sistema é treinado para reconhecer e entender sua voz. Isso leva vários segundos e é feito automaticamente, o que significa que não é preciso iniciar qualquer treinamento de voz manualmente.

Lembre-se do seguinte:

- Fale após o sinal com voz normal e em uma cadência normal.
- Não fale enquanto o sistema responde (o sistema não reconhece os controles nesta situação).

- Evite ruído de fundo no compartimento de passageiros mantendo as portas, vidros e teto panorâmico* fechados.

NOTA



Nem todos os idiomas do sistema suportam reconhecimento de voz. Os que suportam estão destacados com o símbolo  na lista de idiomas de sistema disponíveis. Leia mais sobre onde as informações podem ser encontradas na seção de configurações do reconhecimento de voz.

Em geral, o sistema funciona ouvindo um comando básico, que é seguido de comandos mais detalhados que especificam o que você deseja que o sistema faça.

Para mudar o volume do sistema de áudio, gire o botão do volume quando soar a voz. É possível usar outros botões durante o controle por voz. No entanto, outros sons serão silenciados durante o diálogo com o sistema, o que significa que não é possível executar nenhuma função ligada ao áudio usando os botões.

Cancelar controle por voz

O controle por voz pode ser cancelado de diversas formas:

- Toque brevemente em  e diga "Cancel".
- Pressione longamente o botão do controle por voz do volante  até ouvir dois bipes. Isto interrompe o reconhecimento de voz mesmo quando o sistema está falando.

O controle por voz também será cancelado se você não responder durante um diálogo. O sistema primeiro pedirá uma resposta três vezes e, se ainda não receber uma resposta, o controle por voz será cancelado automaticamente.

Para acelerar a comunicação e ignorar as solicitações do sistema, pressione o botão de controle por voz do volante . Isso cancela a voz do sistema e você pode dizer o próximo comando.

Exemplo de controle por voz

1. Pressione .

¹⁷ Aplicável em alguns mercados.

- ◀ 2. Diga "**Call [Nome] [Sobrenome] [categoria do número]**", por exemplo, "**Call Robin Smith Celular**".
- > O sistema disca o número do contato selecionado na agenda. Se o contato possuir vários números de telefone (por exemplo, casa, telefone celular, trabalho) é necessário mencionar a categoria correta.

Comandos/frases

Os seguinte comandos geralmente podem ser usados, independentemente da situação:

- "**Repeat**" - repete a última instrução de voz no diálogo em andamento.
- "**Cancel**" - interrompe o diálogo.¹⁸
- "**Help**" - inicia um diálogo de ajuda. O sistema responde com comandos que podem ser utilizados na atual situação, uma sugestão ou um exemplo.

Os controles para funções específicas, como telefone e rádio, encontram-se descritos em capítulos específicos.

Algarismos

Os comandos de algarismos são indicados de diferentes modos dependendo da função a comandar:

- **Números de telefone e de código postal** devem ser ditos individualmente, alga-

rismo a algarismo, por exemplo, zero três um dois dois quatro quatro três" (03122443).

- **Números de casa** podem ser ditos individualmente ou em grupo, por exemplo, dois dois ou vinte e dois" (22). Em inglês e em holandês, podem ser ditos grupos de números em sequência, por exemplo, vinte e dois vinte e dois" (22 22). Em inglês, também é possível usar a forma dupla e tripla, por exemplo, duplo zero" (00). Podem ser indicados números no intervalo 0-2300.
- **Frequências** podem ser ditas na forma "noventa e oito vírgula oito" (98,8) ou "cento e quatro vírgula dois" (104,2).

Velocidade e modo de repetição

É possível ajustar a velocidade se o sistema estiver falando muito rapidamente.

O modo de repetição pode ser ativado para que o sistema repita o que você falou.

Para alterar a velocidade ou ativar/desativar o modo de repetição:

1. Pressione **Configurações** na visualização superior.

2. Pressione **Sistema** → **Controle de voz** e selecione configurações.

- **Repetir comando de voz**
- **Velocidade de fala**

Informação relacionada

- Controle por voz (pág. 140)
- Comandar o telefone por voz (pág. 143)
- Comandar por voz rádio e mídia (pág. 143)
- Comandar por voz o controle da climatização (pág. 198)
- Configurações para o reconhecimento de voz (pág. 144)

¹⁸ Observe que isto só interrompe o diálogo quando o sistema não está falando. Para fazer isso, pressione e segure  até que dois bipes sejam ouvidos.

Comandar o telefone por voz¹⁹

Telefonar para um contato, obter a leitura de mensagens ou ditar respostas curtas com o controle por voz para um telefone Bluetooth ligado.

Para indicar um contato na agenda telefônica, o controle por voz necessita conter a informação do contato que se encontra na agenda telefônica. Se um contato, por exemplo, **Robyn Smith**, tiver vários números de telefone, também é possível indicar a categoria do número, por exemplo, **Casa** ou **Celular**: "**Call Robyn Smith Celular**".

Pressione  e diga um dos seguintes comandos:

- "**Call [contato]**" - chama o contato selecionado a partir da agenda telefônica.
- "**Call [número de telefone]**" - chama o número de telefone.
- "**Recent calls**" - mostra a lista de chamadas.
- "**Read message**" - a mensagem é lida. Existem várias mensagens - selecione qual mensagem deve ser lida.
- "**Message to [contato]**" - o usuário recebe indicação para dizer uma mensagem curta. Depois, a mensagem é repetida em voz alta e o usuário pode escolher

entre enviar²⁰ ou revisar a mensagem. É necessário que o veículo esteja conectado à internet para obter esta função.

NOTA

Nem todos os idiomas do sistema suportam reconhecimento de voz. Os que suportam estão destacados com o símbolo  na lista de idiomas de sistema disponíveis. Leia mais sobre onde as informações podem ser encontradas na seção de configurações do reconhecimento de voz.

Informação relacionada

- Controle por voz (pág. 140)
- Utilizar controle por voz (pág. 141)
- Comandar por voz rádio e mídia (pág. 143)
- Comandar por voz o controle da climatização (pág. 198)
- Configurações para o reconhecimento de voz (pág. 144)
- Veículo conectado à internet* (pág. 535)

Comandar por voz rádio e mídia²¹

Comandos para controle por voz do rádio e do reprodutor de mídia são mostrados a seguir.

Pressione  e diga um dos seguintes comandos:

- "**Media**" - inicia um diálogo para mídia e rádio e apresenta exemplos de comandos.
- "**Play [artista]**" - reproduz música do artista selecionado.
- "**Play [título da música]**" - reproduz a música selecionada.
- "**Play [título da música] de [álbum]**" - reproduz a música selecionada do álbum selecionado.
- "**Play [estação de rádio]**" - inicia a estação de rádio selecionada.
- "**Tune to [frequência]**" - inicia a frequência rádio selecionada na banda de frequência ativa. Se uma fonte de áudio não estiver ativa, é iniciada a banda FM por padrão.
- "**Tune to [frequência] [comprimento de onda]**" - inicia a frequência de rádio selecionada na banda de frequência selecionada.
- "**Radio**" - inicia o rádio FM.

¹⁹ Aplicável em alguns mercados.

²⁰ Somente alguns telefones podem enviar mensagens pelo veículo. Para obter informações sobre quais telefones são compatíveis, consulte www.volvocars.com/intl/support.



- **"Radio FM"** - inicia o rádio FM.
- **"Radio AM"** - inicia o rádio AM.²²
- **"DAB"** - inicia o rádio DAB*.
- **"USB"** - inicia a reprodução do USB.
- **"iPod"** - inicia a reprodução do iPod.
- **"Bluetooth"** - inicia a reprodução da fonte de mídia Bluetooth ligada.
- **"Similar music"** - reproduz música semelhante à reproduzida a partir dos dispositivos USB conectados.

NOTA

Nem todos os idiomas do sistema suportam reconhecimento de voz. Os que suportam estão destacados com o símbolo  na lista de idiomas de sistema disponíveis. Leia mais sobre onde as informações podem ser encontradas na seção de configurações do reconhecimento de voz.

Informação relacionada

- Controle por voz (pág. 140)
- Utilizar controle por voz (pág. 141)
- Comandar o telefone por voz (pág. 143)
- Comandar por voz o controle da climatização (pág. 198)

²¹ Aplicável em alguns mercados.

²² A disponibilidade varia dependendo do modelo e/ou mercado.

- Configurações para o reconhecimento de voz (pág. 144)

Configurações para o reconhecimento de voz²³

As configurações para o sistema de controle por voz são selecionadas aqui.

Configurações → Sistema → Controle de voz

Podem ser efetuadas configurações para as seguintes áreas:

- **Repetir comando de voz**
- **Sexo**
- **Velocidade de fala**

Configurações de áudio

Selecione as configurações de áudio em:

Configurações → Som → Volumes do sistema → Controle de voz

Configurações de idioma

O reconhecimento de voz não é possível em todos os idiomas. Os idiomas disponíveis para reconhecimento de voz são marcados com um ícone na lista de idiomas - .

A alteração do idioma também afeta o menu, as mensagens e os textos de ajuda.

Configurações → Sistema → Idiomas e unidades do sistema → Idioma do sistema

Informação relacionada

- Controle por voz (pág. 140)
- Utilizar controle por voz (pág. 141)
- Comandar o telefone por voz (pág. 143)
- Comandar por voz o controle da climatização (pág. 198)
- Comandar por voz rádio e mídia (pág. 143)
- Configurações de áudio (pág. 494)
- Alterar o idioma do sistema (pág. 129)

²³ Aplicável em alguns mercados.

ILUMINAÇÃO

Controle das luzes



Os vários controles das luzes controlam a iluminação externa e interior. A alavanca do lado esquerdo do volante ativa e ajusta a iluminação externa. Com o seletor rotativo no painel de instrumentos é possível ajustar a intensidade da luz interior.

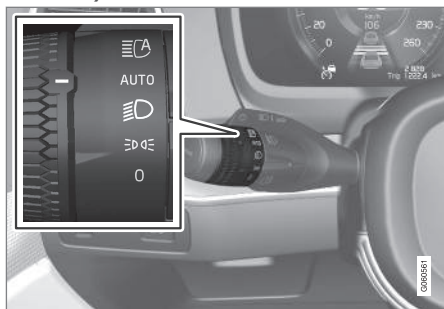

Iluminação externa



Anel rotativo na alavanca do lado esquerdo do volante.

Quando o sistema elétrico do veículo está na posição de ignição **II**, as seguintes funções estão disponíveis nas posições do anel rotativo:

Modo	Especificação
	Luzes diurnas. Os sinais de feixe principal podem ser utilizados.
	Luzes diurnas e luzes de presença. Luzes de presença quando o veículo está estacionado. ^A Os sinais de feixe principal podem ser utilizados.
	Feixe cruzado e luzes de presença. O feixe principal pode ser ativado. Os sinais de feixe principal podem ser utilizados.

Modo	Especificação
	Luzes diurnas e luzes de presença com luz do dia. Feixe cruzado e feixe principal com luz do dia fraca ou escurecido, ou quando a lanterna de neblina dianteira* e/ou traseira está ativada. A função Feixe principal automático pode ser ativada. O feixe principal pode ser ativado quando o feixe cruzado está aceso. Os sinais de feixe principal podem ser utilizados.
	Feixe principal automático ligados/desligados.

^A Se o veículo estiver parado, mas ligado, o anel rotativo pode ser mudado para a posição  , a partir de outra posição, para acender apenas as luzes de presença no lugar de qualquer outra iluminação.

A Volvo recomenda a utilização da posição **AUTO** durante a condução do veículo.

AVISO

O sistema de iluminação do veículo não pode determinar quando a luz do dia está muito fraca ou suficientemente forte, por exemplo, em neblina ou chuva, em todas as situações.

O motorista sempre é responsável por garantir que o veículo seja conduzido com o padrão de iluminação adequado para a situação de trânsito e de acordo com as regulamentações de trânsito aplicáveis.

Seletor rotativo no painel de instrumentos

O seletor rotativo (à esquerda) para ajuste da intensidade da luz interior.

Informação relacionada

- Ajustar funções de luzes através do visor central (pág. 149)
- Iluminação interna (pág. 159)
- Luzes de presença (pág. 150)
- Utilizar os indicadores de direção (pág. 153)
- Uso do fecho principal (pág. 152)
- Feixe cruzado (pág. 151)
- Faróis de neblina/luzes para curvas* (pág. 155)
- Farol de neblina traseiras (pág. 156)
- Iluminação de curvas ativa* (pág. 154)
- Luzes de freios (pág. 157)
- Luzes de freio de emergência (pág. 157)
- Pisca alerta (pág. 157)

Ajustar funções de luzes através do visor central

Muitas funções de luzes podem ser ajustadas e ativadas através do visor central. Isto se aplica ao feixe principal ativo, à iluminação interna de segurança e luz de presença, por exemplo.

1. Pressione **Configurações** na visualização superior do visor central.
2. Pressione **My Car** → **Luzes e iluminação**.
3. Selecione **Luzes externas** ou **Luzes internas** e então selecione a função que deseja ajustar.

Informação relacionada

- Controle das luzes (pág. 148)
- Feixe principal automático (pág. 152)
- Usar a iluminação interna de segurança (pág. 158)
- Duração da luz de presença (pág. 158)
- Utilizar os indicadores de direção (pág. 153)
- Alterar configurações na visualização superior do visor central (pág. 129)
- Visualização de funções no visor central (pág. 118)

Luzes de presença

As luzes de presença podem ser utilizadas para avisar os outros usuários para a presença do veículo quando este para ou está estacionado. As luzes de presença acendem com o anel rotativo da alavanca do volante.

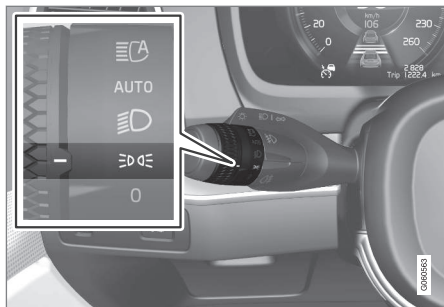

Anel rotativo da alavanca do volante na posição para as luzes de presença.

Ajuste o anel rotativo para a posição **PRESENÇA** - as luzes de presença acendem (a iluminação da placa da matrícula acende ao mesmo tempo).

Se o sistema elétrico do veículo estiver na posição de ignição **II**, luzes diurnas acendem em vez das luzes de presença dianteiras. Quando o seletor rotativo se encontra nesta posição, as luzes de posição estão acesas independentemente do modo de ignição no qual se encontra o sistema elétrico do veículo.

Se o veículo estiver em funcionamento, o anel rotativo pode ser mudado para a posição das luzes de presença **PRESENÇA**, a partir de outra posição, para acender apenas as luzes de presença no lugar de qualquer outra iluminação.

Ao conduzir mais do que 30 segundos a uma velocidade máxima de 10 km/h (cerca de 6 mph) ou quando a velocidade ultrapassa 10 km/h (cerca de 6 mph), as luzes diurnas acendem. O motorista deve rodar para outro modo que não **PRESENÇA**.

Quando está escuro no exterior e a tampa do porta-malas é aberta, as luzes de presença traseiras acendem (caso ainda não estejam acesas) para assinalar a presença ao trânsito na traseira. Esta situação verifica-se independentemente da posição do anel rotativo ou da posição de ignição do sistema elétrico do veículo.

Informação relacionada

- Controle das luzes (pág. 148)
- Posições de ignição (pág. 420)

Luzes diurnas

O veículo possui sensores que detectam a situação de luminosidade do ambiente. As luzes diurnas acendem com o anel giratório da alavanca do volante na posição **0**, **PRESENÇA** ou **AUTO** e quando o sistema elétrico do veículo estiver na posição de ignição **II**. No modo **AUTO**, os faróis mudam automaticamente para o fecho baixo com luz diurna fraca ou no escuro.

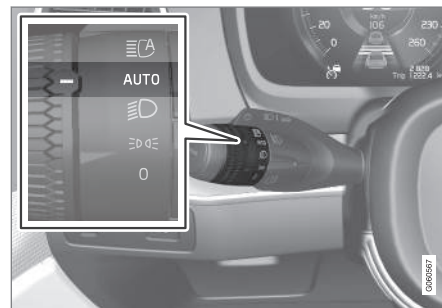

Anel rotativo da alavanca do volante na posição **AUTO**.

Com o anel giratório da alavanca do volante na posição **AUTO**, as luzes diurnas acendem (DRL¹) quando o veículo for conduzido com luz do dia. O veículo alternará automaticamente de luzes diurnas para fecho baixo com

¹ Daytime Running Lights

luz do dia fraca ou escuridão. A mudança para o fecho baixo também acontecerá quando os faróis de neblina dianteiros* e/ou traseiros forem ativados.

AVISO

Esse sistema ajuda a economizar energia - ele não é capaz de determinar em todas as situações quando a luz do dia está muito fraca ou suficientemente forte, por exemplo, neblina e chuva.

O motorista sempre é responsável por garantir que o veículo seja conduzido com o padrão de iluminação correto para a situação de trânsito e de acordo com as regulamentações de trânsito aplicáveis.

Informação relacionada

- Controle das luzes (pág. 148)
- Posições de ignição (pág. 420)
- Feixe cruzado (pág. 151)

Feixe cruzado

Ao conduzir com o anel rotativo da alavanca do volante na posição **AUTO**, é ativado automaticamente o feixe cruzado com luz do dia fraca ou escuridão quando o sistema elétrico do veículo está na posição de ignição II.

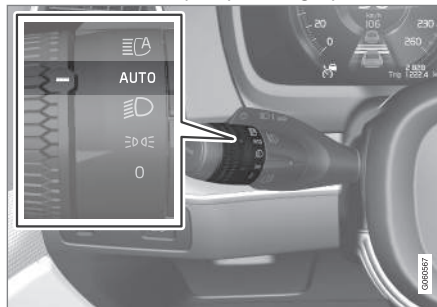

Anel rotativo da alavanca do volante na posição **AUTO**.

Com o anel rotativo da alavanca do volante na posição **AUTO** também é ativado automaticamente o feixe cruzado se:

- o farol de neblina dianteiro* for ativado
- o farol de neblina traseiro for ativado
- os faróis de neblina dianteiros e traseiros forem ativados

Com o anel rotativo da alavanca do volante na posição **D** sempre acende o feixe cruzado

quando o sistema elétrico do veículo está na posição de ignição II.

Deteção de túneis

O veículo detecta quando entra em um túnel e muda das luzes diurnas para o feixe cruzado.

Observe que o anel rotativo na alavanca do lado esquerdo do volante deve estar na posição **AUTO** para que a detecção de túneis funcione.

Informação relacionada

- Controle das luzes (pág. 148)
- Posições de ignição (pág. 420)
- Luzes diurnas (pág. 150)

Uso do fecho principal

O fecho principal é operado com o interruptor de haste esquerdo. O fecho principal é a iluminação mais forte do veículo e deve ser usado ao dirigir no escuro para obter melhor visibilidade, desde que não ofusque os outros usuários da estrada.

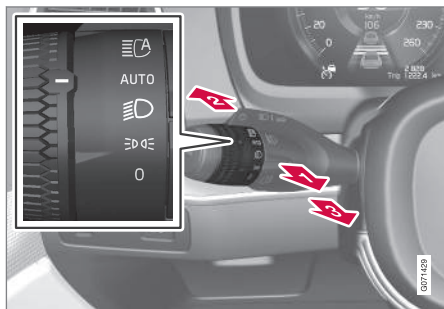

Interruptor de haste do volante com anel giratório.

Lampejador do fecho principal

1) Mova o interruptor de haste levemente para trás para a posição do lampejador do fecho principal. O fecho principal acende até que o interruptor de haste seja liberado.

Máximos

2) O fecho principal pode ser ativado quando o anel giratório do interruptor de haste

estiver na posição AUTO² ou . Ative o fecho principal movendo o interruptor de haste para frente.

3) Desative-o movendo o interruptor de haste para trás.

Quando o fecho principal for ativado, o símbolo acende no visor do motorista.

Informação relacionada

- Controle das luzes (pág. 148)
- Feixe principal automático (pág. 152)

Feixe principal automático

O feixe principal automático é uma funcionalidade em que um sensor de câmera na margem superior do para-brisa detecta luz de faróis ou luzes traseiras de outros veículos, mudando então de feixe principal para feixe cruzado.

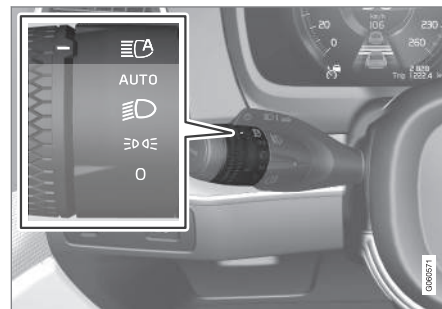

O símbolo representa o feixe principal ativo.

A função pode atuar ao conduzir no escuro quando a velocidade do veículo é de cerca de 20 km/h (cerca de 12 mph) ou superior. A função também leva em conta a iluminação da rua. Quando o sensor da câmera não detecta mais nenhum veículo no sentido contrário ou veículo à frente, o feixe principal é ativado novamente depois de cerca de um segundo.

² Quando o fecho baixo está ativado.

Ativar o feixe principal ativo

O feixe principal ativo é ativado e desativado girando o interruptor da alavanca esquerda para a posição . O anel retorna para a posição **AUTO** . Quando o feixe principal automático está ativado, o símbolo acende com luz branca no visor do motorista. Quando o feixe principal está ligado, o símbolo acende com luz azul.

A desativação do feixe principal automático com o feixe principal ligado implica que a iluminação mude diretamente para o feixe cruzado.

O feixe principal automático não precisa ser reativado sempre que o carro for ligado.

Limitações do feixe principal automático

O sensor de câmera utilizado pela função tem algumas limitações.



Se este símbolo aparecer com a mensagem **Farol dianteiro ativo Temporariamente não disponível** no visor do motorista, será necessário alternar manualmente entre feixe principal e feixe cruzado. O símbolo apaga quando a mensagem aparece.



O mesmo acontece se este símbolo aparecer com a mensagem **Sensor do para-brisa Sensor bloqueado**. Veja o **Manual de instruções**.

O feixe principal automático podem ficar temporariamente indisponível em caso de, por exemplo, situações com neblina intensa ou chuva forte. Quando o feixe principal automático volta a ficar disponível, ou os sensores do para-brisa já não estão bloqueados, a mensagem apaga e o símbolo acende.

AVISO

O feixe principal ativo é um auxílio para usar o padrão ideal do feixe em condições favoráveis.

O motorista sempre é responsável por alternar manualmente entre feixe principal e cruzado quando as situações do trânsito ou as condições do tempo exigirem.

Informação relacionada

- Controle das luzes (pág. 148)
- Uso do feixe principal (pág. 152)
- Limitações da câmera e da unidade de radar (pág. 410)

Utilizar os indicadores de direção

Os indicadores de direção do veículo são acionados com a alavanca do volante do lado esquerdo. As lâmpadas de indicadores de direção piscam três vezes ou continuamente, dependendo do tempo que a alavanca é deslocada para cima ou para baixo.



Indicadores de direção.

Sequência de indicadores de direção breve

- Desloque a alavanca do volante para cima ou para baixo até a primeira posição e solte. As lâmpadas de indicadores de direção piscam três vezes. Se a função for desativada através do visor central, as lâmpadas piscarão uma vez.



NOTA

- Esta sequência automática pode ser interrompida movendo-se o interruptor de haste imediatamente para a direção contrária.
- Se o símbolo dos indicadores de direção piscarem mais rápido do que o normal no visor do motorista, consulte a mensagem exibida.

Sequência de indicadores de direção contínua

- ➔ Desloque a alavanca do volante para cima ou para baixo até a última posição.

A alavanca para na sua posição e volta manualmente ou automaticamente com o movimento do volante.

Informação relacionada

- Pisca alerta (pág. 157)
- Ajustar funções de luzes através do visor central (pág. 149)
- Substituir a lâmpada do indicador de direção traseira (pág. 639)

Iluminação de curvas ativa*

A iluminação de curvas ativa foi projetada para proporcionar iluminação adicional em curvas e cruzamentos. Os veículos com faróis LED³* podem possuir iluminação de curvas ativa, dependendo do nível de equipamentos do veículo.

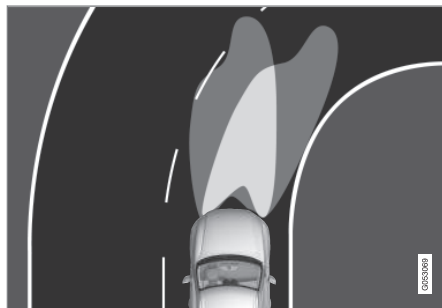

Nivelamento dos faróis com a função desativada (esquerda) e ativada (direita).

A iluminação de curvas ativa acompanha os movimentos do volante para proporcionar iluminação adicional em curvas e cruzamentos, podendo aumentar assim a visibilidade do motorista.

A função será ativada automaticamente ao dar a partida no veículo. Em caso de falha na função, o símbolo se acenderá no visor

central ao mesmo tempo em que o visor do motorista exibirá um texto explicativo.

A função estará ativa apenas com luz do dia fraca ou escuridão e apenas quando o veículo estiver em movimento com o fecho baixo ligado.

Desativar/ativar a função

A função, que se encontra ativada quando o veículo é entregue de fábrica, pode ser desativada/ativada através da visualização de função do visor central.



Pressione o botão **Luzes curva ativa**.

Informação relacionada

- Ajustar funções de luzes através do visor central (pág. 149)
- Faróis de neblina/luzes para curvas* (pág. 155)

³ LED (Light Emitting Diode)

Faróis de neblina/luzes para curvas*

Os faróis de neblina são ativados manualmente ao dirigir na neblina e automaticamente ao dar marcha à ré para complementar a luz de ré.

Se o veículo tiver luzes de curva*, os faróis de neblina acendem automaticamente com pouca luminosidade diurna ou no escuro para iluminar a área na parte dianteira do veículo.



Botão dos faróis de neblina.

Os faróis de neblina poderão ser acessos quando o sistema elétrico do veículo estiver na posição de ignição **II** e o anel rotativo da alavanca do volante estiver na posição **AUTO**, **☾** ou **☾☽**.

Pressione o botão para ativar e desativar. O símbolo **☾** se acenderá no visor do moto-

rista quando os faróis de neblina estiverem acesos.

Os faróis de neblina se apagarão automaticamente quando o veículo for desligado ou o anel rotativo da alavanca do volante for colocado na posição **0**.

i NOTA

As regulamentações sobre o uso de faróis de neblina variam de país para país.

Luzes para curvas*

Os faróis de neblina podem incluir a função luzes para curvas, que iluminam temporariamente a zona diagonalmente à frente do veículo, para onde o volante vira em curvas fechadas ou no lado em que os indicadores de direção são utilizados.

A função será ativada com luz do dia fraca ou escurecido quando o anel rotativo da alavanca do volante estiver na posição **AUTO** ou **☾** e a velocidade do veículo for inferior a cerca de 30 km/h (cerca de 20 mph).

Ao dar marcha à ré, também se acendem as luzes para curvas como um complemento à luz de marcha à ré.

A função, que se encontra ativada quando o veículo for entregue de fábrica, poderá ser ativada e desativada através do visor central.

Informação relacionada

- Controle das luzes (pág. 148)
- Posições de ignição (pág. 420)
- Farol de neblina traseiras (pág. 156)
- Iluminação de curvas ativa* (pág. 154)
- Ajustar funções de luzes através do visor central (pág. 149)

Farol de neblina traseiras

Os faróis de neblina traseiros são sensivelmente mais fortes que os luzes traseiras normais e devem ser utilizadas apenas quando a visibilidade é reduzida devido a nevoeiro, neve, fumaça ou poeira, para que os outros usuários da via possam ver o veículo da frente com antecedência.



Botão dos faróis de neblina traseiros.

A lanterna de neblina traseira é composta por uma lâmpada traseira no lado do motorista do veículo.

Os faróis de neblina traseiros só podem ser acesos quando:

- a posição de ignição II está ativa e o anel rotativo da alavanca do volante está na posição **AUTO** ou 
- o anel rotativo da alavanca do volante está na posição **☁** e os faróis de neblina estão acesos.

Pressione o botão ligar/desligar as luzes. O símbolo  acende no visor do motorista quando a lanterna de neblina traseira está acesa.

Os faróis de neblina traseiros apagam automaticamente quando:

- o veículo é desligado ou quando o anel rotativo da alavanca do volante é colocado na posição **0**
- o anel rotativo da alavanca do volante está na posição **☁** e os faróis de neblina são apagados.

NOTA

As regulamentações sobre o uso de lanternas traseiras variam de país para país.

Informação relacionada

- Controle das luzes (pág. 148)
- Faróis de neblina/luzes para curvas* (pág. 155)
- Posições de ignição (pág. 420)
- Substituir a lâmpada da lanterna de neblina traseira (pág. 641)

Luzes de freios

A luz de freio acende automaticamente durante a frenagem.

A luz do freio acende quando o pedal do freio é pressionado e quando o veículo é freado automaticamente por um dos sistemas de suporte ao motorista.

Informação relacionada

- Luzes de freio de emergência (pág. 157)
- Funções do freio (pág. 423)
- Trocar a lâmpada da luz de freio (pág. 640)
- Sistema de suporte ao motorista (pág. 284)

Luzes de freio de emergência

As luzes de freio de emergência são ativadas para alertar os veículos atrás para uma frenagem súbita.

Com esta função, as luzes de freios piscam em vez de acenderem continuamente como em uma frenagem normal.

As luzes de freio de emergência serão ativadas no caso de uma frenagem brusca ou quando o sistema ABS for ativado em alta velocidade.

Após a frenagem baixar a velocidade e o motorista liberar o freio, a luz de frenagem voltará ao seu brilho normal.

Ao mesmo tempo será ativado o pisca-alerta do veículo. Estes piscarão até o motorista voltar a acelerar o veículo a uma velocidade mais alta ou desligar o pisca-alerta do veículo.

Informação relacionada

- Luzes de freios (pág. 157)
- Freio de pé (pág. 424)
- Pisca alerta (pág. 157)

Pisca alerta

O pisca alerta avisa os outros usuários da via ativando todos os indicadores de direção ao mesmo tempo. A função pode ser utilizada para avisar para perigos para o trânsito.



Botão do pisca alerta.

Pressione o botão para ativar o pisca alerta.

O pisca alerta é automaticamente ativado quando o veículo é sujeito a uma frenagem tão brusca que ative luzes de freio de emergência e a velocidade é baixa. O pisca alerta começa a piscar quando as luzes de freio de emergência param de piscar, sendo desativados automaticamente quando se volta a conduzir ou o botão é pressionado.

i NOTA

As regulamentações do uso do pisca-alerta podem variar entre países.



« Informação relacionada

- Luzes de freio de emergência (pág. 157)
- Utilizar os indicadores de direção (pág. 153)

Usar a iluminação interna de segurança

Algumas luzes externas podem ser mantidas acesas para funcionar como iluminação de segurança depois que o veículo for trancado. Para ativar a função:

1. Desligue o veículo.
2. Mova o interruptor da haste esquerda para frente em direção ao painel de instrumentos e solte.
3. Saia do veículo e tranque a porta.
 - > Um símbolo no visor do motorista é iluminado para indicar que a função foi ativada e a iluminação externa foi ligada: Luzes de posição, faróis dianteiros, iluminação da placa numérica e iluminação externa das maçanetas*.

O período que a iluminação interna de segurança permanece acesa pode ser definido no visor central.

Informação relacionada

- Ajustar funções de luzes através do visor central (pág. 149)
- Duração da luz de presença (pág. 158)

Duração da luz de presença

A iluminação de presença será ligada quando o veículo for destrancado e será usada para ligar a iluminação do veículo à distância.

A função será ativada quando a chave do controle remoto for usada para destrancar. Na luz do dia, as luzes de posição, as lâmpadas de teto interiores, as luzes do assoalho e a iluminação da área de carga são ativadas. Com luz do dia fraca ou no escuro, a iluminação da placa numérica e a iluminação das maçanetas externas também são ativadas* com a fonte de luz direcionada para baixo.

A luz permanece acesa por aproximadamente 2 minutos se nenhuma porta está aberta. Se uma porta for aberta durante o tempo de ativação, o tempo da iluminação interna e das maçanetas externas* será estendido.

A função pode ser ativada/desativada através do visor central.

Informação relacionada

- Ajustar funções de luzes através do visor central (pág. 149)
- Usar a iluminação interna de segurança (pág. 158)
- Chave do controle remoto (pág. 236)

Iluminação interna

O compartimento de passageiros é equipado com vários tipos de iluminação, por exemplo, iluminação interna geral, iluminação de decoração ajustável e iluminação de leitura.

Toda a iluminação no compartimento de passageiros pode ser acesa e apagada de modo manual durante 5 minutos após:

- o veículo ter sido desligado e quando o seu sistema elétrico está na posição de ignição **O**
- o veículo ter sido destravado mas ainda não ter sido arrancado.

Iluminação do teto dianteira



Controle no console do teto para as lâmpadas de leitura dianteiras e a iluminação interna.

- 1 Lâmpada de leitura, lado esquerdo
- 2 Iluminação do compartimento de passageiros
- 3 Automático para a iluminação interna
- 4 Lâmpada de leitura, lado direito

Iluminação de leitura

As lâmpadas de leitura do lado direito e esquerdo acendem-se ou apagam-se com uma breve pressão no respectivo botão no console do teto. A intensidade da luz pode ser ajustada mantendo o botão pressionado.

Iluminação do compartimento de passageiros

A iluminação do assoalho e a iluminação do teto acendem ou apagam com uma breve pressão no botão no console do teto.

Automático para a iluminação interna

O automático é ativado com uma breve pressão no botão **AUTO** no console do teto. Com o automático ativado, acende-se o indicador luminoso no botão e a iluminação interna acende e apaga de acordo com o descrito abaixo.

A iluminação do compartimento do passageiro acende quando:

- O carro está destravado
- O carro está desligado
- Uma porta lateral está aberta.

A iluminação do compartimento do passageiro apaga quando:

- O carro está travado
- O carro está ligado
- Uma porta lateral está fechada.
- Uma porta lateral permanece aberta por aproximadamente 2 minutos.

Iluminação traseira do teto*

Na seção traseira do veículo existe iluminação de leitura, que também é utilizada como iluminação interna.





Lâmpadas de leitura sobre o banco traseiro.



Em veículos com teto panorâmico*, existem duas unidades de lâmpadas, uma em cada lado do teto.

As lâmpadas de leitura acendem ou apagam pressionando brevemente no botão da lâmpada. A intensidade da luz pode ser ajustada mantendo o botão pressionado.

Iluminação do porta-luvas

A iluminação do porta-luvas acende e apaga quando a tampa abre ou fecha.

Iluminação do espelho da proteção solar*

A iluminação do espelho no para-sol acende e apaga quando a tampa é aberta ou fechada.

Iluminação do solo*

A iluminação do solo acende ou apaga quando a respectiva porta é aberta ou fechada.

Iluminação na área de carga

A iluminação da área de carga acende ou apaga quando a tampa do porta-malas abre ou fecha.

Iluminação decorativa

A luz ambiente acende quando se abrem as portas e apaga quando o veículo é travado. A intensidade da iluminação decorativa pode ser adaptada no visor central e ajustada com o seletor rotativo no painel de instrumentos.

Iluminação ambiente*

O veículo está equipado com LEDs que permitem alterar a cor da luz. Esta iluminação está ligada quando o veículo está em funcionamento. A iluminação ambiente pode ser adaptada no visor central e ajustada com o seletor rotativo no painel de instrumentos.

Iluminação no compartimento de armazenamento das portas

A iluminação no compartimento de armazenamento acende quando se abrem as portas e apaga quando o veículo é travado. A intensidade da luz pode ser ajustada utilizando o seletor rotativo no painel de instrumentos.

Iluminação no porta-copos dianteiro do console de túnel

A iluminação no porta-copos acende quando o veículo é destravado e apaga quando o veículo é travado. A intensidade da luz pode ser ajustada utilizando o seletor rotativo no painel de instrumentos.

Informação relacionada

- Ajustar a iluminação interna (pág. 161)
- Controle das luzes (pág. 148)
- Posições de ignição (pág. 420)
- Interior do compartimento de passageiros (pág. 584)

Ajustar a iluminação interna

A iluminação no veículo acende de modo diferente dependendo da posição de ignição. A iluminação interna pode ser ajustada com o seletor rotativo no painel de instrumentos e algumas funções de luzes também podem ser ajustadas através do visor central.



Com o seletor rotativo no painel de instrumentos, à esquerda do volante, ajusta-se a intensidade da iluminação do visor, a iluminação dos controles, a iluminação de decoração do ambiente e

a iluminação ambiente*

Ajustar a iluminação decorativa ambiente

1. Pressione **Configurações** na visualização superior do visor central.
2. Pressione **My Car** → **Luzes e iluminação** → **Luzes internas**.
3. Selecione as seguintes configurações:
 - Em **Intensidade da luz ambiente**, selecione entre **Desligado**, **Baixo** e **Alto**.
 - Em **Nível da luz ambiente**, selecione entre **Reduz.** e **Completo**.

Ajustar a iluminação ambiente*

O veículo está equipado com alguns LEDs que permitem alterar a cor da luz. Esta iluminação está ligada quando o veículo está em funcionamento.

Alterar a intensidade da luz

1. Pressione **Configurações** na visualização superior do visor central.
2. Pressione **My Car** → **Luzes e iluminação** → **Luzes internas** → **Luz de cortesia interna**.
3. Em **Intensidade da luz de cortesia**, selecione entre **Desligado**, **Baixo** e **Alto**.

Alterar a cor da luz

1. Pressione **Configurações** na visualização superior do visor central.
2. Pressione **My Car** → **Luzes e iluminação** → **Luzes internas** → **Luz de cortesia interna**.
3. Selecione entre **Por temperatura**, e **Por cor** para alterar a cor da luz.

Com a opção **Por temperatura**, a luz muda de acordo com a temperatura definida para o compartimento de passageiros.

Se selecionar **Por cor** pode ser usada a subcategoria **Cores dos temas** para continuar os ajustes.

Informação relacionada

- Iluminação interna (pág. 159)
- Ajustar funções de luzes através do visor central (pág. 149)
- Posições de ignição (pág. 420)

JANELAS, VIDROS E ESPELHOS

Janelas, vidros e espelhos

No veículo existem várias janelas, vidros e espelhos diferentes. Algumas janelas do veículo estão reforçadas com vidros laminados. O para-brisa possui vidro laminado e as demais superfícies de vidros possuem vidro laminado como opcional. O vidro laminado é reforçado, o que proporciona uma maior proteção contra roubos e um melhor isolamento acústico do compartimento de passageiros.

O teto panorâmico* também possui vidro laminado.



Símbolo aparece nas janelas onde o vidro é laminado¹

Informação relacionada

- Proteção antiesmagamento de vidros e para-sóis (pág. 164)
- Teto panorâmico* (pág. 171)
- Vidros elétricos (pág. 165)
- Espelho retrovisor e espelhos das portas (pág. 167)
- Utilizar limpadores do para-brisa (pág. 176)
- Utilizar o lavador do para-brisa e lavador dos faróis (pág. 179)

- Ativação e desativação do para-brisa aquecido* (pág. 214)
- Ativar e desativar o vidro traseiro e os espelhos da porta aquecidos (pág. 215)

Proteção antiesmagamento de vidros e para-sóis

Todos os vidros e para-sóis* de controle elétrico possuem uma proteção antiesmagamento que é ativada caso o funcionamento seja bloqueado por algum objeto durante a abertura ou fechamento.

Em caso de bloqueio, o movimento recua automaticamente cerca de 50 mm (cerca de 2 polegadas) em relação à posição bloqueada (ou completamente para a posição de ventilação).

Existe ainda a possibilidade de forçar a proteção antiesmagamento quando o fechamento é interrompido, por exemplo, com formação de gelo, acionando continuamente o controle no mesmo sentido.

Caso ocorra algum problema com a proteção antiesmagamento é possível testar uma sequência de reinicialização.

AVISO

Se a bateria de partida for desconectada, será necessário que a função da abertura e fechamento automático seja reiniciada para funcionar corretamente. É necessário reiniciar para que a proteção antiesmagamento possa funcionar.

¹ Não aplicável ao para-brisa e ao teto panorâmico*, que são sempre laminados e não apresentam o símbolo.

Informação relacionada

- Sequência de reinicialização da proteção antiesmagamento (pág. 165)
- Acionar os vidros elétricos (pág. 166)
- Acionar o teto panorâmico* (pág. 172)

Sequência de reinicialização da proteção antiesmagamento

Caso surja um problema com as funções elétricas dos vidros elétricos é possível testar uma sequência de reinicialização.

⚠ AVISO

Se a bateria de partida for desconectada, será necessário que a função da abertura e fechamento automático seja reiniciada para funcionar corretamente. É necessário reiniciar para que a proteção antiesmagamento possa funcionar.

Se o problema persistir ou se afetar o teto panorâmico, entre em contato com uma oficina².

Reinicialização dos vidros elétricos

1. Comece com a janela na posição fechada.
2. Depois, no modo manual, acione os controles 3 vezes para cima para a posição fechada.
 - > O sistema inicia-se automaticamente.

Informação relacionada

- Proteção antiesmagamento de vidros e para-sóis (pág. 164)
- Acionar os vidros elétricos (pág. 166)

Vidros elétricos

Cada porta tem um painel de controle dos vidros elétricos acionado eletricamente. A porta do motorista tem um controle para acionamento de todas as janelas e para ativar a trava de segurança infantil.

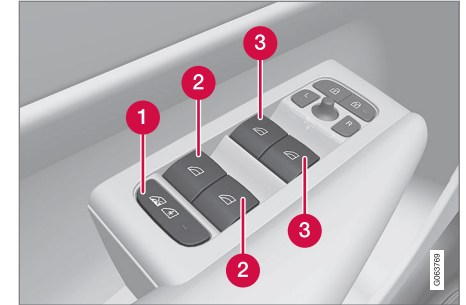

Painel de controle da porta do motorista.

- 1 Travas elétricas de segurança infantil* que desativa os controles nas portas traseiras para evitar que as portas e janelas sejam abertas a partir do interior.
- 2 Controle dos vidros traseiros.
- 3 Controle dos vidros dianteiros.

² Recomenda-se uma oficina autorizada Volvo.



AVISO

Crianças, outros passageiros ou objetos podem ficar presos pelas partes móveis.

- Tenha sempre cuidado ao operar os vidros.
- Não deixe que crianças brinquem com os controles.
- Nunca deixe crianças sozinhas no veículo.
- Lembre-se de sempre desativar a alimentação dos vidros elétricos colocando o sistema elétrico do automóvel na posição de ignição **0** e, em seguida, leve a chave ao sair do automóvel.
- Nunca passe um objeto ou parte do corpo pela janela, mesmo se o sistema elétrico do veículo estiver desconectado.

Informação relacionada

- Acionar os vidros elétricos (pág. 166)
- Proteção antiesmagamento de vidros e para-sóis (pág. 164)
- Sequência de reinicialização da proteção antiesmagamento (pág. 165)

Acionar os vidros elétricos

Com o painel de controle na porta do motorista, é possível acionar todos os vidros elétricos - com os painéis de controle das demais portas, aciona-se apenas o respectivo vidro elétrico.

Os vidros elétricos estão equipados com proteção antiesmagamento. Caso ocorra algum problema com a proteção antiesmagamento é possível testar uma sequência de reinicialização.

AVISO

Crianças, outros passageiros ou objetos podem ficar presos pelas partes móveis.

- Tenha sempre cuidado ao operar os vidros.
- Não deixe que crianças brinquem com os controles.
- Nunca deixe crianças sozinhas no veículo.
- Lembre-se de sempre desativar a alimentação dos vidros elétricos colocando o sistema elétrico do automóvel na posição de ignição **0** e, em seguida, leve a chave ao sair do automóvel.
- Nunca passe um objeto ou parte do corpo pela janela, mesmo se o sistema elétrico do veículo estiver desconectado.



Acionamento dos vidros elétricos.

- 1** Acionamento sem automático. Desloque ligeiramente um dos controles para cima ou para baixo. Os vidros elétricos sobem ou descem enquanto o controle é mantido na posição.
- 2** Acionamento com automático. Desloque algum dos controles para cima ou para baixo até a posição final e solte. O vidro avança automaticamente até a sua posição final.

Para que os vidros elétricos possam ser utilizados, é necessário que a posição de ignição esteja em **I** ou **II**. Após desligado o veículo, podem-se acionar os vidros elétricos durante alguns minutos após a ignição ter sido desligada - mas não após uma porta ter sido aberta. Só é possível operar um controle por vez.

Também podem ser acionados com o controle remoto ou a abertura sem chave* com maçaneta da porta.

AVISO

Certifique-se de que as crianças ou os outros passageiros não fiquem presos ao fechar todas as janelas com a chave do controle remoto ou com a abertura sem chave* com a maçaneta da porta.

NOTA

Uma forma de reduzir o ruído de vento quando os vidros traseiros estiverem abertos é abrir também um pouco dos vidros dianteiros.

NOTA

Os vidros não podem ser abertos em velocidades acima de, aproximadamente, 180 km/h (aprox. 112 mph), mas podem ser fechados.

O motorista sempre é responsável por seguir as regulamentações de trânsito vigentes.

NOTA

Pode não ser possível operar o vidro em baixas temperaturas.

Informação relacionada

- Vidros elétricos (pág. 165)
- Proteção antiesmagamento de vidros e para-sóis (pág. 164)
- Sequência de reinicialização da proteção antiesmagamento (pág. 165)
- Travar e destravar sem chave* (pág. 263)
- Travar e destravar com o controle remoto (pág. 238)

Espelho retrovisor e espelhos das portas

Os espelhos retrovisores e os espelhos das portas podem ser usados para dar melhor visibilidade traseira para o motorista.

Espelho retrovisor interno

O espelho retrovisor interno é equipado com o HomeLink*, escurecimento automático* e bússola*.

O espelho retrovisor interno é ajustado regulando-o manualmente.

Retrovisores externos

AVISO

Os dois espelhos são rebatidos para fornecer visão ideal. Objetos podem parecer estar mais longe do que realmente estão.

A posição dos espelhos das portas é ajustada com o joystick do painel de controle da porta do motorista.

Também existem várias configurações automáticas que podem ser associadas aos botões da função de memória do banco de controle elétrico*.

Informação relacionada

- HomeLink®* (pág. 486)
- Bússola* (pág. 490)



- Ajustar o escurecimento dos espelhos das portas (pág. 168)
- Inclinação de ajuste dos espelhos das portas (pág. 169)
- Ativar e desativar o vidro traseiro e os espelhos da porta aquecidos (pág. 215)

Ajustar o escurecimento dos espelhos das portas

As luzes fortes vindas de trás podem ser refletidas pelos espelhos das portas e ofuscar o motorista. Use escurecimento quando a luz proveniente da traseira incomodar.

Escurecimento manual

A intensidade da luz do espelho retrovisor interno pode ser reduzida com um controle na margem inferior do espelho.



- 1 Controle manual do escurecimento.
1. Use o escurecimento deslocando o controle para o interior do compartimento de passageiros.
2. Volte ao modo normal deslocando o controle na direção do para-brisa.

O controle para o escurecimento manual não existe em espelhos com escurecimento automático.

Escurecimento automático*

Se houver luz forte vinda de trás, a função escurecimento atua automaticamente nos espelhos das portas. O escurecimento automático está sempre ativo durante a condução, exceto quando a marcha à ré está selecionada.

i NOTA

Ao mudar a sensibilidade, nenhuma alteração no escurecimento poderá ser percebida imediatamente, a alteração será efetuada gradualmente.

A sensibilidade do escurecimento afeta os espelhos das portas internos e externos.

Para alterar a sensibilidade do escurecimento:

1. Pressione **Configurações** na visualização superior no visor central.
2. Pressione **My Car → Retrovisores e fácil acesso**.
3. Em **Atenuação automática do retrovisor**, selecione **Normal**, **Escuro** ou **Claro**.

Nos espelhos das portas internos existem dois sensores - um orientado para frente e outro

orientado para trás - que funcionam em conjunto para identificarem e eliminarem luz que possa ofuscar. O sensor orientado para frente detecta a luz ambiente enquanto o sensor orientado para trás reconhece a luz proveniente dos faróis dos veículos que estão atrás.

Para que os espelhos das portas possam ser equipados com escurecimento automático, é necessário que o espelho retrovisor interno também esteja equipado com escurecimento automático.

i NOTA

Se os sensores forem obstruídos (por exemplo, por cartão de estacionamento, transmissores, visores solares ou objetos nos bancos ou na área do bagageiro) e a luz não alcance os sensores, a função de escurecimento do retrovisor interno e das portas será reduzida.

Informação relacionada

- Espelho retrovisor e espelhos das portas (pág. 167)
- Inclinação de ajuste dos espelhos das portas (pág. 169)

Inclinação de ajuste dos espelhos das portas

Para melhorar a visibilidade traseira, é necessário que os espelhos das portas sejam adaptados às condições do motorista.

Existem várias configurações automáticas que também podem ser associadas aos botões da função de memória do banco de controle elétrico*.

Utilizar o controle dos espelhos das portas

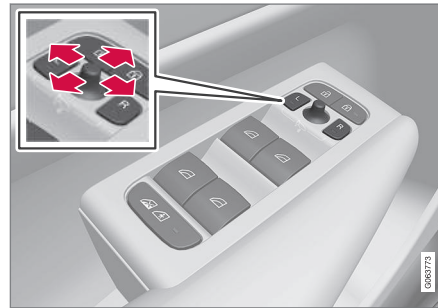

Controle dos espelhos das portas.

A posição dos espelhos das portas é ajustada com o joystick do painel de controle da porta do motorista. A posição de ignição deve ser pelo menos **I**.

1. Pressione o botão **L** do retrovisor esquerdo ou no botão **R** do retrovisor direito. A lâmpada do botão acende.
2. Ajuste a posição através do joystick no centro.
3. Pressione novamente o botão **L** ou **R**. A lâmpada deverá apagar.

Rebater os espelhos das portas eletricamente*

Os retrovisores podem ser rebatidos para estacionar e conduzir em áreas estreitas.

1. Pressione ao mesmo tempo os botões **L** e **R**.
2. Solte-os depois de cerca de 1 segundo. Os espelhos param automaticamente na posição máxima de rebatimento.

Abra os espelhos pressionando simultaneamente **L** e **R**. Os espelhos param automaticamente na posição estendida com a configuração anterior.

Retorno à posição neutra

Os espelhos que tenham sido movidos por uma força externa devem ser colocados eletricamente na posição original, para que o sistema elétrico de rebatimento e abertura* funcione corretamente.

1. Rebata os espelhos pressionando simultaneamente os botões **L** e **R**.



2. Abra-os pressionando simultaneamente os botões **L** e **R**.
3. Caso necessário, repita o procedimento descrito acima.

Os espelhos voltam para a posição original.

Inclinação no estacionamento³

É possível inclinar um espelho da porta para baixo para que, por exemplo, o motorista possa ver o meio-fio ao estacionar.

- Engate a marcha à ré e pressione o botão **L** ou **R**.

Observe que pode ser necessário pressionar o botão duas vezes, dependendo se ele já estiver pré-selecionado. Quando o espelho retrovisor está inclinado para baixo, o botão pisca. Quando a marcha à ré é desengatada, o espelho começa a regressar automaticamente à posição original passados cerca de 3 segundos e atinge a mesma posição passados cerca de 8 segundos.

Inclinação automática no estacionamento³

Com esta configuração, o espelho retrovisor inclina-se para baixo automaticamente quando a marcha à ré é engatada. A posição rebatida é predefinida e não pode ser configurada.

1. Pressione **Configurações** na visualização superior do visor central.
2. Pressione **My Car → Retrovisores e fácil acesso**.
3. Em **Inclinação do retrovisor externo em marcha à ré**, selecione **Desligado**, **Motorista**, **Passageiro** ou **Ambos** para ativar/desativar e para selecionar qual retrovisor deve ser inclinado.

É possível que o espelho retrovisor regresse automaticamente à sua posição original pressionando duas vezes o botão **L** ou **R**.

Rebatimento automático no travamento*

No visor central, você pode configurar todos os espelhos retrovisores para retraírem/estenderem automaticamente quando o veículo é travado/destravado usando a chave.

1. Pressione **Configurações** na visualização superior do visor central.
2. Pressione **My Car → Retrovisores e fácil acesso**.
3. Selecione **Recolher retrovisor ao trancar** para ativar/desativar.

No entanto, se os espelhos tiverem sido dobrados usando os botões **L** e **R**, eles precisarão ser desdobrados manualmente também.

Informação relacionada

- Espelho retrovisor e espelhos das portas (pág. 167)
- Ajustar o escurecimento dos espelhos das portas (pág. 168)
- Ativar e desativar o vidro traseiro e os espelhos da porta aquecidos (pág. 215)

³ Apenas combinado com assento de controle elétrico com botões de memória*.

Teto panorâmico*

O teto panorâmico está dividido em duas seções de vidro. A parte dianteira pode ser aberta na vertical na margem traseira (posição de ventilação) ou na horizontal (posição aberta). A traseira é constituída por um vidro do teto fixo.

O teto panorâmico possui um defletor de vento e um para-sol, fabricado em material perfurado e colocada sob o teto de vidro, para proporcionar uma proteção adicional contra, por exemplo, luz solar forte.



O teto panorâmico e o para-sol são acionados com um controle que está no teto.

O sistema elétrico do veículo deve estar na posição de ignição **I** ou **II** para que o teto panorâmico e o para-sol possam ser acionados.

AVISO

Crianças, outros passageiros ou objetos podem ficar presos pelas partes móveis.

- Tenha sempre cuidado ao operar os vidros.
- Não deixe que crianças brinquem com os controles.
- Nunca deixe crianças sozinhas no veículo.
- Lembre-se de sempre desativar a alimentação dos vidros elétricos colocando o sistema elétrico do automóvel na posição de ignição **O** e, em seguida, leve a chave ao sair do automóvel.
- Nunca passe um objeto ou parte do corpo pela janela, mesmo se o sistema elétrico do veículo estiver desconectado.

IMPORTANTE

- Não abra o teto panorâmico quando houver bagageiros instalados.
- Não coloque objetos pesados no teto panorâmico.

IMPORTANTE

- Remova o gelo e a neve antes de abrir o teto panorâmico. Tenha cuidado para não riscar as superfícies nem estragar as faixas.
- Não acione o teto panorâmico se este estiver preso pelo gelo.

Defletor de vento

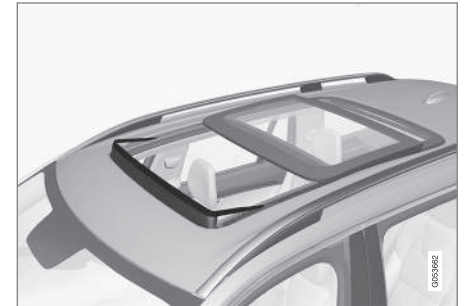

O teto panorâmico possui um defletor de vento que sobe quando o teto panorâmico está na posição aberta.

Informação relacionada

- Acionar o teto panorâmico* (pág. 172)
- Fechamento automático do para-sol do teto panorâmico* (pág. 174)



- Proteção antiesmagamento de vidros e para-sóis (pág. 164)
- Travar e destravar sem chave* (pág. 263)
- Travar e destravar com o controle remoto (pág. 238)

Acionar o teto panorâmico*

O teto panorâmico e o para-sol são acionados com um controle que se encontra no teto, estando ambos equipados com proteção antiesmagamento.

AVISO

Crianças, outros passageiros ou objetos podem ficar presos pelas partes móveis.

- Tenha sempre cuidado ao operar os vidros.
- Não deixe que crianças brinquem com os controles.
- Nunca deixe crianças sozinhas no veículo.
- Lembre-se de sempre desativar a alimentação dos vidros elétricos colocando o sistema elétrico do automóvel na posição de ignição **0** e, em seguida, leve a chave ao sair do automóvel.
- Nunca passe um objeto ou parte do corpo pela janela, mesmo se o sistema elétrico do veículo estiver desconectado.

IMPORTANTE

- Não abra o teto panorâmico quando houver bagageiros instalados.
- Não coloque objetos pesados no teto panorâmico.

IMPORTANTE

- Remova o gelo e a neve antes de abrir o teto panorâmico. Tenha cuidado para não riscar as superfícies nem estragar as faixas.
- Não acione o teto panorâmico se este estiver preso pelo gelo.

O sistema elétrico do veículo deve estar na posição de ignição **I** ou **II** para que o teto panorâmico e o para-sol possam ser acionados.

Também podem ser acionados com o controle remoto ou a abertura sem chave* com maçaneta da porta.

AVISO

Certifique-se de que as crianças ou os outros passageiros não fiquem presos ao fechar todas as janelas com a chave do controle remoto ou com a abertura sem chave* com a maçaneta da porta.

! IMPORTANTE

Verifique se o teto panorâmico está devidamente fechado após o fechamento.

O movimento do teto para quando o controle é liberado em acionamento manual ou quando o vidro atinge a posição de conforto⁴, de abertura máxima ou de fechamento. O movimento do teto panorâmico e do para-sol também para quando o controle no teto é acionado no sentido contrário ao do movimento em andamento.

O teto panorâmico e o para-sol também estão equipados com proteção antiesmagamento. Caso ocorra algum problema com a proteção antiesmagamento é possível testar uma sequência de reinicialização.

i NOTA

Para abertura manual, o para-sol deve estar completamente aberto antes de o teto panorâmico poder ser aberto. Quando o procedimento for revertido, o teto panorâmico deve estar completamente fechado antes de o para-sol poder ser completamente fechado.

i NOTA

Podem não ser possíveis operar o vidro em baixas temperaturas.

Abrir e fechar a posição de ventilação

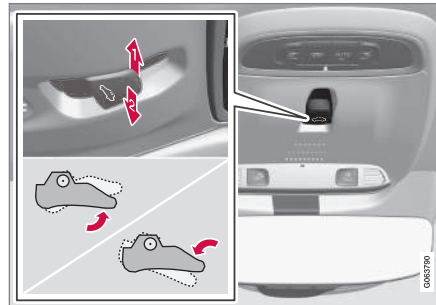

Posição de ventilação, vertical na margem traseira.

- 1** Abra pressionando uma vez o controle para cima.
- 2** Feche pressionando uma vez o controle para baixo.

Quando a posição de ventilação é selecionada levanta a margem traseira da tampa de vidro dianteira. Se o para-sol estiver completamente fechado quando a posição de ventilação é selecionada, ele abre automaticamente cerca de 50 mm (cerca de 2 polegadas).

O para-sol acompanha automaticamente quando o teto panorâmico é fechado a partir da posição de ventilação.

Abrir e fechar totalmente o teto panorâmico com o controle no teto

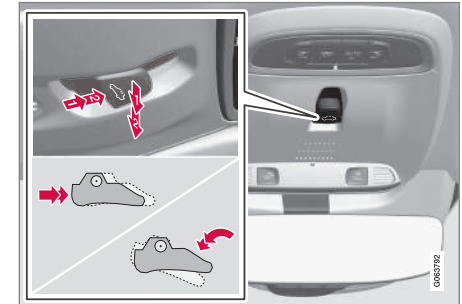

- 1** Acionamento, modo manual
- 2** Acionamento, modo automático

⁴ A posição de conforto é uma posição para a qual o ruído do vento e o som da ressonância durante a condução se encontram em um nível baixo e confortável.

« **Acionamento manual**

1. Abrir o para-sol - pressione o controle para trás até a posição para abertura manual.
2. Abrir o teto panorâmico para a posição de conforto - pressione o controle para trás outra vez para a posição para abertura manual.
3. Abrir o teto panorâmico ao máximo - pressione o controle para trás uma terceira vez para a posição para abertura manual.

Feche repetindo os procedimentos anteriores em ordem inversa - pressione o controle para frente/baixo para a posição de fechamento manual.

Acionamento automático

1. Abrir o para-sol ao máximo - pressione o controle para trás, para a posição de abertura automática, e libere.
2. Abrir o teto panorâmico para a posição de conforto - pressione o controle para trás outra vez para a posição para abertura automática e solte.
3. Abrir o teto panorâmico ao máximo - pressione o controle para trás uma terceira vez para a posição para abertura automática e solte.

Feche repetindo os procedimentos anteriores em ordem inversa - pressione o controle para frente/baixo para a posição de fechamento automático.

Acionamento automático - abertura ou fechamento rápido

O teto panorâmico e o para-sol podem ser abertos ou fechados ao mesmo tempo:

- Abrir - pressione duas vezes o controle para trás, para a posição de acionamento automático, e largue.
- Fechar - pressione duas vezes o controle para frente/baixo, para a posição de acionamento automático, e largue.

Informação relacionada

- Teto panorâmico* (pág. 171)
- Fechamento automático do para-sol do teto panorâmico* (pág. 174)
- Proteção antiesmagamento de vidros e para-sóis (pág. 164)
- Travar e destravar sem chave* (pág. 263)
- Travar e destravar com o controle remoto (pág. 238)

Fechamento automático do para-sol do teto panorâmico*

Com esta função, o para-sol fecha automaticamente passados 15 minutos após o travamento do veículo caso este esteja estacionado exposto ao tempo quente. Esta operação é efetuada para diminuir a temperatura no compartimento de passageiros e proteger os estofamentos do veículo de descoloração por ação da luz solar.

A função, que está desativada quando o veículo é entregue de fábrica, pode ser ativada ou desativada no visor central.

1. Pressione **Configurações** na visualização superior no visor central.
2. Pressione **My Car** → **Travamento**.

Selecione **Cortina teto solar fechamento automático** para ativar/desativar.

i NOTA

O para-sol também é fechado quando todos os vidros são fechados usando a maçaneta da porta ou a abertura sem a chave* com a maçaneta da porta.

Informação relacionada

- Teto panorâmico* (pág. 171)
- Acionar o teto panorâmico* (pág. 172)

- Proteção antiesmagamento de vidros e para-sóis (pág. 164)
- Travar e destravar sem chave* (pág. 263)
- Travar e destravar com o controle remoto (pág. 238)

Palheta do limpador e fluido do lavador

Os limpadores e o fluido do lavador têm como objetivo melhorar a visibilidade e o padrão dos faróis.

Os bocais de lavagem aquecem* automaticamente com temperaturas baixas para evitar o congelamento do fluido do lavador.

Aparece no visor do motorista a informação indicando a necessidade de enchimento de fluido do lavador quando resta cerca de 1 litro (1 qt).

Informação relacionada

- Utilizar o sensor de chuva (pág. 177)
- Utilizar o lavador do para-brisa e lavador dos faróis (pág. 179)
- Utilizar limpeza automática do vidro traseiro na marcha à ré (pág. 181)
- Utilizar a função de memória do sensor de chuva (pág. 178)
- Utilizar o limpador e o lavador do vidro traseiro (pág. 180)
- Abastecimento de fluido do lavador (pág. 660)
- Coloque as palhetas do limpador da posição de serviço (pág. 659)
- Substituir a palheta do limpador do para-brisa (pág. 658)

- Substituir a palheta do limpador, vidro traseiro (pág. 656)
- Utilizar limpadores do para-brisa (pág. 176)

Utilizar limpadores do para-brisa

Os limpadores do para-brisa são projetados para limpar o para-brisa. Com a alavanca do lado direito é possível fazer diferentes configurações para os limpadores do para-brisa.

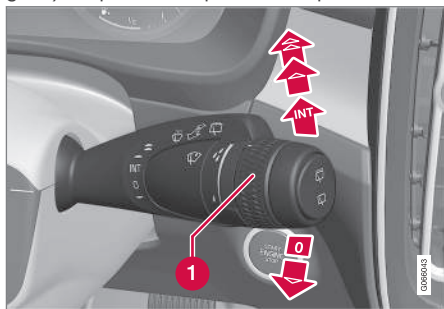

Alavanca do volante do lado direito.

- 1 O seletor rotativo é utilizado para ajustar a sensibilidade do sensor de chuva e a velocidade do limpador.

Movimento único

-  Move a alavanca para baixo e solte para fazer um movimento.



Limpador do para-brisa desligado

-  Move a alavanca para a posição **0** para desligar os limpadores do para-brisa.

Funcionamento intermitente

-  Move a alavanca para cima para mudar os limpadores para funcionamento intermitente. Utilize o seletor rotativo para ajustar o número de movimentos por intervalo quando o funcionamento intermitente é selecionado.

Funcionamento contínuo

-  Move a alavanca para cima para que os limpadores funcionem em velocidade normal.
-  Move a alavanca ainda mais para cima para que os limpadores funcionem em velocidade alta.

IMPORTANTE

Antes de acionar os limpadores, certifique-se de que as palhetas não estejam congeladas e que a neve e o gelo do para-brisa e da janela traseira foram removidos.

IMPORTANTE

Use bastante fluido de lavagem quando os limpadores estiverem atuando sobre o para-brisa. O para-brisa deve estar molhado quando os limpadores estiverem funcionando.

Informação relacionada

- Utilizar o sensor de chuva (pág. 177)
- Utilizar o lavador do para-brisa e lavador dos faróis (pág. 179)
- Utilizar limpeza automática do vidro traseiro na marcha à ré (pág. 181)
- Palheta do limpador e fluido do lavador (pág. 175)
- Utilizar a função de memória do sensor de chuva (pág. 178)
- Utilizar o limpador e o lavador do vidro traseiro (pág. 180)
- Abastecimento de fluido do lavador (pág. 660)
- Coloque as palhetas do limpador da posição de serviço (pág. 659)
- Substituir a palheta do limpador do para-brisa (pág. 658)
- Substituir a palheta do limpador, vidro traseiro (pág. 656)

Utilizar o sensor de chuva

O sensor de chuva detecta a quantidade de água no para-brisa e ativa automaticamente os limpadores do para-brisa. A sensibilidade do sensor de chuva é ajustada com o seletor rotativo na alavanca do volante do lado direito.



Alavanca do volante do lado direito.

- 1 Botão do sensor de chuva
- 2 Seletor rotativo sensibilidade/frequência

Quando o sensor de chuva está ativado aparece o símbolo do sensor de chuva  no visor do motorista.

Ativar sensor de chuva

Para ativar o sensor de chuva, o veículo deve estar em funcionamento ou deve estar na posição de ignição **I** ou **II** com a alavanca dos

limpadores do para-brisa na posição **0** ou na posição de movimento único.

Ative o sensor de chuva pressionando o botão do sensor de chuva .

Mova a alavanca para baixo para fazer os limpadores se moverem.

Gire o seletor rotativo para cima para aumentar a sensibilidade, e para baixo para diminuir a sensibilidade. Quando o seletor rotativo é rodado para cima é realizada um movimento extra.

Desativar o sensor de chuva

Desative o sensor de chuva pressionando o botão do sensor de chuva  ou deslocando a alavanca para cima, para outro programa dos limpadores do para-brisa.

O sensor de chuva é automaticamente desativado na posição de ignição **0** ou quando o motor é desligado.

O sensor de chuva é automaticamente desativado quando a palheta do limpador é colocada em modo de serviço. O sensor de chuva é reativado quando o modo de serviço é desligado.

! IMPORTANTE

Os limpadores do para-brisa podem ser acionados e danificados na lavagem automática. Desative o sensor de chuva enquanto o veículo estiver ligado ou quando o sistema elétrico do veículo estiver na posição de ignição **I** ou **II**. O símbolo no visor do motorista se apagará.

Informação relacionada

- Utilizar o lavador do para-brisa e lavador dos faróis (pág. 179)
- Utilizar limpeza automática do vidro traseiro na marcha à ré (pág. 181)
- Palheta do limpador e fluido do lavador (pág. 175)
- Utilizar a função de memória do sensor de chuva (pág. 178)
- Utilizar o limpador e o lavador do vidro traseiro (pág. 180)
- Abastecimento de fluido do lavador (pág. 660)
- Coloque as palhetas do limpador da posição de serviço (pág. 659)
- Substituir a palheta do limpador do para-brisa (pág. 658)

- Substituir a palheta do limpador, vidro traseiro (pág. 656)
- Utilizar limpadores do para-brisa (pág. 176)

Utilizar a função de memória do sensor de chuva

O sensor de chuva detecta a quantidade de água no para-brisa e ativa automaticamente os limpadores do para-brisa.

Ativar/desativar a função de memória

A função de memória do sensor de chuva pode ser ativada de modo que não seja necessário pressionar o botão do sensor de chuva sempre que o veículo der a partida:

1. Pressione **Configurações** na visualização superior no visor central.
2. Pressione **My Car → Limpador de para-brisa**.
3. Selecione **Memória do sensor de chuva** para ativar/desativar a função de memória.

Informação relacionada

- Utilizar o sensor de chuva (pág. 177)
- Utilizar o lavador do para-brisa e lavador dos faróis (pág. 179)
- Utilizar limpeza automática do vidro traseiro na marcha à ré (pág. 181)
- Palheta do limpador e fluido do lavador (pág. 175)
- Utilizar o limpador e o lavador do vidro traseiro (pág. 180)
- Abastecimento de fluido do lavador (pág. 660)

- Coloque as palhetas do limpador da posição de serviço (pág. 659)
- Substituir a palheta do limpador do para-brisa (pág. 658)
- Substituir a palheta do limpador, vidro traseiro (pág. 656)
- Utilizar limpadores do para-brisa (pág. 176)

Utilizar o lavador do para-brisa e lavador dos faróis

O lavador dos faróis e dos para-brisas são projetados para limpar os faróis e o para-brisa. O lavador do para-brisa e o lavador dos faróis são ativados com a alavanca do lado direito do volante.

Ativar lavador do para-brisa e lavador dos faróis



Função de lavagem, alavanca do volante do lado direito.

- Desloque a alavanca do volante do lado direito em direção ao volante para ligar o lavador do para-brisa e o lavador dos faróis.
- > Os limpadores do para-brisa fazem alguns movimentos adicionais após soltar a alavanca.

! IMPORTANTE

Evite ativar o sistema do limpador quando estiver congelado ou se o reservatório do lavador estiver vazio, pois há risco de danificar a bomba.

Lavagem dos faróis*

Para economizar líquido, os faróis são lavados automaticamente de acordo com um intervalo definido, quando estão ligados.

Lavagem reduzida

Quando resta cerca de 1 litro (1 qt) de fluido do lavador no recipiente e aparece no visor do motorista a mensagem **Fluido do lavador Nível baixo. Reabasteça** juntamente com o símbolo , é desligada a alimentação de fluido do lavador para os faróis. Assim, dá-se prioridade à limpeza do para-brisa e da sua visibilidade. Os faróis são lavados apenas quando o feixe principal ou o feixe cruzado estão ligados.

Informação relacionada

- Utilizar o sensor de chuva (pág. 177)
- Utilizar limpeza automática do vidro traseiro na marcha à ré (pág. 181)
- Palheta do limpador e fluido do lavador (pág. 175)
- Utilizar a função de memória do sensor de chuva (pág. 178)

- Utilizar o limpador e o lavador do vidro traseiro (pág. 180)
- Abastecimento de fluido do lavador (pág. 660)
- Coloque as palhetas do limpador da posição de serviço (pág. 659)
- Substituir a palheta do limpador do para-brisa (pág. 658)
- Substituir a palheta do limpador, vidro traseiro (pág. 656)
- Utilizar limpadores do para-brisa (pág. 176)

Utilizar o limpador e o lavador do vidro traseiro



O lavador e o limpador do para-brisa traseiro são projetados para limpar o vidro traseiro. O início da limpeza e as configurações são efetuados com a alavanca do volante do lado direito.

Ativar o limpador e o lavador do vidro traseiro

i NOTA

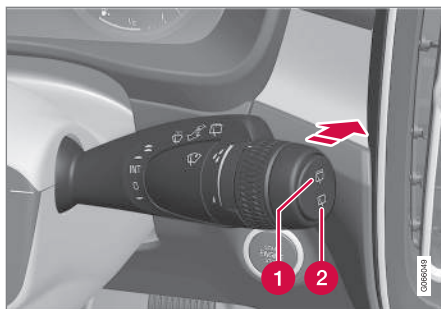
O motor do limpador do vidro traseiro é equipado com uma proteção de superaquecimento, o que significa que será desligado se superaquecer. O limpador do vidro traseiro funcionará novamente depois de um período de resfriamento.



- 1** Selecione  para o funcionamento intermitente do limpador do vidro traseiro.
 - 2** Selecione  para velocidade contínua do limpador do vidro traseiro.
- Mova para cima a alavanca do volante do lado direito para iniciar a lavagem e limpeza do vidro traseiro.

Informação relacionada

- Utilizar o sensor de chuva (pág. 177)
- Utilizar o lavador do para-brisa e lavador dos faróis (pág. 179)
- Utilizar limpeza automática do vidro traseiro na marcha à ré (pág. 181)
- Utilizar a função de memória do sensor de chuva (pág. 178)
- Palheta do limpador e fluido do lavador (pág. 175)

- Abastecimento de fluido do lavador (pág. 660)
- Coloque as palhetas do limpador da posição de serviço (pág. 659)
- Substituir a palheta do limpador do para-brisa (pág. 658)
- Substituir a palheta do limpador, vidro traseiro (pág. 656)
- Utilizar limpadores do para-brisa (pág. 176)

Utilizar limpeza automática do vidro traseiro na marcha à ré

Se a marcha à ré for engatada quando os limpadores do para-brisa estão ativados, o limpador do vidro traseiro inicia o funcionamento. A função cessa quando a marcha à ré é desengatada.

1. Pressione **Configurações** na visualização superior no visor central.
2. Pressione **My Car → Limpador de para-brisa**.
3. Selecione **Limpeza traseira automática** para ativar/desativar limpador do vidro na marcha à ré.

Se o limpador do para-brisa traseiro já estiver funcionando em velocidade constante, não ocorre nenhuma mudança quando a marcha à ré é engatada.

Informação relacionada

- Utilizar o sensor de chuva (pág. 177)
- Utilizar o lavador do para-brisa e lavador dos faróis (pág. 179)
- Palheta do limpador e fluido do lavador (pág. 175)
- Utilizar a função de memória do sensor de chuva (pág. 178)
- Utilizar o limpador e o lavador do vidro traseiro (pág. 180)
- Abastecimento de fluido do lavador (pág. 660)
- Coloque as palhetas do limpador da posição de serviço (pág. 659)
- Substituir a palheta do limpador do para-brisa (pág. 658)
- Substituir a palheta do limpador, vidro traseiro (pág. 656)
- Utilizar limpadores do para-brisa (pág. 176)

BANCOS E VOLANTE

Banco dianteiro manual

Os assentos dianteiros do veículo têm uma linha de opções de configuração para melhorar o conforto.

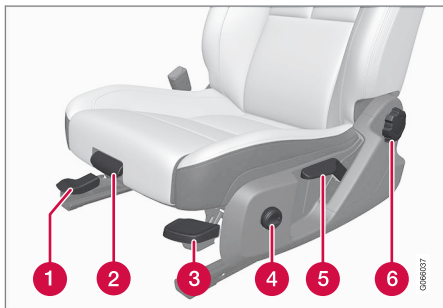

- 1 Ajuste o banco para frente/para trás levantando a alça e ajustando a distância em relação ao volante e aos pedais. Depois de alterar a posição, verifique se o assento ficou travado.
- 2 Altere o comprimento da almofada do banco* puxando para cima a alavanca e deslocando a almofada para frente/para trás com a mão.
- 3 Suba/desça a margem dianteira* da almofada do banco puxando para cima/baixo¹.
- 4 Altere o apoio lombar* pressionando o botão para a cima/baixo/frente/trás.

¹ Aplicável apenas ao banco do motorista.

- 5 Suba/desça o assento puxando a alavanca para cima/baixo.
- 6 Altere a inclinação do encosto rodando o botão.

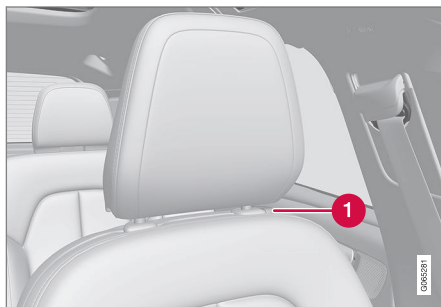

- 1 É possível ajustar em altura o apoio de cabeça pressionando o botão e ajustando manualmente.

AVISO

Ajuste a posição do banco do motorista antes de partir, nunca em movimento. Certifique-se de que o banco esteja na posição travada para evitar ferimentos em caso de frenagem brusca ou de um acidente.

Informação relacionada

- Banco dianteiro de controle elétrico* (pág. 185)
- Ajustar o banco dianteiro de controle elétrico* (pág. 185)
- Utilizar posições memorizadas do banco e dos espelhos da porta (pág. 186)
- Ajustar a extensão da almofada do banco dianteiro* (pág. 187)
- Ajustar apoio lombar* no banco dianteiro (pág. 188)

Banco dianteiro de controle elétrico*

Os assentos dianteiros do veículo têm uma linha de opções de configuração para melhorar o conforto. O banco de controle elétrico pode ser deslocado para frente/para trás e acima/abaixo. A margem dianteira da almofada pode ser subida/descida, a inclinação do encosto também pode ser alterada. O apoio lombar* pode ser ajustado para cima/baixo/frente/trás. A extensão da almofada é ajustada manualmente*.

A configuração do banco pode ocorrer quando o motor está ligado e dentro de um período depois do destravamento da porta sem o motor ligado. O ajuste ainda pode ser efetuado durante determinado período após o motor ter sido desligado.

! IMPORTANTE

Os bancos elétricos têm uma proteção contra sobrecarga que dispara caso algum banco seja bloqueado por um objeto. Caso isso aconteça, remova o objeto e mova novamente o banco.

Informação relacionada

- Banco dianteiro manual (pág. 184)
- Ajustar o banco dianteiro de controle elétrico* (pág. 185)

- Utilizar posições memorizadas do banco e dos espelhos da porta (pág. 186)
- Ajustar a extensão da almofada do banco dianteiro* (pág. 187)
- Ajustar apoio lombar* no banco dianteiro (pág. 188)

Ajustar o banco dianteiro de controle elétrico*

Ajuste a posição sentada desejada utilizando os controles na parte do assento do banco dianteiro. Ative o apoio lombar* pressionando no controle de quatro vias.



- 1 Ative e utilize o controle do apoio lombar pressionando o controle de quatro vias cima/baixo/frente/trás.
- 2 Suba/desça a margem dianteira da almofada do banco o controle para cima/baixo.
- 3 Suba/desça o assento ajustando o controle para cima/baixo.
- 4 Desloque o banco para frente/trás ajustando o controle frente/trás.
- 5 Altere a inclinação do encosto ajustando o controle frente/trás.

Só é possível executar um movimento de cada vez (frente/trás/cima/baixo).



- ◀ O encosto dos bancos dianteiros não podem ser completamente rebatidos para frente.

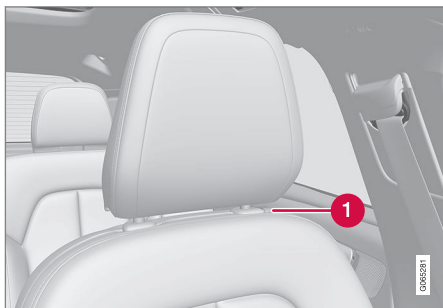

- 1 É possível ajustar em altura o apoio de cabeça pressionando o botão e ajustando manualmente.

Informação relacionada

- Banco dianteiro manual (pág. 184)
- Banco dianteiro de controle elétrico* (pág. 185)
- Utilizar posições memorizadas do banco e dos espelhos da porta (pág. 186)
- Ajustar a extensão da almofada do banco dianteiro* (pág. 187)
- Ajustar apoio lombar* no banco dianteiro (pág. 188)

Utilizar posições memorizadas do banco e dos espelhos da porta

Se as posições do banco de controle elétrico* e dos espelhos da porta tiverem sido memorizadas, poderão ser ativadas usando os botões de memória.

Utilizar as definições salvas

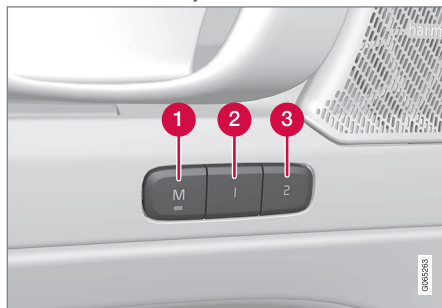

A configuração memorizada pode ser utilizada quando as portas dianteiras estão abertas ou fechadas:

Porta dianteira aberta

- Pressione um dos botões de memória 1 (2) ou 2 (3) com uma pressão breve. O banco de controle elétrico e os espelhos da porta deslocam-se e param nas posições memorizadas no botão de memória selecionado.

Porta dianteira fechada

- Mantenha pressionado um dos botões de memória 1 (2) ou 2 (3) até que o banco e os espelhos da porta parem nas posições memorizadas no botão de memória selecionado.

Se o botão de memória for liberado, o movimento do banco e dos espelhos da porta é interrompido.

AVISO

- As crianças não devem ser deixadas sem supervisão no veículo, pois o banco do motorista pode ser ajustado com a ignição desligada.
- O movimento do banco pode ser INTERROMPIDO a qualquer momento pressionando-se qualquer botão no painel de controle do banco elétrico.
- Não ajuste o banco enquanto estiver dirigindo.
- Certifique-se de que não haja nada sob os bancos quando eles forem ajustados.

Informação relacionada

- Banco dianteiro manual (pág. 184)
- Banco dianteiro de controle elétrico* (pág. 185)

- Ajustar o banco dianteiro de controle elétrico* (pág. 185)
- Ajustar a extensão da almofada do banco dianteiro* (pág. 187)
- Ajustar apoio lombar* no banco dianteiro (pág. 188)
- Inclinação de ajuste dos espelhos das portas (pág. 169)

Ajustar a extensão da almofada do banco dianteiro*

Para aumentar o conforto, é possível ajustar a extensão da almofada do banco.



Controle para ajuste da almofada.

1. Segure a alça **1** no lado da frente da almofada e puxe para cima.
2. Ajuste a extensão da almofada do banco.
3. Solte a alça e certifique-se de que a almofada fica na posição bloqueada.

Informação relacionada

- Banco dianteiro manual (pág. 184)
- Banco dianteiro de controle elétrico* (pág. 185)
- Ajustar o banco dianteiro de controle elétrico* (pág. 185)

- Utilizar posições memorizadas do banco e dos espelhos da porta (pág. 186)
- Ajustar apoio lombar* no banco dianteiro (pág. 188)

Ajustar apoio lombar* no banco dianteiro

O apoio lombar é ajustado utilizando o controle no lado da almofada do assento do banco.



Botão de 4 partes, localizado no lado da parte do assento.

O suporte lombar de quatro partes é ajustado usando o botão de quatro direções (redondo), localizado na lateral da parte da almofada do banco. O apoio lombar pode ser ajustado para frente/trás e para cima/baixo.

Ajustar o apoio lombar

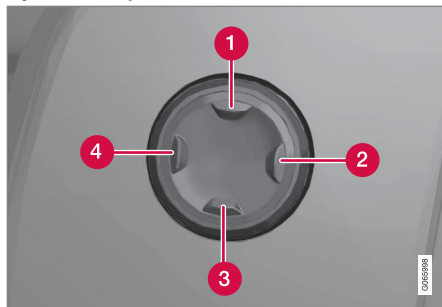

- Pressione o botão de quatro direções para cima **1**/para baixo **3** para deslocar o suporte lombar para cima/para baixo.
- Pressione a parte dianteira **4** do botão de quatro vias para aumentar o apoio lombar.
- Pressione a parte traseira **2** do botão de quatro vias para diminuir o apoio lombar.

Informação relacionada

- Banco dianteiro manual (pág. 184)
- Banco dianteiro de controle elétrico* (pág. 185)
- Ajustar o banco dianteiro de controle elétrico* (pág. 185)
- Utilizar posições memorizadas do banco e dos espelhos da porta (pág. 186)

- Ajustar a extensão da almofada do banco dianteiro* (pág. 187)

Rebater o encosto no banco traseiro

O encosto traseiro está dividido em duas seções. Ambas podem ser individualmente rebatidas para frente.

⚠ AVISO

- Ajuste o banco e fixe-o antes de dirigir. Cuidado ao ajustar o banco. Ajuste descontrolado ou descuidado pode provocar ferimentos.
- Ao carregar objetos longos, eles sempre devem ser presos de forma segura para evitar ferimentos e danos durante uma frenada repentina.
- Sempre desligue o motor e acione o freio de estacionamento ao carregar e descarregar o veículo.
- Para veículos com caixa de câmbio automática, coloque o seletor de marchas em **P** para evitar que ele se mova.

! IMPORTANTE

Não deve haver objetos no banco traseiro quando o encosto for rebatido. Os cintos de segurança também não devem estar afivelados. Caso contrário, há risco de danificar o estofamento do banco traseiro.

! IMPORTANTE

O apoio do braço* no assento central deve ser levantado antes do rebatimento do banco.

A tampa de carga longa* no banco traseiro deve estar fechada antes de abaixá-lo.

i NOTA

Para que o encosto do banco traseiro sejam completamente rebatidos para a frente, pode ser necessário deslocar os bancos dianteiros para a frente e/ou ajustar o encosto do banco para cima.

Rebater o encosto

Para possibilitar o rebatimento do banco traseiro é necessário que o veículo esteja parado e pelo menos uma porta traseira esteja aberta.

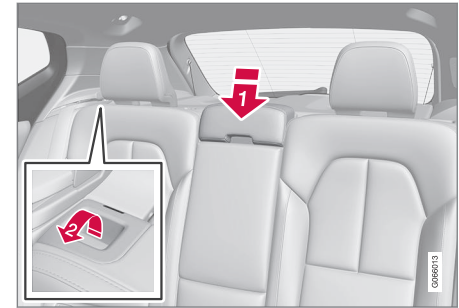

Assegure-se de que não haja nenhum objeto ou pessoa no banco traseiro.

- 1** Rebata manualmente o apoio de cabeça central.
- 2** Puxe para cima as alças que se encontram no lado esquerdo ou direito do encosto traseiro para descer a parte esquerda ou direita do encosto traseiro.
- 3** O encosto solta do bloqueio e necessita ser descido manualmente para a posição horizontal.

Subir o encosto

A subida do encosto para a posição vertical é efetuada manualmente:

- 1** Desloque o encosto para cima/trás.
- 2** Pressione o encosto até o trinco bloquear.
- 3** Suba manualmente os apoios de cabeça.



4. Ajuste para cima o apoio de cabeça no assento central, se necessário.

AVISO

Quando o encosto tiver sido elevado, o indicador vermelho não deve mais estar visível. Se ele ainda estiver visível, o encosto não está travado no lugar.

AVISO

Verifique se os encostos e os apoios de cabeça no banco traseiro estão travados de forma adequada depois de serem rebatidos.

Os apoios de cabeça dos assentos laterais devem ser sempre elevados quando houver passageiros em qualquer um dos bancos traseiros.

Informação relacionada

- Ajustar o apoio de cabeça do banco traseiro (pág. 190)
- Travamento de serviço (pág. 275)
- Ativar e desativar o travamento privado (pág. 276)

Ajustar o apoio de cabeça do banco traseiro

Ajuste o apoio de cabeça do assento central de acordo com a altura do passageiro. Desça os apoios de cabeça* dos assentos laterais para melhorar a visibilidade traseira.

Ajustar o apoio de cabeça do assento central

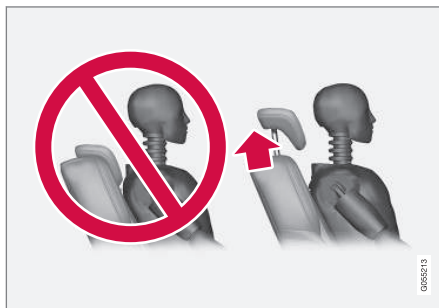

O apoio de cabeça do assento central deve ser regulado de acordo com a altura do passageiro, cobrindo preferencialmente toda a nuca. Desloque manualmente para cima, conforme a necessidade.

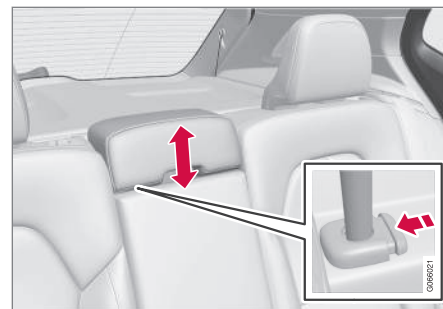

Para descer o apoio de cabeça, é necessário pressionar o botão (veja ilustração) enquanto se pressiona cuidadosamente o apoio para baixo.

AVISO

O apoio de cabeça do assento central deve estar na posição mais baixa quando não for usado. Quando o assento central for usado, o apoio de cabeça deve ser ajustado corretamente para a altura do passageiro, de forma que cubra o máximo possível da parte de trás da cabeça.

Desça os apoios de cabeça laterais do banco traseiro através do visor central*

Os apoios de cabeça laterais podem ser rebatidos através da visualização de função no

visor central. A descida do apoio de cabeça pode ser efetuada na posição de ignição 0.

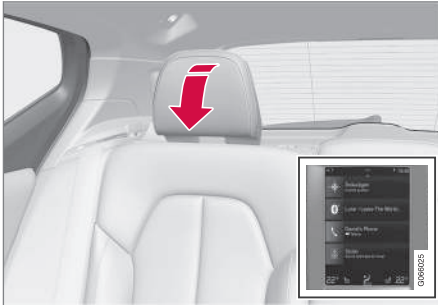

Pressione o botão **Apoio de cabeça dobrado** para ativar/desativar o rebatimento.

Desloque manualmente o apoio de cabeça para o seu lugar até ouvir um estalido.

AVISO

Não abaixe os apoios de cabeça laterais quando houver passageiros nos bancos traseiros externos.

AVISO

O apoio de cabeça deve estar na posição travada depois de ser elevado.

Informação relacionada

- Rebatir o encosto no banco traseiro (pág. 189)

Controle do volante e buzina

No volante existe a buzina e os controles de, por exemplo, os sistemas de suporte ao motorista e de reconhecimento de voz.



Teclado numérico e borboletas* no volante.

- 1 Controle para o sistema de auxílio ao motorista²
- 2 Borboleta* para a mudança manual da transmissão automática.
- 3 Controle para controle por voz e gerenciamento de menus, mensagens e telefone.

² Limitador de velocidade, Cruise control, Cruise control adaptativo*, Alerta de distância* e Pilot Assist.



« Buzina



A buzina está no centro do volante.

Informação relacionada

- Trava da direção (pág. 192)
- Ajustar volante (pág. 192)

Trava da direção

O bloqueio do volante dificulta a direção do volante se o carro for roubado, por exemplo. Quando o bloqueio do volante é travado ou destravado é possível ouvir um ruído mecânico.

Ativar o bloqueio do volante

O bloqueio do volante é ativado quando o veículo é travado a partir do exterior e com o motor desligado. Se o veículo for deixado destravado, a trava da direção é ativada automaticamente após determinado período.

Desativar o bloqueio do volante

O bloqueio do volante é desativado quando o veículo é destravado a partir do exterior. Se o veículo não estiver travado, basta que se encontre um controle remoto no interior do compartimento de passageiros e o veículo seja arrancado para que o bloqueio do volante ser desativado.

Informação relacionada

- Controle do volante e buzina (pág. 191)
- Ajustar volante (pág. 192)

Ajustar volante

O volante pode ser ajustado para diferentes posições.

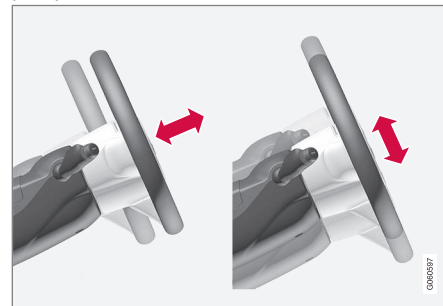

O volante pode ser ajustado na profundidade e na altura.

AVISO

Ajuste o volante e fixe-o antes de dirigir. O volante nunca deve ser ajustado durante a condução.

Com direção assistida dependente da velocidade é possível ajustar a força direção. A força da direção é ajustada à velocidade do volante para proporcionar ao motorista uma maior sensação da estrada.

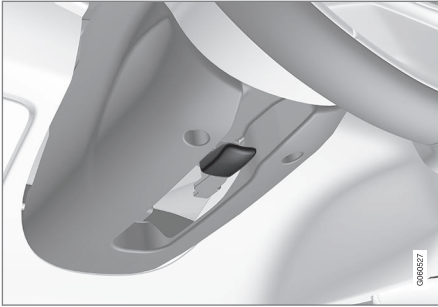

Alavanca para ajuste do volante.

1. Desloque a alavanca para frente para liberar o volante.
2. Ajuste o volante para a posição desejável.
3. Puxe a alavanca para a posição inicial para fixar a posição do volante. Se for difícil deslocar a alavanca, pressione levemente o volante ao mesmo tempo em que empurra a alavanca para trás.

Informação relacionada

- Trava da direção (pág. 192)
- Controle do volante e buzina (pág. 191)
- Ajustar o banco dianteiro de controle elétrico* (pág. 185)

CLIMATIZAÇÃO

Climatização

O veículo está equipado com controle de climatização manual ou eletrônico*. O sistema de controle de climatização resfria ou aquece, assim como desumidifica o ar do compartimento de passageiros.

Todas as funções do sistema de controle de climatização são controladas a partir do visor central e dos botões físicos no console central.

Algumas funções do banco traseiro também podem ser controladas pelos controles de climatização* na parte traseira do console do túnel.

Informação relacionada

- Zonas climáticas (pág. 196)
- Sensores de climatização (pág. 197)
- Sensação térmica (pág. 197)
- Comandar por voz o controle da climatização (pág. 198)
- Climatização de estacionamento* (pág. 219)
- Aquecedor* (pág. 228)
- Qualidade do ar (pág. 199)
- Distribuição de ar (pág. 202)
- Controle da climatização (pág. 207)

Zonas climáticas

O número de zonas climáticas do veículo é dividido em áreas com opções para ajustar diferentes temperaturas para diferentes partes do compartimento de passageiros.

Climatização de 1 zona



Zonas climáticas com climatização de 1 zona.

Com climatização de 1 zona, a temperatura no compartimento de passageiros é ajustada juntamente para os lados direito e esquerdo.

Climatização de 2 zonas*

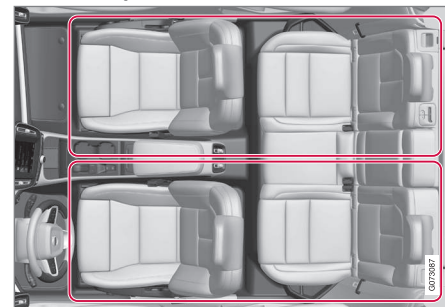

Zonas climáticas com climatização de 2 zonas.

Com climatização de 2 zonas, a temperatura no compartimento de passageiros pode ser ajustada separadamente para os lados direito e esquerdo.

Informação relacionada

- Climatização (pág. 196)

Sensores de climatização

O controle da climatização possui uma série de sensores para ajudar a regular a climatização no veículo.

Posicionamento dos sensores

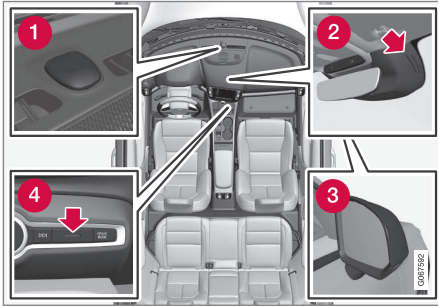

- 1 Sensor de sol - no lado superior do painel de instrumentos.
- 2 Sensor de umidade - na cobertura do espelho retrovisor interno.
- 3 Sensor da temperatura externa - no espelho da porta do lado direito.
- 4 Sensor de temperatura do compartimento de passageiros - junto aos botões físicos no console central.

NOTA

Não cubra nem bloqueie os sensores com panos ou outros objetos.

Com Interior Air Quality System* existe também um sensor de qualidade do ar na entrada de ar do controle da climatização.

Informação relacionada

- Climatização (pág. 196)
- Interior Air Quality System* (pág. 200)

Sensação térmica

O sistema de controle de climatização regula a temperatura no compartimento de passageiros com base na sensação térmica, não na temperatura real.

A temperatura selecionada no compartimento de passageiros corresponde à temperatura da sensação térmica, afetada por fatores como temperatura ambiente, velocidade do ar, umidade, radiação solar etc, dentro e ao redor do veículo ao mesmo tempo.

O sistema inclui um sensor solar que detecta em qual lado do compartimento de passageiros o sol está incidindo. Isso significa que a temperatura pode diferir entre as respiras do lado esquerdo e direito apesar de os controles estarem ajustados para a mesma temperatura dos dois lados.

Informação relacionada

- Climatização (pág. 196)

Comandar por voz o controle da climatização¹

Controle por voz da climatização para, por exemplo, alterar a temperatura, ativar o aquecimento elétrico do banco* ou alterar o nível do ventilador.

Pressione  e diga um dos seguintes comandos:

- **"Climate"** - inicia um diálogo com o controle de climatização e apresenta exemplos de controles.
- **"Set temperature to X degrees"** - ajusta a temperatura definida.
- **"Raise temperature"/"Lower temperature"** - aumenta/diminui a temperatura definida em uma etapa.
- **"Sync temperature"** - sincroniza a temperatura* para todas as zonas de climatização do veículo com a temperatura definida para o lado do motorista.
- **"Air on feet"/"Air on body"** - abre o fluxo de ar desejado.
- **"Air on feet off"/"Air on body off"** - fecha o fluxo de ar desejado.
- **"Set fan to max"/"Turn off fan"** - altera o nível do ventilador para **Max/Off**.
- **"Raise fan speed"/"Lower fan speed"** - aumenta/diminui o nível do ventilador definido em uma etapa.
- **"Turn on auto"** - ativa a regulagem automática* do controle de climatização.
- **"Air condition on"/"Air condition off"** - ativa/desativa o ar condicionado.
- **"Recirculation on"/"Recirculation off"** - ativa/desativa a recirculação do ar.
- **"Turn on defroster"/"Turn off defroster"** - ativa/desativa o desembaçador dos vidros e dos espelhos da porta.
- **"Turn on max defroster"/"Turn max defroster off"** - ativa/desativa o desembaçador máximo.
- **"Turn on electric defroster"/"Turn off electric defroster"** - ativa/desativa o para-brisa aquecido*.
- **"Turn on rear defroster"/"Turn off rear defroster"** - ativa/desativa o vidro traseiro e espelhos da porta com aquecimento elétrico.
- **"Turn steering wheel heat on"/"Turn steering wheel heat off"** - ativa/desativa o volante aquecido*.
- **"Raise steering wheel heat"/"Lower steering wheel heat"** - aumenta/diminui

o nível definido do volante aquecido* em uma etapa.

- **"Turn on seat heat"/"Turn off seat heat"** - ativa/desativa o banco com aquecimento elétrico*.
- **"Raise seat heat"/"Lower seat heat"** - aumenta/diminui o nível definido do banco com aquecimento elétrico* em uma etapa.

NOTA

Nem todos os idiomas do sistema suportam reconhecimento de voz. Os que suportam estão destacados com o símbolo  na lista de idiomas de sistema disponíveis. Leia mais sobre onde as informações podem ser encontradas na seção de configurações do reconhecimento de voz.

Informação relacionada

- Climatização (pág. 196)
- Controle por voz (pág. 140)
- Utilizar controle por voz (pág. 141)
- Configurações para o reconhecimento de voz (pág. 144)

¹ Aplicável em alguns mercados.

Qualidade do ar

Os materiais selecionados do compartimento de passageiros e do sistema de limpeza do ar garantem a elevada qualidade do ar no compartimento de passageiros.

Material no compartimento de passageiros

O interior do compartimento de passageiros foi concebido para ser confortável e agradável, mesmo para as pessoas que sofrem de asma e de alergia de contato.

Os materiais foram testados e desenvolvidos para reduzir a quantidade de pó no compartimento de passageiros e contribuir para a facilidade de limpeza.

Os tapetes do compartimento de passageiros e da área de carga são facilmente removíveis, para facilitar a limpeza.

Utilize produtos de limpeza e de manutenção veicular recomendados pela Volvo para a limpeza interna.

Sistema de limpeza do ar

Além do filtro do compartimento de passageiros, o veículo está equipado com um sistema de limpeza do ar que ajuda a manter a alta qualidade do ar no compartimento.

Informação relacionada

- Climatização (pág. 196)
- Clean Zone* (pág. 199)

- Clean Zone Interior Package* (pág. 200)
- Interior Air Quality System* (pág. 200)
- Filtro do compartimento de passageiros (pág. 201)

Clean Zone*

A função Clean Zone verifica e indica se estão presentes todas as condições para uma boa qualidade de ar no compartimento de passageiros.

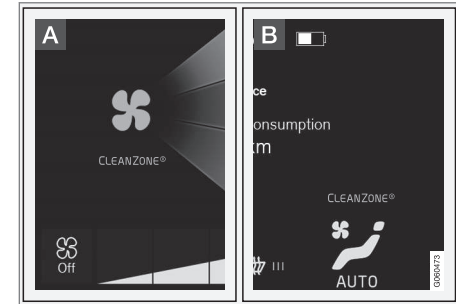

- A** O indicador aparece na visualização de climatização no visor central.
- B** O indicador aparece na linha de climatização quando a visualização de climatização não está aberta.

Caso não se verifique as condições, o texto **Área Limpa** aparece em branco. Quando se verificam todas as condições, o texto muda para a cor azul.



◀ Condições que devem ser atendidas:

- Todas as portas e a tampa do porta-malas estão fechadas.
- Todas as janelas laterais e o teto panorâmico* estão fechados.
- O sistema de qualidade do ar Interior Air Quality System* está ativado.
- O ventilador do compartimento de passageiros está ativado.
- A recirculação de ar está desativada.

i NOTA

Clean Zone não indica que a qualidade do ar está boa. Só indica que as condições para boa qualidade do ar foram atendidas.

Informação relacionada

- Qualidade do ar (pág. 199)
- Clean Zone Interior Package* (pág. 200)
- Interior Air Quality System* (pág. 200)
- Filtro do compartimento de passageiros (pág. 201)

Clean Zone Interior Package*

O Clean Zone Interior Package (CZIP) contém uma série de modificações que mantêm o compartimento de passageiros ainda mais limpo de substâncias causadoras de alergia e asma, dentre outras coisas.

O seguinte está incluído:

- Uma função aprimorada da ventoinha, que significa que ela será ligada quando o veículo for destrancado com a chave do controle remoto. A ventoinha preencherá o compartimento de passageiros com ar fresco. A função começará quando solicitado e será desativada automaticamente depois de um tempo ou quando uma das portas do compartimento de passageiros for aberta. O período que a ventoinha funciona será reduzido gradualmente devido à menor necessidade até que o veículo esteja com 4 anos.
- O sistema de qualidade do ar completamente automático Interior Air Quality System (IAQS).

Informação relacionada

- Qualidade do ar (pág. 199)
- Clean Zone* (pág. 199)
- Interior Air Quality System* (pág. 200)
- Filtro do compartimento de passageiros (pág. 201)

Interior Air Quality System*

O Interior Air Quality System (IAQS) é um sistema de qualidade do ar completamente automático que separa os gases e partículas para reduzir os níveis de odores e contaminantes no compartimento de passageiros.

O IAQS é parte do Clean Zone Interior Package (CZIP) e limpa o ar do compartimento de passageiros de contaminantes como partículas, hidrocarbonetos, óxidos nitrosos e ozônio troposférico.

Se o sensor de qualidade do ar detectar que o ar externo está contaminado, a admissão de ar será fechada e a recirculação de ar será ativada.

i NOTA

O sensor de qualidade do ar deve estar sempre ativo para garantir a melhor qualidade do ar no compartimento de passageiros.

Em climas frios, a recirculação é limitada para evitar embaçamento.

Em caso de embaçamento, as funções de desembaçamento do para-brisa, vidros laterais e vidro traseiro devem ser usadas.

Informação relacionada

- Ativar e desativar o sensor de qualidade de ar* (pág. 201)
- Qualidade do ar (pág. 199)
- Clean Zone* (pág. 199)
- Clean Zone Interior Package* (pág. 200)
- Filtro do compartimento de passageiros (pág. 201)

Ativar e desativar o sensor de qualidade de ar*

O sensor de qualidade é parte do sistema de qualidade do ar completamente automático Interior Air Quality System (IAQS).

É possível configurar se sensor de qualidade do ar deve estar ativado/desativado.

1. Pressione **Configurações** na visualização superior no visor central.
2. Pressione **Climatização**.
3. Selecione **Sensor de qualidade do ar** para ativar/desativar o sensor de qualidade do ar.

Informação relacionada

- Interior Air Quality System* (pág. 200)

Filtro do compartimento de passageiros

Todo o ar que entra no compartimento de passageiros do veículo é limpo com um filtro.

Substituição do filtro do compartimento de passageiros

Para manter o alto desempenho do sistema de climatização, o filtro deve ser trocado em intervalos regulares. Siga o Programa de Manutenção Volvo para os intervalos de substituição recomendados. Se o veículo for usado em um ambiente muito contaminado, pode ser necessário substituir o filtro com mais frequência.

 NOTA

Há diferentes tipos de filtro do compartimento de passageiros. Certifique-se de que seja instalado o filtro correto.

Informação relacionada

- Qualidade do ar (pág. 199)
- Clean Zone* (pág. 199)
- Clean Zone Interior Package* (pág. 200)
- Interior Air Quality System* (pág. 200)

Distribuição de ar

O sistema de climatização distribui o ar de entrada no compartimento de passageiros por uma série de diferentes saídas de ventilação.

Distribuição de ar automática e manual

Com o controle automático da climatização² ligado, a distribuição de ar ocorre de modo automático. Se for necessário, é possível controlar a distribuição de ar manualmente.

As bocas de ventilação reguláveis

Algumas bocas de ventilação no veículo são reguláveis, o que significa que podem abrir/fechar e orientar o fluxo de ar da boca de ventilação.

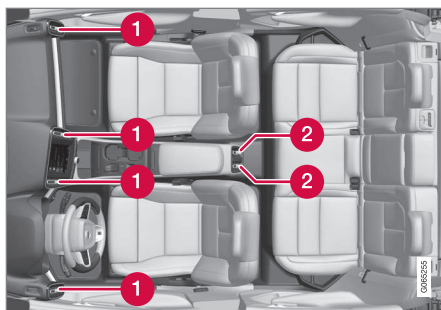

Localização das bocas de ventilação reguláveis no compartimento de passageiros.

- ❶ Com climatização de 1 área - quatro no painel de instrumentos.
- ❷ Adicional com climatização de 2 áreas* - duas atrás no console de túnel.

i NOTA

Em baixas temperaturas ambiente, o ar não será distribuído a partir dos orifícios de ventilação na traseira do console do túnel.

Informação relacionada

- Climatização (pág. 196)
- Alterar a distribuição de ar (pág. 203)
- Abrir, fechar e orientar as bocas de ventilação (pág. 203)

- Tabela das opções de distribuição de ar (pág. 204)

² Não disponível com regulagem manual da climatização.

Alterar a distribuição de ar

A distribuição de ar pode ser alterada manualmente, se necessário.



1. Abra a visualização de climatização no visor central pressionando no símbolo no meio da linha de climatização.

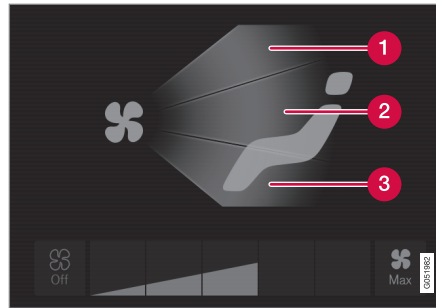

Os botões de distribuição de ar na visualização de climatização.

- 1 Distribuição de ar - respiro do desembaçador do para-brisa
 - 2 Distribuição de ar - respiros no painel de instrumentos e no console central
 - 3 Distribuição de ar - respiros no assoalho
2. Pressione um ou mais dos botões de distribuição de ar para abrir/fechar o fluxo de ar correspondente.
 - > A distribuição de ar é alterada e os botões acendem/apagam.

Informação relacionada

- Distribuição de ar (pág. 202)
- Abrir, fechar e orientar as bocas de ventilação (pág. 203)
- Tabela das opções de distribuição de ar (pág. 204)

Abrir, fechar e orientar as bocas de ventilação

Algumas bocas de ventilação do compartimento de passageiros podem ser abertas, fechadas e orientadas individualmente. O embaçamento pode ser eliminado orientando as bocas de ventilação externas do veículo para as janelas laterais.

Orientando as bocas de ventilação exteriores do veículo para o interior, obtém-se um ambiente confortável no compartimento de passageiros quando o tempo está quente.

Abrir e fechar as bocas de ventilação

- Gire o botão giratório no meio da saída de ar para abrir/fechar o fluxo do ar da saída. Quando a marca no seletor está na posição vertical, o fluxo de ar é máximo.

Orientar as bocas de ventilação



- Mova a alavanca no meio da saída de ar horizontalmente/verticalmente para direcionar o fluxo de ar da saída.



Informação relacionada

- Distribuição de ar (pág. 202)
- Alterar a distribuição de ar (pág. 203)
- Tabela das opções de distribuição de ar (pág. 204)



Tabela das opções de distribuição de ar

A distribuição de ar pode ser alterada manualmente, se necessário. As seguintes opções estão disponíveis para configuração.

	Distribuição de ar	Objetivo
	Se todos os botões de distribuição de ar forem desativados no modo manual, o sistema de controle de climatização voltará à regulação automática. Com o controle de climatização manual, não será possível desativar todos os botões de distribuição de ar.	
	Fluxo de ar principal dos respiros do desembaçador. Alguns fluxos de ar de outros respiros.	Neutraliza o embaçamento e o congelamento em clima frio e úmido (para ativar, o nível da ventoinha não deve ser baixo).
	Fluxo de ar principal dos respiros do painel de instrumentos. Alguns fluxos de ar de outros respiros.	Fornecer refrigeração eficiente em clima quente.

	Distribuição de ar	Objetivo
	Fluxo de ar principal dos respiros do assoalho. Alguns fluxos de ar de outros respiros.	Fornecer aquecimento ou refrigeração para o assoalho.
	Fluxo de ar principal dos respiros do desembaçador e do painel de instrumentos. Alguns fluxos de ar de outros respiros.	Proporciona conforto em climas quentes e secos.
	Fluxo de ar principal dos respiros do desembaçador e respiros do assoalho. Alguns fluxos de ar de outros respiros.	Proporciona conforto e desembaçamento em clima frio e úmido.



	Distribuição de ar	Objetivo
	Fluxo de ar principal dos respiros do painel de instrumentos e dos respiros do assoalho. Alguns fluxos de ar de outros respiros.	Proporciona conforto em climas ensolarados com temperatura externa baixa.
	Fluxo de ar principal dos respiros do desembaçador, dos respiros do painel de instrumentos e dos respiros do assoalho.	Proporciona conforto equilibrado no compartimento de passageiros.

Informação relacionada

- Distribuição de ar (pág. 202)
- Abrir, fechar e orientar as bocas de ventilação (pág. 203)
- Alterar a distribuição de ar (pág. 203)

Controle da climatização

As funções do controle da climatização são comandadas a partir dos botões físicos no console central, do visor central e do controle da climatização traseiro no console de túnel*.

Botões físicos no console central

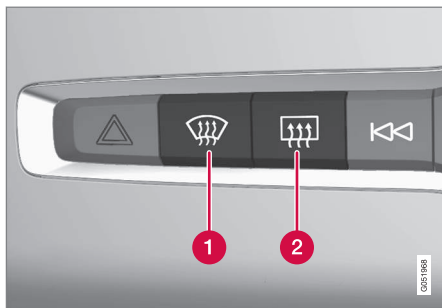

- 1 Botão para para-brisa aquecido* e desembaçador máximo.
- 2 Botão para vidro traseiro e espelhos das portas com aquecimento elétrico.

Linha da climatização no visor central

A partir da linha da climatização podem ser comandadas as funções de climatização mais utilizadas.

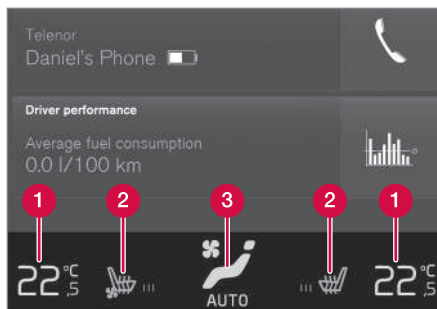

Linha da climatização com a climatização de 2 zonas. A linha da climatização de 1 zona possui algumas diferenças na localização do controle.

- 1 Controle da temperatura para o lado do motorista e do passageiro³.
- 2 Controle para banco do motorista e do passageiro com aquecimento elétrico* e ventilação* e para volante aquecido*⁴.
- 3 Botão para acesso à visualização de climatização. O gráfico no botão indica as configurações de climatização ativadas.

Visualização de climatização no visor central



Abra a visualização de climatização pressionando no símbolo no meio da linha de climatização.

Dependendo do nível de equipamentos, a visualização de climatização pode estar dividida em várias guias. Alterne entre as guias deslizando para a esquerda/direita ou pressionando no respectivo título.

³ Com climatização de 1 zona, o botão está à direita do botão central. Com o controle da climatização manual não aparece a temperatura definida, apenas uma escala sem graduação.

⁴ Com climatização de 1 área os botões encontram-se à esquerda e à direita da linha da climatização.



◀◀ Climatização principal

Na guia **Climatização principal** é possível controlar, além das funções da linha da climatização, as demais funções principais da climatização.

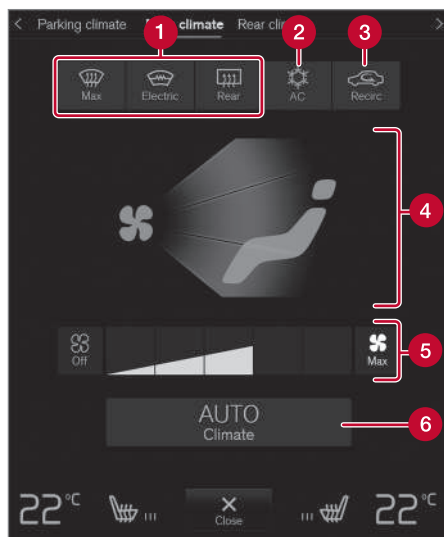

1 Max, Elétrico, Traseiro - Controle para desembaçador dos vidros e dos espelhos das portas.

2 AC - Controle para o ar condicionado.

3 Recirc. - Controle para a recirculação do ar.

4 Controle para a distribuição do ar.

5 Controle do ventilador.

6 AUTO - Regulagem automática da climatização⁵.

Climatização de estacionamento*

Na guia **Climatização estacionado** é possível regular a climatização de estacionamento.

Controle da climatização traseiro no console de túnel*

Se o veículo estiver equipado com banco traseiro com aquecimento* existem botões físicos na traseira no console de túnel para controlar esta função.

Informação relacionada

- Climatização (pág. 196)
- Ativação e desativação do banco dianteiro aquecido* (pág. 209)
- Ativação e desativação do banco traseiro aquecido* (pág. 210)
- Ativação e desativação do volante aquecido* (pág. 210)
- Ativação do controle de climatização automático (pág. 211)

- Ativar e desativar a recirculação de ar (pág. 212)
- Ativar e desativar o desembaçador máx. (pág. 213)
- Ativação e desativação do para-brisas aquecido* (pág. 214)
- Ativar e desativar o vidro traseiro e os espelhos da porta aquecidos (pág. 215)
- Regular o nível da ventoinha do banco dianteiro (pág. 216)
- Sincronizando a temperatura (pág. 218)
- Ativar e desativar o ar condicionado (pág. 219)

⁵ Não disponível com regulagem manual da climatização.

Ativação e desativação do banco dianteiro aquecido*

Os bancos podem ser aquecidos para aumentar o conforto do motorista e dos passageiros quando está frio.



1. Pressione o botão do banco e do volante do lado direito ou esquerdo na linha de climatização do visor central para abrir os controles do banco e do volante.

Se o veículo não estiver equipado com bancos ventilados ou volante aquecido (para o lado do motorista), o botão para bancos aquecidos será disponibilizado imediatamente na linha de climatização.



2. Pressionar o botão repetidamente para bancos aquecidos para alternar entre os quatro níveis: **Desligado**, **Alto**, **Médio** e **Baixo**.
 - > O nível muda e o botão exibe o nível definido.

AVISO

Os bancos aquecidos não devem ser usados por pessoas com dificuldade de perceber um aumento de temperatura devido à falta de sensibilidade ou com dificuldade de operar os controles dos bancos aquecidos. Caso contrário, poderão sofrer queimaduras.

Informação relacionada

- Controle da climatização (pág. 207)
- Ativação e desativação do início automático do banco dianteiro aquecido* (pág. 209)

Ativação e desativação do início automático do banco dianteiro aquecido*

Os bancos podem ser aquecidos para aumentar o conforto do motorista e dos passageiros quando está frio.

É possível definir se o início automático dos bancos aquecidos deve ser ativado/desativado quando o motor é ligado. Com o início automático ativado, o aquecimento iniciará no caso de temperatura ambiente baixa.

1. Pressione **Configurações** na visualização superior no visor central.
2. Pressione **Climatização**.
3. Selecione **Nível início autom. aquec. banco mot. e Nível início autom. aquec. banco pass.** para ativar/desativar o início automático do banco aquecido do motorista e do passageiro.
 - > Um "A" é mostrado em cada botão para bancos dianteiros aquecidos na fileira climatizada quando a partida automática está ativada.
4. Selecione **Baixo**, **Médio** ou **Alto** para selecionar o nível depois que a função tiver sido ativada.

Informação relacionada

- Controle da climatização (pág. 207)
- Ativação e desativação do banco dianteiro aquecido* (pág. 209)

Ativação e desativação do banco traseiro aquecido*

Os bancos podem ser aquecidos para aumentar o conforto do motorista e dos passageiros quando está frio.

Ativar e desativar o banco traseiro aquecido a partir do banco traseiro



Botões para bancos aquecidos na parte de trás do console do túnel.

- Pressione repetidamente os botões físicos do lado direito ou esquerdo dos bancos aquecidos no console do túnel para alternar entre os quatro níveis: **Desligado**, **Alto**, **Médio** e **Baixo**.
 - > O nível muda e os LEDs do botão exibem o nível definido.

AVISO

Os bancos aquecidos não devem ser usados por pessoas com dificuldade de perceber um aumento de temperatura devido à falta de sensibilidade ou com dificuldade de operar os controles dos bancos aquecidos. Caso contrário, poderão sofrer queimaduras.

Informação relacionada

- Controle da climatização (pág. 207)

Ativação e desativação do volante aquecido*

O volante pode ser aquecido para aumentar o conforto do motorista quando está frio.



1. Pressione o botão do banco e do volante do lado do motorista na linha de climatização do visor central para abrir os controles do banco e do volante.

Se o veículo não for equipado com bancos aquecidos ou bancos ventilados, o botão para volante aquecido é disponibilizado imediatamente na linha de climatização.



2. Pressione o botão repetidamente para volante aquecido para alternar entre os quatro níveis: **Desligado**, **Alto**, **Médio** e **Baixo**.
 - > O nível muda e o botão exibe o nível definido.

Informação relacionada

- Controle da climatização (pág. 207)
- Ativação e desativação do início automático do volante aquecido* (pág. 211)

Ativação e desativação do início automático do volante aquecido*

O volante pode ser aquecido para aumentar o conforto do motorista quando está frio.

É possível definir se o início automático do volante aquecido deve ser ativado/desativado quando o motor é ligado. Com o início automático ativado, o aquecimento iniciará no caso de temperatura ambiente baixa.

1. Pressione **Configurações** na visualização superior no visor central.
2. Pressione **Climatização**.
3. Selecione **Nível de início autom. aquec. volante** para ativar/desativar o início automático do volante aquecido.
 - > Um "A" é mostrado no botão para o volante de direção aquecido na fileira climatizada quando a partida automática está ativada.
4. Selecione **Baixo**, **Médio** ou **Alto** para selecionar o nível depois que a função tiver sido ativada.

Informação relacionada

- Ativação e desativação do volante aquecido* (pág. 210)

Ativação do controle de climatização automático⁶

Com o controle de climatização automático ativado, diversas funções de climatização são controladas automaticamente.



1. Abra a visualização de climatização no visor central pressionando no símbolo no meio da linha de climatização.
 2. Pressione longa ou brevemente em **AUTO Climatização**
 - Pressão curta - a recirculação de ar, o ar condicionado e a distribuição de ar são controlados automaticamente.
 - Pressão longa - a recirculação de ar, o ar condicionado e a distribuição de ar são controlados automaticamente, a temperatura e a velocidade da ventoinha são alterados para as configurações padrão: 22 °C (72 °F) e nível 3.
- > A regulação automática da climatização é ativada e o botão acende.

i NOTA

A temperatura e a velocidade da ventoinha podem ser alteradas sem desativar o sistema de controle de climatização regulado automaticamente. O sistema de controle de climatização regulado automaticamente será desativado quando a distribuição de ar for alterada manualmente ou quando o desembaçador máximo for ativado.

Informação relacionada

- Controle da climatização (pág. 207)

⁶ Não disponível com regulação manual da climatização.

Ativar e desativar a recirculação de ar

A recirculação de ar impede a entrada de ar poluído, gases de escape, etc, do lado de fora do veículo, com o sistema de controle de climatização reutilizando o ar do compartimento de passageiros.



1. Abra a visualização de climatização no visor central pressionando no símbolo no meio da linha de climatização.



2. Pressione **Recirc..**
 - > A recirculação de ar é ativado/desativado e o botão acende/apaga.

! IMPORTANTE

Se o ar no veículo for recirculado por muito tempo, há o risco de embaçamento interno dos vidros.

i NOTA

Não é possível ativar a recirculação de ar quando o desembaçador estiver ativado no máximo.

Informação relacionada

- Controle da climatização (pág. 207)
- Ativar e desativar definição do horário de recirculação de ar (pág. 212)

Ativar e desativar definição do horário de recirculação de ar

A recirculação de ar impede a entrada de ar poluído, gases de escape, etc, do lado de fora do veículo, com o sistema de controle de climatização reutilizando o ar do compartimento de passageiros.

É possível definir se o temporizador da recirculação de ar deve ser ativado/desativado. Quando o temporizador estiver ativado, a recirculação de ar será desligada automaticamente depois de 20 minutos.

1. Pressione **Configurações** na visualização superior no visor central.
2. Pressione **Climatização**.
3. Selecione **Cronômetro de recirculação** para ativar/desativar o temporizador da recirculação de ar.

Informação relacionada

- Ativar e desativar a recirculação de ar (pág. 212)

Ativar e desativar o desembaçador máx.

O desembaçador máx. é usado para remover rapidamente a névoa e o gelo dos vidros. O desembaçador máx. desativa a regulação automática da climatização e da recirculação de ar, ativa o ar condicionado e altera o nível da ventoinha para **5** e a temperatura para **HI**.

NOTA

Mudar o nível da ventoinha para **5** aumenta o nível de ruído.

Quando o desembaçador máx. é desativado, o sistema de controle de climatização volta às configurações anteriores.

Ativação e desativação do desembaçador máx. a partir do visor central

No console central há um botão físico para acesso rápido ao desembaçador máx.

Com para-brisa aquecido*, o desembaçador máx só pode ser ativado individualmente a partir da visualização de climatização do visor central.



Botão físico no console central.

Veículos sem para-brisa aquecido:

- Pressione o botão.
 - > O desembaçador máx. é ativado/desativado e o botão acende/apaga.

Para veículos com para-brisa aquecido:

- Pressione o botão repetidamente para alternar entre os três níveis:
 - Para-brisa aquecido ativado
 - Para-brisa aquecido ativado e desembaçador máximo
 - Desativado.
- > Para-brisa aquecido e desembaçador máximo ativados/desativados e o botão acende/apaga.

NOTA

O desembaçador máximo será acionado com certo atraso para evitar um breve aumento no nível da ventoinha se o para-brisa aquecido for desativado por dois pressionamentos do botão.

Ativação e desativação do desembaçador máx. a partir do visor central



1. Abra a visualização de climatização no visor central pressionando no símbolo no meio da linha de climatização.



2. Pressione **Max**.
 - > O desembaçador máx. é ativado/desativado e o botão acende/apaga.

Informação relacionada

- Controle da climatização (pág. 207)

Ativação e desativação do para-brisa aquecido*

Um para-brisa aquecido é usado para remover rapidamente a névoa e o gelo do vidro.

Ativação e desativação do para-brisa aquecido a partir do console central

No console central há um botão físico para acesso rápido ao para-brisa aquecido.



Botão físico no console central.

- Pressione o botão repetidamente para alternar entre os três níveis:
 - Para-brisa aquecido ativado
 - Para-brisa aquecido ativado e desembaçador máximo
 - Desativado.
- > Para-brisa aquecido e desembaçador máximo ativados/desativados e o botão acende/apaga.

Ativação e desativação do para-brisa aquecido a partir do visor central



1. Abra a visualização de climatização no visor central pressionando no símbolo no meio da linha de climatização.



2. Pressione **Elétrico**.
 - > Para-brisa aquecido é ativado/desativado e o botão acende/apaga.

i NOTA

Uma área triangular na extremidade de cada lado do para-brisa não é eletricamente aquecida, onde o desembaçamento pode levar mais tempo.

i NOTA

O para-brisa aquecido pode afetar o desempenho dos transmissores e outros equipamentos de comunicação.

i NOTA

Se o para-brisa aquecido estiver ativado quando a função Start/Stop tiver parado automaticamente o motor, este será reiniciado.

Informação relacionada

- Controle da climatização (pág. 207)
- Ativação e desativação do início automático do para-brisa aquecido* (pág. 215)

Ativação e desativação do início automático do para-brisa aquecido*

Um para-brisa aquecido é usado para remover rapidamente a névoa e o gelo do vidro. É possível definir se o início automático do para-brisa aquecido deve ser ativado/desativado quando o motor é ligado. Com o início automático ativado, o aquecimento iniciará quando houver risco de formação de gelo ou névoa no para-brisa/vidro. Os aquecimento desliga automaticamente quando o para-brisa/vidro fica quente o suficiente e sem gelo/névoa.

1. Pressione **Configurações** na visualização superior no visor central.
2. Pressione **Climatização**.
3. Selecione **Degelador dianteiro automático** para ativar/desativar o início automático do para-brisa aquecido.

Informação relacionada

- Ativação e desativação do para-brisa aquecido* (pág. 214)

Ativar e desativar o vidro traseiro e os espelhos da porta aquecidos

O vidro traseiro e os espelhos da porta aquecidos são usados para remover rapidamente a névoa e o gelo dos vidros e espelhos.

Ativar e desativar o vidro traseiro e os espelhos da porta aquecidos a partir do console central

No console central, há um botão físico para acesso rápido ao vidro traseiro e aos espelhos da porta aquecidos.



Botão físico no console central.

- Pressione o botão.
 - > O vidro traseiro e os espelhos da porta aquecidos são ativados/desativados e o botão acende/apaga.

Ativar e desativar o vidro traseiro e os espelhos da porta aquecidos a partir do visor central



1. Abra a visualização de climatização no visor central pressionando no símbolo no meio da linha de climatização.



2. Pressione **Traseiro**.
 - > O vidro traseiro e os espelhos da porta aquecidos são ativados/desativados e o botão acende/apaga.

Informação relacionada

- Controle da climatização (pág. 207)
- Ativação e desativação do início automático do vidro traseiro e dos espelhos da porta aquecidos (pág. 216)

Ativação e desativação do início automático do vidro traseiro e dos espelhos da porta aquecidos

O vidro traseiro e os espelhos da porta aquecidos são usados para remover rapidamente a névoa e o gelo dos vidros e espelhos.

É possível definir se o início automático do vidro traseiro e dos espelhos da porta aquecidos deve ser ativado/desativado quando o motor é ligado. Com o início automático ativado, o aquecimento iniciará quando houver risco de formação de gelo ou névoa no para-brisa/vidro. Os aquecimento desliga automaticamente quando o para-brisa/vidro fica quente o suficiente e sem gelo/névoa.

1. Pressione **Configurações** na visualização superior no visor central.
2. Pressione **Climatização**.
3. Selecione **Degelador traseiro automático** para ativar/desativar o início automático do vidro traseiro e dos espelhos da porta aquecidos.

Informação relacionada

- Ativar e desativar o vidro traseiro e os espelhos da porta aquecidos (pág. 215)

Regular o nível da ventoinha do banco dianteiro⁷

A ventoinha pode ser ajustada para diferentes níveis de regulação⁸ automática para o banco dianteiro.



1. Abra a visualização de climatização no visor central pressionando no símbolo no meio da linha de climatização.

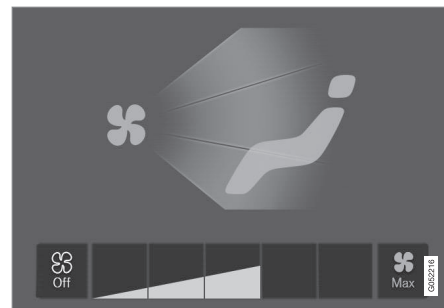

Botões do controle da ventoinha na visualização de climatização.

2. Pressione o nível da ventoinha desejado, **Off-1-5** ou **Max**.
 - > O nível do ventilador muda e os botões do nível desejado acendem.

! IMPORTANTE

Se a ventoinha estiver completamente desativada, o ar condicionado não será ativado, o que resultará em risco de embaçamento interno dos vidros.

⁷ Para climatização de 2 zonas, também banco traseiro.

⁸ Apenas com controle de climatização eletrônico.

NOTA

O sistema de controle de climatização ajusta automaticamente o fluxo de ar dentro do nível selecionado da ventoinha de acordo com as exigências. Isso significa que a velocidade pode mudar, mesmo que o nível da ventoinha seja o mesmo.⁹

Informação relacionada

- Controle da climatização (pág. 207)

Regular temperatura do banco dianteiro¹⁰

A temperatura pode ser definida para o número desejado de graus¹¹ para as zonas climatizadas do banco dianteiro.



Botões de temperatura na linha de climatização^{12, 11}.

1. Pressione o botão de temperatura do lado esquerdo ou direito na linha de climatização do display central para abrir os controles.

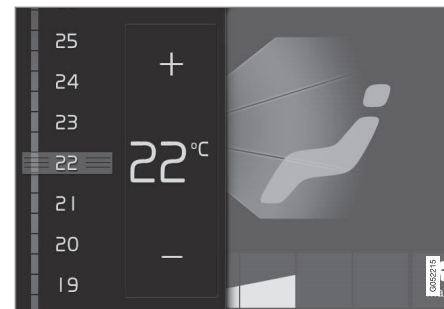

Controle de temperatura^{13, 11}.

2. Regule a temperatura por qualquer um dos seguintes:
 - arraste o controle até a temperatura desejada, ou
 - pressione +/- para aumentar/diminuir a temperatura por etapas.
- > A temperatura é alterada e o botão indica a temperatura definida¹¹.

⁹ Apenas com controle de climatização eletrônico.

¹⁰ Para climatização de 2 zonas, também banco traseiro.

¹¹ Com o controle de temperatura manual, os graus definidos não são exibidos, simplesmente uma escala.

¹² Com climatização de 1 zona, o botão de temperatura fica à direita do botão central.

¹³ Com climatização de 1 zona, o controle é horizontal em vez de vertical.



NOTA

O aquecimento e o resfriamento não podem ser acelerados selecionando-se uma temperatura maior ou menor do que a desejada.

Informação relacionada

- Controle da climatização (pág. 207)

Sincronizando a temperatura¹⁴

A temperatura das diferentes zonas de climatização do veículo pode ser sincronizada com a temperatura definida no lado do motorista.

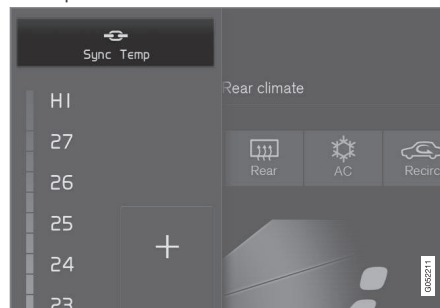

Botão de sincronização nos controles de temperatura do lado do motorista.

1. Pressione o botão de temperatura do lado do motorista na linha de climatização do visor central para abrir os controles.
2. Pressione **Sincronizar a temperatura** .
 - > A temperatura de todas as zonas do veículo será sincronizada com a temperatura definida para o lado do motorista e o símbolo de sincronização será exibido ao lado do botão de temperatura.

A sincronização será interrompida com mais uma pressão em **Sincronizar a temperatura** ou alterando as configurações de temperatura

em uma zona de climatização além da do motorista.

Informação relacionada

- Controle da climatização (pág. 207)

¹⁴ Indisponível com a climatização de 1 zona.

Ativar e desativar o ar condicionado

Quando necessário, o sistema de ar condicionado arrefece e desumidifica o ar admitido. Quando o ar condicionado está ativado o controle da climatização controla automaticamente o arranque e o encerramento dependendo da necessidade.



1. Abra a visualização de climatização no visor central pressionando no símbolo no meio da linha de climatização.



2. Pressione **AC**.
 - > O ar condicionado é ativado/desativado e o botão acende/apaga.

i NOTA

Feche todas as janelas laterais e o teto panorâmico* para que o ar-condicionado funcione da melhor forma possível.

i NOTA

Não é possível ativar o ar condicionado quando o controle da ventoinha estiver na posição **Off**.

Informação relacionada

- Controle da climatização (pág. 207)

Climatização de estacionamento*

A climatização de estacionamento é um termo genérico para as várias funções que melhoram a climatização do compartimento de passageiros quando o veículo está estacionado, por exemplo, pré-condicionamento.



As funções pertencentes à climatização de estacionamento são comandadas a partir do **Climatização estacionado** na visualização de climatização no visor central. Abra a visualização de climatização pressionando no símbolo no meio da linha de climatização.

Informação relacionada

- Climatização (pág. 196)
- Climatização temporizada* (pág. 220)
- Conforto de climatização no estacionamento* (pág. 224)
- Símbolos e mensagens da climatização de estacionamento* (pág. 226)

Climatização temporizada*

A climatização é uma função climática que, se possível, tenta alcançar a temperatura de conforto no compartimento de passageiros antes da partida.

O pré-condicionamento pode ser iniciada diretamente ou definida através do temporizador.

A função utiliza vários sistemas em diferentes situações:

- O aquecedor de estacionamento* aquece o compartimento de passageiros com tempo frio para uma temperatura confortável.
- O controle de climatização arrefece o compartimento de passageiros com tempo quente ventilando ar a partir do exterior.

i NOTA

Durante o pré-condicionamento do compartimento de passageiros, o veículo trabalha para atingir uma temperatura confortável e não a temperatura definida no sistema de controle de climatização.

Informação relacionada

- Climatização de estacionamento* (pág. 219)
- Iniciar e desligar o pré-condicionamento* (pág. 220)

- Definição da hora do pré-condicionamento* (pág. 221)

Iniciar e desligar o pré-condicionamento*

A climatização aquece* ou ventila o compartimento de passageiros, se possível, antes da condução. A função pode ser iniciada diretamente a partir do visor central ou de um telefone celular.

Iniciar e desligar a partir do veículo



1. Abra a visualização de climatização no visor central pressionando no símbolo no meio da linha de climatização.
2. Selecione a guia **Climatização estacionado**.
3. Pressione **Pré-condicion..**
 - > O pré-condicionamento inicia/encerra e o botão acende/apaga.

i NOTA

As portas e janelas do veículo devem ser fechadas durante o pré-condicionamento do compartimento de passageiros.

AVISO

Não use a climatização se o veículo estiver equipado com um aquecedor*:

- Em espaços internos sem ventilação. Há emissão de gases de escapamento caso o aquecedor seja acionado.
- Em locais com material combustível ou inflamável nas proximidades. Combustível, gás, relva alta, serragem etc. podem ser incendiados.
- Quando houver risco de que a tubulação de escapamento do aquecedor possa estar bloqueada. Por exemplo, neve profunda sob a parte dianteira do veículo pode obstruir a ventilação do aquecedor.

Lembre-se de que a climatização pode ser iniciada por um temporizador que tenha sido configurado com bastante antecipação.

Inicie a partir do aplicativo*

O início do pré-condicionamento, assim como a informação sobre as configurações selecionadas, pode ser gerenciado a partir de um dispositivo com o aplicativo Volvo On Call*. O pré-condicionamento aquece* o compartimento de passageiros para a temperatura de

conforto e ventila o compartimento de passageiros admitindo ar externo.

Também é possível realizar o pré-condicionamento do veículo com a função partida remota do motor (Engine Remote Start - ERS)¹⁵ através do aplicativo Volvo On Call*.

Informação relacionada

- Climatização de estacionamento* (pág. 219)
- Climatização temporizada* (pág. 220)
- Definição da hora do pré-condicionamento* (pág. 221)

Definição da hora do pré-condicionamento*

O temporizador pode ser ajustado para que o pré-condicionamento esteja concluído em uma hora pré-determinada.

O temporizador pode suportar até 8 configurações diferentes para:

- Uma hora em uma data isolada
- Uma hora de um ou vários dias da semana, com ou sem repetição.

Informação relacionada

- Climatização temporizada* (pág. 220)
- Adicionar e editar definição da hora do pré-condicionamento* (pág. 222)
- Ativar e desativar definição do horário do pré-condicionamento* (pág. 223)
- Eliminar definição da hora do pré-condicionamento* (pág. 224)

¹⁵ Alguns mercados.

Adicionar e editar definição da hora do pré-condicionamento*

O temporizador do pré-condicionamento pode suportar até 8 definições de hora.

Adicionar definição de hora

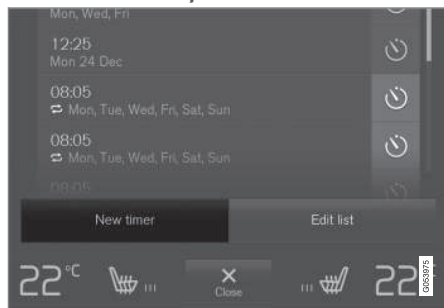

Botão para adicionar definição de hora na guia **Climatização estacionado** na visualização de climatização.

1. Abra a visualização de climatização no visor central.
2. Selecione a guia **Climatização estacionado**.

3. Pressione **Adicionar cronôm.**
> Aparece uma janela pop-up.

i NOTA

Não é possível adicionar uma configuração de tempo se já existirem 8 configurações inseridas no temporizador. Exclua uma configuração para poder adicionar uma nova.

4. Pressione **Data** para definir uma hora para uma data isolada.

Pressione **Dias** para definir uma hora para um ou mais dias da semana.

Com **Dias**: Ative/desative a repetição marcando/desmarcando a caixa **Repetir seman.**

5. Com **Data**: Selecione a data para o pré-condicionamento percorrendo a lista de datas com as setas.

Com **Dias**: Selecione os dias da semana para o pré-condicionamento pressionando os botões dos dias da semana.

6. Defina a hora em que o pré-condicionamento deve estar concluído percorrendo o relógio com as setas.

7. Pressione **Confirmar** para adicionar uma definição de hora.
> A definição de hora é adicionada à lista e ativada.

! AVISO

Não use a climatização se o veículo estiver equipado com um aquecedor*:

- Em espaços internos sem ventilação. Há emissão de gases de escapamento caso o aquecedor seja acionado.
- Em locais com material combustível ou inflamável nas proximidades. Combustível, gás, relva alta, serragem etc. podem ser incendiados.
- Quando houver risco de que a tubulação de escapamento do aquecedor possa estar bloqueada. Por exemplo, neve profunda sob a parte dianteira do veículo pode obstruir a ventilação do aquecedor.

Lembre-se de que a climatização pode ser iniciada por um temporizador que tenha sido configurado com bastante antecipação.

Edição de uma configuração de hora

1. Abra a visualização de climatização no visor central.

2. Selecione a guia **Climatização estacionado**.
3. Pressione a definição de hora a ser alterada.
> Aparece uma janela pop-up.
4. Edite a definição de hora do modo descrito no título acima "Adicionar definição de hora".

Informação relacionada

- Climatização temporizada* (pág. 220)
- Definição da hora do pré-condicionamento* (pág. 221)
- Ativar e desativar definição do horário do pré-condicionamento* (pág. 223)
- Eliminar definição da hora do pré-condicionamento* (pág. 224)

Ativar e desativar definição do horário do pré-condicionamento*

Uma definição de hora no temporizador do pré-condicionamento pode ser ativada ou desativada dependendo da necessidade.



Botões do temporizador na guia **Climatização estacionado** na visualização de climatização.

1. Abra a visualização de climatização no visor central.
2. Selecione a guia **Climatização estacionado**.
3. Ative/desative uma definição de hora pressionando o botão do temporizador à direita da definição.
> A definição de hora é ativada/desativada e o botão acende/apaga.

AVISO

Não use a climatização se o veículo estiver equipado com um aquecedor*:

- Em espaços internos sem ventilação. Há emissão de gases de escape caso o aquecedor seja acionado.
- Em locais com material combustível ou inflamável nas proximidades. Combustível, gás, relva alta, serragem etc. podem ser incendiados.
- Quando houver risco de que a tubulação de escape do aquecedor possa estar bloqueada. Por exemplo, neve profunda sob a parte dianteira do veículo pode obstruir a ventilação do aquecedor.

Lembre-se de que a climatização pode ser iniciada por um temporizador que tenha sido configurado com bastante antecipação.

Informação relacionada

- Climatização temporizada* (pág. 220)
- Definição da hora do pré-condicionamento* (pág. 221)
- Adicionar e editar definição da hora do pré-condicionamento* (pág. 222)
- Eliminar definição da hora do pré-condicionamento* (pág. 224)

Eliminar definição da hora do pré-condicionamento*

Pode ser removida uma hora para o pré-condicionamento que já não é necessária.

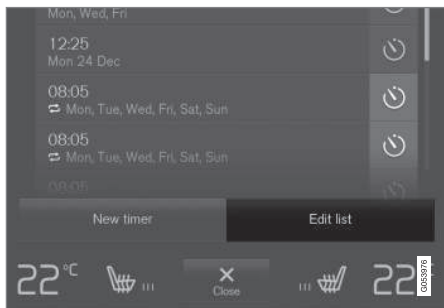

Botão para editar lista/remover definição de hora na guia **Climatização estacionado** na visualização de climatização.

1. Abra a visualização de climatização no visor central.
2. Selecione a guia **Climatização estacionado**.
3. Pressione **Editar lista**.
4. Pressione o ícone de eliminação que se encontra à direita da lista.
 - > O ícone muda para o texto **Excluir**.
5. Pressione **Excluir** para confirmar.
 - > A definição de hora é removida da lista.

Informação relacionada

- Climatização temporizada* (pág. 220)
- Definição da hora do pré-condicionamento* (pág. 221)
- Adicionar e editar definição da hora do pré-condicionamento* (pág. 222)
- Ativar e desativar definição do horário do pré-condicionamento* (pág. 223)

Conforto de climatização no estacionamento*

A climatização no compartimento de passageiros do veículo pode ser preservada durante o estacionamento, por exemplo, quando é necessário desligar o motor, mas o motorista ou os passageiros desejam continuar no veículo com a manutenção do conforto de climatização.

A manutenção do conforto da climatização só pode ser arrancada diretamente.

A função utiliza vários sistemas em diferentes situações:

- O calor residual do motor aquece o compartimento de passageiros com tempo frio para uma temperatura confortável.
- A ventilação arrefece o compartimento de passageiros com tempo quente ventilando ar a partir do exterior.

i NOTA

A retenção do conforto da climatização será desligada quando o veículo for trancado por fora para evitar o uso do calor residual desnecessariamente. O uso da função deve ser manter o conforto da climatização quando o motorista ou os passageiros permanecerem dentro do veículo.

Existe um limite de tempo que o conforto de climatização pode ser mantido no frio, isto depende da quantidade de calor restante disponível.

Informação relacionada

- Climatização de estacionamento* (pág. 219)
- Ligar e desligar o conforto de climatização ao estacionar* (pág. 225)

Ligar e desligar o conforto de climatização ao estacionar*

A manutenção do conforto de climatização preserva a climatização do compartimento de passageiros após a condução. A função pode ser iniciada diretamente a partir do visor central.



1. Abra a visualização de climatização no visor central pressionando no símbolo no meio da linha de climatização.
2. Selecione a guia **Climatização estacionado**.
3. Pressione **Manter conforto da climatização**.
 - > A preservação do conforto de climatização inicia/encerra e o botão acende/apaga.

i NOTA

Não é possível iniciar a retenção do conforto da climatização se não houver calor suficiente no motor para manter a climatização do compartimento de passageiros, ou se a temperatura externa estiver acima de, aproximadamente, 20°C (68°F).

i NOTA

A retenção do conforto da climatização será desligada quando o veículo for trancado por fora para evitar o uso do calor residual desnecessariamente. O uso da função deve ser manter o conforto da climatização quando o motorista ou os passageiros permanecerem dentro do veículo.

Existe um limite de tempo que o conforto de climatização pode ser mantido no frio, isto depende da quantidade de calor restante disponível.

Informação relacionada

- Conforto de climatização no estacionamento* (pág. 224)

Símbolos e mensagens da climatização de estacionamento*

O visor do motorista pode exibir uma série de símbolos e de mensagens relacionadas com a climatização de estacionamento.

As mensagens relativas à climatização de estacionamento também podem ser visualizadas em um dispositivo que possua o aplicativo Volvo On Call*.



Este símbolo acende no visor do motorista quando o aquecedor de estacionamento está ativo.

Símbolo	Mensagem	Especificação
	Climatiz. estacionado Serviço necessário	A climatização de estacionamento está fora de funcionamento. Entre em contato com uma oficina ^A para verificação do funcionamento assim que possível.
	Climatiz. estacionado Temporariamente não disponível	A climatização de estacionamento está temporariamente fora de funcionamento. Se o problema persistir ao longo do tempo, entre em contato com uma oficina ^A para verificação da função.
	Climatiz. estacionado Não disponível. Nível de combustível baixo demais	A climatização de estacionamento não pode ser ativada uma vez que o nível de combustível é muito baixo para ligar o aquecedor de estacionamento*. Abasteça o tanque de combustível do veículo.
	Climatiz. estacionado Indisponível Nível carga baixo demais	A climatização de estacionamento não pode ser ativada uma vez que o grau de carga na bateria de partida é muito baixo para ligar o aquecedor de estacionamento*. Ligue o veículo.
	Climatiz. estacionado Carga limitada Nível baixo demais	O tempo de operação do controle de climatização de estacionamento é limitado quando o estado de carga da bateria de arranque está baixo. Ligue o veículo.

^A Recomenda-se uma oficina autorizada Volvo.

* Opcional/acessório.

Informação relacionada

- Climatização de estacionamento*
(pág. 219)

Aquecedor*

O aquecedor tem duas subfunções que ajudam a aquecer o compartimento de passageiros ou o motor em diferentes situações.

O aquecedor tem duas funções:

- O aquecedor de estacionamento aquece, se necessário, o compartimento de passageiros quando o pré-condicionamento da climatização de estacionamento está ativado.
- Aquecedor adicional - aquece, se necessário, o compartimento de passageiros e o motor durante a condução.

O aquecedor é acionado por combustível e está montado no compartimento do motor.

i NOTA

Quando o aquecedor está funcionando, pode ser emitida fumaça da parte debaixo da dianteira do veículo e um zumbido baixo pode ser ouvido. Também pode ser ouvido um tique da bomba de combustível na parte traseira do veículo. Isto é perfeitamente normal.

Bateria e carga

O aquecedor é acionado pela bateria de partida do veículo. Se o grau de carga na bateria de partida for muito baixo, o aquecedor é

automaticamente desligado e o visor do motorista apresenta uma mensagem.

i NOTA

Certifique-se de que haja carga suficiente na bateria se o aquecedor precisar ser utilizado.

Combustível e abastecimento

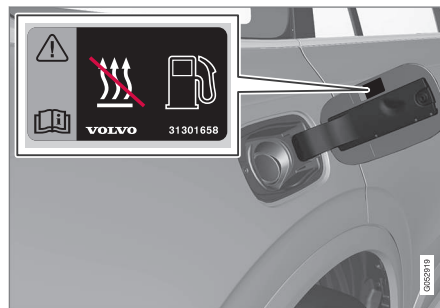

Adesivo de advertência na tampa de abastecimento de combustível.

O aquecedor utiliza combustível do tanque de combustível normal do veículo.

Se o veículo for estacionado em uma inclinação íngreme, o abastecimento de combustível para o aquecedor pode ficar limitado.

Se o nível no tanque de combustível for muito baixo, o aquecedor é automaticamente desli-

gado e o visor do motorista apresenta uma mensagem.

i NOTA

Se precisar utilizar o aquecedor, certifique-se de que haja combustível suficiente no tanque de combustível do veículo.

⚠ AVISO

Combustível respingado pode ser incendiado. Desligue o aquecedor acionado por combustível antes de iniciar o reabastecimento.



Verifique no visor do motorista se o aquecedor está desligado. Este símbolo está aceso quando ele está funcionando como aquecedor de estacionamento.

Informação relacionada

- Climatização (pág. 196)
- Aquecedor de estacionamento* (pág. 229)
- Aquecedor adicional* (pág. 230)

Aquecedor de estacionamento*

O aquecedor de estacionamento aquece o compartimento de passageiros, se necessário, antes da condução quando o pré-condicionamento está ativado.

O aquecedor de estacionamento é uma das duas funções do aquecedor do veículo. O aquecedor está montado no interior do compartimento do motor.



Quando esse símbolo acende no visor do motorista, o aquecedor de estacionamento pode estar ativo.

i NOTA

Quando o aquecedor está funcionando, pode ser emitida fumaça da parte debaixo da dianteira do veículo e um zumbido baixo pode ser ouvido. Também pode ser ouvido um tique da bomba de combustível na parte traseira do veículo. Isto é perfeitamente normal.

O aquecedor de estacionamento arranca automaticamente se o pré-condicionamento* da climatização de estacionamento estiver ativado e se o compartimento de passageiros necessitar de aquecimento.

Dependendo de fatores como a disponibilidade de combustível, o nível da bateria, a tem-

peratura do compartimento de passageiros e a temperatura ambiente, o aquecedor tem diferentes tempos de funcionamento, mas nunca superiores a 30 minutos.

i NOTA

Se precisar utilizar o aquecedor de estacionamento, certifique-se de que haja combustível suficiente no tanque de combustível do veículo.

Certifique-se de que haja carga suficiente na bateria de arranque ao utilizar o aquecedor de estacionamento.

! IMPORTANTE

O uso repetido do aquecedor de estacionamento combinado com viagens curtas pode descarregar a bateria e prejudicar a partida.

Se o aquecedor for usado regularmente, o veículo deverá ser conduzido pelo mesmo tempo em que o aquecedor for usado para garantir que a bateria do veículo seja recarregada com a mesma quantidade de energia consumida pelo aquecedor de estacionamento.

! AVISO

Não use a climatização se o veículo estiver equipado com um aquecedor*:

- Em espaços internos sem ventilação. Há emissão de gases de escapamento caso o aquecedor seja acionado.
- Em locais com material combustível ou inflamável nas proximidades. Combustível, gás, relva alta, serragem etc. podem ser incendiados.
- Quando houver risco de que a tubulação de escapamento do aquecedor possa estar bloqueada. Por exemplo, neve profunda sob a parte dianteira do veículo pode obstruir a ventilação do aquecedor.

Lembre-se de que a climatização pode ser iniciada por um temporizador que tenha sido configurado com bastante antecipação.

! AVISO

Se houver cheiro de combustível, quantidade anormal de fumaça, fumaça preta ou sons anormais vindo do aquecedor de estacionamento, desligue-o e, se possível, retire seu fusível. A Volvo recomenda o contato com uma oficina autorizada Volvo para fazer o reparo.



« Informação relacionada

- Aquecedor* (pág. 228)
- Aquecedor adicional* (pág. 230)

Aquecedor adicional*

O aquecedor auxiliar ajuda a aquecer o compartimento de passageiros e o motor durante a condução.

O aquecedor adicional é uma das duas funções do aquecedor do veículo. O aquecedor está montado no interior do compartimento do motor.

i NOTA

Quando o aquecedor está funcionando, pode ser emitida fumaça da parte de baixo da dianteira do veículo e um zumbido baixo pode ser ouvido. Também pode ser ouvido um tique da bomba de combustível na parte traseira do veículo. Isto é perfeitamente normal.

O aquecedor adicional arranca e é controlado automaticamente quando é necessário aquecer durante a condução do veículo.

Desliga-se automaticamente quando o veículo é desligado.

i NOTA

Se precisar utilizar o aquecedor auxiliar, certifique-se de que haja combustível suficiente no tanque de combustível do veículo.

Informação relacionada

- Aquecedor* (pág. 228)
- Aquecedor de estacionamento* (pág. 229)
- Ativar e desativar o início automático do aquecedor auxiliar* (pág. 231)

Ativar e desativar o início automático do aquecedor auxiliar*

O aquecedor auxiliar ajuda a aquecer o compartimento de passageiros e o motor durante a condução.

É possível definir se o início automático do aquecedor adicional deve estar ativado/desativado.

1. Pressione **Configurações** na visualização superior no visor central.
2. Pressione **Climatização**.
3. Selecione **Aquecedor adicional** para ativar/desativar o início automático do aquecedor adicional.

NOTA

A Volvo recomenda que o início automático do aquecedor auxiliar seja desligado para condução em distâncias curtas.

Informação relacionada

- Aquecedor adicional* (pág. 230)

CHAVE, TRAVAS E ALARME

Confirmação de travamento

O veículo indica com o pisca alerta quando o veículo está travado ou destravado.

Indicação externa

Travamento

- O pisca alerta do veículo indica o travamento piscando uma vez, enquanto acontece o rebatimento dos espelhos das portas¹.

Destravar

- O pisca alerta do veículo indica o destravamento piscando duas vezes, enquanto acontece a abertura dos espelhos das portas¹.

Todas as portas, a tampa do porta-malas e o capô devem estar fechados para o veículo indicar que está travado. Se o travamento ocorrer com apenas a porta do motorista fechada², o travamento ocorrerá, mas a indicação de travamento do pisca-alerta só ocorrerá quando todas as portas, a tampa do porta-malas e o capô tiverem sido fechados.

Indicador de travamento e alarme no painel de instrumentos

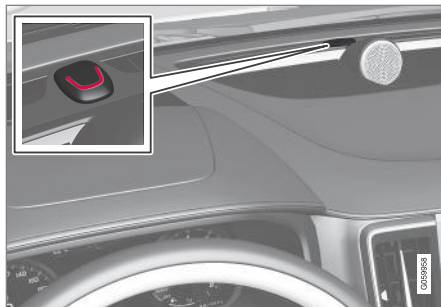

O indicador de travamento e de alarme exibe no painel de instrumentos o estado do sistema de travamento:

- Uma piscada longa indica travamento.
- Piscadas curtas indicam que o veículo está travado.
- Piscadas rápidas depois da desativação do alarme* indicam que o alarme foi disparado.

Indicação nos botões de travamento

Porta dianteira



Botões das travas com luz indicadora nas portas dianteiras.

A luz indicadora acesa nos botões de travamento das portas dianteiras indica que todas as portas estão travadas. Se alguma das portas for aberta, a lâmpada apaga em ambas as portas.

¹ Apenas para veículos com espelhos das portas elétricos rebatíveis.

² Não se aplica a veículos equipados com travamento/destravamento sem a chave*.

Porta traseira*

Botão de travamento com luz indicadora nas portas traseiras.

A luz indicadora acesa no botão de travamento da porta indica que a porta está travada. Se alguma porta for destravada, a sua lâmpada apaga enquanto as demais permanecem acesas.

Demais indicações

As funções da iluminação interna de segurança e da luz de presença também podem ser ativadas ao travar e destravar.

Informação relacionada

- Configuração da indicação de travamento (pág. 235)
- Duração da luz de presença (pág. 158)
- Usar a iluminação interna de segurança (pág. 158)

Configuração da indicação de travamento

É possível selecionar várias opções para como o veículo confirma o travamento e destravamento no menu configurações no visor central.

Para alterar a configuração de resposta ao travamento:

1. Pressione **Configurações** na visualização superior do visor central.
2. Pressione **My Car → Travamento**.
3. Pressione **Resposta visível do travamento** para selecionar quando o veículo deve dar uma resposta visível:
 - **Travar**
 - **Destravar**
 - **Ambos**

Ou desligue a função selecionando **Desligado**;

Para alterar a configuração dos espelhos retrovisores rebatíveis* ao travar:

1. Pressione **Configurações** na visualização superior do visor central.
2. Pressione **My Car → Retrovisores e fácil acesso**.
3. Selecione **Recolher retrovisor ao trancar** para ativar ou desligar a função.

Informação relacionada

- Confirmação de travamento (pág. 234)

Chave do controle remoto

A chave do controle remoto trava e destrava as portas, a tampa do porta-malas e a tampa de abastecimento de combustível. A chave do controle remoto deve ser encontrada no veículo para que este possa ser arrancado.



Chave do controle remoto³ ou key tag (Key Tag)*.

A chave do controle remoto não é necessária fisicamente para o arranque, uma vez que o veículo, na sua versão padrão, está equipado com sistema de arranque sem chave (Passive Start). Só é preciso estar com a chave na parte dianteira do compartimento de passageiros.

Para veículos equipados com travamento e destravamento sem a chave (Passive Entry)*, a chave pode estar em qualquer lugar no veículo para dar a partida. Neste caso, uma key tag

mais leve, um pouco menor (Key Tag) também é fornecida.

As chaves do controle remoto podem ser ligadas a diferentes perfis de motorista para salvar preferências pessoais no veículo.

AVISO



A chave do controle remoto contém um botão de bateria celular. Manter as baterias novas e usadas fora do alcance de crianças. Se a bateria for engolida, poderá causar ferimentos graves.

Se houver algum dano, por exemplo, se a tampa da bateria não fechar corretamente, o produto não deverá ser usado. Mantenha os produtos defeituosos fora do alcance de crianças.

Botões do controle remoto





O controle remoto tem quatro botões - um no lado esquerdo e três no lado direito.

-  **Travamento** - Com uma pressão no botão, trava-se as portas, a tampa do porta-malas e a tampa de abastecimento de combustível, enquanto o alarme* é ativado ao mesmo tempo.
Mantenha pressionado para fechar todas as janelas e o teto panorâmico* ao mesmo tempo.
-  **Destravamento** - Pressionar o botão, destrava as portas, a tampa do porta-malas e a tampa de abastecimento de combustível e também desativa o alarme.
Uma longa pressão abre todas as janelas ao mesmo tempo. Esta função de arejamento pode ser utilizada para, por exem-

³ A imagem é ilustrativa - os elementos podem variar dependendo do modelo de veículo.

plo, arejar rapidamente o veículo em tempo quente.

 **Tampa do porta-malas** - Destrava e desativa o alarme apenas na tampa do porta-malas. Em veículos com tampa do porta-malas de controle elétrico* abre-se automaticamente a tampa do porta-malas com uma pressão longa. A tampa do porta-malas também pode ser fechada com uma pressão longa – soam sinais de advertência.

 **Função pânico** - Utiliza-se para chamar a atenção em caso de emergência. Os indicadores de direção e a buzina são ativados se o botão for pressionado durante pelo menos 3 segundos, ou pressionado duas vezes no período de 3 segundos. A função pode ser desativada com o mesmo botão, depois de ter estado ativa durante pelo menos 5 segundos. Caso contrário desativa-se automaticamente passados 3 minutos.

AVISO

Se alguém for deixado no veículo, certifique-se de que os vidros elétricos e o teto panorâmico* estejam desenergizados levando a chave do controle remoto consigo ao sair do veículo.

NOTA

Cuido do risco de trancar a chave do controle remoto dentro do veículo.

- Uma chave do controle remoto ou key tag deixada no veículo será desativada quando o veículo for travado e o alarme for acionado usando outra chave válida. A função "Trava dupla" também é desativada. A chave esquecida é reativada quando o veículo for destravado.

Chave sem botões (Key Tag)*

A key tag fornecida com a função travamento e destravamento sem a chave funciona da mesma forma que a chave do controle remoto padrão em relação à partida e travamento e destravamento sem a chave. A chave é à prova de água até uma profundidade de aproximadamente 10 metros (30 pés) por um período de até 60 minutos. Esta chave não possui lâmina da chave destacável e a bateria não pode ser substituída.

Interferência

As funções do controle remoto para arranque sem chave e travamento e destravamento* sem chave podem ser perturbadas por campos eletromagnéticos e bloqueios.

NOTA

Evite guardar a chave do controle remoto próximo a objetos de metal e aparelhos eletrônicos, por exemplo, celulares, tablets, notebooks ou carregadores - preferencialmente com distância mínima de 10-15 cm (4-6 polegadas).

Se as perturbações persistirem - use a lâmina da chave destacável do controle remoto para destravar e coloque a chave no leitor no compartimento de armazenamento para desativar o alarme e permitir que o veículo seja ligado.

NOTA

Quando chave do controle remoto estiver no leitor de recurso no compartimento de armazenamento, verifique se não há outras chaves de veículos, objetos metálicos ou equipamentos eletrônicos (celulares, tablets, notebooks ou carregadores). Diversas chaves juntas podem causar interferência cruzada.

Informação relacionada

- Dar partida no veículo (pág. 418)
- Travar e destravar com o controle remoto (pág. 238)
- Alcance da chave do controle remoto (pág. 240)



- Substituir a bateria da chave do controle remoto (pág. 241)
- Lâmina da chave destacável (pág. 245)
- Inibidor de partida (imobilizador) (pág. 248)
- Associar o controle remoto ao perfil do motorista (pág. 136)

Travar e destravar com o controle remoto

O travamento e destravamento de todas as portas, da tampa do porta-malas e da tampa de abastecimento de combustível pode ser efetuada ao mesmo tempo com os botões da chave do controle remoto.

Travar com o controle remoto



A imagem é ilustrativa - os elementos podem variar dependendo do modelo de veículo.

- Pressione o botão  da chave do controle remoto para travar o veículo.

Para que a sequência de travamento seja ativada, a porta do motorista deve estar fechada⁴. Se alguma das outras portas ou a tampa do porta-malas estiver aberta, elas

serão travadas e terão o alarme ativado* apenas quando forem fechadas. O sensor de movimentos do alarme* é ativado quando todas as portas e a tampa do porta-malas estão fechadas e travadas.

NOTA

Cuido do risco de trancar a chave do controle remoto dentro do veículo.

- Uma chave do controle remoto ou key tag deixada no veículo será desativada quando o veículo for travado e o alarme for acionado usando outra chave válida. A função "Trava dupla" também é desativada. A chave esquecida é reativada quando o veículo for destravado.

Travar quando a tampa do porta-malas está aberta

NOTA

Se o veículo for trancado com a tampa da caçamba aberta, certifique-se de que a chave do controle remoto não fique na área do bagageiro quando a tampa da caçamba fechar e o veículo ficar trancado⁵.

⁴ Se o veículo estiver equipado com travamento/destravamento sem chave* todas as portas laterais devem estar fechadas.

⁵ Se o veículo estiver equipado com travamento/destravamento sem chave e uma chave for detectada dentro do veículo, a tampa da caçamba não trancará quando for fechada.*

Desbloquear com o controle remoto

- Pressione o botão  da chave do controle remoto para desbloquear o veículo.

Retrabamento automático

Se nenhuma das portas ou a tampa do porta-malas forem abertas em 2 minutos após o desbloqueio, todas serão travadas automaticamente. Esta função diminui o risco de o veículo ser deixado desbloqueado inadvertidamente.

Quando o controle remoto não funciona

NOTA

Sempre tente se aproximar do veículo para tentar desbloqueá-lo novamente.

Se o travamento ou desbloqueio com o controle remoto não funcionar, isso pode dever-se a baterias gastas - trave ou desbloqueie a porta do motorista com a parte lâmina da chave destacável.

Informação relacionada

- Configurações para desbloqueio remotamente controlado e interno (pág. 239)
- Desbloquear a tampa do porta-malas com o controle remoto (pág. 240)
- Chave do controle remoto (pág. 236)

- Substituir a bateria da chave do controle remoto (pág. 241)
- Travar e desbloquear com a lâmina da chave destacável (pág. 246)

Configurações para desbloqueio remotamente controlado e interno

É possível selecionar sequências diferentes para desbloqueio controlado remotamente.

Para alterar a definição:

1. Pressione **Configurações** na visualização superior do visor central.
2. Pressione **My Car → Travamento → Desbloqueio interno e remoto**.
3. Selecione a opção:
 - **Todas as portas** - desbloquear todas as portas simultaneamente.
 - **Uma porta** - desbloquear a porta do motorista. O desbloqueio de todas as portas exige duas pressões no botão de desbloqueio da chave do controle remoto.

As configurações feitas aqui também afetam o desbloqueio central através das maçanetas de abertura pelo interior.

Informação relacionada

- Travar e desbloquear com o controle remoto (pág. 238)
- Travar e desbloquear a partir do interior do veículo (pág. 266)

Destravar a tampa do porta-malas com o controle remoto

É possível destravar apenas a tampa do porta-malas com um botão no controle remoto.

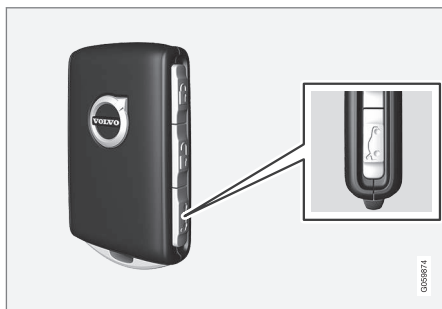

1. Pressione o botão  do controle remoto.
 - > A tampa do porta-malas é destravada, mas permanece fechada.

As portas laterais ainda estão travadas e o alarme está ativado*. O indicador de trava e de alarme no painel de instrumentos apaga para mostrar que nem todo o veículo está travado.

Agarre ligeiramente a placa de pressão de borracha sob o puxador da tampa do porta-malas para abrir o porta-malas. Se a tampa do porta-malas não for aberta no período de 2 minutos, é retravada de novo e o alarme é reativado.

2. Com a opção tampa do porta-malas de controle elétrico* -
Pressão longa (cerca de 1,5 segundo) no botão  do controle remoto
 - > A tampa do porta-malas destrava e abre, enquanto as portas laterais permanecem travadas e protegidas pelo alarme.



Informação relacionada

- Travar e destravar com o controle remoto (pág. 238)
- Abrir e fechar a tampa do porta-malas de controle elétrico* (pág. 270)

Alcance da chave do controle remoto

Para que a chave do controle remoto funcione corretamente é necessário que esteja a determinada distância do veículo.

Para utilização manual

As funções da chave do controle remoto para, por exemplo, travar/destravar, que são ativadas pressionando  ou , têm alcance até cerca de 20 metros (65 pés) do veículo.

Se o veículo não reagir a uma pressão no botão - aproxime-se e tente novamente.

Para utilização sem chave*, use

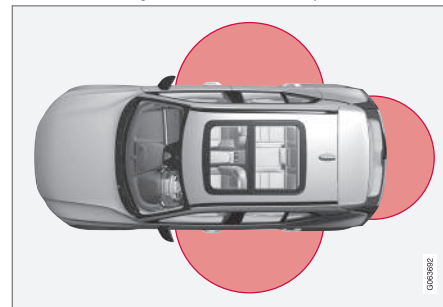

Para a utilização sem chave é necessário que o controle remoto ou a chave sem botões (Key Tag) esteja dentro de uma área semicircular com um raio de aproximadamente 1,5 metro

(5 pés) em ambos os lados ou de cerca de 1 metro (3 pés) em relação à tampa do porta-malas.

i NOTA

As funções da chave do controle remoto podem ser perturbadas pelas ondas de rádio circulantes, construções, condições topográficas etc. O veículo sempre poderá ser trancado/destrancado com a chave.

Se a chave do controle remoto for removida do veículo



Se a chave do controle remoto for removida do veículo quando o motor está funcionando, aparece a mensagem de advertência **Chave não**

encontrada Removida do carro no visor do motorista e uma advertência sonora soa quando a última porta é fechada.

A mensagem desaparece quando a chave é devolvida ao veículo seguida de uma pressão no botão **O** do teclado direito do volante, ou quando a última porta é fechada.

Informação relacionada

- Chave do controle remoto (pág. 236)
- Localização das antenas do sistema de arranque e travamento (pág. 265)
- Operação sem chave e superfícies sensíveis ao toque* (pág. 262)

Substituir a bateria da chave do controle remoto

A bateria da chave do controle remoto deve ser substituída se ficar descarregada.

i NOTA

Todas as baterias possuem vida útil limitada e devem ser trocadas eventualmente (não se aplica a Key Tag). A vida útil da bateria varia dependendo da frequência com que o veículo/chave for usado.



A bateria da chave do controle remoto deve ser substituída se

- o símbolo de informação acender e a mensagem **Bat. chave carro fraca** for exibida no visor do motorista
- as travas repetidamente não responderem a sinais da travamento a 20 metros (65 pés) do veículo.

i NOTA

Sempre tente se aproximar do veículo para tentar destrancá-lo novamente.

A bateria na chave sem botão⁶ (Key Tag) não pode ser substituída. Uma nova chave pode ser encomendada em uma oficina Volvo autorizada.

i IMPORTANTE

Um Key Tag descarregado deve ser levado até uma oficina Volvo autorizada. A chave deve ser excluída do veículo, uma vez que ainda será possível usá-la para dar partida no veículo pela partida backup.



« Abertura da chave e troca da bateria



1 **1** Segure a chave do controle remoto com a frente visível e a logo Volvo para o lado direito. Deslize o botão na extremidade de baixo do anel da chave para a direita. Deslize a proteção lateral dianteira alguns milímetros para cima.

2 A proteção solta e pode ser tirada da chave.



2 **1** Gire a chave, mova o botão para o lado e deslize a proteção traseira alguns milímetros para cima.

2 A proteção solta e pode ser tirada da chave.

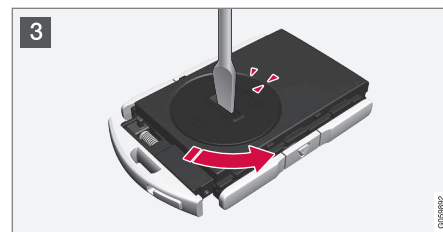

3 Use uma chave de fenda ou similar para girar a tampa da bateria no sentido anti-horário até que as marcações encontrem o texto **OPEN**.

Erga com cuidado a tampa da bateria pressionando a ranhura, por exemplo, com uma unha.

Depois, force a tampa da bateria para cima.

⁶ Fornecido com veículos equipados com travamento/destravamento sem a chave*.

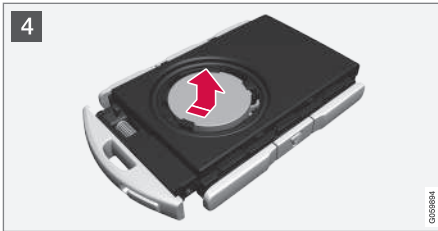

- 4 O lado (+) da bateria está virado para cima. Com cuidado, force para soltar a bateria, como ilustrado.

! **IMPORTANTE**

Evite encostar os dedos nas baterias novas e em suas superfícies de contato, pois isso prejudica sua função.

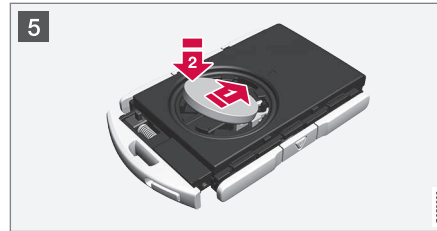

- 5 Instale uma nova bateria com o lado (+) para cima. Evite tocar nos contatos da bateria da chave do controle remoto.

- ➡ Posicione a bateria no suporte com a extremidade para baixo. Depois, deslize a bateria para frente para que prenda sob as duas abas de plástico.
- ➡ Pressione a bateria para baixo para que prenda sob a tampa de plástico preta superior.

i **NOTA**

Use baterias com designação CR2032, 3 V.

i **NOTA**

A Volvo recomenda que as baterias usadas na chave do controle remoto atendam UN Manual of Test and Criteria, Part III, sub-section 38.3. As baterias instaladas na fábrica ou substituídas por uma oficina Volvo autorizada atendem ao critério acima.

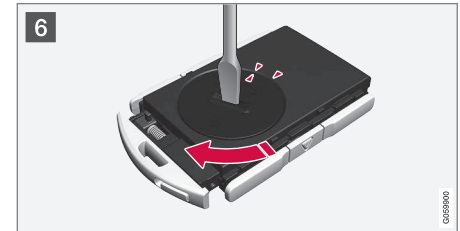

- 6 Reinstale a tampa da bateria e gire no sentido horário até que as marcas se alinhem com o texto **CLOSE**.



7 **1** Reposicione a proteção lateral traseira e pressione até ouvir um clique.

2 Depois, deslize de volta a proteção.

> Outro clique indicará que a proteção está posicionada corretamente e devidamente presa.



8 **1** Gire a chave do controle remoto e reinstale a proteção lateral dianteira pressionando-a até ouvir um clique.

2 Depois, deslize de volta a proteção.

> Mais um clique indicará que a proteção está firme.



AVISO

Verificar se a bateria está encaixada corretamente com a polaridade correta. Se a chave do controle remoto não for usada por um longo período, remover a bateria para evitar danos e vazamento. Baterias com danos ou vazamentos podem causar ferimentos corrosivos em contato com a pele. Usar luvas de proteção quando estiver manuseando baterias danificadas.

- Manter as baterias fora do alcance de crianças.
- Não deixar as baterias espalhadas porque elas podem ser engolidas por animais e crianças.
- As baterias não devem: ser desmontadas, causar curto-circuito e ser jogadas em fogo aberto.
- Não recarregar baterias não-recarregáveis, isto pode causar uma explosão.

Antes de usar, a chave do controle remoto deve ser verificada para evitar danos. Se houver algum dano, por exemplo, se a tampa da bateria não fechar corretamente, o produto não deverá ser usado. Mantenha os produtos defeituosos fora do alcance de crianças.

! IMPORTANTE

Certifique-se de que baterias esgotadas sejam descartadas de forma ambientalmente segura.

Informação relacionada

- Travar e destravar com a lâmina da chave destacável (pág. 246)
- Dar partida no veículo (pág. 418)
- Chave do controle remoto (pág. 236)

Encomendar mais controles remotos

O veículo é entregue com dois controles remotos. Será incluída uma chave sem botões quando o veículo estiver equipado com travamento e destravamento sem chave*. Posteriormente, podem ser encomendados mais controles.

Podem ser programadas e utilizadas no mesmo veículo até doze chaves. Ao encomendar mais chaves, serão adicionados mais perfis do motorista - um para cada controle remoto. Aplicável também à key tag.

Perda de um controle remoto

Se você perder um controle remoto, será possível encomendar um novo em uma oficina - recomenda-se uma oficina autorizada Volvo. Os outros controles remotos devem ser levados à oficina. Como medida de prevenção contra roubo, o código da chave perdida deve ser apagado do sistema.

É possível verificar o número total de chaves registradas para o veículo por meio dos perfis do motorista na visualização superior do visor central, selecione **Configurações → Sistema → Perfis do motorista**.

Informação relacionada

- Chave do controle remoto (pág. 236)

Lâmina da chave destacável

A chave do controle remoto contém uma lâmina da chave destacável de metal com a qual diversas funções podem ser ativadas e algumas operações podem ser realizadas. O código exclusivo da lâmina da chave é fornecido pelas oficinas Volvo autorizadas, o que é recomendado ao solicitar novas lâminas da chave.

As áreas de aplicação da lâmina da chave

Uso da lâmina da chave destacável da chave do controle remoto

- a porta dianteira esquerda⁷ pode ser aberta manualmente se o travamento central não puder ser ativado com a chave do controle remoto
- todas as portas têm travamento de emergência
- as travas de segurança infantil mecânicas das portas traseiras podem ser ativadas e desativadas.

A chave sem botão⁸ não possui uma lâmina da chave destacável. Se necessário, use a lâmina da chave destacável a partir da chave do controle remoto normal.

⁷ Isto se aplica tanto para veículo com direção do lado direito como esquerdo.

⁸ Fornecido com veículos equipados com travamento/destravamento sem a chave*.

Destacar a lâmina da chave



1 **1**▶ Segure a chave do controle remoto com a frente visível e o logo da Volvo para o lado direito. Deslize o botão na extremidade de baixo do anel da chave para a direita. Leve a proteção lateral dianteira alguns milímetros para cima.

2▶ A proteção solta e pode ser tirada da chave.



2 **1**▶ Destaque a lâmina da chave inclinando-a para cima.



3 Recoloque a lâmina da chave em sua posição na chave do controle remoto depois de usar.

1▶ Reencaixe a proteção pressionando-a para baixo até ouvir um clique.

2▶ Depois, deslize de volta a proteção.

> Mais um clique indicará que a proteção está firme.

Informação relacionada

- Travar e destravar com a lâmina da chave destacável (pág. 246)
- Chave do controle remoto (pág. 236)

Travar e destravar com a lâmina da chave destacável

A lâmina da chave destacável pode ser utilizada para, entre outras coisas, destravar a partir do exterior - por exemplo, quando a bateria do controle remoto está gasta.

Destravar

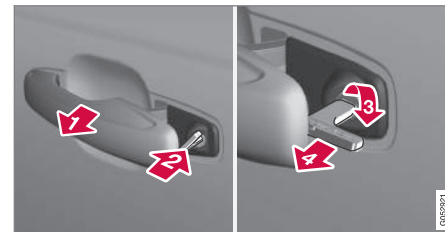

1▶ Puxe para fora o maçaneta da porta do lado esquerdo⁹ até a sua posição final, de modo que o cilindro da fechadura fique visível.

2▶ Insira a chave no cilindro da fechadura.

3▶ Gire 45 graus no sentido horário para que a lâmina da chave aponte para trás.

4▶ Volte a girar a chave 45 graus para o ponto de partida. Retire a chave do cilindro da fechadura e solte o puxador de modo que a parte de trás do puxador volte à posição normal no veículo.

5. Puxe o puxador para fora.

> A porta abre-se.

O travamento é efetuado do mesmo modo, mas girando 45 graus no sentido anti-horário, contrário ao indicado na etapa (3).

Desligue o alarme e dê partida no veículo*

i NOTA

Quando a porta for destravada usando-se da chave e depois for aberta, o alarme será disparado.



Localização do leitor no compartimento de armazenamento.

Para desligar o alarme:

1. Coloque o controle remoto no símbolo da chave no leitor que está no compartimento de armazenamento do console de túnel.
2. Pressione o botão de partida.
 - > O sinal de alarme cessa e o alarme é desligado.

Travamento

Também é possível travar o veículo com a parte destacável da chave do controle remoto em caso de, por exemplo, a ausência de corrente elétrica ou a bateria descarregada do controle.

A porta dianteira esquerda pode ser travada no seu cilindro da fechadura com a parte destacável da chave.

As demais portas não possuem cilindro da fechadura, mas sim um interruptor da trava na extremidade de cada porta que deve ser pressionado utilizando a lâmina da chave - fica assim mecanicamente travada/bloqueada para a abertura a partir do exterior.

As portas podem continuar a ser abertas a partir do interior.

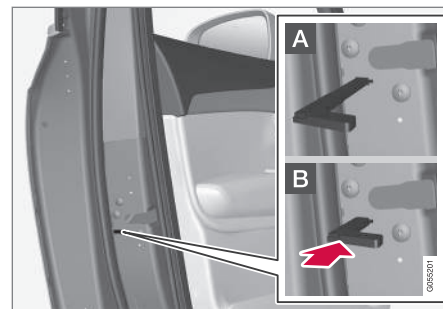

Travamento manual das portas. Não confundir com a trava de segurança infantil.

– Retire a parte destacável da chave do controle remoto. Introduza a parte destacável da chave no orifício do interruptor do fecho e pressione até a chave chegar no fundo, cerca de 12 mm (0,5 polegada).

- A** A porta pode ser aberta pelo exterior e pelo interior.
- B** A porta está bloqueada contra a abertura pelo exterior. Para regressar ao modo A é necessário abrir o puxador interior da porta.

As portas também podem ser destravadas com o botão de destravamento do controle remoto ou com o botão do travamento central da porta do motorista.

* Isto se aplica tanto para veículo com direção do lado esquerdo como direito.



i NOTA

- Uma reinicialização da trava da porta tranca apenas aquela porta específica, não todas as portas simultaneamente.
- Uma porta traseira trancada manualmente com travas de segurança infantil elétricas ou manuais não pode ser aberta por dentro nem por fora. Uma porta traseira trancada desta forma só pode ser destravada com a chave do controle remoto, com o botão de travamento central ou pelo Volvo On Call*.

Informação relacionada



- Dar partida no veículo (pág. 418)
- Lâmina da chave destacável (pág. 245)
- Ativar e desativar o alarme* (pág. 278)
- Substituir a bateria da chave do controle remoto (pág. 241)
- Chave do controle remoto (pág. 236)

Inibidor de partida (imobilizador)

O inibidor de arranque eletrônico é uma proteção antifurto que impede que pessoas não autorizadas liguem o veículo.

O veículo só pode ser arrancado com o controle remoto correto.

As seguintes mensagens de erro no visor do motorista estão relacionadas com o inibidor de arranque eletrônico:

Símbolo	Mensagem	Especificação
	Chave restrita	O inibidor de arranque acionado à distância com sistema de localização está ativado. O veículo não pode ser arrancado. Entre em contato com a Central de atendimento ao cliente Volvo On Call.
	Chave não encontrada Veja o Manual de instruções	Erro de leitura do controle remoto durante o arranque - coloque a chave no símbolo da chave no compartimento de armazenamento e tente novamente.

Inibidor de arranque acionado à distância com sistema de localização¹⁰

O veículo está equipado com um sistema que possibilita acompanhar e localizar o veículo, além de permitir a ativação do inibidor de arranque à distância, que evita o arranque do motor. Entre em contato com o revendedor

Volvo mais próximo para obter mais informações e auxílio sobre a ativação do sistema.

As seguintes mensagens de erro no visor do motorista estão relacionadas com o inibidor de arranque acionado à distância com sistema de localização:

Símbolo	Mensagem	Especificação
	Chave restrita Impossível dar partida no carro	O inibidor de arranque acionado à distância com sistema de localização está ativado. O veículo não pode ser arrancado. Entre em contato com a Central de atendimento ao cliente Volvo On Call.

Informação relacionada

- Chave do controle remoto (pág. 236)
- Encomendar mais controles remotos (pág. 245)

¹⁰ Apenas em alguns mercados e juntamente com Volvo On Call.

Homologação do sistema da chave do controle remoto

A homologação do sistema da chave do controle remoto do veículo pode ser consultada nas seguintes tabelas.

Para obter informações detalhadas sobre o tipo de aprovação, acesse www.volvocars.com/intl/support.

Partida sem a chave do sistema de travamento (Partida passiva) e travamento/destravamento sem a chave (Entrada passiva*)



Marcação CEM para o sistema da chave do controle remoto. Para obter números de homologação adicionais, consulte as tabelas a seguir.



País/Área	Homologação	
Europa	A Delphi Deutschland GmbH, 42367 Wuppertal certifica que esta CV1-134TRX está em conformidade com os requisitos essenciais e outras disposições resultantes da diretiva 2014/53/EU (RED). O texto completo da declaração de conformidade da UE pode ser encontrado em www.volvocars.com/intl/support	
Jordânia	TRC/LPD/2014/250	
Sérvia	P1614120100	
Argentina	CNC ID: C-14771	





CHAVE, TRAVAS E ALARME





País/Área	Homologação	
Brasil	MT-3245/2015	 <p data-bbox="1209 283 1342 303">0589-15-6830</p>  <p data-bbox="1177 381 1374 402">(01) 0 7897843840961</p> <p data-bbox="1474 367 1485 404" style="writing-mode: vertical-rl; font-size: small;">03058122</p>
Indonésia	Nomor: 38301/SDPPI/2015	
Malásia	RDBV/25A/1118/S(18-4228), RDBV/26A/1118/S(18-4229)	
México	IFETEL: RLVDEVO15-0396	
Rússia		 <p data-bbox="1474 748 1485 785" style="writing-mode: vertical-rl; font-size: small;">03057905</p>
Emirados Árabes Unidos	ER37847/15 DA0062437/11	

País/Área	Homologação	
Namíbia	TA-2016-02	 CRAN Communications Regulatory Authority of Namibia <small>0905387</small>
África do Sul	TA-2014-1868	 ICASA

« Chave do controle remoto



País/Área	Homologação	
Europa	<p>Huf Hülsbeck & Fürst GmbH & Co. KG declara que este tipo de equipamento de rádio HUF8423 está de acordo com a diretiva 2014/53/EU.</p> <p>O texto completo da declaração de conformidade da UE pode ser encontrado em www.volvocars.com/intl/support</p> <p>Comprimento de onda: 433,92 MHz</p> <p>Potência máxima de transmissão radiada: 10 mW</p> <p>Fabricante: Huf Hülsbeck & Fürst GmbH & Co. KG, Steeger Str. 17, 42551 Velbert, Germany</p>	
Argentina	 <p>H-15532</p>	
Brasil	<p>Anatel: 05568-16-06643</p> <p>Modelo: HUF8423</p> <p>Este equipamento opera em caráter secundário isto é não tem direito a proteção contra interferência prejudicial, mesmo de estações do mesmo tipo, e não pode causar interferência a sistemas operando em caráter primário.</p>	

País/Área	Homologação	
CU (Customs Union) Bielorrússia, Cazaquistão, Rússia		
Indonésia	[41005/SDPPI/2015] [5149]	
Jordânia	TRC/LPD/2015/104	
Marrocos	AGREE PAR L'ANRT MAROC Numéro d'agrément: MR 10668 ANRT 2015 Date d'agrément: 24/07/2015	
Moldávia		

CHAVE, TRAVAS E ALARME

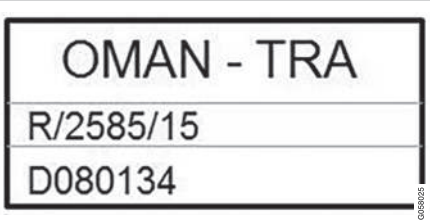



País/Área	Homologação	
México	IFETEL Marca: HUF Modelo (s): HUF8423 NOM-121-SCT1-2009 La operación de este equipo está sujeta a las siguientes dos condiciones: (1) es posible que este equipo o dispositivo no cause interferencia perjudicial y (2) este equipo o dispositivo debe aceptar cualquier interferencia, incluyendo la que pueda causar su operación no deseada.	
Nigéria	Connection and use of this communication equipment is permitted by the Nigerian Communications Commission	
Omã		

País/Área	Homologação	
Filipinas		 <p>NTC Type Approved No: ESD-1511502C</p> <small>0072823</small>
Sérvia		 <p>I011 15</p> <small>0066019</small>
Singapura	Complies with IMDA Standards DA103787	
África do Sul	TA-2015-432	



País/Área	Homologação	
Taiwan	<p>本產品符合低功率電波輻射性電機管理辦法 第十二條、第十四條等條文規定 1. 經型式認證合格之低功率射頻電機，非經許可，公司、商號或使用者均不得擅自變更頻率、加大功率或變更原設計之特性及功能。 2. 低功率射頻電機之使用不得影響飛航安全及干擾合法通信；經發現有干擾現象時，應立即停用，並改善至無干擾時方得繼續使用。前項合法通信，指依電信法規定作業之無線電通信。低功率射頻電機須忍受合法通信或工業、科學及醫療用電波輻射性電機設備之干擾。</p>	
Emirados Árabes Unidos		<div style="border: 1px solid black; padding: 10px; text-align: center;"> <p>TRA REGISTERED No: ER38970/15 DEALER No: DA36976/14</p> </div> <div style="text-align: right; font-size: small; margin-top: 5px;">0059028</div>



Identificador

País/Área	Homologação	
Europa	<p>Huf Hülsbeck & Furst GmbH & Co. KG declara que este tipo de equipamento de rádio HUF8432 está de acordo com a diretiva 2014/53/EU.</p> <p>O texto completo da declaração de conformidade da UE pode ser encontrado em www.volvocars.com/intl/support.</p> <p>Comprimento de onda: 433,92 MHz</p> <p>Potência máxima de transmissão radiada: 10 mW</p> <p>Fabricante: Huf Hülsbeck & Furst GmbH & Co. KG, Steeger Str. 17, 42551 Velbert, Germany</p>	
Argentina	 <p>H-15029</p>	
Brasil	<p>Anatel: 04362-16-06643</p> <p>Modelo: HUF8432</p> <p>Este equipo opera em caráter secundário isto é não tem direito a proteção contra interferência prejudicial, mesmo de estações do mesmo tipo, e não pode causar interferência a sistemas operando em caráter primário.</p>	

CHAVE, TRAVAS E ALARME



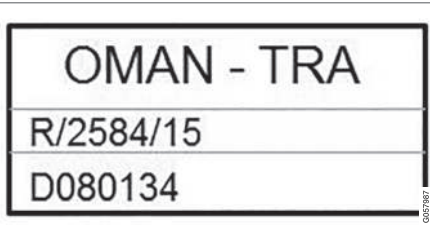

País/Área	Homologação	
CU (Customs Union) Bielorrússia, Cazaquistão, Rússia		
Indonésia	[41006/SDPPI/2015] [5149]	
Jordânia	TRC/LPD/2015/107	
Marrocos	AGREE PAR L'ANRT MAROC Numéro d'agrément: MR 10667 ANRT 2015 Date d'agrément: 24/07/2015	
México	IFETEL Marca: HUF Modelo (s): HUF8432 NOM-121-SCT1-2009 IFT: RLVHUUH15-0972 La operación de este equipo está sujeta a las siguientes dos condiciones: (1) es posible que este equipo o dispositivo no cause interferencia perjudicial y (2) este equipo o dispositivo debe aceptar cualquier interferencia, incluyendo la que pueda causar su operación no deseada.	

País/Área	Homologação	
Moldávia		
Nigéria	<p>Connection and use of this communications equipment is permitted by the Nigerian Communications Commission</p>	
Omã		
Filipinas	<p>ESD-1511501C</p>	

CHAVE, TRAVAS E ALARME



País/Área	Homologação	
Sérvia		
Singapura	Complies with IMDA Standards DA103787	
África do Sul	TA-2015-414	

País/Área	Homologação	
Taiwan	<p>本產品符合低功率電波輻射性電機管理辦法 第十二條、第十四條等條文規定 1. 經型式認證合格之低功率射頻電機，非經許可，公司、商號或使用者均不得擅自變更頻率、加大功率或變更原設計之特性及功能。 2. 低功率射頻電機之使用不得影響飛航安全及干擾合法通信；經發現有干擾現象時，應立即停用，並改善至無干擾時方得繼續使用。前項合法通信，指依電信法規定作業之無線電通信。低功率射頻電機須忍受合法通信或工業、科學及醫療用電波輻射性電機設備之干擾。</p>	
Emirados Árabes Unidos		

Informação relacionada

- Chave do controle remoto (pág. 236)

Operação sem chave e superfícies sensíveis ao toque*

Com a função travamento e destravamento sem a chave, é suficiente carregar a chave do controle remoto em um bolso ou bolsa. O veículo é travado ou destravado através de uma superfície sensível ao toque na maçaneta da porta.

Superfícies sensíveis ao toque

Maçaneta da porta

No lado externo do puxador existe uma reentrância para travamento e no lado interior existe uma superfície sensível ao toque para destravamento.

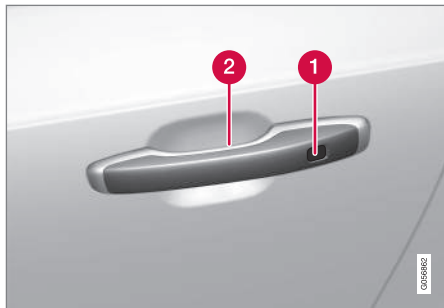

- 1 Reentrância sensível ao toque para travamento
- 2 Superfície sensível ao toque para destravamento

i NOTA

É importante que apenas uma superfície sensível ao toque seja ativada por vez. Segurar a maçaneta ao tocar a superfície da trava pode gerar dois comandos. Isso significa que a atividade solicitada (travamento/destravamento) não será executada, ou será executada com um atraso.

Alça da tampa do porta-malas

O puxador da tampa do porta-malas possui uma placa de pressão de borracha que se destina apenas ao destravamento.



i NOTA

Saiba que o sistema poderá ser ativado juntamente com a lavagem do veículo se a chave do controle remoto estiver dentro do alcance.

Informação relacionada

- Travar e destravar sem chave* (pág. 263)
- Destruvar a tampa do porta-malas sem chave* (pág. 264)

Travar e destravar sem chave*

Com o travamento e destravamento sem a chave, é suficiente tocar na superfície sensível ao toque da maçaneta da porta para travar ou destravar o veículo.

i NOTA

Uma das chaves do controle remoto do veículo deve estar ao alcance para o travamento e o destravamento funcionarem.

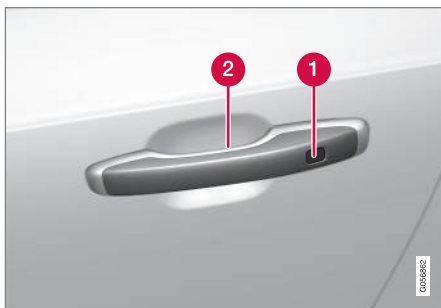

- 1** Reentrância sensível ao toque para travamento
- 2** Superfície sensível ao toque para destravamento

i NOTA

Saiba que o sistema poderá ser ativado juntamente com a lavagem do veículo se a chave do controle remoto estiver dentro do alcance.

Travar sem chave

Para travar o veículo é necessário que todas as portas laterais estejam fechadas. A tampa do porta-malas pode estar aberta ao travar com o puxador das portas laterais.

- Toque na superfície assinalada na parte mais atrás de um dos puxadores das portas após as portas terem sido fechadas. Ou pressione o botão  sob a tampa do porta-malas antes de ela fechar.
 - > O indicador de travamento no painel de instrumentos começa a piscar para indicar que o veículo está travado.

Para fechar todos os vidros laterais e o teto panorâmico* ao mesmo tempo - encoste o dedo na reentrância sensível ao toque e segure no lado de fora da maçaneta da porta até todos os vidros laterais e o teto panorâmico fecharem.

Travar quando a tampa do porta-malas está aberta

Se o veículo tiver sido travado e a tampa do porta-malas ainda estiver aberta, certifique-se

de que a chave do controle remoto não esteja na área de carga quando a tampa do porta-malas for fechada.

i NOTA

Se a chave for detectada dentro do veículo, a tampa do porta-malas não trava quando é fechada.

Destravar sem chave

- Agarre uma maçaneta da porta ou pressione levemente a placa de pressão de borracha sob o puxador da tampa do porta-malas para destravamento.
 - > O indicador de travamento no painel de instrumentos para de piscar para indicar que o veículo está destravado.

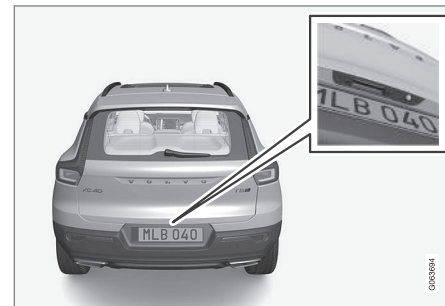

A placa de pressão na tampa do porta-malas só pode ser usada para destravamento.

◀◀ **Retrramento automático**

Se nenhuma das portas ou a tampa do porta-malas forem abertos em 2 minutos após o destravamento, todas serão retravadas automaticamente. Esta função diminui o risco de o veículo ser deixado destravado inadvertidamente.

Informação relacionada

- Configurações para entrada sem a chave* (pág. 264)
- Destruar a tampa do porta-malas sem chave* (pág. 264)
- Operação sem chave e superfícies sensíveis ao toque* (pág. 262)

Configurações para entrada sem a chave*

É possível selecionar sequências diferentes para entrada sem a chave.

Para alterar a definição:

1. Pressione **Configurações** na visualização superior do visor central.
2. Pressione **My Car** → **Travamento** → **Destruamento sem chave**.
3. Selecione a opção:
 - **Todas as portas** - destravar todas as portas simultaneamente.
 - **Uma porta** - destrava a porta selecionada.

Informação relacionada

- Travar e destravar sem chave* (pág. 263)
- Operação sem chave e superfícies sensíveis ao toque* (pág. 262)

Destruar a tampa do porta-malas sem chave*

Com o travamento e destravamento sem a chave, é suficiente tocar na superfície sensível ao toque na alça da tampa do porta-malas para destravá-la.

i NOTA

Uma das chaves do controle remoto do veículo deve estar ao alcance atrás do veículo para o destravamento funcionar.



A tampa do porta-malas mantém-se fechada através de uma trava elétrica.

Para abrir:

1. Pressione ligeiramente na placa de pressão revestida de borracha sob o puxador da tampa do porta-malas.
> A trava é liberada.
2. Levante o puxador externo para abrir a tampa do porta-malas.

! IMPORTANTE

- Uma força mínima é necessária para liberar a trava da tampa da caçamba. Pressione gentilmente o painel emborrachado.
- Não aplique força para elevar o painel emborrachado ao abrir a tampa da caçamba. Erga a maçaneta. Aplicar muita força pode danificar os contatos elétricos no painel emborrachado.

Também é possível destravar a tampa do porta-malas sem mãos utilizando um movimento do pé sob o para-choque traseiro, ver capítulo separado.

⚠ AVISO

Não dirija com a tampa da caçamba aberta! Os gases de escapamento podem entrar no veículo pela área do bagageiro.

Informação relacionada

- Travar e destravar sem chave* (pág. 263)
- Operação sem chave e superfícies sensíveis ao toque* (pág. 262)
- Alcance da chave do controle remoto (pág. 240)
- Operando a tampa do porta-malas com o movimento do pé* (pág. 274)

Localização das antenas do sistema de arranque e travamento

Uma antena do sistema de partida sem a chave e antenas do sistema de travamento sem a chave* são integradas no veículo.

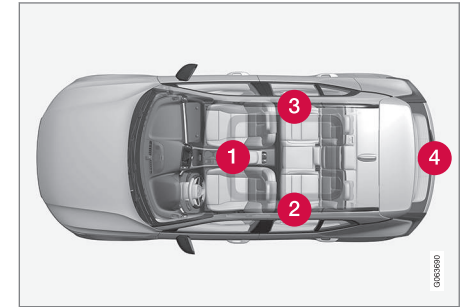

Localização das antenas:

- 1 No compartimento de armazenamento do console central
- 2 Na seção superior dianteira da porta traseira esquerda¹¹
- 3 Na seção superior dianteira da porta traseira direita¹¹
- 4 Na área de carga¹¹

¹¹ Apenas em veículos equipados com travamento e destravamento sem chave*.





AVISO

Pessoas com marcapasso não devem ficar a menos de 22 cm (9 polegadas) das antenas do sistema sem chave. Isso evita interferência entre o marcapasso e o sistema sem chave.

Informação relacionada

- Operação sem chave e superfícies sensíveis ao toque* (pág. 262)
- Alcance da chave do controle remoto (pág. 240)

Travar e destravar a partir do interior do veículo

As portas e a tampa do porta-malas podem ser travadas e destravadas com o controle do travamento central das portas dianteiras.

Travamento central



Botão para travamento e destravamento da porta dianteira com luz indicadora.

Destravar com botão na porta dianteira

- Pressione o botão  para destravar todas as portas laterais e a tampa do porta-malas ao mesmo tempo.

Método de destravamento alternativo



Puxador de abertura para destravamento alternativa da porta lateral¹².

- Puxe um dos puxadores de abertura das portas laterais e solte.
 - > Dependendo das configurações do controle remoto, são destravadas todas as portas ou apenas a porta selecionada.

Para alterar esta configuração, pressione **Configurações** → **My Car** → **Travamento** → **Destravamento interno e remoto** na visualização superior do visor central.

¹² A imagem é ilustrativa - os elementos podem variar dependendo do modelo de veículo.

Travar com botão na porta dianteira

- Pressione o botão  - ambas as portas dianteiras devem estar fechadas.
 - > Todas as portas e a tampa do porta-malas estão travadas.

Travar com botão na porta traseira*



Botão para travamento na porta traseira com luz indicadora.

Os botões de travamento das portas traseiras travam a respectiva porta traseira.

Destruvar a porta traseira

- Puxe o puxador de abertura.
 - > A porta traseira fica destravada e aberta¹³.

Informação relacionada

- Configurações para destravamento remotamente controlado e interno (pág. 239)
- Destruvar a tampa do porta-malas a partir do interior do veículo (pág. 267)
- Ativar e desativar as travas de segurança infantil (pág. 268)

Destruvar a tampa do porta-malas a partir do interior do veículo

A tampa do porta-malas pode ser destravada a partir do interior com o botão no painel de instrumentos.



- Pressão breve no botão  do painel de instrumentos.
 - > O porta-malas é destravado e pode ser aberto pelo exterior agarrando na placa de pressão de borracha.

Com a opção tampa do porta-malas de controle elétrico*:

- Pressão longa no botão  do painel de instrumentos.
 - > A tampa do porta-malas é aberta.

¹³ Assumindo-se de que a trava de segurança infantil não está ativada.

« Informação relacionada

- Travar e destravar a partir do interior do veículo (pág. 266)
- Abrir e fechar a tampa do porta-malas de controle elétrico* (pág. 270)

Ativar e desativar as travas de segurança infantil

As travas de segurança infantil impedem que as portas traseiras sejam abertas a partir do interior.

As travas de segurança infantil podem ser manuais ou elétricas*.

Ativar e desativar travas de segurança infantil manuais

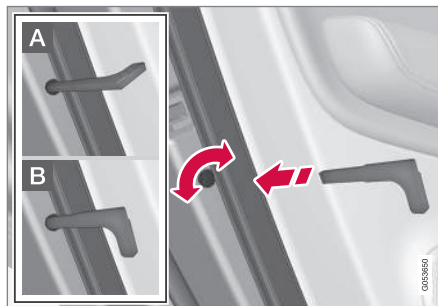

Trava de segurança infantil manual. Não confundir com as travas manuais das portas.

- Utilize a parte destacável da chave do controle remoto para girar o botão.

- A** A porta está bloqueada contra a abertura pelo interior.
- B** A porta pode ser aberta pelo exterior e pelo interior.

i NOTA

- Um controle da maçaneta da porta só trava aquela porta específica, não as duas portas traseiras simultaneamente.
- Veículos com travas de segurança infantil elétricas não possuem uma trava infantil manual.

Ativar e desativar travas de segurança infantil* elétricas

A trava de segurança infantil elétrica pode ser ativada e desativada em todas as posições de ignição superiores a **0**. A ativação e desativação pode ser feita até 2 minutos após ter desligado o veículo, desde que nenhuma porta tenha sido aberta.

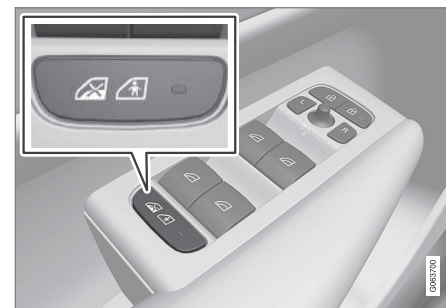

Botão para ativação e desativação elétrica.

1. Ligue o veículo ou selecione uma posição de ignição superior a **O**.
2. Pressione o botão no painel de controle da porta do motorista.
 - > O visor do motorista exibe a mensagem **Trava infantil traseira Ativada** e a luz do botão acende - as travas estão ativas.



Quando as travas de segurança infantil elétricas estão ativas, na parte traseira

- os vidros apenas abrem a partir do painel de controle da porta do motorista
- as portas não podem ser abertas por dentro.

Para desativar as travas:

- Pressione o botão no painel de controle da porta do motorista.
 - > O visor do motorista exibe a mensagem **Trava infantil traseira Desativada** e a luz do botão apaga - as travas estão inativas.

Quando o veículo é desligado, é memorizada a configuração atual – se as travas de segurança infantil estiverem ativadas quando o veículo for desligado, a função continua ativada na próxima vez que o veículo for ligado.

Símbolo	Mensagem	Especificação
	Trava infantil traseira Ativada	A trava de segurança infantil está ativada.
	Trava infantil traseira Desativada	Travas de segurança infantil são desativadas.

Informação relacionada

- Travar e destravar a partir do interior do veículo (pág. 266)
- Lâmina da chave destacável (pág. 245)

Travamento automático na condução

As portas e a tampa do porta-malas travam automaticamente quando o veículo entra em andamento.

Para alterar esta definição:

1. Pressione **Configurações** na visualização superior do visor central.
2. Pressione **My Car → Travamento**.
3. Selecione **Trancar portas auto. durante a condução** para desativar ou ativar a função.

Informação relacionada

- Travar e destravar a partir do interior do veículo (pág. 266)

Abrir e fechar a tampa do porta-malas de controle elétrico*

Função em que a tampa do porta-malas pode ser aberta e fechada tocando em um botão.

Abertura

Execute um dos seguintes procedimentos para abrir a tampa do porta-malas de controle elétrico:

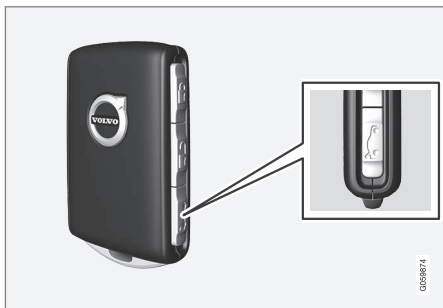

- Pressão longa no botão do controle remoto. Mantenha o botão pressionado até que a tampa do porta-malas comece a abrir.



- Pressão longa no botão do painel de instrumentos. Mantenha o botão pressionado até que a tampa do porta-malas comece a abrir.

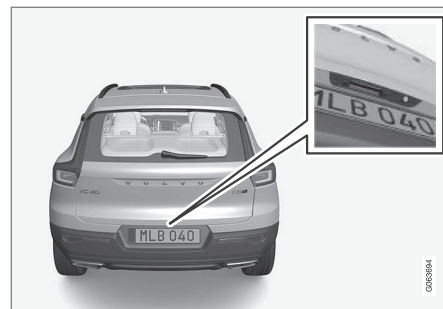

- Ligeira pressão no puxador da tampa do porta-malas.



- Movimento do pé* sob o para-choque traseiro.

Fechamento

Execute um dos seguintes procedimentos para fechar¹⁴ a tampa do porta-malas de controle elétrico:



- Pressione o botão no lado inferior da tampa do porta-malas para fechar.
 - > A tampa do porta-malas fecha automaticamente e permanece destravada.

NOTA

- O botão estará ativo 24 horas após a escotilha ter sido deixada aberta. Depois, ela deverá ser fechada manualmente.
- Se a tampa estiver aberta por mais de 30 minutos, fechará com velocidade baixa.

- Pressão longa no botão do controle remoto.
 - > A tampa da tampa do porta-malas fecha automaticamente e soam sinais – a tampa do porta-malas permanece destravada.
- Pressão longa no botão do painel de instrumentos.
 - > A tampa da tampa do porta-malas fecha automaticamente e soam sinais – a tampa do porta-malas permanece destravada.
- Movimento do pé* sob o para-choque traseiro.
 - > A tampa da tampa do porta-malas fecha automaticamente e soam sinais – a tampa do porta-malas permanece destravada.

¹⁴ O veículo equipado com travamento e destravamento sem chave* possui um botão para fechamento e um botão para fechamento e travamento.



« Fechar e travar



- Pressione o botão  no lado inferior da tampa do porta-malas para fechar e travar a tampa do porta-malas e as portas simultaneamente¹⁴ (para o travamento todas as portas devem estar fechadas).
 - > A tampa do porta-malas fecha automaticamente – a tampa do porta-malas e as portas são travadas e o alarme* é ativado.

NOTA

- Uma das chaves do controle remoto do veículo deve estar dentro do alcance

para que o travamento e o destravamento funcionem.

- Ao usar o travamento ou fechamento sem chave*, soarão três sinais se a chave não estiver suficientemente perto da tampa da caçamba.

IMPORTANTE

Durante a operação manual da tampa da caçamba, abra-a ou feche-a devagar. Não faça força para abrir/fechar se houver resistência. Ela pode ser danificada e parar de funcionar corretamente.

Interromper abertura ou fechamento

Interrompa a abertura ou o fechamento do seguinte modo:

- Pressione o botão no painel de instrumentos.
- Pressione o botão do controle remoto.
- Pressione o botão de fechamento no lado inferior da tampa do porta-malas.
- Pressione a placa de pressão com borracha sob o puxador externo.
- Com ajuda do movimento do pé*.

O movimento da tampa do porta-malas é interrompido e a tampa para. A tampa do porta-malas pode então ser manuseada manualmente.

Se a tampa do porta-malas parar perto da posição de fechamento, a ativação seguinte procede à abertura da tampa do porta-malas.

Proteção antiesmagamento

Se algo com oposição suficiente evitar a abertura ou fechamento da tampa do porta-malas, é ativada a proteção antiesmagamento.

- Ao abrir - o movimento é interrompido, a tampa do porta-malas para e soa um sinal longo.
- Ao fechar - o movimento é interrompido, a tampa do porta-malas para, soa um sinal longo e a tampa do porta-malas recua para a posição máxima programada.

AVISO

Cuidado para o risco de esmagamento ao abrir e fechar.

Verifique se não há ninguém perto da tampa do porta-malas antes de iniciar a abertura ou o fechamento, pois um esmagamento pode ter consequências graves.

Tenha sempre cuidado ao operar a tampa do porta-malas.

¹⁴ O veículo equipado com travamento e destravamento sem chave* possui um botão para fechamento e um botão para fechamento e travamento.

Molas sob tensão

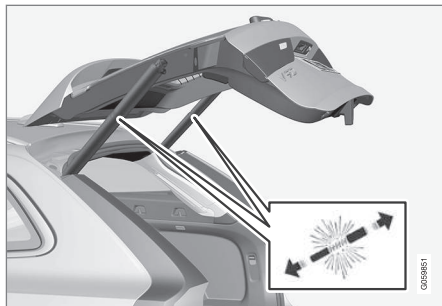

As molas sob tensão da tampa do porta-malas elétrica.

AVISO

Não abra as molas sob tensão da tampa da caçamba operada eletricamente. Elas estão sob tensão com alta pressão e podem ferir se forem abertas.

Informação relacionada

- Programe a abertura máxima da tampa do porta-malas de acionamento elétrico* (pág. 273)
- Operando a tampa do porta-malas com o movimento do pé* (pág. 274)
- Alcance da chave do controle remoto (pág. 240)

Programe a abertura máxima da tampa do porta-malas de acionamento elétrico*

Adapte a posição de abertura da tampa do porta-malas para altura de teto baixa.

Ajustar a abertura máxima:

1. Abra a tampa do porta-malas - pare na posição de abertura desejada.

NOTA

Não é possível programar uma posição de abertura menor do que a metade da abertura da tampa da caçamba.

2. Pressione o botão  na parte inferior da tampa do porta-malas durante pelo menos 3 segundos.
 - > Soam dois breves sinais e a posição fica memorizada.

Reinicialização da abertura máxima:

- Desloque manualmente a tampa do porta-malas para a sua posição mais elevada possível – pressione o botão  da tampa do porta-malas durante pelo menos 3 segundos.
 - > Soam dois sinais e a posição memorizada é eliminada. A tampa do porta-malas volta a abrir para a sua posição máxima.

NOTA

- Se o sistema estiver operando continuamente por muito tempo, ele será desligado para evitar sobrecarga. Ele pode ser usado novamente depois de cerca de 2 minutos.

Informação relacionada

- Abrir e fechar a tampa do porta-malas de controle elétrico* (pág. 270)

Operando a tampa do porta-malas com o movimento do pé*

Uma função que permite que a tampa do porta-malas abra e feche movendo um pé embaixo do para-lama facilita quando as mãos estão ocupadas.

Se o veículo estiver equipado com travamento e destravamento sem chave* é possível destravar a tampa do porta-malas com o movimento do pé.

A função com abertura e fechamento da tampa do porta-malas está disponível quando o veículo também está equipado com tampa do porta-malas de controle elétrico*.

i NOTA

A função da tampa da caçamba operada com o pé está disponível em duas versões:

- Abertura e fechamento com movimento do pé
- Apenas destravamento com movimento do pé (erga a tampa da caçamba manualmente para abri-la)

Observe que a função de abertura e fechamento com movimento do pé requer uma tampa da caçamba elétrica*.

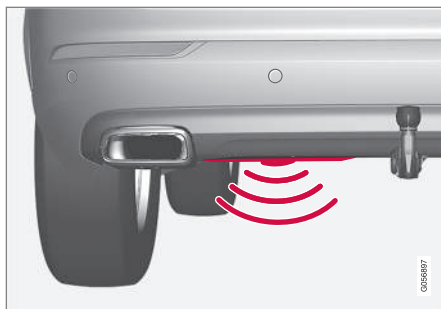

O sensor está à esquerda do centro do para-choque.

Um dos controles remotos do veículo deve estar dentro do alcance atrás do veículo (cerca de 1 metro (3 pés)) para que a abertura e o fechamento sejam possíveis. O mesmo se aplica com o veículo destravado, para evitar, desse modo, aberturas inadvertidas em caso de, por exemplo, uma lavagem veículo.

Abriu e fechar com movimento do pé



Movimento na zona de ativação válida do detector.

- Exerça com o pé **um** movimento para frente sob o lado esquerdo do para-choque traseiro. Depois dê um passo para trás. Não se deve tocar no para-choque.
 - > Soa uma breve advertência sonora quando a abertura ou fechamento é ativado - a tampa do porta-malas abre/fecha.

Se forem realizados vários movimentos do pé sem que uma chave do controle remoto aprovada se encontre atrás do veículo, a abertura fica impossibilitada durante certo tempo.

Não mantenha o pé sob o veículo ao fazer o movimento do pé; nessa situação a ativação pode falhar.

Interromper abertura ou fechamento com movimento do pé

- Execute **um** movimento com o pé para frente durante a abertura ou fechamento para parar o movimento da tampa do porta-malas.

Para interromper a abertura ou fechamento da tampa do porta-malas, não é necessário que a chave do controle remoto se encontre próxima ao veículo.

Se a tampa do porta-malas parar perto da posição de fechamento, a ativação seguinte procede à abertura da tampa do porta-malas.

i NOTA

Há risco de redução ou ausência da função, se o para-choque traseiro estiver com muita quantidade de gelo, neve, sujeira ou similares. Por esse motivo, certifique-se de mantê-lo limpo.

i NOTA

Preste atenção à possibilidade de o sistema ser ativado em uma lavagem automática ou similar se a chave do controle remoto estiver dentro do alcance.

Informação relacionada

- Operação sem chave e superfícies sensíveis ao toque* (pág. 262)
- Abrir e fechar a tampa do porta-malas de controle elétrico* (pág. 270)
- Alcance da chave do controle remoto (pág. 240)

Travamento de serviço

A tampa do porta-malas pode ser travada com a função travamento privado, que impede a sua abertura, por exemplo, quando o veículo é entregue para serviço de manutenção, hotel ou semelhantes.



O botão de travamento de serviço está na visualização de função do visor central. Dependendo do estado de travamento atual, aparece **Fechadura priv. destravada** ou **Fechadura privada**

travada.

Informação relacionada

- Ativar e desativar o travamento privado (pág. 276)

Ativar e desativar o travamento privado

O travamento privado é ativado com o botão de função no visor central e um código PIN de escolha livre.

i NOTA

O automóvel precisa estar no modo de ignição I, no mínimo, para que a função de travamento privado seja ativada.

O travamento privado tem dois códigos:

- Um código de segurança é criado na primeira vez que a função é usada.
- Um novo código PIN é selecionado cada vez que a função é ativada.

Indicar o código de segurança antes da primeira utilização

É necessário indicar um código de segurança quando a função é utilizada pela primeira vez. Este pode ser posteriormente utilizado para desativar o travamento privado quando o código PIN for perdido ou esquecido. O código de segurança funciona como um código PUK para todos os eventuais códigos PIN gerados para a função travamento privado.

Guarde o código de segurança em um local seguro.

Para criar um código de segurança:

1. Pressione o botão do travamento privado na visualização de função.



> Aparece uma janela pop-up.

2. Insira o código de segurança preferido e pressione **Confirmar**.
 - > O código de segurança é salvo. A função travamento privado pode agora ser ativada.

Ativar o travamento privado

1. Pressione o botão do travamento privado na visualização de função.



> Aparece uma janela pop-up.

2. Indique o código a ser utilizado para poder destravar a tampa do porta-malas após o travamento e pressione **Confirmar**.

> A tampa do porta-malas é travada. A confirmação do travamento é efetuada por uma indicação verde no botão na visualização de função.

Desativar o travamento privado

1. Pressione o botão do travamento privado na visualização de função.



> Aparece uma janela pop-up.

2. Introduza o código utilizado no travamento e pressione **Confirmar**.

> A tampa do porta-malas é destravada. A confirmação do destravamento é efetuada pelo desaparecimento da indicação verde no botão na visualização de função.

Esqueci o código PIN

Se o código PIN for esquecido ou um código errado for inserido mais de três vezes, o código de segurança pode ser usado para desativar o travamento privado.

Se o veículo for destravado pelo Volvo On Call* ou pelo aplicativo Volvo On Call, o travamento privado pode ser desativado automaticamente.

Esqueci o código de segurança

Se o código de segurança também for esquecido, entre em contato com uma concessionária Volvo autorizada para ajudá-lo a desativar o travamento privado.

Informação relacionada

- Travamento de serviço (pág. 275)

Alarme*

O alarme avisa com sinais sonoros e luminosos quando alguém sem uma chave válida entra no veículo ou manipula a bateria de arranque ou a sirene de alarme.

Um alarme ativado dispara se:

- uma porta, o capô ou a tampa do porta-malas forem abertos¹⁵
- for detectado um movimento no compartimento de passageiros (se equipado com o sensor de movimentos*)
- o veículo for levantado ou rebocado (se equipado com um sensor de inclinação*)
- o cabo da bateria de arranque for desligado
- a sirene for desligada.

Sinais de alarme

Quando o alarme é disparado, acontece o seguinte:

- Uma sirene soa durante 30 segundos ou até o alarme ser desligado.
- O pisca alerta pisca durante 5 minutos ou até que o alarme seja desligado.

Se a causa para a ativação do alarme não for tratada, o ciclo de alarme repete-se no máximo 10 vezes¹⁵.

Indicador de alarme

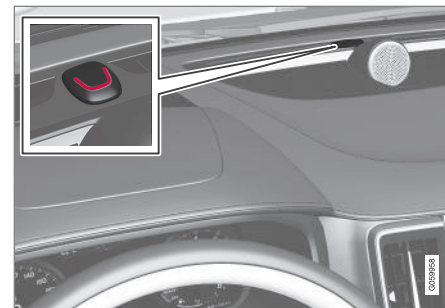

Um LED vermelho no painel de instrumentos mostra o estado do sistema de alarme:

- LED apagado - o alarme está desativado.
- O LED pisca uma vez em cada dois segundos - o alarme está ativado.
- O LED pisca rapidamente após a desativação do alarme em um máximo de 30 segundos ou até que seja ativada a posição de ignição I – o alarme foi disparado.

¹⁵ Aplicável em alguns mercados.

« Sensores de movimento e inclinação*

Os sensores de movimento e inclinação reagem aos movimentos no interior do veículo, às quebras de vidros ou à tentativa de roubo de rodas ou de reboque do veículo.

O sensor de movimento dispara o alarme quando é registrado movimento, ou mesmo correntes de ar, no interior do veículo. Assim, o alarme pode disparar se o veículo ficar com uma janela aberta ou com o teto panorâmico* aberto ou ainda se o aquecedor do compartimento de passageiros for utilizado.

Para evitar esta situação:

- Feche a janela e o teto panorâmico ao sair do veículo.
- Ao utilizar o aquecedor do compartimento de passageiros ou de estacionamento - oriente a corrente de ar das bocas de ventilação de modo a não apontarem para cima no compartimento de passageiros.

Alternativamente, utilize o nível de alarme reduzido para desligar temporariamente o sensor de movimento e inclinação.

Desligue ainda o sensor de movimento e inclinação quando o veículo é transportado em balsa ou trem, pois os seus movimentos podem afetar o veículo e disparar o alarme.

Em caso de falha no sistema de alarme



Se surgir uma falha no sistema de alarme, o visor do motorista exibe o símbolo e a mensagem **Falha sistema alarme Serviço**

necessário. Entre em contato com uma oficina - recomenda-se uma oficina autorizada Volvo.

NOTA

Não tente reparar ou alterar componentes do sistema de alarme sozinho. Qualquer tentativa pode afetar as condições do seguro.

Informação relacionada

- Ativar e desativar o alarme* (pág. 278)
- Nível de alarme reduzido* (pág. 280)
- Travamento total* (pág. 280)

Ativar e desativar o alarme*

O alarme é ativado com o travamento do veículo.

Ativar o alarme

Para travar e ativar o alarme

- pressione o botão de travamento do controle remoto 
- toque na superfície assinalada no lado externo da maçaneta da porta ou na placa de pressão revestida de borracha da tampa do porta-malas¹⁶.

Se o veículo estiver equipado com travamento/destravamento sem chave* e com tampa do porta-malas de controle elétrico*, o botão  sob a tampa do porta-malas pode ser utilizado para travar e ativar o alarme do veículo.

¹⁶ Aplicável a veículos com travamento e destravamento sem chave*.

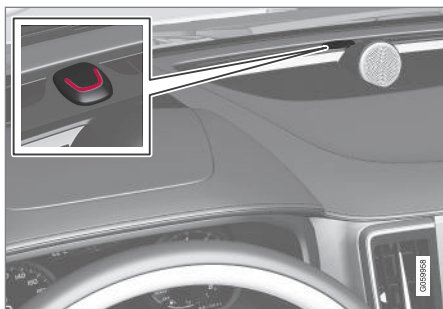

Um LED vermelho no painel de instrumentos pisca uma vez a cada dois segundos quando o veículo está travado e o alarme está ativado.

Desativar o alarme

Para destravar e desativar o alarme

- pressione o botão de destravamento do controle remoto 
- segure um dos puxadores de porta ou pressione gentilmente a placa de pressão revestida de borracha da tampa do porta-malas¹⁶.

Desativar o alarme sem controle remoto funcional

O veículo pode ser destravado e o alarme desativado mesmo que o controle remoto não funcione por exemplo quando a bateria do controle remoto se esgota.

1. Abra a porta do motorista com a lâmina da chave destacável.

> O alarme é disparado.

- 2.



Coloque o controle remoto no símbolo da chave no leitor que está no compartimento de armazenamento do console de túnel.

3. Pressione o botão de partida.

> O alarme é desativado.

Desligar o alarme gerado

- Pressione o botão de destravamento do controle remoto ou coloque o veículo na posição de ignição I pressionando o botão de arranque.

Ativação e reativação automática do alarme

A reativação automática do alarme evita que se deixe inadvertidamente o veículo com o alarme desativado.

Se o veículo for destravado com o controle remoto (e o alarme for desativado), mas nenhuma das portas ou a tampa do porta-malas for aberta no período de dois minutos, o alarme é reativado automaticamente. O veículo é retravado ao mesmo tempo.

Em alguns mercados o alarme é ativado automaticamente, passado determinado período, após a porta do motorista ter sido aberta e fechada sem que o travamento seja efetuado.

Para alterar esta definição:

1. Pressione **Configurações** na visualização superior do visor central.
2. Pressione **My Car** → **Travamento**.
3. Selecione **Desativ. passiva de armação** para desativar a função temporariamente.

Informação relacionada

- Alarme* (pág. 277)

¹⁶ Aplicável a veículos com travamento e destravamento sem chave*.

Nível de alarme reduzido*

Um nível de alarme reduzido significa que os sensores de movimento e de inclinação estão temporariamente desligados.

Desligue os detectores de movimento e de inclinação para evitar disparar o alarme acidentalmente, por exemplo, se um cachorro for deixado no veículo trancado ou durante o transporte em um trem ou balsa.



Pressione o botão **Proteção reduzida** na visualização de função do visor central para desligar os sensores de movimento e inclinação quando for trancar o veículo.

Ao mesmo tempo, a função de trava dupla é desativada, ou seja, será possível destrancar pelo lado interno.

Se o veículo for destrancado e depois trancado novamente, o nível de alarme reduzido deve ser reativado.

Informação relacionada

- Alarme* (pág. 277)
- Travamento total* (pág. 280)

Travamento total*

A trava dupla significa que todas as maçanetas são liberadas mecanicamente ao travar por fora, o que possibilita a abertura das portas por dentro.

A trava dupla é ativada ao travar com a chave do controle remoto ou com o travamento sem a chave*, e ocorre com um atraso de aproximadamente 10 segundos depois que as portas forem travadas. Se for aberta uma porta no período de atraso a sequência é interrompida e o alarme é desativado.

O veículo só pode ser destravado com uma chave do controle remoto, com o destravamento sem a chave* ou com o aplicativo Volvo On Call* quando a trava dupla está ativada.

A porta dianteira esquerda também pode ser destravada com a lâmina da chave destacável. Se o veículo for destravado com a lâmina destacável da chave o alarme dispara.

NOTA

- Lembre-se de que o alarme é ativado quando o veículo é travado.
- O alarme é disparado se alguém tentar abrir as portas por dentro.

AVISO

Não deixe ninguém permanecer no veículo sem primeiro desativar a função, para evitar o risco de alguém ficar trancado.

Informação relacionada

- Desativação temporária* das travas duplas (pág. 281)
- Alarme* (pág. 277)

Desativação temporária* das travas duplas

Se alguém ficará no veículo, mas as portas devem ser travadas pelo lado de fora, a função travas duplas deve ser desativada, para permitir o destravamento pelo interior.

AVISO

Não deixe ninguém permanecer no veículo sem primeiro desativar a função, para evitar o risco de alguém ficar trancado.



Pressione o botão **Proteção reduzida** na visualização de função do visor central para desativar temporariamente a função trava dupla.

Isto também significa que os detectores de inclinação e movimento do alarme* estão desligados.

Depois disso, **Proteção reduzida** é exibido no visor central e as travas duplas estão temporariamente desativadas no travamento subsequente do veículo.

No travamento convencional, as tomadas elétricas são desativadas imediatamente, mas quando as travas duplas estão temporariamente desativadas, elas ficarão ativas por no máximo 10 minutos depois do travamento.

Se o veículo for destravado e depois travado novamente, a função de trava dupla deve ser desativada novamente.

O sistema reiniciará na próxima vez que o motor for ligado.

Informação relacionada

- Travamento total* (pág. 280)
- Alarme* (pág. 277)

SUPOORTE AO MOTORISTA

Sistema de suporte ao motorista

O veículo está equipado com diversos sistemas de suporte ao motorista que lhe prestam assistência ativa ou passiva em várias situações.

O sistema pode, por exemplo, ajudar o motorista a:

- manter uma velocidade definida
- manter determinado intervalo em relação ao veículo da frente
- evitar uma colisão avisando o motorista e freando o veículo
- ajudar o motorista a estacionar.

Alguns dos sistemas são montados de série, enquanto outros são opcionais – a alternativa aplicável depende do mercado.

Informação relacionada

- IntelliSafe – suporte ao motorista e segurança (pág. 33)
- Força de direção dependente da velocidade (pág. 284)
- Controle de estabilidade eletrônico (pág. 285)
- City Safety™ (pág. 290)
- Informação de sinalização da estrada* (pág. 304)
- Limitador de velocidade (pág. 312)

- Limitador de velocidade automático (pág. 315)
- Cruise control (pág. 319)
- Cruise control adaptativo* (pág. 322)
- Pilot Assist* (pág. 332)
- Assistência de ultrapassagem* (pág. 344)
- Assistência de faixa de rodagem (pág. 351)
- Assistência de direção diante de risco de colisão (pág. 358)
- Rear Collision Warning* (pág. 364)
- BLIS* (pág. 365)
- Driver Alert Control (pág. 369)
- Cross Traffic Alert* (pág. 371)
- Assistente de estacionamento* (pág. 376)
- Câmera do assistente de estacionamento* (pág. 382)
- Unidade do radar (pág. 401)
- Unidade de câmera (pág. 410)

Força de direção dependente da velocidade

A direção assistida dependente da velocidade aumenta a força de direção de acordo com a velocidade do veículo, para poder proporcionar ao motorista maior sensibilidade. Em rodovias, a direção é mais firme. Ao estacionar e a baixas velocidades, a direção é leve e exige menos esforço.

Força reduzida

Em situações raras, a direção assistida pode trabalhar com força reduzida e o volante de direção pode ficar um pouco mais pesado. Isso pode acontecer quando a direção hidráulica fica muito quente e precisa de arrefecimento temporário. Isso pode acontecer se o fornecimento de energia for interrompido.



No caso de força reduzida, a mensagem **Direção hidráulica Assistência temporária, reduzida** é mostrada juntamente com esse símbolo no visor do motorista.

Enquanto a direção hidráulica está trabalhando com força reduzida, as funções de suporte do motorista e os sistemas de assistência de direção não estão disponíveis.

AVISO

Se a temperatura aumentar demais, o servo poderá ser forçado a desligar completamente. Nesta situação, o visor do motorista apresenta a mensagem **Falha da direção hydr. Pare com segurança** juntamente com um símbolo.

Alterar o nível da força da direção*

A resistência do volante pode ser ajustada usando o modo de condução INDIVIDUAL.

1. Pressione **Configurações** na visualização superior do visor central.
2. Selecione **My Car → Modos de direção → Força da direção**.

A seleção da resistência do volante só pode ser acessada se o veículo estiver parado ou se movendo em baixa velocidade e em linha reta.

Informação relacionada

- Sistema de suporte ao motorista (pág. 284)
- Modos de condução* (pág. 441)

Controle de estabilidade eletrônico

A função controle de estabilidade eletrônico (ESC¹) auxilia o motorista a evitar derrapagens e aumenta a aderência do veículo.



O visor do motorista apresenta este símbolo quando o sistema está ativado.

A ação do freio do sistema pode ser sentida como um som pulsante e, durante a aceleração, o veículo pode acelerar mais lentamente do que o esperado.

O sistema é constituído pelas seguintes sub-funções:

- Função de estabilidade²
- Controle de viragem e sistema de controle de tração
- Controle de frenagem com o motor
- Assistência de estabilidade do reboque
- Roll Stability Control

AVISO

- A função é um suporte ao motorista adicional e destinado a facilitar a condução, e a torná-la mais segura. A função não pode lidar com todas as situações em todas as condições de tráfego, clima e estrada.
- O motorista deve ler todas as seções do manual de instruções relativas a esta função para aprender sobre fatores como limitações e o que o motorista deve saber antes de usar o sistema.
- As funções de suporte ao motorista não substituem a atenção e o julgamento do motorista. O motorista é sempre responsável por garantir que o veículo seja dirigido de maneira segura, na velocidade adequada, com uma distância adequada até outros veículos e em conformidade com normas e regulamentações de trânsito atuais.

Função de estabilidade²

A função controla individualmente a tração e a força de frenagem das rodas de modo a estabilizar o veículo.

¹ Electronic Stability Control

² Conhecida também por função antiderrapagem.

◀ Controle de viragem e sistema de controle de tração

A função está ativa a baixas velocidade e freia as rodas motrizes que patinam para transferir maior tração para as rodas motrizes que não patinam.

A função também pode evitar que as rodas motrizes patinem na estrada durante a aceleração.

Controle de frenagem com o motor

O controle de frenagem com o motor (EDC³) pode evitar o bloqueio involuntário das rodas, por exemplo, após uma mudança descendente ou frenagem com o motor ao conduzir com marchas baixas em superfícies escorregadias.

O bloqueio involuntário das rodas durante a condução pode, por exemplo, impedir o motorista de controlar o veículo.

Assistência de estabilidade do reboque*⁴

A assistência de estabilidade do reboque (TSA⁵) trabalha para estabilizar um veículo com um reboque engatado em situações que o equipamento comece a oscilar.

 NOTA
A Assistência de estabilidade do reboque é desativada se o Modo esportivo ESC estiver ativado.

Roll Stability Control

Esta função reduz o risco de tombamento do veículo diante de uma manobra evasiva brusca ou quando o veículo derrapa, por exemplo. O sistema registra o modo e a amplitude da inclinação lateral do veículo. Com a ajuda desta informação, é calculada a presença de risco de capotamento do veículo. Na presença de risco o sistema de controle de estabilidade eletrônico do veículo atua diminuindo o torque do motor e freando uma ou mais rodas até que o veículo retome a estabilidade.

 AVISO
Em condições de condução normais, o sistema melhora a segurança do veículo na estrada, mas isto não é motivo para aumentar a velocidade. Siga sempre as precauções normais de condução segura.

Informação relacionada

- Sistema de suporte ao motorista (pág. 284)
- Ativação ou desativação do modo esportivo do controle de estabilidade eletrônico (pág. 287)
- Símbolos e mensagens para controle eletrônico de estabilidade (pág. 289)
- Assistência de estabilidade do reboque* (pág. 479)

³ Engine Drag Control

⁴ A assistência de estabilidade do reboque está incluída na instalação da barra de reboque original da Volvo.

⁵ Trailer Stability Assist

Controle de estabilidade eletrônico no modo esportivo

O sistema de estabilidade (ESC⁶) está sempre ativado e não pode ser desligado. No entanto, o motorista pode selecionar o **Modo esportivo ESC**, o que proporciona uma sensação de condução mais ativa.

Com a subfunção **Modo esportivo ESC** selecionada, é reduzida a ação do sistema e é permitida ao veículo uma maior derrapagem, transferindo-se assim para o motorista um controle sobre o veículo superior ao normal.

Quando o **Modo esportivo ESC** está selecionado, a função pode ser considerada desligada, apesar de a função continuar a ajudar o motorista em muitas situações.

i NOTA

Com **Modo esportivo ESC** selecionado, a Assistência de estabilidade do reboque (TSA⁷) é desativada.

O **Modo esportivo ESC** também fornece mais tração mesmo ao conduzir rapidamente ou sobre piso solto, por exemplo, em areia ou neve profunda.

Informação relacionada

- Controle de estabilidade eletrônico (pág. 285)
- Ativação ou desativação do modo esportivo do controle de estabilidade eletrônico (pág. 287)
- Assistência de estabilidade do reboque* (pág. 479)

Ativação ou desativação do modo esportivo do controle de estabilidade eletrônico

O sistema de estabilidade (ESC⁸) está sempre ativado e não pode ser desligado. No entanto, o motorista pode selecionar o modo esportivo, o que proporciona uma sensação de condução mais ativa.



Ative ou desative a função usando este botão na visualização da função do visor central.

- Indicação de botão VERDE - a função está ativada.
- Indicação de botão CINZA - a função está desativada.



O visor do motorista indica ativado **Modo esportivo ESC** exibindo este símbolo com brilho constante até que a função seja desativada ou que o motor seja desligado. A próxima vez que o motor for

ligado, o sistema voltará ao modo normal novamente.

⁶ Electronic Stability Control

⁷ Trailer Stability Assist

⁸ Electronic Stability Control

◀◀ A função **Modo esportivo ESC** não pode ser selecionada quando uma das seguintes funções estiver ativa:

- Limitador de velocidade
- Cruise control
- Cruise control adaptativo*
- Pilot Assist*





Informação relacionada

- Controle de estabilidade eletrônico no modo esportivo (pág. 287)
- Controle de estabilidade eletrônico (pág. 285)

Símbolos e mensagens para controle eletrônico de estabilidade

Vários símbolos e mensagens sobre o controle eletrônico de estabilidade (ESC⁹)

podem ser exibidos no visor do motorista. Seguem alguns exemplos.

Símbolo	Mensagem	Especificação
	Brilho constante por aprox. 2 segundos	Verificação do sistema quando o motor é ligado.
	Luz piscante	O sistema está sendo ativado.
	Brilho constante	O modo esportivo é desativado. OBSERVAÇÃO: O sistema não é desativado neste modo - é parcialmente reduzido.
	ESC Temporariamente desligada	O sistema foi temporariamente reduzido devido à temperatura excessiva do freio - a função é reativada automaticamente quando os freios estiverem arrefecidos.
	ESC Serviço necessário	O sistema está desativado. Pare o carro em local seguro, desligue o motor e ligue-o novamente.

Uma mensagem de texto pode ser apagada com uma breve pressão no botão , situado no centro do teclado do lado direito do volante.

Se a mensagem permanecer: Entre em contato com uma oficina - recomenda-se uma oficina autorizada Volvo.

Informação relacionada

- Controle de estabilidade eletrônico (pág. 285)

⁹ Electronic Stability Control

City Safety™

City Safety¹⁰ pode usar luzes, som e um aviso de pulso de freio para alertar o motorista de pedestres, ciclistas, animais de grande porte e veículos.

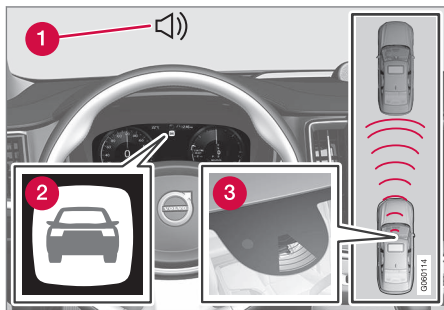

Descrição geral da função

- 1 Sinal sonoro em caso de risco de colisão
- 2 Símbolo de advertência diante de risco de colisão
- 3 Medição de distância com unidade de câmera e de radar

A função pode ajudar o motorista a evitar uma colisão quando, por exemplo, estiver dirigindo com alto tráfego, onde mudanças no tráfego à frente, combinadas com falta de atenção, pode levar a acidentes. O City Safety ativa

uma breve frenagem brusca e geralmente para o veículo junto ao veículo da frente.

A função auxilia o motorista frenando automaticamente o veículo em caso de risco iminente de colisão se o motorista não reagir a tempo frenando e/ou afastando com a direção.

O City Safety ativa-se em situações em que o motorista já deveria ter acionado o freio, por esta razão a função não pode auxiliar o motorista em todas as situações. A função foi projetada para ser ativada o mais tarde possível para evitar ações desnecessárias. A frenagem automática só acontece após ou ao mesmo tempo que um aviso de colisão.

Normalmente, o motorista e os passageiros não percebem o funcionamento do City Safety - apenas em uma situação de quase colisão.

AVISO

- A função é um suporte ao motorista adicional e destinado a facilitar a condução, e a torná-la mais segura. A função não pode lidar com todas as situações em todas as condições de tráfego, clima e estrada.
- O motorista deve ler todas as seções do manual de instruções relativas a esta função para aprender sobre fatores como limitações e o que o motorista deve saber antes de usar o sistema.
- As funções de suporte ao motorista não substituem a atenção e o julgamento do motorista. O motorista é sempre responsável por garantir que o veículo seja dirigido de maneira segura, na velocidade adequada, com uma distância adequada até outros veículos e em conformidade com normas e regulamentações de trânsito atuais.

Informação relacionada

- Sistema de suporte ao motorista (pág. 284)
- Subfunções do City Safety (pág. 291)
- Ajustar a distância de advertência para o City Safety (pág. 293)

¹⁰ A função não está disponível em todos os mercados.

- Detecção de objetos com City Safety (pág. 294)
- O City Safety trava em caso de trânsito em sentido contrário (pág. 298)
- Frenagem automática no evento de uma manobra evasiva pretendida com City Safety (pág. 298)
- City Safety com trânsito cruzado (pág. 296)
- Limitações do City Safety (pág. 299)
- Mensagens do City Safety (pág. 303)

Subfunções do City Safety

City Safety¹¹ pode ajudar a prevenir uma colisão ou reduzir a velocidade da colisão. A função consiste em várias subfunções.

Habilidade de reduzir a velocidade

Se a diferença de velocidade entre o veículo do motorista e o obstáculo for superior às velocidades indicadas a seguir, a função frenagem automática do City Safety não pode evitar uma colisão, mas pode ainda diminuir as consequências da mesma.

Veículos

Para um veículo à frente o City Safety pode reduzir a velocidade até 60 km/h (37 mph).

ciclistas

Para um ciclista, o City Safety pode reduzir a velocidade até 50 km/h (30 mph).

Pedestres

Para um pedestre, o City Safety pode reduzir a velocidade até 45 km/h (28 mph).

Animais de grande porte

Diante do risco de colisão com um animal de grande porte, o City Safety pode reduzir a velocidade do veículo até 15 km/h (9 mph).

A função de frenagem para animais de grande porte foi concebida para reduzir a violência do impacto em velocidade mais elevadas e é mais eficaz com velocidades superiores a

70 km/h (43 mph), mas menos eficaz com velocidades inferiores.

As etapas de City Safety

O City Safety executa três operações pela seguinte ordem:

1. Advertência de colisão
2. Apoio de freio
3. Freio automático

1 - Advertência de colisão

O motorista é avisado diante da iminência de colisão.

O City Safety pode detectar pedestres, ciclistas ou veículos que se encontrem à frente do veículo parado ou em movimento no mesmo sentido. O City Safety também pode detectar pedestres, ciclistas ou animais de grande porte que cruzem na frente do veículo.

No caso de risco de colisão com um pedestre, animal de grande porte, ciclista ou veículos, o motorista é alertado com advertências luminosas, sonoras e de pulsação de frenagem. Em velocidades mais baixas e frenagens ou acelerações bruscas, a pulsação de frenagem desaparece. A intensidade do impulso de frenagem varia com a velocidade do veículo.

¹¹ A função não está disponível em todos os mercados.

◀ 2 - Apoio de freio

Se o risco de colisão aumentar após a advertência de colisão, então é ativado o apoio de freio.

O apoio de freio reforça a frenagem do motorista caso o sistema determine que a frenagem aplicada não seja suficiente para evitar uma colisão.

3 - Freio automático

Na última fase é ativada a função de frenagem automática.

Se, neste caso, o motorista não iniciar uma manobra evasiva diante de um risco de colisão iminente, a função freio automático entra em ação - independentemente do motorista acionar ou não o freio. A frenagem é então executada com toda a capacidade de frenagem para reduzir a velocidade de colisão ou com capacidade de frenagem limitada, caso esta seja suficiente para evitar uma colisão.

O tensionador do cinto de segurança pode ser ativado em conexão com o engate da função de freio automático.

O freio automático pode, em determinadas situações, iniciar a ação de frenagem com uma ligeira frenagem para depois assumir a ação plena do freio.

Quando o City Safety evita uma colisão com um objeto parado, o veículo permanece imobilizado aguardando uma ação do motorista. Se

o veículo for frenado devido a um veículo em marcha lenta, a velocidade é reduzida para a mesma velocidade que a do veículo que se encontra à frente.

NOTA

Em veículos com caixa de câmbio manual, o motor para quando a função de frenagem automática parou o veículo, a não ser que o motorista tenha conseguido pressionar o pedal da embreagem antes.

Uma ação de frenagem em andamento pode ser sempre interrompida com uma pressão forte do motorista no pedal do acelerador.

NOTA

Quando o City Safety freia, as luzes de freio se acendem.

Quando o City Safety é ativado e freia o veículo, aparece no visor do motorista uma mensagem de texto indicando que a função está/ esteve ativa.

AVISO

O City Safety não deve ser usado pelo motorista para alterar seu estilo de direção. O motorista não deve depender apenas do City Safety e deixá-lo realizar a frenagem.

Informação relacionada

- City Safety™ (pág. 290)
- City Safety com trânsito cruzado (pág. 296)
- O City Safety trava em caso de trânsito em sentido contrário (pág. 298)
- Limitações do City Safety (pág. 299)
- Tensionadores do cinto de segurança (pág. 49)

Ajustar a distância de advertência para o City Safety

City Safety¹² está sempre ativado, mas o motorista pode selecionar a distância de advertência da função.

NOTA

A função City Safety não pode ser desativada. Ela será ativada automaticamente quando o motor/operação elétrica for iniciada/iniciada e permanece ativa até que o motor/operação elétrica seja desligado/desligada.

A distância de advertência determina a sensibilidade do sistema e regula a distância em que a advertência visual, sonora e o pulso do freio deve ser disparada.

Para selecionar a distância de alerta:

1. Selecione **Configurações** → **My Car** → **IntelliSafe** na visualização superior do visor central.
2. Em **Advertência City Safety**, selecione **Tardio**, **Normal** ou **Antecipado** para definir a distância de advertência desejada.

Se a configuração **Antecipado** gerar muitas advertências, que podem ser irritantes em

algumas situações, a distância de advertência **Normal** ou **Tardio** pode ser selecionada.

Quando as advertências ficarem muito frequentes ou incômodas, a distância de advertência pode ser reduzida, o que reduz o número total de advertências e faz o City Safety gerar uma advertência mais tardia.

A distância de advertência **Tardio** só deve ser usada em casos excepcionais, como condução dinâmica.

AVISO

- Nenhum sistema automático pode garantir o funcionamento 100% correto em todas as situações. Assim, nunca teste o City Safety indo em direção de pessoas, animais ou veículos. Isso pode provocar danos graves e ferimentos e colocar vidas em risco.
- O City Safety alertará o motorista quando houver risco de colisão, mas não poderá encurtar o tempo de reação do motorista.
- Mesmo se a distância de advertência tiver sido definida para **Antecipado**, as advertências podem ser percebidas tardiamente em algumas situações, como em caso de grande diferença de velocidade ou se o veículo à frente frear bruscamente e repentinamente.
- Com a advertência de distância definida como **Antecipado**, as advertências serão exibidas antes. Isso pode significar que as advertências aparecerão mais frequentemente na distância de advertência **Normal**, mas isso é recomendável, por que pode tornar o City Safety mais eficiente.

¹² A função não está disponível em todos os mercados.



i NOTA

A advertência com os indicadores de direção para Rear Collision Warning* é desativada se a distância de advertência para alerta de colisão na função City Safety estiver definida no menor nível "Tardio".

No entanto, as funções do pré-tensionador do cinto de segurança e do freio permanecem ativas.

Informação relacionada

- City Safety™ (pág. 290)
- Limitações do City Safety (pág. 299)
- Rear Collision Warning* (pág. 364)

Detecção de objetos com City Safety

O City Safety¹³ pode ajudar o motorista a detectar veículos, ciclistas, animais de grande porte e pedestres.

Veículos

O City Safety detecta a maioria dos veículos parados ou se movendo na mesma direção que seu veículo. Esta função também pode detectar veículos em sentido contrário em alguns casos.

Para que o City Safety possa detectar um veículo no escuro, é necessário que os seus faróis dianteiros e traseiros funcionem de forma nítida.

Ciclistas

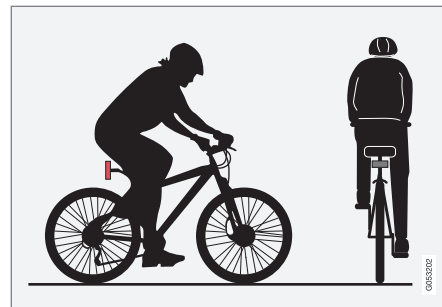

Exemplos de como o City Safety interpreta um ciclista - com contornos nítidos do corpo e da bicicleta.

Para o bom desempenho do sistema, é necessário que a função do sistema que identifica um ciclista obtenha uma informação clara dos contornos do corpo e da bicicleta, exigindo a capacidade de identificar a bicicleta, a cabeça, os braços, os ombros, as pernas, as partes superior e inferior do corpo e os movimentos normais de uma pessoa.

Se grandes partes do corpo do ciclista ou da bicicleta não forem visíveis para a câmera da função, o sistema não consegue detectar um ciclista.

¹³ A função não está disponível em todos os mercados.

Para que a função detecte um ciclista, este deve ser um adulto sentado em uma bicicleta destinada a adultos.

AVISO

O City Safety é um suporte complementar ao motorista, mas não pode detectar ciclistas em todas as situações. Por exemplo, não é possível visualizar:

- ciclistas parcialmente obscurecidos.
- ciclistas se o contraste de fundo para ciclistas for ruim.
- ciclistas vestindo roupas que disfarcem o contorno do corpo.
- bicicletas carregadas com objetos grandes.

Avisos e intervenções do freio podem estar atrasadas ou nem mesmo ocorrer. O motorista é sempre responsável pela condução correta do veículo e a uma distância de segurança, de acordo com a velocidade.

Pedestres

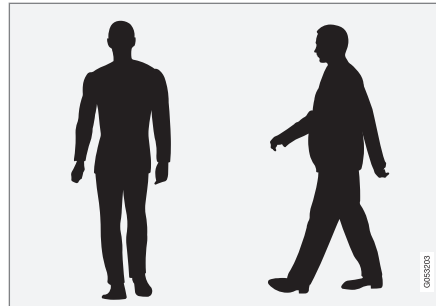

Exemplos de como o sistema interpreta um pedestre com os contornos do corpo bem definidos.

Para o bom desempenho do sistema, é necessário que a função do sistema que identifica um pedestre obtenha uma informação clara dos contornos do corpo, exigindo a capacidade de identificar a cabeça, os braços, os ombros, as pernas, as partes superior e inferior do corpo e os movimentos normais de uma pessoa.

Para que um pedestre seja detectado, é necessário que haja contraste com o fundo. Este contraste depende das roupas, fundo, condições climáticas etc. Com baixo contraste, um pedestre pode ser detectado tardiamente ou mesmo não ser detectado, o que pode resultar em advertências e ações de frenagem tardias ou mesmo ausentes.

O City Safety também pode detectar pedestres no escuro quando estes são iluminados pelos faróis do veículo.

AVISO

O City Safety é um suporte complementar ao motorista, mas não pode detectar pedestres em todas as situações. Por exemplo, não é possível visualizar:

- pedestres parcialmente obscuros, pessoas com roupas que ocultem o contorno corporal definido ou pedestres menores de 80 cm (32 in.).
- pedestres se o contraste de fundo para pedestres for ruim.
- pedestres que estejam carregando objetos grandes.

Avisos e intervenções do freio podem estar atrasadas ou nem mesmo ocorrer. O motorista é sempre responsável pela condução correta do veículo e a uma distância de segurança, de acordo com a velocidade.

« Animais de grande porte

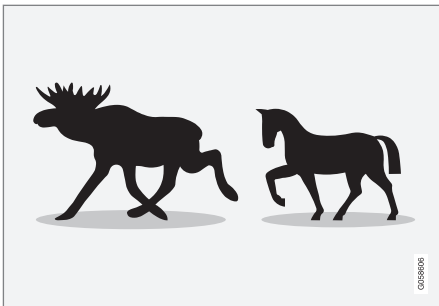

Exemplos daquilo que o City Safety interpreta como animais de grande porte - parados ou movendo-se lentamente com contorno nítido do corpo.

Um bom desempenho exige que a função do sistema que identifica um animal de grande porte (por exemplo, alce e cavalo) obtenha uma informação clara dos contornos do corpo - é necessário distinguir o animal visto de lado com um padrão de movimentos normal do animal.

Se partes do corpo do animal não forem visíveis para a câmara da função, o sistema não consegue detectar o animal.

O City Safety também pode detectar animais de grande porte no escuro quando estes são iluminados pelos faróis do veículo.

⚠ AVISO

O City Safety é um auxílio e não pode detectar animais de grande porte em todas as situações. Por exemplo, não é possível visualizar:

- animais de grande porte parcialmente ocultos.
- animais maiores vistos pela frente ou por trás.
- animais de grande porte correndo ou movendo-se rapidamente.
- animais de grande porte se o contraste de fundo para os animais for ruim.
- animais de pequeno porte, como cães e gatos, por exemplo.

Avisos e intervenções do freio podem estar atrasadas ou nem mesmo ocorrer. O motorista é sempre responsável pela condução correta do veículo e a uma distância de segurança, de acordo com a velocidade.

Informação relacionada

- City Safety™ (pág. 290)
- Limitações do City Safety (pág. 299)

City Safety com trânsito cruzado

O City Safety¹⁴ pode ajudar o motorista quando ao virar e cruzar com um veículo em sentido contrário em um cruzamento.

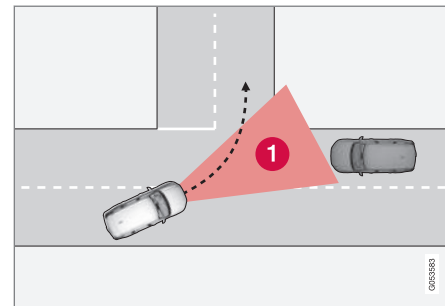

1 Setor em que o City Safety pode detectar trânsito cruzado em sentido contrário.

Para que o City Safety consiga detectar um veículo em sentido contrário em rota de colisão é necessário que o outro veículo entre primeiro no setor em que o City Safety pode analisar a situação.

¹⁴ A função não está disponível em todos os mercados.

Além disso é necessário que se verifiquem os seguintes requisitos:

- a velocidade do seu veículo deve ser de pelo menos 4 km/h (3 mph)
- o seu veículo deve virar para a esquerda em mercados com trânsito pela direita (ou para a direita com trânsito pela esquerda)
- o veículo em sentido contrário deve ter os faróis acesos.

Informação relacionada

- City Safety™ (pág. 290)
- Limitações do City Safety (pág. 299)

Limitações do City Safety com trânsito cruzado

Em algumas situações o City Safety pode ter dificuldade em auxiliar o motorista diante de risco de colisão com trânsito cruzando em sentido contrário.

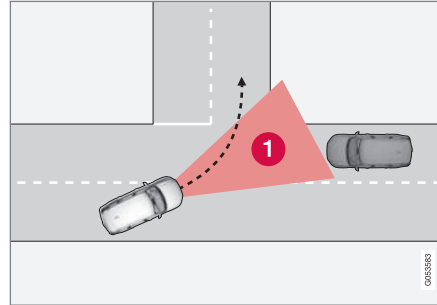

Por exemplo:

- O controle de estabilidade ESC atua no caso de estrada escorregadia.
- Quando o veículo em sentido contrário é detectado muito tarde.
- Quando o veículo em sentido contrário é ocultado por algo.
- Quando o veículo em sentido contrário está com os faróis apagados.
- Quando o veículo em sentido contrário conduz de modo imprevisível e, por exem-

plo, muda repentinamente de faixa de rodagem.

i NOTA

Esta função usa as unidades de câmera e radar do veículo, que possuem certas limitações gerais.

Informação relacionada

- City Safety com trânsito cruzado (pág. 296)
- Limitações do City Safety (pág. 299)
- Limitações da câmera e da unidade de radar (pág. 410)

Frenagem automática no evento de uma manobra evasiva pretendida com City Safety

O City Safety¹⁵ pode auxiliar o motorista freando o veículo automaticamente antes quando já não é possível evitar uma colisão apenas desviando a direção.

O City Safety auxilia o motorista procurando continuamente antecipar possíveis "rotas de fuga" laterais quando um veículo à frente, parado ou em marcha lenta, é detectado tardiamente.

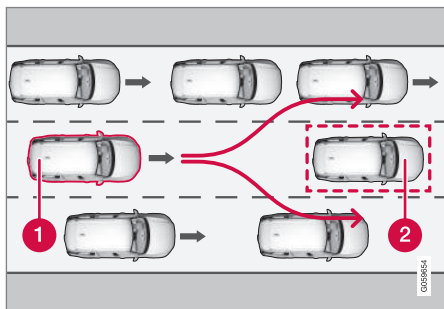

O seu veículo (1) não "enxerga" qualquer hipótese de evitar o veículo à frente (2) e freia automaticamente mais cedo.

- 1 Seu veículo
- 2 Veículo em marcha lenta/parado

O City Safety não atua com a função de frenagem automática enquanto o motorista tem possibilidade de evitar uma colisão através de uma manobra da direção.

Mas quando o City Safety antecipa a impossibilidade de uma manobra evasiva, por exemplo: com trânsito nas faixas de rodagem adjacentes, a função pode auxiliar o motorista iniciando automaticamente a frenagem em um estágio mais precoce.

Informação relacionada

- City Safety™ (pág. 290)
- Limitações do City Safety (pág. 299)

O City Safety trava em caso de trânsito em sentido contrário

O City Safety pode ajudar o motorista a frear caso apareça um veículo em sentido contrário na mesma faixa de rodagem que o veículo conduzido.

Se um veículo em sentido contrário entrar na faixa de rodagem do veículo conduzido e a colisão for inevitável, o City Safety pode diminuir a velocidade do veículo para reduzir a violência de colisão.

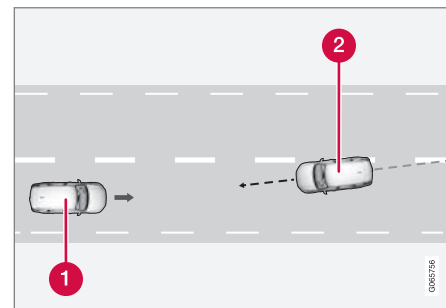

- 1 Seu veículo
- 2 Veículo em sentido contrário

¹⁵ A função não está disponível em todos os mercados.

Para que a função funcione, devem-se verificar os seguintes critérios:

- a velocidade do seu veículo deve ser superior a 4 km/h (3 mph)
- o trajeto deve ser em linha reta
- a faixa de rodagem do seu veículo deve possuir marcações de faixa nítidas
- o seu veículo deve estar alinhado com a faixa de rodagem
- o veículo em sentido contrário deve estar dentro da mesma faixa de rodagem que o seu veículo
- o veículo em sentido contrário deve estar com os faróis acesos
- a função apenas suporta colisões "frente a frente"
- a função apenas detecta veículos de quatro rodas.

AVISO

As advertências e as intervenções do freio em caso de colisão iminente com um veículo em sentido contrário surgem sempre muito tarde.

Informação relacionada

- City Safety™ (pág. 290)
- Limitações do City Safety (pág. 299)

Limitações do City Safety

A função City Safety¹⁶ pode ter a funcionalidade limitada em certas situações.

Arredores

Objetos baixos

Objetos suspensos, tais como bandeiras/estandartes para cargas projetadas, ou acessórios, como por exemplo: faróis adicionais ou arcos frontais que ultrapassem a altura do capô, limitam o funcionamento.

Derrapagem

Com piso escorregadio, a distância de frenagem é maior, o que pode reduzir a capacidade de o City Safety evitar uma colisão. Nestas situações, os freios antitravamento e o controle de estabilidade ESC¹⁷ são projetados para proporcionar o melhor desempenho possível da frenagem mantendo a estabilidade.

Luz frontal

O sinal de advertência no para-brisa pode ser difícil de detectar em situação de forte luz solar, reflexos, utilização de óculos de sol ou caso o motorista não esteja olhando para frente.

Calor

Em temperatura elevada no compartimento de passageiros devido a, por exemplo, luz solar forte, o sinal de advertência visual no

para-brisa pode ser temporariamente desativado.

¹⁶ A função não está disponível em todos os mercados.

◀ Campo de visão da unidade de câmera e de radar

O campo de visão da câmera é limitado, pelo que, em certas situações, pedestres, animais de grande porte, ciclistas e veículos podem não ser detectados ou ser detectados mais tarde do que o esperado.

Veículos sujos podem ser detectados tardiamente, assim como motocicletas no escuro podem ser detectadas tardiamente ou mesmo não ser detectadas.

Se uma mensagem de texto no visor do motorista indicar que a unidade de câmera ou de radar está bloqueada, o City Safety pode ter dificuldades em detectar pedestres, animais de grande porte, ciclistas, veículos ou linhas de estrada à frente do veículo - o que significa que o City Safety tem a funcionalidade reduzida.

Uma mensagem de erro nem sempre é exibida em todas as situações em que os sensores do para-brisa estão bloqueados - o motorista deve ter o cuidado de manter livres a zona do para-brisa e a zona em frente à unidade de câmera e de radar.

IMPORTANTE

A manutenção dos componentes de apoio ao motorista só deve ser realizada em uma oficina. Recomenda-se uma oficina Volvo autorizada.

Ação do motorista

Marcha à ré

Quando o veículo dá marcha à ré, o City Safety é temporariamente desativado.

Velocidade baixa

O City Safety não é ativado com velocidades muito baixas - inferiores a 4 km/h (3 mph) - por isso, o sistema não reage quando se aproxima do veículo da frente muito lentamente, por exemplo, ao estacionar.

Motorista ativo

A ação do motorista é sempre prioritária. Assim, o City Safety não reage ou atrasa advertência/ação em situações que o motorista dirija ou acelere de forma clara, mesmo quando uma colisão seja inevitável.

Um comportamento de condução ativo e consciente pode atrasar uma advertência de colisão e consequentes ações, de modo a minimizar advertências desnecessárias.

Avisos importantes

AVISO

O Suporte ao motorista somente alertam de obstáculos detectados pela unidade de radar. Portanto, a advertência pode não ser gerada, ou pode ser gerada com atraso.

- Nunca aguarde uma advertência ou intervenção. Acione os freios quando necessário.

⚠️ AVISO

- As advertências e as intervenções do freio devem ser implementadas tardiamente ou não ser implementadas se uma situação de trânsito ou influências externas significarem que a unidade da câmera e do radar não podem detectar corretamente pedestres, ciclistas, animais de grande porte ou veículos.
- Para que os veículos sejam detectados à noite, os faróis e lanternas devem estar ligados e iluminando com clareza.
- A unidade da câmera e do radar possui uma faixa limitada para pedestres e ciclistas. O sistema pode fornecer advertências e intervenções do freio efetivas enquanto a velocidade relativa esteja abaixo de 50 km/h (30 mph). Para veículos parados ou lentos, as advertências e intervenções do freio são eficientes em velocidades de até 70 km/h (43 mph). A redução de velocidade para animais de grande porte é de menos de 15 km/h (9 mph) e pode ser alcançada em velocidades acima de 70 km/h (43 mph). A advertência e a intervenção do freio para animais de grande porte é menos eficiente em baixas velocidades.
- As advertências para veículos parados e lentos e animais de grande porte

podem ser desativadas devido à escuridão ou baixa visibilidade.

- As advertências e as intervenções de frenagem para pedestres e ciclistas serão desativadas em velocidades maiores que 80 km/h (50 mph).
- Não coloque, cole ou monte nada dentro ou fora do para-brisa, na frente ou ao redor da unidade da câmera e do radar. Isso pode interferir nas funções dependentes da câmera.
- Objetos, gelo, neve ou sujeira na área do sensor da câmera podem reduzir sua funcionalidade, desativá-la completamente ou deixá-la com resposta de função incorreta.

⚠️ AVISO

- A função de frenagem automática City Safety pode evitar uma colisão ou reduzir a velocidade da colisão, mas para garantir o melhor desempenho da frenagem, o motorista deve sempre pressionar o pedal do freio, mesmo quando o veículo frear automaticamente.
- A advertência só é ativada se houver um grande risco de colisão. Nunca espere por uma advertência de colisão.
- A advertência e a intervenção de frenagem para pedestres e ciclistas são desativadas em velocidades maiores que 80 km/h (50 mph).
- O City Safety não ativa nenhuma função de frenagem automática no caso de aceleração pesada.

i NOTA

Esta função usa as unidades de câmera e radar do veículo, que possuem certas limitações gerais.

Limitações de mercado

O City Safety não está disponível em todos os países. Se o City Safety não estiver no menu



- ◀ **Configurações** do visor central, então o veículo não está equipado com a função.

Atalho na visualização superior do visor central:

- **Configurações → My Car → IntelliSafe**

Informação relacionada

- City Safety™ (pág. 290)
- Limitações da câmera e da unidade de radar (pág. 410)

Mensagens do City Safety

O visor do motorista pode exibir uma série de mensagens relacionadas com o City Safety. Seguem alguns exemplos.

Mensagem	Especificação
City Safety Interv. automática	Quando o City Safety trava ou executa uma frenagem automática, um ou mais símbolos no visor do motorista podem acender combinados com uma mensagem de texto.
City Safety Funcionalidade reduzida Serviço necessário	O sistema não funciona do modo esperado. Entre em contato com uma oficina ^A .

^A Recomenda-se uma oficina autorizada Volvo.

Uma mensagem de texto pode ser apagada com uma breve pressão no botão , situado no centro do teclado do lado direito do volante.

Se uma mensagem persistir, entre em contato com uma oficina^A.

Informação relacionada

- City Safety™ (pág. 290)

Informação de sinalização da estrada*

A função Informação de sinalização da estrada (RSI¹⁸) pode ajudar o motorista a respeitar as placas de trânsito relacionadas com a velocidade e algumas placas de proibição.

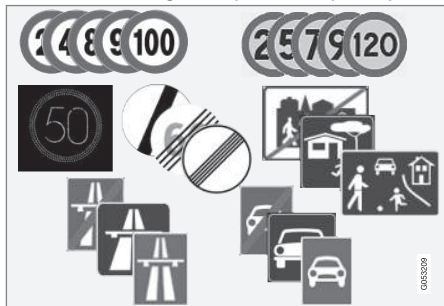

Exemplos de placas legíveis¹⁹.

O RSI pode fornecer informação sobre a velocidade atual, início/fim de rodovia ou de via rápida ou proibições de ultrapassagem, sentidos proibidos, entre outros.

Se o veículo passar por uma placa com limitação de velocidade, essa indicação aparece no visor do motorista.

A informação de sinalização da estrada (RSI²⁰) também inclui subfunções que podem avisar ao motorista se um limite de velocidade foi excedido ou em conexão com radares fixos de velocidade.

i NOTA

Em alguns mercados, a função Informação de sinalização da estrada* só está disponível juntamente com Sensus Navigation*.

⚠ AVISO

- A função é um suporte ao motorista adicional e destinado a facilitar a condução, e a torná-la mais segura. A função não pode lidar com todas as situações em todas as condições de tráfego, clima e estrada.
- O motorista deve ler todas as seções do manual de instruções relativas a esta função para aprender sobre fatores como limitações e o que o motorista deve saber antes de usar o sistema.
- As funções de suporte ao motorista não substituem a atenção e o julgamento do motorista. O motorista é sempre responsável por garantir que o veículo seja dirigido de maneira segura, na velocidade adequada, com uma distância adequada até outros veículos e em conformidade com normas e regulamentações de trânsito atuais.

Informação relacionada

- Sistema de suporte ao motorista (pág. 284)
- Ativação e desativação da informação de sinalização da estrada* (pág. 305)

¹⁸ Road Sign Information

¹⁹ As placas de trânsito dependem dos mercados - as imagens destas instruções apresentam apenas alguns exemplos.

²⁰ Road Sign Information

- Modo de exibição da informação de sinalização da estrada* (pág. 306)
- Informação de sinalização da estrada e Sensus Navigation* (pág. 308)
- Aviso de limitação de velocidade e radar fixo de velocidade da informação de sinalização da estrada* (pág. 309)
- Limitações da Informação de sinalização da estrada* (pág. 311)

Ativação e desativação da informação de sinalização da estrada*

A função Informação de sinalização da estrada (RSI²¹) é opcional - o motorista pode escolher ativar ou desativar esta função.



Ative ou desative a função usando este botão na visualização da função do visor central.

- Indicação de botão VERDE - a função está ativada.
- Indicação de botão CINZA - a função está desativada.

i NOTA

- Com a função Limitador de velocidade automático ativada, aparece informação de sinalização da estrada no visor do motorista mesmo que a função Informação de sinalização da estrada não esteja ativada.
- Para remover as informações de placas de trânsito do visor do motorista, é necessário que o **tanto** o Limitador de velocidade automático e a Informação de sinalização da estrada estejam desativados.
- Quando a função Limitador de velocidade automático está ativada mas a Informação de sinalização da estrada está desativada, não é emitida nenhuma advertência da Informação de sinalização da estrada. Para receber advertências, é necessário ativar também o Informação de sinalização da estrada.

²¹ RSI: Road Sign Information.

« Informação relacionada

- Informação de sinalização da estrada* (pág. 304)
- Limitador de velocidade automático (pág. 315)
- Limitações da Informação de sinalização da estrada* (pág. 311)

Modo de exibição da informação de sinalização da estrada*

A função Informação de sinalização da estrada (RSI²²) mostra placas de trânsito em diferentes situações, dependendo da placa e da situação.

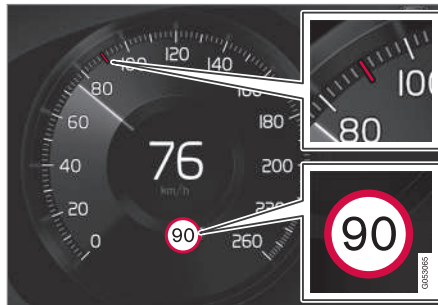

Exemplo²³ de uma informação de velocidade registrada.

Quando a função detecta uma placa de trânsito com velocidade obrigatória, o visor do motorista exibe a placa com um símbolo combinado com uma marca colorida no velocímetro.

Se o veículo estiver equipado com Sensus Navigation*, também é recebida informação relacionada com velocidade dos dados de mapa, o que significa que o visor do motorista

pode exibir ou alterar informação de limite de velocidade sem passar por uma placa de velocidade.

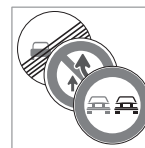

Juntamente com o símbolo da limitação de velocidade aplicável, pode ser exibida uma placa complementar, por exemplo, proibido ultrapassar.

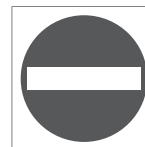

Se o motorista entrar em uma estrada marcada com uma placa lateral de não entrar, ele é alertado com um símbolo piscando com a placa no visor do motorista.

Se o veículo estiver equipado com Sensus Navigation* é utilizada informação dos dados de mapa para determinar se o veículo circula em sentido contrário.

O motorista também pode obter uma advertência sonora quando dirigir em direção a uma estrada marcada com uma placa não entrar se a função **Alarme sonoro de sinal de trânsito** estiver ativada.

²² Road Sign Information

²³ As placas de trânsito dependem dos mercados - as imagens destas instruções são apenas para exemplo.

Fim de limitação de velocidade ou de rodovia

Quando a função detecta uma "placa de velocidade indireta" significando o fim da limitação de velocidade atual, por exemplo, ao terminar uma rodovia, aparece no visor do motorista um símbolo com a placa de velocidade correspondente.

Se o veículo estiver equipado com Sensus Navigation* são normalmente apresentadas as placas de velocidade diretas – as placas de velocidade indiretas são apenas apresentadas quando os dados de mapa não possuem informação sobre limitações de velocidade para o trajeto em questão.

Exemplo de placa de velocidade indireta:

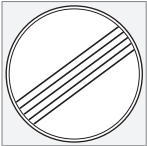

Fim de todas as limitações.



Fim de autoestrada.

O símbolo do visor do motorista apaga depois de 10-30 segundos e permanece assim até se

passar pela próxima placa relacionada com a velocidade.

Alteração do limite de velocidade

Ao passar por uma placa de velocidade direta que altere o limite de velocidade, aparece no visor do motorista um símbolo com a placa de trânsito correspondente.



Exemplo de uma placa de velocidade direta.

O símbolo do visor do motorista apaga depois de cerca de 5 minutos até se passar pela próxima placa relacionada com a velocidade.

Se o veículo estiver equipado com Sensus Navigation*, são apresentadas placas de limite de velocidade no visor do motorista quando os dados de mapa possuem estas informações para o trajeto em questão, mesmo que não se tenha passado por nenhuma placa de velocidade. Se não há informação nos dados de mapa, o sinal apaga cerca de 3 minutos após passar pela última placa de velocidade.

Placas adicionais

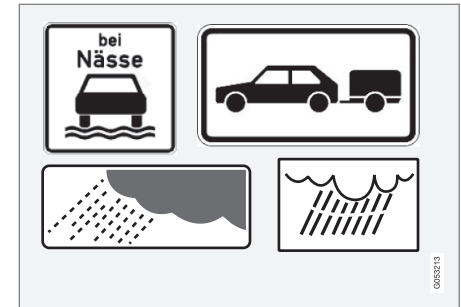

Exemplo de placas adicionais.

Às vezes são indicados diferentes limites de velocidade para a mesma estrada - uma placa adicional indica então quais as condições que as velocidades são válidas. Podem tratar-se de pontos críticos com, por exemplo, chuva e/ou nevoeiro.

As placas adicionais relacionados com a chuva são exibidas apenas se os limpadores do para-brisa estiverem em uso.

Se tiver um reboque conectado ao sistema elétrico do veículo e se passar por uma placa de velocidade com sinal adicional de "reboque", a velocidade é exibida no visor do motorista.

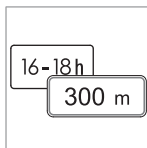

Algumas velocidades são válidas após, por exemplo, determinada distância ou durante determinadas horas do dia. O motorista é alertado para estas condições com um símbolo de uma placa

adicional sob o símbolo com a velocidade. O símbolo adicional do visor do motorista exibe então "DIST" ou "TIME".

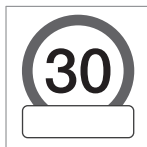

Um símbolo de placa adicional, na forma de quadro vazio, sob o símbolo de velocidade²³ no visor do motorista significa que a função detectou uma placa adicional com informação complementar sobre a limitação de velocidade atual.

Placa de "Escola" e "Crianças"



Se a placa de advertência de "Escola" ou "Crianças" estiver presente nos dados de mapa do navegador²⁴ por satélite, o visor do motorista apresenta uma placa deste tipo.

Informação relacionada

- Informação de sinalização da estrada* (pág. 304)
- Limitações da Informação de sinalização da estrada* (pág. 311)

Informação de sinalização da estrada e Sensus Navigation*

Se o veículo estiver equipado com Sensus Navigation* a informação relacionada com a velocidade é obtida a partir da unidade de navegação nas seguintes situações:

- Ao detectar placas de velocidade indiretas, por exemplo, placas de rodovia, via rápida e localidade.
- Quando a placa de velocidade anteriormente detectada já não deveria ser válida e não se passou por nenhuma nova placa.

i NOTA

Em alguns mercados, a função Informação de sinalização da estrada* só está disponível juntamente com Sensus Navigation*.

i NOTA

Se um aplicativo de terceiros for usado para navegação, não haverá suporte para informações relacionadas à velocidade.

Informação relacionada

- Informação de sinalização da estrada* (pág. 304)

²³ As placas de trânsito dependem dos mercados - as imagens destas instruções são apenas para exemplo.

²⁴ Apenas em veículos com Sensus Navigation*.

Aviso de limitação de velocidade e radar fixo de velocidade da informação de sinalização da estrada*

A informação de sinalização da estrada (RSI²⁵) inclui subfunções que podem avisar ao motorista se um limite de velocidade foi excedido ou em conexão com radares fixos de velocidade.



Exemplos de informação sobre radares fixos de velocidade e limite de velocidade no visor do motorista

Aviso de limite de velocidade



A Advertência de velocidade é efetuada através de um símbolo²⁶ do visor do motorista piscando com a velocidade máxima permitida aplicável enquanto a mesma é ultrapassada.

A advertência de velocidade é emitida sempre que o limite de velocidade é ultrapassado, juntamente com informação de radar.

O **Alerta de velocidade** avisa ao motorista quando o limite de velocidade em vigor ou uma velocidade máxima armazenada é ultrapassada – a advertência é repetida uma vez após cerca de 30 segundos para a mesma limitação de velocidade se o motorista não reduzir a velocidade.

É possível receber outra advertência se o motorista reduzir a velocidade em pelo menos 5 km/h (3 mph) e depois voltar a ultrapassar o limite de velocidade ou se o veículo entrar em outra/nova zona com limitação de velocidade.

i NOTA

Para obter uma advertência sonora se exceder a velocidade necessária, a função **Alerta de velocidade** deve ser ativada e a subfunção **Alarme sonoro de sinal de trânsito** deve ser configurada para **Ligado**. Uma advertência sonora é emitida se a velocidade do veículo exceder a velocidade indicada pela função Informação de sinalização de estrada no visor do motorista.

Aviso de radar fixo de velocidade



Um veículo equipado com Informação de sinalização da estrada e Sensus Navigation pode fornecer informações no visor do motorista sobre os radares que estão à frente²⁷

Se o veículo ultrapassar um limite de velocidade detectado com a função **Alerta de velocidade** ativada, é emitida uma advertência de velocidade quando o veículo se aproxima de um radar, desde que o mapa de navegação para a área em questão contenha informação sobre radares.

²⁵ Road Sign Information

²⁶ As placas da estrada são personalizadas para cada mercado. Esta mostrada aqui é apenas um exemplo.

²⁷ Informações sobre radares fixos de velocidade no mapa de navegação não estão disponíveis para todos os mercados/áreas.





i NOTA

Uma opção está disponível para receber advertência sonora para radares independentemente da velocidade do veículo e do limite de velocidade excedido, e mesmo se a função **Alarme sonoro de sinal de trânsito** estiver desativada.

Informação relacionada

- Informação de sinalização da estrada* (pág. 304)
- Ativação ou desativação de avisos da informação de sinalização da estrada* (pág. 310)
- Limitações da Informação de sinalização da estrada* (pág. 311)

Ativação ou desativação de avisos da informação de sinalização da estrada*

A subfunção **Alerta de velocidade** para Informação de sinalização da estrada (RSI²⁸) é opcional. O motorista pode escolher ativar ou desativar esta subfunção.

Ativação de alerta de velocidade

1. Selecione **Configurações → My Car → IntelliSafe → Road Sign Information** na visualização superior do visor central.
2. Assinale **Alerta de velocidade**.
> A função é ativada e aparece um seletor do limite de velocidade.

Ajustar o limite da Advertência de velocidade

O motorista pode selecionar a emissão da advertência com uma velocidade superior à velocidade da placa.

1. Selecione **Configurações → My Car → IntelliSafe → Road Sign Information** na visualização superior do visor central.
2. Assinale **Alerta de velocidade**.
> A função é ativada e aparece um seletor do limite de velocidade.

3. Ajuste o limite da Advertência de velocidade pressionando nas setas para cima/baixo na tela.



Observe que a função não leva em conta os ajustes de limite efetuados quando o visor do motorista apresenta o símbolo de radar.

Ativação de alertas sonoros em conjunto com alerta de velocidade

1. Selecione **Configurações → My Car → IntelliSafe → Road Sign Information** na visualização superior do visor central.
2. Marque/Desmarque **Alarme sonoro de sinal de trânsito** para ativar/desligar a advertência sonora.

Com a função **Alarme sonoro de sinal de trânsito** ativada, o motorista também é avisado ao conduzir em um sentido único/proibido.

Ativar advertência de câmera de velocidade

Se o veículo estiver equipado com Sensus Navigation* e os dados de mapa possuírem informação sobre câmeras de velocidade, o

²⁸ Road Sign Information

motorista pode selecionar para receber uma advertência sonora na presença de um radar.

1. Selecione **Configurações** → **My Car** → **IntelliSafe** → **Road Sign Information** na visualização superior do visor central.
2. Marque/Desmarque **Alarme sonoro de radar com câmera** para ativar/desligar a advertência sonora de radar.

Informação relacionada

- Informação de sinalização da estrada* (pág. 304)
- Aviso de limitação de velocidade e radar fixo de velocidade da informação de sinalização da estrada* (pág. 309)
- Limitações da Informação de sinalização da estrada* (pág. 311)

Limitações da Informação de sinalização da estrada*

A função Informação de sinalização da estrada (RSI²⁹) pode ter a funcionalidade limitada em certas situações.

Exemplos do que pode reduzir a função:

- Placas desbotadas
- Placas localizadas em curvas
- Placas torcidas ou danificadas
- Placas com colocação muito alta
- Placas com má colocação ou completamente/parcialmente ocultas
- placas parcialmente ou completamente cobertas por gelo, neve e/ou sujeira
- os mapas de estradas digitais³⁰ estão desatualizados, incorretos ou não têm informações de velocidade³¹

NOTA

Em alguns mercados, a função Informação de sinalização da estrada* só está disponível juntamente com Sensus Navigation*.

NOTA

A função RSI pode interpretar alguns tipos de suporte de bicicleta, conectados à tomada elétrica para reboque, como um reboque conectado. Nesses casos, o visor do motorista poderá exibir informações de velocidade incorretas.

NOTA

Esta função usa as unidades de câmera e radar do veículo, que possuem certas limitações gerais.

Informação relacionada

- Informação de sinalização da estrada* (pág. 304)
- Limitações da câmera e da unidade de radar (pág. 410)

²⁹ Road Sign Information

³⁰ Em veículo equipado com Sensus Navigation*.

³¹ Os dados de mapa com informação de velocidade não estão disponíveis para todas as regiões.

Limitador de velocidade

Um limitador de velocidade (SL³²) pode ser comparado a um cruise control reverso. O motorista regula a velocidade usando o pedal do acelerador, mas não pode exceder acidentalmente a velocidade máxima pré-selecionada/definida pelo limitador de velocidade.

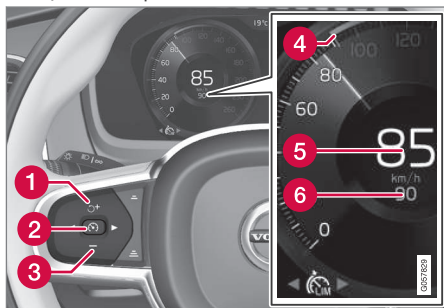

Botões e símbolos da função.

- 1 : Ativa o Limitador de velocidade a partir do modo de espera e retoma a velocidade máxima memorizada
- 1 : Aumenta a velocidade máxima memorizada
- 2 : **A partir do modo de espera** - ativa o Limitador de velocidade e memoriza a velocidade atual

- 2 : **A partir do modo ativo** - desativa/muda o Limitador de velocidade para o modo de espera
- 3 : Diminui a velocidade máxima memorizada
- 4 : Marcador da velocidade máxima memorizada
- 5 : Velocidade atual do veículo
- 6 : Velocidade máxima memorizada

AVISO

- A função é um suporte ao motorista adicional e destinado a facilitar a condução, e a torná-la mais segura. A função não pode lidar com todas as situações em todas as condições de tráfego, clima e estrada.
- O motorista deve ler todas as seções do manual de instruções relativas a esta função para aprender sobre fatores como limitações e o que o motorista deve saber antes de usar o sistema.
- As funções de suporte ao motorista não substituem a atenção e o julgamento do motorista. O motorista é sempre responsável por garantir que o veículo seja dirigido de maneira segura, na velocidade adequada, com uma distância adequada até outros veículos e em conformidade com normas e regulamentações de trânsito atuais.

Informação relacionada

- Sistema de suporte ao motorista (pág. 284)
- Limitações do limitador de velocidade (pág. 315)

³² Speed Limiter

- Seleção e ativação do limitador de velocidade (pág. 313)
- Desativação do limitador de velocidade (pág. 314)
- Desativação temporária do limitador de velocidade (pág. 314)
- Definir a velocidade memorizada do Suporte ao motorista (pág. 347)
- Limitador de velocidade automático (pág. 315)

Seleção e ativação do limitador de velocidade

A função Limitador de velocidade (SL³³) deve ser primeiro selecionada e ativada para poder regular a velocidade.

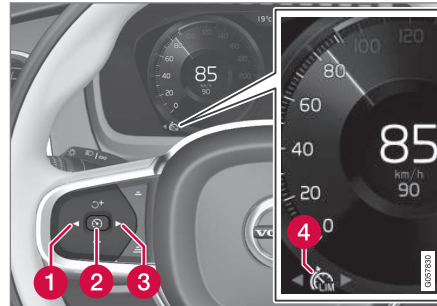

O Limitador de velocidade não pode ser ativado até que o motor tenha sido ligado. A menor velocidade máxima que pode ser memorizada é 30 km/h (20 mph).

1. Pressione ◀ (1) ou ▶ (3) para rolar para o símbolo do limitador de velocidade



- > O símbolo está cinza – o limitador de velocidade está em modo de espera.

2. Quando o limitador de velocidade é selecionado – pressione o botão do volante de direção (2) para ativar.
 - > O símbolo está branco – o limitador de velocidade é iniciado e a velocidade atual é armazenada como velocidade máxima.

Informação relacionada

- Limitador de velocidade (pág. 312)
- Desativação do limitador de velocidade (pág. 314)
- Desativação temporária do limitador de velocidade (pág. 314)

Desativação do limitador de velocidade

O limitador de velocidade (SL³⁴) pode ser desativado e desligado.

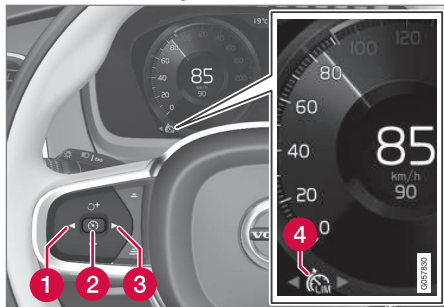

1. Pressione o botão do volante  (2).
 - > O símbolo e os indicadores ficam cinza – o limitador de velocidade está definido como em modo de espera e o motorista pode exceder o limite de velocidade definido.
2. Pressione o botão do volante ◀ (1) ou ▶ (3) para mudar para outra função.
 - > O símbolo do visor do motorista e o indicador do limitador de velocidade (4) apagam - eliminando-se assim a velocidade máxima memorizada.

Informação relacionada

- Limitador de velocidade (pág. 312)
- Seleção e ativação do limitador de velocidade (pág. 313)
- Desativação temporária do limitador de velocidade (pág. 314)

Desativação temporária do limitador de velocidade

O Limitador de velocidade (SL³⁵) pode ser desativado temporariamente e colocado em modo de espera.

A limitação de velocidade também pode ser desativada e ultrapassada temporariamente com o pedal do acelerador sem necessidade de o Limitador de velocidade ser colocado em modo de espera - por exemplo, para acelerar rapidamente o veículo para sair de determinada situação.

Proceda do seguinte modo:

1. Pressione completamente o pedal do acelerador e solte-o para interromper a aceleração quando atingir a velocidade desejada.
 - > Deste modo, o Limitador de velocidade continua ativado e o símbolo no visor do motorista permanece BRANCO.
2. Solte completamente o pedal do acelerador quando a aceleração temporária estiver terminada.
 - > O veículo freia com o motor automaticamente para reduzir para velocidade máxima memorizada anteriormente.

³⁴ Speed Limiter

³⁵ Speed Limiter

Informação relacionada

- Limitador de velocidade (pág. 312)
- Seleção e ativação do limitador de velocidade (pág. 313)
- Desativação do limitador de velocidade (pág. 314)

Limitações do limitador de velocidade

O limitador de velocidade (SL³⁶) tem algumas limitações gerais. Em descidas íngremes, o efeito de frenagem do limitador de velocidade pode ser inadequado e, portanto, a velocidade máxima memorizada pode ser excedida. Neste caso, o motorista é alertado com a mensagem **Limite velocidade excedido** no visor do motorista.

NOTA

Uma mensagem de texto informando que a velocidade máxima foi excedida será ativada se a velocidade tiver sido excedida em, pelo menos, 3 km/h (aprox. 2 mph).

Informação relacionada

- Limitador de velocidade (pág. 312)

Limitador de velocidade automático

A função Limitador de velocidade automático (ASL³⁷) auxilia o motorista a adaptar a velocidade máxima do veículo à velocidade que as placas de trânsito indicam.

A função Limitador de velocidade (SL³⁸) pode ser mudada para Limitador de velocidade automático (ASL).

O limitador de velocidade automático utiliza informação de velocidade da função informação de sinalização da estrada* (RSI³⁹) para adaptar automaticamente a velocidade máxima do veículo.

AVISO

Mesmo se o motorista ver claramente a placa de velocidade na estrada, a informação de velocidade da função Informação de sinalização da estrada* (RSI) para ASL pode estar incorreta. Neste caso, o motorista deve intervir e acelerar ou frear para uma velocidade adequada.

³⁶ Speed Limiter

³⁷ Automatic Speed Limiter

³⁸ Speed Limiter

³⁹ Road Sign Information



AVISO

- A função é um suporte ao motorista adicional e destinado a facilitar a condução, e a torná-la mais segura. A função não pode lidar com todas as situações em todas as condições de tráfego, clima e estrada.
- O motorista deve ler todas as seções do manual de instruções relativas a esta função para aprender sobre fatores como limitações e o que o motorista deve saber antes de usar o sistema.
- As funções de suporte ao motorista não substituem a atenção e o julgamento do motorista. O motorista é sempre responsável por garantir que o veículo seja dirigido de maneira segura, na velocidade adequada, com uma distância adequada até outros veículos e em conformidade com normas e regulamentações de trânsito atuais.

Símbolo para limitador automático de velocidade



O símbolo da placa (junto à velocidade memorizada "70", no centro do velocímetro) pode assumir três cores com diferentes significados:

Cor do símbolo da placa	Significado
Amarelo-esverdeado	O limitador automático de velocidade está ativo
Cinza	O limitador automático de velocidade será definido como em modo de espera
Laranja	O limitador automático de velocidade está temporariamente em modo de espera - por exemplo, porque não foi possível ler uma sinalização de trânsito.

Símbolo para indicar que a função do limitador de velocidade está ativa

O símbolo no visor do motorista muda dependendo se for o cruise control ou cruise control automático que está ativo.

Símbolo	SL	ASL
<p>Símbolo BRANCO: A função está ativa, símbolo CINZA: Modo de espera.</p>	✓	✓
<p>O símbolo de placa de após "70" = Limitador de velocidade automático está ativado.</p>		✓

Informação relacionada

- Sistema de suporte ao motorista (pág. 284)
- Ativação ou desativação do limitador de velocidade automático (pág. 317)
- Alterar a tolerância do Limitador de velocidade automático (pág. 318)
- Limitações do Limitador de velocidade automático (pág. 318)
- Limitador de velocidade (pág. 312)
- Informação de sinalização da estrada* (pág. 304)

Ativação ou desativação do limitador de velocidade automático

A função Limitador de velocidade automático (ASL⁴⁰) pode ser ativada e desativada como suplemento do Limitador de velocidade (SL⁴¹).



Ative ou desative a função usando este botão na visualização da função do visor central.

- Indicação de botão VERDE - a função está ativada. Pressionar o botão do volante  para iniciar o limitador automático de velocidade com a velocidade atual.
- Indicação de botão CINZA - a função está desativada. O limitador de velocidade normal é ativado.

NOTA

- Se a função do limitador automático de velocidade estiver ativada, as informações de sinalização da estrada (RSI⁴²) serão mostradas no display do motorista, mesmo que não estejam ativadas.
- Para remover as informações de placas de trânsito do visor do motorista, é necessário que o **tanto** o Limitador de velocidade automático e a Informação de sinalização da estrada estejam desativados.
- Quando a função Limitador de velocidade automático está ativada mas a Informação de sinalização da estrada está desativada, não é emitida nenhuma advertência da Informação de sinalização da estrada. Para receber advertências, é necessário ativar também o Informação de sinalização da estrada.

Desativação do limitador de velocidade automático

Para desativar o Limitador de velocidade automático:

- Pressione o botão na visualização de função.
 - > Indicação de botão VERDE – ASL é desligado e SL é ativado.

AVISO

Depois de alternar de ASL para SL, o veículo não seguirá mais o limite de velocidade indicado, apenas a velocidade máxima armazenada.

Informação relacionada

- Limitador de velocidade (pág. 312)
- Limitador de velocidade automático (pág. 315)
- Limitações do Limitador de velocidade automático (pág. 318)
- Informação de sinalização da estrada* (pág. 304)

⁴⁰ Automatic Speed Limiter

⁴¹ Speed Limiter

⁴² Road Sign Information

Alterar a tolerância do Limitador de velocidade automático

A função Limitador de velocidade automático (ASL⁴³) pode ser ajustada para diferentes níveis de tolerância. O ajuste da tolerância é efetuado do mesmo modo que a gestão da velocidade do Limitador de velocidade.

Se, por exemplo, o veículo seguir a velocidade máxima da placa 70 km/h (43 mph), o motorista pode permitir que o veículo mantenha 75 km/h (47 mph).

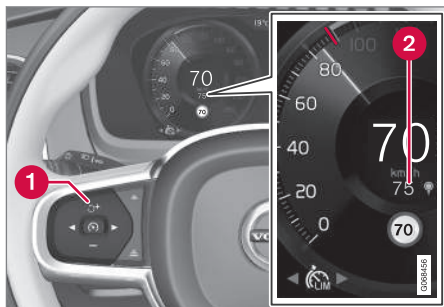

Botões e símbolos da função

- Pressione o botão do volante **+** (1) até 70 km/h (43 mph) mudar para 75 km/h (47 mph) no centro do velocímetro (2).
- > O veículo utiliza depois a tolerância definida 5 km/h (4 mph) enquanto as placas por onde passa apresentarem 70 km/h (43 mph).

A tolerância é seguida até se passar por uma placa de trânsito com velocidade inferior ou superior - o veículo segue então a nova velocidade máxima assinalada e a tolerância é apagada.

i NOTA

A tolerância máxima selecionável é de +/- 10 km/h (5 mph).

Informação relacionada

- Limitador de velocidade automático (pág. 315)
- Limitações do Limitador de velocidade automático (pág. 318)
- Informação de sinalização da estrada* (pág. 304)

Limitações do Limitador de velocidade automático

A limitação de velocidade automática (ASL⁴⁴) é efetuada utilizando informação de velocidade da função Informação de sinalização da estrada* (RSI⁴⁵), não das placas de trânsito relativas à velocidade pelos quais o veículo passou.

Se a informação de sinalização da estrada não conseguir interpretar e fornecer informações de velocidade aos sistemas de apoio ao motorista, o limitador de velocidade automático será definido como em modo de espera e mudará para o limite de velocidade normal. Nestas situações, o motorista deve atuar e frear para a velocidade adequada.

O limitador de velocidade automático será reativado quando a informação de sinalização da estrada conseguir interpretar e fornecer as informações de velocidade novamente.

Informação relacionada

- Limitador de velocidade (pág. 312)
- Limitador de velocidade automático (pág. 315)
- Informação de sinalização da estrada* (pág. 304)

⁴³ Automatic Speed Limiter

⁴⁴ Automatic Speed Limiter

⁴⁵ Road Sign Information – RSI

Cruise control

O Cruise control (CC⁴⁶) auxilia o motorista a manter uma velocidade uniforme, o que pode resultar em uma condução relaxante em rodovias e em longas retas com fluxo de trânsito regular.

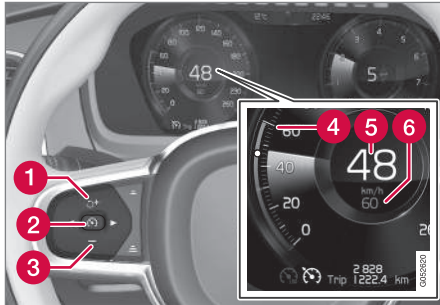

Botões e símbolos da função

- 1 : Ativa o Cruise control a partir do modo de espera e retoma a velocidade memorizada
- 1 : Aumenta a velocidade memorizada
- 2 : **A partir do modo de espera** - ativa o Cruise control e memoriza a velocidade atual

- 2 : **A partir do modo ativo** - desativa/muda o Cruise control para o modo de espera
- 3 : Diminui a velocidade memorizada
- 4 : Marcador da velocidade memorizada
- 5 : Velocidade atual do veículo
- 6 : Velocidade memorizada

NOTA

Em veículos equipados com Cruise control adaptativo* (ACC⁴⁷), é possível alternar entre o cruise control e o Cruise control adaptativo.

AVISO

- A função é um suporte ao motorista adicional e destinado a facilitar a condução, e a torná-la mais segura. A função não pode lidar com todas as situações em todas as condições de tráfego, clima e estrada.
- O motorista deve ler todas as seções do manual de instruções relativas a esta função para aprender sobre fatores como limitações e o que o motorista deve saber antes de usar o sistema.
- As funções de suporte ao motorista não substituem a atenção e o julgamento do motorista. O motorista é sempre responsável por garantir que o veículo seja dirigido de maneira segura, na velocidade adequada, com uma distância adequada até outros veículos e em conformidade com normas e regulamentações de trânsito atuais.

Utilize freio motor em vez do freio de pé

O Cruise control regula a velocidade com ação de frenagem mínima do freio de pé. Em descidas, às vezes pode ser desejável rodar um

⁴⁶ Cruise Control

⁴⁷ Adaptive Cruise Control

- ◀ pouco mais rápido e limitar a aceleração usando o freio motor. O motorista pode desligar temporariamente a ação do freio de pé do cruise control.

Para isso, faça o seguinte:

- Pressione o pedal do acelerador até o meio do curso e libere o pedal.
 - > O Cruise control desativa automaticamente a sua ação do freio de pé sendo a frenagem assegurada apenas pelo freio motor.

Informação relacionada

- Sistema de suporte ao motorista (pág. 284)
- Seleção e ativação do cruise control (pág. 320)
- Desativação do cruise control (pág. 321)
- Modo de espera do Cruise control (pág. 322)
- Definir a velocidade memorizada do Suporte ao motorista (pág. 347)
- Alteração entre o cruise control e o cruise control adaptativo* no visor central (pág. 329)

Seleção e ativação do cruise control

A função Cruise control (CC⁴⁸) deve ser primeiro selecionada e ativada para poder regular a velocidade.

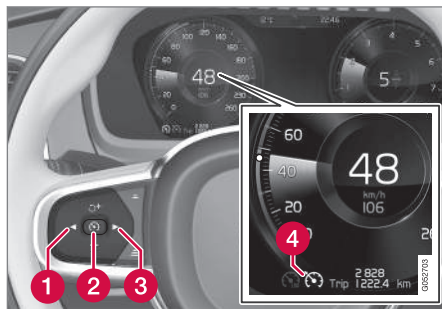

Para iniciar o cruise control a partir do modo de espera, a velocidade atual do veículo deve ser de no mínimo 30 km/h (20 mph).

1. Pressione ◀ (1) ou ▶ (3) para rolar para o símbolo do cruise control  (4).
 - > O símbolo está cinza – o cruise control está em modo de espera.

2. Quando o cruise control é selecionado – pressione o botão do volante de direção  (2) para ativar.
 - > O símbolo está branco – o cruise control é iniciado e a velocidade atual é armazenada como velocidade máxima. A menor velocidade que pode ser memorizada é 30 km/h (20 mph).

Reativação do cruise control para a última velocidade armazenada

- Quando o cruise control é selecionado – pressione o botão do volante de direção  para ativar.
 - > As marcações e os símbolos do cruise control no visor do motorista mudam de cor de CINZA para BRANCO. O veículo agora segue a velocidade mais recentemente memorizada novamente.

AVISO

Um aumento significativo na velocidade pode ocorrer quando a velocidade for retomada com o botão do volante .

⁴⁸ Cruise Control

Informação relacionada

- Cruise control (pág. 319)
- Desativação do cruise control (pág. 321)
- Modo de espera do Cruise control (pág. 322)

Desativação do cruise control

O cruise control (CC⁴⁹) pode ser desativado e desligado.

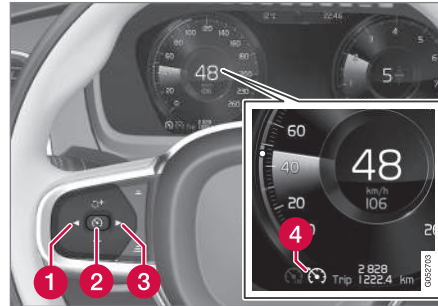

1. Pressione o botão do volante  (2).
 - > O símbolo e indicadores estão cinza – o cruise control está definido como em modo de espera.
2. Pressione o botão do volante ◀ (1) ou ▶ (3) para mudar para outra função.
 - > O símbolo do visor do motorista e o indicador do cruise control (4) apagam - eliminando-se assim a velocidade máxima memorizada.

Informação relacionada

- Cruise control (pág. 319)
- Alteração entre o cruise control e o cruise control adaptativo* no visor central (pág. 329)
- Seleção e ativação do cruise control (pág. 320)
- Modo de espera do Cruise control (pág. 322)

⁴⁹ Cruise Control

Modo de espera do Cruise control

O cruise control (CC⁵⁰) pode ser desativado e colocado em modo de espera. Isso pode acontecer devido à intervenção do motorista ou automaticamente.

O modo de espera significa que a função é selecionada no visor do motorista, mas não ativada. Neste caso, o cruise control não regula a velocidade.

Modo de espera devido a ação do motorista

O cruise control é desativado e colocado em modo de espera se algum dos seguintes ocorrer:

- O freio de pé for usado.
- O seletor de marchas for movido para a posição **N**.
- O pedal da embreagem for mantido pressionado por mais de 1 minuto.
- O motorista mantiver uma velocidade superior à memorizada durante mais de 1 minuto.

O motorista deve então controlar a velocidade.

Um aumento temporário da velocidade, por exemplo, em uma ultrapassagem, não afeta as definições - o veículo regressa à última velocidade armazenada quando o pedal do acelerador é liberado.

Modo de espera automático

A ativação do modo de espera automática pode ser devido ao seguinte:

- As rodas perderam tração.
- Rotação do motor muito baixa/elevada.
- A temperatura do freio está muito alta.
- A velocidade cair abaixo de 30 km/h (20 mph).

O motorista deve então controlar a velocidade.

Informação relacionada

- Cruise control (pág. 319)
- Seleção e ativação do cruise control (pág. 320)
- Desativação do cruise control (pág. 321)

Cruise control adaptativo*⁵¹

O cruise control adaptativo (ACC⁵²) pode ajudar a manter uma velocidade constante, combinada a um intervalo de tempo predefinido até o veículo à frente.

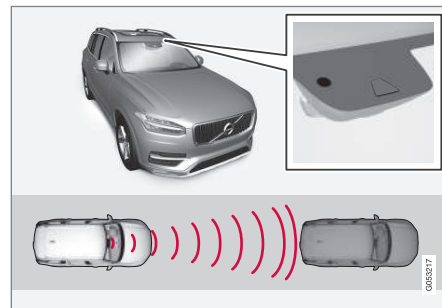

A unidade de câmera e de radar mede a distância ao veículo da frente.

Um cruise control adaptativo pode fornecer uma sensação de condução mais relaxante nas viagens longas em rodovias ou em estradas com longas retas e com trânsito fluente.

O motorista seleciona a velocidade desejada e o intervalo até o veículo da frente. Se a unidade de câmera e de radar detectar à frente do veículo um veículo com velocidade mais lenta, a velocidade é automaticamente adaptada utilizando o intervalo predefinido até o

⁵⁰ Cruise Control

veículo. Quando a estrada está livre o veículo regressa à velocidade selecionada.

O cruise control adaptativo visa:

- regular a velocidade de modo suave. Em situações que exijam frenagens bruscas o motorista deverá assumir a frenagem. Esta situação aplica-se a grandes variações de velocidades ou quando o veículo da frente freia bruscamente. Devido às limitações da unidade de radar, podem surgir frenagens inesperadas ou não acontecer nenhuma frenagem.
- seguir o veículo à frente na mesma faixa de rodagem com um intervalo de tempo definido pelo motorista. Se a unidade de radar não detectar nenhum veículo à frente o veículo mantém a velocidade definida e memorizada pelo motorista. O mesmo acontece se a velocidade do veículo da frente aumentar e ultrapassar a velocidade memorizada.

AVISO

- A função é um suporte ao motorista adicional e destinado a facilitar a condução, e a torná-la mais segura. A função não pode lidar com todas as situações em todas as condições de tráfego, clima e estrada.
- O motorista deve ler todas as seções do manual de instruções relativas a esta função para aprender sobre fatores como limitações e o que o motorista deve saber antes de usar o sistema.
- As funções de suporte ao motorista não substituem a atenção e o julgamento do motorista. O motorista é sempre responsável por garantir que o veículo seja dirigido de maneira segura, na velocidade adequada, com uma distância adequada até outros veículos e em conformidade com normas e regulamentações de trânsito atuais.

IMPORTANTE

A manutenção dos componentes de apoio ao motorista só deve ser realizada em uma oficina. Recomenda-se uma oficina Volvo autorizada.

Informação relacionada

- Sistema de suporte ao motorista (pág. 284)
- Controles para cruise control adaptativo* (pág. 324)
- Modo de exibição do cruise control adaptativo* (pág. 324)
- Seleção e ativação do cruise control adaptativo* (pág. 325)
- Limitações do cruise control adaptativo* (pág. 328)
- Símbolos e mensagens do cruise control adaptativo* (pág. 330)
- Advertência do suporte ao motorista no caso de risco de colisão (pág. 346)
- Defina o intervalo de tempo para o veículo à frente (pág. 348)
- Definir a velocidade memorizada do Suporte ao motorista (pág. 347)
- Frenagem automática com suporte ao motorista (pág. 350)
- Mudança de objetivo com o Suporte ao motorista (pág. 346)
- Assistência de ultrapassagem* (pág. 344)

⁵¹ Dependendo do mercado, esta função pode ser padrão ou opcional.

⁵² Adaptive Cruise Control

Controles para cruise control adaptativo*53

Um resumo de como o Cruise control adaptativo (ACC⁵⁴) é controlado usando o teclado esquerdo do volante e como a função é mostrada no visor.

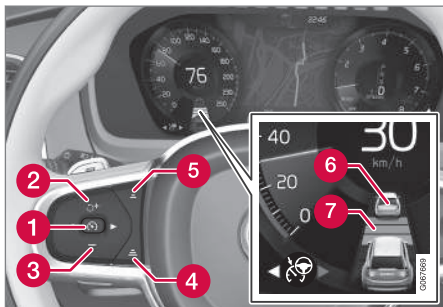

- 1 : A partir do modo de espera - ativa o e memoriza a velocidade atual
- 1 : A partir do modo ativo - desativa/ muda o para o modo de espera
- 2 : Ativa a função a partir do modo de espera e retoma a velocidade memorizada
- 2 : Aumenta a velocidade memorizada
- 3 : Diminui a velocidade memorizada

- 4 Aumenta o intervalo em relação ao veículo da frente
- 5 Reduz o intervalo em relação ao veículo da frente
- 6 Indicação de veículo alvo: a função detectou e segue um veículo alvo com o intervalo pré-definido
- 7 Símbolo do intervalo em relação ao veículo da frente

Informação relacionada

- Cruise control adaptativo* (pág. 322)
- Limitações do cruise control adaptativo* (pág. 328)

Modo de exibição do cruise control adaptativo*55

O seguinte exemplo de imagem mostra como o cruise control adaptativo (ACC⁵⁶) pode ser exibido no visor em diferentes contextos.

Velocidade

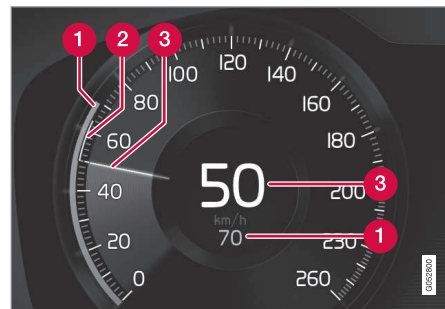

Indicação de velocidades

- 1 Velocidade memorizada
- 2 Velocidade do veículo da frente
- 3 Velocidade atual do seu veículo

53 Dependendo do mercado, esta função pode ser padrão ou opcional.

54 Adaptive Cruise Control

55 Dependendo do mercado, esta função pode ser padrão ou opcional.

Intervalo de tempo



O intervalo de tempo é ajustado apenas para o veículo à frente pelo cruise control adaptativo quando o símbolo de distância mostra dois veículos. Ao mesmo tempo, é assinalado um intervalo de

velocidade.

Ao dirigir

Na imagem de exemplo a seguir, a função de informação de sinalização da estrada* (RSI⁵⁷) informa que a velocidade máxima permitida é de 130 km/h (80 mph).



A imagem anterior mostra que o Cruise control adaptativo está definido para manter

110 km/h (68 mph) e que não existe nenhum veículo à frente para seguir.

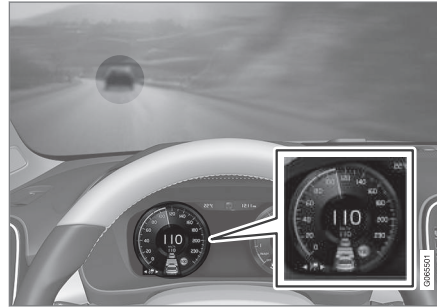

A imagem anterior mostra que o Cruise control adaptativo está definido para manter 110 km/h (68 mph) e que acompanha o veículo da frente que mantém a mesma velocidade.

Informação relacionada

- Cruise control adaptativo* (pág. 322)
- Limitações do cruise control adaptativo* (pág. 328)

Seleção e ativação do cruise control adaptativo⁵⁸

O Cruise control adaptativo (ACC⁵⁹) deve primeiro ser selecionado e depois ativado para que possa controlar a velocidade e a distância.

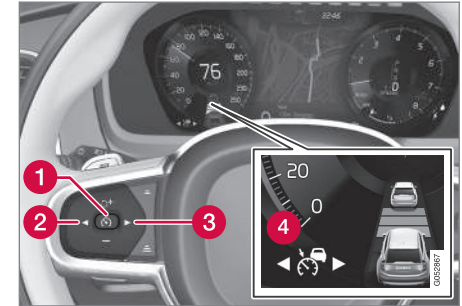



Para iniciar, a função exige o seguinte:

- O cinto de segurança do motorista deve estar afivelado e a porta do motorista deve estar fechada.
- É necessário que haja um veículo à frente (o “veículo alvo”) a uma distância ade-

⁵⁶ Adaptive Cruise Control

⁵⁷ Road Sign Information

⁵⁸ Dependendo do mercado, esta função pode ser padrão ou opcional.

- quada ou a velocidade atual deve ser no mínimo 15 km/h (9 mph).
- Para veículos com transmissão manual: A velocidade deve ser pelo menos 30 km/h (20 mph).
- Pressione o botão do volante de direção ◀ (2) ou ▶ (3) para rolar para o símbolo do cruise control adaptativo  (4).
 - O símbolo está cinza – o cruise control adaptativo está em modo de espera.
 - Quando o limitador de velocidade é selecionado – pressione o botão do volante de direção  (1) para ativar.
 - O símbolo está branco – o limitador de velocidade é iniciado e a velocidade atual é armazenada como velocidade máxima.

Reativação do cruise control adaptativo para a última velocidade armazenada

- Quando o cruise control adaptativo é selecionado – pressione o botão do volante de direção  para ativar.
 - As marcações e os símbolos do cruise control no visor do motorista mudam de cor de CINZA para BRANCO. O veículo agora segue a velocidade mais recentemente memorizada novamente.

AVISO

Um aumento significativo na velocidade pode ocorrer quando a velocidade for retomada com o botão do volante .

Informação relacionada

- Cruise control adaptativo* (pág. 322)
- Desativação do cruise control adaptativo* (pág. 326)
- Alteração entre o cruise control e o cruise control adaptativo* no visor central (pág. 329)
- Limitações do cruise control adaptativo* (pág. 328)

Desativação do cruise control adaptativo*⁶⁰

O cruise control adaptativo (ACC⁶¹) pode ser desativado e desligado.

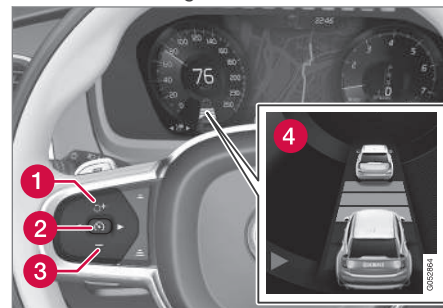

- Pressione o botão do volante  (2).
 - O símbolo e os indicadores estão cinza – o cruise control adaptativo está definido como em modo de espera. O indicador do intervalo de tempo e o símbolo de veículo alvo, se ativados, também são desligados.

⁵⁹ Adaptive Cruise Control

⁶⁰ Dependendo do mercado, esta função pode ser padrão ou opcional.

⁶¹ Adaptive Cruise Control

2. Pressione o botão do volante ◀ (1) ou ▶ (3) para mudar para outra função.
- > O símbolo do visor do motorista e o indicador do cruise control adaptativo (4) apagam - eliminando-se assim a velocidade máxima memorizada.

AVISO

- Com o Cruise control adaptativo no modo de espera, o motorista deve intervir e regular tanto a velocidade quanto a distância ao veículo à frente.
- Quando o Cruise control adaptativo está em modo de espera e o veículo se aproxima muito do veículo à frente, o motorista pode ser alertado da distância pequena pela função Alerta de distância*.

Informação relacionada

- Cruise control adaptativo* (pág. 322)
- Seleção e ativação do cruise control adaptativo* (pág. 325)
- Alteração entre o cruise control e o cruise control adaptativo* no visor central (pág. 329)
- Limitações do cruise control adaptativo* (pág. 328)

Modo de espera do Cruise control adaptativo*⁶²

O cruise control adaptativo (ACC⁶³) pode ser desativado e colocado em modo de espera. Isso pode acontecer devido à intervenção do motorista ou automaticamente.

O modo de espera significa que a função é selecionada no visor do motorista, mas não ativada. Assim, o cruise control adaptativo não regula a velocidade nem a distância do veículo à frente.

Modo de espera devido a ação do motorista

O cruise control adaptativo é desativado e colocado em modo de espera se algum dos seguintes ocorre:

- O freio de pé for usado.
- O seletor de marchas for movido para a posição **N**.
- O motorista mantiver uma velocidade superior à memorizada durante mais de 1 minuto.
- O pedal da embreagem for pressionado durante cerca de 1 minuto - aplicável a veículos com caixa de câmbio manual.

Um aumento temporário da velocidade, por exemplo, em uma ultrapassagem, não afeta as

definições - o veículo regressa à última velocidade armazenada quando o pedal do acelerador é liberado.

AVISO

- Com o Cruise control adaptativo no modo de espera, o motorista deve intervir e regular tanto a velocidade quanto a distância ao veículo à frente.
- Quando o Cruise control adaptativo está em modo de espera e o veículo se aproxima muito do veículo à frente, o motorista pode ser alertado da distância pequena pela função Alerta de distância*.

Modo de espera automático

AVISO

Com o modo de espera automático, o motorista será alertado por um sinal sonoro e por uma mensagem no visor do motorista.

- O motorista deverá, então, regular a velocidade do veículo, acionar os freios, se necessário, e manter uma distância segura dos outros veículos.

⁶² Dependendo do mercado, esta função pode ser padrão ou opcional.

⁶³ Adaptive Cruise Control

- ◀ O modo de espera automático pode ser ativado em um dos seguintes casos:
- Um dos sistemas de que o cruise control adaptativo depende pode deixar de funcionar, por exemplo, controle de estabilidade/antiderrapante (ESC⁶⁴).
 - O motorista abre a porta.
 - O motorista retira o cinto de segurança.
 - A rotação do motor está muito baixa/elevada.
 - Uma ou mais rodas perdeu a tração.
 - A temperatura dos freios está elevada.
 - O freio de estacionamento é ativado.
 - A unidade de câmera e de radar está coberta, por exemplo, com neve ou chuva intensa (lente da câmera/ondas do radar bloqueadas).
 - a velocidade descer abaixo de 5 km/h (3 mph) e o ACC não conseguir determinar se o veículo à frente é um veículo parado ou outro objeto, por exemplo, uma lombada de limitação de velocidade.
 - a velocidade descer abaixo de 5 km/h (3 mph) e o veículo à frente mudar de direção de modo que o ACC não possua um veículo para seguir.

- a velocidade descer abaixo de 30 km/h (20 mph) - aplicável a veículos com transmissão manual.

Informação relacionada

- Cruise control adaptativo* (pág. 322)
- Seleção e ativação do cruise control adaptativo* (pág. 325)
- Desativação do cruise control adaptativo* (pág. 326)
- Limitações do cruise control adaptativo* (pág. 328)

Limitações do cruise control adaptativo*⁶⁵

O Cruise control adaptativo (ACC⁶⁶) pode ter a funcionalidade limitada em certas situações.

Estrada com elevada inclinação e/ou com carga pesada

Lembre-se que o cruise control adaptativo foi concebido para ser utilizado principalmente em estradas planas. A função tem dificuldades em manter a distância correta em relação ao veículo da frente em descidas acentuadas - nestas situações, tenha muita atenção e esteja sempre pronto a frear.

Não utilize o Cruise control adaptativo quando o veículo tiver carga pesada nem com um reboque engatado ao veículo.

Modo de condução indisponível

O modo de condução **Off Road** não pode ser selecionado com o Cruise control adaptativo ativado.

⁶⁴ Electronic Stability Control

⁶⁵ Dependendo do mercado, esta função pode ser padrão ou opcional.

⁶⁶ Adaptive Cruise Control

AVISO

- Isto não é um sistema de prevenção de colisões. O motorista é sempre responsável e deve intervir se o sistema não detectar um veículo à frente.
- A função não freia para pessoas ou animais e para veículos pequenos como bicicletas e motocicletas. Também não freia para reboques, tráfego em sentido contrário, veículos lentos ou parados e objetos.
- Não use a função em situações difíceis, como em tráfego urbano, cruzamentos, superfícies escorregadias, com muita água ou lama na estrada, chuva/neve pesada, visibilidade fraca ou ruas com muito vento ou em estradas escorregadias.

NOTA

Esta função usa as unidades de câmera e radar do veículo, que possuem certas limitações gerais.

Alteração entre o cruise control e o cruise control adaptativo*⁶⁷ no visor central



Quando o cruise control normal (CC⁶⁸) é selecionado no visor do motorista, é possível alterá-lo para o cruise control adaptativo (ACC⁶⁹) na exibição de função do visor central.



Ative ou desative a função usando este botão na visualização da função do visor central.

- Indicação de botão VERDE – o cruise control adaptativo é desativado e o cruise control normal é definido como em modo de espera.
- Indicação de botão CINZ – o cruise control normal é desativado e o cruise control adaptativo é definido como em modo de espera.

Um símbolo no visor do motorista indica qual o cruise control ativo:

Cruise control (CC)	Cruise control adaptativo (ACC)
	

^A Símbolo BRANCO: A função está ativa, símbolo CINZA: Modo de espera





Informação relacionada

- Cruise control adaptativo* (pág. 322)
- Cruise control (pág. 319)

⁶⁷ Dependendo do mercado, esta função pode ser padrão ou opcional.

Símbolos e mensagens do cruise control adaptativo*70

O visor do motorista pode exibir uma série de símbolos e de mensagens relacionadas com o Cruise control adaptativo (ACC⁷¹).

Símbolo	Mensagem	Especificação
	O símbolo está BRANCO	O veículo está mantendo a velocidade memorizada.
	Adaptive Cruise Contr. Indisponível O símbolo está CINZA	O Cruise control adaptativo está no modo de espera.
	Adaptive Cruise Contr. Serviço necessário O símbolo está CINZA	O sistema não funciona do modo esperado. Deve-se entrar em contato com uma oficina. Recomenda-se uma oficina autorizada Volvo.
	Sensor do para-brisa Sensor bloqueado. Veja o Manual de instruções	Limpe o para-brisa na frente dos sensores da unidade da câmera e do radar.

Uma mensagem de texto pode ser apagada com uma breve pressão no botão , situado

no centro do teclado do lado direito do volante.

Se a mensagem permanecer: Entre em contato com uma oficina - recomenda-se uma oficina autorizada Volvo.

⁶⁸ Cruise Control

⁶⁹ Adaptive Cruise Control

⁷⁰ Dependendo do mercado, esta função pode ser padrão ou opcional.

⁷¹ Adaptive Cruise Control

Informação relacionada

- Cruise control adaptativo* (pág. 322)

Pilot Assist⁷²

O Pilot Assist pode auxiliar o motorista a manter o veículo entre as linhas de estrada da faixa de rodagem e mantendo uma velocidade estável combinada com um intervalo de tempo predefinido em relação ao veículo da frente.

Conheça o Pilot Assist

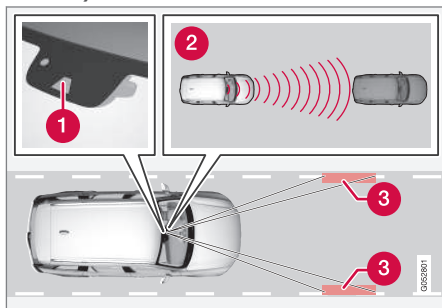

A unidade de câmera e de radar mede a distância ao veículo da frente e detecta marcações laterais.

- 1 Unidade de câmera e de radar
- 2 Leitores de distância
- 3 Leitores, linhas de estrada

O Pilot Assist ajuda a controlar seu veículo e talvez seja necessário dirigir alguns quilômetros com o Pilot Assist antes de se sentir total-

mente à vontade com a função. É importante saber sobre todas as aplicações e limitações da função para usar com segurança todas as vantagens.

A função Pilot Assist foi desenvolvida principalmente para a utilização em rodovias e vias semelhantes, podendo contribuir para uma condução mais confortável e uma experiência de condução mais relaxante.

O motorista seleciona a velocidade desejada e o intervalo até o veículo da frente. O Pilot Assist verifica a distância do veículo da frente e das marcações laterais da faixa de rodagem usando a unidade de câmera. O intervalo pré-definido é mantido com a adaptação automática da velocidade, enquanto a assistência de direção ajuda a posicionar o veículo dentro da faixa de rodagem.

O Pilot Assist regula a velocidade com acelerações e frenagens. É normal que os freios emitam um ligeiro ruído quando são utilizados para ajustar a velocidade.

O Pilot Assist se esforça para:

- regular a velocidade de modo suave. Em situações que exijam frenagens bruscas o motorista deverá assumir a frenagem. Esta situação aplica-se a grandes variações de velocidades ou quando o veículo da frente freia bruscamente. Devido às

limitações da unidade de câmera e de radar, podem surgir frenagens inesperadas ou não acontecer qualquer frenagem.

- seguir o veículo à frente na mesma faixa de rodagem com um intervalo de tempo definido pelo motorista. Se a unidade de radar não detectar nenhum veículo à frente o veículo mantém a velocidade definida e memorizada pelo motorista. O mesmo acontece se a velocidade do veículo da frente aumentar e ultrapassar a velocidade memorizada.

Posição do veículo na faixa de rodagem

Quando o Pilot Assist ajuda a dirigir, ele tenta colocar o veículo entre as faixas de rodagem visíveis. Para uma condução mais suave, convém deixar que o veículo encontre uma boa posição. O motorista sempre pode ajustar a posição aumentando a sua contribuição à condução. É importante que o motorista se certifique de que o veículo esteja posicionado em segurança na pista.

Se o Pilot Assist não posicionar o veículo em um local adequado na faixa, recomenda-se desligar o Pilot Assist ou mudar para o Cruise control adaptativo*.

⁷² Dependendo do mercado, esta função pode ser padrão ou opcional.

Assistência de direção

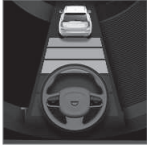

O estado atual da assistência de direção é exibido pela cor do símbolo do volante:

- volante VERDE indica assistência de direção ativa
- volante CINZA (como na

imagem) indica assistência de direção desativada.

A assistência de direção Pilot Assist baseia-se na combinação do trajeto do veículo da frente com as marcações laterais da faixa de rodagem. O motorista pode ignorar a qualquer momento a recomendação de direção do Pilot Assist e acionar a direção em outro sentido, por exemplo, para mudar de faixa ou para evitar um obstáculo na via.

Se o Pilot Assist não conseguir detectar a faixa de rodagem de forma clara, por exemplo, quando a unidade de câmera e de radar não vê as marcações laterais da faixa de rodagem, o Pilot Assist é desligado temporariamente pela assistência de direção, retomando as suas funções quando a faixa de rodagem volta a ser detectada - mas as funções de regulagem de velocidade e distância mantêm-se ativas. O volante de direção vibra levemente quando é desativado temporariamente para alertar o motorista à mudança.

AVISO

A assistência de direção Pilot Assist será desativada automaticamente e retomada sem aviso prévio.

Em curvas ou bifurcações na estrada

O Pilot Assist interage com o motorista, sendo que este não deve aguardar pela assistência de direção do Pilot Assist e deve estar sempre pronto para acionar a direção, especialmente em curvas.

Quando o veículo se aproximar de uma saída ou se a pista se dividir, o motorista deverá se dirigir para a pista desejada para que o Pilot Assist possa detectar a direção desejada.

Mãos no volante

Para que o Pilot Assist funcione é necessário que o motorista mantenha as mãos no volante. Também é importante que o motorista continue sempre ativo e alerta ao dirigir, pois o Pilot Assist não é capaz de ler todas as situações e a função pode alternar entre inativa e ativa sem prévio aviso.



Se o Pilot Assist detectar que o motorista não mantém as mãos no volante, o sistema apresentará uma advertência com um símbolo e uma mensagem no visor para alertar o motorista a dirigir ativamente

o veículo.

Se as mãos do motorista não forem detectadas no volante passados alguns segundos, SERÁ repetido o alerta para dirigir ativamente o veículo, complementado com um sinal sonoro.

Se o Pilot Assist, passados mais alguns segundos, não conseguir detectar as mãos do motorista no volante, o sinal de advertência torna-se mais intenso e a função de direção é desligada. Depois, o Pilot Assist deve ser reiniciado com o botão do volante .



AVISO

- A função é um suporte ao motorista adicional e destinado a facilitar a condução, e a torná-la mais segura. A função não pode lidar com todas as situações em todas as condições de tráfego, clima e estrada.
- O motorista deve ler todas as seções do manual de instruções relativas a esta função para aprender sobre fatores como limitações e o que o motorista deve saber antes de usar o sistema.
- As funções de suporte ao motorista não substituem a atenção e o julgamento do motorista. O motorista é sempre responsável por garantir que o veículo seja dirigido de maneira segura, na velocidade adequada, com uma distância adequada até outros veículos e em conformidade com normas e regulamentações de trânsito atuais.

! IMPORTANTE

A manutenção dos componentes de apoio ao motorista só deve ser realizada em uma oficina. Recomenda-se uma oficina Volvo autorizada.

Informação relacionada

- Sistema de suporte ao motorista (pág. 284)
- Seleção e ativação do Pilot Assist* (pág. 337)
- Modo de exibição do Pilot Assist* (pág. 335)
- Limitações do Pilot Assist* (pág. 340)
- Símbolos e mensagens do Pilot Assist* (pág. 343)
- Controles do Pilot Assist* (pág. 334)
- Advertência do suporte ao motorista no caso de risco de colisão (pág. 346)
- Mudança de objetivo com o Suporte ao motorista (pág. 346)
- Defina o intervalo de tempo para o veículo à frente (pág. 348)
- Definir a velocidade memorizada do Suporte ao motorista (pág. 347)
- Frenagem automática com suporte ao motorista (pág. 350)
- Assistência de ultrapassagem* (pág. 344)

Controles do Pilot Assist*⁷³

Um resumo de como o Pilot Assist é controlado usando o teclado esquerdo do volante e como a função é mostrada no visor.

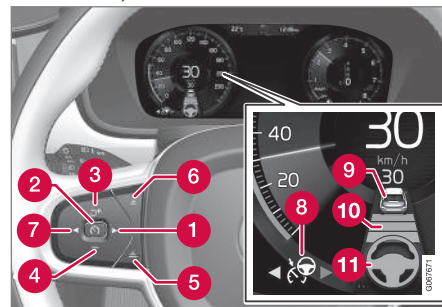

Botões e símbolos da função.

- 1** ▶: Muda do Cruise control adaptativo* para o Pilot Assist
- 2** 🚗: **A partir do modo de espera** - ativa o Pilot Assist e memoriza a velocidade atual
- 2** 🚗: **A partir do modo ativo** - desativa/muda o Pilot Assist para o modo de espera
- 3** ⤴: Ativa o Pilot Assist a partir do modo de espera e retoma a velocidade e o intervalo memorizados
- 3** +: Aumenta a velocidade memorizada

⁷³ Dependendo do mercado, esta função pode ser padrão ou opcional.

- 4 — : Diminui a velocidade memorizada
- 5 Aumenta o intervalo em relação ao veículo da frente
- 6 Reduz o intervalo em relação ao veículo da frente
- 7 ◀: Muda do Pilot Assist para o Cruise control adaptativo
- 8 Símbolo de função
- 9 Símbolos do veículo-alvo
- 10 Símbolo do intervalo em relação ao veículo da frente
- 11 Símbolo da assistência de direção ativada/desativada

Informação relacionada

- Pilot Assist* (pág. 332)

Modo de exibição do Pilot Assist*⁷⁴

As seguintes imagens de exemplos mostram como o Pilot Assist pode ser exibido no mostrador em diferentes contextos.

Velocidade

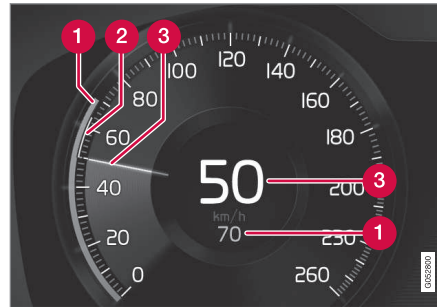

Indicação de velocidades.

- 1 Velocidade memorizada
- 2 Velocidade do veículo da frente
- 3 Velocidade atual do seu veículo

Intervalo de tempo

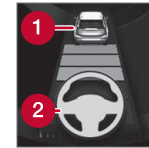

Apenas quando o símbolo de distância apresenta um veículo (1) sobre o símbolo do volante o Pilot Assist regula o intervalo para o veículo da frente.

O Pilot Assist está ativo apenas quando o símbolo do volante (2) muda da cor CINZA para VERDE.

Ao dirigir

Na imagem de exemplo a seguir, a função de informação de sinalização da estrada (RSI⁷⁵) informa ao motorista que a velocidade máxima permitida é de 130 km/h (80 mph).

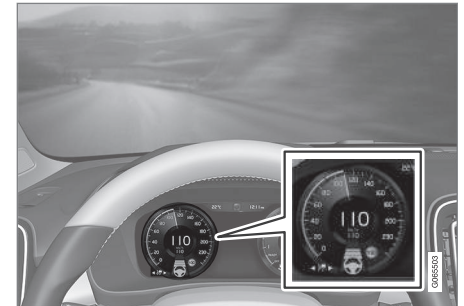

⁷⁴ Dependendo do mercado, esta função pode ser padrão ou opcional.

⁷⁵ Road Sign Information

- ◀◀ A imagem anterior mostra que o Pilot Assist está definido para manter 110 km/h (68 mph) e que não existe nenhum veículo à frente para seguir.

O Pilot Assist não fornece qualquer assistência de direção porque as linhas de estrada da faixa de rodagem não podem ser detectadas.

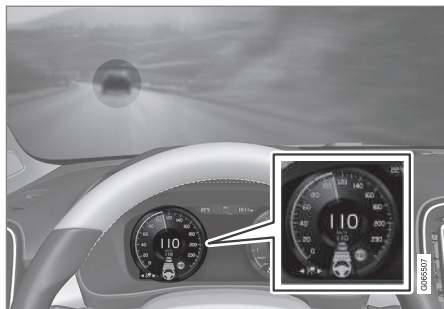

A imagem anterior mostra que o Pilot Assist está definido para manter 110 km/h (68 mph) e que acompanha o veículo da frente que mantém a mesma velocidade.

O Pilot Assist não fornece qualquer assistência de direção porque as linhas de estrada da faixa de rodagem não podem ser detectadas.

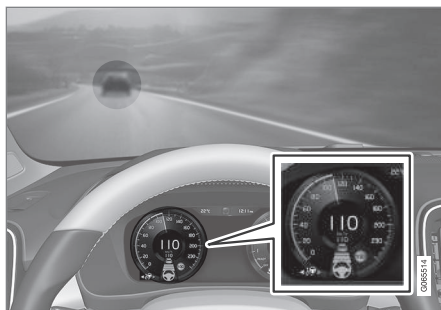

A imagem anterior mostra que o Pilot Assist está definido para manter 110 km/h (68 mph) e que acompanha o veículo da frente que mantém a mesma velocidade.

Nesta situação, o Pilot Assist também proporciona assistência de direção porque as linhas de estrada da faixa de rodagem podem ser detectadas.



A imagem anterior mostra que o Pilot Assist está definido para manter 110 km/h (68 mph) e que não existe nenhum veículo à frente para seguir.

O Pilot Assist fornece assistência de direção porque as linhas de estrada da faixa de rodagem podem ser detectadas.

Informação relacionada

- Pilot Assist* (pág. 332)
- Limitações do Pilot Assist* (pág. 340)

Seleção e ativação do Pilot Assist*76

É necessário que o Pilot Assist seja selecionado e ativado para que se possa controlar a velocidade e a distância e possa fornecer assistência de direção.

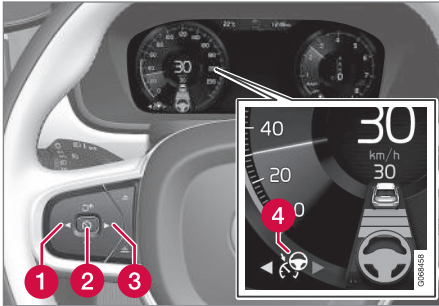

O volante verde indica que o Pilot Assist está prestando assistência de direção.

Para iniciar o Pilot Assist é necessário que se verifique o seguinte.

- O cinto de segurança do motorista deve estar afivelado e a porta do motorista deve estar fechada.
- As marcas da margem da pista devem ser nítidas e devem ser detectadas pelo veículo.

- É necessário que haja um veículo à frente (o “veículo alvo”) a uma distância adequada ou a velocidade atual deve ser no mínimo 15 km/h (9 mph).
 - A velocidade não deve exceder 140 km/h (87 mph).
 - O motorista deve manter as mãos no volante.
 - É necessário que haja um veículo à frente (o “veículo alvo”) a uma distância adequada ou a velocidade atual deve ser no mínimo 15 km/h (9 mph).
 - Para veículos com transmissão manual: A velocidade deve ser pelo menos 30 km/h (20 mph).
1. Pressione ◀ (1) ou ▶ (3) para rolar para o símbolo do Pilot Assist 🚦 (4).
 - > O símbolo está cinza – Pilot Assist está em modo de espera.
 2. Quando o Pilot Assist é selecionado – pressione o botão do volante de direção 🔄 (2) para ativar.
 - > O símbolo está branco – o Pilot Assist é iniciado e a velocidade atual é armazenada como velocidade máxima.

Reativação do Pilot Assist à última velocidade armazenada

- Quando o Pilot Assist é selecionado – pressione o botão do volante de direção 🔄 para ativar.
 - > As marcações e os símbolos do cruise control no visor do motorista mudam de cor de CINZA para BRANCO. O veículo agora segue a velocidade mais recentemente memorizada novamente.

⚠ AVISO

Um aumento significativo na velocidade pode ocorrer quando a velocidade for retomada com o botão do volante 🔄.

Informação relacionada

- Pilot Assist* (pág. 332)
- Desativação do Pilot Assist* (pág. 338)
- Limitações do Pilot Assist* (pág. 340)

⁷⁶ Dependendo do mercado, esta função pode ser padrão ou opcional.

Desativação do Pilot Assist*⁷⁷

O Pilot Assist pode ser desativado e desligado.

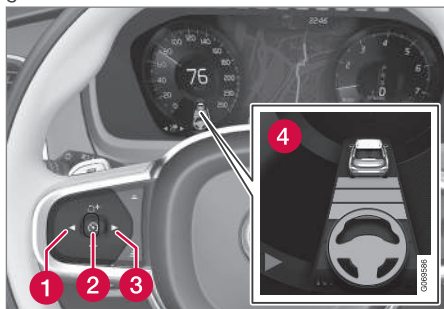

1. Pressione o botão do volante  (2).
 - > O símbolo e indicadores estão cinza – o Pilot Assist está definido como em modo de espera. O indicador do intervalo de tempo e o símbolo de veículo alvo, se ativados, também são desligados.
2. Pressione o botão do volante ◀ (1) ou ▶ (3) para mudar para outra função.
 - > O símbolo do visor do motorista e o indicador do Pilot Assist (4) apagam - eliminando-se assim a velocidade máxima memorizada.

AVISO

- Com o Pilot Assist no modo de espera, o motorista deve intervir e dirigir, regulando tanto a velocidade quanto a distância ao veículo da frente.
- Quando o Pilot Assist está no modo de espera e o veículo fica muito perto do veículo à frente, o motorista é alertado da curta distância pela função de alerta de distância*.

Informação relacionada

- Cruise control adaptativo* (pág. 322)
- Seleção e ativação do cruise control adaptativo* (pág. 325)
- Alteração entre o cruise control e o cruise control adaptativo* no visor central (pág. 329)
- Limitações do cruise control adaptativo* (pág. 328)
- Desativação temporária da assistência de direção com Pilot Assist* (pág. 339)

Modo de espera do Pilot Assist*⁷⁸

O Pilot Assist pode ser desativado e colocado em modo de espera. Isso pode acontecer devido à intervenção do motorista ou automaticamente.

O modo de espera significa que a função é selecionada no visor do motorista, mas não ativada. Neste caso, o Pilot Assist não regula a velocidade nem a distância do veículo à frente, nem fornece assistência de condução.

Modo de espera devido a ação do motorista

O Pilot Assist é desativado e colocado em modo de espera se algum dos seguintes ocorrer:

- O freio de pé for usado.
- O seletor de marchas for movido para a posição **N**.
- Os indicadores de direção forem usados por mais de 1 minuto.
- O motorista mantiver uma velocidade superior à memorizada durante mais de 1 minuto.
- O pedal da embreagem for pressionado por aproximadamente 1 minuto - aplicável a veículos com caixa de câmbio manual.

⁷⁷ Dependendo do mercado, esta função pode ser padrão ou opcional.

⁷⁸ Dependendo do mercado, esta função pode ser padrão ou opcional.

Modo de espera automático

AVISO

Com o modo de espera automático, o motorista será alertado por um sinal sonoro e por uma mensagem no visor do motorista.

- O motorista deverá, então, regular a velocidade do veículo, acionar os freios, se necessário, e manter uma distância segura dos outros veículos.

O modo de espera automático pode ser ativado em um dos seguintes casos.

- Um dos sistemas de que o Pilot Assist depende deixar de funcionar, por exemplo, controle de estabilidade/antiderrapante ⁷⁹.
- Mãos fora do volante.
- O motorista abre a porta.
- O motorista retira o cinto de segurança.
- A rotação do motor está muito baixa/elevada.
- Uma ou mais rodas perdeu a tração.
- A temperatura dos freios está elevada.
- O freio de estacionamento é ativado.
- A unidade de câmera e de radar está coberta, por exemplo, com neve ou chuva

intensa (lente da câmera/ondas do radar bloqueadas).

- velocidade desce abaixo de 5 km/h (3 mph) e o Pilot Assist não consegue determinar se o veículo à frente é um veículo parado ou outro objeto, por exemplo, uma lombada de limitação de velocidade.
- a velocidade desce abaixo de 5 km/h (3 mph) e o veículo à frente muda de direção de modo que o Pilot Assist não possa um veículo para seguir.
- a velocidade descer abaixo de 30 km/h (20 mph) - aplicável a veículos com transmissão manual.

Informação relacionada

- Pilot Assist* (pág. 332)
- Seleção e ativação do Pilot Assist* (pág. 337)
- Desativação do Pilot Assist* (pág. 338)
- Limitações do Pilot Assist* (pág. 340)

Desativação temporária da assistência de direção com Pilot Assist*⁸⁰

A assistência de direção do Pilot Assist pode ser desativada temporariamente e reativada sem aviso prévio.

A assistência de direção Pilot Assist é desativada temporariamente quando os indicadores de direção são utilizados. Quando o indicador de direção é desligado, a assistência de condução é reativada automaticamente se as marcações da extremidade da faixa ainda puderem ser detectadas.

Se o Pilot Assist não conseguir interpretar a pista claramente, por exemplo, se a câmera ou a unidade do radar não for capaz de ver as marcações laterais da pista, o Pilot Assist desativará temporariamente a assistência de direção. As funções de regulagem de distância e velocidade continuarão ativas. A assistência de direção é reativada quando a pista consegue ser interpretada novamente. Nestas situações, uma vibração leve no volante de direção pode alertar o motorista ao fato de que a assistência de direção foi temporariamente desativada.

⁷⁹ Electronic Stability Control

⁸⁰ Dependendo do mercado, esta função pode ser padrão ou opcional.



« Informação relacionada

- Pilot Assist* (pág. 332)
- Seleção e ativação do Pilot Assist* (pág. 337)
- Desativação do Pilot Assist* (pág. 338)
- Limitações do Pilot Assist* (pág. 340)

Limitações do Pilot Assist*⁸¹

O Pilot Assist pode ter a funcionalidade limitada em certas situações.

A função Pilot Assist é um meio auxiliar que pode ajudar e facilitar a ação do motorista em muitas situações. Mas o motorista é sempre o responsável pela manutenção de uma distância segura em relação aos elementos externos e pela posição correta e segura na faixa de rodagem.

AVISO

Em algumas situações, a assistência de direção Pilot Assist pode ter dificuldade em auxiliar o condutor do modo correto ou ser automaticamente desativada. Nestas situações, recomenda-se que não se utilize o Pilot Assist. Exemplos destas situações:

- as marcações da pista não estão claras, estão desgastadas, ausentes ou se cruzam, ou há vários conjuntos de marcações na pista.
- a divisão da pista foi mudada, por exemplo, quando pistas se dividem ou se juntam, além de vias de ligação.
- em obras na pista e mudanças repentinas na estrada, por exemplo, quando as linhas param de marcar a rota correta.
- margens ou outras linhas que não as marcações de faixa surgem na estrada ou nas suas proximidades, por ex.: calçadas, juntas ou reparos na superfície da estrada, margens de separadores, cantos ou sombras acentuadas.
- a faixa é estreita ou sinuosa.
- a faixa tem saliências ou buracos.
- tempo com chuva, neve, nevoeiro, lama ou com visibilidade reduzida

⁸¹ Dependendo do mercado, esta função pode ser padrão ou opcional.

devido a más condições de luminosidade, contra-luz, estrada molhada, etc.

O condutor também deve ter atenção às seguintes limitações do Pilot Assist:

- Calçadas altas, separadores, obstáculos temporários (cones, separadores, etc.) não são detectados. Podem também ser incorretamente detectados como marcações da faixa, implicando o risco do veículo entrar em contato com estes obstáculos. O condutor deve assegurar a manutenção de uma distância adequada do veículo aos obstáculos mencionados.
- O sensor de câmara e de radar não tem capacidade para detectar todos os objetos e obstáculos que surgem no trânsito, por ex.: buracos na estrada, obstáculos parados ou objetos que bloqueiem o trajeto completa ou parcialmente.
- O Pilot Assist não "vê" pedestres, animais, etc.
- A ação na direção recomendada pela função é limitada pela força, o que significa que nem sempre o Pilot Assist pode ajudar o condutor a dirigir e manter o veículo na faixa de rodagem.
- Em veículo equipado com Sensus Navigation*, a função pode utilizar informação dos dados de mapa, o que

pode significar desempenhos diferentes.

- O Pilot Assist é desligado se a direção assistida para força do volante dependente da velocidade está funcionando com potência reduzida, por exemplo, ao resfriar devido a superaquecimento.

AVISO

O Pilot Assist só deve ser usado se houver linhas claras das faixas em cada lado da pista. Todos os outros usos envolvem risco aumentado de contato com obstáculos ao redor que não podem ser detectados pela função.

AVISO

- Isto não é um sistema de prevenção de colisões. O motorista é sempre responsável e deve intervir se o sistema não detectar um veículo à frente.
- A função não freia para pessoas ou animais e para veículos pequenos como bicicletas e motocicletas. Também não freia para reboques, tráfego em sentido contrário, veículos lentos ou parados e objetos.
- Não use a função em situações difíceis, como em tráfego urbano, cruzamentos, superfícies escorregadias, com muita água ou lama na estrada, chuva/neve pesada, visibilidade fraca ou ruas com muito vendo ou em estradas escorregadias.

O motorista pode sempre corrigir ou ajustar as ações de direção do Pilot Assist e girar o volante para a posição desejada.

Estrada com elevada inclinação e/ou com carga pesada

Lembre-se de que o Pilot Assist foi concebido para ser utilizado principalmente em estradas planas. A função tem dificuldades em manter a distância correta em relação ao veículo da frente em descidas acentuadas - nestas situa-



- ◀ ções, tenha muita atenção e esteja sempre pronto a frear.

Não utilize o Pilot Assist quando o veículo tiver carga pesada nem com um reboque engatado ao veículo.

i NOTA

Pilot Assist não poderá ser ativada se um reboque, suporte de bicicletas ou similar estiver ligado ao sistema elétrico do veículo.

Modo de condução indisponível

O modo de condução **Off Road** não pode ser selecionado quando o Pilot Assist está ativado.

i NOTA



Esta função usa as unidades de câmara e radar do veículo, que possuem certas limitações gerais.

Informação relacionada

- Pilot Assist* (pág. 332)
- Limitações da câmara e da unidade de radar (pág. 410)
- Força de direção dependente da velocidade (pág. 284)
- Modos de condução* (pág. 441)

Símbolos e mensagens do Pilot Assist^{*82}

O visor do motorista pode exibir uma série de símbolos e de mensagens relacionadas com o Pilot Assist.

Símbolo	Mensagem	Especificação
	Símbolo de volante cinza	Indica assistente de direção desativado. Quando o Pilot Assist fornece assistência de direção, o volante é verde.
	Símbolo para as mãos no volante	O sistema não consegue detectar se o motorista está com as mãos no volante. Colocar as mãos no volante e dirigir o veículo ativamente.
	Sensor do para-brisa Sensor bloqueado. Veja o Manual de instruções	Limpe o para-brisa na frente dos sensores da unidade da câmera e do radar.

Uma mensagem de texto pode ser apagada com uma breve pressão no botão , situado no centro do teclado do lado direito do volante.

Se a mensagem permanecer: Entre em contato com uma oficina - recomenda-se uma oficina autorizada Volvo.

Informação relacionada

- Pilot Assist* (pág. 332)
- Limitações do Pilot Assist* (pág. 340)

⁸² Dependendo do mercado, esta função pode ser padrão ou opcional.

Assistência de ultrapassagem*

A assistência de ultrapassagem pode auxiliar o motorista quando ultrapassa outros veículos. A função pode ser usada com o cruise control adaptativo* ou o Pilot Assist*.

Quando o cruise control adaptativo ou o Pilot Assist segue outro veículo e o motorista assinala a intenção de ultrapassar usando o indicador de direção⁸³, os sistemas ajudam acelerando o veículo em relação ao veículo à frente, **antes** de o veículo atingir a faixa de ultrapassagem.

A função retarda depois a diminuição de velocidade para evitar uma frenagem muito cedo quando o veículo se aproxima de um veículo mais lento.

A função está ativa até o veículo ultrapassado ficar para trás.

AVISO

Saiba que esta função pode ser ativada em mais situações do que durante a ultrapassagem, por exemplo, quando um indicador de direção é usado para indicar uma mudança de faixa ou para saída para outra estrada, o veículo pode acelerar brevemente.

AVISO

- A função é um suporte ao motorista adicional e destinado a facilitar a condução, e a torná-la mais segura. A função não pode lidar com todas as situações em todas as condições de tráfego, clima e estrada.
- O motorista deve ler todas as seções do manual de instruções relativas a esta função para aprender sobre fatos como limitações e o que o motorista deve saber antes de usar o sistema.
- As funções de suporte ao motorista não substituem a atenção e o julgamento do motorista. O motorista é sempre responsável por garantir que o veículo seja dirigido de maneira segura, na velocidade adequada, com uma distância adequada até outros veículos e em conformidade com normas e regulamentações de trânsito atuais.

Informação relacionada

- Sistema de suporte ao motorista (pág. 284)
- Usar assistência de ultrapassagem (pág. 345)
- Cruise control adaptativo* (pág. 322)

- Pilot Assist* (pág. 332)

⁸³ Apenas com indicação de direção à esquerda em modelos com volante à esquerda e indicação de direção à direita em modelos com volante à direita.

Usar assistência de ultrapassagem

A assistência de ultrapassagem pode ser usada com o cruise control adaptativo* ou o Pilot Assist*. Existem diversos critérios para que a Assistência de ultrapassagem possa ser usada.

Para poder ativar a assistência em ultrapassagem é necessário que:

- exista um veículo à frente (veículo alvo)
- a **velocidade atual** do seu veículo seja de pelo menos 70 km/h (43 mph)
- a **velocidade memorizada** seja suficientemente elevada para a realização de uma ultrapassagem segura.

Para iniciar a Assistência em ultrapassagem:

- Ative o indicador de direção.

Utilize o indicador de direção esquerdo em um veículo com volante à esquerda ou o direito em um veículo com volante à direita.

- > A Assistência em ultrapassagem é iniciada.

AVISO

Ao usar o sistema de assistência de ultrapassagem, o motorista deve estar ciente que pode haver aceleração não desejada se as condições mudarem repentinamente.

Algumas situações devem ser evitadas, como:

- o veículo está se aproximando de uma saída para retornar que fica na mesma direção em que uma ultrapassagem normalmente ocorreria
- o veículo à frente diminui antes que você tenha cruzado a linha de ultrapassagem.
- o tráfego na pista de ultrapassagem diminui de velocidade.
- um veículo com direção no lado direito é dirigido em um local com sentido de tráfego no lado esquerdo (ou vice-versa).

Situações deste tipo podem ser evitadas configurando temporariamente o cruise control adaptativo ou o Pilot Assist em modo de espera.

Informação relacionada

- Assistência de ultrapassagem* (pág. 344)
- Cruise control adaptativo* (pág. 322)
- Pilot Assist* (pág. 332)

- Modo de espera do Cruise control adaptativo* (pág. 327)
- Modo de espera do Pilot Assist* (pág. 338)

Advertência do suporte ao motorista no caso de risco de colisão

Os sistemas de apoio ao motorista do cruise control adaptativo* e do Pilot Assist* podem avisar o motorista quando a distância ao veículo da frente fica repentinamente muito pequena.

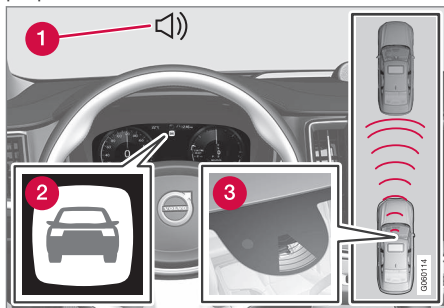

Som e símbolo de Advertência de colisão

- 1 Sinal sonoro em caso de risco de colisão
- 2 Símbolo de advertência diante de risco de colisão
- 3 Medição de distância com unidade de câmera e de radar

O cruise control adaptativo e o Pilot Assist usam aproximadamente 40% da capacidade do freio de pé. Se o veículo necessitar de uma frenagem superior ao que o Suporte ao moto-

rista permite e o motorista não o fizer, é ativada a luz de advertência e o som de advertência para alertar o motorista para uma intervenção imediata.

AVISO

Os sistemas de suporte ao motorista somente alertam de veículos detectados pela unidade de radar. Portanto, a advertência pode não ser gerada, ou pode ser gerada com atraso. Nunca aguarde uma advertência. Acione os freios quando necessário.

Informação relacionada

- Sistema de suporte ao motorista (pág. 284)
- Cruise control adaptativo* (pág. 322)
- Pilot Assist* (pág. 332)

Mudança de objetivo com o Suporte ao motorista

Os suportes ao motorista do cruise control adaptativo* e do Pilot Assist*, em combinação com a transmissão automática, têm uma função de mudança de alvo em determinadas velocidades.

Mudança de objetivo

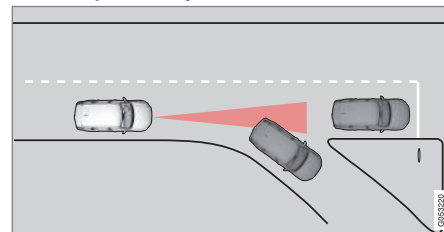

Se o veículo alvo da frente mudar rapidamente de direção, pode existir trânsito parado à frente.

Quando os suportes ao motorista estão seguindo outro veículo com velocidade **inferior** a 30 km/h (20 mph) e muda de veículo-alvo, de um veículo em movimento para um veículo parado, os suportes ao motorista diminuirão em relação ao veículo parado.

AVISO

Quando os suportes ao motorista estão seguindo outro veículo em velocidade **além de** aproximadamente 30 km/h (20 mph) e o alvo for mudado de um veículo móvel para um veículo parado, os suportes ao motorista **ignorarão** o veículo parado e acelerarão até a velocidade memorizada.

- O motorista deve intervir e frear.

Modo de espera automático perante mudança de objetivo

Os suportes ao motorista são desativados e deixados no modo de espera:

- quando a velocidade estiver abaixo de 5 km/h (3 mph) e os suportes ao motorista não conseguirem determinar se o objeto alvo é um veículo parado ou outro objeto, por exemplo, uma lombada de limitação de velocidade.
- quando a velocidade descer abaixo de 5 km/h (3 mph) e o veículo à frente mudar de direção de modo que os suportes ao motorista não tenham um veículo para seguir.

Informação relacionada

- Sistema de suporte ao motorista (pág. 284)
- Cruise control adaptativo* (pág. 322)
- Pilot Assist* (pág. 332)

Definir a velocidade memorizada do Suporte ao motorista

É possível definir a velocidade armazenada para as funções do limitador de velocidade, do cruise control, do cruise control adaptativo* e do Pilot Assist*.

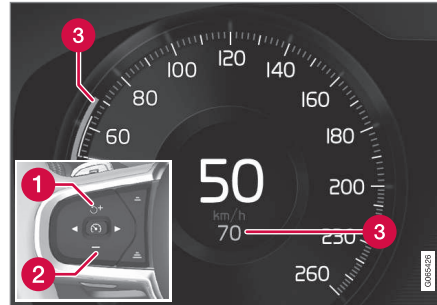

- 1** + : Aumenta a velocidade memorizada
- 2** - : Diminui a velocidade memorizada
- 3** Velocidade memorizada

- Altere a velocidade com pressões breves nos botões do volante **+** (1) ou **-** (2) ou mantenha os mesmos pressionados.
 - Pressão **breve**: Cada pressão altera a velocidade em +/- 5 km/h (+/- 5 mph).
 - **Pressione e mantenha**: Solte o botão quando o indicador de velocidade (3) assinalar a velocidade desejada.
- > A última pressão no botão efetuada é memorizada.

Efeito do pedal do acelerador

Se a velocidade for aumentada com o pedal do acelerador antes de se pressionar o botão do volante **+** (1), é a velocidade atual no momento da pressão no botão que é memorizada, desde que o motorista mantenha o pé no pedal do acelerador no momento em que pressionar o botão.

Um aumento temporário da velocidade, por exemplo, em uma ultrapassagem, não afeta as definições - o veículo regressa à última velocidade armazenada quando o pedal do acelerador é liberado.



◀ Velocidade possível

Transmissão automática

As funções do Suporte ao motorista podem seguir outro veículo desde o repouso até 200 km/h (125 mph).

O Pilot Assist pode proporcionar assistência de direção de quase parado até 140 km/h (87 mph).

Observe que a velocidade mínima programável é de 30 km/h (20 mph), mesmo que o cruise control consiga acompanhar outro veículo até o repouso, uma velocidade inferior a 30 km/h (20 mph) não pode ser selecionada/memorizada.

Transmissão manual

as funções do Suporte ao motorista podem seguir outro veículo desde de 30 km/h (20 mph) até 200 km/h (125 mph).

O Pilot Assist pode proporcionar assistência de direção desde 30 km/h (20 mph) até 140 km/h (87 mph).

A velocidade mínima programável é 30 km/h (20 mph), a máxima é 200 km/h (125 mph).

Informação relacionada

- Sistema de suporte ao motorista (pág. 284)
- Limitador de velocidade (pág. 312)
- Cruise control (pág. 319)
- Cruise control adaptativo* (pág. 322)

- Pilot Assist* (pág. 332)

Defina o intervalo de tempo para o veículo à frente

É possível definir que o intervalo até veículo à frente seja mantido pelas funções do Cruise control adaptativo*, Pilot Assist* e Alerta de distância*.

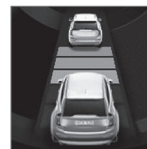

No visor do motorista podem ser selecionados e exibidos diferentes intervalos até o veículo à frente através de 1-5 linhas horizontais - quanto maior o número de linhas maior é o intervalo até

o veículo da frente. Uma linha corresponde a cerca de 1 segundo em relação ao veículo da frente, 5 linhas correspondem a cerca de 3 segundos.

i NOTA

Quando o símbolo no visor do motorista exibir um veículo e um volante, o Pilot Assist segue um veículo à frente com um intervalo predefinido.

Quando apenas um volante for exibido, não há veículo à frente em uma distância razoável.

i NOTA

Quando o símbolo no visor do motorista exibir dois veículos, o cruise control adaptativo seguirá o veículo à frente com um intervalo predeterminado.

Quando apenas um veículo for exibido, não há veículo à frente em uma distância razoável.

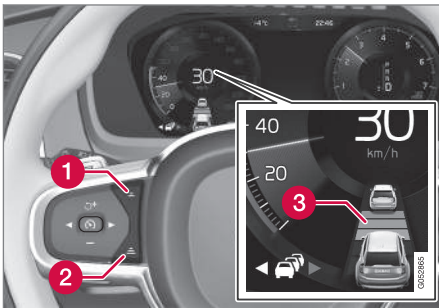

Controle do intervalo.

1 Diminuir intervalo

2 Aumentar intervalo

3 Indicador de distância

- Pressione o botão (1) ou (2) para reduzir ou aumentar o intervalo.
- > O indicador de distância (3) apresenta o intervalo atual.

Para que se possa seguir o veículo da frente de modo suave e confortável, o cruise control adaptativo permite variações perceptíveis do intervalo em certas situações. A baixas velocidades, quando a distância é curta, o cruise control adaptativo aumenta ligeiramente o intervalo.

i NOTA

- Quanto mais alta a velocidade, maior é a distância calculada em metros para um determinado período.
- Só use os intervalos permitidos pelas regulamentações de trânsito locais.
- Se os Suportes ao motorista não parecerem responder com um aumento de velocidade quando ativado, pode ser porque o tempo até o veículo à frente seja menor que o configurado.

⚠ AVISO

- Só use um intervalo adequado às condições de trânsito atuais.
- O motorista deve saber que intervalos pequenos limitam o tempo disponível para reagir e tomar uma atitude em uma situação de trânsito inesperada.

Informação relacionada

- Modos de condução ao usar o intervalo de tempo para os veículos (pág. 350)
- Sistema de suporte ao motorista (pág. 284)
- Cruise control adaptativo* (pág. 322)
- Pilot Assist* (pág. 332)

Modos de condução ao usar o intervalo de tempo para os veículos

O motorista pode selecionar diferentes tipos de condução para o qual o suporte ao motorista deve manter o intervalo predefinido em relação ao veículo da frente.

A seleção é efetuada no controle do modo de condução **DRIVE MODE**.

Selecione uma das seguintes alternativas:

- **Eco** - o suporte ao motorista concentra-se em boa economia de combustível, resultando em intervalos mais longos em relação ao veículo da frente.
- **Comfort** - O Suporte ao motorista concentra-se em acompanhar o intervalo definido em relação ao veículo da frente do modo mais suave possível.
- **Dynamic*** - O suporte ao motorista se concentra em acompanhar mais de perto o intervalo definido em relação ao veículo da frente, o que, em determinadas situações, pode significar acelerações e frenagens mais acentuadas.

Informação relacionada

- Defina o intervalo de tempo para o veículo à frente (pág. 348)
- Sistema de suporte ao motorista (pág. 284)
- Modos de condução* (pág. 441)

Frenagem automática com suporte ao motorista

Os suportes ao motorista do cruise control adaptativo* e do Pilot Assist* têm uma função de frenagem especial para trânsito lento ou parado. Em algumas situações, o freio de estacionamento é acionado para manter o veículo parado.

Função de frenagem em filas de trânsito lentas e paradas

Em paradas breves, com marcha lenta em trânsito lento ou com paradas em semáforos, a condução é retomada automaticamente após breves pausas no período de cerca de 3 segundos - se demorar mais tempo até o veículo da frente retomar a marcha, a função de suporte ao motorista é desligada e mantida em modo de espera com frenagem automática.

- A função é reativada de uma das seguintes formas:
 - Pressione o botão .
 - Pressione o pedal do acelerador.
- > A função retoma o acompanhamento do veículo da frente se este começar a conduzir para frente dentro de cerca de 6 segundos.

AVISO

Um aumento significativo na velocidade pode ocorrer quando a velocidade for retomada com o botão do volante .

AVISO

O Suporte ao motorista somente alertam de obstáculos detectados pela unidade de radar. Portanto, a advertência pode não ser gerada, ou pode ser gerada com atraso.

- Nunca aguarde uma advertência ou intervenção. Acione os freios quando necessário.

NOTA

Os suportes ao motorista podem manter o veículo parado durante o máximo de 10 minutos, e após este período é acionado o freio de estacionamento e a função é desconectada.

É necessário liberar o freio de estacionamento para que os suportes ao motorista possam voltar a ser ativados.

Interrupção da frenagem automática

Em determinadas situações, a frenagem automática é interrompida e a função é colocada em modo de espera. Isto significa que os freios são liberados e o veículo pode entrar em andamento - o motorista deve então atuar e frear para manter o veículo imobilizado.

Isso pode acontecer nas seguintes situações:

- O motorista pisa no pedal do freio.
- O freio de estacionamento é acionado.
- O seletor de marchas é deslocado para a posição **P**, **N** ou **R**.
- O motorista coloca o cruise control adaptativo ou o Pilot Assist no modo de espera.

Ativação automática do freio de estacionamento

O freio de estacionamento é acionado se a função está segurando o carro parado com o freio de pé e:

- O motorista abre a porta ou retira o cinto de segurança.
- A função manteve o veículo parado por mais do que cerca de 10 minutos.
- Os freios superaqueceram.
- O motorista desliga o motor.

Informação relacionada

- Sistema de suporte ao motorista (pág. 284)
- Cruise control adaptativo* (pág. 322)
- Pilot Assist* (pág. 332)
- Funções do freio (pág. 423)

Assistência de faixa de rodagem

A função da Assistência de permanência na faixa (LKA⁸⁴) é ajudar o motorista a reduzir o risco de que o veículo saia da faixa acidentalmente em rodovias ou outras vias grandes. A Assistência de permanência na faixa leva o veículo de volta para a sua faixa e/ou alerta o motorista com vibrações no volante.

A Assistência de permanência na faixa está ativa no intervalo de velocidades 65-200 km/h (40-125 mph) em estradas com linhas laterais bem visíveis.

Em estradas estreitas, a função pode estar indisponível, e nesse caso entra em modo de espera. A função fica disponível novamente quando a estrada for larga o suficiente.

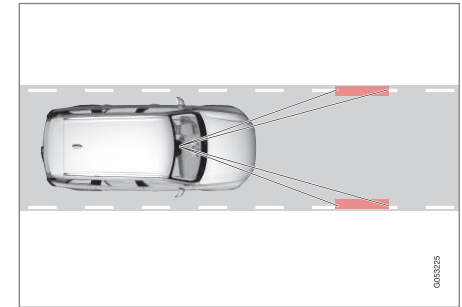

A câmera lê as linhas laterais da estrada/faixa.

⁸⁴ Lane Keeping Aid

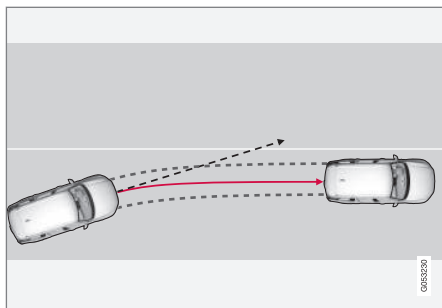

A Assistência da faixa de rodagem leve o veículo de volta para a sua faixa.

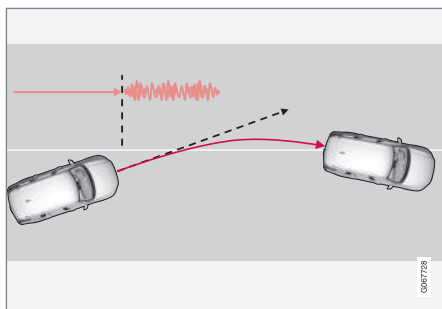

A Assistência da faixa de rodagem alerta com vibrações no volante.

Dependendo das configurações, a Assistência da faixa de rodagem atua da seguinte forma:

- **Direção** Ativado: Quando o veículo está se aproximando da linha da faixa, a função

leva o veículo de volta para a faixa aplicando um leve torque no volante.

- **Alerta** Ativado: Se o veículo estiver cruzando a linha da faixa, o motorista é alertado por vibrações do volante.

Há também uma opção em que a assistência de condução e o aviso são ativados simultaneamente.

i **NOTA**

Quando um indicador de direção/pisca alerta é ligado, não há correções de direção ou alertas da assistência da faixa de rodagem.

⚠ **AVISO**

- A função é um suporte ao motorista adicional e destinado a facilitar a condução, e a torná-la mais segura. A função não pode lidar com todas as situações em todas as condições de tráfego, clima e estrada.
- O motorista deve ler todas as seções do manual de instruções relativas a esta função para aprender sobre fatores como limitações e o que o motorista deve saber antes de usar o sistema.
- As funções de suporte ao motorista não substituem a atenção e o julgamento do motorista. O motorista é sempre responsável por garantir que o veículo seja dirigido de maneira segura, na velocidade adequada, com uma distância adequada até outros veículos e em conformidade com normas e regulamentações de trânsito atuais.

A Assistência da faixa de rodagem não intervem

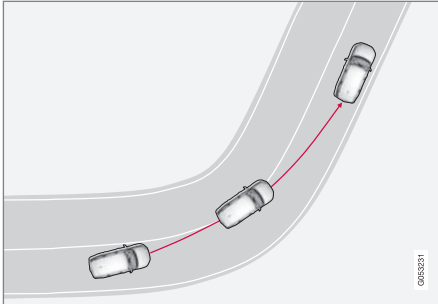

A Assistência da faixa de rodagem não atua em curvas acentuadas.

Em algumas situações, a assistência da faixa de rodagem permite que as linhas da faixa sejam cruzadas sem intervir com assistência de direção nem alertas - por exemplo, ao usar os indicadores de direção ou se o veículo pode cortar caminhos.

Mãos no volante

Para que a assistência de direção com assistência da faixa funcione, é necessário que o motorista mantenha as mãos no volante, que o sistema continuará a monitorar.



Se o motorista não mantiver as mãos no volante, ouve-se um sinal de advertência e uma mensagem lembra ao motorista para atuar na direção do veículo:

- **Lane Keeping Aid Aplique a direção**

Se o motorista seguir a solicitação de começar a dirigir, a função será definida em modo de espera e esta mensagem será exibida:

- **Lane Keeping Aid Modo de espera até acionar a direção**

A função fica indisponível até o motorista voltar a atuar na direção do veículo.

Informação relacionada

- Sistema de suporte ao motorista (pág. 284)
- Ativação e desativação da assistência da faixa (pág. 353)
- Limitações da Assistência de Faixa (pág. 354)
- Símbolos e mensagens para assistente de faixa de rodagem (pág. 355)

Ativação e desativação da assistência da faixa

A função Assistência de Permanência na Faixa (LKA) (LKA⁸⁵) é opcional - o motorista pode escolher ativar ou desativar esta função.



Ative ou desative a função usando este botão na visualização da função do visor central.

- Indicação de botão VERDE - a função está ativada.
- Indicação de botão CINZA - a função está desativada.

Informação relacionada

- Assistência de faixa de rodagem (pág. 351)
- Seleção da opção de assistência para assistência da faixa (pág. 354)
- Limitações da Assistência de Faixa (pág. 354)

⁸⁵ Lane Keeping Aid

Seleção da opção de assistência para assistência da faixa

O motorista pode selecionar de que forma a Assistência de Permanência na Faixa (LKA⁸⁶) deve reagir se o veículo sair da faixa de rodagem.

1. Selecione **Configurações → My Car → IntelliSafe** na visualização superior do visor central.
2. No caso de **Modo Lane Keeping Aid**, selecione como a função deve reagir:
 - **Direção** - o motorista recebe assistência de condução sem uma advertência.
 - **Alerta** - o motorista só é avisado pela vibração do volante.
 - **Ambos** - o motorista recebe um aviso tanto da vibração do volante como da assistência de direção.

Informação relacionada

- Assistência de faixa de rodagem (pág. 351)

Limitações da Assistência de Faixa

Em algumas situações de trânsito complicadas, a Assistência de Faixa (LKA⁸⁷) pode ter dificuldade em auxiliar o motorista do modo correto. Nestas situações, recomenda-se que a função seja desligada.

Exemplos destas situações:

- trabalhos na estrada
- condições de inverno
- superfície da estrada em más condições
- modo de condução muito "esportivo"
- mau tempo com visibilidade reduzida
- estradas com marcações laterais pouco claras ou inexistentes
- margens ou outras linhas que não as marcações laterais de faixa de rodagem
- enquanto a direção servo da resistência do volante dependente da velocidade está funcionando com potência reduzida, por exemplo ao resfriar devido a superaquecimento.

A função não pode detectar barreiras, trilhos ou obstáculos similares ao lado da faixa de rodagem.

NOTA

Esta função usa as unidades de câmera e radar do veículo, que possuem certas limitações gerais.

Informação relacionada

- Assistência de faixa de rodagem (pág. 351)
- Força de direção dependente da velocidade (pág. 284)
- Limitações da câmera e da unidade de radar (pág. 410)



⁸⁶ Lane Keeping Aid

⁸⁷ Lane Keeping Aid

Símbolos e mensagens para assistente de faixa de rodagem



Vários símbolos e mensagens sobre o assistente de faixa de rodagem (LKA⁸⁸) podem ser

mostrados no visor do motorista. Seguem alguns exemplos.

Símbolo	Mensagem	Especificação
	Sist. sup. motor. Funcionalidade reduzida Serviço necessário	O sistema não funciona do modo esperado. Entre em contato com uma oficina ^A .
	Sensor do para-brisa Sensor bloqueado. Veja o Manual de instruções	A capacidade da câmera para ver a faixa em frente ao veículo está reduzida.

⁸⁸ Lane Keeping Aid



Símbolo	Mensagem	Especificação
	Lane Keeping Aid Aplique a direção	O assistente de direção LKA não funciona se o motorista não estiver com as mãos no volante. Siga as instruções e dirija o carro.
	Lane Keeping Aid Modo de espera até acionar a direção	LKA é definido em modo de espera até que o motorista comece a dirigir o carro novamente.

^A Recomenda-se uma oficina autorizada Volvo.

Uma mensagem de texto pode ser apagada com uma breve pressão no botão , situado no centro do teclado do lado direito do volante.

Se uma mensagem persistir, entre em contato com uma oficina^A.

Informação relacionada

- Assistência de faixa de rodagem (pág. 351)
- Modo de exibição da assistência da faixa (pág. 357)
- Limitações da Assistência de Faixa (pág. 354)

Modo de exibição da assistência da faixa

A Assistência da faixa de rodagem (LKA⁸⁹) é visualizada por símbolos no visor do motorista, dependendo da situação.



Aqui, temos alguns exemplos de símbolos e situações em que eles são exibidos:

Disponível



Disponível - as linhas da faixa de rodagem no símbolo são BRANCAS.

A Assistência da faixa de rodagem está procurando uma ou duas linhas da faixa de rodagem.

Indisponível

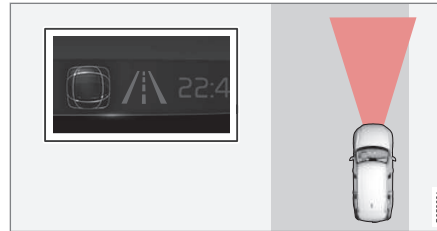

Indisponível - as linhas da faixa de rodagem no símbolo são CINZAS.

A Assistência da faixa de rodagem não consegue detectar as linhas da faixa de rodagem, a velocidade é muito baixa ou a estrada é muito estreita.

Indicação da assistência/advertência de direção



A assistência/advertência de direção - as linhas da faixa de rodagem no símbolo são COLORIDAS.

A Assistência da faixa de rodagem indica que o sistema está dando uma advertência e/ou tentando guiar o veículo de volta para a faixa de rodagem.

Informação relacionada

- Assistência de faixa de rodagem (pág. 351)
- Limitações da Assistência de Faixa (pág. 354)

⁸⁹ Lane Keeping Aid

Assistência de direção diante de risco de colisão

A função **Assistência anticolisão** pode ajudar o motorista a reduzir o risco de o veículo abandonar inadvertidamente a faixa de rodagem e/ou colidir com outro veículo ou obstáculo dirigindo ativamente o veículo para a faixa de rodagem e/ou desviando.

A função é composta de estas subfunções:

- Assistência de direção diante de risco de saída da pista
- Assistência de direção diante de risco de colisão com trânsito em sentido contrário
- Assistência de direção diante de risco de colisão traseira*

Após uma atuação automática, o visor do motorista avisa com uma mensagem de texto:

Assistência anticolisão Interv. automática

AVISO

- A função é um suporte ao motorista adicional e destinado a facilitar a condução, e a torná-la mais segura. A função não pode lidar com todas as situações em todas as condições de tráfego, clima e estrada.
- O motorista deve ler todas as seções do manual de instruções relativas a esta função para aprender sobre fatores como limitações e o que o motorista deve saber antes de usar o sistema.
- As funções de suporte ao motorista não substituem a atenção e o julgamento do motorista. O motorista é sempre responsável por garantir que o veículo seja dirigido de maneira segura, na velocidade adequada, com uma distância adequada até outros veículos e em conformidade com normas e regulamentações de trânsito atuais.

NOTA

O motorista é sempre responsável por decidir quanto o veículo deve esterçar. O veículo nunca pode assumir o comando.

Informação relacionada

- Sistema de suporte ao motorista (pág. 284)
- Ativação ou desativação da assistência de direção no caso de risco de colisão (pág. 359)
- Assistência de direção diante de risco de saída da pista (pág. 359)
- Assistência de direção diante de risco de colisão com trânsito em sentido contrário (pág. 360)
- Assistência de direção diante de risco de colisão traseira* (pág. 361)
- Limitações da assistência de direção em caso de risco de colisão (pág. 362)
- Símbolos e mensagens da Assistência de direção diante de risco de colisão (pág. 363)

Ativação ou desativação da assistência de direção no caso de risco de colisão

A função Assistência de direção é opcional. O motorista pode escolher ativar ou desativar esta função.



Ative ou desative a função usando este botão na visualização da função do visor central.

- Indicação de botão VERDE - a função está ativada.
- Indicação de botão CINZA - a função está desativada.

A função é ativada automaticamente sempre que o motor é arrancado⁹⁰.

i NOTA

Quando a função **Assistência anticolisão** está desativada, todas as subfunções são desligadas:

- Assistência de direção em caso de risco de saída da faixa
- Assistência de direção em caso de risco de colisão no sentido contrário
- Assistência de direção diante de risco de colisão traseira*

Embora seja possível desativar a função, é aconselhável que o motorista sempre a tenha ativada, pois ela melhora a segurança da condução na maioria dos casos.

Informação relacionada

- Assistência de direção diante de risco de colisão (pág. 358)
- Limitações da assistência de direção em caso de risco de colisão (pág. 362)

Assistência de direção diante de risco de saída da pista

A assistência de direção tem diversas subfunções. A assistência de direção, no caso de risco de saída da faixa, pode ajudar o motorista e reduzir o risco de o veículo abandonar inadvertidamente a estrada atuando ativamente a direção do veículo de volta para a estrada.

A função tem dois níveis de ativação na intervenção:

- Apenas assistência de direção
- Assistência de direção com intervenção de frenagem

Apenas assistência de direção

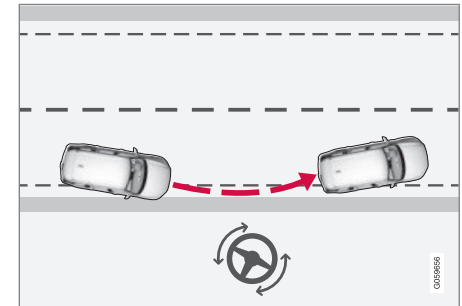

Intervenção com assistência de direção

⁹⁰ Em alguns mercados, é reativada a mesma configuração presente quando o motor foi desligado.

Assistência de direção com intervenção de frenagem

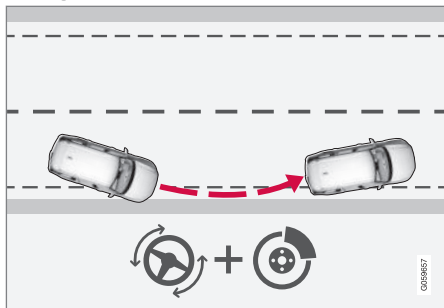

Intervenção com assistência de direção e frenagem

A intervenção de frenagem ajuda em situações em que apenas a assistência de direção não seja suficiente. A força de frenagem é adaptada automaticamente dependendo da situação no momento da saída da pista.

A função está ativa no intervalo de velocidades 65-140 km/h (40-87 mph) em estradas com marcações/linhas da faixa de rodagem bem visíveis.

Uma câmera faz a leitura das margens da estrada e das marcações de faixa de rodagem pintadas. Se o veículo estiver na eminência de cruzar uma linha da faixa de rodagem, o veículo é dirigido de volta para a estrada e, se a ação na direção não for suficiente para evitar a

saída da faixa de rodagem, os freios também são ativados.

No entanto, a função **não** intervém com assistência de direção nem com ação de frenagem quando os indicadores de direção são utilizados. Quando a função detecta que o motorista conduz o veículo de um modo ativo, a ativação da função permanece em contenção.

Informação relacionada

- Assistência de direção diante de risco de colisão (pág. 358)
- Limitações da assistência de direção em caso de risco de colisão (pág. 362)

Assistência de direção diante de risco de colisão com trânsito em sentido contrário

A assistência de direção tem diversas subfunções. A assistência de direção no caso de risco de colisão dianteira pode ajudar um motorista distraído que não percebeu que o veículo está indo para a faixa oposta.

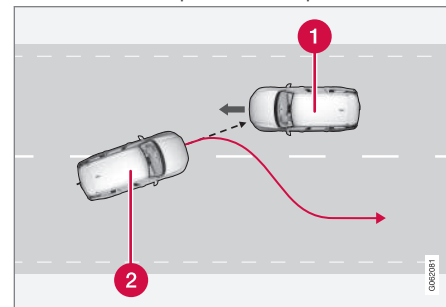

A função pode assistir dirigindo de volta para a sua faixa de rodagem.

- 1 Veículo em sentido contrário
- 2 Seu veículo

Ao mesmo tempo em que a intervenção da direção é ativada, a advertência de colisão para o suporte ao motorista também é ativada. No entanto, o pulsar do freio incluído com a advertência de colisão não será ativado.

A função está ativa no intervalo de velocidades 60-140 km/h (37-87 mph) em estradas com marcações/linhas de estrada bem visíveis.

Se o veículo estiver na iminência de deixar a sua faixa de rodagem com um veículo em sentido contrário se aproximando, a função pode ajudar o motorista a dirigir o veículo de volta para a sua faixa de rodagem.

No entanto, a função **não** atua com a assistência de direção quando os indicadores de direção são utilizados. Quando a função detecta que o motorista conduz o veículo de um modo ativo, a ativação da função permanece em contenção.

Informação relacionada

- Assistência de direção diante de risco de colisão (pág. 358)
- Advertência do suporte ao motorista no caso de risco de colisão (pág. 346)
- Limitações da assistência de direção em caso de risco de colisão (pág. 362)

Assistência de direção diante de risco de colisão traseira*

A assistência de direção tem diversas subfunções. A assistência de direção, se houver risco de colisão traseira, pode auxiliar um motorista distraído quando este não percebe que o veículo está na iminência de deixar a sua faixa de rodagem com um veículo aproximando-se por trás ou quando há um veículo no ponto cego.

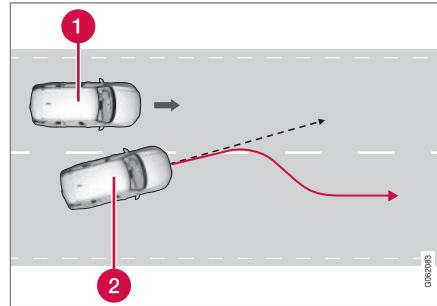

A função pode ajudar trazendo o veículo de volta para a sua faixa de rodagem.

- 1 Outro veículo no ponto cego
- 2 Seu veículo

Se o veículo estiver na iminência de deixar a sua faixa de rodagem com outro veículo no ponto cego ou com um veículo na faixa de

rodagem adjacente aproximando-se rapidamente, a função pode ajudar o motorista a trazer o veículo de volta para a sua faixa de rodagem.

A função pode auxiliar mesmo quando o motorista muda de faixa de rodagem com as setas ativadas sem perceber que outro veículo se aproxima.

A função está ativa no intervalo de velocidades 60-140 km/h (37-87 mph) em estradas com marcações/linhas de estrada bem visíveis.

As luzes dos espelhos da porta piscam durante a intervenção da direção, independentemente de a função BLIS⁹¹ estar ativada.

Informação relacionada

- Assistência de direção diante de risco de colisão (pág. 358)
- BLIS* (pág. 365)
- Limitações da assistência de direção em caso de risco de colisão (pág. 362)

⁹¹ Blind Spot Information

Limitações da assistência de direção em caso de risco de colisão

A função pode ter funcionalidade limitada em determinadas situações e não atuar, por exemplo, nas seguintes situações:

- perante veículos pequenos, como por exemplo, motocicletas
- se a maior parte do veículo estiver na faixa de rodagem adjacente
- em estradas/faixas de rodagem com marcações laterais pouco claras ou inexistentes
- fora do intervalo de velocidades 60-140 km/h (37-87 mph)
- enquanto a direção servo da resistência do volante dependente da velocidade está funcionando com potência reduzida, por exemplo ao resfriar devido a superaquecimento.

Outras situações exigentes podem incluir:

- trabalhos na estrada
- condições de inverno
- estradas estreitas
- superfície da estrada em más condições
- modo de condução muito "esportivo"
- mau tempo com visibilidade reduzida.

Nestas situações de trânsito complicadas, a função pode ter dificuldade em auxiliar o motorista do modo correto. Nestas situações recomenda-se que a mesma seja desligada.

NOTA

Esta função usa as unidades de câmara e radar do veículo, que possuem certas limitações gerais.



Informação relacionada

- Assistência de direção diante de risco de colisão (pág. 358)
- Assistência de direção diante de risco de saída da pista (pág. 359)
- Assistência de direção diante de risco de colisão com trânsito em sentido contrário (pág. 360)
- Assistência de direção diante de risco de colisão traseira* (pág. 361)

Símbolos e mensagens da Assistência de direção diante de risco de colisão

O visor do motorista pode exibir uma série de símbolos e mensagens relacionadas com a

assistência de direção. Seguem alguns exemplos.

Símbolo	Mensagem	Especificação
	Assistência anticolisão Interv. automática	Quando a função é ativada, aparece uma mensagem que informa o motorista desse fato.
	Sensor do para-brisa Sensor bloqueado. Veja o Manual de instruções	A capacidade da câmera para ver a faixa em frente ao veículo está reduzida.

Uma mensagem de texto pode ser apagada com uma breve pressão no botão , situado no centro do teclado do lado direito do volante.

Se a mensagem permanecer: Entre em contato com uma oficina - recomenda-se uma oficina autorizada Volvo.

Informação relacionada

- Assistência de direção diante de risco de colisão (pág. 358)
- Limitações da assistência de direção em caso de risco de colisão (pág. 362)

Rear Collision Warning*⁹²

A função Rear Collision Warning⁹³ (RCW) pode ajudar o motorista a evitar ser atingido por um veículo que se aproxime por trás.

Os motoristas em veículos atrás podem ser advertidos sobre uma colisão iminente pela função que pisca intensamente com os indicadores de direção.

Se, em uma velocidade inferior a 30 km/h (20 mph), a função determinar que o veículo corre o risco de sofrer uma colisão traseira, os tensionadores do cinto de segurança podem tensionar os cintos de segurança dianteiros. O Whiplash Protection System também é ativado no caso de uma colisão.

Imediatamente antes da colisão traseira, esta função pode também ativar o freio de pé para reduzir a aceleração do veículo durante a colisão. No entanto, o freio de pé só é ativado quando o veículo está parado. O freio de pé é imediatamente liberado se o pedal do acelerador for pressionado.

A função é ativada automaticamente sempre que o motor é ligado.

AVISO

- A função é um suporte ao motorista adicional e destinado a facilitar a condução, e a torná-la mais segura. A função não pode lidar com todas as situações em todas as condições de tráfego, clima e estrada.
- O motorista deve ler todas as seções do manual de instruções relativas a esta função para aprender sobre fatores como limitações e o que o motorista deve saber antes de usar o sistema.
- As funções de suporte ao motorista não substituem a atenção e o julgamento do motorista. O motorista é sempre responsável por garantir que o veículo seja dirigido de maneira segura, na velocidade adequada, com uma distância adequada até outros veículos e em conformidade com normas e regulamentações de trânsito atuais.

Informação relacionada

- Sistema de suporte ao motorista (pág. 284)
- Limitações do Rear Collision Warning* (pág. 365)

- Whiplash Protection System (pág. 45)

⁹² Advertência de colisão traseira.

⁹³ A função não está disponível em todos os mercados.

Limitações do Rear Collision Warning*⁹⁴

Em algumas situações, o Rear Collision Warning (RCW) pode ter dificuldade em auxiliar o motorista em caso de risco de colisão. Por exemplo:

- o veículo atrás é detectado muito tarde
- o veículo atrás muda de faixa de rodagem tardiamente
- está ligado ao sistema elétrico do veículo um reboque, suporte de bicicletas ou semelhante - neste caso a função é desativada automaticamente.

i NOTA

Em alguns mercados, o RCW **não** apresenta uma advertência com os indicadores de direção devido às regulamentações de trânsito locais. Nesses casos, essa parte da função será desativada.

i NOTA

A advertência com os indicadores de direção para Rear Collision Warning* é desativada se a distância de advertência para alerta de colisão na função City Safety estiver definida no menor nível "**Tardio**".

No entanto, as funções do pré-tensionador do cinto de segurança e do freio permanecem ativas.

i NOTA

Esta função usa as unidades de câmera e radar do veículo, que possuem certas limitações gerais.

Informação relacionada

- Rear Collision Warning* (pág. 364)
- Ajustar a distância de advertência para o City Safety (pág. 293)
- Limitações da câmera e da unidade de radar (pág. 410)

BLIS*

A função BLIS⁹⁵ é destinada a ajudar o motorista a detectar veículos diagonalmente atrás ou ao lado do veículo e também fornecer assistência em trânsito pesado em estradas com diversas pistas na mesma direção.



Localização da lâmpada BLIS

O BLIS é um auxílio ao motorista que adverte para:

- veículos no ponto cego
- aproximação rápida de veículo nas pistas direita e esquerda mais próximas.

⁹⁴ Advertência de colisão traseira.

⁹⁵ Blind Spot Information

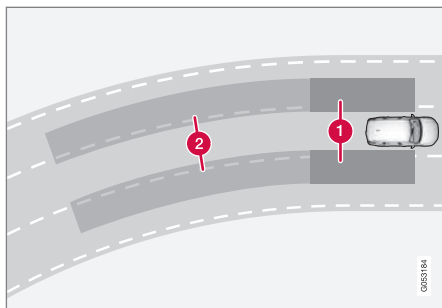

Princípio do BLIS

- 1 Área no ponto cedo
- 2 Área para aproximação rápida de veículo

O sistema é projetado para reagir quando:

- o seu veículo é ultrapassado por outros veículos
- outro veículo está se aproximando rapidamente do seu veículo.

Quando o BLIS detecta um veículo na Área 1 ou um veículo se aproximando rapidamente na Área 2, a lâmpada indicadora no espelho da porta do lado afetado acende com brilho constante. Se o motorista ativar o indicador de direção no mesmo lado da advertência, a lâmpada indicadora começará a piscar com luz mais intensa.

O BLIS está ativo quando o veículo do motorista está a uma velocidade acima de 10 km/h (6 mph).

Se os veículos que passarem estiverem mais de 15 km/h (9 mph) mais rápidos que o veículo do motorista, o BLIS não reagirá.

i NOTA

A luz acenderá na lateral onde o sistema detectou o veículo. Se o veículo for ultrapassado pelos dois lados ao mesmo tempo, as duas luzes se acenderão.

! AVISO

- A função é um suporte ao motorista adicional e destinado a facilitar a condução, e a torná-la mais segura. A função não pode lidar com todas as situações em todas as condições de tráfego, clima e estrada.
- O motorista deve ler todas as seções do manual de instruções relativas a esta função para aprender sobre fatores como limitações e o que o motorista deve saber antes de usar o sistema.
- As funções de suporte ao motorista não substituem a atenção e o julgamento do motorista. O motorista é sempre responsável por garantir que o veículo seja dirigido de maneira segura, na velocidade adequada, com uma distância adequada até outros veículos e em conformidade com normas e regulamentações de trânsito atuais.

Informação relacionada

- Sistema de suporte ao motorista (pág. 284)
- Ativar ou desativar BLIS (pág. 367)
- Limitações do BLIS (pág. 367)
- Mensagens do BLIS (pág. 368)

Ativar ou desativar BLIS

A função BLIS⁹⁶ pode ser ativada ou desativada.



Ative ou desative a função usando este botão na visualização da função do visor central.

- Indicação de botão VERDE - a função está ativada.
- Indicação de botão CINZA - a função está desativada.

Se BLIS estiver ativado ao dar a partida no motor, a função se confirma com o piscar das luzes indicadoras do espelho retrovisor uma vez.

Se BLIS foi desativado quando o motor foi desligado, ele continuará desativado quando o motor for ligado e nenhuma luz indicadora se acenderá.

Informação relacionada

- BLIS* (pág. 365)
- Limitações do BLIS (pág. 367)

Limitações do BLIS

A função BLIS⁹⁷ pode ter a funcionalidade limitada em certas situações.

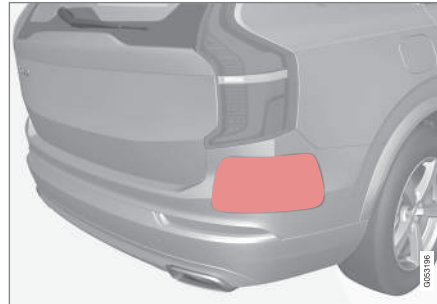

Mantenha a superfície indicada limpa – tanto no lado esquerdo como direito do veículo⁹⁸.

Exemplos de limitações:

- Sujeira, gelo e neve sobre os sensores podem reduzir as funções e impossibilitar as advertências.
- A função BLIS é automaticamente desativada quando um reboque, suporte de bicicletas ou semelhante é ligado ao sistema elétrico do veículo.
- Para um bom desempenho do BLIS, não deve haver suporte de bicicletas, suporte

de bagagem nem semelhantes montados na barra de reboque do veículo.

AVISO

- O BLIS não funciona em curvas fechadas.
- O BLIS não funciona em marcha à ré.

NOTA

Esta função usa as unidades de radar do veículo, que têm certas limitações gerais.

Informação relacionada

- BLIS* (pág. 365)
- Limitações da câmera e da unidade de radar (pág. 410)

⁹⁶ Blind Spot Information

⁹⁷ Blind Spot Information

⁹⁸ OBSERVAÇÃO: A imagem é ilustrativa - os detalhes podem variar com o modelo do veículo.

Mensagens do BLIS

O visor do motorista pode exibir uma série de mensagens relacionadas com o BLIS⁹⁹.

Seguem alguns exemplos.

Mensagem	Especificação
Sensor de ponto cego Serviço necessário	O sistema não funciona do modo esperado. Entre em contato com uma oficina ^A .
Sist. inf. pto cego desl. Reboque instalado	O BLIS e o CTA ^B foram desativados quando um reboque foi conectado ao sistema elétrico do veículo.

^A Recomenda-se uma oficina autorizada Volvo.

^B Cross Traffic Alert*

Uma mensagem de texto pode ser apagada com uma breve pressão no botão , situado no centro do teclado do lado direito do volante.

Se uma mensagem persistir, entre em contato com uma oficina^A.

Informação relacionada

- BLIS* (pág. 365)
- Cross Traffic Alert* (pág. 371)

⁹⁹ Blind Spot Information

Driver Alert Control

A função Driver Alert Control (DAC) destina-se a auxiliar o motorista alertando-o para um comportamento de condução inseguro, por exemplo, quando o motorista está distraído ou na iminência de adormecer.

O DAC tem como objetivo detectar uma condução progressivamente distraída e destina-se sobretudo à utilização em grandes vias. A função não foi concebida para o trânsito das cidades.

A função é ativada quando a velocidade ultrapassa 65 km/h (40 mph) e mantém-se ativa enquanto a velocidade for superior a 60 km/h (37 mph).

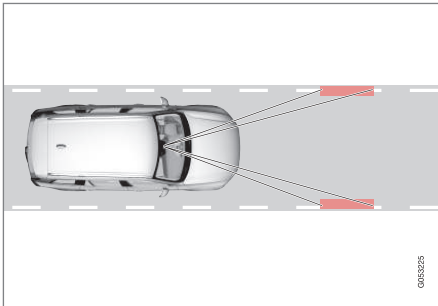

O DAC lê a localização do veículo na faixa de rodagem.

Uma câmera faz a leitura das marcações laterais da estrada e compara o desenvolvimento

das marcações com os movimentos do volante executados pelo motorista.

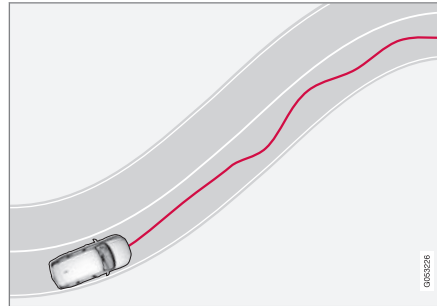

O veículo desloca-se de modo errante na faixa de rodagem.



Se o comportamento de condução se tornar significativamente inseguro, o motorista é alertado com este símbolo no visor do motorista juntamente com um sinal acústico

e a mensagem de texto **Chegou o momento de fazer uma pausa.**

Se o veículo for equipado com Sensus Navigation* e tiver a função **Parada para repouso** ativada, também são exibidas sugestões de local adequado para uma parada.

A advertência é repetida após algum tempo caso o estilo de condução não seja melhorado.

AVISO

O Driver Alert Control não deve ser usado por um período de direção prolongado. O motorista deve planejar paradas em intervalos regulares e garantir que esteja descansado.

AVISO

Um alarme do Driver Alert Control deve ser sempre encarado de forma séria, pois um condutor cansado frequentemente não reconhece o seu estado.

Em caso de alarme ou sensação de cansaço:

- Pare o automóvel de forma segura logo que possível e descanse.

Estudos indicam que é igualmente perigoso conduzir cansado ou sob o efeito do álcool ou de estimulantes.



AVISO

- A função é um suporte ao motorista adicional e destinado a facilitar a condução, e a torná-la mais segura. A função não pode lidar com todas as situações em todas as condições de tráfego, clima e estrada.
- O motorista deve ler todas as seções do manual de instruções relativas a esta função para aprender sobre fatores como limitações e o que o motorista deve saber antes de usar o sistema.
- As funções de suporte ao motorista não substituem a atenção e o julgamento do motorista. O motorista é sempre responsável por garantir que o veículo seja dirigido de maneira segura, na velocidade adequada, com uma distância adequada até outros veículos e em conformidade com normas e regulamentações de trânsito atuais.

Informação relacionada

- Sistema de suporte ao motorista (pág. 284)
- Ativar ou desativar Driver Alert Control (pág. 370)

- Selecionar guia para local de descanso em caso de advertência do Driver Alert Control (pág. 371)
- Limitações do Driver Alert Control (pág. 371)

Ativar ou desativar Driver Alert Control

A função Driver Alert Control (DAC) pode ser ativada ou desativada.

1. Pressione **Configurações** na visualização superior do visor central.
2. Selecione **My Car** → **IntelliSafe** → **Driver Alert**.
3. Marque ou Desmarque **Alerta de vigilância** para ativar ou desativar a função.

Informação relacionada

- Driver Alert Control (pág. 369)
- Limitações do Driver Alert Control (pág. 371)

Selecionar guia para local de descanso em caso de advertência do Driver Alert Control

Em veículos equipados com Sensus Navigation* o motorista pode ativar um guia que pode sugerir automaticamente um local de descanso adequado quando o Driver Alert Control (DAC) dá uma advertência.

É possível selecionar se a função **Parada para repouso** deve estar ativada ou desativada.

1. Pressione **Configurações** na visualização superior do visor central.
2. Selecione **My Car → IntelliSafe → Driver Alert**.
3. Marque ou Desmarque **Parada para repouso** para ativar ou desativar a função.

Informação relacionada

- Driver Alert Control (pág. 369)
- Limitações do Driver Alert Control (pág. 371)

Limitações do Driver Alert Control

A função Driver Alert Control (DAC) pode ter a funcionalidade limitada em certas situações.

Em certas situações o sistema pode emitir advertências apesar de o estilo de condução não se ter alterado, por exemplo:

- com vento lateral forte
- superfície esburacada.

AVISO

Em alguns casos, o comportamento da condução não será afetado apesar do cansaço do motorista, por exemplo, ao usar a função Pilot Assist*, fazendo com que o motorista não receba uma advertência do DAC.

Portanto, é importante sempre parar e descansar quando sentir-se cansado, tenha a função fornecida uma advertência ou não.

NOTA

Esta função usa as unidades de câmera e radar do veículo, que possuem certas limitações gerais.

Informação relacionada

- Driver Alert Control (pág. 369)
- Limitações da câmera e da unidade de radar (pág. 410)

Cross Traffic Alert*¹⁰⁰

O Cross Traffic Alert (CTA) é um suporte ao motorista complementar do BLIS¹⁰¹, destinado a ajudar o motorista a detectar trânsito cruzando na traseira do veículo ao dar marcha à ré.

A subfunção **frenagem automática** pode ajudar o motorista a parar o veículo se existir risco de colisão com um veículo não observado.

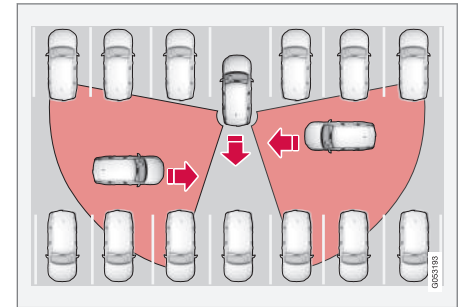

Exemplos de áreas nas quais CTA pode auxiliar o motorista a detectar obstáculos durante a marcha à ré.

O CTA foi concebido para detectar principalmente veículos. Em condições favoráveis, podem também ser detectados objetos menores, como bicicletas e pedestres.



« A função só está ativa quando o veículo se desloca para trás ou se a marcha à ré está selecionada.

Se o CTA detectar que algo se aproxima pela lateral, a situação é indicada com:

- um sinal sonoro - o som soa no alto-falante da esquerda ou da direita dependendo do sentido por onde o objeto se aproxima.
- um ícone aceso no gráfico **Sistema de assistência para estacionamento** da tela.
- um ícone na visualização superior da Câmera do assistente de estacionamento.



Ícone do Cross Traffic Alert aceso no gráfico

Sistema de assistência para estacionamento da tela.

Se o motorista não der atenção à advertência do CTA e a colisão for inevitável, a função **frenagem automática** entra em ação para parar o veículo, apresentando no visor do motorista uma mensagem de texto explicando o motivo da frenagem do veículo.

AVISO

- A função é um suporte ao motorista adicional e destinado a facilitar a condução, e a torná-la mais segura. A função não pode lidar com todas as situações em todas as condições de tráfego, clima e estrada.
- O motorista deve ler todas as seções do manual de instruções relativas a esta função para aprender sobre fatores como limitações e o que o motorista deve saber antes de usar o sistema.
- As funções de suporte ao motorista não substituem a atenção e o julgamento do motorista. O motorista é sempre responsável por garantir que o veículo seja dirigido de maneira segura, na velocidade adequada, com uma distância adequada até outros veículos e em conformidade com normas e regulamentações de trânsito atuais.

Informação relacionada

- Sistema de suporte ao motorista (pág. 284)
- Ativação ou desativação do Cross Traffic Alert* (pág. 373)

¹⁰⁰Alerta de tráfego cruzado quando o veículo está em marcha à ré.

¹⁰¹Blind Spot Information

- Limitações do Cross Traffic Alert* (pág. 373)
- Mensagens do Cross Traffic Alert* (pág. 375)
- BLIS* (pág. 365)
- Assistente de estacionamento* (pág. 376)

Ativação ou desativação do Cross Traffic Alert*¹⁰²

O motorista pode escolher desligar a função Cross Traffic Alert (CTA).



Ative ou desative a função usando este botão na visualização da função do visor central.

- Indicação de botão VERDE - a função está ativada.
- Indicação de botão CINZA - a função está desativada.

A função é ativada automaticamente cada vez que o motor é arrancado.

Informação relacionada

- Cross Traffic Alert* (pág. 371)
- Limitações do Cross Traffic Alert* (pág. 373)
- Mensagens do Cross Traffic Alert* (pág. 375)

Limitações do Cross Traffic Alert*¹⁰³

A função Cross Traffic Alert (CTA) com **frenagem automática** pode ter funcionamento limitado em determinadas situações. A intervenção do freio fica ativa em velocidades abaixo de 15 km/h.

AVISO

A subfunção **frenagem automática** só pode detectar e frear para outros veículos que estejam se movendo, e **não** para obstáculos parados, um ciclista ou um pedestre, por exemplo.

CTA tem uma certa limitação, os sensores de CTA não conseguem "ver" através de outros veículos estacionados ou obstruções, por exemplo.

Seguem alguns exemplos em que o "campo de visão" do CTA pode ficar limitado, não permitindo a detecção da aproximação de outros veículos até que eles fiquem muito próximos:

¹⁰²Alerta de tráfego cruzado quando o veículo está em marcha à ré.

¹⁰³Alerta de tráfego cruzado quando o veículo está em marcha à ré.

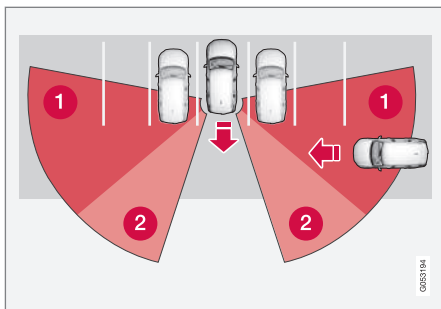

O veículo está muito inserido em uma vaga de estacionamento.

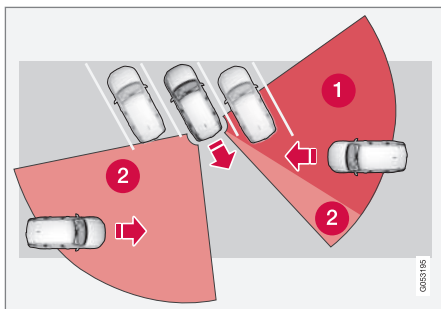

Em uma vaga de estacionamento inclinado o CTA pode ficar completamente "cego" em relação a um lado.

- 1 Setor cego do CTA.
- 2 Setor em que o CTA pode detectar/"ver".

No entanto, quando o veículo recua lentamente, o ângulo em relação ao veículo/objeto que se encontra em obstrução altera-se, diminuindo rapidamente o setor cego.

Exemplos de outras limitações

- A subfunção **frenagem automática** detecta apenas veículos em movimento e, por isso, **não** consegue "ver" e frear diante de objetos imóveis, ciclistas ou pedestres, por exemplo.
- Sujeira, gelo e neve sobre os sensores podem reduzir as funções e impossibilitar as advertências.
- O CTA é desativado automaticamente quando um reboque, suporte de bicicletas ou semelhante é ligado ao sistema elétrico do veículo.
- Para um bom desempenho do CTA, não deve haver suporte de bicicletas, suporte de bagagem nem semelhantes montados na barra de reboque do veículo.

i NOTA

Esta função usa as unidades de radar do veículo, que têm certas limitações gerais.

Informação relacionada

- Cross Traffic Alert* (pág. 371)
- Limitações da câmera e da unidade de radar (pág. 410)

Mensagens do Cross Traffic Alert*¹⁰⁴

O visor do motorista pode exibir uma série de mensagens relacionadas ao Cross Traffic Alert (CTA). Seguem alguns exemplos.

Mensagem	Especificação
Sensor de ponto cego Serviço necessário	O sistema não funciona do modo esperado. Entre em contato com uma oficina ^A .
Sist. inf. pto cego desl. Reboque instalado	O BLIS ^B e o CTA foram desativados quando um reboque foi conectado ao sistema elétrico do veículo.

^A Recomenda-se uma oficina autorizada Volvo.

^B Blind Spot Information System

Uma mensagem de texto pode ser apagada com uma breve pressão no botão , situado no centro do teclado do lado direito do volante.

Se uma mensagem persistir, entre em contato com uma oficina^A.

Informação relacionada

- Cross Traffic Alert* (pág. 371)
- BLIS* (pág. 365)
- Limitações do Cross Traffic Alert* (pág. 373)

¹⁰⁴Alerta de tráfego cruzado quando o veículo está em marcha à ré.

Assistente de estacionamento*

A função Sistema de assistência de estacionamento (PAS¹⁰⁵) usa sensores para ajudar o motorista a manobrar em espaços apertados indicando a distância a obstáculos com sinais sonoros combinados com um gráfico no visor central.



Visualização da tela com zonas de obstáculos e setores do sensor.

O visor central apresenta uma imagem geral da relação entre o veículo e os obstáculos detectados.

O setor em destaque indica a presença do obstáculo. Quanto mais próximo o veículo estiver de uma caixa de setor à frente/atrás, mais curta é a distância entre o veículo e o obstáculo detectado.

As seções laterais mudam de cor quando a distância entre o veículo e o objeto diminui.

Quanto mais curta a distância ao obstáculo, mais rápido é o sinal. Qualquer outro som proveniente do sistema de áudio é automaticamente silenciado.

O sinal sonoro para obstáculos à frente e nas laterais está ativo quando o veículo está em movimento, mas cessa após o veículo permanecer parado durante cerca de 2 segundos. O sinal sonoro para obstáculos atrás está ativo mesmo quando o veículo está parado.

Com distância de aproximadamente 30 cm (1 pé) em relação a um obstáculo atrás ou à frente do veículo, o som torna-se constante e os campos dos sensores ativos mais próximos do símbolo do veículo ficam preenchidos.

Com distância inferior a cerca de 25 cm (0,8 pé) em relação a um obstáculo nos lados, o som assume impulsos intensos e o campo do setor ativo muda de LARANJA para VERMELHO.

O nível de som do assistente de estacionamento pode ser ajustado durante a emissão do sinal utilizando o seletor [>II] do console central. O ajuste também pode ser efetuado na opção de menu **Configurações** na visualização superior.

NOTA

Exceto na seção mais próxima ao emblema do veículo, são emitidos avisos sonoros apenas para os objetos que se encontram na trajetória do veículo.

AVISO

- A função é um suporte ao motorista adicional e destinado a facilitar a condução, e a torná-la mais segura. A função não pode lidar com todas as situações em todas as condições de tráfego, clima e estrada.
- O motorista deve ler todas as seções do manual de instruções relativas a esta função para aprender sobre fatores como limitações e o que o motorista deve saber antes de usar o sistema.
- As funções de suporte ao motorista não substituem a atenção e o julgamento do motorista. O motorista é sempre responsável por garantir que o veículo seja dirigido de maneira segura, na velocidade adequada, com uma distância adequada até outros veículos e em conformidade com normas e regulamentações de trânsito atuais.

¹⁰⁵Park Assist System

Informação relacionada

- Sistema de suporte ao motorista (pág. 284)
- Piloto do Assistente de Estacionamento dianteiro, traseiro e lateral* (pág. 377)
- Ativação e desativação do sistema de assistência de estacionamento* (pág. 379)
- Símbolos e mensagens do Piloto do Assistente de Estacionamento (pág. 381)
- Limitações da assistência de estacionamento (pág. 379)

Piloto do Assistente de Estacionamento dianteiro, traseiro e lateral*

O Sistema de assistência de estacionamento (PAS¹⁰⁶) tem comportamento diferente dependendo da parte do veículo que se aproxima de um obstáculo.

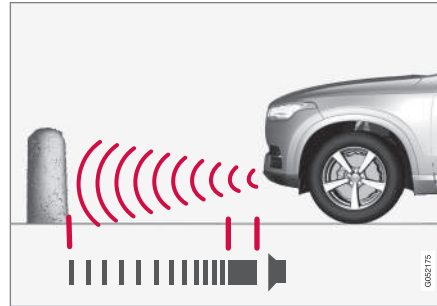
Para frente

O sinal de advertência tem um som constante a menos de cerca de 30 cm (1 pé) de um obstáculo.

Os detectores dianteiros do Sistema de assistência de estacionamento são ativados automaticamente quando o motor é ligado. Os sensores estão ativos com velocidades inferiores a 10 km/h (6 mph).

A zona de medição alcança cerca de 80 cm (2,5 pés) à frente do veículo.

i NOTA

A assistência de estacionamento é desativada quando o freio de estacionamento é usado ou o modo **P** é selecionado em um veículo com caixa de câmbio automática.

! IMPORTANTE

Quando luzes auxiliares forem instaladas: Lembre-se de que elas não devem obscurecer os sensores. As luzes auxiliares podem ser percebidas como um obstáculo.

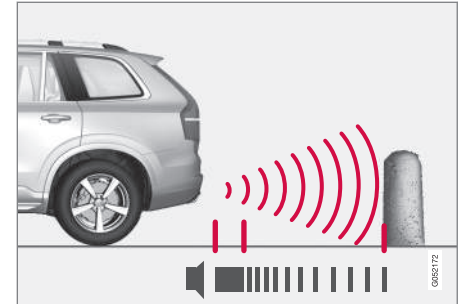
Para trás

O sinal de advertência tem um som constante a menos de cerca de 30 cm (1 pé) de um obstáculo.

- ◀ Os sensores traseiros são ativados quando o veículo se desloca para trás ou quando o seletor de marchas é colocado na posição de marcha à ré.

A zona de medição alcança cerca de 1,5 metro (5 pés) atrás do veículo.

Ao dar a ré com um reboque conectado ao sistema elétrico do veículo, a assistência de estacionamento traseira é desativada automaticamente.

i NOTA

Ao dar marcha à ré com, por exemplo, reboque ou suporte de bicicleta, sem a fixação de reboque genuína Volvo, a assistência de estacionamento pode precisar ser desligada para que os sensores não reajam a eles.

Dos lados

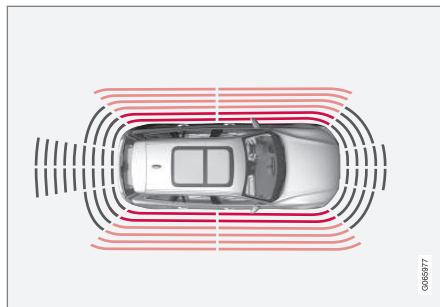

O sinal de advertência pulsa de forma intensa a menos de cerca de 25 cm (0,8 pé) de um obstáculo.

Os sensores laterais do assistente de estacionamento são ativados automaticamente na partida do motor. Os sensores estão ativos com velocidades inferiores a 10 km/h (6 mph).

A zona de medição é de cerca de 25 cm (0,8 pé) nas laterais.

No entanto, o alcance de detecção dos sensores laterais aumenta significativamente quando o ângulo de direção das rodas dianteiras é aumentado, e os obstáculos de até cerca de 90 cm (3 pés) localizados diagonalmente atrás ou na frente do veículo são detectados quando o volante é virado.

Informação relacionada

- Assistente de estacionamento* (pág. 376)
- Campos do sensor do sistema de assistência de estacionamento (pág. 387)

Ativação e desativação do sistema de assistência de estacionamento*

O Sistema de assistência de estacionamento (PAS¹⁰⁷) pode ser ativado ou desativado.

Os detectores laterais e dianteiro da assistência de estacionamento são ativados automaticamente quando o motor é ligado. Os detectores traseiros são ativados se o veículo andar para trás ou quando a marcha à ré é engatada.



Ative ou desative a função usando este botão na visualização da função do visor central.

- Indicação de botão VERDE - a função está ativada.
- Indicação de botão CINZA - a função está desativada.

Em veículos equipados com câmera do Assistente de Estacionamento*, o Piloto do Assistente de Estacionamento também pode ser ativado ou desativado a partir da vista da câmera em questão.

Informação relacionada

- Assistência de estacionamento* (pág. 376)
- Limitações da assistência de estacionamento (pág. 379)

¹⁰⁷Park Assist System

¹⁰⁸Park Assist System

Limitações da assistência de estacionamento

O Sistema de Assistência de Estacionamento (PAS¹⁰⁸) não consegue detectar tudo em todas as situações e, portanto, pode ter um funcionamento limitado em alguns casos.

O motorista deve ter consciência dos seguintes exemplos de limitações do Piloto do Assistente de Estacionamento:

AVISO

- Os sensores de estacionamento possuem pontos cegos onde obstáculos não podem ser detectados.
- Preste especial atenção a pessoas e animais que se encontrem próximas ao veículo.
- Lembre-se que durante a manobra de estacionamento, a frente do veículo pode sair contra o trânsito em sentido contrário.

AVISO



Preste muita atenção ao andar na marcha à ré quando esse símbolo for exibido se um reboque, um suporte para bicicleta ou similar estiver montado e conectado eletricamente

ao veículo.

O símbolo indica que os sensores da assistência de estacionamento traseiros estão **desligados** e não alertarão se houver obstáculos.

**! IMPORTANTE**

Objetos como correntes, colunas finas brilhosas ou barreiras baixas podem estar na sombra do sinal e não serem temporariamente detectadas pelos sensores. O tom de pulso pode parar inesperadamente em vez de mudar para um tom constante.

Os sensores não podem detectar objetos altos, como estações de carregamento protuberantes.

- Nessas situações, preste muita atenção e manobre/reposicione o veículo vagarosamente ou interrompa a manobra atual. Pode haver alto risco de danos a veículos e objetos, já que a informação dos sensores nem sempre é confiável nessas situações.

! IMPORTANTE

Em algumas condições, o sistema de assistência de estacionamento pode produzir sinais de advertência incorretos, causados por fontes de áudio externas com as mesmas frequências ultrassônicas com que o sistema trabalha.

Exemplo dessas fontes incluem buzinas, pneus molhados no asfalto, freios pneumáticos e ruídos de escapamento de motocicletas etc.

i NOTA

Uma vez que a barra de reboque foi configurada com o sistema elétrico do veículo, sua protusão será incluída quando a função medir a distância até um objeto atrás do veículo.

Informação relacionada

- Assistente de estacionamento* (pág. 376)

Símbolos e mensagens do Piloto do Assistente de Estacionamento

Os símbolos e as mensagens do Sistema de assistência de estacionamento (PAS¹⁰⁹)

podem ser exibidos no visor do motorista e/ou no visor central. Seguem alguns exemplos.

Símbolo	Mensagem	Especificação
		Os sensores traseiros da assistência de estacionamento estão desativados , portanto não há advertência sonora para obstáculos/objetos.
	Sist. assist. estacionar Sensores bloqueados. Limpeza necessária	Um ou mais sensores da função estão bloqueados. Verifique e corrija assim que possível.
	Sist. assist. estacionar Não disponível. Serviço necessário	O sistema não funciona do modo esperado. Entre em contato com uma oficina ^A .

^A Recomenda-se uma oficina autorizada Volvo.

Uma mensagem de texto pode ser apagada com uma breve pressão no botão , situado no centro do teclado do lado direito do volante.

Se uma mensagem persistir, entre em contato com uma oficina^A.

Informação relacionada

- Assistente de estacionamento* (pág. 376)
- Limitações da assistência de estacionamento (pág. 379)

¹⁰⁹Park Assist System

Câmera do assistente de estacionamento*

A câmera do assistente de estacionamento (PAC¹¹⁰) pode auxiliar o motorista ao manobrar em espaços apertados indicando obstáculos com imagem de câmera e gráfico no visor central.

A câmera do assistente de estacionamento é uma função de suporte que é ativada automaticamente quando a marcha à ré é selecionada ou manualmente através do visor central.



Exemplo de vista de câmara.

- 1 **Zoom**¹¹¹ - ampliar/diminuir
- 2 **Visão 360°*** - ativa/desativa todas as câmeras
- 3 **PAS**¹¹² - ativa/desativa os sensores do assistente de estacionamento

- 4 **Linhas** - ativa/desativa a linhas auxiliares
- 5 **Reboque*** - ativa/desativa a linha auxiliar da barra de reboque^{*113}
- 6 **CTA*** - ativa/desativa o Cross Traffic Alert

Objetos/obstáculos podem estar mais perto do veículo do que parecem na tela.

AVISO

- Os sensores de estacionamento possuem pontos cegos onde obstáculos não podem ser detectados.
- Preste especial atenção a pessoas e animais que se encontrem próximas ao veículo.
- Lembre-se que durante a manobra de estacionamento, a frente do veículo pode sair contra o trânsito em sentido contrário.

¹¹⁰ Park Assist Camera

¹¹¹ Ao fazer zoom as linhas auxiliares apagam.

¹¹² Park Assist System

¹¹³ Não está disponível para todos os modelos e mercados.

AVISO

- A função é um suporte ao motorista adicional e destinado a facilitar a condução, e a torná-la mais segura. A função não pode lidar com todas as situações em todas as condições de tráfego, clima e estrada.
- O motorista deve ler todas as seções do manual de instruções relativas a esta função para aprender sobre fatores como limitações e o que o motorista deve saber antes de usar o sistema.
- As funções de suporte ao motorista não substituem a atenção e o julgamento do motorista. O motorista é sempre responsável por garantir que o veículo seja dirigido de maneira segura, na velocidade adequada, com uma distância adequada até outros veículos e em conformidade com normas e regulamentações de trânsito atuais.

Informação relacionada

- Sistema de suporte ao motorista (pág. 284)
- Locais de câmera do assistente de estacionamento e áreas de monitoramento* (pág. 383)

- Linhas de assistência de estacionamento da câmera do assistente de estacionamento* (pág. 385)
- Campos do sensor do sistema de assistência de estacionamento (pág. 387)
- Ativar câmera do assistente de estacionamento (pág. 389)
- Símbolos e mensagens da câmera do Assistente de Estacionamento (pág. 390)
- Limitações da câmera e da unidade de radar (pág. 410)
- Assistente de estacionamento* (pág. 376)
- Cross Traffic Alert* (pág. 371)

Locais de câmera do assistente de estacionamento e áreas de monitoramento*

As câmeras do Assistente de Estacionamento (PAC¹¹⁴) podem exibir uma visão composta de 360° e uma visão separada para cada uma das quatro câmeras: traseira, dianteira, esquerda ou direita.

¹¹⁴ Park Assist Camera



« Vista 360°*

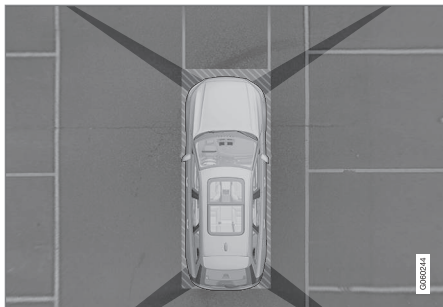

"Campo de visão" das câmeras de estacionamento com as suas zonas de cobertura aproximadas.

A função **Visão 360°** ativa no visor central todas as câmeras de estacionamento nos quatro lados do veículo, o que ajuda o motorista a manter a percepção do que se encontra ao redor do veículo na manobra em baixa velocidade.

A partir da vista 360° é possível ativar qualquer vista de câmera separadamente:

- Pressione o "campo de visão" da câmera desejada na tela - por exemplo, na superfície à frente/sobre a câmera dianteira.



A câmera que se encontra ativa é indicada com um símbolo de câmera no símbolo do veículo no visor central.

Se o veículo também estiver equipado com **Sistema de assistência para estacionamento*** a distância até o obstáculo detectado é ilustrada utilizando campos de cores diferentes.

As câmeras podem ser ativadas automaticamente ou manualmente.

Para trás

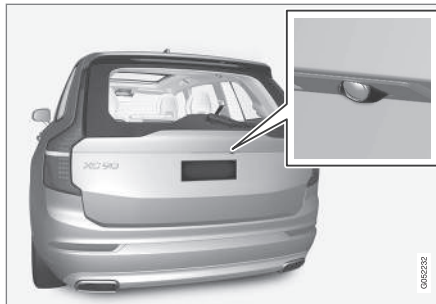

A câmera traseira está sobre a placa da matrícula.

A câmera traseira mostra uma ampla zona atrás do veículo. Em alguns modelos pode aparecer também parte do para-choque e a barra de reboque, em alguns casos.

Os objetos exibidos no visor central podem parecer ligeiramente inclinados - o que é normal.

Para frente

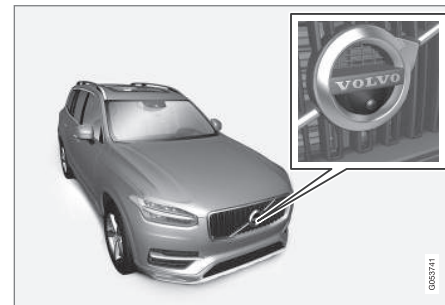

A câmera de estacionamento dianteira está na grade.

A câmera dianteira pode ser útil ao sair de vias com visibilidade limitada para os lados, por exemplo, ao sair de uma garagem. Está ativa com velocidades até 25 km/h (16 mph) - depois a câmera dianteira apaga.

Se o veículo não alcançar 50 km/h (30 mph) e a velocidade descer abaixo de 22 km/h (14 mph) no intervalo de 1 minuto após a câmera apagar, a câmera é reativada.

Laterais



As câmeras laterais encontram-se nos respectivos espelhos da porta.

As câmeras laterais podem mostrar o que se encontra em cada lado do veículo.

Informação relacionada

- Câmera do assistente de estacionamento* (pág. 382)
- Ativar câmera do assistente de estacionamento (pág. 389)
- Limitações da câmera e da unidade de radar (pág. 410)

Linhas de assistência de estacionamento da câmera do assistente de estacionamento*

As câmeras do Assistente de Estacionamento (PAC¹¹⁵) indicam a posição do veículo em relação aos arredores exibindo linhas na tela.



Exemplo de linhas do Assistente de Estacionamento

As linhas do Assistente de Estacionamento mostram o itinerário previsto das dimensões

externas do veículo com o ângulo atual do volante. Isto pode facilitar o estacionamento em paralelo, dar marcha à ré em espaços apertados e conectar um reboque.

As linhas na tela são projetadas como se estivessem no nível mais baixo atrás do veículo e respondem diretamente aos movimentos do volante, mostrando ao motorista o caminho que o veículo fará, também quando o veículo estiver fazendo uma conversão.

Estas linhas do Assistente de Estacionamento incluem as partes mais salientes do veículo, por exemplo, a barra de reboque, os espelhos das portas e os cantos.

i NOTA

- Ao dar marcha à ré com um reboque não conectado eletricamente ao veículo, as linhas da assistência de estacionamento no visor mostrarão o itinerário do **veículo**, não do reboque.
- A tela não mostrará as linhas da assistência de estacionamento quando um reboque estiver conectado ao sistema elétrico do veículo.
- As linhas da assistência de estacionamento não serão mostradas ao ampliar.



! IMPORTANTE

- Lembre-se de que com a visualização da câmera de ré selecionada, o monitor exibirá apenas a área atrás do veículo. Cuide dos lados e da frente do veículo ao manobrar em marcha à ré.
- O mesmo se aplica ao contrário. Observe o que acontece na parte de trás do veículo quando a visualização da câmera dianteira for selecionada.
- Observe que as linhas de assistência de estacionamento mostram o trajeto **mais curto**. Assim, preste muita atenção às laterais do veículo para que não batam em algo ao virar o volante ao dirigir para frente ou que a dianteira arranhe em algo quando o volante é virado ao dar marcha à ré.

Linhas do Assistente de Estacionamento na visualização de 360°*

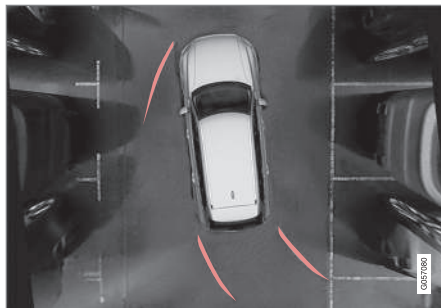

Visualização de 360° com as linhas do Assistente de Estacionamento

Com a visualização em 360°, as linhas do Assistente de Estacionamento são mostradas atrás, na frente e nas laterais do veículo (dependendo da direção do percurso):

- Quando estiver conduzindo para frente: Linhas dianteiras
- Quando estiver em marcha à ré: Linhas laterais e linhas traseiras

Com a câmera dianteira ou traseira selecionada, as linhas do Assistente de Estacionamento aparecerem independentemente da direção do percurso do veículo.

Com uma câmera lateral selecionada, as linhas do Assistente de Estacionamento aparecem somente quando estiver dando ré.

Linha do assistente da barra de reboque*



Barra de reboque com linha do Assistente de Estacionamento

- 1 Reboque** - ativa a linha do assistente da barra de reboque.
- 2 Zoom** - ampliar/diminuir.

A câmera pode facilitar a conexão do reboque mostrando uma linha de assistente representando o caminho desejado da barra de reboque até o reboque.

1. Pressione **Reboque** (1).
 - > As linhas do Assistente de Estacionamento do caminho desejado da barra de reboque aparecem e as linhas do Assistente de Estacionamento do veículo desaparecem ao mesmo tempo. As linhas do Assistente de Estacionamento do veículo e da barra de reboque não podem ser exibidas ao mesmo tempo.
2. Pressione **Zoom** (2) quando for necessária uma manobra mais precisa.
 - > A visualização da câmera aproxima.

Informação relacionada

- Câmera do assistente de estacionamento* (pág. 382)
- Locais de câmera do assistente de estacionamento e áreas de monitoramento* (pág. 383)
- Limitações da câmera e da unidade de radar (pág. 410)
- Barra de reboque* (pág. 473)

Campos do sensor do sistema de assistência de estacionamento

Se o veículo está equipado com o Sistema de Assistência ao Estacionamento (PAS¹¹⁶), a distância é apresentada na câmera de visão 360° (PAC¹¹⁷) com campos coloridos para cada sensor que registra um obstáculo.

Campo dos sensores traseiros e dianteiros



A tela pode apresentar campos dos sensores coloridos no símbolo do veículo.

A cor do campo dos sensores traseiros e dianteiros muda com a redução da distância ao

116 Park Assist System
117 Park Assist Camera

◀◀ obstáculo – de AMARELO, para LARANJA e para VERMELHO.

Cores de campo traseiro	Distância em metros (pés)
Amarelo	0,6-1,5 (2,0-4,9)
Laranja	0,3-0,6 (1,0-2,0)
Vermelho	0-0,3 (0-1,0)

Cores de campo dianteiro	Distância em metros (pés)
Amarelo	0,6-0,8 (2,0-2,6)
Laranja	0,3-0,6 (1,0-2,0)
Vermelho	0-0,3 (0-1,0)

Com a cor de campo VERMELHO o sinal sonoro pulsante muda para constante.

Campo dos sensores nos lados

Os sinais de advertência dependem do itinerário planejado para o veículo. Quando o volante é virado, a advertência pode indicar também obstáculos na zona diagonal dianteira ou traseira do veículo, e não apenas na zona precisamente à frente e atrás.

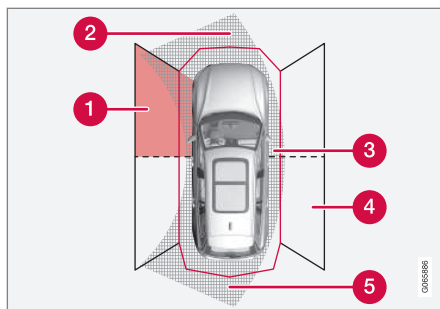

Setores dos sensores de estacionamento onde se podem detectar obstáculos.

- 1 Campo dos sensores do lado esquerdo dianteiro
- 2 Setor de obstáculos no itinerário planejado na frente do veículo – dependendo do ângulo do volante
- 3 Setor com cor de campo VERMELHA e som em impulsos intensos
- 4 Campo dos sensores do lado direito traseiro
- 5 Setor de obstáculos no itinerário planejado na traseira do veículo – dependendo do ângulo do volante.

A cor dos campos laterais muda com a redução da distância ao obstáculo – de AMARELO para VERMELHO.

Cores de campos laterais	Distância em metros (pés)
Amarelo	0,25-0,9 (0,8-3,0)
Vermelho	0-0,25 (0-0,8)

Com a cor de campo VERMELHO o sinal sonoro muda de pulsante para pulsante intenso.

Informação relacionada

- Assistente de estacionamento* (pág. 376)
- Câmera do assistente de estacionamento* (pág. 382)
- Locais de câmera do assistente de estacionamento e áreas de monitoramento* (pág. 383)
- Limitações da câmera e da unidade de radar (pág. 410)

Ativar câmera do assistente de estacionamento

A Câmera do Assistente de Estacionamento (PAC¹¹⁸) é ativada automaticamente quando a marcha à ré é engatada ou manualmente com um dos botões da função no visor central.

Vista da câmera de ré

Quando a marcha à ré é engatada, a tela mostra a vista 360° se ela ou qualquer uma das visualizações laterais tiver sido a última usada, caso contrário, é mostrada a câmera de ré.

Vista da câmera para ativação manual da câmera



Ative a câmera de estacionamento com este botão na vista de funções do visor central.

A tela inicialmente mostra a última vista da câmera usada.

No entanto, depois de cada partida do motor, a vista lateral previamente exibida é substituída pela vista 360° e a vista traseira ampliada exibida previamente é substituída pela vista traseira.

- Indicação de botão VERDE - a função está ativada.
- Indicação de botão CINZA - a função está desativada.

Desativação automática da câmera

A vista dianteira apaga a 25 km/h (16 mph) para evitar distrair o motorista. Ela é reativada automaticamente se a velocidade cair para 22 km/h (14 mph) dentro de 1 minute, com a condição de que a velocidade não tenha excedido 50 km/h (31 mph).

Outras visualizações da câmera são apagadas a 15 km/h (9 mph) e não são reativadas.

Informação relacionada



- Câmera do assistente de estacionamento* (pág. 382)
- Limitações da assistência de estacionamento (pág. 379)
- Limitações da câmera e da unidade de radar (pág. 410)

¹¹⁸ Park Assist Camera

Símbolos e mensagens da câmera do Assistente de Estacionamento

Símbolos e mensagens da câmera do Assistente de Estacionamento (PAC¹¹⁹) podem ser

exibidos no visor do motorista e/ou no visor central. Seguem alguns exemplos.

Símbolo	Mensagem	Especificação
		Os sensores traseiros da assistência de estacionamento estão desativados , portanto, não há advertência sonora nem marcas para obstáculos/objetos.
		A câmera está desativada.
	Sist. assist. estacionar Sensores bloqueados. Limpeza necessária	Um ou mais sensores da função estão bloqueados. Verifique e corrija assim que possível.
	Sist. assist. estacionar Não disponível. Serviço necessário	O sistema não funciona do modo esperado. Entre em contato com uma oficina ^A .

^A Recomenda-se uma oficina autorizada Volvo.

¹¹⁹ Park Assist Camera

Uma mensagem de texto pode ser apagada com uma breve pressão no botão , situado no centro do teclado do lado direito do volante.

Se uma mensagem persistir, entre em contato com uma oficina^A.

Informação relacionada

- Câmera do assistente de estacionamento* (pág. 382)
- Limitações da câmera e da unidade de radar (pág. 410)

Piloto do assistente de estacionamento ativo*

O Piloto do assistente de estacionamento (PAP¹²⁰) pode auxiliar o motorista a manobrar o veículo ao estacionar. A função também pode auxiliar com o volante ao sair de uma vaga paralela.

A função primeiro verifica se uma vaga tem dimensão suficiente, para depois auxiliar o motorista a dirigir o veículo para a vaga.

O visor central ilustra as diferentes etapas a realizar com símbolos, gráficos e textos.

AVISO

- A função é um suporte ao motorista adicional e destinado a facilitar a condução, e a torná-la mais segura. A função não pode lidar com todas as situações em todas as condições de tráfego, clima e estrada.
- O motorista deve ler todas as seções do manual de instruções relativas a esta função para aprender sobre fatores como limitações e o que o motorista deve saber antes de usar o sistema.
- As funções de suporte ao motorista não substituem a atenção e o julgamento do motorista. O motorista é sempre responsável por garantir que o veículo seja dirigido de maneira segura, na velocidade adequada, com uma distância adequada até outros veículos e em conformidade com normas e regulamentações de trânsito atuais.

Informação relacionada

- Sistema de suporte ao motorista (pág. 284)
- Variantes de estacionamento com Piloto do Assistente de Estacionamento* (pág. 393)

- Uso do Piloto do Assistente de Estacionamento* (pág. 394)
- Sair de uma vaga paralela com o Piloto do Assistente de Estacionamento* (pág. 397)
- Limitações do Piloto do Assistente de Estacionamento* (pág. 397)
- Mensagens para o Piloto do Assistente de Estacionamento* (pág. 400)

¹²⁰Park Assist Pilot

Variantes de estacionamento com Piloto do Assistente de Estacionamento*

O Piloto do assistente de estacionamento (PAP¹²¹) pode ser usado tanto para estacionamento paralelo quanto perpendicular.

Estacionamento em paralelo

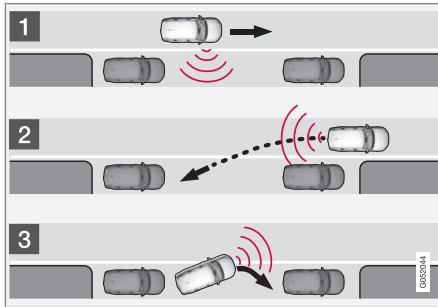

O princípio do estacionamento em paralelo.

A função estaciona o veículo executando as seguintes etapas:

1. Uma vaga de estacionamento é identificada e medida.
2. O veículo é orientado para o espaço em marcha à ré.
3. O veículo é posicionado no espaço utilizando a condução para frente/para trás.

Com a função **Sair do estacionamento**, um veículo estacionado em paralelo também pode obter ajuda da função para sair da vaga.

Estacionamento perpendicular

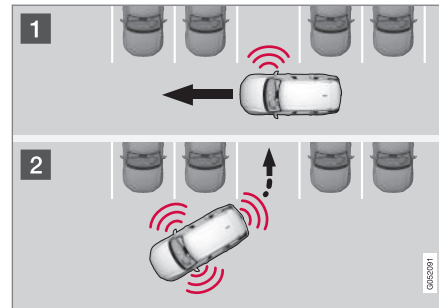

Princípio do estacionamento perpendicular.

A função estaciona o veículo executando as seguintes etapas:

1. Uma vaga de estacionamento é identificada e medida.
2. O veículo é orientado para a vaga de estacionamento na marcha à ré e é posicionado no espaço com a condução para frente/para trás.

i NOTA

Ao sair de uma vaga de estacionamento, a função **Sair do estacionamento** só deverá ser usada para um veículo estacionado em paralelo. Ela não funcionará para uma posição perpendicular.

Informação relacionada

- Piloto do assistente de estacionamento ativo* (pág. 392)
- Sair de uma vaga paralela com o Piloto do Assistente de Estacionamento* (pág. 397)

¹²¹ Park Assist Pilot

Uso do Piloto do Assistente de Estacionamento*

O Piloto do Assistente de Estacionamento ativo (PAP¹²²) auxilia o motorista a estacionar em três etapas. A função também pode auxiliar o motorista a sair de uma vaga de estacionamento.

Esta função mede o espaço e dirige o veículo. O trabalho do motorista é:

- observar o que está acontecendo ao redor do veículo
- seguir as instruções no visor central
- selecionar uma marcha (marcha à ré/para frente) – um sinal sonoro indica quando o motorista deve trocar a marcha
- regular e manter uma velocidade segura
- frear e parar.

O momento para efetuar cada etapa é indicado no visor central com símbolos, gráficos e/ou textos.

A função pode ser ativada quando se verificam as seguintes condições após ligar o motor:

- Nenhum reboque engatado ao veículo
- A velocidade é inferior a 30 km/h (20 mph).

i **NOTA**

A distância entre o veículo e as vagas de estacionamento devem ser de 0,5-1,5 metros (1,6-5,0 pés) enquanto a função estiver buscando uma vaga.

Estacionamento com o Piloto do Assistente de Estacionamento

A função estaciona o veículo executando as seguintes etapas:

1. Uma vaga de estacionamento é identificada e medida.
2. O veículo é orientado para o espaço em marcha à ré.
3. O veículo é posicionado no espaço - o sistema pode solicitar que o motorista troque de marcha e acione os freios.

Procurar e medir vagas de estacionamento



A função pode ser ativada na visualização de funções do visor central.

Também pode ser acessada a partir das visualizações de câmera.

- Indicação de botão VERDE - a função está ativada.
- Indicação de botão CINZA - a função está desativada.

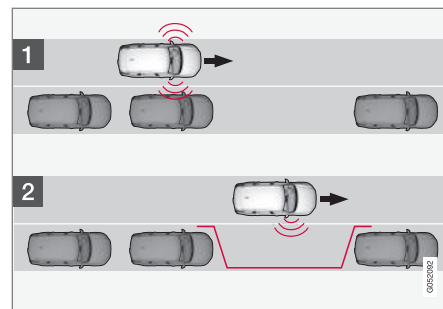

Princípio para busca antes de estacionar paralelamente.

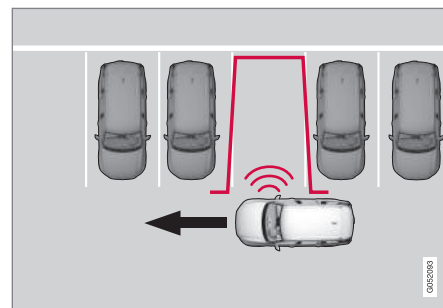

Princípio para busca antes de estacionar perpendicularmente.

Conduza no máximo a 30 km/h (20 mph) antes de estacionamento.

¹²²Park Assist Pilot

1. Pressione o botão **Entrar na vaga** na visualização de função ou na visualização de câmera.
 - > A função procura uma vaga de estacionamento e verifica se é suficientemente grande.
2. Esteja preparado para parar o veículo quando o gráfico e a mensagem no visor central indicarem que há uma vaga de estacionamento adequada.
 - > Aparece uma janela pop-up.
3. Selecione **Estacion. paralelo** ou **Estacion. perpendicular** e engate a marcha à ré.

i NOTA

A função busca estacionamento na área, exibe as instruções e orienta o veículo no lado do passageiro. Mas, se solicitado, o veículo também pode ser estacionado no lado do motorista da rua:

- Ative o indicador de direção para o lado do motorista, e então o sistema busca uma vaga de estacionamento neste lado do veículo.

Recuar na vaga de estacionamento

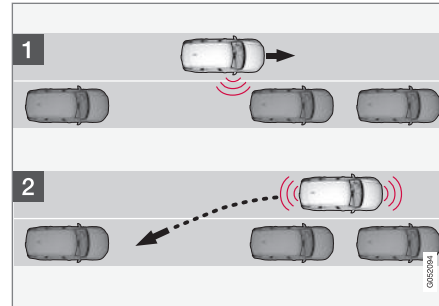

Princípio para marcha à ré em estacionamento paralelo.

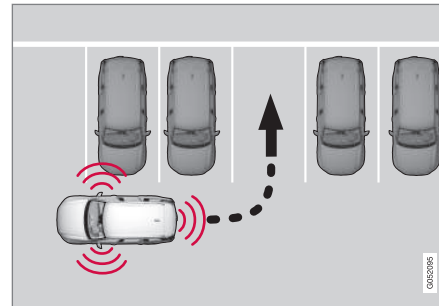

Princípio para marcha à ré em estacionamento perpendicular.

1. Verifique que tem espaço livre atrás e engate a marcha à ré.

2. Recue lenta e cuidadosamente sem mexer no volante - e a não mais de 7 km/h (4 mph).
3. Esteja preparado para parar o veículo quando o gráfico e a mensagem no visor central derem a instrução.

i NOTA

- Mantenha as mãos longe do volante quando a função estiver ativada.
- Certifique-se de que o volante não esteja bloqueado e possa girar livremente.
- Para alcançar resultados ideais, aguarde até que o volante esteja completamente girado antes de começar a dirigir para trás/para frente.

◀ Posicionar o veículo na vaga de estacionamento

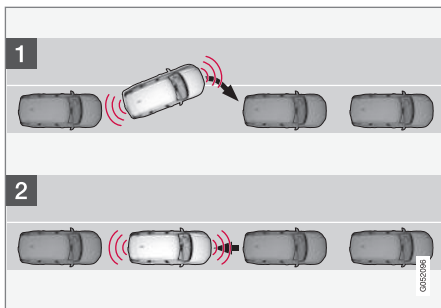

Princípio para posicionamento durante estacionamento paralelo.

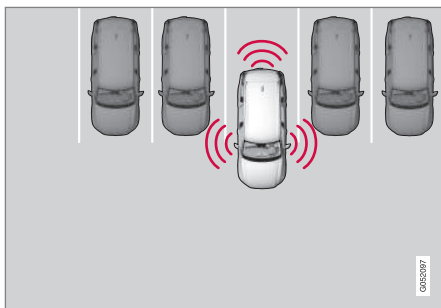

Princípio para posicionamento durante estacionamento perpendicular.

1. Mova o seletor de marchas para a posição da marcha instruída pelo sistema, espere até que o volante tenha girado e dirija à frente lentamente.
2. Esteja preparado para parar o veículo quando o gráfico e a mensagem no visor central derem a instrução.
3. Engate a marcha à ré e conduza para trás devagar.
4. Esteja preparado para frear o veículo quando o gráfico e a mensagem no visor central derem a instrução.

A função é desativada automaticamente e os gráficos e a mensagem indicam que o estacionamento está concluído. Posteriormente o motorista pode precisar executar alguma correção. Apenas o motorista pode determinar se o veículo está devidamente estacionado.

! IMPORTANTE

A distância de advertência é menor quando os sensores são usados pelo Piloto da assistência de estacionamento (PAP¹²³) comparado com quando o Sistema de assistência de estacionamento usa os sensores.

Frenagem automática durante a sequência de estacionamento

Se os sensores de estacionamento durante um estacionamento registrarem um veículo ou pedestre no percurso planejado na frente ou na traseira do veículo, o veículo é frenado automaticamente até o repouso.

Depois aparece uma mensagem pop-up no visor do motorista em que o motorista pode selecionar a interrupção do estacionamento com uma pressão em **Cancelar**, ou pressionar em **Retomar** para continuar a sequência de estacionamento.

Proceda do seguinte modo após selecionar **Retomar**:

- Verifique se a área ao redor do veículo está livre e siga as instruções no visor central, como por exemplo,

Para continuar – Acelere suavemente para longe do objeto.

Informação relacionada

- Piloto do assistente de estacionamento ativo* (pág. 392)
- Limitações do Piloto do Assistente de Estacionamento* (pág. 397)

¹²³Park Assist Pilot

Sair de uma vaga paralela com o Piloto do Assistente de Estacionamento*

A função **Sair do estacionamento** pode ajudar o motorista a deixar uma vaga de estacionamento quando o veículo está em uma vaga paralela.

NOTA

Ao sair de uma vaga de estacionamento, a função **Sair do estacionamento** só deverá ser usada para um veículo estacionado em paralelo. Ela não funcionará para uma posição perpendicular.



A função **Sair do estacionamento** pode ser ativada na visualização de função do visor central ou na visualização de câmera.

- Indicação de botão VERDE - a função está ativada.
 - Indicação de botão CINZA - a função está desativada.
1. Pressione o botão **Sair do estacionamento** na visualização de função ou na visualização de câmera.

2. Selecione o sentido pelo qual o veículo deve sair da vaga de estacionamento utilizando os indicadores de direção.
3. Esteja preparado para parar o veículo quando o gráfico e a mensagem no visor central derem instrução - siga as instruções do mesmo modo que no procedimento de estacionamento.

Observe que o volante pode "recuar" quando a função termina - o motorista pode então necessitar girar o volante de volta para a posição máxima que permita sair da vaga de estacionamento.

Se a função determinar que o motorista pode deixar a vaga de estacionamento sem necessidade de alguma manobra adicional, mesmo que o veículo ainda esteja na vaga de estacionamento, a função será interrompida.

Informação relacionada

- Piloto do assistente de estacionamento ativo* (pág. 392)
- Limitações do Piloto do Assistente de Estacionamento* (pág. 397)

Limitações do Piloto do Assistente de Estacionamento*

A função Piloto do Assistente de Estacionamento (PAP¹²⁴) não consegue detectar tudo em todas as situações e pode, por isso, ter um funcionamento limitado.

O motorista deve ter consciência dos seguintes exemplos de limitações do Piloto do Assistente de Estacionamento.

AVISO

- Os sensores de estacionamento possuem pontos cegos onde obstáculos não podem ser detectados.
- Preste especial atenção a pessoas e animais que se encontrem próximas ao veículo.
- Lembre-se que durante a manobra de estacionamento, a frente do veículo pode sair contra o trânsito em sentido contrário.



! IMPORTANTE

Os objetos situados acima da zona de detecção dos sensores não são incluídos no cálculo da manobra de estacionamento, o que pode fazer com que a função oriente o veículo para o local de estacionamento muito cedo – estes locais de estacionamento devem ser evitados.

Estacionamento interrompido

Uma sequência de estacionamento é interrompida:

- se o motorista mover o volante
- se o veículo for conduzido muito rapidamente - superior a 7 km/h (4 mph)
- se o motorista pressionar **Cancelar** no visor central
- com o acionamento dos freios antitravamento ou do Controle de estabilidade eletrônico - por exemplo, uma roda perde a aderência em estrada escorregadia
- enquanto a direção servo da resistência do volante dependente da velocidade está funcionando com potência reduzida, por exemplo ao resfriar devido a superaquecimento.
- quando os sensores de estacionamento detectam um veículo ou pedestre no per-

curso planejado na frente ou na traseira do veículo durante um estacionamento, o veículo é freado automaticamente até o repouso.

Uma mensagem no visor central informa a causa para a interrupção da sequência de estacionamento.

! IMPORTANTE

Sob determinadas circunstâncias, a função não pode encontrar vagas de estacionamento. Um motivo para isto pode ser o fato de haver interferência dos sensores das fontes de áudio externas, que emitem as mesmas frequências de ultrassom que aquelas com que o sistema trabalha.

Exemplo dessas fontes incluem buzinas, pneus molhados no asfalto, freios pneumáticos e ruídos de escape de motocicletas, etc.

i NOTA

Sujeira, gelo e neve cobrindo os sensores reduzirão sua função e podem evitar medições.

Responsabilidade do motorista

O motorista deve lembrar-se de que a função é um meio auxiliar e não uma função completamente automática e infalível. Assim, o motorista deve estar preparado para interromper um processo de estacionamento.

Existem outros fatores a ter em mente durante o estacionamento, como por exemplo:

- O motorista é sempre o responsável pela avaliação de um espaço sugerido pela função como adequado para estacionamento.
- Não utilize a função juntamente com correntes para a neve ou pneu sobressalente montado.
- Não utilize a função quando transportar objetos salientes.
- Chuva intensa ou queda de neve pode resultar em uma medição incorreta da vaga de estacionamento.
- Durante a procura e verificação da dimensão da vaga de estacionamento, a função pode não detectar objetos que se encontram mais para baixo na vaga.
- As vagas de estacionamento em ruas estreitas nem sempre estão disponíveis por não haver espaço suficiente para manobrar o veículo.

- Utilize pneus homologados¹²⁵ com a pressão de pneus correta - estes influenciam a capacidade de estacionamento da função.
- A função começa a partir da localização atual dos veículos estacionados. Se estiverem incorretamente estacionados, então os pneus e as rodas do veículo poderão ser danificadas contra o meio-fio.
- As vagas de estacionamento em perpendicular podem ser omitidos ou ser disponibilizados desnecessariamente caso um veículo estacionado se destaque para fora mais do que os outros veículos estacionados.
- A função foi concebida para estacionar em ruas retas, e não em curvas ou trajetos curvilíneos. Por esse motivo, certifique-se de que o veículo se encontra paralelamente às vagas de estacionamento quando a função mede o espaço.

Informação relacionada

- Piloto do assistente de estacionamento ativo* (pág. 392)
- Força de direção dependente da velocidade (pág. 284)
- Limitações da câmera e da unidade de radar (pág. 410)

¹²⁵Por "pneus homologados" entende-se pneus do mesmo tipo e fabricação que os instalados na fábrica.

Mensagens para o Piloto do Assistente de Estacionamento*

Mensagens para o Piloto do Assistente de Estacionamento (PAP¹²⁶) podem ser exibidas

no visor do motorista e/ou no visor central.
Seguem alguns exemplos.

Mensagem	Especificação
Sist. assist. estacionar Sensores bloqueados. Limpeza necessária	Um ou mais sensores da função estão bloqueados. Verifique e corrija assim que possível.
Sist. assist. estacionar Não disponível. Serviço necessário	O sistema não funciona do modo esperado. Entre em contato com uma oficina ^A .

^A Recomenda-se uma oficina autorizada Volvo.

Uma mensagem de texto pode ser apagada com uma breve pressão no botão , situado no centro do teclado do lado direito do volante.

Se uma mensagem persistir, entre em contato com uma oficina^A.

Informação relacionada

- Piloto do assistente de estacionamento ativo* (pág. 392)
- Limitações do Piloto do Assistente de Estacionamento* (pág. 397)

¹²⁶Park Assist Pilot

Unidade do radar

A unidade do radar é usada por diversos sistemas de Suporte ao motorista e tem a tarefa de perceber outros veículos.



Localização da unidade do radar

A unidade do radar é usada pelas seguintes funções:

- Alerta de distância*
- Cruise control adaptativo*
- Pilot Assist*
- Assistência de faixa de rodagem
- City Safety

Modificações na unidade do radar podem resultar no uso ilegal do mesmo.



Informação relacionada

- Sistema de suporte ao motorista (pág. 284)
- Limitações da câmera e da unidade de radar (pág. 410)
- Manutenção recomendada da unidade da câmera e radar (pág. 413)
- Homologação do Dispositivo de radar (pág. 402)



Homologação do Dispositivo de radar

control adaptativo*(ACC¹²⁷), Pilot Assist* e BLIS*¹²⁸.

Aqui você consegue a homologação para as unidades de radar do veículo para o Cruise

Mercado	ACC e PA	BLIS	Símbolo	Homologação
Botsuana		✓		
Brasil	✓			<p>Este equipamento opera em caráter secundário, isto é, não tem direito à proteção contra interferência prejudicial, mesmo de estações do mesmo tipo, e não pode causar interferência a sistemas operando em caráter primário.</p> <p>Modelo: L2C0054TR 4122-14-8645 EAN: (01)07897843840855</p>
		✓		<p>Este equipamento não tem direito à proteção contra interferência prejudicial e não pode causar interferência em sistemas devidamente autorizados.</p> <p>03563-17-05364</p>

¹²⁷ Adaptive Cruise Control
¹²⁸ Blind Spot Information

Mercado	ACC e PA	BLIS	Símbolo	Homologação
Europa	✓			<p>Hereby, Delphi Electronics and Safety declares that L2C0054TR / L2C0055TR are in compliance with the essential requirements and other relevant provisions of Directive 2014/53/EU (RED). The original declaration of conformity can be accessed at the following link www.delphi.com/automotive-homologation.</p> <p>Frequency Band: 76GHz – 77GHz</p> <p>Maximum Output Power: 55dBm EIRP</p> <p>The Declaration of Conformity may be consulted at Delphi Electronics & Safety / 2151 E. Lincoln Road / Kokomo, Indiana 46902 USA</p>
		✓		<p>Hereby, Hella KgaA Hueck & Co. Declares that the radio equipment type RS4 is in compliance with Directive 2014/53/EU.</p> <p>The full text of the EU declaration of conformity is available at the following internet address: www.hella.com/vcc.</p> <p>Technical information: Frequency range: 24.05 ... 24.25 GHz Transmission power: 20 dBm (maximum) EIRP</p> <p>Manufacturer and Address: Manufacturer: Hella KGaA Hueck & Co. Address: Rixbecker Straße 75, 59552 Lippstadt, Germany</p>
Emirados Árabes Unidos (UAE)	✓			<p>Registered No: ER37536/15</p> <p>Dealer No: DA37380/15</p>
		✓		<p>Registered No: ER53878/17</p> <p>Dealer No: DA44932/15</p>
Gana		✓		NCA Approved: 1R3-1M-7E1-0B7





Mercado	ACC e PA	BLIS	Símbolo	Homologação
Indonésia	✓			37295/POSTEL/2014 4927
		✓		Certificate number: 50459/SDPPI/2017 Country of origin Germany Certificate number: 53578/SDPPI/2017 Country of origin China PLG ID: 6051
Jamaica		✓		This product contains a Type Approved Module by Jamaica: SMA – “RS4”.
Jordânia	✓			Type Approval No.: TRC/LPD/2014/255 Equipment Type: Low Power Device (LPD)
		✓		Type Approval No.: TRC/LPD/2017/63 Equipment Type: Low Power Device (LPD)
Malásia		✓		CID F 15000578
Marrocos	✓			AGREE PAR L'ANRT MAROC NUMÉRO D'AGRÉMENT: MR 9929 ANRT 2014 DATE D'AGRÉMENT: 26/12/2014

Mercado	ACC e PA	BLIS	Símbolo	Homologação
México	✓			IFETEL: RLVDEL215-0299
		✓		Radar de corto alcance RS4 Hella KGaA Hueck & Co IFETEL: RLVHERS17-0286 La operación de este equipo esta sujeta a las siguientes dos condiciones: (1) es posible que este equipo o dispositivo no cause interferencia perjudicial y (2) este equipo o dispositivo debe aceptar cualquier interferencia, incluyendo la que pueda causar su operación no deseada.
Moldávia	✓	✓		
Nigéria		✓		Connection and use of this communications equipment is permitted by the Nigerian Communications Commission.
Omã		✓		



SUPORTE AO MOTORISTA



Mercado	ACC e PA	BLIS	Símbolo	Homologação
Rússia		✓		
Sérvia	✓			IO11 14
		✓		IO11 17
Singapura	✓			DA 105753
		✓		DA 103238
África do Sul	✓			TA-2014/1824
		✓		TA-2016/3407

Mercado	ACC e PA	BLIS	Símbolo	Homologação
Coreia do Sul	✓			Certification No. MSIP-CMI- DPH-L2C0054TR
		✓		R-CMM-HLA-RS4 이 기기는 업무용(A급) 전자파 적합기기로서 판매자 또는 사용자는 이 점을 주의하시기 바라며, 가정외의 지역에서 사용하는 것을 목적으로 합니다
Taiwan	✓			CCAB15LP0560T3
		✓		CCAB17LP0470T5 警語 經型式認證合格之低功率射頻電機,非經許可,公司、商號或使用者均不得擅自變更頻率、加大功率或變更原設計之特性及功能。低功率射頻電機之使用不得影響飛航安全及干擾合法通信;經發現有干擾現象時,應立即停用,並改善至無干擾時方得繼續使用。前項合法通信,指依電信法規定作業之無線電通信。低功率射頻電機須忍受合法通信或工業、科學及醫療用電波輻射性電機設備之干擾



Mercado	ACC e PA	BLIS	Símbolo	Homologação
Ucrânia	✓			<p>Delphi цім стверджує, що обладнання RACAM/SRR2 відповідає вимогам Про затвердження Технічного регламенту радіобладнання і телекомунікаційного кінцевого (термінального) обладнання (Постанова КМУ № 679 від 24 червня 2009 р.) Декларація відповідності знаходиться на сайті Delphi за адресою: Delphi.</p> <p>Частотний діапазон: 24,05 – 24,25 ГГц</p> <p>Потужність передачі: 20 дБм (макс.) EIRP</p>
		✓		<p>Цим HELLA GmbH & Co. KGaA заявляє, що радіотехнічне обладнання типу RS4 відповідає Технічному регламенту радіотехнічного обладнання та Директиві 2014/53/ЄС. Повний текст декларації про відповідність доступний за адресою: www.hella.com/vcc</p> <p>Частотний діапазон: 24,05 – 24,25 ГГц</p> <p>Потужність передачі: 20 дБм (макс.) EIRP</p>
Vietnã		✓		
Zâmbia		✓		

Para obter mais informações sobre a homologação, acesse support.volvocars.com.

Informação relacionada

- Unidade do radar (pág. 401)
- Cruise control adaptativo* (pág. 322)
- Pilot Assist* (pág. 332)
- BLIS* (pág. 365)

Unidade de câmera

A unidade de câmera é usada por vários sistemas de suporte ao motorista e tem a tarefa de, por exemplo, detectar linhas de faixa de rodagem ou sinais de trânsito.



Localização da unidade da câmera

A unidade da câmera é usada pelas seguintes funções:

- Cruise control adaptativo*
- Pilot Assist*
- Assistência de faixa de rodagem*
- Assistência de direção diante de risco de colisão
- City Safety
- Driver Alert Control*
- Informação de sinalização da estrada*
- Feixe principal automático*

- Assistente de estacionamento*

Informação relacionada

- Sistema de suporte ao motorista (pág. 284)
- Limitações da câmera e da unidade de radar (pág. 410)
- Manutenção recomendada da unidade da câmera e radar (pág. 413)

Limitações da câmera e da unidade de radar

A câmera e a unidade do radar têm certas limitações, que também limitam as funções que usam a unidade. O motorista deve ter consciência dos seguintes exemplos de limitações.

Limitações comuns para câmera e radar

Unidade bloqueada



A zona assinalada deve ser limpa regularmente e permanecer livre de adesivos, objetos, películas de para-sol etc.

A unidade de câmera está no interior da parte superior do para-brisa, juntamente com a unidade de radar.

Não coloque, grude nem monte nada dentro ou fora do para-brisa, na frente ou ao redor da câmera e da unidade de radar. Isto pode interferir nas funções da câmera e do radar. Isto pode resultar na diminuição das funções, sendo desligadas completamente ou dando respostas incorretas.

Temperaturas elevadas

Com temperaturas muito elevadas, a unidade de câmera e de radar desliga-se temporariamente durante cerca de 15 minutos após ligar o motor para proteger a parte eletrônica da unidade. Quando a temperatura recua para valores aceitáveis, a unidade de câmera e de radar reinicia-se automaticamente.

Para-brisa danificado

i NOTA

Se não retificado, pode levar a desempenho reduzido dos sistemas de suporte ao motorista que usam a unidade da câmera e do radar. Isto pode resultar na diminuição das funções, sendo desligadas completamente ou dando respostas incorretas.

O seguinte também se aplica para não arriscar o funcionando incorreto dos suportes ao motorista que usam a unidade do radar:

- Se um arranhão, rachadura ou lascado aparecer no para-brisa na frente de qualquer "janela" para a unidade da câmera e do radar e cobrir uma área de aproximadamente 0,5 x 3,0 mm (0,02 x 0,12 pol.) ou mais, entre em con-

tato com uma oficina¹²⁹ para que o para-brisa possa ser substituído.

- A Volvo recomenda **não** reparar rachaduras, arranhões e lascados na área na frente da unidade da câmera e do radar. O para-brisa inteiro deve ser substituído.
- Antes de substituir o para-brisa, entre em contato com uma oficina¹²⁹ para verificar que foi encomendado e será instalado o para-brisa correto.
- O mesmo tipo de limpadores do para-brisa ou limpadores de para-brisa aprovados pela Volvo devem ser instalados quando o para-brisa for substituído.
- Ao substituir o para-brisa, a unidade da câmera e do radar deve ser recalibrada por uma oficina¹²⁹ para garantir a funcionalidade de todos os sistemas do veículo que se baseiam na câmera e no radar.

Outras limitações do radar

Velocidade do veículo

A habilidade da unidade do radar de detectar um veículo à frente é fortemente reduzida se a velocidade do veículo à frente for muito diferente da velocidade do seu veículo.

¹²⁹Recomenda-se uma oficina autorizada Volvo.

◀ Campo de visão limitado

A unidade de radar possui um campo de visão limitado. Em algumas situações não se detecta o outro veículo ou a detecção acontece mais tarde do que o esperado.

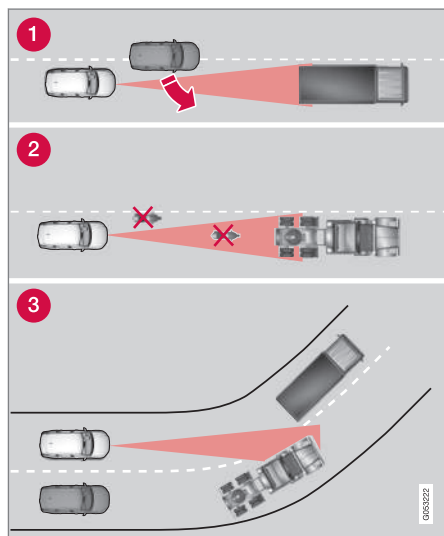

Campo de visão da unidade de radar

- 1 A unidade de radar pode às vezes detectar veículos à distância curta muito tarde - por

exemplo, um veículo que se introduz entre o seu veículo e o veículo da frente.

- 2 Pequenos veículos, tais como motocicletas, ou veículos que não conduzem no meio da faixa de rodagem podem manter-se indetectados.
- 3 Em curvas, a unidade do radar pode detectar um veículo diferente do pretendido ou perder de visualização um veículo detectado.

Reboques baixos

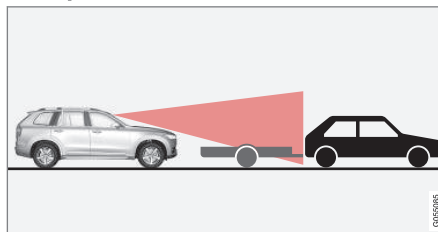

Reboque baixo na zona de sombra do radar

Os reboques baixos também podem ser difíceis de detectar ou simplesmente não serem detectados pelo módulo do radar - por isso, o motorista deve ser muito cuidadoso ao seguir atrás de um reboque baixo quando o cruise control adaptativo* ou o Pilot Assist* estão ativos.

Outras limitações da câmera

Visibilidade reduzida

As câmeras têm limitações semelhantes às do olho humano, ou seja, "enxergam" pior com queda de neve ou chuva intensa, nevoeiro cerrado ou névoa causada pela neve, por exemplo. Nestas condições, as funções dependentes da câmera podem ser fortemente reduzidas ou desativadas temporariamente.

Luz forte frontal, reflexos na estrada, pisos com neve ou gelo, pisos sujos ou marcações da faixa de rodagem pouco visíveis podem reduzir fortemente as funções que utilizam a câmera para, por exemplo, a leitura da estrada e a detecção de pedestres, ciclistas, animais grandes ou outros veículos.

Outras limitações da câmera do assistente de estacionamento*

Pontos cegos

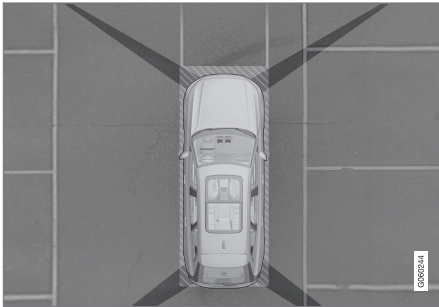

Existem pontos "cegos" entre os campos de visão das câmeras.

Na visualização 360° da câmera do assistente de estacionamento*, os obstáculos/objetos podem "desaparecer" entre as lacunas das câmeras individuais.

A AVISO

Preste atenção à possibilidade de, mesmo se parecer se tratar de uma parte relativamente pequena da imagem escurecida, um setor relativamente grande pode estar oculto. Um obstáculo pode passar despercebido até que o veículo esteja muito perto dele.

Condições de luz

A imagem da câmera ajusta-se automaticamente às condições de luz atuais. A imagem pode variar ligeiramente em intensidade de luz e qualidade. Más condições luminosas podem resultar em uma qualidade de imagem reduzida.

i NOTA

Suportes para bicicletas ou outros acessórios instalados na parte de trás do veículo podem ocultar a linha de visão da câmera.

Informação relacionada

- Unidade de câmera (pág. 410)
- Unidade do radar (pág. 401)
- Manutenção recomendada da unidade da câmera e radar (pág. 413)
- Câmera do assistente de estacionamento* (pág. 382)
- Site de suporte Volvo Cars (pág. 23)

Manutenção recomendada da unidade da câmera e radar

Para que as unidades de câmera e de radar funcionem corretamente, elas devem ser mantidas livres de sujeira, gelo e neve, e devem ser limpas regularmente com água e xampu para veículo.

i NOTA

Sujeira, gelo e neve cobrindo os sensores podem causar sinais de advertência incorretos, reduzidos ou impedir o funcionamento.

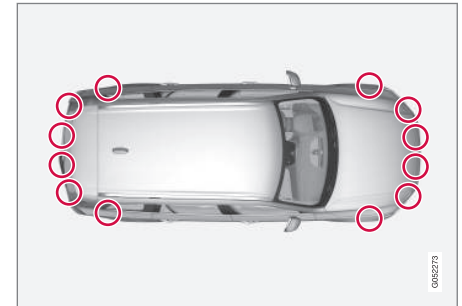

Localização dos sensores de estacionamento



Localização das unidades de radar traseiras. Mantenha a superfície indicada limpa – tanto no lado esquerdo como direito do veículo.

- Para o melhor funcionamento possível, é importante que as superfícies em frente aos sensores sejam mantidas limpas.
- Não coloque qualquer objeto, fita ou adesivo nas superfícies dos sensores.
- Limpe as lentes da câmera regularmente com água morna e xampu para veículo, com cuidado para não arranhar as lentes.

IMPORTANTE

A manutenção dos componentes de apoio ao motorista só deve ser realizada em uma oficina. Recomenda-se uma oficina Volvo autorizada.

Informação relacionada

- Unidade de câmera (pág. 410)
- Unidade do radar (pág. 401)
- Limitações da câmera e da unidade de radar (pág. 410)
- Câmera do assistente de estacionamento* (pág. 382)

Símbolos e mensagens da câmera e da unidade de radar

Seguem exemplos de algumas das mensagens do visor e símbolos relativas à câmera e à unidade de radar que podem ser exibidas no visor do motorista.

Detector bloqueado



Se o visor do motorista exibir este símbolo juntamente com a mensagem **Sensor do para-brisa Sensor bloqueado. Veja o Manual de**

instruções, significa que a unidade de câmera e de radar não consegue detectar outros veículos, ciclistas, pedestres e animais de grande porte em frente ao veículo, podendo as funções relacionadas com a câmera e o radar sofrerem interrupções.

Na tabela seguinte são apresentados exemplos de causas prováveis para o aparecimento da mensagem, assim como medidas adequadas a tomar:

Causa	Medidas
A superfície do para-brisa em frente à unidade de câmera e de radar está suja ou coberta por gelo ou neve.	Limpe a superfície do para-brisa diante do módulo da câmera e de radar, removendo sujeira, gelo ou neve.
Nevoeiro intenso, chuva forte ou neve bloqueiam os sinais de radar ou a visibilidade da câmera.	Nenhuma medida. Às vezes a unidade não funciona com forte precipitação.
A turbulência na estrada levanta água ou neve que bloqueiam os sinais do radar ou a visibilidade da câmera.	Nenhuma medida. Às vezes a unidade não funciona sobre estradas com muita água ou cobertas por neve.



Causa	Medidas
Entrou sujeira entre o interior do para-brisa e a unidade de câmera e de radar.	Visite uma oficina para limpeza do para-brisa em frente à cobertura da unidade - recomenda-se uma oficina autorizada Volvo.
Luz frontal forte	Nenhuma medida. A unidade de câmera reinicia automaticamente com condições de luminosidade mais favoráveis.

Câmera com defeito



Se um setor de câmera estiver preto com este símbolo, significa que a câmera está com defeito.



A câmera esquerda do veículo está com defeito.

Aparece também um setor de câmera preto nas seguintes situações, mas **sem** o símbolo de câmera com defeito:

- porta aberta
- tampa do porta-malas aberta
- espelho da porta rebatido.
- Limitações da câmera e da unidade de radar (pág. 410)
- Site de suporte Volvo Cars (pág. 23)

Câmera de estacionamento traseira

AVISO



Preste muita atenção ao andar na marcha à ré quando esse símbolo for exibido se um reboque, um suporte para bicicleta ou similar estiver montado e conectado eletricamente ao veículo.

O símbolo indica que os sensores da assistência de estacionamento traseiros estão **desligados** e não alertarão se houver obstáculos.

Informação relacionada

- Unidade de câmera (pág. 410)
- Unidade do radar (pág. 401)

PARTIDA E DIREÇÃO

Dar partida no veículo

O veículo é arrancado com o botão de arranque junto ao volante quando o controle remoto se encontra no compartimento de passageiros.



Localização do botão de partida.

A AVISO

Antes de dar a partida:

- Coloque o cinto de segurança.
- Ajuste o banco, o volante e os espelhos.
- Certifique-se de que o pedal do freio possa ser completamente pressionado.

O controle remoto não é necessário fisicamente para o arranque do veículo, uma vez

que o mesmo está equipado com sistema de arranque sem chave (Arranque passivo).

Para arrancar o veículo:

1. O controle remoto deve se encontrar no interior do veículo. Para veículos com Arranque passivo é necessário que a chave se encontre na parte dianteira do compartimento de passageiros. Com a opção travamento/destravamento do veículo sem chave* basta ter a chave consigo no interior do veículo.
2. Mantenha o pedal do freio completamente pressionado¹. Para veículo com mudanças automáticas, assegure-se de que o modo de mudanças **P** ou **N** está selecionado. Para veículos com transmissão manual, assegure-se de que a alavanca de marchas está em neutro e de que o pedal da embreagem está pressionado.
3. Pressione o botão de arranque.

i NOTA

Para veículos a diesel, pode haver um leve atraso antes da partida.

No arranque do motor, o motor de arranque trabalha até que o motor inicie ou até a sua proteção contra sobreaquecimento dispare.

¹ Se o veículo estiver em andamento basta pressionar o botão para arrancar o motor.

Mensagens de erro

Se aparecer no arranque a mensagem **Chave não encontrada** no visor do motorista, coloque o controle remoto no leitor de recurso. Faça depois uma nova tentativa de arranque.

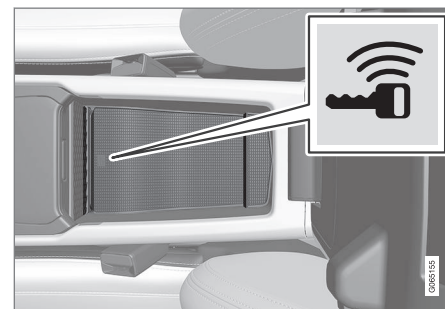

Localização do leitor.

i NOTA

Quando chave do controle remoto estiver no leitor de recurso, verifique se não há outras chaves de veículos, objetos metálicos ou equipamentos eletrônicos (celulares, tablets, notebooks ou carregadores). Diversas chaves juntas no leitor de recurso podem causar interferência cruzada.

! IMPORTANTE

Se a partida do motor não ocorrer depois de 3 tentativas, aguarde 3 minutos antes de tentar novamente. A capacidade de partida aumentará se a bateria puder se recuperar.

⚠ AVISO

Nunca remova a chave do controle remoto do veículo durante a condução ou o reboque.

⚠ AVISO

Sempre retire a chave de controle remoto do veículo ao sair e certifique-se de que o sistema elétrico do veículo esteja na posição de ignição **O**, especialmente se houver crianças no veículo.

i NOTA

A marcha lenta pode ser perceptivelmente mais forte do que o normal em alguns tipos de motores durante a partida a frio. Isso é feito para que o sistema de emissões possa alcançar a temperatura de operação normal o mais rapidamente possível, o que minimiza as emissões de escape e protege o meio ambiente.

Informação relacionada

- Desligar o veículo (pág. 419)
- Posições de ignição (pág. 420)
- Ajustar volante (pág. 192)
- Utilizar partida assistida com outra bateria (pág. 471)
- Seleção do modo de ignição (pág. 421)

Desligar o veículo

O veículo é desligado com o botão de partida junto ao volante.



Localização do botão de partida.

Para desligar o veículo:

- Pressione o botão de partida - o veículo é desligado.

Se o seletor de marchas do veículo com transmissão automática não estiver na posição **P** ou se o veículo rodar:

- Pressione o botão de partida e mantenha-o pressionado até o veículo desligar.

Informação relacionada

- Dar partida no veículo (pág. 418)
- Posições de ignição (pág. 420)
- Ajustar volante (pág. 192)

- Utilizar partida assistida com outra bateria (pág. 471)
- Seleção do modo de ignição (pág. 421)

Posições de ignição

O sistema elétrico do veículo pode ser colocado em diferentes níveis/posições e, deste modo, disponibilizar diferentes funções.

Para facilitar a utilização de uma quantidade limitada de funções com o motor desligado, o sistema elétrico do veículo pode ser colocado em três níveis diferentes - **0**, **I** e **II**. O manual de instruções descreve estes níveis com a designação "posições de ignição".

A tabela a seguir indica quais as funções que estão disponíveis em cada posição de ignição:

Nível	Funções
0	<ul style="list-style-type: none">• O odômetro, o relógio e o medidor de temperatura acendem^A.• Os bancos de controle elétrico* podem ser ajustados.• Os vidros elétricos podem ser utilizados.• O visor central é iniciado e pode ser utilizado^A.• O sistema de conforto e conveniência pode ser utilizado^A. <p>Neste modo, as funções são controladas pelo tempo e são desligadas automaticamente depois de um curto período.</p>

Nível	Funções
I	<ul style="list-style-type: none"> Teto panorâmico, vidros elétricos, tomada elétrica 12 V no compartimento de passageiros, Bluetooth, navegação, telefone, ventilador do compartimento de passageiros e limpadores do para-brisa podem ser utilizados. Os bancos de controle elétrico podem ser ajustados. A tomada elétrica 12 V* na área de carga pode ser utilizada. O sistema de conforto e conveniência liga-se automaticamente caso estivesse ligado quando o veículo foi desligado. <p>Nesta posição de ignição a utilização de corrente elétrica consome a bateria.</p>

Nível	Funções
II	<ul style="list-style-type: none"> Acendem-se os faróis. As lâmpadas de advertência/ indicação acendem-se durante 5 segundos. Vários sistemas são ativados. No entanto, o aquecimento elétrico das almofadas dos bancos e do vidro traseiro só pode ser ativado após a partida do veículo. <p>Esta posição de ignição consome muita corrente elétrica da bateria e deve ser evitada!</p>

A Também são ativados quando as portas são abertas.

Informação relacionada

- Dar partida no veículo (pág. 418)
- Ajustar volante (pág. 192)
- Utilizar partida assistida com outra bateria (pág. 471)
- Seleção do modo de ignição (pág. 421)

Seleção do modo de ignição

O sistema elétrico do veículo pode ser colocado em diferentes níveis/posições e, deste modo, disponibilizar diferentes funções.

Seleção da posição de ignição



Localização do botão de partida.

- **Posição de ignição 0** - Destrava o veículo e armazena a chave do controle remoto dentro do veículo.

i NOTA

Para alcançar o nível **I** ou **II sem** dar partida no motor, **não** pressione o pedal do freio nem o pedal da embreagem, para veículos com transmissão manual, quando essas posições de ignição forem selecionadas.



- **Posição de ignição I** - Pressione o botão de partida e libere-o.
- **Posição de ignição II** - Pressione e mantenha o botão pressionado por aproximadamente 5 segundos. Libere depois o botão.
- **Voltar para a posição 0** - Para retornar para a posição de ignição **0** a partir da posição **I** e **II** - pressione o botão de partida.

Informação relacionada

- Dar partida no veículo (pág. 418)
- Desligar o veículo (pág. 419)
- Posições de ignição (pág. 420)
- Ajustar volante (pág. 192)
- Utilizar partida assistida com outra bateria (pág. 471)

Bloqueio de álcool*

A função de bloqueio do álcool evita que o veículo seja dirigido por pessoas alcoolizadas. Antes do motor poder ser ligado, o motorista precisará fazer um teste do bafômetro, que verifica se ele não está alcoolizado. A calibração do bloqueio de álcool ocorre de acordo com o valor-limite vigente em cada mercado para condução legal.

O veículo tem uma interface para conexão elétrica de diferentes marcas e modelos de bloqueios de álcool recomendadas pela Volvo. A interface facilita a conexão do bloqueio de álcool e oferece a opção de uma função integrada que inclui mensagens relacionadas ao bloqueio de álcool no visor principal do veículo. Para obter informações sobre um bloqueio de álcool específico, consulte o manual do proprietário do fabricante do respectivo bloqueio.

AVISO

O bloqueio de álcool é um auxílio e não isenta o motorista da responsabilidade. O motorista é sempre responsável por permanecer sóbrio e dirigir o veículo de forma segura.

Informação relacionada

- Derivação do bloqueio de álcool* (pág. 423)
- Antes de dar partida no motor com o bloqueio de álcool* (pág. 423)
- Dar partida no veículo (pág. 418)
- Posições de ignição (pág. 420)

Derivação do bloqueio de álcool*

No caso de uma situação de emergência ou se o bloqueio de álcool estiver inoperante é possível contornar o bloqueio de álcool para poder conduzir o veículo.

Para desativação através do bloqueio de álcool, consulte o manual do fornecedor.

Informação relacionada

- Bloqueio de álcool* (pág. 422)
- Antes de dar partida no motor com o bloqueio de álcool* (pág. 423)
- Dar partida no veículo (pág. 418)
- Posições de ignição (pág. 420)

Antes de dar partida no motor com o bloqueio de álcool*

O bloqueio de álcool será ativado automaticamente e está pronto para uso quando o veículo for aberto.

Lembre-se

Para obter o funcionamento correto e o resultado de medição mais preciso possível:

- Evite comer ou beber aprox. 5 minutos antes do teste do bafômetro.
- Exite excesso de lavagem do para-brisa. O álcool no fluido do lavador pode provocar resultado de medida incorreto.

NOTA

Depois de um período completo de condução, o veículo poderá ser reiniciado dentro de 30 minutos sem um novo teste do bafômetro.

Informação relacionada

- Derivação do bloqueio de álcool* (pág. 423)
- Bloqueio de álcool* (pág. 422)
- Dar partida no veículo (pág. 418)
- Posições de ignição (pág. 420)

Funções do freio

Os freios do veículo são usados para reduzir a velocidade ou evitar que o veículo capote.

Além do freio de pé e do freio de estacionamento, o veículo é equipado com diversas funções de assistência de frenagem automáticas. Elas podem auxiliar o motorista a não precisar manter o pé no pedal do freio quando estiver em um semáforo, ao arrancar em uma subida ou quando estiver em uma descida.

Dependendo do equipamento do veículo, as seguintes funções de frenagem automática estão disponíveis:

- Frenagem automática quando parado (Auto hold)
- Assistência de partida em subida (Hill Start Assist)
- Frenagem automática depois de uma colisão
- City Safety
- Ajuda em descida (Hill Descent Control)*

Informação relacionada

- Freio de pé (pág. 424)
- Freio de estacionamento (pág. 427)
- Frenagem automática quando parado (pág. 430)
- Frenagem automática depois de uma colisão (pág. 432)



- Ajuda ao dar a partida em subida (pág. 432)
- City Safety™ (pág. 290)
- Ajuda em descida* (pág. 453)

Freio de pé

O freio de pé é parte integrante do sistema de freios.

O veículo está equipado com dois circuitos de frenagem. Se um circuito do freio está danificado, o pedal do freio pode descer mais. É então necessária uma maior pressão no pedal para obter a potência de frenagem normal.

A pressão do motorista no pedal do freio é reforçada por um servofreio.

AVISO

O servofreio só funcionará quando o motor estiver ligado.

Se o freio de pé for utilizado com o motor desligado, o pedal pode parecer não reagir, sendo necessária uma maior pressão no pedal do freio para frear o veículo.

Em estrada montanhosa ou ao conduzir com carga pesada, deve-se aliviar a carga dos freios frenando com o motor no modo de transmissão manual. Para tirar o melhor partido da frenagem com o motor, use a mesma marcha para descer que usaria para subir a mesma rampa. Utilize o modo de condução Off Road* para uma maior frenagem com o motor ao conduzir em descidas acentuadas a baixas velocidades.



Sistema de freio antitravamento

O veículo possui freios antitravamento ABS⁽²⁾, que evitam o travamento das rodas no caso de uma frenagem e possibilitam a manutenção da capacidade de direção. Durante a operação é possível sentir vibrações no pedal do freio, o que é normal.

Depois de arrancar o veículo, é efetuado um breve teste no sistema ABS quando o motorista libera o pedal do freio. Com velocidades baixa pode ser efetuado um teste automático adicional do sistema. O teste pode ser sentido como impulsos no pedal do freio.

² Anti-lock Braking System

Símbolos no visor do motorista

Símbolo	Especificação
	Verifique o nível do fluido de freio. Se o nível for baixo, encha com fluido de freio e verifique a causa da perda de fluido de freio.
	Luz fixa durante 2 segundos no arranque do motor: Verificação automática do funcionamento. Luz fixa durante mais de 2 segundos: Falha no sistema ABS. O sistema normal de frenagem do veículo continua funcionando, mas sem a função ABS.

AVISO

Se as duas lâmpadas de advertência de falha do freio e de falha do ABS se acendem ao mesmo tempo, deve ter ocorrido uma falha no sistema de freio.

- Se o nível do reservatório do fluido de freio estiver normal, dirija cuidadosamente até a oficina mais próxima para verificar o sistema de freio. Recomenda-se uma oficina Volvo autorizada.
- Se o fluido de freio estiver abaixo do nível **MIN** no reservatório do fluido de freio, não dirija mais antes de completar o nível do fluido. O motivo para perda do fluido de freio deve ser investigado.

Informação relacionada

- Assistência de frenagem (pág. 425)
- Frenagem automática quando parado (pág. 430)
- Ajuda ao dar a partida em subida (pág. 432)
- Frenagem em estradas molhadas (pág. 426)
- Frear em estradas de pedra (pág. 426)
- Manutenção do sistema de freio (pág. 426)
- Luzes de freios (pág. 157)

Assistência de frenagem

O sistema de assistência de frenagem (BAS³) ajuda a aumentar a força de frenagem, podendo assim diminuir a distância de frenagem.

O sistema reconhece a forma como o motorista freia e aumenta a força de frenagem quando necessário. A força de frenagem pode ser reforçada até o ponto de atuação do sistema ABS. A função é cancelada logo que a pressão no pedal do freio é diminuída.

NOTA

Quando o BAS estiver ativado, o pedal do freio abaixará um pouco mais do que o normal. Mantenha o pedal de freio pressionado pelo tempo necessário.

Quando o pedal do freio é liberado, toda a frenagem cessa.

Informação relacionada

- Freio de pé (pág. 424)

Frenagem em estradas molhadas

Ao dirigir por período prolongado sob chuva forte sem freiar, pode haver leve atraso no efeito de frenagem na próxima vez em que você usar os freios.

Esse pode ser o caso depois de uma lavagem do veículo. Então, será necessário pressionar o pedal do freio com mais força. Deve-se manter maior distância dos veículos à frente.

Freie o veículo com firmeza depois de dirigir em estradas molhadas ou de lavar o veículo. Isso aquece os discos de freio, permitindo que sequem mais rápido e protegendo-os de corrosão. Tenha em mente a situação de tráfego atual ao freiar.

Informação relacionada

- Freio de pé (pág. 424)
- Freiar em estradas de pedra (pág. 426)

Frenar em estradas de pedra

Ao conduzir por estradas com sal, uma camada pode se formar nos discos e lonas de freio.

Isso pode aumentar a distância de frenagem. É preciso manter maior distância de segurança dos veículos à frente. Além disso, certifique-se de fazer o seguinte:

- Freie de vez em quando para remover a camada de sal. Certifique-se de que outros usuários da estrada não estejam sendo colocados em risco pela frenagem.
- Pressione gentilmente o pedal do freio depois de finalizar a condição e antes de iniciar o próximo percurso.

Informação relacionada

- Freio de pé (pág. 424)
- Frenagem em estradas molhadas (pág. 426)

Manutenção do sistema de freio

Verifique o desgaste dos componentes do sistema de freio regularmente.

Para manter o veículo o mais seguro e confiável possível, siga os intervalos de manutenção da Volvo, especificados no Livro de garantia e serviço. Após substituir lonas de freio e discos de freio, o efeito de frenagem só é adaptado após terem sido "amaciados" por algumas centenas de quilômetros (milhas). Compense o efeito de frenagem reduzido pressionando o pedal do freio com mais força. A Volvo recomenda somente a instalação de lonas de freio aprovadas para seu Volvo.

IMPORTANTE

O desgaste dos componentes do sistema de freios deve ser verificado regularmente.

Entre em contato com uma oficina para obter informações sobre o procedimento ou solicitar que a oficina realize a inspeção. Recomenda-se uma oficina Volvo autorizada.

Informação relacionada

- Freio de pé (pág. 424)

Freio de estacionamento

O freio de estacionamento evita que o veículo se mova através do travamento/bloqueio mecânico de duas rodas.



Um ruído fraco do motor elétrico pode ser ouvido quando o freio de estacionamento elétrico está sendo acionado. O ruído também pode ser ouvido durante a verificação automática de função do freio de estacionamento.

Se o veículo estiver parado quando o freio de estacionamento for acionado, ele só atua nas rodas traseiras. Se for ativado com o veículo em movimento, o freio de pé normal é usado, por exemplo, o freio atua nas quatro rodas. A função do freio muda para as rodas traseiras quando o veículo estiver quase parado.

Informação relacionada

- Ativar e desativar o freio de estacionamento (pág. 427)
- Estacionar em rampa (pág. 429)
- Em caso de falha no freio de estacionamento (pág. 430)
- Frenagem automática quando parado (pág. 430)

Ativar e desativar o freio de estacionamento

Utilize o freio de estacionamento para evitar que o veículo gire a partir do repouso.

Ativar o freio de estacionamento



1. Puxe o controle para cima.
 - > O símbolo no visor do motorista acende quando o freio de estacionamento está ativado.
2. Verifique se o veículo está imobilizado.

◀ Símbolo no visor do motorista

Símbolo	Especificação
	<p>O símbolo está aceso quando o freio de estacionamento está ativado.</p> <p>O símbolo piscando indica a presença de uma falha. Leia a mensagem no visor do motorista.</p>

Ativação automática

O freio de estacionamento é automaticamente ativado

- quando o veículo é desligado e a configuração de ativação automática do freio de estacionamento está ativada no visor central.
- quando a posição da marcha **P** é selecionada em uma encosta íngreme⁴.
- se a função de retenção automática (freio automático quando estacionário) é ativada e
 - o veículo estiver parado por um período longo (5-10 minutos)
 - o carro está desligado
 - o motorista sair do veículo.

Frenagem de emergência

Em situações de emergência, é possível ativar o freio de estacionamento quando o veículo está em movimento puxando e mantendo o controle levantado. O processo de frenagem é interrompido quando o controle é liberado, ou quando o pedal do freio é pressionado.

NOTA

Um sinal sonoro soará quando a frenagem de emergência estiver ativa em altas velocidades.

Desativar o freio de estacionamento



Desativar manualmente

Para desativar o freio de estacionamento, o motor precisa estar ligado.

1. Pressione o pedal do freio para baixo de modo firme.
2. Pressione o controle.
 - > O freio de estacionamento é liberado e o símbolo no visor do motorista apaga.

Desativar automaticamente

1. Ligue o veículo.
2. Com transmissão automática:

Pressione o pedal do freio para baixo de modo firme. Selecione a posição da marcha **D** ou **R** e acelere.

Com transmissão manual:

Pressione o pedal da embreagem e seleciona uma marcha adequada. Libere o pedal da embreagem e acelere.

- > O freio de estacionamento é liberado e o símbolo no visor do motorista apaga.

NOTA

Para desativação automática, o motorista deve colocar o cinto de segurança ou a porta do motorista deve estar fechada.

⁴ Aplicável à transmissão automática.

Informação relacionada

- Configuração de ativação do freio de estacionamento automático (pág. 429)
- Em caso de falha no freio de estacionamento (pág. 430)
- Freio de estacionamento (pág. 427)
- Estacionar em rampa (pág. 429)

Configuração de ativação do freio de estacionamento automático

Escolha se o freio de estacionamento deve ser ativado automaticamente quando o veículo for desligado.

Para alterar a definição:

1. Pressione **Configurações** na visualização superior do visor central.
2. Pressione **My Car → Freio de estacionamento e suspensão** para selecionar ou não selecionar a função **Ativar autom. o freio de estacionamento**.

Informação relacionada

- Ativar e desativar o freio de estacionamento (pág. 427)
- Freio de estacionamento (pág. 427)

Estacionar em rampa

Use sempre o freio de estacionamento ao estacionar em uma rampa.

AVISO

Use sempre o freio de estacionamento ao estacionar em uma superfície inclinada. Engatar uma marcha ou usar a posição **P** da transmissão automática não é suficiente para manter o veículo parado em todas as situações.

Se o veículo for estacionado na direção ascendente:

- Gire as rodas **para o lado oposto** do meio-fio.

Se o veículo for estacionado na direção descendente:

- Gire as rodas **na direção** do meio-fio.

Carga pesada em subida

Uma carga pesada, como um reboque, pode fazer o veículo retroceder quando o freio de estacionamento for liberado automaticamente em uma subida inclinada. Evite isso puxando o controle para cima enquanto dirige o veículo. Libere o controle quando o motor conseguir tração.

Informação relacionada

- Ativar e desativar o freio de estacionamento (pág. 427)

Em caso de falha no freio de estacionamento

Entre em contato com uma oficina autorizada Volvo caso não seja possível desativar ou ativar o freio de estacionamento após várias tentativas.

Ao conduzir com o freio de estacionamento acionado, soa um sinal de advertência.

Se o veículo for estacionado sem que seja reparada eventual falha, as rodas devem ser rodadas como quando se estaciona em inclinações e o seletor de marchas deve ser colocado na posição **P** ou deve ser selecionada a primeira marcha se o veículo possuir transmissão manual.



Tensão da bateria baixa

Se a tensão da bateria for muito baixa, pode não ser possível desativar nem acionar o freio de estacionamento. No caso de a tensão da bateria estar muito baixa, ligue uma bateria de partida assistida.

Substituição das pastilhas dos freios

As pastilhas dos freios traseiras devem ser substituídas em uma oficina devido ao acionamento elétrico do freio de estacionamento - recomenda-se o contato de uma oficina autorizada Volvo.

Símbolos no visor do motorista

Símbolo	Especificação
	O símbolo piscando indica a presença de uma falha. Consulte a mensagem no visor do motorista.
	Falha no sistema de freio. Consulte a mensagem no visor do motorista.
	Mensagem de informação no visor do motorista.

Informação relacionada

- Ativar e desativar o freio de estacionamento (pág. 427)
- Estacionar em rampa (pág. 429)
- Bateria de partida (pág. 619)
- Programa de manutenção da Volvo (pág. 602)

Frenagem automática quando parado

A frenagem automática quando está parado (Auto hold) significa que o motorista pode liberar o pedal do freio e manter o efeito de frenagem quando o veículo está parado em sinalzeiras ou em um cruzamento.

Quando o veículo tiver parado, os freios são ativados automaticamente. A função pode usar tanto o freio de pé quanto o freio de estacionamento para manter o veículo parado e funciona em todas as topografias. Ao começar a dirigir, os freios serão liberados automaticamente se o motorista estiver com o cinto de segurança afivelado ou se a porta do motorista estiver fechada.

NOTA



Ao frear em uma subida ou descida, o pedal do freio deve ser pressionado com um pouco mais de força antes de ser liberado para garantir que o veículo não se mova.

O freio de estacionamento é ativado se

- o carro está desligado
- a porta do motorista for aberta

- o cinto de segurança do motorista estiver desafivelado
- o veículo estiver parado por um período mais longo (5-10 minutos).

Símbolos no visor do motorista

Símbolo	Especificação
	O símbolo acende quando a função usa o freio de pé para manter o veículo parado.
	O símbolo acende quando a função usa o freio de estacionamento para manter o veículo parado.

Informação relacionada

- Ativação e desativação da frenagem automática quando parado (pág. 431)
- Freio de pé (pág. 424)
- Freio de estacionamento (pág. 427)
- Ajuda ao dar a partida em subida (pág. 432)

Ativação e desativação da frenagem automática quando parado

A função frenagem automática quando parado é ativada usando o botão no console do túnel.



- Pressione o botão no console do túnel para ativar ou desativar a função.
 - > O indicador no botão acende quando a função está ativada. A função ativada permanece mesmo quando o veículo é ligado na próxima vez.

Aplicável ao desligar



Se a função estiver ativa e mantiver o veículo com o freio de pé (símbolo A aceso no visor do motorista), o pedal do freio deverá ser pressionado ao mesmo tempo que o botão para desativar.

- A função permanece desativada até que seja reativada.
- Quando a função for desativada, a assistência de partida em subida (HSA) permanece ativa para evitar que o veículo volte ao arrancar em uma subida.

Informação relacionada

- Frenagem automática quando parado (pág. 430)

Ajuda ao dar a partida em subida

A assistência de partida em subida (HSA⁵) evita que o veículo volte ao arrancar em uma subida. Ao dar marcha à ré em uma subida, ele evita que o veículo volte.

A função significa que a pressão no pedal no sistema de freio permanece por alguns segundos enquanto o pé do motorista é deslocado do pedal do freio para o pedal do acelerador.

O efeito de frenagem temporária é liberado depois de alguns segundos ou quando o motorista começa a dirigir.

A Assistência de partida em subida está disponível quando a função de frenagem automática quando parado (Auto hold) está desativada.

Informação relacionada

- Frenagem automática quando parado (pág. 430)
- Freio de pé (pág. 424)

Frenagem automática depois de uma colisão

Em caso de colisão em que o nível de ativação dos tensionadores pirotécnicos do cinto de segurança ou dos airbags seja atingido, ou se for detectada uma colisão com um animal de grande porte, os freios do veículo serão acionados automaticamente. Essa função evita ou reduz os efeitos de qualquer colisão subsequente.

Depois de uma colisão grave, há o risco de que não seja mais possível controlar e dirigir o veículo. Para evitar ou amenizar uma possível colisão com um veículo ou um objeto no caminho, o sistema de frenagem automática será ativado automaticamente, frenado o veículo de forma segura.

As luzes de freio e o pisca-alerta serão ativados durante a frenagem. Quando o veículo parar, o pisca-alerta continuará piscando e o freio de estacionamento será acionado.

Se não for adequado frear, por exemplo, se houver o risco de ser atingido pelo tráfego, o sistema pode ser ignorado pelo motorista pressionando-se o pedal do acelerador.

A função considera que o sistema de freio está intacto depois de uma colisão.

Informação relacionada

- Rear Collision Warning* (pág. 364)
- BLIS* (pág. 365)
- Funções do freio (pág. 423)

⁵ Hill Start Assist

Frenagem regenerativa*

O veículo recupera energia cinética durante a frenagem para reduzir o consumo de combustível e emissões.

A função está disponível em todos os modos de condução juntamente com a posição da marcha **D** ou **M**.

Ativação da regeneração de freio

A regeneração do freio é ativada por um pressionamento leve no pedal do freio ou durante a frenagem do motor.

A regeneração aumenta durante a frenagem do freio quando o modo de mudança de marcha manual **M** é selecionado.

Informação relacionada

- Modos de condução* (pág. 441)
- Troca de marcha com caixa de câmbio automática (pág. 435)

Caixa de câmbio

A caixa de câmbio é um elemento do trem de força do veículo (transmissão) entre o motor e as rodas motrizes. A função da caixa de câmbio consiste na alteração da razão de transmissão dependendo da velocidade e da necessidade de potência.

Existem dois tipos principais de transmissões, manual e automática.

A caixa de câmbio manual tem seis marchas e a caixa de câmbio automática tem oito. O número de marchas indica que o torque do motor e a variação de potência são utilizados de modo eficaz. Na caixa de câmbio automática, duas das marchas são sobremultiplicadoras, o que economiza combustível ao conduzir com rotação constante.

Também é possível realizar mudanças manuais na transmissão automática. O visor do motorista exibe a posição da marcha selecionada.

Informação relacionada

- Transmissão automática (pág. 434)
- Transmissão manual (pág. 433)
- Indicador de direção (pág. 440)

Transmissão manual

Com uma transmissão manual, o motorista seleciona manualmente uma marcha adequada de acordo com a necessidade de velocidade e força para um dado momento.

Troca de marcha

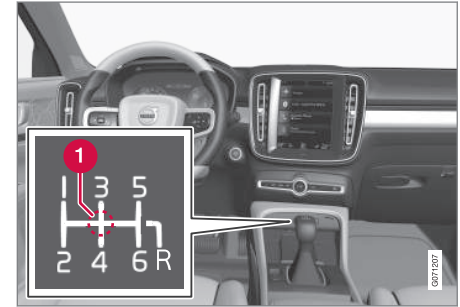

Visão geral da alavanca de marchas e dos padrões de marcha.

1 Posição neutra (N)

A transmissão manual possui seis velocidades, o padrão de velocidades aparece impresso na alavanca do volante.

- Pressione o pedal da embreagem até o fundo a cada mudança de marcha.
- Retire o pé do pedal da embreagem entre as mudanças de marcha.

« Inibidor de marcha à ré

O inibidor de marcha à ré evita que seja engrenada acidentalmente durante a condução para frente.

- Siga a configuração de mudanças na alavanca de marchas partindo da posição neutra antes de a deslocar para a posição **R**.
- Engrene a marcha à ré apenas com o veículo imobilizado.

Durante o estacionamento

AVISO

Sempre acione o freio de estacionamento ao estacionar em uma inclinação. Deixar o veículo engatado não é suficiente para imobilizá-lo em todas as situações.

Informação relacionada

- Caixa de câmbio (pág. 433)
- Transmissão automática (pág. 434)
- Indicador de direção (pág. 440)

Transmissão automática

As marchas são selecionadas automaticamente para que você possa dirigir com a maior eficiência de energia possível. A caixa de câmbio também possui um modo de mudança manual.



Visão geral da alavanca de marchas e do padrão de mudança de marcha no visor do motorista.

O visor do motorista exibe a posição de marcha selecionada:

R, **N**, **D** ou **M**. A posição **P** é elétrica.

Informação relacionada

- Troca de marcha com caixa de câmbio automática (pág. 435)
- Trocar de marcha com as borboletas do volante* (pág. 437)
- Inibidor do seletor de marchas (pág. 438)
- Função kickdown (pág. 439)

- Indicador de direção (pág. 440)
- Transmissão manual (pág. 433)
- Símbolos e mensagens da caixa de câmbio automática (pág. 439)

Troca de marcha com caixa de câmbio automática

Mude a posição da marcha pressionando o seletor de marchas com retorno por mola para frente ou para trás, ou lateralmente com transmissão manual.

Troca de marcha

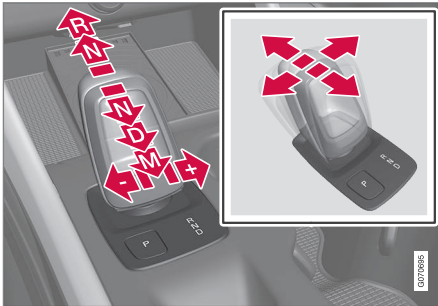

Visão geral da alavanca de marchas e posições das marchas.

Posições da marcha

Estacionamento – P

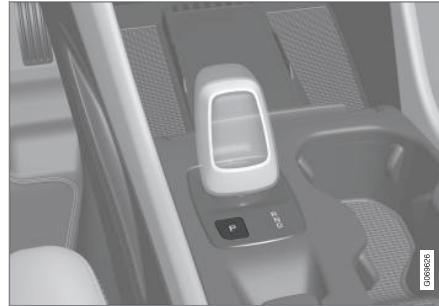

Visão geral da alavanca de marchas e da posição P.

O estacionamento é ativado com o botão **P** localizado perto do seletor de marchas.

A caixa de câmbio é bloqueada mecanicamente quando a posição **P** é acionada.

Selecione a posição **P** quando o veículo é estacionado ou ao ligar o motor. O veículo deve estar parado quando a posição **P** é selecionada.

Para selecionar outra posição da marcha quando a posição **P** está selecionada, o pedal do freio deve estar pressionado e a posição de ignição deve ser **II**. Algumas variantes de caixa de câmbio exigem que o motor esteja em funcionamento.

Para estacionar - acione primeiro o freio de estacionamento e selecione depois a posição **P**.

AVISO

Use sempre o freio de estacionamento ao estacionar em uma superfície inclinada. Engatar uma marcha ou usar a posição **P** da transmissão automática não é suficiente para manter o veículo parado em todas as situações.

NOTA

Para poder travar o veículo e acionar o alarme, a posição da marcha deve ser **P**.

« Funções de ajuda

O sistema mudará para a posição **P** automaticamente:

- se o veículo for fechado na posição **D** ou **R**.
- se o motorista soltar o cinto de segurança e abrir a porta do motorista quando o veículo estiver em funcionamento em um modo diferente de **P**.

Para estacionar o veículo sem cinto e com a porta aberta - saia da posição **P** selecionando **R** ou **D**.

Se o veículo for desligado na posição **N**, não há troca automática para a posição **P**. Isso possibilita lavar o veículo em um lava-jato.

Marcha à ré – R

Selecione a posição **R** para recuar. O veículo deve estar parado quando a posição **R** é selecionada.

Marcha neutra – N

Selecione a posição **N** quando ligar o veículo. Acionar o freio de estacionamento se o veículo estiver parado com o seletor de marchas na posição **N**.

Para mudar da posição **N** para outra posição qualquer, o pedal do freio deve estar pressionado e a posição de ignição deve ser **II**. Algumas variantes de caixa de câmbio exigem que o motor esteja em funcionamento.

Posição de condução - D

D é a posição normal de condução. As trocas de marcha, ascendentes e descendentes, processam-se de forma automática dependendo da aceleração e da velocidade.

O veículo deve estar parado ao mudar da posição **R** para a posição **D**.

Posição manual – M



Visão geral da posição de marcha manual no visor do motorista.

Na posição **M**, é possível mudar a marcha manualmente. O motor freia quando se solta o pedal do acelerador.

A posição **M** é selecionada deslocando o seletor de marchas para trás a partir da posição **D**.

- Empurre o seletor de marchas para a direita para "+" (mais) para mudar para a marcha imediatamente superior e solte-o.
- Empurre o seletor de marchas para a esquerda para "-" (menos) para mudar para a marcha imediatamente inferior e solte-o.
- Empurre o seletor de marchas para trás para regressar à posição **D**.

Para evitar solavancos e paradas do motor, a caixa de câmbio muda automaticamente para uma marcha mais baixa caso a velocidade desça mais do que o apropriado para a marcha selecionada.

Informação relacionada

- Transmissão automática (pág. 434)
- Inibidor do seletor de marchas (pág. 438)
- Trocar de marcha com as borboletas do volante* (pág. 437)
- Função kickdown (pág. 439)

Trocar de marcha com as borboletas do volante*

As alavancas do volante são um complemento do seletor de marchas que permitem efetuar as mudanças manualmente sem tirar as mãos do volante.

A função está disponível na posição **D** ou **M**.



- 1 "-": Seleciona a marcha imediatamente inferior.
- 2 "+": Seleciona a marcha imediatamente superior.

Interruptor

Para trocar a marcha:

- Puxe uma das borboletas para trás - em direção ao volante - e solte-a.

É executada uma troca por cada ação da alavanca, desde que a rotação do motor não saia

dos limites permitidos. O visor do motorista indica a marcha atual.

Na posição **M**, as alavancas do volante são automaticamente ativadas.

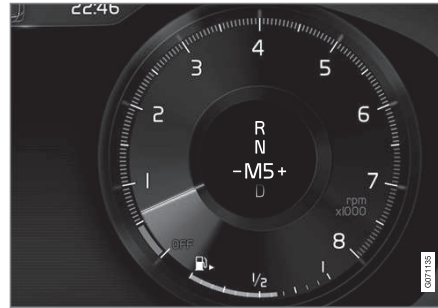

Visor do motorista nas mudanças com as alavancas do volante no modo de transmissão manual.

Ativar as alavancas do volante na posição D

Para poder efetuar uma mudança de marcha com as alavancas do volante, eles devem ser ativadas:

- Puxe uma das alavancas na direção do volante.
 - > Um número no visor do motorista indica a marcha atual.



Visor do motorista nas mudanças com as alavancas do volante.

Desativar as alavancas do volante na posição D

Desativação manual

- Puxar a alavanca direita (+) na direção do volante e segurar até que o número no visor do motorista apague.
 - > A caixa de câmbio retorna para a posição **D**.

Desativação automática

As alavancas do volante são desativadas depois de um curto período se não forem utilizadas. Isso é indicado pelo número que é apagado no visor do motorista. Exceção feita durante freio motor - em que as borboletas estão ativadas enquanto o freio-motor estiver atuando a frenagem com o motor.



« Informação relacionada

- Transmissão automática (pág. 434)
- Troca de marcha com caixa de câmbio automática (pág. 435)
- Indicador de direção (pág. 440)

Inibidor do seletor de marchas

O inibidor do seletor de marchas evita que se faça inadvertidamente a mudanças entre as diferentes posições da marcha em uma transmissão automática.

Inibidor automático do seletor de marchas

O inibidor do seletor de marchas automático possui sistemas de segurança especiais.

Da posição de estacionamento – P ou posição neutra – N

Para mover o seletor de marchas da posição **P** ou **N** para outra posição qualquer, o motor deve estar em funcionamento.

Se o seletor de marchas estiver na posição **N**, e o veículo estiver parado há pelo menos 3 segundos (independentemente de o motor estar ligado ou não), o seletor de marchas fica bloqueado.

Mensagem no visor do motorista

Se o seletor de marchas estiver bloqueado aparece uma mensagem no visor do motorista por exemplo **Alavanca de marcha Press. pedal do freio para ativar alavanca de marcha.**

O seletor de marchas não é bloqueado mecanicamente.

Informação relacionada

- Transmissão automática (pág. 434)
- Troca de marcha com caixa de câmbio automática (pág. 435)

Função kickdown

O kickdown⁶ pode ser usado quando se pretende obter a aceleração máxima por exemplo em ultrapassagens.

Sempre que pressione o pedal do acelerador a fundo (além da posição normal de aceleração plena), será imediatamente engatada uma marcha inferior. Esta operação é normalmente designada por kickdown.

Quando o pedal do acelerador for liberado da posição de kickdown, a passagem para uma marcha superior ocorre de forma automática.

Função de segurança

Para evitar reduções excessivas do motor, o programa de controle da transmissão tem um inibidor de retrogradação forçada protetor.

A caixa de câmbio não permite passagens de caixa descendentes/kickdown que levem a rotações tão elevadas que possam danificar o motor. Caso o motorista insista nestas trocas descendentes com elevadas rotações do motor, nada acontece. A marcha original continuará engatada.

Com o kickdown, o veículo pode fazer passagens descendentes em uma ou mais etapas de cada vez dependendo da rotação do motor. A veículo faz passagens ascendentes quando o motor atinge a sua rotação máxima, para evitar danos no motor.

Informação relacionada

- Transmissão automática (pág. 434)

Símbolos e mensagens da caixa de câmbio automática

Se ocorrer alguma falha na caixa de câmbio, um símbolo e uma mensagem serão exibidos no visor do motorista.



IMPORTANTE

Para evitar danificar os componentes do sistema de condução, a temperatura de trabalho da caixa de câmbio será verificada. Se houver risco de superaquecimento, um símbolo de advertência se acenderá no visor do motorista e uma mensagem de texto será exibida. Siga a recomendação.

⁶ Só é possível com transmissão automática.



Símbolo	Especificação
	Mensagem de informação ou de erro da caixa de câmbio. Siga a recomendação dada.
	Caixa de câmbio quente ou sobreaquecida. Siga a recomendação dada.
	<p>Desempenho reduzido/ Desempenho da aceleração reduzido</p> <p>No caso de uma falha temporária do trem de força, o veículo pode entrar no chamado modo Limp home, ficando com uma potência do motor reduzida para evitar danos no trem de força.</p>

Informação relacionada

- Transmissão automática (pág. 434)

Indicador de direção

O indicador de direção no visor do motorista indica a marcha atual durante mudanças manuais e quando é conveniente realizar uma mudança para obter a melhor economia de combustível possível.

Para uma condução ecológica com transmissão manual é importante conduzir na mudança correta e executar as mudanças no tempo certo.

Com transmissão manual



Uma seta para cima indica recomendação de mudança ascendente, enquanto uma seta para baixo indica recomendação de mudança descendente.

Com transmissão automática



O indicador de direção apresenta a marcha presente no visor do motorista e indica a recomendação de passagem ascendente com um sinal mais piscando.

NOTA

Em veículos automáticos, o indicador de troca de marcha só está disponível em alguns mercados.

Informação relacionada

- Transmissão automática (pág. 434)
- Transmissão manual (pág. 433)

Tração nas quatro rodas*

Tração nas quatro rodas (AWD⁷) significa que todas as rodas do veículo funcionam como motrizes ao mesmo tempo, o que melhora a tração.

Para se obter a melhor tração possível, a força de tração é distribuída automaticamente pelas rodas que possuem melhor aderência. O sistema calcula constantemente a necessidade de torque para as rodas traseiras, e pode redistribuir imediatamente até metade do torque do motor para as rodas traseiras.

A tração nas quatro rodas também possui um efeito estabilizador em velocidades mais elevadas. Em condições de condução normal, uma parte considerável da força é transmitida para as rodas dianteiras. Quando parado, a tração nas quatro rodas está sempre ligada para preparar a tração máxima durante a aceleração.

As características da tração nas quatro rodas variam com o modo de condução selecionado.

Informação relacionada

- Modos de condução* (pág. 441)
- Controle de baixa velocidade* (pág. 452)
- Caixa de câmbio (pág. 433)

Modos de condução*

A seleção do modo de condução afeta as características de condução do veículo de modo a melhorar a experiência de condução e facilitar a mesma perante situações especiais.

Com os modos de condução, é possível rapidamente acessar muitas das funções e configurações do veículo para diferentes necessidades. Os sistemas a seguir são adaptados para manter as melhores características de condução possíveis em cada modo de condução:

- Direção
- Motor/caixa de câmbio⁸/tração nas quatro rodas*
- Freios
- Amortecimento
- Visor do motorista
- Função Start/Stop
- Controle da climatização

Selecione o modo de condução adaptado às condições de condução atuais. Lembre-se: nem todos os modos de condução estão disponíveis em todas as situações.

Modos de condução selecionáveis

Quando o veículo é ligado, está no modo **Comfort** e a função Start/Stop está ativada. O modo de condução pode ser alterado quando o veículo foi ligado, por exemplo, para o modo **Individual**. Quando o modo **Individual** é selecionado, é possível fazer ajustes para preferências específicas, por exemplo, para mostrar o tacômetro.

Comfort

O modo **Comfort** é o modo de condução normal do veículo. As configurações permitem que o veículo esteja confortável, a direção leve, o amortecimento suave e os movimentos da carroceria suaves.

Este modo de condução é o modo certificado para as emissões de dióxido de carbono.

Eco

- Adapte o veículo para uma condução mais eficiente ao nível energético e ecológico selecionando o modo **Eco**.

O modo de condução implica que, por exemplo, a função Start/Stop seja ativada e a potência de determinadas configurações de climatização seja reduzida.

Ao dirigir no modo **Eco**, o visor do motorista exibe um ecomedidor que indica em tempo real como está a economia da condução.

⁷ All Wheel Drive

⁸ Aplicável à transmissão automática.

« Off Road

- Maximiza a tração do veículo em terrenos difíceis e estradas em mau estado.

A direção é leve. A tração nas quatro rodas* e a função de baixa velocidade com controle de descida (HDC⁹) estão ativadas. A função Start/Stop está desligada.

O modo de condução só pode ser ativado em baixas velocidades, e o velocímetro mostra a faixa de limitação de velocidade. Se essa velocidade for ultrapassada, o modo **Off Road** é interrompido e outro modo de condução é ativado.

No modo **Off Road** o visor do motorista tem uma bússola entre o velocímetro e o tacômetro.

i NOTA

O modo de condução não é projetado para ser usado em vias públicas.

Dynamic

- O modo **Dynamic** atribui ao veículo características mais esportivas e uma resposta mais rápida às acelerações.

As trocas de marcha são mais rápidas e distintas e a caixa de câmbio dá prioridade a uma marcha com maior tração.

A resposta da direção é mais rápida e o amortecimento é mais rígido¹⁰, o que permite que a carroceria acompanhe a estrada para reduzir a inclinação nas curvas.

A função Start/Stop está desligada.

O modo **Dynamic** também está disponível na versão **Polestar Engineered***.

Individual

- Adapte um modo de condução às suas preferências.

Selecione um modo de condução para servir de base e ajuste as configurações de acordo com as características de condução desejadas. Estas configurações são salvas no perfil do motorista ativo e estão disponíveis sempre que o veículo é destravado com o mesmo controle remoto.

O modo de condução individual só está disponível após a ativação no visor central.

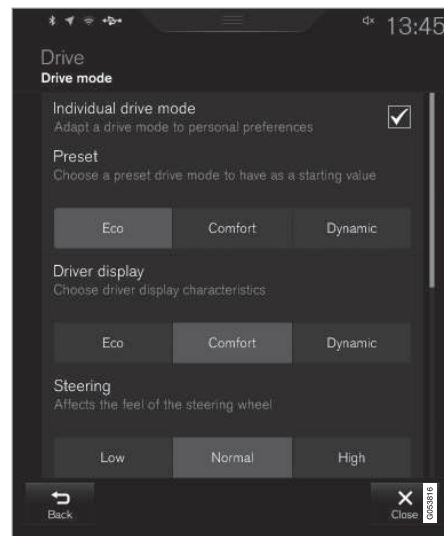

Visualização de configuração¹¹ do modo de condução individual.

1. Pressione **Configurações** na visualização superior.
2. Pressione **My Car** → **Modo de condução individual** e selecione **Modo de condução individual**.

⁹ Hill Descent Control

¹⁰ Aplicável a Four-C.

¹¹ A imagem é ilustrativa - os elementos podem variar dependendo do modelo de veículo.

3. Em **Predefinições**, selecione um modo de condução para iniciar: **Eco**, **Conforto**, **Dinâmico** ou **Polestar Engineered***.

Os ajustes possíveis referem-se às configurações de:

- **Visor do motorista**
- **Força da direção**
- **Características do trem de força**
- **Características do freio**
- **Controle de suspensão**
- **Climatização ECO**
- **Partida/Parada.**

Informação relacionada

- Alterar o modo de condução* (pág. 443)
- Posição de condução Eco (pág. 444)
- Condução econômica (pág. 445)
- Função Start/Stop (pág. 446)
- Controle de baixa velocidade* (pág. 452)
- Ajuda em descida* (pág. 453)
- Tração nas quatro rodas* (pág. 441)
- Perfis do motorista (pág. 133)
- Frenagem regenerativa* (pág. 433)

Alterar o modo de condução*

Selecione o modo de condução adaptado às condições de condução atuais.

O modo de condução pode ser alterado com o botão no console central.

Lembre-se: nem todos os modos de condução estão disponíveis em todas as situações.

Para alterar o modo de condução:



1. Pressione o botão **DRIVE MODE**.
 - > Abre-se um menu pop-up no visor central com o modo de condução ativo assinalado.

2. A seleção do modo de condução pode ser efetuada de dois modos:

- Pressione o modo de condução desejado diretamente na tela sensível ao toque para marcar e ativar o modo de condução.
- Pressione novamente o botão **DRIVE MODE** para deslocar o marcador para o modo de condução desejado. O modo de condução desejado é ativado com um ligeiro atraso.

Informação relacionada

- Modos de condução* (pág. 441)
- Ativar e desativar o modo de condução Eco com o botão de função (pág. 446)
- Ativar e desativar a condução a baixa velocidade* com o botão de função (pág. 452)
- Ativar e desativar a ajuda em descidas* com botão de função (pág. 454)

Posição de condução Eco

O modo de condução de **Eco** pode ajudar você com uma direção mais ecologicamente correta, com maior economia de combustível. Utilize este modo de condução para economizar combustível e proteger o meio ambiente.

As propriedades a seguir são adaptadas para o modo **Eco**:

- Pontos de mudança da caixa de câmbio¹².
- Controle do motor e resposta do pedal do acelerador.
- A função roda livre Eco Coast¹² é ativada e a frenagem com o motor cessa quando o pedal do acelerador é liberado com velocidades entre 65 e 140 km/h (40 e 87 mph).
- Algumas das configurações do sistema de climatização funcionam com potência reduzida ou são desligadas.
- O visor do motorista apresenta em um medidor ECO informação que permite uma condução econômica e ecológica.

A função roda livre Eco Coast¹²

A função roda livre Eco Coast resulta, na prática, na desativação da frenagem com o motor, o que significa que a energia cinética do veículo é utilizada para propulsionar o veículo por percursos mais longos. Quando o

motorista libera o pedal do acelerador a caixa de câmbio é desconectada automaticamente do motor, diminuindo a rotação até o repouso com consumo reduzido.

A função funciona melhor quando é possível rodar por longos trajetos por exemplo em estradas com descidas leves ou no caso de uma previsão de redução de velocidade em zonas com limitações de velocidade inferiores.

Ativar a função roda livre

A função é ativada quando o pedal do acelerador é liberado completamente juntamente com os seguintes parâmetros:

- Modo de condução **Eco** ativado.
- O seletor de marchas no modo **D**.
- Velocidade no intervalo de cerca de 65-140 km/h (40-87 mph).
- Gradiente de descida na estrada não superior a cerca de 6 %.

O visor do motorista exibe **COASTING** quando a função roda livre é utilizada.

Limitações

A função roda livre não está disponível se

- o motor e/ou a caixa de câmbio não estiverem na temperatura de trabalho normal
- o seletor de marchas for deslocado da posição **D** para a posição manual

- a velocidade estiver fora do intervalo de cerca de 65–140 km/h (40-87 mph)
- o gradiente de descida na estrada for superior a cerca de 6 %
- As mudanças manuais forem executadas com as borboletas do volante*.

Desativar ou desligar a função roda livre

Em algumas situações pode ser conveniente desligar ou desativar a função temporariamente para poder utilizar a frenagem com o motor. Exemplos destas situações podem ser descidas acentuadas ou a iminência de uma ultrapassagem - para que estas ações decorram do modo mais seguro possível.

Para desativar a função roda livre

- acione o pedal do acelerador ou do freio
- desloque o seletor de marchas para a posição manual
- Execute mudanças com as borboletas do volante*.

Para desligar a função roda livre

- troque o modo de condução*
- desligue o modo de condução **Eco** na vista de funções.

¹² Apenas veículos com transmissão automática.

Também é possível rodar trajetos mais curtos sem a função roda livre, o que contribui para uma redução do consumo. No entanto, para a melhor economia de combustível, é mais vantajoso ter a função roda livre ativada para obter trajetos mais longos.

Cruise control Eco Cruise

Ao utilizar o cruise control no modo de condução **Eco** a aceleração e desaceleração do veículo são inferiores quando comparadas com outros modos de condução, o que permite uma maior economia de combustível. Isto significa que a velocidade do veículo pode ser ligeiramente superior ou inferior à velocidade definida.

- Em uma estrada uniforme a velocidade do veículo pode divergir em relação à velocidade definida quando o cruise control está ativo e o veículo roda livremente.
- Em uma subida acentuada, o veículo reduz a velocidade até ser efetuada uma mudança descendente¹², aí é iniciada uma aceleração reduzida para alcançar a velocidade definida.
- Em uma descida em que o veículo roda livremente, a velocidade do veículo pode ser ligeiramente superior ou inferior à velocidade definida. A função utiliza a frenagem com o motor normalmente para man-

ter a velocidade definida e, quando necessário, pode utilizar até o freio de pé.

Indicador Eco no visor do motorista



O medidor ECO indica em nível de economia da condução:

- Com condução econômica, o medidor apresenta um valor baixo com o indicador na área verde.
- Com condução não econômica, por exemplo, com frenagens ou acelerações bruscas, o indicador apresenta um resultado mais elevado.

O medidor ECO também possui um indicador que mostra como um motorista de referência conduziria o veículo diante das mesmas condições. Isso é indicado com o pequeno indicador no medidor.

Controle da climatização ECO

No modo de condução **Eco**, o controle da climatização Eco é ativado automaticamente no compartimento de passageiros para diminuir o consumo de energia.

i NOTA

Quando o modo de direção **Eco** é ativado, diversos parâmetros nas configurações do sistema de controle de climatização são alteradas, e diversas funções consumidoras de eletricidade são reduzidas. Algumas configurações podem ser reiniciadas manualmente, mas a funcionalidade completa só é obtida desligando o modo de condução **Eco** ou adaptando o modo de condução **Individual*** com a funcionalidade completa da climatização.

No caso de dificuldades devido a embaçamento, pressione o botão do desembaçador máximo que tem a funcionalidade normal.

Informação relacionada

- Alterar o modo de condução* (pág. 443)
- Ativar e desativar o modo de condução Eco com o botão de função (pág. 446)
- Modos de condução* (pág. 441)

¹² Apenas veículos com transmissão automática.

- Condução econômica (pág. 455)
- Função Start/Stop (pág. 446)

Ativar e desativar o modo de condução Eco com o botão de função

Existe um botão de função para o modo de condução **Eco** na visualização de função do visor central caso o veículo não esteja equipado com botão do modo de condução no console central.

Ao desligar o motor, o modo **Eco** é desligado, tendo de ser ativado a cada arranque do motor. O visor do motorista exibe **ECO** quando a função está ativada.

Selecionar o modo de condução Eco na visualização de função do visor central

- Pressione o botão **Modo de direção ECO** para ativar ou desativar a função.



> Uma indicação no botão acende quando a função está ativada.

Informação relacionada

- Posição de condução Eco (pág. 444)
- Alterar o modo de condução* (pág. 443)
- Modos de condução* (pág. 441)

Função Start/Stop

Com a função start/stop o motor desliga-se temporariamente quando o veículo para, por exemplo, em um semáforo ou em uma fila de trânsito, e arranca novamente quando é necessário.

A função Start/stop diminui o consumo de combustível, o que por sua vez contribui para a redução da emissão de gases de escape.

O sistema permite um estilo de condução ecológico, deixando o motor "parar automaticamente" quando for adequado.

Informação relacionada

- Conduzir com a função Start/stop (pág. 447)
- Condições para a função Start/Stop (pág. 449)
- Modos de condução* (pág. 441)

Conduzir com a função Start/stop

A função start/stop desliga temporariamente o motor em repouso e liga-o automaticamente quando necessário.

A função Start/Stop está disponível quando o veículo é arrancado e pode ser ativada quando se verificam determinadas condições.

O visor do motorista indica quando a função está

- Disponível
- ativa
- indisponível.

Todos os sistemas normais do veículo, tais como iluminação, rádio, etc., funcionam normalmente com um motor em parada automática. No entanto alguns equipamentos podem ter o seu funcionamento temporariamente reduzido por exemplo velocidade do ventilador do controle de climatização ou volume muito elevado do sistema de áudio.

Parada automática

Para que o motor entre em parada automática deve se verificar o seguinte:

Com transmissão automática

- Pare o veículo com o freio de pé e mantenha o pé no pedal do freio - o motor para automaticamente.

Com transmissão manual

- Desembreie, coloque a alavanca de marchas na posição neutra e solte o pedal da embreagem - o motor para automaticamente.

No modo de condução **Comfort** ou **Eco**, o motor pode parar automaticamente antes de o veículo se imobilizar por completo.

Com o cruise control adaptativo ou o Pilot Assist ativado, o motor para automaticamente aproximadamente 3 segundos depois que o veículo parou.

Arranque automático

Para que o motor arranque de forma automática deve se verificar o seguinte:

Com transmissão automática

- Libere o pedal do freio - o motor arranca automaticamente e a viagem pode ser retomada. Em uma subida, a assistência de arranque em subida (HSA¹³) atua para evitar que o veículo desça.
- Quando a função Auto hold está ativada, a partida automática é atrasado até que o pedal do acelerador seja pressionado.
- Quando o cruise control adaptativo ou o Pilot Assist está ativado, o motor arranca automaticamente quando o pedal do acelerador é pressionado ou com uma pres-

são no botão  no teclado numérico do lado esquerdo do volante.

- Mantenha a pressão do pé no pedal do freio e pressione o pedal do acelerador - o motor arranca automaticamente.
- Em uma descida: Alivie ligeiramente a pressão do pé no pedal do freio para que o veículo comece a rodar - o motor arranca automaticamente após um ligeiro aumento da velocidade.

Com transmissão manual

- Com a alavanca de marchas na posição neutra: Pressione o pedal da embreagem ou pressione o pedal do acelerador - o motor arranca.
- Em uma descida: Alivie ligeiramente a pressão do pé no pedal do freio para que o veículo comece a rodar - o motor arranca automaticamente após um ligeiro aumento da velocidade.

Símbolos no visor do motorista



Branco - Aparece no tacômetro quando esta função está disponível.

¹³ Hill Start Assist



Verde - Aparece no tacômetro quando esta função é ativada e o motor é parado automaticamente.



Cinza - Esta função não está disponível quando o símbolo está riscado e acinzentado.

Se nenhum símbolo for exibido, a função estará desativada.

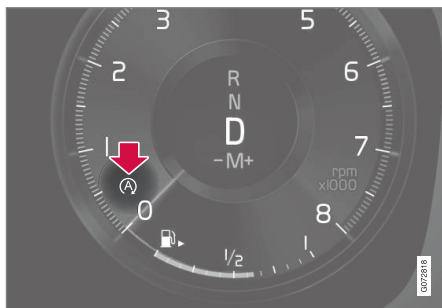

A função está ativa e o motor está em parada automática.

Informação relacionada

- Desativação temporária da função start/stop (pág. 448)
- Condições para a função Start/Stop (pág. 449)
- Função Start/Stop (pág. 446)
- Ajuda ao dar a partida em subida (pág. 432)
- Frenagem automática quando parado (pág. 430)

Desativação temporária da função start/stop

Em algumas situações, pode ser conveniente desligar a função start/stop.

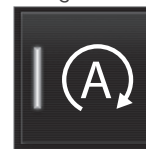

Desligue com o botão de função **Partida/Parada** na visualização de função do visor central. Com a função desligada, a indicação no botão está apagada.

A função está desligada até

- ser reativada
- o modo de condução mudar para **Eco** ou **Comfort**
- o veículo ser novamente arrancado.

Informação relacionada

- Conduzir com a função Start/stop (pág. 447)
- Condições para a função Start/Stop (pág. 449)

Condições para a função Start/Stop

Para que a função Start/Stop funcione é necessário que se verifiquem uma série de condições.

Caso alguma das condições não seja verificada, aparece uma indicação no visor do motorista.

O motor não para automaticamente

O motor não para automaticamente nas seguintes situações:

- O veículo não alcançou cerca de 10 km/h (6 mph) após o arranque.
- Após uma série de paradas automáticas repetidas, a velocidade necessita ultrapassar cerca de 10 km/h (6 mph) para que possa ser realizada uma nova parada automática.
- O motorista não afivelou o cinto de segurança.
- O motor não está na temperatura de funcionamento normal.
- A temperatura externa é inferior a cerca de -5 °C (23 °F) ou superior a cerca de 37 °C (98 °F).
- O aquecimento elétrico do para-brisa é ativado.

- O ambiente do compartimento de passageiros diverge dos valores previamente definidos.
 - O veículo está em marcha à ré.
 - O motorista está fazendo movimentos amplos com o volante.
 - A estrada for muito inclinada.
 - O capô for aberto.
 - Ao conduzir em altitudes elevadas quando o motor não atinge a temperatura de funcionamento.
 - O sistema ABS foi ativado.
 - No caso de uma frenagem brusca (mesmo sem a ativação do sistema ABS).
 - Muitos arranques em um breve período ativaram a proteção de calor do motor de arranque.
 - O filtro de partículas do sistema de escape estiver cheio.
 - Um reboque conectado ao sistema elétrico do veículo.
- A informação abaixo aplica-se a transmissão automática:
- A caixa de câmbio não tem a temperatura de funcionamento normal.
 - O seletor de marchas estiver na posição **M (±)**.
 - Se as condições de tráfego permitirem (por exemplo, em um engarramento).

O motor não arranca automaticamente

Nas seguintes situações o motor não arranca automaticamente após parada automática:

Com transmissão automática:

- O motorista estiver sem o cinto de segurança, o seletor de marchas estiver na posição **P** e a porta do motorista estiver aberta - é necessário realizar um arranque normal.

Com transmissão manual:

- O motorista não está com o cinto de segurança.
- For engatada uma marcha sem desembrear.

Parada involuntária do motor com transmissão manual

Se o motor não ligar, faça o seguinte:

1. Verifique se o cinto de segurança do lado do motorista está fixo no fecho do cinto.
2. Pressione de novo o pedal da embreagem - o motor arranca automaticamente.
3. Em algumas situações, a alavanca de marchas deve ser colocada na posição neutra. Aparece uma mensagem no visor do motorista - siga a recomendação indicada.



« O motor arranca automaticamente sem liberar o pedal do freio

Nas seguintes situações o motor arranca automaticamente mesmo que o motorista não retire o pé do pedal do freio:

- Umidade elevada no compartimento de passageiros embaçando os vidros.
- O ambiente do compartimento de passageiros diverge dos valores previamente definidos.
- Repetidas ações no pedal do freio.
- O capô for aberto.
- O veículo começa a rodar, ou aumenta ligeiramente a velocidade se o veículo parar automaticamente sem estar completamente imobilizado.

A informação abaixo aplica-se a transmissão automática:

- O cinto de segurança do motorista for aberto com o seletor de marchas na posição **D** ou **N**.
- O seletor de marchas é deslocado de **D** para o modo **R** ou **M** (\pm).
- A porta do motorista é aberta com o seletor de marchas na posição **D** - um som de campainha e uma mensagem informam que a ignição está ligada.

AVISO

Não abra o capô quando o motor tiver parado automaticamente. Desligue o motor normalmente antes de levantar o capô.

Informação relacionada

- Função Start/Stop (pág. 446)
- Conduzir com a função Start/stop (pág. 447)
- Desativação temporária da função start/stop (pág. 448)

Controle de nível* e amortecimento

O controle de nível e o amortecimento são regulados automaticamente pelo veículo.

Amortecimento (Four-C)

Em um veículo equipado com Four-C, a absorção de choque é adaptada de acordo com o

modo de condução selecionado e a velocidade do veículo. O amortecimento é normalmente definido para o melhor conforto possível e é regulado continuamente dependendo da superfície da estrada, aceleração do veículo, frenagem e curvas.

Símbolos e mensagens

Se uma falha surgir com o controle de nível, uma mensagem será mostrada na tela do motorista.

Símbolo	Mensagem	Especificação
	Suspensão Serviço necessário	Ocorreu uma falha. Visite uma oficina ^A assim que possível.

^A Recomenda-se uma oficina autorizada Volvo.

Informação relacionada

- Modos de condução* (pág. 441)

Controle de baixa velocidade*

A função controle de baixa velocidade LSC¹⁴ facilita e melhora a tração para direção fora da estrada em superfícies escorregadias, como com uma caravana na grama ou um reboque para barco em uma rampa de lançamento.

Em um veículo com botão do modo de condução*, a função está incluída no modo de condução **Off Road**.

A função é adaptada para direção fora da estrada e direção com um reboque em baixa velocidade, no máximo cerca de 40 km/h (25 mph).

O controle de baixa velocidade prioriza marchas baixas e tração. Se o veículo estiver em tração nas quatro rodas, a força motriz será distribuída uniformemente para fornecer a melhor tração possível em todas as rodas e para reduzir o risco de patinagem da roda. O pedal do acelerador fica menos responsivo para facilitar a tração e o controle de velocidade em baixa velocidade.

A função é ativada juntamente com o controle de descida, HDC¹⁵, o que significa que a velocidade em descidas acentuadas pode ser controlada com o pedal do acelerador, reduzindo a necessidade de usar o pedal do freio. O sis-

tema facilita uma velocidade baixa e regular ao dirigir em descidas.

i NOTA

Quando LSC com HDC estiver ativado, a sensação no pedal do acelerador e a resposta do motor serão alteradas.

i NOTA

O modo de condução não é projetado para ser usado em vias públicas.

i NOTA

A função será desativada ao dirigir em velocidades mais altas e deve ser reativada em velocidade menor, se necessário.

Informação relacionada

- Ativar e desativar a condução a baixa velocidade* com o botão de função (pág. 452)
- Alterar o modo de condução* (pág. 443)
- Ajuda em descida* (pág. 453)
- Tração nas quatro rodas* (pág. 441)

Ativar e desativar a condução a baixa velocidade* com o botão de função

Existe um botão de função para condução a baixa velocidade com **Hill Descent Control** na visualização de função do visor central caso o veículo não esteja equipado com botão do modo de condução no console central.

Selecionar a condução a baixa velocidade na visualização de função do visor central

- Pressione o botão **Hill Descent Control** para ativar ou desativar a função.

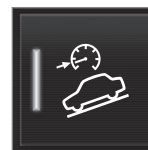

- > Uma indicação no botão acende quando a função está ativada.

A função desliga-se automaticamente quando o motor é desligado.

¹⁴ Low Speed Control

¹⁵ Hill Descent Control

NOTA

A função será desativada ao dirigir em velocidades mais altas e deve ser reativada em velocidade menor, se necessário.

Informação relacionada

- Controle de baixa velocidade* (pág. 452)
- Alterar o modo de condução* (pág. 443)

Ajuda em descida*

Controle em descida, HDC¹⁶, é uma função de baixa velocidade com freio motor aumentado. A função possibilita aumentar ou reduzir a velocidade do veículo em descidas acen tuadas usando apenas o pedal do acelerador, sem usar o freio de pé.

Em um veículo com botão do modo de condução*, a função está incluída no modo de condução Off Road.

O controle de descida é adaptado para condução fora da estrada em baixa velocidade e facilita a condução em descidas com superfícies irregulares. O motorista não precisa usar o pedal do freio, e ao invés disso, concentra-se na direção.

AVISO

O HDC não funciona em todas as situações, mas foi projetado apenas como ajuda complementar.

O motorista sempre é responsável por garantir que o veículo seja conduzido de forma segura.

Função

O controle de descida permite que o veículo siga em avanço gradual para frente ou para trás, auxiliado pelo sistema de frenagem. A

velocidade pode ser aumentada usando o pedal do acelerador. Quando o pedal do acelerador é liberado, o veículo volta devagar em velocidade de arrastamento, independentemente do gradiente da estrada e sem a necessidade de usar o pedal do freio. As luzes de freio são acesas quando a função está operando.

O motorista pode frear e reduzir a velocidade de arrastamento, ou parar o veículo a qualquer momento usando o pedal do freio.

A função é ativada juntamente com o controle de baixa velocidade, LSC¹⁷, que facilita a condução e melhora a tração na condução fora de estrada e em superfícies escorregadias. Os sistemas são projetados para uso em baixa velocidade, até aproximadamente 40 km/h (25 mph).

¹⁶ Hill Descent Control

¹⁷ Low Speed Control



« Pontos a lembrar ao dirigir com HDC

- Se a função for desativada durante a condução em uma descida, o efeito de frenagem vai diminuir gradativamente.

Com transmissão automática

- O HDC pode ser usado na posição da marcha **D, R** e com a troca manual da primeira ou segunda marcha.
- Não é possível trocar para terceira marcha ou marcha superior manualmente.

Com transmissão manual

- O HDC só freia na primeira marcha ou na marcha à ré (**R**). Não há frenagem ativa em marchas superiores ainda que a função não esteja desativada até aproximadamente 40 km/h (25 mph).

i NOTA

Quando LSC com HDC estiver ativado, a sensação no pedal do acelerador e a resposta do motor serão alteradas.

i NOTA

O modo de condução não é projetado para ser usado em vias públicas.

i NOTA

A função será desativada ao dirigir em velocidades mais altas e deve ser reativada em velocidade menor, se necessário.

Informação relacionada

- Ativar e desativar a ajuda em descidas* com botão de função (pág. 454)
- Alterar o modo de condução* (pág. 443)
- Controle de baixa velocidade* (pág. 452)
- Tração nas quatro rodas* (pág. 441)

Ativar e desativar a ajuda em descidas* com botão de função

Existe um botão de função para ajuda em descidas com **Hill Descent Control** na visualização de função do visor central caso o veículo não esteja equipado com botão do modo de condução no console central.

Selecionar a ajuda em descidas na visualização de função do visor central

A ajuda em descida só funciona em velocidades baixas.

- Pressione o botão **Hill Descent Control** para ativar ou desativar a função.

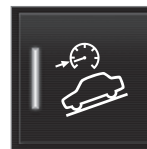

- > Uma indicação no botão acende quando a função está ativada.

A função desliga-se automaticamente quando motor é desligado.

i NOTA

A função será desativada ao dirigir em velocidades mais altas e deve ser reativada em velocidade menor, se necessário.

Informação relacionada

- Ajuda em descida* (pág. 453)
- Alterar o modo de condução* (pág. 443)

Condução econômica

Dirija de forma econômica e mais ecológica dirigindo gentilmente e antecipando as situações.

Adapte o seu estilo de direção e a velocidade à situação predominante.

Observe o seguinte:

- Para obter menor consumo de combustível, ative o modo de condução **Eco**.
- Utilize a função roda livre Eco Coast no modo de condução **Eco** – a frenagem com o motor cessa, o que significa que a energia cinética do veículo é utilizada para propulsionar o veículo por percursos mais longos¹⁸.
- Ao conduzir com trocas de marcha manuais – conduza com a marcha mais elevada possível, adequada à situação de trânsito e estrada – rotações mais baixas resultam em menor consumo de combustível. Utilize o indicador de troca de marcha.
- Conduza com velocidade uniforme e antecipando as situações para minimizar as frenagens.
- Velocidade elevada resulta em maior consumo de combustível - a resistência do ar aumenta com a velocidade.
- A indicação do computador de bordo do consumo instantâneo de combustível pode ajudar a conduzir de modo mais econômico.
- Não aqueça o motor em ponto morto, conduza logo após o arranque com carga normal – um motor frio consome mais combustível do que um motor quente.
- Se possível, evite utilizar o veículo por trajetos curtos. Nestas situações, o motor não consegue alcançar a temperatura de funcionamento normal, o que contribui para um maior consumo de combustível.
- Utilize a frenagem com o motor, quando isto não representar riscos para os outros usuários da via.
- Conduza com a pressão correta dos pneus. Verifique a pressão regularmente - opte pela pressão de pneus ECO para obter os melhores resultados.
- A escolha dos pneus pode afetar o consumo de combustível - procure informações sobre os pneus adequados junto de um revendedor.
- Retire do veículo objetos desnecessários - o aumento da carga resulta em maior consumo.
- A carga no teto e os bagageiros de teto aumentam a resistência do ar e o con-

¹⁸ Aplicável à transmissão automática.



- ◀◀ sumo - retire os suportes de bagagem quando não utilizados.
- Evite conduzir com os vidros abertos.

AVISO

Nunca desligue o motor em movimento, como em descidas, pois isso desativa sistemas importantes como a direção elétrica e o servofreio.

Informação relacionada

- Drive-E - prazer de dirigir mais limpo (pág. 30)
- Posição de condução Eco (pág. 444)
- Verificar a pressão dos pneus (pág. 560)

Preparativos para uma viagem longa

Antes de viajar no feriado ou alguma outra viagem longa, é importante verificar as funções e os equipamentos do veículo com muito cuidado.

Verifique se

- o motor está funcionando normalmente e que o consumo de combustível está normal
- não há vazamentos (combustível, óleo ou outro fluido)
- o efeito de frenagem ao frear funciona como desejado
- os pneus tem profundidade da banda de rodagem e pressão suficiente. Troque para os pneus de inverno ao dirigir em áreas onde há risco de pegar superfícies com neve ou gelo
- o carregamento da bateria de partida está bom
- as palhetas do limpador estão em boas condições
- um triângulo de advertência e um colete de alta visibilidade estão no veículo. Eles são exigidos por lei em alguns países

Informação relacionada

- Verificar a pressão dos pneus (pág. 560)
- Consumo de combustível e emissões de CO₂ (pág. 680)
- Abastecimento de fluido do lavador (pág. 660)
- Condução no inverno (pág. 457)
- Condução econômica (pág. 455)
- Configurações do modem do veículo* (pág. 539)
- Recomendações para a carga (pág. 591)
- Conduzir com reboque (pág. 477)
- Pilot Assist* (pág. 332)
- Limitador de velocidade (pág. 312)
- Jogo de reparo de perfuração de emergência (pág. 575)

Condução no inverno

Para condução no inverno, é importante realizar algumas verificações do veículo para garantir que ele possa ser dirigido de forma segura.

Verifique o seguinte, particularmente antes da estação fria:

- O líquido de refrigeração do motor contém 50% de glicol. Essa mistura protege o motor contra congelamento abaixo de aprox. -35°C (-31°F). Para evitar riscos para à saúde, não devem ser misturados diferentes tipos de glicol.
- O tanque de combustível deve ser mantido cheio para evitar condensação.
- A viscosidade do óleo do motor é importante. Os óleos com viscosidade menor (óleos mais finos) facilitam a partida em clima frio e também reduzem o consumo de combustível enquanto o motor estiver frio.
- A condição da bateria de partida e o nível de carga devem ser verificados. O clima frio exige muito da bateria de partida e reduz sua capacidade.
- Use fluido do lavador com anticongelante para evitar a formação de gelo no reservatório.

Consulte a seção separada para ver as recomendações do óleo do motor.

Condições de condução escorregadias

Para alcançar aderência ideal, a Volvo recomenda o uso de pneus de inverno em todas as rodadas, se houver risco de gelo ou neve.

NOTA

O uso de pneus de inverno é uma exigência legal em alguns países. Pneus com cravos não são permitidos em todos os países.

Pratique conduzir em superfícies escorregadias sob condições controladas para aprender como o veículo reage.

Informação relacionada

- Especificações do óleo do motor (pág. 674)
- Pneus de inverno (pág. 573)
- Correntes de neve (pág. 574)
- Freinar em estradas de pedra (pág. 426)
- Frenagem em estradas molhadas (pág. 426)
- Abastecimento de fluido do lavador (pág. 660)
- Bateria de partida (pág. 619)
- Substituir a palheta do limpador do para-brisa (pág. 658)

- Substituir a palheta do limpador, vidro traseiro (pág. 656)
- Encher com líquido de arrefecimento (pág. 617)
- Condições adversas de direção para o óleo do motor (pág. 676)

Direção na água

Vadear significa dirigir dentro da água por exemplo em uma estrada alagada. A direção na água deve ser efetuada com extremo cuidado.

O veículo pode ser conduzido por uma profundidade máxima de 45 cm (17 polegadas) a uma velocidade máxima correspondente a uma marcha a pé. Ao atravessar correntes de água deve-se ter cuidado extremo.

Durante a direção na água, mantenha a velocidade baixa e não pare o veículo. Após ter atravessado a água, pressione levemente no pedal do freio e verifique se os freios funcionam perfeitamente. A água, assim como a lama, pode molhar as pastilhas dos freios resultando em um atraso no funcionamento dos freios.

- Após condução em água ou em lama, limpe os contatos elétricos eventualmente existentes do aquecedor do motor assim como as conexões do reboque.
- Não deixe o veículo com água acima da soleira por longos períodos - isso pode causar problemas elétricos no veículo.

! IMPORTANTE

- Podem ocorrer danos no motor se houver entrada de água no filtro de ar.
- Se entrar água na transmissão, isso reduzirá a capacidade de lubrificação do óleo, o que diminuirá a vida útil dos sistemas relacionados.
- Danos a qualquer componente, motor, transmissão, turbocompressor, diferencial ou seus componentes internos causados por inundação, travamento hidrostático ou falta de óleo não são cobertos pela garantia.
- Caso do motor desligue na água, não tente religá-lo. Reboque o veículo para uma oficina. Recomenda-se uma oficina Volvo autorizada. Risco de pane no motor.

Informação relacionada

- Transporte (pág. 485)
- Controle de baixa velocidade* (pág. 452)

Abrir e fechar a tampa de abastecimento de combustível

O veículo deve estar destravado para que seja possível abrir a tampa de abastecimento de combustível¹⁹.



O visor do motorista apresenta uma seta junto ao símbolo de abastecimento para indicar o lado do veículo onde está a tampa de abastecimento de combustível.

1. Abra a tampa de abastecimento de combustível com uma ligeira pressão na parte traseira da tampa.
2. Após terminado o abastecimento - feche a tampa com uma ligeira pressão.

Informação relacionada

- Abastecer com combustível (pág. 459)
- Verificar e abastecer com AdBlue® (pág. 466)

¹⁹ Apenas o travamento e destravamento com controle remoto, sem chave* ou através de Volvo On Call afeta o estado da tampa de abastecimento de combustível.

Abastecer com combustível

O tanque de combustível está equipado com um sistema de abastecimento de combustível sem tampão.

Abastecer o veículo no posto de abastecimento

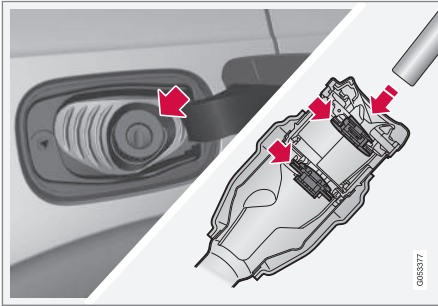

É importante abastecer o bico da bomba mais do que as duas aberturas do tubo de enchimento antes de iniciar o abastecimento do veículo.

Instruções de abastecimento:

1. Desligue o veículo e abra a tampa de abastecimento de combustível.
2. Selecione combustível homologado para a utilização no veículo. Ver informação sobre o combustível homologado no capítulo "Gasolina" e "Diesel".

3. Introduza o bico da bomba na abertura de abastecimento de combustível. O tubo de enchimento tem duas tampas e o bico da bomba deve ser inserido através de ambas antes de se iniciar o abastecimento.
4. Não tente encher mais o tanque depois de o bocal da bomba parar.
 - > O tanque está abastecido.

i NOTA

O excesso de combustível no tanque pode transbordar em temperaturas altas.

Abastecer com combustível a partir de tanque de reserva

Ao abastecer com tanque de reserva utilize o funil que se encontra no bloco de espuma sob a escotilha do assoalho da área de carga.

1. Abra a tampa de abastecimento de combustível.
2. Introduza o bico na abertura de abastecimento de combustível. O tubo de enchimento tem duas tampas e o tubo do funil deve ser inserido através de ambas as tampas antes de se iniciar o abastecimento.

Aplicável a veículos com aquecedor auxiliar acionado por combustível*

Nunca utilize o aquecedor acionado por combustível quando o veículo se encontrar em uma zona de abastecimento.



Adesivo no interior da tampa de abastecimento de combustível.

Informação relacionada

- Abrir e fechar a tampa de abastecimento de combustível (pág. 458)
- Gasolina (pág. 460)
- Diesel (pág. 462)
- Tanque vazio e motor a diesel (pág. 463)

Tratamento do combustível

Não use combustível com qualidade inferior à recomendada pela Volvo, pois afetará negativamente a potência do motor e o consumo de combustível.

AVISO

Sempre evite inalar vapor de combustível e respingar combustível nos olhos.

Em caso de respingar combustível nos olhos, remova as lentes de contato e enxágue com muita água por, pelo menos, 15 minutos e busque atendimento médico.

Nunca ingira combustível. Combustíveis como gasolina, bioetanol e combinações deles com diesel são altamente tóxicos e podem causar danos permanentes ou fatais, se ingeridos. Busque atendimento médico imediatamente se o combustível for ingerido.

AVISO

Combustível respingado pode pegar fogo.

Desligue o aquecedor acionado por combustível antes de iniciar o reabastecimento.

Nunca mantenha um telefone celular ligado ao reabastecer. O toque pode provocar faísca e incendiar os vapores de gasolina, causando incêndio e ferimentos.

IMPORTANTE

Misturas de diversos tipos de combustível ou o uso de combustíveis não recomendados invalida a garantia Volvo e qualquer outro acordo de serviço complementar. Isso se aplica a todos os motores.

Informação relacionada

- Gasolina (pág. 460)
- Diesel (pág. 462)
- Manuseio do AdBlue® (pág. 465)

Gasolina

É importante usar o combustível correto ao reabastecer. Gasolina está disponível com diferentes classificações de octano que são adaptadas para diferentes tipos de condução. Utilize exclusivamente gasolina de fabricantes bem conhecidos. Nunca abasteça com combustível de qualidade duvidosa. A gasolina deve atender a norma EN 228.

IMPORTANTE

- Combustível contendo até 10 por cento de volume de etanol é permitido.
- Gasolina EN 228 E10 (máximo de 10 por cento de volume de etanol) é aprovada para uso.
- Etanol superior a E10 (máximo de 10 por cento de volume de etanol) não é permitido, por exemplo, E85 não é permitido.

Índice de octanagem

- RON 95 pode ser utilizado na condução normal.
- RON 98 é recomendado para boa potência e baixo consumo de combustível.
- Índice de octanagem inferior a RON 95 não pode ser utilizado.

Ao conduzir em temperaturas superiores a +38 °C (100 °F), recomenda-se a octanagem

mais elevada para obter os níveis adaptados de desempenho e de consumo de combustível.

! **IMPORTANTE**

- Use somente gasolina sem chumbo para evitar danificar o conversor catalítico.
- Combustível contendo aditivos metálicos não deve ser usado.
- Não use nenhum aditivo que não tenha sido recomendado pela Volvo.

Informação relacionada

- Tratamento do combustível (pág. 460)
- Abastecer com combustível (pág. 459)
- Filtro de partículas de gasolina (pág. 461)
- Consumo de combustível e emissões de CO₂ (pág. 680)

Filtro de partículas de gasolina²⁰

Os veículos a gasolina estão equipados com filtro de partículas para controle de emissões mais eficaz.

As partículas dos gases de escape são recolhidas no filtro de partículas de gasolina durante a condução normal. Em condições de direção normais, ocorre a regeneração passiva, que faz as partículas serem oxidadas e queimadas. O filtro é esvaziado desta forma.

Se o veículo for conduzido em baixa velocidade ou com repetidas partidas a frio em temperatura externa baixa, a regeneração ativa pode ser necessária. A regeneração do filtro de partículas é automática e demora normalmente 10-20 minutos. O consumo de combustível pode aumentar temporariamente durante a regeneração.

Ao conduzir trajetos curtos a baixa velocidade com veículo a gasolina

A capacidade do sistema de emissões é influenciada pela forma como o veículo é conduzido. Conduzir em distâncias e velocidades diferentes é importante para obter o desempenho o mais eficiente possível.

Conduzir frequentemente trajetos curtos a baixa velocidade (ou em clima frio), em que o motor não atinge a temperatura de trabalho normal, pode levar a problemas que provo-

quem mau funcionamento e disparem mensagens de advertência. Se o veículo for utilizado sobretudo em trânsito urbano, é importante que conduza também regularmente em velocidades mais elevadas para permitir a regeneração do sistema de emissões.

- O veículo deve ser conduzido em estradas nacionais em velocidades superiores a 70 km/h (44 mph) durante pelo menos 20 minutos entre cada reabastecimento.

Informação relacionada

- Gasolina (pág. 460)

²⁰ Aplicável a algumas variantes.

Diesel

É importante usar o combustível correto ao reabastecer. Diesel está disponível com qualidades adaptadas diferentes para várias condições.

Utilize exclusivamente combustível Diesel de fabricantes bem conhecidos. Nunca abasteça com combustível de qualidade duvidosa. O combustível Diesel deve atender as normas EN 590 ou SS 155435. Diesel parafínico (HVO, XTL), podendo ser usado de acordo com a norma EN 15940. Os motores a diesel são sensíveis a impurezas no combustível, como por exemplo: elevado teor de enxofre ou metais.

Com temperaturas baixas (inferiores a 0 °C (32 °F)), o combustível Diesel pode precipitar parafina, o que pode provocar dificuldades de arranque do motor. As qualidades de combustível vendidas devem ser adequadas à época do ano e à zona climática, no entanto pode ocorrer precipitação de parafina com condições climáticas extremas, combustível envelhecido ou deslocamento entre zonas climáticas.

O risco de condensação de água no tanque de combustível é reduzido caso o tanque esteja sempre bem cheio.

Ao abastecer, certifique-se que as superfícies ao redor do tubo de enchimento se encontram bem limpas. Evite respingos sobre as superfícies pintadas. Em caso de respingos, lave com sabão e água.

! IMPORTANTE

O combustível diesel deve:

- atender às normas EN 590, EN 15940 e/ou SS 155435
- possuir conteúdo de enxofre não superior a 10 mg/kg
- possuir no máximo 7 vol. % de FAME²¹ (B7).

! IMPORTANTE

Combustíveis tipo diesel que não devem ser usados:

- Aditivos especiais
- Combustível diesel naval
- Óleo de aquecimento
- FAME²² e óleo vegetal.

Esses combustíveis não atendem aos requisitos de acordo com as recomendações Volvo e geram desgaste acentuado e danos no motor não cobertos pela garantia Volvo.

Informação relacionada

- Tratamento do combustível (pág. 460)
- Abastecer com combustível (pág. 459)
- Tanque vazio e motor a diesel (pág. 463)
- Filtro de partículas de diesel (pág. 463)
- Controle de emissão com AdBlue® (pág. 464)
- Consumo de combustível e emissões de CO₂ (pág. 680)

²¹ Éster metílico de ácido graxo

²² Combustível diesel com, no máximo, 7 vol. % FAME (B7) é permitido.

Tanque vazio e motor a diesel

Após uma parada por falta de combustível, o sistema de combustível necessita de um breve período para realizar uma verificação. Antes de arrancar o veículo após ter abastecido o tanque de combustível com Diesel - verifique o seguinte:

1. O controle remoto deve se encontrar no interior do veículo.
2. Coloque o veículo na posição de ignição II - pressione o botão de partida sem pressionar o pedal do freio nem o pedal da embreagem e mantenha o botão pressionado durante cerca de 4 segundos. Libere depois o botão.
3. Aguarde cerca de um minuto.
4. Arranque o motor a trabalhar.

i NOTA

Antes de abastecer o tanque em caso de pane seca:

- Pare o veículo em uma superfície o mais plana/nivelada possível. Se o veículo estiver inclinado, há risco de bolsas de ar se formarem no tanque de combustível.

Lembre-se ao abastecer com um bujão

Ao abastecer combustível diesel com bujão utilize o funil que se encontra sob a escotilha do assoalho da área de carga. Tenha cuidado para introduzir o corretamente o funil no tubo de enchimento. O tubo de enchimento tem duas tampas e o tubo do funil deve ser inserido através de ambas as tampas antes de se iniciar o abastecimento.

Informação relacionada

- Abastecer com combustível (pág. 459)
- Diesel (pág. 462)
- Kit de ferramentas (pág. 570)

Filtro de partículas de diesel

Os veículos a diesel estão equipados com filtro de partículas para uma limpeza dos gases de escape mais eficaz.

As partículas dos gases de escape são recolhidas no filtro de partículas de diesel durante a condução normal. Quando se verificam determinadas condições, é iniciada uma regeneração para incinerar as partículas e limpar o filtro. Para iniciar a regeneração é necessário que o motor atinja a temperatura de funcionamento normal. A regeneração do filtro de partículas é automática e demora normalmente 10-20 minutos.

i NOTA

Pode acontecer o seguinte durante a regeneração:

- uma pequena redução da potência do motor pode ser percebida temporariamente
- o consumo de combustível pode aumentar temporariamente
- pode aparecer cheiro de queimado.

Com tempo frio, utilize o aquecedor de estacionamento* - para que o motor atinja mais rapidamente a temperatura normal de funcionamento.





! IMPORTANTE

Se o filtro estiver completamente cheio de partículas, pode ser difícil dar partida no motor e o filtro não estará funcional. Então, pode ser que o filtro precise ser substituído.

Ao conduzir trajetos curtos a baixa velocidade com veículo a diesel

A capacidade do sistema de emissões é influenciada pela forma como o veículo é conduzido. Conduzir em distâncias e velocidades diferentes é importante para obter o desempenho o mais eficiente possível.

Conduzir frequentemente trajetos curtos a baixa velocidade (ou em clima frio), em que o motor não atinge a temperatura de trabalho normal, pode levar a problemas que provocam mau funcionamento e disparem mensagens de advertência. Se o veículo for utilizado sobretudo em trânsito urbano, é importante que conduza também regularmente em velocidades mais elevadas para permitir a regeneração do sistema de emissões.

- O veículo deve ser conduzido em estradas nacionais em velocidades superiores a 60 km/h (38 mph) durante pelo menos 20 minutos entre cada reabastecimento.

Informação relacionada

- Diesel (pág. 462)
- Controle de emissão com AdBlue® (pág. 464)
- Consumo de combustível e emissões de CO₂ (pág. 680)

Controle de emissão com AdBlue®²³

O AdBlue é um aditivo utilizado no sistema SCR²⁴ para reduzir as emissões de substâncias nocivas em um motor a diesel. O sistema SCR converte o AdBlue e o óxido nítrico dos escapes em nitrogênio e vapor de água, o que reduz drasticamente as emissões de óxidos de nitrogênio nocivos.

AdBlue

O AdBlue é um líquido incolor que consiste em 32,5% de ureia²⁵ em água deionizada e é fabricado de acordo com a norma ISO 22241. É especialmente desenvolvido para a tecnologia de limpeza SCR para motores a diesel.

O AdBlue tem um tanque próprio no veículo que é abastecido através de um tubo de enchimento separado junto à tampa de abastecimento. O seu consumo depende do estilo de condução, temperatura externa e temperatura de funcionamento do sistema.

Condições para a condução com AdBlue

Deve conter sempre AdBlue da qualidade correta no tanque de AdBlue para que o veículo possa ser ligado. O sistema SCR é muito sensível a impurezas.

²³ Marca registrada pertencente à Ver-band der Automobilindustrie e.V. (VDA)

²⁴ Redução catalítica seletiva

²⁵ CO(NH₂)₂

O sistema de limpeza dos gases de escape monitora continuamente o nível do tanque, qualidade e dosagem do AdBlue. Caso algo não esteja correto, aparece uma mensagem no visor do motorista.

! IMPORTANTE

O AdBlue é necessário para o funcionamento do sistema SCR e a conformidade com as exigências legais relativas às emissões de gases de escape. É ilegal alterar ou manipular o sistema de abastecimento de AdBlue de modo a impedir o consumo do reagente AdBlue quando este é necessário para cumprir as exigências legais relativas às emissões de gases de escape. Esta manipulação pode representar um crime que resulte em ação judicial.

Não é permitida a utilização do veículo com o tanque AdBlue vazio, pois esta situação representa uma não conformidade com as exigências legais relativas às emissões de gases de escape. O veículo está equipado com um sistema de aviso que informa quando o tanque de AdBlue necessita de ser abastecido. Quando o nível no tanque AdBlue está baixo são exibidos avisos para informar para a necessidade de abastecimento do tanque AdBlue.

Informação relacionada

- Manuseio do AdBlue® (pág. 465)
- Verificar e abastecer com AdBlue® (pág. 466)
- Símbolos e mensagens do AdBlue® (pág. 468)

Manuseio do AdBlue®²⁶

O AdBlue é composto sobretudo por água (cerca de 67,5 % água e 32,5 % ureia). O líquido não é inflamável, mas deve ser manuseado com cuidado, pois pode irritar os olhos e a pele.

Importante ao manusear

Evite a inalação de vapores e o contato com a pele e os olhos. De preferência, utilize luvas para evitar a irritação de peles sensíveis ao manusear o líquido.

! AVISO

Ação para primeiros socorros:

- Para inalação, pegue ar fresco.
- Para contato com a pele, lave-a com água e sabão.
- Para contato com os olhos, enxágue imediatamente com água em abundância.
- Para ingestão, enxague bem a boca. Não induza vômito.

Busque orientação médica se o desconforto permanecer ou se uma grande quantidade tiver sido ingerida.

²⁶ Marca registrada pertencente à Ver-band der Automobilindustrie e.V. (VDA)

◀ Medidas em caso de respingo

O respingo de AdBlue no chão, veículo ou superfícies pintadas deve ser completamente lavado com água. Evite o escoamento para o esgoto.

Armazenamento

O AdBlue deve ser armazenado na embalagem original bem fechada a uma temperatura superior a -11 °C (12 °F) e inferior a 30 °C (86 °F). O líquido não pode ser armazenado sob luz solar direta.

O AdBlue congela a -11 °C (12 °F), mas pode voltar a ser utilizado quando descongelado.

Informação relacionada

- Verificar e abastecer com AdBlue® (pág. 466)
- Controle de emissão com AdBlue® (pág. 464)

Verificar e abastecer com AdBlue®

Verifique regularmente o nível de AdBlue e abasteça quando a mensagem de nível de AdBlue baixo aparecer no visor do motorista. O consumo de AdBlue depende do estilo de condução, se o tanque AdBlue ficar completamente vazio não será possível ligar o veículo.

NOTA

Nunca conduza com o tanque AdBlue vazio. Abasteça o tanque com antecedência.

Se o tanque esvaziar, o motor pode não arrancar após ter sido desligado, tanto do modo normal como por meios auxiliares.

O único modo de rearrancar após o tanque ter se esgotado é por meio do abastecimento de AdBlue da qualidade especificada e na quantidade mínima indicada no visor do motorista.

Verificar o nível AdBlue

1.

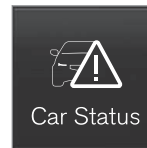

Abra o aplicativo **Status do Carro** na visualização de aplicativos.

2.



Pressione **Status** para ver o nível do AdBlue.



Gráfico do nível AdBlue no visor central.

Cada marca representa cerca de 25 % do tanque cheio.

Quando restar menos de 25 % da capacidade do tanque, a cor do marcador restante muda para amarelo, e com menos de 10 % fica vermelho.

Abastecimento



Quando o nível de AdBlue começa a ficar baixo, acende um símbolo no visor do motorista e aparece a mensagem **Nível de AdBlue baixo**.

1. Abra a tampa de abastecimento de combustível com uma ligeira pressão na parte traseira da tampa.

2.



Abra a tampa azul do tubo de abastecimento menor destinado ao AdBlue.

3. Abasteça com AdBlue da qualidade correta²⁷.

Não abasteça demais o tanque. A quantidade de AdBlue que pode ser abastecida é apresentada no aplicativo **Status do Carro**.

AVISO

Ao abastecer da bomba de AdBlue no posto de combustível, é aconselhável usar a bomba adaptada para veículos de passageiros. A bomba de AdBlue para veículos pesados também pode ser utilizada.

IMPORTANTE

Limpe eventuais respingos de AdBlue.

Tenha cuidado para que o AdBlue não entre em contato com a pintura do veículo. Se isso ocorrer, lave com água abundante, uma vez que o líquido pode atacar a pintura.

Informação relacionada

- Manuseio do AdBlue® (pág. 465)
- Símbolos e mensagens do AdBlue® (pág. 468)
- Volume do tanque do AdBlue® (pág. 678)

²⁷ ISO 22241

Símbolos e mensagens do AdBlue®28



O sistema de limpeza dos gases de escape monitora continuamente o nível, qualidade e dosagem do AdBlue. Caso algo não esteja

correto, aparece uma mensagem no visor do motorista.



Símbolo	Mensagem	Especificação
	Nível de AdBlue baixo	O nível AdBlue está baixo e o tanque necessita ser abastecido.
	Dosagem de AdBlue e Qualidade do AdBlue	O sistema não funciona do modo esperado. Entre em contato com uma oficina ^A para verificação da função.

²⁸ Marca registrada pertencente à Ver-band der Automobilindustrie e.V. (VDA)

Símbolo	Mensagem	Especificação
	Reabastecer AdBlue	O nível AdBlue está criticamente baixo e o tanque necessita ser abastecido imediatamente.
	Partida motor proib. e por exemplo, Abasteça no mínimo 4,5 litros de AdBlue	Não é possível arrancar o veículo até o AdBlue ser abastecido. Abasteça a quantidade de AdBlue indicada no visor do motorista ou entre em contato com uma oficina ^A . Observe que o veículo deve se encontrar nivelado para que o medidor do nível possa registrar corretamente a quantidade de AdBlue abastecida. Ao iniciar o abastecimento de AdBlue, siga as instruções referentes ao tanque vazio e ao motor a diesel.
	Partida motor proib. Reparo sist. AdBlue necessário para partida	O sistema não funciona do modo esperado. Entre em contato com uma oficina ^A para verificação da função.

^A Recomenda-se uma oficina autorizada Volvo.

Informação relacionada

- Verificar e abastecer com AdBlue® (pág. 466)
- Manuseio do AdBlue® (pág. 465)
- Agendar serviço de manutenção e reparo (pág. 605)
- Tanque vazio e motor a diesel (pág. 463)

Sobreaquecimento do motor e do sistema de condução

Em algumas condições, com condução forçada em, por exemplo, terrenos inclinados e climas quentes, existe o risco de o motor e o sistema motriz sobreaquecerem, especialmente com carga pesada.

- A potência do motor pode ser temporariamente limitada no caso de sobreaquecimento.
- Remova os faróis adicionais montados em frente à grade, se conduzir em clima quente.
- Se a temperatura no sistema de arrefecimento do motor se tornar muito elevada, acende-se um símbolo de advertência e aparece uma mensagem **Temperatura do motor Temperatura alta. Pare com segurança** no visor do motorista. Estacione então o veículo de modo seguro e deixe-o em marcha lenta durante alguns minutos para arrefecer.
- Se aparecer a mensagem **Temperatura do motor Temperatura alta. Desligue o motor** ou **Líquido de arrefecimento do motor Nível baixo. Desligue o motor**, pare o veículo e desligue o motor.
- Se houver superaquecimento da caixa de câmbio, é selecionado um programa de mudança de marchas alternativo²⁹. Além



disso, é ativada uma função de proteção integrada e que acende um símbolo de advertência e exibe a mensagem **Transmissão morna Reduza a velocidade para diminuir a temperatura ou Transmissão quente Pare com segurança e espere resfriar** no visor do motorista. Siga então a recomendação apresentada, reduza a velocidade ou pare o veículo em um local seguro e deixe o motor trabalhar em marcha lenta durante alguns minutos para que a transmissão arrefeça.

- Se o veículo sobreaquecer, o sistema de ar condicionado pode ser temporariamente desligado.
- Depois de uma condução esforçada, não desligue o motor imediatamente depois de parar.

NOTA

É normal que a ventoinha do motor funcione por um tempo depois que o motor tiver sido desligado.

Símbolos no visor do motorista

Símbolo	Especificação
	Alta temperatura do motor. Siga a recomendação dada.
	Baixo nível do líquido de arrefecimento. Siga a recomendação dada.
	Transmissão quente/sobreaquecida/arrefecida. Siga a recomendação dada.

Informação relacionada

- Encher com líquido de arrefecimento (pág. 617)
- Conduzir com reboque (pág. 477)
- Preparativos para uma viagem longa (pág. 456)
- Indicador de direção (pág. 440)

²⁹ Aplicável à transmissão automática.

Sobrecarga da bateria de partida

As funções elétricas do veículo drenam a bateria de partida em diferentes graus. Evite usar a posição de ignição II quando o veículo estiver desligado. Em vez disso, use a posição de ignição I, que usa menos energia. Além disso, saiba que diversos acessórios drenam o sistema elétrico. Não use funções que exijam muita energia quando o veículo estiver desligado. Exemplos dessas funções:

- ventoinha de ventilação
- faróis
- limpadores do para-brisa
- sistema de áudio (volume alto).

Se a tensão da bateria de partida estiver baixa, será exibida uma mensagem no visor do motorista. A função de economia de energia desliga algumas funções ou reduz algumas funções como a ventoinha de ventilação e/ou o sistema de áudio.

- Nesse caso, carregue a bateria de partida ligando o veículo e deixando-o funcionar por, pelo menos, 15 minutos. O carregamento da bateria é mais eficiente durante a condução do que em repouso.

Informação relacionada

- Bateria de partida (pág. 619)
- Posições de ignição (pág. 420)

Utilizar partida assistida com outra bateria

Se a bateria de partida estiver descarregada, é possível ligar o veículo com corrente de outra bateria.

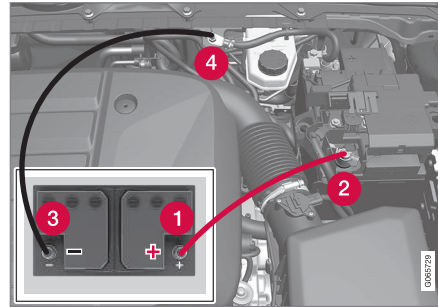

Pontos de fixação para cabos de bateria.

Na partida assistida com outra bateria, recomenda-se seguir os seguintes passos para evitar curto-circuito ou outros danos:

1. Coloque o sistema elétrico do veículo na posição de ignição **0**.
2. Verifique se a bateria auxiliar tem a tensão de 12 V.
3. Se a bateria auxiliar estiver montada em outro veículo - desligue o motor do veículo auxiliar e assegure-se que ambos os veículos não se tocam.

4. Ligue o grampo do cabo de bateria vermelho no terminal positivo da bateria de partida (1).

! IMPORTANTE

Conecte o cabo de partida cuidadosamente para evitar curto-circuitos com outros componentes no compartimento do motor.

5. Abra a tampa de cobertura do ponto de partida assistida positivo (2).
6. Coloque o outro grampo do cabo de bateria vermelho no ponto de partida assistida positivo (2) do veículo.
7. Ligue o grampo do cabo de bateria preto no terminal negativo da bateria de partida (3).
8. Coloque o outro grampo do cabo de bateria preto no ponto de partida assistida negativo (4) do veículo.
9. Certifique-se de que os grampos dos cabos de bateria encontram-se devidamente presos, para que não surjam faíscas durante a tentativa de partida.
10. Ligue o motor do "veículo auxiliar" e deixe-o trabalhar durante alguns minutos a uma velocidade ligeiramente superior à marcha lenta, cerca de 1500 rpm.

- ◀◀ 11. Ligue o motor do veículo com a bateria descarregada.

IMPORTANTE

Não toque nas conexões entre o cabo e o veículo durante a tentativa de partida. Há risco de formação de faíscas.

12. Retire os cabos de bateria pela ordem inversa - primeiro o preto e depois o vermelho.

Certifique-se de que nenhum dos grampos do cabo de bateria preto entra em contato com o ponto de partida assistida positivo do veículo/terminal positivo da bateria auxiliar ou com o grampo ligado ao cabo de bateria vermelho.

AVISO

Alta tensão pode ser perigosa no evento de intervenção incorreta. Não toque em nada nas baterias que não esteja claramente descrito no manual de instruções.

- Baterias de apoio de 48 V nunca devem ser usadas para dar partida com cabos auxiliares.
- Equipamentos elétricos externos não devem, sob circunstância alguma, ser conectados à bateria de 48 V.
- A bateria de 48 V só pode receber manutenção e ser substituída em uma oficina - recomenda-se uma oficina Volvo autorizada.

AVISO

- A bateria do veículo gera gás oxí-hidrogênio, que é altamente explosivo. Uma faísca pode ser formada se um cabo auxiliar for conectado incorretamente, e isso pode ser suficiente para explodir a bateria.
- Não conecte um cabo auxiliar em nenhum componente do sistema de combustível e em nenhuma parte móvel. Cuidado com as partes quentes.
- A bateria contém ácido sulfúrico, que pode causar queimaduras graves.
- Se o ácido sulfúrico entrar em contato com os olhos, a pele ou as roupas, lave com água em abundância. Se o ácido respingar nos olhos, busque atendimento médico imediatamente.
- Nunca fume perto da bateria.

i NOTA

Se a bateria de partida estiver tão descarregada que o veículo não tenha as funções elétricas normais e o motor é ligado com uma bateria auxiliar ou um carregador de bateria, a função de Partida/Parada poderá continuar ativada. Se a função Partida/Parada parar automaticamente o motor logo depois, há um grande risco de que a partida automática falhará devido à capacidade insuficiente da bateria, pois a bateria não teve tempo para recarregar.

Se o veículo tiver sido ligado com bateria auxiliar ou se houver tempo insuficiente para carregar a bateria com um carregador, a função de Partida/Parada será temporariamente desativada até que a bateria tenha sido recarregada pelo veículo. Em temperatura externa de aproximadamente +15 °C (aprox. 60 °F), a bateria precisa ser carregada por pelo menos 1 hora pelo veículo. Em temperaturas externas mais baixas, o tempo de carregamento pode aumentar para 3-4 horas. A recomendação é carregar a bateria usando um carregador de bateria externo.

Informação relacionada

- Dar partida no veículo (pág. 418)
- Posições de ignição (pág. 420)
- Ajustar volante (pág. 192)

- Seleção do modo de ignição (pág. 421)
- Bateria de apoio (pág. 621)

Barra de reboque*

O veículo pode ser equipado com um barra de reboque, o que permite atrelar um reboque ao veículo, por exemplo.

Podem existir várias versões da barra de reboque para o veículo, entre em contato com uma concessionária Volvo para obter mais informações.

i IMPORTANTE

Quando o motor for desligado, a tensão constante da bateria para o conector do reboque poderá ser desligada automaticamente para não descarregar a bateria de partida.

i IMPORTANTE

A barra de reboque precisa de limpeza e lubrificação regular com graxa para evitar desgaste.

i NOTA

Quando for usado um engate com amortecedor, a esfera de reboque não deve ser lubrificada.

Isso também se aplica ao instalar um suporte de bicicleta preso ao redor da esfera de reboque.



« Informação relacionada

- Barra de reboque retrátil e rebatível* (pág. 475)
- Conduzir com reboque (pág. 477)
- Suporte de bicicletas montado na barra de reboque* (pág. 481)
- Especificações da barra de reboque* (pág. 474)

Especificações da barra de reboque*

Medidas e pontos de fixação da barra de reboque.

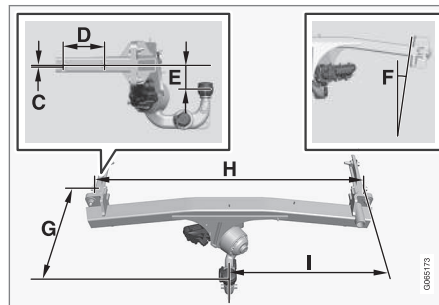
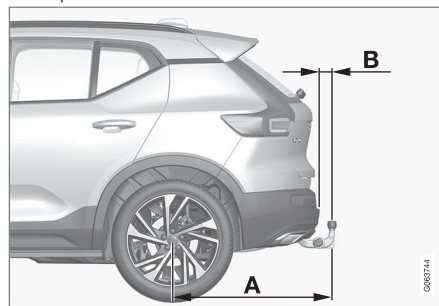

Medidas, pontos de fixação em mm (polegadas)	
A	939 (37)
B	72 (2,8)
C	6 (0,24)
D	145 (5,7)
E	88 (3,5)
F	A barra lateral inclina 8 graus
G	353 (13,9)
H	1048 (41,3)
I	524 (20,6)

Informação relacionada

- Barra de reboque* (pág. 473)
- Capacidade de reboque e carga da esfera de reboque (pág. 670)

Barra de reboque retrátil e rebatível*

O gancho de reboque retrátil é fácil de recolher e estender quando necessário. No modo retraído a barra de reboque fica completamente oculta.

AVISO

Siga as instruções de recolhimento e extensão da barra de reboque cuidadosamente.

AVISO

Não pressione o botão estender/recolher se um reboque estiver acoplado à barra de reboque.

Rebater a barra de reboque

AVISO

Evite permanecer próximo ao para-choque atrás do centro do veículo ao estender o engate da barra de reboque.

1.

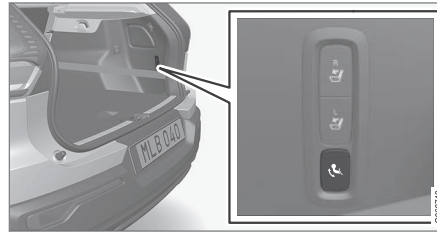

Abra a tampa do porta-malas. Na parte de trás do painel lateral direito da área de carga existe um botão para retração e rebatimento da barra de reboque. Para que a função de rebatimento esteja ativa é necessário que esteja acesa uma luz indicadora laranja no botão.

2. Pressione o botão e solte. Uma pressão muito longa pode impedir o início do rebatimento.



> A barra de reboque rebate e desce para uma posição não bloqueada - a luz indicadora pisca em laranja. O gancho de reboque está pronto para continuar a se mover para a posição travada.

3.



Desloque a barra de reboque para a sua posição final onde este fixa e bloqueia - a luz indicadora assume luz fixa laranja.

> A barra de reboque está pronta para utilização.

NOTA

A barra de reboque deve concluir o procedimento de extensão antes de poder ser movida para a posição travada. Esse procedimento pode levar alguns segundos. Se a barra de reboque não estiver presa na posição travada, aguarde alguns segundos e tente novamente.

AVISO

Cuidado ao prender o cabo de segurança do reboque no suporte adequado.

NOTA

O modo de economia de energia será ativado depois de um tempo e a lâmpada indicadora se apagará. O sistema é reativado fechando e abrindo a tampa da caçamba. Isso se aplica ao recolher ou estender a barra de reboque.

Se o veículo detectar um reboque eletricamente conectado, a lâmpada indicadora não se acenderá mais com brilho constante.

Retrair a barra de reboque

IMPORTANTE

Certifique-se de que não haja plugue ou adaptador na tomada elétrica ao recolher a barra de reboque.

1. Abra a tampa do porta-malas. Pressione o botão na parte de trás do lado direita área de carga e solte - uma pressão muito longa pode impedir o início da retração.
 - > A barra de reboque desce automaticamente para uma posição não bloqueada - a luz indicadora no botão pisca em laranja.

2.

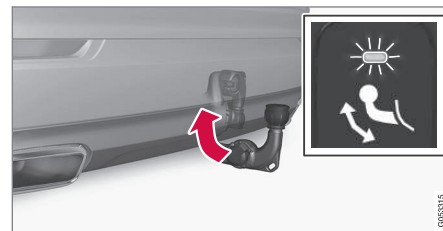

Trave a barra de reboque inserindo-a de volta para a sua posição retraída onde fica bloqueada.

> A luz indicadora assume luz fixa quando a barra de reboque fica corretamente retraída.



Informação relacionada

- Conduzir com reboque (pág. 477)
- Barra de reboque* (pág. 473)

Conduzir com reboque

Ao conduzir com reboque é necessário ter em mente uma série de fatores importantes em relação à barra de reboque, ao reboque e à distribuição da carga no reboque.

A capacidade de carga depende do peso sem carga do veículo. O peso total dos passageiros e acessórios, por exemplo, barra de reboque, diminui a capacidade de carga do veículo em um valor correspondente ao desse peso.

O veículo é entregue com o equipamento necessário para a condução com reboque.

- A barra de reboque do veículo deve ser de tipo homologado.
- Distribua a carga do reboque de forma que a pressão na barra de reboque não exceda pressão de esfera máxima indicada. A esfera de pressão conta para a carga útil do veículo.
- Aumente a pressão dos pneus para a pressão recomendada para carga total.
- O motor é sujeito a esforços muito maiores do que o normal durante a condução com reboque.
- Não carregue um reboque pesado enquanto o veículo for completamente novo. Espere até que tenha pelo menos 1.000 km (620 milhas).
- Em descidas longas e acentuadas, os freios são sujeitos a esforços muito maio-

res do que o normal. Reduza para uma marcha mais baixa com passagem manual e adapte a velocidade.

- Siga as normas em vigor para as velocidades e pesos permitidos.
- Mantenha uma velocidade baixa se tiver um reboque e estiver em uma subida longa e íngreme.
- Os pesos máximos do reboque indicados aplicam-se apenas para altitudes até 1.000 metros acima do nível do mar (3280 pés). Para altitudes superiores a potência do motor e, por consequência, a capacidade de subida do veículo é reduzida devido à menor densidade do ar, sendo necessário reduzir o peso máximo do reboque. O peso do veículo e do reboque deve ser reduzido em 10% por cada 1.000 m (3.280 pés) adicionais ou parte disso.
- Evite conduzir com reboque em subidas mais íngremes do que 12 %.

NOTA

Condições climáticas extremas, dirigir com reboque ou conduzir em altas altitudes, juntamente com qualidade de combustível mais baixa que a recomendada são fatores que aumentam consideravelmente o consumo de combustível do veículo.

Contato do reboque

Se a barra de reboque do veículo tiver um conector elétrico com 13 pinos e o reboque tiver um conector de 7 pinos, é necessário um adaptador. Utilize um adaptador homologado pela Volvo. Certifique-se de que o cabo não arrasta no chão.

IMPORTANTE

Quando o motor for desligado, a tensão constante da bateria para o conector do reboque poderá ser desligada automaticamente para não descarregar a bateria de partida.

Pesos do reboque

AVISO

Siga as recomendações para pesos de reboque. Caso contrário, o veículo e o reboque podem ser difíceis de controlar em caso de movimento repentino e frenagem.



i **NOTA**

Os pesos máximos permitidos do reboque são aqueles permitidos pela Volvo. As regulamentações de veículos nacionais podem limitar os pesos e as velocidades do reboque. As barras de reboque podem ser certificadas para pesos maiores do que o veículo realmente pode rebocar.

Regulação de nível*

O sistema do veículo para o controle de nível atua para manter uma altura constante independentemente da carga (até o peso máximo permitido). Quando o veículo se encontra parado, a suspensão traseira desce um pouco, o que é normal.

Ao conduzir em terreno montanhoso e clima quente

Em determinadas circunstâncias, pode existir o risco de sobreaquecimento ao conduzir com reboque. Em caso de sobreaquecimento do motor e do sistema de propulsão, aparece um símbolo de advertência no visor do motorista e uma mensagem é exibida.

Para veículos com transmissão automática aplica-se:

A caixa de câmbio automática adapta as marchas dependendo da carga e da rotação do motor.

Subidas íngremes

Não bloqueie a transmissão automática com uma marcha superior à "suportada" pelo motor - nem sempre é vantajoso conduzir com marcha alta e rotação do motor baixa.

Estacionar em rampa

1. Pressione o pedal do freio.
2. Ative o freio de estacionamento.
3. Selecione o modo de mudanças **P**.
4. Solte o pedal do freio.

Use calços nas rodas quando estacionar um veículo com reboque engatado em terreno íngreme.

Arrancar em uma rampa

1. Pressione o pedal do freio.
2. Selecione o modo de mudanças **D**.
3. Libere o freio de estacionamento.
4. Libere o pedal do freio e conduza.

Informação relacionada

- Assistência de estabilidade do reboque* (pág. 479)
- Verificação das lâmpadas do reboque (pág. 480)
- Capacidade de reboque e carga da esfera de reboque (pág. 670)
- Sobreaquecimento do motor e do sistema de condução (pág. 470)

- Condições adversas de direção para o óleo do motor (pág. 676)
- Barra de reboque retrátil e rebatível* (pág. 475)

Assistência de estabilidade do reboque*

A assistência de estabilidade do reboque (TSA³⁰) tem como função a estabilização do veículo com um reboque engatado em situações em que o reboque comece a oscilar. A função está incluída no sistema de estabilidade ESC³¹.

Causas para oscilação

O fenômeno de o veículo com reboque entrar em oscilação pode dar-se em todas as combinações de veículos e reboques. Normalmente, é necessária uma velocidade elevada para que a esta situação aconteça. No entanto, caso o reboque esteja sobrecarregado ou a carga esteja mal distribuída, por exemplo, muito atrás, existe o risco de oscilação mesmo em velocidades mais baixas.

Para que a oscilação tenha início, é necessário um fator desencadeador, por exemplo.:

- Veículo com reboque exposto a um repentino vento lateral forte.
- Veículo com reboque conduzido em estrada irregular ou com solavancos.
- Muitos movimentos de volante.

Quando a oscilação tem início, pode ser difícil ou impossível de impedir, o que torna o equipamento difícil de controlar com risco de parar

na faixa contrária ou fora da estrada, por exemplo.

Função da assistência de estabilidade do reboque

A assistência de estabilidade do reboque monitora constantemente os movimentos do veículo, especialmente os laterais. Caso se detecte situação de oscilação, ocorre o controle individual dos freios nas rodas dianteiras, o que proporciona um efeito estabilizador no equipamento. Na maior parte dos casos, isto basta para que o motorista retome o controle do veículo.

Caso a oscilação não reduza após a primeira ação da assistência de estabilidade do reboque, o equipamento é frenado com todas as rodas enquanto a potência do motor é reduzida. Quando a oscilação diminui e o equipamento regressa à situação estável, o sistema termina a regulação e o motorista retoma o controle total do veículo.

NOTA

A função de estabilidade será desativada se o motorista selecionar o modo esportivo desativando **ESC** pelo sistema do menu no visor central.

A ação da assistência de estabilidade do reboque pode cessar caso o motorista tente controlar a oscilação com enérgicos movimentos do volante, uma vez que o sistema não consegue determinar se a oscilação tem origem no reboque ou no motorista.



Quando a Assistência de estabilidade do reboque (TSA) está funcionando, o símbolo ESC pisca no visor do motorista.

Informação relacionada

- Conduzir com reboque (pág. 477)
- Controle de estabilidade eletrônico (pág. 285)

³⁰ Trailer Stability Assist



³¹ Electronic Stability Control

Verificação das lâmpadas do reboque

Ao conectar um reboque - verifique antes da viagem se todas as lâmpadas do reboque funcionam.

Indicadores de direção e luz de freios em reboque

Se um ou mais indicadores de direção ou lâmpadas da luz de freios do reboque estiverem falhados o visor do motorista apresenta um símbolo e uma mensagem. As demais lâmpadas do reboque devem ser verificadas manualmente pelo motorista antes da viagem.

Símbolo	Mensagem
	<ul style="list-style-type: none"> Sinal direção reboque Mau funcionam. indicador de direção direito Sinal direção reboque Mau funcionam. indicador de direção esquerdo
	<ul style="list-style-type: none"> Luz de freio reboque Mau funcionamento

Se alguma das lâmpadas dos indicadores de direção do reboque estiver falhada o símbolo dos indicadores de direção no visor do moto-

rista piscam mais rapidamente do que o normal.

Lanterna de neblina traseira no reboque

Ao ligar um reboque pode acontecer que a lanterna de neblina traseira não se acenda no veículo, sendo transferida para o reboque a funcionalidade de lanterna de neblina traseira. Ao ativar a lanterna de neblina, verifique se o reboque está equipado com lanterna de neblina para garantir a utilização do conjunto de modo seguro.

Verificação das lâmpadas do reboque*

Controle automático

Após a conexão elétrica de um reboque é possível verificar se as lâmpadas do reboque funcionam utilizando uma ativação de luzes automática. A função ajuda o motorista a verificar antes da viagem se as lâmpadas do reboque funcionam.

É necessário que o veículo esteja desligado para que se possa realizar a verificação.

- Quando um reboque é conectado à barra de reboque, a mensagem **Verif. autom. luzes de reboque** aparece no visor do motorista.

- Confirme a mensagem pressionando o botão **O** no teclado numérico do lado direito do volante.
 - > A verificação das luzes é iniciada.
- Saia do veículo para verificar o funcionamento das lâmpadas.
 - > Todas as lâmpadas do reboque começam a piscar - depois as lâmpadas acendem uma de cada vez.
- Verifique visualmente se todas as lâmpadas disponíveis no reboque funcionam.
- Após um momento, todas as lâmpadas do reboque começam a piscar de novo.
 - > A verificação está concluída.

Desligar o controle automático

A função de controle automático pode ser desligada no visor central.

- Pressione **Configurações** na visualização superior.
- Pressione **My Car** → **Luzes e iluminação**.
- Desmarcar **Verif. autom. luzes de reboque**.

Controle manual

Se o controle automático estiver desligado, é possível ligar o controle manualmente.

1. Pressione **Configurações** na visualização superior.
2. Pressione **My Car** → **Luzes e iluminação**.
3. Assinale **Verif. manual luzes de reboque**.
 - > A verificação das luzes é iniciada. Saia do veículo para verificar o funcionamento das lâmpadas.

Informação relacionada

- Conduzir com reboque (pág. 477)

Suporte de bicicletas montado na barra de reboque*

Ao utilizar um suporte de bicicletas, recomenda-se um dos suportes de bicicletas desenvolvidos pela Volvo.

Assim evitará danos no veículo e obterá a máxima segurança possível na viagem. Os suportes de bicicletas da Volvo podem ser adquiridos em uma concessionária Volvo autorizada.

Siga cuidadosamente as instruções que acompanham o suporte de bicicletas.

- O suporte de bicicletas, incluindo a carga, deve pesar no máximo 75 kg (165 libras).
- O suporte de bicicletas pode destinar-se a três bicicletas no máximo.

AVISO

O uso incorreto do suporte de bicicleta pode provocar danos na barra de reboque e no veículo.

O suporte de bicicleta pode se soltar da barra de reboque se

- for incorretamente instalado na esfera de reboque
- for sobrecarregado, consulte as instruções do suporte de bicicleta para ver o peso máximo de carga
- for usado para carregar outra coisa além de bicicletas.

As características de condução do veículo são afetadas com um suporte de bicicletas montado na barra de reboque devido a por exemplo:

- peso acrescido
- capacidade de aceleração reduzida
- distância ao solo reduzida
- capacidade de frenagem alterada.

Recomendações ao carregar bicicletas no suporte de bicicletas

Quando maior a distância entre o centro de gravidade da carga e a esfera de reboque, maior é a carga exercida na barra de reboque.

Realize a carga de acordo com as recomendações seguintes:

- Coloque a bicicleta na posição mais interna, mais próxima do veículo.
- Mantenha a carga simétrica e o mais próximo possível do centro do veículo por exemplo: coloque as bicicletas em sentidos opostos caso carregue mais do que uma bicicleta.
- Retire da bicicleta objetos soltos, por exemplo, cesto, bateria, assento para criança. Isto para reduzir a carga na barra de reboque e no suporte de bicicletas e tam-



◀ bém para reduzir a resistência do ar, o que afeta o consumo de combustível.

- Não utilize capa protetora sobre as bicicletas. Esta pode afetar a capacidade de manobra, diminuir a visibilidade e aumentar o consumo de combustível. A capa também provoca um maior desgaste na barra de reboque.

Informação relacionada

- Barra de reboque* (pág. 473)

Reboque

Durante o reboque, o veículo é puxado por outro veículo utilizando um cabo de reboque. Antes de iniciar o reboque consulte a velocidade máxima permitida por lei para o reboque.

Preparativos e reboque

IMPORTANTE

Algumas variantes de alavanca de marchas impossibilitam mudar da marcha P a não ser que o motor esteja ligado. Entre em contato com uma oficina Volvo autorizada para obter assistência ao rebocar ou chame ajuda profissional para a recuperação.

IMPORTANTE

Observe que o veículo deve ser rebocado sempre de modo a que as rodas girem para a frente.

- Não reboque um veículo com transmissão automática em velocidades superiores a 80 km/h (50 mph) nem por trajetos superiores a 80 km (50 milhas).

AVISO

- Verifique se a trava da direção está destravada antes de rebocar.
- A posição da ignição **II** deve estar ativa. Na posição de ignição **I**, todos os airbags são desativados.
- Mantenha sempre a chave do controle remoto no veículo quando estiver sendo rebocado.

AVISO

O servofreio e a direção elétrica não funcionam quando o motor está desligado. O pedal do freio precisa ser pressionado com cerca de 5 vezes mais força e a direção ficará consideravelmente mais pesada que o normal.

1. Ative o pisca alerta do veículo.
2. Fixe o cabo de reboque no gancho de reboque.
3. Desative o bloqueio do volante destravando o veículo.
4. Coloque o controle na posição de ignição **II** - pressione o botão de partida sem pressionar o pedal do freio e mantenha o botão pressionado durante cerca de 4 segundos. Libere depois o botão.

5. Desloque o seletor de marchas para a posição neutra e solte o freio de estacionamento.
Se a tensão da bateria for muito baixa o freio de estacionamento não pode ser liberado. No caso de a tensão da bateria estar muito baixa, ligue uma bateria de partida assistida.
> O veículo de reboque pode agora iniciar o reboque.
6. Mantenha o cabo de reboque esticado quando diminui a velocidade, pisando ligeiramente no pedal do freio, para evitar solavancos desnecessários.
7. Esteja atento para frear.

Partida Assistida

Não faça o motor pegar "no tranco". Se a bateria estiver descarregada e o motor não ligar utilize uma bateria auxiliar.

! IMPORTANTE

O conversor catalítico pode ser danificado durante tentativas de dar partida no motor durante o reboque por outro veículo.

Informação relacionada

- Transporte (pág. 485)
- Utilizar partida assistida com outra bateria (pág. 471)
- Seleção do modo de ignição (pág. 421)
- Caixa de câmbio (pág. 433)
- Colocar e retirar o gancho de reboque (pág. 483)
- Pisca alerta (pág. 157)

Colocar e retirar o gancho de reboque

Utilize o gancho de reboque durante o reboque. O gancho de reboque é apertado em uma entrada roscada atrás de uma tampa de cobertura no lado direito do para-choque, dianteiro ou traseiro.

Colocar o gancho de reboque

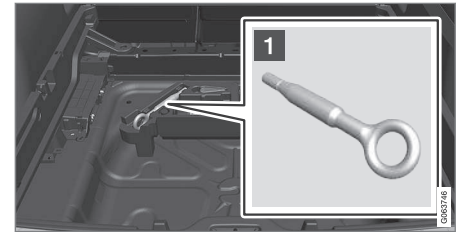

- 1 Retire o gancho de reboque que se encontra no bloco de espuma sob o chão na área de carga.

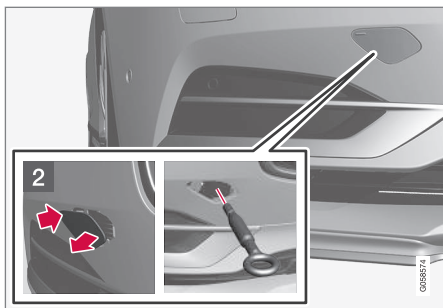

- 2** Dianteiro: Retire a tampa de cobertura - pressione com um dedo na marca.
- > A tampa roda em torno da sua linha central podendo depois ser removida.

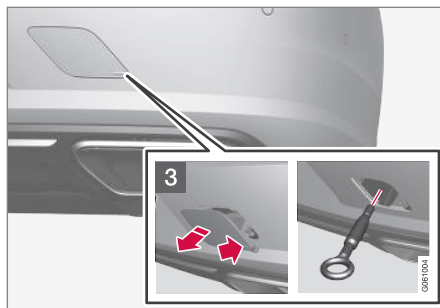

- 3** Traseira: Remova a tampa - pressione na marca com um dedo enquanto você dobra o lado/canto oposto.
- > A tampa roda em torno da sua linha central podendo depois ser removida.

- 4.** Aparafuse o olhal de reboque até que alcance o fim e pare.



Gire o gancho de reboque devidamente, por exemplo, introduza a chave de rodas* e utilize-a como alavanca.

! **IMPORTANTE**

É importante que o olhal de reboque esteja firmemente aparafusado até o fim.

Tenha atenção antes de utilizar o gancho de reboque

- O gancho de reboque pode ser utilizado para colocar o veículo na plataforma de um reboque. A posição do veículo e a distância ao solo determinam se isto é possível.
- Se a inclinação da rampa do veículo de transporte for muito íngreme ou se a distância ao solo sob o veículo não for suficiente, o veículo pode ficar danificado se tentar elevar utilizando o gancho de reboque.
- Se necessário, eleve o veículo utilizando o dispositivo de elevação do veículo reboque, não utilize o gancho de reboque.

AVISO

Nada/ninguém pode permanecer atrás do veículo de reboque enquanto o veículo estiver sendo puxado para a plataforma.

IMPORTANTE

O olhal de reboque é projetado para rebocar apenas em estradas, não puxar veículos parados nem caídos em valas. Para este tipo de reboque, deve pedir ajuda profissional.

Retirar o gancho de reboque

- Desaparafuse o olhal de reboque após a utilização e volte a colocá-lo no lugar no bloco de espuma.
Termine colocando a tampa de cobertura no para-choque.

Informação relacionada

- Reboque (pág. 482)
- Transporte (pág. 485)
- Kit de ferramentas (pág. 570)

Transporte

Durante o transporte, o veículo é deslocado com a ajuda de outro veículo.

Para este tipo de reboque, deve pedir ajuda profissional.

O gancho de reboque pode ser utilizado para colocar o veículo na plataforma de um reboque.

A posição do veículo e a distância ao solo determinam se é possível colocar o veículo em uma plataforma. Se a inclinação da rampa do veículo de transporte for muito íngreme ou se a distância ao solo sob o veículo não for suficiente, o veículo pode ficar danificado na tentativa de elevação. O veículo deve então ser deslocado com o equipamento de elevação do veículo de transporte.

AVISO

Nada/ninguém pode permanecer atrás do veículo de reboque enquanto o veículo estiver sendo puxado para a plataforma.

IMPORTANTE

O olhal de reboque foi projetado para rebocar apenas em estradas, **não** puxar veículos parados nem caídos em valas. Para esse tipo de reboque, deve pedir ajuda profissional.



! IMPORTANTE

Observe que o veículo deve ser transportado sempre de modo que as rodas girem para frente.

Informação relacionada

- Colocar e retirar o gancho de reboque (pág. 483)

HomeLink®*32

O HomeLink®33 é um controle remoto programável, integrado no sistema elétrico do veículo, que pode comandar à distância até três equipamentos diferentes (por exemplo, abertura de porta da garagem, sistema de alarme, iluminação externa e interior da casa) e assim substituir os controles remotos desses equipamentos.

Geral

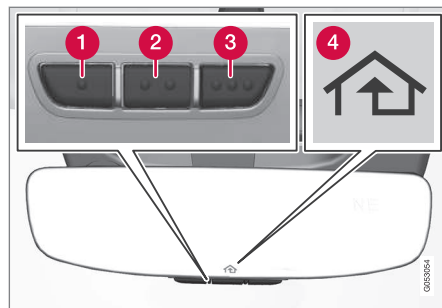

A imagem é ilustrativa - a versão pode variar.

- 1 Botão 1
- 2 Botão 2

- 3 Botão 3

- 4 Lâmpada indicadora

O HomeLink® é fornecido integrado no espelho retrovisor. O painel HomeLink® é composto de três botões programáveis e uma luz indicadora no vidro do espelho retrovisor.

Para obter mais informações sobre o HomeLink®, consulte: www.HomeLink.com ou ligue para 00 8000 466 354 65 (ou para chamada cobrada +49 6838 907 277)³⁴.

Guarde os controles remotos originais para programação futura (por exemplo, quando mudar para outro veículo ou para utilização em outro veículo).

! IMPORTANTE

A programação dos botões deve ser apagada quando o veículo é vendido.

Informação relacionada

- Utilizar HomeLink®* (pág. 489)
- Programar HomeLink®* (pág. 487)
- Homologação do HomeLink®* (pág. 489)

³² Aplicável em alguns mercados.

³³ HomeLink e o símbolo da casa HomeLink são marcas registradas propriedade da Gentex Corporation.

³⁴ Observe que o número grátis pode não estar disponível em todas as operadoras.

Programar HomeLink®*35

Siga estas instruções para programar o HomeLink®, reiniciar toda a programação ou programar um botão individualmente.

NOTA

Em alguns veículos, a ignição deve estar ligada ou na "posição acessórios" antes de o HomeLink® poder ser programado ou usado. Se possível, instale pilhas novas no controle remoto, que deve ser substituído pelo HomeLink® para programação mais rápida e transmissão melhorada do sinal de rádio. Os botões HomeLink® devem ser reiniciados antes da programação.

AVISO

Ao programar o HomeLink®, a porta da garagem ou o portão programado pode ser ativado. Por isso, certifique-se de que não haja ninguém perto da porta ou do portão enquanto a programação estiver em andamento. O veículo deve estar fora da garagem enquanto o mecanismo de abertura da porta estiver sendo programado.

1. Oriente o controle remoto para o botão HomeLink® que será programado e mantenha-o a cerca de 2-8 cm (cerca de 1-3 polegadas) do botão. Não obstrua a luz indicadora do HomeLink®.

Observação: Alguns controles remotos podem programar melhor o HomeLink® a uma distância de cerca de 15-20 cm (cerca de 6-12 tum). Lembrar se ocorrerem problemas com a programação.
2. Mantenha pressionados ambos os botões no controle remoto e o botão no HomeLink® que será programado.
3. Não solte os botões até que a luz indicadora mude do pisca lento (cerca de uma vez por segundo) para o pisca rápido (cerca de 10 vezes por segundo) ou para a luz permanente.

> **Se a lâmpada indicadora acender de modo permanente:** Indicação de que a programação está concluída. Pressione duas vezes o botão programado para ativar.

Se a lâmpada indicadora piscar rapidamente: Provavelmente a unidade a programar no HomeLink® tem uma função de segurança que exige uma etapa adicional. Teste pressionando duas vezes o botão programado para ver se a programação funciona. Caso contrário continue com a etapa seguinte.

³⁵ Aplicável em alguns mercados.



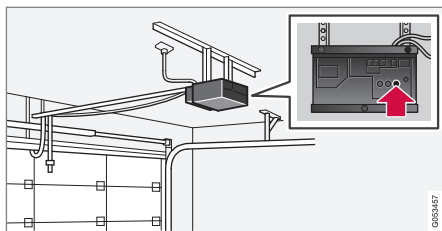

4. Procure o botão de memorização³⁶ no receptor, por exemplo, porta da garagem. Normalmente está junto à fixação da antena no receptor.
5. Pressione uma vez e solte o botão de memorização do receptor. A programação deve ser concluída no período de 30 segundos após o botão ser pressionado.
6. Pressione e solte o botão no HomeLink[®] que deseja programar. Repita sequência pressionar/manter/liberar outra vez e, dependendo do modelo do receptor, uma terceira vez.
 - > A programação está concluída e a porta da garagem, portão ou semelhante será agora ativada quando o botão programado for pressionado.

Se houver problemas de programação, entre em contato com HomeLink[®] em:

³⁶ A designação e cor no botão varia com o fabricante.

³⁷ Observe que o número grátis pode não estar disponível em todas as operadoras.

www.HomeLink.com ou ligue para 00 8000 466 354 65 (ou para chamada tarifada +49 6838 907 277)³⁷.

Reprogramar apenas um botão

Para reprogramar um botão HomeLink[®] isolado, proceda do modo seguinte:

1. Pressione o botão desejado e mantenha-o pressionado durante cerca de 20 segundos.
2. Quando a luz indicadora no HomeLink[®] começar a piscar lentamente é possível programar do modo normal.

Observação: Se o botão que se deseja programar não ficar programado com uma nova unidade, o botão reassume a programação anteriormente memorizada.

Reiniciar os botões HomeLink[®]

Só é possível reiniciar todos os botões HomeLink[®] ao mesmo tempo, e não um botão individualmente. Só é possível reprogramar um botão individualmente.

- Pressione e mantenha pressionados os botões externos (1 e 3) no HomeLink[®] durante cerca de 10 segundos.
 - > Quando a luz indicadora deixa o brilho constante e começa a piscar os botões estão reiniciados e prontos para nova programação.

Informação relacionada

- Utilizar HomeLink[®]* (pág. 489)
- HomeLink[®]* (pág. 486)
- Homologação do HomeLink[®]* (pág. 489)

Utilizar HomeLink®*38

Quando o HomeLink® é corretamente programado, pode ser utilizado em substituição dos controles remotos originais.

Pressione o botão programado. A porta da garagem, portão, sistema de alarme ou semelhante é ativado (pode demorar alguns segundos). Se o botão for mantido pressionado mais do que 20 segundos a reprogramação é iniciada. A luz indicadora acende ou pisca quando o botão é pressionado. Naturalmente, os controles remotos originais podem continuar a ser utilizados com o HomeLink®, caso assim o deseje.

NOTA

Quando a ignição é desligada, o HomeLink® funciona por pelo menos 7 minutos.

NOTA

O HomeLink® não pode ser usado se o veículo for travado e o alarme for ativado* pelo lado de fora.

AVISO

- Se o HomeLink® for usado para controlar a porta ou portão da garagem, certifique-se de que não haja ninguém por perto quando estiver em movimento.
- Não use o HomeLink® para porta de garagem que não possua parada e reversão de segurança.

Informação relacionada

- HomeLink®* (pág. 486)
- Programar HomeLink®* (pág. 487)
- Homologação do HomeLink®* (pág. 489)

Homologação do HomeLink®*39

Homologação para a UE

Gentex Corporation declara que o HomeLink® Model UAHL5 cumpre a diretiva para equipamento de rádio 2014/53/EU.

Banda de frequência de funcionamento do equipamento de rádio:

- 433,05MHz-434,79MHz <10mW E.R.P.
- 868,00MHz-868,60MHz <25mW E.R.P.
- 868,70MHz-868,20MHz <25mW E.R.P.
- 869,40MHz-869,65MHz <25mW E.R.P.
- 869,70MHz-870,00MHz <25mW E.R.P.

Endereço do titular do certificado: Gentex Corporation, 600 North Centennial Street, Zeeland MI 49464, USA

Para obter mais informações, procure informações de suporte sobre a aprovação de tipo em www.volvocars.com.

Informação relacionada

- HomeLink®* (pág. 486)

³⁸ Aplicável em alguns mercados.

³⁹ Aplicável em alguns mercados.

Bússola*

O canto superior direito do retrovisor tem um visor integrado que mostra a direção da bússola⁴⁰ para onde a frente do veículo está apontando.

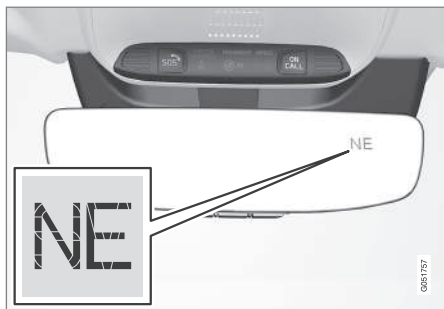

Retrovisor com bússola.

São indicadas oito direções de bússola diferentes com abreviaturas em inglês: **N** (Norte), **NE** (Nordeste), **E** (Leste), **SE** (Sudeste), **S** (Sul), **SW** (Sudoeste), **W** (Oeste) e **NW** (Noroeste).

Informação relacionada

- Ativar e desativar a bússola* (pág. 490)
- Calibrar a bússola* (pág. 490)

Ativar e desativar a bússola*

O canto superior direito do retrovisor tem um visor integrado que mostra a direção da bússola⁴¹ para onde a frente do veículo está apontando.

A bússola é ativada automaticamente quando o veículo é arrancado.

Para desativar/ativar manualmente a bússola:

- Pressione o botão do lado inferior do espelho retrovisor utilizando, por exemplo, um clipe.
 - > Se a bússola é desativada quando o veículo é desligado, ela não é ativada na próxima vez que o carro é ligado. Neste caso, a bússola precisa ser ativada manualmente.

Informação relacionada

- Bússola* (pág. 490)
- Calibrar a bússola* (pág. 490)

Calibrar a bússola*

A terra está dividida em 15 zonas magnéticas. A bússola⁴² deve ser calibrada caso o veículo passe por várias zonas magnéticas.

1. Pare o veículo em uma área grande e aberta longe de construções de aço e de linhas de alta-tensão.
2. Ligue o veículo e desligue todos os equipamentos elétricos (controle da climatização, limpadores do para-brisa etc.), assegure-se ainda que todas as portas estejam fechadas.

i NOTA

A calibração pode falhar ou não ocorrer se o equipamento elétrico não for desligado.

3. Mantenha o botão do lado inferior do espelho retrovisor pressionado durante cerca de 3 segundos (utilize, por exemplo, um clipe). Aparece o número da zona magnética atual.

⁴⁰ Um espelho retrovisor com bússola está disponível como opcional apenas para alguns mercados e modelos.

⁴¹ Um espelho retrovisor com bússola está disponível como opcional apenas para alguns mercados e modelos.

⁴² Um espelho retrovisor com bússola está disponível como opcional apenas para alguns mercados e modelos.

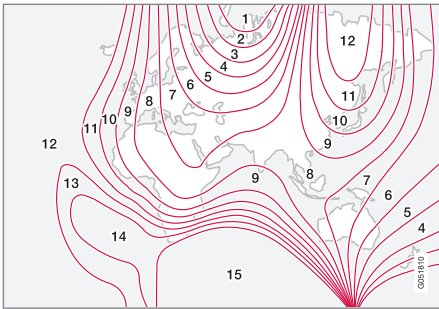

Zonas magnéticas.

4. Pressione repetidamente no botão até que a zona magnética desejada (**1–15**) apareça, ver mapa das zonas magnéticas da bússola.
5. Aguarde até que o visor regresse ao caractere **C**, ou mantenha o botão do lado inferior do retrovisor pressionado durante cerca de 6 segundos até que o símbolo **C** apareça.
6. Conduza lentamente em círculo a uma velocidade máxima de 10 km/h (6 mph) até que apareça um ponto cardeal no visor, o que indica que a calibração está concluída. Em seguida conduza por mais 2 voltas para uma calibração mais precisa.

7. **Para veículos com para-brisa aquecido***: Se o caractere **C** aparecer no visor quando o para-brisa aquecido for ativado, realize a calibração de acordo com o ponto 6 acima descrito com o para-brisa aquecido ativado.
8. Caso necessário, repita o procedimento descrito acima.

Informação relacionada

- Bússola* (pág. 490)
- Ativar e desativar a bússola* (pág. 490)

SOM, MÍDIA E INTERNET

Som, mídia e Internet

O sistema de áudio e mídia consiste do reproduzidor de mídia e do rádio. Também é possível conectar um telefone por Bluetooth para usar as funções viva-voz ou reproduzir música sem fio no veículo. Quando o veículo está conectado à Internet, também é possível usar aplicativos para reprodução de mídia.



Visão geral de áudio e mídia

Controle as funções com a voz, o teclado numérico do volante ou o visor central. O número de alto-falantes e amplificadores depende do sistema de áudio com que o veículo está equipado.

Atualização do sistema

O sistema de áudio e mídia é melhorado continuamente. Recomenda-se baixar atualizações do sistema quando novas atualizações estiverem disponíveis.

Informação relacionada

- Reprodutor de mídia (pág. 506)
- Rádio (pág. 499)
- Telefone (pág. 523)
- Veículo conectado à internet* (pág. 535)
- Aplicativos (pág. 496)
- Controle por voz (pág. 140)
- Posições de ignição (pág. 420)
- Distração do motorista (pág. 42)
- Gerenciar as atualizações do sistema através do Download Center (pág. 603)
- Contrato de licenciamento para áudio e mídia (pág. 545)

Configurações de áudio

A qualidade de reprodução do som é pré-definida, mas também pode ser ajustada. O volume é regulado com o controle normal do volume no visor central ou no teclado numérico do volante do lado direito. Isto se aplica, por exemplo, à reprodução de música, rádio, chamadas telefônicas em andamento e mensagens de trânsito ativas.

Reprodução de som

O sistema de som é pré-calibrado com processos de sinais digitais. Esta calibração leva em conta os alto-falantes, o amplificador, a acústica do compartimento de passageiros, a posição do ouvinte etc. para todas as combinações de modelo de veículo e sistema de áudio. Também existe uma calibração dinâmica que leva em conta a posição do controle do volume e a velocidade do veículo.

Definições pessoais

Na visualização superior em **Configurações**

→ **Som** existem várias configurações disponíveis dependendo do sistema de áudio do veículo.

Premium Sound* (Harman Kardon)

- **Equalizador** – configuração do equalizador.
- **Balanco** - equilíbrio de canais entre alto-falantes direita/esquerda e equilíbrio de

canais entre alto-falantes dianteiros/traseiros.

- **Volumes do sistema** - ajusta o volume dos vários sistemas do veículo, por exemplo, **Controle de voz**, **Assistência de estac.** e **Toque do celular**.

High Performance*

- **Tom** – configurações, por exemplo, graves, agudos e equalizador.
- **Balanco** - equilíbrio de canais entre alto-falantes direita/esquerda e equilíbrio de canais entre alto-falantes dianteiros/traseiros.
- **Volumes do sistema** - ajusta o volume dos vários sistemas do veículo, por exemplo, **Controle de voz**, **Assistência de estac.** e **Toque do celular**.

Performance

- **Tom e equalização** – equilíbrio entre os alto-falantes e configuração de, por exemplo, graves, agudos e equalizador.
- **Volumes do sistema** - ajusta o volume dos vários sistemas do veículo, por exemplo, **Controle de voz**, **Assistência de estac.** e **Toque do celular**.

Informação relacionada

- Experiência de som* (pág. 495)
- Reprodutor de mídia (pág. 506)

- Configurações para o reconhecimento de voz (pág. 144)
- Configurações para telefone (pág. 531)
- Som, mídia e Internet (pág. 494)
- Veículo conectado à internet* (pág. 535)
- Advertência de volume alto (pág. 496)

Experiência de som*

A experiência de som é um aplicativo que permite o acesso a mais configurações de áudio.

Experiência de som abre a partir da visualização de aplicativos do visor central. Dependendo do sistema de áudio instalado no veículo, são possíveis as seguintes configurações:

- **Otimização banco** – o som pode ser ajustado para que seja principalmente adaptado para **Motorista**, **Todos** e **Traseiro**.
- **Surround** - modo surround com definição de nível.
- **Tom** – configurações, por exemplo, graves, agudos e equalizador.

Informação relacionada

- Configurações de áudio (pág. 494)
- Navegar nas visualizações do visor central (pág. 111)

Advertência de volume alto

Tenha cuidado ao usar o controle de volume do sistema de áudio.



Aplica-se somente ao Brasil.

Informação relacionada

- Configurações de áudio (pág. 494)

Aplicativos

Na visualização de aplicativos existem aplicativos que permitem o acesso a determinados serviços do veículo.

Deslize da direita para a esquerda¹ na tela do visor central para acessar a visualização de aplicativos a partir da visualização de início. Aqui estão os aplicativos baixados (aplicativos de terceiros) mas também aplicativos para funções incorporadas, por exemplo: **Rádio FM**.

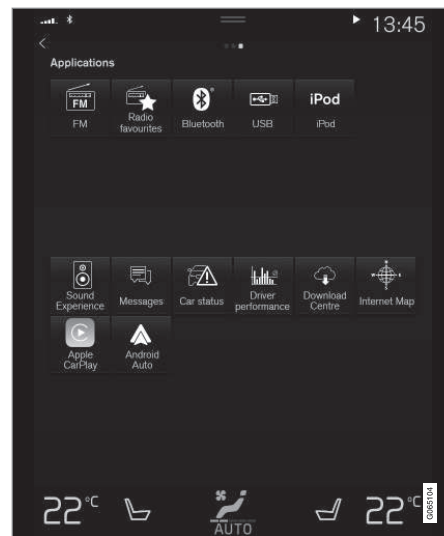

Vista de aplicativos (imagem genérica, os aplicativos básicos variam com os mercados e os modelos)

Alguns aplicativos básicos estão sempre disponíveis. Com o veículo conectado à internet, é possível baixar mais aplicativos, por exemplo, rádio web e serviços de música.

Alguns aplicativos só podem ser utilizados quando o veículo está conectado à internet.

¹ Aplicável a modelos com volante à esquerda. Para modelos com volante à direita - deslize no sentido oposto.

Inicie um aplicativo pressionando no aplicativo na visualização de aplicativos do visor central.

Todos os aplicativos usados devem ser atualizados para a versão mais recente.

Informação relacionada

- Baixar aplicativos (pág. 497)
- Atualizar aplicativos (pág. 498)
- Excluir aplicativos (pág. 499)
- Apple® CarPlay®* (pág. 515)
- Android Auto* (pág. 519)
- Veículo conectado à internet* (pág. 535)
- Espaço de armazenamento no disco rígido (pág. 544)
- Condições de utilização e compartilhamento de dados do usuário (pág. 542)

Baixar aplicativos

Novos aplicativos podem ser baixados quando o veículo estiver conectado à Internet.

NOTA

O download de dados pode afetar outros serviços, como transferência de dados, por exemplo, ouvindo rádio na internet. Se o efeito em outros serviços for problemático, o download poderá ser interrompido. Como alternativa, pode ser apropriado desativar ou cancelar outros serviços.

NOTA

Ao fazer download com o telefone celular, esteja atento aos custos relativos ao tráfego de dados.

1. Abra o aplicativo **Centro de downloads** na visualização de aplicativos.



2. Selecione **Novos aplicativos** para abrir uma lista de aplicativos disponíveis, mas não instalados no veículo.
3. Toque na linha de um aplicativo para expandir a lista e obter mais informações sobre o aplicativo.
4. Selecione **Instalar** para iniciar o download e a instalação do aplicativo desejado.
 - > O status do download e da instalação será exibido durante o progresso. Uma mensagem será exibida se um download não puder ser iniciado no momento. O aplicativo permanecerá na lista e será possível tentar iniciar o download novamente.

Cancelar o download

- Toque em **Cancelar** para cancelar o download em andamento.

Observe que só será possível interromper o download. Quando a fase de instalação for iniciada, não poderá ser interrompida.

Informação relacionada

- Aplicativos (pág. 496)
- Atualizar aplicativos (pág. 498)
- Excluir aplicativos (pág. 499)
- Veículo conectado à internet* (pág. 535)



- Gerenciar as atualizações do sistema através do Download Center (pág. 603)
- Espaço de armazenamento no disco rígido (pág. 544)

Atualizar aplicativos

Os aplicativos podem ser atualizados quando o veículo estiver conectado à Internet.

NOTA

O download de dados pode afetar outros serviços, como transferência de dados, por exemplo, ouvindo rádio na internet. Se o efeito em outros serviços for problemático, o download poderá ser interrompido. Como alternativa, pode ser apropriado desativar ou cancelar outros serviços.

NOTA

Ao fazer download com o telefone celular, esteja atento aos custos relativos ao tráfego de dados.

Se um aplicativo estiver sendo usado durante uma atualização em andamento, ele será reiniciado para que a instalação seja concluída.

Atualizar tudo

1. Abra o aplicativo **Centro de downloads** na visualização de aplicativos.



2. Assinale **Instalar tudo**.
 - > A atualização será iniciada.

Atualizar alguns

1. Abra o aplicativo **Centro de downloads** na visualização de aplicativos.
2. Selecione **Atualizações do app** para abrir uma lista de todas as atualizações disponíveis.
3. Localize o aplicativo desejado e selecione **Instalar**.
 - > A atualização será iniciada.

Informação relacionada

- Aplicativos (pág. 496)
- Baixar aplicativos (pág. 497)
- Excluir aplicativos (pág. 499)
- Gerenciar as atualizações do sistema através do Download Center (pág. 603)
- Veículo conectado à internet* (pág. 535)

Excluir aplicativos

Aplicativos poderão ser desinstalados quando o veículo estiver conectado à Internet.

Um aplicativo em uso deve ser fechado para que a desinstalação seja concluída.

1. Abra o aplicativo **Centro de downloads** na visualização de aplicativos.



2. Selecione **Atualizações do app** para abrir uma lista de todos os aplicativos instalados.
3. Localize o aplicativo desejado e selecione **Desinstalar** para iniciar a desinstalação.
 - > Quando o aplicativo for desinstalado, ele desaparecerá da lista.

Informação relacionada

- Aplicativos (pág. 496)
- Baixar aplicativos (pág. 497)
- Atualizar aplicativos (pág. 498)
- Gerenciar as atualizações do sistema através do Download Center (pág. 603)
- Veículo conectado à internet* (pág. 535)

Rádio

É possível ouvir as faixas AM² e FM e rádio digital (DAB)*. Quando o veículo está conectado, também é possível ouvir rádio pela internet.

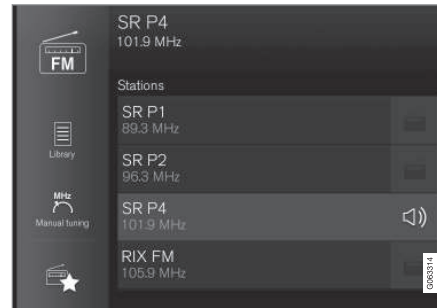

O rádio pode ser operado usando reconhecimento de voz, o teclado numérico do volante ou o visor central.

Informação relacionada

- Iniciar o rádio (pág. 500)
- Alterar a banda e a estação do rádio (pág. 500)
- Salve canais de rádio no aplicativo Favoritos do Rádio (pág. 502)
- Configurações do rádio (pág. 503)

- Rádio digital* (pág. 505)
- Rádio RDS (pág. 504)
- Veículo conectado à internet* (pág. 535)
- Comandar por voz rádio e mídia (pág. 143)
- Reprodutor de mídia (pág. 506)

Iniciar o rádio

O rádio é iniciado a partir da visualização de aplicativos do visor central.

1. Abra a banda de frequência desejada (por exemplo, **FM**) na visualização de aplicativos.

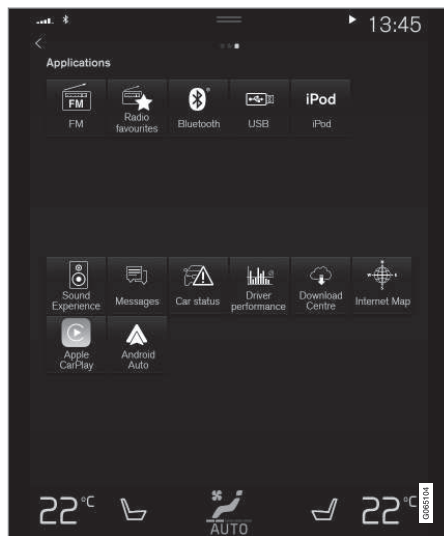

2. Selecione uma estação de rádio.

Informação relacionada

- Rádio (pág. 499)
- Busca por estações de rádio (pág. 501)
- Alterar a banda e a estação do rádio (pág. 500)
- Salve canais de rádio no aplicativo Favoritos do Rádio (pág. 502)
- Configurações do rádio (pág. 503)
- Comandar por voz rádio e mídia (pág. 143)

Alterar a banda e a estação do rádio

Há instruções aqui para alterar a banda do rádio, a lista na banda de rádio e a estação de rádio na lista selecionada.

Alterar a banda do rádio

Deslize para exibir a visualização de aplicativos no visor central e selecione a banda de rádio preferida (por exemplo, **FM**), ou abra o menu de aplicativos do visor do motorista usando o teclado numérico direito no volante e faça a seleção aí.

Alterar listas dentro da banda de frequência

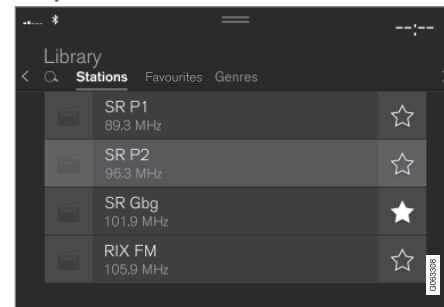

1. Pressione **Biblioteca**.

² A disponibilidade varia dependendo do modelo e/ou mercado.

2. Selecione reproduzir a partir de **Estações**, **Preferidas**, **Gêneros** ou **Grupos**³.
3. Toque na estação desejada na lista.

Preferidas - reproduz apenas canais favoritos selecionados.

Gêneros - reproduz apenas canais transmitindo o gênero/tipo de programa selecionado, por exemplo, pop ou clássico.

Alterar estações dentro da lista selecionada

- Pressione **⏮** ou **⏭** no visor central ou no teclado numérico direito do volante.
- > O destaque se moverá para cima ou para baixo na lista selecionada.

Também é possível alterar a estação de rádio na lista selecionada pelo visor central.

Informação relacionada

- Rádio (pág. 499)
- Busca por estações de rádio (pág. 501)
- Comandar por voz rádio e mídia (pág. 143)
- Salve canais de rádio no aplicativo Favoritos do Rádio (pág. 502)
- Configurações do rádio (pág. 503)
- Menu de aplicativos no visor do motorista (pág. 99)

³ Aplicável somente à rádio digital (DAB*).

⁴ A disponibilidade varia dependendo do modelo e/ou mercado.

Busca por estações de rádio

O rádio reúne automaticamente uma lista de estações de rádio da área que está transmitindo os sinais mais fortes.

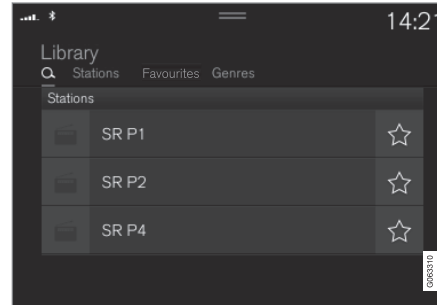

Os parâmetros de busca dependendo da frequência de banda selecionada:

- AM⁴ — estação e frequência.
- FM - estação, gênero e frequência.
- DAB* - conjuntos e estações.

1. Pressione **Biblioteca**.
2. Pressione **🔍**.
- > Vista de busca com o teclado aberto.

3. Insira os termos da busca.
- > A busca ocorre com cada caractere inserido e os resultados são mostrados por categoria.

Sintonização manual



Buscar manualmente possibilita encontrar e sintonizar estações que não estão na lista das estações mais fortes da área.

Ao trocar para sintonização manual, o rádio não muda mais de frequência automaticamente quando a recepção está fraca.

- ◀ – Pressione **Sintonia manual**, puxe o controle ou pressione ◀◀ ou ▶▶. Com uma pressão longa, a busca pula para a próxima estação disponível na banda de frequência. Também é possível usar o teclado numérico direito do volante.

Informação relacionada

- Rádio (pág. 499)
- Iniciar o rádio (pág. 500)
- Alterar a banda e a estação do rádio (pág. 500)
- Comandar por voz rádio e mídia (pág. 143)
- Configurações do rádio (pág. 503)

Salve canais de rádio no aplicativo Favoritos do Rádio

É possível adicionar um canal de rádio ao aplicativo **Rádios favoritos** e a lista de favoritos para a banda de rádio (por exemplo, FM). Instruções sobre como adicionar ou remover canais de rádio podem ser encontradas abaixo.

Favoritos de rádio



O aplicativo Favoritos do Rádio exibe os canais de rádio salvos de todas as bandas de frequência.

1. Abra o aplicativo **Rádios favoritos** a partir da visualização de aplicativos.
2. Toque na estação desejada na lista para começar a ouvi-la.

Adicionar e remover favoritos do rádio

1. Toque em ☆ para adicionar um canal dos favoritos da banda de frequência e do aplicativo Favoritos do Rádio.
2. Toque em **Biblioteca**, selecione **Editar** e toque em 🗑 para remover um canal do rádio dos favoritos.

Quando um canal de rádio for salvo de uma lista de estações, o rádio buscará automática-

mente a melhor frequência. Mas se um canal de rádio for salvo de uma busca manual de estações, o rádio não mudará automaticamente para a frequência mais forte.

Se um canal de rádio for removido do aplicativo Favoritos do Rádio, ele também será removido da lista de favoritos da banda de frequência relevante.

Informação relacionada

- Rádio (pág. 499)
- Iniciar o rádio (pág. 500)
- Busca por estações de rádio (pág. 501)
- Alterar a banda e a estação do rádio (pág. 500)
- Comandar por voz rádio e mídia (pág. 143)
- Configurações do rádio (pág. 503)
- Menu de aplicativos no visor do motorista (pág. 99)

Configurações do rádio

Existem diversas funções do rádio para ativar e desativar.

Cancelar mensagens de tráfego

A transmissão das mensagens de tráfego, etc, podem ser temporariamente interrompidas tocando em  no teclado numérico direito do volante ou em **Cancelar** no visor central.

Ativar e desativar as funções do rádio

Arraste a visualização superior e selecione

Configurações → **Mídia** e a banda de rádio desejada para visualizar as funções disponíveis.

Rádio AM/FM⁵

- **Exibir informações da transmissão:** mostra informações sobre conteúdo do programa, artistas, etc.
- **Congelar nome do programa:** selecione para interromper o nome do serviço do programa de passar continuamente. Ele fica parado depois de 20 segundos.
- **Selecionar avisos:**
 - **Interrupções locais:** interrompe a reprodução de mídia atual e transmite informações sobre perturbações do trânsito nas proximidades. A reprodução da fonte de mídia anterior é continuada quando a mensagem for finalizada. A fun-

ção **Interrupções locais** é uma versão geograficamente restrita da função **Informações do trânsito**. A função **Informações do trânsito** deve estar ativada ao mesmo tempo.

- **Notícias** : interrompe a reprodução de mídia atual e transmite notícias. A reprodução da fonte de mídia anterior é continuada quando a transmissão de notícias for finalizada.

- **Alarme:** interrompe a reprodução de mídia atual e envia alertas sobre acidentes e desastres. A reprodução da fonte de mídia anterior é continuada quando a mensagem for finalizada.

- **Informações do trânsito:** interrompe a reprodução de mídia atual e transmite informações sobre perturbações do trânsito. A reprodução da fonte de mídia anterior é continuada quando a mensagem for finalizada.

DAB* (rádio digital)

- **Ordenar serviços:** opção de como os canais serão classificados. Tanto em ordem alfabética quanto por número do serviço.
- **Link DAB-DAB:** inicia a função por ligação com DAB. Se a recepção de um canal de rádio for perdida, outro canal é encon-

trado automaticamente em outro grupo de canais (conjunto).

- **Link DAB-FM-DAB:** inicia a função de ligação entre DAB e FM. Se a recepção de um canal de rádio for perdida, uma frequência FM alternativa é buscada automaticamente.
- **Exibir informações da transmissão:** selecione como exibir o texto do rádio ou alguns tipos de texto de rádio, por exemplo, artista.
- **Mostrar apresentação de slides:** selecione se as imagens dos programas são ou não exibidas na tela.
- **Selecionar avisos:** selecione os tipos de mensagens a serem recebidas ao reproduzir DAB. As mensagens selecionadas interromperão a reprodução de mídia atual para reproduzir a mensagem. A reprodução da fonte de mídia anterior é continuada quando a mensagem for finalizada.
 - **Alarme:** interrompe a reprodução de mídia atual e envia alertas sobre acidentes e desastres. A reprodução da fonte de mídia anterior é continuada quando a mensagem for finalizada.
 - **Informações do trânsito:** recebe informação sobre as perturbações do trânsito.

⁵ A disponibilidade de rádio AM varia dependendo do modelo e/ou mercado.



- **Notícias de última hora:** recebe as notícias.

- **Notícias transporte:** recebe informações sobre transporte público, por exemplos, tabela de horários de balsas e trens.

- **Advertência/Serviços:** recebe informações sobre incidentes de menor importância do que a função Alarme, por exemplo, quedas de energia.

Informação relacionada

- Rádio (pág. 499)
- Rádio digital* (pág. 505)
- Símbolos na barra de status do visor central (pág. 120)

Rádio RDS

RDS (Radio Data System) significa que o rádio muda automaticamente para o transmissor mais forte. O RDS fornece a habilidade de receber, por exemplo, informações de tráfego e buscar alguns tipos de programas.

O RDS liga em rede emissoras de FM. Uma emissora de FM que faça parte dessa rede envia informações a um rádio RDS proporcionando as seguintes funções:

- Mudança automática para uma emissora de sinal mais forte se na área em questão a recepção for fraca.
- Busca de categorias de programas, por ex., programas de informações de tráfego ou noticiários.
- Recepção de informações em texto sobre o programa de rádio que está sendo transmitido.



NOTA

Algumas estações de rádio não usam RDS ou apenas partes selecionadas de sua funcionalidade.

Ao transmitir notícias ou mensagens de tráfego, o rádio pode trocar de estação, interrompendo a fonte de áudio atualmente em uso. O rádio regressa à fonte de áudio e volume anteriores quando a emissão de programa pré-

-definido termina. Para voltar para o anterior, pressione  no teclado numérico direito do volante ou toque em **Cancelar** no visor central.

Informação relacionada

- Rádio (pág. 499)
- Configurações do rádio (pág. 503)

Rádio digital*

Rádio digital (DAB⁶) é um sistema de transmissão digital do rádio. O rádio suporta DAB, DAB+ e DMB⁷.



O rádio pode ser operado usando-se reconhecimento de voz, o teclado numérico do volante ou o visor central.



O aplicativo de rádio digital será aberto na visualização de aplicativos no visor central.

O rádio digital será reproduzido da mesma forma que as outras bandas de rádio, como FM. Além da opção de selecionar a reprodução de **Estações**, **Preferidas** e **Gêneros**, também há a opção de reprodução de subcanais e **Grupos**. Um conjunto é uma série de canais de rádio (um grupo de canais) sendo transmitidos na mesma frequência.

Em casos em que o canal de rádio transmite seu logotipo, ele será baixado e exibido ao lado do nome da estação (o tempo de download varia).

Subcanal DAB

Componentes secundários geralmente são chamados subcanais. Eles são temporários e podem conter, por exemplo, traduções do programa principal em outros idiomas. Os subcanais são indicados com uma seta na lista de canais.

Informação relacionada

- Ligação entre FM e rádio digital* (pág. 505)
- Alterar a banda e a estação do rádio (pág. 500)
- Busca por estações de rádio (pág. 501)
- Salve canais de rádio no aplicativo Favoritos do Rádio (pág. 502)
- Comandar por voz rádio e mídia (pág. 143)
- Configurações do rádio (pág. 503)

Ligação entre FM e rádio digital*

A função permite que o rádio digital (DAB) saia de um canal com sinal fraco, ou mesmo sem sinal, e mude para o mesmo canal em outro grupo de canais (ensemble) com melhor sinal, em DAB e/ou entre DAB e FM.

Ligação DAB a DAB e DAB a FM

1. Pressione **Configurações** na visualização superior.
2. Pressione **Mídia** → **DAB**.
3. Marque/desmarque as caixas **Link DAB-DAB** e/ou **Link DAB-FM-DAB** para ativar/desativar as respectivas funções.

Informação relacionada

- Rádio digital* (pág. 505)
- Rádio (pág. 499)
- Configurações do rádio (pág. 503)

⁶ Digital Audio Broadcasting

⁷ Digital Multimedia Broadcasting

Reprodutor de mídia

O reprodutor de mídia pode reproduzir áudio de fontes de áudio externas conectadas pela porta USB ou Bluetooth. Ele também pode reproduzir formatos de vídeo através da porta USB.

Quando o veículo está conectado à Internet, também é possível ouvir rádio, audiolivros e serviços de música online através de aplicativos.

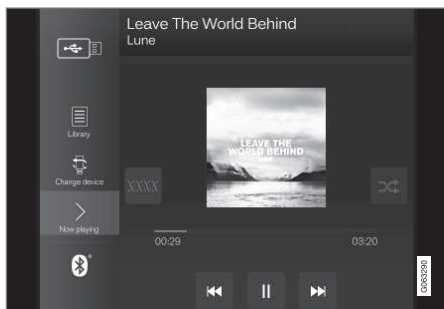

O reprodutor de mídia é operado a partir do visor central, mas muitas funções podem ser operadas usando o teclado do lado direito do volante ou pelo controle por voz.

O rádio é operado no reprodutor de mídia e é descrito em uma seção separada.

Informação relacionada

- Reproduzir mídia (pág. 506)
- Controle e alteração da mídia (pág. 508)
- Pesquisar mídia (pág. 509)
- Aplicativos (pág. 496)
- Rádio (pág. 499)
- Vídeo (pág. 510)
- Mídia por Bluetooth® (pág. 512)
- Mídia pela porta USB (pág. 512)
- Veículo conectado à internet* (pág. 535)

Reproduzir mídia

O reprodutor de mídia é comandado a partir do visor central. Muitas funções podem ser comandadas com o teclado numérico do lado direito do volante ou o controle por voz.

No reprodutor de mídia também é gerenciado o rádio, que se encontra descrito em um capítulo próprio.

Iniciar fonte de mídia

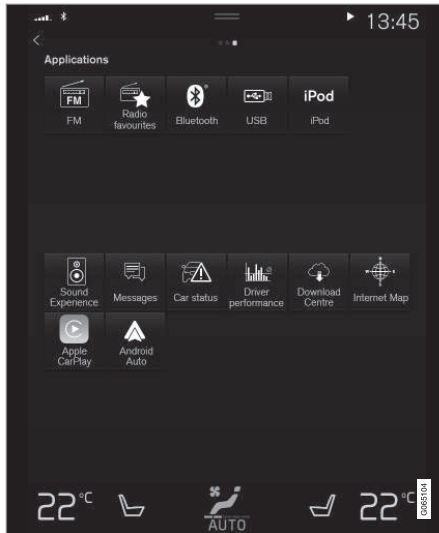

Vista de aplicativos. (Imagem genérica, os aplicativos básicos variam com os mercados e os modelos.)

Memória USB

1. Insira um dispositivo de memória USB.
2. Abra o aplicativo **USB** a partir da vista de aplicativos.
3. Selecione o que deve ser reproduzido.
 - > A reprodução inicia.

Reprodutor Mp3 e iPod®

NOTA

Para iniciar a reprodução a partir de um iPod deve-se utilizar a aplicação iPod (não USB).

Quando for utilizado um iPod como fonte áudio, o sistema de áudio e mídia do auto-móvel apresentará uma estrutura de menus semelhante à do reprodutor iPod.

1. Ligue o dispositivo de mídia.
2. Inicie a reprodução na fonte de mídia conectada.
3. Abra o aplicativo (**iPod, USB**) a partir da vista de aplicativos.
 - > A reprodução inicia.

Dispositivo Bluetooth conectado

1. Ative Bluetooth na fonte de mídia.
2. Ligue o dispositivo de mídia.
3. Inicie a reprodução na fonte de mídia conectada.
4. Abra o aplicativo **Bluetooth** a partir da vista de aplicativos.
 - > A reprodução inicia.

Mídia com conexão à Internet

Reproduza mídia a partir de aplicativos ligados à Internet:

1. Conecte o veículo à Internet.
2. Abra o aplicativo em causa a partir da visualização de aplicativos.
 - > A reprodução inicia.

Leia no capítulo próprio como baixar aplicativos.

Vídeo

1. Ligue o dispositivo de mídia.
2. Abra o aplicativo **USB** a partir da vista de aplicativos.
3. Pressione o título que deseja reproduzir.
 - > A reprodução inicia.

Apple CarPlay

CarPlay é descrito em capítulo separado.

Android Auto

Android Auto é descrito em capítulo separado.

Informação relacionada

- Gerenciamento do menu de aplicativos no visor do motorista (pág. 99)
- Rádio (pág. 499)
- Controle e alteração da mídia (pág. 508)
- Conectar um dispositivo através da entrada USB (pág. 513)



- Conectar um dispositivo por Bluetooth® (pág. 512)
- Baixar aplicativos (pág. 497)
- Veículo conectado à internet* (pág. 535)
- Vídeo (pág. 510)
- Apple® CarPlay®* (pág. 515)
- Android Auto* (pág. 519)
- Comandar por voz rádio e mídia (pág. 143)
- Formatos de mídia compatíveis (pág. 514)

Controle e alteração da mídia

A reprodução de mídia pode ser controlada por controle por voz, pelo teclado do volante ou pelo visor central.



O reproduzidor de mídia pode ser operado usando-se reconhecimento de voz, a partir do teclado numérico do volante ou do visor central.

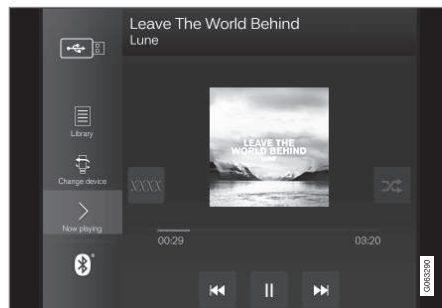

Volume - gire o botão sob o visor central ou pressione ▲ ▼ no teclado numérico direito do volante para aumentar ou diminuir o volume.

Reproduzir/pausar - toque na imagem da música em reprodução, no botão físico sob o visor central ou em ○ no teclado numérico direito do volante.

Trocar faixa/música - toque na faixa desejada no visor central, pressione ⏮ ou ⏭ sob o visor central ou no teclado numérico direito do volante.

Avançar - toque no eixo de tempo no visor central e araste para os lados, ou mantenha ⏮ ou ⏭ pressionado sob o visor central ou no teclado numérico direito do volante.

Trocar mídia - selecione as fontes anteriores de mídia no aplicativo, na visualização de aplicativos, pressione o aplicativo desejado ou selecione com o teclado numérico direito do volante pelo menu de aplicativos ☰.



Biblioteca - toque no botão para reproduzir a partir da biblioteca.



Reprodução aleat. - toque no botão para embaralhar a ordem de reprodução.



Similar - toque no botão para usar o Gracenote para buscar músicas semelhantes no dispositivo USB e para criar uma lista de reprodução a partir dele. A lista de reprodução pode conter, no máximo, 50

músicas.



Alterar dispositivo - toque no botão para alternar entre os dispositivos USB quando diversos deles estiverem conectados.

Informação relacionada

- Reprodutor de mídia (pág. 506)
- Pesquisar mídia (pág. 509)
- Configurações de áudio (pág. 494)
- Aplicativos (pág. 496)
- Gracenote® (pág. 510)
- Comandar por voz rádio e mídia (pág. 143)

Pesquisar mídia

É possível pesquisar por artista, compositor, nome de música, álbum, vídeo, audiolivro, lista de reprodução e, quando o veículo estiver conectado à Internet, podcasts (mídia digital pela Internet).

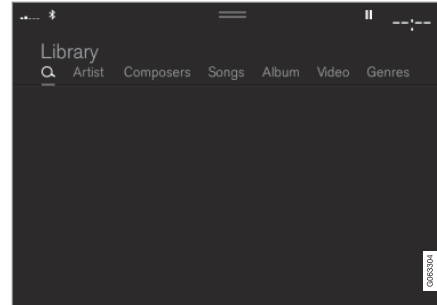

1. Pressione **Q**.
> Visualização de busca com o teclado aberto.
2. Insira os termos da busca.
3. Pressione **Procurar**.
> Os dispositivos conectados serão pesquisados e os resultados serão listados por categoria.

Deslize para os lados pela tela para exibir cada categoria separadamente.

Informação relacionada

- Reprodutor de mídia (pág. 506)
- Veículo conectado à internet* (pág. 535)
- Reproduzir mídia (pág. 506)
- Inserir os caracteres, letras e palavras manualmente no visor central (pág. 126)

Gracenote®

O Gracenote identifica artista, álbum, nomes de músicas e imagens associadas, que são exibidas durante a reprodução.

O Gracenote MusicID® é referência em reconhecimento musical. Informações sobre a música podem ser apresentadas por meio da identificação e da análise dos metadados nos arquivos de música. Algumas vezes, metadados de diferentes fontes podem ser inconsistentes ou inadequados.

O Gracenote tem suporte para processamento fonético do nome do artista, dos títulos dos álbuns e dos gêneros. Assim, o controle por voz pode ser usado para reproduzir música.

1. Pressione **Configurações** na visualização superior.
2. Pressione **Mídia → Gracenote®**.
3. Selecione as configurações para os dados Gracenote:
 - **Busca on-line do Gracenote®** - busca no banco de dados online do Gracenote a mídia em reprodução.
 - **Resultados múltiplos do Gracenote®** - seleciona como exibir os dados do Gracenote se houver mais de um resultado da busca.

1 - os dados originais do arquivo são usados.

2 - os dados do Gracenote são usados.

3 - os dados do Gracenote ou originais podem ser selecionados.

- **Nenhum** - nenhum resultado é exibido.

Atualizar o Gracenote

O conteúdo do banco de dados do Gracenote é atualizado constantemente. Faça o download da atualização mais recente para aproveitar as melhorias.

Para obter informações e fazer o download, acesse www.volvocars.com/intl/support.

Informação relacionada

- Reproduzir mídia (pág. 506)
- Contrato de licenciamento para áudio e mídia (pág. 545)
- Comandar por voz rádio e mídia (pág. 143)

Vídeo

Os vídeos nos dispositivos conectados por USB podem ser reproduzido usando-se o reprodutor de mídia.

Nenhuma imagem será exibida quando o veículo começar a se mover, apenas o áudio será reproduzido. A imagem será exibida novamente quando o veículo parar.

Informações sobre formatos compatíveis de mídia podem ser encontradas em uma seção separada.

Informação relacionada

- Reproduzir um vídeo (pág. 511)
- Reprodução de DivX® (pág. 511)
- Configurações de vídeo (pág. 511)
- Formatos de mídia compatíveis (pág. 514)

Reproduzir um vídeo

Os vídeos são reproduzidos usando-se o aplicativo **USB** na visualização de aplicativos.

1. Conectar uma fonte de mídia (dispositivo USB).
2. Abra o aplicativo **USB** a partir da visualização de aplicativos.
3. Toque no título do item desejado para reproduzir.
 - > A reprodução inicia.

Pode haver problemas ao encontrar arquivos de vídeo se o dispositivo USB contiver faixas de áudio e vídeo. Neste caso, é possível encontrá-los acessando **Biblioteca** e selecionando a aba de vídeos.

Informação relacionada

- Vídeo (pág. 510)
- Reprodução de DivX® (pág. 511)
- Configurações de vídeo (pág. 511)
- Formatos de mídia compatíveis (pág. 514)

Reprodução de DivX®

Este dispositivo DivX Certified® deve ser registrado para reproduzir filmes DivX comprados.

1. Pressione **Configurações** na visualização superior.
2. Toque em **Vídeo → DivX® VOD** e obtenha o código de registro.
3. Acesse vod.divx.com para obter mais informações sobre como concluir o registro.

Informação relacionada

- Vídeo (pág. 510)
- Reproduzir um vídeo (pág. 511)
- Configurações de vídeo (pág. 511)
- Formatos de mídia compatíveis (pág. 514)

Configurações de vídeo

Algumas configurações de idioma podem ser alterados para reprodução de vídeo.

Com o reprodutor de vídeo em modo de tela cheia ou abrindo a visualização superior e pressionando **Configurações → Mídia → Vídeo**, é possível configurar: **Idioma do áudio** e **Idioma da legenda**.

Informação relacionada

- Vídeo (pág. 510)

Mídia por Bluetooth®

O reprodutor de mídia do veículo está equipado com Bluetooth e pode reproduzir sem fio arquivos de áudio de dispositivos Bluetooth externos, como celulares e tablets. Para o reprodutor de mídia poder reproduzir arquivos de áudio sem fio de um dispositivo externo, este deve estar conectado ao veículo pelo Bluetooth.

Informação relacionada

- Conectar um dispositivo por Bluetooth® (pág. 512)
- Ligar pela primeira vez um telefone ao veículo através de Bluetooth (pág. 524)
- Reproduzir mídia (pág. 506)
- Formatos de mídia compatíveis (pág. 514)

Conectar um dispositivo por Bluetooth®

Conecte um dispositivo Bluetooth® ao veículo para reprodução sem fio de mídia e para fornecer uma conexão à internet ao veículo quando possível.

Muitos dos telefones disponíveis atualmente no mercado possuem tecnologia Bluetooth®, mas nem todos são compatíveis com o veículo.

Para obter informações sobre compatibilidade, acesse support.volvocars.com.

O procedimento para conexão do dispositivo de mídia é o mesmo para conectar um telefone ao veículo por Bluetooth®.

Informação relacionada

- Mídia por Bluetooth® (pág. 512)
- Ligar pela primeira vez um telefone ao veículo através de Bluetooth (pág. 524)
- Reproduzir mídia (pág. 506)

Mídia pela porta USB

Uma fonte de áudio externa, por exemplo, um iPod® ou reprodutor de MP3, pode ser ligada ao sistema de áudio por meio de uma entrada USB do veículo.

Dispositivos com baterias recarregáveis são recarregados quando forem conectados por USB e a ignição estiver na posição **I**, **II** ou o motor estiver ligado.

O conteúdo da fonte externa pode ser carregado mais rapidamente se contiver apenas formatos compatíveis. Arquivos de vídeo também podem ser reproduzidos pela porta USB.

Alguns reprodutores de MP3 possuem seu próprio sistema de arquivos, que o veículo não suporta.

Informação relacionada

- Conectar um dispositivo através da entrada USB (pág. 513)
- Reproduzir mídia (pág. 506)
- Vídeo (pág. 510)
- Posições de ignição (pág. 420)
- Especificações técnicas dos dispositivos USB (pág. 513)
- Apple® CarPlay®* (pág. 515)
- Android Auto* (pág. 519)

Conectar um dispositivo através da entrada USB

Uma fonte de áudio externa, por exemplo, iPod® ou reproduutor de MP3, pode ser ligada ao sistema de áudio através de uma entrada USB do veículo.

Se for usado Apple CarPlay* e Android Auto*, é necessário ligar o telefone à entrada USB com a moldura branca (se houver duas entradas USB).

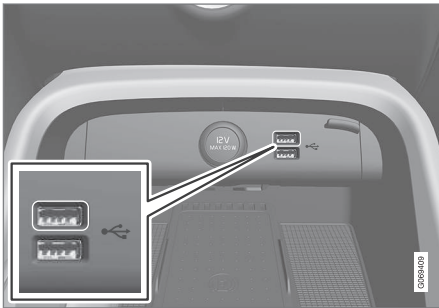

Entradas USB (tipo A) sob o visor central.

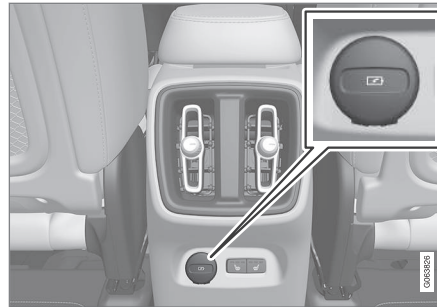

Entrada USB* (tipo C) na traseira do console de túnel para carregamento de, por exemplo, telefones ou tablets⁸.

Informação relacionada

- Reproduzir mídia (pág. 506)
- Mídia pela porta USB (pág. 512)
- Reprodução de mídia (pág. 506)
- Especificações técnicas dos dispositivos USB (pág. 513)
- Especificações técnicas dos dispositivos USB (pág. 513)
- Apple® CarPlay®* (pág. 515)
- Android Auto* (pág. 519)

Especificações técnicas dos dispositivos USB

As especificações a seguir devem ser atendidas para permitir que o conteúdo dos dispositivos USB sejam lidos.

As estruturas de pastas não serão exibidas no visor central durante a reprodução.

	Número máximo
Arquivos	15 000
Pastas	1 000
Níveis de pastas	8
Listas de reprodução	100
Itens em uma lista de reprodução	1 000
Subpastas	Sem limite

Especificação técnica para um conector USB A

- Tomada tipo A
- Versão 2.0
- Alimentação de tensão 5 V
- Alimentação de corrente máxima 2,1 A

⁸ Não é possível reproduzir mídia no sistema de áudio ou mídia do veículo através desta entrada.

« Especificação técnica para um conector USB C

- Tomada tipo C
- Versão 3.1
- Alimentação de tensão 5 V
- Alimentação de corrente máxima 3,0 A

Informação relacionada

- Mídia pela porta USB (pág. 512)

Formatos de mídia compatíveis

Os seguintes formatos de mídia devem ser usados na reprodução de mídia.

Arquivos de áudio

Formato	Extensão do arquivo	Codec
MP3	.mp3	MPEG1 camada III, MPEG2 camada III, MP3 Pro (compatível com mp3), MP3 HD (compatível com mp3)
AAC	.m4a, .m4b, .aac	AAC LC (Áudio MPEG-4 parte III), HE-AAC (aacPlus v1/v2)
WMA	.wma	WMA8/9, WMA9/10 Pro
WAV	.wav	LPCM
FLAC	.flac	FLAC

Arquivos de vídeo

Formato	Extensão do arquivo
MP4	.mp4, .m4v
MPEG-PS	.mpg, .mp2, .mpeg, .m1v

Formato	Extensão do arquivo
AVI	.avi
AVI (DivX)	.avi, .divx
ASF	.asf, .wmv

Legendas

Formato	Extensão do arquivo
SubViewer	.sub
SubRip	.srt
SSA	.ssa

DivX®

Dispositivos DivX certificados foram testados para reprodução de vídeo DivX de alta qualidade (.divx, .avi). Ao visualizar o logotipo DivX, você pode reproduzir filmes DivX.

Perfil	DivX Home Theater
Codec de vídeo	DivX, MPEG-4
Resolução	720x576
Taxa de bits	4.8Mbps
Taxa de quadros	30 fps
Extensão do arquivo	.divx, .avi
Tamanho máx. do arquivo	4 GB
Codec de áudio	MP3, AC3
Legendas	XSUB

Funções especiais	Legendas múltiplas, áudio múltiplo, continuar reprodução
Referência	Atende a todas as exigências do perfil DivX Home Theater. Visite divx.com para obter mais informações e ferramentas de software para converter seus arquivos para vídeo DivX Home Theater.

Informação relacionada

- Reprodutor de mídia (pág. 506)
- Vídeo (pág. 510)
- Reprodução de DivX® (pág. 511)

Apple® CarPlay®*

CarPlay oferece a opção de ouvir música, fazer chamadas telefônicas, obter direções, enviar/receber mensagens e usar Siri, tudo enquanto você se concentra na direção.

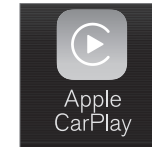

CarPlay trabalha com dispositivos iOS selecionados. Se o veículo ainda não suporta CarPlay, há a opção de instalá-lo retroativamente. Entre em contato com uma concessionária Volvo para instalar o CarPlay.

lar o CarPlay.



Informações sobre quais aplicativos são suportados e quais dispositivos iOS são compatíveis estão disponíveis no site da Apple: www.apple.com/ios/carplay/. Usar aplicativos que não são compatíveis com CarPlay às vezes pode significar que não há conexão entre o dispositivo e o veículo. Observe que Volvo não é responsável pelo conteúdo em CarPlay.

Ao usar a navegação de mapas via CarPlay nenhuma orientação é mostrada no visor do motorista, apenas no visor central.

Quando a navegação é iniciada pelo Apple CarPlay, a orientação de rota curva a curva nativa contínua será encerrada.

Os aplicativos CarPlay podem ser controlados através do visor central, do dispositivo iOS ou usando o teclado do lado direito do volante



- ◀◀ (aplica-se a certas funções). Os aplicativos também podem ser controlados por voz usando Siri. Um toque longo no botão do volante  inicia o controle de voz usando Siri e um toque breve ativa o controle de voz do próprio veículo. Se o Siri se desconectar cedo demais, mantenha pressionado o botão do volante .⁹

Utilizando o Apple CarPlay, você reconhece o seguinte: Apple CarPlay é um serviço fornecido pela Apple Inc. sob seus termos e condições. Assim, a Volvo Cars não é responsável pelo Apple CarPlay ou seus recursos/aplicativos. Ao utilizar o Apple CarPlay, determinadas informações de seu carro (incluindo sua posição) são transferidas a seu iPhone. Em relação à Volvo Cars, você é totalmente responsável por sua utilização do Apple CarPlay e a de qualquer outra pessoa.

Informação relacionada

- Utilizar o Apple® CarPlay®* (pág. 516)
- Configurações da Apple® CarPlay®* (pág. 518)
- Controle por voz (pág. 140)
- Redefinir as configurações no visor central (pág. 131)

Utilizar o Apple® CarPlay®*

Para usar o CarPlay, o controle por voz da Siri deve estar ativado no seu dispositivo iOS. O dispositivo também precisa de conexão à Internet Wi-Fi ou a rede móvel para que as funções funcionem.

Conectar um dispositivo iOS e iniciar CarPlay

NOTA

O CarPlay só poderá ser usado se o Bluetooth estiver desativado. Um telefone ou reprodutor de mídia conectado ao veículo com Bluetooth não estará disponível quando o CarPlay estiver ativo. Uma fonte alternativa deve ser usada para conectar os aplicativos do veículo à Internet. Use o Wi-Fi ou o modem integrado do veículo*.

Para iniciar o CarPlay de um dispositivo iOS que não foi conectado anteriormente:

1. Conecte um dispositivo iOS com suporte para CarPlay à entrada USB. Caso existam duas entradas USB, deve ser usada aquela que tem margem branca.

2. Leia as condições e clique depois em **Aceitar** para conectar.
 - > Abre a subvisualização com CarPlay e aparecem os aplicativos compatíveis.
3. Pressione o aplicativo desejado.
 - > O aplicativo é iniciado.

⁹ Apple e CarPlay são marcas registradas propriedade da Apple Inc.

Arrancar CarPlay

Para iniciar o CarPlay de um dispositivo iOS que foi conectado anteriormente:

1. Conecte um dispositivo iOS à entrada USB. Caso existam duas entradas USB, deve ser utilizada aquela que possui margem branca.
 - > **Se estiver selecionada a configuração para início automático** - aparecerá o nome do dispositivo. A janela com o CarPlay é aberta automaticamente em casos nos quais a exibição inicial é exibida ao conectar o dispositivo iOS.
2. Se a janela com o CarPlay não abrir automaticamente, toque no nome do dispositivo. Abre a subvisualização com CarPlay e aparecem os aplicativos compatíveis.
3. Se um aplicativo está ativo na mesma janela, toque em **Apple CarPlay** na visualização de aplicativos.
 - > Abre a subvisualização com CarPlay e aparecem os aplicativos compatíveis.
4. Pressione o aplicativo desejado.
 - > O aplicativo é iniciado.

O CarPlay é executado no plano de fundo se outro aplicativo for iniciado ou se já estiver ativo ao conectar, na mesma janela. Para reto-

mar CarPlay na subvisualização - pressione o ícone CarPlay na visualização de aplicativos.

Alternar a ligação entre CarPlay e iPod CarPlay para iPod

1. Pressione **Configurações** na visualização superior.
2. Acesse a **Comunicação → Apple CarPlay**.
3. Desmarque a caixa do dispositivo iOS que não deve mais iniciar o CarPlay automaticamente ao conectar o cabo USB.
4. Desligue e ligue o dispositivo iOS na entrada USB.
5. Abra o aplicativo **iPod** a partir da visualização de aplicativos.

iPod para CarPlay

1. Pressione **Apple CarPlay** na visualização de aplicativos.
2. Leia a informação na janela pop-up e depois pressione **OK**.
3. Desligue e ligue o dispositivo iOS na entrada USB.
 - > Abre a subvisualização com o Apple CarPlay e aparecem os aplicativos compatíveis¹⁰.

Informação relacionada

- Conectar um dispositivo através da entrada USB (pág. 513)
- Apple® CarPlay®* (pág. 515)
- Configurações da Apple® CarPlay®* (pág. 518)
- Conecte o veículo à Internet através de telefone (Wi-Fi) (pág. 537)
- Conectar o veículo à Internet através do modem do veículo (cartão SIM) (pág. 538)
- Controle por voz (pág. 140)

¹⁰ Apple, CarPlay, iPhone e iPod são marcas registradas propriedade da Apple Inc.

Configurações da Apple® CarPlay®*

Configurações para dispositivo iOS conectado com CarPlay¹¹.

Início automático

1. Pressione **Configurações** na visualização superior.
2. Continue com **Comunicação → Apple CarPlay** e selecione a configuração:
 - Marque a caixa - o CarPlay inicia automaticamente quando o cabo USB estiver conectado.
 - Desmarque a caixa - o CarPlay não inicia automaticamente quando o cabo USB estiver conectado.

Se o veículo é compartilhado por várias pessoas, como em um grupo, vale notar que um máximo de 20 dispositivos iOS podem ser armazenados simultaneamente na lista. Quando a lista estiver cheia e um novo dispositivo for conectado, o último é excluído.

Para excluir a lista, as configurações devem ser redefinidas no visor central (redefinição de fábrica).

Volumes do sistema

1. Pressione **Configurações** na visualização superior.

2. Toque em **Som → Volumes do sistema** e faça as seguintes configurações:

- **Controle de voz**
- **Orient. voz p/naveg.**
- **Toque do celular**

Informação relacionada

- Apple® CarPlay®* (pág. 515)
- Utilizar o Apple® CarPlay®* (pág. 516)
- Redefinir as configurações no visor central (pág. 131)

Dicas para usar o Apple® CarPlay®*

Algumas dicas úteis para usar o CarPlay®.

- Atualize o seu dispositivo iOS com a última versão do sistema operacional iOS e certifique-se de que os aplicativos foram atualizados.
- No caso de ocorrer um problema com o CarPlay, desconecte o dispositivo iOS da porta USB e conecte novamente. Caso contrário, tente fechar o aplicativo no dispositivo que não está funcionando e reinicie-o, ou tente fechar todos os aplicativos e reiniciar o seu dispositivo.
- Se os aplicativos não aparecerem quando o CarPlay iniciar (tela preta), tente minimizar e expandir a vista do CarPlay.
- Usar aplicativos que não são compatíveis com o CarPlay às vezes pode significar que a conexão entre o dispositivo iOS e o veículo caia. Informações sobre os aplicativos suportados e os dispositivos compatíveis podem ser encontradas no site da Apple. Também é possível buscar o CarPlay na App Store para encontrar informações sobre aplicativos compatíveis com o CarPlay no seu mercado.
- Usando Siri, é possível escrever/ditar e ler mensagens em voz alta. As mensagens são lidas e ditadas no idioma selecionado nas configurações da Siri. Quando a men-

¹¹ Apple e CarPlay são marcas registradas propriedade da Apple Inc.

sagem é escrita/ditada, nenhum texto é exibido no visor central. Em vez disso, o texto aparece no dispositivo iOS. Quando Siri é usada, observe que os microfones do telefone são usados e que a qualidade depende da posição do telefone.

- Se o dispositivo estiver conectado ao veículo via Bluetooth, a conexão será interrompida quando o CarPlay for usado. Retomar a conexão com a internet no veículo compartilhando a internet via hotspot Wi-Fi do dispositivo.
- Algumas das funções do CarPlay (como chamada de voz e mensagens) significam que o uso das funções do carro são interrompidas e o CarPlay é exibido automaticamente no lugar delas. Se isto não for desejado, desmarque a exibição da função equivalente no CarPlay, nas configurações do telefone para notificações.
- O CarPlay só funciona com o iPhone¹².

i NOTA

A disponibilidade e a funcionalidade podem variar conforme o mercado.

Informação relacionada

- Apple® CarPlay®* (pág. 515)
- Conecte o veículo à Internet através de telefone (Wi-Fi) (pág. 537)

Android Auto*

O Android Auto dá a opção de ouvir música, fazer chamadas telefônicas, obter orientação e usar aplicativos adaptados para o veículo a partir de um dispositivo Android. O Android Auto funciona com dispositivos Android selecionados.

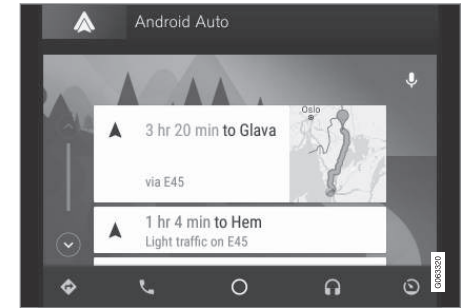

Informações sobre quais aplicativos são suportados e quais dispositivos Android são compatíveis estão disponíveis no site: www.android.com/auto/. Para informações sobre aplicativos de terceiros, consulte Google Play. Observe que a Volvo não é responsável pelo conteúdo do Android Auto.

O Android Auto é iniciado a partir da visualização de aplicativos. Depois que o Android Auto tiver sido iniciado uma vez, o aplicativo será

¹² Apple, CarPlay e iPhone são marcas registradas propriedade da Apple Inc.



- ◀ iniciado automaticamente na próxima vez que o dispositivo for conectado. O início automático pode ser desativado nas configurações.

i NOTA

Quando um dispositivo é conectado ao Android Auto, é possível transmitir através do Bluetooth para outro reproduzidor de mídia. O Bluetooth fica ativo enquanto o Android Auto está sendo usado.

Ao usar a navegação do mapa pelo Android Auto, não há orientação no visor do motorista, apenas no visor central.

O Android Auto pode ser controlado pelo visor central usando o teclado do lado direito do volante ou o controle por voz. Pressionar e segurar o botão do volante  inicia o Assistente do Google e um pressionar breve o desativa.

Ao usar o Android Auto, você reconhece o seguinte: o Android Auto é um serviço provido pela Google Inc. sob seus termos e condições. A Volvo Cars não é responsável pelo Android Auto nem por seus recursos ou aplicativos. Ao usar o Android Auto, seu carro transfere certas informações (inclusive a localização) ao celular Android conectado. Você é totalmente responsável pelo uso, seu ou de terceiros, do Android Auto.

Informação relacionada

- Utilizar Android Auto* (pág. 520)
- Configurações do Android Auto* (pág. 521)

Utilizar Android Auto*

Para utilizar o aplicativo **Android Auto**, é necessário que o aplicativo esteja instalado no dispositivo Android, que deve estar ligado à entrada USB do veículo.

i NOTA

Para que a instalação do Android Auto seja possível, o veículo deve estar equipado com duas portas USB (hub USB)*. Se o veículo só tiver uma porta USB, não será possível usar o Android Auto.

Primeira vez que um Android é conectado

1. Ligue o dispositivo Android na entrada USB com a moldura branca.
2. Leia a informação na janela pop-up e depois pressione **OK**.
3. Pressione **Android Auto** na visualização de aplicativos.
4. Leia as condições e clique depois em **Aceitar** para conectar.
 - > Abre a subvisualização com Android Auto e aparecem os aplicativos compatíveis.
5. Pressione o aplicativo desejado.
 - > O aplicativo é iniciado.

Android anteriormente conectado

1. Conecte o dispositivo na entrada USB com a moldura branca.
 - > **Se estiver selecionada a configuração para início automático** - aparece o nome do dispositivo.
2. Pressione o nome do dispositivo. A subvisualização abre com Android Auto e aparecem os aplicativos compatíveis.
3. **Se não estiver selecionada a configuração para início automático** - abra o aplicativo **Android Auto** a partir da visualização de aplicativos.
 - > Abre a subvisualização com Android Auto e aparecem os aplicativos compatíveis.
4. Pressione o aplicativo desejado.
 - > O aplicativo é iniciado.

Android Auto fica funcionando em segundo plano caso seja iniciado outro aplicativo na mesma subvisualização. Para retomar Android Auto na subvisualização - pressione o ícone Android Auto na visualização de aplicativos.

Informação relacionada

- Android Auto* (pág. 519)
- Configurações do Android Auto* (pág. 521)

- Conectar um dispositivo através da entrada USB (pág. 513)
- Controle por voz (pág. 140)

Configurações do Android Auto*

Configurações para um dispositivo Android que tenha sido conectado pela primeira vez com o Android Auto.

Início automático

1. Pressione **Configurações** na visualização superior.
2. Pressione **Comunicação** → **Android Auto** e selecione a configuração:
 - Marque a caixa - o Android Auto inicia automaticamente quando o cabo USB estiver conectado.
 - Desmarque a caixa - o Android Auto não inicia automaticamente quando o cabo USB estiver conectado.

No máximo 20 dispositivos Android podem ser memorizados na lista. Quando a lista estiver cheia e um novo dispositivo for conectado, o último é excluído.

Uma reinicialização de fábrica deve ser executada para limpar a lista.

Volumes do sistema

1. Pressione **Configurações** na visualização superior.



- « 2. Toque em **Som** → **Volumes do sistema** e faça as seguintes configurações:

- **Controle de voz**
- **Orient. voz p/naveg.**
- **Toque do celular**

Informação relacionada

- Android Auto* (pág. 519)
- Utilizar Android Auto* (pág. 520)
- Redefinir as configurações no visor central (pág. 131)

Dicas para usar o Android Auto*

Algumas dicas úteis para usar o Android Auto.

- Certifique-se de que os aplicativos estejam atualizados.
- Ao ligar o veículo, aguarde até que o visor central tenha ligado, conecte o dispositivo e abra o Android Auto a partir da visualização de aplicativos.
- No caso de problemas com o Android Auto, desconecte o seu dispositivo Android da porta USB e então reconecte pelo USB. Caso contrário, tente fechar o aplicativo no dispositivo e reiniciar.
- Quando um dispositivo está conectado ao Android Auto, ainda é possível reproduzir mídia pelo Bluetooth para outro reproduutor de mídia. A função Bluetooth está ativa quando o Android Auto é usado.
- Se o ícone do Android Auto estiver esmaecido, isso significará que nenhum dispositivo está conectado. Ao conectar o dispositivo, o ícone será iluminado. Se o ícone não estiver visível, o carro não tem suporte para conexão de um dispositivo para essa finalidade.
- Se o dispositivo estiver conectado ao veículo via Bluetooth, a conexão será interrompida quando o Android Auto for usado. Retomar a conexão com a internet no veí-

culo compartilhando a internet via hotspot Wi-Fi do dispositivo.

Informação relacionada

- Android Auto* (pág. 519)
- Conecte o veículo à Internet através de telefone (Wi-Fi) (pág. 537)

Telefone

Um telefone com Bluetooth pode ser conectado sem fio ao sistema viva-voz integrado do veículo.

O sistema de áudio e mídia funciona como viva-voz, com a possibilidade de comandar à distância uma série de funções do telefone. O telefone pode ser manuseado com os seus botões, mesmo que não esteja conectado.

Quando o telefone é conectado e ligado ao veículo, é possível chamar, enviar/receber mensagens, reproduzir mídia sem fio e utilizar o telefone como conexão à internet.

O telefone é manuseado com o visor central e parcialmente com o controle por voz e o menu de aplicativos, acessíveis a partir do teclado numérico do lado direito do volante.

Visão geral

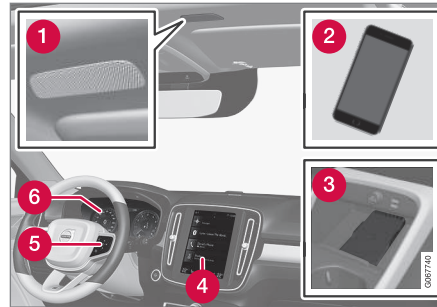

- 1 Microfone.
- 2 Telefone.
- 3 Carregador de telefone sem fio.
- 4 Utilização do telefone no visor central.
- 5 Teclado para utilização das funções do telefone exibido no visor do motorista e controle por voz.
- 6 Visor do motorista.

Informação relacionada

- Gerenciar chamada telefônica (pág. 528)
- Gerenciar a agenda telefônica (pág. 530)
- Gerenciar mensagens de texto (pág. 529)

- Ligar pela primeira vez um telefone ao veículo através de Bluetooth (pág. 524)
- Ligar automaticamente um telefone ao veículo através de Bluetooth (pág. 525)
- Conectar manualmente um telefone ao veículo através de Bluetooth (pág. 526)
- Desconectar telefone Bluetooth ligado (pág. 527)
- Alternar entre telefones conectados por Bluetooth (pág. 527)
- Remover dispositivos conectados ao Bluetooth (pág. 527)
- Carregador de telefone sem fio* (pág. 532)
- Configurações para telefone (pág. 531)
- Controle por voz (pág. 140)
- Gerenciamento do menu de aplicativos no visor do motorista (pág. 99)
- Configurações de áudio (pág. 494)
- Conectar o veículo à Internet através de telefone conectado por Bluetooth (pág. 536)

Ligar pela primeira vez um telefone ao veículo através de Bluetooth

Ligue um telefone com Bluetooth ativado ao veículo para depois poder chamar, enviar/receber mensagens, reproduzir música sem fio e conectar o veículo à Internet.

É possível manter dois dispositivos Bluetooth ligados ao mesmo tempo, sendo uma delas utilizada apenas para reproduzir música sem fio. O último telefone conectado fica automaticamente ligado para chamar, enviar/receber mensagens, reproduzir música e fornecer conexão à internet. É possível alterar a utilização do telefone em **Dispositivos Bluetooth**, através do menu de configuração na visualização superior do visor central. O seu telefone celular precisa estar equipado com o Bluetooth e suportar compartilhamento.

Após o dispositivo ter sido ligado/registoado pela primeira vez através de Bluetooth não é necessário que ele permaneça visível/pesquisável, mas apenas que tenha o Bluetooth ativado. Podem ser memorizadas no veículo 20 dispositivos Bluetooth ligadas, no máximo.

Existem duas possibilidades de ligação. Procure o telefone a partir do veículo ou procure o veículo a partir do telefone.

Alternativa 1 - procurar telefone a partir do veículo

1. Torne o telefone identificável/visível através do Bluetooth.
2. Abra a subvisualização do telefone no visor central.
 - Se nenhum telefone estiver conectado ao veículo – pressione **Adicionar telefone**.
 - Se um telefone estiver conectado ao veículo – pressione **Alterar** . Pressione **Adicionar telefone** na janela pop-up.
 - > São listadas as dispositivos Bluetooth disponíveis. A lista é atualizada à medida que são detectadas novas dispositivos.
3. Pressione o nome do telefone a ser conectado.
4. Confirme se o código numérico indicado no veículo coincide com o do telefone. Selecione para aceitar em ambos os locais.
5. Selecione no telefone aceitar ou recusar as opções para contatos e mensagens do telefone.

NOTA

- A função de mensagem deve ser ativada em alguns telefones.
- Nem todos os telefones celulares são totalmente compatíveis e podem mostrar contatos e mensagens no veículo.

Alternativa 2 - procurar veículo a partir do telefone

1. Abra a subvisualização do telefone no visor central.
 - Se nenhum telefone estiver conectado ao veículo – pressione **Adicionar telefone** → **Tornar carro detectável**.
 - Se um telefone estiver conectado ao veículo – pressione **Alterar** . Pressione **Adicionar telefone** → **Tornar carro detectável** na janela pop-up.
2. Ative o Bluetooth no telefone.
3. Procure dispositivos Bluetooth no telefone.
 - > São listadas as dispositivos Bluetooth disponíveis.
4. Selecione o nome do veículo no telefone.
5. Aparece no veículo uma janela pop-up com a conexão. Confirme a conexão.

6. Confirme se o código numérico indicado no veículo coincide com o presente no dispositivo externo. Selecione para aceitar em ambos os locais.
7. Selecione no telefone aceitar ou recusar as opções para contatos e mensagens do telefone.

i NOTA

- A função de mensagem deve ser ativada em alguns telefones.
- Nem todos os telefones celulares são totalmente compatíveis e podem mostrar contatos e mensagens no veículo.

i NOTA

Se o sistema operacional do telefone estiver sendo atualizado, é possível que a conexão seja interrompida. Desconecte o telefone do carro e reconecte.

Telefones compatíveis

Muitos dos telefones disponíveis atualmente no mercado possuem tecnologia Bluetooth, mas nem todos são compatíveis com o veículo.

Para saber a compatibilidade, ver support.volvocars.com.

Informação relacionada

- Telefone (pág. 523)
- Ligar automaticamente um telefone ao veículo através de Bluetooth (pág. 525)
- Conectar manualmente um telefone ao veículo através de Bluetooth (pág. 526)
- Desconectar telefone Bluetooth ligado (pág. 527)
- Alternar entre telefones conectados por Bluetooth (pág. 527)
- Remover dispositivos conectados ao Bluetooth (pág. 527)
- Configurações para dispositivos Bluetooth (pág. 531)
- Veículo conectado à internet* (pág. 535)
- Conectar o veículo à Internet através de telefone conectado por Bluetooth (pág. 536)

Ligar automaticamente um telefone ao veículo através de Bluetooth

É possível conectar automaticamente um telefone ao veículo através de Bluetooth. É necessário que o telefone tenha estado anteriormente ligado ao veículo.

Apenas os dois últimos telefones conectados podem ser conectados automaticamente.

1. Ative o Bluetooth no telefone antes de colocar o veículo na posição de ignição I.
2. Coloque o veículo na posição de ignição I ou superior.
 - > O telefone é conectado.

Informação relacionada

- Telefone (pág. 523)
- Ligar pela primeira vez um telefone ao veículo através de Bluetooth (pág. 524)
- Conectar manualmente um telefone ao veículo através de Bluetooth (pág. 526)
- Desconectar telefone Bluetooth ligado (pág. 527)
- Alternar entre telefones conectados por Bluetooth (pág. 527)
- Remover dispositivos conectados ao Bluetooth (pág. 527)
- Configurações para dispositivos Bluetooth (pág. 531)



- Veículo conectado à internet* (pág. 535)
- Conectar o veículo à Internet através de telefone conectado por Bluetooth (pág. 536)
- Posições de ignição (pág. 420)

Conectar manualmente um telefone ao veículo através de Bluetooth

É possível conectar manualmente um telefone ao veículo através de Bluetooth. É necessário que o telefone tenha estado anteriormente conectado ao veículo.

1. Ative o Bluetooth no telefone.
2. Abra a vista parcial do telefone.
 - > Será exibida uma lista com os telefones conectados.
3. Pressione o nome do telefone a ser conectado.
 - > O telefone será conectado.

Informação relacionada

- Telefone (pág. 523)
- Ligar pela primeira vez um telefone ao veículo através de Bluetooth (pág. 524)
- Ligar automaticamente um telefone ao veículo através de Bluetooth (pág. 525)
- Desconectar telefone Bluetooth ligado (pág. 527)
- Alternar entre telefones conectados por Bluetooth (pág. 527)
- Remover dispositivos conectados ao Bluetooth (pág. 527)
- Configurações para dispositivos Bluetooth (pág. 531)

- Veículo conectado à internet* (pág. 535)
- Conectar o veículo à Internet através de telefone conectado por Bluetooth (pág. 536)

Desconectar telefone Bluetooth ligado

É possível desconectar um telefone conectado ao Bluetooth, e ele não ficará mais conectado ao veículo.

- Quando o telefone estiver fora do alcance do veículo, ele é automaticamente desconectado. Se a desconexão ocorrer com uma chamada em andamento, a chamada continua no telefone.
- Também é possível desconectar o telefone manualmente desativando o Bluetooth.

Informação relacionada

- Telefone (pág. 523)
- Configurações para telefone (pág. 531)
- Alternar entre telefones conectados por Bluetooth (pág. 527)
- Remover dispositivos conectados ao Bluetooth (pág. 527)
- Configurações para dispositivos Bluetooth (pág. 531)

Alternar entre telefones conectados por Bluetooth

É possível alternar entre diversos telefones conectados por Bluetooth.

1. Abra a vista parcial do telefone.
2. Toque em **Alterar**  ou arraste para baixo a visualização superior e toque em **Configurações → Comunicação → Dispositivos Bluetooth → Adicionar dispositivo**.
 - > Serão listados os dispositivos Bluetooth disponíveis.
3. Toque no telefone a ser conectado.

Informação relacionada

- Telefone (pág. 523)
- Ligar pela primeira vez um telefone ao veículo através de Bluetooth (pág. 524)
- Configurações para dispositivos Bluetooth (pág. 531)
- Desconectar telefone Bluetooth ligado (pág. 527)
- Remover dispositivos conectados ao Bluetooth (pág. 527)

Remover dispositivos conectados ao Bluetooth

É possível remover, por exemplo, telefones da lista de dispositivos Bluetooth registrados.

1. Pressione **Configurações** na visualização superior.
2. Pressione **Comunicação → Dispositivos Bluetooth**.
 - > Serão listados os dispositivos Bluetooth registrados.
3. Pressione o dispositivo que deseja remover.
4. Pressione **Remover dispos.** e confirme a opção.
 - > O dispositivo não se encontra mais registrado no veículo.

Informação relacionada

- Telefone (pág. 523)
- Ligar pela primeira vez um telefone ao veículo através de Bluetooth (pág. 524)
- Desconectar telefone Bluetooth ligado (pág. 527)
- Alternar entre telefones conectados por Bluetooth (pág. 527)
- Configurações para dispositivos Bluetooth (pág. 531)

Gerenciar chamada telefônica

Gestão de chamada no veículo para um telefone Bluetooth conectado.







Ilustração genérica.

Fazer chamada

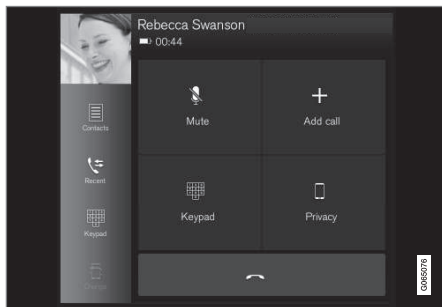

1. Abra a vista parcial do telefone.
2. Selecione “chamar” a partir do histórico de chamada, insira o número com o teclado numérico ou através da lista de contatos. Na lista de contatos, é possível procurar ou percorrer. Pressione  na lista de contatos para colocar um contato em **Preferidas**.
3. Pressione  para chamar.
4. Pressione  para terminar a chamada.

Também é possível chamar a partir do histórico de chamadas através da visualização de

aplicativos acessível no teclado do lado direito do volante .

Chamar em conferência

Chamada em andamento:

1. Pressione **Adicionar chamada**.
2. Selecione “chamar” a partir do histórico de chamadas, favoritos ou lista de contatos.
3. Pressione um registro/linha no histórico de chamadas ou em  do contato na lista de contatos.
4. Pressione **Alternar chamada** para alternar entre as partes.
5. Pressione  para terminar a chamada em andamento.

Conferências telefônicas

Durante a chamada de conferência:

1. Pressione **Juntar chamadas** para juntar todas as partes na chamada em andamento.
2. Pressione  para terminar a chamada.

Chamadas recebidas

A chamada recebida é exibida no visor do motorista e no visor central. Gerencie a chamada com o teclado numérico do teclado do lado direito ou no visor central.

1. Pressione **Responder/Rejeitar**.
2. Pressione  para terminar a chamada.

Chamada recebida durante chamada em andamento

1. Pressione **Responder/Rejeitar**.
2. Pressione  para terminar a chamada.

Chamadas privadas

- Durante uma chamada em andamento, pressione **Privacidade** e selecione o ajuste:
 - **Alternar para telefone celular** - a função viva-voz é desconectada e a chamada continua no telefone celular.
 - **Somente motorista** - o microfone no teto do lado do motorista é desligado e a chamada continua com a função viva-voz.

Informação relacionada

- Telefone (pág. 523)
- Ligar pela primeira vez um telefone ao veículo através de Bluetooth (pág. 524)
- Comandar o telefone por voz (pág. 143)
- Gerenciamento do menu de aplicativos no visor do motorista (pág. 99)
- Inserir os caracteres, letras e palavras manualmente no visor central (pág. 126)
- Gerenciar a agenda telefônica (pág. 530)

- Gerenciar mensagens de texto (pág. 529)
- Configurações de áudio (pág. 494)

Gerenciar mensagens de texto¹³

Manuseio de mensagem no veículo para um telefone Bluetooth conectado.

Em alguns telefones, será necessário ativar a função de mensagem. Nem todos os telefones são totalmente compatíveis e, por isso, não podem mostrar os contatos e as mensagens no veículo.

Para saber a compatibilidade, ver support.volvocars.com.

Gerenciar mensagens de texto no visor central

As mensagens de texto serão exibidas no visor central apenas se essa configuração estiver selecionada.

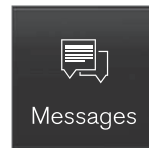

Pressione **Mensagens** na visualização de aplicativos para gerenciar as mensagens de texto no visor central.

Leitura de mensagens de texto no visor central



Pressione o ícone para a leitura da mensagem.

Envio de mensagens no visor central¹⁴

1. É possível responder a uma mensagem ou criar uma nova mensagem.
 - Responder à mensagem - pressione o contato cuja mensagem deseja responder e pressione **Responder**.
 - Criar nova mensagem - pressione **Criar nova**. Selecione o contato ou insira o número.
2. Escreva a mensagem.
3. Pressione **Enviar**.

Gerenciar mensagens de texto no visor do motorista

As mensagens de texto serão exibidas no visor do motorista apenas se essa configuração estiver selecionada.

Leitura de nova mensagem de texto no visor do motorista

- Para obter a leitura da mensagem - selecione **Ler** com o teclado numérico do volante.

¹³ Aplicável apenas em alguns mercados. Entre em contato com uma concessionária Volvo para obter mais informações.

¹⁴ Apenas alguns telefones podem enviar mensagem pelo veículo. O telefone conectado deve suportar o Perfil de Acesso a Mensagens (MAP) do Bluetooth.

« Ditar resposta no visor do motorista

Após a leitura da mensagem de texto, é possível responder brevemente com discurso ditado, caso o veículo esteja conectado à internet.

- Pressione **Responder** com o teclado numérico do volante. Será iniciado um diálogo ditado.

Notificação de mensagens

Nas configurações das mensagens de texto é possível ativar e desativar as notificações.

Informação relacionada

- Telefone (pág. 523)
- Configurações para mensagens de texto (pág. 530)
- Configurações para telefone (pág. 531)
- Veículo conectado à internet* (pág. 535)
- Comandar o telefone por voz (pág. 143)
- Inserir os caracteres, letras e palavras manualmente no visor central (pág. 126)
- Ligar pela primeira vez um telefone ao veículo através de Bluetooth (pág. 524)
- Condições de utilização e compartilhamento de dados do usuário (pág. 542)

Configurações para mensagens de texto

Configurações para mensagens de texto em um telefone conectado.

1. Pressione **Configurações** na visualização superior.
2. Pressione **Comunicação → Notificações de mensagem** e selecione configurações:
 - **Notificação no centro de notif.** - exibe notificações de mensagem na barra de status do visor central.
 - **Notificação no visor do motorista** - exibe notificações no visor do motorista e as novas mensagens podem ser gerenciadas usando-se o teclado numérico direito do volante.
 - **Tom da mensagem** - selecione o toque para novas mensagens de texto.

Informação relacionada

- Telefone (pág. 523)
- Ligar pela primeira vez um telefone ao veículo através de Bluetooth (pág. 524)
- Gerenciar mensagens de texto (pág. 529)
- Configurações para telefone (pág. 531)

Gerenciar a agenda telefônica

Quando um telefone estiver conectado ao veículo por Bluetooth, os contatos poderão ser gerenciados diretamente no visor central. Podem ser apresentados até 3000 contatos do telefone selecionado no visor central.

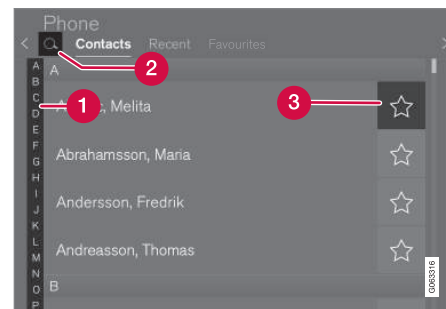

- 1 Percorra os caracteres e **#** para encontrar um contato. Serão apresentados apenas caracteres correspondentes aos contatos existentes na agenda telefônica.
- 2 **Procurar contatos** - pressione **Q** para procurar um número de telefone ou nome na lista de contatos.
- 3 **Preferidas** - pressione **☆** para adicionar/remover um contato na lista de favoritos.

Ordenação

A lista de contatos está ordenada alfabeticamente, e os caracteres especiais e algarismos são ordenados em #. É possível ordenar por nome próprio ou apelido, utilizando as configurações do telefone.

Informação relacionada

- Telefone (pág. 523)
- Configurações para telefone (pág. 531)
- Comandar o telefone por voz (pág. 143)
- Inserir os caracteres, letras e palavras manualmente no visor central (pág. 126)
- Ligar pela primeira vez um telefone ao veículo através de Bluetooth (pág. 524)

Configurações para telefone

Quando o telefone está conectado ao veículo, podem ser feitas as seguintes configurações:

1. Pressione **Configurações** na visualização superior.
2. Pressione **Comunicação → Telefone** e selecione configurações:
 - **Toques** - seleção de sinal de toque. É possível usar um sinal de toque do telefone ou do veículo. Alguns telefones não são totalmente compatíveis e seus sinais de toque, portanto, podem não estar disponíveis para uso no veículo.¹⁵
 - **Ordem de classificação** - seleciona a ordem de classificação da lista de contatos.

Informação relacionada

- Telefone (pág. 523)
- Configurações para mensagens de texto (pág. 530)
- Configurações para dispositivos Bluetooth (pág. 531)
- Ligar pela primeira vez um telefone ao veículo através de Bluetooth (pág. 524)
- Configurações de áudio (pág. 494)

Configurações para dispositivos Bluetooth

Configurações para dispositivos Bluetooth conectados.

1. Pressione **Configurações** na visualização superior.
2. Pressione **Comunicação → Dispositivos Bluetooth** e selecione configurações:
 - **Adicionar dispositivo** - inicia o emparelhamento de novo dispositivo.
 - **Dispositivos emparelhados** - lista dispositivos registrados/emparelhados.
 - **Remover dispos.** - elimina o dispositivo conectado.
 - **Serviços permitidos para este dispositivo** - seleciona qual dispositivo utilizar para: chamar, enviar/receber mensagens, transferir mídia e conectar à Internet.
 - **Conexão à Internet** - conecta o veículo à Internet através da conexão Bluetooth do dispositivo.

Informação relacionada

- Telefone (pág. 523)
- Configurações para telefone (pág. 531)

¹⁵ Para saber a compatibilidade, ver support.volvocars.com.

- Veículo conectado à internet* (pág. 535)
- Ligar pela primeira vez um telefone ao veículo através de Bluetooth (pág. 524)

Carregador de telefone sem fio*

Há uma placa de carregamento para carregamento de telefone sem fio localizado sob o visor central.



Uma condição para poder carregar o telefone é que ele suporte carregamento sem fio (Qi). Telefones não equipados com receptores de carregamento sem fio geralmente podem ser complementados com uma prateleira que possibilita o carregamento sem fio.

Para obter informações sobre certificação, acesse www.volvocars.com/intl/support.

Informação relacionada

- Telefone (pág. 523)
- Utilizar o carregador de telefone sem fio* (pág. 532)
- Certificado para carregador sem fio (pág. 534)

Utilizar o carregador de telefone sem fio*

Na placa de borracha sob o visor central é possível carregar um telefone sem necessidade de utilização do cabo do telefone.



Carregador de telefone sem fio em frente à alavanca de marchas

- Remova todos os outros objetos da placa de carregamento e posicione o telefone no centro dela.
 - > O carregamento do telefone é iniciado e o símbolo **Qi** é mostrado na parte superior do visor central.

i NOTA

Alguns telefones podem esquentar durante o carregamento sem fio. Essa situação é normal.

Se o telefone não carregar:

- Verifique se a placa de carregamento está sem nenhum outro objeto.
- Verifique se o telefone suporta carregamento sem fio (Qi).
- Remova a capa do telefone, se houver.
- Erga o telefone e posicione-o no centro da placa de carregamento novamente.
- Verifique se o veículo está ligado.

Se o telefone for posicionado incorretamente ou se algum objeto impedir o carregamento na placa de carregamento, aparece uma mensagem no visor central.

! IMPORTANTE

Mantenha o telefone e a placa de carregamento livres de outros objetos ao carregar para evitar superaquecimento.

Informação relacionada

- Telefone (pág. 523)
- Carregador de telefone sem fio* (pág. 532)
- Certificado para carregador sem fio (pág. 534)
- Símbolos na barra de status do visor central (pág. 120)

Certificado para carregador sem fio

País/Área	
México:	RCPVAPVO 18-1919
Paraguai:	 <p data-bbox="263 474 443 493">2018-11-1-000541</p>
Ucrânia:	<p data-bbox="263 516 292 535">Ци</p> <p data-bbox="263 553 600 572">Діапазон частот: 107 кГц - 115 кГц</p> <p data-bbox="263 590 1230 609">Максимальна потужність радіосигналу: 5 Вт (сполучена), 63 Вт наномасштабів (випромінюється)</p> <p data-bbox="263 627 512 646">Коефіцієнт викидів: N / A</p> <p data-bbox="263 664 427 683">Модуляції: 2 кГц</p> <p data-bbox="263 701 308 720">NFC</p> <p data-bbox="263 738 735 757">Діапазон частот: 13,56 МГц, у межах +/- 0,01%</p> <p data-bbox="263 775 708 794">Максимальна вихідна потужність РФ: 10 мВт</p>

Informação relacionada

- Carregador de telefone sem fio* (pág. 532)
- Utilizar o carregador de telefone sem fio* (pág. 532)
- Contrato de licenciamento para áudio e mídia (pág. 545)

Veículo conectado à internet*

Quando o veículo estiver conectado à internet é possível, por exemplo, utilizar rádio web e serviços de música através de aplicativos, baixar software e entrar em contato com o revendedor a partir do veículo.

O veículo é conectado através de Bluetooth, Wi-Fi ou com o modem integrado do veículo* (cartão SIM).

Quando o veículo estiver conectado à internet será possível compartilhar a conexão à internet do veículo (hotspot Wi-Fi) para que outros dispositivos, como tablets, possam ter acesso à Internet¹⁶.

O estado da Internet será exibido com um símbolo na barra de status do visor central.

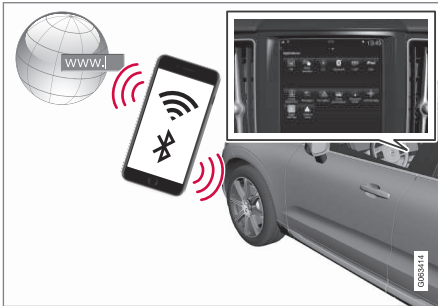

i NOTA

Ao utilizar a Internet, são transferidos dados (tráfego de dados), o que pode implicar custos.

A ativação de roaming de dados pode resultar em encargos adicionais.

Entre em contato com sua operadora de rede para obter informações sobre o custo do tráfego de dados.

i NOTA

Ao usar o Apple CarPlay, só é possível conectar o veículo à Internet usando Wi-Fi ou o modem do veículo*.

i NOTA

Ao usar Android Auto, é possível conectar o veículo à Internet usando Wi-Fi, Bluetooth ou o modem do veículo*.

Antes de conectar o veículo à internet, procure informações de suporte sobre os termos e condições para serviços e a política de privacidade para os clientes em www.volvocars.com.

Informação relacionada

- Símbolos na barra de status do visor central (pág. 120)
- Conectar o veículo à Internet através de telefone conectado por Bluetooth (pág. 536)
- Conecte o veículo à Internet através de telefone (Wi-Fi) (pág. 537)
- Conectar o veículo à Internet através do modem do veículo (cartão SIM) (pág. 538)
- Aplicativos (pág. 496)
- Sem conexão ou conexão fraca (pág. 540)
- Compartilhar Internet no veículo a partir de hotspot Wi-Fi (pág. 539)
- Remover a rede Wi-Fi (pág. 541)
- Tecnologias e segurança Wi-Fi (pág. 541)
- Volvo ID (pág. 28)
- Condições de utilização e compartilhamento de dados do usuário (pág. 542)

¹⁶ Não aplicável em conexão por Wi-Fi.

Conectar o veículo à Internet através de telefone conectado por Bluetooth

Estabeleça uma conexão à internet através de Bluetooth com o compartilhamento de Internet de um telefone para obter acesso a vários serviços conectados no veículo.

1. Para poder ligar o veículo à Internet através de um telefone Bluetooth ligado, é necessário que o telefone já tenha sido ligado ao veículo através de Bluetooth.
2. Assegure-se de que o telefone suporta compartilhamento de Internet e que a função está ativada. Em um iPhone, esta função é conhecida como "tethering" (compartilhamento). Em telefones Android, esta função pode ter nomes diferentes, mas geralmente é conhecida como "hotspot". para iPhones, a página do menu "tethering" também deve ficar aberta até que a conexão à Internet tenha sido estabelecida.
3. Se o telefone já tiver sido ligado anteriormente através de Bluetooth, pressione **Configurações** na visualização superior do visor central.
4. Pressione **Comunicação** → **Dispositivos Bluetooth**.

5. Marque a caixa para **Conexão com a Internet via Bluetooth** sob o título **Conexão à Internet**.
6. Se for utilizada outra fonte de conexão, confirme a opção para mudar conexão.
 - > O seu veículo está agora conectado à internet através do telefone Bluetooth conectado.

NOTA

O telefone e a operadora de rede devem oferecer suporte de conexão de Internet (compartilhamento de conexão com a Internet) e a assinatura deve incluir dados.

NOTA

Ao usar o Apple CarPlay, só é possível conectar o veículo à Internet usando Wi-Fi ou o modem do veículo*.

Informação relacionada

- Veículo conectado à internet* (pág. 535)
- Conectar o veículo à Internet através do modem do veículo (cartão SIM) (pág. 538)
- Ligar pela primeira vez um telefone ao veículo através de Bluetooth (pág. 524)
- Conecte o veículo à Internet através de telefone (Wi-Fi) (pág. 537)

- Apple® CarPlay®* (pág. 515)
- Sem conexão ou conexão fraca (pág. 540)
- Configurações para dispositivos Bluetooth (pág. 531)

Conecte o veículo à Internet através de telefone (Wi-Fi)

Estabeleça uma conexão à internet através de Wi-Fi com o compartilhamento de Internet de um telefone para obter acesso aos vários serviços conectados no veículo.

1. Assegure-se de que o telefone suporta compartilhamento de Internet e que a função está ativada. Em um iPhone, esta função é conhecida como "tethering" (compartilhamento). Em telefones Android, esta função pode ter nomes diferentes, mas geralmente é conhecida como "hotspot". para iPhones, a página do menu "tethering" também deve ficar aberta até que a conexão à Internet tenha sido estabelecida.
2. Pressione **Configurações** na visualização superior.
3. Acesse a **Comunicação → Wi-Fi**.
4. Ative/desative marcando/desmarcando a caixa Wi-Fi.
5. Se for utilizada outra fonte de conexão, confirme a opção para mudar conexão.
6. Pressione o nome da rede que deseja conectar.
7. Indique a senha da rede.
 - > O veículo conecta-se à rede.

Observe que alguns telefones desligam o compartilhamento de Internet após o contato no veículo ter sido interrompido, por exemplo, quando se sai do veículo e até a próxima utilização. Assim, é necessário reativar o compartilhamento de Internet no telefone na próxima utilização.

Quando um telefone é conectado ao veículo, fica salvo para posterior utilização. Para ver uma lista com as redes salvas ou eliminar manualmente redes salvas, acesse

Configurações → Comunicação → Wi-Fi → Redes salvas.

NOTA

O telefone e a operadora de rede devem oferecer suporte de conexão de Internet (compartilhamento de conexão com a Internet) e a assinatura deve incluir dados.



Os requisitos técnicos e de segurança da Wi-Fi são descritos em um capítulo separado.

Informação relacionada

- Veículo conectado à internet* (pág. 535)
- Remover a rede Wi-Fi (pág. 541)
- Sem conexão ou conexão fraca (pág. 540)
- Tecnologias e segurança Wi-Fi (pág. 541)

Conectar o veículo à Internet através do modem do veículo (cartão SIM)

É possível estabelecer uma conexão com a internet através do modem veículo e um cartão SIM pessoal (P-SIM)*.

Os veículos equipados com Volvo On Call usarão a conexão com a internet com o modem do veículo para os serviços.

1.

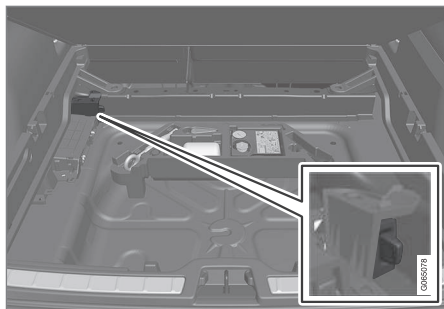

Coloque um cartão SIM pessoal no suporte sob o assoalho da área de carga.

Observe que é necessário um **mini SIM** para instalar no leitor de cartão do veículo.

2. Pressione **Configurações** na visualização superior.

3. Pressione **Comunicação** → **Compartilhamento Internet modem carro**.
4. Ative/desative marcando/desmarcando a caixa do **Compartilhamento Internet modem carro**.
5. Se for utilizada outra fonte de conexão, confirme a opção para mudar conexão.
6. Indique o código PIN do cartão SIM.
 - > O veículo conecta-se à rede.

i NOTA

Note que o cartão SIM usado para conexão com a internet via P-SIM não pode ter o mesmo número de telefone que o cartão SIM usado pelo telefone. Se isto for desconsiderado, não será possível encaminhar ligações corretamente ao telefone. Portanto, use um cartão SIM com um número de telefone separado para a conexão com a internet ou um cartão de dados que não suporte chamadas telefônicas e, assim, não atrapalhe a função do telefone.

Informação relacionada

- Veículo conectado à internet* (pág. 535)
- Rebater o assoalho da área de carga (pág. 594)
- Sem conexão ou conexão fraca (pág. 540)

- Configurações do modem do veículo* (pág. 539)

Configurações do modem do veículo*

O veículo é equipado com um modem que pode ser usado para conectar o veículo à Internet. Também é possível compartilhar a conexão de Internet por Wi-Fi.

1. Pressione **Configurações** na visualização superior.
2. Pressione **Comunicação** → **Compartilhamento Internet modem carro** e selecione configurações:

- **Compartilhamento Internet modem carro** - selecione usar o modem do veículo como conexão à Internet.
- **Uso de dados** - toque em **Redefinir** para reiniciar os contadores do volume de dados enviados e recebidos.
- **Rede**
Selecione a operadora - seleção automática ou manual do operador de rede.
Roaming de dados - se a caixa for marcada, o modem do veículo tenta conectar à Internet quando o veículo estiver no exterior ou fora da sua rede original. Observe que isto pode resultar em grandes custos. Verifique o contrato de roaming para tráfego de dados no exterior com o seu provedor de rede no país de origem.
- **PIN do cartão SIM**

Alterar PIN - podem ser inseridos no máximo 4 dígitos.

Desativar PIN - selecione se o código PIN deve ser necessário para acessar o cartão SIM.

- **Enviar código de solicitação** - usado, por exemplo, para completar ou verificar o extrato de um cartão pré-pago. A funcionalidade depende do provedor.

i NOTA

Note que o cartão SIM usado para conexão com a internet via P-SIM não pode ter o mesmo número de telefone que o cartão SIM usado pelo telefone. Se isto for desconsiderado, não será possível encaminhar ligações corretamente ao telefone. Portanto, use um cartão SIM com um número de telefone separado para a conexão com a internet ou um cartão de dados que não suporte chamadas telefônicas e, assim, não atrapalhe a função do telefone.

Informação relacionada

- Conectar o veículo à Internet através do modem do veículo (cartão SIM) (pág. 538)
- Sem conexão ou conexão fraca (pág. 540)

Compartilhar Internet no veículo a partir de hotspot Wi-Fi

Quando o veículo está conectado à internet, é possível compartilhar a conexão para que outros dispositivos possam utilizá-la¹⁷.

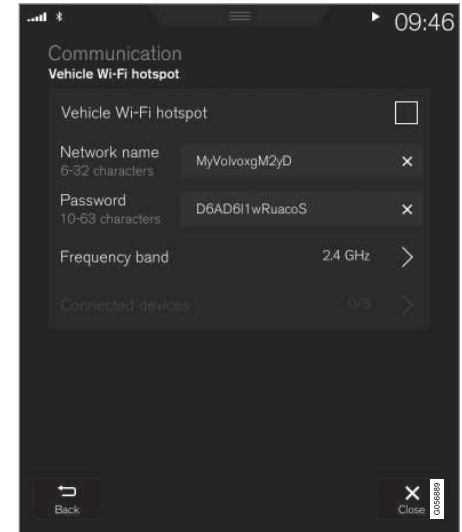

- ◀ O operador de rede (cartão SIM) deve suportar compartilhamento de Internet (compartilhamento da conexão à internet).
1. Pressione **Configurações** na visualização superior.
 2. Pressione **Comunicação** → **Hotspot Wi-Fi do carro**.
 3. Pressione **Nome da rede** e indique o nome da conexão compartilhada.
 4. Pressione **Senha** e selecione uma senha para depois ser indicada nos dispositivos ligadas.
 5. Pressione **Faixa de frequência** e selecione a frequência com que o hotspot deve transmitir dados. Observe que a escolha da banda de frequência não está disponível em todos os mercados.
 6. Ative/desative marcando/desmarcando a caixa do **Hotspot Wi-Fi do carro**.
 7. Se o Wi-Fi for utilizado como fonte de conexão, confirme a opção para mudar a conexão.
 - > Agora os dispositivos externos podem conectar ao compartilhamento da Internet (Wi-Fi-hotspot) do veículo.

i NOTA
A ativação do hotspot Wi-Fi pode ocasionar cobranças adicionais da operadora de rede.
Entre em contato com o seu operador de rede para obter informações sobre o custo do tráfego de dados.

O estado da conexão será exibido com um símbolo na barra de status do visor central.

Pressione **Dispositivos conectados** para ver a lista com as dispositivos atualmente ligadas.

Informação relacionada

- Símbolos na barra de status do visor central (pág. 120)
- Veículo conectado à internet* (pág. 535)
- Sem conexão ou conexão fraca (pág. 540)

Sem conexão ou conexão fraca

Fatores que afetam a conexão à Internet

A quantidade de dados transferidos depende dos serviços ou aplicativos em uso no veículo. Por exemplo, a transmissão de áudio pode exigir grandes quantidades de dados, o que requer uma boa conexão e um sinal forte.

Telefone até o veículo

A velocidade da conexão à Internet pode variar dependendo da localização do telefone no veículo. Aproxime o telefone do visor central para aumentar a força do sinal. Certifique-se de que não haja uma fonte de interferência no meio.

Telefone até o operador de rede

A velocidade da rede móvel varia dependendo da cobertura no local. Pode ocorrer cobertura fraca, por exemplo, em túneis, regiões montanhosas, vales profundos ou em locais fechados. A velocidade também depende do contrato com a rede.

i NOTA
Em caso de problemas com o tráfego de dados, entre em contato com sua operadora de rede.

Reiniciar o telefone

Se houver problemas com a conexão à Internet, pode ser útil reiniciar o telefone.

¹⁷ Não aplicável quando o veículo estiver conectado à internet por Wi-Fi.

Informação relacionada

- Veículo conectado à internet* (pág. 535)
- Tecnologias e segurança Wi-Fi (pág. 541)

Remover a rede Wi-Fi

Remover uma rede que não deve ser usada.

1. Pressione **Configurações** na visualização superior.
2. Acesse **Comunicação → Wi-Fi → Redes salvas**.
3. Toque em **Esquecer** ao lado da rede a ser removida.
4. Confirme a seleção.
 - > O veículo não será mais conectado à rede no futuro.

Remover todas as redes

Todas as redes podem ser removidas simultaneamente restaurando as configurações de fábrica. Observe que todos os dados do usuário e configurações do sistema são reiniciados para as configurações de fábrica originais.

Informação relacionada

- Veículo conectado à internet* (pág. 535)
- Sem conexão ou conexão fraca (pág. 540)
- Redefinir as configurações no visor central (pág. 131)
- Conecte o veículo à Internet através de telefone (Wi-Fi) (pág. 537)

Tecnologias e segurança Wi-Fi

Tipos de rede possíveis de se conectar.

Só é possível conectar-se aos seguintes tipos de rede:

- Frequência - 2,4 ou 5 GHz¹⁸.
- Padrões - 802.11 a/b/g/n.
- Tipo de segurança - WPA2-AES-CCMP.

O sistema Wi-Fi do veículo foi projetado para lidar com dispositivos Wi-Fi dentro do veículo.

Se diversos dispositivos funcionarem na frequência ao mesmo tempo, isso pode resultar em desempenho reduzido.

Informação relacionada

- Veículo conectado à internet* (pág. 535)

¹⁸ A seleção da frequência não está disponível em todos os mercados.

Condições de utilização e compartilhamento de dados do usuário

Quando determinados serviços e aplicativos são utilizados pela primeira vez, pode surgir uma janela pop-up com os títulos **Termos e condições** e **Compartilhamento dados**. O seu objetivo é informar sobre as condições de utilização e política para compartilhamento de dados da Volvo. Ao aceitar o compartilhamento de dados, o usuário autoriza o envio de determinada informação a partir do veículo. Isto é necessário para que determinados serviços e aplicativos funcionem plenamente.

A função de compartilhamento de dados para serviços on-line e aplicativos fica desativada por padrão¹⁹. O compartilhamento de dados deve ser ativado para que alguns serviços conectados e aplicativos do veículo possam ser usados. O compartilhamento de dados pode ser configurado no menu de configurações do visor central ou em conexão com os serviços ou aplicativos sendo iniciados no visor central.

Privacidade e compartilhamento de dados

Com a atualização do software disponibilizada em novembro de 2017, as configurações de privacidade e compartilhamento de dados

foram introduzidas para serviços on-line e aplicativos baixados. As configurações podem ser encontradas em **Privacidade e dados** no menu de configurações no visor central do veículo.

Ali, você pode selecionar os serviços on-line que têm permissão de compartilhar dados. O compartilhamento de dados para aplicativos baixados também pode ser desativado nesse local. Observe que os serviços e os aplicativos não podem ser usados como desejado se o compartilhamento de dados estiver desativado.

Depois de uma redefinição de fábrica ou, por exemplo, uma visita à oficina ou uma atualização de software, as configurações de compartilhamento de dados podem ser redefinidas para as configurações padrão. Nesse caso, reative o compartilhamento de dados para serviços on-line e para aplicativos baixados.

NOTA

As configurações de privacidade e compartilhamento de dados são exclusivas para cada perfil de motorista.

Informação relacionada

- Ativar e desativar o compartilhamento de dados (pág. 542)

Ativar e desativar o compartilhamento de dados

No menu de configurações do visor central é possível ajustar o compartilhamento de dados para os serviços e aplicativos em causa.

1. Pressione **Configurações** na visualização superior do visor central.
2. Pressione **Sistema** → **Privacidade e dados**.
3. Selecione para ativar ou desativar o compartilhamento de dados para serviços separados e todos os aplicativos.

Se o compartilhamento de dados não estiver ativado para um serviço conectado ou aplicativos baixados, isto pode ser feito quando eles forem iniciados no visor central. Se for a primeira vez que um serviço é iniciado ou, por exemplo, depois que uma reinicialização de fábrica ou de algumas atualizações do software, os termos e condições da Volvo para serviços conectados devem ser aprovados. Observe que o compartilhamento de dados também serão ativados para outros serviços ou aplicativos para os quais o compartilhamento de dados já tenha sido aprovado.

¹⁹ Não se aplica ao Volvo On Call*.

i NOTA

Após uma visita a uma oficina Volvo, pode ser necessário reativar o compartilhamento de dados para que os serviços conectados e os aplicativos voltem a funcionar.

Informação relacionada

- Condições de utilização e compartilhamento de dados do usuário (pág. 542)

Compartilhamento de dados para os serviços

Se você não ativou o compartilhamento de dados para um serviço on-line ou para os aplicativos baixados, pode fazer isso ao iniciá-los no visor central. Se for a primeira vez que está iniciando um serviço ou, por exemplo, depois que uma redefinição de fábrica ou de algumas atualizações do software, também precisará aprovar os termos e condições da Volvo para serviços conectados.

Compartilhamento de dados ativo ao iniciar um serviço

1. Selecione a função ou o serviço a ser ativado.
 - > Se for a primeira vez que está usando o serviço ou, por exemplo, depois que uma redefinição de fábrica ou de algumas atualizações do software, será preciso primeiro aprovar os termos e condições da Volvo para serviços conectados.

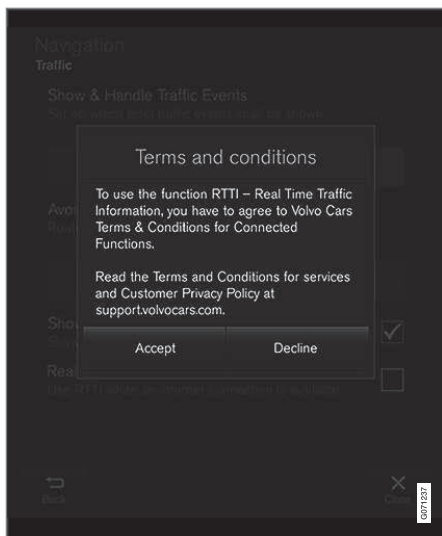

2. Selecione para aprovar o compartilhamento de dados para o serviço ou cancelar.

Se selecionar aprovar, o compartilhamento de dados será ativado e você poderá começar a usar o serviço.

Compartilhamento de dados ativo ao iniciar um aplicativo

Para aprovar o compartilhamento de dados para um aplicativo que precisa da função, ini-

cie o aplicativo e toque em **Permitir** na janela pop-up.

É possível desativar o compartilhamento de dados para serviços e aplicativos no menu de configurações em **Sistema → Privacidade e dados → Compartilhamento de dados**.

Espaço de armazenamento no disco rígido

É possível visualizar quanto espaço livre há no disco rígido do veículo.

Podem ser exibidas informações de armazenamento do disco rígido do veículo, incluindo capacidade total, capacidade disponível e quanto espaço foi usado por aplicativos instalados. As informações estão disponíveis em **Configurações → Sistema → Informações do sistema → Armazenamento**.

Informação relacionada

- Aplicativos (pág. 496)

Contrato de licenciamento para áudio e mídia

Uma licença é um acordo sobre o direito de realização de determinada atividade ou sobre o direito de utilização de outros direitos, nos termos designados no acordo. Os textos a seguir são os acordos da Volvo com o fabricante/criador. A maioria dos textos está em inglês.

Dirac Unison®



Dirac Unison otimiza os alto-falantes no tempo, espaço e frequência para a melhor integração de graves e transparência. A tecnologia permite também uma reprodução fiel das características acústicas de determinadas salas de concerto. Utilizando algoritmos avançados, a Dirac Unison controla digitalmente todos os alto-falantes baseando-se em medições acústicas de elevada precisão. Como o maestro de uma orquestra, a Dirac Unison garante que os alto-falantes reproduzem em perfeita sintonia.

DivX®



DivX®, DivX Certified® e os logotipos associados são marcas registradas que pertencem à DivX, LLC e são utilizados sob licença.

Este dispositivo DivX Certified® pode reproduzir arquivos de vídeo DivX® Home Theater de até 576p (incluindo .avi, .divx). Baixe software grátis em www.divx.com para criar, reproduzir e transferir vídeo digital.

SOBRE DIVX VIDEO-ON-DEMAND: Este dispositivo DivX Certified® deve ser registrada para poder reproduzir filmes Video-on-Demand (VOD) DivX adquiridos. Obtenha o código de registro na seção DivX VOD do menu de configurações do dispositivo. Acesse vod.divx.com para obter mais informações sobre como concluir o registro.

Número da patente

Protegida por uma ou mais das seguintes patentes nos EUA. 7,295,673; 7,460,668; 7,515,710; 8,656,183; 8,731,369; RE45,052.

Gracenote®



Parte do conteúdo é propriedade © da Gracenote ou dos seus fornecedores.

Gracenote, logotipo Gracenote, "Powered by Gracenote" e Gracenote MusicID são marcas registradas ou marcas pertencentes à Gracenote, Inc. nos EUA e/ou em outros países.

« **Gracenote® licença de usuário final**

Este programa ou este dispositivo contém software da Gracenote, Inc. em Emeryville, Califórnia, USA ("Gracenote"). Este software da Gracenote ("o Software Gracenote") permite a este software a identificação de discos e/ou arquivos e obter informação relacionada com música, incluindo o nome do artista, a faixa e o título ("Gracenote Dados") a partir de servidores online ou bases de dados integradas (coletivamente designados por "Servidores Gracenote") e realizar outras funções. O dados do Gracenote só podem ser usado para as funções destinadas ao usuário final deste programa ou dispositivo.

O usuário aceita que utilizará os dados do Gracenote, o Software Gracenote e os Servidores Gracenote apenas para o seu uso pessoal e não comercial. O usuário aceita não ceder, não copiar, não transferir ou distribuir o Software Gracenote ou os dados do Gracenote a quaisquer terceiros. O USUÁRIO ACEITA NÃO UTILIZAR OU NÃO USUFRUIR DOS DADOS DO GRACENOTE, O SOFTWARE GRACENOTE OU OS SERVIDORES GRACENOTE EXCETO NAQUILO QUE É EXPRESSAMENTE PERMITIDO PELO PRESENTE ACORDO.

O usuário aceita que a sua licença não exclusiva para utilização dos dados do Gracenote, do Software Gracenote e dos Servidores Gracenote cesse se violar estas limitações. Se a

licença do usuário terminar, o usuário aceita cessar todo e qualquer uso dos dados do Gracenote, do Software Gracenote ou dos Servidores Gracenote. A Gracenote reserva todos os direitos sobre todos os dados do Gracenote, todo o Software Gracenote e todos os Servidores Gracenote incluindo todos os direitos de propriedade. Em nenhuma circunstância a Gracenote será responsável por efetuar qualquer pagamento ao usuário por qualquer informação que o usuário forneça. O usuário aceita que a Gracenote, Inc. possa executar os seus direitos diretamente contra o usuário por motivo deste acordo.

O serviço Gracenote utiliza um identificador único para documentação das consultas para fins estatísticos. O objetivo deste identificador numérico aleatório é a contagem de consultas do serviço Gracenote, sem coleta de qualquer identificação do usuário. Mais informação pode ser encontrada na página web sobre política de privacidade da Gracenote para o serviço Gracenote.

O Software Gracenote e tudo o que está incluído nos dados do Gracenote são licenciados ao usuário "tal como está construído". A Gracenote não faz declarações nem garantias expressas ou implícitas relacionadas com a correção dos Dados Gracenote nos servidores Gracenote. A Gracenote reserva o direito de apagar dados dos servidores Gracenote ou modificar categorias de dados por qualquer

motivo que a Gracenote considere suficiente. Nenhuma garantia é concedida de que o Software Gracenote ou os Servidores Gracenote estão livres de erros ou que o funcionamento do Software Gracenote ou dos Servidores Gracenote é ininterrupto. A Gracenote não tem qualquer obrigação de fornecer ao usuário novos e melhorados tipos ou categorias de dados que a Gracenote possa vir a fornecer no futuro e é livre para interromper os serviços a qualquer momento.

A GRACENOTE EXCLUI TODAS AS GARANTIAS EXPRESSAS OU IMPLÍCITAS, INCLUINDO, MAS SEM LIMITAÇÃO, GARANTIAS DE COMERCIALIDADE, APLICABILIDADE A DETERMINADO FIM, DE TITULARIDADE E DE NÃO INFRAÇÃO. A GRACENOTE NÃO GARANTE OS RESULTADOS QUE SERÃO OBTIDOS ATRAVÉS DO SEU USO DO SOFTWARE GRACENOTE OU DE QUALQUER SERVIDOR GRACENOTE. EM CASO ALGUM A GRACENOTE SERÁ RESPONSÁVEL POR QUAISQUER DANOS EMERGENTES OU PERDAS DE RECEITAS OU LUCROS.

© Gracenote, Inc. 2009

Wi-Fi

Este equipamento opera em caráter secundário, isto é, não tem direito a proteção contra interferência prejudicial, mesmo de estações do mesmo tipo, e não pode causar interferência a sistemas operando em caráter primário.

Sensus software

This software uses parts of sources from clib2 and Prex Embedded Real-time OS - Source (Copyright (c) 1982, 1986, 1991, 1993, 1994), and Quercus Robusta (Copyright (c) 1990, 1993), The Regents of the University of California. All or some portions are derived from material licensed to the University of California by American Telephone and Telegraph Co. or Unix System Laboratories, Inc. and are reproduced herein with the permission of UNIX System Laboratories, Inc. Redistribution and use in source and binary forms, with or without modification, are permitted provided that the following

conditions are met: Redistributions of source code must retain the above copyright notice, this list of conditions and the following disclaimer. Redistributions in binary form must reproduce the above copyright notice, this list of conditions and the following disclaimer in the documentation and/or other materials provided with the distribution. Neither the name of the <ORGANIZATION> nor the names of its contributors may be used to endorse or promote products derived from this software without specific prior written permission. THIS SOFTWARE IS PROVIDED BY THE COPYRIGHT HOLDERS AND CONTRIBUTORS "AS IS" AND ANY EXPRESS OR IMPLIED WARRANTIES, INCLUDING, BUT NOT LIMITED TO, THE IMPLIED WARRANTIES OF MERCHANTABILITY AND FITNESS FOR A PARTICULAR PURPOSE ARE DISCLAIMED. IN NO EVENT SHALL THE COPYRIGHT OWNER OR CONTRIBUTORS BE LIABLE FOR ANY DIRECT, INDIRECT, INCIDENTAL, SPECIAL, EXEMPLARY, OR CONSEQUENTIAL DAMAGES (INCLUDING, BUT NOT LIMITED TO, PROCUREMENT OF SUBSTITUTE GOODS OR SERVICES; LOSS OF USE, DATA, OR PROFITS; OR BUSINESS INTERRUPTION) HOWEVER CAUSED AND ON ANY THEORY OF LIABILITY, WHETHER IN CONTRACT, STRICT LIABILITY, OR TORT (INCLUDING NEGLIGENCE OR OTHERWISE) ARISING IN ANY WAY OUT

OF THE USE OF THIS SOFTWARE, EVEN IF ADVISED OF THE POSSIBILITY OF SUCH DAMAGE.

This software is based in part on the work of the Independent JPEG Group.

This software uses parts of sources from "libtess". The Original Code is: OpenGL Sample Implementation, Version 1.2.1, released January 26, 2000, developed by Silicon Graphics, Inc. The Original Code is Copyright (c) 1991-2000 Silicon Graphics, Inc. Copyright in any portions created by third parties is as indicated elsewhere herein. All Rights Reserved. Copyright (C) [1991-2000] Silicon Graphics, Inc. All Rights Reserved. Permission is hereby granted, free of charge, to any person obtaining a copy of this software and associated documentation files (the "Software"), to deal in the Software without restriction, including without limitation the rights to use, copy, modify, merge, publish, distribute, sublicense, and/or sell copies of the Software, and to permit persons to whom the Software is furnished to do so, subject to the following conditions: The above copyright notice including the dates of first publication and either this permission notice or a reference to <http://oss.sgi.com/projects/FreeB/> shall be included in all copies or substantial portions of the Software. THE SOFTWARE IS PROVIDED "AS IS", WITHOUT WARRANTY OF ANY KIND,



◀◀ EXPRESS OR IMPLIED, INCLUDING BUT NOT LIMITED TO THE WARRANTIES OF MERCHANTABILITY, FITNESS FOR A PARTICULAR PURPOSE AND NONINFRINGEMENT. IN NO EVENT SHALL SILICON GRAPHICS, INC. BE LIABLE FOR ANY CLAIM, DAMAGES OR OTHER LIABILITY, WHETHER IN AN ACTION OF CONTRACT, TORT OR OTHERWISE, ARISING FROM, OUT OF OR IN CONNECTION WITH THE SOFTWARE OR THE USE OR OTHER DEALINGS IN THE SOFTWARE. Except as contained in this notice, the name of Silicon Graphics, Inc. shall not be used in advertising or otherwise to promote the sale, use or other dealings in this Software without prior written authorization from Silicon Graphics, Inc.

This software is based in parts on the work of the FreeType Team.

This software uses parts of SSLeay Library: Copyright (C) 1995-1998 Eric Young (eay@cryptsoft.com). All rights reserved

Linux software

This product contains software licensed under GNU General Public License (GPL) or GNU Lesser General Public License (LGPL), etc.

You have the right of acquisition, modification, and distribution of the source code of the GPL/LGPL software.

You may download Source Code from the following website at no charge: http://www.embedded-carmultimedia.jp/linux/oss/download/TVM_8351_013

The website provides the Source Code "As Is" and without warranty of any kind.

By downloading Source Code, you expressly assume all risk and liability associated with downloading and using the Source Code and complying with the user agreements that accompany each Source Code.

Please note that we cannot respond to any inquiries regarding the source code.

camellia:1.2.0

Copyright (c) 2006, 2007

NTT (Nippon Telegraph and Telephone Corporation). All rights reserved.

Redistribution and use in source and binary forms, with or without modification, are permitted provided that the following conditions are met:

1. Redistributions of source code must retain the above copyright notice, this list of conditions and the following disclaimer as the first lines of this file unmodified.
2. Redistributions in binary form must reproduce the above copyright notice, this list of conditions and the following disclaimer in the documentation and/or

other materials provided with the distribution.

THIS SOFTWARE IS PROVIDED BY NTT "AS IS" AND ANY EXPRESS OR IMPLIED WARRANTIES, INCLUDING, BUT NOT LIMITED TO, THE IMPLIED WARRANTIES OF MERCHANTABILITY AND FITNESS FOR A PARTICULAR PURPOSE ARE DISCLAIMED. IN NO EVENT SHALL NTT BE LIABLE FOR ANY DIRECT, INDIRECT, INCIDENTAL, SPECIAL, EXEMPLARY, OR CONSEQUENTIAL DAMAGES (INCLUDING, BUT NOT LIMITED TO, PROCUREMENT OF SUBSTITUTE GOODS OR SERVICES; LOSS OF USE, DATA, OR PROFITS; OR BUSINESS INTERRUPTION) HOWEVER CAUSED AND ON ANY THEORY OF LIABILITY, WHETHER IN CONTRACT, STRICT LIABILITY, OR TORT (INCLUDING NEGLIGENCE OR OTHERWISE) ARISING IN ANY WAY OUT OF THE USE OF THIS SOFTWARE, EVEN IF ADVISED OF THE POSSIBILITY OF SUCH DAMAGE.

Unicode: 5.1.0

COPYRIGHT AND PERMISSION NOTICE

Copyright c 1991-2013 Unicode, Inc. All rights reserved. Distributed under the Terms of Use in <http://www.unicode.org/copyright.html>.

Permission is hereby granted, free of charge, to any person obtaining a copy of the Unicode data files and any associated documentation



(the "Data Files") or Unicode software and any associated documentation (the "Software") to deal in the Data Files or Software without restriction, including without limitation the rights to use, copy, modify, merge, publish, distribute, and/or sell copies of the Data Files or Software, and to permit persons to whom the Data Files or Software are furnished to do so, provided that (a) the above copyright notice(s) and this permission notice appear with all copies of the Data Files or Software, (b) both the above copyright notice(s) and this permission notice appear in associated documentation, and (c) there is clear notice in each modified Data File or in the Software as well as in the documentation associated with the Data File(s) or Software that the data or software has been modified.

THE DATA FILES AND SOFTWARE ARE PROVIDED "AS IS", WITHOUT WARRANTY OF ANY KIND, EXPRESS OR IMPLIED, INCLUDING BUT NOT LIMITED TO THE WARRANTIES OF MERCHANTABILITY, FITNESS FOR A PARTICULAR PURPOSE

AND NONINFRINGEMENT OF THIRD PARTY RIGHTS. IN NO EVENT SHALL THE COPYRIGHT HOLDER OR HOLDERS INCLUDED IN THIS NOTICE BE LIABLE FOR ANY CLAIM, OR ANY SPECIAL INDIRECT OR CONSEQUENTIAL DAMAGES, OR ANY DAMAGES WHATSOEVER RESULTING FROM LOSS OF USE, DATA OR PROFITS, WHETHER IN AN ACTION OF CONTRACT, NEGLIGENCE OR OTHER TORTIOUS ACTION, ARISING OUT OF OR IN CONNECTION WITH THE USE OR PERFORMANCE OF THE DATA FILES OR SOFTWARE.

Except as contained in this notice, the name of a copyright holder shall not be used in advertising or otherwise to promote the sale, use or other dealings in these Data Files or Software without prior written authorization of the copyright holder.

Declaração de conformidade

 MITSUBISHI ELECTRIC Changing the Best	MITSUBISHI ELECTRIC CORPORATION SANDA WORKS 3-3-33, Miwa, Sanda-city, Hyogo, 669-1513, Japan Phone: +81 78 688362
DECLARATION OF CONFORMITY For	
	Product: Audio Navigation Unit Model: NR-0V
Supplied by Mitsubishi Electric Corporation Sanda Works 2-3-33, Miwa, Sanda-city, Hyogo, 669-1513, Japan	Technical File held by Mitsubishi Electric Corporation Sanda Works 2-3-33, Miwa, Sanda-city, Hyogo, 669-1513, Japan
R&TE Directive (Safety)	Standard used for comply EN 60950-1: 2006 + Amend.1: 2009 + Amend.1: 2010 + Amend.1: 2011 + Amend.2: 2013 EN 62479: 2011
RE Directive (EMC)	EN 301 489-1 V2.1.1: 2017-02 EN 301 489-17 V3.3.1: 2017-02
RE Directive (Spectrum)	EN 300 328 V2.2.1: 2016-11 EN 303 345 V1.1.7: 2017-03(Final Draft)
Means of Conformity We declare under our sole responsibility that the Product (s) is conformity with the essential requirements and other relevant requirements of the Radio Equipment (RE) Directive (2014/53/EU).	
Date of issue:	May 30, 2017
Signature of Responsible Person:	 Hirotaka Minato Senior Manager Design B Car Multimedia Manufacturing-A Dept. MITSUBISHI ELECTRIC CORPORATION SANDA WORKS Minato.Hirotaka@jp.MitsubishiElectric.co.jp



País/ Área	
Brasil:	<div data-bbox="220 206 368 353" data-label="Image"> </div> <p data-bbox="220 374 1461 421">Este equipamento opera em caráter secundário isto e, não tem direito a proteção contra interferência prejudicial, mesmo tipo, e não pode causar interferência a sistemas operando em caráter primário.</p> <p data-bbox="220 434 612 456">Para consultas, visite: www.anatel.gov.br</p>
EU:	<div data-bbox="220 477 300 555" data-label="Image"> </div> <p data-bbox="220 575 1262 598">Fabricante: Mitsubishi Electric Corporation Sanda Works 2-3-33, Miwa, Sanda-city. Hyogo, 669-1513, Japan</p> <p data-bbox="220 611 1485 658">A Mitsubishi Electric Corporation declara que este tipo de equipamento de rádio [Audio Navigation Unit] está em conformidade com a diretiva 2014/53/EU.</p> <p data-bbox="220 672 1043 694">Para obter mais informações, procure informações de suporte em www.volvocars.com.</p>
Emirados Árabes Unidos:	<div data-bbox="220 717 368 863" data-label="Image"> </div>

País/ Área	
Cazaquistão:	 <p>Nome do modelo: NR-0V Fabricante: Mitsubishi Electric Corporation País exportador: Japão</p>



País/ Área	
China:	<p>1.</p> <ul style="list-style-type: none"> ■ 使用频率：2.4 - 2.4835 GHz ■ 等效全向辐射功率(EIRP)： 天线增益< 10dBi 时：≤100 mW 或≤20 dBm ① ■ 最大功率谱密度： 天线增益< 10dBi 时：≤20 dBm / MHz(EIRP) ① ■ 载频容限：20 ppm ■ 带外发射功率(在 2.4-2.4835GHz 频段以外) ≤-80 dBm / Hz (EIRP) ■ 杂散发射(辐射)功率(对应载波±2.5 倍信道带宽以外)： <ul style="list-style-type: none"> ● ≤-36 dBm / 100 kHz (30 - 1000 MHz) ● ≤-33 dBm / 100 kHz (2.4 - 2.4835 GHz) ● ≤-40 dBm / 1 MHz (3.4 - 3.53 GHz) ● ≤-40 dBm / 1 MHz (5.725 - 5.85 GHz) ● ≤-30 dBm / 1 MHz (其它 1 - 12.75 GHz) <p>2. 不得擅自更改发射频率、加大发射功率(包括额外加装射频功率放大器)，不得擅自外接天线或改用其它发射天线；</p> <p>3. 使用时不得对各种合法的无线电通信业务产生有害干扰；一旦发现有害干扰现象时，应立即停止使用，并采取措施消除干扰后方可继续使用；</p> <p>4. 使用微功率无线电设备，必须忍受各种无线电业务的干扰或工业、科学及医疗应用设备的辐射干扰；</p> <p>5. 不得在飞机和机场附近使用。</p>

País/ Área	
Coreia:	<p>B 급 기기 (가정용 방송통신기자재)</p> <p>이 기기는 가정용(B 급) 전자파적합기기로서 주로 가정에서 사용하는 것을 목적으로 하며, 모든 지역에서 사용할 수 있습니다.</p> <p>해당 무선설비는 전파혼신 가능성이 있으므로 인명안전과 관련된 서비스는 할 수 없습니다.</p>
Malásia:	<div data-bbox="220 400 368 549" style="border: 1px solid black; padding: 5px; text-align: center;">  <p>MCMC HIDF1500171</p> </div> <p>This device has been certified under the Communications & Multimedia Act of 1998, Communications and Multimedia (Technical Standards) Regulations 2000. To retrieve your device's serial number, please visit (www.volvocars.com/intl/support) and search for "SIRIM Label Verification".</p> <p>Device category: Navigation equipment for vehicle (Bluetooth)</p> <p>Model: NR-0V</p> <p>Type Approval No.:</p> <p>RDBV/25A/1118/S(18-4228), RDBV/26A/1118/S(18-4229)</p>



País/ Área	
México:	
Taiwan:	<p>低功率電波輻射性電機管理辦法</p> <p>第十二條</p> <p>經型式認證合格之低功率射頻電機，非經許可，公司、商號或使用者均不得擅自變更頻率、加大功率或變更原設計之特性及功能。</p> <p>第十四條</p> <p>低功率射頻電機之使用不得影響飛航安全及干擾合法通信；經發現有干擾現象時，應立即停用，改善至無干擾時方得繼續使用。前項合法通信，指依電信法規定作業之無線電通信。低功率射頻電機須忍受合法通信或工業、科學及醫療用電波輻射性電機設備之干擾。</p>

Informação relacionada

- Som, mídia e Internet (pág. 494)
- Veículo conectado à internet* (pág. 535)
- Reprodutor de mídia (pág. 506)
- Gracenote® (pág. 510)
- Sensus - conexão e entretenimento (pág. 34)
- Certificado para carregador sem fio (pág. 534)

RODAS E PNEUS

Pneus

A função dos pneus é o suporte da carga, a obtenção de uma boa aderência à estrada, o amortecimento de vibrações e a proteção das rodas contra o desgaste.

Os pneus têm uma influência decisiva nas características de condução. O tipo de pneu, as dimensões, a pressão do pneu e a avaliação da velocidade são importantes para a performance do veículo.

O veículo está equipado com pneus em conformidade com o adesivo de informação dos pneus que está na coluna da porta do lado do motorista (entre a porta dianteira e a traseira).

AVISO

Um pneu danificado pode levar à perda de controle do veículo.

Pneus recomendados

No ato da entrega o veículo está equipado com pneus originais Volvo com a marca VOL¹ na lateral do pneu. Estes pneus foram cuidadosamente adaptados ao veículo. É importante que, ao trocar pneus, sejam utilizados pneus novos com a mesma marca para que as características de condução, conforto e consumo de combustível do veículo sejam preservados.

¹ Podem surgir desvios para determinadas dimensões dos pneus.

Pneus novos

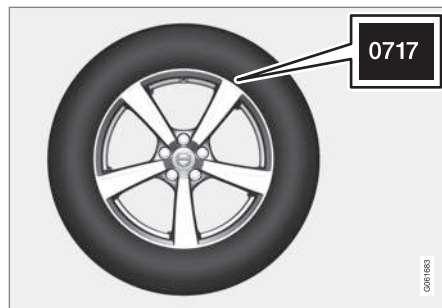

Os pneus são bens perecíveis. Após alguns anos endurecem ao mesmo tempo em que as suas características de fricção diminuem gradualmente. Por isso, tente obter sempre os pneus mais recentes ao substituí-los. Isto é particularmente importante para pneus de inverno. Os últimos algarismos significam a semana e ano de fabricação. Esta é a marcação DOT (Department of Transportation) do pneu e consiste em quatro algarismos, por exemplo: 0717. O pneu foi fabricado na semana 07 do ano 2017.

Idade dos pneus

Todos os pneus com mais de 6 anos devem ser verificados por profissionais, mesmo que aparentem estar intactos. Os pneus envelhecem e entram em decomposição mesmo que

nunca ou raramente tenham sido usados. O seu funcionamento pode ser afetado. Esta informação aplica-se a todos os pneus que são armazenados para utilização futura. Rachaduras e descoloração são exemplos de indicações externas de que os pneus não estão adequados ao uso.

Economia dos pneus

- Manter a pressão correta nos pneus.
- Devem ser evitadas partidas rápidas, frenagem violenta ou derrapagens.
- O desgaste dos pneus aumenta com a velocidade.
- O alinhamento correto das rodas dianteiras é muito importante.
- Rodas não balanceadas prejudicam a economia dos pneus e o conforto da condução.
- Os pneus devem ter o mesmo sentido de rotação durante toda a sua vida útil.
- Ao trocar os pneus, deve-se montar os que têm a banda de rodagem em melhores condições nas rodas traseiras, para reduzir o risco de distorção no caso de uma frenagem violenta.
- Conduzir sobre pedra ou em buracos profundos pode danificar permanentemente os pneus e/ou as rodas.

Rotação dos pneus

O veículo não tem nenhuma rotação de pneus obrigatória. O estilo de condução, a pressão dos pneus, o clima e o estado da estrada influenciam o desgaste e longevidade dos pneus. A pressão correta dos pneus resulta em um desgaste uniforme.

Para evitar diferenças na profundidade da banda de rodagem e desgaste, devem-se trocar os pneus dianteiros pelos traseiros. A primeira troca deve ser feita após cerca de 5000 km (cerca de 3100 milhas), as seguintes devem ser feitas com um intervalo de 10000 km (cerca de 6200 milhas).

A Volvo recomenda entrar em contato com uma oficina autorizada Volvo para verificação, caso tenha dúvidas quando à profundidade da banda de rodagem. Caso exista uma diferença significativa no desgaste (> 1 mm de diferença na profundidade da banda de rodagem) entre os pneus, os pneus com menor desgaste devem ficar atrás. A derrapagem nas rodas dianteiras é normalmente mais fácil de corrigir do que a derrapagem nas rodas traseiras, permitindo que o veículo continue em frente em vez de a traseira "fugir" para os lados, podendo resultar na perda do controle do veículo. Por isso, é importante que as rodas traseiras nunca percam a tração antes das rodas dianteiras.

Armazenamento das rodas e pneus

Para guardar rodas completas (pneus montados nas rodas), estas devem ficar penduradas ou colocadas de lado no solo.

Pneus que não estejam montados nas rodas devem ficar guardados deitados de lado, ou de pé, mas nunca pendurados.



IMPORTANTE

Os pneus devem ser armazenados em um local fresco, seco e escuro, e nunca devem ser armazenados próximos a solventes, gasolina, óleos etc.



AVISO

- O tamanho das rodas e pneus de seu Volvo são especificados para atender as exigências rigorosas de estabilidade e características de condução. Combinações não aprovadas de tamanho de rodas e pneus trazem efeito negativo à estabilidade e às características de condução do veículo.
- Todos os danos causados pela instalação de combinações não aprovadas de rodas e pneus não são cobertos pela garantia do veículo novo. A Volvo não se responsabiliza por mortes, ferimentos e nenhum custo causados por essas instalações.

Informação relacionada

- Verificar a pressão dos pneus (pág. 560)
- Direção de rotação dos pneus (pág. 559)
- Indicador de desgaste da banda de rodagem dos pneus (pág. 560)
- Sistema de monitoramento da pressão dos pneus* (pág. 563)
- Jogo de reparo de perfuração de emergência (pág. 575)
- Designação de dimensões dos pneus (pág. 558)
- Recomendações para a carga (pág. 591)

Designação de dimensões dos pneus

Designações para a dimensão, índice de carga e classe de velocidade dos pneus. O veículo é homologado como um todo com determinadas combinações de rodas e pneus.

Designação das dimensões

Todos os pneus possuem uma designação de dimensão, por exemplo: 235/55 R18 100 V.

235	Largura dos pneus (mm)
55	Relação entre a altura da parede do pneu e a largura do pneu (%)
R	Pneu radial
18	Diâmetro do aro em polegadas
100	Código para a carga máxima permitida do pneu, índice de carga (IC)
V	Código de velocidade máxima permitida, classe de velocidade (SS). (Neste caso 240 km/h (149 mph).)

Índice de carga

Cada pneu possui certa capacidade para suportar carga, um índice de carga (LI). O peso do veículo determina a capacidade de carga exigida para os pneus.

Classe de velocidade

Cada pneu suporta determinada velocidade máxima. A classe de velocidade dos pneus, SS (Speed Symbol), deve corresponder, no mínimo, à velocidade máxima do veículo. Na tabela abaixo é indicada qual a velocidade máxima permitida para cada classe de velocidade (SS). A única exceção a estas regras são os pneus de inverno², em que se pode utilizar uma classe de velocidade mais baixa. Se um desses pneus for selecionado, o veículo não deve ser dirigido mais rapidamente do que a classificação do pneu permite. Por exemplo, veículos com pneus classificação Q devem ser dirigidos em velocidades não superiores a 160 km/h (100 mph). As condições da estrada e as regras de trânsito aplicáveis à estrada determinam a velocidade com que o veículo pode ser dirigido, não a classificação de velocidade dos pneus.

i	NOTA
A velocidade máxima permitida é especificada na tabela.	

Q	160 km/h (100 mph) (utiliza-se apenas com pneus de inverno)
T	190 km/h (118 mph)

H	210 km/h (130 mph)
V	240 km/h (149 mph)
W	270 km/h (168 mph)
Y	300 km/h (186 mph)

A AVISO

O índice de carga (LI) e a classificação de velocidade (SS) mínimos permitidos para os pneus de cada variante do motor são mostrados no documento de registro do veículo. Se um pneu com índice de carga ou classificação de velocidade muito baixa for usado, ele poderá superaquecer e ser danificado.

Informação relacionada

- Pneus (pág. 556)
- Designação de dimensões das rodas (pág. 559)

² Tanto para pneus cardados como não cardados.

Designação de dimensões das rodas

As dimensões de rodas e aros são designadas de acordo com o exemplo da tabela abaixo.

O veículo é homologado como um todo com determinadas combinações de rodas e pneus.

Todas as rodas possuem uma designação das dimensões, por exemplo: 7,5Jx18x50,5.

7,5	Largura das rodas em polegadas
J	Perfil da margem das rodas
18	Diâmetro do aro em polegadas
50,5	Desvio em mm (distância do centro da roda à superfície de contato da roda no cubo)

Informação relacionada

- Pneus (pág. 556)
- Designação de dimensões dos pneus (pág. 558)

Direção de rotação dos pneus

Os pneus com padrão de banda projetado para rodar apenas em uma direção possuem a direção de rotação marcada com uma seta.

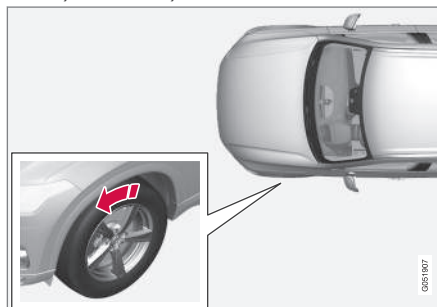

A seta mostra a direção de rotação do pneu.

- Os pneus devem ter o mesmo sentido de rotação durante toda a sua vida útil.
- Os pneus só devem alternar entre as posições dianteiras e traseiras, nunca entre os lados direito e esquerdo ou vice-versa.
- Se os pneus forem instalados incorretamente, as características de frenagem e capacidade de condução na chuva e na lama do veículo são afetadas de forma adversa.
- Pneus com profundidade da banda de rodagem maiores devem sempre ser instalados na traseira do veículo (para diminuir o disco de derrapagem).

i NOTA

Certifique-se de que os dois pares de rodas possuem o mesmo tipo e dimensão, e também sejam da mesma marca.

Informação relacionada

- Pneus (pág. 556)

Indicador de desgaste da banda de rodagem dos pneus

Os indicadores de desgaste da banda de rodagem mostram o estado da profundidade da banda de rodagem do pneu.

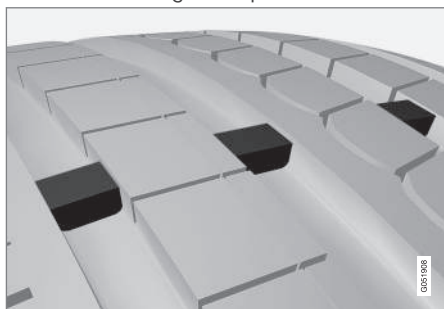

Um indicador de desgaste da banda de rodagem é uma elevação estreita ao longo das ranhuras longitudinais do padrão da banda de rodagem do pneu. Na lateral do pneu estão as letras TWI (Tread Wear Indicator). Quando a profundidade da banda de rodagem do pneu estiver abaixo de 1,6 mm (1/16 polegada), a banda de rodagem estará nivelada na altura dos indicadores de desgaste da banda de rodagem. Substitua os pneus por novos assim que possível. Lembre-se de que pneus com pouca profundidade da banda de rodagem proporcionam pouca aderência na chuva e na neve.

Informação relacionada

- Pneus (pág. 556)

Verificar a pressão dos pneus

A pressão correta nos pneus ajuda a melhorar a estabilidade de condução, poupar combustível e prolongar a durabilidade dos pneus. A pressão dos pneus diminui com o tempo, trata-se de um fenômeno natural. A pressão dos pneus também varia com a temperatura externa. A condução com pressão dos pneus baixa pode levar ao superaquecimento dos pneus, resultando em danos nos mesmos. A pressão dos pneus tem influência sobre o conforto dos passageiros, o ruído da estrada e as características de condução.

Verifique a pressão dos pneus todos os meses. Use a pressão de pneu recomendada para pneus para o frio para manter um bom desempenho. Pressão dos pneus muito baixa ou muito alta podem causar desgaste irregular dos pneus.

AVISO

- A pressão muito baixa é a principal causa de falha nos pneus e pode resultar em rachaduras, soltura da banda de rodagem ou explosão do pneu, com perda de controle do veículo inesperada e aumento de risco de ferimentos.
- Pneus com pressão muito baixa reduzem a capacidade de carga do veículo.

Pneus frios

A pressão deve ser controlada com os pneus frios. Os pneus são considerados frios quando estiverem com temperatura igual à do ambiente. Normalmente, esta temperatura é atingida após o veículo ter estado estacionado durante pelo menos 3 horas.

Os pneus são considerados quentes depois de serem conduzidos cerca de 1,6 km (1 milha). No caso de ser necessário conduzir uma distância maior para encher os pneus, primeiro verifique e registre a pressão dos pneus, e encha até a pressão adequada quando chegar à bomba.

Quando a temperatura externa se alterar, a pressão dos pneus também se altera. Uma queda de temperatura de 10 graus provoca uma queda na pressão dos pneus de 1 psi (7 kPa). Controle com frequência a pressão dos pneus e corrija para a pressão correta, que está indicada no adesivo de informações sobre os pneus ou na etiqueta de certificação.

Se controlar a pressão com os pneus quentes, não deixe sair ar. Os pneus estão quentes da condução e é normal que a pressão seja mais alta do que o recomendado para os pneus frios. Um pneu quente, que tenha a pressão igual ou inferior à recomendada para pneus frios, está com a pressão muito baixa.

Informação relacionada

- Ajustar a pressão dos pneus (pág. 561)
- Pressão dos pneus recomendada (pág. 562)
- Sistema de monitoramento da pressão dos pneus* (pág. 563)
- Pneus (pág. 556)

Ajustar a pressão dos pneus

A pressão dos pneus diminui com o tempo, trata-se de um fenômeno natural. Por isso, a pressão do ar deve ser ajustada de vez em quando para manter a pressão recomendada dos pneus.

Use a pressão de pneu recomendada para pneus para o frio para manter um bom desempenho e evitar o desgaste da banda de rodagem.

NOTA

Para evitar pressão incorreta dos pneus, a pressão deverá ser verificada com os pneus frios. "Pneus frios" significa que eles estejam à temperatura ambiente (aproximadamente 3 horas depois de o veículo ter sido dirigido). Após alguns quilômetros de condução, os pneus se aquecem e a pressão aumenta.

1. Remova a tampa da válvula de um pneu e depois pressione o medidor de pressão com força para baixo na válvula.
2. Encha os pneus até a pressão correta, consulte o adesivo na coluna da porta do lado do motorista com a pressão recomendada para os pneus instalados na fábrica.



- ◀ 3. Recoloque a tampa antipoeira.

i NOTA

- Depois que um pneu tiver sido trocado, sempre reinstale a tampa antipoeira para evitar danificar a válvula com cascalho, sujeira etc.
- Só use tampa antipoeira de plástico. Tampa antipoeira de metal enferruja e dificulta a retirada.

4. Verifique os pneus visualmente em busca de pregos ou outros objetos presos que possam perfurar o pneu e causar vazamentos.
5. Verifique as paredes laterais para que não haja buracos, cortes, bolhas ou outras irregularidades.
6. Repita o processo em todos os pneus, incluindo o pneu sobressalente*.

i NOTA

Se tiver enchido muito, libere o ar pressionando o pino de metal no centro da válvula. Controle novamente a pressão com o medidor de pressão dos pneus.

Alguns pneus reservas necessitam de uma pressão maior do que os pneus normais. Verifique na tabela de pressão dos pneus, ou na etiqueta de pressão dos pneus.

Informação relacionada

- Pressão dos pneus recomendada (pág. 562)
- Verificar a pressão dos pneus (pág. 560)
- Inflar o pneu com o compressor do jogo de reparo de perfuração (pág. 580)
- Pressão de pneus aprovada (pág. 682)

Pressão dos pneus recomendada

O adesivo da pressão dos pneus na coluna da porta do lado do condutor (entre a porta dianteira e traseira) indica as pressões corretas dos pneus para diferentes condições de carga e velocidades.



Local da etiqueta de pressão do pneu

O adesivo exibe a designação dos pneus instalados na fábrica, assim como os limites de carga e a pressão dos pneus.

i NOTA

Os adesivos ilustrados no manual do proprietário não são réplicas exatas daqueles no veículo. Eles são incluídos para mostrar a aparência aproximada e localização no veículo. As informações aplicáveis ao seu veículo podem ser encontradas no adesivo no veículo.

Economia de combustível melhorada com pressão ECO

Com carga leve (máximo 3 pessoas) e velocidade até 160 km/h (100 mph), a pressão ECO pode ser selecionada para obter uma boa economia de combustível. Se deseja o melhor conforto possível de ruído, recomenda-se as pressões de conforto mais baixas.

Informação relacionada

- Verificar a pressão dos pneus (pág. 560)
- Pressão de pneus aprovada (pág. 682)

Sistema de monitoramento da pressão dos pneus*

O sistema de monitoramento da pressão dos pneus³ avisa com um símbolo indicador no visor do motorista quando a pressão é muito baixa em um ou mais pneus do veículo.



Este símbolo acende para indicar baixa pressão nos pneus. Verifique a pressão dos pneus no aplicativo **Status do Carro** no visor central.

Se ocorrer alguma falha no sistema, o símbolo de alerta da pressão dos pneus fica piscando durante cerca de um minuto, e depois permanece aceso.

Descrição do sistema

O sistema de monitoramento da pressão dos pneus mede as diferenças na velocidade de rotação entre as diferentes rodas através do sistema ABS para determinar se estas possuem a pressão de pneu correta. Se a pressão dos pneus for muito baixa, o diâmetro e a respectiva velocidade de rotação do pneu são alterados. Comparando os pneus entre si, o sistema pode determinar se um ou mais pneus possuem pressão muito baixa.

Informação geral sobre o sistema de monitoramento dos pneus

Na informação abaixo, o sistema de monitoramento dos pneus é geralmente designado como TPMS.

Todos os pneus, incluindo o pneu reserva*, devem ser verificados todos os meses. Ao verificar os pneus, estes devem estar frios e com a pressão recomendada pelo fabricante no adesivo da pressão dos pneus ou na tabela da pressão dos pneus. Se o veículo possuir pneus de outra dimensão que não a recomendada pelo fabricante, verifique qual o nível de pressão correto para esses pneus.

Como medida de segurança adicional, o veículo está equipado com um sistema de monitoramento da pressão dos pneus (TPMS) que indica quando um ou mais pneus possui pressão baixa. Quando o símbolo indicador de pressão baixa acende, pare e verifique os pneus assim que possível e encha para a pressão correta.

A condução com pneus com pressão baixa pode causar o superaquecimento do pneu, podendo provocar furos. A pressão dos pneus baixa também reduz a eficiência energética e a longevidade dos pneus, podendo ainda afetar o manuseio do veículo e a sua capacidade para parar. Observe que o TPMS não pode substituir os cuidados normais com os pneus.

³ Indirect Tyre Pressure Monitoring System (ITPMS)

- ◀ É de responsabilidade do motorista a manutenção da pressão dos pneus correta, mesmo quando o limite de pressão dos pneus baixa não tenha sido atingido nem o símbolo indicador acendido.

O veículo também está equipado com um indicador de falha no sistema TPMS, que indica quando o sistema não funciona corretamente. O indicador de falha no sistema TPMS está associado ao símbolo indicador de pressão dos pneus baixa. Quando o sistema detecta uma falha, o símbolo pisca no visor do motorista durante cerca de um minuto e depois fica aceso. Este procedimento repete-se sempre que o veículo arranca até que a falha seja resolvida. Quando o símbolo está aceso, a capacidade do sistema para detectar ou avisar para pressão dos pneus baixa pode encontrar-se afetada.

A falha no sistema TPMS pode dever-se a diferentes causas, por exemplo, após substituição para pneu reserva, para outro pneu ou para roda que não permita o funcionamento correto do TPMS.

Após a substituição de um ou mais pneus, verifique sempre o símbolo indicador do TPMS para assegurar que o pneu ou a roda nova funciona corretamente com o TPMS.

Lembre-se

- Salve sempre uma nova pressão dos pneus no sistema depois de trocar uma roda ou ajustar a pressão dos pneus.
- Ao trocar por pneus com uma dimensão diferente da montada de fábrica, é necessário redefinir o sistema armazenando uma nova pressão dos pneus, para esse tipo de pneu, de modo a evitar advertências falsas.
- Se for utilizado o pneu sobressalente*, é possível que o sistema de monitoramento da pressão dos pneus não funcione corretamente devido à diferença entre as rodas.
- O sistema não substitui a necessidade de inspeções e manutenções regulares dos pneus.
- Não é possível desligar o sistema de monitoramento da pressão dos pneus.

AVISO

- Pressão incorreta dos pneus pode levar a falhas que podem resultar em perda do controle do veículo.
- O sistema não pode antecipar danos repentinos nos pneus.

Informação relacionada

- Pressão dos pneus recomendada (pág. 562)
- Consultar o status da pressão dos pneus no visor central* (pág. 566)
- Medidas em caso de advertência de pressão dos pneus muito baixa (pág. 566)
- Como salvar uma nova pressão do pneu no sistema de monitoramento* (pág. 565)
- Mensagens para monitoramento da pressão dos pneus* (pág. 567)

Como salvar uma nova pressão do pneu no sistema de monitoramento*

Para que o sistema de monitoramento da pressão dos pneus⁴ funcione corretamente, é necessário salvar um valor de referência para a pressão dos pneus. Isso deve ocorrer toda vez que os pneus forem trocados ou a pressão do pneu for alterada, para que o sistema possa avisar sobre baixa pressão corretamente.

Por exemplo, ao conduzir com carga pesada ou com velocidades superiores a 160 km/h (100 mph) a pressão dos pneus deve ser ajustada de acordo com os valores de pressão dos pneus recomendados pela Volvo. O sistema é então reiniciado, salvando uma nova pressão dos pneus.

Execute o seguinte procedimento para armazenar uma nova pressão do pneu como um valor de referência no sistema:

1. Desligue o veículo.
2. Encha os pneus até a pressão correta, consulte o adesivo na coluna da porta do lado do motorista com a pressão recomendada para os pneus instalados na fábrica.
3. Ligue o veículo.

4. Abra o aplicativo **Status do Carro** na visualização de aplicativos.
5. Pressione **TPMS**.

NOTA

O veículo deve estar parado para que o botão **Armazenar pressão** possa ser selecionado.

6. Pressione **Armazenar pressão**.
7. Pressione **OK** para confirmar que a pressão dos pneus foi verificada e ajustada em todos os pneus.
8. Dirija o veículo até que a nova pressão do pneu tenha sido salva. A nova pressão dos pneus é armazenada quando o veículo é conduzido a uma velocidade superior a 35 km/h (22 mph).
 - > Quando dados suficientes foram coletados para o sistema poder detectar pressão baixa do pneu, a animação mostrando o progresso de armazenamento desaparece do visor central. O sistema não fornece nenhuma confirmação adicional de que uma nova pressão do pneu foi salva.

Se o armazenamento falhar, será exibida a mensagem: **Não foi possível guardar a pressão do pneu. Tente novamente..**

AVISO

Os gases de escape contêm monóxido de carbono, que é invisível e inodoro, mas altamente tóxico. O procedimento para salvar uma nova pressão dos pneus deve, portanto, ser sempre realizado ao ar livre ou em uma oficina com extração de gases de escape.

Informação relacionada

- Pressão dos pneus recomendada (pág. 562)
- Ajustar a pressão dos pneus (pág. 561)
- Consultar o status da pressão dos pneus no visor central* (pág. 566)
- Medidas em caso de advertência de pressão dos pneus muito baixa (pág. 566)
- Sistema de monitoramento da pressão dos pneus* (pág. 563)

⁴ Indirect Tyre Pressure Monitoring System (ITPMS)

Consultar o status da pressão dos pneus no visor central*

Com o sistema de monitoramento da pressão dos pneus⁵, é possível ver o estado da pressão dos pneus no visor central.

Verificar estado

São necessários alguns minutos de condução acima de 35 km/h (22 mph) para que o sistema fique ativo.

1. Abra o aplicativo **Status do Carro** na visualização de aplicativos.
2. Pressione **TPMS** para ver o estado dos pneus.

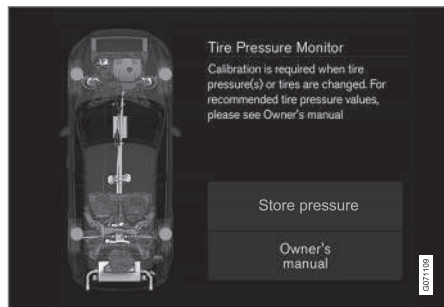

A figura é esquemática. A disposição pode variar dependendo do modelo de veículo ou a atualização do software.

⁵ Indirect Tyre Pressure Monitoring System (ITPMS)

⁶ Indirect Tyre Pressure Monitoring System (ITPMS)

Informação relacionada

- Como salvar uma nova pressão do pneu no sistema de monitoramento* (pág. 565)
- Medidas em caso de advertência de pressão dos pneus muito baixa (pág. 566)
- Sistema de monitoramento da pressão dos pneus* (pág. 563)
- Status do veículo (pág. 605)
- Mensagens para monitoramento da pressão dos pneus* (pág. 567)

Medidas em caso de advertência de pressão dos pneus muito baixa

Quando sistema de monitoramento da pressão dos pneus⁶ avisa que a pressão dos pneus está muito baixa, é necessário tomar uma atitude.



Verifique e trate a pressão do pneu quando o símbolo indicador do sistema acender e for exibida a mensagem **Baixa pressão pneu**.

1. Desligue o veículo.
2. Verifique a pressão nos quatro pneus utilizando um medidor de pressão do pneu.
3. Encha os pneus até a pressão correta, consulte o adesivo na coluna da porta do lado do motorista com a pressão recomendada para os pneus instalados na fábrica.
4. Salve sempre uma nova pressão dos pneus no sistema através do visor central depois de ajustar a pressão dos pneus.

Observe que o símbolo indicador não apagará até que a baixa pressão do pneu seja corrigida e o armazenamento de uma nova pressão do pneu tenha sido iniciado.

i NOTA

Para evitar pressão incorreta dos pneus, a pressão deverá ser verificada com os pneus frios. "Pneus frios" significa que eles estejam à temperatura ambiente (aproximadamente 3 horas depois de o veículo ter sido dirigido). Após alguns quilômetros de condução, os pneus se aquecem e a pressão aumenta.

i NOTA

- Depois que um pneu tiver sido trocado, sempre reinstale a tampa antipoeira para evitar danificar a válvula com cascalho, sujeira etc.
- Só use tampa antipoeira de plástico. Tampa antipoeira de metal enferruja e dificulta a retirada.

A AVISO

- Pressão incorreta dos pneus pode levar a falhas que podem resultar em perda do controle do veículo.
- O sistema não pode antecipar danos repentinos nos pneus.

Informação relacionada

- Pressão dos pneus recomendada (pág. 562)
- Ajustar a pressão dos pneus (pág. 561)
- Como salvar uma nova pressão do pneu no sistema de monitoramento* (pág. 565)
- Consultar o status da pressão dos pneus no visor central* (pág. 566)
- Sistema de monitoramento da pressão dos pneus* (pág. 563)
- Inflar o pneu com o compressor do jogo de reparo de perfuração (pág. 580)

Mensagens para monitoramento da pressão dos pneus*

Diversas mensagens podem ser exibidas para o sistema de monitoramento da pressão dos pneus⁷. Seguem alguns exemplos.

Visor do motorista: Baixa pressão pneu Verif. app Status do Carro no visor central	O símbolo do indicador liga para indicar que a pressão está baixa em um ou mais pneus. Consulte o aplicativo Status do Carro no visor central para obter mais informações.
Visor do motorista: Sist. pressão pneus Temporariamente não disponível	O símbolo indicador pisca e muda para luz fixa passado cerca de 1 minuto. O sistema está temporariamente indisponível, será reativado em breve.
Visor do motorista: Sist. pressão pneus Serviço necessário	O símbolo indicador pisca e muda para luz fixa passado cerca de 1 minuto. O sistema não funciona corretamente, entre em contato com uma oficina ^A .

^A Recomenda-se uma oficina autorizada Volvo.

⁷ Indirect Tyre Pressure Monitoring System (ITPMS)



« Informação relacionada

- Sistema de monitoramento da pressão dos pneus* (pág. 563)
- Como salvar uma nova pressão do pneu no sistema de monitoramento* (pág. 565)
- Medidas em caso de advertência de pressão dos pneus muito baixa (pág. 566)
- Status do veículo (pág. 605)
- Site de suporte Volvo Cars (pág. 23)

Troca da roda

As rodas devem ser sempre mudadas de forma correta. Abaixo encontram-se instruções de como uma roda é removida e montada e o que é importante lembrar. Verifique se a dimensão do pneu é aprovada para uso no veículo.

AVISO

- Se uma roda precisar ser trocada em um ambiente movimentado, os passageiros devem ficar em um local seguro.
- Use um macaco projetado para o veículo ao trocar os pneus. Use suportes para suportar o veículo para todos os outros serviços.
- Nunca rasteje nem estique uma parte do corpo sob o veículo quando este estiver suspenso por um macaco.
- Os passageiros devem sair do veículo quando este for elevado pelo macaco.

IMPORTANTE

- Quando o macaco* não estiver em uso, ele deve ser armazenado no espaço sob o assoalho da área do bagageiro.
- O macaco do veículo foi projetado somente para uso curto e ocasional, como ao trocar um pneu furado. Apenas o macaco original do modelo específico deve ser usado para elevar o veículo. Se o veículo precisar ser elevado mais frequentemente, ou por período maior do que o de trocar um pneu, use um macaco de oficina. Nesse caso, siga as instruções de uso do equipamento.

Remover a roda

Leia todas as instruções antes de começar. Pegue todas as ferramentas necessárias antes de eleva o veículo.

1. Coloque o triângulo de sinalização e ative o pisca alerta caso um pneu seja reparado em um local com trânsito.

2. Aparafuse o gancho de reboque com a chave de rodas até o fim.

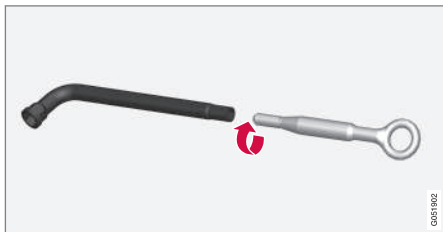

3. Remova as tampas de plástico dos parafusos da roda utilizando a ferramenta adequada.
4. Com o veículo ainda no solo, utilize a chave de rodas/gancho de reboque para soltar os parafusos da roda $\frac{1}{2}$ -1 volta, pressionando para baixo (sentido anti-horário). Sempre comece com os parafusos de roda traváveis*.
5. Siga as instruções de como elevar o veículo com segurança com o macaco.
6. Eleve o veículo até uma altura em que a roda a ser removida fique livre. Retire os parafusos da roda e remova a roda.

Montar uma roda

1. Limpe as superfícies entre a roda e o cubo da roda.

2. Coloque a roda. Aperte os parafusos da roda devidamente.

Não utilize lubrificante nas roscas dos parafusos das rodas.

3. Baixe o veículo até não ser possível girar as rodas.
4. Aperte os parafusos da roda em cruz. É importante que os parafusos da roda sejam corretamente apertados. Aperte com 140 Nm (103 pé-libras). Verifique os torques com uma chave dinamométrica.



5. Recoloque as tampas de plástico nas porcas das rodas.
6. Verifique a pressão do pneu e salve a pressão do novo pneu no sistema para monitorar a pressão do pneu*.

AVISO

Os parafusos da roda devem ser reapertados alguns dias depois da troca do pneu. Vibrações e diferenças de temperatura podem significar que não estejam apertados igualmente.

NOTA

- Depois que um pneu tiver sido trocado, sempre reinstale a tampa antipoeira para evitar danificar a válvula com cascalho, sujeira etc.
- Só use tampa antipoeira de plástico. Tampa antipoeira de metal enferruja e dificulta a retirada.

Informação relacionada

- Triângulo de sinalização de perigo (pág. 599)
- Elevar o veículo (pág. 608)
- Kit de ferramentas (pág. 570)
- Como salvar uma nova pressão do pneu no sistema de monitoramento* (pág. 565)

Kit de ferramentas

Na área de carga existem ferramentas úteis para reboque ou substituição de roda, por exemplo.



Todas as ferramentas estão localizadas no bloco de espuma sob o assoalho da área de carga.

- 1 Macaco*
- 2 Ferramenta para remover as tampas de plástico dos parafusos de roda
- 3 Funil para encher fluidos
- 4 Chave de roda* e gancho de reboque

Se o veículo for equipado com pneu sobressalente*, há um macaco e uma chave de roda.

Informação relacionada

- Rebater o assoalho da área de carga (pág. 594)
- Troca da roda (pág. 568)

- Macaco* (pág. 570)
- Jogo de reparo de perfuração de emergência (pág. 575)
- Colocar e retirar o gancho de reboque (pág. 483)

Macaco*

O macaco pode ser usado para elevar o veículo, por exemplo, para trocar um pneu.



! IMPORTANTE

- Quando o macaco* não estiver em uso, ele deve ser armazenado no espaço sob o assoalho da área do bagageiro.
- O macaco do veículo foi projetado somente para uso curto e ocasional, como ao trocar um pneu furado. Apenas o macaco original do modelo específico deve ser usado para elevar o veículo. Se o veículo precisar ser elevado mais frequentemente, ou por período maior do que o de trocar um pneu, use um macaco de oficina. Nesse caso, siga as instruções de uso do equipamento.

O macaco precisa ser disposto na posição correta para ter espaço.

Informação relacionada

- Rebater o assoalho da área de carga (pág. 594)
- Kit de ferramentas (pág. 570)
- Elevar o veículo (pág. 608)

Parafusos das rodas

Os parafusos das rodas são usados para acoplar as rodas aos cubos.

Só use aros testados e homologados pela Volvo e que sejam acessórios originais Volvo.

Verifique o torque de aperto dos parafusos das rodas com uma chave de torque.

Não utilize lubrificante nas roscas dos parafusos das rodas.

! AVISO

Os parafusos da roda devem ser reapertados alguns dias depois da troca do pneu. Vibrações e diferenças de temperatura podem significar que não estejam apertados igualmente.

! IMPORTANTE

Os parafusos da roda devem ser apertados com 140 Nm. (103 pé-libras). O aperto excessivo ou insuficiente pode danificar as porcas e os parafusos.

Kit de parafusos de roda trancáveis*

Para afrouxar ou apertar os parafusos da roda traváveis - girar a chave no parafuso de travamento até que encaixe completamente nas ranhuras do código. Começar sempre pelos parafusos de roda trancáveis se a roda tiver

que ser removida. Ao montar a roda, finalize com o parafuso de travamento.

! IMPORTANTE

Lembre-se de não usar força de flexão quando soltar/apertar os parafusos da roda. Isto pode danificar a ranhura do código no parafuso de travamento e a chave de roda, tornando impossível que a roda possa ser removida/encaixada.

Quando a chave de roda não estiver em uso, guardá-la no seu lugar, no bloco de espuma sob o assoalho da área de carga. É importante lembrar disso se o veículo for visitar uma oficina para ter a ferramenta disponível. Se perder a chave, entrar em contato com sua concessionária Volvo.

Informação relacionada

- Troca da roda (pág. 568)
- Kit de ferramentas (pág. 570)

Pneu sobressalente*

O pneu sobressalente do tipo Temporary Spare pode ser utilizado temporariamente para substituir um pneu normal furado.

O estepe destina-se apenas a utilização temporária. Substitua-o por um pneu normal assim que possível.

As características de condução podem ser alteradas ao utilizar um pneu sobressalente, além de a distância ao solo diminuir. Não lave o veículo em um lava-rápido automático quando utilizar o Temporary Spare.

A pressão do pneu recomendada deve ser mantida independentemente da posição no veículo em que o pneu sobressalente é utilizado.

Se o estepe estiver danificado, um novo pode ser comprado em uma concessionária Volvo.

AVISO

- Ao utilizar no veículo um pneu sobressalente, nunca conduza com velocidade superior a 80 km/h (50 mph).
- O veículo nunca deve ser utilizado com mais de um pneu do tipo "Temporary Spare".
- Ao conduzir com pneu sobressalente, o veículo pode ter características de condução diferentes. O pneu sobressalente deve ser substituído por um pneu normal assim que possível.
- O pneu sobressalente é menor do que o normal, o que afeta a distância ao solo do veículo. Evite bermas altas e não submeta o veículo a lavagem automática.
- Siga a pressão do pneu sobressalente recomendada pelo fabricante.
- Em veículos com tração nas quatro rodas, a tração no eixo traseiro pode ser desativada.
- Se o pneu sobressalente for montado no eixo dianteiro, não será possível usar correntes de neve simultaneamente.
- O pneu sobressalente não deve ser reparado.

! IMPORTANTE

O veículo não deve ser conduzido com pneus de tamanhos diferentes ou com um estepe que não o fornecido com o veículo. O uso de rodas de tamanhos diferentes pode causar sérios danos à transmissão do veículo.

Informação relacionada

- Troca da roda (pág. 568)
- Pressão dos pneus recomendada (pág. 562)

Manuseio do estepe*

Siga estas instruções ao manusear o pneu sobressalente.

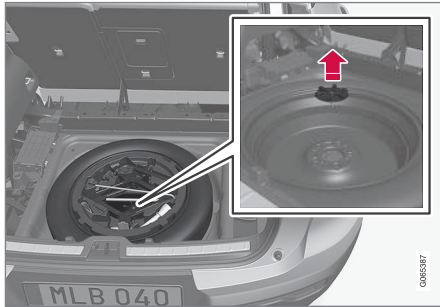

O estepe fica sob o assoalho da área de carga no compartimento do estepe com o lado de fora virado para baixo. O bloco de espuma contém todas as ferramentas necessárias para a substituição da roda.

1. Dobre para cima o assoalho da área de carga.
2. Levante o bloco de espuma com as suas ferramentas.
3. Desaparafuse o parafuso de fixação.
4. Levante o pneu sobressalente.

Guarde o pneu furado

1. Volte a aparafusar o parafuso de fixação que segura o pneu sobressalente.

! IMPORTANTE

Não tente desaparafusar a parte inferior do parafuso de montagem se ele estiver preso na carroceria. Há um risco de que quebre.

Se o acoplamento inferior do parafuso de montagem soltar da carroceria sob a roda reserva, reinstale-o no orifício e gire no sentido horário para reapertar.

2. Coloque as ferramentas de volta no lugar no bloco de espuma.
3. Depois, desça o assoalho da área de carga e coloque o pneu furado na área de carga.

Informação relacionada

- Pneu sobressalente* (pág. 572)
- Rebater o assoalho da área de carga (pág. 594)
- Kit de ferramentas (pág. 570)
- Troca da roda (pág. 568)

Pneus de inverno

Os pneus de inverno são adaptados para condições de estrada no inverno.

A Volvo recomenda pneus de inverno com dimensões específicas. As dimensões dos pneus dependem da variante do motor. Ao dirigir com pneus de inverno, o tipo de pneu correto deve ser instalado em todas as rodas.

Dicas para trocar para os pneus de inverno

Quando os pneus de verão e inverno são trocados, marque em qual lado do veículo eles foram montados, por exemplo, **E** para esquerda e **D** para direita.

Entrar em contato com uma concessionária Volvo para receber orientações sobre quais tipos de rodas e pneus são mais adequados.

Pneus cravados

Pneus de inverno cravados devem ser rodados levemente por 500-1000 km (300-600 milhas), para que os cravos assentem de forma adequada nos pneus. Isto dá ao pneu, e especialmente aos cravos, maior vida útil.

i NOTA

As leis sobre o uso de pneus cravados podem variar. Siga sempre as leis e regulamentações locais.



◀ Profundidade da banda de rodagem

Condições da estrada com gelo, lama e baixas temperaturas demandam mais dos pneus do que condições de verão. Assim, a Volvo recomenda não dirigir com pneus de inverno que tenham profundidade da banda de rodagem menor que 4 mm (0,15 polegadas).

Informação relacionada

- Troca da roda (pág. 568)
- Condução no inverno (pág. 457)
- Indicador de desgaste da banda de rodagem dos pneus (pág. 560)
- Site de suporte Volvo Cars (pág. 23)

Correntes de neve

O uso de correntes de neve e/ou pneus de inverno pode ajudar a melhorar a tração nas condições de inverno.

A Volvo recomenda que as correntes de neve não sejam usadas em rodas maiores de 18 polegadas.

AVISO

Use correntes de neve genuínas Volvo ou correntes equivalentes projetadas para o modelo do veículo e dimensões dos pneus e rodas. São permitidas somente correntes de neve **unilaterais**.

Em caso de incerteza sobre a corrente de neve, a Volvo recomenda entrar em contato com uma oficina Volvo autorizada. Correntes de neve incorretas podem danificar seriamente o veículo e provocar um acidente.

IMPORTANTE

As correntes de neve podem ser usadas no veículo com as seguintes restrições:

- Siga sempre cuidadosamente as instruções de montagem do fabricante. Instale as correntes o mais tensionadas possível e tensione-as em intervalos regulares.
- Correntes de neve só devem ser usadas nas rodas dianteiras (aplicável também a veículos com tração nas quatro rodas).
- Em alguns casos, as correntes de neve NÃO devem ser usadas, como se pneus ou rodas acessórios, pós-venda ou "especiais" estiverem instalados e possuírem tamanho diferente dos pneus e rodas originais. Deve ser mantida distância suficiente entre as correntes e os componentes dos freios, da suspensão e da carroceria.
- Verifique as regulamentações locais em relação ao uso de correntes de neve antes de instalá-las.
- Nunca exceda a velocidade máxima especificada pelo fabricante da corrente. Nunca exceda 50 km/h (30 mph) sob nenhuma circunstância.

- Evite lombadas, buracos e curvas fechadas ao dirigir com correntes de neve.
- Evite dirigir em chão limpo pois isto desgasta tanto as correntes de neve quanto os pneus.
- Dirigir com correntes de neve pode ter um efeito negativo nas características de condução do veículo. Evite curvas rápidas e fechadas, assim como frear com rodas travadas.
- Alguns tipos de corrente que são tensionadas com firmeza afetam os componentes do freio e NÃO devem ser usadas.

Para obter mais informação sobre correntes de neve, consulte uma concessionária Volvo.

Informação relacionada

- Condução no inverno (pág. 457)

Jogo de reparo de perfuração de emergência

O jogo de reparo de perfuração de emergência⁸ é utilizado para vedar um furo e para verificar e ajustar a pressão do ar no pneu.

Veículos equipados com um pneu sobressalente* não incluem o jogo de reparo de pneus. O jogo de reparo de perfuração de emergência consiste em um compressor e em uma garrafa com o fluido de vedação. O vedante funciona como reparo provisório.

i NOTA

O fluido de vedação será eficiente para selar pneus com furos na banda de rodagem, mas tem eficiência limitada para selar pneus com furos laterais. Não use o jogo de reparo de perfuração de emergência em pneus com grandes cortes, rachaduras ou danos similares.

i NOTA

O compressor deve ser usado para reparo de emergência em caso de perfuração e é homologado pela Volvo.

Localização

O jogo de reparo de perfuração está localizado no bloco de espuma sob o assoalho da área de carga.



Data de validade do fluido de vedação

Substituir o frasco de fluido de vedação de pneus se este tiver passado a data de validade (veja o adesivo no frasco). Trate a garrafa removida como lixo tóxico para o ambiente.

Informação relacionada

- Utilizar o jogo de reparo perfuração (pág. 576)
- Inflar o pneu com o compressor do jogo de reparo de perfuração (pág. 580)
- Pneus (pág. 556)

⁸ Temporary Mobility Kit (TMK)

Utilizar o jogo de reparo perfuração

O jogo de reparo de perfuração de emergência (TMK⁹) pode ser usado para vedar um pneu furado. Ler todas as instruções antes do uso.

Visão geral

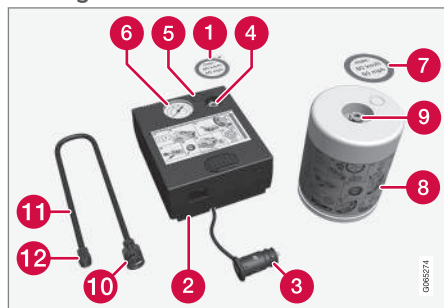

- 1 Etiqueta, velocidade máxima permitida
- 2 Interruptor
- 3 Cabo elétrico
- 4 Suporte de garrafa
- 5 Válvula redutora de pressão
- 6 Medidor de pressão

- 7 Adesivo, advertência de cobertura da roda
- 8 Garrafa com fluido de vedação
- 9 Abertura da garrafa
- 10 Conexão para garrafa
- 11 Mangueira de ar
- 12 Válvula de conexão

Conectar

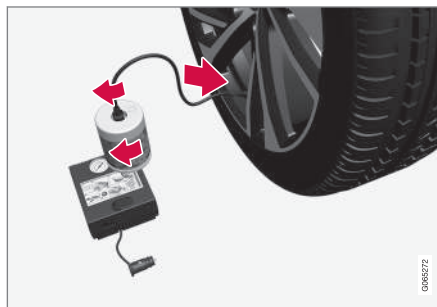

AVISO

Preste atenção aos seguintes pontos quando usar o sistema de reparo dos pneus:

- O frasco com fluido de vedação contém 1) látex de borracha natural e 2) etilenoglicol. Se ingeridas, essas substâncias são perigosas.
- O conteúdo deste frasco pode causar reações alérgicas na pele, ou ser potencialmente prejudicial às vias respiratórias, pele, sistema nervoso central e olhos.

Precauções:

- Guarde fora do alcance das crianças.
- Perigoso se ingerido.
- Evite contato prolongado ou repetido com a pele. Tire qualquer roupa que

⁹ Temporary Mobility Kit

entre em contato com o fluido de vedação.

- Lave bem as mãos depois de manusear.

Primeiros socorros:

- **Pele:** Lave com água e sabão as zonas afetadas da pele. Consulte um médico se os sintomas persistirem.
- **Olhos:** Limpe com muita água por, pelo menos, 15 minutos e, de vez em quando, levante as pálpebras superiores e inferiores. Consulte um médico se os sintomas persistirem.
- **Inalação:** Leve a pessoa exposta a um local com ar fresco. Consulte um médico se a irritação persistir.
- **Ingestão:** Não provoque vômitos, exceto se recomendado por profissionais de saúde. Consulte um médico.
- **Resíduos:** Entregue este material e o seu recipiente a uma estação de coleta de resíduos perigosos.

AVISO

Não remova a garrafa ou a mangueira de ar quando o kit de reparo de perfuração de emergência estiver sendo usado.

1. Preparativos

Coloque o triângulo de advertência e ative o pisca alerta caso um pneu esteja sendo vedado em um local com trânsito.

Se o furo tiver sido originado por um prego ou semelhante, deixe-o no pneu. Isto ajuda a vedar o furo.

2. Solte o adesivo com a velocidade máxima permitida que se encontra no lado do compressor. Cole o adesivo no para-brisa de modo visível para servir de lembrete para a velocidade. Após a utilização do jogo de reparo de perfuração de emergência, a velocidade não pode ultrapassar os 80 km/h (50 mph).

Além disso, remova o adesivo de advertência e anexe-o firmemente ao lado da roda para que não caia.

3. Certifique-se de que o interruptor está na posição **O** (desligado) e localize o cabo elétrico e a mangueira de ar.

4. Encaixe a garrafa do fluido de vedação no compressor de forma que as setas vermelhas no compressor e na garrafa se alinhem, e então gire no sentido horário até clicar.

A garrafa está equipada com uma válvula anti-retorno, o que significa que o fluido não sai até que esteja instalado no compressor.

5. Acople a mangueira de ar na abertura da garrada e gire no sentido horário até clicar.
6. Desaperte a tampa antipoeira da válvula do pneu e aperte a ligação de válvula da mangueira até o fundo da rosca da válvula de ar do pneu.

7. **Iniciar o reparo de furos**

Ligue o cabo elétrico à tomada 12 V mais próxima e arranque o veículo.

NOTA

Certifique-se de que nenhuma das tomadas de 12 V esteja em uso quando o compressor estiver em funcionamento.

AVISO

Não deixe crianças no veículo sem supervisão quando o motor estiver ligado.

AVISO

A inalação de gases do escapamento do veículo pode resultar em risco de morte. Nunca deixe o motor funcionando em áreas fechadas ou que tenham pouca ventilação.

8. Ligue o compressor rodando o interruptor para a posição **I** (Ligado).

Quando o compressor for ligado, a pressão poderá aumentar até 6 bar (88 psi), mas cairá depois de cerca de 30 segundos.

AVISO

Nunca fique próximo ao pneu quando o compressor estiver funcionando. Se aparecerem rachaduras ou deformidades, o compressor deverá ser desligado imediatamente. Não é possível continuar a viagem. Chame a assistência na estrada para rebocar até uma oficina. Recomenda-se uma oficina autorizada.

9. Encha o pneu durante 7 minutos.

IMPORTANTE

O compressor não deve ser operado por mais de 10 minutos, pois há risco de superaquecimento.

10. Desligue o compressor para verificar a pressão no medidor de pressão. A pressão mínima é de 1,8 bar (22 psi) e a máxima de 2,5 bar. (36 psi). Se a pressão do pneu for muito alta, libere ar com a válvula redutora de pressão.

Para acessar a válvula redutora de pressão, a garrafa do fluido de vedação deve ser removida. Remova a garrafa na seguinte ordem:

1. Remova a mangueira de ar da válvula do pneu.
2. Remova a mangueira de ar da garrafa.
3. Remova a garrafa do compressor.
4. Reinstale a mangueira de ar diretamente no compressor.
5. Reinstale a mangueira de ar na válvula do pneu.
6. Libere o ar usando a válvula redutora de pressão.

AVISO

Se a pressão estiver abaixo de 1,8 bar (22 psi), o furo no pneu é muito grande. Não é possível continuar a viagem. Chame a assistência na estrada para rebocar até uma oficina. Recomenda-se uma oficina autorizada.

11. Desligue o compressor e solte o cabo elétrico.
12. Desparafuse a mangueira de ar na válvula do pneu e volte a colocar a tampa antipoeira da válvula no pneu.

i NOTA

- Depois que um pneu tiver sido trocado, sempre reinstale a tampa antipoeira para evitar danificar a válvula com cascalho, sujeira etc.
- Só use tampa antipoeira de plástico. Tampa antipoeira de metal enferruja e dificulta a retirada.

13. Limpe a mangueira de ar antes de deixá-la de lado e tenha cuidado para que não haja vazamento do fluido de vedação.

14. Assim que possível, conduza durante pelo menos 3 km (2 milhas) a uma velocidade máxima de 80 km/h (50 mph) para que o líquido possa vedar o pneu, e depois faça depois um novo controle.

⚠ AVISO

O selante vai sair pelo furo durante as primeiras rotações do pneu. Certifique-se de que ninguém esteja perto do veículo e receba respingos do fluido de vedação quando o veículo for dirigido. A distância deve ser de pelo menos 2 metros (7 pés).

15. Verificação posterior

Conecte a mangueira de ar na válvula do pneu e aperte a ligação da válvula até o fundo da rosca da válvula do pneu. O compressor deve estar desligado.

16. Leia a pressão do pneu no medidor de pressão.

- Se for inferior a 1,3 bar (19 psi), o pneu não foi devidamente vedado. Não é possível continuar a viagem. Chame a central de assistência em viagem para reboque.
- Se a pressão do pneu for superior a 1,3 bar (19 psi), encha o pneu até a pressão indicada no adesivo da pressão dos pneus que se encontra na coluna da porta do lado do motorista (1 bar = 100 kPa = 14,5 psi). Se a pressão do pneu for muito alta, libere ar com a válvula redutora de pressão.

⚠ AVISO

Verifique a pressão dos pneus regularmente.

A Volvo recomenda que o veículo seja conduzido até a oficina Volvo autorizada mais próxima para substituição/reparo do pneu danificado. Informe na oficina que o pneu contém fluido de vedação.

Após a utilização, a garrafa com fluido de vedação e a mangueira devem ser substituídas. A Volvo recomenda que as substituições sejam efetuadas em uma oficina Volvo autorizada.





⚠ AVISO

A quilometragem máxima com pneus contendo fluido de vedação é 200 km (120 milhas).

i NOTA

O compressor é um dispositivo elétrico, siga as normas locais para descarte de resíduos.

Informação relacionada

- Pressão dos pneus recomendada (pág. 562)
- Jogo de reparo de perfuração de emergência (pág. 575)
- Inflar o pneu com o compressor do jogo de reparo de perfuração (pág. 580)

Inflar o pneu com o compressor do jogo de reparo de perfuração

Os pneus originais do veículo podem ser enchidos utilizando o compressor do jogo de reparo de perfuração de emergência.

1. O compressor deve estar desligado. Certifique-se de que o interruptor está na posição **0** (Desligado) e pegue o cabo elétrico e a mangueira de ar.
2. Acople a mangueira de ar diretamente no suporte da garrafa do compressor e gire no sentido horário até clicar.

Mova o adesivo de advertência para a lateral do compressor. Ele não precisa ser anexado à cobertura da roda, a menos que seja usado fluido de vedação.
3. Desaperte a tampa antipoeira da válvula do pneu e aperte a ligação de válvula da mangueira até o fundo da rosca da válvula de ar do pneu.

4. Ligue o cabo elétrico à tomada 12 V mais próxima e arranque o veículo.

⚠ AVISO

A inalação de gases do escapamento do veículo pode resultar em risco de morte. Nunca deixe o motor funcionando em áreas fechadas ou que tenham pouca ventilação.

⚠ AVISO

Não deixe crianças no veículo sem supervisão quando o motor estiver ligado.

5. Ligue o compressor rodando o interruptor para a posição **I** (Ligado).

! IMPORTANTE

Risco de superaquecimento. O compressor não deve funcionar por mais de 10 minutos.

6. Encha o pneu de acordo com a pressão especificada na coluna da porta do lado do motorista. Se a pressão do pneu for muito alta, libere ar com a válvula redutora de pressão.
7. Desligue o compressor. Solte a mangueira e o cabo elétrico.

8. Volte a colocar a tampa antipoeira no pneu.

i **NOTA**

- Depois que um pneu tiver sido trocado, sempre reinstale a tampa antipoeira para evitar danificar a válvula com cascalho, sujeira etc.
- Só use tampa antipoeira de plástico. Tampa antipoeira de metal enferruja e dificulta a retirada.

i **NOTA**

O compressor é um dispositivo elétrico, siga as normas locais para descarte de resíduos.

Informação relacionada

- Pressão dos pneus recomendada (pág. 562)
- Utilizar o jogo de reparo perfuração (pág. 576)
- Jogo de reparo de perfuração de emergência (pág. 575)

CARREGAMENTO, ARMAZENAMENTO E
COMPARTIMENTO DE PASSAGEIROS

Interior do compartimento de passageiros

Visão geral do interior do compartimento de passageiros e dos locais de armazenamento.

Banco dianteiro

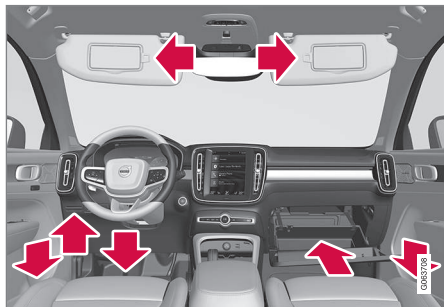

Compartimento de armazenamento no painel da porta, porta-cartões à esquerda do volante, compartimento sob o banco do motorista¹, proteção solar e porta-luvas com gancho extensível.

¹ Aqui pode ser guardado no máximo 1 kg (2,2 lbs).

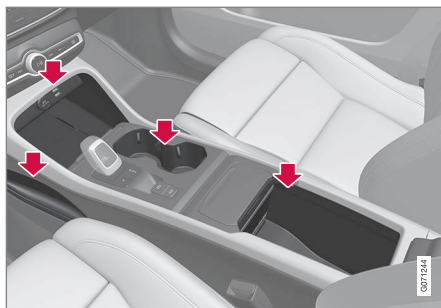

Compartimento de armazenamento junto ao espaço das pernas, tomada elétrica e entrada USB sobre o carregador de telefone sem fio*, porta-copos e arrumação sob o descanso de braço no console de túnel.

Banco traseiro

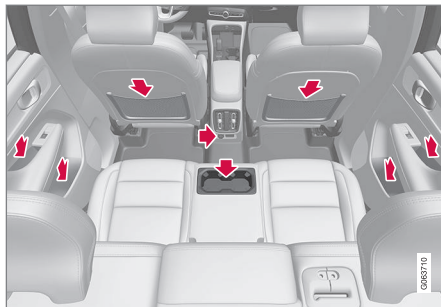

Compartimento de armazenamento no painel da porta, porta-copos* no encosto do assento central,

bolso para armazenamento* no encosto dianteiro e tomada USB* no console de túnel.

AVISO

Mantenha os objetos soltos, como telefones celulares, câmeras, controles remotos de acessórios etc, no porta-luvas ou em outros compartimentos. Caso contrário, eles podem machucar as pessoas no veículo em caso de uma frenada brusca ou colisão.

! IMPORTANTE

Tenha em mente que as superfícies de alto brilho, por exemplo, são facilmente arranhadas por objetos metálicos. Não coloque chaves, telefones e outros itens em superfícies sensíveis.

Informação relacionada

- Esvaziar o cinzeiro* (pág. 587)
- Utilizar o isqueiro* (pág. 586)
- Tomadas elétricas (pág. 587)
- Utilizar o porta-luvas (pág. 589)
- Para-sóis (pág. 590)
- Console de túnel (pág. 585)

- Carregador de telefone sem fio* (pág. 532)
- Conectar um dispositivo através da entrada USB (pág. 513)

Console de túnel

O console de túnel está entre os bancos dianteiros.

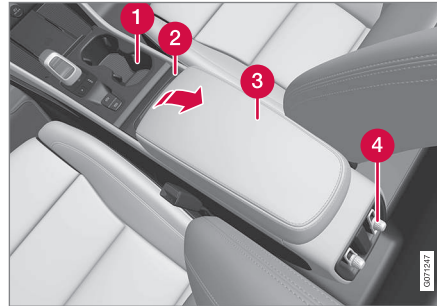

- 1 Compartimento de armazenamento com porta-copos.
- 2 Lixeira² que pode ser retirada para esvaziar.
- 3 Compartimento de armazenamento sob o descanso de braço.
- 4 Controle da climatização das funções de climatização* do banco traseiro ou compartimento de armazenamento. Abaixo existe ainda uma entrada USB*.

AVISO

Mantenha os objetos soltos, como telefones celulares, câmeras, controles remotos de acessórios etc, no porta-luvas ou em outros compartimentos. Caso contrário, eles podem machucar as pessoas no veículo em caso de uma frenada brusca ou colisão.

IMPORTANTE

Tenha em mente que as superfícies de alto brilho, por exemplo, são facilmente arranhadas por objetos metálicos. Não coloque chaves, telefones e outros itens em superfícies sensíveis.

NOTA

Um dos detectores do alarme* está localizado sob o porta-copos do console do túnel. Evite deixar moedas, chaves e outros objetos metálicos no porta-copos, pois podem disparar o alarme.

² Apenas em veículos com transmissão automática.



i **NOTA**

As tomadas USB podem ser usadas para carregar um telefone celular ou tablet, por exemplo. Apenas a entrada USB dianteira pode ser usada para reproduzir mídia no sistema de áudio do veículo.

Informação relacionada

- Esvaziar o cinzeiro* (pág. 587)
- Utilizar o isqueiro* (pág. 586)
- Interior do compartimento de passageiros (pág. 584)
- Tomadas elétricas (pág. 587)
- Controle da climatização (pág. 207)

Utilizar o isqueiro*

A parte dianteira da tomada 12 V no console de túnel pode ser complementada com um isqueiro.



Isqueiro no console de túnel, banco dianteiro.

1. Pressione o botão no isqueiro.
 - > O botão salta quando o isqueiro está incandescente.
2. Retire o isqueiro do soquete e utilize a parte incandescente para acender.
3. Recoloque o isqueiro no soquete.

⚠ AVISO

Cuidado quando o isqueiro estiver ativo para que a parte incandescente não danifique o interior ou machuque os passageiros.

Informação relacionada

- Interior do compartimento de passageiros (pág. 584)
- Esvaziar o cinzeiro* (pág. 587)

Esvaziar o cinzeiro*

Quando o veículo possui isqueiro existe também um cinzeiro destacável no console de túnel.

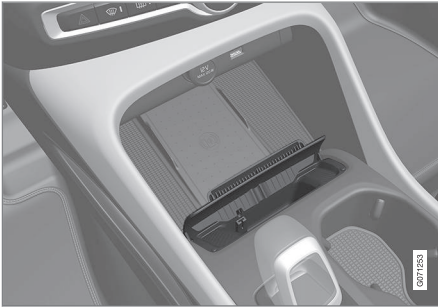

1. Solte o cinzeiro puxando-o para cima e esvazie o seu conteúdo.
2. Recoloque o cinzeiro no console de túnel.

AVISO

Tenha cuidado com a parte incandescente e com as cinzas para que não danifiquem o interior nem machuquem os passageiros, por exemplo. Só apague cigarros na superfície determinada.

Informação relacionada

- Interior do compartimento de passageiros (pág. 584)
- Utilizar o isqueiro* (pág. 586)

Tomadas elétricas

No console de túnel existe uma tomada elétrica 12 V e na área de carga existe uma tomada elétrica 12 V*.

Em caso de problemas com uma tomada elétrica, entre em contato com uma oficina - recomenda-se uma oficina autorizada Volvo.

Tomada elétrica 12 V

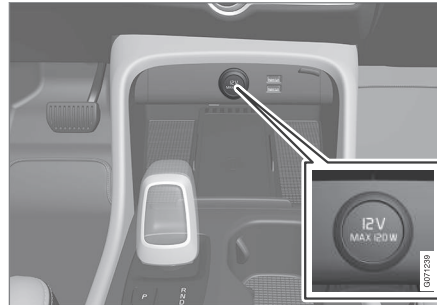

Tomada elétrica 12 V no console de túnel, banco dianteiro.

As tomadas 12 V podem ser utilizada para diferentes acessórios que utilizam esta corrente, por exemplo, reprodutores de música, caixas frigoríficas e telefones celulares.

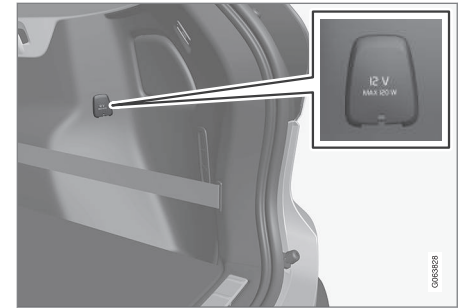

Tomada 12 V na área de carga*.

Informação relacionada

- Interior do compartimento de passageiros (pág. 584)
- Usar as tomadas elétricas (pág. 588)

Usar as tomadas elétricas

As tomadas 12 V podem ser utilizada para diferentes acessórios que utilizam esta corrente, por exemplo, reproduzores de música, caixas frigoríficas e telefones celulares.

Para que a tomada forneça corrente, o sistema elétrico do veículo deve estar na posição de ignição mais baixa I. As tomadas ficam ativas enquanto o nível da bateria de arranque não ficar muito baixo.

Se o motor for desligado e o veículo travado, as tomadas são desativadas. Se o motor for desligado e o veículo não for travado, ou for travado com a trava duplo temporariamente desativada, as tomadas continuam ativas por mais sete minutos.

i NOTA

Lembre-se de que usar a tomada elétrica com o motor desligado implica risco de descarregar a bateria de partida, que pode limitar a funcionalidade.

Os acessórios conectados às tomadas elétricas podem ser ativados mesmo quando o sistema elétrico do veículo for desconectado ou se o pré-condicionamento for usado. Por isso, desligue os conectores quando não estiverem em uso para evitar que a bateria de partida seja descarregada.

⚠ AVISO

- Não use acessórios com conectores grandes ou pesados, pois eles podem danificar a tomada ou se soltarem durante a condução.
- Não use acessórios que possam causar interferência no receptor de rádio ou no sistema elétrico do veículo, por exemplo.
- Posicione o acessório de forma que não haja risco de ferimento do motorista ou passageiros em caso de frenagem brusca ou colisão.
- Fique atento aos acessórios conectados, pois eles podem aquecer e queimar os passageiros ou o interior.

Usar as tomadas de 12 V

1. Remover o plugue (console do túnel) ou dobrar a tampa (área de carga) na frente da tomada e conectar o conector do acessório.
2. Desconectar o conector do acessório e reinstalar o plugue (console do túnel) ou desdobrar a tampa (área de carga) quando a tomada não estiver em uso ou se a tomada for deixada aberta.

! IMPORTANTE

A saída máxima é 120 W (10 A) por tomada.

Informação relacionada

- Tomadas elétricas (pág. 587)
- Interior do compartimento de passageiros (pág. 584)

Utilizar o porta-luvas

O porta-luvas está no lado do passageiro. No porta-luvas podem ser guardados, por exemplo, o manual de instruções impresso do veículo e mapas. Também há lugar para caneta e porta-cartões.



Porta-luvas com gancho desdobrável.

O gancho no porta-luvas pode ser desdobrado quando está aberto para depois ser recolhido quando o porta-luvas é fechado.

! IMPORTANTE

Dobre o gancho completamente antes de fechar o porta-luvas, caso contrário, ele poderá quebrar.

Travar e destravar o porta-luvas*

O porta-luvas pode ser travado quando o veículo é entregue para serviço, em um hotel etc.

O porta-luvas só pode ser travado/destravado com a respectiva chave.

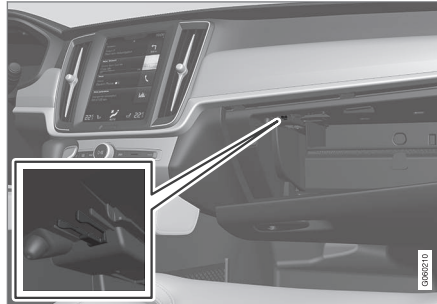

Espaço para armazenamento designado para a chave. A imagem é ilustrativa - o design pode variar.

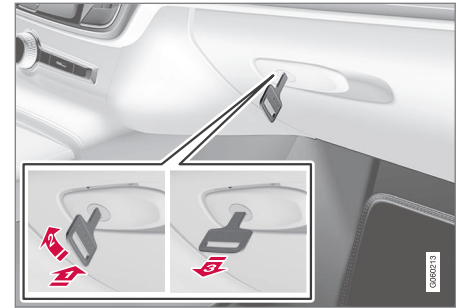

A imagem é ilustrativa - o design pode variar.

Para travar o porta-luvas:

- 1 Introduza a chave no cilindro da trava do porta-luvas.
- 2 Gire a chave 90 graus no sentido horário.
- 3 Retire a chave.

– O destravamento é feito pela ordem inversa.

Utilizar o porta-luvas como compartimento refrigerado*

O porta-luvas pode ser utilizado para refrigeração de, por exemplo, bebidas ou comidas. A refrigeração funciona quando o controle da climatização está ativado (ou seja, quando o veículo está na posição de ignição II ou quando o motor está em funcionamento).



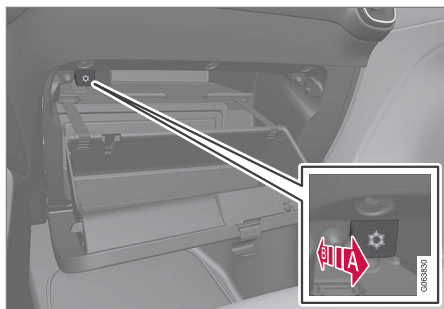

A imagem é ilustrativa - o design pode variar.

A Ativar o arrefecimento.

B Desativar o arrefecimento.

- Ative ou desative o arrefecimento deslocando o controle para a posição final, em direção ao compartimento de passageiros/porta-luvas.

Informação relacionada

- Interior do compartimento de passageiros (pág. 584)
- Travamento de serviço (pág. 275)

Para-sóis

Há para-sóis no teto na frente do banco do motorista e na frente do banco do passageiro, que podem ser rebatidos e ajustados para o lado, quando necessário.



A imagem é ilustrativa - o design pode variar.

A iluminação do espelho* é ativada automaticamente quando a proteção é levantada.

A estrutura do espelho incorpora um suporte para, por exemplo, cartões ou bilhetes.

Informação relacionada

- Interior do compartimento de passageiros (pág. 584)

Área de carga

O veículo possui uma área carga flexível que permite o transporte em segurança de objetos de grandes dimensões.

Rebatendo o encosto traseiro é possível obter uma área de carga muito espaçosa. Utilize os olhais de retenção de carga ou os suportes para sacolas de compras para segurar a carga no seu lugar. A prateleira traseira pode ser facilmente removida e guardada sob o assoalho da área de carga para liberar espaço para carga volumosa.

Sob o assoalho da área de carga está o gancho de reboque e o jogo de reparo de perfuração de emergência ou o pneu sobressalente* do veículo.

Informação relacionada

- Recomendações para a carga (pág. 591)
- Ganchos para sacolas de compras (pág. 592)
- Olhais de retenção de carga (pág. 593)
- Remover e armazenar a prateleira (pág. 598)

Recomendações para a carga

Deve-se ter em mente uma série de coisas importantes ao carregar o veículo.

A capacidade de carga depende do peso sem carga do veículo. O peso total dos passageiros e acessórios subtrai a capacidade de carga do veículo em um valor correspondente ao desse peso.

AVISO

As propriedades de condução do veículo mudam dependendo do peso e do posicionamento da carga.

Carga na área de carga

Boas coisas a lembrar ao carregar:

- Coloque a carga pressionada contra o encosto traseiro.
- Os objetos pesados devem ser colocados o mais baixo possível. Evite a colocação de carga pesada sobre o encosto dos bancos rebatidos.
- Proteja as bordas afiadas com algo macio para evitar danos nos estofamentos.
- Prenda toda a carga com cintas de retenção ou nos olhais de retenção de carga.

AVISO

Um objeto solto pesando 20 kg (44 libras) pode, em uma colisão frontal na velocidade de 50 km/h (30 mph), provocar o impacto de um item de 1000 kg (2200 libras).

AVISO

Deixe um espaço de 10 cm (4 polegadas) entre a carga e as janelas laterais se o veículo for carregado acima da extremidade superior dos vidros da porta. Caso contrário, a proteção da cortina inflável, que fica escondida no revestimento do teto, pode ser comprometida.

AVISO

Sempre prenda a carga. Sempre prenda a carga. Durante uma frenagem brusca, a carga pode se deslocar, ferindo os ocupantes do veículo.

Cubra as bordas e os cantos afiados com algo macio.

Desligue o motor e acione o freio de estacionamento ao carregar/descarregar itens grandes. Caso contrário, pode-se, acidentalmente, colocar a alavanca de câmbio ou o seletor de marchas com a carga em uma posição de condução, e o veículo pode se mover.

Aumentar o espaço da área de carga

Para aumentar a área de carga e facilitar a operação de carga, o encosto do banco traseiro pode ser abaixado. Observe que nenhum objeto deve impedir o funcionamento do sistema WHIPS dos bancos dianteiros caso o encosto traseiro esteja rebatido.

Uma escotilha de carga* banco traseiro pode ser rebatido para baixo para transportar cargas longas e estreitas.

Informação relacionada

- Olhais de retenção de carga (pág. 593)
- Rebater o encosto no banco traseiro (pág. 189)
- Portinhola de carga no banco traseiro* (pág. 593)
- Carga no teto e bagageiros (pág. 592)
- Controle de nível* e amortecimento (pág. 451)
- Pesos (pág. 669)

Carga no teto e bagageiros

Ao carregar o teto do veículo, recomenda-se a utilização de bagageiros desenvolvidos pela Volvo.

Isso evitará danos no veículo e trará a máxima segurança possível na viagem. Os bagageiros podem ser adquiridos em uma concessionária Volvo autorizado.

Siga cuidadosamente as instruções de montagem que acompanham os bagageiros.

- Distribua o peso de forma uniforme sobre o bagageiro. Coloque a carga mais pesada por baixo.
- Verifique em intervalos regulares se os bagageiros e a própria carga estão presos corretamente. Prenda a carga de forma adequada com cintas de carga.
- Se a carga for mais comprida do que a frente do veículo, por exemplo, uma canoa ou caiaque, coloque o gancho de reboque na sua entrada dianteira e utilize-o para fixar uma cinta tensora.
- A resistência do ar e o consumo de combustível aumentam com o tamanho da carga.
- Conduza suavemente. Evite acelerações rápidas, frenagens bruscas e curvas fechadas.

AVISO

O centro de gravidade do veículo e as características de condução serão alteradas por cargas no teto.

Siga as especificações do veículo em relação aos pesos e carga máxima permitidos.

Informação relacionada

- Recomendações para a carga (pág. 591)
- Pesos (pág. 669)

Ganchos para sacolas de compras

Os ganchos para sacolas de compras mantêm as sacolas presas e evitam que estas se virem e espalhem o seu conteúdo na área de carga.

Dos lados

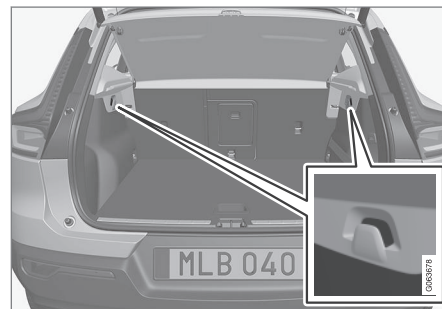

Existe um gancho para sacolas de compras no painel lateral de cada lado da área de carga.

IMPORTANTE

Os ganchos para sacolas podem ser carregados com, no máximo, 5 kg (11 lbs).

Sob a escotilha do assoalho*

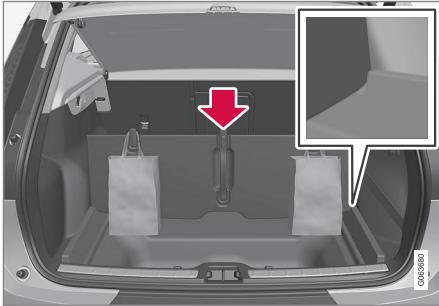

1. Levante o puxador no meio do assoalho da área de carga e dobre-o.
2. Coloque o assoalho da área de carga na posição vertical e coloque-o na calha de ajuste em cada lado.
 - > Agora é possível suspender sacolas com as alças à altura dos ganchos.

No porta-luvas

Também há um gancho extensível no porta-luvas que pode ser usado para pendurar uma bolsa.

Informação relacionada

- Recomendações para a carga (pág. 591)
- Utilizar o porta-luvas (pág. 589)
- Colocar e retirar a rede de proteção* (pág. 596)

Olhais de retenção de carga

Utilize os olhais de retenção de carga para prender as cintas que seguram a carga na área de carga.

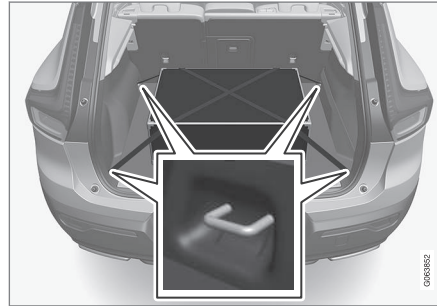

A AVISO

Objetos rígidos, pontiagudos e/ou pesados com protuberâncias podem causar ferimentos durante uma frenagem brusca.

Sempre prenda objetos grandes e pesados com um cinto de segurança ou com faixas de retenção de carga.

Informação relacionada

- Recomendações para a carga (pág. 591)
- Pesos (pág. 669)

Portinhola de carga no banco traseiro*

A tampa no encosto traseiro pode ser aberta para transportar objetos longos e estreitos, por exemplo, esquis.

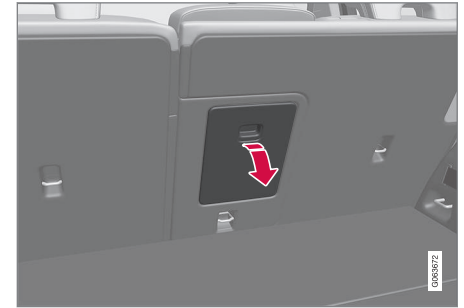

1. Na área de carga, segure o puxador da tampa e desça a tampa.
2. Rebata para frente o descanso de braço no banco traseiro.
3. Ajuste para cima o apoio de cabeça do assento central de modo que os tubos de aço não bloqueiem a abertura da tampa.

Se a função de travamento particular for usada, a escotilha de carga deverá ser fechada.



« Informação relacionada

- Recomendações para a carga (pág. 591)
- Travamento de serviço (pág. 275)
- Olhais de retenção de carga (pág. 593)

Rebater o assoalho da área de carga

O assoalho da área de carga pode ser preso na posição elevada usando o braço de suporte.

1. Pegue a alça para dobrar o assoalho da área de carga.
2. Dobre o braço de suporte e prenda a extremidade na tomada sob o assoalho da área de carga.

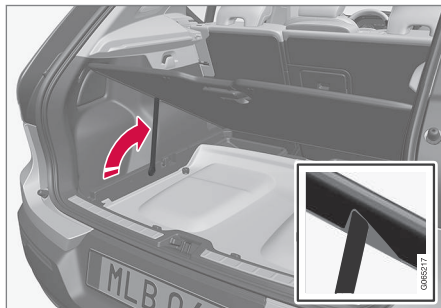

- > O assoalho da área de carga permanece na posição elevada.

Com o assoalho da área de carga dobrado*

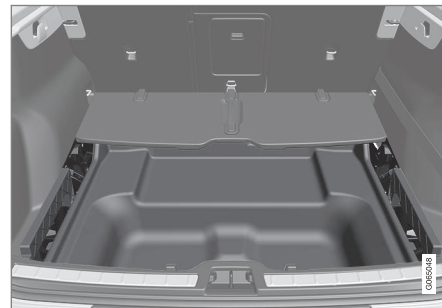

- Erga a alça no meio do assoalho da área de carga rebatível e dobre-o para frente.

Informação relacionada

- Área de carga (pág. 590)

Soltar o assoalho articulado da área de carga*

O assoalho articulado da área de carga pode ser solto para facilitar o acesso ao, por exemplo, porta-cartão SIM e área de armazenamento inferior.

1.

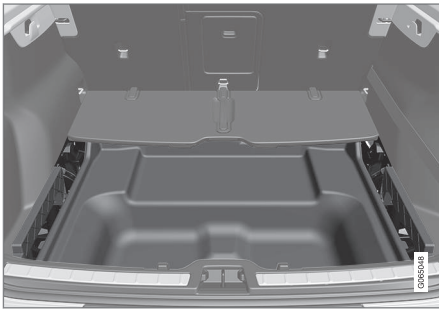

Recolha o assoalho articulável da área de carga para frente.

2.

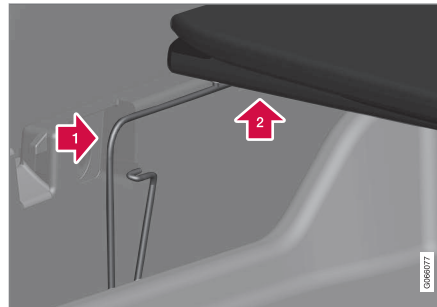

➡ Pressione a mola de bloqueio onde a seta indica até parar. Mantenha a pressão.

➡ Levante o assoalho da área de carga alguns milímetros em relação ao fundo.

3. Libere a pressão da mola de bloqueio, mas mantenha o assoalho da área de carga elevado.

4.



Continue com o assoalho da área de carga elevado e pressione a mola de bloqueio no outro o lado, onde a seta indica.

> Se as ações do ponto 2 tiverem sido efetuadas corretamente, o assoalho da área de carga deve se encontrar solto das suas fixações laterais.



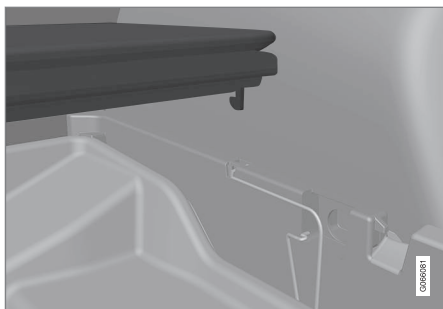

O assoalho da área de carga pode ser colocado sobre as molas de bloqueio sem travar.

i NOTA

O assoalho da área do bagageiro também está fixo com dobradiças dianteiras.

A Volvo recomenda que o assoalho da área de carga permaneça em suas dobradiças dianteiras.

5. Pressione o assoalho da área de carga para baixo para voltar a fixar o mesmo nas suas fixações.

Informação relacionada

- Área de carga (pág. 590)

Colocar e retirar a rede de proteção*

A rede de proteção evita que a carga seja projetada para o compartimento de passageiros em caso de frenagens violentas.

A rede de proteção é montada em quatro pontos de fixação.

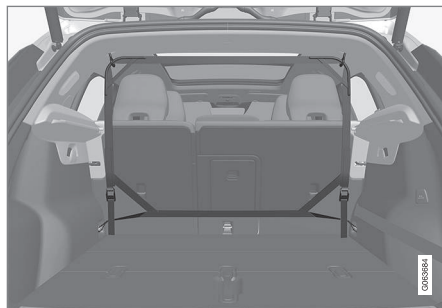

Por razões de segurança, a rede de proteção deve estar sempre fixa e ancorada de acordo com a descrição abaixo.

A rede é fabricada em nylon e pode ser presa em dois locais diferentes no veículo:

- Montagem traseira - atrás do banco traseiro.
- Montagem dianteira - atrás dos bancos dianteiros.

⚠ AVISO

Cargas no bagageiro devem estar bem presas e também usar uma rede de segurança bem instalada.

Colocar a rede de proteção

⚠ AVISO

É necessário garantir que os pontos de fixação superiores da rede de segurança estejam instalados corretamente e que os tirantes estejam fixados corretamente.

Redes de segurança danificadas não devem ser usadas.

i NOTA

Com a montagem dianteira, a rede de segurança é mais facilmente instalada por uma das portas traseiras.

1. Desdobre a rede de proteção com os ganchos de fixação superiores para cima.

2. Engate um gancho de fixação da rede na fixação do teto dianteira ou traseira com a trava da tira de fixação virada para si.

Retire o gancho para roupa da fixação do teto rodando-o um quarto de volta no sentido horário no lado esquerdo, ou um quarto de volta no sentido anti-horário no lado direito.



Aplica-se ao lado esquerdo.

3. Engate o outro gancho de fixação da rede na fixação do teto no lado oposto.

Tenha cuidado ao pressionar os ganchos de fixação da rede para as posições finais dianteiras da fixação do teto.

- 4.

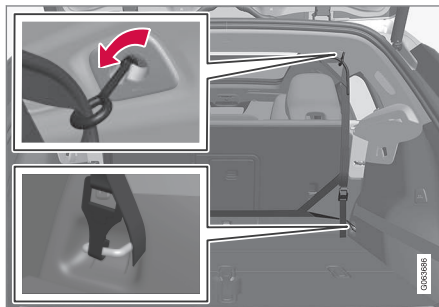

Montagem traseira.

Com montagem traseira:

Com a rede montada nas fixações traseiras do teto, engate as tiras de puxar nos olhais de retenção da área de carga.

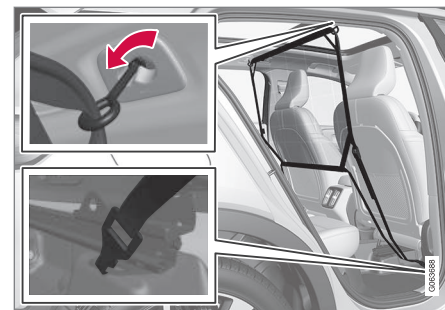

Montagem dianteira.

Com montagem dianteira:

Com a rede montada nas fixações dianteiras do teto, engate a tira de fixação nos olhais laterais atrás nos trilhos de deslizamento dos bancos - facilita se os encostos estiverem levantados e os bancos forem deslocados ligeiramente para frente.

Tenha cuidado para não pressionar fortemente o banco e costas do banco contra a rede quando estes são deslocados de novo para trás - ajuste apenas até que o banco ou costas do banco toquem na rede.



! IMPORTANTE

Se um banco ou encosto for empurrado muito para trás na rede de segurança, a rede e os encaixes do teto podem ser danificados.

5. Estique a rede de proteção com a tira de fixação.

Retirar a rede de proteção

A rede de proteção pode ser facilmente solta e dobrada.

1. Diminua a tensão na rede de proteção pressionando o botão no fecho da tira de fixação e puxe ligeiramente a tira de fixação.
2. Pressione os ganchos de fecho e retire ambos os ganchos da tira de fixação.
3. Solte as fixações superiores e libere a rede das fixações do teto.
4. Dobre a rede e guarde-a no respectivo estojo.

Volte a colocar o gancho para roupa, se desejar.

Informação relacionada

- Recomendações para a carga (pág. 591)
- Olhais de retenção de carga (pág. 593)

Remover e armazenar a prateleira

A prateleira pode ser removida para aumentar o espaço na área de carga.

Remoção da prateleira

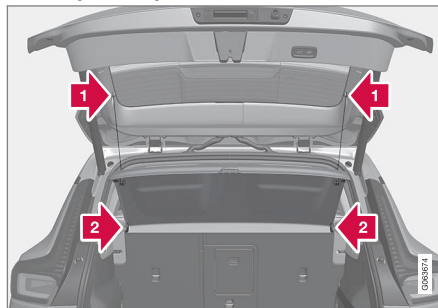

- 1 Desencaixe os olhais de elevação da prateleira dos dois lados.
- 2 Desengate a prateleira na extremidade dianteira e remova-a.

Armazenamento da prateleira sob o assoalho da área de carga



A prateleira removida pode ser armazenada sob o assoalho da área de carga.

- 1 Dobre o assoalho da área de carga e prenda-o na posição elevada com o braço de suporte.
- 2 Coloque a prateleira com a frente para baixo no espaço com a parte de trás para cima.

Com o assoalho da área de carga dobrado*:

1.

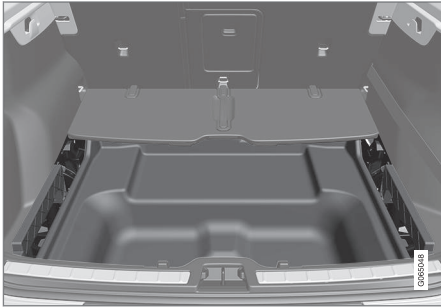

Dobre o assoalho da área de carga para frente para poder abaixar a prateleira com o lado de cima virado para baixo e a parte de trás voltada para cima.

2. Desdobre o assoalho da área de carga para a posição nivelada.

Informação relacionada

- Área de carga (pág. 590)

Jogo de primeiros socorros*

O jogo de primeiros socorros contém equipamento de primeiros socorros.

Guarde o jogo de primeiros socorros atrás da cinta elástica, caso o veículo esteja equipado com a mesma.



A imagem é ilustrativa - os elementos podem variar dependendo do modelo de veículo.

Informação relacionada

- Área de carga (pág. 590)

Triângulo de sinalização de perigo

Se o veículo ficar parado no trânsito utilize o triângulo de sinalização de perigo para avisar os outros usuários da via.

Ative também o pisca alerta.

Espaços para armazenamento

O triângulo de sinalização de perigo está em um compartimento no interior da tampa do porta-malas.

Abrir o triângulo de sinalização de perigo

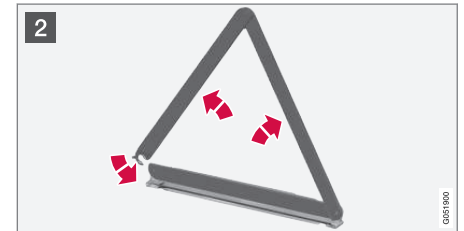

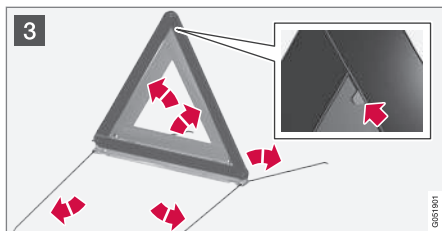

Informação relacionada

- Área de carga (pág. 590)
- Pisca alerta (pág. 157)

- 1 Abra a tampa girando o manípulo em um quarto de volta e puxando depois a tampa das suas fixações na margem superior e inferior.

Pressione ligeiramente para a direita o trinco que prende o triângulo de sinalização de perigo e retire o estojo.

- 2 Retire o triângulo de sinalização de perigo do estojo, abra e monte as extremidades.

- 3 Abra as pernas de apoio do triângulo de sinalização de perigo.

Siga os regulamentos aplicáveis para a utilização de um triângulo de sinalização de perigo. Posicione o triângulo de sinalização de perigo em local adequado ao trânsito local.

Após a utilização, assegure-se de que o triângulo de sinalização de perigo e o estojo ficam devidamente presos no seu compartimento de armazenamento e que a tampa fica completamente fechada.

MANUTENÇÃO E REPARO

Programa de manutenção da Volvo

Para manter os elevados padrões do veículo no que respeita à segurança na estrada, segurança operacional e confiabilidade, deve-se seguir o programa de manutenção da Volvo, que se encontra especificado no livro de Garantia e Serviço.

A Volvo recomenda que os trabalhos de serviço e manutenção sejam realizados por uma oficina autorizada Volvo. As oficinas da Volvo têm o pessoal, a literatura de manutenção e as ferramentas especiais que podem fornecer a mais elevada qualidade dos serviços de assistência e manutenção.

IMPORTANTE

Para usar a garantia Volvo, verifique e siga as instruções no Livreto de garantia e serviço.

Informação relacionada

- Status do veículo (pág. 605)
- Agendar serviço de manutenção e reparo (pág. 605)
- Conexão de equipamento à tomada de diagnóstico do veículo (pág. 40)
- Serviço no controle da climatização (pág. 611)
- Manutenção do sistema de freio (pág. 426)

- Visão geral do compartimento do motor (pág. 613)

Transferência de dados entre o veículo e a oficina através de Wi-Fi

As oficinas da Volvo têm uma rede de Wi-Fi especial para a transferência de dados entre o seu veículo e a oficina. A sua visita à oficina fica mais simples e mais eficaz uma vez que a informação de diagnóstico e o software podem ser transferidos através da rede da oficina.

Durante uma visita à oficina, os técnicos de serviço podem querer conectar o seu veículo à rede da oficina através de Wi-Fi para realizar a detecção de falhas e transferência de software. Para este tipo de comunicação, o veículo conecta-se apenas a uma rede da oficina. Não é possível conectar o veículo a outra rede Wi-Fi, por exemplo: doméstica, do mesmo modo que à rede de oficina.

Conexão com o controle remoto

A conexão é feita normalmente pelo técnico de serviço, que utiliza os botões do controle remoto. É por isso importante que leve um controle remoto com botões ao visitar a oficina. Pressionando três vezes no botão de travamento do controle remoto, o veículo liga-se à rede da oficina através de Wi-Fi.

Quando o veículo está ligado à rede Wi-Fi aparece o símbolo  no visor central.

AVISO

O veículo não deve ser conduzido quando estiver conectado às redes e aos sistemas da oficina.

Informação relacionada

- Gerenciar as atualizações do sistema através do Download Center (pág. 603)
- Agendar serviço de manutenção e reparo (pág. 605)

Central de Download

Diversos sistemas do veículo podem ser atualizados a partir do visor central com um veículo conectado¹.



O aplicativo **Centro de downloads** é iniciado a partir da visualização do aplicativo na visualização central e permite:

- procurar e atualizar o software do sistema
- atualizar dados dos mapas para Sensus Navigation*
- baixar, atualizar e desinstalar aplicativos.

Informação relacionada

- Gerenciar as atualizações do sistema através do Download Center (pág. 603)
- Baixar aplicativos (pág. 497)
- Atualizar aplicativos (pág. 498)
- Excluir aplicativos (pág. 499)
- Veículo conectado à internet* (pág. 535)
- Navegar nas visualizações do visor central (pág. 111)

Gerenciar as atualizações do sistema através do Download Center

As funções do veículo conectado e do sistema de conforto e conveniência podem ser atualizadas através da Central de download. As atualizações podem ser efetuadas separadamente ou todas de uma só vez.

Procurar atualização

Quando estão disponíveis atualizações, aparece a mensagem **Novas atualizações software disponíveis. Veja o Centro de Download** na barra de status do visor central.

¹ Ao utilizar a Internet são transferidos dados (tráfego de dados), o que pode implicar custos.

◀ Para que as atualizações do sistema possam ser efetuadas, é necessário que o veículo esteja conectado à internet².

- Acesse **Centro de downloads** na visualização de aplicativos do visor central.
 - > Se não for realizada nenhuma busca desde a última vez que o sistema de conforto e conveniência foi iniciado, é realizada uma busca. Não é realizada qualquer busca quando uma instalação de software está em andamento.

Um algarismo em **Atualizações do sistema** indica a quantidade de atualizações disponíveis. Uma pressão apresenta uma lista com as atualizações que podem ser instaladas no veículo.

i NOTA

O download de dados pode afetar outros serviços, como transferência de dados, por exemplo, ouvindo rádio na internet. Se o efeito em outros serviços for problemático, o download poderá ser interrompido. Como alternativa, pode ser apropriado desativar ou cancelar outros serviços.

i NOTA

A atualização pode ser interrompida quando a ignição é desligada e o usuário deixa o carro.

No entanto, a atualização não precisa ser concluída antes de o usuário deixar o carro, pois ela será retomada da próxima vez que o carro for usado.

Atualizar todos os softwares do sistema

- Selecione **Instalar tudo** na margem inferior da lista.

Caso não se deseje a lista, é possível selecionar a alternativa **Instalar tudo** em **Atualizações do sistema**.

Atualizar software do sistema individualmente

- Selecione **Instalar** para o software desejado.

Interromper transferência de software

- Pressione o X no indicador de atividade que substituiu **Instalar** no início da transferência.

Observe que só é possível interromper a transferência, quando a fase de instalação é iniciada, não pode ser interrompida.

Desativar a busca em segundo plano por atualização de software

A busca automática por atualizações de software está ativada quando o veículo é entregue de fábrica, mas pode ser desativada.

1. Pressione **Configurações** na visualização superior do visor central.
2. Pressione **Sistema** → **Centro de downloads**.
3. Desmarcar **Verific. em segundo plano p/ atualiz. software**.

Informação relacionada

- Central de Download (pág. 603)
- Veículo conectado à internet* (pág. 535)
- Navegar nas visualizações do visor central (pág. 111)

² Ao utilizar a Internet são transferidos dados (tráfego de dados), o que pode implicar custos.

Status do veículo

O status geral do veículo pode ser mostrado no visor central.

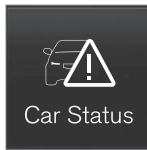

O aplicativo **Status do Carro** é iniciado a partir da visualização de aplicativos no visor central e tem quatro guias:

- **Mensagens** - mensagens de status
- **Status** - verificação do nível do óleo do motor e nível de AdBlue³
- **TPMS** - verificação da pressão do pneu
- **Reservas** - informações do agendamento e informações do veículo⁴

Informação relacionada

- Gerenciar uma mensagem salva a partir do visor central (pág. 103)
- Verificar e completar óleo do motor (pág. 615)
- Sistema de monitoramento da pressão dos pneus* (pág. 563)
- Agendar serviço de manutenção e reparo (pág. 605)
- Enviar informação do veículo para a oficina (pág. 607)

³ AdBlue aplica-se a veículos com motor a diesel.

⁴ Aplicável em alguns mercados.

⁵ Aplicável em alguns mercados.

- Navegar nas visualizações do visor central (pág. 111)
- Controle de emissão com AdBlue[®] (pág. 464)

Agendar serviço de manutenção e reparo⁵

Esse serviço disponibiliza um modo enviar uma solicitação de agendamento de serviço e visitas à oficina diretamente do veículo.

Quando for o momento para realizar serviço de manutenção ou quando, em determinadas circunstâncias, o veículo necessitar de reparo, aparece uma mensagem no visor do motorista e na parte superior do visor central. O momento do serviço de manutenção é determinado pelo tempo que passou, as horas que o motor esteve em funcionamento ou a distância percorrida desde o último serviço de manutenção.

Para o serviço poder ser utilizado

- Crie uma Volvo ID e registre-a no veículo.
- Selecione o revendedor Volvo que deseja contactar acessando www.volvocars.com e iniciando a sessão.
- Para enviar e receber informação de agendamento é necessário que o veículo esteja conectado à internet⁶.

Agendar serviço

Preencha uma proposta de agendamento quando desejar ou quando aparecer uma mensagem de necessidade de serviço ou reparo.



1. Abra o aplicativo **Status do Carro** a partir da vista de aplicativos no visor central.
2. Pressione **Reservas**.
3. Pressione **Solicitar reserva**.
4. Assegure-se de que a **Volvo ID** correta é preenchida.
5. Assegure-se de que a **Concessionária** desejada é preenchida.
6. Preencha a informação no campo **Informações para a oficina** se pretende realizar alguma ação durante a visita à oficina ou indicar outra informação importante para a sua oficina.
7. Pressione **Enviar solicitação de reserva**.
 - > Dentro de alguns dias receberá uma proposta de agendamento através de e-mail⁷.

Também receberá a mesma comunicação via e-mail e quando acessar www.volvocars.com e iniciar a sessão.

Em alguns mercados, a mensagem que informa a necessidade de serviço de manutenção no veículo apaga após o envio do pedido de agendamento.

8. Pressione **Cancelar solicitação** para cancelar a solicitação.

A proposta de agendamento enviada do veículo contém informação do veículo que facilita o planejamento da oficina.

O revendedor responde com uma proposta digital de agendamento. Informações sobre a concessionária também estão disponíveis no veículo para que você possa entrar em contato com a oficina.

Aceitar proposta de agendamento

Quando o veículo recebe a proposta de agendamento aparece uma mensagem na parte superior do visor central.

1. Toque na mensagem.
2. Se a sugestão for conveniente, pressione **Aceitar**. Caso contrário, pressione **Enviar nova proposta** ou **Recusar**.

Em alguns mercados, o sistema lembra a hora agendada quando estiver próxima e o sistema de navegação⁸ pode orientar para a oficina quando for o momento da visita.

Informação relacionada

- Status do veículo (pág. 605)
- Enviar informação do veículo para a oficina (pág. 607)
- Navegar nas visualizações do visor central (pág. 111)
- Volvo ID (pág. 28)
- Veículo conectado à internet* (pág. 535)

⁶ Ao utilizar a Internet são transferidos dados (tráfego de dados), o que pode implicar custos.

⁷ O tempo pode variar dependendo do mercado.

⁸ Aplicável a Sensus Navigation*.

Enviar informação do veículo para a oficina⁹

É possível enviar informação do veículo a partir do veículo a qualquer momento, por exemplo, quando agenda uma visita à oficina e pretende ajudar a sua oficina com mais informação para planejar a visita. Enviar informação do veículo não é a mesma coisa que agendar serviço.

1. Abra o aplicativo **Status do Carro** a partir da vista de aplicativos no visor central.
2. Pressione **Reservas**.
3. Pressione **Env. dados do carro**.

> Na parte superior do visor central aparece uma mensagem indicando o envio da informação do veículo. Pode interromper a transferência de dados, pressione o X no indicador de atividade.

A informação é enviada através da conexão à internet do veículo¹⁰.

A informação do veículo pode ser chegar a qualquer revendedor desde que de receba o número de identificação do veículo (VIN¹¹).

Conteúdo da informação do veículo

Os dados enviados são os últimos guardados (última vez que o veículo esteve em funciona-

mento) e consistem em informação sobre as seguintes áreas:

- necessidade de serviço
- tempo até o próximo serviço de manutenção
- estado de funcionamento
- níveis de líquidos
- leitura
- número de identificação do veículo (VIN¹¹)
- versão do software do veículo
- informação de diagnóstico do veículo.

Informação relacionada

- Agendar serviço de manutenção e reparo (pág. 605)
- Status do veículo (pág. 605)
- Navegar nas visualizações do visor central (pág. 111)
- Veículo conectado à internet* (pág. 535)

⁹ Aplicável em alguns mercados.

¹⁰ Ao utilizar a Internet são transferidos dados (tráfego de dados), o que pode implicar custos.

¹¹ Número de identificação do veículo.

Elevar o veículo

Ao elevar o veículo é importante que o macaco seja colocado nos locais da estrutura inferior dedicados a esse fim.

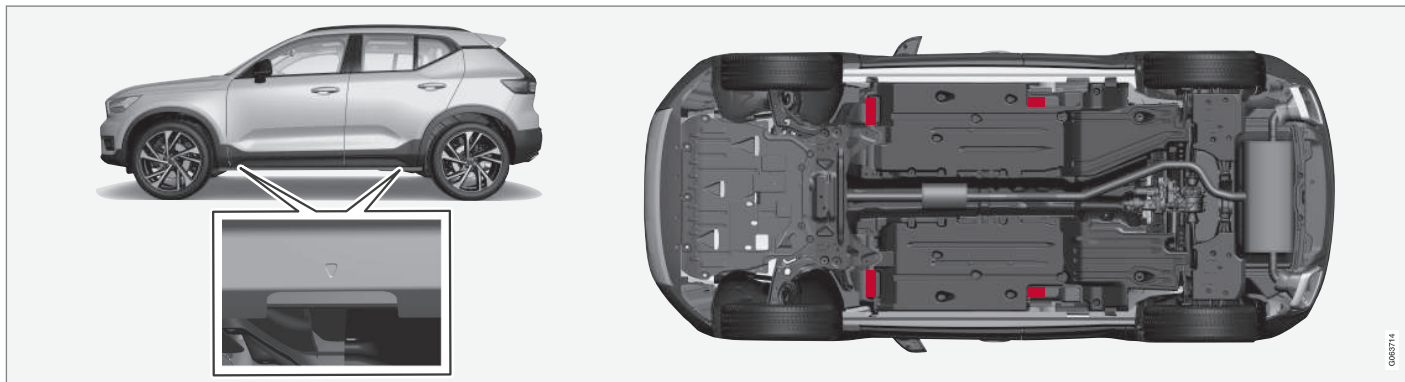

Os triângulos na cobertura de plástico apontam para as fixações do macaco/pontos de elevação (assinalados em vermelho).

i NOTA

Se outro macaco, que não o recomendado pela Volvo, for usado, siga as instruções fornecidas com o equipamento. Se outro macaco, que não o recomendado pela Volvo, for usado, siga as instruções fornecidas com o equipamento.

O macaco normal do veículo foi projetado para uso curto e ocasional, como ao trocar um pneu furado. Se o veículo precisar ser elevado mais frequentemente, ou por período maior do que o de trocar um pneu, use um macaco de oficina. Nesse caso, siga as instruções de uso do equipamento.

⚠ AVISO

- Acione o freio de estacionamento e coloque o seletor de marchas na posição Park (Estacionamento) (**P**).
- Calce as rodas no solo usando blocos de madeira sólida ou pedras grandes.
- Verifique se o macaco não está danificado, se as roscas estão bem lubrificadas e se ele está limpo.
- Verifique se o macaco está apoiado em uma superfície plana e firme, não escorregaria e nem inclinada.
- O macaco deve ser colocado corretamente no suporte.
- Nunca posicione nada entre o solo e o macaco, nem entre o macaco e o ponto de elevação do veículo.
- Os passageiros devem sair do veículo quando este for elevado pelo macaco.
- Se uma roda precisar ser trocada em um ambiente movimentado, os passageiros devem ficar em um local seguro.
- Use um macaco projetado para o veículo ao trocar os pneus. Use suportes para suportar o veículo para todos os outros serviços.

- Nunca rasteje nem estique uma parte do corpo sob o veículo quando este estiver suspenso por um macaco.

⚠ AVISO

Se o veículo for elevado usando-se um macaco de oficina, ele deve ser colocado sob um dos quatro pontos de elevação. Tome cuidado para posicionar o macaco de oficina de forma que o veículo não deslize. Certifique-se de que o suporte do macaco seja instalado com uma proteção de borracha, para que o veículo permaneça estável e não seja danificado. Use sempre apoio para o eixo ou similar.

Quando não estiver em uso, o macaco* deve ser armazenado no seu próprio espaço sob o assoalho da área de carga.

Leia todas as instruções antes de começar. Pegue todas as ferramentas necessárias antes de elevar o veículo.

1. Coloque o triângulo de sinalização e ative o pisca alerta caso, por exemplo, um pneu seja reparado em um local com trânsito.
2. Acione o freio de estacionamento e selecione a posição da marcha **P**, ou selecione a primeira marcha caso o veículo possua transmissão manual.



3. Calce a frente e a traseira das rodas que permanecerão no solo. Utilize, por exemplo, calços de madeira resistentes ou pedras grandes.
4. Posicione o macaco ou os braços de elevação nos pontos designados da estrutura do veículo. Marcas triangulares na cobertura de plástico apontam para a localização das fixações do macaco/pontos de elevação. Existem duas fixações do macaco em cada lado do veículo. Em cada ponto existe uma reentrância para o macaco.

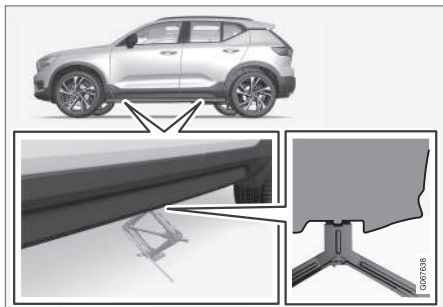

5. Coloque o macaco sobre uma superfície plana, sólida e não escorregadia sob o ponto de fixação a ser usado.

6. Gire a manivela até o macaco ficar bem orientado e em contato com a fixação do macaco do veículo. Assegure-se de que o topo do macaco (ou os braços de levantamento na oficina) esteja corretamente colocado na fixação de modo que a saliência no meio do topo passe pelo orifício da fixação, e verifique se o pé do macaco está colocado na vertical em relação à fixação.
7. Gire o macaco de modo que a manivela fique o mais distante possível do lado do veículo e os braços do macaco fiquem perpendiculares ao veículo.
8. Eleve o veículo com altura suficiente para realizar a medição necessária.

Informação relacionada

- Macaco* (pág. 570)
- Parafusos das rodas (pág. 571)
- Kit de ferramentas (pág. 570)

Serviço no controle da climatização

O serviço de manutenção e o reparo do sistema de ar condicionado só podem ser efetuados por uma oficina autorizada.

Detecção de falhas e reparo

A instalação do ar condicionado possui um agente de detecção fluorescente. Na detecção de vazamentos é utilizada luz ultra-violeta.

A Volvo recomenda que entre em contato com uma oficina autorizada Volvo.

Veículos com arrefecedor R134a

AVISO

O sistema de ar condicionado contém refrigerante R134a pressurizado. Este sistema só pode ser reparado e mantido por uma oficina autorizada.

Veículos com arrefecedor R1234yf

AVISO

O sistema de ar condicionado contém refrigerante R1234yf pressurizado. De acordo com o SAE J2845 (Technician Training for Safe Service and Containment of Refrigerants Used in Mobile A/C System (Treinamento técnico para serviço seguro e contenção de refrigerantes usados em sistema de A/C móvel)), o serviço e reparo do sistema de refrigerante só deve ser realizado por técnicos treinados e certificados para garantir a segurança do sistema.

Informação relacionada

- Programa de manutenção da Volvo (pág. 602)

Abrir e fechar o capô

O capô pode ser aberto utilizando uma alça no compartimento de passageiros e uma alça sob o capô.

Abrir o capô

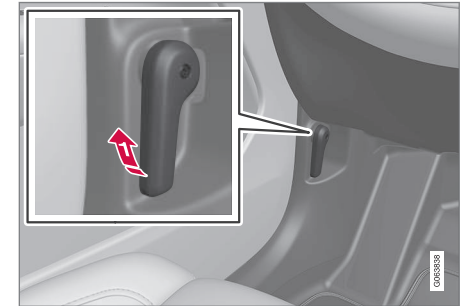

- i** Puxe a alça junto aos pedais para liberar o capô da sua posição completamente fechada.



- ➔ Desloque a alça sob o capô no para cima para liberar o capô do trinco de bloqueio do capô e levante o capô.

Advertências - capô não fechado



Quando o capô está solto, acende um símbolo de advertência e o gráfico no visor do motorista juntamente com uma advertência sonora.

Se o veículo entrar em movimento, ouve-se um sinal de advertência repetido.

i NOTA

Se o símbolo de advertência se acender ou se o sinal de advertência for ouvido apesar de o capô ter sido fechado corretamente, entre em contato com uma oficina Volvo autorizada.

Fechar o capô

1. Pressione o capô até este começar a descer por ação do próprio peso.
2. Quando o capô parar no trinco - pressione sobre o capô para fechá-lo completamente.

⚠ AVISO

Risco de esmagamento! Certifique-se de que o caminho de fechamento sob o capô não esteja obstruído, caso contrário, há risco de ferimentos.

⚠ AVISO

Verifique se o capô está travado de forma adequada ao fechar. O capô deve engatar dos dois lados de forma audível.



Capô não completamente fechado.



Capô completamente fechado.

⚠ AVISO



Nunca dirija com o capô aberto!

Se este símbolo estiver visível, ou algo indicar que o capô não está completamente fechado durante a condução, pare imediatamente e feche-o adequadamente.

Informação relacionada

- Visão geral do compartimento do motor (pág. 613)
- Lembrete do cinto de segurança e da porta (pág. 51)

Visão geral do compartimento do motor

A visão geral mostra alguns componentes relacionados com o serviço.

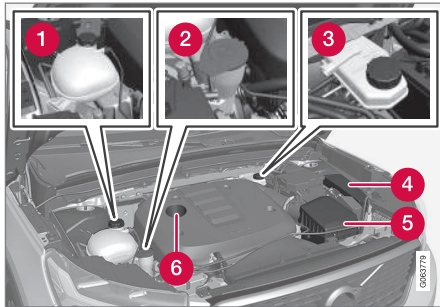

O aspecto do compartimento do motor pode variar dependendo do modelo e a variante de motor.

- 1 Tanque de expansão do fluido de arrefecimento
- 2 Tubo de enchimento do fluido do lavador
- 3 Recipiente do fluido de freio (localizado no lado do motorista)
- 4 Central elétrica
- 5 Filtro de ar
- 6 Tubo de enchimento do óleo do motor



Local do adesivo de advertência do compartimento do motor. O aspecto do compartimento do motor pode variar dependendo do modelo e a variante de motor.

i NOTA

Os adesivos ilustrados no manual do proprietário não são réplicas exatas daqueles no veículo. Eles são incluídos para mostrar a aparência aproximada e localização no veículo. As informações aplicáveis ao seu veículo podem ser encontradas no adesivo no veículo.

! AVISO

Lembre-se de que a ventoinha do radiador (na parte da frente do compartimento do motor, atrás do radiador) pode iniciar ou continuar a funcionar automaticamente por até aproximadamente 6 minutos depois que o motor tiver sido desligado.

Sempre limpe o motor em uma oficina. Recomenda-se uma oficina Volvo autorizada. Há risco de incêndio se o motor estiver quente.

! AVISO

O sistema de ignição funciona com uma tensão muito alta e perigosa. O sistema elétrico do veículo deve sempre estar na posição de ignição **0** quando estiver ocorrendo manutenção no compartimento do motor.

Não toque nas velas de ignição ou na bobina de ignição quando o sistema elétrico do veículo estiver na posição de ignição **II** ou quando o motor estiver quente.

Informação relacionada

- Abrir e fechar o capô (pág. 611)
- Abastecimento de fluido do lavador (pág. 660)
- Encher com líquido de arrefecimento (pág. 617)

- Fusíveis no compartimento do motor (pág. 625)
- Verificar e completar óleo do motor (pág. 615)
- Posições de ignição (pág. 420)

Óleo do motor

Para que os intervalos de serviço e garantia recomendados sejam válidos, é necessário utilizar óleo do motor aprovado.

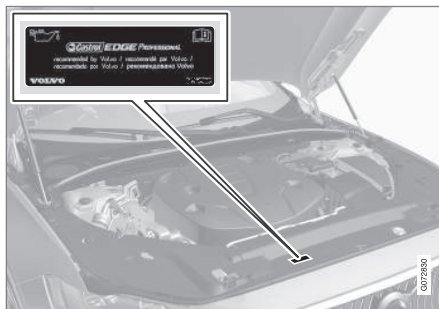

A Volvo recomenda:



Se o óleo do motor não for verificado regularmente e o nível ficar muito baixo, existe o risco de danos graves no motor.

i NOTA

Os adesivos ilustrados no manual do proprietário não são réplicas exatas daqueles no veículo. Eles são incluídos para mostrar a aparência aproximada e localização no veículo. As informações aplicáveis ao seu veículo podem ser encontradas no adesivo no veículo.

! IMPORTANTE

Para atender às exigências dos intervalos de manutenção do motor, todos os motores são abastecidos na fábrica com um óleo do motor sintético especialmente adaptado. A escolha do óleo foi feita com muito cuidado em relação a vida útil, características de partida, consumo de combustível e impacto ambiental.



Para que os intervalos de serviço e garantia recomendados sejam válidos, é necessário utilizar óleo de motor homologado. Use apenas um óleo de grau recomendado tanto para completar quanto para troca de óleo, caso contrário, há risco de afetar a vida útil, as características de partida, o consumo de combustível e o impacto ambiental.

Se não for usado óleo do motor com grau e viscosidade recomendados, os componentes relacionados ao motor podem ser danificados. A Volvo se isenta da responsabilidade sobre esses danos.

A Volvo recomenda que as trocas de óleo sejam realizadas em uma oficina Volvo autorizada.

Símbolos do nível do óleo baixo

A Volvo utiliza vários sistemas para alertar para o nível do óleo muito baixo/alto ou para a

pressão do óleo baixa. O símbolo de advertência do visor do motorista para pressão do óleo baixa é usado para o sensor de pressão do óleo . Para o sensor do nível do óleo, o motorista é avisado pelo símbolo de advertência do visor do motorista  e por textos no visor. Algumas versões possuem ambos sistemas. Para obter mais informações, entre em contato com uma concessionária Volvo.

Troque o óleo do motor e o filtro de óleo de acordo com os intervalos indicados no livreto de manutenção e garantia. É possível utilizar óleo de qualidade superior à indicada. Ao conduzir em condições desfavoráveis, a Volvo recomenda a utilização de óleo com qualidade superior à indicada.

Informação relacionada

- Verificar e completar óleo do motor (pág. 615)
- Especificações do óleo do motor (pág. 674)
- Condições adversas de direção para o óleo do motor (pág. 676)
- Site de suporte Volvo Cars (pág. 23)

Verificar e completar óleo do motor

O nível do óleo é detectado com sensor do nível do óleo eletrônico.

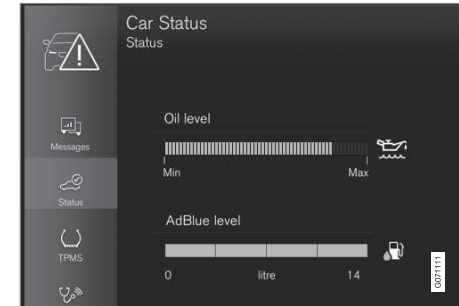
Ver o nível do óleo no visor central

Exemplo de gráfico para nível do óleo no visor central

O nível do óleo é apresentado utilizando um medidor eletrônico do nível do óleo, no visor central, quando o veículo for ligado. O nível do óleo deve ser verificado regularmente.

1. Abra o aplicativo **Status do Carro** a partir da vista de aplicativos no visor central.
2. Pressione **Status** para ver o nível do óleo.



i **NOTA**

O sistema não poderá detectar diretamente as alterações quando o óleo for abastecido ou drenado. O veículo deve ser dirigido por aproximadamente 30 km (aprox. 20 milhas) e ficar parado por 5 minutos com o motor desligado e nivelado antes de a indicação do nível de óleo ser corrigida.

i **NOTA**

Se as condições corretas de medição do nível do óleo (tempo depois do desligamento do motor, inclinação do veículo, temperatura externa etc.) não forem atendidas, a mensagem **Sem valor disponível** não será exibida no visor central. Isso **não** significa que há algo errado com os sistemas do veículo.

! **IMPORTANTE**



Se este símbolo é mostrado, a pressão do óleo pode estar muito baixa. Parar o veículo assim que possível e levar para uma oficina – é recomendada uma oficina Volvo autorizada.

Abasteça o óleo do motor

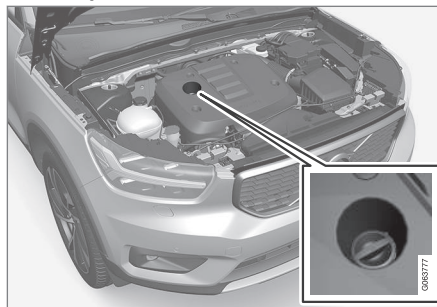

Tubo de enchimento¹²¹³

Em alguns casos, pode ser necessário completar o óleo entre os intervalos de manutenção. Não é necessário tomar qualquer medida em relação ao nível do óleo do motor até que surja uma mensagem no visor do motorista.

! **AVISO**

Se a mensagem **Nível óleo do motor Serviço necessário** for mostrada, ir para a oficina – é recomendado uma oficina Volvo autorizada. O nível de óleo pode estar muito alto.

! **AVISO**

Não derrame óleo no coletor de escape quente devido ao risco de incêndio.

! **IMPORTANTE**

Se a mensagem **Nível óleo motor baixo Reabasteça 1 litro** for mostrada, preencher apenas com o volume indicado, por exemplo, 1 litro (1 quarto).

Informação relacionada

- Óleo do motor (pág. 614)
- Condições adversas de direção para o óleo do motor (pág. 676)
- Especificações do óleo do motor (pág. 674)
- Posições de ignição (pág. 420)
- Status do veículo (pág. 605)

¹² Motor com sensor do nível do óleo eletrônico não tem vareta de medição.

¹³ O aspecto do compartimento do motor pode variar dependendo do modelo e da variante de motor.

Encher com líquido de arrefecimento

O líquido de arrefecimento arrefece o motor a combustão interna para a temperatura de funcionamento correta. O calor transferido do motor para o líquido de arrefecimento pode ser utilizado para aquecer o compartimento de passageiros.

Ao fazer o enchimento, devem-se respeitar as instruções na embalagem. Nunca complete utilizando apenas água. O risco de congelamento aumenta tanto com excesso de água como com excesso de líquido de arrefecimento.

Se existir líquido de arrefecimento sob o veículo, o líquido de arrefecimento fumegar ou for abastecido mais de 2 litros (cerca 2 quartos) de líquido de arrefecimento, chame sempre o reboque para evitar o risco de danos no motor durante o arranque devido a problemas no sistema de arrefecimento.

AVISO

O líquido de refrigeração pode ficar muito quente. Nunca abra a tampa quando o líquido estiver quente. Se for necessário completar, desatarraxe a tampa do tanque de expansão devagar para permitir que a pressão saia.

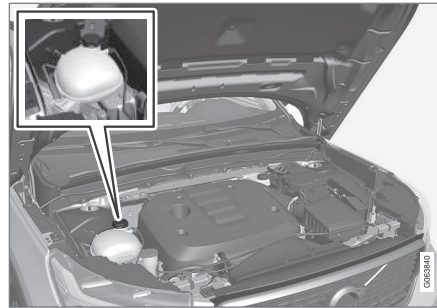

Tanque de expansão do fluido de arrefecimento

- Desenrosque a tampa do tanque de expansão e encha com líquido de arrefecimento, se necessário. O nível do líquido arrefecedor não deve ultrapassar a marca **MAX** que se encontra no exterior do tanque de expansão.

IMPORTANTE

- Perigoso se ingerido. Pode prejudicar órgãos (rins).
- Utilize líquido de refrigeração já misturado de acordo com as recomendações da Volvo. Se for utilizado líquido concentrado, assegure-se sempre de usar a mistura com 50 % de líquido de refrigeração e 50 % de água de qualidade aprovada.
- Não misture líquidos de refrigeração diferentes.
- Ao substituir componentes grandes do sistema de refrigeração, utilize apenas líquido de refrigeração novo para conseguir a proteção antiferrugem suficiente do sistema.
- O motor só pode ser utilizado com o sistema de refrigeração bem abastecido. Caso contrário, podem ocorrer temperaturas muito elevadas com risco de danos (fissuras) na cabeça do cilindro.
- Elevada concentração de cloro, cloretos ou outros sais pode causar corrosão no sistema de refrigeração.

◀◀ **Informação relacionada**

- Visão geral do compartimento do motor (pág. 613)
- Especificações do líquido de arrefecimento (pág. 677)

Bateria de partida

A bateria de arranque serve para iniciar o sistema elétrico e operar o motor de arranque bem como outros equipamentos elétricos no veículo.

O sistema elétrico é monopolar e utiliza o chassi e a estrutura do motor como motoristas.

O veículo possui um alternador de corrente alternada com regulação de tensão.

A bateria de arranque é uma bateria 12 V, dimensionada para as funções redutoras de dióxido de carbono Start/Stop e carga regenerativa, e ainda para suportar o funcionamento dos diferentes sistemas do veículo.

A longevidade e funcionamento da bateria de arranque são influenciados pela quantidade de arranques, descargas, modo de condução, condições de condução, condições climáticas, etc.

- Nunca desligue a bateria de arranque enquanto o motor está em funcionamento.
- Verifique se os cabos da bateria de arranque estão corretamente ligados e bem apertados.

AVISO

- A bateria do veículo gera gás oxí-hidrogênio, que é altamente explosivo. Uma faísca pode ser formada se um cabo auxiliar for conectado incorretamente, e isso pode ser suficiente para explodir a bateria.
- Não conecte um cabo auxiliar em nenhum componente do sistema de combustível e em nenhuma parte móvel. Cuidado com as partes quentes.
- A bateria contém ácido sulfúrico, que pode causar queimaduras graves.
- Se o ácido sulfúrico entrar em contato com os olhos, a pele ou as roupas, lave com água em abundância. Se o ácido respingar nos olhos, busque atendimento médico imediatamente.
- Nunca fume perto da bateria.

A vida útil e a capacidade da bateria do motor de partida

A vida útil da bateria será afetada por diversos fatores, incluindo fatores como o número de partidas, descarga, estilo de condução, condições climáticas etc. A capacidade de partida da bateria diminuirá gradualmente com o tempo e, portanto, precisará ser recarregada se o veículo não for usado por muito tempo ou

quando só for dirigido por trajetos curtos. Frio extremo limita ainda mais a capacidade de partida. Se a bateria do motor de partida for descarregada um grande número de vezes, isso afetará negativamente a vida útil.

Para manter a bateria de partida em boas condições, recomenda-se que haja, pelo menos, 15 minutos de condução/semana ou que a bateria seja conectada a um carregador automático por gotejamento. Uma bateria de partida mantida completamente carregada tem vida útil máxima.

Localização

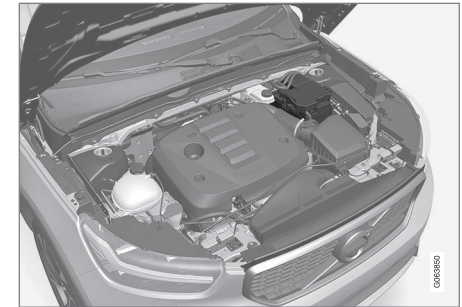

A bateria de arranque está no compartimento do motor.



⚠ AVISO

Se a bateria de partida for desconectada, será necessário que a função da abertura e fechamento automático seja reiniciada para funcionar corretamente. É necessário reiniciar para que a proteção antiesmagamento possa funcionar.

⚠ IMPORTANTE

Em alguns modelos, a bateria é presa por uma tira de retenção. Certifique-se de que a tira de retenção esteja devidamente apertada.

Especificações da bateria de arranque

Tipo de bateria	H6 AGM
Tensão (V)	12
Capacidade de partida a frio ^A - CCA ^B (A)	760
Dimensão, C×L×A	278×175×190 mm (10,9×6,9×7,5 polegadas)
Capacidade (Ah)	70

^A De acordo com a norma EN.

^B Cold Cranking Amperes.

A Volvo recomenda que uma oficina autorizada Volvo faça a substituição das baterias.

⚠ IMPORTANTE

Se a bateria for substituída, certifique-se de trocá-la por uma com as mesmas dimensões, capacidade de partida a frio e tipo (consulte adesivo na bateria).

Informação relacionada

- Símbolos nas baterias (pág. 622)
- Bateria de apoio (pág. 621)
- Utilizar partida assistida com outra bateria (pág. 471)
- Sequência de reinicialização da proteção antiesmagamento (pág. 165)
- Reciclagem de bateria (pág. 623)

Bateria de apoio

Os veículos com a função start/stop estão equipados com duas baterias - uma bateria de arranque de 12 V mais potente para a partida e uma bateria de apoio que auxilia durante a sequência de arranque da função.

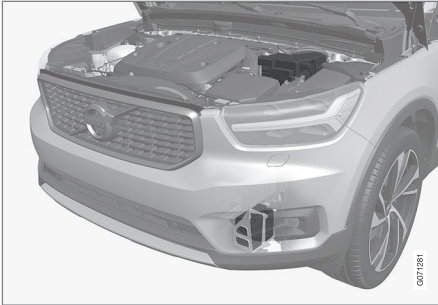

A bateria de apoio de 12 V encontra-se na parte inferior do compartimento do motor. Aqui também é ilustrada a bateria de partida (em cima).

i NOTA

- Quanto maior a corrente de arranque do veículo, mais o alternador deve estar funcionando e as baterias carregando = maior consumo de combustível.
- Quando a capacidade da bateria cair abaixo do menor nível permitido, a função Start/Stop é desativada.

Função Start/Stop reduzida temporariamente devido à arrancada em alta corrente significa:

- O motor liga automaticamente sem que o motorista levante o pé do pedal do freio de pé.

A bateria de apoio normalmente não necessita de maior serviço de manutenção do que a bateria de partida normal. Em caso de dúvidas ou problemas deve-se entrar em contato com uma oficina - recomenda-se uma oficina autorizada Volvo.

i IMPORTANTE

Se a instrução a seguir não for observada, a função Start/Stop pode parar de funcionar temporariamente depois da conexão de uma bateria externa ou carregador da bateria:

- O terminal negativo da bateria na bateria de partida do veículo **nunca** deve ser usado para conectar uma bateria de partida externa ou carregador da bateria. Apenas o **ponto de carregamento negativo do veículo** pode ser usado como ponto de aterramento.

i NOTA

Se a bateria de partida estiver tão descarregada que o veículo não tenha as funções elétricas normais e o motor é ligado com uma bateria auxiliar ou um carregador de bateria, a função de Partida/Parada poderá continuar ativada. Se a função Partida/Parada parar automaticamente o motor logo depois, há um grande risco de que a partida automática falhará devido à capacidade insuficiente da bateria, pois a bateria não teve tempo para recarregar.

Se o veículo tiver sido ligado com bateria auxiliar ou se houver tempo insuficiente para carregar a bateria com um carregador, a função de Partida/Parada será temporariamente desativada até que a bateria tenha sido recarregada pelo veículo. Em temperatura externa de aproximadamente +15 °C (aprox. 60 °F), a bateria precisa ser carregada por pelo menos 1 hora pelo veículo. Em temperaturas externas mais baixas, o tempo de carregamento pode aumentar para 3-4 horas. A recomendação é carregar a bateria usando um carregador de bateria externo.

Especificações da bateria de apoio

Tipo	AGM
Tensão (V)	12





Capacidade de partida a frio ^A - CCA ^B (A)	170
Dimensão, C×L×A	150×90×130 mm (5,9×3,5×5,1 polegadas)
Capacidade (Ah)	10

A De acordo com a norma EN.

B Cold Cranking Amperes.

! IMPORTANTE

Se a bateria for substituída, certifique-se de trocá-la por uma com as mesmas dimensões, capacidade de partida a frio e tipo (consulte adesivo na bateria).

Informação relacionada

- Bateria de partida (pág. 619)
- Função Start/Stop (pág. 446)
- Símbolos nas baterias (pág. 622)
- Reciclagem de bateria (pág. 623)

Símbolos nas baterias

Nas baterias existem símbolos que informam e alertam.

	Use óculos de proteção.
	Para obter mais informação, consulte o manual de instruções do veículo.
	Guarde a bateria fora do alcance das crianças.
	A bateria contém ácido corrosivo.

	Evite faíscas ou fogo aberto.
	Perigo de explosão.
	Deve ser entregue para reciclagem.

Informação relacionada

- Bateria de partida (pág. 619)
- Bateria de apoio (pág. 621)
- Reciclagem de bateria (pág. 623)

Reciclagem de bateria

Uma bateria de partida ou de apoio usada deve ser reciclada de forma ambientalmente segura.

Consulte uma oficina no caso de incerteza sobre como este tipo de lixo deve ser descartado. Recomenda-se uma oficina Volvo autorizada.

Informação relacionada

- Bateria de partida (pág. 619)
- Bateria de apoio (pág. 621)
- Símbolos nas baterias (pág. 622)

Fusíveis e centrais elétricas

Para impedir que o sistema elétrico do veículo seja danificado por meio de curto-circuito ou sobrecarga todas as funções e componentes elétricos estão protegidos por uma série de fusíveis.

AVISO

Nunca use um objeto estranho ou um fusível com amperagem maior do que a especificada ao substituir um fusível. Isso pode causar danos significativos ao sistema elétrico e possivelmente causar um incêndio.

Caso algum componente ou função deixar de funcionar, isso pode dever-se ao fato do fusível desse componente estar provisoriamente sobrecarregado ou queimado. Se o mesmo fusível queimar repetidas vezes, isso indica a existência de alguma falha no componente. A Volvo recomenda o contato com uma oficina autorizada Volvo para verificação.

Localização das centrais elétricas

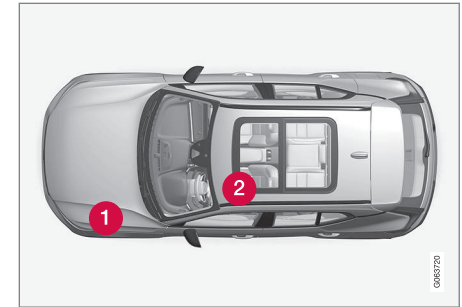

- 1 Compartimento do motor
- 2 Sob o banco dianteiro esquerdo

Informação relacionada

- Substituir um fusível (pág. 624)
- Fusíveis no compartimento do motor (pág. 625)
- Fusíveis sob o banco dianteiro esquerdo (pág. 631)

Substituir um fusível

Para impedir que o sistema elétrico do veículo seja danificado por meio de curto-circuito ou sobrecarga, todas as funções e componentes elétricos estão protegidos por uma série de fusíveis.

1. Procure no diagrama de fusíveis para localizar o fusível.
2. Retire o fusível e verifique pela lateral se o fio curvado está queimado.
3. Se for o caso, substitua-o por um fusível novo da mesma cor e amperagem.

AVISO

Nunca use um objeto estranho ou um fusível com amperagem maior do que a especificada ao substituir um fusível. Isso pode causar danos significativos ao sistema elétrico e possivelmente causar um incêndio.

AVISO

Entre em contato com uma oficina Volvo autorizada para saber dos fusíveis não mencionados no manual do proprietário. Se a substituição do fusível não for realizada corretamente, pode haver danos graves aos sistemas elétricos.

Informação relacionada

- Fusíveis e centrais elétricas (pág. 623)
- Fusíveis no compartimento do motor (pág. 625)
- Fusíveis sob o banco dianteiro esquerdo (pág. 631)

Fusíveis no compartimento do motor

Os fusíveis no compartimento do motor protegem as funções do motor e dos freios, entre outras.

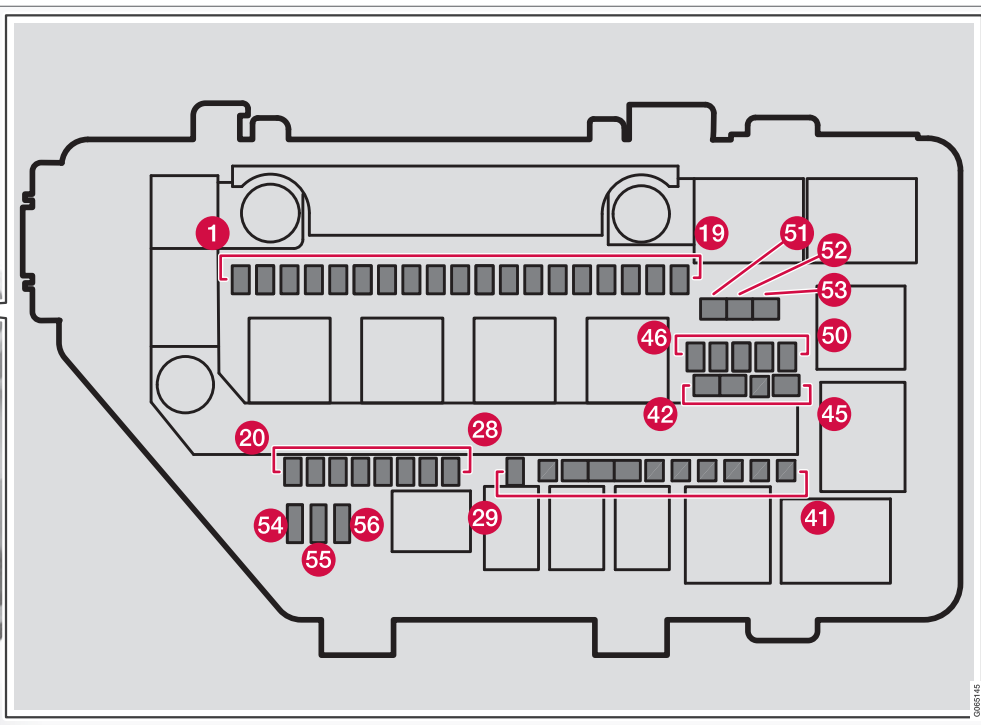
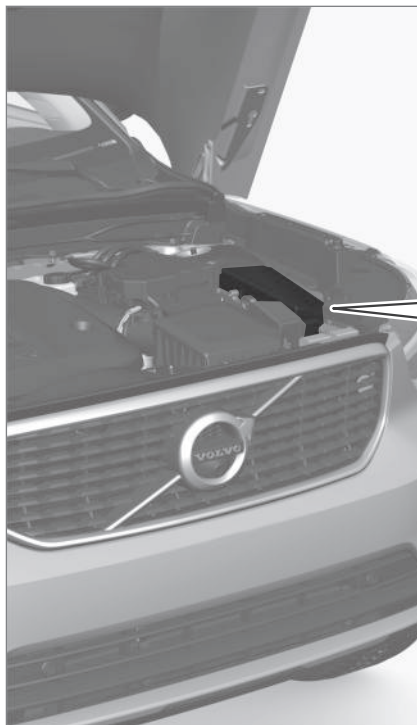

No interior da tampa existe um alicate que facilita a remoção e instalação de fusíveis.

Na central elétrica também há lugar para uma série de fusíveis de reserva.

Posições

No interior da tampa existe um adesivo que indica a localização dos fusíveis.

	Função	Ampere	Tipo
1	Tomada USB no console de túnel, traseira*	5	Micro
2	Tomada 12 V no console de túnel, dianteira	15	Micro
3	–	–	Micro
4	Tomada 12 V na área de carga*	15	Micro
5	Módulo de controle do motor	20	Micro
6	Bobinas de ignição; Vela de ignição	15	Micro
7	Solenoides (gasolina); Válvula; Termostato do sistema de arrefecimento do motor (gasolina); Bomba de arrefecimento do EGR (Diesel); Módulo de controle de incandescência (Diesel) Módulo de controle do motor	15	Micro
8	Solenoides (gasolina); Válvula; Termostato do sistema de arrefecimento do motor (gasolina); Bomba de arrefecimento do EGR (Diesel); Módulo de controle da vela (Diesel); Regulador de vácuo; Válvula; Válvula para potência de impulso (Diesel)	10	Micro
9	Sonda lambda, central (gasolina); Sonda lambda, traseira (Diesel)	15	Micro
10	Sensor de óxido nítrico (Diesel)	15	Micro
11	Bomba de líquido de arrefecimento	20	Micro
12	Farol direito	20	Micro
13	Farol esquerdo	20	Micro
14	Airbags	5	Micro
15	Sensor do pedal do acelerador	5	Micro





	Função	Ampere	Tipo
16	Alimentado com a ignição ligada: Módulo de controle do motor; Componentes da transmissão; Direção assistida elétrica; Unidade eletrônica central; Módulo de controle para o sistema de freio	5	Micro
17	Aquecedor elétrico adicional*; Barreira de segurança OBD-II	5	Micro
18	Bloqueio de álcool*	5	Micro
19	–	–	Micro
20	Bobinas de relé internas	5	Micro
21	–	–	Micro
22	Sensor do pedal do freio	5	Micro
23	Unidade de cálculo	5	Micro
24	Módulo de controle para acionador da embreagem/alteração da posição da marcha da transmissão automática	5	Micro
	Unidade de controle da embreagem hidráulica	25	Micro
25	Módulo de controle da transmissão	15	Micro
	Unidade de controle da embreagem hidráulica	25	Micro
26	Módulo de controle do motor	5	Micro
27	–	–	Micro
28	–	–	Micro
29	Buzina	20	Micro
30	Sirene*	5	Micro

	Função	Ampere	Tipo
31	Limpadores do para-brisa	30	MCas ^A
32	Módulo de controle para o sistema de freio (válvulas, freio de estacionamento)	40	MCas ^A
	Controle de freio com bateria de 48 V	30	MCas ^A
33	Módulo de controle para o sistema de freio (Bomba ABS)	40	MCas ^A
34	–	–	MCas ^A
35	Acionador da transmissão	25	MCas ^A
36	Acionador da transmissão	30	MCas ^A
37	–	–	–
38	Farol direito; Farol esquerdo	30	MCas ^A
39	–	–	MCas ^A
40	–	–	MCas ^A
41	Módulo de controle da barra de reboque*	25	MCas ^A
42	Módulo de controle da barra de reboque*	40	MCas ^A
43	–	–	MCas ^A
44	Banco do motorista de controle elétrico*	20	MCas ^A
45	–	–	MCas ^A
46	–	–	Micro





	Função	Ampere	Tipo
47	–	–	Micro
48	–	–	Micro
49	–	–	Micro
50	–	–	Micro
51	Aquecedor do filtro de combustível (Diesel)	30	MCase ^A
52	Para-brisa aquecido* lado direito	40	MCase ^A
53	Para-brisa aquecido* lado esquerdo	40	MCase ^A
54	Função de controle da bateria de apoio	5	Micro
55	Farol esquerdo	20	Micro
56	Farol direito	20	Micro

A Este tipo de fusível deve ser substituído por uma oficina. Recomenda-se uma oficina autorizada Volvo.

Informação relacionada

- Fusíveis e centrais elétricas (pág. 623)
- Substituir um fusível (pág. 624)

Fusíveis sob o banco dianteiro esquerdo

Os fusíveis sob o banco dianteiro esquerdo protegem, por exemplo, a tomada elétrica, os visores e os módulos das portas.

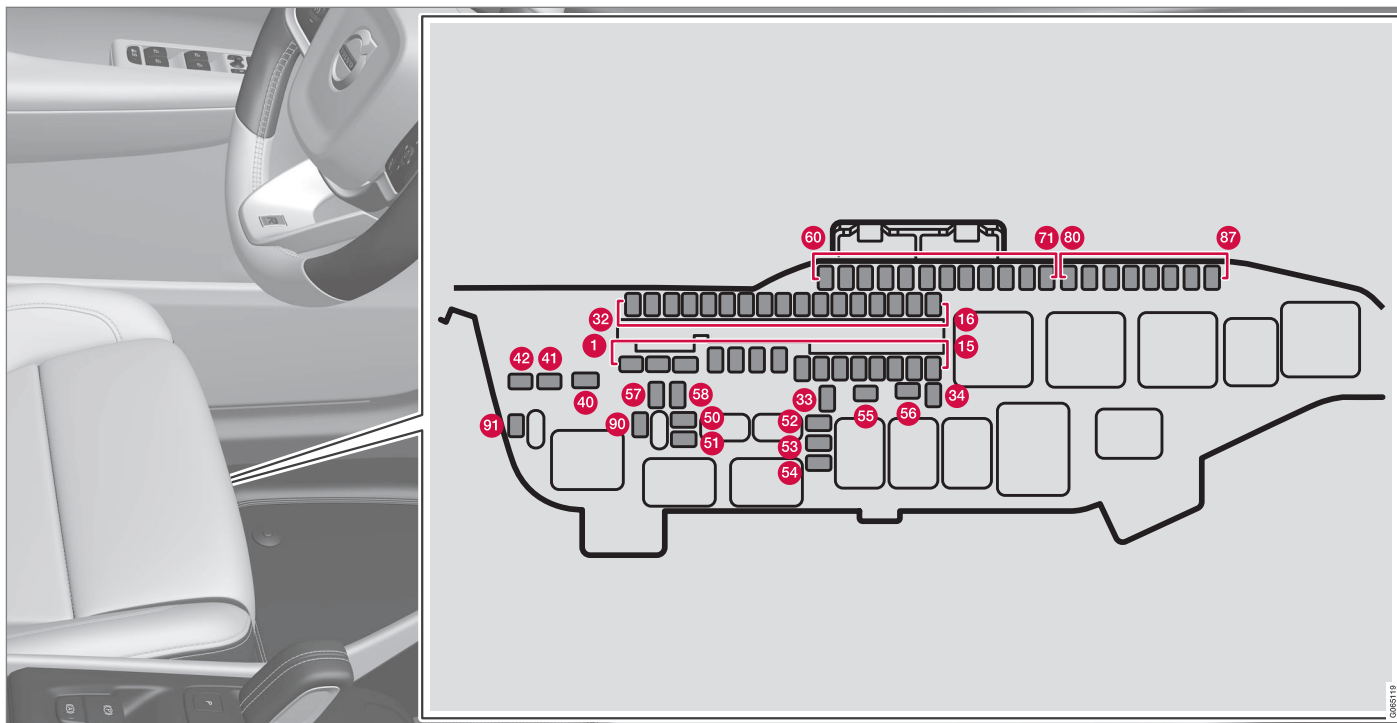

Na **central elétrica no compartimento do motor** há lugar para uma série de fusíveis de reserva. No interior da tampa existe um alicate que facilita a remoção e instalação de fusíveis.

Posições

No interior da tampa existe um adesivo que indica a localização dos fusíveis.

	Função	Ampere	Tipo
1	Dispositivo de controle de áudio (amplificador) ^A	40	MCas ^B
2	Módulo Elétrico Central A: Sensores, unidades de radar, bancos de controle elétrico*	40	MCas ^B
3	Módulo Central Elétrico B: Sensores, unidades de radar, bancos de controle elétrico*	40	MCas ^B
4	Módulo do ventilador do controle de climatização dianteiro	40	MCas ^B
5	Tampa do porta-malas de controle elétrico*	25	MCas ^B
6	Banco de controle elétrico*, direito	20	MCas ^B
7	Aquecedor de estacionamento*	25	MCas ^B
8	Módulo de controle para redução dos óxidos de nitrogênio (Diesel)	30	MCas ^B
9	Módulo da porta direita traseira	20	Micro
10	Módulo da porta esquerda traseira	20	Micro
11	Módulo da porta esquerda dianteira	20	Micro
12	Módulo da suspensão	20	Micro
13	Módulo da porta direita dianteira	20	Micro
14	Aquecedor do banco traseiro*	15	Micro
15	–	–	Micro
16	Módulo de cálculo	5	Micro
17	Módulo de controle para redução dos óxidos de nitrogênio (Diesel)	15	Micro





	Função	Ampere	Tipo
18	Trava da direção	7,5	Micro
19	Módulo de controle do sistema de controle de climatização	7,5	Micro
20	Detectores de movimento internos*	5	Micro
21	Visor do motorista	5	Micro
22	Teclado numérico no console central	5	Micro
23	Módulo do volante	5	Micro
24	Módulo do botão de partida; Módulo de mudança de marchas eletrônico; Freio de estacionamento eletrônico	5	Micro
25	Visor central	5	Micro
26	Módulo de controle para veículo conectado à internet; Módulo de controle para Volvo On Call	5	Micro
27	Módulo da antena multibandas	5	Micro
28	Bobinas de relé	5	Micro
29	Módulo da detecção do movimento do pé* (para abertura da tampa do porta-malas de controle elétrico)	5	Micro
30	Módulo de controle Sensus TV* ^C	15	Micro
31	Tomada de diagnóstico OBDII	10	Micro
32	Bloqueio de álcool* Módulo para acessórios adicionais	5	Micro

	Função	Ampere	Tipo
33	Motor de bloqueio do apoio de cabeça do lado esquerdo traseiro	15	Micro
34	Motor de bloqueio do apoio de cabeça do lado direito traseiro	15	Micro
40	Desembaçador do vidro traseiro	30	MCase ^B
41	Módulo do pré-tensionador do cinto de segurança, lado esquerdo	40	MCase ^B
42	Módulo do pré-tensionador do cinto de segurança, lado direito	40	MCase ^B
50	Sensor de umidade	5	Micro
51	Módulo de controle da bomba de combustível	20	Micro
52	Bomba do líquido de arrefecimento	7,5	Micro
53	Módulo do volante para o volante aquecido*	15	Micro
54	Sensor da umidade do ar	5	Micro
55	Lavador dos faróis*	25	MCase ^B
56	Limpadores do para-brisa e do vidro traseiro	25	MCase ^B
57	–	–	MCase ^B
58	–	–	MCase ^B
59	–	–	Micro
60	–	–	Micro
61	–	–	Micro





	Função	Ampere	Tipo
62	–	–	Micro
63	Módulo do pré-tensionador do cinto de segurança	5	Micro
64	Blind Spot Information (BLIS)*; Módulo de controle, som externo de marcha à ré	5	Micro
65	–	–	Micro
66	–	–	Micro
67	All Wheel Drive módulo de controle (AWD)*	15	Micro
68	–	–	Micro
69	Câmera de estacionamento*	5	Micro
70	–	–	Micro
71	Módulo de controle dos airbags e do tensionador do cinto de segurança	5	Micro
80	Limpador do vidro traseiro	15	Micro
81	Console de teto do teto panorâmico*	20	Micro
82	Sensor de sol	5	Micro
83	Iluminação interna; Escurecimento do espelho retrovisor interno*; Sensor de chuva e de sol*; Painéis de controle nas portas traseiras e área de carga	7,5	Micro
84	–	–	Micro
85	Módulo de controle para funções de suporte ao motorista	5	Micro

	Função	Ampere	Tipo
86	Bloqueio de álcool*	5	Micro
87	Carregador móvel sem fio*; Tomada USB	5	Micro
90	–	–	Micro
91	–	–	Micro

^A Aplicável a algumas variantes.

^B Este tipo de fusível deve ser substituído por uma oficina. Recomenda-se uma oficina autorizada Volvo.

^C Aplicável em alguns mercados.

Informação relacionada

- Fusíveis e centrais elétricas (pág. 623)
- Substituir um fusível (pág. 624)

Substituição de lâmpada

Os tipos de faróis variam dependendo do modelo e do nível do equipamento. Se uma lâmpada¹⁴ quebrar, ela pode ser substituída de acordo com o método descrito no manual de instruções.

No caso de falha de lâmpadas tipo LED¹⁵ é necessário substituir a unidade da lâmpada completa na maioria dos casos.

i NOTA

Para obter informações sobre lâmpadas não incluídas neste manual de instruções, entre em contato com uma concessionária Volvo ou uma oficina autorizada Volvo.

⚠ AVISO

O sistema elétrico do veículo deve estar na posição de ignição **O** ao trocar as lâmpadas.

! IMPORTANTE

Nunca toque na parte de vidro das lâmpadas. A gordura dos dedos é vaporizada pelo valor, cobrindo o refletor e o danificando.

¹⁴ Alguns veículos não possuem lâmpadas.

¹⁵ LED (Light Emitting Diode)

¹⁶ LED (Light Emitting Diode)

i NOTA

Se uma mensagem de erro permanecer depois que a lâmpada quebrada tiver sido substituída, recomenda-se visitar uma oficina Volvo autorizada.

i NOTA

A iluminação externa, como os faróis e as lanternas, pode apresentar condensação temporária dentro das lentes. Isso é normal, toda a iluminação externa é projetada para aguentar isso. A condensação normalmente será ventilada para fora do alojamento da lâmpada quando esta tiver sido ligada por algum tempo.

Informação relacionada

- Posições das lâmpadas externas (pág. 638)
- Substituir a lâmpada do indicador de direção traseira (pág. 639)
- Trocar a lâmpada da luz de freio (pág. 640)
- Substituir a lâmpada da lanterna de neblina traseira (pág. 641)
- Especificações de lâmpadas (pág. 642)

Posições das lâmpadas externas

A iluminação externa do veículo é composta por várias lâmpadas. A lâmpada do tipo LED¹⁶ deve ser substituída em oficina. Recomenda-se uma oficina autorizada Volvo.

Lâmpadas dianteiras

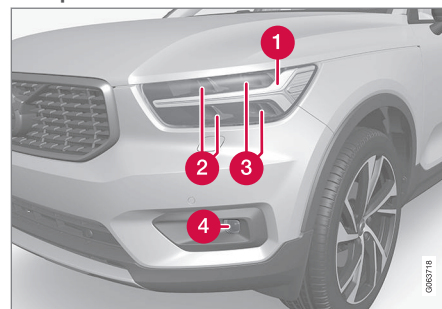

- 1** Luzes diurnas/luzes de presença/indicadores de direção (LED)
- 2** Feixe principal (LED)
- 3** Feixe cruzado (LED)
- 4** Faróis de neblina/luzes para curvas* (LED)

Lâmpadas traseiras

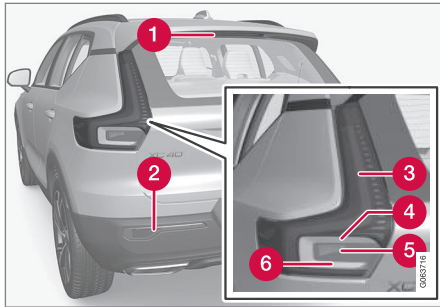

- 1 Luzes de freios - central localização alta (LED)
- 2 Farol de neblina
- 3 Luzes de presença (LED)
- 4 Indicadores de direção
- 5 Luzes de freios
- 6 Luzes de marcha à ré (LED)

Informação relacionada

- Substituição de lâmpada (pág. 638)
- Especificações de lâmpadas (pág. 642)
- Controle das luzes (pág. 148)

Substituir a lâmpada do indicador de direção traseira

As lâmpadas de indicadores de direção traseiras estão atrás do painel na lateral da área de carga.

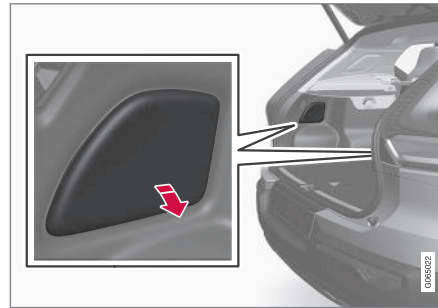

1. Pressione a escotilha do painel na margem superior para a liberar.
2. Afaste o isolamento para acessar a ponte de suporte.

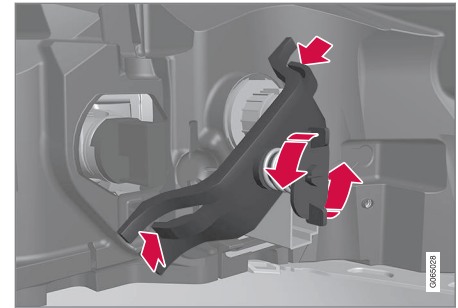

3. Desparafuse o parafuso de mola no sentido anti-horário, pressione os cliques nos lados e retire a ponte de suporte. É mais fácil deixar o parafuso na ponte de suporte.

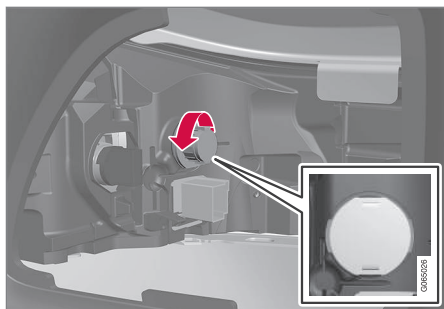

4. Solte o suporte da lâmpada cinza girando-o no sentido anti-horário e puxe-o.
5. Solte a lâmpada pressionando para dentro e rodando no sentido anti-horário.
6. Coloque uma nova lâmpada pressionando-a e rodando-a no sentido horário.
7. Coloque o suporte da lâmpada rodando-o no sentido horário.
8. Monte a ponte de suporte com o respectivo parafuso de mola e assegure-se de que o clipe fica na posição correta. Aperte o parafuso de mola até este parar, máx. 2 Nm (1,5 pés lb.).
9. Volte a colocar o isolamento e encaixe o painel pressionando-o de volta no seu lugar.

! IMPORTANTE

Nunca toque na parte de vidro das lâmpadas. A gordura dos dedos é vaporizada pelo calor, cobrindo o refletor e o danificando.

Informação relacionada

- Posições das lâmpadas externas (pág. 638)
- Especificações de lâmpadas (pág. 642)
- Substituição de lâmpada (pág. 638)

Trocar a lâmpada da luz de freio

As lâmpadas das luzes de freio encontram-se atrás do painel na lateral da área do bagageiro.

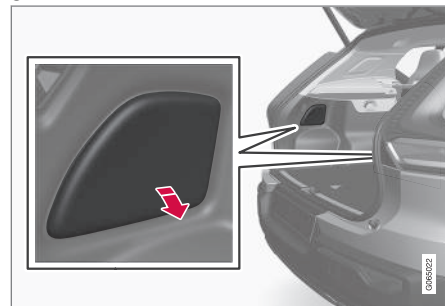

1. Pressione a escotilha do painel na margem superior para liberá-la.
2. Afaste o isolamento para acessar a lâmpada da luz de freio.

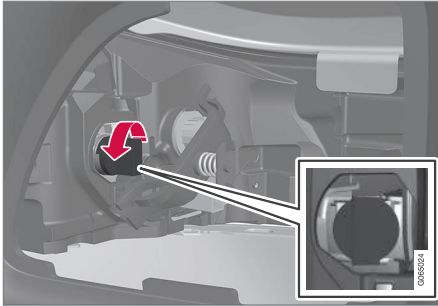

3. Solte o suporte preto da lâmpada rodando-o no sentido anti-horário e puxe-o.
4. Solte a lâmpada pressionando-a para dentro e girando no sentido anti-horário
5. Coloque uma nova lâmpada pressionando-a e rodando-a no sentido horário.
6. Coloque o suporte da lâmpada rodando-o no sentido horário.
7. Volte a colocar o isolamento e encaixe o painel pressionando-o de volta no seu lugar.

! IMPORTANTE

Nunca toque na parte de vidro das lâmpadas. A gordura dos dedos é vaporizada pelo valor, cobrindo o refletor e o danificando.

Informação relacionada

- Posições das lâmpadas externas (pág. 638)
- Especificações de lâmpadas (pág. 642)

Substituir a lâmpada da lanterna de neblina traseira

A lanterna de neblina traseira está no para-choques traseiro atrás do lado do motorista.

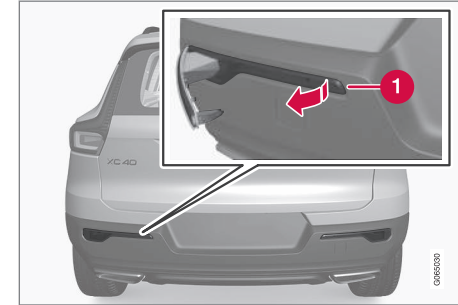

A lanterna de neblina traseira apenas existe no lado do motorista.

1. Solte a unidade da lanterna de neblina no lado do motorista introduzindo um objeto plano, por exemplo, uma faca de mesa ou uma chave de fendas, no lado mais curto do conjunto da lâmpada e force a saída da unidade da lanterna de neblina.
2. Solte o contato.
3. Solte o suporte da lâmpada rodando-o no sentido anti-horário e puxe-o.
4. Solte a lâmpada pressionando para dentro e rodando no sentido anti-horário.



- 5. Coloque uma nova lâmpada pressionando-a e rodando-a no sentido horário.
- 6. Coloque o suporte da lâmpada rodando-o no sentido horário.
- 7. Fixe o contato.
- 8. Introduza o gancho na parte larga da unidade da lanterna de neblina, na para-choque traseiro, e gire a unidade de modo a fixar o clipe.

Informação relacionada

- Posições das lâmpadas externas (pág. 638)
- Especificações de lâmpadas (pág. 642)

Especificações de lâmpadas

Especificações para lâmpadas substituíveis.

Entre em contato com uma oficina¹⁷ em caso de surgimento de falha nos faróis ao invés das lâmpadas. No caso de falha de lâmpadas tipo LED¹⁸ é necessário substituir a unidade da lâmpada completa na maioria dos casos.

Função	W ^A	Tipo
Indicadores de direção traseiros	24	PY24W
Luzes de freios	21	H21W LL
Farol de neblina traseiras	21	H21W LL

^A Watt

Informação relacionada

- Posições das lâmpadas externas (pág. 638)
- Substituição de lâmpada (pág. 638)

Limpeza interna

Usar produtos de limpeza e de manutenção recomendados pela Volvo. Limpe regularmente e trate manchas imediatamente. É importante passar aspirador de pó antes de usar o produto de limpeza.

! IMPORTANTE

- Certos itens de vestuário colorido (jeans escuro e roupas de camurça, por exemplo) podem manchar o estofamento. Se isso ocorrer, é importante limpar e tratar dessas partes do estofamento mais rápido possível.
- Não use nunca solventes fortes, como fluido do lavador, gasolina pura ou aguarrás para limpar o interior, pois isso pode danificar o estofamento, além de outros materiais de interior.
- Nunca pulverize o agente de limpeza diretamente em componentes que contêm botões e controles elétricos. Enxugue-os em vez de usar pano umedecido contendo o agente de limpeza.
- Objetos afiados e Velcro podem danificar o estofamento em tecido.
- Só use agentes de limpeza no tipo de material para os quais eles se destinam.

¹⁷ Recomenda-se uma oficina autorizada Volvo.

¹⁸ LED (Light Emitting Diode)

Informação relacionada

- Limpar o visor central (pág. 643)
- Limpeza do tecido do estofado e do revestimento do teto (pág. 644)
- Limpeza dos cintos de segurança (pág. 645)
- Limpeza dos tapetes do assoalho e dos tapetes embutidos (pág. 645)
- Limpeza os estofamentos de couro* (pág. 646)
- Limpar o volante em couro (pág. 647)
- Limpeza das partes de plástico, metal madeira internas (pág. 647)

Limpar o visor central

Sujeira, manchas ou oleosidade dos dedos podem afetar o desempenho e a leitura do visor central. Limpe a tela frequentemente com um pano de microfibra.



1. Desligue o visor central com uma longa pressão no botão de início.
2. Limpe a tela com o pano de microfibra incluído ou utilize outro pano de microfibra de qualidade equivalente. Limpe a tela com um pano de microfibra limpo e seco fazendo pequenos movimentos circulares. Se necessário, umedeça ligeiramente o pano de microfibra com água limpa.
3. Ative o visor com uma breve pressão no botão de início.

! IMPORTANTE

O pano de microfibra usado para limpar o visor central deve estar livre de areia e de sujeira.

! IMPORTANTE

Ao limpar o visor central, exerça apenas uma leve pressão na tela. Uma pressão mais forte pode danificar a tela.

! IMPORTANTE

Não pulverize nenhum líquido nem produtos químicos cáusticos diretamente no visor central. Não use agentes de limpeza, outros agentes de limpeza, nem pulverize aerosol, solventes, álcool, amônia ou agente de limpeza contendo abrasivo.

Nunca use tecidos abrasivos, toalhas de papel ou papel lenço de papel, pois eles podem arranhar o visor central.

Informação relacionada

- Limpeza interna (pág. 642)
- Limpeza do tecido do estofado e do revestimento do teto (pág. 644)
- Limpeza dos cintos de segurança (pág. 645)



- Limpeza dos tapetes do assoalho e dos tapetes embutidos (pág. 645)
- Limpeza os estofamentos de couro* (pág. 646)
- Limpar o volante em couro (pág. 647)
- Limpeza das partes de plástico, metal madeira internas (pág. 647)

Limpeza do tecido do estofado e do revestimento do teto

Recomenda-se usar um produto de limpeza de tecido ao limpar tecidos. Limpar se necessário e tirar as manchas rapidamente.

IMPORTANTE

Nunca raspe nem esfregue uma mancha, pois isso pode danificar o estofamento.

IMPORTANTE

Nunca use agente de remoção de manchas ou solventes fortes, pois eles podem danificar o estofamento.

Limpeza do tecido do estofado

1. Começar aspirando o estofamento.
2. Siga as instruções do agente de limpeza de tecido.
3. Ao limpar o tecido, recomenda-se um limpador de extração por pulverização para aspiração do fluido de lavagem e subsequente enxágue com água.

IMPORTANTE

Algumas roupas coloridas (como jeans e roupas de camurça) podem manchar o tecido do estofado. Manchas como de óleo podem ser difíceis de remover.

IMPORTANTE

Sempre limpe todo o estofamento, mesmo que haja apenas manchas individuais. Isso é para evitar círculos de água.

NOTA

Não remova o estofamento para limpar.

Limpeza do revestimento do teto

1. Escove o revestimento do teto cuidadosamente usando uma escova macia.
2. Siga as instruções do agente de limpeza de tecido.
3. Em seguida, use um tecido macio e sem pelos para limpar o revestimento do teto.

IMPORTANTE

Limpeza descuidada pode danificar o revestimento do teto.

Informação relacionada

- Limpeza interna (pág. 642)
- Limpar o visor central (pág. 643)
- Limpeza dos cintos de segurança (pág. 645)
- Limpeza dos tapetes do assoalho e dos tapetes embutidos (pág. 645)

- Limpeza os estofamentos de couro* (pág. 646)
- Limpar o volante em couro (pág. 647)
- Limpeza das partes de plástico, metal madeira internas (pág. 647)

Limpeza dos cintos de segurança

Usar produtos de limpeza e de manutenção recomendados pela Volvo. Limpe regularmente e trate manchas imediatamente. É importante passar aspirador de pó antes de usar o produto de limpeza.

Use água e um detergente sintético. Um agente de limpeza de tecido especial está disponível nos revendedores Volvo. Certifique-se de que o cinto de segurança esteja seco antes de permitir que seja recolhido.

Informação relacionada

- Limpeza interna (pág. 642)
- Limpar o visor central (pág. 643)
- Limpeza do tecido do estofado e do revestimento do teto (pág. 644)
- Limpeza dos tapetes do assoalho e dos tapetes embutidos (pág. 645)
- Limpeza os estofamentos de couro* (pág. 646)
- Limpar o volante em couro (pág. 647)
- Limpeza das partes de plástico, metal madeira internas (pág. 647)

Limpeza dos tapetes do assoalho e dos tapetes embutidos

Usar produtos de limpeza e de manutenção recomendados pela Volvo. Limpe regularmente e trate manchas imediatamente. É importante passar aspirador de pó antes de usar o produto de limpeza.

Remova os tapetes embutidos para limpeza separada do tapete do assoalho. Cada tapete embutido é preso por pinos.

1. Remova o tapete embutido pegando-o por cada pino e erguendo-o.
2. Use um aspirador de pó para remover a poeira e a sujeira.

NOTA

Os tapetes embutidos não devem ser sacudidos sem cuidado nem batidos contra objetos para remover a sujeira, pois isso poderá rachá-los.

3. Um limpador de tecidos especial é recomendado para manchas no tapete depois de passar o aspirador de pó. Use agente de limpeza recomendado pela Volvo.
4. Depois da limpeza, instale o tapete embutido pressionando-o em cada pino.





AVISO

Só use um tapete em cada assento, e verifique se o tapete no lado do motorista está firme e fixado pelos pinos para que não fique preso nos pedais.

Informação relacionada

- Limpeza interna (pág. 642)
- Limpar o visor central (pág. 643)
- Limpeza do tecido do estofado e do revestimento do teto (pág. 644)
- Limpeza dos cintos de segurança (pág. 645)
- Limpeza os estofamentos de couro* (pág. 646)
- Limpar o volante em couro (pág. 647)
- Limpeza das partes de plástico, metal madeira internas (pág. 647)

Limpeza os estofamentos de couro*

Usar produtos de limpeza e de manutenção recomendados pela Volvo. Limpe regularmente e trate manchas imediatamente. É importante passar aspirador de pó antes de usar o produto de limpeza.

Os estofamentos de couro* da Volvo são tratados para preservar o aspecto original.

Os estofamentos de couro* são um produto natural que muda com o tempo, adquirindo uma bela pátina. Para preservar as suas características e cores, o couro deve ser sujeito a limpeza e tratamento regulares. A Volvo oferece um produto amplo, Volvo Leather Care Kit/Wipes para limpeza e tratamento do estofamento em couro. A camada de proteção externa do couro é preservada quando é usado de acordo com as instruções.

Para se atingir os melhores resultados possíveis, a Volvo recomenda a limpeza e aplicação de creme protetor uma a quatro vezes por ano (ou mais, se necessário). Os Volvo Leather Care Kit/Wipes podem ser adquiridos em concessionárias Volvo.

Limpeza do estofamento de couro

1. Aplique o agente de limpeza de couro em uma esponja úmida e passe até fazer espuma.

2. Utilize a esponja efetuando movimentos circulares sobre a mancha.
3. Umedeça a mancha abundantemente utilizando uma esponja, deixe que a esponja absorva a mancha sem esfregar.
4. Seque a mancha com um lenço suave e deixe que o couro seque devidamente.

Proteger os estofamentos em couro

1. Aplique um pouco de agente protetor de couro em um pano e aplique-o depois no couro em movimentos circulares suaves.
2. Deixe secar cerca de 20 minutos.
 - > Proteger os estofamentos em couro melhora a sua resistência à radiação UV do sol.

Informação relacionada

- Limpeza interna (pág. 642)
- Limpar o visor central (pág. 643)
- Limpeza do tecido do estofado e do revestimento do teto (pág. 644)
- Limpeza dos cintos de segurança (pág. 645)
- Limpeza dos tapetes do assoalho e dos tapetes embutidos (pág. 645)
- Limpar o volante em couro (pág. 647)
- Limpeza das partes de plástico, metal madeira internas (pág. 647)

Limpar o volante em couro

Usar produtos de limpeza e de manutenção recomendados pela Volvo. Limpe regularmente e trate manchas imediatamente. É importante passar aspirador de pó antes de usar o produto de limpeza.

O couro necessita respirar. Nunca cubra o volante em couro com uma proteção de plástico. Recomendam-se os Volvo Leather Care Kit/Wipes para limpeza do volante em couro. Remova primeiro sujeira, pó, etc. com uma esponja ou pano úmido.

! IMPORTANTE

Objetos afiados, por exemplo, anéis, podem danificar o couro do volante.

Informação relacionada

- Limpeza interna (pág. 642)
- Limpar o visor central (pág. 643)
- Limpeza do tecido do estofado e do revestimento do teto (pág. 644)
- Limpeza dos cintos de segurança (pág. 645)
- Limpeza dos tapetes do assoalho e dos tapetes embutidos (pág. 645)
- Limpeza os estofamentos de couro* (pág. 646)
- Limpeza das partes de plástico, metal madeira internas (pág. 647)

Limpeza das partes de plástico, metal madeira internas

Usar produtos de limpeza e de manutenção recomendados pela Volvo. Limpe regularmente e trate manchas imediatamente.

Recomenda-se a limpeza das peças e superfícies internas com um pano de fibra sintética ou microfibra, levemente umedecido com água, disponível nas concessionárias Volvo.

Não raspe nem esfregue manchas. Também não use removedores de manchas fortes.

! IMPORTANTE

Não use solvente com álcool ao limpar o vidro do visor do motorista.

! IMPORTANTE

Tenha em mente que superfícies de alto brilho são facilmente arranhadas. Limpe essas superfícies com um pano de microfibra limpo e seco usando movimentos circulares pequenos. Se necessário umedeça ligeiramente o pano de microfibra com água limpa.

Informação relacionada

- Limpeza interna (pág. 642)
- Limpar o visor central (pág. 643)

- Limpeza do tecido do estofado e do revestimento do teto (pág. 644)
- Limpeza dos cintos de segurança (pág. 645)
- Limpeza dos tapetes do assoalho e dos tapetes embutidos (pág. 645)
- Limpeza os estofamentos de couro* (pág. 646)
- Limpar o volante em couro (pág. 647)

Limpeza do exterior

O veículo deve ser lavado tão logo fique sujo. Isto facilita a limpeza do veículo não permitindo que a sujeira endureça. Diminui, ainda, a chance de riscos e mantém o veículo com um aspecto limpo. Realizar a limpeza em uma plataforma de lavagem com o separador de óleo. Utilizar xampu para veículo recomendado pela Volvo.

Informação relacionada

- Limpeza do exterior (pág. 648)
- Polir e encerar (pág. 648)
- Lavagem manual (pág. 649)
- Lavagem automática do veículo (pág. 650)
- Lavagem de alta pressão (pág. 652)
- Limpeza das palhetas do limpador (pág. 652)
- Limpar os elementos em plástico, borracha e decorativos externos (pág. 653)
- Limpar as rodas (pág. 654)
- Proteção antiferrugem (pág. 654)

Polir e encerar

Faça polimento e enceramento do veículo quando a superfície pintada estiver fosca ou para proporcionar proteção complementar. Não é necessário polir o veículo antes de este ter um ano de idade, mas ele pode ser encerado antes durante esse período. Não realize o polimento ou enceramento do veículo sob luz solar direta, a superfície a polir pode estar no máximo a 45 °C (113 °F).

- Lave e seque muito bem o veículo antes de polir ou encerar. Retire os salpicos de asfalto ou de alcatrão com um produto de limpeza com nafta ou destinado a esse fim. As manchas mais difíceis podem ser retiradas com massa de polir para pintura de veículos. Use agente de limpeza recomendado pela Volvo.
- Faça primeiro polimento com um polidor e depois encere com cera líquida ou sólida. Siga minuciosamente as instruções nas embalagens. Muitos dos produtos contêm polidor e cera.

! IMPORTANTE

Evite encerar e polir plástico e borracha.

Ao usar desengordurante em plástico e borracha, esfregue com leveza, se for necessário. Use uma esponja macia.

Polir as molduras dos acabamentos brilhosos pode desgastar ou danificar a camada da cobertura brilhosa.

Não se deve usar agente de polimento que contenha abrasivos.

! IMPORTANTE

Use agente de limpeza recomendado pela Volvo. Outros tratamentos, como preservação, vedação, proteção, proteção do verniz ou similares podem danificar a pintura. Danos na pintura causados por esses tratamentos não são cobertos pela garantia Volvo.

Informação relacionada

- Limpeza do exterior (pág. 648)
- Lavagem manual (pág. 649)
- Lavagem automática do veículo (pág. 650)
- Lavagem de alta pressão (pág. 652)
- Limpeza das palhetas do limpador (pág. 652)

- Limpar os elementos em plástico, borra-cha e decorativos externos (pág. 653)
- Limpar as rodas (pág. 654)
- Proteção antiferrugem (pág. 654)

Lavagem manual

O veículo deve ser lavado tão logo fique sujo. Isto facilita a limpeza do veículo não permitindo que a sujeira endureça. Diminui, ainda, a chance de riscos e mantém o veículo com um aspecto limpo. Efetue a limpeza em uma plataforma de lavagem com separador de óleo e utilize xampu para veículo. Usar produtos de limpeza e de manutenção recomendados pela Volvo.

Pontos importantes a lembrar ao lavar o veículo manualmente

- Evite lavar o veículo sob luz solar direta. O agente de limpeza ou a cera podem secar, tornando-se abrasivos.
- Remova os excrementos de pássaro das superfícies pintadas o mais depressa possível. Eles contêm substâncias que afetam e descolorem a pintura muito rapidamente. Utilize, por exemplo, um papel suave ou uma esponja embebidos em água. Recomenda-se que eventuais descolorações sejam reparadas em uma oficina autorizada Volvo.
- Lave a parte inferior da carroceria, incluindo as caixas das rodas e os para-choques.
- Enxágue todo o veículo até que a sujeira dissolvida seja removida para reduzir a chance de riscos durante lavagem. Não aponte o bico diretamente nas fechaduras.

- Se necessário, utilize agente desengordurante frio em superfícies muito sujas. Observe que as superfícies não podem estar aquecidas pelo sol.
- Lave com esponja e xampu para veículos com água morna abundante.
- Lave as palhetas do limpador do para-brisa com uma solução de sabão morna ou com xampu para veículos.
- Seque o veículo com um pano macio limpo ou com um rodo. Evitando deixar que as gotas de água sequem ao sol, diminui-se o risco de formação de manchas de água que precisarão ser polidas posteriormente.
- Após a lavagem do veículo, pode permanecer algum piche das estradas de asfalto. Usar um agente de remoção de piche que é recomendado pela Volvo para retirar as últimas manchas.

AVISO

Sempre limpe o motor em uma oficina. Há risco de incêndio se o motor estiver quente.



! IMPORTANTE

Faróis sujos têm funcionalidade reduzida. Limpe regularmente, por exemplo: ao reabastecer.

Não utilize agentes de limpeza corrosivos, utilize água e uma esponja não abrasiva.

i NOTA

A iluminação externa, como os faróis e as lanternas, pode apresentar condensação temporária dentro das lentes. Isso é normal, toda a iluminação externa é projetada para aguentar isso. A condensação normalmente será ventilada para fora do alojamento da lâmpada quando esta tiver sido ligada por algum tempo.

! IMPORTANTE

- Antes de lavar o veículo, certifique-se de que o teto panorâmico* e o visor solar estejam fechados.
- Nunca use um agente de polimento com características abrasivas no teto panorâmico.
- Nunca use cera nas molduras de borracha ao redor do teto panorâmico.

! IMPORTANTE

Lembre-se de remover a sujeira dos orifícios de drenagem nas portas e nas soleiras depois de lavar o veículo.

Informação relacionada

- Limpeza do exterior (pág. 648)
- Polir e encerar (pág. 648)
- Lavagem automática do veículo (pág. 650)
- Lavagem de alta pressão (pág. 652)
- Limpeza das palhetas do limpador (pág. 652)
- Limpar os elementos em plástico, borracha e decorativos externos (pág. 653)
- Limpar as rodas (pág. 654)
- Proteção antiferrugem (pág. 654)
- Configuração de ativação do freio de estacionamento automático (pág. 429)

Lavagem automática do veículo

O veículo deve ser lavado assim que ficar sujo. Quanto mais tempo o veículo ficar sujo, mais difícil será de limpá-lo completamente e haverá o risco de arranhar a pintura.

Lavar o veículo em uma lavagem automática é um modo simples e rápido de limpá-lo, mas esta lavagem não alcança todos os pontos. A Volvo recomenda lavar o veículo manualmente ou usar uma lavagem automática complementada com lavagem manual.

i NOTA

A Volvo recomenda que o veículo não passe por lavagem automática durante os primeiros meses (devido a pintura ainda não ter secado completamente).

! IMPORTANTE

Antes de levar o veículo a uma lavagem automática, desative as funções de frenagem automática quando parado e acionamento do freio de estacionamento automático. Se essas funções não forem desativadas, o sistema de freio travará quando o veículo estiver parado e ele não poderá se mover.

! IMPORTANTE

Em lavagens automáticas em que o veículo avança com rodas de transporte, aplica-se o seguinte:

1. Antes de lavar o veículo, certifique-se de que o sensor de chuva automático esteja desligado, caso contrário há risco de acionamento e danificação dos braços do limpador.
2. Certifique-se de que os espelhos laterais estejam rebatidos, que os faróis adicionais estejam fixos e que as antenas sejam removidas, para não arriscar que a lavagem automática os danifique.
3. Conduza para o interior da lavagem automática.
4. Desligue a função "Frenagem automática quando parado" utilizando o botão  no console de túnel.
5. Desligue a função "Acionamento automática do freio de estacionamento" na visualização superior do visor central.
6. Desligue o motor pressionando o botão de partida no volante. Segure o botão por pelo menos 2 segundos.

O veículo está pronto para a lavagem automática.

! IMPORTANTE

O sistema será colocado automaticamente no modo **P**, a não ser que o passo acima seja seguido. As rodas são travadas no modo **P**, mas não devem estar ao levar o veículo a uma lavagem automática.

i NOTA

Note que se o veículo tiver a função de travamento e destravamento sem chave*, o veículo poderá ser travado/destravado quando o carro estiver sendo lavado se a chave do controle remoto estiver ao alcance.

Informação relacionada

- Limpeza do exterior (pág. 648)
- Polir e encerar (pág. 648)
- Lavagem manual (pág. 649)
- Lavagem de alta pressão (pág. 652)
- Limpeza das palhetas do limpador (pág. 652)
- Limpar os elementos em plástico, borracha e decorativos externos (pág. 653)
- Limpar as rodas (pág. 654)
- Proteção antiferrugem (pág. 654)
- Frenagem automática quando parado (pág. 430)

- Configuração de ativação do freio de estacionamento automático (pág. 429)
- Operação sem chave e superfícies sensíveis ao toque* (pág. 262)

Lavagem de alta pressão

O veículo deve ser lavado assim que ficar sujo. Quanto mais tempo o veículo ficar sujo, mais difícil será de limpá-lo completamente e haverá o risco de arranhar a pintura. Lave o veículo em uma plataforma de lavagem com separador de óleo. Utilizar xampu para veículo recomendado pela Volvo.

Ao utilizar a lavagem de alta pressão, faça movimentos largos e assegure-se que o bico de lavagem não se aproxima do veículo mais do que 30 cm (13 polegadas). Não aponte o bico diretamente nas fechaduras.

Informação relacionada

- Limpeza do exterior (pág. 648)
- Polir e encerar (pág. 648)
- Lavagem manual (pág. 649)
- Lavagem automática do veículo (pág. 650)
- Limpeza das palhetas do limpador (pág. 652)
- Limpar os elementos em plástico, borracha e decorativos externos (pág. 653)
- Limpar as rodas (pág. 654)
- Proteção antiferrugem (pág. 654)

Limpeza das palhetas do limpador

O veículo deve ser lavado assim que ficar sujo. Quanto mais tempo o veículo ficar sujo, mais difícil será de limpá-lo completamente e haverá o risco de arranhar a pintura. Lave o veículo em uma plataforma de lavagem com separador de óleo. Utilizar xampu para veículo recomendado pela Volvo.

Asfalto, poeira e resíduo de sal nas palhetas do limpador, assim como insetos, gelo etc, no para-brisa prejudicam a vida útil das palhetas.

Ao limpar, coloque as palhetas do limpador na posição de serviço.

NOTA

Lave as palhetas do limpador e o para-brisa regularmente com uma solução de água morna com sabão ou xampu para veículo. Não use solventes fortes.

Informação relacionada

- Limpeza do exterior (pág. 648)
- Polir e encerar (pág. 648)
- Lavagem manual (pág. 649)
- Lavagem automática do veículo (pág. 650)
- Lavagem de alta pressão (pág. 652)
- Limpar os elementos em plástico, borracha e decorativos externos (pág. 653)

- Limpar as rodas (pág. 654)
- Proteção antiferrugem (pág. 654)

Limpar os elementos em plástico, borracha e decorativos externos

O veículo deve ser lavado assim que ficar sujo. Quanto mais tempo o veículo ficar sujo, mais difícil será de limpá-lo completamente e haverá o risco de arranhar a pintura. Utilizar xampu para veículo recomendado pela Volvo. Para a limpeza e tratamento de artigos coloridos de plástico, borracha ou elementos decorativos, por exemplo, listas brilhantes, recomenda-se a utilização de agentes de limpeza especiais que se encontram disponíveis em uma concessionária Volvo. Ao usar tais agentes de limpeza devem-se seguir cuidadosamente as instruções de utilização.

Evite lavar o veículo com agentes de limpeza com um valor de pH inferior a 3,5 ou superior a 11,5. Estes podem provocar a descoloração em elementos de alumínio anodizado*, tal como ilustrado. Agentes de polimento abrasivos não são recomendados, tal como ilustrado.



Elementos que devem ser lavados com agente de limpeza com um valor de pH entre 3,5 e 11,5.

! IMPORTANTE

Evite encerar e polir plástico e borracha.

Ao usar desengordurante em plástico e borracha, esfregue com leveza, se for necessário. Use uma esponja macia.

Polir as molduras dos acabamentos brilhosos pode desgastar ou danificar a camada da cobertura brilhosa.

Não se deve usar agente de polimento que contenha abrasivos.

! IMPORTANTE

Evite lavar o veículo com agentes de limpeza com um valor de pH inferior a 3,5 ou superior a 11,5. Eles podem provocar a descoloração em elementos de alumínio anodizado, como o bagageiro do teto e ao redor dos vidros laterais.

Nunca use agente de polimento de metal em peças de alumínio anodizado, pois isso pode provocar a descoloração e destruir o tratamento da superfície.

Informação relacionada

- Limpeza do exterior (pág. 648)
- Polir e encerar (pág. 648)
- Lavagem manual (pág. 649)
- Lavagem automática do veículo (pág. 650)
- Lavagem de alta pressão (pág. 652)
- Limpeza das palhetas do limpador (pág. 652)
- Limpar as rodas (pág. 654)
- Proteção antiferrugem (pág. 654)

Limpar as rodas

O veículo deve ser lavado assim que ficar sujo. Quanto mais tempo o veículo ficar sujo, mais difícil será de limpá-lo completamente e haverá o risco de arranhar a pintura. Realizar a limpeza em uma plataforma de lavagem com o separador de óleo. Utilizar xampu para veículo recomendado pela Volvo.

Use agente de limpeza de aro recomendado pela Volvo.

Produtos fortes para a limpeza das rodas podem danificar as superfícies e causar manchas em rodas de alumínio cromadas.

Informação relacionada

- Limpeza do exterior (pág. 648)
- Polir e encerar (pág. 648)
- Lavagem manual (pág. 649)
- Lavagem automática do veículo (pág. 650)
- Lavagem de alta pressão (pág. 652)
- Limpar os elementos em plástico, borracha e decorativos externos (pág. 653)
- Limpar as rodas (pág. 654)
- Proteção antiferrugem (pág. 654)

Proteção antiferrugem

O veículo tem proteção contra a corrosão.

A proteção antiferrugem na carroceria é composta por revestimentos protetores metálicos sobre a chapa, um procedimento de pintura de elevada qualidade, redução de sobreposições de chapa protegidas contra corrosão, componentes de plástico com blindagem, proteção contra desgaste e líquido de proteção contra a corrosão em locais expostos. No chassi, os elementos expostos da suspensão são feitos de alumínio resistente à corrosão.

Inspecção e manutenção

Normalmente a proteção antiferrugem do veículo não necessita de manutenção, mas manter o veículo limpo sempre contribui para a diminuição do risco de corrosão. Os líquidos de limpeza com substâncias alcalinas ou ácidas fortes devem ser evitados em elementos decorativos brilhantes. Eventuais marcas causadas pelo bater de pequenas pedras devem ser reparadas logo que detectadas.

Informação relacionada

- Limpeza do exterior (pág. 648)
- Polir e encerar (pág. 648)
- Lavagem manual (pág. 649)
- Lavagem automática do veículo (pág. 650)
- Lavagem de alta pressão (pág. 652)

- Limpeza das palhetas do limpador (pág. 652)
- Limpar os elementos em plástico, borracha e decorativos externos (pág. 653)
- Limpar as rodas (pág. 654)

Pintura do veículo

A pintura consiste de diversas camadas e é uma parte importante do tratamento antiferrugem do veículo e, por isso, deve ser verificada regularmente.

Os danos na pintura mais habituais são marcas causadas pelo impacto de pequenas pedras, ranhuras e danos nos cantos dos aerofólios, portas e para-choques. Para evitar a formação de corrosão, os danos na pintura devem ser reparados imediatamente.

Informação relacionada

- Retoque de pequenos danos na pintura (pág. 655)
- Códigos de pintura (pág. 656)

Retoque de pequenos danos na pintura

A pintura constitui uma parte importante da proteção antiferrugem do veículo e, por isso, deve ser verificada regularmente. Os danos na pintura mais habituais são marcas causadas pelo bater de pequenas pedras, ranhuras e danos em, por exemplo, cantos dos para-choque, portas e para-choque.

Para evitar a formação de corrosão, os danos na pintura devem ser reparados imediatamente.

NOTA

A superfície deve estar limpa e seca para que a pintura possa ser reparada. A temperatura na superfície deve ser de, no mínimo, 15 °C (59 °F).

Material que pode ser necessário

- Base - para, por ex., para-choque revestidos de plástico, existe uma base especial aderente em lata de spray.
- Tinta base e tinta transparente - disponível em lata de spray ou marcador¹⁹.
- Fita adesiva.
- Lixa fina.

Aplicação de pintura de retoque na superfície danificada

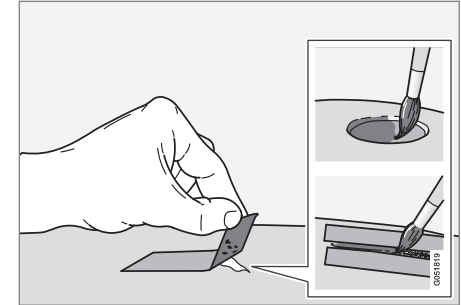

Se o dano não chegar ao metal a pintura de retoque pode ser aplicada diretamente após a limpeza da superfície.

1. Fixe um pedaço de fita adesiva sobre a superfície danificada. Em seguida, puxe a fita de modo que os eventuais restos da tinta venham presos à fita.

Se o dano tiver atingido a superfície metálica (chapa) é importante utilizar base. Em danos na superfície plástica deve utilizar base aderente para os melhores resultados - pulverize o spray na tampa da lata e aplique uma fina camada com um pincel.

¹⁹ Siga as instruções que acompanham a embalagem do marcador.

- ◀ 2. Antes de pintar pode ser necessário (por exemplo, em desníveis) utilizar uma lixa muito fina para aplicar ligeiramente a nível local. A superfície deve ser limpa cuidadosamente e deixada secar.
3. Misture bem a base e aplique com a ajuda de um pincel fino, palito de fósforo ou semelhante. Termine com tinta base e tinta transparente quando a base tiver secado.

Em caso de riscos, faça o mesmo procedimento, mas ponha fita adesiva de proteção ao redor da área danificada para proteger a pintura não danificada.

As canetas de retoque e tintas spray para pintura de retoque estão disponíveis nas concessionárias Volvo.

i NOTA

Se uma pedra não alcançar o metal e uma camada de tinta permanecer intacta, preencha com base e verniz assim que a superfície estiver limpa.

Informação relacionada

- Pintura do veículo (pág. 655)
- Códigos de pintura (pág. 656)

Códigos de pintura

Código de pintura

O adesivo do código de cor fica posicionado na coluna da porta direita do veículo, entre as portas dianteira e traseira, e será visível quando a porta traseira direita for aberta.

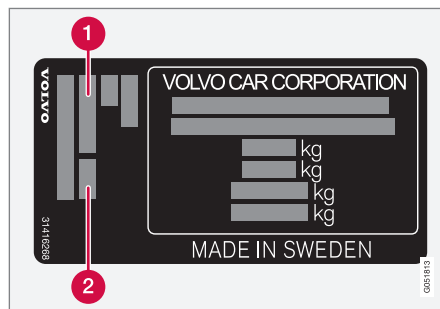

- 1 Código de pintura externa
- 2 Eventual código secundário de pintura externa

Informação relacionada

- Pintura do veículo (pág. 655)
- Retoque de pequenos danos na pintura (pág. 655)

Substituir a palheta do limpador, vidro traseiro

As palhetas dos limpadores do para-brisa limpam a água do para-brisa e do vidro traseiro. Juntamente com o fluido do lavador, o objetivo delas é limpar os vidros e garantir visibilidade durante a condução. As palhetas dos limpadores do para-brisa e do vidro traseiro podem ser substituídas.

Substituir a palheta do limpador, vidro traseiro

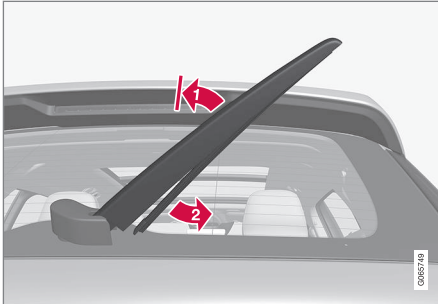

Levante o braço do limpador do para-brisa do vidro e puxe a parte inferior da palheta do limpador para a direita.

- 1** Segure no meio do braço dos limpadores do para-brisa e levante-o do vidro até a posição de bloqueio.

i NOTA

Há uma posição de trava no ângulo do meio da extensão que pode oferecer resistência. Essa trava evita que o braço caia contra o para-brisa. O braço do limpador deve ser puxado além da trava para substituição da palheta.

- 2** Segure a parte inferior da palheta do limpador e puxe para a direita até a palheta do limpador se soltar do braço.
- Encaixe a nova palheta do limpador do para-brisa. Será ouvido um estalido. Verifique se a palheta está devidamente presa.
 - Volte a fechar o braço dos limpadores do para-brisa.

! IMPORTANTE

Verifique as palhetas regularmente. Negligenciar a manutenção encurta a vida útil das palhetas dos limpadores.

Informação relacionada

- Utilizar o sensor de chuva (pág. 177)
- Utilizar o lavador do para-brisa e lavador dos faróis (pág. 179)
- Utilizar limpeza automática do vidro traseiro na marcha à ré (pág. 181)
- Utilizar a função de memória do sensor de chuva (pág. 178)
- Utilizar o limpador e o lavador do vidro traseiro (pág. 180)
- Abastecimento de fluido do lavador (pág. 660)
- Coloque as palhetas do limpador da posição de serviço (pág. 659)

- Substituir a palheta do limpador do para-brisa (pág. 658)
- Utilizar limpadores do para-brisa (pág. 176)
- Palheta do limpador e fluido do lavador (pág. 175)

Substituir a palheta do limpador do para-brisa

As palhetas dos limpadores do para-brisa limpam a água do para-brisa e do vidro traseiro. Juntamente com o fluido do lavador, o objetivo delas é limpar os vidros e garantir visibilidade durante a condução. As palhetas dos limpadores do para-brisa e do vidro traseiro podem ser substituídas.

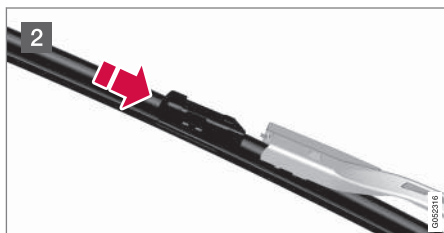
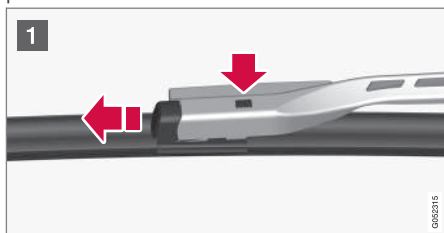

- 1 Levante o braço dos limpadores do para-brisa quando está em modo de serviço. O modo de serviço é ativado/desativado através da visualização de função no visor central quando o veículo está parado e os limpadores do para-brisa não estão ligados. Pressione o botão que se encontra na fixação da palheta do limpador e puxe para fora, paralelamente ao braço dos limpadores do para-brisa.
- 2 Introduza a nova palheta do limpador do para-brisa até ouvir um estalido.
3. Verifique se a palheta do limpador se encontra devidamente presa.
4. Volte a rebater o braço dos limpadores do para-brisa para o para-brisa.

As palhetas dos limpadores do para-brisa possuem diferentes comprimentos

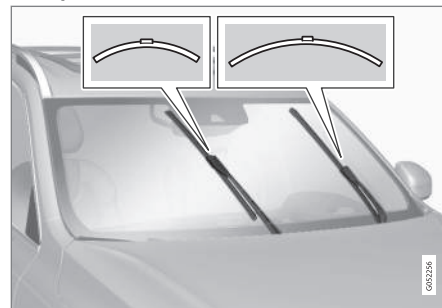

i NOTA

Ao substituir as palhetas do limpador, observe que elas têm comprimentos diferentes. A palheta do lado do motorista é mais comprida do que a do lado do passageiro.

Informação relacionada

- Utilizar o sensor de chuva (pág. 177)
- Utilizar o lavador do para-brisa e lavador dos faróis (pág. 179)
- Utilizar limpeza automática do vidro traseiro na marcha à ré (pág. 181)

- Utilizar a função de memória do sensor de chuva (pág. 178)
- Utilizar o limpador e o lavador do vidro traseiro (pág. 180)
- Abastecimento de fluido do lavador (pág. 660)
- Coloque as palhetas do limpador da posição de serviço (pág. 659)
- Substituir a palheta do limpador, vidro traseiro (pág. 656)
- Utilizar limpadores do para-brisa (pág. 176)
- Palheta do limpador e fluido do lavador (pág. 175)

Coloque as palhetas do limpador da posição de serviço

Em alguns casos, a palheta do limpador do para-brisa deve ser colocada na posição de serviço (posição vertical), por exemplo, quando devem ser substituídas.



Palheta do limpador do para-brisa em posição de serviço.

Para que se possa substituir, lavar e levantar as palhetas do limpador (por exemplo, para retirar gelo do para-brisa) estas devem estar na posição de serviço.



IMPORTANTE

Antes de colocar as palhetas do limpador na posição de serviço, certifique-se de que elas não estejam congeladas.

Ativar/desativar o modo de serviço

A ativação/desativação do modo de serviço é possível quando o veículo está parado e com os limpadores do para-brisa desligados. O modo de serviço é ativado/desativado através da visualização de função no visor central:

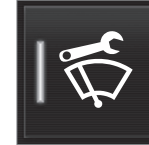

Pressione o botão **Pos. serviço do limp. para-brisa**. O indicador luminoso no botão acende quando o modo de serviço está ativado. Quando ativados, os limpadores se movem para a posição de serviço. Para desativar o modo de serviço, pressione uma vez em **Pos. serviço do limp. para-brisa**. O indicador luminoso no botão apaga quando o modo de serviço está desativado.

◀ As palhetas do limpador do para-brisa também saem do modo de serviço quando:

- A limpeza do para-brisa é ativada.
- A lavagem do para-brisa é ativada.
- O sensor de chuva é ativado.
- O veículo é deslocado.

! IMPORTANTE

Se os braços do limpador, na posição de serviço, tiverem sido dobrados para cima, deverão ser dobrados para baixo novamente antes de ativar a limpeza, lavagem ou o sensor de chuva, inclusive antes de dirigir. Isso serve para evitar que arranhem a pintura ou o capô.

Informação relacionada

- Utilizar o sensor de chuva (pág. 177)
 - Utilizar o lavador do para-brisa e lavador dos faróis (pág. 179)
 - Utilizar limpeza automática do vidro traseiro na marcha à ré (pág. 181)
 - Utilizar a função de memória do sensor de chuva (pág. 178)
 - Utilizar o limpador e o lavador do vidro traseiro (pág. 180)
 - Abastecimento de fluido do lavador (pág. 660)
- Substituir a palheta do limpador do para-brisa (pág. 658)
 - Substituir a palheta do limpador, vidro traseiro (pág. 656)
 - Utilizar limpadores do para-brisa (pág. 176)
 - Palheta do limpador e fluido do lavador (pág. 175)

Abastecimento de fluido do lavador

O fluido do lavador é utilizado para limpar os faróis, bem como o para-brisa e o vidro traseiro. Com temperaturas inferiores ao ponto de congelamento, deve-se utilizar fluido do lavador com proteção anticongelante.

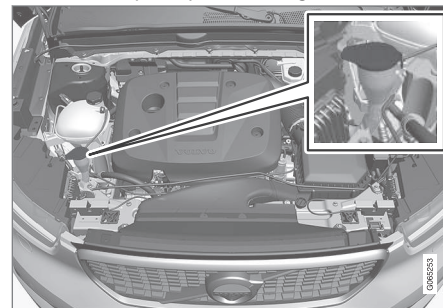

O fluido do lavador é preenchido no reservatório com tampa azul. O recipiente é usado para lavagem do para-brisa, lavagem do vidro traseiro e lavagem dos faróis*

i NOTA

Quando restar aproximadamente 1 litro (1 qt) de fluido no reservatório, a mensagem **Fluido do lavador Nível baixo.**

Reabasteça será exibida no visor do motorista, juntamente com o símbolo



Qualidade recomendada: O fluido do lavador recomendado pela Volvo - com proteção contra congelamento durante tempo frio e para temperaturas abaixo do ponto de congelamento.

! IMPORTANTE

Utilize fluido do lavador original da Volvo ou equivalente com pH recomendado entre 6 e 8, em solução de trabalho (por exemplo: 1:1 com água).

! IMPORTANTE

Use fluido do lavador com anticongelante quando a temperatura estiver abaixo do ponto de congelamento para evitar o congelamento do fluido dentro da bomba, do reservatório e das mangueiras.

- Veículos **com** limpeza dos faróis: 5,5 litros (5,8 qts).
- Veículos **sem** limpeza dos faróis: 3,5 litros (3,7 qts).

Informação relacionada

- Utilizar o sensor de chuva (pág. 177)
- Utilizar o lavador do para-brisa e lavador dos faróis (pág. 179)
- Utilizar limpeza automática do vidro traseiro na marcha à ré (pág. 181)
- Utilizar a função de memória do sensor de chuva (pág. 178)
- Utilizar o limpador e o lavador do vidro traseiro (pág. 180)
- Coloque as palhetas do limpador da posição de serviço (pág. 659)
- Substituir a palheta do limpador do para-brisa (pág. 658)
- Substituir a palheta do limpador, vidro traseiro (pág. 656)
- Utilizar limpadores do para-brisa (pág. 176)
- Palheta do limpador e fluido do lavador (pág. 175)

Volume:

ESPECIFICAÇÕES

Designação de tipo

Os adesivos do veículo contêm informação como o número de chassi, a designação do tipo, o código de cor, etc.

Localização dos adesivos

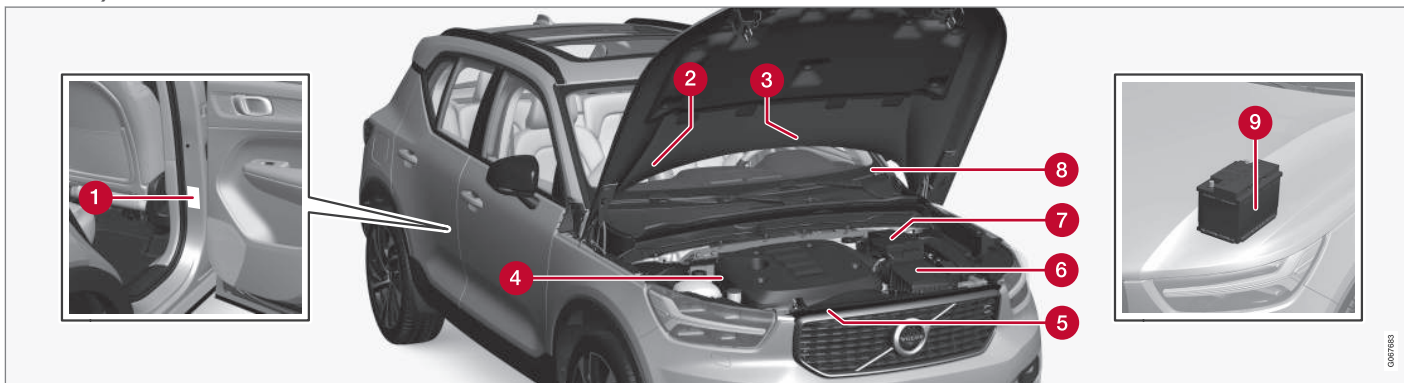

A imagem é ilustrativa - os elementos podem variar com o mercado e o modelo.

Em todos os seus contatos com revendedores Volvo relacionados ao veículo e sempre que faça encomendas de peças reservas e acessórios, pode facilitar se souber indicar o modelo, o número do chassi e número do motor.

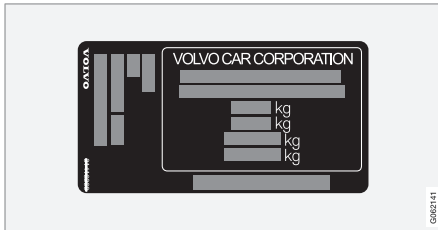

1 adesivo da designação do tipo, modelo, número de chassi, pesos máximos permitidos, código para a cor externa e número de aprovação de tipo. O adesivo está na coluna da porta e fica visível quando a porta direita traseira é aberta.

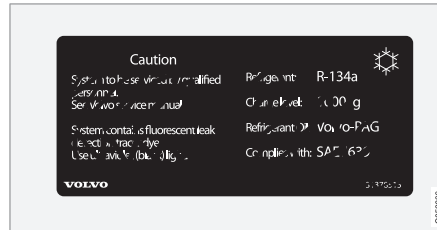

2 Adesivo sistema A/C para veículos com arrefecedor R134a.



4 Adesivo do código do motor e do número de série do motor.



2 Adesivo sistema A/C para veículos com arrefecedor R1234yf.

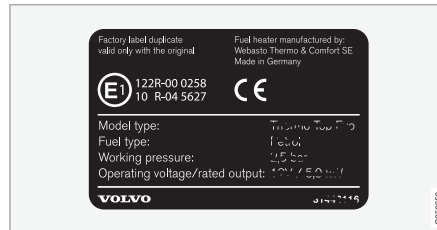

3 Adesivo do aquecedor de estacionamento.

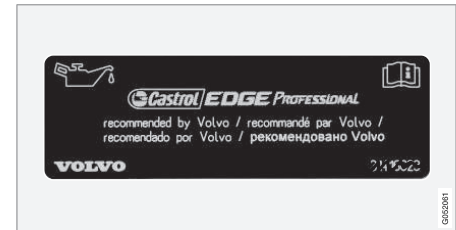

5 Adesivo relativo ao óleo do motor.

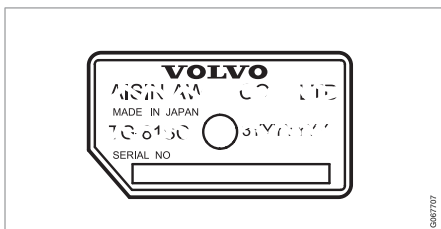

6 Adesivo da designação do tipo da caixa de câmbio e número de série.



7 Adesivo da bateria de apoio.

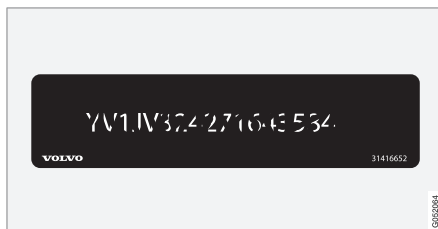

8 Adesivo do número de identificação do veículo - VIN (Número de identificação do veículo).



9 Adesivo da bateria de arranque.

No documento de registro do veículo encontram-se informações adicionais sobre o mesmo.

i NOTA

Os adesivos ilustrados no manual do proprietário não são réplicas exatas daqueles no veículo. Eles são incluídos para mostrar a aparência aproximada e localização no veículo. As informações aplicáveis ao seu veículo podem ser encontradas no adesivo no veículo.

Informação relacionada

- Especificações do ar condicionado (pág. 679)

Dimensões

As medidas do comprimento, altura etc. do veículo podem ser visualizadas na tabela.

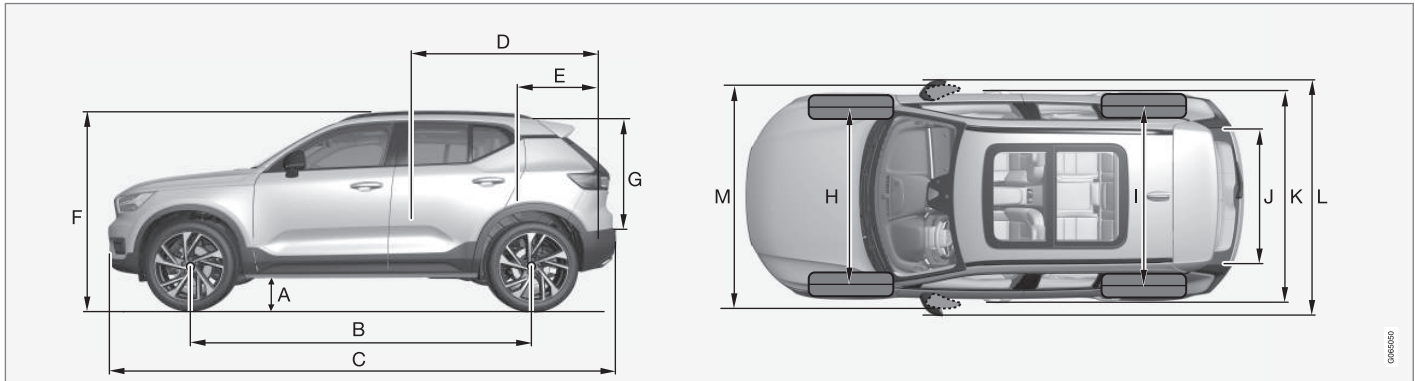

	Dimensões	mm	polegadas
A	Distância ao solo ^A	205	8,1
B	Distância entre eixos	2702	106,4
C	Comprimento	4425	174,2

	Dimensões	mm	polegadas
D	Comprimento de carga, assoalho, banco rebatido	1670	65,7
E	Comprimento de carga, assoalho	887	34,9
F	Altura ^B	1658	65,3

	Dimensões	mm	polegadas
G	Altura de carga	733	28,9
H	Pista dianteira	1601	63,0
I	Pista traseira	1626	64,0
J	Largura de carga, assoalho	1059	41,7
K	Largura	1873 (1863 ^C)	73,7 (73,3 ^C)



ESPECIFICAÇÕES



	Dimensões	mm	polegadas
L	Largura incluindo os espelhos das portas	2034	80,1
M	Largura incluindo os espelhos das portas rebatidos	1910	75,2

A Com peso sem carga + 1 pessoa. (Varia ligeiramente dependendo da dimensão do pneu, alternativa de chassi etc.)

B Incluindo antena do teto, com peso sem carga.

C Largura da carroceria.

Informação relacionada

- Pesos (pág. 669)

Pesos

O peso bruto máx. etc. pode ser lido em um adesivo no veículo.

O peso sem carga inclui o motorista, o tanque de combustível 90% cheio, mais e todos os óleos e fluidos.

O peso dos passageiros e de acessórios, assim como o da esfera de pressão (com reboque engatado) afetam a capacidade de carga e não são contabilizados no peso sem carga.

Carga Máx. permitida = Peso bruto - Peso sem carga.

i NOTA

O peso sem carga documentado aplica-se a veículos na versão padrão, por exemplo, um veículo sem equipamentos extras e acessórios. Isso significa que, para cada acessório adicionado, a capacidade de carga do veículo será reduzida de acordo com o peso do acessório.

Exemplos de acessórios que reduzem a capacidade de carga são os diferentes níveis de equipamento (por exemplo, Kinetic, Momentum, Summum), assim como outros acessórios, como barra de reboque, suporte de carga, bagageiro de teto, sistema de áudio, luzes auxiliares, GPS, aquecedor acionado por combustível, grade de segurança, tapetes, tampa da carga, bancos elétricos etc.

Pesar o veículo é uma forma de determinar o peso sem carga de seu veículo.

A AVISO

As características de condução do veículo mudam dependendo de quanto ele estiver carregado e de como a carga estiver distribuída.

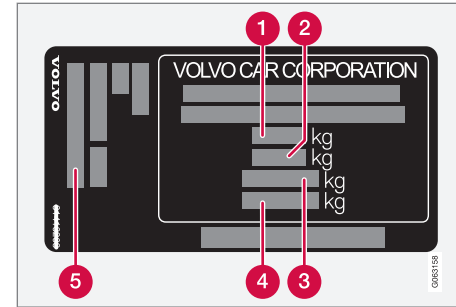

O adesivo está na coluna da porta e fica visível quando a porta direita traseira é aberta.

- 1** Peso bruto máx.
- 2** Peso máx. conjunto (veículo+reboque)
- 3** Carga máx., eixo dianteiro
- 4** Carga máx., eixo traseiro
- 5** Nível de equipamento

Carga máx.: Ver documento de registro do veículo.

Carga máx. no teto: 75 kg.

Informação relacionada

- Designação de tipo (pág. 664)
- Capacidade de reboque e carga da esfera de reboque (pág. 670)

Capacidade de reboque e carga da esfera de reboque

A capacidade de reboque e a carga da esfera de reboque para condução com reboque podem ser vistas nas tabelas.

Peso máximo do reboque parado

i **NOTA**

Recomenda-se o uso de amortecedores de vibração na barra reboques com mais de 1800 kg.

Motor	Código do motor ^A	Caixa de câmbio	Peso máximo do reboque parado (kg)	Carga máxima da esfera de reboque (kg)
T2	B3154T9	Seleção manual	1600	110
T2	B3154T9	Automática	1600	110
T3	B3154T7	Seleção manual	1600	110
T3	B3154T2	Automática	1600	110
T3	B3154T4	Automática	1600	110
T4	B4204T47	Automática	1800	110
T4 AWD	B4204T47	Automática	2000	110
T5 AWD	B4204T14	Automática	2100	110
T5 AWD	B4204T18	Automática	2100	110
T5 AWD	B4204T36	Automática	2100	110
D3	D4204T16	Seleção manual	1600	110
D3	D4204T16	Automática	1800	110
D3 AWD	D4204T16	Seleção manual	2000	110

Motor	Código do motor ^A	Caixa de câmbio	Peso máximo do reboque parado (kg)	Carga máxima da esfera de reboque (kg)
D3 AWD	D4204T16	Automática	2000	110
D4 AWD	D4204T12	Automática	2100	110

^A O código do motor, o número de referência e o número de série podem ser vistos no motor.

! IMPORTANTE

Ao dirigir com um reboque, é permitido exceder o peso bruto do veículo (incluindo a carga da esfera de reboque) em no máximo 100 kg (220 lb), dado que a velocidade é limitada a 100 km/h (62 mph). As exigências legais nacionais da combinação do veículo, como velocidade, etc, devem ser observadas.

Peso máximo do reboque destravado

Peso máximo do reboque destravado (kg)	Carga máxima da esfera de reboque (kg)
750	50

Informação relacionada

- Designação de tipo (pág. 664)
- Pesos (pág. 669)
- Conduzir com reboque (pág. 477)
- Assistência de estabilidade do reboque* (pág. 479)

Especificações de motor

As especificações do motor (potência, etc.) para cada alternativa de motor podem ser lidas na tabela abaixo.

i NOTA
Nem todos os motores estão disponíveis em todos os mercados.

i NOTA
Se não houver dados do motor na tabela, estão disponíveis em um suplemento anexo.

Motor	Código do motor ^A	Potência (kW/rpm)	Potência (cv/rpm)	Potência nominal máx. (kW/rpm)	Potência nominal máx. (cv/rpm)	Torque (Nm/rpm)	Número de cilindros
T2	B3154T9	95/5000	129/5000	–	–	245/1600–3000	3
T3	B3154T4	110/5500	150/5500	–	–	265/1500–3000	3
T3	B3154T7	120/5500	163/5500	–	–	265/1850–3000	3
T3	B3154T2	120/5500	163/5500	133/5500	181/5500	265/1500–3000	3
T4 / T4 AWD	B4204T47	140/4700	190/4700	156/4700	211/4700	300/1400-4000	4
T4 AWD	B4204T51	–	–	–	–	–	4
T5 AWD	B4204T14	182/5500	247/5500	–	–	350/1800-4800	4
T5 AWD	B4204T36	183/5500	249/5500	–	–	350/1800-4500	4
T5 AWD	B4204T18	185/5500	252/5500	206/5500	280/5500	350/1800-4800	4

Motor	Código do motor^A	Potência (kW/rpm)	Potência (cv/rpm)	Potência nominal máx. (kW/rpm)	Potência nominal máx. (cv/rpm)	Torque (Nm/rpm)	Número de cilindros
D3 / D3 AWD	D4204T16	110/3750	150/3750	–	–	320/1750-3000	4
D4 AWD	D4204T12	140/4000	190/4000	–	–	400/1750-2500	4

A O código do motor, o número de referência e o número de série podem ser vistos no motor.

Informação relacionada

- Designação de tipo (pág. 664)
- Especificações do óleo do motor (pág. 674)
- Especificações do líquido de arrefecimento (pág. 677)

Especificações do óleo do motor

A qualidade do óleo e o volume para cada alternativa de motor pode ser visto na tabela.

A Volvo recomenda:



Motor	Código do motor ^A	Qualidade do óleo	Volume, incluindo o filtro do óleo (litros, aprox)
T2	B3154T9	Castrol Edge Professional V 0W-20 ou VCC RBS0-2AE 0W-20	5,6
T3	B3154T4		5,6
T3	B3154T7		5,6
T3	B3154T2		5,6
T4 / T4 AWD	B4204T47	Castrol Edge Professional V 0W-20 ou VCC RBS0-2AE 0W-20	5,6
T4 AWD	B4204T51		5,6
T5 AWD	B4204T14		5,6
T5 AWD	B4204T36		5,6
T5 AWD	B4204T18		5,6

Motor	Código do motor^A	Qualidade do óleo	Volume, incluindo o filtro do óleo (litros, aprox)
D3 / D3 AWD	D4204T16	Castrol Edge Professional V 0W-20 ou VCC RBS0-2AE 0W-20	5,2
D4 AWD	D4204T12		5,2

^A O código do motor, o número de referência e o número de série podem ser vistos no motor.

Informação relacionada

- Designação de tipo (pág. 664)
- Condições adversas de direção para o óleo do motor (pág. 676)
- Verificar e completar óleo do motor (pág. 615)
- Óleo do motor (pág. 614)

Condições adversas de direção para o óleo do motor

Condições adversas de direção podem levar a temperatura e consumo de óleo anormalmente altos. Abaixo estão alguns exemplos de condições adversas de direção.

Verifique o nível do óleo com mais frequência em viagens longas:

- rebocando uma caravana ou um reboque
- em regiões montanhosas
- em alta velocidade
- em temperaturas inferiores a -30 °C (-22 °F) ou superiores a +40 °C (+104 °F).

As condições acima também se aplicam a distâncias mais curtas em baixas temperaturas.

Escolha um óleo do motor completamente sintético para condições adversas de direção. Isto fornece proteção extra para o motor.

A Volvo recomenda:



! IMPORTANTE

Para atender às exigências dos intervalos de manutenção do motor, todos os motores são abastecidos na fábrica com um óleo do motor sintético especialmente adaptado. A escolha do óleo foi feita com muito cuidado em relação a vida útil, características de partida, consumo de combustível e impacto ambiental.

Para que os intervalos de serviço e garantia recomendados sejam válidos, é necessário utilizar óleo de motor homologado. Use apenas um óleo de grau recomendado tanto para completar quanto para troca de óleo, caso contrário, há risco de afetar a vida útil, as características de partida, o consumo de combustível e o impacto ambiental.

Se não for usado óleo do motor com grau e viscosidade recomendados, os componentes relacionados ao motor podem ser danificados. A Volvo se isenta da responsabilidade sobre esses danos.

A Volvo recomenda que as trocas de óleo sejam realizadas em uma oficina Volvo autorizada.

Informação relacionada

- Especificações do óleo do motor (pág. 674)
- Óleo do motor (pág. 614)

Especificações do líquido de arrefecimento

Qualidade recomendada: Líquido de arrefecimento já misturado de qualidade aprovada pela Volvo. Se um líquido arrefecedor concentrado for usado, misture-o com 50% de água (de qualidade aprovada, não água salgada etc.). Em caso de dúvida, consulte uma concessionária Volvo.

Para evitar a deterioração do sistema de arrefecimento, perturbações no motor etc. só deve ser utilizado líquido de arrefecimento aprovado pela Volvo.

AVISO

Ingerir líquido de arrefecimento do motor é perigoso, pode causar danos aos órgãos (rins). O produto contém etilenoglicol, inibidor, água etc.

Informação relacionada

- Encher com líquido de arrefecimento (pág. 617)

Fluido da transmissão - especificações

Em condições de condução normais, o fluido da transmissão não necessita ser substituído durante a vida útil da caixa de câmbio. No entanto, pode ser necessário em condições de condução desfavoráveis.

Transmissão manual

Fluido de transmissão recomendado

M66:	BOT 350 M3
M76:	BOT 352 B1

Transmissão automática

Fluido de transmissão recomendado

TG-81SC:	AW-1
AWF8G30:	AW-2

Informação relacionada

- Designação de tipo (pág. 664)

Especificações do fluido de freio

O fluido de freio é um meio em um sistema de freio hidráulico que é utilizado para transferir a pressão de, por exemplo, um pedal do freio através de um cilindro mestre de freio, que atua nas pinças de freio.

Qualidade recomendada: Fluido Volvo Original ou equivalente que cumpra uma combinação de Dot 4, 5.1 e ISO 4925 classe 6.

i NOTA

Recomenda-se que o fluido de freio seja trocado ou completado por uma oficina Volvo autorizada.

Informação relacionada

- Visão geral do compartimento do motor (pág. 613)

Tanque de combustível - volume

A capacidade de abastecimento do tanque de combustível pode ser consultada na tabela abaixo.

	Todos os modelos
Litros (aprox)	54
Galões US (aprox)	14,2

Informação relacionada

- Abastecer com combustível (pág. 459)

Volume do tanque do AdBlue®¹

O volume que pode ser abastecido no tanque do aditivo AdBlue é de cerca de 14,5 litros.

Informação relacionada

- Verificar e abastecer com AdBlue® (pág. 466)

¹ Marca registrada pertencente à Ver-band der Automobilindustrie e.V. (VDA)

Especificações do ar condicionado

O sistema de climatização do veículo utiliza arrefecedor isento de CFC o R1234yf ou R134a conforme o mercado. Em um adesivo que se encontra no interior do capô pode verificar qual o arrefecedor usado pelo sistema de climatização do veículo.

É possível consultar abaixo a qualidade e volumes recomendados de líquidos e lubrificantes no sistema de ar condicionado.

Adesivo A/C

Adesivo do R134a

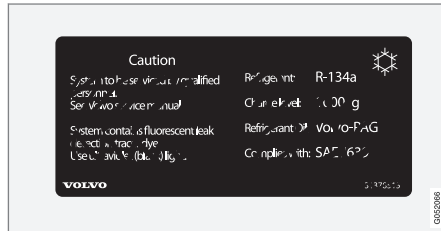

Adesivo do R1234yf

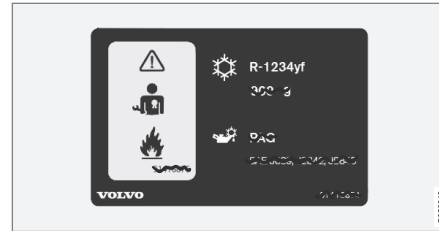

Explicação dos símbolos R1234yf

Símbolo	Significado
	Precaução
	Equipamento móvel de ar condicionado (MAC)
	Tipo de lubrificante

Símbolo	Significado
	O serviço no sistema de ar condicionado móvel (MAC) deve ser efetuado por técnicos habilitados e certificados
	Arrefecedor inflamável

Arrefecedor

A quantidade de arrefecedor está impressa em um adesivo localizado no interior do capô.

Veículos com arrefecedor R134a

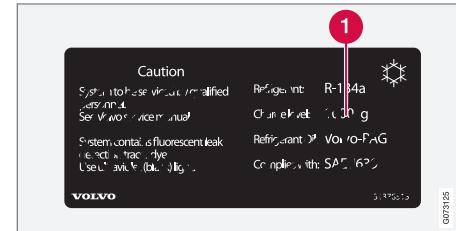

Quantidade de arrefecedor **1**.

AVISO

O sistema de ar condicionado contém refrigerante R134a pressurizado. Este sistema só pode ser reparado e mantido por uma oficina autorizada.



« Veículos com arrefecedor R1234yf

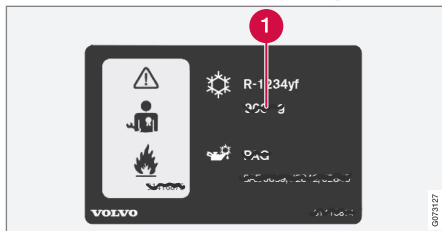

Quantidade de arrefecedor **1**.

AVISO

O sistema de ar condicionado contém refrigerante R1234yf pressurizado. De acordo com o SAE J2845 (Technician Training for Safe Service and Containment of Refrigerants Used in Mobile A/C System (Treinamento técnico para serviço seguro e contenção de refrigerantes usados em sistema de A/C móvel)), o serviço e reparo do sistema de refrigerante só deve ser realizado por técnicos treinados e certificados para garantir a segurança do sistema.

Óleo do compressor

Volume	Qualidade recomendada
130 ml (4,40 fl. oz.)	PAG SP-A2

Evaporador

! IMPORTANTE

O evaporador do sistema de A/C nunca deve ser reparado nem substituído por um evaporador usado. Um novo evaporador deve ser certificado e etiquetado de acordo com SAE J2842.

Informação relacionada

- Serviço no controle da climatização (pág. 611)

Consumo de combustível e emissões de CO₂

O consumo de combustível e as emissões de CO₂ podem ser afetados negativamente por várias razões.

Exemplos de causas para um aumento do consumo de combustível são:

- Quando o veículo é equipado com equipamento extra que afeta o peso do veículo.
- O modo de condução do motorista.
- Se o cliente opta por outras rodas que não as de montagem padrão na versão básica do modelo, pode aumentar a resistência de rolagem.
- A velocidade elevada proporciona maior resistência do ar.
- A qualidade do combustível, as condições de estrada e de trânsito, o clima e o estado de conservação do veículo.

Uma combinação dos fatores aqui mencionados pode resultar em um consumo significativamente maior.

i NOTA

Condições climáticas extremas, dirigir com reboque ou conduzir em altas altitudes, juntamente com qualidade de combustível mais baixa que a recomendada são fatores que aumentam consideravelmente o consumo de combustível do veículo.

Informação relacionada

- Designação de tipo (pág. 664)
- Pesos (pág. 669)
- Condução econômica (pág. 455)

Pressão de pneus aprovada

A pressão de pneus aprovada para cada alternativa de motor pode ser vista na tabela.

i NOTA
Todos os motores, pneus ou combinações desses nem sempre estão disponíveis em todos os mercados.

Motor	Dimensão do pneu	Velocidade	Carga, 1-3 pessoas		Carga máx.		Pressão ECO ^A
			Dianteiro (kPa) ^B	Traseira (kPa)	Dianteiro (kPa)	Traseira (kPa)	Dianteira/traseira (kPa)
Todos os motores	235/60 R17	0-160 km/h (0-100 mph)	230	230	260	260	260
	235/55 R18	160+ km/h (100+ mph)	240	240	260	260	-
	235/50 R19						
	245/45 R20						
	245/40 R21						
Pneu reserva temporário		máx. 80 km/h (máx. 50 mph)	420	420	420	420	-

^A Condução económica.

^B Em alguns países, a unidade bar surge juntamente com a unidade SI pascal: 1 bar = 100 kPa.

Informação relacionada

- Designação de tipo (pág. 664)
- Verificar a pressão dos pneus (pág. 560)
- Pressão dos pneus recomendada (pág. 562)

ÍNDICE ALFABÉTICO

ÍNDICE ALFABÉTICO

1, 2, 3 ...

4WD 441

A

Abertura global 236

ABS
sistema de freio antitravamento 424

AC (Ar condicionado) 219

Acessório/opcional 24

Acessórios e equipamento extra
instalação 40

Adaptação de características de direção 441

AdBlue 464
abastecimento 466
operação 465
Símbolos e mensagens 468
volume do tanque 678

Adesivos
localização 664

Advertência de colisão
com Cruise control adaptativo 346
com Pilot Assist 346
de trás 364

Aéreo
localização 265

Agendar serviço e reparo 605

Airbag 52
Ativação/desativação 56
lado do motorista 53
lado do passageiro 54, 56

Airbag, consulte Airbag 52

Airbag lateral 58

Ajuda em descida 453
ativar com botão de função 454

Ajuste do volante 192

Alarme 277
desativação 278
nível de alarme reduzido 280
sensores de movimento e inclinação 278

Alerta de distância
Definir intervalo 348

Alta temperatura do motor 470

Alteração de veículo alvo 346

Ambiente 30

Amortecedor de vibrações 473

Android Auto 519, 520, 522

Antiferrugem 654

Aplicativos 496

apoio de cabeça 190

Apple CarPlay 515, 516, 518

Aquecedor 228

aquecedor auxiliar 230
aquecedor de estacionamento 229

Aquecedor adicional 230

Aquecedor adicional (Aquecedor adicional)
230

Aquecedor de estacionamento 229

Aquecedor do compartimento de passageiros (Aquecedor de estacionamento) 229

Aquecimento
bancos 209, 210
Vidros 214, 215
Volante 210, 211

Ar condicionado 219

Ar condicionado, fluido
volume e grau 679

Área de carga 590
iluminação 160
pontos de fixação 593
prateleira 598
rede de proteção 596

Área do bagageiro
tomada elétricas 587, 588

ÍNDICE ALFABÉTICO

Aros		Assistência de ultrapassagem	344	Atualizações remotas	603
dimensões	559	ativar	345	Áudio e mídia	494
limpeza	654	Assistência em risco de colisão	358	Auto hold	430
Arrefecedor	611	ativar/desativar	359	AWD, Tração nas quatro rodas	441
sistema de controle de climatização	679	diante de risco de colisão com trânsito em sentido contrário	360		
Assento infantil	61, 62, 65, 66	diante de risco de colisão traseira	361		
pontos de fixação inferiores	64	diante de risco de saída da pista	359		
Pontos de fixação i-Size/ISOFIX	65	Limitações	362		
Pontos de fixação superiores	63	Símbolos e mensagens	363		
posicionamento/instalação	65, 66	Assistente de estacionamento	376		
tabela de i-Size	73	ativar/desativar	379		
tabela de ISOFIX	74	Limitações	379		
tabela de localização	71	para frente, para trás e dos lados	377		
tabela de visão geral	69	Símbolos e mensagens	381		
Assistência de direção diante de risco de colisão	358	Assistente de estacionamento ativo	392		
Assistência de estabilidade do rebocue	286, 479	estacionamento paralelo	393		
Assistência de faixa de rodagem	351	estacionamento perpendicular	393		
ativar/desativar	353	Limitações	397		
Limitações	354	sair do estacionamento	397		
modo de exibição	357	usar	394		
selecionar opção de assistência	354	Assistente de Estacionamento Ativo			
Símbolos e mensagens	355	Símbolos e mensagens	400		
Assistência de frenagem		Assistente de partida em subida	432		
pós-colisão	432	Assoalho da área do bagageiro	594		
Assistência de partida em subida		dobrável	595		
Assistente de partida em subida (HSA)	432	atualizações de sistema	603		
		Atualizações do software	37		

B

Banco, consulte Bancos	184
Banco dianteiro	
aquecimento	209
Controle de climatização	207
Temperatura	217
Ventoinha	216
Banco dianteiro, elétrico	185
ajuste do banco	185
Apoio lombar	188
controle multifunções	187, 188
massagem	187
memorizar posição	186
Banco dianteiro, manual	184
Banco elétrico	185
Bancos	
aquecimento	209, 210
banco dianteiro elétrico	185
banco dianteiro manual	184
memorizar posição	186
proteção antirrespingo	45

Banco traseiro		Bloqueio de álcool	422, 423	localizações e vistas	383
abaixar o encosto	189	Bluetooth		Símbolos e mensagens	390
apoio de cabeça	190	conectar	512	Capacidade de reboque e carga da	
aquecimento	210	conectar veículo à Internet	536	esfera de reboque	670
Controle de climatização	207	definições	531	Capô, abertura	611
Banda de rodagem	560	telefone	523	Carga de teto, peso máx.	669
Barra de reboque	473	Borboleta no volante	191	Carga máx. teto	669
especificações	474	Borboletas do volante	437	Car holiday	456
rebatível	475	Bússola	490	Carregador do telefone	532
Bat. chave carro fraca	241	calibração	490	Carregadores	592
Bateria		Buzina	191	Carregando	
Bateria	619			Carga longa	591
manutenção	619	C		Geral	591
partida assistida	471			olhais de retenção de carga	593
reciclagem	623	Caixa de câmbio	433	Cartão SIM	539
símbolos na bateria	622	automático	434, 435, 439	Central de Download	603
suporte	621	manual	433	usar	603
Bateria de apoio	621	Caixa de fusíveis	623	Certificado	534
Bateria de partida	471, 619	Câmera de ré	382	Chave	236
sobrecarga	471	Câmera do Assistente de Estaciona- mento	382	Chave do controle remoto	236
Batida, consulte Colisão	44	ativar	389	associar ao perfil do motorista	136
Bicos do lavador, aquecido	175	campos do sensor	387	autonomia	240
Bicos do lavador aquecidos	175	Limitações	410	lâmina da chave destacável	245
BLIS	365	linhas da assistência de estaciona- mento	385	perda	245
ativar/desativar	367			substituição da bateria	241
Limitações	367			Cinto de segurança	47
Símbolos e mensagens	368			afivelar/desafivelar	47

ÍNDICE ALFABÉTICO

gravidez	45	sensores	197	Condução econômica	444, 455
lembrete do cinto de segurança	51	temperatura sentida	197	Condução no inverno	457
tensionador do cinto de segurança	49	Climatização de estacionamento	219	correntes de neve	574
Cinto de segurança, consulte Cintos de segurança	47	Símbolos e mensagens	226	pneus de inverno	573
Cinzeiro	587	Climatização ECO	444	Conectar telefone	524
City Safety	290	Código de cor, tinta	656	Conectar veículo à Internet	
definir distância de advertência	293	Código de segurança	276	com o modem do veículo	538
deteção de obstáculo	294	Código PIN	539	pelo telefone (Bluetooth)	536
freia diante de veículo em sentido contrário	298	Travamento de serviço	276	por um dispositivo móvel (WiFi)	537
Limitações	299	Códigos de pintura	656	sem conexão ou conexão fraca	540
limitações no caso de trânsito cruzado	297	Colisão	44, 47, 52, 60	conector do link de dados	40
manobra evasiva evitada	298	Combustível	460, 462	Configurações	
Símbolos e mensagens	303	consumo de combustível	680	Categorias	132
subfunções	291	identificador	462	contextual	130
trânsito cruzado	296	Compartilhamento de dados	542	Reiniciar	131
classificação de octanagem	460	Compartimento do motor		Configurações de áudio	494, 530
Classificação de velocidade, pneus	558	líquido de refrigeração	617	mensagem de texto	530
Clean Zone	199	Óleo do motor	614	reproduzir mídia	506, 508
Climatização	196	visão geral	613	telefone	531
áreas	196	Computador de bordo	85	Confirmação de travamento	234
autorregulamentação	211	mostrar no visor do motorista	86	configuração	235
controle da ventoinha	216	Condensação nos faróis	649, 650, 652, 653	Conforto de climatização mantido	224
controle de temperatura	217, 218	Condições de condução escorregadias	457	iniciar/desligar	225
controle por voz	198	Condução com atrelado		Console de túnel	585
Estacionamento	219	carga da esfera de reboque	670	Conteúdo de etanol	460
		peso de atrelado	670	Contrato de licença	94, 545
				Controle ativo de bocejo	285

Controle da climatização	207
banco traseiro	207
visor central	207
Controle das luzes	148, 161
Controle de baixa velocidade	452
ativar com botão de função	452
Controle de climatização automático	211
Controle de derrapagem do motor	285
Controle de descida	452, 453, 454
Controle de emissão	464
Controle por voz	140
Controle de climatização	198
definições	144
rádio e mídia	143
telefone	143
usar	141, 143, 144
Controle remoto, HomeLink®	
programável	486
Conversor catalítico	
reboque	483
Corner Traction Control	285
Correntes de neve	574
Cortina inflável	59
Cross Traffic Alert	371
ativar/desativar	373
Limitações	373
mensagens	375

Cruise control	319
ativar	320
desativar	321
modo de espera	322
velocidade armazenada	347
Cruise control adaptativo	322
ADVERTÊNCIA	346
alterar funcionalidade do cruise control	329
ativar	325
controles	324
definir o intervalo	348
desativar	326
Freio automático	350
Limitações	328
modo de espera	327
modo de exibição	324
mudança de objetivo	346
rastreamento de falhas	328
Símbolos e mensagens	330
ultrapassagem	344
velocidade armazenada	347
cuidados com o veículo	648, 649, 650, 652, 653, 654
Estofamentos de couro	646
CZIP (Pacote interno de Área Limpa)	200

D

Dados	
gravação	37
transferir entre o veículo e a oficina	602
Dar partida no motor	418
pós-colisão	60
Dar partida no veículo	418
Derrapagem	457
desembaçamento	
condensação nos faróis	648, 650
Desembaçar	213
Desempenho do motorista	88
definições	88
Designação de tipo	664
Desligar motor	419
Desligar o motor	419
Destruar	
com lâmina da chave	246
definições	239
Deteção de obstáculo	
City Safety	294
Deteção de túneis	151
Detector de inclinação	278
Diagnóstico	
via Wi-Fi da oficina	602

ÍNDICE ALFABÉTICO

Diesel	462	E		interior	167
Ficar sem combustível	463			porta	167
Dimensões	667	Economia de direção	455	Espelho retrovisor interno	167
Barra de reboque	474	Elevar o veículo	608	Imersão	168
Direção		Emissões de CO2	680	Espelhos da porta elétricos rebatíveis	169
com reboque	477	Emissões de dióxido de carbono	680	Estabilizador	
sistema de refrigeração	470	Enceramento	648	reboque	479
direção de rotação	559	Encosto		Estacionamento	
Direção na água	458	banco dianteiro, ajuste	184, 185,	em gradiente	429
Disco rígido		187,	188	Estacionamento paralelo	392
espaço	544	banco traseiro, abaixar	189	Estatística da viagem	88
Distribuição de ar	202	Equipamento de emergência		definições	88
desembaçar	213	Jogo de primeiros socorros	599	Estofamento do veículo	642, 644, 645,
mudar	203	triângulo de advertência	599	646, 647	
orifícios de ventilação	202, 203	Escotilha para esqui	593	Estofamento em couro, instruções de	
Recirculação	212	Escotilha para passar carga	593	lavagem	646
tabela de opcionais	204	Espaços para armazenamento	584	Estrada inundada	458
DivX®	511	console de túnel	585	Etiquetas	
Drive-E		Para-sol	590	localização	664
Filosofia ambiental	30	porta-luvas	589	Experiência de áudio	495
Driver Alert Control	369	Especificações de motor	672		
ativar/desativar	370	Espelho retrovisor e espelhos das portas		F	
Limitações	371	ajustar espelhos externos	169	Facho baixo	151
orientação para paradas de des-		aquecimento	215	Facho principal automático	152
canso	371	bússola	490		
Duração da luz de presença	158	eletricamente retrátil	169		
		Imersão	168		

Faróis		Força do volante, relacionada à velocidade	284	sistema de assistência de frenagem,	
especificações	642	Four-C	451	BAS	425
localização	638	Freio automático	430	sistema de freio	423
reboque	480	ativar/desativar	431	Sistema de freio antitravamento,	
troca	638	pós-colisão	432	ABS	424
Farol de neblina		Suporte ao motorista	284	FSC, etiquetamento ecológico	26
dianteiro	155	Freio de estacionamento	427	Função de memória do sensor de	
traseiro	156	ativação automática	429	chuva	178
Favoritos do rádio	502	ativar/desativar	427	Funcionamento intermitente	176
Ferramenta de elevação	570	tensão da bateria baixa	430	Funções do freio	423
Ferramentas	570	Freio de estacionamento elétrico	427	Funções do veículo	
Ficar sem combustível		Freio de mão	427	no visor central	118
diesel	463	Freio de pé	424	Fusíveis	623
Filtro de fuligem	463	Freio-motor	424, 453	alteração	624
Filtro de óleo	614	Freios	424	no compartimento do motor	625
Filtro de partículas de diesel	463	em estradas de pedra	426	sob o porta-luvas	631
Filtro de partículas de gasolina	461	em estradas molhadas	426		
Filtro do compartimento de passageiros	201	freio automático em repouso	430		
Fluido de freio		Freio de estacionamento	427		
grau	678	frenagem automática com cruise			
Fluido de vedação	575	control adaptativo	350		
Fluido do lavador	175, 660	frenagem automática com Pilot			
Fluidos, capacidades	660, 678, 679	Assist	350		
Fluidos e óleos	677, 678, 679	luz de freio	157		
		luzes de freio de emergência	157		
		manutenção	426		

G

Gancho para pendurar casaco	596
Ganchos de carregamento	592
Gasolina	460
Gracenote®	510
GSI - Assistência do seletor de marcha	440

ÍNDICE ALFABÉTICO

H

HDC	453
HomeLink®	486
Homologação	489
programar	487
usar	489
Homologação	
HomeLink®	489
sistema da chave do controle remoto	249
Homologação do pneu	
sistema de radar	402

I

IAQS (Sistema de Qualidade do Ar Interno)	200
IC (Cortina inflável)	59
ID, Volvo	28
Idioma	129
Ignorar trava do álcool	423
Iluminação	
controles	148, 159
controles, instrumentos, visor	161
definições	149
facho principal	152

Facho principal automático	152	Iluminação dos controles	161
farol baixo	151	Iluminação do visor	161
iluminação de curvas ativa	154	Iluminação interna de segurança, Home-safe Lighting, Follow me home lighting, follow-me-home lighting	158
iluminação de presença	158	Imobilizador	248
iluminação interna de segurança	158	Imobilizador	248
indicadores de direção	153	Imobilizador do controle remoto	248
lanterna	155	Indicador de desgaste da banda de rodagem	560
luz de freio	157	Indicador de direção	153, 440
luz de neblina traseira	156	Indicadores de direção	153
luzes de freio de emergência	157	Índice de carga do pneu	558
luzes de presença	150	Inflar pneu	580
luzes diurnas	150	Informação de sinalização da estrada	304
luzes para curvas	155	Advertência de velocidade	309
no compartimento de passageiros	159	ativando/desativando avisos	310
Pisca-alerta	157	ativar/desativar	305
posições da lâmpada	638	informações de radar	309
Iluminação, troca de lâmpada	638	modo de exibição	306
indicador de direção, traseiro	639	Sensus Navigation	308
lâmpadas, especificações	642	Informações de ponto cego	365
luz de freio	640	Informações de radar	309
luz de neblina traseira	641	ativar/desativar	310
Iluminação ambiente	160	Informações de sinalização da estrada	
adaptar	161	Limitações	311
Iluminação de curvas ativa	154	Informações de tráfego	503
Iluminação do compartimento de passageiros	159		
adaptar	161		
função automática	159		
Iluminação do instrumento	161		

Informações do proprietário	18
Informações pessoais (Política de privacidade do cliente)	39
Inibidor de partida (imobilizador)	248
Inibidor do seletor de marchas	438
Instrumentos e controles	78, 79
IntelliSafe	
Suporte ao motorista	33
Interior do compartimento de passageiros	584
cinzeiro	587
console de túnel	585
isqueiro	586
Para-sol	590
porta-luvas	589
tomada elétricas	587
Internet, consulte veículo conectado à Internet	535
Interruptor de corte do airbag do passageiro	56
Intervalo para o veículo à frente	348
iPod®, conexão	512
Isqueiro	586
ITPMS - Sistema de monitoramento indireto da pressão do pneu	563

J

Janelas e vidros	164
Jogo de reparo de perfuração de emergência	575
Encher pneu	580
usar	576

K

Key tag	236
Kit de primeiros socorros	599

L

Lâmpadas	
especificações	642
troca	638
Lâmpadas de advertência	
ADVERTÊNCIA	93
Airbags - SRS	93
bateria de partida não está carregando	93
Cruise control adaptativo	346
erro no sistema	93
Falha no sistema de freio	93
Freio de estacionamento acionado	93

lembrete do cinto de segurança	93
o alternador não está carregando	93
Pilot Assist	346
Pressão do óleo baixa	93
sistema de controle de tração e estabilidade	285
Lane Keeping Aid	
consulte Assistência da faixa de rodagem	351
Large Animal Detection (LAD)	294
Lavadores	
Faróis	179
Fluido do lavador, enchimento para-brisa	660
para-brisa	179
vidro traseiro	180, 181
Lavagem automática do veículo	650
Lavagem de alta pressão	652
Lavagem do para-brisa	179
Lavagem do veículo	648, 649, 650, 652, 653, 654
lavagem manual	649
lavagens automáticas	650
Lembrete do cinto de segurança	51
Limitador de velocidade	312
ativo	313
automático	315
desativação temporária	314

ÍNDICE ALFABÉTICO

desativar	314
Limitações	315
velocidade armazenada	347
Limitador de velocidade automático	315
ativar/desativar	317
Limitações	318
tolerância	318
Limpadores do para-brisa	176
sensor de chuva	177, 178
Limpeza	645, 647
aros	654
Cintos de segurança	645
estofamento	642, 644, 645, 646, 647
lavagem automática	650
lavagem do veículo	648, 649, 650, 652, 653, 654
tecido do estofado	642, 644, 646
visor central	643
Limpeza das palhetas do limpador	652
Limpeza dos aros das rodas	654
Líquido de arrefecimento	
abastecimento	617
Líquido de refrigeração	677
luzes de freio de emergência	157
Luzes de presença	150
Luzes diurnas	150
Luzes para curvas	155

M

Macaco	570
Manchas	642, 644, 645, 646, 647
Manual de instruções	24
etiquetamento ecológico	26
no visor central	19, 21
MANUAL DO PROPRIETÁRIO	
no celular	23
Manutenção	
Antiferrugem	654
Marcação VOL	556
Máximos	152
Medida exterior	667
Medidor da temperatura externa	90
Medidor de combustível	85
Medidor de percurso	85
Medidor de percurso, reiniciar	87
Mensagens e símbolos	
Assistência de faixa	355
Assistência em risco de colisão	363
Assistente de estacionamento	381
Assistente de estacionamento ativo	400
BLIS	368
Câmera do Assistente de Estacionamento	390
City Safety	303

Cross Traffic Alert	375
Cruise control adaptativo	330
Pilot Assist	343
sistema de controle de tração e estabilidade	289
unidade de radar e câmara	415
Mensagens nos visores	100, 138
gerenciar	102, 138
salvo	103, 139
Metros	
medidor de combustível	85
Modem do veículo	
conectar veículo à Internet	538
definições	539
Modo de condução	441
ao usar o suporte ao motorista	350
ECO	444, 446
mudar	443
Modo de condução individual	441
Modo de economia de energia	471
Modo de emergência	433
Modo de segurança	60
iniciar/movimento	60
Modo de serviço	659
Modo ECO	444
ativar com botão de função	446

Monitoramento da pressão do pneu	563
ação	566
Estado	566
salvar uma nova pressão nos pneus	565

Motor	
desativar	419
iniciar	418
Partida/ParadaFunção	446
superaquecimento	470

Mudança de proprietário	131
-------------------------	-----

N

Nível de força de direção, consulte Força de direção	284
Nível de óleo	615
Número de identificação	41

O

Óleo, consulte também Óleo do motor	674, 676
Óleo da transmissão	
grau	677
Óleo do motor	614, 676
condições de direção adversas	676

grau e volume	674
verificar e abastecer	615
Olhais de retenção de carga	
área do bagageiro	593
Olhal de reboque	483

P

PACOS (Interruptor de corte do airbag do passageiro)	56
Pacote interno de Área Limpa	200
Painel de instrumentos combinado	82
definições	84
Palhetas do limpador	175
alteração	656, 658
Posição de serviço	659
Palhetas do limpador e fluido do lavador	175
Para-brisa	
aquecimento	214
Parada automática do motor	
Parada automática	447
Parafusos com trava das rodas	571
Parafusos das rodas	571
Parar/iniciar função	446

Para-sóis	590
iluminação do espelho	160
Para-sol	
proteção antiesmagamento	164
teto panorâmico	171, 174
Park Assist Pilot	392
Partida/Parada	
desativar	448
Direção	447
função do veículo	446
Limitações	449
Partida assistida	471
Pedras e arranhões	655, 656
Perfil do motorista	133
editar	135, 137
selecionar	134
Peso bruto do veículo	669
Pesos	
peso sem carga	669
Peso sem carga	669
Pilot Assist	332
ADVERTÊNCIA	346
assistência de direção desativada	339
ativar	337
controles	334
definir o intervalo	348
desativar	338
Freio automático	350

ÍNDICE ALFABÉTICO

Limitações	340	Política de privacidade do cliente	39	Q	
modo de espera	338	Porta-luvas	589		
modo de exibição	335	posição de ignição	420, 421		
mudança de objetivo	346	Posições do câmbio			
Símbolos e mensagens	343	transmissão automática	435		
ultrapassagem	344	Potência	672		
velocidade armazenada	347	Prateleira	598		
Pisca-alerta	157	Pré-condicionamento	220		
Pneus		iniciar/desligar	220		
Armazenamento	556	Temporizador	221		
classificação de velocidade	558	Pressão de pneus		R	
designação das dimensões	558	Ajustar	561		
direção de rotação	559	etiqueta mostrando a pressão reco-			
economia e desgaste	556	mendada	562		
especificações	682	Verificar	560		
idade	556	Pressão ECO	562, 682		
Indicadores de desgaste da banda de rodagem	560	Primeiros socorros	599		
pneus de inverno	573	Profundidade da banda de rodagem	560		
pressão	682	pneus de inverno	573		
recomendado	556	Programa de serviço	602		
remover e montar	568	Proteção antiesmagamento	164		
rotação durante substituição	556	reiniciar	165		
tabela de pressão do pneu	682	proteção antirrespingo	45		
pneu sobressalente	572	Proteção de capotamento	285		
gerenciar	573	Proteção de saída da estrada	359		
Polimento	648				
Política de privacidade (Política de privacidade do cliente)	39				
				Qualidade do ar	199, 200
				alergias e asma	200
				filtro do compartimento de passageiros	201
				Quilometragem	85
				Rádio	499
				alterar frequência e estação do rádio	500
				busca por estações de rádio	501
				controle por voz	143
				DAB	505
				definições	503
				iniciar	500
				Rádio digital (DAB)	505
				Rastreamento de falhas	
				City Safety	299
				Cruise control adaptativo	328
				Reabastecimento	459
				abastecimento	459
				AdBlue	466
				tampa de abastecimento de combustível	458

Rear Collision Warning	364	Retravamento automático	238, 263	Unidade da câmera	410
Limitações	365	Retrovisores externos	167	Unidade do radar	401
Reboque	482	Imersão	168	Sensus	
arraste	479	memorizar posição	186	conexão e entretenimento	34
cabo	477	reiniciar	169	Sensus Navigation	
Condução com atrelado	477	Rodas		Informação de sinalização da	
Faróis	480	correntes de neve	574	estrada	308
Recirculação de ar	212	remover e montar	568	Símbolos	
Recomendações para a carga	591	Roll Stability Control	285	dinâmico	82
Recomendações para direção	456			símbolos de advertência	93
Recuperação	485			símbolos indicadores	90
Rede		S		Símbolos de advertência	93
área do bagageiro	596			Segurança	44
rede de carga	596	Segurança	44	Símbolos e mensagens	
Rede de proteção	596	gravidez	45	campo de status do visor central	120
Regeneração	461, 463	Segurança infantil	61	climatização de estacionamento	226
Reinicialização dos espelhos da porta	169	Sem chave		Símbolos indicadores	90
Reiniciar, medidor de percurso	87	definições	264	SIPS (Sistema de proteção de impacto	
Relógio, ajuste	89	superfícies sensíveis ao toque	262	lateral)	58, 59
Reprodutor de mídia	506, 508	Travamento/destravamento	263	Sistema auxiliar de estacionamento	376
controle por voz	143	Sensor da câmera		Sistema da chave do controle remoto,	
formatos de arquivo compatí-		consulte Unidade da câmera	410	homologação	249
veis	513, 514	Sensor de chuva	177, 178	Sistema de alerta de colisão	
Restaurar configurações	131	Sensor de movimentos	278	consulte City Safety	290
mudança de proprietário	131	sensores		trânsito cruzado traseiro	371
Perfil do motorista	137	Controle de climatização	197	Sistema de ar condicionado	196, 207
		Qualidade do ar	201	reparo	611

ÍNDICE ALFABÉTICO

Sistema de conforto e conveniência (Áudio e mídia)	494	Superaquecimento	470, 477	controle por voz	143
Sistema de controle de climatização		Suporte de sacola	592	desconectar	527
Refrigerante	679	Suporte para bicicleta		mensagem de texto	529
Sistema de controle de tração e estabilidade	285	barra de reboque instalada	481	remover	527
modo esportivo	287			trocar para outro	527
Símbolos e mensagens	289			Telefone celular, consulte Telefone	524
Sistema de freio		T		Temperatura	
fluido	678	Tabela de pressão dos pneus	682	Controle	217, 218
Sistema de proteção antirrespingo	45	Tampa da caçamba com controle elétrico	270	experimentado	197
Sistema de proteção de impacto lateral	58, 59	Tampa da carga	598	Temperatura do motor	
Sistema de Qualidade do Ar Interno	200	Tampa do porta-malas		alto	470
Sistema de refrigeração		abertura/fechamento com movimento do pé	274	Temporary Spare	572
superaquecimento	470	banco elétrico	270	Tensão da bateria baixa	
sistema de suporte ao motorista	284	destravar por dentro	267	Bateria	471
Sistema de suporte ao motorista		Travamento/destravamento	240, 264	Tensionadores do cinto de segurança	49
modo de condução	350	Tanque de combustível		Reiniciar	50
Sistema elétrico	619	volume	678	Termos e condições	
Som de advertência		Teclado	122, 126	serviços	38
Freio de estacionamento	430	alterar idioma	126	usuário	542
Spin control	285	Teclado numérico no volante	191	Teto panorâmico	171
Status do veículo	605	Telefone	523	abertura e fechamento	172
Pressão dos pneus	566	Chamadas	528, 530	para-sol	174
Substâncias indutoras de alergia e asma	200	conectar	524	posição de ventilação	173
		conectar automaticamente	525	proteção antiesmagamento	164
		conectar manualmente	526	Teto panorâmico elétrico	171
				Teto solar	
				proteção antiesmagamento	164

ÍNDICE ALFABÉTICO

Vidro laminado	164	Visor do motorista	82
Vidros elétricos	165, 166	definições	84
abertura e fechamento	166	mensagens	100
proteção antiesmagamento	164	menu de aplicativos	99
vidro traseiro		Visualização superior	129
aquecimento	215	Volante	191, 192
Lavadores	180, 181	ajuste do volante	192
Limpador	180, 181	aquecimento	210, 211
Visão geral do instrumento		borboleta	191
veículo com direção do lado direito	79	teclado numérico	191
veículo com direção do lado esquerdo	78	Volvo ID	28
Visor		criar e registrar	28
informações ao motorista	82	WHIPS (Sistema de proteção antirrespingo)	45
Visor central		Wi-Fi	
alterar aparência	128	compartilhar conexão à internet,	
controle de climatização	207	hotspot	539
definições	129, 130	conectar veículo à Internet	537
desligar e alterar volume	128	excluir rede	541
limpeza	643	tecnologia e segurança	541
mensagens	138, 139	WPC	532
operação	108, 111, 115, 120		
Símbolos na barra de status	120		
Teclado	122		
visão geral	105		
visualização de função	118		
visualizações	111		
Visor de informações	82, 84		

V O L V O